

Bruksanvisning

Samsung Printer *Xpress*

C41x series

GRUNDLÄGGANDE

I den här bruksanvisningen får du information om hur du installerar, använder och felsöker skrivaren i Windows.

AVANCERAD

I den här bruksanvisningen finns information om installation, avancerade inställningar, användning och felsökning i olika operativsystem.

Alla funktioner är inte tillgängliga på alla modeller och i alla länder.

GRUNDLÄGGANDE



1. Introduktion

Fördelar	5
Olika modellens funktioner	8
Bra att veta	11
Om bruksanvisningen	12
Säkerhetsinformation	13
Översikt över maskinen	19
Översikt över kontrollpanelen	22
Slå på maskinen	23
Drivrutinen installeras lokalt	24
Ominstallation av drivrutinen	25



2. Lär dig grundfunktionerna

Skriva ut en provsida	27
Medier och kassetter	28
Grundläggande information om utskrift	35



3. Underhåll

Beställa förbrukningsvaror och tillbehör	41
Tillgängligt förbrukningsmaterial	42
Tillgängliga reservdelar	43
Förvara tonerkassetten	44
Omfördela toner	46
Byta ut tonerkassetten	48
Byta spilltonerbehållaren	50
Byta bildbehandlingsenheten	52
Rengöra maskinen	54
Tips för att flytta och förvara skrivaren	57



4. Felsökning

Så undviker du pappersstopp	59
Ta bort papper som fastnat	60
Att förstå statusindikatorn	63



5. Bilaga

Specifikationer	67
Godkännandeinformation	77
Copyright	88



1. Introduktion

I den här kapitlet finns det du behöver veta innan du börjar använda skrivaren.

- **Fördelar** 5
- **Olika modellers funktioner** 8
- **Bra att veta** 11
- **Om bruksanvisningen** 12
- **Säkerhetsinformation** 13
- **Översikt över maskinen** 19
- **Översikt över kontrollpanelen** 22
- **Slå på maskinen** 23
- **Drivrutinen installeras lokalt** 24
- **Ominstallation av drivrutinen** 25



Fördelar

Miljövänlig



- Med Eko-funktionen kan du skriva ut med mindre toner- och pappersåtgång (se "Easy Eco Driver" på sidan 170).
- Du kan spara papper genom att skriva ut flera sidor på ett ark (se "Använda specialfunktioner för utskrift" på sidan 155).
- Du kan även skriva ut dubbelsidigt (manuell dubbelsidig utskrift) (se "Använda specialfunktioner för utskrift" på sidan 155).
- Skrivaren sparar ström automatiskt i och med att energiförbrukningen minskas drastiskt när den inte används.
- Vi rekommenderar att använder återvinningspapper gör att spara på miljön.

Skriv ut med enastående kvalitet och hastighet



- Genom att använda cyan, magenta, gul och svart kan du skriva ut en komplett palett färger.
- Du kan skriva ut med en upplösning av 2,400 x 600 dpi effektiv utgång (600 x 600 x 2 bit).
- Snabba utskrifter.
 - För enkelsidig svartvit utskrift, 18 ppm (A4) eller 19 ppm (Brev).
 - För enkelsidig färgutskrift, 4 ppm (A4 eller Brev).

Fördelar

Smidigt



- Nudda din mobiltelefon bara mot NFC-etiketten på din skrivare och få utskriftsjobbet gjort (se "Använda NFC-funktionen" på sidan 146).
- Du kan skriva ut medan du är på väg från din smartmobil eller dator med hjälp av Google Cloud Print-aktiverade program (se "Google Cloud Print" på sidan 148).
- Med Easy Capture Manager kan du snabbt och smidigt redigera och skriva ut skärmdumpar som du har tagit via Print Screen-tangenten (se "Easy Capture Manager" på sidan 167).
- Samsung Easy Printer Manager och Samsung skrivarens status är ett program som övervakar och informerar dig om skrivarens status och så att du kan anpassa inställningarna (se "Använda Samsung Easy Printer Manager" på sidan 174 eller "Använda Samsung skrivarens status" på sidan 177).
- Med AnyWeb Print kan du snabbt och smidigt ta skärmdumpar, förhandsgranska, skapa urklipp och skriva ut (se "Samsung AnyWeb Print" på sidan 169).
- Smart uppdatering letar reda på den senaste versionen av programvaran och installerar denna samtidigt som skrivaren installeras. Finns endast tillgängligt för Windows.
- Om du har en internetanslutning kan du få tillgång till hjälp, support, skrivardrivrutiner, handböcker och beställningsinformation på Samsungs hemsida: www.samsung.com > hitta din produkt > Stöd eller nedladdningar.

Många funktioner och stöd för många olika program



- Stöd för flera olika pappersstorlekar (se "Specifikationer för utskriftsmedier" på sidan 69).
- Skriv ut vattenstämplar: Du kan anpassa dokument med ord, t.ex. **CONFIDENTIAL** (se "Använda specialfunktioner för utskrift" på sidan 155).
- Skriv ut affischer: Texten och bilderna på varje sida i dokumentet förstoras och skrivs ut över flera sidor som sedan kan tejpas ihop till en affisch (se "Använda specialfunktioner för utskrift" på sidan 155).
- Du kan använda olika operativsystem när du skriver ut (se "Systemkrav" på sidan 72).
- Skrivaren har ett USB-gränssnitt och/eller ett nätverksgränssnitt.

Fördelar

Stöder flera konfigureringsmetoder för trådlösa nätverk



- Använda WPS-knappen (Wi-Fi Protected Setup™)
 - Det är lätt att ansluta till ett trådlöst nätverk med WPS-knappen på maskinen och åtkomstpunkten (en trådlös router).
- Använda USB- eller nätverkskabel
 - Du kan ansluta och konfigurera olika trådlösa nätverksinställningar med en USB- eller nätverkskabel.
- Använda Wi-Fi Direct
 - Du kan enkelt skriva ut från din mobila enhet med Wi-Fi eller Wi-Fi Direct-funktionen.



Se "Introduktion av trådlösa inställningsmetoder" på sidan 112.

Olika modellers funktioner

Vissa funktioner och tillbehör kanske inte finns tillgängliga på alla modeller eller i alla länder.

Operativsystem

Operativsystem	C41xW
Windows	•
Mac	•
Linux	•

Olika modellers funktioner

Programvara



Skrivardrivrutinen och programvaran finns på programvaru-cd:n. Om du använder Windows väljer du drivrutin och programvara i fönstret **Välj vilken programvara och vilka verktyg som ska installeras**.

Programvara	C41xW
SPL skrivardrivrutin	•
XPS skrivardrivrutin ^a	•
Samsung Easy Printer Manager ^a	•
Samsung Easy Color Manager ^a	•
Samsung AnyWeb Print ^a	•
Samsung skrivarens status	•
SyncThru™ Web Service	•

a. Hämta programvaran från Samsung webbplats och installera den. (<http://www.samsung.com> > hitta din produkt > Stöd eller nedladdningar). Innan du installerar kontrollerar du om programvaran har stöd för ditt operativsystem.

Olika modellers funktioner

Olika funktioner

funktioner	C41xW
Höghastighets-USB 2.0	•
Ethernet-gränssnitt (10/100 Base TX trådbundet LAN)	•
Nätverksgränssnitt 802.11b/g/n trådlöst LAN ^a	•
IPv6	•
NFC utskrift	•
Google Cloud Print	•
Eko-utskrift (Easy Eco Driver) ^b	•
WPS (Wi-Fi Protected Setup™)	•
Dubbelsidig utskrift (manuellt) ^c	•

a. Beroende på land kanske inte trådlösa LAN-kort finns tillgängliga. I vissa länder kan endast 802.11 b/g användas. Kontakta din lokala Samsung-återförsäljare där du köpte maskinen.

b. Eko-inställningarna anges via Windows-drivrutinen.

c. Finns endast tillgängligt för Windows.

(●: Ingår, Tom: Ej tillgänglig)

Bra att veta



Var kan jag ladda ned drivrutinen till skrivaren?

- Gå in på www.samsung.com/printer och hämta och installera den senaste drivrutinen till skrivaren.



Var kan jag köpa tillbehör och förbrukningsartiklar?

- Hör med återförsäljaren eller en Samsung-distributör.
- Gå in på www.samsung.com/supplies. När du har valt land eller region visas serviceinformationen.



Statusindikatorerna blinkar eller lyser ständigt.

- Stäng av skrivaren och slå på den igen.
- Läs igenom avsnittet om vilka funktioner indikatorerna står för i bruksanvisningen och felsök funktionen i fråga (se "Att förstå statusindikatorn" på sidan 63).



Ett papper har fastnat.

- Öppna och stäng de övre luckan (se "Framsida" på sidan 20).
- Läs igenom avsnittet om hur du tar bort papper som har fastnat och felsök (se "Ta bort papper som fastnat" på sidan 60).



Utskrifterna är otydliga.

- Tonern kan vara på väg att ta slut eller vara ojämnt fördelad. Skaka tonerkassetten.
- Prova med en annan inställning för utskriftskvalitet.
- Byt ut tonerkassetten.



Skrivaren skriver inte ut.

- Öppna skrivarkön och ta bort dokumentet från listan (se "Avbryta en utskrift" på sidan 36).
- Ta bort drivrutinen och installera den på nytt (se "Drivrutinen installeras lokalt" på sidan 24).
- Välj skrivaren som standardskrivare i Windows.

Om bruksanvisningen

Bruksanvisningen innehåller grundläggande information om skrivaren och detaljerade användningsinstruktioner.



- Läs säkerhetsinformationen innan du använder skrivaren.
- Mer information om eventuella fel som kan uppstå finns i kapitlet om felsökning.
- I kapitlet Ordlista förklaras termerna som används i den här bruksanvisningen.
- Bilderna som visas här kan skilja sig från den skrivare du har (beroende på tillval och modell).
- Skärmbilderna som visas i den här användarguiden kan skilja sig från vad som faktiskt visas på din skrivare (beroende på inbyggd programvara och drivrutin).
- Anvisningarna i den här bruksanvisningen gäller huvudsakligen Windows 7.

Ordförklaringar

Vissa termer kan ha samma betydelse:

- Dokument är synonymt med original.
- Papper är synonymt med medium eller utskriftsmedium.
- Maskinen syftar på skrivaren eller multifunktionsskrivaren.

Allmänna ikoner



Ikon	Text	Beskrivning
	Försiktighet	Ger användaren information som skyddar maskinen från skador och fel.
	Obs	Ger ytterligare information eller detaljerade specifikationer om maskinens funktioner och möjligheter.

Säkerhetsinformation

Dessa varningar och säkerhetsföreskrifter finns med i bruksanvisningen så att du ska kunna undvika person- eller maskinskador. Läs alla dessa anvisningar innan du använder skrivaren. När du har läst det här avsnittet bör du förvara det på en säker plats för framtida bruk.

Viktiga säkerhetssymboler

Förklaringar av alla ikoner och symboler som används i det här kapitlet

	Varning	Risker eller osäkra metoder som kan leda till svåra personskador eller dödsfall.
	Försiktighet	Risker eller osäkra metoder som kan leda till lättare personskador eller skador på egendom.
	Försök inte.	

Driftsmiljö

Varning



Använd inte skrivaren om nätsladden är skadad eller om vägguttaget inte är jordat.

Det kan leda till elektriska stötar eller eldsvåda.



Ställ ingenting på skrivaren (exempelvis vatten, små metallföremål, tunga föremål, ljus eller tända cigaretter).

Det kan leda till elektriska stötar eller eldsvåda.

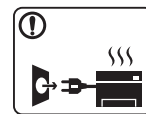

- Om skrivaren blir överhettad, börjar ryka, låter konstigt eller börjar lukta konstigt ska du omedelbart stänga av den och dra ur sladden.

- Du bör se till att du alltid kan komma åt vägguttaget eftersom du kan behöva dra ut kontakten vid nödsituationer.

Det kan leda till elektriska stötar eller eldsvåda.



Böj inte nätsladden och ställ inga tunga föremål på den.

Om du trampar på nätsladden eller klämmer ihop den med tunga föremål kan elstötar eller eldsvåda uppstå.







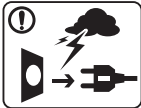

Ta inte bort stickkontakten genom att dra i sladden, och hantera den inte med blöta händer.

Det kan leda till elektriska stötar eller eldsvåda.

Säkerhetsinformation

Försiktighet



	<p>Du bör dra ut kontakten vid åskväder eller om du inte tänker använda skrivaren på ett tag.</p> <p>Det kan leda till elektriska stötar eller eldsvåda.</p>
	<p>Tänk på att utmatningsområdet blir hett.</p> <p>Du kan bränna dig.</p>
	<p>Om någon har tappat skrivaren, eller om höljet verkar vara skadad bör du koppla ur alla gränssnittsanslutningar och kontakta kvalificerad servicepersonal.</p> <p>Det finns risk för elektriska stötar eller eldsvåda.</p>
	<p>Om skrivaren inte fungerar som den ska även efter det att du följt dessa instruktioner kopplar du ur maskinen från alla gränssnittsanslutningar och kontaktar kvalificerad servicepersonal.</p> <p>Det finns risk för elektriska stötar eller eldsvåda.</p>
	<p>Försök inte tvinga in kontakten i vägguttaget om det inte går lätt att sätta i den.</p> <p>Ring en elektriker för att byta vägguttaget, annars finns risk för elektriska stötar.</p>
	<p>Låt inte husdjur gnaga på nätsladden, telesladden eller kablarna för anslutning till datorn.</p> <p>Det kan leda till elektriska stötar och eldsvåda. Dessutom kan djuret skadas allvarligt.</p>

Driftsmetod

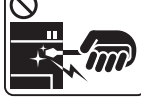
Försiktighet

	<p>Dra inte ut papperet med våld under utskrift.</p> <p>Skrivaren kan ta skada.</p>
	<p>Placera inte handen mellan skrivaren och pappersmagasinet.</p> <p>Du kan skada dig.</p>
	<p>Skrivaren strömförsörjs via nätsladden.</p> <p>Om du vill stänga av strömförsörjningen drar du ur nätsladden från vägguttaget.</p>
	<p>Var försiktig när du byter papper eller tar bort papper som fastnat inuti skrivaren.</p> <p>Nya papper har vassa kanter och du kan skära dig.</p>
	<p>När du skriver ut stora kvantiteter kan den undre delen av utmatningsområdet bli het. Låt inte barn röra den.</p> <p>Du kan bränna dig.</p>
	<p>Du bör inte ta bort papper som har fastnat med pincett eller vassa metallföremål.</p> <p>Den kan skadas.</p>

Säkerhetsinformation

	Låt inte alltför många papper ansamlas i utmatningsmagasinet. Den kan skadas.
	Blockera inte och tryck inte in objekt i ventilationsöppningen. Det kan leda till höjda temperaturer hos komponenterna, vilket kan orsaka skador eller eldsvåda.
	Kontroller, justeringar eller procedurer annat än de som beskrivs här kan leda till farlig bestrålning.

Installera/flytta

Varning

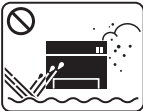
	Placera inte skrivaren i ett område med damm, fukt eller vattenläckor. Det kan leda till elektriska stötar eller eldsvåda.
--	---

Försiktighet



Innan du flyttar skrivaren ska du stänga av strömmen och koppla ur alla sladdar. Informationen nedan är bara förslag som baseras på enheternas vikt. Om du har en sjukdom som hindrar dig från att lyfta, ska du inte lyfta maskinen. Be om hjälp, och lyft alltid enheten tillsammans med ett lämpligt antal personer på ett säkert sätt.

Lyft sedan skrivaren:

- Om skrivaren väger under 20 kg kan du lyfta den själv.
- Om skrivaren väger 20–40 kg ska den lyftas av två personer.
- Om skrivaren väger över 40 kg ska den lyftas av fyra eller fler personer.

Den kan annars falla i golvet, vilket kan orsaka person- eller maskinskador.

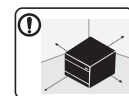







Välj ett plant underlag med tillräcklig yta för ventilationen och placera maskinen. Betänk också utrymmet so krävs för att öppna luckor och kasseter.

Placeringen bör vara välventilerad och ifrån direkt solljus, hetta eller fukt.



När du använder maskinen under längre perioder eller skriver ut stora volymer av papper i oventilerade utrymmen, kan det förorena luften och vara skadligt för din hälsa. Placera maskinen i ett väl-ventierat utrymme eller öppna ett fönster för att låta luften cirkulera tidvis.





Säkerhetsinformation

	Placera inte skrivaren på ett instabilt underlag. Den kan annars falla i golvet, vilket kan orsaka person- eller maskinskador.
	Använd endast 26 AWG ^a eller grövre telefonsladd. Annars kan maskinen skadas.
	Använd nätsladden som medföljer skrivaren för säker drift. Om du använder en sladd som är längre än 2 meter med en 110-volts skrivare ska tjockleken överstiga 16 AWG. Annars kan skrivaren skadas och elstötar och eldsvåda kan uppstå.
	Kontrollera att du sätter i nätsladden i ett jordat vägguttag. Det finns risk för elektriska stötar eller eldsvåda.
	Överbelasta inte vägguttag eller förlängningssladdar. Det kan försämra produktens prestanda och leda till elektriska stötar eller eldsvåda.
	Täck inte över skrivaren och placera den inte på någon plats utan ventilation, t.ex. i en garderob. Om skrivaren inte är väl ventilerad kan eldsvåda uppstå.
	Skrivaren ska anslutas till den spänning som anges på etiketten. Om du är osäker och vill kontrollera vilken spänningsnivå du använder kontaktar du din elleverantör.



a. AWG: Amerikanskt kabelmått

Underhåll/kontroll

Försiktighet





	Dra ut sladden från vägguttaget innan du rengör insidan av skrivaren. Rengör inte skrivaren med bensin, thinner eller alkohol och spreja inte vatten direkt i skrivaren. Det kan leda till elektriska stötar eller eldsvåda.
	Skrivaren ska inte användas samtidigt som du byter delar eller rengör insidan. Du kan skada dig.
	Förvara städprodukter utom räckhåll för barn. De kan skada sig.
	Plocka inte isär, reparera inte och bygg inte om skrivaren själv. Den kan skadas. Ring en certifierad fackman när skrivaren behöver repareras.

Säkerhetsinformation

	<ul style="list-style-type: none">• Ta inte bort kåpor eller skydd som är fastskruvade.• Fixeringsenheter får endast repareras av certifierad servicetekniker. Reparation av lekman kan leda till eldsvåda och elstötar.• Skrivaren får endast repareras av Samsungs servicetekniker.
	Vid rengöring och drift av maskinen ska du följa anvisningarna i bruksanvisningen som medföljer maskinen. Annars kan skrivaren skadas.
	Se till att nätsladden och kontaktytan inte utsätts för damm eller väta. Det finns risk för elektriska stötar eller eldsvåda.

Använda förbrukningsmaterial

Försiktighet

	Plocka inte isär tonerkassetten. Toner kan vara farligt för människor vid förtäring eller inandning.
	Bränn inte upp förbrukningsmaterial (exempelvis tonerkassetten eller fixeringsenheten). Det kan orsaka en explosion eller en okontrollerbar eldsvåda.
	Förvara förbrukningsmaterial, till exempel tonerkassetter utom räckhåll för barn. Toner kan vara farligt för människor vid förtäring eller inandning.
	Att använda återvunnet förbrukningsmaterial, t.ex. toner, kan skada maskinen. Om det uppstår skador på grund av användning av återvunnet förbrukningsmaterial tas en serviceavgift ut.

Säkerhetsinformation



För förbrukningsvaror som innehåller tonerdamm (tonerkassett, spilltonerbehållare, skannerenhet, etc.) följer du instruktionerna nedan.

- När förbrukningsvaror ska kasseras följer du instruktionerna för avfallshantering. Be återförsäljaren om avfallshanteringsinstruktioner.
- Tvätta inte förbrukningsvarorna.
- En spilltonerbehållare ska inte återanvändas efter att den har tömts.

Om du inte följer instruktionerna ovan kan det orsaka funktionsfel och miljöförstöring. Garantin täcker inte skador som orsakas av en användares ovarsamhet.



När du byter tonerkassett eller tar bort papper som har fastnat ska du vara försiktig så att du inte får toner på dig eller dina kläder.

Toner kan vara farligt för människor vid förtäring eller inandning.



Om du får toner på kläderna ska du inte tvätta dem i varmt vatten.

Varmt vatten gör att tonern fastnar i tyget. Använd kallt vatten.

Översikt över maskinen

Tillbehör

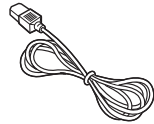

Nätsladd

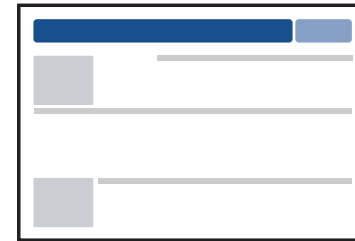

Snabbinstallationsanvisning

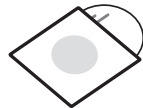

Programvaru-cd^a

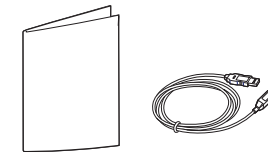

Diverse tillbehör^b

a. Programvaru-cd:n innehåller drivrutinen och program.

b. Vilka tillbehör som medföljer skrivaren beror på i vilket land du har köpt den och vilken modell det rör sig om.

Översikt över maskinen

Framsida



- Bilden kan skilja sig från din maskin beroende på modell.
- Vissa funktioner och tillbehör kanske inte finns tillgängliga för alla modeller och i alla länder (se "Olika modellers funktioner" på sidan 8).

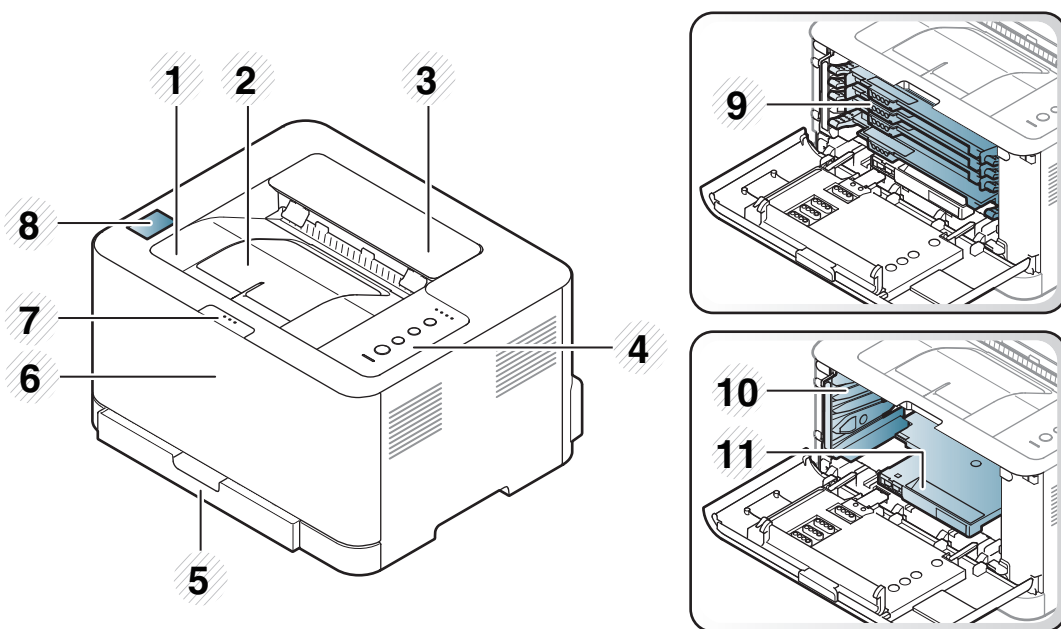

1	Utmatningsmagasin	2	Utmatningsstöd	3	Övre lucka	4	Kontrollpanel	5	Kassett
6	Främre lucka	7	Öppningsknapp för främre luckan	8	NFC-etikett	9	Tonerkassetter	10	Spilltonerbehållare
11	Bildbehandlingsenhet								

Översikt över maskinen

Baksida



- Bilden kan skilja sig från din maskin beroende på modell.
- Vissa funktioner och tillbehör kanske inte finns tillgängliga för alla modeller och i alla länder (se "Olika modellens funktioner" på sidan 8).

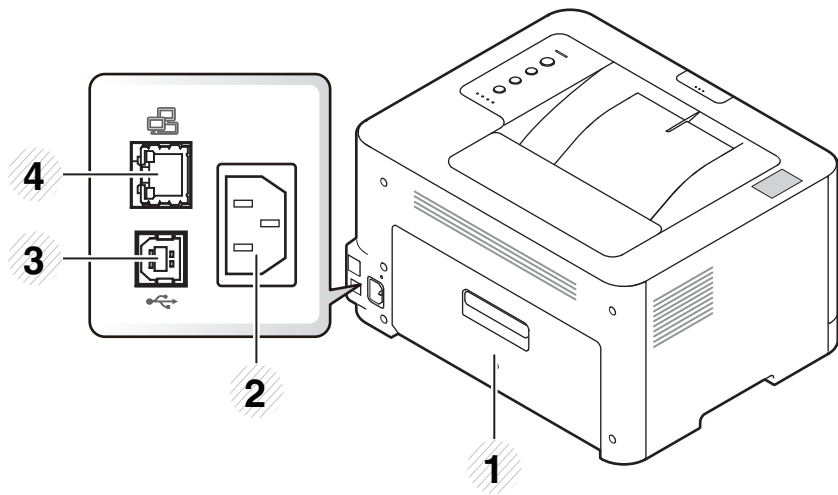

1 Bakre lucka

2 Nätkontakt

3 USB-port

4 Nätverksport





Översikt över kontrollpanelen

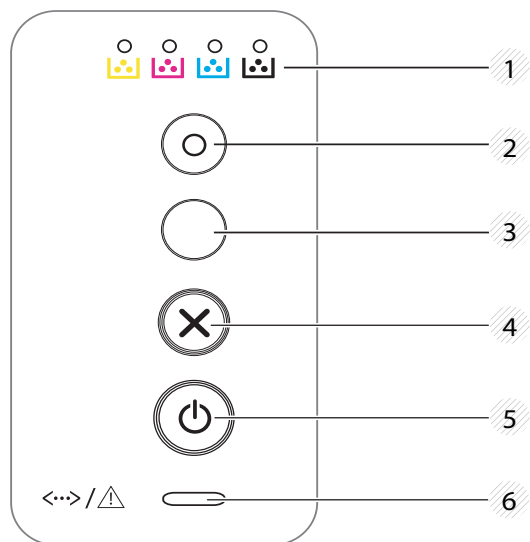

Kontrollpanelen kan skilja sig från din skrivare beroende på modell. Det finns olika typer av kontrollpaneler.



1	Tonerindikator	Visar tonerkassetts status (se "Statusindikator" på sidan 64).
2	Eko	Försätter skrivaren i eko-läge med mindre toner- och pappersåtgång vid datorutskrift enbart (se "Eko-utskrifter" på sidan 38).

3	 (WPS)	Konfigurerar den trådlösa nätverksanslutningen utan att en dator behövs (se "Installation av trådlöst nätverk" på sidan 111). <ul style="list-style-type: none">• Manuell utskrift<ul style="list-style-type: none">- Om du har valt Manuell matare som Källa i skrivardrivrutinen lägger du i ett ark och trycker på den här knappen för utskrift.
4	 (Avbryt)	Du kan stoppa en åtgärd när som helst. Du kan även göra så här. <ul style="list-style-type: none">• Inställningssida<ul style="list-style-type: none">- Håll ned knappen i cirka 2 sekunder tills den gröna indikatorn börjar blinka.• Skriver ut händelselogg/rapport/användningsräknare<ul style="list-style-type: none">- Tryck och håll ned den här knappen i ca 4 sekunder tills den gröna lysdioden blinkar snabbt, och släpp upp.• Skriver ut en rapport över förbrukningsvaror<ul style="list-style-type: none">- Håll ned den här knappen i cirka 6 sekunder tills den gröna indikatorn tänds.
5	 (Strömbrytare/ väckning)	Med den här knappen slår du på och stänger av skrivaren. Om den är försatt i viloläge återgår den till normalläge.
6	 (Status indikator)	Visar maskinens status (se "Statusindikator" på sidan 64).

Slå på maskinen

- 1 Anslut först skrivaren till elnätet.

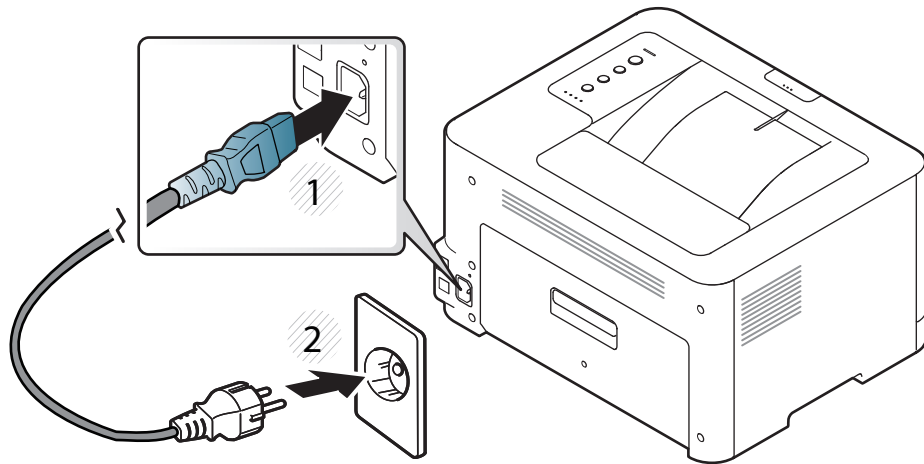

- 2 tryck på  (Strömbrytare/väckning) på kontrollpanelen.

 Tryck på  (Strömbrytare/väckning) på kontrollpanelen för att stänga av.

Drivrutinen installeras lokalt

Med en lokalt ansluten skrivare menas en skrivare som är kopplad till datorn via en USB-kabel. Om skrivaren är ansluten till ett nätverk hoppar du över stegen nedan och går till avsnittet om installation av drivrutin för en nätverksansluten skrivare (se den avancerade bruksanvisningen).



- Mer information om Mac OS- och Linux-installation finns i "Mac-instInstallation" på sidan 90 och "Linux-installation" på sidan 92.
- Installationsfönstret i den här Användarhandbok kan variera beroende på vilken maskin och vilket gränssnitt som används.
- Använd en USB-kabel som är kortare än 3 meter.

Windows

- 1 Sätt i den medföljande cd-skivan med programvara i cd-rom-enheten.

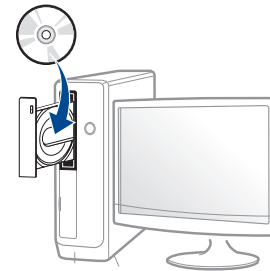

Om installationsfönstret inte visas klickar du på **Starta > Alla program > Tillbehör > Kör**.

X:\Setup.exe och byt ut X mot den enhetsbokstav som motsvarar CD-ROM-enheten. Klicka därefter på **OK**.

- 2 Granska och acceptera installationsavtalen i installationsfönstret. Klicka därefter på **Nästa**.
- 3 Välj sedan **USB connection (USB-anslutning)** på skärmen **Skrivaranslutningstyp**. Klicka därefter på **Nästa**.
- 4 Följ anvisningarna i installationsfönstret.



Välj programvara i fönstret **Välj vilken programvara och vilka verktyg som ska installeras**.

Ominstallation av drivrutinen

Om skrivardrivrutinen inte fungerar ordentligt följer du anvisningarna för att installera om drivrutinen.

Windows

- 1 På menyn **Starta** väljer du **Program** eller **Alla program** > **Samsung Printers** > **Avinstallera Samsung Printer Software**.
- 2 Följ anvisningarna i installationsfönstret.
- 3 Sätt i programvaru-cd:n i cd-enheten och installera drivrutinen på nytt (se "Drivrutinen installeras lokalt" på sidan 24).



2. Lär dig grundfunktionerna

När installationen är klar kan du ange standardinställningar. Läs nästa avsnitt om du vill ange eller ändra värden. I det här kapitlet finns information om den övergripande menystrukturen och om de grundläggande installationsalternativen.

- **Skriva ut en provsida** 27
- **Medier och kassetter** 28
- **Grundläggande information om utskrift** 35

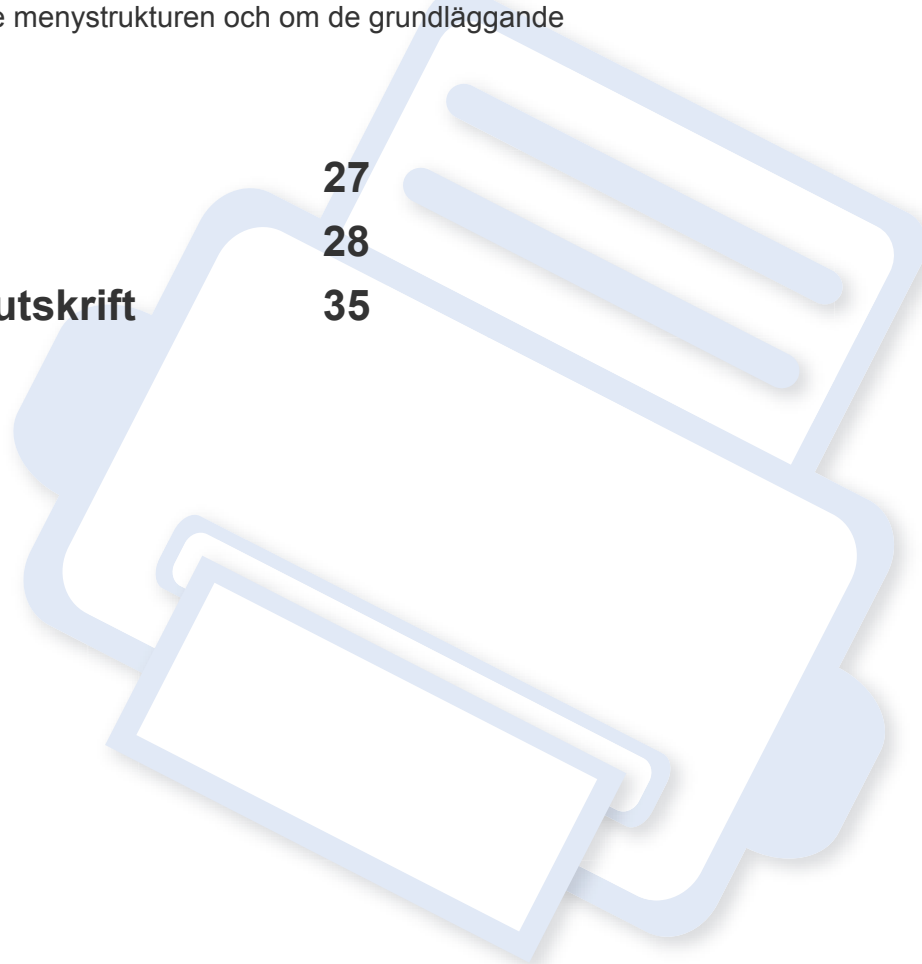

Skriva ut en provsida

Skriver ut en provsida så att du kan försäkra dig om att skrivaren fungerar (fungerar endast i Windows).

Så här skriver du ut en provsida:

- Öppna fliken **Utskriftsinställningar** (se "Öppna utskriftsinställningarna" på sidan 36) > **Samsung** > **Demosida**.

Medier och kassetter

I det här kapitlet beskrivs hur du lägger utskriftsmedier i skrivaren.



- Tänk på att skrivaren kan ta skada om du använder andra typer av utskriftsmedier. Reparationer av skada som uppstått på grund av att felaktiga utskriftsmedier täcks inte av Samsungs garanti eller serviceavtal.
- Använd inte fotopappaer av inkjet-typ. eftersom skrivaren kan skadas.
- Om utskriftsmediet är lättantändligt kan eldsvåda uppstå.
- Använd enbart rekommenderade utskriftsmedier (se "Specifikationer för utskriftsmedier" på sidan 69).



Om lättantändliga utskriftsmedier används eller om andra föremål fastnar i skrivaren kan skrivaren bli överhettad. Detta kan i sällsynta fall leda till eldsvåda.

Översikt över kassetter

Du måste justera pappersstöden om du ändrar pappersformat.

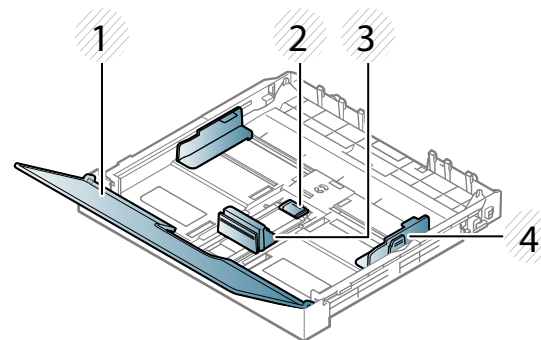

- 1 Papperslock
- 2 Pappersstöds lås
- 3 Längdstöd för papper
- 4 Pappersbreddsstöd



Om du inte justerar breddstödet kan papperet fastna eller skrivas ut snett.

Medier och kassetter

Fylla på papper i magasinet

- 1 Dra ut pappersmagasinet (se "Översikt över kassetter" på sidan 28).

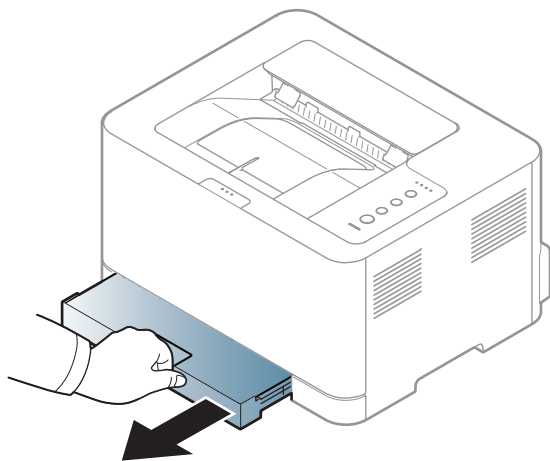

- 2 Öppna luckan.

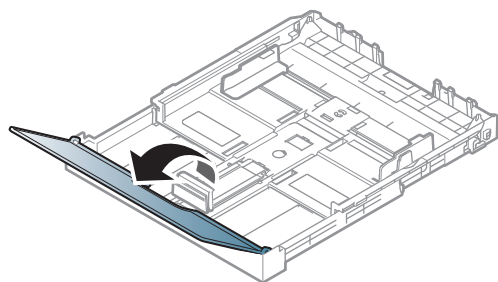

- 3 Dra ut kassetten efter att ha tryckt ned och hakat loss stödlåset i kassetten. Justera sedan pappersstyrningens längd och bredd.

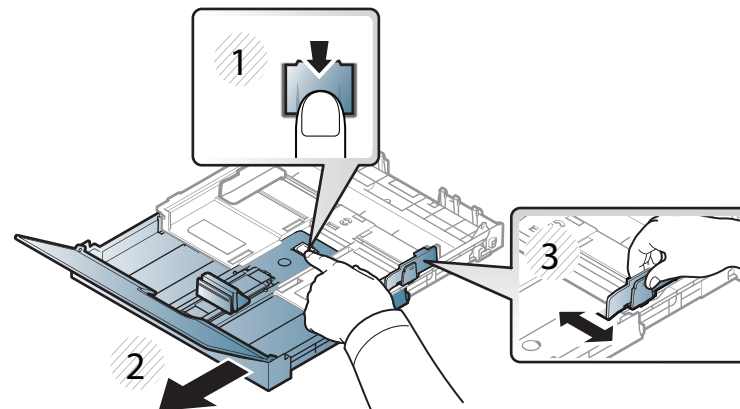

- 4 Böj eller bläddra pappersbunten så att sidorna separeras innan du lägger i dem.

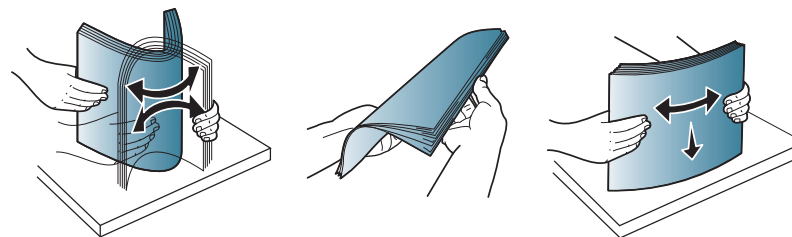

Medier och kassetter

- 5 Lägga papperet så att den sida varpå du vill skriva ut är vänd uppåt.

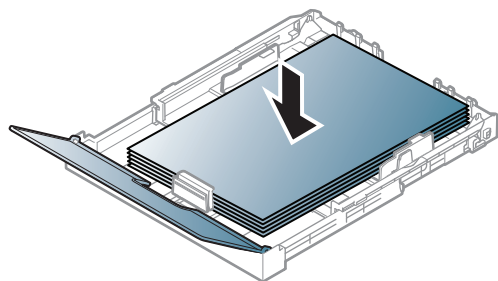

För papper som är mindre än brevstorlek trycker du och låser upp pappersstyrningens lås i kassetten och trycker in denna manuellt. Justera sedan pappersstyrningens längd och bredd.

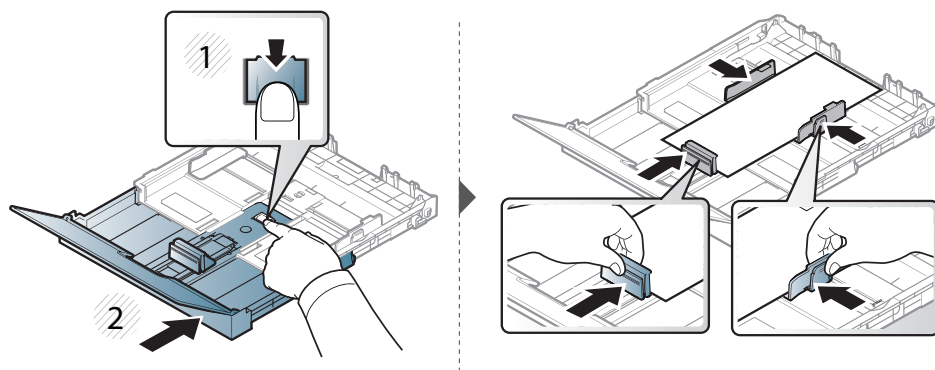

För papper som är längre än Legal-storlek trycker du in och hakar av pappersstyrningens lås på papperskassetten och drar ut kassetten manuellt. Justera sedan pappersstyrningens längd och bredd.

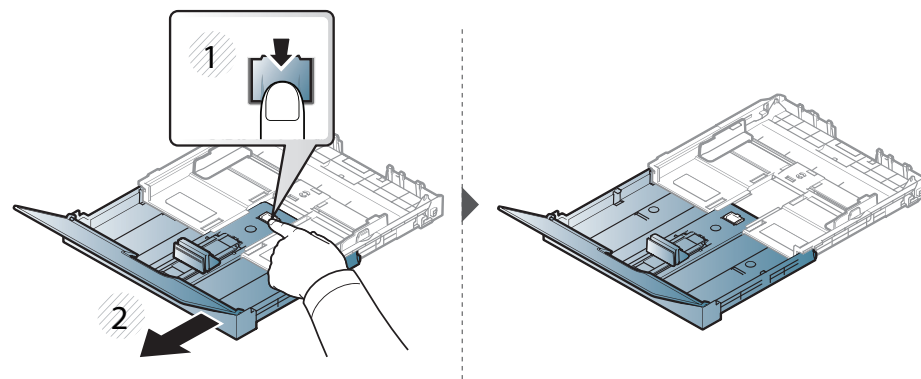

- Tryck inte breddstödet så hårt mot bunten att papperen böjs.
- Använd inte papper med böjd kant eftersom det kan orsaka pappersstopp eller leda till att papperet skrynklas ihop.
- Om du inte justerar breddstödet kan du råka ut för pappersstopp.

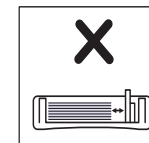
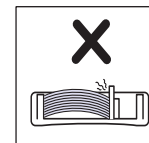
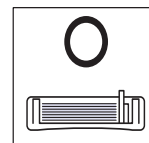

Medier och kassetter

- 6 Pressa på papperslängdsstödet och skjut det mot kanten av pappersbunten utan att papperen böjer sig.

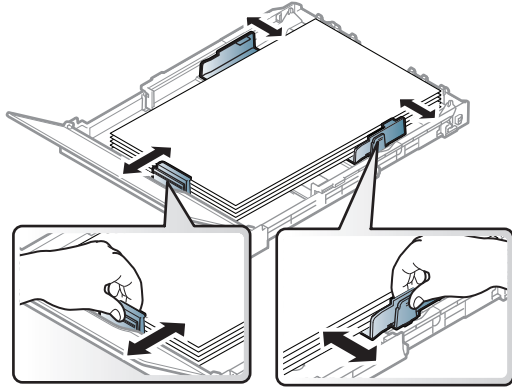

- 7 Stäng luckan.

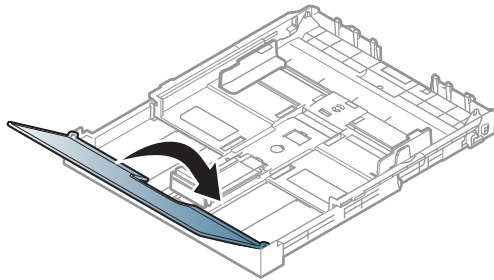

- 8 För in papperskassetten.

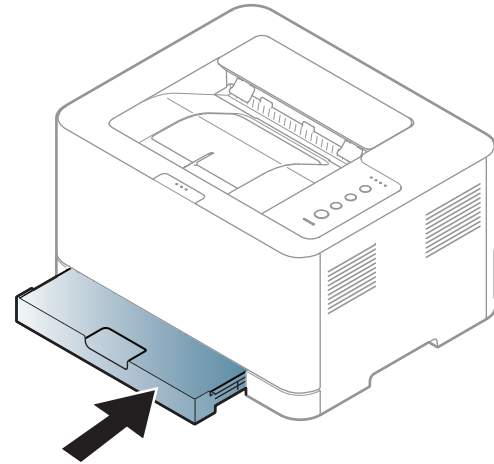

- 9 När du skriver ut ett dokument ställer du in papperets typ och storlek för kassetten (se "Ange pappersformat och typ" på sidan 34).

Medier och kassetter

Skriva ut på specialmedier

Tabellen nedan visar tillgängliga specialmedier för varje kassett/magasin.

Pappersinställningarna för maskinen och drivrutinen bör matcha för att skriva ut, utan papperfel.

För att förändra pappersinställningarna i maskinen, från **Samsung Easy**

Printer Manager väljer du  (Växla till avancerat läge) >

Enhetsinställningar.

Ställ sidan in pappersort från fönstret **Utskriftsinställningar** > fliken **Papper** > **Papperstyp** (se "Öppna utskriftsinställningarna" på sidan 36).



När du använder specialmedier rekommenderar vi att du matar ett papper åt gången. (se "Specifikationer för utskriftsmedier" på sidan 69).

Information om hur mycket de olika arken väger finns i "Specifikationer för utskriftsmedier" på sidan 69.

Typer	Kassett ^a
Vanligt	●
Tjockt papper	●
Tunt papper	●
Brevpapper	●
Färg	●
CardStock	●
Etiketter	●
Förtryckt	●
Bomullspapper	●
Återvunnet	●
Arkiv papper	●
Glättat foto	●
Matt foto	●

a. Följande papperstyper kan användas för manuell matning i kassett:

(●: Ingår, Tom: Ej tillgänglig)

Medier och kassetter

Etiketter

Använd enbart etiketter som är avsedda för laserskrivare. Annars kan skrivaren skadas.

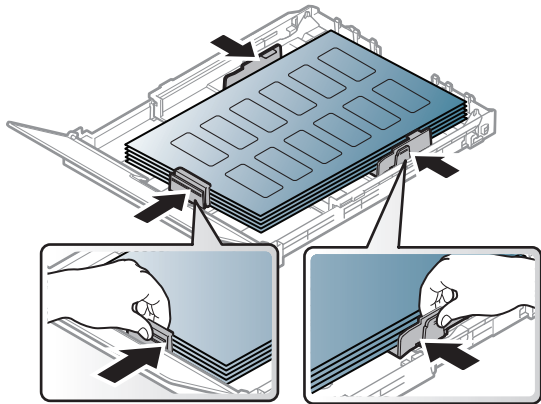

- Tänk på följande saker när du väljer etiketter:
 - **Lim:** limmet måste tåla skrivarens fixeringstemperatur. Fixeringstemperaturen anges i specifikationen för skrivaren (omkring 170 °C).
 - **Arrangemang:** använd endast etiketter där du inte kan se bakgrundspapperet mellan dem. Etiketter som inte ligger kant i kant kan lossna och orsaka problem.
 - **Buktigt papper:** måste ligga plant med mindre än 5 mm böjning i någon riktning.
 - **Status:** använd inte etiketter med skrynklor, bubblor eller andra tecken på att de har lossnat från bakstycket.

- Kontrollera att det inte finns något synligt lim mellan etiketterna. Synliga limområden kan orsaka att etiketterna skalas av under utskriften, vilket kan ge upphov till pappersstopp. Synligt lim kan även skada skrivarens delar.
- Kör inte ett ark med etiketter genom skrivaren mer än en gång. Skyddspapperet har endast utformats för att passera genom skrivaren en gång.
- Använd inte etiketter som har lossnat från skyddsarket, eller är skrynkliga, bubbliga eller skadade på något annat sätt.

Kortpapper/papper i anpassad storlek

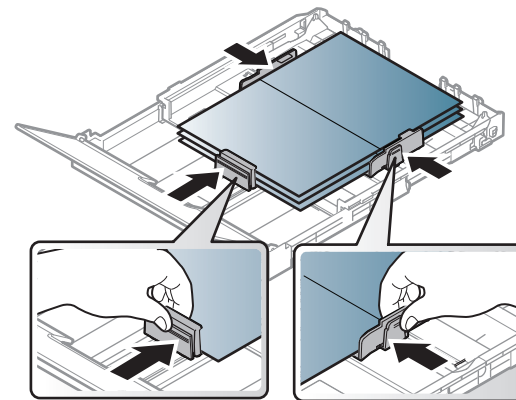

- I programvaran ställer du in marginaler som är minst 6,4 mm från kanterna på materialet.

Medier och kassetter

Förtryckt papper

När du fyller på förtryckt papper ska utskriftssidan vara vänd uppåt med en jämn kant längst fram. Får du problem med pappersmatningen vänder du pappersbunten. Observera att utskriftskvaliteten kan försämrans.

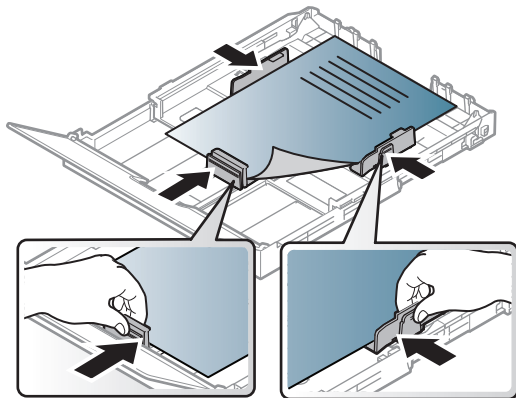

- Måste tryckas med värmebeständigt bläck som inte smälter, förångas eller frigör farliga gaser när det utsätts för skrivarens fixeringstemperatur (ungefär 170 °C) under 0,1 sekunder.
- Bläck på brevhuvuden/förtryckt papper måste vara brandsäkert och får inte skada maskinens rullar.
- Innan du lägger i förtryckt papper måste du vara säker på att bläcket på papperet är torrt. Under fixeringen kan fuktig färg lossna från förtryckt papper och försämrans utskriftskvaliteten.

Ange pappersformat och typ

När du har lagt i papper i papperskassetten ställer du in papperets storlek och typ.

Pappersinställningarna för maskinen och drivrutinen bör matcha för att skriva ut, utan papperfel.

För att förändra pappersinställningarna i maskinen, från **Samsung Easy Printer Manager** väljer du  (Växla till avancerat läge) > **Enhetsinställningar**.

Ställ sidan in papperssort från fönstret **Utskriftsinställningar** > fliken **Papper** > **Papperstyp** (se "Öppna utskriftsinställningarna" på sidan 36).



Om du vill använda specialstorlekar av papper, t.ex. för fakturor, väljer du **Anpassat** på fliken **Papper** i **Utskriftsinställningar** (se "Öppna utskriftsinställningarna" på sidan 36).

Grundläggande information om utskrift



För speciella utskriftsfunktioner läs Avancerad guide (se "Använda specialfunktioner för utskrift" på sidan 155).

Skriver ut



Om du använder Mac eller Linux se "Mac-utskrift" på sidan 162 eller "Linux-utskrift" på sidan 164.

Fönstret **Utskriftsinställningar** som följer avser Anteckningar i Windows 7.

- 1 Öppna dokumentet du vill skriva ut.
- 2 Välj **Skriv ut** på menyn **Fil**.

- 3 Markera din skrivare i listan **Välj skrivare**.

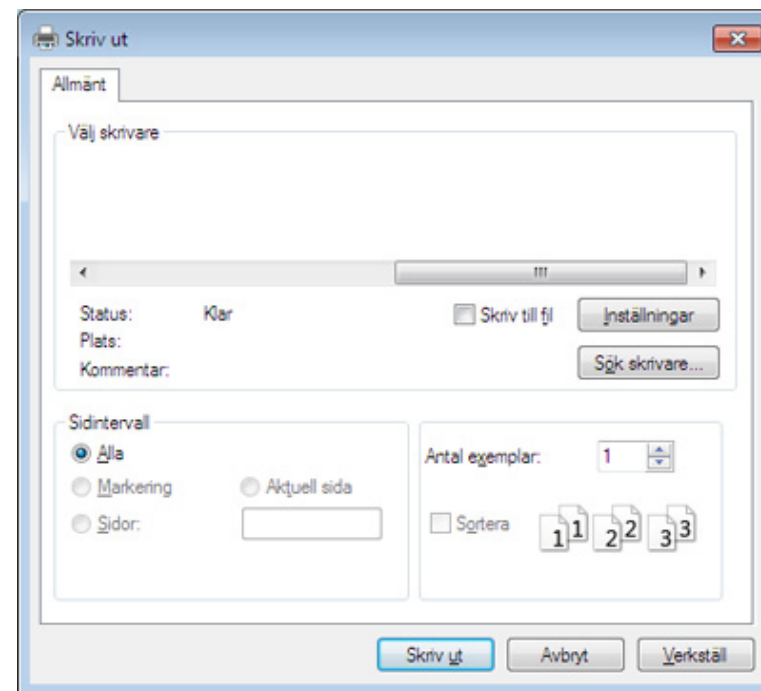

- 4 De grundläggande utskriftsinställningarna, som antalet kopior och utskriftsområde, väljs i fönstret **Skriv ut**.





Om du vill dra nytta av de avancerade utskriftsfunktionerna klickar du på **Egenskaper** eller **Inställningar** i **Skriv ut** (se "Öppna utskriftsinställningarna" på sidan 36).

- 5 Starta utskriften genom att klicka på **OK** eller **Skriv ut** i fönstret **Skriv ut**.

Grundläggande information om utskrift

Avbryta en utskrift

Om utskriftsjobbet väntar i en utskriftskö eller utskriftsbuffert avbryter du jobbet så här:

- Du kan också öppna fönstret genom att dubbelklicka på skrivarikonen () i Aktivitetsfältet i Windows.
- Du kan även avbryta det aktuella jobbet genom att trycka på  (**Avbryt**) på kontrollpanelen.

Öppna utskriftsinställningarna



- Fönstret **Utskriftsinställningar** som visas i den här bruksanvisningen kan se annorlunda ut beroende på vilken skrivare som används. Däremot har de olika fönstren ungefär samma uppbyggnad. **Utskriftsinställningar**.
- När du väljer ett alternativ i **Utskriftsinställningar** kan en varningsmarkering visas  eller . Ett utropstecken () anger att du kan markera det aktuella alternativet men att det inte rekommenderas, och tecknet  anger att det inte går att markera det alternativet på grund av skrivarens inställningar eller miljö.

- 1 Öppna dokumentet du vill skriva ut.
- 2 Välj **Skriv ut** på Arkiv-menyn.
- 3 Markera din skrivare i listan **Välj skrivare**.
- 4 Klicka på **Inställningar** eller **Egenskaper**.

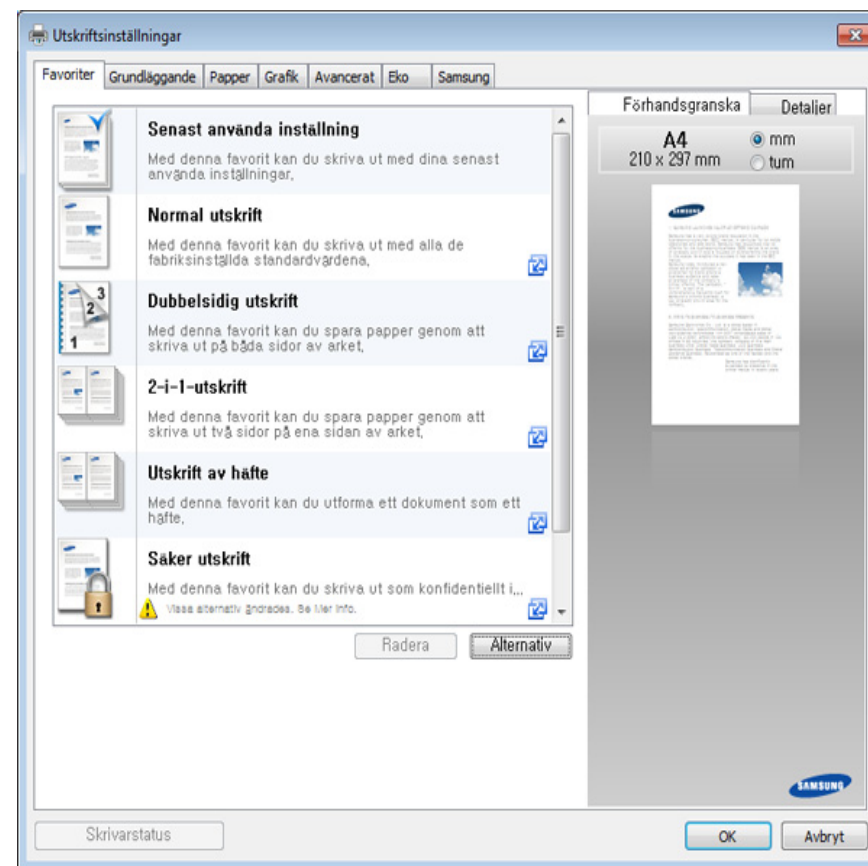

Grundläggande information om utskrift



- Du kan använda **Eko**-funktioner för att spara på papper och toner vid utskrift (se "Easy Eco Driver" på sidan 170).
- Du kontrollerar **skrivarstatus** via knappen med samma namn (se "Använda Samsung skrivarens status" på sidan 177).

Använda en favoritinställning

Funktionen **Favoriter** som finns på alla inställningsflikar utom fliken **Samsung** kan användas för att spara aktuella inställningar för framtida bruk.

Följ dessa steg för att spara **Favoriter**:

- 1 Ändra önskade inställningar på varje flik.

- 2 Ange ett namn på objektet i inmatningsrutan för **Favoriter**.

- 3 Klicka på **Spara**.
- 4 Ange namn och beskrivning samt välj önskad ikon.
- 5 Klicka på **OK**. När du sparar **Favoriter** sparas alla inställningar.



För att använda en sparad favorit väljer du den på fliken **Favoriter**. Skrivaren är nu klar för utskrift med valda inställningar. Om du vill ta bort sparade inställningar markerar du dem på fliken **Favoriter** och klickar på **Radera**.

Grundläggande information om utskrift

Använda hjälpen

Välj det alternativ som du vill veta mer om i fönstret **Utskriftsinställningar** och tryck därefter på **F1** på tangentbordet.

Eko-utskrifter

När funktionen **Eko** är aktiverad begränsas toner- och pappersförbrukningen. Med **Eko** blir utskrifterna både billigare och mer miljövänliga. Vissa funktioner är inte tillgängliga beroende på modellen.

Ställ in eko-läge på kontrollpanelen

Läget aktiveras när du trycker på **Eko**-knappen på kontrollpanelen. Standardinställningen för ekoläget är **Flera sidor per ark (2)** och **tonerbesparing**.



Du kan ändra inställningar genom att välja **Enhetsinställningar** i Samsung Easy Printer Manager programmet.

- Om du är Windows- och Macanvändare för du inställningen från **Samsung Easy Printer Manager >  (växla till avancerat läge) > Enhetsinställningar**, se "Enhetsinställningar" på sidan 176.

Aktiverar eko-läge för drivrutinen

Öppna fliken Eko för att aktivera eko-läget. Om eko-bilden visas () är läget redan aktiverat.----

Ett annat sätt att skriva ut i eko-läge är att använda programmet Easy Eco Driver. Se "Easy Eco Driver" på sidan 170.

Eko-alternativ

- **Skrivarens standard:** Inställningarna som angetts via skrivarens kontrollpanel används.
- **Ingen:** Eko-läget inaktiveras.
- **Eko-utskrift:** Eko-läget aktiveras. De olika eko-alternativen som du har angett aktiveras.
- **Lösenord:** Om administratören har skapat ett lösenord måste du ange detta för att aktivera/inaktivera läget.



Knappen **Lösenord:** Du kan ställa in via SyncThru™ Web Service (**Settings** fliken > **Machine Settings** > **System** > **Eco** > **Settings**) eller Samsung Easy Printer Manager (**Enhetsinställningar** > **Eko**), lösenordsknappen är då aktiverad. Om du vill ändra utskriftsinställningar klickar du på knappen, anger lösenordet eller kontaktar administratören vid behov.

Grundläggande information om utskrift

Resultatsimulator

Resultatsimulator visar hur mycket mindre koldioxid, energi och papper som går åt med de eko-inställningar som du har valt jämfört med en vanlig utskrift.

- Vid beräkningen antas att du skriver ut 100 sidor och att ingen av dessa är tom när eko-läget är inaktiverat.
- Mer information om beräkningskoefficienten som används för koldioxidutsläpp finns hos **IEA**, Japans departement för inrikes affärer och kommunikation, samt på webbplatsen www.remanufacturing.org.uk. Olika beräkningsmetoder används för de olika modellerna.
- Med energiförbrukningen avses skrivarens genomsnittliga energiförbrukning.
- De faktiska mängden som visas är bara en uppskattning eftersom den verkliga mängden beror på ytterligare faktorer, exempelvis vilket operativsystem, vilka program och vilken dator du använder samt på anslutningen, utskriftsmediet och dess tjocklek, storlek och komplexitet.



3. Underhåll

Det här kapitlet innehåller information om hur du anskaffar förbrukningsartiklar, tillbehör och reservdelar till maskinen.

- **Beställa förbrukningsvaror och tillbehör** 41
- **Tillgängligt förbrukningsmaterial** 42
- **Tillgängliga reservdelar** 43
- **Förvara tonerkassetten** 44
- **Omfördela toner** 46
- **Byta ut tonerkassetten** 48
- **Byta spilltonerbehållaren** 50
- **Byta bildbehandlingsenheten** 52
- **Rengöra maskinen** 54
- **Tips för att flytta och förvara skrivaren** 57

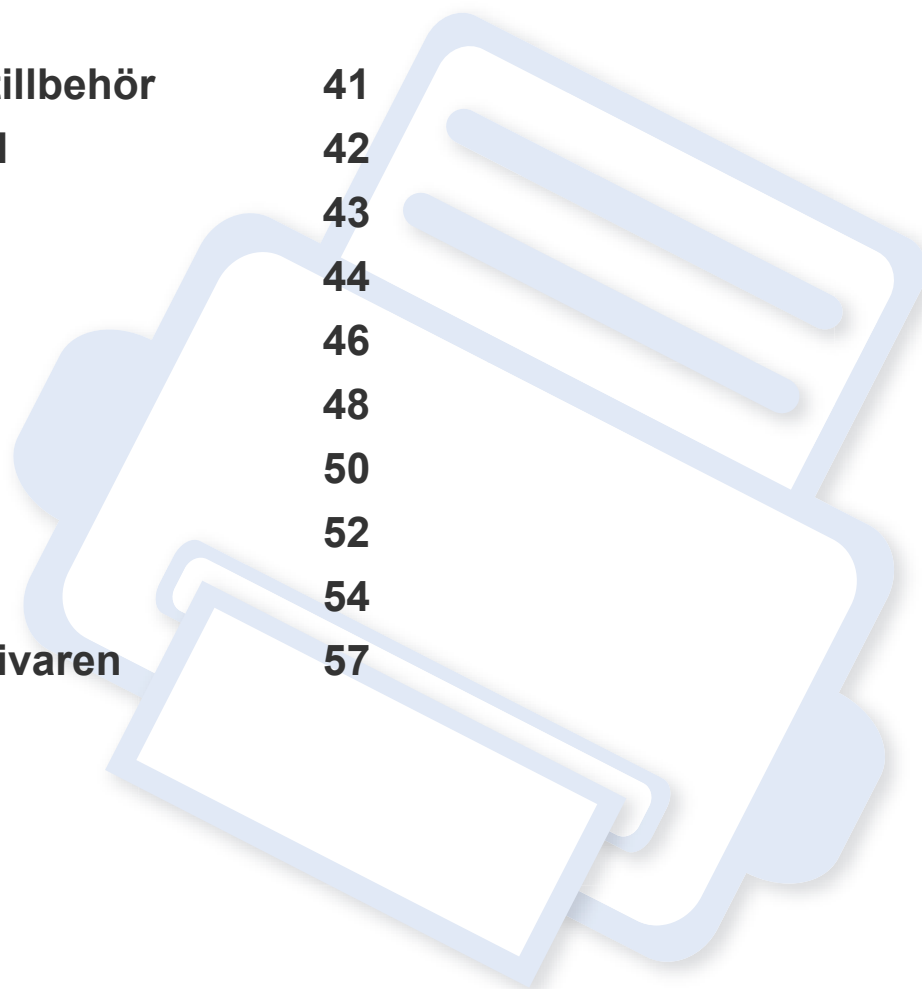

Beställa förbrukningsvaror och tillbehör



Vilka tillbehör som finns tillgängliga kan variera mellan olika länder. Kontakta din återförsäljare om du vill få en lista över tillgängliga tillbehör och underhållsdelar.

Kontakta din lokala Samsung-återförsäljare eller butiken där du köpte maskinen om du vill beställa Samsung-auktoriserade förbrukningsmaterial, tillbehör eller reservdelar. Du kan även besöka www.samsung.com/supplies och välja land. Då visas kontaktinformationen.

Tillgängligt förbrukningsmaterial

Du kan beställa följande förbrukningsmaterial som har tjänat ut:

Typ	Genomsnittlig livslängd ^a	Reservdelsnamn
Tonerkassett	<ul style="list-style-type: none">• Genomsnittlig kontinuerlig kapacitet för svart kassett: Cirka 1 500 standardsidor (Svart)• Genomsnittlig kontinuerlig kapacitet för färgkassett: Cirka 1 000 standardsidor (Gul/Magenta/Cyan)	<ul style="list-style-type: none">• K406 (CLT-K406S): Svart• C406 (CLT-C406S): Cyan• M406 (CLT-M406S): Magenta• Y406 (CLT-Y406S): Gul
Bildbehandlingsenhet	Cirka 16 000 bilder ^b	CLT-R406
Spilltonerbehållare	Cirka 7 000 bilder ^b	CLT-W406

a. Deklarerat avkastningsvärde i enlighet med ISO/IEC 19798. Antalet sidor kan påverkas av användningsmiljön, utskriftsintervall, diagram, mediatyp och -storlek.

b. Antalet sidor grundas på en färg per sida. Om du skriver ut i fyrfärgstryck (Cyan, Magenta, Gul, Svart) minskas sidantalet med 25 %.



Tonerkassetternas livslängd kan variera, beroende på vilka alternativ och jobblägen som används och på hur stor del av sidan som täcks av utskriften.



Du måste köpa nya tonerkassetter och andra tillbehör i samma land där du köpte maskinen. Annars passar de inte med maskinen. Tonerkassetter och andra tillbehör tillverkas på olika sätt beroende på skilda förhållanden i olika länder.



Samsung rekommenderar inte att man använder andra tonerkassetter än Samsungs egna, till exempel påfyllda eller återanvända kassetter. Samsung kan inte garantera kvaliteten hos tonerkassetter från andra tillverkare än Samsung. Service- eller reparationsbehov som uppstår till följd av att andra tonerkassetter än Samsungs används täcks inte av garantin.

Tillgängliga reservdelar

När du ska köpa reservdelar kontaktar du försäljningsstället där du köpte maskinen. Vi rekommenderar att byte av reservdelar endast utförs av en auktoriserad serviceverkstad, återförsäljare eller där maskinen köptes. Garantin täcker inte byte av reservdelar efter deras genomsnittliga livslängd.

Reservdelar byts ut med specifika intervall för att undvika problem med utskriftskvalitet och pappersmatning som beror på slitna delar. Se tabellen nedan. Syftet med detta är att se till att maskinen fungerar på bästa sätt. Reservdelarna nedan ska bytas ut när livslängden för varje del har uppnåtts.

Reservdelar	Genomsnittlig livslängd ^a
Fixeringsenhet	Cirka 20 000 sidor för svartvitt läge eller 5 000 sidor för färgläge
Överföringsvals	Cirka 20 000 sidor
Matarvals	Cirka 20 000 sidor
Matningsvals	Cirka 20 000 sidor
Intermediate Transfer Belt (ITB)	Cirka 20 000 sidor för svartvitt läge eller 5 000 sidor för färgläge

a. Beror på vilket operativsystem du använder, datorns prestanda, programvara, typ av anslutning, medietyp och mediastorlek samt jobbets komplexitet.

Förvara tonerkassetten

Tonerkassetter innehåller komponenter som är känsliga för ljus, temperatur och fukt. Samsung råder användare att följa rekommendationerna för att bibehålla högsta prestanda, kvalitet och livslängd för nya tonerkassetter från Samsung.

Förvara kassetten i samma miljö som skrivaren ska användas i, det vill säga i kontorsmiljö med reglerad temperatur och luftfuktighet. Tonerkassetten bör förvaras i den oöppnade originalförpackningen tills den installeras. Om originalförpackningen inte finns till hands ska öppningen på kassetten täckas över med ett papper och kassetten förvaras i ett mörkt skåp.

Om kassetten öppnas innan kassetten ska användas förkortas dess livslängd och funktion drastiskt. Förvara den inte på golvet. Om du tar ut en tonerkassetten ur skrivaren ska den förvaras enligt följande:

- Förvara kassetten inuti skyddspåsen från originalförpackningen.
- Den ska förvaras liggande med samma sida uppåt (som om den redan satt i skrivaren).
- Förvara inte förbrukningsartiklar under något av följande förhållanden:
 - Temperaturer över 40 °C.
 - Luftfuktighet på under 20 % eller över 80 %,
 - Miljöer där luftfuktigheten eller temperaturen varierar kraftigt.
 - Direkt solljus eller rumsbelysning.
 - Dammiga miljöer.
 - En bil under längre tid.
 - Miljöer med frätande gaser.
 - Salthaltig luft.

Hanteringsanvisningar

- Rör inte vid ytan på tonerkassetten ljuskänsliga trumma.
- Utsätt inte tonerkassetten för onödiga vibrationer eller stötar.
- Vrid aldrig trumman manuellt, speciellt inte åt fel håll. Det kan skada delar inuti tonerkassetten och orsaka tonerspill.

Tonerkassetten

Samsung Electronics rekommenderar och godkänner inte användning av tonerkassetter som inte är Samsung-original i maskinen. Detta inkluderar generiska, återfyllda, eller återtillverkade tonerkassetter, och tonerkassetter med olika butikens varumärke.



Samsungs skrivargaranti täcker inte skador på skrivaren som orsakats av användning av påfyllda eller återanvända tonerkassetter eller kassetter från andra tillverkare än Samsung.

Förvara tonerkassetten

Kassettenns uppskattade livslängd

Kassettenns uppskattade livslängd (toner- eller skannerkapaciteten) beror på den mängd toner som utskrifterna kräver. Det faktiska antalet utskrivna sidor beror på mängden trycksvärta på utskrivna sidor, driftsmiljön, bildernas storlek, utskriftsintervall, medietyp och mediastorlek. Om du till exempel skriver ut mycket grafik ökar toneråtgången och du kan behöva byta kassett oftare.

Omfördela toner

När tonerkassetten nästan är tom:

- Kan vita strimmor uppstå på utskriften och trycket bli starkare på en sida.
- **Tonerindikatorn** blinkar orange.

Om det händer kan du tillfälligt förbättra utskriftskvaliteten genom att omfördela resterande toner i tonerkassetten. I vissa fall blir det fortfarande vita streck eller ljus utskrift även om du omfördelar tonern.



- Innan du öppnar den övre luckan bör du stänga utmatningsstödet.
- Om du får toner på kläderna bör du torka bort den med en torr trasa och tvätta kläderna i kallt vatten. Varmt vatten gör att tonern fastnar i tyget.
- Vid utskrift med tom toner kan fel uppstå på maskinen.

Omfördela toner

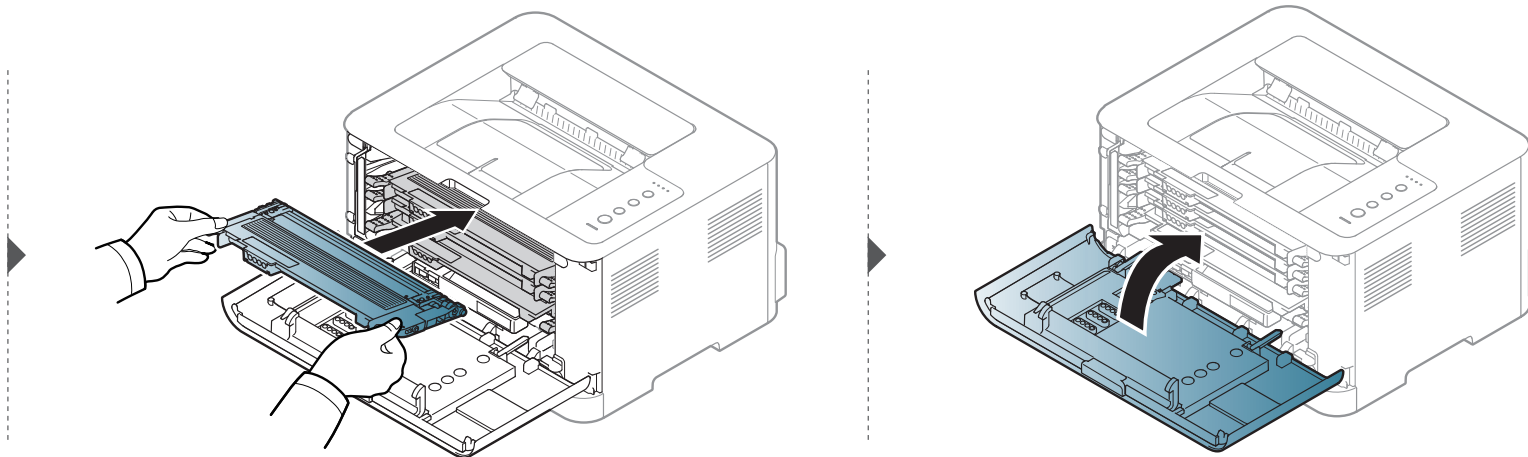
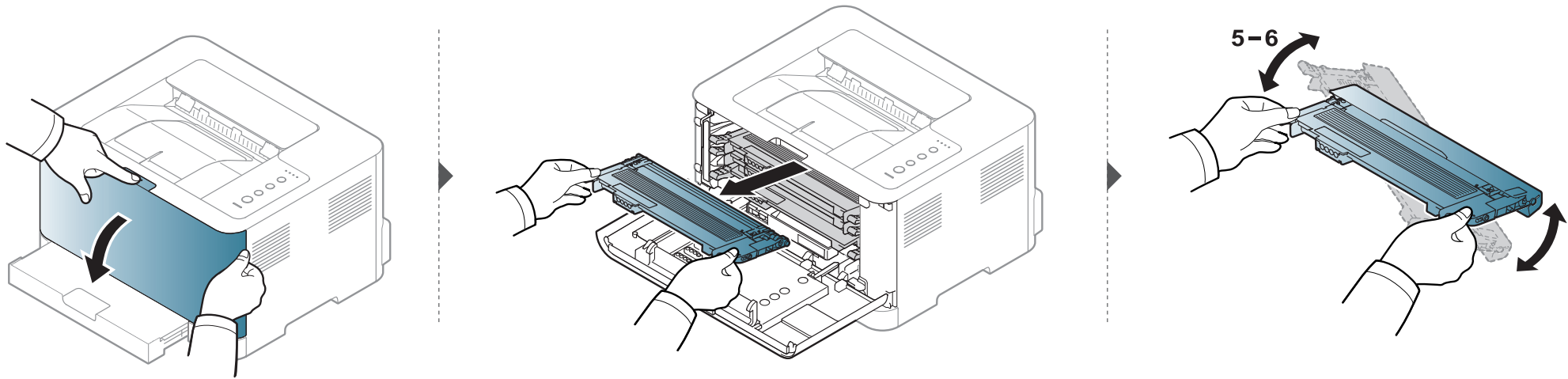

Byta ut tonerkassetten



- Innan du öppnar den övre luckan bör du stänga utmatningsstödet.
- Använd inte vassa föremål (såsom kniv eller sax) när du öppnar förpackningen till tonerkassetten. Trumman i kassetten kan ta skada.
- Om du får toner på kläderna bör du torka bort den med en torr trasa och tvätta kläderna i kallt vatten. Varmt vatten gör att tonern fastnar i tyget.
- Om du skakar tonerkassetten ordentligt kommer de första utskrifterna att bli betydligt bättre.
- Rör inte vid den gröna undersidan av tonerkassetten. Använd handtaget på kassetten i stället så att du kan undvika detta område.
- Vid utskrift med tom toner kan fel uppstå på maskinen.

Byta ut tonerkassetten

När en tonerkassetten är nästan slut visas fönstret Printing Status på datorn och visar vilken tonerkassetten som måste bytas.

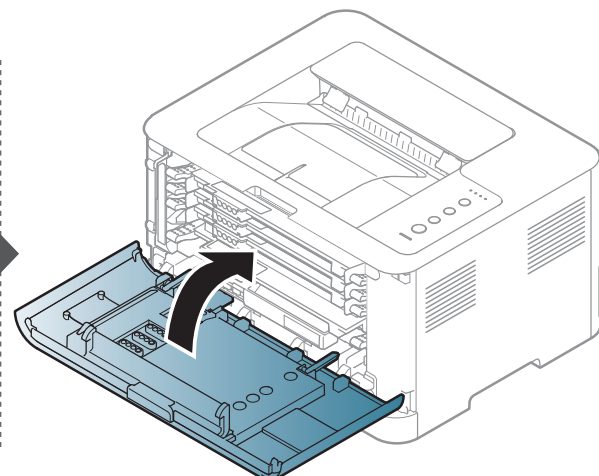
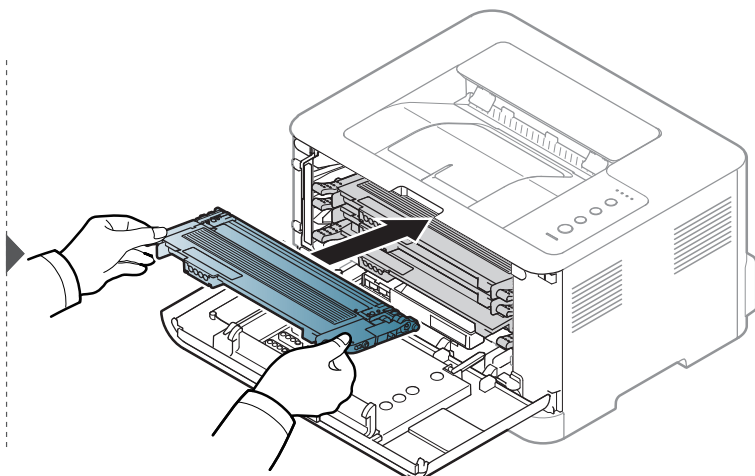
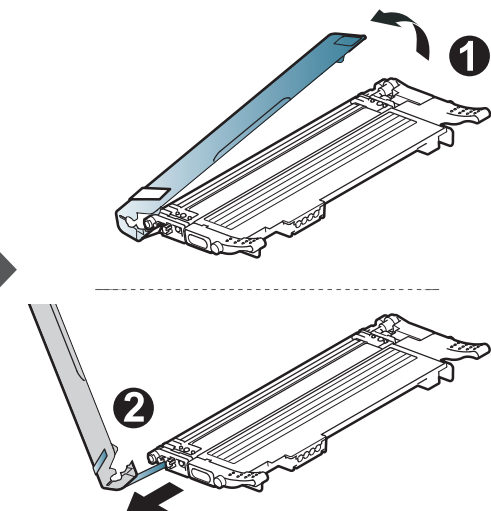
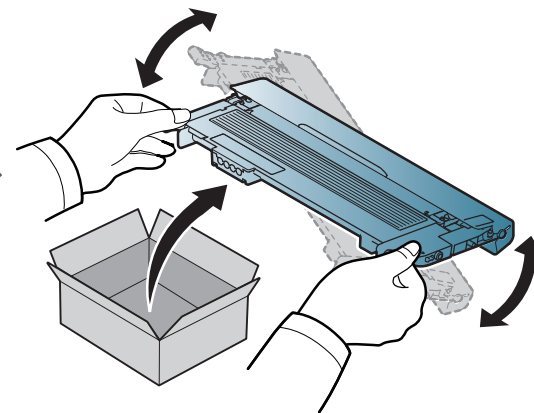
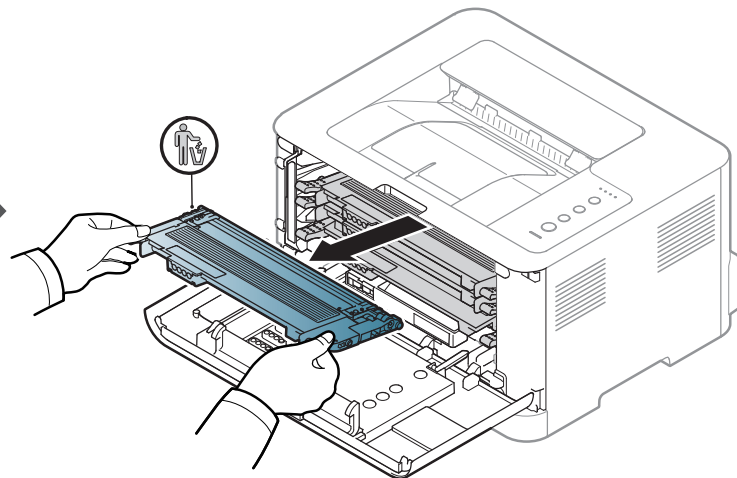
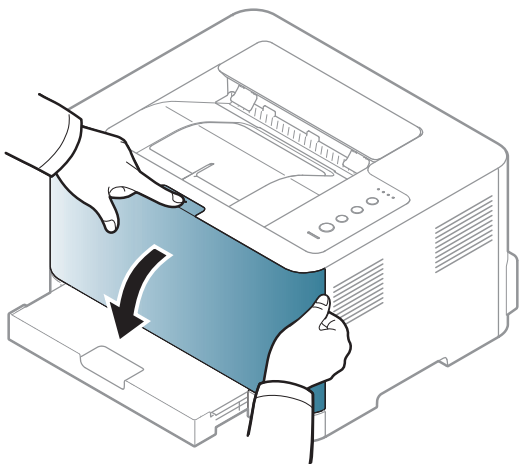

Byta spilltonerbehållaren

När spilltonerbehållarens livslängd är slut visas Smart Panel-programmets fönster på skärmen med information om att behållaren behöver bytas ut. Om detta inte görs går det inte att skriva ut mer.



- Små tonerpartiklar kan släppas ut inuti skrivaren med det innebär inte att maskinen skadas. Kontakta en servicerepresentant utskriftskvaliteten försämras.
- När du drar ut spilltonerbehållaren ur skrivaren måste du vara försiktig så att du inte tappar den.
- Lägg spilltonerbehållaren på en plan yta så att du inte spiller ut toner.



Luta eller vänd inte på behållaren.

Beställningsinformationen anges för tillvalsenheter (se "Tillgängligt förbrukningsmaterial" på sidan 42).

Byta spilltonerbehållaren

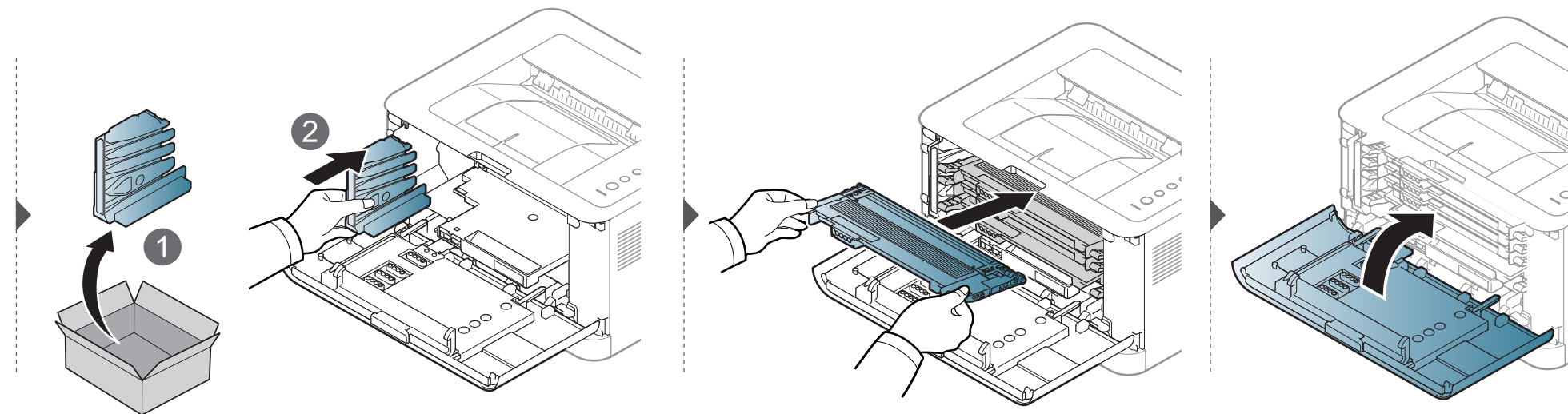
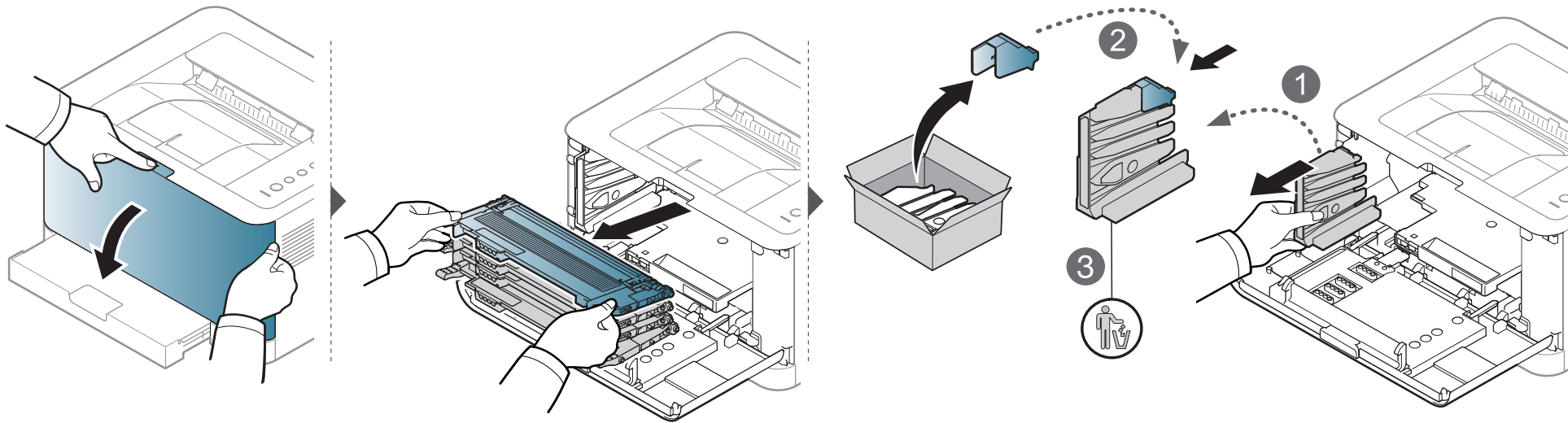

Byta bildbehandlingsenheten

När det är dags att byta ut skannerenheten startas Smart Panel och du får ett meddelande om att enheten behöver bytas ut. I annat fall avbryter maskinen utskriften.



- Öppna inte förpackningen med något vasst föremål, till exempel en kniv eller en sax. Du kan skada skannerenhetens yta.
- Repa inte ytan på skannerenheten.
- Utsätt inte skannerenheten för ljus i mer än ett par minuter, för att undvika att den skadas. Täck eventuellt över den med ett papper.
- Se till att alla tonerkassetter sitter i ordentligt innan du stänger frontluckan.

Byta bildbehandlingsenheten

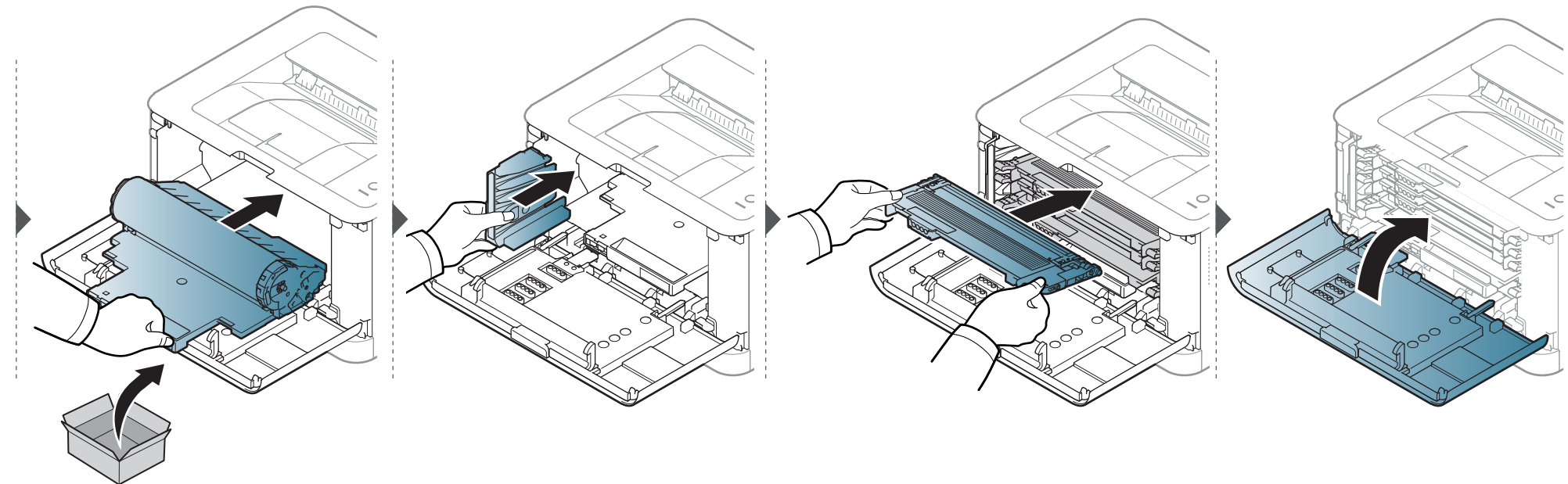
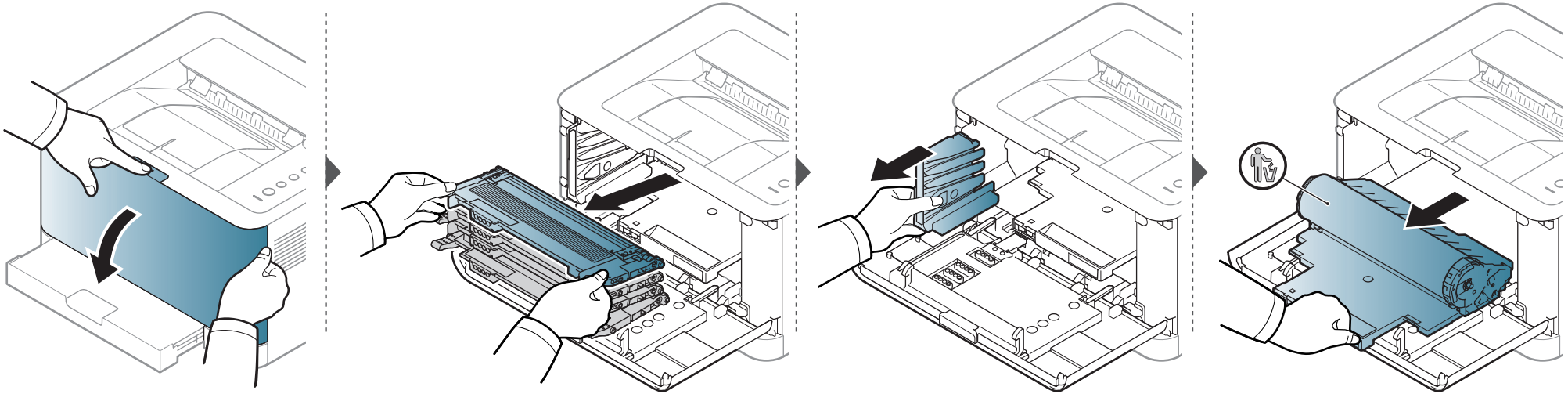

Rengöra maskinen

Om det uppstår problem med utskriftskvaliteten, eller om du använder skrivaren i en dammig miljö, behöver du regelbundet rengöra den för att få bästa möjliga utskriftsförhållanden och öka skrivarens livslängd.



- Om du rengör skrivarens hölje med rengöringsmedel med hög alkoholhalt, lösningsmedel eller andra starka ämnen, kan höljet missfärgas eller skadas.
- Om det läcker ut toner i eller kring maskinen torkar du upp den med en trasa eller papper fuktat med vatten. Om du använder en dammsugare virvlar tonern upp i luften och kan vara skadlig för din hälsa.
- Vid utskrift kan papperspartiklar, toner och damm samlas inuti maskinen. Detta kan orsaka problem med utskriftskvaliteten, till exempel tonerfläckar eller utsmetad toner. Rengöring av skrivarens insida löser och minimerar dessa problem.

Rengöra utsidan

Rengör maskinens utsida med en mjuk och luddfri trasa. Fukta trasan försiktigt i vatten, men var noga med att inte droppa vatten på eller i maskinen.

Rengöra maskinen

Rengöra insidan

Vid utskrift kan papperspartiklar, toner och damm samlas inuti maskinen. Detta kan orsaka problem med utskriftskvaliteten, till exempel tonerfläckar eller utsmetad toner. Rengöring av skrivarens insida löser och minimerar dessa problem.



- Rengör skrivaren med en torr trasa som inte luddar.
- Om skrivaren har en strömbrytare ska du stänga av strömmen innan du rengör skrivaren.
- Innan du öppnar den övre luckan bör du stänga utmatningsstödet.

Rengöra maskinen

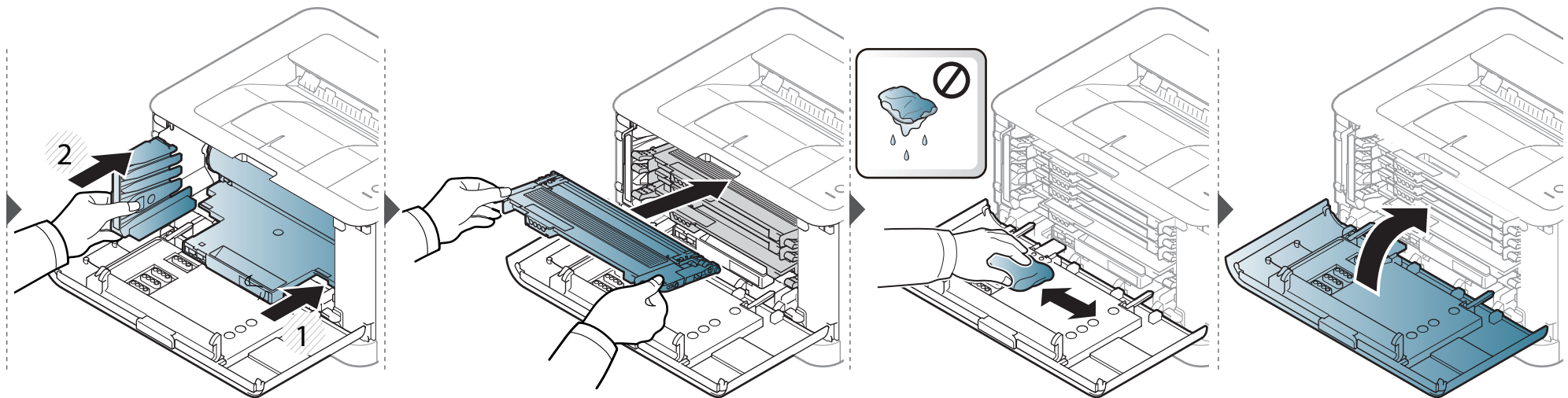
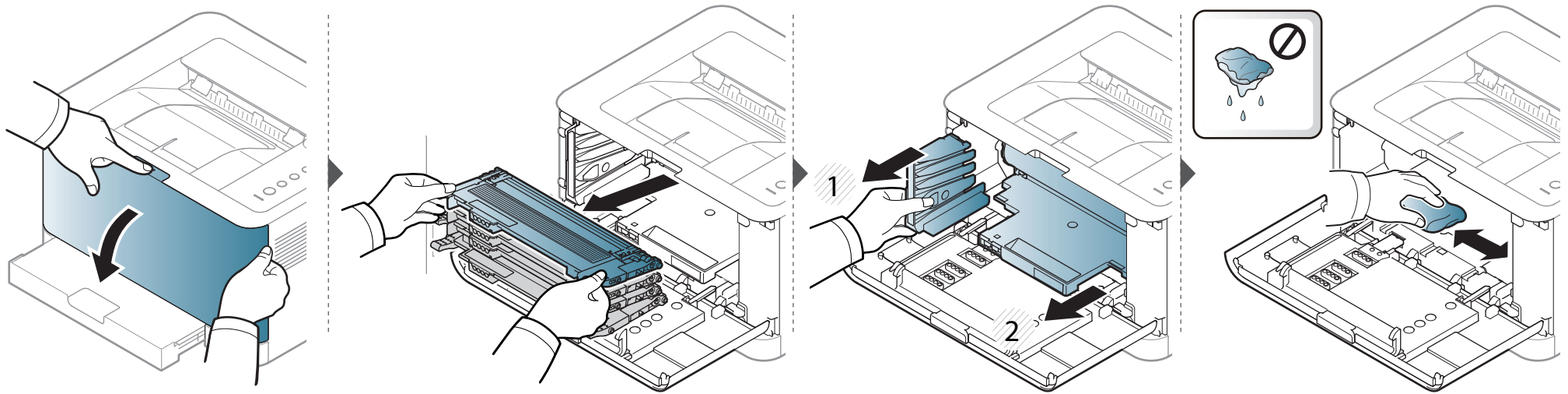

Tips för att flytta och förvara skrivaren

- Luta inte maskinen och vänd den inte upp och ned när du flyttar den. Toner kan läcka ut och smutsa ned skrivarens insida, vilket kan försämra utskriftskvaliteten eller skada skrivaren.
- Var minst två personer när skrivaren flyttas och håll i den ordentligt.



4. Felsökning

I det här kapitlet finns information om vad du ska göra om ett fel uppstår.

- **Så undviker du pappersstopp** 59
- **Ta bort papper som fastnat** 60
- **Att förstå statusindikatorn** 63



I det här kapitlet får du information om hur du åtgärdar fel. Om skrivaren är försedd med skärm bör du först kontrollera vad för felmeddelande som visas på den. Om du inte hittar lösningen på problemet i det här kapitlet hänvisar vi till kapitlet **Felsökning** i den Avancerad Användarhandbok (se "Felsökning" på sidan 182). Om du inte hittar någon lösning i Användarhandbok eller om problemet kvarstår rekommenderar vi att du ringen telefonsupport.

Så undviker du pappersstopp

Genom att välja rätt medietyper går de flesta pappersstopp att undvika. Följ anvisningarna nedan för att undvika pappersstopp:

- Kontrollera att de justerbara stöden är rätt placerade (se "Översikt över kassetter" på sidan 28).
- Fyll inte på för mycket papper i magasinet. Kontrollera att pappersnivån är under kapacitetsmärket på insidan av magasinet.
- Ta inte bort papper ur magasinet under utskrift.
- Böj, bläddra och jämna till pappersbunten innan du lägger i den.
- Använd inte veckade, fuktiga eller kraftigt skrynkade papper.
- Blanda inte olika papperstyper i magasinet.
- Använd enbart rekommenderade utskriftsmedier (se "Specifikationer för utskriftsmedier" på sidan 69).

Ta bort papper som fastnat

 Undvik att papper som har fastnat går sönder genom att dra ut det sakta och försiktigt.

I kassetten

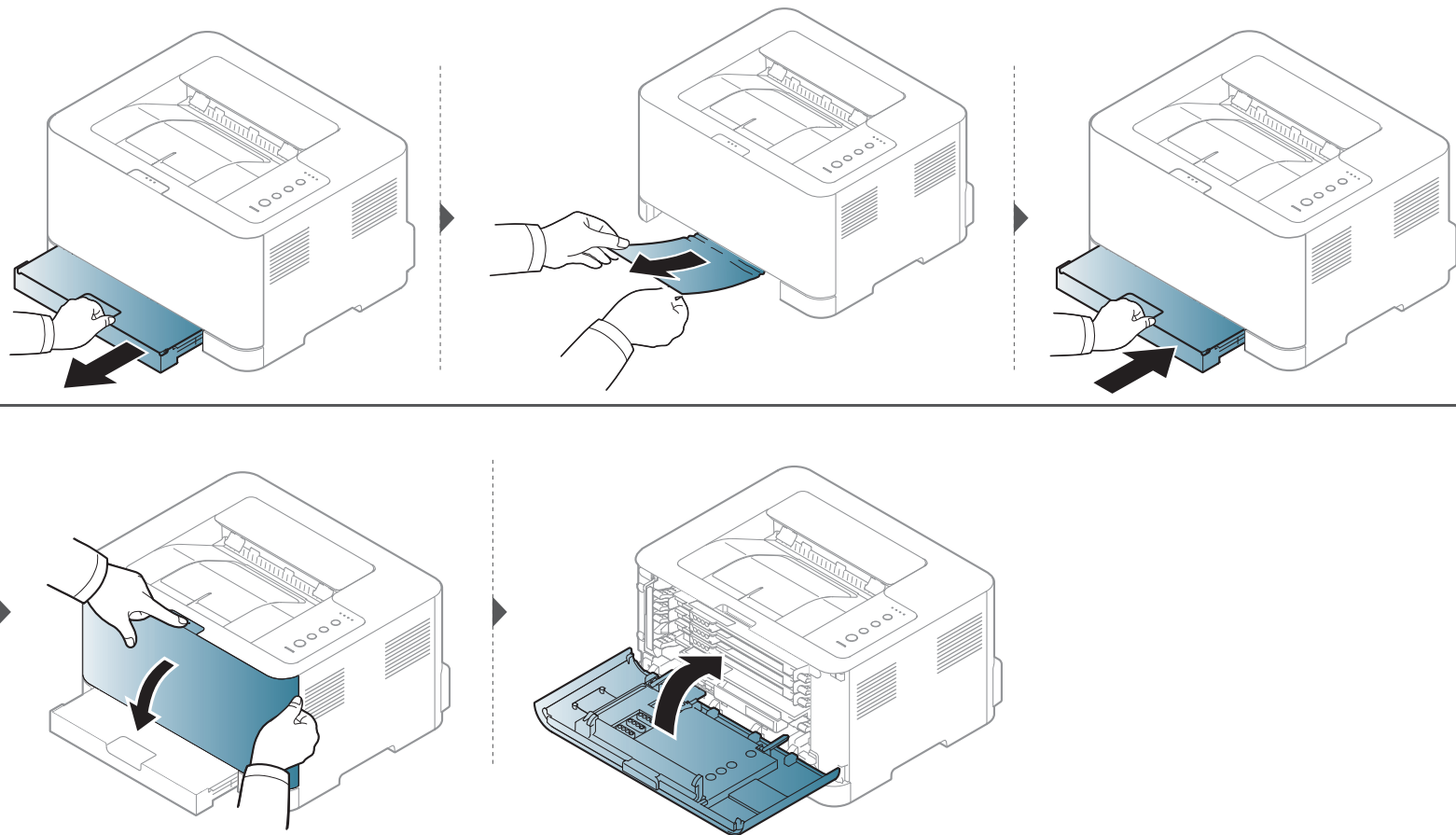

Ta bort papper som fastnat

Inuti skrivaren

- Fixeringsområdet är hett. Var försiktig när du tar ut papper ur skrivaren.

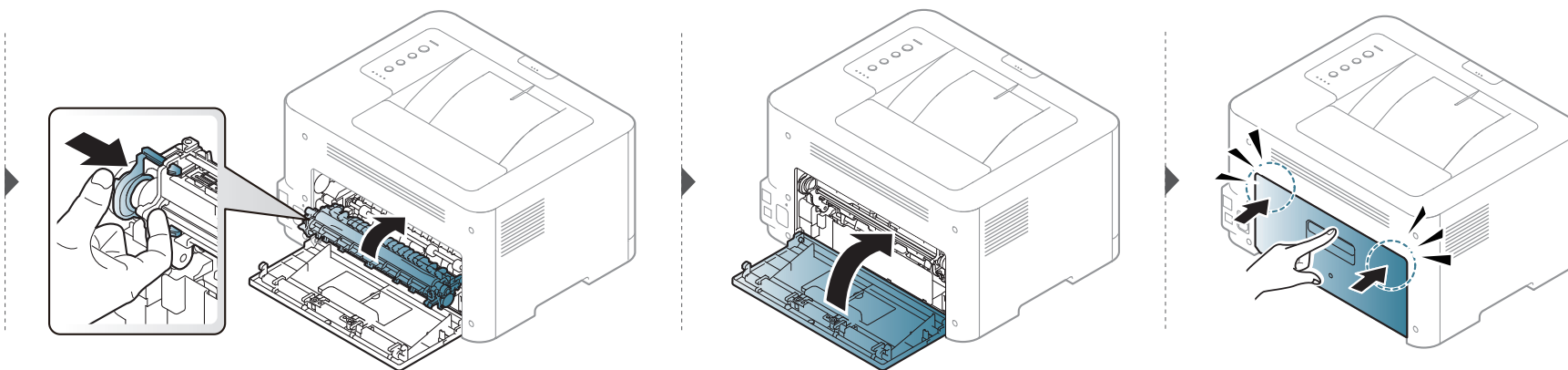
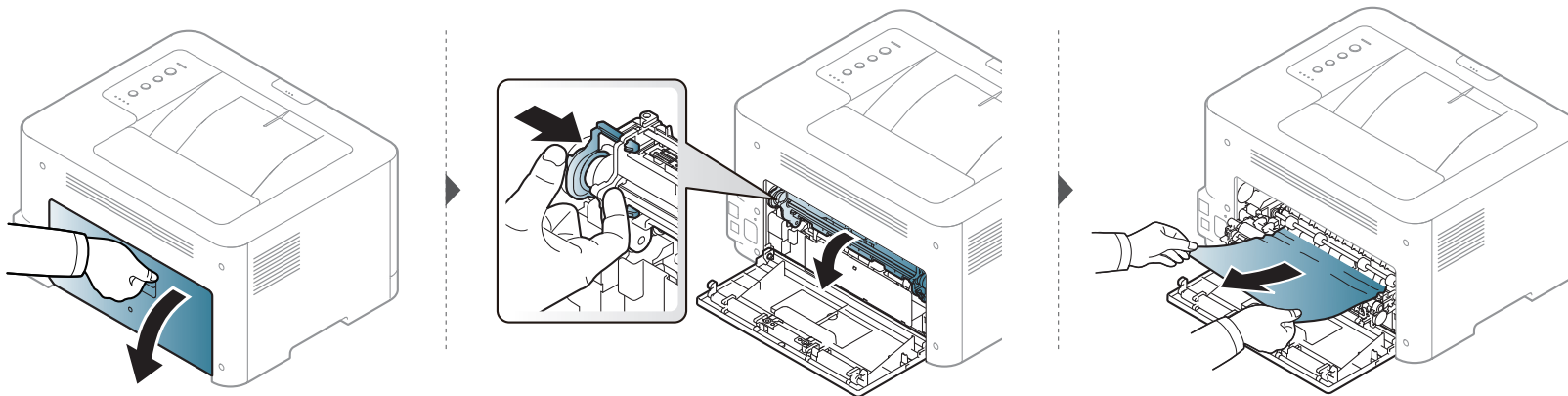

Ta bort papper som fastnat

I pappersutmatningsområdet

-  • Fixeringsområdet är hett. Var försiktig när du tar ut papper ur skrivaren.

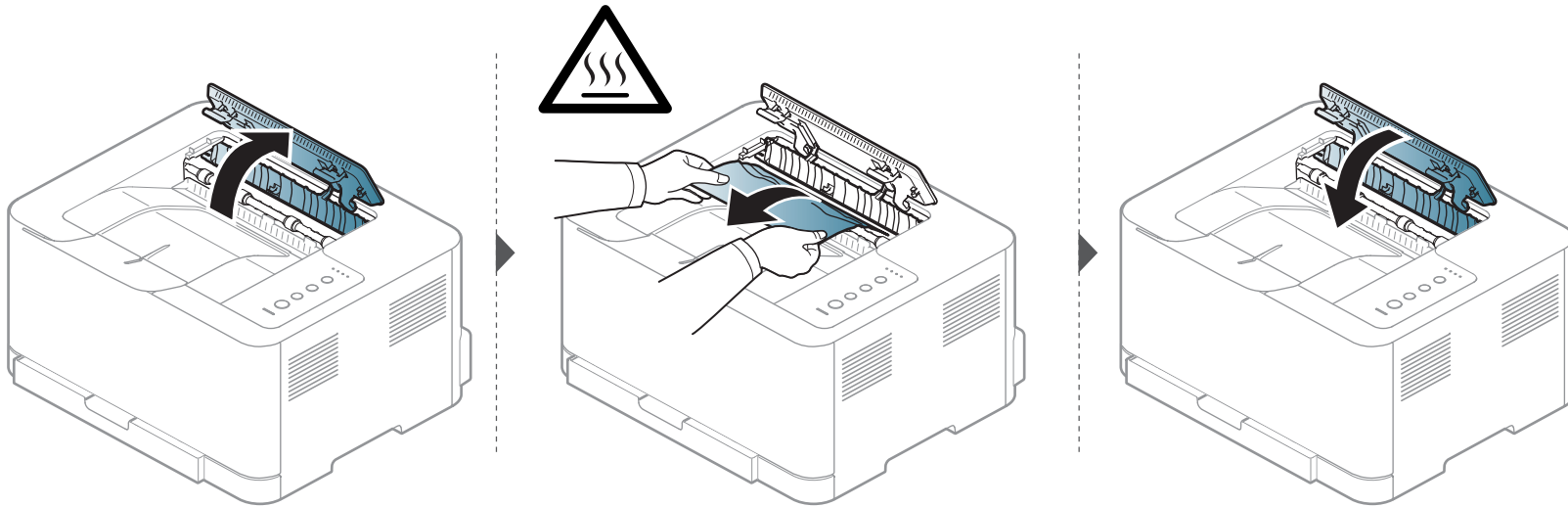

Att förstå statusindikatorn

Färgen på indikatorn visar skrivarens aktuella status.



- Vissa indikatorer kanske inte finns på din modell, beroende på vilken modell du har och var du har köpt den (se "Översikt över kontrollpanelen" på sidan 22).
- Läs först felmeddelandet och de anvisningar som anges i respektive felsökningsavsnitt (se "Felsökning" på sidan 182).
- Nu kan du även lösa problemet med hjälp av guidening från datorns program kallat Samsung-skrivarens Status (se "Använda Samsung skrivarens status" på sidan 177).
- Kontakta en servicetekniker om problemet kvarstår.



Att förstå statusindikatorn

Statusindikator

Status		Beskrivning	
 (Status indikator)	Av	Skrivaren är offline eller i energisparläge.	
	Grön	Blinkar	<ul style="list-style-type: none">• Skrivaren tar emot data från datorn.• Skrivaren skriver ut data.
		På	Skrivaren är online och kan användas.
	Röd	Blinkar	Maskinen är i läget manuell utskrift eller manuell duplexutskrift.
		På	<ul style="list-style-type: none">• Luckan är öppen. Stäng luckan (se "Översikt över maskinen" på sidan 19).• Det finns inget papper i kassetten när du tar emot eller skriver ut data. Fyll på papper i kassett 1 (se "Fylla på papper i magasinet" på sidan 29).• Maskinen har stoppats på grund av ett allvarligt fel.
	Orange	Blinkar	Inbyggd programvara uppgraderas.
		På	Ett papper har fastnat (se "Ta bort papper som fastnat" på sidan 60).

Att förstå statusindikatorn

Toner / WPS / På/av / Eko Indikatorn

Status		Beskrivning
 (Tonerindikator)	Orange	Blinkar Det finns inte så mycket toner kvar i kassetten. Tonern i kassetten är snart slut. Köp eller beställ en ny ersättningskassett. Du kan tillfälligt öka utskriftskvaliteten genom att omfördela tonern (se "Omfördela toner" på sidan 46).
		På <ul style="list-style-type: none">Tonerkassetten har snart tjänat ut, det vill säga nått den väntade livslängden^a. Vi rekommenderar att du byter ut tonerkassetten (se "Byta ut tonerkassetten" på sidan 48).Tonerkassetten är inte installerad eller fel tonerkassett är installerad (se "Byta ut tonerkassetten" på sidan 48).
		Av Alla tonerkassetter har normal kapacitet.
 (WPS indikator) ^b	Blå	Blinkar Skrivaren ansluts till det trådlösa nätverket.
		På Skrivaren ansluts till det trådlösa nätverket (se "Använda WPS-knappen" på sidan 115).
		Av Skrivaren är inte ansluten till det trådlösa nätverket.
 (Strömbrytare/ väckning- Indikatorn)	Blå	På Skrivaren är i energisparläge.
		Av Skrivaren är i redoläge eller avstängd.
Eko	Grön	På Eko-läge används (se "Eko-utskrifter" på sidan 38).
		Av Eko-läget används inte.

a. Kassettens förväntade livslängd innebär tonerkassetten förväntade eller beräknade livslängd. Detta anger den genomsnittliga utskriftskapaciteten och har beräknats enligt ISO/IEC 19798. Antalet sidor kan påverkas av driftsmiljön, utskriftsintervall, grafik, medietyp och mediestorlek. Det kan finnas en viss mängd toner kvar i kassetten även efter att den röda indikatorn tänds och det inte längre går att skriva ut.

b. Endast den trådlösa modellen (se "Olika modellens funktioner" på sidan 8).



5. Bilaga

I det här kapitlet finns information om de standarder som uppfylls.

- **Specifikationer**
- **Godkännandeinformation**
- **Copyright**

67

77

88

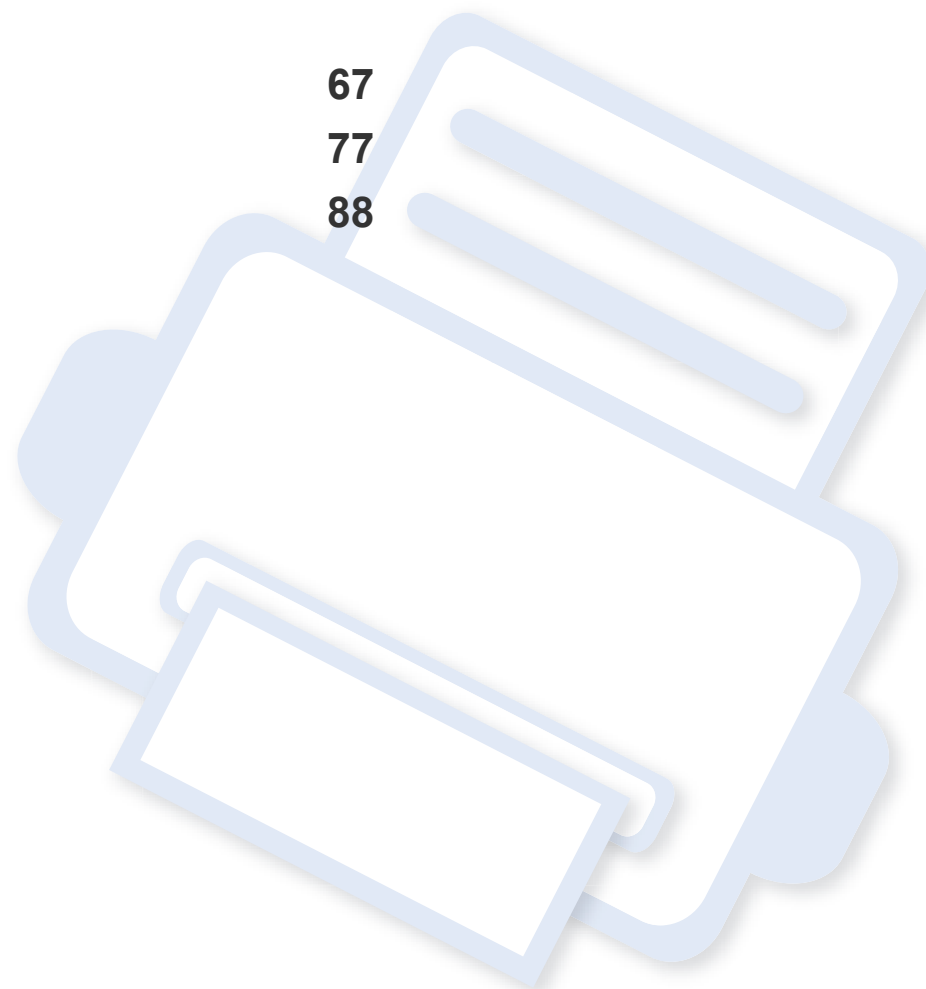

Specifikationer

Allmänna specifikationer



Dessa anges i listan nedan och kan ändras utan att detta meddelas i förväg. Se www.samsung.com för eventuella ändringar av informationen.

Poster		Beskrivning
Dimensioner	Bredd x längd x höjd	382 x 309 x 211 mm
Vikt	Maskin med förbrukningsmaterial	9,84 kg (21,69 lbs)
Bullernivå ^a	Redoläge	Nivå för bakgrundsljud
	Utskriftsläge	<ul style="list-style-type: none">färgutskrift Mindre än 45 dB(A)svartvit utskrift: Mindre än 48 dB(A)
Temperatur	Drift	10 till 32 °C
	Lagring (förpackad)	0 till 40 °C (32 till 104°F)
Luftfuktighet	Drift	20 till 80% relativ luftfuktighet
	Lagring (förpackad)	10 till 90 % relativ luftfuktighet
Effektmärkning ^b	110-voltsmodeller	110–127 V växelström
	220-voltsmodeller	220–240 V växelström

Specifikationer

Poster		Beskrivning
Energiförbrukning	Genomsnittligt driftsläge	Mindre än 290W
	Redoläge	Mindre än 60 W
	Energisparläge ^c	Mindre än 1,4 W
	Strömlöst läge ^d	0,45 W
Trådlös ^e	Modul	SPW-B4319S

a. Ljudtrycksnivå, ISO 7779. Testad konfiguration: grundläggande ininstallation, A4-papper, enkelsidig utskrift.

b. Märkdata på maskinen anger korrekt spänning (V), frekvens (Hz) och typ av ström (A).

c. Strömkonsumtionen i energisparläget kan påverkas av maskinens status, inställningsvillkor och arbetsmiljö.

d. Strömkonsumtionen kan undvikas helt endast när strömkabeln inte är ansluten.

e. Endast den trådlösa modellen (se "Olika modellers funktioner" på sidan 8).

Specifikationer

Specifikationer för utskriftsmedier

Typ	Storlek	Mått	Vikt för utskriftsmedier ^a
			Kassett
Vanligt papper	Letter	216 x 279 mm	60 till 85 g/m ² (16 till 23 lbs-band)
	Legal	216 x 356 mm	• 150 ark papper med ytvikten 75 g/m ² (20 lbs-band)
	US Folio	216 x 330 mm	
	A4	210 x 297 mm	
	Oficio	216 x 343 mm	
	JIS B5	182 x 257 mm	
	ISO B5	176 x 250 mm	
	Executive	184 x 267 mm	
	A5	148 x 210 mm	
	A6	105 x 148 mm	
Tjockt papper	Se avsnittet om vanligt papper	Se avsnittet om vanligt papper	86 till 120 g/m ² (23 till 32 lbs-band) • 5 ark
Tunt papper	Se avsnittet om vanligt papper	Se avsnittet om vanligt papper	60 till 70 g/m ² (16 till 19 lbs-band) • 150 ark papper med ytvikten 60 g/m ² (16 lbs-band)

Specifikationer

Typ	Storlek	Mått	Vikt för utskriftsmedier ^a
			Kassett
Bomullspapper	Se avsnittet om vanligt papper	Se avsnittet om vanligt papper	75 till 90 g/m ² (20 till 24 lbs-band) • 150 ark papper med ytvikten 75 g/m ² (20 lbs-band)
Färgat, Förutskrivet, Återvunnet	Se avsnittet om vanligt papper	Se avsnittet om vanligt papper	60 till 85 g/m ² (16 till 24 lbs-band) • 150 ark papper med ytvikten 75 g/m ² (20 lbs-band)
Etiketter ^b	Letter, Legal, Oficio, US Folio, A4, JIS B5, ISO B5, Executive, A5	Se avsnittet om vanligt papper	120 till 150 g/m ² (32 till 40 lbs-band) • 5 ark
Kortpapper	Letter, Legal, Oficio, US Folio, A4, JIS B5, ISO B5, Executive, A5, Vykort 4x6	Se avsnittet om vanligt papper	121 till 163 g/m ² (32 till 43 lbs-band) • 5 ark
Bond-papper	Se avsnittet om vanligt papper	Se avsnittet om vanligt papper	105 till 120 g/m ² (28 till 32 lbs-band) • 10 ark
Arkiv papper	Se avsnittet om vanligt papper	Se avsnittet om vanligt papper	70 till 90 g/m ² (18,6 till 24 lbs-band) • 100 ark
Glättat fotopapper, Matt foto	Letter, A4, Vykort 4x6	Se avsnittet om vanligt papper	111 till 220 g/m ² (30 till 58 lbs-band) • 1 ark

Specifikationer

Typ	Storlek	Mått	Vikt för utskriftsmedier ^a
			Kassett
Minsta storlek (anpassad)		76 x 152 mm	60 till 120 g/m ² (16 till 32 lbs-band)
Maximal storlek (anpassad)		216 x 356 mm	

a. Kapaciteten kan variera beroende på mediets ytvikt, tjocklek och utskriftsmiljön.

b. Jämnheten på de etiketter som används i maskinen ligger mellan 100 och 250 (Sheffieldpunkter). Detta är ett mått på hur jämna de är.

 Om mediet väger mer än 120 g/m² lägger du i ett papper i taget i kassetten.

Specifikationer

Systemkrav

Microsoft® Windows®

Operativsystem	Krav (rekommenderas)		
	Processor	RAM-minne	Iedigt hårddiskutrymme
Windows® XP	Intel® Pentium® III 933 MHz (Pentium IV 1 GHz)	128 MB (256 MB)	1,5 GB
Windows Server® 2003	Intel® Pentium® III 933 MHz (Pentium IV 1 GHz)	128 MB (512 MB)	1,25 GB till 2 GB
Windows Server® 2008	Intel® Pentium® IV 1 GHz (Pentium IV 2 GHz)	512 MB (2 GB)	10 GB
Windows Vista®	Intel® Pentium® IV 3 GHz	512 MB (1 GB)	15 GB
Windows® 7	Intel® Pentium® IV-processor på 1 GHz och 32- eller 64-bitar eller högre	1 GB (2 GB)	16 GB
	<ul style="list-style-type: none">• Stöd för DirectX® 9-grafik med 128 MB minne (för Aerotemat)• DVD-R/W-enhet		
Windows Server® 2008 R2	Intel® Pentium® IV 1 GHz (x86) eller 1,4 GHz-processorer (x64) (2 GHz eller mer)	512 MB (2 GB)	10 GB

Specifikationer

Operativsystem	Krav (rekommenderas)		
	Processor	RAM-minne	Iedigt hårddiskutrymme
Windows [®] 8	Intel [®] Pentium [®] IV-processor på 1 GHz och 32- eller 64-bitar eller högre	1 GB (2 GB)	16 GB
	<ul style="list-style-type: none">• Stöd för DirectX[®] 9-grafik med 128 MB minne (för Aerotemat)• DVD-R/W-enhet		

-  Internet Explorer 6.0 eller senare krävs för alla Windows-operativsystem.
- Användare med administratörsrättigheter kan installera programvaran.
- Windows Terminal Services** är kompatibelt med maskinen.

Specifikationer

Mac

Operativsystem	Krav (rekommenderas)		
	Processor	RAM-minne	Ledigt hårddiskutrymme
Mac OS X 10.5	<ul style="list-style-type: none">• Intel[®]-processorer• 867 MHz eller snabbare Power PC G4/G5	512 MB (1 GB)	1 GB
Mac OS X 10.6	<ul style="list-style-type: none">• Intel[®]-processorer	1 GB (2 GB)	1 GB
Mac OS X 10.7 - 10.8	<ul style="list-style-type: none">• Intel[®]-processorer	2 GB	4 GB

Specifikationer

Linux

Poster	Krav
Operativsystem	RedHat® Enterprise Linux WS 4, 5, 6 (32-/64-bitars) Fedora 5–15 (32-/64-bitars) OpenSuSE® 10.2, 10.3, 11.0, 11.1, 11.2, 11.3, 11.4 (32-/64-bitars) Mandriva 2007, 2008, 2009, 2009.1, 2010 (32-/64-bitars) Ubuntu 6.06, 6.10, 7.04, 7.10, 8.04, 8.10, 9.04, 9.10, 10.04, 10.10, 11.04 (32-/64-bitars) SuSE Linux Enterprise Desktop 10, 11 (32-/64-bitars) Debian 4.0, 5.0, 6.0 (32-/64-bitars)
Processor	Pentium IV 2,4GHz (Intel Core™ 2)
RAM-minne	512 MB (1 GB)
Ledigt hårddiskutrymme	1 GB (2 GB)

Specifikationer

Nätverksmiljö



Gäller endast modeller med trådlös eller trådbunden nätverksanslutning (se "Olika modellers funktioner" på sidan 8).

Du måste installera nätverksprotokoll på skrivaren om du vill använda den som nätverksskrivare. Följande tabell visar vilka nätverksmiljöer maskinen kan användas i.

Poster	Specifikationer
Nätverkskort	<ul style="list-style-type: none">• 802.11b/g/n trådlöst LAN
Nätverksoperativsystem	<ul style="list-style-type: none">• Windows® XP, Windows Server® 2003, Windows Vista®, Windows® 7, Windows® 8, Windows Server® 2008 R2• Olika Linux-OS• Mac OS X 10.5 - 10.8
Nätverksprotokoll	<ul style="list-style-type: none">• TCP/IPv4• DHCP, BOOTP• DNS, WINS, Bonjour, SLP, UPnP• Standard TCP/IP-utskrift (RAW), LPR, IPP, WSD• SNMPv 1/2/3, HTTP• TCP/IPv6 (DHCP, DNS, RAW, LPR, SNMPv 1/2/3, HTTP)
Trådlös säkerhet	<ul style="list-style-type: none">• Autentisering: Öppet system, Delad nyckel, WPA personlig, WPA2 personlig (PSK)• Kryptering: WEP64, WEP128, TKIP, AES

Godkännandeinformation

Den här maskinen är utformad för en normal arbetsmiljö och certifierad med flera godkännandedeklarationer.

Säkerhetsdeklaration för laser

Skrivaren är certifierad i USA och uppfyller kraven i DHHS 21 CFR, paragraf 1 underparagraf J för Klass I (1) laserprodukter, och, i övriga världen, certifierad som en Klass I-laserprodukt som uppfyller kraven i IEC 60825-1: 2007.

Klass 1-laserprodukter anses inte vara skadliga. Lasersystemet och skrivaren är konstruerade så att människor aldrig kommer i kontakt med laserstrålning överstigande klass 1 under normal drift, underhåll och föreskriven service.

Varning

Använd eller reparera aldrig skrivaren om skyddet till laser-/skannerenheten är borttaget. Den reflekterade strålen kan skada dina ögon, även om den är osynlig.

Vid användning av denna produkt ska de grundläggande säkerhetsföreskrifterna alltid följas för att minska risken för brand, elektriska stötar och personskador:



CAUTION - CLASS 3B, INVISIBLE LASER RADIATION WHEN OPEN. AVOID EXPOSURE TO THE BEAM.
DANGER - INVISIBLE LASER RADIATION WHEN OPEN. AVOID DIRECT EXPOSURE TO BEAM.
DANGER - KLASSE 3B, UNSICHTBARE LASERSTRAHLUNG, WENN OFFEN. STRAHLENAUSSETZUNG VERMEIDEN.
VORSICHT - UNSICHTBARE LASERSTRAHLUNG KLASSE 3 B, WENN ABDECKUNG GEÖFFNET. NICHT DEM STRAHL AUSSETZEN.
ATTENZIONE - CLASSE 3B, RADIZIONI LASER INVISIBILI CON IL DISPOSITIVO APERTO. EVITARE L'ESPOSIZIONE AL RAGGIO.
PRECAUCION - RADIACION LASER INVISIBLE DE CLASE 3B PRESENTE AL ABRIR. EVITE LA EXPOSICION AL HAZ.
PERIGO - CLASSE 3B, RADIAÇÃO LASER INVISIVEL AO ABRIR. EVITE EXPOSIÇÃO DIRECTA AO FEIXE.
GEVAAR - KLASSE 3B, ONZICHTBARE LASERSTRALING INDIEN GEOPEND. VERMIJD BLOOTSTELLING AAN DE STRAAL.
ADVARSEL - KLASSE 3B, USYNLIG LASERSTRÅLING VED ÅBNING. UNDGÅ UDSÆTTELSE FOR STRÅLING.
ADVARSEL - KLASSE 3B, USYNLIG LASERSTRÅLING NÄR DEKSEL ÅPNES. UNNGÅ EKSPONERING FOR STRÅLEN.
VARNING - KLASSE 3B OSYNLIG LASERSTRÅLNING NÄR DENNA DEL ÄR ÖPPNAD, STRÅLEN ÄR FARLIG.
VAROITUS - LUOKAN 3B NÄKYMÄTTÖMÄLLE LASER-SÄTEILYÄ AVATTUNA. VÄLTÄ ALTISTUMISTA SÄTEELLE.
注 意 - CLASS 3B. 严禁打开, 以免被不可见激光辐射泄露灼伤
주 의 - 열리면 등급 3B 비가시 레이저 방사선 이 방출됩니다. 광선에 노출을 피하십시오.

Ozonsäkerhet



Produkten släpper ut mindre än 0,1 ppm ozon. I och med att ozon är tyngre än luft bör du sörja för god ventilation där du använder skrivaren.

Godkännandeinformation

Avfallshantering (kassera elektrisk och elektronisk utrustning)

(Gäller i länder med separata insamlingssystem)



Märkningen på produkten, tillbehören eller dokumentationen anger att produkten och de elektroniska komponenterna (t.ex. laddare, headset, USB-kabel) inte ska kasseras tillsammans med annat hushållsavfall. För att förhindra eventuell skada på miljö eller människors hälsa på grund av felaktig avfallshantering ska den separeras från andra typer av avfall och återvinnas för att främja hållbar återanvändning av materiella resurser.

Hemanvändare bör antingen kontakta återförsäljaren som de köpte produkten av, eller den lokala myndigheten för information om hur och var de kan lämna produkten för miljövänlig återvinning.

Kontorsanvändare bör kontakta sin leverantör och kontrollera villkoren i inköpskontraktet. Den här produkten och dess elektriska komponenter ska inte blandas med annat kommersiellt avfall.

Endast för USA

Elektronikskrot ska återvinnas. Närmsta godkända återvinningsanläggning hittar du på vår webbplats: www.samsung.com/recyclingdirect Du kan även ringa (877) 278 - 0799

Staten Kaliforniens förslag 65 varning (Endast USA)

The California Safe Drinking Water and Toxic Enforcement Act requires the Governor of California to publish a list of chemicals known to the State of California to cause cancer or reproductive toxicity and requires businesses to warn of potential exposure to such chemicals.

WARNING: This product contains chemicals known to the State of California to cause cancer, birth defects or other reproductive harm.
This appliance can cause low-level exposure to the chemicals, which can be minimized by operating the appliance in a well ventilated area.

Radiofrekvensstrålning

FCC-information till användaren

Enheten uppfyller del 15 i FCC-reglerna. Den får användas om följande två villkor är uppfyllda:

- Enheten får inte ge upphov till skadlig interferens och
- enheten måste acceptera inkommande interferens, inklusive störningar som orsakar oönskad drift.

Godkännandeinformation

Apparaten har testats och funnits överensstämma med gränsvärdena för en digital enhet i klass B, enligt del 15 av FCC-reglementet. Gränsvärdena är framtagna för att ge ett rimligt skydd mot skadliga störningar i en bostad. Utrustning ger upphov till, använder och kan utstråla radiofrekvensenergi, och kan om den inte installeras och används enligt anvisningarna orsaka skadliga störningar i radiokommunikation. Det finns emellertid ingen garanti för att störningar inte inträffar i en viss installation. Om utrustningen orsakar skadliga störningar på radio- eller TV-mottagningen, vilket kan påvisas genom att stänga av och sedan sätta på utrustningen igen, uppmanas användaren att försöka korrigera störningen genom att vidta en eller flera av följande åtgärder:

- Rikta om eller flytta mottagarantennen.
- Öka avståndet mellan utrustningen och mottagaren.
- Anslut utrustningen till ett annat vägguttag eller en annan strömkrets än den som mottagaren är ansluten till.
- Rådfråga återförsäljaren eller en erfaren radio/TV-tekniker om du behöver hjälp.



Ändringar eller modifieringar som inte uttryckligen godkänts av den tillverkare som är ansvarig för produktöverensstämmelserna kan innebära att användaren inte längre får använda apparaten.

Kanadensiska bestämmelser för radiostörningar

Den digitala enheten överstiger inte de gränsvärden för klass B-radiostörningar från digitala apparater såsom de anges i standarden för störningsorsakande utrustning, betecknad "Digital Apparatus", ICES-003 från Industry and Science Canada.

Cet appareil numérique respecte les limites de bruits radioélectriques applicables aux appareils numériques de Classe B prescrites dans la norme sur le matériel brouilleur : "Appareils Numériques", ICES-003 édictée par l'Industrie et Sciences Canada.

Godkännandeinformation

USA

De amerikanska federala myndigheterna för etermedier (FCC)

Avsiktig sändning enligt del 15 i FCC

Lågeffektsutrustning av Radio LAN-typ (trådlösa kommunikationsenheter med radiofrekvens (RF)) som används i frekvensbandet 2,4/5 GHz kan finnas inbyggd i ditt skrivarsystem. Kapitlet gäller endast om dessa enheter finns i systemet. Läs på systemetiketten för att verifiera närvaron av trådlösa enheter.

Eventuella trådlösa enheter i ditt system är endast godkända för användning i USA om det finns ett FCC ID-nummer på systemetiketten.

FCC har angett en allmän riktlinje om 20 cm avstånd mellan apparaten och kroppen för användning av trådlösa enheter i närheten av kroppen (detta inkluderar inte extern utrustning). Apparaten ska inte användas närmare än 20 cm från kroppen när trådlösa enheter är påslagna. Utgångseffekten från den trådlösa enheten (eller de trådlösa enheterna), som kan finnas inbyggda i din skrivare, ligger klart under de gränsvärden för avgiven RF som FCC har angivit.

Denna sändare får inte samlokaliseras eller samköras med någon annan antenn eller sändare.

Enheten får användas om följande två villkor är uppfyllda: (1) Enheten får inte ge upphov till skadlig interferens, och (2) enheten måste acceptera inkommande interferens, inklusive störningar som orsakar oönskad drift av apparaten.



Användare får inte reparera trådlösa enheter på egen hand. Förändra dem inte på något sätt. Modifiering av trådlösa enheter innebär att du inte längre har tillstånd att använda dem. Kontakta tillverkaren för service.

FCC-deklaration för användning av trådlöst LAN



Vid installation och användning av kombinationen av sändare och antenn kan gränsvärdet för avgiven radiofrekvens om 1 mW/cm² överstigas på platser nära den installerade antennen. Därför ska användaren alltid iaktta ett minimiavstånd om 20 cm från antennen. Denna apparat kan inte samlokaliseras med en annan sändare och sändarantenn.

Godkännandeinformation

Endast Ryssland



AB57

Endast Tyskland

Das Gerät ist nicht für die Benutzung am Bildschirmarbeitsplatz gemäß BildscharbV vorgesehen.

Endast Turkiet

- RoHS
EEE Yönetmeliğine Uygundur.
This EEE is compliant with RoHS.
- Bu ürünün ortalama yaşam süresi 7 yıl, garanti süresi 2 yıldır.

Endast thai

This telecommunication equipment conforms to NTC technical requirement.

Ersätta den anpassade kontakten (endast Storbritannien)

Viktiga

Maskinens nätsladd är utrustad med en 13 A-standardkontakt (BS 1363) och har en 13 A-säkring. Om du byter eller undersöker säkringen måste du sätta tillbaka rätt säkring på 13 A. Du måste sedan sätta tillbaka säkringsskyddet. Om du har tappat bort säkringsskyddet ska du inte använda kontakten förrän du har ett nytt säkringsskydd.

Kontakta återförsäljaren.

Kontakten på 13 A är den vanligaste typen i Storbritannien och bör passa. Vissa byggnader (mestadels äldre) har emellertid inte uttag för en vanlig kontakt på 13 A. Då måste du köpa en lämplig nätkontaktsadapter. Ta inte bort den gjutna kontaktdelen.



Om du tar bort den gjutna kontaktdelen bör du göra dig av med den direkt. Du kan inte koppla in ny kabel på kontakten, och du kan få en elektrisk stöt om du sätter in den i ett uttag.

Godkännandeinformation

Viktig varning



Den här maskinen måste jordas.

Trådarna i nätsladden har följande färgkoder:

- **Grön och gul:** jord
- **Blå:** neutral
- **Brun:** spänningsförande

Om trådarna i din nätsladd inte matchar färgerna i din kontakt, gäller följande:

Du måste ansluta den gröna/gula tråden till stiftet märkt med "E" eller med jordsymbolen eller till den gröna/gula eller gröna anslutningen.

Du måste koppla den blå tråden till stiftet som är märkt med ett "N" eller är svartfärgat.

Du måste koppla den bruna tråden till stiftet som är märkt med ett "L" eller är rödfärgat.

Du måste ha en säkring på 13 A i kontakten, adaptern eller elpanelen.

Deklaration om överensstämmelse (Länder i Europa)

Godkännanden och certifieringar



Samsung Electronics intygar härmed att produkten [Xpress C41xW] uppfyller kraven som anges i direktivet om radioutrustning och teleterminalutrustning (1999/5/EG).

Denna deklARATION om överensstämmelse finns på www.samsung.com, gå till Support > Filarkiv och ange skrivarens (MFP) namn så att motsvarande dokument visas.

1 januari 1995: Kommissionens direktiv 2006/95/EC rörande approximation av medlemsstaternas lagstiftning som rör lågspänningsutrustning.

1 januari 1996: Kommissionens direktiv 2004/108/EC om harmonisering av medlemsstaterna lagstiftning rörande elektromagnetisk kompatibilitet.

9 mars 1999: Kommissionens direktiv 1999/5/EC om radioutrustning och terminalutrustning för telekommunikation och ömsesidigt erkännande av deras överensstämmelse. En undertecknad kopia av Declaration of Conformity, som definierar de relevanta direktiven och refererade normer kan erhållas från din representant för Samsung Co., Ltd.

Godkännandeinformation

EG-certifiering

Överensstämmelse med direktivet för radioutrustning och teleterminalutrustning (1999/5/EC).

Samsung-produkten har certifierats av Samsung gällande alleuropeisk terminalanslutning till det publika telefonnätet (PSTN) i enlighet med direktivet 1999/5/EC. Produkten har utformats för anslutning till det publika telefonnätet och till kompatibla icke-publika telefonväxlar i Europa.

Om det uppstår problem bör du i första hand vända dig till Euro QA Lab hos Samsung Electronics Co., Ltd.

Den här produkten har testats i enlighet med TBR21.

Standardiseringsorganet för telekommunikation i Europa (ETSI) har publicerat ett rådgivande dokument (EG 201 121) som innehåller utförlig information om krav och nätverkskompatibilitet vad gäller TBR21-terminaler. Produkten har utvecklats med dokumentet i åtanke och är helt kompatibelt med däri angivna rekommendationer.

European Radio Approval-information (för produkter utrustade med av EU godkända radioenheter)

Lågeffektsutrustning av Radio LAN-typ (trådlösa kommunikationsenheter med radiofrekvens (RF)) som används i frekvensbandet 2,4/5 GHz kan finnas inbyggd i ditt skrivarsystem som är avsett för hemmabruk eller kontorsbruk. Kapitlet gäller endast om dessa enheter finns i systemet. Läs på systemetiketten för att verifiera närvaron av trådlösa enheter.



Eventuella trådlösa enheter i ditt system får endast användas inom Europeiska unionen eller associerade områden om det finns ett CE-märke på systemetiketten.

Utgångseffekten från den trådlösa enheten, eller enheterna, som kan finnas inbyggda i din skrivare, ligger klart under de gränsvärden för avgiven RF som är fastställda av Europeiska kommissionen genom direktivet R&TTE.

Får användas i de europeiska staterna under trådlösa godkännanden:

EU-länder

Med restriktioner för användning:

EU

EEA-/EFTA-länder

Inga begränsningar för närvarande.

Godkännandeinformation

Deklaration om överensstämmelse med regler

Riktlinjer för trådlös utrustning

Lågeffektsutrustning av Radio LAN-typ (trådlösa kommunikationsenheter med radiofrekvens (RF)) som används i frekvensbandet 2,4/5 GHz kan finnas inbyggd i ditt skrivarsystem. Följande kapitel är en allmän översikt över den hänsyn som måste tas vid användning av trådlös utrustning.

Ytterligare begränsningar, försiktighetsåtgärder och varningar för vissa länder listas i avsnitten för dessa länder (eller grupper av länder). De trådlösa enheterna i ditt system är endast godkända för användning i de länder som anges på etiketten för radiogodkännande på märkskylten. Om det land som du ska använda den trådlösa enheten i inte finns med i listan kontaktar du den myndighet i landet som utfärdar godkännanden för radioutrustning för att få veta vilka bestämmelser som gäller. Användandet av trådlösa enheter är strikt reglerat och det är kanske inte tillåtet att använda dem.

Utgångseffekten från den trådlösa enheten (eller de trådlösa enheterna), som kan finnas inbyggda i din skrivare, ligger klart under de gränsvärden för avgiven RF som är kända för närvarande. Eftersom de trådlösa enheterna (som kan finnas inbyggda i din skrivare) utstrålar mindre energi än vad som anges i säkerhetsnormer och rekommendationer för radiosäkerhet, anser tillverkaren att enheterna tryggt kan användas. Oberoende av effektnivåerna bör du vidtaga åtgärder för att minimera kontakten mellan din kropp och de trådlösa enheterna under normal drift.

FCC anger en generell riktlinje om 20 cm avstånd mellan den trådlösa apparaten och kroppen för användning av trådlösa enheter i närheten av kroppen (detta inkluderar inte extern utrustning). Apparaten ska inte användas närmare än 20 cm från kroppen när trådlösa enheter är påslagna och sänder.

Denna sändare får inte samlokaliseras eller samköras med någon annan antenn eller sändare.

Vissa omständigheter kräver restriktioner vid användning av trådlösa enheter. Exempel på vanliga restriktioner listas nedan:



Trådlös kommunikation med radiofrekvens kan störa utrustningen på flygplan. Nuvarande regler inom civilflyget kräver att trådlösa enheter stängs av i flygplan. Kommunikationsenheter med IEEE 802.11 (också känt som trådlöst Ethernet) och Bluetooth är exempel på enheter som använder trådlös kommunikation.



I miljöer där risk för störningar på andra enheter eller tjänster är skadlig eller anses vara skadlig, kan möjligheten att använda trådlösa enheter vara begränsad eller förbjuden. Flygplatser, sjukhus och platser där syrgas eller brännbara gaser finns i atmosfären är några exempel där användningen av trådlösa enheter kan vara begränsad eller förbjuden. Om du är osäker på om det är tillåtet att använda trådlösa enheter på den plats där du befinner dig, ska du först kontakta tillämplig myndighet för att få ett godkännande innan du sätter på den trådlösa enheten.

Godkännandeinformation



Varje land har egna restriktioner för användning av trådlösa enheter. Eftersom ditt system är försett med en trådlös enhet, ska du vid resa mellan länder kontrollera med den lokala myndighet som utfärdar godkännanden för användning av trådlösa enheter vilka restriktioner som gäller för resa till det aktuella landet, innan du reser dit.



Om ditt system levererades med en inbyggd trådlös enhet, ska du inte använda denna innan du stängt alla luckor och skärmar och systemet är fullständigt monterat.



Användare får inte reparera trådlösa enheter på egen hand. Förändra dem inte på något sätt. Modifiering av trådlösa enheter innebär att du inte längre har tillstånd att använda dem. Kontakta tillverkaren för service.



Använd endast drivrutiner som är godkända i det land där enheten ska användas. Läs i tillverkarens Systemåterställningssats, eller kontakta tillverkarens tekniska support för ytterligare information.

Endast Israel

מס' אישור אלחוטי של משרד התקשורת הוא 51-29003
אסור להחליף את האנטנה המקורית של המכשיר,
ולא לעשות בו כל שינוי טכני אחר.

Godkännandeinformation

Endast Kina

产品中有毒有害物质或元素的名称及含量

部件名称	有毒有害物质或元素					
	铅 (Pb)	汞 (Hg)	镉 (Cd)	六价铬 (Cr ⁶⁺)	多溴联苯 (PBB)	多溴联苯醚 (PBDE)
塑料	○	○	○	○	○	○
金属 (机箱)	X	○	○	○	○	○
印刷电路部件 (PCA)	X	○	○	○	○	○
电缆 / 连接器	X	○	○	○	○	○
电源设备	X	○	○	○	○	○
电源线	X	○	○	○	○	○
机械部件	X	○	○	○	○	○
卡盒部件	X	○	○	○	○	○
定影部件	X	○	○	○	○	○
扫描仪部件 - CCD (如果有)	X	X	○	○	○	○
扫描仪部件 - 其它 (如果有)	X	○	○	○	○	○
印刷电路板部件 (PBA)	X	○	○	○	○	○
墨粉	○	○	○	○	○	○
滚筒	○	○	○	○	○	○

○：表示该有毒有害物质在该部件所有均质材料中的含量均在 SJ/T 11363-2006 标准规定的限量要求以下。

×：表示该有毒有害物质至少在该部件的某一均质材料中的含量超出 SJ/T 11363-2006 标准规定的限量要求。

以上表为目前本产品含有有毒有害物质的信息。本信息由本公司的配套厂家提供，经本公司审核后而做成，本产品的部分部件含有有毒有害物质，这些部件是在现有科学技术水平下暂时无可替代物质，但三星电子将会一直为满足 SJ/T 11363-2006 标准而做不懈的努力。

Copyright

© 2013 Samsung Electronics Co., Ltd. Med ensamrätt.

Användarhandboken tillhandahålls endast i informationssyfte. All information i handboken kan ändras utan förvarning.

Samsung Electronics är inte ansvarigt för några direkta eller indirekta skadeståndskrav som kan uppstå som en följd av eller i samband med användningen av denna användarhandbok.

- Samsung och Samsung-logotypen är varumärken som tillhör Samsung Electronics Co., Ltd.
- Microsoft, Windows, Windows Vista, Windows 7, Windows 8 och Windows Server 2008 R2 är registrerade varumärken eller varumärken som tillhör Microsoft Corporation.
- Google, Picasa, Google Docs, Android och Gmail är antingen registrerade varumärken eller varumärken som tillhör Google Inc.
- Google Cloud Print är ett varumärke som tillhör Google Inc.
- iPad, iPhone, iPod touch, Mac och Mac OS är varumärken som tillhör Apple Inc., vilka har registrerats i USA och i andra länder. AirPrint och AirPrint-logotypen är varumärken som tillhör Apple Inc.
- Alla övriga varumärken eller produktnamn är varumärken som tillhör respektive företag eller organisation.

Licensinformation om öppen källkod finns i filen '**LICENSE.txt**' på den medföljande cd-skivan.

REV. 1.00

Bruksanvisning

Samsung Printer *Xpress*

C41x series

AVANCERAD

I den här bruksanvisningen finns information om installation, avancerade inställningar, användning och felsökning i olika operativsystem.

Alla funktioner är inte tillgängliga på alla modeller och i alla länder.

GRUNDLÄGGANDE

I den här bruksanvisningen får du information om hur du installerar, använder och felsöker skrivaren i Windows.



1. Programvaruinstallation

Installation för Mac	93
Ominstallation för Mac	94
Linux-installation	95
ominstallation för Linux	96



2. Använda en nätverksansluten skrivare

Nyttiga nätverksprogram	98
Installation av trådbundet nätverk	99
Installera drivrutinen via nätverk	103
IPv6-konfiguration	108
Installation av trådlöst nätverk	111
Samsung Mobile Print	145
Använda NFC-funktionen	146
Google Cloud Print	148



3. Specialfunktioner

Höjdjustering	152
Ändra standardinställningarna för utskrift	153
Ange att din skrivare ska vara standardskrivare.	154
Använda specialfunktioner för utskrift	155
Mac-utskrift	162
Linux-utskrift	164



4. Nyttiga administreringsverktyg

Easy Capture Manager	167
Samsung Easy Color Manager	168
Samsung AnyWeb Print	169
Easy Eco Driver	170
Använda SyncThru™ Web Service	171
Använda Samsung Easy Printer Manager	174
Använda Samsung skrivarens status	177
Använda Linux Unified Driver Configurator	179



5. Felsökning

Problem med pappersmatning	183
Problem med strömförsörjning och kablar	184
Utskriftsproblem	185
Problem med utskriftskvalitet	189
Problem med operativsystemet	197



1. Programvaruinstallation

I det här kapitlet finns information om hur du installerar nödvändig och nyttig programvara för kabelanslutna skrivare. Med en lokalt ansluten skrivare menas en skrivare som är kopplad till datorn via en USB-kabel. Om skrivaren är ansluten till ett nätverk hoppar du över stegen nedan och fortsätter till avsnittet om installation av drivrutin för en nätverksansluten skrivare (se Installera drivrutinen via nätverk103).

- **Installation för Mac** 93
- **Ominstallation för Mac** 94
- **Linux-installation** 95
- **ominstallation för Linux** 96



- Om du använder Windows hänvisar vi till "Drivrutinen installeras lokalt" på sidan 24 för information om hur du installerar drivrutinen till skrivaren.
- Använd en USB-kabel som är kortare än 3 meter.

Installation för Mac

1 Kontrollera att skrivaren är ansluten till datorn och påslagen.

2 Sätt i den medföljande cd-skivan med programvara i cd-rom-enheten.

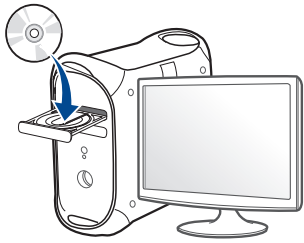

3 Dubbelklicka på cd-rom-ikonen som finns upp på skrivbordet.

- I Mac OS X 10.8 dubbelklickar du på symbolen för cd:n i **Finder**.

4 Dubbelklicka på symbolen **Installer OS X** i mappen **MAC_Installer**.

5 Klicka på **Continue**.

6 Läs licensavtalet och klicka på **Continue**.

7 Klicka på **Agree** för att godkänna licensavtalet.

8 Klicka på **Install**. Alla komponenter som krävs för att använda skrivaren installeras.

Om du väljer **Customize** kan du välja vilka komponenter som ska installeras.

9 Ange lösenordet och klicka på **OK**.

10 Välj **USB Connected Printer** på skärmen **Printer Connection Type** och klicka på **Continue**.

11 Klicka på **Add Printer** för att välja skrivare och lägga till den i listan. Om din enhet stödjer fax, klicka på knappen **Add Fax** för att välja din fax och lägga den till din faxlista

12 Klicka på **Close** när installationen är klar.

Ominstallation för Mac

Om skrivardrivrutinen inte fungerar korrekt kan du avinstallera drivrutinen och installera om den.

- 1 Öppna mappen **Applications > Samsung > Printer Software Uninstaller**.
- 2 För att avinstallera skrivarprogramvara, klicka på **Continue**.
- 3 Välj vilket program som ska avinstalleras och klicka på **Uninstall**.
- 4 Ange lösenordet och klicka på **OK**.
- 5 När programmet har avinstallerats klickar du på **Close**.



Om det redan finns en skrivare tar du bort den från **Print Setup Utility** eller **Print & Fax**.

Linux-installation

Du måste hämta programvarupaket för Linux från Samsung:s webbplats om du vill installera skrivarprogramvaran (<http://www.samsung.com> > hitta din produkt > Stöd eller nedladdningar).

Installationsprogrammet har lagt till ikonen för Unified Driver Configurator på skrivbordet och Unified Driver-gruppen på systemmenyn för din bekvämlighet. Om du undrar över något kan du titta i onlinehjälp, som du öppnar från systemmenyn eller från programfönstren i drivrutinen, till exempel **Unified Driver Configurator** eller **Image Manager**.

Installera Unified Linux Driver-paketet

- 1 Kontrollera att skrivaren är ansluten till datorn och påslagen.
- 2 När fönstret **Administrator Login** öppnas, skriver du "root" i fältet **Login** och anger systemets lösenord.



Du måste logga in som superanvändare (root) för att kunna installera programvaran för skrivaren. Be din systemadministratör om hjälp om du inte är superanvändare.

- 3 Från Samsungs webbplats hämtar du ner Unified Linux-drivrutinspaket till din dator.
- 4 Högerklicka på paketet **Unified Linux Driver** och packa upp det.
- 5 Dubbelklicka på **cdroot > autorun**.
- 6 Klicka på **Next** när välkomstsidan visas.
- 7 När installationen är klar klickar du på **Finish**.

ominstallation för Linux

Om skrivardrivrutinen inte fungerar korrekt kan du avinstallera drivrutinen och installera om den.

- 1 Kontrollera att skrivaren är ansluten till datorn och påslagen.
- 2 När fönstret **Administrator Login** öppnas skriver du "root" i fältet **Login** och anger systemets lösenord.

Du måste logga in som superanvändare (root) för att kunna avinstallera skrivardrivrutinen. Be din systemadministratör om hjälp om du inte är superanvändare.
- 3 Öppna terminalprogrammet. När terminalfönstret öppnas skriver du följande:

```
[root@localhost root]#cd /opt/Samsung/mfp/uninstall/  
[root@localhost uninstall]#./uninstall.sh
```
- 4 Klicka på **Next**.
- 5 Klicka på **Finish**.



2. Använda en nätverksansluten skrivare

Det här kapitlet innehåller steg för steg-anvisningar om hur du installerar den nätverksanslutna skrivaren och dess programvara.

- **Nyttiga nätverksprogram** 98
- **Installation av trådbundet nätverk** 99
- **Installera drivrutinen via nätverk** 103
- **IPv6-konfiguration** 108
- **Installation av trådlöst nätverk** 111
- **Samsung Mobile Print** 145
- **Använda NFC-funktionen** 146
- **Google Cloud Print** 148



Enheter och funktioner som stöds kan variera beroende på vilken modell du använder (se "Olika modellers funktioner" på sidan 8).

Nyttiga nätverksprogram

Det finns flera program som underlättar nätverksinställningarna i nätverksmiljö. Särskilt för nätverksadministratören är det möjligt att hantera flera skrivare i nätverket.



- Ange först IP-adressen innan du använder programmen nedan.
- Vissa funktioner och tillbehör kanske inte finns tillgängliga för alla modeller och i alla länder (se "Olika modellers funktioner" på sidan 8).

SyncThru™ Web Service

En webbserver på nätverksskrivaren varifrån du kan göra följande (se "Använda SyncThru™ Web Service" på sidan 110):

- Kontrollera förbrukningsmaterial och status.
- Anpassa skrivarinställningarna.
- Aktivera e-postavisering. När du har aktiverat aviseringen skickas ett e-postmeddelande med skrivarstatus (tonerkassetts status och eventuellt skrivarfel) automatiskt till en viss e-postadress.
- Konfigurera nätverksparametrarna som krävs för att skrivaren ska kunna ansluta till olika nätverksmiljöer.

SyncThru™ Web Admin Service

En webbaserad maskinhanteringslösning för nätverksadministratörer. SyncThru™ Web Admin Service är en smidig lösning för hantering av nätverksenheter. Du kan exempelvis fjärrövervaka och fjärrfelsöka skrivare så länge du har tillgång till företagets nätverk.

- Hämta programmet från <http://solution.samsungprinter.com>.

SetIP

Med det här hjälpprogrammet kan du ange ett nätverkskort och manuellt konfigurera IP-adresser för användning med TCP/IP-protokollet.

- Se "Konfigurera IPv4-adress med programmet SetIP (Windows)" på sidan 99.
- Se "Konfigurera IPv4-adress med programmet SetIP (Mac)" på sidan 100.
- Se "Konfigurera IPv4-adress med programmet SetIP (Linux)" på sidan 101.



- Om skrivaren inte stödjer nätverkets gränssnitt kan den inte använda den här funktionen (se "Baksida" på sidan 21).
- Det här programmet är inte kompatibelt med TCP/IPv6.

Installation av trådbundet nätverk

Du måste ange nätverksprotokollen på skrivaren innan den kan användas i nätverket.

Du kan använda nätverket när du har anslutit en nätverkskabel till en motsvarande port på skrivaren.

- Om skrivaren saknar display på kontrollpanelen bör du använda programmet SyncThru™ Web Service eller programmet SetIP.
 - Se "Använda SyncThru™ Web Service" på sidan 171.
 - Se "Ange en IP-adress" på sidan 99.

Skriva ut en nätverkskonfigurationsrapport

Du kan skriva ut en **nätverkskonfigurationsrapport** från skrivarens kontrollpanel. Där visas skrivarens aktuella nätverksinställningar. På så vis blir det lättare att konfigurera nätverket.

- **Skrivaren saknar display:** Håll ned knappen  (**Avbryt** eller **Stoppa/Rensa**) i mer än två sekunder på kontrollpanelen.

Med hjälp av **nätverkskonfigurationsrapporten** kan du ta reda på skrivarens MAC-adress och IP-adress.

Exempel:

- MAC-adress: 00:15:99:41:A2:78
- IP-adress: 165.254.192.192

Ange en IP-adress



- Om skrivaren inte stödjer nätverkets gränssnitt kan den inte använda den här funktionen (se "Baksida" på sidan 21)
- Det här programmet är inte kompatibelt med TCP/IPv6.

Först måste du ange en IP-adress för utskrifter och hantering via nätverk. I de flesta fall tilldelas en ny IP-adress automatiskt av en DHCP-server (Dynamic Host Configuration Protocol) i nätverket.

Konfigurera IPv4-adress med programmet SetIP (Windows)

Innan du använder SetIP måste du inaktivera brandväggen via **Kontrollpanelen > Säkerhetscenter > Windows-brandväggen**.



Följande anvisningar kan variera något beroende på modell.

- 1 Hämta programvaran från Samsungs webbplats. Packa sedan upp filen och installera den. (<http://www.samsung.com> > hitta din produkt > Stöd eller nedladdningar).
- 2 Följ anvisningarna i installationsfönstret.

Installation av trådbundet nätverk

- 3 Anslut skrivaren till nätverket med en nätverkskabel.
- 4 Starta skrivaren.
- 5 Öppna **Starta**-menyn i Windows och välj **Alla program > Samsung Printers > SetIP > SetIP**.
- 6 Klicka på -ikonen (tredje från vänster) i fönstret SetIP, varefter TCP/IP-konfigurationsfönstret öppnas.
- 7 Ange skrivarens nya information i konfigurationsfönstret. I ett företagsintranät måste du kanske få den här informationen av en nätverksadministratör innan du kan fortsätta.

 Ta reda på MAC-adressen via **Nätverkskonfigurationsrapporten** och ange den utan kolon (se "Skriva ut en nätverkskonfigurationsrapport" på sidan 99). Skriv t.ex. 00:15:99:29:51:A8 som 0015992951A8.

- 8 Klicka på **Verkställ** och sedan på **OK**. Skrivaren skriver automatiskt ut **Nätverkskonfigurationsrapporten**. Kontrollera att alla inställningar är korrekta.

Konfigurera IPv4-adress med programmet SetIP (Mac)

Innan du använder SetIP måste du inaktivera brandväggen via **System Preferences > Security > Firewall**.



Följande anvisningar kan variera något beroende på modell.

- 1 Anslut skrivaren till nätverket med en nätverkskabel.
- 2 Sätt i den medföljande cd-skivan med programvara i cd-rom-enheten.

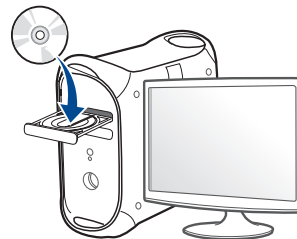

- 3 Dubbelklicka på cd-rom-ikonen som finns upp på skrivbordet.
 - I Mac OS X 10.8 dubbelklickar du på symbolen för cd:n i Finder.
- 4 Dubbelklicka på symbolen **Installer OS X** i mappen **MAC_Installer**.
- 5 Klicka på **Continue**.
- 6 Läs licensavtalet och klicka på **Continue**.

Installation av trådbundet nätverk

- 7 Klicka på **Agree** för att godkänna licensavtalet.
- 8 Klicka på **Install**. Alla komponenter som krävs för att använda skrivaren installeras.

Om du väljer **Customize** kan du välja vilka komponenter som ska installeras.
- 9 Ange lösenordet och klicka på **OK**.
- 10 Ett meddelande visas om att alla program kommer att avslutas på datorn. Klicka på **Continue**.
- 11 Välj **Network Connected Printer(Wired or Wireless)** på skärmen **Printer Connection Type** och klicka på knappen **Set IP Address**.
- 12 Klicka på -ikonen (tredje från vänster) i fönstret SetIP, varefter TCP/IP-konfigurationsfönstret öppnas.
- 13 Ange skrivarens nya information i konfigurationsfönstret. I ett företagsintranät måste du kanske få den här informationen av en nätverksadministratör innan du kan fortsätta.



Ta reda på MAC-adressen via **Nätverkskonfigurationsrapporten** och ange den utan kolon (se "Skriva ut en nätverkskonfigurationsrapport" på sidan 99). Skriv t.ex. 00:15:99:29:51:A8 som 0015992951A8.

- 14 Klicka på **Apply** och sedan på **OK**. Skrivaren skriver automatiskt ut **Nätverkskonfigurationsrapporten**. Kontrollera att alla inställningar är korrekta.

Konfigurera IPv4-adress med programmet SetIP (Linux)

Innan du använder SetIP måste du inaktivera brandväggen via **System Preferences** eller **Administrator**.



Följande anvisningar kan variera något beroende på modell och operativsystem.

- 1 Öppna `/opt/Samsung/mfp/share/utils/`.
- 2 Dubbelklicka på filen **SetIPApplet.html**.
- 3 Klicka för att öppna TCP/IP-konfigurationsfönstret.
- 4 Ange skrivarens nya information i konfigurationsfönstret. I ett företagsintranät måste du kanske få den här informationen av en nätverksadministratör innan du kan fortsätta.

Installation av trådbundet nätverk



Ta reda på MAC-adressen via **Nätverkskonfigurationsrapporten** och ange den utan kolon (se "Skriva ut en nätverkskonfigurationsrapport" på sidan 99). Skriv t.ex. 00:15:99:29:51:A8 som 0015992951A8.

5

Skrivaren skriver automatiskt ut **Nätverkskonfigurationsrapporten**.

Installera drivrutinen via nätverk



- Vissa funktioner och tillbehör är kanske inte tillgängliga för alla modeller och i alla länder (se "Olika modellers funktioner" på sidan 8).
- Om skrivaren inte stödjer nätverkets gränssnitt kan den inte använda den här funktionen (se "Baksida" på sidan 21).
- Skrivardrivrutinen och programvaran finns på programvaru-cd:n. Om du använder Windows väljer du drivrutin och programvara i fönstret **Välj vilken programvara och vilka verktyg som ska installeras**.

Windows



Det kan hända att brandväggen blockerar anslutningen. Innan du ansluter enheten till nätverket bör du inaktivera datorns brandvägg.

- 1 Kontrollera att skrivaren är ansluten till nätverket och påslagen. Skrivarens IP-adress måste även ha angetts (se "Ange en IP-adress" på sidan 99).

- 2 Sätt i den medföljande cd-skivan med programvara i cd-rom-enheten.

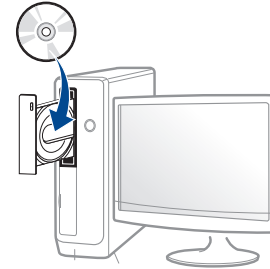

- 3 Granska och acceptera installationsavtalen i installationsfönstret. Klicka därefter på **Nästa**.
- 4 Välj **Nätverksanslutning** på skärmen **Skrivaranslutningstyp**. Klicka därefter på **Nästa**.
- 5 Följ anvisningarna i installationsfönstret.

Installera drivrutinen via nätverk

Tyst installationsläge

Tyst installationsläge är en installationsmetod som inte kräver någon åtgärd från användaren. När du har startat installationen installeras maskinens drivrutiner och programvara automatiskt på datorn. Starta den tysta installationen genom att skriva **/s** eller **/S** i kommandofönstret.

Kommandoradsparametrar

I följande tabell visas de kommandon som kan användas i kommandofönstret.



Den följande kommandoraden används och utförs när kommandot används tillsammans med **/s** eller **/S**. **/h**, **/H** och **/?** är dock särskilda kommandon som kan användas separat.

Kommandorad	Definition	Beskrivning
/s eller /S	Startar tyst installation.	Installerar maskindrivrutiner utan att det krävs någon åtgärd från användaren eller visas i användargränssnittet.

Kommandorad	Definition	Beskrivning
/p"<portnamn>" eller /P"<portnamn>"	<p>Anger skrivarporten.</p> <p> Nätverksporten skapas via standardportmonitorn för TCP/IP. För lokala portar måste porten finnas på datorn innan den kan anges med det här kommandot.</p>	<p>Skrivarportnamnet kan anges som en IP-adress, värddamn, lokalt USB-portnamn eller IEEE1284-portnamn.</p> <p>Exempel:</p> <ul style="list-style-type: none">/p"xxx.xxx.xxx.xxx" där "xxx.xxx.xxx.xxx" avser nätverksskrivarens IP-adress. /p"USB001", /P"LPT1:", /p"värddamn"
/a"<målsökväg>" eller /A"<målsökväg>"	<p>Anger en målsökväg för installationen.</p> <p> Målsökvägen måste vara en fullständig sökväg.</p>	<p>Eftersom maskindrivrutiner ska installeras på en OS-specifik plats gäller detta kommando endast för tillämpningsprogram.</p>

Installera drivrutinen via nätverk

Kommandorad	Definition	Beskrivning
/n"<skrivarnamn>" eller / N"<skrivarnamn>"	Anger skrivarnamnet. Skrivarinstansen skapas som det angivna skrivarnamnet.	Med den här parametern kan du lägga till önskade skrivarinstanser.
/nd eller /ND	Anger att en installerade drivrutinen inte ska användas som standardmaskindrivrutin .	Den installerade maskindrivrutinen blir inte standardmaskindrivrutin på systemet om det finns minst en installerad skrivardrivrutin. Om det inte finns någon installerad maskindrivrutin används inte det här alternativet eftersom den installerade skrivardrivrutinen blir standardmaskindrivrutin i Windows.
/x eller /X	Angående befintliga maskindrivrutinfilerna till att skapa en skrivarinstans om den redan har installerats.	Med det här kommandot kan du installera en skrivarinstans som använder installerade skrivardrivrutinfilerna utan att installera en ytterligare drivrutin.

Kommandorad	Definition	Beskrivning
/up"<skrivarnamn>" eller / UP"<skrivarnamn>"	Tar endast bort den angivna skrivarinstansen och inte drivrutinsfilerna.	Med det här kommandot tar du endast bort den angivna skrivarinstansen från systemet utan att andra skrivardrivrutiner påverkas. Inga skrivardrivrutinfilerna tas bort.
/d eller /D	Avinstallerar alla enhetsdrivrutiner och program från systemet.	Med det här kommandot avinstalleras alla installerade enhetsdrivrutiner och applikationsprogram från systemet.
/v"<delningsnamn>" eller / V"<delningsnamn>"	Delar ut den installerade maskinen och lägger till andra tillgängliga plattformdrivrutiner för Peka och skriv ut.	Alla maskindrivrutiner som stöds i den aktuella Windows-versionen installeras på systemet och delas ut med det angivna <delningsnamnet> för Peka och skriv ut.
/o eller /O	Öppnar mappen Skrivare och fax efter installationen.	Med det här kommandot öppnas mappen Skrivare och fax efter den tysta installationen.
/h, /H eller /?	Visar hjälp för kommandoraden.	

Installera drivrutinen via nätverk

Mac

- 1 Kontrollera att skrivaren är ansluten till nätverket och påslagen.
- 2 Sätt i den medföljande cd-skivan med programvara i cd-rom-enheten.

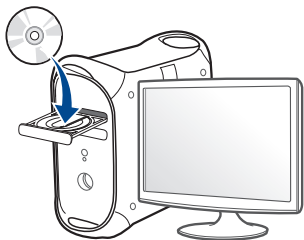

- 3 Dubbelklicka på cd-rom-ikonen som finns upp på skrivbordet.
 - I Mac OS X 10.8 dubbelklickar du på symbolen för cd:n i **Finder**.
- 4 Dubbelklicka på symbolen **Installer OS X** i mappen **MAC_Installer**.
- 5 Klicka på **Continue**.
- 6 Läs licensavtalet och klicka på **Continue**.
- 7 Klicka på **Agree** för att godkänna licensavtalet.
- 8 Klicka på **Install**. Alla komponenter som krävs för att använda skrivaren installeras.

Om du väljer **Customize** kan du välja vilka komponenter som ska installeras.

- 9 Ange lösenordet och klicka på **OK**.
- 10 Välj **Network Connected Printer(Wired or Wireless)** på skärmen **Printer Connection Type** och klicka på knappen **Continue**.
- 11 Klicka på **Add Printer** för att välja skrivare och lägga till den i listan.
- 12 Klicka på **IP** och välj **HP Jetdirect - Socket** i **Protocol**.
- 13 Ange skrivarens IP-adress i fältet **Address**.
- 14 Ange könarnamn i fältet **Queue**. Om du inte kan ta reda på utskriftsskrivarens könarnamn ska du försöka med standardkön först.
- 15 Om det automatiska valet inte fungerar väljer du **Select Printer Software** och väljer maskinnamnet i **Print Using**.
- 16 Klicka på **Add**.
- 17 Klicka på **Close** när installationen är klar.

Installera drivrutinen via nätverk

Linux

Du måste hämta programvarupaket för Linux från Samsung:s webbplats om du vill installera skrivarprogramvaran (<http://www.samsung.com> > find your product > Support eller Downloads).

Installera Linux-drivrutinen och lägg till nätverksskrivare

- 1 Kontrollera att skrivaren är ansluten till nätverket och påslagen. Skrivarens IP-adress måste även ha angetts.
- 2 Ladda ned paketet Unified Linux Driver från Samsungs webbplats.
- 3 Hämta paketet UnifiedLinuxDriver och öppna den nya mappen.
- 4 Dubbelklicka på mappen **cdroot** > **autorun**.
- 5 Installationsfönstret Samsung öppnas. Klicka på **Next**.
- 6 Fönstret med guiden för ny skrivare öppnas. Klicka på **Next**.
- 7 Ange nätverksskrivare och klicka på knappen **Search**.
- 8 Skrivarens IP-adress och modellnamn visas i listfället.
- 9 Markera skrivaren och klicka på **Next**.

- 10 Ange en beskrivning för skrivaren och klicka på **Next**.
- 11 När skrivaren har lagts till klickar du på **Finish**.
- 12 När installationen är klar klickar du på **Finish**.

Lägg till nätverksskrivare

- 1 Dubbelklicka på **Unified Driver Configurator**.
- 2 Klicka på **Add Printer**.
- 3 Fönstret med guiden **Add printer wizard** visas. Klicka på **Next**.
- 4 Välj **Network printer** och klicka på knappen **Search**.
- 5 Skrivarens IP-adress och modellnamn visas i listfället.
- 6 Markera skrivaren och klicka på **Next**.
- 7 Ange en beskrivning för skrivaren och klicka på **Next**.
- 8 När skrivaren har lagts till klickar du på **Finish**.

IPv6-konfiguration



IPv6 stöds endast fullt ut under Windows Vista eller senare.



Om IPv6-nätverket inte tycks fungera återställer du alla nätverksinställningar till ursprungsinställningarna och försöker igen med **Rensa install..**

Om du vill använda IPv6-nätverksmiljön följer du förfarandet nedan för att använda IPv6-adressen.

Via kontrollpanelen

- 1** Anslut skrivaren till nätverket med en nätverkskabel.
- 2** Starta skrivaren.
- 3** Skriv ut en **nätverkskonfigurationsrapport** som innehåller IPv6-adresserna (se "Skriva ut en nätverkskonfigurationsrapport" på sidan 99).
- 4** Välj **Starta > Kontrollpanelen > Skrivare och fax**.
- 5** Klicka på **Lägg till en skrivare** till vänster i fönstret **Skrivare och fax**.
- 6** Klicka på **Lägg till en lokal skrivare** i fönstret **Lägg till skrivare**.
- 7** Fönstret **Guiden Lägg til skrivare** öppnas. Följ anvisningarna i fönstret.



Aktivera IPv6 om skrivaren inte fungerar i nätverksmiljön. Se nästa avsnitt.

IPv6-konfiguration

Aktivera IPv6

- 1 Tryck på  (**Meny**) på kontrollpanelen.
- 2 Välj **Nätverk > TCP/IP (IPv6) > Aktivera IPv6**.
- 3 Välj **Pa** och tryck på **OK**.
- 4 Stäng av skrivaren och slå på den igen.
- 5 Installera om skrivardrivrutinen.

Ställa in IPv6-adresser

Skrivaren har stöd för följande IPv6-adresser för utskrift och hantering via nätverk.

- **Link-local Address:** Egenkonfigurerad lokal IPv6-adress (adressen börjar med FE80).
- **Stateless Address:** IPv6-adress som konfigurerats automatiskt av en nätverksrouter.
- **Stateful Address:** IPv6-adress som konfigurerats av en DHCPv6-server.
- **Manual Address:** IPv6-adress som konfigurerats manuellt av en användare.

DHCPv6-adresskonfigurering (Stateful)

Om det finns en DHCPv6-server i nätverket kan du ange något av följande alternativ som standard för dynamisk värdkonfigurering.

- 1 Tryck på  (**Meny**) på kontrollpanelen.
- 2 Välj **Nätverk > TCP/IP (IPv6) > Konfig.DHCPv6**.
- 3 Tryck sedan på **OK** för att välja värde.
 - **DHCPv6-adr.:** Använd alltid DHCPv6 oavsett av om routern efterfrågar det.
 - **DHCPv6 av:** Använd aldrig DHCPv6 oavsett av om routern efterfrågar det.
 - **Router:** Använd endast DHCPv6 när det efterfrågas av en router.

IPv6-konfiguration

Via SyncThru™ Web Service



Om skrivaren inte har display måste du först öppna **SyncThru™ Web Service** via IPv4-adressen och därefter följa anvisningarna nedan för att använda IPv6.

- 1 Starta en webbläsare i Windows, t.ex. Internet Explorer. Ange skrivarens IP-adress (http://xxx.xxx.xxx.xxx) i adressfältet och tryck på Enter eller klicka på **Gå**.
- 2 Om det är första gången du använder **SyncThru™ Web Service** måste du logga in som administratör. Ange de användaruppgifter som anges nedan. Av säkerhetsskäl rekommenderar vi dig att ändra det förinställda lösenordet.
 - **ID: admin**
 - **Password: sec00000**
- 3 Fönstret **SyncThru™ Web Service** öppnas. Flytta muspekaren till **Settings** i den översta menyraden och klicka på **Network Settings**.
- 4 Klicka på **TCP/IPv6** till vänster på webbsidan.
- 5 Markera kryssrutan **IPv6 Protocol**.

- 6 Markera kryssrutan **Manual Address**. Textrutan **Address/Prefix** aktiveras.
- 7 Ange resten av adressen (till exempel 3FFE:10:88:194::**AAAA**. A motsvaras av det hexadecimala värdet 0 till 9 eller A till F).
- 8 Välj DHCPv6.
- 9 Klicka på knappen **Apply**.

Använda SyncThru™ Web Service

- 1 Starta en webbläsare (exempelvis Internet Explorer) som har stöd för IPv6-adresser.
- 2 Välj någon av IPv6-adresserna (**Link-local Address**, **Stateless Address**, **Stateful Address**, **Manual Address**) från **Nätverkskonfigurationsrapporten** (se "Skriva ut en nätverkskonfigurationsrapport" på sidan 99).
- 3 Ange IPv6-adresserna (t.ex. http://[FE80::215:99FF:FE66:7701]).



Adressen måste omges av []-klamrar.

Installation av trådlöst nätverk



- Kontrollera att skrivaren har stöd för trådlösa nätverk. Det kan hända att vissa modeller saknar stöd för trådlösa nätverk (se "Olika modellers funktioner" på sidan 8).
- Om IPv6-nätverket inte tycks fungera återställer du alla nätverksinställningar till ursprungsinställningarna och försöker igen med **Rensa install..**

Komma igång

Mer om nätverkstyper

Normalt kan du bara ha en anslutning mellan datorn och skrivaren samtidigt.

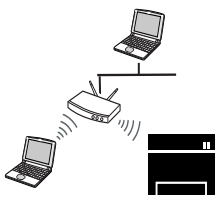

Infrastrukturläge

Det är en miljö som vanligen används i hem, på mindre kontor och på hemmakontor. I detta läge används en åtkomstpunkt för trådlös kommunikation med skrivaren.

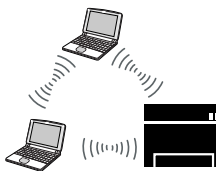

Ad hoc-läge

Det här läget använder inte en åtkomstpunkt. Den trådlösa datorn och den trådlösa skrivaren kommunicerar direkt.

Namn på trådlöst nätverk och lösenord

Trådlösa nätverk kräver högre säkerhet, så när en åtkomstpunkt ställs in första gången skapas ett nätverksnamn (SSID), och en säkerhetstyp och ett lösenord anges. Få den här informationen från nätverksadministratören innan du fortsätter med skrivarinstallationen.

Installation av trådlöst nätverk









Introduktion av trådlösa inställningsmetoder

Du kan göra trådlösa inställningar antingen från skrivaren eller från datorn. Välj inställningsmetod från tabellen nedan.





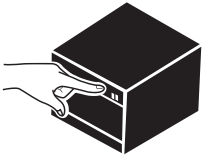



Vissa installationer av trådlösa nätverk kanske inte finns tillgängliga för alla modeller eller i alla länder.

Installation av trådlöst nätverk

Inställningsmetod	Anslutningsmetod	Beskrivning & referens
Med åtkomstpunkt 	Från datorn 	A  Windows USB Information för Windows finns i "Åtkomstpunkt via USB-kabel" på sidan 119.
		B  Windows utan USB Information för Windows finns i "Åtkomstpunkt utan USB-kabel (rekommenderas)" på sidan 123.
		C  Mac USB OR  Mac utan USB • information för Mac finns i "Åtkomstpunkt via USB-kabel" på sidan 128. • Information för Mac finns i "Åtkomstpunkt utan USB-kabel (rekommenderas)" på sidan 131
		D  SyncThru™ Web Service LAN Se "Använda nätverkskabel" på sidan 136.
	Från maskinens kontrollpanel 	E  WPS • Se "Skrivare med display" på sidan 116. • Se "Skrivare utan display" på sidan 117.
		F  LCD Se "Använda menyknappen" på sidan 119.

Installation av trådlöst nätverk

Inställningsmetod	Anslutningsmetod	Beskrivning & referens
Utan åtkomstpunkt 	Från datorn	
	Ad-hoc 	G  Information för Windows finns i "Ad hoc via USB-kabel" på sidan 125.
		H  Information för Macintosh finns i "Ad hoc via USB-kabel" på sidan 125.
	Konfiguration av Wi-Fi Direct	
	Wi-Fi Direct 	I  Se "Komma igång med Wi-Fi Direct" på sidan 139.



- Se kapitlet om felsökning ("Felsökning" på sidan 141) om det uppstår problem vid den trådlösa inställningen eller installationen av drivrutinen.
- Det är högst rekommenderat att du ställer in lösenordet på åtkomstpunkter. Om du inte ställer in lösenordet på åtkomstpunkter är det möjligt att de exponeras för illegal åtkomst från okända maskiner som till exempel datorer, smarta mobiler och skrivare. Information om hur du anger lösenord finns i bruksanvisningen för routern/åtkomstpunkten.

Installation av trådlöst nätverk

Använda WPS-knappen

Om din skrivare och en åtkomstpunkt (eller trådlös router) är kompatibel med Wi-Fi Protected Setup™ (WPS), kan du på ett enkelt sätt konfigurera inställningarna för trådlöst nätverk genom att trycka på knappen  (WPS) på kontrollpanelen utan att använda en dator.



- Om du vill använda det trådlösa nätverket i infrastrukturläget kontrollerar du att nätverkskabeln är urkopplad från skrivaren. Huruvida du använder knappen **WPS (PBC)** eller istället anger PIN-koden från datorn för att ansluta till åtkomstpunkten beror på vad för typ av åtkomstpunkt (eller trådlös router) som du använder. Se bruksanvisningen till åtkomstpunkten (eller den trådlösa routern).
- Ställs det trådlösa nätverket in med WPS-knappen kan säkerhetsinställningar ändras. För att förhindra detta ska du låsa WPS-alternativet för de nuvarande inställningarna för trådlös säkerhet. Alternativets namn kan variera beroende på vilken åtkomstpunkt (trådlös router) du använder.

Objekt att förbereda

- Kontrollera om åtkomstpunkten (eller den trådlösa routern) har stöd för WPS (Wi-Fi Protected Setup™).
- Kontrollera om skrivaren har stöd för WPS (Wi-Fi Protected Setup™).
- Nätverksansluten dator (endast PIN-läget).

Välja typ

Du kan ansluta skrivaren till ett trådlöst nätverk via knappen  (WPS) på kontrollpanelen på två sätt:



Med metoden **tryckknappskonfigurering (PBC)** kan du ansluta din skrivare till ett trådlöst nätverk genom att trycka både på knappen  (WPS) på skrivarens kontrollpanel och knappen WPS (PBC) på en WPS-aktiverad (Wi-Fi Protected Setup™) åtkomstpunkt (eller trådlös router).

Med **PIN-metoden (Personal Identification Number)** kan du ansluta skrivaren till ett trådlöst nätverk genom att ange den medföljande PIN-koden på en WPS-utrustad (Wi-Fi Protected Setup™) åtkomstpunkt eller trådlös router.

Fabriksinställningen för din skrivare är **PBC**, vilket rekommenderas för en typisk trådlös nätverksmiljö.



Om din maskin inte har en bildskärm kan du aktivera eller inaktivera Wi-Fi Direct-funktionen med knappen **WPS**.

- Håll knappen  (WPS) på kontrollpanelen nedtryckt ungefär 10-15 sekunder. Wi-Fi Direct-funktionen aktiveras.
- Håll knappen  (WPS) på kontrollpanelen nedtryckt längre än 15 sekunder. Wi-Fi Direct-funktionen inaktiveras.
- Läs "Wi-Fi Direct-inställning för mobila utskrifter" på sidan 139 om du vill veta mer om Wi-Fi Direct-funktionen.

Installation av trådlöst nätverk



Du ändrar WPS-läge på kontrollpanelen (☰ (Meny) > **Nätverk** > **Tradlos** > **OK** > **WPS-instä.**).

Skrivare med display

Ansluta i PBC-läge

- 1 Håll knappen  (WPS) på kontrollpanelen nedtryckt längre än 2 sekunder.

Sedan har du två minuter på dig att trycka på knappen WPS (PBC) på åtkomstpunkten (eller den trådlösa routern).

- 2 Tryck på **WPS (PBC)**-knappen på den trådlösa åtkomstpunkten eller routern.

Meddelandena visas på displayen i följande ordning:

- a **Ansluter:** Skrivaren ansluter till åtkomstpunkten (eller den trådlösa routern).
- b **Ansluten:** När skrivaren har anslutits till det trådlösa nätverket lyser indikatorn för WPS med ett fast sken.
- c **AP SSID:** Efter att det trådlösa nätverkets anslutningsprocess har slutförts visas åtkomstpunktens SSID-information på displayen.

- 3 Konfigurera det trådlösa nätverket genom att sätta i programvaru-cd:n och följa anvisningarna i fönstret.

Ansluta i PIN-läge

- 1 Håll knappen  (WPS) på kontrollpanelen nedtryckt längre än 2 sekunder.

- 2 Den åttasiffriga PIN:en visas på displayen.

Du måste skriva in den åttasiffriga PIN-koden inom två minuter på datorn som är ansluten till åtkomstpunkten (eller den trådlösa routern).

Meddelandena visas på displayen i följande ordning:

- a **Ansluter:** Skrivaren ansluts till det trådlösa nätverket.
- b **Ansluten:** När skrivaren har anslutits till det trådlösa nätverket lyser indikatorn för WPS med ett fast sken.
- c **SSID-typ:** När det trådlösa nätverket har anslutits visas åtkomstpunktens SSID-information på LCD-displayen.

- 3 Konfigurera det trådlösa nätverket genom att sätta i programvaru-cd:n och följa anvisningarna i fönstret.

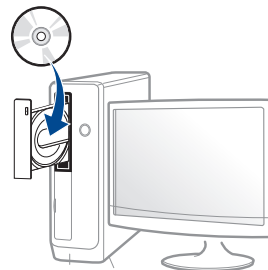

Installation av trådlöst nätverk

Skrivare utan display

Ansluta i PBC-läge

- 1 Håll knappen  (WPS) på kontrollpanelen nedtryckt i ungefär 2–4 sekunder tills statusindikatorn blinkar snabbt.

Skrivaren påbörjar anslutningen till det trådlösa nätverket. Indikatorn blinkar långsamt i upp till två minuter tills du trycker på PBC-knappen på den trådlösa åtkomstpunkten eller routern.

- 2 Tryck på **WPS (PBC)**-knappen på den trådlösa åtkomstpunkten eller routern.

- a WPS-indikatorn blinkar snabbt. Skrivaren ansluter till åtkomstpunkten (eller den trådlösa routern).
- b När skrivaren har anslutits till det trådlösa nätverket lyser indikatorn för WPS med ett fast sken.



- 3 Konfigurera det trådlösa nätverket genom att sätta i programvaru-cd:n och följa anvisningarna i fönstret.



Ansluta i PIN-läge

- 1 Du måste skriva ut en rapport som innehåller nätverkskonfigurationen samt PIN-koden (se ”Skriva ut en nätverkskonfigurationsrapport” på sidan 99).

I redoläget håller du ned knappen  (**Avbryt** eller **Stoppa/Rensa**) i mer än fem sekunder på kontrollpanelen.

Skrivare utan knappen  (**Avbryt** eller **Stoppa/Rensa**): Tryck ned (**WPS**) -knappen i mer än tio sekunder på kontrollpanelen.

Då visas skrivarens PIN.

- 2 Håll knappen  (WPS) på kontrollpanelen nedtryckt i mer än 4 sekunder tills statusindikatorn lyser.

Skrivaren börjar ansluta till en åtkomstpunkt (eller trådlös router).

- 3 Du måste skriva in den åttasiffriga PIN-koden inom två minuter på datorn som är ansluten till åtkomstpunkten (eller den trådlösa routern).

Indikatorn blinkar långsamt i upp till två minuter tills du anger den åttasiffriga PIN-koden.

WPS-indikatorn blinkar på följande sätt:

- a WPS-indikatorn blinkar snabbt. Skrivaren ansluter till åtkomstpunkten (eller den trådlösa routern).
- b När skrivaren har anslutits till det trådlösa nätverket lyser indikatorn för WPS med ett fast sken.

Installation av trådlöst nätverk

- 4 Konfigurera det trådlösa nätverket genom att sätta i programvaru-cd:n och följa anvisningarna i fönstret.

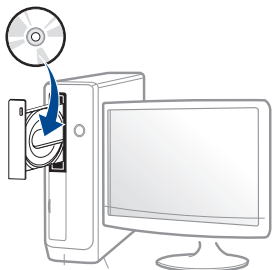

Ansluta till ett nätverk på nytt



När den trådlösa funktionen har inaktiverats försöker skrivaren automatiskt ansluta till åtkomstpunkten (eller den trådlösa routern) på nytt med de anslutningsinställningar och den adress som användes tidigare.



Skrivaren ansluter automatiskt till det trådlösa nätverket i följande fall:

- Skrivaren stängs av och slås på.
- Åtkomstpunkten (eller den trådlösa routern) stängs av och slås på.

Avbryta anslutningen

Om du vill avbryta funktionen för anslutning till trådlösa nätverk trycker du på knappen  (**Avbryt** eller **Stoppa/Rensa**) eller  (**Strömbrytare/väckning**) på kontrollpanelen. **Du måste vänta 2 minuter innan du ansluter igen till det trådlösa nätverket.**

Koppla ifrån ett nätverk

Du kopplar ifrån anslutningen till det trådlösa nätverket genom att trycka på knappen  (WPS) på kontrollpanelen i minst två sekunder.

- **När Wi-Fi-nätverket befinner sig i viloläget:** Skrivaren kopplas från det trådlösa nätverket direkt och WPS-indikatorn släcks.
- **När det trådlösa nätverket används:** När skrivaren väntar på att det aktuella jobbet ska slutföras blinkar WPS-indikatorn snabbt. Sedan kopplas den trådlösa nätverksanslutningen ifrån automatiskt och WPS-indikatorn släcks.

Installation av trådlöst nätverk

Använda menyknappen



Vissa menyer visas kanske inte i displayen, beroende på tillval eller modell. Menyer som inte visas kan inte användas på din maskin

Innan du börjar måste du känna till det trådlösa nätverkets namn (SSID) samt nätverksnyckeln om det är krypterat. Denna information angavs när åtkomstpunkten (eller den trådlösa routern) installerades. Om du inte vet vilken trådlös miljö du arbetar i kontaktar du personen som har konfigurerat nätverket.



När du har anslutit till det trådlösa nätverket måste du installera en drivrutin så att du kan skriva ut från ett program (se "Installera drivrutinen via nätverk" på sidan 103).

- 1 Tryck på  (**Meny**) på kontrollpanelen.
- 2 Välj **Nätverk > Trådlös > WLAN-inställningar**
- 3 Tryck på **OK** för att välja inställningsmetod.
 - **Guide** (rekommenderas):: Konfigurationen sker automatiskt i det här läget. På skrivaren visas det ett antal nätverk som du kan välja ifrån. Därefter blir du ombedd att ange nätverkets lösenord.
 - **Anpassat**: I detta läge kan användaren manuellt ange eller ändra sitt eget SSID eller välja säkerhetsalternativet i detalj

Installation i Windows



Genväg till programmet **Samsung Easy Wireless Setup** utan cd-skivan: Om du har du installerat skrivardrivrutinen en gång, kan du öppna programmet **Samsung Easy Wireless Setup** utan cd-skiva (se "Åtkomst till administreringsverktyg" på sidan 218).

Åtkomstpunkt via USB-kabel

Objekt att förbereda

- Åtkomstpunkt.
- Nätverksansluten dator.
- CD-skiva med programvara som följde med skrivaren
- En skrivare med ett trådlöst nätverksgränssnitt installerat
- USB-kabel.

Installation av trådlöst nätverk

Skapa infrastruktur för nätverk

- 1 Kontrollera att USB-kabeln är ansluten till skrivaren.
- 2 Sätt på datorn, åtkomstpunkten och maskinen.
- 3 Sätt i den medföljande cd-skivan med programvara i cd-rom-enheten.



Om installationsfönstret inte visas klickar du på **Starta > Alla program > Tillbehör > Kör**.

X:\Setup.exe och byt ut X mot den enhetsbokstav som motsvarar CD-ROM-enheten. Klicka därefter på **OK**.

- 4 Granska och acceptera installationsavtalen i installationsfönstret. Klicka därefter på **Nästa**.

- 5 Välj **Trådlös nätverksanslutning** på skärmen **Skrivaranslutningstyp**. Klicka därefter på **Nästa**.

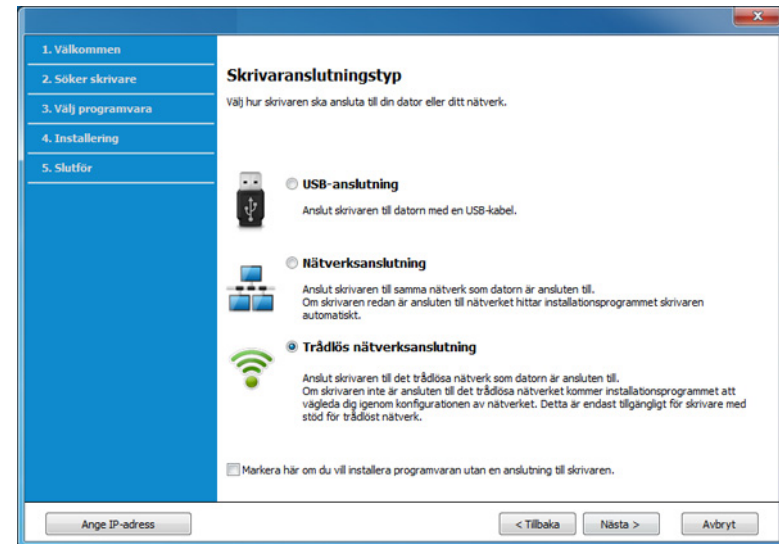

- 6 På skärmen **Installerar du din skrivare för första gången?**, väljer du **Ja, jag ska installera min skrivares trådlösa nätverk**. Klicka sedan på **Nästa**.

Om din skrivare redan är ansluten till nätverket, väljer du **Nej, min skrivare är redan ansluten till mitt nätverk**.

Installation av trådlöst nätverk

- 7 Välj **Använder en USB-kabel** på skärmen **Välj trådlös installationsmetod**. Klicka därefter på **Nästa**.

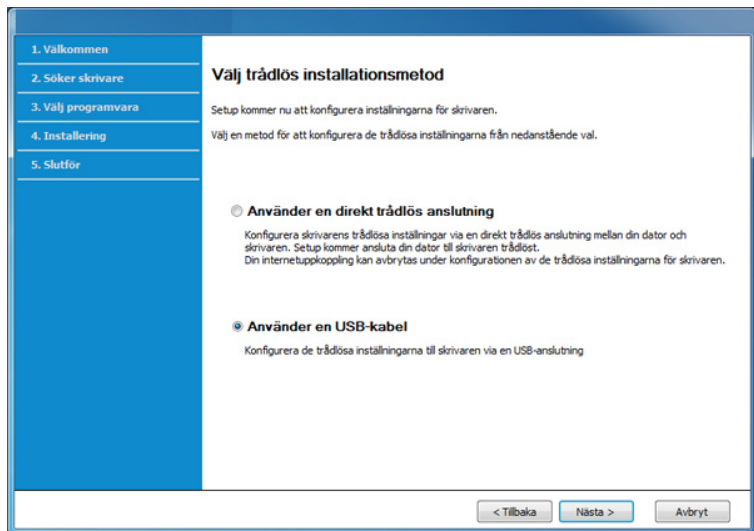

- 8 Efter sökningen visas de trådlösa nätverksenheterna i fönstret. Välj namnet (SSID) på den åtkomstpunkt som du vill använda och klicka på **Nästa**.



Om du inte hittar nätverksnamnet som du vill välja, eller om du vill konfigurera den trådlösa anslutningen manuellt, klickar du på **Avancerade inställningar**.

- **Ange trådlöst nätverksnamn:** Skriv in åtkomstpunktens SSID (SSID är skiftlägeskänsligt).
- **Driftläge:** Välj **Infrastruktur**.
- **Autentisering:** Välj autentiseringstyp.
Öppet system: Autentisering används inte. Kryptering används eventuellt, beroende på behovet av datasäkerhet.
Delad nyckel: autentisering används. En enhet med en korrekt WEP-nyckel kan ansluta till nätverket.
WPA personlig eller WPA2 Personlig: Välj det här alternativet för att autentisera skrivarservern baserat på en delad WPA-nyckel. När den här inställningen har valts används en delad hemlig nyckel som konfigureras manuellt vid åtkomstpunkten och för var och en av dess klienter.
- **Kryptering:** Välj kryptering (Ingen, WEP64, WEP128, TKIP, AES, TKIP AES).
- **Nätverkslösenord:** Ange det krypterade lösenordet.
- **Bekräfta nätverksnyckel:** Bekräfta det krypterade lösenordet.
- **WEP-nyckelindex:** Om du använder WEP-kryptering väljer du lämpligt **WEP-nyckelindex**.

Installation av trådlöst nätverk



Det trådlösa nätverkets säkerhetsfönster visas när åtkomstpunkten har säkerhetsinställningar.

Ange lösenordet till åtkomstpunkten (eller routern).

9 Om skrivaren har stöd för Wi-Fi Direct och funktionen har inaktiverats visas motsvarande skärm.

Klicka på **OK** och **Nästa**.



- Alternativet Wi-Fi Direct visas endast på skärmen om skrivaren har stöd för funktionen.
- Kan börja bygga Wi-Fi Direct genom att använda **Samsung Easy Printer Manager** (se "Komma igång med Wi-Fi Direct" på sidan 139).
- **Wi-Fi Direct-namn:** Som standard används modellbeteckningen. Namnet kan som mest innehålla 22 tecken.
- **Lösenord, inst.** är en numerisk sträng som kan innehålla 8–64 tecken.

10 När inställningen av det trådlösa nätverket är klar kopplar du bort USB-kabeln mellan datorn och skrivaren. Klicka på **Nästa**.

11 Följ anvisningarna i installationsfönstret.

Installation av trådlöst nätverk

Åtkomstpunkt utan USB-kabel (rekommenderas)

Objekt att förbereda

- Dator med trådlöst nätverkskort och Windows 7 (eller senare) med åtkomstpunkt/router
- CD-skiva med programvara som följde med skrivaren
- En skrivare konfigurerad med ett trådlöst nätverksgränssnitt



Vid installation av det trådlösa nätverket, använder maskinen Pc:ns trådlösa LAN. Du kanske inte kan ansluta till internet.

Skapa infrastruktur för nätverk

- 1 Sätt på datorn, åtkomstpunkten och skrivaren.
- 2 Sätt i den medföljande cd-skivan med programvara i cd-rom-enheten.

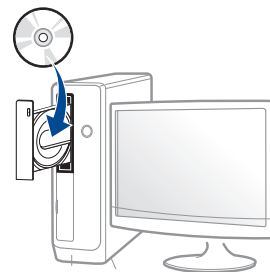

Om installationsfönstret inte visas klickar du på **Starta > Alla program > Tillbehör > Kör**.

X:\Setup.exe och byt ut X mot den enhetsbokstav som motsvarar CD-ROM-enheten. Klicka därefter på **OK**.

- 3 Granska och acceptera installationsavtalen i installationsfönstret. Klicka därefter på **Nästa**.

Installation av trådlöst nätverk

- 4 Välj **Trådlös nätverksanslutning** på skärmen **Skrivaranslutningstyp**. Klicka därefter på **Nästa**.



- 5 På skärmen **Installerar du din skrivare för första gången?**, väljer du **Ja, jag ska installera min skrivares trådlösa nätverk**. Klicka sedan på **Nästa**.

Om din skrivare redan är ansluten till nätverket, väljer du **Nej, min skrivare är redan ansluten till mitt nätverk**.

- 6 Välj **Använder en direkt trådlös anslutning** på skärmen **Välj trådlös installationsmetod**. Klicka därefter på **Nästa**.

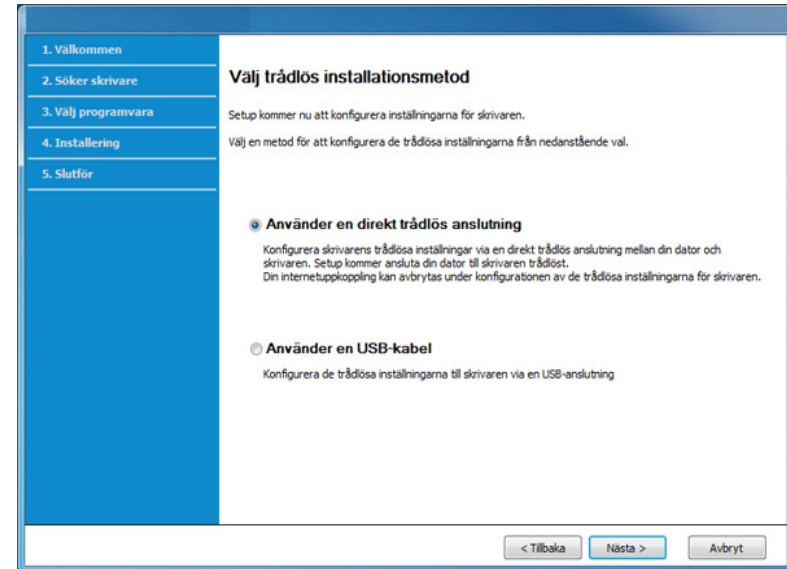

Installation av trådlöst nätverk



Även om din dator har Windows 7 eller högre, kan du inte använda den här funktionen om din PC inte stöder trådlöst nätverk. Ställ in det trådlösa nätverket med hjälp av en USB-kabel (se "Åtkomstpunkt via USB-kabel" på sidan 119).

Om nedanstående skärm visas, tryck på  (WPS)-knappen i kontrollpanelen, inom 2 minuter.

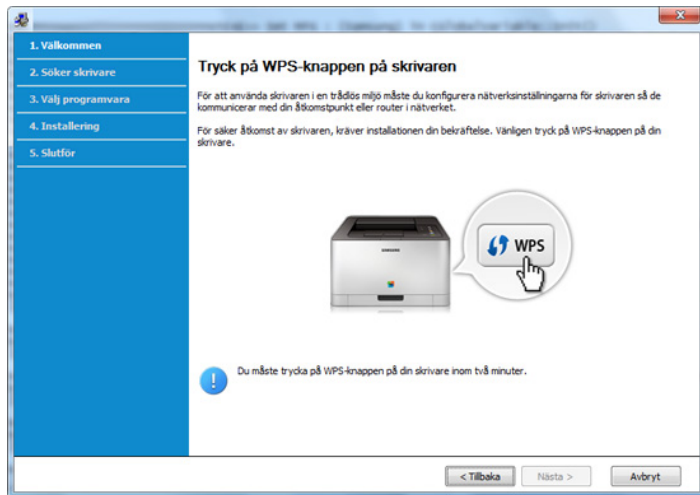

7 När det trådlösa nätverket har konfigurerats klickar du på **Nästa**.

8 Följ anvisningarna i installationsfönstret.

Ad hoc via USB-kabel

Om du inte har någon åtkomstpunkt kan du fortfarande ansluta skrivaren trådlöst till datorn via ett trådlöst ad-hoc-nätverk som du ställer in genom att följa de enkla anvisningarna nedan.

Objekt att förbereda

- Nätverksansluten dator.
- CD-skiva med programvara som följde med skrivaren
- En skrivare med ett trådlöst nätverksgränssnitt installerat
- USB-kabel

Installation av trådlöst nätverk

Skapa ett ad-hoc-nätverk i Windows

- 1 Sätt på datorn och skrivaren.
- 2 Sätt i den medföljande cd-skivan med programvara i cd-rom-enheten.

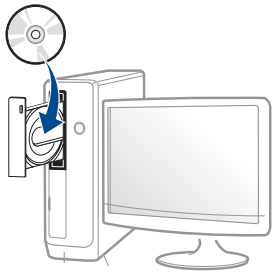

Om installationsfönstret inte visas klickar du på **Starta > Alla program > Tillbehör > Kör**.

X:\Setup.exe och byt ut X mot den enhetsbokstav som motsvarar CD-ROM-enheten. Klicka därefter på **OK**.

- 3 Granska och acceptera installationsavtalen i installationsfönstret. Klicka därefter på **Nästa**.

- 4 Välj **Trådlös nätverksanslutning** på skärmen **Skrivaranslutningstyp**. Klicka därefter på **Nästa**.

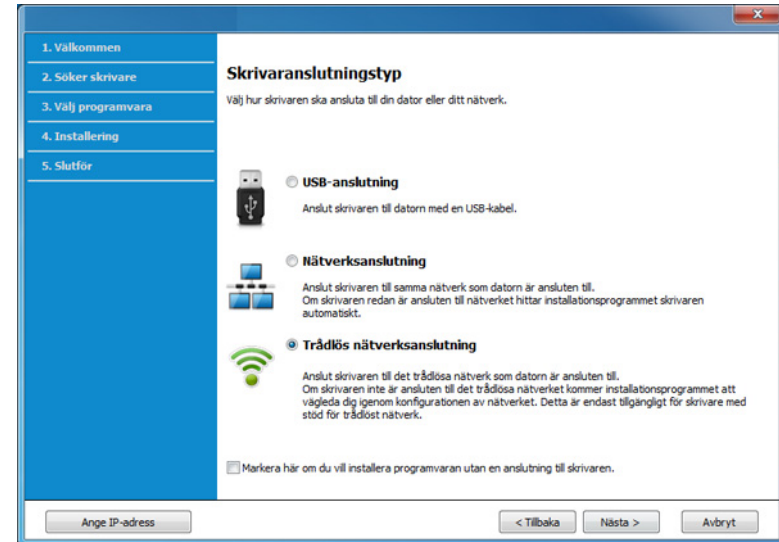

- 5 På skärmen **Installerar du din skrivare för första gången?**, väljer du **Ja, jag ska installera min skrivares trådlösa nätverk**. Klicka sedan på **Nästa**.

Om din skrivare redan är ansluten till nätverket, väljer du **Nej, min skrivare är redan ansluten till mitt nätverk**.

- 6 Välj **Använd en USB-kabel** på skärmen **Välj trådlös installationsmetod**. Klicka därefter på **Nästa**.

- 7 När sökningen efter det trådlösa nätverket är färdig visas en lista med de trådlösa nätverk som skrivaren har hittat. Klicka på **Avancerade inställningar**.

Installation av trådlöst nätverk



- **Ange trådlöst nätverksnamn:** Skriv in önskat SSID-namn (SSID är skiftlägeskänsligt).
- **Driftläge:** Välj ad hoc.
- **Kanal:** Välj kanal (**Auto inst.** eller 2 412–2 467 MHz).
- **Autentisering:** Välj autentiseringstyp.
Öppet system: Autentisering används inte. Kryptering används eventuellt, beroende på behovet av datasäkerhet.
Delad nyckel: autentisering används. En enhet med en korrekt WEP-nyckel kan ansluta till nätverket.
- **Kryptering:** Välj kryptering (Ingen, WEP64, WEP128).
- **Nätverkslösenord:** Ange det krypterade lösenordet.
- **Bekräfta nätverksnyckel:** Bekräfta det krypterade lösenordet.
- **WEP-nyckelindex:** Om du använder WEP-kryptering väljer du lämpligt **WEP-nyckelindex**.

Det trådlösa nätverkets säkerhetsfönster visas när ad hoc-nätverket har säkerhet aktiverad.

Välj **Öppet system** eller **Delad nyckel** för autentisering och klicka på **Nästa**.

- WEP (Wired Equivalent Privacy) är ett säkerhetsprotokoll som skyddar ditt trådlösa nätverk mot obehörig åtkomst. Med WEP krypteras datadelen av varje paket som överförs i ett trådlöst nätverk med hjälp av en 64-bitars eller en 128-bitars WEP-krypteringsnyckel.

8 Ett fönster med den trådlösa nätverksinställningen visas. Kontrollera inställningarna och klicka på **Nästa**.



Innan du anger skrivarens IP-adress måste du känna till informationen om datorns nätverkskonfigurering. Om datorns nätverkskonfiguration är inställd på DHCP bör även den trådlösa nätverksinställningen vara DHCP. Om datorns nätverkskonfiguration är inställd på statisk bör även den trådlösa nätverksinställningen vara statisk.

Om datorn är inställd på DHCP och du vill använda en statisk inställning måste du kontakta nätverksadministratören för att få den statiska IP-adressen.

• Med DHCP-metoden

Om metoden för tilldelning av IP-adress är DHCP ska du kontrollera att DHCP visas i fönstret **Bekräfta trådlösa nätverksinställningar**. Om det visar Statisk ska du klicka på **Ändra TCP/IP** för att ändra tilldelningsmetoden till **Få IP-adress automatiskt (DHCP)**.

• Med den statiska metoden

Om metoden för tilldelning av IP-adress är Statisk kontrollerar du att Statisk visas i fönstret **Bekräfta trådlösa nätverksinställningar**. Om DHCP visas så klickar du på **Ändra TCP/IP** för att ange IP-adressen och andra nätverkskonfigurationsvärden för skrivaren.

Exempel:

Om datorns nätverksinformation ser ut på följande sätt:

- IP-adress: 169.254.133.42
- Nätmask: 255.255.0.0

Skrivarens nätverksinformation ska då vara som följer:

- IP-adress: 169.254.133.**43**
- Nätmask: 255.255.0.0 (Använd datorns nätmask)
- Gateway: 169.254.133.**1**

Installation av trådlöst nätverk

- 9 Fönstret **Trådlös nätverksinställning är avslutad** visas. Klicka på **Nästa**.
- 10 När inställningen av det trådlösa nätverket är klar kopplar du bort USB-kabeln mellan datorn och skrivaren. Klicka på **Nästa**.
- 11 Följ anvisningarna i installationsfönstret.

Installation för Mac

Åtkomstpunkt via USB-kabel

Objekt att förbereda

- Åtkomstpunkt
- Nätverksansluten skrivare
- CD-skiva med programvara som följde med skrivaren
- En skrivare med ett trådlöst nätverksgränssnitt installerat
- USB-kabel

- 1 Kontrollera att skrivaren är ansluten till datorn och påslagen.
- 2 Sätt i den medföljande cd-skivan med programvara i cd-rom-enheten.

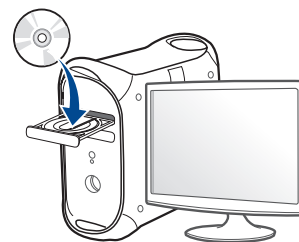

- 3 Dubbelklicka på cd-rom-ikonen som finns upp på skrivbordet.
 - I Mac OS X 10.8 dubbelklickar du på symbolen för cd:n i **Finder**.
- 4 Dubbelklicka på symbolen **Installer OS X** i mappen **MAC_Installer**.
- 5 Klicka på **Continue**.
- 6 Läs licensavtalet och klicka på **Continue**.
- 7 Klicka på **Agree** för att godkänna licensavtalet.
- 8 Klicka på **Install**. Alla komponenter som krävs för att använda skrivaren installeras.

Om du väljer **Customize** kan du välja vilka komponenter som ska installeras.
- 9 Ange lösenordet och klicka på **OK**.

Installation av trådlöst nätverk

- 10 Välj **Configuration of Wireless network** på skärmen **Printer Connection Type** och klicka på **Continue**.

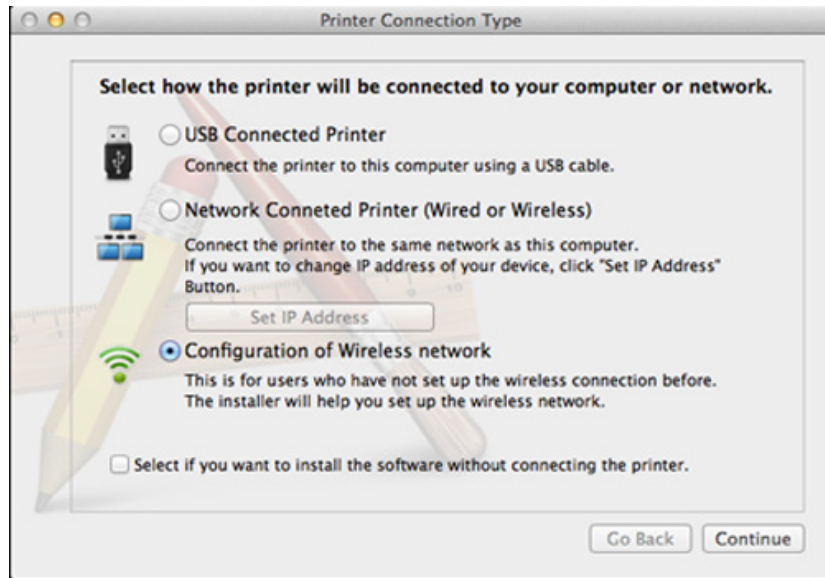

- 11 Om skärmen för **Wireless Settings** visas, väljer du **Using a USB cable** och klickar på **Next**.

Om skärmen inte visas, gå till steg 15.

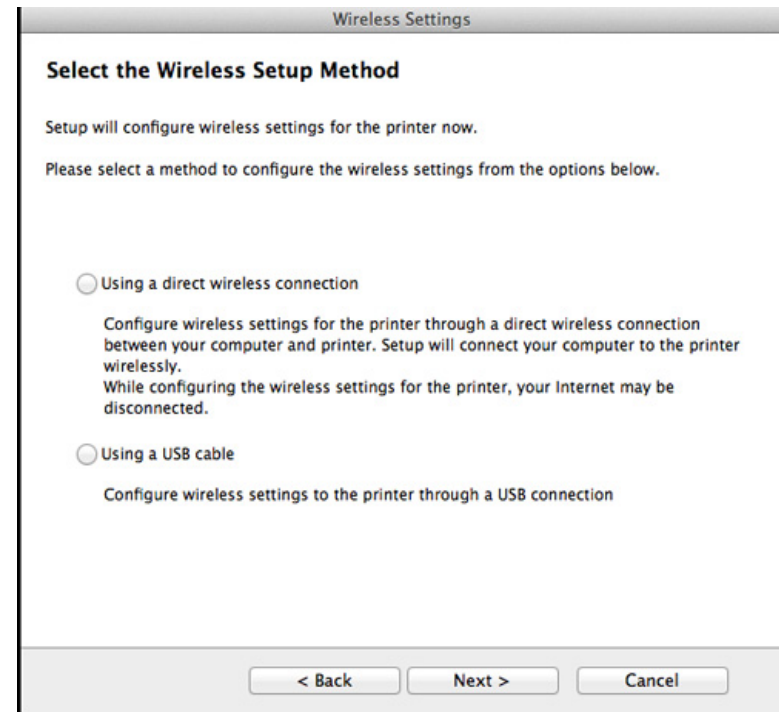

- 12 Efter sökningen visas de trådlösa nätverksenheterna i fönstret. Välj namnet (SSID) på den åtkomstpunkt som du vill använda och klicka på **Next**.

Installation av trådlöst nätverk



Om du ställer in den trådlösa konfigurationen manuellt ska du klicka på **Advanced Setting**.

- **Enter the wireless Network Name:** Skriv in åtkomstpunktens SSID (SSID är skiftlägeskänsligt).
- **Operation Mode:** Välj **Infrastructure**.
- **Authentication:** Välj autentiseringstyp.
Open System: Autentisering används inte. Kryptering används eventuellt, beroende på behovet av datasäkerhet.
Shared Key: autentisering används. En enhet med en korrekt WEP-nyckel kan ansluta till nätverket.
WPA Personal eller WPA2 Personal: Välj det här alternativet för att autentisera skrivarservern baserat på den delade WPA-nyckeln. När den här inställningen har valts används en delad hemlig nyckel som konfigureras manuellt vid åtkomstpunkten och för var och en av dess klienter.
- **Encryption:** Välj kryptering (Ingen, WEP64, WEP128, TKIP, AES, TKIP, AES).
- **Network Password:** Ange det krypterade lösenordet.
- **Confirm Network Password:** Bekräfta det krypterade lösenordet.
- **WEP Key Index:** Om du använder WEP-kryptering väljer du lämpligt **WEP Key Index**.

Det trådlösa nätverkets säkerhetsfönster visas när åtkomstpunkten har säkerhet aktiverad.

Ange lösenordet till åtkomstpunkten (eller routern).

13 Ett fönster med den trådlösa nätverksinställningen visas. Kontrollera inställningarna och klicka på **Nästa**.



- Alternativet Wi-Fi Direct visas endast på skärmen om skrivaren har stöd för funktionen.
- Kan börja bygga Wi-Fi Direct genom att använda Samsung Easy Printer Manager (se "Komma igång med Wi-Fi Direct" på sidan 139).
- **Wi-Fi Direct-namn:** Som standard används modellbeteckningen. Namnet kan som mest innehålla 22 tecken.
- **Lösenord, inst.** är en numerisk sträng som kan innehålla 8–64 tecken.

14 Fönstret **Trådlös nätverksinställning är avslutad** visas. Klicka på **Nästa**.

15 När inställningen av det trådlösa nätverket är klar kopplar du bort USB-kabeln mellan datorn och skrivaren. Klicka på **Nästa**.

Installation av trådlöst nätverk

Åtkomstpunkt utan USB-kabel (rekommenderas)

Objekt att förbereda

- Mac med trådlöst nätverkskort och Mac OS 10.7 (eller senare) med åtkomstpunkt/router
- CD-skiva med programvara som följde med skrivaren
- En skrivare med ett trådlöst nätverksgränssnitt installerat

1 Kontrollera att skrivaren är ansluten till datorn och påslagen.

2 Sätt i den medföljande cd-skivan med programvara i cd-rom-enheten.

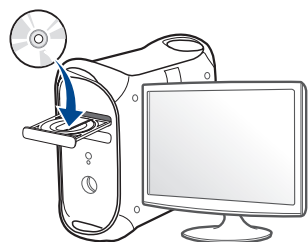

3 Dubbelklicka på cd-rom-ikonen som finns upp på skrivbordet.

- I Mac OS X 10.8 dubbelklickar du på symbolen för cd:n i **Finder**.

4 Dubbelklicka på symbolen **Installer OS X** i mappen **MAC_Installer**.

5 Klicka på **Continue**.

6 Läs licensavtalet och klicka på **Continue**.

7 Klicka på **Agree** för att godkänna licensavtalet.

8 Klicka på **Install**. Alla komponenter som krävs för att använda skrivaren installeras.

Om du väljer **Customize** kan du välja vilka komponenter som ska installeras.

9 Ange lösenordet och klicka på **OK**.

10 Välj **Configuration of Wireless network** på skärmen **Printer Connection Type** och klicka på **Continue**.

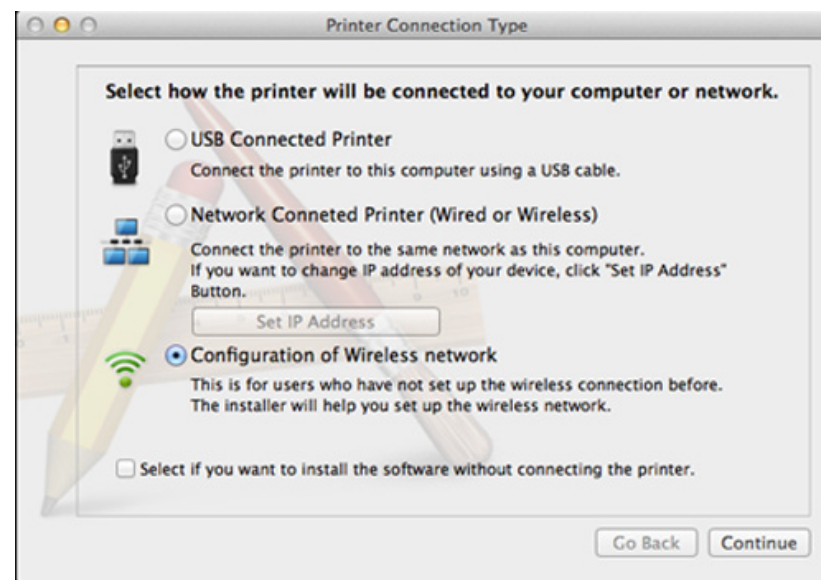

Installation av trådlöst nätverk

- 11** Om skärmen för **Wireless Settings** visas, väljer du **Using a direct wireless connection** och klickar på **Nästa**.

Om skärmen inte visas, gå till steg 13.

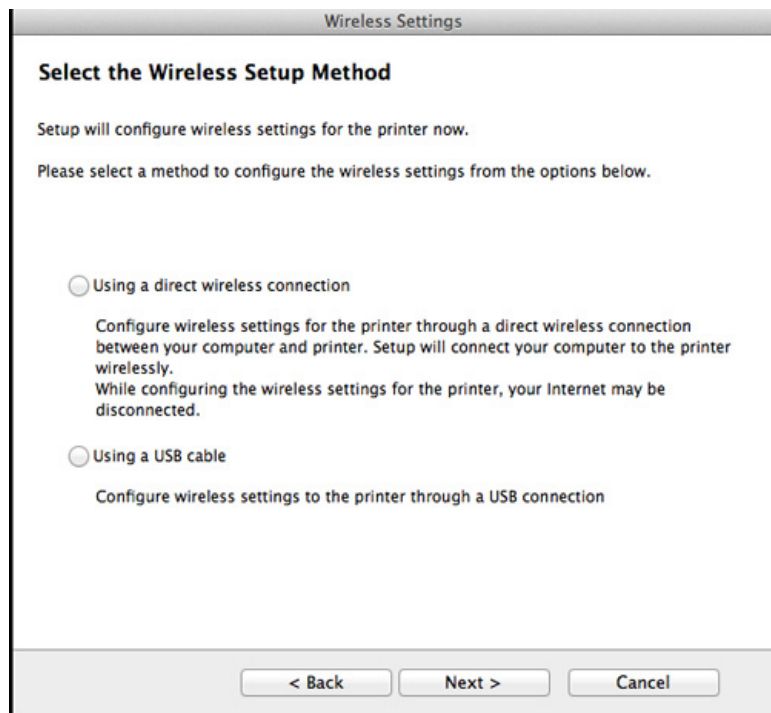

Om nedanstående skärm visas, tryck på  (WPS)-knappen i kontrollpanelen, inom 2 minuter.



- 12** När det trådlösa nätverket har konfigurerats klickar du på **Nästa**.

- 13** Klicka på **Close** när installationen är klar.

Installation av trådlöst nätverk

Ad hoc via USB-kabel

Om du inte har någon åtkomstpunkt kan du fortfarande ansluta skrivaren trådlöst till datorn via ett trådlöst ad hoc-nätverk som du ställer in genom att följa de här enkla anvisningarna.

Objekt att förbereda

- Nätverksansluten dator.
- CD-skiva med programvara som följde med skrivaren
- En skrivare med ett trådlöst nätverksgränssnitt installerat
- USB-kabel

Skapa ad hoc-nätverk för Mac

- 1 Kontrollera att skrivaren är ansluten till datorn och påslagen.
- 2 Sätt i den medföljande cd-skivan med programvara i cd-rom-enheten.

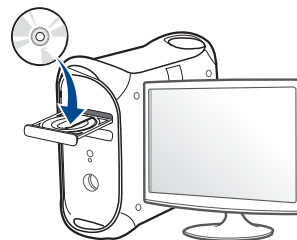

- 3 Dubbelklicka på cd-rom-ikonen som finns upp på skrivbordet.
 - I Mac OS X 10.8 dubbelklickar du på symbolen för cd:n i **Finder**.
- 4 Dubbelklicka på symbolen **Installer OS X** i mappen **MAC_Installer**.
- 5 Klicka på **Continue**.
- 6 Läs licensavtalet och klicka på **Continue**.
- 7 Klicka på **Agree** för att godkänna licensavtalet.
- 8 Klicka på **Install**. Alla komponenter som krävs för att använda skrivaren installeras.

Om du väljer **Customize** kan du välja vilka komponenter som ska installeras.

Installation av trådlöst nätverk

9 Ange lösenordet och klicka på **OK**.

10 Välj **Configuration of Wireless network** på skärmen **Printer Connection Type** och klicka på **Continue**.



11 När sökningen efter det trådlösa nätverket är färdig visas en lista med de trådlösa nätverk som skrivaren har hittat. Klicka på **Avancerade inställningar**.



- **Enter the wireless Network Name:** Skriv in SSID-namnet (SSID är skiftlägeskänsligt).
- **Operation Mode:** Välj ad hoc.
- **Channel:** Välj kanalen (**Auto Setting** eller 2 412 MHz till 2 467 MHz).
- **Authentication:** Välj autentiseringstyp.
Open System: Autentisering används inte. Kryptering används eventuellt, beroende på behovet av datasäkerhet.
Shared Key: autentisering används. En enhet med en korrekt WEP-nyckel kan ansluta till nätverket.
- **Encryption:** Välj kryptering (Ingen, WEP64, WEP128).
- **Network Password:** Ange det krypterade lösenordet.
- **Confirm Network Password:** Bekräfta det krypterade lösenordet.
- **WEP Key Index:** Om du använder WEP-kryptering väljer du lämpligt **WEP Key Index**.

Det trådlösa nätverkets säkerhetsfönster visas när ad hoc-nätverket har en säkerhetsinställning.

Välj **Open System** eller **Shared Key** för autentisering och klicka på **Next**.

- WEP (Wired Equivalent Privacy) är ett säkerhetsprotokoll som skyddar ditt trådlösa nätverk mot obehörig åtkomst. Med WEP krypteras datadelen av varje paket som överförs i ett trådlöst nätverk med hjälp av en 64-bitars eller en 128-bitars WEP-krypteringsnyckel.

12 Ett fönster med den trådlösa nätverksinställningarna visas. Kontrollera inställningarna och klicka på **Next**.

Installation av trådlöst nätverk



Innan du anger skrivarens IP-adress måste du känna till informationen om datorns nätverkskonfigurering. Om datorns nätverkskonfiguration är inställd på DHCP bör även den trådlösa nätverksinställningen vara DHCP. Om datorns nätverkskonfiguration är inställd på statisk bör även den trådlösa nätverksinställningen vara statisk.

Om datorn är inställd till DHCP och du vill använda statisk trådlös inställning måste du kontakta nätverksadministratören för att få den statiska IP-adressen.

- **Med DHCP-metoden**

Om metoden för tilldelning av IP-adress är DHCP ska du kontrollera att DHCP visas i fönstret **Wireless Network Setting Confirm**. Om det visar Statisk ska du klicka på **Change TCP/IP** för att ändra tilldelningsmetoden till **Receive IP address automatically (DHCP)** (automatisk tilldelning av IP-adress).

- **Med den statiska metoden**

Om metoden för tilldelning av IP-adress är Statisk kontrollerar du att Statisk visas i fönstret **Bekräfta trådlösa nätverksinställningar**.

Om DHCP visas så klickar du på **Ändra TCP/IP** för att ange IP-adressen och andra nätverkskonfigurationsvärden för skrivaren.

Exempel:

Om datorns nätverksinformation visas så här:

- IP-adress: 169.254.133.42
- Nätmask: 255.255.0.0

Skrivarens nätverksinformation ska då visas så här:

- IP-adress: 169.254.133.**43**
- Nätmask: 255.255.0.0 (Använd datorns nätmask)
- Gateway: 169.254.133.1

13 När fönstret visas som talar om att nätverkskabelanslutningen är bekräftad, kopplar du bort nätverkskabeln och klickar på **Nästa**.

Om nätverkskabeln är ansluten kan det vara svårt att hitta maskinen när du konfigurerar det trådlösa nätverket.

14 Det trådlösa nätverket ansluter enligt nätverkskonfigurationen.

15 Inställningen för det trådlösa nätverket är slutförd. Klicka på **Quit** när installationen är klar.



När du har anslutit till det trådlösa nätverket måste du installera en drivrutin så att du kan skriva ut från ett program (se "Installation för Mac" på sidan 93).

Installation av trådlöst nätverk

Använda nätverkskabel



Om skrivaren inte stödjer nätverkets gränssnitt kan den inte använda den här funktionen (se "Baksida" på sidan 21).

Skrivaren är nätverkskompatibel. För att din skrivare ska fungera i nätverket måste du utföra viss konfigurering.



- När du har anslutit till det trådlösa nätverket måste du installera en drivrutin så att du kan skriva ut från ett program (se "Installera drivrutinen via nätverk" på sidan 103).
- Be nätverksadministratören, eller personen som installerade det trådlösa nätverket, om information om nätverkets konfiguration.

Objekt att förbereda

- Åtkomstpunkt
- Nätverksansluten dator
- CD-skiva med programvara som följde med skrivaren
- En skrivare med ett trådlöst nätverksgränssnitt installerat
- Nätverkskabel.

Skriva ut en nätverkskonfigurationsrapport

Du kan ta reda på skrivarens nätverksinställningar genom att skriva ut en konfigurationsrapport för nätverket.

Se "Skriva ut en nätverkskonfigurationsrapport" på sidan 99.

Ange IP-adress med programmet SetIP (Windows)

Med det här programmet anger du manuellt IP-adressen för din skrivare med hjälp av MAC-adressen för att kommunicera med skrivaren. En MAC-adress är nätverkskortets serienummer och visas i **nätverkskonfigurationsrapporten**.

Se "Ange en IP-adress" på sidan 99.

Konfigurera skrivarens trådlösa nätverk

Innan du börjar måste du känna till det trådlösa nätverkets namn (SSID) samt nätverksnyckeln om det är krypterat. Denna information angavs när åtkomstpunkten (eller den trådlösa routern) installerades. Om du inte vet vilken trådlös miljö du arbetar i kontaktar du personen som har konfigurerat nätverket.

Du kan konfigurera trådlösa parametrar med hjälp av **SyncThru™ Web Service**.

Installation av trådlöst nätverk

Använda SyncThru™ Web Service

Innan du börjar konfigurera trådlösa parametrar kontrollerar du status för kabelanslutningen.

- 1 Kontrollera om nätverkskabeln är ansluten till skrivaren. Anslut annars skrivaren till datorn med en standardnätverkskabel.
- 2 Starta en webbläsare, till exempel Internet Explorer, Safari eller Firefox, och ange skrivarens nya IP-adress i webbläsarfönstret.
Exempel:

- 3 Klicka på **Login** längst upp till höger på webbplatsen SyncThru™ Web Service.
- 4 Om det är första gången du använder **SyncThru™ Web Service** måste du logga in som administratör. Ange de användaruppgifter som anges nedan. Av säkerhetsskäl rekommenderar vi dig att ändra det förinställda lösenordet.
 - **ID:** admin
 - **Password:** sec00000
- 5 När fönstret **SyncThru™ Web Service** öppnas klickar du på **Network Settings**.
- 6 Klicka på **Wireless** och välj **Wizard**.



Wizard hjälper dig att installera den trådlösa nätverkskonfigurationen. Men om du hellre vill ställa in det trådlösa nätverket direkt väljer du **Custom**.

7

Välj **Network Name(SSID)** i listan.

- **SSID:** SSID (Service Set Identifier) är ett namn som identifierar ett trådlöst nätverk, åtkomstpunkter och trådlösa enheter som vill få tillgång till ett specifikt trådlöst nätverk måste använda samma SSID. SSID är skiftlägeskänsligt.
- **Operation Mode:** **Operation Mode** syftar på typ av trådlös anslutning (se "Namn på trådlöst nätverk och lösenord" på sidan 111).
 - **Ad-hoc:** möjliggör direktkommunikation mellan trådlösa enheter i en peer-to-peer-miljö.
 - **Infrastructure:** möjliggör kommunikation mellan trådlösa enheter via en åtkomstpunkt.



Om nätverkets **Operation Mode** är **Infrastructure** väljer du åtkomstpunktens SSID. Om **Operation Mode** är **Ad-hoc** väljer du skrivarens SSID.

8

Klicka på **Next**.

Om fönstret för trådlös nätverkssäkerhet visas anger du det registrerade lösenordet (nätverksnyckeln) och klickar på **Next**.

Installation av trådlöst nätverk

- 9 En bekräftelse visas. Kontrollera de trådlösa inställningarna. Klicka på **Apply** om inställningarna stämmer.



Koppla bort nätverkskabeln (standard eller nätverk). Din skrivare ska sedan börja kommunicera trådlöst med nätverket. Om du använder ad hoc-läget kan du använda ett trådlöst och ett trådbundet nätverk samtidigt.

- 10 Konfigurera det trådlösa nätverket genom att sätta i programvaru-
cd:n och följa anvisningarna i fönstret.

Sätta på och stänga av det trådlösa nätverket



Om skrivaren har en display går det även att aktivera och inaktivera trådlöst nätverk via menyn **Network** på skrivarens kontrollpanel.

- 1 Kontrollera att nätverkskabeln är ansluten till skrivaren. Anslut annars skrivaren till datorn med en standardnätverkskabel.
- 2 Starta en webbläsare, till exempel Internet Explorer, Safari eller Firefox, och ange skrivarens nya IP-adress i webbläsarfönstret.

Exempel:

 http://192.168.1.133/

- 3 Klicka på **Login** längst upp till höger på webbplatsen SyncThru™ Web Service.

- 4 Om det är första gången du använder **SyncThru™ Web Service** måste du logga in som administratör. Ange de användaruppgifter som anges nedan. Av säkerhetsskäl rekommenderar vi dig att ändra det förinställda lösenordet.

- **ID: admin**
- **Password: sec00000**

- 5 När fönstret **SyncThru™ Web Service** öppnas klickar du på **Network Settings**.

- 6 Klicka på **Wireless** och välj **Custom**.

Du kan även slå på och stänga av det trådlösa nätverket.

Installation av trådlöst nätverk

Wi-Fi Direct-inställning för mobila utskrifter

Wi-Fi Direct är en smidig anslutningsmetod via ett icke-hierarkiskt nät mellan skrivaren (med stöd för Wi-Fi Direct) och en mobil enhet. Resultatet blir en säker anslutning och bättre genomströmning än ad hoc-läget.

Med det trådlösa nätverket kan du ansluta din skrivare till ett Wi-Fi Direct-nätverk samtidigt som du ansluter till en åtkomstpunkt. Du kan också använda ett trådbundet nätverk och ett Wi-Fi Direct-nätverk samtidigt så att flera användare kan få tillgång och använda och skriva ut dokument från både Wi-Fi Direct och från ett trådbundet nätverk.



- Du kan inte ansluta mobiltelefonen till internet genom Wi-Fi Direct-anslutningen till skrivaren.
- Listan över protokoll som stöds kan variera beroende på modell. Wi-Fi Direct-nätverk stödjer INTE IPv6, nätverksfiltrering, IPSec, WINS eller SLP-tjänster.
- Maximalt tre enheter kan koppla upp via Wi-Fi Direct.

Komma igång med Wi-Fi Direct

Du kan aktivera funktionen Wi-Fi Direct på ett av följande vis:

Från dator med USB-anslutning (rekommenderas)

När drivrutinininstallationen är klar, kan Samsung Easy Printer Manager användas för att göra ändringar i Wi-Fi Direct.



Samsung Easy Printer Manager är enbart tillgängligt för Windows- och Mac-operativsystem.

- Från **Starta**-menyn väljer du **Program** eller **Alla program** > **Samsung Printers** > Samsung Easy Printer Manager > **Enhetsinställningar** > **Nätverk**.
 - **Wi-Fi Direkt på/av**: Välj **På** för att aktivera.
 - **Enhetsnamn**: Ange det namn på skrivaren som sedan används vid sökning av skrivaren i ett trådlöst nätverk. Som standard används modellnamnet som enhetens namn.
 - **IP-adress**: Ange skrivarens IP-adress. Denna IP-adress används endast i det lokala nätverket och inte i trådbundet eller trådlöst nätverk i infrastrukturen. Vi rekommenderar att den lokala IP-adress som är standard används (lokal IP-adress som är standard för skrivaren i Wi-Fi Direct är 192.168.3.1)



Installation av trådlöst nätverk

- **Gruppägare:** Aktivera detta alternativ för att tilldela skrivaren Wi-Fi Direct-gruppens ägare. **Gruppägare** fungerar på ett liknande sätt som en trådlös åtkomstpunkt. Vi rekommenderar att det här alternativet är aktiverat.
- **Nätverkslösenord:** Om skrivaren är en **Gruppägare** behövs en **Nätverkslösenord** för att andra mobila enheter ska kunna ansluta. Du kan själv konfigurera ett nätverkslösenord eller använda det lösenord som genereras slumpmässigt som standard.

Från skrivaren (skrivare med display)

- Välj **Nätverk > Trådlös > Wi-Fi Direct** från kontrollpanelen.
- Aktivera **Wi-Fi Direct**.

Från skrivaren (skrivare utan bildskärm)

- Håll knappen  (WPS) på kontrollpanelen nedtryckt ungefär 10-15 sekunder. Wi-Fi Direct-funktionen aktiveras.
- Håll knappen  (WPS) på kontrollpanelen nedtryckt längre än 15 sekunder. Wi-Fi Direct-funktionen inaktiveras.

Från en nätverksansluten dator

Om din skrivare använder en nätverkskabel eller en trådlös åtkomstpunkt kan du aktivera och konfigurera Wi-Fi Direct via SyncThru™ Web Service.

- Gå till **SyncThru™ Web Service**, välj **Settings > Network Settings > Wireless > Wi-Fi Direct**.
- Aktivera eller inaktivera **Wi-Fi Direct** och ställ in andra alternativ.



- För Linux OS-användare:
 - Skriv ut en konfigurationsrapport för IP-nätverket för att kontrollera uteffekten (se "Skriva ut en nätverkskonfigurationsrapport" på sidan 99).
 - Gå till **SyncThru Web Service**, välj **Settings > Network Settings > Wireless > Wi-Fi Direct**.
 - Aktivera eller inaktivera **Wi-Fi Direct**.

Installation av trådlöst nätverk

Inställning av den mobila enheten

- När Wi-Fi Direct har ställts in från skrivaren, behöver du läsa i användarhandboken till den mobila enhet du använder för att också ställa in dennas Wi-Fi Direct.
- När installationen av Wi-Fi Direct är slutförd behöver du hämta det mobila utskriftsprogrammet. (Exempelvis Samsung Mobile printer) om du vill skriva ut från din smartphone.



- När du har hittat den skrivare du vill ansluta till från din mobila enhet väljer du skrivaren, varpå skrivarens lysdiod blinkar. Tryck på WPS-knappen på skrivaren så ansluts den till din mobila enhet.
- Om din mobila enhet inte stöder WPS, måste du ange "Nätverksnyckeln" till en skrivare istället för att trycka på WPS-knappen.

Felsökning

Problem som kan inträffa under installation av skrivare eller drivrutin

Inga skrivare hittades

- Skrivaren kanske inte är påslagen. Slå på datorn och skrivaren.
- USB-kabeln är inte ansluten mellan datorn och skrivaren. Anslut skrivaren till datorn med USB-kabeln.
- Skrivaren stöder inte ett trådlöst nätverk. Läs skrivarens bruksanvisning som finns på CD-skivan med programvara som levererades med skrivaren och förbered en trådlös nätverksskrivare.

Anslutningsfel - SSID kunde inte hittas

- Skrivaren kan inte hitta det nätverksnamn (SSID) som du har valt eller angett. Kontrollera nätverksnamnet (SSID) på din åtkomstpunkt och försök ansluta igen.
- Åtkomstpunkten är avstängd. Starta åtkomstpunkten.

Anslutningsfel - Ogiltig säkerhet

- Säkerheten har inte konfigurerats på rätt sätt. Kontrollera säkerhetskfigurationen för åtkomstpunkten och skrivaren.

Installation av trådlöst nätverk

Anslutningsfel - Allmänt anslutningsfel

- Datorn får ingen signal från skrivaren. Kontrollera att USB-kabeln är ansluten och att skrivaren är på.

Anslutningsfel - Anslutet trådbundet nätverk

- Skrivaren är ansluten med en nätverkskabel. Ta bort den trådbundna nätverkskabeln från skrivaren.

Anslutningsfel - Tilldelning av IP-adress

- Stäng av och slå på åtkomstpunkten/routern och skrivaren.

PC-anlutningsfel

- Den konfigurerade nätverksadressen fungerar inte mellan datorn och skrivaren.
 - För DHCP-nätverksmiljö
Skrivaren tilldelas IP-adressen automatiskt (DHCP) när datorn är konfigurerad som DHCP.



Om skrivaren inte arbetar i DHCP-läge kan problemet bero på den automatiskt ändrade IP-adressen. Jämför produktens IP-adress med skrivarportens IP-adress.

Så här jämför du:

- 1 Skriv ut skrivarens nätverksinformationsrapport och kontrollera sedan IP-adressen (se "Skriva ut en nätverkskonfigurationsrapport" på sidan 99).
- 2 Kontrollera skrivarportens IP-adress från datorn.
 - a Klicka på Windows **Starta**-meny.
 - b I Windows XP/Server 2003 väljer du **Skrivare och fax**.
 - I Windows Server 2008/Vista väljer du **Kontrollpanelen > Maskinvara och ljud > Skrivare**.
 - I Windows 7 väljer du **Kontrollpanelen > Enheter och skrivare**.
 - I Windows Server 2008 R2 väljer du **Kontrollpanelen > Maskinvara > Enheter och skrivare**.
 - c Högerklicka på din maskin.
 - d I Windows XP/2003/2008/Vista trycker du på **Egenskaper**. I kontextmenyerna i Windows 7 och Windows Server 2008 R2 väljer du **Skrivaregenskaper**.
Om posten **Skrivaregenskaper** är markerad med ► kan du välja andra skrivardrivrutiner som är anslutna till den valda skrivare.
 - e Klicka på fliken **Port**.
 - f Klicka på knappen **Konfigurera port...**
 - g Kontrollera om **Skrivarnamn** eller **IP-adress::** är IP-adressen på nätverkskonfigureringsbladet.
- 3 Ändra skrivarportens IP-adress om den skiljer sig från informationen i nätverksrapporten.
Anslut till en nätverksskrivare om du vill använda installations-cd-skivan för att ändra portens IP-adress. Återanslut sedan till IP-adressen.

Installation av trådlöst nätverk

- För miljö med statiska nätverksadresser

Skrivaren använder den statiska adressen när datorn är konfigurerad med en statisk adress.

Exempel:

Om datorns nätverksinformation ser ut på följande sätt:

- IP-adress: 169.254.133.42
- Nätmask: 255.255.0.0

Skrivarens nätverksinformation ska då vara som följer:

- IP-adress: 169.254.133.**43**
- Nätmask: 255.255.0.0 (Använd datorns nätmask).
- Gateway: 169.254.133.1

Övriga problem

Om problem uppstår när skrivaren används i ett nätverk kontrollerar du följande.



Se respektive bruksanvisning för information om åtkomstpunkt (eller trådlös router).

- Det går inte att använda en kabelansluten och trådlös anslutning samtidigt.
- Datorn, åtkomstpunkten (eller den trådlösa routern) eller skrivaren kanske inte är påslagen.
- Kontrollera den trådlösa mottagningen i skrivarens närhet. Om routern är alltför långt ifrån skrivaren eller om det finns hinder i vägen kan det vara svårt att fånga upp signalen.
- Stäng av och sätt på strömmen för åtkomstpunkten (eller den trådlösa routern), skrivaren och datorn. Ibland kan nätverkskommunikationen återupptas om strömmen stängs av och slås på igen.
- Kontrollera om brandväggsprogrammet (V3 eller Norton) blockerar kommunikationen.

Om datorn och skrivaren är anslutna till samma nätverk och det inte går att hitta skrivaren i nätverket kan det bero på att brandväggsprogramvara blockerar kommunikationen. Se programvarans bruksanvisning för information om hur man stänger av den och sök sedan efter skrivaren igen.

Installation av trådlöst nätverk

- Kontrollera om skrivarens IP-adress är korrekt tilldelad. Du kan kontrollera IP-adressen genom att skriva ut en nätverkskonfigurationsrapport.
- Kontrollera om åtkomstpunkten (eller den trådlösa routern) har konfigurerats med säkerhetsinställningar (lösenord). I så fall frågar du administratören för åtkomstpunkten (eller den trådlösa routern) om lösenordet.
- Kontrollera om skrivarens IP-adress är korrekt tilldelad. Ominstallera skrivarens drivrutin och ändra inställningarna för att ansluta skrivaren till nätverket. På grund av egenskaperna för DHCP kan den tilldelade IP-adressen ändras om skrivaren inte används en längre tid eller om åtkomstpunkten har återställts.

Registrera produktens MAC-adress när du konfigurerar DHCP-servern på åtkomstpunkten (eller trådlösa routern). Sedan kan du alltid använda IP-adressen som ställts in med MAC-adressen. Du kan ta reda på skrivarens Mac-adress genom att skriva ut en konfigurationsrapport för nätverket (se ”Skriva ut en nätverkskonfigurationsrapport” på sidan 99).

- Kontrollera den trådlösa nätverksmiljön. I infrastrukturmiljön måste du eventuellt ange användaruppgifter för att kunna ansluta till åtkomstpunkten (eller den trådlösa routern).
- Skrivaren fungerar bara med IEEE 802.11 b/g/n och Wi-Fi. Det saknas stöd för andra trådlösa nätverk (exempelvis Bluetooth).
- I ad-hoc-läget måste du kanske ställa in den trådlösa anslutningen varje gång du använder skrivaren, exempelvis om du använder Windows Vista.
- Du kan inte använda infrastrukturläge och ad hoc-läge samtidigt med Samsungs trådlösa nätverksskrivare.

- Se till att skrivaren är inom det trådlösa nätverkets räckvidd.
- Se till att det inte finns hinder som kan blockera den trådlösa signalen till skrivaren.

Avlägsna alla stora metallföremål mellan åtkomstpunkten (eller den trådlösa routern) och skrivaren.

Se till att det inte står stolpar, väggar eller stödpelare av metall eller betong mellan skrivaren och den trådlösa åtkomstpunkten eller routern.

- Se till att skrivaren står på tillräckligt avstånd från andra elektroniska enheter som kan störa den trådlösa signalen.

Många apparater kan störa den trådlösa signalen, bland annat mikrovågsugnar och vissa Bluetooth-enheter.

- Närhelst konfigurationen för din åtkomstpunkt (eller trådlösa router) ändras, måste du göra produktens trådlösa nätverkskonfiguration igen.
- Maximalt antal enheter som kan anslutas via **Wi-Fi Direct** är 3.
- Om **Wi-Fi Direct** är **Pa**, stöder maskinen endast IEEE 802.11 b/g.
- Om åtkomstpunkten är inställd på att endast fungera med 802.11n, kanske den inte ansluter till din maskin.

Samsung Mobile Print

Vad är Samsung Mobile Print?

Samsung Mobile Print är ett gratis program med vilket användare kan skriva ut foton, dokument och webbsidor direkt från mobiltelefonen eller surfplattan. **Samsung Mobile Print** är inte bara kompatibelt med mobiltelefoner med Android och iOS, utan också med din iPod Touch och surfplatta. Det ansluter din mobila enhet till en nätverksansluten Samsung-skrivare eller till en trådlös skrivare via en Wi-Fi-åtkomstpunkt. Det är inte nödvändigt att installera en ny drivrutin eller konfigurera nätverksinställningar – installera bara programmet **Samsung Mobile Print** helt enkelt, så kommer det automatiskt att upptäcka kompatibla Samsung-skrivare. Förutom utskrift av foton, webbsidor och PDF-filer stöds också skanning. Om du har en Samsung multifunktionsskrivare, skanna in ett dokument till JPG-, PDF- eller PNG-format för snabb och enkel visning i din mobila enhet.

Hämta Samsung Mobile Print

Om du vill hämta **Samsung Mobile Print** går du till programbutiken (Samsung Apps, Play Store, App Store) på din mobila enhet och söker helt enkelt efter "**Samsung Mobile Print**." Du kan även besöka iTunes för Apple-enheter på din dator.



Kompatibla mobil-OS

- Android OS 2.1 eller senare
- iOS 4.0 eller senare

Kompatibla enheter

- **iOS 4.0 eller senare:** iPod Touch, iPhone, iPad
- **Android 2.1 eller senare:** Galaxy series och mobila Android-enheter

Använda NFC-funktionen

NFC-skrivaren (NFC = Near Field Communication = närfältskommunikation) möjliggör att direkt skriva ut från din mobiltelefon bara genom att hålla mobiltelefonen över NFC-etiketten på din skrivare. Det kräver ingen installation av skrivardrivrutiner eller anslutning till en åtkomstpunkt. Det enda som behövs är en mobiltelefon som stöder NFC. För att kunna använda denna funktion, behöver Samsung Mobile Print-appen installeras i din mobiltelefon.



- Beroende på materialet i mobilfodralet kan det hända att NFC-igenkänningen inte fungerar korrekt.
- Överföringshastigheten kan variera beroende på typen av mobiltelefon du använder.

Krav

- NFC aktiverad, Mobile Print-app installerad på mobiltelefon med Android OS 4.0 eller högre.
- Skrivare med Wi-Fi Direct-funktionen aktiverad. Wi-Fi Direct-funktionen är aktiverad som standard.

Skriva ut

- 1 Kontrollera att NFC-funktionen är aktiverad i din mobiltelefon och att Wi-Fi Direct-funktionen är aktiverad i din skrivare (see "Komma igång med Wi-Fi Direct" på sidan 139).
- 2 För NFC-antennen på din mobiltelefon (vanligen placerad på mobiltelefonens baksida) över NFC-etiketten (NFC) på din skrivare. Vänta några sekunder på att Samsung Mobile Print-appen ska starta.

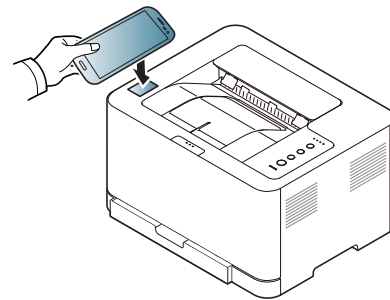

Använda NFC-funktionen



- För vissa mobiltelefoner kan det hända att NFC-antennen inte är placerad på baksidan. Kontrollera placeringen av NFC-antennen på din mobiltelefon innan du för den över etiketten.
- Om ett felmeddelande om ändrad PIN-kod visas, ange en ny PIN-kod och tryck på OK. Följ instruktionerna på appens skärm för att uppdatera PIN-koden.
- Om Samsung Mobile Print-appen inte är installerad i din mobiltelefon, ansluter den automatiskt till Samsung Mobile Print-appens nedladdningssida. Ladda ner appen och försök igen.



- För vissa mobiltelefoner kan det hända att NFC-antennen inte är placerad på baksidan. Kontrollera placeringen av NFC-antennen på din mobiltelefon innan du för den över etiketten.
- Om ett felmeddelande om ändrad PIN-kod visas, ange en ny PIN-kod och tryck på OK. Följ instruktionerna på appens skärm för att uppdatera PIN-koden.

3 Välj det innehåll du vill skriva ut.

Ändra vid behov utskriftsalternativ genom att trycka på .

4 För NFC-antennen på din mobiltelefon (vanligen placerad på mobiltelefonens baksida) över NFC-etiketten () på din skrivare.

Vänta några sekunder tills mobiltelefonen ansluter till skrivaren.

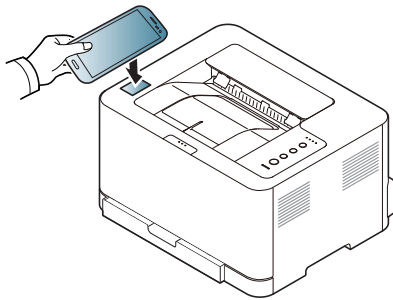

5 Skrivaren påbörjar utskriften.

Google Cloud Print

Google Cloud Print™ är en tjänst som möjliggör utskrift till en skrivare via din mobiltelefon, bärbara pekdator eller någon annan webbansluten utrustning. Registrera ditt Google-konto till skrivaren så kan du använda tjänsten Google Cloud Print. Du kan skriva ut dokument eller e-post med Chrome OS, Chrome-webbläsaren eller en Gmail/ GOOGLE DOCS-applikation i den mobila enheten, så du behöver inte installera skrivarens drivrutiner i den mobila enheten. På Googles webbplats (<http://support.google.com/cloudprint>) finns mer information Google Cloud Print™.

Registrera Google-kontot till skrivaren



- Kontrollera att skrivaren är påslagen och ansluten till Internet via kabel eller trådlös anslutning.
- Du bör skapa Google-kontot i förväg.

- 1 Öppna Chrome-webbläsaren.
- 2 Besök www.google.com.
- 3 Logga in på Googles webbplats med Gmail™-adressen.
- 4 Starta Chrome och ange skrivarens IP-adress i webbläsarfönstret.

- 5 Klicka på **Login** längst upp till höger på webbplatsen SyncThru™ Web Service.
- 6 Om det är första gången du använder **SyncThru™ Web Service** måste du logga in som administratör. Ange i nedanstående **ID** och **Password**. Av säkerhetsskäl rekommenderar vi dig att ändra det förinställda lösenordet.
 - **ID: admin**
 - **Password: sec00000**



Om nätverket använder en proxyserver måste du konfigurera proxy-IP och portnummer från **Settings > Network Settings > Google Cloud Print > Proxy Setting**. Kontakta din Internetleverantör eller nätverksadministratör om du vill ha mer information.

- 7 När fönstret **SyncThru™ Web Service** öppnas klickar du på **Settings > Network Settings > Google Cloud Print**.
- 8 Ange skrivarnamn och beskrivning.
- 9 Klicka på **Register**.
Ett bekräftelsefönster visas.

Google Cloud Print



Om pop-up-fönster är blockerade i webbläsaren kommer bekräftelsefönstret inte att visas. Tillåt att pop-up-fönster visas på webbplatsen.

10 Klicka på **Finish printer registration**.

11 Klicka på **Manage your printers**.

Din skrivare är nu registrerad till tjänsten Google Cloud Print .
Google Cloud Print-kompatibla enheter visas i listan.

Skriva ut via Google Cloud Print

Utskriftsproceduren varierar beroende på vilket program eller vilken enhet du använder. Du kan se en lista över program som stödjer tjänsten Google Cloud Print.



Kontrollera att skrivaren är påslagen och ansluten till Internet via kabel eller trådlös anslutning.

Skriva ut från ett program i en mobil enhet

Följande steg är ett exempel på hur man använder GOOGLE DOCS-programmet från en Android-mobiltelefon.

1 Installera programmet Cloud Print i den mobila enheten.



Om du inte har programmet laddar du ner den från t.ex. Android Market eller App store.

2 Öppna programmet GOOGLE DOCS i den mobila enheten.

3 Peka på alternativet -knappen för det dokument du vill skriva ut.

4 Peka på knappen Sänd .

Google Cloud Print

5 Peka på knappen Cloud Print .

6 Ändra utskriftsinställningarna vid behov.

7 Peka på **Click here to Print**.

Skriva ut från Chrome-webbläsaren

Följande steg är exempel på hur man använder Chrome-webbläsaren.

1 Starta Chrome.

2 Öppna dokumentet eller e-postmeddelandet du vill skriva ut.

3 Klicka på skiftnyckeln () uppe till höger i webbläsarfönstret.

4 Klicka på **Skriv ut**. En ny flik för utskrift visas.

5 Välj **Skriv ut med Google Cloud Print**.

6 Klicka på **Skriv ut**.



3. Specialfunktioner

I det här kapitlet beskrivs skrivarens specialfunktioner.

- **Höjdjustering** 152
- **Ändra standardinställningarna för utskrift** 153
- **Ange att din skrivare ska vara standardskrivare.** 154
- **Använda specialfunktioner för utskrift** 155
- **Mac-utskrift** 162
- **Linux-utskrift** 164





Anvisningarna i det här kapitlet gäller huvudsakligen Windows 7.

Höjdjustering

Utskriftskvaliteten påverkas av lufttrycket, som avgörs av hur högt över havsnivån skrivaren befinner sig. Följande uppgifter hjälper dig att ställa in skrivaren för bästa utskriftskvalitet.

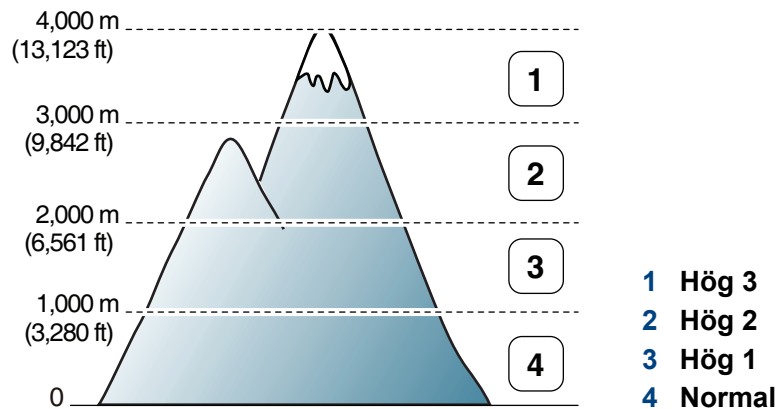
Innan du ställer in höjdvärdet måste du fastställa vilken höjd du befinner dig på.



- I Windows och Mac anges inställningarna i **Samsung Easy Printer Manager** >  (växla till avancerat läge) > **Enhetsinställningar**. Se "Enhetsinställningar" på sidan 176.



- Om skrivaren är ansluten till nätverket kan du ange höjden via SyncThru™ Web Service (se "Använda SyncThru™ Web Service" på sidan 171).

Ändra standardinställningarna för utskrift

- 1 Klicka på Windows **Starta**-meny.
- 2 I Windows XP/Server 2003 väljer du **Skrivare och fax**.
 - I Windows Server 2008/Vista väljer du **Kontrollpanelen > Maskinvara och ljud> Skrivare**.
 - I Windows 7 väljer du **Kontrollpanelen > Enheter och skrivare**.
 - I Windows Server 2008 R2 väljer du **Kontrollpanelen > Maskinvara > Enheter och skrivare**.
- 3 Högerklicka på din maskin.
- 4 I Windows XP/Server 2003/Server 2008/Vista väljer du **Utskriftsinställningar**.
I snabbmenyerna i Windows 7 och Windows Server 2008 R2 väljer du **Utskriftsinställningar**.



Om **Utskriftsinställningar** är markerat med symbolen ► kan du välja andra skrivardrivrutiner kopplade till vald skrivare.

- 5 Ändra inställningarna på respektive flik.
- 6 Klicka på **OK**.



Om du vill ändra inställningarna för varje utskriftsjobb ändrar du dem i **Utskriftsinställningar**.

Ange att din skrivare ska vara standardskrivare.

- 1 Klicka på Windows **Starta**-meny.
- 2 I Windows XP/Server 2003 väljer du **Skrivare och fax**.
 - I Windows Server 2008/Vista väljer du **Kontrollpanelen > Maskinvara och ljud > Skrivare**.
 - I Windows 7 väljer du **Kontrollpanelen > Enheter och skrivare**.
 - I Windows Server 2008 R2 väljer du **Kontrollpanelen > Maskinvara > Enheter och skrivare**.
- 3 Markera din maskin.
- 4 Högerklicka på skrivaren och välj **Välj som standardskrivare**.



Om posten **Välj som standardskrivare** är markerad med ► i Windows 7 eller Windows Server 2008 R2, kan du ansluta andra skrivardrivrutiner som är anslutna till den valda skrivaren.

Använda specialfunktioner för utskrift



Skrivardrivrutin för XPS används för att skriva ut dokument i XPS-format.

- Se "Olika modellers funktioner" på sidan 8.
- Drivrutinen kräver Windows Vista eller senare operativsystem.
- Om skrivaren får slut på minne vid utskrift av XPS-jobb bör du installera extra minne.
- Du installerar XPS-drivrutinen från programvaru-cd:n. När installationsfönstret öppnas väljer du **Anpassad installation**. Du kan välja XPS-skrivaren i fönstret **Välj funktioner**.
- För modeller som hämtar XPS-drivrutinen från Samsungs hemsida, www.samsung.com > hitta din produkt > Stöd eller nedladdningar.

Skriva till fil (PRN)

Ibland kan det vara nödvändigt spara utskriftsdata som en fil.

- 1 Markera rutan **Skriv till fil** i fönstret **Skriv ut**.

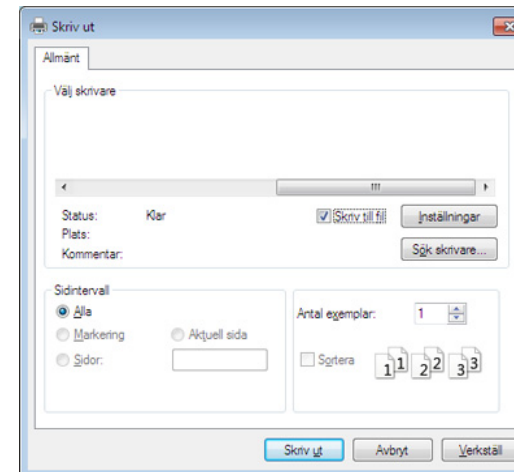

- 2 Klicka på **Skriv ut**.
- 3 Skriv målsökvägen och filnamnet. Klicka sedan på **OK**.
Till exempel **c:\Temp\filnamn**.

Använda specialfunktioner för utskrift



Om du endast anger filnamnet sparas filen automatiskt i **Mina dokument**, **Documents and Settings** eller **Användare**. Mappen där filen sparas kan variera beroende på vilket operativsystem och program du använder.

Så här fungerar specialfunktionerna

Skrivaren har stöd för avancerade utskriftsfunktioner.





Om du vill dra nytta av alla funktioner som skrivaren kan hantera klickar du på **Egenskaper** eller **Inställningar** i programmets **Skriv ut** fönster. Där kan du ändra inställningarna. Skrivarnamnet som visas i fönstret med skrivaregenskaper kan skilja sig beroende på vilken maskin som används.



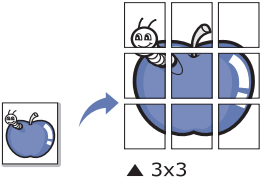
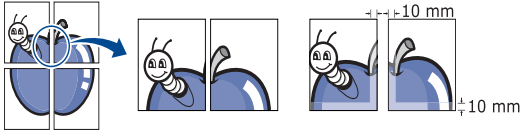
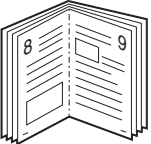

- Vissa menyer visas kanske inte på displayen, beroende på tillval eller modeller. Menyer som inte visas kan inte användas på din maskin.
- Välj menyn **Hjälp** eller klicka på  i fönstret eller tryck på **F1** på tangentbordet samt på det alternativ du vill veta mer om (se "Använda hjälpen" på sidan 38).

Objekt	Beskrivning
Flera sidor per ark 	Anger hur många sidor som du vill skriva ut på ett enda pappersark. Om du vill skriva ut fler än en sida per ark kommer sidorna att förminsкас och ordnas på arket på det sätt du anger. Du kan skriva ut högst sexton sidor på ett ark.



Använda specialfunktioner för utskrift

Objekt	Beskrivning
<p data-bbox="51 312 264 341">Affischutskrift</p> 	<p data-bbox="465 272 2181 344">Du kan även skriva ut ett ensidigt dokument på 4 (affisch 2 x 2), 9 (affisch 3 x 3) eller 16 (affisch 4 x 4) ark om du vill tejpa ihop arken och göra en affisch.</p> <p data-bbox="465 363 2181 435">Markera värdet Överlappning för affisch. Ange Överlappning för affisch i millimeter eller med alternativknappen längst upp till höger på fliken Grundläggande. Det gör det lättare att sammanfoga arken.</p> 
<p data-bbox="51 756 300 785">Utskrift av häfte^a</p> 	<p data-bbox="465 643 2181 715">Med den här funktionen kan du skriva ut ett dokument på båda sidor av papperet och ordna sidorna så att papperet kan vikas på mitten och bilda ett häfte.</p> <p data-bbox="465 738 1693 767">Häftet måste skrivas ut på utskriftsmedia i formatet Letter, Legal, A4, US Folio eller Oficio.</p> <div data-bbox="483 823 2192 1082" style="background-color: #f0f0f0; padding: 10px;"><p data-bbox="488 855 2181 927"> Alternativet Utskrift av häfte är inte tillgängligt för alla pappersformat. Välj alternativet Storlek på fliken Papper om du vill se vad det finns för tillgängliga pappersstorlekar.</p><p data-bbox="562 962 2181 1034">Om du väljer ett pappersformat som inte är tillgängligt avbryts åtgärden automatiskt. Välj bara tillgängligt papper (papper utan  - eller -märke).</p></div>

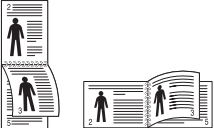

Använda specialfunktioner för utskrift

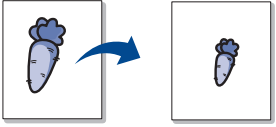
Objekt	Beskrivning
<ul style="list-style-type: none">• Dubbelsidig utskrift^a• Dubbelsidig utskrift (manuell)^a	<p data-bbox="465 268 2186 304">Du kan skriva ut på båda sidor av ett papper (duplex). Innan du skriver ut ska du bestämma vilken orientering dokumentet ska ha.</p> <div data-bbox="465 352 2197 699" style="background-color: #f0f0f0; padding: 10px;"><ul style="list-style-type: none">• Den här funktionen fungerar med papper i storleken Letter, Legal, A4, US Folio och Oficio• Om skrivaren inte har en någon duplexenhet måste du avsluta utskriften manuellt. Skrivaren skriver först ut varannan sida i dokumentet. Sedan visas ett meddelande på datorn.• Funktionen Hoppa över tomma sidor fungerar inte med dubbelsidiga utskrifter.• Vi rekommenderar att du inte skriver ut på båda sidorna av specialmedier som etiketter, kuvert eller tjockt papper. Detta kan annars orsaka att papper fastnar eller att maskinen skadas.</div> <ul style="list-style-type: none">• Skrivarens standard: När du väljer det här alternativet bestäms funktionen av den inställning du gör på skrivarens kontrollpanel. Denna funktion är endast tillgänglig när du använder PCL-/SPL-skrivardrivrutinen (se "Olika modellens funktioner" på sidan 8).• Ingen: Funktionen inaktiveras.• Långsida: det här är det normala layoutalternativet för bokbindning. <div data-bbox="506 979 719 1086"></div> <ul style="list-style-type: none">• Kortsida: det här är det normala layoutalternativet för kalendrar. <div data-bbox="506 1177 719 1305"></div> <ul style="list-style-type: none">• Omvänd dubbelsidig utskrift: Markera det här alternativet om du vill vända utskriftsordningen vid dubbelsidig utskrift. Det här alternativet är inte tillgängligt när du skriver ut via Omvänd dubbelsidig utskrift (manuell).

Använda specialfunktioner för utskrift

Objekt	Beskrivning
<p>Pappersalternativ</p> 	<p>Du anger ett procenttal för att förstora eller förminska dokumentet så att det skrivs ut större eller mindre än dess faktiska storlek.</p>
<p>Vattenstämpel</p> 	<p>Med alternativet Vattenstämpel kan du skapa en vattenstämpel på papperet som ligger "bakom" den övriga texten i dokumentet. Du kan till exempel skriva ut ordet "UTKAST" eller "SEKRETESS" diagonalt över ett dokumentets första sida eller samtliga sidor i stora, gråa bokstäver.</p>
<p>Vattenstämpel (Skapa en vattenstämpel)</p>	<ul style="list-style-type: none">a Om du vill ändra utskriftsinställningarna i programmet går du till Utskriftsinställningar.b Klicka på fliken Avancerat och välj sedan Redigera i listrutan Vattenstämpel. Fönstret Redigera vattenstämpel visas.c Ange en text i rutan Vattenstämpelns meddelande. Du kan ange upp till 256 tecken. Meddelandet visas i förhandsgranskningsfönstret.
<p>Vattenstämpel (Redigera en vattenstämpel)</p>	<ul style="list-style-type: none">a Om du vill ändra utskriftsinställningarna i programmet går du till Utskriftsinställningar.b Klicka på fliken Avancerat och välj sedan Redigera i listrutan Vattenstämpel. Fönstret Redigera vattenstämpel visas.c Välj den vattenstämpel som du vill redigera i listan Aktuella vattenstämplar och ändra vattenstämpelns text och andra alternativ.d Klicka på Uppdatera för att spara ändringarna.e Klicka på OK eller Skriv ut tills fönstret Skriv ut stängs.
<p>Vattenstämpel (Ta bort en vattenstämpel)</p>	<ul style="list-style-type: none">a Om du vill ändra utskriftsinställningarna i programmet går du till Utskriftsinställningar.b Klicka på fliken Avancerat och välj sedan Redigera i listrutan Vattenstämpel. Fönstret Redigera vattenstämpel visas.c Välj den vattenstämpel som du vill ta bort i listan Aktuella vattenstämplar och klicka sedan på Radera.d Klicka på OK eller Skriv ut tills fönstret Skriv ut stängs.

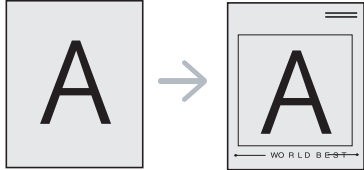
Använda specialfunktioner för utskrift

Objekt	Beskrivning
<p data-bbox="53 408 197 443">Överlägg^a</p> 	<p data-bbox="465 272 1888 304">Denna funktion är tillgänglig när du använder PCL-/SPL-skrivardrivrutinen (se "Programvara" på sidan 9).</p> <p data-bbox="465 328 2186 485">Ett överlägg är en text och/eller bilder som lagras på datorns hårddisk i ett särskilt filformat. Det kan skrivas ut på ett valfritt dokument. Överlägg används ofta i stället för papper med brevhuvud. I stället för att använda ett förtryckt brevhuvud kan du skapa ett överlägg som innehåller exakt samma information som finns på ditt brevhuvud. Om du vill skriva ut ett brev med ditt företags brevhuvud behöver du inte längre ladda förtryckt papper i skrivaren: skriv bara ut brevhuvud som ett överlägg på dokumentet.</p> <p data-bbox="465 509 2186 541">När du vill använda ett överlägg måste du först skapa ett nytt överlägg som innehåller företagets logotyp eller annan information.</p> <div data-bbox="465 592 2197 788" style="background-color: #f0f0f0; padding: 10px;"><ul data-bbox="562 619 2186 746" style="list-style-type: none">• Överläggsdokumentets format måste vara likadant som det dokument som du vill skriva ut överlägget på. Skapa inte ett överlägg med en vattenstämpel.• Upplösningen på överläggsdokumentet måste vara samma som för dokumentet som du vill skriva överlägget på.</div>
<p data-bbox="53 820 412 911">Överlägg (Skapa ett nytt överlägg)</p>	<ol data-bbox="465 820 2157 1158" style="list-style-type: none">a Om du vill spara dokumentet som ett överlägg går du till Utskriftsinställningar.b Klicka på fliken Avancerat och välj sedan Redigera i listrutan Text. Fönstret Redigera överlägg visas.c Klicka på Skapa i fönstret Redigera överlägg.d I fönstret Spara som skriver du in ett namn i rutan Jobbnamn. Ange målsökväg, om det behövs (standardinställningen är C:\Formover).e Klicka på spara. Namnet visas i Överläggslista.f Klicka på OK eller Skriv ut tills fönstret Skriv ut stängs. Filen skrivs inte ut. I stället lagras den på datorns hårddisk.

Använda specialfunktioner för utskrift

Objekt	Beskrivning
Överlägg (Använda ett överlägg)	<p>a Klicka på fliken Avancerat.</p> <p>b Välj önskat överlägg i listrutan Text.</p> <p>c Om den överläggsfil du vill använda inte visas i listrutan Text väljer du Redigera... i listan och klickar på Hämta. Välj den överläggsfil som du vill använda. Om du har sparat den överläggsfil som du vill använda på en extern plats kan du också läsa in filen när du öppnar fönstret Öppna. När du har valt filen klickar du på Öppna. Filen visas i rutan Överläggslista och kan användas för utskrifter. Välj överlägget i rutan Överläggslista.</p> <p>d Markera kryssrutan Bekräfta sidöverlägg vid utskrift om det behövs. Om denna ruta är markerad öppnas ett meddelandefönster varje gång du skickar ett dokument till utskrift. Där bekräftar du att du vill ha ett överlägg på dokumentet. Om rutan är avmarkerad och du har valt ett överlägg skrivs detta ut automatiskt på dokumentet.</p> <p>e Klicka på OK eller Skriv ut tills fönstret Skriv ut stängs.</p>
Överlägg (Ta bort ett överlägg)	<p>a I fönstret Printing Preferences klickar du på fliken Avancerat.</p> <p>b Välj Redigera i listrutan Text.</p> <p>c Markera det överlägg du vill ta bort i rutan Överläggslista.</p> <p>d Klicka på Radera.</p> <p>e När ett bekräftelsefönster öppnas klickar du på Ja.</p> <p>f Klicka på OK eller Skriv ut tills fönstret Skriv ut stängs. Du kan ta bort överlägg som du inte använder längre.</p>

a. Den här inställningen finns inte tillgänglig när du använder XPS-drivrutin.



Alla funktioner är inte tillgängliga på alla modeller och i alla utföranden. Det kan därför hända att din skrivare inte har stöd för alla funktioner.

Skriva ut ett dokument

När du skriver ut från en Mac måste du kontrollera inställningarna för skrivardrivrutinen i varje program som du använder. Gör så här om du vill skriva ut från en Mac:

- 1 Öppna dokumentet som ska skrivas ut.
- 2 Öppna menyn **File** och klicka på **Page Setup (Document Setup** i vissa program).
- 3 Välj papperets storlek, orientering, skalning och andra alternativ, och kontrollera att din maskin är markerad. Klicka på **OK**.
- 4 Öppna menyn **File** och klicka på **Print**.
- 5 Välj antal kopior och vilka sidor du vill skriva ut.
- 6 Klicka på **Print**.

Ändra utskriftsinställningar

Skrivaren har stöd för avancerade utskriftsfunktioner.

Öppna ett program och välj **Print** från menyn **File**. Maskinnamnet som visas i fönstret med skrivaregenskaper kan skilja sig beroende på vilken maskin som används. Förutom namnet ser fönstren med skrivaregenskaper ungefär ut som följande.

Skriva ut flera sidor per ark

Du kan skriva ut fler än en sida på ett enda pappersark. Med den här funktionen kan du skriva ut billiga utkast.

- 1 Öppna ett program och välj **Print** på menyn **File**.
- 2 Välj **Layout** i listrutan under **Orientation**. Välj det antal sidor du vill skriva ut på ett pappersark i listrutan **Pages per Sheet**.
- 3 Välj övriga alternativ som ska användas.
- 4 Klicka på **Print**.
Skrivaren skriver ut det valda antalet sidor på ett ark.

Mac-utskrift

Dubbelsidig utskrift



Alla funktioner är inte tillgängliga på alla modeller och i alla utföranden. Det kan därför hända att din skrivare inte har stöd för alla funktioner.

Innan du skriver ut dubbelsidiga dokument bör du bestämma vilken kant som skall bindas. Det här är de olika bindningsalternativen:

- **Long-Edge Binding:** Det här är det normala layoutalternativet vid bokbinding.
- **Short-Edge Binding:** Det här alternativet används ofta för kalendrar.

- 1 Välj **Print** på menyn **File** i Mac-programmet.
- 2 Välj **Layout** i listrutan under **Orientation**.
- 3 Välj en bindningsorientering från alternativet **Two-Sided**.
- 4 Välj övriga alternativ som ska användas.
- 5 När du klickar på **Print** skriver skrivaren ut på båda sidorna av pappret.



Om du skriver ut fler än två kopior kan den första och den andra kopian skrivas ut på samma pappersark. Undvik att skriva ut på båda sidor av pappret när du skriver ut fler än en kopia.

Använda hjälpen

Klicka på frågetecknet i fönstrets nedre vänstra hörn och klicka sedan på ett ämne du vill veta mer om. Då visas ett popup-fönster med information om hur alternativet fungerar.

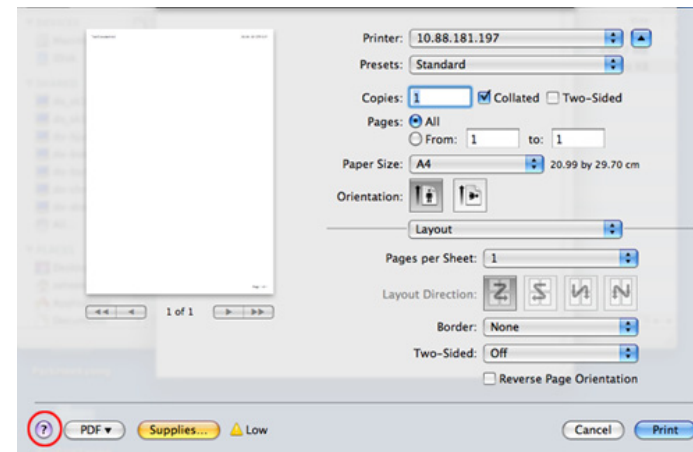



Alla funktioner är inte tillgängliga på alla modeller och i alla utföranden. Det kan därför hända att din skrivare inte har stöd för alla funktioner.



Automatisk dubbelsidig kopiering är inte tillgänglig på alla skrivarmodeller. Du kan istället använda utskriftssystemet lpr eller andra program för udda-jämn-utskrift. (se "Olika modellers funktioner" på sidan 8).

Skriva ut från program

I många Linux-program kan du skriva ut med hjälp av CUPS (Common UNIX Printing System). Du kan skriva ut på skrivaren från sådana program.

- 1 Öppna dokumentet som ska skrivas ut.
- 2 Öppna menyn **File** och klicka på **Page Setup** (**Print Setup** i vissa program).
- 3 Välj pappersstorlek, orientering och kontrollera att maskinen är vald. Klicka på **Apply**.
- 4 Öppna menyn **File** och klicka på **Print**.
- 5 Välj skrivare för utskrift.
- 6 Välj antal kopior och vilka sidor du vill skriva ut.
- 7 Välj alternativ i de olika flikarna.
- 8 Klicka på **Print**.

Skriva ut filer

Du kan skriva ut text, bilder och pdf-filer på skrivaren via CUPS, direkt från kommandoradsgränssnittet. Detta är möjligt tack vare CUPS lpr. Så här gör du:

```
"lp -d <skrivarnamn> -o <alternativ> <filnamn>"
```

Mer information finns i man-sidan för lpr.

Konfigurera skrivaregenskaper

Med hjälp av fönstret **Printer Properties** i **Printers configuration** kan du ändra olika egenskaper för skrivaren i dess egenskap av skrivare.

1 Öppna **Unified Driver Configurator**.

Om det behövs kan du växla till **Printers configuration**.

2 Markera skrivaren i listan med tillgängliga skrivare och klicka på **Properties**.

3 Fönstret **Printer Properties** visas.

Följande fem flikar finns högst upp i fönstret:

- **General:** Är ett alternativ där du kan ändra skrivarens plats och namn. Namnet som anges på den här fliken visas i listan över skrivare i **Printers configuration**.
- **Connection:** Är ett alternativ där du kan visa eller välja en annan port. Om du ändrar maskinporten från USB till parallell eller tvärtom medan den används, måste du konfigurera om maskinporten på den här fliken.
- **Driver:** Ett alternativ där du kan visa eller välja en annan skrivardrivrutin. Om du klickar på **Options** kan du ange enhetens standardinställningar.

- **Jobs:** Visar listan med utskriftsjobb. Klicka på **Cancel job** om du vill avbryta det markerade jobbet, och markera kryssrutan **Show completed jobs** om du vill visa de tidigare jobben i jobblistan.
- **Classes:** Visar vilken klass skrivaren hör till. Klicka på **Add to Class** om du vill lägga till den i en viss klass, eller klicka på **Remove from Class** om du vill ta bort skrivaren från den markerade klassen.

4 Klicka på **OK** om du vill spara ändringarna och stänga fönstret **Printer Properties**.



4. Nyttiga administreringsverktyg

I det här kapitlet beskrivs de hanteringsverktyg som medföljer och som hjälper dig att använda skrivaren på bästa sätt.

- **Easy Capture Manager** 167
- **Samsung Easy Color Manager** 168
- **Samsung AnyWeb Print** 169
- **Easy Eco Driver** 170
- **Använda SyncThru™ Web Service** 171
- **Använda Samsung Easy Printer Manager** 174
- **Använda Samsung skrivarens status** 177
- **Använda Linux Unified Driver Configurator** 179

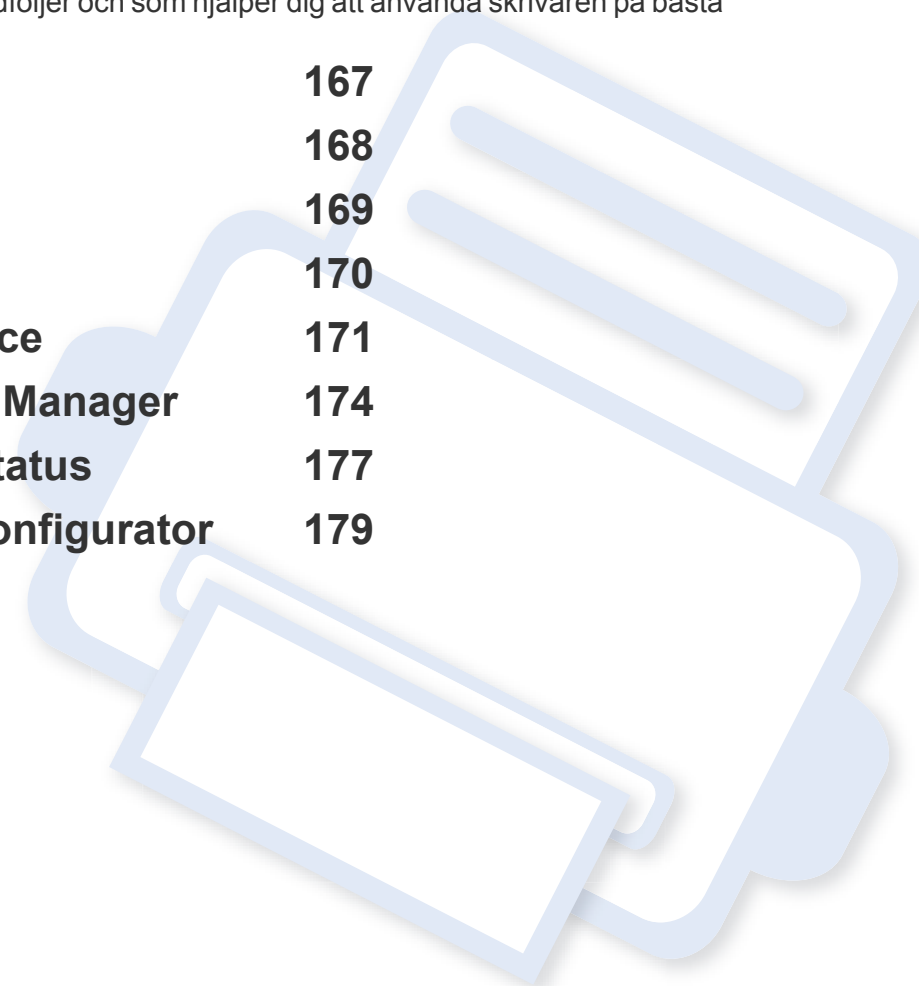

Easy Capture Manager



- Denna funktion kanske inte finns tillgänglig för alla modeller och för alla produkter (se "Programvara" på sidan 9).
- Finns endast tillgängligt för Windows (se "Programvara" på sidan 9).

Du tar en skärmdump och startar Easy Capture Manager genom att trycka på knappen Print Screen på tangentbordet. Du har därefter möjlighet att redigera bilden och skriva ut den.

Samsung Easy Color Manager

Med Samsung Easy Color Manager kan användaren göra finjusteringar med sexfärgstoner och andra egenskaper, såsom ljusstyrka, kontrast och mättnad. Förändringar i färgtoner kan sparas som en profil och användas från drivrutinen eller skrivaren.



- Denna funktion kanske inte finns tillgänglig för alla modeller och för alla produkter (se "Programvara" på sidan 9).
- Endast tillgänglig för användare av Windows och Mac OS (se "Programvara" på sidan 9).

Med det här programmet kan användare på ett enkelt sätt justera färger för Samsung-färglaserskrivare.

Hämta programvaran från Samsung webbplats. Packa sedan upp filen och installera den. (<http://www.samsung.com> > hitta din produkt > Stöd eller nedladdningar).

Samsung AnyWeb Print



Enbart tillgängligt för Windows- och Mac-användare.

Med hjälp av det här verktyget kan du enkelt ta skärmdumpar, förhandsgranska och skriva ut sidor.

Hämta programvaran från Samsung webbplats. Packa sedan upp filen och installera den. (<http://www.samsung.com> > hitta din produkt > Stöd eller nedladdningar).

Easy Eco Driver

Drivrutinen Easy Eco Driver ger dig tillgång till Eko-läget som är perfekt om du vill spara på toner och papper.

Easy Eco Driver har även redigeringsmöjligheter. Du kan exempelvis ta bort bilder and textobjekt samt ändra teckensnitt. Du kan spara inställningar som du ofta använder som förinställningar.



Finns endast tillgängligt för Windows.

Så här använder du funktionen:

- 1 Öppna dokumentet som ska skrivas ut.
- 2 Öppna fönstret **Utskriftsinställningar** (se "Öppna utskriftsinställningarna" på sidan 36).
- 3 Välj **Förhandsgranskning Eko-utskrift** under fliken **Favoriter**.
- 4 Ett fönster med förhandsgranskning öppnas.
- 5 Välj inställningar och alternativ för utskriften.
Dessa återspeglas i förhandsgranskningen.
- 6 Klicka på **Skriv ut**.



Om du vill köra Easy Eco Driver för varje utskrift, markera kryssrutan **Aktivera eko-läge före utskrift** under fliken **Grundläggande** i fönstret utskriftsinställningar.

Använda SyncThru™ Web Service



- Internet Explorer 6.0 eller senare är minimikravet för SyncThru™ Web Service.
- Funktionerna i SyncThru™ Web Service som beskrivs här kan skilja sig från din version, beroende på tillval och modell.
- Endast nätverksmodellen.

Så här får du tillgång till SyncThru™ Web Service

- 1 Starta en webbläsare i Windows, t.ex. Internet Explorer.
Ange skrivarens IP-adress (<http://xxx.xxx.xxx.xxx>) i adressfältet och tryck på Retur eller klicka på **Gå**.
- 2 Skrivarens inbyggda webbplats öppnas.

Logga in på SyncThru™ Web Service

Innan du kan konfigurera alternativ i SyncThru™ Web Service måste du logga in som administratör. Du kan använda SyncThru™ Web Service även utan att logga in men du har då inte tillgång till flikarna **Settings** och **Security**.

- 1 Klicka på **Login** längst upp till höger på webbplatsen SyncThru™ Web Service.
- 2 Om det är första gången du använder **SyncThru™ Web Service** måste du logga in som administratör. Ange de användaruppgifter som anges nedan. Av säkerhetsskäl rekommenderar vi dig att ändra det förinställda lösenordet.
 - **ID: admin**
 - **Password: sec00000**

Använda SyncThru™ Web Service

Översikt över SyncThru™ Web Service

 Information Settings Security Maintenance



Beroende på modell kanske vissa flikar inte visas.

Fliken Information

på den här fliken finns allmän information om skrivaren. Du kan kontrollera olika saker, t.ex. återstående tonernivå. Du kan även skriva ut felrapporter och andra rapporter.

- **Active Alerts:** Visar varningar som har inträffat och hur pass allvarliga dessa har varit.
- **Supplies:** Visar hur många sidor som har skrivits ut och hur mycket toner som återstår i kassetten.
- **Usage Counters:** Visar räknare för olika utskriftstyper: enkelsidiga eller dubbelsidiga.
- **Current Settings:** Visar skrivarens nätverksinformation.
- **Print information:** Skriver ut rapporter, exempelvis systemrelaterade sådana och teckensnittsreporter.

Fliken Settings

På den här fliken kan du ställa in konfigurationer för skrivaren och nätverket. Du måste logga in som administratör för att kunna visa den här fliken.

- Fliken **Machine Settings:** Ställer in de alternativ som skrivaren anger.
- Fliken **Network Settings:** Visar alternativ för nätverksmiljön. Ställer in alternativ såsom TCP/IP och nätverksprotokoll.

Fliken Security

På den här fliken kan du ställa in säkerhetsinformation för systemet och nätverket. Du måste logga in som administratör för att kunna visa den här fliken.

- **System Security:** Anger information för systemadministratören samt aktiverar och inaktiverar skrivarfunktioner.
- **Network Security:** Anger inställningar för IPv4/IPv6-filtrering.

Använda SyncThru™ Web Service

Fliken Maintenance

På den här fliken kan du underhålla skrivaren genom att uppgradera den inbyggda programvaran och ange e-postadresser. Du kan även ansluta till Samsungs webbplats eller hämta drivrutiner via menyn **Link**.

- **Firmware Upgrade:** Uppgraderar skrivarens inbyggda programvara.
- **Contact Information:** Visar kontaktinformation.
- **Link:** Öppnar länkar till nyttiga webbplatser där du kan hämta verktyg och få information.

Ange information om systemadministratören

Den här inställningen är nödvändig för användning av e-postmeddelanden.

- 1 Starta en webbläsare i Windows, t.ex. Internet Explorer.
Ange skrivarens IP-adress (http://xxx.xxx.xxx.xxx) i adressfältet och tryck på Enter eller klicka på **Gå**.
- 2 Skrivarens inbyggda webbplats öppnas.
- 3 Välj **System Security** > **System Administrator** på fliken **Security**.
- 4 Ange administratörens namn, telefonnummer, plats och e-postadress.
- 5 Klicka på **Apply**.

Använda Samsung Easy Printer Manager

Samsung Easy Printer Manager är ett program som samlar alla inställningar för Samsungskrivaren på ett och samma ställe. Samsung Easy Printer Manager ger dig tillgång till enhetsinställningarna och till olika skrivarmiljöer, och låter dig utföra olika skrivaråtgärder. Programmet gör det enkelt att dra nytta av Samsung-skrivarens funktioner. Samsung Easy Printer Manager har två olika gränssnitt som användaren kan välja mellan: ett grundläggande och ett avancerat. Det är enkelt att växla mellan gränssnitten; klicka bara på knappen .



- Endast tillgänglig för Windows- eller Mac OS-användare
- Samsung Easy Printer Manager för Windows fungerar endast med Internet Explorer 6.0 och senare versioner.

Så här fungerar Samsung Easy Printer Manager

Så här startar du programmet:

För Windows

Välj **Starta > Program** eller **Alla program > Samsung Printers > Samsung Easy Printer Manager** .

För Mac,

Öppna mappen **Program > Samsung > Samsung Easy Printer Manager**.

Gränssnittet i Samsung Easy Printer Manager består av olika avsnitt enligt följande:



Skärmens faktiska utseende beror på vilket operativsystem du använder.

Använda Samsung Easy Printer Manager

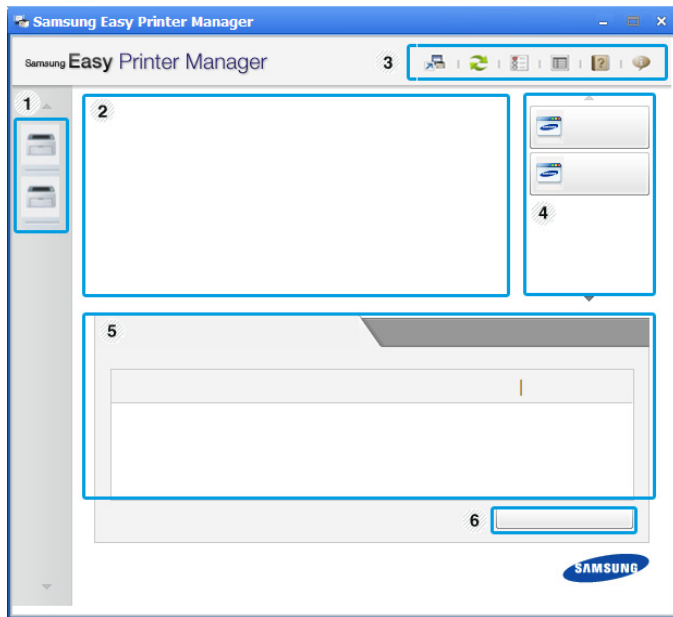

1	Skrivarlistan	I skivarlistan visas ikonerna för de installerade skrivarna på datorn.
2	Skrivarinformation	<p>På den här fliken finns allmän information om skrivaren. Här listas bland annat skrivarens modellnamn, IP-adress (eller postnamn) samt skrivarens status.</p> <p> Knapp för Användarhandbok: Den här knappen kopplas istället till Felsökningsguide när det uppstår fel. Du kan öppna felsökningsavsnittet i bruksanvisningen direkt.</p>

3	Programinformation	<p>Innehåller länkar för att ändra till avancerade inställningar (byte av gränssnitt), uppdatering, summering, hjälp och grundfakta.</p> <p> Knappen  används för att växla till det avancerade gränssnittet.</p>
4	Snabblänkar	<p>Visar Snabblänkar till skrivarspecifika funktioner. I det här avsnittet finns även länkar till verktyg i de avancerade inställningarna.</p> <p> Om du ansluter skrivaren till ett nätverk aktiveras ikonen för SyncThru™ Web Service.</p>
5	Innehållsömrde	Här finns information om de valda skrivaren, exempelvis hur mycket toner och papper som återstår. Informationen som visas beror på vilken skrivare som har valts. Denna funktion finns inte i alla skrivare.
6	Beställ Material	Klicka på Beställ i fönstret för beställningar. Du kan beställa nya tonerkassetter online.

 Klicka på **Hjäl**p-knappen () i fönstrets övre högra hörn och klicka sedan på ett alternativ du vill veta mer om.

Använda Samsung Easy Printer Manager

Översikt över gränssnittet för avancerade inställningar

Det avancerade gränssnittet är avsett för nätverks- och skrivaradministratörer.

Enhetsinställningar

Du kan ange olika inställningar, exempelvis för papper, layout, emulering och utskriftsinformation samt konfigurera nätverket.

Varningsinställningar (endast för Windows)

I den här menyn finns inställningar för varningar.

- **Skrivarvarning:** Innehåller inställningar för när varningarna ska visas.
- **E-postvarning:** Innehåller inställningar för hur e-postvarningar ska skickas.
- **Varningshistorik:** Här visas tidigare enhets- och tonervarningar.

Jobbredovisning

Här finns kvotinformation om den användare som skriver ut jobbet. Kvoterna kan skapas och tillämpas för olika enheter via administreringsprogram av typen SyncThru™ och CounThru™.

Använda Samsung skrivarens status

Samsung skrivarens status är ett program som övervakar och informerar dig om skrivarens status.





- Finns tillgängligt för Windows.
- Fönstret Samsung skrivarens status och dess innehåll som visas i denna bruksanvisning kan skilja sig åt beroende på vilken skrivare eller vilket operativsystem som används.
- Kontrollera vilka operativsystem som är kompatibla med skrivaren (se "Systemkrav" på sidan 72).

Översikt över Samsung skrivarens status

Om ett fel uppstår under drift kan du kontrollera felet i Samsung skrivarens status. Samsung skrivarens status installeras automatiskt när du installerar skrivarens programvara.

Du kan även starta Samsung skrivarens status manuellt. Gå till **Utskriftsinställningar** och klicka på fliken **Grundläggande** > knappen **Skriverstatus**.

Följande ikoner visas på Aktivitetsfältet i Windows:

Ikon	Avser	Beskrivning
	Normal	Skrivaren är redo och inga fel eller varningar har uppstått.
	Varning	Skrivaren befinner sig i ett läge där det finns risk för framtida fel. Kanske är tonernivån låg, vilket kan leda till fel när tonern har tagit slut.
	Fel	Ett eller flera fel har inträffat i skrivaren.

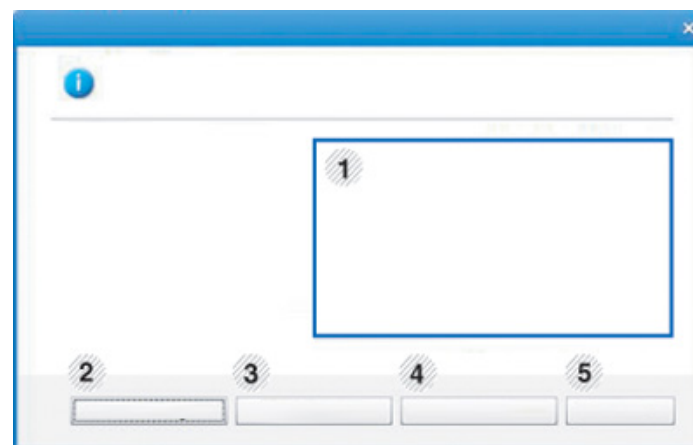

1	Tonernivå	Du kan visa den återstående tonernivån i varje kassett. Skrivaren och antalet tonerkassetter som visas i fönstret ovan kan variera beroende på vilken skrivare som används. Denna funktion finns inte i alla skrivare.
---	------------------	--

Använda Samsung skrivarens status

2	Alternativ	Du kan ange varningsinställningar för utskriftsjobb.
3	Beställ förbrukningsmaterial	Du kan beställa nya tonerkassetter online.
4	Bruksanvisning	<p>Du kan visa Användarhandbok online.</p> <div data-bbox="421 502 1079 742"> Den här knappen leder till att Felsökningsguide öppnas vid eventuella fel. Du kan öppna felsökningsavsnittet i bruksanvisningen direkt.</div>
5	Stäng	Stäng fönstret.

Använda Linux Unified Driver Configurator

Unified Driver Configurator är ett verktyg som främst är avsett för konfigurering av skrivare. Du måste installera Unified Linux Driver innan du kan börja använda Unified Driver Configurator (se "Linux-installation" på sidan 95).

När du har installerat drivrutinen skapas ikonen för Unified Driver Configurator automatiskt på skrivbordet.

Öppna Unified Driver Configurator

- 1 Dubbelklicka på **Unified Driver Configurator** på skrivbordet.
Du kan även klicka på ikonen **Startup** och välja **Samsung Unified Driver > Unified Driver Configurator**.
- 2 Klicka på knapparna till vänster när du vill växla till motsvarande konfigurationsfönster.

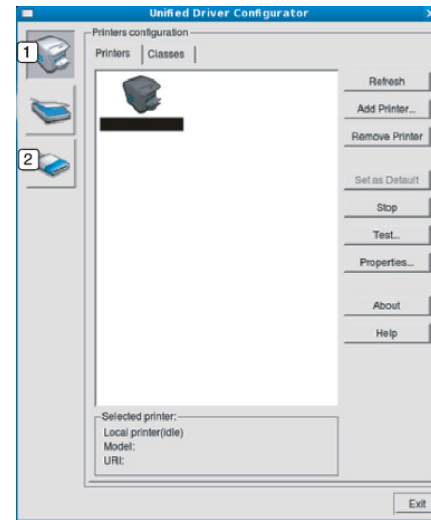

- 1 Printer Configuration
- 2 Port Configuration



Om du vill öppna direkthjälpen klickar du på **Help**.

- 3 När du har ändrat konfigurationerna stänger du **Unified Driver Configurator** genom att klicka på **Exit**.

Använda Linux Unified Driver Configurator

Skrivarkonfiguration

Printers configuration har två flikar: **Printers** och **Classes**.

Fliken Printers

Visa det aktuella systemets skrivarkonfiguration genom att klicka på skrivarikonen till vänster i fönstret **Unified Driver Configurator**.

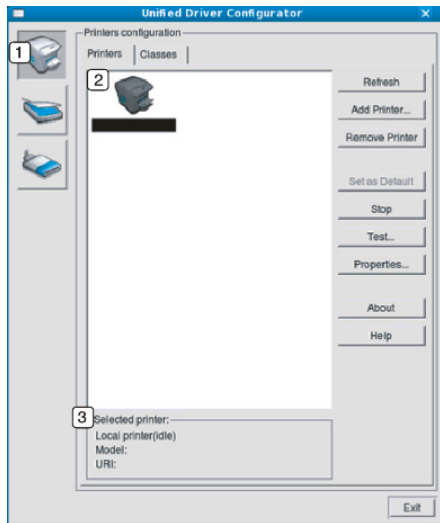

- | | |
|---|--|
| 1 | Växlar till Printers configuration . |
| 2 | Visar alla installerade skrivare. |
| 3 | Visar skrivarens status, modellnamn och URL. |

Knapparna för skrivarkontroll är följande:

- **Refresh:** Uppdaterar listan över tillgängliga skrivare.
- **Add Printer:** här kan du lägga till en ny skrivare.
- **Remove Printer:** tar bort den markerade skrivaren.
- **Set as Default:** här anger du att den valda skrivaren ska vara standardskrivare.
- **Stop/Start:** stoppar/startar skrivaren.
- **Test:** här kan du skriva ut en testsida för att kontrollera att skrivaren fungerar ordentligt.
- **Properties:** Här kan du granska och ändra skrivaregenskaper.

Använda Linux Unified Driver Configurator

Fliken Classes

På fliken Classes visas en lista med tillgängliga skrivarklasser.

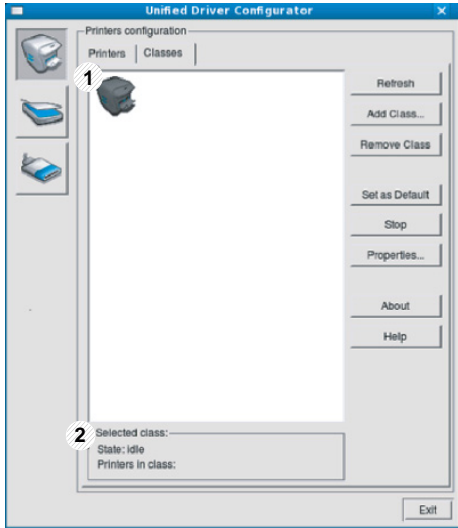

- | | |
|---|--|
| 1 | Visar alla skrivarklasser. |
| 2 | Visar status för klassen och antalet skrivare som ingår i klassen. |

- **Refresh:** uppdaterar listan med klasser.
- **Add Class:** här kan du lägga till en ny skrivarklass.
- **Remove Class:** tar bort den markerade skrivarklassen.

Ports configuration

I det här fönstret kan du visa en lista med tillgängliga portar, kontrollera status för varje port och frisläppa en port som har fastnat i upptagetläge när dess ägare av någon anledning avslutat ett jobb.

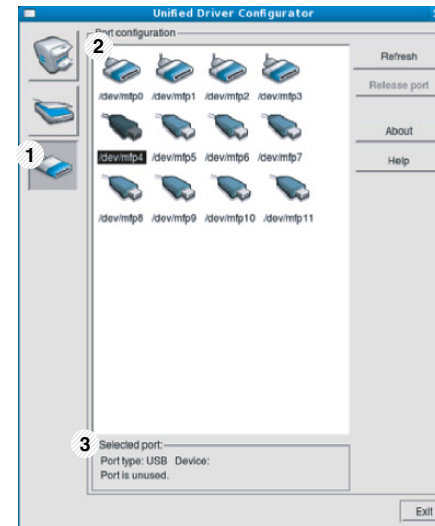

- | | |
|---|--|
| 1 | Växlar till Ports configuration . |
| 2 | Visar alla tillgängliga portar. |
| 3 | Visar porttyp, enheten som är ansluten till porten och status. Visar alla tillgängliga portar. |

- **Refresh:** uppdaterar listan med tillgängliga portar.
- **Release port:** frigör den markerade porten.



5. Felsökning

I det här kapitlet finns information om vad du ska göra om ett fel uppstår.

- **Problem med pappersmatning** 183
- **Problem med strömförsörjning och kablar** 184
- **Utskriftsproblem** 185
- **Problem med utskriftskvalitet** 189
- **Problem med operativsystemet** 197



Problem med pappersmatning

Status	Föreslagna åtgärder
Papper fastnar vid utskrift.	Ta bort papper som har fastnat.
Papper fastnar i varandra.	<ul style="list-style-type: none">• Kontrollera hur mycket papper som ryms i kassetten.• Kontrollera att du använder rätt papperstyp.• Avlägsna papperet från magasinet och böj eller bläddra bunten.• Fuktiga förhållanden kan också göra att papper fastnar i varandra.
Flera ark papper matas inte.	Olika papperstyper kan ha fyllts på i magasinet. Lägg bara i papper av samma typ samt med samma storlek och vikt.
Papperet matas inte in i skrivaren.	<ul style="list-style-type: none">• Ta bort eventuella hinder inuti skrivaren.• Papperet har fyllts på på fel sätt. Avlägsna papperet från magasinet och lägg tillbaka det på rätt sätt.• Det finns för mycket papper i magasinet. Avlägsna överskottspapper från magasinet.• Papperet är för tjockt. Använd bara papper som överensstämmer med skrivarens specifikationer.
Papperet fastnar hela tiden.	<ul style="list-style-type: none">• Det finns för mycket papper i magasinet. Avlägsna överskottspapper från magasinet. Om du skriver ut på specialpapper ska du använda den manuella mataren.• Fel papperstyp används. Använd bara papper som överensstämmer med skrivarens specifikationer.• Det kan finnas skräp inuti skrivaren. Öppna den övre luckan och ta bort eventuellt skräp.

Problem med strömförsörjning och kablar

Status	Föreslagna åtgärder
Skrivaren får ingen ström, eller så är anslutningskabeln mellan datorn och skrivaren inte ordentligt ansluten.	<ul style="list-style-type: none">• Anslut först skrivaren till vägguttaget och tryck sedan på  (Strömbrytare/väckning) på kontrollpanelen.• Koppla ifrån kabeln och anslut den på nytt.

Utskriftsproblem

Status	Möjlig orsak	Föreslagna åtgärder
Skrivaren skriver inte ut.	Skrivaren får ingen ström.	Kontrollera nätsladden. Kontrollera strömbrytaren och strömkällan.
	Skrivaren är inte vald som standardmaskin.	Välj skrivaren som standardskrivare i Windows.
	Kontrollera följande på skrivaren: <ul style="list-style-type: none">• Den övre luckan är inte stängd. Stäng den.• Papper har fastnat i skrivaren. Ta bort papperet som har fastnat (se "Ta bort papper som fastnat" på sidan 60).• Det finns inget papper i skrivaren. Fyll på papper (se "Fylla på papper i magasinet" på sidan 29).• Det finns ingen tonerkasset i skrivaren. Sätt i tonerkassetten (se "Byta ut tonerkassetten" på sidan 48).• Se till att skyddspapperet inte sitter kvar på tonern (se "Byta ut tonerkassetten" på sidan 48). Om det uppstår ett systemfel kontaktar du en servicetekniker.	
	Anslutningskabeln mellan datorn och skrivaren är inte ordentligt ansluten.	Koppla ifrån skrivarsladden och koppla in den igen (se "Baksida" på sidan 21).
	Anslutningskabeln mellan datorn och skrivaren är trasig.	Anslut sladden till en annan dator som fungerar, om det är möjligt, och skriv ut ett jobb. Du kan också försöka använda en annan maskinkabel.
	Inställningen för skrivarporten är felaktig.	Kontrollera skrivarinställningen i Windows och kontrollera att utskriften skickas till rätt port. Om datorn har flera portar kontrollerar du att skrivaren är ansluten till rätt port.
	Skrivaren kan vara felkonfigurerad.	Kontrollera Utskriftsinställningar för att försäkra dig om att alla inställningar är korrekta.

Utskriftsproblem

Status	Möjlig orsak	Föreslagna åtgärder
Skrivaren skriver inte ut.	Skrivardrivrutinen kan vara felaktigt installerad.	Avinstallera skrivarens drivrutin och installera den på nytt.
	Skrivaren fungerar inte.	Kontrollera meddelandet på kontrollpanelens display för att se om skrivaren indikerar ett systemfel. Kontakta en servicetekniker.
	Dokumentstorleken är så stor att datorns hårddisk inte räcker till för utskriftsjobbet.	Frigör mer hårddiskutrymme och skriv ut dokumentet igen.
	Utmatningsfacket är fullt.	Ta bort papperet från utmatningsfacket, så återupptas utskriften automatiskt.
Skrivaren väljer utskriftsmaterial från fel papperskälla.	Valet av papperskälla i Utskriftsinställningar kan vara fel.	I många program hittar du papperskällans inställning på fliken Papper i Utskriftsinställningar (se "Öppna utskriftsinställningarna" på sidan 36). Välj rätt papperskälla. Se hjälpfönstret om skrivardrivrutinen (se "Använda hjälpen" på sidan 38).
Ett utskriftsjobb tar väldigt lång tid.	Utskriftsjobbet kan vara mycket komplext.	Minska sidans komplexitet eller försök justera inställningarna för utskriftskvaliteten.
Halva sidan är tom.	Sidriktningen kan vara fel.	Ändra sidriktningen i programmet du skriver ut från (se "Öppna utskriftsinställningarna" på sidan 36). Se hjälpfönstret om skrivardrivrutinen (se "Använda hjälpen" på sidan 38).
	Pappersformatet och motsvarande pappersinställningar överensstämmer inte.	Kontrollera att pappersformatet i skrivardrivrutinens inställningar stämmer med papperet i kassetten. Kontrollera annars att pappersformatet i skrivardrivrutinens inställningar stämmer med pappersvalet i programvaruinställningarna (se "Öppna utskriftsinställningarna" på sidan 36).

Utskriftsproblem

Status	Möjlig orsak	Föreslagna åtgärder
Skrivaren skriver ut men texten är fel, förvrängd eller ofullständig.	Maskinkabeln kan vara lös eller trasig.	Koppla loss maskinkabeln och anslut den igen. Prova med ett utskriftsjobb som har lyckats tidigare. Om det är möjligt kan du koppla in kabeln och skrivaren i en annan dator och försöka skriva ut ett jobb som du vet fungerar. Försök slutligen att använda en ny maskinkabel.
	Du har valt fel skrivardrivrutin.	Kontrollera programmets skrivarvalmeny och bekräfta att rätt skrivare är vald.
	Programmet du använder fungerar inte ordentligt.	Försök att skriva ut från ett annat program.
	Operativsystemet fungerar inte ordentligt.	Avsluta Windows och starta om datorn. Stäng av skrivaren och slå på den igen.
Sidorna skrivs ut men är tomma.	Tonerkassetten är trasig eller tom.	Omfördela tonern om det behövs. Vid behov byter du ut tonerkassetten. <ul style="list-style-type: none">• Se "Omfördela toner" på sidan 46.• Se "Byta ut tonerkassetten" på sidan 48.
	Filen innehåller kanske tomma sidor.	Kontrollera att filen inte innehåller tomma sidor.
	Vissa delar, till exempel styrdonet eller moderkortet, kan vara skadade.	Kontakta en servicetekniker.
PDF-filer skrivs inte ut korrekt. Vissa delar av grafik, text eller bilder saknas.	Inkompatibilitet mellan PDF-filen och Acrobat-programmen.	Det kan gå att skriva ut PDF-filen genom att skriva ut den som bild. Aktivera Skriv ut som bild från utskriftsinställningarna i Acrobat.  Det tar längre tid att skriva ut när du skriver ut en PDF-fil som en bild.
Fotografier skrivs ut med dålig kvalitet. Bilderna är inte tydliga.	Upplösningen på fotot är mycket låg.	Minska fotografiets storlek. Om du förstorar en bild i programmet minskas upplösningen.

Utskriftsproblem

Status	Möjlig orsak	Föreslagna åtgärder
Skrivaren släpper ut ånga vid utmatningsfacket innan utskrift.	Användning av fuktigt papper kan orsaka ånga vid utskrift.	Det här är inget allvarligt. Du kan fortsätta skriva ut.
Skrivaren skriver inte ut papper i specialstorlekar, t.ex. fakturapapper.	Pappersformatet och inställningen för pappersformat överensstämmer inte.	Ställ in rätt pappersstorlek under Anpassat på fliken Papper i Utskriftsinställningar (se "Öppna utskriftsinställningarna" på sidan 36).
Det utskrivna fakturapapperet är böjt.	Inställningarna för papperstyp stämmer inte överens.	Ändra skrivaralternativen och försök igen. Gå till Utskriftsinställningar , klicka på fliken Papper och välj typen Tjockt papper (se "Öppna utskriftsinställningarna" på sidan 36).

Problem med utskriftskvalitet

Om insidan av skrivaren är smutsig eller papper har fyllts på felaktigt kan utskriftskvaliteten bli sämre. Se tabellen nedan för felsökning av problemet.

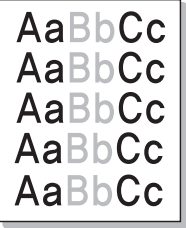
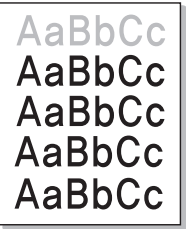
Status	Föreslagna åtgärder
Ljus eller blek utskrift 	<ul style="list-style-type: none">• Om vita vertikala streck eller blekta partier syns på sidan börjar en tonerkassetten ta slut. Installera en ny tonerkassetten (se "Byta ut tonerkassetten" på sidan 48).• Om ett lodrätt streck eller ett urblekt område visas på sidan trots att det finns tillräckligt med toner kvar bör du öppna och stänga den främre luckan 3-4 gånger (se "Översikt över maskinen" på sidan 19).• Papperet kanske inte uppfyller pappersspecifikationerna. Det kan vara för fuktigt eller för grovt.• Om hela sidan är ljus är upplösningen för låg eller också är tonersparläget aktiverat. Justera utskriftsupplösningen och inaktivera tonersparläget. Se hjälpen om skrivardrivrutinen.• En kombination av blekta fält och utsmetad färg kan betyda att tonerkassetten behöver rengöras. Rengör insidan av maskinen (se "Rengöra maskinen" på sidan 54).• Ytan på laserskanningsenheten (LSU) i skrivaren kan vara smutsig. Rengör insidan av maskinen (se "Rengöra maskinen" på sidan 54). Om dessa åtgärder inte löser problemet kontaktar du en servicetekniker.
Den övre halvan av papperet skrivs ut ljusare än resten av papperet 	<p>Tonern kanske inte fäster som den ska på den här typen av papper.</p> <ul style="list-style-type: none">• Ändra skrivaralternativen och försök igen. Gå till Utskriftsinställningar, klicka på fliken Papper och välj typen Återvunnet (se "Öppna utskriftsinställningarna" på sidan 36).

Problem med utskriftskvalitet

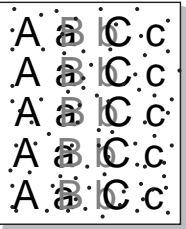
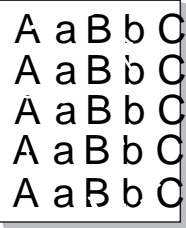
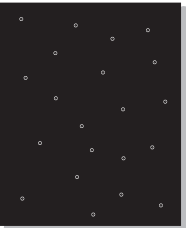
Status	Föreslagna åtgärder
Tonerfläckar 	<ul style="list-style-type: none">• Papperet kanske inte uppfyller pappersspecifikationerna. Det kan t.ex. vara för fuktigt eller för grovt.• Överföringsvalsen kan vara smutsig. Rengör insidan av maskinen (se "Rengöra maskinen" på sidan 54).• Pappersbanan kan behöva göras rent. Kontakta service (se "Rengöra maskinen" på sidan 54).
Tomma områden 	<p>Urblekta områden (som ofta är runda) dyker upp slumpmässigt på sidan:</p> <ul style="list-style-type: none">• Ett enskilda pappersark kan vara skadat. Prova att skriva ut igen.• Fuktinnehållet i papperet kan vara ojämnt eller så har papperet fuktfläckar på ytan. Försök att använda ett annat pappersfabrikat.• Hela bunten är dålig. Tonern kanske inte fastnar i vissa områden på grund av tillverkningsprocessen. Försök att använda ett annat pappersfabrikat.• Ändra skrivaralternativen och försök igen. Gå till Utskriftsinställningar, klicka på fliken Papper och välj typen Tjockt papper eller Tjockare papper (se "Öppna utskriftsinställningarna" på sidan 36). <p>Om dessa åtgärder inte löser problemet kontaktar du en servicetekniker.</p>
Vita fläckar 	<p>Om det blir vita fläckar på papperet:</p> <ul style="list-style-type: none">• Papperet är för strävt och smuts från ett papper faller ned i de inre delarna av skrivaren. Det innebär att överföringsvalsen kan vara smutsig. Rengör insidan av maskinen (se "Rengöra maskinen" på sidan 54).• Pappersbanan kan behöva göras rent. Rengör insidan av maskinen (se "Rengöra maskinen" på sidan 54). <p>Om dessa åtgärder inte löser problemet kontaktar du en servicetekniker.</p>

Problem med utskriftskvalitet

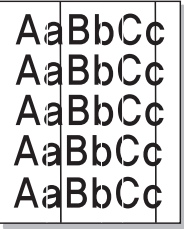
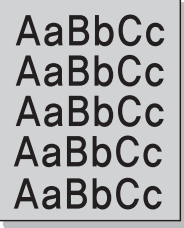
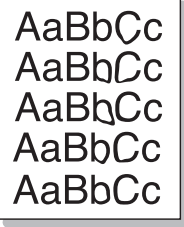
Status	Föreslagna åtgärder
Lodräta linjer 	<p>Om svarta lodräta streck syns på sidan:</p> <ul style="list-style-type: none">• Ytan (trumdelen) på tonerkassetten i skrivaren har antagligen repats. Ta bort tonerkassetten och installera en ny (se "Byta bildbehandlingsenheten" på sidan 52). <p>Om vita lodräta streck syns på sidan:</p> <ul style="list-style-type: none">• Ytan på laserskanningsenheten (LSU) i skrivaren kan vara smutsig. Rengör insidan av maskinen (se "Rengöra maskinen" på sidan 54). Om dessa åtgärder inte löser problemet kontaktar du en servicetekniker.
Svart bakgrund 	<p>Om skuggningen på bakgrunden blir oacceptabel:</p> <ul style="list-style-type: none">• Byt till ett lättare papper.• Kontrollera den omgivande miljön: mycket torra eller fuktiga (högre än 80 % RF) förhållanden kan öka skuggningen.• Ta bort den befintliga skannerenheten och installera en ny (se "Byta bildbehandlingsenheten" på sidan 52).• Fördela om den (se "Omfördela toner" på sidan 46).
Utismetad toner 	<ul style="list-style-type: none">• Rengör insidan av maskinen (se "Byta ut tonerkassetten" på sidan 48).• Kontrollera papperets typ och kvalitet.• Ta bort den befintliga skannerenheten och installera en ny (se "Byta bildbehandlingsenheten" på sidan 52).

Problem med utskriftskvalitet

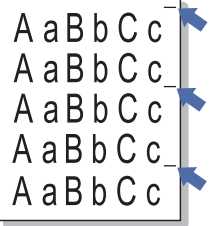
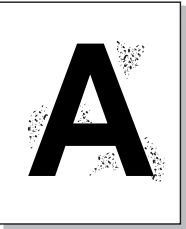
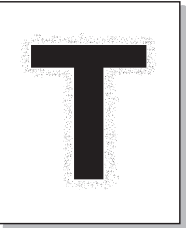
Status	Föreslagna åtgärder
Återkommande lodräta defekter 	<p>Om det finns märken som återkommer på utskriftssidan med jämna intervall:</p> <ul style="list-style-type: none">• Skannerenheten kan vara skadad. Om problemet kvarstår tar du bort skannerenheten och installerar en ny (se "Byta bildbehandlingsenheten" på sidan 52).• Det kan finnas toner på skrivarens delar. Om defekterna visar sig på papperets baksida försvinner problemet förmodligen av sig självt efter ett par sidor.• Fixeringsenheten kan vara skadad. Kontakta en servicetekniker.
Fläckig bakgrund 	<p>Fläckar i bakgrunden beror på att små tonerpartiklar har spridits slumpvis över den utskrivna sidan.</p> <ul style="list-style-type: none">• Papperet kan vara för fuktigt. Försök skriva ut med papper från en annan pappersbunt. Öppna inte pappersförpackningar förrän det är nödvändigt för att förhindra att papperet absorberar för mycket fukt.• Om det är en massa prickar på hela den utskrivna sidan ska du ändra upplösningen i programmet eller i Utskriftsinställningar (se "Öppna utskriftsinställningarna" på sidan 36). Kontrollera att du har valt rätt pappersformat. Exempel: Om du har valt Tjockare papper men istället skriver ut på Vanligt papper kan utskriftskvaliteten bli lidande.• Om du använder en ny toner ska den först omfördelas (se "Omfördela toner" på sidan 46).
Det är tonerpartiklar runt fetstilta tecken eller bilder 	<p>Tonern kanske inte fäster som den ska på den här typen av papper.</p> <ul style="list-style-type: none">• Ändra skrivaralternativen och försök igen. Gå till Utskriftsinställningar, klicka på fliken Papper och välj typen Återvunnet (se "Öppna utskriftsinställningarna" på sidan 36).• Kontrollera att du har valt rätt pappersformat. Exempel: Om du har valt Tjockare papper men istället skriver ut på Vanligt papper kan utskriftskvaliteten bli lidande.

Problem med utskriftskvalitet

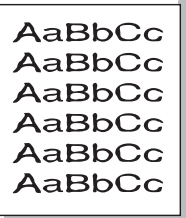
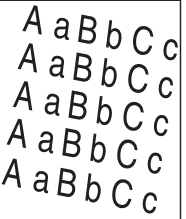
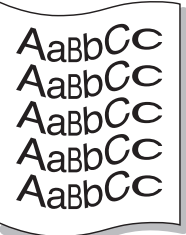
Status	Föreslagna åtgärder
Missformade tecken 	<ul style="list-style-type: none">Om tecknen formas felaktigt och är konturerade kan papperet vara för glatt. Försök med en annan sorts papper.
Sned utskrift 	<ul style="list-style-type: none">Kontrollera att papperet har fyllts på korrekt.Kontrollera papperets typ och kvalitet.Kontrollera att stöden inte sitter för hårt eller för löst mot pappersbunten.
Buktigt eller vågigt papper 	<ul style="list-style-type: none">Kontrollera att papperet har fyllts på korrekt.Kontrollera papperets typ och kvalitet. Både hög temperatur och luftfuktighet kan leda till att papperet buktar.Vänd på bunten i magasinet. Försök också vända papperet 180° i magasinet.

Problem med utskriftskvalitet

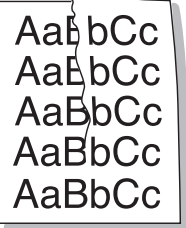
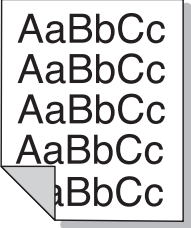
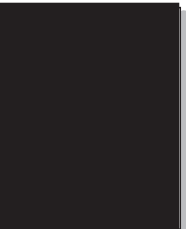
Status	Föreslagna åtgärder
Skrynkligt eller veckat papper 	<ul style="list-style-type: none">• Kontrollera att papperet har fyllts på korrekt.• Kontrollera papperets typ och kvalitet.• Vänd på bunten i magasinet. Försök också vända papperet 180° i magasinet.
Baksidan på utskrifterna är smutsig 	<ul style="list-style-type: none">• Sök efter läckande toner. Rengör insidan av maskinen (se "Rengöra maskinen" på sidan 54).
Sidor helt i färg eller svart 	<ul style="list-style-type: none">• Skannerenheten har kanske inte satts i på rätt sätt. Ta ut den och sätt i den igen.• Skannerenheten kan vara skadad. Ta bort skannerenheten och installera en ny (se "Byta bildbehandlingsenheten" på sidan 52).• Skrivaren kan behöva repareras. Kontakta en servicetekniker.

Problem med utskriftskvalitet

Status	Föreslagna åtgärder
Tonerspill  AaBbCc AaBbCc AaBbCc AaBbCc AaBbCc	<ul style="list-style-type: none">• Rengör insidan av maskinen (se "Rengöra maskinen" på sidan 54).• Kontrollera papperets typ och kvalitet.• Ta bort skannerenheten och installera en ny (se "Byta bildbehandlingsenheten" på sidan 52). Om problemet kvarstår kan skrivaren behöva repareras. Kontakta en servicetekniker.
Brutna tecken  A	Teckentomrum är vita områden inom delar av tecken som borde vara helt svarta: <ul style="list-style-type: none">• Du skriver kanske ut på fel sida av papperet. Ta ut papperet och vänd på det.• Papperet motsvarar kanske inte specifikationerna.
Vågräta ränder  A a B b C A a B b C A a B b C A a B b C A a B b C	Om vågräta färgade eller svarta streck syns på papperet eller om det finns utsmetad färg: <ul style="list-style-type: none">• Skannerenheten har kanske inte satts i på rätt sätt. Ta ut den och sätt i den igen.• Skannerenheten kan vara skadad. Ta bort skannerenheten och installera en ny (se "Byta bildbehandlingsenheten" på sidan 52). Om problemet kvarstår kan skrivaren behöva repareras. Kontakta en servicetekniker.

Problem med utskriftskvalitet

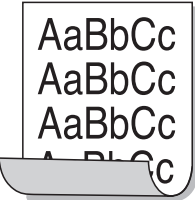
Status	Föreslagna åtgärder
Buktigt papper 	<p>Om det utskrivna arket är vågigt eller om papperet inte matas in i skrivaren:</p> <ul style="list-style-type: none">• Vänd på buntens i magasinet. Försök också vända papperet 180° i magasinet.• Ändra skrivarens pappersinställningar och försök igen. Gå till Utskriftsinställningar, klicka på fliken Papper och välj typen Tunt papper (se "Öppna utskriftsinställningarna" på sidan 36).
<ul style="list-style-type: none">• En okänd bild skrivs ut på vissa ark• Tonerspill• Trycket blir för ljust eller så inträffar tonerspill	<p>Skrivaren används antagligen på 1 000 meters höjd eller högre. Den höga höjden kan påverka utskriftskvaliteten, t.ex. tonerspill eller ljusa bilder. Ändra till korrekt höjdinställning för skrivaren (se "Höjjustering" på sidan 152).</p>

Problem med operativsystemet

Vanliga Windows-problem

Status	Föreslagna åtgärder
Ett meddelande om att filen används visas vid installationen.	Avsluta alla program. Ta bort alla program från startgruppen och starta sedan om Windows. Installera om skrivardrivrutinen.
Meddelandet "Allmänt skyddsfel", "Undantagsfel", "Spool 32" eller "Förbjuden åtgärd" visas.	Stäng alla program, starta om Windows och försök skriva ut igen.
Meddelandet "Kan inte skriva ut", "Timeout-fel uppstod vid utskrift" visas.	Dessa meddelanden kan visas under utskrift. Vänta tills skrivaren är klar med utskriften. Om meddelandet visades i redoläget eller efter att utskriften är klar kontrollerar du anslutningen och/eller att ett fel verkligen har uppstått.



Läs användarhandboken för Microsoft Windows som följde med datorn om du vill veta mer om felmeddelanden i Windows.

Problem med operativsystemet

Vanliga problem för Mac

Status	Föreslagna åtgärder
PDF-filer skrivs inte ut korrekt. Vissa delar av grafik, text eller bilder saknas.	<p>Det kan gå att skriva ut PDF-filen genom att skriva ut den som bild. Aktivera Skriv ut som bild från utskriftsinställningarna i Acrobat.</p> <p> Det tar längre tid att skriva ut när du skriver ut en PDF-fil som en bild.</p>
Vissa bokstäver visas inte korrekt då framsidan skrivs ut.	<p>Macintosh kan inte skapa teckensnittet när framsidan skrivs ut. Siffror och det engelska alfabetet visas korrekt på framsidan.</p>
Vid utskrift av dokument för Mac med Acrobat Reader 6.0 eller yngre skrivs färgerna inkorrekt.	<p>Kontrollera att inställningen för upplösning i skrivarens drivrutin motsvarar inställningen i Acrobat Reader.</p>



Läs användarhandboken för Mac som följde med datorn om du vill veta mer om felmeddelanden i Mac.

Problem med operativsystemet

Vanliga Linux-problem

Status	Föreslagna åtgärder
Skrivaren skriver inte ut.	<ul style="list-style-type: none">• Kontrollera att skrivardrivrutinen är installerad i systemet. Öppna Unified Driver Configurator och växla till fliken Printers i fönstret Printers configuration om du vill visa listan med tillgängliga maskiner. Kontrollera att skrivaren visas i listan. Finns den inte där ska du köra guiden Add new printer wizard och konfigurera enheten.• Kontrollera att skrivaren är påslagen. Öppna Printers configuration och välj maskinen i listan med skrivare. Granska beskrivningen i rutan Selected printer. Om dess status innehåller strängen Stopped trycker du på knappen Start. Därefter bör maskinen fungera normalt. Statusen "stopped" kan aktiveras när det uppstår vissa problem med utskriften.• Kontrollera om programmet har ett speciellt utskriftsalternativ, t.ex. "-oraw". Om "-oraw" anges i parametern på kommandoraden tar du bort detta så att du kan skriva ut. För Gimp front-end väljer du "print" -> "Setup printer" och redigerar kommandoradens parameter i kommandoalternativet.
Vissa färger skrivs ut helt i svart.	Detta är en känd bugg i Ghostscript (till GNU Ghostscript version 7.05) när den grundläggande färgrymden i dokumentet är indexfärg och den omvandlas via färgrymden CIE. Eftersom Postscript använder CIE-färgrymd för färgmatchningssystem ska du uppgradera Ghostscript på ditt system till minst GNU Ghostscript version 7.06 eller senare. Du hittar den senaste versionen av Ghostscript på www.ghostscript.com .
Vissa färgbilder skrivs ut i oväntade färger.	Det är ett känt fel i Ghostscript (fram till GNU Ghostscript version 7.xx) när grundfärgrymden i dokumentet är indexerad RGB-färgrymd och konverteras genom CIE-färgrymd. Eftersom Postscript använder CIE-färgrymd som färgmatchningssystem bör du uppgradera Ghostscript på ditt system till GNU Ghostscript version 8.xx eller senare. Du hittar den senaste versionen av Ghostscript på www.ghostscript.com .
Skrivaren skriver inte ut hela sidor och utskriften skrivs ut på halva sidan.	Det är ett känt problem som uppstår när en färgmaskin används med Ghostscript version 8.51 eller tidigare och en 64-bitars version av Linux OS, som har rapporterats till bugs.ghostscript.com som Ghostscript Bug 688252. Problemet är åtgärdat i AFPL Ghostscript version 8.52 och senare. Hämta den senaste versionen av AFPL Ghostscript från http://sourceforge.net/projects/ghostscript/ och installera den för att åtgärda problemet.

Problem med operativsystemet

Status	Föreslagna åtgärder
Ett meddelande om att det inte går att öppna filen för portenheten visas vid utskrift.	Undvik att ändra parametrar för utskriftsjobben (t.ex. med LPR GUI) medan ett utskriftsjobb pågår. Kända versioner av CUPS-servern avbryter utskriftsjobb när utskriftsalternativen ändras och försöker sedan starta om jobbet från början. Eftersom Unified Linux Driver låser mfp-porten vid utskrift medför det abrupta avbrottet i drivrutinen att porten förblir låst och den kan därför inte användas för efterföljande jobb. Om den här situationen har inträffat ska du försöka frigöra mfp-porten genom att välja Release port i fönstret Port configuration .



Se användarhandboken för Linux som följde med datorn om du vill veta mer om felmeddelanden i Linux.



Snabbguide för användare av Windows 8

Detta kapitlet beskriver de specifika funktionerna tillhörande Windows 8 OS. Detta kapitel vänder sig till användare som kör Windows 8.

- **Hur skärmen fungerar** 202
- **Systemkrav** 203
- **Drivrutinen installeras lokalt** 204
- **Installera drivrutinen via nätverk** 206
- **Installera drivrutinen via det trådlösa nätverket** 208
- **Avinstallation av drivrutinen** 210
- **Använda Samsung printer experience** 211
- **Åtkomst till administreringsverktyg** 218
- **Installera tillbehör** 219
- **Felsökning** 220



- Skärmen kan skilja sig något beroende på modell eller gränssnitt som används.
- Eftersom denna guide har förberetts baserat på Windows 8 kan vissa instruktioner variera beroende på versionen. Den kan också förändras utan att vidare information ges.

Hur skärmen fungerar

Windows 8 erbjuder både läget med den nya **Starta** skärmen och läget för den **Skrivbord** skärmen för existerande OS.

Starta skärm

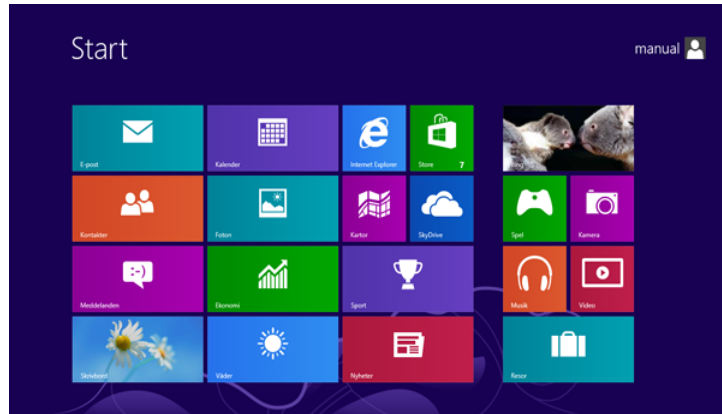

Skrivbord skärm



Systemkrav

Operativsystem	Krav (rekommenderas)		
	Processor	RAM-minne	Ledigt hårddisk utrymme
Windows® 8	Intel® Pentium® IV 1 GHz 32- eller 64-bitars processor, eller snabbare	1 GB (2 GB)	16 GB
	<ul style="list-style-type: none">• Stöd för DirectX® 9-grafik med 128 MB minne (för Aerotemat)• DVD-R/W-enhet		

Drivrutinen installeras lokalt

Med en lokalt ansluten skrivare menas en skrivare som är kopplad till datorn via en USB-kabel.



- Använd en USB-kabel som är kortare än 3 meter.
- **Samsung Printer Experience**-appen kan endast användas på **Starta** skärmen när V4-drivrutinen är installerad. V4-drivrutinen laddas ned automatiskt från Windows Update om din dator är ansluten till internet. Om inte, kan du ladda ner V4-drivrutinen manuellt från Samsungs internetsida, www.samsung.com > hitta din produkt > Stöd eller nedladdningar.
- Om du installerar drivrutinen med hjälp av den tillhörande CD:n med mjukvaran på, installeras inte V4-drivrutinen. Om du vill använda V4-drivrutinen på den **Skrivbord** skärmen, kan du ladda ner den från Samsungs internetsida, www.samsung.com > hitta din produkt > Stöd eller nedladdningar.

Från Starta skärmen

- 1 Kontrollera att din skrivare är ansluten till nätverket och påslagen.
- 2 Kontrollera att maskinkabeln är påslagen.
- 3 Anslut datorn till och maskinen med en USB-kabel.
Drivrutinen installeras automatiskt från **Windows Update**.



- Om du vill installera Samsungs utskriftshanteringsverktyg, måste du installera dem med hjälp av CD:n med mjukvaran (se "Från den Skrivbordskärmen" på sidan 205).
- Du kan ladda ner Samsung Printer Experience-appen från **WindowsLagra**. Du måste ha ett Microsoft-konto för att använda Windows **Store(Lagra)**.
 - 1 Från **Charms(Snabbknappar)**, väljer du **Sök**.
 - 2 Klicka på **Store(Lagra)**.
 - 3 Sök och klicka på **Samsung Printer Experience**.
 - 4 Klicka på **Installera**.

Drivrutinen installeras lokalt

Från den Skrivbordskärmen



Om du installerar drivrutinen med hjälp av den medföljande mjukvaru-CD:n kan du inte använda den installerade drivrutinen från **Starta** skärmen.

- 1 Sätt i den medföljande cd-skivan med programvara i cd-rom-enheten.

Om installationsfönstret inte visas från **Charms(Snabbknappar)**, välj **Sök > Apps(Appar)** och sök efter **Kör**. Skriv in X:\Setup.exe, och ersätt "X" med bokstaven som representerar din CD-ROM-enhet och klicka på **OK**.



Om fönstret "**Peka för att välja vad som händer med skivan.**" visas, klicka på fönstret och välj **Run Setup.exe**.

- 2 Granska och acceptera installationsavtalen i installationsfönstret. Klicka därefter på **Nästa**.
- 3 Välj sedan **USB connection (USB-anslutning)** på skärmen **Skrivaranslutningstyp**. Klicka därefter på **Nästa**.
- 4 Följ anvisningarna i installationsfönstret.

Installera drivrutinen via nätverk



- Vissa funktioner och tillbehör kanske inte finns tillgängliga för alla modeller och i alla länder (se "Olika modellers funktioner" på sidan 8).
- Maskinen stöder inte nätverk och kommer inte kunna använda denna funktion (se "Baksida" på sidan 21).
- **Samsung Printer Experience**-appen kan endast användas på **Starta** skärmen när V4-drivrutinen är installerad. V4-drivrutinen laddas ned automatiskt från Windows Update om din dator är ansluten till internet. Om inte, kan du ladda ner V4-drivrutinen manuellt från Samsungs internetsida, www.samsung.com > hitta din produkt > Stöd eller nedladdningar.
- Om du installerar drivrutinen med hjälp av den tillhörande CD:n med mjukvaran på, installeras inte V4-drivrutinen. Om du vill använda V4-drivrutinen på den **Skrivbord** skärmen, kan du ladda ner den från Samsungs internetsida, www.samsung.com > hitta din produkt > Stöd eller nedladdningar.

Från Starta skärmen

- 1 Kontrollera att skrivaren är ansluten till nätverket och påslagen. Skrivarens IP-adress måste även ha angetts (se "Ange en IP-adress" på sidan 99).
- 2 Från **Charms(Snabbknappar)**, välj **Inställningar > Ändra datorinställningar > Enheter**.
- 3 Klicka på **Lägg till en enhet**.
Maskinerna som upptäcks visas på skärmen.
- 4 Klicka på modellnamnet eller värdnamnet du vill använda.



- Du kan skriva ut en nätverkskonfigurationsrapport från skrivarens kontrollpanel som visar maskinens aktuella värdnamn. (se "Skriva ut en nätverkskonfigurationsrapport" på sidan 136).
- Om du vill installera Samsungs utskriftshanteringsverktyg, måste du installera dem med hjälp av CD:n med mjukvaran (se "Från den Skrivbordsskärmen" på sidan 205).
- Du kan ladda ner Samsung Printer Experience-appen från **WindowsLagra**. Du måste ha ett Microsoft-konto för att använda Windows **Store(Lagra)**.
 - 1 Från **Charms(Snabbknappar)**, väljer du **Sök**.
 - 2 Klicka på **Store(Lagra)**.
 - 3 Sök och klicka på **Samsung Printer Experience**.
 - 4 Klicka på **Installera**.

Installera drivrutinen via nätverk

5 Drivrutinen installeras automatiskt från **Windows Update**.

4 Välj **Nätverksanslutning** på skärmen **Skrivaranslutningstyp**.

5 Följ anvisningarna i installationsfönstret.

Från den Skrivbordskärmen



Om du installerar drivrutinen med hjälp av den medföljande mjukvaru-CD:n kan du inte använda den installerade drivrutinen från **Starta** skärmen.

1 Kontrollera att skrivaren är ansluten till nätverket och påslagen. Skrivarens IP-adress måste även ha angetts (se "Ange en IP-adress" på sidan 99).

2 Sätt i den medföljande cd-skivan med programvara i cd-rom-enheten.

Om installationsfönstret inte visas från **Charms(Snabbknappar)**, välj **Sök > Apps(Appar)** och sök efter **Kör**. Skriv in X:\Setup.exe, och ersätt "X" med bokstaven som representerar din CD-ROM-enhet och klicka på **OK**.



Om fönstret "**Peka för att välja vad som händer med skivan.**" visas, klicka på fönstret och välj **Run Setup.exe**.

3 Granska och acceptera installationsavtalen i installationsfönstret. Klicka därefter på **Nästa**.

Installera drivrutinen via det trådlösa nätverket



- **Samsung Printer Experience**-appen kan endast användas på **Starta** skärmen när V4-drivrutinen är installerad. V4-drivrutinen laddas ned automatiskt från Windows Update om din dator är ansluten till internet. Om inte, kan du ladda ner V4-drivrutinen manuellt från Samsungs internetsida, www.samsung.com > hitta din produkt > Stöd eller nedladdningar.
- Om du installerar drivrutinen med hjälp av den tillhörande CD:n med mjukvaran på, installeras inte V4-drivrutinen. Om du vill använda V4-drivrutinen på den **Skrivbord** skärmen, kan du ladda ner den från Samsungs internetsida, www.samsung.com > hitta din produkt > Stöd eller nedladdningar.
- Du måste ange inställningar för trådlöst nätverk med hjälp av den medföljande mjukvaru-CD:n i läget för Stationär skärm.
- Om du använder en dator utan CD-ROM kan du ställa in det trådlösa nätverket från maskinens kontrollpanel (se "Installation av trådlöst nätverk" på sidan 111).

Från Starta skärmen

- 1 När du har anslutit till det trådlösa nätverket måste du installera en drivrutin så att du kan skriva ut från ett program.
- 2 Från **Charms(Snabbknappar)**, välj **Inställningar > Ändra datorinställningar > Enheter**.
- 3 Klicka på **Lägg till en enhet**.
Maskinerna som upptäcks visas på skärmen.
- 4 Klicka på modellnamnet eller värdnamnet du vill använda.



Du kan skriva ut en nätverkskonfigurationsrapport från skrivarens kontrollpanel som visar maskinens aktuella värdnamn. (se "Skriva ut en nätverkskonfigurationsrapport" på sidan 136).

- 5 Drivrutinen installeras automatiskt från **Windows Update**.

Installera drivrutinen via det trådlösa nätverket



- Om du vill installera Samsungs utskriftshanteringsverktyg, måste du installera dem med hjälp av CD:n med mjukvaran (se "Från den Skrivbordskärmen" på sidan 205).
- Du kan ladda ner Samsung Printer Experience-appen från **WindowsLagra**. Du måste ha ett Microsoft-konto för att använda Windows **Store(Lagra)**.
 - 1 Från **Charms(Snabbknappar)**, väljer du **Sök**.
 - 2 Klicka på **Store(Lagra)**.
 - 3 Sök och klicka på **Samsung Printer Experience**.
 - 4 Klicka på **Installera**.

Från den Skrivbordskärmen



Om du installerar drivrutinen med hjälp av den medföljande mjukvaru-CD:n kan du inte använda den installerade drivrutinen från **Starta** skärmen.

- 1 Sätt på datorn, åtkomstpunkten och skrivaren.
- 2 Sätt i den medföljande cd-skivan med programvara i cd-rom-enheten.

Om installationsfönstret inte visas från **Charms(Snabbknappar)**, välj **Sök > Apps(Appar)** och sök efter **Kör**. Skriv in X:\Setup.exe, och ersätt "X" med bokstaven som representerar din CD-ROM-enhet och klicka på **OK**.



Om fönstret "**Peka för att välja vad som händer med skivan.**" visas, klicka på fönstret och välj **Run Setup.exe**.

- 3 Granska och acceptera installationsavtalen i installationsfönstret. Klicka därefter på **Nästa**.
- 4 Följ anvisningarna i installationsfönstret.



För trådlös installering eller drivrutinsinstallation, se kapitlet om installation. (se "Installation av trådlöst nätverk" på sidan 111).

Avinstallation av drivrutinen

Från Startskärmen

- 1 Kontrollera att skrivaren är ansluten till datorn och påslagen.
- 2 Klicka på **Avinstallera Samsung Printer Software** på **Starta** skärmen.
- 3 Följ anvisningarna i fönstret.



- Om du inte kan hitta knappen för att avinstallera Samsung Printer Software, avinstallera från läget Stationär skärm (se "Från den Stationära skärmen" på sidan 210).
- Om du vill avinstallera Samsungs utskriftshanteringsverktyg, från **Starta** skärmen, högerklicka på app:en > **Avinstallera** > högerklicka på programmet du vill radera > **Avinstallera** och följ instruktionerna i fönstret.

Från den Stationära skärmen

- 1 Från Charms, väljer du **Sök > Apps(Appar)**.
- 2 Sök och klicka på **Kontrollpanelen**.
- 3 Klicka på **Program och Funktioner**.
- 4 Högerklicka på den drivrutin du vill avinstallera och välj **Avinstallera**.
- 5 Följ anvisningarna i fönstret.

Använda Samsung printer experience

Samsung Printer Experience är ett Samsung-program som kombinerar Samsungmaskinens inställningar och maskinhantering till en plats. Du kan ställa in enhetens inställningar, beställa varor, öppna felsökningsguider, besöka Samsungs hemsida och kolla information för anslutna maskiner. Detta program kommer laddas ner automatiskt från Windows **Store(Lagra)** om maskinen är kopplad till en dator med internetuppkoppling.

Att förstå Samsung Printer Experience

Så här startar du programmet,

Från **Starta** skärmen, väljer du **Samsung Printer Experience** ().

Samsung Printer Experience's gränssnitt innehåller olika funktioner såsom beskrivs i följande tabell:



Skärmens faktiska utseende beror på vilken modell du använder.

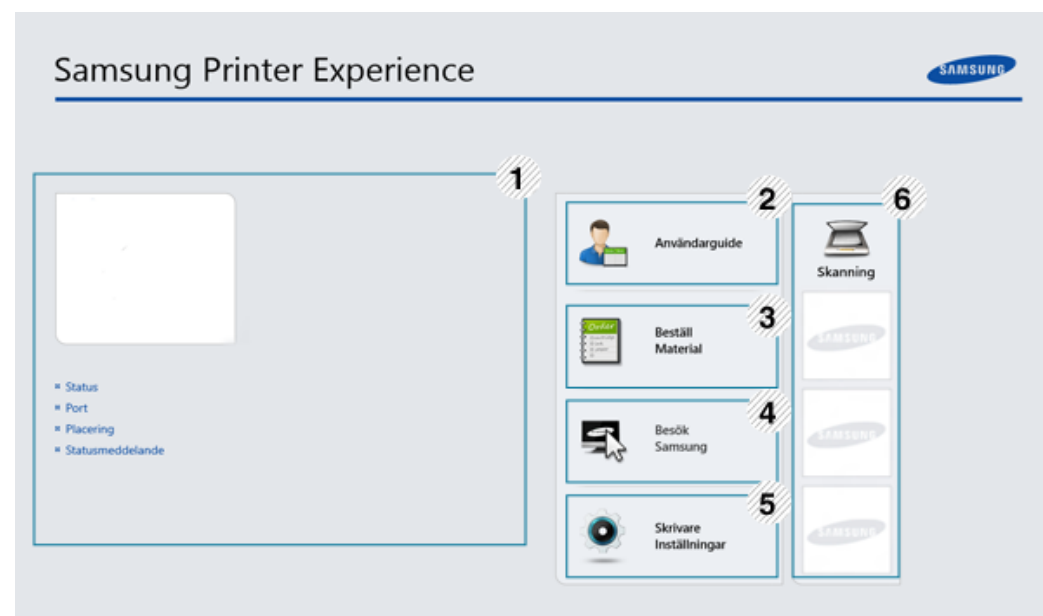

1	Skrivarinformation	På den här fliken finns allmän information om skrivaren. Du kan kontrollera information, så som maskinstatus, plats, IP-adress och återstående toner-nivå.
2	Användarguide	Du kan visa Användarhandbok online. Du måste vara ansluten till internet för att använda den här funktionen.  Den här knappen leder till att Felsökningsguide öppnas vid eventuella fel. Du kan öppna felsökningsavsnittet i bruksanvisningen direkt.

Använda Samsung printer experience

3	Beställ Material	Klicka på den här knappen för att beställa en ersättningstoner på internet. Du måste vara ansluten till internet för att använda den här funktionen.
4	Besök Samsung	Länkar till Samsungs internetsida för skrivare. Du måste vara ansluten till internet för att använda den här funktionen.
5	Skrivare Inställningar	Du kan ange olika maskininställningar, exempelvis för papper, layout, emulering och utskriftsinformation samt konfigurera nätverket genom SyncThru™ Web Service . Din maskin behöver anslutas till ett nätverk. Denna knapp kommer vara inaktiv om din maskin är ansluten med USB-kabel.
6	Enhetslista & Senast skannade bild	Skannlistan visar enheter som stöder Samsung Printer Experience . Under enheten kan du se de senast skannade bilderna. Din maskin behöver anslutas till ett nätverk för att scanna här ifrån. Denna del är för användare med flerfunktionella skrivare.

Lägga till/ta bort skrivare

Om du inte har någon skrivare tillagd till **Samsung Printer Experience**, eller om du vill lägga till/ta bort en skrivare, följ anvisningarna nedan.





Du kan endast lägga till/ta bort nätverksanslutna skrivare.

Lägga till en skrivare

- 1 Från **Snabbknappar**, väljer du **Inställningar**.
Eller, högerklicka på sidan **Samsung Printer Experience** och välj **Inställningar**.
- 2 Välj **Lägg till skrivare**
- 3 Välj skrivaren du vill lägga till.
Du kan se den tillagda skrivaren.



Om du ser markeringen , kan du även klicka på markeringen  för att lägga till skrivare.

Använda Samsung printer experience

Ta bort en skrivare

- 1 Från **Snabbknappar**, väljer du **Inställningar**.
Eller, högerklicka på sidan **Samsung Printer Experience** och välj **Inställningar**.
- 2 Välj **Ta bort skrivare**
- 3 Välj skrivaren du vill ta bort.
- 4 Klicka på **Ja**.
Du kan se att den borttagna skrivaren försvinner från skärmen.

Utskrift från Windows 8

Denna del förklarar de vanligaste utskriftsuppgifterna från **Starta** skärmen.

Grundläggande information om utskrift

- 1 Öppna dokumentet som ska skrivas ut.
- 2 Från **Charms(Snabbknappar)**, väljer du **Enheter**.
- 3 Välj din skrivare från listan
- 4 Välj utskriftsinställningar så som antalet kopior och orienteringen.

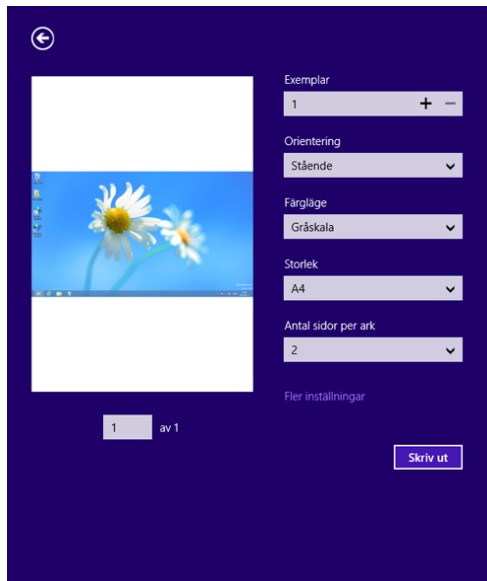

Använda Samsung printer experience

- 5 Klicka på **Skriv ut**-knappen för att starta utskriften.



Avbryta en utskrift

Om utskriften väntar i en utskrifts-kö eller utskriftsbuffert avbryter du jobbet så här:

- Du kan också öppna fönstret genom att dubbelklicka på skrivarikonen () i Aktivitetsfältet i Windows.
- Du kan också avbryta det aktuella jobbet genom att trycka på  (**Avbryt** eller **Stoppa/Rensa**) på kontrollpanelen.

Öppna fler inställningar



Skärmen kan skilja sig något beroende på modell eller alternativ.

Du kan ställa in fler utskriftsparametrar.

- 1 Öppna dokumentet du vill skriva ut.
- 2 Från **Charms(Snabbknappar)**, väljer du **Enheter**.
- 3 Välj din skrivare från listan
- 4 Klicka på **Fler inställningar**.

Använda Samsung printer experience

Grundläggande-fliken

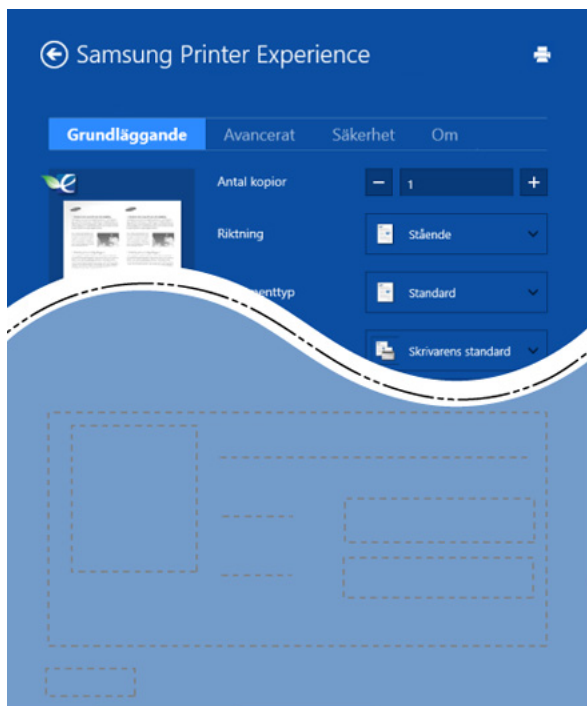

Grundläggande

Detta alternativ låter dig välja grundinställningarna för utskrifter så som antal kopior, orientering och dokumenttyp.

Eko-inställningar

Detta alternativ tillåter dig att välja flera sidor per papper för att spara på media.

Avancerat-fliken

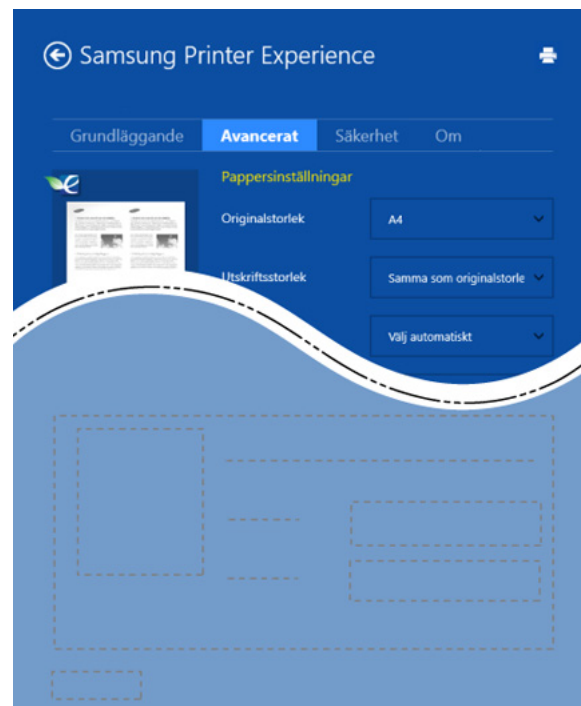

Pappersinställningar

Detta alternativ låter dig ställa in specifikation för grundläggande pappershantering.

Layout-inställningar

Med det här alternativet kan du välja olika layouter för dokumentet.

Använda Samsung printer experience

Säkerhet-fliken



Vissa funktioner kanske inte är tillgängliga beroende på modell eller alternativ. Om denna flik inte visas eller är avaktiverad, betyder det att funktionen inte stöds.

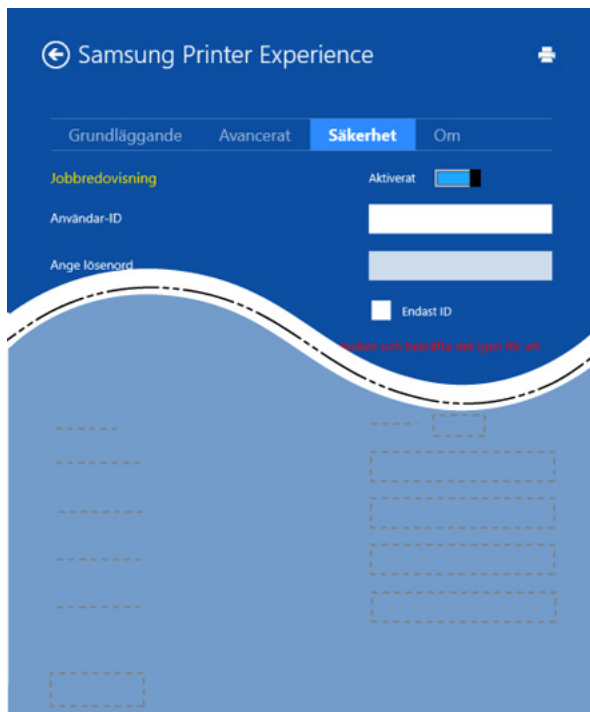

Jobbredovisning

Genom detta alternativ skriver du ut med vald tillåtelse.

Konfidentiell utskrift

Detta alternativ är användbart för att skriva ut konfidentiella dokument. Du måste ange ett lösenord för att kunna skriva ut.

Använda delningsfunktionen

Samsung Printer Experience tillåter dig att skriva ut från andra applikationer som är installerade på datorn med hjälp av delningsfunktionen.



Denna funktion är endast tillgänglig för utskrift av filformaten jpeg, bmp, tiff, gif och png.

- 1 Välj det innehåll du vill skriva ut från en annan applikation.
- 2 Från **Snabbknappar**, välj **Dela** > **Samsung Printer Experience**.
- 3 Välj utskriftsinställningar så som antalet kopior och orienteringen.
- 4 Klicka på **Skriv ut**-knappen för att starta utskriften.

Använda Samsung printer experience

Skanning från Windows 8





Denna del är för användare med flerkfunktionella skrivare.

Genom att skanna med maskinen kan du omvandla bilder och text till digitala filer som du kan spara på datorn.

Skanna från Samsung Printer Experience

Det mest frekvent använda utskriftsmenyerna visas för snabbskanning.

- 1 Lägg en dokumentsida med framsidan nedåt på dokumentglaset eller lägg sidorna med framsidan uppåt i dokumentmataren.
- 2 Klicka på **Samsung Printer Experience** på **Starta** skärmen.
- 3 Klicka **Skanning** ().
- 4 Ställ in skanningsparametrar såsom bildtyp, dokumentstorlek, och upplösning.
- 5 Klicka på **Förskanning** () för att kontrollera bilden.
- 6 Justera den förskannade bilden med skanningsfunktioner såsom rotation och spegel.

- 7 Klicka på **Skanning** () och spara bilden.



- När du placerar original i ADF, är (eller DADF), **Förskanning** () inte möjligt.
- Du kan hoppa över steg 5, om förskanningsalternativet är valt.

Åtkomst till administreringsverktyg

Samsung erbjuder en variation av hanteringsverktyg för Samsungskrivare. För mer information om var och ett av dessa, se "Nyttiga administreringsverktyg" på sidan 166.

- 1 Från **Charms(Snabbknappar)**, välj **Sök > Apps(Appar)**.
- 2 Hitta **Samsung-skrivare**.
- 3 Under **Samsung-skrivare**, kan du se de installerade hanteringsverktygen.
- 4 Klicka på de hanteringsverktyg du vill använda.



Efter installation av drivrutinen kan du för vissa hanteringsverktyg komma åt dem direkt från **Starta** skärmen genom att klicka på motsvarande knapp.

Installera tillbehör

Vid installation av tillvalsenheter som kassett, minne osv., kommer maskinen automatiskt ange inställningar för dem. Om du inte kan använda de tillvalsenheter du installerade kan du ändra inställningar för dem i **Enhetsinställningar**.

- 1 Från **Charms(Snabbknappar)**, väljer du **Sök > Inställningar**.
- 2 Sök efter **Enheter och Skrivare**.
- 3 Högerklicka på ikonen för skrivaren och välj **skrivaregenskaper**.

 Om **Skrivaregenskaper** föremål ► är markerat kan du välja andra skrivardrivrutiner för den valda skrivaren.

- 4 Välj **Enhetsinställningar**.

 **Skrivaregenskaper**-fönstret ser olika ut för olika operativsystem.

- 5 Välj lämpligt alternativ.
- 6 Välj **OK** så att du lämnar **Skrivaregenskaper**-fönstret.

Felsökning

Problem	Föreslagna åtgärder
Samsung Printer Experience visas inte när du trycker på fler inställningar .	Samsung Printer Experience är inte installerat. Ladda ner app:en från Windows Store(Lagra) och installera den.
Maskininformationen visas inte när du klickar på enheten i Enheter och Skrivare .	Kontrollera skrivaregenskaper . Klicka på fliken Portar . (Kontrollpanelen > Enheter och skrivare > Högerklicka på ikonen för skrivaren och välj skrivaregenskaper) Om porten är ställd till Fil eller LPT, avmarkera dessa och välj TCP/IP, USB eller WSD.

Contact SAMSUNG worldwide

If you have any comments or questions regarding Samsung products, contact the Samsung customer care center.

Country/Region	Customer Care Center	WebSite
ANGOLA	91-726-7864	www.samsung.com
ARGENTINA	0800-333-3733	www.samsung.com
ARMENIA	0-800-05-555	www.samsung.com
AUSTRALIA	1300 362 603	www.samsung.com
AUSTRIA	0810-SAMSUNG (7267864, € 0.07/min)	www.samsung.com
AZERBAIJAN	088-55-55-555	www.samsung.com
BAHRAIN	8000-4726	www.samsung.com/ ae (English) www.samsung.com/ ae_ar (Arabic)
BELARUS	810-800-500-55-500	www.samsung.com
BELGIUM	02-201-24-18	www.samsung.com/ be (Dutch) www.samsung.com/ be_fr (French)
BOLIVIA	800-10-7260	www.samsung.com
BOSNIA	051 133 1999	www.samsung.com

Country/Region	Customer Care Center	WebSite
BOTSWANA	0800-726-000	www.samsung.com
BRAZIL	0800-124-421 4004-0000	www.samsung.com
BULGARIA	07001 33 11 , normal tariff	www.samsung.com
CAMEROON	7095- 0077	www.samsung.com
CANADA	1-800-SAMSUNG (726-7864)	www.samsung.com/ ca (English) www.samsung.com/ ca_fr (French)
CHILE	800-SAMSUNG (726-7864) From mobile 02-24 82 82 00	www.samsung.com/cl
CHINA	400-810-5858	www.samsung.com
COLOMBIA	01-8000112112 Bogotá: 6001272	www.samsung.com/ co
COSTA RICA	0-800-507-7267	www.samsung.com/ latin (Spanish) www.samsung.com/ latin_en (English)
CROATIA	062 SAMSUNG (062 726 786)	www.samsung.com
Cote D' Ivoire	8000 0077	www.samsung.com

Contact SAMSUNG worldwide

Country/Region	Customer Care Center	WebSite
CYPRUS	8009 4000 only from landline(+30) 210 6897691 from mobile and land line	www.samsung.com
CZECH	800-SAMSUNG (800-726786)	www.samsung.com
DENMARK	70 70 19 70	www.samsung.com
DOMINICA	1-800-751-2676	www.samsung.com/ latin (Spanish) www.samsung.com/ latin_en (English)
ECUADOR	1-800-10-7267	www.samsung.com/ latin (Spanish) www.samsung.com/ latin_en (English)
EGYPT	08000-726786	www.samsung.com
EIRE	0818 717100	www.samsung.com
EL SALVADOR	800-6225	www.samsung.com/ latin (Spanish) www.samsung.com/ latin_en (English)
ESTONIA	800-7267	www.samsung.com/ ee
FINLAND	030-6227 515	www.samsung.com

Country/Region	Customer Care Center	WebSite
FRANCE	01 48 63 00 00	www.samsung.com/fr
GERMANY	0180 5 SAMSUNG bzw.0180 5 7267864* (*0,14 €/Min. aus dem dt. Festnetz, aus dem Mobilfunk max. 0,42 €/Min.)	www.samsung.com
GEORGIA	8-800-555-555	www.samsung.com
GHANA	0800-10077 0302-200077	www.samsung.com
GREECE	80111-SAMSUNG (80111 726 7864) only from land line(+30) 210 6897691 from mobile and land line	www.samsung.com
GUATEMALA	1-800-299-0013	www.samsung.com/ latin (Spanish) www.samsung.com/ latin_en (English)
HONDURAS	800-27919267	www.samsung.com/ latin (Spanish) www.samsung.com/ latin_en (English)

Contact SAMSUNG worldwide

Country/Region	Customer Care Center	WebSite
HONG KONG	(852) 3698-4698	www.samsung.com/ hk (Chinese) www.samsung.com/ hk_en (English)
HUNGARY	06-80-SAMSUNG (726-7864)	www.samsung.com
INDIA	1800 3000 8282 1800 266 8282	www.samsung.com/in
INDONESIA	0800-112-8888 021-5699-7777	www.samsung.com/id
IRAN	021-8255	www.samsung.com
ITALIA	800-SAMSUNG (726-7864)	www.samsung.com
JAMAICA	1-800-234-7267	www.samsung.com
JAPAN	0120-327-527	www.samsung.com
JORDAN	800-22273 065777444	www.samsung.com/ Levant (English)
KAZAKHSTAN	8-10-800-500-55-500 (GSM:7799)	www.samsung.com
KENYA	0800 724 000	www.samsung.com

Country/Region	Customer Care Center	WebSite
KUWAIT	183-2255 (183-CALL)	www.samsung.com/ ae (English) www.samsung.com/ ae_ar (Arabic)
KYRGYZSTAN	00-800-500-55-500	www.samsung.com
LATVIA	8000-7267	www.samsung.com/lv
LITHUANIA	8-800-77777	www.samsung.com/lt
LUXEMBURG	261 03 710	www.samsung.com
MALAYSIA	1800-88-9999	www.samsung.com/ my
MEXICO	01-800-SAMSUNG (726-7864)	www.samsung.com
MOLDOVA	0-800-614-40	www.samsung.com
MONGOLIA	+7-800-555-55-55	www.samsung.com
MONTENEGRO	020 405 888	www.samsung.com
MOROCCO	080 100 2255	www.samsung.com
NAMIBIA	8197267864	www.samsung.com
NIGERIA	0800-726-7864	www.samsung.com
NETHERLANDS	0900-SAMSUNG (0900- 7267864) (€ 0,10/min)	www.samsung.com

Contact SAMSUNG worldwide

Country/Region	Customer Care Center	WebSite
NEW ZEALAND	0800 SAMSUNG (0800 726 786)	www.samsung.com
NICARAGUA	00-1800-5077267	www.samsung.com/ latin (Spanish) www.samsung.com/ latin_en (English)
NORWAY	815-56 480	www.samsung.com
OMAN	800-SAMSUNG (726-7864)	www.samsung.com/ ae (English) www.samsung.com/ ae_ar (Arabic)
PANAMA	800-7267	www.samsung.com/ latin (Spanish) www.samsung.com/ latin_en (English)
PARAGUAY	98005210001	www.samsung.com
PERU	0-800-777-08 (Only from landline) 336-8686 (From HHP & landline)	www.samsung.com

Country/Region	Customer Care Center	WebSite
PHILIPPINES	1-800-10-SAMSUNG(726-7864) for PLDT 1-800-3-SAMSUNG(726-7864) for Digitel 1-800-8-SAMSUNG(726-7864) for Globe 02-5805777	www.samsung.com/ ph
POLAND	0 801-1SAMSUNG(172-678) * lub +48 22 607-93-33 ** * (całkowity koszt połączenia jak za 1 impuls według taryfy operatora) ** (koszt połączenia według taryfy operatora)	www.samsung.com/pl
PORTUGAL	808 20-SAMSUNG (808 20 7267)	www.samsung.com
PUERTO RICO	1-800-682-3180	www.samsung.com
QATAR	800-2255 (800-CALL)	www.samsung.com/ ae (English) www.samsung.com/ ae_ar (Arabic)
ROMANIA	08008 SAMSUNG (08008 726 7864)TOLL FREE No.	www.samsung.com

Contact SAMSUNG worldwide

Country/Region	Customer Care Center	WebSite
RUSSIA	800-00-0077	www.samsung.com
SAUDI ARABIA	9200-21230	www.samsung.com/ sa (Arabic)
SENEGAL	8-800-555-55-55	www.samsung.com
SERBIA	+381 11 321 6899 (old number still active 0700 7267864)	www.samsung.com
SINGAPORE	1800-SAMSUNG (726-7864)	www.samsung.com
SLOVAKIA	0800 - SAMSUNG(0800-726 786)	www.samsung.com
SOUTH AFRICA	0860 SAMSUNG (726-7864)	www.samsung.com
SPAIN	902-1-SAMSUNG(902 172 678)	www.samsung.com
SWEDEN	0771 726 7864 (SAMSUNG)	www.samsung.com
SWITZERLAND	0848-SAMSUNG (7267864, CHF 0.08/min)	www.samsung.com/ ch www.samsung.com/ ch_fr/
SYRIA	18252273	www.samsung.com/ Levant (English)
TADJIKISTAN	8-10-800-500-55-500	www.samsung.com

Country/Region	Customer Care Center	WebSite
TAIWAN	0800-329-999 0266-026-066	www.samsung.com
TANZANIA	0685 88 99 00	www.samsung.com
THAILAND	1800-29-3232 02-689-3232	www.samsung.com/ th
TRINIDAD & TOBAGO	1-800-SAMSUNG (726-7864)	www.samsung.com
TURKEY	444 77 11	www.samsung.com
U.A.E	800-SAMSUNG (726-7864)	www.samsung.com
U.K	0330 SAMSUNG (726-7864)	www.samsung.com
U.S.A	1-800-SAMSUNG (726-7864)	www.samsung.com
UGANDA	0800 300 300	www.samsung.com
UKRAINE	0-800-502-000	www.samsung.com/ ua (Ukrainian) www.samsung.com/ ua_ru (Russian)
URUGUAY	40543733	www.samsung.com
UZBEKISTAN	8-10-800-500-55-500	www.samsung.com
VENEZUELA	0-800-100-5303	www.samsung.com
VIETNAM	1 800 588 889	www.samsung.com

Contact SAMSUNG worldwide

Country/Region	Customer Care Center	WebSite
ZAMBIA	211350370	www.samsung.com



Följande ordlista hjälper dig bekanta dig med produkten och förstå de termer som ofta används i samband med utskrift och som nämns i den här användarhandboken.

802.11

802.11 är en uppsättning standarder för kommunikation i trådlösa lokala nätverk (WLAN), som har utvecklats av IEEE LAN/MAN Standards Committee (IEEE 802).

802.11b/g/n

802.11 b/g/n kan använda samma maskinvara och 2,4 GHz-bandet. 802.11b fungerar med en bandbredd på upp till 11 mbit/s. 802.11n fungerar med en bandbredd på upp till 150 mbit/s. 802.11b/g/n-enheter kan ibland råka ut för störningar från mikrovågsugnar, sladdlösa telefoner och Bluetooth-enheter.

Åtkomstpunkt

En åtkomstpunkt eller en trådlös åtkomstpunkt (AP eller WAP) är en enhet som kopplar samman trådlösa kommunikationsenheter i trådlösa lokala nätverk (WLAN) och fungerar som en central enhet för att ta emot och skicka ut WLAN-radiosignaler.

ADF

En automatisk dokumentmatare eller (ADF) är en skanningsenhet som automatiskt matar ett pappersark med original så att maskinen kan skanna en del av papperet direkt.

AppleTalk

AppleTalk är en uppsättning protokoll som utvecklats av Apple, Inc för datornätverk. Det ingick i Mac-originalmodellen (1984) men Apple har nu i stället övergått till TCP/IP-nätverk.

Färgdjup

En term inom datorgrafiken som beskriver hur många bitar som används för att representera färgen för en pixel i en bitmappbild. Högre färgdjup ger ett större omfång av olika färger. I takt med att antalet bitar ökar blir antalet möjliga färger opraktiskt stort för en färgkarta. 1-bitsfärg kallas vanligtvis monokrom eller svartvitt.

BMP

Ett bitmappat grafikformat som används internt av grafikundersystemet (GDI) i Microsoft Windows, och ofta används som ett enkelt grafikfilformat i Windows.

BOOTP

Bootstrap Protocol. Ett nätverksprotokoll som används av en nätverksklient för att hämta IP-adressen automatiskt. Det görs oftast när datorn eller operativsystemet startas. BOOTP-servrarna tilldelar IP-adressen från en adresspool till varje klient. Med BOOTP kan datorer av typen ”disklösa arbetsstationer” få en IP-adress innan de startar ett avancerat operativsystem.

CCD

CCD (Charge Coupled Device) är den del av maskinvaran som gör det möjligt att skanna. CCD-låsmekanismen används för att hålla fast CCD-modulen så inga skador uppkommer när du flyttar maskinen.

Sortering

Sortering är processen att skriva ut flera kopior av ett jobb i uppsättningar. När sortering är vald skriver enheten ut en hel uppsättning innan den skriver ut fler kopior.

Kontrollpanel

En kontrollpanel är en platt yta, vanligtvis vertikal, där kontroll- eller övervakningsinstrument visas. Den finns vanligen på framsidan av maskinen.

Täckning

Täckning är en tryckterm som används för att mäta toneranvändning på utskrifter. 5 % täckning betyder att ett A4-papper har ungefär 5 % bilder eller text. Om papperet eller originalet har invecklade bilder eller mycket text blir täckningen större och tonerförbrukningen blir lika stor som täckningen.

CSV

CSV (Comma Separated Values). Är en typ av filformat som används för att utbyta data mellan olika program. Filformatet, som bl.a. används i Microsoft Excel, har blivit en defactostandard i branschen, även på plattformar som inte kommer från Microsoft.

DADF

En dubbelsidig automatisk dokumentmatare (DADF) är en skanningsenhet som automatiskt matar ett pappersark med original och vänder det så att maskinen kan skanna båda sidorna av papperet.

Standardinställning

Det värde eller den inställning som gäller när skrivaren packas upp första gången, återställs eller initieras.

DHCP

DHCP (Dynamic Host Configuration Protocol) är ett nätverksprotokoll av klient-server-modell. En DHCP-server ger konfigurationsparametrar som är specifika för DHCP-klientvärdens begäran om nödvändig information för att delta i ett IP-nätverk. DHCP gör det också möjligt att tilldela IP-adresser till klientvärdar.

DIMM

DIMM (Dual Inline Memory Module) är ett litet kretskort som innehåller minne. DIMM-modulerna lagrar alla data i skrivaren, t.ex. utskriftsdata eller mottagna faxdata.

DLNA

DLNA (Digital Living Network Alliance) är en standard som gör det möjligt för enheter på ett hemmanätverk att dela information med varandra över nätverket.

DNS

DNS (Domain Name Server) är ett system som lagrar information om domännamn i en distribuerad nätverksdatabas, t.ex. Internet.

Matrisskrivare

En matrisskrivare är en sorts datorskrivare med ett skrivarhuvud som löper fram och tillbaka på sidan och skriver ut genom att slå an ett tygband med bläck mot papperet, ungefär som en skrivmaskin.

DPI

Punkter per tum (DPI) är ett mått för upplösning som används vid skanning och utskrift. I allmänhet leder högre DPI till högre upplösning, fler synliga detaljer i bilden och större filer.

DRPD

DRPD (Distinctive Ring Pattern Detection). Är en tjänst från telefonbolaget som gör att en användare kan svara på flera telefonnummer från en och samma telefon.

Duplex

Duplexenheten är en mekanism som automatiskt vänder på ett pappersark så att maskinen kan skriva ut (eller skanna) på båda sidorna av papperet. En skrivare med en duplexenhet kan skriva ut på båda sidorna av papperet under en utskriftscykel.

Utskriftskapacitet

Utskriftskapaciteten är det antal sidor som inte påverkar skrivarens prestanda under en månad. Skrivaren har i allmänhet en livstidsgräns på ett antal sidor per år. Livstiden innebär den genomsnittliga utskriftskapaciteten, vanligtvis inom garantiperioden. Om utskriftskapaciteten är 48 000 sidor i månaden beräknat på 20 arbetsdagar, är skrivarens gräns beräknad till 2 400 sidor om dagen.

ECM

ECM (Error Correction Mode) är ett extra överföringsläge som finns inbyggt i klass 1-faxar eller faxmodem. Det upptäcker och korrigerar automatiskt fel i faxöverföringen som ibland orsakas av störningar på linjen.

Emulering

Emulering är en teknik där en maskin får samma resultat som en annan maskin.

Emulatorn duplicerar funktionerna hos ett system med ett annat system, så att det andra systemet beter sig som det första. Emulering fokuserar på att reproducera ett externt beteende exakt, till skillnad från simulering, som rör en abstrakt modell av systemet som simuleras och ofta tar hänsyn till dess inre status.

Ethernet

Ethernet är en rambaserad teknik för lokala datornätverk (LAN). Den definierar kablar och signalstandard för det fysiska lagret, och ramformat och protokoll för MAC- (Media Access Control)/datalänkslagret hos OSI-modellen. Ethernet är oftast standardiserat som IEEE 802.3. Sedan 1990-talet och framåt har det blivit den mest spridda och använda LAN-tekniken.

EtherTalk

En uppsättning protokoll som utvecklats av Apple Computer för datornätverk. Det ingick i Mac-originalmodellen (1984) men Apple har nu i stället övergått till TCP/IP-nätverk.

FDI

FDI (Foreign Device Interface) är ett kort som installeras inuti maskinen så att en tredjepartsenhet, t.ex. en myntenhet eller en kortläsare, kan användas. Enheterna gör det möjligt att ta betalt för maskinens tjänster.

FTP

FTP (File Transfer Protocol) är ett vanligt protokoll som används för att överföra filer i ett TCP/IP-nätverk (t.ex. Internet eller ett intranät).

Fixeringsenhet

Den del av laserskrivaren som fixerar tonern på utskriftsmediet. Den består av en het vals och en tryckvals. När tonern har överförs till papperet avger fixeringsenheten värme och tryck som ser till att tonern blir permanent på papperet. Det är därför papperet är varmt när det kommer ut ur en laserskrivare.

Gateway

En anslutning mellan datornätverk eller mellan ett datornätverk och en telefonlinje. Den är mycket populär, eftersom den är en dator eller ett nätverk som möjliggör åtkomst till en annan dator eller ett nätverk.

Gråskala

Gråtoner som återger ljusa och mörka delar av en bild när färgbilder konverteras till gråskala. Färger återges med olika gråtoner.

Halvton

En bildtyp som simulerar gråskalor genom att variera antalet punkter. Mörkare områden består av många punkter, medan ljusare områden har färre punkter.

HDD

En hårddisk (HDD) är en lagringsenhet som sparar digitalt kodade data på snabbt roterande skivor med magnetiska ytor.

IEEE

IEEE (Institute of Electrical and Electronics Engineers) är en internationell icke-vinstdrivande yrkesorganisation för att främja elektroteknik.

IEEE 1284

Parallellportstandarden 1284 utvecklades av IEEE. Termen "1284-B" avser en viss typ av kontakt i änden av parallellkabeln som ansluts till tillbehöret (t.ex. en skrivare).

Intranät

Ett privat nätverk som använder Internetprotokoll, nätverksanslutningar och kanske det allmänna telekommunikationssystemet för att dela en del av en organisations information eller drift med sina anställda på ett säkert sätt. Ibland betyder termen bara den synligaste tjänsten, den interna webbplatsen.

IP-adress

En IP-adress (Internet Protocol) är ett unikt nummer som olika enheter använder för att identifiera och kommunicera med varandra i ett nätverk som använder IP-standarden.

IPM

Bilder per minut (IPM) är ett sätt att mäta en skrivares hastighet. IPM-hastigheten visar hur många enkelsidiga ark en skrivare kan slutföra på en minut.

IPP

IPP (Internet Printing Protocol) är ett standardprotokoll för utskrift och för att hantera utskriftsjobb, mediastorlekar, upplösning o.s.v. IPP kan användas lokalt eller via Internet till hundratals skrivare, och har också stöd för åtkomstkontroll, autentisering och kryptering, vilket gör det till en mer avancerad och säkrare utskriftslösning än äldre protokoll.

IPX/SPX

IPX/SPX står för Internet Packet Exchange/Sequenced Packet Exchange. Det är ett nätverksprotokoll som används av Novell NetWare-operativsystem. IPX och SPX har båda anslutningstjänster som liknar TCP/IP, där IPX-protokollet liknar IP och SPX liknar TCP. IPX/SPX utformades främst för lokala nätverk och är ett mycket effektivt protokoll för ändamålet (vanligen har det högre prestanda än TCP/IP i lokala nätverk).

ISO

Internationella standardiseringsorganisationen (ISO) är ett internationellt standardiseringsorgan, som består av representanter från nationella standardiseringsinstitutioner. Det producerar världsomspännande industriella och kommersiella standarder.

ITU-T

International Telecommunication Union är en internationell organisation som upprättats för att standardisera och reglera internationella radio- och telekommunikationer. Dess huvuduppgifter är standardisering, tilldelning av radiospektrat och att organisera anslutningar mellan olika länder så att internationella telefonsamtal blir möjliga. Suffixet -T i ITU-T betyder telekommunikation.

ITU-T Testtabell nr 1

En standardiserad testtabell som publiceras av ITU-T för faxöverföring av dokument.

JBIG

JBIG (Joint Bi-level Image Experts Group) är en standard för bildkomprimering utan förlust av korrekthet eller kvalitet, som upprättades för att komprimera binära bilder, i synnerhet för fax men även för andra bilder.

JPEG

JPEG (Joint Photographic Experts Group) är den vanligaste standardmetoden för destruktiv komprimering av foton. Det är det format som oftast används för att lagra och överföra foton på webben.

LDAP

LDAP (Lightweight Directory Access Protocol) är ett nätverksprotokoll för att fråga och ändra katalogtjänster via TCP/IP.

LED

En indikator består av en lysdiod (LED), d.v.s. en halvledarenhet som visar maskinens status.

MAC-adress

MAC-adressen (Media Access Control) är en unik adress som är kopplad till ett nätverkskort. MAC-adressen är en unik identifierare på 48 bitar, som vanligtvis skrivs som 12 hexadecimala tecken grupperade i par (t.ex. 00-00-0c-34-11-4e). Adressen är vanligtvis hårdkodad i nätverkskortet av tillverkaren och används för att hjälpa routrar hitta maskiner i stora nätverk.

MFP

En MFP (Multi Function Peripheral) är en kontorsmaskin som kombinerar flera olika funktioner i en maskin, t.ex. skrivare, kopian, fax och skanner.

MH

MH (Modified Huffman) är en komprimeringsmetod rekommenderad av ITU-T T.4 som minskar den mängd data som behövs för att skicka en bild mellan faxmaskiner. MH är ett kodboks-baserat RLE-schema som har optimerats för att på ett effektivt sätt komprimera vita ytor. Eftersom de flesta fax mest består av vita ytor minskar det överföringstiden för de flesta fax.

MMR

MMR (Modified Modified READ) är en komprimeringsmetod som rekommenderas av ITU-T T.6.

Modem

En enhet som modulerar en bärvågssignal för att koda digital information och även demodulerar signalen för att avkoda överförd information.

MR

MR (Modified READ) är en komprimeringsmetod som rekommenderas av ITU-T T.4. Med MR kodas den första skannade raden med MH-metoden. Nästa rad jämförs med den första, skillnaderna avgörs och sedan kodas och sänds skillnaderna.

NetWare

Ett nätverksoperativsystem utvecklat av Novell, Inc. Från början använde det kooperativ parallellbearbetning för att köra olika tjänster på en PC, och nätverksprotokollen baserades på den ursprungliga Xerox XNS-stacken. I dag har NetWare stöd för såväl TCP/IP som IPX/SPX.

OPC

OPC (Organic Photo Conductor) är en mekanism som skapar en virtuell bild för utskrift med en laserstråle från laserskrivaren. Den är oftast grön eller rostfärgad och cylinderformad.

I en skannerenhet som innehåller en trumma nöts trumman långsamt bort när den används i skrivaren. Den bör bytas ut med jämna mellanrum eftersom den slits när den kommer i kontakt med kassetten framkallningsborste, rengöringsmekanismen och papper.

Original

Det första exemplaret av någonting, t.ex. ett dokument, ett foto eller en text, som kopieras, reproduceras eller översätts för att skapa fler, men som själv inte är kopierat eller härlett från något annat.

OSI

OSI (Open Systems Interconnection) är en modell som utvecklats av ISO (International Organization for Standardization) för kommunikationer. OSI erbjuder ett standardiserat moduluppbyggt förhållningssätt till nätverksdesign som delar upp den obligatoriska uppsättningen komplexa funktioner i hanterbara, kompletta funktionslager. Lagren är, uppifrån och ner: Applikation, Presentation, Session, Transport, Nätverk, Datalänk och Fysiskt.

PABX

PABX (Private Automatic Branch eXchange) är en automatisk telefonväxel i ett privat företag.

PCL

PCL (Printer Command Language) är ett sidbeskrivningsspråk (PDL) som utvecklats av HP som skrivarprotokoll och blivit en branschstandard. Det utvecklades ursprungligen för tidiga bläckstråleskrivare, men har släppts i olika nivåer för termiska skrivare, matriskskrivare och laserskrivare.

PDF

PDF (Portable Document Format) är ett filformat som utvecklats av Adobe Systems för att återge tvådimensionella dokument i ett enhets- och upplösningsoberoende format.

PostScript

PostScript (PS) är ett sidbeskrivningsspråk som i första hand används inom elektronisk publicering och DTP, d.v.s. att det körs i en tolk som genererar en bild.

Skrivardrivrutin

Ett program som används för att skicka kommandon och överföra data från datorn till skrivaren.

Utskriftsmedier

Medier som papper, kuvert, etiketter och OH-film som kan användas i en skrivare, skanner, fax eller kopiator.

PPM

Sidor per minut (PPM) är ett sätt att mäta hur snabbt en skrivare skriver ut. Det anger hur många sidor en skrivare kan producera på en minut.

PRN-fil

Ett gränssnitt för en enhetsdrivrutin, som gör det möjligt för programvara att interagera med drivrutinen med vanliga systemanrop för in- och utmatning, vilket gör många uppgifter enklare.

Protokoll

En konvention eller standard som styr eller möjliggör anslutning, kommunikation och dataöverföring mellan två datorenheter.

PS

Se PostScript.

PSTN

PSTN (Public-Switched Telephone Network) är det nätverk som består av världens publika telefontät, som i företag oftast leds genom en växel.

RADIUS

RADIUS (Remote Authentication Dial In User Service) är ett protokoll för autentisering och redovisning av fjärranvändare. RADIUS möjliggör centraliserad hantering av autentiseringsinformation, till exempel användarnamn och lösenord som hanterar nätverksåtkomsten med hjälp av Trippel A-konceptet (authentication, authorization and accounting – autentisering, auktorisering och redovisning).

Upplösning

Bildens skärpa, mätt i punkter per tum (DPI). Ju fler dpi, desto högre upplösning.

SMB

SMB (Server Message Block) är ett nätverksprotokoll som främst används för att dela filer, skrivare, serieportar och diverse kommunikationer mellan noder på ett nätverk. Det erbjuder också en autentiserad mekanism för kommunikation mellan processer.

SMTP

SMTP (Simple Mail Transfer Protocol) är standarden för e-postöverföring över Internet. SMTP är ett relativt enkelt textbaserat protokoll, där en eller flera mottagare av ett meddelande specificeras, och meddelandetexten sedan överförs. Det är ett klient–server-protokoll, där klienten överför ett e-postmeddelande till servern.

SSID

SSID (Service Set Identifier) är ett namn på ett trådlöst lokalt nätverk (WLAN). Alla trådlösa enheter i ett WLAN-nätverk kommunicerar med varandra via samma SSID. SSID-identifierarna är skriftlägeskänsliga och kan bestå av maximalt 32 tecken.

Undernätverksmask

Undernätverksmasken används tillsammans med nätverksadressen för att avgöra vilken del som är nätverksadressen och vilken som är värdadressen.

TCP/IP

TCP (Transmission Control Protocol) och IP (Internet Protocol) är den uppsättning kommunikationsprotokoll som implementerar den protokollstack som Internet och de flesta kommersiella nätverk körs på.

TCR

TCR (Transmission Confirmation Report) ger detaljer om varje överföring, t.ex. jobbstatus, överföringsresultat och antal sidor som sänts. Rapporten kan ställas in att den ska sändas efter varje jobb eller bara efter misslyckade överföringar.

TIFF

TIFF (Tagged Image File Format) är ett bitmappat bildformat med variabel upplösning. TIFF beskriver bilddata som vanligtvis kommer från skannrar. TIFF-bilder använder taggar, nyckelord som definierar egenskaper hos bilden som ingår i filen. Det här flexibla och plattformsoberoende formatet kan användas för bilder som skapas av olika bildbehandlingsprogram.

Tonerkassett

Tonerkassetten är en sorts flaska eller en behållare inuti en maskin, t.ex. en skrivare, och som innehåller toner. Toner är ett pulver som används i laserskrivare och kopiatorer och som bildar text och bilder på det utskrivna papperet. Tonern fixeras av en kombination av värme och tryck från fixeringsenheten så att den binds till pappersfibrerna.

TWAIN

En branschstandard för skannrar och program. Genom att använda en TWAIN-kompatibel skanner med ett TWAIN-kompatibelt program, går det att starta en skanning inifrån programmet. Det är en API för bildinsamling för operativsystemen Microsoft Windows och Apple Mac OS.

UNC-sökväg

UNC (Uniform Naming Convention) är ett standardiserat sätt att komma åt delade nätverksenheter i Windows NT och andra Microsoft-produkter. En UNC-sökväg har följande format:

```
\\<servernamn>\<enhetsnamn>\<ytterligare katalog>
```

URL

URL (Uniform Resource Locator) är den globala adressen till dokument och resurser på Internet. Den första delen av adressen visar vilket protokoll som ska användas, den andra delen anger IP-adressen eller domännamnet där resursen finns.

USB

USB (Universal Serial Bus) är en standard som utvecklats av USB Implementers Forum, Inc. för att koppla ihop datorer och tillbehör. Till skillnad från parallellporten är USB utformad så att flera tillbehör kan kopplas till en enda USB-port på datorn.

Vattenstämpel

En vattenstämpel (eller ett vattenmärke) är en igenkännbar bild eller ett mönster i papper som ser ljusare ut när man låter ljus skina genom det. Vattenstämplar började användas i Bologna i Italien år 1282. De har använts av pappersmakare för att identifiera produkter, samt på frimärken, sedlar och andra offentliga dokument för att förhindra förfalskningar.

WEP

WEP (Wired Equivalent Privacy) är ett säkerhetsprotokoll enligt IEEE 802.11 som tillhandahåller samma säkerhetsnivå som i ett kabelanslutet nätverk. WEP tillhandahåller säkerhet genom att kryptera data via radio så att de skyddas under överföringen från en slutpunkt till en annan.

WIA

WIA (Windows Imaging Architecture) är en bildbehandlingsarkitektur som introducerades i Windows Me och Windows XP. Det går att inleda en skanning från dessa operativsystem med en WIA-kompatibel skanner.

WPA

WPA (Wi-Fi Protected Access) är en systemklass som säkrar trådlösa (Wi-Fi) datornätverk och som skapades i syfte att förbättra säkerhetsfunktionerna i WEP.

WPA-PSK

WPA-PSK (WPA Pre-Shared Key) är en speciell typ av WPA för små företag och hemanvändare. En delad nyckel, eller ett lösenord, konfigureras i den trådlösa åtkomstpunkten (WAP) och i eventuella trådlösa bärbara och stationära datorer och enheter. WPA-PSK genererar en unik nyckel för varje session mellan en trådlös klient och tillhörande WAP, vilket höjer säkerheten.

WPS

WPS (Wi-Fi Protected Setup) är en standard för att upprätta ett trådlöst hemmanätverk. Om din trådlösa åtkomstpunkt har stöd för WPS kan du enkelt konfigurera den trådlösa nätverksanslutningen utan en dator.

XPS

XPS (XML Paper Specification) är en specifikation för ett sidbeskrivningsspråk (PDL) och ett nytt dokumentformat som har utvecklats av Microsoft och som innebär fördelar för portabla dokument och elektroniska dokument. Specifikationen är XML-baserad och bygger på ett nytt filformat och ett vektorbaserat dokumentformat som är enhetsoberoende.

A	
allmänna ikoner	12
använda hjälpen	38, 163
åtkomst	
hanteringsverktyg	218
att förstå statusindikatorn	63
B	
baksida	21
E	
ekoutskrifter	38
F	
favoritinställningar för utskrift	37
felsökning	220
Flera utskrifter på ett ark	
Mac	162
förbrukningsmaterial	
beställa	42
byta ut tonerkassett	48
tillgängligt förbrukningsmaterial	42
uppskattad livslängd för tonerkassetten	45

framsida	20
funktioner	5
utskriftsmediefunktion	69
fylla på	
papper i kassett 1	29
specialmedier	32
G	
godkännandeinformation	77
I	
installation	
tillbehör	219
K	
kassett	
ändra kassettstorlek	28
justera bredd och längd	28
kontrollpanelen	22
L	
Linux	
använda SetIP	101
drivrutinsinstallation för anslutningar med	

USBkabel	95
drivrutinsinstallation för nätverksskrivare	107
installera om drivrutinen för USBanslutna skrivare	96
skriva ut	164
skrivaregenskaper	165
unified driver configurator	179
vanliga Linuxproblem	199
lokal	
drivrutin ominstallation	25
drivrutinsinstallation	24
M	
Mac	
använda SetIP	100
drivrutinsinstallation för anslutningar med USBkabel	93
drivrutinsinstallation för nätverksskrivare	106
installera om drivrutinen för USBanslutna skrivare	94
skriva ut	162
systemkrav	74
vanliga problem för Mac	198

Index

manuell mataremultikassett

 använda specialmedier 32

N

nätverk

 drivrutinsinstallation

 Linux 107

 Mac 106

 Windows 103

 installation av trådlöst nätverk 111

 installationsmiljö 76

 introduktion till nätverksprogram 98

 IPv6konfiguration 108

 SetIPprogrammet 99, 100, 101, 136

O

ordförklaringar 12

ordlista 227

P

pappersstopp

 så undviker du pappersstopp 59

 ta bort papper 60

Problem

 problem med pappersmatning 183

 problem med utskriftskvaliteten 189

 strömproblem 184

 utskriftsproblem 185

R

rengöra

 insida 55

 utsida 54

rengöra skrivaren 54

reservdelar 43

S

säkerhet

 information 13

 symboler 13

samsung printer experience 211

service contact numbers 221

SetIPprogrammet 99, 136

skriva ut

 ändra standardinställningarna för utskrift
 153

 flera sidor på ett pappersark
 Mac 162

Linux 164

Mac 162

 skriva till fil 155

 skriva ut ett dokument
 Windows 35

 skriva ut på papperets båda sidor
 Mac 163

skriva ut ett dokument

 Linux 164

 Mac 162

skriva ut med google cloud 148

skriva ut överlägg

 skapa 160

 ta bort 161

 utskrift 161

skrivarens placering

 justering enligt höjd 152

skrivarinställningar

 Linux 165

Skrivarstatus

 allmän information 177

Skriver 35

specialfunktioner för utskrift 151

specifikationer 67

utskriftsmedier	69
stoppknapp	22
SyncThru Web Service	
allmän information	171

T

Tonerkassett	
byta ut tonerkassetten	48
förvaring	44
hanteringsanvisningar	44
omfördela toner	46
påfyllda eller inte från Samsung	44
uppskattad livslängd	45
trådlöst	
ad hoc-läge	111
Infrastruktur-läge	111
USBkabel	119, 123
WPS	
koppla ifrån	116
WPS skrivaren saknar display	
PBC	117
PIN	117
trådlöst nätverk	
nätverkskabel	136

U

Unix	
systemkrav	75
USBkabel	
drivrutinsinstallation	93, 95
installera om drivrutin	96
installera om drivrutinen	94
utskrift	
mobile print	145
mobilOS	145
utskriftsmedier	
etiketter	33
förtryckt papper	34
kortpapper	33
specialmedier	32
utmatningsstödet	69

V

vattenstämpel	
redigera	159
skapa	159
ta bort	159

W

Windows	
använda SetIP	99, 136
drivrutinsinstallation för anslutningar med USBkabel	24, 25
drivrutinsinstallation för anslutningar med USBkabel till Windows 8	204
drivrutinsinstallation för anslutningar med Windows 8-nätverk	206
drivrutinsinstallation för anslutningar med Windows 8-trådlöst nätverk	208
drivrutinsinstallation för nätverksskrivare	103
systemkrav	72
vanliga Windowsproblem	197
Windows 8	
avinstallera drivrutinen	210
nätverk	
drivrutinsinstallation	206
trådlöst	
drivrutinsinstallation	208
USBkabel	
drivrutinsinstallation	204