

Brugerhåndbog

Samsung Multifunction *Xpress*

C48x series

C48xW series

C48xFN series

C48xFW series

GRUNDLÆGGENDE

Denne brugerhåndbog indeholder oplysninger om installation, grundlæggende betjening og fejlfinding i Windows.

AVANCERET

Denne håndbog indeholder oplysninger om installation, avanceret konfiguration, betjening og fejlfinding i forskellige OS-miljøer.

Nogle funktioner er muligvis ikke tilgængelige afhængigt af modeller og lande.

GRUNDLÆGGENDE



1. Introduktion

Nøglefordele	4
Funktioner pr. model	6
Nyttigt at vide	11
Om denne brugervejledning	12
Sikkerhedsoplysninger	13
Oversigt over maskinen	19
Oversigt over kontrolpanelet	23
Tænde for maskinen	28
Installere driveren lokalt	29
Geninstallere driveren	31



2. Menuoversigt og grundlæggende konfiguration

Menuoversigt	33
Maskinens grundlæggende indstillinger	37
Medier og bakke	39
Grundlæggende udskrivning	53
Basiskopiering	60
Grundlæggende scanning	64

Grundlæggende faxning	65
Brug af USB-hukommelsesenhed	69



3. Vedligeholdelse

Bestille forbrugsstoffer og tilbehør	75
Tilgængelige forbrugsstoffer	76
Tilgængelige vedligeholdelsesdele	78
Opbevaring af tonerpatronen	79
Fordele toner	81
Udskifte tonerpatronen	83
Udskiftning af billedenheden	85
Udskiftning af beholderen til spildtoner	87
Overvåge forbrugsstoffer	89
Indstille advarsel om lavt tonerniveau	90
Rengøre maskinen	91
Tip til flytning og opbevaring af maskinen	95



4. Fejlfinding

Tip til at undgå papirstop	97
Udbedre papirstop	98
Om status-indikator	108

GRUNDLÆGGENDE

Displaymeddelelsernes betydning 111



5. Appendiks

Specifikationer 119

Bemærkninger om regler 128

Copyright 142



1. Introduktion

Dette kapitel indeholder den information, du har behov for, for at bruge maskinen.

- **Nøglefordele** 4
- **Funktioner pr. model** 6
- **Nyttigt at vide** 11
- **Om denne brugerhåndbog** 12
- **Sikkerhedsoplysninger** 13
- **Oversigt over maskinen** 19
- **Oversigt over kontrolpanelet** 23
- **Tænde for maskinen** 28
- **Installere driveren lokalt** 29
- **Geninstallere driveren** 31



Nøglefordele

Miljøvenlig



- For at spare toner og papir understøtter denne maskine Eco-funktionen (se "Eco-udskrivning" på side 57).
- Du kan udskrive flere sider på et enkelt ark for at spare papir (se "Brug af avancerede udskrivningsfunktioner" på side 86).
- Du kan udskrive på begge sider af papiret (dobbeltsidet udskrivning) (manuel) for at spare papir (se "Brug af avancerede udskrivningsfunktioner" på side 86).
- For at bruge mindre strøm sparer denne maskine strøm ved at nedsætte strømforbruget betydeligt, når der ikke udskrives.
- Vi anbefaler, at du benytter genbrugspapir for at spare energi.

Hurtig udskrivning i høj opløsning



- Du kan udskrive i et fuldt farveområde med cyan, magenta, gul og sort.
- Du kan udskrive med en opløsning på op til 2.400 x 600 dpi med et effektivt resultat (600 x 600 x 2 bit).
- Hurtig udskrivning efter behov.

Bekvemmelighed



- Du skal bare berøre NFC-mærket på printeren med din mobiltelefon for at udføre udskriften (se "Brug af NFC-funktionen" på side 40).
- Du kan udskrive, når du er på farten, fra din smartphone eller computer ved hjælp af Samsung Cloud Print-apps (se "Samsung Cloud Print" på side 51).
- Du kan udskrive, når du er på farten, fra din smartphone eller computer ved hjælp af Google Cloud Print-aktiverede apps (se "Google Cloud Print™" på side 54).
- Easy Capture Manager giver dig mulighed for nem redigering og udskrivning af alt, du henter ved hjælp af tasten Print Screen på tastaturet (se "Easy Capture Manager" på side 117).
- Samsung Easy Printer Manager og Udskriftsstatus er programmer, der overvåger og informerer dig om maskinens status, og som giver dig mulighed for at tilpasse maskinens indstillinger (se "Brug af Samsung Easy Printer Manager" på side 126 eller "Brug af Status for Samsung-printer" på side 129).
- Samsung Easy Document Creator er et program, der kan hjælpe brugere med at kompilere og dele store dokumenter eller andre scannede eller faxede oplysninger digitalt. (se "Brug af Samsung Easy Document Creator" på side 128).

Nøglefordele

- Intelligent opdatering giver dig mulighed for at kontrollere den seneste software og installere den seneste version under installationsprocessen for printerdriveren. Den er kun tilgængelig for Windows.
- Hvis du har adgang til internettet, kan du få hjælp, supportprogram, maskindrivere, vejledninger og andre oplysninger på webstedet www.samsung.com > find dit produkt > Support eller hentninger.

Understøttelse af flere typer funktionalitet og programmer



- Understøtter forskellige papirstørrelser (se "Specifikationer af udskriftsmedier" på side 121).
- Udskrive vandmærke: Du kan tilpasse dine dokumenter med ord som f.eks. "**CONFIDENTIAL**" (se "Brug af avancerede udskrivningsfunktioner" på side 86).
- Udskrive plakater: Teksten og billederne på hver side i dokumentet forstørres og udskrives på tværs af flere papirark og kan derefter tapes sammen for at udgøre en plakat (se "Brug af avancerede udskrivningsfunktioner" på side 86).
- Du kan udskrive med forskellige operativsystemer (se "Systemkrav" på side 124).

- Maskinen er udstyret med en USB-grænseflade og/eller en netværksgrænseflade.

Understøtter forskellige metoder til indstilling af trådløst netværk



- Brug af WPS-knappen (Wi-Fi Protected Setup™)
 - Du kan nemt oprette forbindelse til et netværk ved hjælp af WPS-knappen på maskinen og adgangspunktet (en trådløs router).
- Ved hjælp af USB-kablet eller et netværkskabel
 - Du kan oprette forbindelse og indstille forskellige indstillinger for trådløse netværk ved hjælp af et USB-kabel eller et netværkskabel.
- Anvendelse af Wi-Fi Direct
 - Det er praktisk at udskrive fra din mobilenhed ved hjælp af Wi-Fi eller Wi-Fi Direct-funktionen.



Se "Introduktion til trådløse opsætningsmetoder" på side 21.

Funktioner pr. model

Nogle funktioner og valgfrie elementer er muligvis ikke tilgængelige, afhængigt af model eller land.

Operativsystem

Operativsystem	C48x series	C48xW series	C48xFN series	C48xFW series
Windows	•	•	•	•
Mac	•	•	•	•
Linux	•	•	•	•

(•: Understøttes, blank: Ikke understøttet)

Funktioner pr. model

Software

Du kan installere printerdriveren og softwaren, når du indsætter software-cd'en i dit cd-rom-drev.

I Windows skal du vælge printerdriveren og softwaren i vinduet **Vælg software og hjælpeprogrammer, der skal installeres**.

Software		C48x series	C48xW series	C48xFN series	C48xFW series
SPL-printerdriver		•	•	•	•
PCL-printerdriver		•	•	•	•
PS-printerdriver ^a		•	•	•	•
XPS-printerdriver ^a		•	•	•	•
Samsung Easy Printer Manager	Indstillinger for scanning til pc	• ^b	•	•	•
	Fax til pc-indstillinger			•	•
	Avancerede indstillinger	•	•	•	•
Samsung Easy Document Creator ^a		•	•	•	•
Samsung Easy Color Manager		•	•	•	•
Status for Samsung-printer		•	•	•	•
Samsung Printer Center		•	•	•	•
SyncThru™ Web Service			•	•	•

Funktioner pr. model

Software		C48x series	C48xW series	C48xFN series	C48xFW series
Samsung Eco Driver Pack ^c		•	•	•	•
Samsung Stylish Driverpakke ^d		•	•	•	•
SyncThru™ Web Service		•	•	•	•
Fax	Samsung Network PC Fax			•	•
Scanning	Twain-scannerdriver	•	•	•	•
	WIA-scannerdriver	•	•	•	•

- a. Hent softwaren fra Samsungs websted, og installer den: (<http://www.samsung.com> > find dit produkt > Support eller hentninger). Før du installerer softwaren, skal du kontrollere, om computerens operativsystem understøtter den.
- b. Nogle modeller understøtter ikke denne funktion. Hvis denne funktion ikke vises i menuen i Samsung Easy Printer Manager, betyder det at denne funktion ikke er tilgængelig på din model.
- c. For at man kan benytte Easy Eco Driver-funktionerne, skal Eco Driver Pack være installeret.
- d. Printerdriveren omfatter en brugergrænseflade der er optimeret til berøringsfølsomme skærme. For at benytte den, skal man klikke på **Samsung Printer Center > Enhedsindstillinger** og derefter vælge **Elegang brugergrænseflade** (se "Brug af Samsung Printer Center" på side 120).

(•: Understøttes, blank: Ikke understøttet)

Funktioner pr. model

Variationsfunktion

Funktioner	C48x series	C48xW series	C48xFN series	C48xFW series
USB 2.0 med høj hastighed	•	•	•	•
Netværksinterface Ethernet 10/100 Base TX kabelbaseret LAN		•	•	•
Netværksinterface 802.11b/g/n trådløst LAN ^a		•		•
NFC(Near Field Communication)		•		•
Mopria™		•	•	•
Samsung Cloud Print		•	•	•
Google Cloud Print™		•	•	•
AirPrint		•	•	•
Eco-udskrivning (Kontrolpanel)		•	•	•
Duplex (2 sided) udskrivning (manuel) ^b	•	•	•	•
USB-hukommelsesgrænseflade		•	•	•
Automatisk dokumentføder (ADF)			•	•

a. Afhængigt af hvilket land du bor i, er der ikke sikkert, at du kan få kort til trådløse netværk. I visse lande kan kun 802.11 b/g anvendes. Kontakt din lokale Samsung-repræsentant eller den forhandler, hvor du har købt maskinen.

b. Kun Windows.

(•: Understøttes, blank: Ikke understøttet)

Funktioner pr. model

Funktioner		C48x series	C48xW series	C48xFN series	C48xFW series
Fax	Multiafsend.			•	•
	Forsink afs.			•	•
	Sikker modtagelse			•	•
	Send/ videresend modtaget - fax/ e-mail			•	•
Scanning	Scan til PC		•	•	•
Kopiere	Kopiering af id-kort	•	•	•	•
	Formindsket eller forstørret kopiering	•	•	•	•
	Sortering	•	•	•	•
	2-op/4-op	•	•	•	•
	Juster baggrund	•	•	•	•

(•: Understøttes, blank: Ikke understøttet)

Nyttigt at vide



Maskinen udskriver ikke.

- Åbn printerkøen, og fjern dokumentet fra listen (se "Annullere et udskriftsjob" på side 54).
- Fjern driveren, og installer den igen (se "Installere driveren lokalt" på side 29).
- Vælg din maskine som standardmaskine i Windows (se "Indstilling af maskinen til standardmaskine" på side 86).



Hvor kan jeg købe tilbehør eller forbrugsstoffer?

- Spørg hos en Samsung-distributør eller din forhandler.
- Besøg www.samsung.com/supplies. Vælg dit land/område for at få vist serviceinformationen for produktet.



Statusindikatoren blinker eller lyser hele tiden.

- Sluk printeren, og tænd den igen.
- Kontroller betydningen af LED-indikatorerne i denne manual, og gennemfør fejlfindingen som beskrevet (se "Om status-indikator" på side 108).



Der er opstået papirstop.

- Åbn og luk dækslet (se "Set forfra" på side 20).
- Læs denne manuals instruktioner for at fjerne fastklemt papir, og gennemfør fejlfindingen som beskrevet (se "Udbedre papirstop" på side 98).



Udskrifterne er slørede.

- Tonerniveauet kan være lavt eller ujævnt. Ryst tonerpatronen (se "Fordele toner" på side 81).
- Prøv en anden indstilling for udskriftsopløsning (se "Åbne udskriftsindstillinger" på side 55).
- Udskift tonerpatronen (se "Udskifte tonerpatronen" på side 83).



Hvor kan jeg hente maskinens driver?

- Du kan få hjælp, supportprogram, maskindrivere, vejledninger og andre oplysninger på Samsungs websted, www.samsung.com > find dit produkt > Support eller hentninger.

Om denne brugerhåndbog

Denne brugerhåndbog indeholder information om maskinens grundlæggende funktioner samt en detaljeret beskrivelse af de enkelte trin i forbindelse med anvendelsen af maskinen.



- Smid ikke denne manual væk, men gem den til senere brug.
- Læs sikkerhedsoplysningerne inden brug af maskinen.
- Se kapitlet om fejlfinding, hvis du har problemer med at bruge maskinen.
- Termer, der benyttes i denne brugerhåndbog, er forklaret i ordlisten.
- Illustrationerne i denne brugerhåndbog kan være forskellige fra din maskine afhængigt af maskinens tilbehør eller den model, du har købt.
- Skærbillederne i denne administratorhåndbog afviger muligvis fra din maskine, afhængigt af maskinens firmware-/driver-version.
- Procedurene i denne brugerhåndbog er hovedsageligt baseret på Windows 7.

Konventioner

Nogle udtryk i brugerhåndbogen fungerer som synonymmer som beskrevet nedenfor:

- Dokument betyder det samme som original.
- Papir er synonymt med medie eller udskriftsmedie.
- Med maskine menes printer eller MFP (printer og scanner).

Generelle ikoner



Ikon	Tekst	Beskrivelse
	Advarsel	Bruges til at gøre brugeren opmærksom på risikoen for personskade.
	Forsigtig	Giver brugere oplysninger om beskyttelse af maskinen mod mulige mekaniske skader eller fejlfunktion.
	Bemærk	Angiver yderligere oplysninger om eller detaljerede specifikationer for maskinens funktioner og egenskaber.

Sikkerhedsoplysninger

Disse advarsler og forholdsregler er medtaget for at forhindre skader på dig og andre, samt for at undgå potentiel beskadigelse af maskinen. Du skal læse og forstå alle disse instruktioner, inden du bruger maskinen. Når du har læst dette afsnit, skal du opbevare det et sikkert sted til fremtidig reference.

Vigtige sikkerhedssymboler

Forklaring af ikoner og tegn anvendt i dette kapitel

	Advarsel	Farer eller usikre rutiner, som kan medføre risiko for alvorlig personskade eller dødsfald.
	Forsigtig	Farer eller usikre rutiner, som kan medføre mindre person- eller tingsskade.
	Forsøg ikke.	

Driftsmiljø

Advarsel



Brug ikke, hvis netledningen er beskadiget, eller hvis stikkontakten ikke er jordforbundet.

Det kan medføre elektrisk stød eller brand.



Placer ikke noget oven på maskinen (vand, små metalgenstande eller tunge genstande, lysestager, tændte cigaretter osv.).

Det kan medføre elektrisk stød eller brand.

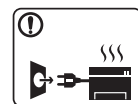

- Hvis maskinen overophedes, udsender den røg, mærkelige lyde eller en ubehagelig lugt. Sluk straks for strømmen, og tag stikket ud af stikkontakten.
- Brugeren skal kunne få adgang til stikkontakten i tilfælde af nødsituationer, der kan kræve, at brugeren tager stikket ud af stikkontakten.

Det kan medføre elektrisk stød eller brand.



Bøj ikke, og anbring ikke tunge genstande på netledningen.

Hvis der trædes på eller anbringes en tung genstand på netledningen, kan det medføre elektrisk stød eller brand.







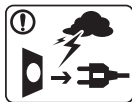

Fjern ikke stikket ved at trække i ledningen, og rør ikke stikket med våde hænder.

Det kan medføre elektrisk stød eller brand.







Sikkerhedsoplysninger

Forsigtig

	Tag stikket ud af stikkontakten i tordenvejr eller i perioder, hvor maskinen ikke bruges. Det kan medføre elektrisk stød eller brand.
	Vær forsigtig. Området, hvor udskrifterne sendes ud, er varmt. Det kan medføre forbrændinger.
	Afbryd alle forbindelser til maskinen, og tilkald en kvalificeret servicetekniker, hvis maskinen har været tabt, eller kabinettet ser ud til at være beskadiget. Ellers kan det medføre elektrisk stød eller brand.
	Afbryd alle forbindelser til maskinen, og tilkald en kvalificeret servicetekniker, hvis maskinen ikke fungerer korrekt efter at disse instruktioner er fulgt. Ellers kan det medføre elektrisk stød eller brand.
	Forsøg ikke at tvinge stikket ind, hvis det ikke nemt går ind i stikkontakten. Tilkald en elektriker, som kan ændre stikkontakten, da der ellers er risiko for elektrisk stød.
	Pas på, at kæledyr ikke tygger på vekselstrømsledningen eller ledningerne til telefon eller pc. Dette kan resultere i, at dit kæledyr bliver udsat for elektrisk stød eller brand, og/eller at det bliver såret.

Betjeningsmåde

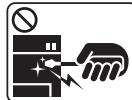
Forsigtig

	Træk ikke papiret ud under udskrivningen. Det kan beskadige maskinen.
	Pas på ikke at få hænderne ind mellem maskinen og papirbakken. Du kan komme til skade.
	Vær forsigtig, når du udskifter eller fjerner fastklemt papir. Nyt papir har skarpe kanter og kan medføre smertefulde snitsår.
	Området, hvor papiret udsendes, kan blive meget varmt, når du udskrives store mængder. Lad ikke børn røre området. Det kan medføre forbrændinger.
	Brug ikke en pincet eller skarpe metalgenstande, når du fjerner fastklemt papir. Det kan beskadige maskinen.
	Sørg for, at der ikke ligger for mange udskrifter i papirudbakken. Det kan beskadige maskinen.

Sikkerhedsoplysninger



Bloker ikke for, og skub ikke genstande ind i ventilationsåbningerne.

Det kan øge temperaturen i komponenterne og forårsage beskadigelse eller brand.



Anvendelse af kontrolfunktioner eller justering eller udførelse af procedurer, der ikke er angivet i denne manual, kan resultere i farlig bestråling.



Denne maskine får strøm via netledningen.

Tag netledningen ud af stikkontakten for at slukke for strømforsyningen.



Placer maskinen i et miljø, som passer til specifikationerne for driftstemperatur og fugtighed.

Benyt ikke maskinen når temperaturen er under frysepunktet eller hvis den for nyligt har befundet sig på et sted hvor temperaturen er under frysepunktet. Hvis du gør det, kan det medføre skader på maskinen. Benyt kun maskinen når dens interne temperatur svarer til specifikationerne for driftstemperatur og fugtighed.

Ellers kan der opstå problemer med udskriftskvaliteten, og maskinen kan tage skade.

Se "Generelle specifikationer" på side 119.

Installation/flytning



Advarsel



Anbring ikke maskinen et støvet eller fugtigt sted eller et sted med vandudslip.

Det kan medføre elektrisk stød eller brand.

Sikkerhedsoplysninger

Forsigtig



Sluk maskinen og fjern alle kabler, inden den flyttes. Oplysningerne herunder er kun forslag baseret på enhedernes vægt. Hvis du har en lidelse, der betyder, at du ikke må løfte, skal du undlade at løfte maskinen. Bed om hjælp, og brug altid det rigtige antal personer til at løfte maskinen på en sikker måde.

Løft derefter maskinen:

- Hvis maskinen vejer under 20 kg, kan den løftes af en enkelt person.
- Hvis maskinen vejer 20-40 kg, skal den løftes af to personer.
- Hvis maskinen vejer mere end 40 kg, skal den løftes af fire eller flere personer.

Maskinen kan falde på gulvet og medføre person- eller tingsskade.

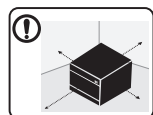

Vælg at placere maskinen på en vandret overflade med god plads for ventilation. Du skal også tage hensyn til den plads, der kræves til at åbne låger og bakker.

Placeringen skal være ventileret tilstrækkeligt og være langt fra direkte lys, varme og fugt.



Hvis maskinen benyttes i lang tid, eller hvis du udskriver et stort antal sider i et ikke ventileret rum, kan der forekomme luftforurening, som er sundhedsskadelig. Anbring maskinen i et tilstrækkeligt ventileret rum, eller åbn jævnligt et vindue for at skabe luftcirkulation.



Undlad at placere maskinen på en ustabil flade. Maskinen kan falde på gulvet og medføre person- eller tingsskade.



Brug kun en telefonledning af typen 26 AWG^a eller større. Ellers kan det beskadige maskinen.



Sørg for at stikket sættes i en jordet stikkontakt. Ellers kan det medføre elektrisk stød eller brand.



Brug af hensyn til sikkerheden den strømledning, der fulgte med maskinen. Hvis du bruger en ledning på over 2 meter til en maskine på 110V, skal den være 16 AWG eller kraftigere. Ellers kan den beskadige maskinen og medføre elektrisk stød eller brand.



Tildæk ikke maskinen, og anbring den ikke et lufttæt sted, f.eks. et skab. Hvis maskinen ikke ventileres tilstrækkeligt, kan der opstå brand.



Stikkontakter og forlængerledninger må ikke overbelastes. Det kan forringe ydeevnen og medføre elektrisk stød eller brand.

Sikkerhedsoplysninger



Maskinen skal tilsluttes en strømkilde med en strømstyrke som angivet på mærkaten.

Kontakt elselskabet, hvis du er i tvivl om strømstyrken.

a. AWG: Amerikansk trådkalibermål

Vedligeholdelse/kontrol

Forsigtig



Tag dette produkt ud af stikkontakten inden indvendig rengøring af maskinen. Rengør ikke maskinen med benzen, fortynder eller alkohol. Sprøjt ikke vand direkte ind i maskinen.

Det kan medføre elektrisk stød eller brand.



Benyt ikke maskinen, mens du arbejder inde i maskinen for at skifte forbrugsstoffer eller rengøre den indvendigt.

Du kan komme til skade.



Hold rengøringsmidler uden for børns rækkevidde.

Børn kan komme til skade.



Adskil, reparer eller ombyg ikke selv maskinen.

Det kan beskadige maskinen. Tilkald en certificeret tekniker, hvis maskinen skal repareres.



Følg brugerhåndbog, der fulgte med maskinen, når den skal rengøres og bruges.

Ellers kan du beskadige maskinen.



Sørg for, at strømledningen og stikkets kontaktflader er fri for støv eller vand.

Ellers kan det medføre elektrisk stød eller brand.





- Fjern ikke dæksler eller skærme, der er fastgjort med skruer.
- Fikseringsenheder må kun repareres af en certificeret servicetekniker. Reparationer foretaget af ikke-certificerede teknikere kan medføre brand eller elektrisk stød.
- Maskinen må kun repareres af en Samsung-servicetekniker.

Sikkerhedsoplysninger

Anvendelse af forbrugsstoffer

Forsigtig

	Skil ikke tonerpatronen ad. Tonerstøv kan være farligt, hvis det indåndes eller indtages.
	Brænd ikke forbrugsstoffer, f.eks. tonerpatroner eller fikseringsenheder. Dette kan medføre eksplosion eller en ukontrollerbar brand.
	Hold forbrugsstoffer som f.eks. tonerpatroner uden for børns rækkevidde. Tonerstøv kan være farligt, hvis det indåndes eller indtages.



Følg nedenstående instruktioner for at få forbrugsstoffer, der indeholder tonerstøv (tonerpatron, spildtonerflaske, billedenhed, osv.).

- Følg anvisningerne for bortskaffelse ved bortskaffelse af forbrugsstofferne. Bed leverandøren om anvisninger til bortskaffelse af forbrugsstoffer.
- Forbrugsstofferne må ikke vaskes.
- Spildtonerflasker må ikke genbruges.

Hvis anvisningerne ovenfor ikke følges, kan det medføre maskinens fejlfunktion og miljøforurening. Garantien dækker ikke skader forårsaget af brugers uforsigtighed.



Brug af genbrugsforbrugsstoffer, f.eks. toner, kan beskadige maskinen.

I tilfælde af skade, som skyldes brug af genanvendte forbrugsstoffer, opkræves et servicegebyr.



Hvis du får toner på tøjet, skal du ikke bruge varmt vand til at vaske det.

Varmt vand opløser toneren, så den sætter sig fast i tøjet. Brug koldt vand.



Pas på ikke at få tonerstøv på kroppen eller tøjet, når du skifter tonerpatron eller fjerner fastklemmt papir.

Tonerstøv kan være farligt, hvis det indåndes eller indtages.

Oversigt over maskinen

Komponenter

Den faktiske komponent kan afvige fra illustrationen nedenfor. Afhængigt af konfigurationen kan visse komponenter ændres.

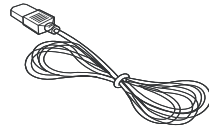

Strømkabel

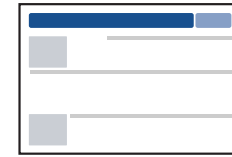

Lyninstallationsvejledning

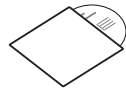

Software-cd^a

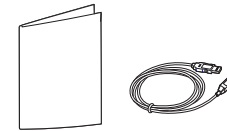

Diverse tilbehør^b

a. Software-cd'en indeholder printerdriverne, brugerguiden og softwareprogrammer.

b. Diverse tilbehør, der følger med maskinen, kan variere alt efter det land, hvor du har købt maskinen, og den specifikke model.

Oversigt over maskinen

Set forfra



- Denne illustration afviger muligvis fra din maskine, afhængigt af den konkrete model. Der er forskellige typer maskiner.
- Nogle funktioner og valgfrie elementer er muligvis ikke tilgængelige, afhængigt af model og land (se "Funktioner pr. model" på side 6).

C48x/C48xW series

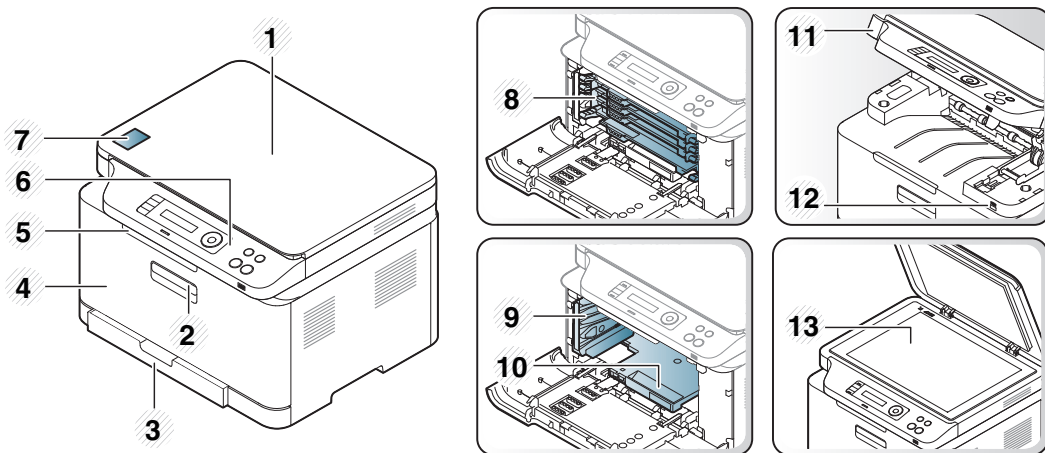

1	Scannerlåg	8	Tonerpatroner
2	Håndtag fortil	9	Beholder til spildtoner
3	Bakke	10	Billedenhed

4	Frontlåge	11	Scannerenhed ^{a b}
5	Udskriftsstøtte	12	USB-hukommelsesport ^c
6	Kontrolpanel	13	Scannerglasplade
7	NFC-mærke ^c		

a. Luk scannerlåget, før scannerenheden åbnes.

b. Pas på, så du ikke får fingrene i klemme.

c. Kun C48xW series.

Oversigt over maskinen

C48xFN/C48xFW series

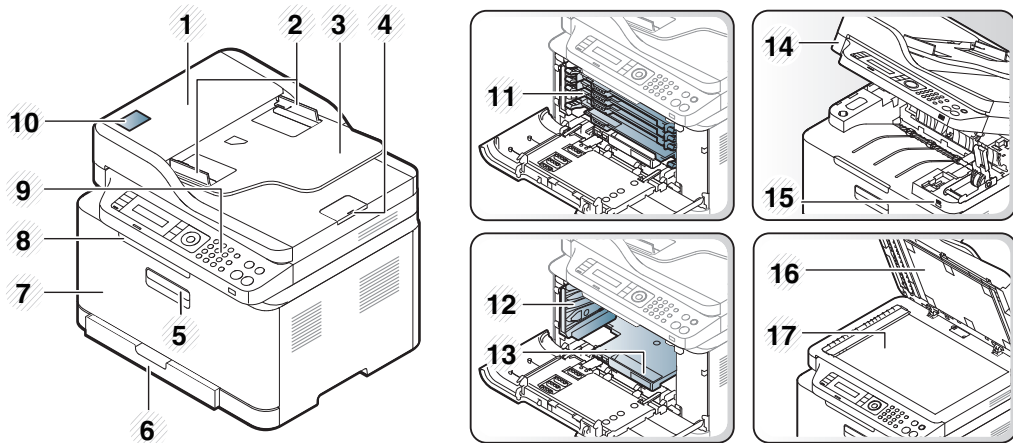

- a. Kun C48xFW series.
- b. Luk scannerlåget, før scannerenheden åbnes.
- c. Pas på, så du ikke får fingrene i klemme.

1	Dokumentføderdæksel	10	NFC-mærke ^a
2	Dokumentføder med breddestyr	11	Tonerpatroner
3	Dokumentføder – indføringsbakke	12	Beholder til spildtoner
4	Dokumentføder – udskriftsstøtte	13	Billedenhed
5	Håndtag fortil	14	Scannerenhed ^{b c}
6	Bakke	15	USB-port
7	Frontdæksel	16	Scannerlæg
8	Udskriftsstøtte	17	Scannerglasplade
9	Kontrolpanel		

Oversigt over maskinen

Set bagfra



- Denne illustration afviger muligvis fra din maskine, afhængigt af den konkrete model. Der er forskellige typer maskiner.
- Nogle funktioner og valgfrie elementer er muligvis ikke tilgængelige, afhængigt af model og land (se "Funktioner pr. model" på side 6).

C48x/C48xW series

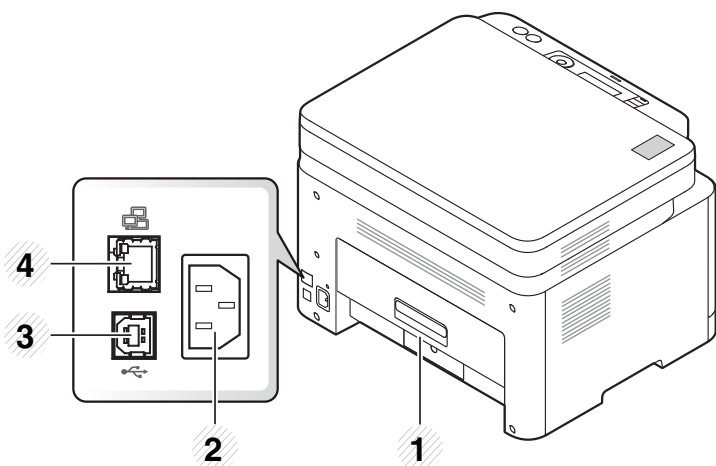

1	Bagdæksel	3	USB-port
2	Strømindgang	4	Netværksport ^a

a. Kun C48xW series.

C48xFN/C48xFW series

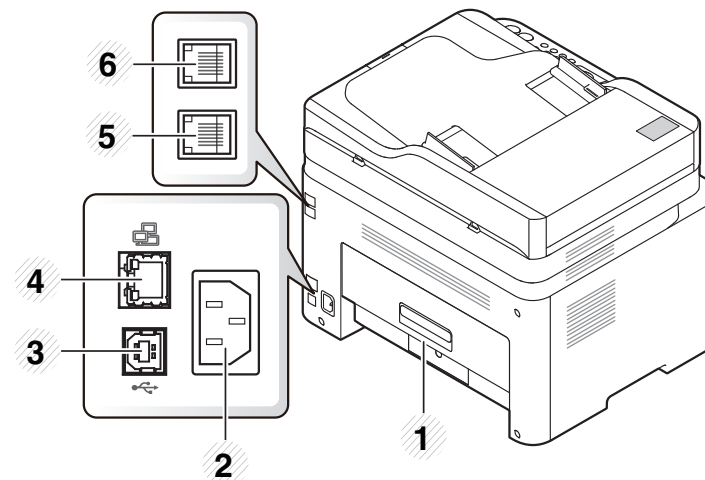

1	Bagdæksel	4	Netværksport
2	Strømindgang	5	Telefonstik (LINE)
3	USB-port	6	Lokaltelefonstik (EXT.)

Oversigt over kontrolpanelet





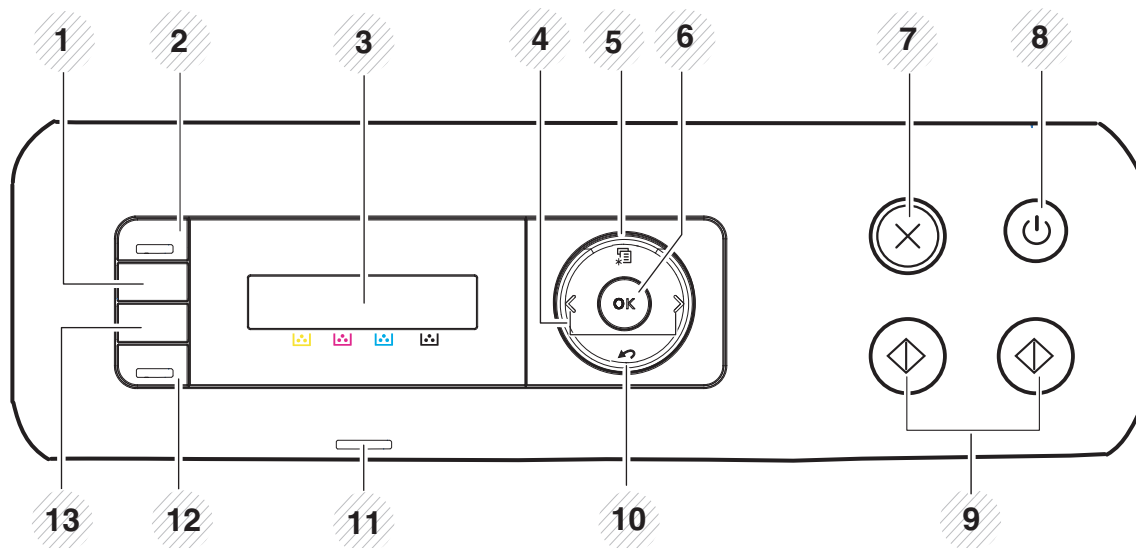

- Dette kontrolpanel afviger muligvis fra din maskine, afhængigt af den konkrete model. Der er forskellige typer kontrolpaneler.
- Nogle funktioner og valgfrie elementer er muligvis ikke tilgængelige, afhængigt af model og land (se "Funktioner pr. model" på side 6).

C48x-/C48xW series



1	WPS^a	Konfigurerer nemt den trådløse netværksforbindelse uden en computer (se "Brug af menuen WPS-indstillinger" på side 22).
2	Scan to^a	Skifter mellem scanne- og kopieringstilstand. Indikatoren for Scan to tændes i scanningstilstand og slukkes i kopieringstilstand.
3	Skærm	Maskinens aktuelle status og visninger vises i displayet, når maskinen er i brug.

Oversigt over kontrolpanelet

4	Pil		Ruller mellem de tilgængelige indstillinger i den valgte menu og øger eller formindsker værdier.
5	Menu		Åbner menutilstanden og ruller mellem de tilgængelige menuer (se "Menuoversigt" på side 33).
6	OK		Bekræfter det, der er valgt på skærmen.
7	Stop/Clear		Afbryder en igangværende handling.
8	Power/Wake Up		Tænder eller slukker for strømmen eller vækker maskinen fra dvaletilstand. Hvis du vil slukke for maskinen, skal du trykke på denne knap i mere end tre sekunder, når maskinen er i klar-tilstand.
9	Start		Starter et job.
10	Back		Vender tilbage til menuens øverste niveau.
11	Status/Wireless-indikator^a		Viser maskinens status (se "Om status-indikator" på side 108).
	Status-indikator^b		
12	Eco^a		Slå kun Eco-tilstanden til for at reducere toner- og papirforbruget, når der udskrives på pc og kopieres (se "Eco-udskrivning" på side 57).
13	Direct USB^a		Filer, der er gemt på en USB-enhed, kan udskrives direkte, hvis du sætter USB-enheden i USB-porten foran på maskinen.



a. Kun C48xW series.

b. Kun C48x series.



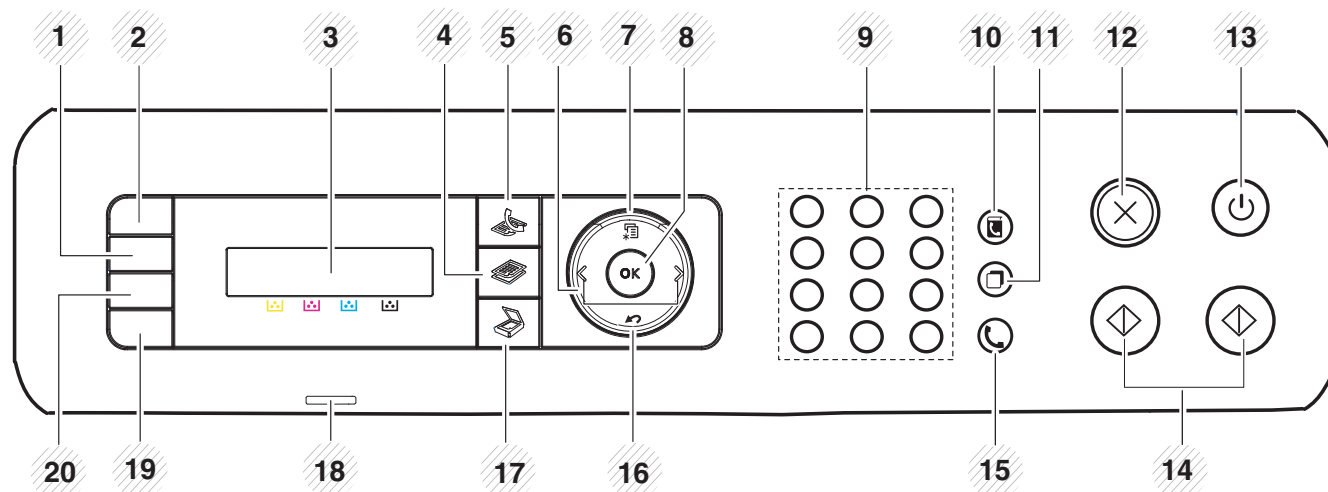





Oversigt over kontrolpanelet

C48xFN-/C48xFW series



1	WPS^a	Konfigurerer nemt den trådløse netværksforbindelse uden en computer (se "Brug af menuen WPS-indstillinger" på side 22).
2	ID Copy	Giver dig mulighed for at kopiere begge sider af et ID-kort, f.eks. et kørekort, på et enkelt ark papir (se "Kopiering af id-kort" på side 62).
3	Skærm	Maskinens aktuelle status og visninger vises i displayet, når maskinen er i brug.
4	Kopiere	 Skifter til tilstanden Kopi.
5	Fax	 Skifter til tilstanden Fax.
6	Pil	Ruller mellem de tilgængelige indstillinger i den valgte menu og øger eller formindsker værdier.

Oversigt over kontrolpanelet

7	Menu		Åbner menutilstanden og ruller mellem de tilgængelige menuer (se "Menuoversigt" på side 33).
8	OK		Bekræfter det, der er valgt på skærmen.
9	Taltastaturet		Bruges til nummeropkald eller indtastning af alfanumeriske tegn (se "Bogstaver og tal på taltastaturet" på side 80).
10	Address Book		Giver dig mulighed for at gemme faxnumre, du ofte bruger, eller søge efter gemte faxnumre (se "Konfiguration af faxadressebog" på side 82).
11	Redial/Pause		Foretager et genopkald til det sidst sendte faxnummer eller modtagne opkalds-id eller indsætter en pause(-) i et faxnummer i redigeringstilstand (se "Genopkald til faxnummeret" på side 106).
12	Stop/Clear		Afbryder en igangværende handling.
13	Power/Wake Up		Tænder eller slukker for strømmen eller vækker maskinen fra dvaletilstand. Hvis du vil slukke for maskinen, skal du trykke på denne knap i mere end tre sekunder, når maskinen er i klar-tilstand.
14	Start		Starter et job.
15	On Hook Dial		Når du trykker på denne knap, kan du høre en klartone. Indtast derefter et faxnummer. Det er ligesom at foretage et højttaleropkald (se "Manuel modtagelse i telefontilstand" på side 111).
16	Back		Vender tilbage til menuens øverste niveau.
17	Scanning		Skifter til tilstanden Scanning.
18	Status-/Wireless-indikator^a		Viser maskinens status (se "Om status-indikator" på side 108).
	Status-indikator^b		

Oversigt over kontrolpanelet

19	Eco	Slå kun Eco-tilstanden til for at reducere toner- og papirforbruget, når der udskrives på pc og kopieres (se "Eco-udskrivning" på side 57).
20	Direct USB	Filer, der er gemt på en USB-enhed, kan udskrives direkte, hvis du sætter USB-enheden i USB-porten foran på maskinen.

a. Kun C48xFW series.

b. Kun C48xFN series.

Tænde for maskinen



Husk, at du skal bruge den netledning, der fulgte med maskinen. Ellers kan det forårsage beskadigelse eller brand i maskinen.

1 Tilslut først maskinen til strømstikket.

Tænd maskinen på tænd/sluk-kontakten, hvis maskinen har en sådan kontakt.

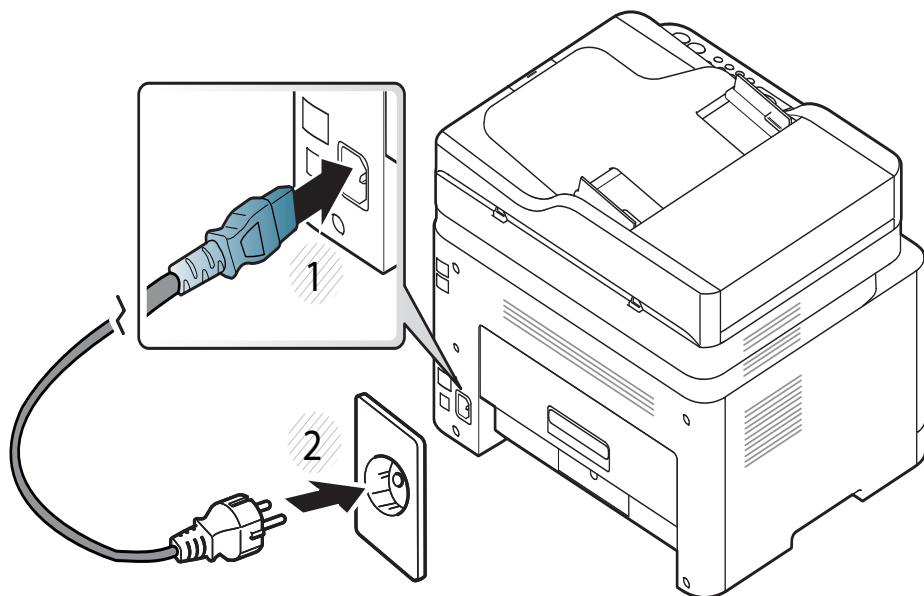

Illustrationerne i denne brugervejledning kan være anderledes end på din maskine, afhængigt af maskinens tilbehør eller model. Kontroller din maskintype (se "Set forfra" på side 20).

2 Strømmen tændes automatisk.

For C48x-/C48xW series skal du trykke på (**Power/Wake Up**)-knappen på kontrolpanelet.



Hvis du vil slukke for strømmen, skal du trykke og holde (**Power/Wake Up**)-knappen nede i ca. 3 sekunder.

Installere driveren lokalt

En lokalt tilsluttet maskine er en maskine, der er sluttet direkte til computeren via et USB-kabel. Spring trinnene i det følgende over, og fortsæt med installationen af maskinens driver, hvis maskinen er sluttet til et netværk (se "Installation af driver via netværket" på side 13).



- Hvis du anvender Mac eller Linux, henvises der til "Installation til Mac" på side 4 eller "Installation til Linux" på side 6.
- Installationsvinduet, der vises i denne Brugerhåndbog, kan være anderledes på den maskine og den brugergrænseflade, som du anvender.
- Brug ikke et USB-kabel, der er længere end 3 meter.

Windows

- 1 Kontroller, at maskinen er sluttet til computeren, og at den er tændt.
- 2 Sæt den medfølgende cd i cd-rom-drevet.
Hvis installationsvinduet ikke vises, skal du klikke på **Start > Alle programmer > Tilbehør > Kør**.
X:\Setup.exe, idet du erstatter "X" med det bogstav, der repræsenterer dit cd-rom-drev, og klik på **OK**.
 - I Windows 8,
Hvis installationsvinduet ikke vises, skal du i **Charms(Amuletter)** vælge **Søg > Apps(App)** og søge efter **Kør**. Indtast X:\Setup.exe, hvor "X" erstattes med drevbogstavet for dit cd-rom-drev, og klik herefter på **OK**.
Hvis pop-op-vinduet "**Tryk for at vælge, hvad der skal ske med denne disk.**" vises, skal du klikke på det, og vælge **Run Setup.exe**.
- 3 Gennemse og acceptér installationsaftalerne i installationsvinduet. Klik derefter på **Næste**.
- 4 Vælg **USB** på skærmen **Printerforbindelsestype**. Klik derefter på **Næste**.
- 5 Følg de anvisninger, der vises i installationsvinduet.

Installere driveren lokalt



Du kan vælge programmerne i vinduet **Vælg software og hjælpeprogrammer, der skal installeres**.

I Start-skærmen Windows 8



- V4-driveren hentes automatisk med Windows Update, hvis din computer er tilsluttet internettet. Hvis det ikke er tilfældet, kan du manuelt hente V4-driveren fra Samsungs websted www.samsung.com > find dit produkt > Support eller hentninger.
- Du kan hente programmet Samsung Printer Experience fra **Windows Store**. Du skal have en Microsoft-konto for at kunne bruge Windows **Store(store)**.
 - 1 Fra **Charms(Amuletter)**, vælg **Søg**.
 - 2 Klik på **Store(store)**.
 - 3 Søg efter og klik på **Samsung Printer Experience**.
 - 4 Klik på **Installer**.
- Hvis du installerer driveren vha. den medfølgende software-cd, installeres V4-driveren ikke. Hvis du vil bruge V4-driveren i skærbilledet **DeskTop**, kan du hente den fra Samsungs websted, www.samsung.com > find dit produkt > Support eller hentninger.
- Hvis du vil installere Samsungs printeradministrationsværktøjer, skal du installere dem ved hjælp af den medfølgende software-cd.

- 1 Kontroller, at computeren er sluttet til internettet, og at den er tændt.
- 2 Kontroller, at maskinen er tændt.
- 3 Tilslut computeren og maskinen med et USB-kabel.
Driveren installeres automatisk ved hjælp af **Windows Update**.

Geninstallere driveren

Hvis printerdriveren ikke fungerer korrekt, skal du gøre følgende for at geninstallere driveren.

Windows

- 1 Kontroller, at maskinen er sluttet til computeren, og at den er tændt.
- 2 I menuen **Start** skal du vælge **Programmer** eller **Alle programmer** > **Samsung Printers** > **Afinstaller Samsung-printersoftware**.
 - I Windows 8,
 - 1 Fra Charms, vælg **Søg** > **Apps(App)**.
 - 2 Søg efter og klik på **Kontrolpanel**.
 - 3 Klik på **Programmer og funktioner**.
 - 4 Højreklik på den driver, du vil fjerne, og vælg **Afinstaller**.
- 3 Følg de anvisninger, der vises i installationsvinduet.
- 4 Indsæt software-cd'en i dit cd-rom-drev, og installer driveren igen (se "Installere driveren lokalt" på side 29).

I Start-skærmen Windows 8

- 1 Kontroller, at maskinen er sluttet til computeren, og at den er tændt.
- 2 Klik på tilen **Fjern Samsung-printersoftware** in skærmbilledet **Start**.
- 3 Følg vejledningen i vinduet.



- Hvis du ikke kan se tilen Samsung Printer Software, kan du fjerne installationen fra skrivebordet.
- Hvis du vil fjerne installationen af Samsungs printeradministrationsværktøjer, skal du i skærmbilledet **Start** højreklikke på programmet > **Afinstaller** > højreklik på det program, du vil fjerne > **Afinstaller** og følg anvisningerne i vinduet.



2. Menuoversigt og grundlæggende konfiguration

Dette kapitel indeholder oplysninger om den overordnede menustruktur og de grundlæggende konfigurationsindstillinger.

- **Menuoversigt** 33
- **Maskinens grundlæggende indstillinger** 37
- **Medier og bakke** 39
- **Grundlæggende udskrivning** 53
- **Basiskopiering** 60
- **Grundlæggende scanning** 64
- **Grundlæggende faxning** 65
- **Brug af USB-hukommelsesenhed** 69

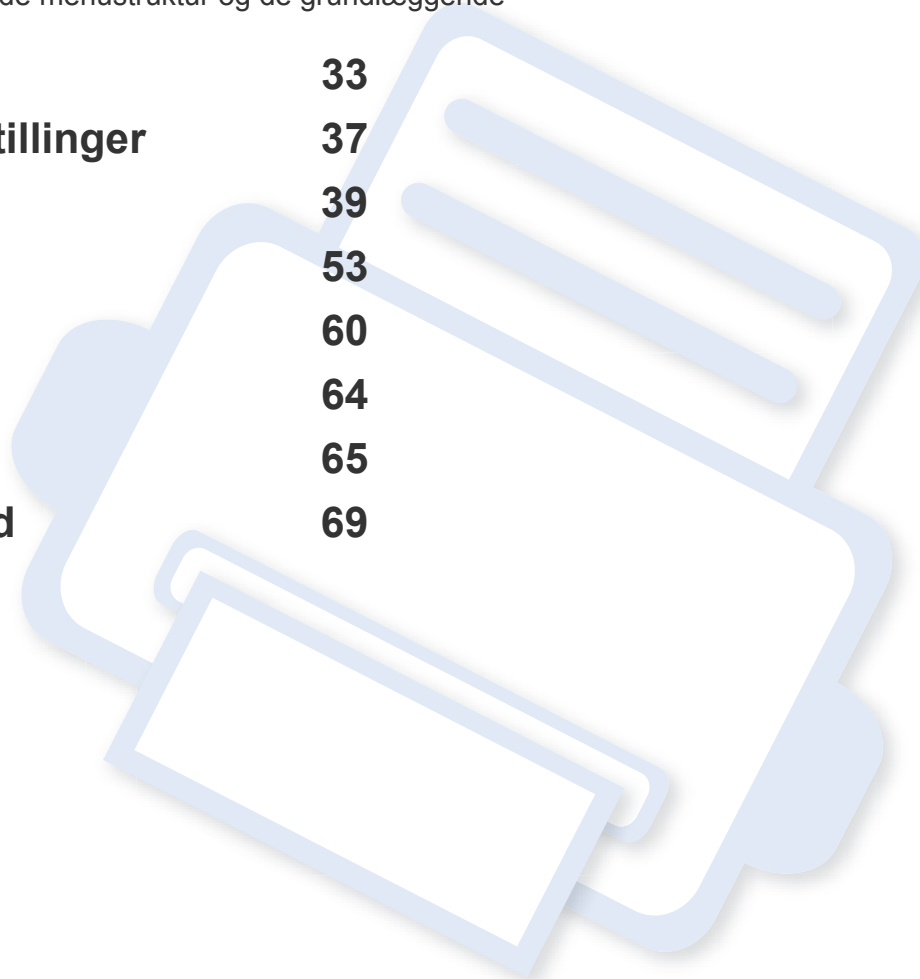



Menuoversigt

Fra kontrolpanelet kan du få adgang til forskellige menuer til klargøring af maskinen eller betjening af maskinens funktioner.



- Der vises en asterisk (*) ved siden af den valgte menu.
- Nogle menuer vises muligvis ikke i displayet, afhængigt af indstillinger eller modeller. De menuer, der ikke er vist, er ikke relevante for maskinen.
- Visse menunavne kan være forskellige fra din maskine, afhængigt af maskinens tilbehør eller model.
- Menuerne er beskrevet i brugerhåndbogen Avanceret (se "Menuer med nyttige indstillinger" på side 57).

Adgang til menuen

- 1 Vælg kopi-, fax- eller scanknappen på kontrolpanelet afhængigt af, hvilken funktion der skal bruges.
- 2 Tryk på  (**Menu**), indtil den ønskede menu vises på nederste linje i displayet, og tryk derefter på **OK**.
- 3 Tryk på venstre/højre pile, indtil det relevante menupunkt vises, og tryk på **OK**.
- 4 Hvis indstillingen har undermenuer, skal du gentage trin 3.
- 5 Tryk på **OK** for at gemme den valgte indstilling.
- 6 Tryk på  (**Stop/Clear**) for at vende tilbage til klar-tilstand.

Menuoversigt

Kopifunktion (se "Kopiere" på side 60.)	Kopikonfiguration (se "Kopiere" på side 60.)	Faxfunktion ^a (se "Fax" på side 64.)		Faxkonfig. ^a (se "Fax" på side 64.)	
Oprindelig størrelse	Skift standard	Moerkhed	Videresend modtaget	Verzenden	Skift standard
Formindsk/forstør	Oprindelig størrelse	Lys+5- Lys+1	Send til fax	Aantal kiespogingen	Moerkhed
Moerkhed	Kopier	Normal	Send til pc	Tijd tussen kiespogingen	Opløsning
Normal	Formindsk/forstør	Mørk+1- Mørk+5	Videres. til e-mail	Kengetal kiezen	Oprindelig størrelse
Mørk+1- Mørk+5	Moerkhed	Opløsning	Vid.send&Udskriv	ECM-modus	Smart Fax Diag
Lys+5- Lys+1	Originaltype	Standard	Veilige ontvangst	Modemsnelheid	Autom. config.
Originaltype	Sortering	Fin	Fra	Faxbevestiging	Nu starten
Tekst		Superfin	Til	Image-TCR	Initialiser
Tekst/Foto		Fotofax	Afdrukken	Manel TX/RX	
Foto		Oprindelig størrelse	Taak annulleren	Kiesmodus ^b	Til
Blad		Multiafsend.		Ontvangen	Fra
Sortering		Forsinket afsendelse		Ontvangstmodus	
Til		Videresend		Aantal keer overgaan	
Fra		Send til fax		Skriv mod.navn	
Layout		Videres. til e-mail		Mod. startkode	
Normal				Automatisch verkleinen	
2-Op				Grootte van weg te laten gebied	
4-Op				Instelling ongewenste faxen	
Id-kopi				DRPD-modus ^b	
Juster bgrd.					
Fra					
Auto					
Forbedringsniveau 1					
Forbedringsniveau 2					
Sletniveau 1- Sletniveau 4					

a. Kun C48xFN-/C48xFW series.

b. Denne indstilling er ikke tilgængelig i alle lande.

Menuoversigt

Scannerfunk. ^a (se "Scanning" på side 68.)	Scannerkonfig. ^a (se "Scanning" på side 68.)	Afdrukinst. (se "Udskriv" på side 59.)	
USB-funktion Oprindelig størrelse Originaltype Opløsning Kleurenmodus Bestandsindeling Moerkhed E-mail-funktion^b Oprindelig størrelse Originaltype Opløsning Kleurenmodus Moerkhed Samsung Cloud^b Oprindelig størrelse Originaltype Opløsning Kleurenmodus Moerkhed	Skift standard USB-standard E-mail-standard ^b Samsung Cloud ^b	Afdrukstand Staand Liggend Kopier [1 - 999] Opløsning Standard Hoge resolutie Tekst wissen Fra Minimum Gemiddeld Maximum Kantudvidelse Fra Normal Maximum Trapping Fra Normal Maximum	Scherm Normal Forbedret Detaljeret Auto CR LF LF_CR Blanco pagina's overslaan Til Fra Emulatie Type emulatie Instellingen

a. Kun C48xW-/C48xFN-/C48xFW series.

b. Kun C48xFN-/C48xFW series.

Menuoversigt

Systeeminst. (se "Systemkonfiguration" på side 70.)				Netværk ^a (se "Netværkskonfiguration" på side 76.)	
Apparaatinst.	Papierinstilling	Rapport	Onderhoud	TCP/IP (IPv4)	Wi-Fi^e
Apparaat-id ^b	Papierformaat	Configuratie	RYD tom medd. ^d	DHCP	Wi-Fi AAN/UIT
Faxnummer ^b	Papiertype	Demopagina	Gebr.duur art.	BOOTP	Wi-Fi-instellingen
Datum en tijd ^b	Marge	Netv.konfig. ^a	Billedstyring	Stat.	WPS
Klokmodus ^b	Geluid/Volume ^b	Info	Aangepaste kleur	TCP/IP (IPv6)	Wi-Fi Direct
Taal	Toetsgeluid	verbruiksartikele n	Adv. lav toner	IPv6-protocol	Wi-Fi-signaal
Standaardmodus ^b	Alarmsignaal	Gebruiksteller	Blideenh bn lg	DHCPv6 config	Wi-Fi-standard
Energiebesparing	Luidspreker	Fax ontvange ^b	Serienummer	Ethernet	Protokolstyr.
Autom. uitsch. ^c	Ringelyd	Fax verzonden ^b		Ethernetpoort	HTTP
Ontw.gebeurt.		Geplande taken ^b		Ethernet-snel.	SCP
Time-out syst.		Faxbevestiging ^b			WINS
Time-out taak		E-mail			SNMPv1/v2
Hoejdetilpas.		verzonden ^b			UPnP(SSDP)
Relatieve luchtvochtigheid		Junkfax ^b			mDNS
Aut. doorgaan		PCL-tek.			SetIP
Papirerstatn.		PS-letertype			SLP
Eco-instel.		Adresboek ^b			Netv.konfig. Inst. wissen

a. Kun C48xW-/C48xFN-/C48xFW series.

b. Kun C48xFN-/C48xFW series.

c. Kun C48x-/C48xW series.

d. Denne valgmulighed vises kun, når der kun er en lille mængde toner tilbage i patronen.

e. Kun C48xW-/C48xFW series.

Maskinens grundlæggende indstillinger



Du ændrer maskinindstillingen, der er indstillet i maskinen fra Samsung Easy Printer Manager eller SyncThru™ Web Service.

- Hvis din maskine er tilsluttet lokalt, kan du indstille maskinens indstilling fra **Samsung Easy Printer Manager > Avanceret indstilling > Enhedsindstillinger** (se "Brug af Samsung Easy Printer Manager" på side 126).
- Hvis din maskine er tilsluttet til netværket, kan du indstille maskinens indstilling fra **SyncThru™ Web Service > fanen Settings > Machine Settings** (se "Brug af SyncThru™ Web Service" på side 123).

Når installationen af maskinen er fuldført, ønsker du måske at angive de indstillinger, der skal bruges som standard.

Hvis du vil ændre maskinens standardindstillinger, skal du følge disse trin:



For nogle modeller kan det være nødvendigt at trykke på **OK** for at navigere til menuer på lavere niveauer.

1

Vælg knappen  (**Menu**) på kontrolpanelet.

2

Tryk på **Systemkonfiguration > Maskinopsætning**.

3

Vælg den ønskede indstilling, og tryk på **OK**.

- **Sprog:** Skift det sprog, der vises på kontrolpanelet.
- **Dato og Tid:** Når du angiver dato og klokkeslæt, bruges de ved udskudt fax og udskudt udskrivning. De udskrives på rapporter. Men hvis de ikke er korrekte, skal de ændres til de korrekte tidspunkter.



Indtast korrekt klokkeslæt og dato ved hjælp af pilene eller taltastaturet (se "Bogstaver og tal på taltastaturet" på side 80).

- Måned = 01 til 12
- Dag = 01 til 31
- År = kræver fire cifre
- Time = 01 til 12
- Minut = 00 til 59

- **Urfunktion:** Du kan indstille maskinen til at vise tiden i enten 12-timers eller 24-timers format.
- **Strømsparetilstand:** Brug denne funktion for at spare strøm, når maskinen ikke bruges i en periode.

Maskinens grundlæggende indstillinger



- Når du trykker på **Power/Wake Up**-knappen, når du begynder at udskrive, eller når der modtages en fax, vågner programmet fra strømbesparelsestilstanden.
- Tryk på  (**Menu**) > **Systeminst.** > **Apparaatinst.** > **Opv.hændelse** > **Til** på kontrolpanelet. Når du trykker på en hvilken som helst knap undtagen **Power/Wake Up**-knappen, vågner maskinen fra dvaletilstand.
- **Højdetilpas.:** Udskriftskvaliteten påvirkes af det atmosfæriske tryk, hvor det atmosfæriske tryk bestemmes af maskinens høje over havoverfladen. Før du angiver højdeindstillingen, skal du finde den højde, du er i (se "Højdejustering" på side 79).

- 4 Vælg den ønskede indstilling, og tryk på **OK**.
- 5 Tryk på **OK** for at gemme den valgte indstilling.
- 6 Tryk på  (**Stop/Clear**) for at vende tilbage til klar-tilstand.



- Gå til nedenstående links, hvis du vil konfigurere nyttige indstillinger til maskinen.
- Se "Indtastning af forskellige tegn" på side 80.
 - Se "Bogstaver og tal på taltastaturet" på side 80.
 - Se "Indstilling af papirformat og -type" på side 47.
 - Se "Konfiguration af faxadressebog" på side 82.

Medier og bakke

I dette kapitel beskrives det, hvordan du lægger udskriftsmedier i maskinen.

Valg af udskriftsmedier

Du kan udskrive på en række forskellige medier, f.eks. almindeligt papir, konvolutter, etiketter og transparenter. Vælg altid udskriftsmedier, der overholder de retningslinjer, der er for maskinen.

Retningslinjer til valg af udskriftsmedier

Udskriftsmedier, der ikke overholder de retningslinjer, der er beskrevet i denne brugerhåndbog, kan forårsage følgende problemer:

- Dårlig udskriftskvalitet
- Flere papirstop
- Tidlig nedslidning af maskinen.

Egenskaber som vægt, sammensætning, fiber- og fugtindhold er vigtige faktorer, der påvirker maskinens ydelse og udskriftskvalitet. Vær opmærksom på følgende, når du vælger udskriftsmateriale:

- Typen, størrelsen og vægten for udskriftsmediet til din maskine beskrives i specifikationerne for udskriftsmedier (se "Specifikationer af udskriftsmedier" på side 121).
- Ønsket resultat: Vælg udskriftsmedier, der passer til projektet.

- **Lysstyrke:** Nogle udskriftsmedier er mere hvide end andre og giver et mere skarpt og levende billede.
- **Overfladeglathed:** Jo mere glat et udskriftsmedie er, desto skarpere forekommer det udskrevne billede på papiret.



- Der kan være tilfælde, hvor udskriftsmediet overholder alle retningslinjer i brugerhåndbogen og alligevel ikke giver tilfredsstillende resultater. Dette kan skyldes arkets egenskaber, forkert håndtering, temperaturer og fugtighedsniveauer, der ligger over det anbefalede niveau, eller andre faktorer, som det ikke er muligt at kontrollere.
- Inden du køber større mængder af et bestemt udskriftsmedie, skal du sikre dig, at det opfylder de specifikationer, der er angivet i denne brugerhåndbog.



- Brug af udskriftsmedier, der ikke overholder disse specifikationer, kan medføre problemer og kræve reparationer. Sådanne reparationer er ikke dækket af Samsungs garanti eller serviceaftaler.
- Mængden af papir, der lægges i bakken, kan variere afhængigt af den anvendte medietype (se "Specifikationer af udskriftsmedier" på side 121).
- Sørg for, at du ikke bruger inkjetfotopapir sammen med denne maskine. Det kan beskadige maskinen.
- Brug af brændbare udskriftsmedier kan medføre brand.
- Brug udvalgte udskriftsmedier (se "Specifikationer af udskriftsmedier" på side 121).

Medier og bakke



Brug af brændbare medier eller fremmede materialer, der efterlades i printeren, kan medføre overophedning af enheden, og i sjældne tilfælde kan det medføre brand.

Mængden af papir, der lægges i bakken, kan variere afhængigt af den anvendte medietype (se "Specifikationer af udskriftsmedier" på side 121).

Bakkeoversigt

Hvis du vil ændre formatet, skal du justere papirstyrene.

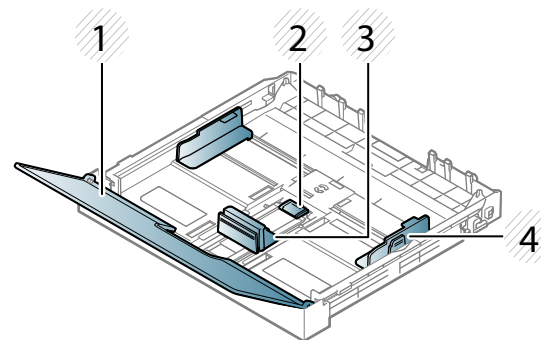

- 1 Papirdæksel
- 2 Støttelås
- 3 Papirlængdestyr
- 4 Papirbredestyr



Hvis du ikke justerer papirstyret, kan der opstå papirregistrering, skævvridning af billeder eller papirstop.

Medier og bakke

Ilægning af papir i bakken



Illustrationerne i denne brugerhåndbog kan være anderledes end på din maskine, afhængigt af maskinens tilbehør eller model. Kontroller din maskintype (se "Set forfra" på side 20).

- 1 Træk papirbakken ud (se "Bakkeoversigt" på side 40).

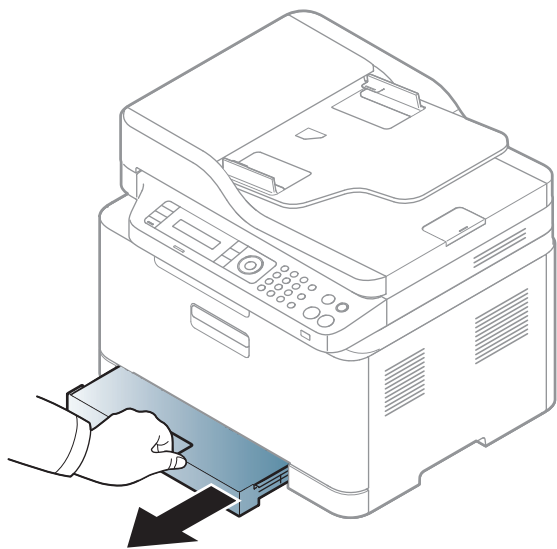

- 2 Åbn papirdækslet.

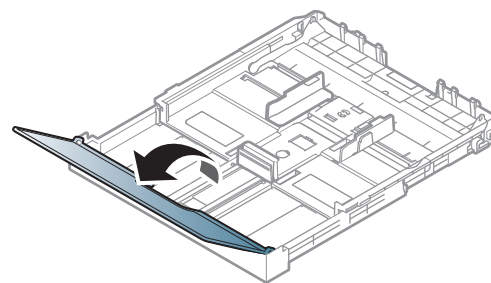

- 3 Klem papirbredestyret og papirlængdehåndtaget for at placere dem i den korrekte åbning til papirstørrelsen, som er markeret i bunden af bakken, så størrelsen kan justeres.

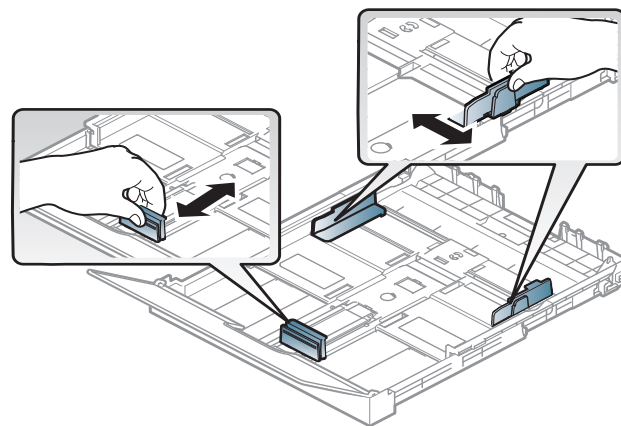

- 4 Bøj papirstakken frem og tilbage for at adskille siderne, inden papirerne lægges i bakken.

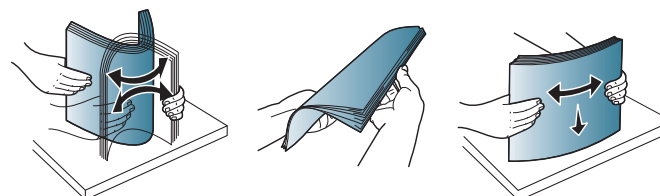

Medier og bakke

- 5 Læg papiret med den side, der skal udskrives på, opad.

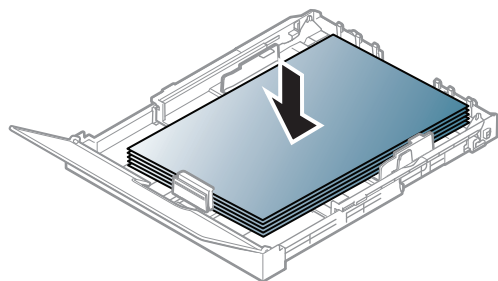

Ved papir, der er mindre end A4-format, skal du trykke på og låse styrelåsen i bakken op og skubbe bakken ind manuelt. Juster derefter papirlængdestyret og papirbreddestyret.

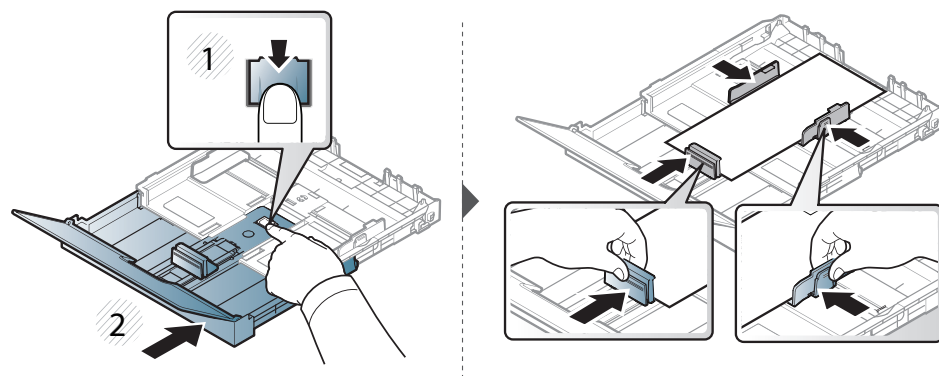

Ved papir, der er længere end Legal-format, skal du trykke på og låse styrelåsen i bakken ud og trække bakken ud manuelt. Juster derefter papirlængdestyret og papirbreddestyret.

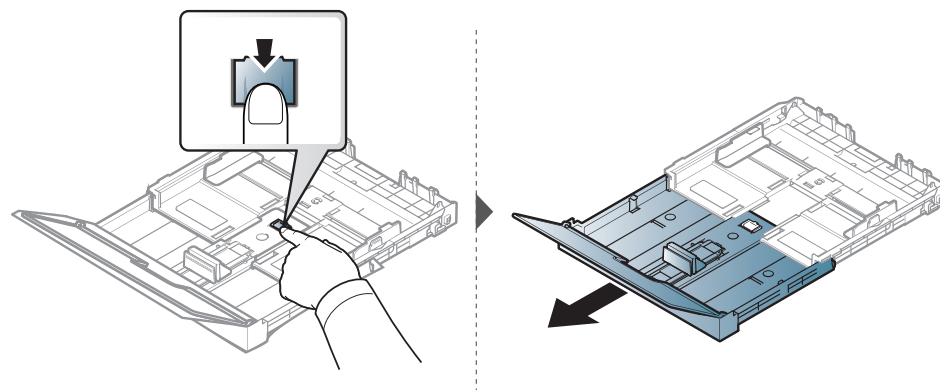

- Vær opmærksom på ikke at skubbe papirbreddestyret for langt ind, så mediet bøjes.
- Brug ikke papir, der er krøllet i indsætningsretningen, da det kan forårsage papirstop eller krølle papiret.

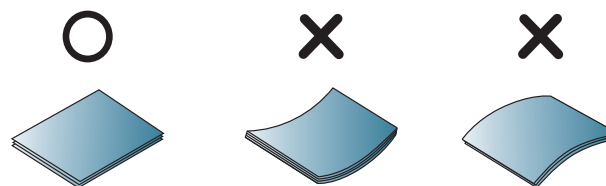

- Hvis du ikke justerer breddestyret, kan det forårsage papirstop.

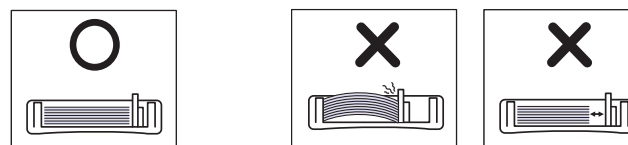

Medier og bakke

- 6 Klem breddepapirstyret og skub det til kanten af papirstakken, uden at den bøjes.

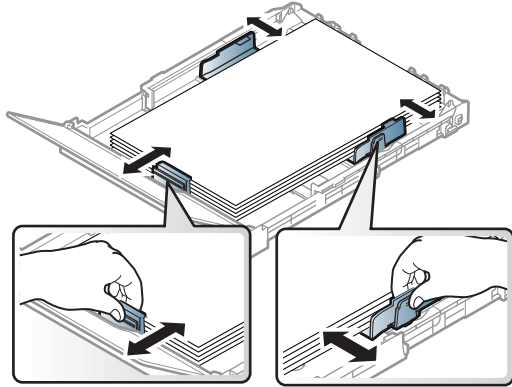

- 7 Luk papirdækslet.

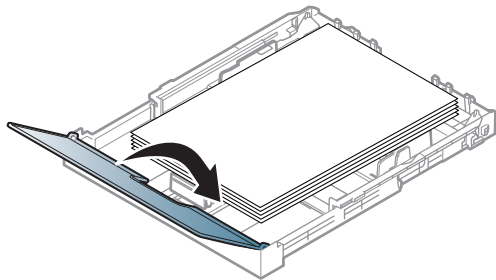

- 8 Indsæt papirbakken.

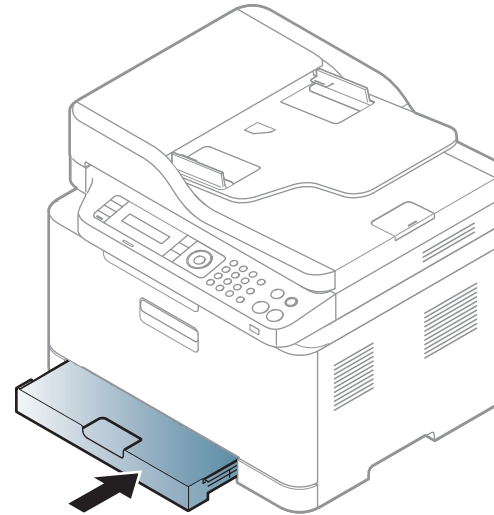

- 9 Når du udskriver et dokument, skal du angive papirtypen og -størrelsen for bakken (se "Indstilling af papirformat og -type" på side 47).

Bakken er forudindstillet til Letter- eller A4-format, afhængigt af dit land. Hvis du vil skifte til A4 eller Letter, skal du justere grebet og papirbakkens breddestyr.

Medier og bakke

- 1 Træk bakken ud af maskinen. Åbn papirdækslet, og fjern eventuelt papir fra bakken.
- 2 Hvis du vil skifte størrelse til Letter, skal du tage fat i grebet på bakkens bagside og dreje grebet med uret. Du kan se håndtaget, når du flytter papirstyret til størrelsen Legal (LGL).

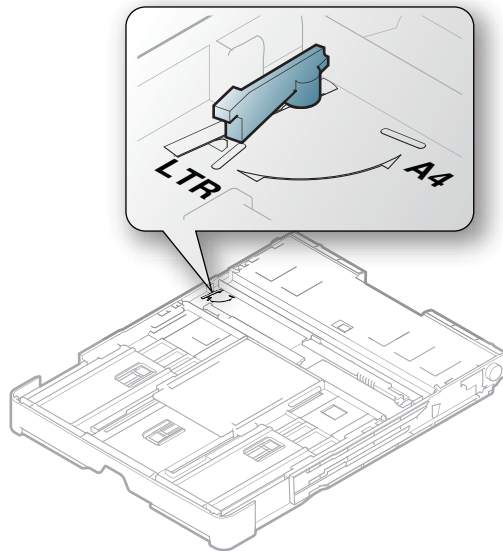

- 3 Tryk på papirets breddestyr, og skub det til grebets kant.

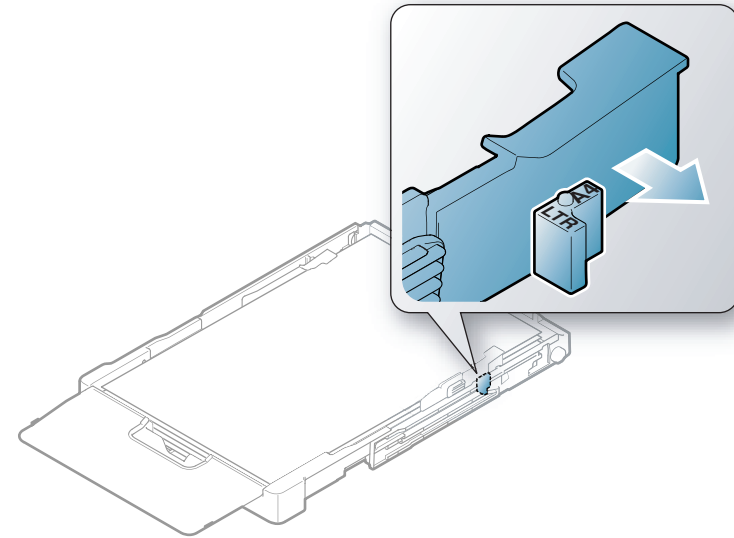

Hvis du vil skifte størrelse til A4, skal du først flytte papirets breddestyr til venstre og dreje grebet mod uret. Hvis du bruger magt på grebet, kan bakken blive beskadiget.

Medier og bakke

Udskrive på specialmedier



- Vi anbefaler, at du indfører ét ark ad gangen, når du bruger specialmedier (se "Specifikationer af udskriftsmedier" på side 121).

Tabellen nedenfor viser de tilgængelige medier til bakken.

Der skal være overensstemmelse mellem papirindstillingen i maskinen og driveren for at udskrive uden papiruverensstemmelsesfejl.



Der skal være overensstemmelse mellem papirindstillingen i maskinen og driveren for at udskrive uden papiruverensstemmelsesfejl.

- Du kan ændre maskinens indstillede papirindstilling fra programmet Samsung Easy Printer Manager eller SyncThru™ Web Service.
 - Hvis din maskine er tilsluttet lokalt, kan du indstille maskinens indstilling fra **Samsung Easy Printer Manager > Avanceret indstilling > Enhedsindstillinger** (se "Brug af Samsung Easy Printer Manager" på side 126).
 - Hvis din maskine er tilsluttet til netværket, kan du indstille maskinens indstilling fra fanen **SyncThru™ Web Service > Settings > Machine Settings** (se "Brug af SyncThru™ Web Service" på side 123).
- Du kan indstille ved hjælp **Systeeminst. > Papierinstilling > vælg Papierformat** eller **Papiertype**-knap på kontrolpanelet.

For oplysninger om papirvægt se "Specifikationer af udskriftsmedier" på side 121.

Typer	Bakke ^a
Almindeligt papir	●
Tykt papir	●
Tyndt papir	●
Bond-papir	●
Farve	●
Karton	●
Etiketter	●
Fortrykt	●
Bomuld	●
Genbrugspapir	●
Arkivpapir	●
Højglansfoto	●
Mat fotopapir	●

a. Tilgængelige papirtyper til den manuelle indføringsbakke.

(●: Understøttet)

Medier og bakke

Etiketter

Brug kun etiketter, der er beregnet til laserprintere, så maskinen ikke beskadiges.

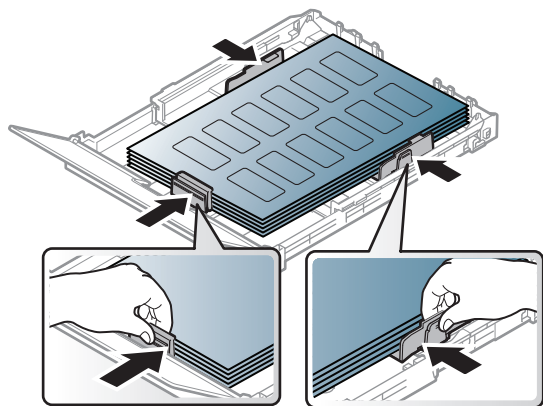

- Ved valg af etiketter skal du tage følgende faktorer i betragtning:
 - **Klæbemidler:** Skal være stabil ved maskinens fikseringstemperatur omkring 170 °C.
 - **Placering på arket:** Brug kun etiketark, hvor arket ikke er synligt mellem de enkelte etiketter. Etiketter kan løsne sig fra ark, hvis der er afstand mellem dem, hvilket kan medføre alvorlige papirstop.
 - **Krøl:** Skal ligge fladt uden at bøje mere end 13 mm i nogen retning.
 - **Tilstand:** Brug ikke etiketter med rynker, bobler eller andre tegn på manglende klæbeevne.
- Kontroller, at der ikke er synligt klæbemateriale mellem etiketterne. Synlige områder på arket med klæbemateriale kan medføre, at etiketterne løsnes under udskriften, hvilket kan forårsage papirstop. Synligt klæbemateriale kan også beskadige maskindele.

- Kør aldrig et etiketark gennem maskinen mere end én gang. Den selvklæbende bagside er kun beregnet til at skulle igennem maskinen én gang.
- Brug ikke etiketter, der har løsnet sig fra arket, er krøllede, har bobler eller på anden måde er beskadiget.

Karton/materialer i brugerdefinerede størrelser

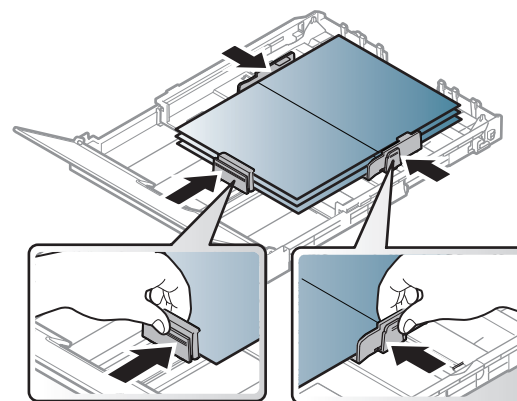

- Indstil margenerne i programmet, så de er mindst 6,4 mm fra materialets kanter.

Medier og bakke

Fortrykt papir

Når der ilægges fortrykt papir, skal udskriftssiden vende opad, og en ukrøllet kant skal vende fremad. Hvis du støder på problemer med papirfødingen, så prøv at vende papiret om. Bemærk, at udskriftskvaliteten ikke kan garanteres.

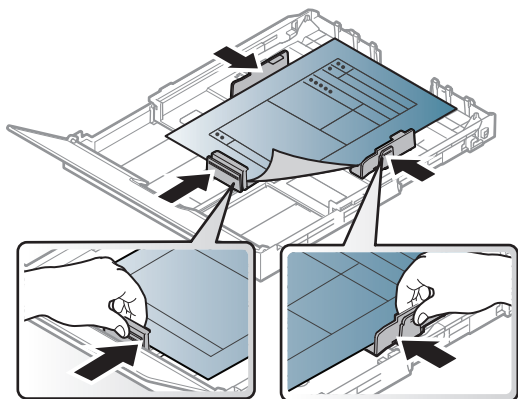

- Skal være trykt med varmebestandigt blæk, der ikke smelter, fordamper eller afgiver giftige gasser, når det udsættes for maskinens fikseringstemperatur (ca. 170 °C) i 0,1 sekund.
- Fortrykt papir skal være ikke-brændbart og må ikke have nogen form for negativ virkning på maskinens ruller.
- Før du lægger fortrykt papir i bakken, skal du kontrollere, at blækket på papiret er tørt. Under fikseringsprocessen kan fugtigt blæk løsnes fra fortrykt papir og forringe udskriftskvaliteten.

Indstilling af papirformat og -type

Når du har lagt papir i papirbakken, skal du angive papirstørrelse og -type ved hjælp af tasterne på kontrolpanelet.



Der skal være overensstemmelse mellem papirindstillingen i maskinen og driveren for at udskrive uden papiruoverensstemmelsesfejl.

- Du kan ændre maskinens indstillede papirindstilling fra programmet Samsung Easy Printer Manager eller SyncThru™ Web Service.
 - Hvis din maskine er tilsluttet lokalt, kan du indstille maskinens indstilling fra **Samsung Easy Printer Manager > Avanceret indstilling > Enhedsindstillinger** (se "Brug af Samsung Easy Printer Manager" på side 126).
 - Hvis din maskine er tilsluttet til netværket, kan du indstille maskinens indstilling fra fanen **SyncThru™ Web Service > Settings > Machine Settings** (se "Brug af SyncThru™ Web Service" på side 123).
- Du kan indstille ved hjælp **Systeminst. > Papierinstilling > vælg Papierformaat** eller **Papiertype**-knap på kontrolpanelet.

1

Vælg knappen  (**Menu**) på kontrolpanelet.

2

Tryk på **Systeminst. > Papierinstilling > Papierformaat** eller **Papiertype**.

3

Vælg den ønskede bakke og indstilling.

Medier og bakke

- 4 Tryk på **OK** for at gemme den valgte indstilling.
- 5 Tryk på  (**Stop/Clear**) for at vende tilbage til klar-tilstand.

-  Hvis du vil bruge papir i specialstørrelser, f.eks. fakturapapir, skal du vælge fanen **Papir > Størrelse > Rediger...** og angive **Inds. brug.def. papirstø.** i **Udskriftsindstillinger** (se "Åbne udskriftsindstillinger" på side 55).

Brug af udskriftsstøtte

-  Udbakkens overflade kan blive varm, hvis du udskriver mange stykker papir på en gang. Undlad at berøre overfladen, og lad ikke børn komme i nærheden af den.

Stakken med udskrevne papirer i udskriftsstøtten vil sammen med udskriftsstøtten hjælpe med at rette de udskrevne sider ind. Printerens sender udskrifter til udskriftsbakken som standard.

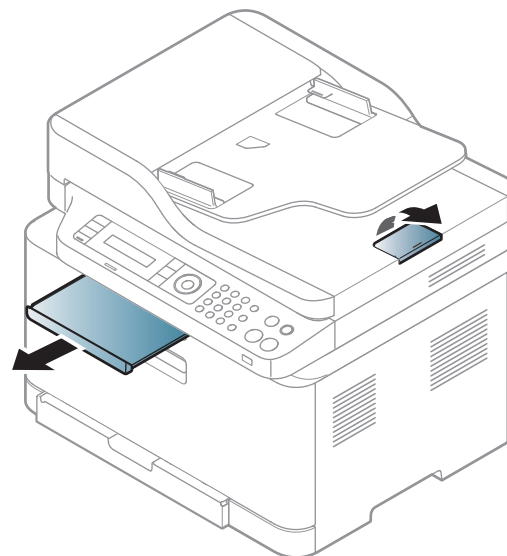

Medier og bakke



Illustrationerne i denne brugerhåndbog kan være anderledes end på din maskine, afhængigt af maskinens tilbehør eller model. Kontroller din maskintype (se "Set forfra" på side 20).

Klargøring af originaler

- Ilæg ikke papir, der er mindre end 142 × 148 mm eller større end 216 × 356 mm.
- For at undgå papirstop, dårlig udskriftskvalitet og ødelæggelse af maskinen bør du ikke ilægge følgende papirtyper.
 - Karbonpapir eller karbonbelagt papir.
 - Overfladebehandlet papir
 - Gennemsigtigt eller tyndt papir
 - Krøllet eller foldet papir
 - Krøllet eller rullet papir
 - Iturevet papir
- Fjern alle hæfteklammer og papirclips, før du lægger papiret i.
- Kontroller, at lim, blæk eller retteblæk på papiret er helt tørt, før du lægger det i.
- Ilæg ikke originaler med forskellige størrelser eller med forskellig vægt.
- Ilæg ikke brochurer, pjecer, transparente eller dokumenter med andre usædvanlige egenskaber.

Placering af originaler

Du kan anbringe et originaldokument på scannerglaspladen til kopiering eller scanning og til afsendelse af en fax.



Illustrationerne i denne brugerhåndbog kan være anderledes end på din maskine, afhængigt af maskinens tilbehør eller model. Kontroller din maskintype (se "Set forfra" på side 20).

På scannerglaspladen

Ved hjælp af scannerglaspladen kan du kopiere eller scanne originaler. Du kan opnå den bedste scanningskvalitet, specielt for farvebilleder eller gråtoner. Sørg for, at der ikke er nogen originaler i dokumentføderen. Hvis der registreres en original i dokumentføderen, prioriterer maskinen den original højere end originalen på scannerglaspladen.

Medier og bakke

- 1 Løft og åbn scannerlåget.

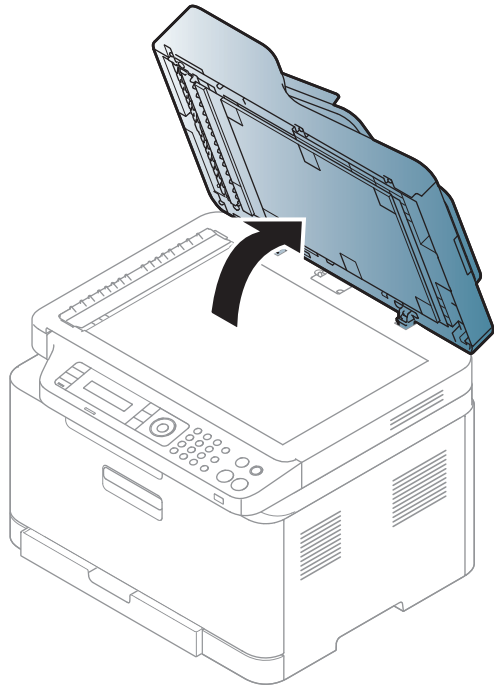

- 2 Placer originalen på glaspladen med forsiden nedad. Lad det flugte med registreringsstyret i øverste venstre hjørne af glaspladen.

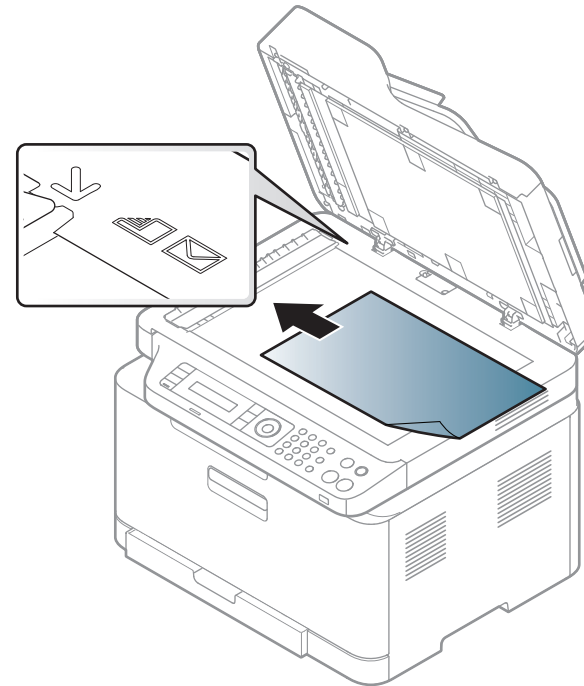

- 3 Luk scannerlåget.

Medier og bakke



- Det kan påvirke kopikvaliteten og tonerforbruget, hvis scannerlåget står åbent, mens du kopierer.
- Støv på scannerglaspladen kan give sorte pletter på udskriften. Hold den altid ren (se "Rengøre maskinen" på side 91).
- Hvis du kopierer en side fra en bog eller et blad, skal du løfte op i scannerlåget, indtil hængslerne fanges af stopanordningen, og derefter lukke låget. Hvis bogen eller bladet er tykkere end 30 mm, skal du begynde at kopiere med låget åbent.



- Vær forsigtig, så glaspladen ikke går i stykker. Du kan komme til skade.
- Læg ikke hænderne på glasset, mens du lukker scannerlåget. Scannerlåget kan falde ned over hænderne, og du kan komme til skade.
- Kig ikke ind i lyset inde i scanneren, mens du kopierer eller scanner. Det kan skade øjnene.

I dokumentføderen

- 1 Bøj papirstakken frem og tilbage for at adskille siderne, før de lægges i bakken.

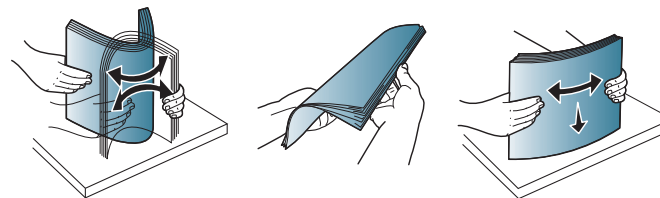

- 2 Anbring originalen med forsiden opad i dokumentføderens indførbakke. Kontroller, at bunden af originalstakken passer til den papirstørrelse, der er markeret i dokumentindførbakken.

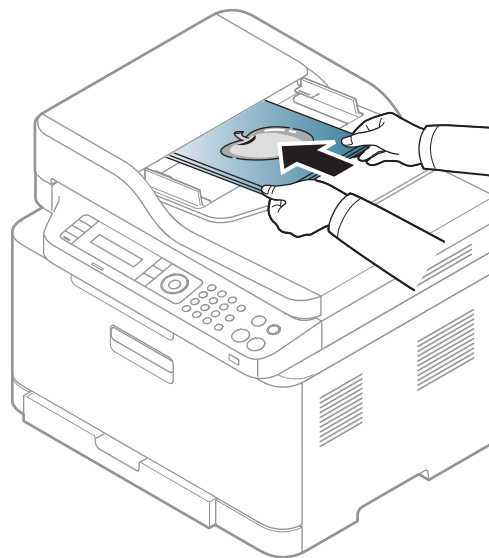

Medier og bakke

- 3 Juster styrene til indstilling af dokumentføderbredden, så de passer til papirstørrelsen.

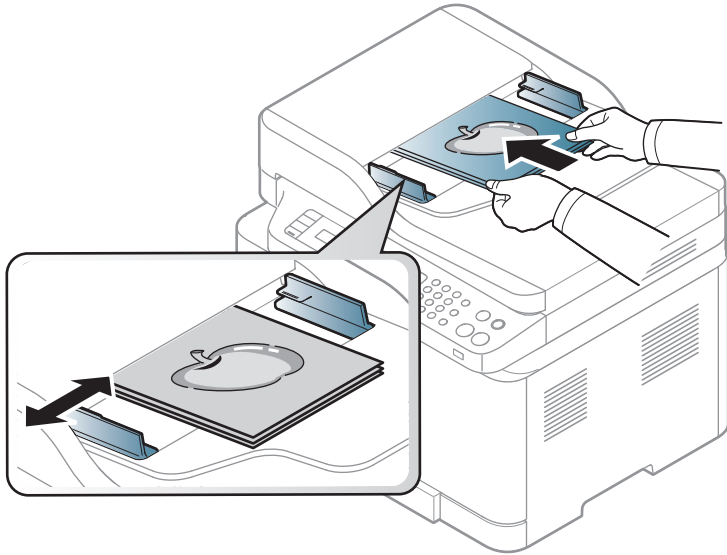

Støv på dokumentføderens glasplade kan forårsage sorte pletter på kopien. Hold altid glaspladen ren (se "Rengøre maskinen" på side 91).

Grundlæggende udskrivning



Til specielle udskriftsfunktioner henvises der til den avancerede vejledning (se "Brug af avancerede udskrivningsfunktioner" på side 86).

Udskrivning af



- Mac-udskrivning (se "Mac-udskrivning" på side 94).
- Linuxudskrivning (se "Linux-udskrivning" på side 96).

Vinduet **Udskriftsindstillinger** i det følgende er til Notesblok i Windows 7. Vinduet **Udskriftsindstillinger** kan se anderledes ud afhængigt af operativsystem eller det program, du bruger.

- 1 Åbn det dokument, du vil udskrive.
- 2 Vælg **Udskriv** i menuen **Filer**.

- 3 Vælg din maskine på listen **Vælg printer**.

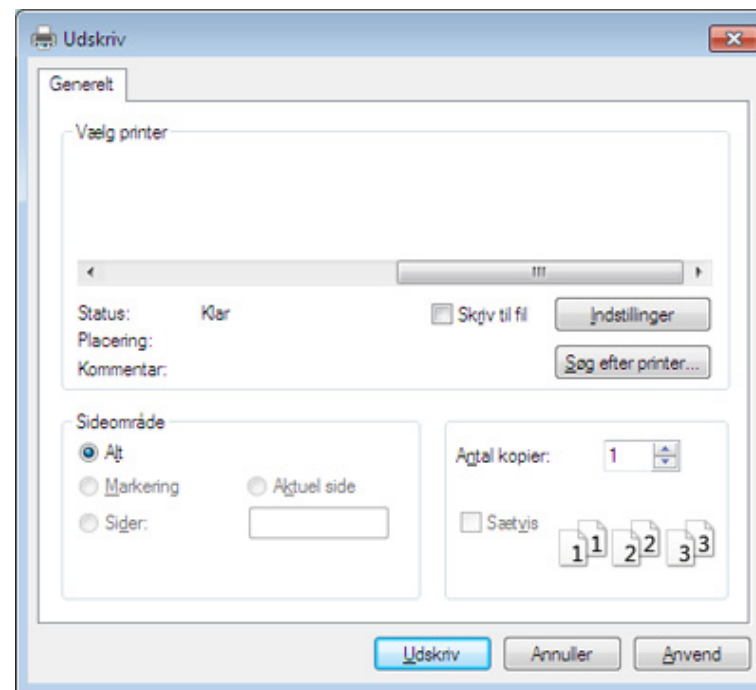

- 4 De grundlæggende udskriftsindstillinger, herunder antal kopier og udskriftsområde, vælges i vinduet **Udskriv**.





Hvis du vil udnytte de avancerede udskriftsfunktioner, skal du klikke på **Egenskaber** eller **Indstillinger** i vinduet **Udskriv** (se "Åbne udskriftsindstillinger" på side 55).

- 5 Start udskriftsjobbet ved at klikke på **OK** eller **Udskriv** i vinduet **Udskriv**.

Grundlæggende udskrivning

Annullere et udskriftsjob





Hvis udskriftsjobbet venter i udskrivningskøen eller printerspooleren, kan du annullere jobbet som følger:

- Du kan få adgang til dette vindue ved blot at dobbeltklikke på maskinikonet () på proceslinjen i Windows.
- Du kan også annullere det aktuelle job ved at trykke på  (**Stop/ Clear**) på kontrolpanelet.

Grundlæggende udskrivning

Åbne udskriftsindstillinger



- Vinduet **Udskriftsindstillinger**, der vises i denne brugerhåndbog, kan være anderledes på den maskine, som du anvender.
- Når du vælger en indstilling i **Udskriftsindstillinger**, vises der muligvis et advarselstegn  eller . Et  betyder, at du godt kan vælge denne indstilling, men at dette ikke anbefales, mens et  betyder, at du ikke kan vælge denne indstilling på grund af maskinens indstillinger eller miljø.
- Windows 8-brugere skal læse "Åbne yderligere indstillinger" på side 134.

- 1 Åbn det dokument, du vil udskrive.
- 2 Vælg **Udskriv** i menuen Filer. Vinduet **Udskriv** vises.
- 3 Vælg din maskine på listen **Vælg printer**.
- 4 Klik på **Egenskaber** eller **Indstillinger**.



Skærbilledet kan variere, afhængigt af model.

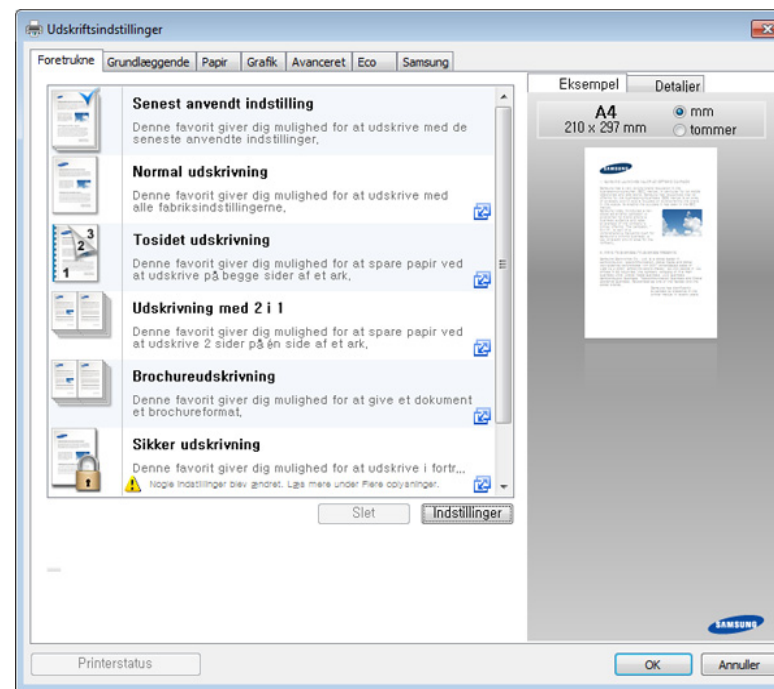

Grundlæggende udskrivning



- Du kan anvende **Eco**-funktioner for at spare på papir og toner, før du udskriver (se "Easy Eco Driver" på side 119).
- Du kan kontrollere maskinens aktuelle status ved at trykke på knappen **Printerstatus** (se "Brug af Status for Samsung-printer" på side 129).
- Printerdriveren omfatter en brugergrænseflade der er optimeret til berøringsfølsomme skærme. For at benytte den, skal man klikke på **Samsung Printer Center > Enhedsindstillinger** og derefter vælge **Elegang brugergrænseflade** (se "Brug af Samsung Printer Center" på side 120).

Brug af en foretrukken indstilling

Indstillingen **Foretrukne**, som vises under hver af egenskabsfanerne undtagen fanen **Samsung**, giver dig mulighed for at gemme de aktuelle egenskabsindstillinger til fremtidig brug.

For at gemme et punkt under **Foretrukne** skal du følge nedenstående trin:

- 1 Rediger indstillingerne på hver fane efter behov.
- 2 Indtast et navn for indstillingen i feltet **Foretrukne**.



- 3 Klik på **gem**.
- 4 Angiv navn og beskrivelse, og vælg derefter det ønskede ikon.
- 5 Klik på **OK**. Når du gemmer **Foretrukne**, gemmes alle aktuelle driverindstillinger.



Hvis du vil bruge en gemt indstilling, skal du vælge den under fanen **Foretrukne**. Maskinen er nu indstillet til at udskrive i overensstemmelse med de valgte indstillinger. Hvis du vil slette en indstilling, du har gemt, skal du vælge den på fanen **Foretrukne** og klikke på **Slet**.

Grundlæggende udskrivning

Brug af Hjælp

Klik på den indstilling, du vil vide mere om, i vinduet **Udskriftsindstillinger**, og tryk på **F1** på dit tastatur.

Eco-udskrivning

Funktionen **Eco** nedsætter tonerforbruget og brug af papir. Funktionen **Eco** gør dig i stand til at spare udskrivningsressourcer, så du kan udskrive mere miljøvenligt.

Hvis du trykker på knappen **Eco** på kontrolpanelet, aktiverer du Eco-tilstanden. Standardindstillingen for Eco-tilstanden er **Flere sider pr. ark (2)** og **Tonersparer**. Nogle funktioner er muligvis ikke tilgængelige alt afhængigt af model.



- Du ændrer maskinindstillingen, der er indstillet i maskinen fra Samsung Easy Printer Manager eller SyncThru™ Web Service.
 - Hvis din maskine er tilsluttet netværket, kan du indstille maskinens indstilling fra **Samsung Easy Printer Manager > Avanceret indstilling > Enhedsindstillinger** (se "Brug af Samsung Easy Printer Manager" på side 126).
 - Hvis din maskine er tilsluttet til netværket, kan du indstille maskinens indstilling fra **SyncThru™ Web Service > fanen Settings > Machine Settings** (se "Brug af SyncThru™ Web Service" på side 123).

Grundlæggende udskrivning



Spring tomme sider over virker muligvis ikke korrekt. Det afhænger af den benyttede printerdriver. Hvis funktionen Spring tomme sider over ikke fungerer korrekt, skal du indstille funktionen fra Easy Eco Driver (se "Easy Eco Driver" på side 119).

Indstille Eco-tilstand på kontrolpanelet

- 1 Vælg  (**Menu**) > **Systeminst.** > **Apparaatinst.** > **Eco-instel.** på kontrolpanelet.
- 2 Vælg den ønskede indstilling, og tryk på **OK**.
 - **Standardmodus:** Væg denne for at slå Eco-tilstanden til og fra.
 - **Fra:** Slår Eco-tilstanden fra.
 - **Til:** Slår Eco-tilstanden til.



Hvis du slår Eco-tilstand til med en adgangskode fra fanen SyncThru™ Web Service (**Settings** > **Machine Settings** > **System** > **Eco Settings**) eller Samsung Easy Printer Manager (**Avanceret indstilling** > **Enhedsindstillinger** > **Eco**), vises meddelelsen **Tændt-styrke**. Du skal indtaste adgangskoden for at ændre status for Eco-tilstanden.

- **Vælg midl.:** Følg indstillingerne i SyncThru™ Web Service eller Samsung Easy Printer Manager. Inden du vælger dette menupunkt, skal du indstille Eco-funktionen i SyncThru™ Web Service (fanen **Settings** > **Machine Settings** > **System** > **Eco Settings**) eller Samsung Easy Printer Manager (**Avanceret indstilling** > **Enhedsindstillinger** > **Eco**).
 - **Standard Eco:** Maskinen er indstillet til tilstanden **Standard Eco**.
 - **Aang Eco:** Rediger de nødvendige værdier.
- 3 Tryk på **OK** for at gemme den valgte indstilling.

Indstille Eco-tilstand på driveren

Åbn fanen Eco for at indstille Eco-tilstanden. Når du ser Eco-billedet (), betyder det, at Eco-tilstanden er aktiveret.

Eco-indstillinger

- **Printerstandard:** Følger indstillingerne fra maskinens kontrolpanel.
- **Ingen:** Deaktiverer Eco-tilstanden.
- **Eco-udskrivning:** Aktiverer Eco-tilstanden. Aktiver de forskellige Eco-elementer, du vil bruge.
- **Adgangskode:** Hvis administratoren har aktiveret Eco-tilstanden, skal du indtaste adgangskoden for at ændre status for tilstanden.

Grundlæggende udskrivning

Resultatsimulator

Resultatsimulator viser, hvor meget du ca. har reduceret CO2-udslippet, elforbruget og papirforbruget med de indstillinger, du har valgt.

- Resultaterne beregnet ud fra, at det totale antal udskrivninger er et hundrede uden en blank side, når Eco-tilstand er deaktiveret.
- Henviser til beregningskoefficienten for CO2, energi og papir fra **IEA**, indekset fra det japanske indenrigs- og kommunikationsministerium og www.remanufacturing.org.uk. Hver model har sit eget indeks.
- Energiforbruget i udskrivningstilstand refererer til det gennemsnitlige energiforbrug i forbindelse med udskrivning for denne maskine.
- Den faktiske mængde, der vises, er kun et estimat, da den faktiske mængde kan variere afhængigt af det anvendte operativsystem, computerens ydelse, programsoftwaren, forbindelsesmetoden, medietypen [tykkelse], mediestørrelse, jobkompleksitet mv.

Basiskopiering





Til specielle udskriftsfunktioner henvises der til Avanceret vejledning (se "Kopiere" på side 60).



Hvis du vil annullere et igangværende kopieringsjob, skal du trykke på  (**Stop/Clear**), og kopieringen stoppes herefter.

Basiskopiering

- 1 C48xW series: Sørg for, at indikatoren for knappen **Scan to** er slukket.

C48xFN-/C48xFW series: Vælg  (Kopiering) på kontrolpanelet.
- 2 Vælg  (**Menu**) > **Kopifunktion** på kontrolpanelet
- 3 Anbring et enkelt dokument med forsiden nedad på glaspladen, eller ilæg dokumenterne med forsiden opad i dokumentføderen (se "Placering af originaler" på side 49).
- 4 Du kan tilpasse kopiindstillingerne, bl.a. **Formindsk/forstør**, **Moerkhed**, **Originaltype** og mere ved hjælp af tasterne på kontrolpanelet (se "Ændring af indstillingerne for hver kopi" på side 60).
- 5 Indtast eventuelt det ønskede antal kopier ved hjælp af pilen eller taltastaturet.
- 6 Tryk på  (**Start**).

Ændring af indstillingerne for hver kopi

Du kan hurtigt og nemt kopiere med maskinens standardindstillinger.





- Hvis du trykker to gange på knappen  (**Stop/Clear**), mens du angiver kopiindstillingerne, nulstilles alle de indstillinger, du har angivet for det aktuelle kopijob, og standardværdierne gendannes. Standardværdierne gendannes automatisk, når maskinen har afsluttet kopieringen.
- Adgang til menuerne kan variere fra model til model (se "Adgang til menuen" på side 33).
- For nogle modeller kan det være nødvendigt at trykke på **OK** for at navigere til menuer på lavere niveauer.

Mørkhed



Hvis du har en original, der indeholder svag markering og mørke billeder, kan du justere lysstyrken, så kopien bliver lettere at læse.

Basiskopiering

- 1 C48xW series: Sørg for, at indikatoren for knappen **Scan to** er slukket.
C48xFN-/C48xFW series: Vælg  (Kopiering) på kontrolpanelet.
- 2 Vælg  (**Menu**) > **Kopifunktion** > **Moerkhed** på kontrolpanelet.
- 3 Vælg den ønskede indstilling, og tryk på **OK**.
For eksempel **Lys+5**, den lyseste, og **Mørk+5**, den mørkeste.
- 4 Tryk på  (**Stop/Clear**) for at vende tilbage til klar-tilstand.

Original

Indstillingen Original bruges til at forbedre kopikvaliteten ved at angive, hvilken type dokument, der skal kopieres i det aktuelle job.

- 1 C48xW series: Sørg for, at indikatoren for knappen **Scan to** er slukket.
C48xFN-/C48xFW series: Vælg  (Kopiering) på kontrolpanelet.
- 2 Vælg  (**Menu**) > **Kopifunktion** > **Originaltype** på kontrolpanelet.
- 3 Vælg den ønskede indstilling, og tryk på **OK**.
 - **Tekst**: Bruges til originaler, der hovedsageligt indeholder tekst.
 - **Tekst/Foto**: Bruges til originaler med en blanding af tekst og fotografier.



Hvis teksten på udskriften er sløret, skal du vælge **Tekst** for at få tydelig tekst.

- **Foto**: Bruges, hvis originalerne er fotografier.
- **Blad**: Bruges, hvis originalerne er magasiner.

- 4 Tryk på  (**Stop/Clear**) for at vende tilbage til klar-tilstand.

Formindsket eller forstørret kopi

Du kan formindske eller forstørre et kopieret billede fra 25 % til 400 % fra dokumentføderen eller scannerens glasplade.





- Denne funktion er muligvis ikke tilgængelig, afhængigt af model og valgfrie elementer (se "Variationsfunktion" på side 9).
- Hvis maskinen er indstillet til Eco-tilstand, er funktionerne til reduktion og forstørrelse ikke tilgængelige.

Basiskopiering



Sådan vælger du blandt de foruddefinerede kopistørrelser

- 1 C48xW series: Sørg for, at indikatoren for knappen **Scan to** er slukket.

C48xFN-/C48xFW series: Vælg  (Kopiering) på kontrolpanelet.
- 2 Vælg  (**Menu**) > **Kopifunktion** > **Formindsk/forstør** på kontrolpanelet.
- 3 Vælg den ønskede indstilling, og tryk på **OK**.
- 4 Tryk på  (**Stop/Clear**) for at vende tilbage til klar-tilstand.

Sådan skalerer du kopien ved at indtaste skaleringsforholdet direkte

- 1 C48xW series: Sørg for, at indikatoren for knappen **Scan to** er slukket.

C48xFN-/C48xFW series: Vælg  (Kopiering) på kontrolpanelet.
- 2 Vælg  (**Menu**) > **Kopifunktion** > **Formindsk/forstør** > **Aangepast** på kontrolpanelet.
- 3 Indtast den ønskede kopistørrelse ved hjælp af taltastaturet.
- 4 Tryk på **OK** for at gemme den valgte indstilling.

- 5 Tryk på  (**Stop/Clear**) for at vende tilbage til klar-tilstand.



Når du formindsker en kopi, kan der forekomme sorte streger nederst på kopien.

Kopiering af id-kort

Maskinen kan udskrive 2-sidede originaler på ét ark.

Maskinen udskriver den ene side af originalen på den øverste halvdel af papiret og den anden side på den nederste halvdel uden at formindske originalens størrelse. Denne funktion er velegnet til kopiering af små originaler, som f.eks. visitkort.





- Originalen skal placeres på scannerglaspladen for at bruge denne funktion.
- Hvis maskinen er angivet til Eco-tilstand, er denne funktion ikke tilgængelig.

Betjeningsproceduren kan være anderledes alt efter model.

Basiskopiering

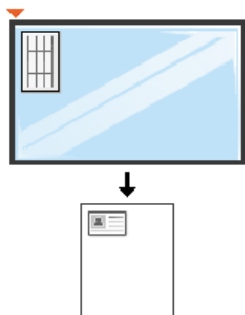
- 1 Tryk på **ID Copy** på kontrolpanelet.
- 2 Anbring originalen med forsiden nedad på scannerens glasplade, som vist med pilene. Luk derefter scannerens låg.



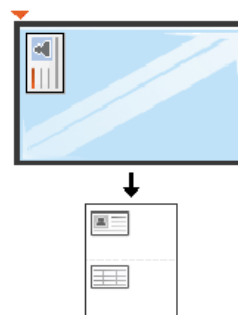

- 3 Placer forsiden, og tryk **[Start]** vises i displayet.
- 4 Tryk på  (**Start**).
Maskinen begynder at scanne forsiden og viser **Placer bagsiden, og tryk [Start]**.

- 5 Vend originalen, og placer den på scannerens glasplade, som vist med pilene. Luk derefter scannerens låg.

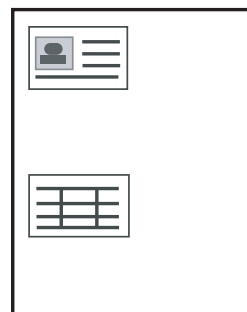

- 6 Tryk på knappen  (**Start**).



- Hvis du ikke trykker på knappen  (**Start**), er det kun forsiden, der kopieres.
- Hvis originalen er større end det område, der kan udskrives på, er det ikke sikkert, at alle dele af originalen kan kopieres.

Grundlæggende scanning



Til specielle scanningsfunktioner henvises der til Avanceret vejledning (se "Scanningsfunktioner" på side 98).

Grundlæggende scanning

Dette er den normale og sædvanlige fremgangsmåde til scanning af dine originaler.

Dette er den grundlæggende scanningsmetode for en maskine, der er tilsluttet via USB.



- For nogle modeller kan det være nødvendigt at trykke på **OK** for at navigere til menuer på lavere niveauer.
- Hvis du vil scanne ved hjælp af netværket, skal du se den avancerede brugerhåndbog (se "Scanning fra en netværkstilsluttet maskine" på side 99).
- Kun C48xW series støtter tasten **Scan to** på kontrolpanelet (se "Grundlæggende scanningsmetode" på side 98).

1 Anbring et enkelt dokument med forsiden nedad på glaspladen, eller ilæg dokumenterne med forsiden opad i dokumentfoderen (se "Placering af originaler" på side 49).

2 C48xW series: Tryk på **Scan to > Naar pc scan. > Lok pc** på kontrolpanelet.

C48xFN-/C48xFW series: Væld  (scan) > **Naar pc scan. > Lok pc** på kontrolpanelet.



Hvis du ser meddelelsen **Ej tilgængelig**, skal du kontrollere portforbindelsen, eller vælge **Aktiver scanning fra enhedspanel i Samsung Easy Printer Manager > Avanceret indstilling > Indstillinger for scanning til pc.**

3 Vælg den ønskede scanningsdestination, og tryk på **OK**. Standardindstillingen er **Dokumenter**.



- Du kan oprette og gemme de ofte anvendte indstillinger som en profilliste. Du kan også tilføje og slette profilen og gemme profilerne på en forskellig stier.
- Hvis du vil ændre **Samsung Easy Printer Manager > Avanceret indstilling > Indstillinger for scanning til pc.**

4 Vælg den ønskede indstilling, og tryk på **OK**.

5 Scanningen starter.



Det scannede billede gemmes under computerens **C:\Brugere\Brugernavn\Dokumenter**. Afhængigt af dit operativsystem og programmet, du bruger, ser den gemte mappe muligvis anderledes ud.

Grundlæggende faxning



- Kun C48xFN-/C48xFW series.
- Til specielle faxfunktioner henvises der til Avanceret vejledning (se "Faxfunktioner" på side 106).



- Du kan ikke bruge denne maskine som fax via bredbåndstelefoeni. Kontakt din internetudbyder for at få yderligere oplysninger.
- Vi anbefaler brug af de traditionelle, analoge telefontjenester (PSTN: Public Switched Telephone Network) ved opkobling til telefonnettet med henblik på brug af en faxmaskine. Hvis du bruger andre internettjenester (DSL, ISDN, VoIP), kan du forbedre forbindelseskvaliteten ved at bruge et mikrofilter. Mikrofilteret eliminerer unødvendige støjsignaler og forbedrer forbindelses- eller internetkvaliteten. Da DSL Micro-filteret ikke følger med maskinen, skal du kontakte din internetudbyder vedrørende brug af DSL Micro-filter.

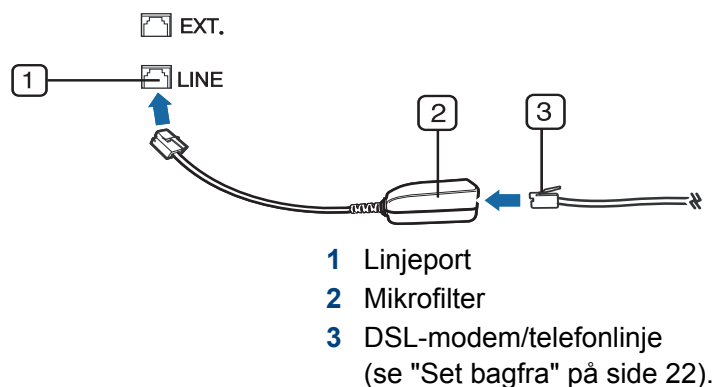

Forberedelse af en fax

Før du sender eller modtager en fax, skal du tilslutte den medfølgende telefonledning til telefonstikket i væggen (se "Set bagfra" på side 22). Se i Lyninstallationsvejledning, hvordan du opretter en forbindelse. Den metode, der bruges til at oprette en telefonforbindelse, varierer fra land til land.

Afsendelse af en fax



Du kan bruge enten dokumentføderen eller scannerens glasplade, når du anbringer originalerne. Hvis du ilægger originaler både i dokumentføderen og på scannerglaspladen, vil maskinen først læse originalerne i dokumentføderen, der har højest prioritet ved scanning.

- 1 Anbring et enkelt dokument med forsiden nedad på glaspladen, eller ilæg dokumenterne med forsiden opad i dokumentføderen (se "Placering af originaler" på side 49).
- 2 Vælg  (Fax) på kontrolpanelet.
- 3 Juster opløsning og mørkhed, så de passer til den fax, der skal sendes (se "Justering af dokumentindstillingerne" på side 67).

Grundlæggende faxning

- 4 Angiv destinationsfaxnummeret (se "Bogstaver og tal på taltastaturet" på side 80).
- 5 Tryk på  (**Start**) på kontrolpanelet. Maskinen begynder at scanne og sende faxen til destinationerne.





- Brug Samsung Network PC Fax, hvis du vil sende fax direkte fra din computer (se "Afsending af en fax fra computeren" på side 107).
- Hvis du ønsker at annullere en faxjob, skal du trykke på  (**Stop/Clear**), inden maskinen starter transmissionen.
- Hvis du brugte scannerglasset, viser maskinen en meddelelse om at ilægge yderligere en side.

Manuel afsendelse af en fax

Udfør følgende for at sende en fax ved hjælp af  (**On Hook Dial**) på kontrolpanelet.



Hvis du har en model med telefonrør, kan du sende en fax ved hjælp af telefonrøret (se "Variationsfunktion" på side 9).

- 1 Anbring et enkelt dokument med forsiden nedad på glaspladen, eller ilæg dokumenterne med forsiden opad i dokumentføderen (se "Placering af originaler" på side 49).
- 2 Vælg  (Fax) på kontrolpanelet.
- 3 Juster opløsning og mørkhed, så de passer til den fax, der skal sendes (se "Justering af dokumentindstillingerne" på side 67).
- 4 Tryk på  (**On Hook Dial**) på kontrolpanelet, eller løft telefonrøret.
- 5 Indtast et faxnummer ved brug af taltastaturet på kontrolpanelet.
- 6 Tryk på  (**Start**) på kontrolpanelet, når du hører en skinger faxtone fra den eksterne faxmaskine.



Afsendelse af en fax til flere destinationer

Du kan bruge funktionen til afsendelse af flere, hvilket giver dig mulighed for at sende en fax til flere destinationer. Originalerne gemmes automatisk i hukommelsen og sendes til en ekstern maskine. Efter transmissionen slettes originalerne automatisk i hukommelsen.



Du kan ikke sende faxer med denne funktion, hvis du har valgt superfin som indstilling, eller hvis faxen er i farver.

Grundlæggende faxning

- 1** Anbring et enkelt dokument med forsiden nedad på glaspladen, eller ilæg dokumenterne med forsiden opad i dokumentføderen (se "Placering af originaler" på side 49).
- 2** Vælg  (Fax) på kontrolpanelet.
- 3** Juster opløsning og mørkhed, så de passer til den fax, der skal sendes (se "Justering af dokumentindstillingerne" på side 67).
- 4** Vælg  (**Menu**) > **Faxfunktion** > **Multiafsend.** på kontrolpanelet.
- 5** Indtast nummeret på den første modtagerfaxmaskine, og tryk på **OK**.
Du kan trykke på hurtigopkaldsnumre eller vælge gruppeopkaldsnumre ved at bruge knappen  (**Address Book**).
- 6** Indtast det næste faxnummer, og tryk på **OK**.
Der vises en meddelelse i displayet, hvor du bliver bedt om at indtaste endnu et faxnummer for at afsende dokumentet.
- 7** Hvis du vil indtaste flere faxnumre, skal du trykke på **OK**, når **Ja** vises og gentage trin 5 og 6.



Du kan indtaste op til 10 destinationer.

- 8** Når du har indtastet alle faxnumre, skal du vælge **Nej** ved prompten **Et andet nr.?** og derefter trykke på **OK**.

Maskinen begynder at sende faxen til de numre, du har indtastet, i den rækkefølge, du har indtastet dem.

Modtagelse af fax

Maskinen er forudindstillet til faxtilstand fra fabrikken. Når du modtager en fax, besvarer maskinen opkaldet efter et bestemt antal ring og modtager automatisk faxen.

Justering af dokumentindstillingerne

Inden du begynder at faxe, skal du ændre følgende indstillinger, så de passer til originalens status, for at få den bedste kvalitet.





For nogle modeller kan det være nødvendigt at trykke på **OK** for at navigere til menuer på lavere niveauer.

Grundlæggende faxning

Opløsning

Standardindstillingerne for dokumenter giver et godt resultat, når der anvendes almindelige tekstbaserede originaler. Men hvis du sender originaler, som er af dårlig kvalitet eller indeholder billeder, kan du opnå en bedre faxkvalitet ved at justere opløsningen.

- 1 Vælg  (fax) >  (**Menu**) > **Faxfunktion** > **Opløsning** på kontrolpanelet.
- 2 Vælg den ønskede indstilling, og tryk på **OK**.
 - **Standard**: Originaler med tegn i normal størrelse.
 - **Fin**: Originaler med små tegn eller tynde linjer eller originaler, der er udskrevet på en matrixprinter.
 - **Superfin**: Originaler med mange fine detaljer. Tilstanden **Superfin** kan kun aktiveres, hvis den maskine, der kommunikeres med, også understøtter denne tilstand.

- 
- Ved hukommelsestransmission er tilstanden **Superfin** ikke tilgængelig. Opløsningsindstillingen ændres automatisk til **Fin**.
 - Når maskinen er indstillet til opløsningen **Superfin**, og den faxmaskine, der kommunikeres med, ikke understøtter opløsningen **Superfin**, afsender maskinen faxen med den højeste opløsningsgrad, der understøttes af den modtagende faxmaskine.



- **Fotofax**: Originaler med gråtoner eller fotografier.
- 3 Tryk på  (**Stop/Clear**) for at vende tilbage til klar-tilstand.

Moerkhed

Du kan vælge graden af mørkhed i det originale dokument.



Indstillingen for mørkhed anvendes på det igangværende faxjob. Sådan ændrer du standardindstillingen (se "Fax" på side 64).

- 1 Vælg  (fax) >  (**Menu**) > **Faxfunktion** > **Moerkhed** på kontrolpanelet.
- 2 Vælg det ønskede mørkhedsniveau.
- 3 Tryk på  (**Stop/Clear**) for at vende tilbage til klar-tilstand.

Brug af USB-hukommelsesenhed



C48x series støtter ikke USB-hukommelsesport.

I dette kapitel beskrives, hvordan du bruger en USB-hukommelsesenhed sammen med maskinen.

Om USB-hukommelse

USB-hukommelsesenheder fås i forskellige størrelser med plads til lagring af dokumenter og præsentationer og download af musik og hele videoer, fotografier med høj opløsning og en række andre filer, som du vil gemme eller overføre.

Du kan bruge en USB-hukommelsesenhed til at udføre forskellige opgaver på denne maskine. Du kan f.eks.:

- Scanne dokumenter og gemme dem på USB-enheden
- Udskrive data, der er gemt på USB-enheden
- Gendanne sikkerhedskopifiler i maskinens hukommelse
- Formatere USB-enheden
- Undersøge, hvor stor hukommelse der er tilgængelig

Tilslutning af en USB-hukommelsesenhed

Løft scannerlåget en smule, og sæt USB-enheden i USB-porten på maskinen. Luk scannerlåget igen, før enheden bruges.

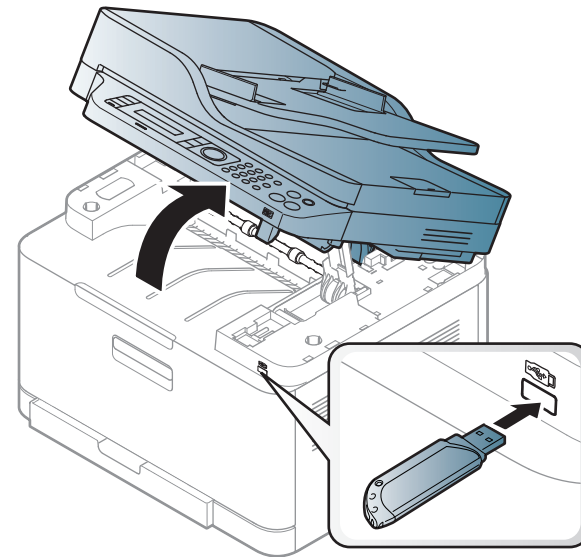

USB-porten foran på maskinen er beregnet til en hukommelsesenhed af typen USB V1.1 og USB V2.0. Maskinen understøtter USB-hukommelsesenheder med FAT16/FAT32 og en sektorstørrelse på 512 byte.

Kontroller USB-hukommelsesenhedens filsystem hos en forhandler.

Brug af USB-hukommelsesenhed

Du må kun bruge en godkendt USB-enhed med et tilslutningsstik af type A.

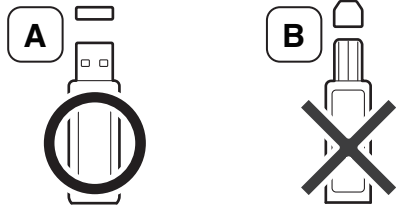

Brug kun en USB-hukommelsesenhed med metalafskærmning.

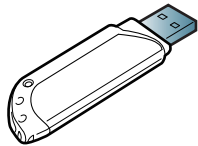

Brug kun en USB-hukommelsesenhed, der er certificeret kompatibel. Ellers genkender maskinen den muligvis ikke.



- Du må ikke fjerne USB-enheden, mens maskinen er i gang, eller mens der skrives til USB-hukommelsen eller læses fra den. Maskinens garanti dækker ikke skader forårsaget af brugerens forkerte brug.
- Hvis USB-enheden har visse funktioner, f.eks. sikkerhedsindstillinger og adgangskodeindstillinger, registreres den muligvis ikke automatisk af maskinen. Du kan finde flere oplysninger om disse funktioner i brugerhåndbogen til USB-enheden.

Udskrivning fra en USB-hukommelsesenhed

Du kan udskrive filer, der er gemt på en USB-hukommelsesenhed, direkte.

Filen er understøttet af indstillingen Direkte udskrivning.

- **PRN:** Det er kun muligt at udskrive filer, der er oprettet med den driver, der følger med maskinen.



Hvis du udskriver PRN-filer, der er oprettet på en anden maskine, bliver udskriften anderledes.

- **TIFF:** TIFF 6.0-baseline
- **JPEG:** JPEG-baseline
- **PDF:** PDF 1.7 eller en ældre version

Sådan udskrives et dokument fra en USB-hukommelsesenhed:

- 1 Sæt USB-enheden i USB-porten på maskinen, og tryk derefter på **Direct USB**.
- 2 Vælg **USB-udskrivning**.

Brug af USB-hukommelsesenhed

- 3 Vælg den ønskede mappe eller fil, og tryk på **OK**.
Et [+] eller [D] foran et mappenavn angiver, at der er en eller flere filer eller mapper i den markerede mappe.
- 4 Vælg det antal kopier, der skal udskrives, eller indtast tallet.
- 5 Tryk på **OK**, **Start** eller **Print** for at starte udskrivning af den valgte fil.
Når filen er udskrevet, vises der en meddelelse i displayet, hvor du bliver spurgt, om du vil udskrive et andet job.
- 6 Tryk på **OK**, når **Ja** vises, hvis du vil udskrive et andet job, og gentag vejledningen fra trin 2.
Ellers skal du trykke på venstre/højre pil for at vælge **Nej** og trykke på **OK**.
- 7 Tryk på  (**Stop/Clear**) for at vende tilbage til klar-tilstand.

Scanning til USB-hukommelsesenhed



- Adgang til menuerne kan variere fra model til model (se "Adgang til menuen" på side 33)
- For nogle modeller kan det være nødvendigt at trykke på **OK** for at navigere til menuer på lavere niveauer.

Du kan scanne et dokument og gemme det på en USB-hukommelsesenhed.

Scanning



- 1 Sæt USB-enheden i USB-porten på maskinen.
- 2 Anbring et enkelt dokument med forsiden nedad på glaspladen, eller ilæg dokumenterne med forsiden opad i dokumentføderen (se "Placering af originaler" på side 49).
- 3 Vælg  (scannen) > **Scan til USB** > **OK** på kontrolpanelet.
Maskinen begynder at scanne.

Hvis du vil scanne flere sider, skal du vælge **Yes**, når der vises **Another Page? Yes/No** appears. Når scanningen er udført, kan du fjerne USB-enheden fra maskinen.

Tilpasning af scanning til USB

Du kan angive billedstørrelse, filformat og farvetilstand, hver gang du scanner til en USB-enhed.

Brug af USB-hukommelsesenhed

- 1 Vælg  (scannen) >  (**Menu**) > **Scanningsfunktion** > **USB-funktion** på kontrolpanelet.
- 2 Vælg den ønskede indstilling.
 - **Oprindelig størrelse:** Angiver billedformat.
 - **Originaltype:** Angiver originaldokumentets type.
 - **Opløsning:** Angiver billedopløsningen.
 - **Kleurenmodus:** Angiver farvetilstanden. Hvis du vælger **Mono** her, kan du ikke vælge JPEG i **Bestandsindeling**.
 - **Bestandsindeling:** Angiver det filformat, som billedet skal gemmes i. Hvis du vælger **JPEG** her, kan du ikke vælge **Mono** i **Farvetilstand**.
 - **Moerkhed:** Indstiller lysstyrkeniveauet for at scanne en original.
- 3 Vælg den ønskede status, og tryk på **OK**.
- 4 Gentag trin 2 og 3, hvis du vil angive andre indstillinger.
- 5 Tryk på  (**Stop/Clear**) for at vende tilbage til klar-tilstand.

Du kan ændre standardindstillingerne for scanning. Se i brugerhåndbogen Avanceret.

Håndtering af USB-hukommelse

Du kan slette billedfiler, der er gemt på en USB-hukommelsesenhed, enten enkeltvis eller samlet ved at omformatere enheden.



Et [+] eller [D] foran et mappenavn angiver, at der er en eller flere filer eller mapper i den markerede mappe.



Når du har slettet filer eller omformateret en USB-hukommelsesenhed, er det ikke længere muligt at gendanne filerne. Inden du sletter filerne, skal du derfor være helt sikker på, at du ikke længere har brug for filerne.

Sletning af en billedfil

- 1 Sæt USB-enheden i USB-porten på maskinen, og tryk derefter på **Direct USB**.
- 2 Vælg **Filhåndtering** > **Slet**, og tryk på **OK**.
- 3 Marker de komponenter, du vil slette, og klik på **OK**.
- 4 Vælg **Ja**.
- 5 Tryk på  (**Stop/Clear**) for at vende tilbage til klar-tilstand.

Brug af USB-hukommelsesenhed

Formatering af en USB-hukommelsesenhed

- 1 Sæt USB-enheden i USB-porten på maskinen, og tryk derefter på **Direct USB**.
- 2 Vælg **Filhåndtering > Formater** , og tryk på **OK**.
- 3 Vælg **Ja**.
- 4 Tryk på  (**Stop/Clear**) for at vende tilbage til klar-tilstand.

Visning af USB-hukommelsesstatus

Du kan undersøge, hvor stor hukommelse der er tilgængelig til scanning og lagring af dokumenter.

- 1 Sæt USB-enheden i USB-porten på maskinen, og tryk derefter på **Direct USB**.
- 2 Vælg **Check plads**.
- 3 Den tilgængelige hukommelse vises i displayet.
- 4 Tryk på  (**Stop/Clear**) for at vende tilbage til klar-tilstand.



3. Vedligeholdelse

Dette kapitel indeholder oplysninger om køb af forbrugsstoffer, tilbehør og vedligeholdelsesdele til maskinen.

• Bestille forbrugsstoffer og tilbehør	75
• Tilgængelige forbrugsstoffer	76
• Tilgængelige vedligeholdelsesdele	78
• Opbevaring af tonerpatronen	79
• Fordele toner	81
• Udskifte tonerpatronen	83
• Udskiftning af billedenheden	85
• Udskiftning af beholderen til spildtoner	87
• Overvåge forbrugsstoffer	89
• Indstille advarsel om lavt tonerniveau	90
• Rengøre maskinen	91
• Tip til flytning og opbevaring af maskinen	95

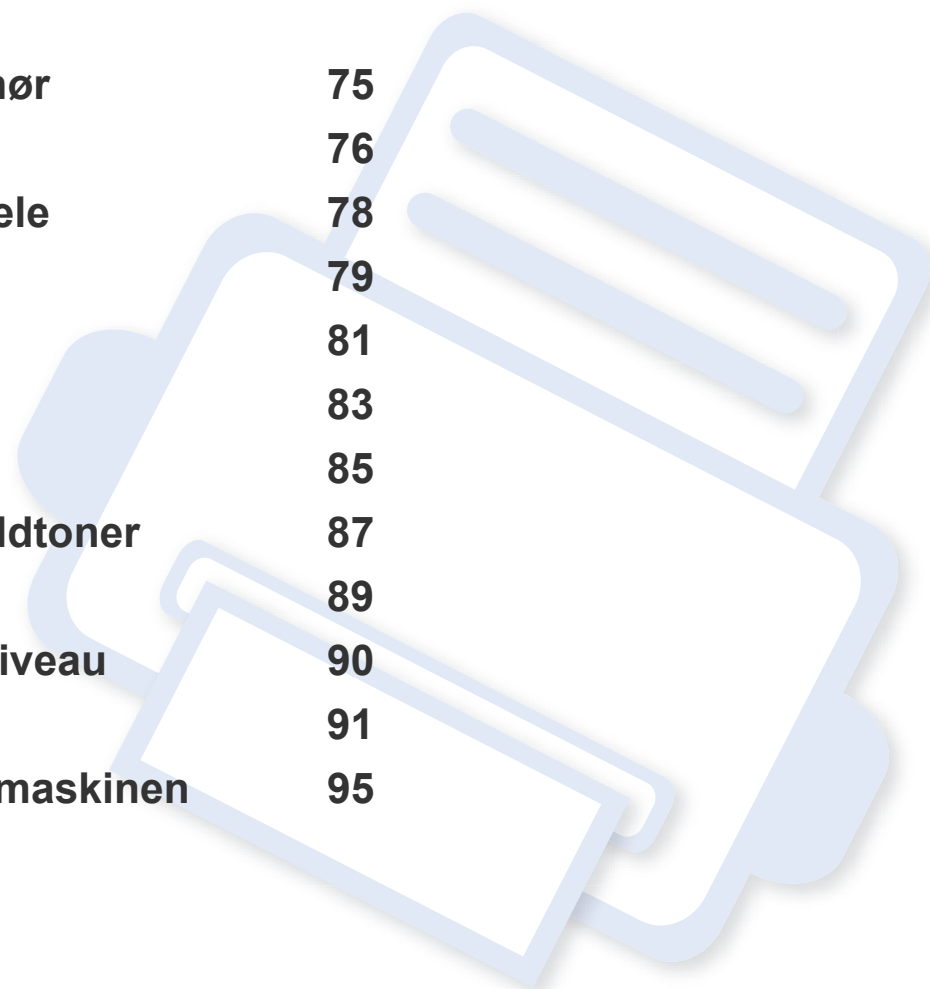

Bestille forbrugsstoffer og tilbehør



Det tilgængelige tilbehør kan variere fra land til land. Kontakt salgsrepræsentanten for at indhente listen over tilgængelige forbrugsstoffer og vedligeholdelsesdele.

Hvis du vil bestille Samsung-godkendte forbrugsstoffer, tilbehør og vedligeholdelsesdele, skal du kontakte den lokale Samsung-forhandler, eller det sted, hvor du købte maskinen. Du kan også besøge www.samsung.com/supplies og vælge dit land/område for at få servicekontaktoplysninger.

Tilgængelige forbrugsstoffer

Når forbrugsstoffer når endt levetid, kan du bestille følgende typer forbrugsstoffer til maskinen:

Type	Gennemsnitsydelse ^a	Varens navn
Tonerpatron	<ul style="list-style-type: none">Gennemsnitlig ydelse for sort tonerpatron ved fortløbende udskrivning: Ca. 1.500 standardsider (Sort)Gennemsnitlig ydelse for farvepatron ved fortløbende udskrivning: Ca. 1.000 standardsider (Gul/Magenta/Cyan)	<ul style="list-style-type: none">K404 (CLT-K404S): SortC404 (CLT-C404S): CyanM404 (CLT-M404S): MagentaY404 (CLT-Y404S): Gul
Billedenhed	Ca. 16.000 billeder ^b	CLT-R406
Beholder til spildtoner	Ca. 7.000 billeder ^b	CLT-W406

a. Erklæret ydelsesværdi i overensstemmelse med ISO/IEC 19798. Antallet af sider kan blive påvirket af driftsmiljøet, udskrivningsintervaller, medietypen og mediestørrelsen.

b. Billedantallet er baseret på én farve på hver side. Hvis du udskriver dokumenter i fuld farve (cyan, magenta, gul, sort), reduceres levetiden for denne del med 25 %.



Afhængigt af indstillingerne, procentdelen af billedområdet og den benyttede jobtilstand kan der være forskel på tonerpatronens levetid.



Indkøb af tonerpatroner og andre forbrugsstoffer skal ske i det land, hvor maskinen er købt. Ellers vil nye tonerpatroner eller andre forbrugsstoffer være inkompatible med maskinen på grund af forskellige konfigurationer af tonerpatroner og andre forbrugsstoffer i henhold til bestemte landeforhold.

Tilgængelige forbrugsstoffer



- Den tonerpatron der medfølger den printer/det alt-i-én-produkt du har købt, kan ikke købes separat, og det kan ikke garanteres at den vil være kompatibel med nogen anden printer.
- Samsung anbefaler ikke, at du bruger ikke-originale Samsung-tonerpatroner, såsom genopfyldte eller "genfremstillede" patroner. Samsung kan ikke garantere for kvaliteten af tonerpatroner, der ikke er originale Samsung-tonerpatroner. Service eller reparation som følge af brug af ikke-originale Samsung-tonerpatroner dækkes ikke af maskinens garanti.

Tilgængelige vedligeholdelsesdele

Du skal udskifte vedligeholdelsesdele ved bestemte intervaller for at holde maskinen i bedste stand og for at undgå problemer med udskriftskvalitet eller papirfremføring, som følge af slidte dele. Vedligeholdelsesdele er oftest ruller, bælter og puder. Udskiftningsperioden og dele kan imidlertid afhænge af modellen. Udskiftning af vedligeholdelsesdele skal udføres af en autoriseret serviceudbyder, en forhandler eller det sted, hvor du har købt maskinen. Kontakt den forhandler, hvor du købte maskinen, for at købe vedligeholdelsesdele. Udskiftningsperioden for vedligeholdelsesdelen er angivet i programmet "Samsung Printer Status". Eller på UI'et (brugergrænsefladen) hvis din maskine understøtter visning på en skærm. Udskiftningsperioden varierer afhængigt af det benyttede operativsystem, computerens ydeevne, programsoftware, tilslutningsmetode, papirtype, papirstørrelse og jobkompleksitet.

Opbevaring af tonerpatronen

Tonerpatroner indeholder komponenter, der er følsomme over for lys, temperatur og fugtighed. Samsung foreslår, at du følger disse anbefalinger for at sikre optimal ydelse, højeste kvalitet og længste levetid for din nye Samsung-tonerpatron.

Opbevar denne patron i det samme miljø som printeren skal anvendes i. Dette bør være under kontrollerede temperatur- og luftfugtighedsbetingelser. Tonerpatronen bør forblive i den originale, uåbnede emballage, indtil den installeres. Hvis den originale emballage ikke er tilgængelig, skal du dække patronens øverste åbning med papir og opbevare den i et mørkt rum.

Hvis tonerpatronens emballage åbnes, før den skal bruges, vil lagringsholdbarheden og brugstiden nedsættes væsentligt. Opbevar ikke tonerpatronen på gulvet. Hvis tonerpatronen tages ud printeren, skal den altid opbevares som beskrevet i følgende instruktioner.

- Opbevar patronen i beskyttelsesposen fra den originale emballage.
- Opbevar den vandret med den samme side opad, som når den er installeret i maskinen.
- Opbevar ikke forbrugsstoffer under følgende forhold:
 - I temperaturer over 40 °C.
 - Ved en relativ fugtighed, der er lavere end 20 % eller højere end 80 %.
 - I et miljø med ekstreme ændringer i fugtighed eller temperatur.
 - I direkte sollys eller rumbelysning.
 - På støvede steder.

- I en bil i længere tid.
- I et miljø med korroderende gasser.
- I et miljø med saltholdig luft.

Håndteringsvejledning

- Udsæt ikke tonerpatronen for unødvendige rystelser eller stød.

Brug af tonerpatroner

Samsung Electronics anbefaler ikke eller godkender ikke brugen af ikke-Samsung-tonerpatroner i printeren, herunder tredjeparts patroner og genopfyldte eller genfremstillede tonerpatroner.



Samsungs printergaranti dækker ikke skade på maskinen, der er forårsaget af brugen af ikke-Samsung-tonerpatroner eller af genopfyldte eller "genfremstillede" tonerpatroner.

Opbevaring af tonerpatronen

Forventet patronlevetid

Patronens forventede levetid afhænger af, hvor meget toner udskriftsjobbene kræver. Det faktiske antal udskrifter kan variere afhængigt af udskriftstætheden på de sider, der udskrives, driftsmiljøet, procentdelen af billedområdet, udskriftsintervallet, medietypen og/eller mediestørrelsen. Hvis du f.eks. udskriver meget grafik, vil tonerforbruget være højere, og du vil måske få brug for at udskifte patronen oftere.

Fordele toner

Når tonerpatronen er ved at være tom:

- Der forekommer hvide striber, eller udskriften bliver for lys, og/eller tætheden varierer fra side til side.
- Lampen **Status** blinker orange. Der vises muligvis en meddelelse i displayet om, at tonerniveauet er meget lavt.
- Programvinduet Status for Samsung-printer vises på computeren og fortæller dig, hvilken patron der næsten er tom (se "Brug af Status for Samsung-printer" på side 129).

Hvis det sker, kan du forbedre udskriftskvaliteten midlertidigt ved at fordele den resterende toner i patronen. I nogle tilfælde kan der stadig forekomme hvide striber eller lyse udskrifter, selv når du har fordelt toneren.



Illustrationerne i denne brugerhåndbog kan være anderledes end på din maskine, afhængigt af maskinens tilbehør eller model. Kontroller din maskintype (se "Set forfra" på side 20).



- Brug ikke skarpe genstande, f.eks. en kniv eller en saks, til at åbne tonerpatronens emballage med. Du kan komme til at ridse patronens tromle.
- Hvis du får toner på tøjet, kan du tørre den af med en tør klud og vaske tøjet i koldt vand. Varmt vand opløser toneren, så den sætter sig fast i tøjet.
- Når du åbner en scanningsenhed, skal du holde dokumentføderen og scanningsenheden sammen.
- Hvis du fortsætter med at udskrive, efter at toneren er tom, kan det medføre alvorlig beskadigelse af maskinen.

Fordele toner

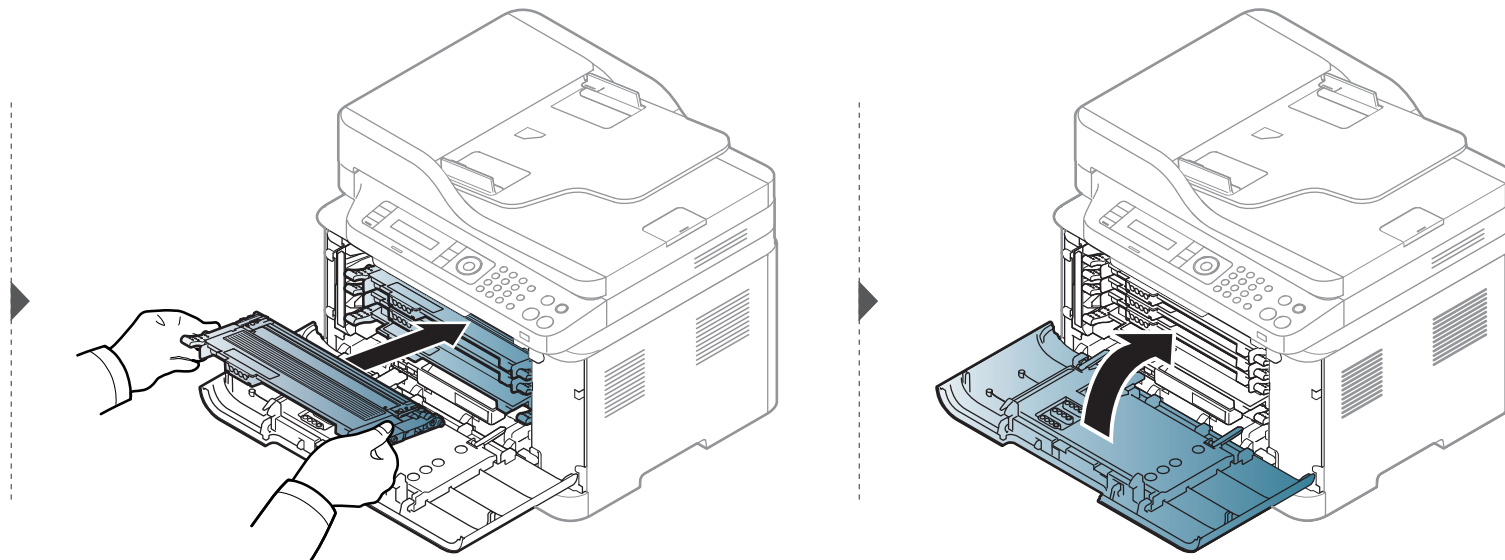
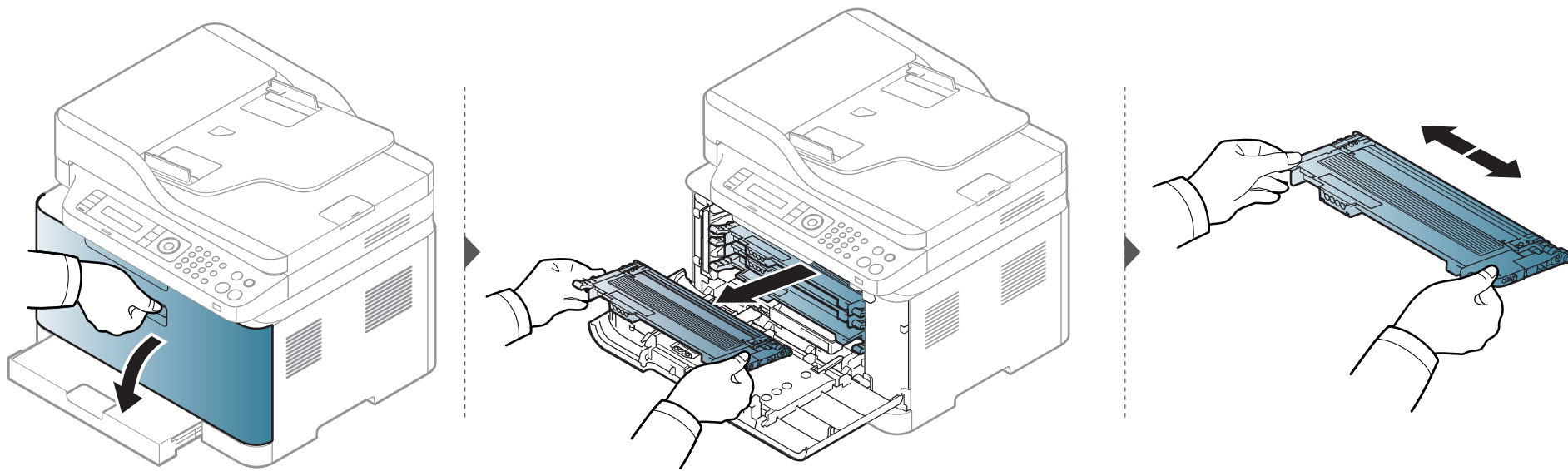

Udskifte tonerpatronen

Når en tonerpatron har nået slutningen af sin levetid, vises vinduet Udskriftsstatus på computeren, hvilket angiver, at tonerpatronen skal udskiftes.



- Ryst tonerpatronen grundigt. Dette vil forøge den første udskriftskvalitet.
- Illustrationerne i denne brugerhåndbog kan være anderledes end på din maskine, afhængigt af maskinens tilbehør eller model. Kontroller din maskintype (se "Set forfra" på side 20).



- Brug ikke skarpe genstande, f.eks. en kniv eller en saks, til at åbne tonerpatronens emballage med. Du kan komme til at ridse patronens tromle.
- Hvis du får toner på tøjet, kan du tørre den af med en tør klud og vaske tøjet i koldt vand. Varmt vand opløser toneren, så den sætter sig fast i tøjet.
- Når du åbner en scanningsenhed, skal du holde dokumentføderen og scanningsenheden sammen.
- Hvis du fortsætter med at udskrive, efter at toneren er tom, kan det medføre alvorlig beskadigelse af maskinen.

Udskifte tonerpatronen

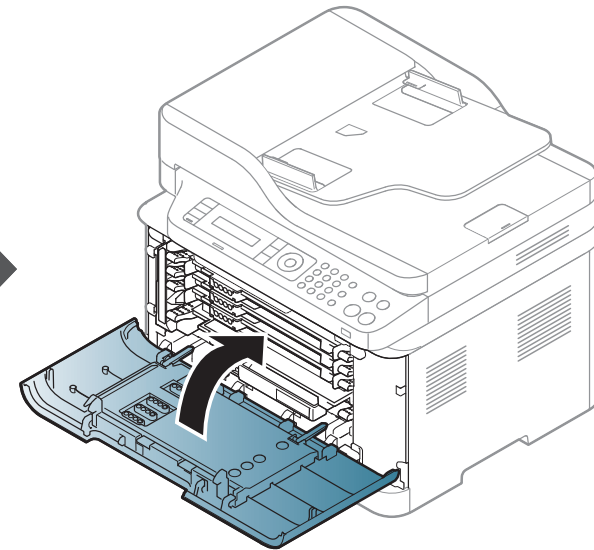
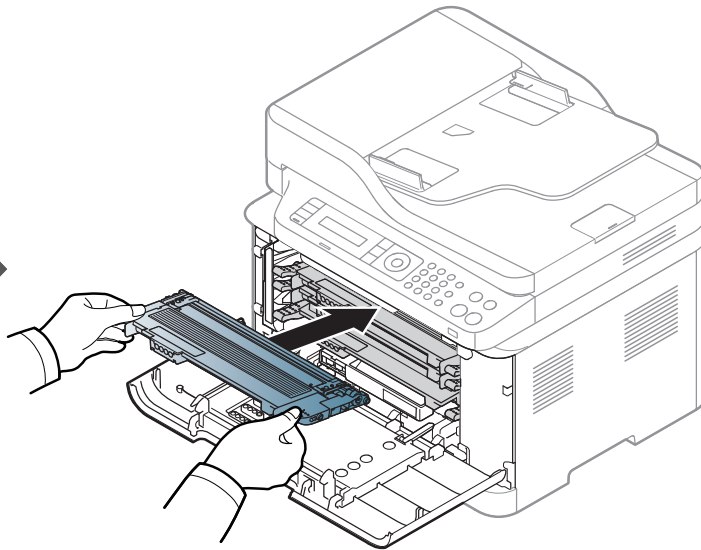
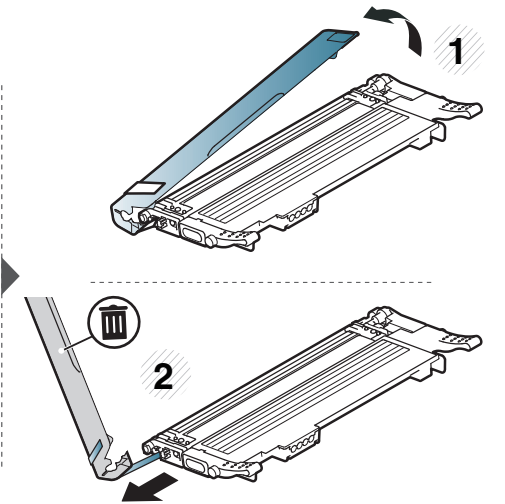
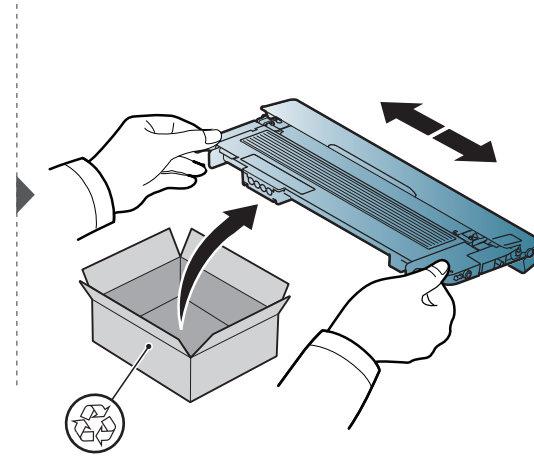
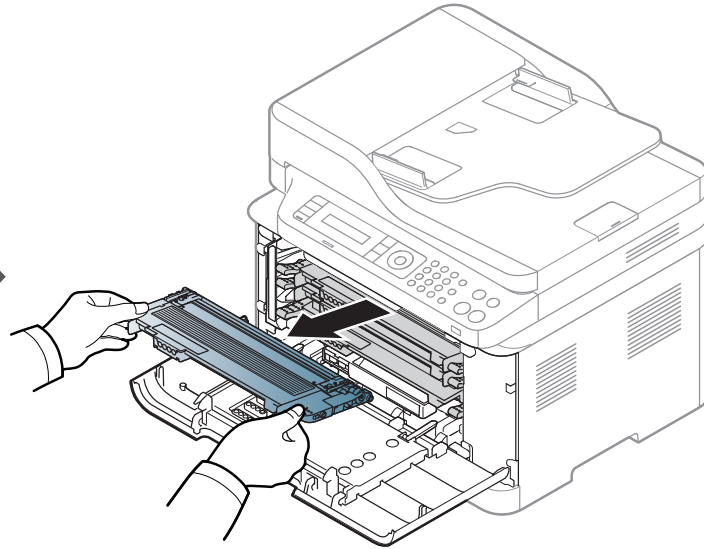
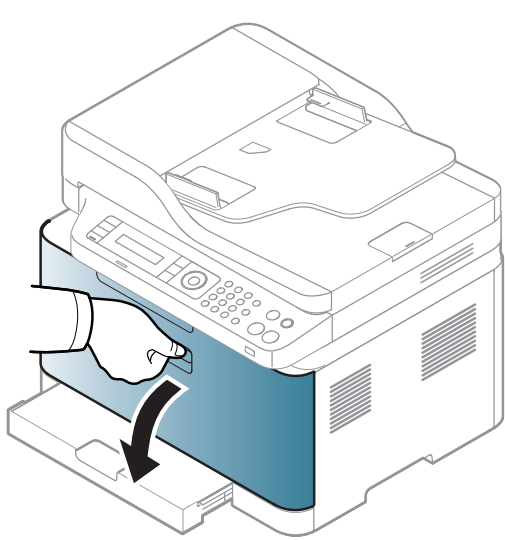

Udskiftning af billedenheden

Når levetiden for billedenheden er udløbet, vises vinduet Udskriftsstatus på computeren, hvilket angiver, at billedenheden skal udskiftes. Ellers stopper maskinen udskrivningen.



- Benyt ikke skarpe instrumenter som knive eller sakse til at åbne emballagen omkring billedenheden. Du risikerer at beskadige overfladen på billedenheden.
- Vær forsigtig, så du ikke kommer til at ridse overfladen på billedenheden.
- Undlad at udsætte billedenheden for lyspåvirkning i mere end et par minutter, da dette medfører risiko for, at den beskadiges. Tildæk den eventuelt med et stykke papir for at beskytte den.
- Før du lukker frontdækslet, skal du sikre, at alle tonerpatroner er installeret korrekt.

Udskiftning af billedenheden

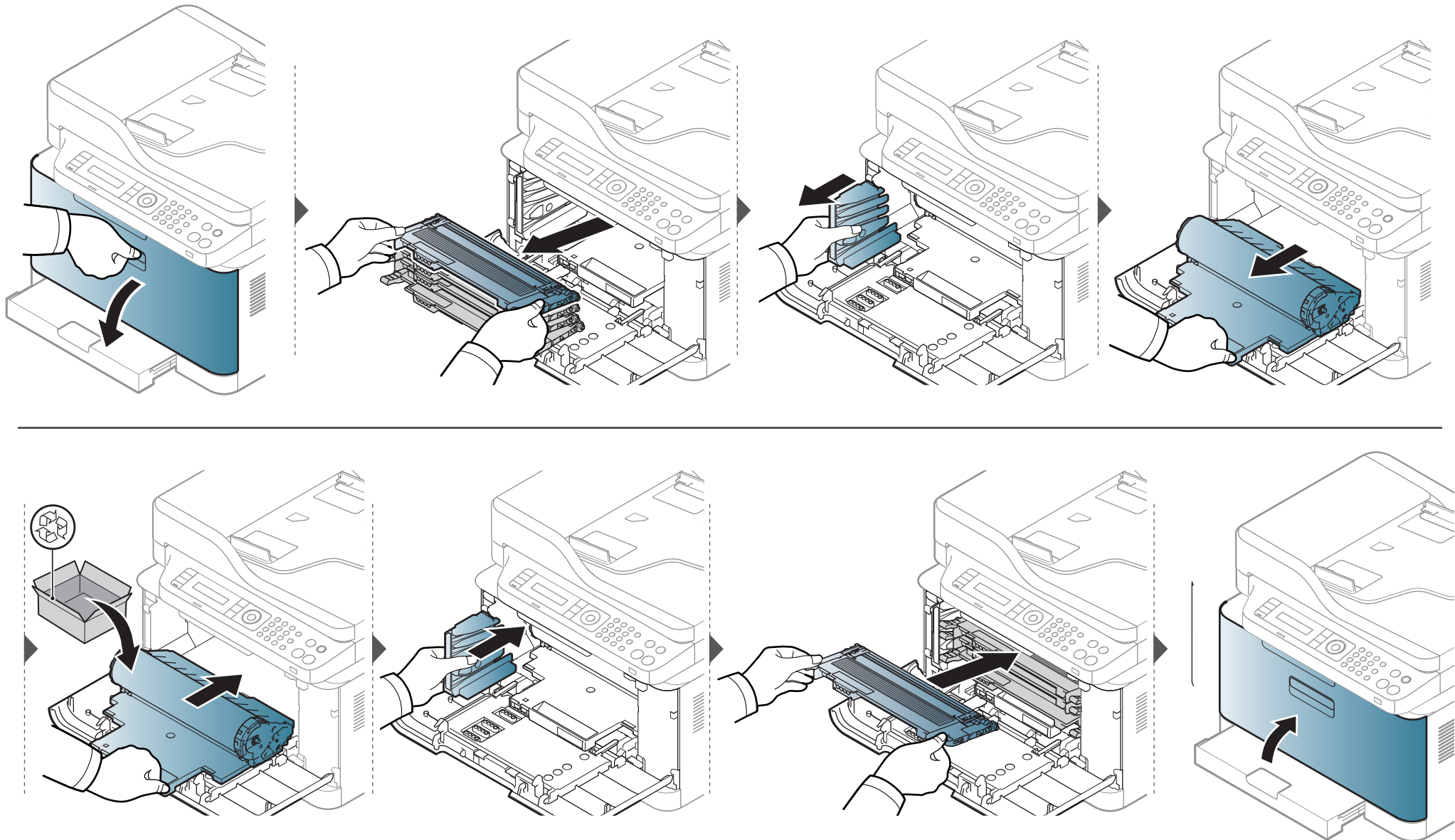

Udskiftning af beholderen til spildtoner

Når levetiden for beholderen til spildtoner er udløbet, vises der en meddelelse om beholderen til spildtoner på kontrolpanelet på skærmen, som indikerer, at beholderen til spildtoner skal udskiftes. Kontrollér beholderen til spildtoner for din maskine (se "Tilgængelige forbrugsstoffer" på side 76). Du kan finde oplysninger om, hvordan du installerer beholderen til spildtoner, i installationsguiden til beholderen til spildtoner, der leveres sammen med denne pakke.



- Der kan frigives tonerpartikler inden i maskinen, men det betyder ikke, at maskinen er beskadiget. Kontakt en servicemedarbejder, når der opstår problemer med udskriftskvaliteten.
- Når du trækker beholderen til spildtoner ud af maskinen, skal du forsigtigt flytte beholderen, så du ikke taber den.
- Sørg for at lægge beholderen til spildtoner på en vandret overflade, så du ikke spilder toneren.



Beholderen må ikke vippe eller vendes.

Udskiftning af beholderen til spildtoner

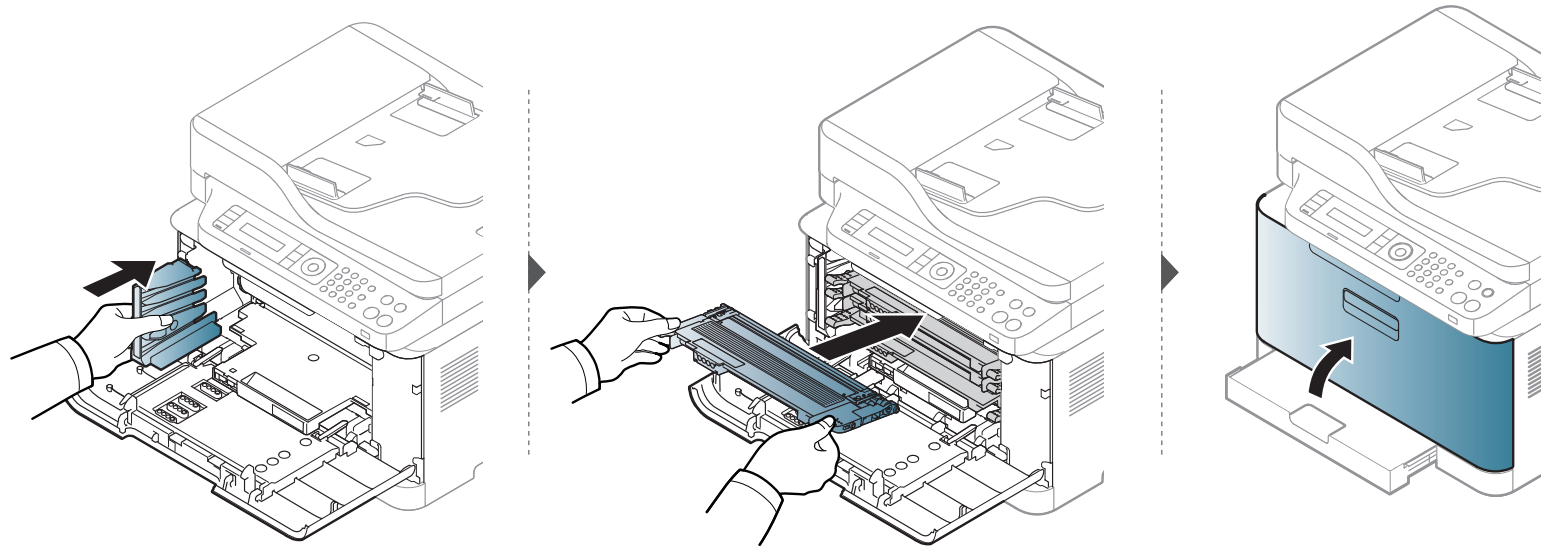
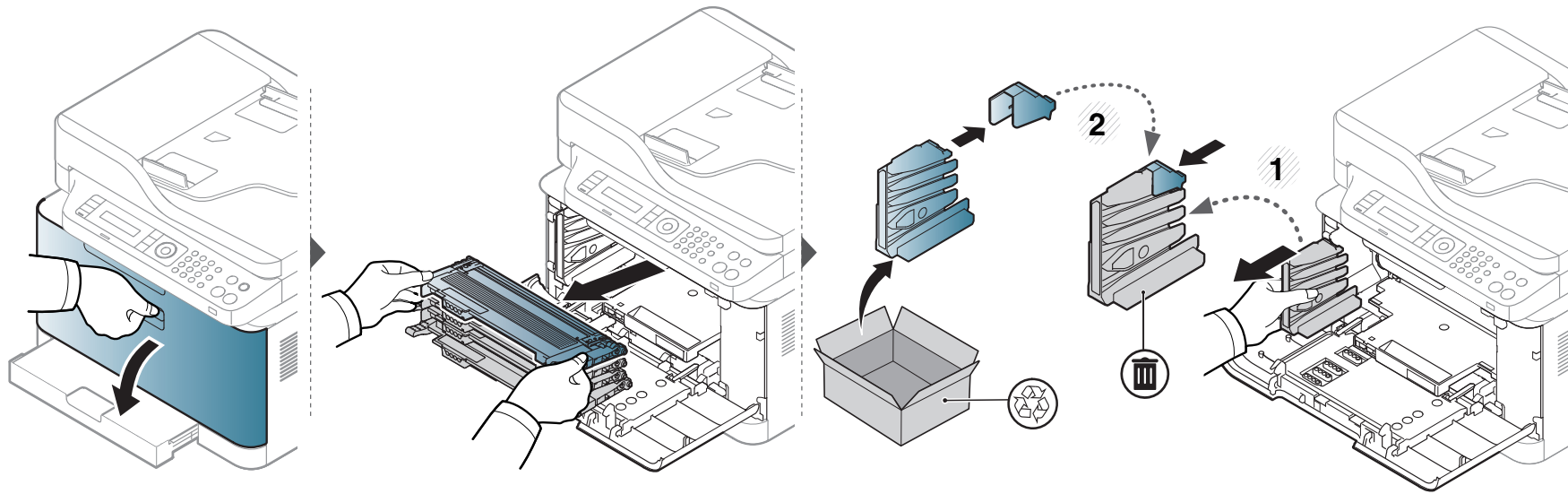



Overvåge forbrugsstoffer

Hvis der ofte forekommer papirstop eller problemer med udskrivningen, skal du kontrollere, hvor mange sider maskinen har udskrevet eller scannet. Udskift de tilsvarende dele, hvis det er nødvendigt.



For nogle modeller kan det være nødvendigt at trykke på **OK** for at navigere til menuer på lavere niveauer.

- 1 Vælg  (**Menu**) > **Systeminst.** > **Onderhoud** > **Gebr.duur art.** på kontrolpanelet.
- 2 Vælg den ønskede indstilling, og tryk på **OK**.
- 3 Tryk på  (**Stop/Clear**) for at vende tilbage til klar-tilstand.

Indstille advarsel om lavt tonerniveau

Hvis der kun er en lille mængde toner i patronen, vises en meddelelse eller en indikator om at skifte tonerpatron. Du kan angive, om denne meddelelse eller indikator skal vises.



- Du ændrer maskinindstillingen, der er indstillet i maskinen fra Samsung Easy Printer Manager eller SyncThru™ Web Service.
 - Hvis din maskine er tilsluttet lokalt, kan du indstille maskinens indstilling fra **Samsung Easy Printer Manager > Avanceret indstilling > Enhedsindstillinger** (se "Brug af Samsung Easy Printer Manager" på side 126).
 - Hvis din maskine er tilsluttet til netværket, kan du indstille maskinens indstilling fra **SyncThru™ Web Service > fanen Settings > Machine Settings** (se "Brug af SyncThru™ Web Service" på side 123).
- For nogle modeller kan det være nødvendigt at trykke på **OK** for at navigere til menuer på lavere niveauer.

- 1 Vælg  (Menu) > **Systeminst.** > **Onderhoud** > **Adv. lav toner** på kontrolpanelet.
- 2 Vælg den ønskede indstilling.
- 3 Tryk på **OK** for at gemme den valgte indstilling.

Rengøre maskinen

Hvis der opstår problemer med udskriftskvaliteten, eller hvis du bruger maskinen i omgivelser med meget støv, skal du rengøre maskinen regelmæssigt for at opretholde de bedste udskriftsforhold, og så maskinen holder længere.



- Rengøring af maskinens kabinet med rengøringsmidler, der indeholder store mængder alkohol, opløsningsmidler eller andre stærke kemikalier, kan medføre misfarvning eller anden skade på kabinettet.
- Hvis maskinen eller dens omgivelser er tilsmudset med toner, anbefaler vi, at du rengør den med en klud fugtet med vand. Hvis du bruger en støvsuger, bliver toneren hvirvlet op i luften og kan være skadelig for dig.

Rengøring af ydersiden eller displayet

Rengør maskinens kabinet eller displayet med en blød og fnugfri klud. Fugt eventuelt kluden med lidt vand, men vær forsigtig, så der ikke drypper vand på eller ned i maskinen.

Rengøre maskinen

Rengøre maskinen indvendigt

Under udskrivningen kan der samle sig papir-, toner- og støvpartikler inde i maskinen. Denne ophobning kan give problemer med udskriftskvaliteten, f.eks. tonerpletter eller udtværet skrift. Det er muligt at forebygge og reducere disse problemer ved at rengøre maskinen indvendigt.



- Undlad at udsætte billedenheden for lyspåvirkning i mere end et par minutter, da dette kan medføre risiko for beskadigelse af billedenheden. Tildæk den eventuelt med et stykke papir.
- Rør ikke ved billedenhedens grønne område. Brug billedenhedens håndtag, så du undgår at berøre dette område.
- Brug en tør og fnugfri klud, når du rengør maskinen indvendigt, og sørg for ikke at beskadige overførselsrullen eller andre indvendige dele. Undlad at bruge opløsningsmidler som rensebenzin eller fortynder. Der kan opstå problemer med udskriftskvaliteten, og maskinen kan tage skade.



- Brug en tør og fnugfri klud til at rengøre maskinen.
- Sluk for maskinen, og træk netledningen ud. Vent, til maskinen er kølet ned. Sluk maskinen på tænd/sluk-kontakten, hvis maskinen har en sådan kontakt, inden du rengør maskinen.
- Illustrationerne i denne brugerhåndbog kan være anderledes end på din maskine, afhængigt af maskinens tilbehør eller model. Kontroller din maskintype (se "Set forfra" på side 20).
- Når du åbner en scanningsenhed, skal du holde dokumentføderen og scanningsenheden sammen.

Rengøre maskinen

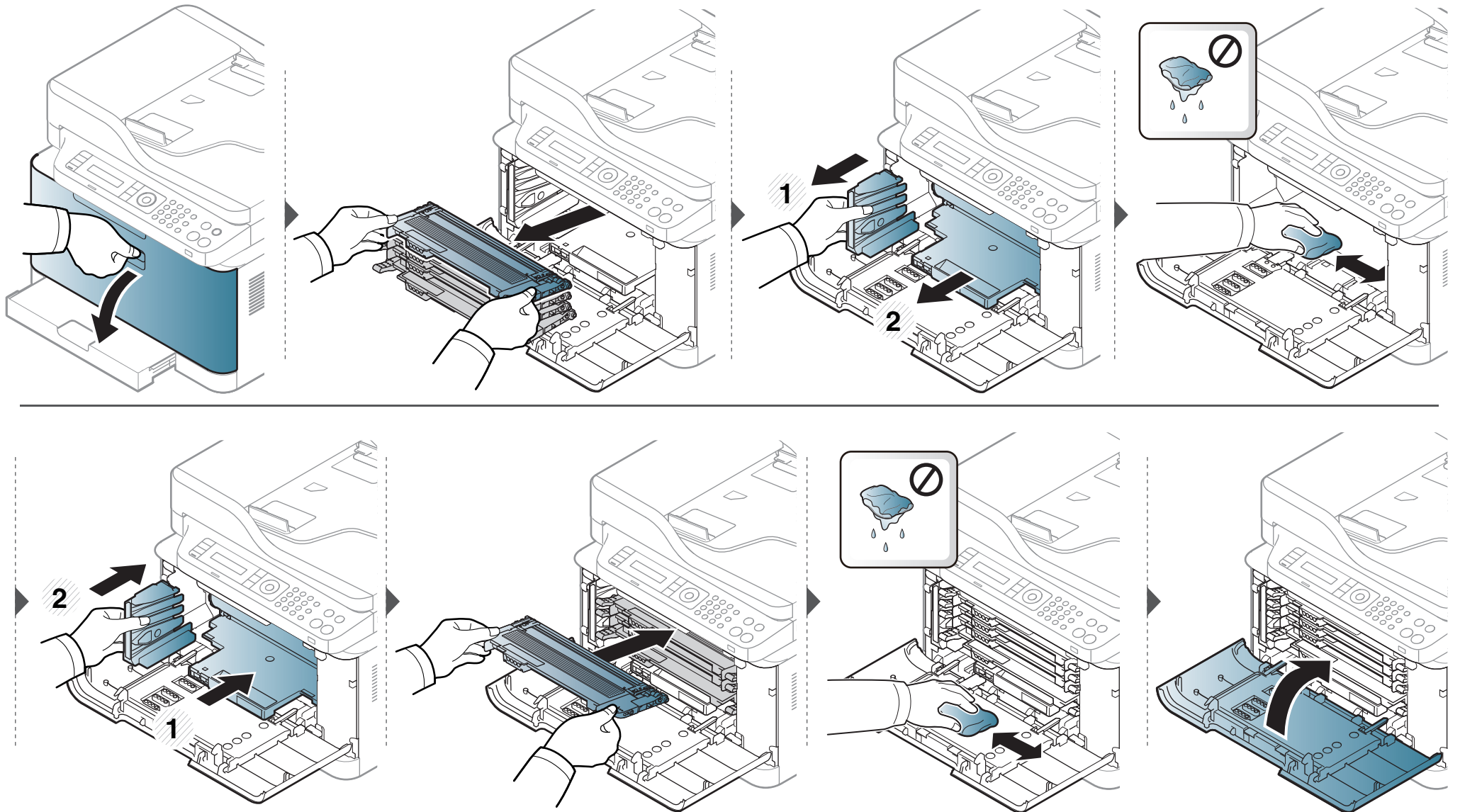

Rengøre maskinen

Rengøring af scannerenheden

Regelmæssig rengøring af scannerenheden er med til at sikre en optimal kopikvalitet. Vi foreslår, at du rengør scannerenheden hver morgen og i løbet af dagen efter behov.



- Sluk for maskinen, og træk netledningen ud. Vent, til maskinen er kølet ned. Hvis din maskine har en tænd/sluk-kontakt, skal du slukke for den, inden du reser maskinen.
- Illustrationerne i denne brugerhåndbog kan være anderledes end på din maskine, afhængigt af maskinens tilbehør eller model. Kontroller din maskintype (se "Set forfra" på side 20).

1 Fugt en blød frugfri klud eller et stykke køkkenrulle med lidt vand.

2 Løft og åbn scannerlåget.

3 Aftør scanneren, indtil den er ren og tør.

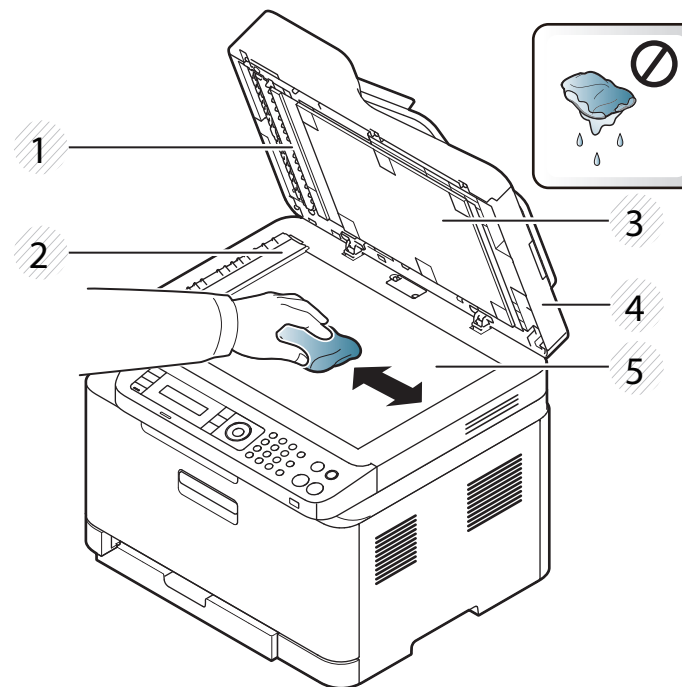

- 1 Hvid flade
- 2 Dokumentføderens glasplade
- 3 Hvid flade
- 4 Scannerlåg
- 5 Scannerglasplade

4 Luk scannerlåget.

Tip til flytning og opbevaring af maskinen

- Undlad at vippe eller vende maskinen på hovedet, når den flyttes. Ellers er der risiko for, at maskinens indvendige dele bliver tilsmudset med toner, hvilket kan medføre skader på maskinen eller dårlig udskriftskvalitet.
- Lad to personer løfte maskinen, når den flyttes.



4. Fejlfinding

Dette kapitel indeholder nyttige oplysninger om, hvad du kan gøre, hvis der opstår en fejl.

- **Tip til at undgå papirstop** 97
- **Udbedre papirstop** 98
- **Om status-indikator** 108
- **Displaymeddelelsernes betydning** 111



Dette kapitel indeholder nyttige oplysninger om, hvad du kan gøre, hvis der opstår en fejl. Hvis din maskine har et display, skal du kontrollere meddelelsen på displayet først for at løse fejlen. Hvis du ikke kan finde en løsning i dette kapitel, kan du få flere oplysninger i kapitlet **Fejlfinding** i Avanceret vejledning (se "Fejlfinding" på side 138). Hvis du ikke kan finde en løsning i Brugerhåndbog, eller hvis problemet forsætter, skal du tilkalde service.

Tip til at undgå papirstop

De fleste former for papirstop kan undgås, hvis du vælger de rigtige medier. Følg nedenstående retningslinjer for at undgå papirstop:

- Kontroller, at de justerbare styr er korrekt placeret (se "Bakkeoversigt" på side 40).
- Fjern ikke papir fra bakken, mens maskinen skriver ud.
- Bøj, luft og ret papiret ud, inden det lægges i bakken.
- Brug ikke foldet, fugtigt eller meget krøllet papir.
- Bland ikke forskellige papirtyper i en bakke.
- Brug kun anbefalede udskriftsmedier (se "Specifikationer af udskriftsmedier" på side 121).
- Perforeret eller præget papir kan ikke nemt adskilles. Bøj arkene frem og tilbage for at løsne dem, og luft dem. Fremfør et enkelt ark papir fra bakken, hvis der er flere tilførsler eller papirstop.
- Fiber henviser til justering af papirfibrene i et ark papir. Papir med længere fibre anbefales.
- Brug ikke papir med ru kanter.

Udbedre papirstop

Når et originaldokument sætter sig fast i dokumentføderen, vises en advarselsmeddelelse på skærmen.



Hvis du vil undgå at dokumentet rives i stykker, skal du fjerne det fastklemte dokument langsomt og forsigtigt.



Du kan forebygge dokumentstop, hvis du bruger scannerglaspladen til originaler, der er tykke eller tynde, eller som består af blandede papirtyper.

Udbedre papirstop

I bakken



Illustrationerne i denne brugerhåndbog kan være anderledes end på din maskine, afhængigt af maskinens tilbehør eller model. Kontroller din maskintype (se "Set forfra" på side 20).

Udbedre papirstop

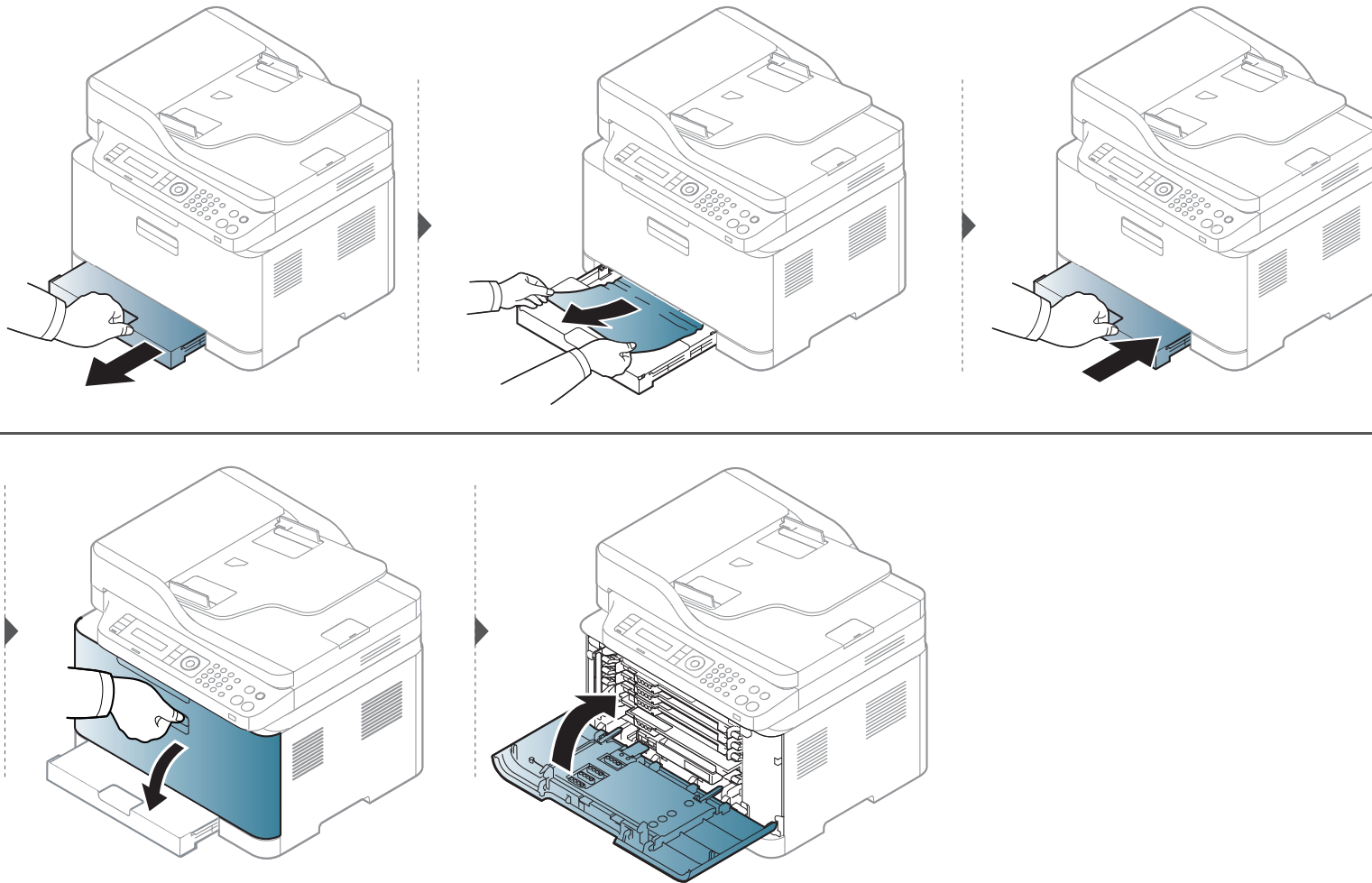

Udbedre papirstop

Inde i maskinen



- Fikseringsområdet er meget varmt. Vær forsigtig, når du fjerner papir fra maskinen.
- Illustrationerne i denne brugerhåndbog kan være anderledes end på din maskine, afhængigt af maskinens tilbehør eller model. Kontroller din maskintype (se "Set forfra" på side 20).

Udbedre papirstop

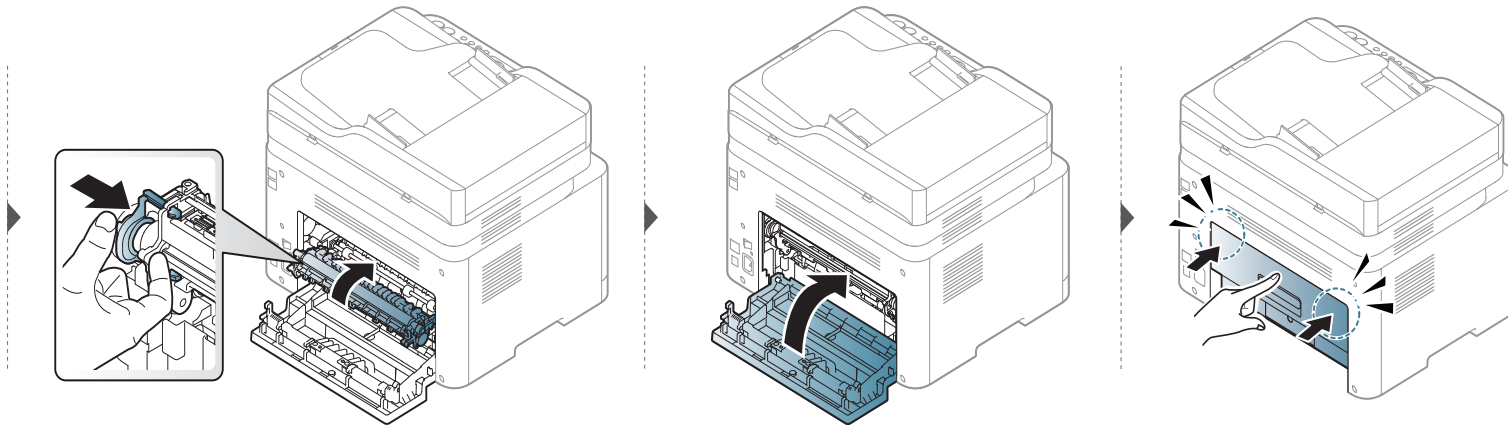
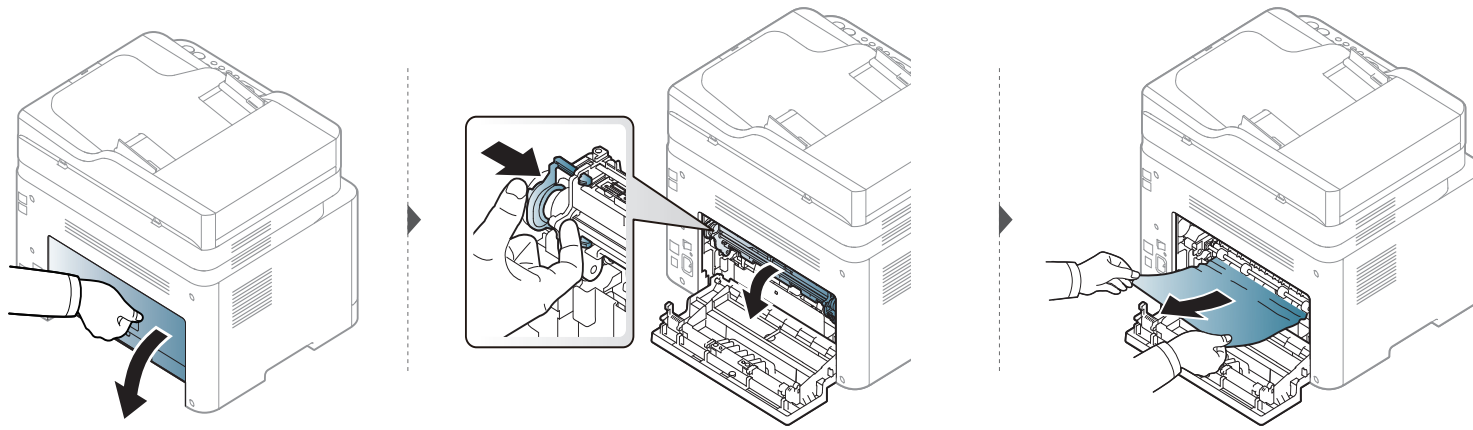

Udbedre papirstop

I udføringsområdet



- Fikseringsområdet er meget varmt. Vær forsigtig, når du fjerner papir fra maskinen.
- Illustrationerne i denne brugerhåndbog kan være anderledes end på din maskine, afhængigt af maskinens tilbehør eller model. Kontroller din maskintype (se "Set forfra" på side 20).

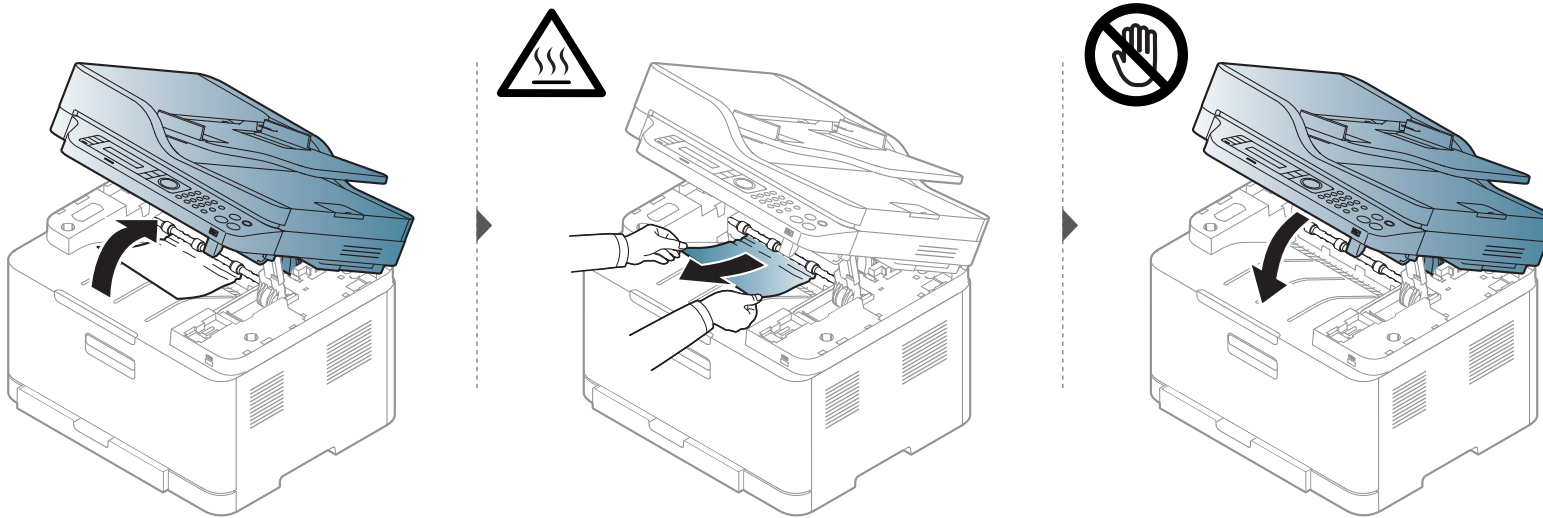

Udbedre papirstop

Original-papirstop

Originalpapirstop forrest i scanneren



- Illustrationerne i denne brugerhåndbog kan være anderledes end på din maskine, afhængigt af maskinens tilbehør eller model. Kontroller din maskintype (se "Set forfra" på side 20).
- Denne fejlfinding er muligvis ikke tilgængelig, afhængigt af model og valgfrie elementer (se "Variationsfunktion" på side 9).

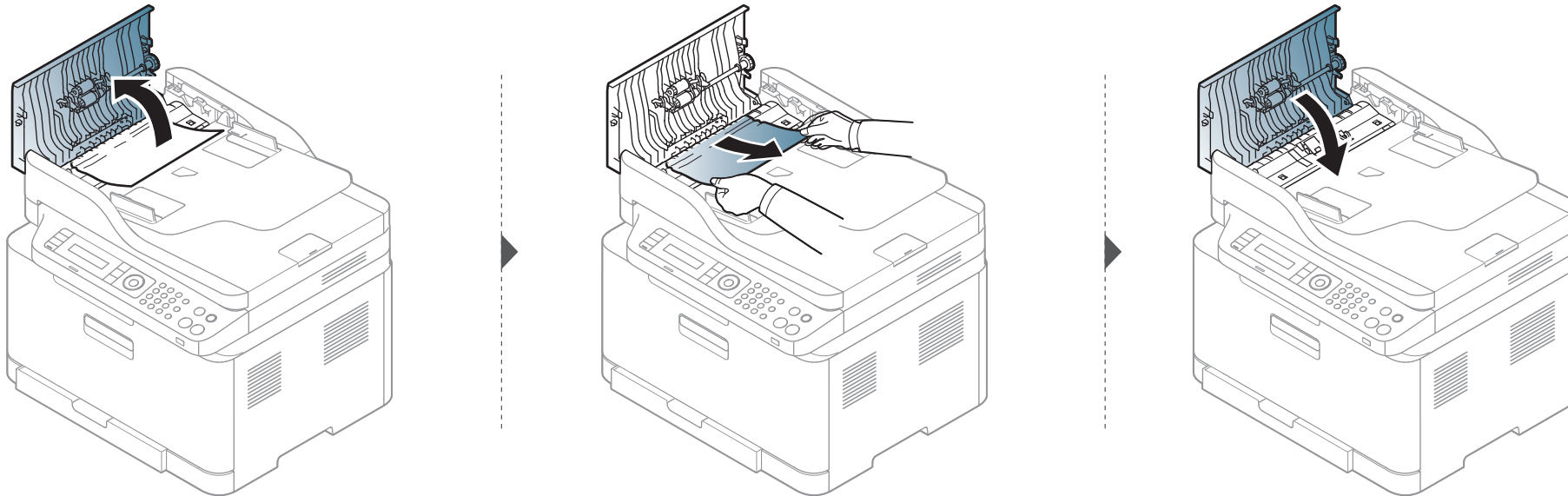

Ubedre papirstop

Originalpapirstop inde i scanneren



- Illustrationerne i denne brugerhåndbog kan være anderledes end på din maskine, afhængigt af maskinens tilbehør eller model. Kontroller din maskintype (se "Set forfra" på side 20).
- Denne fejlfinding er muligvis ikke tilgængelig, afhængigt af model og valgfrie elementer (se "Variationsfunktion" på side 9).

Udbedre papirstop

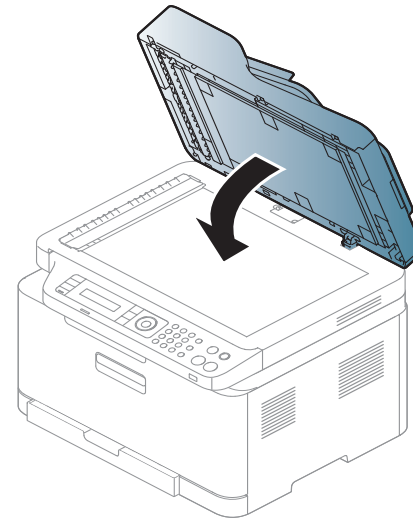
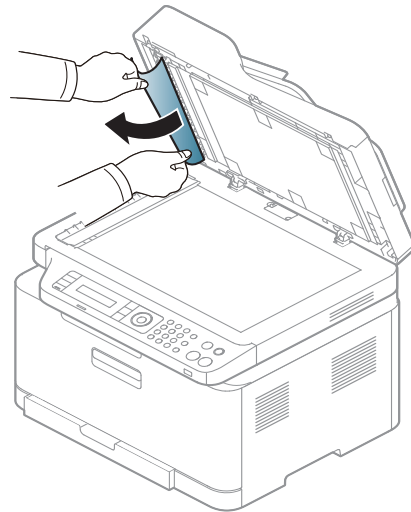
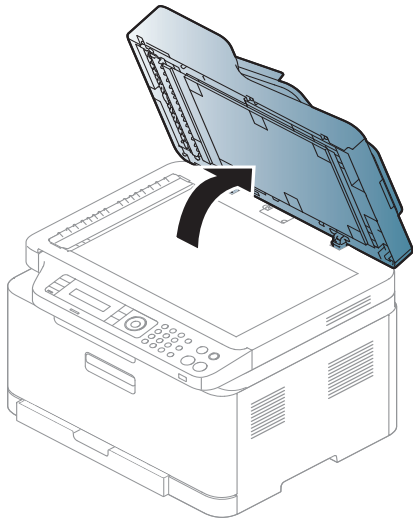
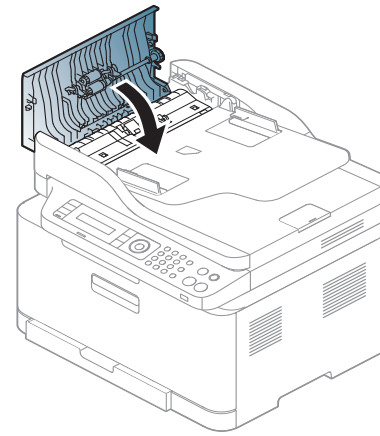
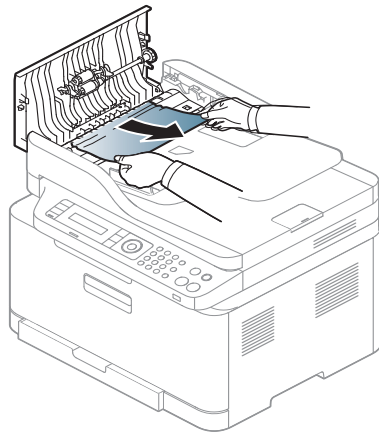
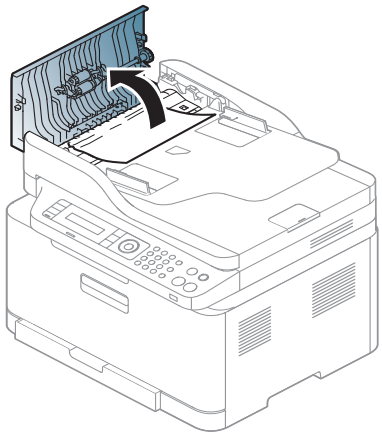

Udbedre papirstop

Originalpapirstop i scannerens udføringsområde



- Illustrationerne i denne brugerhåndbog kan være anderledes end på din maskine, afhængigt af maskinens tilbehør eller model. Kontroller din maskintype (se "Set forfra" på side 20).
- Denne fejlfinding er muligvis ikke tilgængelig, afhængigt af model og valgfrie elementer (se "Set forfra" på side 20).

1 Fjern eventuelle resterende sider fra dokumentføderen.

2 Fjern forsigtigt det fastklemte papir fra dokumentføderen.

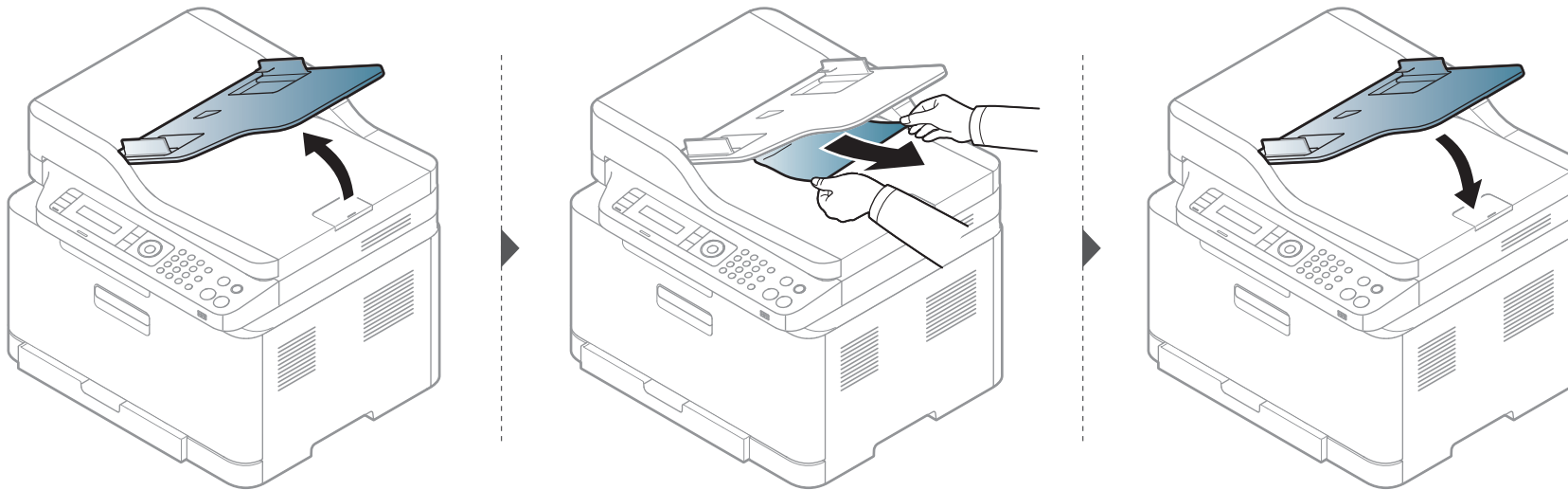

Om status-indikator

Indikatorens farve angiver maskinens aktuelle status.



- Nogle indikatorer er ikke tilgængelige afhængigt af model eller land (se "Oversigt over kontrolpanelet" på side 23).
- Læs fejlmeddelelsen og dens instruktioner i fejlfindingsdelen for at løse problemet (se "Displaymeddelelsernes betydning" på side 111).
- Du kan også løse problemet ved hjælp af retningslinjerne fra computerens programvindue Status for Samsung-printer (se "Brug af Status for Samsung-printer" på side 129).
- Kontakt en servicerepræsentant, hvis problemet fortsætter.

Om status-indikator

Indikator	Status	Beskrivelse	
Status	Fra	Maskinen er offline.	
	Blå	Blinker	Når baggrundslýset blinker, modtager og udskriver maskinen data.
		Lyser	<ul style="list-style-type: none">Maskinen er online og kan bruges.
	Orange	Blinker	<ul style="list-style-type: none">Der er opstået en mindre fejl, og maskinen venter på, at fejlen bliver afhjulpet. Læs meddelelsen i displayet. Når fejlen er afhjulpet, fortsætter maskinen.Der er en lille smule toner tilbage i patronen. Tonerpatronens forventede levetid^a sidder løst. Klargør en ny patron til udskiftning. Du kan midlertidigt forøge udskriftskvaliteten ved at omfordele toneren (se "Fordele toner" på side 81).^b
		Til	<ul style="list-style-type: none">En tonerpatron har næsten nået sin forventede levetid ^a. Det anbefales at udskifte tonerpatronen (se "Udskifte tonerpatronen" på side 83).Dækslet er åbent. Luk dækslet.Der er intet papir i bakken til modtagelse eller udskrivning af data. Læg papir i bakken.Maskinen er stoppet pga. en alvorlig fejl. Læs meddelelsen på displayet (se "Displaymeddelelsernes betydning" på side 111).Der er opstået papirstop (se "Udbedre papirstop" på side 98).
	Wireless ^b	Blå	Blinker
Til			Maskinen begynder at oprette forbindelse til et trådløst netværk (se "Konfiguration af trådløst netværk" på side 21).
Fra			Maskinen er ikke tilsluttet et trådløst netværk.
Power/Wake Up ()	Blå	Til	Maskinen er i strømsparetilstand.
		Fra	Maskinen er i klartilstand eller slukket.

Om status-indikator

Indikator	Status	Beskrivelse
Eco	Grøn	Til Eco Print-tilstanden er aktiv. Standardindstillingen for Eco-tilstand er 2-op og tonersparer.
		Fra Eco-tilstanden er aktiv.
Scan to ^b	Blå	Til Scanningstilstanden er aktiv. Skifter mellem scanne- og kopieringstilstand. Indikatoren for Scan to tændes i scanningstilstand og slukkes i kopieringstilstand.
		Fra Scanningstilstanden er inaktiv, og kopieringstilstanden er aktiv.

a. Den forventede patronlevetid er den forventede eller anslåede levetid for tonerpatronen, som angiver den gennemsnitlige kapacitet for udskrifter og er udviklet i henhold til ISO/IEC 19798. Antallet af sider kan påvirkes af driftsmiljøet, procentdelen af billedområdet, udskrivningsintervallet, grafik, mediet og mediestørrelsen. Der kan være en vis mængde toner tilbage i patronen, selv om den røde indikator lyser og printeren holder op med at udskrive.

Tonerens

b. Nogle indikatorer er ikke tilgængelige afhængigt af model eller land (se "Oversigt over kontrolpanelet" på side 23).

Displaymeddelelsernes betydning

I displayet på kontrolpanelet vises en række meddelelser, der angiver maskinens status eller fejl. Du kan finde en oversigt over de enkelte meddelelser og deres betydning i nedenstående tabel.



- Denne funktion er ikke understøttet for enheder, der har et kontrolpaneldisplay. Du kan løse problemet ved hjælp af retningslinjen fra computerens vindue Udskriftsstatus (se "Brug af Status for Samsung-printer" på side 129).
- Hvis meddelelsen ikke vises i tabellen, skal du slukke og tænde for strømmen og prøve at udskrive jobbet igen. Kontakt en servicerepræsentant, hvis problemet fortsætter.
- Når du tilkalder service, skal du oplyse, hvilken meddelelse der vises i displayet.
- Nogle meddelelser vises muligvis ikke i displayet, afhængigt af indstillinger eller modeller.
- [fejlnummer] angiver fejlnummeret.
- [bakketype] angiver bakketypen.
- [medietype] angiver medietypen.
- [mediestørrelse] angiver mediestørrelsen.
- [farve] angiver tonerfarven.

Papirstop-relaterede meddelelser

Meddelelse	Betydning	Løsningsforslag
Dokumentstop. Fjern papirstop	Den ilagte original er stoppet i dokumentføderen.	Afhjælp papirstoppet (se "Original-papirstop" på side 104).
Papirstop inde i maskinen	Der er opstået papirstop inde i maskinen.	Afhjælp papirstoppet (se "Inde i maskinen" på side 101).
Papirstop i bakke	Der er papirstop i papirbakken.	Afhjælp papirstoppet (se "Udbedre papirstop" på side 98).
Papirstop i udfoeringsomr.	Papiret har sat sig fast i udføringsområdet.	Afhjælp papirstoppet (se "Originalpapirstop i scannerens udføringsområde" på side 107).
Papir tomt i bakke	Der er ikke noget papir i bakken.	Læg papir i bakke (se "Ilægning af papir i bakken" på side 41).

Displaymeddelelsernes betydning

Toner-relaterede meddelelser

Meddelelse	Betydning	Løsningsforslag
Installer toner	Der er ikke installeret en tonerpatron.	Installer en tonerpatron.
Ikke kompatibel [farve] toner	Tonerpatronen er ikke velegnet til din maskine.	Installer den tilsvarende tonerpatron med en ægte Samsung-tonerpatron.
Forbered toner	Der er en lille smule toner tilbage i den angivne patron. Patronen er tæt på slutningen af sin forventede levetid.	Forbered en ny patron til udskiftning. Du kan muligvis midlertidigt øge udskriftskvaliteten ved at omfordele toneren (se "Fordele toner" på side 81).

Meddelelse	Betydning	Løsningsforslag
Udskift toner	Den angivne tonerpatron har næsten nået sin forventede patronlevetid. ^a	<ul style="list-style-type: none">Du kan vælge mellem Stoppen eller Doorgaan som vist på kontrolpanelet. Hvis du vælger Stoppen, stopper printeren udskrivningen, og du kan ikke udskrive mere, før du har udskiftet patronen. Hvis du vælger Doorgaan, fortsætter printeren med at udskrive, men udskriftskvaliteten kan ikke garanteres. Desuden kan det medføre alvorlig beskadigelse af maskinen.Udskift tonerpatronen for at opnå den bedste udskriftskvalitet, når denne meddelelse vises. Hvis du bruger en patron ud over dette stadie, kan det resultere i problemer med udskriftskvaliteten (se "Udskifte tonerpatronen" på side 83).
	Den angivne tonerpatron har nået sin forventede patronlevetid. ^a Maskinen stopper muligvis med at udskrive.	Udskift tonerpatronen (se "Udskifte tonerpatronen" på side 83).

a. Den forventede patronlevetid er den forventede eller anslåede levetid for tonerpatronen, som angiver den gennemsnitlige kapacitet for udskrifter og er udviklet i henhold til ISO/IEC 19798. (se "Tilgængelige forbrugsstoffer" på side 76). Antallet af sider kan påvirkes af driftsmiljøet, procentdelen af billedområdet, udskrivningsintervallet, mediet, procentdelen af billedområdet og mediestørrelsen. Der kan være en vis mængde toner tilbage i patronen, selvom udskift med ny patron vises, og maskinen holder op med at udskrive.

Displaymeddelelsernes betydning



Samsung anbefaler ikke, at du bruger en ikke-original Samsung-tonerpatron, f.eks. en genopfyldt eller "genfremstillet" patron. Samsung kan ikke garantere for kvaliteten af en tonerpatron, der ikke er en original Samsung-tonerpatron. Service eller reparation som følge af brug af ikke-originale Samsung-tonerpatroner er ikke omfattet af maskinens garanti.

Displaymeddelelsernes betydning

Bakke-relaterede meddelelser

Meddelelse	Betydning	Løsningsforslag
Bakke papiruooverensst	Den papirstørrelse, der er angivet under printeregenskaber, svarer ikke til det papir, du indfører.	Læg det rigtige papir i bakken.

Netværks-relaterede meddelelser

Meddelelse	Betydning	Løsningsforslag
Fejl forbindelse til WPS	Maskinen kunne ikke oprette forbindelse via WPS.	Kontroller WPS-indstillingerne (se "Brug af menuen WPS-indstillinger" på side 22).
Installer trådløs NIC	Der er et problem med netværksgrænsefladen.	Slå tænd/sluk-kontakten fra og til. Ring til service, hvis problemet fortsætter.

Meddelelse	Betydning	Løsningsforslag
Netværksprobl.: IP-konflikt	Den IP-adresse, du har angivet, benyttes af en anden enhed på netværket.	Kontroller IP-adressen, og ret den om nødvendigt (se "Udskrivning af netværkskonfigurationsrapport" på side 10).
Ikke fundet Trådløst netværk	Maskinen kan ikke finde det trådløse netværk.	Kontroller status på den trådløse router eller adgangspunktet, inklusive konfiguration og strømforbindelser, samt alle enheder, der kan påvirke trådløs kommunikation. Ring til service, hvis problemet fortsætter.

Displaymeddelelsernes betydning

Meddelelse	Betydning	Løsningsforslag
Ikke korrekt Trådløs indst.	<ul style="list-style-type: none">• Indstillingerne for det trådløse netværk er konfigureret forkert til sikkerhedsmetoden.• Adgangskoden, som blev indtastet i de trådløse sikkerhedsindstillinger, er forkert.• Maskinen understøtter ikke den sikkerhedsmetode, som anvendes af adgangspunktet eller den trådløse router.• Adgangspunktet eller den trådløse router har svigtet.	Rekonfigurer de trådløse indstillinger for maskinen, SWS, adgangspunktet eller den trådløse router. Sikkerhedsmetoden WPA2-PSK/AES anbefales. Ring til service, hvis problemet fortsætter.
Ikke forbundet Trådløst AP	Maskinen kunne ikke koble på det trådløse AP (adgangspunkt eller trådløs router).	Kontroller status på adgangspunktet, inklusive dens konfiguration og strømforbindelser, samt alle enheder, der kan påvirke trådløs kommunikation. Ring til service, hvis problemet fortsætter.

Meddelelse	Betydning	Løsningsforslag
Wi-Fi Direct er ikke klar	Maskinen kunne ikke initialisere WiFi Direct-forbindelsen.	Genstart maskinen for at initialisere de trådløse indstillinger. Ring til service, hvis problemet fortsætter.
Wi-Fi Direct ikke tilsluttet	Maskinen kunne ikke oprette forbindelse via Wi-Fi Direct.	Sluk for WiFi Direct-funktionen, og tænd så for den igen, eller genstart maskinen eller den mobile enhed. Ring til service, hvis problemet fortsætter.

Diverse meddelelser

Meddelelse	Betydning	Løsningsforslag
Laage aaben Luk den	Dækslet er ikke lukket korrekt.	Luk dækslet, indtil det klikker på plads.
Scannerens laage er aaben.	Scannerdækslet er ikke lukket korrekt.	Luk dækslet, indtil det klikker på plads.

Displaymeddelelsernes betydning

Meddelelse	Betydning	Løsningsforslag
Fejl: [fejlnummer] Ring til service	Der er opstået et problem i systemet.	Tænd og sluk for strømmen. Ring til service, hvis problemet fortsætter.
Fejl: [fejlnummer] Åben/luk låge	Billedenheden er installeret forkert, eller dækslet er ikke lukket korrekt.	Geninstaller billedenheden for at bekræfte, at den sidder korrekt. Luk dækslet, indtil det klikker på plads.
Fejl: [fejlnummer] Sluk og tænd	Maskinen kan ikke styres.	Sluk og tænd for strømmen, og prøv udskriftsjobbet igen. Ring til service, hvis problemet fortsætter.
ID-kontrolfejl Check CTD-sensor	Der er opstået et problem i CTD-sensoren.	Tænd og sluk for strømmen. Ring til service, hvis problemet fortsætter.
Outputbakke fuld Fjern papir	Udbakken er fuld. Eller sensoren vender nedad.	Fjern papir fra udbakken, hvorefter maskinen genoptager udskrivning. Eller sørg for, at sensoren vender nedad. Tilkald service, hvis problemet fortsætter.

Meddelelse	Betydning	Løsningsforslag
Forbered snart fikseringsenhed	Fikseringsenhedens levetid er ved at være udløbet.	Forbered fikseringsenheden med en ny. Kontakt en servicetekniker.
Forbered ny billedenhed	Billedenhedens levetid er ved at være udløbet.	Udskift billedenheden med en ny. Kontakt en servicetekniker.
Forbered nyt overf.baelte	Overførselsbæltets levetid er ved at være udløbet.	Udskift overførselsbæltet med et nyt. Kontakt en servicetekniker.
Forbered ny Overfør. roller	Overførselsbæltets levetid er ved at være udløbet.	Udskift overførselsbæltet med et nyt. Kontakt en servicetekniker.
Forbered ny fikseringsenhed	Fikseringsenhedens levetid er ved at være udløbet.	Udskift fikseringsenheden med en ny. Kontakt en servicetekniker.
Udskift med ny billedenhed	Billedenhedens levetid udløber snart.	Udskift billedenheden med en ny. Kontakt en servicetekniker.
Udskift nytoverf.baelte	Overførselsbæltets levetid er udløbet.	Udskift overførselsbæltet med et nyt. Kontakt en servicetekniker.

Displaymeddelelsernes betydning

Meddelelse	Betydning	Løsningsforslag
Forbered ny overf.rulle	Overførselsbæltets levetid er udløbet.	Udskift overførselsbæltet med et nyt. Kontakt en servicetekniker.
Udsk./installer beh. t. spildto.	Levetiden for beholderen til spildtoner er udløbet, og printerens standser udskrivningen, indtil der anbringes en ny beholder til spildtoner i printerens.	Udskift en beholder til spildtoner med en ægte Samsung-beholder til spildtoner.
Scanner laast.	Scanneren er låst.	Tænd og sluk for strømmen. Ring til service, hvis problemet fortsætter.
Scannerenh. åben eller Pap.stop	Scannerenheden er ikke låst korrekt, eller der er opstået papirstop i scannerområdet.	<ul style="list-style-type: none">• Afhjælp papirstoppet (se "Original-papirstop" på side 104).• Luk dækslet, indtil det klikker på plads.
Overførselsbælte fejl	Overførselsbæltet kan ikke styres.	Sluk og tænd for strømmen, og prøv udskriftsjobbet igen. Ring til service, hvis problemet fortsætter.



5. Appendiks

Dette kapitel indeholder produktspecifikationer og information om gældende regler.

- **Specifikationer** 119
- **Bemærkninger om regler** 128
- **Copyright** 142

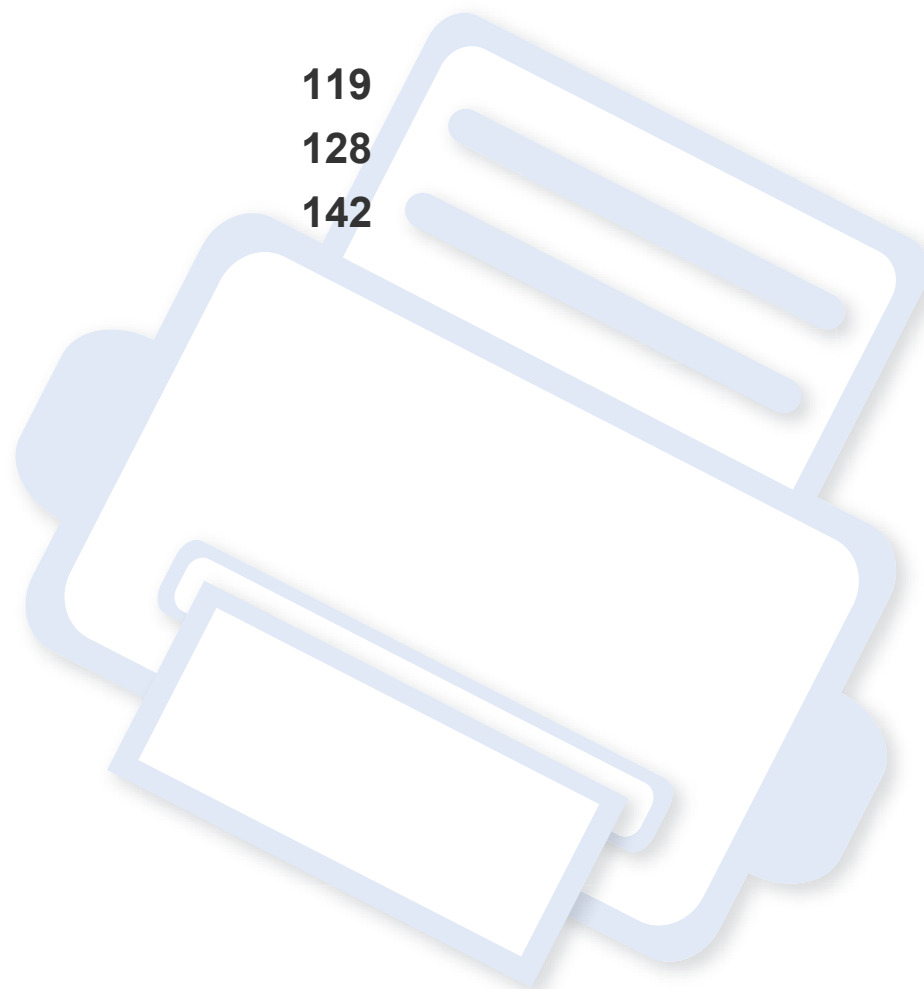

Specifikationer

Generelle specifikationer



Disse specifikationer kan ændres uden varsel. Besøg www.samsung.com for yderligere specifikationer og oplysninger om ændringer i specifikationerne.

Elementer		Beskrivelse	
Mål ^a	Bredde x længde x højde	C48x-/C48xW series	406 x 362 x 288,6 mm
		C48xFN-/C48xFW series	406 x 362 x 333,5 mm
Vægt ^a	Maskine med forbrugsstoffer	C48x-/C48xW series	12,89 Kg
		C48xFN-/C48xFW series	14,06 Kg
Støjniveau ^{bc}	Klartilstand	Baggrundsstøjniveau	
	Udskrivningstilstand	Udskrivning i farver	Mindre end 46 dB(A)
		Udskrivning i sort/hvid	Mindre end 48 dB(A)
	Kopieringstilstand	Scannerglasplade	Mindre end 52 dB(A)
		Dokumentføder	Mindre end 53 dB(A)
	Scanningstilstand	Scannerglasplade	Mindre end 51 dB(A)
Dokumentføder		Mindre end 51 dB(A)	
Temperatur	Drift	10 til 30 °C	
	Opbevaring (emballeret)	-20 til 40 °C	

Specifikationer

Elementer		Beskrivelse
Luftfugtighed	Drift	20 til 80% RL
	Opbevaring (emballeret)	10 til 90 % RL
Nominel effekt ^d	110 volt-modeller	Vekselstrøm 110 – 127 V
	220 volt-modeller	Vekselstrøm 220 – 240 V
Strømforsbrug ^e	Gennemsnitlig driftstilstand	Mindre end 290 W
	Klartilstand	Mindre end 60 W
	Strømsparetilstand	<ul style="list-style-type: none">• C48x: Mindre end 1.2 W• C48xW: Mindre end 1,5 W• C48xFN: Mindre end 1,5 W• C48xFW: Mindre end 1,8 W
	Slukket tilstand ^f	Mindre end 0,45 W
	Netværks-standbytilstand (aktivering af alle porte)	<ul style="list-style-type: none">• C48xW/C48xFW: Mindre end 1.30 W
Trådløs ^g	Modul	SPW-B43143S

a. Dimensioner og vægt måles uden andet tilbehør.

b. Lydtryksniveau, ISO 7779. Testet konfiguration: basisinstallation af maskinen, A4 papir, enkltsidet udskrivning.

c. Kun Kina Hvis udstyrets lydiveau er højere end 63 db (A), skal det placeres efter relativt uafhængig rådgivning.

d. Se klassificeringsetiketten på maskinen for at få oplysninger om den korrekte spænding (V), frekvens (Hertz) og strøm (A).

e. Energiforsbruget kan påvirkes af maskinens status, de valgte indstillinger, driftsmiljøet og måleudstyr samt metode, landet anvender.

f. Strømforsbrug kan kun helt undgås, når netledningen ikke er tilsluttet.

g. Kun trådløse modeller (se "Funktioner pr. model" på side 6).

Specifikationer

Specifikationer af udskriftsmedier

Type	Størrelse	Mål	Udskriftsmedievægt/Kapacitet ^a
			Bakke
Almindeligt papir	Letter	216 x 279 mm	60 til 85 g/m ² kontraktpapir
	Legal	216 x 356 mm	• 150 ark 75 g/m ² kontraktpapir
	US Folio	216 x 330 mm	• Maksimumshøjde på stakken: 15,5mm
	A4	210 x 297 mm	
	Oficio	216 x 343 mm	
	JIS B5	182 x 257 mm	
	ISO B5	176 x 250 mm	
	Executive	184 x 267 mm	
	A5	148 x 210 mm	
	A6	105 x 148 mm	
Tykt papir	Se afsnittet om almindeligt papir	Se afsnittet om almindeligt papir	86 til 120 g/m ² kontraktpapir • 5 ark
Tyndt papir	Se afsnittet om almindeligt papir	Se afsnittet om almindeligt papir	60 til 70 g/m ² kontraktpapir • 150 ark 60 g/m ² kontraktpapir • Maksimumshøjde på stakken: 15,5mm

Specifikationer

Type	Størrelse	Mål	Udskriftsmedievægt/Kapacitet ^a
			Bakke
Bomuld	Se afsnittet om almindeligt papir	Se afsnittet om almindeligt papir	75 til 90 g/m ² kontraktpapir • 150 ark 75 g/m ² kontraktpapir
Farvet, Fortrykt,	Se afsnittet om almindeligt papir	Se afsnittet om almindeligt papir	60 til 85 g/m ² kontraktpapir • 150 ark 75 g/m ² kontraktpapir • Maksimumshøjde på stakken: 15,5mm
Genbrugt	Se afsnittet om almindeligt papir	Se afsnittet om almindeligt papir	60 til 85 g/m ² kontraktpapir • 150 ark 75 g/m ² kontraktpapir • Maksimumshøjde på stakken: 15,5mm
Etiketter ^b	Letter, Legal, Oficio, US Folio, A4, JIS B5, ISO B5, Executive, A5	Se afsnittet om almindeligt papir	120 til 150 g/m ² kontraktpapir • 5 ark
Karton	Letter, Legal, Oficio, US Folio, A4, JIS B5, ISO B5, Executive, A5 Postcard 4x6	Se afsnittet om almindeligt papir	121 til 163 g/m ² kontraktpapir • 5 ark
Kontraktpapir	Se afsnittet om almindeligt papir	Se afsnittet om almindeligt papir	105 til 120 g/m ² kontraktpapir • 10 ark

Specifikationer

Type	Størrelse	Mål	Udskriftsmedievægt/Kapacitet ^a
			Bakke
Arkivpapir	Se afsnittet om almindeligt papir	Se afsnittet om almindeligt papir	70 til 90 g/m ² kontraktpapir <ul style="list-style-type: none">• 100 ark• Maksimumshøjde på stakken: 15,5mm
Glittet fotopapir Mat fotopapir	Letter, A4 Postcard 4x6	Se afsnittet om almindeligt papir	111 til 220 g/m ² kontraktpapir <ul style="list-style-type: none">• 1 ark
Minimumstørrelse (brugerdefineret)	105 x 148,5 mm		60 til 120 g/m ² kontraktpapir
Maksimumstørrelse (brugerdefineret)	216 x 356 mm		

a. Den maksimale kapacitet kan variere afhængigt af materialets vægt, tykkelse og de omgivende forhold.

b. Glatheden af de etiketter, der anvendes i denne maskine, er 100 til 250 (Sheffield). Det betyder det numeriske niveau af glathed.



Hvis mediets gramvægt er over 120 g/m², skal du lægge et stykke papir i bakken ad gangen.

Specifikationer

Systemkrav

Microsoft® Windows®

Operativsystem	Krav (anbefales)		
	Processor	RAM	ledig plads på harddisk
Windows® XP Service Pack 3	Intel® Pentium® III 1 GHz (Pentium IV 2 GHz)	512 MB (1 GB)	1,5 GB
Windows Server® 2003	Intel® Pentium® III 1 GHz (Pentium IV 2 GHz)	512 MB (1 GB)	1,5 GB
Windows Server® 2008	Intel® Pentium® IV 1 GHz (Pentium IV 2 GHz)	512 MB (2 GB)	10 GB
Windows Vista®	Intel® Pentium® IV 3 GHz	512 MB (1 GB)	15 GB
Windows® 7	Intel® Pentium® IV 1 GHz 32-bit or 64-bit-processor eller nyere	1 GB (2 GB)	16 GB
	<ul style="list-style-type: none">• Understøttelse af DirectX® 9-grafik med 128 MB hukommelse (for at aktivere Aero-temaet).• DVD-R/W-drev		
Windows Server® 2008 R2	Intel® Pentium® IV 1 GHz (x86) eller 1,4 GHz (x64)-processorer (2 GHz eller hurtigere)	512 MB (2 GB)	10 GB

Specifikationer

Operativsystem	Krav (anbefales)		
	Processor	RAM	Iedig plads p� harddisk
Windows® 8	Intel® Pentium® IV 1 GHz 32-bit or 64-bit-processor eller nyere	2 GB (2 GB)	20 GB
Windows® 8.1	<ul style="list-style-type: none">• Underst�ttelse af DirectX® 9-grafik med 128 MB hukommelse (for at aktivere Aero-temaet).• DVD-R/W-drev		
Windows® 10			
Windows Server® 2016			
Windows Server® 2012	Intel® Pentium® IV 1,4 GHz (x64) processorer (2 GHz eller hurtigere)	512 MB (2 GB)	32 GB
Windows Server® 2012 R2			



- Til alle Windows-operativsystemer kr ves som minimum Internet Explorer 6.0 eller nyere.
- Brugere med administratorrettigheder kan installere softwaren.
- **Windows Terminal Services** er kompatibel med maskinen.

Specifikationer

Mac

Operativsystem	Krav (anbefalet)		
	Processor	RAM	Ledig plads på harddisk
Mac OS X 10.6	• Intel® processorer	1 GB (2 GB)	1 GB
Mac OS X 10.7 - 10.10	• Intel® processorer	2 GB	4 GB

Linux

Elementer	Krav
Operativsystem	Red Hat Enterprise Linux 5, 6, 7 Fedora 11, 12, 13, 14, 15, 16, 17, 18, 19, 20 OpenSUSE 11.2, 11.3, 11.4, 12.1, 12.2, 12.3, 13.1 Ubuntu 10.04, 10.10, 11.04, 11.10, 12.04, 12.10, 13.04, 13.10, 14.04 SUSE Linux Enterprise Desktop 10, 11 Debian 6.0, 7.0 Mint 13, 14, 15, 16, 17
Processor	Pentium IV 2,4 GHz (Intel Core™2)
RAM	512 MB (1 GB)
Ledig plads på harddisk	1 GB (2 GB)

Specifikationer

Netværksmiljø

 Kun netværksmodeller og trådløse modeller (se "Funktioner pr. model" på side 6)

Du skal konfigurere maskinens netværksprotokoller, før den kan bruges som netværksmaskine. Følgende tabel viser de netværksmiljøer, der understøttes af maskinen.

Elementer	Specifikationer
Netværksinterface	<ul style="list-style-type: none">• - Ethernet 10/100 Base TX kabelbaseret LAN• 802.11b/g/n trådløst LAN
Netværksoperativsystem	<ul style="list-style-type: none">• Windows® XP Service Pack 3, Windows Server® 2003, Windows Vista®, Windows® 7/8, Windows Server® 2008 R2• Forskellige Linux-operativsystemer• Mac os x 10.6 -10.10
Netværksprotokoller	<ul style="list-style-type: none">• TCP/IPv4• DHCP, BOOTP• DNS, WINS, Bonjour, SLP, UPnP• Standard TCP/IP-udskrivning (RAW), LPR, IPP, WSD• SNMPv 1/2/3, HTTP• TCP/IPv6 (DHCP, DNS, RAW, LPR, SNMPv 1/2/3, HTTP)
Trådløs sikkerhed	<ul style="list-style-type: none">• Godkendelse: Open System, Delt nøgle, WPA Personal, WPA2 Personal (PSK)• Kryptering: WEP64, WEP128, TKIP, AES

Bemærkninger om regler

Denne maskine er udviklet til et normalt arbejdsmiljø og certificeret med flere lovmæssige erklæringer.

Erklæring om lasersikkerhed

Printeren er certificeret i USA til at overholde kravene i DHHS 21 CFR, kapitel 1 afsnit J for laserprodukter i klasse I (1), og er andetsteds certificeret som et laserprodukt i klasse 1, der overholder kravene i IEC 60825-1 : 2007.

Klasse 1-laserprodukter anses ikke for at være farlige. Lasersystemet og printeren er konstrueret, så der aldrig er risiko for strålingsfare ud over klasse 1-niveau under normal drift, vedligeholdelse udført af brugere eller under de foreskrevne servicebetingelser.

Advarsel

Undlad at betjene eller servicere printeren, når beskyttelsesdækslet er fjernet fra laser-/scannerenheden. Den reflekterede stråle kan, selvom den er usynlig, beskadige dine øjne.

Når du bruger dette produkt, skal almindelige sikkerhedsprocedurer altid følges for at reducere risikoen for brand, elektrisk stød og personskader:

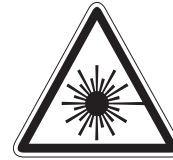

CAUTION - CLASS 3B. INVISIBLE LASER RADIATION WHEN OPEN. AVOID EXPOSURE TO THE BEAM.

ATTENTION - CLASSE 3B. RADIATION LASER INVISIBLE EN CAS D'OUVERTURE. EVITER L'EXPOSITION AU FAISCEAU.

GEFAHREN - KLASSE 3B: UNSICHTBARE LASERSTRAHLUNG WENN GEOFFNET. STRAHLENAUSSETZUNG VERMEIDEN.

ATTENZIONE - CLASSE 3B. RADIAZIONI LASER INVISIBILI CON IL DISPOSITIVO APERTO. EVITARE L'ESPOSIZIONE AL RAGGIO.

PRECAUCIÓN - RADIACIÓN LÁSER INVISIBLE DE CLASE 3B PRESENTE AL ABRIR. EVITE LA EXPOSICIÓN AL HAZ.

PERIGO - CLASSE 3B. RADIAÇÃO LASER INVISÍVEL AO ABRIR. EVITE EXPOSIÇÃO DIRECTA AO FEIXE.

GEVAAR - KLASSE 3B. ONZICHTBARE LASERSTRALING INDIEN GEOPEND. VERMIJD BLOOTSTELLING AAN DE STRAAL.

ADVARSEL - KLASSE 3B. USYNLIG LASERSTRÅLING VED ÅBNING. UNDGÅ UDSÆTTELSE FOR STRÅLING.

ADVARSEL - KLASSE 3B. USYNLIG LASERSTRÅLING NÅR DEKSEL ÅPNES. UNNGÅ EKSPONERING FOR STRÅLEN.

WARNING - KLASSE 3B OSYNLIG LASERSTRÅLING NÅR DENNA DEL ÅR ÖPPNAD. STRÅLEN ÅR FARLIG.

VAROITUS - LUOKAN 3B NÄKYMÄTTÖMÄLLE LASER-SÄTEILYÄ AVATTUNA. VÄLTÄ ALTISTUMISTA SÄTEELLE.

注意 - CLASS 3B. 严禁打开, 以免被不可见激光辐射 泄漏灼伤

주의 - 열리면 등급 3B 비가시 레이저 방사선이 방출됩니다. 광선에 노출을 피하십시오.

注意 - CLASS 3B. 嚴禁打開, 以免被不可見激光輻射洩漏灼傷

Bemærkninger om regler

Sikkerhed i forbindelse med ozon



Dette produkts ozonudsendelsesomfang er under 0,1 ppm. Eftersom ozon er tungere end luft, skal produktet placeres et sted med god ventilation.

Perkloratadvarsel

Denne advarsel om perklorat gælder KUN for primære CR (mangandioxid) litium-knapcellebatterier i produkter, der sælges eller distribueres i Californien i USA.

Perkloratmateriale – der kan gælde særlige regler for håndteringen.

Se www.dtsc.ca.gov/hazardouswaste/perchlorate. (kun USA)

Strømsparer



Denne printer benytter avanceret teknologi til reduktion af energiforbruget, når den ikke benyttes til udskrivning.

Når printeren ikke modtager data i et længere tidsrum, reducerer den automatisk strømforbruget.

ENERGY STAR og ENERGY STAR-mærket er registrerede mærker i USA.

Du kan finde flere oplysninger om ENERGY STAR-programmet på <http://www.energystar.gov>

For modeller certificeret til ENERGY STAR vil mærkatet ENERGY STAR være påsat din computer. Kontroller, om din computer er certificeret til ENERGY STAR.

Genbrug



Genbrug eller bortskaf emballagen fra dette produkt på en miljømæssigt forsvarlig måde.

Bemærkninger om regler

Korrekt bortskaffelse af dette produkt (Affald i gruppen Elektrisk & Elektronisk udstyr)

(Gældende i lande med separate indsamlingssystemer)



Mærket på dette produkt, på tilbehør eller i den medfølgende dokumentation betyder, at produktet og elektronisk tilbehør hertil (f.eks. oplader, hovedsæt, USB-ledning) ikke må bortskaffes sammen med almindeligt husholdningsaffald efter endt levetid. For at undgå skadelige miljø- eller sundhedspåvirkninger på grund af ukontrolleret affaldsbortskaffelse skal ovennævnte bortskaffes særskilt fra andet affald og indleveres behørigt til fremme for bæredygtig materiale-genvinding.

Forbrugere bedes kontakte forhandleren, hvor de har købt produktet, eller kommunen for oplysning om, hvor og hvordan de kan indlevere ovennævnte med henblik på miljøforsvarlig genvinding.

Erhvervsbrugere skal enten kontakte deres forhandler eller kontrollere bestemmelserne og betingelserne i købskontrakten. Dette produkt og elektronisk tilbehør hertil bør ikke bortskaffes sammen med andet erhvervsaffald.

(Kun USA)

Bortskaf uønsket elektronik gennem en godkendt genvindingsvirksomhed. Find den nærmeste genbrugsplads på vores websted: www.samsung.com/recyclingdirect Du kan også ringe til (877) 278 - 0799

EU REACH SVHC-erklæring

For oplysninger om Samsungs miljømæssige bestræbelser og produktspecifikke lovgivningsmæssige forpligtelser, som f.eks. REACH, se: www.samsung.com/uk/aboutsamsung/samsungelectronics/corporatecitizenship/data_corner.html

State of California Proposition 65 Warning (kun i US)

The California Safe Drinking Water and Toxic Enforcement Act requires the Governor of California to publish a list of chemicals known to the State of California to cause cancer or reproductive toxicity and requires businesses to warn of potential exposure to such chemicals.

WARNING: This product contains chemicals known to the State of California to cause cancer, birth defects or other reproductive harm.
This appliance can cause low-level exposure to the chemicals, which can be minimized by operating the appliance in a well ventilated area.

Bemærkninger om regler

Radiofrekvensemmissioner

FCC-oplysninger til brugeren

Denne enhed overholder afsnit 15 i FCC-reglerne. Driften er underlagt følgende to betingelser:

- Denne enhed må ikke forårsage skadelig interferens.
- Denne enhed skal acceptere al modtaget interferens, herunder interferens som kan medføre uønsket drift.

Dette apparat er blevet testet og overholder begrænsningerne for en klasse B digital enhed i overensstemmelse med Del 15 i FCC-reglerne. Disse grænseværdier er beregnet til at give en rimelig beskyttelse mod skadelig interferens ved installation i private hjem. Dette apparat genererer, bruger og kan udstråle radiofrekvensenergi, og kan forårsage skadelig påvirkning af anden radiokommunikation, hvis det ikke installeres og bruges i overensstemmelse med instruktionerne. Der er imidlertid ingen garanti for, at der ikke kan opstå interferens i forbindelse med en given installation. Hvis apparatet forårsager skadelig interferens i radio- eller tv-modtagelsen, hvilket kan fastslås ved at slukke og tænde apparatet, anbefales det, at brugeren forsøger at fjerne interferensen ved hjælp af en eller flere af disse forholdsregler:

- Drej eller flyt modtagelsesantennen.
- Øg afstanden mellem apparat og modtager.

- Slut apparatet til en stikkontakt, der tilhører et andet kredsløb end det, modtageren er tilsluttet.
- Kontakt forhandleren eller en erfaren radio/tv-tekniker for at få hjælp.



Ændringer eller justeringer, der ikke er udtrykkeligt godkendt af den producent, der er ansvarlig for, at apparatet overholder gældende lovgivning, kan ophæve brugerens ret til at betjene udstyret.

Canadiske regler for radiointerferens

Dette digitale apparat overskrider ikke grænserne for klasse B-radiostøjudsendelse fra digitale apparater som beskrevet i standarden for støjudsændende udstyr med titlen "Digital apparatus", ICES-003 fra Industry and Science Canada.

Cet appareil numérique respecte les limites de bruits radioélectriques applicables aux appareils numériques de Classe B prescrites dans la norme sur le matériel brouilleur : "Appareils Numériques", ICES-003 édictée par l'Industrie et Sciences Canada.

Bemærkninger om regler

RFID (Radio Frequency Interface Device)

Brugen af enheder, der udsender højfrekvent energi er underlagt følgende to betingelser: (1) denne enhed må ikke forårsage interferens, og (2) denne enhed skal acceptere al modtaget interferens, herunder interferens som kan medføre uønsket drift. (kun USA, Frankrig, Taiwan)

United States of America

Den føderale kommunikationskommission (FCC)

Strålingskilde ifølge FCC Part 15

Svagstrømsenheder af typen radio-LAN (trådløse radiofrekvenskommunikationsenheder (RF-enheder)), der arbejder i 2,4/5 GHz-båndet, kan være til stede (integreret) i printersystemet. Dette afsnit er kun gældende, hvis disse enheder findes. Se systemmærkaten for at kontrollere, om trådløse enheder er til stede.

Trådløse enheder, der muligvis findes i systemet, må kun bruges i USA, hvis der findes et FCC ID-nummer på systemmærkaten.

FCC har som tommelfingerregel angivet en afstand på 20 cm mellem enheden og kroppen, når en trådløs enhed bruges i nærheden af kroppen (dette omfatter ikke arme og ben). Enheden skal bruges med mindst 20 cm fra kroppen, når der er tændt for trådløse enheder. Den afgivne effekt for den eller de trådløse enheder, som kan være integreret i printerens, ligger et godt stykke under RF-eksponeringsgrænserne som angivet af FCC.

Denne sender må ikke placeres eller bruges sammen med en anden antenne eller sender.

Denne enheds virkemåde er underlagt følgende to betingelser: (1) Denne enhed må ikke forårsage skadelig interferens, og (2) denne enhed skal acceptere enhver form for modtaget interferens, herunder interferens, der kan forårsage uønsket drift af enheden.



Trådløse enheder må ikke repareres af brugeren. De må ikke ændres på nogen måde. Hvis en trådløs enhed ændres, vil det ugyldiggøre godkendelsen til at bruge den. Kontakt producenten for at få service.

Bemærkninger om regler

FCC-erklæring om brug af trådløst LAN



Under installation og drift af denne kombination af sender og antenne kan eksponeringsgrænsen for radiofrekvens på 1 m W/cm² blive overskredet ved afstande tæt på den installerede antenne. Brugeren skal derfor altid opretholde en minimumafstand på 20 cm fra antennen. Enheden må ikke placeres sammen med en anden sender eller sendeantenne.

Faxmærkning

Telephone Consumer Protection-loven af 1991 gør det ulovligt for alle at bruge en computer eller andet elektronisk udstyr til at sende en besked via en faxmaskine, medmindre beskeden tydeligt indeholder følgende oplysninger i en margen øverst eller nederst på hver transmitteret side eller på første side af transmissionen:

- 1 Dato og klokkeslæt for transmissionen.
- 2 Identifikation af enten virksomhed, virksomhedsenhed eller den person, der sender beskeden.
- 3 Telefonnummeret på enten den afsendende faxmaskine, virksomhed, virksomhedsenhed eller person.

Telefonselskabet kan foretage ændringer i deres kommunikationsfaciliteter, udstyrsbetjening eller procedurer, hvor en sådan handling er påkrævet af hensyn til betjening af deres forretning og ikke er i modstrid med bestemmelser og regulativer i FCC stykke 68. Hvis sådanne ændringer med rimelighed kan forventes, at gøre kundens terminaludstyr inkompatibelt med telefonselskabets kommunikationsfaciliteter, eller vil kræve modifikation eller ændring af sådant terminaludstyr, eller på anden måde vil påvirke den materielle anvendelse eller ydelse, skal kunden i god tid adviseres skriftligt herom, så kunden har mulighed for at bevare uafbrudt service

REN (Ringer Equivalence Number)

REN og FCC-registreringsnummer for denne maskine findes på den mærkat, der er placeret nederst eller på bagsiden af maskinen. I nogle situationer kan du blive bedt om at indberette disse numre til telefonselskabet.

Bemærkninger om regler

REN (Ringer Equivalence Number) er et mål for den elektriske belastning, der kan placeres på telefonlinjen, og er nyttigt til bestemmelse af, om du har "overbelastet" linjen. Installation af flere typer udstyr på samme telefonlinje kan medføre problemer ved telefonopkald og modtagelse af telefonopkald, især hvis du ringer op samtidig med, at nogen ringer til dig. Summen af alle REN'er (Ringer Equivalence Numbers) for udstyret på telefonlinjen skal være mindre end fem for at sikre, at tjenesten fra telefonselskabet fungerer korrekt. I nogle tilfælde kan et antal på fem muligvis ikke anvendes på linjen. Hvis noget af telefonudstyret ikke fungerer korrekt, skal du straks fjerne det fra telefonlinjen, da det kan forårsage skade på telefonnettet.

Apparatet overholder Del 68 af de FCC-regulativer, som ACTA har tilsluttet sig. På apparatets bagside findes en mærkat, der blandt andet indeholder et produktidentitetsnummer i formatet US:AAEQ##TXXXX. Hvis der anmodes om det, skal dette nummer opgives til telefonselskabet.



FCC-regulativer fastslår, at ændringer eller justeringer af dette udstyr, der ikke udtrykkeligt er godkendt af producenten, kan ophæve brugerens ret til at betjene udstyret. I tilfælde af, at terminaludstyr forårsager skade på telefonnettet, skal telefonselskabet give kunden besked om, at den pågældende tjeneste kan blive stoppet. Hvis forudgående varsel ikke er praktisk muligt, kan selskabet midlertidigt stoppe servicen, hvis det:

- a Giver kunden besked straks.
- b Giver kunden en mulighed for at afhjælpe udstyrsproblemet.
- c Informerer kunden om retten til at indsende en klage til FCC (Federal Communication Commission) i overensstemmelse med de procedurer, der er angivet i FCC-bestemmelserne og regulativernes stykke 68, underafsnit E.

Du skal også vide, at:

- Maskinen ikke er beregnet til at blive tilsluttet et digitalt omstillingsanlæg.
- Du kan opleve transmissions- og modtagelsesproblemer med alt udstyret, hvis du har planer om at bruge et computermodem eller et faxmodem på samme linje som maskinen. Det anbefales, at intet andet udstyr, bortset fra en almindelig telefon, deler linje med din maskine.
- Hvis der er en høj forekomst af lynnedslag eller overspænding i området, anbefaler vi, at du installerer overspændingsbeskyttelse for både el- og telefonlinje. Overspændingsbeskyttelse kan købes hos din forhandler eller i specialforretninger for telefoni og elektronik.

Bemærkninger om regler

- Hvis du programmerer alarmtjenestenumre og/eller foretager testopkald til alarmtjenestenumre, skal du benytte et ikke-alarmtjenestenummer til at advisere udbyderen af alarmtjenesten om, hvad du har tænkt dig at gøre. Udbyderen vil give dig yderligere anvisninger på, hvordan du foretager den faktiske test af alarmtjenestenummeret.
- Denne maskine må ikke bruges på møntservice- eller mødelinjer.
- Denne maskine er udstyret med magnetisk svingningskreds til høreapparat.

Du kan uden problemer tilslutte dette udstyr til telefonnettet ved hjælp af et standardstik, USOC RJ-11C.

Udskiftning af det monterede stik (kun for Storbritannien)

Vigtigt

Lysnetledningen til denne maskine er udstyret med et standardstik på 13 ampere (BS 1363) og en sikring på 13 ampere. Når du udskifter eller undersøger sikringen, skal du sætte den korrekte 13 ampere-sikring tilbage på plads. Derefter skal du sætte sikringsdækslet på igen. Hvis du har mistet sikringsdækslet, skal du ikke bruge stikket, før du har et andet sikringsdæksel.

Kontakt stedet, hvor du købte maskinen.

13 ampere-stikket er det mest almindelige i Storbritannien, og det bør være egnet. Nogle bygninger (hovedsageligt ældre bygninger) har imidlertid ikke de almindelige 13 ampere-stikkontakter. Du skal købe en egnet stikadapter. Fjern ikke det formstøbte stik.



Hvis du klipper det formstøbte stik af, skal det bortskaffes med det samme. Du kan ikke slutte ledninger til stikket igen, og du kan få elektrisk stød, hvis du sætter det i en stikkontakt.

Vigtig advarsel:

Du skal jordforbinde denne maskine.

Ledningerne i lysnetledningen har følgende farvekode:



- **Grøn og gul:** Jord
- **Blå:** Neutral
- **Brun:** Strømførende

Hvis ledningerne i lysnetledningen ikke svarer til de farver, som er mærket på stikket, skal der ske følgende:

Du skal forbinde den grønne og gule ledning med det ben, der er mærket med bogstavet "E" eller med sikkerhedssymbolet "jord", eller som er grøn og gul eller grøn.

Du skal forbinde den blå ledning med det ben, der er mærket med bogstavet "N", eller som er sort.

Bemærkninger om regler

Du skal forbinde den brune ledning med det ben, der er mærket med bogstavet "L", eller som er rødt.

Du skal have en 13 ampere-sikring i stikket, adapteren eller stikdåsen.

Kun Taiwan

警告

本電池如果更換不正確會有爆炸的危險
請依製造商說明書處理用過之電池

Kun Taiwan

低功率電波輻射性電機管理辦法

- 第十二條** 經型式認證合格之低功率射頻電機，非經許可，公司、商號或使用者均不得擅自變更頻率、加大功率或變更原設計之特性及功能。
- 第十四條** 低功率射頻電機之使用不得影響飛航安全及干擾合法通信；經發現有干擾現象時，應立即停用，並改善至無干擾時方得繼續使用。前項合法通信，指依電信法規定作業之無線電通信。低功率射頻電機須忍受合法通信或工業、科學及醫療用電波輻射性電機設備之干擾。

Kun Rusland/Kasakhstan/Belarus

EAC

Изготовитель: «Самсунг Электроникс Ко., Лтд.»
(Мэтан-донг) 129, Самсунг-ро, Енгтонг-гу, г. Сувон, Кёнги-до, Республика Корея

Импортер: ООО «Самсунг Электроникс Рус Компани»
Адрес: 125009, г. Москва, ул. Воздвиженка 10

Самсунг Электроникс Ко. Лтд
(Мэтан-донг) 129, Самсунг-ро, Енгтонг-гу, Сувон қ., Кёнги-до, Корея Республикасы
«САМСУНГ ЭЛЕКТРОНИКС КЗ ЭНД ЦЕНТРАЛ ЭЙЖА» ЖШС
Заңды мекен-жайы: Қазақстан Республикасы, Алматы қ., Өл-Фараби даңғылы, 36, 3,4-қабаттар

Bemærkninger om regler

Kun Kina

回收和再循环

为了保护环境，我公司已经为废弃的产品建立了回收和再循环系统。

我们会为您无偿提供回收同类废旧产品的服务。

当您要废弃您正在使用的产品时，请您及时与授权耗材更换中心取得联系，我们会及时为您提供服务。

中国能效标识

型号	能效等级	典型能耗 (kW·h)
Xpress C480	1	0.96
Xpress C480W	1	0.96
Xpress C480FN	1	0.95
Xpress C480FW	1	0.95

依据国家标准 GB 21521-2014

Websted: <http://www.samsung.com/cn/support/location/supportServiceLocation.do?page=SERVICE.LOCATION>

产品中有害物质的名称及含量

部件名称	有害物质					
	铅 (Pb)	汞 (Hg)	镉 (Cd)	六价铬 (Cr ⁶⁺)	多溴联苯 (PBB)	多溴二苯醚 (PBDE)
塑料	○	○	○	○	○	○
金属 (机箱)	×	○	○	○	○	○
印刷电路部件 (PCA)	×	○	○	○	○	○
电缆 / 连接器	×	○	○	○	○	○
电源设备	×	○	○	○	○	○
电源线	×	○	○	○	○	○
机械部件	×	○	○	○	○	○
卡盒部件	×	○	○	○	○	○
定影部件	×	○	○	○	○	○
扫描仪部件 - CCD (如果有)	×	×	○	○	○	○
扫描仪部件 - 其它 (如果有)	×	○	○	○	○	○
印刷电路板部件 (PBA)	×	○	○	○	○	○
墨粉	○	○	○	○	○	○
滚筒	○	○	○	○	○	○

本表格依据 SJ/T 11364 的规定编制。

○：表示该有害物质在该部件所有均质材料中的含量均在 GB/T 26572 规定的限量要求以下。

×：表示该有害物质至少在该部件的某一均质材料中的含量超出 GB/T 26572 规定的限量要求。

Bemærkninger om regler

Kun Tyskland

Das Gerät ist nicht für die Benutzung am Bildschirmarbeitsplatz gemäß Bildschirmarbeitsverordnung vorgesehen.

Kun Tyrkiet

- Bu ürünün ortalama yaşam süresi 7 yıl, garanti süresi 2 yıldır.

Kun Thailand

This telecommunication equipment conforms to NTC technical requirement.

Kun Canada

Dette produkt overholder de relevante tekniske specifikationer fra Industry Canada. / Le present materiel est conforme aux specifications techniques applicables d'Industrie Canada.

REN (Ringer Equivalence Number) er en angivelse af det maksimale antal enheder, der må være tilsluttet til et telefoninterface. Et interface kan afsluttes i enhver mulig kombination af enheder, så længe disse enheders samlede REN-sum ikke overstiger fem. / L'indice d'équivalence de la sonnerie (IES) sert à indiquer le nombre maximal de terminaux qui peuvent être raccordés à une interface téléphonique. La terminaison d'une interface peut consister en une combinaison quelconque de dispositifs, à la seule condition que la somme d'indices d'équivalence de la sonnerie de tous les dispositifs n'excede pas cinq.

Bemærkninger om regler

Overensstemmelseserklæring (Europæiske lande)

Godkendelser og certificeringer

Samsung Electronics erklærer hermed, at denne [Xpress C48x series] opfylder de væsentlige krav og andre relevante bestemmelser i Lavspændingsdirektivet (2006/95/EC) og EMC-direktivet (2004/108/EC).



Samsung Electronics erklærer hermed, at denne [Xpress C48xW series, Xpress C48xFN series, Xpress C48xFW series] opfylder de væsentlige krav og andre relevante bestemmelser i R&TTE-direktivet 1999/5/EF.

Overensstemmelseserklæringen kan ses på www.samsung.com, gå til Support > Download center, og indtast printerens (MFP) navn for at gennemse EuDoC.

1. januar 1995: Rådskonvention 2006/95/EC, tilnærmelse af lovgivningen i medlemslandene med hensyn til svagstrømsudstyr (Lavspændingsdirektivet).

1. januar 1996: Rådskonvention 2004/108/EC om tilnærmelse af lovgivningen i medlemslandene med hensyn til elektromagnetisk kompatibilitet (EMC-direktivet).

9. marts 1999: Rådskonvention 1999/5/EC om radioudstyr og telekommunikationsterminaludstyr og den gensidige anerkendelse af deres forenelighed (Radio- og teleterminaldirektivet). En komplet deklARATION med definitioner for relevante direktiver og benyttede standarder kan ses hos din repræsentant for Samsung Electronics Co., Ltd.

EC-certificering

Certificering i henhold til Rådets direktiv 1999/5/EC om radio- og teleterminaludstyr (FAX)

Dette Samsung-produkt er selvcertificeret af Samsung for paneuropæisk enkelt terminalforbindelse til PSTN (det offentlige analoge kabelforbundne netværk) i overensstemmelse med Direktiv 1999/5/EC. Produktet er designet til at kunne fungere sammen med de europæiske landes nationale PSTN'er og kompatible omstillingsanlæg:

I tilfælde af problemer kontaktes i første omgang Samsung Electronics Co., Ltd.'s europæiske QA-laboratorium.

Produktet er testet og overholder TBR21. Som en hjælp til brug og applikation af terminaludstyr, som overholder denne standard, har ETSI (European Telecommunication Standards Institute) udstedt et dokument (EG 201 121), som indeholder bemærkninger og yderligere krav til sikring af, at TBR21-terminaler er netværkskompatible. Produktet er designet til, og er fuldt i overensstemmelse med alle relevante meddelelser indeholdt i dette dokument.

Bemærkninger om regler

Oplysninger om europæisk radiogodkendelse (for produkter udstyret med EU-godkendte radioenheder)

Svagstrømsenheder af typen radio-LAN (trådløse radiofrekvenskommunikationsenheder (RF-enheder)), der arbejder i 2,4/5 GHz-båndet, kan være til stede (integreret) i printersystemet, der er beregnet til hjemme- eller kontorbrug. Dette afsnit er kun gældende, hvis disse enheder findes. Se systemmærkaten for at kontrollere, om trådløse enheder er til stede.



Trådløse enheder, der muligvis findes i systemet, må kun bruges inden for EU eller tilknyttede områder, hvis der findes et CE-symbol på systemmærkaten.

Udgangseffekten for den eller de trådløse enheder, der kan være integreret i printeren, ligger et godt stykke under de RF-eksponeringsgrænser, der er fastsat af Europakommissionen gennem R&TTE-direktivet.

Europæiske lande kvalificeret under godkendelsen:

EU-lande

Europæiske lande med anvendelsesrestriktioner:

EU

EEA/EFTA-lande

Ingen begrænsninger på dette tidspunkt

Lovbestemte overensstemmelseserklæringer

Trådløs styring

Svagstrømsenheder af typen radio-LAN (trådløse radiofrekvenskommunikationsenheder (RF-enheder)), der arbejder i 2,4/5 GHz-båndet, kan være til stede (integreret) i printersystemet. Følgende afsnit er en generel oversigt over hensyn under drift af trådløst udstyr.

Yderligere begrænsninger, advarsler og overvejelser i bestemte lande er angivet i afsnittet for disse lande (eller grupper af lande). De trådløse enheder i systemet er kun kvalificeret til anvendelse i de lande, der er angivet med radiogodkendelsesmærker på systemmærkaten. Hvis det land, den trådløse enhed skal benyttes i, ikke findes på listen, skal du kontakte den lokale radiogodkendelsesmyndighed. Trådløse enheder er strengt reguleret og er muligvis ikke tilladte.

Udgangseffekten for den eller de trådløse enheder, der kan være integreret i printeren, ligger et godt stykke under de RF-eksponeringsgrænser, der er kendt på nuværende tidspunkt. Da de trådløse enheder (der kan være integreret i printeren) udsender mindre energi end tilladt af radiofrekvenssikkerhedsstandarder og anbefalinger, er det producentens overbevisning, at disse enheder er sikre at benytte. Uanset effektniveauerne bør der være minimal kontakt med mennesker under normal drift.

Bemærkninger om regler

Som en generel retningslinje anføres, at der typisk kræves en adskillelse på 20 cm mellem den trådløse enhed og kroppen ved brug af en trådløs enhed tæt på kroppen (dette inkluderer ikke ekstremiteter). Enheden bør anvendes i en afstand på mindst 20 cm fra kroppen, når de trådløse enheder er tændt og sender.

Denne sender må ikke placeres eller bruges sammen med en anden antenne eller sender.

Visse omstændigheder kræver begrænsninger for trådløse enheder. Eksempler på almindelige begrænsninger findes på listen nedenfor:



Trådløs radiofrekvenskommunikation kan forstyrre udstyr i flyvemaskiner. Gældende luftfartsregler kræver, at trådløse enheder slukkes ombord på fly. IEEE 802.11 – (trådløst Ethernet) og Bluetooth-kommunikationsenheder er eksempler på enheder, der anvender trådløs kommunikation.



I miljøer, hvor risikoen for interferens med andre enheder eller tjenester er skadelig eller anses for skadelig, kan muligheden for at anvende trådløse enheder være begrænset eller forbudt. Lufthavne, hospitaler og omgivelser med ilt eller brændbare gasser er eksempler på områder, hvor anvendelse af trådløse enheder kan være begrænset eller forbudt. Når du færdes i miljøer, hvor du er usikker på, om du må bruge trådløse enheder, skal du spørge den relevante myndighed til råds, før du tænder eller benytter trådløse enheder.



I hvert land gælder forskellige begrænsninger for anvendelsen af trådløse enheder. Da dit system er udstyret med en trådløs enhed, bør du kontrollere godkendelserne, før du rejser til andre lande med den trådløse enhed.



Hvis dit system blev leveret med en intern, integreret trådløs enhed, må du ikke bruge enheden, medmindre alle dæksler og afskærmninger er på plads, og systemet er fuldt samlet.



Trådløse enheder må ikke repareres af brugeren. De må ikke ændres på nogen måde. Hvis en trådløs enhed ændres, vil det ugyldiggøre godkendelsen til at bruge den. Kontakt producenten for at få service.



Benyt kun drivere, der er godkendt i det land, hvor de benyttes. Se fabrikantens systemgendannelseskit, eller kontakt fabrikantens tekniske support for at få yderligere oplysninger.

Copyright

© 2015 Samsung Electronics Co., Ltd. Alle rettigheder forbeholdes.

Denne brugerhåndbog er udelukkende ment som orientering. Alle oplysninger indeholdt heri kan til enhver tid ændres uden forudgående varsel.

Samsung Electronics er ikke ansvarlig for skader, direkte eller indirekte, der opstår som følge af brugen af denne brugervejledning.

- Samsung og Samsung-logoet er varemærker tilhørende Samsung Electronics Co., Ltd.
- Microsoft, Windows, Windows Vista, Windows 7, Windows 8, Windows Server 2008 R2, Windows 10 og Windows Server 2016 er enten registrerede varemærker eller varemærker tilhørende Microsoft Corporation.
- Microsoft, Internet Explorer, Excel, Word, PowerPoint og Outlook er enten registrerede varemærker eller varemærker tilhørende Microsoft Corporation i USA og andre lande.
- Google, Picasa, Google Cloud Print, Google Docs, Android og Gmail er enten registrerede varemærker eller varemærker tilhørende Google Inc.
- iPad, iPhone, iPod touch, Mac samt Mac OS er varemærker tilhørende Apple Inc., registreret i USA og andre lande.
- AirPrint og AirPrint-logoet er varemærker tilhørende Apple Inc.
- Alle andre mærke - eller produktnavne er varemærker tilhørende de respektive virksomheder eller organisationer.



QR-kode

Den inkluderede software i dette produkt indeholder open source-software. Du kan få den komplette, tilhørende source-kode for en periode på tre år efter den seneste forsendelse af dette produkt ved at sende en email til <mailto:oss.request@samsung.com>. Det er også muligt at få den komplette, tilhørende source-kode på et fysisk medie såsom en CD-ROM, der opkræves et minimalt beløb for dette.

Den følgende URL https://opensource.samsung.com/opensource/Samsung_C48x_Series/seq/48 fører til siden med downloads af den tilgængelige source-kode og open source-information relateret til dette produkt. Dette offer er gyldigt for enhver, som modtager denne information.

REV. 9.09

Brugerhåndbog

Samsung Multifunction *Xpress*

C48x series
C48xW series
C48xFN series
C48xFW series

AVANCERET

Denne håndbog indeholder oplysninger om installation, avanceret konfiguration, betjening og fejlfinding i forskellige OS-miljøer.

Nogle funktioner er muligvis ikke tilgængelige afhængigt af modeller og lande.

GRUNDLÆGGENDE

Denne brugerhåndbog indeholder oplysninger om installation, grundlæggende betjening og fejlfinding i Windows.



1. Softwareinstallation

Installation til Mac	4
Geninstallation til Mac	5
Installation til Linux	6
Geninstallation til Linux	7



2. Brug af netværkstilsluttet maskine

Nyttige netværksprogrammer	9
Kabelbaseret netværkskonfiguration	10
Installation af driver via netværket	13
IPv6-konfiguration	18
Konfiguration af trådløst netværk	21
Samsung Mobile Print	39
Brug af NFC-funktionen	40
Mopria™	47
AirPrint	49
Samsung Cloud Print	51
Google Cloud Print™	54



3. Menuer med nyttige indstillinger

Før du begynder at læse et kapitel	58
Udskriv	59
Kopiere	60
Fax	64
Scanning	68
Systemkonfiguration	70
Netværkskonfiguration	76



4. Specielle funktioner

Højdejustering	79
Indtastning af forskellige tegn	80
Konfiguration af faxadressebog	82
Udskrivningsfunktioner	85
Scanningsfunktioner	98
Faxfunktioner	106



5. Nyttige administrationsværktøjer

Adgang til administrationsværktøj	116
-----------------------------------	-----

Easy Capture Manager	117
Samsung Easy Color Manager	118
Easy Eco Driver	119
Brug af Samsung Printer Center	120
Brug af SyncThru™ Web Service	123
Brug af Samsung Easy Printer Manager	126
Brug af Samsung Easy Document Creator	128
Brug af Status for Samsung-printer	129
Brug af Samsung Printer Experience	131



6. Fejlfinding

Problemer med papirindføring	139
Problemer med strøm- og kabeltilslutninger	140
Udskrivningsproblemer	141
Problemer med udskriftskvaliteten	145
Kopieringsproblemer	153
Scanningsproblemer	154
Faxproblemer	155
Problemer vedrørende operativsystem	157



1. Softwareinstallation

Dette kapitel forklarer, hvordan du installerer vigtig og nyttig software til brug i et miljø, hvor maskinen er tilsluttet via et kabel. En lokalt tilsluttet maskine er en maskine, der er sluttet direkte til computeren via et USB-kabel. Spring trinnene i det følgende over, og fortsæt med installationen af maskinens driver, hvis maskinen er sluttet til et netværk (se "Installation af driver via netværket" på side 13).

- **Installation til Mac** 4
- **Geninstallation til Mac** 5
- **Installation til Linux** 6
- **Geninstallation til Linux** 7



- Hvis du bruger Windows OS, kan du i den Grundlæggende vejledning læse, hvordan du installerer maskinens driver (se "Installere driveren lokalt" på side 29).
- USB-kablet må højst være 3 meter langt.

Installation til Mac

- 1 Kontroller, at maskinen er sluttet til computeren, og at den er tændt.
- 2 Sæt den medfølgende cd i cd-rom-drevet.
- 3 Vælg den cd-rom, som vises i **Finder**.
- 4 Dobbeltklik på ikonet **Install Software**.
- 5 Læs licensaftalen, og marker knappen installationsaftale.
- 6 Klik på **Next** og følg derefter de anvisninger, der vises i installationsvinduet.



Sådan installeres faxdriveren:

- a Åbn mappen **Programmer > Samsung > Fax Queue Creator**.
- b Din maskine vises på **Printer List**
- c Vælg den maskine, der skal bruges, og klik på knappen **Create**

Geninstallation til Mac

Hvis printerdriveren ikke fungerer korrekt, skal du fjerne installationen af driveren og geninstallere den.

- 1 Åbn mappen **Applications** > **Samsung** > **Printer Software Uninstaller**.
- 2 Klik på **Continue** for at afinstallere printersoftware.
- 3 Marker det program, du vil slette, og klik på **Uninstall**.
- 4 Angiv adgangskoden, og klik på **OK**.
- 5 Klik på **Close**, når afinstallationen er fuldført.



Hvis der allerede er tilføjet en maskine, skal du slette den fra **Print Setup Utility** eller **Print & Fax**.

Installation til Linux

Du skal hente Linux-softwarepakken på Samsungs websted for at installere printersoftware (http://www.samsung.com > find dit produkt > Support eller hentninger).

Installation af Unified Linux Driver



Du skal logge på som superbruger (root) for at installere maskinsoftwaren. Hvis du ikke er superbruger, skal kontakte systemadministratoren for at få hjælp.

- 1 Kontroller, at maskinen er sluttet til computeren, og at den er tændt.
- 2 Kopier **Unified Linux Driver**-pakken til dit system.
- 3 Åbn terminalprogrammet, og gå til den mappe, som du har kopieret pakken til.
- 4 Pak pakken ud.
- 5 Flyt den til mappen **uld**.
- 6 Udfør kommandoen **./install.sh** (hvis du ikke er logget på som superbruger, skal du udføre kommandoen med **sudo** som **sudo ./install.sh**)
- 7 Fortsæt installationen.

- 8 Når installationen er fuldført, skal hjælpeprogrammet til udskrivning startes (gå til **System > Administration > Printing**, eller du skal udføre kommandoen **"system-config-printer"** i terminalprogrammet).
- 9 Tryk på knappen **Add**.
- 10 Vælg printer.
- 11 Tryk på knappen **Forward**, og føj den til dit system.

Geninstallation til Linux

Hvis printerdriveren ikke fungerer korrekt, skal du fjerne installationen af driveren og geninstallere den.

- 1 Åbn programmet **Terminal**.
- 2 Gå til mappen **uld**, som hentes fra pakken **Unified Linux Driver**.
- 3 Udfør kommandoen "**./uninstall.sh**" (hvis du ikke er logget på som superbruger, skal du udføre kommandoen med "**sudo**" som "**sudo ./uninstall.sh**")
- 4 Fortsæt afinstallationen.



2. Brug af netværkstilsluttet maskine

Dette kapitel indeholder trinvisse instruktioner til konfiguration af en maskine og den tilhørende software via netværket.

- **Nyttige netværksprogrammer** 9
- **Kabelbaseret netværkskonfiguration** 10
- **Installation af driver via netværket** 13
- **IPv6-konfiguration** 18
- **Konfiguration af trådløst netværk** 21
- **Samsung Mobile Print** 39
- **Brug af NFC-funktionen** 40
- **Mopria™** 47
- **AirPrint** 49
- **Samsung Cloud Print** 51
- **Google Cloud Print™** 54



De understøttede ekstraudstyreseenheder og funktionerne kan variere alt afhængigt af din model (se "Funktioner pr. model" på side 6).

Nyttige netværksprogrammer

Der findes en række programmer, som gør det nemt at konfigurere netværksindstillinger i et netværksmiljø. Især for netværksadministratoren er det muligt at håndtere flere maskiner på netværket.



- Angiv først IP-adressen, inden du anvender programmerne nedenfor.
- Nogle funktioner og valgfrie elementer er muligvis ikke tilgængelige, afhængigt af model og land (se "Funktioner pr. model" på side 6).

SyncThru™ Webservice

Webserveren, der er integreret i netværksmaskinen, gør det muligt for dig at udføre følgende opgaver (se "Brug af SyncThru™ Web Service" på side 123).

- Kontrollere oplysninger om og status for forbrugsstoffer.
- Tilpasse maskinindstillinger.
- Indstille muligheden for e-mail-underretning. Når du angiver denne indstilling, sender maskinen automatisk status (mangel på tonerpatron eller maskinfejl) til en bestemt persons e-mail.
- Konfigurere de netværksparametre, som maskinen skal bruge til at oprette forbindelse til forskellige netværksmiljøer.

Kabelbaseret netværkskonfiguration med SetIP

Med dette hjælpeprogram kan du vælge en netværksgrænseflade og manuelt konfigurere IP-adresserne, der skal bruges sammen med TCP/IP-protokollen.

- Se "Konfiguration af IPv4 med programmet SetIP (Windows)" på side 10.
- Se "Konfiguration af IPv4 med programmet SetIP (Mac)" på side 11.
- Se "Konfiguration af IPv4 med programmet SetIP (Linux)" på side 11.



- Hvis din enhed ikke understøtter en netværksforbindelse, vil den ikke kunne bruge denne funktion (se "Set bagfra" på side 22).
- TCP/IPv6 understøttes ikke af dette program.

Kabelbaseret netværkskonfiguration

Udskrivning af netværkskonfigurationsrapport

Du kan udskrive en **netværkskonfigurationsrapport** fra maskinens kontrolpanel, der viser den aktuelle maskines netværksindstillinger. Dette hjælper dig med at konfigurere et netværk.

Tryk på knappen  (**Menu**) på kontrolpanelet, og vælg **Netværk > Netv.konfig.** .

Ved hjælp af **netværkskonfigurationsrapporten** kan du finde din maskines MAC-adresse og IP-adresse.

Eksempel:

- MAC-adresse: 00:15:99:41:A2:78
- IP-adresse: 169.254.192.192

Konfiguration af IP-adresse



- Hvis din enhed ikke understøtter en netværksforbindelse, vil den ikke kunne bruge denne funktion (se "Set bagfra" på side 22).
- TCP/IPv6 understøttes ikke af dette program.

Først skal du konfigurere en IP-adresse for netværksudskrivning og -administration. Som regel tildeles en ny IP-adresse automatisk af en DHCP-server (Dynamic Host Configuration Protocol) på netværket.

Konfiguration af IPv4 med programmet SetIP (Windows)

Før du bruger programmet SetIP, skal du slå computerens firewall fra under **Kontrolpanel > Sikkerhedscenter > Windows Firewall**.



De følgende instruktioner kan variere for din model.

- 1 Hent softwaren fra Samsung-webstedet, og pak den derefter ud, og installer den: (<http://www.samsung.com> > find dit produkt > Support eller hentninger).
- 2 Følg de anvisninger, der vises i installationsvinduet.
- 3 Slut maskinen til netværket med et netværkskabel.
- 4 Tænd maskinen.
- 5 Vælg **Start** i Windows, vælg **Alle Programmer > Samsung Printers > SetIP > SetIP**.
- 6 Klik på ikonet  (det tredje fra venstre) i SetIP-vinduet for at åbne TCP/IP-konfigurationsvinduet.

Kabelbaseret netværkskonfiguration

- Angiv maskinens nye oplysninger i konfigurationsvinduet. På en virksomheds intranet skal en netværksadministrator muligvis tildele dig disse oplysninger, før du fortsætter.



Find maskinens MAC-adresse i **Netværkskonfigurationsrapporten** (se "Udskrivning af netværkskonfigurationsrapport" på side 10), og angiv den uden kolon. F.eks. bliver 00:15:99:29:51:A8 til 0015992951A8.

- Klik på **Anvend**, og klik derefter på **OK**. Maskinen udskriver automatisk **Netværkskonfigurationsrapporten**. Kontroller, at alle indstillingerne er korrekte.

Konfiguration af IPv4 med programmet SetIP (Mac)

Før du bruger programmet SetIP, skal du slå computerens firewall fra under **System Preferences > Security** (eller **Security & Privacy**) > **Firewall**.

- Hent softwaren fra Samsung-webstedet, og pak den derefter ud, og installer den: (<http://www.samsung.com> > find dit produkt > Support eller hentninger).
- Tænd maskinen.
- Kør det downloadede **SetIP**-program.

- Klik på ikonet  (det tredje fra venstre) i SetIP-vinduet for at åbne TCP/IP-konfigurationsvinduet.

- Angiv maskinens nye oplysninger i konfigurationsvinduet. På en virksomheds intranet skal en netværksadministrator muligvis tildele dig disse oplysninger, før du fortsætter.



Find maskinens MAC-adresse i **Netværkskonfigurationsrapporten** (se "Udskrivning af netværkskonfigurationsrapport" på side 10), og angiv den uden kolon. F.eks. bliver 00:15:99:29:51:A8 til 0015992951A8.

- Klik på **Apply**, og klik derefter på **OK**. Maskinen udskriver automatisk **Netværkskonfigurationsrapporten**. Kontroller, at alle indstillingerne er korrekte.

Konfiguration af IPv4 med programmet SetIP (Linux)

Før du bruger programmet SetIP, skal du slå computerens firewall fra under **System Preferences** eller **Administrator**.



De følgende anvisninger kan variere, afhængigt af din model eller dine operativsystemer.

Kabelbaseret netværkskonfiguration

- 1 Hent SetIP-program fra Samsung-webstedet, og pak det ud.
- 2 Dobbeltklik på filen **SetIPApplet.html** i mappen `cdroot/Linux/noarch/at_opt/share/utils`
- 3 Klik for at åbne TCP/IP-konfigurationsvinduet.
- 4 Angiv maskinens nye oplysninger i konfigurationsvinduet. På en virksomheds intranet skal en netværksadministrator muligvis tildele dig disse oplysninger, før du fortsætter.



Find maskinens MAC-adresse i **Netværkskonfigurationsrapporten** (se "Udskrivning af netværkskonfigurationsrapport" på side 10), og angiv den uden kolon. F.eks. bliver 00:15:99:29:51:A8 til 0015992951A8.

- 5 Maskinen udskriver automatisk **Netværkskonfigurationsrapporten**.

Installation af driver via netværket



- Nogle funktioner og valgfrie elementer er muligvis ikke tilgængelige, afhængigt af model og land (se "Funktioner pr. model" på side 6).
- Den maskine, der ikke understøtter netværkskortet, vil ikke kunne bruge denne funktion (se "Set bagfra" på side 22).
- Du kan installere printerdriveren og softwaren efter at have indsat cd'en med software i cd-rom-drevet. Til Windows skal du vælge printerdriver og software i vinduet **Vælg software og hjælpeprogrammer, der skal installeres**.

Windows



Firewallsoftwaren blokerer måske for netværkskommunikation. Før du opretter forbindelse mellem enheden og netværket, skal du deaktivere computerens firewall.

1 Sørg for, at maskinen er tilsluttet netværket, og at den er tændt. Desuden skal maskinens IP-adresse være angivet (se "Konfiguration af IP-adresse" på side 10).

2 Sæt den medfølgende cd i cd-rom-drevet.

Hvis installationsvinduet ikke vises, skal du klikke på **Start > Alle programmer > Tilbehør > Kør**.

X:\Setup.exe, idet du erstatter "X" med det bogstav, der repræsenterer dit cd-rom-drev, og klik på **OK**.

• I Windows 8,

Hvis installationsvinduet ikke vises, skal du i **Charms(Amuletter)** vælge **Søg > Apps(App)** og søge efter **Kør**. Indtast X:\Setup.exe, hvor "X" erstattes med drevbogstavet for dit cd-rom-drev, og klik herefter på **OK**.

Hvis pop-op-vinduet "**Tryk for at vælge, hvad der skal ske med denne disk**." vises, skal du klikke på det, og vælge **Run Setup.exe**.

3 Gennemse og acceptér installationsaftalerne i installationsvinduet. Klik derefter på **Næste**.

4 Vælg **Netværk** på skærmen **Printerforbindelsestype**, og klik så på **Næste**.

5 Følg de anvisninger, der vises i installationsvinduet.

Installation af driver via netværket

I Start-skærmen Windows 8



- V4-driveren hentes automatisk med Windows Update, hvis din computer er tilsluttet internettet. Hvis det ikke er tilfældet, kan du manuelt hente V4-driveren fra Samsungs websted <http://www.samsung.com> > find dit produkt > Support eller hentninger.
- Du kan hente programmet **Samsung Printer Experience** fra **Windows Store**. Du skal have en Microsoft-konto for at kunne bruge Windows **Store(store)**.
 - a Fra **Charms(Amuletter)**, vælg **Søg**.
 - b Klik på **Store(store)**.
 - c Søg efter og klik på **Samsung Printer Experience**.
 - d Klik på **Installer**.
- Hvis du installerer driveren vha. den medfølgende software-cd, installeres V4-driveren ikke. Hvis du vil bruge V4-driveren på skærbilledet **DeskTop**, kan du hente den fra Samsungs websted, <http://www.samsung.com> > find dit produkt > Support eller hentninger.
- Hvis du vil installere Samsungs printeradministrationsværktøjer, skal du installere dem ved hjælp af den medfølgende software-cd.

1 Sørg for, at maskinen er tilsluttet netværket, og at den er tændt. Desuden skal maskinens IP-adresse være angivet (se "Konfiguration af IP-adresse" på side 10).

2 Fra **Charms(Amuletter)**, vælg **Indstillinger** > **Skift pc-indstillinger** > **enhed**.

3 Klik på **Tilføj en enhed**.

Listen med fundne maskiner vises på skærmen.

4 Klik på modellens navn eller værtsnavnet, du vil benytte.



Du kan udskrive en netværkskonfigurationsrapport fra maskinens kontrolpanel. Rapporten vil vise den aktuelle maskines værtsnavn (se "Udskrivning af netværkskonfigurationsrapport" på side 32).

5 Driveren installeres automatisk ved hjælp af **Windows Update**.

Tilstanden for installation uden brugerindgriben

Tilstanden for installation uden brugerindgriben er en installationsmetode, der ikke kræver brugerindgriben. Når du starter installationen, installeres maskindriveren og softwaren automatisk på din computer. Du kan starte installationen uden brugerindgriben ved at skrive **/s** eller **/S** i kommandovinduet.

Kommandolinjepar metre

I følgende tabeller vises kommandoer, der kan bruges i kommandovinduet.

Installation af driver via netværket



Nedenstående kommandolinje er effektiv og anvendes, når kommandoen bruges sammen med **/s** eller **/S**. Men **/h**, **/H** eller **/?** er exceptionelle kommandoer, der kan anvendes alene.

Kommandolinje	Definition	Beskrivelse
<code>/s</code> eller <code>/S</code>	Starter installation uden brugerindgriben.	Installerer maskindrivere uden at bede om UI'er eller brugerindgriben.
<code>/p"<portnavn>"</code> eller <code>/P"<portnavn>"</code>	Angiver printerport.  Netværksporten oprettes vha. TCP/IP-standardportovervågning. For lokalport skal denne port eksistere på systemet, før den angives ved kommando.	Printerportnavn kan angives som IP-adresse, værtsnavn, USB-lokalportnavn eller IEEE1284-portnavn. Eksempel: <ul style="list-style-type: none"><code>/p"xxx.xxx.xxx.xxx"</code> hvor "xxx.xxx.xxx.xxx" betyder IP-adresse for netværksprinter. <code>/p"USB001"</code>, <code>/P"LPT1:"</code>, <code>/p"værtsnavn"</code>

Kommandolinje	Definition	Beskrivelse
<code>/a"<dest_sti>"</code> eller <code>/A"<dest_sti>"</code>	Angiver destinationsstien for installation.  Destinationsstien bør være en fuldt kvalificeret sti.	Eftersom maskinens drivere bør være installeret på den OS-specifikke placering, gælder denne kommando kun for programmer.
<code>/n"<Printernavn>"</code> eller <code>/N"<Printernavn>"</code>	Angiver printernavn. Printerforekomster skal oprettes som angivet printernavn.	Med denne parameter kan du tilføje printerforekomster efter behov.
<code>/nd</code> eller <code>/ND</code>	Kommandoer, der ikke angiver den installerede driver som en standardmaskindriver.	Det angiver, at den installerede maskindriver ikke er standardmaskindriveren på dit system, hvis der er installeret en eller flere printerdrivere. Hvis der ikke er installeret maskindriver på dit system, anvendes denne indstilling ikke, da Windows-operativsystemet vil angive den installerede printerdriver som en standardmaskindriver.

Installation af driver via netværket

Kommandolinje	Definition	Beskrivelse
/x eller /X	Bruger eksisterende maskindriverfil til at oprette printerforekomster, hvis den allerede er installeret.	Denne kommando angiver en måde at installere en printerforekomst på, der anvender installerede printerdriverfiler, uden at installere en ekstra driver.
/up"<printernavn>" eller /UP"<printernavn>"	Fjerner kun angivne printerforekomster og ikke driverfilerne.	Denne kommando angiver en måde til kun at fjerne en specificeret printerforekomst fra dit system, uden at det får indflydelse på andre printer drivere. Den fjerner ikke printerdriverfiler fra dit system.
/d eller /D	Afinstallerer alle enhedsdrivere og programmer fra dit system.	Denne kommando fjerner alle installerede enhedsdrivere og programmer fra dit system.
/v"<delenavn>" eller /V"<delenavn>"	Deler den installerede maskine og tilføjer andre tilgængelige platformdrivere til pegning og udskrivning.	Den installerer alle Windows-plattformens understøttede maskindrivere på systemet og deler dem med det angivne <sharenavn> til pegning og udskrivning.

Kommandolinje	Definition	Beskrivelse
/o eller /O	Åbner mappen Printere og faxenhede efter installation.	Denne kommando åbner mappen Printere og faxenhede efter installation uden brugerindgriben.
/h, /H eller /?	Viser brugen af kommandolinjer.	

Mac

- 1 Kontroller, at maskinen er sluttet til computeren, og at den er tændt.
- 2 Sæt den medfølgende cd i cd-rom-drevet.
- 3 Vælg den cd-rom, som vises i **Finder**.
- 4 Dobbeltklik på ikonet **Install Software**.
- 5 Læs licensaftalen, og marker knappen installationsaftale.
- 6 Klik på **Next**.
- 7 Vælg **Network** på skærmen Printerforbindelsestype.
- 8 Klik på **Next**.
- 9 Følg de anvisninger, der vises i installationsvinduet.

Installation af driver via netværket

Linux

Du skal hente Linux-softwarepakken på Samsungs websted for at installere printersoftware (http://www.samsung.com > find dit produkt > Support eller hentninger).

- 1 Kontroller, at maskinen er tilsluttet netværket, og at den er tændt. Desuden skal maskinens IP-adresse være angivet.
- 2 Kopier **Unified Linux Driver**-pakken til dit system.
- 3 Åbn terminalprogrammet, og gå til den mappe, som du har kopieret pakken til.
- 4 Pak pakken ud.
- 5 Flyt den til mappen **uld**.
- 6 Udfør kommandoen **./install.sh**. (Hvis du ikke er logget på som superbruger, skal du udføre kommandoen med **sudo** som **sudo ./install.sh**).
- 7 Fortsæt installationen.
- 8 Når installationen er fuldført, skal du starte hjælpeprogrammet **Printing** (gå til **System > Administration > Printing** eller udføre kommandoen **"system-config-printer"** i terminalprogrammet).

- 9 Tryk på knappen **Add**.
- 10 Vælg **AppSocket/HP JetDirect**, og angiv IP-adressen for din maskine.
- 11 Tryk på knappen **Forward**, og føj den til dit system.

Tilføjelse af en netværksprinter

- 1 Dobbeltklik på **Unified Driver Configurator**.
- 2 Klik på **Add Printer**.
- 3 Vinduet **Add printer wizard** åbnes. Klik på **Next**.
- 4 Vælg **Network printer**, og klik på knappen **Search**.
- 5 Printerens IP-adresse og modelnavn vises på listen.
- 6 Vælg din maskine, og klik på **Next**.
- 7 Indtast printerbeskrivelsen, og klik på **Next**.
- 8 Klik på **Finish**, når maskinen er tilføjet.

IPv6-konfiguration



IPv6 understøttes kun korrekt i Windows Vista eller nyere.



- Nogle funktioner og valgfrie elementer er muligvis ikke tilgængelige, afhængigt af model og land (se "Funktioner pr. model" på side 6 og "Menuoversigt" på side 33).
- Hvis det ser ud til, at IPv6-netværket ikke fungerer, skal du nulstille alle netværksindstillingerne til fabriksstandarderne og prøve igen ved hjælp af **Ryd indstill..**

Maskinen understøtter de følgende IPv6-adresser til netværksudskrivning og -administration.

- **Link-local Address:** Selvkonfigureret lokal IPv6-adresse (adressen starter med FE80).
- **Stateless Address:** IPv6-adresse, der er konfigureret automatisk af en netværksrouter.
- **Stateful Address:** IPv6-adresse, der er konfigureret af en DHCPv6-server.
- **Manual Address:** IPv6-adresse, der er konfigureret manuelt af en bruger.

I IPv6-netværksmiljøet skal du benytte den følgende procedure for at bruge IPv6-adressen.

Fra kontrolpanelet

Aktivering af IPv6

- 1 Tryk på knappen  (**menu**) på kontrolpanelet.
- 2 Tryk på **Netværk > TCP/IP (IPv6) > IPv6-protocol**
- 3 Vælg **Til**, og tryk på **OK**.
- 4 Sluk maskinen, og tænd den igen.



Når du installerer printerdriveren, skal du ikke både konfigurere IPv4 og IPv6. Det anbefales, at du konfigurerer enten IPv4 eller IPv6 (se "Installation af driver via netværket" på side 13).

Konfiguration af DHCPv6-adresse

Hvis der er en DHCPv6-server på netværket, kan du angive en af følgende indstillinger som standard for dynamisk værtskonfiguration.

- 1 Tryk på knappen  (**menu**) på kontrolpanelet.
- 2 Tryk på **Netværk > TCP/IP (IPv6) > DHCPv6 config**

IPv6-konfiguration

- Tryk på **OK** for at vælge den ønskede værdi.
 - Router:** Brug kun DHCPv6, når en router kræver det.
 - Brug altid:** Brug altid DHCPv6, uanset hvad routeren kræver.
 - Brug aldrig:** Brug aldrig DHCPv6, uanset hvad routeren kræver.

SyncThru™ Web Service

Aktivering af IPv6

- Åbn en webbrowser, f.eks. Internet Explorer, i Windows. Skriv maskinens IP-adresse (http://xxx.xxx.xxx.xxx) i adressefeltet, og tryk på Enter, eller klik på **Kør**.
- Hvis det er første gang, du logger på **SyncThru™ Web Service**, skal du logge ind som en administrator. Angiv standard-ID og adgangskode nedenfor. Det anbefales, at du ændrer standardadgangskoden af sikkerhedsmæssige årsager.
 - ID:** admin
 - Password:** sec00000
- Når vinduet **SyncThru™ Web Service** åbnes, skal du flytte musemarkøren hen på **Settings** på den øverste menulinje og derefter klikke på **Network Settings**.
- Klik på **TCP/IPv6** i den venstre rude på webstedet.

- Markér afkrydsningsfeltet **IPv6 Protocol** for at aktivere IPv6.
- Klik på knappen **Apply**.
- Sluk maskinen, og tænd den igen.



- Du kan også angive DHCPv6.
- Sådan angives IPv6-adressen manuelt:
Marker afkrydsningsfeltet **Manual Address**. Tekstboksen **Address/Prefix** aktiveres derefter. Indtast resten af adressen (f.eks.: 3FFE:10:88:194::**AAAA**. "A" er de hexadecimale værdier 0 til 9, A til F).

Konfiguration af IPv6-adresse

- Start en webbrowser, f.eks. Internet Explorer, der understøtter IPv6-adressering som en URL-adresse.
- Vælg en af IPv6-adresserne (**Link-local Address**, **Stateless Address**, **Stateful Address** eller **Manual Address**) i **netværkskonfigurationsrapport** (se "Udskrivning af netværkskonfigurationsrapport" på side 10).
 - Link-local Address:** Selvkonfigureret lokal IPv6-adresse (adressen starter med FE80).
 - Stateless Address:** IPv6-adresse, der er konfigureret automatisk af en netværksrouter.

IPv6-konfiguration

- Stateful Address:** IPv6-adresse, der er konfigureret af en DHCPv6-server.
- Manual Address:** IPv6-adresse, der er konfigureret manuelt af en bruger.

3 Indtast IPv6-adresserne (f.eks.: http://
[FE80::215:99FF:FE66:7701]).



Adressen skal være anbragt i "[]"-parenteser.

Konfiguration af trådløst netværk



- Trådløst netværk er muligvis ikke tilgængeligt afhængigt af modellen (se "Funktioner pr. model" på side 6).

Trådløse netværk kræver en højere grad af sikkerhed. Når et adgangspunkt konfigureres, oprettes der derfor et netværksnavn (SSID), den anvendte sikkerhedstype og en netværksadgangskode for netværket. Bed netværksadministratoren om disse oplysninger, før du går videre med maskininstallationen.

Introduktion til trådløse opsætningsmetoder

Du kan enten konfigurere de trådløse indstillinger fra maskinen eller computeren. Vælg indstillingsmetoden i tabellen nedenfor.



- Visse installationstyper til trådløst netværk er muligvis ikke tilgængelige, afhængigt af model eller land.
- Det anbefales kraftigt, at du angiver en adgangskode på adgangspunkterne. Hvis du ikke angiver en adgangskode på adgangspunkterne, kan de blive udsat for ulovlig adgang fra ukendte enheder såsom pc'er, smartphones og printere. Se i brugerhåndbogen til adgangspunkter for oplysninger om angivelse af adgangskoder.

Konfiguration af trådløst netværk

Konfiguration smetode	Tilslutningsmetode	Beskrivelse og reference
Med adgangspunkt	Fra computeren	Se "Opsætning via USB-kabel" på side 25 mht. Windows.
		Se "Adgangspunkt uden et USB-kabel" på side 27 mht. Windows.
		Se "Opsætning via USB-kabel" på side 29 mht. Mac.
		Se "Adgangspunkt uden et USB-kabel" på side 31 mht. Mac.
		Se "Brug af et netværkskabel" på side 31.
	Fra maskinens kontrolpanel	Se "Brug af menuen WPS-indstillinger" på side 22.
	Se "Brug af Wi-Fi-netværk" på side 24.	
Installation af Wi-Fi Direct		Se "Indstilling af Wi-Fi Direct til mobil udskrivning" på side 34.

Brug af menuen WPS-indstillinger

Hvis din maskine og adgangspunkt (eller trådløse router) understøtter Wi-Fi Protected Setup™ (WPS), kan du nemt konfigurere de trådløse netværksindstillinger via menuen **WPS Settings** uden behov for en computer.



- Hvis du vil bruge det trådløse netværk ved hjælp af infrastrukturstilstanden, skal du kontrollere, at netværkskablet er fjernet fra maskinen. Om du skal bruge **WPS (PBC)**-knappen eller indtaste PIN-koden fra computeren for at oprette forbindelse til adgangspunktet (eller den trådløse router), afhænger af det adgangspunkt (eller den trådløse router), du bruger. Se brugervejledningen til adgangspunktet (eller den trådløse router), som du bruger.
- Når du bruger WPS-knappen til at indstille det trådløse netværk, kan sikkerhedsindstillingerne ændres. Du kan undgå dette ved at låse WPS-indstillingen til de aktuelle trådløse sikkerhedsindstillinger. Indstillingsnavnet kan variere afhængigt af adgangspunktet (eller den trådløse router), du anvender.

Konfiguration af trådløst netværk

Elementer, du skal have klar

- Tjek, om adgangspunktet (eller den trådløse router) understøtter WPS (Wi-Fi Protected Setup™).
- Tjek, om maskinen understøtter WPS (Wi-Fi Protected Setup™).
- Netværkscomputer (kun PIN-tilstand)

Valg af din type

Der findes to metoder til at tilslutte din maskine til et trådløst netværk.

- Metoden **Trykknappkonfiguration (PBC)** lader dig tilslutte din maskine til et trådløst netværk ved at trykke både på menuen **WPS Settings** på kontrolpanelet på din maskine, og på WPS-knappen (PBC) på et adgangspunkt (eller trådløs router), henholdsvis, som har aktiveret Wi-Fi Protected Setup™ .
- Metoden **Personligt identifikationsnummer (PIN)** giver dig mulighed for at tilslutte maskinen et trådløst netværk ved at indtaste de medfølgende PIN-oplysninger på et adgangspunkt (eller en trådløs router), som understøtter WPS (Wi-Fi Protected Setup™).

Tilslutning af WPS

Fabriksstandarden for maskinen er **PBC**-tilstand, som anbefales for et typisk trådløst miljø.

Tilslutning i PBC-tilstand

- 1 Tryk på knappen  (**Menu**) på kontrolpanelet, og vælg **Netværk**.
- 2 Tryk på **Wi-Fi**.
- 3 Tryk på **WPS > PBC**.
- 4 Tryk på knappen **WPS (PBC)** på adgangspunktet (eller den trådløse router).
- 5 Følg instruktionerne på displayets skærbillede. Meddelelserne vises på displayets skærbillede.

Tilslutning i PIN-tilstand

- 1 Tryk på knappen  (**Menu**) på kontrolpanelet, og vælg **Netværk**.
- 2 Tryk på **Wi-Fi**.
- 3 Tryk på **WPS > PIN**.

Konfiguration af trådløst netværk

4 Den ottecifrede PIN-kode vises på displayet.

Du skal indtaste den ottecifrede PIN-kode inden for to minutter på den computer, der er tilsluttet adgangspunktet (eller den trådløse router).



Du skal indtaste PIN fra computeren for at tilslutte til adgangspunktet (eller den trådløse router) varierer afhængigt af det adgangspunkt (eller den trådløse router), som du bruger. Se brugervejledningen til adgangspunktet (eller den trådløse router), som du bruger.

5 Følg instruktionerne på displayets skærbillede.

Meddelelserne vises på displayets skærbillede.

Brug af Wi-Fi-netværk

Inden du starter, skal du kende dit trådløse netværks netværksnavn (SSID) og netværksnøglen, hvis netværket er krypteret. Disse oplysninger blev indstillet, da adgangspunktet (eller den trådløse router) blev installeret. Hvis du ikke kender det trådløse miljø, kan du spørge den person, der har konfigureret dit netværk.

- 1 Tryk på knappen  (**Menu**) på kontrolpanelet, og vælg **Netværk** fra displayets skærbillede.
- 2 Tryk på **Wi-Fi AAN/UIT > ON**.
- 3 Maskinen viser en liste over tilgængelige netværk at vælge mellem. Når der er valgt et netværk, beder printeren om den tilsvarende sikkerhedsnøgle.
- 4 Vælg den ønskede Wi-Fi netværksindstilling.

Konfiguration af trådløst netværk

Konfiguration med Windows



Genvej til programmet **Samsung Easy Wireless Setup** uden cd'en: Hvis du har installeret printerdriveren en gang, kan du få adgang til programmet **Samsung Easy Wireless Setup** uden brug af cd'en.

Opsætning via USB-kabel

Elementer, du skal have klar

- Adgangspunkt.
- Netværkstilsluttet computer
- Program-cd, der fulgte med maskinen
- Der er installeret en maskine med et trådløst netværkshort
- USB-kabel

Oprettelse af infrastrukturnetværket

- 1 Kontroller, at USB-kablet er tilsluttet maskinen.
- 2 Tænd computeren, adgangspunktet og maskinen.

- 3 Sæt den medfølgende cd i cd-rom-drevet.

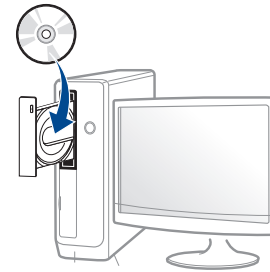

Hvis installationsvinduet ikke vises, skal du klikke på **Start > Alle programmer > Tilbehør > Kør**.

X:\Setup.exe, idet du erstatter "X" med det bogstav, der repræsenterer dit cd-rom-drev, og klik på **OK**.

• I Windows 8,

Hvis installationsvinduet ikke vises, skal du i **Charms(Amuletter)** vælge **Søg > Apps(App)** og søge efter **Kør**. Indtast X:\Setup.exe, hvor "X" erstattes med drevbogstavet for dit cd-rom-drev, og klik herefter på **OK**.

Hvis pop op-vinduet "**Tryk for at vælge, hvad der skal ske med denne disk**." vises, skal du klikke på det og vælge **Run Setup.exe**.

- 4 Gennemse og acceptér installationsaftalerne i installationsvinduet. Klik derefter på **Næste**.
- 5 Vælg **Trådløst** på skærmen **Printerforbindelsestype**. Klik derefter på **Næste**.

Konfiguration af trådløst netværk

- 6 På skærmen **Konfigurerer du din printer for første gang?** skal du vælge **Ja jeg vil konfigurere min printers trådløse netværk**. Klik derefter på **Næste**.

Hvis din printer allerede er koblet på netværket, skal du vælge **Nej, min printer er allerede tilsluttet mit netværk**.

- 7 Vælg **Via et USB-kabel** på skærmen **Vælg metode til konfiguration af trådløst netværk**. Klik derefter på **Næste**.

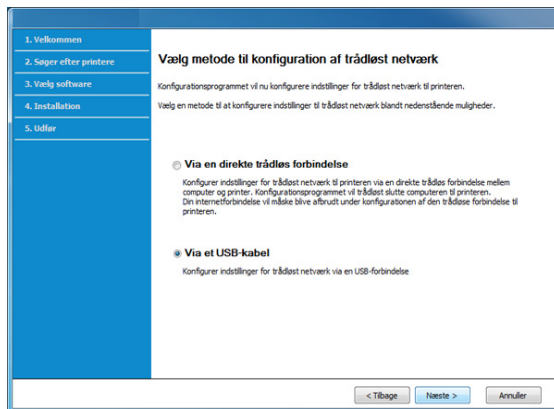

- 8 Efter søgningen viser vinduet de trådløse netværksenheder. Vælg navnet (SSID) for det adgangspunkt, som du vil bruge, og klik på **Næste**.



Hvis du ikke kan finde det ønskede netværksnavn, eller hvis du vil konfigurere det trådløse netværk manuelt, skal du klikke på **Avanceret indstilling**.

- **Indtast det trådløse netværks navn:** Indtast SSID'et for adgangspunktet (der skelnes mellem store og små bogstaver i SSID'et).
- **Driftstilstand:** Marker afkrydsningsfeltet **Infrastruktur**.
- **Godkendelse:** Vælg en godkendelsestype.
Åbent system: Der bruges ikke godkendelse, og der bruges muligvis kryptering, afhængigt af behovet for datasikkerhed.
Delt nøgle: Der bruges godkendelse. En enhed, der har en korrekt WEP-nøgle, kan få adgang til netværket.
WPA Personlig eller WPA2 Personlig: Vælg denne indstilling for at godkende printerserveren baseret på WPA Pre-Shared Key. Der bruges her en delt hemmelig nøgle (omtales normalt som Pre Shared Key passphrase), der konfigureres manuelt på adgangspunktet og hvert af dets klienter.
- **Kryptering:** Vælg krypteringen (Ingen, WEP64, WEP128, TKIP, AES).
- **Netværksadgangskode:** Angiv netværkets krypteringsadgangskode.

Konfiguration af trådløst netværk

- **Bekræft adgangskode til netværket:** Bekræft netværkets krypteringsadgangskode.
- **WEP-nøgleindeks:** Hvis du bruger WEP-krypteringen, skal du vælge det passende **WEP-nøgleindeks**.
Vinduet med trådløs netværkssikkerhed vises, hvis adgangspunktet har sikkerhedsindstillinger.
Indtast netværksadgangskoden til adgangspunktet (eller routeren).

9 Hvis din printer understøtter Wi-Fi Direct, vises følgende skærbillede.

Klik på **Næste**.

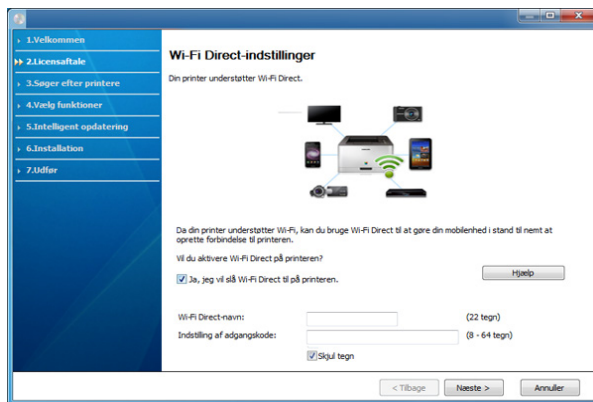

- Wi-Fi Direct-indstillingen vises kun på skærmen, hvis printeren understøtter denne funktion.
- Kan starte med at oprette Wi-Fi Direct ved hjælp af Samsung Easy Printer Manager (se "Konfiguration af Wi-Fi Direct" på side 34).

- **Wi-Fi Direct-navn:** Standardnavnet for Wi-Fi Direct er modellens navn og den maksimale længde er 22 tegn.
- **Indstilling af adgangskode** er en numerisk streng, og længden er 8 ~ 64 tegn.

10 Når konfigurationen til det trådløse netværk er fuldført, skal du fjerne USB-kablet mellem computeren og maskinen. Klik på **Næste**.

11 Vælg de komponenter, der skal installeres.

12 Følg de anvisninger, der vises i installationsvinduet.

Adgangspunkt uden et USB-kabel

Elementer, du skal have klar

- Wi-Fi-aktiveret pc, som kører Windows 7 eller nyere og et adgangspunkt (router)
- Program-cd, der fulgte med maskinen
- Der er installeret en maskine med et trådløst netværkskort



Maskinen kører på trådløst LAN, når indstillingerne til trådløst netværk konfigureres. Du kan måske ikke oprette forbindelse til internettet.

Konfiguration af trådløst netværk

Oprettelse af infrastrukturnetværket

- 1 Tænd computeren, adgangspunktet og maskinen.
- 2 Sæt den medfølgende cd i cd-rom-drevet.



Hvis installationsvinduet ikke vises, skal du klikke på **Start > Alle programmer > Tilbehør > Kør**.

X:\Setup.exe, idet du erstatter "X" med det bogstav, der repræsenterer dit cd-rom-drev, og klik på **OK**.

•I Windows 8,

Hvis installationsvinduet ikke vises, skal du i **Charms(Amuletter)** vælge **Søg > Apps(App)** og søge efter **Kør**. Indtast X:\Setup.exe, hvor "X" erstattes med drevbogstavet for dit cd-rom-drev, og klik herefter på **OK**.

Hvis pop-op-vinduet "**Tryk for at vælge, hvad der skal ske med denne disk.**" vises, skal du klikke på det, og vælge **Run Setup.exe**.

- 3 Gennemse og acceptér installationsaftalerne i installationsvinduet. Klik derefter på **Næste**.

- 4 Vælg **Trådløst** på skærmen **Printerforbindelsestyp**. Klik derefter på **Næste**.

- 5 På skærmen **Konfigurerer du din printer for første gang?** skal du vælge **Ja jeg vil konfigurere min printers trådløse netværk**. Klik derefter på **Næste**.

Hvis din printer allerede er koblet på netværket, skal du vælge **Nej, min printer er allerede tilsluttet mit netværk**.

- 6 Vælg **Via en direkte trådløs forbindelse** på skærmen **Vælg metode til konfiguration af trådløst netværk**. Klik derefter på **Næste**.

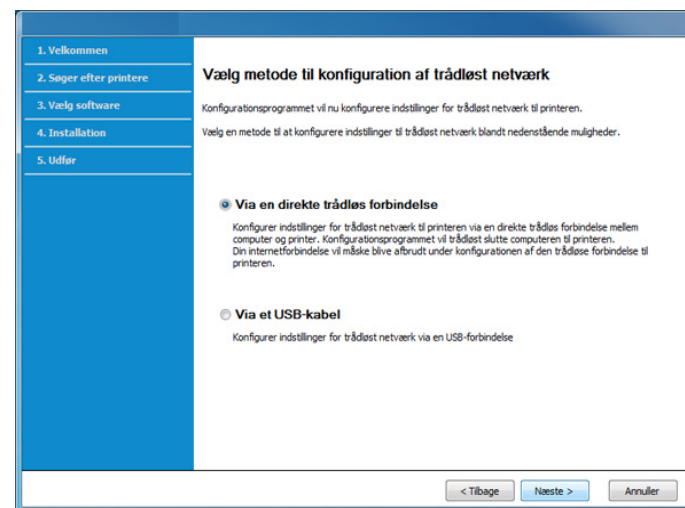

Konfiguration af trådløst netværk



- Selv hvis din computer kører med Windows 7 eller nyere, kan du ikke bruge denne funktion, hvis din pc ikke understøtter trådløst netværk. Indstil det trådløse netværk vha. et USB-kabel (se "Opsætning via USB-kabel" på side 25).
- Hvis nedenstående skærm vises, skal du trykke på  (WPS)-knappen på kontrolpanelet inden for 2 minutter.

- 7 Klik på **Næste**, når du har konfigureret det trådløse netværk.
- 8 Følg de anvisninger, der vises i installationsvinduet.

Opsætning ved hjælp af Mac

Elementer, du skal have klar

- Adgangspunkt
- Netværkstilsluttet computer
- Program-cd, der fulgte med maskinen
- Der er installeret en maskine med et trådløst netværkskort
- USB-kabel

Opsætning via USB-kabel

- 1 Kontroller, at maskinen er sluttet til computeren, og at den er tændt.
- 2 Sæt den medfølgende cd i cd-rom-drevet.
- 3 Vælg den cd-rom, som vises i **Finder**.
- 4 Dobbeltklik på ikonet **Install Software**.
- 5 Læs licensaftalen, og marker knappen installationsaftale.
- 6 Klik på **Next**.
- 7 Vælg **Wireless** på **Printer Connection Type**.
- 8 Klik på **Next**.
- 9 Hvis installationsprogrammet beder om tilladelse til at tilgå nøgleringen, skal du klikke på **Deny**.



Hvis du kikkede på **Always Allow** under dette trin, vises vinduet **Select a wireless printer** uden at der bedes om adgang til nøgleringen. Hvis dette sker, skal du klikke på **Cancel** i vinduet **Select a wireless printer**.

- 10 I skærbilledet **Select the Wireless Setup Method** skal du vælge **Using a USB cable** og derefter klikke på **Next**.
Hvis skærbilledet ikke vises, skal du gå til trin 14.

Konfiguration af trådløst netværk

- 11** Efter søgningen viser vinduet de trådløse netværksenheder. Vælg navnet (SSID) for det adgangspunkt, som du vil bruge, og klik på **Next**.



Hvis du indstiller den trådløse konfiguration manuelt, skal du klikke på **Advanced Setting**.

- **Enter the wireless Network Name:** Indtast SSID'et for adgangspunktet (der skelnes mellem store og små bogstaver i SSID'et).
- **Operation Mode:** Marker afkrydsningsfeltet **Infrastructure**.
- **Authentication:** Vælg en godkendelsestype.
Open System: Der bruges ikke godkendelse, og der bruges muligvis kryptering, afhængigt af behovet for datasikkerhed.
Shared Key: Der bruges godkendelse. En enhed, der har en korrekt WEP-nøgle, kan få adgang til netværket.
WPA Personal eller WPA2 Personal: Vælg denne indstilling for at godkende printerserveren baseret på WPA Pre-Shared Key. Der bruges her en delt hemmelig nøgle (omtales normalt som Pre Shared Key passphrase), der konfigureres manuelt på adgangspunktet og hvert af dets klienter.
- **Encryption:** Vælg krypteringen. (Ingen, WEP64, WEP128, TKIP, AES)
- **Network Key:** Angiv netværkets krypteringsnøgle.
- **Confirm Network Key:** Bekræft netværkets krypteringsnøgle.
- **WEP Key Index:** Hvis du bruger WEP-krypteringen, skal du vælge det passende **WEP Key Index**.

Vinduet med trådløs netværkssikkerhed vises, hvis adgangspunktet har sikkerhedsindstillinger.

Angiv netværksnøglen for adgangspunktet (eller routeren).

- 12** Vinduet med indstillinger for trådløs netværkssikkerhed vises. Kontroller indstillingerne, og klik på **Next**.



- Du kan starte Wi-Fi Direct med kontrolpanelet (se "Konfiguration af Wi-Fi Direct" på side 34).
- **Wi-Fi Direct Name:** Standard for Wi-Fi Direct Name er modellens navn og den maksimale længde er 22 tegn.
- **Password setting** er den numeriske streng, og størrelsen er 8-64 tegn.

- 13** Vinduet **Wireless Network Setting Complete** vises. Klik på **Next**.

- 14** Når indstillingerne for det trådløse netværk er udført, skal du fjerne USB-kablet mellem computeren og maskinen. Klik på **Next**.

- 15** Følg de anvisninger, der vises i installationsvinduet.

Konfiguration af trådløst netværk

Adgangspunkt uden et USB-kabel

Elementer, du skal have klar

- WiFi-aktiveret Mac, som kører Mac OS 10.7 eller nyere og et adgangspunkt (router)
- Program-cd, der fulgte med maskinen
- Der er installeret en maskine med et trådløst netværkskort

- 1 Kontroller, at maskinen er sluttet til computeren, og at den er tændt.
- 2 Sæt den medfølgende cd i cd-rom-drevet.
- 3 Vælg den cd-rom, som vises i **Finder**.
- 4 Dobbeltklik på ikonet **Install Software**.
- 5 Læs licensaftalen, og marker knappen installationsaftale.
- 6 Klik på **Next**.
- 7 Vælg **Wireless** på skærmen **Printer Connection Type**.
- 8 Klik på **Next**.
- 9 Hvis installationsprogrammet beder om tilladelse til at tilgå nøgleringen, skal du klikke på **Allow**.

- 10 Hvis billedet **Select a wireless printer** vises, skal man vælge den printer der har navnet DIRECT-xxx.



Hvis skærm **Press WPS button on your printer** vises, skal du trykke på  (WPS)-knappen på kontrolpanelet inden for 2 minutter.

- 11 Når konfigurationen af det trådløse netværk er fuldført, skal du følge instruktionerne i installationsvinduet.

Brug af et netværkskabel



Kontakt netværksadministratoren eller den person, der har oprettet det trådløse netværk, for at få oplysninger om netværkskonfigurationen.

Maskinen er netværkskompatibel. For at gøre maskinen i stand til at samarbejde med dit netværk skal du udføre forskellige konfigurationsprocedurer.

Elementer, du skal have klar

- Adgangspunkt
- Netværkstilsluttet computer

Konfiguration af trådløst netværk

- Program-cd, der fulgte med maskinen
- Der er installeret en maskine med et trådløst netværkskort
- Netværkskabel.

Udskrivning af netværkskonfigurationsrapport

Du kan identificere maskinens netværksindstillinger ved at udskrive en netværkskonfigurationsrapport.

Se "Udskrivning af netværkskonfigurationsrapport" på side 10.

IP-indstilling vha. programmet SetIP (Windows)

Dette program bruges til manuel opsætning af din maskines netværks-IP-adresse vha. MAC-adressen til kommunikation med maskinen. MAC-adressen er netværksgrænsefladens hardwareserienummer og findes i **Netværkskonfigurationsrapporten**.

Se "Udskrivning af netværkskonfigurationsrapport" på side 10.

Konfiguration af maskinens trådløse netværk

Før du starter, skal du kende netværksnavnet (SSID) til det trådløse netværk og netværksnøglen, hvis den er krypteret. Disse oplysninger blev indstillet, da adgangspunktet (eller den trådløse router) blev installeret. Hvis du ikke kender det trådløse miljø, kan du spørge den person, der har konfigureret dit netværk.

Du kan bruge **SyncThru™ Web Service** til at konfigurere de trådløse parametre.

Brug af SyncThru™ Web Service

Før du starter konfigurationen af parametre til trådløs forbindelse, skal du kontrollere status for kabeltilslutning.

- 1 Kontroller, om netværkskablet er tilsluttet maskinen. Ellers skal du tilslutte maskinen ved hjælp af et standardnetværkskabel.
- 2 Start en webbrowser, f.eks. Internet Explorer, Safari eller Firefox, og angiv maskinens nye IP-adresse.

For eksempel:



http://192.168.1.133/

- 3 Klik på **Login** øverst til højre på SyncThru™ Web Service-webstedet.

Konfiguration af trådløst netværk

- 4 Hvis det er første gang, du logger på **SyncThru™ Web Service**, skal du logge ind som en administrator. Angiv standard-**id** og **Password** nedenfor. Det anbefales, at du ændrer standardadgangskoden af sikkerhedsmæssige årsager.

•**ID: admin**

•**Adgangskode: sec00000**

- 5 Når vinduet **SyncThru™ Web Service** åbnes, skal du klikke på **Network Settings**.

- 6 Klik på **Wi-Fi > Wizard**.

- 7 Vælg det eneste **Network Name(SSID)** på listen.

- 8 Klik på **Next**.

Hvis vinduet med sikkerhedsindstillinger for trådløse netværk vises, skal du angive den registrerede adgangskode (netværksadgangskode) og klikke på **Next**.

- 9 Bekræftelsesvinduet vises. Kontroller den trådløse konfiguration. Hvis konfigurationen er korrekt, skal du klikke på **Apply**.

Aktivering og deaktivering af WiFi-netværket

- 1 Kontroller, at netværkskablet er tilsluttet maskinen. Ellers skal du tilslutte maskinen ved hjælp af et standardnetværkskabel.

- 2 Start en webbrowser, f.eks. Internet Explorer, Safari eller Firefox, og angiv maskinens nye IP-adresse.

For eksempel:

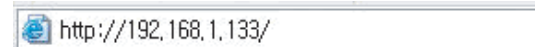

- 3 Klik på **Login** øverst til højre på SyncThru™ Web Service-webstedet.

- 4 Hvis det er første gang, du logger på **SyncThru™ Web Service**, skal du logge ind som en administrator. Angiv standard-**id** og -**Password** nedenfor. Det anbefales, at du ændrer standardadgangskoden af sikkerhedsmæssige årsager.

•**ID: admin**

•**Password: sec00000**

- 5 Når vinduet **SyncThru™ Web Service** åbnes, skal du klikke på **Network Settings**.

- 6 Kik på **Wi-Fi**.

- 7 Du kan tænde/slukke Wi-Fi-netværket.

Konfiguration af trådløst netværk

Indstilling af Wi-Fi Direct til mobil udskrivning

Wi-Fi Direct er en sikker og brugervenlig peer-to-peer-tilslutningsmetode mellem en printer med aktiveret Wi-Fi Direct og en mobil enhed.

Med Wi-Fi Direct kan du slutte din printer til et Wi-Fi Direct-netværk, mens du samtidig opretter forbindelse til et adgangspunkt. Du kan også bruge et kabelforbundet netværk og et Wi-Fi Direct-netværk samtidig, så flere brugere kan få adgang til og udskrive dokumenter både fra Wi-Fi Direct og fra et kabelforbundet netværk.



- Du kan ikke forbinde din mobile enhed til internettet gennem printerens Wi-Fi Direct.
- Den understøttede protokolliste passer muligvis ikke til din model. Wi-Fi Direct-netværk understøtter IKKE IPv6, netværksfiltrering, IPSec, WINS og SLP-tjenester.
- Det højeste antal enheder, der kan forbindes via Wi-Fi Direct, er fire.

Konfiguration af Wi-Fi Direct

Du kan aktivere Wi-Fi Direct-funktionen på én af følgende måder.

Fra maskinen

- 1 Tryk på knappen  (**Menu**) på kontrolpanelet, og vælg **Netværk > Wi-Fi > Wi-Fi Direct** fra displayets skærbillede.
- 2 Tryk på **Wi-Fi Direct**.
- 3 Aktiver **Wi-Fi Direct**.

Fra den netværksforbundne computer

Hvis printeren bruger et netværkskabel eller et trådløst adgangspunkt, kan du aktivere og konfigurere Wi-Fi Direct fra SyncThru™ Web Service.

- 1 Åbn **SyncThru™ Web Service** og vælg **Settings > Network Settings > Wi-Fi > Wi-Fi Direct™**.
- 2 Aktivér **Wi-Fi Direct™** og konfigurér andre indstillinger.

Indstilling af mobilenheden

- Når Wi-Fi Direct er indstillet for printeren, henvises der til brugermanualen for den mobilenhed, som du bruger til at indstille dens Wi-Fi Direct.
- Når Wi-Fi Direct er indstillet, skal du hente app'en til mobiludskrivningsprogrammet (for eksempel: Samsung-mobilprinter) for at udskrive fra din smartphone.

Konfiguration af trådløst netværk



- Når du har fundet den printer, du vil oprette forbindelse til fra din mobilenhed, skal du vælge printeren. Så vil printerens indikator blinke. Tryk på WPS-knappen på din printer, og den vil være sluttet til din mobilenhed. Hvis du ikke har en WPS-knap, skal du trykke på den indstilling, du vil have, når bekræftelsesvinduet for Wi-Fi-tilslutning vises på displayets skærbillede, og det vil blive sluttet til din mobilenhed button.
- Hvis din mobilenhed ikke understøtter Wi-Fi Direct, skal du indtaste en printers "netværksnøgle" i stedet for at trykke på WPS-knappen.

Fejlfinding i forbindelse med trådløst netværk

Problemer under konfiguration eller driverinstallation

Der blev ikke fundet printere

- Maskinen er muligvis ikke tændt. Tænd computeren og maskinen.
- USB-kablet er ikke tilsluttet mellem computeren og maskinen. Slut maskinen til computeren ved hjælp af USB-kablet.
- Maskinen understøtter ikke trådløst netværk. Se maskinens brugervejledning på den cd-rom med printersoftware, der fulgte med maskinen, og konfigurer maskinen til trådløst netværk.

Tilslutningsfejl - SSID ikke fundet

- Maskinen kan ikke søge efter det netværksnavn (SSID), som du har valgt eller indtastet. Kontroller netværksnavnet (SSID) på adgangspunktet, og prøv at oprette forbindelse igen.
- Dit adgangspunkt er ikke tændt. Tænd adgangspunktet.

Konfiguration af trådløst netværk

Tilslutningsfejl – Ugyldig sikkerhed

- Sikkerheden er ikke konfigureret korrekt. Kontroller den konfigurerede sikkerhed på dit adgangspunkt og maskinen.

Tilslutningsfejl – Generel tilslutningsfejl

- Computeren modtager ikke et signal fra din maskine. Kontroller USB-kablet og maskinens strømforsyning.

Tilslutningsfejl – Tilsluttet kabelført netværk

- Din maskine er tilsluttet med et netværkskabel. Fjern netværkskablet fra maskinen.

Tilslutningsfejl - Tildeling af IP-adresse

- Sluk og tænd adgangspunktet (eller den trådløse router) og maskinen.

Fejl ved tilslutning af pc

- Den konfigurerede netværksadresse kan ikke oprette forbindelse mellem computeren og maskinen.

-For DHCP-netværksmiljø

Printeren modtager IP-adressen automatisk (DHCP), hvis computeren er konfigureret til DHCP.



Hvis udskriftsjobbet ikke fungerer i DHCP-tilstand, kan problemet skyldes, at IP-adressen er ændret automatisk. Sammenlign IP-

adressen på produktets IP-adresse og printerportens IP-adresse.

Sådan sammenlignes de:

- 1 Udskriv rapporten over netværksoplysninger for din printer, og kontrollér derefter IP-adressen (se "Udskrivning af netværkskonfigurationsrapport" på side 10).
- 2 Kontrollér printerportens IP-adresse fra din computer.
 - a Klik på menuen **Start** i Windows.
 - I Windows 8 skal du under **Charms(Amuletter)** vælge **Søg > Indstillinger**.
 - b I Windows XP Service Pack 3/Server 2003 skal du vælge **Printere og faxenheder**.
 - I Windows Server 2008/Vista skal du vælge **Kontrolpanel > Hardware og lyd > Printere**.
 - I Windows Server 2008 R2 skal du vælge **Kontrolpanel > Hardware > Enheder og printere**.
 - I Windows 7/Windows 8 skal du vælge **Kontrolpanel > Enheder og printere**.
 - c Højreklik på maskinen.
 - d I Windows XP Service Pack 3/2003/2008/Vista skal du vælge **Egenskaber**.
I Windows 7/ Windows 8 eller Windows Server 2008 R2 skal du i genvejsmenuerne vælge **Printeregenskaber**.
Hvis menupunktet **Printeregenskaber** har mærket ►, kan du vælge andre printerdrivere, der er forbundet med den valgte printer.
 - e Klik på fanen **Port**.
 - f Klik på knappen **Konfigurer port**.

Konfiguration af trådløst netværk

- g Kontrollér, om **Printernavn** eller **IP-adresse::** er IP-adressen på arket til netværkskonfiguration.
- 3 Skift printerportens IP-adresse, hvis den adskiller sig fra IP-adressen i rapporten over netværksoplysninger.
Hvis du vil bruge softwareinstallations-cd'en til at ændre portens IP-adressen, skal du oprette forbindelse til en netværksprinter. Opret derefter forbindelse til IP-adressen igen.

-For statisk netværksmiljø

Maskinen bruger den statiske adresse, hvis computeren er konfigureret til en statisk adresse.

For eksempel:

Hvis computerens netværksoplysninger er som vist herunder:

- IP-adresse: 169.254.133.42
- Undernetmaske: 255.255.0.0

Maskinens netværksoplysninger bør være som vist nedenfor:

- IP-adresse: 169.254.133.**43**
- Undernetmaske: 255.255.0.0 (brug computerens undernetmaske.)
- Gateway: 169.254.133.1

Andre problemer

Hvis der opstår problemer, mens du bruger maskinen på et netværk, skal du kontrollere følgende:



Oplysninger om adgangspunktet (eller den trådløse router) finder du i produktets brugervejledning.

- Du kan ikke samtidigt aktivere kablede og trådløse netværk.
- Computeren, adgangspunktet (eller den trådløse router) eller maskinen er muligvis ikke tændt.
- Kontroller den trådløse modtagelse omkring maskinen. Hvis routeren er langt fra maskinen, eller hvis der er en forhindring, kan der være vanskeligheder med modtagelsen af signalet.
- Sluk og tænd adgangspunktet (eller den trådløse router), maskinen og computeren. Nogle gange kan netværkskommunikationen genetableres ved at slukke og tænde strømmen.
- Kontroller, om firewallsoftwaren (V3 eller Norton) blokerer kommunikationen.
Hvis computeren og maskinen er tilsluttet på det samme netværk, og det ikke kan findes ved at søge efter det, blokerer firewallsoftwaren muligvis kommunikationen. Læs i brugervejledningen til softwaren, slå den fra, og prøv at søge efter maskinen igen.
- Kontroller, om maskinens IP-adresse er allokeret korrekt. Du kan kontrollere IP-adressen ved at udskrive en netværkskonfigurationsrapport.
- Kontroller, om adgangspunktet (eller den trådløse router) har konfigureret sikkerhed (adgangskode). Hvis der findes en adgangskode, skal du kontakte adgangspunktets (eller den trådløse routers) administrator.

Konfiguration af trådløst netværk

- Tjek maskinens IP-adresse. Geninstaller maskinens driver, og tilpas indstillingerne for at slutte til maskinen på netværket. På grund af DHCP's egenskaber kan den allokerede IP-adresse blive ændret, hvis maskinen ikke bruges i lang tid, eller hvis adgangspunktet er blevet nulstillet.

Registrer produktets MAC-adresse, når du konfigurerer DHCP-serveren på adgangspunktet (eller den trådløse router). Så kan du altid bruge den IP-adresse, der blev angivet med MAC-adressen. Du kan identificere maskinens MAC-adresse ved at udskrive en netværkskonfigurationsrapport (se "Udskrivning af netværkskonfigurationsrapport" på side 10).

- Kontroller det trådløse miljø. Du kan muligvis ikke oprette forbindelse til netværket i infrastrukturmiljøet, hvor du skal angive en brugers oplysninger, inden du opretter forbindelse til adgangspunktet (eller den trådløse router).
- Denne maskine understøtter kun IEEE 802.11b/g/n og Wi-Fi. Andre trådløse kommunikationstyper (f.eks. Bluetooth) understøttes ikke.
- Du kan ikke bruge infrastrukturtilstand samtidig for trådløse Samsung-netværksmaskiner.
- Maskinen er inden for det trådløse netværks rækkevidde.

- Maskinen er placeret på afstand af forhindringer, der kan blokere det trådløse signal.

Fjern eventuelle store metalgenstande mellem adgangspunktet (eller den trådløse router) og maskinen.

Sørg for, at maskinen og det trådløse adgangspunkt (eller den trådløse router) ikke er adskilt af stolper, vægge eller støttesøjler, der indeholder metal eller beton.

- Maskinen er placeret på afstand af andre elektroniske enheder, der kan påvirke det trådløse signal.

Mange enheder kan interferere med det trådløse signal, blandt andet mikrobølgeovne og visse Bluetooth-enheder.

- Når konfigurationen af dit adgangspunkt (eller trådløse router) ændres, skal du konfigurere produktets trådløse netværk igen.
- Det højeste antal enheder, der kan forbindes via **Wi-Fi Direct**, er tre.
- Hvis **Wi-Fi Direct** er **Til**, understøtter denne maskine kun IEEE 802.11 b/g.
- Hvis adgangspunktet er indstillet til kun at fungere med standarden 802.11n, kan det muligvis ikke tilslutte til din maskine.

Samsung Mobile Print

Hvad er Samsung Mobile Print?

Samsung Mobile Print er en gratis app, som giver brugerne mulighed for at udskrive fotos, dokumenter og websider direkte fra din smartphone eller tablet. **Samsung Mobile Print** er kompatibel med Android- og iOS-smartphones plus iPod Touch og tablet PC. App'en slutter din mobilenhed til en netværkstilsluttet Samsung-printer eller til en trådløs printer via et Wi-Fi-access point. Det er ikke nødvendigt at installere en ny driver eller at konfigurere netværksindstillinger – du skal blot installere **Samsung Mobile Print**, hvorefter app'en automatisk vil finde kompatible Samsung-printere. Udskrivning af fotos, websider og PDF-dokumenter samt scanning understøttes. Hvis du har en Samsung-multifunktionsenhed, kan du scanne ethvert dokument til JPG-, PDF- eller PNG-format, så du hurtigt og nemt kan se det på din mobilenhed.

Hentning af Samsung Mobile Print

Du kan hente **Samsung Mobile Print** ved at gå til app-butikken (Samsung Apps, Play Store, App Store) på din mobilenhed og søge efter "**Samsung Mobile Print**". Du kan også besøge iTunes for Apple-enheder på din computer

- **Samsung Mobile Print**
 - Android:** Søg efter **Samsung Mobile Print** i Play Store, og download derefter app'en.
 - iOS:** Søg efter **Samsung Mobile Print** i App Store, og download derefter app'en.

Understøtter Mobile OS

- Android OS 2.3 eller nyere
- iOS 7.0 eller nyere

Brug af NFC-funktionen

Med NFC(Near Field Communication)-printeren kan du udskrive/scanne direkte fra din mobiltelefon ved blot at holde mobiltelefonen over NFC-mærket på din printer. Det kræver ikke installation af en printerdriver eller forbindelse til et adgangspunkt. Du skal bare bruge en NFC-understøttet mobiltelefon. App'en Samsung Mobile Print skal være installeret på din mobiltelefon, før du kan bruge denne funktion.



- NFC-genkendelse kan muligvis ikke virke korrekt alt efter hvilket materiale mobiltelefonens cover er fremstillet af.
- Overførselshastigheden afhænger af, hvilken mobiltelefon du benytter.

Krav

- NFC og Wi-Fi Direct aktiveret, Mobile Print-app'en installeret på mobiltelefonen med Android OS 4.0 eller nyere.



Når du aktiverer NFC-funktionen, vil kun Android OS 4.1 eller nyere automatisk aktivere Wi-Fi Direct-funktionen. Vi anbefaler, at du opgraderer din mobiltelefon til Android OS 4.1 eller nyere for at bruge NFC-funktionen.

- Printer med aktiveret Wi-Fi Direct-funktion. Wi-Fi Direct-funktionen er aktiveret som standard.

Udskrivning af

- 1 Kontroller, at NFC-funktionen og Wi-Fi Direct-funktionen er aktiveret på din mobiltelefon og at Wi-Fi Direct-funktionen er aktiveret på din printer (se "Indstilling af Wi-Fi Direct til mobil udskrivning" på side 34).
- 2 Placer NFC-antennen på din mobiltelefon (sædvanligvis placeret på telefonens bagside) over NFC-mærket() på din printer.
Vent et par sekunder, inden Samsung Mobile Print-app'en starter.

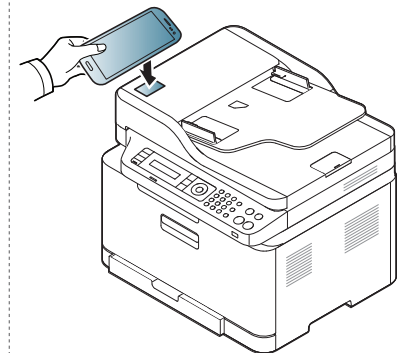
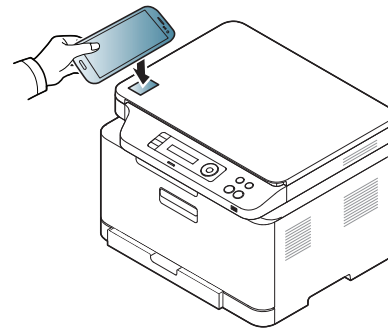

Brug af NFC-funktionen



- På visse mobiltelefoner findes NFC-antennen ikke på telefonens bagside. Kontroller placeringen af NFC-antennen på mobiltelefonen, inden du starter.
- Hvis der vises en fejlmeddelelse om et ændret PIN-nummer, skal du angive et ændret PIN-nummer og trykke på OK. Følg vejledningen på skærmen for at opdatere PIN-nummeret.
- Hvis du ikke har app'en Samsung Mobile Print installeret på din mobiltelefon, opretter den automatisk forbindelse til siden, hvor du kan hente app'en Samsung Mobile Print. Hent app'en, og prøv igen.

3 Vælg det indhold, du vil udskrive.

Ret eventuelt printerindstillingerne, hvis det er nødvendigt, ved at

trykke på .

4

Placer NFC-antennen på din mobiltelefon (sædvanligvis placeret på telefonens bagside) over NFC-mærket () på din printer.

Vent et par sekunder, mens telefonen opretter forbindelse til printereren.

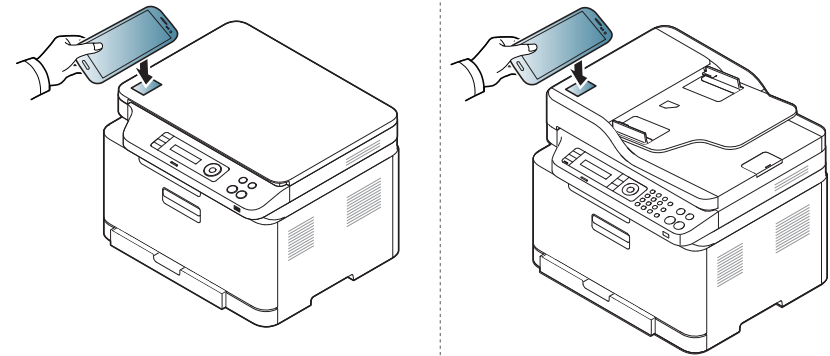

- På visse mobiltelefoner findes NFC-antennen ikke på telefonens bagside. Kontroller placeringen af NFC-antennen på mobiltelefonen, inden du starter.
- Hvis der vises en fejlmeddelelse om et ændret PIN-nummer, skal du angive et ændret PIN-nummer og trykke på OK. Følg vejledningen på skærmen for at opdatere PIN-nummeret.

5

Printeren starter udskrivningen.

Brug af NFC-funktionen

Scanning

- 1 Kontrollér, at funktionerne NFC og Wi-Fi Direct er aktiverede på din mobiltelefon, og at Wi-Fi Direct-funktionen er aktiveret på din printer (se "Indstilling af Wi-Fi Direct til mobil udskrivning" på side 34).
- 2 Placer NFC-antennen på din mobiltelefon (sædvanligvis placeret på telefonens bagside) over NFC-mærket () på din printer.

Vent et par sekunder, inden Samsung Mobile Print-appen starter.

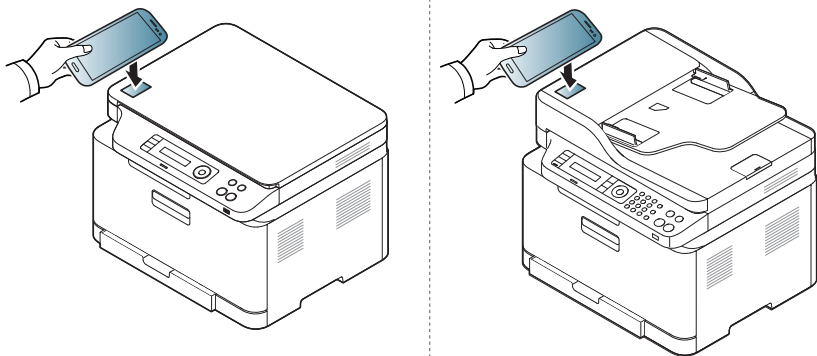

- På visse mobiltelefoner findes NFC-antennen ikke på telefonens bagside. Kontroller placeringen af NFC-antennen på mobiltelefonen, inden du starter.
- Hvis der vises en fejlmeddelelse om et ændret PIN-nummer, skal du angive et ændret PIN-nummer og trykke på OK. Følg vejledningen på skærmen for at opdatere PIN-nummeret.
- Hvis du ikke har app'en Samsung Mobile Print installeret på din mobiltelefon, opretter den automatisk forbindelse til siden, hvor du kan hente app'en Samsung Mobile Print. Hent app'en, og prøv igen.

- 3 Vælg scanningstilstand.
- 4 Anbring et enkelt dokument med forsiden nedad på glaspladen, eller ilæg dokumenterne med forsiden opad i dokumentføderen (se "Placering af originaler" på side 49).

Ret om nødvendigt scannerindstillingerne ved at trykke på .

Brug af NFC-funktionen

- 5 Placer NFC-antennen på din mobiltelefon (sædvanligvis placeret på telefonens bagside) over NFC-mærket () på din printer.

Vent et par sekunder, mens telefonen opretter forbindelse til printeren.

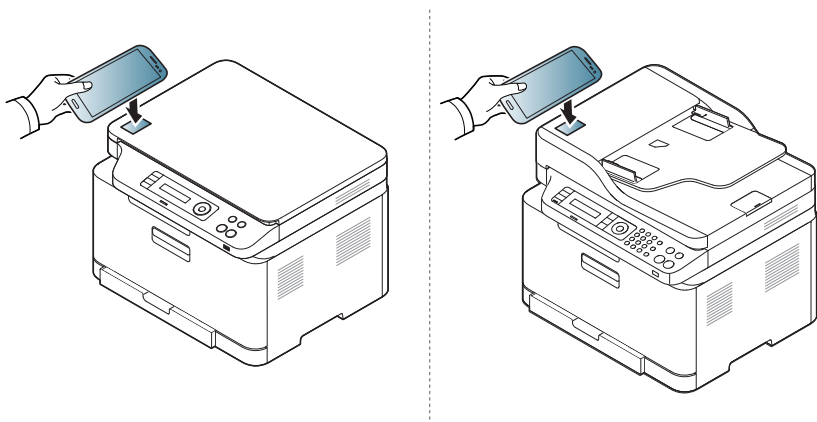

- På visse mobiltelefoner findes NFC-antennen ikke på telefonens bagside. Kontroller placeringen af NFC-antennen på mobiltelefonen, inden du starter.
- Hvis der vises en fejlmeddelelse om et ændret PIN-nummer, skal du angive et ændret PIN-nummer og trykke på OK. Følg vejledningen på skærmen for at opdatere PIN-nummeret.

- 6 Printeren begynder at scanne indholdet.
De scannede data gemmes på mobiltelefonen.



Hvis du ønsker at fortsætte scanningen, skal du følge instruktionerne på app-skærmen.

Afsendelse af fax

- 1 Kontroller, at NFC-funktionen og Wi-Fi Direct-funktionen er aktiveret på din mobilenhed, og at Wi-Fi Direct-funktionen er aktiveret på din printer (se "Indstilling af Wi-Fi Direct til mobil udskrivning" på side 34).
- 2 Anbring NFC-mærke på din mobilenhed (sædvanligvis placeret på mobilenhedens bagside) over NFC-mærket () på din printer.
Vent et par sekunder, inden **Samsung Mobile Print**-appen starter.

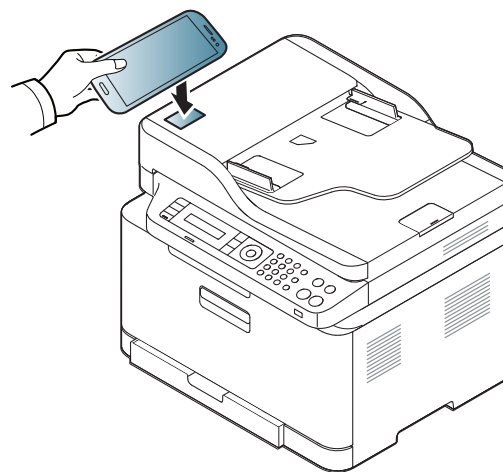

Brug af NFC-funktionen



- På visse mobilenheder er NFC-mærket ikke placeret på mobilenhedens bagside. Kontroller placeringen af NFC-antennen på mobilenheden, inden du starter.
- Hvis der vises en fejlmeddelelse om et ændret PIN-nummer, skal du angive et ændret PIN-nummer og trykke på **OK**. Følg vejledningen på skærmen for at opdatere PIN-nummeret.
- Hvis du ikke har app'en **Samsung Mobile Print** installeret på din mobilenhed, opretter den automatisk forbindelse til siden, hvor du kan hente app'en **Samsung Mobile Print**. Hent app'en, og prøv igen.

3 Vælg faxtilstand.

4 Vælg det indhold, du vil faxe.

Hvis det er nødvendigt, angiv faxnummer, og ret faxindstillingerne

ved at trykke på .

5 Anbring NFC-mærke på din mobilenhed (sædvanligvis placeret på mobilenhedens bagside) over NFC-mærket () på din printer.

Vent et par sekunder, mens mobilenheden opretter forbindelse til printereren.

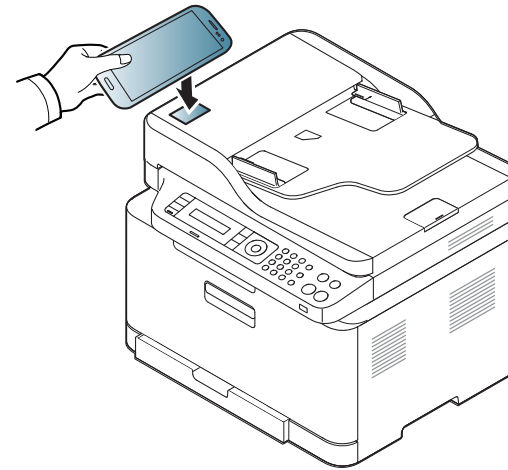

- På visse mobilenheder er NFC-mærket ikke placeret på mobilenhedens bagside. Kontroller placeringen af NFC-antennen på mobilenheden, inden du starter.
- Hvis der vises en fejlmeddelelse om et ændret PIN-nummer, skal du angive et ændret PIN-nummer og trykke på **OK**. Følg vejledningen på skærmen for at opdatere PIN-nummeret.

6 Printereren begynder at faxe indholdet.

Brug af NFC-funktionen

Registrering af Google Cloud Print

- 1 Kontroller, at NFC-funktionen og Wi-Fi Direct-funktionen er aktiveret på din mobilenhed, og at Wi-Fi Direct-funktionen er aktiveret på din printer.
- 2 Anbring NFC-mærke på din mobilenhed (sædvanligvis placeret på mobilenhedens bagside) over NFC-mærket () på din printer.
Vent et par sekunder, mens **Samsung Mobile Print**-appen starter.

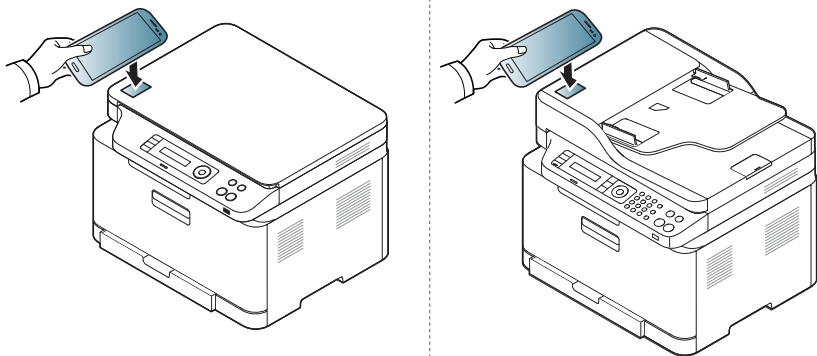

- På visse mobilenheder er NFC-mærket ikke placeret på mobilenhedens bagside. Kontroller placeringen af NFC-antennen på mobilenheden, inden du starter.
- Hvis der vises en fejlmeddelelse om et ændret PIN-nummer, skal du angive et ændret PIN-nummer og trykke på **OK**. Følg vejledningen på skærmen for at opdatere PIN-nummeret.
- Hvis du ikke har app'en **Samsung Mobile Print** installeret på din mobilenhed, opretter den automatisk forbindelse til siden, hvor du kan hente app'en **Samsung Mobile Print**. Hent app'en, og prøv igen.

- 3 Vælg enhedens statusikon.
- 4 Vælg **Google Cloud Print > Register Google Cloud Printer**.

Brug af NFC-funktionen

- 5 Anbring NFC-mærke på din mobilenhed (sædvanligvis placeret på mobilenhedens bagside) over NFC-mærket () på din printer.

Vent et par sekunder, mens mobilenheden opretter forbindelse til printeren.

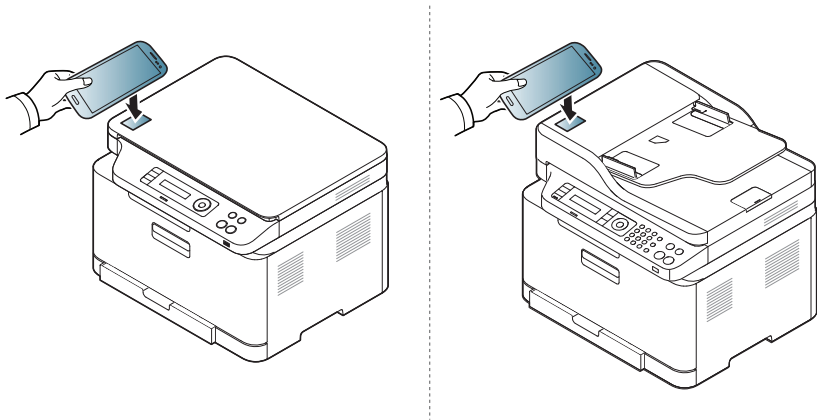

- På visse mobilenheder er NFC-mærket ikke placeret på mobilenhedens bagside. Kontroller placeringen af NFC-antennen på mobilenheden, inden du starter.
- Hvis der vises en fejlmeddelelse om et ændret PIN-nummer, skal du angive et ændret PIN-nummer og trykke på **OK**. Følg vejledningen på skærmen for at opdatere PIN-nummeret.

- 6 Bekræft din printer i pop op-vinduet.
Nu er din printer registreret i tjenesten Google Cloud Print™



Kun Mopria-certificerede maskiner kan anvende funktionen Mopria. Se efter, om der er et Mopria-certificeringslogo på den kasse, maskinen blev leveret i.



Mopria™ Print Service er en mobil tjeneste til udskrivning der udvider mulighederne for at udskrive fra en hvilken som helst Android-telefon eller -tablet (Android version 4.4 eller nyere). Med denne tjeneste kan man oprette forbindelse til og udskrive med enhver Mopria-certificeret printer, der er tilsluttet det samme netværk som din mobilenhed, uden behov for yderligere opsætning. Mange oprindelige Android-apps, deriblandt Chrome, Gmail, Gallery, Drive og Quickoffice, understøtter udskrivning.

Sådan indstilles maskinen til Mopria-udskrivning

Bonjour(mDNS) og IPP-protokoller er et krav på din maskine, hvis du vil benytte **Mopria** funktionen. Udfør følgende for at aktivere **Mopria**-funktionaliteten.

- 1 Sørg for at maskinen er tilsluttet netværket.
- 2 Åbn en webbrowser på computer (Internet Explorer, Safari eller Firefox) og skriv IP-adressen på maskinen i adresselinjen. Tryk derefter på Enter.

For eksempel:

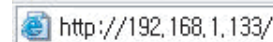

- 3 Klik på **Login** øverst til højre på SyncThru™ Web Service-webstedet.
- 4 Indtast **ID** og **Password**.



Hvis du ønsker at oprette en ny bruger eller ændre adgangskoden, se "Brug af SyncThru™ Web Service" på side 123.

- 5 Når vinduet SyncThru™ Web Service åbnes, skal du klikke på **Settings > Network Settings > Standard TCP/IP, LPR, IPP > IPP**. Vælg derefter **Enable**.
- 6 Klik **Settings > Network Settings > mDNS**. Vælg derefter **Enable**.
- 7 Klik **Security > System Security > Feature Management > Mopria**. Vælg derefter **Enable**.

Indstilling af Mopria på mobilenheden

Hvis du ikke har appen **Mopria Print Service** installeret på din mobilenhed, skal du gå til app-butikken (Play Store, App Store) på din mobile enhed, søge efter **Mopria Print Service**, downloade app'en og installere den.

- 1 I menuen **Settings** på din Android-enhed, skal du trykke på **Printing**.



Placeringen af denne indstilling varierer alt afhængigt af hvilken enhed der er tale om. Hvis du ikke kan finde indstillingen **Printing**, kan du se brugermanualen for din mobilenhed.

- 2 Under **Print Services** skal du trykke på **Mopria Print Service**.
- 3 Tryk på skyderen **On/Off** for at aktivere **Mopria Print Service**.

Udskrivning via Mopria

For at udskrive via Mopria fra en Android-enhed:

- 1 Åbn e-mailen, fotoet, websiden eller dokumentet, som du vil udskrive.
- 2 Tryk på **Udskriv** på menuen i appen.
- 3 Vælg **din printer**, og konfigurér derefter udskriftindstillingerne.
- 4 Berør **Udskriv** igen for at udskrive dokumentet.



Annullere et udskriftsjob: Vælg og slet dokumentet fra udskriftskøen i **Meddelelseslinjen**.

AirPrint



Kun AirPrint-certificerede maskiner kan anvende funktionen AirPrint. Se efter, om der er et AirPrint-certificeringsmærkat på den kasse, maskinen blev leveret i.



AirPrint gør dig i stand til trådløst at printe fra en iPhone, iPad eller iPod touch, der kører den nyeste version af iOS.

Konfiguration af AirPrint

Bonjour(mDNS) og IPP-protokoller er et krav på din maskine, hvis du vil benytte **AirPrint**-funktionen. Du kan slå **AirPrint**-funktionen til på en af følgende måder.

- 1 Kontrollér at maskinen er tilsluttet netværket.
- 2 Start en webbrowser, f.eks. Internet Explorer, Safari eller Firefox, og angiv maskinens nye IP-adresse.

For eksempel:



- 3 Klik på **Login** øverst til højre på SyncThru™ Web Service-webstedet.

- 4 Hvis det er første gang, du logger på **SyncThru™ Web Service**, skal du logge ind som en administrator. Angiv standard-**id** og **Password** nedenfor. Det anbefales, at du ændrer standardadgangskoden af sikkerhedsmæssige årsager.

•**ID:** admin

•**Password:** sec00000

- 5 Når vinduet **Embedded Web Service** åbner, skal du klikke på **Settings > Network Settings**.

- 6 Klik på **Raw TCP/IP, LPR, IPP** eller **mDNS**.

Du kan aktivere IPP-protokollen eller mDNS-protokollen.

Udskrivning via AirPrint

Som eksempel giver iPad manualen følgende instruktioner:

- 1 Åbn e-mailen, fotoet, websiden eller dokumentet, som du vil udskrive.
- 2 Rør handlingsikonet ().
- 3 Vælg **navnet på din printerdriver** og sæt menuen til opsætning.
- 4 Rør knappen **Udskriv**. Udskriv den valgte fil.



Annuller udskriftsjobbet: Hvis du vil annullere udskriftsjobbet eller have vist oversigt over udskriften, skal du klikke på printercenterikonet () i multitasking-området. Du kan klikke på annuller i printercenteret.

Samsung Cloud Print

Samsung Cloud Print er en gratis cloud-tjeneste som gør det muligt for dig at udskrive eller scanne fra din smartphone eller tablet til din printer eller MFP. Efter installation af app'en Samsung Cloud Print kan du registrere dig i tjenesten Samsung Cloud Print ved blot at anvende dit mobilnummer til godkendelse. Der kræves intet andet kontologin, selv om du kan linke app'en til din Samsung-konto, hvis du ønsker det.



Hvis du trykker på knappen () fra app'en Samsung Cloud Print kan din mobile enhed og printer eller MFP parres vha. QR-kode eller ved manuel indtastning af dens MAC-adresse. Når de er parret, kan du udskrive eller scanne hvor som helst fra.

Registrering af din printer til Samsung Cloud-

Registrering fra webbrowser



Kontrollér, at printeren er tændt og har forbindelse til et traditionelt eller trådløst netværk, der har adgang til internettet.

- 1 Åbn webbrowseren.
 - 2 Skriv printerens IP-adresse i adressefeltet, og tryk på Enter, eller klik på **Kør**.
 - 3 Klik på **Login** øverst til højre på SyncThru™ Web Service-webstedet.
 - 4 Hvis det er første gang, du logger på **SyncThru™ Web Service**, skal du logge ind som en administrator. Angiv standard-id og **Password** nedenfor. Det anbefales, at du ændrer standardadgangskoden af sikkerhedsmæssige årsager.
 - ID: **admin**
 - Adgangskode: **sec00000**
-  Hvis du ønsker at oprette en ny bruger eller ændre adgangskoden, se "Fanen Security" på side 124.
- 5 Når vinduet **SyncThru™ Web Service** åbner, skal du klikke på **Settings > Network Settings > Samsung Cloud Print**.
 - 6 Aktivér protokollen Samsung Cloud Print.
 - 7 Nu er din printer registreret i tjenesten Samsung Cloud Print.

Samsung Cloud Print

Udskrift med Samsung Cloud Print



Kontrollér, at printeren er tændt og har forbindelse til et traditionelt eller trådløst netværk, der har adgang til internettet.

Registrering af en printer fra et program på en mobil enhed

De følgende trin er eksempler på brug af app'en **Samsung Cloud Print** fra en Android mobiltelefon.

- 1 Åbn app'en **Samsung Cloud Print**.



Hvis app'en **Samsung Cloud Print** ikke er installeret på din mobiltelefon, skal du gå til app-butikken (Samsung Apps, Play Store, App Store) på din mobile enhed, og blot søge efter og downloade app'en, og forsøge igen.

- 2 Tryk på knappen () fra app'en Samsung Cloud Print.
- 3 Din mobile enhed og printer eller MFP kan parres via NFC, QR-kode eller manuel indtastning af dens MAC-adresse.

Udskrivning fra et program på en mobilenhed

De følgende trin er eksempler på brug af app'en **Samsung Cloud Print** fra en Android mobiltelefon.

- 1 Åbn app'en **Samsung Cloud Print**.





Hvis app'en **Samsung Cloud Print** ikke er installeret på din mobiltelefon, skal du gå til app-butikken (Samsung Apps, Play Store, App Store) på din mobile enhed, og blot søge efter og downloade app'en, og forsøge igen.

- 2 Tryk på knappen for kontrol af indstillinger på det dokument, du gerne vil udskrive.
- 3 Angiv evt. udskrivningsindstillingerne.
- 4 Tryk på **Send Job**.

Scanning og afsendelse til Samsung Cloud Print

Du kan scanne et billede, og de scannede data vil blive gemt i **Samsung Cloud Print**.

Samsung Cloud Print

- 1 Anbring et enkelt dokument med forsiden nedad på glaspladen, eller ilæg dokumenterne med forsiden opad i dokumentføderen (se "Placering af originaler" på side 49).
- 2 Tryk på  (scan) på kontrolpanelet.
- 3 Tryk på **Samsung Cloud**.
- 4 Indtast modtagerens landekode og telefonnummer.
- 5 Angiv oplysninger om afsenderen.
- 6 Tryk på knappen  (**Start**) for at scanne og lagre filen i samsung cloud server.



Hvis brugeren ikke er registreret i **Samsung Cloud Print** vises der et bekræftelsesvindue. Vælg et arbejde, der er under udførelse, eller ej.

Google Cloud Print™

Google Cloud Print™ er en tjeneste, der giver dig mulighed for at udskrive til en printer ved hjælp af din smartphone, tablet eller en hvilken som helst anden enhed, der har forbindelse til internettet. Du skal blot registrere din Google-konto på printeren, og så er du klar til at bruge tjenesten Google Cloud Print. Du kan udskrive dit dokument eller din e-mail med Chrome OS, en Chrome-browser eller et Gmail™-/Google Docs™-program på din mobilenhed, så du ikke behøver at installere printerdriveren på mobilenheden. På Google-webstedet (<http://support.google.com/cloudprint>) kan du finde flere oplysninger om Google Cloud Print.

Registrering af din Google-konto på printeren



- Kontrollér, at printeren er tændt og har forbindelse til et traditionelt eller trådløst netværk, der har adgang til internettet.
- Du skal oprette din Google-konto i forvejen.

- 1 Åbn Chrome-browseren.
- 2 Besøg www.google.com.
- 3 Log på Google-webstedet med din Gmail-adresse.
- 4 Skriv printerens IP-adresse i adressefeltet, og tryk på Enter, eller klik på **Kør**.

- 5 Klik på **Login** øverst til højre på SyncThru™ Web Service-webstedet.
- 6 Hvis det er første gang, du logger på **SyncThru™ Web Service**, skal du logge ind som en administrator. Angiv standard-**id** og **Password** nedenfor. Det anbefales, at du ændrer standardadgangskoden af sikkerhedsmæssige årsager.
 - ID: admin**
 - Adgangskode: sec00000**



Hvis der bruges en proxyserver i netværksmiljøet, skal du konfigurere proxyens IP- og portnummer fra **Settings > Network Settings > Google Cloud Print > Proxy Setting**. Kontakt udbyderen af din netværkstjeneste eller netværksadministratoren for at få flere oplysninger.

- 7 Når vinduet **SyncThru™ Web Service** åbnes, skal du klikke på **Settings > Network Settings > Google Cloud Print**.
- 8 Angiv navnet på og en beskrivelse af printeren.
- 9 Klik på **Register**.
Pop op-bekræftelsesvinduet vises.

Google Cloud Print™



Hvis du angiver, at browseren skal blokere pop op-vinduer, vises bekræftelsesvinduet ikke. Tillad, at der vises pop op-vinduer på webstedet.

10 Klik på **Finish printer registration**.

11 Klik på **Manage your printers**.

Nu er din printer registreret i tjenesten Google Cloud Print. Google Cloud Print-aktiverede enheder vises på listen.

Udskrivning med Google Cloud Print™

Udskrivningsproceduren varierer, afhængigt af det program eller den enhed, du bruger. Du kan se listen over de programmer, der understøtter tjenesten Google Cloud Print.



Kontrollér, at printeren er tændt og har forbindelse til et traditionelt eller trådløst netværk, der har adgang til internettet.

Udskrivning fra et program på en mobilenhed

Følgende trin er et eksempel på brug af app'en Google Docs fra en Android-mobiltelefon.

1 Installer applikationen Cloud Print på din mobilenhed.



Hvis du ikke har applikationen, kan du hente den fra applikationslageret, f.eks. Android Market eller App Store.

- 2** Åbn applikationen Google Docs fra din mobilenhed.
- 3** Tryk på indstillingsknappen  for det dokument, du vil udskrive.
- 4** Tryk på sendeknappen .
- 5** Tryk på knappen Cloud Print .
- 6** Angiv evt. udskrivningsindstillingerne.
- 7** Tryk på **Click here to Print**.

Udskrivning fra Chrome-browseren

Følgende trin er et eksempel på brug af Chrome-browseren.

- 1 Kør Chrome.
- 2 Åbn det dokument eller den e-mail, du vil udskrive.
- 3 Klik på ikonet med skruenøglen  øverst til højre i browseren.
- 4 Klik på **Udskriv**. Der vises en ny fane til udskrivning.
- 5 Vælg **Print with Google Cloud Print**.
- 6 Klik på knappen **Udskriv**.



3. Menuer med nyttige indstillinger

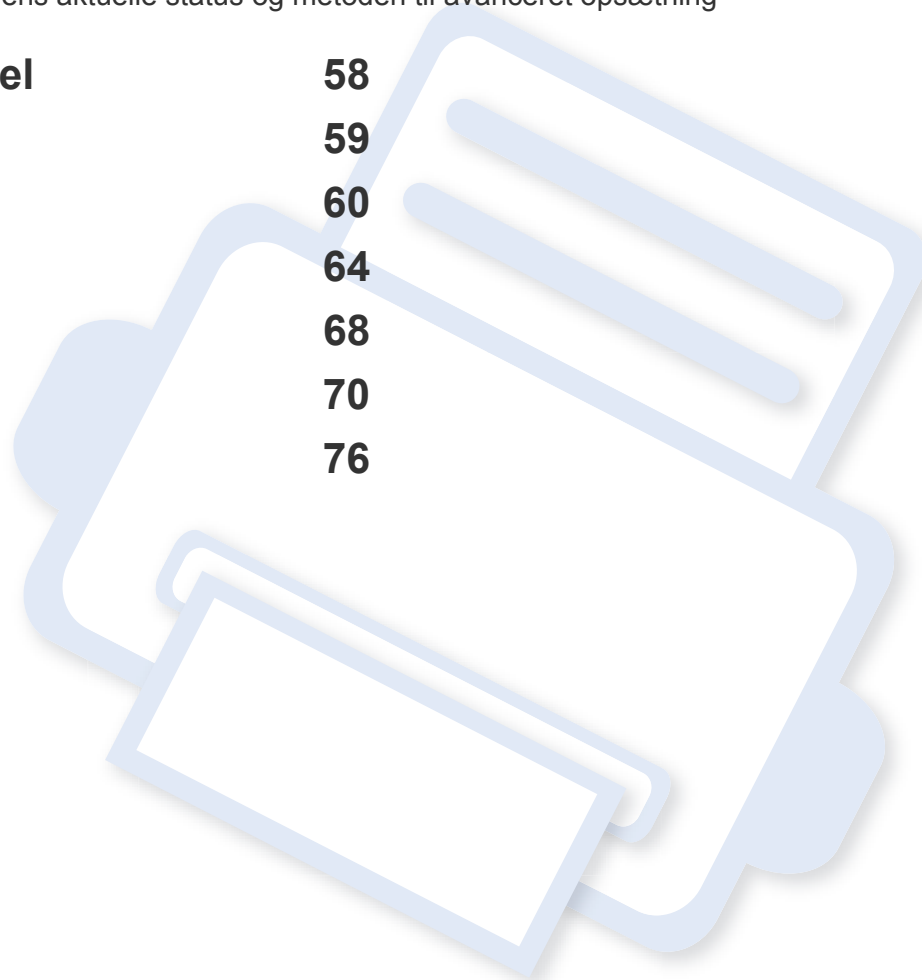

I dette kapitel beskrives det, hvordan du får vist maskinens aktuelle status og metoden til avanceret opsætning af maskinen.

• Før du begynder at læse et kapitel	58
• Udskriv	59
• Kopiere	60
• Fax	64
• Scanning	68
• Systemkonfiguration	70
• Netværkskonfiguration	76



Før du begynder at læse et kapitel

I dette kapitel forklares alle de funktioner, der er tilgængelige for modeller i denne serie, så brugerne nemmere kan forstå dem. Du kan kontrollere de tilgængelige funktioner for hver model i Grundlæggende vejledning (se "Menuoversigt" på side 33). I det følgende er der tip til, hvordan du kan bruge dette kapitel

- Fra kontrolpanelet kan du få adgang til forskellige menuer til klargøring af maskinen eller betjening af maskinens funktioner. Du kan få adgang til menuerne ved at trykke på  (**Menu**).
- Nogle menuer vises muligvis ikke i displayet, afhængigt af indstillinger eller modeller. De menuer, der ikke er vist, er ikke relevante for maskinen.
- Denne funktion er ikke tilgængelig på modeller uden  (**Menu**) på kontrolpanelet (se "Oversigt over kontrolpanelet" på side 23).
- Visse menunavne kan være forskellige fra din maskine, afhængigt af maskinens tilbehør eller model.

Udskriv



Nogle menuer vises muligvis ikke i displayet, afhængigt af indstillinger eller modeller. De menuer, der ikke er vist, er uden relevans for maskinen (se "Menuoversigt" på side 33).

Sådan ændrer du menuindstillingerne:

- Tryk på  (**Menu**) > **Afdrukinst.** på kontrolpanelet.

Emne	Beskrivelse
Afdrukstand	Vælger den retning som oplysningerne udskrives i på en side.
Kopier	Du kan indtaste det ønskede antal kopier på taltastaturet.
Opløsning	Angiver antallet af punkter pr. tomme (dpi). Jo højere indstilling, desto skarpere bliver de udskrevne tegn og den udskrevne grafik.
Trapping	Reducerer det hvide mellemrum, der opstår som følge af forkert justerede farvekanaler, når der udskrives i farver. Desuden overtrykkes sort tekst på andre farver.

Emne	Beskrivelse
Scherm	Påvirker farveudskriftens opløsning og skarphed. <ul style="list-style-type: none">Forbedret: I denne tilstand genereres udskrifter med skarptegnet tekst og udjævnede grafik-/fotoobjekter på siden.Detaljeret: I denne tilstand genereres udskrifter med skarpe detaljer på hele siden.Normal: I denne tilstand genereres udskrifter med en jævn tone på hele siden.
Tekst wissen	Vælg denne indstilling for at udskrive tekster, der er lysere end et almindeligt dokument.
Auto CR	Giver dig mulighed for at tilføje den nødvendige vognretur efter hvert linjeskift, hvilket er nyttigt for UNIX- eller DOS-brugere.
Emulatie	Indstiller emuleringstypen og -indstillingen.
Kantudvidelse	Det giver brugeren mulighed for at forbedre skarpheden for tekst og grafik, så læsbarheden forbedres.
Moerkhed	Du kan justere mørkhedsgraden. Med denne funktion kan mørke billeder udskrives til lysere billeder eller omvendt.
Spring tom ovr	Giver dig mulighed for at tilføje et tomt ark eller trykt skilleark mellem transparenterne.

Kopiere

Kopifunktion



Nogle menuer vises muligvis ikke i displayet, afhængigt af indstillinger eller modeller. De menuer, der ikke er vist, er uden relevans for maskinen (se "Menuoversigt" på side 33).

Sådan ændrer du menuindstillingerne:

Skift til kopieringstilstand, og tryk på  (**Menu**) > **Kopifunktion** på kontrolpanelet.





- **C48xW series:** Når indikatoren for knappen **Scan to** er slukket, er maskinen i kopieringstilstand.
- **C48xFN-/C48xFW series:** Tryk på  (kopi) på kontrolpanelet.

Emne	Beskrivelse
Oprindelig størrelse	Angiver billedformat.

Emne	Beskrivelse
Formindsk/forstør	Reducerer eller forstørrelser størrelsen på et kopieret billede (se "Formindsket eller forstørret kopi" på side 61).  Hvis maskinen er angivet til Eco-tilstand, er det ikke muligt at formindske og forstørre.
Moerkhed	Justerer lysstyrkeniveauet for at gøre en kopi lettere at læse, når originalen indeholder svage markeringer og mørke billeder (se "Mørkhed" på side 60)
Originaltype	Forbedrer kopikvaliteten ved at vælge dokumenttypen for det aktuelle kopijob (se "Original" på side 61)
Sortering	Indstil maskinen, så kopieringsjob sorteres. Hvis du f.eks. opretter 2 kopier af en original på 3 sider, udskrives der et komplet dokument på 3 sider efterfulgt af endnu et komplet dokument.
Layout	Juster layoutformatet, f.eks. normal, kopiere ID, 2/4-op.

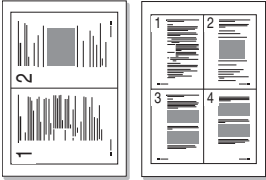
Kopiere

Emne	Beskrivelse
Layout > 2-op eller Layout > 4-op	<p>Reducerer størrelsen på de originale billeder og udskriver 2 eller 4 sider på ét ark papir.</p>  <p> Denne kopifunktion er kun tilgængelig, når du lægger originaler i dokumentføderen.</p>
Layout > ID-kopi	<p>Udskriver den ene side af originalen på den øverste halvdel af papiret og den anden side på den nederste halvdel uden at formindske originalens størrelse. Denne funktion er velegnet til kopiering af små originaler, som f.eks. visitkort.</p>

Emne	Beskrivelse
Juster bgrd..	<p>Udskriver et billede uden baggrund. Denne kopifunktion fjerner baggrundsfarven og kan være praktisk, når du f.eks. kopierer en avis eller et katalog med farvet baggrund.</p> <ul style="list-style-type: none">• Fra: Bruger ikke denne funktion.• Auto: Optimerer baggrunden.• Forb.niveau 1~2: Jo højere tallet er, jo mere livagtig er baggrunden.• Sletniveau 1~4: Jo højere tallet er, jo lysere er baggrunden.

Kopiere

Kopikonfig.



Nogle menuer vises muligvis ikke i displayet, afhængigt af indstillinger eller modeller. De menuer, der ikke er vist, er uden relevans for maskinen (se "Menuoversigt" på side 33).

Sådan ændrer du menuindstillingerne:

Skift til kopieringstilstand, og tryk på  (**Menu**) > **Kopikonfiguration** på kontrolpanelet.



- **C48xW series:** Når indikatoren for knappen **Scan to** er slukket, er maskinen i kopieringstilstand.
- **C48xFN-/C48xFW series:** Tryk på  (kopi) på kontrolpanelet.

Emne	Beskrivelse
Skift standard	Nulstiller værdien eller indstillingen til printerens standard, da den blev pakket ud.
Skift standard > Oprindelig størrelse	Forbedrer kopikvaliteten ved at vælge dokumentstørrelsen for det aktuelle kopijob.
Skift standard > Kopier	Du kan indtaste det ønskede antal kopier på taltastaturet.

Emne

Beskrivelse

Skift standard > Sortering

Indstil maskinen, så kopieringsjob sorteres. Hvis du f.eks. opretter 2 kopier af en original på 3 sider, udskrives der et komplet dokument på 3 sider efterfulgt af endnu et komplet dokument.

- **Til:** Udskriver i sæt, der svarer til rækkefølgen på originalerne.

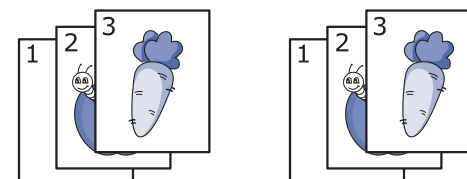

- **Fra:** Udskriver individuelle sider sorteret i stakke.

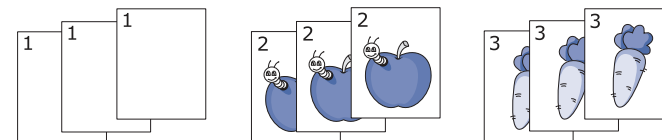

Skift standard > Formindsk/forstør

Reducerer eller forstørrelser størrelsen på et kopieret billede (se "Formindsket eller forstørret kopi" på side 61).



Hvis maskinen er indstillet til Eco-tilstand, er funktionerne til reduktion og forstørrelse ikke tilgængelige.

Kopiere



Emne	Beskrivelse
Skift standard > Mørkhed	Justerer lysstyrkeniveauet for at gøre en kopi lettere at læse, når originalen indeholder svage markeringer og mørke billeder (se "Mørkhed" på side 60)
Skift standard > Originaltype	Forbedrer kopikvaliteten ved at vælge dokumenttypen for det aktuelle kopijob (se "Original" på side 61)

Faxfunktion





Nogle menuer vises muligvis ikke i displayet, afhængigt af indstillinger eller modeller. De menuer, der ikke er vist, er ikke relevante for maskinen (se "Menuoversigt" på side 33).

Sådan ændrer du menuindstillingerne:

- Tryk på  (fax) >  (Menu) > **Faxfunktion** på kontrolpanelet.

Emne	Beskrivelse
Moerkhed	Justerer lysstyrkeniveauet for at scanne en kopi, der er lettere at læse, når originalen indeholder svage markeringer og mørke billeder (se "Moerkhed" på side 68).
Opløsning	Standardindstillingerne for dokumenter giver et godt resultat, når der anvendes almindelige tekstbaserede originaler. Men hvis du sender originaler, som er af dårlig kvalitet eller indeholder billeder, kan du opnå en bedre faxkvalitet ved at justere opløsningen (se "Opløsning" på side 68).
Oprindelig størrelse	Angiver billedformat.

Emne	Beskrivelse
Multiafsend.	Sender en fax til flere destinationer (se "Afsendelse af en fax til flere destinationer" på side 66).  Du kan ikke sende en farvefax ved hjælp af denne funktion.
Forsinket afsendelse	Indstiller din maskine til at sende en fax på et senere tidspunkt, hvor du ikke er til stede (se "Udskydelse af en faxtransmission" på side 108).  Du kan ikke sende en farvefax ved hjælp af denne funktion.
Videresend	Videresender den sendte fax til en anden destination. Se "Videresendelse af en sendt fax til en anden destination" på side 109.
Videresend modtaget	Videresender den modtagne fax til en anden destination. Hvis du er væk fra kontoret, men skal modtage faxen, kan denne funktion være nyttig. Se "Videresendelse af en modtaget fax" på side 109.



Emne	Beskrivelse
Veilige ontvangst	Gemmer den modtagne fax i hukommelsen uden at udskrive. Hvis du vil udskrive modtagne dokumenter, skal du indtaste adgangskoden. Du kan forhindre de faxer, du modtager, i være tilgængelige for uautoriserede personer (se "Modtagelse i sikker modtagetilstand" på side 113).
Taak annulleren	Annullerer det udskudte faxjob, der er gemt i hukommelsen (se "Annullering af et reserveret faxjob" på side 109).

Afsend.konfig.



Nogle menuer vises muligvis ikke i displayet, afhængigt af indstillinger eller modeller. De menuer, der ikke er vist, er ikke relevante for maskinen (se "Menuoversigt" på side 33).

Sådan ændrer du menuindstillingerne:

- Tryk på  (fax) >  (**Menu**) > **Faxkonfig.** > **Verzenden** på kontrolpanelet.

Emne	Beskrivelse
Aantal kiespogingen	Indstiller antallet af genopkaldsforsøg. Hvis du indtaster 0, ringer maskinen ikke op igen.
Tijd tussen kiespogingen	Indstiller tidsintervallet før automatisk genopkald.
Kengetal kiezen	Angiver et præfiks på op til fem cifre. Maskinen vil så kalde dette opkaldspræfiks op først, inden der kaldes op til et automatisk opkaldsnummer. Dette er nyttigt, hvis du skal have adgang til en PABX-omstilling.
ECM-modus	Sender faxer ved hjælp af ECM-tilstand (error correction mode) for at sikre, at faxerne sendes gnidningsløst uden fejl. Det kan tage længere tid.
Faxbevestiging	Indstiller maskinen til at udskrive en rapport, uanset om en faxtransmission blev fuldført eller ej. Hvis du vælger Bij fout , udskriver maskinen kun en rapport, når en transmission ikke lykkes.
Modemsnelheid	Vælg den ønskede maksimumhastighed for modemmet, hvis telefonlinjen ikke kan bevare en højere modemhastighed.

Fax



Emne	Beskrivelse
Image-TCR	Udskriver en transmissionsrapport med et minimeret billede af den sendte fax's første side.
Kiesmodus	Indstiller opkaldstilstanden til enten Tone eller Puls. Denne indstilling er ikke tilgængelig i alle lande.

Modtagelseskonfig.



Nogle menuer vises muligvis ikke i displayet, afhængigt af indstillinger eller modeller. De menuer, der ikke er vist, er ikke relevante for maskinen (se "Menuoversigt" på side 33).

Sådan ændrer du menuindstillingerne:

- Tryk på  (fax) >  (**Menu**) > **Faxkonfig.** > **Ontvangen** på kontrolpanelet.

Emne	Beskrivelse
Ontvangstmodus	Vælger faxens standardmodtagetilstand.
Aantal keer overgaan	Angiver, hvor mange gange maskinen skal ringe, før den besvarer et indgående opkald.



Emne	Beskrivelse
Skriv mod.navn	Udskriver automatisk sidetal samt dato og klokkeslæt for modtagelsen nederst på hver side af en modtaget fax.
Mod. startkode	Starter faxmodtagelsen fra en lokaltelefon, der er sat i EXT-stikket bag på maskinen. Hvis du tager lokaltelefonen og kan høre faxtoner, skal du indtaste koden. Fabriksindstillingen er *9*.
Automatisch verkleinen	Formindsker automatisk en indgående faxside, så den passer til størrelsen på det papir, der er lagt i maskinen.
Grootte van weg te laten gebied	Kasserer en bestemt længde fra slutningen af den modtagne fax.
Instelling ongewenste faxen	Blokerer uønskede faxer, som du har gemt i hukommelsen som junkfaxnumre. Denne indstilling er ikke tilgængelig i alle lande.
DRPD-modus	Sætter en bruger i stand til at besvare opkald fra flere forskellige telefonnumre via en enkelt telefonlinje. Du kan du indstille maskinen, så den registrerer de forskellige ringemønstre fra hvert nummer. Denne indstilling er ikke tilgængelig i alle lande (se "Modtagelse af faxer i DRPD-tilstand" på side 112).

En anden konfiguration



Nogle menuer vises muligvis ikke i displayet, afhængigt af indstillinger eller modeller. De menuer, der ikke er vist, er ikke relevante for maskinen (se "Menuoversigt" på side 33).

Sådan ændrer du menuindstillingerne:

- Tryk på  (fax) >  (**Menu**) > **Faxkonfig.** på kontrolpanelet.

Emne	Beskrivelse
Skift standard	Nulstiller værdien eller indstillingen til printerens standard, da den blev pakket ud.
Smart Fax Diag	Smart Fax Diag -funktionen optimerer indstillingerne for din faxlinje.
Manel TX/RX	Hvis du angiver denne indstilling til Til , får du mulighed for at sende og modtage og fax, mens linjen er optaget. Du kan vælge at sende og modtage en fax, enten ved at tage lokaltelefonen og trykke på knappen Start eller ved at trykke på knappen On Hook Dial og derefter på knappen Start .

Scanning

Scanningsfunktion



Nogle menuer vises muligvis ikke i displayet, afhængigt af indstillinger eller modeller. De menuer, der ikke er vist, er uden relevans for maskinen (se "Menuoversigt" på side 33).

Sådan ændrer du menuindstillingerne:

Skift til scannetilstand, og tryk på  (**Menu**) > **Scannerfunk.** på kontrolpanelet.



- **C48xW series:** Når indikatoren for knappen **Scan to** er tændt, er maskinen i scanningstilstand.

- **C48xFN-/C48xFW series:** Tryk på  (scan) på kontrolpanelet.

Emne	Beskrivelse
USB-funktion	Indstiller scanningsdestinationen til en USB-enhed. Du scanner originalerne og gemmer det scannede billede på en USB-enhed.

Emne	Beskrivelse
<ul style="list-style-type: none">• USB-funktion > Oprindelig størrelse• E-mailfunktion > Oprindelig størrelse• Samsung Cloud > Oprindelig størrelse	Angiver billedformat.
<ul style="list-style-type: none">• USB-funktion > Originaltype• E-mailfunktion > Originaltype• Samsung Cloud > Originaltype	Angiver originaldokumentets type.
<ul style="list-style-type: none">• USB-funktion > Opløsning• E-mailfunktion > Opløsning• Samsung Cloud > Opløsning	Angiver billedopløsningen.
<ul style="list-style-type: none">• USB-funktion > Kleurenmodus• E-mailfunktion > Kleurenmodus• Samsung Cloud > Kleurenmodus	Angiver farvetilstanden.
<ul style="list-style-type: none">• USB-funktion > Moerkhed• E-mailfunktion > Moerkhed• Samsung Cloud > Moerkhed	Justerer lysstyrkeniveauet for at scanne.
USB-funktion > Bestandsindeling	Angiver det filformat, som billedet skal gemmes i. Hvis du vælger JPEG, TIFF, PDF eller XPS, kan du vælge at scanne flere sider.

Scanning

Scanningsopsætning



Nogle menuer vises muligvis ikke i displayet, afhængigt af indstillinger eller modeller. De menuer, der ikke er vist, er ikke relevante for maskinen (se "Menuoversigt" på side 33).

Sådan ændrer du menuindstillingerne:

Skift til scannetilstand, og tryk på  (**Menu**) > **Scannerkonfig.** på kontrolpanelet.



- **C48xW series:** Når indikatoren for knappen **Scan to** er tændt, er maskinen i scanningstilstand.
- **C48xFN-/C48xFW series:** Tryk på  (scan) på kontrolpanelet.

Emne	Beskrivelse
Skift standard	Nulstiller værdien eller indstillingen til printerens standard, da den blev pakket ud.
Skift standard > USB-standard	Nulstiller indstillingen for USB-scanning til printerens standard, da den blev pakket ud.
Skift standard > E-mailstandard	Nulstiller indstillingen for E-mailscanning til printerens standard, da den blev pakket ud.

Emne	Beskrivelse
Skift standard > Samsung Cloud	Nulstiller indstillingen for Samsung Cloud -scanning til printerens standard, da den blev pakket ud.

Systemkonfiguration

Maskinkonfig.





Nogle menuer vises muligvis ikke i displayet, afhængigt af indstillinger eller modeller. De menuer, der ikke er vist, er uden relevans for maskinen (se "Menuoversigt" på side 33).

Sådan ændrer du menuindstillingerne:

- Tryk på  (**Menu**) > **Systeeminst.** > **Apparaatinst.** på kontrolpanelet.

Emne	Beskrivelse
Apparaat-id	Indstiller maskinens ID, som udskrives øverst på hver faxside, du sender.
Faxnummer	Indstiller faxnummer, som udskrives øverst på hver faxside, du sender.
Datum en tid	Indstiller dato og klokkeslæt.
Klokmodus	Vælger tidsformat til visning af klokkeslæt - 12 timer eller 24 timer.
Taal	Indstiller visningssproget i kontrolpanelets display.
Standardmodus	Indstiller standardstatus.

Emne	Beskrivelse
Energiebesparing	Angiver, hvor længe maskinen skal vente, før strømsparetilstanden aktiveres. Når maskinen ikke modtager data i et længere tidsrum, reduceres strømforbruget automatisk.
Autom. uitsch.	Slår automatisk strømmen fra, når maskinen har været i dvaletilstand i den periode, der er angivet i Autom. uitsch. > Til > Time-out.  <ul style="list-style-type: none">Denne indstilling vises kun i C48x-/C48xW series.For at tænde maskinen igen skal du trykke på knappen  (Power/Wake Up) på kontrolpanelet (sørg for at hovedafbryderen er slået til).Hvis du kører printerdriveren eller Samsung Easy Printer Manager, forlænges tiden automatisk.Funktionen Autom. uitsch. er slået fra hvis maskinen er sluttet til et trådløst eller kabelbundet netværk eller arbejder på et udskriftjob.

Systemkonfiguration

Emne	Beskrivelse
Ontw.gebeurt.	<p>Du kan indstille den tilstand, der skal til for at vække maskinen fra dvaletilstand.</p> <ul style="list-style-type: none">• Til: Maskinen vækkes fra dvaletilstand i følgende tilfælde:<ul style="list-style-type: none">- Hvis du trykker på en knap- Hvis du åbner eller lukker papirbakken- Hvis du lægger papir i dokumentføderen• Fra: Maskinen vækkes kun fra dvaletilstand, når der er trykkes på en knap på kontrolpanelet.
Time-out syst.	<p>Indstiller det tidsrum, hvori maskinen husker tidligere anvendte kopiindstillinger. Efter timeout gendanner maskinen standardkopiindstillingerne.</p>
Time-out taak	<p>Angiver, hvor længe printeren skal vente, før den udskriver den sidste side i et udskriftsjob, der ikke ender med en kommando om at udskrive siden.</p>
Hoejdetilpas.	<p>Optimer udskriftskvaliteten på baggrund af maskinens højde over havet.</p>
Relatieve luchtvochtigheid	<p>Optimerer udskriftskvaliteten i forhold til den omgivende luftfugtighed.</p>

Emne	Beskrivelse
Aut. doorgaan	<p>Angiv, om maskinen skal fortsætte med at udskrive, hvis den registrerer papir, som ikke svarer til papirindstillingen.</p> <ul style="list-style-type: none">• Fra: Hvis der opstår en papiruverensst., venter maskinen, indtil du lægger det rigtige papir i.• Na 0 sec: Selv hvis der opstår uoverensstemmelse mellem papirindstillingerne og papiret i bakken, fortsætter maskinen med at udskrive.• Na 30 sec: Hvis der opstår uoverensstemmelse mellem papirindstillingerne og papiret i bakken, vises der en fejlmeddelelse. Maskinen venter i ca. 30 sekunder, hvorefter den automatisk sletter meddelelsen og fortsætter udskrivningen.
Papirerstatn.	<p>Udskifter automatisk printerdriverens papirstørrelse for at forhindre uoverensstemmelse mellem Letter og A4. Hvis du f.eks. har A4-papir i bakken, men du indstiller papirstørrelsen til Letter i printerdriveren, udskriver maskinen på A4-papir og omvendt.</p>

Systemkonfiguration

Emne	Beskrivelse
Eco-instel.	<p>Giver dig mulighed for at spare udskrivningsressourcer og foretage miljøvenlig udskrivning.</p> <ul style="list-style-type: none">• Standardmodus: Vælg, om du vil slå Eco-tilstand til eller fra. <div style="border: 1px solid #ccc; padding: 5px; margin: 10px 0;"><p> Geforceerd aan (Tændt-styrke): Slår Eco-tilstand til med adgangskode. Hvis en bruger vil slå Eco-tilstand til/fra, skal vedkommende indtaste adgangskoden.</p></div> <ul style="list-style-type: none">• Vaelg midl.: Vælger den eco-skabelon, som er indstillet fra SyncThru™ Web Service.

Papirkonfig.

 Nogle menuer vises muligvis ikke i displayet, afhængigt af indstillinger eller modeller. De menuer, der ikke er vist, er ikke relevante for maskinen (se "Menuoversigt" på side 33).

Sådan ændrer du menuindstillingerne:

- Tryk på  (**Menu**) > **Systeminst.** > **Papierinstelling** på kontrolpanelet.

Emne	Beskrivelse
Papierformat	Indstiller papirstørrelsen til A4, Letter eller andre papirstørrelser i overensstemmelse med dine krav.
Papiertype	Vælger papirtypen for hver bakke.
Marge	Indstiller margenerne til dokumentet.

Systemkonfiguration

Lyd/lydstyrke





Nogle menuer vises muligvis ikke i displayet, afhængigt af indstillinger eller modeller. De menuer, der ikke er vist, er uden relevans for maskinen (se "Menuoversigt" på side 33).

Sådan ændrer du menuindstillingerne:

- Tryk på  (Menu) > **Systeeminst.** > **Geluid/Volume** på kontrolpanelet.

Emne	Beskrivelse
Toetsgeluid	Slår tastelyden til eller fra. Når denne indstilling er angivet til Til, høres der en lyd, hver gang der trykkes på en tast.
Alarmsignaal	Slår alarmerne til eller fra. Når denne indstilling er Til, lyder der et alarmsignal, når der opstår en fejl, eller når en faxkommunikation afsluttes.

Emne	Beskrivelse
Luidspreker	<p>Slår lydene fra telefonlinjen via højttaleren til eller fra, f.eks. en klartone eller en faxtone. Når denne indstilling er Komm., hvilket vil sige, at højttaleren er slået til, indtil den eksterne maskine svarer.</p> <p> Du kan justere indstillingen af lydstyrken ved hjælp af On Hook Dial. Du kan kun justere lydstyrken i højttaleren, når der er forbindelse til telefonlinjen.</p> <ol style="list-style-type: none">Tryk på  (fax) på kontrolpanelet.Klik på On Hook Dial. Der lyder en klartone fra højttaleren.Tryk på pilene, indtil du hører den lydstyrke, du vil bruge.Tryk på On Hook Dial for at gemme ændringen og vende tilbage til klar-tilstand.
Ringelyd	Justerer lydstyrken for ringesignalet. Til ringestyrken kan du vælge mellem Fra, Lav, Med og Høj.

Systemkonfiguration

Rapport



Nogle menuer vises muligvis ikke i displayet, afhængigt af indstillinger eller modeller. De menuer, der ikke er vist, er uden relevans for maskinen (se "Menuoversigt" på side 33).

Sådan ændrer du menuindstillingerne:

- Tryk på  (Menu) > **Systeeminst.** > **Rapport** på kontrolpanelet.

Emne	Beskrivelse
Configuratie	Udskriver en rapport om maskinens overordnede konfiguration.
Info verbruiksartikelen	Udskriver en side med oplysninger om forbrugsstoffer.
Demopagina	Udskriver en testside for at undersøge, om maskinen fungerer korrekt.
Adresboek	Udskriver alle de faxnumre, der aktuelt er gemt i maskinens hukommelse.

Emne	Beskrivelse
Faxbevestiging	Udskriver en transmissionsrapport, der indeholder faxnummeret, antallet af sider, jobbets varighed, den benyttede kommunikationstilstand og kommunikationsresultatet for et faxjob. Du kan indstille din maskine til automatisk at udskrive en rapport, der bekræfter transmissionen, efter hvert faxjob.
E-mail verzonden	Udskriv for at kontrollere transmissionsstatus over Scan til e-mail-jobbet.
Fax verzonden	Udskriver oplysninger om nyligt sendte faxer.
Fax ontvangen	Udskriver oplysninger om nyligt modtagne faxer.
Geplande taken	Udskriver den dokumentliste, der til enhver tid er gemt til udskudt faxtransmission, sammen med starttidspunktet og handlingstypen.
Junkfax	Udskriver de faxnumre, der er angivet som uønskede faxnumre (junkfax).
PCL-tek.	Udskriv for at se PCL-skrifttypelisten.
PS-lettertype	Print for at se PS skrifttypeliste
Netv.konfig.	Udskriver oplysninger om maskinens netværksforbindelse og konfiguration.
Gebruiksteller	Udskriver en brugsside. Forbrugssiden indeholder til samlede antal udskrevne sider.

Systemkonfiguration

Vedligehold.



Nogle menuer vises muligvis ikke i displayet, afhængigt af indstillinger eller modeller. De menuer, der ikke er vist, er ikke relevante for maskinen (se "Menuoversigt" på side 33).

Sådan ændrer du menuindstillingerne:

- Tryk på  (**Menu**) > **Systeeminst.** > **Onderhoud** på kontrolpanelet.

Emne	Beskrivelse
RYD tom medd.	Når tonerpatronen er tom, vises denne indstilling. Du kan fjerne den tomme meddelelse.
Gebr.duur art.	Viser indikatorerne for forbrugsstoffer (se "Overvåge forbrugsstoffer" på side 89).

Emne	Beskrivelse
Billedstyring	Giver dig mulighed for at justere farveindstillingen, f.eks. kontrastniveau, farveregistrering, farvedensitet osv. <ul style="list-style-type: none">Aangepaste kleur: justerer kontrast, farve for farve.Standaard: optimerer farver automatisk.Dichtheid afdrukken: giver dig mulighed for manuelt at justere farvekontrasten for hver patron. Det anbefales at benytte indstillingen Standard for at opnå den bedste farve kvalitet.
Serienummer	Viser maskinens serienummer. Når du tilkalder service eller registrerer dig som bruger på Samsung-webstedet, kan du finde dette.
Adv. lav toner	Tilpasser det niveau, hvor der underrettes om lavt tonerniveau eller tom toner (se "Indstille advarsel om lavt tonerniveau" på side 90).
Bildeenh bn lg	Tilpasser det niveau, hvor der underrettes om lavt niveau i billedenheden.

Netværkskonfiguration





Nogle menuer vises muligvis ikke i displayet, afhængigt af indstillinger eller modeller. De menuer, der ikke er vist, er ikke relevante for maskinen (se "Menuoversigt" på side 33).

- Tryk på  (**Menu**) > **Netværk** på kontrolpanelet.

Indstilling	Beskrivelse
TCP/IP (IPv4)	Vælger den korrekte protokol og konfigurerer parametre for at bruge netværksmiljøet.  Der kan indstilles mange parametre. Hvis du ikke er sikker, skal du lade parametrene være eller kontakte netværksadministratoren.
TCP/IP (IPv6)	Vælg denne indstilling for bruge netværksmiljøet ved hjælp af IPv6 (se "IPv6-konfiguration" på side 18).
Ethernet	Konfigurer netværkets overførselshastighed og aktive port.
Wi-Fi	Vælger denne indstilling for at bruge Wi-Fi-netværket.
Ryd indstill.er	Nulstiller netværksindstillingerne til standardværdierne. (Computeren skal genstartes.)
Netv.konfig.	Denne liste viser oplysninger om maskinens netværksforbindelse og konfiguration.

Indstilling	Beskrivelse
Protokolstyr.	Du kan aktivere eller deaktivere følgende protokoller. <ul style="list-style-type: none">HTTP: Du kan angive, hvorvidt du vil benytte SyncThru™ Web Service.  Sluk og tænd for strømmen, når du har ændret denne indstilling.
	<ul style="list-style-type: none">WINS: Du kan konfigurere WINS-serveren. WINS (Windows Internet Name Service) bruges i Windows-operativsystemet.  Sluk og tænd for strømmen, når du har ændret denne indstilling.

Netværkskonfiguration

Indstilling	Beskrivelse
Protokolstyr.	<ul style="list-style-type: none">• SNMPv1/v2: Du skal aktivere denne indstilling for at bruge protokollen SNMP V1/V2. Administratorer kan bruge SNMP til at overvåge og administrere maskiner på netværket.• UPnP(SSDP): Du skal aktivere denne indstilling for at bruge protokollen UPnP(SSDP). <div data-bbox="358 560 1079 715"> Sluk og tænd for strømmen, når du har ændret denne indstilling.</div> <ul style="list-style-type: none">• mDNS: Du skal aktivere denne indstilling for at bruge protokollen MDNS (Multicast Domain Name System).• SetIP: Du skal aktivere denne indstilling for at bruge protokollen SetIP.• SLP: Du kan konfigurere indstillinger for SLP (Service Location Protocol). Denne protokol tillader, at værtsprogrammer søger efter tjenester på et lokalnetværk uden tidligere konfiguration. <div data-bbox="358 1161 1079 1316"> Sluk og tænd for strømmen, når du har ændret denne indstilling.</div>



4. Specielle funktioner

I dette kapitel beskrives de specielle funktioner til kopiering, scanning, faxning og udskrivning.

• Højdejustering	79
• Indtastning af forskellige tegn	80
• Konfiguration af faxadressebog	82
• Udskrivningsfunktioner	85
• Scanningsfunktioner	98
• Faxfunktioner	106



- Procedurene i dette kapitel er hovedsageligt baseret på Windows 7.
- For nogle modeller kan det være nødvendigt at trykke på **OK** for at navigere til menuer på lavere niveauer.

Højdejustering

Udskriftskvaliteten påvirkes af det atmosfæriske tryk, som bestemmes af maskinens højde over havoverfladen. I det følgende beskrives det, hvordan du indstiller maskinen, så du får den bedste udskriftskvalitet.

Før du angiver højdeindstillingen, skal du finde den højde, du er i.

- **Normal:** 0 ~ 1.000 m (3.280 fod)
- **Hoog 1 :** 1.000 m (3.280 fod) ~ 2.000 m (6.561 fod)
- **Hoog 2:** 2.000 m (6.561 fod) ~ 3.000 m (9.842 fod)
- **Hoog 3:** 3.000 m (9,842 fod) ~ 4.000 m (13,123 fod)
- **Hoog 4:** 4.000 m (13.123 fod) ~ 5.000 m (16.404 fod)

Du kan angive højdeværdien fra **Enhedsindstillinger** i programmet Samsung Easy Printer Manager.



- Hvis din maskine er tilsluttet lokalt, kan du indstille maskinens indstilling fra **Samsung Easy Printer Manager > Avanceret indstilling > Enhedsindstillinger** (se "Brug af Samsung Easy Printer Manager" på side 126).
- Hvis din maskine er tilsluttet til netværket, kan du indstille maskinens indstilling fra **SyncThru™ Web Service > fanen Settings > Machine Settings** (se "Brug af SyncThru™ Web Service" på side 123).
- Du kan også indstille højden under **Systeminst.** på maskinens display (se "Maskinens grundlæggende indstillinger" på side 37).

Indtastning af forskellige tegn



Kun C48xFN-/C48xFW series (se "Oversigt over kontrolpanelet" på side 23).

Når du udfører forskellige opgaver, skal du muligvis skrive navne og numre. Når du f.eks. sætter maskinen op, skal du angive dit eget eller firmaets navn og faxnummeret. Når du gemmer faxnumre eller e-mail-adresser i hukommelsen, kan du evt. også angive de tilsvarende navne.

Indtastning af alfanumeriske tegn

Tryk på knappen, indtil det rigtige bogstav vises i displayet. Hvis du f.eks. vil indtaste bogstavet O, skal du trykke på 6, der er knappen med MNO. Hver gang du trykker på 6, viser displayet et nyt bogstav M, N, O, m, n, o og til sidst 6. Se "Bogstaver og tal på taltastaturet" på side 80 for at finde det bogstav, du vil indtaste.



- Du kan indsætte et mellemrum ved at trykke på 1 to gange.
- Hvis du vil slette det sidste ciffer eller tegn, skal du trykke på venstre venstre/højre pileknop eller op-/nedpil.

Bogstaver og tal på taltastaturet



- Særlige tegnsæt kan være forskellige fra din maskine, afhængigt af maskinens tilbehør eller model.
- Afhængigt af det job, du udfører, vises nogle af følgende tastværdier muligvis ikke.

Tast	Tildelte tal, bogstaver og tegn
1	@ / . ' 1
2	A B C a b c 2
3	D E F d e f 3
4	G H I g h i 4
5	J K L j k l 5
6	M N O m n o 6
7	P Q R S p q r s 7
8	T U V t u v 8
9	W X Y Z w x y z 9
0	& + - , 0

Indtastning af forskellige tegn

Tast	Tildelte tal, bogstaver og tegn
*	* % ^ _ ~ ! # \$ () [] (Disse symboler er tilgængelige, når du har angivet netværksgodkendelse)
#	# = ? " : { } < > ; (Disse symboler er tilgængelige, når du har angivet netværksgodkendelse)



Konfiguration af faxadressebog



Kun C48xFN-/C48xFW series (se "Oversigt over kontrolpanelet" på side 23).

Du kan oprette et hurtignummer med de faxnumre, du oftest bruger, via SyncThru™ Web Service og derefter angive faxnumre hurtigt og nemt ved at indtaste de placeringsnummer, faxnumrene har fået tildelt i adressekartoteket.

Registrering af et hurtigopkaldsnummer

- 1 Vælg  (fax) >  (**Address Book**) > **Ny&Rediger** > **Snelkiesnummer** på kontrolpanelet.
- 2 Indtast et hurtigopkaldsnummer, og tryk på **OK**.





Hvis det hurtigopkaldsnummer, du vælger, allerede er i brug, vises meddelelsen i displayet, så du kan ændre det. Hvis du vil begynde forfra med et andet hurtigopkaldsnummer, skal du trykke på  (**Back**).

- 3 Indtast det ønskede navn, og tryk på **OK**.
- 4 Indtast det ønskede faxnummer, og tryk på **OK**.
- 5 Tryk på knappen  (**Stop/Clear**) for at vende tilbage til klar-tilstand.



Brug af hurtigopkaldsnumre

Når du bliver bedt om at indtaste et destinationsnummer, mens du er ved at sende en fax, skal du indtaste det hurtigopkaldsnummer, som du gemte det ønskede faxnummer under.



- Hvis hurtigopkaldsnummeret er på ét ciffer (0-9), skal du trykke på den tilsvarende taltast på taltastaturet og holde den nede i over to sekunder.
- Hvis hurtigopkaldsnummeret er på to eller tre cifre, skal du trykke på tasten eller tasterne med det eller de første cifre og derefter holde tasten med det sidste ciffer nede i over to sekunder.
- Du kan udskrive adressekartotekslisten ved at vælge  (fax) >  (**Address Book**) > **Afdrukken**.



Redigering af hurtigopkaldsnumre

- 1 Vælg  (fax) >  (**Address Book**) > **Ny&Rediger** > **Snelkiesnummer** på kontrolpanelet.
- 2 Indtast det hurtigopkaldsnummer, du vil redigere, og tryk på **OK**.
- 3 Ret navnet, og tryk på **OK**.

Konfiguration af faxadressebog

- 4 Ret faxnummeret, og tryk på **OK**.
- 5 Tryk på  (**Stop/Clear**) for at vende tilbage til klar-tilstand.

Registrering af et gruppeopkaldsnummer

- 1 Vælg  (fax) >  (**Address Book**) > **Ny&Rediger** > **Gruppeopkald** på kontrolpanelet.
- 2 Indtast et gruppeopkaldsnummer, og tryk på **OK**.





Hvis det hurtigopkaldsnummer, du vælger, allerede er i brug, vises meddelelsen i displayet, så du kan ændre det. Hvis du vil begynde forfra med et andet hurtigopkaldsnummer, skal du trykke på  (**Back**).

- 3 Søg ved at indtaste de første bogstaver i det hurtigopkaldsnavn, der skal anbringes i gruppen.
- 4 Vælg det ønskede navn og nummer, og tryk på **OK**.
- 5 Vælg **Ja**, når **Tilfoej?** vises.
- 6 Gentag trin 3, hvis du vil tilføje andre hurtigopkaldsnumre til gruppen.

- 7 Når du er færdig, skal du vælge **Nee**, når **Et andet nr.?** vises og trykker på **OK**.
- 8 Tryk på  (**Stop/Clear**) for at vende tilbage til klar-tilstand.



Redigering af gruppeopkaldsnumre

- 1 Vælg  (fax) >  (**Address Book**) > **Ny&Rediger** > **Gruppeopkald** på kontrolpanelet.
- 2 Indtast det gruppeopkaldsnummer, du vil redigere, og tryk derefter på **OK**.
- 3 Indtast et nyt hurtigopkaldsnummer, der skal tilføjes, og tryk på **OK**, hvorefter **Tilfoej?** vises.
Indtast et hurtigopkaldsnummer, der er gemt i gruppen, og tryk på **OK**, hvorefter **Verwijderd** vises.
- 4 Tryk på **OK** for at tilføje eller slette nummeret.
- 5 Gentag trin 3 for at tilføje eller slette flere numre.
- 6 Vælg **Nee** ved **Et andet nr.?**, og tryk på **OK**.
- 7 Tryk på  (**Stop/Clear**) for at vende tilbage til klar-tilstand.

Konfiguration af faxadressebog

Søgning efter en adresse i adressekartoteket



Du kan søge efter et nummer i hukommelsen på to måder. Du kan enten søge sekventielt fra A til Z, eller du kan søge ved at indtaste de første bogstaver i det navn, der hører til nummeret.

- 1 Vælg  (fax) >  (**Address Book**) > **Soeg&Ring op** > **Snelkiesnummer** eller **Gruppeopkald** på kontrolpanelet.
- 2 Indtast **Alles** eller **ID**, og tryk på **OK**.
- 3 Tryk på navnet og nummeret eller på den knap på piletasterne, som har det bogstav, du vil søge på.

Hvis du fx vil finde navnet "MOBILE", skal du trykke på knappen **6**, der er tildelt bogstaverne "MNO."
- 4 Tryk på  (**Stop/Clear**) for at vende tilbage til klar-tilstand.

Udskriver adressebog

Du kan kontrollere indstillingerne for  (**Address Book**) ved at udskrive en liste.

- 1 Vælg  (fax) >  (**Address Book**) > **Aftrukken** på kontrolpanelet.
- 2 Klik på **OK**.

Maskinen begynder at udskrive.

Udskrivningsfunktioner



- Til grundlæggende funktioner henvises der til Grundlæggende vejledning (se "Grundlæggende udskrivning" på side 53).
- Denne funktion er muligvis ikke tilgængelig, afhængigt af model og valgfrie elementer (se "Funktioner pr. model" på side 6).

Ændring af standardindstillingerne for udskrivning

- 1** Klik på menuen **Start** i Windows.
 - I Windows 8 skal du under **Charms(Amuletter)** vælge **Søg > Indstillinger**.
- 2** I Windows XP Service Pack 3/Server 2003 skal du vælge **Printere og faxenheder**.
 - I Windows Server 2008/Vista skal du vælge **Kontrolpanel > Hardware og lyd > Printere**.
 - I Windows Server 2008 R2 skal du vælge **Kontrolpanel > Hardware > Enheder og printere**.
 - I Windows 7/8 skal du vælge **Kontrolpanel > Enheder og printere**.
- 3** Højreklik på maskinen.

- 4** I Windows XP Service Pack 3/Server 2003/Server 2008/Vista skal du vælge **Udskriftsindstillinger**.

I Windows 7/8 eller Windows Server 2008 R2 skal du vælge **Udskriftsindstillinger** i genvejsmenuerne.



Hvis **Udskriftsindstillinger** har et ►, kan du vælge andre printerdrivere, der er tilsluttet den valgte printer.

- 5** Rediger indstillingerne under de enkelte faner.

- 6** Tryk på **OK**.



Hvis du vil ændre indstillingerne for hvert udskriftjobbet, skal du ændre dem i **Udskriftsindstillinger**.

Udskrivningsfunktioner

Indstilling af maskinen til standardmaskine

- 1 Klik på menuen **Start** i Windows.
 - I Windows 8 skal du under **Charms(Amuletter)** vælge **Søg > Indstillinger**.
- 2 I Windows XP Service Pack 3/Server 2003 skal du vælge **Printere og faxenheder**.
 - I Windows Server 2008/Vista skal du vælge **Kontrolpanel > Hardware og lyd > Printere**.
 - I Windows Server 2008 R2 skal du vælge **Kontrolpanel > Hardware > Enheder og printere**.
 - I Windows 7/8 skal du vælge **Kontrolpanel > Enheder og printere**.
- 3 Vælg din maskine.
- 4 Højreklik på maskinen, og vælg **Benyt som standardprinter**.



I Windows 7 eller Windows Server 2008 R2 kan du vælge andre printerdrivere, der er forbundet med den valgte printer, hvis der er en **Benyt som standardprinter** ud for Benyt som standardprinter.

Brug af avancerede udskrivningsfunktioner



XPS-printerdriver: bruges til udskrivning af XPS-filformatet.

- Se "Funktioner pr. model" på side 6.
- XPS-printerdriveren kan kun installeres på Windows Vista-operativsystemet eller nyere.
- Til modeller, hvor der medfølger XPS-driver fra Samsungs websted <http://www.samsung.com> > find dit produkt > Support eller hentninger.

Udskrivning til en fil (PRN)

Du kan få brug for at gemme udskriftsdataene som en fil.

Udskrivningsfunktioner

- 1 Marker feltet **Skriv til fil** i vinduet **Udskriv**.

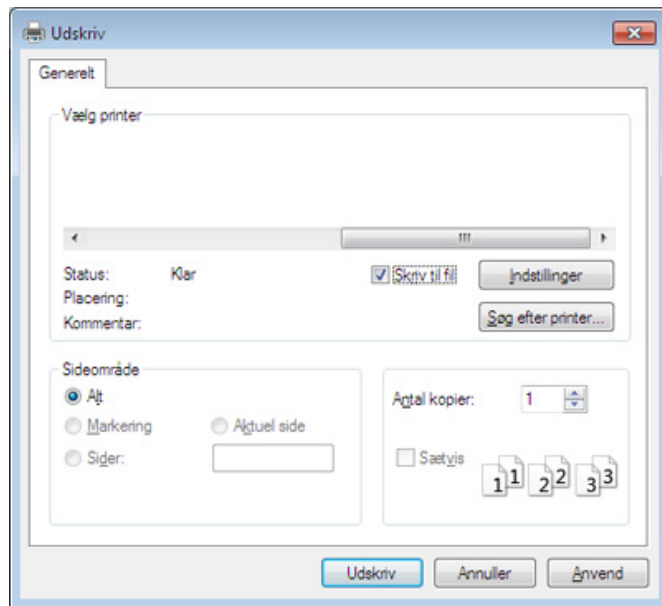

- 2 Klik på **Udskriv**.
- 3 Skriv destinationsstien og filnavnet, og klik derefter på **OK**.
For eksempel **c:\Temp\filnavn**.



Hvis du kun skriver filnavnet, gemmes filen automatisk i **Dokumenter**, **Documents and Settings** eller **Brugere**. Afhængigt af dit operativsystem og programmet, du bruger, ser den gemte mappe muligvis anderledes ud.

Udskrivningsfunktioner



Beskrivelse af de specielle udskrivningsfunktioner

Du kan bruge avancerede udskrivningsfunktioner, når du bruger maskinen.





Hvis du vil udnytte udskrivningsfunktionerne i printerdriveren, skal du klikke på **Egenskaber** eller **Indstillinger** i programmets vindue **Udskriv** for at ændre udskriftsindstillingerne. Det maskinnavn, der vises i vinduet med printeregenskaber, kan være anderledes, afhængigt af hvilken maskine du bruger.



- Nogle menuer vises muligvis ikke i displayet, afhængigt af indstillinger eller modeller. De menuer, der ikke er vist, er ikke relevante for maskinen.
- Vælg menuen **Hjælp**, eller klik på knappen  fra vinduet, eller tryk på **F1** på dit tastatur, og klik på en indstilling, du gerne vil vide mere om (se "Brug af Hjælp" på side 57).

Emne	Beskrivelse
Flere sider pr. ark 	Vælger det antal sider, som du vil udskrive på ét enkelt ark papir. Hvis du vil udskrive mere end én side pr. ark, reduceres sidernes størrelse, og de arrangeres i den rækkefølge, du angiver. Du kan udskrive op til 16 sider på samme papir.
Posterudskrivning 	Udskriver et enkeltsidet dokument på 4 (Poster 2x2), 9 (Poster 3x3) eller 16 (Poster 4x4) ark papir med det formål at sætte siderne sammen, så de udgør ét dokument af plakatstørrelse. Vælg værdien for Posteroverlappning . Angiv Posteroverlappning i millimeter eller tommer ved at klikke på alternativknappen øverst til højre under fanen Grundlæggende , så det bliver nemmere at sætte arkene sammen bagefter.

Udskrivningsfunktioner

Emne	Beskrivelse
<p data-bbox="53 392 376 427">Brochureudskrivning^a</p> 	<p data-bbox="412 272 2184 344">Udskriver dokumentet på begge sider af papiret og arrangerer siderne, så papiret efter udskrivningen kan foldes på midten og danne en brochure.</p> <div data-bbox="412 395 2190 727" style="background-color: #f0f0f0; padding: 10px;"><ul data-bbox="510 427 2184 683" style="list-style-type: none"><li data-bbox="510 427 2184 499">• Denne indstilling er kun tilgængelig, når du bruger PCL/SPL-printerdriveren. Denne indstilling er ikke tilgængelig, når du bruger XPS-driver.<li data-bbox="510 515 2184 587">• Indstillingen Brochureudskrivning er ikke tilgængelig for alle papirformater. Vælg den tilgængelige indstilling for papirstørrelse på fanen Papir for at se tilgængelige papirstørrelser.<li data-bbox="510 603 2184 683">• Hvis du vælger et papirformat, der ikke er tilgængeligt, annulleres denne indstilling automatisk. Vælg kun tilgængeligt papir (papir uden mærket  eller .</div>

Udskrivningsfunktioner

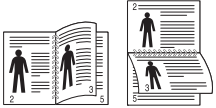
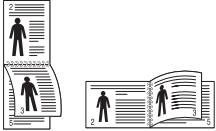
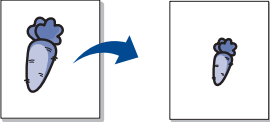
Emne	Beskrivelse
Dobbeltsidet udskrivning (manuel)	<p>Udskriv på begge sider af et ark papir (duplex). Før du udskriver, skal du angive udskriftsretningen.</p> <div data-bbox="414 354 2190 644" style="background-color: #f0f0f0; padding: 10px;"><ul style="list-style-type: none">• Denne indstilling er kun tilgængelig, når du bruger PCL/SPL-printerdriveren. Denne indstilling er ikke tilgængelig, når du bruger XPS-driver.• Hvis maskinen ikke har en duplexenhed, skal du fuldføre udskriftsjobbet manuelt. Maskinen udskriver først hver anden side af dokumentet. En meddelelse vises derefter på computeren.• Funktionen Spring tomme sider over fungerer ikke, når du vælger duplexfunktionen.</div> <ul style="list-style-type: none">• Ingen: Deaktiverer denne funktion.• Lang led: Denne indstilling er det layout, som normalt anvendes ved indbinding af bøger. <div data-bbox="452 788 667 896"></div> <ul style="list-style-type: none">• Kort led: Denne indstilling er det layout, som normalt anvendes i kalendere. <div data-bbox="452 983 667 1114"></div>
Papirindstillinger <div data-bbox="58 1219 327 1340"></div>	Ændrer størrelsen af et dokument, så det bliver større eller mindre på den udskrevne side, ved at angive med hvilken procent dokumentet skal forstørres eller formindskes.

Udskrivningsfunktioner

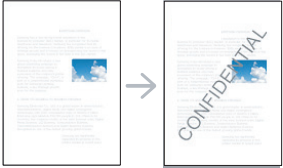
Emne	Beskrivelse
<p>Vandmærke</p> 	<p>Indstillingen Vandmærke giver dig mulighed for at udskrive tekst hen over et eksisterende dokument. Du bruger den f.eks., når du vil have "DRAFT" eller "CONFIDENTIAL" skrevet diagonalt hen over den første side eller på alle sider i et dokument med store grå bogstaver.</p> <ul style="list-style-type: none">• Sidehoved: Du kan tilføje den valgte tekst øverst til venstre, øverst i midten, eller øverst til højre.• Sidefod: Du kan tilføje den valgte tekst nederst til venstre, nederst i midten, eller nederst til højre.
<p>Vandmærke (Oprettelse af et vandmærke)</p>	<p>aDu kan ændre udskriftsindstillingerne for programmet ved at åbne Udskriftsindstillinger (se "Åbne udskriftsindstillinger" på side 55).</p> <p>bVælg Rediger... på rullelisten Vandmærke under fanen Avanceret.</p> <p>cSkriv vandmærketeksten i tekstfeltet Meddelelse i vandmærke. Du kan indtaste op til 256 tegn. Når afkrydsningsfeltet Kun på første side er markeret, udskrives vandmærket kun på den første side.</p> <p>dVælg indstillinger for vandmærket. Du kan vælge skrifttypenavn, typografi, størrelse og gråskalaniveau i afsnittet Skrifttypeegenskaber og angive vinklen på vandmærket i afsnittet Vandmærkejustering og -vinkel.</p> <p>eKlik på Tilføj for at tilføje et nyt vandmærke på listen Aktuelle vandmærker.</p> <p>fKlik på OK eller Udskriv, indtil vinduet Udskriv afsluttes, når du er færdig med at redigere.</p>
<p>Vandmærke (Redigering af et vandmærke)</p>	<p>aDu kan ændre udskriftsindstillingerne for programmet ved at åbne Udskriftsindstillinger (se "Åbne udskriftsindstillinger" på side 55).</p> <p>bKlik på fanen Avanceret og vælg Rediger... på rullelisten Vandmærke.</p> <p>cVælg det vandmærke, du vil redigere, på listen Aktuelle vandmærker. Nu kan du ændre vandmærkets tekst og øvrige indstillinger.</p> <p>dKlik på Opdater for at gemme ændringerne.</p> <p>eKlik på OK eller Udskriv, indtil du afslutter vinduet Udskriv.</p>

Udskrivningsfunktioner

Emne	Beskrivelse
Vandmærke (Sletning af et vandmærke)	<p>aHvis du vil ændre indstillingerne for udskrivning fra programmet, skal du åbne Udskriftsindstillinger.</p> <p>bKlik på fanen Avanceret og vælg Rediger... på rullelisten Vandmærke.</p> <p>cMarker det vandmærke, du vil slette, på listen Aktuelle vandmærker, og klik på Slet.</p> <p>dKlik på OK eller Udskriv, indtil du afslutter vinduet Udskriv.</p>
Overlay^a 	<p>Denne indstilling er kun tilgængelig, når du bruger PCL/SPL-printerdriveren (se "Software" på side 7).</p> <p>Et overlay er tekst og/eller grafik, der er gemt på computerens harddisk i et særligt filformat, og som kan udskrives på alle dokumenter. Overlays benyttes ofte i stedet for brevpapir. I stedet for at bruge fortrykt brevpapir kan du oprette et overlay, der indeholder præcis de samme oplysninger som dit brevpapir. Hvis du vil udskrive et brev med dit selskabs brevhoved, behøver du ikke at lægge fortrykt papir i maskinen: Udskriv blot brevhovedet som overlay på dokumentet.</p> <p>Hvis du vil benytte et sideoverlay, skal du oprette et nyt sideoverlay med dit logo eller billede.</p> <div data-bbox="414 790 2190 949" style="background-color: #f0f0f0; padding: 10px;"><ul style="list-style-type: none">• Overlayet skal have samme format som det dokument, du vil udskrive det på. Opret ikke et overlay med et vandmærke.• Overlayets opløsningsgrad skal være den samme som opløsningsgraden for det dokument, du vil udskrive overlayet på.</div>
Overlay^a (Oprettelse af et nyt sideoverlay)	<p>aOpret eller åbn et dokument med den tekst og/eller grafik, der skal bruges i det nye sideoverlay. Placer elementerne sådan, som du ønsker dem på det nye overlay.</p> <p>bHvis du vil gemme dokumentet som et overlay, skal du åbne Udskriftsindstillinger.</p> <p>cKlik på fanen Avanceret, og vælg Opret på rullelisten Overlay.</p> <p>dI vinduet Gem som skal du indtaste et navn på op til otte tegn i feltet Jobnavn. Vælg destinationsstien, hvis der er behov for det (standard er C:\Formover).</p> <p>eTryk på gem.</p> <p>fKlik på OK eller Udskriv, indtil du afslutter vinduet Udskriv. Klik på Ja, når du bliver bedt om at bekræfte sletningen.</p> <p>gFilen udskrives ikke. Den gemmes i stedet på computerens harddisk.</p>

Udskrivningsfunktioner

Emne	Beskrivelse
Overlay^a (Brug af et sideoverlay)	<p>aOpret eller åbn det dokument, du vil udskrive.</p> <p>bHvis du vil ændre indstillingerne for udskrivning fra programmet, skal du åbne Udskriftsindstillinger.</p> <p>cKlik på fanen Avanceret.</p> <p>dVælg Udskriv overlay fra rullelisten Overlay .</p> <p>eHvis overlay-filen du ønsker ikke vises i rullelisten Overlay-fil1 eller Overlay-fil2 skal du vælge Indlæs fra Overlayliste. Markér den overlayfil, du vil benytte.</p> <p>Hvis du har gemt den overlayfil, du vil bruge, i en ekstern kilde, kan du også indlæse filen fra vinduet Indlæs.</p> <p>Klik på Åbn, når du har markeret filen. Filen vises i feltet Overlayliste og er tilgængelig for udskrivning. Vælg overlayet i feltet Overlayliste.</p> <p>fMarkér om nødvendigt afkrydsningsfeltet Bekræft sideoverlay ved udskrivning. Hvis dette afkrydsningsfelt er markeret, vises der en meddelelsesboks, hver gang du sender et dokument til udskrivning, der beder dig bekræfte, at du ønsker at udskrive et overlay sammen med dokumentet.</p> <p>Hvis afkrydsningsfeltet ikke er markeret, og der er markeret et overlay, udskrives overlayet automatisk sammen med dokumentet.</p> <p>gKlik på OK eller Udskriv, indtil du afslutter vinduet Udskriv.</p> <p>Det valgte overlay udskrives på dokumentet.</p>
Overlay^a (Sletning af et sideoverlay)	<p>aKlik på fanen Avanceret i vinduet Printing Preferences.</p> <p>bVælg Rediger på rullelisten Tekst.</p> <p>cMarkér det overlay, du vil slette, i feltet Overlayliste.</p> <p>dKlik på Slet.</p> <p>eKlik på Ja, når du bliver bedt om at bekræfte sletningen.</p> <p>fKlik på OK eller Udskriv, indtil du afslutter vinduet Udskriv. Du kan slette sideoverlays, som du ikke længere bruger.</p>

a. Denne indstilling er ikke tilgængelig, når du bruger XPS-driver.

Udskrivningsfunktioner

Mac-udskrivning



Nogle funktioner er muligvis ikke tilgængelige afhængigt af modeller og indstillinger. Det betyder, at funktionerne ikke understøttes.

Sådan udskriver du et dokument

Når du udskriver fra en Mac, skal du kontrollere indstillingerne for printerdriveren i alle de programmer, du bruger. Følg trinene nedenfor for at udskrive fra Mac:

- 1 Åbn det dokument, du vil udskrive.
- 2 Åbn menuen **File**, og klik på **Page Setup** (**Document Setup** i nogle programmer).
- 3 Vælg papirstørrelse og -retning, skalering og andre indstillinger, og kontrollér, at maskinen er valgt. Tryk på **OK**.
- 4 Åbn menuen **File**, og klik på **Print**.
- 5 Vælg antal kopier, og angiv hvilke sider du vil udskrive.
- 6 Klik på **Print**.

Ændring af printerindstillinger

Du kan bruge avancerede udskrivningsfunktioner, når du bruger maskinen.

Åbn et program, og vælg **Print** i menuen **File**. Det maskinnavn, der vises i vinduet med printeregenskaber, kan være anderledes, afhængigt af hvilken maskine du bruger. Bortset fra navnet ligner printeregenskabsvinduet følgende.

Udskrivning af flere sider på et ark

Du kan udskrive mere end en side på et enkelt ark papir. Denne funktion giver dig mulighed for at udskrive kladder på en omkostningseffektiv måde.

- 1 Åbn et program, og vælg **Print** i menuen **File**.
- 2 Vælg **Layout** på rullelisten under **Orientation**. Vælg det antal sider, du vil udskrive på et ark papir, på rullelisten **Pages per Sheet**.
- 3 Vælg de øvrige indstillinger, du vil benytte.
- 4 Klik på **Print**.
Maskinen udskriver derefter det valgte antal sider, som du vil udskrive, på ét ark papir.

Udskrivningsfunktioner

Udskrivning på begge sider af papiret



Nogle funktioner er muligvis ikke tilgængelige afhængigt af modeller og indstillinger. Det betyder, at funktionerne ikke understøttes (se "Variationsfunktion" på side 9).

Før du påbegynder en duplexudskrivning, skal du bestemme, i hvilken side det endelige dokument skal bindes sammen. Indbindingsindstillingerne er:

- **Long-Edge Binding:** Denne indstilling giver det konventionelle layout, der anvendes i bogbinding.
- **Short-Edge Binding:** Denne indstilling er den type, der oftest bruges til kalendere.

- 1 Vælg **Print** i menuen **File** i dit Mac-program.
- 2 Vælg **Layout** på rullelisten under **Orientation**.
- 3 Vælg en indbindingsretning under indstillingen **Two-Sided**.
- 4 Vælg de øvrige indstillinger, du vil benytte.
- 5 Klik på **Print**. Printerens udskriver nu på begge sider af papiret.



Hvis du udskriver mere end 2 kopier, bliver den første og anden kopi muligvis udskrevet på det samme ark papir. Undgå at udskrive på begge sider af papiret, når du udskriver mere end 1 kopi.

Brug af Hjælp

Klik på spørgsmålstegnet nederst til venstre i vinduet, og klik på det emne, som du vil have oplysninger om. Der vises et pop op-vindue med oplysninger om den pågældende indstillings funktion, som findes i driveren.

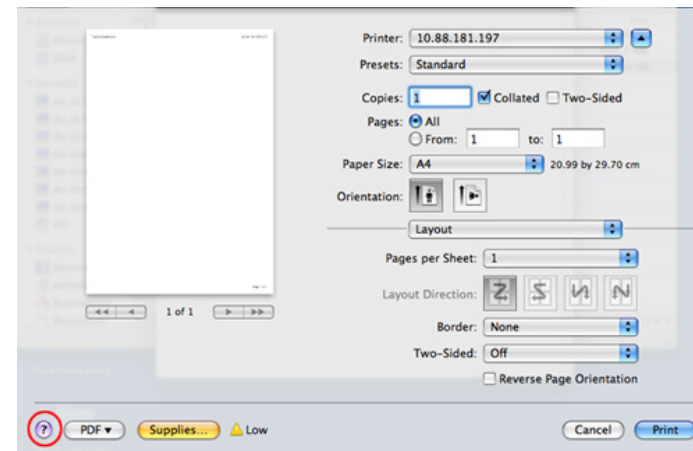

Udskrivningsfunktioner

Linux-udskrivning



Nogle funktioner er muligvis ikke tilgængelige afhængigt af modeller og indstillinger. Det betyder, at funktionerne ikke understøttes.

Udskrivning fra programmer

Der er en lang række Linux-programmer, som gør det muligt at udskrive ved hjælp af CUPS (Common UNIX Printing System). Du kan udskrive på maskinen fra ethvert af disse programmer.

- 1 Åbn det dokument, du vil udskrive.
- 2 Åbn menuen **File**, og klik på **Page Setup (Print Setup** i nogle programmer).
- 3 Vælg papirstørrelse og -retning, og kontroller, at maskinen er valgt. Klik på **Apply**.
- 4 Åbn menuen **File**, og klik på **Print**.
- 5 Vælg maskine til din udskrivning.
- 6 Vælg antal kopier, og angiv hvilke sider du vil udskrive.

7 Skift andre udskriftsindstillinger i hver enkelt fane, hvis det er nødvendigt.

8 Klik på **Print**.



Trådløst netværk er muligvis ikke tilgængeligt afhængigt af modellen. Som alternativ kan du bruge lpr-udskrivningssystemet eller andre programmer til udskrivning af ulige-lige (se "Funktioner pr. model" på side 6).

Udskrivning af filer

Du kan udskrive tekst, billeder og pdf-filer på din maskine vha. CUPS-standarden – direkte fra kommandolinjen. CUPS lp- eller lpr-hjælpeprogrammet giver dig mulighed for at gøre dette. Du kan udskrive disse filer vha. nedenstående kommandoformat.

```
"lp -d <printer name> -o <option> <file name>"
```

Se lp- eller lpr-man-siden i dit system for at få flere oplysninger.

Udskrivningsfunktioner

Konfiguration af printeregenskaber

Du kan ændre standardindstillingerne for udskrivning eller tilslutningstypen med udskrivningshjælpeprogrammet fra o/s.

- 1 Hjælpeprogrammet til udskrivning startes (gå til **System > Administration > Printing**, eller udfør kommandoen "**system-config-printer**" i terminalprogrammet).
- 2 Vælg din printer, og dobbeltklik på den.
- 3 Skift standardindstillinger for udskrivning eller tilslutningstype.
- 4 Klik på knappen **Apply**.

Scanningsfunktioner



- Til grundlæggende scanningsfunktioner, henvises der til Grundlæggende vejledning (se "Grundlæggende scanning" på side 64).
- Denne funktion er muligvis ikke tilgængelig, afhængigt af model og valgfrie elementer (se "Funktioner pr. model" på side 6).
- Den maksimale opløsning, der kan opnås, afhænger af forskellige faktorer, herunder indstillingerne for computerhastighed, tilgængelig diskplads, hukommelse, størrelsen på det billede, der scannes, og bitdybden. Afhængigt af systemet og hvad du scanner vil du derfor muligvis ikke kunne scanne ved visse opløsninger, især ved hjælp af forbedret dpi.

Grundlæggende scanningsmetode



Denne funktion er muligvis ikke tilgængelig, afhængigt af model og valgfrie elementer (se "Variationsfunktion" på side 9).

Du kan scanne originalerne med din maskine via et USB-kabel eller over netværket. Følgende metoder kan bruges til scanning af dokumenterne:

- **Naar pc scan.:** Scan originalerne fra kontrolpanelet. De scannede data gemmes derefter i mappen **Dokumenter** på de tilsluttede computere (se "Grundlæggende scanning" på side 64).
- **Naar e-mail scannen:** Du kan sende det scannede billede som en fil vedhæftet i en e-mail (se "Scanning til e-mail" på side 100).

- **Scan naar WSD:** Scanner originalerne og gemmer de scannede data på en tilsluttet computer, hvis computeren understøtter WSD-funktionen (Web Service for Device) (se "Scanner til WSD" på side 101).
- **Samsung Cloud:** Du kan sende det scannede billede som en Samsung cloud (se "Scanning og afsendelse til Samsung Cloud Print" på side 52).
- **TWAIN:** TWAIN er et af de foruddefinerede programmer til billedbehandling. Når du scanner et billede, startes det valgte program, så du selv kan styre scanningsprocessen. Funktionen kan bruges sammen med en lokal forbindelse eller netværksforbindelse (se "Scanning fra et billedredigeringsprogram" på side 103).
- **Samsung Easy Document Creator:** Du kan bruge dette program til at scanne billeder eller dokumenter (se "Brug af Samsung Easy Document Creator" på side 128).
- **WIA:** WIA er en forkortelse for Windows Images Acquisition. Hvis du vil have adgang til at bruge denne funktion, skal computeren være sluttet direkte til maskinen via et USB-kabel (se "Scanning ved brug af WIA-driveren" på side 103).
- **Naar USB scannen:** Du kan scanne et dokument og gemme det scannede billede på en USB-hukommelsesenhed (se "Scanning til USB-hukommelsesenhed" på side 71).

Scanningsfunktioner

Konfiguration af scanningsindstillinger på computeren



Denne funktion er muligvis ikke tilgængelig, afhængigt af model og valgfrie elementer (se "Funktioner pr. model" på side 6).

- 1 Åbn **Samsung Easy Printer Manager** (se "Brug af Samsung Easy Printer Manager" på side 126).
- 2 Vælg den relevante maskine under **Printerliste**.
- 3 Vælg menuen **Indstillinger for scanning til pc**.
- 4 Vælg den ønskede indstilling.
 - Scan aktivering**: Bestemmer, om scanning aktiveres på enheden eller ej.
 - Fanen **Grundlæggende**: Indeholder indstillinger, der har relation til generel scanning og enheder.
 - Fanen **Billede**: Indeholder indstillinger, der har relation til billedændring.
- 5 Tryk på **Gem > OK**.

Scanning fra en netværkstilsluttet maskine



Denne funktion er ikke tilgængelig til en maskine, der ikke understøtter netværksinterfacet (se "Set bagfra" på side 22).

Kontroller, at printerdriveren er installeret på computeren vha. software-cd'en, da printerdriveren indeholder scanningsprogrammet (se "Installere driveren lokalt" på side 29).

- 1 Anbring et enkelt dokument med forsiden nedad på glaspladen, eller ilæg dokumenterne med forsiden opad i dokumentføderen (se "Placering af originaler" på side 49).
- 2 Vælg  (**Scan**) > **Naar pc scan.** > **Netværk-pc** på kontrolpanelet.



Hvis meddelelsen **Ej tilgængelig** vises, skal du kontrollere portforbindelsen.

- 3 Vælg dit registrerede computer-**ID**, og indtast om nødvendigt **Wachtwoord**.

Scanningsfunktioner



- **ID** er det samme id som det registrerede scannings-id til **Samsung Easy Printer Manager > Avancerede indstillinger > Indstillinger for scanning til pc.**
- **Wachtwoord** er det 4-cifrede tal, som er den registrerede adgangskode til **Samsung Easy Printer Manager > Avancerede indstillinger > Indstillinger for scanning til pc.**

4 Vælg den ønskede indstilling, og tryk på **OK**.

5 Scanningen starter.



Det scannede billede gemmes under computerens **C:\Brugere\Brugernavn\Dokumenter**. Afhængigt af dit operativsystem og programmet, du bruger, ser den gemte mappe muligvis anderledes ud.

Scanning til e-mail



Denne funktion er muligvis ikke tilgængelig, afhængigt af model og valgfrie elementer (se "Funktioner pr. model" på side 6).

Oprettelse af en e-mail-konto

- 1** Åbn SyncThru™ Web Service (se "Brug af SyncThru™ Web Service" på side 123).
- 2** Klik på **Settings > Network Settings og Outgoing Mail Server(SMTP)**.
- 3** Indtast IP-adressen som decimaler adskilt af punktummer eller som et værtsnavn.
- 4** Indtast serverens portnummer som et tal mellem 1 og 65535.
- 5** Marker afkrydsningsfeltet ud for **SMTP Requires Authentication** for at aktivere godkendelse.
- 6** Indtast logonnavn og adgangskode til SMTP-serveren.
- 7** Tryk på **Apply**.



- Hvis godkendelsesmetoden for SMTP-serveren er POP3 før SMTP, skal du markere afkrydsningsfeltet for **SMTP Requires POP Before SMTP Authentication**.
- Indtast IP-adressen og portnummeret.

Scanningsfunktioner

Scanning og afsendelse af en e-mail

- 1 Anbring et enkelt dokument med forsiden nedad på glaspladen, eller ilæg dokumenterne med forsiden opad i dokumentføderen (se "Placering af originaler" på side 49).
- 2 Vælg  (Scan) > **Naar e-mail scannen** på kontrolpanelet.
- 3 Indtast afsenderens og modtagerens e-mail-adresse.



Du kan sende en e-mail til dig selv ved at aktivere indstillingen **Auto Send To Self** i **Settings > Scan > Scan To E-mail** på SyncThru™ Web Service.

- 4 Indtast et emne til e-mailen, og tryk på **OK**.
- 5 Vælg det filformat, der skal scannes, og tryk på **OK**.
- 6 Maskinen begynder at scanne og sender derefter e-mailen.

Scanner til WSD

Scanner originalerne og gemmer de scannede data på den tilsluttede computer, hvis computeren understøtter WSD-funktionen (Web Service for Device). Hvis du vil bruge WSD-funktionen, skal du installere WSD-printerdriveren på din computer. I Windows 7 kan du installere WSD-driveren med **Kontrolpanel > Enheder og printere > Tilføj en printer**. Klik på **Tilføj en netværksprinter** fra guiden.



- Den maskine, der ikke understøtter netværkskortet, vil ikke kunne bruge denne funktion (se "Funktioner pr. model" på side 6).
- WSD-funktionen fungerer kun sammen med Windows Vista® eller en nyere version på en WSD-kompatibel computer.
- Følgende installationstrin er baseret på en Windows 7-computer.

Installation af en WSD-printerdriver

- 1 Vælg **Start > Kontrolpanel > Enheder og printere > Tilføj en printer**.
- 2 Klik på **Tilføj netværksprinter, trådløs printer eller Bluetooth-printer** fra guiden.
- 3 Vælg den printer, du vil bruge, på listen over printere, og klik derefter på **Næste**.

Scanningsfunktioner



- IP adressen for WSD-printeren er http://IP address/ws/ (f.eks.: http://111.111.111.111/ws/).
- Hvis der ikke vises en WSD-printer på listen, skal du klikke på **Den printer, jeg søger efter, findes ikke på listen > Tilføj en printer ved hjælp af TCP/IP-adresse eller værtsnavn** og vælge **Enheden Webtjenester fra Enhedstype**. Angiv derefter printerens IP-adresse.

4 Følg de anvisninger, der vises i installationsvinduet.

Scanning ved hjælp af WSD-funktionen

- 1** Kontroller, at maskinen er sluttet til computeren, og at den er tændt.
- 2** Anbring et enkelt dokument med forsiden nedad på glaspladen, eller ilæg dokumenterne med forsiden opad i dokumentføderen (se "Placering af originaler" på side 49).
- 3** Vælg  (Scan) > **Scan til WSD** på kontrolpanelet.



Hvis meddelelsen **Ej tilgængelig** vises, skal du kontrollere portforbindelsen. Du kan også kontrollere, at printerdriveren til WSD er korrekt installeret.

- 4** Vælg din computers navn fra **WSD Pc-liste**.
- 5** Vælg den ønskede indstilling, og tryk på **OK**.
- 6** Scanningen starter.

Scanning med Samsung Easy Document Creator

Samsung Easy Document Creator er et program, der kan hjælpe brugere med at scanne, kompilere og gemme dokumenter i mange formater, herunder .epub-formatet.



- Kun tilgængelig for brugere af Windows OS og Mac OS.
- Windows XP Service Pack 3 eller nyere og Internet Explorer 6.0 eller nyere er minimumskravet for Samsung Easy Document Creator.
- Samsung Easy Document Creator installeres automatisk, når du installerer maskinens software (se "Brug af Samsung Easy Document Creator" på side 128).

- 1** Anbring et enkelt dokument med forsiden nedad på glaspladen, eller ilæg dokumenterne med forsiden opad i dokumentføderen (se "Placering af originaler" på side 49).
- 2** I menuen **Start** skal du vælge **Programmer** eller **Alle programmer > Samsung-printer**.
I forbindelse med Mac skal du åbne mappen **Applications** > mappen **Samsung** > SamsungEasy Document Creator.
- 3** Klik på Samsung Easy Document Creator.
- 4** Klik på **Scan** på startskærmen.

Scanningsfunktioner

- 5 Vælg typen af scanning eller en foretrukken type, og juster derefter billedet (**Indstillinger**).
- 6 Klik på **Scan** for at scanne et endeligt billede, eller klik på **Forscan** for at hente et andet billede til gennemsyn.
- 7 Tryk på **Send**.
- 8 Vælg den ønskede indstilling.
- 9 Klik på **OK**.



Klik på knappen **Hjælp** (?) i vinduet, og klik på en hvilken som helst indstilling, som du vil vide mere om.

Scanning fra et billedredigeringsprogram

Du kan scanne og importere dokumenter i billedredigeringssoftware, f.eks. Adobe Photoshop, hvis softwaren er TWAIN-kompatibel. Følg trinene nedenfor for at scanne med TWAIN-kompatibelt software:

- 1 Kontroller, at maskinen er sluttet til computeren, og at den er tændt.
- 2 Anbring et enkelt dokument med forsiden nedad på glaspladen, eller ilæg dokumenterne med forsiden opad i dokumentføderen (se "Placering af originaler" på side 49).

- 3 Åbn et program, f.eks. Adobe Photoshop.
- 4 Klik på **Filer > Importer**, og vælg scannerenheden.
- 5 Angiv scanningsindstillingerne.
- 6 Scan og gem det scannede billede.

Scanning ved brug af WIA-driveren

Maskinen understøtter WIA-driveren (Windows Image Acquisition) til scanning af billeder. WIA er en af de standardkomponenter, der leveres af Microsoft Windows 7, og som fungerer sammen med digitale kameraer og scannere. I modsætning til TWAIN-driveren, giver WIA-driveren dig mulighed for at scanne og nemt justere billeder uden brug af yderligere software:



WIA-driveren fungerer kun på Windows OS (ikke understøttet på Windows 2000) med en USB-port.

- 1 Kontroller, at maskinen er sluttet til computeren, og at den er tændt.
- 2 Anbring et enkelt dokument med forsiden nedad på glaspladen, eller ilæg dokumenterne med forsiden opad i dokumentføderen (se "Placering af originaler" på side 49).

Scanningsfunktioner

- 3 Klik på **Start > Kontrolpanel > Hardware og lyd > Enheder og printere**.
- 4 Højreklik på enhedsdriverikonet i **Printere og faxenhede > Start søgning**.
- 5 Programmet **Ny scanning** vises.
- 6 Vælg dine scanningsindstillinger, og klik på **Eksempel** for at se, hvordan indstillingerne påvirker billedet.
- 7 Scan og gem det scannede billede.

MAC-scanning

Du kan scanne dokumenter med programmet **Image Capture**. MAC OS X indeholder programmet **Image Capture**.

Scanning via netværk

- 1 Maskinen skal have forbindelse til et netværk.
- 2 Anbring originalerne med forsiden opad i ADF'en, eller anbring en enkelt original med forsiden nedad på scannerglaspladen, og luk ADF'en (se "Placering af originaler" på side 49).
- 3 Åbn mappen **Applications** og kørs **Image Capture**.

- 4 Vælg enheden under **SHARED**.
- 5 Angiv scanningsindstillingerne for dette program.
- 6 Scan og gem det scannede billede.



- Hvis scanning ikke fungerer i Image Capture, skal du opdatere Mac OS til den nyeste version.
- Yderligere oplysninger finder du i Hjælp til **Image Capture**.
- Du kan også scanne med et TWAIN-kompatibelt program, f.eks. Adobe Photoshop.
- Du kan scanne vha. **Samsung Easy Document Creator**-softwaren. Åbn mappen **Applications > Samsung > Samsung Easy Document Creator**.

Scanningsfunktioner

Linux-scanning

- 1 Kontroller, at maskinen er sluttet til computeren, og at den er tændt.
- 2 Start et scanningsprogram, f.eks. xsane eller Enkel scan (Hvis dette ikke er installeret, skal du installere det for at kunne benytte scanningsfunktionerne). Du kan f.eks. bruge "yum-installation af xsane" til rpm-pakkesystemer og "apt-get installation af xsane" til deb-pakkesystemer til at installere xsane)
- 3 Vælg din enhed på listen, og angiv de scanningsindstillinger, du vil benytte.
- 4 Klik på knappen **Scan**.



Faxfunktioner





- Til grundlæggende faxfunktioner, henvises der til Grundlæggende vejledning (se "Grundlæggende faxning" på side 65).
- Kun C48xFN-/C48xFW series (se "Oversigt over kontrolpanelet" på side 23).

Automatisk genopkald

Når det nummer, du har ringet til, er optaget, eller der ikke er noget svar, når du sender en fax, kalder maskinen automatisk nummeret igen. Genopkaldstiden afhænger af landets fabriksstandardindstilling.

Når **Gentag genopk.?** vises i displayet, skal du trykke på knappen  (**Start**) for at ringe op til nummeret igen med det samme. Tryk på  (**Stop/Clear**), hvis du vil afbryde det automatiske genkald.

Ændring af tidsintervallet mellem genopkald og antallet af genopkaldsforsøg.

- 1 Tryk på  (fax) >  (**Menu**) > **Faxkonfig.** > **Verzenden** på kontrolpanelet.
- 2 Vælg efter ønske **Aantal kiespogingen** eller **Tijd tussen kiespogingen**.
- 3 Vælg den ønskede indstilling.

Genopkald til faxnummeret

- 1 Tryk på knappen  (**Redial/Pause**) på kontrolpanelet.
- 2 Vælg det ønskede faxnummer.
Ti nyligt sendte faxnumre med ti modtagne opkalds-id'er vises.
- 3 Når originalen er lagt i dokumentføderen, begynder maskinen automatisk at sende.
Hvis der ligger en original på scannerglaspladen, skal du vælge **Ja** for at lægge endnu en side i maskinen. Læg endnu en original i, og tryk på **OK**. Når du er færdig, skal du vælge **Nee**, når **En ny side?** vises.



Bekræftelse af en transmission

Når den sidste side i originalen er afsendt korrekt, bipper maskinen og vender tilbage til klar-tilstand.

Hvis der opstår fejl under afsendelsen, vises der en fejlmeddelelse i displayet. Hvis du modtager en fejlmeddelelse, skal du trykke på  (**Stop/Clear**) for at rydde meddelelsen og prøve at sende faxen igen.

Faxfunktioner



Maskinen kan indstilles til at udskrive en bekræftelsesrapport, hver gang den har afsluttet afsendelsen af en fax. Tryk på  (fax) >  (Menu) > **Faxkonfig.** > **Verzenden** > **Faxbevestiging** på kontrolpanelet.

Afsending af en fax fra computeren



- Denne funktion er muligvis ikke tilgængelig, afhængigt af model og valgfrie elementer (se "Funktioner pr. model" på side 6).

Du kan sende en fax fra computeren uden at gå hen til maskinen.

Sørg for, at maskinen og computeren er tilsluttet det samme netværk.

Afsendelse af en fax (Windows)

Hvis du vil sende en fax fra computeren, skal programmet **Samsung Network PC Fax** være installeret. Dette program installeres, når du installerer printerdriveren.



Du kan få flere oplysninger om **Samsung Network PC Fax** ved at klikke på **Hjælp**.

- 1 Åbn det dokument, der skal sendes.
- 2 Vælg **Udskriv** i menuen **Filer**.
Vinduet **Udskriv** åbnes. Afhængig af programmet kan udseendet variere en smule.
- 3 Vælg **Samsung Network PC Fax** i vinduet **Udskriv**
- 4 Klik på **Udskriv** eller **OK**.
- 5 Indtast modtagerens faxnummer, og angiv om nødvendigt indstillingerne.
- 6 Klik på **Send**.

Kontrol af listen over afsendte faxer (Windows)

Du kan kontrollere listen over afsendte faxer fra computeren.

I menuen **Start** skal du klikke på **Programmer** eller **Alle programmer** > **Samsung Printers** > **Faxtransmissionsoversigt**. Derefter vises vinduet sammen med listen over afsendte faxer.



Faxfunktioner



Du kan få flere oplysninger om **Faxtransmissionsoversigt** ved at klikke på knappen **Hjælp** (?).

Udskydelse af en faxtransmission

Du kan indstille maskinen, så den sender en fax på et senere tidspunkt, hvor du ikke selv er til stede. Du kan ikke sende en farvefax ved hjælp af denne funktion.

- 1 Anbring et enkelt dokument med forsiden nedad på glaspladen, eller læg dokumenterne med forsiden opad i dokumentføderen.
- 2 Tryk på  (fax) på kontrolpanelet.
- 3 Juster indstillingerne for opløsning og mørkhed, så de passer til den fax, der skal sendes.
- 4 Tryk på  (**Menu**) > **Faxfunktion** > **Forsinket afsendelse** på kontrolpanelet.
- 5 Indtast nummeret på modtagerfaxmaskinen, og tryk på **OK**.
- 6 Der vises en meddelelse i displayet, hvor du bliver bedt om at indtaste endnu et faxnummer for at afsende dokumentet.

7

Hvis du vil indtaste flere faxnumre, skal du trykke på **OK**, når **Ja** fremhæves og gentage trin 5.



Du kan indtaste op til 10 destinationer.

8

Indtast jobnavnet og klokkeslættet.



Hvis du angiver et klokkeslæt, der ligger før det nuværende tidspunkt, sendes faxen på dette klokkeslæt den efterfølgende dag.

9

Originalen scannes ind i hukommelsen, før den sendes.

Maskinen vender tilbage til klar-tilstand. Der vises en meddelelse i displayet om, at maskinen befinder sig i klar-tilstand, og at den er indstillet til at sende en udskudt fax.





Du kan kontrollere listen over afsluttede udskriftsjob.

Tryk på  (**Menu**) > **Systeeminst.** > **Rapport** > **Planlagte jobs** på kontrolpanelet.



Faxfunktioner

annullering af et reserveret faxjob

- 1 Tryk på  (fax) >  (**Menu**) > **Faxfunktion** > **Taak annulleren** på kontrolpanelet.
- 2 Vælg det ønskede faxjob, og tryk på **OK**.
- 3 Tryk på **OK**, når **Ja** fremhæves.
Den valgte fax slettes fra hukommelsen.
- 4 Tryk på  (**Stop/Clear**) for at vende tilbage til klar-tilstand.

Videresendelse af en sendt fax til en anden destination

Du kan indstille maskinen til at videresende den modtagne eller afsendte fax til en anden destination via fax, e-mail eller server. Hvis du er væk fra kontoret, men skal modtage faxen, kan denne funktion være nyttig.

- 1 Anbring et enkelt dokument med forsiden nedad på glaspladen, eller læg dokumenterne med forsiden opad i dokumentføderen.
- 2 Tryk på  (fax) >  (**Menu**) > **Fax Feature** > **Send Forward** > **Forward to Fax** , **Fwd. to Email** > **On** på kontrolpanelet.





Doorsturen-indstillingerne er muligvis ikke tilgængelige afhængigt af modellen eller valgfrie elementer (se "Variationsfunktion" på side 9).

- 3 Indtast destinationsfaxnummeret, e-mail-adressen eller serveradressen, og tryk på **OK**.
- 4 Tryk på  (**Stop/Clear**) for at vende tilbage til klar-tilstand.
Alle efterfølgende faxer, der sendes, vil blive videresendt til den angivne faxmaskine.

Videresendelse af en modtaget fax

Du kan indstille maskinen til at videresende den modtagne eller afsendte fax til en anden destination via fax, e-mail eller server. Hvis du er væk fra kontoret, men skal modtage faxen, kan denne funktion være nyttig.

Faxfunktioner

- 1 Tryk på  (fax) >  (Menu) > Fax Feature > Rcv.Forward > Forward to Fax, Forward to PC, Fwd. to Email > Forward på kontrolpanelet.





- **Videresend**-indstillingerne er muligvis ikke tilgængelige afhængigt af modellen eller valgfrie elementer (se "Variationsfunktion" på side 9).
- Hvis maskinen skal indstilles til at udskrive en fax, når videresendelsen af faxen er udført, skal du vælge **Vid.send&Udskriv**.

- 2 Indtast destinationsfaxnummeret, e-mail-adressen eller serveradressen, og tryk på **OK**.
- 3 Indtast starttidspunktet, og tryk på **OK**.
- 4 Tryk på  (**Stop/Clear**) for at vende tilbage til klar-tilstand.
Alle efterfølgende faxer, der sendes, vil blive videresendt til den angivne faxmaskine.

Modtagelse af en fax fra computeren



- Denne funktion er muligvis ikke tilgængelig, afhængigt af model og valgfrie elementer (se "Funktioner pr. model" på side 6).
- Hvis du vil bruge denne funktion, skal du konfigurere indstillingen på kontrolpanelet:

Tryk på  (fax) >  (Menu) > **Faxfunktion** > **Modt. videres.** > **Send til pc** > **Doorsturen** på kontrolpanelet.



- 1 Åbn Samsung Easy Printer Manager.
- 2 Vælg den relevante maskine under **Printerliste**.
- 3 Vælg menuen **Fax til pc-indstillinger**.
- 4 Brug **Aktiver faxmodtagelse fra enhed** til at ændre faxindstillingerne.
 - **Billedtype**: Konverterer de modtagne faxer til PDF eller TIFF.
 - **Lagringssted**: Vælg den placering, hvor de konverterede faxer skal gemmes.
 - **Præfiks**: Vælg præfiks.
 - **Udskriv modtaget fax**: Indstil maskinen til at udskrive oplysninger for den modtagne fax, når den er modtaget.

Faxfunktioner



- **Giv mig besked, når fuldført:** Angiv for at vise pop op-vinduet med besked om, at der er modtaget en fax.
- **Åbn med standardprogrammet:** Når du har modtaget faxen, skal du åbne den med standardprogrammet.
- **Intet:** Efter modtagelse af en fax underretter maskinen ikke brugeren, og programmet åbnes heller ikke.

5 Tryk på **Gem > OK**.

Ændring af modtagetilstande

1 Tryk på  (fax) >  (**Menu**) > **Faxkonfig.** > **Ontvangen** > **Ontvangstmodus** på kontrolpanelet.

2 Vælg den ønskede indstilling.

- **Fax:** Besvarer et indgående faxopkald og skifter straks til faxmodtagelsestilstanden.
- **Tif.:** Modtager en fax ved at trykke på  (**On Hook Dial**) og derefter på knappen  (**Start**).
- **Antw.-apparaat/fax:** Bruges, når der er sluttet en telefonsvarer til din maskine. Maskinen besvarer et indgående opkald, og den der ringer op, kan efterlade en meddelelse på telefonsvareren. Hvis faxmaskinen registrerer en faxtone på linjen, skifter maskinen automatisk til faxtilstand for at modtage faxen.



Hvis du vil bruge tilstanden **Antw.-apparaat/fax**, skal du sætte en telefonsvarer i EXT-stikket bag på maskinen.

• **DRPD:** Du kan modtage et opkald ved hjælp af DRPD-funktionen (Distinctive Ring Pattern Detection). Distinctive Ring er en tjeneste, der leveres af telefonselskaberne, og som giver en bruger mulighed for at bruge en enkelt telefonlinje til at besvare flere forskellige telefonnumre. Se "Modtagelse af faxer i DRPD-tilstand" på side 112, hvis du ønsker yderligere oplysninger.





Denne indstilling er ikke tilgængelig i alle lande.

3 Klik på **OK**.

4 Tryk på  (**Stop/Clear**) for at vende tilbage til klar-tilstand.

Manuel modtagelse i telefontilstand

Du kan modtage et faxopkald ved at trykke på knappen  (**On Hook Dial**) og derefter trykke på  (**Start**), når du hører en faxtone.

Faxfunktioner

Modtagelse i telefonsvarer/faxtilstand

Hvis du vil bruge denne tilstand, skal der sluttet en telefonsvarer til EXT-stikket på bagsiden af maskinen. Hvis den, der ringer, efterlader en besked, gemmer telefonsvareren beskeden. Hvis maskinen registrerer en faxtone på linjen, begynder den automatisk at modtage faxen.



- Hvis du har indstillet din maskine til denne tilstand, og din telefonsvarer er slukket, eller der ikke er sluttet nogen telefonsvarer til EXT-stikket, skifter maskinen automatisk til faxtilstand efter et foruddefineret antal ringetoner.
- Hvis du selv har indstillet antal ring på telefonsvareren, skal du indstille maskinen til at besvare indgående opkald ved første ring.
- Hvis maskinen er i telefontilstand, skal du trække telefonsvarerens strømkabel ud eller slukke telefonsvareren sammen med faxmaskinen. Ellers vil den udgående meddelelse fra telefonsvareren forstyrre telefonsamtalen.

Modtage faxer med en lokaltelefon

Når du bruger en lokaltelefon, der er sluttet til EXT-stikket, kan du modtage en fax fra en person, du taler med på lokaltelefonen, uden at gå til faxmaskinen.

Når du modtager et opkald på lokaltelefonen og hører faxtoner, skal du trykke på tasterne ***9*** på lokaltelefonen. Maskinen modtager derefter faxen.

9 er den eksterne modtagekode, maskinen leveres med fra fabrikken. Den første og sidste stjerne er faste, men du kan ændre det midterste tal.



Når du taler i den telefon, der er sluttet til EXT-stikke, er kopi- og scanningsfunktionerne ikke tilgængelige.



Modtagelse af faxer i DRPD-tilstand

Denne indstilling er ikke tilgængelig i alle lande. Distinctive Ring er en tjeneste, der leveres af telefonselskaberne, og som giver en bruger mulighed for at bruge en enkelt telefonlinje til at besvare flere forskellige telefonnumre. Denne funktion bruges ofte af svartjenester, der besvarer telefoner for mange forskellige kunder, og som derfor har behov for at vide, hvilket nummer en given person ringer fra, for at kunne besvare opkaldet korrekt.



Denne indstilling er ikke tilgængelig i alle lande.

Faxfunktioner

- 1 Vælg  (fax) >  (Menu) > **Faxkonfig.** > **Ontvangen** > **DRPD-modus** > **Wachttoon** på kontrolpanelet.
- 2 Ring til dit faxnummer fra en anden telefon.
- 3 Undlad at besvare opkaldet, når maskinen begynder at ringe. Maskinen skal registrere adskillige ring for at lære mønstret.

Når maskinen kan genkende sekvensen, vises shows **Voltooid voltooid**. Hvis opsætningen af DRPD mislykkes, vises **Fout DRPD-opkald**.
- 4 Tryk på **OK**, når DRPD vises, og begynd forfra fra trin 2.



- DRPD-funktionen skal opsættes igen, hvis du tildeler faxnummeret igen eller slutter maskinen til en anden telefonlinje.
- Når DRPD-funktionen er opsat, skal du ringe dit faxnummer op igen for at bekræfte, at maskinen svarer med en faxtone. Derefter skal du sørge for, at der ringes op til et andet nummer, som er registreret på samme linje, så du er sikker på, at opkaldet dirigeres videre til den lokaltelefon eller telefonsvarer, der er sat i EXT-stikket.



Modtagelse i sikker modtagetilstand





Denne funktion er muligvis ikke tilgængelig, afhængigt af model og valgfrie elementer (se "Funktioner pr. model" på side 6).

Du kan få brug for at hindre uvedkommende personers adgang til de faxer, du modtager. Hvis du slår sikker modtagetilstand til, gemmes alle indgående faxer i hukommelsen. Du kan udskrive indgående faxer ved at indtaste adgangskoden.



Hvis du vil bruge den sikre modtagetilstand, skal du aktivere menuen fra  (fax) >  (Menu) > **Faxfunktion** > **Veilige ontvangst** på kontrolpanelet.

Udskrivning af modtagne faxer

- 1 Vælg  (fax) >  (Menu) > **Faxfunktion** > **Veilige ontvangst** > **Afdrukken** på kontrolpanelet.
- 2 Indtast en firecifret adgangskode, og tryk på **OK**.
- 3 Maskinen udskriver alle faxer, der er gemt i hukommelsen.

Faxfunktioner

Modtagelse af faxer i hukommelsen

Da maskinen er en multitaskingenhed, kan den modtage faxer, samtidig med at den kopierer eller udskriver. Hvis du modtager en fax, mens du kopierer eller udskriver, gemmer maskinen den indgående fax i hukommelsen. Så snart kopieringen eller udskrivningen er afsluttet, udskriver maskinen automatisk faxerne.



Hvis en fax modtages og udskrives, kan andre kopierings- og udskriftsjob ikke behandles på samme tid.



5. Nyttige administrationsværktøjer

I dette kapitel beskrives de administrationsværktøjer, der medfølger, for at du kan udnytte maskinen fuldt ud.

- **Adgang til administrationsværktøj** 116
- **Easy Capture Manager** 117
- **Samsung Easy Color Manager** 118
- **Easy Eco Driver** 119
- **Brug af Samsung Printer Center** 120
- **Brug af SyncThru™ Web Service** 123
- **Brug af Samsung Easy Printer Manager** 126
- **Brug af Samsung Easy Document Creator** 128
- **Brug af Status for Samsung-printer** 129
- **Brug af Samsung Printer Experience** 131

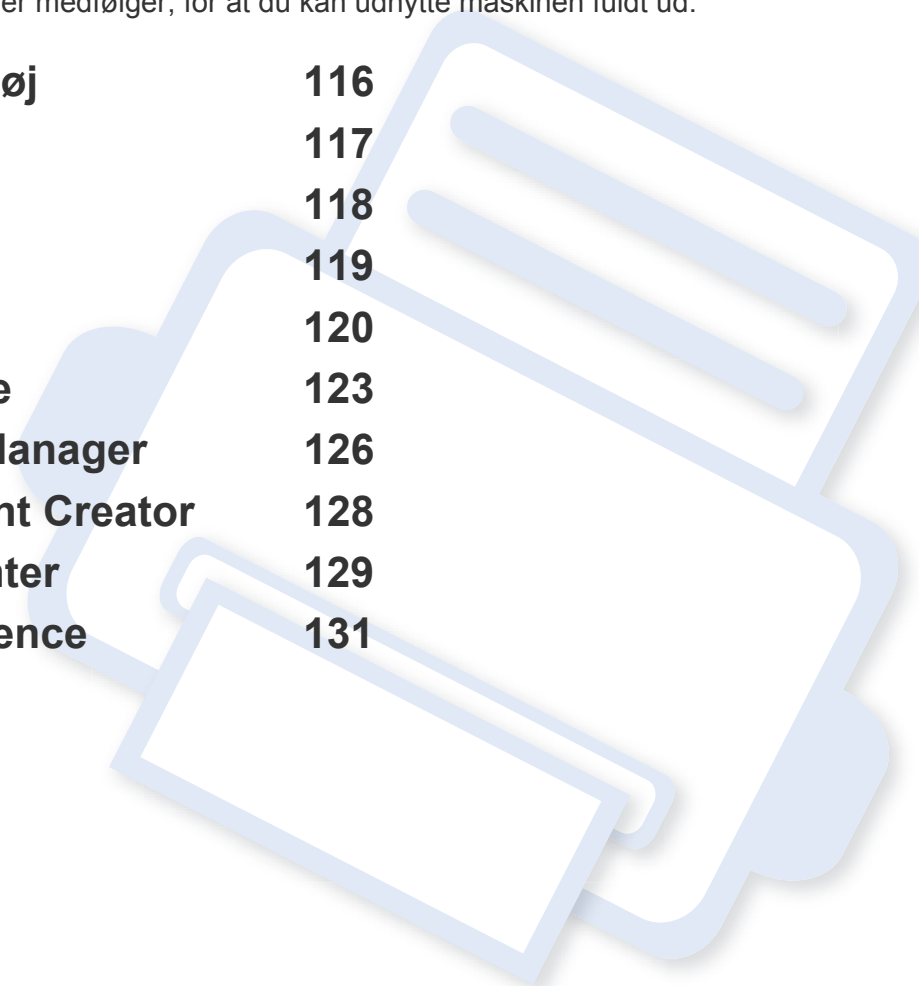

Adgang til administrationsværktøj

Samsung leverer en række administrationsværktøjer til Samsung-printere.

- 1 Kontroller, at maskinen er sluttet til computeren, og at den er tændt.
- 2 Vælg **Programmer** eller **Alle Programmer** i menuen **Start**.
 - I Windows 8, skal du i menuen **Charms(Amuletter)** vælge **Søg > Apps(App)**.
- 3 Find **Samsung-printer**.
- 4 Under **Samsung-printer** kan du se en liste med installerede administrationsværktøjer.
- 5 Klik på det administrationsværktøj, du vil bruge.



- Du kan med det samme benytte nogle af administrationsværktøjerne, efter at have installeret driveren fra menuen **Start > Programmer** eller **Alle programmer**.
- I Windows 8 kan du med det samme benytte nogle af administrationsværktøjerne, efter at have installeret driveren. Klik på den tilsvarende tile i **Start**-skærbilledet.

Easy Capture Manager



- Denne funktion er muligvis ikke tilgængelig, afhængigt af model og valgfrie elementer (se "Software" på side 7).
- Kun tilgængelig for brugere af Windows OS (se "Software" på side 7).

Hent skærbilledet og start Easy Capture Manager ved blot at trykke på tasten Print Screen på tastaturet. Nu kan du let udskrive skærbilledet, som er hentet eller redigeret.

Samsung Easy Color Manager

Samsung Easy Color Manager hjælper brugere med at finjustere ved hjælp af seks farvetoner og andre egenskaber, f.eks. lysstyrke, kontrast og mætning. Ændringer af farvetonen kan gemmes som en profil og kan bruges fra driveren eller inde fra maskinen.



- Denne funktion er muligvis ikke tilgængelig, afhængigt af model og valgfrie elementer (se "Software" på side 7).
- Kun tilgængelig for brugere af Mac OS (se "Software" på side 7).

Hjælper brugere af Samsung farvelaserprintere med at justere farver efter behov.

Hent softwaren fra Samsungs websted, udpak og installer den: (<http://www.samsung.com> > find dit produkt > Support eller hentninger).

Easy Eco Driver



- Kun tilgængelig for brugere af Windows OS.
- For at man kan benytte Easy Eco Driver-funktionerne, skal Eco Driver Pack være installeret.

Med Easy Eco Driver kan du anvende miljøfunktioner for at spare papir og toner før udskrivning.

Easy Eco Driver giver dig også mulighed for enkel redigering, f.eks. fjerne billeder og tekster m.m. Du kan gemme ofte anvendte indstillinger som en forudindstilling.

Sådan gør du:

- 1 Åbn det dokument, du vil udskrive.
- 2 Åbn vinduet **Udskriftsindstillinger** (se "Åbne udskriftsindstillinger" på side 55).
- 3 Gå ind på fanen **Foretrukne**, og vælg **Eksempel på Eco-udskrivning**.
- 4 Klik på **OK > Udskriv** i vinduet.
Et vindue åbnes.
- 5 Vælg de indstillinger, du vil anvende på dokumentet.
Du kan se eksempelvisningen af de anvendte funktioner.
- 6 Klik på **Udskriv**.



- Hvis du vil køre Easy Eco Driver hver gang, du udskriver, skal du markere afkrydsningsfeltet **Start Easy Eco Driver før udskrivning af job** under fanen **Grundlæggende** i vinduet med udskrivningsindstillinger.
- For at udnytte denne funktion på Elegant brugergrænseflade skal du klikke på **Samsung Printer Center > Enhedsindstillinger** og derefter vælge **Elegang brugergrænseflade** (se "Brug af Samsung Printer Center" på side 120).

Brug af Samsung Printer Center



- Kun tilgængelig for brugere af Windows.

Samsung Printer Center gør det muligt at administrere alle de printerdrivere der er installeret på computeren fra et enkelt, integreret program. Man kan bruge **Samsung Printer Center** til at tilføje eller fjerne printerdrivere, kontrollere printernes status, opdatere printersoftware og konfigurere printernes indstillinger.

Om Samsung Printer Center

Sådan åbnes programmet:

I Windows

Vælg **Start > Programmer** eller **Alle Programmer > Samsung Printers > Samsung Printer Center** .

Fanen Printere



Skærbilledet kan variere afhængigt af det benyttede operativsystem.

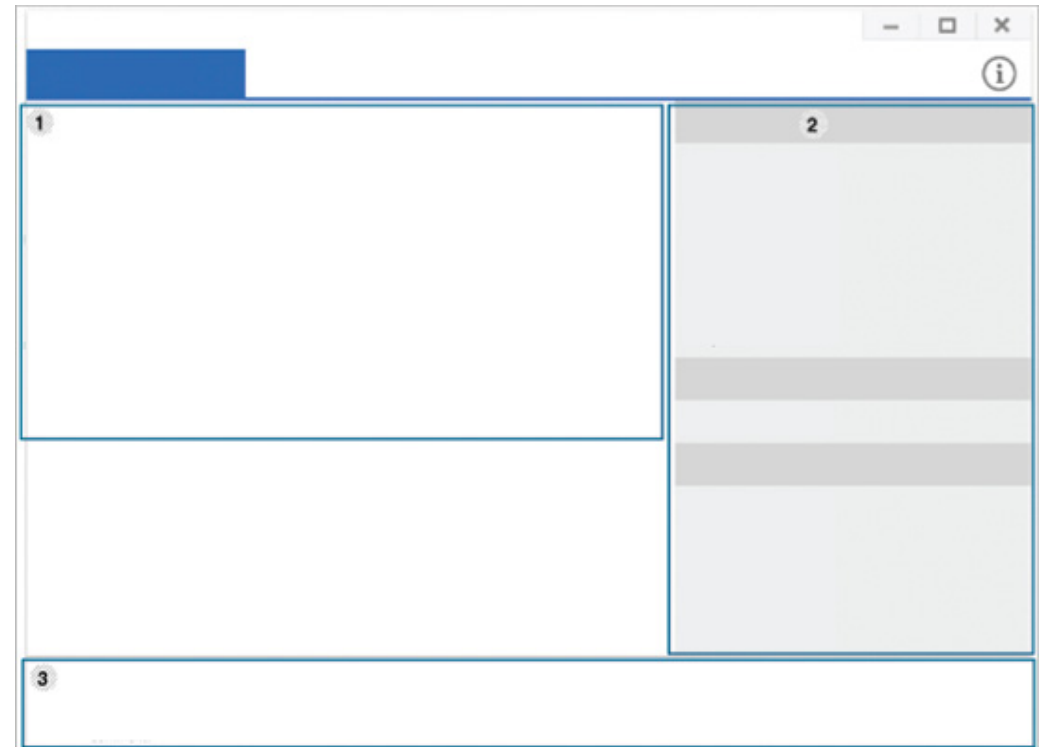

1	Printerliste	Viser de printerdrivere, der er installeret på computeren. For at tilføje en printerdriver til listen, skal man trykke på knappen  .
---	---------------------	---

Brug af Samsung Printer Center

Hurtiglinks

Viser links til forskellige funktioner til administration af printerdrivere. De hurtige links i fanen **Printere** fører videre til følgende funktioner:

- **Indstillinger:** Giver dig mulighed for at konfigurere indstillingerne for individuelle printerdrivere.
 - **Indstillet som standardprinter:** Indstiller den valgte printer som standardprinter. Hvis den valgte printer allerede er indstillet til at være standardprinter, er denne mulighed ikke aktiveret.
 - **Udskriftspræferencer:** Giver dig mulighed for at angive standardindstillinger for udskrivning.
 - **Enhedsindstillinger:** Giver dig mulighed for at konfigurere avancerede indstillingerne, såsom indstillinger for valgfri enheder og yderligere funktioner.



Her kan man ændre indstillingerne for **Printerstatus** og **Elegang brugergrænseflade**.

- **Skift enhed:** Giver dig mulighed for at ændre enheden til en anden enhed.
- **Egenskaber:** Gør det muligt at konfigurere egenskaberne for printer-driveren, såsom navnet på printerdriveren og dens placering eller tilføje kommentarer om printerdriveren.
- **Handlinger:** Gør det muligt at brug scanningsfunktionen (denne indstilling er kun aktiveret hvis den valgte enhed understøtter scanningsfunktionen).
- **Haandtering:** Giver dig mulighed for at administrere de enheder der er registreret i programmet.
 - **Tilføj en ny printer / Fjern printer:** Tilføjer en ny enhed eller fjerner en eksisterende enhed.
 - **Diagnosticér printer:** Foretager fejlfinding på den valgte enhed og foreslår løsninger.
 - **Opdater software:** Downloader og anvender de relevante software-opdateringer.

3

Printeroplysninger

Giver generelle oplysninger om den valgte enhed, såsom model, IP-adresse, portnummer og status.

Fanen Scanner & Fax



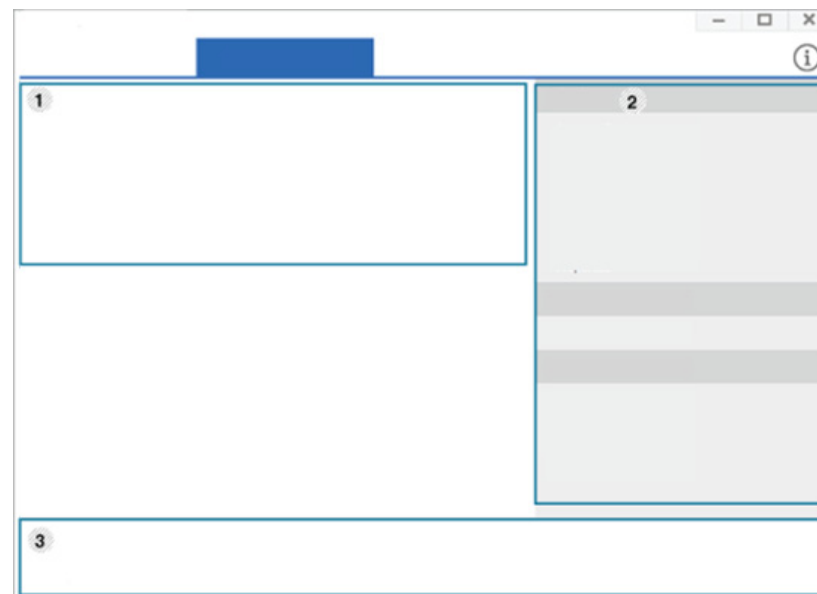

- Skærbilledet kan variere afhængigt af det benyttede operativsystem.
- Kun tilgængelig for multifunktionsprodukter.



2

Brug af Samsung Printer Center

1	Printerliste	Viser den fax- og scannerdriver, der er installeret på computeren. For at føje en fax- eller scannerdriver til listen, skal man klikke på knappen  (Tilføj Fax) eller  (Tilføj Scanner).
---	---------------------	--

2	Hurtiglinks	<p>Viser links til de funktioner der er tilgængelige til administration af fax eller scannerdrivere. De hurtige links i fanen Scanner & Fax giver adgang til følgende funktioner:</p> <div data-bbox="1420 357 2192 517" style="border: 1px solid gray; padding: 5px;"> For at benytte denne funktion, skal både scannerdriver og faxdriver være installeret på computeren.</div> <ul style="list-style-type: none">• Indstillinger: Giver dig mulighed for at konfigurere indstillingerne for fax- og scannerdrivere.<ul style="list-style-type: none">- Adr.kartotek (kun fax): Åbner adressebogen.- Fax-transmission oversigt (kun fax): Åbner faxtransmissionsoversigten.- Faxpræferencer (kun fax): Giver dig mulighed for at angive standardindstillinger for faxning.- Skift enhed: Giver dig mulighed for at ændre enhederne til en anden enhed.- Egenskaber: Giver dig mulighed for at konfigurere en enheds egenskaber, såsom placering, og tilføje kommentarer om enheden.• Handlinger: Giver dig mulighed for at benytte scanningsfunktionen.• Haandtering: Giver dig mulighed for at administrere de enheder der er registreret i programmet.<ul style="list-style-type: none">- Fjern fax eller Fjern scan: Fjerner den valgte fax- eller scannerdriver.- Opdater software: Downloader og anvender de relevante software-opdateringer.
3	Printeroplysninger	Giver generelle oplysninger om den valgte enhed, såsom model, IP-adresse, portnummer og maskinens status.

Brug af SyncThru™ Web Service



- Til SyncThru™ Web Service kræves som minimum Internet Explorer 6.0 eller nyere.
- Beskrivelsen af SyncThru™ Web Service i denne brugerhåndbog kan være forskellige fra din maskine, afhængigt af maskinens tilbehør eller model.
- Kun netværksmodel (se "Variationsfunktion" på side 9).

Adgang til SyncThru™ Web Service

- 1 Åbn en webbrowser, f.eks. Internet Explorer, i Windows.
Indtast printerens IP-adresse (http://xxx.xxx.xxx.xxx) i adressefeltet, og tryk på Enter, eller klik på **Kør**.
- 2 Maskinens integrerede websted åbnes.

Log på SyncThru™ Web Service

Inden du konfigurerer indstillinger i SyncThru™ Web Service, skal du logge på som administrator. Du kan stadig bruge SyncThru™ Web Service uden at logge på, men du har ikke adgang til fanen **Settings** og fanen **Security**.

- 1 Klik på **Login** øverst til højre på SyncThru™ Web Service-webstedet.
- 2 Hvis det er første gang, du logger på **SyncThru™ Web Service**, skal du logge ind som en administrator. Angiv standard-id og -**Password** nedenfor. Det anbefales, at du ændrer standardadgangskoden af sikkerhedsmæssige årsager.
 - ID: admin
 - Password: sec00000

Oversigt over SyncThru™ Web Service



Information

Settings

Security

Maintenance



Nogle faner vises muligvis ikke, afhængigt af din model.

Brug af SyncThru™ Web Service

Fanen Information

Under denne fane får du generelle oplysninger om maskinen. Du kan f.eks. kontrollere resterende toner. Du kan også udskrive rapporter, f.eks. en fejlrapport.

- **Active Alerts:** Viser de advarsler, der er opstået i maskinen, og hvor alvorlige de er.
- **Supplies:** Viser hvor mange sider der er blevet udskrevet og den mængde toner, der er tilbage i tonerpatronen.
- **Usage Counters:** Viser forbrugstallet efter udskriftstype: enkeltsidet og dobbeltsidet.
- **Current Settings:** Viser oplysninger om maskinen og netværket.
- **Print information:** Udskriver rapporter, som f.eks. systemrelaterede rapporter, e-mail-adresse- og skrifttyperapporter.

Fanen Settings

Under denne fane kan du indstille konfigurationer leveret af maskinen og netværket. Du skal logge ind som administrator for at få vist denne fane.

- Fanen **Machine Settings:** Konfigurerer maskinens indstillinger.
- Fanen **Network Settings:** Viser indstillinger for netværksmiljøet. Indstiller f.eks. TCP/IP og netværksprotokoller.

Fanen Security

Under denne fane kan du indstille oplysninger om system- og netværkssikkerhed. Du skal logge ind som administrator for at få vist denne fane.

- **System Security:** Indstiller systemadministratoroplysninger og aktiverer eller deaktiverer maskinfunktioner.
- **Network Security:** Angiver indstillinger for IPv4/IPv6-filtrering og godkendelsesservere.

Fanen Maintenance

Under denne fane kan du vedligeholde maskinen ved at opgradere firmware og angive kontaktoplysninger for afsendelse af e-mails. Du kan også oprette forbindelse til Samsungs websted eller hente drivere ved at vælge menuen **Link**.

- **Firmware Upgrade:** Opdater maskinens firmware.
- **Contact Information:** Viser kontaktoplysningerne.
- **Link:** Viser links til nyttige websteder, hvor du kan hente eller kontrollere oplysninger.

Brug af SyncThru™ Web Service

Angivelse af systemadministratoroplysninger

Denne indstilling er nødvendig for at bruge indstillingen for e-mail-beskeder.



Nogle menuer vises muligvis ikke i displayet, afhængigt af indstillinger eller modeller. De menuer, der ikke er vist, er ikke relevante for maskinen.

- 1 Start en webbrowser, f.eks. Internet Explorer, i Windows.
Skriv maskinens IP-adresse (<http://xxx.xxx.xxx.xxx>) i adressefeltet, og tryk på Enter, eller klik på **Kør**.
- 2 Maskinens integrerede websted åbnes.
- 3 Under fanen **Security** skal du vælge **System Security > System Administrator**
- 4 Skriv navnet på administratoren samt telefonnummer, placering og e-mail-adresse.
- 5 Klik på **Apply**.

Brug af Samsung Easy Printer Manager



- Kun tilgængelig for brugere af Windows og Mac OS.
- Windows, Internet Explorer 6.0 eller nyere kræves som minimum til Samsung Easy Printer Manager.

Samsung Easy Printer Manager er et program, der samler alle Samsung-maskinindstillinger ét sted. Samsung Easy Printer Manager kombinerer enhedsindstillinger, udskrivningsmiljøer, indstillinger/handlinger og opstart. Med alle disse funktioner samlet på ét sted kan du nemt og bekvemt få det optimale ud af din Samsung-maskine. Samsung Easy Printer Manager giver brugeren valget mellem to forskellige brugergrænseflader: den grundlæggende og den avancerede brugergrænseflade. Du kan nemt skifte mellem de to grænseflader: blot et enkelt tryk på en knap.

Beskrivelse af Samsung Easy Printer Manager

Sådan åbnes programmet:

I Windows

Vælg **Start > Programmer** eller **Alle Programmer > Samsung Printers > Samsung Easy Printer Manager**.

I forbindelse med Mac

Åbn mappen **Applications > Samsung > Samsung Easy Printer Manager**

Grænsefladen Samsung Easy Printer Manager består af flere grundlæggende afsnit, som er beskrevet i følgende tabel:





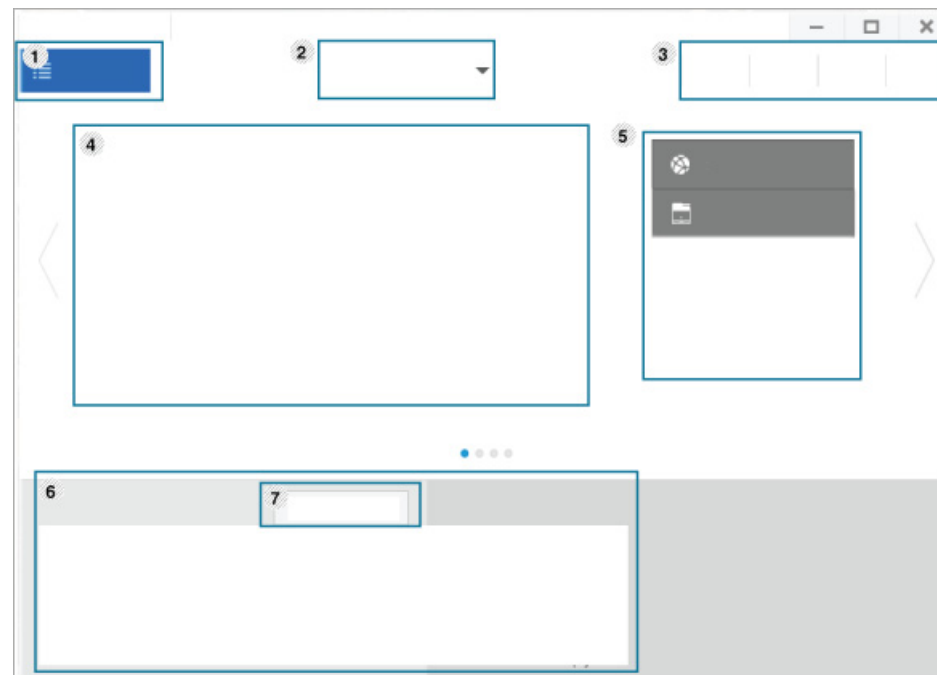

Skærbilledet kan variere afhængigt af det benyttede operativsystem.



	Printerliste	Printerlisten viser de printere, som er installeret på din computer og de netværksprintere, som er tilføjet af netværksregistrering (kun Windows).
1	e	

Brug af Samsung Easy Printer Manager

2	Avanceret indstilling	<p>Den avancerede brugergrænseflade er beregnet til den person, som administrerer netværket og maskinerne.</p> <p> Nogle menuer vises muligvis ikke i displayet, afhængigt af indstillinger eller modeller. De menuer, der ikke er vist, er ikke relevante for maskinen.</p> <ul style="list-style-type: none">• Enhedsindstillinger: Du kan konfigurere diverse maskinindstillinger såsom maskinkonfiguration, papir, layout, emulering, netværk og udskrivningsoplysninger. <p> Hvis du forbinder din maskine til et netværk, aktiveres ikonet SyncThru™ Web Service.</p> <ul style="list-style-type: none">• Indstillinger for scanning til pc: Denne menu indeholder indstillinger til oprettelse eller sletning af profiler for scanning til pc.<ul style="list-style-type: none">- Scan aktivering: Bestemmer, om scanning aktiveres på enheden eller ej.- Fanen Grundlæggende: Indeholder indstillinger, der har relation til generel scanning og enheder.• Advarselsindstillinger (kun Windows): Denne menu indeholder indstillinger for advarsler om fejl.<ul style="list-style-type: none">- Printeradvarsel: Indholder indstillinger for, hvornår der modtages advarsler.- E-mail-alarm: Indeholder indstillinger for modtagelse af advarsler via e-mail.- Advarselshistorik: Indeholder en historik over enheds- og tonerrelaterede advarsler.
---	------------------------------	--

3	Programoplysninger	<p>Indeholder links der skifter til opdater, præference-indstillinger, hjælp og Om.</p>
4	Printeroplysninger	<p>Her får du generelle oplysninger om maskinen. Du kan se oplysninger, som f.eks. maskinens modelnavn, IP-adresse (eller portnavn) og maskinens status.</p> <p> Ved tryk på denne knap åbnes Fejlfindingsguide, når der opstår en fejl. Du kan åbne fejlfindingsafsnittet direkte i brugerhåndbogen.</p>
5	Hurtiglinks	<p>Viser Hurtige links til maskinspecifikke funktioner. Dette afsnit indeholder desuden links til programmer i avancerede indstillinger.</p> <p> Hvis du forbinder din maskine til et netværk, aktiveres ikonet SyncThru™ Web Service.</p>
6	Indholdsområde	<p>Viser oplysninger om den valgte maskine, det aktuelle tonerniveau og papir. Oplysningerne varierer afhængigt af den valgte maskine. Nogle maskiner understøtter ikke denne funktion.</p>
7	Start Bestille forbrugsstoffer	<p>Klik på knappen Rækkefølge fra vinduet til bestilling af forbrugsstoffer. Du kan bestille nye tonerpatroner online.</p>



Vælg menuen **Hjælp**, eller klik på knappen  i vinduet, og klik på en indstilling, som du vil vide mere om.

Brug af Samsung Easy Document Creator



- Kun tilgængelig for brugere af Windows og Mac OS.
- Windows® XP Service Pack 3 eller nyere og Internet Explorer 6.0 eller nyere er minimumskravet for Samsung Easy Document Creator.

Samsung Easy Document Creator er et program, der kan hjælpe brugere med at scanne, kompilere og gemme dokumenter i mange formater, herunder .epub-formatet. Disse dokumenter kan deles via websteder til sociale netværk eller fax. Om du er studerende, der har brug for at organisere materiale fra biblioteket, eller hjemmegående, der deler scannede billeder fra fødselsdagen sidste år, så kan Samsung Easy Document Creator give dig de nødvendigt værktøjer.

Samsung Easy Document Creator omfatter følgende funktioner:

- **Scanning:** Bruges til scanning af billeder eller dokumenter.
- **Tekstkonvertering Scan** (kun Windows): Bruges til scanning af dokumenter, der skal gemmes i et redigerbart tekstformat.
- **Dokumentkonvertering:** Gør det muligt at scanne eller konvertere eksisterende filer til flere forskellige formater.
- **Fax:** Gør det muligt at faxe et dokument direkte fra Easy Document Creator, hvis Samsung Network PC Fax-driveren er installeret.

Brug af Status for Samsung-printer

Status for Samsung-printer er et program, der overvåger og giver dig besked om maskinens status.



- Vinduet Status for Samsung-printer og dets indhold, som det vises i brugerhåndbogen til softwaren, kan være anderledes end på den printer eller i det operativsystem, du bruger.
- Kontroller, hvilke operativsystemer der er kompatible med maskinen (se "Specifikationer" på side 119).
- Kun tilgængelig for brugere af Windows OS (se "Software" på side 7).

Oversigt over Status for Samsung-printer

Hvis der opstår en fejl, kan du undersøge den fra Status for Samsung-printer. Status for Samsung-printer installeres automatisk, når du installerer maskinens software.

Status for Samsung-printer kan også startes manuelt. Gå til **Udskriftsindstillinger**, klik på fanen **Grundlæggende** > knappen **Printerstatus**.

Disse ikoner vises på proceslinjen i Windows:

Ikon	Betydning	Beskrivelse
	Normal	Maskinen er i klartilstand, og der er ingen fejl eller advarsler.
	Advarsel	Maskinen er i en tilstand, hvor der snart kan opstå en fejl. Det kan f.eks. være statussen Lavt tonerniveau, som kan føre til statussen Toneren er tom.
	Fejl	Der er opstået mindst én fejl i maskinen.

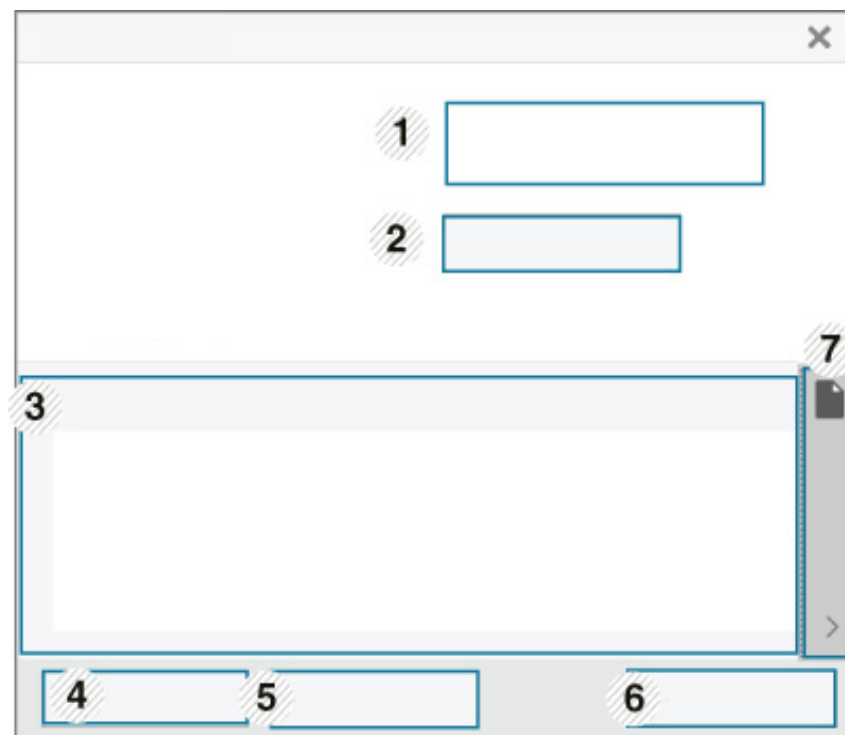

Brug af Status for Samsung-printer

1	Maskinoplysninger	Du kan se enhedsstatus, det aktuelle printermodelnavn, navnet på den tilsluttede port i dette område.
2	Brugerhåndbog	Du kan få vist onlineBrugerhåndbog.  Ved tryk på denne knap åbnes Fejlfindingsguide , når der opstår en fejl. Du kan åbne fejlfindingsafsnittet direkte i brugerhåndbogen.
3	Forbrugsstofoplysninger	Du kan få vist den procentdel toner der er tilbage i hver tonerpatron. Maskinen og antallet af tonerpatroner kan være anderledes end i vinduet vist herover, alt efter hvilken maskine du bruger. Nogle maskiner understøtter ikke denne funktion.
4	Indstilling	Du kan angive indstillinger, der har relation til advarsler for udskriftsjob.
5	Bestil forbrugsstoffer	Du kan bestille nye tonerpatroner online.

6	Annuller udskrivning eller Luk	<ul style="list-style-type: none">• Annuller udskrivning : Hvis udskriftsjobbet venter i udskrivningskøen eller printer, skal du annullere alle brugerens udskriftsjob i udskrivningskøen eller printeren.• Luk : Afhængigt af maskinens status eller understøttede funktioner kan Luk knappen komme frem for at lukke statusvinduet.
7	Toner/papir-oplysninger	Denne knap, som giver adgang til info om papir og toner, vil være tilgængelig alt afhængigt af enheden.

Brug af Samsung Printer Experience

Samsung Printer Experience er et Samsung-program, som samler Samsung maskinindstillinger og administration af maskiner på et sted. Du kan vælge indstillinger for drev, bestille forbrugsstoffer, åbne vejledninger til fejlfinding, besøge Samsungs wested eller se oplysninger om tilsluttede maskiner. Programmet hentes automatisk fra Windows **Store(store)**, hvis maskinen er tilsluttet en computer med internetadgang.

Beskrivelse af Samsung Printer Experience

Sådan åbnes programmet,

Fra **Start**-skærbilledet skal du vælge tilen **Samsung Printer Experience**



Grænsefladen til **Samsung Printer Experience** samler forskellige nyttige funktioner, som beskrevet i følgende tabel:



Skærbilledet kan variere afhængigt af den benyttede model.

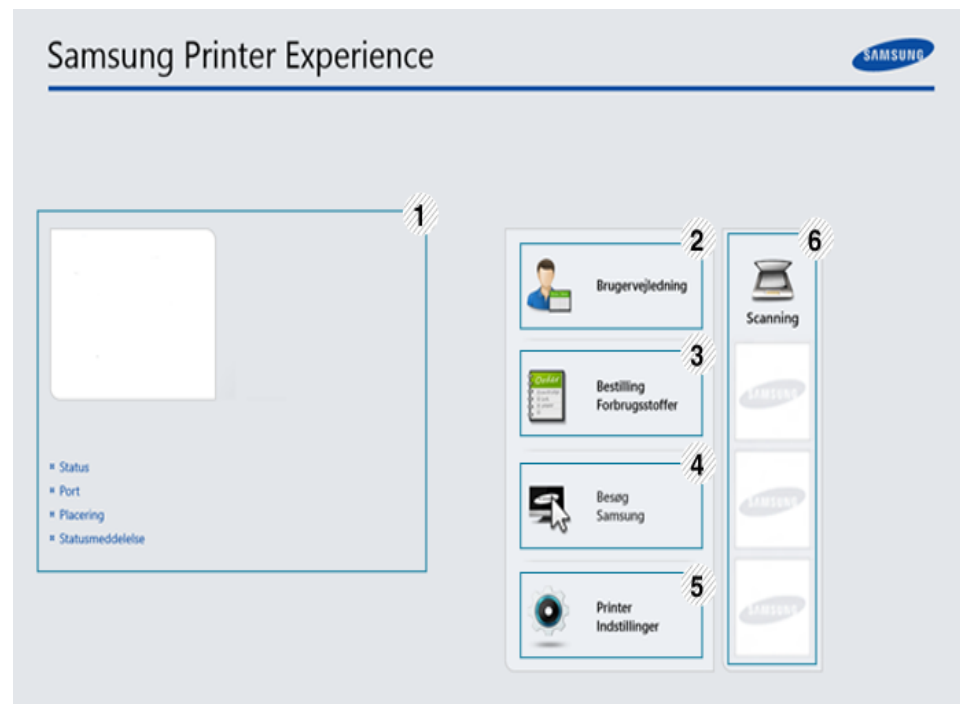

1	Printeroplysninger	Her får du generelle oplysninger om maskinen. Du kan se oplysninger, som f.eks. maskinens status, placering, IP-adresse og resterende tonerbeholdning.
---	---------------------------	--

Brug af Samsung Printer Experience

2	Brugervejledning	<p>Du kan få vist onlineBrugerhåndbog. Du skal have forbindelse til internettet for at kunne bruge denne funktion.</p> <div data-bbox="367 373 1079 612"><p>Ved tryk på denne knap åbnes Fejlfindingsguide, når der opstår en fejl. Du kan åbne fejlfindingsafsnittet direkte i brugerhåndbogen.</p></div>
3	Bestilling forbrugsstoffer	<p>Klik på denne knap for at bestille erstatningstonerpatroner online. Du skal have forbindelse til internettet for at kunne bruge denne funktion.</p>
4	Besøg Samsung	<p>Åbner linket til Samsungs printerwebsted. Du skal have forbindelse til internettet for at kunne bruge denne funktion.</p>
5	Printer Indstillinger	<p>Du kan konfigurere forskellige maskinindstillinger, f.eks. maskinkonfiguration, papir, layout, emulering, netværk eller udskrivningsoplysninger ved hjælp af SyncThru™ Web Service. Maskinen skal være tilsluttet et netværk. Knappen er deaktiveret, hvis maskinen er tilsluttet via et USB-kabel.</p>

6	Enhedsliste og Seneste scannede billede	<p>Scannerlisten viser de enheder, som understøtter Samsung Printer Experience. Under enheden kan du se de senest scannede billeder. Maskinen skal være tilsluttet et netværk for at du kan scanne herfra. Dette afsnit er beregnet til brugere, som har en multifunktionsprinter.</p>
---	--	---

Tilføj/slet printere

Hvis du ikke har nogen printer tilføjet til **Samsung Printer Experience**, eller hvis du ønsker at tilføje/slette en printer, skal du følge instruktionerne herunder.





Du kan kun tilføje/slette netværksforbundne printere.

Tilføj en printer

- 1 Vælg under **Charms(Amuletter) Indstillinger**.
Du kan også højreklikke på siden **Samsung Printer Experience** og vælge **Indstillinger**.
- 2 Vælg **Tilføj printer**

Brug af Samsung Printer Experience

- 3 Vælg den printer, du vil tilføje.
Du kan se den tilføjede printer.

 Hvis du ser -mærket, kan du også klikke på -mærket for at tilføje printere.

Fjern en printer

- 1 Vælg under **Charms(Amuletter) Indstillinger**.
Du kan også højreklikke på siden **Samsung Printer Experience** og vælge **Indstillinger**.
- 2 Vælg **Fjern printer**
- 3 Vælg den printer, du vil fjerne.
- 4 Klik på **Ja**.
Du kan se, at printeren er fjernet fra skærmen.

Udskrivning fra Windows 8

I dette afsnit beskrives almindelige udskriftsopgaver, du kan udføre fra **Start**-skærm-billedet.

Grundlæggende udskrivning

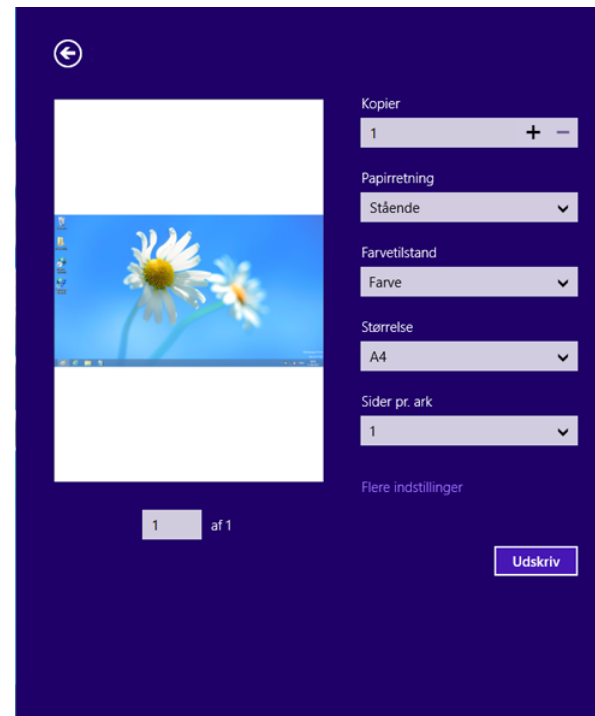

- 1 Åbn det dokument, du vil udskrive.
- 2 Fra **Charms(Amuletter)**, vælg **enhed**.
- 3 Vælg printeren på listen
- 4 Vælg printerindstillinger, f.eks. antal kopier og papirretning.
- 5 Klik på knappen **Udskriv** for at starte udskriftsjobbet.



Brug af Samsung Printer Experience

Annulere et udskriftsjob

Hvis udskriftsjobbet venter i udskrivningskøen eller printerspooleren, kan du annullere jobbet på følgende måde:

- Du kan få adgang til dette vindue ved blot at dobbeltklikke på maskinikonet () på proceslinjen i Windows.
- Du kan også annullere det aktuelle job ved at trykke på knappen  **Stop/Clear** på kontrolpanelet.

Åbne yderligere indstillinger



Skærbillederne kan blive vist lidt anderledes afhængigt af den benyttede model eller indstillinger.

Du kan indstille flere udskriftsparametre.

- 1 Åbn det dokument, du vil udskrive.
- 2 Fra **Charms(Amuletter)**, vælg **enhed**.
- 3 Vælg printeren på listen
- 4 Klik på **Flere indstillinger**.

Fanen Grundlæggende



Grundlæggende

Med denne indstilling kan du vælge de grundlæggende udskriftsindstillinger, f.eks. antal kopier, papirretning og dokumenttype.

Eco-indstillinger

Med denne indstilling kan du vælge udskrift af flere sider på en side for at spare på mediet.

Brug af Samsung Printer Experience

Fanen Avanceret

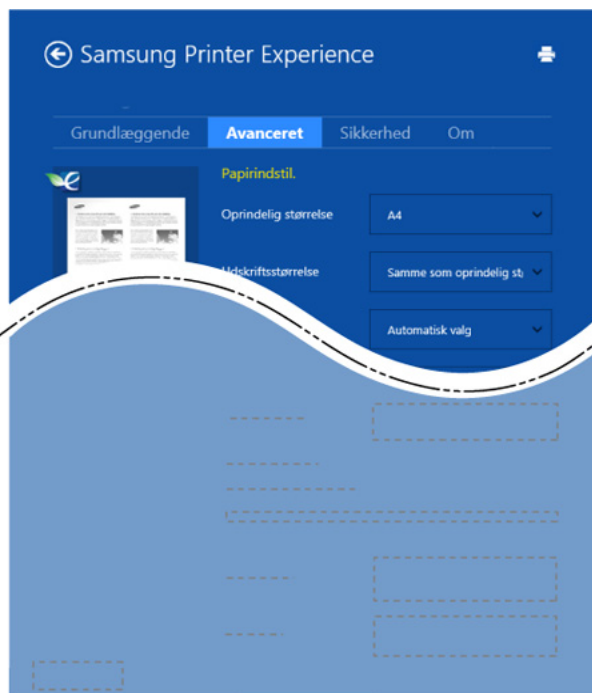

Papirindstil.

Med denne indstilling kan du vælge grundlæggende specifikationer for papirhåndtering.

Layoutindstillinger

Med denne indstilling kan du indstille forskellige måder at få vist layout af dokumenter.

Fanen Sikkerhed



Nogle funktioner er måske ikke tilgængelige for den aktuelle model eller med de valgte indstillinger. Hvis fanen ikke vises eller er deaktiveret, betyder det, at funktionerne ikke understøttes.

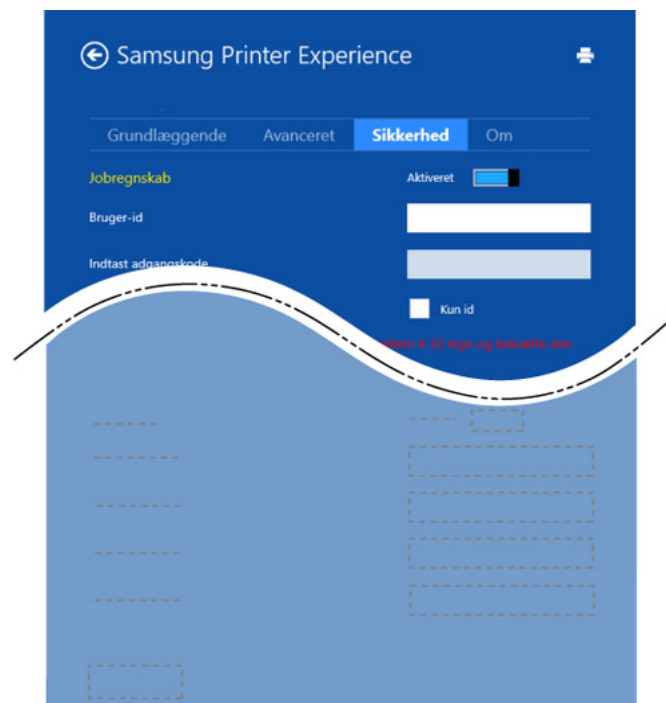

Jobregnskab

Denne indstilling giver dig mulighed for at udskrive med den tildelte tilladelse.

Fortrolig udskrivning

Brug af Samsung Printer Experience

Denne indstilling benyttes til at udskrive fortrolige dokumenter. Du skal angive en adgangskode for at udskrive i denne tilstand.

Brug af delingsfunktionen

Med **Samsung Printer Experience** kan du udskrive fra andre programmer, som er installeret på computeren, ved at bruge delingsfunktionen.



Denne funktion er kun tilgængelig for udskrivning af filer i formatet jpeg, bmp, tiff, gif og png

- 1 Vælg det indhold, du vil udskrive fra et andet program.
- 2 Vælg i **Charms(Amuletter) Del > Samsung Printer Experience**.
- 3 Vælg printerindstillinger, f.eks. antal kopier og papirretning.
- 4 Klik på knappen **Udskriv** for at starte udskriftsjobbet.

Scanning fra Windows 8





Dette afsnit er beregnet til brugere, som har en multifunktionsprinter.

Du kan scanne billeder og tekst på maskinen, så de kan gemmes som digitale filer på computeren.

Scanning fra Samsung Printer Experience

De hyppigst benyttede udskrivningsmenuer vises til hurtig scanning.

- 1 Anbring et enkelt dokument med forsiden nedad på glaspladen, eller læg dokumenterne med forsiden opad i dokumentføderen.
- 2 Klik på tilen **Samsung Printer Experience** i **Start**-skærmbilledet.
- 3 Klik på **Scan** ().
- 4 Indstil scanningsparametre, f.eks. billedtype, dokumentstørrelse og opløsning.
- 5 Klik på **Forscan** () for at kontrollere billedet.
- 6 Juster det forscannede billede med scanningsfunktioner, f.eks. drejning og spejling.

Brug af Samsung Printer Experience

7 Klik på **Scan** () og gem billedet.



- Når du ilægger originaler i ADF, er valget (eller DADF), **Forscan** () ikke tilgængeligt.
- Du kan springe trin 5 over, hvis forscanning er valgt.



6. Fejlfinding

Dette kapitel indeholder nyttige oplysninger om, hvad du kan gøre, hvis der opstår en fejl.

- **Problemer med papirindføring** 139
- **Problemer med strøm- og kabeltilslutninger** 140
- **Udskrivningsproblemer** 141
- **Problemer med udskriftskvaliteten** 145
- **Kopieringsproblemer** 153
- **Scanningsproblemer** 154
- **Faxproblemer** 155
- **Problemer vedrørende operativsystem** 157



Hvis der opstår fejl under installation og konfiguration af den trådløse software, kan du finde oplysninger i afsnittet om fejlfinding i kapitlet om trådløs konfiguration (se "Fejlfinding i forbindelse med trådløst netværk" på side 35).

Problemer med papirindføring

Tilstand	Løsningsforslag
Papirstop under udskrivning.	Afhjælp papirstoppet.
Papirarkene hænger sammen.	<ul style="list-style-type: none">• Kontrollér bakkens maksimale papirkapacitet.• Kontrollér, at du benytter en korrekt papirtype.• Fjern papiret fra bakken, og bøj og luft papiret.• Fugtige omgivelser kan medføre, at papirarkene hænger sammen.
Der kan ikke indføres flere sider i maskinen på én gang.	Der er muligvis forskellige typer papir i bakken. Ilæg kun papir af samme type, størrelse og vægt.
Papiret indføres ikke i maskinen.	<ul style="list-style-type: none">• Fjern eventuelle forhindringer fra maskinen.• Papiret er ikke lagt korrekt i maskinen. Fjern papiret fra bakken, og ilæg det korrekt.• Papirbakken er overfyldt. Fjern det overskydende papir fra bakken.• Papiret er for tykt. Brug kun papir, der overholder de angivne specifikationer for denne maskine.
Der opstår hele tiden papirstop.	<ul style="list-style-type: none">• Papirbakken er overfyldt. Fjern det overskydende papir fra bakken. Hvis du udskriver på særlige udskriftsmaterialer, skal du bruge bakken til den manuelle arkføder.• Der bruges en forkert type papir. Brug kun papir, der overholder de angivne specifikationer for denne maskine.• Der kan være papirrester inde i maskinen. Åbn frontdækslet, og fjern resterne.

Problemer med strøm- og kabeltilslutninger

Tænd og sluk for strømmen. Ring til service, hvis problemet fortsætter.

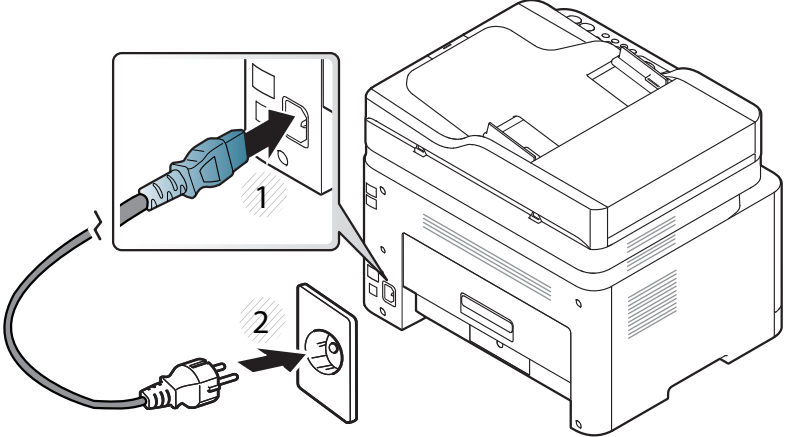
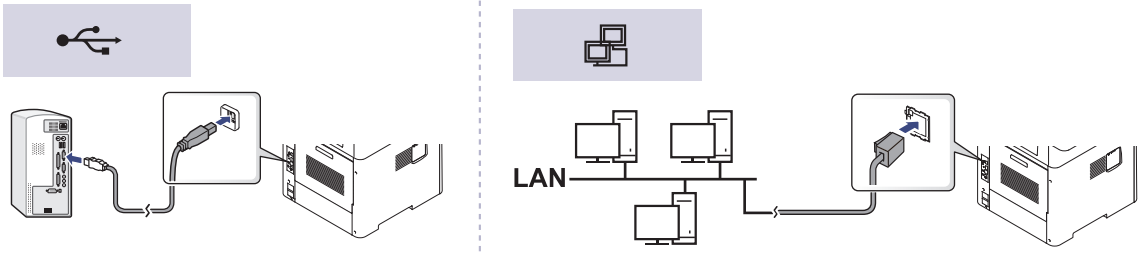
Tilstand	Løsningsforslag
<p>Maskinen får ingen strøm, eller kablet mellem computeren og maskinen er ikke tilsluttet korrekt.</p>	<p>1 Tilslut først maskinen til strømstikket.</p>  <p>2 Kontrollér USB-kablet eller netværkskablet bag på maskinen.</p>  <p>3 Frakobl USB-kablet eller netværkskablet bag på maskinen, og tilslut det derefter igen.</p>

Udskrivningsproblemer

Tilstand	Mulig årsag	Løsningsforslag
Maskinen udskriver ikke.	Maskinen får ingen strøm.	Tilslut først maskinen til strømstikket. Hvis maskinen har en  (Power/Wake Up)-knap på kontrolpanelet, skal du trykke på den.
	Maskinen er ikke valgt som standardmaskine.	Vælg din maskine som standardmaskine i Windows.
	Undersøg maskinen for følgende: <ul style="list-style-type: none">• Dækslet er ikke lukket. Luk dækslet.• Der er papirstop. Afhjælp papirstoppet (se "Udbedre papirstop" på side 98).• Der mangler papir i printeren. Ilæg papir (se "Ilægning af papir i bakken" på side 41).• Tonerpatronen er ikke installeret. Installer tonerpatronen (se "Udskifte tonerpatronen" på side 83).• Kontroller, at beskyttelsesdækslet og arkene er fjernet fra tonerpatronen (se "Udskifte tonerpatronen" på side 83). Hvis der opstår en systemfejl, skal du kontakte en servicerepræsentant.	
	Kablet mellem computeren og maskinen er ikke tilsluttet korrekt.	Tag maskinens kabel ud, og sæt det i igen (se "Set bagfra" på side 22).
	Kablet mellem computeren og maskinen er beskadiget.	Slut eventuelt kablet til en anden computer, der fungerer korrekt, og udskriv et job. Du kan også forsøge med et andet maskinkabel.
	Portindstillingen er forkert.	Kontroller printerindstillingerne i Windows for at sikre, at udskriftsjobbet sendes til den korrekte port. Hvis computeren har mere end én port, skal du kontrollere, at maskinen er sluttet til den korrekte port.

Udskrivningsproblemer

Tilstand	Mulig årsag	Løsningsforslag
Maskinen udskriver ikke.	Maskinen kan være forkert konfigureret.	Kontroller Udskriftsindstillinger for at sikre, at udskriftsindstillingerne er korrekte.
	Printerdriveren er muligvis forkert installeret.	Afinstaller og geninstaller maskinens driver.
	Der er opstået en funktionsfejl i maskinen.	Se i displayet på kontrolpanelet, om der er opstået en systemfejl. Kontakt en servicetekniker.
	Dokumentet er så stort, at der ikke er tilstrækkelig plads på computerens harddisk til at åbne udskriftsjobbet.	Skaf mere plads på harddisken, og udskriv dokumentet igen.
	Udbakken er fuld.	Når papiret er fjernet fra udbakken, genoptager maskinen udskrivningen.
Maskinen vælger papir fra den forkerte papirkilde.	Den papirindstilling, der blev valgt under Udskriftsindstillinger , kan være forkert.	I mange programmer findes papirkildevalget under fanen Papir i Udskriftsindstillinger (se "Åbne udskriftsindstillinger" på side 55). Vælg den korrekte papirkilde. Se printerdriverens hjælpeskærm (se "Brug af Hjælp" på side 57).
Et udskriftsjob behandles meget langsomt.	Jobbet kan være meget komplekst.	Gør siden mindre kompleks, eller juster indstillingerne for udskriftskvaliteten.
Halvdelen af siden er blank.	Indstillingen for papirretningen kan være forkert.	Skift papirretning i programmet (se "Åbne udskriftsindstillinger" på side 55). Se printerdriverens hjælpeskærm (se "Brug af Hjælp" på side 57).
	Papirformatet og indstillingerne for papirformatet stemmer ikke overens.	Kontroller, at indstillingen for papirstørrelse i printerdriveren stemmer overens med papiret i bakken. Eller kontroller, at indstillingen for papirstørrelse i printerdriveren stemmer overens med indstillingen for papirstørrelse i det program, du bruger (se "Åbne udskriftsindstillinger" på side 55).

Udskrivningsproblemer

Tilstand	Mulig årsag	Løsningsforslag
Maskinen udskriver, men teksten er forkert, forvansket eller ufuldstændig.	Maskinens kabel sidder løst eller er defekt.	Tag maskinens kabel ud, og slut det til igen. Prøv at udskrive et job, du tidligere har udskrevet uden problemer. Hvis du har mulighed for det, kan du tilslutte kablet og maskinen til en anden computer og udskrive et job. Endelig kan du prøve med et nyt maskinkabel.
	Der er valgt en forkert printerdriver.	Kontrollér programmets menu for printervalg for at sikre, at din maskine er valgt.
	Der er funktionsfejl i programmet.	Prøv at udskrive et job fra et andet program.
	Der er funktionsfejl i operativsystemet.	Afslut Windows, og genstart computeren. Sluk maskinen, og tænd den igen.
Der udskrives sider, men de er tomme.	Tonerpatronen er defekt eller tom.	Fordel eventuelt toneren i patronen. Udskift eventuelt tonerpatronen. <ul style="list-style-type: none">• Se "Fordele toner" på side 81.• Se "Udskifte tonerpatronen" på side 83.
	Filen kan indeholde blanke sider.	Kontrollér, at filen ikke indeholder blanke sider.
	Nogle dele, f.eks. controlleren eller kortet, kan være defekte.	Kontakt en servicetekniker.
Maskinen udskriver ikke PDF-filer korrekt. Visse dele af grafik, tekst eller illustrationer mangler.	Inkompatibilitet mellem PDF-filen og Acrobat-produkterne.	Udskrivning af PDF-filen som billede kan muliggøre udskrivning af filen. Aktiver Udskriv som billede fra Acrobat-udskrivningsmuligheder.  Det tager længere tid at udskrive, når du udskriver en PDF-fil som et billede.
Udskriftskvaliteten for fotografier er ikke god. Billederne er ikke klare.	Opløsningen for fotografiet er meget lav.	Reducer fotografiets størrelse. Hvis du forstørker fotografiet i programmet, reduceres opløsningen.

Udskrivningsproblemer

Tilstand	Mulig årsag	Løsningsforslag
Før udskrivning udskiller maskinen dampe i nærheden af udbakken.	Brug af fugtigt papir kan forårsage dampe under udskrivning.	Dette er ikke noget problem. Fortsæt med udskrivningen.
Maskinen udskriver ikke på papir i specialstørrelser, f.eks. fakturapapir.	Papirstørrelsen og indstillingerne for papirstørrelse stemmer ikke overens.	Vælg den korrekte papirstørrelse i Brugerdefineret under fanen Papir i Udskriftsindstillinger ("Åbne udskriftsindstillinger" på side 55).
Det udskrevne faktureringspapir er krøllet.	Indstillingen for papirtype er forkert.	Skift printerindstilling, og forsøg igen. Gå til Udskriftsindstillinger , klik på fanen Papir og angiv typen til Tykt papir (se "Åbne udskriftsindstillinger" på side 55).

Problemer med udskriftskvaliteten

Hvis den indvendige del af maskinen er snavset, eller hvis papiret er indført forkert, kan det forringe udskriftskvaliteten. Se i tabellen nedenfor, hvordan du kan løse problemet.

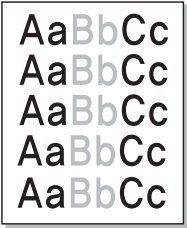
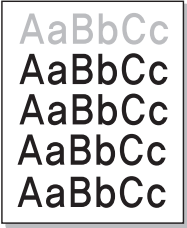
Tilstand	Løsningsforslag
Lys eller falmet udskrift 	<ul style="list-style-type: none">• Hvis der er en lodret hvid stribe eller et falmet område på siden, er der kun lidt toner tilbage. Bestil en ny tonerpatron (se "Udskifte tonerpatronen" på side 83).• Hvis en lodret hvid stribe eller et falmet område vises på siden, selvom maskinen har nok toner, skal du åbne og lukke frontlågen 3-4 gange (se "Oversigt over maskinen" på side 19).• Papiret overholder muligvis ikke de angivne specifikationer. Det kan f.eks. være for fugtigt eller for groft.• Hvis hele siden er lys, er opløsningsindstillingen indstillet for lavt, eller indstillingen Tonerbesparelse er aktiveret. Juster udskriftsopløsningen, og deaktiver Tonerbesparelse. Se hjælpeskærmen til printerdriveren.• En kombination af falmende og udtværede udskrifter kan betyde, at tonerpatronen trænger til rengøring. Rengør maskinen indvendigt (se "Rengøre maskinen" på side 91).• LSU-enhedens overflade inde i maskinen er muligvis snavset. Rengør maskinen indvendigt (se "Rengøre maskinen" på side 91). Hvis disse trin ikke løser problemet, skal du kontakte en servicetekniker.
Udskriften på den øverste halvdel af papiret er lysere end på resten af papiret 	<p>Toneren dækker muligvis ikke korrekt på denne type papir.</p> <ul style="list-style-type: none">• Skift printerindstilling, og forsøg igen. Gå til Udskriftsindstillinger, klik på fanen Papir, og angiv typen til Genbrugspapir (se "Åbne udskriftsindstillinger" på side 55).

Problemer med udskriftskvaliteten

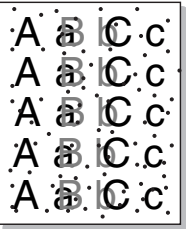
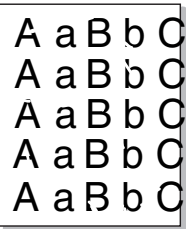
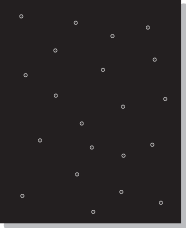
Tilstand	Løsningsforslag
<p>Tonerpletter</p> 	<ul style="list-style-type: none">• Papiret overholder muligvis ikke specifikationerne. Det kan f.eks. være for fugtigt eller for groft.• Overførselsrullen kan være snavset. Rengør maskinen indvendigt (se "Rengøre maskinen" på side 91).• Papirgangen trænger muligvis til rengøring. Kontakt en servicetekniker (se "Rengøre maskinen" på side 91).
<p>Udfald</p> 	<p>Hvis der opstår falmede, ofte runde, områder tilfældigt rundt om på siden:</p> <ul style="list-style-type: none">• Et enkelt ark papir kan være defekt. Prøv at udskrive jobbet igen.• Papiret har muligvis et ujævnt fugtindhold, eller der kan være fugtige områder på overfladen. Prøv et andet papirmærke.• Hele papirstakken er af dårlig kvalitet. Fremstillingsprocessen kan gøre nogle områder uimodtagelige for toner. Prøv en anden papirtype eller et andet papirmærke.• Skift printerindstilling, og forsøg igen. Gå til Udskriftsindstillinger, klik på fanen Papir og angiv typen til Tykt papir (se "Åbne udskriftsindstillinger" på side 55). <p>Hvis disse trin ikke løser problemet, skal du kontakte en servicetekniker.</p>
<p>Hvide pletter</p> 	<p>Hvis der er hvide pletter på siden:</p> <ul style="list-style-type: none">• Papiret er for groft, og en hel del snavs fra papiret falder ned i maskinen, så overførselsrullen kan være snavset. Rengør maskinen indvendigt (se "Rengøre maskinen" på side 91).• Papirgangen trænger muligvis til rengøring. Rengør maskinen indvendigt (se "Rengøre maskinen" på side 91). <p>Hvis disse trin ikke løser problemet, skal du kontakte en servicetekniker.</p>

Problemer med udskriftskvaliteten

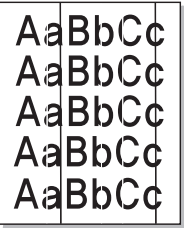
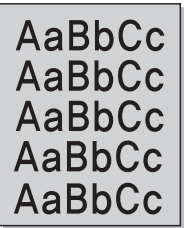
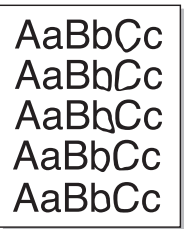
Tilstand	Løsningsforslag
Lodrette linjer 	<p>Hvis der forekommer sorte, lodrette striber på siden:</p> <ul style="list-style-type: none">• Billedenhedens overflade (tromledelen) inde i maskinen er sandsynligvis ridset. Fjern billedenheden, og installer en ny (se "Udskiftning af billedenheden" på side 85). <p>Hvis der er lodrette hvide striber på siden:</p> <ul style="list-style-type: none">• LSU-enhedens overflade inde i maskinen er muligvis snavset. Rengør maskinen indvendigt (se "Rengør maskinen" på side 91). Hvis disse trin ikke løser problemet, skal du kontakte en servicetekniker.
Farvet eller sort baggrund 	<p>Hvis baggrundsskyggen bliver uacceptabel:</p> <ul style="list-style-type: none">• Skift til en lettere type papir.• Kontrollér de omgivende forhold: Meget tørre forhold eller en høj luftfugtighed (højere end 80 % relativ fugtighed) kan øge mængden af baggrundsskygge.• Fjern den gamle billedenhed, og installer en ny (se "Udskiftning af billedenheden" på side 85).• Fordel toneren grundigt i patronen (se "Fordele toner" på side 81).
Tonerudtværing 	<ul style="list-style-type: none">• Rengør maskinen indvendigt (se "Rengør maskinen" på side 91).• Kontrollér papirtypen og papirkvaliteten.• Fjern billedenheden, og installer en ny (se "Udskiftning af billedenheden" på side 85).

Problemer med udskriftskvaliteten

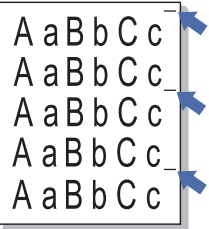
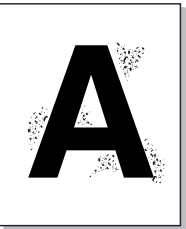
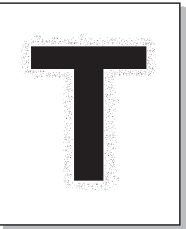
Tilstand	Løsningsforslag
<p data-bbox="62 272 461 304">Lodrette gentagne defekter</p> 	<p data-bbox="510 272 1944 304">Hvis der gentagne gange forekommer mærker på den trykte side af papiret med regelmæssige intervaller:</p> <ul data-bbox="510 328 2145 544" style="list-style-type: none">• Billedenheden kan være beskadiget. Hvis du stadig har det samme problem, skal du udskifte billedenheden (se "Udskiftning af billedenheden" på side 85).• Der er muligvis kommet toner på dele af maskinen. Hvis defekterne forekommer på papirets bagside, løses problemet sandsynligvis af sig selv efter nogle få yderligere sider.• Fikseringsenheden kan være beskadiget. Kontakt en servicetekniker.
<p data-bbox="62 612 427 644">Spredte baggrundspletter</p> 	<p data-bbox="510 612 1890 644">Spredt baggrundsmisfarvning er resultatet af små mængder toner, der spredes tilfældigt på udskriften.</p> <ul data-bbox="510 668 2159 963" style="list-style-type: none">• Papiret kan være for fugtigt. Gentag udskrivningen på papir fra et andet parti. Åbn ikke pakker med papir, før det er nødvendigt, så papiret ikke absorberer for meget fugtighed.• Hvis den spredte baggrundsmisfarvning dækker hele overfladen på en side, kan du ændre udskriftsopløsningen i programmet eller i Udskriftsindstillinger (se "Åbne udskriftsindstillinger" på side 55). Kontroller, at du har valgt den korrekte papirtype. Eksempel: Hvis du har valgt Tykkere papir, men har brugt Alm. papir, kan der blive påført for meget toner, hvilket forringer kopikvaliteten.• Hvis du bruger en ny tonerpatron, skal du fordele toneren først (se "Fordele toner" på side 81).
<p data-bbox="62 991 472 1062">Der er tonerpartikles omkring tegn med Fed og billeder</p> 	<p data-bbox="510 991 1308 1023">Toneren dækker muligvis ikke korrekt på denne type papir.</p> <ul data-bbox="510 1046 2186 1214" style="list-style-type: none">• Skift printerindstilling, og forsøg igen. Gå til Udskriftsindstillinger, klik på fanen Papir, og angiv typen til Genbrugspapir (se "Åbne udskriftsindstillinger" på side 55).• Kontroller, at du har valgt den korrekte papirtype. Eksempel: Hvis du har valgt Tykkere papir, men har brugt Alm. papir, kan der blive påført for meget toner, hvilket forringer kopikvaliteten.

Problemer med udskriftskvaliteten

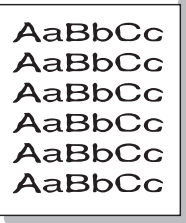
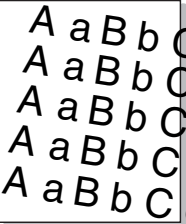
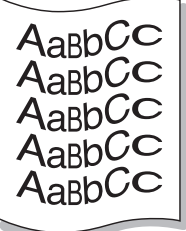
Tilstand	Løsningsforslag
<p>Misdannede tegn</p> 	<ul style="list-style-type: none">• Hvis tegnene er misdannede og giver hule billeder, kan papirtypen være for glat. Prøv noget andet papir.
<p>Skrå skrift</p> 	<ul style="list-style-type: none">• Kontrollér, at papiret ligger korrekt.• Kontrollér papirtypen og papirkvaliteten.• Kontrollér, at styrene ikke er for tæt på eller for løse mod papirstakken.
<p>Krøller eller bølger</p> 	<ul style="list-style-type: none">• Kontrollér, at papiret ligger korrekt.• Kontrollér papirtypen og papirkvaliteten. Både høj temperatur og fugt kan få papiret til at krølle.• Vend stakken i bakken. Prøv også at vende papiret 180 ° i bakken.

Problemer med udskriftskvaliteten

Tilstand	Løsningsforslag
<p data-bbox="49 268 383 304">Folder eller bukninger</p> 	<ul data-bbox="510 272 1456 411" style="list-style-type: none">• Kontrollér, at papiret ligger korrekt.• Kontrollér papirtypen og papirkvaliteten.• Vend stakken i bakken. Prøv også at vende papiret 180 ° i bakken.
<p data-bbox="49 619 456 694">Bagsiden af udskrifterne er snavset</p> 	<ul data-bbox="510 619 2004 655" style="list-style-type: none">• Kontrollér, at tonerpatronen ikke lækker. Rengør maskinen indvendigt (se "Rengøre maskinen" på side 91).
<p data-bbox="49 1029 456 1104">Helt farvede eller helt sorte sider</p> 	<ul data-bbox="510 1029 2145 1168" style="list-style-type: none">• Billedenheden er muligvis ikke installeret korrekt. Tag billedenheden ud, og sæt den i igen.• Billedenheden kan være defekt. Fjern billedenheden, og installer en ny (se "Udskiftning af billedenheden" på side 85).• Maskinen skal muligvis repareres. Kontakt en servicetekniker.

Problemer med udskriftskvaliteten

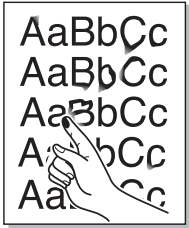
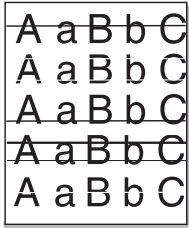
Tilstand	Løsningsforslag
Løs toner 	<ul style="list-style-type: none">• Rengør maskinen indvendigt (se "Rengøre maskinen" på side 91).• Kontrollér papirtypen og papirkvaliteten.• Fjern billedenheden, og installer derefter en ny (se "Udskifte tonerpatronen" på side 83). Hvis problemet fortsætter, skal maskinen muligvis repareres. Kontakt en servicetekniker.
Blanke områder i tegnene 	Blanke områder i tegnene er utrykte områder inde i dele af tegn, der burde være helt sorte: <ul style="list-style-type: none">• Måske udskriver du på den forkerte side af arket. Tag papiret ud, og vend det om.• Papiret overholder muligvis ikke papirspecifikationerne.
Vandrette striber 	Hvis der forekommer vandrette parallelle striber eller udtværing: <ul style="list-style-type: none">• Billedenheden er muligvis ikke installeret korrekt. Tag billedenheden ud, og sæt den i igen.• Billedenheden kan være defekt. Fjern billedenheden, og installer en ny (se "Udskiftning af billedenheden" på side 85). Hvis problemet fortsætter, skal maskinen muligvis repareres. Kontakt en servicetekniker.

Problemer med udskriftskvaliteten

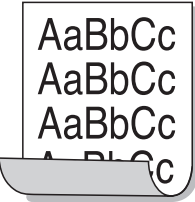
Tilstand	Løsningsforslag
<p>Krøl</p> 	<p>Hvis det udskrevne papir er krøllet, eller papiret ikke indføres i maskinen:</p> <ul style="list-style-type: none">• Vend stakken i bakken. Prøv også at vende papiret 180 ° i bakken.• Skift papirindstilling for printerens, og forsøg igen. Gå til Udskriftsindstillinger, klik på fanen Papir, og angiv typen til Tyndt papir (se "Åbne udskriftsindstillinger" på side 55).
<ul style="list-style-type: none">• Et ukendt billede vises gentagne gange på nogle få ark• Løs toner• Der forekommer lys udskrift eller forurening	<p>Maskinen bruges sandsynligvis i en højde på 1.000 m eller derover. Denne højde kan påvirke udskriftskvaliteten med f.eks. løs toner eller lys billedgengivelse. Rediger højdeindstillingen på maskinen (se "Højdejustering" på side 79).</p>

Kopieringsproblemer

Tilstand	Løsningsforslag
Kopierne er for lyse eller for mørke.	Juster kopiens mørkhed for at gøre baggrunden på kopierne lysere eller mørkere (se "Ændring af indstillingerne for hver kopi" på side 60).
Der forekommer udtværinger, striber, mærker eller pletter på kopierne.	<ul style="list-style-type: none">• Hvis der er fejl på originalen, skal du bruge mørkhed i kopifunktion for at gøre baggrunden på kopierne lysere.• Justering af baggrunden i kopikonfigurationen fjerner baggrundsfarven (se "Juster bgrd.." på side 61).• Hvis der ikke er nogen defekter på originalen, skal du rengøre scannerenheden (se "Rengøring af scannerenheden" på side 94).
Kopiens indhold er skævt.	<ul style="list-style-type: none">• Sørg for, at originalen flugter med registreringsstyret.• Overførselsrullen kan være snavset. Rengør maskinen indvendigt (se "Rengør maskinen" på side 91).
Der udskrives tomme sider.	Sørg for, at originalen vender forsiden nedad på scannerglaspladen eller forsiden opad i dokumentføderen. Hvis disse trin ikke løser problemet, skal du kontakte en servicetekniker.
Trykket tværes nemt af kopien.	<ul style="list-style-type: none">• Udskift papiret i papirbakken med papir fra en ny pakke.• I områder med høj luftfugtighed må papiret ikke efterlades i maskinen i længere perioder.
Der opstår hyppige papirstop.	<ul style="list-style-type: none">• Luft papiret, og vend det i bakken. Udskift papiret i bakken. Kontroller/juster evt. papirstyrene.• Kontroller, at papiret er den rigtige type og vægt (se "Specifikationer af udskriftsmedier" på side 121).• Undersøg maskinen for kopipapir eller papirstykker, efter du har afhjulpet papirstop.
Tonerpatronen udskriver færre kopier end forventet, før den løber tør for toner.	<ul style="list-style-type: none">• Originalerne indeholder muligvis billeder, farvede felter eller tykke streger. Originalerne kan f.eks. være formularer, nyhedsbreve, bøger eller andre dokumenter, der bruger mere toner.• Scannerlåget er muligvis åbent, mens der kopieres.• Sluk maskinen, og tænd den igen.

Scanningsproblemer

Tilstand	Løsningsforslag
Scanneren fungerer ikke.	<ul style="list-style-type: none">• Kontroller, at den original, du vil scanne, er anbragt med den trykte side nedad på scannerglaspladen eller med den trykte side opad i dokumentføderen (se "Placering af originaler" på side 49).• Der er muligvis ikke tilstrækkelig hukommelse til at behandle det dokument, du vil scanne. Prøv forscanningsfunktionen for at se, om den virker. Prøv at reducere scanningens opløsningsgrad.• Kontroller, at maskinens printerkabel er korrekt tilsluttet.• Kontroller, at printerkablet ikke er defekt. Udskift kablet med et, du ved, er i orden. Udskift eventuelt kablet.• Kontrollér, at scanneren er konfigureret korrekt. Kontroller scanningsindstillingen i Easy Document Creator eller i det program, som du vil bruge, for at sikre dig, at scannerjobbet bliver sendt til den rigtige port (f.eks. USB001).
Enheden scanner meget langsomt.	<ul style="list-style-type: none">• Kontrollér, om maskinen udskriver de data, den modtager. Hvis dette er tilfældet, kan du scanne dokumentet, når de modtagne data er udskrevet.• Grafik scannes langsommere end tekst.
Følgende meddelelse vises på computerskærmen: <ul style="list-style-type: none">• Enheden kan ikke indstilles til den H/W-tilstand, du ønsker.• Port bruges af et andet program.• Port deaktiveret.• Scanneren er optaget af at modtage eller udskrive data. Prøv igen, når det aktuelle job er udført.• Ugyldig handling.• Scanning mislykkedes.	<ul style="list-style-type: none">• Der kan være et kopijob eller udskriftsjob i gang. Prøv at udføre jobbet igen, når det andet job er færdigt.• Den valgte port anvendes i øjeblikket. Genstart computeren, og prøv igen.• Printerkablet er muligvis ikke korrekt tilsluttet, eller strømtilførslen kan være afbrudt.• Scannerdriveren er ikke installeret, eller driftsmiljøet er ikke konfigureret korrekt.• Kontroller, at maskinen er korrekt tilsluttet, og at strømmen er tændt, og genstart derefter computeren.• USB-kablet er muligvis ikke korrekt tilsluttet, eller strømtilførslen kan være afbrudt.

Faxproblemer

Tilstand	Løsningsforslag
Maskinen virker ikke, displayet lyser ikke, eller knapperne fungerer ikke.	<ul style="list-style-type: none">• Træk netledningen ud, og sæt den i igen.• Find ud af, om der er strøm i stikkontakten.• Sørg for, at der er tændt for strømmen.
Ingen klartone.	<ul style="list-style-type: none">• Kontroller, at telefonledningen er tilsluttet korrekt (se "Set bagfra" på side 22).• Kontrollér, at telefonstikket i væggen fungerer ved at tilslutte en anden telefon.
De tal, der er lagret i hukommelsen, ringer ikke til det korrekte nummer.	Kontrollér, at tallene i er gemt korrekt i hukommelsen. Kontroller det ved at udskrive en adressebogsliste.
Originalen føres ikke ind i maskinen.	<ul style="list-style-type: none">• Kontrollér, at papiret ikke er krøllet, og at du indfører det korrekt. Kontrollér, om originalen har den rigtige størrelse og ikke er for tyk eller for tynd.• Kontrollér, at dokumentføderens gummi er helt lukket.• Dokumentføderens gummipude skal evt. udskiftes. Kontakt en servicetekniker (se "Tilgængelige vedligeholdelsesdele" på side 78).
Faxer modtages ikke automatisk.	<ul style="list-style-type: none">• Modtagetilstanden skal indstilles til fax (se "Ændring af modtagetilstande" på side 111).• Der skal være papir i papirbakken (se "Specifikationer af udskriftsmedier" på side 121).• Undersøg, om der vises fejlmeddelelser i displayet. Hvis der vises meddelelser i displayet, skal du afhjælpe problemet.
Maskinen sender ikke.	<ul style="list-style-type: none">• Kontroller, at der er en original i dokumentføderens eller på scannerglasset.• Undersøg, om den faxmaskine, du sender til, kan modtage din fax.

Faxproblemer

Tilstand	Løsningsforslag
Indgående faxer har blanke områder, eller kvaliteten er dårlig.	<ul style="list-style-type: none">• Den maskine, der sender faxen, kan være defekt.• Støj på telefonlinjen kan medføre linjefejl.• Undersøg maskinens tilstand ved at tage en kopi.• En tonerpatron er næsten nået til slutningen af sin forventede levetid. Udskift tonerpatronen (se "Udskifte tonerpatronen" på side 83).
Nogle af ordene på en modtaget fax er strukket ud.	Den maskine, der sendte faxen, har haft et midlertidigt dokumentstop.
Der er striber på de originaler, du sendte.	Undersøg scannerenheden for pletter, og rengør den (se "Rengøring af scannerenheden" på side 94).
Maskinen ringer op til et nummer, men det lykkes ikke at oprette forbindelse med den anden faxmaskine.	Den anden faxmaskine kan være slukket, mangle papir eller være ude af stand til at besvare de opkald, den modtager. Tal med den anden maskinbruger, og bed vedkommende om at løse problemet på sin side.
Faxer gemmes ikke i hukommelsen.	Der er muligvis ikke tilstrækkelig hukommelse til at gemme faxen. Hvis der vises en meddelelse i displayet om hukommelsesstatus, skal du slette de faxer, som du ikke længere har brug for, fra hukommelsen og derefter prøve at gemme faxen igen. Tilkald service.
Der opstår blanke områder i bunden af hver side eller på andre sider med en smal stribe tekst foroven.	Du har muligvis valgt den forkerte papirindstilling i opsætningen af brugerindstillingerne. Kontroller papirstørrelsen- og typen igen.

Problemer vedrørende operativsystem

Ofte forekommende Windows-problemer

Tilstand	Løsningsforslag
Meddelelsen "Filen er i brug" vises under installationen.	Afslut alle programmer. Fjern alle programmer i startgruppen, og genstart Windows. Geninstaller printerdriveren.
Meddelelserne "Generel beskyttelsesfejl", "Undtagelse OE", "Spool 32" eller "Ugyldig handling" vises.	Luk alle andre programmer, og genstart Windows.
Meddelelsen "Kan ikke udskrive", "der er opstået en printer timeout-fejl" vises.	Disse meddelelser kan blive vist under udskrivningen. Vent, indtil maskinen er færdig med at udskrive. Hvis denne meddelelse vises i klartilstanden, eller når udskrivningen er færdig, skal du kontrollere forbindelsen, og/eller om der er opstået en fejl.
Samsung Printer Experience vises ikke, når du klikker på Flere indstillinger.	Samsung Printer Experience er ikke installeret. Hent softwaren fra Windows Store(store) og installer den.
Maskinoplysninger vises ikke, når du klikker på enheden i Enheder og printere .	Kontroller Printeregenskaber . Klik på fanen Porte . (Kontrolpanel > Enheder og printere > Højreklik på printerikonet og vælg Printeregenskaber) Hvis porten er indstillet til Fil eller LPT, skal du fjerne markeringen og vælge TCP/IP, USB eller WSD.



Du kan finde oplysninger om Windows-fejlmeddelelser i den brugervejledning til Microsoft Windows, der fulgte med din pc.

Problemer vedrørende operativsystem

Almindelige Mac-problemer

Tilstand	Løsningsforslag
Maskinen udskriver ikke PDF-filer korrekt. Visse dele af grafik, tekst eller illustrationer mangler.	<p>Udskrivning af PDF-filen som billede kan muliggøre udskrivning af filen. Aktiver Udskriv som billede fra Acrobat-udskrivningsmuligheder.</p> <p> Det tager længere tid at udskrive, når du udskriver en PDF-fil som et billede.</p>
Nogle bogstaver vises ikke normalt ved udskrivning af en forside.	<p>Mac OS kan ikke oprette skrifttypen, mens forsiden udskrives. Det engelske alfabet og tal vises normalt på forsiden.</p>
Når du udskriver et dokument i Mac med Acrobat Reader 6.0 eller nyere, udskrives farverne ikke korrekt.	<p>Sørg for, at opløsningsindstillingen i maskinens driver stemmer overens med indstillingen i Acrobat Reader.</p>



Du kan finde oplysninger om Mac-fejlmeddelelser i den brugervejledning til Mac, der fulgte med din pc.

Problemer vedrørende operativsystem

Ofte forekommende Linux-problemer

Tilstand	Løsningsforslag
Der er ikke noget xsane- eller enkel scan-program på min Linux-maskine.	Ved visse Linux-distributioner er der ikke noget scanningsprogram som standard. Hvis du vil benytte scanningsfunktioner, skal du installere et af scanningsprogrammerne via O/S-downloadcenteret (f.eks. Ubuntu Software Center for Ubuntu, Install/Remove Software for openSUSE og Software for Fedora).
Scanneren kan ikke findes via netværk.	Ved visse Linux-distributioner er der aktiveret en stærk firewall, der kan blokere for, at vores installationsprogram kan åbne den nødvendige port og søge efter netværksenheder. I sådanne tilfælde må snmp-port - 22161 åbnes manuelt, eller firewall deaktiveres midlertidigt, mens enheden benyttes.
Når du udskriver mere end én kopi, udskrives den anden kopi ikke.	Problemet opstår på Ubuntu 12.04 pga. et problem i standard-CUPS-fileret 'pdftops'. Opdater 'cups-filtre'-pakken til version 1.0.18 for at løse problemet ('pdftops' er en del af 'cups-filters'-pakken).
Det er ikke muligt at fjerne markering i sorteringsindstillingen i dialogboksen Udskriv.	I visse produkter har udskrivningsdialogboksen GNOME problemer med at styre sorteringsindstillingen. Dette problem kan omgås ved at sætte sorteringsindstillingens standardværdi til False vha. systemets udskrivningshjælpeprogram (udfør "system-config-printer" i terminalprogrammet).
Udskrivning foregår altid i dupleks.	Dette dupleksproblem fandtes i Ubuntu 9.10 CUPS-pakken. Opdater CUPS-version til 1.4.1-ubuntu2.2.
Printeren er ikke tilføjet med systemets udskrivningsprogram.	Problemet opstår på Debian 7 pga. en defekt i 'system-config-printer'-pakken i Debian 7 (http://bugs.debian.org/cgi-bin/bugreport.cgi?bug=662813 i Debian bug-trackingssystemet). Tilføj printerens på en anden måde (f.eks. CUPS WebUI)

Problemer vedrørende operativsystem

Tilstand	Løsningsforslag
Papirstørrelse og -retning er deaktiveret i dialogboksen Udskriv, mens tekstfilerne åbnes.	Problemet opstår på Fedora 19 og skyldes 'leafpad'-teksteditoren på Fedora 19. Brug en anden teksteditor, f.eks. 'gedit'.
Udskrivning frembringer opdelte billeder.	Dette problem kan opstå i openSUSE 13.2, fordi systemet leverer et forkert ghostscript. Opdater pakken 'cups-filters-ghostscript' med kommandoen "zypper install --force cups-filters-ghostscript" eller med værktøjet "Install/Remove Software".



Du kan finde oplysninger om Linux-fejlmeddelelser i den brugervejledning til Linux, der fulgte med din pc.

Problemer vedrørende operativsystem

Almindelige PostScript-problemer

De følgende situationer er PS-sprogspecifikke og kan forekomme, når der anvendes flere forskellige printersprog.

Problem	Mulig årsag	Løsning
PostScript-filen kan ikke udskrives	PostScript-driveren er muligvis ikke installeret korrekt.	<ul style="list-style-type: none">• Installer PostScript-driveren (se "Softwareinstallation" på side 3).• Udskriv en konfigurationsside, og kontroller, at PS-versionen er tilgængelig til udskrivning.• Kontakt en servicetekniker, hvis problemet fortsætter.
Rapporten Grænsekontrolfejl udskrives	Udskriftsjobbet er for komplekst.	Du er muligvis nødt til at reducere sidens kompleksitet eller installere mere hukommelse.
Der udskrives en PostScript-fejlside	Udskriftsjobbet er muligvis ikke PostScript.	Kontroller, at udskriftsjobbet er et PostScript-job. Kontroller, om programmet forventede, at der blev sendt en installationsfil eller en PostScript-headerfil til maskinen.
Den valgfri bakke er ikke valgt i driveren	Printerdriveren er ikke konfigureret til at genkende den valgfrie bakke.	Åben driveregenskaberne, vælg fanen Enhedsindstillinger , og angiv bakkeindstillingen.
Når du udskriver et dokument i Mac med Acrobat Reader 6.0 eller nyere, udskrives farverne ikke korrekt.	Printerdriverens indstilling for opløsning stemmer muligvis ikke overens med indstillingen i Acrobat Reader.	Sørg for, at opløsningsindstillingen i printerdriveren stemmer overens med indstillingen i Acrobat Reader.



Nedenstående ordliste hjælper dig med at få kendskab til produktet ved at give dig en forståelse af den terminologi, der bruges i forbindelse med udskrivning, og som anvendes i denne brugerhåndbog.

802.11

802.11 er et sæt standarder til kommunikation via trådløse lokalnetværk (WLAN), og det er udviklet af IEEE LAN/MAN Standards Committee (IEEE 802).

802.11b/g/n

802.11b/g/n kan dele hardware og benytte 2,4 GHz-båndet. 802.11b understøtter båndbredde op til 11 Mbps, 802.11n understøtter båndbredde op til 150 Mbps. 802.11b/g/n-enheder kan være udsat for interferens fra mikrobølgeovne, trådløse telefoner og Bluetooth-enheder.

Adgangspunkt

AP (Access Point) eller WAP (Wireless Access Point) er en enhed, som forbinder udstyr til trådløs kommunikation på et trådløst lokalnetværk (WLAN) og fungerer som en central sender/modtager af WLAN-radiosignaler.

ADF

En automatisk dokumentføder (ADF) er en scanningsenhed, der automatisk indfører en papiroriginal, så maskinen kan scanne noget af papiret med det samme.

AppleTalk

AppleTalk er en samling varemærkebeskyttede protokoller, der er udviklet af Apple, Inc til computernetværk. Den var medtaget i den oprindelige Mac (1984), og Apple er nu gået bort fra den til fordel for TCP/IP-netværk.

Bitdybde

En betegnelse i forbindelse med computergrafik, som beskriver antallet af bits, der bruges til at repræsentere farven på en enkelt pixel i et bitmapbillede. En større farvedybde giver et større spektrum af klare farver. Når antallet af bits forøges, bliver antallet af mulige farver upraktisk stort til et farveskema. 1-bit-farve kaldes normalt monokrom eller sort-hvid.

BMP

Et bitmapgrafikformat, der bruges internt af Microsoft Windows-grafikundersystemet (GDI), og som normalt bruges som et filformat til enkle grafikfiler på denne platform.

BOOTP

Bootstrap-protokol. En netværksprotokol, som en netværksklient benytter til automatisk at hente en IP-adresse. Dette foregår normalt i bootstrap-processen på en computer eller det operativsystem, der kører på den. BOOTP-serverne tildeler IP-adressen til hver klient fra en pulje med adresser. BOOTP gør det muligt for arbejdsstationscomputere uden harddisk at hente en IP-adresse, inden der indlæses et avanceret operativsystem.

CCD

CCD (Charge Coupled Device) er en hardwareenhed, der gør det muligt at foretage en scanning. CCD-låsemekanismen bruges også til at fastholde CCD-modulet for at forhindre beskadigelse, når maskinen flyttes.

Sortering

Sortering er en proces, hvor et kopijob med flere kopier udskrives i sæt. Når sortering er valgt, udskriver enheden et helt sæt, før der udskrives yderligere kopier.

Kontrolpanel

Et kontrolpanel er et fladt og som regel lodret område, hvor der er placeret knapper eller indikatorer. Det findes normalt foran på maskinen.

Dækning

Dette er et udskrivningsbegreb, der bruges i forbindelse med målingen af tonerforbrug ved udskrivning. F.eks. betyder 5 % dækning, at der på et stykke A4-papir er ca. 5 % billeder eller tekst. Hvis papiret eller originalen indeholder komplicerede billeder eller en stor mængde tekst, er dækningen derfor højere, og tonerforbruget stiger tilsvarende.

CSV

Kommaseparerede værdier (CSV). En type filformat. CSV bruges til at udveksle data mellem inkompatible programmer. Filformatet, som det bruges i Microsoft Excel, er blevet en slags de facto-standard i hele branchen, selv på andre platforme end Microsoft.

DADF

En automatisk duplexdokumentføder er en scanningsenhed, der automatisk indfører og vender en papiroriginal, så maskinen kan scanne begge sider af papiret.

Standard

Den værdi eller indstilling, der er gældende, når en printer pakkes ud, nulstilles eller initialiseres.

DHCP

En DHCP (Dynamic Host Configuration Protocol) er en klient/server-netværksprotokol. En DHCP-server sender specifikke konfigurationsparametre til den anmodende DHCP-klientvært – generelt oplysninger, som klientværten skal bruge for at kommunikere med andre computere på et IP-netværk. DHCP indeholder også en mekanisme til allokering af IP-adresser til klientværter.

DIMM

DIMM (Dual Inline Memory Module) er et lille trykt kredsløb, der indeholder hukommelse. DIMM gemmer alle data i maskinen, f.eks. udskriftsdata og modtagne faxdata.

DLNA

DLNA (Digital Living Network Alliance) er en standard, der gør det muligt for enheder i et hjemmenetværk at dele oplysninger med hinanden på tværs af netværket.

DNS

DNS (Domain Name Server) er et system, der gemmer oplysninger i forbindelse med domænenavne i en distribueret database på et netværk, f.eks. internettet.

Matrixprinter

En matrixprinter er en type computerprinter med et printhoved, der kører frem og tilbage på siden og skriver med anslag ved at slå et tekstilfarvebånd mod papiret, meget lig en skrivemaskine.

DPI

DPI (Dots Per Inch) er et mål for opløsning, der bruges i forbindelse med scanning og udskrivning. Generelt resulterer et højere DPI-tal i en højere opløsning, flere synlige detaljer i billedet og større filer.

DRPD

DRPD (Distinctive Ring Pattern Detection). ”Distinctive Ring” er en tjeneste, der giver brugeren mulighed for at bruge en enkelt telefonlinje til at besvare opkald til flere forskellige telefonnumre.

Duplex

En mekanisme, der automatisk vender et ark papir, så maskinen kan skrive på (eller scanne) begge sider af papiret. En printer med duplexenhed kan udskrive på begge sider af papiret samtidigt.

Driftscyklus

Driftscyklus er det antal sider pr. måned, der ikke påvirker printerens ydeevne. Generelt har printeren en levetidsbegrænsning, f.eks. antal sider pr. år. Levetiden betyder den gennemsnitlige udskriftskapacitet, normalt inden for garantiperioden. Hvis driftscyklussen f.eks. er 48.000 sider pr. måned, idet der regnes med 20 arbejdsdage, har printeren en grænse på 2.400 sider om dagen.

ECM

ECM (Error Correction Mode) er en valgfri transmissionstilstand, der er indbygget i Class 1-faxmaskiner eller faxmodemmer. Når tilstanden er slået til, sker der automatisk registrering og korrektion af de fejl i faxtransmissionsprocessen, der nogle gange opstår på grund af støj på telefonlinjen.

Emulering

Emulering er en teknik, hvor én maskine opnår de samme resultater som en anden.

En emulator duplikerer funktionerne i et system til et andet system, så det andet system fungerer som det første system. Emulering fokuserer på nøjagtig reproduktion af den eksterne funktion i modsætning til simulering, hvor en abstrakt model af systemet simuleres, ofte under hensyn til systemets interne tilstand.

Ethernet

Ethernet er en rammebaseret computernetværsteknologi til LAN-netværk (Local Area Network). Der fastlægges ledningsføring og signaler på det fysiske lag samt rammeformater og protokoller på MAC-laget (Media Access Control Layer) og dataforbindelseslaget (Data Link Layer) i OSI-modellen. Ethernet er for det meste standardiseret som IEEE 802.3. Det er blevet den mest udbredte LAN-teknologi siden 1990'erne og frem til i dag.

EtherTalk

En samling af protokoller, der er udviklet af Apple Computer til computernetværk. Den var medtaget i den oprindelige Mac (1984), og Apple er nu gået bort fra den til fordel for TCP/IP-netværk.

FDI

FDI (Foreign Device Interface) er et kort, der er installeret inde i maskinen, og som gør det muligt at anvende enheder fra en tredjepart, f.eks. en møntbetjent enhed eller en kortlæser. Med disse enheder kan maskinen bruges til udskrivning mod betaling.

FTP

FTP (File Transfer Protocol) er en almindeligt brugt protokol til udveksling af filer over alle netværk, der understøtter TCP/IP-protokollen (f.eks. internettet eller et intranet).

Fikseringsenhed

Den del af en laserprinter, der fikserer toneren på udskriftsmediet. Den består af en varmerulle og en trykrulle. Når toneren er overført til papiret, bruger fikseringsenheden varme og tryk til at sikre, at toneren bliver på papiret permanent. Det er årsagen til, at papiret er varmt, når det kommer ud af en laserprinter.

Gateway

En forbindelse mellem computernetværk eller mellem et computernetværk og en telefonlinje. Metoden er særdeles populær, eftersom det er en computer eller et netværk, der giver adgang til andre computere eller netværk.

Gråtoner

Forskellige grå nuancer, der repræsenterer lyse og mørke dele af et billede, når farvebilleder konverteres til gråtoner. Farverne repræsenteres af de forskellige grå nuancer.

Halvtone

En billedtype, der simulerer gråtoner ved, at antallet af punkter varieres. Områder med megen farve består af et stort antal punkter, mens lysere områder består af et mindre antal punkter.

Masselagringsenhed (harddisk)

Masselagringsenheden er en permanent lagerenhed, hvor digitalt kodede data lagres på hurtigt roterende plader med magnetiske overflader.

IEEE

IEEE (Institute of Electrical and Electronics Engineers) er en international, almennyttig faglig organisation, hvis formål er at udbrede teknologi, der er relateret til elektricitet.

IEEE 1284

Standarden for 1284-parallelporten er udviklet af IEEE (Institute of Electrical and Electronics Engineers). Betegnelsen "1284-B" refererer til en specifik stiktype i enden af det parallelkabel, der sluttes til perifere enheder (f.eks. en printer).

Intranet

Et privat netværk, der benytter internetprotokoller, netværksforbindelser og eventuelt det offentlige telekommunikationssystem til sikkert at dele en del af en organisations oplysninger eller drift med medarbejderne. Begrebet henviser undertiden kun til den mest synlige tjeneste, som er det interne websted.

IP-adresse

En IP-adresse (Internet Protocol) er et entydigt tal, som enheder benytter til at identificere og kommunikere med hinanden på et netværk ved hjælp af IP-standarden.

IPM

IPM (Images Per Minute) er en metode til måling af en printers hastighed. En IPM-hastighed viser, hvor mange enkelt-sidede ark en printer kan producere i løbet af et minut.

IPP

IPP (Internet Printing Protocol) definerer en standardprotokol for udskrivning samt styring af udskriftsjob, mediestørrelser, opløsning osv. IPP kan bruges lokalt eller over internettet til hundredvis af printere og understøtter også adgangskontrol, godkendelse og kryptering, hvilket gør det til en meget mere anvendelig og sikker udskrivningsløsning end ældre løsninger.

IPX/SPX

IPX/SPX står for Internet Packet Exchange/Sequenced Packet Exchange. Det er en netværksprotokol, der bruger af Novell NetWare-operativsystemerne. IPX og SPX er begge forbindelsestjenester, der ligner TCP/IP, hvor IPX-protokollen ligner IP, og SPX ligner TCP. IPX/SPX er primært udviklet til lokale netværk (LAN), og det er en meget effektiv protokol til dette formål (typisk har den en bedre ydeevne end TCP/IP på et LAN).

ISO

ISO (International Organization for Standardization) er en international organisation til fastlæggelse af standarder, og den er sammensat af repræsentanter fra de nationale standardiseringsorganisationer. Den udarbejder globale branche- og handelsstandarder.

ITU-T

ITU (International Telecommunication Union) er en international organisation, der blev etableret for at standardisere og regulere den internationale radio- og telekommunikation. Dens hovedopgaver omfatter standardisering, allokering af radiospektrum og organisering af forbindelsesaftaler mellem forskellige lande for at muliggøre internationale telefonopkald. Det sidste T i ITU-T henviser til telekommunikation.

ITU-T's testark nr. 1

Et standardiseret testark, der er udgivet af ITU-T til faxtransmissioner af dokumenter.

JBIG

JBIG (Joint Bi-level Image Experts Group) er en standard for billedkomprimering, hvor nøjagtigheden og kvaliteten ikke forringes. Den er beregnet til komprimering af binære billeder, specielt til faxer, men den kan også bruges til andre billeder.

JPEG

JPEG (Joint Photographic Experts Group) er den hyppigst brugte standardmetode til komprimering af fotografier med kvalitetsforringelse. Det er det format, der bruges til lagring og transmission af fotografier på internettet.

LDAP

LDAP (Lightweight Directory Access Protocol) er en netværksprotokol til forespørgsel på og redigering af katalogtjenester, der kører via TCP/IP.

LED

En lysdiode (LED) er en halvlederenhed, der viser en maskines status.

MAC-adresse

MAC-adressen (Media Access Control) er et entydigt id, der er knyttet til en netværksadapter. MAC-adressen er et entydigt 48-bit-id, der normalt skrives som 12 hexadecimale tegn grupperet i par (f.eks. 00-00-0c-34-11-4e). Denne adresse er normalt hårdkodet på et netværkskort af fabrikanten, og den bruges som en hjælp til routere, der prøver at lokalisere lokale maskiner i store netværk.

MFP

MFP (Multi Function Peripheral) er en kontormaskine, der omfatter flere funktioner i én fysisk enhed, f.eks. en printer, en kopimaskine, en fax, en scanner osv.

MH

MH (Modified Huffman) er en komprimeringsmetode til nedsættelse af den mængde data, der skal transmitteres mellem faxmaskiner for at overføre det billede, der anbefales i ITU-T T.4. MH er et kodebogsbaseret RLE-skema (run-length encoding), der er optimeret til effektiv komprimering af blanke områder. Da de fleste faxer mest består af blanke områder, minimerer dette transmissionstiden for de fleste faxer.

MMR

MMR (Modified Modified READ) er en komprimeringsmetode, der er anbefalet i ITU-T T.6.

Modem

En enhed, der modulerer et bæresignal til at kode digitale oplysninger og demodulerer bæresignalet for at afkode de transmitterede oplysninger.

MR

MR (Modified READ) er en komprimeringsmetode, der er anbefalet i ITU-T T.4. Ved MR kodes den første scannede linje ved hjælp af MH. Den næste linje sammenlignes med den første, forskellene bestemmes, og derefter kodes og sendes forskellene.

NetWare

Et netværksoperativsystem, der er udviklet af Novell, Inc. Der blev oprindeligt brugt kooperativ multitasking til at køre forskellige tjenester på en pc, og netværksprotokollerne var baseret på den typiske Xerox XNS-stak. I dag understøtter NetWare TCP/IP og IPX/SPX.

OPC

OPC (Organic Photo Conductor) er en mekanisme, der fremstiller et virtuelt billede til udskrivning ved hjælp af en laserstråle fra en laserprinter. Den er normalt grøn eller rustrød og cylinderformet.

En billedenhed, der indeholder en tromle, slider langsomt på tromlens overflade, når den bruges i printeren, og den skal udskiftes efter behov, når den er slidt som følge af kontakt med patronen, fremkalderbørsten, rensmekanismen og papiret.

Originaler

Det første eksemplar af noget, f.eks. et dokument, et fotografi eller en tekst, der kopieres, reproduceres eller oversættes for at producere flere eksemplarer, men som ikke selv er kopieret fra eller afledt af noget andet.

OSI

OSI (Open Systems Interconnection) er en kommunikationsmodel, der er udviklet af ISO (International Organization for Standardization). OSI er en standardiseret, modulær tilgang til netværksdesign, hvor det nødvendige sæt af komplekse funktioner opdeles i håndterbare, selvstændige funktionelle lag. Lagene er fra top til bund: program, præsentation, session, transport, netværk, dataforbindelse og fysisk lag.

PABX

En PABX (privat automatisk omstilling) er et automatisk telefonomstillingsanlæg i en privat virksomhed.

PCL

PCL (Printer Command Language) er et PDL (Page Description Language – sidebeskrivessprog), der er udviklet af HP som en printerprotokol og er blevet en branchestandard. PCL blev oprindeligt udviklet til de tidlige inkjetprintere og er siden udgivet i forskellige udgaver til termiske printere, matrixprintere og laserprintere.

PDF

PDF (Portable Document Format) er et varemærkebeskyttet filformat, der er udviklet af Adobe Systems, til repræsentation af todimensionelle dokumenter i et format, som er uafhængigt af enheder og opløsning.

PostScript

PS (PostScript) er et sidebeskrivelses- og programmeringssprog, der primært benyttes inden for elektronik og DTP. , og som køres i et tolkningsprogram for at generere et billede.

Printerdriver

Et program, der bruges til at sende kommandoer og overføre data fra computeren til printeren.

Udskriftsmedie

Medierne som papir, etiketter og transparenter, der kan bruges i en printer, en scanner, en fax eller en kopimaskine.

PPM

PPM (sider pr. minut) er en målemetode til bestemmelse af, hvor hurtigt en printer arbejder, dvs. hvor mange sider den kan producere pr. minut.

PRN-fil

En grænseflade til en enhedsdriver, der tillader softwaren at kommunikere med enhedsdriveren ved hjælp af standardsystemkald til input/output, hvilket forenkler mange opgaver.

Protokol

En konvention eller standard, der kontrollerer eller muliggør forbindelse, kommunikation og dataoverførsel mellem to computere.

PS

Se PostScript.

PSTN

PSTN (det offentlige analoge kabelforbundne telefonnet) er det netværk, der består af verdens offentlige analoge telefonnetværk og normalt ledes gennem en omstilling i virksomheder.

RADIUS

RADIUS (Remote Authentication Dial In User Service) er en protokol til godkendelse og registrering af eksterne brugere. RADIUS muliggør central styring af godkendelsesdata, f.eks. brugernavne og adgangskoder, ved hjælp af et AAA-koncept (godkendelse, autorisation og registrering) til styring af adgang til netværket.

Opløsning

Et billedes skarphed målt i punkter pr. tommer (DPI). Jo højere DPI-tal, jo højere opløsning.

SMB

SMB (Server Message Block) er en netværksprotokol, der især anvendes til at dele filer, printere, serielle porte og forskellige former for kommunikation mellem noder i et netværk. Den indeholder også en mekanisme til godkendelse af kommunikation mellem processer.

SMTP

SMTP (Simple Mail Transfer Protocol) er standarden for transmission af e-mail over internettet. SMTP er en relativt enkel tekstbaseret protokol, hvor der angives en eller flere modtagere af en meddelelse, og derefter overføres meddelelseteksten. Det er en klient/server-protokol, hvor klienten overfører en e-mail-meddelelse til serveren.

SSID

SSID (Service Set Identifier) er et navn på et trådløst lokalnetværk (WLAN). Alle trådløse enheder på et WLAN anvender det samme SSID for at kommunikere med hinanden. Der skelnes mellem store og små bogstaver i SSID'er, og maksimumlængden er 32 tegn.

Undernetmaske

Undernetmasken bruges i forbindelse med netværksadressen til at bestemme, hvilken del af adressen der er netværksadressen, og hvilken del der er værtsadressen.

TCP/IP

TCP (Transmission Control Protocol) og IP (Internet Protocol) er det sæt kommunikationsprotokoller, der implementerer den protokolstak, som internettet og de fleste kommercielle netværk kører på.

TCR

TCR (Transmission Confirmation Report) indeholder oplysninger om hver transmission, f.eks. jobstatus, transmissionsresultat og antal sendte sider. Rapporten kan indstilles til at blive udskrevet efter hvert job eller kun efter mislykkede transmissioner.

TIFF

TIFF (Tagged Image File Format) er et bitmapbilledformat med variabel opløsning. TIFF beskriver billeddata, der typisk kommer fra scannere. I TIFF-billeder bruges der mærker, dvs. nøgleord, som definerer egenskaberne for det billede, der er inkluderet i filen. Dette fleksible og platformsuafhængige format kan bruges til billeder, der er oprettet i forskellige billedbehandlingsprogrammer.

Tonerpatron

En slags flaske eller beholder med toner, der anvendes i en maskine, f.eks. en printer. Toner er et pulver, der bruges i laserprintere og fotokopieringsmaskiner, og som danner teksten og billederne på det udskrevne papir. Toneren fikseres med en kombination af varme og tryk fra fikseringsenheden, så den klæber til papirets fibre.

TWAIN

En branchestandard for scannere og software. Hvis der bruges en TWAIN-kompatibel scanner og et TWAIN-kompatibelt program, kan en scanning startes fra programmet. TWAIN er en API, der kan bruges til at hente billeder under operativsystemerne Microsoft Windows og Apple Mac.

UNC-sti

UNC (Uniform Naming Convention) er en standardiseret metode til at oprette adgang til netværksshare i Windows NT og andre Microsoft-produkter. Formatet for en UNC-sti er:

```
\\<servernavn>\<sharenavn>\<Yderligere mapper>
```

URL

URL (Uniform Resource Locator) er den globale adresse på dokumenter og ressourcer på internettet. Den første del af adressen angiver, hvilken protokol der skal bruges, og den anden del angiver den IP-adresse eller det domænenavn, hvor ressourcen er placeret.

USB

USB (Universal Serial Bus) er en standard for tilslutning af perifere enheder til computere, og den er udviklet af USB Implementers Forum, Inc. I modsætning til parallelporte er USB udviklet til, at der på samme tid kan tilsluttes flere perifere enheder til en enkelt USB-port på computeren.

Vandmærke

Et vandmærke er et genkendeligt billede eller mønster i papiret, der virker lysere, når det holdes op imod lyset. Vandmærker blev første gang introduceret i Bologna i Italien i 1282. De er blevet brugt af papirfabrikanter til at identificere deres produkter, og de bruges også i frimærker, pengesedler og andre officielle dokumenter for at forhindre forfalskninger.

WEP

WEP (Wired Equivalent Privacy) er en sikkerhedsprotokol, der er defineret i IEEE 802.11. Den giver det samme sikkerhedsniveau som et kabelforbundet LAN. Sikkerheden i WEP er baseret på kryptering af trådløst overførte data, så de er beskyttet under transmissionen.

WIA

Windows Imaging Architecture (WIA) er en billedbehandlingsarkitektur, der oprindeligt blev introduceret i Windows Me og Windows XP Service Pack 3. Hvis der bruges en WIA-kompatibel scanner, kan en scanning startes fra disse operativsystemer.

WPA

WPA (Wi-Fi Protected Access) er en klasse af systemer til sikring af trådløse (Wi-Fi) computernetværk. Det blev oprettet for at forbedre sikkerheden i WEP.

WPA-PSK

WPA-PSK (WPA Pre-Shared Key) er en særlig udgave af WPA til mindre virksomheder og hjemmebrugere. En delt nøgle, eller adgangskode, konfigureres på det trådløse adgangspunkt (WAP) og på alle trådløse bærbare eller stationære enheder. WPA-PSK genererer en entydig nøgle til hver session mellem en trådløs klient og det tilhørende trådløse adgangspunkt, hvilket øger sikkerheden.

WPS

WPS (Wi-Fi Protected Setup) er en standard til oprettelse af et trådløst hjemmenetværk. Hvis det trådløse adgangspunkt understøtter WPS, er det nemt at konfigurere den trådløse netværksforbindelse uden at bruge en computer.

XPS

XPS (XML Paper Specification) er en specifikation af et PDL (sidebeskrivelsessprog) og et nyt dokumentformat, som er nyttigt til transportable og elektroniske dokumenter. Det er udviklet af Microsoft. Det er en XML-baseret specifikation, som er baseret på en ny udskriftssti og et vektorbaseret dokumentformat, der er uafhængigt af enheden.

Contact SAMSUNG worldwide

If you have any comments or questions regarding Samsung products, contact the Samsung customer care center.

Country/Region	Customer Care Center	WebSite
ALGERIA	3004 (Toll Free)	www.samsung.com/n_africa/support
ANGOLA	917 267 864	www.samsung.com/support
ARGENTINE	0800-555-SAM(7267)	www.samsung.com/ar
ARMENIA	0-800-05-555	www.samsung.com/support
AUSTRALIA	1300 362 603	www.samsung.com/au/support
AUSTRIA	0800-SAMSUNG (0800-7267864)[Only for Premium HA] 0800-366661[Only for Dealers] 0810-112233	www.samsung.com/at/support
AZERBAIJAN	0-88-555-55-55	www.samsung.com/support
BAHRAIN	8000-GSAM (8000-4726)	www.samsung.com/ae/support (English) www.samsung.com/ae_ar/support (Arabic)

Country/Region	Customer Care Center	WebSite
BANGLADESH	0961-2300300 0800-0300300 (Toll free)	www.samsung.com/in/support
BELARUS	810-800-500-55-500	www.samsung.com/support
BELGIUM	02-201-24-18	www.samsung.com/be/support (Dutch) www.samsung.com/be_fr/support (French)
BOLIVIA	800-10-7260	www.samsung.com/cl/support
BOSNIA	055 233 999	www.samsung.com/support
BOTSWANA	8007260000	www.samsung.com/support
BRAZIL	0800-124-421 (Demais cidades e regiões) 4004-0000 (Capitais e grandes centros)	www.samsung.com/br/support
BULGARIA	0800 111 31 , Безплатна телефонна линия	www.samsung.com/bg/support
BURUNDI	200	www.samsung.com/support

Contact SAMSUNG worldwide

Country/Region	Customer Care Center	WebSite
CAMEROON	7095- 0077	www.samsung.com/africa_fr/support
CANADA	1-800-SAMSUNG (726-7864)	www.samsung.com/ca/support(English) www.samsung.com/ca_fr/support (French)
CHILE	800-SAMSUNG (726-7864) [HHP] 02-24828200	www.samsung.com/cl/support
CHINA	400-810-5858	www.samsung.com/cn/support
COLOMBIA	Bogotá en el 600 12 72Sin costo en todo el país 01 8000 112 112Y desde tu celular #726	www.samsung.com/co
COSTA RICA	00-800-1-SAMSUNG (726-7864)	www.samsung.com/latin/support (Spanish) www.samsung.com/latin_en/support (English)
CROATIA	072 726 786	www.samsung.com/hr/support

Country/Region	Customer Care Center	WebSite
Cote D' Ivoire	8000 0077	www.samsung.com/africa_fr/support
CYPRUS	8009 4000 only from landline, toll free	www.samsung.com/gr/support
CZECH	800-SAMSUNG (800-726786)	www.samsung.com/cz/support
DENMARK	70 70 19 70	www.samsung.com/dk/support
DOMINICAN REPUBLIC	1-800-751-2676	www.samsung.com/latin/support (Spanish) www.samsung.com/latin_en/support (English)
DRC	4999999	www.samsung.com/support
ECUADOR	1-800-SAMSUNG (72-6786)	www.samsung.com/latin/support (Spanish) www.samsung.com/latin_en/support(English)

Contact SAMSUNG worldwide

Country/Region	Customer Care Center	WebSite
EGYPT	08000-7267864 16580	www.samsung.com/eg/support
EIRE	0818 717100	www.samsung.com/ie/support
EL SALVADOR	8000-SAMSUNG (726-7864)	www.samsung.com/latin/support (Spanish) www.samsung.com/latin_en/support (English)
ESTONIA	800-7267	www.samsung.com/ee/support
FINLAND	030-6227 515	www.samsung.com/fi/support
FRANCE	01 48 63 00 00	www.samsung.com/fr/support

Country/Region	Customer Care Center	WebSite
GERMANY	0180 6 SAMSUNG bzw. 0180 6 7267864* (*0,20 €/Anruf aus dem dt. Festnetz, aus dem Mobilfunk max. 0,60 €/Anruf) [HHP] 0180 6 M SAMSUNG bzw. 0180 6 67267864* (*0,20 €/Anruf aus dem dt. Festnetz, aus dem Mobilfunk max. 0,60 €/Anruf)	www.samsung.com/de/support
GEORGIA	0-800-555-555	www.samsung.com/support
GHANA	0800-10077 0302-200077	www.samsung.com/africa_en/support
GREECE	80111-SAMSUNG (80111 726 7864) only from land line (+30) 210 6897691 from mobile and land line	www.samsung.com/gr/support

Contact SAMSUNG worldwide

Country/Region	Customer Care Center	WebSite
GUATEMALA	1-800-299-0033	www.samsung.com/ latin/support (Spanish) www.samsung.com/ latin_en/support (English)
HONDURAS	800-2791-9111	www.samsung.com/ latin/support (Spanish) www.samsung.com/ latin_en/support (English)
HONG KONG	3698 4698	www.samsung.com/ hk/support (Chinese) www.samsung.com/ hk_en/support (English)
HUNGARY	0680SAMSUNG (0680-726-786) 0680PREMIUM (0680-773-648)	www.samsung.com/ hu/support
INDIA	1800 3000 8282 - Toll Free 1800 266 8282 - Toll Free	www.samsung.com/ in/support
INDONESIA	021-56997777 08001128888	www.samsung.com/ id/support

Country/Region	Customer Care Center	WebSite
IRAN	021-8255 [CE] 021-42132 [HHP]	www.samsung.com/ iran/support
ITALIA	800-SAMSUNG (800.7267864)	www.samsung.com/ it/support
JAMAICA	1-800-SAMSUNG (726-7864)	www.samsung.com/ latin_en/support (English)
JAPAN	0120-363-905	www.samsung.com/ jp/support
JORDAN	0800-22273 06 5777444	www.samsung.com/ Levant
KAZAKHSTAN	8-10-800-500-55-500 (GSM: 7799, VIP care 7700)	www.samsung.com/ kz_ru/support
KENYA	0800 545 545	www.samsung.com/ support
KUWAIT	183-CALL (183-2255)	www.samsung.com/ ae/support (English) www.samsung.com/ ae_ar/support (Arabic)
KYRGYZSTAN	00-800-500-55-500 (GSM: 9977)	www.samsung.com/ support

Contact SAMSUNG worldwide

Country/Region	Customer Care Center	WebSite
LATVIA	8000-7267	www.samsung.com/ lv/support
LEBANON	961 1484 999	www.samsung.com/ Levant
LITHUANIA	8-800-77777	www.samsung.com/ lt/support
LUXEMBURG	261 03 710	www.samsung.com/ be_fr/support
MACAU	0800 333	www.samsung.com/ support
MACEDONIA	023 207 777	
MALAYSIA	1800-88-9999 603-77137477 (Overseas contact)	www.samsung.com/ my/support
MAURITIUS	800 2550	www.samsung.com/ support
MEXICO	01-800-SAMSUNG (726-7864)	www.samsung.com/ mx/support
MOLDOVA	0-800-614-40	www.samsung.com/ support
MONGOLIA	+7-495-363-17-00	www.samsung.com/ support

Country/Region	Customer Care Center	WebSite
MONTENEGRO	020 405 888	www.samsung.com/ support
MOROCCO	080 100 22 55	www.samsung.com/ n_africa/support
MOZAMBIQUE	847267864 / 827267864	www.samsung.com/ support
MYANMAR	+95-01-2399-888	www.samsung.com/ support
NAMIBIA	08 197 267 864	www.samsung.com/ support
NIGERIA	0800-726-7864	www.samsung.com/ africa_en/support
NETHERLANDS	0900-SAMSUNG (0900- 7267864) (€ 0,10/Min)	www.samsung.com/ nl/support
NEW ZEALAND	0800 726 786	www.samsung.com/ nz/support
NICARAGUA	001-800-5077267	www.samsung.com/ latin/ support(Spanish) www.samsung.com/ latin_en/support (English)

Contact SAMSUNG worldwide

Country/Region	Customer Care Center	WebSite
NORWAY	815 56480	www.samsung.com/no/support
OMAN	800-SAMSUNG (800 - 726 7864)	www.samsung.com/ae/support (English) www.samsung.com/ae_ar/support (Arabic)
PAKISTAN	0800-Samsung (72678)	www.samsung.com/pk/support
PANAMA	800-0101	www.samsung.com/latin/support (Spanish) www.samsung.com/latin_en/support (English)
PARAGUAY	0800-11-SAMS(7267)	www.samsung.com/ar
PERU	0800-777-08	www.samsung.com/pe/support

Country/Region	Customer Care Center	WebSite
PHILIPPINES	1-800-10-726-7864 [PLDT Toll Free] 1-800-8-726-7864 [Globe Landline and Mobile] 02- 422-2111 [Standard Landline]	www.samsung.com/ph/support
POLAND	801-172-678* lub +48 22 607-93-33* Dedykowana infolinia do obsługi zapytań dotyczących telefonów komórkowych: 801-672-678* lub +48 22 607-93-33* * (koszt połączenia według taryfy operatora)	www.samsung.com/pl/support
PORTUGAL	808 20 7267	www.samsung.com/pt/support
PUERTO RICO	1-800-682-3180	www.samsung.com/latin/support (Spanish) www.samsung.com/latin_en/support (English)

Contact SAMSUNG worldwide

Country/Region	Customer Care Center	WebSite
QATAR	800-CALL (800-2255)	www.samsung.com/ ae/support (English) www.samsung.com/ ae_ar/support (Arabic)
REUNION	0262 50 88 80	www.samsung.com/ support
RWANDA	9999	www.samsung.com/ support
ROMANIA	*8000 (apel in retea) 08008-726-78-64 (08008- SAMSUNG) Apel GRATUIT	www.samsung.com/ ro/support
RUSSIA	8-800-555-55-55 (VIP care 8- 800-555-55-88)	www.samsung.com/ ru/support
SAUDI ARABIA	800 247 3457 (800 24/7 HELP)	www.samsung.com/ sa/home www.samsung.com/ sa_en
SENEGAL	800-00-0077	www.samsung.com/ africa_fr/support
SERBIA	011 321 6899	www.samsung.com/ rs/support

Country/Region	Customer Care Center	WebSite
SINGAPORE	1800-SAMSUNG (726-7864)	www.samsung.com/ sg/support
SLOVENIA	080 697 267 (brezplačna številka)	www.samsung.com/ si
SLOVAKIA	0800 - SAMSUNG (0800-726 786)	www.samsung.com/ sk/support
SOUTH AFRICA	0860 SAMSUNG (726 7864)	www.samsung.com/ support
SPAIN	0034902172678[HHP] 0034902167267	www.samsung.com/ es/support
SRI LANKA	0117540540 0115900000	www.samsung.com/ support
SUDAN	1969	www.samsung.com/ support
SWEDEN	0771 726 7864 (0771- SAMSUNG)	www.samsung.com/ se/support
SWITZERLAND	0800 726 78 64 (0800- SAMSUNG)	www.samsung.com/ ch/support (German) www.samsung.com/ ch_fr/support (French)

Contact SAMSUNG worldwide

Country/Region	Customer Care Center	WebSite
SYRIA	18252273	www.samsung.com/ Levant
TAJIKISTAN	8-10-800-500-55-500	www.samsung.com/ support
TAIWAN	0800-329999	www.samsung.com/ tw/support
TANZANIA	0800 755 755 0685 889 900	www.samsung.com/ support
THAILAND	0-2689-3232, 1800-29-3232	www.samsung.com/ th/support
TRINIDAD & TOBAGO	1-800-SAMSUNG (726-7864)	www.samsung.com/ latin/support (Spanish) www.samsung.com/ latin_en/support (English)
TURKEY	444 77 11	www.samsung.com/ tr/support
TUNISIA	80-1000-12	www.samsung.com/ n_africa/support

Country/Region	Customer Care Center	WebSite
U.A.E	800-SAMSUNG (800 -726 7864)	www.samsung.com/ ae/support (English) www.samsung.com/ ae_ar/support (Arabic)
UK	0330 SAMSUNG (7267864)	www.samsung.com/ uk/support
U.S.A -Consumer Electronics	1-800-SAMSUNG (726-7864)	www.samsung.com/ us/support
U.S.A -(Mobile Phones)	1-800-SAMSUNG (726-7864)	www.samsung.com/ us/support
UGANDA	0800 300 300	www.samsung.com/ support
UKRAINE	0-800-502-000	www.samsung.com/ ua/support (Ukrainian) www.samsung.com/ ua_ru/support (Russian)
URUGUAY	0800-SAMS(7267)	www.samsung.com/ ar

Contact SAMSUNG worldwide

Country/Region	Customer Care Center	WebSite
UZBEKISTAN	00-800-500-55-500 (GSM: 7799)	www.samsung.com/ support
VENEZUELA	0-800-SAMSUNG (726-7864)	www.samsung.com/ ve/support
VIETNAM	1800 588 889	www.samsung.com/ vn/support
ZAMBIA	0211 350370	www.samsung.com/ support

A

adressekartotek	
bruge	82
redigere	82
redigere gruppe	83
registrere	82
registrere gruppe	83
AirPrint	49
angive tegn	80

B

bakke	
ændre bakkestørrelse	40
indstilling af papirformat og type	47
justere bredde og længde	40
bemærkninger om regler	128
brug af hjælp	57, 95

E

easy document creator	102, 128
konvertering til ebog	128
ecoudskrivning	57

F

fax	
afsendelse af en fax fra computeren	107
annullering af et reserveret faxjob	109
automatisk genkald	106
ændring af modtagetilstande	111
generel konfiguration	64
genopkald til det senest kaldte nummer	106
modtage i DRPDtilstand	112
modtage i sikker tilstand	113
modtage i telefonsvarertilstand	112
modtage i tlftilstand	111
modtage med lokaltelefon	112
modtagelse af en fax fra computeren	110
modtagelse af faxer i hukommelsen	114
modtagelse i faxtilstand	112
udskydelse af en faxtransmission	108
videresendelse af en modtaget fax til en anden destination	109
videresendelse af en sendt fax til en anden destination	109
faxafsendelse	
afsende flere	66

faxe

forberedelse af en fax	65
justere mørkhed	68
justere opløsning	68
modtagelse i faxtilstand	67
faxfunktion	106
fejlmeddelelse	111
forbrugsstoffer	
bestille	76
forventet levetid for tonerpatroner	80
overvågning af forbrugsstoffer	89
tilgængelige forbrugsstoffer	76
udskifte tonerpatronen	83
foretrukne indstillinger til udskrivning	56
funktioner	4
maskinfunktioner	57
udskriftsmediefunktion	121

G

generelle ikoner	12
generelle indstillinger	70
google cloud printing	54

I

idkopiering 62

K

klargøring af originaltyper 49

knapper

eco 24, 27

idkopiering 25

scan til 23

taltastatur 26

wps 23, 25

konfigurere adressekartotek 82

kontrolpanel 23

konvention 12

kopiere

generel konfiguration 60

kopiering

basiskopiere 60

reducering eller forstørrelse af kopier 61

L

lægge i

papir i bakke 1 41

specialmedier 45

LCDdisplay

gennemse

maskinens status 60, 62, 64, 69, 74

Linux

almindelige Linuxproblemer 159

brug af SetIP 11

driverinstallation til netværkstilsluttede 17

driverinstallation ved tilslutning via USBkabel 6

geninstallation af driver ved tilslutning via USBkabel 7

printeregenskaber 97

scanning 105

udskrivning 96

Linuxscanning 105

M

Mac

almindelige Macproblemer 158

brug af SetIP 11

driverinstallation til netværkstilsluttede 16

driverinstallation ved tilslutning via USBkabel 4

geninstallation af driver ved

tilslutning via USBkabel 5

systemkrav 126

udskrivning 94

Macintosh

scanning 104

maskinkonfig

maskinstatus 60, 62, 64, 69, 74

maskinoplysninger 60, 62, 64, 69, 74

menuen Udskriv 59

menuoversigt 33

Mopria 47

N

netværk

driverinstallation

Linux 17

Mac 16

Windows 13

generel konfiguration 76

installationsmiljø 127

IPv6konfiguration 18

kabelbaseret netværkskonfiguration 10

præsentation af netværksprogrammer 9

SetIPprogram 10, 11, 32

trådløst netværk konfigurere 21

nop udskrivning		problem		Scanning	
Mac	94	problemer vedrørende		Scanning med Samsung	
O		operativsystem	157	Scanningsassistent	102
om statusindikator	108	problemer		scanning	
opløsning		faxproblemer	155	generel konfiguration	68
faxe	68	kopieringsproblemer	153	grundlæggende oplysninger	98
ordliste	162	problemer med papirindføring	139	Linuxscanning	105
Oversigt over Status		problemer med udskriftskvaliteten	145	Macintosh	104
for Samsungprinter	129	scanningsproblemer	154	Scanning fra en netværkstilsluttet	
P		strømproblemer	140	maskine	99, 101
papirstop		udskrivningsproblemer	141	Scanning fra et	
fjernelse af originaldokument	98	R		billedredigeringsprogram	103
tip til at undgå papirstop	97	rapporter		Scanning til email	100
placere en maskine		maskinoplysninger 60, 64, 65, 66, 70, 71, 74		Scanning ved brug af WIAdriveren	103
justere højden	79	rengøre		USBflashhukommelse	71
placering af originaler	49	indvendigt	92	scanningsfunktion	98
PostScriptdriver		scannerenhed	94	service contact numbers	174
fejlfinding	161	udvendigt	91	set bagfra	22
printerindstillinger		rengøre maskinen	91	set forfra	20
Linux	97	S		SetIPprogram	10, 32
printerstatus		Samsung Cloud udskrift	51	sikkerhed	
generelle oplysninger	129	samsung printer experience	131	oplysninger	13
				symboler	13
				Specielle egenskaber	78

specifikationer	119
udskriftsmedie	121
standardindstillinger	
bakkeindstilling	47
status	24, 26
SyncThru Web Service	123
generelle oplysninger	123

T

tonerpatron	
fordele toner	81
forventet levetid	80
håndteringsvejledning	79
ikkeSamsung og genopfyldt	79
lagring	79
udskifte patronen	83
trådløst	
USBkabel	27
WPS	
afbryder forbindelse	23
trådløst netværk	
netværkskabel	31

U

udskriftsmedie	
etiketter	46
fortrykt papir	47
indstilling af papirformatet	47
indstilling af papirtypen	47
karton	46
retningslinjer	39
specialmedier	45
udskriftsstøtte	121
udskriftsstøtte	48
udskrive et dokument	
Mac	94
udskrive overlay	
oprette	92
slette	93
udskrivning	93
udskrivning	
ændre standardindstillingerne for udskrivning	85
flere sider på ét ark	
Mac	94
generel konfiguration	59
indstille som en standardmaskine	86

Linux	96
Mac	94
mobil udskrivning	39
mobile OS	39
specielle udskrivningsfunktioner	88
udskrive på begge sider af papiret	
Mac	95
udskrive til en fil	86
udskrivning af et dokument	
Windows	53
USBhukommelse	70
udskrivning af et dokument	
Linux	96
udskrivningsfunktion	85
Universalbakke	
bruge specialmedier	45
Unix	
systemkrav	126
USBflashhukommelse	
scanning	71
styring	72
udskrivning	70
USBkabel	
driver installation	4, 6

Driverinstallationen	29, 31
geninstallation af driver	5, 7

V

vandmærke

oprette	91
redigere	91
slette	92
vedligeholdelsesdele	78

W

Windows

brug af SetIP	10, 32
driverinstallation til netværkstilsluttede	13
driverinstallation ved tilslutning via USBkabel	29, 31
ofte forekommende	
Windowsproblemer	157
systemkrav	124