

用户指南

Samsung Multifunction *Xpress*

C48x series

C48xW series

C48xFN series

C48xFW series

基本

本指南提供 Windows 上的安装、基本操作和故障排除相关信息。

高级

本指南介绍不同操作系统环境中的安装、高级配置、操作和故障排除相关信息。
根据机型或国家/地区的不同，可能不提供某些功能。



1. 简介

主要优点	5
不同型号的功能	7
实用须知	12
关于本用户指南	13
安全信息	14
机器概览	19
控制面板概览	23
开机	27
本地安装驱动程序	28
重新安装驱动程序	30



2. 菜单概述和基本设置

菜单概述	32
机器的基本设置	41
介质与纸盘	43
基本打印	56
基本复印	62
基本扫描	66
基本传真	67
使用 USB 内存设备	71



3. 维护

订购耗材和配件	76
可用耗材	77
可用维护零件	78
存放墨粉盒	79
摇匀墨粉	80
更换墨粉盒	83
更换成像装置	85
更换废粉仓	88
监控耗材寿命	91
设置墨粉不足警报	92
清洁机器	93
机器搬运与存放方法提示	98



4. 故障排除

避免卡纸的提示	100
清除卡纸	101
了解状态 LED	109
了解显示屏信息	111



5. 附录

规格	118
法规信息	128
版权所有	139



1. 简介

本章提供在使用本机之前需要了解的信息。

- 主要优点
- 不同型号的功能
- 实用须知
- 关于本用户指南
- 安全信息
- 机器概览
- 控制面板概览
- 开机
- 本地安装驱动程序
- 重新安装驱动程序

5

7

12

13

14

19

23

27

28

30

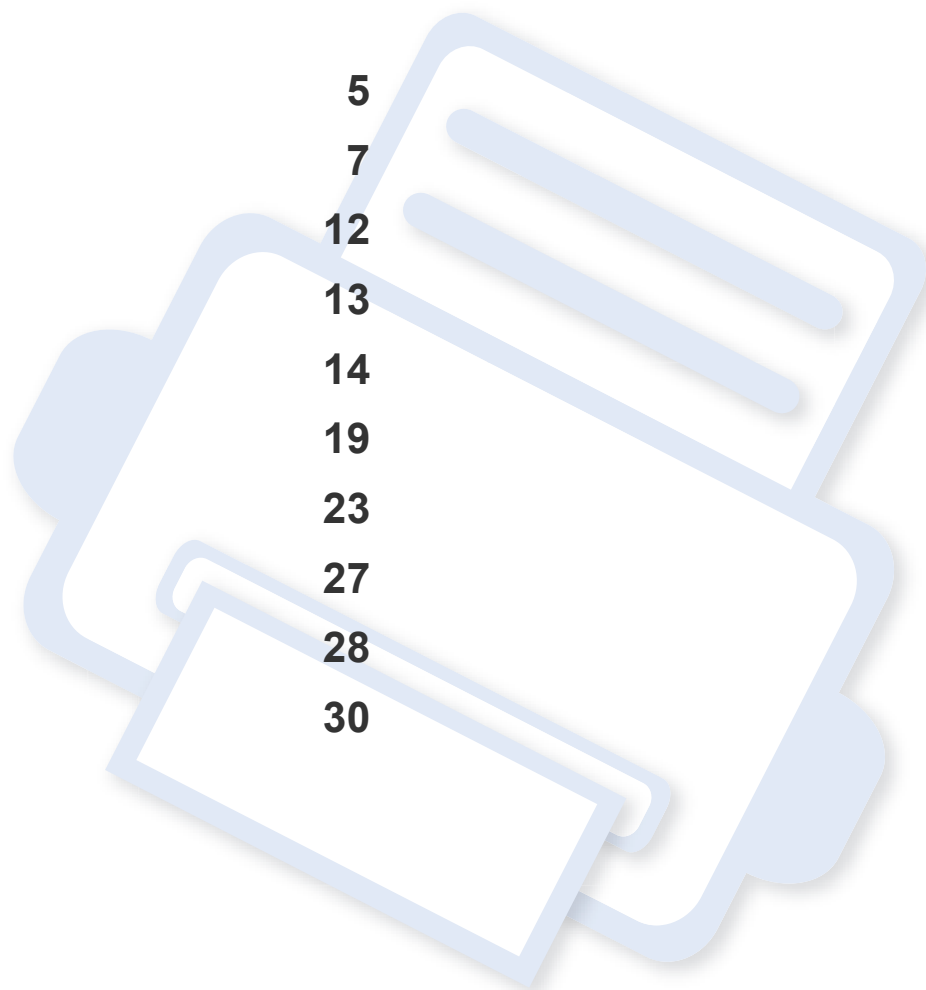

主要优点

环保



- 为节省墨粉和纸张，本机支持环保功能（请参见第 60 页上的“环保打印”）。
- 为节省纸张，可以在一张纸上打印多页（请参见第 222 页上的“使用高级打印功能”）。
- 为节省纸张，您可以在纸张的两面进行打印（双面打印，手动）（请参见第 222 页上的“使用高级打印功能”）。
- 为了省电，在不使用时，本机可以大幅降低耗电量，自动节能。
- 我们建议使用再生纸以节省能源。

快速高分辨率打印



- 通过混合青色、洋红色、黄色和黑色，实现全色打印。
- 打印可以实现分辨率高达 600 x 600 dpi 的输出效果。
- 快速、按需打印。

便捷性



- 只需用手机轻触打印机上的 NFC 标签，即可完成打印作业（请参见第 180 页上的“使用 NFC 功能”）。
- 您可以使用 Samsung Cloud Print 应用程序通过智能手机或计算机实现移动打印（请参见第 191 页上的“Samsung Cloud Print”）。
- 您可以使用支持 Google Cloud Print 的应用程序通过智能手机或计算机实现移动打印（请参见第 194 页上的“Google Cloud Print™”）。
- Easy Capture Manager 允许您使用键盘上的打印屏幕键轻松编辑和打印捕获的任何内容（请参见第 248 页上的“Easy Capture Manager”）。
- Samsung Easy Printer Manager 和打印状态程序监视并通知您机器状态，允许您自定义机器设置（请参见第 257 页上的“使用 Samsung Easy Printer Manager”或第 260 页上的“使用 Samsung 打印机状态”）。
- Samsung Easy Document Creator 应用程序可以帮助用户以数字方式编译和共享大型文档或其他扫描信息或传真信息。（请参见第 259 页上的“使用 Samsung Easy Document Creator”）。
- 智能更新允许您在打印机驱动程序安装过程中检查最新软件并安装最新版本。此功能仅适用于 Windows。
- 如果您能访问 Internet，就可以通过 Samsung 网站 www.samsung.com > 查找产品 > 支持或下载获得帮助、支持应用程序、机器驱动程序、手册和订购信息。

主要优点

各种功能和应用程序支持



- 支持各种纸张大小（请参见第 121 页上的“打印介质规格”）。
- 打印水印：您可以用文字（如“**CONFIDENTIAL**”）来自定义文档（请参见第 222 页上的“使用高级打印功能”）。
- 打印海报：文档每页的文本和图片都可以放大，并且可以跨多张纸打印，然后可将其拼成一张海报（请参见第 222 页上的“使用高级打印功能”）。
- 可以在各种操作系统中打印（请参见第 124 页上的“系统要求”）。
- 您的机器配有一个 USB 接口和/或一个网络接口。

支持各种无线网络设置方法



- 使用 WPS (Wi-Fi Protected Setup™) 按钮
 - 您可以使用机器上的 WPS 按钮和接入点（无线路由器）轻松连接到无线网络。

- 使用 USB 电缆或网络电缆
 - 您可以使用 USB 电缆或网络电缆连接并配置各种无线网络设置。
- 使用无线直连
 - 借助无线或无线直连功能，您可以从移动设备轻松实现打印。



请参见第 162 页上的“介绍无线网络设置方法”。

不同型号的功能

视型号或国家/地区而定，部分功能和可选商品可能不可用。

操作系统

操作系统	C48x series	C48xW series	C48xFN series	C48xFW series
Windows	●	●	●	●
Mac	●	●	●	●
Linux	●	●	●	●

(●: 支持, 空白: 不支持)

不同型号的功能

软件

将软件 CD 放入光驱时，可安装打印机驱动程序和软件。

对于 Windows，从选择要安装的软件和实用程序窗口中选择打印机驱动程序和软件。

软件		C48x series	C48xW series	C48xFN series	C48xFW series
SPL 打印机驱动程序		●	●	●	●
PCL 打印机驱动程序		●	●	●	●
PS 打印机驱动程序 ^a		●	●	●	●
XPS 打印机驱动程序 ^a		●	●	●	●
Samsung Easy Printer Manager	扫描至 PC 设置	● ^b	●	●	●
	传真至 PC 设置			●	●
	高级设置	●	●	●	●
Samsung Easy Document Creator ^a		●	●	●	●
Samsung Easy Color Manager		●	●	●	●
Samsung 打印机状态		●	●	●	●
Samsung Printer Center		●	●	●	●
SyncThru™ Web Service			●	●	●
Samsung Eco Driver Pack ^c		●	●	●	●

不同型号的功能

软件		C48x series	C48xW series	C48xFN series	C48xFW series
Samsung 时尚驱动程序包 ^d		●	●	●	●
SyncThru™ Web Service		●	●	●	●
传真	Samsung Network PC Fax			●	●
扫描	Twain 扫描驱动程序	●	●	●	●
	WIA 扫描驱动程序	●	●	●	●

- a. 从 Samsung 网站下载并安装软件: (<http://www.samsung.com> > 查找产品 > 支持或下载)。安装前, 请检查计算机的操作系统是否支持该软件。
- b. 某些型号不支持此功能。如果此功能未显示在 Samsung Easy Printer Manager 的菜单中, 表明该型号不提供此功能。
- c. 要使用 Easy Eco Driver 功能, 必须安装 Eco Driver Pack。
- d. 打印机驱动程序包含一个为触摸屏优化的用户界面。要使用这个用户界面, 单击 **Samsung Printer Center** > **设备选项**, 然后选择**时尚型用户界面** (请参见第 251 页上的“使用 Samsung Printer Center”)。

(●: 支持, 空白: 不支持)

不同型号的功能

多种功能

功能	C48x series	C48xW series	C48xFN series	C48xFW series
高速 USB 2.0	●	●	●	●
网络接口以太网 10/100 Base TX 有线 LAN		●	●	●
网络接口 802.11b/g/n 无线局域网 ^a		●		●
NFC (近场通信)		●		●
Mopria™		●	●	●
Samsung Cloud Print		●	●	●
Google Cloud Print™		●	●	●
AirPrint		●	●	●
环保打印 (控制面板)		●	●	●
双面打印 (手动) ^b	●	●	●	●
USB 内存接口		●	●	●
自动进稿器 (ADF)			●	●

a. 根据您所在国家或地区的不同,可能会购买不到无线局域网卡。对于某些国家或地区,只能提供 802.11 b/g。请与向您出售机器的本地 Samsung 经销商或零售商联系。

b. 仅限 Windows。

(●: 支持, 空白: 不支持)

不同型号的功能

功能		C48x series	C48xW series	C48xFN series	C48xFW series
传真	多方发送			●	●
	延迟发送			●	●
	安全接收			●	●
	发送/接收转发 - 传真/电子邮件			●	●
扫描	扫描至 PC		●	●	●
复印	身份证件复印	●	●	●	●
	缩小或放大的复印	●	●	●	●
	分页	●	●	●	●
	2 页/4 页缩印	●	●	●	●
	调整背景	●	●	●	●

(●: 支持, 空白: 不支持)

实用须知



机器不能打印

- 打开打印队列列表，从中除去文档（请参见第 57 页上的“取消打印作业”）。
- 卸载驱动程序并重新安装它（请参见第 28 页上的“本地安装驱动程序”）。
- 在 Windows 中将您的机器选作默认打印机（请参见第 222 页上的“将机器设置为默认机器”）。



哪里可以买到附件或耗材？

- 请咨询 Samsung 经销商或零售商。
- 请访问 www.samsung.com/supplies。选择您的国家/地区，以查看产品服务信息。



状态 LED 指示灯闪烁或常亮。

- 关闭产品电源，然后重新打开。
- 检查本手册中的 LED 指示含义并进行相应的故障排除（请参见第 109 页上的“了解状态 LED”）。



发生卡纸现象。

- 打开并关闭盖子（请参见第 20 页上的“正视图”）。
- 检查本手册中的清除卡纸说明并进行相应的故障排除（请参见第 101 页上的“清除卡纸”）。



打印输出模糊不清。

- 墨粉存量可能不足或不均匀。摇动墨粉盒（请参见第 80 页上的“摇匀墨粉”）。
- 尝试其他打印分辨率设置（请参见第 58 页上的“打开打印首选项”）。
- 更换墨粉盒（请参见第 83 页上的“更换墨粉盒”）。



哪里可以下载机器驱动程序？

- 您可以通过 Samsung 网站 www.samsung.com > 查找产品 > 支持或下载获得帮助、支持应用程序、机器驱动程序、手册和订购信息。

关于本用户指南

本用户指南提供信息帮助您基本了解本机，并详细介绍了使用过程中的每一步操作。



- 保留备用。
- 请在使用机器之前阅读安全信息。
- 如果您在使用本机时遇到问题，请参阅“故障排除”一章。
- 本用户指南中所使用的术语在“术语表”一章中进行解释。
- 根据所购机器的选件或型号，本用户指南中的所有图示可能与您的机器不同。
- 根据机器的固件/驱动程序版本，本管理员指南中的屏幕截图可能与您的机器不同。
- 本用户指南中的步骤主要基于 Windows7。

约定

本指南中的某些术语可交替使用，如下所示

- 文档与原件同义。
- 纸张与介质或打印介质同义。
- 机器指打印机或 MFP。

常见图标



图标	文字	描述
	警告	提醒用户有可能造成人身伤害。
	注意	为用户提供信息，以免机器出现机械损坏或故障。
	备注	提供有关机器功能与特性的附加信息或详细规格。

安全信息

附带提供这些警告和警示的目的是为了防止伤及您和他人，并防止对您的机器造成任何可能的损坏。在使用机器前，请务必阅读并理解所有这些说明。阅读完本部分后，请将其保存于安全之处，以便日后参考。

重要的安全符号

本章使用的所有图标和符号的解释

	警告	可能导致严重人身伤害或死亡的危险情况或危险操作。
	注意	可能导致轻微人身伤害或财产损失的危险情况或危险操作。
	请勿尝试。	

操作环境

警告



如果电源线已损坏或者电源插座未接地，请勿使用。
这样可能会导致触电或者火灾。



请勿将任何物体放置于机器顶部（水、小块金属或重物、蜡烛、点燃的香烟等）。
这样可能会导致触电或者火灾。

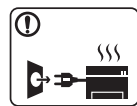

- 如果机器过热，则其会冒烟，发出异响或有异味生成，此时应立即关闭电源开关并拔下机器的电流插头。
- 如果出现需要用户拔出插座的情况，用户应当能操作电源插座。

这样可能会导致触电或者火灾。









请勿弯曲电源线或将重物放置于电源线上。
踩踏电源线或者使电源线受重物挤压可能导致触电或者火灾。

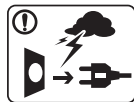

请勿拉拽电线以拔下插头；请勿用湿手接触插头。
这样可能会导致触电或者火灾。

安全信息

注意



	雷暴期间或者长时间不使用时，请从电源插座中拔下插头。 这样可能会导致触电或者火灾。
	小心，出纸区很热。 可能导致烫伤。
	如果机器掉落，或者机壳损坏，请从所有接口连接上拔下线缆，然后向胜任的服务人员请求协助。 否则，可能导致触电或者火灾。
	如果在遵循这些说明的情况下机器仍不能正常运行，请拔下机器的所有接口连接线缆，然后向胜任的服务人员请求协助。 否则，可能导致触电或者火灾。
	如果插头不能轻松地插入电源插座，请勿尝试强行插入。 请联系电工以更换电源插座，否则，可能导致触电。
	请勿让宠物撕咬交流电源线、电话线或 PC 接口连接线。 这样可能导致触电或引发火灾，并/或伤害您的宠物。

操作方法

注意

	请勿在打印过程中强行将纸拉出。 可能会对打印机造成损坏。
	小心，请勿将手放在机器和托纸盘之间。 可能会导致您受伤。
	换纸或移除卡住的纸时，请小心操作。 新纸的边缘比较锋利，可能导致割伤。
	大量打印时，出纸区的底部可能变热。请勿让儿童触摸。 可能导致烫伤。
	移除卡住的纸时，请勿使用镊子或锋利的金属物体。 否则可能损坏机器。
	请勿让过多纸张堆积在出纸盘。 否则可能损坏机器。

安全信息

	请勿堵塞或将物体推入通风口。 这样可能导致部件温度升高，从而造成损坏或者火灾。
	使用此处规定之外的控制、调整或执行步骤可能会造成危险的辐射情况。
	本机器的电源获取设备是电源线。 要关闭电源，请从电源插座上拔下电源线。

安装/移动



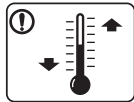

警告

	请勿将机器放在有灰尘，潮湿或漏水的环境中。 这样可能会导致触电或者火灾。
	将机器放在符合操作温度和湿度规格的环境中。 当温度低于冰点或机器刚从低于冰点的位置搬来时，切勿使用机器。这样做可能导致机器受损。仅当机器的内部温度在操作温度和湿度规格范围内时，使用机器。 否则，可能会出现质量问题并导致机器损坏。 请参见第 118 页上的“总规格”。

注意

	移动机器前，请关闭电源并拔下所有线缆。以下信息只是基于单位重量的建议值。如果您的身体状况不适合抬起物体，请不要抬起机器。请寻求帮助，并且为了安全抬起机器，请始终确保使用相应数量的搬运人员。 然后抬起机器 <ul style="list-style-type: none">重量小于 20 千克的机器需要 1 个人抬。重量在 20 - 40 千克之间的机器需要 2 个人抬。重量大于 40 千克的机器至少需要 4 个人抬。 机器可能掉落，从而导致人员受伤或机器损坏。
	选择一个平坦的表面放置机器并确保通风空间充足。您还要兼顾打开盖子和纸盘所需的空間。 这个位置应当通风良好，并且远离直射光线、热量和湿气。
	在不通风的空间长时间使用本机或打印大量页面时，空气可能受到污染，这不利于您的健康。将本机放在通风良好的空间或打开窗户，定期循环空气。
	请勿将机器放置于不稳定的台面上。 机器可能掉落，从而导致人员受伤或机器损坏。
	仅使用 No.26 AWG ^a 或者线规更大的电话线（如有必要）。 否则，可能会对打印机造成损坏。

安全信息

	确保将电源线插到接地的电源插座。 否则，可能导致触电或者火灾。
	使用机器附带的电源线可实现安全运行。如果 110V 机器使用的电线长于 2 米，则线规应为 16 AWG 或更大。 否则，将损坏机器，并且可能导致触电或者火灾。
	请勿在机器上放置盖板或者将其放在密闭场所，如柜子。 如果机器通风不畅，则可能导致火灾。
	请勿使壁式插座和加长电线超负荷。 这样可能减损性能，并导致触电或者火灾。
	机器应连接至标签上规定的功率级。 如果您不确定并希望检查正在使用的功率级，请联系电力公司。

a. AWG American Wire Gauge

维护/检查



注意

 	清洁机器内部前，请从壁式插座中拔下插头。请勿使用苯、涂料稀释剂或酒精来清洁机器；请勿直接向机器洒水。 这样可能会导致触电或者火灾。
 	人员在机器内部更换耗材或清洁内部时，请勿操作机器。 您可能会受伤。
 	保持耗材清洁，勿让儿童接触。 儿童可能会受伤。
 	请勿自行拆卸，维修或重新组装机器的。 否则可能损坏机器。机器需要维修时，请联系持证技术人员。
	要清洁并操作机器，请严格遵循机器附带的用户指南。 否则可能损坏机器。
	请勿让电源电缆和插头接触面有灰尘或水。 否则，可能导致触电或者火灾。

安全信息



- 请勿取下用螺丝固定的任何盖板或防护装置。
- 定影器装置只能由经过认证的技术服务人员维修。未经认证的技术人员进行维修可能导致火灾或电击。
- 机器应仅由 **Samsung** 的技术服务人员维修。

耗材使用

注意



请勿拆卸墨粉盒。
墨粉粉尘如被吸入或吞下，可能带来危险。



请勿点燃墨粉盒或定影器装置等任何耗材。
这样可能导致爆炸或火灾。



存放墨粉盒等耗材时，请勿让儿童接触。
墨粉粉尘如被吸入或吞下，可能带来危险。



对于包含墨粉粉尘的耗材（墨粉盒、废粉瓶、成像装置等），请按照以下说明操作。

- 处理耗材时，请按照处理说明操作。有关处理说明，请咨询分销商。
- 切勿冲洗耗材。
- 对于废粉瓶，切勿在清空后再使用它。

如果不遵循以上说明，可能会导致机器发生故障并污染环境。因用户大意引起的损坏不包括在保修范围内。



使用墨粉等回收的耗材可能会对打印机造成损坏。
如果因使用回收耗材而导致损坏，则将收取服务费。



如果墨粉撒到衣服上，请勿使用热水清洗。
热水会使墨粉渗入到衣服纤维中。请使用冷水洗涤。



更改墨粉盒或移除卡住的纸时，应小心以避免墨粉粉尘接触您的身体或衣服。
墨粉粉尘如被吸入或吞下，可能带来危险。

机器概览

组件

实际组件可能与下图不同。某些组件可能根据配置发生变化。

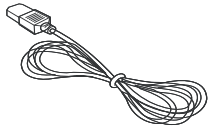
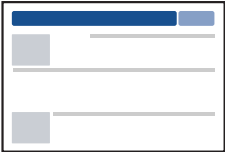
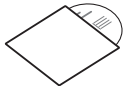
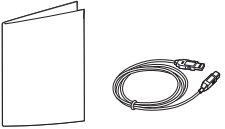
	
电源线	快速安装指南
	
软件 CD ^a	其他附件 ^b

a. 软件 CD 包含打印驱动程序、用户指南和软件应用程序。

b. 机器随附的其他附件可能因购买所在国家/地区及具体机型不同而异。

机器概览

正视图



- 根据机器的型号，此图可能与您的机器不同。有不同类型的机器。
- 视型号或者国家/地区而定，部分功能和可选商品可能不可用（请参见第 7 页上的“不同型号的功能”）。

C48x/C48xW series

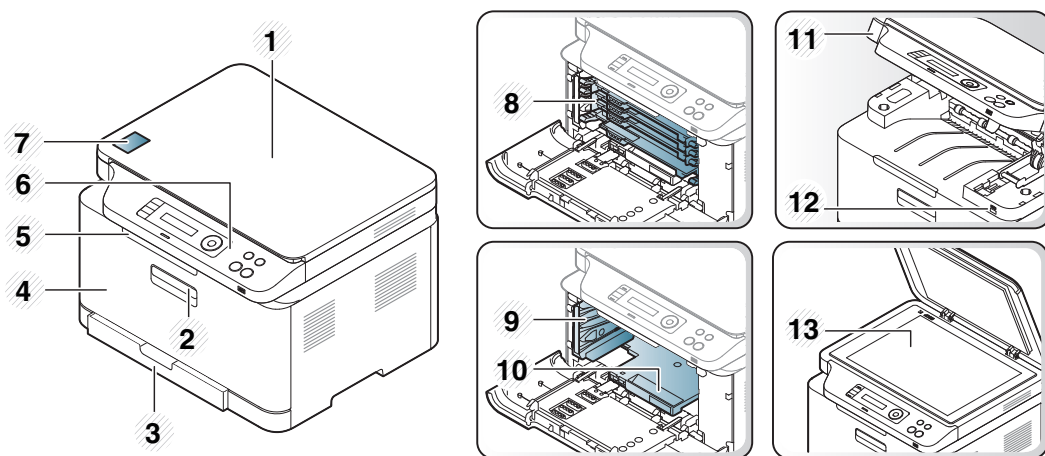

1	扫描仪盖	8	墨粉盒
2	前手柄	9	废粉仓
3	纸盘	10	成像装置

4	前门	11	扫描装置 ^{a b}
5	输出支架	12	USB 内存端口 ^c
6	控制面板	13	扫描仪玻璃板
7	NFC 标签 ^c		

a. 打开扫描装置前，请合上扫描仪盖。

b. 小心不要夹到手指。

c. 仅限 C48xW series。

机器概览

C48xFN/C48xFW series

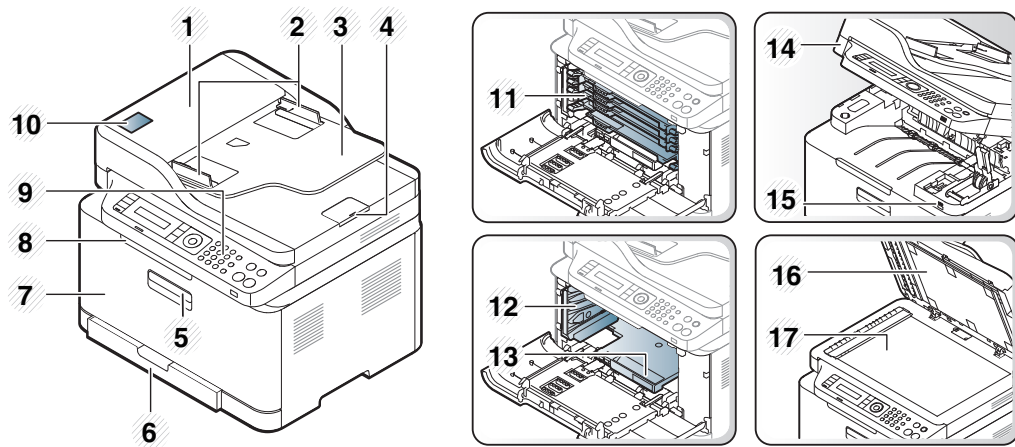

1	进稿器盖	10	NFC 标签 ^a
2	进稿器宽度导板	11	墨粉盒
3	进纸器输入纸盘	12	废粉仓
4	进稿器输出支架	13	成像装置
5	前手柄	14	扫描装置 ^{b c}
6	纸盘	15	USB 内存端口
7	前盖	16	扫描仪盖
8	输出支架	17	扫描仪玻璃板
9	控制面板		

a. 仅限 C48xFW series。

b. 打开扫描装置前，请合上扫描仪盖。

c. 小心不要夹到手指。

机器概览

后视图

- 根据机器的型号，此图可能与您的机器不同。有不同类型的机器。
- 视型号或国家/地区而定，部分功能和可选商品可能不可用（请参见第 7 页上的“不同型号的功能”）。

C48x/C48xW series

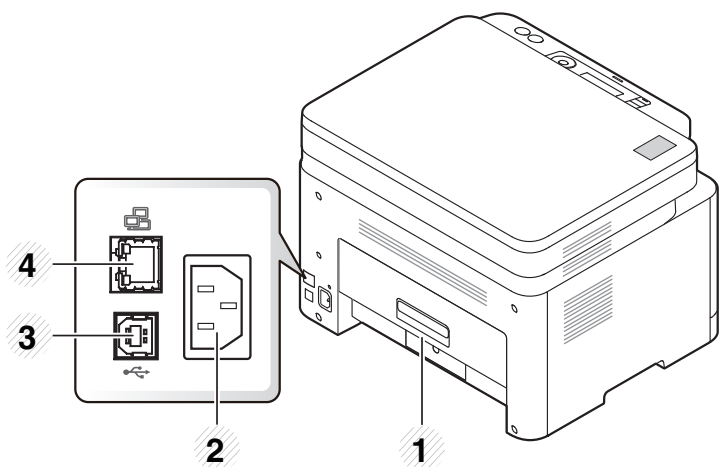

1	后盖	3	USB 端口
2	电源插口	4	网络端口 ^a

a. 仅限 C48xW series。

C48xFN/C48xFW series

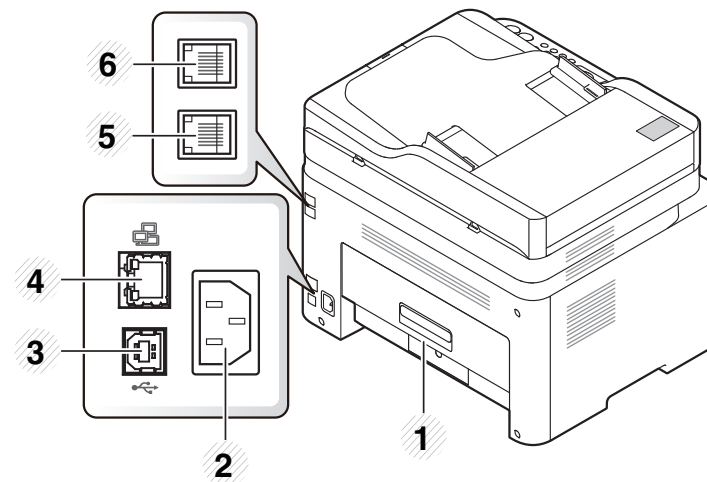

1	后盖	4	网络端口
2	电源插口	5	电话线插槽 (LINE)
3	USB 端口	6	电话分机插槽 (EXT.)

控制面板概览





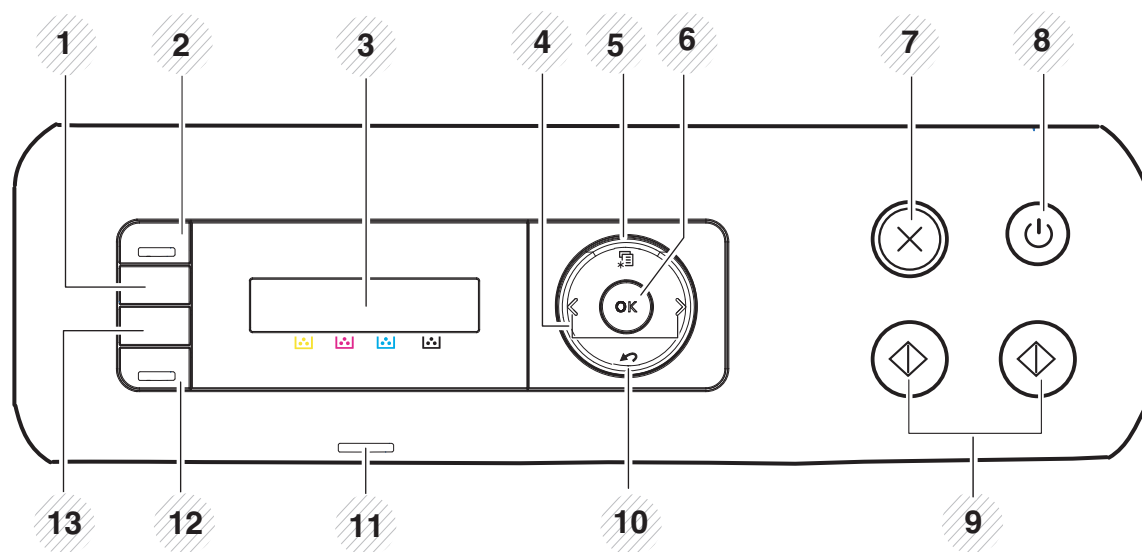

- 根据机器的型号，此控制面板可能与本机不同。控制面板有许多类型。
- 视型号或国家/地区而定，部分功能和可选商品可能不可用（请参见第 7 页上的“不同型号的功能”）。

C48x/C48xW series



1	WPS^a	无需计算机即可轻松配置无线网络连接（请参见第 163 页上的“使用 WPS 设置菜单”）。
2	扫描到^a	在扫描模式和复印模式之间切换。 扫描到 LED 在扫描模式中点亮，在复印模式中熄灭。
3	显示屏	显示当前状态，并在操作过程中显示提示。
4	箭头	在选定菜单的可用选项间滚动，以及增大或减小值。

控制面板概览

5	菜单		打开“菜单”模式，并在可用菜单间滚动（请参见第 32 页上的“菜单概述”）。
6	OK		确认屏幕上的选择。
7	停止/清除		随时停止操作。
8	电源/启动		打开或关闭电源，或从节能模式中唤醒机器。如果需要关闭机器，当机器处于就绪模式时按住此按钮超过 3 秒钟。
9	开始		开始作业。
10	返回		返回上一级菜单。
11	状态/无线 LED ^a		表明机器的状态（请参见第 109 页上的“了解状态 LED”）。
	状态 LED ^b		
12	环保 ^a		进入环保模式以降低 PC 打印和复印时的墨粉和纸张使用量（请参见第 60 页上的“环保打印”）。
13	直接 USB ^a		用于将 USB 闪存设备插入机器前面的 USB 端口后，直接打印存储在其上的文件。



a. 仅限 C48xW series。

b. 仅限 C48x series。



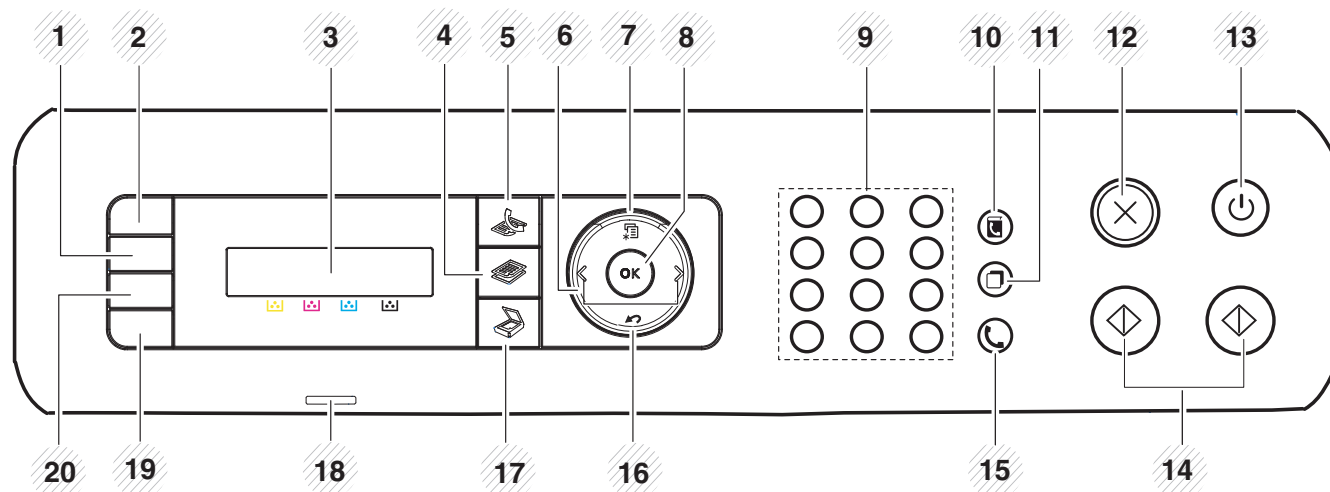





控制面板概览

C48xFN/C48xFW series



1	WPS^a	无需计算机即可轻松配置无线网络连接（请参见第 163 页上的“使用 WPS 设置菜单”）。
2	ID 复印	允许您将身份证件（如驾驶执照）的两面复印到纸张的单面（请参见第 64 页上的“身份证件复印”）。
3	显示屏	显示当前状态，并在操作过程中显示提示。
4	复印	 切换到“复印”模式。
5	传真	 切换到“传真”模式。
6	箭头	在选定菜单的可用选项间滚动，以及增大或减小值。
7	菜单	 打开“菜单”模式，并在可用菜单间滚动（请参见第 32 页上的“菜单概述”）。
8	OK	确认屏幕上的选择。

控制面板概览

9	数字键盘		拨号或输入字母数字字符（请参见第 216 页上的“键盘字母和数字”）。
10	地址簿		用于存储常用传真号码，或者搜索已存储的传真号码（请参见第 218 页上的“设置传真地址簿”）。
11	重拨/暂停		在就绪模式下重拨上次发送传真的号码或接收的呼叫者 ID，或在编辑模式下在传真号码间插入暂停(-)（请参见第 239 页上的“重拨传真号码”）。
12	停止/清除		随时停止操作。
13	电源/启动		打开或关闭电源，或从节能模式中唤醒机器。如果需要关闭机器，当机器处于就绪模式时按住此按钮超过 3 秒钟。
14	开始		开始作业。
15	免提拨号		按下该按钮时，可以听到拨号音。然后输入传真号码。它的使用方法与扬声器电话相似（请参见第 243 页上的“在电话模式中手动接收”）。
16	返回		返回上一级菜单。
17	扫描		切换到“扫描”模式。
18	状态/无线 LED ^a		表明机器的状态（请参见第 109 页上的“了解状态 LED”）。
	状态 LED ^b		
19	环保		进入环保模式以降低 PC 打印和复印时的墨粉和纸张使用量（请参见第 60 页上的“环保打印”）。
20	直接 USB		用于将 USB 闪存设备插入机器前面的 USB 端口后，直接打印存储在其上的文件。

a. 仅限 C48xFW series。

b. 仅限 C48xFN series。

开机

 注意，应使用机器随附的电源线。否则，可能造成机器损坏或起火。

 如果要关闭电源，按住 （电源/启动）按钮约 3 秒钟。

- 1 首先将机器连接到电源。
如果机器有电源开关，将它打开。

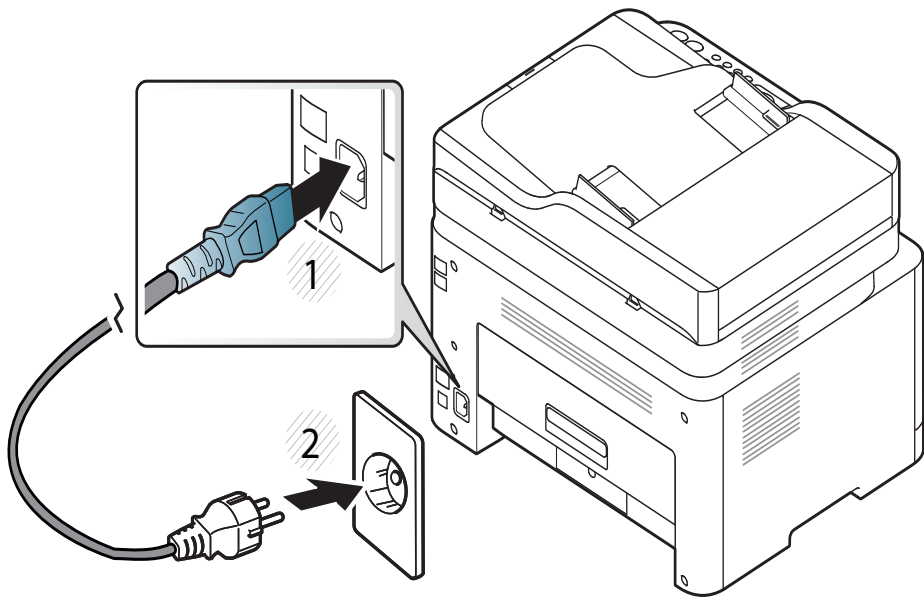

 根据机器的选项或型号，本用户指南中的图示可能与您的机器不同。查看您的机器类型（请参见第 20 页上的“正视图”）。

- 2 自动打开电源。
对于 C48x/C48xW series，按控制面板上的 （电源/启动）按钮。

本地安装驱动程序

本地连接的打印机是使用 USB 电缆与您的计算机直接连接的机器。如果您的打印机已联网，则跳过以下步骤，继续安装联网打印机的驱动程序（请参见第 154 页上的“通过网络安装驱动程序”）。



- 如果您使用 Mac 或 Linux 操作系统，请参阅第 144 页上的“Mac 安装”或第 146 页上的“Linux 安装”。
- 根据使用的机器和界面的不同，此用户指南中的安装窗口可能会有所差异。
- 仅使用长度不超过 3 米的 USB 电缆。

Windows

- 1 确保机器连接到计算机，然后打开电源。
- 2 在 CD-ROM 驱动器中插入随附的软件光盘。
如果不显示安装窗口，单击 **开始 > 所有程序 > 附件 > 运行**。
X:\Setup.exe，用代表您的 CD-ROM 驱动器的字母替换“X”，然后单击 **确定**。
 - 对于 Windows 8，
如果未显示安装窗口，请从 **Charms(超级按钮)** 中选择 **搜索 > Apps(应用)**，然后搜索 **运行**。键入 **X:\Setup.exe**，将“X”替换为 CD-ROM 驱动器对应的字母，然后单击 **确定**。
如果显示“**轻触以选择此光盘的操作**。”弹出窗口，单击窗口并选择 **Run Setup.exe**。
- 3 查看并接受安装窗口中的安装协议。然后单击 **下一步**。
- 4 从 **打印机连接类型** 屏幕中选择 **USB**。然后单击 **下一步**。
- 5 按照安装窗口内的说明进行操作。



您可以从 **选择要安装的软件和实用程序** 窗口中选择软件应用程序。

本地安装驱动程序

从 Windows 8 开始屏幕



- 如果计算机已连接到 Internet, 将从 Windows 更新自动下载 V4 驱动程序。否则, 您可以从 Samsung 网站手动下载 V4 驱动程序, www.samsung.com > 查找产品> 支持或下载。
- 您可以从 **Windows 应用商店** 下载 Samsung 打印机体验应用程序。您需要有一个 Microsoft 帐户才能使用 Windows **Store(应用商店)**。
 - 1 从 **Charms(超级按钮)** 中选择**搜索**。
 - 2 单击**Store(应用商店)**。
 - 3 搜索并单击 **Samsung Printer Experience**。
 - 4 单击**安装**。
- 如果使用提供的软件 CD 安装驱动程序, 不会安装 V4 驱动程序。如果要在**桌上型**屏幕中使用 V4 驱动程序, 您可以从 Samsung 网站下载, www.samsung.com > 查找产品 > 支持或下载。
- 如果要安装 Samsung 的打印机管理工具, 您需要使用提供的软件 CD 安装它们。

- 1 确保计算机连接到 Internet, 然后打开电源。
- 2 确保机器已打开。
- 3 使用 USB 电缆连接计算机和机器。
将从 **Windows 更新** 自动安装驱动程序。

重新安装驱动程序

如果打印机驱动程序不能正常工作，请执行下列步骤重新安装驱动程序。

Windows

- 1 确保机器连接到计算机，然后打开电源。
- 2 从开始菜单中选择程序或所有程序 > **Samsung Printers** > 卸载 **Samsung** 打印机软件。
 - 对于 Windows 8，
 - 1 从 Charms 中选择 **搜索** > **Apps(应用)**。
 - 2 搜索并单击 **控制面板**。
 - 3 单击 **程序和功能**。
 - 4 右键单击要卸载的驱动程序，然后选择 **卸载**。
- 3 按照安装窗口内的说明进行操作。
- 4 将软件 CD 放入 CD-ROM 驱动器中，再次安装驱动程序（请参见第 28 页上的“本地安装驱动程序”）。

从 Windows 8 开始屏幕

- 1 确保机器连接到计算机，然后打开电源。
- 2 单击开始屏幕中的 **卸载 Samsung** 打印机软件瓷砖。

- 3 按照窗口中的说明进行操作。



- 如果找不到 **Samsung** 打印机软件菜单，可从桌面屏幕模式中卸载。
- 如果要卸载 **Samsung** 的打印机管理工具，在开始屏幕中右键单击应用程序 > **卸载** > 右键单击要删除的程序 > **卸载**，然后按照窗口中的说明操作。



2. 菜单概述和基本设置

本章介绍整体菜单结构和基本设置选项的相关信息。

- 菜单概述 32
- 机器的基本设置 41
- 介质与纸盘 43
- 基本打印 56
- 基本复印 62
- 基本扫描 66
- 基本传真 67
- 使用 **USB** 内存设备 71

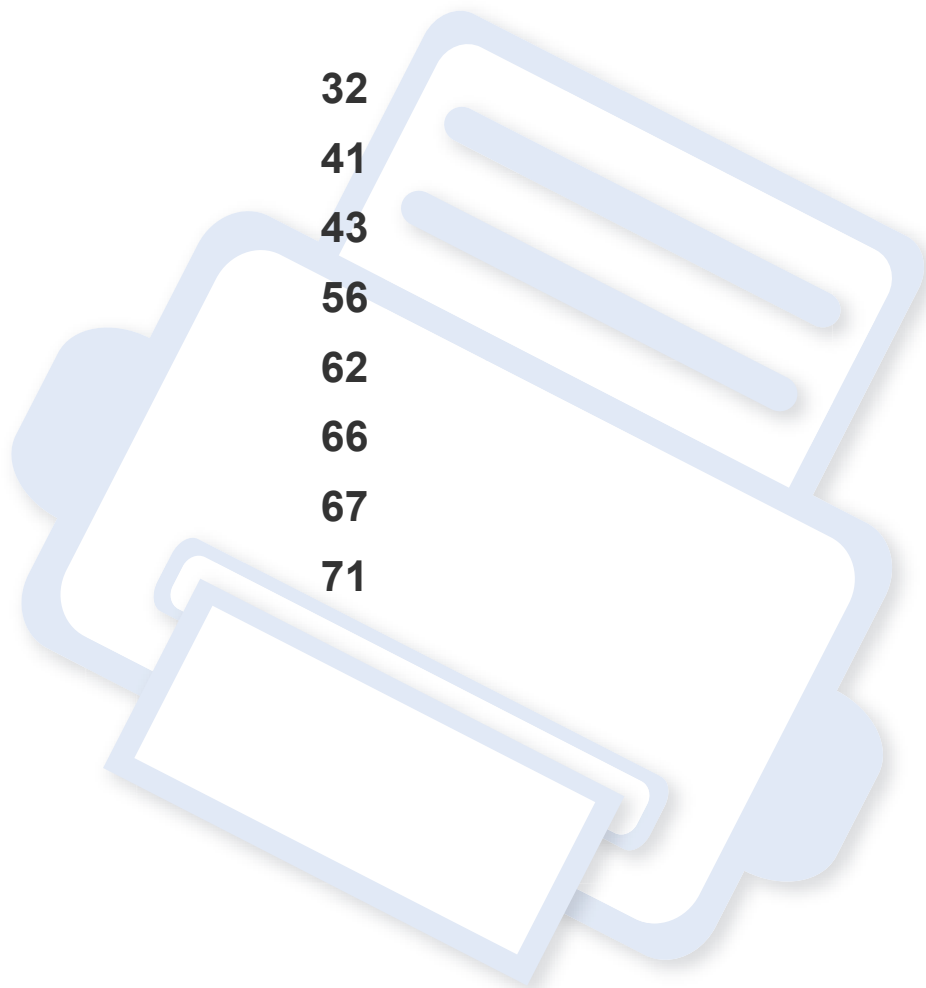



菜单概述

使用控制面板可进入不同菜单，从而设置机器或使用机器的功能。



- 当前选中菜单旁会出现星号 (*)。
- 根据选项或型号的不同，某些菜单可能不会显示。这种情况下，此功能不适用于您的机器。
- 根据机器的选件或机型，某些菜单的名称可能与您的机器不同。
- 高级指南中描述这些菜单（请参见第 196 页上的“实用设置菜单”）。

访问菜单

- 1 根据要使用的功能，从控制面板中选择“复印”、“传真”或“扫描”按钮。
- 2 选择  (菜单)，直至您需要的菜单出现在显示屏的最后一行，然后按 **OK**。
- 3 按左/右箭头，直到出现需要的菜单项，然后按 **OK**。
- 4 如果设置项有子菜单，则重复步骤 3。
- 5 按 **OK** 保存所作的选择。
- 6 按  (停止/清除) 返回就绪模式。

菜单概述

复印功能 (请参见第 199 页上的“复印”)	复印设置 (请参见第 199 页上的“复印”)	传真功能 ^a (请参见第 202 页上的“传真”)		传真设置 ^a (请参见第 202 页上的“传真”)	
原始大小 缩小/放大 浓度 正常 暗+1-暗+5 亮+5-亮+1 原件类型 文本 文本/照片 照片 杂志 分页 开 关 布局 正常 2 页缩印 4 页缩印 ID复印 调节背景 关 自动 增强级别 1 增强级别 2 清除级别 1-清除级别 4	更改默认设置 原始大小 份数 缩小/放大 浓度 原件类型 分页	浓度 亮+5-亮+1 正常 暗+1-暗+5 分辨率 标准 精细 超精细 照片传真 原始大小 多方发送 延迟发送 发送转发 转发到传真 转发到电子邮件	接收转发 转发到传真 转发到 PC 转发到电子邮件 转发并打印 安全接收 关 开 打印 取消作业	发送 重拨次数 重拨间隔 前置拨号 ECM 模式 调制解调器速度 传真确认 图像 TCR 拨号模式 ^b 接收 接收模式 响铃应答 接收署名盖章 接收开始代码 自动缩小 丢弃尺寸 垃圾传真设置 DRPD 模式 ^b	更改默认设置 浓度 分辨率 原始大小 智能传真诊断 自动配置 立即开始 初始化 手动接收/发送 开 关

a. 仅限 C48xFN/C48xFW series。

b. 该选项是否可用取决于您所在的国家/地区。

菜单概述

扫描功能 ^a (请参见第 205 页上的“扫描”)	扫描设置 ^a (请参见第 205 页上的“扫描”)	打印设置 (请参见第 198 页上的“打印”)	
USB 功能 原始大小 原件类型 分辨率 彩色模式 文件格式 浓度 电子邮件功能^b 原始大小 原件类型 分辨率 彩色模式 浓度 Samsung Cloud^b 原始大小 原件类型 分辨率 彩色模式 浓度	更改默认设置 USB 默认值 电子邮件默认设置^b Samsung Cloud^b	方向 纵向 横向 份数 [1 - 999] 分辨率 标准 高分辨率 文字加强 关 最小值 中等 最大值 边线增强 关 正常 最大值 套准 关 正常 最大值	屏幕 正常 增强 详情 自动 CR LF LF+CR 跳过空白页 开 关 模拟 模拟类型 设置

a. 仅限 C48xW/C48xFN/C48xFW series。

b. 仅限 C48xFN/C48xFW series。

菜单概述

系统设置 (请参见第 207 页上的“系统设置”)				Network ^a (请参见第 212 页上的“网络设置”)	
机器设置 机器 ID ^b 传真号码 ^b 日期和时间 ^b 时钟模式 ^b 1. 语言 默认模式 ^b 节能 自动关机 ^c 唤醒事件 系统超时 作业超时 高度调整 湿度 自动继续 纸张更换 环保设置	纸张设置 纸张尺寸 纸张类型 边距 声音/音量 ^b 按键声音 警报音 扬声器 振铃音	报告 配置 演示页 Network 配置^a 耗材信息 使用次数 接收到的传真 ^b 发送的传真 ^b 预定作业 ^b 传真确认 ^b 已发送电子邮件 ^b 垃圾传真 ^b PCL 字体 PS 字体 位置簿 ^b	维护 清除已空信息 ^d 耗材寿命 图像管理 自定义颜色 墨粉不足警报 成像装置低警报 序列号	TCP/IP (IPv4) DHCP BOOTP 静态 TCP/IP (IPv6) IPv6 协议 配置 DHCPv6 以太网 以太网端口 Ethernet 速度	Wi-Fi^e Wi-Fi 开/关 无线设置 WPS Wi-Fi Direct 无线信号 Wi-Fi 默认设置 协议管理 HTTP SCP WINS SNMPv1/v2 UPnP(SSDP) mDNS SetIP SLP Network 配置 清除设置

a. 仅限 C48xW/C48xFN/C48xFW series。

b. 仅限 C48xFN/C48xFW series。

c. 仅限 C48x/C48xW series。

d. 仅当墨盒中剩余少量墨粉时，显示该选项。

e. 仅限 C48xW/C48xFW series。

机器的基本设置



可通过 **Samsung Easy Printer Manager** 或 **SyncThru™ Web Service** 更改机器中的设置。

- 如果机器连接到本地，可通过 **Samsung Easy Printer Manager > 高级设置 > 设备设置** 配置机器设置（请参见第 257 页上的“使用 Samsung Easy Printer Manager”）。
- 如果机器连接到网络，可通过 **SyncThru™ Web Service > 设置选项卡 > 机器设置** 配置机器设置（请参见第 254 页上的“使用 SyncThru™ Web Service”）。

完成安装后，可能需要设置机器的默认设置。

要更改机器的默认设置，请按照以下步骤操作



对于某些型号，可能需要按 **OK** 才能导航到下层菜单。

- 1 选择控制面板上的 （菜单）按钮。
- 2 按 **系统设置 > 机器设置**。
- 3 选择所需选项，然后按 **OK**。
 - **语言:** 更改控制板上显示的语言。
 - **日期和时间:** 当您设置时间与日期时，时间与日期在延迟传真与延迟打印中使用。时间与日期将被打印在报告上。但是，如果日期和时间不正确，则需要将其更改为正确的时间。



使用箭头或数字键盘输入正确的时间和日期（请参见第 216 页上的“键盘字母和数字”）。

- 月 = 01 到 12
- 日 = 01 到 31
- 年 = 需要四位数
- 小时 = 01 到 12
- 分 = 00 到 59

- **时钟模式:** 您可以将机器设置为以 12 小时或 24 小时格式显示当前时间。
- **节能:** 如果您长时间不使用机器，请使用此功能节能。



- 按 **电源/启动** 按钮时开始打印，或收到传真，将从节能模式中唤醒本产品。
- 按控制面板中的 （菜单）> **系统设置 > 机器设置 > 唤醒事件 > 开**。按下除 **电源/启动** 按钮以外的任何按钮，将从节能模式中唤醒机器。
- **高度调整:** 打印质量会受大气压影响，大气压取决于机器在海平面以上的高度。在您设置海拔值之前，请确定所在地的海拔（请参见第 215 页上的“海拔调整”）。

- 4 选择所需选项，然后按 **OK**。

机器的基本设置

5 按 **OK** 按钮保存所作的选择。

6 按  (停止/清除) 返回就绪模式。



要配置通过本机实现的其他实用设置，请参阅以下链接。

- 请参见第 216 页上的“输入不同的字符”。
- 请参见第 216 页上的“键盘字母和数字”。
- 请参见第 51 页上的“设置纸张大小和类型”。
- 请参见第 218 页上的“设置传真地址簿”。

介质与纸盘

本章将介绍将打印介质装入机器的方法。

选择打印介质

您可以在各种打印介质上打印，如普通纸、信封、标签和透明胶片。请务必使用符合本机使用准则的打印介质。

选择打印介质的准则

不符合本用户指南中所列准则的打印介质会引发以下问题

- 打印质量差。
- 卡纸次数增多。
- 机器过早磨损。

纸张的重量、成分、纹理和湿度等特点是影响机器性能和输出质量的重要因素。选择打印材料时，请注意以下事项

- 有关机器打印介质的类型、尺寸和重量，请参考打印介质规格（请参见第 121 页上的“打印介质规格”）。
- 所需打印效果 选择的打印介质应适合打印项目。
- 亮度 某些打印介质较白，会打印出更清晰、更生动的图像。
- 表面平滑度 打印介质的平滑度会对打印结果在纸张上的清晰程度产生影响。



- 某些打印介质可能符合本用户指南中所述的准则，但仍不能产生令人满意的打印效果。这可能是由于纸张特性、操作不当、温度和湿度不适宜或者其他无法控制的因素造成的。
- 在大批量购买打印介质之前，请确保打印介质符合本用户指南中所述的要求。



- 使用不符合这些规格要求的打印介质可能会引起各种问题，或导致需要维修。此类维修不在 **Samsung** 的保修或服务协议之列。
- 放入纸盘中的纸张数量可能会因所使用的介质类型而有所不同（请参见第 121 页上的“打印介质规格”）。
- 切勿将喷墨照片纸与此打印机配合使用。这样做可能会对打印机造成损坏。
- 使用易燃的打印介质可能会引起火灾。
- 请使用指定的打印介质（请参见第 121 页上的“打印介质规格”）。



使用易燃的介质或将异物留在打印机中可能会导致设备过热，在少数情况下可能会引起火灾。

放入纸盘中的纸张数量可能会因所使用的介质类型而有所不同（请参见第 121 页上的“打印介质规格”）。

介质与纸盘

纸盘概述

要更改大小，需要调节纸张导板。

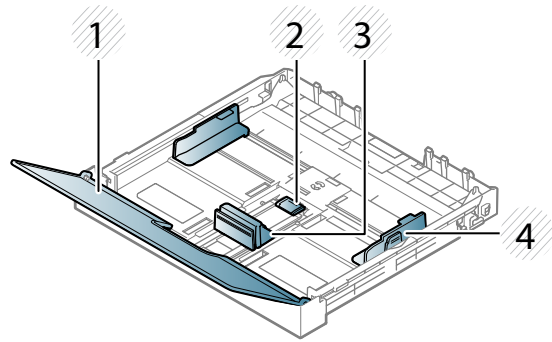

- 1 纸张盖板
- 2 导板锁
- 3 纸张长度导板
- 4 纸张宽度导板



如果不调节导板，它可能导致纸张套准、图像歪斜或卡纸。

介质与纸盘

在纸盘中装纸



根据机器的选项或型号，本用户指南中的图示可能与您的机器不同。查看您的机器类型（请参见第 20 页上的“正视图”）。

- 1 拉出纸盘（请参见第 44 页上的“纸盘概述”）。

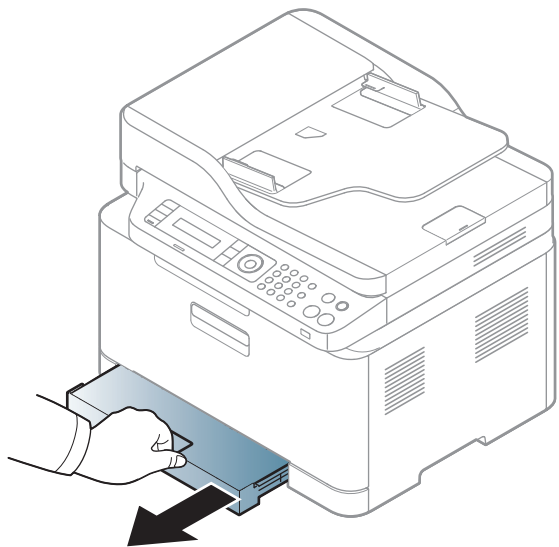

- 2 打开纸盖。

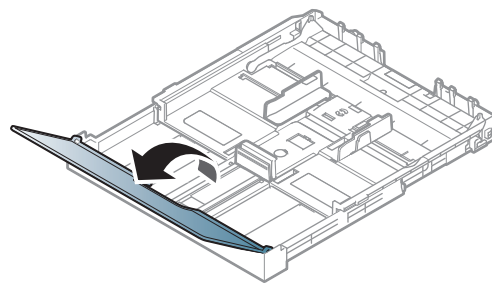

- 3 挤压纸宽导轨和纸长杆，使它们滑入纸盘底部标记的正确纸张尺寸插槽中，从而完成尺寸调整操作。

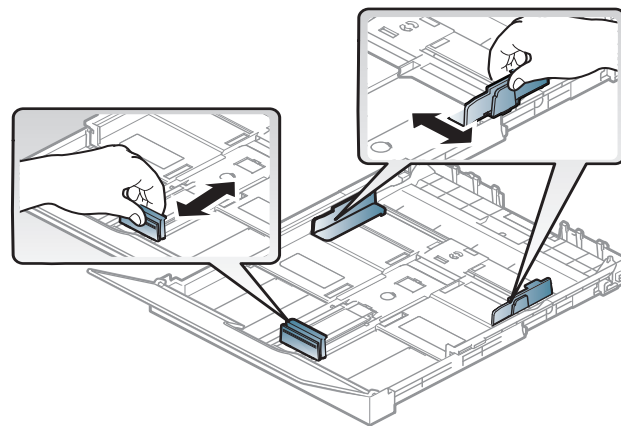

- 4 请在装入纸张之前将纸摞边弯折或成扇形展开，使纸张分离。

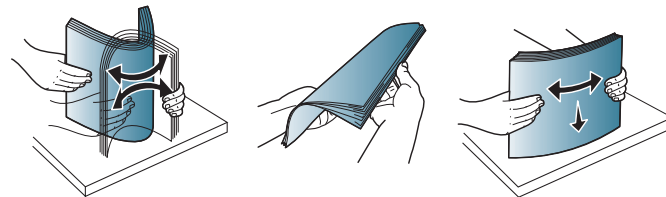

介质与纸盘

5 将纸张打印面朝上放置。

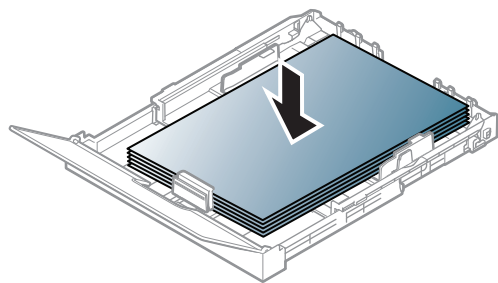

如果纸张尺寸比 **A4** 小，请按下纸盘中的导板锁将其松开，手动推入纸盘。然后调整纸张长度导板和纸张宽度导板。

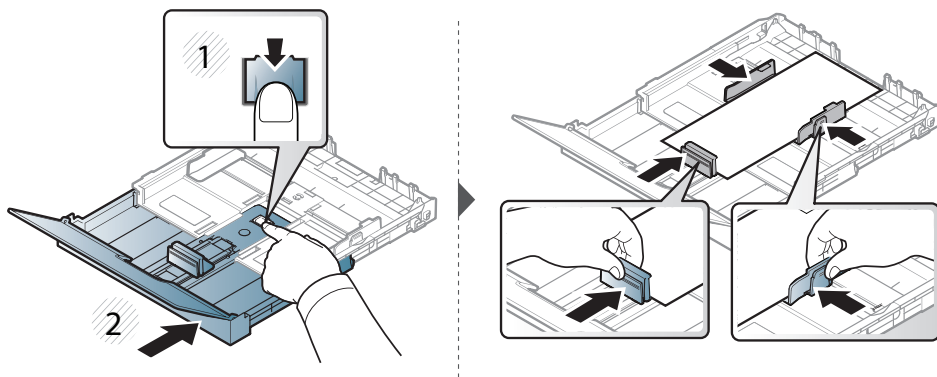

如果纸张尺寸比 **Legal** 长，请按下纸盘中的导板锁将其松开，手动拉出纸盘。然后调整纸张长度导板和纸张宽度导板。

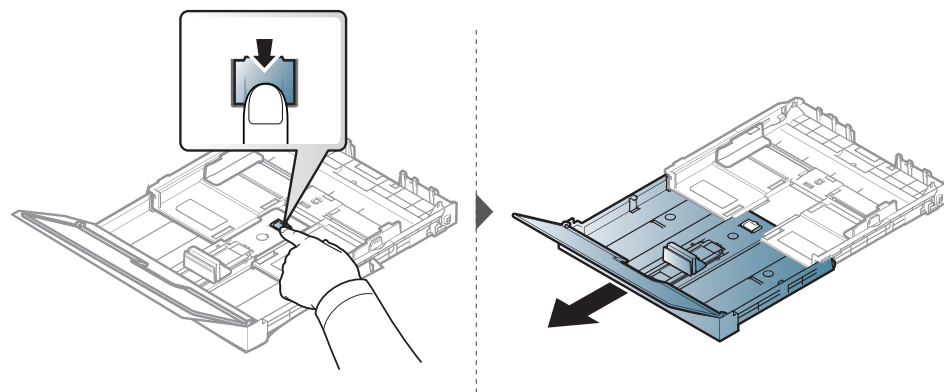

- 切勿过度推动纸张宽度导板，否则会导致介质变形。
- 不要使用先进入打印机一端卷曲的纸张，它可能导致卡纸或纸张褶皱。

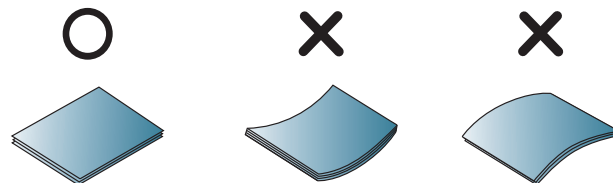

- 如果不调节纸张宽度导板，则会导致卡纸。

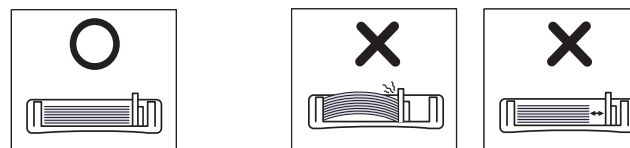

介质与纸盘

- 6 挤压纸张宽度导板，并将其滑到纸堆的边缘，使纸堆不致变形。

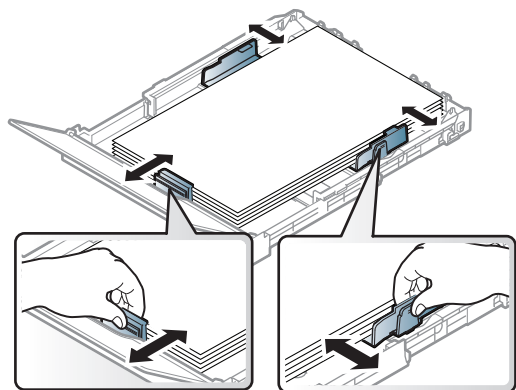

- 7 关闭纸张盖板。

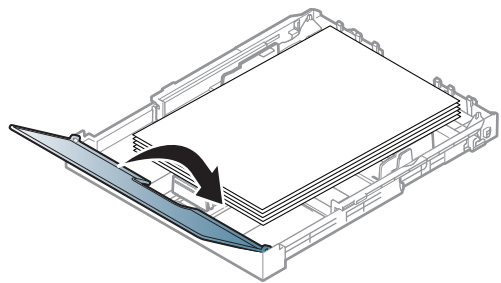

- 8 插入纸盘。

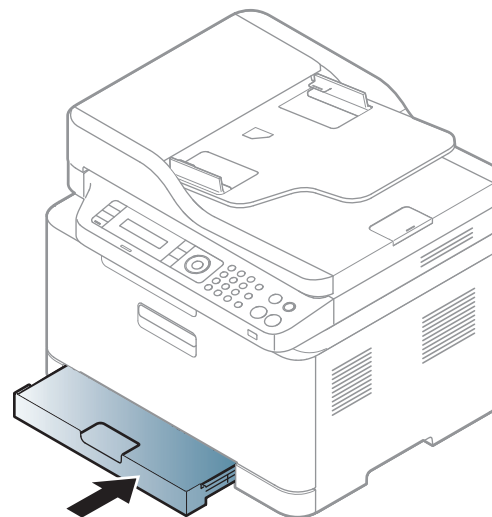

- 9 打印文档时，请为纸盘设置纸张类型和大小（请参见第 51 页上的“设置纸张大小和类型”）。

纸盘预设为 **Letter** 或 **A4** 尺寸，这取决于您所在的国家/地区。要将尺寸更改为 **A4** 或 **Letter**，必须适当调整控制杆和纸张宽度导杆。

介质与纸盘

- 1 将纸盘从打印机中拉出。打开纸张盖板，如有必要，还可取出纸张。
- 2 如果要将尺寸更改为 **Letter**，可握住托盘后部的控制杆，并以顺时针方向旋转控制杆。将纸张长度导轨移到 **Legal** 尺寸纸张 (LGL) 时，可以看到控制杆。

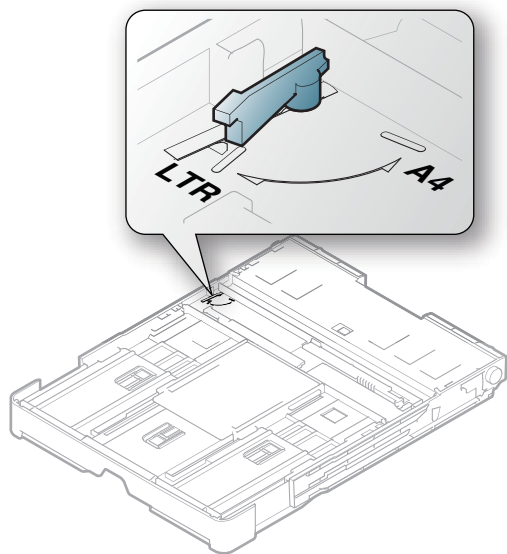

- 3 捏住纸张宽度导杆，将其滑动到控制杆边缘。

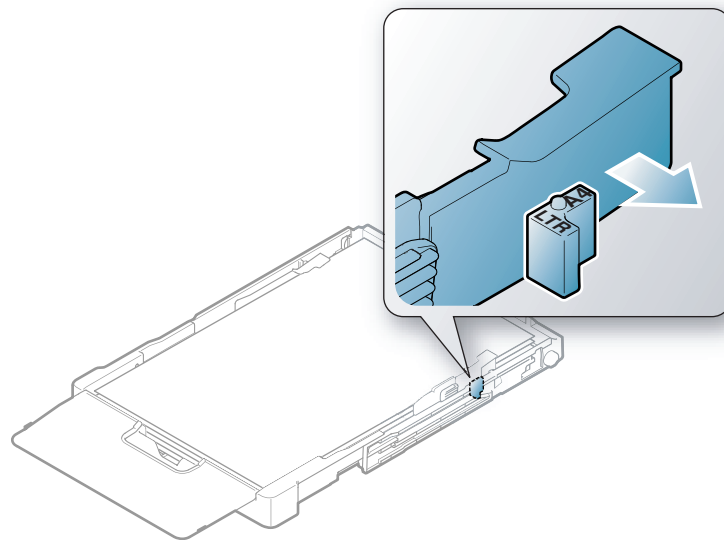

如果要将尺寸更改为 **A4**，首先将纸张宽度导杆向左移动，然后以逆时针方向旋转控制杆。如果强行操作控制杆，则可能会损坏托盘。

介质与纸盘

在特殊介质上打印



- 当使用特殊介质时，我们建议您一次仅进一张纸（请参见第 121 页上的“打印介质规格”）。

下表所示为纸盘可用的特殊介质。

机器和驱动程序中的纸张设置必须匹配，才能打印并且不出现纸张不匹配错误。



机器和驱动程序中的纸张设置必须匹配，才能打印并且不出现纸张不匹配错误。

- 可通过 **Samsung Easy Printer Manager** 程序或 **SyncThru™ Web Service** 更改机器中配置的纸张设置。
 - 如果机器连接到本地，可通过 **Samsung Easy Printer Manager > 高级设置 > 设备设置** 配置机器设置（请参见第 257 页上的“使用 Samsung Easy Printer Manager”）。
 - 如果机器连接到网络，可通过 **SyncThru™ Web Service > 设置选项卡 > 机器设置** 配置机器设置（请参见第 254 页上的“使用 SyncThru™ Web Service”）。
- 可使用控制面板上的 **系统设置 > 纸张设置 > 选择所需项 > 纸张尺寸** 或 **纸张类型** 按钮设置它。

有关每张纸的重量，请参见第 121 页上的“打印介质规格”。

类型	纸盘 ^a
普通纸	●
厚纸	●
薄纸	●
Bond 纸	●
颜色	●
卡片纸	●
标签	●
预印纸	●
棉质纸	●
再生纸	●
存档纸	●
光面照片	●
亚光照片纸	●

a. 纸盘中可用于手动进纸的纸张类型。

(●: 支持)

介质与纸盘

标签

请仅使用专为激光打印机设计的标签，以免损坏机器。

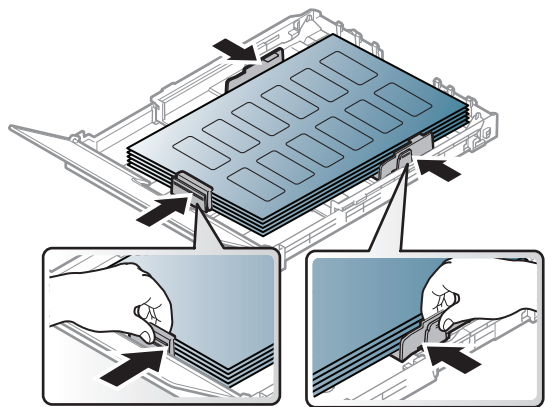

- 选择标签时，请考虑以下因素：
 - **粘合材料:** 应当能在机器的热熔温度下保持稳定（约 170°C）。
 - **布局:** 只使用彼此之间没有露出衬纸的标签。标签间的空隙会让标签脱离衬纸，从而导致严重卡纸。
 - **卷曲:** 必须放平，在各个方向上的卷曲度都不能超过 13 毫米。
 - **状况:** 请勿使用起皱，发泡或有分离迹象的标签。
- 确保标签之间没有裸露的粘合材料。裸露区域可使标签在打印期间脱离，从而导致卡纸。暴露的粘合材料还会损坏打印机组件。
- 请勿在打印机上多次运行一张由多个标签组成的纸张。背胶只能通过打印机一次。
- 请勿使用与衬纸分离的标签，以及起皱，起泡或损坏的标签。

卡片纸/自定义大小的纸张

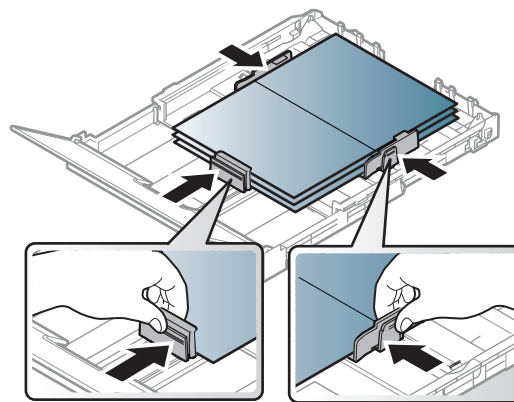

- 在软件应用程序中，介质页边距应至少设置为 6.4 毫米。

介质与纸盘

预印纸

当装入预印纸时，打印过的一面应朝上，并且让未卷曲边位于前部。如遇到进纸问题，请将纸张翻转。请注意，这种情况下无法保证打印质量。

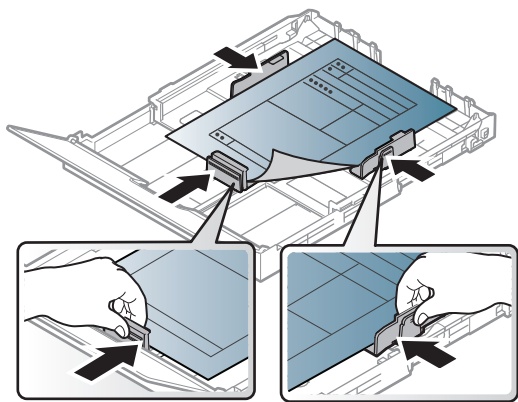

- 必须使用耐热墨水打印，在机器的热熔温度下（约 170 °C），这种墨水在 0.1 秒内不会融化、蒸发或释放出有害气体。
- 预印纸油墨必须具有非易燃性，不得对机器辊产生不利影响。
- 在装入预印纸之前，请确认纸上的油墨已干。在定影过程中，湿油墨可能会从预印纸上脱落，从而降低打印质量。



设置纸张大小和类型

在纸盘中装入纸张后，使用控制面板按钮设置纸张大小和类型。



机器和驱动程序中的纸张设置必须匹配，才能打印并且不出现纸张不匹配错误。

- 可通过 **Samsung Easy Printer Manager** 程序或 **SyncThru™ Web Service** 更改机器中配置的纸张设置。
 - 如果机器连接到本地，可通过 **Samsung Easy Printer Manager > 高级设置 > 设备设置** 配置机器设置（请参见第 257 页上的“使用 Samsung Easy Printer Manager”）。
 - 如果机器连接到网络，可通过 **SyncThru™ Web Service > 设置选项卡 > 机器设置** 配置机器设置（请参见第 254 页上的“使用 SyncThru™ Web Service”）。
- 可使用控制面板上的 **系统设置 > 纸张设置 > 选择所需项 > 纸张尺寸** 或 **纸张类型** 按钮设置它。

- 1 选择控制面板上的  (**菜单**) 按钮。
- 2 按 **系统设置 > 纸张设置 > 纸张尺寸** 或 **纸张类型**。
- 3 选择纸盘和所需选项。
- 4 按 **OK** 按钮保存所作的选择。
- 5 按  (**停止/清除**) 返回就绪模式。

介质与纸盘



- 如果要使用帐单纸等特殊大小的纸张，请在**打印首选项**中依次选择**纸张选项卡 > 尺寸 > 编辑...**并设置**自定义纸张尺寸设置**（请参见第 58 页上的“打开打印首选项”）。

使用出纸支架



如果一次打印份数较多，出纸盘的表面可能会发烫。请勿触摸表面，且不要让儿童靠近。

打印页堆叠在输出支架上，输出支架可帮助对齐打印页。默认情况下，打印机将输出件送到出纸盘。

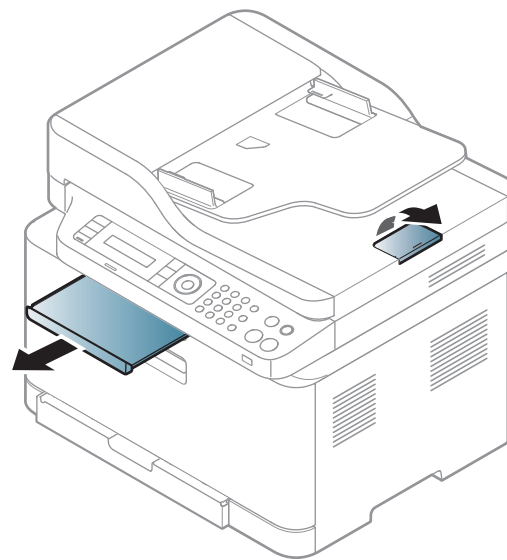

根据机器的选项或型号，本用户指南中的图示可能与您的机器不同。查看您的机器类型（请参见第 20 页上的“正视图”）。

介质与纸盘

准备原件

- 请勿装入小于 142 x 148 毫米或大于 216 x 356 毫米的纸张。
- 为了避免卡纸、打印质量不佳以及机器受损的情况出现，不得试图装入下列类型纸张。
 - 复写纸或背面可复写的纸张
 - 涂层纸
 - 葱皮纸或薄纸
 - 起皱或有折痕的纸
 - 卷曲或光泽纸
 - 撕裂的纸张
- 装入前请取下所有订书钉和回形针。
- 装入前请确保纸张上的胶水、油墨或修正液完全变干。
- 请勿装入纸张大小或重量不同的原件。
- 请勿装入书册、小册子、透明胶片或其他特殊性质的文档。

装入原件

您可以使用扫描仪玻璃板或进稿器装入原件，以进行复印、扫描和发送传真。



根据机器的选项或型号，本用户指南中的图示可能与您的机器不同。查看您的机器类型（请参见第 20 页上的“正视图”）。

在扫描仪玻璃板上

使用扫描仪玻璃板，可以复印或扫描原件。可以获得最佳扫描质量，尤其是对于彩色或灰度图像。确保进纸器中无任何原件。如果在进纸器中检测到原件，则其优先级会高于扫描仪玻璃板上的原件。

- 1 提起并打开扫描仪盖。

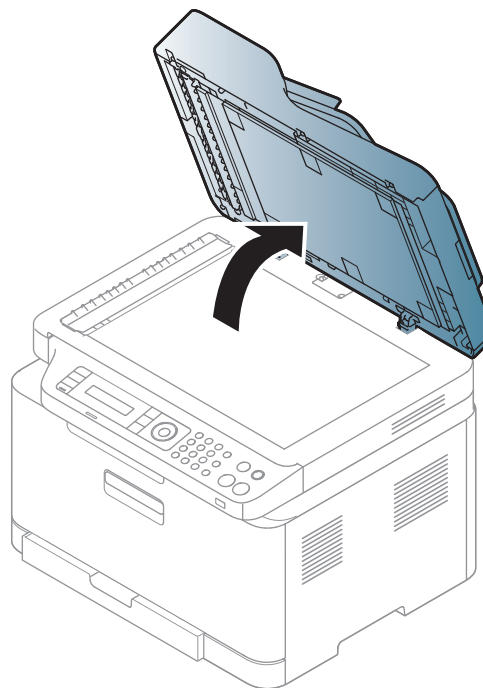

介质与纸盘

- 2 将原件正面朝下放置在扫描仪玻璃板上。将其与玻璃板左上角的定位指示对齐。

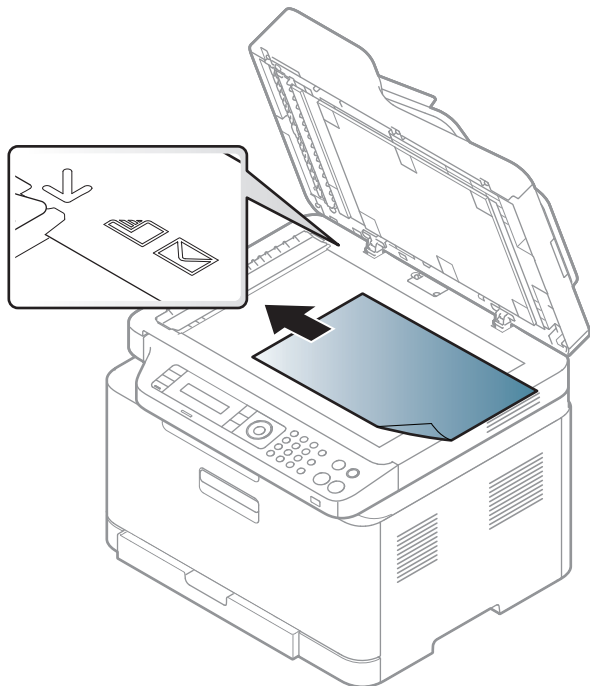

- 3 合上扫描仪盖。



- 复印时如果让扫描仪盖保持打开状态，则会影响复印质量，且会增加墨粉用量。
- 扫描仪玻璃板上如有灰尘，可能会使打印件出现黑点。请务必使其保持清洁（请参见第 93 页上的“清洁机器”）。
- 如果是复印书籍或杂志中的某页，请提起扫描仪盖，直到其转轴与挡块相触，然后合上扫描仪盖。如果书籍或杂志厚度超过 30 毫米，则应打开扫描仪盖开始复印。



- 请注意不要打破扫描仪玻璃板。可能导致受伤。
- 关闭扫描仪盖时不要将手放进扫描仪。扫描仪盖会掉在您的手上，导致受伤。
- 在复印或扫描过程中，请不要注视从扫描仪内部发出的强光。此光会对眼睛有害。

在进纸器中

- 1 请在装入原件之前将纸摞边弯折或呈扇形展开，使纸张分离。

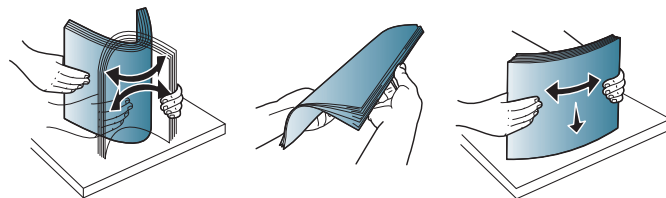

介质与纸盘

- 2 将原件正面朝上装入进稿器进纸盘。确保原件纸叠底端与进纸盘上标记的纸张大小相符。

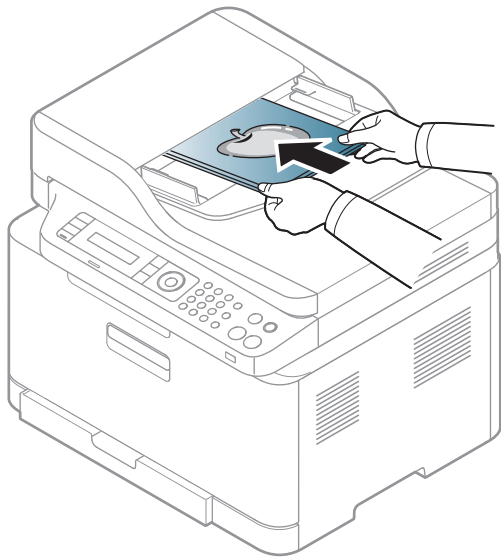

- 3 按照纸张大小调节进纸器宽度导板。

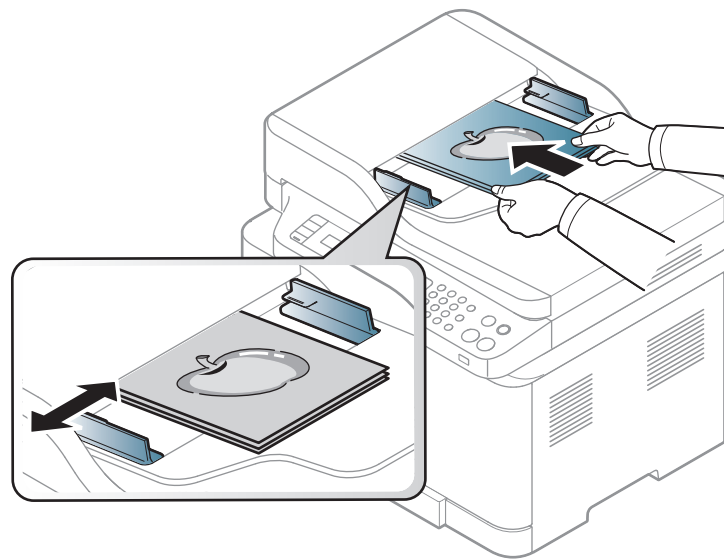

如果进纸器玻璃板上积有灰尘，则会导致印件上出现黑线。必须始终保持玻璃板清洁（请参见第 93 页上的“清洁机器”）。

基本打印



有关特殊打印功能，请参阅《高级指南》（请参见第 222 页上的“使用高级打印功能”）。

打印



- Mac 打印（请参见第 229 页上的“Mac 打印”）。
- Linux 打印（请参见第 230 页上的“Linux 打印”）。

以下打印首选项窗口适用于 Windows 7 中的记事本。您的打印首选项窗口可能因使用的操作系统或应用程序不同而异。

- 1 打开要打印的文档。
- 2 从文件菜单中选择打印。

- 3 从选择打印机列表中选择机器。

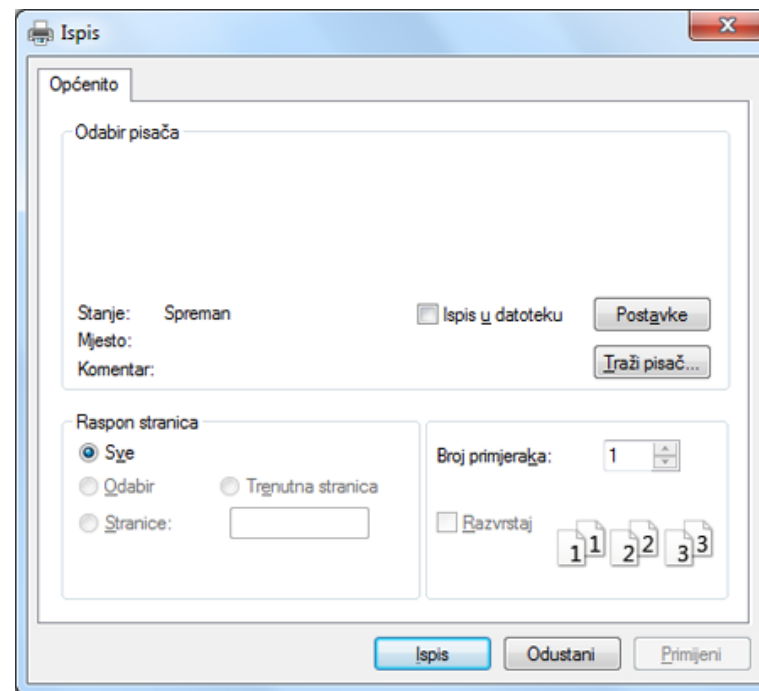

- 4 份数与打印范围等基本打印设置可在打印窗口中选择。





要充分利用高级打印功能，请在单击打印窗口中单击属性或首选项（请参见第 58 页上的“打开打印首选项”）。

- 5 要开始打印作业，请在打印窗口中单击打印或确定。

基本打印

取消打印作业





如果打印作业在打印队列或打印假脱机服务中等候，请如下取消作业：

- 您只需双击 **Windows** 任务栏中的机器图标 () 即可访问此窗口。
- 也可以按控制面板中的  (**停止/清除**) 取消当前作业。

基本打印

打开打印首选项



- 在本用户指南中出现的**打印首选项**窗口会因所使用的机器不同而有所差异。
- 当您在 **打印首选项** 中选择一个选项时，您会看到一个警示标记  或 。  号表示您可以选择该选项，但不建议作出如此选择，  号表示鉴于机器的设置或环境，您不可选择该选项。
- Windows 8 用户请参见第 265 页上的“打开更多设置”。

- 1 打开要打印的文档。
- 2 从文件菜单中选择**打印**。将显示**打印窗口**。
- 3 从**选择打印机**中选择机器。
- 4 单击**属性或首选项**。



屏幕截图可能因型号不同而异。

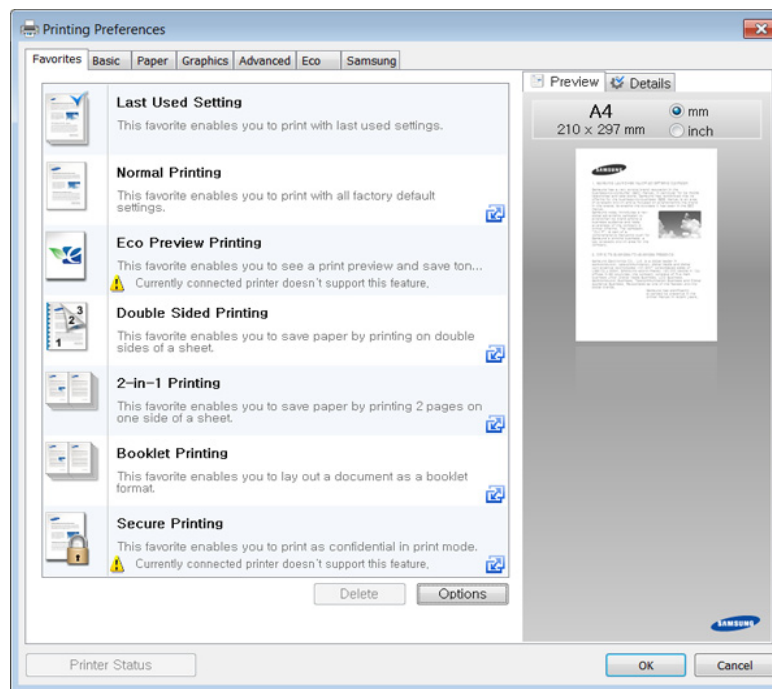

基本打印



- 您可以在打印前应用**环保**功能节省纸张和墨粉（请参见第 250 页上的“Easy Eco Driver”）。
- 可按**打印机状态**按钮检查机器的当前状态（请参见第 260 页上的“使用 Samsung 打印机状态”）。
- 打印机驱动程序包含一个为触摸屏优化的用户界面。要使用这个用户界面，单击 **Samsung Printer Center > 设备选项**，然后选择**时尚型用户界面**（请参见第 251 页上的“使用 Samsung Printer Center”）。

使用偏好设置

借助各个首选项选项卡上的**偏好设置**选项（只有 **Samsung** 选项卡上没有该选项），可以保存当前的首选项设置供日后使用。

要保存**偏好设置**项，请执行以下步骤

- 1 按需更改各选项卡上的设置。
- 2 在**偏好设置**输入框中输入项目名称。

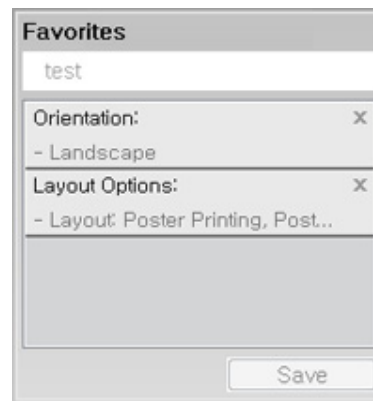

- 3 单击**保存**。
- 4 输入名称和描述，然后选择所需的图标。
- 5 单击**确定**。保存**偏好设置**时，当前所有驱动程序设置也随之保存。



要使用保存的设置，请从**偏好设置**选项卡中选择。此时机器会设置为根据您所选择的设置进行打印。要删除已保存的设置，请从**偏好设置**选项卡中选择它，然后单击**删除**。

基本打印

使用帮助

在打印首选项窗口中单击要查看的选项，然后按键盘上的 **F1** 键。

环保打印

环保 功能可减少墨粉消耗和纸张用量。**环保** 功能可以帮助您节省打印资源并实现环保打印。

在控制面板中按**环保**按钮将启用环保模式。环保模式的默认设置为**每面多页 (2)** 以及**省墨**。根据型号的不同，可能不提供某些功能。



- 可通过 **Samsung Easy Printer Manager** 或 **SyncThru™ Web Service** 更改机器中的设置。
 - 如果机器连接到本地，可如下配置机器设置：
Samsung Easy Printer Manager > 高级设置 > 设备设置（请参见第 257 页上的“使用 Samsung Easy Printer Manager”）。
 - 如果机器连接到网络，可通过 **SyncThru™ Web Service > 设置选项卡 > 机器设置** 配置机器设置（请参见第 254 页上的“使用 SyncThru™ Web Service”）。



根据您使用的打印机驱动程序，跳过空白页可能无法正常使用。如果跳过空白页功能无法正常使用，请从简易环保驱动程序设置该功能（请参见第 250 页上的“Easy Eco Driver”）。

基本打印

在控制面板上设置环保模式

1 从控制面板中依次选择  (菜单) > 系统设置 > 机器设置 > 环保设置。

2 选择所需选项并按**OK**。

- **默认模式:** 选择它可打开或关闭环保模式。
 - **关** 将环保模式设置为关闭。
 - **开** 将环保模式设置为打开。



如果通过 SyncThru™ Web Service (设置选项卡 > 机器设置 > 系统 > 环保设置) 或 Samsung Easy Printer Manager (高级设置 > 设备设置 > 环保) 为环保模式设置密码, 将显示**强制**信息。必须输入密码才能更改环保模式状态。

- **选择模板:** 按照 SyncThru™ Web Service 或 Samsung Easy Printer Manager 的设置操作。选择该项前, 您必须通过 SyncThru™ Web Service (设置选项卡 > 机器设置 > 系统 > 环保设置) 或 Samsung Easy Printer Manager (高级设置 > 设备设置 > 环保) 设置环保功能。
 - **默认环保** 机器设置为**默认环保** 模式。
 - **自定义环保** 更改任何必要值。

3 按 **OK** 按钮保存所作的选择。

选择驱动程序的环保模式

打开“环保”选项卡进行环保模式设置。如果看到环保图像 () , 表明当前已启用环保模式。

环保选项

- **打印机默认值:** 遵循机器控制面板中的设置。
- **无:** 禁用环保模式。
- **环保打印:** 启用环保模式。激活要使用的各种环保项。
- **密码:** 如果管理员启用环保模式, 您必须输入该密码才能更改状态。

结果模拟器

结果模拟器显示根据所选设置估算出的二氧化碳减排、使用电量和纸张节省情况。



- 结果计算以禁用环保模式时完整打印一百张纸(无空白页)为基础。
- 请参阅 **IEA**、日本总务省指数以及 www.remanufacturing.org.uk 的二氧化碳、能源和纸张计算系数。每个模型的指数不同。
- 打印模式下的耗电量是指此机器的平均打印耗电量。
- 实际显示的量只是一个估算值, 因为实际量可能因使用的操作系统、计算性能、应用程序软件、连接方法、介质类型[厚度]、介质尺寸、作业复杂性等不同而异。

基本复印



有关特殊打印功能，请参阅高级指南（请参见第 199 页上的“复印”）。

基本复印

- 1** C48xW series 确保**扫描到**按钮的 LED 熄灭。
C48xFN/C48xFW series 选择控制面板上的 （复印）。
- 2** 选择控制面板上的 （菜单）> 复印功能。
- 3** 将单页文档正面朝下放在文档玻璃板上，或者将文档正面朝上装入进稿器（请参见第 53 页上的“装入原件”）。
- 4** 如果需要自定义包括**缩小/放大**、**浓度**和**原件类型**等在内的复印设置，请使用控制面板按钮（请参见第 62 页上的“更改每次复印的设置”）。
- 5** 如果需要，使用箭头或数字键盘输入复印份数。
- 6** 按 （开始）。



如果需要在操作期间取消复印作业，按 （停止/清除），复印将停止。

更改每次复印的设置



本机提供复印的默认设置，使您可以快速，轻松地进行复印。



- 如果在设置复印选项时按 （停止/清除）按钮两次，则为当前复印作业设置的所有选项都将取消并恢复默认状态。或者，它们将在完成正在进行的复印后自动恢复默认状态。
- 访问菜单可能因型号不同而异（请参见第 32 页上的“访问菜单”）。
- 对于某些型号，可能需要按**OK**才能导航到下层菜单。

浓度

如果原件包含模糊标记和深色图像，您可以调节亮度，使复印件易于阅读。



- 1** C48xW series 确保**扫描到**按钮的 LED 熄灭。
C48xFN/C48xFW series 选择控制面板上的 （复印）。
- 2** 从控制面板中选择 （菜单）> 复印功能 > 浓度。
- 3** 选择所需选项并按**OK**。
例如，**亮+5**为最浅，而**暗+5**为最深。

基本复印

- 按  (停止/清除) 返回就绪模式。

原始

通过为当前复印作业选择文档类型，进行原始设置，从而提高复印质量。

- C48xW series** 确保**扫描到**按钮的 LED 熄灭。
C48xFN/C48xFW series 选择控制面板上的  (复印)。
- 从控制面板中选择  (菜单) > **复印功能** > **原件类型**。
- 选择所需选项并按**OK**。
 - 文本** 适用于内容主要是文本的原件。
 - 文本/照片** 适用于带有文本和照片的原件。

 如果打印输出中的文本模糊不清，请选择**文本**以打印出清晰的文本。

- 照片** 适用于原件是照片的情况。
 - 杂志** 适用于原件是杂志的情况。
- 按  (停止/清除) 返回就绪模式。



缩小或放大的复印件

您可以通过进稿器或扫描仪玻璃板将复印图像的大小缩放 **25%** 到 **400%**。





- 视型号或可选商品，此功能可能不可用（请参见第 10 页上的“多种功能”）。
- 如果机器设置为环保模式，则缩小和放大功能不可用。

从预定义的复印尺寸中选择

- C48xW series** 确保**扫描到**按钮的 LED 熄灭。
C48xFN/C48xFW series 选择控制面板上的  (复印)。
- 从控制面板中选择  (菜单) > **复印功能** > **缩小/放大**。
- 选择所需选项并按**OK**。
- 按  (停止/清除) 返回就绪模式。

通过直接输入缩放比例来缩放复印件

- C48xW series** 确保**扫描到**按钮的 LED 熄灭。
C48xFN/C48xFW series 选择控制面板上的  (复印)。
- 从控制面板中选择  (菜单) > **复印功能** > **缩小/放大** > **自定义**。

基本复印

- 3 使用数字键盘输入所需的复印大小。
- 4 按 **OK** 按钮保存所作的选择。
- 5 按  (**停止/清除**) 返回就绪模式。



进行缩小复印时，复印件底部可能会出现黑线。

身份证件复印

本机可以在一页纸上打印双面的原件。

机器将在纸张的上半部分打印原件的其中一面，在下半部分打印另一面，而不会缩小原件的尺寸。对于小尺寸文档的复印（如名片），此功能非常有用。



- 要使用此功能，原件必须放置在扫描仪玻璃板上。
- 如果机器设置为环保模式，则此功能不可用。

操作程序可能因型号而异。

- 1 按控制面板上的 **ID 复印**。
- 2 将原稿正面朝下放在扫描仪玻璃上带有箭头指示的地方（如图所示）。然后，合上扫描仪盖。

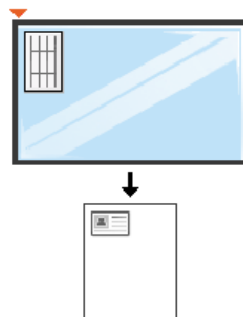

- 3 放入文档正面然后按**[开始]** 出现在显示屏上。
- 4 按  (**开始**)。
机器将开始扫描正面，并显示**放入文档背面然后按[开始]**。

基本复印

- 5 翻转原件，并根据扫描仪玻璃板上所示的箭头将其放在扫描仪玻璃板上。然后，合上扫描仪盖。

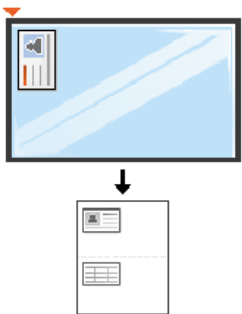

- 6 按  (开始) 按钮。

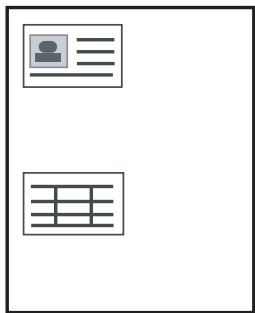

- 如果不按  (开始) 按钮，将只复印正面。
- 如果原件大于可复印区域，则部分内容可能无法打印。

基本扫描



有关特殊扫描功能，请参阅高级指南（请参见第 232 页上的“扫描功能”）。

基本扫描

这是扫描原件的常规过程。

对于用 USB 方式连接的机器，这是一种基本扫描方法。



- 对于某些型号，可能需要按**OK**才能导航到下层菜单。
- 如果要使用网络扫描，请参阅高级指南（请参见第 233 页上的“从联网机器扫描”）。
- **C48xW series** 只支持控制面板上的**扫描到**键（请参见第 232 页上的“基本扫描方法”）。

1 将单页文档正面朝下放在文档玻璃板上，或者将文档正面朝上装入进稿器（请参见第 53 页上的“装入原件”）。

2 **C48xW series** 按控制面板上的**扫描到 > 扫描到PC > 本地 PC**。

C48xFN/C48xFW series 从控制面板中选择 （扫描）> **扫描到 PC > 本地 PC**。



如果看到不可用信息，请检查端口连接或选择**从设备面板启用扫描**（依次选择 **Samsung Easy Printer Manager > 高级设置 > 扫描至 PC 设置**）。

3 选择所需的扫描目标并按**OK**。

默认设置为**我的文档**。



- 您可以创建并将常用设置另存为配置文件列表。还可以添加和删除配置文件，将每个配置文件保存到不同的路径。
- 要更改 **Samsung Easy Printer Manager > 高级设置 > 扫描至 PC 设置**。

4 选择所需选项并按**OK**。

5 扫描即会开始。



扫描图像保存在计算机的 **C:\用户\users name\我的文档**。保存文件夹可能会因您所使用的操作系统或应用程序的不同而有所差异。

基本传真



- 仅限 C48xFN/C48xFW series。
- 有关特殊传真功能，请参阅高级指南（请参见第 239 页上的“传真功能”）。



- 不能使用此机器通过 Internet 电话发送传真。有关更多信息，请咨询您的 Internet 服务提供商。
- 在为了使用传真机而连接电话线时，建议使用传统模拟电话服务（PSTN 公用电话交换网）。如果使用其他 Internet 服务（DSL, ISDN, VoIP），可以使用微过滤器提高连接质量。微过滤器可以消除不必要的噪音信号，提高连接质量或 Internet 质量。由于 DSL 微过滤器不随机提供，因此请联系 Internet 服务提供商，以了解使用 DSL 微过滤器的事宜。

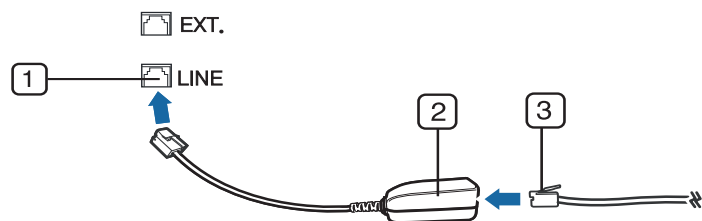

- 1 电话线端口
- 2 微过滤器
- 3 DSL 调制解调器/电话线
(请参见第 22 页上的“后视图”)。



准备发送传真

在发送或接收传真前，需将随机提供的线缆连接到墙壁上的电话插座中（请参见第 22 页上的“后视图”）。有关连接方法，请参阅快速安装指南。在不同的国家和地区，电话连接的方法可能不同。

发送传真



当您放置原件时，可使用进纸器或扫描仪玻璃板。如果将原件同时放置在进纸器和扫描仪玻璃板上，则机器将先读取位于进纸器（其扫描优先级更高）上的原件。

- 1 将单页文档正面朝下放在文档玻璃板上，或者将文档正面朝上装入进稿器（请参见第 53 页上的“装入原件”）。
- 2 从控制面板中选择 （传真）。
- 3 根据您的传真需要调整分辨率和黑度（请参见第 69 页上的“调整文档设置”）。
- 4 输入目标传真号码（请参见第 216 页上的“键盘字母和数字”）。
- 5 按控制面板上的 （开始）。机器将开始扫描并将传真发送到目标。

基本传真





- 如果希望直接从计算机上发送传真，请使用 **Samsung Network PC Fax**（请参见第 240 页上的“从计算机发送传真”）。
- 如果要取消传真作业，请在机器开始传送前按 （**停止/清除**）。
- 如果使用扫描仪玻璃板，则机器将显示要求您放置另一页的信息。

手动发送传真

执行以下操作，使用控制面板上的 （**免提拨号**）发送传真。



如果您的机器是话筒型号，可使用话筒发送传真（请参见第 10 页上的“多种功能”）。

- 1 将单页文档正面朝下放在文档玻璃板上，或者将文档正面朝上装入进稿器（请参见第 53 页上的“装入原件”）。
- 2 从控制面板中选择 （**传真**）。
- 3 根据您的传真需要调整分辨率和黑度（请参见第 69 页上的“调整文档设置”）。
- 4 按控制面板上的 （**免提拨号**）或拿起话筒。
- 5 使用控制面板上的数字键盘输入传真号码。



- 6 在听到远程传真机发出高音调的传真信号时，按控制面板中的 （**开始**）。

将传真发送至多个目标

您可以使用多路发送功能，将一个传真发送到多个位置。原件会自动存储在内存之中，然后发送到远程站点。发送之后，原件会自动从内存中清除。



如果选择超精细作为选项或者传真为彩色，则无法使用此功能发送传真。

- 1 将单页文档正面朝下放在文档玻璃板上，或者将文档正面朝上装入进稿器（请参见第 53 页上的“装入原件”）。
- 2 从控制面板中选择 （**传真**）。
- 3 根据您的传真需要调整分辨率和黑度（请参见第 69 页上的“调整文档设置”）。
- 4 从控制面板中选择 （**菜单**）> **传真功能** > **多方发送**。
- 5 输入首台接收传真机的号码，然后按**OK**。
您可以按速拨号码或使用 （**地址簿**）按钮选择组拨号码。
- 6 输入第二个传真号码，然后按**OK**。
显示屏要求输入发送文档的另一个传真号码。

基本传真

7 要输入更多传真号码，在显示**是**时按**OK**，然后重复步骤 5 和 6。

 最多可以输入 10 个目标。

8 输入完传真号码后，按左/右箭头在**另一编号?**提示下选择**否**，然后按**OK**。

机器开始按输入顺序将传真发送到输入的号码。

接收传真

本机器出厂时被预设为传真模式。在接收传真时，机器以指定的响铃次数应答来电，并自动接收传真。



调整文档设置

在开始传真之前，根据原件的状态更改下列设置后，以获得最佳质量。

 对于某些型号，可能需要按**OK**才能导航到下层菜单。

分辨率

使用基于文本的典型原件时，默认文档设置可以产生良好的传真效果。但在发送质量低劣的或含有照片的原件时，可以调整分辨率以获得更高质量的传真效果。

1 从控制面板中选择  (传真) >  (菜单) > 传真功能 > 分辨率。

2 选择所需选项并按**OK**。

- **标准** 字符为正常大小的原件。
- **精细** 含有小字符或细线的原件，或使用点阵式打印机打印的原件。
- **超精细** 含有非常精细内容的原件。仅当与您通信的机器也支持“超精细”分辨率的情况下，才能启用**超精细**模式。

-  对于内存传输而言，**超精细**模式不可用。分辨率设置被自动更改为**精细**。
- 如果将机器分辨率设置为**超精细**，而与您通信的传真机不支持**超精细**分辨率，则机器将使用对方传真机支持的最高分辨率模式传送。

- **照片传真** 含有灰色阴影或照片的原件。

3 按  (停止/清除) 返回就绪模式。



基本传真

浓度

可以选择原稿的暗度等级。



黑度设置适用于当前传真作业。要更改默认设置（请参见第 202 页上的“传真”）。

- 1 从控制面板中选择 （传真）> （菜单）> 传真功能 > 浓度。
- 2 选择所需的暗度。
- 3 按 （停止/清除）返回就绪模式。

使用 USB 内存设备



C48x series 不支持 USB 内存端口。

本章介绍在机器上使用 USB 存储器设备的方法。

关于 USB 存储器

USB 存储器设备具有不同存储容量，它们可为您提供更多的空间来存储文档、演示文稿、下载的音乐和视频、高分辨率的照片或者要存储或转移的其他任何文件。

借助 USB 存储器设备，可以在机器上执行以下任务。

- 扫描文档并将其保存到 USB 存储器设备上
- 打印存储在 USB 存储器设备上的数据
- 将备份文件恢复到机器存储器中
- 格式化 USB 存储器设备
- 检查可用的存储器空间

插入 USB 存储器设备

轻轻抬起扫描仪盖板，将 USB 内存设备插入 USB 内存端口中。合上扫描仪盖板后使用设备。

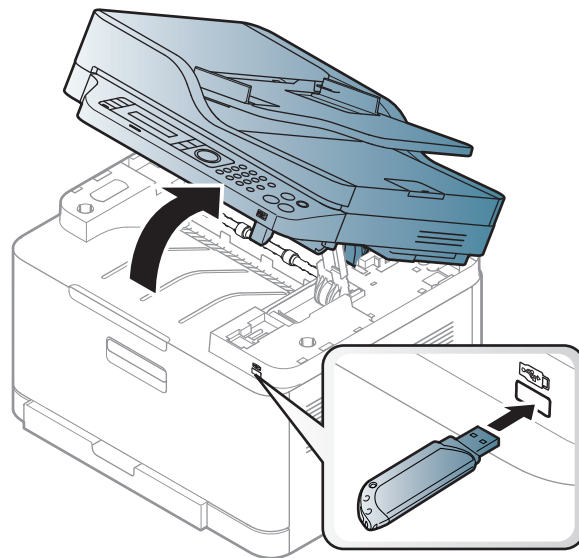

本机前面的 USB 存储器端口专门用于 USB V1.1 和 USB V2.0 存储器设备。本机支持 FAT16/FAT32 且扇区大小为 512 字节的 USB 内存设备。

从经销商处检查 USB 存储器设备的文件系统。

使用 USB 内存设备

您必须使用已授权的带有 A 类插塞式连接器的 USB 内存设备。

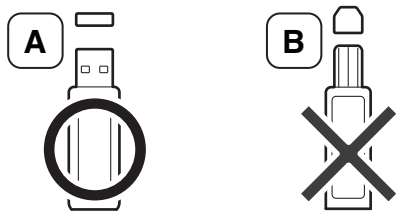

仅限使用金属屏蔽的 USB 存储器设备。

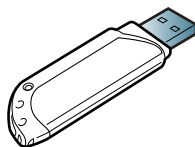

只能使用已获得兼容性认证的 USB 内存设备；否则，机器可能无法识别它。



- 请勿在机器操作过程中或者对 USB 存储器进行读写时拔下 USB 存储器设备。因用户误用而引起的损坏不包括在机器保修范围之内。
- 如果 USB 内存设备包含某些特定功能（如安全性设置和密码设置），机器可能无法自动检测到它。有关这些功能的详细信息，请参阅 USB 内存设备的用户指南。

从 USB 存储器设备打印

您可以直接打印存储在 USB 存储器设备上的文件。

“直接打印”选项支持文件。

- **PRN:** 只有由机器随附的驱动程序所创建的文件才兼容。



如果打印从其他机器上创建的 PRN 文件，打印件会有所不同。

- **TIFF:** TIFF 6.0 基线
- **JPEG:** JPEG 基线
- **PDF:** PDF 1.7 或更低版本

要从 USB 存储器设备打印文档，请执行下列操作

- 1 将 USB 存储器设备插入机器的 USB 存储器端口中，然后按**直接 USB**。
- 2 选择 **USB 打印**。
- 3 选择所需的文件夹或文件并按**OK**。
如果您在文件夹名称之前看到 **[+]** 或 **[D]**，则说明选定的文件夹中有一个或多个文件或文件夹。

使用 USB 内存设备

- 4 选择要打印的份数或输入数字。
- 5 按**OK**、**开始**或**打印**开始打印选定文件。
打印完文件后，显示屏会询问您是否要打印其他作业。
- 6 当显示**是**时，按**OK**以打印其他作业，并从步骤 2 开始重复操作。
否则，按左/右箭头，选择**否**，然后按**OK**。
- 7 按  (**停止/清除**) 返回就绪模式。

扫描至USB存储器设备



- 访问菜单可能因型号不同而异（请参见第 32 页上的“访问菜单”）
- 对于某些型号，可能需要按**OK**才能导航到下层菜单。

您可以扫描文档，并将扫描的图像保存到 USB 存储器设备。

扫描



- 1 将 USB 存储器设备插入机器的 USB 存储器端口中。
- 2 将单页文档正面朝下放在文档玻璃板上，或者将文档正面朝上装入进稿器（请参见第 53 页上的“装入原件”）。

- 3 从控制面板中选择  (扫描) > **扫描到 USB** > **OK**。
机器开始扫描。

要扫描多页，在显示以下信息时选择**是** **另一页? Yes/No**。扫描结束后，您可从机器上拔下 USB 存储器设备。

自定义扫描至 USB

您可以为每个扫描到 USB 作业指定图像大小、文件格式或颜色模式。

- 1 从控制面板中选择  (扫描) >  (菜单) > **扫描功能** > **USB 功能**。
- 2 选择要显示的设置选项。
 - **原始大小**: 设置图像大小。
 - **原件类型**: 设置原件的。
 - **分辨率**: 设置图像分辨率。
 - **彩色模式**: 设置颜色模式。如果您在此选项中选择**单色**，您将无法在**文件格式**中选择“JPEG”。
 - **文件格式**: 设置要保存图像的文件格式。如果您在此选项中选择**JPEG**，那么您将无法在**彩色模式**中选择**单色**。
 - **浓度**: 设置扫描原件所使用的亮度等级。
- 3 选择所需状态并按**OK**。

使用 USB 内存设备

4 重复步骤 2 和 3 设置其他设置选项。

5 按  (停止/清除) 返回就绪模式。

您可以更改默认的扫描设置。请参阅高级指南。

管理 USB 内存

您可以用两种方式删除存储在 USB 内存设备上的图像文件：逐个删除；或者通过重新格式化设备一次性删除。



如果您在文件夹名称之前看到 [+] 或 [D]，则说明选定的文件夹中有一个或多个文件或文件夹。



删除文件或者重新格式化 USB 存储器设备后，文件将无法恢复。因此，在删除之前请确认您确实不再需要该数据。

删除图像文件

1 将 USB 存储器设备插入机器的 USB 存储器端口中，然后按**直接 USB**。

2 选择**文件管理 > 删除**，然后按**OK**。

3 选择要删除的文件，然后按**OK**。

4 选择**是**。

5 按  (停止/清除) 返回就绪模式。

格式化 USB 存储器设备

1 将 USB 存储器设备插入机器的 USB 存储器端口中，然后按**直接 USB**。

2 选择**文件管理 > 格式化**，然后按**OK**。

3 选择**是**。

4 按  (停止/清除) 返回就绪模式。

查看 USB 存储器状态

您可以查看用于扫描和保存文档的可用存储器空间量。

1 将 USB 存储器设备插入机器的 USB 存储器端口中，然后按**直接 USB**。

2 选择**检查空间**。

3 可用存储器空间随即出现在显示屏上。

4 按  (停止/清除) 返回就绪模式。



3. 维护

本章介绍有关订购机器的可用耗材、配件和维护零件的信息。

- 订购耗材和配件 76
- 可用耗材 77
- 可用维护零件 78
- 存放墨粉盒 79
- 摇匀墨粉 80
- 更换墨粉盒 83
- 更换成像装置 85
- 更换废粉仓 88
- 监控耗材寿命 91
- 设置墨粉不足警报 92
- 清洁机器 93
- 机器搬运与存放方法提示 98

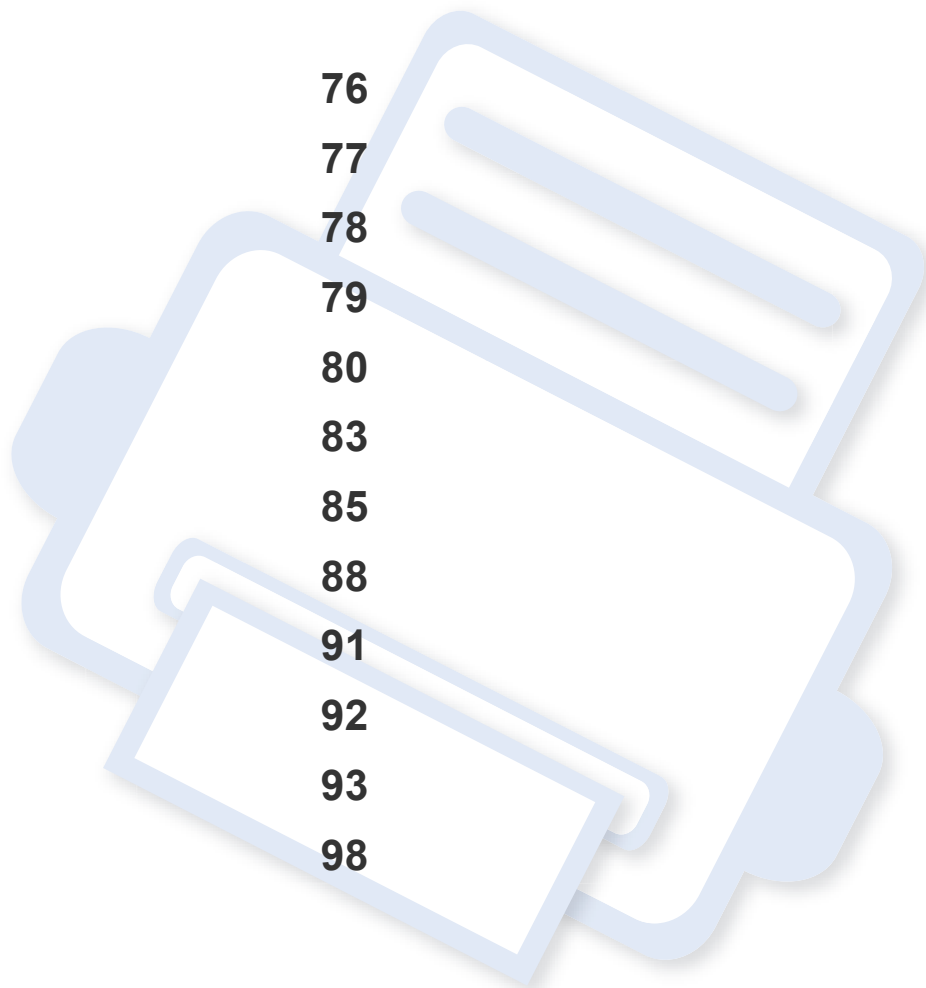

订购耗材和配件



不同国家/地区的可用配件不同。要获得可供应的耗材和维护部件的清单，请与您的销售代表联系。

如想订购由 **Samsung** 授权的耗材，配件与维护零件，请联系购买机器所在地的 **Samsung** 经销商或零售商。您还可访问 www.samsung.com/supplies，然后选择您所在国家/地区，从而了解服务联系信息。

可用耗材

当耗材使用寿命结束时，您可以为您的机器订购以下耗材：

类型	平均打印页数 ^a	零件名称
墨粉盒	<ul style="list-style-type: none">• 黑色墨粉盒平均连续打印量：约 1,500 标准页（黑色）• 彩色墨粉盒平均连续打印量：约 1,000 标准页（黄色/洋红色/青色）	<ul style="list-style-type: none">• K404 (CLT-K404S) 黑色• C404 (CLT-C404S) 青色• M404 (CLT-M404S) 洋红色• Y404 (CLT-Y404S) 黄色
成像装置	约 16,000 个图像 ^b	CLT-R406
废粉仓	约 7,000 个图像 ^b	CLT-W406

a. 额定打印量符合 ISO/IEC 19798 标准。页数会受操作环境、打印间隔、图形、介质类型和介质大小的影响。

b. 按每页一种颜色计算的图像数。如果按全色（青色，洋红色，黄色和黑色）打印文档，则此物品的使用寿命将减少 25%。

 根据选项、图像区域的百分比以及所使用的作业模式，墨粉盒的使用寿命可能不同。



购买新的墨粉盒或其他耗材时，只能在您使用机器的国家/地区购买。否则新墨粉盒和其他耗材可能无法兼容您的机器，因为这些会因国家/地区不同而存在差异。



- 您购买的打印机/一体机产品中的墨粉盒在市场上买不到，并且无法保证与任何其他打印机兼容。
- Samsung 推荐不要使用非原装 Samsung 墨粉盒，例如重新装填或改装的墨粉盒。Samsung 不能保证非原装 Samsung 墨粉盒的质量。机器保修不涵盖由于使用非原装 Samsung 墨粉盒而需要的服务或维修。

可用维护零件

您需要定期更换维护零件，才能确保机器处于最佳状态并避免出现零件磨损导致的打印质量和送纸问题。维护零件主要包括辊、带和垫。但是，更换周期和零件可能因型号不同而异。只能售予您机器的授权服务供应商、经销商或零售商更换维护零件。要购买维护零件，请联系您购买机器的零售商。

Samsung 打印机状态程序会通知您维护零件的更换周期。或通过 **UI**（用户界面），如果机器支持显示屏。更换周期因使用的操作系统、计算性能、应用软件、连接方法、纸张类型、纸张尺寸及作业复杂度不同而异。

存放墨粉盒

墨粉盒包含光、温度和湿度敏感组件。**Samsung** 建议用户遵循这些建议使用新的 **Samsung** 墨粉盒来确保最佳性能、最高质量及最长寿命。

请将此墨粉盒存放在与要使用打印机的环境相同的环境中。该环境应处于受控制的温度和湿度条件下。墨粉盒在安装前不应该揭开原始包装—如果无原始包装，请用纸盖住墨粉盒的顶部开口处，然后将墨粉盒存放在阴暗机柜中。

揭开墨粉盒包装而不使用墨粉盒会显著缩短墨粉盒的使用寿命。不要将墨粉盒放在地板上。如果从打印机上取下墨粉盒，请按下述说明正确存放墨粉盒。

- 将墨粉盒存放在随原始包装提供的保护袋中。
- 存放时，应水平而不是垂直放置，并且与安装在机器中时具有相同朝上面。
- 切勿将耗材存放在任何以下环境中：
 - 温度超过 40 °C。
 - 湿度范围小于 20% 或大于 80%。
 - 湿度或温度急剧变化的环境。
 - 阳光或室内灯光直射。
 - 积满灰尘的位置。
 - 不要在汽车中存放太长时间。
 - 存在腐蚀性气体的环境。
 - 存在盐雾的环境。

处理说明

- 切勿使墨粉盒受到不必要的震动或冲击。

墨粉盒使用

Samsung Electronics 不建议，也不批准在本打印机中使用非 **Samsung** 品牌墨粉盒，包括一般、商店品牌、重新装填或改装的墨粉盒。



Samsung 的打印机保修不涵盖由于使用重新装填、改装或非 **Samsung** 品牌墨粉盒而导致的机器损坏。

预计墨粉盒寿命

预计墨粉盒寿命（墨粉盒的打印时间）依赖于打印作业所需的墨粉量。实际打印量可能不同，具体取决于所打印页面的打印密度、操作环境、图像区域百分比、打印间隔、介质类型和/或介质尺寸。例如，如果您打印大量图形，则将使用较多的墨粉，因此您可能需要较频繁地更换硒鼓。

摇匀墨粉

当墨粉盒即将达到使用寿命时:

- 出现白色条纹或浅色打印和/或各面深度不同。
- **状态 LED** 会闪烁橙色。显示屏上可能会显示与墨粉有关的信息, 指出墨粉快要用完。
- 计算机的 **Samsung** 打印机状态 程序窗口会出现在计算机屏幕上, 告诉您哪个墨粉盒的墨粉量不足(请参见第 260 页上的“使用 **Samsung** 打印机状态”)。

此时通过摇匀墨粉盒内剩余的墨粉, 可暂时改进打印质量。在某些情况下, 即使摇匀墨粉之后仍然会出现白色条纹或字迹变淡的现象。



根据机器的选项或型号, 本用户指南中的图示可能与您的机器不同。查看您的机器类型(请参见第 20 页上的“正视图”)。



- 请勿用刀子或剪子等锋利的物体来打开墨粉盒包装。这些器具可能会划伤墨粉盒的感光鼓。
- 如果不慎将墨粉沾到衣物上, 请用干布擦拭并用冷水清洗。热水会使墨粉渗入到衣服纤维中。
- 打开扫描装置, 将进稿器和扫描装置一起握住。
- 墨粉用尽后继续打印可能会导致机器严重受损。

摇匀墨粉

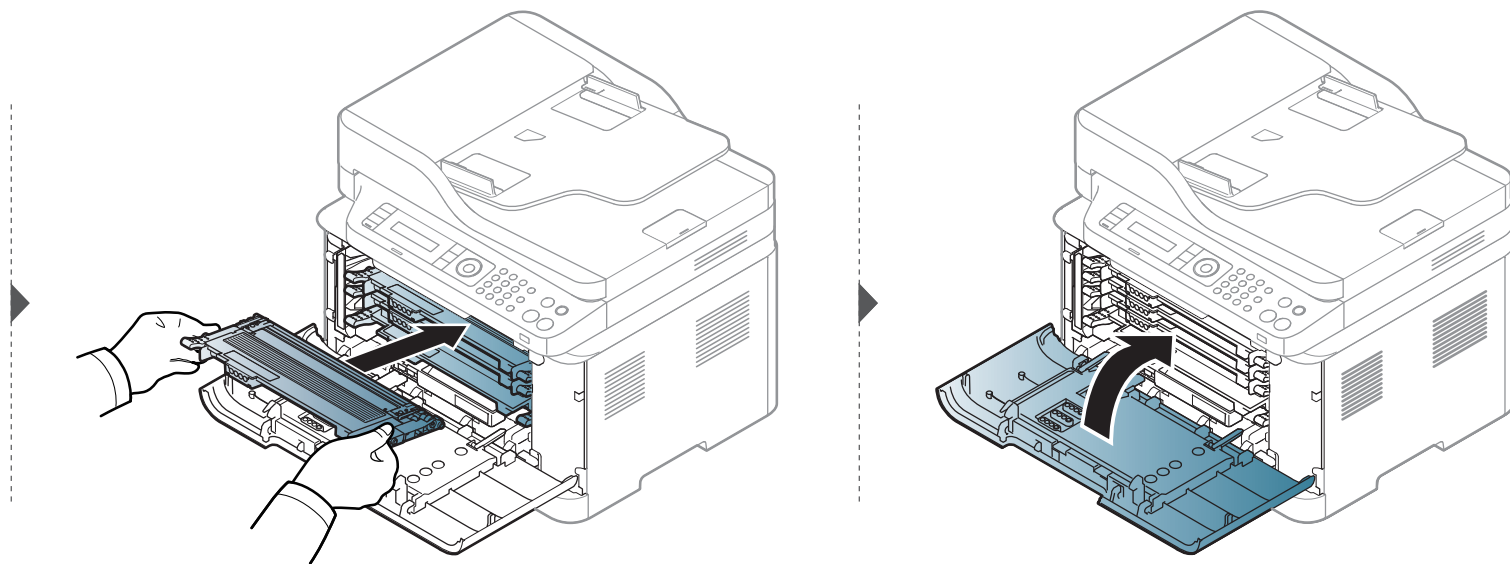
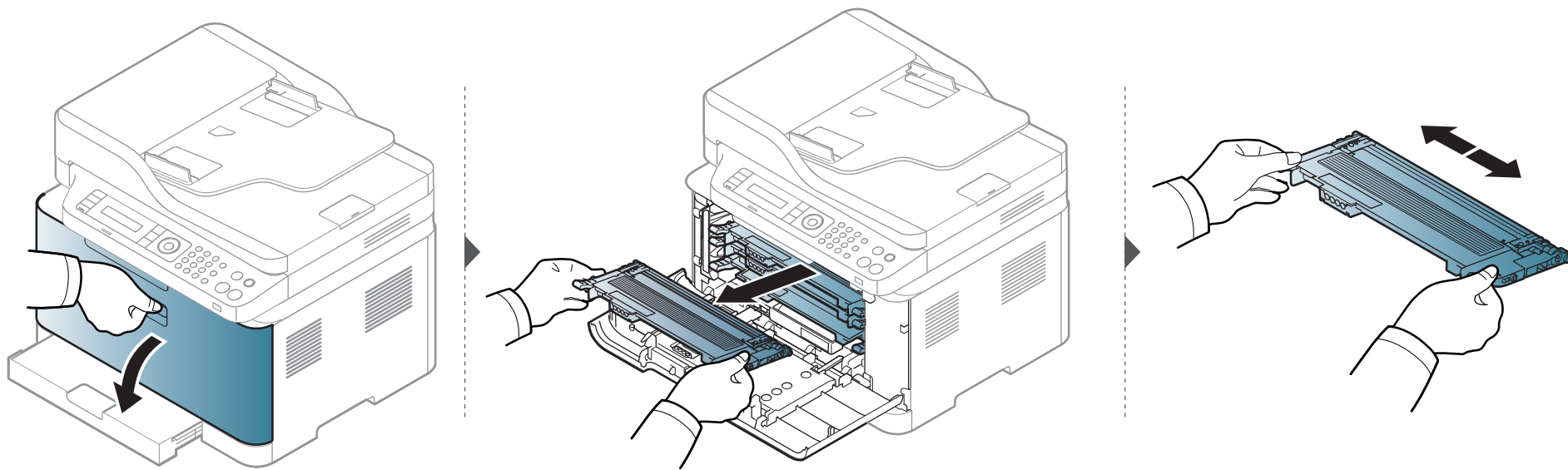

更换墨粉盒

如果墨粉盒用完，计算机上将显示打印状态窗口，表明需要更换墨粉盒。



- 充分摇匀墨粉盒，这可以提高初期打印质量。
- 根据机器的选项或型号，本用户指南中的图示可能与您的机器不同。查看您的机器类型（请参见第 20 页上的“正视图”）。



- 请勿用刀子或剪子等锋利的物体来打开墨粉盒包装。这些器具可能会划伤墨粉盒的感光鼓。
- 如果不慎将墨粉沾到衣物上，请用干布擦拭并用冷水清洗。热水会使墨粉渗入到衣服纤维中。
- 打开扫描装置，将进稿器和扫描装置一起握住。
- 墨粉用尽后继续打印可能会导致机器严重受损。

更换墨粉盒

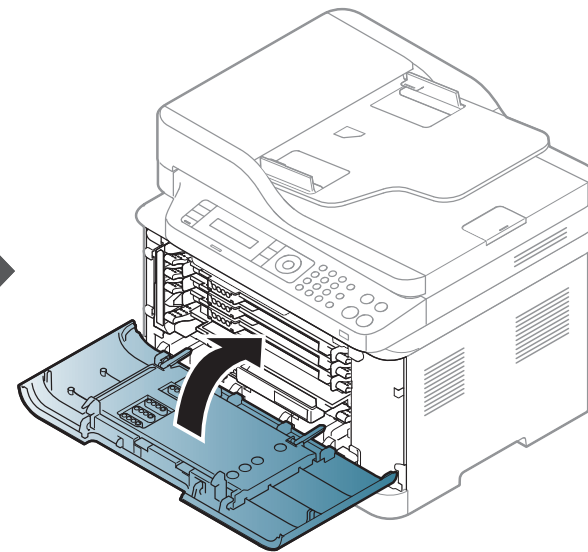
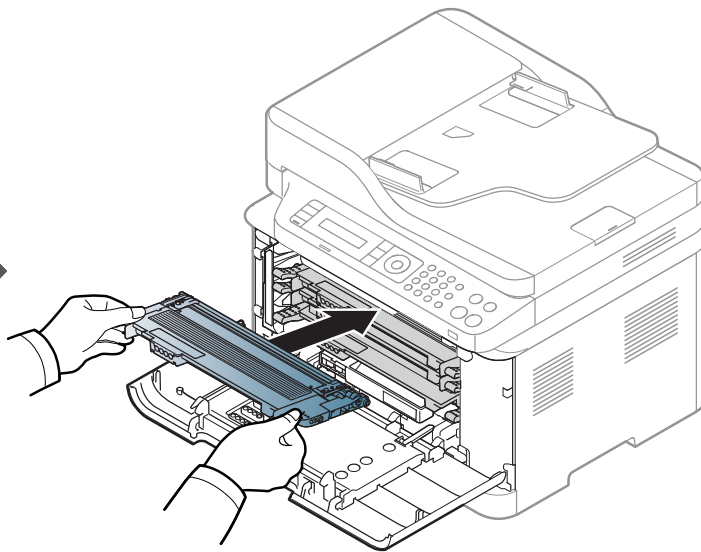
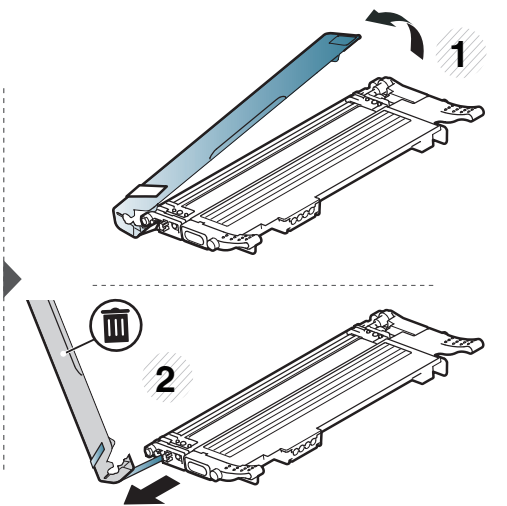
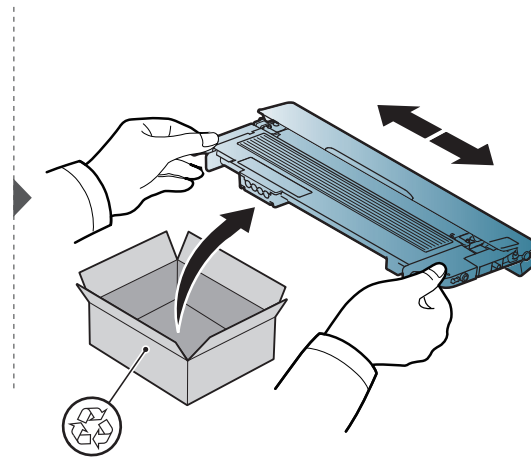
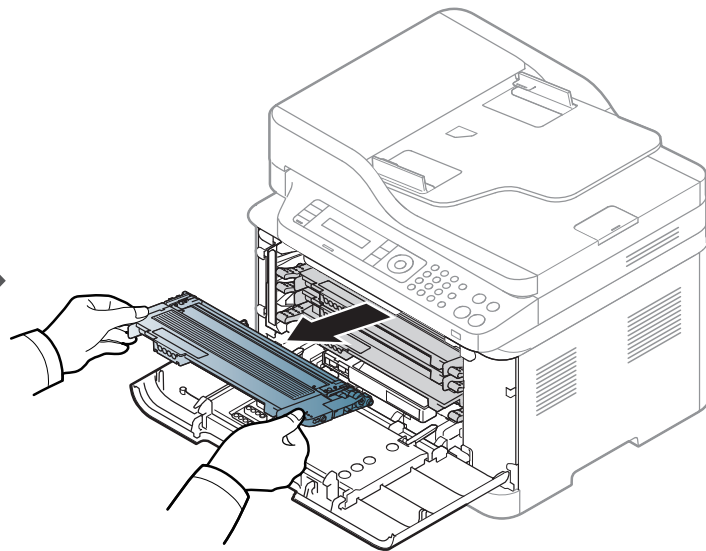
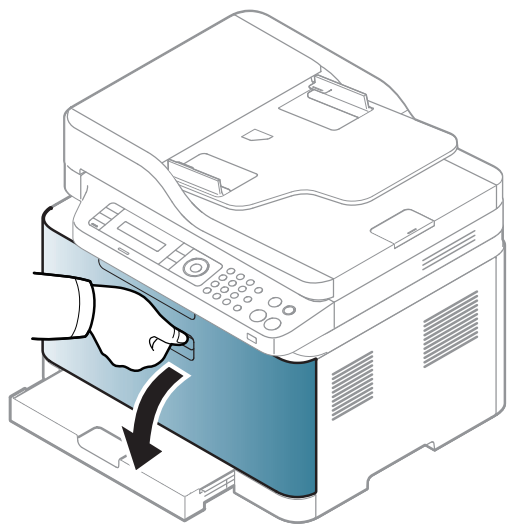

更换成像装置

当成像装置的使用寿命到期时，计算机上会显示打印状态窗口，表明需要更换成像装置。否则，打印机将停止打印。



- 请勿使用锋利物体（比如小刀或剪刀）打开成像装置的包装。这样可能会破坏成像装置的外表面。
- 注意不要划破成像装置的外表面。
- 为防止造成损害，请勿长时间将成像装置暴露于阳光下。如有必要，请用纸将其盖住。
- 合上前盖之前，请确保已正确安装所有墨粉盒。

更换成像装置

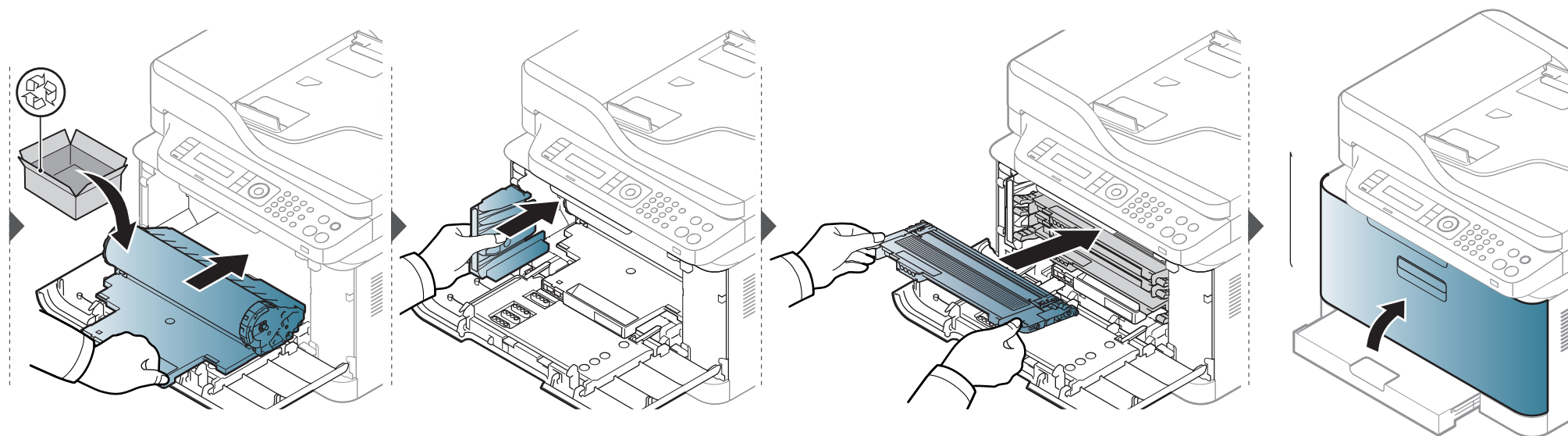
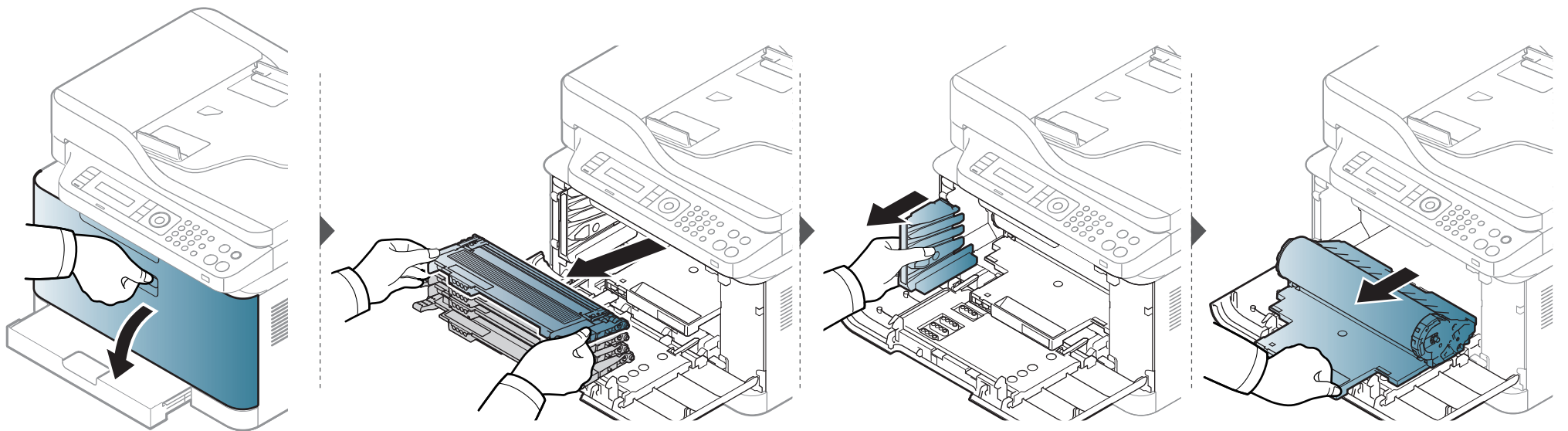

更换废粉仓

当废粉仓的生命周期到期时，控制面板上的显示屏会显示废粉仓相关信息，表明需要更换废粉仓。检查机器的废粉仓（请参见第 77 页上的“可用耗材”）。有关安装废粉仓的信息，请参阅包装随附的废粉仓安装指南。



- 墨粉颗粒可能漏在机器内部，但这并不表示机器受损。如果出现打印质量问题，请与服务代表联系。
- 从机器中拉出废粉仓时，请小心操作，切勿将它从手中跌落。
- 务必将废粉仓放在平整的台面上，以免墨粉溢出。



不要倾斜或翻转废粉仓。

更换废粉仓

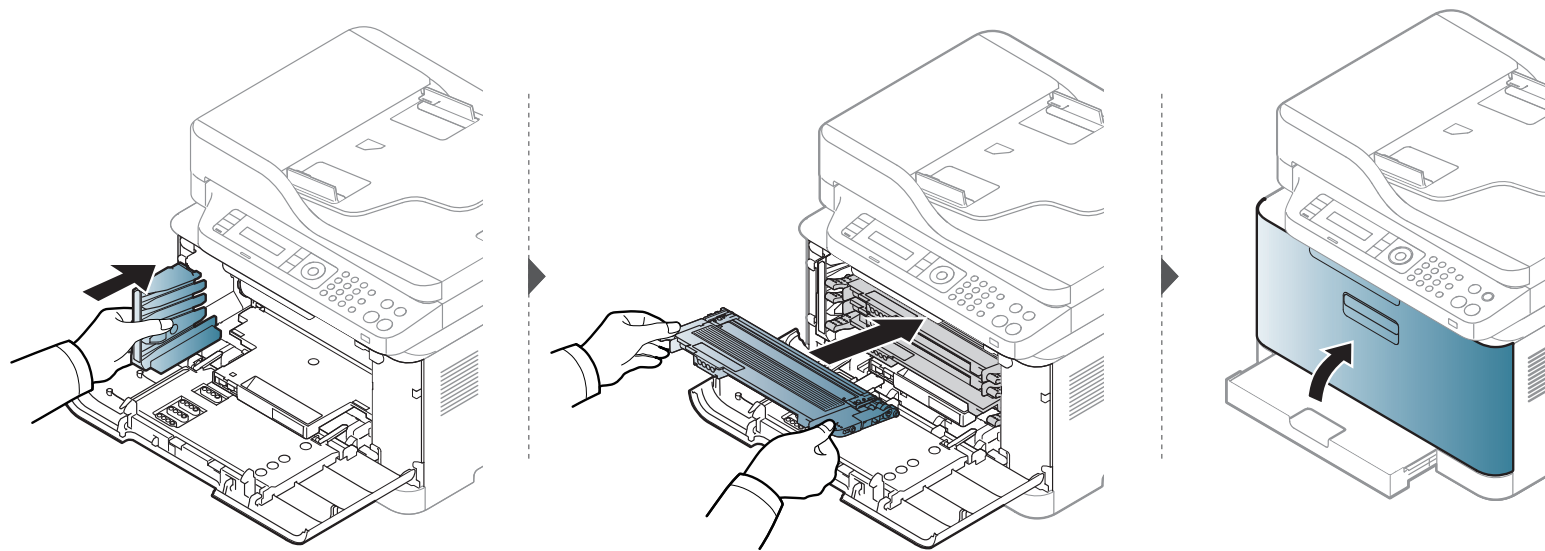
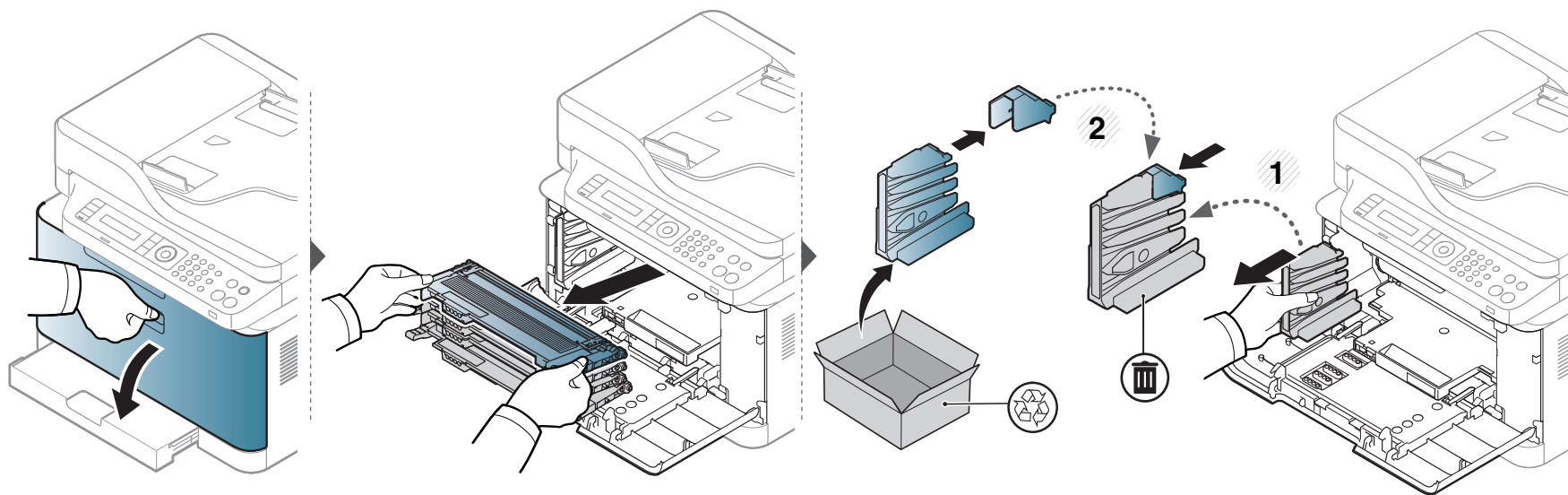



监控耗材寿命

如果经常发生卡纸或打印问题，请检查您的机器已经打印或扫描的页数。如有必要，更换相应零件。



对于某些型号，可能需要按**OK**才能导航到下层菜单。

- 1 从控制面板中依次选择  (菜单) > 系统设置 > 维护 > 耗材寿命。
- 2 选择所需选项并按**OK**。
- 3 按  (停止/清除) 返回就绪模式。

设置墨粉不足警报

墨盒中的墨粉量较小时，会通过信息或 LED 指示灯通知用户更换墨粉盒。可设置此选项，以决定是否使用此信息或 LED 指示灯。



- 可通过 **Samsung Easy Printer Manager** 或 **SyncThru™ Web Service** 更改机器中的设置。
 - 如果机器连接到本地，可通过 **Samsung Easy Printer Manager > 高级设置 > 设备设置** 配置机器设置（请参见第 257 页上的“使用 Samsung Easy Printer Manager”）。
 - 如果机器连接到网络，可通过 **SyncThru™ Web Service > 设置选项卡 > 机器设置** 配置机器设置（请参见第 254 页上的“使用 SyncThru™ Web Service”）。
- 对于某些型号，可能需要按 **OK** 才能导航到下层菜单。

- 1 从控制面板中依次选择  (菜单) > **系统设置** > **维护** > **墨粉不足警报**。
- 2 选择所需选项。
- 3 按 **OK** 按钮保存所作的选择。

清洁机器

如果出现打印质量问题，或者您是在多尘的环境中使用您的机器，则需要定期清洁您的机器，从而确保最佳的打印状况以及延长机器的使用寿命。



- 如果使用含有大量酒精，溶剂或其他烈性物质的清洁剂清洁机壳会造成外壳褪色或变形。
- 如果您的机器或其周边区域粘上墨粉，则我们建议您使用蘸水的布或绵纸擦拭。如果使用吸尘器，则墨粉会被吹进空气中，这会对您的身体有害。

清洁外部或显示屏

用无绒软布清洁机器外壳或显示屏。可用水稍微蘸湿软布，但注意不要让水滴到机器上或滴入机器。

清洁机器

清洁内部

在打印过程中，纸屑、墨粉和灰尘颗粒会堆积在机器内部。这样会导致产生打印质量问题，例如：出现墨粉斑点或污点。清洁机器内部能够清除或减少这些问题。



- 为防止造成损害，请勿长时间将成像装置暴露于阳光下。如果需要，请用纸将其遮盖。
- 请勿接触成像装置的绿色区域。请使用成像装置上的手柄，以免触及此区域。
- 清洁机器内部时请使用干燥、无绒抹布，小心不要损坏传墨辊或其他任何内部零件。不得使用苯或稀释剂等溶剂。可能会出现打印质量问题，并且会导致机器损坏。



- 使用干燥的无绒抹布清洁机器。
- 关闭机器，拔掉电源线。请等待机器冷却。如果机器有电源开关，请在清洁机器前关闭电源。
- 根据机器的选项或型号，本用户指南中的图示可能与您的机器不同。查看您的机器类型（请参见第 20 页上的“正视图”）。
- 打开扫描装置，将进稿器和扫描装置一起握住。

清洁机器

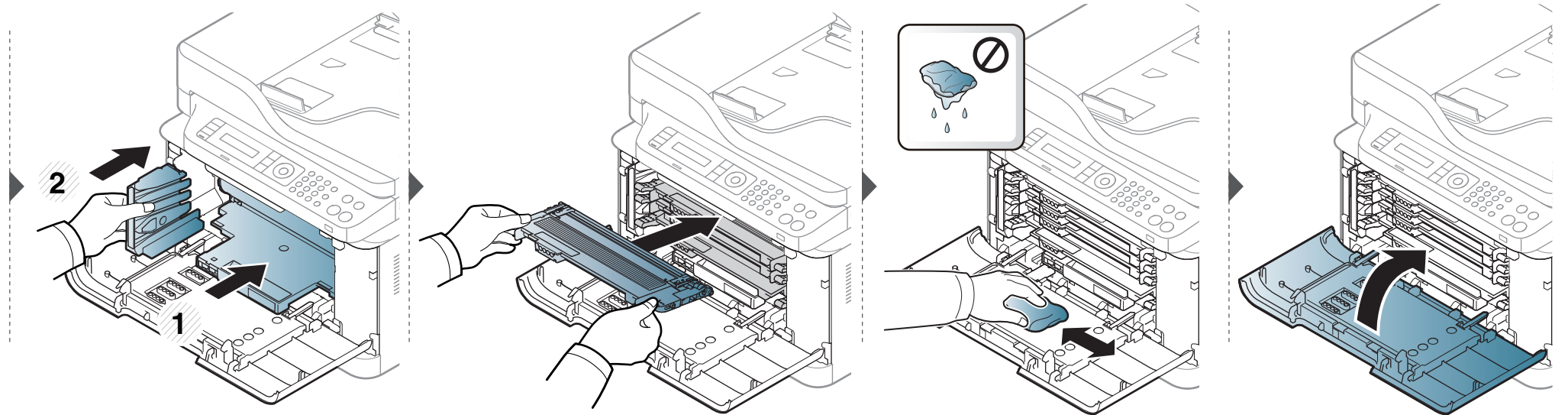
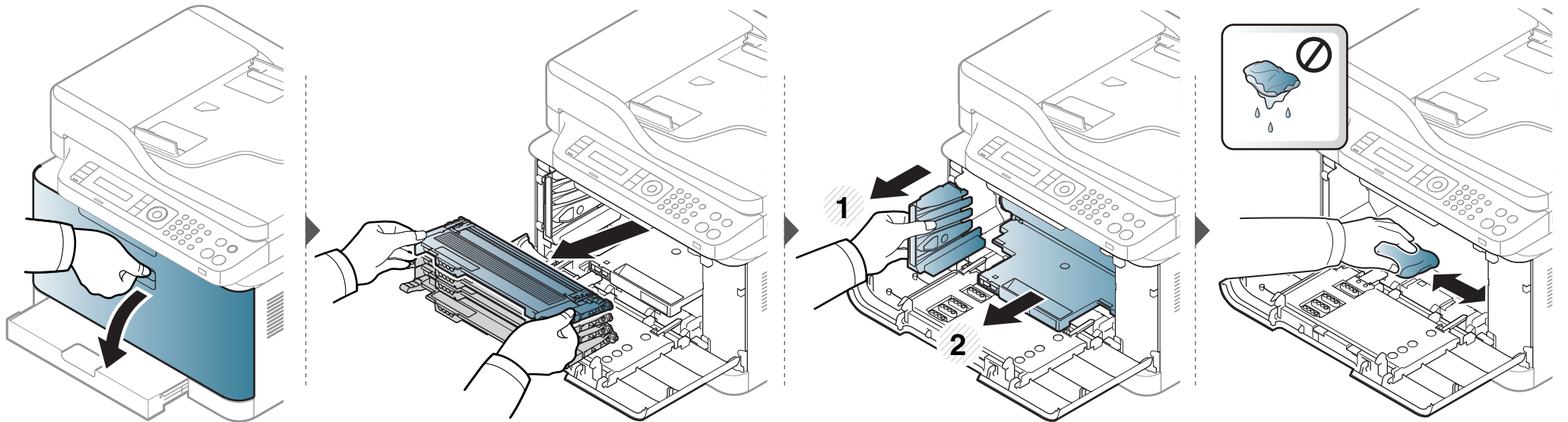

清洁机器

清洁扫描装置

保持扫描装置清洁有助于获得质量最佳的复印件。我们建议您在每天开始工作时清洁扫描装置，如果需要，也可以在工作期间清洁。



- 关闭机器，拔掉电源线。请等待机器冷却。如果机器有电源开关，请在清洁机器前关闭电源。
- 根据机器的选项或型号，本用户指南中的图示可能与您的机器不同。查看您的机器类型（请参见第 20 页上的“正视图”）。

1 将无绒软布或纸巾用水稍微蘸湿。

2 提起并打开扫描仪盖。

3 擦拭扫描仪表面，直至洁净干燥。

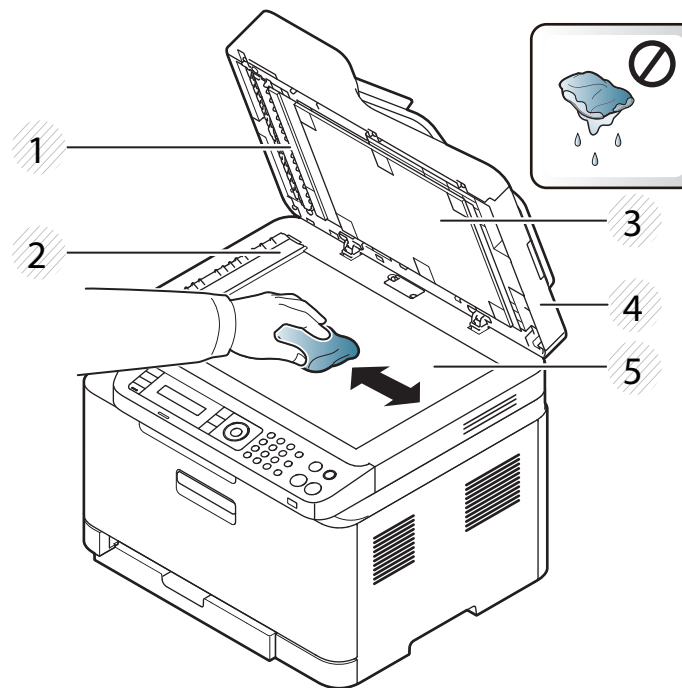

- 1** 白杆
- 2** 进纸器玻璃板
- 3** 白片
- 4** 扫描仪盖
- 5** 扫描仪玻璃板

4 合上扫描仪盖。

机器搬运与存放方法提示

- 搬运机器时，切勿倾斜或使其倒立。否则，机器内部可能会沾上墨粉，从而导致机器受损或降低打印质量。
- 搬运机器时，确保至少有两人牢固手扶机器。



4. 故障排除

本章介绍有关如何排除故障的帮助信息。

- 避免卡纸的提示 100
- 清除卡纸 101
- 了解状态 LED 109
- 了解显示屏信息 111



本章介绍有关如何排除故障的帮助信息。如果机器有显示屏，请首先检查显示屏上的信息解决故障。如果在本章中找不到解决问题的方法，请参见高级指南中的**故障排除**章节（请参见第 268 页上的“故障排除”）。如果在用户指南中找不到解决方法或是问题依然存在，请拨打服务电话。

避免卡纸的提示

选择正确的介质类型可以避免大多数卡纸情况。为了避免卡纸，请参考以下准则：

- 确保可调导板位于正确的位置（请参见第 44 页上的“纸盘概述”）。
- 请勿在打印过程中从纸盘取出纸张。
- 装纸前请弯折、呈扇形散开并拢齐纸张。
- 请勿使用起皱、潮湿或过度卷曲的纸张。
- 请勿在纸盘中混装不同纸张。
- 请仅使用推荐的打印介质（请参见第 121 页上的“打印介质规格”）。
- 打孔或带有凹凸文字的纸张较难分开。来回弯折纸摺使各页分开，然后翻动它们。
如果有多张进纸或卡纸，在纸盘中放入一张纸。
- 纹理是指一张纸中的纸张纤维的对齐情况。推荐使用长纹理纸张。
- 切勿使用边缘粗糙的纸张。

清除卡纸

如果原件在进稿器中被卡住，在显示屏上将出现警告信息。



为避免撕破文档，请仔细地将卡纸取出。



为避免出现卡纸，请将厚、薄或混合纸型原件放到扫描仪玻璃板上。

清除卡纸

在纸盘中



根据机器的选项或型号，本用户指南中的图示可能与您的机器不同。查看您的机器类型（请参见第 20 页上的“正视图”）。

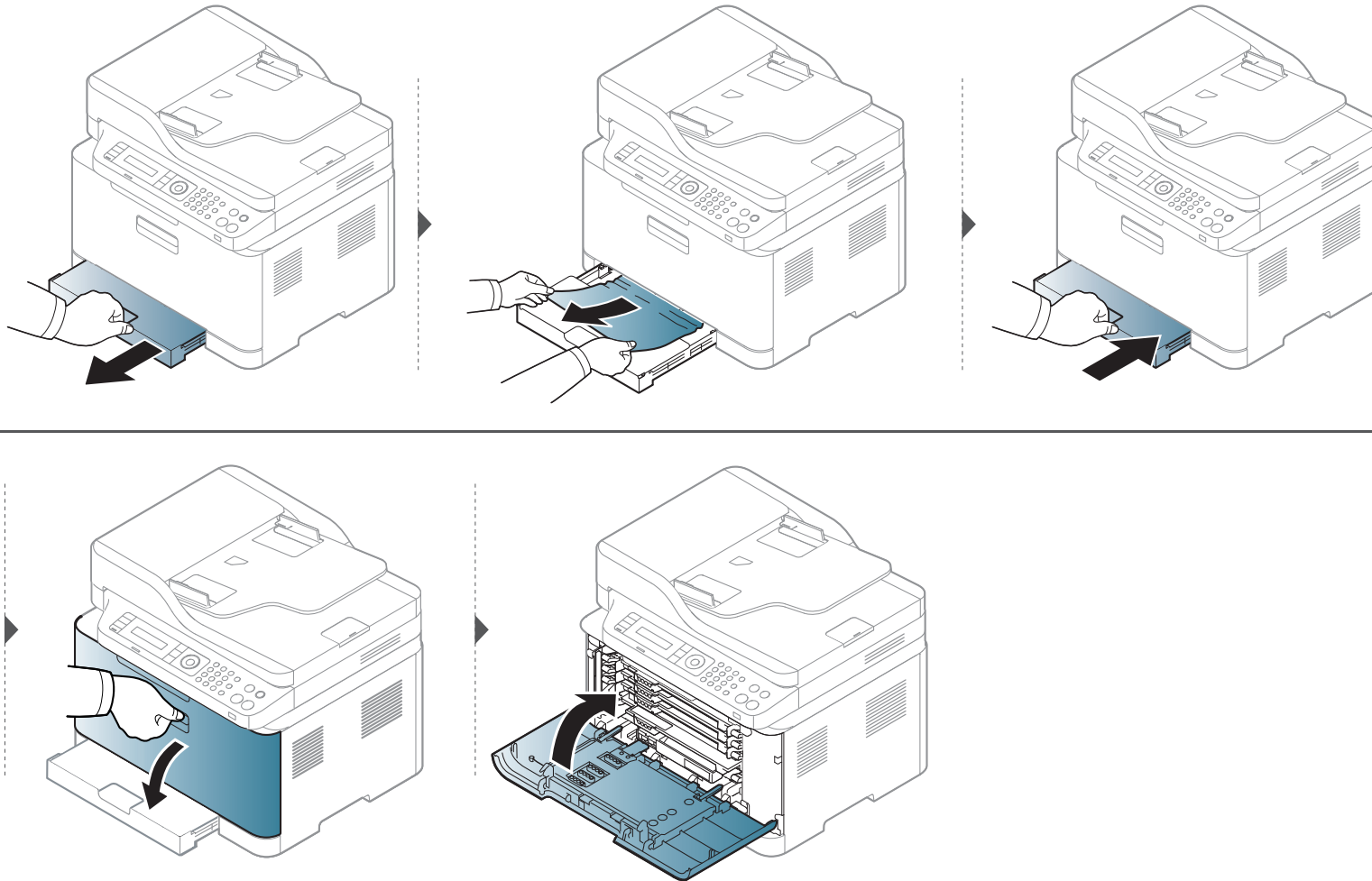

清除卡纸

在机器内部



- 定影器区域温度很高。从机器中取纸时请务必小心。
- 根据机器的选项或型号，本用户指南中的图示可能与您的机器不同。查看您的机器类型（请参见第 20 页上的“正视图”）。

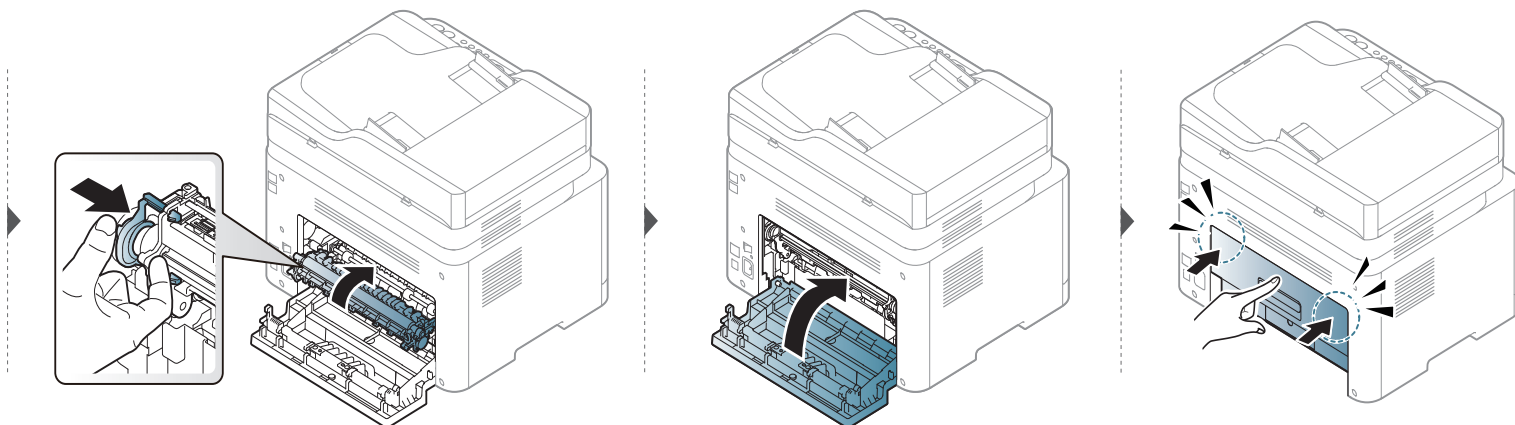
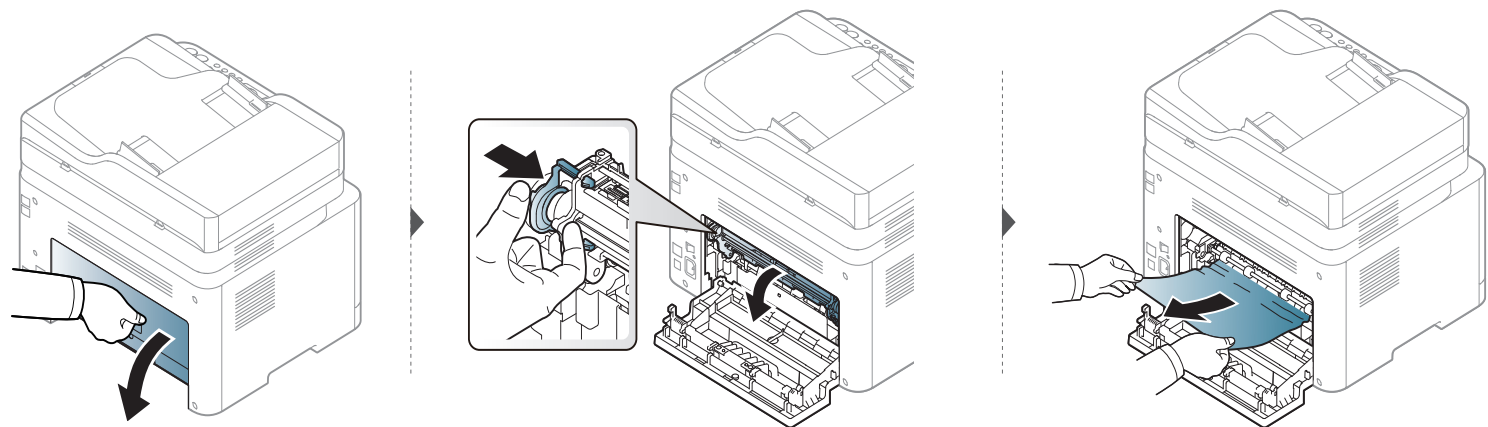

清除卡纸

出纸区



- 定影器区域温度很高。从机器中取纸时请务必小心。
- 根据机器的选项或型号，本用户指南中的图示可能与您的机器不同。查看您的机器类型（请参见第 20 页上的“正视图”）。

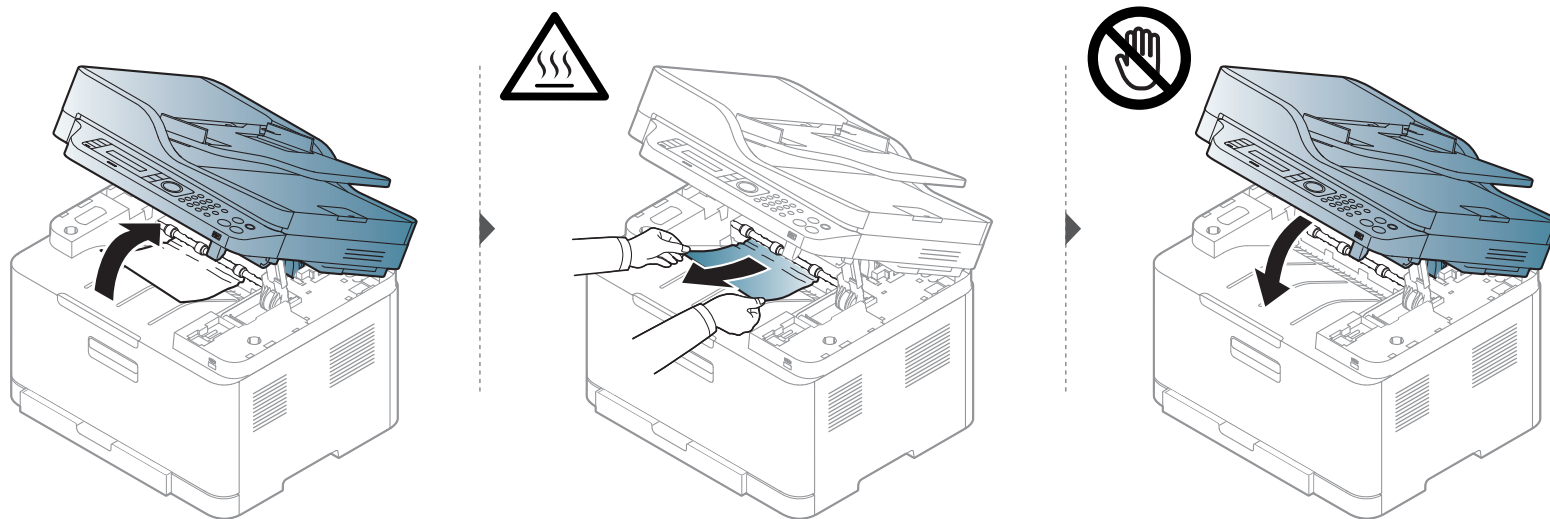

清除卡纸

原稿卡纸

扫描仪前端的原稿卡纸



- 根据机器的选项或型号，本用户指南中的图示可能与您的机器不同。查看您的机器类型（请参见第 20 页上的“正视图”）。
- 视型号或可选商品，故障排除可能不可用（请参见第 10 页上的“多种功能”）。

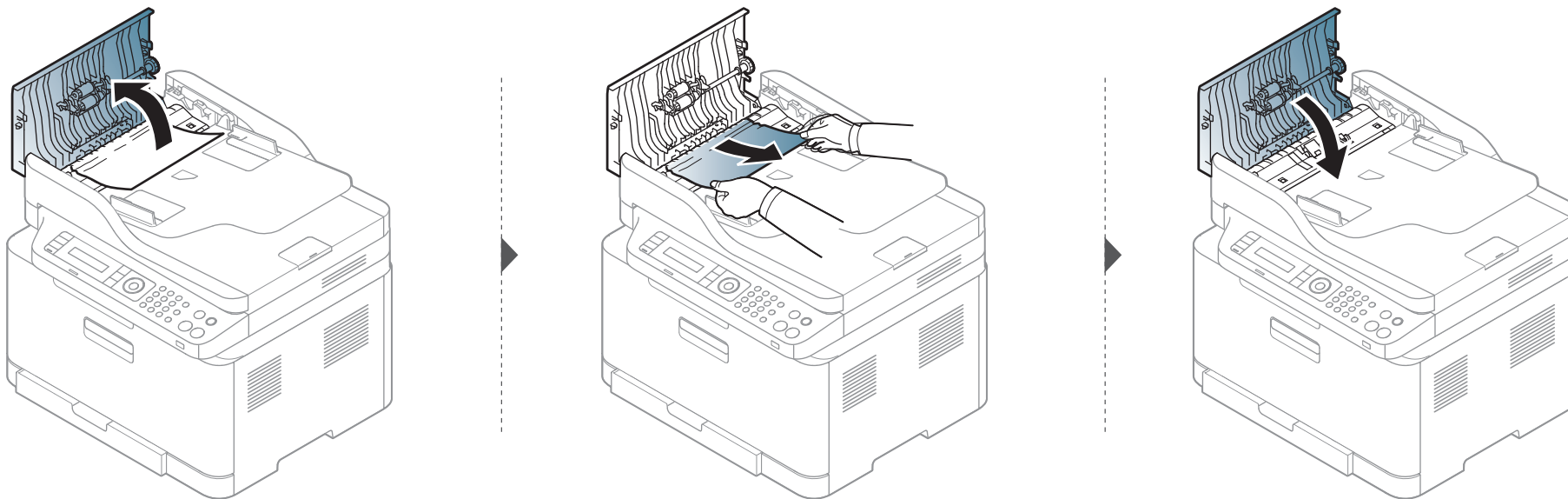

清除卡纸

扫描仪内部的原稿卡纸



- 根据机器的选项或型号，本用户指南中的图示可能与您的机器不同。查看您的机器类型（请参见第 20 页上的“正视图”）。
- 视型号或可选商品，故障排除可能不可用（请参见第 10 页上的“多种功能”）。

清除卡纸

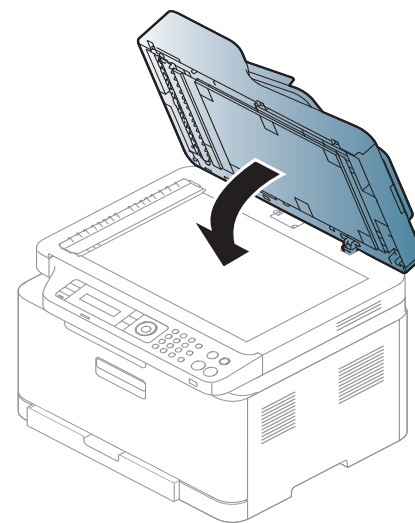
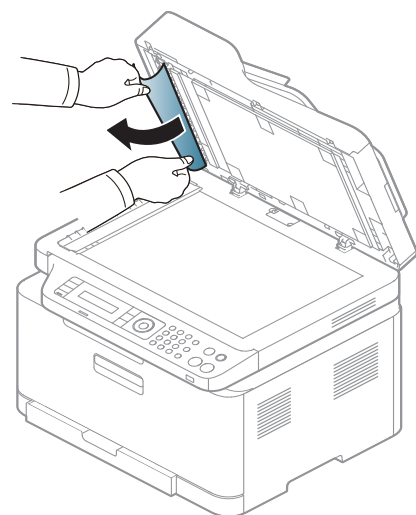
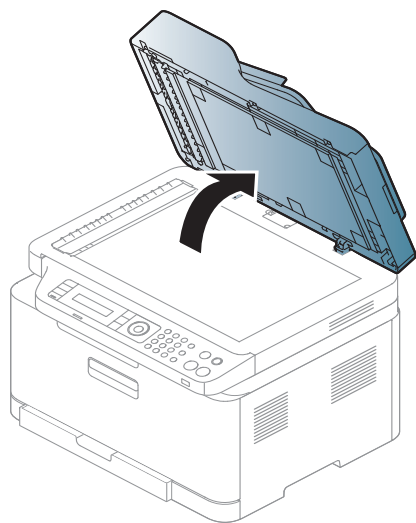
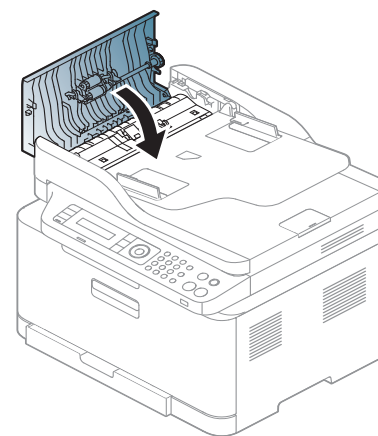
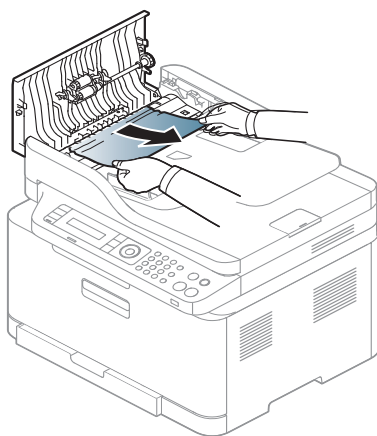
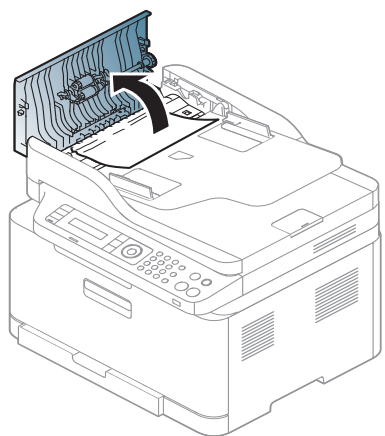

清除卡纸

扫描仪出纸区域的原稿卡纸



- 根据机器的选项或型号，本用户指南中的图示可能与您的机器不同。查看您的机器类型（请参见第 20 页上的“正视图”）。
- 视型号或可选商品，故障排除可能不可用（请参见第 20 页上的“正视图”）。

1 从进纸器中取出所有剩余纸张。

2 轻轻地从进稿器中取出卡纸。

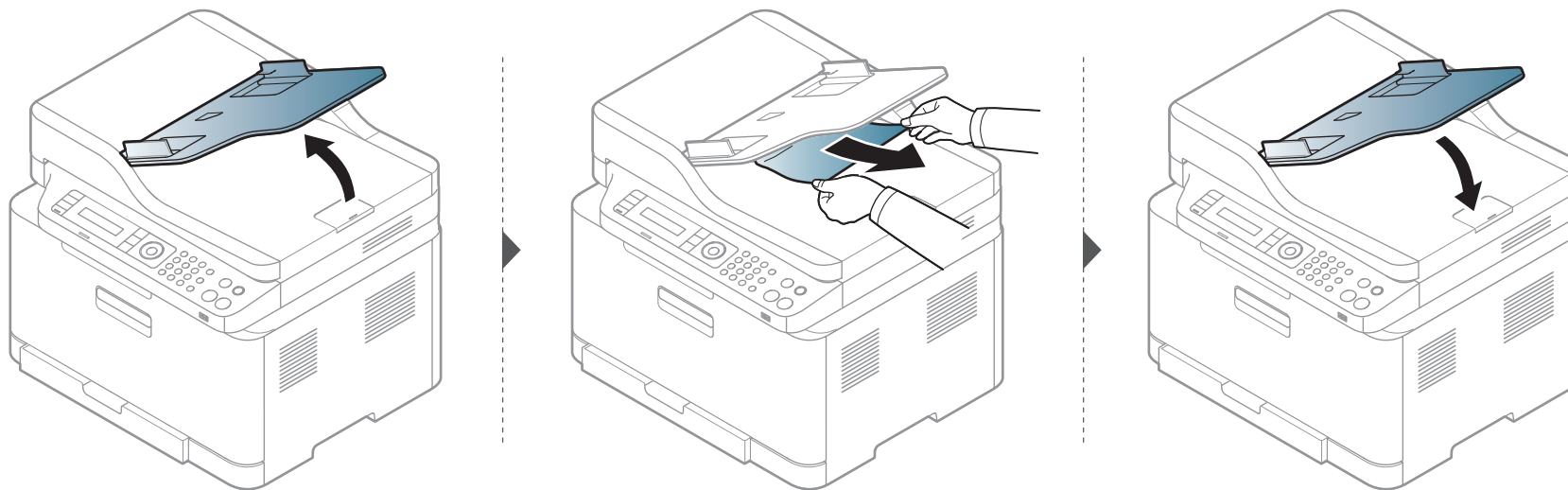

了解状态 LED

LED 的颜色指示机器的当前状态。



- 根据机型或国家/地区的不同，可能不提供某些 LED 指示灯（请参见第 23 页上的“控制面板概览”）。
- 要解决错误，请查找错误信息及其在故障排除部分中的说明（请参见第 111 页上的“了解显示屏信息”）。
- 也可以借助计算机 Samsung 打印机状态窗口中的准则解决错误（请参见第 260 页上的“使用 Samsung 打印机状态”）。
- 如果问题仍然存在，请与服务代表联系。

发光二极管 (LED)	状态		描述	
状态	熄灭		机器处于脱机状态。	
		蓝色	闪烁	当背光灯闪烁时，表明机器正在接收或打印数据。
	橙色	蓝色	点亮	<ul style="list-style-type: none">• 机器已联机，可以使用。
			闪烁	<ul style="list-style-type: none">• 发生小错误，机器正在等候清除错误。请检查显示信息。当问题解决时，机器会继续运行。• 墨粉盒中残留墨粉。预计墨粉盒寿命^a将要结束。请准备新墨粉盒以备更换。可通过摇匀墨粉来暂时提高打印质量（请参见第 80 页上的“摇匀墨粉”）。^b
		橙色	闪烁	
			点亮	<ul style="list-style-type: none">• 墨粉盒已经达到其预计寿命^a。建议更换墨粉盒（请参见第 83 页上的“更换墨粉盒”）。• 盖板处于打开状态。合上盖板。• 接受或打印数据时纸盘中没有纸。在纸盘中装入纸张。• 由于出现严重错误，机器已经停止运行。请检查显示信息（请参见第 111 页上的“了解显示屏信息”）。• 发生卡纸现象（请参见第 101 页上的“清除卡纸”）。

了解状态 LED

发光二极管 (LED)	状态		描述
无线 ^b	蓝色	闪烁	机器正在连接无线网络。
		开	机器连接到无线网络 (请参见第 162 页上的“无线网络设置”)。
		关	机器与无线网络断开连接。
电源/启动 (⏻)	蓝色	点亮	机器处于节能模式。
		熄灭	机器处于就绪模式或电源已关闭。
环保	绿色	点亮	环保模式已开启。 环保模式的默认设置为 2 页缩印和省墨。
		熄灭	环保模式已关闭。
扫描到 ^b	蓝色	点亮	扫描模式已开启。 在扫描模式和复印模式之间切换。 扫描到 LED 在扫描模式中点亮, 在复印模式中熄灭。
		熄灭	扫描模式已关闭, 复印模式已开启。

a. 预计墨粉盒寿命是指墨粉盒的预期或预计寿命, 根据 ISO/IEC 19798 设计, 表示平均打印输出能力。打印页数可能会受操作环境、图像区域百分比、打印间隔、图形、介质和介质尺寸影响。即使红色 LED 亮起且打印机停止打印, 墨粉盒中仍可能残留墨粉。

b. 根据机型或国家/地区的不同, 可能不提供某些 LED 指示灯 (请参见第 23 页上的“控制面板概览”)。

了解显示屏信息

控制面板显示屏上出现指示机器状态或故障的信息。如果需要，请参照下表了解信息及其含义并解决问题。



- 带控制面板显示屏的设备不支持此功能。也可以借助计算机的打印状态窗口中的准则解决错误（请参见第 260 页上的“使用 Samsung 打印机状态”）。
- 如果表中没有信息，请重新启动，然后重新尝试打印。如果问题仍然存在，请与服务代表联系。
- 拨打服务电话时，将显示屏上的信息内容提供给服务代表。
- 根据选项或型号的不同，某些信息可能不会显示。
- [错误号码] 表示错误号码。
- [纸盘类型] 表示纸盘号码。
- [介质类型] 表示介质类型。
- [介质大小] 表示介质大小。
- [颜色] 表示墨粉颜色。

卡纸相关信息

信息	含义	建议的解决方法
文档卡纸 取出卡纸	装入的原稿卡在进稿器中。	清除卡纸（请参见第 105 页上的“原稿卡纸”）。

信息	含义	建议的解决方法
机器内部 卡纸	机器内部卡纸。	清除卡纸（请参见第 103 页上的“在机器内部”）。
纸盘卡纸	纸盘卡纸。	清除卡纸（请参见第 101 页上的“清除卡纸”）。
出纸区 卡纸	出纸区中卡纸。	清除卡纸（请参见第 108 页上的“扫描仪出纸区域的原稿卡纸”）。
纸盘中 缺纸	纸盘中无纸。	在纸盘中装入纸张（请参见第 45 页上的“在纸盘中装纸”）。

了解显示屏信息

墨粉相关信息

信息	含义	建议的解决方法
安装墨粉盒	未安装墨粉盒。	安装墨粉盒。
不兼容 [颜色] 墨粉	此墨粉盒不适合您的打印机。	请安装相应的 Samsung 原装墨粉盒。
准备墨粉盒	指示的墨盒中有少量残留墨粉。墨粉盒中的墨粉预计将用完。	请准备新墨盒以备更换。可通过摇匀墨粉来暂时提高打印质量（请参见第 80 页上的“摇匀墨粉”）。
更换炭粉盒	指示的墨粉盒几乎已达到其预计的墨盒寿命。 ^a	<ul style="list-style-type: none">您可以选择控制面板上显示的停止或继续。如果选择停止，则打印机将停止打印，并且如果您不更换墨盒，则无法继续打印。如果选择继续，则打印机会保持继续打印，但无法保证打印质量。并且，它可能使机器严重受损。显示此信息时，请更换墨粉盒以获得最佳打印质量。如果在显示此信息后仍不更换墨粉盒，则会导致打印质量问题（请参见第 83 页上的“更换墨粉盒”）。
	指示的墨粉盒已经达到其预计的墨粉盒寿命。 ^a 打印机可能会停止打印。	更换墨粉盒（请参见第 83 页上的“更换墨粉盒”）。

- a. 墨粉盒预计寿命表示期望或估计的墨粉盒寿命，指示平均输出份数，依照 ISO/IEC 19798 进行设计（请参见第 77 页上的“可用耗材”）。页数可能会受到操作环境、图像区域百分比、打印间隔、介质和介质尺寸的影响。即使显示“更换新墨粉盒”且机器停止打印，硒鼓中仍可能残留墨粉。



Samsung 不推荐使用非原装 **Samsung** 墨粉盒，例如重新装填或改装的墨粉盒。**Samsung** 不能保证非原装 **Samsung** 墨粉盒的质量。打印机保修不涵盖由于使用非原装 **Samsung** 墨粉盒而需要的服务或维修。

了解显示屏信息

纸盘相关信息

信息	含义	建议的解决方法
纸盘纸张不匹配	打印机属性中指定的纸张大小与装入的纸张不相符。	在纸盘中装入正确的纸张。

网络相关信息

信息	含义	建议的解决方法
无法连接到 WPS	机器无法通过 WPS 连接。	检查 WPS 设置（请参见第 163 页上的“使用 WPS 设置菜单”）。
安装无线网卡	网络接口出现问题。	关闭电源开关，再打开它。如果问题仍然存在，请拨打服务电话。
Network 问题: IP冲突	您设置的网络 IP 地址已被他人使用。	检查 IP 地址，如果必要，请重设（请参见第 151 页上的“打印网络配置报告”）。

信息	含义	建议的解决方法
未找到无线网络	机器找不到无线网络。	检查无线路由器或接入点的状态，包括它的配置和电源连接情况，以及可能影响无线通信的其他设备。如果问题仍然存在，请拨打服务电话。
无线设置不正确	<ul style="list-style-type: none">无线网络选项未正确配置安全方法。无线安全选项中输入的密码不正确。机器不支持接入点或无线路由器使用的安全方法。接入点或无线路由器发生故障。	重新配置机器、SWS、接入点或无线路由器中的无线选项。建议使用 WPA2-PSK/AES 安全方法。如果问题仍然存在，请拨打服务电话。
未连接无线接入点	机器无法连接到无线接入点（接入点或无线路由器）。	检查接入点的状态，包括它的配置和电源连接情况，以及可能影响无线通信的其他设备。如果问题仍然存在，请拨打服务电话。
Wi-Fi Direct 未就绪	机器无法初始化 Wi-Fi Direct 连接。	重启机器以初始化无线设置。如果问题仍然存在，请拨打服务电话。

了解显示屏信息

信息	含义	建议的解决方法
Wi-Fi Direct 未连接	机器无法通过 Wi-Fi Direct 连接。	关闭 Wi-Fi Direct 功能，然后再打开它，或者重启机器或移动设备。如果问题仍然存在，请拨打服务电话。

其他信息

信息	含义	建议的解决方法
门未关 请将其关闭	盖板未关紧。	关闭盖板，直到锁定到位。
扫描仪的门已打开	扫描仪盖板未关紧。	关闭盖板，直到锁定到位。
错误 [错误编号] 请致电以申请维修	系统出现问题。	重新启动。如果问题仍然存在，请拨打服务电话。
错误 [错误编号] 门打开/关闭	成像装置安装不正确，或盖板未关紧。	重新安装成像装置，确认它已安装到位。关闭盖板，直到锁定到位。
错误 [错误编号] 关闭然后再打开	无法控制机器单元。	重新启动电源，然后重新尝试打印。如果问题仍然存在，请拨打服务电话。

信息	含义	建议的解决方法
ID控制失败 检查CTD传感器	CTD 传感器出现问题。	重新启动。如果问题仍然存在，请拨打服务电话。
出纸盒已满 取出纸张	出纸盘已满。或传感器未向下。	从出纸盘取走纸张后，打印机将继续打印。或确保传感器向下。如果问题仍然存在，请拨打服务电话。
尽快准备 定影器	定影器装置的使用寿命将尽。	为定影器装置准备一个新定影器。请与服务代表联系。
准备新的 成像装置	成像装置的使用寿命将尽。	用新的成像装置更换旧的。请与服务代表联系。
准备新的 传输带	传输带的使用寿命将尽。	更换为新的传输带。请与服务代表联系。
准备新的 传墨轮	传输带的使用寿命将尽。	更换为新的传输带。请与服务代表联系。
更换新的 定影器装置	定影器单元的使用寿命将尽。	用新的定影器组件更换。请与服务代表联系。
更换为新的 成像装置	成像装置的使用寿命将尽。	用新的成像装置更换旧的。请与服务代表联系。
更换新的传输带	传输带的使用寿命已尽。	更换为新的传输带。请与服务代表联系。

了解显示屏信息

信息	含义	建议的解决方法
更换新的传输卷筒	传输带的使用寿命已尽。	更换为新的传输带。请与服务代表联系。
更换/安装废炭粉容器	废粉仓的使用寿命已经到期，在打印机中装入新的废粉仓之前，打印机将停止打印。	将废粉仓更换为 Samsung 原装废粉仓。
扫描仪已锁定.	扫描仪已锁定。	重新启动。如果问题仍然存在，请拨打服务电话。
扫描装置打开或卡纸	扫描装置未锁牢或扫描仪区域卡纸。	<ul style="list-style-type: none">清除卡纸（请参见第 105 页上的“原稿卡纸”）。关闭盖板，直到锁定到位。
传输带 错误	无法控制传输带。	重新启动电源，然后重新尝试打印。如果问题仍然存在，请拨打服务电话。



5. 附录

本章介绍产品规格以及适用法规的相关信息。

- 规格 118
- 法规信息 128
- 版权所有 139

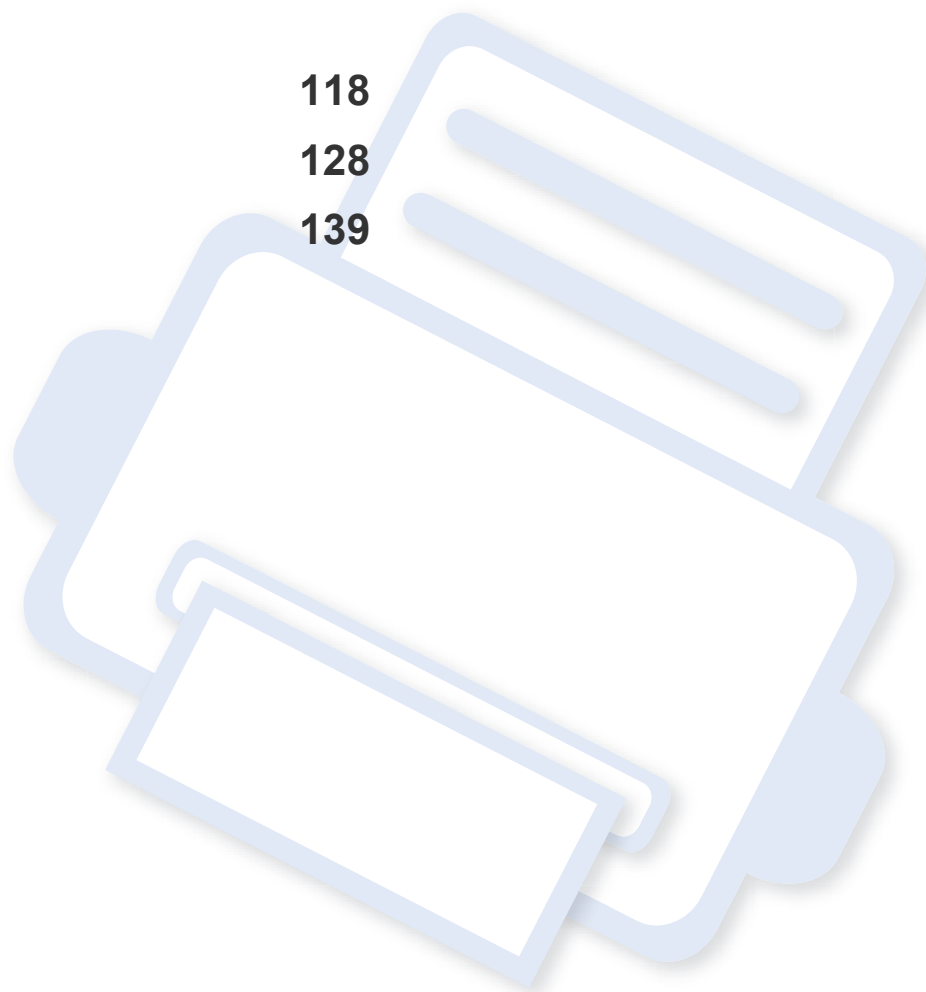

规格

总规格



这些规格如有变更，恕不另行通知。有关其他规格以及规格变化的相关信息，请访问 www.samsung.com。

项目	描述
尺寸 ^a	宽度 x 长度 x 高度 C48x/C48xW series 406 x 362 x 288.6 mm
	C48xFN/C48xFW series 406 x 362 x 333.5 mm
重量 ^a	机器包括耗材 C48x/C48xW series 12.89 千克
	C48xFN/C48xFW series 14.06 千克
噪声水平 ^{bc}	就绪模式 背景噪声水平
	打印模式 彩色打印 小于 46 dB (A)
	复印模式 扫描仪玻璃板 小于 52 dB (A)
	扫描模式 扫描仪玻璃板 小于 51 dB (A)
进纸器 小于 51 dB (A)	
温度	推荐 10 到 30°C
	操作 10 到 35°C
	存储器 (已打包) -20 到 40°C
湿度	推荐 20 到 80% 相对湿度
	操作 20 到 80% 相对湿度
	存储器 (已打包) 10 到 90% 相对湿度

规格

	项目	描述
额定电源 ^d	110 伏型号	交流电 110 – 127 V
	220 伏型号	交流电 220 – 240 V
功耗 ^e	平均运行模式	小于 290 W
	就绪模式	小于 60 W
	节能模式	<ul style="list-style-type: none">• C48x: 小于 1.2 W• C48xW: 小于 1.5 W• C48xFN: 小于 1.5 W• C48xFW: 小于 1.8 W
	电源关闭模式 ^f	小于 0.45 W
	网络待机模式 (所有端口激活)	• C48xW/C48xFW : 小于 1.30 W
无线 ^g	模块	SPW-B43143S

- a. 进行尺寸和重量测量 (不含其他附件)。
- b. 声压级, ISO 7779。已测试配置: 基本机器安装, A4 纸, 单面打印。
- c. 仅限中国如果设备的噪声超过 63 db (A), 建议将设备放在相对独立的区域。
- d. 有关机器的正确电压 (V)、频率 (赫兹) 和电流 (A), 请参见机器上的铭牌。
- e. 能耗可能受以下因素的影响: 机器状态、设置条件、操作环境以及各国所使用的测量设备和方法。
- f. 仅当未连接电源电缆时, 可以完全避免能耗。
- g. 仅限无线型号 (请参见第 7 页上的“不同型号的功能”)。

规格

打印介质规格

类型	大小	尺寸	打印介质重量/容量 ^a
			纸盘
普通纸	Letter	216 x 279 mm	60 到 85 g/m ² • 150 张 75 g/m ² • 最大叠放高度: 15.5 毫米
	Legal	216 x 356 mm	
	US Folio	216 x 330 mm	
	A4	210 x 297 mm	
	Oficio	216 x 343 mm	
	JIS B5	182 x 257 mm	
	ISO B5	176 x 250 mm	
	Executive	184 x 267 mm	
	A5	148 x 210 mm	
	A6	105 x 148 mm	
厚纸	请参见普通纸部分	请参见普通纸部分	86 到 120 g/m ² • 5 张

规格

类型	大小	尺寸	打印介质重量/容量 ^a
			纸盘
薄纸	请参见普通纸部分	请参见普通纸部分	60 到 70 g/m ² <ul style="list-style-type: none"> • 150 张 60 g/m² • 最大叠放高度: 15.5 毫米
棉质纸	请参见普通纸部分	请参阅普通纸部分	75 到 90 g/m ² <ul style="list-style-type: none"> • 150 张 75 g/m²
彩色纸, 预印纸,	请参阅普通纸部分	请参见普通纸部分	60 到 85 g/m ² <ul style="list-style-type: none"> • 150 张 75 g/m² • 最大叠放高度: 15.5 毫米
再生纸	请参阅普通纸部分	请参见普通纸部分	60 到 85 g/m ² <ul style="list-style-type: none"> • 150 张 75 g/m² • 最大叠放高度: 15.5 毫米
标签 ^b	Letter、Legal、 Oficio、US Folio、 A4、JIS B5、ISO B5、 Executive、A5	请参见普通纸部分	120 到 150 g/m ² <ul style="list-style-type: none"> • 5 张

规格

类型	大小	尺寸	打印介质重量/容量 ^a
			纸盘
卡片纸	Letter、Legal、Oficio、US Folio、A4、JIS B5、ISO B5、Executive、A5、Postcard 4x6	请参见普通纸部分	121 到 163 g/m ² • 5 张
证券纸	请参见普通纸部分	请参见普通纸部分	105 到 120 g/m ² • 10 张
存档纸	请参见普通纸部分	请参见普通纸部分	70 到 90 g/m ² • 100 张 • 最大叠放高度: 15.5 毫米
高光相纸, 亚光照片纸	Letter, A4 Postcard 4x6	请参见普通纸部分	111 到 220 g/m ² • 1 张
最小尺寸(自定义)		105 x 148.5 mm	60 到 120 g/m ²
最大尺寸(自定义)		216 x 356 mm	

a. 最大容量取决于介质重量、厚度和环境因素。

b. 本机器所使用标签的平滑度为 100 至 250 (Sheffield)。这表示平滑度的数量级别。



如果介质重量超过 120 g/m²，请将纸张逐张装入纸盘中。

规格

系统要求

Microsoft® Windows®

操作系统	要求 (推荐)		
	CPU	RAM	可用硬盘空间
Windows® XP Service Pack 3	Intel® Pentium® III 1 GHz (Pentium IV 2 GHz)	512 MB (1 GB)	1.5 GB
Windows Server® 2003	Intel® Pentium® III 1 GHz (Pentium IV 2 GHz)	512 MB (1 GB)	1.5 GB
Windows Server® 2008	Intel® Pentium® IV 1 GHz (Pentium IV 2 GHz)	512 MB (2 GB)	10 GB
Windows Vista®	Intel® Pentium® IV 3 GHz	512 MB (1 GB)	15 GB
Windows® 7	Intel® Pentium® IV 1 GHz 32 位或 64 位处理器或更高配置	1 GB (2 GB)	16 GB
	<ul style="list-style-type: none">• 支持使用 128 MB 内存的 DirectX® 9 图形 (用于启用 Aero 主题)。• DVD-R/W 光驱		
Windows Server® 2008 R2	Intel® Pentium® IV 1 GHz (x86) 或 1.4 GHz (x64) 处理器 (2 GHz 或更快)	512 MB (2 GB)	10 GB
Windows® 8	Intel® Pentium® IV 1 GHz 32 位或 64 位处理器或更高配置	2 GB (2 GB)	20 GB
Windows® 8.1	<ul style="list-style-type: none">• 支持使用 128 MB 内存的 DirectX® 9 图形 (用于启用 Aero 主题)。• DVD-R/W 光驱		
Windows® 10			
Windows Server® 2016			

规格

操作系统	要求 (推荐)		
	CPU	RAM	可用硬盘空间
Windows Server® 2012 Windows Server® 2012 R2	Intel® Pentium® IV 1.4 GHz (x64) 处理器 (2 GHz 或更快)	512 MB (2 GB)	32 GB

-  对于所有的 Windows 操作系统, 最低要求为 Internet Explorer 6.0 或更高版本。
- 具有管理员权限的用户可以安装该软件。
- Windows Terminal Services** 与该机器兼容。

Mac

操作系统	要求 (推荐)		
	CPU	RAM	可用硬盘空间
Mac OS X 10.6	<ul style="list-style-type: none">Intel® 处理器	1 GB (2 GB)	1 GB
Mac OS X 10.7 - 10.10	<ul style="list-style-type: none">Intel® 处理器	2 GB	4 GB

Linux

项目	要求
操作系统	Red Hat Enterprise Linux 5、6、7 Fedora 11、12、13、14、15、16、17、18、19、20 OpenSUSE 11.2、11.3、11.4、12.1、12.2、12.3、13.1 Ubuntu 10.04、10.10、11.04、11.10、12.04、12.10、13.04、13.10、14.04 SUSE Linux Enterprise Desktop 10, 11 Debian 6.0, 7.0 Mint 13、14、15、16、17
CPU	Pentium IV 2.4GHz (Intel Core™2)
RAM	512 MB (1 GB)
可用硬盘空间	1 GB (2 GB)

网络环境



仅限网络和无线机型（请参见第 7 页上的“不同型号的功能”）。

您需要在打印机上设置网络协议方可将其用作网络打印机。下表显示了机器所支持的网络环境。

项目	规格
网络接口	<ul style="list-style-type: none">以太网 10/100 Base-TX 有线局域网802.11b/g/n 无线局域网
网络操作系统	<ul style="list-style-type: none">Windows® XP Service Pack 3、Windows Server® 2003、Windows Vista®、Windows® 7/8、Windows Server® 2008 R2各种 Linux 操作系统Mac OS X 10.6-10.10
网络协议	<ul style="list-style-type: none">TCP/IPv4DHCP, BOOTPDNS, WINS, Bonjour, SLP, UPnP标准 TCP/IP 打印 (RAW), LPR, IPP, WSDSNMPv 1/2/3, HTTPTCP/IPv6 (DHCP, DNS, RAW, LPR, SNMPv 1/2/3, HTTP)
无线安全	<ul style="list-style-type: none">验证: 开放系统, 共享密钥, WPA 个人, WPA2 个人 (PSK)加密: WEP64, WEP128, TKIP 和 AES

法规信息

本机器专为通常的工作环境设计，并通过多项强制性标准认证。

激光安全声明

本打印机在美国已通过认证，符合 DHHS 21 CFR 的第 1 章，第 J 节关于 I (1) 类激光产品的要求，在其他国家/地区已通过 I 类激光产品认证，符合 IEC 60825-1 : 2007 的要求。

I 类激光产品被视为非危害性产品。激光系统和打印机的设计原则是在日常操作、用户维护或指定维修条件下，所受的激光辐射不超过 I 类级别规定的标准。

警告

请勿在激光/扫描仪组件的保护盖拆掉的情况下操作或维修。虽然反射的光束不可见，但却能损伤您的眼睛。

使用本产品时，请务必遵循这些基本安全预防措施，以减少火灾、电击和人身伤害的危险

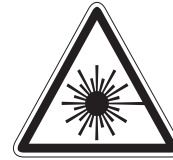

CAUTION - CLASS 3B. INVISIBLE LASER RADIATION WHEN OPEN. AVOID EXPOSURE TO THE BEAM.

ATTENTION - CLASSE 3B. RADIATION LASER INVISIBLE EN CAS D'OUVERTURE. EVITER L'EXPOSITION AU FAISCEAU.

GEFAHREN - KLASSE 3B: UNSICHTBARE LASERSTRAHLUNG WENN GEOFFNET. STRAHLENAUSSETZUNG VERMEIDEN.

ATTENZIONE - CLASSE 3B. RADIAZIONI LASER INVISIBILI CON IL DISPOSITIVO APERTO. EVITARE L'ESPOSIZIONE AL RAGGIO.

PRECAUCIÓN - RADIACIÓN LÁSER INVISIBLE DE CLASE 3B PRESENTE AL ABRIR. EVITE LA EXPOSICIÓN AL HAZ.

PERIGO - CLASSE 3B. RADIAÇÃO LASER INVISÍVEL AO ABRIR. EVITE EXPOSIÇÃO DIRECTA AO FEIXE.

GEVAAR - KLASSE 3B. ONZICHTBARE LASERSTRALING INDIEN GEOPEND. VERMIJD BLOOTSTELLING AAN DE STRAAL.

ADVARSEL - KLASSE 3B. USYNLIG LASERSTRÅLING VED ÅBNING. UNDGÅ UDSÆTTELSE FOR STRÅLING.

ADVARSEL - KLASSE 3B. USYNLIG LASERSTRÅLING NÅR DEKSEL ÅPNES. UNNGÅ EKSPONERING FOR STRÅLEN.

VARNING - KLASSE 3B OSYNLIG LASERSTRÅLNING NÅR DENNA DEL ÄR ÖPPNAD. STRÅLEN ÄR FARLIG.

VAROITUS - LUOKAN 3B NÄKYMÄTTÖMÄLLE LASER-SÄTEILYÄ AVATTUNA. VÄLTÄ ALTISTUMISTA SÄTEELLE.

注 意 - CLASS 3B。严禁打开，以免被不可见激光辐射 泄漏灼伤

주 의 - 열리면 등급 3B 비가시 레이저 방사선이 방출됩니다. 광선에 노출을 피하십시오.

注 意 - CLASS 3B。嚴禁打開，以免被不可見激光輻射洩漏灼傷

法规信息

臭氧安全



本产品的臭氧排放率低于 **0.1 ppm**。因为臭氧比空气重，所以请将本产品放置在通风良好处。

高氯酸盐警告

高氯酸盐警告仅适用于只在美国加州销售或经销的产品中的主 CR（二氧化锰）锂纽扣电池。

高氯酸盐材料 – 可能需执行特殊操作步骤。

请访问 www.dtsc.ca.gov/hazardouswaste/perchlorate。（仅限美国）。

节能



本打印机采用先进的节能技术，可降低打印机处于非活动状态时的功耗。

如果长时间不接收数据，打印机会自动降低功耗。

ENERGY STAR 和 ENERGY STAR 商标为美国注册商标。

要获得有关 ENERGY STAR 程序的更多信息，请查看 <http://www.energystar.gov>

对于 ENERGY STAR 认证型号，机器上贴有 ENERGY STAR 标签。检查您的机器是否经过 ENERGY STAR 认证。

回收



请本着对环境负责的态度回收或处理本产品的包装材料。

法规信息

正确处理本产品（废弃的电气和电子设备）

（适用于使用单独收集体系的国家/地区）



产品、配件或资料文献上的这个标记指示产品及其电子配件（例如充电器、耳机和 USB 电缆）在报废时不应该与其他生活废品一同处置。为了防止非受控的废品处置导致对环境或人类健康造成损害，请将这些元件与其他类型的废品隔开，并负责回收这些元件以促进物质资源的可持续重复利用。

家庭用户应该联系销售此产品的零售商或当地的政府机构，以了解有关在何处及如何处置这些元件以进行环保回收的详细信息。

企业用户应该联系供应商，并参阅有关购买合同的条款和条件。不应该将此产品及电子配件与其他商业废品一并处置。

（仅限美国）

通过获得批准的回收机构处理废弃的电子设备。要找到最近的回收地点，请访问我们的网站 www.samsung.com/recyclingdirect 或致电 (877) 278 - 0799

EU REACH SVHC 声明

有关 Samsung 环境承诺以及 REACH 等产品特定法规义务的信息，请访问：www.samsung.com/uk/aboutsamsung/samsungelectronics/corporatecitizenship/data_corner.html

加州 65 提案警告（仅限美国）

The California Safe Drinking Water and Toxic Enforcement Act requires the Governor of California to publish a list of chemicals known to the State of California to cause cancer or reproductive toxicity and requires businesses to warn of potential exposure to such chemicals.

WARNING: This product contains chemicals known to the State of California to cause cancer, birth defects or other reproductive harm.
This appliance can cause low-level exposure to the chemicals, which can be minimized by operating the appliance in a well ventilated area.

射频发射

为用户提供的 FCC 信息

本设备符合 FCC 规则中的第 15 条。其操作受下列两种条件制约：

- 本设备不会导致有害干扰
- 本设备必须耐受受到的任何干扰，包括可能造成不正常运行的干扰。

法规信息

本设备已经过检验，证明符合 FCC 规章第 15 条有关 B 类数字设备的限制。这些限制旨在对住宅安装时出现的有害干扰提供合理保护。本设备会产生、使用和辐射射频能量，如果未按照说明安装和使用，可能会对无线电通信产生有害干扰。但我们不保证在特定安装情况下不会产生干扰。如果此设备对无线电和电视接收产生有害干扰（可通过开关设备来确定），则建议用户通过采取以下一项或多项措施来尽量消除干扰：

- 接收天线重新定向或重新安置。
- 增加设备与接收器之间的距离。
- 将设备连接到电路上的插座中，该插座应当与接收器所连接的插座不同。
- 咨询经销商和专业广播电视技术人员寻求帮助。



任何未经负责产品合格性制造商明确认可的更改或修改，均有可能导致用户对本设备的操作授权失效。

加拿大无线电干扰规章

本数字设备符合加拿大工业和科学部颁布的 ICES-003 “数字设备” 干扰标准中数字设备无线电噪音排放 B 类限制条件。

Cet appareil numérique respecte les limites de bruits radioélectriques applicables aux appareils numériques de Classe B prescrites dans la norme sur le matériel brouilleur: « Appareils Numériques », ICES-003 édictée par l'Industrie et Sciences Canada.

RFID（射频干扰设备）

设备的运行受下列两个条件制约：（1）设备不会产生干扰，（2）设备必须耐受任何干扰，包括可能导致设备无法正常运行的干扰。（仅限美国、法国与台湾地区）。

美国

联邦通信委员会（FCC）

受 FCC 第 15 节制约的意图发射器

本款打印机系统中可能内置有以 2.4 GHz/5 GHz 波段运行的低耗电、无线电局域网设备（射频 [RF] 无线通信设备）。本部分说明只在具备此类设备的情况下才适用。请查看系统标签，核对是否装有无线设备。

只有当系统标签上标有 FCC ID 号码时，系统中的无线设备才允许在美国使用。

在人体（不包括四肢）附近使用无线设备时，FCC 制定了一个基本准则，要求设备和人体要保持 20 厘米的距离。无线设备处于打开状态时，应在距人体 20 厘米以外的地方使用此设备。内置于打印机中的无线设备功率输出远低于 FCC 规定的射频暴露限值。

此发射器不得与其他任何天线或发射器一起配置或操作。

法规信息

此设备的运行必须符合下列两个条件：（1）此设备不会产生有害的干扰，（2）此设备可以承受任何干扰，包括可能引起此设备不正常运行的干扰。



用户不可以维修无线设备。请勿以任何方式进行改动。改动无线设备将使您丧失使用此设备的授权。维修时，请与制造商联系。

FCC 关于使用无线局域网的声明



在同时安装和运行此种发射器和天线时，天线安装位置附近可能会有超过 1m W/cm^2 的无线电频率暴露限值。因此，用户必须始终与天线保持至少 20 厘米的距离。不可以把此种设备与其他发射器和发射天线安装在同一个地方。

传真标志

按照 1991 年颁布实施的“电信业消费者保护法案”规定，任何人使用计算机或其他电子设备通过电话传真机发送信息时，必须在发送的每一页的顶端或底部的页边空白处，或者在发送的第一页中明确地包含以下信息，否则将视为非法

- 1 发送日期和时间
- 2 标明是企业、企业实体或个人发送的信息；以及

- 3 传真机、企业、企业实体或个人的电话号码。

电话公司可以对其通讯设施、设备运行或程序进行改造，这些改造是其公司运作合理需要的，而且不违反 FCC 第 68 条的管制条款。如果可以预期到这些改造会使任何客户终端设备与电话公司的通讯设施不兼容，或需要修改或变更这些终端设备，或者在整体上会影响到其使用性能，则电话公司应提前书面通知客户，使客户有足够的时间来保证服务不中断。

振铃等效数

本机器的振铃等效数和 FCC 注册号可以在机器底部或后面的标签上找到。在某些情况下，您需要将此号码提供给电话公司。

振铃等效数 (REN) 用于衡量电话线路上的电负荷，可用于确定线路是否出现“超载”情况。在相同电话线路上安装多种设备可能会引起拨打和接听电话问题，尤其是当您的线路被叫时响铃的情况。电话线路上设备的振铃等效数总和不能超过 5，以确保电话公司提供的服务正常运行。在某些情况下，总和为 5 时线路将无法使用。如果您的任何电话设备不能正常运行，应立即将其从线路中拆除，因为此设备可能会对电话网络造成损坏。

本设备符合 ACTA 采纳的 FCC 68 条的规定和要求。本机背面的标签上标有产品的识别号码 US:AAAEQ##TXXXX。如有要求，该号码须提供给电话公司。



FCC 规章声明，任何未经制造商明确许可的变更或修改，均有可能导致用户对操作本设备的授权无效。在终端设备对电话网络造成损坏的情况下，电话公司应提前告知用户服务有可能被终止。然而，如果无法事先通知，公司可以将服务暂停，但前提是电话公司：

- a 立即通知客户。
- b 为客户提供更正设备问题的机会。
- c 告知客户具有依照 FCC 规则和规章第 68 条 E 子部分中规定的步骤向联邦通信委员会申诉的权利。

您还应了解

- 本机器不适合与数字专用分组交换机系统连接。
- 如果您有意要在与机器相连的同一条线路上使用计算机调制解调器或传真调制解调器，则所有设备都可能出现传输和接收问题。建议在与机器相连的线路上不要共享其他设备，常规电话除外。
- 如果您处在闪电或电涌多发地区，建议您在电源和电话线路上安装电涌保护装置。电涌保护装置可以从经销商处购买，也可通过电话和从电子专卖店购买。
- 在设置紧急电话号码和/或向紧急电话号码拨打测试电话时，请使用非紧急电话号码通知紧急服务调度员。调度员会给您进一步的说明，告知您如何实际测试紧急电话号码。
- 此机器不能在投币电话或合用线路上使用。
- 此机器提供助听器的磁耦合。

您可以通过标准组合插口 USOC RJ-11C 将此设备安全连接到电话网络上。

更换原配插头（仅限英国）

重要的

本机器的电源线带有标准的 (BS 1363) 13 安培插头及 13 安培的保险丝。更换或检查保险丝时，您必须重装合适的 13 安培保险丝，然后需要更换保险丝盖。如果不慎丢失了保险丝盖，在找到新的保险丝盖之前不要使用此插头。

请联系此机器的销售人员。

在英国，13 安培的插头是最常用的类型，因而应该适用。但是，有些建筑（主要是老式建筑）没有配置常用的 13 安培插座。您需要购买合适的插头转接器。请勿拆卸模压插头。



如果模压插头处断线，请立即丢弃。切勿重新接线，以免插入插座时遭受电击。

法规信息

重要警告

必须将此机器接地。

电源线导线色码如下：



- **黄绿色:** 地线
- **蓝色:** 零线
- **棕色:** 火线

如果电源线导线颜色与插头颜色不匹配，请执行如下操作

必须将黄绿色导线与标有字母“E”或标有安全“地线符号”或颜色为黄绿色或绿色的针脚相连。

必须将蓝色导线与标有字母“N”或颜色为黑色的针脚相连。

必须将棕色导线与标有字母“L”或颜色为红色的针脚相连。

在插头、转接器或配电箱内必须安装 13 安培的保险丝。

仅限台湾地区

警告

本電池如果更換不正確會有爆炸的危險
請依製造商說明書處理用過之電池

仅限台湾地区

低功率電波輻射性電機管理辦法

第十二條 經型式認證合格之低功率射頻電機，非經許可，公司、商號或使用者均不得擅自變更頻率、加大功率或變更原設計之特性及功能。

第十四條 低功率射頻電機之使用不得影響飛航安全及干擾合法通信；經發現有干擾現象時，應立即停用，並改善至無干擾時方得繼續使用。前項合法通信，指依電信法規定作業之無線電通信。低功率射頻電機須忍受合法通信或工業、科學及醫療用電波輻射性電機設備之干擾。

仅限俄罗斯/哈萨克斯坦/白俄罗斯

EAC

Изготовитель: «Самсунг Электроникс Ко., Лтд.»
(Мэтан-донг) 129, Самсунг-ро, Енгтонг-гу, г. Сувон, Кёнги-до, Республика Корея
Импортер: ООО «Самсунг Электроникс Рус Компани»
Адрес: 125009, г. Москва, ул. Воздвиженка 10

Самсунг Электроникс Ко. Лтд
(Мэтан-донг) 129, Самсунг-ро, Енгтонг-гу, Сувон қ., Кёнги-до, Корея Республикасы
«САМСУНГ ЭЛЕКТРОНИКС КЗ ЭНД ЦЕНТРАЛ ЭЙЖА» ЖШС
Заңды мекен-жайы: Қазақстан Республикасы, Алматы қ., Әл-Фараби даңғылы, 36, 3,4-қабаттар

仅限中国

回收和再循环

为了保护环境，我公司已经为废弃的产品建立了回收和再循环系统。我们会为您无偿提供回收同类废旧产品的服务。当您要废弃您正在使用的产品时，请您及时与授权耗材更换中心取得联系，我们会及时为您提供服务。

中国能效标识

型号	能效等级	典型能耗 (kW·h)
Xpress C480	1	0.96
Xpress C480W	1	0.96
Xpress C480FN	1	0.95
Xpress C480FW	1	0.95

依据国家标准 GB 21521-2014

网站 <http://www.samsung.com/cn/support/location/supportServiceLocation.do?page=SERVICE.LOCATION>

产品中有害物质的名称及含量

部件名称	有害物质					
	铅 (Pb)	汞 (Hg)	镉 (Cd)	六价铬 (Cr ⁶⁺)	多溴联苯 (PBB)	多溴二苯醚 (PBDE)
塑料	○	○	○	○	○	○
金属 (机箱)	×	○	○	○	○	○
印刷电路部件 (PCA)	×	○	○	○	○	○
电缆 / 连接器	×	○	○	○	○	○
电源设备	×	○	○	○	○	○
电源线	×	○	○	○	○	○
机械部件	×	○	○	○	○	○
卡盒部件	×	○	○	○	○	○
定影部件	×	○	○	○	○	○
扫描仪部件 - CCD (如果有)	×	×	○	○	○	○
扫描仪部件 - 其它 (如果有)	×	○	○	○	○	○
印刷电路板部件 (PBA)	×	○	○	○	○	○
墨粉	○	○	○	○	○	○
滚筒	○	○	○	○	○	○

本表格依据 SJ/T 11364 的规定编制。

○：表示该有害物质在该部件所有均质材料中的含量均在 GB/T 26572 规定的限量要求以下。

×：表示该有害物质至少在该部件的某一均质材料中的含量超出 GB/T 26572 规定的限量要求。

法规信息

仅限德国

Das Gerät ist nicht für die Benutzung am Bildschirmarbeitsplatz gemäß BildscharbV vorgesehen.

仅限土耳其

- Bu ürünün ortalama yaşam süresi 7 yıl, garanti süresi 2 yıldır.

仅限泰国

This telecommunication equipment conforms to NTC technical requirement.

仅限加拿大

本产品符合加拿大工业部的相关技术要求。/ Le present materiel est conforme aux specifications techniques applicables d'Industrie Canada.

振铃等效值 (REN) 用于确定一个电话接口所能连接的设备数量。接口上的终端可以是任意设备的组合，只要所有设备的 REN 总和不超过 5 即可。/ L'indice d'équivalence de la sonnerie (IES) sert à indiquer le nombre maximal de terminaux qui peuvent être raccordés à une interface téléphonique. La terminaison d'une interface peut consister en une combinaison quelconque de dispositifs, à la seule condition que la somme d'indices d'équivalence de la sonnerie de tous les dispositifs n'excede pas cinq.

符合性声明（欧洲国家）

认可和认证

Samsung Electronics 特此声明，该 [Xpress C48x series] 符合低电压指令 (2006/95/EC) 和 EMC 指令 (2004/108/EC) 的基本要求和其他相关规定。



Samsung Electronics 在此声明，本 [Xpress C48xW series、Xpress C48xFN series、Xpress C48xFW series] 符合 R&TTE 指令 1999/5/EC 的关键要求和其他相关规定。

有关此一致性声明，可到 www.samsung.com 查询，请访问“支持”>“下载中心”，然后输入您的打印机 (MFP) 名称即可浏览 EuDoC。

1995 年 1 月 1 日：委员会指令 2006/95/EC 统一成员国有关低电压设备的法律。

法规信息

1996年1月1日: 委员会指令 2004/108/EC, 统一成员国有关电磁兼容性的法律。

1999年3月9日: 委员会指令 1999/5/EC 关于无线电设备和电信终端设备及相互认可一致性的规定。您可以从 **Samsung Electronics Co., Ltd.** 代表处获取完整的声明, 该声明定义了相关的指令和参考标准。

EC 认证

通过 1999/5/EC 无线电设备和无线电通讯终端设备指令 (FAX) 认证

Samsung 依据 1999/5/EC 指令自行证明本款 **Samsung** 产品适用于泛欧洲模拟公共交换电话网 (PSTN) 的单终端连接。此产品设计用于欧洲国家/地区的 PSTN 并与 PBX 兼容。

出现问题时, 应先与 **Samsung Electronics Co., Ltd.** 的欧洲质量保证实验室联系。

产品已依照 TBR21 进行测试。为协助使用符合本标准的终端设备, 欧洲电信标准协会 (ETSI) 已发布咨询文件 (EG 201 121), 其中包括确保 TBR21 终端具有网络兼容性的注意事项及附加要求。本产品已根据此文档中的所有相关指令说明设计, 并完全符合这些要求。

欧洲无线认证信息 (适用于配备欧盟认证的无线电设备的产品)

以 2.4 GHz/5 GHz 波段运行的低功率、无线局域网类型设备 (射频无线通信设备), 可以置于 (内置) 家用或办公打印机系统之内。本部分说明只在具备此类设备的情况下才适用。请查看系统标签, 核对是否装有无线设备。



如果系统标签带有 CE 标记, 您系统中可能存在的无线设备只能用于欧盟或相关地区。

打印机中内置的无线设备的输出功率远低于欧盟委员会 R&TTE 指令所设定的射频暴露限值。

可用无线装置的欧洲国家/地区:

欧盟国家

有使用限制的欧洲国家/地区:

欧盟

EEA/EFTA 国家/地区

此时无任何限制

法规符合性声明

无线准则

本款打印机系统中可能内置有以 **2.4 GHz/5 GHz** 波段运行的低耗电、无线电局域网设备（射频 [RF] 无线通信设备）。以下部分概述了操作无线设备的注意事项。

特定国家/地区的附加限制，注意事项和相关事项在特定国家/地区部分（或国家/地区分组部分）列出。本系统中的无线设备只允许在系统额定标签上的无线电认证标志所标识的国家/地区内使用。如果系统标签上未列出您要使用无线设备的国家/地区，请与您当地无线电认证机构联系，了解具体要求。无线设备受到严格管制，可能不允许使用。

内置于打印机中的无线设备的功率输出远低于当前的射频暴露限值。由于无线设备（可能内置于打印机之中）所发射的能量低于射频安全标准和建议的限度，因此制造商确信这些设备可安全使用。不管功率级如何，在正常操作时都应注意尽量减少人体接触。

作为一般准则，在人体（不包括四肢）附近使用无线设备时，无线设备和人体之间通常应保持 **20 厘米** 间隔。当无线设备打开和发送时，设备与人体之间的间隔应大于 **20 厘米**。

此发射器不得与其他任何天线或发射器一起配置或操作。

某些环境要求限制无线设备的使用。下面列举常见的限制例子：



射频无线通信会对商用飞机上的设备产生干扰。目前的航空规定要求在乘坐飞机旅行时关闭无线设备。例如，**IEEE 802.11**（也称为无线以太网）和蓝牙通信设备都是提供无线通信的设备。



在对其他设备或服务的干扰是有害的或被认为是有害的环境中，可能会限制或禁止使用无线设备。例如，在机场，医院和存放有氧气或易燃气体的环境中，可能会限制或禁止使用无线设备。当您处在无法确定是否允许使用无线设备的环境中时，在使用和打开无线设备之前请咨询有关部门。



每个国家/地区对无线设备的使用限制不同。由于系统配有无线设备，在携带此系统进行跨国旅行之前，请向目的地国家的无线认证机构咨询目的地国家对使用无线设备的限制。



如果系统配有内置的无线设备，则除非所有的护盖和护罩都在原位且系统装配完整，否则不得操作无线设备。



用户不可以维修无线设备。请勿以任何方式进行改动。改动无线设备将使您丧失使用此设备的授权。维修时，请与制造商联系。



只在允许使用此设备的国家/地区内使用驱动程序。请参见制造商的系统恢复套件，或与制造商的技术支持部门联系，获取详细信息。

版权所有

© 2015 Samsung Electronics Co., Ltd. 保留所有权利。

本用户指南仅供参考。用户指南中的任何信息如有变更，恕不另行通知。

Samsung Electronics 对由于使用本用户指南引起的或与使用本用户指南相关的任何直接或间接损坏不承担任何责任。

- Samsung 和 Samsung 徽标是 Samsung Electronics Co., Ltd. 的商标。
- Microsoft、Windows、Windows Vista、Windows 7、Windows 8、Windows Server 2008 R2、Windows 10 和 Windows Server 2016 是 Microsoft Corporation 的注册商标或商标。
- Microsoft、Internet Explorer、Excel、Word、PowerPoint 和 Outlook 是 Microsoft Corporation 在美国和其他国家/地区的注册商标或商标。
- Google、Picasa、Google Cloud Print、Google Docs、Android 和 Gmail 是 Google Inc. 的注册商标或商标。
- iPad、iPhone、iPod touch、Mac 和 Mac OS 是 Apple Inc. 在美国和其他国家/地区的注册商标。
- AirPrint 和 AirPrint 徽标是 Apple Inc. 的商标。
- 所有其他品牌或产品名称为其各自公司或组织的商标。



QR 代码

本产品随附的软件包含开放源代码软件。本产品最后一次送货后的三年内，您可以通过向 oss.request@samsung.com 发送电子邮件，获取对应的完整源代码。也可以获得光盘等物理介质的完整源代码；将收取最低费用。

以下 URL https://opensource.samsung.com/opensource/Samsung_C48x_Series/seq/48 可转到所提供的源代码以及本产品相关开放源代码许可证信息的下载页面。此项服务适用于收到本信息的任何人。

用户指南

高级

本指南介绍不同操作系统环境中的安装、高级配置、操作和故障排除相关信息。

根据机型或国家/地区的不同，可能不提供某些功能。

基本

本指南提供 Windows 上的安装、基本操作和故障排除相关信息。



1. 软件安装

Mac 安装	144
Mac 重新安装	145
Linux 安装	146
Linux 重新安装	147



2. 使用联网机器

实用网络程序	150
有线网络设置	151
通过网络安装驱动程序	154
IPv6 配置	159
无线网络设置	162
Samsung Mobile Print	179
使用 NFC 功能	180
Mopria™	187
AirPrint	189
Samsung Cloud Print	191
Google Cloud Print™	194



3. 实用设置菜单

开始阅读章节前	197
打印	198
复印	199
传真	202
扫描	205
系统设置	207
网络设置	212



4. 特殊功能

海拔调整	215
输入不同的字符	216
设置传真地址簿	218
打印功能	221
扫描功能	232
传真功能	239



5. 实用管理工具

访问管理工具	247
--------	-----

Easy Capture Manager	248
Samsung Easy Color Manager	249
Easy Eco Driver	250
使用 Samsung Printer Center	251
使用 SyncThru™ Web Service	254
使用 Samsung Easy Printer Manager	257
使用 Samsung Easy Document Creator	259
使用 Samsung 打印机状态	260
使用 Samsung Printer Experience	262



6. 故障排除

进纸问题	269
电源和电缆连接问题	270
打印问题	271
打印质量问题	274
复印问题	282
扫描问题	283
传真问题	284
操作系统问题	286



1. 软件安装

本章介绍安装基本及实用软件的说明，它们用于机器通过电缆连接的环境中。本地连接的打印机是使用 USB 电缆与您的计算机直接连接的机器。如果您的打印机已联网，则跳过以下步骤，继续安装联网打印机的驱动程序（请参见第 154 页上的“通过网络安装驱动程序”）。

- **Mac 安装** **144**
- **Mac 重新安装** **145**
- **Linux 安装** **146**
- **Linux 重新安装** **147**



- 如果您使用 Windows 操作系统，请参阅基本指南了解如何安装机器的驱动程序（请参见第 28 页上的“本地安装驱动程序”）。
- 仅使用长度不超过 3 米的 USB 电缆。

Mac 安装

- 1 确保机器与计算机连接，并打开电源。
- 2 在 CD-ROM 驱动器中插入随附的软件光盘。
- 3 选择**查找程序**中显示的 CD-ROM 卷。
- 4 双击**安装软件**图标。
- 5 阅读许可协议，选中安装协议按钮。
- 6 单击**下一步**，然后按照安装窗口中的说明进行操作。



要安装传真驱动程序:

- a 打开**应用程序**文件夹 > **Samsung** > **传真队列创建器**。
- b 您的机器会显示在**打印机列表**中
- c 选择要使用的机器，然后单击**创建**按钮

Mac 重新安装

如果打印机驱动程序无法正常运行，请先将其卸载，然后重新安装。

- 1 打开**应用程序**文件夹 > **Samsung** > 打印机软件卸载程序。
- 2 要卸载打印机软件，单击**继续**。
- 3 选择要删除的程序，然后单击**卸载**。
- 4 输入密码并单击**确定**。
- 5 安装卸载后，单击**关闭**。



如果已添加机器，请从**打印设置实用程序**或**打印与传真**中删除它。

Linux 安装

您需要从 Samsung 网站下载 Linux 软件包来安装打印机软件 (<http://www.samsung.com> > 查找产品 > 支持或下载)。

安装 Unified Linux Driver



必须以超级用户 (root) 身份登录才能安装机器软件。如果不是超级用户, 请咨询系统管理员。

- 1 确保机器连接到计算机, 然后打开电源。
- 2 将 **Unified Linux Driver** 软件包复制到系统中。
- 3 打开 **Terminal** 程序并转到复制软件包所在的文件夹。
- 4 将软件包解压缩。
- 5 转到 **uld** 文件夹。
- 6 执行 **"./install.sh"** 命令 (如果未以 root 身份登录, 请执行该命令并使用 **"sudo"**, 如 **"sudo ./install.sh"**)
- 7 继续安装。

- 8 安装完成时, 启动打印实用程序 (转至 **System > Administration > Printing** 或在 **Terminal** 程序中执行 **"system-config-printer"** 命令)。
- 9 单击 **Add** 按钮。
- 10 选择您的打印机。
- 11 单击 **Forward** 按钮并将它添加到系统中。

Linux 重新安装

如果打印机驱动程序无法正常运行，请将它卸载，然后重新安装。

- 1 打开 **Terminal** 程序。
- 2 转至从 **Unified Linux Driver** 软件包解压缩的 **uld** 文件夹。
- 3 执行 `./uninstall.sh` 命令（如果未以 **root** 身份登录，请执行该命令并使用 `sudo`，如 `sudo ./uninstall.sh`）
- 4 继续卸载。



2. 使用联网机器

本章将分步向您介绍安装联网机器与软件的步骤。

- 实用网络程序 150
- 有线网络设置 151
- 通过网络安装驱动程序 154
- **IPv6 配置** 159
- 无线网络设置 162
- **Samsung Mobile Print** 179
- 使用 **NFC** 功能 180
- **Mopria™** 187
- **AirPrint** 189
- **Samsung Cloud Print** 191
- **Google Cloud Print™** 194



受支持的可选设备和功能可能因型号不同而异（请参见第 7 页上的“不同型号的功能”）。

实用网络程序

提供多种便于在网络环境中设置网络设置的程序。尤其是对于网络管理员而言，可实现通过网络对多台打印机进行管理。



- 在使用下列程序之前，请先设置 IP 地址。
- 视型号或国家/地区而定，部分功能和可选商品可能不可用（请参见第 7 页上的“不同型号的功能”）。

SyncThru™ Web Service

内嵌在网络机器上的 Web 服务器，借助它可执行下述任务（请参见第 254 页上的“使用 SyncThru™ Web Service”）。

- 检查耗材信息和状态。
- 自定义机器设置。
- 设置电子邮件通知选项。设置该选项时，机器状态（墨粉盒墨粉不足或机器错误）将自动发送到指定人员的电子邮件。
- 配置将打印机连接到不同网络环境所必需的网络参数。

SetIP 有线网络设置

这种实用程序可用于选择网络接口以及搭配 TCP/IP 协议使用的 IP 地址。

- 请参见第 151 页上的“使用 SetIP (Windows) 进行 IPv4 配置”。
- 请参见第 152 页上的“使用 SetIP (Mac) 进行 IPv4 配置”。
- 请参见第 152 页上的“使用 SetIP (Linux) 进行 IPv4 配置”。



- 如果设备不支持网络连接，它无法使用此功能（请参见第 22 页上的“后视图”）。
- 此程序不支持 TCP/IPv6。

有线网络设置

打印网络配置报告

您可以从机器的控制面板打印一份**网络配置报告**，其中将显示当前机器的网络设置。这将有助于您设置网络。

按控制面板上的  (菜单) 按钮，选择 **Network > Network 配置**。

您可使用这份**网络配置报告**找到您的机器 MAC 地址与 IP 地址。

例如：

- MAC 地址: 00:15:99:41:A2:78
- IP 地址: 169.254.192.192

设置 IP 地址



- 如果设备不支持网络连接，它无法使用此功能（请参见第 22 页上的“后视图”）。
- 此程序不支持 TCP/IPv6。

首先，必须设置用于网络打印与管理的 IP 地址。在大多数情况下，新的 IP 地址将由位于网络上的 DHCP（动态主机配置协议）服务器自动分配。

使用 SetIP (Windows) 进行 IPv4 配置

使用 SetIP 程序之前，请从**控制面板 > 安全中心 > Windows 防火墙**禁用计算机防火墙。



下列说明可能因型号不同而异。

- 1 从 Samsung 网站下载软件，然后解压缩并安装它：<http://www.samsung.com> > 查找产品 > 支持或下载)。
- 2 按照安装窗口内的说明进行操作。
- 3 使用网线将打印机联网。
- 4 打开打印机。
- 5 在 Windows 开始菜单中选择**所有程序 > Samsung Printers > SetIP > SetIP**。
- 6 在 SetIP 窗口中单击  图标（左起第三个）打开“TCP/IP 配置”窗口。
- 7 将机器的新信息输入配置窗口。在公司局域网中，可能需要首先由网络管理者分配此信息，然后才能继续下一步。

有线网络设置



从**网络配置报告**中找到机器的 MAC 地址（请参见第 151 页上的“打印网络配置报告”），然后输入（去掉冒号）。例如：00:15:99:29:51:A8 变为 0015992951A8。

- 单击**应用**，然后单击**确定**。打印机将自动打印**网络配置报告**。确认所有设置均正确无误。

使用 SetIP (Mac) 进行 IPv4 配置

使用 SetIP 程序之前，从**系统偏好设置 > 安全（或安全和隐私）> 防火墙**禁用计算机防火墙。

- 从 Samsung 网站下载软件，然后解压缩并安装它：<http://www.samsung.com> > 查找产品 > 支持或下载。
- 打开打印机。
- 运行下载的 **SetIP** 应用程序。
- 在 SetIP 窗口中单击  图标（左起第三个）打开“TCP/IP 配置”窗口。
- 将机器的新信息输入配置窗口。在公司局域网中，可能需要首先由网络管理者分配此信息，然后才能继续下一步。



从**网络配置报告**中找到机器的 MAC 地址（请参见第 151 页上的“打印网络配置报告”），然后输入（去掉冒号）。例如：00:15:99:29:51:A8 变为 0015992951A8。

- 单击**Apply**，然后单击**OK**。打印机将自动打印**网络配置报告**。确认所有设置均正确无误。

使用 SetIP (Linux) 进行 IPv4 配置

使用 SetIP 程序之前，请从 **System Preferences** 或 **Administrator** 禁用计算机防火墙。



下列说明可能会因您机型或操作系统的不同而有所差异。

- 从 Samsung 网站下载并解压缩 SetIP 程序。
- 双击 `cdroot/Linux/noarch/at_opt/share/utils` 文件夹中的 **SetIPApplet.html** 文件。
- 单击以打开 TCP/IP 配置窗口。
- 将机器的新信息输入配置窗口。在公司局域网中，可能需要首先由网络管理者分配此信息，然后才能继续下一步。

有线网络设置



从**网络配置报告**中找到机器的 MAC 地址（请参见第 151 页上的“打印网络配置报告”），然后输入（去掉冒号）。例如：00:15:99:29:51:A8 变为 0015992951A8。

5 打印机将自动打印**网络配置报告**。

通过网络安装驱动程序



- 视型号或国家/地区而定，部分功能和可选商品可能不可用（请参见第 7 页上的“不同型号的功能”）。
- 机器不支持网络接口，它无法使用此功能（请参见第 22 页上的“后视图”）。
- 将软件 CD 放入光驱后，即可安装打印机驱动程序和软件。对于 Windows，从**选择要安装的软件和实用程序**窗口中选择打印机驱动程序和软件。

Windows



防火墙软件可能会阻止网络通信。将设备连接到网络之前，请禁用计算机的防火墙。

- 1 确保打印机与网络连接，并打开电源。此外，打印机的 IP 地址也应设置完毕（请参见第 151 页上的“设置 IP 地址”）。
- 2 在 CD-ROM 驱动器中插入随附的软件光盘。
如果不显示安装窗口，单击**开始 > 所有程序 > 附件 > 运行**。
X:\Setup.exe，用代表您的 CD-ROM 驱动器的字母替换“X”，然后单击**确定**。
 - 对于 Windows 8，
如果未显示安装窗口，请从 **Charms(超级按钮)** 中选择**搜索 > Apps(应用)**，然后搜索**运行**。键入 **X:\Setup.exe**，将“X”替换为 CD-ROM 驱动器对应的字母，然后单击**确定**。
如果显示“**轻触以选择此光盘的操作**。”弹出窗口，单击窗口并选择**Run Setup.exe**。
- 3 查看并接受安装窗口中的安装协议。然后单击**下一步**。
- 4 从**打印机连接类型**屏幕中选择**网络**，然后单击**下一步**。
- 5 按照安装窗口内的说明进行操作。

通过网络安装驱动程序

从 Windows 8 开始屏幕



- 如果计算机已连接到 Internet, 将从 Windows 更新自动下载 V4 驱动程序。否则, 您可以从 Samsung 网站手动下载 V4 驱动程序, <http://www.samsung.com> > 查找产品> 支持或下载。
- 您可以从 Windows 应用商店下载 Samsung Printer Experience 应用程序。您需要有一个 Microsoft 帐户才能使用 Windows Store(应用商店)。
 - a 从 Charms(超级按钮) 中选择搜索。
 - b 单击Store(应用商店)。
 - c 搜索并单击 Samsung Printer Experience。
 - d 单击安装。
- 如果使用提供的软件 CD 安装驱动程序, 不会安装 V4 驱动程序。如果要在桌上型屏幕中使用 V4 驱动程序, 您可以从 Samsung 网站下载, <http://www.samsung.com> > 查找产品 > 支持或下载。
- 如果要安装 Samsung 的打印机管理工具, 您需要使用提供的软件 CD 安装它们。

- 1 确保打印机与网络连接, 并打开电源。此外, 机器的 IP 地址也应设置完毕(请参见第 151 页上的“设置 IP 地址”)。
- 2 从 Charms(超级按钮) 中选择设置 > 更改电脑设置 > 设备。
- 3 单击添加设备。
发现的机器将显示在屏幕上。

- 4 单击要使用的型号名称或主机名。



您可以从机器的控制面板打印一份网络配置报告, 其中将显示当前机器的主机名(请参见第 172 页上的“打印网络配置报告”)。

- 5 将从 Windows 更新自动安装驱动程序。

无提示安装模式

无提示安装模式是一种不需要用户进行任何干预的安装方法。一旦启动安装后, 打印机驱动程序和软件将自动安装在您的计算机上。您可以通过在命令窗口中键入 */s* 或 */S* 来启动无提示安装。

命令行参数



下表列出了命令窗口中可以使用的命令。



当命令与 */s* 或 */S* 一起使用时, 以下命令行很有效并且可运行。但 */h*、*/H* 或 */?* 是可以单独运行的例外命令。

命令行	定义	描述
<i>/s</i> 或 <i>/S</i>	启动无提示安装。	安装打印机驱动程序的过程中不提示任何 UI 或进行用户干预。

通过网络安装驱动程序

命令行	定义	描述
<code>/p<端口名称></code> 或 <code>P<端口名称></code>	指定打印机端口。  网络端口将通过使用标准 TCP/IP 端口监控器来创建。对于本地端口，此端口必须在通过命令指定前存在于系统中。	可以将打印机端口名称指定为 IP 地址、主机名、USB 本地端口名称或 IEEE1284 端口名称。 例如 <ul style="list-style-type: none">• <code>/p“xxx.xxx.xxx.xxx”</code>，其中“xxx.xxx.xxx.xxx”表示网络打印机的 IP 地址。<code>/p“USB001”</code>、<code>/P“LPT1:”</code>、<code>/p“hostname”</code>
<code>/a<目标_路径></code> 或 <code>/A<目标_路径></code>	指定安装的目标路径。  目标路径应为完全限定的路径。	由于打印机驱动程序应安装在操作系统的特定位置，因而此命令仅适用于应用软件。
<code>/n<打印机名称></code> 或 <code>/N<打印机名称></code>	指定打印机名称。打印机实例将创建为指定的打印机名称形式。	通过此参数，您可以根据需要添加打印机实例。

命令行	定义	描述
<code>/nd</code> 或 <code>/ND</code>	命令未将安装的驱动程序设置为默认打印机驱动程序。	它表示如果安装了一个或多个打印机驱动程序，则安装的打印机驱动程序将不会成为系统中的默认打印机驱动程序。如果您的系统中没有安装打印机驱动程序，则此选项将不适用，原因是 Windows 操作系统会将安装的打印机驱动程序设置为默认打印机驱动程序。
<code>/x</code> 或 <code>/X</code>	使用现有打印机驱动程序文件来创建打印机实例（如果打印机已安装）。	此命令提供一种安装打印机实例的方法，该方法使用安装的打印机驱动程序文件而不安装其他驱动程序。
<code>/up<打印机名称></code> 或 <code>/UP<打印机名称></code>	仅删除指定的打印机实例，而不删除驱动程序文件。	此命令提供从系统中仅删除指定的打印机实例而不影响其他打印机驱动程序的方法。它不会删除您系统中的打印机驱动程序文件。
<code>/d</code> 或 <code>/D</code>	从系统中卸载全部设备驱动程序和应用程序。	此命令将从系统中删除安装的所有设备驱动程序和应用软件。

通过网络安装驱动程序

命令行	定义	描述
/v“<共享名称>”或 /V“<共享名称>”	共享安装的打印机，并添加针对“指向并打印”的其他可用平台驱动程序。	它将受支持的 Windows 操作系统平台的所有打印机驱动程序都安装到系统中，然后通过指定的 <共享名称> 来共享它以实现“指向并打印”。
/o 或 /O	完成安装后，打开打印机和传真文件夹。	完成无提示安装后，此命令将打开打印机和传真文件夹。
/h、/H 或 /?	显示命令行用法。	

Mac

- 1 确保机器连接到计算机，然后打开电源。
- 2 在 CD-ROM 驱动器中插入随附的软件光盘。
- 3 选择**查找程序**中显示的 CD-ROM 卷。
- 4 双击**安装软件**图标。
- 5 阅读许可协议，选中安装协议按钮。
- 6 单击 **下一步**。

- 7 从打印机连接类型屏幕中选择**网络**。
- 8 单击 **下一步**。
- 9 按照安装窗口中的说明进行操作。

Linux

您需要从 Samsung 网站下载 Linux 软件包来安装打印机软件 (<http://www.samsung.com> > 查找产品 > 支持或下载)。

- 1 确保打印机与网络连接，并打开电源。此外，机器的 IP 地址也应设置完毕。
- 2 将 **Unified Linux Driver** 软件包复制到系统中。
- 3 打开 Terminal 程序并转到复制软件包所在的文件夹。
- 4 将软件包解压缩。
- 5 转到 **uld** 文件夹。
- 6 执行“**./install.sh**”命令（如果未以 root 身份登录，请执行该命令并使用“**sudo**”，如“**sudo ./install.sh**”）。
- 7 继续安装。

通过网络安装驱动程序

- 8 安装完成时，启动 **Printing** 实用程序（转至 **System > Administration > Printing** 或在 Terminal 程序中执行“**system-config-printer**”命令）。
- 9 单击 **Add** 按钮。
- 10 选择 **AppSocket/HP JetDirect** 并输入机器的 IP 地址。
- 11 单击 **Forward** 按钮并将它添加到系统中。

添加网络打印机

- 1 双击 **Unified Driver Configurator**。
- 2 单击 **Add Printer**。
- 3 **Add printer wizard** 窗口打开。单击 **Next**。
- 4 选择 **Network printer**，然后单击 **Search** 按钮。
- 5 打印机的 IP 地址与型号显示在列表字段上。
- 6 选择机器并单击 **Next**。
- 7 输入打印机描述，然后单击 **Next**。
- 8 添加机器后，单击 **Finish**。

IPv6 配置



仅 Windows Vista 或更高版本可以正确支持 IPv6。



- 视型号或国家/地区而定，部分功能和可选商品可能不可用（请参见第 7 页上的“不同型号的功能”或第 32 页上的“菜单概述”）。
- 如果 IPv6 网络似乎未正常工作，则将所有网络设置均设为出厂默认值，然后使用**清除设置**重试。

机器支持使用下列 IPv6 地址进行网络打印和管理。

- Link-local Address** 自行配置的本地 IPv6 地址（以 FE80 开头的地址）。
- Stateless Address** 网络路由器自动配置的 IPv6 地址。
- Stateful Address** DHCPv6 服务器配置的 IPv6 地址。
- Manual Address** 用户手动配置的 IPv6 地址。

在 IPv6 网络环境中，请按照下列步骤使用 IPv6 地址。

使用控制面板

激活 IPv6

- 按控制面板上的 （菜单）按钮。
- 按 **Network > TCP/IP (IPv6) > IPv6 协议**
- 选择开并按 **OK**。
- 关闭打印机，然后重新打开。



安装打印机驱动程序时，不要同时配置 IPv4 和 IPv6。建议配置 IPv4 和 IPv6 中的一项（请参见第 154 页上的“通过网络安装驱动程序”）。

DHCPv6 地址配置

如果您的网络上有 DHCPv6 服务器，则可以设置下列任何一个选项作为默认的动态主机配置。

- 按控制面板上的 （菜单）按钮。
- 按 **Network > TCP/IP (IPv6) > 配置 DHCPv6**

IPv6 配置

- 按 **OK** 选择所需值。
 - 路由器** 路由器请求时仅使用 DHCPv6。
 - 始终使用** 不管路由器是否请求，始终使用 DHCPv6。
 - 从不使用** 不管路由器是否请求，从不使用 DHCPv6。

从 SyncThru™ Web Service

激活 IPv6

- 从 Windows 访问 web 浏览器，如 Internet Explorer。在地址字段中输入机器的 IP 地址（http://xxx.xxx.xxx.xxx），然后按“回车”键或单击**执行**。
- 如果是首次登录 **SyncThru™ Web Service**，您需要以管理员身份登录。键入以下默认 ID 和密码。出于安全原因，建议您更改默认密码。
 - ID: admin**
 - 密码: sec00000**
- 当 **SyncThru™ Web Service** 窗口打开时，将鼠标光标移到顶部菜单栏的**设置**上，然后单击**网络设置**。
- 单击网站左窗格上的 **TCP/IPv6**。

- 选中 **IPv6** 协议复选框以激活 IPv6。
- 单击**应用**按钮。
- 关闭打印机，然后再开启它。



- 您也可以设置 DHCPv6。
- 要手动设置 IPv6 地址：
选中**手册地址**复选框。**地址/前缀**文本框随即被激活。输入地址的其余部分（例如：3FFE:10:88:194::AAAA。“A”为十六进制 0 到 9，A 到 F）。

IPv6 地址配置

- 启动 Internet Explorer 等 Web 浏览器，该浏览器必须支持将 IPv6 寻址为 URL。
- 从**网络配置报告**中选择一个 IPv6 地址（**Link-local Address**、**Stateless Address**、**Stateful Address**、**Manual Address**）（请参见第 151 页上的“打印网络配置报告”）。
 - Link-local Address** 自行配置的本地 IPv6 地址（以 FE80 开头的地址）。
 - Stateless Address** 网络路由器自动配置的 IPv6 地址。
 - Stateful Address** DHCPv6 服务器配置的 IPv6 地址。

IPv6 配置

•**Manual Address** 用户手动配置的 IPv6 地址。

3 输入 IPv6 地址（例如：`http://[FE80::215:99FF:FE66:7701]`）。



地址必须括在“[]”括号中间。

无线网络设置



- 根据型号，无线联网可能不可用（请参见第 7 页上的“不同型号的功能”）。

无线网络对安全性要求较高，因此在首次设置接入点时，要为网络创建网络名称 (SSID)，所用安全级别类型和网络密码。在继续机器安装之前，向网络管理员咨询此信息。

介绍无线网络设置方法

您可以从机器或计算机配置无线设置。从下表选择设置方法。



- 视型号或国家/地区而定，部分无线网络安装类型可能不可用。
- 强烈建议您为接入点设置密码。如果不为接入点设置密码，包括 PC、智能手机和打印机在内的未知机器可能会对它们进行非法访问。有关密码设置，请参阅接入点用户指南。

无线网络设置

设置方法	连接方法	描述与参考
使用接入点	从计算机	Windows 平台请参见第 166 页上的“通过 USB 电缆设置”。
		Windows 平台请参见第 168 页上的“无 USB 电缆的接入点”。
		Mac 平台请参见第 169 页上的“通过 USB 电缆设置”。
		Mac 平台请参见第 171 页上的“无 USB 电缆的接入点”。
		请参见第 171 页上的“使用网络电缆”。
从机器的控制面板	请参见第 163 页上的“使用 WPS 设置菜单”。	
	请参见第 165 页上的“使用 Wi-Fi 网络”。	
无线直连设置		请参见第 173 页上的“为移动打印设置无线直连”。

使用 WPS 设置菜单

如果打印机和接入点（或无线路由器）支持 Wi-Fi Protected Setup™ (WPS)，则可以在没有计算机的情况下，通过 **WPS Settings** 菜单轻松配置无线网络设置。



- 如果要使用基础结构模式的无线网络，请确保网线已从打印机断开。使用 **WPS (PBC)** 按钮还是从计算机输入 PIN 连接到接入点（或无线路由器）因使用的接入点（或无线路由器）不同而异。请参考所用接入点（或无线路由器）的用户指南。
- 使用 WPS 按钮设置无线网络时，安全设置可能改变。为了防止这种情况，请为当前无限安全设置锁定 WPS 选项。选项名称可能因所使用的接入点（或无线路由器）不同而异。

准备事项

- 检查接入点（或无线路由器）是否支持 Wi-Fi Protected Setup™ (WPS)。
- 检查打印机是否支持 Wi-Fi Protected Setup™ (WPS)。
- 联网计算机（仅限 PIN 模式）

无线网络设置

选择类型

可通过两种方法将机器连接到无线网络。

- **按钮配置 (PBC) 法** – 用户可分别按下机器控制面板上的 **WPS Settings** 菜单和支持 **Wi-Fi Protected Setup™ (WPS)** 的接入点 (或无线路由器) 上的 **WPS (PBC)** 按钮, 从而将机器连接到无线网络。
- **个人识别码 (PIN) 法** - 用户可在启用 **WPS (Wi-Fi Protected Setup™)** 的接入点 (或无线路由器) 上输入所提供的 **PIN** 信息, 从而将打印机连接到无线网络。

连接 WPS

打印机的出厂默认设置为 **PBC** 模式, 该模式推荐用于典型无线网络环境。

以 PBC 模式连接

- 1 按控制面板中的  (菜单) 按钮, 选择 **Network**。
- 2 按 **Wi-Fi**。
- 3 按 **WPS > PBC**。
- 4 按下接入点 (或无线路由器) 上的 **WPS (PBC)** 按钮。
- 5 按照显示屏幕上的说明进行操作。
信息会显示在显示屏上。

以 PIN 模式连接

- 1 按控制面板上的  (菜单) 按钮, 选择 **网络**。
- 2 按 **Wi-Fi**。
- 3 按 **WPS > PIN**。
- 4 随即在显示屏上显示八位数的 **PIN**。
您需要在两分钟内在连接到接入点 (或无线路由器) 的计算机上输入八位 **PIN**。

无线网络设置



是否需要从计算机输入 PIN 连接到接入点（或无线路由器）因使用的接入点（或无线路由器）不同而异。请参考所用接入点（或无线路由器）的用户指南。

- 5 按照显示屏幕上的说明进行操作。
信息会显示在显示屏上。

使用 Wi-Fi 网络

开始之前，您需要了解您无线网络的网络名称（SSID），如果经过加密，则还需要了解网络密钥。当安装接入点（或无线路由器）后设置该信息。如果不了解无线网络，请咨询网络的设置人员。

- 1 按控制面板上的 （菜单）按钮，从显示屏中选择 **Network**。
- 2 按 **Wi-Fi 开/关** > 开。
- 3 机器将显示可供选择的网络列表。选择一个网络后，打印机将提示您输入相应的安全密钥。
- 4 选择所需的 Wi-Fi 网络选项。

使用 Windows 设置



Samsung Easy Wireless Setup 程序的快捷方式（没有 CD）：如果安装过一次打印机驱动程序，则无需 CD 即可使用 **Samsung Easy Wireless Setup** 程序。

无线网络设置

通过 USB 电缆设置

准备事项

- 接入点
- 已连接网络的计算机
- 本机随附软件光盘
- 装有无线网络接口的机器
- USB 线

创建基础结构网络

- 1 检查 USB 电缆是否连接到打印机。
- 2 打开计算机，接入点和打印机。

- 3 在 CD-ROM 驱动器中插入随附的软件光盘。



如果不显示安装窗口，单击开始 > 所有程序 > 附件 > 运行。

X:\Setup.exe，用代表您的 CD-ROM 驱动器的字母替换“X”，然后单击确定。

•对于 Windows 8，

如果未显示安装窗口，请从 **Charms(超级按钮)** 中选择 **搜索 > Apps(应用)**，然后搜索 **运行**。键入 X:\Setup.exe，将“X”替换为 CD-ROM 驱动器对应的字母，然后单击 **确定**。

如果显示“轻触以选择此光盘的操作。”弹出窗口，单击窗口并选择 **Run Setup.exe**。

- 4 查看并接受安装窗口中的安装协议。然后单击下一步。
- 5 从打印机连接类型屏幕中选择 **无线**。然后单击下一步。
- 6 在 **是否第一次安装打印机？** 屏幕中，选择 **是，我将设置打印机的无线网络**。然后单击下一步。
如果打印机已连接到网络，请选择 **否，我的打印机已连接到网络**

无线网络设置

- 7 选择选择无线设置方法屏幕中的使用 **USB 电缆**。然后单击下一步。

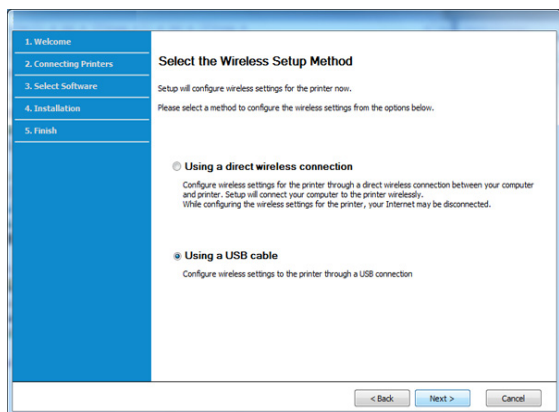

- 8 搜索后，窗口中会显示无线网络设备。选择要使用的接入点名称 (SSID)，然后单击下一步。



如果找不到希望选择的网络名称，或者希望手动设置无线配置，请单击 **高级设置**。

- **输入无线网络名称:** 输入接入点的 SSID (SSID 区分大小写)。
- **操作模式:** 选择基础结构。
- **验证:** 选择验证类型。

开放系统: 不使用验证，并且是否采用加密，视数据安全的需要而定。

共享密钥: 使用验证。只有拥有正确 WEP 密钥的设备才可访问网络。

WPA Personal 或 WPA2 Personal: 选择该选项，根据“WPA 预共享密钥”验证打印服务器。此验证使用在接入点及其每个客户端上手动配置的共享密钥 (通常称为预共享密钥口令)。

- **加密:** 选择加密 (无、WEP64、WEP128、TKIP、AES)。

- **网络密码:** 输入加密网络密码值。
- **确认网络密码:** 确认加密网络密码值。
- **WEP 密钥索引:** 如果使用 WEP 加密，请选择相应的 **WEP 密钥索引**。
当接入点有安全设置时，会显示无线网络安全窗口。
输入接入点 (或路由器) 的网络密码。

- 9 如果您的打印机支持无线直连，将显示以下屏幕。
单击 **下一步**。



- 无线直连选项仅在打印机支持此功能时显示在屏幕上。
- 可以通过 **Samsung Easy Printer Manager** 开始构建无线直连 (请参见第 173 页上的“设置无线直连”)。

无线网络设置

- **无线直连用户名** 默认无线直连名称是型号名，最大长度为 22 个字符。
- **密码设置**是数字字符串，大小为 8~64 个字符。

- 10 无线网络设置完成后，断开计算机与打印机之间的 **USB** 电缆连接。单击下一步。
- 11 选择要安装的组件。
- 12 按照安装窗口中的说明进行操作。

无 **USB** 电缆的接入点

准备事项

- 启用无线、运行 **Windows 7** 或更高版本的 **PC** 和接入点（路由器）
- 本机随附软件光盘
- 装有无线网络接口的机器



设置无线网络时，机器使用 **PC** 的无线 **LAN**。您可能无法连接到 **Internet**。

创建基础结构网络

- 1 打开计算机、接入点和机器。
- 2 在 **CD-ROM** 驱动器中插入随附的软件光盘。



如果不显示安装窗口，单击 **开始 > 所有程序 > 附件 > 运行**。

X:\Setup.exe，用代表您的 **CD-ROM** 驱动器的字母替换“**X**”，然后单击 **确定**。

- 对于 **Windows 8**,

如果未显示安装窗口，请从 **Charms(超级按钮)** 中选择 **搜索 > Apps(应用)**，然后搜索 **运行**。键入 **X:\Setup.exe**，将“**X**”替换为 **CD-ROM** 驱动器对应的字母，然后单击 **确定**。

如果显示“**轻触以选择此光盘的操作**。”弹出窗口，单击窗口并选择 **Run Setup.exe**。

- 3 查看并接受安装窗口中的安装协议。然后单击下一步。
- 4 从 **打印机连接类型** 屏幕中选择 **无线**。然后单击下一步。

无线网络设置

- 5 在是否第一次安装打印机？屏幕中，选择是，我将设置打印机的无线网络。然后，单击下一步。

如果打印机已连接到网络，选择否，我的打印机已连接到网络。

- 6 选择选择无线设置方法屏幕中的使用无线直连。然后单击下一步。

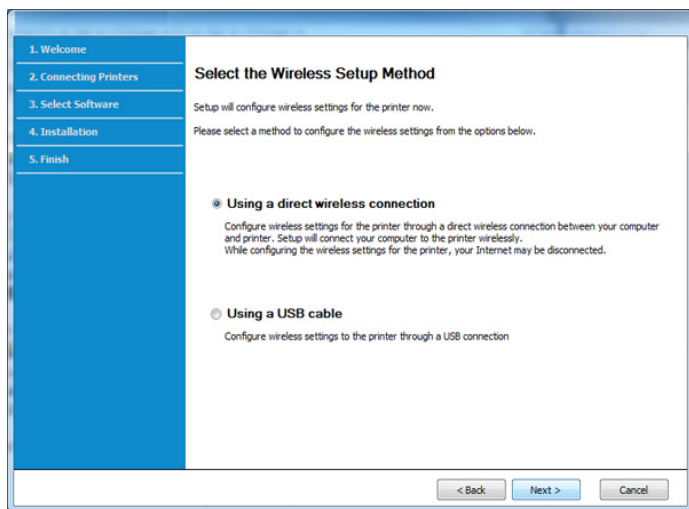

- 即使您的计算机运行的是 Windows 7 或更高版本，如果您的 PC 不支持无线网络，您还是无法使用此功能。使用 USB 电缆设置无线网络（请参见第 166 页上的“通过 USB 电缆设置”）。
- 如果显示以下屏幕，在 2 分钟内按下控制面板中的  (WPS) 按钮。

- 7 无线网络设置完成后，单击下一步。

- 8 按照安装窗口中的说明进行操作。

使用 Mac 设置

准备事项

- 接入点
- 已连接网络的计算机
- 本机随附软件光盘
- 装有无线网络接口的机器
- USB 电缆

通过 USB 电缆设置

- 1 确保机器与计算机连接，并打开电源。
- 2 在 CD-ROM 驱动器中插入随附的软件光盘。
- 3 选择查找程序中显示的 CD-ROM 卷。
- 4 双击 **Install Software** 图标。
- 5 阅读许可协议，选中安装协议按钮。
- 6 单击 下一步。

无线网络设置

7 从打印机连接类型中选择无线。

8 单击 下一步。

9 如果安装程序要求您允许访问密钥链，单击拒绝。



如果此步骤中单击**始终允许**，将显示**选择无线打印机**窗口，并且不询问密钥链的访问事宜。如果这样，在**选择无线打印机**窗口中单击**取消**。

10 在**选择无线设置方法**屏幕中，选择使用 **USB 电缆**，然后单击下一步。

如果不显示此屏幕，转到第 14 步。

11 搜索后，窗口中会显示无线网络设备。选择要使用的接入点名称 (SSID)，然后单击下一步。



如果手动设置无线配置，则单击**高级设置**。

- **输入无线网络名称:** 输入接入点的 SSID (SSID 区分大小写)。
- **操作模式:** 选择**基础结构**。

- **验证:** 选择验证类型。

开放系统: 不使用验证，并且是否采用加密，视数据安全的需要而定。

共享密钥: 使用验证。只有拥有正确 WEP 密钥的设备才可访问网络。

WPA Personal 或 WPA2 Personal: 选择该选项，以根据“WPA 预共享密钥”验证打印服务器。此验证使用在接入点及其每个客户端上手动配置的共享密钥（通常称为预共享密钥口令）。

- **加密:** 选择加密（无、WEP64、WEP128、TKIP、AES）
- **网络密钥:** 输入加密网络密钥值。
- **确认网络密钥:** 确认加密网络密钥值。
- **WEP 密钥索引:** 如果使用 WEP 加密，请选择相应的 **WEP 密钥索引**。

当接入点启用安全性时，会显示无线网络安全窗口。

输入接入点（或路由器）的网络密钥。

12 出现显示无线网络设置的窗口。检查设置，然后单击下一步。



- 可使用控制面板启动 Wi-Fi Direct（请参见第 173 页上的“设置无线直连”）。
- **无线直连用户名:** 默认无线直连名称是型号名，最大长度为 22 个字符。
- **密码设置**是数字字符串，大小为 8~64 个字符。

13 将显示无线网络设置完成窗口。单击 下一步。

无线网络设置

- 无线网络设置完成后，断开计算机和打印机之间的 **USB** 线连接。单击 **下一步**。
- 按照安装窗口中的说明进行操作。

无 **USB** 电缆的接入点

准备事项

- 启用无线、运行 **Mac OS 10.7** 或更高版本的 **Mac** 和接入点（路由器）
- 本机随附软件光盘
- 装有无线网络接口的机器

- 确保机器与计算机连接，并打开电源。
- 在 **CD-ROM** 驱动器中插入随附的软件光盘。
- 选择**查找程序**中显示的 **CD-ROM** 卷。
- 双击 **Install Software** 图标。
- 阅读许可协议，选中安装协议按钮。
- 单击 **下一步**。
- 从**打印机连接类型**屏幕中选择**无线**。
- 单击 **下一步**。

- 如果安装程序要求您允许访问密钥链，单击**允许**。
- 如果显示**选择无线打印机**窗口，选择名为 **DIRECT-xxx** 的打印机。



如果显示**按打印机上的 **WPS** 按钮**屏幕，在 2 分钟内按下控制面板上的  (**WPS**) 按钮。

- 无线网络设置完成后，按照安装窗口中的说明操作。

使用网络电缆



有关网络配置的信息，请咨询网络管理员或无线网络的安装人员。

本产品是一款网络兼容打印机。要使机器能够联网使用，需要执行一些配置步骤。

准备事项

- 接入点
- 已连接网络的计算机
- 本机随附软件光盘

无线网络设置

- 装有无线网络接口的机器
- 网线

打印网络配置报告

可以通过打印网络配置报告来确认打印机的网络设置。

请参见第 151 页上的“打印网络配置报告”。

使用 SetIP 程序 (Windows) 进行 IP 设置

该程序用于使用打印机的 MAC 地址手动设置网络 IP 地址，以便与打印机通信。MAC 地址是网络接口的硬件序列号，可在**网络配置报告**中找到。

请参见第 151 页上的“打印网络配置报告”。

配置机器的无线网络

开始之前，需要了解无线网络的网络名称 (SSID)，如果经过加密，则还需要了解网络密钥。当安装接入点 (或无线路由器) 后设置该信息。如果不了解无线网络，请咨询网络的设置人员。

要配置无线参数，可以使用 **SyncThru™ Web Service**。

使用 SyncThru™ Web Service

在开始配置无线参数之前，先检查线缆连接状态。

- 1 检查打印机是否连接网线。如果未连接，请为打印机连接标准网线。
- 2 启动 Internet Explorer, Safari 或 Firefox 等 Web 浏览器，并在机器窗口中输入打印机的新 IP 地址。

例如：



- 3 单击 SyncThru™ Web Service 网站右上角的**登录**。
- 4 如果是首次登录 **SyncThru™ Web Service**，您需要以管理员身份登录。键入以下默认 **ID** 和 **密码**。出于安全原因，建议您更改默认密码。

•ID: admin

•密码: sec00000

- 5 当 **SyncThru™ Web Service** 窗口打开时，单击**网络设置**。
- 6 单击 **Wi-Fi >** 向导。
- 7 在列表中选择**一个网络名称 (SSID)**。

无线网络设置

- 8 单击下一步。
如果出现无线安全设置窗口，请输入注册的密码（网络密码），然后单击下一步。
- 9 确认窗口出现后，请检查无线设置。如果设置正确，则单击**应用**。

开关 Wi-Fi 网络

- 1 检查网线是否连接到打印机。如果未连接，请为打印机连接标准网线。
- 2 启动 Internet Explorer, Safari 或 Firefox 等 Web 浏览器，并在机器窗口中输入打印机的新 IP 地址。

例如：



http://192.168.1.133/

- 3 单击 SyncThru™ Web Service 网站右上角的 **登录**。
- 4 如果是首次登录 **SyncThru™ Web Service**，您需要以管理员身份登录。键入以下默认 **ID** 和 **密码**。出于安全原因，建议您更改默认密码。
•ID: admin
•密码: sec00000
- 5 当 **SyncThru™ Web Service** 窗口打开时，单击**网络设置**。

- 6 单击 **Wi-Fi**。
- 7 您可以打开/关闭 **Wi-Fi** 网络。

为移动打印设置无线直连

Wi-Fi Direct 是支持 Wi-Fi Direct 的打印机与移动设备之间的一种安全、简单易用的对等连接方法。

借助无线直连，您可以将打印机连接到无线直连网络，同时连接的接入点。您还可以同时使用有线网络和无线直连网络，这样多个用户可以通过无线直连和有线网络访问和打印文档。



- 无法通过打印机的无线直连将移动设备连接到 Internet。
- 支持的协议列表可能因型号不同而异，无线直连网络不支持 IPv6、网络过滤、IPSec、WINS 和 SLP 服务。
- 可以通过无线直连连接的最大设备数是 4 个。

无线网络设置

设置无线直连

您可以通过以下方法之一启用无线直连功能。

通过机器

- 1 按控制面板上的  (菜单) 按钮，从显示屏中选择 **网络 > Wi-Fi > Wi-Fi Direct**。
- 2 轻触 **Wi-Fi Direct**。
- 3 启用 **Wi-Fi Direct**。

从连接到网络的计算机

如果打印机使用网络电缆或无线接入点，您可以从 SyncThru™ Web Service 启用和配置无线直连。

- 1 访问 **SyncThru™ Web Service**，选择 **设置 > 网络设置 > Wi-Fi > Wi-Fi Direct™**。
- 2 启用 **Wi-Fi Direct™** 并设置其他选项。

设置移动设备

- 从打印机设置无线直连后，请参阅使用的移动设备的用户手册设置它的无线直连。
- 设置无线直连后，您需要下载移动打印应用程序（例如 **Samsung Mobile 打印机**）以便从智能手机上进行打印。



- 当找到要连接到移动设备的打印机时，选择打印机，打印机的 LED 会闪烁。按打印机上的 WPS 按钮，它将连接到您的移动设备。如果没有 WPS 按钮，当显示屏中显示 Wi-Fi 连接确认窗口时按所需选项，它会连接到您的移动设备。
- 如果移动设备不支持 Wi-Fi Direct，您需要输入打印机的网络密钥而不是按 WPS 按钮。

设置或安装驱动程序时的问题

未找到打印机

- 可能未打开打印机。打开计算机和打印机。
- 计算机和打印机之间未连接 **USB** 线。使用 **USB** 电缆将打印机连接到计算机。
- 打印机不支持无线联网。查看本机随附软件光盘中的用户指南，并准备好无线网络机器。

连接失败 - 找不到 **SSID**

- 打印机找不到您选择或输入的网络名称 (**SSID**)。检查接入点上的网络名称 (**SSID**) 并尝试重新连接。
- 接入点可能未打开。打开接入点。

无线网络设置

连接失败 - 无效的安全性

- 未正确配置安全性。检查接入点和打印机的安全性配置。

连接失败 - 一般连接错误

- 计算机无法从机器收到信号。检查 USB 线以及打印机电源。

连接失败 - 已连接有线网络

- 打印机已连接有线网线。请从打印机上拔下有线网线。

连接失败 - 分配 IP 地址

- 关闭接入点（或无线路由器）和机器的电源，然后再重新启动。

PC 连接错误

- 配置的网络地址无法在计算机和打印机之间建立连接。

-对于 DHCP 网络环境

如果计算机配置为采用 DHCP，则会自动接收 IP 地址（DHCP）。



如果在 DHCP 模式下打印作业无法完成，问题可能是由自动更改的 IP 地址造成的。请比较产品的 IP 地址和打印机端口的 IP 地址。

比较方法

- 1 为打印机打印网络信息报告，然后检查 IP 地址（请参见第 151 页上的“打印网络配置报告”）。

- 2 通过您的计算机查看打印机端口的 IP 地址。

- a 单击 Windows 开始菜单。

•对于 Windows 8，从**Charms(超级按钮)**中选择**搜索 > 设置**。

- b 对于 Windows XP Service Pack 3/Server 2003，选择**打印机和传真**。

•对于 Windows Server 2008/Vista 而言，选择**控制面板 > 硬件与声音 > 打印机**。

•对于 Windows Server 2008 R2 而言，选择**控制面板 > 硬件 > 设备与打印机**。

•对于 Windows 7/Windows 8 而言，选择**控制面板 > 设备与打印机**。

- c 右键单击机器。

- d 对于 Windows XP Service Pack 3/2003/2008/Vista，按**属性**。

对于 Windows 7/Windows 8 或 Windows Server 2008 R2 而言，请从上下文菜单中选择**打印机属性**。

如果**打印机属性**项有 ► 标记，则可选择与所选打印机连接的其他打印机驱动程序。

- e 单击**端口选项卡**。

- f 单击**配置端口..**按钮。

- g 查看**打印机名称**还是 **IP 地址**:是网络配置表中的 IP 地址。

- 3 如果打印机端口的 IP 地址不同于网络信息报告，请更改这个 IP 地址。

如果要使用软件安装 CD 更改端口 IP，请连接到网络打印机。然后重新连接这个 IP 地址。

无线网络设置

-对于静态网络环境

如果计算机配置为采用静态地址，则打印机使用静态地址。

例如

如果计算机的网络信息如下所示

▪IP 地址: 169.254.133.42

▪子网掩码: 255.255.0.0

则打印机的网络信息应如下:

▪IP 地址: 169.254.133.43

▪子网掩码: 255.255.0.0 (使用计算机的子网掩码)

▪网关: 169.254.133.1

其他问题

如果在网络中使用打印机时出现问题，请检查以下几方面:



有关接入点(或无线路由器)的信息，请参阅其用户指南。

- 无法同时启用有线和无线网络。
- 计算机，接入点(或无线路由器)或打印机可能未开启。
- 检查打印机周围的无线接收。如果路由器远离打印机或中间有障碍，就可能给信号接收带来困难。

- 关闭接入点(或无线路由器)，打印机和计算机的电源，然后再重新启动。有时重新启动会恢复网络通信。
- 检查防火墙软件(V3 或 Norton)是否封锁通信。
如果计算机和打印机连接在同一网络中却搜索不到，可能是因为防火墙软件封锁了通信。请参阅防火墙软件的用户指南，将防火墙关闭，然后重新尝试搜索打印机。
- 检查打印机 IP 地址的分配是否正确。可打印网络配置报告来检查 IP 地址。
- 检查接入点(或无线路由器)是否配置了安全性(密码)。如果有密码，请询问接入点(或无线路由器)的管理员。
- 检查打印机的 IP 地址。重新安装打印机驱动程序并更改设置，以连接到网络中的打印机。鉴于 DHCP 的特性，如果机器长时间不使用，或者接入点被重置，则分配的 IP 地址可能会变化。
在接入点(或无线路由器)上配置 DHCP 服务器时，请注册产品的 MAC 地址。然后就始终可以使用根据 MAC 地址设置的 IP 地址。可以通过打印网络配置报告识别打印机的 Mac 地址(请参见第 151 页上的“打印网络配置报告”)。
- 检查无线环境。您可能无法在基础结构环境下连接网络，在该环境下连接到接入点(或无线路由器)之前，需要输入用户信息。
- 此机器仅支持 IEEE 802.11 b/g/n 和 Wi-Fi。不支持其他无线通信类型(如，蓝牙)。
- 不能同时对 Samsung 无线网络打印机使用基础结构模式。
- 机器位于无线网络的范围内。

无线网络设置

- 应让机器避开那些可能阻碍无线信号的障碍。
移除接入点（或无线路由器）同机器之间的任何大型金属物体。
确保机器和无线接入点（或无线路由器）没有被含有金属或水泥的立柱、墙面或支柱隔开。
- 应让机器避开其他可能干扰无线信号的电子设备。
许多设备会干扰无线信号，包括微波炉和一些蓝牙设备。
- 每当接入点（或无线路由器）的配置发生变化时，您必须重新设置产品的无线网络。
- 可以通过**Wi-Fi Direct**连接的最大设备数是 3 个。
- 如果**Wi-Fi Direct**已开，本机只支持 IEEE 802.11 b/g。
- 如果接入点设置为只使用 802.11n 标准，它可能无法连接到您的机器。

Samsung Mobile Print

什么是 Samsung Mobile Print?

Samsung Mobile Print 是一款免费应用程序，它允许用户从智能手机或 Tablet 直接打印照片、文档和网页。**Samsung Mobile Print** 不仅与您的 Android 及 iOS 智能手机兼容，还与 iPod Touch 及 Tablet PC 兼容。它将您的移动设备连接到联网的 Samsung 打印机，或通过 Wi-Fi 接入点连接到无线打印机。无需安装新的驱动程序或配置网络设置—只需安装

Samsung Mobile Print 应用程序，它将自动检测兼容的 Samsung 打印机。除了打印照片、网页和 PDF，还支持扫描。如果您有 Samsung 多功能打印机，将任何文档扫描为 JPG、PDF 或 PNG 格式即可在移动设备上实现快速、轻松的查看。

下载 Samsung Mobile Print

要下载 **Samsung Mobile Print**，通过移动设备访问应用商店（Samsung Apps、Play Store、App Store），并搜索“**Samsung Mobile Print**”。也可以通过计算机访问 iTunes（对于 Apple 设备）。

- **Samsung Mobile Print**
 - Android:** 从 Play Store 搜索 **Samsung Mobile Print**，然后下载应用。
 - iOS:** 从 App Store 搜索 **Samsung Mobile Print**，然后下载应用。

支持的移动操作系统

- Android OS 2.3 或更高版本
- iOS 7.0 或更高版本

使用 NFC 功能

NFC（近场通信）打印机允许您从手机直接打印/扫描，您只需将手机放在靠近打印机上的 NFC 标签的位置。它不需要安装打印驱动程序或连接到接入点。只需支持 NFC 的手机即可。要使用此功能，需要在手机上安装 Samsung Mobile Print 应用程序。



- NFC 识别可能无法正常使用，这取决于手机盖的材料。
- 传输速度可能因所使用手机的不同而异。

要求

- 支持 NFC 和 Wi-Fi Direct，在运行 Android OS 4.0 或更高版本的手机上安装 Mobile Print 应用程序。



启用 NFC 功能时，只有 Android OS 4.1 或更高版本可以自动启用手机上的 Wi-Fi Direct 功能。我们推荐您将手机升级为 Android OS 4.1 或更高版本以使用 NFC 功能。

- 支持无线直连功能的打印机。默认情况下启用无线直连功能。

打印

- 1 检查手机上已启用 NFC 和 Wi-Fi Direct 功能，并且打印机已启用 Wi-Fi Direct 功能（请参见第 173 页上的“为移动打印设置无线直连”）。
- 2 将手机上的 NFC 天线（通常在手机的背面）靠近打印机的 NFC 标签 ()。等待几秒，Samsung Mobile Print 应用程序将启动。

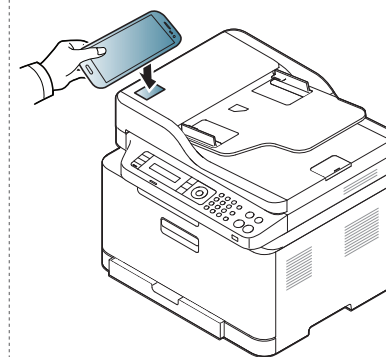
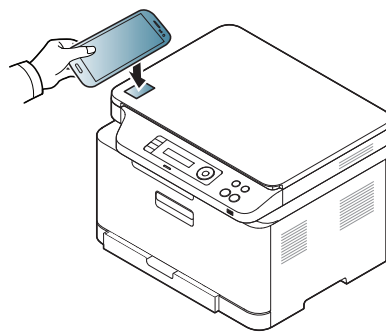

使用 NFC 功能



- 对于某些手机，NFC 天线可能不在手机背面。靠近前，请检查手机 NFC 天线的位置。
- 如果出现 PIN 编号已更改的错误信息，输入更改后的 PIN 编号并按“确定”。按照应用程序屏幕上的说明，更新 PIN 编号。
- 如果手机上未安装 Samsung Mobile Print 应用程序，它会自动连接到 Samsung Mobile Print 应用程序下载页面。下载应用程序并重试。

3 选择要打印的内容。

根据需要，按  更改打印选项。

4 将手机上的 NFC 天线（通常在手机的背面）靠近打印机的 NFC 标签 ()。

等待几秒，手机将连接到打印机。

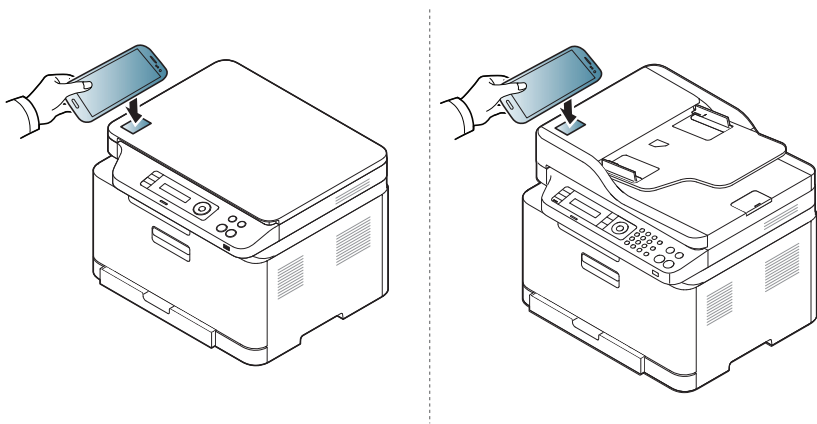

- 对于某些手机，NFC 天线可能不在手机背面。靠近前，请检查手机 NFC 天线的位置。
- 如果出现 PIN 编号已更改的错误信息，输入更改后的 PIN 编号并按“确定”。按照应用程序屏幕上的说明，更新 PIN 编号。

5 打印机将开始打印。

使用 NFC 功能

扫描

- 1 检查手机具备 NFC 和 Wi-Fi Direct 已启用功能，并且打印机已启用 Wi-Fi Direct 功能（请参见第 173 页上的“为移动打印设置无线直连”）。
 - 2 将手机上的 NFC 天线（通常在手机的背面）靠近打印机的 NFC 标签（）。
- 等待几秒，Samsung Mobile Print 应用程序将启动。

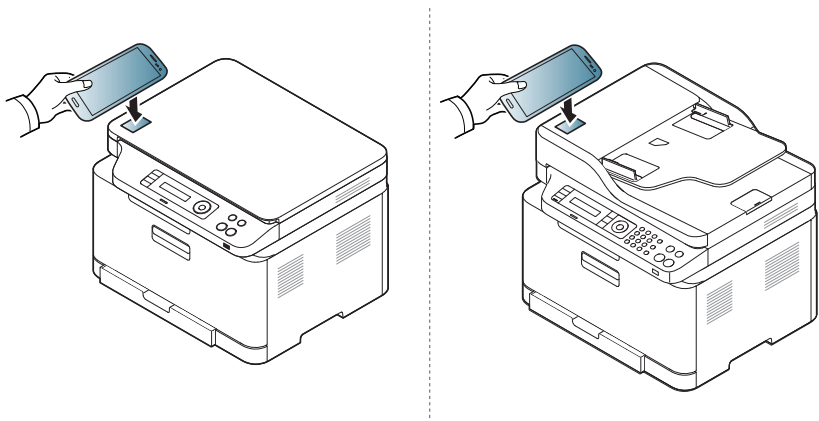

- 对于某些手机，NFC 天线可能不在手机背面。靠近前，请检查手机 NFC 天线的位置。
- 如果出现 PIN 编号已更改的错误信息，输入更改后的 PIN 编号并按“确定”。按照应用程序屏幕上的说明，更新 PIN 编号。
- 如果手机上未安装 Samsung Mobile Print 应用程序，它会自动连接到 Samsung Mobile Print 应用程序下载页面。下载应用程序并重试。

3

选择扫描模式。

4

将单页文档正面朝下放在文档玻璃板上，或者将文档正面朝上装入进稿器（请参见第 53 页上的“装入原件”）。

根据需要，按 ，更改扫描选项。

使用 NFC 功能

- 5 将手机上的 NFC 天线（通常在手机的背面）靠近打印机的 NFC 标签 ()。

等待几秒，手机将连接到打印机。

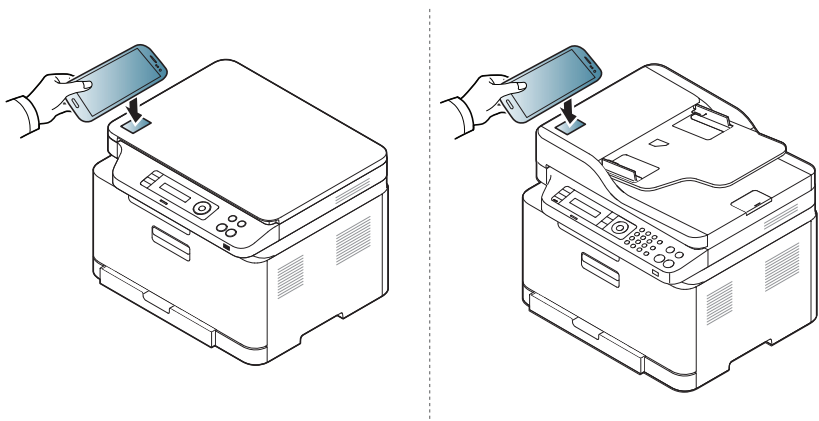

- 对于某些手机，NFC 天线可能不在手机背面。靠近前，请检查手机 NFC 天线的位置。
- 如果出现 PIN 编号已更改的错误信息，输入更改后的 PIN 编号并按“确定”。按照应用程序屏幕上的说明，更新 PIN 编号。

- 6 打印机开始扫描内容。

扫描的数据将保存在手机上。



如果要继续扫描，请按照应用程序屏幕上的说明操作。

发送传真

- 1 检查移动设备上已启用 NFC 和 Wi-Fi Direct 功能，并且打印机已启用 Wi-Fi Direct 功能（请参见第 173 页上的“为移动打印设置无线直连”）。
- 2 将移动设备上的 NFC 标签（通常在移动设备的背面）靠近打印机的 NFC 标签 ()。
等待几秒，**Samsung Mobile Print** 应用程序将启动。

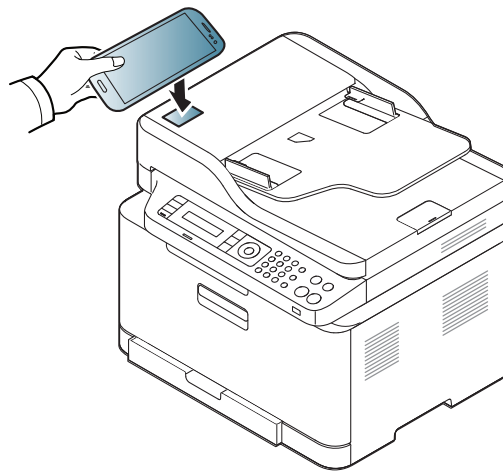

使用 NFC 功能



- 对于某些移动设备，NFC 标签可能不在移动设备背面。靠近前，请检查移动设备上 NFC 天线的位置。
- 如果出现 PIN 编号已更改的错误信息，输入更改后的 PIN 编号并按 **OK**。按照应用程序屏幕上的说明，更新 PIN 编号。
- 如果移动设备上未安装 **Samsung Mobile Print** 应用程序，它会自动连接到 **Samsung Mobile Print** 应用程序下载页面。下载应用程序并重试。

3 选择传真模式。

4 选择要发送传真的内容。

根据需要，输入传真号并按  更改传真选项。

5 将移动设备上的 NFC 标签（通常在移动设备的背面）靠近打印机的 NFC 标签 ()。

等待几秒，移动设备将连接到打印机。

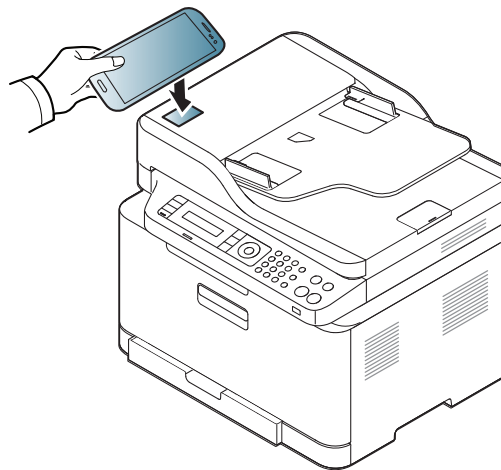

- 对于某些移动设备，NFC 标签可能不在移动设备背面。靠近前，请检查移动设备上 NFC 天线的位置。
- 如果出现 PIN 编号已更改的错误信息，输入更改后的 PIN 编号并按 **OK**。按照应用程序屏幕上的说明，更新 PIN 编号。

6 打印机开始发送传真内容。

使用 NFC 功能

注册 Google Cloud Printer

- 1 检查移动设备上已启用 NFC 和 Wi-Fi Direct 功能，并且打印机已启用 Wi-Fi Direct 功能。
- 2 将移动设备上的 NFC 标签（通常在移动设备的背面）靠近打印机的 NFC 标签 ()。
等待几秒，**Samsung Mobile Print** 应用程序将启动。

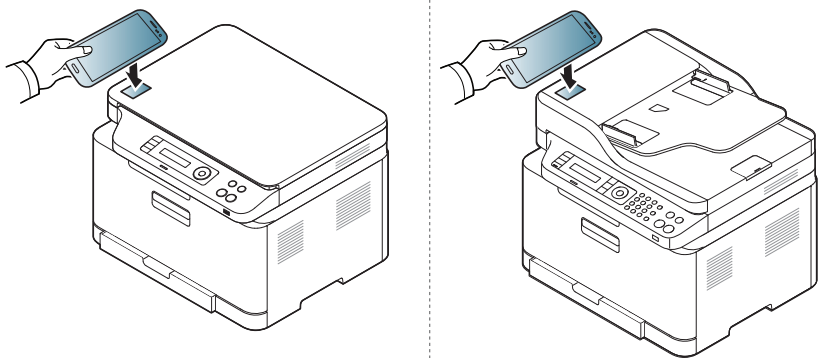

- 对于某些移动设备，NFC 标签可能不在移动设备背面。靠近前，请检查移动设备上 NFC 天线的位置。
- 如果出现 PIN 编号已更改的错误信息，输入更改后的 PIN 编号并按 **OK**。按照应用程序屏幕上的说明，更新 PIN 编号。
- 如果移动设备上未安装 **Samsung Mobile Print** 应用程序，它会自动连接到 **Samsung Mobile Print** 应用程序下载页面。下载应用程序并重试。

- 3 选择设备状态图标。
- 4 选择 **Google Cloud Print > 注册 Google Cloud Printer**。
- 5 将移动设备上的 NFC 标签（通常在移动设备的背面）靠近打印机的 NFC 标签 ()。
等待几秒，移动设备将连接到打印机。

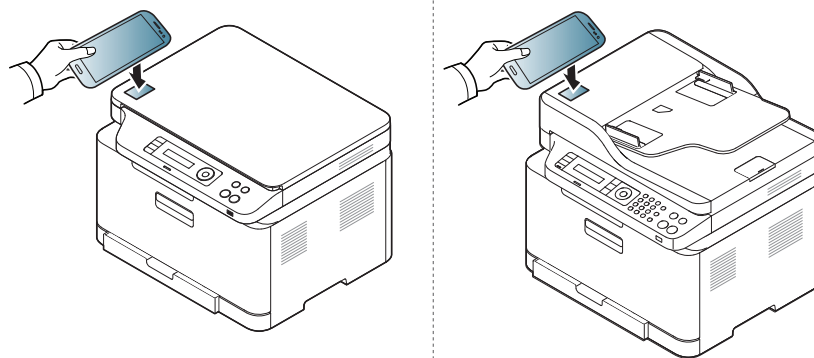

使用 NFC 功能



- 对于某些移动设备，NFC 标签可能不在移动设备背面。靠近前，请检查移动设备上 NFC 天线的位置。
- 如果出现 PIN 编号已更改的错误信息，输入更改后的 PIN 编号并按 **OK**。按照应用程序屏幕上的说明，更新 PIN 编号。

6

在弹出窗口中确认您的打印机。

此时您的打印机已注册 Google Cloud Print™ 服务。



只有经过 Mopria 认证的机器可使用 Mopria 功能。查看机器包装盒上是否印有 AirPrint 认证标志。



Mopria™ Print Service 是一种移动打印解决方案，它增强了 Android 手机或平板电脑的全新打印功能（Android 4.4 版或更高版本）。借助这一服务，您可以连接到移动设备所在的网络并在任何一台经过 Mopria 认证的打印机上进行打印，而无需进行其他设置。许多 Android 本机应用支持打印，包括 Chrome、Gmail、Gallery、Drive 和 Quickoffice。

对机器进行 Mopria 打印设置

要使用 Mopria 功能，机器上必须装有 Bonjour(mDNS) 和 IPP 协议。执行以下步骤，启用 Mopria 功能。

- 1 确保机器已连接到网络。
- 2 在计算机上打开 Web 浏览器（Internet Explorer、Safari 或 Firefox），在地址栏中键入机器的 IP 地址。然后按 Enter 键。

例如：



- 3 单击 SyncThru™ Web Service 网站右上角的登录。

- 4 键入 ID 和密码。



如果您想要创建新用户或更改密码，请参见第 254 页上的“使用 SyncThru™ Web Service”。

- 5 当打开 SyncThru™ Web Service 窗口时，单击设置 > 网络设置 > 标准 TCP/IP, LPR, IPP > IPP。然后选择启用。

- 6 单击设置 > 网络设置 > mDNS。然后选择启用。

- 7 单击安全 > 系统安全 > 功能管理 > Mopria。然后选择启用。

在移动设备上设置 Mopria

如果移动设备上未安装 Mopria Print Service 应用程序，在移动设备上打开应用商店（Play Store, App Store），搜索 Mopria Print Service，然后下载并安装此应用程序。

- 1 在 Android 设备的 Settings 菜单中，轻触 Printing。



此选项的位置可能因移动设备不同而异。如果找不到 Printing 选项，请参阅移动设备用户手册。

- 2 轻触 Print Services 中的 Mopria Print Service。

- 3 轻触 On/Off 滑块可启用 Mopria Print Service。

通过 Mopria 打印

要在 Android 设备上通过 Mopria 打印：

- 1 打开要打印的电子邮件、照片、网页或文档。
- 2 轻触应用程序菜单中的**打印**。
- 3 选择**您的打印机**，然后配置打印选项。
- 4 再次轻触**打印**即可打印文档。



要取消打印作业：从**通知栏**中的打印队列中选择并删除文档。

AirPrint



只有 AirPrint 认证机器可使用 AirPrint 功能。查看机器所使用的包装盒上是否有 AirPrint 认证标志。



AirPrint 允许您从运行最新版 iOS 的 iPhone、iPad 和 iPod touch 直接进行无线打印。

设置 AirPrint

要使用 **AirPrint** 功能，机器上必须装有 Bonjour(mDNS) 和 IPP 协议。您可以通过以下方法之一启用 **AirPrint** 功能。

- 1 检查机器是否已连接到网络。
- 2 启动 Internet Explorer, Safari 或 Firefox 等 Web 浏览器，并在机器窗口中输入打印机的新 IP 地址。

例如：



- 3 单击 SyncThru™ Web Service 网站右上角的**登录**。

- 4 如果是首次登录 **SyncThru™ Web Service**，您需要以管理员身份登录。键入以下默认 **ID** 和**密码**。出于安全原因，建议您更改默认密码。

•ID: admin

•密码: sec00000

- 5 当 **Embedded Web Service** 窗口打开时，单击**设置 > 网络设置**。
- 6 单击 **Raw TCP/IP, LPR, IPP** 或 **mDNS**。
可启用 IPP 协议或 mDNS 协议。

通过 AirPrint 打印

例如，iPad 手册提供以下说明：

- 1 打开要打印的电子邮件、照片、网页或文档。
- 2 轻触操作图标 ()。
- 3 选择**打印机驱动程序名称**以及要设置的选项菜单。
- 4 轻触**打印按钮**。打印。



取消打印作业 要取消打印作业或查看打印摘要，单击多任务区域中的打印机中心图标 ()。可以单击打印机中心的取消图标。

Samsung Cloud Print

Samsung Cloud Print 是一项免费云服务，它允许您从智能手机或平板电脑打印或扫描到 Samsung 打印机或多功能一体机。安装 Samsung Cloud Print 应用程序后，您可以使用手机号进行验证，完成 Samsung Cloud Print 服务注册。不需要登录其他帐户，但是您可以根据需要将应用程序链接到自己的 Samsung 帐户。



如果在 Samsung Cloud Print 应用程序中按 () 按钮，可通过 QR 代码或手动输入 MAC 地址，完成移动设备与打印机或多功能一体机的配对操作。完成配对后，即可从任何位置打印或扫描。

向 Samsung Cloud 服务器注册您的打印机

通过 Web 浏览器注册



确保打印机已开启并且连接到可以访问 Internet 的有线或无线网络。

- 1 打开 Web 浏览器。
- 2 在地址字段中输入打印机的 IP 地址，然后按 Enter 键或单击**执行**。
- 3 单击 SyncThru™ Web Service 网站右上角的**登录**。

4

如果是首次登录 **SyncThru™ Web Service**，您需要以管理员身份登录。键入以下默认 **ID** 和 **密码**。出于安全原因，建议您更改默认密码。

•ID: admin

•密码: sec00000



如果您想要创建新用户或更改密码，请参见第 255 页上的“安全选项卡”。

5

当 **SyncThru™ Web Service** 窗口打开时，请依次单击**设置 > 网络设置 > Samsung Cloud Print**。

6

启用 Samsung Cloud Print 协议。

7

此时您的打印机已注册 Samsung Cloud Print 服务。

Samsung Cloud Print

使用 Samsung Cloud Print 打印

 确保打印机已开启并且连接到可以访问 Internet 的有线或无线网络。

通过移动设备上的应用程序注册打印机

以下步骤是使用 Android 手机上的 **Samsung Cloud Print** 应用程序的示例。

1 打开 **Samsung Cloud Print** 应用程序。

 如果手机尚未安装 **Samsung Cloud Print**，请通过移动设备访问应用商店（Samsung Apps、Play Store、App Store），搜索下载应用程序并重试。

2 在 Samsung Cloud Print 应用程序中按 () 按钮。

3 可通过 NFC 轻触、QR 代码或手动输入 MAC 地址，完成移动设备与打印机或多功能一体机的配对操作。

通过移动设备上的应用程序打印

以下步骤是使用 Android 手机上的 **Samsung Cloud Print** 应用程序的示例。

1 打开 **Samsung Cloud Print** 应用程序。

 如果手机尚未安装 **Samsung Cloud Print**，请通过移动设备访问应用商店（Samsung Apps、Play Store、App Store），搜索下载应用程序并重试。

2 轻触要打印的文档的选项选中按钮。



3 根据需要设置打印选项。

4 轻触 **Send Job**。

Samsung Cloud Print

扫描并发送到 Samsung Cloud Print

您可以扫描图像，扫描的数据将存储在 **Samsung Cloud Print** 中。

- 1 将单页文档正面朝下放在文档玻璃板上，或者将文档正面朝上装入进稿器（请参见第 53 页上的“装入原件”）。
- 2 按控制面板上的 （扫描）。
- 3 按 **Samsung Cloud**。
- 4 输入收件人的国家代码和电话号码。
- 5 输入发件人信息。
- 6 按 （开始）按钮扫描文件并存储在 Samsung 云服务器中。

 如果用户未在 **Samsung Cloud Print** 中注册过，将弹出一个确认窗口。选择一个作业。

Google Cloud Print™

Google Cloud Print™ 是一项服务，它允许您使用智能手机、Tablet 或任何其他连接到网络的设备打印到打印机。只需向打印机注册您的 Google 帐户，即可使用 Google Cloud Print 服务。您可以通过移动设备上的 Chrome 操作系统、Chrome 浏览器或 Gmail™/Google Docs™ 应用程序打印文档或电子邮件，无需在移动设备上安装打印机驱动程序。有关 Google Cloud Print 的更多信息，请参阅 Google 网站 (<http://support.google.com/cloudprint>)。

向打印机注册您的 Google 帐户



- 确保打印机已开启并且连接到可以访问 Internet 的有线或无线网络。
- 您应当事先创建自己的 Google 帐户。

- 1 打开 Chrome 浏览器。
- 2 访问 www.google.com。
- 3 使用您的 Gmail 地址登录 Google 网站。
- 4 在地址字段中输入打印机的 IP 地址，然后按 Enter 键或单击**执行**。
- 5 单击 SyncThru™ Web Service 网站右上角的**登录**。

6

如果是首次登录 **SyncThru™ Web Service**，您需要以管理员身份登录。键入以下默认 **ID** 和 **密码**。出于安全原因，建议您更改默认密码。

•ID: admin

•密码: sec00000



如果网络环境使用代理服务器，您需要通过**设置 > 网络设置 > Google Cloud Print > 代理设置**配置代理的 IP 和端口号。有关更多信息，请与您的网络服务提供商或网络管理员联系。

7

当 **SyncThru™ Web Service** 窗口打开时，请依次单击**设置 > 网络设置 > Google Cloud Print**。

8

输入打印机的名称和描述。

9

单击**注册**。

将显示确认弹出窗口。



如果您将浏览器设置为阻挡弹出窗口，则不会显示确认窗口。请允许站点显示弹出窗口。

10

单击**完成打印机注册**。

Google Cloud Print™

11 单击**管理打印机**。

此时您的打印机已注册 Google Cloud Print 服务。

Google Cloud Print 就绪设备将显示在列表中。

使用 Google Cloud Print™ 打印

打印步骤因您使用的应用程序或设备不同而异。您将看到支持 Google Cloud Print 服务的应用程序的列表。



确保打印机已开启并且连接到可以访问 Internet 的有线或无线网络。

通过移动设备上的应用程序打印

以下步骤是使用 Android 手机上的 Google Docs 应用程序的示例。

1 在您的移动设备上安装 Cloud Print 应用程序。



如果没有该应用程序，请从 Android Market 或 App Store 等应用程序商店下载它。

2 通过移动设备访问 Google Docs 应用程序。

3 轻触要打印的文档的选项 按钮。

4 轻触发送 按钮。

5 轻触 Cloud Print 按钮。

6 根据需要设置打印选项。

7 轻触 **Click here to Print**。

通过 Chrome 浏览器打印

以下步骤是使用 Chrome 浏览器的示例。

1 运行 Chrome。

2 打开要打印的文档或电子邮件。

3 单击浏览器右上角的扳手图标 。

4 单击**打印**。将显示一个新的打印选项卡。

5 选择使用 **Google Cloud Print** 打印。

6 单击**打印**按钮。



3. 实用设置菜单



本章介绍如何浏览机器的当前状态，以及对高级机器设置进行配置的方法。

- 开始阅读章节前 197
- 打印 198
- 复印 199
- 传真 202
- 扫描 205
- 系统设置 207
- 网络设置 212



开始阅读章节前

本章解释这一系列型号提供的所有功能，帮助用户轻松理解这些功能。您可以通过基本指南（请参见第 32 页上的“菜单概述”）检查各个型号提供的功能。以下是使用本章的一些提示

- 使用控制面板可进入不同菜单，从而设置机器或使用机器的功能。按 （菜单）可以访问这些菜单。
- 根据选项或型号的不同，某些菜单可能不会显示。这种情况下，此功能不适用于您的机器。
- 对于控制面板没有 （菜单）的型号，此功能不适用（请参见第 23 页上的“控制面板概览”）。
- 根据机器的选件或机型，某些菜单的名称可能与您的机器不同。

打印



根据选项或型号的不同，某些菜单可能不会显示。这种情况下，此功能不适用于您的机器（请参见第 32 页上的“菜单概述”）。

要更改菜单选项

- 按控制面板上的  (菜单) > 打印设置。

项目	描述
方向	选择在页面上打印信息的方向。
份数	您可以使用数字键盘输入复印份数。
分辨率	指定每英寸打印点数 (dpi)。分辨率设置越高，打印的字符和图形就越清晰。
套准	它可以缩小彩色打印模式中的颜色通道位移造成的空白间隙。黑色文本也会叠印到其他颜色上。
屏幕	影响彩色输出的分辨率和清晰度。 <ul style="list-style-type: none">• 增强: 此模式将在页面中产生文本清晰和图形/照片对象平滑的打印输出。• 详情: 此模式将在整个页面产生细节清晰的打印输出。• 正常: 此模式将在整个页面产生色调平滑的打印输出。
文字加强	选择此选项可打印比正常文档中的颜色更清晰的文本。

项目	描述
自动 CR	允许您在每次换行后添加必要的回车，这对 Unix 用户或 DOS 用户很有用。
模拟	设置模拟类型和选项。
边线增强	允许用户通过增强文本和图形的清晰度提高可读性。
浓度	可调节暗度级别。通过此功能，可以将深色图像复印成浅色图像，或将浅色图像复印成深色图像。
跳过空白页	此选项可让您指定不打印原始数据中的空白页。



复印

复印功能

 根据选项或型号的不同，某些菜单可能不会显示。这种情况下，此功能不适用于您的机器（请参见第 32 页上的“菜单概述”）。

要更改菜单选项

在复印模式中，按控制面板上的  (菜单) > 复印功能。

-  • **C48xW series:** 如果扫描到按钮的 LED 熄灭，则机器处于复印模式。
- **C48xFN/C48xFW series:** 按控制面板上的  (复印)。

项目	描述
原始大小	设置图像大小。
缩小/放大	缩小或放大复印图像的尺寸（请参见第 63 页上的“缩小或放大的复印件”）。  如果机器设置为环保模式，则缩小和放大功能不可用。

项目	描述
浓度	当原件包含模糊标记和深色图像时，可以调整亮度使复印件清晰易读（请参见第 62 页上的“浓度”）。
原件类型	通过为当前复印作业选择文档类型，从而提高复印质量（请参见第 63 页上的“原始”）。
分页	设置机器，对复印作业进行排序。例如，如果复印 2 份 3 页的原件，一份完整的 3 页文档复印完毕后，才会开始复印第二份完整的文档。
布局	调整布局格式，如正常、ID 复印、2/4 页缩印。
布局 > 2 页缩印或布局 > 4 页缩印	缩小原始图像的尺寸，并在一张纸上打印 2 页或 4 页。   只有当您将原件装入进稿器时，才能使用这个复印功能。
布局 > ID 复印	将在纸张的上半部分打印原件的其中一面，在下半部分打印另一面，而不会缩小原件的尺寸。对于小尺寸文档的复印（如名片），此功能非常有用。

复印

项目	描述
调整背景	<p>打印图像（但不打印背景）。此复印功能可以去掉背景色，在复印带有彩色背景的原件（如报纸或编录）时很有帮助。</p> <ul style="list-style-type: none">• 关: 不使用此功能。• 自动: 优化背景。• 增强级别 1~2: 数字越大，背景越鲜艳。• 清除级别 1~4: 数字越大，背景越亮。

复印设置



根据选项或型号的不同，某些菜单可能不会显示。这种情况下，此功能不适用于您的机器（请参见第 32 页上的“菜单概述”）。

要更改菜单选项

在复印模式中，按控制面板上的  (菜单) > 复印设置。



- **C48xW series:** 如果扫描到按钮的 LED 熄灭，则机器处于复印模式。
- **C48xFN/C48xFW series:** 按控制面板上的  (复印)。

项目	描述
更改默认设置	将值或设置重置为打印机的开箱状态。
更改默认设置 > 原始大小	为当前复印作业选择文档尺寸，从而提高复印质量。
更改默认设置 > 份数	您可以使用数字键盘输入复印份数。

复印

项目	描述
更改默认设置 > 分页	<p>设置机器, 对复印作业进行排序。例如, 如果复印 2 份 3 页的原件, 一份完整的 3 页文档复印完毕后, 才会开始复印第二份完整的文档。</p> <ul style="list-style-type: none">• 开: 以成套方式打印输出, 以符合原件的顺序。  <ul style="list-style-type: none">• 关: 将打印输出按页分摞。 
更改默认设置 > 缩小/放大	<p>缩小或放大复印图像的尺寸 (请参见第 63 页上的“缩小或放大的复印件”)。</p>  <p>如果机器设置为环保模式, 则缩小和放大功能不可用。</p>
更改默认设置 > 浓度	<p>当原件包含模糊标记和深色图像时, 可以调整亮度使复印件清晰易读 (请参见第 62 页上的“浓度”)。</p>
更改默认设置 > 原件类型	<p>通过为当前复印作业选择文档类型, 从而提高复印质量 (请参见第 63 页上的“原始”)。</p>



传真

传真功能



根据选项或型号的不同，某些菜单可能不会显示。这种情况下，此功能不适用于您的机器（请参见第 32 页上的“菜单概述”）。

要更改菜单选项

- 按控制面板上的  (传真) >  (菜单) > 传真功能。

项目	描述
浓度	当原稿包含模糊标记和深色图像时，可以调整亮度，使原稿更容易读取（请参见第 70 页上的“浓度”）。
分辨率	使用基于文本的典型原件时，默认文档设置可以产生良好的传真效果。但在发送质量低劣的或含有照片的原件时，可以调整分辨率以获得更高质量的传真效果（请参见第 69 页上的“分辨率”）。
原始大小	设置图像大小。

项目	描述
多方发送	将一份传真发送到多个目标（请参见第 68 页上的“将传真发送至多个目标”）。  不能使用此功能发送彩色传真。
延迟发送	可以将机器设置为在您离开后发送传真（请参见第 240 页上的“延迟传真传送”）。  不能使用此功能发送彩色传真。
发送转发	将已发送的传真转发到其他目标。请参见第 241 页上的“将已发传真转发到另一个目标”。
接收转发	将已收到的传真转发到其他目标。如果不在办公室但必须接收传真，则该功能可能有用。请参见第 242 页上的“转发已接收的传真”。
安全接收	将收到的传真存储在内存中，并且不打印出来。要打印收到的文档，您需要输入密码。您可以防止未经授权的人员查看收到的传真（请参见第 245 页上的“以安全接收模式接收”）。
取消作业	取消保存在内存中的延迟传真作业（请参见第 241 页上的“取消预定传真作业”）。



传真

发送设置



根据选项或型号的不同，某些菜单可能不会显示。这种情况下，此功能不适用于您的机器（请参见第 32 页上的“菜单概述”）。

要更改菜单选项

- 按控制面板上的  (传真) >  (菜单) > 传真设置 > 发送。

项目	描述
重拨次数	设置重拨尝试次数。如果您输入 0，则机器将不会重拨。
重拨间隔	设置自动重拨前的时间间隔。
前置拨号	最多可以设置 5 位数的前缀。在自动拨号之前，系统先拨打此号码。这用于接入 PABX 交换系统。
ECM 模式	使用错误校正模式 (ECM) 发送传真，确保传真顺利发出。它所用的时间可能更长。
传真确认	将机器设置为无论成功发送与否，都打印报告。如果选择 出错时 ，则机器只在传输不成功时打印报告。
调制解调器速度	如果电话线无法承受较高的调制解调器速度，请选择所需的最大调制解调器速度。



项目	描述
图像 TCR	打印传送报告，其中包含已发送的第一页传真的最小化图像。
拨号模式	将拨号模式设置为音调或脉冲。该设置是否可用取决于您所在的国家/地区。

接收设置



根据选项或型号的不同，某些菜单可能不会显示。这种情况下，此功能不适用于您的机器（请参见第 32 页上的“菜单概述”）。

要更改菜单选项

- 按控制面板上的  (传真) >  (菜单) > 传真设置 > 接收。

项目	描述
接收模式	选择默认传真接收模式。
响铃应答	指定应答来电之前机器响铃的次数。
接收署名盖章	在接收的每页传真的底部自动打印页码、接收日期和时间。

传真



项目	描述
接收开始代码	从插入机器背部 EXT (分机) 插槽的电话分机上接收传真。如果拿起电话分机并听到传真音, 请输入此代码。出厂时此代码预设为 *9*。
自动缩小	自动缩小收到的传真页, 使它适合装入机器中的纸张大小。
丢弃尺寸	废弃收到的传真末尾的特定长度。
垃圾传真设置	屏蔽作为垃圾传真号存储在内存中的任何不想接收的传真。该设置是否可用取决于您所在的国家/地区。
DRPD 模式	允许用户使用一条线路应答多个不同的电话号码。您可以将机器设置为可识别各个号码的不同响铃模式。该设置是否可用取决于您所在的国家/地区 (请参见第 244 页上的“使用 DRPD 模式接收传真”)。

其他设置



根据选项或型号的不同, 某些菜单可能不会显示。这种情况下, 此功能不适用于您的机器 (请参见第 32 页上的“菜单概述”)。

要更改菜单选项

- 按控制面板上的  (传真) >  (菜单) > 传真设置。

项目	描述
更改默认设置	将值或设置重置为打印机的开箱状态。
智能传真诊断	智能传真诊断功能可以优化您的传真线路设置。
手动接收/ 发送	将此选项设置为开提供线路繁忙时收发传真的功能。您可以拿起电话分机话筒, 按开始按钮或免提拨号按钮并按开始按钮, 选择发送或接收传真。

扫描

扫描功能



根据选项或型号的不同，某些菜单可能不会显示。这种情况下，此功能不适用于您的机器（请参见第 32 页上的“菜单概述”）。

要更改菜单选项

在扫描模式中，按控制面板上的  (菜单) > 扫描功能。



- **C48xW series:** 如果扫描到按钮的 LED 点亮，则机器处于扫描模式。
- **C48xFN/C48xFW series:** 按控制面板上的  (扫描)。

项目	描述
USB 功能	将扫描目标设置为 USB。扫描原件并将扫描的图像保存到 USB 设备。
<ul style="list-style-type: none">• USB 功能 > 原始大小• 电子邮件功能 > 原始大小• Samsung Cloud > 原始大小	设置图像大小。

项目	描述
<ul style="list-style-type: none">• USB 功能 > 原件类型• 电子邮件功能 > 原件类型• Samsung Cloud > 原件类型	设置原件文档的类型。
<ul style="list-style-type: none">• USB 功能 > 分辨率• 电子邮件功能 > 分辨率• Samsung Cloud > 分辨率	设置图像分辨率。
<ul style="list-style-type: none">• USB 功能 > 彩色模式• 电子邮件功能 > 彩色模式• Samsung Cloud > 彩色模式	设置颜色模式。
<ul style="list-style-type: none">• USB 功能 > 浓度• 电子邮件功能 > 浓度• Samsung Cloud > 浓度	调整扫描的亮度等级。
USB 功能 > 文件格式	设置要保存图像的文件格式。如果选择 JPEG、TIFF、PDF 或 XPS，您可以选择扫描多页。

扫描设置



根据选项或型号的不同，某些菜单可能不会显示。这种情况下，此功能不适用于您的机器（请参见第 32 页上的“菜单概述”）。

要更改菜单选项

在扫描模式中，按控制面板上的  (菜单) > 扫描设置。



- **C48xW series:** 如果扫描到按钮的 LED 点亮，则机器处于扫描模式。
- **C48xFN/C48xFW series:** 按控制面板上的  (扫描)。

项目	描述
更改默认设置	将值或设置重置为打印机的开箱状态。
更改默认设置 > USB 默认值	将 USB 扫描设置重置为打印机的开箱状态。
更改默认设置 > 电子邮件默认设置	将电子邮件扫描设置重置为打印机的开箱状态。
更改默认设置 > Samsung Cloud	将 Samsung Cloud 扫描设置重置为打印机的开箱状态。

系统设置

机器设置





根据选项或型号的不同，某些菜单可能不会显示。这种情况下，此功能不适用于您的机器（请参见第 32 页上的“菜单概述”）。

要更改菜单选项

- 按控制面板中的  (菜单) > 系统设置 > 机器设置。

项目	描述
机器 ID	设置机器 ID，将在发送的每个传真页顶部打印它。
传真号码	设置传真号码，将在发送的每个传真页顶部打印它。
日期和时间	设置日期和时间。
时钟模式	在 12 小时制和 24 小时制之间选择时间显示格式。
1.语言	设置控制面板显示屏上出现的文本所使用的语言。
默认模式	设置默认状态。
节能	设置机器在进入节能模式之前需要等待的时间。 机器在一定时间内不接收数据时，耗电量会自动降低。

项目	描述
自动关机	<p>如果机器处于节能模式的时间达到自动关机 > 开 > 超时中设置的时间，则自动关闭电源。</p> <div><ul style="list-style-type: none">此选项只出现在 C48x/C48xW series。要再次开启机器，按控制面板上的  (电源/启动) 按钮（确保主电源开关已打开）。如果运行打印机驱动程序或 Samsung Easy Printer Manager，时间将自动延长。如果机器连接到无线或有线网络，或者正在处理打印作业，将禁用自动关机功能。</div>
唤醒事件	<p>您可以设置从节能模式唤醒机器的条件。</p> <ul style="list-style-type: none">开: 在以下情况下从节能模式中唤醒机器<ul style="list-style-type: none">- 按任何按钮- 打开或关闭纸盘- 将纸张插入进稿器关: 仅当按下控制面板上的按钮时可从省电模式中唤醒机器。
系统超时	设置机器记住之前所用的复印设置的时间。超时后，机器将恢复默认复印设置。
作业超时	设置在打印机未以打印最后一页作为命令结束打印作业时，打印机等待打印该页面的时间。

系统设置

项目	描述
高度调整	根据机器海拔优化打印质量。
湿度	根据环境湿度优化打印质量。
自动继续	<p>决定机器在检测到纸张与纸张设置不匹配时是否继续打印。</p> <ul style="list-style-type: none">• 熄灭: 如果纸张不匹配, 机器将等待直至放入正确的纸张。• 0 秒之后: 即使纸张不匹配, 机器继续打印。• 30 秒之后: 如果纸张不匹配, 将显示错误信息。机器将等待约 30 秒, 然后自动清除信息并继续打印。
纸张更换	自动代替打印机驱动程序的纸张大小, 防止 Letter 与 A4 之间的纸张不匹配。例如, 如果纸盘中为 A4 纸张, 但您在打印机驱动程序中将纸张大小设置为 Letter, 机器将在 A4 纸张上打印, 反之亦然。

项目	描述
环保设置	<p>允许您节省打印资源并实现环保打印。</p> <ul style="list-style-type: none">• 默认模式: 选择是否开启 Eco 模式。 <div data-bbox="1464 411 2192 619" style="border: 1px solid #ccc; padding: 10px;"><p> 强制时 (强制): 将 Eco 模式设置为使用密码。如果用户要开启/关闭 Eco 模式, 则必须输入密码。</p></div> <ul style="list-style-type: none">• 选择模板: 从 SyncThru™ Web Service 中选择环保模板集。

系统设置

纸张设置



根据选项或型号的不同，某些菜单可能不会显示。这种情况下，此功能不适用于您的机器（请参见第 32 页上的“菜单概述”）。

要更改菜单选项

- 按控制面板中的  (菜单) > 系统设置 > 纸张设置。

项目	描述
纸张尺寸	根据您的需要将纸张大小设置为 A4、Letter 或其他纸张大小。
纸张类型	为每个纸盘选择纸张类型。
边距	设置文档页边距。

声音/音量



根据选项或型号的不同，某些菜单可能不会显示。这种情况下，此功能不适用于您的机器（请参见第 32 页上的“菜单概述”）。

要更改菜单选项

- 按控制面板中的  (菜单) > 系统设置 > 声音/音量。

项目	描述
按键声音	打开或关闭按键声音。如果此选项设置为“开”，则每次按键时都会发出提示音。
警报音	打开或关闭警报音。如果此选项设置为“开”，每当发生错误或传真通讯结束时就会发出警告音。
扬声器	打开或关闭电话线中通过扬声器发出的声音，如拨号音或传真音。如果此选项设置为 通信 ，则意味着扬声器将一直处于打开状态，直至远程机器应答。  您可以使用 免提拨号 调节音量。只有在已连接电话线的情况下才可以调节扬声器的音量。 a 按控制面板上的  (传真)。 b 按 免提拨号 。扬声器即发出拨号音。 c 按箭头，直到听到所需的音量。 d 按 免提拨号 保存更改并返回就绪模式。
振铃音	调节振铃音量。对于振铃音量，您可以选择关、低、中和高。

系统设置

报告



根据选项或型号的不同，某些菜单可能不会显示。这种情况下，此功能不适用于您的机器（请参见第 32 页上的“菜单概述”）。

要更改菜单选项

- 按控制面板中的  (菜单) > 系统设置 > 报告。

项目	描述
配置	打印有关机器全面配置的报告。
耗材信息	打印耗材信息页。
演示页	打印演示页，检查机器打印是否正常。
位置簿	打印当前存储在机器内存中的所有传真号码。
传真确认	打印传送报告，它包含传真作业的传真号码、页数、作业用时、通信模式与通信结果。您可以将机器设置为在每个传真作业之后自动打印传送确认报告。
已发送电子邮件	打印此项后可检查扫描到电邮作业的传送状态。
发送的传真	打印您最近发送的传真的相关信息。

项目	描述
接收到的传真	打印您最近收到的传真的相关信息。
预定作业	打印当前为延迟传真存储的文档的列表，以及每次操作的开始时间和类型。
垃圾传真	打印指定为垃圾传真号码的传真号码。
PCL 字体	打印此项后可查看 PCL 字体列表。
PS 字体	打印查看 PS 字体列表
Network 配置	打印机器网络连接和配置的相关信息。
使用次数	打印使用页。使用页包括打印的总页数。

系统设置

维护



根据选项或型号的不同，某些菜单可能不会显示。这种情况下，此功能不适用于您的机器（请参见第 32 页上的“菜单概述”）。

要更改菜单选项

- 按控制面板中的  (菜单) > 系统设置 > 维护。

项目	描述
清除已空信息	墨粉盒用尽时显示该选项。可清除空信息。
耗材寿命	显示耗材寿命指示器（请参见第 91 页上的“监控耗材寿命”）。
图像管理	允许您调整颜色设置，如对比度等级、校色、色密度等。 <ul style="list-style-type: none">自定义颜色：调节每个颜色的对比度。<ul style="list-style-type: none">- 默认：自动优化颜色。- 打印密度：允许您手动调整每个墨盒的颜色对比度。建议使用默认设置以获得最佳颜色质量。
序列号	显示机器的序列号。拨打服务电话或在 Samsung 网站上作为用户进行注册时，可以找到它。

项目	描述
墨粉不足警报	自定义发出墨粉不足或墨粉用尽警报的余量（请参见第 92 页上的“设置墨粉不足警报”）。
成像装置低警报	自定义成像装置材料不足的警报级别。

网络设置



根据选项或型号的不同，某些菜单可能不会显示。这种情况下，此功能不适用于您的机器（请参见第 32 页上的“菜单概述”）。

- 按控制面板上的  (菜单) > **Network**。

选项	描述
TCP/IP (IPv4)	选择适当的协议并配置参数以使用网络环境。  有许多参数可供设置。如果您不确定，请保留原始设置，或者咨询网络管理员。
TCP/IP (IPv6)	选择此选项以通过 IPv6 使用网络环境（请参见第 159 页上的“IPv6 配置”）。
以太网	配置网络传输速度和活动端口。
Wi-Fi	选择此选项可使用 Wi-Fi 网络。
清除设置	将网络设置恢复为默认值（需要重新引导）。
Network 配置	此列表显示有关机器网络连接和配置的信息。

选项	描述
协议管理	您可以激活或取消激活以下协议。 <ul style="list-style-type: none">HTTP: 您可以设置是否使用 SyncThru™ Web Service。  更改此选项后，请关闭并打开电源。
	<ul style="list-style-type: none">WINS: 您可以配置 WINS 服务器。WINS（Windows Internet 名称服务）用于 Windows 操作系统中。  更改此选项后，请关闭并打开电源。

网络设置

选项	描述
协议管理	<ul style="list-style-type: none">• SNMPv1/v2: 您必须启用此选项才能使用 SNMP V1/V2 协议。管理员可以使用 SNMP 监视和管理网络上的机器。• UPnP(SSDP): 您必须启用此选项才能使用 UPnP(SSDP) 协议。 <p> 更改此选项后，请关闭并打开电源。</p>
	<ul style="list-style-type: none">• mDNS: 您必须启用此选项才能使用 MDNS（多址广播域名系统）协议。• SetIP: 您必须启用此选项才能使用 SetIP 协议。• SLP: 您可以配置 SLP（服务位置协议）设置。此协议允许主机应用程序找到局域网中的服务而无需事先配置。 <p> 更改此选项后，请关闭并打开电源。</p>



4. 特殊功能

本章说明特殊的复印、扫描、传真和打印功能。

- 海拔调整 215
- 输入不同的字符 216
- 设置传真地址簿 218
- 打印功能 221
- 扫描功能 232
- 传真功能 239



- 本章中的程序主要基于 Windows 7。
- 对于某些型号，可能需要按 **确定** 才能导航到下层菜单。

海拔调整

打印质量会受大气压影响，而大气压取决于机器在海平面以上的高度。下列信息将指导您如何设置机器以获得最佳打印质量。

在您设置海拔值之前，请确定所在地的海拔。

- 正常: 0 ~ 1,000 米
- 高度 1: 1,000 米 ~ 2,000 米
- 高度 2: 2,000 米 ~ 3,000 米
- 高度 3: 3,000 米 ~ 4,000 米
- 高度 4: 4,000 米 ~ 5,000 米

您可以通过 **Samsung Easy Printer Manager** 程序中的**设备设置**设置海拔值。



- 如果机器连接到本地，可通过 **Samsung Easy Printer Manager > 高级设置 > 设备设置**配置机器设置（请参见第 257 页上的“使用 Samsung Easy Printer Manager”）。
- 如果机器连接到网络，可通过 **SyncThru™ Web Service > 设置选项卡 > 机器设置**配置机器设置（请参见第 254 页上的“使用 SyncThru™ Web Service”）。
- 也可以在机器显示屏上的**系统设置**选项中设置海拔（请参见第 41 页上的“机器的基本设置”）。

输入不同的字符



仅限 C48xFN/C48xFW series (请参见第 23 页上的“控制面板概览”)。

执行某些任务时，可能需要输入姓名和号码。例如，在设置机器时输入您的姓名（或公司名称）和传真号码。在内存中存储传真号码或电子邮件地址时，也可输入相应名称。

输入字母数字字符

按此按钮，直到显示屏上显示正确的字母。例如，要输入字母 O，请按标有“MNO”的 6 按钮。每次按 6 按钮，显示屏就会显示不同的字母，依次是 M、N、O、m、n、o 和 6。要找到想输入的字母，请参见第 216 页上的“键盘字母和数字”。



- 按两次 1 可输入一个空格。
- 要删除最后一个数字或字符，请按向左/向右或向上/向下箭头按钮。

键盘字母和数字



- 根据机器的选件或机型，特殊字符集可能与您的机器不同。
- 以下部分键值可能不出现，这取决于您正在执行的作业。

按键	指定数字、字母或字符
1	@ / . ' 1
2	A B C a b c 2
3	D E F d e f 3
4	G H I g h i 4
5	J K L j k l 5
6	M N O m n o 6
7	P Q R S p q r s 7
8	T U V t u v 8
9	W X Y Z w x y z 9
0	& + - , 0
*	* % ^ _ ~ ! # \$ () [] (当您键入网络验证时，这些符号可用)
#	# = ? " : { } < > ; (当您键入网络验证时，这些符号可用)



设置传真地址簿



仅限 C48xFN/C48xFW series (请参见第 23 页上的“控制面板概览”)。

通过 SyncThru™ Web Service, 您可以用常用传真号码创建快速拨号号码, 然后通过输入地址簿中为它们分配的位置编号轻松快捷地输入传真号码。

登记快速拨号号码

- 1 从控制面板中选择  (传真) >  (地址簿) > 新建和编辑 > 快速拨号。
- 2 输入快速拨号号码, 然后按 **OK**。





如果选择的号码中已经存储了条目, 则显示屏会显示该信息, 以便进行更改。要使用另一个快速拨号号码重新开始, 请按  (返回)。

- 3 输入您需要的名称, 然后按 **OK**。
- 4 输入您需要的传真号码, 然后按 **OK**。
- 5 按  (停止/清除) 按钮返回就绪模式。



使用速拨号码

发送传真时, 如果提示您输入目标号码, 请输入存储所需号码的速拨号码。





- 对于一位数 (0-9) 的速拨号码, 请按住数字键盘上相应的数字按钮超过 2 秒。
- 对于两位数或三位数的速拨号码, 则按首位按钮, 然后按住末位按钮超过 2 秒。
- 可以通过选择  (传真) >  (地址簿) > 打印打印地址簿列表。



编辑速拨号码

- 1 从控制面板中选择  (传真) >  (地址簿) > 新建和编辑 > 快速拨号。
- 2 输入要编辑的速拨号码, 然后按 **OK**。
- 3 更改名称, 然后按 **OK**。
- 4 更改传真号码, 然后按 **OK**。
- 5 按  (停止/清除) 返回就绪模式。

设置传真地址簿



登记组拨号码

- 1 从控制面板中选择  (传真) >  (地址簿) > **新建和编辑** > **群组拨号**。
- 2 输入群组拨号号码，然后按**OK**。

 如果选择的号码中已经存储了条目，则显示屏会显示该信息，以便进行更改。要使用另一个快速拨号号码重新开始，请按  (返回)。

- 3 通过输入要放入组中的快速拨号名称的前几个字母进行搜索。
- 4 选择所需的名称和号码，然后按**OK**。
- 5 出现**添加?**时，选择**是**。
- 6 重复步骤 3 将其他速拨号码纳入组中。
- 7 完成后，在出现**另一编号?**时选择**否**并按**OK**。
- 8 按  (停止/清除) 返回就绪模式。



编辑组拨号码

- 1 从控制面板中选择  (传真) >  (地址簿) > **新建和编辑** > **群组拨号**。
- 2 输入需要编辑的组拨号码，然后按**OK**。
- 3 输入要添加的新速拨号码并按**OK**，然后会出现**添加?**。
输入存储在组中的速拨号码并按**OK**，则将出现**已删除**。
- 4 按 **OK** 添加或删除号码。
- 5 重复第 3 步，添加或删除更多号码。
- 6 出现**另一编号?**时选择**否**，然后按**OK**。
- 7 按  (停止/清除) 返回就绪模式。

设置传真地址簿



在地址簿中搜索条目

搜索内存中的号码可采用两种方法。可以依次从 **A** 扫描到 **Z**，也可以通过输入与号码相关名称的前几个字母进行搜索。

- 1 从控制面板中选择  (传真) >  (地址簿) > 查找和拨号 > 快速拨号或群组拨号。
- 2 输入**所有**或 **ID** 并按**OK**。
- 3 按标有要查找的字母的名称和号码或键盘按钮。
例如，如果想要找到“MOBILE”这个名字，按 **6** 按钮，此按钮上标有“MNO”。
- 4 按  (停止/清除) 返回就绪模式。

打印地址簿

您可以通过打印列表来查看  (地址簿) 设置。

- 1 选择控制面板上的  (传真) >  (地址簿) > 打印。
- 2 按 **OK**。
机器开始打印。

打印功能



- 有关基本打印功能，请参阅基本指南（请参见第 56 页上的“基本打印”）。
- 视型号或可选商品，此功能可能不可用（请参见第 7 页上的“不同型号的功能”）。

更改默认打印设置

- 1 单击 Windows 开始 菜单。
 - 对于 Windows 8，从**Charms(超级按钮)**中选择**搜索 > 设置**。
- 2 对于 Windows XP Service Pack 3/Server 2003，选择**打印机和传真**。
 - 对于 Windows Server 2008/Vista 而言，选择**控制面板 > 硬件与声音 > 打印机**。
 - 对于 Windows Server 2008 R2 而言，选择**控制面板 > 硬件 > 设备与打印机**。
 - 对于 Windows 7/8 而言，选择**控制面板 > 设备与打印机**。
- 3 右键单击机器。

- 4 对于 Windows XP Service Pack 3/Server 2003/Server 2008/Vista，选择**打印首选项**。

对于 Windows 7/8 或 Windows Server 2008 R2，从上下文菜单中选择**打印首选项**。



如果**打印首选项**有 ? 标记，您可以选择与所选打印机连接的其他打印机驱动程序。

- 5 更改每个选项卡上的设置。

- 6 单击**确定**。



如果您希望更改各打印作业的设置，请在**打印首选项**中进行更改。

打印功能

将机器设置为默认机器

- 1 单击 Windows 开始 菜单。
 - 对于 Windows 8, 从**Charms(超级按钮)**中选择**搜索 > 设置**。
- 2 对于 Windows XP Service Pack 3/Server 2003, 选择**打印机和传真**。
 - 对于 Windows Server 2008/Vista 而言, 选择**控制面板 > 硬件与声音 > 打印机**。
 - 对于 Windows Server 2008 R2 而言, 选择**控制面板 > 硬件 > 设备与打印机**。
 - 对于 Windows 7/8 而言, 选择**控制面板 > 设备与打印机**。
- 3 选择机器。
- 4 右键单击您的机器, 然后选择**设置为默认打印机**。



对于 Windows 7 或 Windows Server 2008 R2, 如果**设置为默认打印机**有 ► 标记, 则可以选择连接所选打印机的其他打印机驱动程序。

使用高级打印功能



XPS 打印机驱动程序 用于打印 XPS 文件格式。

- 请参见第 7 页上的“不同型号的功能”。
- XPS 打印机驱动程序只能安装在 Windows Vista 操作系统或更高版本上。
- 对于通过 Samsung 网站提供 XPS 驱动程序的型号, <http://www.samsung.com> > 查找产品 > 支持或下载。

打印功能

打印到文件 (PRN)

有时需要将打印数据保存为文件。

- 1 在打印到文件窗口选中打印框。

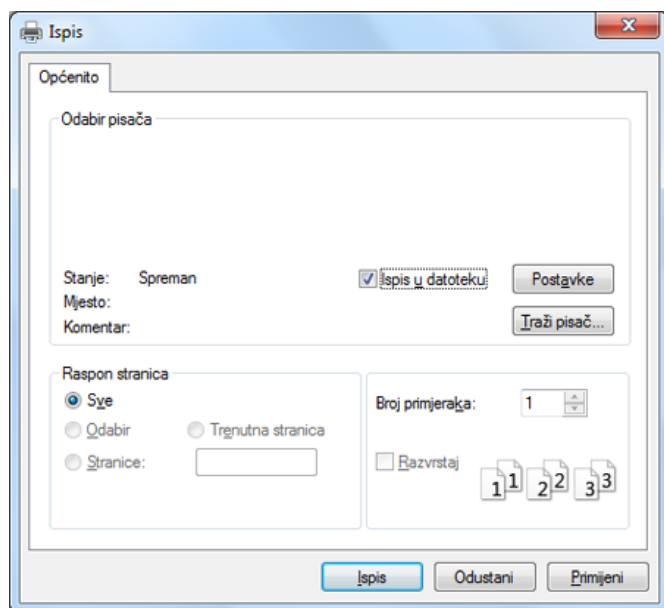

- 2 单击打印。
- 3 键入目标路径和文件名，然后单击**确定**。
例如，**c:\Temp\file name**。



如果您仅键入文件名，则文件将自动保存在**我的文档**、**Documents and Settings** 或 **用户** 中。保存文件夹可能会因您所使用的操作系统或应用程序的不同而有所差异。

打印功能



理解特殊打印功能

使用机器时可以使用其高级打印功能。





要充分利用打印机驱动程序提供的打印机功能，请在应用程序的**打印**窗口中单击**属性**或**首选项**更改打印设置。打印机属性窗口中显示的打印机名称可能因所用的机器而有差异。



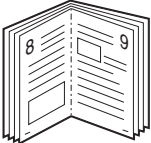

- 根据选项或型号的不同，可能不会显示某些菜单。这种情况下，此功能不适用于您的机器。
- 选择**帮助**菜单或单击窗口中的  按钮或按键盘上的 **F1** 键并单击要了解的任何选项（请参见第 60 页上的“使用帮助”）。

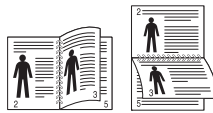
项目	描述
每面多页 	选择要在一张纸上打印的页数。要在一张纸上打印多页，这些页面将会缩小并按指定的顺序排列。一张纸上最多可打印 16 页。
海报打印 	将单页文档打印到 4 （海报 2x2 ）、 9 （海报 3x3 ）或 16 （海报 4x4 ）页纸上，这样可以将纸张粘贴到一起形成海报大小的文档。 选择 海报重叠 值。选择 基本 选项卡右上方的单选按钮以毫米或英寸为单位指定 海报重叠 ，以便于将各页粘贴在一起。

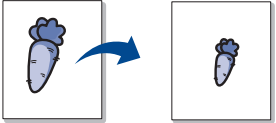

打印功能

项目	描述
<p>书册打印^a</p> 	<p>在一张纸的两面打印您的文档，并对页面进行排序，以便在打印之后将纸张对折，从而生成一本小册子。</p> <ul style="list-style-type: none">• 此选项仅在使用 PCL/SPL 打印机驱动程序时可用。当您使用 XPS 驱动程序时，此选项不可用。• 书册打印选项对于所有纸张大小均不可用。从纸张选项卡中选择可用纸张尺寸选项，了解可以使用哪些纸张大小。• 如果您选择的是一种不可用的纸张大小，则该选项可自动删除。仅选择可用纸张（无  或  标记的纸张）。
<p>双面打印（手动）</p>	<p>在一张纸的两面打印（双面打印）。打印之前，请决定文档的打印方向。</p> <ul style="list-style-type: none">• 此选项仅在使用 PCL/SPL 打印机驱动程序时可用。当您使用 XPS 驱动程序时，此选项不可用。• 如果您的机器不具有双面打印单元，则应手动完成打印作业。机器首先打印文档的每一张其他页面。之后，计算机上将显示一条信息。• 跳过空白页功能在您选择双面选项时不可用。 <ul style="list-style-type: none">• 无: 禁用此功能。• 长边: 此选项为装订中所使用的常规布局。  <ul style="list-style-type: none">• 短边: 此选项为日历中所使用的常规布局。 

打印功能

项目	描述
纸张选项 	输入放大或缩小文档的百分比可以更改文档在打印页面上的显示大小。
水印 	<p>水印选项可允许在已有文档上打印文字。例如，如果您希望在文档的第一页或所有页上对角打印大写的灰色字母“DRAFT”或“CONFIDENTIAL”，则可以使用此功能。</p> <div data-bbox="414 582 2192 758" style="background-color: #f0f0f0; padding: 10px;"><ul style="list-style-type: none">• 页眉: 您可以将选定文本添加到左上角、顶部中央或右上角。• 页脚: 您可以将选定文本添加到左下角、底部中央或右下角。</div>
水印 (创建水印)	<p>a要从软件应用程序更改打印设置，请访问打印首选项（请参见第 58 页上的“打开打印首选项”）。</p> <p>b在高级选项卡中，从水印下拉列表选择编辑...。</p> <p>c在水印消息框中输入文字信息。最多可输入 256 个字符。 如果选中仅第一页框，则水印将只打印在首页上。</p> <p>d选择水印选项。 可以在字体属性区域选择字体名称、样式、尺寸与阴影，并在水印对齐和角度区域设置水印的角度。</p> <p>e单击添加将新水印添加到当前水印列表中。</p> <p>f完成编辑后，请单击 确定 或 打印，直到退出打印窗口。</p>
水印 (编辑水印)	<p>a要从软件应用程序更改打印设置，请访问打印首选项（请参见第 58 页上的“打开打印首选项”）。</p> <p>b单击高级选项卡，在水印下拉列表中选择编辑...。</p> <p>c在当前水印列表中选择想要编辑的水印，然后更改水印信息和选项。</p> <p>d单击更新，保存更改内容。</p> <p>e单击确定或打印，直到退出打印窗口。</p>

打印功能

项目	描述
水印 (删除水印)	<p>a要从软件应用程序更改打印设置，请访问打印首选项。</p> <p>b单击高级选项卡，在水印下拉列表中选择编辑...。</p> <p>c从当前水印列表中选择想要删除的水印，然后单击删除。</p> <p>d单击确定或打印，直到退出打印窗口。</p>
覆盖页 ^a 	<p>此选项仅在使用 PCL/SPL 打印机驱动程序时可用（请参见第 8 页上的“软件”）。</p> <p>叠加是指作为一种特殊文件格式存储在计算机硬盘驱动器（HDD）中的文字和/或图像，可以打印在任何文档上。叠加常用于替换信头纸。可以不使用预印的信头纸，而是创建一个包含与目前信头完全相同信息的叠加。要打印一封带有您的公司信头的信，不需要在打印机中放置预打印的信头纸；只需在文档中打印信头叠加。</p> <p>要使用页面叠加，必须创建包含徽标或图像的新页叠加。</p> <div style="border: 1px solid #ccc; padding: 10px; background-color: #f9f9f9;"><ul style="list-style-type: none">• 叠加文档大小必须与使用叠加打印的文档大小相同。不要创建带水印的叠加。• 叠加文档的分辨率必须与使用叠加所打印文档的分辨率相同。</div>
覆盖页 ^a (创建新页叠加)	<p>a创建或打开包含新页叠加中所用文本或图像的文档。使项目准确位于以叠加方式打印时希望出现的位置。</p> <p>b要将文档保存为叠加，请访问打印首选项。</p> <p>c单击高级选项卡，从覆盖页下拉列表中选择创建。</p> <p>d在另存为窗口中的文件名框中键入名称（最多包含 8 个字符）。如果需要，请选择目标路径（默认路径为 C:\Formover）。</p> <p>e单击保存。</p> <p>f单击确定或打印，直到退出打印窗口。 出现确认信息窗口时，请单击是。</p> <p>g不打印文件。而是将其储存在计算机的硬盘驱动器上。</p>

打印功能

项目	描述
覆盖页 ^a (使用页面叠加)	<p>a创建或打开要打印的文档。</p> <p>b要从软件应用程序更改打印设置，请访问打印首选项。</p> <p>c单击高级选项卡。</p> <p>d从打印覆盖页下拉列表中选择覆盖页。</p> <p>e如果所需的叠加文件不在覆盖页文件 1或覆盖页文件 2下拉列表中，从覆盖页目录中选择加载。选择希望使用的叠加文件。 如果您已将希望使用的叠加文件存储在外部，您也可在访问加载窗口时加载此文件。 选择文件之后，单击打开。该文件会出现在覆盖页目录框中以供进行打印。从覆盖页目录框中选择叠加。</p> <p>f如有必要，请选中打印时确认覆盖页框。如果选中该框，则每次提交文档进行打印时都会出现一个信息窗口，要求使用者确认是否要在文档上打印叠加。 如果未选中此框，但又选择了叠加，则将会在文档上自动打印叠加。</p> <p>g单击确定或打印，直到退出打印窗口。 所选择的叠加打印在文档上。</p>
覆盖页 ^a (删除页面叠加)	<p>a在打印首选项窗口中单击高级选项卡。</p> <p>b在文本下拉列表中选择编辑。</p> <p>c从覆盖页目录框中选择要删除的叠加。</p> <p>d单击删除。</p> <p>e出现确认信息窗口时，请单击是。</p> <p>f单击确定或打印，直到退出打印窗口。可以删除不再使用的页面叠加。</p>

a. 当您使用 XPS 驱动程序时，此选项不可用。

打印功能

Mac 打印



根据机型或选项不同，可能不提供某些功能。它表示不支持这些功能。

打印文档

使用 Mac 打印时，您需要检查使用的每个应用程序中的打印机驱动程序设置。按照以下步骤从 Mac 打印：

- 1 打开要打印的文档。
- 2 打开**文件**菜单并单击**页面设置**（某些应用程序为**文档设置**）。
- 3 选择纸张大小、方向、缩放比例及其他选项，并确保已选择机器。单击**确定**。
- 4 打开**文件**菜单并单击**打印**。
- 5 选择打印份数，并指示要打印哪些页。
- 6 单击**打印**。

更改打印机设置

使用机器时可以使用其高级打印功能。

打开应用程序，在**文件**菜单选择**打印**。打印机属性窗口中显示的打印机名称可能因所用的机器而有差异。除名称之外，打印机属性窗口的构成与下列构成基本相同。

在一张纸上打印多页

可以在一张纸上打印多页。通过此功能打印草稿，可以节省成本。

- 1 打开应用程序，在**文件**菜单中选择**打印**。
- 2 在**打印方向**下方的下拉列表中选择**布局**。在**每张页数**下拉列表中选择要在一张纸上打印的页数。
- 3 选择要使用的其他选项。
- 4 单击**打印**。
机器在一张纸上打印选定的页数。

打印功能

双面打印



根据机型或选项不同，可能不提供某些功能。它表示不支持这些功能（请参见第 10 页上的“多种功能”）。

在进行双面打印之前，请先确定打印后文档的装订边。装订选项如下：

- **长边装订：**此选项为装订中所使用的常规布局。
- **短边装订：**该选项为日历常用的类型。

- 1 在 Mac 应用程序中，从**文件**菜单选择**打印**。
- 2 在打印方向下方的下拉列表中选择**布局**。
- 3 从**两面打印**选项中选择装订方向。
- 4 选择要使用的其他选项。
- 5 单击**打印**，机器会进行双面打印。



如果您打印 2 份以上文件，第一份与第二份可在同一张纸上打印。当您打印一份以上文件时，请避免双面打印。

使用帮助

从窗口的左下角单击问号，然后单击希望了解的主题。将显示一个弹出窗口，上面显示有关驱动程序所提供选项功能的信息。

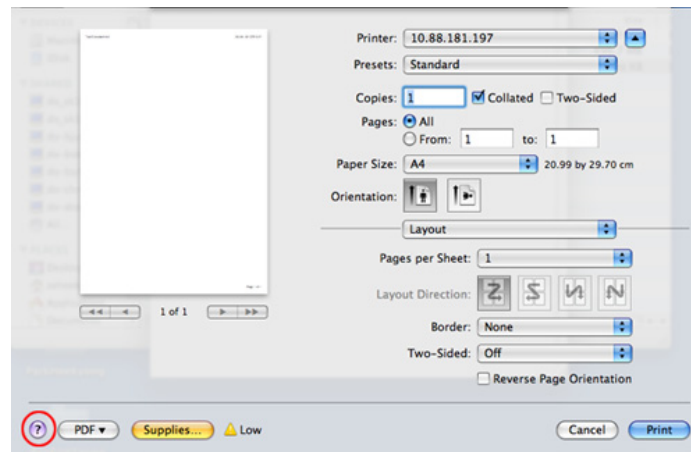

Linux 打印



根据机型或选项不同，可能不提供某些功能。它表示不支持这些功能。

从应用程序打印

有许多可使您使用“通用 UNIX 打印系统”（CUPS）进行打印的 Linux 应用程序。可利用任何此类应用程序在机器上进行打印。

打印功能

- 1 打开要打印的文档。
- 2 打开 **File** 菜单并单击 **Page Setup**（某些应用程序为 **Print Setup**）。
- 3 选择纸张尺寸、方向并确保选中您的机器。单击 **Apply**。
- 4 打开 **File** 菜单并单击 **Print**。
- 5 选择打印要使用的机器。
- 6 选择打印份数，并指示要打印哪些页。
- 7 根据需要，更改每个选项卡中的其他打印选项。
- 8 单击 **Print**。



某些型号可能不提供自动/手动双面打印。您也可以使用 **lpr** 打印系统或其他应用程序进行奇偶页打印（请参见第 7 页上的“不同型号的功能”）。

打印文件

利用标准的 CUPS，您可以在机器上直接从命令行界面打印文本、图像和 pdf 文件。CUPS **lp** 或 **lpr** 实用程序允许您这样做。您可以使用以下命令格式打印这些文件。

"lp -d <打印机名称> -o <选项> <文件名>"

有关更多详细信息，请参阅系统的 **lp** 或 **lpr man** 页。

配置打印机属性

您可以使用 **o/s** 随附的打印实用程序更改默认打印选项或连接类型。

- 1 启动打印实用程序（转至 **System > Administration > Printing** 菜单或在 **Terminal** 程序中执行 "**system-config-printer**" 命令）。
- 2 选择您的打印机并双击它。
- 3 更改默认打印选项或连接类型。
- 4 单击 **Apply** 按钮。

扫描功能



- 有关基本扫描功能，请参阅基本指南（请参见第 66 页上的“基本扫描”）。
- 视型号或可选商品，此功能可能不可用（请参见第 7 页上的“不同型号的功能”）。
- 可达到的最大分辨率取决于多种因素，包括计算机的运行速度、可用磁盘空间、内存、扫描图像的大小以及位深度设置。因此，根据系统和扫描的对象，可能无法以特定分辨率进行扫描，尤其是在使用增强 dpi 时。

基本扫描方法



- 视型号或可选商品，此功能可能不可用（请参见第 10 页上的“多种功能”）。

可通过 USB 电缆或网络来使用机器扫描原件。可通过以下方法扫描文档

- **扫描到PC:** 从控制面板扫描原件。然后，扫描的数据将存储在已连接的计算机我的文档文件夹中（请参见第 66 页上的“基本扫描”）。
- **扫描到电子邮件:** 您可以将扫描图像作为电子邮件附件发送（请参见第 234 页上的“扫描至电子邮件”）。

- **扫描到WSD:** 扫描原件并将扫描数据保存到连接的计算机，如果计算机支持 WSD (Web Service for Device) 功能（请参见第 235 页上的“扫描到 WSD”）。
- **Samsung Cloud:** 您可以将扫描图像作为 Samsung Cloud 发送（请参见第 192 页上的“扫描并发送到 Samsung Cloud Print”）。
- **TWAIN:** TWAIN 是预设成像应用程序之一。图像扫描作业会启动选定的应用程序，从而控制扫描过程。可通过本地连接或网络连接使用该功能（请参见第 236 页上的“从图像编辑程序扫描”）。
- **Samsung Easy Document Creator:** 可使用该程序扫描图像或文档（请参见第 259 页上的“使用 Samsung Easy Document Creator”）。
- **Windows 图像采集 (WIA):** WIA 为 Windows Images Acquisition (Windows 图像采集) 的缩写。要使用该功能，计算机必须通过一条 USB 电缆直接与您的机器相连（请参见第 237 页上的“使用 WIA 驱动程序扫描”）。
- **扫描到 USB:** 您可以扫描文档，并将扫描的图像保存至 USB 内存设备（请参见第 73 页上的“扫描至USB存储器设备”）。

扫描功能

配置计算机中的扫描设置



视型号或可选商品，此功能可能不可用（请参见第 7 页上的“不同型号的功能”）。

- 1 打开 **Samsung Easy Printer Manager**（请参见第 257 页上的“使用 Samsung Easy Printer Manager”）。
- 2 从**打印机列表**中选择相应的机器。
- 3 选择**扫描至 PC 设置**菜单。
- 4 选择所需选项。
 - 扫描启动**: 决定是否在设备上启用扫描。
 - 基本选项卡**: 包含普通扫描的相关设置和设备设置。
 - 图像选项卡**: 包含图像更改的相关设置。
- 5 按**保存 > 确定**。

从联网机器扫描



不支持网络接口的机器不提供此功能（请参见第 22 页上的“后视图”）。

务必借助软件光盘将打印机驱动程序安装到您的计算机上，因为打印机驱动程序中包含扫描程序（请参见第 28 页上的“本地安装驱动程序”）。

- 1 将单页文档正面朝下放在文档玻璃板上，或者将文档正面朝上装入进稿器（请参见第 53 页上的“装入原件”）。
- 2 从控制面板中选择  **(扫描) > 扫描到 PC > 网络 PC**。



如果您看到**不可用**信息，请检查端口连接。

- 3 选择注册的计算机 **ID**，必要时输入**密码**。



- **ID** 与 **Samsung Easy Printer Manager > 高级设置 > 扫描至 PC 设置**的注册扫描 ID 相同。
- **密码**是 **Samsung Easy Printer Manager > 高级设置 > 扫描至 PC 设置**的 4 位注册密码。

扫描功能

4 选择所需选项并按**OK**。

5 扫描即会开始。



扫描图像保存在计算机的 **C:\用户\users name\我的文档**。保存文件夹可能会因您所使用的操作系统或应用程序的不同而有所差异。

扫描至电子邮件



视型号或可选商品，此功能可能不可用（请参见第 7 页上的“不同型号的功能”）。

设置电子邮件帐户

1 访问 SyncThru™ Web Service（请参见第 254 页上的“使用 SyncThru™ Web Service”）。

2 选择**设置 > 网络设置和邮件发送服务器 (SMTP)**。

3 以十进制点符号输入 IP 地址或作为主机名输入。

4 输入服务器端口号（从 1 至 65535）。

5 若需要验证，请勾选**SMTP 要求验证框**。

6 输入 SMTP 服务器登录名和密码。

7 按**应用**。



- 如果 SMTP 服务器的验证方法是 POP3 before SMTP，则应选中 **SMTP 要求 POP Before SMTP 验证**。
- 输入 IP 地址和端口号。

扫描和发送电子邮件

1 将单页文档正面朝下放在文档玻璃板上，或者将文档正面朝上装入进稿器（请参见第 53 页上的“装入原件”）。

2 从控制面板中选择 （扫描）> **扫描到电子邮件**。

3 输入发件人和收件人的电子邮件地址。



通过 SyncThru™ Web Service 的**设置 > 扫描 > 扫描到电子邮件**激活**自动发送给本人**选项，可以将电子邮件发送给自己。

4 输入电子邮件主题，然后按**OK**。

5 选择要扫描的文件格式，然后按**OK**。

6 机器开始扫描，然后发送电子邮件。

扫描功能

扫描到 WSD

扫描原件并将扫描数据保存到连接的计算机，如果计算机支持 WSD (Web Service for Device) 功能。要使用 WSD 功能，您需要在计算机上安装 WSD 打印机驱动程序。对于 Windows 7，您可以通过**控制面板 > 设备与打印机 > 添加打印机**安装 WSD 驱动程序。单击向导中的**添加网络打印机**。



- 机器不支持网络接口，它无法使用此功能（请参见第 7 页上的“不同型号的功能”）。
- WSD 功能只适用于装有 Windows Vista® 或更高版本的 WSD 兼容计算机。
- 以下安装步骤基于 Windows 7 计算机。

安装 WSD 打印机驱动程序

- 1 选择**开始 > 控制面板 > 设备与打印机 > 添加打印机**。
- 2 单击向导中的**添加网络、无线或 Bluetooth 打印机**。
- 3 在打印机列表中，选择要使用的打印机，然后单击**下一步**。



- WSD 打印机的 IP 地址是 `http://IP address/ws/`（例如：`http://111.111.111.111/ws/`）。
- 如果列表中未显示 WSD 打印机，单击**我要的打印机未列出 > 使用 TCP/IP 地址或主机名添加打印机**，从设备类型中选择 **Web 服务设备**。然后输入打印机的 IP 地址。

- 4 按照安装窗口中的说明进行操作。

使用 WSD 功能扫描

- 1 确保机器连接到计算机，然后打开电源。
- 2 将单页文档正面朝下放在文档玻璃板上，或者将文档正面朝上装入进稿器（请参见第 53 页上的“装入原件”）。
- 3 从控制面板中选择  **(扫描) > 扫描到 WSD**。



如果您看到**不可用**信息，请检查端口连接。或检查 WSD 的打印机驱动程序是否正确安装。

- 4 从 **WSD PC 列表**中选择您的计算机名。
- 5 选择所需选项并按**OK**。
- 6 扫描即会开始。

扫描功能

使用 Samsung Easy Document Creator 扫描

Samsung Easy Document Creator 应用程序可以帮助用户扫描、编译并将文档保存为包括 .epub 在内的多种格式。



- 只适用于 Windows 和 Mac 操作系统用户。
- Windows XP Service Pack 3 或更高版本以及 Internet Explorer 6.0 或更高版本是 Samsung Easy Document Creator 的最低要求。
- 安装机器软件时将自动安装 Samsung Easy Document Creator (请参见第 259 页上的“使用 Samsung Easy Document Creator”)。

- 1 将单页文档正面朝下放在文档玻璃板上，或者将文档正面朝上装入进稿器（请参见第 53 页上的“装入原件”）。
- 2 从开始菜单选择程序或所有程序 > **Samsung 打印机**。
对于 Mac，打开应用程序文件夹 > **Samsung** 文件夹 > SamsungEasy Document Creator。
- 3 单击 Samsung Easy Document Creator。
- 4 单击主屏幕中的**扫描**。
- 5 选择扫描类型或偏好设置，然后调整图像（选项）。
- 6 单击**扫描**以扫描最终图像，或单击**预扫描**获取另一个预览图像。

- 7 按**发送**。
- 8 按所需选项。
- 9 按**确定**。



单击窗口中的**帮助** (?) 按钮，然后单击要了解的任何选项。

从图像编辑程序扫描

您可以在 Adobe Photoshop 等图像编辑软件（如果该软件兼容 TWAIN）中扫描和导入文档。使用与 TWAIN 兼容的软件扫描，请执行下列步骤

- 1 确保机器连接到计算机，然后打开电源。
- 2 将单页文档正面朝下放在文档玻璃板上，或者将文档正面朝上装入进稿器（请参见第 53 页上的“装入原件”）。
- 3 打开应用程序（如 Adobe Photoshop）。
- 4 单击**文件** > **导入**，然后选择扫描仪设备。
- 5 设置扫描选项。
- 6 扫描并保存扫描图像。

扫描功能

使用 WIA 驱动程序扫描

您的机器支持使用 Windows 图像采集 (WIA) 驱动程序扫描图像。WIA 是 Microsoft Windows 7 提供的一种标准组件，可以与数码相机和扫描仪一起工作。与 TWAIN 驱动程序不同，WIA 驱动程序无需使用其他软件即可扫描和轻松调节图像



WIA 驱动程序只能用于带 USB 端口的 Windows 操作系统 (Windows 2000 不支持)。

- 1 确保机器连接到计算机，然后打开电源。
- 2 将单页文档正面朝下放在文档玻璃板上，或者将文档正面朝上装入进稿器 (请参见第 53 页上的“装入原件”)。
- 3 单击 **开始 > 控制面板 > 硬件与声音 > 设备与打印机**。
- 4 右键单击 **打印机和传真 > 开始扫描** 中的设备驱动程序图标。
- 5 将出现 **新的扫描** 应用程序。
- 6 选择扫描首选项并单击 **预览查看** 首选项对图片的作用效果。
- 7 扫描并保存扫描图像。

MAC 扫描

使用 **图像捕捉** 程序，可扫描文档。MAC OS X 提供 **图像捕捉** 程序。

通过网络扫描

- 1 确保您的机器已联网。
- 2 将原稿正面朝上放入 ADF 中，或将一页原稿正面朝下放置在扫描仪玻璃板上并合上 ADF (请参见第 53 页上的“装入原件”)。
- 3 打开 **应用程序** 文件夹，运行 **图像捕捉**。
- 4 在 **共享** 下面选择设备。
- 5 在此程序中设置扫描选项。
- 6 扫描并保存扫描图像。



- 如果“图像捕捉”中无法运行扫描，请将 Mac OS 更新至最新版本。
- 有关更多信息，请参阅 **图像捕捉** 的帮助。
- 还可使用与 TWAIN 兼容的软件 (如 Adobe Photoshop) 扫描。
- 可使用 **Samsung Easy Document Creator** 软件进行扫描。打开 **应用程序** 文件夹 > **Samsung** 文件夹 > **Samsung Easy Document Creator**。

扫描功能

Linux 扫描

- 1 确保机器与计算机连接，并打开电源。
- 2 启动扫描应用程序，如 `xsane` 或 `simple-scan`（如果未安装，请手动安装它以使用扫描功能。例如，您可以为 rpm 软件包系统使用“`yum install xsane`”，为 deb 软件包系统使用“`apt-get install xsane`”来安装 `xsane`）。
- 3 从列表中选择您的设备，并设置要应用的扫描选项。
- 4 单击 **Scan** 按钮。

传真功能





- 有关基本传真功能，请参阅基本指南（请参见第 67 页上的“基本传真”）。
- 仅限 C48xFN/C48xFW series（请参见第 23 页上的“控制面板概览”）。

自动重拨

如果您所拨打的号码在发送传真时正忙或无响应，机器会自动重拨该号码。重拨时间取决于国家/地区的出厂默认设置。

当显示屏显示**尝试重拨?**时，按 （开始）按钮可重拨该号码，并且无需等待。要取消自动重拨，请按 （停止/清除）。

要更改两次重拨之间的时间间隔和重拨次数。

- 按控制面板上的 （传真）> （菜单）> **传真设置** > **发送**。
- 选择所需的**重拨次数**或**重拨间隔**。
- 选择所需选项。

重拨传真号码



- 按控制面板上的 （重拨/暂停）按钮。
- 选择所需传真号码。
将显示最近发送的十个传真号码和十个已接收的呼叫者 ID。
- 当将原件装入进纸器时，机器将自动开始发送。
如果将原件放置在扫描仪玻璃板上，请选择**是**添加另一页。装入另一原件，然后按**确定**。完成后在显示**另一页?**时选择**否**。

确认发送

成功发送完原件的最后一页之后，机器会发出蜂鸣音，然后返回就绪模式。

如果在发送传真的过程中出错，则显示屏上会显示错误信息。如果您收到错误信息，可按 （停止/清除）清除该信息，然后再次尝试发送传真。



可以将机器设置为在每次完成发送传真时自动打印确认报告。按控制面板上的 （传真）> （菜单）> **传真设置** > **发送** > **传真确认**。

传真功能

从计算机发送传真



- 视型号或可选商品，此功能可能不可用（请参见第 7 页上的“不同型号的功能”）。

可以从计算机中发送传真，无需走到传真机旁。

请确保您的机器和计算机都连接到同一网络。

发送传真 (Windows)

若要从计算机发送传真，则必须安装 **Samsung Network PC Fax** 程序。在您安装打印机驱动程序时即会安装此程序。



有关 **Samsung Network PC Fax** 的详细信息，请单击帮助。

- 1 打开要发送的文档。
- 2 从打印菜单中选择文件。
将显示打印窗口。外观可能会因应用程序的不同而略微有所差异。
- 3 从打印窗口中选择 **Samsung Network PC Fax**。

- 4 单击打印或确定。
- 5 如有需要，请输入收件人的传真号码并设置选项。
- 6 单击 发送。

检查已发传真列表 (Windows)

可在计算机中检查已发送传真的列表。

从开始菜单，单击程序或所有程序 > **Samsung Printers** > 传真传输历史。然后将显示一个窗口，其中包含已发送传真的列表。



有关传真传输历史的更多信息，请单击帮助 (?) 按钮。

延迟传真传送

当您不在场时，可以将机器设置为稍后发送传真。不能使用此功能发送彩色传真。

- 1 将单页文档正面朝下放在文档玻璃板上，或者将文档正面朝上装入进稿器中。
- 2 按控制面板上的 （传真）。

传真功能

- 3 调整分辨率和暗度，使之满足您的传真需要。
- 4 按控制面板中的  (菜单) > 传真功能 > 延迟发送。
- 5 输入接收传真机的号码，然后按OK。
- 6 显示屏要求输入发送文档的另一个传真号码。
- 7 要输入更多传真号码，当突出显示是时按确定并重复步骤 5。

 最多可以输入 10 个目标。

- 8 输入作业名称和时间。



 如果设定的时间早于当前时间，机器会在第二天的该时间发送传真。

- 9 在发送之前，原件会被扫描到内存中。
机器返回就绪模式。显示屏提醒您现在处于就绪模式，以及已设置延迟传真。

 可以检查已延迟传真作业列表。



按控制面板中的  (菜单) > 系统设置 > 报告 > 预定作业。

取消预定传真作业

- 1 按控制面板中的  (传真) >  (菜单) > 传真功能 > 取消作业。
- 2 选择所需传真作业并按OK。
- 3 当是突出显示时请按OK。
选定的传真已从内存中删除。
- 4 按  (停止/清除) 返回就绪模式。

将已发传真转发到另一个目标

可以将机器设置为通过传真、电子邮件或服务器将已收或已发传真转发到其他目标。如果不在办公室但必须接收传真，则该功能可能会有用。

- 1 将单页文档正面朝下放在文档玻璃板上，或者将文档正面朝上装入进稿器中。
- 2 按控制面板上的  (传真) >  (菜单) > Fax Feature > Send Forward > Forward to Fax , Fwd. to Email > On。

 视型号或可选商品，转发选项可能不可用（请参见第 10 页上的“多种功能”）。

传真功能

3 输入目标传真号码、电子邮件或服务器地址，然后按**OK**。

4 按 （**停止/清除**）返回就绪模式。
随后发送的传真将转发至指定传真机。

转发已接收的传真

可以将机器设置为通过传真、电子邮件或服务器将已收或已发传真转发到其他目标。如果不在办公室但必须接收传真，则该功能可能会有用。

1 按控制面板上的 （**传真**）> （**菜单**）> **Fax Feature** > **Rcv.Forward** > **Forward to Fax, Forward to PC, Fwd. to Email** > **Forward**。

-  视型号或可选商品，**转发**选项可能不可用（请参见第 10 页上的“多种功能”）。
- 要将机器设置为在转发完传真后打印出该传真，请选择**转发并打印**。



2 输入目标传真号码、电子邮件或服务器地址，然后按**OK**。

3 输入开始时间和结束时间，然后按**OK**。

4 按 （**停止/清除**）返回就绪模式。
随后发送的传真将转发至指定传真机。

接收计算机中的传真



- 视型号或可选商品，此功能可能不可用（请参见第 7 页上的“不同型号的功能”）。
- 要使用此功能，请通过控制面板设置选项
按控制面板上的 （**传真**）> （**菜单**）> **传真功能** > **接收转发** > **转发到 PC** > **转发**。

1 打开 Samsung Easy Printer Manager

2 从打印机列表中选择相应的机器。

3 选择**传真至 PC** 设置菜单。





4 使用**启用从设备接收传真**更改传真设置。

- 图像类型**: 将接收的传真转换为 PDF 或 TIFF。
- 保存位置**: 选择用于保存转换后传真的位置。
- 前缀**: 选择前缀。
- 打印已接收传真**: 设置为收到传真后打印已收到传真的信息。
- 完成时通知我**: 设置为通过显示弹出窗口通知传真接收。
- 使用默认应用程序打开**: 接收传真后，使用默认应用程序打开它。
- 无**: 接收传真后，机器不通知用户或打开应用程序。

5 按**保存** > **确定**。

传真功能

更改接收模式

- 1 按控制面板上的  (传真) >  (菜单) > 传真设置 > 接收 > 接收模式。
- 2 选择所需选项。
 - **传真:** 应答传真来电, 并立即进入传真接收模式。
 - **电话:** 依次按  (免提拨号) 和  (开始) 按钮接收传真。
 - **答录/传真:** 在应答机连接到您的机器时使用。机器将应答来电, 呼叫者可以在应答机上留言。如果传真机在线检测到传真音, 则机器将自动切换为传真模式以接收传真。

 要使用**答录/传真**模式, 必须将应答机连接到您的机器背面的 EXT (分机) 插槽。

- **DRPD:** 可以采用“特色振铃模式检测”(DRPD) 功能来接收通话。特色振铃是一种电话公司服务, 通过该服务用户能够使用一条电话线接听来自于几个不同电话号码的来电。有关详细信息, 请参见第 244 页上的“使用 DRPD 模式接收传真”。

 该设置是否可用取决于您所在的国家/地区。

- 3 按 **确定**。
- 4 按  (停止/清除) 返回就绪模式。

在电话模式中手动接收

在听到传真音后, 您可以按  (免提拨号) 按钮, 然后再按  (开始) 接收传真呼叫。

以应答机/传真模式接收

要使用此模式, 必须将应答机连接到本机背面的 EXT (分机) 插槽。如果呼叫者留言, 则应答机会存储该信息。如果机器在线检测到传真音, 则自动开始接收传真。

- 如果已将机器设置为此模式, 并且应答机关闭或机器的 EXT (分机) 插槽中未连接任何应答机, 则机器将在预定响铃次数后自动转入传真模式。
- 如果应答机有一个用户可选响铃计数器, 则应将机器设置为响铃 1 次即应答来电。
- 如果机器处于电话模式, 请将应答机与传真机断开连接或关闭应答机。否则, 应答机的输出信息会干扰电话通话。

传真功能

使用电话分机接收传真

使用连接到 EXT 插口的电话分机时，无需转到传真机就可以从分机上通话的一方那里接收传真。

在分机上接到呼叫并听到传真音时，请在分机上按 *9* 键。机器即开始接收传真。

9 为出厂预设的远程接收代码。第一个星号和最后一个星号是固定的，但您可以任意更改中间的号码。



通过连接到 EXT 插口的电话分机通话时，复印和扫描功能不可用。



使用 DRPD 模式接收传真

该设置是否可用取决于您所在的国家/地区。特色振铃是一种电话公司服务，通过该服务用户能够使用一条电话线接听来自于几个不同电话号码的来电。此功能通常由提供应答服务的工作人员使用，他们负责接听多个不同客户的电话，并且需要知道呼叫者拨打的号码，以便恰当地接听电话。



该设置是否可用取决于您所在的国家/地区。

1

从控制面板中选择  (传真) >  (菜单) > 传真设置 > 接收 > DRPD 模式 > 等候响铃。

2

从另一部电话拨打传真号。

3

当传真机开始响铃时，不要应答呼叫。传真机需要多次响铃才能识别该模式。

当机器完成识别过程后，显示屏将显示 **已完成 DRPD 设置**。如果 DRPD 设置失败，将显示 **错误 DRPD 振铃**。

4

出现 DRPD 时，按 **OK**，然后从步骤 2 开始。



- 如果重新分配传真号码，或者将机器连接到另一条电话线上，则必须重新设置 DRPD。
- DRPD 设置完成后，再次拨打传真号码，以验证机器是否以传真音应答。然后拨打分配到同一条线上的另一号码，确保通话转至电话分机或插入 EXT (分机) 插槽内的应答机。

以安全接收模式接收





视型号或可选商品，此功能可能不可用（请参见第 7 页上的“不同型号的功能”）。



传真功能

可能需要防止未经授权的人员查看接收的传真。打开安全接收模式，接入的所有传真均将存储到内存中。输入密码即可打印收到的传真。



要使用安全接收模式，可通过控制面板中的  (传真) >  (菜单) > 传真功能 > 安全接收激活菜单。

打印已接收的传真

- 1 从控制面板中选择  (传真) >  (菜单) > 传真功能 > 安全接收 > 打印。
- 2 输入四位数的密码，然后按**OK**。
- 3 机器打印存储在内存中的所有传真。

把传真接收到内存中

由于机器是一种多任务设备，因此可以在复印或打印的同时接收传真。如果在复印或打印时接收到传真，则机器会将收到的传真存储在其内存中。然后，在完成复印或打印后，机器会立即自动打印传真。



如果接收并打印传真，则无法同时处理其他复印和打印作业。



5. 实用管理工具

本章将介绍提供给您的管理工具，可帮助您充分利用机器。

- 访问管理工具 247
- **Easy Capture Manager** 248
- **Samsung Easy Color Manager** 249
- **Easy Eco Driver** 250
- 使用 **Samsung Printer Center** 251
- 使用 **SyncThru™ Web Service** 254
- 使用 **Samsung Easy Printer Manager** 257
- 使用 **Samsung Easy Document Creator** 259
- 使用 **Samsung** 打印机状态 260
- 使用 **Samsung Printer Experience** 262



访问管理工具

Samsung 为 Samsung 打印机提供各种管理工具。

- 1 确保机器连接到计算机，然后打开电源。
- 2 从开始菜单选择**程序**或**所有程序**。
 - 对于 Windows 8，从**Charms(超级按钮)**中选择**搜索 > Apps(应用)**。
- 3 查找 **Samsung** 打印机。
- 4 可以在 **Samsung** 打印机中找到已安装的管理工具。
- 5 单击要使用的管理工具。



- 安装驱动程序后，可以单击相应的瓷砖使用某些管理工具从**开始 > 程序**或**所有程序**。
- 对于 Windows 8，安装驱动程序后，可以单击相应的瓷砖使用某些管理工具从**开始**屏幕直接访问它们。

Easy Capture Manager



- 视型号或可选商品，此功能可能不可用（请参见第 8 页上的“软件”）。
- 只适用于 Windows 操作系统用户（请参见第 8 页上的“软件”）。

只需按键盘上的打印屏幕键即可捕捉屏幕并启动 **Easy Capture Manager**。此时您可以轻松地按捕捉或编辑状态打印捕捉到的屏幕。

Samsung Easy Color Manager

Samsung Easy Color Manager 帮助用户借助 6 个色调以及亮度、对比度和饱和度等其他属性实现精细调整。色调变化可以另存为配置文件，并且可以在驱动程序中或从机器中使用。



- 视型号或可选商品，此功能可能不可用（请参见第 8 页上的“软件”）。
- 只适用于 Windows 和 Mac 操作系统用户（请参见第 8 页上的“软件”）。

帮助 Samsung 彩色激光打印机用户根据自己的喜好调整颜色。

从 Samsung 网站下载软件，然后解压缩并安装它：<http://www.samsung.com> > 查找产品 > 支持或下载。

Easy Eco Driver



- 只适用于 Windows 操作系统用户。
- 要使用 Easy Eco Driver 功能，必须安装 Eco Driver Pack。

使用 Easy Eco Driver，您可以应用 Eco 功能在打印前节省纸张和墨粉。

Easy Eco Driver 还允许您执行简单编辑，如删除图像和文本等。您可以将常用设置保存为偏好设置。

使用方法

- 1 打开要打印的文档。
- 2 打开**打印首选项**窗口（请参见第 58 页上的“打开打印首选项”）。
- 3 从**偏好设置**选项卡中选择**环保打印预览**。
- 4 单击窗口中的**确定 > 打印**。
将显示一个预览窗口。
- 5 选择要应用于文档的选项。
您可以看到已应用功能的预览。
- 6 单击**打印**。



- 如果要在每次打印时运行 Easy Eco Driver，选中打印首选项窗口的**基本**选项卡中的**打印作业前启动 Easy Eco Driver**复选框。
- 要在时尚用户界面中使用此功能，单击 **Samsung Printer Center > 设备选项**，然后选择**时尚型用户界面**（请参见第 251 页上的“使用 Samsung Printer Center”）。

使用 Samsung Printer Center



• 仅适用于 Windows 用户。

Samsung Printer Center 允许您通过一个完善的应用程序管理计算机里安装的所有打印机驱动程序。可使用 **Samsung Printer Center** 添加/删除打印机驱动程序、检查打印机状态、更新打印机软件和配置打印机驱动程序设置。

理解 Samsung Printer Center

要打开程序:

对于 **Windows**,

选择开始 > 程序或所有程序 > **Samsung Printers** > **Samsung Printer Center**。

“打印机”选项卡



屏幕截图可能因操作系统不同而异。

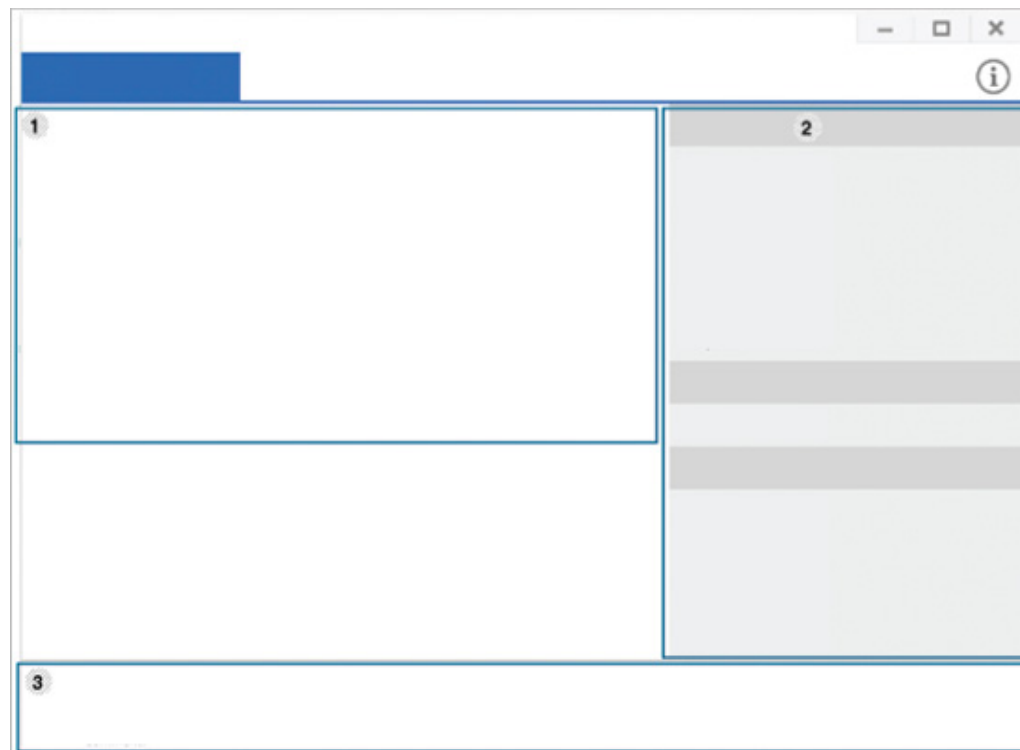

1	打印机列表	显示计算机上安装的打印机驱动程序。要将打印机驱动程序添加到列表中, 单击  按钮。
---	-------	--

使用 Samsung Printer Center

快速链接

显示指向不同打印机驱动程序管理功能的链接。打印机选项卡中的快速链接指向以下功能

- **设置:** 允许您配置各个打印机驱动程序的设置。
 - **设置为默认打印机:** 选择选定打印机驱动程序作为默认打印机。如果选定打印机驱动程序已设置为默认打印机, 则不会激活此选项。
 - **打印首选项:** 允许您配置默认打印设置。
 - **设备选项:** 允许您配置高级选项, 如选装设备的设置以及其他功能。



此选项允许您修改打印机状态和时尚型用户界面设置。

- **更改设备:** 允许您将设备更改为其他设备。
- **属性:** 允许您配置打印机驱动程序属性, 如打印机驱动程序名称及其位置, 或添加关于打印机驱动程序的备注。
- **操作:** 允许您使用扫描功能 (仅当选定设备支持扫描功能时, 此选项可用)。
- **管理:** 允许您管理程序中已注册的设备。
 - **添加新打印机/删除打印机:** 添加新设备或删除现有设备。
 - **打印机诊断:** 诊断选定设备中的问题并提出解决方法建议。
 - **更新软件:** 下载并应用相应的软件更新。

打印机信息

提供有关选定设备的一般信息, 如设备型号、IP 地址、端口号和状态。



“扫描仪和传真”选项卡

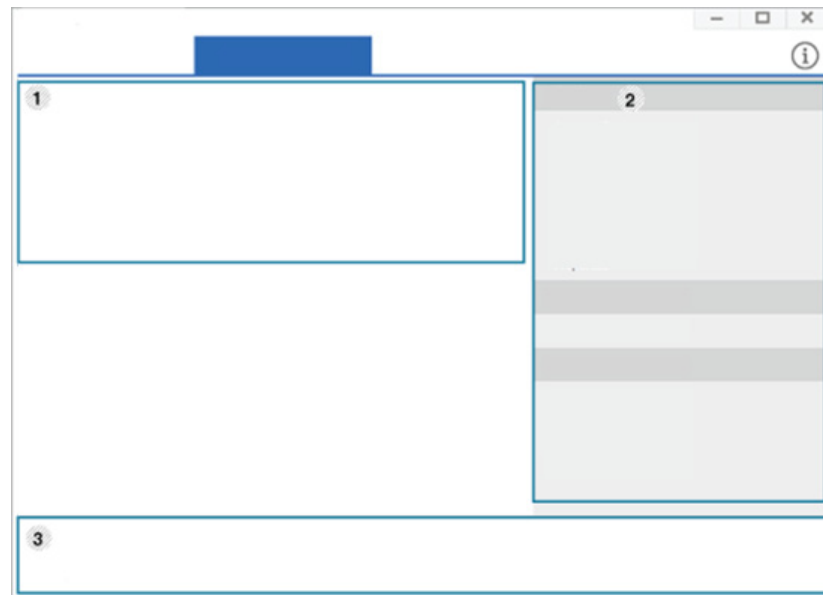

- 屏幕截图可能因操作系统不同而异。
- 仅适用于多功能产品。



1 打印机列表

显示计算机上安装的传真和扫描仪驱动程序。要将传真或扫描仪驱动程序添加到列表中, 单击  (添加传真) 或  (添加扫描仪) 按钮。

使用 Samsung Printer Center

2	快速链接	<p>显示链接，它们指向可用于管理传真或扫描仪驱动程序的功能。扫描仪和传真选项卡中的快速链接提供以下功能</p> <div data-bbox="302 331 1086 491"> 要使用此功能，计算机中必须已安装扫描仪驱动程序和传真驱动程序。</div> <ul style="list-style-type: none">• 设置: 允许您配置传真或扫描仪驱动程序的设置。<ul style="list-style-type: none">- 地址簿 (仅传真): 打开地址簿。- 传真传输历史 (仅传真): 打开传真传输历史。- 传真首选项 (仅传真): 允许您配置默认传真设置。- 更改设备: 允许您将设备更改为其他设备。- 属性: 允许您配置位置等设备属性，并添加有关设备的备注。• 操作: 允许您使用扫描功能。• 管理: 允许您管理程序中已注册的设备。<ul style="list-style-type: none">- 删除传真或删除扫描: 删除选定传真或扫描驱动程序。- 更新软件: 下载并应用相应的软件更新。
3	打印机信息	<p>提供有关选定设备的一般信息，如设备型号、IP 地址、端口号和机器状态。</p>

使用 SyncThru™ Web Service



- 对于 SyncThru™ Web Service, 至少要求 Internet Explorer 6.0 或更高版本。
- 根据机器的选项或型号, 本用户指南中的 SyncThru™ Web Service 解释可能与您的机器不同。
- 仅限网络型号 (请参见第 10 页上的“多种功能”)。

访问 SyncThru™ Web Service

- 1 从 Windows 访问 Web 浏览器, 如 Internet Explorer。
在地址字段中输入打印机的 IP 地址 (http://xxx.xxx.xxx.xxx), 然后按 Enter 键或单击执行。
- 2 机器的内嵌网站将打开。

登录 SyncThru™ Web Service。

配置 SyncThru™ Web Service 中的选项之前, 首先必须以管理员身份登录。在不登录的情况下仍可以使用 SyncThru™ Web Service, 但您将无法访问设置选项卡和安全选项卡。

1 单击 SyncThru™ Web Service 网站右上角的登录。

2 如果是首次登录 **SyncThru™ Web Service**, 您需要以管理员身份登录。键入以下默认 ID 和密码。出于安全原因, 建议您更改默认密码。

•ID: admin

•密码: sec00000

SyncThru™ Web Service 概述



Information

Settings

Security

Maintenance



视打印机型号而定, 某些选项卡可能不会出现。

信息选项卡

此选项卡为您提供有关机器的一般信息。您可以检查诸如墨粉剩余量等信息。此外, 您还可打印错误报告等报告。

- **活动警报:** 显示机器中已出现的警报及其严重性。
- **耗材:** 显示已打印的页数以及墨粉盒中的剩余墨粉量。
- **使用计数器:** 按打印类型显示使用次数: 单面和双面。

使用 SyncThru™ Web Service

- **当前设置:** 显示机器信息和网络信息。
- **打印信息:** 打印系统相关报告、电子邮件地址和字体报告等报告。

设置选项卡

此选项卡可用于设置打印机提供的配置和网络。需要作为管理员登录才能查看此选项卡。

- **机器设置**选项卡: 设置机器提供的选项。
- **网络设置**选项卡: 显示网络环境选项。设置 TCP/IP 和网络协议等选项。

安全选项卡

此选项卡可用于设置系统和网络安全信息。需要作为管理员登录才能查看此选项卡。

- **系统安全:** 设置系统管理员信息，也可以启用或禁用机器功能。
- **网络安全:** 为 IPv4/IPv6 过滤和认证服务器配置设置。

维护 选项卡

此选项卡可用于通过升级固件以及设置用来发送电子邮件的联系信息来维护打印机。您还可以通过选择 **链接** 菜单来连接到 **Samsung** 网站或下载驱动程序。

- **固件升级:** 升级机器固件。
- **联系信息:** 显示联系人信息。
- **链接:** 显示可下载或检查信息的实用网站的链接。

设置系统管理员信息

此设置是使用电子邮件通知选项所必需的。



根据选项或型号的不同，某些菜单可能不会显示。这种情况下，此功能不适用于您的机器。

- 1 从 Windows 启动 web 浏览器，如 Internet Explorer。
在地址字段中输入机器的 IP 地址（http://xxx.xxx.xxx.xxx），然后按“回车”键或单击**执行**。
- 2 机器的内嵌网站将打开。
- 3 在安全选项卡中，依次选择**系统安全 > 系统管理员**。
- 4 输入管理员的姓名，电话号码，地点和电子邮件地址。
- 5 单击**应用**。

使用 Samsung Easy Printer Manager



- 只适用于 Windows 和 Mac OS 用户。
- 对于 Windows, Samsung Easy Printer Manager 至少需要 Internet Explorer 6.0 或更高版本。

Samsung Easy Printer Manager 是一个将 Samsung 机器设置集中到一个位置的应用程序。Samsung Easy Printer Manager 结合了设备设置以及打印环境、设置/操作和启动。所有这些功能提供了一个轻松使用 Samsung 机器的途径。Samsung Easy Printer Manager 提供两个不同的用户界面供用户选择: 基本用户界面和高级用户界面。在两个界面之间切换很简单: 单击按钮即可。

理解 Samsung Easy Printer Manager

要打开程序:

对于 **Windows**,

选择开始 > 程序或所有程序 > **Samsung Printers** > **Samsung Easy Printer Manager**。

对于 **Mac**,

打开应用程序文件夹 > **Samsung** 文件夹 > **Samsung Easy Printer Manager**。

Samsung Easy Printer Manager 界面包含几个不同的基本章节, 如下表所述



屏幕截图可能因操作系统不同而异。

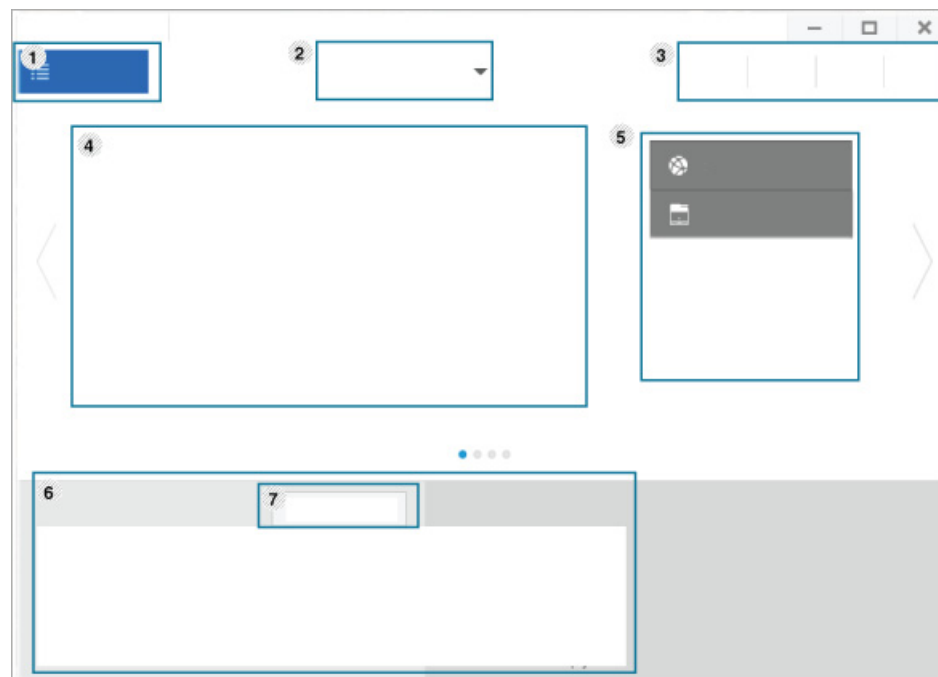

1	打印机列表	打印机列表显示计算机上已安装的打印机以及网络发现添加的网络打印机 (仅限 Windows)。
---	-------	--

使用 Samsung Easy Printer Manager

2	高级设置 <p>高级用户界面适用于负责管理网络和机器的人员。</p> <p> 根据选项或型号的不同，某些菜单可能不会显示。这种情况下，此功能不适用于您的机器。</p> <ul style="list-style-type: none">• 设备设置: 您可以配置各种机器设置，如机器设置、纸张、布局、模拟、网络和打印信息。 <p> 如果将机器连接到网络，将启用 SyncThru™ Web Service 图标。</p> <ul style="list-style-type: none">• 扫描至 PC 设置: 该菜单包含创建或删除扫描至 PC 配置文件的设置。<ul style="list-style-type: none">- 扫描启动: 决定是否在设备上启用扫描。- 基本选项卡: 包含普通扫描的相关设置和设备设置。• 警报设置 (仅限 Windows): 此菜单包含错误警报的相关设置。<ul style="list-style-type: none">- 打印机警报: 提供何时收到警报的相关设置。- 电子邮件提醒: 提供通过电子邮件接收警报的相关选项。- 警报历史记录: 提供设备历史和墨粉相关警报。
3	应用程序信息 <p>包含指向更改为刷新、首选项设置、帮助和关于的链接。</p>
4	打印机信息 <p>该区域为您提供有关机器的总体信息。您可以检查信息，如机器的机型名称、IP 地址（或端口名称）以及机器状态。</p> <p> 当出现错误时，此按钮可用于打开故障排除指南。可以直接打开“用户指南”中的“故障排除”章节。</p>
5	快速链接 <p>显示特定机器功能的快速链接。本部分还包含指向高级设置中的应用程序的链接。</p> <p> 如果将机器连接到网络，将启用 SyncThru™ Web Service 图标。</p>
6	内容区域 <p>显示选定机器、剩余墨粉量和纸张的相关信息。此信息因选定机器不同而异。一些机器不具备此功能。</p>
7	订购耗材 <p>在“订购耗材”窗口中单击订购按钮。您可以在线订购备换墨粉盒。</p>
<p> 选择帮助菜单或单击窗口中的  按钮，单击要了解的任何选项。</p>	

使用 Samsung Easy Document Creator



- 只适用于 Windows 和 Mac OS 用户。
- Windows® XP Service Pack 3 或更高版本以及 Internet Explorer 6.0 或更高版本是 Samsung Easy Document Creator 的最低要求。

Samsung Easy Document Creator 应用程序可以帮助用户扫描、编译并将文档保存为包括 .epub 在内的多种格式。可以通过社交联网站点或传真共享这些文档。无论您是需要将图书馆的研究结果组织在一起的学生，还是分享去年生日聚会照片扫描件的全职妈妈，Samsung Easy Document Creator 都能提供必要的工具。

Samsung Easy Document Creator 提供以下功能

- **扫描:** 用于扫描图片或文档。
- **文本转换扫描 (仅限 Windows):** 用于扫描需要另存为可编辑文本格式的文档。
- **文档转换:** 提供将现有文件转换为多种格式的功能。
- **传真:** 如果已安装 Samsung Network PC Fax 驱动程序，提供从 Easy Document Creator 直接进行文档传真的功能。

使用 Samsung 打印机状态

Samsung 打印机状态是一个监视和通知机器状态的程序。



- 根据使用的机器或操作系统的不同，本“用户指南”中所示的 Samsung 打印机状态窗口及其内容可能会有所不同。
- 检查操作系统是否和您的机器兼容（请参见第 118 页上的“规格”）。
- 只适用于 Windows 操作系统用户（请参见第 8 页上的“软件”）。

Samsung 打印机状态概述

如果在操作过程中出现错误，可以从 Samsung 打印机状态检查错误。安装机器的软件时将自动安装 Samsung 打印机状态。

还可手动启动 Samsung 打印机状态。转至打印首选项，单击基本选项卡 > 打印机状态按钮。

这些图标出现在 Windows 任务栏中：

图标	含义	描述
	正常	机器处于就绪模式并且未出现错误或警告。
	警告	机器处于可能会在以后发生错误的状态。例如，设备可能处于墨粉不足的状态，该状态可能会使设备到达墨粉用尽的状态。
	错误	机器至少出现一个错误。

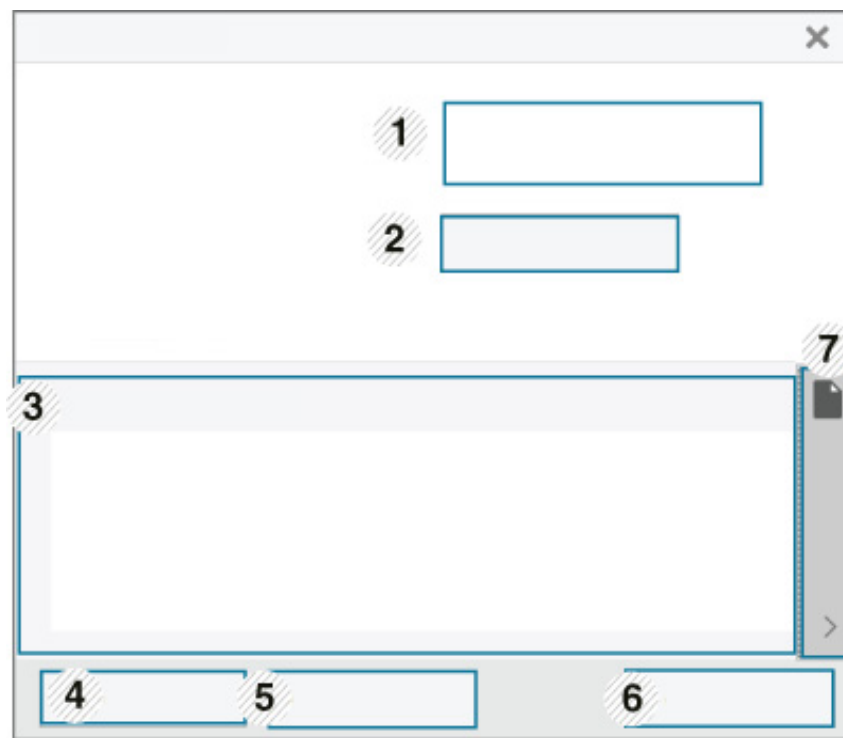

使用 Samsung 打印机状态

1	机器信息	可通过这个区域查看设备状态、当前打印机型号名称和已连接端口名。
2	用户指南	您可以查看联机用户指南。  当出现错误时，此按钮可用于打开 故障排除指南 。可以直接打开“用户指南”中的“故障排除”章节。
3	耗材信息	您可以查看每个墨粉盒中的剩余墨粉百分比。根据所使用的机器不同，上方窗口中所示的机器和墨粉盒数量可能不同。一些打印机不具有此功能。
4	选项	您可以设置打印作业警报的相关设置。
5	订购耗材	您可以在线订购备换墨粉盒。
6	取消打印 或 关闭	<ul style="list-style-type: none">• 取消打印: 如果打印队列或打印机中有打印作业，则取消打印队列或打印机中用户的所有打印作业。• 关闭: 根据机器的状态或支持的功能，可能会显示关闭按钮，供您关闭状态窗口。
7	墨粉/纸张信息	这个纸张和墨粉信息的按钮区域是否可用取决于设备。

使用 Samsung Printer Experience

Samsung Printer Experience 是一款 Samsung 应用程序，它将 Samsung 机器设置和管理集成在一起。您可以配置设备设置、订购耗材、打开故障排除指南、访问 Samsung 的网站并检查已连接机器的信息。如果机器连接到可访问 Internet 的计算机，将从 Windows Store(应用商店)自动下载此应用程序。

了解 Samsung Printer Experience

要打开此应用程序，

从开始屏幕中选择 **Samsung Printer Experience** () 瓷砖。

Samsung Printer Experience 界面包含下表所述的各种实用功能



屏幕截图可能因使用的型号不同而异。

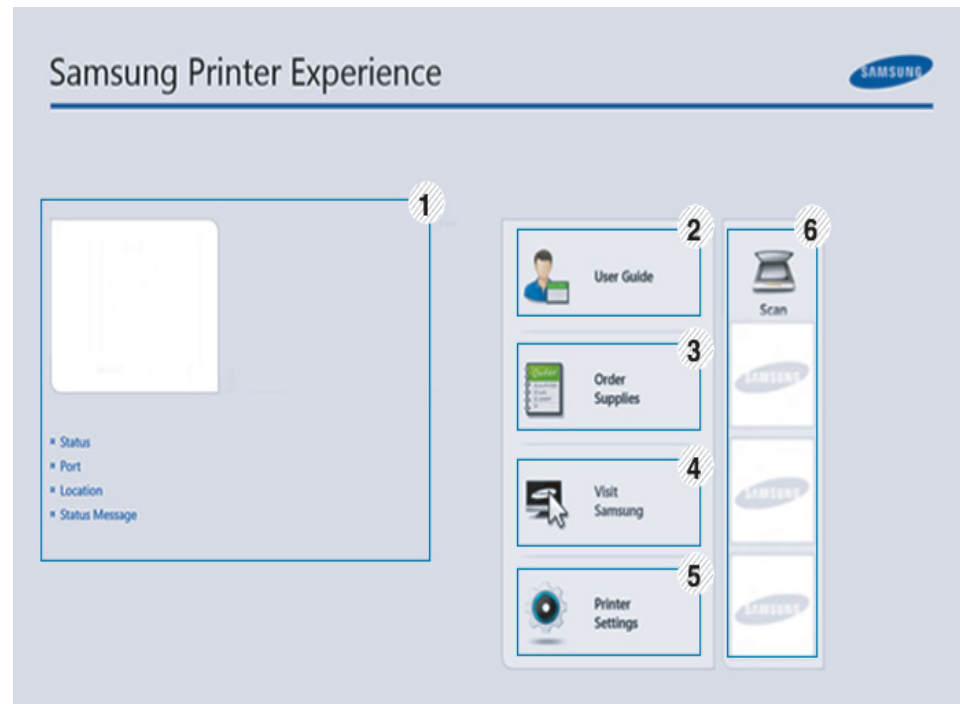

1	打印机信息	该区域为您提供有关机器的总体信息。您可以检查信息，如机器的状态、位置、IP 地址和剩余墨粉量。
---	-------	---

使用 Samsung Printer Experience

2	用户指南	您可以查看联机用户指南。您必须连接到 Internet 才能使用此功能。  当出现错误时，此按钮可用于打开 故障排除指南 。可以直接打开“用户指南”中的“故障排除”章节。
3	顺序耗材	单击此按钮可以在线订购替换墨粉盒。您必须连接到 Internet 才能使用此功能。
4	访问 Samsung	链接到 Samsung 打印机网站。您必须连接到 Internet 才能使用此功能。
5	打印机设置	您可以通过 SyncThru™ Web Service 配置各种机器设置，如机器设置、纸张、布局、模拟、联网和打印信息。您的机器必须连接到网络。如果机器通过 USB 电缆连接，将禁用此按钮。
6	设备列表与最新扫描图像	扫描列表显示支持 Samsung Printer Experience 。您可以在设备下找到最新扫描的图像。您的机器必须连接到网络才能从网络扫描。本章适用于使用多功能打印机的用户。

添加/删除打印机

如果未将任何打印机添加到 **Samsung Printer Experience** 或者要添加/删除打印机，请按照以下说明操作。



只能添加/删除连接到网络的打印机。

添加打印机

- 1 从 **Charms(超级按钮)** 中选择**设置**。
或者右键单击 **Samsung Printer Experience** 页面并选择**设置**。
- 2 选择**添加打印机**。
- 3 选择要添加的打印机。
可以看到添加的打印机。



如果看到  标志，您还可以单击  标志添加打印机。

使用 Samsung Printer Experience

删除打印机

- 1 从 **Charms(超级按钮)** 中选择**设置**。
或者右键单击 **Samsung Printer Experience** 页面并选择**设置**。
- 2 选择**删除打印机**。
- 3 选择要删除的打印机。
- 4 单击**是**。
屏幕中此时已找不到删除的打印机。

从 Windows 8 打印

本章说明**开始**屏幕中的常见打印任务。

基本打印

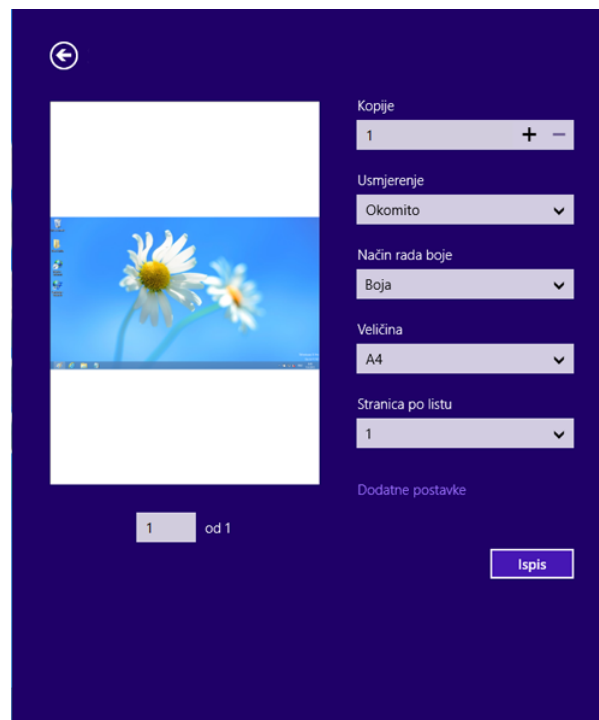

- 1 打开要打印的文档。
- 2 从 **Charms(超级按钮)** 中选择**设备**。
- 3 从列表中选择您的打印机
- 4 选择打印机设置，如份数和方向。

- 5 单击**打印按钮**启动打印作业。



取消打印作业

如果打印作业在打印队列或打印假脱机服务中等候，请如下取消作业：

- 您只需双击 **Windows** 任务栏中的机器图标 () 即可访问此窗口。
- 另外，可以通过按控制面板上的  **停止/清除**按钮取消当前作业。

使用 Samsung Printer Experience

打开更多设置



此屏幕因型号或选项差异可能略有不同。

您可以设置更多打印参数。

- 1 打开要打印的文档。
- 2 从 **Charms(超级按钮)** 中选择设备。
- 3 从列表中选择您的打印机
- 4 单击**更多设置**。

基本选项卡

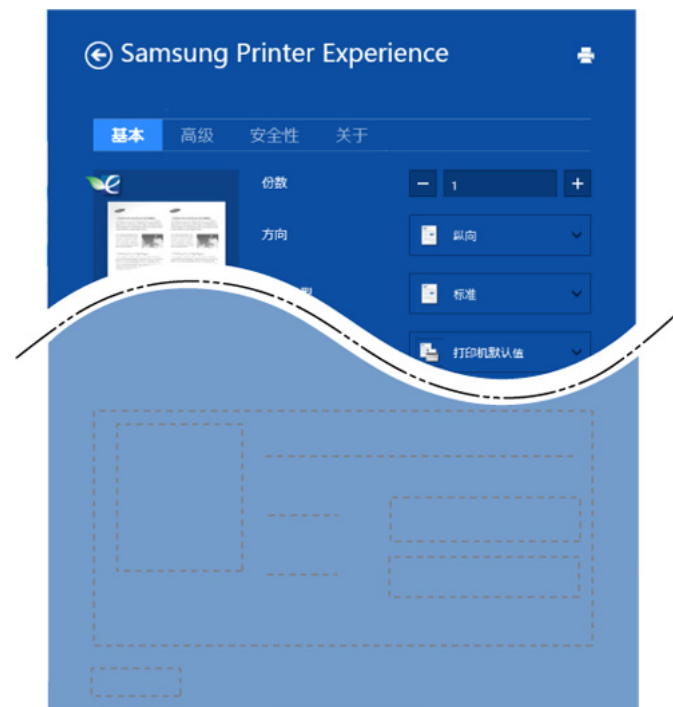

基本

此选项允许您选择基本打印设置，如份数、方向和文档类型。

环保设置

此选项允许您选择每面多页以节省打印介质。

使用 Samsung Printer Experience

高级选项卡



纸张设置

此选项允许您设置基本纸张处理规格。

布局设置

此选项允许您设置各种文档布局方式。

安全性选项卡



因型号或选项不同可能不提供某些功能。如果未显示或禁用此选项卡，表示不支持该功能。

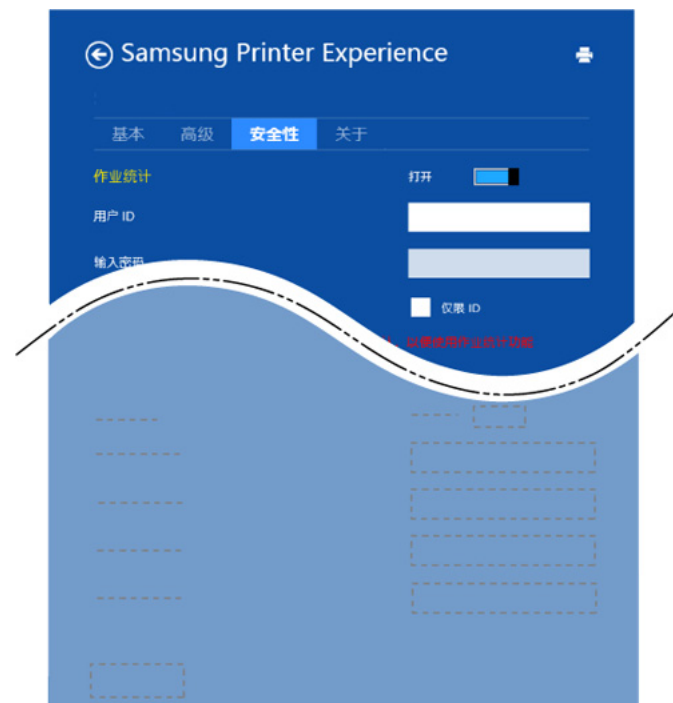

作业统计

此选项允许您使用给定权限打印。

机密打印

此选项用于打印机密文档。您需要输入密码才能使用它进行打印。

使用 Samsung Printer Experience

使用共享功能

Samsung Printer Experience 允许您使用共享功能从计算机中安装的其他应用程序进行打印。



此功能只能用于打印 jpeg、bmp、tiff、gif 和 png 文件格式。

- 1 从其他应用程序选择要打印的内容。
- 2 从 **Charms(超级按钮)** 中选择 **共享 > Samsung Printer Experience**。
- 3 选择打印机设置，如份数和方向。
- 4 单击 **打印按钮** 启动打印作业。

从 Windows 8 扫描



本章适用于使用多功能打印机的用户。

使用机器扫描图片和文本，可以将其转换为能够在计算机中存储的数字文件。

从 Samsung Printer Experience 扫描

将显示最常用的打印菜单，供您进行快速扫描。

- 1 将单页文档正面朝下放在文档玻璃板上，或者将文档正面朝上装入进稿器中。
- 2 单击 **开始** 屏幕中的 **Samsung Printer Experience** 瓷砖。
- 3 单击 **扫描** ()。
- 4 设置扫描参数，如图像类型、文档大小和分辨率。
- 5 单击 **预扫描** () 检查图像。
- 6 使用旋转和镜像等扫描操作功能调整预扫描图像。
- 7 单击 **扫描** () 并保存图像。



- 将原稿放入 ADF 时 (或 DADF)，**预扫描** () 不可用。
- 如果选择预扫描选项，可跳过第 5 步。



6. 故障排除

本章介绍有关如何排除故障的帮助信息。

- 进纸问题 269
- 电源和电缆连接问题 270
- 打印问题 271
- 打印质量问题 274
- 复印问题 282
- 扫描问题 283
- 传真问题 284
- 操作系统问题 286



对于无线软件安装和设置过程中发生的错误，请参阅无线设置章节中的故障排除部分（请参见第 174 页上的“无线网络故障排除”）。

进纸问题

状况	建议的解决方法
打印过程中出现卡纸	清除卡纸。
纸张粘连在一起	<ul style="list-style-type: none">• 检查纸盘的最大纸张容量。• 确保使用的纸张类型正确。• 将纸张从纸盘中取出，然后弯折或呈扇形散开。• 潮湿的环境会使一些纸张粘连在一起。
不得送入多张纸	纸盘中可能叠放有不同类型的纸张。请只装入同一类型、大小和重量的纸张。
机器不进纸	<ul style="list-style-type: none">• 清除机器内的所有障碍物。• 未正确装纸。从纸盘中取出纸张，然后按正确方法将其重新装入。• 纸盘中的纸张过多。从纸盘中取出多余的纸张。• 纸张过厚。仅使用符合机器规格要求的纸张。
不断地卡纸	<ul style="list-style-type: none">• 纸盘中的纸张过多。从纸盘中取出多余的纸张。如果在特殊材料上打印，请使用纸盒手动进纸。• 使用了错误的纸张类型。仅使用符合机器规格要求的纸张。• 机器内可能有碎屑。打开前盖，清除任何碎屑。

电源和电缆连接问题

重新启动。如果问题仍然存在，请拨打服务电话。

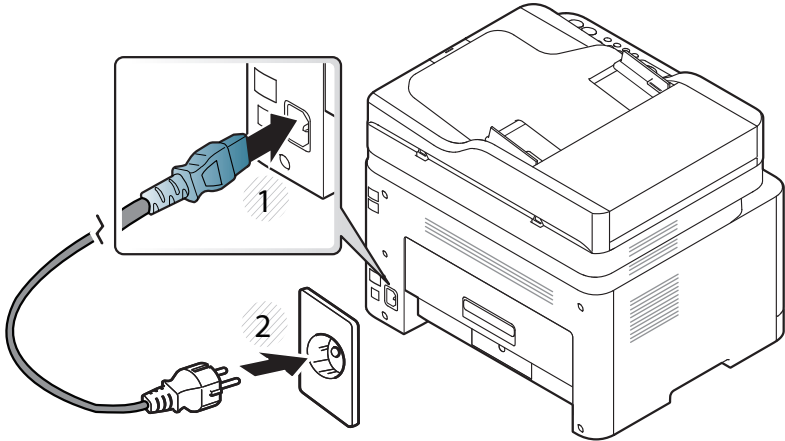
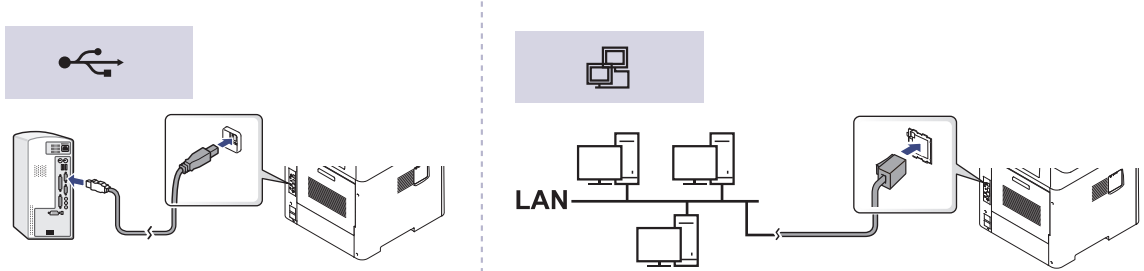
状况	建议的解决方法
<p>机器未通电， 或者计算机和机器间的连接线缆未正确连接</p>	<p>1首先将机器连接到电源。</p>  <p>2检查机器背面的 USB 电缆或网线。</p>  <p>3拔下机器背面的 USB 电缆或网线，然后重新连上它。</p>

打印问题

状况	可能的原因	建议的解决方法
机器不能打印	机器未通电。	首先将机器连接到电源。如果机器控制有  (电源/启动) 按钮, 请按它。
	未将机器设为默认机器。	在 Windows 中将您的机器选作默认打印机。
	检查机器是否出现以下情况: <ul style="list-style-type: none">• 盖板没有关闭。合上盖板。• 卡纸。清除卡纸 (请参见第 101 页上的“清除卡纸”)。• 未装纸。装纸 (请参见第 45 页上的“在纸盘中装纸”)。• 未安装墨粉盒。安装墨粉盒 (请参见第 83 页上的“更换墨粉盒”)。• 确保拆掉墨粉盒上的保护套 (请参见第 83 页上的“更换墨粉盒”)。 如果出现系统故障, 请联系服务代表。	
	计算机和机器间的连接线缆未正确连接。	断开机器电缆连接, 然后重新连接 (请参见第 22 页上的“后视图”)。
	计算机和机器间的连接线缆有问题。	如有可能, 将线缆连接到另一台正常工作的计算机上, 然后进行打印作业。还可尝试使用一根不同的机器线缆。
	端口设置错误。	检查 Windows 打印机设置, 确保打印作业发送到正确的端口。如果计算机有多个端口, 请确认机器连接到正确的端口。

打印问题

状况	可能的原因	建议的解决方法
机器不能打印	机器可能配置不正确。	检查 打印首选项 确保所有打印设置均正确无误。
	打印机驱动程序可能安装不正确。	卸载然后重新安装机器的驱动程序。
	机器出现故障。	检查控制面板上的显示信息，查看机器是否提示系统故障。请与服务代表联系。
	文档太大，计算机没有足够的硬盘空间可供访问该打印作业。	请留出更多硬盘空间，然后再次打印该文档。
	出纸盘已满。	从出纸盘中取走纸张后，机器将继续打印。
机器从错误的纸张来源选择了打印材料	在 打印首选项 中选择的纸张选项可能不正确。	对于许多应用程序而言，纸张来源选项位于 打印首选项 中的 纸张 选项卡下方（请参见第 58 页上的“打开打印首选项”）。选择正确的纸张来源。请参见打印机驱动程序的帮助屏幕（请参见第 60 页上的“使用帮助”）。
打印作业极为缓慢	作业可能过于复杂。	降低页面的复杂程度，或尝试调整打印质量设置。
页面的一半为空白	页面方向设置可能错误。	在应用程序中更改页面方向（请参见第 58 页上的“打开打印首选项”）。请参见打印机驱动程序的帮助屏幕（请参见第 60 页上的“使用帮助”）。
	纸张大小与纸张大小设置不一致。	请确保打印机驱动程序设置中的纸张大小与纸盘中的纸张匹配。或者确保打印机驱动程序设置中的纸张大小与您使用的软件应用程序设置中的纸张选择匹配（请参见第 58 页上的“打开打印首选项”）。
机器可以打印，但出现了文本错误，乱码或不完整情况。	机器线缆松动或有故障。	断开机器线缆连接，然后重新连接。尝试打印一份曾经成功打印过的作业。如果可以，将线缆与机器连接到另一台运行有效的计算机上，然后尝试打印。最后，尝试更换新的机器线缆。
	选择的是错误的打印机驱动程序。	检查应用程序的打印机选择菜单，确保选择了您的机器。
	软件应用程序存在故障。	尝试从另一个应用程序打印作业。
	操作系统存在故障。	退出 Windows ，然后重新启动计算机。关闭机器电源，然后再次重新打开。

打印问题

状况	可能的原因	建议的解决方法
打印页面，但全部为空白	墨粉盒有问题或墨粉已用完。	如果需要，请重新摇匀墨粉。如果需要，更换墨粉盒。 <ul style="list-style-type: none">• 请参见第 80 页上的“摇匀墨粉”。• 请参见第 83 页上的“更换墨粉盒”。
	文件中可能有空白页。	检查文件，确保文件中没有空白页。
	某些零件（如控制器或控制板）可能存在故障。	请与服务代表联系。
机器无法正确打印 PDF 文件。遗漏了图片、文字或示意图的某些部分	PDF 文件与 Acrobat 产品不兼容。	将 PDF 文件作为图像打印会使文件被打印。启动 Acrobat 打印选项中的 打印为图像 。  将 PDF 文件作为图像打印时将需要较长的时间。
照片的打印质量欠佳、图像不清楚	照片的分辨率太低。	请减小照片尺寸。如果在软件应用程序中增大照片尺寸，分辨率将会降低。
打印前机器出纸盘附近会散发出蒸汽	使用潮湿的纸张会导致打印时产生蒸汽。	这并不是故障。请继续打印。
该机器不能打印特殊尺寸的纸张，例如 账单纸	纸张大小与纸张大小设置不符。	在 打印首选项 的 纸张 选项卡的 自定义 中设置正确的纸张大小（请参见第 58 页上的“打开打印首选项”）。
账单纸在打印后卷曲。	纸张类型设置不符。	更改打印机选项，然后再试。转至 打印首选项 ，单击 纸张 选项卡，然后将类型设置为 厚纸 （请参见第 58 页上的“打开打印首选项”）。

打印质量问题

如果机器内部变脏或装纸不当，则可能会降低打印质量。请参见下表解决问题。

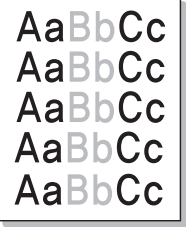
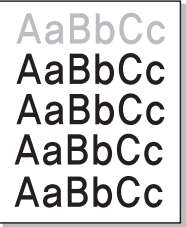
状况	建议的解决方法
<p>打印件颜色浅或褪色</p> 	<ul style="list-style-type: none">• 如果页面上出现白色竖条或褪色区，则表示墨粉量不足。安装新的墨粉盒（请参见第 83 页上的“更换墨粉盒”）。• 即使机器墨粉充足，但页面上仍出现白色竖条或褪色区，请打开并关闭前门 3 ~ 4 次（请参见第 19 页上的“机器概览”）。• 纸张可能不符合规格；例如，纸张过于潮湿或粗糙。• 如果整个页面的颜色都很浅，则说明打印分辨率的设置过低或启用了“省墨”模式。请调整打印分辨率并关闭“省墨”模式。请参见打印机驱动程序的帮助屏幕。• 褪色和污迹同时出现说明墨粉盒需要清洁。清洁机器内部（请参见第 93 页上的“清洁机器”）。• 机器内 LSU 零件的表面可能较脏。清洁机器内部（请参见第 93 页上的“清洁机器”）。如果这些步骤仍不能解决问题，请与服务代表联系。
<p>纸张上半部打印颜色与纸张其余部分相比较浅</p> 	<p>墨粉可能无法有效粘附在这种纸上。</p> <ul style="list-style-type: none">• 更改打印机选项，然后再试。转至打印首选项，单击纸张选项卡，然后将纸张类型设置为再生纸（请参见第 58 页上的“打开打印首选项”）。

打印质量问题

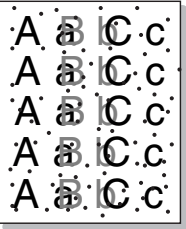
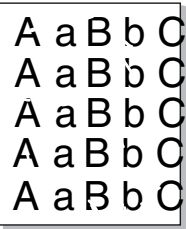
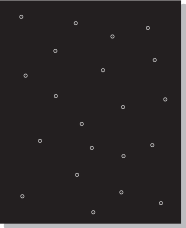
状况	建议的解决方法
<p>墨粉斑点</p> 	<ul style="list-style-type: none">• 纸张可能不符合规格；例如，纸张过于潮湿或粗糙。• 传墨辊可能较脏。清洁机器内部（请参见第 93 页上的“清洁机器”）。• 送纸路径可能需要清洁。请联系服务代表（请参见第 93 页上的“清洁机器”）。
<p>褪字</p> 	<p>如果页面上偶尔出现褪色区（通常为圆形）：</p> <ul style="list-style-type: none">• 单张纸可能有问题。请尝试重新打印作业。• 纸张湿度不均匀或纸的表面有湿斑。请尝试一种不同品牌的纸张。• 这批纸张有质量问题。造纸工艺会导致某些区域不吸墨。请尝试使用一种不同品牌的纸张。• 更改打印机选项，然后再试。转至打印首选项，单击纸张选项卡，然后将类型设置为厚纸（请参见第 58 页上的“打开打印机首选项”）。 <p>如果这些步骤仍不能解决问题，请与服务代表联系。</p>
<p>白点</p> 	<p>如果页面上出现白点：</p> <ul style="list-style-type: none">• 纸张过于粗糙且纸张上的大量灰尘落至机器内部组件，因而传墨辊可能较脏。清洁机器内部（请参见第 93 页上的“清洁机器”）。• 送纸路径可能需要清洁。清洁机器内部（请参见第 93 页上的“清洁机器”）。 <p>如果这些步骤仍不能解决问题，请与服务代表联系。</p>

打印质量问题

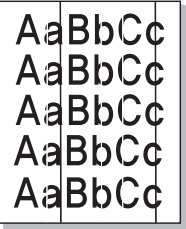
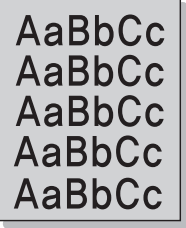
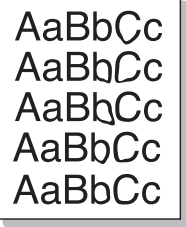
状况	建议的解决方法
<p>竖条</p> 	<p>如果页面上出现黑色竖条</p> <ul style="list-style-type: none">• 机器内的成像装置（墨粉盒部分）可能刮损。拆除成像装置并安装一个新成像装置（请参见第 85 页上的“更换成像装置”）。 <p>如果页面上出现白色竖条</p> <ul style="list-style-type: none">• 机器内 LSU 零件的表面可能较脏。清洁机器内部（请参见第 93 页上的“清洁机器”）。如果这些步骤仍不能解决问题，请与服务代表联系。
<p>黑色或彩色背景</p> 	<p>如果背景渲染程度不足</p> <ul style="list-style-type: none">• 更换一种较轻的纸张。• 检查环境条件：过于干燥或潮湿（相对湿度超过 80%）的条件会增加背景渲染程度。• 拆除旧成像装置并安装一个新成像装置（请参见第 85 页上的“更换成像装置”）。• 摇匀墨粉（请参见第 80 页上的“摇匀墨粉”）。
<p>墨粉拖尾</p> 	<ul style="list-style-type: none">• 清洁机器内部（请参见第 93 页上的“清洁机器”）。• 检查纸张类型和质量。• 拆除成像装置并安装一个新成像装置（请参见第 85 页上的“更换成像装置”）。

打印质量问题

状况	建议的解决方法
<p>反复出现垂直瑕疵</p> 	<p>如果打印面上重复出现间距均匀的印痕</p> <ul style="list-style-type: none">• 成像装置可能受损。如果相同问题仍然出现，可取下该成像装置，然后安装一个新成像装置（请参见第 85 页上的“更换成像装置”）。• 机器零件上可能沾有墨粉。如果缺陷出现在打印页背面，则再打印几张纸后问题可能会自行解决。• 定影组件可能已损坏。请与服务代表联系。
<p>背景散射</p> 	<p>背景散射是因随机分布在打印页上的少量墨粉所产生的。</p> <ul style="list-style-type: none">• 纸张可能过于潮湿。尝试换用另一批纸张进行打印。不需要时请勿打开纸张的包装，以免纸张吸收空气中的湿气。• 如果整个打印页都出现了背景墨粉扩散现象，请通过您的软件应用程序或在打印首选项中调整打印分辨率（请参见第 58 页上的“打开打印首选项”）。确保选择正确的纸张类型。例如：如果选择特厚纸，而实际使用的是普通纸，可能出现导致复印质量问题的用墨过量情况。• 如果使用新的墨粉盒，请首先摇匀墨粉（请参见第 80 页上的“摇匀墨粉”）。
<p>墨粉颗粒围绕在粗体字符或图片周围。</p> 	<p>墨粉可能无法有效粘附在这种纸上。</p> <ul style="list-style-type: none">• 更改打印机选项，然后再试。转至打印首选项，单击纸张选项卡，然后将纸张类型设置为再生纸（请参见第 58 页上的“打开打印首选项”）。• 确保选择正确的纸张类型。例如：如果选择特厚纸，而实际使用的是普通纸，可能出现导致复印质量问题的用墨过量情况。

打印质量问题

状况	建议的解决方法
<p>字符扭曲</p> 	<ul style="list-style-type: none">• 如果字符扭曲且出现中空图像，可能是因为纸面过于光滑。试用另一种纸张。
<p>页面歪斜</p> 	<ul style="list-style-type: none">• 确保正确装入纸张。• 检查纸张类型和质量。• 确保导板顶靠纸叠不过紧或过松。
<p>卷曲或波纹</p> 	<ul style="list-style-type: none">• 确保正确装入纸张。• 检查纸张类型和质量。高温和高湿度都会导致纸张卷曲。• 将纸盘内的纸擦翻转过来。此外，请尝试将纸张在纸盘中旋转 180°。

打印质量问题

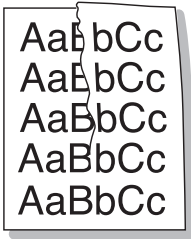
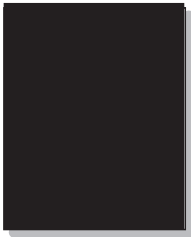
状况	建议的解决方法
<p>起皱或折叠</p> 	<ul style="list-style-type: none">• 确保正确装入纸张。• 检查纸张类型和质量。• 将纸盘内的纸擦翻转过来。此外，请尝试将纸张在纸盘中旋转 180°。
<p>打印件背面不干净</p> 	<ul style="list-style-type: none">• 检查墨粉是否泄漏。清洁机器内部（请参见第 93 页上的“清洁机器”）。
<p>页面全彩色或全黑</p> 	<ul style="list-style-type: none">• 成像装置可能没有正确安装。取出成像装置并重新插入它。• 成像装置可能有问题。拆除成像装置并安装一个新成像装置（请参见第 85 页上的“更换成像装置”）。• 机器可能需要维修。请与服务代表联系。

打印质量问题

状况	建议的解决方法
<p>墨粉晕开</p> 	<ul style="list-style-type: none">• 清洁机器内部（请参见第 93 页上的“清洁机器”）。• 检查纸张类型和质量。• 拆除成像装置并安装一个新成像装置（请参见第 83 页上的“更换墨粉盒”）。 <p>如果问题仍然存在，则打印机可能需要维修。请与服务代表联系。</p>
<p>字符脱墨</p> 	<p>字符脱墨是指应该为纯黑的字符部分内出现白色区域</p> <ul style="list-style-type: none">• 可能打印在纸张的非打印面上。请取出纸张，并将其翻转。• 纸张可能不符合纸张规格。
<p>水平条纹</p> 	<p>如果出现水平排列的黑色条纹或污点:</p> <ul style="list-style-type: none">• 成像装置可能没有正确安装。取出成像装置并重新插入它。• 成像装置可能有问题。拆除成像装置并安装一个新成像装置（请参见第 85 页上的“更换成像装置”）。 <p>如果问题仍然存在，机器可能需要维修。请与服务代表联系。</p>

打印质量问题

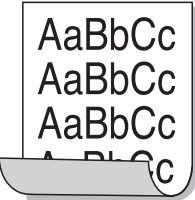
状况	建议的解决方法
<p>卷曲</p> 	<p>如果打印出来的纸张卷曲或纸张无法进入机器</p> <ul style="list-style-type: none">• 将纸盘内的纸摺翻转过来。此外，请尝试将纸张在纸盘中旋转 180°。• 更改打印机的纸张选项，然后重试。转至打印首选项，单击纸张选项卡，然后将类型设置为薄纸（请参见第 58 页上的“打开打印首选项”）。
<ul style="list-style-type: none">• 连续在几张纸上反复出现未知图像• 墨粉晕开• 打印颜色过浅或污渍现象	<p>机器可能在 1,000 米或以上的海拔高度使用。高海拔会影响打印质量，如：墨粉松散或图像色浅。更改机器的海拔设置（请参见第 215 页上的“海拔调整”）。</p>

复印问题

状况	建议的解决方法
复印件过亮或过暗。	使用复印功能中的黑度使复印件的背景变浅或变深（请参见第 62 页上的“更改每次复印的设置”）。
复印件上出现污迹，线条，墨痕或污点。	<ul style="list-style-type: none">如果是原稿的问题，使用复印功能中的黑度将复印件的背景变浅。通过复印设置调整背景，除去背景色（请参见第 200 页上的“调整背景”）。如果原件没有问题，请清洁扫描装置（请参见第 97 页上的“清洁扫描装置”）。
复印的图像歪斜。	<ul style="list-style-type: none">确保原件与定位指示对齐。传墨辊可能较脏。清洁机器内部（请参见第 93 页上的“清洁机器”）。
打印出空白复印件。	确保原件正面朝下放在扫描仪玻璃板上，或者是正面朝上放入进纸器。 如果这些步骤仍不能解决问题，请与服务代表联系。
复印件上的图像易被擦除。	<ul style="list-style-type: none">将纸盘中的纸张更换为新包装中的纸。在湿度高的地区，请勿将纸张长时间搁置在机器中。
复印时经常出现卡纸。	<ul style="list-style-type: none">将纸呈扇形散开，翻转后放入纸盘。将纸盘中的纸张更换为新纸。如果需要，请检查/调整纸张导板。确保纸张的类型和重量合适（请参见第 121 页上的“打印介质规格”）。清除卡纸后，请检查机器中是否剩有复印纸。
墨粉盒用尽之前，墨粉盒的打印量少于预期值。	<ul style="list-style-type: none">原件可能包含图片，实线或粗线条。例如，原件可能是表格，新闻稿，书籍或使用较多墨粉的其他文档。复印时，扫描仪盖可能一直开着。关闭机器电源，然后重新打开。

扫描问题

状况	建议的解决方法
扫描仪不工作。	<ul style="list-style-type: none">• 确保要扫描的原件正面朝下放在扫描仪玻璃板上，或者是正面朝上放在进纸器中（请参见第 53 页上的“装入原件”）。• 可能没有足够的可用内存空间来保存要扫描的文档。尝试使用“预扫描”功能，检查其是否正常工作。尝试降低扫描分辨率。• 检查打印机电缆是否连接正确。• 确保打印机电缆没有问题。请使用确认完好的打印机电缆。如有必要，更换打印机电缆。• 检查扫描仪配置是否正确。在Easy Document Creator或要使用的应用程序中检查扫描设置，以确保扫描仪作业发送至正确的端口（例如 USB001）。
装置扫描速度缓慢。	<ul style="list-style-type: none">• 检查机器是否在打印接收到的数据。如果是，请打印完接收的数据后再扫描文档。• 图形的扫描速度要比文本慢得多。
计算机屏幕上出现以下信息： <ul style="list-style-type: none">• 设备无法设置为您需要的 H/W 模式。• 其他程序正在使用该端口。• 端口已禁用。• 扫描仪正忙于接收或打印数据。请在当前作业完成后再试。• 无效句柄• 扫描失败	<ul style="list-style-type: none">• 可能正在复印或打印作业。作业完成时，请尝试重新复印或打印作业。• 所选端口当前正被占用。重新启动计算机并重试。• 打印机电缆可能连接不当或电源被关闭。• 未安装扫描仪驱动程序或工作环境设置不当。• 确保机器连接正确并通电，然后重新启动计算机。• USB 线可能连接不当或电源关闭。

传真问题

状况	建议的解决方法
机器不工作，没有任何显示并且按钮不起作用。	<ul style="list-style-type: none">• 拔下电源线，然后将其重新插入。• 确保电源插座通电。• 确保电源已打开。
无拨号音。	<ul style="list-style-type: none">• 检查电话线是否正确连接（请参见第 22 页上的“后视图”）。• 将另一个电话机插入墙上的电话插孔，检查插孔是否正常工作。
内存中存储的号码无法正确拨号。	确保内存中存储的号码准确无误。要进行检查，请打印一份地址簿列表。
原件未能送入机器。	<ul style="list-style-type: none">• 确保纸张没有褶皱，且插入方法正确。检查原件的大小是否合适，不要太厚，也不要太薄。• 确保进纸器牢牢地合上。• 可能需要更换进纸器橡胶垫。请联系服务代表（请参见第 78 页上的“可用维护零件”）。
无法自动接收传真。	<ul style="list-style-type: none">• 接收模式应该设为传真（请参见第 243 页上的“更改接收模式”）。• 确保纸盒中有纸（请参见第 121 页上的“打印介质规格”）。• 查看显示屏是否显示有任何错误信息。如果有，请解决该问题。
机器不发送。	<ul style="list-style-type: none">• 确保将原件装入进纸器或者扫描仪玻璃板上。• 检查目标传真机是否能接收传真。
收到的传真中有空白，或者质量欠佳。	<ul style="list-style-type: none">• 发送传真的传真机可能有故障。• 电话线噪音可能导致线路故障。• 通过复印检查机器。• 墨粉盒已经达到其预计的墨粉盒寿命。更换墨粉盒（请参见第 83 页上的“更换墨粉盒”）。
收到的传真上某些文字变宽。	发送传真的传真机可能暂时出现文档卡纸故障。

传真问题

状况	建议的解决方法
您发送的原件上有线条	检查扫描单元上面是否有痕迹，然后进行清洁（请参见第 97 页上的“清洁扫描装置”）。
机器拨号，但无法与对方传真机建立连接。	对方传真机可能已关闭、缺纸或无法应答来电。与对方机器操作员通话，请求对方解决该问题。
传真未存储在内存中。	可能内存空间不足，无法存储传真。如果显示内存状态的显示屏出现，请将任何不再需要的传真从内存中删除，然后再次尝试存储该传真。请拨打服务电话。
每页底部或其他页上出现空白区，并且顶部出现一小条文字。	可能在用户选项设置中选择了错误的纸张设置。检查纸张大小并重新键入。

操作系统问题

常见 Windows 问题

状况	建议的解决方法
安装过程中出现“文件正在使用”信息。	退出所有软件应用程序。从启动组中删除所有软件，然后重新启动 Windows。重新安装打印机驱动程序。
出现“一般保护故障”、“异常 OE”、“假脱机 32”或“非法操作”等信息。	关闭所有其他应用程序，重新启动 Windows，然后重新打印。
出现“无法打印”、“发生打印机超时错误”等信息。	打印时可能出现这些信息。仅需等待直至机器完成打印。如果在就绪模式下或打印完成后出现此类信息，请检查连接，查看是否发生错误。
单击更多设置时，不显示 Samsung Printer Experience。	Samsung Printer Experience 未安装。从 Store(应用商店) 下载并安装应用程序。
单击设备与打印机中的设备时，不显示机器信息。	检查 打印机属性 。单击 端口 选项卡。 (控制面板 > 设备与打印机 > 右键单击您的打印机图标，选择 打印机属性) 如果端口设置为文件或 LPT，取消选中它们并选择 TCP/IP、USB 或 WSD。



有关 Windows 错误信息的详细内容，请参阅计算机随附的 Microsoft Windows 用户指南。

操作系统问题

常见 Mac 问题

状况	建议的解决方法
机器无法正确打印 PDF 文件。遗漏了图片、文字或示意图的某些部分	将 PDF 文件作为图像打印会使文件被打印。启动 Acrobat 打印选项中的 打印为图像 。  将 PDF 文件作为图像打印时将需要较长的时间。
某些信纸在进行封面打印时无法正确显示。	在打印封面时，Mac 操作系统无法创建字体。英文字母和数字在封面上显示正常。
在 Mac 中使用 Acrobat Reader 6.0 或更高版本打印文档时，打印颜色不正确。	确保机器驱动程序中的分辨率设置与 Acrobat Reader 中的分辨率设置匹配。



有关 Mac 错误信息的详细内容，请参阅计算机随附的 Mac 用户指南。

操作系统问题

常见 Linux 问题

状况	建议的解决方法
我的 Linux 机器上没有 xsane 或 simple-scan 应用程序。	某些 Linux 分发版可能没有默认扫描应用程序。要使用扫描功能，请使用操作系统随附的下载中心安装一个扫描应用程序（例如，Ubuntu Software Center（对于 Ubuntu），Install/Remove Software（对于 openSUSE），Software（对于 Fedora））。
无法通过网络找到扫描仪。	某些 Linux 分发版启用了强大的防火墙，它可能会阻止我们的安装程序为搜索网络设备打开必要的端口。如果这样，请手动打开 snmp 端口 - 22161 或在使用该设备时临时禁用防火墙。
打印多份副本时，无法打印第二份。	由于标准 CUPS 过滤器 'pdftops' 中的问题，Ubuntu 12.04 上会发生此问题。将 'cups-filters' 软件包升级到版本 1.0.18 可修复此问题（ 'pdftops' 是 'cups-filters' 软件包的一部分）。
无法取消选中“打印”对话框中的分页选项。	对于某些分发版，GNOME 打印对话框无法处理分页选项。作为临时解决方案，您可以使用系统的打印实用程序将分页选项的默认值设置为 False （在 Terminal 程序中执行“ system-config-printer ”）。
双面打印始终没问题。	这个双面打印问题是 Ubuntu 9.10 CUPS 软件包造成的。将 CUPS 版本更新为 1.4.1-5ubuntu2.2 。
未通过系统的打印实用程序添加打印机。	由于 Debian 7 的 'system-config-printer' 软件包中的缺陷，Debian 7 上会发生这个问题（Debian 缺陷跟踪系统中的 http://bugs.debian.org/cgi-bin/bugreport.cgi?bug=662813 ）。请使用其他方式添加打印机（例如，CUPS WebUI）
打开文本文件时，“打印”对话框中禁用“纸张尺寸”和“方向”。	Fedora 19 上发生此问题，它与 Fedora 19 上的 'leafpad' 文本编辑器有关。请使用其他文本编辑器，如 'gedit' 。
打印会产生分离的图像。	openSUSE 13.2 中存在这个问题，这是因为系统提供的 ghostscript 不正确。使用命令“ zypper install --force cups-filters-ghostscript ”或使用“安装/卸载软件”实用程序更新“ cups-filters-ghostscript ”程序包。

操作系统问题

 有关 Linux 错误信息的详细内容，请参阅您计算机随附的 Linux 用户指南。

常见 PostScript 问题

下列情况与 PS 语言相关，可能会在使用多种打印机语言时出现。

问题	可能的原因	解决方法
无法打印 PostScript 文件	PostScript 驱动程序可能安装不正确。	<ul style="list-style-type: none">• 安装 PostScript 驱动程序（请参见第 143 页上的“软件安装”）。• 打印配置页并验证是否存在用于打印的 PS 版本。• 如果问题仍然存在，请联系服务代表。
打印限制检查错误报告	打印作业过于复杂。	您可能需要降低页面的复杂性或者安装更多内存。
打印一张 PostScript 错误页	打印作业可能不属于 PostScript 类型。	确保打印作业属于 PostScript 类型。检查软件应用程序是否需要设置将要发送至机器的 PostScript 页眉文件。
在驱动程序中没有选择选装纸盘	尚未对打印机驱动程序进行配置，使其识别选装纸盘。	打开驱动程序属性，选择 设备选项 选项卡，然后设置纸盘选项。
在 Mac 中使用 Acrobat Reader 6.0 或更高版本打印文档时，打印颜色不正确	打印机驱动程序中的分辨率设置可能和 Acrobat Reader 中的分辨率设置不匹配。	确保您打印机驱动程序中的分辨率设置与 Acrobat Reader 中的分辨率设置匹配。



以下术语表介绍了与打印相关的常用术语以及本用户指南中提及的术语，有助于您熟悉本产品。

802.11

802.11 是一套无线局域网 (WLAN) 通信标准，由 IEEE LAN/MAN 标准委员会 (IEEE 802) 制定。

802.11b/g/n

802.11b/g/n 可共享相同的硬件并使用 2.4 GHz 带宽。802.11b 支持高达 11 Mbps 的带宽，802.11n 支持高达 150 Mbps 的带宽。802.11b/g/n 设备有时候可能会受到微波炉，无绳电话和蓝牙设备的干扰。

接入点

接入点或无线接入点 (AP 或 WAP) 是将无线局域网 (WLAN) 中的无线通信设备连接到一起的设备，是 WLAN 无线电信号的中央传送器和接收器。

ADF

自动进纸器 (ADF) 是一种可以自动送入纸张原件的扫描装置，它可使机器一次扫描一定数量的纸张。

AppleTalk

AppleTalk 是由 Apple, Inc 开发的专用于计算机网络的一套协议。此协议包含在最早的 Mac (1984) 中，现在 Apple 为了 TCP/IP 联网不推荐使用它。

位深度

这是一个计算机图形术语，描述在位图图像中表现单一像素颜色所使用的位数。较高的颜色深度使得颜色的范围较宽。随着位数的增加，彩色图上可能出现的颜色数量会变得很大。1 位颜色通常被称为单色或黑白。

BMP

这是 Microsoft Windows 图形子系统 (GDI) 内部使用的一种位图图形格式，常用作该平台的简易图形文件格式。

BOOTP

引导程序协议。这是网络客户端用来自动获取其 IP 地址的网络协议。通常是在计算机或计算机上运行的操作系统的引导过程中完成的。BOOTP 服务器将地址池中的 IP 地址指定给每个客户端。BOOTP 可使“无盘工作站”计算机在加载高级操作系统前获取 IP 地址。

CCD

电荷耦合器件 (CCD) 是用来启用扫描作业的硬件。CCD 锁定机制还用于固定 CCD 模块，以防在机器移动过程中造成损坏。

分页

逐份复印是成套打印多拷贝作业的过程。当选择逐份复印时，设备将在打印另一份作业前打印出整套作业。

控制面板

控制面板是可以显示控制或监控仪器的平面区域（通常为垂直）。它们通常位于机器的前端。

覆盖率

这是一个用于衡量打印时墨粉使用量的打印术语。例如，5% 的覆盖率表示在 A4 尺寸的纸张上，图像或文字的覆盖率为 5%。因此，如果纸张或者原件上有复杂的图片或很多文字，覆盖率将会更高，这时墨粉使用量将同覆盖率相同。

CSV

逗号分隔值 (CSV)。CSV 是一种文件格式类型，用于交换不同应用程序之间的数据。此文件格式用于 Microsoft Excel，已成为整个行业的事实标准，即使在非 Microsoft 平台中也是如此。

DADF

双面自动进纸器 (DADF) 是一种可自动进纸并将原件翻面的扫描装置，从而使机器可对纸张两面都进行扫描。

默认

改变打印机状态，重置或初始化时所生效的值或设置。

DHCP

动态主机配置协议 (DHCP) 是客户端与服务器之间的一种网络协议。DHCP 服务器提供特定于 DHCP 客户端主机请求的配置参数，一般是客户端主机参与某个 IP 网络所需的信息。DHCP 还提供用于将 IP 地址分配给客户端主机的机制。

DIMM

双列直插式内存模块 (DIMM)，一个承载内存的小电路板。DIMM 存储机器上的所有数据，例如打印数据，收到的传真数据。

DLNA

数字生活网络联盟 (DLNA) 是一种用于家庭网络设备通过网络互相共享信息的标准。

DNS

域名服务器 (DNS) 是一个存储网络分布式数据库中的域名相关信息的系统，例如 Internet。

点阵式打印机

点阵式打印机是指一种计算机打印机，其打印头在页面来回运行并通过碰撞，击打用墨浸过的布带而打印，非常像打字机。

DPI

每英寸点数 (DPI) 用于衡量打印和扫描的分辨率。一般而言，如果 DPI 越高，则分辨率就越高，图片就越细腻，文件也就越大。

特色振铃模式

特色振铃模式检测。“特色振铃”是电话公司的一项服务，通过该服务用户能够使用一条电话线接听几个不同的电话号码。

双面

这是自动将纸张翻面，使机器可以在纸张的两面进行打印（或扫描）的机制。配有双面打印单元的打印机可以在一个打印周期中在纸张的两面进行打印。

工作负载

工作负载是在不影响打印机性能的情况下每月的打印页数。一般而言，打印机都存在使用寿命限制，如每年的打印页数。使用寿命就是平均打印能力，通常在保修期内。例如，如果工作负载为每月 48,000 页，假定每月工作 20 天，那么每天的打印机限制为 2,400 页。

ECM

错误修正模式 (ECM) 是建于 1 类传真模式或传真调制解调器中的可选发送模式。可自动检测或修正传真发送过程中的错误，这些错误有时因电话线噪音而导致。

模拟

仿真是一种获取与其他设备相同结果的技术。

仿真就是在一个系统上复制另一个系统的功能，使此系统与另一系统执行相同的操作。仿真重在内部动作的准确复制，而与模拟不同，后者关注的是被模拟的系统中的摘要模型，通常会考虑其内部状态。

以太网

以太网是适用于局域网 (LAN) 的一种基于帧的计算机网络技术。它定义 OSI 模型物理层的配线与信令，以及介质访问控制 (MAC)/数据链路层的帧格式和协议。以太网通常以 IEEE 802.3 为标准。从二十世纪九十年代投入应用至今，它已成为最常用的 LAN 技术。

EtherTalk

这是由 Apple 公司开发的关于计算机网络的一套协议。此协议包含在最早的 Mac (1984) 中，现在 Apple 为了 TCP/IP 联网不推荐使用它。

FDI

外部设备接口 (FDI) 是安装于机器内部的卡，通过它可以使使用第三方设备，如投币启动的设备或读卡器。这些设备可以让您使用机器上的按打印页数付费服务。

FTP

文件传输协议 (FTP) 是通常用于在任一支持 TCP/IP 协议的网络（例如 Internet 或 Intranet）上交换文件的协议。

定影器装置

激光打印机的一部分，可以将墨粉融入打印介质。由一个热辊和一个压紧辊组成。墨粉传送到纸张之后，定影器装置会进行加热并施加压力，将墨粉永久固定在纸上，这就是从激光打印机出来的纸都很热的原因。

网关

这是计算机网络之间或计算机网络与电话线之间的连接。网关非常流行，因为它是允许访问另一个计算机或网络的计算机或网络。

灰度

这是指当彩色图像转换为灰度图像时，用来表示该图像明暗部分的灰阶；而色彩正是由不同的灰阶所表示的。

半色调

这是一种通过改变点数来模拟灰度的图像类型。深色区域由很多的点组成，而浅色区域则由较少的点组成。

大容量存储设备 (HDD)

大容量存储设备 (HDD)，通常又称作硬盘驱动器或硬盘，是在快速旋转母盘的磁性表面上存储数字编码数据的非易失性存储设备。

IEEE

美国电气电子工程师学会 (IEEE) 是一个非营利性的国际专业组织，主要致力于电子电气技术的发展。

IEEE 1284

1284 并行端口标准是由美国电气电子工程师学会 (IEEE) 制定的。“1284-B”是指连接至外围设备的并行电缆末端的特定连接器类型（例如打印机）。

Intranet

这是一个专用网络，它使用 Internet 协议，网络连接和可能的公共通信系统确保与公司员工安全共享组织的信息或操作。有时此术语仅指最明显的服务，即内部网站。

IP 地址

Internet 协议 (IP) 地址是指在利用 **Internet** 协议标准的网络上, 供设备识别其他设备并相互通信的唯一数字。

IPM

每分钟图像数 (IPM) 是测量打印速度的一种方式。**IPM** 速率说明了每分钟打印机可完成的单面打印的纸张数量。

IPP

Internet 打印协议 (IPP) 定义了有关打印, 管理打印作业, 介质大小和分辨率等等的标准协议。**IPP** 可以本地使用, 或者通过 **Internet** 发送至更多打印机, 还支持访问控制, 验证和加密, 使其打印功能更加实用和安全。

IPX/SPX

IPX/SPX 表示 **Internet** 数据交换/顺序包交换。这是 **Novell NetWare** 操作系统使用的网络协议。**IPX** 和 **SPX** 均提供了类似 **TCP/IP** 的连接服务, 类似 **IP** 的 **IPX** 协议和类似 **TCP** 的 **SPX**。**IPX/SPX** 主要为局域网 (**LAN**) 而设计, 是针对此目的非常高效的协议 (通常, 其性能超过 **LAN** 上的 **TCP/IP**)。

ISO

国际标准化组织 (ISO) 是一个国际标准制定团体, 由来自不同国家的标准团体代表组成。它可以制定世界范围内的工商业标准。

ITU-T

国际电信联盟是致力于标准化和管理国际无线电与电信而建立的国际组织。主要使命包括制定标准, 分配无线电频谱和组织不同国家/地区之间的互联方案以便接打国际电话。**ITU-T** 中的 **-T** 表示电信。

ITU-T 表 1

由 **ITU-T** 发布用于文档传真发送的标准测试表。

JBIG

联合二值图像专家组 (JBIG) 是精度和质量都无损的图像压缩标准, 专为二元图像 (特别是传真) 的压缩而设计, 但也可用于其他图像。

JPEG

联合图像专家组 (JPEG) 是最常用的图形图像有损压缩的标准方法。是用于在万维网上存储和传输照片的格式。

LDAP

轻型目录访问协议 (LDAP) 是查询和修改运行于 TCP/IP 上的目录服务的网络协议。

LED

发光二极管 (LED) 是一种可以指示机器状态的半导体设备。

MAC 地址

媒体访问控制 (MAC) 地址是唯一与网络适配器相关的标识符。MAC 地址是唯一的 48 位标识符，通常两个一组写作 12 个十六进制字符（例如，00-00-0c-34-11-4e）。此地址通常由制造商直接写入网卡 (NIC) 中，并作为路由器的辅助程序以尝试查找大型网络中的机器位置。

MFP

多功能外围设备 (MFP) 是在一个物理实体中具有打印机，复印机，传真机和扫描仪的功能的办公设备。

MH

改进的霍夫曼 (MH) 是一种压缩方法，用于减少需要在传真机之间传输的数据量，以传送 ITU-T T.4 推荐的图像。MH 是一种基于密码本的行程编码体系，针对高效地压缩空白区域而优化。由于大多传真都包含较多空白区域，因此这样做可以减少此类传真的时间。

MMR

改进的二维压缩编码 (MMR) 是由 ITU-T T.6 推荐的压缩方法。

调制解调器

这是调节载波信号以编码数字信息，并解调此类载波信号以解码传送信息的设备。

MR

改进的像素相对地址指定码 (MR) 是由 ITU-T T.4 推荐的压缩方法。MR 使用 MH 对扫描的第一行进行编码。第二行与第一行相比较，所得出的差异结果被编码并发送。

NetWare

这是由 Novell, Inc 开发的网络操作系统。最初它用共同多任务处理在 PC 上运行不同的服务，网络协议源于原型的 Xerox XNS 协议栈。目前 NetWare 同时支持 TCP/IP 和 IPX/SPX。

OPC

有机光导体 (OPC) 是一种可生成虚拟图像，并供激光打印机发出的激光束打印的机械装置，通常为绿色或红棕色的柱状体。

包含硒鼓的成像装置在打印机中使用的过程中会使硒鼓表面逐渐磨损，由于其与墨粉盒显影刷，清洁装置及纸张相接触，故应适当地进行更换。

原件

即第一个样本，例如文档，照片或文本等，用于复印或转成其他的样本，但其本身并非从其他样本复制或转变过来。

OSI

开放系统互联 (OSI) 是由国际标准化组织 (ISO) 开发的通信模型。OSI 提供了标准的网络设计模块方法，可以将所需的一套复杂功能分成可管理的独立功能层。这些层从上往下依次是应用层，表示层，会话层，传输层，网络层，数据链路层和物理层。

PABX

专用自动交换分机 (PABX) 是私人企业内部的电话自动切换系统。

PCL

打印机命令语言 (PCL) 是由 HP 开发的作为打印机协议的页面描述语言 (PDL)，已成为业界标准。PCL 最初是为喷墨打印机所开发的，后来又发布了用于热敏打印机，点阵打印机和激光打印机等不同打印机的 PCL。

PDF

便携式文档格式 (PDF) 是一种由 Adobe Systems 开发的专用文档格式，它通过与设备和分辨率无关的格式表示二维文档。

PostScript

PostScript (PS) 是一种页面描述语言和编程语言，主要用于电子和桌面排版领域。- 在解码器中运行以生成图像。

打印机驱动程序

用于从计算机发送命令并传输数据到打印机的程序。

打印介质

可在打印机、扫描仪、传真机或复印机上使用的纸张、标签以及透明胶片等介质。

PPM

每分钟页数 (PPM) 是衡量打印机打印速度的方法，表示打印机每分钟打印的页数。

PRN 文件

设备驱动程序接口，可以通过标准的输入/输出系统请求，使软件与设备驱动程序进行交互，使许多任务得以简化。

Protocol

这是在两个计算端点之间控制或实现连接，通信和数据传输的惯例或标准。

PS

请参见 PostScript。

PSTN

公共交换电话网 (PSTN) 是基于行业前提的全球公共电路交换电话网的网络，常通过配电板进行发送。

RADIUS

远程认证拨号用户服务 (RADIUS) 是用于远程用户认证和记费的协议。RADIUS 允许对身份验证数据进行集中式管理，如使用 AAA (认证，授权和计费) 概念来管理网络访问的用户名和密码。

分辨率

图片的清晰度，以每英寸点数 (DPI) 计量。dpi 越大，分辨率就越高。

SMB

服务器信息块 (SMB) 是主要应用于网络节点之间的共享文件，打印机，串行端口和混合通信的网络协议。还提供经过验证的相互处理的通信机制。

SMTP

简单邮件传输协议 (SMTP) 是 Internet 上的电子邮件发送标准。SMTP 是一种相对简单的文本协议，它指定了一个或多个信息接收人，然后将此信息文本发送出去。它是一个客户端到服务器的协议，可以将邮件信息从客户端发送至服务器。

SSID

服务集标识符 (SSID) 是无线局域网 (WLAN) 的名称。WLAN 中的所有无线设备均使用同一 SSID，以便相互通信。SSID 区分大小写，最大长度为 32 个字符。

Subnet Mask

子网掩码用于网络地址的联合，以决定该地址的哪一部分是网络地址，哪一部分是主机地址。

TCP/IP

传输控制协议 (TCP) 和 Internet 协议 (IP) 是实现运行 Internet 和大多数商业网络的协议堆栈的一组通信协议。

TCR

传送确认报告 (TCR) 提供了每次传送的详细信息，如任务状态，传送结果和发送页数。此报告可以设置为在每次任务后打印或者仅在失败的传送后打印。

TIFF

标签图像文件格式 (TIFF) 是分辨率可变的位图图像格式。TIFF 通常描述来自扫描仪的图像数据。TIFF 图像利用标签，关键字来定义包含在文件中的图像的性质。这种灵活的，不依靠平台的格式可用于由不同的图像处理应用程序制成的图片。

墨粉盒

它是机器（如打印机）中使用的一种装有墨粉的瓶子或容器。墨粉是激光打印机和复印机中使用的一种粉末，可以在打印纸张上形成文字与图像。墨粉可以在定影器的热量/压力的作用下融化，与纸张纤维紧密融合。

TWAIN

是用于扫描仪及其软件的行业标准。通过使用与 TWAIN 兼容的扫描仪和程序，可以由程序内开始扫描。它是一种适用于 Microsoft Windows 和 Apple Mac 操作系统的图像捕捉 API。

UNC 路径

统一命名协定 (UNC) 是在 Window NT 和其他 Microsoft 产品中访问网络共享的标准方法。UNC 路径的格式是：\\<服务器名称>\<共享名称>\<其他目录>

URL

统一资源定位符 (URL) 是 Internet 上文档与资源的全局地址。地址的首部分指示使用的协议类型，第二部分指定了资源所处的 IP 地址或域名。

USB

通用串行总线 (USB) 是一种由 USB Implementers Forum, Inc. 开发的标准，用于连接计算机与外围设备。与并行端口不同，USB 的设计目的是将一台计算机同时与多台外围设备相连接。

水印

水印是纸张上可识别的图像和模式，在发送光下观察时颜色较淡。水印于 1282 年在意大利的博洛尼亚首次推出，由造纸者用于标识他们的产品，还可用于邮票，货币和其他政府文档以防伪造。

WEP

有线等效加密 (WEP) 是 IEEE 802.11 中指定的安全协议，以提供与有线 LAN 相同等级的安全。WEP 通过加密无线电数据实现安全性，以使端点间传输的数据受到保护。

WIA

Windows 图像结构 (WIA) 是最初附带在 Windows Me 和 Windows XP Service Pack 3 中推出的一种图像结构。可使用 WIA 兼容型扫描仪在这些操作系统中发起扫描。

WPA

Wi-Fi 保护访问 (WPA) 是保护无线 (Wi-Fi) 计算机网络的一类系统，旨在提高 WEP 的安全特性。

WPA-PSK

WPA-PSK (WPA 预共享密钥) 是面向小型企业或家庭用户的 WPA 特殊模式。在无线接入点 (WAP) 以及任何无线便携式或台式设备中配置共享密钥或密码。WPA-PSK 为无线客户端与关联的 WAP 之间的每个会话生成唯一密钥，以实现更高级的安全性。

WPS

Wi-Fi 保护设置 (WPS) 是一种用于建立无线家庭网络的标准。如果您的无线接入点支持 WPS，您就可以在不使用计算机的情况下轻松配置无线网络连接。

XPS

XML Paper Specification (XPS) 由 Microsoft 公司开发，不仅是一种页面描述语言 (PDL) 规范，同时也是一种新的文档格式，对便携式文档和电子文档大有裨益。XPS 是基于 XML 的规范，基于新的打印路径，同时也是基于向量且与设备无关的文档格式。

Contact SAMSUNG worldwide

If you have any comments or questions regarding Samsung products, contact the Samsung customer care center.

Country/Region	Customer Care Center	WebSite
ALGERIA	3004 (Toll Free)	www.samsung.com/n_africa/support
ANGOLA	917 267 864	www.samsung.com/support
ARGENTINE	0800-555-SAM(7267)	www.samsung.com/ar
ARMENIA	0-800-05-555	www.samsung.com/support
AUSTRALIA	1300 362 603	www.samsung.com/au/support
AUSTRIA	0800-SAMSUNG (0800-7267864)[Only for Premium HA] 0800-366661[Only for Dealers] 0810-112233	www.samsung.com/at/support
AZERBAIJAN	0-88-555-55-55	www.samsung.com/support
BAHRAIN	8000-GSAM (8000-4726)	www.samsung.com/ae/support (English) www.samsung.com/ae_ar/support (Arabic)

Country/Region	Customer Care Center	WebSite
BANGLADESH	0961-2300300 0800-0300300 (Toll free)	www.samsung.com/in/support
BELARUS	810-800-500-55-500	www.samsung.com/support
BELGIUM	02-201-24-18	www.samsung.com/be/support (Dutch) www.samsung.com/be_fr/support (French)
BOLIVIA	800-10-7260	www.samsung.com/cl/support
BOSNIA	055 233 999	www.samsung.com/support
BOTSWANA	8007260000	www.samsung.com/support
BRAZIL	0800-124-421 (Demais cidades e regiões) 4004-0000 (Capitais e grandes centros)	www.samsung.com/br/support
BULGARIA	0800 111 31 , Безплатна телефонна линия	www.samsung.com/bg/support
BURUNDI	200	www.samsung.com/support

Contact SAMSUNG worldwide

Country/Region	Customer Care Center	WebSite
CAMEROON	7095- 0077	www.samsung.com/africa_fr/support
CANADA	1-800-SAMSUNG (726-7864)	www.samsung.com/ca/support(English) www.samsung.com/ca_fr/support (French)
CHILE	800-SAMSUNG (726-7864) [HHP] 02-24828200	www.samsung.com/cl/support
CHINA	400-810-5858	www.samsung.com/cn/support
COLOMBIA	Bogotá en el 600 12 72Sin costo en todo el país 01 8000 112 112Y desde tu celular #726	www.samsung.com/co
COSTA RICA	00-800-1-SAMSUNG (726-7864)	www.samsung.com/latin/support (Spanish) www.samsung.com/latin_en/support (English)
CROATIA	072 726 786	www.samsung.com/hr/support

Country/Region	Customer Care Center	WebSite
Cote D' Ivoire	8000 0077	www.samsung.com/africa_fr/support
CYPRUS	8009 4000 only from landline, toll free	www.samsung.com/gr/support
CZECH	800-SAMSUNG (800-726786)	www.samsung.com/cz/support
DENMARK	70 70 19 70	www.samsung.com/dk/support
DOMINICAN REPUBLIC	1-800-751-2676	www.samsung.com/latin/support (Spanish) www.samsung.com/latin_en/support (English)
DRC	4999999	www.samsung.com/support
ECUADOR	1-800-SAMSUNG (72-6786)	www.samsung.com/latin/support (Spanish) www.samsung.com/latin_en/support(English)

Contact SAMSUNG worldwide

Country/Region	Customer Care Center	WebSite
EGYPT	08000-7267864 16580	www.samsung.com/ eg/support
EIRE	0818 717100	www.samsung.com/ ie/support
EL SALVADOR	8000-SAMSUNG (726-7864)	www.samsung.com/ latin/support (Spanish) www.samsung.com/ latin_en/support (English)
ESTONIA	800-7267	www.samsung.com/ ee/support
FINLAND	030-6227 515	www.samsung.com/ fi/support
FRANCE	01 48 63 00 00	www.samsung.com/ fr/support

Country/Region	Customer Care Center	WebSite
GERMANY	0180 6 SAMSUNG bzw. 0180 6 7267864* (*0,20 €/Anruf aus dem dt. Festnetz, aus dem Mobilfunk max. 0,60 €/Anruf) [HHP] 0180 6 M SAMSUNG bzw. 0180 6 67267864* (*0,20 €/Anruf aus dem dt. Festnetz, aus dem Mobilfunk max. 0,60 €/Anruf)	www.samsung.com/ de/support
GEORGIA	0-800-555-555	www.samsung.com/ support
GHANA	0800-10077 0302-200077	www.samsung.com/ africa_en/support
GREECE	80111-SAMSUNG (80111 726 7864) only from land line (+30) 210 6897691 from mobile and land line	www.samsung.com/ gr/support

Contact SAMSUNG worldwide

Country/Region	Customer Care Center	WebSite
GUATEMALA	1-800-299-0033	www.samsung.com/ latin/support (Spanish) www.samsung.com/ latin_en/support (English)
HONDURAS	800-2791-9111	www.samsung.com/ latin/support (Spanish) www.samsung.com/ latin_en/support (English)
HONG KONG	3698 4698	www.samsung.com/ hk/support (Chinese) www.samsung.com/ hk_en/support (English)
HUNGARY	0680SAMSUNG (0680-726-786) 0680PREMIUM (0680-773-648)	www.samsung.com/ hu/support
INDIA	1800 3000 8282 - Toll Free 1800 266 8282 - Toll Free	www.samsung.com/ in/support
INDONESIA	021-56997777 08001128888	www.samsung.com/ id/support

Country/Region	Customer Care Center	WebSite
IRAN	021-8255 [CE] 021-42132 [HHP]	www.samsung.com/ iran/support
ITALIA	800-SAMSUNG (800.7267864)	www.samsung.com/ it/support
JAMAICA	1-800-SAMSUNG (726-7864)	www.samsung.com/ latin_en/support (English)
JAPAN	0120-363-905	www.samsung.com/ jp/support
JORDAN	0800-22273 06 5777444	www.samsung.com/ Levant
KAZAKHSTAN	8-10-800-500-55-500 (GSM: 7799, VIP care 7700)	www.samsung.com/ kz_ru/support
KENYA	0800 545 545	www.samsung.com/ support
KUWAIT	183-CALL (183-2255)	www.samsung.com/ ae/support (English) www.samsung.com/ ae_ar/support (Arabic)
KYRGYZSTAN	00-800-500-55-500 (GSM: 9977)	www.samsung.com/ support

Contact SAMSUNG worldwide

Country/Region	Customer Care Center	WebSite
LATVIA	8000-7267	www.samsung.com/ lv/support
LEBANON	961 1484 999	www.samsung.com/ Levant
LITHUANIA	8-800-77777	www.samsung.com/ lt/support
LUXEMBURG	261 03 710	www.samsung.com/ be_fr/support
MACAU	0800 333	www.samsung.com/ support
MACEDONIA	023 207 777	
MALAYSIA	1800-88-9999 603-77137477 (Overseas contact)	www.samsung.com/ my/support
MAURITIUS	800 2550	www.samsung.com/ support
MEXICO	01-800-SAMSUNG (726-7864)	www.samsung.com/ mx/support
MOLDOVA	0-800-614-40	www.samsung.com/ support
MONGOLIA	+7-495-363-17-00	www.samsung.com/ support

Country/Region	Customer Care Center	WebSite
MONTENEGRO	020 405 888	www.samsung.com/ support
MOROCCO	080 100 22 55	www.samsung.com/ n_africa/support
MOZAMBIQUE	847267864 / 827267864	www.samsung.com/ support
MYANMAR	+95-01-2399-888	www.samsung.com/ support
NAMIBIA	08 197 267 864	www.samsung.com/ support
NIGERIA	0800-726-7864	www.samsung.com/ africa_en/support
NETHERLANDS	0900-SAMSUNG (0900- 7267864) (€ 0,10/Min)	www.samsung.com/ nl/support
NEW ZEALAND	0800 726 786	www.samsung.com/ nz/support
NICARAGUA	001-800-5077267	www.samsung.com/ latin/ support(Spanish) www.samsung.com/ latin_en/support (English)

Contact SAMSUNG worldwide

Country/Region	Customer Care Center	WebSite
NORWAY	815 56480	www.samsung.com/no/support
OMAN	800-SAMSUNG (800 - 726 7864)	www.samsung.com/ae/support (English) www.samsung.com/ae_ar/support (Arabic)
PAKISTAN	0800-Samsung (72678)	www.samsung.com/pk/support
PANAMA	800-0101	www.samsung.com/latin/support (Spanish) www.samsung.com/latin_en/support (English)
PARAGUAY	0800-11-SAMS(7267)	www.samsung.com/ar
PERU	0800-777-08	www.samsung.com/pe/support

Country/Region	Customer Care Center	WebSite
PHILIPPINES	1-800-10-726-7864 [PLDT Toll Free] 1-800-8-726-7864 [Globe Landline and Mobile] 02- 422-2111 [Standard Landline]	www.samsung.com/ph/support
POLAND	801-172-678* lub +48 22 607-93-33* Dedykowana infolinia do obsługi zapytań dotyczących telefonów komórkowych: 801-672-678* lub +48 22 607-93-33* * (koszt połączenia według taryfy operatora)	www.samsung.com/pl/support
PORTUGAL	808 20 7267	www.samsung.com/pt/support
PUERTO RICO	1-800-682-3180	www.samsung.com/latin/support (Spanish) www.samsung.com/latin_en/support (English)

Contact SAMSUNG worldwide

Country/Region	Customer Care Center	WebSite
QATAR	800-CALL (800-2255)	www.samsung.com/ ae/support (English) www.samsung.com/ ae_ar/support (Arabic)
REUNION	0262 50 88 80	www.samsung.com/ support
RWANDA	9999	www.samsung.com/ support
ROMANIA	*8000 (apel in retea) 08008-726-78-64 (08008- SAMSUNG) Apel GRATUIT	www.samsung.com/ ro/support
RUSSIA	8-800-555-55-55 (VIP care 8- 800-555-55-88)	www.samsung.com/ ru/support
SAUDI ARABIA	800 247 3457 (800 24/7 HELP)	www.samsung.com/ sa/home www.samsung.com/ sa_en
SENEGAL	800-00-0077	www.samsung.com/ africa_fr/support
SERBIA	011 321 6899	www.samsung.com/ rs/support

Country/Region	Customer Care Center	WebSite
SINGAPORE	1800-SAMSUNG (726-7864)	www.samsung.com/ sg/support
SLOVENIA	080 697 267 (brezplačna številka)	www.samsung.com/ si
SLOVAKIA	0800 - SAMSUNG (0800-726 786)	www.samsung.com/ sk/support
SOUTH AFRICA	0860 SAMSUNG (726 7864)	www.samsung.com/ support
SPAIN	0034902172678[HHP] 0034902167267	www.samsung.com/ es/support
SRI LANKA	0117540540 0115900000	www.samsung.com/ support
SUDAN	1969	www.samsung.com/ support
SWEDEN	0771 726 7864 (0771- SAMSUNG)	www.samsung.com/ se/support
SWITZERLAND	0800 726 78 64 (0800- SAMSUNG)	www.samsung.com/ ch/support (German) www.samsung.com/ ch_fr/support (French)

Contact SAMSUNG worldwide

Country/Region	Customer Care Center	WebSite
SYRIA	18252273	www.samsung.com/ Levant
TAJIKISTAN	8-10-800-500-55-500	www.samsung.com/ support
TAIWAN	0800-329999	www.samsung.com/ tw/support
TANZANIA	0800 755 755 0685 889 900	www.samsung.com/ support
THAILAND	0-2689-3232, 1800-29-3232	www.samsung.com/ th/support
TRINIDAD & TOBAGO	1-800-SAMSUNG (726-7864)	www.samsung.com/ latin/support (Spanish) www.samsung.com/ latin_en/support (English)
TURKEY	444 77 11	www.samsung.com/ tr/support
TUNISIA	80-1000-12	www.samsung.com/ n_africa/support

Country/Region	Customer Care Center	WebSite
U.A.E	800-SAMSUNG (800 -726 7864)	www.samsung.com/ ae/support (English) www.samsung.com/ ae_ar/support (Arabic)
UK	0330 SAMSUNG (7267864)	www.samsung.com/ uk/support
U.S.A -Consumer Electronics	1-800-SAMSUNG (726-7864)	www.samsung.com/ us/support
U.S.A -(Mobile Phones)	1-800-SAMSUNG (726-7864)	www.samsung.com/ us/support
UGANDA	0800 300 300	www.samsung.com/ support
UKRAINE	0-800-502-000	www.samsung.com/ ua/support (Ukrainian) www.samsung.com/ ua_ru/support (Russian)
URUGUAY	0800-SAMS(7267)	www.samsung.com/ ar

Contact SAMSUNG worldwide

Country/Region	Customer Care Center	WebSite
UZBEKISTAN	00-800-500-55-500 (GSM: 7799)	www.samsung.com/ support
VENEZUELA	0-800-SAMSUNG (726-7864)	www.samsung.com/ ve/support
VIETNAM	1800 588 889	www.samsung.com/ vn/support
ZAMBIA	0211 350370	www.samsung.com/ support

A

AirPrint	189
安放机器	
调整海拔	215
按钮	
环保	24, 26
id 复印	25
扫描至	23
数字键盘	26
wps	23, 25
安全	
符号	14
信息	14

B

报告	
机器信息	199, 202, 203, 207, 210

C

菜单概述	32
常见图标	13
错误信息	111

D

打印	
打印到文件	222
打印文档	
Windows	56
更改默认打印设置	221
Linux	230
Mac	229
设置为默认机器	222
双面打印	
Mac	230
特殊打印机功能	223
USB 内存	72
一般设置	198
移动操作系统	179
移动打印	179
在一张纸上打印多页	
Mac	229
打印菜单	198
打印功能	221
打印机设置	
机器状态	199, 200, 202, 206, 209
打印机首选项	
Linux	231

打印机状态	
一般信息	260
打印介质	
标签纸	50
卡片纸	50
设置纸张大小	51
设置纸张类型	51
输出支架	121
特殊介质	48
预印纸	51
准则	43
打印偏好设置	59
打印文档	
Linux	230
Mac	229
地址簿	
编辑	218
使用	218
注册	218
组编辑	219
组登记	219
地址簿设置	218
叠加打印	
创建	227

索引

打印	228	订购	77	连接 USB 电缆的驱动程序重新安装	147
删除	228	更换墨粉盒	83	连接 USB 线缆的驱动程序安装	146
多用途纸盘		监控耗材寿命	91	扫描	238
使用特殊介质	48	可用耗材	77	使用 SetIP	152
F		预计墨粉盒寿命	79	为已连接网络安装驱动程序	157
法规信息	128	后视图	22	Linux 扫描	238
分辨率		环保打印	60	了解状态 LED	109
传真	69	J		M	
复印		id 复印	64	Mac	
基本复印	62	机器信息	199, 200, 202, 206, 209	常见 Mac 问题	287
缩小或放大复印件	63	简易文档创建器	236, 259	打印	229
一般设置	199	电子书转换	259	连接 USB 线缆的驱动程序安装	144
G		K		连接 USB 线缆的驱动程序重新安装	145
google cloud printing	194	控制面板	23	使用 SetIP	152
功能	5	L		为已连接网络安装驱动程序	157
打印介质功能	121	LCD 显示屏		系统要求	125
机器功能	196	浏览机器状态	199, 200, 202, 206, 209	Macintosh	
规格	118	Linux		扫描	237
打印介质	121	常见 Linux 问题	288	Mopria	187
H		打印	230	墨粉盒	
耗材		打印机属性	231	处理说明	79
				存放	79
				非 Samsung 和重新装填的	79

索引

更换墨粉盒	83
摇匀墨粉	80
预计寿命	79
默认设置	
纸盘设置	51

N

N 页缩印打印	
Mac	229

P

postScript 驱动程序	
故障排除	289

Q

卡纸	
避免卡纸的提示	100
清除原件	101
清洁	
内部	94
扫描装置	97
外部	93
清洁机器	93

S

samsung cloud printing	191
samsung 打印机体验	262
Samsung 打印机状态	260
service contact numbers	300
SetIP 程序	151, 172
SyncThru Web Service	254
一般信息	254
扫描	
从联网机器扫描	233, 235
从图像编辑程序扫描	236
基本信息	232
Linux 扫描	238
Macintosh	237
扫描至电子邮件	234
使用 Samsung 扫描助手扫描	236
使用 WIA 驱动程序扫描	237
USB 闪存	73
一般设置	205
扫描功能	232
使用帮助	60, 230
输出支架	52
输入字符	216

水印

编辑	226
创建	226
删除	226

T

特殊功能	214
------	-----

W

Windows

常见 Windows 问题	286
连接 USB 线缆的驱动程序安装	28, 30
使用 SetIP	151, 172
为已连接网络安装驱动程序	154
系统要求	124

Unix

系统要求	126
------	-----

USB 电缆

驱动程序重新安装	147
----------	-----

USB 闪存

打印	72
管理	74
扫描	73

USB 线

索引

驱动程序安装	28, 30, 144, 146	无线		将已发传真转发到另一个目标	241
驱动程序重新安装	145	WPS		将传真接收到内存中	245
网络		正在断开连接	164	接收计算机中的传真	242
安装环境	127	USB 电缆	168	取消预定传真作业	241
IPv6 配置	159	无线网络		使用电话分机接收	244
驱动程序安装		网络电缆	171	延迟传真传送	240
Linux	157	Y		以 DRPD 模式接收	244
Mac	157	一般设置	207	以 Tel (电话) 模式接收	243
Windows	154	约定	13	以安全模式接收	245
SetIP 程序	151, 152, 172	Z		一般设置	202
网络程序介绍	150	正视图	20	以应答机模式接收	243
无线网络设置	162	纸盘		在传真模式下接收	69, 243
一般设置	212	调整宽度和长度	44	重拨最后一个号码	239
有线网络设置	151	更改纸盘大小	44	准备发送传真	67
维护零件	78	设置纸张大小和类型	51	自动重拨	239
问题		术语表	290	传真发送	
操作系统问题	286	传真		多路发送	68
打印问题	271	调节暗度	70	传真功能	239
打印质量问题	274	调节分辨率	69	装入	
电源问题	270	发送计算机中的传真	240	特殊介质	48
复印问题	282	更改接收模式	243	纸盘 1 中的纸张	45
进纸问题	269	将收到的传真转发到其他目标	242	装入原件	53
扫描问题	283			状态	24, 26
传真问题	284			准备原稿类型	53