

Používateľská príručka

Samsung Multifunction *Xpress*

C48x series

C48xW series

C48xFN series

C48xFW series

ZÁKLADNÝ

V tejto príručke nájdete informácie o zapojení, základnom ovládaní a riešení problémov v operačnom systéme Windows.

POKROČILÝ

V tejto príručke nájdete informácie o zapojení, pokročilom nastavení, používaní a riešení problémov v prostredí viacerých operačných systémov.

V závislosti od modelu alebo krajiny nemusia byť k dispozícii niektoré funkcie.



1. Úvod

Kľúčové výhody	5
Funkcie jednotlivých modelov	8
Užitočné vedieť	13
O tejto používateľskej príručke	14
Informácie o bezpečnosti	15
Prehľad zariadenia	21
Ovládací panel – prehľad	25
Zapnutie zariadenia	30
Lokálna inštalácia ovládača	31
Preinštalujte ovládač tlačiarne	33



2. Prehľad ponuky a základné nastavenie

Prehľad ponúk	35
Základné nastavenia tlačiarne	39
Médiá a podávač	41
Základné funkcie tlače	55
Základné kopírovanie	62
Základy skenovania	67

Základy faxovania	68
Používanie pamäťového zariadenia USB	72



3. Údržba

Objednanie spotrebného materiálu a príslušenstva	78
Dostupné doplnky	79
Dostupné náhradné diely na údržbu zariadenia	81
Skladovanie kazety s tonerom	82
Rozprestretie tonera	84
Výmena tonerovej kazety	86
Výmena zobrazovacej jednotky	88
Výmena zásobníka použitého tonera	90
Monitorovanie životnosti spotrebného materiálu	92
Nastavenie výstrahy na nízky stav tonera	93
Čistenie zariadenia	94
Rady na premiestňovanie a skladovanie zariadenia	99



4. Odstraňovanie ťažkostí

Tipy pre zabránenie uviaznutiu papiera	101
Odstránenie uviaznutého papiera	102
Význam Status LED kontrolka	112
Význam zobrazených správ	115



5. Príloha

Špecifikácie	123
Usmerňujúce informácie	132
Autorske pravo	146



1. Úvod

Táto kapitola obsahuje informácie, ktoré sú dôležité pred prvým použitím zariadenia.

- **Kľúčové výhody** 5
- **Funkcie jednotlivých modelov** 8
- **Užitočné vedieť** 13
- **O tejto používateľskej príručke** 14
- **Informácie o bezpečnosti** 15
- **Prehľad zariadenia** 21
- **Ovládací panel – prehľad** 25
- **Zapnutie zariadenia** 30
- **Lokálna inštalácia ovládača** 31
- **Preinštalujte ovládač tlačiarne** 33

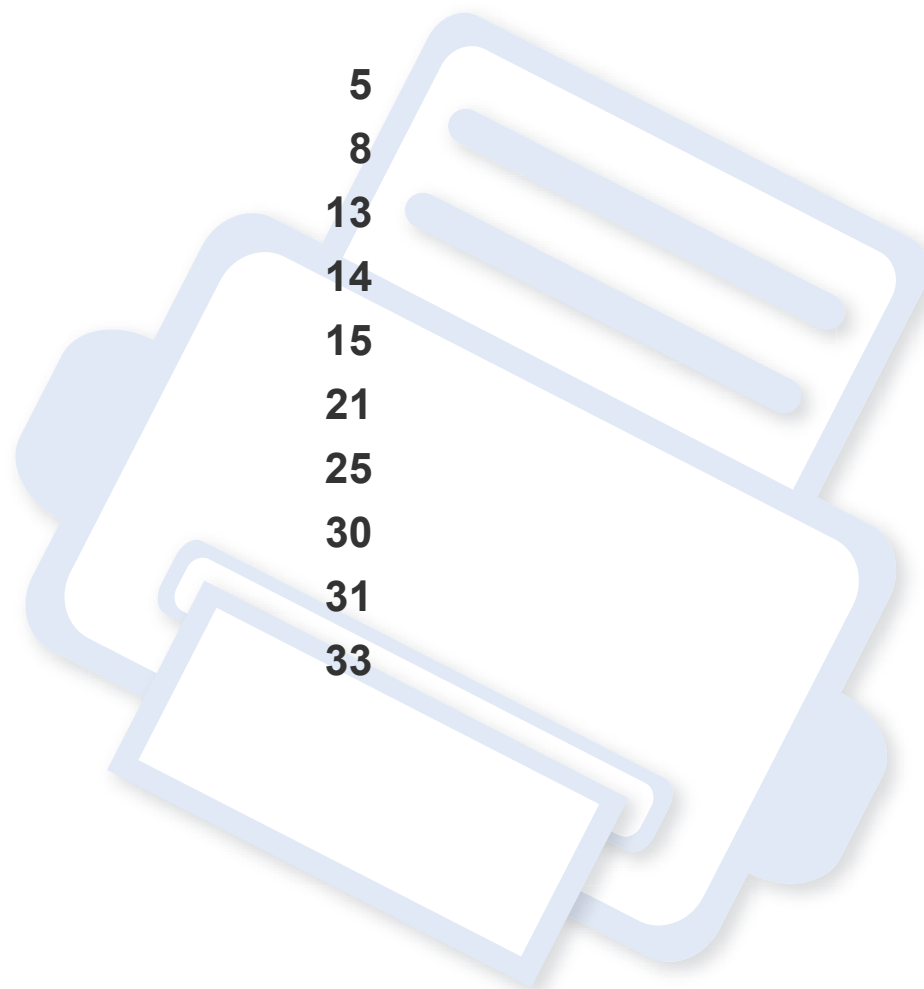

Kľúčové výhody

Šetrná k životnému prostrediu



- Toto zariadenie podporuje funkciu Eco, ktorá vám pomôže ušetriť toner a papier (pozrite „Ovládací panel“ na strane 59).
- Tlačou viacerých stránok dokumentu na jeden list papiera je možné ušetriť papier (pozrite „Používanie pokročilých funkcií tlače“ na strane 234).
- Tlačou na obe strany papiera je možné dosiahnuť jeho úspory (obojstranná tlač) (manuálna) (pozrite „Používanie pokročilých funkcií tlače“ na strane 234).
- Toto zariadenie automaticky šetrí elektrickú energiu tým, že podstatne znižuje jej spotrebu v čase, keď sa nepoužíva.
- Kvôli úspore energie vám odporúčame používať recyklovaný papier.

Tlač vysokou rýchlosťou vo vysokom rozlíšení



- Môžete tlačiť v celom spektre farieb pomocou systému modrá, červená, žltá a čierna.
- Môžete tlačiť s rozlíšením až 2 400 x 600 dpi efektívneho výstupu (600 x 600 x 2 bity).
- Rýchla tlač na požiadanie.

Pohodlie



- Jednoducho sa dotknite mobilným telefónom NFC štítku na tlačiarni a vykonajte tlačovú úlohu (pozrite „Používanie funkcie NFC“ na strane 188).
- Môžete tlačiť v pohybe zo smartfónu alebo počítača pomocou aplikácií Samsung Cloud Print (pozrite „Samsung Cloud Print“ na strane 199).
- Môžete tlačiť v pohybe zo smartfónu alebo počítača pomocou aplikácií využívajúcich Google Cloud Print (pozri „Google Cloud Print™“ na strane 202).

Kľúčové výhody

- Aplikácia Easy Capture Manager umožňuje jednoduché úpravy a tlač obrázkov zachytených stlačením klávesu Print Screen na klávesnici (pozrite „Easy Capture Manager“ na strane 265).
- Aplikácie Samsung Easy Printer Manager a Printing Status sú programy, ktoré monitorujú a informujú o stave tlačiarne a umožnia vám prispôbiť nastavenia tlačiarne podľa vašich požiadaviek (pozrite „Používanie aplikácie Samsung Easy Printer Manager“ na strane 274 alebo „Používanie aplikácie Samsung Printer Status“ na strane 277).
- Aplikácia Samsung Easy Document Creator pomáha používateľom digitálne zostavovať a zdieľať veľké dokumenty alebo iné oskenované či prefaxované informácie. (Pozri „Používanie aplikácie Samsung Easy Document Creator“ na strane 276).
- Nástroj Smart Update vám umožňuje zistiť dostupnosť najnovšieho softvéru a nainštalovať najnovšiu verziu počas inštalácie ovládača tlačiarne. Táto funkcia je k dispozícii iba v systéme Windows.
- Ak máte prístup na internet, na stránke spoločnosti Samsung môžete získať pomoc, podporné aplikácie, ovládače zariadení, príručky a informácie o objednávaní: www.samsung.com > nájdite svoje zariadenie > podpora alebo na stiahnutie.

Široký rozsah funkcií a podpora aplikácií



- Podporuje rozličné veľkosti papiera (pozrite „Technické špecifikácie tlačových médií“ na strane 125).
- Tlač vodoznakov: Dokumenty je možné označiť zadanými slovami, napríklad „**CONFIDENTIAL**“ (pozrite „Používanie pokročilých funkcií tlače“ na strane 234).
- Tlač plagátov: Text a obrázky na každej strane dokumentu je možné zväčšiť a vytlačiť na viac listov papiera, ktoré po zlepení vytvoria plagát (pozrite „Používanie pokročilých funkcií tlače“ na strane 234).
- Tlačiteľ môžete v rozličných operačných systémoch (pozrite „Požiadavky na systém“ na strane 128).
- Zariadenie je vybavené rozhraním USB a/alebo sieťovým rozhraním.

Kľúčové výhody

Podpora rozličných metód nastavení bezdrôtových sietí



- Používanie tlačidla WPS (Wi-Fi Protected Setup™)
 - Pomocou tlačidla WPS na zariadení a prístupového bodu (bezdrôtového routera) sa môžete jednoducho pripojiť k bezdrôtovej sieti.
- Používanie USB kábla alebo sieťového kábla
 - Pomocou USB kábla alebo sieťového kábla sa môžete pripojiť a nastaviť rôzne parametre bezdrôtovej siete.
- Používanie funkcie Wi-Fi Direct
 - Pomocou funkcie Wi-Fi alebo Wi-Fi Direct môžete tlačiť pohodlne z vášho mobilného zariadenia.



Pozrite si časť „Predstavenie spôsobov nastavenia bezdrôtového pripojenia“ na strane 169.

Funkcie jednotlivých modelov

V závislosti od modelu alebo krajiny nemusia byť niektoré funkcie a doplnkový tovar k dispozícii.

Operačný systém

Operačný systém	C48x series	C48xW series	C48xFN series	C48xFW series
Windows	•	•	•	•
Mac	•	•	•	•
Linux	•	•	•	•

(•: Podporované, Bez označenia: nepodporované)

Funkcie jednotlivých modelov

Softvér

Ovládač tlačiarne a softvér môžete nainštalovať po vložení disku CD so softvérom do mechaniky CD-ROM.

V systéme Windows zvolíte ovládač tlačiarne a softvér v okne **Select Software to Install**.

Softvér		C48x series	C48xW series	C48xFN series	C48xFW series
Ovládač tlačiarne SPL		•	•	•	•
Ovládač tlačiarne PCL		•	•	•	•
Ovládač tlačiarne PS ^a		•	•	•	•
Ovládač tlačiarne XPS ^a		•	•	•	•
Samsung Easy Printer Manager	Scan to PC settings	• ^b	•	•	•
	Fax to PC settings			•	•
	Advanced Setting	•	•	•	•
Samsung Easy Document Creator ^a		•	•	•	•
Samsung Easy Color Manager		•	•	•	•
Samsung Printer Status		•	•	•	•
Samsung Printer Center		•	•	•	•
SyncThru™ Web Service			•	•	•
Samsung Eco Driver Pack ^c		•	•	•	•

Funkcie jednotlivých modelov

Softvér		C48x series	C48xW series	C48xFN series	C48xFW series
Samsung Stylish Driver Pack ^d		•	•	•	•
SyncThru™ Web Service		•	•	•	•
Faxovanie	Samsung Network PC Fax			•	•
Skenovanie	Ovládač skenera Twain	•	•	•	•
	Ovládač skenera WIA	•	•	•	•

- a. Prevezmite softvér z webovej stránky Samsung, rozbaľte ho a nainštalujte: (<http://www.samsung.com> > nájdite svoje zariadenie > podpora alebo na stiahnutie). Pred inštaláciou skontrolujte, či operačný systém vášho počítača podporuje softvér.
- b. Niektoré modely nepodporujú túto funkciu. Ak sa táto funkcia neobjaví v menu programu Samsung Easy Printer Manager, váš model ju nepodporuje.
- c. Ak chcete použiť funkcie Easy Eco Driver, musíte mať nainštalovaný Eco Driver Pack .
- d. Ovládač tlačiarne obsahuje používateľské rozhranie optimalizované na dotykové obrazovky. Ak chcete použiť toto používateľské rozhranie, kliknite na tlačidlo **Samsung Printer Center** > **Device Options**, potom stlačte možnosť **Stylish User Interface** (pozrite „Používanie programu Samsung Printer Center“ na strane 268).

(•: Podporované, Bez označenia: nepodporované)

Funkcie jednotlivých modelov

Rôzne funkcie

Funkcie	C48x series	C48xW series	C48xFN series	C48xFW series
Vysokorýchlostné rozhranie USB 2.0	•	•	•	•
Rozhranie káblovej lokálnej siete Ethernet 10/100 Base TX		•	•	•
Sieťové rozhranie 802.11 b/g/n – bezdrôtová sieť LAN ^a		•		•
NFC (Near Field Communication)		•		•
Mopria™		•	•	•
Samsung Cloud Print		•	•	•
Google Cloud Print™		•	•	•
AirPrint		•	•	•
Eco printing (Ovládací panel)		•	•	•
Duplexná (obojsstranná) tlač (manuálna) ^b	•	•	•	•
Rozhranie na pamäť USB		•	•	•
Automatický podávač dokumentov (ADF)			•	•

a. V niektorých krajinách nemusí byť karta s rozhraním bezdrôtovej siete LAN k dispozícii. V niektorých krajinách je možné používať iba protokol 802.11 b/g. Obráťte sa na lokálneho distribútora spoločnosti Samsung alebo predajcu, u ktorého ste zariadenie zakúpili.

b. Iba pre Windows.

(•: Podporované, Bez označenia: nepodporované)

Funkcie jednotlivých modelov

Funkcie		C48x series	C48xW series	C48xFN series	C48xFW series
Faxovanie	Odoslanie na viaceré miesta			•	•
	Odložené odoslanie			•	•
	Zabezpečený príjem			•	•
	Odoslať/prijat'/presmerovať – fax/e-mail			•	•
Skenovanie	Naskenovať do PC		•	•	•
Kopírovanie	Kopírovanie preukazu	•	•	•	•
	Zmenšené alebo zväčšené kopírovanie	•	•	•	•
	Zoradenie	•	•	•	•
	2 stránky na jeden list/4 stránky na jeden list	•	•	•	•
	Upravenie pozadia	•	•	•	•

(•: Podporované, Bez označenia: nepodporované)

Užitočné vedieť



Zariadenie netlačí.

- Otvorte zoznam tlačového radu a odstráňte dokument zo zoznamu (pozrite „Zrušenie tlačovej úlohy“ na strane 56).
- Odstráňte ovládač a znovu ho nainštalujte (pozrite „Lokálna inštalácia ovládača“ na strane 31).
- Vyberte zariadenie ako predvolené v nastaveniach Windows (pozrite „Nastavenie zariadenia ako predvoleného zariadenia“ na strane 234).



Kde môžem kúpiť príslušenstvo alebo spotrebný materiál?

- Informujte sa u distribútora spoločnosti Samsung alebo u predajcu.
- Navštívte stránku www.samsung.com/supplies. Zvoľte si krajinu/región a pozrite si informácie o službách dostupných pre výrobok.



Stavová LED kontrolka bliká alebo je stále rozsvietená.

- Vypnite zariadenie a znovu ho zapnite.
- Podľa tejto príručky skontrolujte význam LED kontroliek a postupujte podľa nich (pozrite „Význam Status LED kontrolka“ na strane 112).



Zasekol sa papier.

- Otvorte a zatvorte kryt (pozrite „Pohľad spredu“ na strane 22).
- Podľa tejto príručky skontrolujte postup pri odstraňovaní zaseknutého papiera a postupujte podľa neho (pozrite „Odstránenie uviaznutého papiera“ na strane 102).



Výtlačky sú rozmazané.

- Hladina tonera môže byť nízka alebo nerovnomerná. Zatraste tonerovú kazetu (pozrite „Rozprestretie tonera“ na strane 84).
- Vyskúšajte iné nastavenie rozlíšenia tlače (pozrite „Otvorenie okna Tlačových predvolieb“ na strane 57).
- Vymeňte tonerovú kazetu (pozrite „Výmena tonerovej kazety“ na strane 86).



Môžete si môžem prevziať ovládač k zariadeniu?

- Na webovej lokalite spoločnosti môžete získať pomoc, podporné aplikácie, ovládače zariadení, príručky a informácie na objednanie. Prejdite na stránku www.samsung.com > nájdite svoje zariadenie > podpora alebo na stiahnutie.

O tejto používateľskej príručke

Táto používateľská príručka obsahuje informácie pre základné oboznámenie sa so zariadením, ako aj podrobný popis každého kroku pri používaní zariadenia.



- Tento manuál nevyhadzujte, ale ponechajte si ho pre prípadné použitie v budúcnosti.
- Pred použitím zariadenia si prečítajte bezpečnostné pokyny.
- V prípade problémov pri používaní zariadenia si prečítajte kapitolu o odstraňovaní problémov.
- Základné termíny používané v tejto príručke sú vysvetlené v kapitole „Slovník“.
- V závislosti od možností a modelu zariadenia, ktoré ste si zakúpili, sa môžu všetky obrázky zobrazené v tejto používateľskej príručke odlišovať od vášho zariadenia.
- Snímky obrazoviek v tejto príručke správcu sa môžu líšiť od skutočnosti v závislosti od verzie firmvéru/ovládača konkrétneho zariadenia.
- Postupy v tejto používateľskej príručke sú založené hlavne na prostredí systému Windows 7.

Pravidlá

Niektoré termíny v tejto príručke sú vzájomne zameniteľné, ako je uvedené nižšie:

- Dokument znamená to isté čo originál či predloha.
- Papier znamená to isté čo médium alebo tlačové médium.
- Zariadenie znamená tlačiareň alebo MFP.

Všeobecné ikony



Ikona	Textom	Opis
	Varovanie	Slúži na upozornenie používateľov na možnosť zranenia osôb.
	Pozor	Poskytuje používateľom informácie za účelom ochrany zariadenia pred možným mechanickým poškodením alebo nefunkčnosťou.
	Poznámka	Poskytuje ďalšie informácie alebo podrobné špecifikácie funkcií a vlastností zariadenia.

Informácie o bezpečnosti

Tieto varovania a upozornenia môžu vás alebo vaše okolie ochrániť pred poranením a môžu taktiež zabrániť poškodeniu zariadenia. Pred použitím zariadenia sa uistite, že ste si pozorne prečítali všetky inštrukciám a rozumiete im. Po prečítaní tejto časti odložte pokyny na bezpečnom mieste pre prípadné použitie v budúcnosti.

Dôležité bezpečnostné symboly

Vysvetlenie všetkých ikon a značiek, ktoré sú použité v tejto kapitole

	Varovanie	Riziká alebo nebezpečné postupy, ktoré môžu spôsobiť zranenie alebo smrť.
	Pozor	Riziká alebo nebezpečné postupy, ktoré môžu spôsobiť menej závažné zranenie alebo poškodenie majetku.
		Neskúšajte.

Prevádzkové prostredie

Varovanie



Nepoužívajte, ak je prívodný kábel poškodený alebo ak elektrická zásuvka nie je uzemnená.

Mohlo by dôjsť k úrazu elektrickým prúdom alebo k požiaru.



Na hornú časť zariadenia nekladte žiadne predmety (vodu, menšie kovové alebo ťažké predmety, sviečky, zapálené cigarety atď.).

Mohlo by dôjsť k úrazu elektrickým prúdom alebo k požiaru.

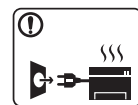

- Ak sa zariadenie prehreje, začne dymiť, vydávať zvláštne zvuky alebo čudný zápach, okamžite vypnite hlavný vypínač a zariadenie odpojte zo siete.
- Používateľ by mal mať v prípade mimoriadnej udalosti, pri ktorej je nutné vytiahnuť zástrčku, prístup k elektrickej zásuvke.

Mohlo by dôjsť k úrazu elektrickým prúdom alebo k požiaru.



Prívodný kábel neohýbajte ani naň nekladte ťažké predmety.

Stúpanie po napájacom kábli alebo jeho narušenie ťažkým predmetom by mohlo mať za následok úraz elektrickým prúdom alebo požiar.

Informácie o bezpečnosti



Nevyťahujte zástrčku ťahom za kábel. Zástrčkou nemanipulujte mokrými rukami.

Mohlo by dôjsť k úrazu elektrickým prúdom alebo k požiaru.

Pozor

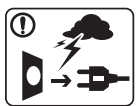

Počas búrok alebo ak zariadenie dlhšie nepoužívate; vytiahnite napájací kábel z elektrickej zásuvky.

Mohlo by dôjsť k úrazu elektrickým prúdom alebo k požiaru.



Buďte opatrní, oblasť výstupu papiera je horúca.

Môže dôjsť k popáleniu.



Ak zariadenie spadlo, alebo sa jeho schránka zdá poškodená, odpojte ho od všetkých rozhraní a privolajte kvalifikovaného opravára.

Inak by mohlo dôjsť k zasiahnutiu elektrickým prúdom alebo k požiaru.



Ak stroj nepracuje správne po aplikácii týchto pokynov, odpojte stroj zo všetkých spojovacích rozhraní a požiadajte kvalifikovaný servisný personál o pomoc.

Inak by mohlo dôjsť k zasiahnutiu elektrickým prúdom alebo k požiaru.



Ak sa zástrčka nedá zasunúť do elektrickej zásuvky, násilne sa o to nepokúšajte.

Privolajte elektrikára, aby vymenil zástrčku, inak by mohlo dôjsť k úrazu elektrickým prúdom.



Nedovoľte domácim zvieratám obhrýzať napájací kábel, telefónny kábel alebo káble na pripojenie k počítaču.

Vášmu domácemu zvieratku to môže spôsobiť poranenie elektrickým prúdom, ohňom a/alebo úraz.

Spôsob prevádzkovania

Pozor



Nevyberajte zo zariadenia papier nasilu počas tlače.

Mohlo by dôjsť k poškodeniu zariadenia.



Dbajte s opatrnosťou na to, aby ste nevložili ruku do škáry medzi stroj a priehradku s papierom.







Inak by ste sa mohli zraniť.



Pri výmene papiera alebo odstraňovaní zaseknutého papiera postupujte opatrne.

Nový papier má ostré hrany, mohli by ste sa bolestivo porezať.

Informácie o bezpečnosti

	<p>Keď tlačíte veľké množstvá, spodná časť oblasti výstupu papiera sa môže veľmi zahriať. Nedovoľte deťom dotýkať sa zariadenia.</p> <p>Môže dôjsť k popáleniu.</p>
	<p>Pri vyberaní zakliesneného papiera nepoužívajte pinzety ani iné ostré kovové predmety.</p> <p>Mohlo by dôjsť k poškodeniu zariadenia.</p>
	<p>Nedovoľte, aby sa nahromadilo veľa papiera vo výstupnej priehradke.</p> <p>Mohlo by dôjsť k poškodeniu zariadenia.</p>
	<p>Nablokujte ani nestrkajte predmety do ventilačného otvoru.</p> <p>Zariadenie alebo jeho časti by sa mohli zahriať alebo by mohlo dôjsť k poškodeniu či požiaru.</p>
	<p>Používanie iných ovládacích prvkov, úprav alebo postupov než sú tie, ktoré sú uvedené v tomto dokumente, môže viesť k vystaveniu nebezpečného žiarenia.</p>
	<p>Prúdovým vypínacím zariadením stroja je prívodný kábel.</p> <p>Ak chcete vypnúť prívod energie, vytiahnite kábel zo zásuvky.</p>

Inštalácia/Presun

Varovanie

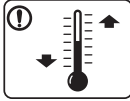
	<p>Neumiestňujte stroj do oblasti, kde je prach, vlhkosť a úniky vody.</p> <p>Mohlo by dôjsť k úrazu elektrickým prúdom alebo k požiaru.</p>
	<p>Zariadenie umiestnite do prostredia, ktoré spĺňa špecifikácie prevádzkovej teploty a vlhkosti.</p> <p>Nepoužívajte zariadenie v teplotách pod bodom mrazu; nepoužívajte ho ani krátko po presunutí z teplôt pod bodom mrazu. Takéto používanie môže zariadenie poškodiť.</p> <p>Zariadenie používajte len vtedy, keď je vnútorná teplota zariadenia v limitoch špecifikácie prevádzkovej teploty a vlhkosti.</p> <p>V opačnom prípade by sa mohli vyskytnúť problémy s kvalitou tlače a mohlo by dôjsť k poškodeniu zariadenia.</p> <p>Pozrite si časť „Všeobecné špecifikácie“ na strane 123.</p>

Informácie o bezpečnosti

Pozor



Ak zariadenie chcete premiestniť, najskôr ho vypnite a odpojte všetky káble. Nižšie uvedené informácie sú len odporúčania na základe hmotnosti zariadenia. Ak váš zdravotný stav nedovoľuje dvíhanie, nedvíhajte zariadenie. Požiadajte o pomoc, a pri dvíhaní zariadenia vždy použite vhodný počet ľudí.

Potom zariadenie zdvihnite:

- Ak zariadenie váži menej než 20 kg, môže ho dvíhať 1 osoba.
- Ak zariadenie váži 20 – 40 kg, mali by ho dvíhať 2 osoby.
- Ak zariadenie váži viac než 40 kg, mali by ho dvíhať 4 a viac osôb.

Zariadenie by mohlo spadnúť a spôsobiť poranenie, alebo by sa mohlo poškodiť.

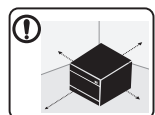

Zariadenie umiestnite na rovný povrch tak, aby malo dostatočný priestor na vetranie. Berte tiež do úvahy priestor potrebný na otvorenie krytu a zásobníky.

Je potrebné, aby miesto bolo dobre vetrané a nachádzalo sa ďaleko od priameho svetla, tepla a vlhkosti.



Používanie zariadenia počas dlhého časového úseku a tlač veľkého počtu strán v nevetranom priestore môže spôsobiť znečistenie vzduchu a môže byť nebezpečné pre vaše zdravie. Zariadenie umiestnite v dobre vetranom priestore alebo otvorte okno, aby sa zabezpečil pravidelný obeh vzduchu.



Zariadenie nekladte na nestabilné povrchy.

Zariadenie by mohlo spadnúť a spôsobiť poranenie, alebo by sa mohlo poškodiť.



Používajte len AWG č.26^a alebo väčší, linkový telefónny kábel, ak je to nutné.

Inak by mohlo dôjsť k poškodeniu zariadenia.



Uistite sa, že zástrčku zapájate do uzemnenej zásuvky.

Inak by mohlo dôjsť k zasiahnutiu elektrickým prúdom alebo k požiaru.



Pre bezpečnú prevádzku používajte len kábel dodaný spolu so zariadením. Ak so zariadením pracujúcim pod napätím 110V používate kábel dlhší ako 2 metre, potom by jeho hodnota AWG mala byť 16 alebo viac.



Inak by mohlo dôjsť k poškodeniu zariadenia a úrazu elektrickým prúdom či k požiaru.



Zariadenie neprikrývajte a neumiestňujte do tesných priestorov.

Ak bude zariadenie slabo odvetrávané, môže dôjsť k požiaru.



Informácie o bezpečnosti





	Nepreťažujte elektrické zásuvky a predlžovacie káble. Mohlo by to znížiť výkonnosť zariadenia alebo by mohlo dôjsť k úrazu elektrickým prúdom či k požiaru.
	Stroj by mal byť pripojený na zdroj elektrického prúdu, ktorý je uvedený na štítku. Ak si nie ste istí napäťovým rozsahom vo vašej sieti, kontaktujte dodávateľa elektrickej energie.

a. AWG: Americká káblová miera

Údržba/Kontrola

Pozor

	Predtým než začnete zariadenie čistiť zvnútra, odpojte ho z elektrickej zásuvky. Zariadenie nečistíte benzénom, riedidlom na farby či alkoholom; nestriekajte vodu priamo do zariadenia. Mohlo by dôjsť k úrazu elektrickým prúdom alebo k požiaru.
	Keď pracujete vnútri stroja a vymieňate súčasti alebo čistíte vnútrajšok, stroj nespúšťajte. Mohli by ste sa zraniť.

	Čistiace prostriedky uchovávajte mimo dosahu detí. Mohlo by dôjsť k ich úrazu.
	Sami stroj nerozoberajte, neopravujte alebo neprestavujte. Mohlo by dôjsť k poškodeniu zariadenia. Ak zariadenie potrebuje opravu, zavolajte kvalifikovaného opravára.
	Pri čistení a prevádzke stroja prísne dodržiavajte pokyny v príručke užívateľa poskytnutej so strojom. V opačnom prípade by mohlo dôjsť k poškodeniu zariadenia.
	Prívodný kábel a kontaktné plochy zástrčky udržiavajte v čistote, bez prachu alebo vody. Inak by mohlo dôjsť k zasiahnutiu elektrickým prúdom alebo k požiaru.
	<ul style="list-style-type: none">• Neodstraňujte žiadne priskrutkované kryty a ochranné prvky.• Fixačnú jednotku by mali opravovať iba certifikovaní servisní technici. Pri oprave necertifikovaným technikom by mohlo dôjsť k požiaru alebo zásahu elektrickým prúdom.• Zariadenie by mali opravovať iba certifikovaní servisní technici spoločnosti Samsung.

Informácie o bezpečnosti

Používanie spotrebného materiálu

Pozor



Nerozoberajte tonerovú kazetu.

Toner môže byť nebezpečný, ak dôjde k vdýchnutiu alebo požitiu.



Spotrebný materiál, ako sú kazety s tonerom alebo fixačná jednotka, nepáľte.

Mohlo by dôjsť k explózií alebo nekontrolovateľnému požiaru.



Spotrebný materiál, ako napríklad kazety s tonerom, držte pri skladovaní mimo dosahu detí.

Toner môže byť nebezpečný, ak dôjde k vdýchnutiu alebo požitiu.



V prípade spotrebného materiálu, ktorý obsahuje tonerový prach (kazeta s tonerom, nádoba s použitým tonerom, zobrazovacia jednotka, atď.), postupujte podľa pokynov nižšie.

- Pri likvidácii spotrebného materiálu dodržiavajte pokyny na likvidáciu. Pokyny na likvidáciu vám poskytne predajca.
- Spotrebný materiál neumývajte.
- Ak nádobu s použitým tonerom vyprázdnete, nepoužívajte ju znova.

Ak nebudete postupovať podľa pokynov vyššie, zariadenie sa môže pokaziť alebo môžete znečistiť životné prostredie. Záruka sa nevzťahuje na škody spôsobené nedbalosťou používateľa.



Používanie recyklovaného spotrebného materiálu, ako tonerov, a podobne môže spôsobiť poškodenie zariadenia. V prípade poškodenia v dôsledku použitia recyklovaných spotrebných materiálov sa budú účtovať servisné poplatky.



Ak si tonerom znečistíte odev, neperte ho v horúcej vode. Horúca voda by zafixovala toner do vlákna. Použite studenú vodu.



Pri výmene tonera alebo pri vyberaní zaseknutého papiera dávajte pozor, aby sa vám jeho prach nedostal na kožu či odev.

Toner môže byť nebezpečný, ak dôjde k vdýchnutiu alebo požitiu.

Prehľad zariadenia

Súčasti

Skutočný komponent sa môže odlišovať od ilustrácie nižšie. Niektoré komponenty sa v závislosti od konfigurácie môžu zmeniť.

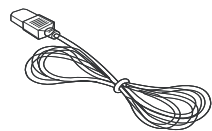

Napájací kábel

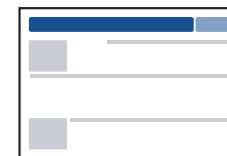

Príručka rýchlou inštaláciou

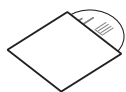

CD disk so softvérom^a

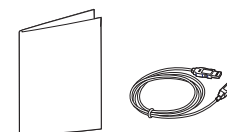

Rozličné príslušenstvo^b

a. Na CD disku sa nachádzajú ovládače zariadenia, používateľská príručka a softvérové aplikácie.

b. Rozličné príslušenstvo, ktoré je súčasťou zariadenia, sa môže líšiť podľa krajiny nákupu a konkrétneho modelu.

Prehľad zariadenia

Pohľad spredu



- Táto ilustrácia sa môže líšiť od vášho zariadenia v závislosti od vášho modelu. Existujú rozličné typy zariadení.
- Niektoré funkcie a voliteľný tovar nemusia byť k dispozícii v závislosti od modelu alebo krajiny (pozrite „Funkcie jednotlivých modelov“ na strane 8).

C48x/C48xW series

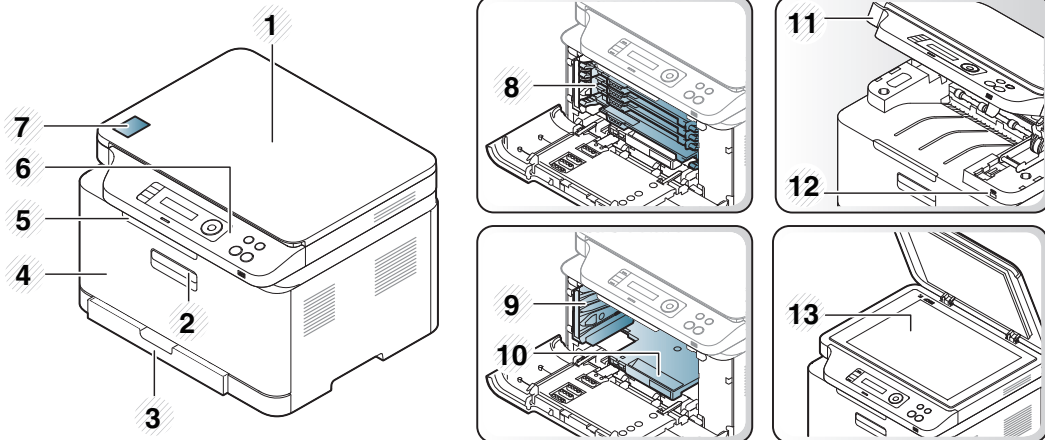

1	Kryt skenera	8	Tonerové kazety
2	Predná rukoväť	9	Zásobník použitého tonera

3	Zásobník	10	Zobrazovacia jednotka
4	Predné dvierka	11	Skenovacia jednotka ^{a b}
5	Výstupná podpera	12	Port na pamäťové zariadenie USB ^c
6	Ovládací panel	13	Sklenená doska skenera
7	NFC značka ^c		

a. Pred otvorením skenovacej jednotky zatvorte kryt skenera.

b. Dávajte pozor, aby ste si nepricvikli prsty.

c. Iba C48xW series.

Prehľad zariadenia

C48xFN/C48xFW series

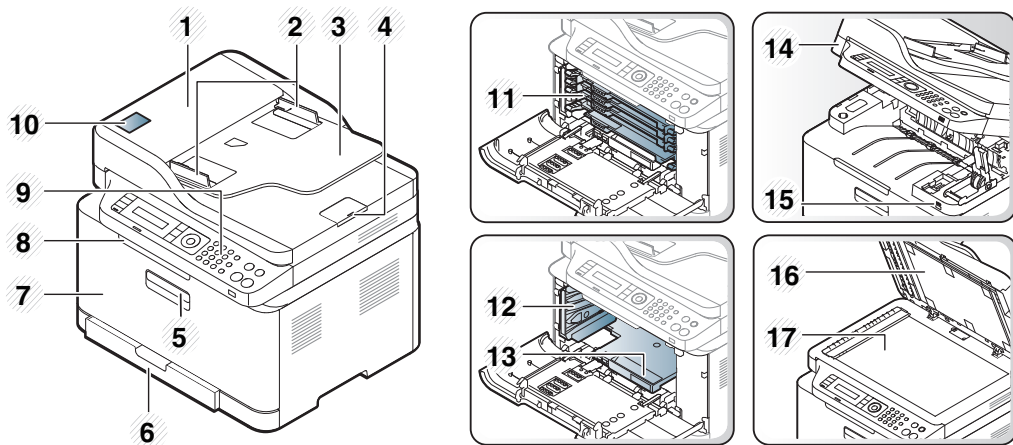

1	Kryt podávača dokumentov	10	NFC značka ^a
2	Vodidlá šírky dokumentu v podávači	11	Tonerové kazety
3	Vstupný zásobník podávača dokumentov	12	Zásobník použitého tonera
4	Podpera výstupu papiera podávača dokumentov	13	Zobrazovacia jednotka
5	Predná rukoväť	14	Skenovacia jednotka ^{b c}
6	Zásobník	15	Port na pamäť USB
7	Predný kryt	16	Kryt skenera
8	Výstupná podpera	17	Sklenená doska skenera
9	Ovládací panel		

a. Iba C48xFW series.

b. Pred otvorením skenovacej jednotky zatvorte kryt skenera.

c. Dávajte pozor, aby ste si nepricvikli prsty.

Prehľad zariadenia

Pohľad zozadu



- Táto ilustrácia sa môže líšiť od vášho zariadenia v závislosti od vášho modelu. Existujú rozličné typy zariadení.
- Niektoré funkcie a voliteľný tovar nemusia byť k dispozícii v závislosti od modelu alebo krajiny (pozrite „Funkcie jednotlivých modelov“ na strane 8).

C48x/C48xW series

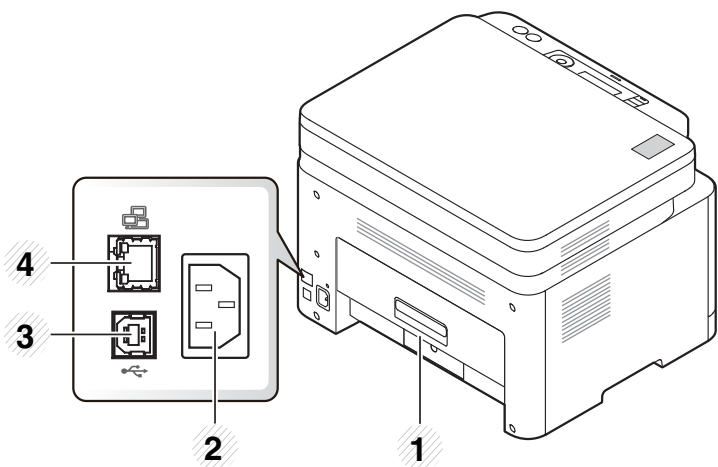

1	Zadný kryt	3	Port USB
2	Zásuvka napájania	4	Sieťový port ^a

a. Iba C48xW series.

C48xFN/C48xFW series

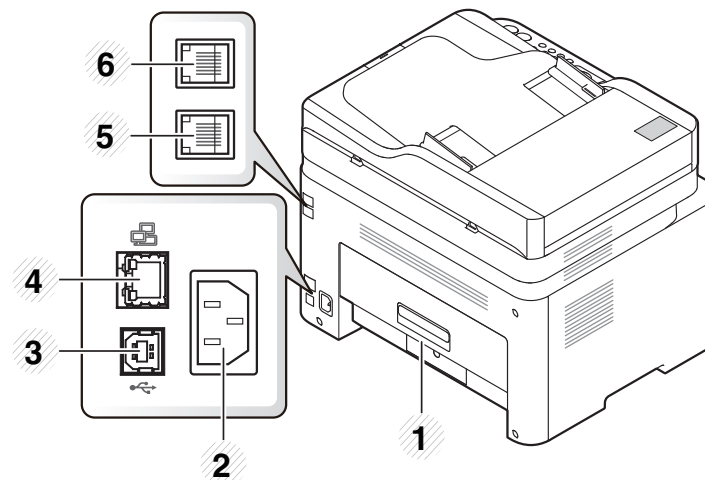

1	Zadný kryt	4	Sieťový port
2	Zásuvka napájania	5	Zásuvka telefónnej linky (LINE)
3	Port USB	6	Zásuvka externého telefónu (EXT.)

Ovládací panel – prehľad





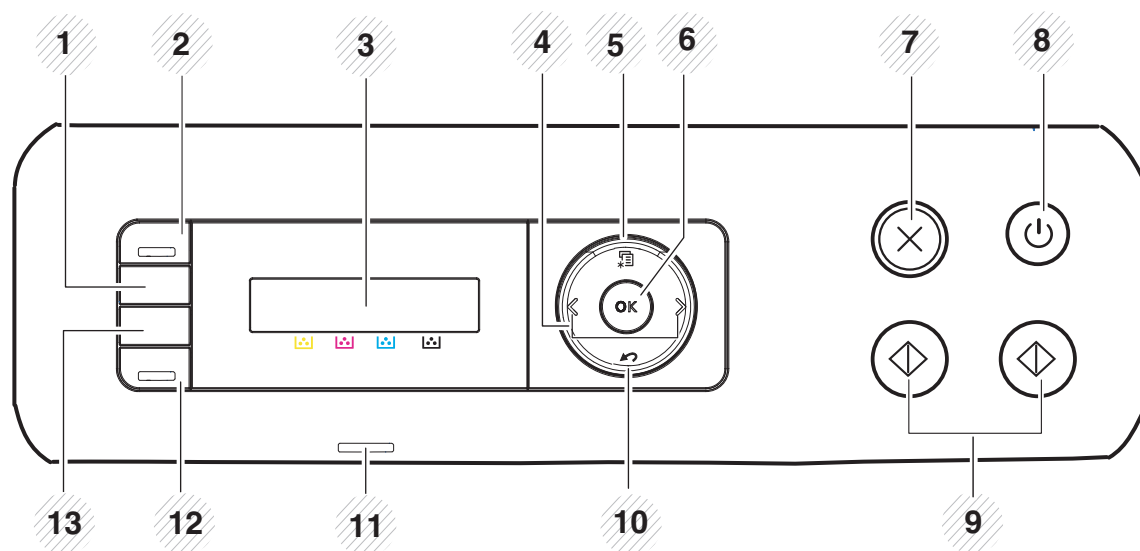

- V závislosti od modelu sa ovládací panel zobrazený na obrázku môže odlišovať od panelu vášho zariadenia. Existujú rozličné typy ovládacích panelov.
- Niektoré funkcie a voliteľný tovar nemusia byť k dispozícii v závislosti od modelu alebo krajiny (pozrite „Funkcie jednotlivých modelov“ na strane 8).

C48x/C48xW series



1	WPS^a	Jednoduchá konfigurácia pripojenia k bezdrôtovej sieti bez počítača (pozrite „Pomocou menu Nastavenie WPS“ na strane 170).
2	Scan to^a	Môžete prepínať medzi režimom skenovania a kopírovania. Indikátor LED Scan to sa zapne v režime skenovania a vypne v režime kopírovania.
3	Správa na displeji	Zobrazuje aktuálny stav a výzvy počas prevádzky.

Ovládací panel – prehľad

4	šípkou		Umožňuje prechádzať možnosťami vo vybratej ponuke a zvyšovať alebo znižovať hodnoty.
5	Menu		Zobrazí režim ponúk a umožňuje prechádzanie dostupných ponúk (pozrite „Prehľad ponúk“ na strane 35).
6	OK		Potvrďuje výber na obrazovke.
7	Stop/Clear		Umožňuje kedykoľvek zastaviť operácie.
8	Power/Wake Up		Zapne alebo vypne napájanie, alebo prebudí zariadenie z úsporného režimu. Keď je zariadenie v pohotovostnom režime a potrebujete ho vypnúť, stlačte toto tlačidlo na viac ako tri sekundy.
9	Start		Spustí úlohu.
10	Back		Umožňuje prejsť v ponuke o úroveň vyššie.
11	Status/Wireless LED kontrolka ^a		Zobrazuje stav tlačiarne (pozrite „Význam Status LED kontrolka“ na strane 112).
	Status LED kontrolka ^b		
12	Eco ^a		Ak chcete počas tlače a kopírovania z počítača znížiť spotrebu tonera a papiera, aktivuje režim Eco (pozrite „Ovládací panel“ na strane 59).
13	Direct USB ^a		Umožňuje priamu tlač súborov uložených na pamäťovom zariadení USB, ktoré je zasunuté do portu USB na prednej strane zariadenia.



a. Iba C48xW series.

b. Iba C48x series.



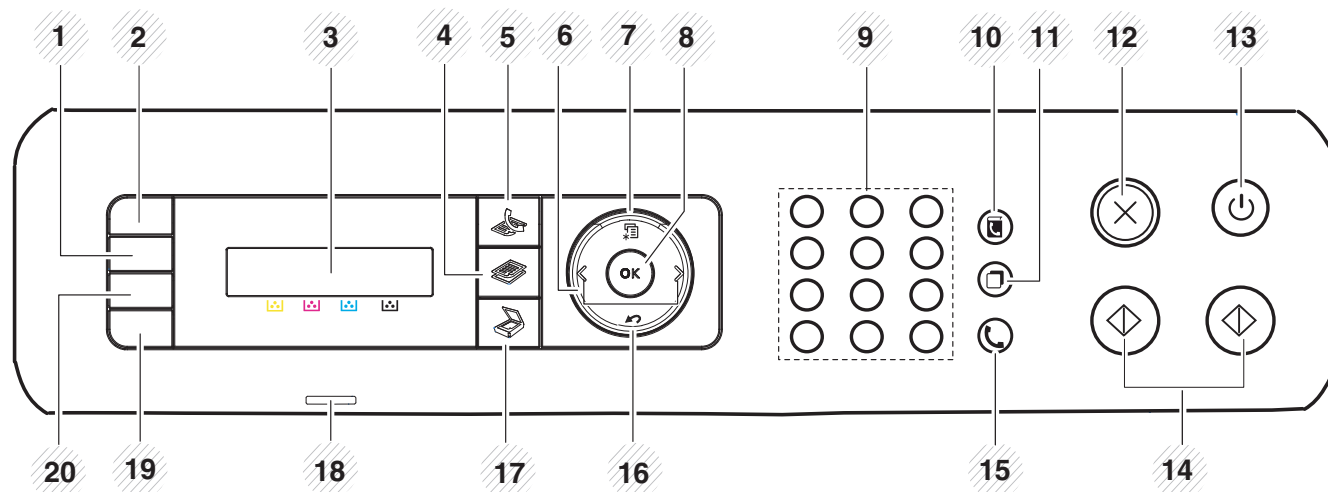





Ovládací panel – prehľad

C48xFN/C48xFW series



1	WPS^a	Jednoduchá konfigurácia pripojenia k bezdrôtovej sieti bez počítača (pozrite „Pomocou menu Nastavenie WPS“ na strane 170).
2	ID Copy	Obe strany preukazu, napríklad vodičského, môžete skopírovať na jednu stranu papiera (pozrite „Kopírovanie preukazu“ na strane 65).
3	Správa na displeji	Zobrazuje aktuálny stav a výzvy počas prevádzky.
4	Kopírovanie	 Prepína do režimu kopírovania.
5	Fax	 Prepína do režimu faxovania.
6	šípkou	Umožňuje prechádzať možnosťami vo vybratej ponuke a zvyšovať alebo znižovať hodnoty.

Ovládací panel – prehľad

7	Menu		Zobrazí režim ponúk a umožňuje prechádzanie dostupných ponúk (pozrite „Prehľad ponúk“ na strane 35).
8	OK		Potvrďuje výber na obrazovke.
9	Číselná klávesnica		Slúži na vytáčanie čísel alebo zadávanie alfanumerických znakov (pozrite „Písmená a tlačidlá na klávesnici“ na strane 228).
10	Address Book		Umožňuje uloženie často používaných faxových čísel a ich vyhľadanie (pozri „Nastavenie faxového adresára“ na strane 230).
11	Redial/Pause		V pohotovostnom režime vytočí posledné faxové číslo, príp. číslo prijatého hovoru. V režime úprav vloží pauzu(-) do čísla faxu (pozri „Opakované vytočenie faxového čísla“ na strane 254).
12	Stop/Clear		Umožňuje kedykoľvek zastaviť operácie.
13	Power/Wake Up		Zapne alebo vypne napájanie, alebo prebudí zariadenie z úsporného režimu. Keď je zariadenie v pohotovostnom režime a potrebujete ho vypnúť, stlačte toto tlačidlo na viac ako tri sekundy.
14	Start		Spustí úlohu.
15	On Hook Dial		Keď stlačíte toto tlačidlo, bude počuť vytáčací tón. Potom zadajte faxové číslo. Je to podobné uskutočňovaniu hovoru s použitím reproduktora (pozrite „Manuálny príjem v režime Telefón“ na strane 260).
16	Back		Umožňuje prejsť v ponuke o úroveň vyššie.
17	Skenovanie		Prepína do režimu skenovania.
18	Status/Wireless LED kontrolka^a		Zobrazuje stav tlačiarne (pozrite „Význam Status LED kontrolka“ na strane 112).
	Status LED kontrolka^b		

Ovládací panel – prehľad

19	Eco	Ak chcete počas tlače a kopírovania z počítača znížiť spotrebu tonera a papiera, aktivuje režim Eco (pozrite „Ovládací panel“ na strane 59).
20	Direct USB	Umožňuje priamu tlač súborov uložených na pamäťovom zariadení USB, ktoré je zasunuté do portu USB na prednej strane zariadenia.

a. Iba C48xFW series.

b. Iba C48xFN series.

Zapnutie zariadenia



Používajte len napájací kábel dodaný so zariadením. Inak by mohlo dôjsť k poškodeniu zariadenia alebo požiaru.

1 Zariadenie najprv pripojte do elektrickej siete.

Ak má zariadenie vypínač, zapnite ho.

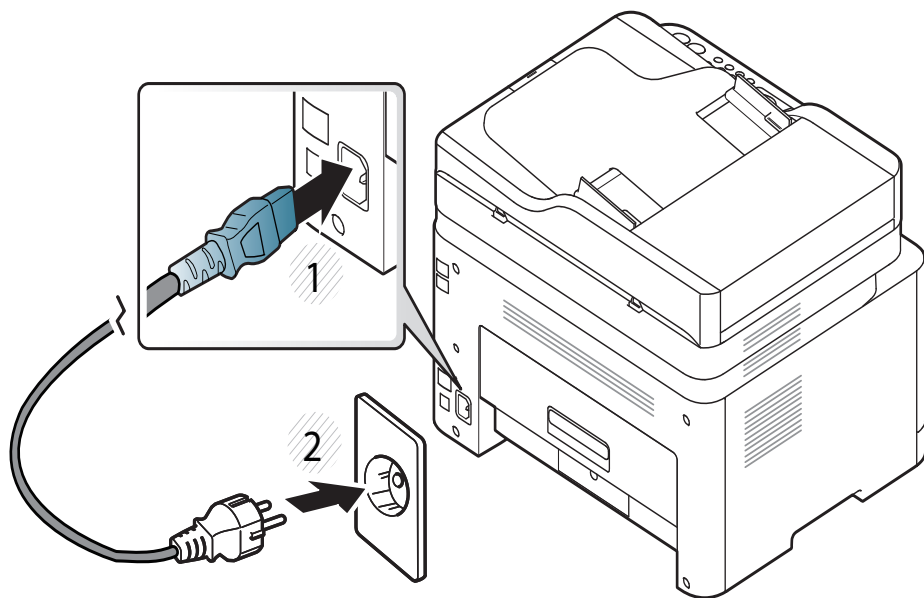

Ilustrácie v tejto používateľskej príručke sa môžu od vášho zariadenia líšiť v závislosti od doplnkov a modelu. Skontrolujte typ zariadenia (pozrite „Pohľad spredu“ na strane 22).

2 Automaticky sa zapne napájanie.

V prípade modelu C48x/C48xW series, stlačte tlačidlo  (**Power/Wake Up**) na ovládacom paneli.



Ak chcete vypnúť napájanie, podržte približne 3 sekundy stlačené tlačidlo  (**Power/Wake Up**).

Lokálna inštalácia ovládača

Zariadenie je lokálne pripojené vtedy, ak je priamo napojené na Váš počítač pomocou kábla USB. Ak je zariadenie pripojené na sieť, vynechajte dolu uvedené kroky a prejdite na pokyny pre inštaláciu ovládača zariadenia pripojeného do siete (pozrite „Inštalácia ovládača cez sieť“ na strane 160).



- Ak používate operačný systém Mac alebo Linux, prečítajte si „Inštalácia pre počítač Mac“ na strane 151 alebo „Inštalácia v systéme Linux“ na strane 153.
- Inštaláčne okno zobrazené v tejto Používateľská príručka sa môže líšiť v závislosti od toho, akú tlačiareň a rozhranie používate.
- Používajte kábel USB s maximálnou dĺžkou 3 m.

Windows

- 1 Skontrolujte, či je zariadenie pripojené k počítaču a či je zapnuté.
- 2 Vložte dodaný disk CD so softvérom do mechaniky CD-ROM.
Ak sa inštaláčne okno nezobrazí, kliknite na položky **Štart > Všetky programy > Príslušenstvo > Spustiť**.
X:\Setup.exe, pričom namiesto písmena „X“ uveďte písmeno, ktorým je mechanika CD-ROM označená, a kliknite na tlačidlo **OK**.
 - Pre Windows 8,
Ak sa inštaláčne okno nezobrazí, na paneli **Charms(Kúzla)** (Základná ponuka) zvolte položky **Hľadať** (Vyhľadať) > **Apps(Aplikácie)** (Aplikácie) a vyhľadajte položku **Spustiť** (Spustiť). Napíšte X:\Setup.exe, pričom namiesto písmena „X“ uveďte písmeno, ktorým je mechanika CD-ROM označená, a kliknite na tlačidlo **OK**.
Ak sa zobrazí vyskakovacie okno „**Klepnutím vyberte, aká operácia sa má s diskom vykonať.**“ (Klepnutím vyberte, aká operácia sa má s diskom vykonať), kliknite na okno a zvolte možnosť **Run Setup.exe** (Spustiť Setup.exe).
- 3 V okne inštalácie si prečítajte a vyjadrite svoj súhlas so zmluvou týkajúcou sa inštalácie. Potom kliknite na tlačidlo **Next**.
- 4 Zvoľte **USB** na obrazovke **Printer Connection Type**. Potom kliknite na tlačidlo **Next** (Ďalej).
- 5 Postupujte podľa pokynov v okne inštalácie.

Lokálna inštalácia ovládača



Softvérové aplikácie môžete zvoliť v okne **Select Software to Install**.

Na obrazovke Štart systému Windows 8



- Ak je počítač pripojený na internet, ovládač V4 sa automaticky preberie z Lokality Windows Update. V opačnom prípade môžete ovládač V4 prevziať manuálne z webovej stránky spoločnosti Samsung, www.samsung.com > nájdite svoje zariadenie > podpora alebo na stiahnutie.
- Aplikáciu Samsung Printer Experience môžete prevziať z obchodu **Windows Obchod** (Windows Obchod). Aby ste mohli používať obchod Windows **Store(Obchod)** (Windows Obchod), musíte mať vytvorený účet u spoločnosti Microsoft.
 - 1 Na paneli **Charms(Kúzla)** (Základná ponuka) zvolíte položku **Hľadať** (Vyhľadať).
 - 2 Kliknite na položku **Store(Obchod)** (Obchod).
 - 3 Vyhľadajte položku **Samsung Printer Experience** a kliknite na ňu.
 - 4 Kliknite na tlačidlo **Inštalovať** (Inštalovať).

- Ak ovládač nainštalujete s použitím dodaného disku CD so softvérom, ovládač V4 sa nenainštaluje. Ak chcete používať ovládač V4 na obrazovke **Pracovná plocha** (Pracovná plocha), môžete ho prevziať z webovej stránky spoločnosti Samsung, www.samsung.com > nájdite svoje zariadenie > podpora alebo na stiahnutie.
- Ak chcete nainštalovať nástroje na správu tlačiarne od spoločnosti Samsung, je potrebné ich nainštalovať s použitím dodaného disku CD so softvérom.

- 1 Skontrolujte, či je počítač pripojený na internet a či je zapnutý.
- 2 Skontrolujte, či je zariadenie zapnuté.
- 3 Prostredníctvom kábla USB prepojte počítač so zariadením.
Ovládač sa automaticky nainštaluje zo služby **Windows Update**.

Preinštalujte ovládač tlačiarne

Ak ovládač tlačiarne nepracuje správne, postupujte podľa nižšie uvedených krokov a znovu ho nainštalujte.

Windows

- 1 Skontrolujte, či je zariadenie pripojené k počítaču a či je zapnuté.
- 2 V ponuke **Štart** zvolte **Programy** alebo **Všetky programy** > **Samsung Printers** > **Uninstall Samsung Printer Software**.
 - Pre Windows 8,
 - 1 Na paneli Charms (Základná ponuka) zvolte položky **Hľadať** (Vyhľadať) > **Apps(Aplikácie)** (Aplikácie).
 - 2 Vyhľadajte položku **Ovládací panel** (Ovládací panel) a kliknite na ňu.
 - 3 Kliknite na položku **Programy a súčasti** (Programy a funkcie).
 - 4 Pravým tlačidlom kliknite na ovládač, ktorý chcete odinštalovať a zvolte možnosť **Odinštalovať** (Odinštalovať).
- 3 Postupujte podľa pokynov v okne inštalácie.
- 4 Vložte softvérové CD do Vašej CD-ROM mechaniky a znova nainštalujte ovládač (pozri „Lokálna inštalácia ovládača“ na strane 31).

Na obrazovke Štart systému Windows 8

- 1 Skontrolujte, či je zariadenie pripojené k počítaču a či je zapnuté.
- 2 Na obrazovke **Štart** (Štart) kliknite na dlaždicu **Štart** (Odinštalovať softvér pre tlačiareň Samsung).
- 3 Postupujte podľa pokynov v okne.



- Ak nemôžete nájsť dlaždicu Samsung Printer Software, odinštalovanie vykonajte v režime zobrazenia pracovnej plochy.
- Ak chcete odinštalovať nástroje na správu tlačiarne od spoločnosti Samsung, na obrazovke **Štart** (Štart) kliknite pravým tlačidlom na aplikáciu > **Odinštalovať** (Odinštalovať) > pravým tlačidlom kliknite na program, ktorý chcete odstrániť > **Odinštalovať** (Odinštalovať) a postupujte podľa pokynov v okne.



2. Prehľad ponuky a základné nastavenie

V tejto kapitole sú informácie o celkovej štruktúre ponuky a základné možnosti nastavenia.

- **Prehľad ponúk** 35
- **Základné nastavenia tlačiarne** 39
- **Médiá a podávač** 41
- **Základné funkcie tlače** 55
- **Základné kopírovanie** 62
- **Základy skenovania** 67
- **Základy faxovania** 68
- **Používanie pamäťového zariadenia USB** 72

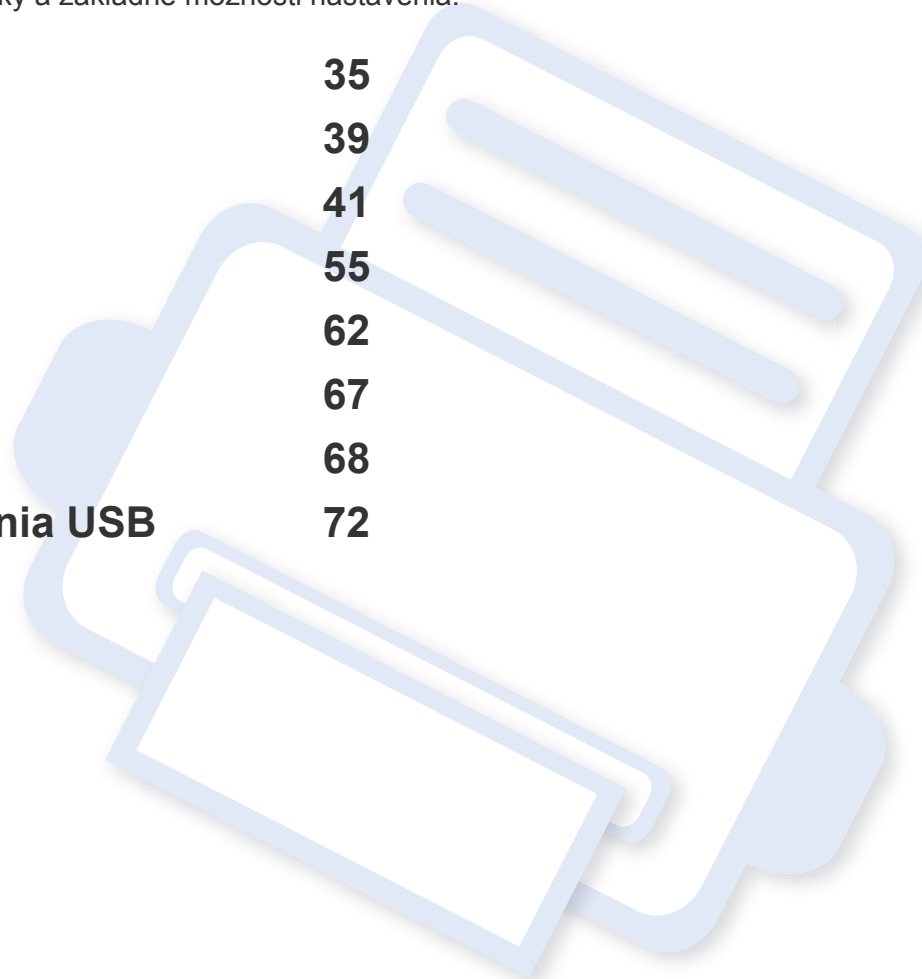



Prehľad ponúk

Ovládací panel zabezpečuje prístup do rôznych ponúk na nastavenie zariadenia alebo na použitie jeho funkcií.



- Pri aktuálne zvolenej ponuke sa zobrazí hviezdička (*).
- V závislosti od možností a modelov sa niektoré ponuky nemusia na displeji zobrazovať. V takom prípade sa nevzťahujú na vaše zariadenie.
- Niektoré názvy v ponukách sa môžu od vášho zariadenia líšiť v závislosti od doplnkov a modelu.
- Ponuky sú opísané v Pokročilej príručke (pozri „Užitočné ponuky na nastavenie“ na strane 205).

Prístup do menu

- 1 V závislosti od funkcie, ktorú chcete použiť zvolte na ovládacom paneli tlačidlo kopírovania, faxovania alebo skenovania.
- 2 Stláčajte  (**Menu**), kým sa v spodnom riadku displeja neobjaví požadovaná ponuka a potom stlačte **OK**.
- 3 Stláčajte šípku vľavo/vpravo, kým sa nezobrazí požadovaná ponuka, a stlačte tlačidlo **OK**.
- 4 Ak položka ponuky obsahuje ďalšie podponuky, opakujte krok 3.
- 5 Stlačením **OK** uložte výber.
- 6 Stlačením tlačidla  (**Stop/Clear**) sa vráťte do pohotovostného režimu.

Prehľad ponúk

Copy Feature (Pozrite „Kopírovanie“ na strane 208.)	Copy Setup (Pozrite „Kopírovanie“ na strane 208.)	Fax Feature ^a (Pozrite „Faxovanie“ na strane 212.)		Fax Setup ^a (Pozrite „Faxovanie“ na strane 212.)	
Original Size Reduce/Enlarge Darkness Normal Dark+1- Dark+5 Light+5- Light+1 Original Type Text Text/Photo Photo Magazine Collation On Off Layout Normal 2-Up 4-Up ID Copy Adjust Bkgd. Off Auto Enhance Lev.1 Enhance Lev.2 Erase Lev.1- Erase Lev.4	Change Default Original Size Copies Reduce/Enlarge Darkness Original Type Collation	Darkness Light+5- Light+1 Normal Dark+1- Dark+5 Resolution Standard Fine Super Fine Photo Fax Original Size Multi Send Delay Send Send Forward Forward to Fax Fwd. to Email	Rcv. Forward Forward to Fax Forward to PC Fwd. to Email Forward&Print Secure Receive Off On Print Cancel Job	Sending Redial Times Redial Term Prefix Dial ECM Mode Modem Speed Fax Confirm. Image TCR Dial Mode ^b Receiving Receive Mode Ring to Answer Stamp Rcv Name RCV Start Code Auto Reduction Discard Size Junk Fax Setup DRPD Mode ^b	Change Default Darkness Resolution Original Size Smart Fax Diag Auto Config. Start Now Initialize Manual TX/RX On Off

a. Iba C48xFN/C48xFW series.

b. V niektorých krajinách nemusí byť táto voľba k dispozícii.

Prehľad ponúk

Scan Feature ^a (Pozrite „Skenovanie“ na strane 216.)	Scan Setup ^a (Pozrite „Skenovanie“ na strane 216.)	Print Setup (Pozrite „Tlač“ na strane 207.)	
USB Feature Original Size Original Type Resolution Color Mode File Format Darkness Email Feature^b Original Size Original Type Resolution Color Mode Darkness Samsung Cloud^b Original Size Original Type Resolution Color Mode Darkness	Change Default USB Default Email Default ^b Samsung Cloud ^b	Orientation Portrait Landscape Copies [1 - 999] Resolution Standard High Resol. Clear Text Off Minimum Medium Maximum Edge Enhance Off Normal Maximum Trapping Off Normal Maximum	Screen Normal Enhanced Detailed Auto CR LF LF+CR SkipBlankPages On Off Emulation Emulation Type Setup

a. Iba C48xW/C48xFN/C48xFW series.

b. Iba C48xFN/C48xFW series.

Prehľad ponúk

System Setup (Pozrite „Nastavenie systému“ na strane 218.)				Network ^a (Pozrite „Nastavenie siete“ na strane 224.)	
Machine Setup	Paper Setup	Report	Maintenance	TCP/IP (IPv4)	Wi-Fi^e
Machine ID ^b	Paper Size	Configuration	CLR Empty Msg ^d	DHCP	Wi-Fi On/Off
Fax Number ^b	Paper Type	Demo Page	Supplies Life	BOOTP	Wi-Fi Settings
Date & Time ^b	Margin	Network Conf. ^a	Image Mgr.	Static	WPS
Clock Mode ^b	Sound/Volume ^b	Supplies Info.	Custom Color	TCP/IP (IPv6)	Wi-Fi Direct
Language	Key Sound	Usage Counter	TonerLow Alert	IPv6 Protocol	Wi-Fi Signal
Default Mode ^b	Alarm Sound	Fax Received ^b	ImgU.Low Alert	DHCPv6 Config	Wi-Fi Default
Power Save	Speaker	Fax Sent ^b	Serial Number	Ethernet	Protocol Mgr.
Auto Power Off ^c	Ringer	Scheduled Jobs ^b		Ethernet Port	HTTP
Wakeup Event		Fax Confirm. ^b		Ethernet Speed	SCP
System Timeout		Email Sent ^b			WINS
Job Timeout		Junk Fax ^b			SNMPv1/v2
Altitude Adj.		PCL Font			UPnP(SSDP)
Humidity		PS Font			mDNS
Auto Continue		Address Book ^b			SetIP
Paper Substit.					SLP
Eco Settings					Network Conf.
					Clear Settings

a. Iba C48xW/C48xFN/C48xFW series.

b. Iba C48xFN/C48xFW series.

c. Iba C48x/C48xW series.

d. Táto možnosť sa zobrazí len v prípade, ak v kazete zostalo malé množstvo tonera.

e. Iba C48xW/C48xFW series.

Základné nastavenia tlačiarne



Nastavenia týkajúce sa zariadenia nastavené v zariadení môžete upraviť v aplikácii Samsung Easy Printer Manager alebo pomocou služby SyncThru™ Web Service.

- Ak je zariadenie pripojené k miestnemu počítaču, nastavenia môžete upraviť pomocou aplikácie **Samsung Easy Printer Manager > Advanced Setting > Device Settings** (pozrite „Používanie aplikácie Samsung Easy Printer Manager“ na strane 274).
- Ak je zariadenie pripojené k sieti, nastavenia môžete upraviť pomocou služby **SyncThru™ Web Service > karta Settings > Machine Settings** (pozrite „Používanie programu SyncThru™ Web Service“ na strane 271).

Po dokončení inštalácie môžete nastaviť predvolené nastavenia tlačiarne.

Pri zmene predvoleného režimu zariadenia postupujte nasledovne:



V prípade niektorých modelov môže byť pre presun na nižšiu úroveň ponuky potrebné stlačiť tlačidlo **OK**.

1 Na ovládacom panel stlačte tlačidlo  (**Menu**).

2 Stlačte **System Setup > Machine Setup**.

3 Zvoľte požadovanú možnosť a stlačte tlačidlo **OK**.

- **Language:** Zmena jazyka, ktorý sa zobrazuje na ovládacom paneli.
- **Date & Time:** Nastavenia času a dátumu sa používajú v režime odloženého odosielania faxu a odloženej tlače. Tieto údaje sa tlačia v správach. Ak však nie sú správne, je potrebné zmeniť nastavenie na správny čas.



Nastavte správny dátum a čas pomocou tlačidiel so šípkami alebo pomocou číselnej klávesnice (pozrite „Písmená a tlačidlá na klávesnici“ na strane 228).

- Mesiac = 01 až 12
- Deň = 01 až 31
- Rok = vyžaduje zadanie štyroch čísiel
- Hodina = 01 až 12
- Minúta = 00 až 59

- **Clock Mode:** Zariadenie môžete nastaviť tak, aby sa aktuálny čas zobrazoval v 12-hodinovom alebo 24-hodinovom formáte.
- **Power Save:** Ak zariadenie chvíľu nepoužívate, používajte túto funkciu na úsporu energie.

Základné nastavenia tlačiarne



- Ak stlačíte tlačidlo **Power/Wake Up**, spustíte tlač alebo prijmete fax, zariadenie sa prebudí z režimu zníženej spotreby energie.
- Na ovládacom paneli stlačte  (**Menu**) > **System Setup** > **Machine Setup** > **Wakeup Event** > **On**. Ak stlačíte akékoľvek tlačidlo okrem tlačidla **Power/Wake up**, zariadenie sa prebudí z úsporného režimu.

- **Altitude Adj.:** Kvalitu tlače ovplyvňuje atmosférický tlak, ktorý je daný výškou zariadenia nad hladinou mora. Pred nastavením hodnoty nadmorskej výšky zistite, v akej nadmorskej výške sa nachádzate (pozrite „Nastavenie nadmorskej výšky“ na strane 227).

- 4 Zvoľte požadovanú možnosť a stlačte tlačidlo **OK**.
- 5 Stlačením **OK** uložte výber.
- 6 Stlačením tlačidla  (**Stop/Clear**) sa vráťte do pohotovostného režimu.



Na odkazoch nižšie nájdete ostatné nastavenia, ktoré sú užitočné pri používaní zariadenia.

- Pozrite si časť „Zadávanie rôznych znakov“ na strane 228.
- Pozrite si časť „Písmená a tlačidlá na klávesnici“ na strane 228.
- Pozrite si časť „Nastavenie formátu a typu papiera“ na strane 50.
- Pozrite si časť „Nastavenie faxového adresára“ na strane 230.

Médiá a podávač

Táto kapitola poskytuje informácie týkajúce sa vkladania tlačových médií do tlačiarnie.

Výber tlačového média

Zariadenie dokáže tlačiť na širokú škálu materiálov, ako je napríklad obyčajný papier, obálky, štítky, priesvitný papier a podobne. Vždy používajte tlačové médium, ktoré spĺňa požiadavky na použitie v zariadení.

Pokyny k voľbe tlačového média

Tlačové médiá, ktoré nespĺňajú pokyny uvedené v tejto používateľskej príručke, môžu spôsobovať nasledujúce ťažkosti:

- Znížená kvalita tlače.
- Častejšie uviaznutie papiera.
- Predčasné opotrebovanie zariadenia.

Vlastnosti papiera, ako je napríklad hmotnosť, zloženie, zrnitosť alebo obsah vlhkosti, sú dôležité faktory, ktoré ovplyvňujú výkon zariadenia a kvalitu výtlačkov. Tlačový materiál vyberajte podľa uvedených kritérií:

- Typ, formát a hmotnosť tlačových médií pre toto zariadenie sú opísané v špecifikácii tlačových médií (pozrite „Technické špecifikácie tlačových médií“ na strane 125).
- Požadovaný výstup: Vybrané tlačové médium by malo zodpovedať účelom, na ktoré ho chcete použiť.
- Jas: Niektoré tlačové médiá sú belšie ako ostatné a zabezpečujú ostrejšie a sýtejšie obrázky.
- Hladkosť povrchu: Hladkosť povrchu tlačového média ovplyvňuje ostrosť tlače na papieri.



- Niektoré tlačové médiá spĺňajúce všetky zásady z tejto používateľskej príručky môžu aj tak poskytovať neuspokojivé výsledky. Môže to byť dôsledok vlastností listov, nevhodnej manipulácie, neprijateľnej teploty a vlhkosti alebo ďalších premenných faktorov, ktoré nemožno ovplyvniť.
- Pred nákupom väčšieho množstva tlačového média skontrolujte, či médium spĺňa požiadavky uvedené v tejto používateľskej príručke.

Médiá a podávač



- Použitie tlačového média, ktoré nespĺňa tieto špecifikácie, môže spôsobiť problémy alebo nutnosť opravy. Takéto opravy nie sú kryté zárukou spoločnosti Samsung ani servisnými zmluvami.
- Množstvo papiera vloženého do zásobníka závisí od typu použitého média (pozrite „Technické špecifikácie tlačových médií“ na strane 125).
- Dbajte na to, aby ste v zariadení nepoužili fotografický papier určený pre atramentové tlačiarne. Mohlo by dôjsť k poškodeniu zariadenia.
- Použitie horľavých tlačových médií môže spôsobiť požiar.
- Používajte len vymedzené tlačové médiá (pozrite „Technické špecifikácie tlačových médií“ na strane 125).



Použitie horľavých médií alebo ponechanie cudzích materiálov v tlačiarňi môže viesť k prehriatiu zariadenia a vo vzácných prípadoch môže nastať požiar.

Množstvo papiera vloženého do zásobníka závisí od typu použitého média (pozrite „Technické špecifikácie tlačových médií“ na strane 125).

Prehľad zásobníka

Ak chcete zmeniť formát, je potrebné nastaviť vodiace lišty papiera.

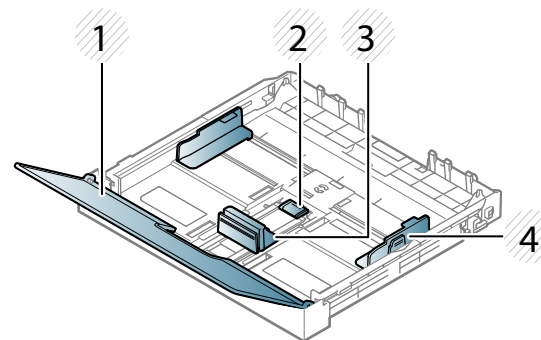

- 1 Kryt papiera
- 2 Zámok vodidla
- 3 Vodiaca lišta dĺžky papiera
- 4 Vodiaca lišta šírky papiera



Ak neupravíte vodiacu lištu, môže dochádzať k registrácii papiera, šikmej tlači alebo uviaznutiu papiera.

Médiá a podávač

Vkladanie papiera do zásobníka



Ilustrácie v tejto používateľskej príručke sa môžu od vášho zariadenia líšiť v závislosti od doplnkov a modelu. Skontrolujte typ zariadenia (pozrite „Pohľad spredu“ na strane 22).

- 1 Vytiahnite zásobník papiera (pozrite „Prehľad zásobníka“ na strane 42).

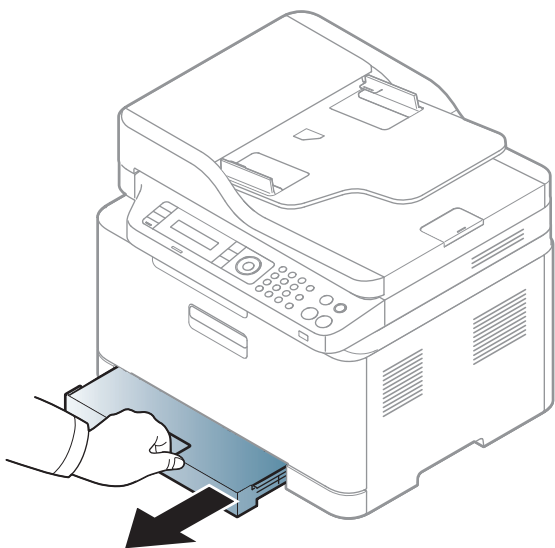

- 2 Otvorte kryt papiera.

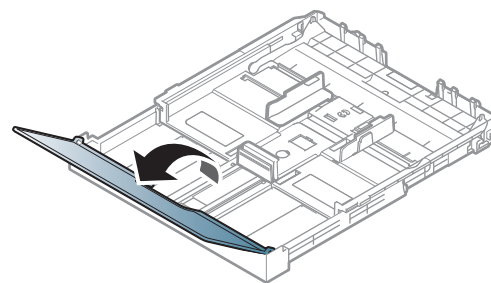

- 3 Potlačte vodiacu lištu šírky papiera a páčku dĺžky papiera do správnych drážok zodpovedajúcich rozmerom papiera, podľa označení na spodku zásobníka.

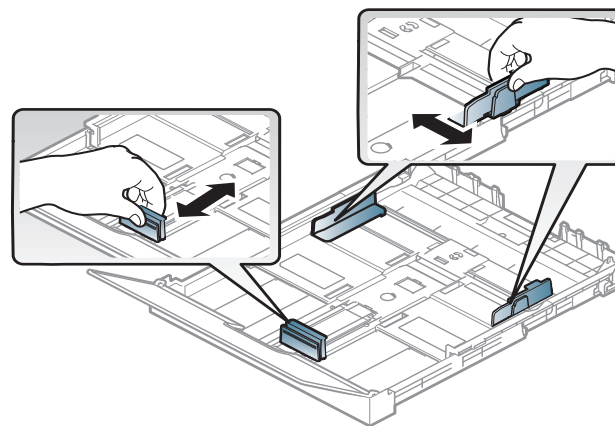

- 4 Pred vloženíím papiera do zásobníka balík papiera prehnite alebo prefúknite zväzok papiera, aby sa od seba stránky oddelili.

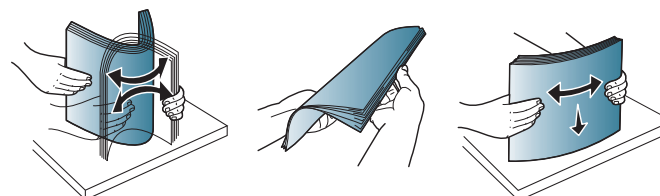

Médiá a podávač

- 5 Vložte papier stranou, na ktorú chcete tlačiť, smerom nahor.

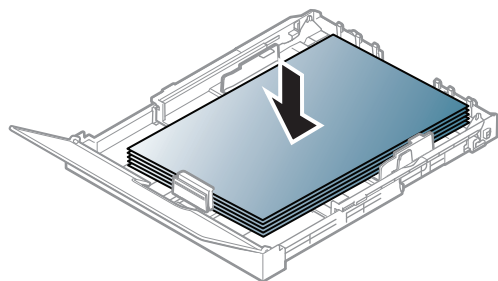

Ak chcete vložiť papier s menšími rozmermi ako A4, stlačte a uvoľnite zaistenie vodidla v zásobníku a ručne zatlačte zásobník dovnútra. Potom upravte vodiacu lištu dĺžky papiera a vodiacu lištu šírky papiera.

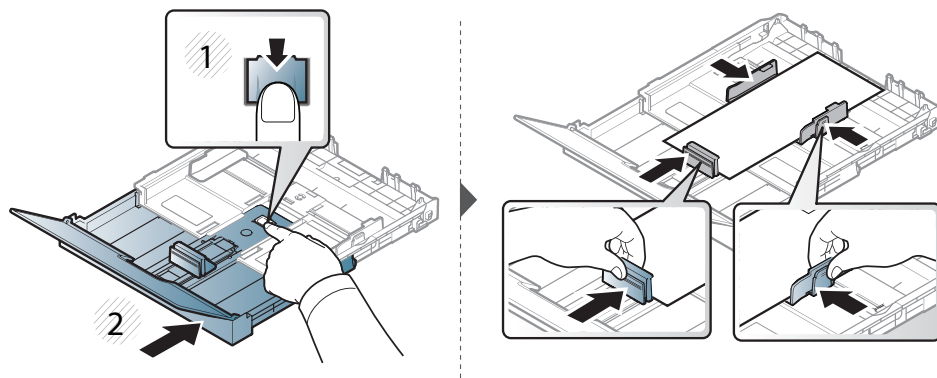

Ak chcete vložiť papier s dlhšími rozmermi ako Legal, stlačte a uvoľnite zaistenie vodidla v zásobníku a ručne vytiahnite zásobník von. Potom upravte vodiacu lištu dĺžky papiera a vodiacu lištu šírky papiera.

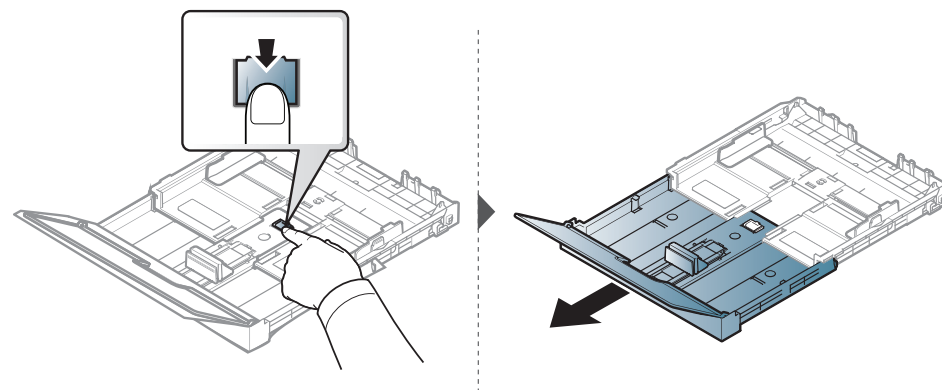

- Ak chcete zabrániť deformácii médií, nezatlačajte vodiacu lištu šírky papiera príliš tesne.
- Nepoužívajte pokrútený papier, pretože môže spôsobiť zaseknutie papiera alebo jeho pokrčenie.

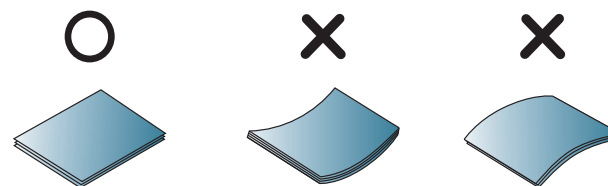

- Ak nenastavíte vodiacu lištu šírky papiera správne, môže dochádzať k uviaznutiu papiera.

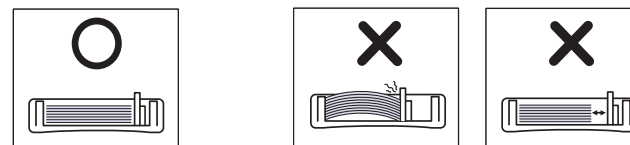

Médiá a podávač

- 6 Stlačte vodiacu lištu šírky papiera a posuňte ju k okraju balíka papiera (bez toho, aby došlo k ohnutiu).

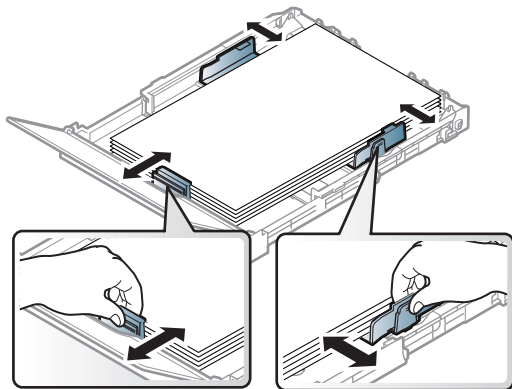

- 7 Zatvorte kryt papiera.

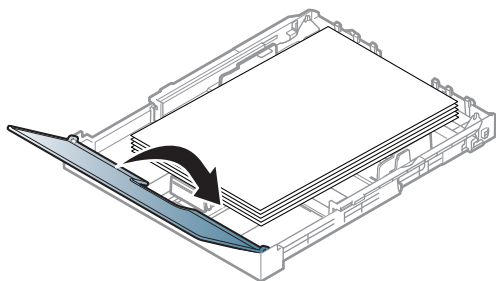

- 8 Vložte zásobník papiera.

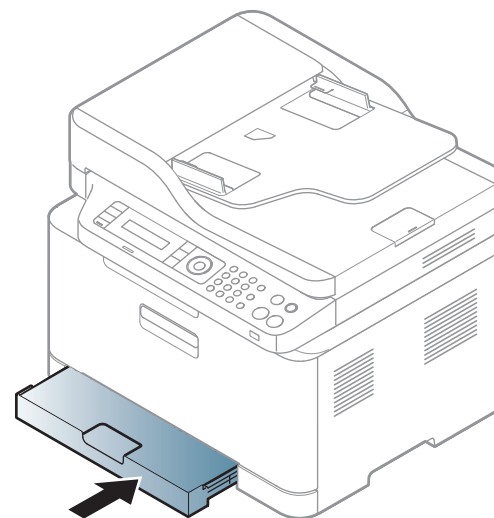

- 9 Keď tlačíte dokument, nastavte pre zásobník typ a formát papiera (pozrite „Nastavenie formátu a typu papiera“ na strane 50).

Zásobník je vopred nastavený na veľkosť papiera Letter alebo A4 v závislosti od danej krajiny. Ak chcete zmeniť veľkosť zásobníka na formát A4 alebo Letter, musíte správne nastaviť páčku a vodidlo dĺžky papiera.

Médiá a podávač

- 1 Vytiahnite zásobník zo zariadenia. Otvorte kryt papiera a podľa potreby vyberte papier zo zásobníka.
- 2 Ak chcete zmeniť formát na Letter, držte páčku na zadnej strane zásobníka, a otočte ňou po smere hodinových ručičiek. Pri posunutí vodiacej lišty dĺžky papiera do polohy formátu LGL (legal) možno vidieť páčku.

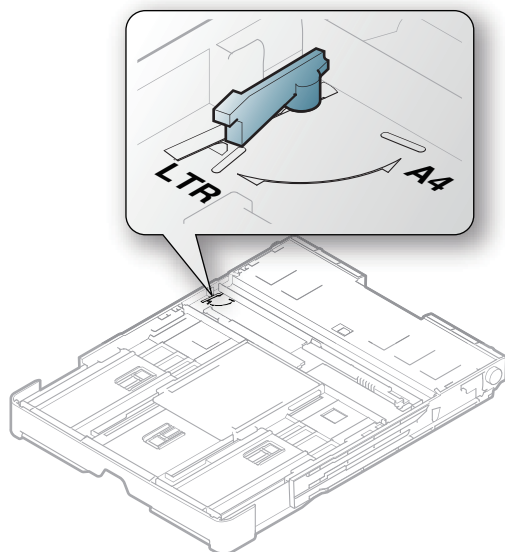

- 3 Stlačte vodidlo šírky papiera a posuňte ho k okraju páčky.

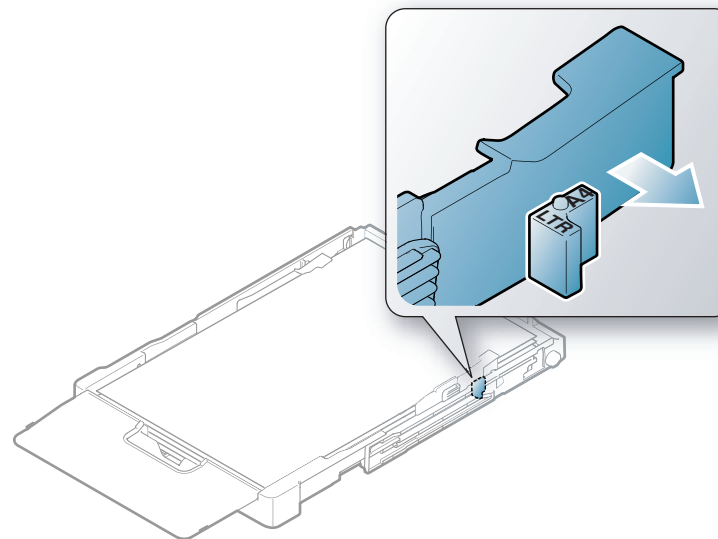

Ak chcete zmeniť formát na A4, najskôr posuňte vodidlo šírky papiera doľava a potom otočte páčku proti smeru hodinových ručičiek. Ak budete páčku otáčať násilím, môže sa poškodiť zásobník.

Médiá a podávač

Tlač na špeciálne médiá



- Pri používaní špeciálnych médií odporúčame vkladať papier po jednom (pozrite „Technické špecifikácie tlačových médií“ na strane 125).

V nasledujúcej tabuľke sú uvedené použiteľné špeciálne médiá pre zásobník.

Aby sa tlačilo bez chyby nesúladu papiera, nastavenie papiera v zariadení a ovládači sa musia zhodovať.



Aby sa tlačilo bez chyby nesúladu papiera, nastavenie papiera v zariadení a ovládači sa musia zhodovať.

- Nastavenia týkajúce sa papiera nastavené v zariadení môžete upraviť v aplikácii Samsung Easy Printer Manager alebo pomocou služby SyncThru™ Web Service.
 - Ak je zariadenie pripojené k miestnemu počítaču, nastavenia môžete upraviť pomocou aplikácie **Samsung Easy Printer Manager > Advanced Setting > Device Settings** (pozrite „Používanie aplikácie Samsung Easy Printer Manager“ na strane 274).
 - Ak je zariadenie pripojené k sieti, nastavenia môžete upraviť pomocou služby **SyncThru™ Web Service > karta Settings > Machine Settings** (pozrite „Používanie programu SyncThru™ Web Service“ na strane 271).
- Nastavenie môžete vykonať v menu **System Setup > Paper Setup > zvolíte požadovanú možnosť > Paper Size** alebo **Paper Type** tlačidlo na ovládacom paneli.

Informácie o hmotnosti papierov rôzneho typu nájdete v „Technické špecifikácie tlačových médií“ na strane 125.

Typy	Zásobník ^a
Plain	•
Thick	•
Thin	•

Médiá a podávač

Typy	Zásobník ^a
Bond	•
Color	•
CardStock	•
Labels	•
Preprinted	•
Cotton	•
Recycled	•
Archive	•
Glossy Photo	•
Matte Photo	•

a. Typy papiera vhodné do zásobníka s ručným vkladaním.

(•: Podporované)

Štítky

Aby nedošlo k poškodeniu zariadenia, používajte iba štítky odporúčané pre laserové tlačiarne.

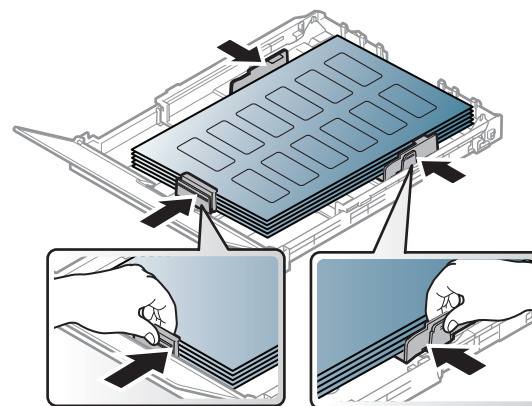

- Pri výbere štítkov zohľadnite nasledujúce faktory:
 - **Lepidlá:** Lepidlo musí byť stabilné pri teplote fixácie, približne 170 °C.
 - **Usporiadanie:** Používajte len štítky s neodkrytým podkladom medzi jednotlivými štítkami. Štítky by sa mohli z podkladu odlepiť a vážne zablokovať zariadenie.
 - **Pokrútenie:** Štítky musia ležať rovno s max. zvlnením 13 mm v akomkoľvek smere.
 - **Stav:** Nepoužívajte štítky, ktoré sú pokrčené, odlepujú sa od podkladu alebo obsahujú bubliny.

Médiá a podávač

- Uistite sa, že medzi štítkami nie je žiadna odkrytá plocha s lepidlom. Odkryté oblasti by mohli pri tlači spôsobiť odlepenie štítkov od podkladu a následné uviaznutie papiera v zariadení. Odkryté lepidlo môže poškodiť aj časti zariadenia.
- Nevkladajte do zariadenia viackrát rovnaký hárok so štítkami. Podklad lepidla je určený len na jeden prechod zariadením.
- Nepoužívajte štítky odlepujúce sa od podkladu, pokrčené štítky, štítky obsahujúce bubliny ani inak poškodené štítky.

Štítkový papier/Papier vlastnej veľkosti

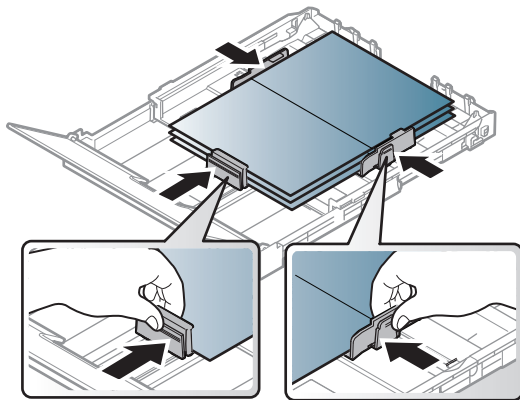

- V softvérovej aplikácii nastavte okraje aspoň na 6,4 mm od obruby materiálu.

Predtlačený papier

Ak vkladáte potlačený papier, potlačená strana by mala byť otočená nahor a nepokrútený okraj by mal byť vpredu. Ak dochádza k problémom s podávaním papiera, skúste papier obrátiť. Majte na pamäti, že v tomto prípade nie je zaručená kvalita tlače.

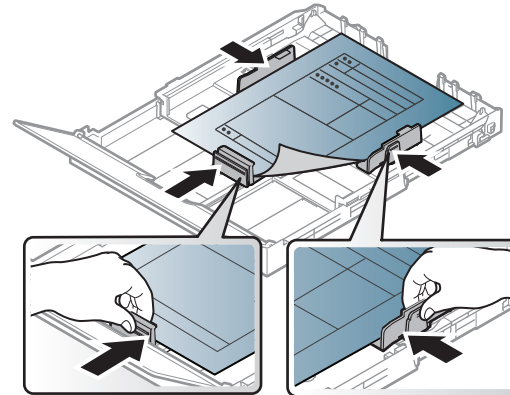

- Hlavičkový papier musí byť vytlačený atramentom odolným proti vysokým teplotám, ktorý sa nerozpustí, nevyparí a nebude produkovať nebezpečné výpary, ak je vystavený fixačnej teplote zariadenia počas 0,1 sekundy (asi 170 °C).
- Atrament na predtlačenej papieri musí byť nehorľavý a nesmie mať nepriaznivý vplyv na tlačové valce zariadenia.
- Pred vložením predtlačeného papiera sa uistite, že je atrament na ňom vyschnutý. Počas procesu fixácie môže vlhký atrament vystúpiť z predtlačeného papiera a tým znížiť kvalitu tlače.

Médiá a podávač

Nastavenie formátu a typu papiera

Po vložení papiera do zásobníka nastavte typ a formát papiera pomocou tlačidiel na ovládacom paneli.



Aby sa tlačilo bez chyby nesúladu papiera, nastavenie papiera v zariadení a ovládači sa musia zhodovať.

- Nastavenia týkajúce sa papiera nastavené v zariadení môžete upraviť v aplikácii Samsung Easy Printer Manager alebo pomocou služby SyncThru™ Web Service.
 - Ak je zariadenie pripojené k miestnemu počítaču, nastavenia môžete upraviť pomocou aplikácie **Samsung Easy Printer Manager > Advanced Setting > Device Settings** (pozrite „Používanie aplikácie Samsung Easy Printer Manager“ na strane 274).
 - Ak je zariadenie pripojené k sieti, nastavenia môžete upraviť pomocou služby **SyncThru™ Web Service > karta Settings > Machine Settings** (pozrite „Používanie programu SyncThru™ Web Service“ na strane 271).
- Nastavenie môžete vykonať v menu **System Setup > Paper Setup > zvolte požadovanú možnosť > Paper Size** alebo **Paper Type** tlačidlo na ovládacom paneli.

1 Na ovládacom paneli stlačte tlačidlo  (**Menu**).

2 Stlačte **System Setup > Paper Setup > Paper Size** alebo **Paper Type**.

3 Zvoľte požadovaný zásobník a požadovanú možnosť.

4 Stlačením **OK** uložte výber.

5 Stlačením tlačidla  (**Stop/Clear**) sa vráťte do pohotovostného režimu.



- Ak chcete používať papier špeciálneho formátu, napríklad na účtenky, vyberte kartu **Paper > Size > Edit...** a nastavte **Custom Paper Size Settings** v položke **Predvoľby tlače** (pozrite „Otvorenie okna Tlačových predvoľieb“ na strane 57).

Médiá a podávač

Používanie podpery výstupu papiera



Ak naraz tlačíte množstvo strán, povrch výstupného zásobníka môže byť horúci. Nedotýkajte sa povrchu výstupného zásobníka a zabráňte deťom v prístupe do jeho blízkosti.

Vytlačené strany sa ukladajú na výstupnú podporu, ktorá im pomôže zarovnať sa. Odosielanie výtlačku do výstupného zásobníka patrí k predvoleným nastaveniam tlačiarne.

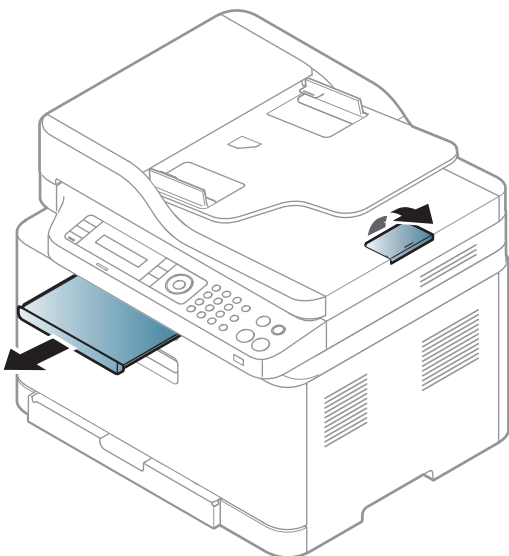

Ilustrácie v tejto používateľskej príručke sa môžu od vášho zariadenia líšiť v závislosti od doplnkov a modelu. Skontrolujte typ zariadenia (pozrite „Pohľad spredu“ na strane 22).

Príprava originálov

- Nevkladajte papier menší než 142 x 148 mm a väčší než 216 x 356 mm.
- Aby nedochádzalo k upchávaniu podávača, nízkej kvalite tlače a poškodeniu zariadenia, nepokúšajte sa používať tieto typy papiera.
 - Kopírovací papier alebo papier s kopírovacou zadnou stranou
 - Kriedový papier
 - Pauzovací papier alebo tenký papier
 - Pokrčený papier alebo papier so záhybmi
 - Skrútený alebo stočený papier
 - Potrhaný papier
- Pred založením odstráňte všetky zošívacie drôtky a sponky.
- Pred vložением dokumentu skontrolujte, či prípadné lepidlo, atrament alebo opravný lak sú úplne suché.
- Nevkladajte dokumenty na papieri rôznej veľkosti a hmotnosti.
- Nevkladajte ani brožúry, letáky, transparentné fólie ani dokumenty, ktoré majú iné neobvyklé vlastnosti.

Médiá a podávač

Vkladanie originálov

Originálny dokument môžete umiestniť na sklo skenera alebo do podávača dokumentov a následne ho kopírovať, skenovať alebo poslať fax.



Ilustrácie v tejto používateľskej príručke sa môžu od vášho zariadenia líšiť v závislosti od doplnkov a modelu. Skontrolujte typ zariadenia (pozrite „Pohľad spredu“ na strane 22).

Na sklenenú dosku skenera

Na skle skenera môžete originálne dokumenty kopírovať alebo skenovať. Dosiahnúť môžete najlepšiu kvalitu skenovania, obzvlášť pri obrazoch farebných alebo v odtieňoch sivej. Skontrolujte, či sa v podávači dokumentov nenachádzajú žiadne originály dokumentov. Ak zariadenie zistí, že v podávači dokumentov sa nachádza originálny dokument, dá mu prednosť pred predlohou na skle skenera.

1 Zdvihnite a otvorte kryt skenera.

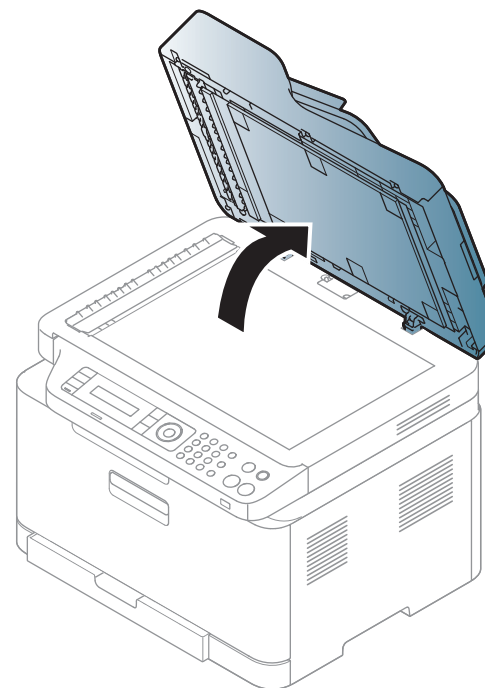

Médiá a podávač

- 2** Originál umiestnite prednou stranou nadol na sklenenú dosku skenera. Zarovnajte ho s registračnými vodiacimi líniami v ľavom hornom rohu dosky.

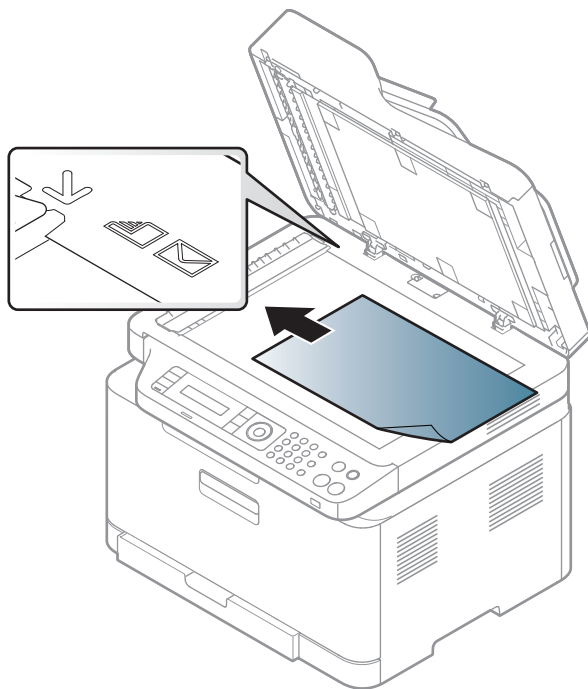

- 3** Zatvorte kryt skenera.



- Otvorený kryt skenera by počas kopírovania nepriaznivo ovplyvnil kvalitu kópie a spotrebu toneru.
- Prach na sklenenej doske vyvolá čierne škvrny na výtlačku. Udržujte preto sklo vždy čisté (pozrite „Čistenie zariadenia“ na strane 94).
- Ak kopírujete stránku z knihy alebo z časopisu, zdvihnite kryt skenera, až záležka zachytí jeho závesy, a potom kryt zatvorte. Ak je kniha alebo časopis hrubší než 30 mm, kopírujte s otvoreným krytom skenera.



- Dávajte pozor, aby ste nepraskli sklenenú dosku. Mohli by ste sa zraniť.
- Pri zatváraní krytu skenera tam nekladajte ruky. Mohol by vám na ne spadnúť a poraniť vás.
- Nepozerajte sa do svetla vnútri skenera počas kopírovania alebo skenovania. Môže to poškodiť zrak.

V podávači dokumentov

- 1** Pred založením originálov prehnite alebo prefúknite zväzok papiera, aby sa od seba oddelili jednotlivé strany.

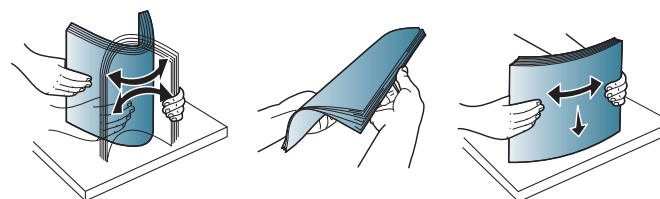

Médiá a podávač

- 2** Originál založte do vstupného zásobníka podávača dokumentov prednou stranou nahor. Spodný okraj zväzku originálov musí súhlasiť s veľkosťou papiera vyznačenou na vstupnom zásobníku dokumentov.

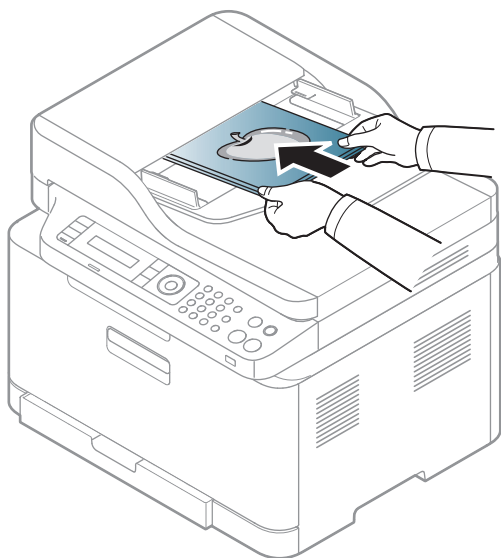

- 3** Vodidlá šírky dokumentu nastavte na veľkosť papiera.

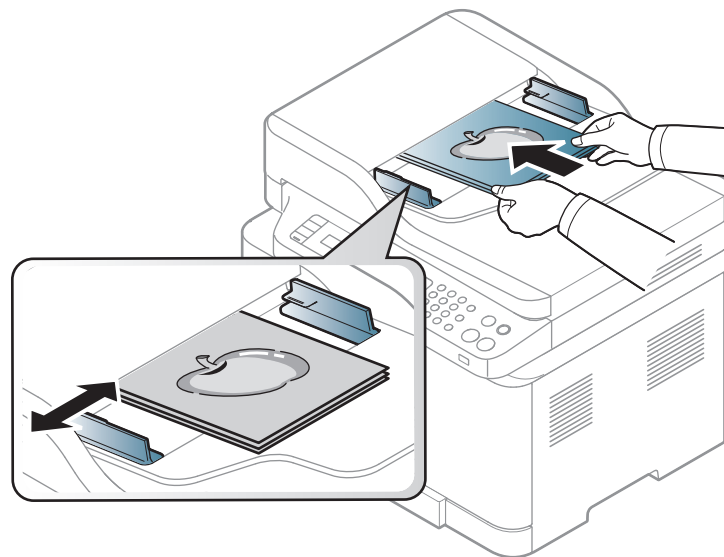

Prach na sklenenej doske podávača môže spôsobiť čierne škvrny na výtlačku. Udržujte preto sklo vždy čisté (pozrite „Čistenie zariadenia“ na strane 94).

Základné funkcie tlače



Špeciálne tlačové funkcie nájdete v Pokročilej príručke (pozrite „Používanie pokročilých funkcií tlače“ na strane 234).

Tlačiť



- Tlač z počítača Mac (pozrite „Tlač v systéme Mac“ na strane 242).
- Tlač zo systému Linux (pozrite „Tlač v systéme Linux“ na strane 244).

Nasledovné okno **Predvoľby tlače** platí pre program Poznámkový blok v systéme Windows 7. Vaše okno **Predvoľby tlače** sa môže odlišovať v závislosti od používaného operačného systému alebo aplikácie.

- 1 Otvorte dokument, ktorý chcete vytlačiť.
- 2 Vyberte **Tlačiť** v ponuke **Súbor**.

- 3 Zo zoznamu **Výber tlačiarne** vyberte svoje zariadenie.

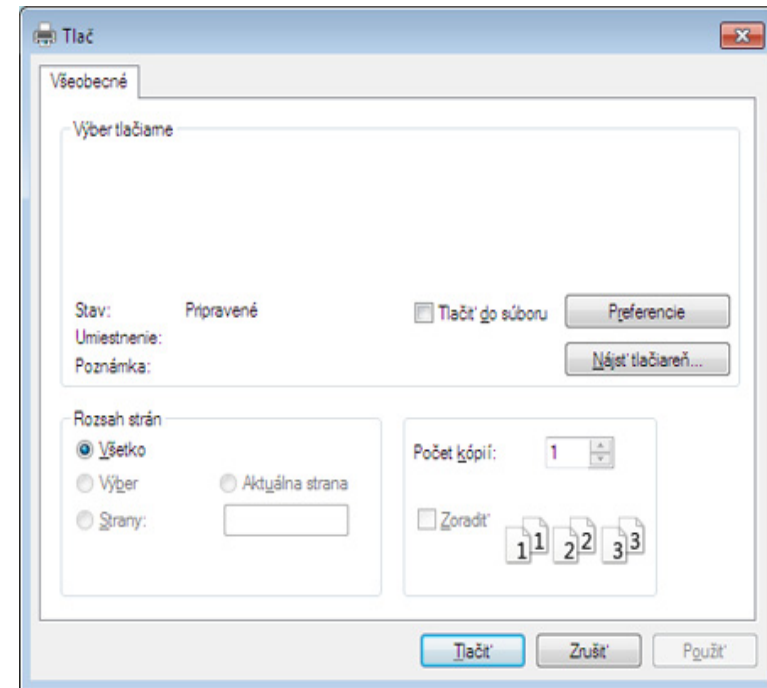

- 4 V okne **Tlačiť** sa vyberajú základné nastavenia tlače, vrátane počtu kópií a rozsahu tlače.





Ak chcete využiť výhody rozšírených funkcií tlače, kliknite na **Vlastnosti** alebo **Predvoľby** v okne **Tlačiť** (pozrite „Otvorenie okna Tlačových predvoľieb“ na strane 57).

- 5 Ak chcete spustiť tlačovú úlohu, kliknite na tlačidlo **OK** alebo **Tlačiť** v okne **Tlačiť**.

Základné funkcie tlačë

Zrušenie tlačovej úlohy





Ak tlačová úloha čaká v tlačovom rade alebo tlačovom spooleri, môžete ju zrušiť nasledovným spôsobom:

- Toto okno môžete tiež spustiť jednoduchým dvojitým kliknutím na ikonu zariadenia () na paneli úloh systému Windows.
- Aktuálnu úlohu môžete zrušiť tiež stlačením  (**Stop/Clear**) na ovládacom paneli.

Základné funkcie tlače

Otvorenie okna Tlačových predvolieb



- Okno **Predvoľby tlače**, ktoré je zobrazené v tejto používateľskej príručke, sa môže líšiť v závislosti od typu používaného zariadenia.
- Po výbere niektorej z možností v okne **Predvoľby tlače** sa môže zobraziť symbol výstrahy  alebo . Výkričník () znamená, že určitú možnosť môžete vybrať, ale neodporúča sa to, a symbol () znamená, že možnosť nie je možné vybrať z dôvodu nastavenia alebo prostredia zariadenia.
- Ak používate systém Windows 8, pozrite „Otvorenie ďalších nastavení“ na strane 282.

- 1 Otvorte dokument, ktorý chcete vytlačiť.
- 2 Vyberte **Tlačiť** z ponuky súboru. Otvorí sa okno **Tlačiť**.
- 3 Zo zoznamu **Výber tlačiarne** vyberte svoje zariadenie.
- 4 Kliknite na položku **Vlastnosti** alebo **Predvoľby**.



Snímka obrazovky sa môže odlišovať v závislosti od modelu.

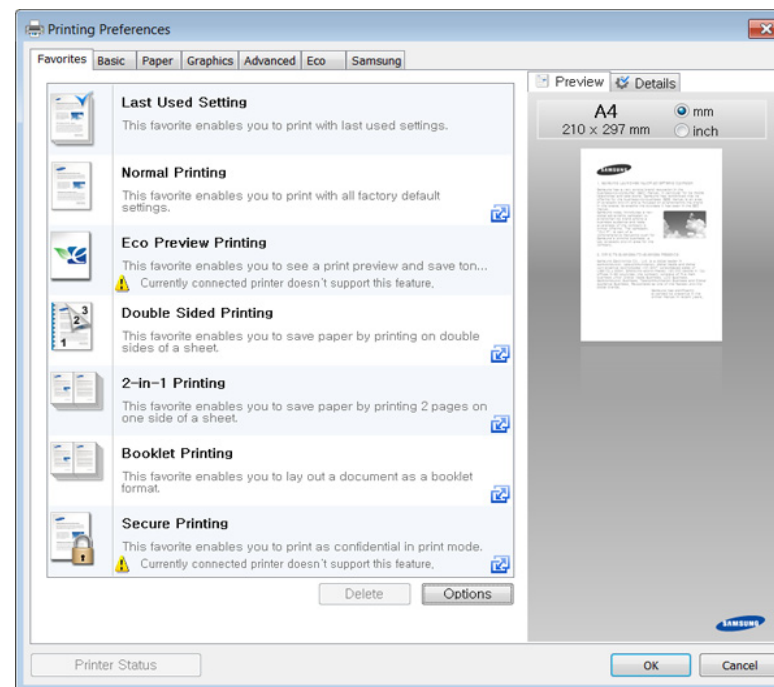

Základné funkcie tlačie



- Pred tlačou môžete zapnúť funkciu **Eco** a ušetriť tak papier a toner (pozrite „Easy Eco Driver“ na strane 267).
- Pomocou tlačidla **Printer Status** môžete skontrolovať aktuálny stav zariadenia (pozrite „Používanie aplikácie Samsung Printer Status“ na strane 277).
- Ovládač tlačiarne obsahuje používateľské rozhranie optimalizované na dotykové obrazovky. Ak chcete použiť toto používateľské rozhranie, kliknite na tlačidlo **Samsung Printer Center > Device Options**, potom stlačte možnosť **Stylish User Interface** (pozrite „Používanie programu Samsung Printer Center“ na strane 268).

Použitie obľúbeného nastavenia

Možnosť **Favorites**, ktorá sa zobrazuje na každej karte preferencií okrem karty **Samsung**, vám umožní uložiť aktuálne preferencie pre budúce použitie.

Ak chcete uložiť položku **Favorites**, postupujte nasledovne:

- 1 Zmeňte nastavenia podľa potreby v každej karte.
- 2 Zadajte názov pre danú položku do vstupného políčka **Favorites**.

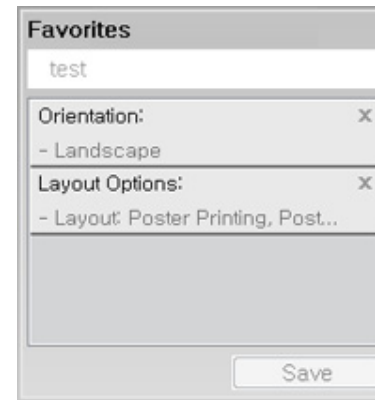

- 3 Kliknite na **Save**.
- 4 Zadajte názov a opis a potom zvolte požadovanú ikonu.
- 5 Kliknite na tlačidlo **OK**. Keď uložíte položku **Favorites**, všetky aktuálne nastavenia ovládača sa uložia.



Ak chcete používať uložené nastavenia, vyberte ich z karty **Favorites**. Zariadenie je teraz nastavené tak, aby tlačilo podľa nastavení, ktoré ste zvolili. Ak chcete vymazať uložené nastavenia, zvolte ich na karte **Favorites** a kliknite na **Delete**.

Základné funkcie tlačie

Používanie Pomocníka

Kliknite na možnosť, o ktorej chcete získať informácie v okne **Predvoľby tlačie** a na klávesnici stlačte tlačidlo **F1**.

Ovládací panel

Funkcia **Eco** šetrí spotrebu tonera a papiera. Pomocou funkcie **Eco** môžete ušetriť tlačové zdroje a využívať tlač šetrnú k životnému prostrediu.

Ak na ovládacom paneli stlačíte tlačidlo **Eco**, aktivujete režim eco. Predvolené nastavenie režimu Eco je **Multiple Pages per Side (2)** a **Toner Save**. V závislosti od modelu nemusia byť k dispozícii niektoré funkcie.



- Nastavenia týkajúce sa zariadenia nastavené v zariadení môžete upraviť v aplikácii Samsung Easy Printer Manager alebo pomocou služby SyncThru™ Web Service.
 - Ak je zariadenie pripojené k miestnemu počítaču, nastavenia zariadenia môžete zmeniť v aplikácii **Samsung Easy Printer Manager > Advanced Setting > Device Settings** (pozrite „Používanie aplikácie Samsung Easy Printer Manager“ na strane 274).
 - Ak je zariadenie pripojené k sieti, nastavenia môžete upraviť pomocou služby **SyncThru™ Web Service > karta Settings > Machine Settings** (pozrite „Používanie programu SyncThru™ Web Service“ na strane 271).



V závislosti od ovládača tlačiarne, ktorý používate, nemusí možnosť preskočenia prázdnych strán fungovať správne. Ak funkcia preskočenia prázdnych strán nefunguje správne, nastavte ju z ovládača Easy Eco Driver (pozrite „Easy Eco Driver“ na strane 267).

Základné funkcie tlačie

Nastavenie režimu Eco pomocou ovládacieho panela

- 1 Na ovládacom paneli zvolíte  (**Menu**) > **System Setup** > **Machine Setup** > **Eco Settings**.
- 2 Zvolíte požadovanú možnosť a stlačíte tlačidlo **OK**.
 - **Default Mode:** Túto možnosť zvolíte, ak chcete zapnúť alebo vypnúť režim eco.
 - **Off:** Vypne režim eco.
 - **On:** Zapne režim eco.



Ak ste nastavili vyžadovanie hesla pri aktivácii režimu eco pomocou služby SyncThru™ Web Service (záložka **Settings** > **Machine Settings** > **System** > **Eco Settings**) alebo Samsung Easy Printer Manager (**Advanced Setting** > **Device Settings** > **Eco**), zobrazí sa správa **On force**. Ak chcete zmeniť stav režimu eco, musíte zadať heslo.

- **Select Temp.:** Použite nastavenia zo služby SyncThru™ Web Service alebo Samsung Easy Printer Manager. Skôr ako zvolíte túto možnosť, musíte v službe SyncThru™ Web Service (záložka **Settings** > **Machine Settings** > **System** > **Eco Settings**) alebo Samsung Easy Printer Manager (**Advanced Setting** > **Device Settings** > **Eco**) nastaviť funkciu eco.
 - **Default Eco:** Zariadenie je nastavené do režimu **Default Eco**.
 - **Custom Eco:** Zmeňte všetky potrebné hodnoty.

- 3 Stlačením **OK** uložte výber.

Setting eco mode on the driver

Ak chcete aktivovať režim Eco, otvorte kartu Eco. Ak sa zobrazí ikona eco () , znamená to, že režim eco je aktívny.

Možnosti funkcie Eco

- **Printer Default:** Použijú sa nastavenia z ovládacieho panela zariadenia.
- **None:** Deaktivuje režim Eco.
- **Eco Printing:** Aktivuje režim eco. Aktivuje rozličné položky funkcie Eco, ktoré môžete použiť.
- **Password:** Ak administrátor zablokoval aktiváciu režimu Eco a vy chcete ju chcete aktivovať, musíte zadať heslo.

Základné funkcie tlače

Simulátor výsledku

Funkcia **Result Simulator** zobrazuje výsledky zníženia emisií oxidu uhličitého, spotrebovanej elektriny a množstvo uspareného papiera v súlade s nastavením, ktoré ste vybrali.

- Výsledky sú vypočítané na základe toho, že celkový počet vytlačeného papiera je sto bez prázdnej stránky, keď je režim Eco vypnutý.
- Ďalšie informácie o výpočte koeficientu CO₂, energie a spotreby papiera získate od **IEA**, index Ministerstva vnútra a komunikácie Japonska a na stránke www.remanufacturing.org.uk. každý model má iný index.
- Spotreba energie v režime tlače sa vzťahuje na priemernú spotrebu energie tohto zariadenia pri tlači.
- Aktuálna zobrazená hodnota je len odhad, pretože skutočná hodnota sa môže líšiť v závislosti od použitého operačného systému, výkonu počítača, softvéru, spôsobu pripojenia, typu média [hrúbka], formátu média, zložitosti tlačovej úlohy, atď.

Základné kopírovanie



Špeciálne tlačové funkcie nájdete v Pokročilá príručka (pozrite „Kopírovanie“ na strane 208).





Ak chcete v priebehu operácie úlohu kopírovania zrušiť, stlačte tlačidlo

 (**Stop/Clear**) a kopírovanie sa zastaví.

Základná kópia

- 1** C48xW series: Skontrolujte, či je indikátor LED tlačidla **Scan to** vypnutý.

C48xFN/C48xFW series: Na ovládacom paneli zvolte  (kópia).
- 2** Na ovládacom paneli zvolte  (**Menu**) > **Copy Feature**.
- 3** Umiestnite jeden dokument lícom nadol na sklenenú dosku alebo dokumenty vložte lícom nahor do podávača dokumentov (pozrite „Vkladanie originálov“ na strane 52).
- 4** Ak chcete upraviť nastavenia kopírovania, vrátane možností **Reduce/Enlarge**, **Darkness**, **Original Type** a ďalších, použite tlačidlá na ovládacom paneli (pozrite „Zmena nastavení pre každú kópiu“ na strane 62).
- 5** Ak je to nutné, pomocou šípok alebo číselnej klávesnice zadajte počet kópií.
- 6** Stlačte  (**Start**).

Zmena nastavení pre každú kópiu

Zariadenie ponúka východiskové nastavenia pre kopírovanie, takže môžete rýchlo a jednoducho vytvoriť kópiu.





- Ak dvakrát stlačíte počas nastavovania možností kopírovania tlačidlo  (**Stop/Clear**), zrušia sa všetky doposiaľ nastavené možnosti pre aktuálnu úlohu kopírovania a nastavenia sa obnovia na predvolené hodnoty. Inak sa po dokončení kopírovania automaticky obnovia na predvolené hodnoty.
- Prístup do ponúk sa môže v prípade jednotlivých modelov odlišovať (pozrite „Prístup do menu“ na strane 35).
- V prípade niektorých modelov môže byť pre presun na nižšiu úroveň ponuky potrebné stlačiť tlačidlo **OK**.

Tmavosť



Ak kopírujete vyblednutý originál alebo originál s tmavými obrázkami, môžete nastaviť jas, aby bola kópia čitateľnejšia.

Základné kopírovanie

- 1 C48xW series: Skontrolujte, či je indikátor LED tlačidla **Scan to** vypnutý.
C48xFN/C48xFW series: Na ovládacom paneli zvolte  (kópia).
- 2 Na ovládacom paneli zvolte  (**Menu**) > **Copy Feature** > **Darkness**.
- 3 Zvoľte požadovanú možnosť a stlačte tlačidlo **OK**.
Napríklad, položka **Light+5** je najsvetlejšia a **Dark+5** najtmavšia.
- 4 Stlačením tlačidla  (**Stop/Clear**) sa vráťte do pohotovostného režimu.

Originálu

Nastavenie originálneho dokumentu sa používa na vylepšenie kvality kópie voľbou dokumentu pre aktuálnu úlohu kopírovania.

- 1 C48xW series: Skontrolujte, či je indikátor LED tlačidla **Scan to** vypnutý.
C48xFN/C48xFW series: Na ovládacom paneli zvolte  (kópia).
- 2 Na ovládacom paneli zvolte  (**Menu**) > **Copy Feature** > **Original Type**.

- 3 Zvoľte požadovanú možnosť a stlačte tlačidlo **OK**.
 - **Text**: Používa sa v prípade originálov obsahujúcich prevažne text.
 - **Text/Photo**: Používa sa v prípade originálov obsahujúcich text a fotografie.



Ak je text na výtlačkoch rozmazaný, zvolte položku **Text** a texty budú ostré.

- **Photo**: Používa sa v prípade originálov obsahujúcich fotografie.
- **Magazine**: Používa sa v prípade, že originály sú časopisy.

- 4 Stlačením tlačidla  (**Stop/Clear**) sa vráťte do pohotovostného režimu.

Zmenšená alebo zväčšená kópia



Pri kopírovaní zo skla skenera alebo z podávača dokumentov môžete veľkosť kopírovaného obrazu zmenšiť alebo zväčšiť, a to od 25 % do 400 %.

Základné kopírovanie





- Táto funkcia nemusí byť k dispozícii v závislosti od modelu alebo voliteľného príslušenstva (pozrite „Rôzne funkcie“ na strane 11).
- Ak ste na zariadení aktivovali režim Eco, funkcia zväčšenia a zmenšenia nie je dostupná.

Výber z vopred definovaných veľkostí kópií

- 1** C48xW series: Skontrolujte, či je indikátor LED tlačidla **Scan to** vypnutý.
C48xFN/C48xFW series: Na ovládacom paneli zvolte  (kópia).
- 2** Na ovládacom paneli zvolte  (**Menu**) > **Copy Feature** > **Reduce/Enlarge**.
- 3** Zvolte požadovanú možnosť a stlačte tlačidlo **OK**.
- 4** Stlačením tlačidla  (**Stop/Clear**) sa vráťte do pohotovostného režimu.

Mierku je možné zmeniť priamo zadaním veľkosti

- 1** C48xW series: Skontrolujte, či je indikátor LED tlačidla **Scan to** vypnutý.
C48xFN/C48xFW series: Na ovládacom paneli zvolte  (kópia).
- 2** Na ovládacom paneli zvolte  (**Menu**) > **Copy Feature** > **Reduce/Enlarge** > **Custom**.
- 3** Prostredníctvom číselnej klávesnice zadajte veľkosť kópie.
- 4** Stlačením **OK** uložte výber.
- 5** Stlačením tlačidla  (**Stop/Clear**) sa vráťte do pohotovostného režimu.



Pri vytváraní zmenšenej kópie sa v spodnej časti kópie môžu vytvoriť čierne čiary.

Základné kopírovanie

Kopírovanie preukazu

Zariadenie vie tlačiť obojstranné originály na jednu stranu.

Tlačiareň vytlačí jednu stranu originálu na hornú polovicu papiera a druhú stranu na spodnú polovicu, a to bez zmenšenia veľkosti originálu. Táto funkcia je užitočná pri kopírovaní dokumentov s malými rozmermi, napríklad vizitiek.



- Táto funkcia vyžaduje, aby sa originál umiestnil na sklenenú dosku skenera.
- Ak je zariadenie v režime Eco, táto funkcia nie je dostupná.

V závislosti od modelu sa pracovný postup môže líšiť.

- 1 Stlačte **ID Copy** na ovládacom paneli.
- 2 Umiestnite prednú stranu originálu lícom nadol na sklo skenera podľa šípok, ako je to znázornené na obrázku. Potom zavrite kryt skenera.

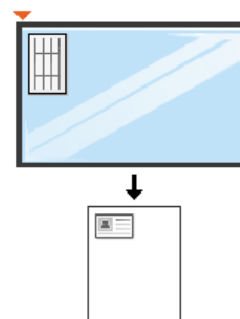

- 3 Na obrazovke sa zobrazí oznam **Place Front Side and Press [Start]**.
- 4 Stlačte  (**Start**).
Zariadenie začne skenovanie prednej strany a zobrazí sa položka **Place Back Side and Press [Start]**.

Základné kopírovanie

- 5 Prevráťte originál a dajte ho na sklo skenera, podľa šípok, ako je to uvedené na obrázku. Potom zavrite kryt skenera.

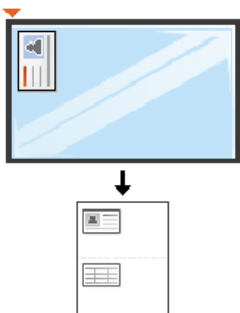

- 6 Stlačte tlačidlo  (**Start**).

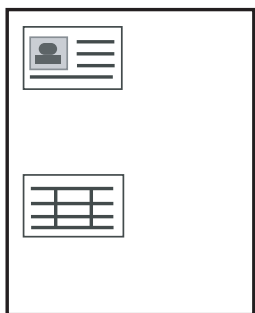

- Ak nestlačíte tlačidlo  (**Start**), skopíruje sa iba predná strana.
- Ak je originálny dokument väčší než oblasť tlače, nemusia sa niektoré časti dokumentu vytlačiť.

Základy skenovania



Špeciálne skenovacie funkcie nájdete v Pokročilá príručka (pozrite „Funkcie skenovania“ na strane 246).

Základy skenovania

Toto je normálny a bežný postup skenovania originálov.

Toto je základný spôsob skenovania v prípade zariadení pripojených cez USB.



- V prípade niektorých modelov môže byť pre presun na nižšiu úroveň ponuky potrebné stlačiť tlačidlo **OK**.
- Ak chcete skenovať s použitím siete, prečítajte si Pokročilú príručku (pozrite „Skenovanie zo zariadenia pripojeného do siete“ na strane 247).
- Zariadenie C48xW series podporuje na ovládacom paneli len tlačidlo **Scan to** (pozrite „Základný spôsob skenovania“ na strane 246).

1 Umiestnite jeden dokument lícom nadol na sklenenú dosku alebo dokumenty vložte lícom nahor do podávača dokumentov (pozrite „Vkladanie originálov“ na strane 52).

2 C48xW series: Na ovládacom paneli stlačte **Scan to > Scan to PC > Local PC**.

C48xFN/C48xFW series: Na ovládacom paneli zvolte



(skenovanie) > **Scan to PC > Local PC**.



Ak sa zobrazí správa **Not Available**, skontrolujte pripojenie portu alebo zvolte položku **Enable Scan from Device Panel** v aplikácii **Samsung Easy Printer Manager > Advanced Setting > Scan to PC Settings**.

3

Zvoľte cieľové umiestnenie skenovania a stlačte tlačidlo **OK**.

Východiskové nastavenie je **My Documents**.



- Často používané nastavenia môžete vytvoriť a uložiť ako zoznam profilov. Profil môžete taktiež pridať aj odstrániť a každý profil uložiť na iné miesto.
- Zmeňte nastavenia v aplikácii **Samsung Easy Printer Manager > Advanced Setting > Scan to PC Settings**.

4

Zvoľte požadovanú možnosť a stlačte tlačidlo **OK**.

5

Skenovanie začne.



Pri predvolenom nastavení sa naskenovaný obrázok uloží v počítači do priečinka **C:\Používatelia\meno používateľa\Dokumenty**. Priečinok, kam sa súbor uloží, sa môže líšiť v závislosti od vášho operačného systému alebo používanej aplikácie.

Základy faxovania



- Iba C48xFN/C48xFW series.
- Špeciálne faxovacie funkcie nájdete v Pokročilá príručka (pozrite „Funkcie faxu“ na strane 254).



- Toto zariadenie sa nedá používať ako fax prostredníctvom internetového telefónu. Viac informácií získate od svojho poskytovateľa internetových služieb.
- Pri pripájaní k telefónnej linke za účelom používania faxového zariadenia sa odporúča použiť tradičné analógové telefónne služby (PSTN: verejná komutovaná telefónna sieť). Ak používate iné internetové služby (DSL, ISDN, VoIP), môžete vylepšiť kvalitu spojenia pomocou mikrofiltra. Mikrofilter eliminuje šum a vylepšuje kvalitu spojenia a kvalitu pripojenia k Internetu. DSL mikrofilter sa so zariadením nedodáva. Ak chcete mikrofilter použiť, obráťte sa na poskytovateľa internetových služieb.

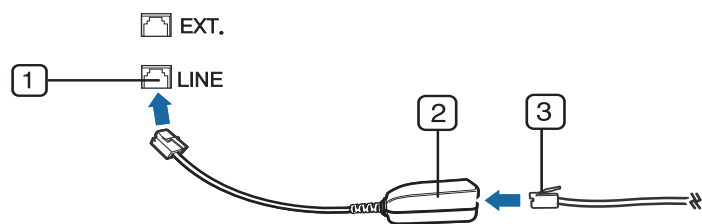

- 1 Linkový port
- 2 Mikrofilter
- 3 Modem DSL/telefónna linka
(Pozri „Pohľad zozadu“ na strane 24).

Príprava na faxovanie

Pred odoslaním alebo prijatím faxu treba zapojiť dodaný linkový kábel do nástennej telefónnej zásuvky (pozrite „Pohľad zozadu“ na strane 24). Informácie o pripájaní nájdete v Príručka rýchlou inštaláciou. Spôsob pripájania k telefónnej sieti sa v jednotlivých krajinách líši.

Odoslanie faxovej správy



Pri vkladaní originálu, môžete použiť buď podávač dokumentov alebo sklenenú dosku skenera. Ak je originál vložený v podávači aj na sklenenej doske skenera, zariadenie najskôr prečíta originál v podávači, podávač má totiž pri skenovaní prednosť.

- 1 Umiestnite jeden dokument lícom nadol na sklenenú dosku alebo dokumenty vložte lícom nahor do podávača dokumentov (pozrite „Vkladanie originálov“ na strane 52).
- 2 Na ovládacom paneli zvolte  (faxovanie).
- 3 Nastavte rozlíšenie a tmavosť podľa faxovaného dokumentu (pozrite „Úprava nastavení dokumentu“ na strane 70).

Základy faxovania

- 4 Potom zadajte faxové číslo príjemcu (pozrite „Písmená a tlačidlá na klávesnici“ na strane 228).
- 5 Na ovládacom paneli stlačte  (**Start**). Zariadenie začne skenovať a faxovú správu odošle príjemcom.





- Ak chcete poslať fax priamo z počítača, použite aplikáciu Samsung Network PC Fax (pozrite „Posielanie faxu z počítača“ na strane 255).
- Ak chcete zrušiť faxovú úlohu, stlačte tlačidlo  (**Stop/Clear**) ešte predtým, ako zariadenie spustí prenos.
- Ak ste pri skenovaní použili sklenenú dosku, zariadenie vypíše hlásenie, že je potrebné vložiť ďalšiu stranu.

Ručné odoslanie faxovej správy

Ak chcete odoslať fax pomocou funkcie  (**On Hook Dial**) na ovládacom paneli, postupujte nasledovne.



Ak je vaše zariadenie slúchadlový model, môžete faxy odosielať pomocou slúchadla (pozrite „Rôzne funkcie“ na strane 11).

- 1 Umiestnite jeden dokument lícom nadol na sklenenú dosku alebo dokumenty vložte lícom nahor do podávača dokumentov (pozrite „Vkladanie originálov“ na strane 52).
- 2 Na ovládacom paneli zvolte  (faxovanie).
- 3 Nastavte rozlíšenie a tmavosť podľa faxovaného dokumentu (pozrite „Úprava nastavení dokumentu“ na strane 70).
- 4 Stlačte  (**On Hook Dial**) na ovládacom paneli alebo zdvihnite slúchadlo.
- 5 Pomocou numerickej klávesnice na ovládacom paneli zadajte faxové číslo.
- 6 Ihneď ako budete počuť vysoký tón signálu zo vzdialeného faxu, na ovládacom paneli stlačte tlačidlo  (**Start**).



Odoslanie faxovej správy na viacero miest

Môžete využiť funkciu viacnásobného odoslania, ktorá umožňuje odoslať fax viacerým adresátom. Originály sa automaticky uložia do pamäte a odošlú na vzdialenú stanicu. Po dokončení prenosu sa originály z pamäte automaticky vymažú.



Ak ste zvolili možnosť Super Fine alebo ak je fax farebný, nemôžete odosielať faxové správy pomocou tejto funkcie.

Základy faxovania

- 1 Umiestnite jeden dokument lícom nadol na sklenenú dosku alebo dokumenty vložte lícom nahor do podávača dokumentov (pozrite „Vkladanie originálov“ na strane 52).
- 2 Na ovládacom paneli zvolte  (faxovanie).
- 3 Nastavte rozlíšenie a tmavosť podľa faxovaného dokumentu (pozrite „Úprava nastavení dokumentu“ na strane 70).
- 4 Na ovládacom paneli zvolte  (**Menu**) > **Fax Feature** > **Multi Send**.
- 5 Vložte faxové číslo prvého prijímacieho zariadenia a stlačte tlačidlo **OK**.
Môžete stlačiť čísla rýchlej voľby alebo vybrať číslo skupinovej voľby pomocou tlačidla  (**Address book**).
- 6 Vložte druhé faxové číslo a stlačte tlačidlo **OK**.
Na displeji sa zobrazí výzva na zadanie ďalšieho faxového čísla, na ktoré sa má dokument odoslať.
- 7 Ak chcete zadať viac faxových čísel, stlačte tlačidlo **OK**, keď sa zobrazí možnosť **Yes** a opakujte kroky 5 a 6.



Môžete vložiť čísla až pre 10 príjemcov.

- 8 Po dokončení zadávania faxových čísel vyberte možnosť **No** pri zobrazení otázky **Another No.?** a stlačte tlačidlo **OK**.

Zariadenie začne odosielať dokument na čísla v poradí podľa vloženia.

Príjem faxu

Zariadenie je od výrobcu nastavené na režim faxovania. Ak prijímate faxovú správu, zariadenie po zadanom počte zvonení odpovie a faxovú správu automaticky prijme.

Úprava nastavení dokumentu

Pred začatím faxovania zmeňte nasledujúce nastavenia podľa stavu originálu, aby ste docielili čo najlepšiu kvalitu.





V prípade niektorých modelov môže byť pre presun na nižšiu úroveň ponuky potrebné stlačiť tlačidlo **OK**.

Základy faxovania

Resolution

Predvolené nastavenie dokumentov umožňuje dosiahnuť dobré výsledky pri práci so štandardnými textovými dokumentmi. Ak však odosielate originály nekvalitné alebo obsahujúce fotografie, môžete upraviť rozlíšenie pre dosiahnutie vyššej kvality faxu.

- 1 Na ovládacom paneli zvolíte  (faxovanie) >  (**Menu**) > **Fax Feature** > **Resolution**.
- 2 Zvolíte požadovanú možnosť a stlačíte tlačidlo **OK**.
 - **Standard**: Originály so znakmi normálnej veľkosti.
 - **Fine**: Originály s malými znakmi alebo tenkými čiarami alebo originály vytlačené ihličkovou tlačiarňou.
 - **Super Fine**: Originály s veľmi jemnými detailmi. Režim **Super Fine** je k dispozícii len vtedy, keď zariadenie, s ktorým komunikujete, takisto podporuje rozlíšenie Super Fine.



- Režim **Super Fine** nemožno použiť pri prenose z pamäte zariadenia. Nastavenie rozlíšenia sa automaticky zmení na **Fine**.
- Ak je na vašom zariadení nastavené rozlíšenie **Super Fine** a prijímacie faxovacie zariadenie rozlíšenie **Super Fine** nepodporuje, vysielacie zariadenie prenáša dokument s najvyšším rozlíšením, ktoré prijímacie zariadenie podporuje.

- **Photo Fax**: Originály obsahujúce odtiene sivej alebo fotografie.



- 3 Stlačením tlačidla  (**Stop/Clear**) sa vrátte do pohotovostného režimu.

Darkness

Môžete si zvoliť stupeň tmavosti originálneho dokumentu.



Nastavená tmavosť sa vzťahuje na aktuálnu úlohu faxovania. Zmena predvoleného nastavenia (pozri „Faxovanie“ na strane 212).

- 1 Na ovládacom paneli zvolíte  (faxovanie) >  (**Menu**) > **Fax Feature** > **Darkness**.
- 2 Zvolíte požadovanú tmavosť.
- 3 Stlačením tlačidla  (**Stop/Clear**) sa vrátte do pohotovostného režimu.

Používanie pamäťového zariadenia USB



Zariadenie C48x series nepodporuje port pre pamäťové USB zariadenie.

Táto kapitola popisuje použitie pamäťového zariadenia USB vo Vašom zariadení.

Informácie o pamäťových zariadeniach USB

Pamäťové zariadenia USB sú k dispozícii s rôznou kapacitou pamäte a poskytujú ďalší priestor na uloženie dokumentov, prezentácií, prevzatej hudby a videí, fotografií s vysokým rozlíšením a akýchkoľvek iných súborov, ktoré chcete uložiť alebo prenášať.

Pamäťové zariadenie USB umožňuje vykonávať na zariadení nasledujúce činnosti.

- skenovať dokumenty a ukladať ich na pamäťové zariadenie USB,
- tlačiť údaje uložené na pamäťovom zariadení USB,
- obnoviť zálohované údaje do pamäte zariadenia,
- formátovať pamäťové zariadenie USB,
- skontrolovať veľkosť dostupnej pamäte.

Pripojenie pamäťového zariadenia USB

Mierne nadvihnite kryt skenera a vložte pamäťové zariadenie USB do portu pre pamäťové zariadenie USB. Skôr než zariadenie začnete používať, zatvorte kryt skenera.

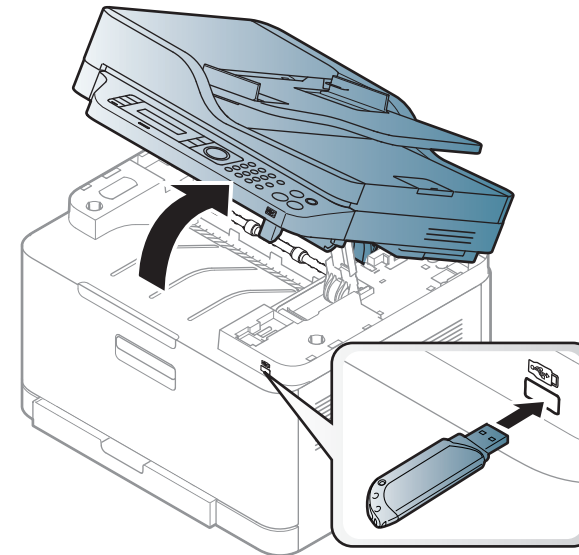

Port na pamäťové zariadenia USB v prednej časti zariadenia je určený pre pamäťové zariadenia USB štandardu verzie 1.1 a verzie 2.0. Zariadenie podporuje pamäťové zariadenia USB so systémom súborov FAT16 alebo FAT32 a veľkosťou sektorov až 512 bajtov.

Informácie o systéme súborov pamäťového zariadenia USB získate u predajcu.

Používanie pamäťového zariadenia USB

Používajte iba schválené pamäťové zariadenie USB s konektorom typu A.

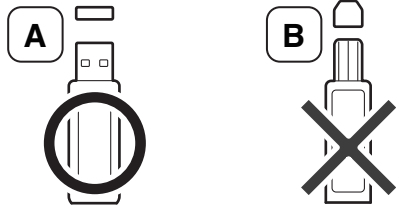

Používajte iba pamäťové zariadenie USB tienené kovom.

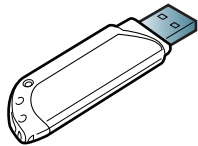

Používajte len pamäťové zariadenie USB, ktoré má certifikát kompatibility. V opačnom prípade by ho toto zariadenie nemuselo rozpoznať.



- Pamäťové zariadenie USB nevyberajte, ak je zariadenie v prevádzke alebo ak zapisuje do pamäte USB alebo z nej číta. Záruka na zariadenie sa nevzťahuje na poškodenie spôsobené nevhodným použitím.
- Ak má pamäťové zariadenie USB určité funkcie, ako sú napríklad nastavenia zabezpečenia a ochrany heslom, zariadenie ich nemusí automaticky zistiť. Podrobné informácie o týchto funkciách nájdete v používateľskej príručke k pamäťovému zariadeniu USB.

Tlač z pamäťového zariadenia USB

Súbory uložené na pamäťovom zariadení USB môžete tlačiť priamo.

Súbor je podporovaný funkciou priamej tlače.

- **PRN::** Kompatibilné sú iba súbory vytvorené ovládačom, ktorý bol dodaný s vaším zariadením.



Ak tlačíte súbory PRN vytvorené na inom zariadení, výsledok tlače sa môže líšiť.

- **TIFF:** TIFF 6.0 Baseline
- **JPEG:** JPEG Baseline
- **PDF:** PDF 1.7 alebo staršia verzia

Tlač dokumentu z pamäťového zariadenia USB

- 1 Pamäťové zariadenie USB vložte do portu pre pamäťové zariadenia USB na zariadení a potom stlačte tlačidlo **Direct USB**.
- 2 Zvoľte **USB Print**.

Používanie pamäťového zariadenia USB

- 3 Zvoľte požadovaný priečinok alebo súbor a stlačte tlačidlo **OK**.
Ak sa pred názvom priečinka nachádza [+] alebo [D], daný priečinok obsahuje jeden alebo viacero súborov alebo priečinkov.
- 4 Vyberte počet kópií, ktoré sa majú vytlačiť alebo zadajte číslo.
- 5 Stlačením tlačidla **OK**, **Start** alebo **Print** spustíte tlač vybraného súboru.
Po vytlačení súboru sa na displeji zobrazí otázka, či chcete tlačiť ďalšiu úlohu.
- 6 Ak chcete tlačiť ďalšiu úlohu, stlačte tlačidlo **OK**, keď sa zobrazí **Yes**, a postup opakujte od kroku 2.
V opačnom prípade vyberte stlačením tlačidla so šípkou doľava alebo doprava možnosť **No** a potom stlačte tlačidlo **OK**.
- 7 Stlačením tlačidla  (**Stop/Clear**) sa vráťte do pohotovostného režimu.

Skenovanie na pamäťové zariadenie USB



- Prístup do ponúk sa môže v prípade jednotlivých modelov odlišovať (pozrite „Prístup do menu“ na strane 35)
- V prípade niektorých modelov môže byť pre presun na nižšiu úroveň ponuky potrebné stlačiť tlačidlo **OK**.

Dokument môžete naskenovať a obraz uložiť na pamäťové zariadenie USB.

Skenovanie



- 1 Pamäťové zariadenie USB vložte do portu pre pamäťové zariadenia USB na zariadení.
- 2 Umiestnite jeden dokument lícom nadol na sklenenú dosku alebo dokumenty vložte lícom nahor do podávača dokumentov (pozrite „Vkladanie originálov“ na strane 52).
- 3 Na ovládacom paneli zvoľte  (skenovanie) > **Scan To USB** > **OK**.
Zariadenie začne skenovanie.

Ak chcete skenovať viacero strán, zvoľte možnosť **Yes**, keď sa zobrazí **Another Page? Yes/No**. Po dokončení skenovania vyberte pamäťové zariadenie USB zo zariadenia.

Prispôsobenie skenovania na zariadenie USB

Pre každú úlohu skenovania na zariadenie USB môžete definovať veľkosť obrazu, formát súboru alebo farebný režim.

Používanie pamäťového zariadenia USB

- 1 Na ovládacom paneli zvolíte  (skenovanie) >  (Menu) > **Scan Feature** > **USB Feature**.
- 2 Zvolíte požadovanú možnosť nastavenia.
 - **Original Size:** Nastavuje veľkosť obrazu.
 - **Original Type:** Nastavuje typ originálneho dokumentu.
 - **Resolution:** Nastavuje rozlíšenie obrazu.
 - **Color Mode:** Nastavuje farebný režim. Ak si vyberiete **Mono** v tejto voľbe, nebudete si môcť vybrať JPEG v možnosti **File Format**.
 - **File Format:** Nastavuje formát súborov, v ktorom sa obraz uloží. Ak v tejto možnosti vyberiete položku **JPEG**, v možnosti **Color Mode** nebude možné vybrať položku **Mono**.
 - **Darkness:** Nastavenie úrovne jasů pre skenovanie originálu.
- 3 Zvolíte požadovaný stav a stlačíte tlačidlo **OK**.
- 4 Opakujte kroky 2 a 3 pre nastavenie ďalších volieb.
- 5 Stlačením tlačidla  (**Stop/Clear**) sa vrátite do pohotovostného režimu.

Môžete zmeniť predvolené nastavenia skenovania. Podrobnosti nájdete v príručke Pokročilý.

Správa pamäťového zariadenia USB

Súbory uložené na pamäťovom zariadení USB môžete odstraňovať po jednom alebo všetky naraz preformátovaním zariadenia.



Ak sa pred názvom priečinka nachádza [+] alebo [D], daný priečink obsahuje jeden alebo viacero súborov alebo priečinkov.





Po odstránení súborov alebo preformátovaní pamäťového zariadenia USB nie je možné súbory obnoviť. Pred odstránením preto skontrolujte, či už údaje nepotrebuje.

Odstránenie súboru obrázka

- 1 Pamäťové zariadenie USB vložte do portu pre pamäťové zariadenia USB na zariadení a potom stlačte tlačidlo **Direct USB**.
- 2 Zvolíte **File Manage** > **Delete** a stlačte tlačidlo **OK**.
- 3 Zvolíte súbor, ktorý chcete vymazať a stlačte tlačidlo **OK**.
- 4 Zvolíte **Yes**.

Používanie pamäťového zariadenia USB

5 Stlačením tlačidla  (**Stop/Clear**) sa vrátite do pohotovostného režimu.

4 Stlačením tlačidla  (**Stop/Clear**) sa vrátite do pohotovostného režimu.

Formátovanie pamäťového zariadenia USB

- 1 Pamäťové zariadenie USB vložte do portu pre pamäťové zariadenia USB na zariadení a potom stlačte tlačidlo **Direct USB**.
- 2 Zvoľte **File Manage > Format** a stlačte tlačidlo **OK**.
- 3 Zvoľte **Yes**.
- 4 Stlačením tlačidla  (**Stop/Clear**) sa vrátite do pohotovostného režimu.

Zobrazenie stavu pamäťového zariadenia USB

Veľkosť pamäte dostupnej na skenovanie a ukladanie dokumentov môžete skontrolovať.

- 1 Pamäťové zariadenie USB vložte do portu pre pamäťové zariadenia USB na zariadení a potom stlačte tlačidlo **Direct USB**.
- 2 Zvoľte **Check Space**.
- 3 Na displeji sa zobrazí dostupná voľná pamäť.



3. Údržba

Táto kapitola obsahuje informácie o nákupe spotrebného tovaru, príslušenstva a náhradných súčastí, ktoré sú k dispozícii pre vaše zariadenie.

- **Objednanie spotrebného materiálu a príslušenstva** 78
- **Dostupné doplnky** 79
- **Dostupné náhradné diely na údržbu zariadenia** 81
- **Skladovanie kazety s tonerom** 82
- **Rozprestretie tonera** 84
- **Výmena tonerovej kazety** 86
- **Výmena zobrazovacej jednotky** 88
- **Výmena zásobníka použitého tonera** 90
- **Monitorovanie životnosti spotrebného materiálu** 92
- **Nastavenie výstrahy na nízky stav tonera** 93
- **Čistenie zariadenia** 94
- **Rady na premiestňovanie a skladovanie zariadenia** 99

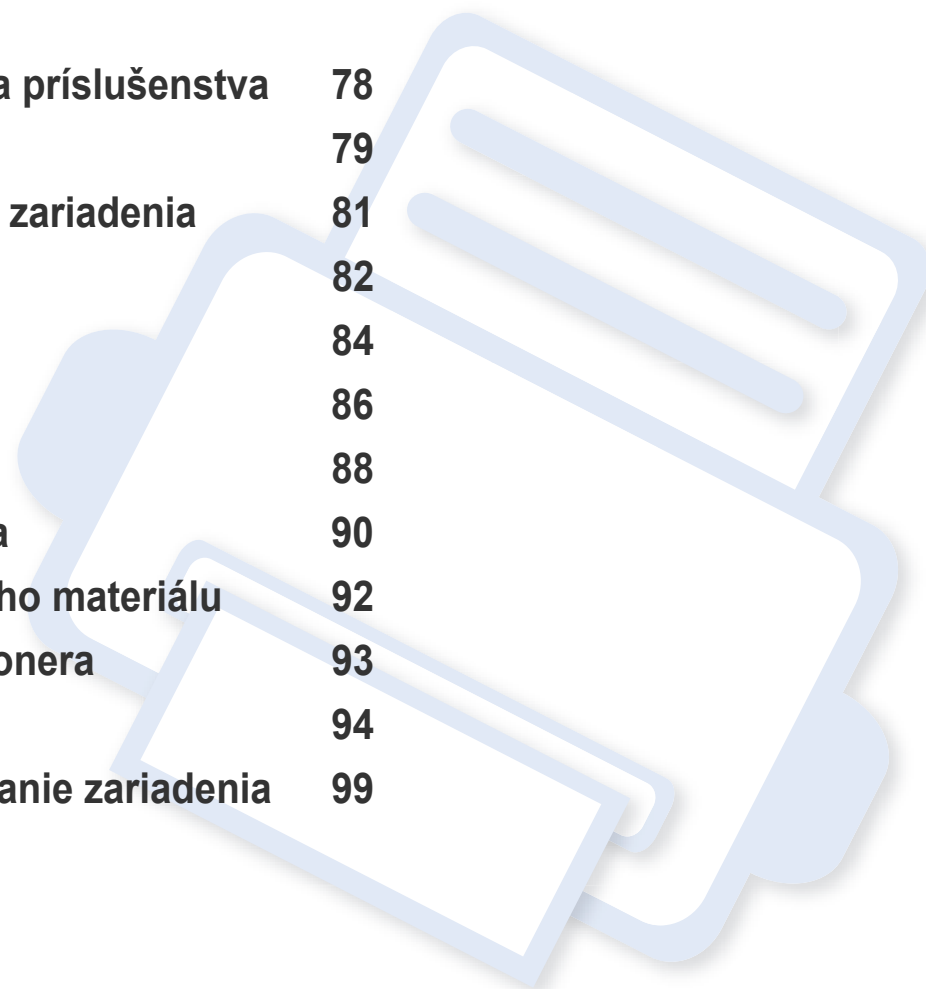

Objednanie spotrebného materiálu a príslušenstva



Dostupné príslušenstvo môže byť v každej krajine iné. Zoznam dostupného spotrebného tovaru a náhradných súčastí získate od svojho obchodného zástupcu.

Spotrebný materiál, príslušenstvo a náhradné súčasti autorizované spoločnosťou Samsung si môžete objednať u predajcu spoločnosti Samsung alebo u predajcu, u ktorého ste zakúpili toto zariadenie. Môžete tiež navštíviť webovú lokalitu www.samsung.com/supplies, vybrať si svoju krajinu alebo oblasť a získať informácie o servise.

Dostupné doplnky

Keď spotrebný materiál dosiahne koniec svojej životnosti, môžete k zariadeniu objednať nasledujúce druhy spotrebného materiálu:

Typ	Priemerná výťažnosť ^a	Názov súčiastky
Tonerová kazeta	<ul style="list-style-type: none">Priemerná výdrž čierneho tonera: Približne 1 500 štandardných stránok (Čierna)Priemerná nepretržitá výťažnosť farebnej kazety: Približne 1 000 štandardných strán (Žltá/Purpurová/Azúrová)	<ul style="list-style-type: none">K404 (CLT-K404S): ČiernaC404 (CLT-C404S): AzúrováM404 (CLT-M404S): PurpurováY404 (CLT-Y404S): Žltá
Zobrazovacia jednotka	Približne 16 000 obrázkov ^b	CLT-R406
Zásobník použitého tonera	Približne 7 000 obrázkov ^b	CLT-W406

a. Deklarovaná výťažnosť v súlade s normou ISO/IEC 19798. Počet strán môže byť ovplyvnený prevádzkovým prostredím, frekvenciou tlače, grafikou, typom a veľkosťou používaných médií.

b. Počet obrázkov na základe jednej farby na každej stránke. Ak tlačíte dokumenty v plnej farbe (Azúrová, Purpurová, Žltá, Čierna), životnosť položky sa skrúti o 25 %.



Podľa použitých volieb, režimu tlačovej úlohy a veľkosti obrázkov sa môže životnosť kazety s tonerom líšiť.



Nové tonerové kazety a ďalší spotrebný materiál je potrebné zakúpiť v rovnakej krajine, v akej bolo zakúpené používané zariadenie. V opačnom prípade nebudú tonerové kazety a ďalšie príslušenstvo kompatibilné so zariadením, pretože konfigurácie tonerových kaziet a ďalšieho príslušenstva sa v jednotlivých krajinách odlišujú.

Dostupné doplnky



- **Tonerová kazeta, ktorá bola súčasťou balenia tlačiarne/ zariadenia typu all-in-one, nie je dostupná na predaj a nie je možné zaručiť, že bude kompatibilná s inou tlačiarňou.**
- Spoločnosť Samsung neodporúča používanie neoriginálnych kaziet s tonerom Samsung, ako sú znovu naplnené alebo repasované kazety. Spoločnosť Samsung nemôže zaručiť kvalitu neoriginálnych kaziet s tonerom Samsung. Záruka zariadenia sa nevzťahuje na servis ani opravy spôsobené používaním iných ako originálnych tonerových kaziet Samsung.

Dostupné náhradné diely na údržbu zariadenia

Náhradné súčasti je potrebné vymieňať v určených intervaloch, aby sa tak zariadenie udržiavalo v čo najlepšom stave a nedochádzalo k problémom s kvalitou tlače a podávaním papiera v dôsledku opotrebovaných súčastí. Náhradné súčasti sú prevažne valce, pásy a podložky. Interval výmeny a konkrétne súčasti sa však môžu odlišovať v závislosti od modelu. Výmenu týchto častí zariadenia smie vykonávať len autorizovaný servis, distribútor alebo predajca, od ktorého ste zariadenie zakúpili. V prípade potreby nákupu uvedených súčiastok kontaktujte predajcu, u ktorého ste zakúpili zariadenie. O intervale výmeny náhradných súčastí informuje program „Samsung Printer Status“. Alebo v rozhraní UI (používateľskom rozhraní), ak vaše zariadenie podporuje obrazovku displeja. Interval výmeny sa odlišuje v závislosti od použitého operačného systému, výkonu počítača, aplikačného softvéru, spôsobu pripojenia, typu a veľkosti papiera a zložitosti tlačovej úlohy.

Skladovanie kazety s tonerom

Tonerové kazety obsahujú zložky, ktoré citlivo reagujú na svetlo, teplotu a vlhkosť. Aby sa zaistila optimálna prevádzka, vysoká kvalita a dlhá životnosť kaziet s tonerom, spoločnosť Samsung svojim zákazníkom odporúča dodržiavať rady a návody.

Túto kazetu skladujte v rovnakom prostredí, v akom sa bude používať tlačiareň. Malo by to byť v prostredí s regulovanou teplotou a vlhkosťou. Kazeta s tonerom musí zostať zabalená v originálnom balení až do jej inštalácie – ak nie je originálne balenie k dispozícii, vrchný otvor kazety zakryte papierom a odložte ju do tmavej skrinky.

Rozbalenie obalu kazety ešte pred jej použitím výrazne skraca skutočnú skladovacu a prevádzkovú životnosť. Kazety neskladujte na podlahe. Ak tonerovú kazetu vyberiete z tlačiarne, uschovajte ju podľa nižšie uvedených pokynov.

- Kazetu skladujte v ochrannom obale z pôvodného balenia.
- Kazetu skladujte naležato (nie na hrane) tak, aby sa pri skladovaní nachádzala v rovnakej polohe, ako keď je vložená v zariadení.
- Spotrebné materiály nikdy neskladujte v nasledujúcich podmienkach:
 - Teplota vyššia ako 40 °C.
 - Rozsah vlhkosti menší ako 20 % alebo väčší ako 80 %.
 - Prostredie s extrémnymi zmenami vlhkosti alebo teploty.
 - Priame slnečné alebo umelé žiarenie.
 - Prašné priestory.
 - Dlhodobý vo vnútornom priestore vozidla.
 - Prostredie s prítomnosťou plynov spôsobujúcich koróziu.
 - V ovzduší obsahujúcom soľ.

Pokyny pre manipuláciu

- Nevystavujte kazetu nadmerným vibráciám ani nárazom.

Používanie tonerovej kazety

Spoločnosť Samsung Electronics neodporúča ani neschvaľuje používanie kaziet s tonerom od iných výrobcov než Samsung vo vašej tlačiarne, a to vrátane univerzálnych, neoriginálnych, znovu naplnených, či repasovaných kaziet s tonerom.



Záruka tlačiarne Samsung nezahŕňa poškodenie zariadenia spôsobené používaním kaziet znovu naplnených, opätovne spracovaných alebo kaziet od výrobcov iných ako Samsung.

Skladovanie kazety s tonerom

Odhadovaná životnosť kazety

Predpokladaná životnosť kazety (tlačová kapacita tonerovej kazety) závisí od množstva tonera potrebného na vykonávanie tlačových úloh. Skutočný počet vytlačených strán sa môže líšiť v závislosti od hustoty tlače na stranách, prevádzkového prostredia, miery pokrytia strán tlačou, frekvencie tlače, typu používaných médií a/alebo ich veľkosti. Ak napríklad tlačíte veľa grafiky, spotreba tonera bude vyššia a možno bude potrebné meniť kazetu častejšie.

Rozprestretie tonera

Ak je životnosť tonerovej kazety takmer na konci:

- Objavia sa biele pruhy alebo svetlá tlač a/alebo kolísanie sýtosti tlače zo strany na stranu.
- LED kontrolka **Status** bliká na oranžovo. Na displeji sa môže zobraziť hlásenie týkajúce sa nízkeho stavu tonera.
- Na počítači sa zobrazí okno programu Samsung Printing Status s informáciou o tom, ktorá farebná kazeta obsahuje nedostatok tonera (pozrite „Používanie aplikácie Samsung Printer Status“ na strane 277).

V týchto prípadoch môžete dočasne zlepšiť kvalitu tlače opätovným rozprestretím tonera v kazete. V niektorých prípadoch sa biele pruhy a svetlá tlač vyskytujú aj po rozprestretí tonera.



Ilustrácie v tejto používateľskej príručke sa môžu od vášho zariadenia líšiť v závislosti od doplnkov a modelu. Skontrolujte typ zariadenia (pozrite „Pohľad spredu“ na strane 22).



- Obal tonerovej kazety neotvárajte pomocou ostrých predmetov, ako sú nožnice alebo nôž. Mohli by poškriabať valec kazety.
- Ak sa časť tonera vysype na odev, zotrite ho suchou tkaninou a odev vyperte v studenej vode. Horúca voda by zafixovala toner do vlákna.
- Pri otváraní skenovacej jednotky držte spolu podávač dokumentov a skenovaciu jednotku.
- Ak by ste tlačili aj pri nízkom stave tonera, mohlo by to mať za následok vážne poškodenie zariadenia.

Rozprestretie tonera

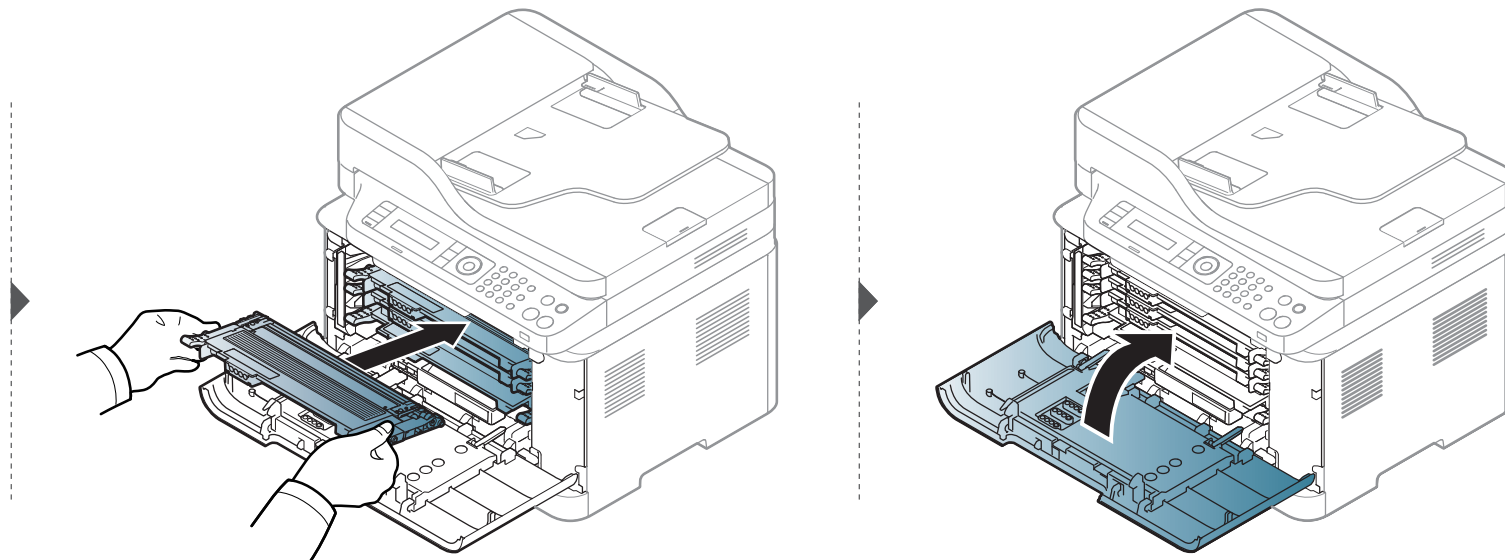
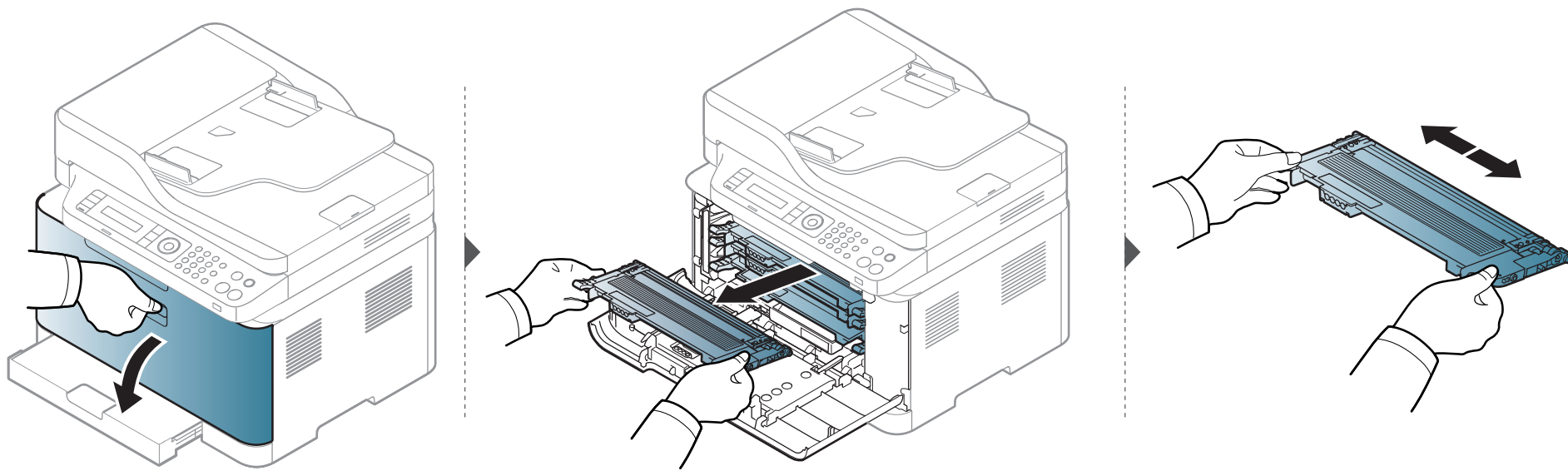

Výmena tonerovej kazety

Keď tonerová kazeta dosiahne koniec životnosti, na počítači sa zobrazí okno Printing Status, ktoré upozorňuje, že tonerovú kazetu treba vymeniť.



- Kazetu s tonerom dôkladne potraďte. Zvýšite tak kvalitu prvých výtlačkov.
- Ilustrácie v tejto používateľskej príručke sa môžu od vášho zariadenia líšiť v závislosti od doplnkov a modelu. Skontrolujte typ zariadenia (pozrite „Pohľad spredu“ na strane 22).



- Obal tonerovej kazety neotvárajte pomocou ostrých predmetov, ako sú nožnice alebo nôž. Mohli by poškriabať valec kazety.
- Ak sa časť tonera vysype na odev, zotrite ho suchou tkaninou a odev vyperte v studenej vode. Horúca voda by zafixovala toner do vlákna.
- Pri otvorení skenovacej jednotky držte spolu podávač dokumentov a skenovaciu jednotku.
- Ak by ste tlačili aj pri nízkom stave tonera, mohlo by to mať za následok vážne poškodenie zariadenia.

Výměna tonerové kazety

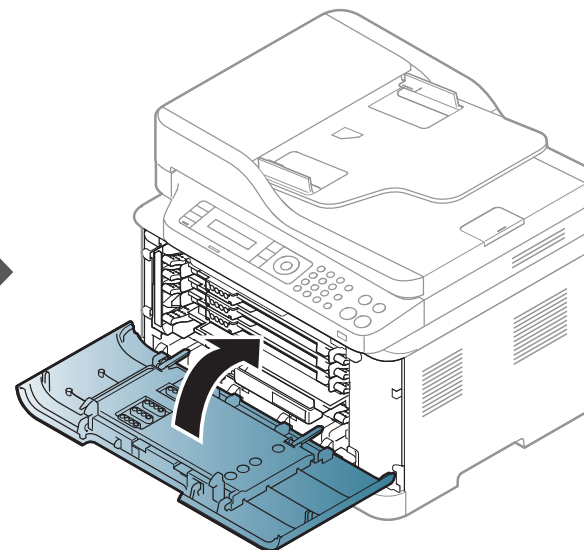
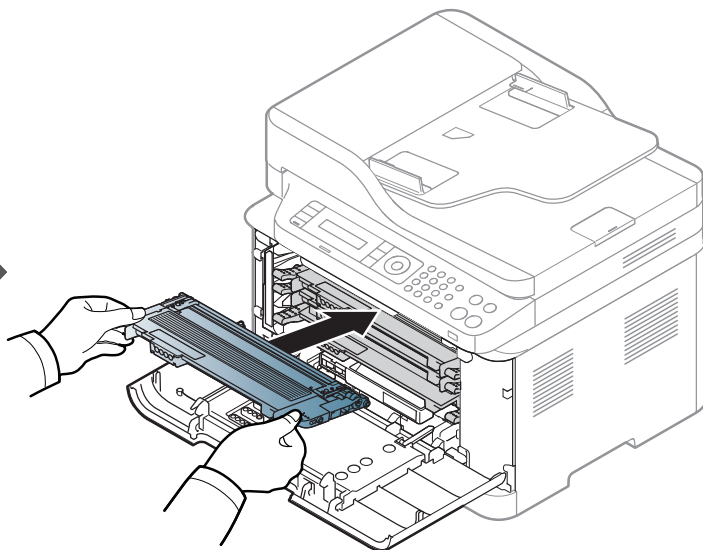
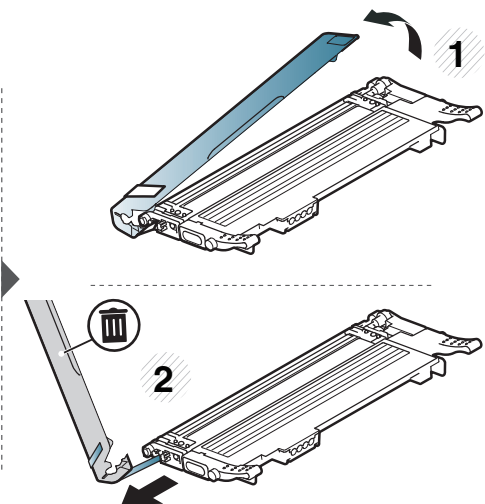
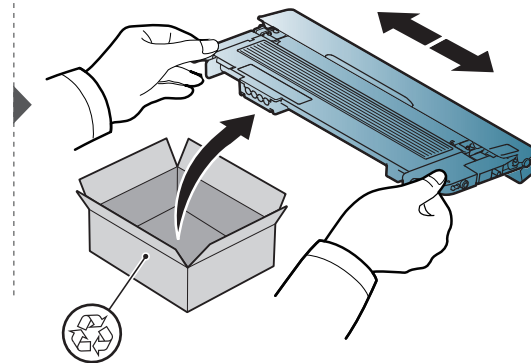
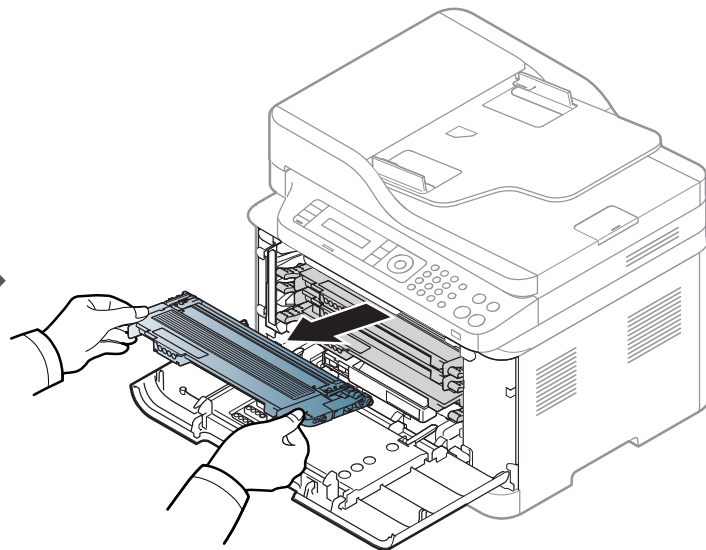
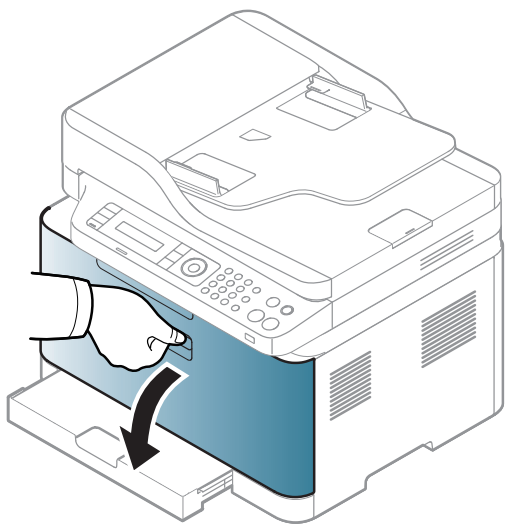

Výmena zobrazovacej jednotky

Po vypršaní životnosti zobrazovacej jednotky sa na počítači objaví okno Printing Status s uvedením, že zobrazovaciú jednotku je potrebné vymeniť. Inak zariadenie prestane tlačiť.



- Na otvorenie obalu zobrazovacej jednotky nepoužívajte ostré predmety, napr. nôž alebo nožnice. Mohli by ste poškodiť povrch zobrazovacej jednotky.
- Dávajte pozor, aby ste nepoškrabali povrch zobrazovacej jednotky.
- Aby nedošlo k poškodeniu zobrazovacej jednotky, nevystavujte ju svetlu na dlhší čas než niekoľko minút. Podľa potreby ju prikryte papierom, aby ste ju chránili.
- Skôr než zatvoríte predný kryt, skontrolujte, či sú všetky tonerové kazety riadne nainštalované.

Výměna zobrazovací jednotky

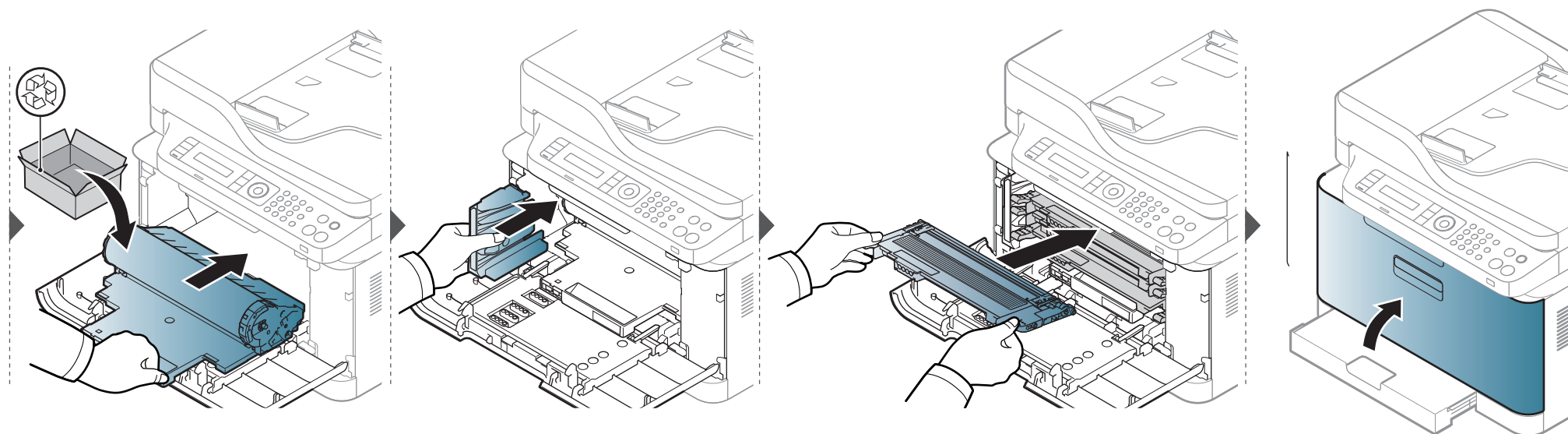
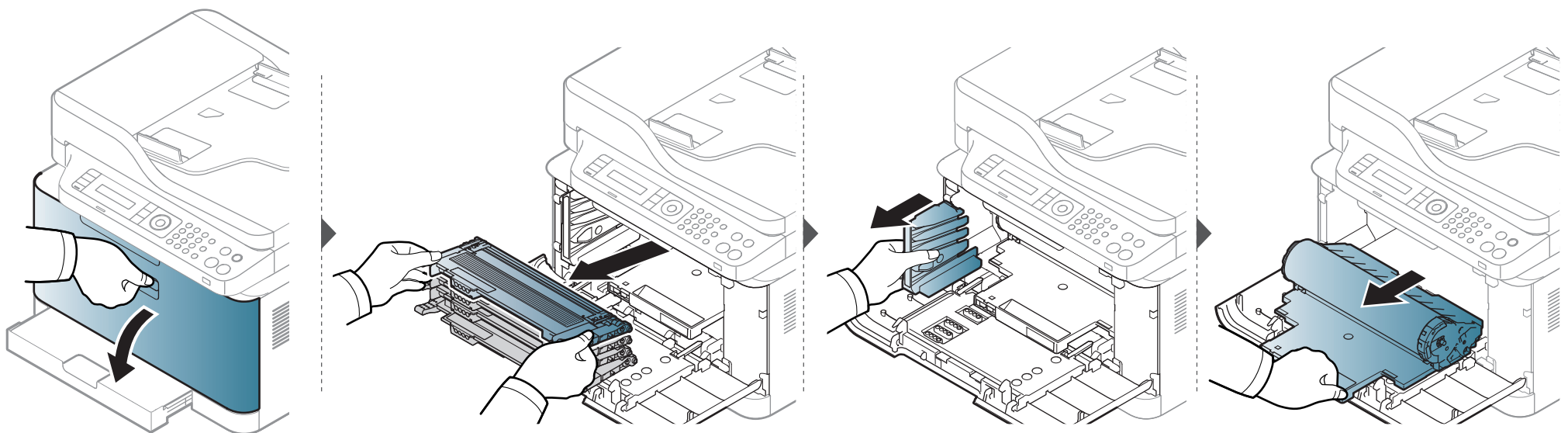

Výmena zásobníka použitého tonera

Keď zásobník použitého tonera dosiahne koniec svojej životnosti, na displeji ovládacieho panela sa zobrazí správa s informáciou o zásobníku použitého tonera. Znamená to, že zásobník použitého tonera je nutné vymeniť. Skontrolujte zásobník použitého tonera zariadenia (pozrite „Dostupné doplnky“ na strane 79). Informácie o vkladaní zásobníka použitého tonera nájdete v inštalačnej príručke zásobníka použitého tonera, ktorá je súčasťou balenia.



- Častice tonera sa môžu uvoľniť vo vnútri zariadenia, čo však neznamená, že zariadenie je poškodené. Ak zaznamenáte problémy s kvalitou tlače, obráťte sa na servisného pracovníka.
- Pri vyťahovaní zásobníka použitého tonera zo zariadenia postupujte opatrne, aby vám nevypadol z rúk.
- Zásobník použitého tonera položte na rovný povrch, aby sa toner nevysypal.



Zásobník nenakláňajte ani neprevracajte.

Výměna zásobníka použitého tonera

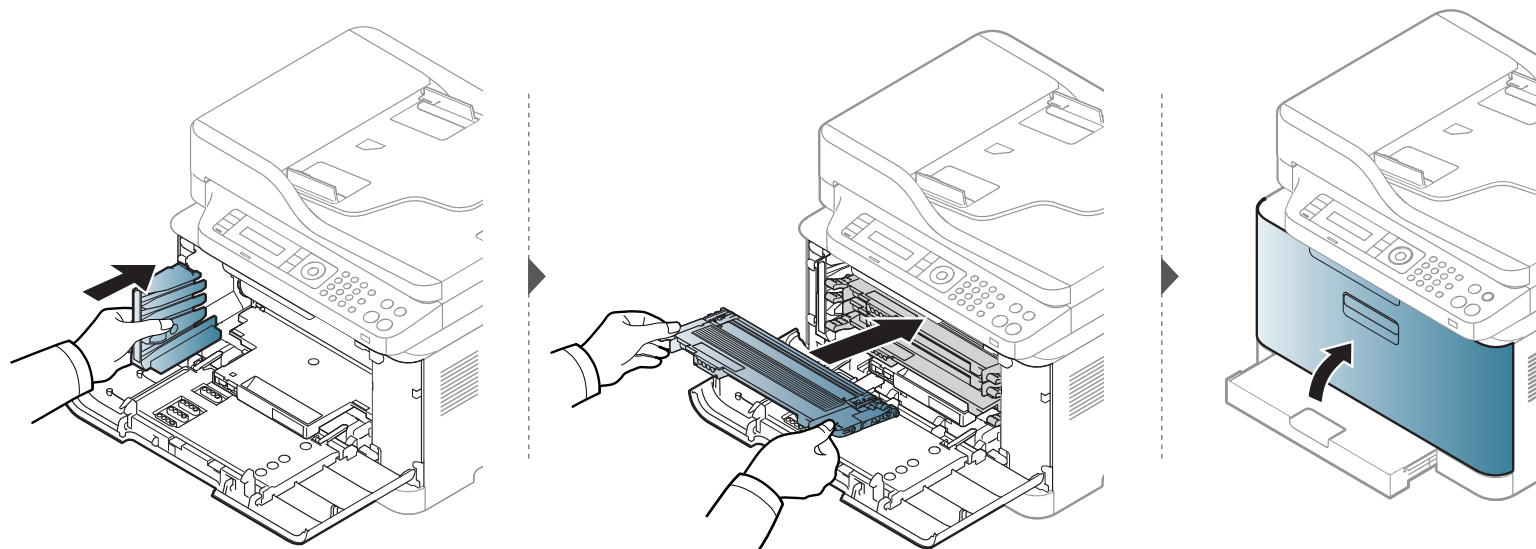
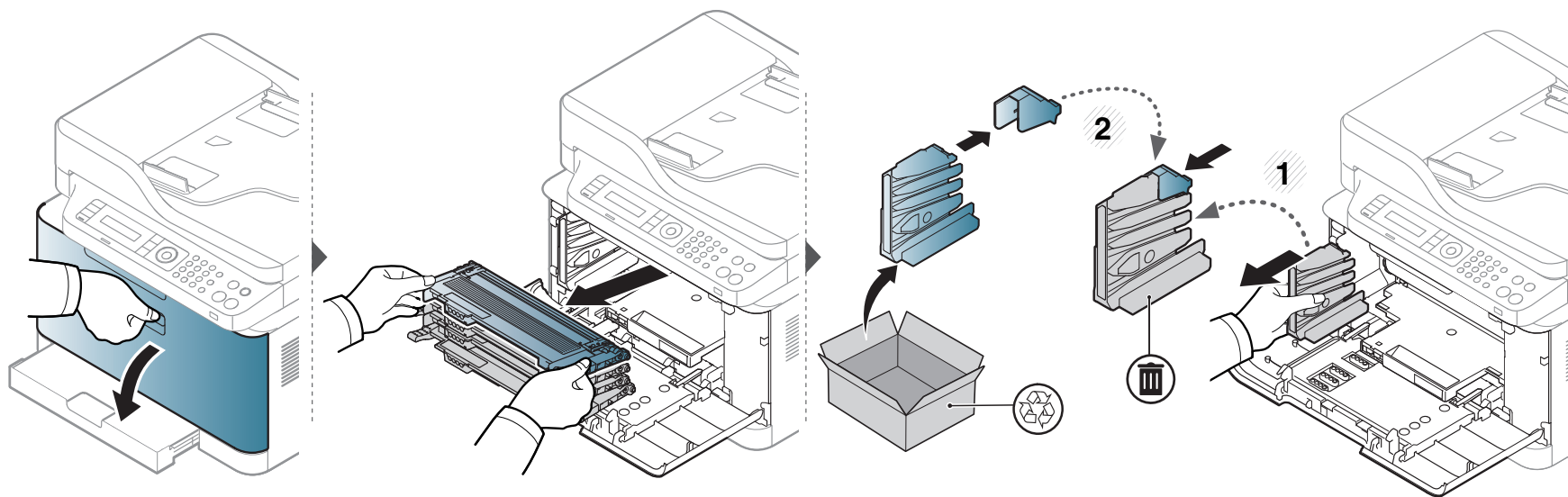



Monitorovanie životnosti spotrebného materiálu

Ak pozorujete časté problémy so zaseknutím papiera alebo s tlačou, skontrolujte počet vytlačených alebo naskenovaných strán. Ak je to nutné, vymeňte diely.



V prípade niektorých modelov môže byť pre presun na nižšiu úroveň ponuky potrebné stlačiť tlačidlo **OK**.

- 1 Na ovládacom paneli zvolíte  (**Menu**) > **System Setup** > **Maintenance** > **Supplies Life**.
- 2 Zvoľte požadovanú možnosť a stlačte tlačidlo **OK**.
- 3 Stlačením tlačidla  (**Stop/Clear**) sa vrátite do pohotovostného režimu.

Nastavenie výstrahy na nízky stav tonera

Ak je v kazete málo tonera, rozsvieti LED kontrolka alebo sa zobrazí správa informujúca používateľa, aby vymenil kazetu s tonerom. Môžete nastaviť, či sa rozsvieti LED kontrolka alebo či sa zobrazí správa alebo nie.



- Nastavenia týkajúce sa zariadenia nastavené v zariadení môžete upraviť v aplikácii Samsung Easy Printer Manager alebo pomocou služby SyncThru™ Web Service.
 - Ak je zariadenie pripojené k miestnemu počítaču, nastavenia môžete upraviť pomocou aplikácie **Samsung Easy Printer Manager > Advanced Setting > Device Settings** (pozrite „Používanie aplikácie Samsung Easy Printer Manager“ na strane 274).
 - Ak je zariadenie pripojené k sieti, nastavenia môžete upraviť pomocou služby **SyncThru™ Web Service > karta Settings > Machine Settings** (pozrite „Používanie programu SyncThru™ Web Service“ na strane 271).
- V prípade niektorých modelov môže byť pre presun na nižšiu úroveň ponuky potrebné stlačiť tlačidlo **OK**.

- 1 Na ovládacom paneli zvolíte  **(Menu) > System Setup > Maintenance > TonerLow Alert**.
- 2 Zvolíte požadovanú možnosť.
- 3 Stlačením **OK** uložíte výber.

Čistenie zariadenia

Ak sa vyskytnú problémy s kvalitou tlače alebo ak zariadenie používate v prašnom prostredí, musíte ho pravidelne čistiť, aby sa zachovali čo najlepšie podmienky pre tlač a mohli ste zariadenie používať dlhšie.



- Pri čistení skrine zariadenia čistiacimi prostriedkami s veľkým množstvom alkoholu, rozpúšťadiel alebo iných koncentrovaných látok môže dôjsť k odfarbeniu alebo mechanickému poškodeniu skrine.
- Ak dôjde k znečisteniu zariadenia alebo jeho okolia tonerom, odporúča sa znečistenie odstrániť handričkou navlhčenou vo vode. Ak použijete vysávač, toner sa rozptýli do vzduchu a môže byť škodlivý.

Čistenie vonkajšieho povrchu alebo displeja

Povrch prístroja alebo displej vyčistíte mäkkou handričkou, ktorá nepúšťa vlákna. Handričku zľahka navlhčíte vodou, no dbajte na to, aby sa pri čistení nedostala voda dovnútra zariadenia.

Čistenie zariadenia

Čistenie vnútorného priestoru

Počas tlače sa vo vnútri zariadenia môžu nahromadiť zvyšky papiera, toner a prachové častice. Tieto usadeniny môžu spôsobiť problémy s kvalitou tlače, ako sú napríklad škrvny od tonera alebo jeho rozmazanie. Vyčistením vnútorných častí zariadenia tieto problémy odstránite alebo zmiernite.



- Aby sa zobrazovacia jednotka nepoškodila, nevystavujte ju pôsobeniu svetla na dobu dlhšiu ako niekoľko minút. V prípade potreby ju zakryte kusom papiera.
- Nedotýkajte sa zelenej časti zobrazovacej jednotky. Aby ste sa tohto miesta nedotkli, použite rukoväť na zobrazovacej jednotke.
- Na čistenie vnútorného priestoru zariadenia používajte suchú handričku bez vlákien a dbajte na to, aby ste nepoškodili prenosový valec alebo iné vnútorné časti. Nepoužívajte rozpúšťadlá, ako sú benzén alebo riedidlo. V opačnom prípade by sa mohli vyskytnúť problémy s kvalitou tlače a mohlo by dôjsť k poškodeniu zariadenia.



- Na čistenie zariadenia používajte suchú handričku bez vlákien.
- Zariadenie vypnite a odpojte napájací kábel. Počkajte, kým zariadenie vychladne. Ak má zariadenie vypínač, pred čistením ho vypnite.
- Ilustrácie v tejto používateľskej príručke sa môžu od vášho zariadenia líšiť v závislosti od doplnkov a modelu. Skontrolujte typ zariadenia (pozrite „Pohľad spredu“ na strane 22).
- Pri otváraní skenovacej jednotky držte spolu podávač dokumentov a skenovaciu jednotku.

Čistenie zariadenia

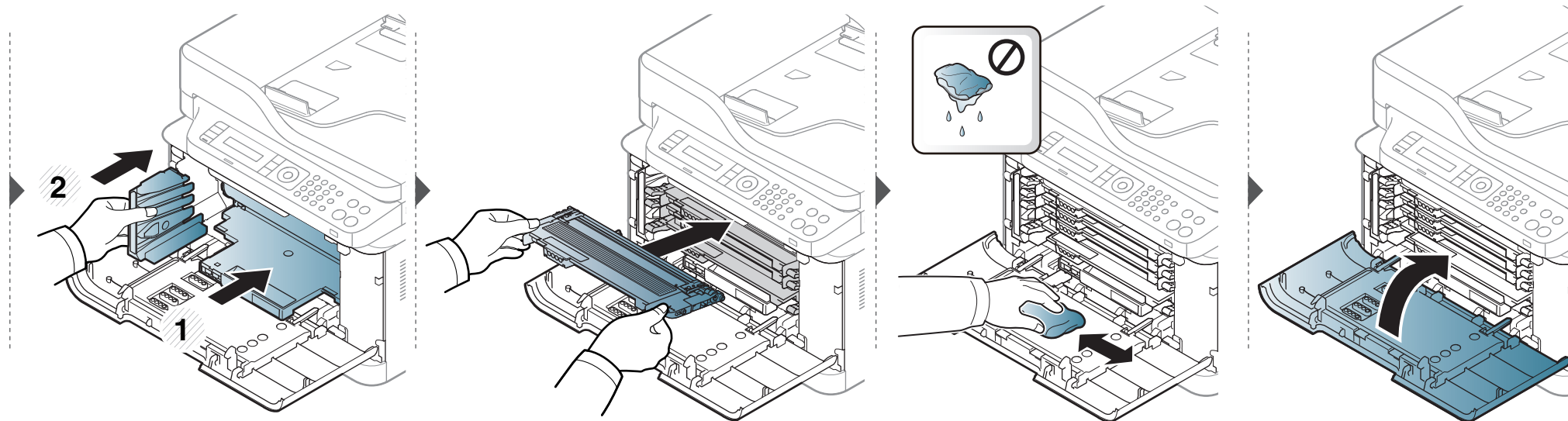
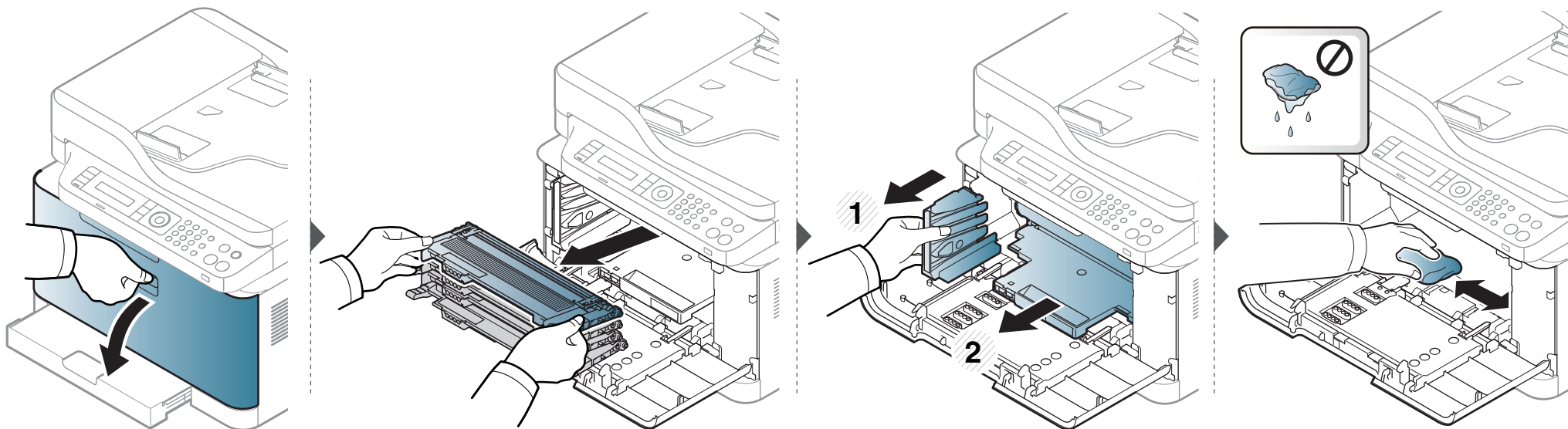

Čistenie zariadenia

Čistenie skenovacej jednotky

Udržiavaním skenovacej jednotky čistej zabezpečíte vysokú kvalitu kópií. Skenovaciú jednotku odporúčame čistiť podľa potreby na začiatku každého dňa a počas dňa.



- Zariadenie vypnite a odpojte napájací kábel. Počkajte, kým zariadenie vychladne. Ak má zariadenie vypínač, pred čistením ho vypnite.
- Ilustrácie v tejto používateľskej príručke sa môžu od vášho zariadenia líšiť v závislosti od doplnkov a modelu. Skontrolujte typ zariadenia (pozrite „Pohľad spredu“ na strane 22).

- 1 Vodou zľahka navlhčíte mäkkú tkaninu, ktorá nepúšťa vlákna, alebo papierovú vreckovku.
- 2 Zdvihnite a otvorte kryt skenera.

Čistenie zariadenia

3 Utrite povrch skenera tak, aby bol čistý a suchý.

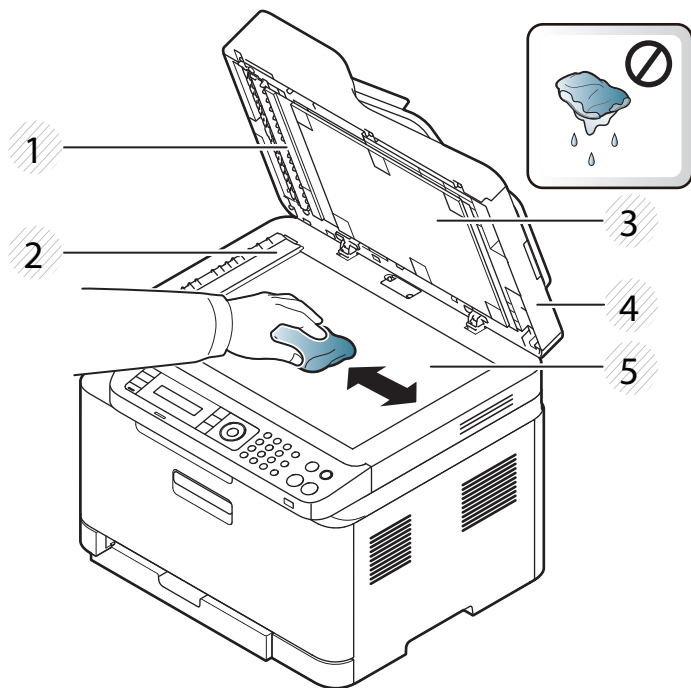

- 1 Biela lišta
- 2 Sklo podávača dokumentov
- 3 Biely poťah
- 4 Kryt skenera
- 5 Sklenená doska skenera

4 Zatvorte kryt skenera.

Rady na premiestňovanie a skladovanie zariadenia

- Pri premiestňovaní zariadenie nenakláňajte ani ho neotáčajte dnom nahor. V opačnom prípade sa vnútro zariadenia môže znečistiť tonerom, čo môže poškodiť zariadenie alebo zhoršiť kvalitu tlače.
- Pri premiestňovaní zariadenia zabezpečte, aby ho bezpečne držali minimálne dve osoby.



4. Odstraňovanie ťažkostí

V tejto kapitole nájdete užitočné informácie a pokyny pre prípad výskytu chyby.

- **Tipy pre zabránenie uviaznutiu papiera** 101
- **Odstránenie uviaznutého papiera** 102
- **Význam Status LED kontrolka** 112
- **Význam zobrazených správ** 115



V tejto kapitole nájdete užitočné informácie a pokyny pre prípad výskytu chyby. Ak má zariadenie displej, pri riešení problému najprv skontrolujte správu na displeji. Ak v tejto kapitole nenájdete riešenie problému, prečítajte si kapitolu **Riešenie problémov** v dokumente Pokročilá príručka (pozrite „Odstraňovanie ťažkostí“ na strane 286). Ak riešenie nenájdete ani v dokumente Používateľská príručka, alebo ak problém stále pretrváva, obráťte sa na servisné stredisko.

Tipy pre zabránenie uviaznutiu papiera

Keď vyberiete správne druhy médií, k uviaznutiu papiera väčšinou nebude dochádzať. Aby neprišlo k uviaznutiu papiera, postupujte podľa nasledujúcich pokynov:

- Skontrolujte, či sú nastaviteľné vodiace lišty v správnej polohe (pozrite „Prehľad zásobníka“ na strane 42).
- Nevyberajte papier zo zásobníka počas procesu tlače zariadenia.
- Papier pred vložením do zásobníka prehnite, prelistujte a zarovnajte.
- Nepoužívajte pokrčený, vlhký ani veľmi zvlhčený papier.
- Do zásobníka nekladajte zároveň rôzne druhy papiera.
- Používajte len odporúčané tlačové médiá (pozrite „Technické špecifikácie tlačových médií“ na strane 125).
- Perforovaný alebo reliéfny papier sa neoddeľuje ľahko. Prehnite listy dozadu a dopredu, aby sa uvoľnili, a prelistujte ich. Ak zariadenie berie naraz viacero listov, prípadne sa papier zasekáva, do zásobníka vložte jeden papier.
- Označenie „Grain“ znázorňuje smer papierových vlákien v liste papiera. Odporúčame používať papier s dlhými vláknami.
- Nepoužívajte papier s nepravidelnými okrajmi.

Odstránenie uviaznutého papiera

Keď v podávači dokumentov uviazne originálny dokument, na displeji sa zobrazí hlásenie s upozornením.



Uviaznutý dokument vyťahujte zo zariadenia pomaly a opatrne, aby ste ho neroztrhli.



Aby nedochádzalo k uviaznutiu, položte hrubé a tenké originály a originály na zmiešanom type papiera na sklenenú dosku skenera.

Odstránenie uviaznutého papiera

V zásobníku



Ilustrácie v tejto používateľskej príručke sa môžu od vášho zariadenia líšiť v závislosti od doplnkov a modelu. Skontrolujte typ zariadenia (pozrite „Pohľad spredu“ na strane 22).

Odstránenie uviaznutého papiera

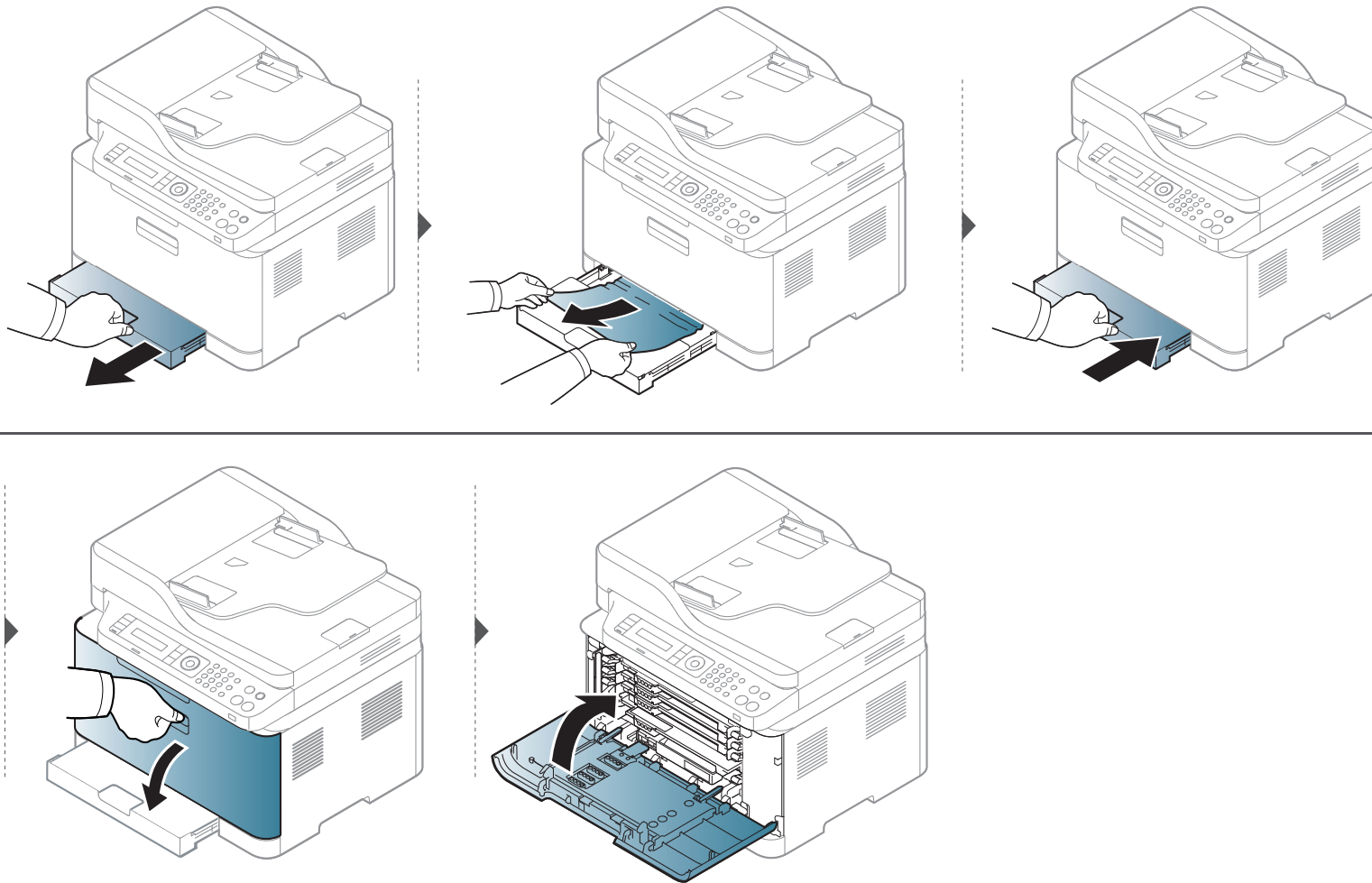

Odstránenie uviaznutého papiera

Vo vnútri zariadenia



- Zapekacia oblasť je horúca. Pri vyťahovaní papiera zo zariadenia postupujte opatrne.
- Ilustrácie v tejto používateľskej príručke sa môžu od vášho zariadenia líšiť v závislosti od doplnkov a modelu. Skontrolujte typ zariadenia (pozrite „Pohľad spredu“ na strane 22).

Odstránenie uviaznutého papiera

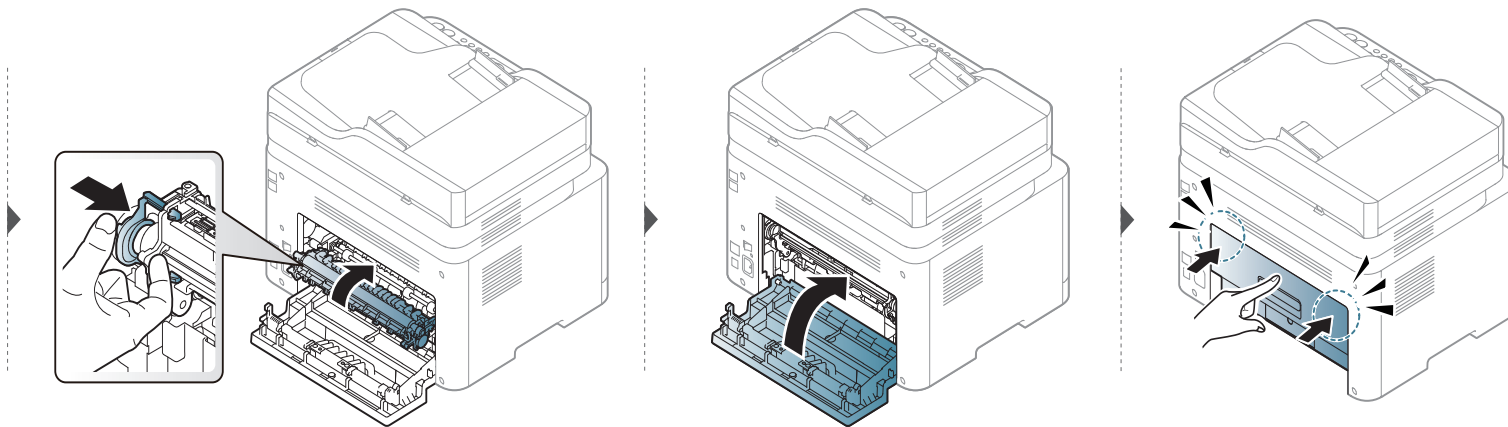
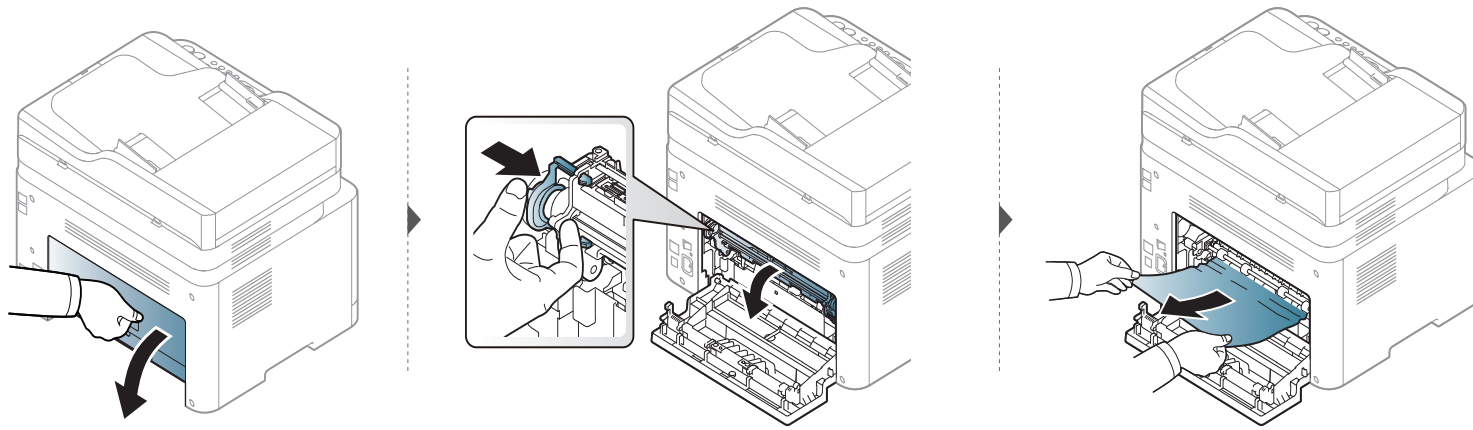

Odstránenie uviaznutého papiera

V oblasti výstupu



- Zapekacia oblasť je horúca. Pri vyťahovaní papiera zo zariadenia postupujte opatrne.
- Ilustrácie v tejto používateľskej príručke sa môžu od vášho zariadenia líšiť v závislosti od doplnkov a modelu. Skontrolujte typ zariadenia (pozrite „Pohľad spredu“ na strane 22).

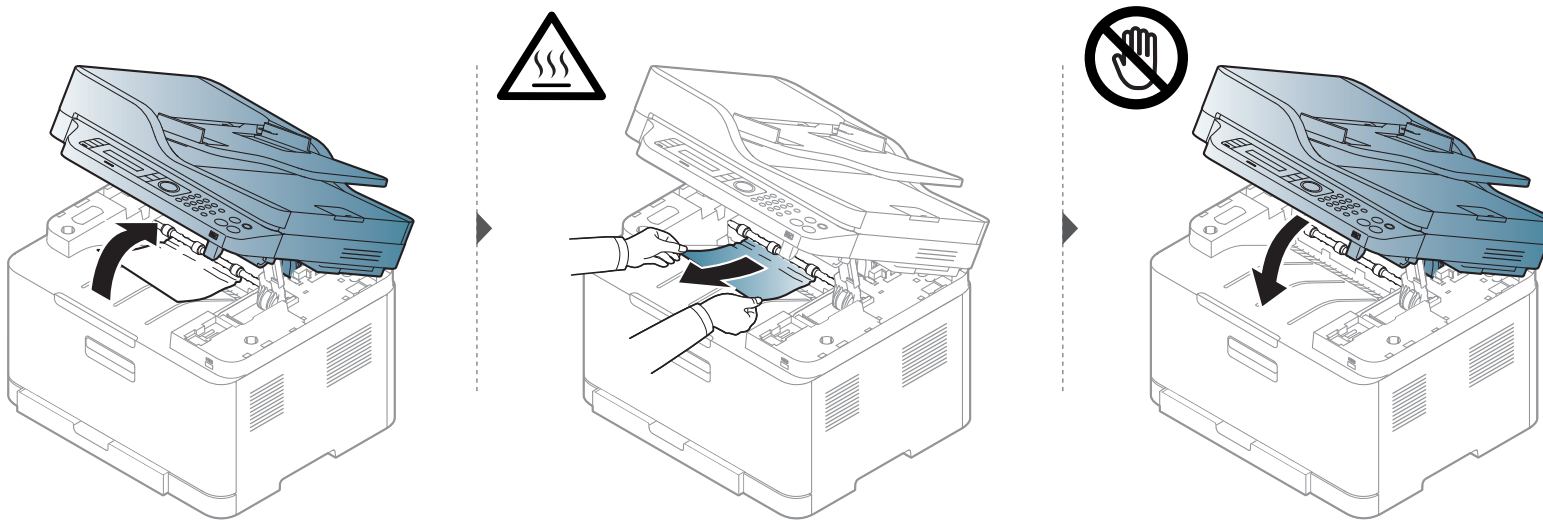

Odstránenie uviaznutého papiera

Uviaznutie originálneho dokumentu

Uviaznutie originálneho dokumentu pred skenerom



- Ilustrácie v tejto používateľskej príručke sa môžu od vášho zariadenia líšiť v závislosti od doplnkov a modelu. Skontrolujte typ zariadenia (pozrite „Pohľad spredu“ na strane 22).
- Tieto rady pri riešení problémov nemusia byť k dispozícii v závislosti od modelu alebo voliteľného príslušenstva (pozrite „Rôzne funkcie“ na strane 11).

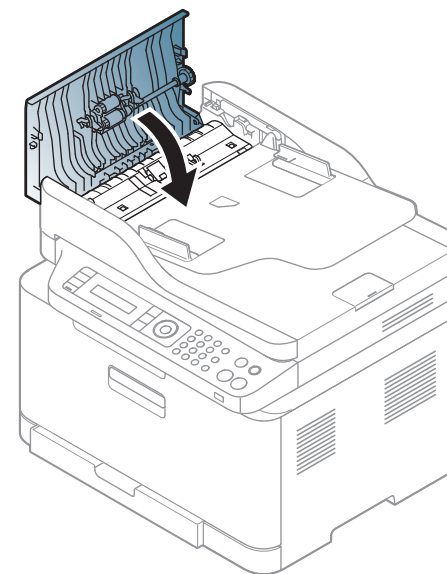
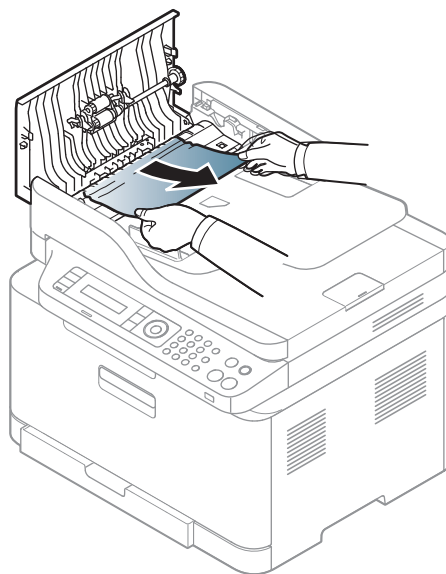
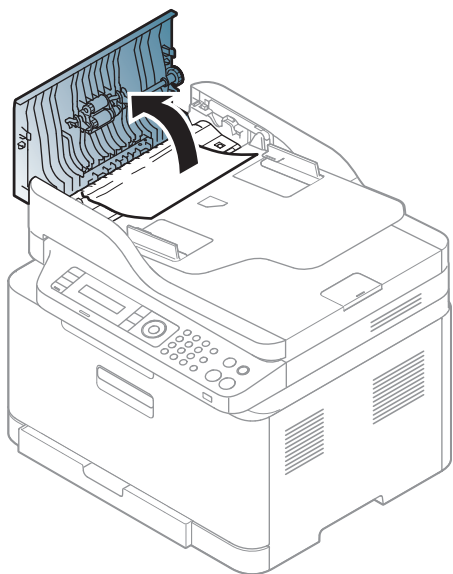

Odstránenie uviaznutého papiera

Uviaznutie originálneho dokumentu vnútri skenera



- Ilustrácie v tejto používateľskej príručke sa môžu od vášho zariadenia líšiť v závislosti od doplnkov a modelu. Skontrolujte typ zariadenia (pozrite „Pohľad spredu“ na strane 22).
- Tieto rady pri riešení problémov nemusia byť k dispozícii v závislosti od modelu alebo voliteľného príslušenstva (pozrite „Rôzne funkcie“ na strane 11).

Odstránenie uviaznutého papiera

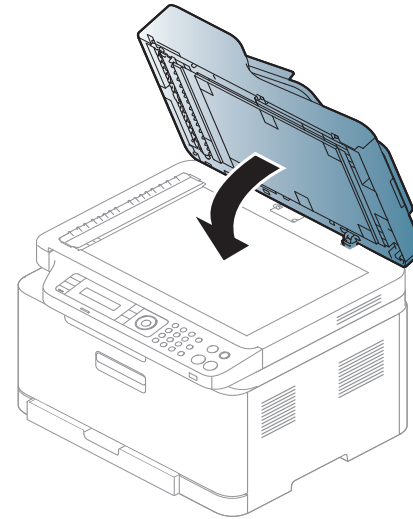
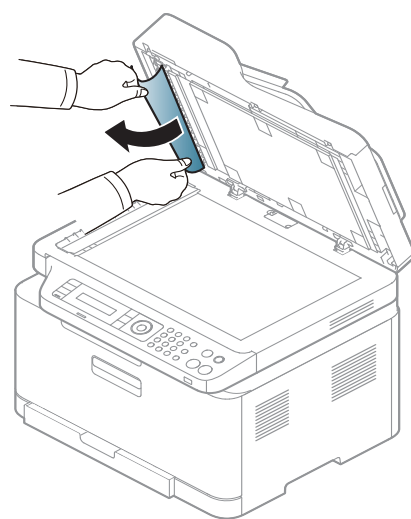
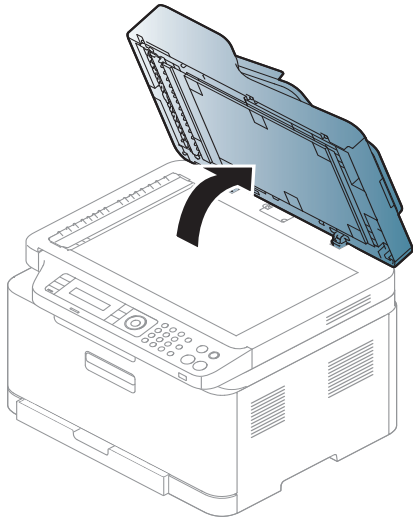
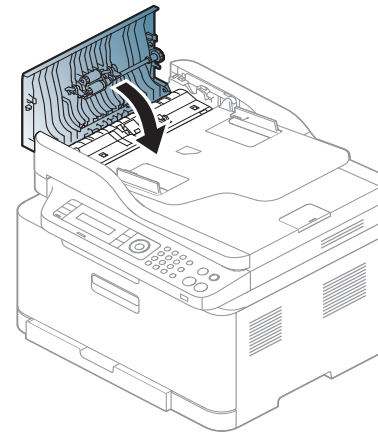
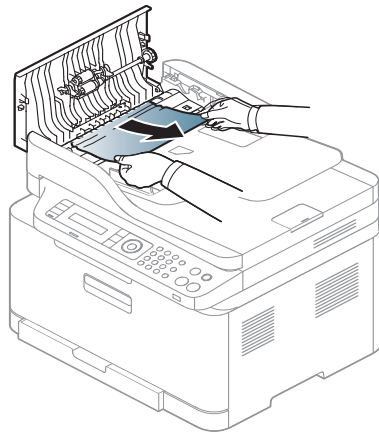
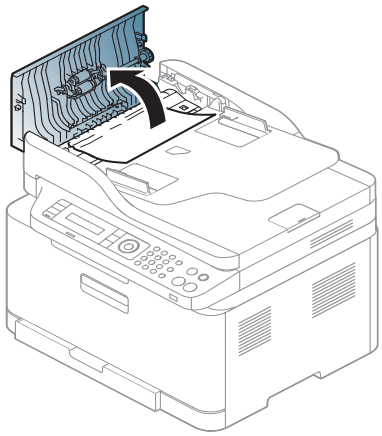

Odstránenie uviaznutého papiera

Uviaznutie originálneho dokumentu v oblasti výstupu papiera zo skenera



- Ilustrácie v tejto používateľskej príručke sa môžu od vášho zariadenia líšiť v závislosti od doplnkov a modelu. Skontrolujte typ zariadenia (pozrite „Pohľad spredu“ na strane 22).
- Tieto rady pri riešení problémov nemusia byť k dispozícii v závislosti od modelu alebo voliteľného príslušenstva (pozrite „Pohľad spredu“ na strane 22).

1 Vyberte zostávajúce dokumenty z podávača dokumentov.

2 Opatrne vyberte uviaznutý papier z podávača dokumentov.

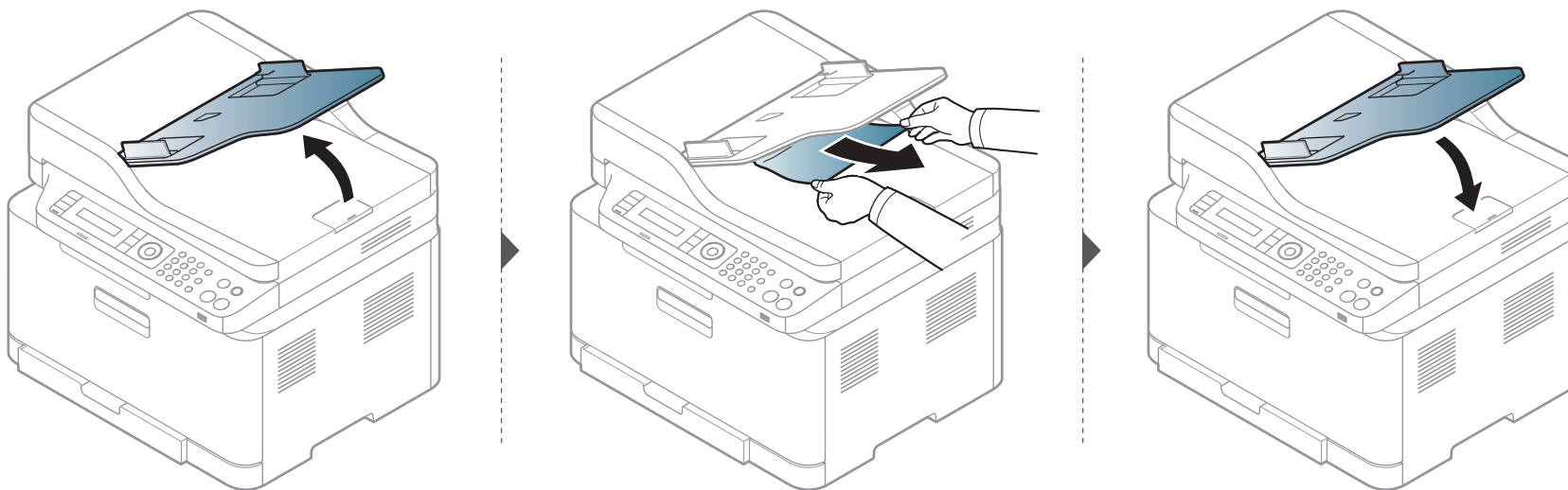

Význam Status LED kontrolka

Farba LED indikátora indikuje aktuálny stav zariadenia.



- V závislosti od modelu alebo krajiny nie sú k dispozícii niektoré LED kontrolky (pozrite „Ovládací panel – prehľad“ na strane 25).
- Ak chcete vyriešiť problém, pozrite si oznámenie o chybe a zodpovedajúce pokyny, ktoré nájdete v časti na riešenie problémov (pozrite „Význam zobrazených správ“ na strane 115).
- Chybu môžete odstrániť aj pomocou pokynov v okne Samsung Printing Status na počítači (pozri „Používanie aplikácie Samsung Printer Status“ na strane 277).
- Ak problém pretrváva, obráťte sa na zástupcu servisu.

Význam Status LED kontrolka

LED kontrolka	Stav	Opis	
Status	Vypnuté	Zariadenie je v režime off-line.	
	Modrá	Bliká	Keď podsvietenie bliká, zariadenie prijíma alebo tlačí údaje.
		Svieti	<ul style="list-style-type: none"> Zariadenie je v režime on-line a pripravené na používanie.
	Oranžová	Bliká	<ul style="list-style-type: none"> Vyskytla sa nepatrná chyba a zariadenie čaká na jej odstránenie. Skontrolujte oznam na displeji. Po odstránení problému bude zariadenie pokračovať v operácii. V kazete zostalo malé množstvo tonera. Predpokladaná životnosť kazety^a sa blíži ku koncu. Pripravte si novú kazetu na výmenu. Kvalitu tlače môžete dočasne zlepšiť opätovným rozprestretím tonera (pozrite „Rozprestretie tonera“ na strane 84).^b
		Svieti	<ul style="list-style-type: none"> Kazeta s tonerom už takmer dosiahla koniec svojej predpokladanej životnosti^a. Odporúčame kazetu s tonerom vymeniť (pozrite „Výmena tonerovej kazety“ na strane 86). Kryt je otvorený. Zatvorte kryt. Pri prijíma alebo tlačí dát nie je v zásobníku žiadny papier. Vložte papier do zásobníka. Zariadenie prestalo fungovať z dôvodu vážnej chyby. Skontrolujte oznam na displeji (pozrite „Význam zobrazených správ“ na strane 115). Zasekol sa papier (pozrite „Odstránenie uviaznutého papiera“ na strane 102).
Wireless ^b	Modrá	Bliká	Zariadenie sa pripája do bezdrôtovej siete.
		Zapnuté	Zariadenie je pripojené do bezdrôtovej siete (pozrite „Nastavenie bezdrôtovej siete“ na strane 169).
		Vypnuté	Zariadenie je odpojené od bezdrôtovej siete.
Power/Wake Up ()	Modrá	Svieti	Zariadenie je v úspornom režime.
		Vypnuté	Zariadenie je v pohotovostnom režime alebo je vypnuté.

Význam Status LED kontrolka

LED kontrolka	Stav	Opis
Eco	Zelená	Svieti Režim Eco je aktivovaný. Predvolené nastavenie režimu Eco je 2-up a Toner save.
		Vypnuté Režim Eco je deaktivovaný.
Scan to ^b	Modrá	Zapnuté Režim skenovania je aktivovaný. Môžete prepínať medzi režimom skenovania a kopírovania. Indikátor LED Scan to sa zapne v režime skenovania a vypne v režime kopírovania.
		Vypnuté Režim skenovania je vypnutý a režim kopírovania je zapnutý.

a. Predpokladaná životnosť kazety znamená očakávanú alebo stanovenú životnosť kazety, ktorá poukazuje na priemernú kapacitu výtlačkov a zodpovedá požiadavkám normy ISO/IEC 19798. Počet strán závisí od podmienok prostredia prevádzky, miery pokrytia strán tlačou, dĺžky prestávok medzi tlačou, obrázkov a typu a veľkosti používaného média. V kazete môže zostať malé množstvo tonera aj napriek tomu, že LED kontrolka bliká červeno a tlačiareň prestane tlačiť.

b. V závislosti od modelu alebo krajiny nie sú k dispozícii niektoré LED kontrolky (pozrite „Ovládací panel – prehľad“ na strane 25).

Význam zobrazených správ

Správy zobrazené na ovládacom paneli oznamujú stav zariadenia alebo poruchy. V nasledujúcej tabuľke je uvedený význam jednotlivých správ a navrhované riešenia na opravu prípadného problému.



- Zariadenia, ktoré majú displej ovládacieho panela, nepodporujú túto funkciu. Chybu môžete odstrániť pomocou pokynov v okne programu Printing Status (pozrite „Používanie aplikácie Samsung Printer Status“ na strane 277).
- Ak správa nie je v tabuľke, vypnite a zapnite napájanie a znovu zopakujte tlač úlohy. Ak problém pretrváva, obráťte sa na zástupcu servisu.
- Keď požadujete servis, oznámte servisnému pracovníkovi obsah zobrazenej správy.
- V závislosti od možností a modelov sa niektoré hlásenia nemusia na displeji zobrazovať.
- [číslo chyby] uvádza číslo chyby.
- [typ zásobníka] uvádza číslo zásobníka.
- [typ média] uvádza typ média.
- [veľkosť média] uvádza veľkosť média.
- [farba] uvádza farbu tonera.

Oznámenia týkajúce sa zaseknutého papiera

Správa	Význam	Navrhované riešenia
Document jam. Remove jam	Vložený originálny dokument uviazol v podávači dokumentov.	Odstráňte uviaznutý papier (pozrite „Uviaznutie originálneho dokumentu“ na strane 108).
Paper Jam inside machine	Vo vnútri zariadenia uviazol papier.	Odstráňte uviaznutý papier (pozrite „Vo vnútri zariadenia“ na strane 105).
Paper Jam in tray	Došlo k uviaznutiu papiera v zásobníku papiera.	Odstráňte uviaznutý papier (pozrite „Odstránenie uviaznutého papiera“ na strane 102).
Paper Jam in exit area	Došlo k uviaznutiu papiera v oblasti výstupu.	Odstráňte uviaznutý papier (pozrite „Uviaznutie originálneho dokumentu v oblasti výstupu papiera zo skenera“ na strane 111).
Paper Empty in tray	V zásobníku nie je papier.	Vložte papier do zásobníka (pozrite „Vkladanie papiera do zásobníka“ na strane 43).

Význam zobrazených správ

Oznámenia týkajúce sa tonera

Správa	Význam	Navrhované riešenia
Install Toner	Kazeta s tonerom nie je nainštalovaná.	Nainštalujte kazetu s tonerom.
Not Compatible [farba] toner	Kazeta s tonerom nie je vhodná pre vaše zariadenie.	Nainštalujte vhodnú kazetu s tonerom s originálnou kazetou Samsung.
Prepare Toner	V kazete zostalo iba malé množstvo tonera. Blíži sa koniec odhadovanej životnosti kazety s tonerom.	Pripravte novú kazetu na výmenu. Kvalitu tlače môžete dočasne zlepšiť opätovným rozprestretím tonera (pozrite „Rozprestretie tonera“ na strane 84).

Správa	Význam	Navrhované riešenia
Replace Toner	Kazeta s tonerom dosiahla koniec svojej predpokladanej životnosti. ^a	<ul style="list-style-type: none">Vybrať si môžete Stop alebo Continue ako je to zobrazené na ovládacom paneli. Ak zvolíte Stop, zariadenie prestane tlačiť a ak nevymeníte kazetu, nebude možné v tlači pokračovať. Ak zvolíte Continue, zariadenie bude v tlači pokračovať, kvalitu tlače však nebude možné zaručiť. Okrem toho by to mohlo zapríčiniť vážne poškodenie zariadenia.Pre zabezpečenie najlepšej kvality tlače vymeňte kazetu s tonerom po zobrazení tejto správy. Používanie kazety po tejto situácii môže viesť k problémom s kvalitou tlače (pozrite „Výmena tonerovej kazety“ na strane 86).
	Kazeta s tonerom dosiahla koniec predpokladanej životnosti. ^a Zariadenie môže prestať tlačiť.	Vymeňte tonerovú kazetu (pozrite „Výmena tonerovej kazety“ na strane 86).

Význam zobrazených správ

- a. Predpokladaná životnosť kazety znamená očakávanú životnosť kazety s tonerom, ktorá poukazuje na priemernú kapacitu výtlačkov a je vypočítaná podľa normy ISO/IEC 19798 (pozrite „Dostupné doplnky“ na strane 79). Počet strán môže byť ovplyvňovaný operačným prostredím, miery pokrytia strán tlačou, dĺžkou prestávok medzi tlačou, typom, percentuálnym pokrytím a formátom používaného média. V kazete môže zostať malé množstvo tonera aj po tom, ako sa zobrazí výzva na výmenu kazety a tlačiareň prestane tlačiť.



Spoločnosť Samsung neodporúča používanie iných ako originálnych tonerových kaziet Samsung, ako sú napríklad znovu naplnené alebo repasované kazety. Spoločnosť Samsung nemôže zaručiť kvalitu neoriginálnych kaziet, ktorých toner nie je značky Samsung. Záruka zariadenia sa nevzťahuje na servis ani opravy potrebné v dôsledku používania neoriginálnych kaziet, ktorých toner nie je značky Samsung.

Význam zobrazených správ

Oznámenia týkajúce sa zásobníka

Správa	Význam	Navrhované riešenia
Tray Paper Mismatch	Formát papiera nastavený vo vlastnostiach tlačiarne nezodpovedá formátu papiera, ktorý ste vložili do tlačiarne.	Vložte do zásobníka správny papier.

Oznámenia týkajúce sa siete

Správa	Význam	Navrhované riešenia
Fail connection to WPS	Zariadeniu sa nepodarilo pripojiť pomocou WPS.	Skontrolujte nastavenia WPS (pozrite „Pomocou menu Nastavenie WPS“ na strane 170).
Install wireless NIC	Vyskytol sa problém so sieťovým rozhraním.	Vypnite a zapnite napájanie. V prípade pretrvávania problému sa obráťte na odborný servis.

Správa	Význam	Navrhované riešenia
Network Problem: IP Conflict	Nastavenú sieťovú adresu IP používa niekto iný.	Skontrolujte adresu IP a v prípade potreby ju znovu nastavte (pozrite „Tlač správy o konfigurácii siete“ na strane 157).
Not found Wireless network	Zariadenie nedokáže nájsť bezdrôtovú sieť.	Skontrolujte stav bezdrôtového smerovača alebo prístupového bodu, vrátane konfigurácie a napájania, a skontrolujte aj všetky zariadenia, ktoré môžu mať vplyv na bezdrôtovú komunikáciu. Ak ťažkosti pretrvávajú, obráťte sa na odborný servis.

Význam zobrazených správ

Správa	Význam	Navrhované riešenia
Not Correct Wireless setting	<ul style="list-style-type: none">Nastavenia bezdrôtovej siete sú nakonfigurované nesprávne vzhľadom na spôsob zabezpečenia.Heslo, ktoré ste zadali v časti zabezpečenia bezdrôtovej siete, je nesprávne.Zariadenie nepodporuje spôsob zabezpečenia, ktorý využíva prístupový bod alebo bezdrôtový smerovač.Prístupový bod alebo bezdrôtový smerovač má poruchu.	<p>Zmeňte konfiguráciu možností pripojenia do bezdrôtovej siete v zariadení, SWS, prístupovom bode alebo bezdrôtovom smerovači.</p> <p>Odporúčame využiť metódu zabezpečenia WPA2-PSK/AES. Ak problém pretrváva, obráťte sa na odborný servis.</p>

Správa	Význam	Navrhované riešenia
Not connect Wireless AP	Zariadeniu sa nepodarilo pripojiť k bezdrôtovému AP (prístupový bod alebo bezdrôtový smerovač).	Skontrolujte stav bezdrôtového smerovača, vrátane konfigurácie a napájania, a skontrolujte aj všetky zariadenia, ktoré môžu mať vplyv na bezdrôtovú komunikáciu. Ak problém pretrváva, obráťte sa na odborný servis.
Wi-Fi Direct is not ready	Zariadenie nedokázalo inicializovať spojenie Wi-Fi Direct.	Reštartujte zariadenie, aby sa inicializovali nastavenia bezdrôtovej siete. Ak problém pretrváva, obráťte sa na odborný servis.
Wi-Fi Direct is not connect	Zariadenie sa nedokázalo pripojiť cez Wi-Fi Direct.	Vypnite a znova zapnite funkciu Wi-Fi Direct, prípadne reštartujte zariadenie alebo mobilné zariadenie. Ak problém pretrváva, obráťte sa na odborný servis.

Význam zobrazených správ

Rozličné správy

Správa	Význam	Navrhované riešenia
Door Open Close it	Kryt nie je správne zaistený.	Zatvorte kryt tak, aby zapadol na svoje miesto.
Door of scanner is open	Kryt skenera nie je správne zaistený.	Zatvorte kryt tak, aby zapadol na svoje miesto.
Error: [číslo chyby] Call for Service	Vyskytol sa problém so systémom.	Vypnite a znovu zapnite napájanie. Ak problém pretrváva, obráťte sa na odborný servis.
Error: [číslo chyby] Door open/close	Zobrazovacia jednotka nie je nainštalovaná správne alebo kryt nie je riadne zaistený.	Preinštalujte zobrazovaciu jednotku, aby ste sa uistili, že je riadne nasadená. Zatvorte kryt tak, aby zapadol na svoje miesto.
Error: [číslo chyby] Turn off then on	Zariadenie sa nedá ovládať.	Reštartujte napájanie a znovu skúste tlačovú úlohu. Ak ťažkosti pretrvávajú, obráťte sa na odborný servis.

Správa	Význam	Navrhované riešenia
ID Control Fail Check CTD Sensor	Vyskytol sa problém so snímačom CTD.	Vypnite a znovu zapnite napájanie. Ak ťažkosti pretrvávajú, obráťte sa na odborný servis.
Output bin Full Remove paper	Výstupný zásobník je plný. Alebo snímač nesmeruje nadol.	Po vybratí papiera z výstupného zásobníka bude zariadenie pokračovať v tlačení. Alebo skontrolujte, či snímač smeruje nadol. V prípade pretrvávanía problému sa obráťte na odborný servis.
Prepare Fuser Soon	Životnosť fixačnej jednotky čoskoro vyprší.	Pripravte novú fixačnú jednotku. Kontaktujte servisného zástupcu.
Prepare new Imaging unit	Životnosť zobrazovacej jednotky čoskoro vyprší.	Zobrazovaciu jednotku nahraďte novou. Kontaktujte servisného zástupcu.
Prepare new Transfer belt	Životnosť prenosového pásu takmer uplynula.	Vymeňte prenosový pás za nový. Kontaktujte servisného zástupcu.
Prepare new transfer roller	Životnosť prenosového pásu takmer uplynula.	Vymeňte prenosový pás za nový. Kontaktujte servisného zástupcu.

Význam zobrazených správ

Správa	Význam	Navrhované riešenia
Replace new Fuser unit	Životnosť fixačnej jednotky vyprší.	Fixačnú jednotku nahradte novou. Kontaktujte servisného zástupcu.
Replace with new imaging unit	Životnosť zobrazovacej jednotky onedlho uplynie.	Zobrazovaciu jednotku nahradte novou. Kontaktujte servisného zástupcu.
Replace new Transfer belt	Životnosť prenosového pásu uplynula.	Vymeňte prenosový pás za nový. Kontaktujte servisného zástupcu.
Replace new transfer roller	Životnosť prenosového pásu uplynula.	Vymeňte prenosový pás za nový. Kontaktujte servisného zástupcu.
Replace/Install Waste Toner Tank	Životnosť zásobníka použitého tonera uplynula a tlačiareň prestane tlačiť, kým do nej nevložíte nový zásobník použitého tonera.	Zásobník použitého tonera vymeňte za originálny zásobník použitého tonera Samsung.
Scanner Locked	Skener je zablokovaný.	Vypnite a znovu zapnite napájanie. Ak problém pretrváva, obráťte sa na odborný servis.

Správa	Význam	Navrhované riešenia
Scan Unit Open or Exit JAM	Skenovacia jednotka nie je riadne zaistená alebo v oblasti skenera uviazol papier.	<ul style="list-style-type: none">Odstráňte uviaznutý papier (pozrite „Uviaznutie originálneho dokumentu“ na strane 108).Zatvorte kryt tak, aby zapadol na svoje miesto.
Transfer Belt Error	Prenosový pás sa nedá ovládať.	Reštartujte napájanie a znovu skúste tlačovú úlohu. Ak ťažkosti pretrvávajú, obráťte sa na odborný servis.



5. Príloha

V tejto kapitole nájdete informácie o špecifikáciách zariadenia a informácie o platných právnych predpisoch.

- **Špecifikácie** 123
- **Usmerňujúce informácie** 132
- **Autorske pravo** 146

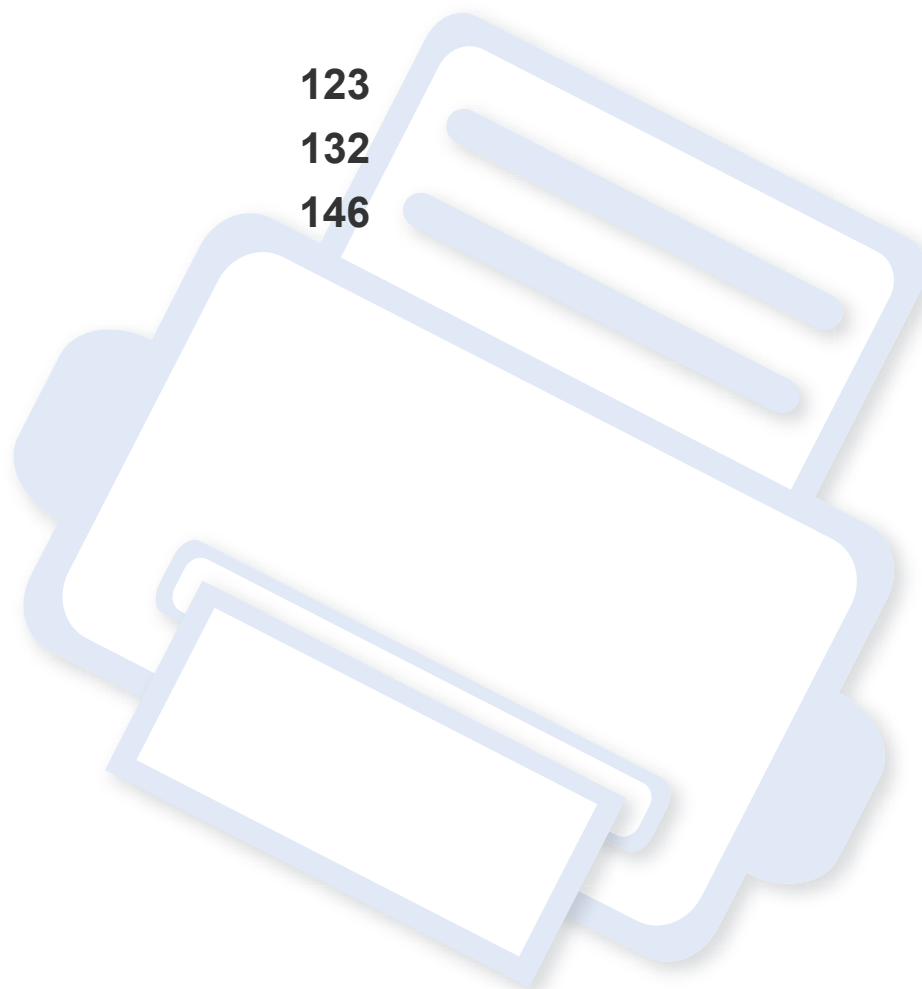

Špecifikácie

Všeobecné špecifikácie



Tieto špecifikácie sa môžu zmeniť bez oboznámenia. Ak chcete zobrazit' ďalšie špecifikácie a informácie o zmenách v špecifikáciách, navštívte stránku www.samsung.com.

Položky		Opis	
Rozmery ^a	Šírka x dĺžka x výška	C48x/C48xW series	406 x 362 x 288,6 mm
		C48xFN/C48xFW series	406 x 362 x 333,5 mm
Hmotnosť ^a	Zariadenie so spotrebným materiálom	C48x/C48xW series	12,89 kg
		C48xFN/C48xFW series	14,06 kg
Hladina hluku ^{bc}	Pohotovostný režim	Úroveň hluku okolia	
	Režim tlače	Farebná tlač	Menej než 46 dB (A)
		Čiernobiela tlač	Menej než 48 dB (A)
	Režim kopírovania	Sklenená doska skenera	Menej než 52 dB (A)
		Podávač dokumentov	Menej než 53 dB (A)
	Režim skenovania	Sklenená doska skenera	Menej než 51 dB (A)
Podávač dokumentov		Menej než 51 dB (A)	
Teplota	Prevádzka	10 až 30°C	
	Skladovanie (zabalené)	-20 až 40°C	
Vlhkosť	Prevádzka	Relatívna vlhkosť 20 až 80 %	
	Skladovanie (zabalené)	Relatívna vlhkosť 10 až 90 %	

Špecifikácie

Položky		Opis
Napájanie ^d	modely s napätím 110 V	Striedavý prúd 110 – 127 V
	modely s napätím 220 V	Striedavý prúd 220 – 240 V
Spotreba energie ^e	Priemerný prevádzkový režim	Menej než 290 W
	Pohotovostný režim	Menej než 60 W
	Úsporný režim	<ul style="list-style-type: none">• C48x: Menej než 1,2 W• C48xW: Menej než 1,5 W• C48xFN: Menej než 1,5 W• C48xFW: Menej než 1,8 W
	Režim vypnutia ^f	Menej než 0,45 W
	Sieťový pohotovostný režim (Aktivácia všetkých portov)	<ul style="list-style-type: none">• C48xW/C48xFW: Menej než 1,30 W
Bezdrôtové pripojenie ^g	Modul	SPW-B43143S

a. Rozmery a hmotnosť sú uvedené bez ďalšieho príslušenstva.

b. Hladina akustického tlaku, ISO 7779. Testovaná konfigurácia: základná inštalácia zariadenia, papier A4, jednostranná tlač.

c. Len pre Čínu Ak je hluk zariadenia silnejší než 63 db (A), zariadenie by malo byť umiestnené v relatívnej samostatnej oblasti.

d. Správne napätie (V), frekvenciu (Hz) a prúd (A) pre toto zariadenie nájdete na výkonovom štítku.

e. Spotreba energie môže byť ovplyvnená stavom zariadenia, podmienkami nastavenia, prevádzkovým prostredím, a meracím vybavením a metódou, ktorú krajina používa.

f. Úplné zamedzenie spotreby energie je možné, len keď nie je pripojený napájací kábel.

g. Iba bezdrôtové modely (pozrite „Funkcie jednotlivých modelov“ na strane 8).

Špecifikácie

Technické špecifikácie tlačových médií

Typ	Formát	Rozmery	Hmotnosť tlačového média/kapacita ^a
			Zásobník
Obyčajný papier	Letter	216 x 279 mm	Gramáž 60 až 85 g/m ² <ul style="list-style-type: none">• 150 listov gramáže 75 g/m²• Maximálna výška balíka: 15,5 mm
	Legal	216 x 356 mm	
	US Folio	216 x 330 mm	
	A4	210 x 297 mm	
	Oficio	216 x 343 mm	
	JIS B5	182 x 257 mm	
	ISO B5	176 x 250 mm	
	Executive	184 x 267 mm	
	A5	148 x 210 mm	
	A6	105 x 148 mm	
Hrubý papier	Pozrite si časť Obyčajný papier	Pozrite si časť Obyčajný papier	86 až 120 g/m ² <ul style="list-style-type: none">• 5 list
Tenký papier	Pozrite si časť Obyčajný papier	Pozrite si časť Obyčajný papier	Gramáž 60 až 70 g/m ² <ul style="list-style-type: none">• 150 listov gramáže 60 g/m²• Maximálna výška balíka: 15,5 mm

Špecifikácie

Typ	Formát	Rozmery	Hmotnosť tlačového média/kapacita ^a
			Zásobník
Bavlnený	Pozrite si časť Obyčajný papier	Pozrite si časť Obyčajný papier	Gramáž 75 až 90 g/m ² <ul style="list-style-type: none">• 150 listov gramáže 75 g/m²
Farebne, Predtlačený papier,	Pozrite si časť Obyčajný papier	Pozrite si časť Obyčajný papier	Gramáž 60 až 85 g/m ² <ul style="list-style-type: none">• 150 listov gramáže 75 g/m²• Maximálna výška balíka: 15,5 mm
Recyklovaný	Pozrite si časť Obyčajný papier	Pozrite si časť Obyčajný papier	60 až 85 g/m ² <ul style="list-style-type: none">• 150 listov gramáže 75 g/m²• Maximálna výška balíka: 15,5 mm
Štítky ^b	Letter, Legal, Oficio, US Folio, A4, JIS B5, ISO B5, Executive, A5	Pozrite si časť Obyčajný papier	120 až 150 g/m ² <ul style="list-style-type: none">• 5 list
Kartón	Letter, Legal, Oficio, US Folio, A4, JIS B5, ISO B5, Executive, A5, Postcard 4x6	Pozrite si časť Obyčajný papier	Gramáž 121 až 163 g/m ² <ul style="list-style-type: none">• 5 list
Kancelársky papier	Pozrite si časť Obyčajný papier	Pozrite si časť Obyčajný papier	Gramáž 105 až 120 g/m ² <ul style="list-style-type: none">• 10 list

Špecifikácie

Typ	Formát	Rozmery	Hmotnosť tlačového média/kapacita ^a
			Zásobník
Archívny	Pozrite si časť Obyčajný papier	Pozrite si časť Obyčajný papier	Gramáž 70 až 90 g/m ² <ul style="list-style-type: none">• 100 list• Maximálna výška balíka: 15,5 mm
Lesklý fotografický papier, Matný fotografický	Letter, A4, Postcard 4x6	Pozrite si časť Obyčajný papier	Gramáž 111 až 220 g/m ² <ul style="list-style-type: none">• 1 list
Minimálny formát (vlastný)		105 x 148,5 mm	Gramáž 60 až 120 g/m ²
Maximálny formát (vlastný)		216 x 356 mm	

a. Maximálna kapacita závisí od hmotnosti tlačového média, jeho hrúbky a od podmienok okolitého prostredia.

b. Hladkosť štítkov používaných v tomto zariadení je 100 až 250 (sheffield). Ide o číselnú hodnotu úrovne hladkosti.



Médiá s gramážou nad 120 g/m² vkladajte do zásobníka jednotlivo.

Špecifikácie

Požiadavky na systém

Microsoft® Windows®

Operačný systém	Požiadavka (odporúčané)		
	PROCESOR	PAMÄŤ RAM	Voľné miesto na pevnom disku
Windows® XP Service Pack 3	Intel® Pentium® III 1 GHz (Pentium IV 2 GHz)	512 MB (1 GB)	1,5 GB
Windows Server® 2003	Intel® Pentium® III 1 GHz (Pentium IV 2 GHz)	512 MB (1 GB)	1,5 GB
Windows Server® 2008	Intel® Pentium® IV 1 GHz (Pentium IV 2 GHz)	512 MB (2 GB)	10 GB
Windows Vista®	Intel® Pentium® IV 3 GHz	512 MB (1 GB)	15 GB
Windows® 7	Intel® Pentium® IV 1 GHz, 32-bitový alebo 64-bitový procesor alebo výkonnejší	1 GB (2 GB)	16 GB
	<ul style="list-style-type: none">• Podpora pre grafiku DirectX® 9 so 128 MB pamäte (na používanie motívu Aero).• Jednotka DVD-R/W		
Windows Server® 2008 R2	Procesory Intel® Pentium® IV 1 GHz (x86) alebo 1,4 GHz (x64) (2 GHz alebo výkonnejšie)	512 MB (2 GB)	10 GB

Špecifikácie

Operačný systém	Požiadavka (odporúčané)			
	PROCESOR	PAMÄŤ RAM	Voľné miesto na pevnom disku	
Windows® 8	Intel® Pentium® IV 1 GHz, 32-bitový alebo 64-bitový procesor alebo výkonnejší	2 GB (2 GB)	20 GB	
Windows® 8.1	<ul style="list-style-type: none">• Podpora pre grafiku DirectX® 9 so 128 MB pamäte (na používanie motívu Aero).• Jednotka DVD-R/W			
Windows® 10				
Windows Server® 2016				
Windows Server® 2012	Procesory Intel® Pentium® IV 1,4 GHz (x64) (2 GHz alebo výkonnejšie)	512 MB (2 GB)	32 GB	
Windows Server® 2012 R2				



- Minimálnou požiadavkou pre všetky operačné systémy je prehliadač Internet Explorer 6.0 alebo novší.
- Softvér môžu inštalovať iba používatelia s oprávnením správcu.
- Služba **Windows Terminal Services** je kompatibilná so zariadením.

Mac

Operačný systém	Požiadavky (odporúčané)		
	Procesor	Pamäť RAM	Voľné miesto na pevnom disku
Mac OS X 10.6	<ul style="list-style-type: none">• Procesory Intel®	1 GB (2 GB)	1 GB

Špecifikácie

Operačný systém	Požiadavky (odporúčané)		
	Procesor	Pamäť RAM	Voľné miesto na pevnom disku
Mac OS X 10.7 – 10.10	<ul style="list-style-type: none">Procesory Intel®	2 GB	4 GB

Linux

Položky	Požiadavky
Operačný systém	Red Hat Enterprise Linux 5, 6, 7 Fedora 11, 12, 13, 14, 15, 16, 17, 18, 19, 20 OpenSUSE 11.2, 11.3, 11.4, 12.1, 12.2, 12.3, 13.1 Ubuntu 10.04, 10.10, 11.04, 11.10, 12.04, 12.10, 13.04, 13.10, 14.04 SUSE Linux Enterprise Desktop 10, 11 Debian 6,0, 7,0 Mint 13, 14, 15, 16, 17
PROCESOR	Pentium IV 2,4GHz (Intel Core™2)
PAMÄŤ RAM	512 MB (1 GB)
Voľné miesto na pevnom disku	1 GB (2 GB)

Špecifikácie

Sieťové prostredie

 Iba sieťové a bezdrôtové modely (pozrite „Funkcie jednotlivých modelov“ na strane 8).

Na zariadení je potrebné nastaviť sieťové protokoly, aby ste ho mohli používať ako sieťové zariadenie. V nasledujúcej tabuľke sú uvedené sieťové prostredia podporované zariadením:

Položky	Špecifikácie
Sieťové rozhranie	<ul style="list-style-type: none">Ethernet 10/100 Base-TX káblová LAN802.11b/g/n bezdrôtová sieť LAN
Sieťový operačný systém	<ul style="list-style-type: none">Windows® XP Service Pack 3, Windows Server® 2003, Windows Vista®, Windows® 7/8, Windows Server® 2008 R2Rôzne distribúcie systému LinuxMac OS X 10.6-10.10
Sieťové protokoly	<ul style="list-style-type: none">TCP/IPv4DHCP, BOOTPDNS, WINS, Bonjour, SLP, UPnPŠtandardná tlač cez protokol TCP/IP (RAW), LPR, IPP, WSDSNMPv 1/2/3, HTTPTCP/IPv6 (DHCP, DNS, RAW, LPR, SNMPv 1/2/3, HTTP)
Zabezpečenie bezdrôtovej siete	<ul style="list-style-type: none">Autentifikácia: Otvorený systém, Zdieľaný kľúč, WPA Personal, WPA2 Personal (PSK)Šifrovanie: WEP64, WEP128, TKIP, AES

Usmerňujúce informácie

Toto zariadenie je vyvinuté pre bežné pracovné prostredie a bolo mu udelených niekoľko zákonných certifikátov.

Vyhlásenie o bezpečnosti laserového zariadenia

Tlačiareň je certifikovaná v USA a vyhovuje požiadavkám nariadenia DHHS 21 CFR, podľa kapitoly 1, odseku J pre laserové zariadenia triedy I(1) a v ostatných krajinách je certifikovaná ako laserové zariadenie triedy I a vyhovuje požiadavkám normy IEC 60825-1: 2007

Laserové zariadenia triedy I nie sú považované za nebezpečné. Laserový systém a tlačiareň sú navrhnuté tak, aby počas bežnej prevádzky, pri údržbe alebo pri servisných prácach nad úrovňou triedy I nedochádzalo k vystaveniu osôb laserovému žiareniu.

Varovanie

Nikdy nepoužívajte ani neopravujte tlačiareň s odňatým ochranným krytom jednotky lasera a skenera. Odrazený lúč, aj keď je neviditeľný, môže poškodiť váš zrak.

Za účelom zníženia rizika požiaru, úrazu elektrickým prúdom alebo poranenia osôb je potrebné pri používaní tohto zariadenia dodržiavať nasledujúce základné bezpečnostné opatrenia:



CAUTION - CLASS 3B. INVISIBLE LASER RADIATION WHEN OPEN. AVOID EXPOSURE TO THE BEAM.

ATTENTION - CLASSE 3B. RADIATION LASER INVISIBLE EN CAS D'OUVERTURE. EVITER L'EXPOSITION AU FAISCEAU.

GEFAHREN - KLASSE 3B: UNSICHTBARE LASERSTRAHLUNG WENN GEOFFNET. STRAHLENAUSSETZUNG VERMEIDEN.

ATTENZIONE - CLASSE 3B. RADIAZIONI LASER INVISIBILI CON IL DISPOSITIVO APERTO. EVITARE L'ESPOSIZIONE AL RAGGIO.

PRECAUCIÓN - RADIACIÓN LÁSER INVISIBLE DE CLASE 3B PRESENTE AL ABRIR. EVITE LA EXPOSICIÓN AL HAZ.

PERIGO - CLASSE 3B. RADIAÇÃO LASER INVISÍVEL AO ABRIR. EVITE EXPOSIÇÃO DIRECTA AO FEIXE.

GEVAAR - KLASSE 3B. ONZICHTBARE LASERSTRALING INDIEN GEOPEND. VERMIJD BLOOTSTELLING AAN DE STRAAL.

ADVARSEL - KLASSE 3B. USYNLIG LASERSTRÅLING VED ÅBNING. UNDGÅ UDSÆTTELSE FOR STRÅLING.

ADVARSEL - KLASSE 3B. USYNLIG LASERSTRÅLING NÅR DEKSEL ÅPNES. UNNGÅ EKSPONERING FOR STRÅLEN.

VARNING - KLASSE 3B OSYNLIG LASERSTRÅLNING NÅR DENNA DEL ÄR ÖPPNAD. STRÅLEN ÄR FARLIG.

VAROITUS - LUOKAN 3B NÄKYMÄTTÖMÄLLE LASER-SÄTEILYÄ AVATTUNA. VÄLTÄ ALTISTUMISTA SÄTEELLE.

注意 - CLASS 3B. 严禁打开, 以免被不可见激光辐射 泄漏灼伤
주의 - 열리면 등급 3B 비가시 레이저 방사선이 방출됩니다.
광선에 노출을 피하십시오.

注意 - CLASS 3B. 嚴禁打開, 以免被不可見激光輻射洩漏灼傷

Usmerňujúce informácie

Bezpečnosť týkajúca sa ozónu



Emisie ozónu tohto zariadenia sú menšie ako 0,1 ppm. Ozón je ťažší ako vzduch, preto zariadenie umiestnite do dobre vetranej miestnosti.

Varovanie ohľadne chloristanu

Toto varovanie ohľadne chloristanu sa vzťahuje len na primárne CR (Oxid manganičitý) lítiové mincové batérie vo výrobku predávané alebo distribuované len v Kalifornii v USA.

Chloristan – môže byť potrebné špeciálne zaobchádzanie.

Pozrite si www.dtsc.ca.gov/hazardouswaste/perchlorate. (Len pre USA)

Šetrič energie



Táto tlačiareň je vybavená pokročilou technológiou úspory energie, ktorá znižuje jej spotrebu, ak sa zariadenie práve nepoužíva.

Ak tlačiareň neprijíma dlhší čas údaje, spotreba energie sa automaticky zníži.

ENERGY STAR a značka ENERGY STAR sú registrované značky v USA.

Ďalšie informácie o programe ENERGY STAR nájdete na webovej lokalite <http://www.energystar.gov>.

Modely certifikované podľa štandardu ENERGY STAR sú označené štítkom ENERGY STAR. Skontrolujte, či je vaše zariadenie certifikované podľa štandardu ENERGY STAR.

Recyklácia



Baliaci materiál zariadenia je potrebné recyklovať a zlikvidovať spôsobom šetrným k životnému prostrediu.

Usmerňujúce informácie

Správna likvidácia tohto výrobku (zaobchádzanie s elektrickým a elektronickým odpadom)

(Platné v krajinách so systémom triedeného odpadu)



Toto označenie na výrobku, príslušenstve alebo v sprievodnej brožúre hovorí, že po skončení životnosti by produkt ani jeho elektronické príslušenstvo (napr. nabíjačka, headset, USB kábel) nemali byť likvidované s ostatným domovým odpadom. Aby sa zabránilo možnému znečisteniu životného prostredia alebo poškodeniu zdravia ľudí spôsobenému nekontrolovanou likvidáciou výrobkov, oddel'te ich prosím od ostatných druhov odpadu a recyklujte ich zodpovedným spôsobom na podporu opätovného využitia hmotných surovín.

Domáci používatelia by mali kontaktovať buď predajcu, u ktorého výrobok zakúpili, alebo miestne úrady a zistiť u nich podrobnosti o tom, kde a za akých podmienok je možné tieto výrobky bezpečne recyklovať.

Firemní používatelia by mali kontaktovať dodávateľa za účelom overenia podmienok uvedených v kúpnej zmluve. Tento výrobok a ani jeho elektronické príslušenstvo by nemali byť likvidované spolu s ostatným priemyselným odpadom.

(Len pre Spojené štáty americké)

Nepotrebné elektronické zariadenia dajte zlikvidovať v oprávnenej recyklačnej spoločnosti. Najbližšie recyklačné zariadenie môžete nájsť na našej webovej stránke: www.samsung.com/recyclingdirect. Alebo zatelefonujte na číslo (877) 278 - 0799

Vyhľadanie EU REACH SVHC

Informácie o environmentálnych záväzkoch spoločnosti Samsung a o zákonných požiadavkách na jednotlivé produkty, napr. nariadenie REACH, nájdete na stránke: www.samsung.com/uk/aboutsamsung/samsungelectronics/corporatecitizenship/data_corner.html

Štát Kalifornia, propozícia 65, upozornenie (Len pre USA)

The California Safe Drinking Water and Toxic Enforcement Act requires the Governor of California to publish a list of chemicals known to the State of California to cause cancer or reproductive toxicity and requires businesses to warn of potential exposure to such chemicals.

WARNING: This product contains chemicals known to the State of California to cause cancer, birth defects or other reproductive harm.
This appliance can cause low-level exposure to the chemicals, which can be minimized by operating the appliance in a well ventilated area.

Usmerňujúce informácie

Vyžarovanie rádiových vln

Informácie komisie FCC pre používateľa

Toto zariadenie zodpovedá požiadavkám časti 15 smerníc komisie FCC. Prevádzka je podmienená splnením nasledovných dvoch podmienok:

- Toto zariadenie nesmie spôsobovať škodlivé rušenie.
- Toto zariadenie musí absorbovať akékoľvek rušenie vrátane rušenia, ktoré môže spôsobiť nežiadúcu činnosť zariadenia.

Toto zariadenie bolo testované a je v súlade s limitmi pre digitálne zariadenie triedy B stanovenými v časti 15 Smerníc FCC. Tieto limity stanovujú podmienky primeranej ochrany pred škodlivým rušením v obývaných oblastiach. Toto zariadenie vytvára, používa a môže vyžarovať energiu na rádiovéj frekvencii a ak nie je nainštalované a používané v súlade s pokynmi, môže spôsobiť škodlivé rušenie rádiovéj komunikácie. Neexistuje však záruka, že sa rušenie nevyskytne pri konkrétnej inštalácii. Ak toto zariadenie spôsobí nežiadúce rušenie rozhlasového alebo televízneho príjmu, čo možno zistiť zapnutím a vypnutím zariadenia, mal by sa užívateľ pokúsiť odstrániť rušenie pomocou jedného alebo viacerých z nasledovných opatrení:

- Presmerovať alebo premiestniť prijímaciu anténu.
- Zväčšiť vzdialenosť medzi zariadením a prijímačom.
- Zapojiť zariadenie do inej zásuvky elektrickej siete ako je tá, do ktorej je zapojený prijímač.

- Konzultovať problém s distribútorom alebo skúseným technikom pre oblasť rozhlasu alebo televízie.



Zmena alebo úpravy, ktoré nie sú výslovne schválené výrobcom zodpovedným za splnenie podmienok prevádzky, môžu zrušiť oprávnenie používateľa prevádzkovať toto zariadenie.

Smernice o rušení rádiových vln platné v Kanade

Toto digitálne zariadenie neprekračuje limity triedy B pre vyžarovanie rádiového šumu digitálnymi zariadeniami, ako sa uvádza v dokumente o zariadeniach spôsobujúcich rušenie nazvanom „Digital Apparatus“, ICES-003 vydanom organizáciou Industry and Science Canada.

Cet appareil numérique respecte les limites de bruits radioélectriques applicables aux appareils numériques de Classe B prescrites dans la norme sur le matériel brouilleur : « Appareils Numériques », ICES-003 édictée par l'Industrie et Sciences Canada.

Usmerňujúce informácie

RFID (Radio Frequency Interface Device – zariadenie s rádiovým rozhraním)

Prevádzka RFID je podmienená splnením nasledovných dvoch podmienok:

(1) toto zariadenie nesmie spôsobovať škodlivé rušenie a (2) toto zariadenie musí absorbovať akékoľvek prijaté rušenie vrátane rušenia, ktoré môže spôsobiť nežiaducu prevádzku zariadenia. (Len USA, Francúzsko, Taiwan)

Spojené štáty americké

Federálna komisia pre komunikácie (FCC)

Samostatné žiariče, smernica FCC, časť 15

Táto tlačiareň môže byť vybavená rádiovým zariadením LAN s nízkym výkonom (rádiové zariadenie s bezdrôtovou komunikáciou), pracujúcim v pásme 2,4/5 GHz. Táto časť dokumentácie je platná len v prípade prítomnosti takéhoto zariadenia. Prítomnosť bezdrôtových zariadení je vyznačená na štítku.

Ak je na štítku vyznačené identifikačné číslo FCC, sú bezdrôtové zariadenia, ktoré sa môžu nachádzať v systéme, spôsobilé len na použitie v Spojených štátoch amerických.

Federálna komisia FCC stanovila všeobecné pokyny pre vzdialenosť zariadenia od tela pri jeho používaní na 20 cm – táto vzdialenosť nezahŕňa končatiny. Ak sú bezdrôtové zariadenia zapnuté, má sa tento prístroj používať zo vzdialenosti viac než 20 cm od tela. Výstupný výkon bezdrôtového zariadenia (alebo zariadení), ktoré môže byť zabudované v tlačiarňi, je dostatočne pod limitmi pôsobenia rádiového žiarenia stanovenými komisiou FCC.

Tento vysielač sa nesmie prevádzkovať ani nesmie byť spojený so žiadnou ďalšou anténou alebo vysielačom.

Prevádzka tohto zariadenia je podmienená splnením nasledovných dvoch podmienok: (1) Toto zariadenie nesmie spôsobovať škodlivé rušenie a (2) toto zariadenie musí absorbovať akékoľvek prijaté rušenie vrátane rušenia, ktoré môže spôsobiť nežiaducu prevádzku zariadenia.



Servis bezdrôtových zariadení nemôže vykonávať používateľ. Nevykonávajte na nich žiadne úpravy. Úprava bezdrôtového zariadenia má za následok neplatnosť oprávnenia na jeho používanie. Ak zariadenie vyžaduje opravu, kontaktujte výrobcu.

Usmerňujúce informácie

Vyhlasenie FCC o používaní bezdrôtovej siete LAN:



Počas inštalácie a prevádzky tohto vysielача v kombinácii s anténou sa môže stať, že bude prekročený limit pôsobenia rádiových vln 1 mW/cm² vo vzdialenosti blízko nainštalovanej antény. Preto musí používateľ po celý čas udržiavať minimálnu vzdialenosť 20 cm od antény. Toto zariadenie nemožno pripájať k inému vysielачu ani vysielacím anténam.

Označenie faxu

Zákon o ochrane telefónnych zákazníkov z roku 1991 zakazuje všetkým osobám používať počítač alebo iné elektronické zariadenie na odosielanie správy cez telefónnu faxovú službu v prípade, že každá prenesená strana alebo aspoň prvá strana správy neobsahuje na vrchnom alebo spodnom okraji nasledovné informácie:

- 1 Dátum a čas prenosu.
- 2 Označenie firmy, obchodnej spoločnosti alebo osoby odosielajúcej správu.
- 3 Telefónne číslo odosielajúceho prístroja, firmy, obchodnej spoločnosti alebo osoby.

Telefónna spoločnosť môže vykonávať zmeny vo svojich telekomunikačných zariadeniach, operáciách zariadení alebo postupoch, ak je takéto konanie dôvodne potrebné pre prevádzku spoločnosti a ak nie je v rozpore s pravidlami a nariadeniami uvedenými v smerniciach FCC, časť 68. Ak existuje dôvodný predpoklad, že tieto zmeny vyvolajú nekompatibilitu koncového zariadenia spotrebiteľa s komunikačnými zariadeniami telefónnej spoločnosti, alebo vyžadujú úpravu alebo výmenu tohto koncového zariadenia, alebo inak významne ovplyvnia jeho používanie alebo výkon, zákazník musí dostať adekvátne písomné oznámenie, aby mal možnosť zabezpečiť si nepretržitú službu.

Číslo ekvivalencie zvončeka

Ringer Equivalence Number (REN) a registračné číslo FCC pre tento prístroj možno nájsť na štítku umiestnenom na spodnej alebo zadnej časti prístroja. Niekedy je potrebné tieto čísla poskytnúť telefónnej spoločnosti.

Ringer Equivalence Number (REN) je miera elektrického náboja v telefónnej linke a je užitočná pre určenie skutočnosti, či nie je linka „preťažená“. Inštalácia viacerých typov zariadenia na rovnakej telefónnej linke môže spôsobiť problémy pri uskutočňovaní a prijímaní telefónnych hovorov, najmä pri vyzváňaní na obsadenej linke. Súčet všetkých hodnôt REN zariadení na telefónnej linke musí byť nižší než päť, aby bola zaistená správna služba od telefónnej spoločnosti. V niektorých prípadoch nemožno na linke používať súčet päť. Ak niektoré z telefónnych zariadení nepracuje správne, musíte ho ihneď odpojiť z telefónnej linky, inak môže spôsobiť poškodenie telefónnej siete.

Usmerňujúce informácie

Toto zariadenie vyhovuje predpisom FCC, časť 68 a požiadavkám prijatým ACTA. Na zadnej strane zariadenia sa nachádza štítok, ktorý okrem iného obsahuje aj identifikátor produktu vo formáte US:AAAEQ##TXXXX. Toto číslo je v prípade potreby nutné poskytnúť telekomunikačnej spoločnosti.



Nariadenia FCC uvádzajú, že zmeny alebo úpravy tohto zariadenia, ktoré nie sú výrobcom výslovne schválené, rušia oprávnenie používateľa prevádzkovať toto zariadenie. V prípade, že koncové zariadenie spôsobuje poškodenie telefónnej siete, telefónna spoločnosť môže zákazníka upozorniť na to, že služba môže byť zastavená. Avšak v prípadoch, kedy je predchádzajúce upozornenie neuskutočiteľné, spoločnosť môže dočasne zastaviť službu za predpokladu, že:

- a To okamžite oznámi zákazníkovi.
- b Poskytne zákazníkovi možnosť nápravy problému zariadenia.
- c Informuje zákazníka o nároku podať sťažnosť komisii Federal Communication Commission v súlade s postupmi stanovenými v Smerniciach a nariadeniach FCC, časť 68, odsek E.

Mali by ste tiež vedieť, že:

- Prístroj nie je určený na pripojenie k systému digitálnej pobočkovej ústredne (PBX).
- Ak zamýšľate používať na rovnakej linke ako prístroj aj počítačový modem alebo faxmodem, môžu sa na všetkých zariadeniach vyskytnúť problémy s prenosom a prijímaním. Odporúča sa, aby s prístrojom nezdieľalo linku žiadne iné zariadenie, okrem normálneho telefónu.

- Ak je vaša oblasť miestom s častým výskytom bleskov alebo nárazovými prúdmi, odporúčame vám nainštalovať na napájacie aj telefónne káble prepäťovú ochranu. Odrušovače si môžete zakúpiť u distribútora alebo v špeciálnych obchodoch s telefónnou technikou alebo elektronikou.
- Pri programovaní tiesňových čísiel a/alebo testovaní hovoru na tiesňové čísla použite netiesňové číslo a informujte dispečera tiesňovej služby o Vašich zámeroch. Dispečer vám poskytne ďalšie pokyny, ako možno momentálne preskúšať tiesňové číslo.
- Tento prístroj nemožno použiť na mincovej prípojke alebo na skupinových prípojkách.
- Tento prístroj vytvára magnetickú väzbu na sluchové pomôcky.

Toto zariadenie možno bezpečne pripojiť k telefónnej sieti pomocou štandardného konektora USOC RJ-11C.

Výmena zástrčky s poistkou (len pre Spojené kráľovstvo)

Dôležité

Prívod napájania tohto prístroja je vybavený štandardnou zástrčkou (BS 1363) 13 A a poistkou 13 A. Pri výmene alebo kontrole poistky je potrebné poistku nahradiť správnym typom 13 A. Potom je potrebné vymeniť kryt poistky. V prípade straty krytu poistky, nepoužívajte zástrčku, kým kryt nenahradíte iným.

Usmerňujúce informácie

Kontaktujte predajcu, u ktorého ste zariadenie zakúpili.

Zástrčka 13 A je najčastejšie používaným typom v Spojenom kráľovstve a mala by vyhovovať. Niektoré budovy (najmä staršie) však nie sú vybavené 13 A zásuvkami. Je potrebné zakúpiť vhodný zástrčkový adaptér.

Nerozoberajte lisovanú zástrčku.



Ak sa zástrčka oddelí od kábla, vyhoďte ju. Už sa nedá opraviť a vy môžete utrpieť úraz elektrickým prúdom, ak sa ju budete pokúšať zastrčiť do zásuvky.

Dôležité upozornenie:

Toto zariadenie vyžaduje uzemnenie.

Káble v prívode napájania majú nasledovné farebné označenie:



- **Žltozelený:** uzemnenie
- **Modrá:** nulový vodič
- **Hnedý:** fáza

Ak káble v zásuvke nesúhlasia s farbami v zástrčke, postupujte nasledovne:

Žltozelený kábel pripojte na kolík označený písmenom „E“ alebo bezpečnostným symbolom uzemnenia (Earth symbol) alebo na kolík žltozelenej farby.

Modrý kábel pripojte na kolík označený písmenom „N“ alebo na kolík čiernej farby.

Hnedý kábel pripojte na kolík označený písmenom „L“ alebo kolík červenej farby.

Je potrebné mať zástrčku, adaptér alebo rozbočovač s 13 A poistkou.

Len pre Taiwan

警告

本電池如果更換不正確會有爆炸的危險
請依製造商說明書處理用過之電池

Len pre Taiwan

低功率電波輻射性電機管理辦法

第十二條 經型式認證合格之低功率射頻電機，非經許可，公司、商號或使用者均不得擅自變更頻率、加大功率或變更原設計之特性及功能。

第十四條 低功率射頻電機之使用不得影響飛航安全及干擾合法通信；經發現有干擾現象時，應立即停用，並改善至無干擾時方得繼續使用。前項合法通信，指依電信法規定作業之無線電通信。低功率射頻電機須忍受合法通信或工業、科學及醫療用電波輻射性電機設備之干擾。

Usmerňujúce informácie

Len pre Rusko/Kazachstan/Bielorusko



Изготовитель: «Самсунг Электроникс Ко., Лтд.»
(Мэтан-донг) 129, Самсунг-ро, Енгтонг-гу, г. Сувон, Кёнги-до, Республика Корея
Импортер: ООО «Самсунг Электроникс Рус Компани»
Адрес: 125009, г. Москва, ул. Воздвиженка 10

Самсунг Электроникс Ко. Лтд
(Мэтан-донг) 129, Самсунг-ро, Енгтонг-гу, Сувон қ., Кёнги-до, Корея Республикасы
«САМСУНГ ЭЛЕКТРОНИКС КЗ ЭНД ЦЕНТРАЛ ЭЙЖА» ЖШС
Заңды мекен-жайы: Қазақстан Республикасы, Алматы қ., Өл-Фараби даңғылы, 36, 3,4-қабаттар

Len pre Čínu

回收和再循环

为了保护环境，我们公司已经为废弃的产品建立了回收和再循环系统。
我们会为您无偿提供回收同类废旧产品的服务。
当您要废弃您正在使用的产品时，请您及时与授权耗材更换中心取得联系，
我们会及时为您提供服务。

中国能效标识

型号	能效等级	典型能耗 (kWh)
Xpress C480	1	0.96
Xpress C480W	1	0.96
Xpress C480FN	1	0.95
Xpress C480FW	1	0.95

依据国家标准 GB 21521-2014

Usmerňujúce informácie

Webová stránka: <http://www.samsung.com/cn/support/location/supportServiceLocation.do?page=SERVICE.LOCATION>

产品中有害物质的名称及含量

部件名称	有害物质					
	铅 (Pb)	汞 (Hg)	镉 (Cd)	六价铬 (Cr ⁶⁺)	多溴联苯 (PBB)	多溴二苯醚 (PBDE)
塑料	○	○	○	○	○	○
金属 (机箱)	×	○	○	○	○	○
印刷电路部件 (PCA)	×	○	○	○	○	○
电缆 / 连接器	×	○	○	○	○	○
电源设备	×	○	○	○	○	○
电源线	×	○	○	○	○	○
机械部件	×	○	○	○	○	○
卡盒部件	×	○	○	○	○	○
定影部件	×	○	○	○	○	○
扫描仪部件 - CCD (如果有)	×	×	○	○	○	○
扫描仪部件 - 其它 (如果有)	×	○	○	○	○	○
印刷电路板部件 (PBA)	×	○	○	○	○	○
墨粉	○	○	○	○	○	○
滚筒	○	○	○	○	○	○

本表格依据 SJ/T 11364 的规定编制。

○：表示该有害物质在该部件所有均质材料中的含量均在 GB/T 26572 规定的限量要求以下。

×：表示该有害物质至少在该部件的某一均质材料中的含量超出 GB/T 26572 规定的限量要求。

Len pre Nemecko

Das Gerät ist nicht für die Benutzung am Bildschirmarbeitsplatz gemäß BildschirmV vorgesehen.

Len pre Turecko

- Bu ürünün ortalama yaşam süresi 7 yıl, garanti süresi 2 yıldır.

Len pre Thajsko

This telecommunication equipment conforms to NTC technical requirement.

Len pre Kanadu

Tento produkt vyhovuje príslušným kanadským technickým špecifikáciám.
/ Le present materiel est conforme aux specifications techniques applicables d'Industrie Canada.

Usmerňujúce informácie

Na základe hodnôt REN (Ringer Equivalence Number) je možné zistiť, koľko zariadení je možné pripojiť k telekomunikačnému rozhraniu. Zakončenie rozhrania môže pozostávať z ľubovoľnej kombinácie zariadení. Jediné obmedzenie predstavuje súčet hodnôt REN jednotlivých zariadení, ktorý nesmie byť väčší ako päť. / L'indice d'équivalence de la sonnerie (IES) sert à indiquer le nombre maximal de terminaux qui peuvent être raccordés à une interface téléphonique. La terminaison d'une interface peut consister en une combinaison quelconque de dispositifs, à la seule condition que la somme d'indices d'équivalence de la sonnerie de tous les dispositifs n'excede pas cinq.

Vyhlasenie o zhode (Európske krajiny)

Osvedčenia a certifikáty

Spoločnosť Samsung Electronics týmto prehlasuje, že zariadenie [Xpress C48x series] je v zhode s príslušnými požiadavkami a ostatnými platnými nariadeniami smernice o nízkom napätí (2006/95/ES), smernice EMC (2004/108/ES).



Týmto spoločnosť Samsung Electronics prehlasuje, že zariadenie [Xpress C48xW series, Xpress C48xFN series, Xpress C48xFW series] je v zhode s príslušnými požiadavkami a ostatnými platnými nariadeniami smernice 1999/5/ES.

Vyhlasenie o zhode si môžete prečítať na adrese **www.samsung.com**, v časti Support (Podpora) > Download center (Centrum prevzatia) a zadajte názov vašej tlačiarne (MFP), aby ste si prezreli vyhlásenie o zhode (EuDoC).

1. január 1995: Smernica Rady 2006/95/EC o zjednocovaní zákonov členských štátov týkajúcich sa zariadení s nízkym napätím.

1. január 1996: Smernica Rady 2004/108/EC o zjednocovaní zákonov členských štátov týkajúcich sa elektromagnetickej kompatibility.

Usmerňujúce informácie

9. marca 1999: Smernica Rady 1999/5/EC o rádiových zariadeniach a telekomunikačných terminálových zariadeniach a vzájomnom uznávaní ich zhody. Úplné znenie vyhlásenia s definíciou príslušných smerníc a štandardov možno získať u miestneho zástupcu spoločnosti Samsung Electronics Co., Ltd.

ES Certifikácia

Certifikácia 1999/5/EC o rádiových zariadeniach a koncových telekomunikačných zariadeniach (FAX)

Tento produkt Samsung bol certifikovaný spoločnosťou Samsung pre pan-európske jednotné koncové pripojenie k analógovej verejnej telefónnej sieti (PSTN) v súlade so smernicou 1999/5/EC. Produkt bol navrhnutý na spoluprácu s národnými verejnými telefónnymi sieťami a kompatibilnými ústredňami v európskych krajinách:

V prípade problémov sa najprv obráťte na oddelenie Euro QA Lab v spoločnosti Samsung Electronics Co., Ltd.

Produkt bol testovaný, či vyhovuje norme TBR21. Na uľahčenie používania a aplikácie koncového zariadenia, ktoré je v súlade s touto normou, Európsky telekomunikačný normalizačný inštitút (ETSI) vydal poradný dokument (EG 201 121), ktorý obsahuje poznámky a ďalšie požiadavky na zaistenie zlučiteľnosti terminálov TBR21 so sieťou. Tento produkt bol navrhnutý v súlade, a je plne kompatibilný so všetkými príslušnými poradnými poznámkami, ktoré sú v tomto dokumente.

Informácie o schvaľovaní rádiových zariadení v Európe (pre výrobky vybavené rádiovými zariadeniami schválenými pre EÚ)

V systéme tlačiarne, ktorá je určená na použitie doma alebo v kancelárii, môžu byť prítomné (zabudované) zariadenia typu rádiové siete LAN (rádiofrekvenčné zariadenia s bezdrôtovou komunikáciou) s malým výkonom, pracujúce v pásme 2,4/5 GHz. Táto časť dokumentácie je platná len v prípade prítomnosti takéhoto zariadenia. Prítomnosť bezdrôtových zariadení je vyznačená na štítku.



Ak je na štítku značka CE, bezdrôtové zariadenia, ktoré sa môžu nachádzať v systéme, sú spôsobilé len na použitie v Európskej únii a príslušných oblastiach.

Výstupný výkon bezdrôtového zariadenia alebo zariadení, ktoré môžu byť zabudované do tlačiarne, je dostatočne pod limitmi vystavenia účinkom rádiového žiarenia stanoveným Európskou komisiou v smernici R&TTE.

Európske štáty so schválením používania bezdrôtových zariadení:

Krajiny EÚ

Európske štáty s obmedzeniami pri používaní:

EÚ

Krajiny EHP/EZVO

V súčasnosti bez obmedzení

Usmerňujúce informácie

Vyhlásenia o zhode s predpismi

Poučenie o bezdrôtových zariadeniach

Táto tlačiareň môže byť vybavená rádiovým zariadením LAN s nízkym výkonom (rádiofrekvenčné zariadenia s bezdrôtovou komunikáciou), pracujúcim v pásme 2,4/5 GHz. Nasledujúca časť dokumentácie poskytuje všeobecný prehľad o hľadiskách prevádzky bezdrôtového zariadenia.

Ďalšie obmedzenia, upozornenia a varovania týkajúce sa jednotlivých krajín sú uvedené v častiach pre konkrétnu krajinu (alebo v častiach pre skupiny krajín). Bezdrôtové zariadenia v systéme sú schválené len na používanie v krajinách vyznačených na výkonovom štítku systému (Radio Approval Marks). Ak nie je krajina, v ktorej sa bude bezdrôtové zariadenie používať, uvedená v zozname, kontaktujte miestny úrad pre schvaľovanie rádiových zariadení. Bezdrôtové zariadenia sú prísne regulované a ich používanie nemusí byť povolené.

Výstupný výkon bezdrôtového zariadenia (alebo zariadení), ktoré môže byť zabudované v tlačiarňi, je dostatočne pod limitmi pôsobenia rádiových žiarení. Pretože bezdrôtové zariadenia (ktoré môžu byť zabudované v tlačiarňi) vyžarujú menej energie, než je povolené frekvenčnými bezpečnostnými štandardmi a odporúčaniami, výrobca je presvedčený, že používanie týchto zariadení je bezpečné. Bez ohľadu na úroveň výkonu je potrebné minimalizovať počas bežnej prevádzky kontakt s ľudským telom.

Vo všeobecnosti je bežná vzdialenosť bezdrôtového zariadenia od tela pri jeho používaní 20 cm – táto vzdialenosť nezahŕňa končatiny. Ak je bezdrôtové zariadenie zapnuté a vysiela, malo by sa používať zo vzdialenosti viac než 20 cm od tela.

Tento vysielač sa nesmie prevádzkovať ani nesmie byť spojený so žiadnou ďalšou anténou alebo vysielačom.

Niektoré okolnosti vyžadujú obmedzenie bezdrôtových zariadení. Príklady všeobecných obmedzení sú uvedené tu:



Rádiová komunikácia môže rušiť zariadenia leteckej prevádzky. Súčasné letecké predpisy vyžadujú, aby boli bezdrôtové zariadenia počas prepravy lietadlom vypnuté. Zariadenia IEEE 802.11 (známe tiež ako bezdrôtový Ethernet) a s Bluetooth komunikáciou sú typickým príkladom zariadení s bezdrôtovou komunikáciou.



V prostredíach, kde existuje škodlivé alebo potenciálne škodlivé nebezpečenstvo rušenia iných zariadení alebo služieb, môže byť používanie bezdrôtového zariadenia obmedzené alebo zakázané. Napríklad letiská, nemocnice a miesta s ovzduším bohatým na kyslík alebo horľavý plyn sú miesta, kde môže byť používanie bezdrôtového zariadenia obmedzené alebo zakázané. Ak si v niektorom prostredí nie ste istí, či v ňom neexistuje zákaz používania bezdrôtových zariadení, informujte sa pred zapnutím bezdrôtového zariadenia u zodpovednej osoby.

Usmerňujúce informácie



Každá krajina disponuje rozdielnymi obmedzeniami používania bezdrôtových zariadení. Pretože je systém vybavený bezdrôtovým zariadením, pri prenášaní do iných krajín si ešte pred cestou u miestnych úradov poverených schvaľovaním rádiových zariadení overte obmedzenia pre používanie bezdrôtového zariadenia v cieľovej krajine.



Ak je systém vybavený interným bezdrôtovým zariadením, neprevádzkujte bezdrôtové zariadenie bez ochranných krytov a štítov a v prípade, že systém nie je úplne skompletizovaný.



Servis bezdrôtových zariadení nemôže vykonávať používateľ. Nevykonávajte na nich žiadne úpravy. Úprava bezdrôtového zariadenia má za následok neplatnosť oprávnenia na jeho používanie. Ak zariadenie vyžaduje opravu, kontaktujte výrobcu.



Používajte len ovládače schválené v krajine, v ktorej sa bude zariadenie používať. Ďalšie informácie nájdete v súprave pre obnovenie systému (System Restoration Kit) alebo kontaktujte technickú podporu výrobcu.

Autorske pravo

© 2015 Samsung Electronics Co., Ltd. Všetky práva vyhradené.

Táto používateľská príručka sa poskytuje len pre informatívne účely. Všetky v nej obsiahnuté informácie môžu byť zmenené bez predchádzajúceho upozornenia.

Spoločnosť Samsung Electronics nezodpovedá za žiadne škody, priame či nepriame, vyplývajúce z použitia tejto používateľskej príručky alebo súvisiace s jej použitím.

- Samsung a logo Samsung sú ochranné známky spoločnosti Samsung Electronics Co., Ltd.
- Microsoft, Windows, Windows Vista, Windows 7, Windows 8, Windows Server 2008 R2, Windows 10 a Windows Server 2016 sú registrované ochranné známky alebo ochranné známky spoločnosti Microsoft Corporation.
- Microsoft, Internet Explorer, Excel, Word, PowerPoint a Outlook sú buď registrované ochranné známky, alebo ochranné známky spoločnosti Microsoft Corporation v Spojených štátoch a iných krajinách.
- Google, Picasa, Google Cloud Print, Google Docs, Android a Gmail sú buď registrované ochranné známky, alebo ochranné známky spoločnosti Google Inc.
- iPad, iPhone, iPod touch, Mac a Mac OS sú ochranné známky spoločnosti Apple Inc., zaregistrované v USA a ďalších krajinách.
- AirPrint a logo AirPrint sú ochranné známky spoločnosti Apple Inc.
- Všetky ostatné značky alebo názvy produktov sú ochrannými známkami príslušných spoločností alebo organizácií.



QR kód

Softvér, ktorý je súčasťou tohto produktu, obsahuje open source softvér. Počas troch rokov od dátumu poslednej expedície tohto produktu môžete získať kompletný príslušný zdrojový kód. Zašlite e-mail na adresu <mailto:oss.request@samsung.com>. Kompletný zdrojový kód je možné získať aj na fyzickom médiu ako napr. CD-ROM. V tom prípade je potrebné uhradiť minimálny poplatok.

Zadaním tejto adresy https://opensource.samsung.com/opensource/Samsung_C48x_Series/seq/48 sa zobrazí stránka na prevzatie zdrojového kódu spolu s informáciami o licencií pre softvér open source, ktoré súvisia s týmto produktom. Táto ponuka platí pre každého, kto získa tieto informácie.

Používateľská príručka

Samsung Multifunction *Xpress*

C48x series

C48xW series

C48xFN series

C48xFW series

POKROČILÝ

V tejto príručke nájdete informácie o zapojení, pokročilom nastavení, používaní a riešení problémov v prostredí viacerých operačných systémov.

V závislosti od modelu alebo krajiny nemusia byť k dispozícii niektoré funkcie.

ZÁKLADNÝ

V tejto príručke nájdete informácie o zapojení, základnom ovládaní a riešení problémov v operačnom systéme Windows.



1. Inštalácia softvéru

Inštalácia pre počítač Mac	151
Opätovná inštalácia v systéme Mac	152
Inštalácia v systéme Linux	153
Opätovná inštalácia v systéme Linux	154



2. Používanie zariadenia pripojeného cez sieť

Užitočné sieťové programy	156
Nastavenie káblovej siete	157
Inštalácia ovládača cez sieť konfigurácia protokolu IPv6	160
Nastavenie bezdrôtovej siete	169
Samsung Mobile Print	187
Používanie funkcie NFC	188
Mopria™	195
AirPrint	197
Samsung Cloud Print	199
Google Cloud Print™	202



3. Užitočné ponuky na nastavenie

Skôr než začnete čítať kapitolu	206
Tlač	207
Kopírovanie	208
Faxovanie	212
Skenovanie	216
Nastavenie systému	218
Nastavenie siete	224



4. Špeciálne funkcie

Nastavenie nadmorskej výšky	227
Zadávanie rôznych znakov	228
Nastavenie faxového adresára	230
Funkcie tlače	233
Funkcie skenovania	246
Funkcie faxu	254



5. Užitočné nástroje na správu

Prístup k nástrojom na správu	264
-------------------------------	-----

Easy Capture Manager	265	Problémy s faxovaním	305
Samsung Easy Color Manager	266	Problémy týkajúce sa operačného systému	307
Easy Eco Driver	267		
Používanie programu Samsung Printer Center	268		
Používanie programu SyncThru™ Web Service	271		
Používanie aplikácie Samsung Easy Printer Manager	274		
Používanie aplikácie Samsung Easy Document Creator	276		
Používanie aplikácie Samsung Printer Status	277		
Používanie aplikácie Samsung Printer Experience	279		



6. Odstraňovanie ťažkostí

Problémy s podávaním papiera	287
Problémy pri napájaní a pripájaní káblov	288
Problémy s tlačou	289
Problémy s kvalitou tlače	294
Problémy pri kopírovaní	302
Problémy pri skenovaní	303



1. Inštalácia softvéru

Táto kapitola obsahuje informácie o inštalácii základného a užitočného softvéru v prípade, ak je zariadenie pripojené pomocou kábla. Zariadenie je lokálne pripojené vtedy, ak je priamo napojené na Váš počítač pomocou kábla USB. Ak je zariadenie pripojené na sieť, vynechajte dolu uvedené kroky a prejdite na pokyny pre inštaláciu ovládača zariadenia pripojeného do siete (pozrite „Inštalácia ovládača cez sieť“ na strane 160).

- **Inštalácia pre počítač Mac** **151**
- **Opätovná inštalácia v systéme Mac** **152**
- **Inštalácia v systéme Linux** **153**
- **Opätovná inštalácia v systéme Linux** **154**



- Ak používate operačný systém Windows, informácie o inštalácii ovládača zariadenia nájdete v Základnej príručke (pozrite „Lokálna inštalácia ovládača“ na strane 31).
- Používajte kábel USB s maximálnou dĺžkou 3 m.

Inštalácia pre počítač Mac

- 1 Skontrolujte, či je zariadenie pripojené k počítaču a či je zapnuté.
- 2 Vložte dodaný disk CD so softvérom do mechaniky CD-ROM.
- 3 Zvoľte jednotku CD-ROM, ktorá sa zobrazí v okne **Prehliadač**.
- 4 Dvakrát kliknite na ikonu **Install Software**.
- 5 Prečítajte si licenčné podmienky a zaškrtnite políčko súhlasu s inštaláciou.
- 6 Kliknite na tlačidlo **Next** a nasledujte inštrukcie v okne inštalácie.



Inštalácia ovládača faxu:

- a Otvorte priečinok **Aplikácie > Samsung > Fax Queue Creator**.
- b Vaše zariadenie sa zobrazí na zozname **Printer List**
- c Vyberte zariadenie, ktoré chcete použiť a kliknite na tlačidlo **Create**

Opätovná inštalácia v systéme Mac

Ak ovládač tlačiarne nepracuje správne, odinštalujte ho a znovu nainštalujte.

- 1 Otvorte priečinok **Applications > Samsung > Printer Software Uninstaller**.
- 2 Ak chcete odinštalovať softvér tlačiarne, kliknite na tlačidlo **Continue**.
- 3 Začiarknite program, ktorý chcete odstrániť a kliknite na tlačidlo **Uninstall**.
- 4 Zadajte heslo a kliknite na tlačidlo **OK**.
- 5 Po dokončení odinštalovania kliknite na tlačidlo **Close**.



Ak ste zariadenie už pridali, odstráňte ho z **Print Setup Utility** alebo **Print & Fax**.

Inštalácia v systéme Linux

Aby ste mohli softvér tlačiarne pre operačný systém Linux nainštalovať, z webovej lokality spoločnosti Samsung ho musíte najprv prevziať. Prejdite na stránku (<http://www.samsung.com> > nájdite svoje zariadenie > podpora alebo na stiahnutie).

Inštalácia ovládača Jednotného Linux



Musíte sa prihlásiť ako nadradený používateľ (root), aby ste si mohli nainštalovať softvér zariadenia. Ak nie ste nadradený používateľ, požiadajte o pomoc správcu systému.

- 1 Skontrolujte, či je zariadenie pripojené k počítaču a či je zapnuté.
- 2 Do systému skopírujte balík **Unified Linux Driver**.
- 3 Spustíte program Terminal a otvorte priečinok, do ktorého ste skopírovali balík.
- 4 Rozbaľte balík.
- 5 Prejdite do priečinka **uld**.
- 6 Vykonajte príkaz „./**install.sh**“ (Ak nie ste prihlásený ako administrátor, príkaz vykonajte s príkazom „**sudo**“ v tvare „**sudo ./install.sh**“)

- 7 Pokračujte v inštalácii.
- 8 Po dokončení inštalácie spustíte nástroj na tlač (Prejdite do **System** > **Administration** > **Printing** alebo vykonajte príkaz „**system-config-printer**“ v aplikácii Terminal).
- 9 Kliknite na tlačidlo **Add**.
- 10 Zvoľte svoju tlačiareň.
- 11 Kliknite na tlačidlo **Forward** a pridajte ju do systému.

Opätovná inštalácia v systéme Linux

Ak ovládač tlačiarne nepracuje správne, odinštalujte ho a znovu nainštalujte.

- 1 Spustite program **Terminal**.
- 2 Prejdite do priečinka **uld**, ktorý ste rozbalili z balíka **Unified Linux Driver**.
- 3 Vykonajte príkaz „./**uninstall.sh**“ (Ak nie ste prihlásený ako administrátor, príkaz vykonajte s príkazom „**sudo**“ v tvare „**sudo ./uninstall.sh**“)
- 4 Pokračujte v procese odstránenia inštalácie.



2. Používanie zariadenia pripojeného cez sieť

Táto kapitola obsahuje podrobné pokyny týkajúce sa pripojenia zariadenia do siete a softvéru.

• Užitočné sieťové programy	156
• Nastavenie káblovej siete	157
• Inštalácia ovládača cez sieť	160
• konfigurácia protokolu IPv6	166
• Nastavenie bezdrôtovej siete	169
• Samsung Mobile Print	187
• Používanie funkcie NFC	188
• Mopria™	195
• AirPrint	197
• Samsung Cloud Print	199
• Google Cloud Print™	202



Podporované prídavné zariadenia a funkcie sa môžu líšiť podľa modelu (pozrite „Funkcie jednotlivých modelov“ na strane 8).

Užitočné sieťové programy

Existuje veľa programov, ktorými je možné jednoducho nastaviť sieťové nastavenia v sieťovom prostredí. Tieto programy umožňujú správcovi sietí spravovať viaceré zariadenia v sieti.



- Pred použitím nižšie uvedených programov najskôr nastavte adresu IP.
- Niektoré funkcie a voliteľný tovar nemusia byť k dispozícii v závislosti od modelu alebo krajiny (pozrite „Funkcie jednotlivých modelov“ na strane 8).

SyncThru™ Web Service

Webový server zabudovaný do vášho sieťového zariadenia vám umožňuje vykonávať nasledujúce úlohy (pozrite „Používanie programu SyncThru™ Web Service“ na strane 271).

- Skontrolovať informácie a stav príslušenstva.
- Upraviť nastavenia zariadenia.
- Nastaviť možnosť notifikácie cez e-mail. Ak nastavíte túto možnosť, e-mail s informáciami o stave zariadenia (nedostatok tonera v kazete alebo chybové hlásenia) bude automaticky odoslaný na adresu stanovenej osoby.
- Konfigurovať sieťové parametre nutné na pripojenie zariadenia k rôznym sieťovým prostrediam.

SetIP nastavenie káblovej siete

Tento softvérový nástroj umožňuje vybrať sieťové rozhranie a manuálne nakonfigurovať IP adresy, ktoré sa majú použiť s protokolom TCP/IP.

- Pozrite si časť „Konfigurácia adresy IPv4 pomocou aplikácie SetIP (Windows)“ na strane 157.
- Pozrite si časť „Konfigurácia IPv4 pomocou aplikácie SetIP (Mac)“ na strane 158.
- Pozrite si časť „Konfigurácia IPv4 pomocou aplikácie SetIP (Linux)“ na strane 158.



- Ak vaše zariadenie nepodporuje sieťové pripojenie, túto funkciu nebudete môcť použiť (pozrite „Pohľad zozadu“ na strane 24).
- Tento program nepodporuje protokol TCP/IPv6.

Nastavenie káblovej siete

Tlač správy o konfigurácii siete

Z ovládacieho panela zariadenia môžete vytlačiť **Správu o konfigurácii siete**, v ktorej budú uvedené aktuálne sieťové nastavenia zariadenia. Pomôže vám pri nastavení siete.

Na ovládacom paneli stlačte tlačidlo  (**Menu**) a zvolte **Network > Network Conf.** .

Pomocou tejto **Správy o konfigurácii siete** môžete zistiť adresu MAC a adresu IP zariadenia.

Príklad:

- Adresa MAC: 00:15:99:41:A2:78
- Adresa IP: 169.254.192.192

Nastavenie IP adresy



- Ak vaše zariadenie nepodporuje sieťové pripojenie, túto funkciu nebudete môcť použiť (pozrite „Pohľad zozadu“ na strane 24).
- Tento program nepodporuje protokol TCP/IPv6.

Najskôr je potrebné nastaviť adresu IP pre sieťovú tlač a správu siete. Vo väčšine prípadov bude nová adresa IP automaticky priradená serverom DHCP (Dynamic Host Configuration Protocol Server), ktorý sa nachádza v sieti.

Konfigurácia adresy IPv4 pomocou aplikácie SetIP (Windows)

Pred použitím programu SetIP vypnite bránu firewall v počítači. Kliknite na **Ovládací panel > Centrum zabezpečenia > Brána Windows Firewall**.



Nasledujúce pokyny sa môžu odlišovať v závislosti od modelu.

- 1 Softvér prevezmite z webovej stránky spoločnosti Samsung, rozbaľte ho a nainštalujte: (<http://www.samsung.com> > nájdite svoje zariadenie > podpora alebo na stiahnutie).
- 2 Postupujte podľa pokynov v okne inštalácie.
- 3 Pripojte zariadenie do siete pomocou sieťového kábla.
- 4 Zapnite zariadenie.
- 5 V ponuke **Štart** systému Windows postupne kliknite na položky **Všetky programy > Samsung Printers > SetIP > SetIP**.

Nastavenie káblovej siete

- 6 Kliknutím na ikonu  (tretia zľava) v okne SetIP otvorte okno konfigurácie TCP/IP.
- 7 Nové informácie o zariadení zadajte do konfiguračného okna. V rámci podnikového intranetu možno bude musieť tieto informácie najskôr prideliť správca siete.

 MAC adresu zariadenia nájdete v **Správu o konfigurácii siete** (pozrite „Tlač správy o konfigurácii siete“ na strane 157). Zadajte ju bez dvojbodiek. Napríklad adresu 00:15:99:29:51:A8 zadajte v tvare 0015992951A8.

- 8 Kliknite na položku **Apply** a potom na tlačidlo **OK**. Zariadenie automaticky vytlačí **Správu o konfigurácii siete**. Potvrďte správnosť všetkých nastavení.

Konfigurácia IPv4 pomocou aplikácie SetIP (Mac)

Pred použitím programu SetIP vypnite bránu firewall v počítači. Kliknite na **System Preferences > Security** (alebo **Security & Privacy**) > **Firewall**.

- 1 Softvér prevezmite z webovej stránky spoločnosti Samsung, rozbaľte ho a nainštalujte: (<http://www.samsung.com> > nájdite svoje zariadenie > podpora alebo na stiahnutie).
- 2 Zapnite zariadenie.

- 3 Spustite stiahnutú aplikáciu **SetIP**.
- 4 Kliknutím na ikonu  (tretia zľava) v okne SetIP otvorte okno konfigurácie TCP/IP.
- 5 Nové informácie o zariadení zadajte do konfiguračného okna. V rámci podnikového intranetu možno bude musieť tieto informácie najskôr prideliť správca siete.

 MAC adresu zariadenia nájdete v **Správu o konfigurácii siete** (pozrite „Tlač správy o konfigurácii siete“ na strane 157). Zadajte ju bez dvojbodiek. Napríklad adresu 00:15:99:29:51:A8 zadajte v tvare 0015992951A8.

- 6 Kliknite na položku **Apply** a potom na tlačidlo **OK**. Zariadenie automaticky vytlačí **Správu o konfigurácii siete**. Potvrďte správnosť všetkých nastavení.

Konfigurácia IPv4 pomocou aplikácie SetIP (Linux)

Pred použitím programu SetIP vypnite bránu firewall v počítači. Kliknite na **System Preferences** alebo **Administrator**.

Nastavenie káblovej siete



Nasledujúce pokyny sa môžu líšiť v závislosti od modelu a operačného systému.

- 1 Prevezmite si program SetIP z webovej stránky spoločnosti Samsung a rozbaľte ho.
- 2 Dvakrát kliknite na súbor **SetIPApplet.html** v priečinku cdroot/Linux/noarch/at_opt/share/utils.
- 3 Kliknutím otvorte okno konfigurácie protokolu TCP/IP.
- 4 Nové informácie o zariadení zadajte do konfiguračného okna. V rámci podnikového intranetu možno bude musieť tieto informácie najskôr prideliť správca siete.



MAC adresu zariadenia nájdete v **Správu o konfigurácii siete** (pozrite „Tlač správy o konfigurácii siete“ na strane 157). Zadajte ju bez dvojbodiek. Napríklad adresu 00:15:99:29:51:A8 zadajte v tvare 0015992951A8.

- 5 Zariadenie automaticky vytlačí **Správu o konfigurácii siete**.

Inštalácia ovládača cez sieť



- Niektoré funkcie a voliteľný tovar nemusia byť k dispozícii v závislosti od modelu alebo krajiny (pozrite „Funkcie jednotlivých modelov“ na strane 8).
- Zariadenie, ktoré nepodporuje sieťové rozhranie, nebude schopné používať túto funkciu (pozrite „Pohľad zozadu“ na strane 24).
- Ovládač tlačiarne a softvér môžete nainštalovať po vložení disku CD so softvérom do mechaniky CD-ROM. V operačnom systéme Windows zvolte ovládač tlačiarne a softvér v okne **Select Software to Install**.

Windows



Softvér brány firewall môže blokovať sieťovú komunikáciu. Pred pripojením zariadenia k sieti vypnite bránu firewall v počítači.

- 1 Skontrolujte, či je zariadenie pripojené do siete a či je zapnuté. IP adresa zariadenia by tiež mala byť nastavená (pozrite „Nastavenie IP adresy“ na strane 157).
- 2 Vložte dodaný disk CD so softvérom do mechaniky CD-ROM.
Ak sa inštalačné okno nezobrazí, kliknite na položky **Štart > Všetky programy > Príslušenstvo > Spustiť**.
X:\Setup.exe, pričom namiesto písmena „X“ uveďte písmeno, ktorým je mechanika CD-ROM označená, a kliknite na tlačidlo **OK**.
•Pre Windows 8,
Ak sa inštalačné okno nezobrazí, na paneli **Charms(Kúzla)** (Základná ponuka) zvolte položky **Hľadať** (Vyhľadať) > **Apps(Aplikácie)** (Aplikácie) a vyhľadajte položku **Spustiť** (Spustiť). Napíšte X:\Setup.exe, pričom namiesto písmena „X“ uveďte písmeno, ktorým je mechanika CD-ROM označená, a kliknite na tlačidlo **OK**.
Ak sa zobrazí vyskakovacie okno „**Klepnutím vyberte, aká operácia sa má s diskom vykonať.**“ (Klepnutím vyberte, aká operácia sa má s diskom vykonať), kliknite na okno a zvolte možnosť **Run Setup.exe** (Spustiť Setup.exe).
- 3 V okne inštalácie si prečítajte a vyjadrite svoj súhlas so zmluvou týkajúcou sa inštalácie. Potom kliknite na tlačidlo **Next**.
- 4 Zvoľte **Network** na obrazovke **Printer Connection Type** a kliknite na **Next**.
- 5 Postupujte podľa pokynov v okne inštalácie.

Inštalácia ovládača cez sieť

Na obrazovke Štart systému Windows 8



- Ak je počítač pripojený na internet, ovládač V4 sa automaticky preberie z Lokality Windows Update. V opačnom prípade môžete ovládač V4 prevziať manuálne z webovej stránky spoločnosti Samsung, <http://www.samsung.com> > nájdite svoje zariadenie > podpora alebo na stiahnutie.
- Aplikáciu **Samsung Printer Experience** môžete prevziať z obchodu **Windows Obchod**. Aby ste mohli používať obchod **Windows Store(Obchod)** (Windows Obchod), musíte mať vytvorený účet u spoločnosti Microsoft.
 - a Na paneli **Charms(Kúzla)** (Základná ponuka) zvolíte položku **Hľadať** (Vyhľadať).
 - b Kliknite na položku **Store(Obchod)** (Obchod).
 - c Vyhľadajte položku **Samsung Printer Experience** a kliknite na ňu.
 - d Kliknite na tlačidlo **Inštalovať** (Inštalovať).
- Ak ovládač nainštalujete s použitím dodaného disku CD so softvérom, ovládač V4 sa nenainštaluje. Ak chcete používať ovládač V4 na obrazovke **Pracovná plocha**, môžete ho prevziať z webovej stránky spoločnosti Samsung, <http://www.samsung.com> > nájdite svoje zariadenie > podpora alebo na stiahnutie.
- Ak chcete nainštalovať nástroje na správu tlačiarne od spoločnosti Samsung, je potrebné ich nainštalovať s použitím dodaného disku CD so softvérom.

- 1 Skontrolujte, či je zariadenie pripojené do siete a či je zapnuté. IP adresa zariadenia by tiež mala byť nastavená (pozrite „Nastavenie IP adresy“ na strane 157).
- 2 Na paneli **Charms(Kúzla)** (Základná ponuka) zvolíte položky **Nastavenia** (Nastavenia) > **Zmeniť nastavenie PC** (Zmeniť nastavenia počítača) > **Zariadenie** (Zariadenia).
- 3 Kliknite na tlačidlo **Pridať zariadenie** (Pridať zariadenie).
Na obrazovke sa zobrazia zistené zariadenia.
- 4 Kliknite na názov modelu alebo názov hostiteľa, ktorý chcete použiť.



Môžete vytlačiť Správu o konfigurácii siete z ovládacieho panela zariadenia, ktorá zobrazuje aktuálny názov hostiteľa zariadenia (pozri „Tlač správy o konfigurácii siete“ na strane 180).

- 5 Ovládač sa automaticky nainštaluje zo služby **Windows Update**.

Režim tichej inštalácie

Režim tichej inštalácie predstavuje metódu inštalácie, ktorá nevyžaduje žiadny zásah používateľa. Po spustení inštalácie sa ovládač zariadenia a softvér automaticky nainštalujú do počítača. Tichú inštaláciu spustíte zadaním parametra **/s** alebo **/S** v okne príkazového riadka.

Inštalácia ovládača cez sieť



Parametre príkazového riadka

Nasledujúca tabuľka uvádza príkazy, ktoré sa dajú použiť v príkazovom okne.



Nasledujúce parametre príkazového riadka sú platné, ak sa príkaz použije s parametrom **/s** alebo **/S**. Parametre **/h**, **/H** a **/?** však predstavujú výnimku, pretože ich možno použiť samostatne.

Parameter príkazového riadku	Definícia	Opis
/s alebo /S	Spustí tichú inštaláciu.	Nainštaluje ovládače zariadenia bez zobrazenia akýchkoľvek prvkov používateľského rozhrania alebo bez zásahu používateľa.

Parameter príkazového riadku	Definícia	Opis
/p,<názov portu> alebo /P,<názov portu>	Určuje port tlačiarne.  Sieťový port sa vytvorí pomocou štandardného monitora portu protokolu TCP/IP. V prípade lokálneho portu musí daný port existovať v systéme pred jeho zadaním pomocou príkazu.	Názov portu tlačiarne možno zadať ako adresu IP, názov hostiteľa, názov lokálneho portu USB alebo názov portu IEEE1284. Príklad: <ul style="list-style-type: none">/p,xxx.xxx.xxx.xxx“, kde „xxx.xxx.xxx.xxx“ je adresa IP sieťovej tlačiarne. /p,„USB001“, /P,„LPT1:“, /p,„názov_hostiteľa“
/ a,<cieľová_cesta> alebo / A,<cieľová_cesta> “	Určuje cieľovú cestu inštalácie.  Cieľovou cestou by mala byť úplná platná cesta.	Keďže ovládače zariadenia by sa mali inštalovať do umiestnenia špecifického pre daný operačný systém, tento parameter sa vzťahuje iba na aplikačný softvér.

Inštalácia ovládača cez sieť

Parameter príkazového riadku	Definícia	Opis
/n,<názov_tlačiarne>“ alebo /N,<názov_tlačiarne>“	Určuje názov tlačiarne. Inštancia tlačiarne sa vytvorí so zadaným názvom tlačiarne.	Pomocou tohto parametra možno podľa potreby pridávať inštancie tlačiarne.
/nd alebo /ND	Parametre, ktoré určujú, že nainštalovaný ovládač sa nemá nastaviť ako predvolený ovládač zariadenia.	Označuje, že nainštalovaný ovládač zariadenia nebude predvoleným ovládačom zariadenia vo vašom systéme, ak je nainštalovaný ešte jeden alebo viac ovládačov tlačiarne. Ak v systéme nie je nainštalovaný žiadny ovládač zariadenia, tento parameter sa nepoužije, pretože operačný systém Windows nastaví nainštalovaný ovládač tlačiarne ako predvolený ovládač zariadenia.

Parameter príkazového riadku	Definícia	Opis
/x alebo /X	Ak je už nainštalovaná inštancia tlačiarne, na jej vytvorenie použije existujúce súbory ovládača zariadenia.	Tento parameter poskytuje spôsob inštalácie inštancie tlačiarne, pri ktorom sa používajú nainštalované súbory ovládača tlačiarne bez inštalácie ďalšieho ovládača.
/up,<názov_tlačiarne>“ alebo /UP,<názov_tlačiarne>“	Odstráni len zadanú inštanciu tlačiarne, a nie súbory ovládača.	Tento parameter poskytuje spôsob, ktorý umožňuje odstrániť zo systému len zadanú inštanciu tlačiarne bez toho, aby daná zmena ovplyvnila ovládače iných tlačiarň. Neodstráni zo systému súbory ovládača tlačiarne.
/d alebo /D	Odinštaluje zo systému všetky ovládače zariadení a aplikácie.	Tento parameter odstráni zo systému všetky nainštalované ovládače zariadenia a aplikačný softvér.

Inštalácia ovládača cez sieť

Parameter príkazového riadku	Definícia	Opis
/ v „<názov_zdieľaného_prostriedku>“ alebo / V „<názov_zdieľaného_prostriedku>“	Nastaví zdieľanie nainštalovaného zariadenia a pridá ďalšie dostupné ovládače platformy pre funkciu Point and Print.	Do systému nainštaluje všetky podporované ovládače zariadenia pre platformu operačného systému Windows a nastaví jeho zdieľanie so zadaným parametrom <názov_zdieľaného_prostriedku> pre funkciu Point and Print.
/o alebo /O	Po inštalácii sa otvorí priečinok Tlačiarne a faxy .	Po tichej inštalácii tento príkaz otvorí priečinok Tlačiarne a faxy .
/h, /H alebo /?	Zobrazí informácie o použití parametrov.	

Mac

- 1 Skontrolujte, či je zariadenie pripojené k počítaču a či je zapnuté.
- 2 Vložte dodaný disk CD so softvérom do mechaniky CD-ROM.
- 3 Zvoľte jednotku CD-ROM, ktorá sa zobrazí v okne **Prehliadač**.

- 4 Dvakrát kliknite na ikonu **Install Software**.
- 5 Prečítajte si licenčné podmienky a zaškrtnite políčko súhlasu s inštaláciou.
- 6 Kliknite na tlačidlo **Next**.
- 7 Na obrazovke typu pripojenia tlačiarne zvolte možnosť **Network**.
- 8 Kliknite na tlačidlo **Next**.
- 9 Postupujte podľa pokynov v okne inštalácie.

Linux

Aby ste mohli softvér tlačiarne pre operačný systém Linux nainštalovať, z webovej lokality spoločnosti Samsung ho musíte najprv prevziať. Prejdite na stránku (<http://www.samsung.com> > nájdite svoje zariadenie > podpora alebo na stiahnutie).

- 1 Skontrolujte, či je zariadenie pripojené do siete a či je zapnuté. IP adresa zariadenia by tiež mala byť nastavená.
- 2 Do systému skopírujte balík **Unified Linux Driver**.
- 3 Spustíte program Terminal a otvorte priečinok, do ktorého ste skopírovali balík.

Inštalácia ovládača cez sieť

- 4 Rozbaľte balík.
- 5 Prejdite do priečinka **uld**.
- 6 Vykonajte príkaz „**./install.sh**“ (Ak nie ste prihlásený ako správca, príkaz vykonajte s príkazom „**sudo**“ v tvare „**sudo ./install.sh**“).
- 7 Pokračujte v inštalácii.
- 8 Po dokončení inštalácie spustíte nástroj **Printing** (Prejdite do **System > Administration > Printing** alebo vykonajte príkaz „**system-config-printer**“ v aplikácii Terminal).
- 9 Kliknite na tlačidlo **Add**.
- 10 Zvoľte možnosť **AppSocket/HP JetDirect** a zadajte IP adresu vášho zariadenia.
- 11 Kliknite na tlačidlo **Forward** a pridajte ju do systému.
- 5 V poli zoznamu sa zobrazí IP adresa a názov modelu tlačiarne.
- 6 Vyberte zariadenie a kliknite na tlačidlo **Next**.
- 7 Zadajte popis tlačiarne a kliknite na **Next**.
- 8 Po pridaní zariadenia kliknite na **Finish**.

Pridanie sieťovej tlačiarne

- 1 Dvakrát kliknite na položku **Unified Driver Configurator**.
- 2 Kliknite na položku **Add Printer..**
- 3 Otvorí sa okno **Add printer wizard**. Kliknite na tlačidlo **Next**.
- 4 Vyberte položku **Network printer** a kliknite na tlačidlo **Search**.

konfigurácia protokolu IPv6



Protokol **IPv6** je správne podporovaný len v systéme Windows Vista alebo vyššej verzii.



- Niektoré funkcie a voliteľný tovar nemusia byť k dispozícii v závislosti od modelu alebo krajiny (pozrite „Funkcie jednotlivých modelov“ na strane 8 alebo „Prehľad ponúk“ na strane 35).
- Ak protokol IPv6 nepracuje správne, nastavte všetky sieťové nastavenia na predvolené výrobné nastavenia a akciu zopakujte stlačením **Clear Setting**.

Zariadenie podporuje nasledujúce adresy IPv6, ktoré slúžia na sieťovú tlač a jej správu.

- **Link-local Address:** Samostatne konfigurovaná lokálna adresa IPv6 (adresa začína FE80).
- **Stateless Address:** Adresa protokolu IPv6 automaticky nakonfigurovaná sieťovým smerovačom.
- **Stateful Address:** Adresa protokolu IPv6 nakonfigurovaná serverom DHCPv6.
- **Manual Address:** Adresa protokolu IPv6 manuálne nakonfigurovaná používateľom.

Ak chcete v sieťovom prostredí protokolu IPv6 používať adresu protokolu IPv6, postupujte podľa nasledovných krokov.

Použitie ovládacieho panela

Aktivácia protokolu IPv6

- 1 Na ovládacom paneli stlačte tlačidlo  (**Menu**).
- 2 Stlačte **Network > TCP/IP (IPv6) > IPv6 Protocol**
- 3 Vyberte možnosť **On** a stlačte **OK**.
- 4 Vypnite a znovu zapnite zariadenie.



Keď nainštalujete ovládač tlačiarne, nekonfigurujte protokol IPv4 aj IPv6. Odporúčame, aby ste nakonfigurovali buď IPv4, alebo IPv6 (pozrite „Inštalácia ovládača cez sieť“ na strane 160).

Konfigurácia adresy DHCPv6

Ak vaša sieť obsahuje server DHCPv6, môžete na predvolenú konfiguráciu dynamického hostiteľa nastaviť jednu z nasledujúcich možností.

- 1 Na ovládacom paneli stlačte tlačidlo  (**Menu**).
- 2 Stlačte **Network > TCP/IP (IPv6) > DHCPv6 Config**

konfigurácia protokolu IPv6

- 3 Stlačte tlačidlo **OK** a vyberte si želanú hodnotu.
 - Router**: Protokol DHCPv6 sa použije len pri požiadavke zo smerovača.
 - Always Use**: Protokol DHCPv6 sa použije vždy bez ohľadu na požiadavku zo smerovača.
 - Nikdy nepoužívajte**: Protokol DHCPv6 sa nepoužije nikdy bez ohľadu na požiadavku zo smerovača.

Použitie služby SyncThru™ Web Service

Aktivácia protokolu IPv6

- 1 V systéme Windows spustíte webový prehliadač, ako je napríklad program Internet Explorer. Do poľa na zadanie adresy zadajte adresu IP zariadenia (<http://xxx.xxx.xxx.xxx>) a stlačte kláves Enter alebo kliknite na tlačidlo **Ísť**.
- 2 Ak sa k službe **SyncThru™ Web Service** prihlasujete prvýkrát, je potrebné sa prihlásiť ako správca. Zadajte nižšie uvedené predvolené ID a heslo. Z bezpečnostných dôvodov odporúčame zmeniť predvolené heslo.
 - ID**: admin
 - Password**: sec00000

- 3 Po otvorení okna **SyncThru™ Web Service** presuňte ukazovateľ myši na položku **Settings** na hornom paneli ponúk a potom kliknite na položku **Network Settings**.
- 4 Kliknite na položku **TCP/IPv6** v ľavej časti webovej lokality.
- 5 Označením políčka **IPv6 Protocol** aktivujete protokol IPv6.
- 6 Kliknite na tlačidlo **Apply**.
- 7 Vypnite a znovu zapnite zariadenie.



- Môžete tiež nastaviť protokol DHCPv6.
- Na manuálne nastavenie adresy protokolu IPv6: Označte políčko **Manual Address**. Aktivuje sa textové pole **Address/Prefix**. Zadajte zvyšnú časť adresy (napríklad 3FFE:10:88:194::**AAAA**. „A“ je hexadecimálny znak od 0 do 9, od A po F).

konfigurácia protokolu IPv6

Konfigurácia adresy protokolu IPv6

- 1 Spustíte internetový prehľadávač, ako je napríklad program Internet Explorer, ktorý podporuje používanie adries protokolu IPv6 ako adries URL.
- 2 Vyberte jednu z adries protokolu IPv6 (**Link-local Address**, **Stateless Address**, **Stateful Address**, **Manual Address**) zo **správy o konfigurácii siete** (pozrite „Tlač správy o konfigurácii siete“ na strane 157).
 - Link-local Address**: Samostatne konfigurovaná lokálna adresa IPv6 (adresa začína FE80).
 - Stateless Address**: Adresa protokolu IPv6 automaticky nakonfigurovaná sieťovým smerovačom.
 - Stateful Address**: Adresa protokolu IPv6 nakonfigurovaná serverom DHCPv6.
 - Manual Address**: Adresa protokolu IPv6 manuálne nakonfigurovaná používateľom.
- 3 Zadajte adresy protokolu IPv6 (napríklad: http://[FE80::215:99FF:FE66:7701]).



Adresa musí byť uvedená v hranatej zátvorke „[]“.

Nastavenie bezdrôtovej siete



- V závislosti od modelu nemusí byť práca v bezdrôtovej sieti k dispozícii (pozrite „Funkcie jednotlivých modelov“ na strane 8).

Bezdrôtové siete vyžadujú vyššiu úroveň zabezpečenia, takže pri prvom nastavovaní prístupového bodu sa pre sieť vytvorí názov siete (SSID), typ použitého zabezpečenia a sieťové heslo. Skôr, než začnete s inštaláciou zariadenia, zistite si u správcu siete tieto informácie.

Predstavenie spôsobov nastavenia bezdrôtového pripojenia

Nastavenia bezdrôtovej siete môžete upraviť buď zo zariadenia alebo na počítači. Z nižšie uvedenej tabuľky zvolte požadovaný spôsob nastavenia.



- V závislosti od modelu alebo krajiny nemusia byť niektoré typy nastavenia bezdrôtovej siete k dispozícii.
- Dôrazne odporúčame, aby ste na Prístupových bodoch nastavili heslo. Ak na Prístupových bodoch nenastavíte heslo, neznáme zariadenia, ako sú napr. počítače, inteligentné telefóny a tlačiarne, môžu získať neoprávnený prístup cez Prístupový bod. Informácie o nastaveniach týkajúcich sa hesla nájdete v používateľskej príručke k Prístupovému bodu.

Nastavenie bezdrôtovej siete

Spôsob nastavenia	Metóda pripojenia	Popis a odkaz
S prístupovým bodom	Z počítača	Pozrite „Nastavenie pomocou USB kábla“ na strane 173 pre Windows.
		Pozrite „Prístupový bod bez USB kábla“ na strane 175 pre Windows.
		Pozrite „Nastavenie pomocou USB kábla“ na strane 177 pre Mac.
		Pozrite „Prístupový bod bez USB kábla“ na strane 179 pre Mac.
		Pozrite si časť „Pomocou sieťového kábla“ na strane 179.
	Z ovládacieho panela zariadenia	Pozrite si časť „Pomocou menu Nastavenie WPS“ na strane 170.
		Pozrite si časť „Používanie siete Wi-Fi“ na strane 172.
Nastavenie funkcie Wi-Fi Direct		Pozrite si časť „Nastavenie funkcie Wi-Fi Direct pre tlač z mobilného zariadenia“ na strane 181.

Pomocou menu Nastavenie WPS

Ak vaše zariadenie a prístupový bod (alebo bezdrôtový smerovač) podporujú funkciu WPS (Wi-Fi Protected Setup™), môžete jednoducho nakonfigurovať nastavenia bezdrôtovej siete bez použitia počítača stlačením tlačidla **WPS Settings**.



- Ak chcete používať bezdrôtovú sieť v režime infraštruktúry, musí byť sieťový kábel odpojený od zariadenia. Pripojenie k prístupovému bodu pomocou tlačidla **WPS (PBC)** alebo zadaním čísla PIN v počítači závisí od použitého prístupového bodu (alebo bezdrôtového smerovača). Ďalšie informácie nájdete v používateľskej príručke použitého prístupového bodu (alebo bezdrôtového smerovača).
- Keď na nastavenie bezdrôtovej siete použijete tlačidlo WPS, môžu sa zmeniť nastavenia zabezpečenia. Aby sa tomu predišlo, uzamknite voľbu WPS pre aktuálne nastavenia zabezpečenia bezdrôtovej siete. Názov voľby sa môže odlišovať v závislosti od používaného prístupového bodu (alebo bezdrôtového smerovača).

Položky, ktoré si treba pripraviť

- Skontrolujte, či prístupový bod (alebo bezdrôtový smerovač) podporuje funkciu WPS (Wi-Fi Protected Setup™).
- Skontrolujte, či vaše zariadenie podporuje funkciu WPS (Wi-Fi Protected Setup™).
- Počítač pripojený k sieti (iba režim čísla PIN).

Nastavenie bezdrôtovej siete

Výber typu

Na pripojenie zariadenia k bezdrôtovej sieti je možné použiť dva spôsoby.

- Spôsob používajúci **konfiguráciu stlačením tlačidla (PBC)** umožňuje pripojiť zariadenie na bezdrôtovú sieť stlačením menu **WPS Settings** na ovládacom paneli zariadenia a tlačidla WPS (PBC) na prístupovom bode (alebo bezdrôtovom smerovači) s podporou funkcie Wi-Fi Protected Setup™.
- Spôsob **PIN (Personal Identification Number)** umožňuje pripojiť zariadenie k bezdrôtovej sieti zadaním dodaného čísla PIN na prístupovom bode (bezdrôtovom smerovači) podporujúcom funkciu WPS (Wi-Fi Protected Setup™).

Pripájanie WPS

Zariadenie používa ako predvolené nastavenie režim **PBC**, ktorý sa odporúča pre typické prostredie bezdrôtovej siete.

Pripojenie v režime PBC

- 1 Na ovládacom paneli stlačte  (**Menu**) a zvolte **Network**.
- 2 Stlačte položku **Wi-Fi**.
- 3 Stlačte položku **WPS > PBC**.
- 4 Stlačte tlačidlo **WPS (PBC)** na prístupovom bode (alebo bezdrôtovom smerovači).
- 5 Postupujte podľa pokynov zobrazených na displeji.
Na displeji sa zobrazujú správy.

Pripojenie v režime PIN

- 1 Na ovládacom paneli stlačte  (**Menu**) a zvolte **Network**.
- 2 Stlačte položku **Wi-Fi**.
- 3 Stlačte položku **WPS > PIN**.

Nastavenie bezdrôtovej siete

4 Na displeji sa zobrazí osemmiestny PIN kód.

V priebehu dvoch minút je potrebné zadať osemmiestne číslo PIN do počítača, ktorý je pripojený k prístupovému bodu (alebo bezdrôtovému smerovaču).



Pripojenie k prístupovému bodu zadaním čísla PIN v počítači závisí od použitého prístupového bodu (alebo bezdrôtového smerovača). Ďalšie informácie nájdete v používateľskej príručke použitého prístupového bodu (alebo bezdrôtového smerovača).

5 Postupujte podľa pokynov zobrazených na displeji.

Na displeji sa zobrazujú správy.

Používanie siete Wi-Fi

Skôr než začnete, musíte poznať sieťový názov (SSID) vašej bezdrôtovej siete a jej kľúč, ak je šifrovaná. Tieto informácie boli zadané pri inštalácii prístupového bodu (bezdrôtového smerovača). Ak nepoznáte vaše bezdrôtové prostredie, požiadajte o pomoc zriaďovateľa siete.

- 1** Na ovládacom paneli stlačte  (**Menu**) a na displeji zvolte **Network**.
- 2** Stlačte **Wi-Fi On/Off > ON**.
- 3** Zariadenie zobrazí zoznam dostupných sietí, z ktorých si môžete vybrať. Po zvolení siete tlačiareň zobrazí výzvu na zadanie príslušného bezpečnostného kľúča.
- 4** Zvoľte požadovanú možnosť siete Wi-Fi.

Nastavenie pomocou systému Windows



Skratka k programu **Samsung Easy Wireless Setup** bez disku CD: Ak ste už nainštalovali ovládač tlačiarne, program **Samsung Easy Wireless Setup** môžete spustiť aj bez CD disku.

Nastavenie bezdrôtovej siete

Nastavenie pomocou USB kábla

Položky, ktoré si treba pripraviť

- prístupový bod
- počítač pripojený do siete
- Disk CD so softvérom dodaný spoločne so zariadením
- Zariadenie nainštalované prostredníctvom rozhrania bezdrôtovej siete
- kábel USB

Vytvorenie siete v režime infraštruktúry

- 1 Skontrolujte, či je kábel USB pripojený k zariadeniu.
- 2 Zapnite počítač, prístupový bod a zariadenie.

- 3 Vložte dodaný disk CD so softvérom do mechaniky CD-ROM.

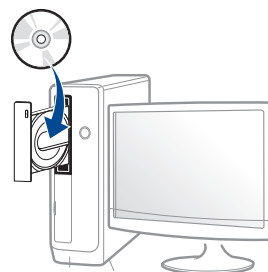

Ak sa inštalačné okno nezobrazí, kliknite na položky **Štart > Všetky programy > Príslušenstvo > Spustiť**.

X:\Setup.exe, pričom namiesto písmena „X“ uveďte písmeno, ktorým je mechanika CD-ROM označená, a kliknite na tlačidlo **OK**.

- Pre Windows 8,

Ak sa inštalačné okno nezobrazí, na paneli **Charms(Kúzla)** (Základná ponuka) zvolte položky **Hľadať** (Vyhľadať) > **Apps(Aplikácie)** (Aplikácie) a vyhľadajte položku **Spustiť** (Spustiť). Napíšte X:\Setup.exe, pričom namiesto písmena „X“ uveďte písmeno, ktorým je mechanika CD-ROM označená, a kliknite na tlačidlo **OK**.

Ak sa zobrazí vyskakovacie okno „**Klepnutím vyberte, aká operácia sa má s diskom vykonať.**“, kliknite na okno a zvolte **Run Setup.exe**.

- 4 V okne inštalácie si prečítajte a vyjadrite svoj súhlas so zmluvou týkajúcou sa inštalácie. Potom kliknite na tlačidlo **Next**.
- 5 Zvoľte **Wireless** na obrazovke **Printer Connection Type**. Potom kliknite na tlačidlo **Next** (Ďalej).

Nastavenie bezdrôtovej siete

- 6 V zobrazení **Are you setting up your printer for the first time?** zvolíte možnosť **Yes, I will set up my printer's wireless network.** Potom kliknite na tlačidlo **Next** (Ďalej).

Ak je vaša tlačiareň už pripojená do siete, zvolíte možnosť **No, my printer is already connected to my network.**

- 7 Zvoľte možnosť **Using a USB cable** v zobrazení **Select the Wireless Setup Method.** Potom kliknite na tlačidlo **Next** (Ďalej).

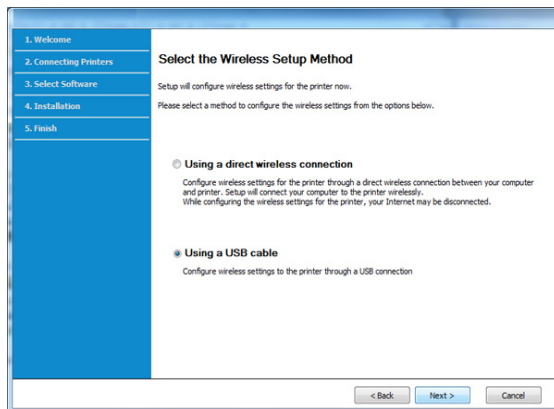

- 8 Po dokončení vyhľadávania sa zobrazí okno s bezdrôtovými sieťovými zariadeniami. Vyberte názov prístupového bodu (SSID), ktorý chcete použiť, a kliknite na tlačidlo **Next**.



Ak nemôžete zistiť názov vami požadovanej siete alebo ak chcete nastaviť konfiguráciu bezdrôtovej siete ručne, kliknite na **Advanced Setting**.

- **Enter the wireless Network Name:** Zadajte identifikátor (názov) SSID prístupového bodu (v názve SSID sa rozlišujú malé a veľké písmená).
- **Operation Mode:** Vyberte položku **Infrastructure**.
- **Authentication:** Vyberte typ overovania.
Open System: Overovanie sa nepoužíva a šifrovanie sa môže alebo nemusí použiť v závislosti od požiadavky na zabezpečenie údajov.
Shared Key: Autentifikácia sa používa. Zariadenie, ktoré má správny kľúč WEP, má prístup do siete.
WPA Personal alebo WPA2 Personal: Túto možnosť vyberte, ak chcete overiť tlačový server prostredníctvom vopred zdieľaného kľúča WPA. Táto možnosť používa zdieľaný tajný kľúč (zvyčajne nazývaný predzdieľaný kľúč), ktorý sa ručne konfiguruje v prístupovom bode a v každom jeho klientovi.
- **Encryption:** Vyberte šifrovanie (Žiadne, WEP64, WEP128, TKIP, AES).
- **Network Password:** Zadajte hodnotu šifrovacieho hesla siete.

Nastavenie bezdrôtovej siete

- **Confirm Network Password:** Potvrďte hodnotu šifrovacieho hesla siete.
- **WEP Key Index:** Ak používate šifrovanie WEP, vyberte zodpovedajúci register **WEP Key Index**.
Toto okno zabezpečenia bezdrôtovej siete sa objaví, ak má prístupový bod nastavené zabezpečenie.
Zadajte sieťové heslo prístupového bodu (alebo smerovača).

9 Ak vaša tlačiareň podporuje funkciu Wi-Fi Direct, zobrazí sa nasledujúca obrazovka.

Kliknite na tlačidlo **Next**.



- Voľba Wi-Fi Direct sa zobrazí na obrazovke, len ak vaša tlačiareň túto funkciu podporuje.
- Môžete začať vytvárať pripojenie Wi-Fi Direct prostredníctvom programu Samsung Easy Printer Manager (pozrite „Nastavenie funkcie Wi-Fi Direct“ na strane 182).

- **Wi-Fi Direct Name:** Predvolený názov siete funkcie Wi-Fi Direct tvorí názov modelu a maximálna dĺžka je 22 znakov.
- **Password setting** je numerický reťazec a jeho dĺžka je 8 – 64 znakov.

10 Po dokončení nastavenia bezdrôtovej siete odpojte kábel USB spájajúci počítač a zariadenie. Kliknite na tlačidlo **Next**.

11 Vyberte komponenty, ktoré chcete nainštalovať.

12 Postupujte podľa pokynov v okne inštalácie.

Prístupový bod bez USB kábla

Položky, ktoré si treba pripraviť

- Počítač s operačným systémom Windows 7 alebo vyššou verziou podporujúci Wi-Fi a prístupový bod (smerovač)
- Disk CD so softvérom dodaný spoločne so zariadením
- Zariadenie nainštalované prostredníctvom rozhrania bezdrôtovej siete



Počas nastavovania bezdrôtovej siete zariadenie používa bezdrôtovú sieť LAN počítača. Môže sa stať, že sa nebudete môcť pripojiť na internet.

Nastavenie bezdrôtovej siete

Vytvorenie siete v režime infraštruktúry

- 1 Zapnite počítač, prístupový bod a zariadenie.
- 2 Vložte dodaný disk CD so softvérom do mechaniky CD-ROM.



Ak sa inštalačné okno nezobrazí, kliknite na položky **Štart > Všetky programy > Príslušenstvo > Spustiť**.

X:\Setup.exe, pričom namiesto písmena „X“ uveďte písmeno, ktorým je mechanika CD-ROM označená, a kliknite na tlačidlo **OK**.

•Pre Windows 8,

Ak sa inštalačné okno nezobrazí, na paneli **Charms(Kúzla)** (Základná ponuka) zvolte položky **Hľadať** (Vyhľadať) > **Apps(Aplikácie)** (Aplikácie) a vyhľadajte položku **Spustiť** (Spustiť). Napíšte X:\Setup.exe, pričom namiesto písmena „X“ uveďte písmeno, ktorým je mechanika CD-ROM označená, a kliknite na tlačidlo **OK**.

Ak sa zobrazí vyskakovacie okno „**Klepnutím vyberte, aká operácia sa má s diskom vykonať.**“ (Klepnutím vyberte, aká operácia sa má s diskom vykonať), kliknite na okno a zvolte možnosť **Run Setup.exe** (Spustiť Setup.exe).

- 3 V okne inštalácie si prečítajte a vyjadrite svoj súhlas so zmluvou týkajúcou sa inštalácie. Potom kliknite na tlačidlo **Next**.
- 4 Zvoľte **Wireless** na obrazovke **Printer Connection Type**. Potom kliknite na tlačidlo **Next** (Ďalej).
- 5 V zobrazení **Are you setting up your printer for the first time?** zvolte možnosť **Yes, I will set up my printer's wireless network**. Potom kliknite na tlačidlo **Next**.

Ak je vaša tlačiareň už pripojená do siete, zvolte možnosť **No, My printer is already connected to my network**.
- 6 Zvoľte možnosť **Using a direct wireless connection** v zobrazení **Select the Wireless Setup Method**. Potom kliknite na tlačidlo **Next** (Ďalej).

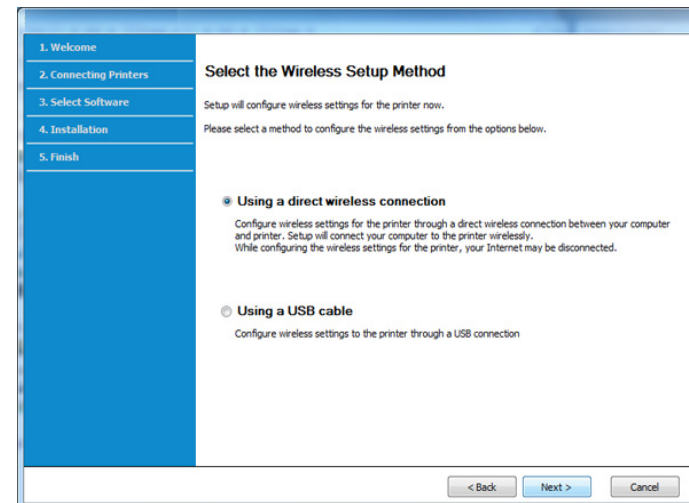

Nastavenie bezdrôtovej siete



- Aj v prípade, že je na vašom počítači nainštalovaný systém Windows 7 alebo vyššia verzia, ak počítač nepodporuje bezdrôtovú sieť, nebudete môcť túto funkciu používať. Nastavte bezdrôtovú sieť s použitím USB kábla (pozrite „Nastavenie pomocou USB kábla“ na strane 173).
- Ak sa zobrazí nižšie uvedené zobrazenie, v priebehu 2 minút stlačte tlačidlo  (WPS) na ovládacom paneli.

7 Po dokončení nastavenia bezdrôtovej siete kliknite na tlačidlo **Next**.

8 Postupujte podľa pokynov v okne inštalácie.

Nastavenie pomocou počítača Mac

Položky, ktoré si treba pripraviť

- Prístupový bod
- počítač pripojený do siete
- Disk CD so softvérom dodaný spoločne so zariadením
- Zariadenie nainštalované prostredníctvom rozhrania bezdrôtovej siete
- kábel USB

Nastavenie pomocou USB kábla

- 1** Skontrolujte, či je zariadenie pripojené k počítaču a či je zapnuté.
- 2** Vložte dodaný disk CD so softvérom do mechaniky CD-ROM.
- 3** Zvoľte jednotku CD-ROM, ktorá sa zobrazí v okne **Finder**.
- 4** Dvakrát kliknite na ikonu **Install Software**.
- 5** Prečítajte si licenčné podmienky a zaškrtnite políčko súhlasu s inštaláciou.
- 6** Kliknite na tlačidlo **Next**.
- 7** Zvoľte **Wireless** vo voľbe **Printer Connection Type**.
- 8** Kliknite na tlačidlo **Next**.
- 9** Ak si inštalčný program vyžaduje povolenie prístupu ku kľúčovému reťazcu, stlačte tlačidlo **Deny**.



Ak ste v tomto kroku stlačili možnosť **Always Allow**, okno **Select a wireless printer** sa zobrazí bez vyžiadania prístupového kľúčového reťazca. Ak sa tak stane, stlačte tlačidlo **Cancel** v okne **Select a wireless printer**.

Nastavenie bezdrôtovej siete

- 10** Na obrazovke **Select the Wireless Setup Method** zvolte možnosť **Using a USB cable** a kliknite na tlačidlo **Next**.

Ak sa daná obrazovka nezobrazí, prejdite na krok 14.

- 11** Po dokončení vyhľadávania sa zobrazí okno s bezdrôtovými sieťovými zariadeniami. Vyberte názov (SSID) prístupového bodu, ktorý chcete používať a kliknite na tlačidlo **Next**.



Ak chcete nastaviť bezdrôtovú konfiguráciu ručne, kliknite na tlačidlo **Advanced Setting**.

- **Enter the wireless Network Name:** Zadajte identifikátor (názov) SSID prístupového bodu (v názve SSID sa rozlišujú malé a veľké písmená).

- **Operation Mode:** Vyberte položku **Infrastructure**.

- **Authentication:** Vyberte typ overovania.

Open System: Overovanie sa nepoužíva a šifrovanie sa môže alebo nemusí použiť v závislosti od požiadavky na zabezpečenie údajov.

Shared Key: Autentifikácia sa používa. Zariadenie, ktoré má správny kľúč WEP, má prístup do siete.

WPA Personal alebo WPA2 Personal: Túto možnosť vyberte, ak chcete overiť tlačový server prostredníctvom vopred zdieľaného kľúča WPA. Táto možnosť používa zdieľaný tajný kľúč (zvyčajne nazývaný predzdieľaný kľúč), ktorý sa ručne konfiguruje v prístupovom bode a v každom jeho klientovi.

- **Encryption:** Vyberte šifrovanie (Žiadne, WEP64, WEP128, TKIP, AES)

- **Network Key:** Zadajte hodnotu šifrovacieho kľúča siete.

- **Confirm Network Key:** Potvrďte hodnotu šifrovacieho kľúča siete.
- **WEP Key Index:** Ak používate šifrovanie WEP, vyberte zodpovedajúci register **WEP Key Index**.

Toto okno zabezpečenia bezdrôtovej siete sa zobrazí, ak má prístupový bod povolené zabezpečenie.

Zadajte heslo siete prístupového bodu (alebo smerovača).

- 12** Zobrazí sa okno s nastaveniami bezdrôtovej siete. Skontrolujte nastavenia a kliknite na tlačidlo **Next**.



- Funkciu Wi-Fi Direct môžete spustiť pomocou ovládacieho panela (pozrite „Nastavenie funkcie Wi-Fi Direct“ na strane 182).

- **Wi-Fi Direct Name:** Predvolený názov siete funkcie Wi-Fi Direct tvorí názov modelu a maximálna dĺžka je 22 znakov.

- **Password setting** je numerický reťazec a jeho dĺžka je 8 – 64 znakov.

- 13** Zobrazí sa okno **Wireless Network Setting Complete**. Kliknite na tlačidlo **Next**.

- 14** Po dokončení nastavení bezdrôtovej siete odpojte kábel USB spájajúci počítač a zariadenie. Kliknite na tlačidlo **Next**.

- 15** Postupujte podľa pokynov v okne inštalácie.

Nastavenie bezdrôtovej siete

Prístupový bod bez USB kábla

Položky, ktoré si treba pripraviť

- Počítač s operačným systémom Mac OS 10.7 alebo vyššou verziou podporujúci Wi-Fi a prístupový bod (smerovač)
- Disk CD so softvérom dodaný spoločne so zariadením
- Zariadenie nainštalované prostredníctvom rozhrania bezdrôtovej siete

- 1 Skontrolujte, či je zariadenie pripojené k počítaču a či je zapnuté.
- 2 Vložte dodaný disk CD so softvérom do mechaniky CD-ROM.
- 3 Zvoľte jednotku CD-ROM, ktorá sa zobrazí v okne **Finder**.
- 4 Dvakrát kliknite na ikonu **Install Software**.
- 5 Prečítajte si licenčné podmienky a zaškrtnite políčko súhlasu s inštaláciou.
- 6 Kliknite na tlačidlo **Next**.
- 7 Zvoľte **Wireless** na obrazovke **Printer Connection Type**.
- 8 Kliknite na tlačidlo **Next**.
- 9 Ak si inštalčný program vyžaduje povolenie prístupu ku kľúčovému reťazcu, stlačte tlačidlo **Allow**.

- 10 Ak sa zobrazí okno **Select a wireless printer**, zvoľte tlačiareň s názvom DIRECT-xxx.



Ak sa zobrazí obrazovka **Press WPS button on your printer**, stlačte do 2 minút na ovládacom paneli tlačidlo  (WPS).

- 11 Keď sa nastavenie bezdrôtovej siete dokončí, nasledujte pokyny v inštaláčnom okne.

Pomocou sieťového kábla



Informácie o konfigurácii siete vám poskytne jej správca alebo osoba, ktorá nastavila bezdrôtovú sieť.

Vaše zariadenie možno pripojiť do siete. Ak chcete, aby zariadenie pracovalo so sieťou, musíte vykonať niekoľko konfiguračných postupov.

Položky, ktoré si treba pripraviť

- Prístupový bod
- počítač pripojený do siete
- Disk CD so softvérom dodaný spoločne so zariadením

Nastavenie bezdrôtovej siete

- Zariadenie nainštalované prostredníctvom rozhrania bezdrôtovej siete
- sieťový kábel

Tlač správy o konfigurácii siete

Sieťové nastavenia zariadenia je možné identifikovať vytlačením správy o konfigurácii siete.

Pozrite si časť „Tlač správy o konfigurácii siete“ na strane 157.

Nastavenie adresy IP pomocou programu SetIP (systém Windows)

Tento program slúži na manuálne nastavenie sieťovej IP adresy zariadenia použitím jeho MAC adresy na komunikáciu so zariadením. Adresa MAC je hardvérové sériové číslo sieťového rozhrania a možno ho nájsť v **Správe o konfigurácii siete**.

Pozrite si časť „Tlač správy o konfigurácii siete“ na strane 157.

Konfigurácia bezdrôtovej siete zariadenia

Skôr než začnete, musíte poznať sieťový názov (SSID) vašej bezdrôtovej siete a jej kľúč, ak je šifrovaná. Tieto informácie boli zadané pri inštalácii prístupového bodu (bezdrôtového smerovača). Ak nepoznáte vaše bezdrôtové prostredie, požiadajte o pomoc zriaďovateľa siete.

Na konfiguráciu parametrov bezdrôtovej siete môžete použiť program **SyncThru™ Web Service**.

Používanie služby SyncThru™ Web Service

Pred spustením konfigurácie parametrov bezdrôtovej siete skontrolujte stav pripojenia kábla.

- 1 Skontrolujte, či je k zariadeniu pripojený sieťový kábel. Ak nie je, pripojte zariadenie pomocou štandardného sieťového kábla.
- 2 Spustíte webový prehliadač, ako je napríklad program Internet Explorer, Safari alebo Firefox, a zadajte do jeho okna novú adresu IP zariadenia.

Príklad:



http://192.168.1.133/

- 3 Kliknite na **Login** v ľavom hornom rohu webovej stránky SyncThru™ Web Service.
- 4 Ak sa k službe **SyncThru™ Web Service** prihlasujete prvýkrát, je potrebné sa prihlásiť ako správca. Zadajte nižšie uvedené predvolené **ID** a **Password**. Z bezpečnostných dôvodov odporúčame zmeniť predvolené heslo.

•**ID:** admin

•**Password:** sec00000

Nastavenie bezdrôtovej siete

- 5 Keď sa otvorí okno **SyncThru™ Web Service**, kliknite na **Network Settings**.
- 6 Kliknite na položku **Wi-Fi > Wizard**.
- 7 Vyberte jeden názov **Network Name(SSID)** zo zoznamu.
- 8 Kliknite na tlačidlo **Next**.
Ak sa zobrazí okno nastavení zabezpečenia bezdrôtovej siete, zadajte zaregistrované heslo (sieťové heslo) a kliknite na tlačidlo **Next**.
- 9 Zobrazí sa okno potvrdenia, v ktorom môžete skontrolovať nastavenie bezdrôtovej siete. Ak je nastavenie správne, kliknite na položku **Apply**.

Zapnutie alebo vypnutie siete Wi-Fi

- 1 Skontrolujte, či je k zariadeniu pripojený sieťový kábel. Ak nie je, pripojte zariadenie pomocou štandardného sieťového kábla.
- 2 Spustíte webový prehliadač, ako je napríklad program Internet Explorer, Safari alebo Firefox, a zadajte do jeho okna novú adresu IP zariadenia.

Príklad:



http://192.168.1.133/

- 3 Kliknite na položku **Login** v pravej hornej časti webovej lokality služby SyncThru™ Web Service.
- 4 Ak sa k službe **SyncThru™ Web Service** prihlasujete prvýkrát, je potrebné sa prihlásiť ako správca. Zadajte nižšie uvedené predvolené **ID** a **Password**. Z bezpečnostných dôvodov odporúčame zmeniť predvolené heslo.
 - ID: admin**
 - Password: sec00000**
- 5 Keď sa otvorí okno **SyncThru™ Web Service**, kliknite na **Network Settings**.
- 6 Kliknite na položku **Wi-Fi**.
- 7 Môžete zapnúť alebo vypnúť sieť Wi-Fi.

Nastavenie funkcie Wi-Fi Direct pre tlač z mobilného zariadenia

Funkcia Wi-Fi Direct predstavuje bezpečnú a jednoducho nastaviteľnú metódu pripojenia (peer-to-peer) medzi tlačiarňou a mobilným zariadením, ktoré podporuje funkciu Wi-Fi Direct.

Nastavenie bezdrôtovej siete

Pomocou funkcie Wi-Fi Direct môžete pripojiť tlačiareň k sieti Wi-Fi Direct a zároveň aj k prístupovému bodu. Môžete tiež súčasne používať káblovú sieť aj sieť Wi-Fi Direct, takže viacerí používatelia môžu pristupovať k dokumentom a tlačiť dokumenty aj cez Wi-Fi sieť aj cez káblovú sieť.



- Cez sieť Wi-Fi Direct tlačiarne nie je možné pripojiť mobilné zariadenie na internet.
- Zoznam podporovaných protokolov sa môže odlišovať od vášho modelu. Sieť Wi-Fi Direct nepodporujú služby IPv6, filtrovanie siete, IPSec, WINS ani SLP.
- Maximálny počet zariadení pripojených cez sieť Wi-Fi Direct je 4.

Nastavenie funkcie Wi-Fi Direct

Funkciu Wi-Fi Direct môžete aktivovať jedným z nasledujúcich spôsobov.

Zo zariadenia

- 1 Na ovládacom paneli stlačte tlačidlo  (**Menu**) a na displeji zvolte **Network > Wi-Fi > Wi-Fi Direct**.
- 2 Klepnite na **Wi-Fi Direct**.
- 3 Zapnite funkciu **Wi-Fi Direct**.

Z počítača pripojeného do siete

Ak tlačiareň používa sieťový kábel alebo bezdrôtový prístupový bod, funkciu Wi-Fi Direct môžete aktivovať a konfigurovať pomocou služby SyncThru™ Web Service.

- 1 Spustíte **SyncThru™ Web Service**, zvolíte položku **Settings > Network Settings > Wi-Fi > Wi-Fi Direct™**.
- 2 Zapnite funkciu **Wi-Fi Direct™** a nastavte ostatné možnosti.

Nastavenie mobilného zariadenia

- Po nastavení funkcie Wi-Fi Direct na tlačiarňi si prečítajte používateľskú príručku k používanému mobilnému zariadeniu a nastavte na ňom funkciu Wi-Fi Direct.
- Po nastavení funkcie Wi-Fi Direct bude potrebné prevziať aplikáciu na tlač z mobilného zariadenia. (Napri.: Samsung Mobile printer) pre tlač z inteligentného telefónu.

Nastavenie bezdrôtovej siete



- Ak pomocou mobilného zariadenia nájdete tlačiareň, ku ktorej sa chcete pripojiť, zvolte ju. LED kontrolka na tlačiarňi začne blikať. Stlačte tlačidlo WPS tlačiarne, ktorá sa následne pripojí k mobilnému zariadeniu. Ak na zariadení nie je tlačidlo WPS, po zobrazení okna s potvrdením o spojení cez Wi-Fi na displeji zvolte požadovanú možnosť a zariadenie sa pripojí k vášmu mobilnému zariadeniu.
- Ak vaše mobilné zariadenie nepodporuje funkciu Wi-Fi Direct, namiesto stlačenia tlačidla WPS budete musieť zadať „Sieťový kľúč“ tlačiarne.

Riešenie problémov s bezdrôtovou sieťou

Problémy pri nastavení alebo inštalácii ovládača

Printers Not Found

- Vaše zariadenie možno nie je zapnuté. Zapnite počítač aj zariadenie.
- Počítač nie je pripojený k zariadeniu pomocou kábla USB. Pripojte zariadenie k vášmu počítaču pomocou kábla USB.
- Zariadenie nepodporuje prácu v bezdrôtovej sieti. Skontrolujte používateľskú príručku zariadenia, ktorá je na disku so softvérom dodaným s vaším zariadením, a pripravte zariadenie s bezdrôtovou sieťou.

Connecting Failure - SSID Not Found

- Zariadenie nedokáže vyhľadať vybraný alebo zadaný sieťový názov (SSID). Skontrolujte sieťový názov (SSID) prístupového bodu a skúste sa znova pripojiť.
- Prístupový bod nie je zapnutý. Zapnite prístupový bod.

Nastavenie bezdrôtovej siete

Connecting Failure - Invalid Security

- Zabezpečenie nie je správne konfigurované. Skontrolujte nakonfigurované zabezpečenie prístupového bodu a zariadenia.

Connecting Failure - General Connection Error

- Počítač neprijíma signál zo zariadenia. Skontrolujte kábel USB a napájanie zariadenia.

Connecting Failure - Connected Wired Network

- Zariadenie je pripojené pomocou sieťového kábla. Odpojte sieťový kábel zo zariadenia.

Connecting Failure – Assigning the IP address

- Vypnite a zapnite prístupový bod (alebo bezdrôtový smerovač) a zariadenie.

PC Connection Error

- Nakonfigurovaná sieťová adresa neumožňuje vytvorenie pripojenia medzi počítačom a zariadením.

-V prípade sieťového prostredia so službou DHCP

Zariadenie automaticky prijme adresu IP (DHCP), ak je počítač nakonfigurovaný na DHCP.



Ak tlač nefunguje v režime DHCP, problém mohla spôsobiť automaticky zmenená adresa IP. Porovnajajte adresy IP na zariadení a na porte tlačiarne.

Postup pri porovnaní:

- 1 Vytlačte správu so sieťovými informáciami tlačiarne a potom skontrolujte adresu IP (pozrite „Tlač správy o konfigurácii siete“ na strane 157).
- 2 V počítači skontrolujte adresu IP portu tlačiarne.
 - a V systéme Windows kliknite na ponuku **Štart**.
 - V prípade systému Windows 8, v ponuke **Charms(Kúzla)** zvolíte položky **Hľadať > Nastavenia**.
 - b V prípade verzie Windows XP Service Pack 3/Server 2003 vyberte položku **Tlačiarne a faxy**.
 - V prípade verzie Windows Server 2008/Vista postupne vyberte položky **Ovládací panel > Hardvér a zvuk > Tlačiarne**.
 - V systéme Windows Server 2008 R2 vyberte **Ovládací panel > Hardvér > Zariadenia a tlačiarne**.
 - V systéme Windows 7/Windows 8 vyberte **Ovládací panel > Zariadenia a tlačiarne**.
 - c Na Tento počítač kliknite pravým tlačidlom myši.
 - d V systéme Windows XP Service Pack 3/2003/2008/Vista stlačte tlačidlo **Vlastnosti**.

V systéme Windows 7/Windows 8 alebo Windows Server 2008 R2 vyberte z kontextovej ponuky možnosť **Printer properties**. Ak má položka **Vlastnosti tlačiarne** značku ►, so zvolenou tlačiarňou môžete vybrať aj iné ovládače tlačiarne.
 - e Kliknite na kartu **Port**.
 - f Kliknite na tlačidlo **Konfigurovať port...**

Nastavenie bezdrôtovej siete

- g Skontrolujte, či sa v položke **Názov tlačiarne** alebo **Adresa IP::** je adresa IP vytlačená na liste s konfiguráciou siete.
- 3 Ak sa adresa IP portu tlačiarne líši od adresy IP v správe so sieťovými informáciami, zmeňte ju.
Ak chcete na zmenu IP adresy portu použiť inštalačný CD disk, pripojte sa k sieťovej tlačiarne. Potom znovu pripojte adresu IP.

-V prípade sieťového prostredia so statickým adresami

Zariadenie používa statickú adresu, ak je počítač nakonfigurovaný na statickú adresu.

Príklad:

Ak sú sieťové nastavenia počítača nasledovné:

- Adresa IP: 169.254.133.42
- Maska podsiete: 255.255.0.0

Sieťové informácie zariadenia by mali byť rovnaké, ako je uvedené nižšie:

- Adresa IP: 169.254.133.**43**
- Maska podsiete: 255.255.0.0 (Použite masku podsiete počítača)
- Brána: 169.254.133.1

Iné problémy

Ak sa vyskytnú problémy počas používania zariadenia v sieti, skontrolujte nasledujúce skutočnosti:



Informácie o prístupovom bode (alebo bezdrôtovom smerovači) nájdete v jeho používateľskej príručke.

- Káblovú a bezdrôtovú sieť nie je možné používať naraz.
- Počítač, prístupový bod (alebo bezdrôtový smerovač) alebo zariadenie sa nedá zapnúť.
- Skontrolujte bezdrôtový príjem v okolí zariadenia. Ak je smerovač ďaleko od zariadenia alebo sa medzi zariadeniami nachádza prekážka, môžete mať problémy s prijímaním signálu.
- Vypnite a zapnite prístupový bod (alebo bezdrôtový smerovač), zariadenie a počítač. Niekedy môže vypnutie a opätovné zapnutie obnoviť sieťovú komunikáciu.
- Skontrolujte, či softvér brány firewall (V3 alebo Norton) neblokuje komunikáciu.
Ak sú počítač a zariadenie pripojené v tej istej sieti, ktorá sa nedá vyhľadať, softvér brány firewall môže blokovat' komunikáciu. Podľa pokynov v používateľskej príručke softvéru ho vypnite a skúste znova vyhľadať zariadenie.
- Skontrolujte, či je zariadeniu pridelená správna adresa IP. Adresu IP môžete skontrolovať tak, že vytlačíte správu o konfigurácii siete.
- Skontrolujte, či má prístupový bod (alebo bezdrôtový smerovač) nastavené zabezpečenie (heslo). Ak má nastavené heslo, informujte sa u správcu prístupového bodu (alebo bezdrôtového smerovača).

Nastavenie bezdrôtovej siete

- Skontrolujte IP adresu zariadenia. Preinštalujte ovládač zariadenia a zmeňte nastavenia pripojenia zariadenia do siete. Kvôli charakteristike servera DHCP sa pridelená adresa IP môže zmeniť, ak sa zariadenie dlhý čas nepoužíva alebo ak sa prístupový bod vynuloval. Pri konfigurácii DHCP servera na prístupovom bode (alebo bezdrôtovom smerovači) zaregistrujte MAC adresu zariadenia. Potom bude vždy možné použiť adresu IP, ktorá je nastavená s MAC adresou. MAC adresu zariadenia je možné identifikovať vytlačením správy o konfigurácii siete (pozrite „Tlač správy o konfigurácii siete“ na strane 157).
- Skontrolujte prostredie bezdrôtovej siete. Možno sa vám nepodari pripojiť k sieti v prostredí infraštruktúry, ktorá požaduje zadanie informácií o používateľovi ešte pred pripojením k prístupovému bodu (alebo bezdrôtovému smerovaču).
- Toto zariadenie podporuje len štandardy IEEE 802.11b/g/n a Wi-Fi. Zariadenie nepodporuje iné typy bezdrôtových pripojení (napr. Bluetooth).
- Nemôžete naraz použiť režim infraštruktúry s bezdrôtovým zariadením značky Samsung.
- Zariadenie je v dosahu bezdrôtovej siete.
- Zariadenie sa nachádza ďalej od prekážok, ktoré môžu blokovať prenos bezdrôtového signálu.
Odstráňte všetky veľké kovové predmety medzi prístupovým bodom (alebo bezdrôtovým smerovačom) a zariadením.
Zariadenie a bezdrôtový prístupový bod (alebo bezdrôtový smerovač) nesmú byť oddelené stožiarimi, stenami ani nosnými stĺpmi vyrobenými z kovu alebo betónu.
- Zariadenie sa nachádza ďalej od všetkých elektronických zariadení, ktoré môžu rušiť prenos bezdrôtového signálu.
Rôzne zariadenia môžu nepriaznivo ovplyvňovať bezdrôtový signál, vrátane mikrovlnnej rúry a niektorých zariadení Bluetooth.
- Pri každej zmene konfigurácie vášho prístupového bodu (alebo bezdrôtového smerovača) je potrebné znova nastaviť pripojenie k bezdrôtovej sieti pre zariadenie.
- Maximálny počet zariadení pripojených cez sieť **Wi-Fi Direct** je 3.
- Keď je funkcia **Wi-Fi Direct ON**, toto zariadenie podporuje len štandard IEEE 802.11 b/g.
- Ak je prístupový bod nastavený, aby fungoval len so štandardom 802.11n, môže sa stať, že sa k vášmu zariadeniu nepripojí.

Samsung Mobile Print

Čo je Samsung Mobile Print?

Samsung Mobile Print je bezplatná aplikácia, ktorá umožňuje tlač fotografií, dokumentov a webových stránok priamo zo smartfónu alebo tabletu. Aplikácia **Samsung Mobile Print** je kompatibilná nielen s telefónmi so systémom Android a iOS, ale aj so zariadeniami iPod Touch a tabletmi. Pomocou Wi-Fi prístupového bodu pripojí mobilné zariadenie k tlačiarni Samsung, ktorá je pripojená k sieti, príp. k bezdrôtovej tlačiarni. Inštalácia nového ovládača alebo konfigurácia siete nie je nevyhnutná – stačí nainštalovať aplikáciu **Samsung Mobile Print**, ktorá automaticky deteguje kompatibilné tlačiarne Samsung. Okrem tlače fotografií, webových stránok a súborov PDF podporuje taktiež skenovanie. Ak vlastníte multifunkčné zariadenie Samsung, môžete skenovať akýkoľvek dokument do formátu JPG, PDF alebo PNG. Na mobilnom zariadení tak budete môcť ľahko a rýchlo zobrazit' daný dokument.

Prevzatie aplikácie Samsung Mobile Print

Ak chcete prevziať aplikáciu **Samsung Mobile Print**, na mobilnom zariadení prejdite do obchodu s aplikáciami (Samsung Apps, Play Store, App Store) a jednoducho vyhľadajte aplikáciu „**Samsung Mobile Print**“. Taktiež môžete navštíviť službu iTunes pre zariadenia Apple na počítači.

- **Samsung Mobile Print**
 - Android:** Na portáli Play Store vyhľadajte aplikáciu **Samsung Mobile Print** a prevezmite ju.
 - iOS:** Na portáli App Store vyhľadajte aplikáciu **Samsung Mobile Print** a prevezmite ju.

Podporované operačné systémy pre mobilné zariadenia

- Android OS 2.3 alebo novší
- iOS 7,0 alebo novší

Používanie funkcie NFC

Tlačiareň s funkciou NFC (Near Field Communication) vám umožňuje tlačiť/skenovať priamo z vášho mobilného telefónu jednoduchým podržaním mobilného telefónu nad NFC štítkom na tlačiarňi. Nie je potrebná inštalácia ovládača tlačiarne alebo pripojenie k prístupovému bodu. Stačí len mobilný telefón podporujúci technológiu NFC. Aby ste mohli používať túto funkciu, musíte mať na mobilnom telefóne nainštalovanú aplikáciu Samsung Mobile Print.



- V závislosti od materiálu, z ktorého je vyrobený kryt mobilného telefónu, nemusí rozpoznávanie funkcie NFC fungovať správne.
- V závislosti od modelu mobilného telefónu, ktorý používate, sa prenosová rýchlosť môže líšiť.

Požiadavky

- Zapnutá funkcia NFC a Wi-Fi Direct, aplikácia Mobile Print nainštalovaná na mobilnom telefóne s operačným systémom Android verzie 4.0 alebo novším.



Po aktivácii funkcie NFC sa funkcia Wi-Fi Direct automaticky zapne len na mobilných telefónoch so systémom Android OS 4.1 alebo novším. Ak chcete používať funkciu NFC, odporúčame, aby ste operačný systém mobilného telefónu aktualizovali na verziu 4.1 alebo novšiu.

- Tlačiareň podporujúca funkciu Wi-Fi Direct. V predvolenom stave je funkcia Wi-Fi Direct zapnutá.

Tlačiť

- 1 Skontrolujte, či je na vašom mobilnom telefóne povolená funkcia NFC a Wi-Fi Direct, a či je na tlačiarňi povolená funkcia Wi-Fi Direct (pozrite „Nastavenie funkcie Wi-Fi Direct pre tlač z mobilného zariadenia“ na strane 181).
- 2 Anténu NFC na mobilnom telefóne (zvyčajne sa nachádza v zadnej časti mobilného telefónu) priložte k značke NFC () na tlačiarňi. Chvíľu počkajte, kým sa nespustí aplikácia Samsung Mobile Print.

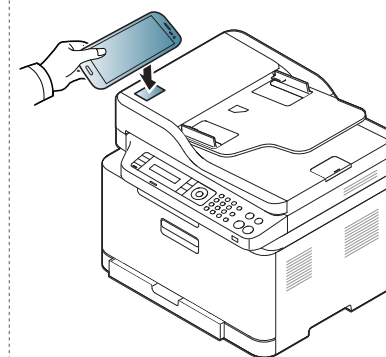
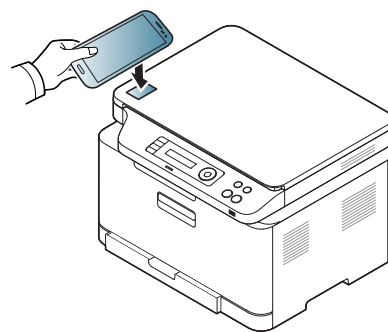

Používanie funkcie NFC



- V prípade niektorých mobilných telefónov sa anténa NFC nemusí nachádzať v zadnej časti telefónu. Pred priložením mobilného telefónu k tlačiarni zistite umiestnenie antény NFC.
- Ak sa zobrazí chybové hlásenie ohľadne zmeneného PIN kódu, zadajte zmenený PIN kód a stlačte tlačidlo OK. Podľa pokynov na obrazovke aplikácie aktualizujte PIN kód.
- Ak na mobilnom telefóne nemáte nainštalovanú aplikáciu Samsung Mobile Print, automaticky sa pripojí na stránku, z ktorej je možné stiahnuť aplikáciu Samsung Mobile Print. Stiahnite aplikáciu a skúste znova.

3 Zvoľte obsah, ktorý chcete vytlačiť.

V prípade potreby stlačením tlačidla  zmeňte možnosť tlače.

4

Anténu NFC na mobilnom telefóne (zvyčajne sa nachádza v zadnej časti mobilného telefónu) priložte k značke NFC () na tlačiarni. Počkajte niekoľko sekúnd, kým sa mobilný telefón pripojí k tlačiarni.

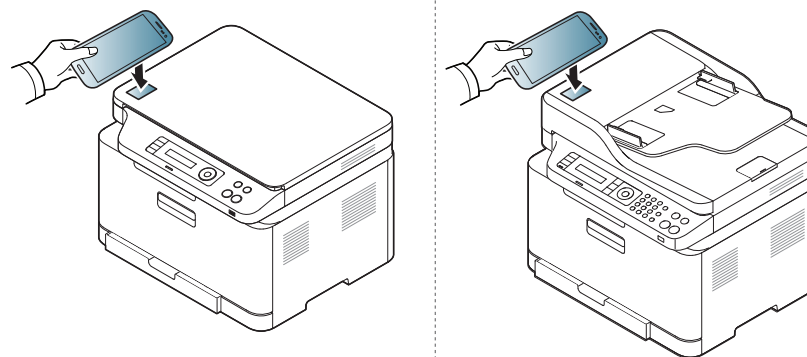

- V prípade niektorých mobilných telefónov sa anténa NFC nemusí nachádzať v zadnej časti telefónu. Pred priložením mobilného telefónu k tlačiarni zistite umiestnenie antény NFC.
- Ak sa zobrazí chybové hlásenie ohľadne zmeneného PIN kódu, zadajte zmenený PIN kód a stlačte tlačidlo OK. Podľa pokynov na obrazovke aplikácie aktualizujte PIN kód.

5

Tlačiareň začne tlačiť.

Používanie funkcie NFC

Skenovanie

- 1 Skontrolujte, či je na vašom mobilnom telefóne povolená funkcia NFC a Wi-Fi Direct, a či je na tlačiarni povolená funkcia Wi-Fi Direct (pozrite „Nastavenie funkcie Wi-Fi Direct pre tlač z mobilného zariadenia“ na strane 181).
- 2 Anténu NFC na mobilnom telefóne (zvyčajne sa nachádza v zadnej časti mobilného telefónu) priložte k značke NFC () na tlačiarni. Chvíľu počkajte, kým sa nespustí aplikácia Samsung Mobile Print.

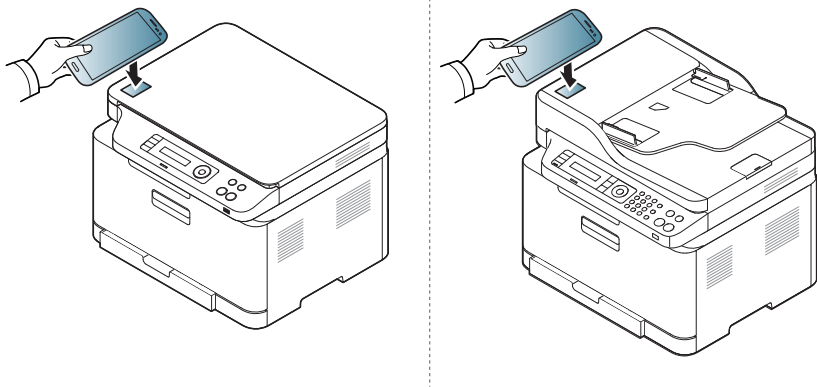

- V prípade niektorých mobilných telefónov sa anténa NFC nemusí nachádzať v zadnej časti telefónu. Pred priložením mobilného telefónu k tlačiarni zistite umiestnenie antény NFC.
- Ak sa zobrazí chybové hlásenie ohľadne zmeneného PIN kódu, zadajte zmenený PIN kód a stlačte tlačidlo OK. Podľa pokynov na obrazovke aplikácie aktualizujte PIN kód.
- Ak na mobilnom telefóne nemáte nainštalovanú aplikáciu Samsung Mobile Print, automaticky sa pripojí na stránku, z ktorej je možné stiahnuť aplikáciu Samsung Mobile Print. Stiahnite aplikáciu a skúste znova.

- 3 Zvoľte režim skenovania.
- 4 Umiestnite jeden dokument lícom nadol na sklenenú dosku alebo dokumenty vložte lícom nahor do podávača dokumentov (pozrite „Vkladanie originálov“ na strane 52).

V prípade potreby stlačením tlačidla  zmeňte možnosť skenovania.

Používanie funkcie NFC

- 5 Anténu NFC na mobilnom telefóne (zvyčajne sa nachádza v zadnej časti mobilného telefónu) priložte k značke NFC () na tlačiarni. Počkajte niekoľko sekúnd, kým sa mobilný telefón pripojí k tlačiarni.

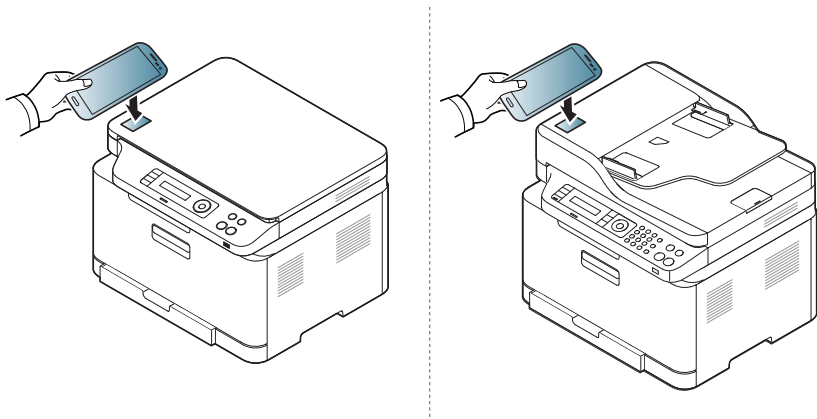

- V prípade niektorých mobilných telefónov sa anténa NFC nemusí nachádzať v zadnej časti telefónu. Pred priložením mobilného telefónu k tlačiarni zistite umiestnenie antény NFC.
- Ak sa zobrazí chybové hlásenie ohľadne zmeneného PIN kódu, zadajte zmenený PIN kód a stlačte tlačidlo OK. Podľa pokynov na obrazovke aplikácie aktualizujte PIN kód.

- 6 Tlačiareň začne skenovať obsah.
Naskenované údaje sa uložia do vášho mobilného telefónu.



Ak chcete pokračovať v skenovaní, postupujte podľa pokynov na obrazovke aplikácie.

Používanie funkcie NFC

Odoslanie faxu

- 1 Skontrolujte, či je na vašom mobilnom zariadení povolená funkcia NFC a Wi-Fi Direct, a či je na tlačiarni povolená funkcia Wi-Fi Direct (pozrite „Nastavenie funkcie Wi-Fi Direct pre tlač z mobilného zariadenia“ na strane 181).
- 2 NFC štítok na mobilnom zariadení (zvyčajne sa nachádza na zadnej strane mobilného zariadenia) priložte k NFC štítku () na tlačiarni.

Počkajte pár sekúnd, kým sa nespustí aplikácia **Samsung Mobile Print**.

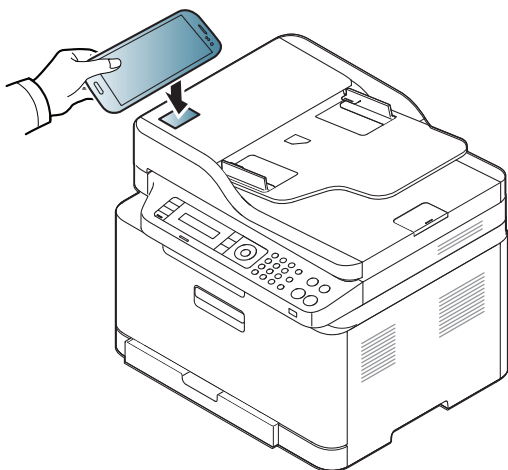

- V prípade niektorých mobilných zariadení sa NFC štítko nemusí nachádzať na zadnej strane mobilného zariadenia. Pred priložením mobilného zariadenia k tlačiarni zistite, kde je umiestnená anténa NFC.
- Ak sa zobrazí chybové hlásenie ohľadne zmeneného PIN kódu, zadajte zmenený PIN kód a stlačte tlačidlo **OK**. Podľa pokynov na obrazovke aplikácie aktualizujte PIN kód.
- Ak na mobilných zariadeniach nemáte nainštalovanú aplikáciu **Samsung Mobile Print**, automaticky sa pripoja na stránku, z ktorej je možné stiahnuť aplikáciu **Samsung Mobile Print**. Stiahnite aplikáciu a skúste znova.

3 Zvoľte režim faxovania.

4 Zvoľte obsah, ktorý chcete odoslať faxom.

V prípade potreby zadajte faxové číslo a zvoľte možnosť faxu stlačením tlačidla .

Používanie funkcie NFC

- 5 NFC štítko na mobilnom zariadení (zvyčajne sa nachádza na zadnej strane mobilného zariadenia) priložte k NFC štítku () na tlačiarni.

Počkajte niekoľko sekúnd, kým sa mobilné zariadenie pripojí k tlačiarni.

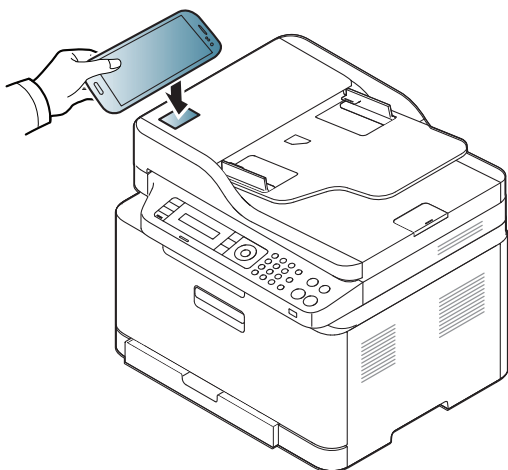

- V prípade niektorých mobilných zariadení sa NFC štítko nemusí nachádzať na zadnej strane mobilného zariadenia. Pred priložením mobilného zariadenia k tlačiarni zistite, kde je umiestnená anténa NFC.
- Ak sa zobrazí chybové hlásenie ohľadne zmeneného PIN kódu, zadajte zmenený PIN kód a stlačte tlačidlo **OK**. Podľa pokynov na obrazovke aplikácie aktualizujte PIN kód.

- 6 Tlačiareň začne faxovať obsah.

Registrácia aplikácie Google Cloud Printer

- 1 Skontrolujte, či je na vašom mobilnom zariadení povolená funkcia NFC a Wi-Fi Direct, a či je na tlačiarni povolená funkcia Wi-Fi Direct.

- 2 NFC štítko na mobilnom zariadení (zvyčajne sa nachádza na zadnej strane mobilného zariadenia) priložte k NFC štítku () na tlačiarni.

Počkajte pár sekúnd, kým sa nespustí aplikácia **Samsung Mobile Print**.

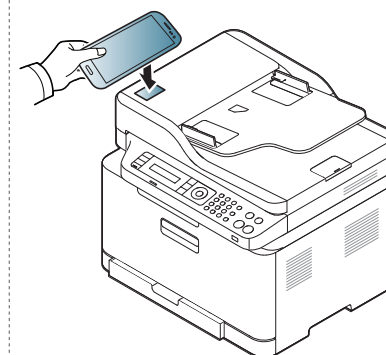
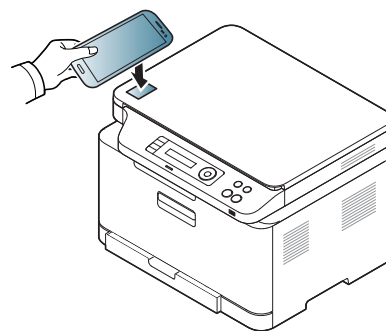

Používanie funkcie NFC



- V prípade niektorých mobilných zariadení sa NFC štítok nemusí nachádzať na zadnej strane mobilného zariadenia. Pred priložením mobilného zariadenia k tlačiarni zistite, kde je umiestnená anténa NFC.
- Ak sa zobrazí chybové hlásenie ohľadne zmeneného PIN kódu, zadajte zmenený PIN kód a stlačte tlačidlo **OK**. Podľa pokynov na obrazovke aplikácie aktualizujte PIN kód.
- Ak na mobilných zariadeniach nemáte nainštalovanú aplikáciu **Samsung Mobile Print**, automaticky sa pripoja na stránku, z ktorej je možné stiahnuť aplikáciu **Samsung Mobile Print**. Stiahnite aplikáciu a skúste znova.

3 Zvoľte ikonu stavu zariadenia.

4 Vyberte položku **Google Cloud Print > Register Google Cloud Printer**.

5 NFC štítok na mobilnom zariadení (zvyčajne sa nachádza na zadnej strane mobilného zariadenia) priložte k NFC štítku () na tlačiarni.

Počkajte niekoľko sekúnd, kým sa mobilné zariadenie pripojí k tlačiarni.

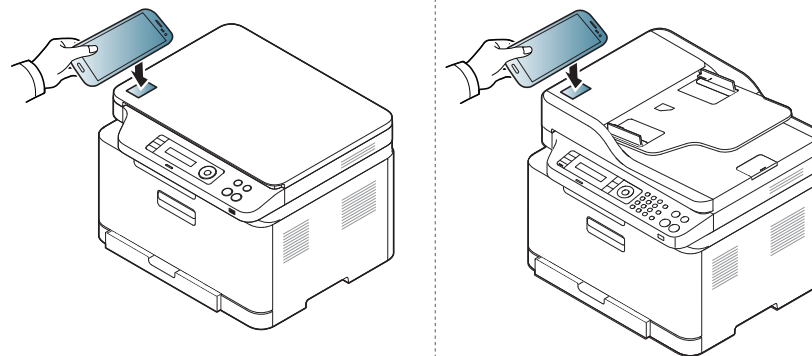

- V prípade niektorých mobilných zariadení sa NFC štítok nemusí nachádzať na zadnej strane mobilného zariadenia. Pred priložením mobilného zariadenia k tlačiarni zistite, kde je umiestnená anténa NFC.
- Ak sa zobrazí chybové hlásenie ohľadne zmeneného PIN kódu, zadajte zmenený PIN kód a stlačte tlačidlo **OK**. Podľa pokynov na obrazovke aplikácie aktualizujte PIN kód.

6 Vo vyskakovacom okne potvrdte vašu tlačiareň.

Tlačiareň je zaregistrovaná v službe Google Cloud Print™.



Funkciu Mopria môžu používať len zariadenia certifikované značkou Mopria. Skontrolujte, či má originálny obal vášho zariadenia na sebe logo certifikátu Mopria.



Aplikácia Mopria™ Print Service je mobilné riešenie tlače, ktoré vylepšuje novú funkcionality tlače na akomkoľvek telefóne alebo tablete so systémom Android (verzia 4.4 alebo novšia). S touto službou sa môžete pripojiť na akúkoľvek certifikovanú tlačiareň Mopria a tlačiť z tej istej siete, na akej je vaše mobilné zariadenie a to bez akéhokoľvek ďalšieho nastavovania. Mnohé pôvodné aplikácie systému Android podporujú tlač, vrátane aplikácií Chrome, Gmail, Gallery, Drive a Quickoffice.

Nastavenie zariadenia na tlač Mopria

Ak chcete používať funkciu **Mopria**, vaše zariadenie musí podporovať protokoly Bonjour(mDNS) a IPP. Nasledujúci postup aktivuje funkciu **Mopria**.

- 1 Skontrolujte, že je zariadenie pripojené do siete.
- 2 Na vašom počítači otvorte internetový prehliadač (Internet Explorer, Safari alebo Firefox) a napíšte do adresového riadka IP adresu zariadenia. Potom stlačte Enter.

Príklad:



- 3 Kliknite na položku **Login** v pravej hornej časti webovej lokality služby SyncThru™ Web Service.
- 4 Zadajte **ID** a **Password**.



Ak chcete vytvoriť nového používateľa alebo zmeniť heslo, pozrite „Používanie programu SyncThru™ Web Service“ na strane 271.

- 5 Keď sa otvorí okno SyncThru™ Web Service, kliknite na voľbu **Settings > Network Settings > Standard TCP/IP, LPR, IPP > IPP**. Potom stlačte tlačidlo **Enable**.
- 6 Kliknite na voľbu **Settings > Network Settings > mDNS**. Potom stlačte tlačidlo **Enable**.
- 7 Kliknite na voľbu **Security > System Security > Feature Management > Mopria**. Potom stlačte tlačidlo **Enable**.

Nastavenie systému Mopria na vašom mobilnom zariadení

Ak na mobilnom zariadení nemáte nainštalovanú aplikáciu **Mopria Print Service**, otvorte si na mobilnom zariadení obchod s aplikáciami (Play Store, App store), spustíte vyhľadávanie názvu **Mopria Print Service** a stiahnite a nainštalujte si aplikáciu.

- 1 V ponuke **Settings** vášho zariadenia so systémom Android klepnite na položku **Printing**.



Umiestnenie tejto položky sa v závislosti na vašom mobilnom zariadení môže líšiť. Ak na zariadení neviete nájsť položku **Printing**, vyhľadajte jej umiestnenie v používateľskej príručke vášho mobilného zariadenia.

- 2 V položke **Print Services** klepnite na tlačidlo **Mopria Print Service**.
- 3 Klepnutím na posuvné tlačidlo **On/Off** zapnete službu **Mopria Print Service**.

Tlač cez službu Mopria

Ak chcete tlačiť cez službu Mopria na zariadení so systémom Android:

- 1 Otvorte e-mail, fotografiu, webovú stránku alebo dokument, ktorý chcete vytlačiť.
- 2 Klepnite v ponuke aplikácie na položku **Tlačiť**.
- 3 Vyberte **vašu tlačiareň** a zvolte nastavenia tlače.
- 4 Ak chcete dokument vytlačiť, znovu klepnite na tlačidlo **Tlačiť**.



Ak chcete zrušiť tlačovú úlohu: Vyberte a odstráňte dokument zo zoznamu úloh na tlačenie v časti **panelu notifikácií**.

AirPrint



Funkciu AirPrint môžu využívať len zariadenia s označením AirPrint certified. Pozrite sa, či na sa balení vášho zariadenia nachádza značka AirPrint certified.



Funkcia AirPrint umožňuje bezdrôtovo tlačiť priamo zo zariadení iPhone, iPad a iPod touch, na ktorých je nainštalovaná najnovšia verzia operačného systému iOS.

Nastavenie funkcie AirPrint

Ak chcete používať funkciu **AirPrint**, zariadenia musia podporovať protokoly Bonjour(mDNS) a IPP. Funkciu **AirPrint** môžete zapnúť jedným z týchto spôsobov.

- 1 Skontrolujte, či je zariadenie pripojené do siete.
- 2 Spustíte webový prehliadač, ako je napríklad program Internet Explorer, Safari alebo Firefox, a zadajte do jeho okna novú adresu IP zariadenia.

Príklad:

 http://192.168.1.133/

- 3 Kliknite na položku **Login** v pravej hornej časti webovej lokality služby SyncThru™ Web Service.

- 4 Ak sa k službe **SyncThru™ Web Service** prihlasujete prvýkrát, je potrebné sa prihlásiť ako správca. Zadajte nižšie uvedené predvolené **ID** a **Password**. Z bezpečnostných dôvodov odporúčame zmeniť predvolené heslo.

•**ID:** admin

•**Password:** sec00000

- 5 Keď sa otvorí okno **Embedded Web Service**, kliknite na **Settings > Network Settings**.

- 6 Kliknite na **Raw TCP/IP, LPR, IPP** alebo **mDNS** .
Zapnite protokol IPP alebo protokol mDNS.

Tlačenie pomocou funkcie AirPrint

Napríklad manuál zariadenia iPad uvádza tieto pokyny:

- 1 Otvorte e-mail, fotografiu, webovú stránku alebo dokument, ktorý chcete vytlačiť.
- 2 Dotknite sa ikony úkonu().
- 3 Na nastavenie zvolte **názov ovládača vašej tlačiarne** a ponuku možností.
- 4 Dotknite sa tlačidla **Tlačiť**. Vytlačte dokument.



Zrušenie tlačovej úlohy: Ak chcete zrušiť tlačovú úlohu alebo zobrazit' tlačový súhrn, kliknite na ikonu strediska tlače () v oblasti multitasking. Môžete kliknúť na tlačidlo Cancel v stredisku tlače.

Samsung Cloud Print

Samsung Cloud Print je bezplatná cloudová služba, ktorá umožňuje tlačiť a skenovať zo smartfónu alebo tabletu na tlačiarňu alebo multifunkčnom zariadení Samsung. Po nainštalovaní aplikácie Samsung Cloud Print sa môžete zaregistrovať v rámci služby Samsung Cloud Print s použitím mobilného čísla na autentifikáciu. Nevyžadujú sa prihlasovacie údaje žiadneho iného konta, hoci aplikáciu môžete naviazať na svoje konto Samsung, pokiaľ si to budete priať.



Ak stlačíte tlačidlo () v aplikácii Samsung Cloud Print, vaše mobilné zariadenie a tlačiareň alebo multifunkčné zariadenie bude možné spárovať pomocou kódu QR alebo manuálne zadaním MAC adresy. Po spárovaní môžete tlačiť alebo skenovať kedykoľvek a kdekoľvek.

Registrácia tlačiarne na serveri Samsung Cloud

Registrácia z webového prehliadača



Skontrolujte, či je tlačiareň zapnutá a pripojená ku káblovej alebo bezdrôtovej sieti, ktorá má prístup do siete Internet.

- 1 Otvorte webový prehliadač.
 - 2 Zadajte adresu IP tlačiarne do poľa na zadanie adresy a stlačte tlačidlo Enter alebo kliknite na **Ísť**.
 - 3 Kliknite na položku **Login** v pravej hornej časti webovej lokality služby SyncThru™ Web Service.
 - 4 Ak sa k službe **SyncThru™ Web Service** prihlasujete prvýkrát, je potrebné sa prihlásiť ako správca. Zadajte nižšie uvedené predvolené **ID** a **Password**. Z bezpečnostných dôvodov odporúčame zmeniť predvolené heslo.
 - ID: admin**
 - Password: sec00000**
-  Ak chcete vytvoriť nového používateľa alebo zmeniť heslo, pozrite „Karta Security“ na strane 272.
- 5 Keď sa otvorí okno **SyncThru™ Web Service**, kliknite na položky **Settings > Network Settings > Samsung Cloud Print**.
 - 6 Povoľte protokol Samsung Cloud Print.
 - 7 Od tohto okamihu je vaša tlačiareň registrovaná v rámci služby Samsung Cloud Print.

Samsung Cloud Print

Tlač so službou Samsung Cloud Print



Skontrolujte, či je tlačiareň zapnutá a pripojená ku káblovej alebo bezdrôtovej sieti, ktorá má prístup do siete Internet.

Registrácia tlačiarny z aplikácie na mobilnom zariadení

Nasledujúce kroky predstavujú príklad používania aplikácie **Samsung Cloud Print** z mobilného telefónu so systémom Android.

- 1 Otvorte aplikáciu **Samsung Cloud Print**.



Ak v mobilnom telefóne nemáte nainštalovanú aplikáciu **Samsung Cloud Print**, prejdite do predajne aplikácií (Samsung Apps, Play Store, App Store) na mobilnom zariadení, vyhľadajte aplikáciu, preveďte ju a skúste znova.

- 2 Stlačte tlačidlo () v aplikácii Samsung Cloud Print.
- 3 Mobilné zariadenie sa dá spárovať s tlačiarnou alebo multifunkčným zariadením priložením k snímaču NFC, pomocou kódu QR alebo manuálne zadaním MAC adresy.

Tlač z aplikácie v mobilnom zariadení

Nasledujúce kroky predstavujú príklad používania aplikácie **Samsung Cloud Print** z mobilného telefónu so systémom Android.

- 1 Otvorte aplikáciu **Samsung Cloud Print**.





Ak v mobilnom telefóne nemáte nainštalovanú aplikáciu **Samsung Cloud Print**, prejdite do predajne aplikácií (Samsung Apps, Play Store, App Store) na mobilnom zariadení, vyhľadajte aplikáciu, preveďte ju a skúste znova.

- 2 Ťuknite na tlačidlo kontroly možností dokumentu, ktorý chcete vytlačiť.
- 3 Ak chcete, nastavte možnosti tlače.
- 4 Ťuknite na **Send Job**.

Skenovanie a posielanie do služby Samsung Cloud Print

Môžete naskenovať obrázok a naskenované údaje sa uložia v cloudovej službe **Samsung Cloud Print**.

Samsung Cloud Print

- 1 Umiestnite jeden dokument lícom nadol na sklenenú dosku alebo dokumenty vložte lícom nahor do podávača dokumentov (pozrite „Vkladanie originálov“ na strane 52).
- 2 Na ovládacom paneli stlačte položku  (skenovanie).
- 3 Stlačte **Samsung Cloud**.
- 4 Zadajte predvoľbu krajiny príjemcu a telefónne číslo príjemcu.
- 5 Zadajte informácie odosielateľa.
- 6 Stlačením tlačidla  (**Start**) naskenujete a uložíte súbor v cloudovej službe Samsung.



Ak používateľ nie je zaregistrovaný v službe **Samsung Cloud Print**, zobrazí sa potvrdzujúce okno. Zvoľte načatú alebo dokončenú úlohu.

Google Cloud Print™

Služba Google Cloud Print™ vám umožní tlačiť z tlačiarne pomocou smartfónu, tabletu alebo iného zariadenia pripojeného na internet. Stačí zaregistrovať váš účet Google do tlačiarne a môžete využívať službu Google Cloud Print. Dokument alebo e-mail môžete vytlačiť cez operačný systém Chrome, prehliadač Chrome alebo cez aplikáciu Gmail™/ Google Docs™ na mobilnom zariadení, takže si na ňom nemusíte inštalovať ovládač tlačiarne. Bližšie informácie o službe Google Cloud Print nájdete na webovej stránke Google (<http://support.google.com/cloudprint>).

Registrácia účtu Google k tlačiarne



- Skontrolujte, či je tlačiareň zapnutá a pripojená ku káblovej alebo bezdrôtovej sieti, ktorá má prístup do siete Internet.
- Účet Google si vytvorte v predstihu.

- 1 Otvorte prehliadač Chrome.
- 2 Navštívte stránku www.google.com.
- 3 Pomocou e-mailovej adresy Gmail sa prihláste na stránke Google.
- 4 Zadajte adresu IP tlačiarne do poľa na zadanie adresy a stlačte tlačidlo Enter alebo kliknite na **Íst'**.

5 Kliknite na položku **Login** v pravej hornej časti webovej lokality služby SyncThru™ Web Service.

6 Ak sa k službe **SyncThru™ Web Service** prihlasujete prvýkrát, je potrebné sa prihlásiť ako správca. Zadajte nižšie uvedené predvolené **ID** a **Password**. Z bezpečnostných dôvodov odporúčame zmeniť predvolené heslo.

•**ID:** admin

•**Password:** sec00000



Ak sieťové prostredie používa server proxy, musíte nakonfigurovať IP proxy a číslo portu z **Settings > Network Settings > Google Cloud Print > Proxy Setting**. Viac informácií žiadajte od poskytovateľa sieťových služieb alebo administrátora siete.

7 Keď sa otvorí okno **SyncThru™ Web Service**, kliknite na **Settings > Network Settings > Google Cloud Print**.

8 Zadajte názov vašej tlačiarne a opis.

9 Kliknite na **Register**.

Zobrazí sa vyskakovacie okno na potvrdenie.

Google Cloud Print™



Ak máte prehliadač nastavený na blokovanie vyskakovacích okien, okno na potvrdenie sa nezobrazí. Povoľte na stránke zobraziť vyskakovacie okná.

10 Kliknite na **Finish printer registration**.

11 Kliknite na **Manage your printers**.

Tlačiareň je zaregistrovaná v službe Google Cloud Print.

V zozname sa zobrazia zariadenia schopné využívať službu Google Cloud Print.

Tlač pomocou služby Google Cloud Print™

Postup pri tlači sa líši v závislosti od aplikácie alebo zariadenia, ktoré používate. Môžete zobraziť zoznam aplikácií, ktoré podporujú službu Google Cloud Print.



Skontrolujte, či je tlačiareň zapnutá a pripojená ku káblovej alebo bezdrôtovej sieti, ktorá má prístup do siete Internet.

Tlač z aplikácie v mobilnom zariadení

V nasledujúcom príklade je uvedený zoznam krokov pri využití aplikácie Google Docs z mobilného telefónu so systémom Android.

1 Do mobilného zariadenia nainštalujte aplikáciu Cloud Print.



Ak aplikáciu nemáte, prevezmite ju z obchodu s aplikáciami, ako napríklad Android Market alebo App Store.

2 Na mobilnom zariadení spustíte aplikáciu Google Docs.

3 Ťuknite na tlačidlo možností  dokumentu, ktorý chcete vytlačiť.

4 Ťuknite na tlačidlo odoslania .

5 Ťuknite na tlačidlo Cloud Print .

6 Ak chcete, nastavte možnosti tlače.

7 Ťuknite na **Click here to Print**.

Tlač z prehliadača Chrome

Nasledujúce kroky sú príkladom, ako použiť prehliadač Chrome.

- 1 Spustíte prehliadač Chrome.
- 2 Otvorte dokument alebo e-mail, ktorý chcete vytlačiť.
- 3 Kliknite na ikonu kľúča  v pravej hornej časti prehliadača.
- 4 Kliknite na **Tlačiť**. Zobrazí sa nová karta na tlač.
- 5 Zvoľte možnosť **Print with Google Cloud Print**.
- 6 Kliknite na tlačidlo **Tlačiť**.



3. Užitočné ponuky na nastavenie

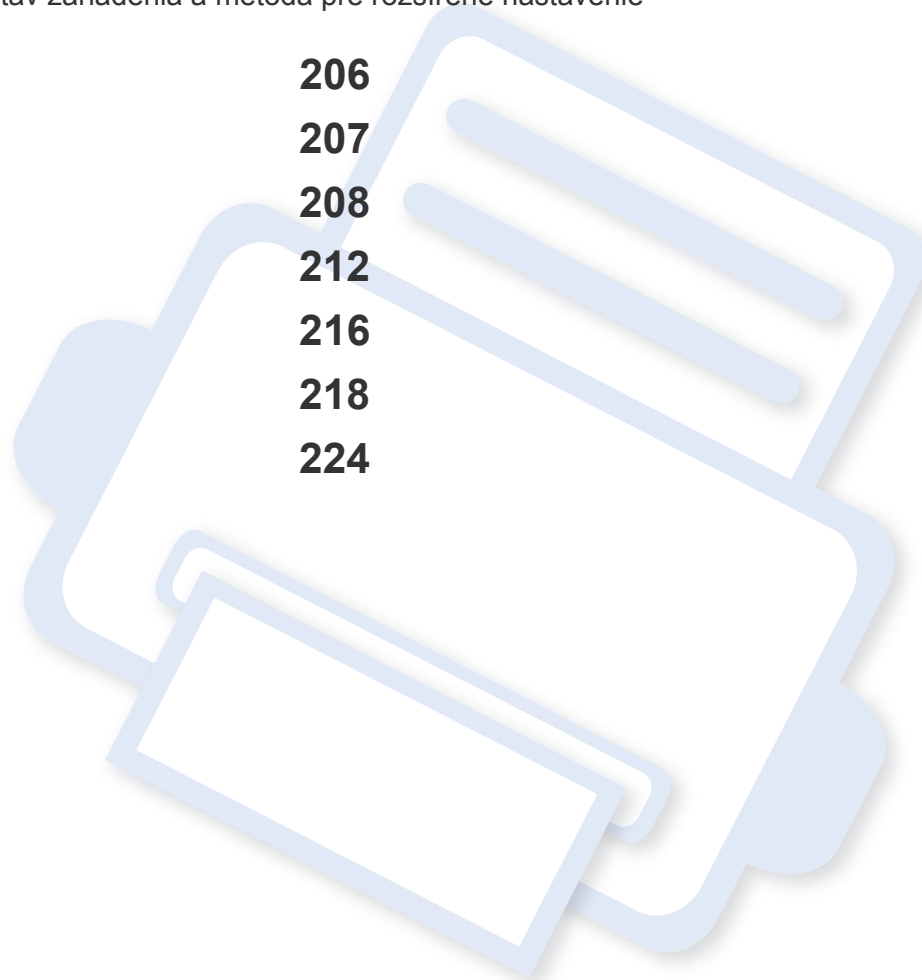

V tejto kapitole je vysvetlené, ako prehliadať súčasný stav zariadenia a metóda pre rozšírené nastavenie zariadenia.

- **Skôr než začnete čítať kapitolu** 206
- **Tlač** 207
- **Kopírovanie** 208
- **Faxovanie** 212
- **Skenovanie** 216
- **Nastavenie systému** 218
- **Nastavenie siete** 224



Skôr než začnete čítať kapitolu

V tejto kapitole sú vysvetlené všetky funkcie dostupné pre modely tejto série, aby používateľ tieto funkcie ľahko pochopil. Funkcie, ktoré sú dostupné pre jednotlivé modely môžete nájsť v dokumente Základná príručka (pozrite „Prehľad ponúk“ na strane 35). Ďalej sú uvedené rady pre prácu s touto kapitolou.

- Ovládací panel zabezpečuje prístup do rôznych ponúk na nastavenie zariadenia alebo na použitie jeho funkcií. Do týchto ponúk sa dostanete stlačením tlačidla  (**Menu**).
- V závislosti od možností a modelov sa niektoré ponuky nemusia na displeji zobrazovať. V takom prípade sa nevzťahujú na vaše zariadenie.
- Pre modely, ktoré nemajú na ovládacom paneli  (**Menu**), táto funkcia nie je dostupná (pozrite „Ovládací panel – prehľad“ na strane 25).
- Niektoré názvy v ponukách sa môžu od vášho zariadenia líšiť v závislosti od doplnkov a modelu.



V závislosti od možností a modelov sa niektoré ponuky nemusia na displeji zobrazovať. V takom prípade sa nevzťahujú k vášmu zariadeniu (pozrite „Prehľad ponúk“ na strane 35).

Zmena možností menu:

- Na ovládacom paneli stlačte tlačidlo  (**Menu**) > **Print Setup**.

Položka	Opis
Orientation	Vyberte smer, v akom sa informácia vytlačí na danú stranu.
Copies	Pomocou číselnej klávesnice môžete zadať počet kópií.
Resolution	Špecifikujte počet bodov vytlačených na jeden palec (dpi). Čím vyššia hodnota, tým budú vytlačené znaky a grafika ostrejšie.
Trapping	Umožňuje znížiť biele medzery spôsobené nesprávnym nastavením farebných kanálov v režime farebnej tlače. Zároveň sa čierny text pretlačí na iné farby.

Položka	Opis
Screen	Umožňuje ovplyvniť rozlíšenie a jas farebného výstupu. <ul style="list-style-type: none">Enhanced: Tento režim vygeneruje výtlačky s ostrým textom a jemnými grafickými/fotografickými objektmi na stránke.Detailed: Tento režim vygeneruje výtlačky s ostrými detailmi po celej stránke.Normal: Tento režim vygeneruje výtlačky s jemným odtieňom po celej stránke.
Clear Text	Vyberte túto možnosť, ak chcete texty vytlačiť jasnejšie než pri bežnom dokumente.
Auto CR	Táto voľba vám umožňuje pridať požadovaný návrat vozíka pri riadkovaní, čo je užitočné pre užívateľov systému Unix alebo DOS.
Emulation	Nastaví typ emulácie a voľbu.
Edge Enhance	Umožňuje používateľovi zvýrazniť ostrosť textu a grafiky na zlepšenie čitateľnosti.
Darkness	Môžete upraviť stupeň tmavosti. Táto funkcia umožňuje tlač svetlejších obrázkov z tmavých obrázkov alebo tmavších obrázkov zo svetlejších obrázkov.
SkipBlankPages	Toto nastavenie vám umožňuje nastaviť, aby sa prázdne stránky originálneho dokumentu nevytlačili.

Kopírovanie

Funkcia kopírovania



V závislosti od možností a modelov sa niektoré ponuky nemusia na displeji zobrazovať. V takom prípade sa nevzťahujú k vášmu zariadeniu (pozrite „Prehľad ponúk“ na strane 35).

Zmena možností menu:

V režime kopírovania stlačte na ovládacom panel tlačidlo  (**Menu**) > **Copy Feature**.





- **C48xW series:** Keď je kontrolka LED tlačidla **Scan to** vypnutá, zariadenie je v režime kopírovania.
- **C48xFN/C48xFW series:** Na ovládacom paneli stlačte tlačidlo  (kopía).

Položka	Opis
Original Size	Nastavuje veľkosť obrazu.

Položka	Opis
Reduce/Enlarge	Umožňuje zväčšiť alebo zmenšiť veľkosť kopírovaného obrazu (pozrite „Zmenšená alebo zväčšená kópia“ na strane 63).  Ak je zariadenie nastavené do režimu Eco, nie sú dostupné funkcie zmenšenia a zväčšenia.
Darkness	Umožňuje nastaviť jas pre čitateľnejšie kópie, ak kopírujete vyblednutý originál alebo originál s tmavými obrázkami (pozrite „Tmavosť“ na strane 62).
Original Type	Vylepšuje kvalitu kópie voľbou typu dokumentu pre aktuálnu úlohu kopírovania (pozrite „Originálu“ na strane 63).
Collation	Nastaví, aby zariadenie triedilo kopírovaciu úlohu. Ak napríklad zhotovujete 2 kópie 3-stranového originálu, najskôr sa vytlačí jeden a potom druhý kompletný 3-stranový dokument.
Layout	Upravenie formátu vzhľadu, ako napr. normálne, kopírovanie ID, 2 alebo 4 stránky na jeden list.

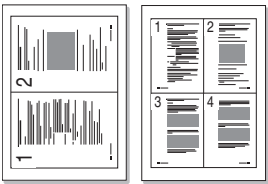
Kopírovanie

Položka	Opis
Layout > 2-up alebo Layout > 4-up	<p>Zmenší formát predlohy a vytlačí 2 alebo 4 strany na jeden list papiera.</p>  <p> Táto funkcia kopírovania je k dispozícii len vtedy, ak vložíte originály do podávača dokumentov.</p>
Layout > ID Copy	<p>vytlačí jednu stranu originálu na hornú polovicu papiera a druhú stranu na spodnú polovicu, a to bez zmenšenia veľkosti originálu. Táto funkcia je užitočná pri kopírovaní dokumentov s malými rozmermi, napríklad vizitiek.</p>

Položka	Opis
Adjust Bkgd.	<p>Tlač obrazu bez pozadia. Táto funkcia kopírovania odstráni farebné pozadie a pomáha pri kopírovaní originálov s farebným pozadím, akými sú noviny alebo katalógy.</p> <ul style="list-style-type: none">• Off: Funkcia sa nepoužije.• Auto: Optimalizuje pozadie.• Enhance Lev.1~2: Čím vyššie je číslo, tým je pozadie intenzívnejšie.• Erase Lev.1~4: Čím vyššie je číslo, tým je pozadie svetlejšie.

Kopírovanie

Nastavenie kopírovania



V závislosti od možností a modelov sa niektoré ponuky nemusia na displeji zobrazovať. V takom prípade sa nevzťahujú k vášmu zariadeniu (pozrite „Prehľad ponúk“ na strane 35).

Zmena možností menu:

V režime kopírovania stlačte na ovládacom panel tlačidlo  (**Menu**) > **Copy Setup**.



- **C48xW series:** Keď je kontrolka LED tlačidla **Scan to** vypnutá, zariadenie je v režime kopírovania.
- **C48xFN/C48xFW series:** Na ovládacom paneli stlačte tlačidlo  (kopía).

Položka	Opis
Change Default	Resetuje hodnotu alebo nastavenie do stavu po vybalení tlačiarne.
Change Default > Original Size	Vylepšuje kvalitu kópie voľbou veľkosti dokumentu pre aktuálnu úlohu kopírovania.

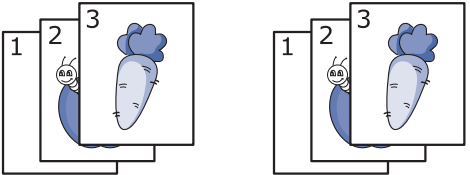
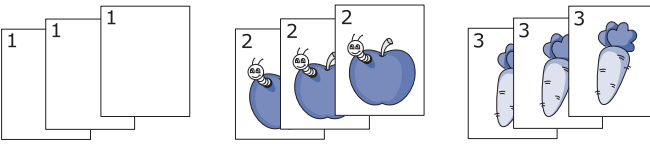
Položka	Opis
Change Default > Copies	Pomocou číselnej klávesnice môžete zadať počet kópií.
Change Default > Collation	<p>Nastaví, aby zariadenie triedilo kopírovaciu úlohu. Ak napríklad zhotovujete 2 kópie 3-stranového originálu, najskôr sa vytlačí jeden a potom druhý kompletný 3-stranový dokument.</p> <ul style="list-style-type: none">• On: Výstup z tlače sa nastaví tak, aby sled listov zodpovedal sledu listov originálu.  <ul style="list-style-type: none">• Off: Výstup z tlače sa roztriedi do kôpok podľa jednotlivých strán. 

Kopírovanie

Položka	Opis
Change Default > Reduce/Enlarge	<p>Umožňuje zväčšiť alebo zmenšiť veľkosť kopírovaného obrazu (pozrite „Zmenšená alebo zväčšená kópia“ na strane 63).</p> <div data-bbox="383 440 1081 639"><p>Ak ste na zariadení aktivovali režim Eco, funkcia zväčšenia a zmenšenia nie je dostupná.</p></div>
Change Default > Darkness	<p>Umožňuje nastaviť jas pre čitateľnejšie kópie, ak kopírujete vyblednutý originál alebo originál s tmavými obrázkami (pozrite „Tmavosť“ na strane 62).</p>
Change Default > Original Type	<p>Vylepšuje kvalitu kópie voľbou typu dokumentu pre aktuálnu úlohu kopírovania (pozrite „Originálu“ na strane 63).</p>



Faxovanie

funkcia faxu



V závislosti od možností a modelov sa niektoré ponuky nemusia na displeji zobrazovať. V takom prípade sa nevzťahujú k vášmu zariadeniu (pozrite „Prehľad ponúk“ na strane 35).

Zmena možností menu:

- Na ovládacom paneli stlačte tlačidlo  (faxovanie) >  (**Menu**) > **Fax Feature**.

Položka	Opis
Darkness	Upravenie úrovne jasů pre skenovanie originálu, ktorý obsahuje príliš vyblednutý alebo príliš tmavý obsah tak, aby bola kópia čitateľnejšia (pozrite „Darkness“ na strane 71).
Resolution	Predvolené nastavenie dokumentov umožňuje dosiahnuť dobré výsledky pri práci so štandardnými textovými dokumentmi. Ak však odosielate originály nekvalitné alebo obsahujúce fotografie, môžete upraviť rozlíšenie pre dosiahnutie vyššej kvality faxu (pozrite „Resolution“ na strane 71).
Original Size	Nastavuje veľkosť obrazu.

Položka	Opis
Multi Send	Odosiela fax na viacero miest (pozrite „Odoslanie faxovej správy na viacero miest“ na strane 69).  Pomocou tejto funkcie nie je možné odosielať farebné faxové správy.
Delay Send	Nastaví zariadenie tak, aby odoslalo fax neskôr, až nebudete prítomní (pozrite „Odložiť prenos faxovej správy“ na strane 256).  Pomocou tejto funkcie nie je možné odosielať farebné faxové správy.
Send Forward	Slúži na presmerovanie odoslaného faxu inému účastníkovi. Pozrite si časť „Preposielanie odoslaných faxových správ na iné miesto určenia“ na strane 257.
Rcv. Forward	Slúži na presmerovanie prijatého faxu inému účastníkovi. Táto funkcia môže byť užitočná, ak nie ste momentálne prítomní na svojom pracovisku, ale očakávate faxovú správu. Pozrite si časť „Presmerovanie prijímaného faxu“ na strane 257.

Faxovanie



Položka	Opis
Secure Receive	Uloží prijatý fax do pamäte bez vytlačenia. Pre vytlačenie prijatých dokumentov je potrebné zadať heslo. Môžete zabrániť tomu, aby k prijatým faxom mali prístup neoprávnené osoby (pozrite „Príjem v zabezpečenom režime“ na strane 261).
Cancel Job	Zruší odloženú faxovú úlohu uloženú v pamäti (pozrite „Zrušenie vyhradenej faxovej úlohy“ na strane 257).

Nastavenie odosielania



V závislosti od možností a modelov sa niektoré ponuky nemusia na displeji zobrazovať. V takom prípade sa nevzťahujú k vášmu zariadeniu (pozrite „Prehľad ponúk“ na strane 35).

Zmena možností menu:

- Na ovládacom panel stlačte tlačidlo  (faxovanie) >  (**Menu**) > **Fax Setup** > **Sending**.

Položka	Opis
Redial Times	Nastaví počet pokusov o opakované vytáčanie. Ak zadáte hodnotu 0, zariadenie nebude opakovane vytáčať.
Redial Term	Nastaví časový interval pred automatickým opakovaným vytáčaním.
Prefix Dial	Nastaví maximálne päťmiestne číslo predvoľby. Toto číslo sa vytáča pred automatickým vytáčaním čísla. Táto funkcia je užitočná pri prístupe k pobočkovej ústredni (PABX).
ECM Mode	Odosieľa faxy s použitím režimu opráv chýb (ECM), aby sa zaistilo plynulé odosielanie faxov bez chýb. Odosielanie môže trvať dlhšie.
Fax Confirm.	Nastavenie, aby zariadenie vytlačilo správu o úspešnom alebo neúspešnom faxovom prenose. Ak zvolíte položku On-Error , zariadenie správu vytlačí len v prípade neúspešného prenosu.
Modem speed	Zvoľte požadovanú maximálnu rýchlosť modemu, ak telefónna linka nedokáže udržať vyššiu rýchlosť modemu.

Faxovanie



Položka	Opis
Image TCR	Vytlačí protokol o odosielaní s minimalizovaným obrázkom prvej strany odoslaného faxu.
Dial Mode	Nastaví režim vytáčania na tónovú alebo pulznú voľbu. V niektorých krajinách nie je toto nastavenie k dispozícii.

Nastavenie príjmu



V závislosti od možností a modelov sa niektoré ponuky nemusia na displeji zobrazovať. V takom prípade sa nevzťahujú k vášmu zariadeniu (pozrite „Prehľad ponúk“ na strane 35).

Zmena možností menu:

- Na ovládacom panel stlačte tlačidlo  (faxovanie) >  (**Menu**) > **Fax Setup > Receiving.**

Položka	Opis
Receive Mode	Zvolí predvolený režim príjmu faxov.
Ring To Answer	Zadanie počet zvonení, po ktorom zariadenie odpovie na prichádzajúce volanie.

Položka	Opis
Stamp Rcv Name	Automaticky vytlačí číslo strany, dátum a čas prijatia v spodnej časti každej strany prijatého faxu.
RCV Start Code	Spustí príjem faxovej správy z externého telefónneho prístroja pripojeného ku konektoru EXT na zadnej strane zariadenia. Ak zdvihnete slúchadlo externého telefónu a budete počuť faxové tóny, zadajte kód pre príjem. Tento kód je výrobcom prednastavený na *9*.
Auto Reduction	Automaticky zredukuje stranu prichádzajúceho faxu tak, aby sa zmestila na papier vložený v zariadení.
Discard Size	Odstráni určitú dĺžku od konca prijímaného faxu.
Junk Fax Setup	Zabraňuje príjmu nežiaducich faxov, ktoré ste uložili do pamäte ako nežiaduce faxové čísla. V niektorých krajinách nie je toto nastavenie k dispozícii.
DRPD Mode	Umožňuje používateľovi prijímať volania na niekoľko rôznych telefónnych čísel pomocou jednej linky. Zariadenie môžete nastaviť, aby používalo odlišné zvonenia pre každé číslo. V niektorých krajinách nie je toto nastavenie k dispozícii (pozrite „Príjem faxových správ v režime DRPD“ na strane 260).



Faxovanie

Ďalšie nastavenia



V závislosti od možností a modelov sa niektoré ponuky nemusia na displeji zobrazovať. V takom prípade sa nevzťahujú k vášmu zariadeniu (pozrite „Prehľad ponúk“ na strane 35).

Zmena možností menu:

- Na ovládacom panel stlačte tlačidlo  (faxovanie) >  (**Menu**) > **Fax Setup**.

Položka	Opis
Change Default	Resetuje hodnotu alebo nastavenie do stavu po vybalení tlačiarne.
Smart Fax Diag	Funkcia Smart Fax Diag optimalizuje nastavenia pre vašu faxovú linku.
Manual TX/RX	Keď túto voľbu nastavíte na možnosť ON , bude možné odosielať alebo prijímať faxy, kým je linka obsadená. Odoslanie alebo prijatie faxu môžete zvoliť zdvihnutím slúchadla externého telefónu a stlačením tlačidla Start , alebo stlačením tlačidla On Hook Dial a stlačením tlačidla Start .

Skenovanie

Funkcia Skenovanie



V závislosti od možností a modelov sa niektoré ponuky nemusia na displeji zobrazovať. V takom prípade sa nevzťahujú k vášmu zariadeniu (pozrite „Prehľad ponúk“ na strane 35).

Zmena možností menu:

v režime skenovania stlačte na ovládacom panel tlačidlo  (**Menu**) > **Scan Feature**.



- **C48xW series:** Keď je kontrolka LED tlačidla **Scan to** zapnutá, zariadenie je v režime skenovania.
- **C48xFN/C48xFW series:** Na ovládacom paneli stlačte položku  (skenovanie).

Položka	Opis
USB Feature	Nastaví cieľové umiestnenie skenovania na USB. Skenujete originály a ukladáte naskenované obrazové súbory na USB zariadenie.

Položka	Opis
<ul style="list-style-type: none">• USB Feature > Original Size• Email Feature > Original Size• Samsung Cloud > Original Size	Nastavuje veľkosť obrazu.
<ul style="list-style-type: none">• USB Feature > Original Type• Email Feature > Original Type• Samsung Cloud > Original Type	Nastavuje typ originálneho dokumentu.
<ul style="list-style-type: none">• USB Feature > Resolution• Email Feature > Resolution• Samsung Cloud > Resolution	Nastavuje rozlíšenie obrazu.
<ul style="list-style-type: none">• USB Feature > Color Mode• Email Feature > Color Mode• Samsung Cloud > Color Mode	Nastavuje farebný režim.
<ul style="list-style-type: none">• USB Feature > Darkness• Email Feature > Darkness• Samsung Cloud > Darkness	Upravenie úrovne jasu pre skenovanie.

Skenovanie

Položka	Opis
USB Feature > File Format	Nastavuje formát súborov, v ktorom sa obraz uloží. Ak vyberiete formát JPEG, TIFF, PDF alebo XPS, môžete vybrať skenovanie viacerých strán.

Nastavenie skenovania



V závislosti od možností a modelov sa niektoré ponuky nemusia na displeji zobrazovať. V takom prípade sa nevzťahujú k vášmu zariadeniu (pozrite „Prehľad ponúk“ na strane 35).

Zmena možností menu:

V režime skenovania stlačte na ovládacom paneli tlačidlo  (**Menu**) > **Scan Setup**.



- **C48xW series:** Keď je kontrolka LED tlačidla **Scan to** zapnutá, zariadenie je v režime skenovania.
- **C48xFN/C48xFW series:** Na ovládacom paneli stlačte položku  (skenovanie).

Položka	Opis
Change Default	Resetuje hodnotu alebo nastavenie do stavu po vybalení tlačiarne.
Change Default > USB Default	Resetuje nastavenie skenovania USB do stavu po vybalení tlačiarne.
Change Default > Email Default	Resetuje nastavenie skenovania e-mailu do stavu po vybalení tlačiarne.
Change Default > Samsung Cloud	Resetuje nastavenie skenovania Samsung Cloud do stavu po vybalení tlačiarne.

Nastavenie systému

Nastavenie zariadenia





V závislosti od možností a modelov sa niektoré ponuky nemusia na displeji zobrazovať. V takom prípade sa nevzťahujú k vášmu zariadeniu (pozrite „Prehľad ponúk“ na strane 35).

Zmena možností menu:

- Na ovládacom paneli zvolíte  (**Menu**) > **System Setup** > **Machine Setup**.

Položka	Opis
Machine ID	Nastavenie identifikačného čísla (ID) zariadenia, ktoré sa vytlačí v hornej časti každej odoslanej strany faxu.
Fax Number	Nastavenie faxového čísla, ktoré sa vytlačí v hornej časti každej odoslanej strany faxu.
Date & Time	Nastavenie dátumu a času.
Clock Mode	Zvoľte formát zobrazeného času medzi hodnotami 12 h. a 24 h.
Language	Nastavte jazyk textu, ktorý sa zobrazuje na displeji ovládacieho panela.
Default Mode	Slúži na nastavenie predvoleného stavu.

Položka	Opis
Power Save	Nastavte, ako dlho má tlačiareň čakať pred prechodom do úsporného režimu. Ak tlačiareň neprijíma dlhší čas údaje, spotreba energie sa automaticky zníži.
Auto Power Off	Slúži na automatické vypnutie napájania, ak bola tlačiareň v úspornom režime. Dĺžku času nastavte v časti Auto Power Off > On > Timeout .  <ul style="list-style-type: none">Táto možnosť sa zobrazí len v prípade zariadenia C48x/C48xW series.Ak chcete zariadenie opäť zapnúť, na ovládacom paneli stlačte tlačidlo  (Power/Wake Up) (skontrolujte, či je hlavný sieťový vypínač zapnutý).Ak spustíte ovládač tlačiarne alebo aplikáciu Samsung Easy Printer Manager, čas sa automaticky predĺži.Ak je tlačiareň pripojená k bezdrôtovej alebo kábluovej sieti, prípadne pracuje na tlačovej úlohe, funkcia Auto Power Off je deaktivovaná.

Nastavenie systému

Položka	Opis
Wakeup Event	<p>Môžete nastaviť podmienku na prebudenie z úsporného režimu.</p> <ul style="list-style-type: none">• On: Zariadenie sa prebudí z úsporného režimu v nasledujúcich prípadoch:<ul style="list-style-type: none">- Stlačenie ľubovoľného tlačidla- Otvorenie alebo zatvorenie zásobníka papiera- Vloženie papiera do podávača dokumentov• Off: Zariadenie sa prebudí z úsporného režimu, len keď stlačíte tlačidlo na ovládacom paneli.
System Timeout	<p>Nastavenie ako dlho si má zariadenie pamätať naposledy použité nastavenia kopírovania. Po vypršaní zadaného času zariadenie obnoví predvolené nastavenia kopírovania.</p>
Job Timeout	<p>Nastavenie ako dlho má tlačiareň čakať pred vytlačením poslednej strany tlačovej úlohy, ktorá nekončí príkazom na vytlačenie strany.</p>
Altitude Adj.	<p>Zariadenie optimalizuje kvalitu tlače podľa nadmorskej výšky, v ktorej sa nachádza.</p>
Humidity	<p>Zariadenie optimalizuje kvalitu tlače podľa vlhkosti prostredia.</p>

Položka	Opis
Auto Continue	<p>Určite, či má tlačiareň pokračovať v tlači, ak zistí, že papier nezodpovedá nastaveniu, alebo má tlač zastaviť.</p> <ul style="list-style-type: none">• Off: Ak nastane nesúlad v nastaveniach papiera, zariadenie počká, kým nevložíte správny papier.• After 0 Sec: Aj keď dôjde k zámene papiera, zariadenie pokračuje v tlači.• After 30 Sec: Ak sa vyskytne nesúlad papiera, zobrazí sa chybové hlásenie. Tlačiareň počká 30 sekúnd a potom automaticky vymaže hlásenie a bude pokračovať v tlači.
Paper Substit.	<p>Automatické nahradenie formátu papiera ovládača tlačiarnie, aby sa predišlo zámene formátov Letter a A4. Napríklad, ak sa v zásobníku nachádza papier formátu A4, ale v ovládači tlačiarnie nastavíte formát papiera Letter, zariadenie bude tlačiť na papier formátu A4 a naopak.</p>

Nastavenie systému

Položka	Opis
Eco Settings	<p>Umožňuje ušetriť tlačové zdroje a využívať tlač šetrnú k životnému prostrediu.</p> <ul style="list-style-type: none">• Default Mode: Zvoľte, či chcete zapnúť alebo vypnúť režim eco. <div style="border: 1px solid #ccc; padding: 5px; margin: 10px 0;"><p> On force (On-Forced): Zapne použitie režimu eco s heslom. Ak bude používateľ chcieť zapnúť alebo vypnúť režim eco, bude musieť zadať heslo.</p></div> <ul style="list-style-type: none">• Select Temp.: Zvoľte skupinu šablón režimu eco pomocou služby SyncThru™ Web Service.

Nastavenie papiera



V závislosti od možností a modelov sa niektoré ponuky nemusia na displeji zobrazovať. V takom prípade sa nevzťahujú k vášmu zariadeniu (pozrite „Prehľad ponúk“ na strane 35).

Zmena možností menu:

- Na ovládacom paneli zvoľte  (**Menu**) > **System Setup** > **Paper Setup**.

Položka	Opis
Paper Size	Nastavenie formátu papiera na A4, Letter alebo iný formát podľa vašich požiadaviek.
Paper Type	Výber typu papiera pre jednotlivé zásobníky.
Margin	Nastavenie okrajov dokumentu.

Nastavenie systému

Sound/Volume





V závislosti od možností a modelov sa niektoré ponuky nemusia na displeji zobrazovať. V takom prípade sa nevzťahujú k vášmu zariadeniu (pozrite „Prehľad ponúk“ na strane 35).

Zmena možností menu:

- Na ovládacom paneli zvolíte  (**Menu**) > **System Setup** > **Sound/Volume**.

Položka	Opis
Key Sound	Zapína a vypína tón tlačidiel. Ak je táto voľba aktivovaná, pri každom stlačení tlačidla sa ozve tón.
Alarm Sound	Zapína a vypína výstražný tón. Ak je táto voľba aktivovaná, pri chybe alebo ukončení faxovej komunikácie sa ozve výstražný tón.

Položka	Opis
Speaker	<p>Zapnutím alebo vypnutím tejto voľby môžete nastaviť, či sa majú z reproduktora ozývať tóny telefónnej linky, ako napríklad vytáčací alebo faxový tón. Ak je táto voľba nastavená na možnosť Comm., reproduktor bude zapnutý, až kým vzdialené zariadenie neodpovie.</p> <p> Úroveň hlasitosti možno nastaviť pomocou položky On Hook Dial. Hlasitosť reproduktora môžete nastaviť iba v prípade, ak je zariadenie pripojené k telefónnej linke.</p> <ol style="list-style-type: none">Stlačte tlačidlo  (faxovanie) na ovládacom paneli.Stlačte tlačidlo On Hook Dial. Z reproduktora sa ozve oznamovací tón.Pomocou tlačidiel šípok nastavte požadovanú hlasitosť.Stlačením tlačidla On Hook Dial uložte vykonané zmeny a vráťte sa do pohotovostného režimu.
Ringer	Nastavuje hlasitosť zvonenia. Pre hlasitosť zvonenia môžete zvoliť nízku, strednú alebo vysokú hlasitosť, alebo zvonenie vypnúť.

Nastavenie systému

správy



V závislosti od možností a modelov sa niektoré ponuky nemusia na displeji zobrazovať. V takom prípade sa nevzťahujú k vášmu zariadeniu (pozrite „Prehľad ponúk“ na strane 35).

Zmena možností menu:

- Na ovládacom paneli zvolíte  (**Menu**) > **System Setup** > **Report**.

Položka	Opis
Configuration	Môžete vytlačiť správu o celkovej konfigurácii zariadenia.
Supplies Info.	Môžete vytlačiť informácie o spotrebnom materiáli.
Demo Page	Môžete vytlačiť skúšobnú stránku a zistiť tak, či tlačiareň tlačí správne alebo nie.
Address Book	Vytlačí všetky faxové čísla, ktoré sú aktuálne uložené v pamäti zariadenia.

Položka	Opis
Fax Confirm.	Vytlačí správu o prenose, v ktorej je uvedené faxové číslo, počet strán, čas trvania úlohy, režim komunikácie a výsledky komunikácie pre faxovú úlohu. Zariadenie je možné nastaviť tak, aby sa po dokončení každej úlohy vytlačila správa s potvrdením o odoslaní.
Email Sent	Môžete vytlačiť a skontrolovať stav prenosu úlohy Scan to Email.
Fax Sent	Vytlačí informácie o posledných odoslaných faxových správach.
Fax Received	Vytlačí informácie o posledných prijatých faxových správach.
Scheduled Jobs	Vytlačí zoznam dokumentov uložených pre odložené faxovanie spolu s časom začatia a typom každej operácie.
Junk Fax	Vytlačí faxové čísla definované ako nežiaduce.
PCL Font	Môžete vytlačiť zoznam písem PCL.
PS Font	Môžete vytlačiť zoznam písiem PS.
Network Conf.	Vytlačí informácie o sieťovom pripojení a konfigurácii zariadenia.

Nastavenie systému

Položka	Opis
Usage Counter	Môžete vytlačiť stránku s informáciami o spotrebe. Stránka s informáciami o spotrebe obsahuje celkový počet vytlačených strán.

Údržba



V závislosti od možností a modelov sa niektoré ponuky nemusia na displeji zobrazovať. V takom prípade sa nevzťahujú k vášmu zariadeniu (pozrite „Prehľad ponúk“ na strane 35).

Zmena možností menu:

- Na ovládacom paneli zvolíte  (**Menu**) > **System Setup** > **Maintenance**.

Položka	Opis
CLR Empty Msg	Táto voľba sa zobrazí, keď je kazeta s tonerom prázdna. Správu o prázdnej kazete môžete zrušiť.
Supplies Life	Zobrazí indikátory životnosti spotrebného materiálu (pozrite „Monitorovanie životnosti spotrebného materiálu“ na strane 92).

Položka	Opis
Image Mgr.	Umožní vám upraviť nastavenie farieb ako napr. úroveň kontrastu, registráciu farieb, sýtosť farieb atď. <ul style="list-style-type: none">Custom Color: umožňuje upraviť kontrast po jednotlivých farbách.<ul style="list-style-type: none">- Default: automaticky optimalizuje farby.- Print Density: umožní vám ručne upraviť farebný kontrast pre každú kazetu. Na najlepšiu kvalitu farieb odporúčame použiť nastavenie Default.
Serial Number	Zobrazí výrobné číslo zariadenia. Keď voláte do servisu alebo sa registrujete ako používateľ na stránke spoločnosti Samsung, nájdite výrobné číslo zariadenia.
TonerLow Alert	Prispôsobenie úrovne, pri ktorej sa má zobrazit' upozornenie na malé množstvo tonera alebo minútý toner (pozri „Nastavenie výstrahy na nízky stav tonera“ na strane 93).
ImgU.Low Alert	Prispôsobenie úrovne, pri ktorej sa má zobrazit' upozornenie na nízku úroveň zobrazovacej jednotky.

Nastavenie siete





V závislosti od možností a modelov sa niektoré ponuky nemusia na displeji zobrazovať. V takom prípade sa nevzťahujú k vášmu zariadeniu (pozrite „Prehľad ponúk“ na strane 35).

- Na ovládacom paneli stlačte tlačidlo  (**Menu**) > **Network**.

Doplnkové	Opis
TCP/IP (IPv4)	Umožňuje zvoliť príslušný protokol a nakonfigurovať parametre pre použitie sieťového prostredia.  K dispozícii je množstvo parametrov na nastavenie. Ak si nie ste istí, ponechajte ich nezmenené alebo sa obráťte na správcu siete.
TCP/IP (IPv6)	Pre používanie sieťového prostredia pomocou protokolu IPv6 vyberte túto možnosť (pozrite „konfigurácia protokolu IPv6“ na strane 166).
Ethernet	Nakonfigurujte prenosovú rýchlosť siete alebo aktívny port.
Wi-Fi	Túto možnosť vyberte, ak chcete používať Wi-Fi sieť.
Clear Setting	Obnoví predvolené hodnoty sieťových nastavení. (Je požadované vypnutie a zapnutie zariadenia).
Network Conf.	Tento zoznam obsahuje informácie o sieťovom pripojení a konfigurácii Vášho zariadenia.

Doplnkové	Opis
Protocol Mgr.	Môžete aktivovať alebo deaktivovať nasledujúce protokoly. <ul style="list-style-type: none">HTTP: Môžete zvoliť, či chcete použiť službu SyncThru™ Web Service alebo nie.  Po zmene tejto voľby vypnite a zapnite zariadenie. <ul style="list-style-type: none">WINS: Môžete nakonfigurovať server WINS. WINS(Windows Internet Name Service) sa používa v operačnom systéme Windows.  Po zmene tejto možnosti vypnite a zapnite napájanie.

Nastavenie siete

Doplnkové	Opis
Protocol Mgr.	<ul style="list-style-type: none">• SNMPv1/v2: Ak chcete používať protokol SNMP V1/V2, musíte povoliť túto možnosť. Správcovia môžu používať protokol SNMP na sledovanie a riadenie zariadení v sieti.• UPnP(SSDP): Ak chcete používať protokol UPnP(SSDP), musíte povoliť túto možnosť. <div data-bbox="358 560 1081 715"> Po zmene tejto možnosti vypnite a zapnite napájanie.</div> <ul style="list-style-type: none">• mDNS: Ak chcete používať protokol MDNS (Multicast Domain Name System), musíte povoliť túto možnosť.• SetIP: Ak chcete používať protokol SetIP, musíte povoliť túto možnosť.• SLP: Môžete nakonfigurovať nastavenia protokolu SLP (Service Location Protocol). Protokol umožňuje host'ovským aplikáciám nájsť služby v lokálnej sieti bez predchádzajúcej konfigurácie. <div data-bbox="358 1158 1081 1313"> Po zmene tejto voľby vypnite a zapnite zariadenie.</div>



4. Špeciálne funkcie

Táto kapitola popisuje špeciálne funkcie kopírovania, skenovania, faxovania a tlače.

- **Nastavenie nadmorskej výšky** 227
- **Zadávanie rôznych znakov** 228
- **Nastavenie faxového adresára** 230
- **Funkcie tlače** 233
- **Funkcie skenovania** 246
- **Funkcie faxu** 254



- Postup v tejto kapitole vychádza zo systému Windows 7.
- V prípade niektorých modelov môže byť pre presun na nižšiu úroveň ponuky potrebné stlačiť tlačidlo **OK**.

Nastavenie nadmorskej výšky

Kvalitu tlače ovplyvňuje atmosférický tlak, ktorý je daný výškou zariadenia nad hladinou mora. Nasledujúce pokyny vám pomôžu nastaviť zariadenie na najlepšiu kvalitu tlače.

Pred nastavením hodnoty nadmorskej výšky zistite, v akej nadmorskej výške sa nachádzate.

- **Normal:** 0 – 1 000 m
- **High 1 :** 1 000 m – 2 000 m
- **High 2:** 2 000 m – 3 000 m
- **High 3:** 3 000 m – 4 000 m
- **High 4:** 4 000 m – 5 000 m

Hodnotu nadmorskej výšky môžete nastaviť v menu **Device Settings** v aplikácii Samsung Easy Printer Manager.



- Ak je zariadenie pripojené k miestnemu počítaču, nastavenia môžete upraviť pomocou aplikácie **Samsung Easy Printer Manager > Advanced Setting > Device Settings** (pozrite „Používanie aplikácie Samsung Easy Printer Manager“ na strane 274).
- Ak je zariadenie pripojené k sieti, nastavenia môžete upraviť pomocou služby **SyncThru™ Web Service > karta Settings > Machine Settings** (pozrite „Používanie programu SyncThru™ Web Service“ na strane 271).
- Nadmorskú výšku môžete nastaviť aj pomocou voľby **System Setup** na displeji zariadenia (pozrite „Základné nastavenia tlačiarne“ na strane 39).

Zadávanie rôznych znakov



Iba C48xFN/C48xFW series (pozrite „Ovládací panel – prehľad“ na strane 25).

Pri vykonávaní najrôznejších úloh môže byť potrebné zadávať text a čísla. Napríklad pri nastavovaní zariadenia zadávate svoje meno, názov spoločnosti a faxové číslo. Pri ukladaní faxových čísel alebo adries elektronickej pošty do pamäte môžete taktiež vkladať zodpovedajúce mená.

Zadávanie alfanumerických znakov

Stláčajte opakovane príslušné tlačidlo, pokým sa na displeji nezobrazí správne písmeno. Ak chcete zadať napríklad písmeno O, stlačte tlačidlo 6 s označením MNO. Zakaždým, keď stlačíte tlačidlo 6, na displeji sa zobrazí iné písmeno M, N, O, m, n, o a nakoniec 6. Informácie o vyhľadani požadovaného písmena nájdete v časti „Písmená a tlačidlá na klávesnici“ na strane 228.



- Medzeru môžete zadať dvojitým stlačením tlačidla 1.
- Pre vymazanie poslednej číslice alebo znaku, stlačte tlačidlo šípky doľava/doprava alebo nahor/nadol.

Písmená a tlačidlá na klávesnici



- Sady špeciálnych znakov sa môžu od vášho zariadenia líšiť v závislosti od možností a modelu.
- V závislosti od úlohy, ktorú vykonávate, sa nemusia zobrazit' niektoré z nasledujúcich hodnôt tlačidiel.

Tlačidlo	Priradené čísla, písmená alebo znaky
1	@ / . ' 1
2	A B C a b c 2
3	D E F d e f 3
4	G H I g h i 4
5	J K L j k l 5
6	M N O m n o 6
7	P Q R S p q r s 7
8	T U V t u v 8
9	W X Y Z w x y z 9
0	& + - , 0

Zadávanie rôznych znakov

Tlačidlo	Priradené čísla, písmená alebo znaky
*	* % ^ _ ~ ! # \$ () [] (Tieto symboly sú dostupné pri zadávaní znakov pre autentifikáciu siete)
#	# = ? " : { } < > ; (Tieto symboly sú dostupné pri zadávaní znakov pre autentifikáciu siete)

Nastavenie faxového adresára



Iba C48xFN/C48xFW series (pozrite „Ovládací panel – prehľad“ na strane 25).

Pomocou programu SyncThru™ Web Service môžete nastaviť číslo rýchlej voľby s často používanými faxovými číslami a potom jednoducho a rýchlo zadať faxové čísla zadaním čísel, ktoré sú k nim priradené v adresári.

Registrácia čísla rýchlej voľby

- 1 Na ovládacom paneli zvolíte  (faxovanie) >  (**Address Book**) > **New&Edit** > **Speed Dial**.
- 2 Zadajte číslo rýchlej voľby a stlačte tlačidlo **OK**.





Ak je vybrané číslo obsadené, objaví sa na displeji správa, ktorá vám umožní položku zmeniť. Ak chcete začať znovu s iným číslom rýchlej voľby, stlačte tlačidlo  (**Back**).

- 3 Zadajte požadované meno a stlačte tlačidlo **OK**.
- 4 Zadajte číslo faxu, ktoré chcete uložiť, a stlačte tlačidlo **OK**.
- 5 Stlačením tlačidla  (**Stop/Clear**) sa vrátite do pohotovostného režimu.



Používanie čísel rýchlej voľby

Keď sa počas odosielania faxovej správy zobrazí výzva na zadanie čísla, zadajte číslo rýchlej voľby, ku ktorému je priradené príslušné faxové číslo.



- V prípade jednomiestneho (0 – 9) čísla rýchlej voľby stlačte a na viac než 2 sekundy podržte zodpovedajúce tlačidlo na numerickej klávesnici.
- V prípade dvojmiestneho alebo trojmiestneho čísla rýchlej voľby stlačte tlačidlo prvej číslice a potom na viac než 2 sekundy podržte stlačené tlačidlo poslednej číslice.
- Adresár môžete vytlačiť zvolením  (faxovanie) >  (**Address Book**) > **Print**.

Úprava čísel rýchlej voľby



- 1 Na ovládacom paneli zvolíte  (faxovanie) >  (**Address Book**) > **New&Edit** > **Speed Dial**.
- 2 Zadajte číslo rýchlej voľby, ktoré chcete upraviť, a stlačte tlačidlo **OK**.
- 3 Zmeňte meno a stlačte tlačidlo **OK**.

Nastavenie faxového adresára

- 4 Zmeňte faxové číslo a stlačte tlačidlo **OK**.
- 5 Stlačením tlačidla  (**Stop/Clear**) sa vráťte do pohotovostného režimu.

Registrácia čísla skupinovej voľby



- 1 Na ovládacom paneli zvolíte  (faxovanie) >  (**Address Book**) > **New&Edit** > **Group Dial** .
- 2 Zadajte číslo skupinovej voľby a stlačte tlačidlo **OK**.

 Ak je vybrané číslo obsadené, objaví sa na displeji správa, ktorá vám umožní položku zmeniť. Ak chcete začať znovu s iným číslom rýchlej voľby, stlačte tlačidlo  (**Back**).

- 3 Vyhľadajte zadaním prvých pár písmen mena rýchlej voľby pre vloženie do skupiny.
- 4 Zvoľte požadované meno a číslo a stlačte tlačidlo **OK**.
- 5 Zvoľte možnosť **Yes**, keď sa zobrazí výzva **Add?**.
- 6 Opakovaním kroku 3 zadajte do skupiny ďalšie čísla rýchlej voľby.

- 7 Keď ste skončili, zvolte možnosť **No**, keď sa zobrazí výzva **Another No.?** a stlačte tlačidlo **OK**.
- 8 Stlačením tlačidla  (**Stop/Clear**) sa vráťte do pohotovostného režimu.



Úprava čísel skupinovej voľby

- 1 Na ovládacom paneli zvolíte  (faxovanie) >  (**Address Book**) > **New&Edit** > **Group Dial** .
- 2 Zadajte číslo skupinovej voľby, ktoré chcete upraviť, a stlačte tlačidlo **OK**.
- 3 Zadajte nové číslo rýchlej voľby, ktoré chcete pridať a stlačte tlačidlo **OK**. Potom sa zobrazí výzva **Add?**.
Zadajte nové číslo rýchlej voľby uložené v skupine a stlačte tlačidlo **OK**, zobrazí sa výzva **Delete?**.
- 4 Číslo pridáte alebo odstránite stlačením tlačidla **OK**.
- 5 Ďalšie čísla môžete pridať alebo odstrániť opakovaním kroku 3.
- 6 Zvoľte možnosť **No** pre výzvu **Another No.?** a stlačte tlačidlo **OK**.
- 7 Stlačením tlačidla  (**Stop/Clear**) sa vráťte do pohotovostného režimu.

Nastavenie faxového adresára



Vyhľadanie záznamu v adresári

Čísla v pamäti je možné hľadať dvoma spôsobmi. Buď môžete prehľadávať postupne od A do Z alebo môžete zadať prvé písmená mena priradeného k číslu.

- 1 Na ovládacom paneli zvolíte  (faxovanie) >  (**Address Book**) > **Search&Dial** > **Speed Dial** alebo **Group Dial**.
- 2 Zadajte hodnotu **All** alebo **ID** a stlačte tlačidlo **OK**.
- 3 Stlačte meno a číslo alebo tlačidlo s písmenom, ktoré chcete vyhľadať.
Např., ak chcete nájsť meno „MOBILE“, stlačte tlačidlo **6**, ktoré je označené písmenami „MNO“.
- 4 Stlačením tlačidla  (**Stop/Clear**) sa vrátite do pohotovostného režimu.

Tlač adresára

Nastavenia  (**Address Book**) môžete skontrolovať vytlačením zoznamu.

- 1 Na ovládacom paneli zvolíte  (faxovanie) >  (**Address Book**) > **Print**.
- 2 Stlačte tlačidlo **OK**.
Zariadenie začne tlačiť.

Funkcie tlačie



- Základné tlačové funkcie nájdete v Základná príručka (pozrite „Základné funkcie tlačie“ na strane 55).
- Táto funkcia nemusí byť k dispozícii v závislosti od modelu alebo voliteľného príslušenstva (pozrite „Funkcie jednotlivých modelov“ na strane 8).

Zmena predvolených nastavení tlačie

- 1** V systéme Windows kliknite na ponuku **Štart**.
 - V prípade systému Windows 8, v ponuke **Charms(Kúzla)** zvolíte položky **Hľadať** > **Nastavenia**.
- 2** V prípade verzie Windows XP Service Pack 3/Server 2003 vyberte položku **Tlačiarne a faxy**.
 - V prípade verzie Windows Server 2008/Vista postupne vyberte položky **Ovládací panel** > **Hardvér a zvuk** > **Tlačiarne**.
 - V systéme Windows Server 2008 R2 vyberte **Ovládací panel** > **Hardvér** > **Zariadenia a tlačiarne**.
 - V systéme Windows 7/8 vyberte **Ovládací panel** > **Zariadenia a tlačiarne**.
- 3** Pravým tlačidlom myši kliknite na zariadenie.

- 4** V systéme Windows XP Service Pack 3/Server 2003/Server 2008/ Vista zvolíte položku **Predvoľby tlačie**.

V systéme Windows 7/8 alebo Windows Server 2008 R2 vyberte z kontextovej ponuky možnosť **Predvoľby tlačie**.



Ak má položka **Predvoľby tlačie** značku ►, môžete zvoliť iné ovládače tlačiarne pripojené ku zvolenej tlačiarne.

- 5** Zmeňte nastavenia na každej karte.

- 6** Kliknite na tlačidlo **OK**.



Ak chcete zmeniť nastavenia v každej tlačovej úlohe, zmeňte ich v **Predvoľby tlačie**.

Funkcie tlač

Nastavenie zariadenia ako predvoleného zariadenia

- 1 V systéme Windows kliknite na ponuku **Štart**.
 - V prípade systému Windows 8, v ponuke **Charms(Kúzla)** zvolíte položky **Hľadať** > **Nastavenia**.
- 2 V prípade verzie Windows XP Service Pack 3/Server 2003 vyberte položku **Tlačiarne a faxy**.
 - V prípade verzie Windows Server 2008/Vista postupne vyberte položky **Ovládací panel** > **Hardvér a zvuk** > **Tlačiarne**.
 - V systéme Windows Server 2008 R2 vyberte **Ovládací panel** > **Hardvér** > **Zariadenia a tlačiarne**.
 - V systéme Windows 7/8 vyberte **Ovládací panel** > **Zariadenia a tlačiarne**.
- 3 Vyberte zariadenie.
- 4 Kliknite pravým tlačidlom na vaše zariadenie a vyberte položku **Nastaviť ako predvolenú tlačiareň**.



Ak má v systéme Windows 7 alebo Windows Server 2008 R2 možnosť **Nastaviť ako predvolenú tlačiareň** značku ►, môžete zvoliť iné ovládače tlačiarne spojené so zvolenou tlačiarňou.

Používanie pokročilých funkcií tlač



ovládač tlačiarne XPS: používa sa na tlač súborov formátu XPS.

- Pozrite si časť „Funkcie jednotlivých modelov“ na strane 8.
- Ovládač tlačiarne XPS je možné nainštalovať iba v operačnom systéme Windows Vista OS alebo novšom.
- Pre modely, ktoré majú ovládač XPS na webovej stránke spoločnosti Samsung: prejdite na stránku <http://www.samsung.com> > nájdite svoje zariadenie > podpora alebo na stiahnutie.

Tlač do súboru (PRN)

Niekedy možno bude nutné uložiť tlačové dáta ako súbor.

Funkcie tlačie

- 1 Začiarknite políčko **Tlačiť do súboru** v okne **Tlačiť**.

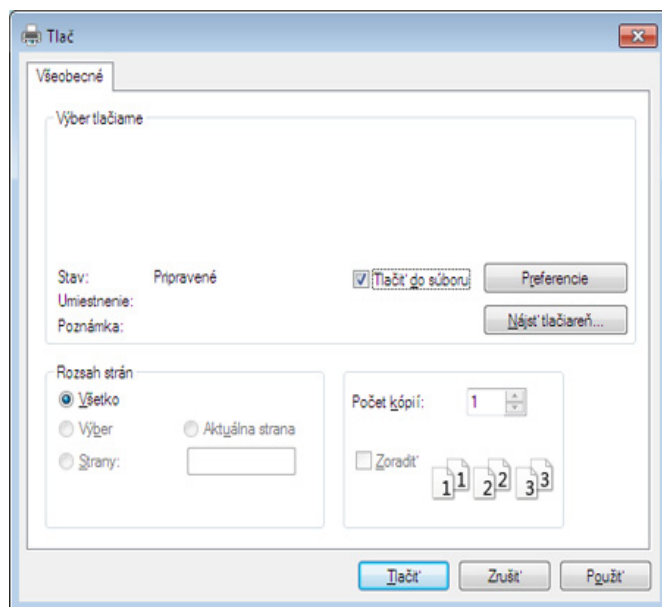

- 2 Kliknite na **Tlačiť**.
- 3 Zadajte cestu umiestnenia a názov súboru a potom kliknite **OK**.
Napríklad, **c:\Temp\názov súboru**.



Ak zadáte len názov súboru, súbor sa uloží automaticky do priečinka **Dokumenty, Documents and Settings** alebo **Používateľia**. Priečinok, kam sa súbor uloží, sa môže líšiť v závislosti od vášho operačného systému alebo používanej aplikácie.

Funkcie tlač

Vysvetlenie špeciálnych funkcií tlačiarne

Pri používaní tlačiarne môžete využiť aj rozšírené funkcie tlač.

Ak chcete využiť funkcie tlačiarne, ktoré Vám ponúka ovládač tlačiarne, kliknite na položku **Vlastnosti** alebo **Predvoľby** v okne aplikácie **Tlačiť** a zmeňte nastavenie tlač. Názov tlačiarne, ktorý sa zobrazuje v okne vlastností tlačiarne, sa môže líšiť v závislosti od toho, aká tlačiareň sa používa.



- V závislosti od možností a modelov sa niektoré ponuky nemusia na displeji zobrazovať. V takom prípade sa nevzťahujú na vaše zariadenie.
- Zvoľte menu **Help** alebo kliknite na tlačidlo  v okne, príp. na klávesnici stlačte tlačidlo **F1** a kliknite na položku, o ktorej sa chcete dozvedieť viac (pozrite „Používanie Pomocníka“ na strane 59).

Položka	Opis
<p>Multiple Pages per Side</p> 	<p>Môžete zvoliť počet strán, ktoré chcete vytlačiť na jeden hárok. Ak chcete vytlačiť viac ako jednu stranu na jeden hárok, veľkosť strán sa zmenší a zoradia sa v poradí, ktoré určíte. Môžete vytlačiť až 16 strán na jeden hárok.</p>

Funkcie tlač

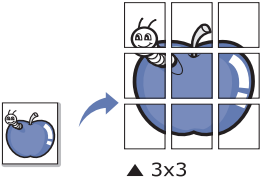
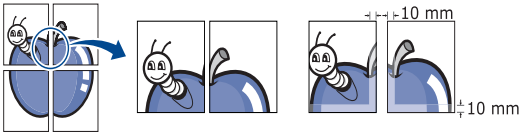
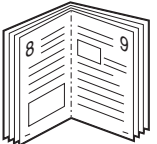
Položka	Opis
<p>Poster Printing</p> 	<p>Táto funkcia umožňuje vytlačiť jednostranový dokument na 4 (Poster 2x2), 9 (Poster 3x3) alebo 16 (Poster 4x4) listov papiera, ktoré potom môžete zostaviť a vytvoriť tak jeden dokument plagátovej veľkosti.</p> <p>Vyberte hodnotu Poster Overlap. Zadajte hodnotu Poster Overlap v milimetroch alebo palcoch výberom tlačidla v pravom hornom rohu karty Basic za účelom zjednodušenia zlepenia hárkov.</p> 
<p>Booklet Printing^a</p> 	<p>Táto funkcia vytlačí váš dokument na obe strany papiera a usporiada strany tak, že papier sa môže preložiť v polovici po vytlačení a vytvoriť tak brožúru.</p> <ul style="list-style-type: none">• Táto možnosť je k dispozícii iba vtedy, ak používate ovládač tlačiarne PCL/SPL. Táto možnosť nie je k dispozícii, ak používate ovládač XPS.• Voľba Booklet Printing nie je k dispozícii pre všetky formáty papiera. Ak chcete zistiť, aké veľkosti papiera sú k dispozícii, zvolte dostupnú možnosť veľkosti papiera Size na karte Paper.• V prípade výberu nedostupného papiera sa táto možnosť pravdepodobne automaticky zruší. Vyberte iba dostupný papier (papier bez označenia ⚠ alebo ✖).

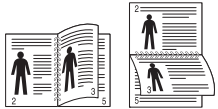
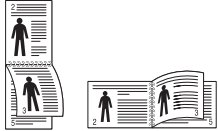
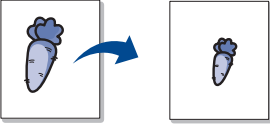

Funkcie tlač

Položka	Opis
Double-sided Printing (Manual)	<p>Môžete tlačiť na obe strany papiera (duplexná tlač). Pred spustením tlače je potrebné zadať orientáciu daného dokumentu.</p> <p> Táto možnosť je k dispozícii iba vtedy, ak používate ovládač tlačiarne PCL/SPL. Táto možnosť nie je k dispozícii, ak používate ovládač XPS.</p> <ul style="list-style-type: none">• Ak vaša tlačiareň nepodporuje funkciu obojstrannej tlače, túto prácu je potrebné vykonať manuálne. Tlačiareň najskôr vytlačí každú druhú stranu daného dokumentu. Potom sa na počítači zobrazí hlásenie.• Funkcia Skip Blank Pages nie je k dispozícii, ak zvolíte možnosť obojstrannej tlače. <p>• None: Deaktivuje túto funkciu.</p> <p>• Long Edge: Táto možnosť je bežná grafická úprava, ktorá sa používa pri viazaní kníh.</p> <p></p> <p>• Short Edge: Táto možnosť je bežná grafická úprava, ktorá sa používa pri kalendároch.</p> <p></p>
Paper Options	<p>Zadaním percentuálnej hodnoty zväčšenia alebo zmenšenia dokumentu môžete zmeniť veľkosť dokumentu tak, aby sa na vytlačenej strane zobrazoval ako menší alebo väčší.</p> <p></p>

Funkcie tlač

Položka	Opis
<p>Watermark</p> 	<p>Funkcia vodotlače umožňuje tlač textu na už existujúci dokument. Napríklad ju možno použiť, ak chcete mať v danom dokumente uhlopriečne vytlačené veľké šedé písmená „DRAFT“ alebo „CONFIDENTIAL“ cez prvú stranu alebo na všetkých stranách dokumentu.</p> <ul style="list-style-type: none">• Header: Zvolený text môžete pridať vľavo hore, hore do stredu alebo vpravo hore.• Footer: Zvolený text môžete pridať vľavo dole, dole do stredu alebo vpravo dole.
<p>Watermark (Vytvorenie vodoznaku)</p>	<p>a Ak chcete zmeniť nastavenia tlače z vašej softvérovej aplikácie, prejdite do Predvoľby tlače (pozrite „Otvorenie okna Tlačových predvoľieb“ na strane 57).</p> <p>b Na karte Advanced vyberte Edit... z rozbaľovacieho zoznamu Watermark.</p> <p>c Zadajte textovú správu do políčka Watermark Message. Môžete zadať maximálne 256 znakov. V prípade, že je začiarknuté políčko First Page Only, vodotlač sa vytlačí len na prvú stranu.</p> <p>d Vyberte možnosti vodotlače. Môžete zvoliť názov typu písma, štýl, farbu, veľkosť a úroveň sivej tlače v časti Font Attributes, ako aj nastaviť uhol vodotlače v časti Watermark Alignment and Angle.</p> <p>e Kliknite na Add, ak chcete pridať novú vodotlač do zoznamu Current Watermarks.</p> <p>f Po skončení úprav kliknite na tlačidlo OK alebo Tlačiť, pokým nevyjdete z okna Print.</p>
<p>Watermark (Úprava vodoznaku)</p>	<p>a Ak chcete zmeniť nastavenia tlače z vašej softvérovej aplikácie, prejdite do Predvoľby tlače (pozrite „Otvorenie okna Tlačových predvoľieb“ na strane 57).</p> <p>b Kliknite na kartu Advanced, vyberte Edit... z rozbaľovacieho zoznamu Watermark.</p> <p>c Vyberte vodotlač, ktorú chcete upraviť, zo zoznamu Current Watermarks a zmeňte textovú správu a možnosti vodotlače.</p> <p>d Kliknite na položku Update, čím uložíte zmeny.</p> <p>e Klikajte na OK alebo na Tlačiť, pokým nevyjdete z okna Print.</p>

Funkcie tlač

Položka	Opis
Watermark (Vymazanie vodoznaku)	<p>aAk chcete zmeniť nastavenia tlače z vašej softvérovej aplikácie, prejdite do okna Predvoľby tlače.</p> <p>bKliknite na kartu Advanced, vyberte Edit... z rozbaľovacieho zoznamu Watermark.</p> <p>cVyberte si vodo tlač, ktorú chcete vymazať zo zoznamu Current Watermarks a kliknite na Delete.</p> <p>dKlikajte na OK alebo na Tlačiť, pokým nevyjdete z okna Print.</p>
Overlay^a 	<p>Táto možnosť je k dispozícii iba vtedy, ak používate ovládač tlačiarne PCL/SPL (pozrite „Softvér“ na strane 9).</p> <p>Prekrytie je text alebo obraz uložený na pevnom disku počítača (HDD) ako súbor v špeciálnom formáte, ktorý je možné vytlačiť na ľubovoľnom dokumente. Prekrytia sa často používajú v prípade hlavičkového papiera. Ak nechcete používať predtlačené hlavičkové papiere, môžete vytvoriť prekrytie, ktoré bude obsahovať tie isté informácie ako aktuálne používaný predtlačený hlavičkový papier. Ak chcete vytlačiť list s hlavičkou spoločnosti, nemusíte vložiť do podávača zariadenia predtlačený hlavičkový papier: iba vytlačte prekrytie na dokument.</p> <p>Ak chcete používať prekrytie strany, je potrebné najskôr vytvoriť nové prekrytie strany obsahujúce logo alebo obrázok.</p> <div data-bbox="414 831 2190 1027" style="background-color: #f0f0f0; padding: 10px;"><ul style="list-style-type: none">• Veľkosť prekrytého dokumentu musí byť rovnaká ako veľkosť dokumentu, ktorý tlačíte spolu s prekrytím. Nevytvárajte prekrytie pomocou vodo tlače.• Rozlíšenie prekrytia musí byť rovnaké ako rozlíšenie dokumentu, ktorý chcete vytlačiť spolu s prekrytím.</div>

Funkcie tlač

Položka	Opis
Overlay^a (Vytvorenie nového prekrytia strany)	<p>aVytvorte alebo otvorte dokument obsahujúci text alebo obrázok, ktorý chcete použiť ako prekrytie. Umiestnite tieto položky presne tak, ako chcete, aby sa vytlačili na papieri ako prekrytie.</p> <p>bAk chcete uložiť dokument ako prekrytie, prejdite do okna Predvoľby tlač.</p> <p>cKliknite na kartu Advanced a zvolte Create v rozbaľovacom zozname Overlay.</p> <p>dV okne Uložiť ako zadajte názov, ktorý je maximálne 8 znakov dlhý, do políčka File name. V prípade potreby vyberte cieľové umiestnenie (predvolené nastavenie je C:\Formover).</p> <p>eKliknite na Save.</p> <p>fKlikajte na OK alebo na Tlačiť, pokým nevyjdete z okna Print. Keď sa objaví potvrdzujúca správa, kliknite na Yes.</p> <p>gSúbor sa nevytlačí. Uloží sa na pevný disk počítača.</p>
Overlay^a (Používanie prekrytia strany)	<p>aVytvorte alebo otvorte dokument, ktorý chcete vytlačiť.</p> <p>bAk chcete zmeniť nastavenia tlač z vašej softvérovej aplikácie, prejdite do okna Predvoľby tlač.</p> <p>cKliknite na kartu Advanced.</p> <p>dZvoľte Print Overlay z rozbaľovacieho zoznamu Overlay.</p> <p>eAk sa želaný súbor s prekrytím nenachádza v rozbaľovacom zozname Overlay File 1 alebo Overlay File 2, vyberte Load zo zoznamu Overlay List. Vyberte požadovaný súbor s prekrytím, ktorý chcete použiť. Ak ste si uložili súbor prekrytia, ktorý chcete použiť v externom zdroji, môžete tento súbor načítať, ak prejdete do okna Load. Po výbere súboru kliknite na položku Otvoriť. Objaví sa súbor v Overlay List políčku a je k dispozícii na tlač. Vyberte si prekrytie z políčka Overlay List.</p> <p>fV prípade potreby označte Confirm Page Overlay When Printing. Ak sa vyznačí políčko, objaví sa odkazové okno vždy, keď dáte dokument na tlač a bude vás žiadať o potvrdenie toho, či chcete vytlačiť prekrytie na danom dokumente. V prípade, že toto políčko nie je začiarknuté a prekrytie bolo vybraté, prekrytie sa automaticky vytlačí na váš dokument.</p> <p>gKlikajte na OK alebo na Tlačiť, pokým nevyjdete z okna Print. Vybraté prekrytie sa vytlačí na váš dokument.</p>

Funkcie tlače

Položka	Opis
Overlay^a (Vymazanie prekrytia strany)	a V okne Printing Preferences kliknite na kartu Advanced . b Zvoľte Edit z rozbaľovacieho zoznamu Text . c Vyberte prekrytie, ktoré chcete vymazať z políčka Overlay List . d Kliknite na tlačidlo Delete . e Keď sa objaví potvrdzujúca správa, kliknite na Yes . f Klikajte na OK alebo na Print , pokým nevyjdete z okna Tlačiť . Môžete vymazať prekrytie, ktoré už nepoužívate.

a. Táto možnosť nie je k dispozícii, ak používate ovládač XPS.

Tlač v systéme Mac



V závislosti od modelu alebo možností nemusia byť k dispozícii niektoré funkcie. Znamená to, že dané funkcie nie sú dostupné.

Tlač dokumentu

Keď tlačíte v systéme Mac, potrebujete skontrolovať nastavenia ovládača tlačiarne v každej aplikácii, ktorú používate. Pri tlači zo systému Mac postupujte podľa nasledujúcich krokov:

- 1 Otvorte dokument, ktorý chcete vytlačiť.
- 2 Otvorte ponuku **File** a kliknite na **Page Setup (Document Setup** v niektorých aplikáciách).
- 3 Vyberte formát papiera, orientáciu, pomer, ostatné voľby a uistite sa, že je vybrané vaše zariadenie. Kliknite na tlačidlo **OK**.

Funkcie tlač

- 4 Otvorte ponuku **File** a kliknite na **Print**.
- 5 Zadajte počet kópií a uveďte, ktoré strany chcete vytlačiť.
- 6 Kliknite na **Print**.

Zmena nastavení tlačiarne

Pri používaní tlačiarne môžete využiť aj rozšírené funkcie tlač.

Spustíte aplikáciu a vyberte **Print** z menu **File**. Názov zariadenia, ktorý sa zobrazuje v okne vlastností tlačiarne, sa môže líšiť v závislosti od použitého zariadenia. Až na názov zariadenia je okno s vlastnosťami tlače podobné uvedenému oknu.

Tlač viacerých strán na jeden list

Môžete vytlačiť viac ako jednu stranu na jeden hárok. Táto funkcia poskytuje úsporný spôsob pre tlač kópií konceptov dokumentov.

- 1 Spustíte aplikáciu a vyberte položku **Print** z ponuky **File**.
- 2 Zvoľte **Layout** z rozbaľovacieho zoznamu **Orientation**. Zadajte počet strán, ktoré chcete vytlačiť na jeden list papiera, v rozbaľovacom zozname **Pages per Sheet**.
- 3 Zvoľte ostatné možnosti, ktoré chcete použiť.

- 4 Kliknite na **Print**.
Zariadenie vytlačí zvolený počet strán, ktoré chcete vytlačiť, na jeden list papiera.

Tlač na obe strany papiera



V závislosti od modelu alebo možností nemusia byť k dispozícii niektoré funkcie. Znamená to, že dané funkcie nie sú dostupné (pozrite „Rôzne funkcie“ na strane 11).

Pred tlačou v režime obojstrannej tlače sa rozhodnite, na ktorom okraji chcete hotový dokument zviazať. Možnosti väzby sú:

- **Long-Edge Binding:** Táto voľba je bežná grafická úprava, ktorá sa používa pri viazaní kníh.
- **Short-Edge Binding:** Táto voľba je typ, ktorý sa často používa v prípade kalendárov.

- 1 Z Mac aplikácie si vyberte **Print** z ponuky **File**.
- 2 Zvoľte **Layout** z rozbaľovacieho zoznamu **Orientation**.
- 3 Vyberte si orientáciu väzby z možnosti **Two-Sided**.
- 4 Zvoľte ostatné možnosti, ktoré chcete použiť.
- 5 Kliknite na **Print** a tlačiareň bude tlačiť na obe strany papiera.

Funkcie tlač



Ak tlačíte viac ako dve kópie, prvá kópia a druhá kópia sa môžu vytlačiť na ten istý list papiera. Keď tlačíte viac než jednu kópiu, nevyužívajte obojstrannú tlač.

Používanie Pomocníka

Kliknite na otáznik v ľavom spodnom rohu okna a kliknite na akúkoľvek tému, ku ktorej si želáte zobrazit' informácie. Objaví sa okno s informáciami o funkciách voľby, ktoré poskytuje ovládač.

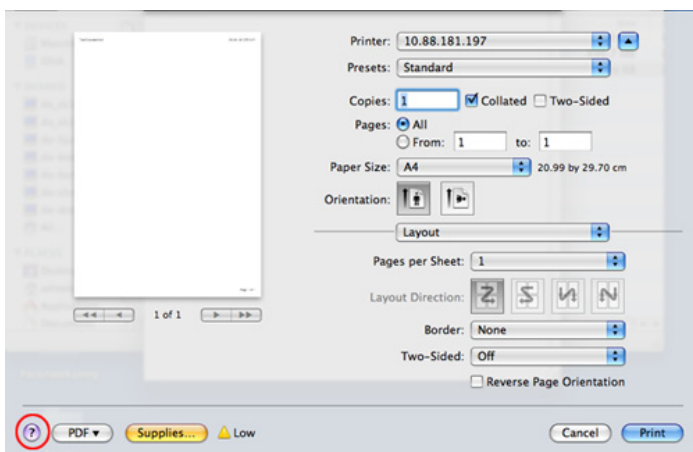

Tlač v systéme Linux



V závislosti od modelu alebo možností nemusia byť k dispozícii niektoré funkcie. Znamená to, že dané funkcie nie sú dostupné.

Tlač z aplikácií

Je množstvo Linux aplikácií, z ktorých môžete tlačiť použitím Bežného UNIX tlačového systému (CUPS). Na vašom zariadení môžete tlačiť z každej takejto aplikácie.

- 1 Otvorte dokument, ktorý chcete vytlačiť.
- 2 Otvorte ponuku **File** a kliknite na položku **Page Setup** (v prípade niektorých aplikácií **Print Setup**).
- 3 Vyberte formát papiera, orientáciu a uistite sa, že je vybrané vaše zariadenie. Kliknite na **Apply**.
- 4 Otvorte ponuku **File** a kliknite na **Print**.
- 5 Vyberte vaše zariadenie pre tlač.
- 6 Zadajte počet kópií a uveďte, ktoré strany chcete vytlačiť.

Funkcie tlač

7 V prípade potreby zmeňte ďalšie možnosti tlače na jednotlivých kartách.

8 Kliknite na **Print**.



V závislosti od modelu nemusí byť k dispozícii automatická/manuálna obojstranná tlač. Prípadne môžete použiť tlačový systém lpr alebo iné aplikácie umožňujúce tlač párných/nepárných strán (pozrite „Funkcie jednotlivých modelov“ na strane 8).

1 Spustíte nástroj na tlač (Prejdite do **System > Administration > Printing** alebo vykonajte príkaz „**system-config-printer**“ v aplikácii Terminal).

2 Zvoľte svoju tlačiareň a dvakrát na ňu kliknite.

3 Zmeňte predvolené možnosti tlače alebo typ pripojenia.

4 Kliknite na tlačidlo **Apply**.

Tlač súborov

Na vašom zariadení môžete tlačiť text, obrázky, súbory pdf pomocou štandardu CUPS – priamo z rozhrania príkazového riadku. Umožňuje to nástroj CUPS lp alebo lpr. Tieto súbory môžete tlačiť pomocou nižšie uvedeného formátu príkazu.

"lp -d <názov tlačiarne> -o <možnosť> <názov súboru>"

Podrobnejšie informácie nájdete v manuálových stránkach príkazu lp alebo lpr.

Konfigurácia vlastností tlačiarne

Pomocou nástroja na tlač, ktorý je súčasťou operačného systému, môžete zmeniť predvolené možnosti tlače alebo typ pripojenia.

Funkcie skenovania



- Základné funkcie skenovania nájdete v Základná príručka (pozrite „Základy skenovania“ na strane 67).
- Táto funkcia nemusí byť k dispozícii v závislosti od modelu alebo voliteľného príslušenstva (pozrite „Funkcie jednotlivých modelov“ na strane 8).
- Maximálne rozlíšenie, ktoré je možné dosiahnuť, závisí od rôznych faktorov, vrátane výkonu počítača, disponibilného miesta na disku, pamäte, veľkosti skenovaného obrázka a nastavení farebnej hĺbky. V závislosti od vášho systému a skenovaného obrázka preto nemusí byť možné skenovať pri určitých rozlíšeníach, najmä pri použití vyššieho rozlíšenia.

Základný spôsob skenovania



Táto funkcia nemusí byť k dispozícii v závislosti od modelu alebo voliteľného príslušenstva (pozrite „Rôzne funkcie“ na strane 11).

Predlohy môžete skenovať pomocou zariadenia pripojeného do siete pomocou kábla USB. Na skenovanie dokumentov môžete využiť nasledovné metódy:

- **Scan to PC:** Naskenujte originály z ovládacieho panela. Naskenované dáta sa následne uložia do priečinka **Dokumenty** pripojeného počítača (pozrite „Základy skenovania“ na strane 67).
- **Scan to Email:** Naskenovaný obrázok môžete odoslať ako e-mailovú prílohu (pozrite „Skenovanie do e-mailu“ na strane 248).
- **Scan to WSD:** Naskenuje originály a uloží naskenované údaje do pripojeného počítača, ak počítač podporuje funkciu WSD (Web Service for Device) (pozrite „Skenovanie do WSD“ na strane 249).
- **Samsung Cloud:** Naskenovaný obrázok môžete odoslať ako Samsung cloud (pozrite „Skenovanie a posielanie do služby Samsung Cloud Print“ na strane 200).
- **TWAIN:** TWAIN je jedna z prednastavených zobrazovacích aplikácií. Pri skenovaní obrázka sa spustí vybraná aplikácia, ktorá umožňuje riadiť proces skenovania. Túto funkciu je možné používať prostredníctvom miestneho alebo sieťového pripojenia (pozrite „Skenovanie z programu na úpravu obrázkov“ na strane 251).
- **Samsung Easy Document Creator:** Pomocou tohto programu môžete skenovať obrázky alebo dokumenty (pozrite „Používanie aplikácie Samsung Easy Document Creator“ na strane 276).
- **WIA:** WIA je skratka označenia Windows Images Acquisition. Aby bolo možné túto funkciu používať, musí byť váš počítač pripojený priamo k zariadeniu prostredníctvom kábla USB (pozrite „Skenovanie s použitím ovládača WIA“ na strane 252).

Funkcie skenovania

- **Scan to USB:** Dokument môžete naskenovať a obraz uložiť do pamäťového zariadenia USB (pozrite „Skenovanie na pamäťové zariadenie USB“ na strane 74).

Nastavenie skenovania v počítači

 Táto funkcia nemusí byť k dispozícii v závislosti od modelu alebo voliteľného príslušenstva (pozrite „Funkcie jednotlivých modelov“ na strane 8).

- 1 Spustíte aplikáciu **Samsung Easy Printer Manager** (pozrite „Používanie aplikácie Samsung Easy Printer Manager“ na strane 274).
- 2 Vyberte príslušné zariadenie zo zoznamu **Printer List**.
- 3 Zvoľte menu **Scan to PC Settings**.
- 4 Zvoľte požadovanú možnosť.
 - Scan Activation:** Tu môžete aktivovať alebo deaktivovať skenovanie na zariadení.
 - Karta **Basic:** Obsahuje nastavenia týkajúce sa bežného skenovania a nastavení zariadenia.
 - Karta **Image:** Obsahuje nastavenia týkajúce sa zmeny obrázkov.
- 5 Stlačte tlačidlo **Save > OK**.

Skenovanie zo zariadenia pripojeného do siete

 Táto funkcia nie je dostupná v prípade zariadenia, ktoré nepodporuje sieťové rozhranie (pozrite „Pohľad zozadu“ na strane 24).

Uistite sa, že v počítači máte nainštalovaný ovládač tlačiarne z dodaného disku CD, pretože skenovací program je súčasťou tohto ovládača (pozrite „Lokálna inštalácia ovládača“ na strane 31).

- 1 Umiestnite jeden dokument lícom nadol na sklenenú dosku alebo dokumenty vložte lícom nahor do podávača dokumentov (pozrite „Vkladanie originálov“ na strane 52).
- 2 Na ovládacom paneli zvoľte  (**Scan**) > **Scan to PC** > **Network PC**.

 Ak sa zobrazí správa **Not Available**, skontrolujte pripojenie portu.

- 3 Vyberte **ID** zaregistrovaného počítača a v prípade potreby zadajte **Password**.

Funkcie skenovania



- **ID** je rovnaký údaj ako registrovaný parameter skenovania **Samsung Easy Printer Manager > Advanced Settings > Scan to PC Settings**.
- **Password** je 4-miestne registrované heslo pre **Samsung Easy Printer Manager > Advanced Settings > Scan to PC Settings**.

4 Zvoľte požadovanú možnosť a stlačte tlačidlo **OK**.

5 Skenovanie začne.



Pri predvolenom nastavení sa naskenovaný obrázok uloží v počítači do priečinka **C:\Používateľ\meno používateľa\Dokumenty**. Priečinok, kam sa súbor uloží, sa môže líšiť v závislosti od vášho operačného systému alebo používanej aplikácie.

Skenovanie do e-mailu



Táto funkcia nemusí byť k dispozícii v závislosti od modelu alebo voliteľného príslušenstva (pozrite „Funkcie jednotlivých modelov“ na strane 8).

Nastavenie e-mailového účtu

- 1** Prístup k službe SyncThru™ Web Service (pozrite „Používanie programu SyncThru™ Web Service“ na strane 271).
- 2** Zvoľte **Settings > Network Settings** a **Outgoing Mail Server(SMTP)**.
- 3** Zadajte IP adresu v desiatkovom zápise s bodkami alebo ako názov hostiteľa.
- 4** Zadajte číslo portu servera od 1 do 65535.
- 5** Označte políčko vedľa **SMTP Requires Authentication**, ak požadujete overenie.
- 6** Zadajte prihlasovacie meno a heslo servera SMTP.
- 7** Stlačte **Apply**.



- Ak je metóda overenia SMTP servera POP3 before SMTP, začiarknite políčko vedľa **SMTP Requires POP Before SMTP Authentication**.
- Zadajte IP adresu a číslo portu.

Funkcie skenovania

Skenovanie a odoslanie e-mailu

- 1 Umiestnite jeden dokument lícom nadol na sklenenú dosku alebo dokumenty vložte lícom nahor do podávača dokumentov (pozrite „Vkladanie originálov“ na strane 52).
- 2 Na ovládacom paneli zvolíte  (skenovanie) > **Scan to Email**.
- 3 Zadajte e-mailovú adresu odosielateľa a prijímateľa.



Môžete poslať e-mail sebe, keď aktivujete voľbu **Auto Send To Self** v službe SyncThru™ Web Service **Settings > Scan > Scan To E-mail**.

- 4 Zadajte predmet e-mailu a stlačte tlačidlo **OK**.
- 5 Zvoľte formát súboru pre skenovanie a stlačte tlačidlo **OK**.
- 6 Zariadenie začne skenovať a potom odošle e-mail.

Skenovanie do WSD

Oskenuje originály a uloží naskenované údaje do pripojeného počítača, ak počítač podporuje funkciu WSD (Web Service for Device). Aby bolo možné používať funkciu WSD, je potrebné na počítač nainštalovať ovládač tlačiarne WSD. Pre systém Windows 7 môžete ovládač WSD nainštalovať driver by **Ovládací panel > Zariadenia a tlačiarne > Pridať tlačiareň**. V sprievodcovi kliknite na možnosť **Pridať sieťovú tlačiareň**.



- Zariadenie, ktoré nepodporuje sieťové rozhranie, nebude schopné používať túto funkciu (pozrite „Funkcie jednotlivých modelov“ na strane 8).
- Funkcia WSD funguje len na systéme Windows Vista® alebo novšej verzii, na počítači kompatibilnom s funkciou WSD.
- Nasledujúce kroky inštalácie vychádzajú z krokov na počítači s operačným systémom Windows 7.

Inštalácia ovládača tlačiarne WSD

- 1 Zvoľte položky **Štart > Ovládací panel > Zariadenia a tlačiarne > Pridať tlačiareň**.
- 2 V sprievodcovi kliknite na možnosť **Pridať sieťovú tlačiareň, bezdrôtovú tlačiareň alebo tlačiareň s rozhraním Bluetooth**.

Funkcie skenovania

- 3 V zozname tlačiarní vyberte tlačiareň, ktorú chcete používať a potom kliknite na tlačidlo **Ďalšie**.



- IP adresa pre WSD tlačiareň je http://IP adresa/ws/ (príklad: http://111.111.111.111/ws/).
- Ak sa v zozname nezobrazí žiadna WSD tlačiareň, kliknite na položky **Požadovaná tlačiareň nie je uvedená > Pridať tlačiareň použitím adresy TCP/IP alebo názvu hostiteľa** a zvolte možnosť **Zariadenie webových služieb** v položke **Typ zariadenia**. Potom zadajte IP adresu tlačiarne.

- 4 Postupujte podľa pokynov v okne inštalácie.

Skenovanie s použitím funkcie WSD

- 1 Skontrolujte, či je zariadenie pripojené k počítaču a či je zapnuté.
- 2 Umiestnite jeden dokument lícom nadol na sklenenú dosku alebo dokumenty vložte lícom nahor do podávača dokumentov (pozrite „Vkladanie originálov“ na strane 52).
- 3 Na ovládacom paneli zvolte  (skenovanie) > **Scan to WSD**.



- Ak sa zobrazí správa **Not Available**, skontrolujte pripojenie portu. Alebo skontrolujte, či je ovládač tlačiarne pre funkciu WSD správne nainštalovaný.

- 4 V zozname **WSD PC List** zvolte názov vášho počítača.
- 5 Zvolte požadovanú možnosť a stlačte tlačidlo **OK**.
- 6 Skenovanie začne.

Skenovanie s použitím aplikácie Samsung Easy Document Creator

Aplikácia Samsung Easy Document Creator pomáha používateľom skenovať, zostavovať a ukladať dokumenty vo viacerých formátoch vrátane formátu .epub.



- Je k dispozícii len pre používateľov systémov Windows a Mac.
- Minimálne požiadavky pre aplikáciu Samsung Easy Document Creator sú Windows XP Service Pack 3 alebo novší a Internet Explorer 6.0 alebo novší.
- Aplikácia Samsung Easy Document Creator sa nainštaluje automaticky, keď inštalujete softvér zariadenia (pozrite „Používanie aplikácie Samsung Easy Document Creator“ na strane 276).

Funkcie skenovania

- 1 Umiestnite jeden dokument lícom nadol na sklenenú dosku alebo dokumenty vložte lícom nahor do podávača dokumentov (pozrite „Vkladanie originálov“ na strane 52).
- 2 V ponuke **Štart** zvolíte položku **Programy** alebo **Všetky programy** > **Tlačiarne Samsung**.
V systéme Mac otvorte priečinok **Applications** > priečinok **Samsung** > SamsungEasy Document Creator.
- 3 Kliknite na položku Samsung Easy Document Creator.
- 4 Na hlavnej obrazovke kliknite na možnosť **Scan**.
- 5 Vyberte typ skenovania alebo obľúbený výber a následne obrázok upravte v možnostiach (**Options**).
- 6 Kliknutím na **Scan** oskenujete konečný obrázok, kliknutím na **Prescan** získate ďalší náhľad obrázku.
- 7 Stlačte **Send**.
- 8 Stlačte požadovanú možnosť.
- 9 Stlačte tlačidlo **OK**.



Kliknite na tlačidlo **Help** (?) v okne a potom kliknite na položku, o ktorej sa chcete dozvedieť viac.

Skenovanie z programu na úpravu obrázkov

Dokumenty môžete skenovať a importovať do softvéru na úpravu obrázkov kompatibilného s protokolom TWAIN, ako je napríklad Adobe Photoshop. Pri skenovaní so softvérom podporujúcim TWAIN postupujte podľa nasledujúcich krokov:

- 1 Skontrolujte, či je zariadenie pripojené k počítaču a či je zapnuté.
- 2 Umiestnite jeden dokument lícom nadol na sklenenú dosku alebo dokumenty vložte lícom nahor do podávača dokumentov (pozrite „Vkladanie originálov“ na strane 52).
- 3 Otvorte aplikáciu, napríklad Adobe Photoshop.
- 4 Kliknite na **Súbor** > **Importovať** a zvolíte skener.
- 5 Nastavte možnosti skenovania.
- 6 Naskenujte a uložte naskenovaný obrázok.

Funkcie skenovania

Skenovanie s použitím ovládača WIA

Vaše zariadenie podporuje Windows Image Acquisition (WIA) ovládač na skenovanie obrazov. WIA je jedným zo štandardných komponentov poskytovaných systémom Microsoft Windows 7 a pracuje s digitálnymi kamerami a skenermi. Na rozdiel od ovládača TWAIN vám ovládač WIA umožní skenovať a jednoducho upravovať obrázky bez použitia dodatočného softvéru:



Ovládač WIA pracuje iba s operačným systémom Windows (okrem Windows 2000) s USB portom.

- 1 Skontrolujte, či je zariadenie pripojené k počítaču a či je zapnuté.
- 2 Umiestnite jeden dokument lícom nadol na sklenenú dosku alebo dokumenty vložte lícom nahor do podávača dokumentov (pozrite „Vkladanie originálov“ na strane 52).
- 3 Kliknite na **Štart > Ovládací panel > Hardvér a zvuk > Zariadenia a tlačiarne**.
- 4 Kliknite pravým tlačidlom myši na ikonu ovládača v okne **Tlačiarne a faxy > Spustiť skenovanie**.
- 5 Zobrazí sa aplikácia **Nové skenovanie**.

- 6 Vyberte si nastavenia skenovania a kliknite na tlačidlo **Ukážka**, aby ste videli, ako ovplyvnia obrázok.
- 7 Naskenujte a uložte naskenovaný obrázok.

Skenovanie v systéme MAC

Dokumenty môžete skenovať pomocou programu **Image Capture**. Systém MAC OS X ponúka program **Image Capture**.

Skenovanie cez sieť

- 1 Uistite sa, že je zariadenie pripojené k sieti.
- 2 Umiestnite originály lícom nahor do ADF alebo umiestnite jeden originál lícom nadol na sklo skenera a zatvorte ADF (pozrite „Vkladanie originálov“ na strane 52)..
- 3 Otvorte priečinok **Applications** a spustíte program **Image Capture**.
- 4 Vyberte pod položkou **SHARED** svoje zariadenie.
- 5 V tomto programe nastavte možnosti skenovania.
- 6 Naskenujte a uložte naskenovaný obrázok.

Funkcie skenovania



- Keď v aplikácii Image Capture nefunguje skenovanie, aktualizujte systém Mac OS na najnovšiu verziu.
- Ďalšie informácie nájdete v pomocníkovi k programu **Image Capture**.
- Môžete tiež skenovať pomocou programu kompatibilného so štandardom TWAIN, ako je napríklad Adobe Photoshop.
- Môžete skenovať s použitím softvéru **Samsung Easy Document Creator**. Otvorte priečinok **Applications** > priečinok **Samsung** > **Samsung Easy Document Creator**.

Skenovanie v systéme Linux

- 1 Skontrolujte, či je zariadenie pripojené k počítaču a či je zapnuté.
- 2 Spustite skenovaciu aplikáciu, ako napríklad xsane alebo simple-scan (ak nie je nainštalovaná, nainštalujte ju manuálne, aby ste mohli používať funkcie skenovania. Napríklad, na inštaláciu aplikácie xsane môžete použiť príkaz "yum install xsane" v prípade systémov s balíčkovým systémom rpm a "apt-get install xsane" v prípade systémov s balíčkovým systémom deb).
- 3 Zo zoznamu zvolte zariadenie a nastavte možnosti skenovania.
- 4 Kliknite na tlačidlo **Scan**.



Funkcie faxu





- Základné funkcie faxovania nájdete v Základná príručka (pozrite „Základy faxovania“ na strane 68).
- Iba C48xFN/C48xFW series (pozrite „Ovládací panel – prehľad“ na strane 25).

Automatické opakované vytáčanie

Keď odosielate fax a číslo, ktoré ste zvolili, je obsadené alebo nie je žiadna odpoveď, zariadenie automaticky opakovane vytáča číslo. Počet opakovaných vytáčaní závisí od predvoleného nastavenia výrobcu.

Ak chcete, aby zariadenie začalo opakovat' vytáčanie bez tejto odmlky, po zobrazení možnosti **Retry Redial?** stlačte tlačidlo  (**Start**). Automatické vytáčanie zrušíte stlačením tlačidla  (**Stop/Clear**).

Ak chcete zmeniť časový interval medzi jednotlivými pokusmi opakovaného vytáčania a celkový počet pokusov

- 1 Na ovládacom panel stlačte tlačidlo  (faxovanie) >  (**Menu**) > **Fax Setup** > **Sending**.
- 2 Zvoľte položku **Redial Times** alebo **Redial Term**.
- 3 Zvoľte požadovanú možnosť.

Opakované vytočenie faxového čísla

- 1 Na ovládacom paneli stlačte tlačidlo  (**Redial/Pause**).
- 2 Zvoľte požadované faxové číslo.
Zobrazia sa posledné faxové čísla s desiatimi číslami prijatých hovorov.
- 3 Ak je v podávači vložený dokument, zariadenie ho začne automaticky odosielať.

Ak originál leží na sklenenej doske skenera, zvoľte možnosť **Yes** pre pridanie ďalšej stránky. Vložte ďalší originál a stlačte tlačidlo **OK**. Po skončení vyberte možnosť **No** pre výzvu **Another Page?**.



Potvrdenie prenosu

Po úspešnom odoslaní poslednej stránky dokumentu budete počuť zvukový signál a zariadenie sa vráti do pohotovostného režimu.

Ak sa odosielanie faxu z nejakého dôvodu nepodarí, na displeji sa zobrazí chybová správa. Ak sa zobrazí chybové hlásenie, zmažte ho stlačením tlačidla  (**Stop/Clear**) a skúste fax znovu odoslať.

Funkcie faxu



Zariadenie môžete nastaviť tak, aby sa po odoslaní faxu automaticky vytlačila správa s potvrdením. Na ovládacom paneli stlačte tlačidlo  (faxovanie) >  (Menu) > **Fax Setup** > **Sending** > **Fax Confirm..**

Posielanie faxu z počítača



- Táto funkcia nemusí byť k dispozícii v závislosti od modelu alebo voliteľného príslušenstva (pozrite „Funkcie jednotlivých modelov“ na strane 8).

Fax môžete odoslať aj z počítača bez toho, aby ste museli použiť zariadenie.

Uistite sa, že zariadenie aj počítač sú pripojené do rovnakej siete.

Odoslanie faxovej správy (Windows)

Na odosielanie faxových správ z počítača je potrebné nainštalovať program **Samsung Network PC Fax**. Tento program sa nainštaluje počas inštalácie ovládača tlačiarne.



Ďalšie informácie o **Samsung Network PC Fax** si pozrite kliknutím na **Help**.

- 1 Otvorte dokument, ktorý chcete odoslať.
- 2 Vyberte **Tlačiť** v ponuke **Súbor**.
Zobrazí sa okno **Tlačiť**. V závislosti od aplikácie sa môže jeho vzhľad mierne líšiť.
- 3 V okne **Tlačiť** zvolte **Samsung Network PC Fax**.
- 4 Kliknite na položku **Tlačiť** alebo **OK**.
- 5 Zadajte faxové číslo príjemcu a v prípade potreby nastavte voľby.
- 6 Kliknite na položku **Send**.

Kontrola zoznamu odoslaných faxových správ (Windows)

Vo svojom počítači si môžete skontrolovať zoznam odoslaných faxových správ.

V ponuke **Štart** kliknite na položku **Programy** alebo **Všetky programy** > **Samsung Printers** > **Fax Transmission History**. Potom sa objaví okno so zoznamom odoslaných faxových správ.



Funkcie faxu



Pre ďalšie informácie o funkcii **Fax Transmission History** kliknite na tlačidlo **Help** (?).

Odložiť prenos faxovej správy

Zariadenie je možné nastaviť tak, aby odoslalo fax neskôr, keď nebudete prítomní. Pomocou tejto funkcie nie je možné odosielať farebné faxové správy.

- 1 Umiestnite jeden dokument lícom nadol na sklenenú dosku alebo dokumenty vložte lícom nahor do podávača dokumentov.
- 2 Stlačte tlačidlo  (faxovanie) na ovládacom paneli.
- 3 Nastavte rozlíšenie a tmavosť podľa faxovaného dokumentu.
- 4 Na ovládacom paneli zvolte  (**Menu**) > **Fax Feature** > **Delay Send**.
- 5 Vložte faxové číslo prijímacieho zariadenia a stlačte tlačidlo **OK**.
- 6 Na displeji sa zobrazí výzva na zadanie ďalšieho faxového čísla, na ktoré sa má dokument odoslať.

- 7 Ak chcete zadať viac faxových čísel, stlačte tlačidlo **OK**, keď sa zobrazí možnosť **Yes** a zopakujte krok 5.



Môžete vložiť čísla až pre 10 príjemcov.

- 8 Zadajte názov úlohy a čas.



Ak nastavíte čas skorší než aktuálny, fax sa odošle v rovnakom čase nasledujúceho dňa.

- 9 Originál sa pred prenosom naskenuje do pamäte.
Zariadenie sa vráti do pohotovostného režimu. Na displeji sa zobrazí pripomenutie s informáciou, že zariadenie je v pohotovostnom režime a že je nastavené odložené odoslanie faxu.





Môžete si pozrieť zoznam meškajúcich faxových úloh.

Na ovládacom paneli zvolte  (**Menu**) > **System Setup** > **Report** > **Scheduled Jobs**.



Funkcie faxu

Zrušenie vyhradenej faxovej úlohy

- 1 Na ovládacom paneli zvolíte  (faxovanie) >  (**Menu**) > **Fax Feature** > **Cancel Job**.
- 2 Vyberte požadovanú faxovú úlohu a stlačte tlačidlo **OK**.
- 3 Stlačte **OK**, keď sa zobrazí možnosť **Yes**.
Vybraný fax sa odstráni z pamäte.
- 4 Stlačením tlačidla  (**Stop/Clear**) sa vrátte do pohotovostného režimu.

Preposielanie odoslaných faxových správ na iné miesto určenia

Prístroj je možné nastaviť tak, aby prijaté alebo odosielané faxové správy presmeroval na iné miesto a to faxom, e-mailom alebo cez server. Táto funkcia môže byť užitočná, ak nie ste momentálne prítomní na svojom pracovisku, ale očakávate faxovú správu.

- 1 Umiestnite jeden dokument lícom nadol na sklenenú dosku alebo dokumenty vložte lícom nahor do podávača dokumentov.
- 2 Na ovládacom paneli stlačte tlačidlo  (faxovanie) >  (**Menu**) > **Fax Feature** > **Send Forward** > **Forward to Fax**, **Fwd. to Email** > **On**.





Možnosti **Forward** nemusia byť k dispozícii v závislosti od modelu alebo voliteľného príslušenstva (pozrite „Rôzne funkcie“ na strane 11).

- 3 Zadajte faxové číslo príjemcu, e-mailovú adresu alebo adresu servera a stlačte tlačidlo **OK**.
- 4 Stlačením tlačidla  (**Stop/Clear**) sa vrátte do pohotovostného režimu.
Následne odoslané faxy budú presmerované na zadané faxové číslo.

Presmerovanie prijímaného faxu

Prístroj je možné nastaviť tak, aby prijaté alebo odosielané faxové správy presmeroval na iné miesto a to faxom, e-mailom alebo cez server. Táto funkcia môže byť užitočná, ak nie ste momentálne prítomní na svojom pracovisku, ale očakávate faxovú správu.

Funkcie faxu

- 1 Na ovládacom paneli stlačte tlačidlo  (faxovanie) >  (**Menu**) > **Fax Feature** > **Rcv.Forward** > **Forward to Fax, Forward to PC, Fwd. to Email** > **Forward**.



- Možnosti **Forward** nemusia byť k dispozícii v závislosti od modelu alebo voliteľného príslušenstva (pozrite „Rôzne funkcie“ na strane 11).
- Ak chcete nastaviť zariadenie tak, aby po presmerovaní fax vytlačilo, vyberte možnosť **Forward&Print**.

- 2 Zadajte faxové číslo príjemcu, e-mailovú adresu alebo adresu servera a stlačte tlačidlo **OK**.
- 3 Zadajte začiatkový a koncový čas a stlačte tlačidlo **OK**.
- 4 Stlačením tlačidla  (**Stop/Clear**) sa vrátite do pohotovostného režimu.
Následne odoslané faxy budú presmerované na zadané faxové číslo.

Prijímanie faxu v počítači



- Táto funkcia nemusí byť k dispozícii v závislosti od modelu alebo voliteľného príslušenstva (pozrite „Funkcie jednotlivých modelov“ na strane 8).
- Ak chcete používať túto funkciu, na ovládacom paneli nastavte možnosť:

Na ovládacom paneli stlačte tlačidlo  (faxovanie) >  (**Menu**) > **Fax Feature** > **Rcv.Forward** > **Forward To PC** > **Forward**.





- 1 Spustíte aplikáciu Samsung Easy Printer Manager.
- 2 Vyberte príslušné zariadenie z programu **Printer List**.
- 3 Zvoľte menu **Fax to PC Settings**.
- 4 Nastavenia faxu zmeníte kliknutím na **Enable Fax Receiving from Device**.
 - **Image Type:** Konvertovanie prijatých faxových správ do formátu PDF alebo TIFF.
 - **Save Location:** Voľba lokality na uloženie konvertovaných faxových správ.
 - **Prefix:** Zvoľte predvoľbu.

Funkcie faxu

- Print received fax:** Nastavte, aby sa vytlačili informácie pre prijatý fax po prijatí faxu.
- Notify me when complete:** Nastavenie zobrazenia vyskakovacieho okna s oznamom o prijímaní faxovej správy.
- Open with default application:** Po prijatí faxu ho otvorí predvolená aplikácia.
- None:** Zariadenie po prijatí faxu neupozorní používateľa ani neotvorí žiadnu aplikáciu.

5 Stlačte tlačidlo **Save** > **OK**.

Zmena režimov príjmu

- 1 Na ovládacom panel stlačte tlačidlo  (faxovanie) >  (**Menu**) > **Fax Setup** > **Receiving** > **Receive Mode**.
- 2 Zvoľte požadovanú možnosť.
 - Fax:** Preberie prichádzajúci faxový hovor a okamžite prejde do režimu príjmu faxových správ.
 - Tel:** Prijíma faxovú správu stlačením  (**On Hook Dial**) a následne  (**Start**).

- Ans/Fax:** Používa sa, keď je na vaše zariadenie napojený záznamník. Vaše zariadenie prijme prichádzajúci hovor a volajúci vám môže na záznamníku nechať odkaz. Ak faxové zariadenie na linke zistí faxový tón, bude hovor automaticky prepnutý do režimu pre príjem faxovej správy.



Ak chcete použiť režim **Ans/Fax**, pripojte záznamník ku konektoru EXT na zadnej strane zariadenia.

- DRPD:** Prichádzajúci hovor môžete prijať pomocou funkcie odlišného typu zvonenia (Distinctive Ring Pattern Detection, DRPD). Ide o službu telefónnej spoločnosti, ktorá používateľovi umožňuje používať jedinú telefónnu linku pre komunikáciu na viacerých telefónnych číslach. Ďalšie podrobnosti nájdete v časti „Príjem faxových správ v režime DRPD“ na strane 260.





V niektorých krajinách nie je toto nastavenie k dispozícii.

- 3 Stlačte tlačidlo **OK**.
- 4 Stlačením tlačidla  (**Stop/Clear**) sa vráťte do pohotovostného režimu.

Funkcie faxu

Manuálny príjem v režime Telefón

Faxový hovor môžete prijať stlačením tlačidla  (On Hook Dial) a potom stlačením tlačidla  (Start), keď budete počuť faxový tón.

Prijímanie hovorov v režime Záznamník/Fax

Ak chcete použiť tento režim, musíte pripojiť záznamník ku konektoru EXT na zadnej strane zariadenia. Ak volajúci zanechá správu, záznamník ju uloží. Keď faxové zariadenie na linke rozpozná faxový tón, začne automaticky prijímať faxovú správu.



- Ak ste na zariadení nastavili tento režim a záznamník je vypnutý alebo nie je zapojený do zásuvky EXT, zariadenie automaticky prejde do režimu Fax po dopredu nastavenom počte zvonení.
- Ak je záznamník vybavený používateľským nastavením počtu zvonení, nastavte zariadenie tak, aby odpovedalo na prichádzajúce volanie počas 1 zazvonenia.
- Ak je zariadenie v režime Telefón, odpojte alebo vypnite záznamník faxom. V opačnom prípade správa odchádzajúca zo záznamníka preruší telefonickú konverzáciu.

Prijímanie faxov externým telefónom

Keď používate externý telefón zapojený do konektora EXT, môžete prijať fax od osoby, s ktorou vediete hovor cez externý telefón bez toho, aby ste museli ísť k faxu.

Ak prijmete hovor na externom telefóne a budete počuť faxové tóny, stlačte na externom telefóne tlačidlo *9*. Zariadenie prijme faxovú správu.

9 je kód pre vzdialený príjem prednastavený z výroby. Prvá a posledná hviezdička musia v kóde zostať. Prostredné číslo môžete ľubovoľne zmeniť.



Kým telefonujete cez telefón pripojený cez konektor EXT, funkcie kopírovania a skenovania nie sú dostupné.



Príjem faxových správ v režime DRPD

V niektorých krajinách nie je toto nastavenie k dispozícii. Ide o službu telefónnej spoločnosti, ktorá používateľovi umožňuje používať jedinou telefónnu linku pre komunikáciu na viacerých telefónnych číslach. Túto funkciu často využíva záznamová služba, ktorá umožňuje odpovedať na telefónne hovory pre množstvo rôznych klientov. Musí byť schopná zistiť, z akého čísla volajúca strana volá, aby bolo možné správne prijať hovor.

Funkcie faxu



V niektorých krajinách nie je toto nastavenie k dispozícii.

- 1 Na ovládacom paneli zvolíte  (faxovanie) >  (**Menu**) > **Fax Setup** > **Receiving** > **DRPD Mode** > **Waiting Ring** .
- 2 Zavolajte na svoje faxové číslo z iného telefónu.
- 3 Až začne zariadenie zvoniť, neprijímajte volanie. Zariadenie potrebuje niekoľko zvonení, aby sa naučilo typ zvonenia rozpoznávať.
Po ukončení „výučby“ zariadenia sa zobrazí správa **Completed DRPD Setup**. Ak je nastavenie DRPD neúspešné, zobrazí sa správa **Error DRPD Ring**.
- 4 Stlačte tlačidlo **OK**, ihneď ako sa zobrazí DRPD a prejdite na krok 2.



- Ak zmeníte svoje faxové číslo alebo zariadenie pripojíte k inej telefónnej linke, funkciu DRPD je potrebné znovu nastaviť.
- Po nastavení funkcie DRPD zavolajte znovu na svoje faxové číslo a overte, že zariadenie odpovedá faxovým tónom. Potom zavolajte na iné číslo pridelené rovnakej linke, aby ste sa uistili, že je volanie presmerované na externý telefón alebo že je záznamník zapojený do zásuvky EXT.



Príjem v zabezpečenom režime





Táto funkcia nemusí byť k dispozícii v závislosti od modelu alebo voliteľného príslušenstva (pozrite „Funkcie jednotlivých modelov“ na strane 8).

V prípade potreby môžete neoprávneným osobám zabrániť v prístupe k prijatým faxovým správam. Keď aktivujete režim zabezpečeného príjmu, všetky prichádzajúce faxy budú ukladané do pamäte. Keď zadáte heslo, môžete tlačiť prichádzajúce faxové správy.



Aby ste mohli používať režim zabezpečeného príjmu, na ovládacom paneli aktivujte ponuku  (faxovanie) >  (**Menu**) > **Fax Feature** > **Secure Receive**.

Tlač prijatých faxových správ

- 1 Na ovládacom paneli zvolíte  (faxovanie) >  (**Menu**) > **Fax Feature** > **Secure Receive** > **Print**.
- 2 Zadajte štvorciferné heslo a stlačte tlačidlo **OK**.
- 3 Zariadenie vytlačí všetky faxové správy uložené v pamäti.

Funkcie faxu

Príjem faxových správ do pamäte

Vzhľadom na to, že zariadenie vie spracovávať viacero úloh naraz, dokáže prijímať faxové správy aj v čase, keď kopíruje alebo tlačí. Keď prijímate faxovú správu počas kopírovania alebo tlače, zariadenie ukladá prichádzajúce faxové správy do pamäte. Po dokončení kopírovania alebo tlače zariadenie faxovú správu automaticky vytlačí.



Ak zariadenie v danom okamihu prijíma a tlačí fax, ostatné tlačové úlohy a kopírovanie nie je možné vykonávať.



5. Užitočné nástroje na správu

Táto kapitola poskytuje informácie o nástrojoch na správu, vďaka ktorým môžete zariadenie využívať naplno.

- Prístup k nástrojom na správu 264
- Easy Capture Manager 265
- Samsung Easy Color Manager 266
- Easy Eco Driver 267
- Používanie programu Samsung Printer Center 268
- Používanie programu SyncThru™ Web Service 271
- Používanie aplikácie Samsung Easy Printer Manager 274
- Používanie aplikácie Samsung Easy Document Creator 276
- Používanie aplikácie Samsung Printer Status 277
- Používanie aplikácie Samsung Printer Experience 279

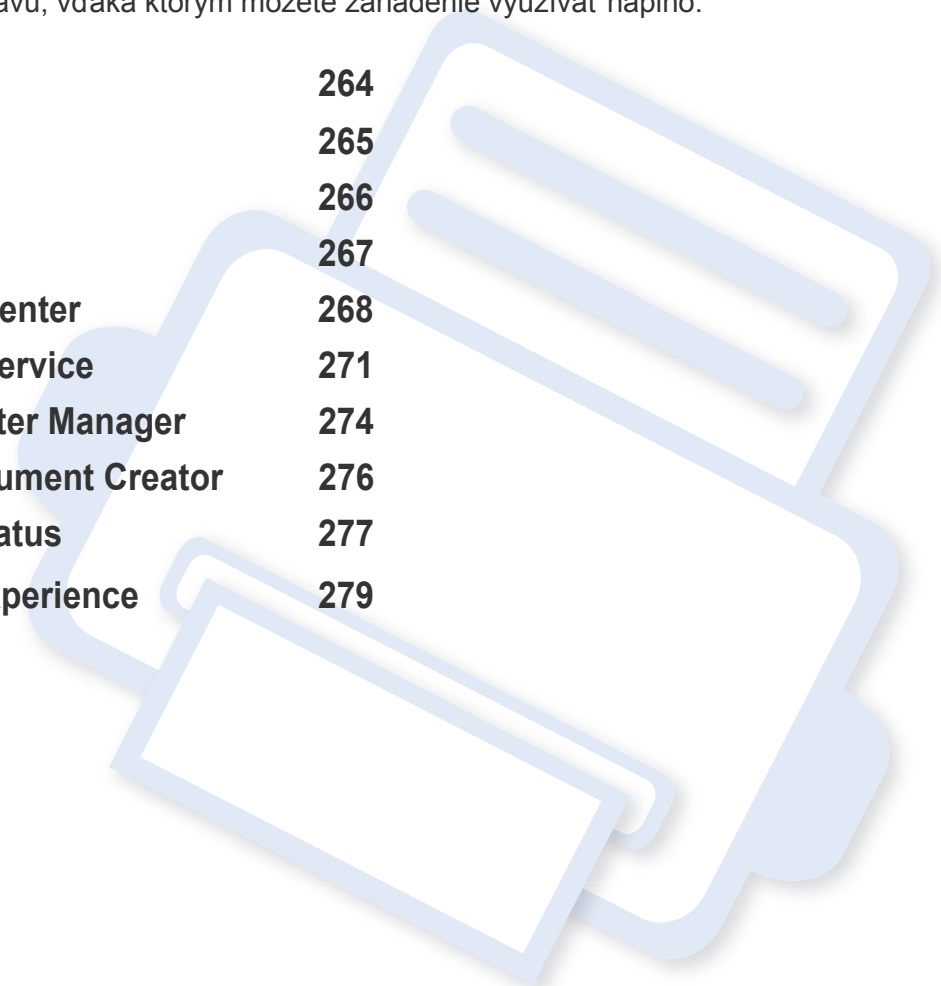

Prístup k nástrojom na správu

Spoločnosť Samsung poskytuje pre tlačiarne Samsung množstvo rôznych nástrojov na správu.

- 1 Skontrolujte, či je zariadenie pripojené k počítaču a či je zapnuté.
- 2 V ponuke **Štart** zvolíte **Programy** alebo **Všetky programy**.
 - Pre Windows 8, na paneli **Charms(Kúzla)** zvolíte **Hľadať** > **Apps(Aplikácie)**.
- 3 Nájdite položku **Samsung Printers** (Tlačiarne Samsung).
- 4 Pod položkou **Samsung Printers** (Tlačiarne Samsung) sa zobrazujú nainštalované nástroje na správu.
- 5 Kliknite na nástroj pre správu, ktorý chcete použiť.



- Po nainštalovaní ovládača môžete k niektorým nástrojom na správu pristupovať priamo z menu **Štart** > **Programy** alebo **Všetky programy**.
- V prípade Windows 8, po nainštalovaní ovládača môžete k niektorým nástrojom na správu pristupovať priamo z obrazovky **Štart** tak, že kliknete na príslušnú dlaždicu.

Easy Capture Manager



- Táto funkcia nemusí byť k dispozícii v závislosti od modelu alebo voliteľného príslušenstva (pozrite „Softvér“ na strane 9).
- Je k dispozícii len pre používateľov systémov Windows (pozrite „Softvér“ na strane 9).

Jednoduchým stlačením tlačidla Print Screen na klávesnici môžete zachytiť aktuálnu obrazovku a spustiť aplikáciu Easy Capture Manager. Teraz môžete ľahko túto zachytenú obrazovku vytlačiť alebo upraviť.

Samsung Easy Color Manager

Aplikácia Samsung Easy Color Manager umožňuje používateľom jemné úpravy 6-farebných tónov a iné vlastnosti, ako napr. jas, kontrast a saturáciu. Zmeny farebných tónov môžete uložiť ako profil a môžete ich používať z ovládača alebo zo zariadenia.



- Táto funkcia nemusí byť k dispozícii v závislosti od modelu alebo voliteľného príslušenstva (pozrite „Softvér“ na strane 9).
- Je k dispozícii len pre používateľov systémov Windows a Mac (pozrite „Softvér“ na strane 9).

Pomáha používateľom farebných laserových tlačiarní Samsung nastaviť farby podľa ich želania.

Softvér prevezmite z webovej stránky Samsung, rozbaľte ho a nainštalujte: (<http://www.samsung.com> > nájdite svoje zariadenie > podpora alebo na stiahnutie).

Easy Eco Driver



- Je k dispozícii len pre používateľov systémov Windows.
- Ak chcete použiť funkcie Easy Eco Driver, musíte mať nainštalovaný Eco Driver Pack .

S ovládačom Easy Eco Driver môžete použiť ekologické funkcie umožňujúce šetriť papier a toner pred tlačou.

Ovládač Easy Eco Driver vám tiež umožňuje jednoduché úpravy, ako napr. odstránenie obrázkov a textu a ďalšie funkcie. Často používané nastavenia môžete uložiť ako obľúbené.

Spôsob používania:

- 1 Otvorte dokument, ktorý chcete vytlačiť.
- 2 Otvorte okno **Predvoľby tlače** (pozrite „Otvorenie okna Tlačových predvoľieb“ na strane 57).
- 3 Na karte **Favorites** zvolte položku **Eco Printing Preview**.
- 4 V okne kliknite na **OK > Print**.
Zobrazí sa okno náhľadu.
- 5 Vyberte možnosti, ktoré chcete použiť na dokument.
Môžete si pozrieť náhľad použitých funkcií.
- 6 Kliknite na **Tlačiť**.



- Ak chcete, aby sa ovládač Easy Eco Driver spustil pri každej tlači, začiarknite políčko **Start Easy Eco Driver before printing job** na karte **Basic** v okne s predvoľbami tlače.
- Ak chcete použiť túto funkciu na štýlovom používateľskom rozhraní, kliknite na **Samsung Printer Center > Device Options** a zvolte možnosť **Stylish User Interface** (pozrite „Používanie programu Samsung Printer Center“ na strane 268).

Používanie programu Samsung Printer Center



- Je k dispozícii len pre používateľov systému Windows.

Program **Samsung Printer Center** vám umožňuje spravovať všetky ovládače tlačiarne, ktoré máte nainštalované na počítači v jedinej integrovanej aplikácii. Program **Samsung Printer Center** môžete použiť na pridávanie a odstraňovanie ovládačov tlačiarní, kontrolu stavu tlačiarní, aktualizáciu softvéru tlačiarní a úpravu nastavení ovládačov tlačiarní.

Oboznámenie sa s programom Samsung Printer Center

Ak chcete spustiť program:

Pre Windows:

Zvoľte položku **Štart > Programy** alebo **Všetky programy > Samsung Printers > Samsung Printer Center**.

Karta Tlačiarne



Snímok obrazovky sa môže líšiť v závislosti od operačného systému, ktorý používate.

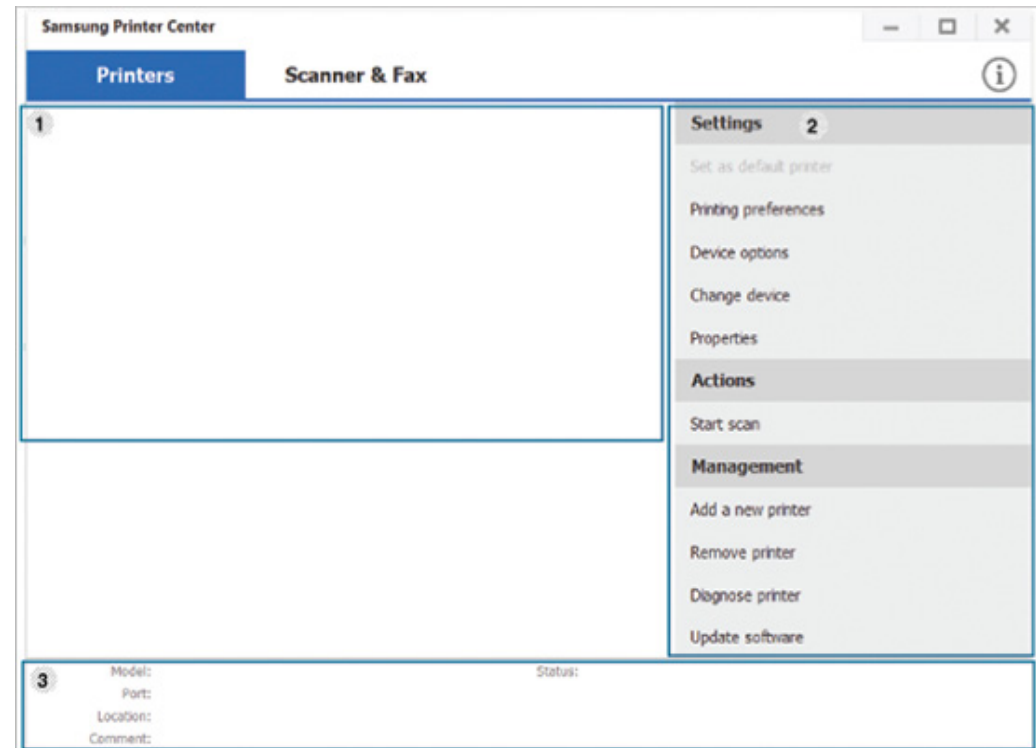

1 Zoznam tlačiarní Zobrazí ovládače tlačiarní nainštalované na vašom počítači. Ak chcete do zoznamu pridať ovládač tlačiarne, kliknite na tlačidlo



Používanie programu Samsung Printer Center

Rýchle odkazy

Zobrazuje odkazy na rôzne funkcie spravovania ovládačov tlačiarne. Rýchle odkazy na karte **Printers** odkazujú na nasledujúce funkcie:

- **Settings:** Umožňuje konfiguráciu nastavení jednotlivých ovládačov tlačiarň.
 - **Set as default printer:** Nastaví vybraný ovládač tlačiarne ako predvolenú tlačiareň. Ak je vybraný ovládač tlačiarne už nastavený ako predvolený, táto možnosť nebude aktivovaná.
 - **Printing preferences:** Umožňuje konfiguráciu predvolených nastavení tlače.
 - **Device options:** Umožňuje konfiguráciu pokročilých nastavení, ako napríklad nastavenia prídavných zariadení a doplnkových funkcií.



Táto možnosť vám umožňuje upraviť nastavenia **Printer Status** a **Stylish User Interface**.

- **Change device:** Umožňuje zmeniť zariadenie na iné.
- **Properties:** Umožňuje konfigurovať vlastnosti ovládača tlačiarne, ako napríklad názov ovládača tlačiarne a jeho umiestnenie, či pridávať komentáre o ovládači tlačiarne.
- **Actions:** Umožňuje použitie funkcie skenu (táto možnosť je aktivovaná len vtedy, ak vybrané zariadenie podporuje funkciu skenu).
- **Management:** Umožňuje spravovať zariadenia registrované v programe.
 - **Add a new printer / Remove printer:** Pridá nové zariadenie alebo odstráni existujúce.
 - **Diagnose printer:** Diagnostikuje problémy vo vybranom zariadení a navrhne riešenia.
 - **Aktualizácie softvéru:** Stiahne a spustí vhodné aktualizácie softvéru.

3

Informácie o tlačiarňi

Poskytuje všeobecné informácie o vybranom zariadení, ako napríklad model, IP adresu, číslo portu a stav.

Karta Skener a Fax



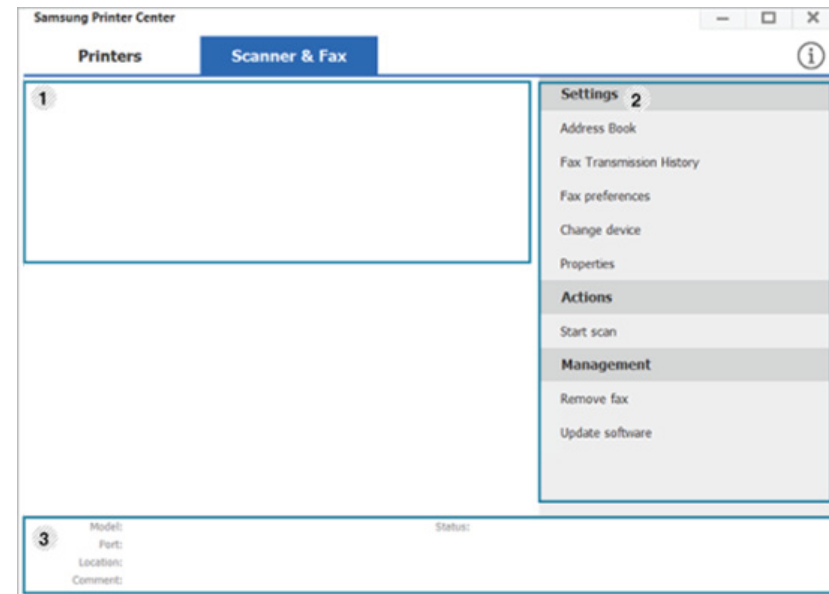

- Snímok obrazovky sa môže líšiť v závislosti od operačného systému, ktorý používate.
- Dostupné len v multifunkčných produktoch.



2

Používanie programu Samsung Printer Center

1	Zoznam tlačiarní	Zobrazí ovládače faxov a skenerov nainštalované na vašom počítači. Ak chcete do zoznamu pridať ovládač faxu alebo skeneru, kliknite na tlačidlo  (Add Fax) alebo  (Add Scanner),
---	-------------------------	--

2	Rýchle odkazy	<p>Zobrazí odkazy na dostupné funkcie správy ovládačov faxov či skenerov. Rýchle odkazy na karte Scanner & Fax ponúkajú prístup k nasledujúcim funkciám:</p> <div data-bbox="1422 359 2195 518" style="border: 1px solid gray; padding: 5px;"><p> Ak chcete použiť túto funkciu, musí byť na vašom počítači nainštalovaný ovládač skenera a faxu.</p></div> <ul style="list-style-type: none">• Nastavenia: Umožňuje konfiguráciu nastavení jednotlivých ovládačov faxov a skenerov.<ul style="list-style-type: none">- Address Book (len fax): Otvorí adresár.- Fax Transmission History (len fax): Otvorí históriu prenášaných faxov.- Fax preferences (len fax): Umožňuje konfiguráciu predvolených nastavení faxu.- Change device: Umožňuje zmeniť zariadenia na iné.- Properties: Umožňuje konfigurovať vlastnosti zariadenia, ako napríklad umiestnenie a pridávanie komentárov o zariadení.• Actions: Umožňuje použitie funkcie skenu.• Management: Umožňuje spravovať zariadenia registrované v programe.<ul style="list-style-type: none">- Remove fax alebo Odstrániť skener: Odstráni vybraný ovládač faxu alebo skeneru.- Update software: Stiahne a spustí vhodné aktualizácie softvéru.
3	Informácie o tlačiarni	Poskytuje všeobecné informácie o vybranom zariadení, ako napríklad model, IP adresu, číslo portu a stav zariadenia.

Používanie programu SyncThru™ Web Service



- Minimálnou požiadavkou pre službu SyncThru™ Web Service je prehľadávač Internet Explorer 6.0 alebo novší.
- SyncThru™ Web Service vysvetlenie v tejto používateľskej príručke sa môžu líšiť od vášho zariadenia v závislosti od doplnkov a modelu.
- Iba sieťové modely (pozrite „Rôzne funkcie“ na strane 11).

Prístup k službe SyncThru™ Web Service

- 1 Spustíte internetový prehľadávač, ako je napríklad Internet Explorer v systéme Windows.

Do poľa na zadanie adresy zadajte IP adresu tlačiarne (http://xxx.xxx.xxx.xxx) a stlačte kláves Enter alebo kliknite na tlačidlo **Ísť**.

- 2 Otvorí sa zabudovaná webová lokalita zariadenia.

Prihlásenie sa do SyncThru™ Web Service

Pred konfiguráciou možností v službe SyncThru™ Web Service je potrebné prihlásiť sa ako správca. Službu SyncThru™ Web Service môžete používať aj bez prihlásenia, no nebudete mať prístup na kartu **Settings** ani na kartu **Security**.

- 1 Kliknite na **Login** v ľavom hornom rohu webovej stránky SyncThru™ Web Service.
- 2 Ak sa k službe **SyncThru™ Web Service** prihlasujete prvýkrát, je potrebné sa prihlásiť ako správca. Zadajte nižšie uvedené predvolené **ID** a **Password**. Z bezpečnostných dôvodov odporúčame zmeniť predvolené heslo.

•**ID:** admin

•**Password:** sec00000

Prehľad služby SyncThru™ Web Service



Information

Settings

Security

Maintenance



Niektoré karty sa nemusia v závislosti od modelu zobraziť.

Používanie programu SyncThru™ Web

Záložka Information

Na tejto karte nájdete všeobecné informácie o zariadení. Môžete tu kontrolovať napríklad množstvo zostávajúceho tonera. Môžete tlačiť aj správy, ako sú napríklad chybové hlásenia.

- **Active Alerts:** Zobrazí upozornenia, ktoré sa vyskytli v zariadení a ich závažnosť.
- **Supplies:** Zobrazuje počet vytlačených strán a množstvo tonera zostávajúceho v kazete.
- **Usage Counters:** Zobrazuje spotrebu podľa typu tlače: jednostranná tlač a obojstranná tlač.
- **Current Settings:** Zobrazuje informácie o zariadení a sieti.
- **Print information:** Umožňuje vytlačiť protokoly, napríklad protokoly týkajúce sa systému, e-mailových adries a písom.

Karta Settings

Táto karta umožňuje nastaviť konfigurácie, ktoré poskytuje tlačiareň a sieť. Ak chcete túto kartu zobraziť, je potrebné sa prihlásiť ako správca.

- Záložka **Machine Settings:** Umožňuje nastaviť možnosti, ktoré poskytuje zariadenie.
- Záložka **Network Settings:** Zobrazuje možnosti sieťového prostredia. Umožňuje nastaviť možnosti ako sú TCP/IP a sieťové protokoly.

Karta Security

Táto karta umožňuje nastaviť bezpečnostné informácie systému a siete. Ak chcete túto kartu zobraziť, je potrebné sa prihlásiť ako správca.

- **System Security:** Umožňuje nastaviť informácie o správcovi systému a povoliť či zakázať funkcie zariadenia.
- **Network Security:** Umožňuje nastaviť filtrovanie IPv4/IPv6 a overovacích serverov.

Záložka Maintenance

Táto karta umožňuje údržbu zariadenia aktualizáciou firmvéru a nastavenie kontaktných informácií pre zasielanie e-mailov. Výberom ponuky **Link** sa môžete pripojiť k webovej lokalite spoločnosti Samsung alebo prevziať ovládače.

- **Firmware Upgrade:** Umožňuje vykonať aktualizáciu firmvéru zariadenia.
- **Contact Information:** Zobrazí kontaktné informácie.
- **Link:** Umožňuje zobraziť prepojenia na užitočné stránky, z ktorých môžete preberať, alebo na nich môžete kontrolovať informácie.

Používanie programu SyncThru™ Web

Nastavenie informácie o správcovi systému

Toto nastavenie je potrebné na používanie možnosti e-mailových upozornení.



V závislosti od možností a modelov sa niektoré ponuky nemusia na displeji zobrazovať. V takom prípade sa nevzťahujú na vaše zariadenie.

- 1 V systéme Windows spustíte internetový prehliadač, ako je napríklad program Internet Explorer.
Do poľa na zadanie adresy zadajte adresu IP zariadenia (http://xxx.xxx.xxx.xxx) a stlačte kláves Enter alebo kliknite na tlačidlo **Ísť**.
- 2 Otvorí sa zabudovaná webová lokalita zariadenia.
- 3 Na karte **Security** vyberte položku **System Security > System Administrator**.
- 4 Zadajte meno správcu, telefónne číslo, lokalitu a e-mailovú adresu.
- 5 Kliknite na **Apply**.

Používanie aplikácie Samsung Easy Printer Manager



- Je k dispozícii len pre používateľov systémov Windows a Mac.
- Pre Windows, pre aplikáciu Samsung Easy Printer Manager je minimálnou podmienkou Internet Explorer 6.0 alebo vyšší.

Program Samsung Easy Printer Manager je aplikácia, ktorá zlučuje nastavenia zariadení značky Samsung na jedno miesto. Program Samsung Easy Printer Manager zlučuje nastavenia zariadení rovnako ako prostredia tlače, nastavenia/kroky a spustenie. Všetky tieto funkcie poskytujú rozhranie na jednoduchšie používanie zariadenia Samsung. Program Samsung Easy Printer Manager poskytuje dve rozličné rozhrania, z ktorých si používateľ môže vybrať: základné používateľské rozhranie a pokročilé používateľské rozhranie. Prepínanie medzi nimi je ľahké: stačí kliknúť na tlačidlo.

Oboznámenie sa s programom Samsung Easy Printer Manager

Ak chcete spustiť program:

Pre Windows:

Zvoľte položky **Štart > Programy** alebo **Všetky programy > Samsung Printers > Samsung Easy Printer Manager**.

Pre Mac:

Otvorte priečinok **Applications** > priečinok **Samsung** > **Samsung Easy Printer Manager**.

Rozhranie programu Samsung Easy Printer Manager pozostáva z rozličných základných častí, ktoré sú opísané v nasledujúcej tabuľke:





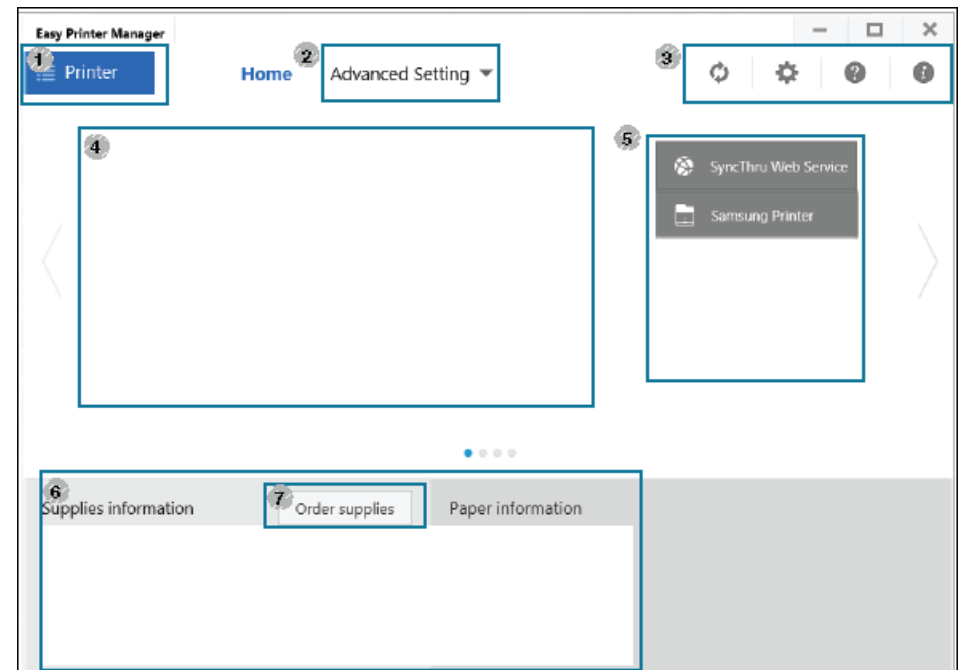

Snímok obrazovky sa môže líšiť v závislosti od operačného systému, ktorý používate.



1	Zoznam tlačiarní	V zozname tlačiarní sú uvedené tlačiarne, ktoré sú nainštalované na vašom počítači alebo sieťové tlačiarne, ktoré boli nájdené na sieti (iba Windows).
---	-------------------------	--

Používanie aplikácie Samsung Easy Printer

2	Pokročilé nastavenie	<p>Pokročilé používateľské rozhranie by mala používať osoba, ktorá je zodpovedná za správu siete a zariadení.</p> <p> V závislosti od možností a modelov sa niektoré ponuky nemusia na displeji zobrazovať. V takom prípade sa nevzťahujú na vaše zariadenie.</p> <ul style="list-style-type: none">• Device Settings: Môžete nastaviť rôzne nastavenia zariadenia ako napr. nastavenie zariadenia, papiera, rozloženia, emulácie, siete a tlače informácií. <p> Keď zariadenie pripojíte do siete, aktivuje sa ikona SyncThru™ Web Service.</p> <ul style="list-style-type: none">• Scan to PC Settings: Táto ponuka obsahuje nastavenia na vytvorenie alebo vymazanie profilov skenovania do počítača.<ul style="list-style-type: none">- Scan Activation: Tu môžete aktivovať alebo deaktivovať skenovanie na zariadení.- Karta Basic: Obsahuje nastavenia týkajúce sa bežného skenovania a nastavenia zariadenia.• Alert Settings (iba Windows): V tejto ponuke sa nachádzajú nastavenia súvisiace s upozorňovaním na chyby.<ul style="list-style-type: none">- Printer Alert: Poskytuje nastavenia týkajúce sa situácií, kedy budú prijaté upozornenia.- Email Alert: Poskytuje možnosti súvisiace s príjmom upozornení cez e-mail.- Alert History: Poskytuje zoznam nedávnych upozornení súvisiacich so zariadením a tonerom.
3	Informácie aplikácie	<p>Obsahuje odkazy, pomocou ktorých môžete aktivovať obnovenie, nastavenie možností, pomoc a informácie o programe.</p>

4	Informácie o tlačiarni	<p>V tejto časti nájdete všeobecné informácie o zariadení. Môžete skontrolovať informácie ako názov modelu zariadenia, IP adresu (alebo názov portu) a stav zariadenia.</p> <p> V prípade, že dôjde k chybe, toto tlačidlo spustí program Troubleshooting Guide. V používateľskej príručke môžete priamo otvoriť časť venovanú riešeniu problémov.</p>
5	Rýchle odkazy	<p>Zobrazí Quick links súvisiace so špecifickými funkciami zariadenia. V tejto časti sú aj odkazy na aplikácie používané v pokročilých nastaveniach.</p> <p> Keď zariadenie pripojíte do siete, aktivuje sa ikona SyncThru™ Web Service.</p>
6	Obsah	<p>Zobrazí informácie o zvolenom zariadení, zostávajúcej úrovni tonera a papiera. Informácie sa budú meniť v závislosti od zvoleného zariadenia. Niektoré tlačiarne nemajú túto funkciu.</p>
7	Objedna spotrebného	<p>V okne na objednávanie spotrebného materiálu kliknite na tlačidlo Order. Umožňuje objednať si náhradné tonerové kazety online.</p>



Zvoľte menu **Help** alebo kliknite na tlačidlo  v okne a kliknite na položku, o ktorej sa chcete dozvedieť viac.

Používanie aplikácie Samsung Easy Document Creator



- Je k dispozícii len pre používateľov systémov Windows a Mac.
- Minimálne požiadavky pre aplikáciu Samsung Easy Document Creator sú Windows® XP Service Pack 3 alebo novší a Internet Explorer 6.0 alebo novší.

Aplikácia Samsung Easy Document Creator pomáha používateľom skenovať, zostavovať a ukladať dokumenty vo viacerých formátoch vrátane formátu .epub. Tieto dokumenty sa dajú zdieľať cez stránky sociálnych sietí alebo faxom. Či ste študent, ktorý organizuje prieskum v knižnici, alebo mama na materskej dovolenke, ktorá zdieľa naskenované fotografie z poslednej narodeninovej oslavy, aplikácia Samsung Easy Document Creator vám poskytne všetky potrebné nástroje.

Aplikácia Samsung Easy Document Creator umožňuje nižšie uvedené funkcie:

- **Skenovanie:** Používa sa na skenovanie obrázkov alebo dokumentov.
- **Text Converting** sken (len systém Windows): Použité na skenovanie dokumentov, ktoré musia byť uložené v upravovateľnom textovom formáte.
- **Document Conversion:** Umožňuje konvertovať existujúce súbory do rôznych formátov.
- **Fax:** Ak je nainštalovaný ovládač Samsung network PC fax, umožňuje priamo odfaxovať dokument z aplikácie Easy Document Creator.

Používanie aplikácie Samsung Printer Status

Aplikácia Samsung Printer Status je program, ktorý monitoruje a informuje o stave zariadenia.





- Okno programu Samsung Printer Status a jeho obsah, ktorý vidíte v tejto používateľskej príručke, sa môže líšiť v závislosti od toho, aké zariadenie alebo aký operačný systém používate.
- Skontrolujte, či operačný(é) systém(y) je/sú kompatibilný(é) s Vaším zariadením (pozrite „Špecifikácie“ na strane 123).
- Je k dispozícii len pre používateľov systémov Windows (pozrite „Softvér“ na strane 9).

Prehľad programu Samsung Printer Status

Ak nastane chyba počas prevádzky, môžete ju zistiť v programe Samsung Printer Status. Program Samsung Printer Status sa nainštaluje automaticky pri inštalácii softvéru zariadenia.

Program Samsung Printer Status môžete spustiť aj manuálne. Prejdite na **Predvoľby tlačne**, kliknite na záložku **Basic** > tlačidlo **Printer Status**.

Na paneli úloh systému Windows sa zobrazia tieto ikony:

Ikona	Význam	Opis
	Normálne	Zariadenie je v pohotovostnom režime a nemá žiadne problémy ani varovania.
	Varovanie	Zariadenie je v stave, kedy sa môže vyskytnúť chyba. Napr. môže byť nízky stav tonera, čo môže viesť k jeho vyprázdneniu.
	Chyba	Zariadenie hlási minimálne jednu chybu.

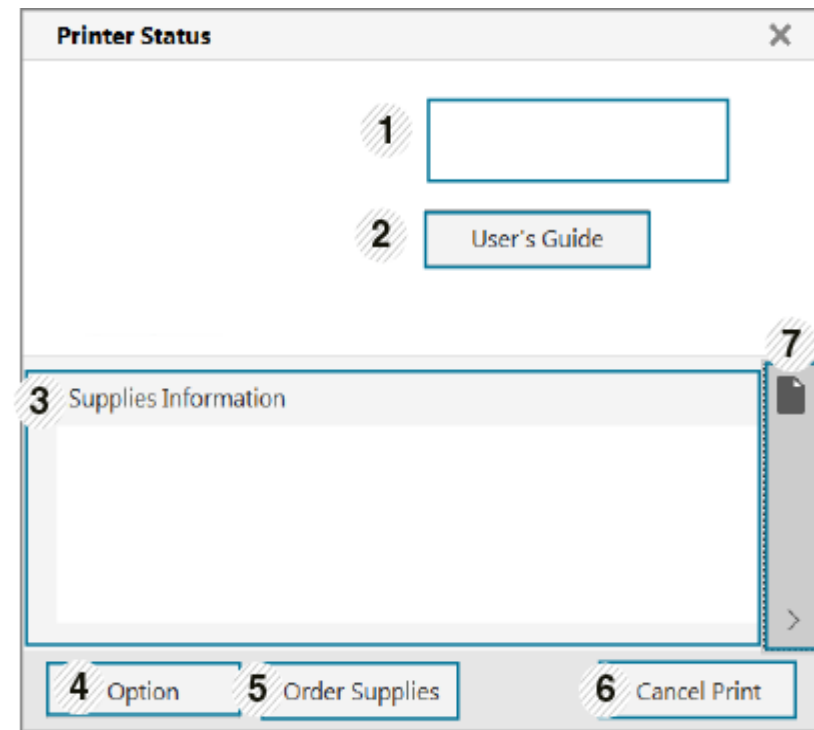

Používanie aplikácie Samsung Printer Status

1	Device Information	V tejto časti sa zobrazuje stav zariadenia, názov aktuálneho modelu tlačiarne a názov pripojeného portu.
2	User's Guide	Môžete si zobrazit' online Používateľská príručka.  V prípade, že dôjde k chybe, toto tlačidlo spustí program Troubleshooting Guide . V používateľskej príručke môžete priamo otvoriť časť venovanú riešeniu problémov.
3	Supplies Information	Zobrazuje informácie o percentách tonera, ktoré zostávajú v každej tonerovej kazete. Tlačiareň a počet tonerových kaziet zobrazených v uvedenom okne sa môže líšiť v závislosti od toho, akú tlačiareň používate. Niektoré tlačiarne nemajú túto funkciu.
4	Option	Umožňuje nastaviť upozornenia súvisiace s tlačovými úlohami.
5	Order Supplies	Umožňuje objednať si náhradné tonerové kazety online.
6	Cancel Print alebo Close	<ul style="list-style-type: none">• Cancel Print : Ak tlačová úloha čaká v tlačovom rade alebo tlačiarni, zrušte všetky tlačové úlohy používateľa v tlačovom rade alebo tlačiarni.• Close : V závislosti od stavu zariadenia alebo podporovaných funkcií sa môže zdať, že tlačidlo Close zatvára stavové okno.

7	Informácie o stave tonera/ papiera	Tieto tlačidlá na zobrazenie informácií o stave papiera/tonera budú dostupné v závislosti na zariadení.
---	---	---

Používanie aplikácie Samsung Printer Experience

Samsung Printer Experience je aplikácia od spoločnosti Samsung, ktorá zlučuje nastavenia zariadení značky Samsung a správu zariadení na jedno miesto. Môžete nastaviť nastavenia zariadenia, objednávať spotrebný tovar, otvoriť príručky pre riešenie problémov, navštíviť webovú stránku spoločnosti Samsung a skontrolovať informácie o pripojenom zariadení. Ak je zariadenie pripojené k počítaču s pripojením k internetu, táto aplikácia sa automaticky prevezme zo služby Windows **Store(Obchod)** (Windows Obchod).

Oboznámenie sa s aplikáciou Samsung Printer Experience

Otvorenie aplikácie,

Na obrazovke **Štart** zvolíte dlaždicu **Samsung Printer Experience**



Rozhranie aplikácie **Samsung Printer Experience** pozostáva z rozličných praktických funkcií, ktoré sú opísané v nasledujúcej tabuľke:



Snímka obrazovky sa môže líšiť v závislosti od modelu, ktorý používate.

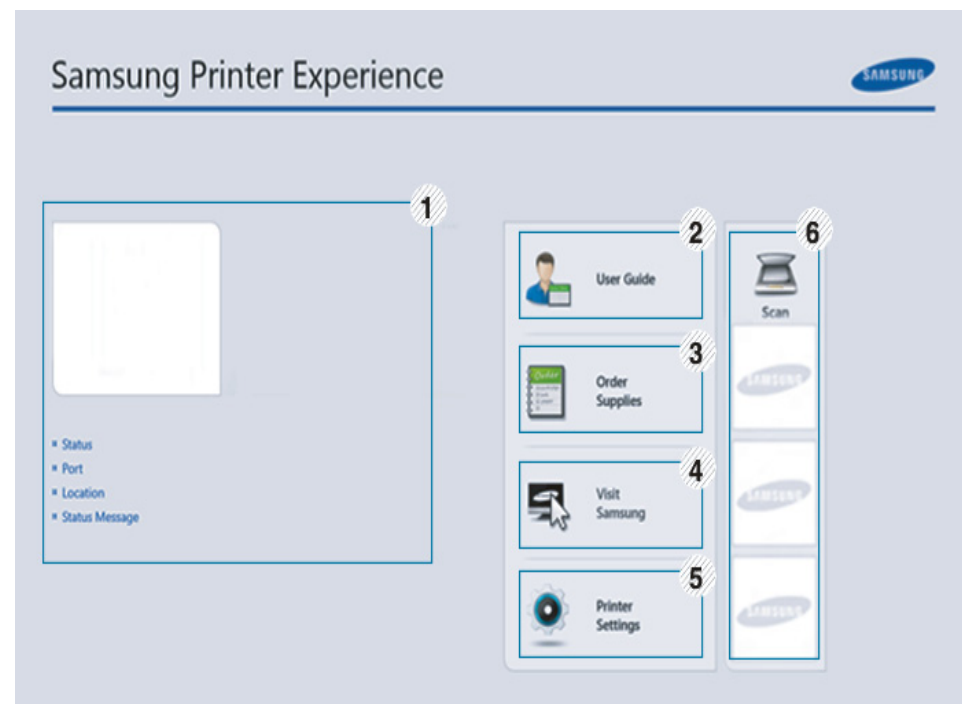

1	Informácie o tlačiarni	V tejto časti nájdete všeobecné informácie o zariadení. Môžete skontrolovať informácie ako stav zariadenia, lokalitu, IP adresu a zostávajúcu úroveň tonera.
---	-------------------------------	--

Používanie aplikácie Samsung Printer

2	User Guide	<p>Môžete si zobrazit' online Používateľská príručka. Aby ste mohli používať túto funkciu, musíte byť pripojení na internet.</p> <div><p>V prípade, že dôjde k chybe, toto tlačidlo spustí program Troubleshooting Guide. V používateľskej príručke môžete priamo otvoriť časť venovanú riešeniu problémov.</p></div>
3	Order Supplies	<p>Kliknutie na toto tlačidlo umožňuje uskutočniť online objednávku náhradných tonerových kaziet. Aby ste mohli používať túto funkciu, musíte byť pripojení na internet.</p>
4	Visit Samsung	<p>Prepojenie na webovú stránku pre tlačiarne Samsung. Aby ste mohli používať túto funkciu, musíte byť pripojení na internet.</p>
5	Printer Settings	<p>Prostredníctvom služby SyncThru™ Web Service môžete nastaviť rôzne nastavenia zariadenia ako napr. nastavenie zariadenia, papiera, rozloženia, emulácie, siete a tlače informácií. Zariadenie musí byť pripojené do siete. Ak je zariadenie pripojené prostredníctvom kábla USB, toto tlačidlo bude deaktivované.</p>

6	Zoznam zariadení a Posledný naskenovaný obrázok	<p>V zozname skenovania sa zobrazia zariadenia podporujúce aplikáciu Samsung Printer Experience. Pod zariadením sa zobrazujú posledné naskenované obrázky. Aby ste mohli skenovať odtiaľto, musí byť zariadenie pripojené do siete. Táto časť je určená pre používateľov multifunkčných tlačiarní.</p>
---	--	---

Pridávanie/Odstraňovanie tlačiarní

Ak ste do aplikácie **Samsung Printer Experience** nepridali žiadnu tlačiareň, alebo ak chcete pridať/odstrániť tlačiareň, postupujte podľa pokynov nižšie.



Pridať/odstrániť je možné len tlačiarne pripojené cez sieť.

Pridávanie tlačiarne

- 1 Na paneli **Charms(Kúzla)** zvolte položku **Nastavenia**.
Prípadne pravým tlačidlom kliknite na stránku **Samsung Printer Experience** a zvolte položku **Nastavenia**.
- 2 Zvolte možnosť **Pridať tlačiareň**

Používanie aplikácie Samsung Printer

- 3 Zvoľte tlačiareň, ktorú chcete pridať.
Pridaná tlačiareň sa zobrazí.

 Ak sa zobrazuje značka , tlačiareň môžete taktiež pridať kliknutím na značku .

Odstránenie tlačiarne

- 1 Na paneli **Charms(Kúzla)** zvoľte položku **Nastavenia**.
Prípadne pravým tlačidlom kliknite na stránku **Samsung Printer Experience** a zvoľte položku **Nastavenia**.
- 2 Zvoľte možnosť **Odstrániť tlačiareň**
- 3 Zvoľte tlačiareň, ktorú chcete odstrániť.
- 4 Kliknite na tlačidlo **Yes**.
Odstránená tlačiareň sa prestane zobrazovať na obrazovke.

Tlač zo systému Windows 8

V tejto časti sú vysvetlené základné úlohy tlače zo zobrazenia **Štart** (Štart).

Základné funkcie tlače

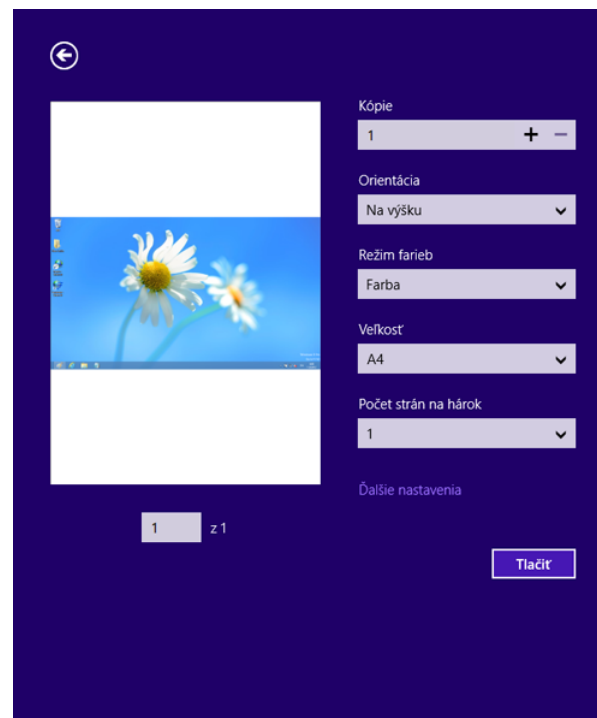

- 1 Otvorte dokument, ktorý chcete vytlačiť.
- 2 Na paneli **Charms(Kúzla)** (Základná ponuka) zvoľte položku **Zariadenie** (Zariadenia).
- 3 V zozname zvoľte svoju tlačiareň.
- 4 Zvoľte nastavenia tlačiarne, ako napríklad počet kópií a orientácia.
- 5 Kliknutím na tlačidlo **Tlačiť** spustíte tlačovú úlohu.



Používanie aplikácie Samsung Printer

Zrušenie tlačovej úlohy

Ak tlačová úloha čaká v tlačovom rade alebo tlačovom fronte, môžete ju zrušiť nasledujúcim spôsobom:

- Toto okno môžete tiež spustiť jednoduchým dvojitým kliknutím na ikonu zariadenia () na paneli úloh systému Windows.
- Aktuálnu úlohu môžete zrušiť tiež stlačením tlačidla  (**Stop/Clear**) na ovládacom paneli.

Otvorenie ďalších nastavení



V závislosti od modelu alebo možností sa zobrazenie môže mierne odlišovať.

Môžete nastaviť viac parametrov tlače.

- 1 Otvorte dokument, ktorý chcete vytlačiť.
- 2 Na paneli **Charms(Kúzla)** (Základná ponuka) zvolte položku **Zariadenie** (Zariadenia).
- 3 V zozname zvolte svoju tlačiareň.
- 4 Kliknite na položku **Ďalšie nastavenia**.

Karta Basic

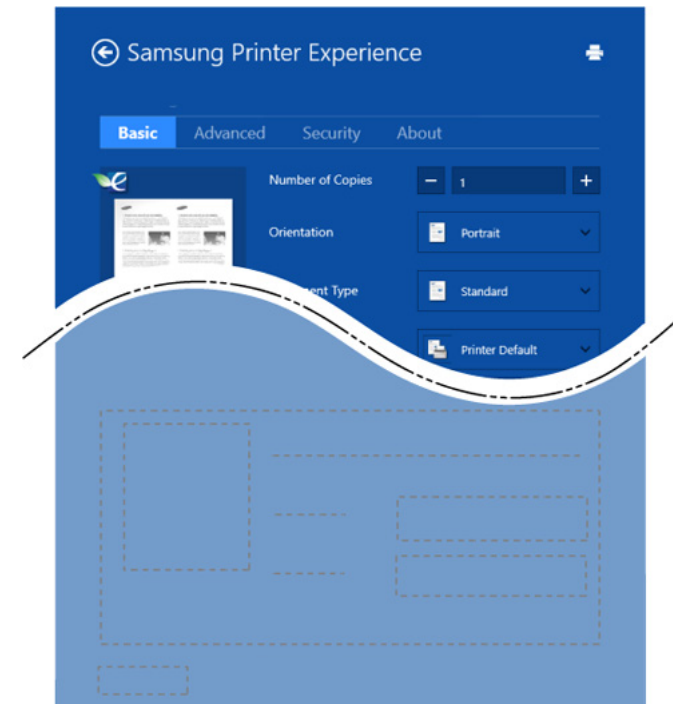

Basic

Táto voľba vám umožňuje zvoliť základné nastavenia tlačiarne, ako napríklad kópie, orientáciu a typ dokumentu.

Eco settings

Táto voľba vám umožňuje zvoliť viacero strán na jednu stranu papiera, aby sa tak šetrilo tlačovým médium.

Používanie aplikácie Samsung Printer

Karta Advanced

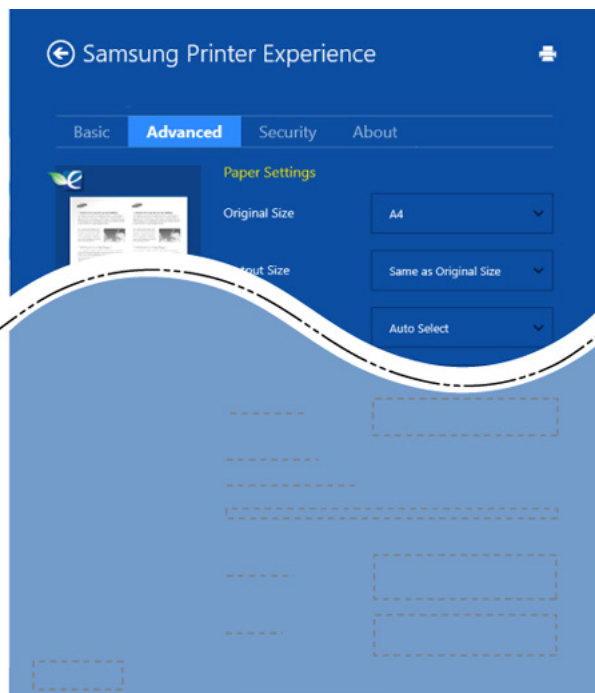

Paper settings

Táto voľba vám umožňuje nastaviť základné špecifikácie manipulácie s papierom.

Layout settings

Táto voľba vám umožňuje nastaviť rôzne spôsoby rozvrhnutia dokumentov.

Karta Security



V závislosti od modelu a možností nemusia byť niektoré funkcie dostupné. Ak sa táto karta nezobrazuje alebo je deaktivovaná, znamená to, že tieto funkcie nie sú podporované.

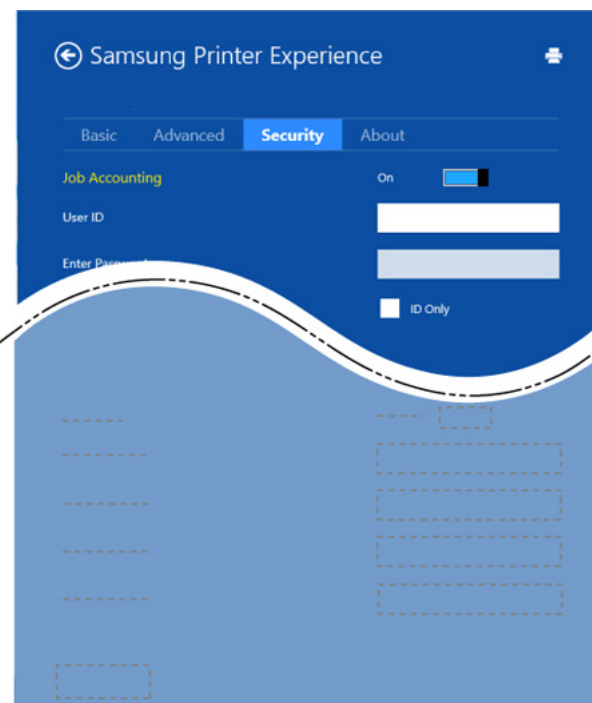

Job Accounting

Táto voľba vám umožňuje tlačiť s daným súhlasom.

Confidential Printing

Používanie aplikácie Samsung Printer

Táto voľba sa používa na tlač dôverných dokumentov. Aby bolo možné tlačiť s použitím tejto voľby, je potrebné zadať heslo.

Používanie funkcie zdieľania

Aplikácia **Samsung Printer Experience** umožňuje tlačiť z iných aplikácií, ktoré sú nainštalované na počítači. Využíva pri tom funkciu zdieľania.



Túto funkciu je možné využívať len na tlač dokumentov vo formáte jpeg, bmp, tiff, gif a png.

- 1 Zvoľte obsah, ktorý chcete vytlačiť z inej aplikácie.
- 2 Na paneli **Charms(Kúzla)** zvoľte možnosť **Zdieľať** > **Samsung Printer Experience**.
- 3 Zvoľte nastavenia tlačiarne, ako napríklad počet kópií a orientácia.
- 4 Kliknutím na tlačidlo **Tlačiť** spustíte tlačovú úlohu.

Skenovanie zo systému Windows 8





Táto časť je určená pre používateľov multifunkčných tlačiarní.

Zariadenie umožňuje skenovať obrázky a text a previesť ich tak do digitálnych súborov v počítači.

Skenovanie z aplikácie Samsung Printer Experience

Pre rýchle skenovanie sa zobrazujú najčastejšie používané ponuky tlače.

- 1 Umiestnite jeden dokument lícom nadol na sklenenú dosku alebo dokumenty vložte lícom nahor do podávača dokumentov.
- 2 Na obrazovke **Štart** (Štart) kliknite na dlaždicu **Samsung Printer Experience**.
- 3 Kliknite na tlačidlo **Scan** () .
- 4 Nastavte parametre skenovania, ako napríklad typ obrazu, veľkosť dokumentu a rozlíšenie.
- 5 Kliknutím na tlačidlo **Prescan** () skontrolujte obrázok.

Používanie aplikácie Samsung Printer

6 Predskenovaný obrázok upravte prostredníctvom funkcií skenovania, ako je otočenie alebo zrkadlový obraz.

7 Kliknite na tlačidlo **Scan** () a uložte obrázok.



- Keď dokumenty umiestníte do automatického podávača dokumentov (ADF), tlačidlo (alebo DADF), **Prescan** () nebude dostupné.
- Keď je zvolená možnosť predskenovania, môžete krok 5 preskočiť.



6. Odstraňovanie ťažkostí

V tejto kapitole nájdete užitočné informácie a pokyny pre prípad výskytu chyby.

- **Problémy s podávaním papiera** 287
- **Problémy pri napájaní a pripájaní káblov** 288
- **Problémy s tlačou** 289
- **Problémy s kvalitou tlače** 294
- **Problémy pri kopírovaní** 302
- **Problémy pri skenovaní** 303
- **Problémy s faxovaním** 305
- **Problémy týkajúce sa operačného systému** 307



Informácie o chybách, ktoré sa vyskytnú počas inštalácie a nastavení bezdrôtového softvéru, nájdete v časti riešenia problémov v kapitole bezdrôtové nastavenia (pozrite „Riešenie problémov s bezdrôtovou sieťou“ na strane 183).

Problémy s podávaním papiera

Stav	Navrhované riešenia
Pri tlači došlo k uviaznutiu papiera.	Odstráňte uviaznutý papier.
Hárky papiera sa zlepujú.	<ul style="list-style-type: none">• Skontrolujte maximálnu kapacitu papiera v zásobníku.• Skontrolujte, či používate správny typ papiera.• Vyberte papier zo zásobníka a prehnite alebo prelistujte jednotlivé hárky.• Vo vlhkých podmienkach môže dôjsť k zlepniu jednotlivých hárkov papiera.
Zo zásobníka nie je možné podať viac listov papiera.	V zásobníku môžu byť vložené rôzne druhy papiera. Do zásobníka vkladajte len papier rovnakého typu, formátu a gramáže.
Do zariadenia sa nepodáva papier.	<ul style="list-style-type: none">• Odstráňte všetky prekážky vo vnútri zariadenia.• Papier nebol vložený správne. Vyberte papier zo zásobníka a vložte ho správne.• V zásobníku je príliš veľa papiera. Vyberte zo zásobníka nadbytočný papier.• Papier je príliš hrubý. Používajte len papier zodpovedajúci špecifikáciám daného zariadenia.
Dochádza k opakovanému uviaznutiu papiera.	<ul style="list-style-type: none">• V zásobníku je príliš veľa papiera. Vyberte zo zásobníka nadbytočný papier. Ak tlačíte na špeciálne médiá, používajte manuálne vkladanie do zásobníka.• Používate nesprávny typ papiera. Používajte len papier zodpovedajúci špecifikáciám daného zariadenia.• Vo vnútri zariadenia sa môžu nachádzať zvyšky papiera. Otvorte predný kryt a odstráňte nečistoty.

Problémy pri napájaní a pripájaní káblov

Vypnite a znovu zapnite napájanie. Ak problém pretrváva, obráťte sa na odborný servis.

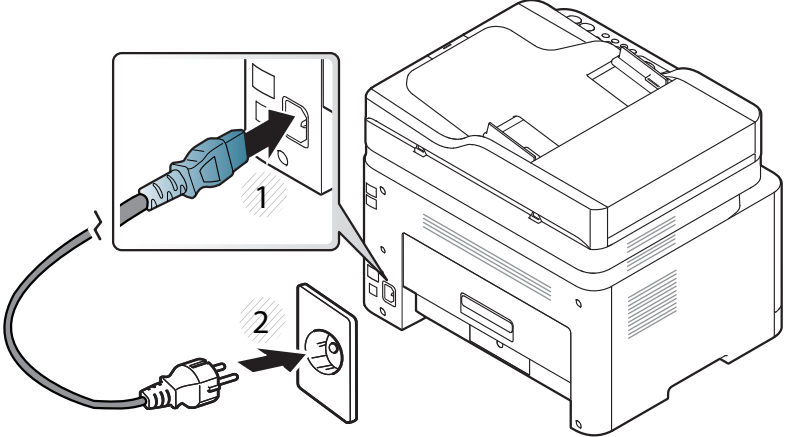
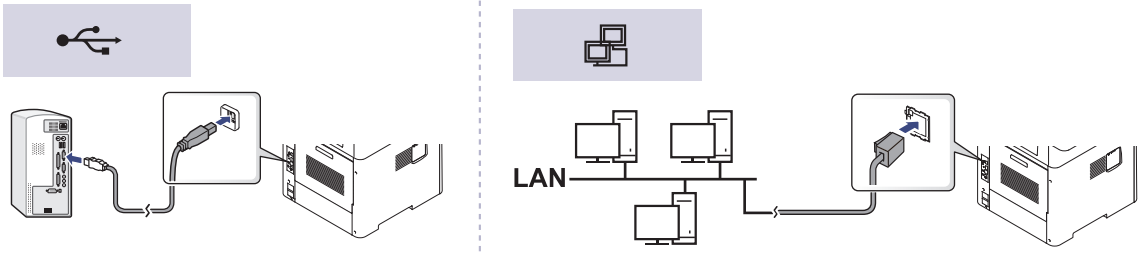
Stav	Navrhované riešenia
<p>Zariadenie nie je napájané alebo nie je správne pripojený spojovací kábel medzi počítačom a zariadením.</p>	<p>1 Zariadenie najprv pripojte do elektrickej siete.</p>  <p>2 Skontrolujte kábel USB alebo sieťový kábel v zadnej časti zariadenia.</p>  <p>3 Odpojte kábel USB alebo sieťový kábel v zadnej časti zariadenia a znova ho zapojte.</p>

Problémy s tlačou

Stav	Možná příčina	Navrhované riešenia
Zariadenie netlačí.	Zariadenie nie je napájané.	Zariadenie najprv pripojte do elektrickej siete. Ak má zariadenie na ovládacom paneli tlačidlo  (Power/Wake Up), stlačte ho.
	Zariadenie nie je nastavené ako predvolené.	V systéme Windows vyberte názov zariadenia ako predvolenú tlačiareň.
	Skontrolujte, či na zariadení nedošlo k nasledujúcim stavom:	
	<ul style="list-style-type: none">• Kryt nie je zatvorený. Zatvorte kryt.• Došlo k uviaznutiu papiera. Odstráňte uviaznutý papier (pozrite „Odstránenie uviaznutého papiera“ na strane 102).• V tlačiarni nie je vložený papier. Vložte papier (pozrite „Vkladanie papiera do zásobníka“ na strane 43).• Nie je nainštalovaná tonerová kazeta. Nainštalujte kazetu s tonerom (pozrite „Výmena tonerovej kazety“ na strane 86).• Skontrolujte, či je z tonerovej kazety odstránený ochranný kryt a listy (pozrite „Výmena tonerovej kazety“ na strane 86).	
	Ak sa vyskytne systémová chyba, kontaktujte servisného zástupcu.	
	Spojovací kábel medzi počítačom a zariadením nie je správne pripojený.	Odpojte kábel zariadenia a znovu ho pripojte (pozrite „Pohľad zozadu“ na strane 24).
Spojovací kábel medzi počítačom a zariadením je poškodený.	Ak je to možné, pripojte kábel k inému počítaču, ktorý funguje správne a vytlačte úlohu. Skúste taktiež použiť iný kábel k zariadeniu.	
Nie je správne nastavený port.	Skontrolujte nastavenia tlačiarne v systéme Windows a uistite sa, že tlačová úloha bola odoslaná na správny port. V prípade, že má počítač viac ako jeden port, uistite sa, že zariadenie je pripojené k tomu správne.	

Problémy s tlačou

Stav	Možná príčina	Navrhované riešenia
Zariadenie netlačí.	Zariadenie pravdepodobne nie je správne nakonfigurované.	V okne Predvoľby tlače skontrolujte, či sú všetky možnosti tlače nastavené správne.
	Ovládač tlačiarne je pravdepodobne nesprávne nainštalovaný.	Odiinštalujte a znova nainštalujte ovládač zariadenia.
	Zariadenie nepracuje správne.	Skontrolujte, či na displeji ovládacieho panela nie je zobrazená správa upozorňujúca na systémovú chybu. Kontaktujte zástupcu servisu.
	Dokument je príliš veľký, voľné miesto na pevnom disku počítača nepostačuje na prístup k tlačovej úlohe.	Uvoľnite miesto na pevnom disku a znova vytlačte dokument.
	Výstupný zásobník je plný.	Po vybratí papiera z výstupného zásobníka bude tlačiareň pokračovať v tlači.
Zariadenie vyberá tlačový materiál z nesprávneho zdroja papiera.	V okne Predvoľby tlače je pravdepodobne vybraná nesprávna možnosť papiera.	V mnohých aplikáciách je možné zdroj papiera nastaviť na záložke Paper v okne Predvoľby tlače (pozrite „Otvorenie okna Tlačových predvoľieb“ na strane 57). Vyberte správny zdroj papiera. Pozrite pokyny uvedené v Pomocníkovi pre ovládač tlačiarne (pozrite „Používanie Pomocníka“ na strane 59).
Tlačová úloha sa spracováva mimoriadne pomaly.	Úloha môže byť veľmi zložitá.	Obmedzte zložitosť stránky alebo upravte nastavenia kvality tlače.

Problémy s tlačou

Stav	Možná príčina	Navrhované riešenia
Polovica strany je prázdna.	Môže byť nesprávne nastavená orientácia papiera.	Zmeňte nastavenie orientácie papiera v používanej aplikácii (pozrite „Otvorenie okna Tlačových predvolieb“ na strane 57). Pozrite pokyny uvedené v Pomocníkovi pre ovládač tlačiarne (pozrite „Používanie Pomocníka“ na strane 59).
	Formát papiera a nastavenie formátu papiera sa nezhodujú.	Zabezpečte, aby formát papiera v nastaveniach ovládača tlačiarne zodpovedal formátu papiera vloženom v zásobníku. Môžete tiež skontrolovať, či formát papiera v nastaveniach ovládača tlačiarne zodpovedá výberu papiera v nastaveniach používanej softvérovej aplikácie (pozrite „Otvorenie okna Tlačových predvolieb“ na strane 57).
Zariadenie tlačí, ale text nie je správne vytlačený alebo je neúplný.	Kábel zariadenia je uvoľnený alebo poškodený.	Odpojte kábel zariadenia a znovu ho pripojte. Vytlačte úlohu, ktorú ste už predtým úspešne vytlačili. Ak je to možné, pripojte kábel a zariadenie k inému počítaču, ktorý pracuje správne a pokúste sa vytlačiť úlohu. Nakoniec vyskúšajte nový kábel zariadenia.
	Bol vybratý nesprávny ovládač tlačiarne.	Prejdite do ponuky príslušnej aplikácie pre výber tlačiarne a skontrolujte, či je vybrané príslušné zariadenie.
	Softvérová aplikácia nepracuje správne.	Pokúste sa úlohu vytlačiť z inej aplikácie.
	Operačný systém nepracuje správne.	Ukončíte systém Windows a reštartujte počítač. Vypnite zariadenie a znovu ho zapnite.

Problémy s tlačou

Stav	Možná príčina	Navrhované riešenia
Stránky sa tlačia, ale sú prázdne.	Tonerová kazeta je poškodená alebo v nej nie je toner.	V prípade potreby potraсте kazetou tak, aby sa v toner kazete rovnomerne rozložil. V prípade potreby vymeňte tonerovú kazetu. <ul style="list-style-type: none">• Pozrite si časť „Rozprestretie tonera“ na strane 84.• Pozrite si časť „Výmena tonerovej kazety“ na strane 86.
	Súbor pravdepodobne obsahuje prázdne strany.	Skontrolujte súbor a uistite sa, že neobsahuje prázdne strany.
	Niektoré časti, ako sú napríklad radič alebo karta, môžu byť chybné.	Kontaktujte zástupcu servisu.
Súbory PDF sa v tlačiarni netlačia správne. Niektoré časti obrázkov, textu alebo ilustrácií chýbajú.	Nekompatibilita medzi súborom PDF a produktmi Acrobat.	Súbor PDF sa možno bude dať vytlačiť ako obrázok. Zapnite možnosť Tlačiť ako obrázok v možnostiach tlače v programe Acrobat.  Tlač súboru PDF vo forme obrázka potrvá dlhšie.
Kvalita tlače fotografií nie je dobrá. Obrázky nie sú jasné.	Rozlíšenie fotografie je veľmi nízke.	Zmenšite veľkosť fotografie. Ak zväčšíte veľkosť fotografie v softvérovej aplikácii, rozlíšenie sa zníži.
Pred tlačou zo zariadenia vystupujú výpary v blízkosti výstupného zásobníka.	Vznik výparov počas tlače môže spôsobovať vlhký papier.	Nejde o poruchu. Pokračujte v tlači.

Problémy s tlačou



Stav	Možná príčina	Navrhované riešenia
Zariadenie netlačí na papier špeciálnej veľkosti, ako je napríklad papier na účtenky.	Formát papiera a nastavenie formátu papiera sa nezhodujú.	V položke Custom na záložke Paper v Predvoľby tlače nastavte správny formát papiera (pozrite „Otvorenie okna Tlačových predvoľieb“ na strane 57).
Vytlačené účtenky sú zvlínené.	Nastavenie typu papiera sa nezhoduje.	Zmeňte možnosti tlačiarne a pokus zopakujte. V okne Predvoľby tlače kliknite na záložku Paper a nastavte typ papiera na Thick (pozrite „Otvorenie okna Tlačových predvoľieb“ na strane 57).

Problémy s kvalitou tlače

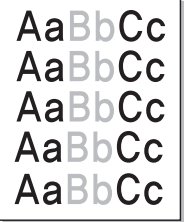
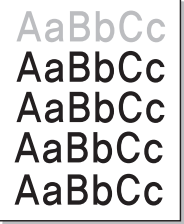
Nečistoty vo vnútri zariadenia alebo nesprávne vložený papier môžu znižovať kvalitu tlače. Nasledujúca tabuľka obsahuje informácie o riešení tohto problému.

Stav	Navrhované riešenia
Svetlý alebo vyblednutý výtlačok 	<ul style="list-style-type: none">• Ak sa na stránke zobrazuje zvislý biely pruh alebo vyblednutá plocha, zásoba tonera je vyčerpaná. Nainštalujte novú kazetu s tonerom (pozrite „Výmena tonerovej kazety“ na strane 86).• Ak sa na stránke vyskytuje zvislý biely pruh alebo vyblednutá plocha aj napriek tomu, že zariadenie má dostatok tonera, 3 až 4 razy otvorte a zatvorte predné dvierka (pozrite „Prehľad zariadenia“ na strane 21).• Papier pravdepodobne nespĺňa požadované špecifikácie. Môže byť napríklad príliš vlhký alebo drsný.• Ak je celá stránka svetlá, je nastavené príliš nízke rozlíšenie tlače alebo je zapnutý režim úspory tonera. Upravte rozlíšenie tlače a vypnite režim úspory tonera. Pozrite obrazovku s pomocníkom pre ovládač tlačiarne.• Pri kombinácii vyblednutých a rozmazaných plôch je potrebné vyčistiť tonerovú kazetu. Vyčistíte vnútro zariadenia (pozrite „Čistenie zariadenia“ na strane 94).• Pravdepodobne je znečistený povrch laserovej snímacej jednotky LSU vo vnútri zariadenia. Vyčistíte vnútro zariadenia (pozrite „Čistenie zariadenia“ na strane 94). Ak pomocou uvedeného postupu problém neodstránite, obráťte sa na odborný servis.
Vrchná polovica papiera sa tlačí svetlejšie ako zvyšok papiera 	<p>Toner sa možno dobre neprichytáva na tento typ papiera.</p> <ul style="list-style-type: none">• Zmeňte možnosti tlačiarne a pokus zopakujte. Prejdite do okna Predvoľby tlače, kliknite na záložku Paper a nastavte typ papiera na Recycled (pozrite „Otvorenie okna Tlačových predvoľieb“ na strane 57).

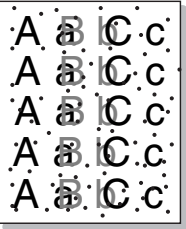
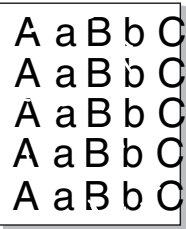
Problémy s kvalitou tlače

Stav	Navrhované riešenia
<p>Škvrny od tonera</p> 	<ul style="list-style-type: none">• Papier pravdepodobne nespĺňa požadované špecifikácie. Môže byť napríklad príliš vlhký alebo drsný.• Pravdepodobne došlo k znečisteniu prenosového valca. Vyčistite vnútro zariadenia (pozrite „Čistenie zariadenia“ na strane 94).• Pravdepodobne je nutné vyčistiť dráhu papiera. Kontaktujte servisného zástupcu (pozrite „Čistenie zariadenia“ na strane 94).
<p>Vynechané miesta</p> 	<p>Ak sa na rôznych miestach na strane vyskytujú vyblednuté, väčšinou kruhové plochy:</p> <ul style="list-style-type: none">• Hárok papiera môže byť poškodený. Pokúste sa úlohu znovu vytlačiť.• Vlhkosť papiera nie je rovnomerná alebo sú na povrchu papiera vlhké škvrny. Vyskúšajte inú značku papiera.• Celý balík papiera je chybný. Výrobný proces môže spôsobiť, že niektoré oblasti odpudzujú toner. Vyskúšajte iný typ alebo inú značku papiera.• Zmeňte možnosti tlačiarne a pokus zopakujte. V okne Predvoľby tlače kliknite na záložku Paper a nastavte typ papiera na Thick (pozrite „Otvorenie okna Tlačových predvoľieb“ na strane 57). <p>Ak pomocou uvedeného postupu problém neodstránite, obráťte sa na odborný servis.</p>
<p>Biele škvrny</p> 	<p>Ak sa na stránke vyskytnú biele škvrny:</p> <ul style="list-style-type: none">• Papier je príliš hrubý a veľké množstvo nečistôt z papiera dopadá na vnútorné časti zariadenia, takže môže dôjsť k znečisteniu prenosového valca. Vyčistite vnútro zariadenia (pozrite „Čistenie zariadenia“ na strane 94).• Pravdepodobne je nutné vyčistiť dráhu papiera. Vyčistite vnútro zariadenia (pozrite „Čistenie zariadenia“ na strane 94). <p>Ak pomocou uvedeného postupu problém neodstránite, obráťte sa na odborný servis.</p>

Problémy s kvalitou tlače

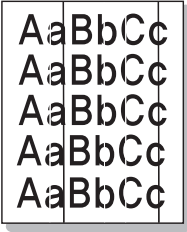
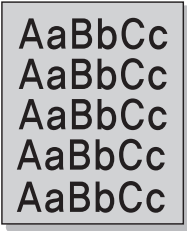
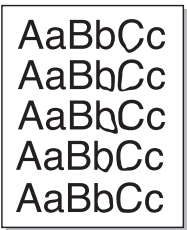
Stav	Navrhované riešenia
<p data-bbox="49 268 224 304">Zvislé čiary</p> 	<p data-bbox="504 268 1120 304">Ak sa na strane vyskytujú zvislé čierne čiary:</p> <ul data-bbox="504 325 2139 400" style="list-style-type: none">• Povrch (časť valca) zobrazovacej jednotky vo vnútri zariadenia je pravdepodobne poškriabaný. Vyberte zobrazovaciu jednotku a nainštalujte novú (pozrite „Výmena zobrazovacej jednotky“ na strane 88). <p data-bbox="504 416 1097 453">Ak sa na strane vyskytujú zvislé biele čiary:</p> <ul data-bbox="504 474 2188 580" style="list-style-type: none">• Pravdepodobne je znečistený povrch laserovej snímacej jednotky LSU vo vnútri zariadenia. Vyčistite vnútro zariadenia (pozrite „Čistenie zariadenia“ na strane 94). Ak pomocou uvedeného postupu problém neodstránite, obráťte sa na odborný servis.
<p data-bbox="49 611 481 647">Čierne alebo farebné pozadie</p> 	<p data-bbox="504 611 1370 647">Ak je tieňovanie na pozadí neprijateľné, postupujte nasledovne:</p> <ul data-bbox="504 668 2179 900" style="list-style-type: none">• Použite papier s menšou gramážou.• Skontrolujte prevádzkové podmienky: vo veľmi suchom alebo veľmi vlhkom prostredí (s relatívnou vlhkosťou vyššou ako 80 %) môže byť tieňovanie na pozadí výraznejšie.• Vyberte starú zobrazovaciu jednotku a nainštalujte novú (pozrite „Výmena zobrazovacej jednotky“ na strane 88).• Dôrazne rozptýľte toner (pozrite „Rozprestretie tonera“ na strane 84).
<p data-bbox="49 949 309 986">Rozmazaný toner</p> 	<ul data-bbox="504 949 1993 1098" style="list-style-type: none">• Vyčistite vnútorné časti zariadenia (pozrite „Čistenie zariadenia“ na strane 94).• Skontrolujte typ a kvalitu papiera.• Vyberte zobrazovaciu jednotku a nainštalujte novú (pozrite „Výmena zobrazovacej jednotky“ na strane 88).

Problémy s kvalitou tlače

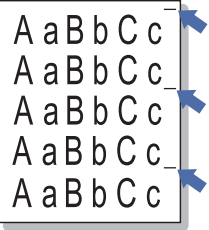
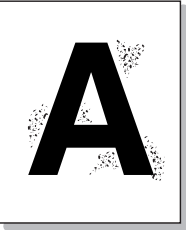
Stav	Navrhované riešenia
<p data-bbox="51 268 465 343">Opakované chyby v zvislom smere</p> 	<p data-bbox="506 268 1420 304">Ak sa škvrny na tlačenej strane opakujú v pravidelných intervaloch:</p> <ul data-bbox="506 325 2175 539" style="list-style-type: none"><li data-bbox="506 325 2175 400">• Zobrazovacia jednotka je pravdepodobne poškodená. Ak máte stále ten istý problém, vyberte zobrazovaciu jednotku a nainštalujte novú (pozrite „Výmena zobrazovacej jednotky“ na strane 88).<li data-bbox="506 411 2175 486">• Časti zariadenia sú pravdepodobne znečistené tonerom. V prípade, že sa chyby vyskytujú na zadnej strane, problém sa pravdepodobne odstráni sám po vytlačení niekoľkých strán.<li data-bbox="506 497 1637 539">• Vypekacia jednotka je pravdepodobne poškodená. Kontaktujte zástupcu servisu.
<p data-bbox="51 651 344 687">Nečistoty na pozadí</p> 	<p data-bbox="506 651 1877 687">Nečistoty na pozadí sú spôsobené časticami tonera nepravidelne rozprášenými na vytlačenej strane.</p> <ul data-bbox="506 708 2186 1002" style="list-style-type: none"><li data-bbox="506 708 2186 783">• Papier je pravdepodobne príliš vlhký. Skúste tlačiť na papier z iného balíka. Neotvárajte balíky papiera, ak to nie je nutné, aby papier zbytočne neabsorboval príliš veľa vlhkosti.<li data-bbox="506 794 2186 949">• Ak roztrúsený toner pokrýva celú plochu vytlačenej strany, nastavte rozlíšenie v softvérovej aplikácii alebo v okne Predvoľby tlače (pozrite „Otvorenie okna Tlačových predvoľieb“ na strane 57). Skontrolujte, či je zvolený správny typ papiera. Príklad: Ak ste zvolili hrubší papier, ale v skutočnosti používate normálny papier, môže nastať nadmerné používanie tonera, čo spôsobuje tento problém s kvalitou.<li data-bbox="506 960 2063 1002">• Ak sa chystáte použiť novú tonerovú kazetu, najprv rozptýľte toner (pozrite „Rozprestretie tonera“ na strane 84).

Problémy s kvalitou tlače

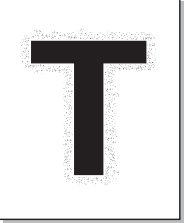
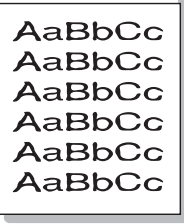
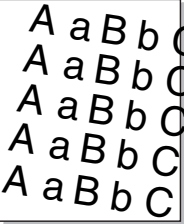
Stav	Navrhované riešenia
<p>Čiastočky tonera sa nachádzajú okolo hrubo tlačených znakov alebo obrázkov</p> 	<p>Toner sa možno dobre neprichytáva na tento typ papiera.</p> <ul style="list-style-type: none">• Zmeňte možnosti tlačiarnie a pokus zopakujte. Prejdite do okna Predvoľby tlače, kliknite na záložku Paper a nastavte typ papiera na Recycled (pozrite „Otvorenie okna Tlačových predvoľieb“ na strane 57).• Skontrolujte, či je zvolený správny typ papiera. Príklad: Ak ste zvolili hrubší papier, ale v skutočnosti používate normálny papier, môže nastať nadmerné používanie tonera, čo spôsobuje tento problém s kvalitou.
<p>Zdeformované znaky</p> 	<ul style="list-style-type: none">• Ak tvar znakov nie je správny a písmená sú prehnuté, je papier pravdepodobne príliš klzký. Vyskúšajte iný papier.
<p>Stránka sa vytlačí šikmo</p> 	<ul style="list-style-type: none">• Skontrolujte, či je papier správne umiestnený v zásobníku.• Skontrolujte typ a kvalitu papiera.• Zabezpečte, aby vodidlá neboli príliš tesné alebo voľné pri tlaku na zväzok papiera.

Problémy s kvalitou tlače

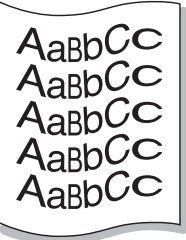
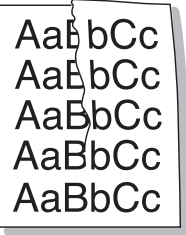
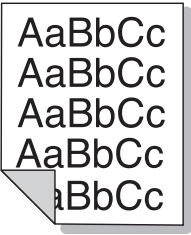
Stav	Navrhované riešenia
<p data-bbox="51 268 432 300">Pokrútenie alebo zvlnenie</p> 	<ul data-bbox="510 268 1861 411" style="list-style-type: none">• Skontrolujte, či je papier správne umiestnený v zásobníku.• Skontrolujte typ a kvalitu papiera. Pokrútenie papiera môže spôsobovať vysoká teplota a vlhkosť.• Obráťte balík papiera v zásobníku papiera. Skúste tiež otočiť papier v zásobníku o 180°.
<p data-bbox="51 624 293 655">Pokrčený papier</p> 	<ul data-bbox="510 624 1742 767" style="list-style-type: none">• Skontrolujte, či je papier správne umiestnený v zásobníku.• Skontrolujte typ a kvalitu papiera.• Obráťte balík papiera v zásobníku papiera. Skúste tiež otočiť papier v zásobníku o 180°.
<p data-bbox="51 975 409 1050">Znečistená zadná strana výtlačkov</p> 	<ul data-bbox="510 975 2190 1007" style="list-style-type: none">• Skontrolujte, či nedošlo k vysypaniu tonera. Vyčistite vnútorné časti zariadenia (pozrite „Čistenie zariadenia“ na strane 94).

Problémy s kvalitou tlače

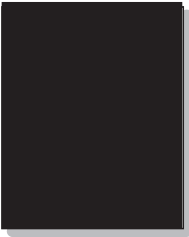
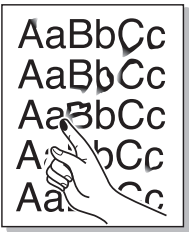
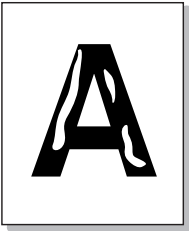
Stav	Navrhované riešenia
<p data-bbox="51 268 421 344">Plnofarebné alebo čierne stránky</p> 	<ul data-bbox="506 268 2186 485" style="list-style-type: none">• Pravdepodobne nie je správne nainštalovaná zobrazovacia jednotka. Vyberte zobrazovaciu jednotku a znovu ju vložte do zariadenia.• Zobrazovacia jednotka je pravdepodobne chybná. Vyberte zobrazovaciu jednotku a nainštalujte novú (pozrite „Výmena zobrazovacej jednotky“ na strane 88).• Zariadenie pravdepodobne vyžaduje opravu. Kontaktujte zástupcu servisu.
<p data-bbox="51 655 304 687">Nefixovaný toner</p> 	<ul data-bbox="506 655 2007 799" style="list-style-type: none">• Vyčistite vnútorné časti zariadenia (pozrite „Čistenie zariadenia“ na strane 94).• Skontrolujte typ a kvalitu papiera.• Vyberte zobrazovaciu jednotku a potom nainštalujte novú (pozrite „Výmena tonerovej kazety“ na strane 86). <p data-bbox="506 815 1973 847">V prípade, že problém pretrváva, zariadenie pravdepodobne vyžaduje opravu. Kontaktujte zástupcu servisu.</p>
<p data-bbox="51 995 367 1072">Nevytlačené oblasti v znakoch</p> 	<p data-bbox="506 995 1839 1027">Nevytlačené oblasti v znakoch sú prázdne oblasti vo vnútri znakov, ktoré by mali byť úplne čierne:</p> <ul data-bbox="506 1043 1424 1139" style="list-style-type: none">• Tlačíte na nesprávny povrch papiera. Vyberte papier a otočte ho.• Papier pravdepodobne nespĺňa požadované špecifikácie.

Problémy s kvalitou tlače

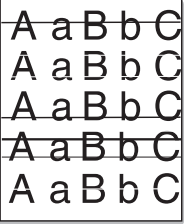
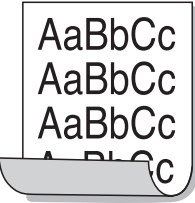
Stav	Navrhované riešenia
<p>Vodorovné pruhy</p> 	<p>Ak sa vyskytujú vodorovné čierne pruhy alebo šmuhy:</p> <ul style="list-style-type: none">• Pravdepodobne je nesprávne nainštalovaná zobrazovacia jednotka. Vyberte zobrazovaciu jednotku a znovu ju vložte do zariadenia.• Zobrazovacia jednotka je pravdepodobne chybná. Vyberte zobrazovaciu jednotku a nainštalujte novú (pozrite „Výmena zobrazovacej jednotky“ na strane 88). <p>Ak ťažkosti pretrvávajú, zariadenie pravdepodobne vyžaduje opravu. Kontaktujte zástupcu servisu.</p>
<p>Pokrútenie</p> 	<p>Ak je vytlačený papier pokrútený alebo nie je podávaný do tlačiarne, postupujte nasledovne:</p> <ul style="list-style-type: none">• Obráťte balík papiera v zásobníku papiera. Skúste tiež otočiť papier v zásobníku o 180°.• Zmeňte možnosti papiera tlačiarne a pokus zopakujte. V okne Predvoľby tlače kliknite na záložku Paper a nastavte typ papiera na Thin (pozrite „Otvorenie okna Tlačových predvoľieb“ na strane 57).
<ul style="list-style-type: none">• Na niektorých listoch sa opakovane vyskytuje neznámy obrázok• Nefixovaný toner• Dochádza k svetlej tlači alebo znečisteniu	<p>Zariadenie pravdepodobne používate vo výške presahujúcej 1 000 m. Vysoká nadmorská výška môže ovplyvniť kvalitu tlače a spôsobovať napríklad výskyt nefixovaného tonera alebo svetlej tlače. Odporúčame Vám vykonať nastavenie nadmorskej výšky (pozrite „Nastavenie nadmorskej výšky“ na strane 227).</p>

Problémy pri kopírovaní

Stav	Navrhované riešenia
Kópie sú príliš svetlé alebo príliš tmavé.	Upravte tmavosť vo funkcii kópie a zosvetlite alebo stmavte pozadie kópií (pozrite „Zmena nastavení pre každú kópiu“ na strane 62).
Na kópiách sa objavujú šmuhy, čiary alebo rôzne škvrny.	<ul style="list-style-type: none">• Ak sú tieto nedostatky už na originálnom dokumente, upravte tmavosť vo funkcii kopírovania a zosvetlite pozadie kópií.• Nastavenie pozadia v nastaveniach kopírovania odstráni farbu pozadia (pozrite „Adjust Bkgd.“ na strane 209).• Ak sa tieto chyby na predlohe nevyskytujú, vyčistite skenovaciu jednotku (pozrite „Čistenie skenovacej jednotky“ na strane 97).
Kópia je vytlačená šikmo.	<ul style="list-style-type: none">• Dbajte, aby bol originál zarovnaný s vodiacimi lištami.• Pravdepodobne došlo k znečisteniu prenosového valca. Vyčistite vnútro zariadenia (pozrite „Čistenie zariadenia“ na strane 94).
Tlačia sa prázdne kópie.	Originál musíte klásť lícom dole na sklenenú dosku alebo lícom hore do podávača dokumentov. Ak pomocou uvedeného postupu problém neodstránite, obráťte sa na odborný servis.
Obrázok je možné z kópie ľahko zotrieť.	<ul style="list-style-type: none">• Vymeňte papier v zásobníku za papier z nového balíka.• V miestach s vysokou vlhkosťou nenechávajte papier v zariadení príliš dlho.
Pri kopírovaní často dochádza k uviaznutiu papiera.	<ul style="list-style-type: none">• Prefúknite jednotlivé listy papiera a potom celý stoh v zásobníku prevráťte. Vymeňte papier v zásobníku za nový balík. Skontrolujte vodiace lišty papiera a v prípade potreby upravte ich nastavenie.• Skontrolujte, či má papier správny typ a gramáž (pozrite „Technické špecifikácie tlačových médií“ na strane 125).• Skontrolujte, či po odstránení uviaznutého papiera nezostali v zariadení zvyšky papiera.
Kazeta s tonerom nestačí na vytvorenie očakávaného počtu kópií.	<ul style="list-style-type: none">• Originály pravdepodobne obsahujú obrázky, plné plochy alebo hrubé čiary. Je možné, že kopírujete napríklad formuláre, bulletinu, knihy či iné dokumenty, na ktoré sa spotrebuje väčšie množstvo tonera.• Je možné, že pri kopírovaní bol otvorený kryt sklenenej dosky skenera.• Vypnite zariadenie a znovu ho zapnite.

Problémy pri skenovaní

Stav	Navrhované riešenia
Skener nefunguje.	<ul style="list-style-type: none">• Skontrolujte, či je skenovaný dokument položený lícom dole na skenovaciu dosku alebo lícom hore v podávači dokumentov (pozrite „Vkladanie originálov“ na strane 52).• Pravdepodobne nie je dostatok pamäte na uloženie dokumentu, ktorý chcete skenovať. Vyskúšajte, či funguje funkcia ukážky skenovaného dokumentu. Skúste znížiť rozlíšenie skenovania.• Skontrolujte, či je správne pripojený kábel tlačiarne.• Skontrolujte, či kábel tlačiarne nie je chybný. Skúste kábel tlačiarne vymeniť za taký, o ktorom viete, že je v poriadku. V prípade potreby vymeňte kábel tlačiarne za nový.• Skontrolujte, či je skener správne nakonfigurovaný. Skontrolujte nastavenie skenovania v aplikácii Easy Document Creator alebo v aplikácii, ktorú chcete použiť, aby skenovacia úloha bola odoslaná do správneho portu (napríklad USB001).
Zariadenie skenuje veľmi pomaly.	<ul style="list-style-type: none">• Zistite, či zariadenie tlačí prijaté údaje. Ak áno, naskenujte dokument až po vytlačení prijatých údajov.• Grafika sa skenuje pomalšie než text.

Problémy pri skenovaní

Stav	Navrhované riešenia
<p>Na obrazovke sa zobrazí nasledujúca správa:</p> <ul style="list-style-type: none">• Zariadenie nie je možné nastaviť do H/W režimu, ktorý požadujete.• Tento port práve používa iný program.• Port je deaktivovaný.• Skener je zaneprázdnený prijímaním alebo tlačením dát. Po skončení práve vykonávanej úlohy skúste znovu.• Neplatné spracovanie.• Nepodarilo sa oskenovať dokument.	<ul style="list-style-type: none">• Pravdepodobne prebieha kopírovanie alebo tlač. Po dokončení tlačovej úlohy ju spustite opäť.• Vybraný port sa momentálne používa. Reštartujte počítač a opakujte akciu.• Kábel tlačiarne je zle zapojený alebo je zariadenie vypnuté.• Ovládač skenera nie je nainštalovaný alebo nie je správne nastavené prevádzkové prostredie.• Skontrolujte, či je zariadenie správne pripojené a zapnuté. Potom počítač reštartujte.• Kábel USB je nesprávne zapojený alebo je zariadenie vypnuté.

Problémy s faxovaním

Stav	Navrhované riešenia
Zariadenie nefunguje, na displeji sa nezobrazuje žiadny text alebo nefungujú tlačidlá.	<ul style="list-style-type: none">• Odpojte a znova pripojte napájací kábel.• Skontrolujte, či je v elektrickej zásuvke prúd.• Skontrolujte, či zariadenie vypnuté.
Nie je počuť oznamovací tón.	<ul style="list-style-type: none">• Skontrolujte, či je telefónna linka správne pripojená (pozrite „Pohľad zozadu“ na strane 24).• Pripojením iného telefónu skontrolujte, či je telefónna zásuvka v stene funkčná.
Čísla uložené v pamäti sa nevytáčajú správne.	Skontrolujte, či sú čísla v pamäti uložené správne. Pre kontrolu vytlačte zoznam adresára.
Originál sa nepodáva do zariadenia.	<ul style="list-style-type: none">• Papier nesmie byť pokrčený a musíte ho podávať správne. Skontrolujte, či má dokument správny formát a či nie je príliš hrubý či tenký.• Skontrolujte, či je podávač dokumentov bezpečne uzatvorený.• Môže byť nutná výmena gumovej podložky v podávači dokumentov. Kontaktujte servisného zástupcu (pozrite „Dostupné náhradné diely na údržbu zariadenia“ na strane 81).
Faxy sa neprijímajú automaticky.	<ul style="list-style-type: none">• Režim príjmu musí byť nastavený na fax (pozrite „Zmena režimov príjmu“ na strane 259).• Skontrolujte, či je v zásobníku vložený papier (pozrite „Technické špecifikácie tlačových médií“ na strane 125).• Skontrolujte, či sa na displeji nezobrazuje chybové hlásenie. Ak áno, odstráňte daný problém.
Zariadenie neodosiela faxy.	<ul style="list-style-type: none">• Originál musíte umiestniť na sklenenú dosku alebo do podávača dokumentov.• Skontrolujte, či cieľové faxové zariadenie prijíma faxy.

Problémy s faxovaním

Stav	Navrhované riešenia
V prichádzajúcom faxe sú prázdne miesta alebo má fax nízku kvalitu.	<ul style="list-style-type: none">• Faxové zariadenie, ktoré fax odoslalo, môže byť chybné.• Šum linky môže spôsobiť chyby pri prenose.• Skontrolujte svoje zariadenie vytvorením kópie.• Kazeta s tonerom už takmer dosiahla koniec svojej predpokladanej životnosti. Vymeňte tonerovú kazetu (pozrite „Výmena tonerovej kazety“ na strane 86).
Niektoré slová sú na prichádzajúcom faxe rozťahnuté.	Vo faxovom zariadení, ktoré fax odoslalo, došlo k chvíľkovému zaseknutiu papiera.
Na odosielaných dokumentoch sú čiary.	Skontrolujte, či nie je znečistená skenovacia jednotka. Ak áno, vyčistite ju (pozrite „Čistenie skenovacej jednotky“ na strane 97).
Zariadenie vytočí číslo, ale k vzdialenému faxovému zariadeniu sa nedá pripojiť.	Je možné, že vzdialené faxové zariadenie je vypnuté, minul sa v ňom papier alebo nemôže odpovedať na prichádzajúce volanie. Obráťte sa na osobu obsluhujúcu iné zariadenie a požiadajte ju o vyriešenie problému na jej strane.
Faxy sa neukladajú do pamäte.	Pravdepodobne nie je dostatok pamäte na uloženie faxu. Ak sa na displeji zobrazí hlásenie stavu pamäte, vymažte z pamäte všetky nepotrebné faxy a potom sa pokúste fax znova uložiť. Volajte servis.
V spodnej časti každej stránky alebo na iných stránkach sa zobrazuje prázdna oblasť s malým prúžkom textu v hornej časti.	Pravdepodobne ste vybrali nesprávne nastavenie papiera v konfigurácii používateľských možností. Znova skontrolujte formát a typ papiera.

Problémy týkajúce sa operačného systému

Bežné problémy v systéme Windows

Stav	Navrhované riešenia
Počas inštalácie sa zobrazí hlásenie „Súbor sa už používa“.	Ukončíte všetky spustené aplikácie. Odstráňte všetok softvér zo skupiny Pri spustení a reštartujte systém Windows. Preinštalujte ovládač tlačiarne.
Zobrazia sa hlásenia „Chyba všeobecnej ochrany“, „Výnimka OE“, „Spool32“ alebo „Neoprávnená operácia“.	Ukončíte všetky ostatné aplikácie, reštartujte systém Windows a zopakujte tlač.
Zobrazia sa správy „Chyba tlače“, „Chyba prekročenia časového limitu tlačiarne“.	Tieto hlásenia sa môžu zobrazit' počas tlače. Počkajte, kým zariadenie dokončí tlač. Ak sa správa zobrazí v pohotovostnom režime alebo po skončení tlače, skontrolujte spojenie alebo či nevznikla chyba.
Aplikácia Samsung Printer Experience sa nezobrazí, keď kliknete na položku d'alšie nastavenia .	Aplikácia Samsung Printer Experience nie je nainštalovaná. Prevezmite aplikáciu z obchodu Windows Store(Obchod) a nainštalujte ju.
Keď kliknete na zariadenie v okne Zariadenia a tlačiarne , nezobrazia sa informácie o zariadení.	Začiarknite položku vlastnosti tlačiarne Kliknite na kartu Porty . (Ovládací panel > Zariadenia a tlačiarne > Pravým tlačidlom kliknite na ikonu tlačiarne a vyberte možnosť Printer properties) Ak je port nastavený na možnosť File (Súbor) alebo LPT, zrušte začiarknutie a zvolte možnosť TCP/IP, USB alebo WSD.

Problémy týkajúce sa operačného systému



Ďalšie informácie o chybových hláseniach Windows nájdete v používateľskej príručke k operačnému systému Microsoft Windows, ktorá bola dodaná k vášmu počítaču.

Bežné problémy v systéme Mac

Stav	Navrhované riešenia
Súbory PDF sa v tlačiarni netlačia správne. Niektoré časti obrázkov, textu alebo ilustrácií chýbajú.	<p>Súbor PDF sa možno bude dať vytlačiť ako obrázok. Zapnite možnosť Tlačiť ako obrázok v možnostiach tlače v programe Acrobat.</p> <div> Tlač súboru PDF vo forme obrázka potrvá dlhšie.</div>
Počas tlače úvodnej strany sa normálne nezobrazia niektoré znaky.	<p>Počas tlače úvodnej strany Mac OS nedokáže vytvoriť požadované písmo. Na úvodnej strane sa zobrazí normálne anglická abeceda a čísla.</p>
Pri tlači dokumentu z aplikácie Acrobat Reader 6.0 alebo novšej v systéme Mac sa farby tlačia nesprávne.	<p>Uistite sa, že sa rozlíšenie nastavené v ovládači zariadenia zhoduje s rozlíšením v aplikácii Acrobat Reader.</p>



Ďalšie informácie o chybových hláseniach systému Mac nájdete v používateľskej príručke k operačnému systému Mac, ktorá bola dodaná k vášmu počítaču.

Problémy týkajúce sa operačného systému

Bežné problémy v systéme Linux

Stav	Navrhované riešenia
Na mojom počítači so systémom Linux nie je žiadna aplikácia xsane ani simple-scan.	V prípade niektorých distribúcií Linuxu nemusí byť súčasťou predvolená aplikácia na skenovanie. Ak chcete používať funkcie skenovania, z centra prevzatia nainštalujte niektorú z aplikácií na skenovanie (napr.: Centrá prevzatia: pre Ubuntu Ubuntu Software Center, pre openSUSE Install/Remove Software, pre Fedora Software).
Skener nie je možné nájsť na sieti.	V prípade niektorých linuxových distribúcií je aktivovaný silný firewall, ktorý môže blokovat' inštalačný program a nedovolí otvoriť port potrebný na vyhľadávanie sieťových zariadení. V takom prípade ručne otvorte snmp port – 22161, alebo počas používania zariadenia dočasne deaktivujte firewall.
Pri tlači viac než jednej kópie sa druhá kópia nevytlačí.	Tento problém sa vyskytuje v systéme Ubuntu 12.04. Spôsobuje ho problém v štandardnom filtri CUPS 'pdftops' Problém vyriešite aktualizovaním balíčka 'cups-filters' na verziu 1.0.18 ('pdftops' je súčasťou balíčka 'cups-filters').
Nefunguje zrušenie možnosti zhromažďovať kópie v dialógovom okne Tlač.	V niektorých distribúciách sa v dialógovom okne tlače GNOME Print Dialog vyskytuje problém s možnosťou zhromažďovať kópie. Dočasným riešením je nastaviť predvolenú možnosť pre funkciu zhromažďovať kópie na hodnotu False pomocou systémového nástroja na tlač (v programe Terminal vykonajte príkaz „system-config-printer“).
Tlač funguje vždy obojstranne.	Tento problém s obojstrannou tlačou sa vyskytoval v systéme Ubuntu 9.10 v balíčku CUPS. Aktualizujte verziu CUPS na 1.4.1-5ubuntu2.2.
Tlačiareň nie je pridaná prostredníctvom nástroja na tlač systému.	Tento problém sa vyskytuje v systéme Debian 7 v dôsledku chyby v balíčku 'system-config-printer' systému Debian 7 (pozrite http://bugs.debian.org/cgi-bin/bugreport.cgi?bug=662813 v systéme sledovania chýb operačného systému Debian). Použite, prosím, iný spôsob na pridanie tlačiarne (napríklad CUPS WebUI)

Problémy týkajúce sa operačného systému

Stav	Navrhované riešenia
Pri otváraní textových súborov je v dialógovom okne Tlač deaktivovaná položka Formát papiera a Orientácia.	K tomuto problému dochádza v systéme Fedora 19 a súvisí s textovým editorom 'leafpad' systému Fedora 19. Prosím, použite iné textové editory, ako napríklad 'gedit'.
Pri tlači sa obrázky rozdelia.	K tomuto problému dochádza v systéme openSUSE 13.2 z dôvodu nesprávneho ghostscriptu v systéme. Aktualizujte balíček „cups-filters-ghostscript“ príkazom „zypper install --force cups-filters-ghostscript“ alebo nástrojom „Install/Remove Software“.



Ďalšie informácie o chybových hláseniach systému Linux nájdete v používateľskej príručke k operačnému systému Linux, ktorá bola dodaná k vášmu počítaču.

Časté PostScript problémy

Nasledujúce situácie sú špecifické pre jazyk PS a môžu vzniknúť pri použití niekoľkých jazykov tlačiarnie.

Problém	Možná príčina	Riešenie
Nie je možné vytlačiť súbor PostScript	Ovládač PostScript možno nie je správne nainštalovaný.	<ul style="list-style-type: none">• Inštalácia ovládača PostScript (pozrite „Inštalácia softvéru“ na strane 150).• Vytlačte konfiguračnú stránku a overte, či je verzia PS dostupná pre tlač.• Ak problém pretrváva, kontaktujte zástupcu servisu.
Vytlačí sa správa Chyba kontroly obmedzení.	Tlačová úloha bola príliš zložitá.	Znížte zložitosť stránok úlohy alebo nainštalujte viac pamäte.

Problémy týkajúce sa operačného systému

Problém	Možná príčina	Riešenie
Vytlačí sa stránka s chybami PostScript	Tlačová úloha zrejme nie je v jazyku PostScript.	Uistite sa, že úloha je v jazyku PostScript. Zistite, či softvérová aplikácia očakáva, že sa do zariadenia odosiela súbor nastavenia alebo hlavičky PostScript.
V ovládači nie je zvolený doplnkový zásobník	Ovládač tlačiarne nebol nakonfigurovaný, aby rozpoznal doplnkový zásobník.	Otvorte vlastnosti ovládača, vyberte kartu Device Options a nastavte možnosti zásobníka.
Pri tlači dokumentu z aplikácie Acrobat Reader 6.0 alebo novšej v systéme Mac sa farby tlačia nesprávne	Rozlíšenie nastavené v ovládači tlačiarne sa zrejme nezhoduje s rozlíšením v aplikácii Acrobat Reader.	Dbajte na to, aby sa rozlíšenie nastavené v ovládači tlačiarne zhodovalo s rozlíšením v aplikácii Acrobat Reader.



Nasledovný slovník pojmov vám pomôže oboznámiť sa s výrobkom pochopením terminológie bežne používanej v tlači a tiež spomínanej v tejto príručke.

802.11

802.11 je súbor pravidiel pre komunikáciu pre bezdrôtovú lokálnu sieť (WLAN), ktoré vyvinul výbor pre predpisy IEEE LAN/MAN (IEEE 802).

802.11b/g/n

Normy 802.11b/g/n môžu zdieľať ten istý hardvér a používať pásmo 2,4 GHz. Norma 802.11b podporuje šírku pásma až 11 Mbps; norma 802.11n podporuje šírku pásma až 150 Mbps. Zariadenia 802.11b/g/n môžu občas trpieť rušením od mikrovlnných rúr, bezdrôtových telefónov a zariadení Bluetooth.

Prístupový bod

Prístupový bod (AP) alebo bezdrôtový prístupový bod (WAP) je zariadenie, ktoré pripája bezdrôtové komunikačné zariadenia do bezdrôtových lokálnych sietí (WLAN) a pôsobí ako centrálny vysielač a prijímač rádiových signálov WLAN.

ADF

Automatický podávač dokumentov (ADF) je mechanizmus, ktorý automaticky podá pôvodný list papiera, aby zariadenie mohlo naskenovať určité množstvo papiera naraz.

AppleTalk

AppleTalk je proprietárny súbor protokolov vyvinutý spoločnosťou Apple, Inc. pre počítačové siete. Bol súčasťou pôvodného počítača Mac (1984) a teraz ho spoločnosť Apple odmieta v prospech sietí TCP/IP.

Bitová hĺbka

Pojem z oblasti počítačovej grafiky popisujúci počet bitov použitých na zobrazenie farby jedného pixla v bitovo mapovanom obrázku. Väčšia hĺbka farby poskytuje širší rozsah odlišných farieb. So zvyšovaním počtu bitov sa počet možných farieb stáva neprakticky veľkým pre farebnú mapu. 1-bitová farba sa bežne nazýva monochromatická alebo čiernobiela.

BMP

Bitovo mapovaný grafický formát interne používaný grafickým podsystémom Microsoft Windows (GDI) a bežne používaný ako jednoduchý formát grafického súboru na tejto platforme.

BOOTP

Protokol Bootstrap. Sieťový protokol používaný sieťovým klientom na automatické získanie jeho adresy IP. Zvyčajne sa to dosiahne samozavádzacím procesom počítačov alebo na nich spustených operačných systémov. Servery BOOTP priradujú každému klientovi adresu IP zo skupiny adries. BOOTP umožňuje počítačom „bez diskov“ získať adresu IP pred načítaním akéhokoľvek pokročilého operačného systému.

CCD

Obvod s väzbou nábojom (CCD) je hardvér, ktorý umožňuje skenovanie. Zaisťovací mechanizmus CCD sa tiež používa na uchytenie modulu CCD, aby pri pohybe zariadenia nedošlo k žiadnemu poškodeniu.

Triedenie kópií

Triedenie kópií je proces tlače úloh s mnohými výtlačkami v súpravách. Keď je zvolené triedenie kópií, zariadenie vytlačí celú súpravu pred tlačou dodatočných kópií.

Ovládací panel

Ovládací panel je plochý, zvyčajne vertikálny priestor, kde sú zobrazené ovládacie alebo monitorovacie nástroje. Zvyčajne sa nachádzajú na prednej strane zariadenia.

Pokrytie

Je to tlačiarenský pojem používaný na meranie spotreby tonera pri tlači. Napríklad pokrytie 5 % znamená, že papier formátu A4 má na sebe približne 5 % obrázkov alebo textu. Takže ak papier alebo originál obsahuje komplikované obrázky alebo veľa textu, pokrytie bude vyššie a zároveň spotreba tonera bude zodpovedať tomuto pokrytiu.

CSV

Čiarkou oddelené hodnoty (CSV). Typ formátu súborov; CSV sa používa na výmenu údajov medzi rôznorodými aplikáciami. Formát súborov, tak, ako sa používa v aplikácii Microsoft Excel, sa stal pseudo štandardom v celom odvetví, dokonca aj medzi platformami inými ako Microsoft.

DADF

DADF (Duplex Automatic Document Feeder), alebo duplexný automatický podávač, je mechanizmus, ktorý automaticky podáva a preklápa predlohu dokumentu tak, aby zariadenie mohlo naskenovať obe strany tejto predlohy.

Predvolené nastavenie

Hodnota alebo nastavenie, ktoré je účinné, keď vyberiete tlačiareň zo škatule, keď ju vynulujete alebo prvýkrát zapnete.

DHCP

DHCP (Dynamic Host Configuration Protocol) je sieťový protokol medzi klientom a serverom. Server DHCP poskytuje konfiguračné parametre podľa požiadaviek klienta DHCP, vo všeobecnosti, informácie potrebné na to, aby klient mohol byť súčasťou siete IP. DHCP tiež poskytuje mechanizmus pre alokáciu adres IP pre klientov.

DIMM

Duálny pamäťový modul „v rade“ (DIMM), malý integrovaný obvod, ktorý obsahuje pamäť. DIMM uchováva všetky údaje v prístroji, napr. údaje o tlači, prijaté faxové údaje.

DLNA

DLNA (Digital Living Network Alliance) je štandard, ktorý umožňuje zariadeniam v domácej sieti zdieľať informácie s ostatnými po celej sieti.

DNS

Server doménových názvov (DNS) je systém, ktorý uchováva informácie spojené s doménovými názvami v distribuovanej databáze na sieťach, napr. na Internete.

Bodová maticová tlačiareň

Bodová maticová tlačiareň je počítačová tlačiareň s tlačovou hlavou, ktorá sa pohybuje na stránke z jednej strany na druhú a tlačí nárazom, pritláčajúc textilnú stuhu namočenú v atramente na papier, ako písací stroj.

DPI

Body na palec (DPI) je meranie rozlíšenia, ktoré sa používa pri skenovaní a tlači. Vo všeobecnosti, vyššie DPI zaručuje vyššie rozlíšenie, viditeľnejšie detaily v obraze a väčšiu veľkosť súboru.

DRPD

DRPD (Distinctive Ring Pattern Detection), alebo detekcia odlišného typu zvonenia. Ide o službu telekomunikačnej spoločnosti, ktorá používateľovi umožňuje používať jednu telefónnu linku pre komunikáciu na viacerých telefónnych číslach.

Obojstranná tlač

Mechanizmus, ktorý automaticky prevráti list papiera, aby zariadenie mohlo tlačiť (alebo skenovať) na oboch stranách papiera. Tlačiareň vybavená duplexnou jednotkou vie tlačiť na obe strany papiera počas jedného tlačového cyklu.

Zaťaženie

Zaťaženie je počet stránok, ktoré za mesiac neovplyvní výkonnosť tlačiarne. Zvyčajne majú tlačiarne obmedzenia týkajúce sa životnosti, napr. počet stránok za rok. Životnosť znamená priemernú kapacitu výtlačkov, zvyčajne v záručnej lehote. Napríklad, ak je zaťaženie 48 000 strán za mesiac pri predpokladaných 20 pracovných dňoch, limit tlačiarne je 2 400 strán na deň.

ECM

Režim opráv chýb (ECM) je voliteľný prenosový režim zabudovaný do faxov alebo faxmodemov triedy 1. Automaticky deteguje a opravuje chyby v procese faxového prenosu, ktoré sú niekedy spôsobené šumom na telefónnej linke.

Emulácia

Emulácia je technika, pri ktorej jedno zariadenie získava rovnaké výsledky ako zariadenie iné.

Emulátor duplikuje funkcie jedného systému pomocou iného systému tak, aby sa tento druhý systém správal rovnakým spôsobom ako systém prvý. Emulácia sa sústreďuje na presnú reprodukciu externého správania, je opakom simulácie, ktorá sa týka simulácie abstraktného modelu systému, pričom sa často berie do úvahy jeho interný stav.

Ethernet

Ethernet je počítačová sieťová technológia využívajúca rámce pre lokálne siete (LAN). Definuje kabeláž a signály pre fyzickú vrstvu a formáty rámcov a protokoly pre riadenie prístupu k médiám (MAC)/linkovú vrstvu modelu OSI. Ethernet je väčšinou štandardizovaný ako norma IEEE 802.3. Stal sa najrozšírenejšou technológiou LAN používanou od 90. rokov až do súčasnosti.

EtherTalk

Súbor protokolov vyvinutých spoločnosťou Apple Computer pre počítačové siete. Bol súčasťou pôvodného počítača Mac (1984) a teraz ho spoločnosť Apple odmieta v prospech sietí TCP/IP.

FDI

Rozhranie pre cudzie zariadenia (FDI) je karta nainštalovaná v prístroji, ktorá umožňuje pripojenie zariadenia tretej strany, napr. zariadenia na mince alebo čítačky kariet. Tieto zariadenia umožňujú službu platenia za výtlačok na vašom zariadení.

FTP

Protokol na prenos súborov (FTP) je bežne používaný protokol na výmenu súborov v akýchkoľvek sieťach, ktoré podporujú protokol TCP/IP (napríklad Internet alebo intranet).

Fixačná jednotka

Časť laserovej tlačiarne, ktorá taví toner na tlačové médiá. Pozostáva z ohrievacieho valca a prítlačného valca. Keď sa toner preniesie na papier, fixačná jednotka aplikuje teplo a tlak, aby toner zostal na papieri nastálo. Preto je papier teplý, keď vyjde z laserovej tlačiarne.

Brána

Spojenie medzi počítačovými sieťami alebo medzi počítačovou sieťou a telefónnou linkou. Je veľmi populárna, pretože je to počítač alebo sieť, ktorá umožňuje prístup k inému počítaču alebo sieti.

Stupnica sivej

Odtiene sivej farby, ktoré predstavujú svetlé a tmavé časti obrazu, keď sa farebné obrazy skonvertujú na čiernobiele; farby sú reprezentované rôznymi odtieňmi sivej.

Polotóny

Typ obrazu, ktorý simuluje stupnicu sivej zmenou počtu bodov. Veľmi zafarbené oblasti pozostávajú z veľkého počtu bodov a svetlejšie oblasti obsahujú menší počet bodov.

Veľkokapacitné pamäťové zariadenie (HDD)

Veľkokapacitné pamäťové zariadenie (HDD), obvykle nazývané pevný disk, je energeticky nezávislé úložné zariadenie, ktoré ukladá digitálne kódované dáta na rýchle sa otáčajúce platne s magnetickým povrchom.

IEEE

Inštitút elektrotechnických a elektronických inžinierov (IEEE) je medzinárodná nezisková profesionálna organizácia na rozvoj technológií súvisiacich s elektrinou.

IEEE 1284

Normu paralelného portu 1284 vyvinul Inštitút elektrotechnických a elektronických inžinierov (IEEE). Pojem „1284-B“ označuje špecifický typ konektora na konci paralelného kábla, ktorý sa pripája k periférnemu zariadeniu (napríklad k tlačiarne).

Intranet

Súkromná sieť, ktorá používa internetové protokoly, sieťové pripojenia, prípadne verejný telekomunikačný systém na bezpečné zdieľanie časti informácií alebo prevádzky organizácie so svojimi zamestnancami. Niekedy tento pojem označuje iba najviditeľnejšiu službu, internú webovú lokalitu.

Adresa IP

Adresa internetového protokolu (IP) je jedinečné číslo, ktoré zariadenia používajú na vzájomnú identifikáciu a komunikáciu na sieti pomocou normy Internet Protocol.

IPM

Obrázky za minútu (IPM) je spôsob merania rýchlosti tlačiarne. Rýchlosť IPM označuje počet jednostranných listov, ktoré dokáže tlačiareň dokončiť za jednu minútu.

IPP

Internetový tlačový protokol (IPP) definuje štandardný protokol pre tlač, pričom tiež spravuje tlač, veľkosť médií, rozlíšenie atď. IPP sa dá používať lokálne alebo prostredníctvom Internetu pre stovky tlačiarní a podporuje tiež riadenie prístupu, autentifikáciu a kódovanie, vďaka čomu je oveľa schopnejším a bezpečnejším riešením pre tlač ako staršie riešenia.

IPX/SPX

IPX/SPX je skratkou pre internetovú výmenu paketov/usporiadanú výmenu paketov. Je to sieťový protokol používaný operačnými systémami Novell NetWare. IPX aj SPX poskytujú služby pripojenia podobne ako TCP/IP, pričom protokol IPX je podobný IP a SPX je podobný TCP. IPX/SPX bol pôvodne určený pre lokálne siete (LAN) a je to na tento účel veľmi účinný protokol (zvyčajne jeho výkonnosť presahuje výkonnosť TCP/IP na LAN).

ISO

Medzinárodná organizácia pre štandardizáciu (ISO) je medzinárodná normatívna organizácia pozostávajúca zo zástupcov národných normatívnych agentúr. Vydáva celosvetové priemyselné a obchodné normy.

ITU-T

Medzinárodná telekomunikačná únia je medzinárodná organizácia slúžiaca na štandardizáciu a reguláciu medzinárodného rádiového vysielania a telekomunikácií. Medzi jej hlavné úlohy patrí štandardizácia, alokácia rádiového spektra a organizácia medzispojení medzi rôznymi krajinami umožňujúcimi medzinárodné telefonické hovory. Písmeno T v skratke ITU-T potom znamená telekomunikácie.

Tabuľka ITU-T č. 1

Štandardizovaná skúšobná tabuľka vydaná ITU-T pre faxový prenos dokumentov.

JBIG

JBIG (Joint Bi-level Image Experts Group) je norma na kompresiu obrazu bez straty presnosti alebo kvality, ktorá bola vytvorená na kompresiu binárnych obrazov, najmä pre faxy, ale dá sa tiež použiť na iných obrazoch.

JPEG

JPEG (Joint Photographic Experts Group) je najpoužívanejšia štandardná metóda stratovej kompresie fotografických obrázkov. Je to formát používaný na uchovávanie a prenos fotografií na Internete.

LDAP

LDAP (Lightweight Directory Access Protocol) je sieťový protokol pre dotazovanie sa a modifikáciu služieb adresárov spustených na TCP/IP.

LED

Svetlo emitujúca dióda (LED) je polovodičové zariadenie, ktoré zobrazuje stav stroja.

Adresa MAC

Adresa prenosového protokolu prístupu na médium je adresa s jedinečným identifikátorom spojením so sieťovým adaptérom. Adresa MAC je jedinečný 48-bitový identifikátor, zvyčajne sa zapisuje ako 12 hexadecimálnych znakov zoskupených v pároch (napr. 00-00-0c-34-11-4e). Táto adresa je zvyčajne pevne zakódovaná v sieťovej karte (NIC) výrobcom a používa sa ako pomôcka pre smerovače pokúšajúce sa lokalizovať zariadenia vo veľkých sieťach.

MFP

Multifunkčné periférne zariadenie (MFP) je kancelársky prístroj, ktorý v sebe spája viacero prístrojov, napr. tlačiareň, kopírku, fax, skener atď.

MH

Modifikovaná Huffmanova metóda (MH) je metóda kompresie na zníženie množstva údajov, ktoré sa musia preniesť medzi dvomi faxovými prístrojmi, aby sa preniesol obraz odporúčaný ITU-T T.4. MH je sekvenčná kódovacia schéma používajúca zoznam kódov, ktorá je optimalizovaná, aby účinne skomprimovala biele miesta. Keďže väčšina faxov pozostáva najmä z bielych častí, skrakuje sa tým čas prenosu pre väčšinu faxov.

MMR

MMR (Modified Modified READ) je metóda kompresie odporúčaná ITU-T T.6.

Modem

Zariadenie, ktoré moduluje nosný signál pre zakódovanie digitálnych informácií a tiež demoduluje takýto nosný signál, aby sa prenesené informácie odkódovali.

MR

MR (Modified Read) je metóda kompresie odporúčaná ITU-T T.4. MR kóduje prvý naskenovaný riadok pomocou MH. Druhý riadok sa porovná s prvým, určia sa rozdiely a potom sa rozdiely zakódujú a odošlú.

NetWare

Sieťový operačný systém vyvinutý spoločnosťou Novell, Inc. Najskôr využíval kooperatívny multitasking na spúšťanie rôznych služieb na PC a sieťové protokoly boli založené na prototypovom zásobníku Xerox XNS. Dnes NetWare podporuje TCP/IP, ako aj IPX/SPX.

OPC

Organický fotovodič (OPC) je mechanizmus, ktorý vytvára virtuálny obraz pre tlač pomocou laserového lúča emitovaného z laserovej tlačiarne a má zvyčajne zelenú alebo sivú farbu a valcovitý tvar.

Povrch valca v zobrazovacej jednotke sa používaním v tlačiarni (pri styku s kefou kaziet, čistiacim mechanizmom a papierom) pomaly opotrebováva – je potrebné ju riadne meniť.

Originály

Prvý príklad niečoho, napríklad dokumentu, fotografie alebo textu, atď., ktorý sa kopíruje, reprodukuje alebo prekladá, aby sa z neho vytvorili ďalšie, ale ktorý nie je skopírovaný alebo odvodený od niečoho iného.

OSI

Prepojenie otvorených systémov (OSI) je model vyvinutý Medzinárodnou organizáciou pre štandardizáciu (ISO) pre účely komunikácie. OSI ponúka štandardný, modulárny prístup k návrhu sietí, ktorý rozdeľuje požadovaný súbor komplexných funkcií na ľahšie spracovateľné, samostatné funkčné vrstvy. Týmito vrstvami sú (zhora dole): aplikačná, prezentačná, relačná, transportná, sieťová, linková a fyzická.

PABX

PABX (Private Automatic Branch Exchange) je automatická telefónna pobočková ústredňa v súkromnej firme.

PCL

Jazyk riadenia tlačiarní (PCL) je jazyk popisu stránky (PDL) vyvinutý spoločnosťou HP ako tlačový protokol a stal sa priemyselnou normou. Pôvodne bol vyvinutý pre jedny z prvých atramentových tlačiarní, avšak postupne bol vytvorený pre rôzne úrovne tepelných, bodových a stránkových tlačiarní.

PDF

Formát prenosného dokumentu (PDF) je autorizovaný formát súboru vyvinutý spoločnosťou Adobe Systems na reprezentáciu dvojrozmerných dokumentov vo formáte nezávislom od zariadenia a rozlíšenia.

PostScript

PostScript (PS) je jazyk popisu stránky a programovací jazyk používaný najmä v oblasti elektroniky a stolových typografických systémov. Ten je spustený v interpretačnom programe na vytvorenie obrazu.

Ovládač tlačiarne

Program používaný na vysielanie príkazov a prenos údajov z počítača do tlačiarne.

Tlačové médiá

Médiá ako papier, štítky a transparentné fólie, ktoré sa dajú použiť s tlačiarňou, skenerom, faxom alebo kopírkou.

PPM

Stránky za minútu (PPM) je spôsob merania na určenie rýchlosti práce tlačiarne, označuje počet strán, ktoré tlačiareň dokáže vytlačiť za jednu minútu.

Súbor PRN

Rozhranie pre ovládač zariadenia, umožňuje softvéru komunikovať s ovládačom zariadenia pomocou štandardných vstupno-výstupných systémových volaní, čo zjednodušuje veľa úloh.

Protokol

Dohoda alebo norma, ktorá riadi alebo umožňuje spojenie, komunikáciu a prenos údajov medzi dvomi počítačovými zariadeniami.

PS

Pozri PostScript.

PSTN

Verejná telefónna sieť (PSTN) je sieť verejných svetových spínacích telefónnych sietí ktorá, v priemyselných prevádzkach, je zvyčajne smerovaná cez telefónnu ústredňu.

RADIUS

Vzdialené overenie volajúceho používateľa (RADIUS) je protokol pre overenie a účtovanie vzdialeného používateľa. RADIUS umožňuje centralizovanej správe autentifikačných dát (ako sú používateľské mená a heslá) používať koncept AAA (overenie, autorizovanie a záznam) na správu prístupu na sieť.

Rozlíšenie

Ostrosť obrazu meraná v bodoch na palec (DPI). Čím vyššie je dpi, tým lepšie je rozlíšenie.

SMB

Blok správ servera (SMB) je sieťový protokol používaný najmä na zdieľanie súborov, tlačiarní, sériových portov a na rôznu komunikáciu medzi uzlami v sieti. Poskytuje tiež autorizovaný medziprocesný komunikačný mechanizmus.

SMTP

Prenosový protokol jednoduchej pošty (SMTP) je norma pre e-mailovú komunikáciu v sieti Internet. SMTP je pomerne jednoduchý textový protokol, pri ktorom sa určí jeden alebo viacero príjemcov správy a potom sa odošle text správy. Je to protokol typu klient-server, kde klient odosiela e-mailovú správu na server.

SSID

Identifikátor balíka služieb (SSID) je názov bezdrôtovej lokálnej siete (WLAN). Všetky bezdrôtové zariadenia vo WLAN používajú rovnaké SSID za účelom vzájomnej komunikácie. SSID rozlišujú veľké a malé písmená a majú maximálnu dĺžku 32 znakov.

Maska podsiete

Maska podsiete sa používa v spojení so sieťovou adresou na rozlíšenie, ktorá časť adresy je sieťová adresa a ktorá časť je hostiteľská adresa.

TCP/IP

Protokol riadenia prenosu (TCP) a internetový protokol (IP); súbor komunikačných protokolov, ktoré implementujú protokolový zásobník, na ktorom je spustený Internet a väčšina komerčných sietí.

TCR

Správa o potvrdení prenosu (TCR) uvádza podrobnosti o každom prenose, napríklad stav prenosu, výsledok prenosu a počet odoslaných správ. Dá sa nastaviť, aby sa táto správa tlačila po každom prenose alebo iba po neúspešných prenosoch.

TIFF

Formát súboru označenej snímky (TIFF) je bitmapový obrazový formát s premenlivým rozlíšením. TIFF popisuje obrazové údaje, ktoré zvyčajne pochádzajú zo skenerov. Obrázky TIFF využívajú tzv. tagy, čo sú kľúčové slová, ktoré definujú charakteristiky obrázka obsiahnuté v súbore. Tento pružný a od platformy nezávislý formát sa dá používať pre obrázky, ktoré boli vytvorené rôznymi aplikáciami na spracovanie obrazu.

Kazeta s tonerom

Druh nádoby používaný v zariadení (napríklad tlačiarni) obsahujúca toner. Toner je prášok používaný v laserových tlačiarniach a kopírkach, ktorý vytvára text a obrázky na tlačenom papieri. Toner je možné taviť kombináciou tepla a tlaku fixačnej jednotky, čím sa prichytí k vláknam v papieri.

TWAIN

Priemyselná norma pre skenery a softvér. Pri používaní skenera s podporou TWAIN a programu s podporou TWAIN je možné spustiť skenovanie z tohto programu. Je to rozhranie API na zachytenie obrázka pre operačné systémy Microsoft Windows a Apple Mac.

Cesta UNC

Jednotná dohoda pre pomenovávanie (UNC) je štandardný spôsob pre prístup k častiam siete vo Window NT a iných produktoch spoločnosti Microsoft. Formát cesty UNC je nasledovný: \\<názov servera>\<názov zdieľanej položky>\<názov adresára>

URL

Jednotný lokalizátor zdrojov (URL) je globálna adresa dokumentov a zdrojov na Internete. Prvá časť adresy znamená, aký protokol sa používa, druhá časť špecifikuje adresu IP alebo doménu, kde sa zdroj nachádza.

USB

Univerzálna sériová zbernica (USB) je norma, ktorú vyvinula spoločnosť USB Implementers Forum, Inc., na spájanie počítačov a periférnych zariadení. Na rozdiel od paralelného portu je USB určené na súčasné pripojenie jedného portu USB počítača k viacerým periférnym zariadeniam.

Vodoznak

Vodoznak je viditeľný obrázok alebo vzor v papieri, ktorý sa zdá byť svetlejší pri pohľade proti svetlu. Vodoznaky sa po prvýkrát objavili v meste Bologna v Taliansku v r. 1282; používali ich výrobcovia papiera na označenie svojich výrobkov a používali sa tiež na poštových známkach, bankovkách a iných vládnych dokumentoch na zabránenie falšovania.

WEP

Wired Equivalent Privacy (WEP) (ochrana osobných údajov ekvivalentná drôtovej) je bezpečnostný protokol, špecifikovaný v IEEE 802.11 na poskytnutie rovnakej úrovne zabezpečenia ako v drôtovej LAN. WEP poskytuje zabezpečenie kódovaním údajov cez rádiový prenos, takže údaje sú chránené pri prenose z jedného koncového bodu k ďalšiemu.

WIA

Obrazová architektúra Windows (WIA) je obrazová architektúra, ktorá bola pôvodne predstavená v systémoch Windows Me a Windows XP Service Pack 3. Z týchto operačných systémov sa dá spustiť skenovanie pomocou skenera spolupracujúceho s WIA.

WPA

Chránený prístup k Wi-Fi (WPA) je trieda systémov na zabezpečenie bezdrôtových (Wi-Fi) počítačových sietí, ktoré boli vytvorené za účelom zlepšenia vlastností zabezpečenia WEP.

WPA-PSK

WPA predbežne zdieľaný kľúč (WPA Pre-Shared Key) je špeciálny režim WPA pre malé firmy a domácich používateľov. Zdieľaný kľúč alebo heslo je konfigurované v bezdrôtovom prístupovom bode (WAP) a všetkých bezdrôtových laptopoch a stolových zariadeniach. WPA-PSK vygeneruje jedinečný kľúč pre každú reláciu medzi bezdrôtovým klientom a asociovaným WAP pre lepšie zabezpečenie.

WPS

WPS (Wi-Fi Protected Setup) je štandard pre zriadenie bezdrôtovej domácej siete. Ak váš bezdrôtový prístupový bod podporuje WPS, môžete jednoducho nakonfigurovať bezdrôtové sieťové pripojenie bez použitia počítača.

XPS

XPS (XML Paper Specification) je špecifikácia jazyka PDL (Page Description Language) a nový formát dokumentov, ktoré boli vyvinuté spoločnosťou Microsoft s cieľom priniesť výhody v oblasti prenosných a elektronických dokumentov. Táto špecifikácia je založená na formáte XML a využíva nové tlačové postupy a formát vektorových dokumentov nezávislý od zariadení.

Contact SAMSUNG worldwide

If you have any comments or questions regarding Samsung products, contact the Samsung customer care center.

Country/Region	Customer Care Center	WebSite
ALGERIA	3004 (Toll Free)	www.samsung.com/n_africa/support
ANGOLA	917 267 864	www.samsung.com/support
ARGENTINE	0800-555-SAM(7267)	www.samsung.com/ar
ARMENIA	0-800-05-555	www.samsung.com/support
AUSTRALIA	1300 362 603	www.samsung.com/au/support
AUSTRIA	0800-SAMSUNG (0800-7267864)[Only for Premium HA] 0800-366661[Only for Dealers] 0810-112233	www.samsung.com/at/support
AZERBAIJAN	0-88-555-55-55	www.samsung.com/support
BAHRAIN	8000-GSAM (8000-4726)	www.samsung.com/ae/support (English) www.samsung.com/ae_ar/support (Arabic)

Country/Region	Customer Care Center	WebSite
BANGLADESH	0961-2300300 0800-0300300 (Toll free)	www.samsung.com/in/support
BELARUS	810-800-500-55-500	www.samsung.com/support
BELGIUM	02-201-24-18	www.samsung.com/be/support (Dutch) www.samsung.com/be_fr/support (French)
BOLIVIA	800-10-7260	www.samsung.com/cl/support
BOSNIA	055 233 999	www.samsung.com/support
BOTSWANA	8007260000	www.samsung.com/support
BRAZIL	0800-124-421 (Demais cidades e regiões) 4004-0000 (Capitais e grandes centros)	www.samsung.com/br/support
BULGARIA	0800 111 31 , Безплатна телефонна линия	www.samsung.com/bg/support
BURUNDI	200	www.samsung.com/support

Contact SAMSUNG worldwide

Country/Region	Customer Care Center	WebSite
CAMEROON	7095- 0077	www.samsung.com/africa_fr/support
CANADA	1-800-SAMSUNG (726-7864)	www.samsung.com/ca/support(English) www.samsung.com/ca_fr/support (French)
CHILE	800-SAMSUNG (726-7864) [HHP] 02-24828200	www.samsung.com/cl/support
CHINA	400-810-5858	www.samsung.com/cn/support
COLOMBIA	Bogotá en el 600 12 72Sin costo en todo el país 01 8000 112 112Y desde tu celular #726	www.samsung.com/co
COSTA RICA	00-800-1-SAMSUNG (726-7864)	www.samsung.com/latin/support (Spanish) www.samsung.com/latin_en/support (English)
CROATIA	072 726 786	www.samsung.com/hr/support

Country/Region	Customer Care Center	WebSite
Cote D' Ivoire	8000 0077	www.samsung.com/africa_fr/support
CYPRUS	8009 4000 only from landline, toll free	www.samsung.com/gr/support
CZECH	800-SAMSUNG (800-726786)	www.samsung.com/cz/support
DENMARK	70 70 19 70	www.samsung.com/dk/support
DOMINICAN REPUBLIC	1-800-751-2676	www.samsung.com/latin/support (Spanish) www.samsung.com/latin_en/support (English)
DRC	4999999	www.samsung.com/support
ECUADOR	1-800-SAMSUNG (72-6786)	www.samsung.com/latin/support (Spanish) www.samsung.com/latin_en/support(English)

Contact SAMSUNG worldwide

Country/Region	Customer Care Center	WebSite
EGYPT	08000-7267864 16580	www.samsung.com/ eg/support
EIRE	0818 717100	www.samsung.com/ ie/support
EL SALVADOR	8000-SAMSUNG (726-7864)	www.samsung.com/ latin/support (Spanish) www.samsung.com/ latin_en/support (English)
ESTONIA	800-7267	www.samsung.com/ ee/support
FINLAND	030-6227 515	www.samsung.com/ fi/support
FRANCE	01 48 63 00 00	www.samsung.com/ fr/support

Country/Region	Customer Care Center	WebSite
GERMANY	0180 6 SAMSUNG bzw. 0180 6 7267864* (*0,20 €/Anruf aus dem dt. Festnetz, aus dem Mobilfunk max. 0,60 €/Anruf) [HHP] 0180 6 M SAMSUNG bzw. 0180 6 67267864* (*0,20 €/Anruf aus dem dt. Festnetz, aus dem Mobilfunk max. 0,60 €/Anruf)	www.samsung.com/ de/support
GEORGIA	0-800-555-555	www.samsung.com/ support
GHANA	0800-10077 0302-200077	www.samsung.com/ africa_en/support
GREECE	80111-SAMSUNG (80111 726 7864) only from land line (+30) 210 6897691 from mobile and land line	www.samsung.com/ gr/support

Contact SAMSUNG worldwide

Country/Region	Customer Care Center	WebSite
GUATEMALA	1-800-299-0033	www.samsung.com/ latin/support (Spanish) www.samsung.com/ latin_en/support (English)
HONDURAS	800-2791-9111	www.samsung.com/ latin/support (Spanish) www.samsung.com/ latin_en/support (English)
HONG KONG	3698 4698	www.samsung.com/ hk/support (Chinese) www.samsung.com/ hk_en/support (English)
HUNGARY	0680SAMSUNG (0680-726-786) 0680PREMIUM (0680-773-648)	www.samsung.com/ hu/support
INDIA	1800 3000 8282 - Toll Free 1800 266 8282 - Toll Free	www.samsung.com/ in/support
INDONESIA	021-56997777 08001128888	www.samsung.com/ id/support

Country/Region	Customer Care Center	WebSite
IRAN	021-8255 [CE] 021-42132 [HHP]	www.samsung.com/ iran/support
ITALIA	800-SAMSUNG (800.7267864)	www.samsung.com/ it/support
JAMAICA	1-800-SAMSUNG (726-7864)	www.samsung.com/ latin_en/support (English)
JAPAN	0120-363-905	www.samsung.com/ jp/support
JORDAN	0800-22273 06 5777444	www.samsung.com/ Levant
KAZAKHSTAN	8-10-800-500-55-500 (GSM: 7799, VIP care 7700)	www.samsung.com/ kz_ru/support
KENYA	0800 545 545	www.samsung.com/ support
KUWAIT	183-CALL (183-2255)	www.samsung.com/ ae/support (English) www.samsung.com/ ae_ar/support (Arabic)
KYRGYZSTAN	00-800-500-55-500 (GSM: 9977)	www.samsung.com/ support

Contact SAMSUNG worldwide

Country/Region	Customer Care Center	WebSite
LATVIA	8000-7267	www.samsung.com/ lv/support
LEBANON	961 1484 999	www.samsung.com/ Levant
LITHUANIA	8-800-77777	www.samsung.com/ lt/support
LUXEMBURG	261 03 710	www.samsung.com/ be_fr/support
MACAU	0800 333	www.samsung.com/ support
MACEDONIA	023 207 777	
MALAYSIA	1800-88-9999 603-77137477 (Overseas contact)	www.samsung.com/ my/support
MAURITIUS	800 2550	www.samsung.com/ support
MEXICO	01-800-SAMSUNG (726-7864)	www.samsung.com/ mx/support
MOLDOVA	0-800-614-40	www.samsung.com/ support
MONGOLIA	+7-495-363-17-00	www.samsung.com/ support

Country/Region	Customer Care Center	WebSite
MONTENEGRO	020 405 888	www.samsung.com/ support
MOROCCO	080 100 22 55	www.samsung.com/ n_africa/support
MOZAMBIQUE	847267864 / 827267864	www.samsung.com/ support
MYANMAR	+95-01-2399-888	www.samsung.com/ support
NAMIBIA	08 197 267 864	www.samsung.com/ support
NIGERIA	0800-726-7864	www.samsung.com/ africa_en/support
NETHERLANDS	0900-SAMSUNG (0900- 7267864) (€ 0,10/Min)	www.samsung.com/ nl/support
NEW ZEALAND	0800 726 786	www.samsung.com/ nz/support
NICARAGUA	001-800-5077267	www.samsung.com/ latin/ support(Spanish) www.samsung.com/ latin_en/support (English)

Contact SAMSUNG worldwide

Country/Region	Customer Care Center	WebSite
NORWAY	815 56480	www.samsung.com/no/support
OMAN	800-SAMSUNG (800 - 726 7864)	www.samsung.com/ae/support (English) www.samsung.com/ae_ar/support (Arabic)
PAKISTAN	0800-Samsung (72678)	www.samsung.com/pk/support
PANAMA	800-0101	www.samsung.com/latin/support (Spanish) www.samsung.com/latin_en/support (English)
PARAGUAY	0800-11-SAMS(7267)	www.samsung.com/ar
PERU	0800-777-08	www.samsung.com/pe/support

Country/Region	Customer Care Center	WebSite
PHILIPPINES	1-800-10-726-7864 [PLDT Toll Free] 1-800-8-726-7864 [Globe Landline and Mobile] 02- 422-2111 [Standard Landline]	www.samsung.com/ph/support
POLAND	801-172-678* lub +48 22 607-93-33* Dedykowana infolinia do obsługi zapytań dotyczących telefonów komórkowych: 801-672-678* lub +48 22 607-93-33* * (koszt połączenia według taryfy operatora)	www.samsung.com/pl/support
PORTUGAL	808 20 7267	www.samsung.com/pt/support
PUERTO RICO	1-800-682-3180	www.samsung.com/latin/support (Spanish) www.samsung.com/latin_en/support (English)

Contact SAMSUNG worldwide

Country/Region	Customer Care Center	WebSite
QATAR	800-CALL (800-2255)	www.samsung.com/ ae/support (English) www.samsung.com/ ae_ar/support (Arabic)
REUNION	0262 50 88 80	www.samsung.com/ support
RWANDA	9999	www.samsung.com/ support
ROMANIA	*8000 (apel in retea) 08008-726-78-64 (08008- SAMSUNG) Apel GRATUIT	www.samsung.com/ ro/support
RUSSIA	8-800-555-55-55 (VIP care 8- 800-555-55-88)	www.samsung.com/ ru/support
SAUDI ARABIA	800 247 3457 (800 24/7 HELP)	www.samsung.com/ sa/home www.samsung.com/ sa_en
SENEGAL	800-00-0077	www.samsung.com/ africa_fr/support
SERBIA	011 321 6899	www.samsung.com/ rs/support

Country/Region	Customer Care Center	WebSite
SINGAPORE	1800-SAMSUNG (726-7864)	www.samsung.com/ sg/support
SLOVENIA	080 697 267 (brezplačna številka)	www.samsung.com/ si
SLOVAKIA	0800 - SAMSUNG (0800-726 786)	www.samsung.com/ sk/support
SOUTH AFRICA	0860 SAMSUNG (726 7864)	www.samsung.com/ support
SPAIN	0034902172678[HHP] 0034902167267	www.samsung.com/ es/support
SRI LANKA	0117540540 0115900000	www.samsung.com/ support
SUDAN	1969	www.samsung.com/ support
SWEDEN	0771 726 7864 (0771- SAMSUNG)	www.samsung.com/ se/support
SWITZERLAND	0800 726 78 64 (0800- SAMSUNG)	www.samsung.com/ ch/support (German) www.samsung.com/ ch_fr/support (French)

Contact SAMSUNG worldwide

Country/Region	Customer Care Center	WebSite
SYRIA	18252273	www.samsung.com/ Levant
TAJIKISTAN	8-10-800-500-55-500	www.samsung.com/ support
TAIWAN	0800-329999	www.samsung.com/ tw/support
TANZANIA	0800 755 755 0685 889 900	www.samsung.com/ support
THAILAND	0-2689-3232, 1800-29-3232	www.samsung.com/ th/support
TRINIDAD & TOBAGO	1-800-SAMSUNG (726-7864)	www.samsung.com/ latin/support (Spanish) www.samsung.com/ latin_en/support (English)
TURKEY	444 77 11	www.samsung.com/ tr/support
TUNISIA	80-1000-12	www.samsung.com/ n_africa/support

Country/Region	Customer Care Center	WebSite
U.A.E	800-SAMSUNG (800 -726 7864)	www.samsung.com/ ae/support (English) www.samsung.com/ ae_ar/support (Arabic)
UK	0330 SAMSUNG (7267864)	www.samsung.com/ uk/support
U.S.A -Consumer Electronics	1-800-SAMSUNG (726-7864)	www.samsung.com/ us/support
U.S.A -(Mobile Phones)	1-800-SAMSUNG (726-7864)	www.samsung.com/ us/support
UGANDA	0800 300 300	www.samsung.com/ support
UKRAINE	0-800-502-000	www.samsung.com/ ua/support (Ukrainian) www.samsung.com/ ua_ru/support (Russian)
URUGUAY	0800-SAMS(7267)	www.samsung.com/ ar

Contact SAMSUNG worldwide

Country/Region	Customer Care Center	WebSite
UZBEKISTAN	00-800-500-55-500 (GSM: 7799)	www.samsung.com/ support
VENEZUELA	0-800-SAMSUNG (726-7864)	www.samsung.com/ ve/support
VIETNAM	1800 588 889	www.samsung.com/ vn/support
ZAMBIA	0211 350370	www.samsung.com/ support

A	
AirPrint	197
adresár	
používanie	230
registrácia	230
registrácia skupiny	231
úprava	230
úprava skupiny	231

B	
bezdrôtová sieť	
sieťový kábel	179
bezdrôtové pripojenie	
kábel USB	175
WPS	
odpája sa	171
bezpečnosť	
informácie	15
symboly	15

C	
cloudová tlač samsung	199

Č	
čistenie	
skenovacia jednotka	97
vnútorný priestor	95
vonkajší povrch	94
čistenie zariadenia	94

E	
easy document creator	250, 276
eknihy Skonvertovanie	276
eco tlač	59

F	
faxovanie	
automatické opakované vytáčanie	254
nastavenie rozlíšenia	71
nastavenie tmavosti	71
Odosielanie faxu z počítača	255
odloženie prenosu faxu	256
opakované vytáčanie posledného čísla	254
Preposielanie odoslaných faxových správ na iné miesto určenia	257
Preposielanie prijatých faxových	

správ na iné miesto určenia	257
Prijímanie faxu v počítači	258
Príjem faxových správ do pamäte	262
prijímanie hovorov ext telefónom	260
prijímanie hovorov v režime	
Záznamník	260
príjem v režime DRPD	260
príjem v režime Fax	70, 260
príjem v režime Telefón	260
príjem v zabezpečenom režime	261
príprava na faxovanie	68
veobecné nastavenie	212
Zmena režimov príjmu	259
Zruenie vyhradenej faxovej úlohy	257
funkcia faxu	254
funkcia skenovania	246
funkcia tlače	233
funkcie	5
funkcia tlačového média	125
funkcie zariadenia	205

H	
chybová správa	115

I	
informácie	
o zariadení	208, 210, 212, 217, 222
K	
kábel USB	
instalácia ovládača	31, 33, 151, 153
opätovná instalácia ovládača	152, 154
kopírovanie	
veobecné nastavenie	208
základné kopírovanie	62
zmenenie alebo zväčšenie kópií	63
kópia preukazu	65
L	
LCD displej	
prechádzanie stavu	
zariadenia	208, 210, 212, 217, 222
Linux	
bežné problémy v systéme Linux	309
instalácia ovládača pre pripojenie nasiet'	164
instalácia ovládača pre pripojený kábel USB	153

opätovná instalácia ovládača pre pripojený kábel USB	154
použitie programu SetIP	158
skenovanie	253
tlač	244
vlastnosti tlačiarne	245
M	
Mac	
bežné problémy v systéme Mac	308
instalácia ovládača pre pripojenie nasiet'	164
instalácia ovládača pre pripojený kábel USB	151
opätovná instalácia ovládača pre pripojený kábel USB	152
použitie programu SetIP	158
požiadavky na systém	129
tlač	242
Macintosh	
skenovanie	252
Mopria	195

N	
nastavenia tlačiarne	
Linux	245
nastavenie adresára	230
nastavenie zariadenia	
stav zariadenia	208, 210, 212, 217, 222
náhradné diely	81
nup tlač	
Mac	243
O	
Ovládač PostScript	
odstraňovanie ťažkostí	310
oblíbené nastavenia tlače	58
odosielanie faxovej správy	
odosielanie faxovej správy viacerým adresátom	69
ovládací panel	25
P	
Príprava typu originálov	51
pamäťové zariadenie USB	
skenovanie	74
správa	75

tlač	73
peciálne funkcie	226
pohľad spredu	22
pohľad zozadu	24
ponuka tlače	207
používanie pomocníka	59, 244
pravidlo	14
predvolené nastavenia	
nastavenie zásobníka	50
prehľad ponúk	35
problém	
problémy týkajúce sa operačného systému	307
problémy	
problémy pri skenovaní	303
problémy prikopírovaní	302
problémy s faxovaním	305
problémy s napájaním	288
problémy skvalitou tlače	294
problémy spodávaním papiera	287
problémy stlačou	289
program SetIP	157, 180

R

rozlínenie	
faxovanie	71

S

Samsung Printer Status	277
Skenovanie	
Skenovanie pomocou programu Samsung Scan Assitant	250
Skenovanie v systéme Linux	253
Stav tlačiarne	
veobecné informácie	277
SyncThru Web Service	271
veobecné informácie	271
samsung printer experience	279
service contact numbers	324
sieť	
intalačné prostredie	131
intalácia ovládača	
Linux	164
Mac	164
Windows	160
konfigurácia protokolu IPv6	166
nastavenie bezdrôtovej siete	169

nastavenie káblovej siete	157
program SetIP	157, 158, 180
úvod dosiet'ových programov	156
veobecné nastavenie	224
skenovanie	
Macintosh	252
pamäťové zariadenie USB	74
Skenovanie do emailu	248
Skenovanie s použitím ovládača WIA	252
Skenovanie v systéme Linux	253
Skenovanie z programu na úpravu obrázkov	251
Skenovanie zo zariadenia pripojeného do siete	247, 249
základné informácie	246
skenovať	
veobecné nastavenie	216
slovník pojmov	312
spotrebný materiál	
dostupné doplnky	79
kontrola životnosti spotrebného materiálu	92
objednávanie	79

predpokladaná životnosť tonerovej kazety	83	zmena východiskových nastavení tlače	233	peciálne médiá	47
výmena tonerovej kazety	86	tlač dokumentu		pokyny	41
správy		Linux	244	predtlačný papier	49
informácie		Mac	242	títkový papier	49
o zariadení 208, 212, 213, 214, 218, 219, 222		tlač google cloud	202	títky	48
stav	26, 28	tlač prekrytia		výstupná podpora	125
T		tlačiť	241	tonerová kazeta	
technické pecifikácie	123	vymazať	242	iní výrobcovia ako Samsung aznovu naplnené kazety	82
tlačové médiá	125	vytvoriť	241	pokyny pre manipuláciu	82
tlač		tlačidlá		predpokladaná životnosť	83
Linux	244	eco	26, 29	rozprestretie tonera	84
Mac	242	kópia preukazu	27	skladovanie	82
nastavenie predvoleného zariadenia	234	Numerická klávesnica	28	výmena tonerovej kazety	86
pamäťové zariadenie USB	73	Skenovanie do	25	U	
peciálne funkcie tlačiarne	236	WPS	25, 27	Unix	
tlač do súboru	234	tlačiť		požiadavky na systém	130
tlač dokumentu		mobile print	187	umiestnenie zariadenia	
Windows	55	operačný systém pre mobilné zariadenia	187	nastavenie nadmorskej výšky	227
tlač na obe strany papiera		veobecné nastavenie	207	usmerňujúce informácie	132
Mac	243	tlačové médiá		uviaznutie papiera	
viacero strán na jeden hárok papiera		nastavenie formátu papiera	50	odstraňovanie originálov	102
Mac	243	nastavenie typu papiera	50	rady pre zabránenie uviaznutiu	

papiera	101
V	
<hr/>	
Veobecné ikony	14
Význam Status LED kontrolka	112
veobecné nastavenia	218
viacúčelový zásobník	
používaniepeciálnych médií	47
vkladanie	
papier v zásobníku 1	43
peciálne médiá	47
vkladanie originálov	52
vodoznak	
upraviť	239
vymazať	240
vytvoriť	239
výstupná podpora	51

W	
<hr/>	
Windows	
bežné problémy v systéme Windows	307
intalácia ovládača pre pripojenie	
nasieť	160
intalácia ovládača pre pripojený	

kábel USB	31, 33
použitie programu SetIP	157, 180
požiadavky na systém	128

Z	
<hr/>	
Zásobník	
nastavenie formátu atypu papiera	50
úprava írky a dĺžky	42
zmena formátu zásobníka	42
zadávanie znaku	228