

# Ръководство на потребителя

---

Samsung Printer *Xpress*

M202x series

## ОСНОВЕН

Това ръководство предоставя информация по отношение на инсталация, основна работа и отстраняване на проблеми под Windows.

## РАЗШИРЕН

Това ръководство предоставя информация за инсталацията, разширената конфигурация, работата и отстраняването на проблеми под различни операционни системи.

В зависимост от модела или страната някои функции може да не са налични.

# ОСНОВЕН



## 1. Въведение

Ключови предимства	4
Характеристики по модели	7
Полезно е да се знае	9
За това ръководство на потребителя	10
Информация за безопасност	11
Преглед на устройството	18
Преглед на контролния панел	21
Включване на устройството	23
Локално инсталиране на драйвер	24
Преинсталиране на драйвера	26



## 2. Научаване на основна употреба

Носители и тава	28
Основен печат	37



## 3. Поддръжка

Поръчка на консумативи и аксесоари	41
Налични консумативи	42

Съхранение на тонер касетата	43
Преразпределяне на тонера	45
Смяна на тонер касетата	46
Почистване на устройството	48
Съвети за преместване и съхранение на вашето устройство	52



## 4. Отстраняване на проблеми

Съвети за избягване на задръстванията	54
Почистване засядания на хартия	55
Разпознаване на Светодиод за състояние	58



## 5. Приложение

Спецификации	62
Правна информация	73
Авторски права	84



# 1. Въведение

Тази глава ви предоставя информацията, която трябва да знаете, преди да започнете да използвате устройството.

- **Ключови предимства** 4
- **Характеристики по модели** 7
- **Полезно е да се знае** 9
- **За това ръководство на потребителя** 10
- **Информация за безопасност** 11
- **Преглед на устройството** 18
- **Преглед на контролния панел** 21
- **Включване на устройството** 23
- **Локално инсталиране на драйвер** 24
- **Преинсталиране на драйвера** 26



# Ключови предимства

## Екологично



- За да пестите тонер и хартия, това устройство поддържа Еко функция (вижте "Easy Eco Driver" на стр. 155).
- За да спестите хартия, можете да отпечатате множество страници само на един лист (вижте "Използване на разширени функции за печат" на стр. 140).
- За да спестите хартия, можете да печатате и от двете страни на листа (ръчен двустранен печат) (вижте "Използване на разширени функции за печат" на стр. 140).
- За да спестите електричество, това устройство автоматично пестит електричество като значително намалява консумацията на мощност, когато не се използва.
- Препоръчваме използването на рециклирана хартия с цел пестене на енергия.

## Печат с отлично качество и скорост



- Можете да печатате с разделителна способност до 1 200 x 1 200 dpi ефективен резултат.
- Бърз печат при поискване.
  - M202x series/M202xW series
    - За едностранен печат, 20 стр./мин. (A4) или 21 стр./мин. (Letter).
  - SL-M2024 series/SL-M2024W series
    - За едностранен печат, 18 стр./мин. (A4) или 19 стр./мин. (Letter).

# Ключови предимства

## Удобство



- Просто докоснете мобилния си телефон до NFC маркера на принтера и печатайте (вижте "Използване на функцията NFC" на стр. 129).
- Samsung Easy Printer Manager е програма, която наблюдава и ви информира за състоянието на устройството и ви позволява да персонализирате неговите настройки (вижте "Използване на Samsung Easy Printer Manager" на стр. 159).
- Smart Update ви позволява да проверявате за най-новия софтуер и да инсталирате последната версия по време на инсталационния процес на драйвера на принтера. Тази опция е достъпна само за потребители на операционна система Windows.
- Ако имате достъп до интернет, можете да получите помощ, поддръжка, драйвери за устройството, ръководства и друга информация от уебсайта на Samsung: [www.samsung.com](http://www.samsung.com) > намерете своя продукт > Поддръжка или изтегляния.

## Широка функционалност и поддръжка на приложения



- Поддържа различни размери хартия (вижте "Спецификации на носителя за печат" на стр. 64).
- Отпечатване на водни знаци: Можете да персонализирате своите документи, като добавите думи като "Поверително" (вижте "Използване на разширени функции за печат" на стр. 140).
- Отпечатване на Плакати: Текстът и изображенията на всяка страница от вашия документ са увеличени и са отпечатани на няколко листа хартия и след това можете да ги слепите и да направите плакат (вижте "Използване на разширени функции за печат" на стр. 140).
- Можете да отпечатвате под различни операционни системи (вижте "Системни изисквания" на стр. 68).
- Вашето устройство е снабдено с USB интерфейс.

# Ключови предимства

## Поддържа метод за задаване на различни безжични мрежи



В зависимост от модела, безжичната връзка може да не е налична (вижте "Характеристики по модели" на стр. 7).

- Използвайте бутона WPS (Wi-Fi Protected Setup™)
  - Можете лесно да се свържете с безжична мрежа, използвайки WPS бутона на устройството и точката за достъп (безжичен рутер).
- Използване на USB кабела
  - Можете да свържете и да зададете различни настройки на безжичната мрежа, използвайки USB кабел.
- Използвайте Wi-Fi Direct
  - Можете удобно да отпечатвате от мобилното си устройство, използвайки функцията Wi-Fi или Wi-Fi Direct.



Вижте "Представяне на методите за безжична настройка" на стр. 99.

# Характеристики по модели

Някои функции и опции може да не са налични в зависимост от модела и страната.

## Операционна система

Операционна система	M202x series	M202xW series
Windows	•	•
Mac	•	•
Linux	•	•
Unix		

## Софтуер

Софтуер	M202x series	M202xW series
Драйвер на PCL принтер		
Драйвер на SPL принтер	•	•
Драйвер на PS принтер		
Драйвер на XPS принтер <sup>a</sup>		
Samsung Easy Printer Manager	•	•
SyncThru™ Web Service		•
SyncThru™ Web Admin Service		•

# Характеристики по модели

Софтуер	M202x series	M202xW series
Samsung Printer Status	•	•
Easy Eco Driver Anyweb Print	•	•
Easy Capture Manager	•	•

а. За XPS драйвер, той се поддържа само за Windows през уеб страницата на Samsung ([www.samsung.com](http://www.samsung.com))

## Разнообразна функция

Възможности	M202x series	M202xW series
Високоскоростен USB 2.0	•	•
Мрежов интерфейс Ethernet 10/100 Base TX за кабелна LAN мрежа		
Мрежов интерфейс 802.11b/g/n безжична LAN		•
NFC печат		•
IPv6		•
Еко печат (Easy Eco Driver) <sup>а</sup>	•	•
Wi-Fi Protected Setup™ (WPS)		•
Ръчен дуплексен (2-странен) печат	•	•
AirPrint		•
Google Cloud Print™		•

а. Настройване на ECO настройките е налично от драйвера за Windows.

(•: Включено, празно: не е налична)



# Полезно е да се знае



## Откъде мога да изтегля драйвер за устройството?

- Посетете [www.samsung.com](http://www.samsung.com), за да изтеглите най-новия драйвер за устройството и да го инсталирате във вашата система.



## Къде мога да закупя аксесоари или консумативи?

- Попитайте дистрибутора на Samsung или вашия търговец на дребно.
- Посетете [www.samsung.com/supplies](http://www.samsung.com/supplies). Изберете вашата страна/регион, за да видите информация за обслужването на продукта.



## Светлинният индикатор за статус мига или свети постоянно.

- Изключете и включете устройството отново.
- Проверете значения на светлинните индикатори в това ръководство и съответно отстранете проблемите (вижте "Разпознаване на Светодиод за състояние" на стр. 58).



## Има засядане на хартия.

- Отворете и затворете горния капак (вижте "Изглед отпред" на стр. 19).
- Проверете инструкциите за отстраняване на заседнала хартия в това ръководство и съответно отстранете проблемите (вижте "Почистване засядания на хартия" на стр. 55).



## Разпечатките са размазани.

- Тонера може да е малко или да не е разпределен равномерно. Разклатете тонер касета.
- Опитайте друга настройка за разделителна способност на печат.
- Сменете касетата с тонер.



## Устройството не печата.

- Отворете списъка с опашка за печат и отстранете документа от него (вижте "Отмяна на задача за печат" на стр. 38).
- Отстранете драйвера и го инсталирайте отново (вижте "Локално инсталиране на драйвер" на стр. 24).
- Изберете вашето устройство като устройство по подразбиране в Windows.

# За това ръководство на потребителя

Това ръководство на потребителя съдържа информация за основни аспекти на устройството, както и подробно описание на стъпките по време на действителната употреба.



- Преди да използвате устройството, прочетете информацията за безопасност.
- Ако имате проблем с употребата на устройството, погледнете главата за отстраняване на проблеми.
- Термините, които са използвани в това ръководство на потребителя, са обяснени в глава речник.
- В зависимост от опциите и модела който сте закупили, илюстрациите в ръководството на потребителя могат да се различават от вашето устройство.
- В зависимост от версията на фърмуера/драйвера, скрийншотовете в това ръководство на потребителя може да се различават от вашето устройство.
- В основата си, процедурите в това ръководство са основани върху Windows 7.

## Конвенции

Някои термини се използват като синоними в това ръководство, като например:

- Документ е синоним на оригинал.
- Хартия е синоним на носител или печатен носител.
- Устройство се отнася до принтер или многофункционален принтер.

## Общи икони



Икона	Текст	Описание
	<b>Внимание</b>	Предоставя информация на потребителите с цел защита на устройството от евентуални механични повреди или неизправности.
	<b>Забележка</b>	Предоставя допълнителна информация или детайлна спецификация за функциите и характеристиките на устройството.

# Информация за безопасност

Тези предупреждения и мерки за безопасност са включени, за да предотвратят травми, както и възможни повреди на вашето устройство. Непременно ги прочетете и разберете преди да използвате устройството. След като прочетете тази глава съхранявайте ръководството на сигурно място, за да можете да го ползвате и в бъдеще.

## Важни символи, свързани с безопасността

### Описание на всички икони и знаци използвани в тази глава

	<b>Предупреждение</b>	Рискове или необезопасени действия, които могат да доведат до сериозни наранявания или смърт.
	<b>Внимание</b>	Рискове или необезопасени действия, които могат да доведат до несериозни наранявания или увреждане на собственост.
	Не опитвайте.	

## Работна среда

### Предупреждение



Не използвайте, ако захранващият кабел е повреден или ако електрическият контакт не е заземен.

Това може да доведе до токов удар или пожар.



Не поставяйте нищо върху устройството (вода, малки метални или тежки предмети, свещи, горяща цигара и т.н.).

Това може да доведе до токов удар или пожар.

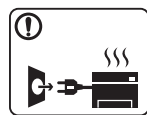

- Ако устройството прегрее, започне да изпуска дим, издава необичаен шум или особена миризма, незабавно изключете захранването и изключете устройството.

- Потребителят трябва да има достъп до контакта, в случай на аварии, при които щепселът трябва да бъде изключен.

Това може да доведе до токов удар или пожар.



Не извивайте или поставяйте тежки предмети върху захранващия кабел.

Настъпването на захранващия кабел или изпускането на тежки предмети върху него може да причини токов удар или пожар.

# Информация за безопасност



Не изваждайте щепсела, като дърпате за кабела и не докосвайте щепсела с мокри ръце.

Това може да доведе до токов удар или пожар.

## Внимание

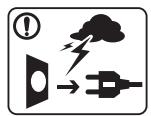

При проблеми с електрозахранването или когато не използвате устройството, изключвайте щепсела от контакта.

Това може да доведе до токов удар или пожар.



Внимавайте, областта близо до тавата за разпечатките е гореща.

Може да се изгорите.



Ако устройството бъде изпуснато, или ако кутията се окаже повредена, изключете устройството от всички интерфейсни връзки и изискайте помощ от квалифициран сервизен персонал.

В противен случай това може да доведе до токов удар или пожар.



Ако устройството не работи правилно след изпълнението на тези инструкции, изключете устройството от всички интерфейсни връзки и изискайте помощ от квалифициран сервизен персонал.

В противен случай това може да доведе до токов удар или пожар.



Ако щепселът не влиза плавно в контакта, не се опитвайте да го насилвате.

Извикайте електротехник, който да смени контакта, или това може да доведе до токов удар.



Не позволявайте на домашни любимци да гризат променливотоковия захранващ кабел, телефонния или интерфейсният кабел на компютъра.





Това може да доведе до токов удар или пожар, и/или да нарани домашния ви любимец.

# Информация за безопасност

## Метод на работа

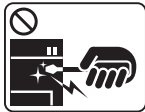
### Внимание

	По време на печат, не дърпайте хартията със сила. Това може да причини повреда в устройството.
	Внимавайте да не поставяте ръката си между устройството и тавата за хартия. Може да се нараните.
	Устройството за приемане на захранването в това устройство е захранващият кабел. За да изключите захранването, извадете захранващия кабел от електрическия контакт.
	Внимавайте, когато сменяте хартията или отстранявате заседнала хартия. Новата хартия има остри ръбове и може да причини болезнени порязвания.
	Когато печатате големи количества, е възможно долната основа за извеждане на хартията да се нагорещи. Не позволявайте на деца да я докосват. Възможни са изгаряния.

	При отстраняване на заседнала хартия, не използвайте пинцети или остри метални предмети. Това може да повреди устройството.
	Не позволявайте натрупването на много листи в изходната тавата. Това може да повреди устройството.
	Не блокирайте или бутайте предмети в отворите за вентилация. Това може да доведе до повишена температура на компонентите, което може да причини повреда или пожар.
	Използването на бутони за управление, регулиране или прилагане на процедури, различни от указаните в това ръководство, могат да доведат до опасно светлинно облъчване.

# Информация за безопасност

## Монтаж/Преместване

### Предупреждение

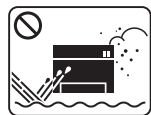

Не поставяйте устройството на прашно или влажно място или на място, където има течове.

Това може да доведе до токов удар или пожар.

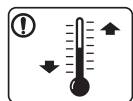

Поставете устройството в среда, отговаряща на спецификациите за експлоатационни температура и влажност.

В противен случай е възможно да възникнат проблеми с качеството на печат, които да повредят устройството.

Вижте "Общи спецификации" на стр. 62.

### Внимание



Преди да преместите устройството, изключете захранването и изключете всички кабели. Информацията по-долу е само предполагаема, въз основа на теглата на блоковете. Ако имате медицински проблем, който не ви позволява да повдигане, не повдигайте устройството. Потърсете помощ и винаги използвайте подходящия брой хора, за да повдигнете устройството безопасно.

След това вдигнете устройството.

- Ако устройството тежи под 20 кг., вдигнете заедно с още 1 човек.
- Ако устройството тежи от 20 до 40 кг., вдигнете заедно с още 2 души.
- Ако устройството тежи повече от 40 кг., вдигнете заедно с още 4 или повече човека.

Възможно е устройството да падне, при което да нарани човек или да се повреди.

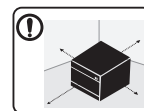

За място на поставяне изберете равна повърхност с достатъчно пространство за вентилация. Също така вземете предвид и пространството, необходимо за отваряне на капака и тавите.

Мястото трябва да е добре проветрено и далеч от пряка слънчева светлина, горещина и влажност.

# Информация за безопасност



При използването на устройството за дълъг период от време или при печатане на голям брой страници в непроветрено помещение, въздухът в него може да се замърси и да бъде вреден за вашето здраве. Поставете устройството в добре проветрено помещение или периодично отваряйте прозорец.



Не поставяйте устройството върху нестабилна повърхност.  
Възможно е устройството да падне, при което да нарани човек или да се повреди.



Използвайте само №.26 AWG<sup>a</sup> или по-голям, телефонен кабел, ако е необходимо.  
В противен случай, това може да причини повреда в устройството.



За безопасна експлоатация използвайте захранващия кабел, доставен с вашето устройство. Ако използвате кабел, който е по-дълъг от 2 метра (6 фута), с устройство от 110 V, то датчикът трябва да бъде 16 AWG или по-голям.  
В противен случай, той може да предизвика повреда в устройството и да доведе до токов удар или пожар.



Уверете се, че сте включили щепсела в заземен електрически контакт.  
В противен случай това може да доведе до токов удар или пожар.



Не претоварвайте стенните контакти и удължителните кабели.  
Това може да понижи ефективността и да доведе до токов удар или пожар.



Не покривайте устройството и не го поставяйте в зона с малък приток на въздух, като например в шкаф.  
Ако устройството не разполага с достатъчно пространство за вентилация, може да възникне пожар.



Устройството трябва да бъде свързано към ниво на захранване, което е определено на етикета.  
Ако не сте сигурни и желаете да проверите нивото на захранване, което използвате, свържете се с електрическата компания, която ви обслужва.

а. AWG: Американски проводников датчик

# Информация за безопасност

## Поддръжка/Проверка

### Внимание



Изключете продукта от контакта в стената, преди да почистване на вътрешната част на устройството. Не почиствайте устройството с бензол, разреждател за боя или алкохол; не пръскайте вода директно в устройството. Това може да доведе до токов удар или пожар.



Когато се налага да смените консумативи в устройството или да го почиствате, не стартирайте никакви процеси за работа. Може да се нараните.



Съхранявайте консумативите за почистване далеч от деца. Децата може да се наранят.



Не разглобявайте, поправяйте или сглобявайте устройството сами. Това може да повреди устройството. Извикайте сертифициран техник, когато устройството се нуждае от ремонт.



- Не махайте капаци или предпазители, затегнати с винтове.
- Фюзерът трябва да бъде ремонтиран само от квалифициран сервизен техник. Извършването на ремонт от неквалифицирани техници може да причини пожар или токов удар.
- Устройството може да бъде ремонтирано само от сервизен техник на Samsung.



За да почиствате и обслужите устройството, следвайте точно инструкциите в ръководството на потребителя, доставено заедно с устройството. В противен случай, е възможно да повредите устройството.







Предпазвайте хранявация кабел и контактната повърхност от прах или вода. В противен случай това може да доведе до токов удар или пожар.



# Информация за безопасност

## Използване на консумативи

### Внимание

	<p>Не разглобявайте тонер касетата.</p> <p>Прахът от тонера може да бъде опасен, ако бъде вдишан или погълнат.</p>
	<p>Не палете никой от консумативите, като тонер касета или фюзер.</p> <p>Това може да доведе до експлозия или неконтролируем пожар.</p>
	<p>При съхранение на консумативи, като тонер касети, съхранявайте ги далеч от деца.</p> <p>Прахът от тонера може да бъде опасен, ако бъде вдишан или погълнат.</p>
	<p>Когато зареждате тонер касетата или изваждате заседнала хартия, внимавайте да не се посипе тонер върху тялото или дрехите ви.</p> <p>Прахът от тонера може да бъде опасен, ако бъде вдишан или погълнат.</p>



Ако тонер попадне по дрехите ви, не използвайте гореща вода, за да го изперете.

Топлата вода фиксира тонера към тъканта. Използвайте студена вода.



Използването на рециклирани консумативи, като тонер, може да повреди устройството.

В случай на повреда, възникнала в следствие на използването на рециклирани консумативи, ще ви бъде наложена такса за обслужване.



За консумативи, съдържащи прах от тонер (касета с тонер, бутилки с отпадъчен тонер, модул за изображения и др.), следвайте инструкциите по-долу.

- Когато ги изхвърляте, следвайте инструкциите за правилно изхвърляне. Свържете се с дистрибутора относно инструкции за начините на изхвърляне.
- Не мийте консумативите.
- Не използвайте повторно бутилката за отпадъчен тонер, след като сте я изпразнили.

Неспазването на горните инструкции може да се предизвика повреда в устройството и екологично замърсяване. Гаранцията не покрива повреди, предизвикани от небрежност на потребителя.

# Преглед на устройството

## Компоненти

Действителният компонент може да се различава от показания на илюстрацията по-долу. Някои компоненти може да бъдат променени в зависимост от обстоятелствата.



захранващ кабел

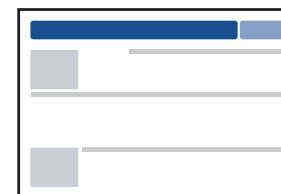

Ръководство за бързо инсталиране

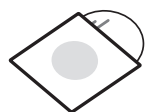

Компакт диск със софтуер<sup>a</sup>

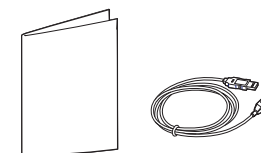

Разн. аксесоари<sup>b</sup>

a. Компакт дискът със софтуер съдържа драйвери за принтер и софтуерни приложения.

b. Различните аксесоари на вашето устройство може да се различава в зависимост от страната на покупка и специфичния модел.

# Преглед на устройството

## Изглед отпред



- Тази илюстрация може да се различава от вашето устройство в зависимост от модела.
- Някои функции и допълнителни елементи може да не са налични в зависимост от модела или страната (вижте "Характеристики по модели" на стр. 7).

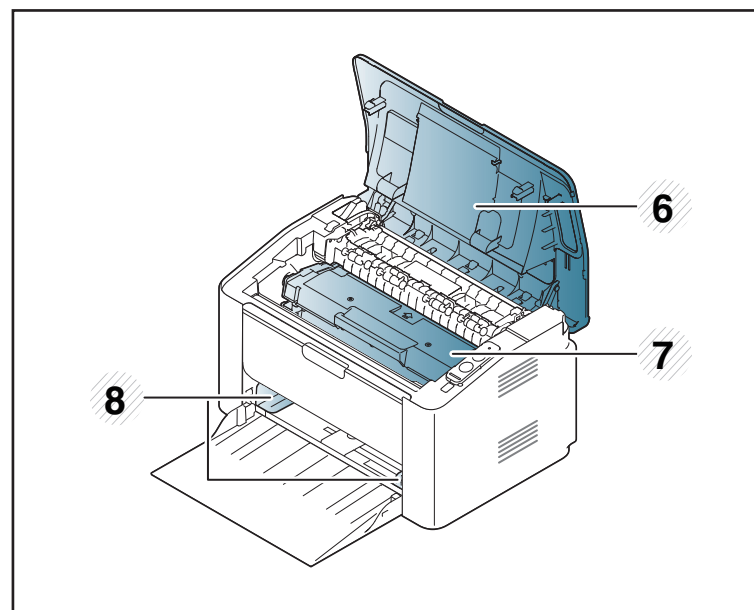
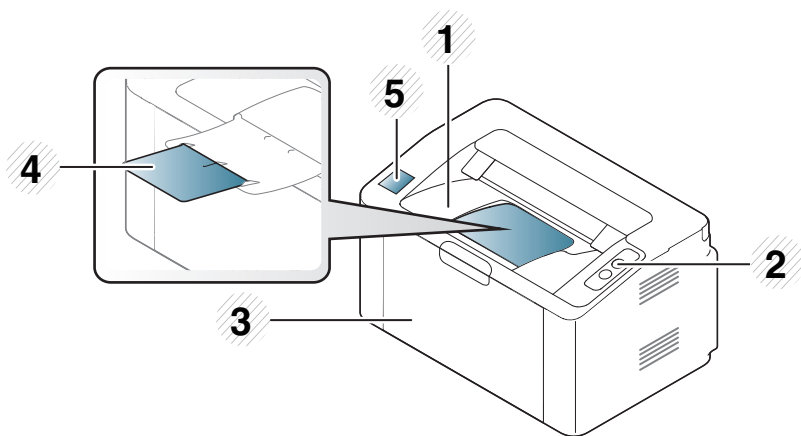

1	Тава за извеждане на разпечатките	5	<b>NFC</b> етикет (комуникация в близкото поле)
2	Контролен панел	6	Горен капак
3	Тава	7	Тонер касета
4	Изходна поставка	8	Водач по ширина на хартията

# Преглед на устройството

## Изглед отзад



- Тази илюстрация може да се различава от вашето устройство в зависимост от модела.
- Някои функции и допълнителни елементи може да не са налични в зависимост от модела или страната (вижте "Характеристики по модели" на стр. 7).

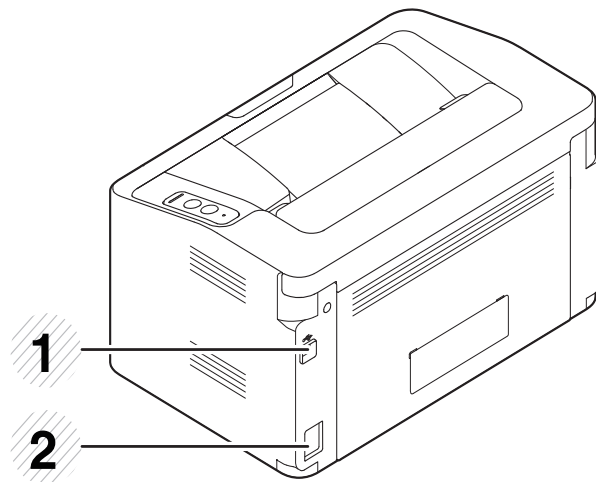

1	USB порт
2	Извод за захранването

# Преглед на контролния панел



Този контролен панел може да се различава от вашето устройство в зависимост от модела. Има различни типове контролни панели.

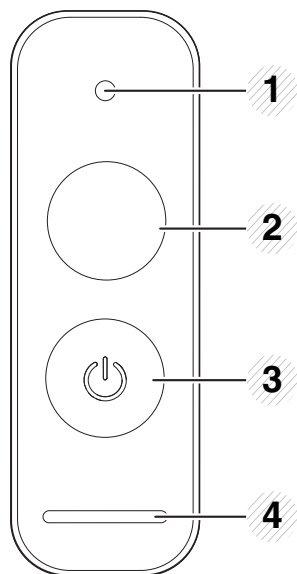

1		Светодиод за тонера	Показва състоянието на тонера (вижте "Светодиод за Състояние" на стр. 59).
---	--	---------------------	--

2



WPS<sup>a</sup>

Лесно конфигурира връзката на безжична мрежа без необходимост от компютър (вижте "Настройка на безжична мрежа" на стр. 98).

- **Конфигурационен лист**

- Натиснете и задръжте този бутон за поне 10 секунди, докато зеленият светодиод премигне бавно, и отпуснете.

- **Информационен доклад / доклад на брояч за употреба**

- Натиснете и задръжте този бутон за поне 15 секунди, докато зеленият светодиод се включи, и отпуснете.

- **Ръчен печат**

- Натиснете този бутон всеки път, когато зареждате лист хартия в тавата, ако сте избрали **Manual Feeder** за **Source** в драйвера на вашия принтер.

# Преглед на контролния панел

2



Бутон за печат на екрана<sup>b</sup>

- **Отпечатва екрана**

- Натиснете този бутон и зеленият индикатор ще започне да премигва. Ако искате да отпечатате само активния екран, освободете бутона, когато зеленият светодиод спре да премигва. Ако желаете да отпечатате целия екран, освободете бутона, докато той все още премигва.



- **Бутон за печат на екрана** може да се използва само при операционни системи Windows и Mac.
- Можете да използвате тази функция само при свързано чрез USB устройство.
- Когато разпечатвате активния прозорец/целия екран на монитора с бутона за печат на екрана, устройството може да използва повече тонер, в зависимост от това какво се печата.
- Можете да използвате тази функция само ако програмата Easy Printer Manager е инсталирана на устройството, ако сте потребител на операционна система Mac; трябва да активирате **Screen Print Settings** от Easy Printer Manager, за да използвате функцията Print Screen.

- **Конфигурационен лист**

- Натиснете и задръжте този бутон за поне 10 секунди, докато зеленият светодиод премигне бавно, и отпуснете.

- **Информационен доклад / доклад за грешки при консумативите за печат**

- Натиснете и задръжте този бутон за поне 15 секунди, докато зеленият светодиод се включи, и отпуснете.

- **Ръчен печат**

- Натиснете този бутон всеки път, когато зареждате лист хартия в тавата, ако сте избрали **Manual Feeder** за **Source** в драйвера на вашия принтер.

3



**Захранване**

С помощта на този бутон изключвате захранването или извеждате устройството от режим на покой.

4



**Светодиод за Състояние**

Показва състоянието на устройството (вижте "Светодиод за Състояние" на стр. 59).

a. Само M202xW.

b. Само M202x.

# Включване на устройството

- 1 Първо свържете устройството към електрически източник на захранване.

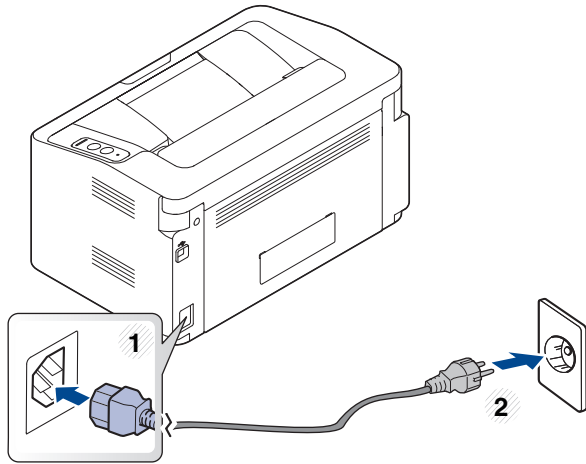

- 2 Натиснете  (захранване) от контролния панел.



Ако желаете да изключите захранването, натиснете  (захранване) на контролния панел.

# Локално инсталиране на драйвер

Локално свързано устройство представлява устройство, което е директно свързано към вашия компютър посредством кабел.



- Ако сте потребител на операционни системи Mac, Linux или Unix, погледнете "Инсталация на софтуер" на стр. 88.
- Прозорецът за инсталиране в това Ръководство на потребителя може да се различава в зависимост от устройството и използвания интерфейс.
- Използвайте само USB кабел, не по-дълъг от 3 м.

## Windows

- 1 Поставете предоставения компактдиск със софтуер в CD-ROM устройството.

Ако инсталационният прозорец не се появи, щракнете **Старт > Всички програми > Принадлежности > Изпълни**.

Напишете X:\Setup.exe, като замените "X" с буквата, която представлява Вашето CD-ROM устройство, и щракнете върху **ОК**.

- За Windows 8,

Ако инсталационният прозорец не се появи, от **Charms(Жестове)** изберете **Търсене > Apps** и потърсете **Изпълни**. Напишете X:\Setup.exe, като замените "X" с буквата, която представлява вашето CD-ROM устройство, и щракнете върху **ОК**. Ако се появи изскачащият прозорец **"Чукнете за избор на това, какво да се предприеме спрямо диска."**, щракнете върху него и изберете **Run Setup.exe**.

- 2 Прочетете и приемете инсталационните споразумения в прозореца за инсталация. След това щракнете върху **Next**.
- 3 Изберете **USB connection** в екран **Printer Connection Type**. След това щракнете върху **Next**.
- 4 Следвайте инструкциите в прозореца за инсталация.



# Локално инсталиране на драйвер

## От екран Старт на Windows 8



- Драйверът V4 се изтегля автоматично от Windows Update, ако компютърът ви е свързан с интернет. Ако не е, можете да изтеглите ръчно драйвера V4 от уеб страницата на Samsung, [www.samsung.com](http://www.samsung.com) > намерете своя продукт > Поддръжка или изтегляния.
- Можете да изтеглите приложението Samsung Printer Experience от **Windows магазин**. Трябва да имате Microsoft акаунт, за да можете да използвате Windows **Store(магазин)**.
  - 1 От **Charms(Жестове)**, изберете **Търсене**.
  - 2 Щракнете върху **Store(магазин)**.
  - 3 Направете търсене и щракнете върху **Samsung Printer Experience**.
  - 4 Щракнете върху **инсталирам**.
- Ако инсталирате драйвера чрез предоставения компакт диск със софтуер, драйверът V4 не се инсталира. Ако желаете да използвате драйвера V4 в екран **работен плот**, можете да го изтеглите от уеб страницата на Samsung, [www.samsung.com](http://www.samsung.com) >намерете своя продукт > Поддръжка или изтегляния.
- Ако желаете да инсталирате инструменти за управление на принтер Samsung, трябва да ги инсталирате чрез предоставения компактдиск.

**1** Уверете се, че компютърът ви е свързан с интернет и е включен.

**2** Уверете се, че устройството е включено.

**3** Свържете компютъра и устройството с USB кабел.

Драйверът се инсталира автоматично от **Актуализиране на Windows**.

# Преинсталиране на драйвера

Ако драйверът на принтера не работи правилно, следвайте стъпките по-долу, за да го инсталирате отново.

## Windows

- 1 Уверете се, че устройството е свързано към вашия компютър и е включено.
- 2 От менюто **Старт** изберете **Програми** или **Всички програми** > **Samsung Printers** > **Uninstall Samsung Printer Software**.
  - За Windows 8,
    - 1 От Charms изберете **Търсене** > **Apps(Приложение)**.
    - 2 Направете търсене и щракнете върху **Контролен панел**.
    - 3 Щракнете върху **Програми и компоненти**.
    - 4 Щракнете с десен бутон върху драйвера, който желаете да деинсталирате и изберете **Деинсталиране**.
    - 5 Следвайте инструкциите в прозореца.
- 3 Следвайте инструкциите в прозореца за инсталация.
- 4 Поставете компакт диска със софтуер в CD-ROM устройството и инсталирайте драйвера отново (вижте "Локално инсталиране на драйвер" на стр. 24).

## От екран Старт на Windows 8

- 1 Уверете се, че устройството е свързано към вашия компютър и е включено.
- 2 Щракнете върху блокче **Деинсталирайте софтуера на принтер Samsung** в екран **Старт**.
- 3 Следвайте инструкциите в прозореца.



- Ако не можете да откриете блокчето на Samsung Printer Software, деинсталирайте от екранен режим работен плот.
- Ако желаете да деинсталирате инструментите за управление на принтер Samsung, от екран **Старт**, щракнете с десен бутон върху приложението > **Деинсталиране** > щракнете с десен бутон върху програмата, която желаете да изтриете > **Деинсталиране** и следвайте инструкциите в прозореца.



## 2. Научаване на основна употреба

След приключване на инсталирането може да искате да зададете настройките по подразбиране на устройството. Ако желаете да зададете или промените стойности, вижте следващия раздел.

- **Носители и тава** **28**
- **Основен печат** **37**

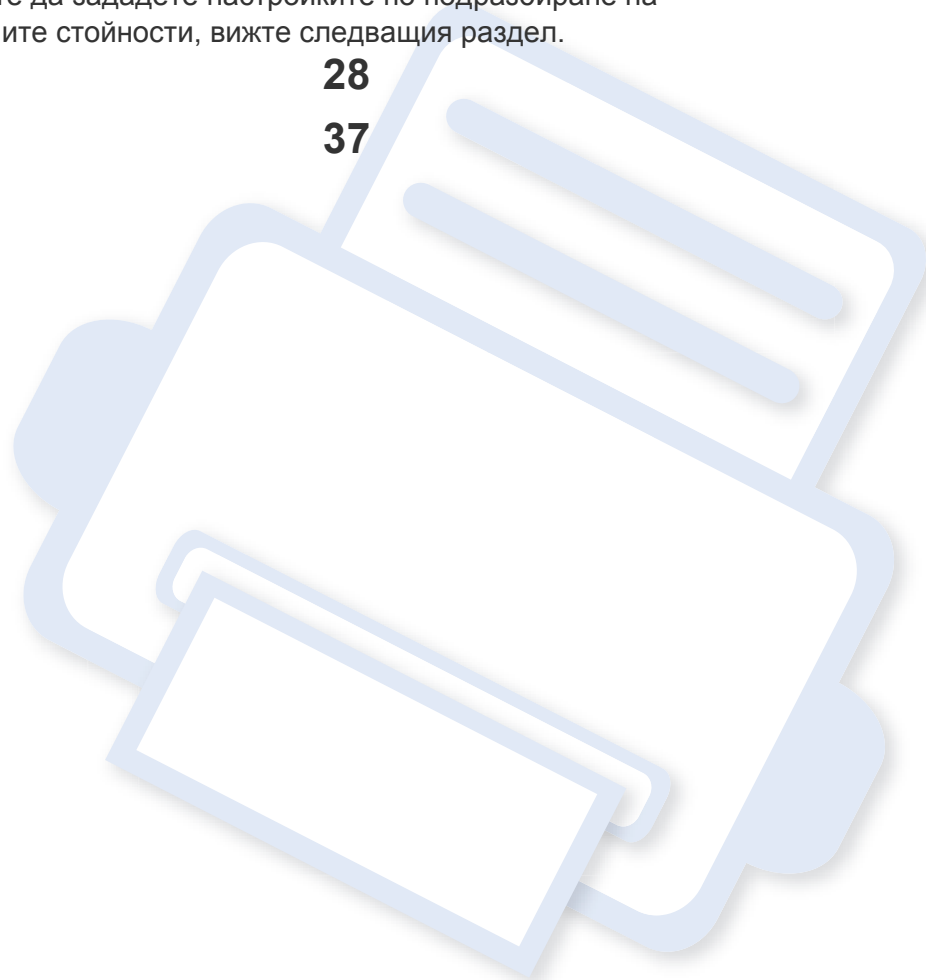

# Носители и тава

Този раздел предоставя информация относно това, как да зареждате носители за печат във Вашето устройство.



- Използването на носители за печат, които не отговарят на тези спецификации, могат да причинят проблеми или да наложат необходимост от ремонт. Подобни ремонтни дейности не попадат в обхвата на гаранционните условия на Samsung или други споразумения за обслужване.
- При никакви обстоятелства не използвайте фотохартия за мастиленоструйно устройство. Това може да причини повреда в устройството.
- Използването на запалими носители за печат може да причини пожар.
- Използвайте само обозначения тип носител за печат (вижте "Спецификации на носителя за печат" на стр. 64).



Използването на запалим носител за печат или оставянето на външни материали в принтера може да причини прегряването му и в редки случаи да доведе до възникване на пожар.

## Преглед на тава

За да промените размера, е необходимо да регулирате водача за хартия.

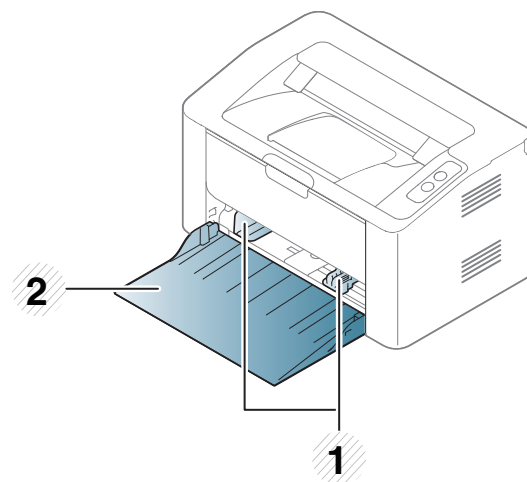

- 1 Водач по ширина на хартията
- 2 Тава



Ако не регулирате водача, това може да предизвика регистриране на хартия, изкривяване на изображения или засядане на хартия.

# Носители и тава

## Зареждане на хартията в тавата

1 Отворете тавата.

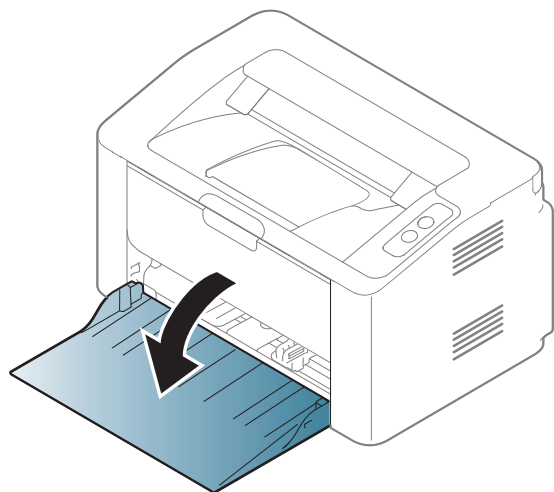

2 Извийте или разлистете купчината с хартия, за да разделите страниците, преди зареждане на хартия.

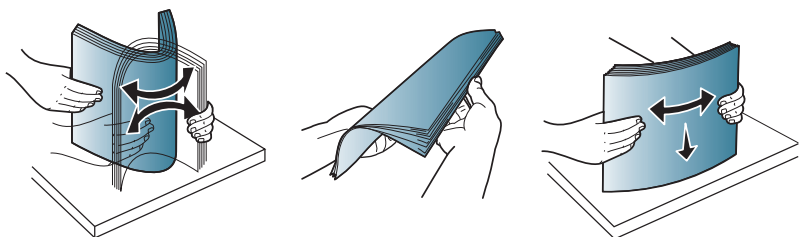

3 Коригирайте размера на таблата според размера на печатния носител, който зареждате (вижте "Преглед на тава" на стр. 28). След това поставете хартията със страната, върху която желаете да печатате, нагоре и отворете изходната табла.

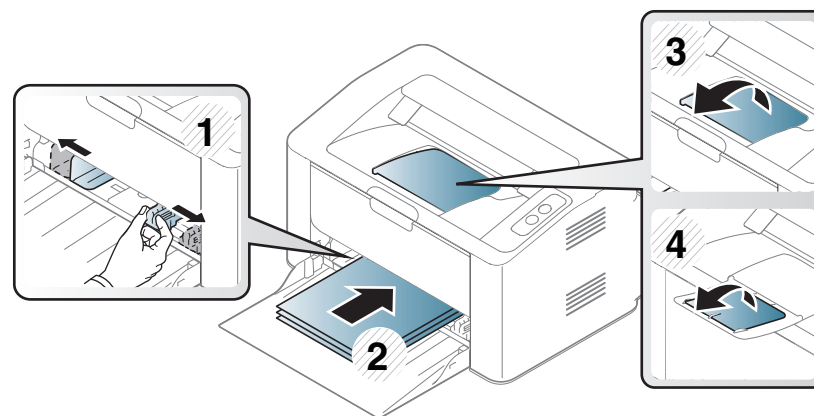

4 Стеснете водача по ширина на хартията и го плъзнете към ръба на топа хартия, без да я прегъвате.

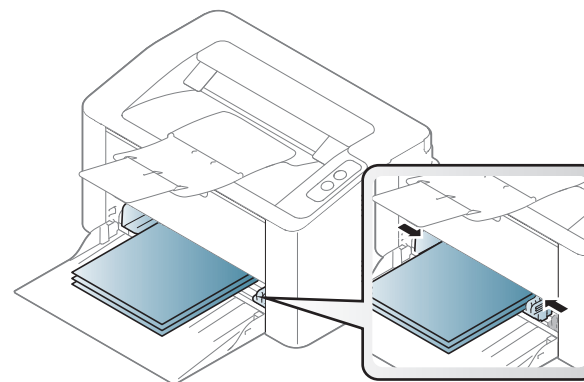

# Носители и тава



- Не притискайте прекалено водача по ширина на хартията, за да не предизвикате огъване на носителя.
- Ако не регулирате добре водачите по ширина на хартията, това може да предизвика засядане на хартия.

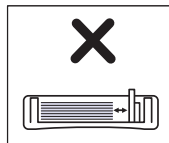
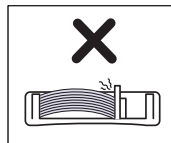
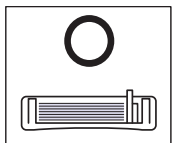

- Не използвайте хартия с извит преден ръб - тя може да предизвика задръстване с хартия или хартията може да се намачка.

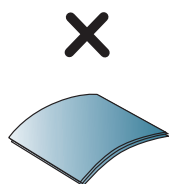
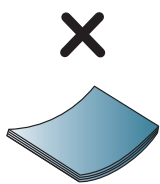
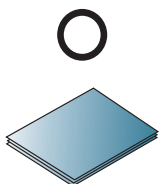

- 5** Когато отпечатвате документ, задайте типа и размера хартия за тавата (вижте "Настройване на размера на хартията и типа ѝ" на стр. 36).



# Носители и тава

## Ръчно подаване в тавата

Ръчният подавач може да поддържа специфични размери и типове печатни материали, като например пощенски картички, бележки и пликосе (вижте "Спецификации на носителя за печат" на стр. 64).



### Съвети за използване на механизма за ръчно подаване

- Когато зареждате ръчния подавач, поставяйте носители за печат само от един тип, размер и тегло.
- Ако изберете **Paper > Source > Manual Feeder** за източника на хартия във вашето софтуерно приложение, трябва да натискате бутона  (Print screen) или  (WPS) всеки път когато желаете да отпечатвате страница, и да зареждате само по един тип, размер и тегло на печатен носител в ръчната тава.
- За да предотвратите засядания на хартия, не добавяйте хартия, докато все още има хартия в ръчния подавач.
- Медията за печат трябва да се зарежда с лицето нагоре и с горния край поставен най-напред в ръчния подавач и след него го поставяте в центъра на тавата.
- За да гарантирате качеството на печат и да предотвратите засядане на хартия, зареждайте само налична хартия (вижте "Спецификации на носителя за печат" на стр. 64).
- Изравнете евентуални набраздявания върху пощенски картички, пликосе и етикети, преди да ги заредите в ръчния подавач.

- При печат върху специален печатен носител, трябва да следвате указанията за зареждане (вижте "Печат върху специален носител" на стр. 32).
- Когато устройството е в енергоспестяващ режим, то не подава хартия от ръчния подавач. Събудете устройството като натиснете бутона на захранването преди да използвате ръчния подавач.

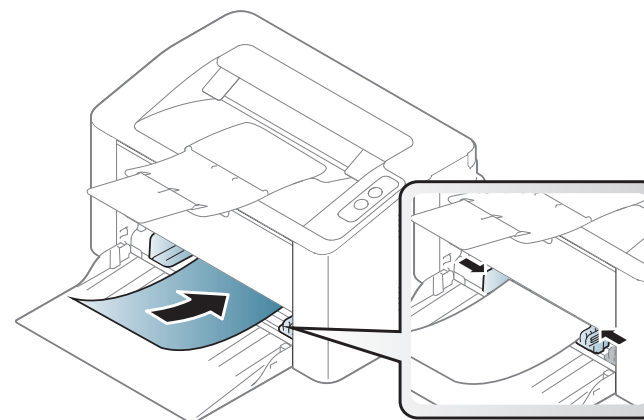

# Носители и тава

## Печат върху специален носител

Таблицата по-долу показва специалните носители, подходящи за използване в тавата.

За да промените настройката за хартията на устройството, от **Предпочитания за печат** > раздел **Paper** > **Paper Type** (вижте "Отваряне на предпочитания за печат" на стр. 38).



Когато използвате специална медия, ние препоръчваме подаването по един лист (вижте "Спецификации на носителя за печат" на стр. 64).

За да видите теглата на всеки лист, погледнете "Спецификации на носителя за печат" на стр. 64.

Типове	Тава <sup>a</sup>
Plain	•
Thick	•
Thin	•
Bond	•
Color	•
CardStock	•
Labels	•
Envelope	•
Preprinted	•
Cotton	•
Recycled	•
Archive	•

a. Типовете хартия, налични за ръчно подаване в тавата.

(•: Поддържа се)



# Носители и тава

## Плик

Успешното печатане върху пликове зависи от тяхното качество.

За да печатате върху плик, поставете го, както е показано на следващата илюстрация.

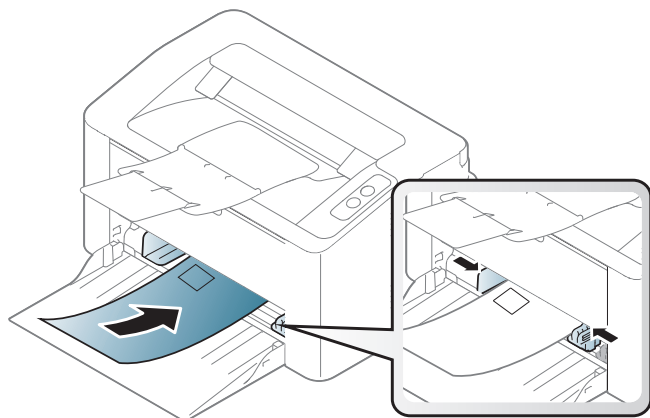

Ако изберете **Envelope** от прозореца **Предпочитания за печат**, но отпечатаните изображения лесно се изтриват, изберете **Thick Envelope** и опитайте да печатате отново. Това, обаче, може да причини някои смущения при отпечатването.

- Когато избирате пликове, съблюдавайте следните фактори:
  - **Тегло:** не трябва да надвишава 90 гр/м<sup>2</sup>, защото в противен случай, може да се появи засядане.
  - **Структура:** трябва да са били оставени в хоризонтално положение, с не по-малко от 6 мм извиване и не трябва да съдържат въздух.

- **Състояние:** не трябва да са набръчкани, пречупени, нито пък повредени.
- **Температура:** трябва да издържат на топлината и налягането в устройството по време на работа.
- Използвайте само добре структурирани пликове с остри и добре прегънати ръбове.
- Не използвайте пликове с марки върху тях.
- Не използвайте пликове с прикрепени предмети, клипсове, отвори, рамка с покритие, самозалепващи печати или други синтетични материали.
- Не използвайте увредени или лошо направени пликове.
- Уверете се, че набраздяването от лепилото и в двата края на плика стига по цялото протежение до края на плика.

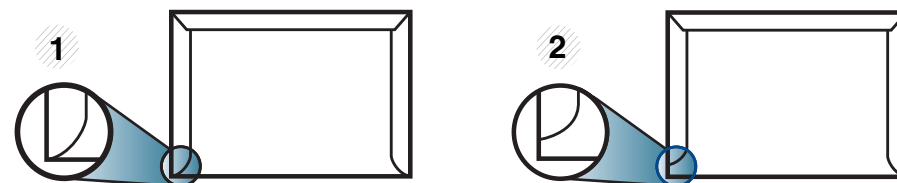

- 1 Приемливо
- 2 Неприемливо

- Пликовете, които имат отлепваща се лента или повече от едно място, на което се прегъва, с цел да се залепи, трябва да използват залепващи се средства, съвместими с температурата на топене на принтера за 0,1 секунда (около 170 °C (338 °F)). Допълнителните капаци и гънки могат да предизвикат нагъване, изкривяване или задръстване и дори може да повредят фюзера.

# Носители и тава

- За най-добро качество на печат, позиционирайте краищата не по-близо от 15 мм от краищата на плика.
- Избягвайте да печатате върху мястото, където се срещат ръбовете на плика.

## Етикети

За да избегнете повреда на принтера, използвайте само етикети, предназначени за използване в лазерни принтери.

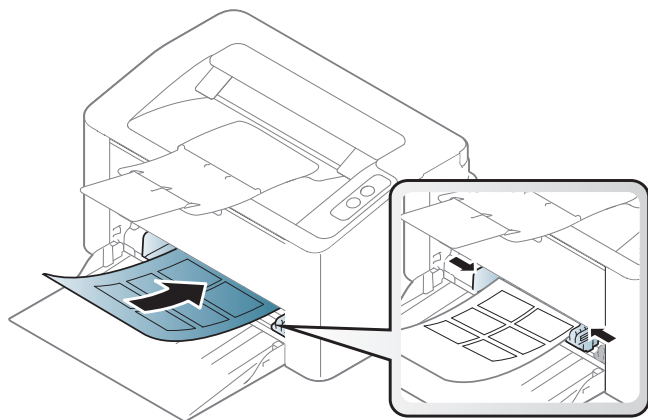

- Когато избирате етикети, съблюдавайте следните фактори:
  - **Лепила:** Трябва да е издръжлив на температурата на топене на устройството ви. Проверете спецификацията на устройството си, за да видите температурата на топене (около 170 °C (338 °F)).

- **Подреждане:** използвайте само етикети, между които не се вижда подложката. Етикетите могат да се отлепят от листовите, когато имат разстояния между тях, като причинят сериозни засядания.
- **Подвиване:** Трябва да бъдат поставени на хоризонтална повърхност с не повече от 13 мм извиване във всяка посока.
- **Състояние:** не използвайте етикети с гънки, балончета с въздух или други показатели за отделяне от хартията.

- Проверете дали не е останал някакъв открит леплив материал между етикетите. Откритите части могат да причинят отлепяне на етикетите по време на печат, което може да причини засядания. Откритите лепливи части могат да причинят и повреда на компоненти на устройството.
- Не пускайте лист с етикети през устройството повече от веднъж. Лепливото покритие отзад е предназначено само за еднократно преминаване през устройството.
- Не използвайте етикети, които се отделят от подложката под тях или които са прегънати, с балончета или увредени по някакъв друг начин.

# Носители и тава

## Картички/Хартия с размери по избор

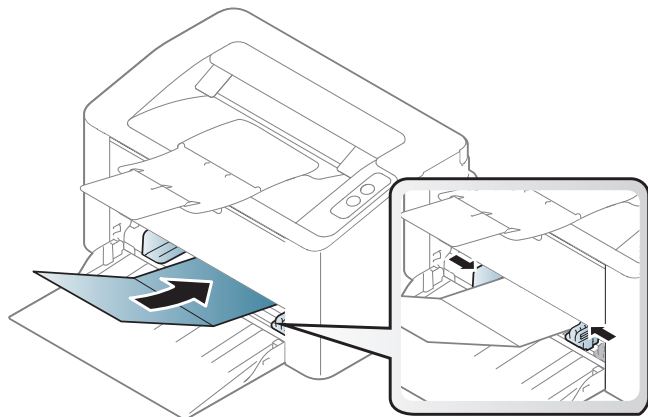

- В програмното приложение задайте полетата на поне 6,4 мм от ръба на материала.

## Предварително отпечатана хартия

Когато зареждате предварително отпечатана хартия, отпечатаната страна трябва да бъде с лице нагоре, като ненагънатия ръб е отпред. Ако срещнете проблеми с подаването на хартия, завъртете я от другата страна. Имайте предвид, че качеството на печат не е гарантирано.

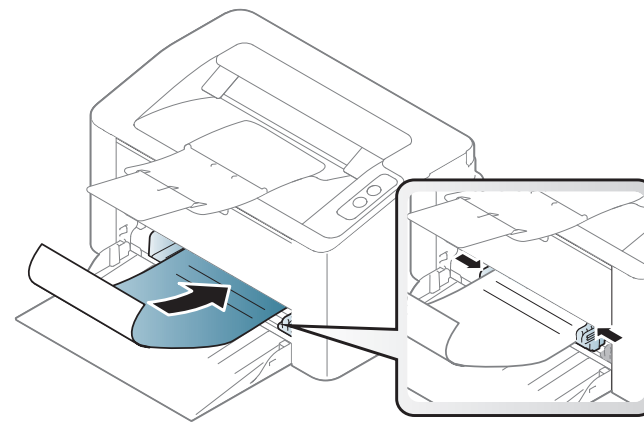

- Трябва да се отпечатват с мастило, което издържа на топлина и няма да се разтопи, изпари или да отдели опасни емисии, когато бъде изложено на температурата на топене на принтера (около 170 °C (338 °F)) в продължение на 0,1 секунди.
- Мастилото за предварително отпечатана хартия трябва да е незапалимо и не трябва да влияе върху ролките на принтера.
- Преди да заредите предварително отпечатаната хартия, проверете дали мастилото върху хартията е сухо. По време на процеса на топене, влажното мастило може да изтече от предварително отпечатаната хартия, като по този начин причини намаляване качеството на печат.

# Носители и тава

## Настройване на размера на хартията и типа ѝ

След като заредите хартия в тавата, настройте типа и размера на хартията.

За да промените настройката за хартията на устройството, от **Предпочитания за печат** > раздел **Paper** > **Paper Type** (вижте "Отваряне на предпочитания за печат" на стр. 38).



Ако желаете да използвате хартия със специален размер, например хартия за фактури, изберете **Custom** в раздел **Paper** в **Printing Preferences** (вижте "Отваряне на предпочитания за печат" на стр. 38).

# Основен печат



За специфични функции на печат направете справка с Разширеното ръководство (вижте "Използване на разширени функции за печат" на стр. 140).

## Печат



Ако сте потребител на Mac или Linux, направете справка с "Печат с Mac" на стр. 147 или "Печат от Linux" на стр. 149.

Следващият прозорец с **Предпочитания за печат** е за Notepad в Windows 7.

- 1 Отворете документа, който желаете да отпечатате.
- 2 Изберете **Печат** от меню **Файл**.

- 3 Изберете вашето устройство от списъка **Изберете принтер**.

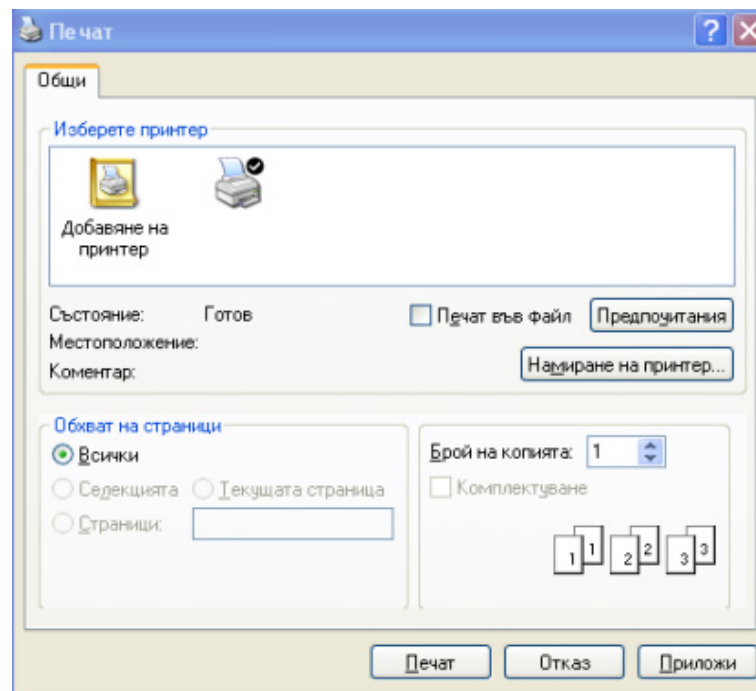

- 4 Основните настройки за печат, включително броят на копията и диапазонът на печат, са избрани в прозореца **Печат**.



За да се възползвате от разширените функции за печат, щракнете **Свойства** или **Предпочитания** в прозорец **Печат** (вижте "Отваряне на предпочитания за печат" на стр. 38).

- 5 За да стартирате задачата за печат, кликнете върху **ОК** или **Печат** в прозореца **Печат**.

# Основен печат



## Отмяна на задача за печат

Ако задачата за печат чака в опашка за печат или в спулера за печат, анулирайте задачата по следния начин:

- Можете да получите достъп до този прозорец, като само щракнете двукратно върху иконата на устройството (  ) в лентата на задачите на Windows.

## Отваряне на предпочитания за печат



- Прозорецът **Предпочитания за печат**, който се появява в това Ръководство на потребителя може да се различава в зависимост от използваното устройство. Обаче елементите в прозореца **Предпочитания за печат** са сходни.
- Когато изберете опция в **Предпочитания за печат**, можете да видите предупредителен знак  или . Показването на знак  означава, че можете да изберете тази опция, но не е препоръчително, а знакът  означава, че не можете да изберете дадената опция поради текущите настройки на устройството или условията на средата.

- 1 Отворете документа, който желаете да отпечатате.
- 2 Изберете **Печат** от меню “Файл”.
- 3 Изберете вашето устройство от списъка **Избор на принтер**.
- 4 Щракнете върху **Свойства** или **Предпочитания**.

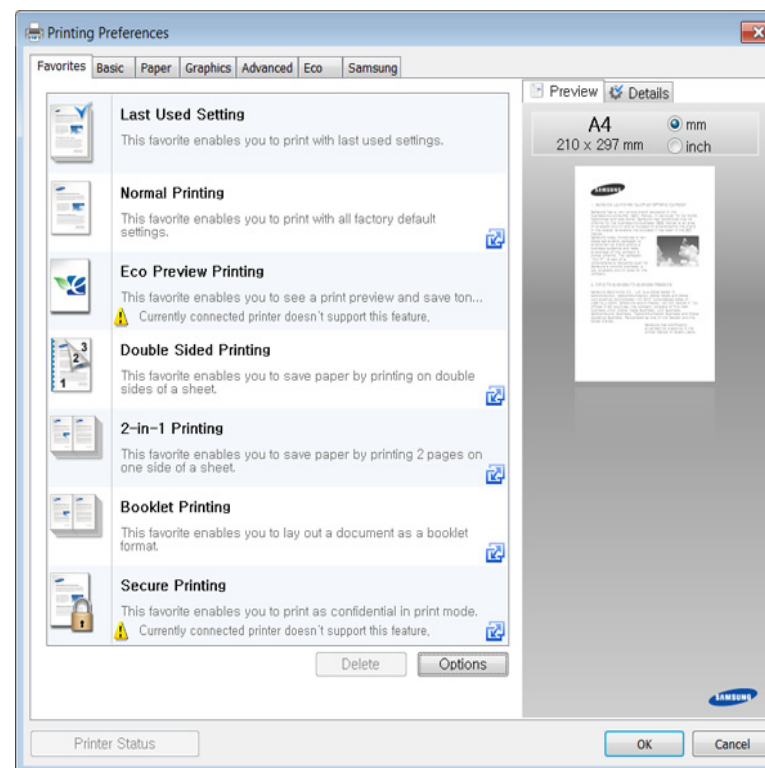

# Основен печат



Можете да проверите текущото състояние на устройството чрез бутон **Printer Status** (вижте "Използване на Samsung Printer Status" на стр. 163).

## Използване на предпочитана настройка

Опцията **Favorites**, която е видима във всеки раздел със свойства, освен в раздел **Samsung**, ви позволява да запазвате текущите предпочитания за по-нататъшна употреба.

За да запазите **Favorites** елемент, следвайте тези стъпки:

- 1 Променете настройките във всеки раздел, както е необходимо.
- 2 Въведете име на елемента в полето за въвеждане на **Favorites**.

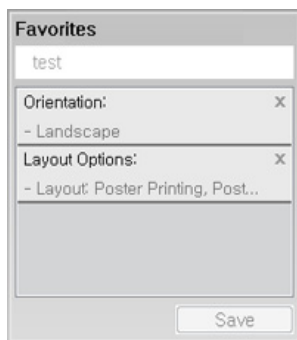

- 3 Кликнете **Save**.
- 4 Въведете име и описание и след това изберете желаната икона.

- 5 Кликнете **OK**. Когато записвате **Favorites**, всички текущи настройки на драйвера се записват.



За да използвате запаметена настройка, изберете я в раздел **Favorites**. Устройството вече е настроено за печат съобразно избраните от вас настройки.

За да изтриете записана настройка, изберете я от падащия списък **Favorites** и щракнете върху **Delete**.

## Използване на помощ

Щракнете върху опцията, за която желаете да знаете повече в прозорец **Предпочитания за печат** и натиснете клавиш **F1** на клавиатурата си.

## Еко печат

Функцията **Еко** понижава консумацията на тонер и употребата на хартия. Функцията **Еко** ви позволява да пестите печатни ресурси и ви води до екологично разпечатване.

**За Еко печат, щракнете по-долу:**

Вижте "Easy Eco Driver" на стр. 155.



## 3. Поддръжка

Този раздел съдържа информация относно закупуването на консумативи, принадлежности и части за поддръжка за Вашето устройство.

- Поръчка на консумативи и аксесоари 41
- Налични консумативи 42
- Съхранение на тонер касетата 43
- Преразпределяне на тонера 45
- Смяна на тонер касетата 46
- Почистване на устройството 48
- Съвети за преместване и съхранение на вашето устройство 52

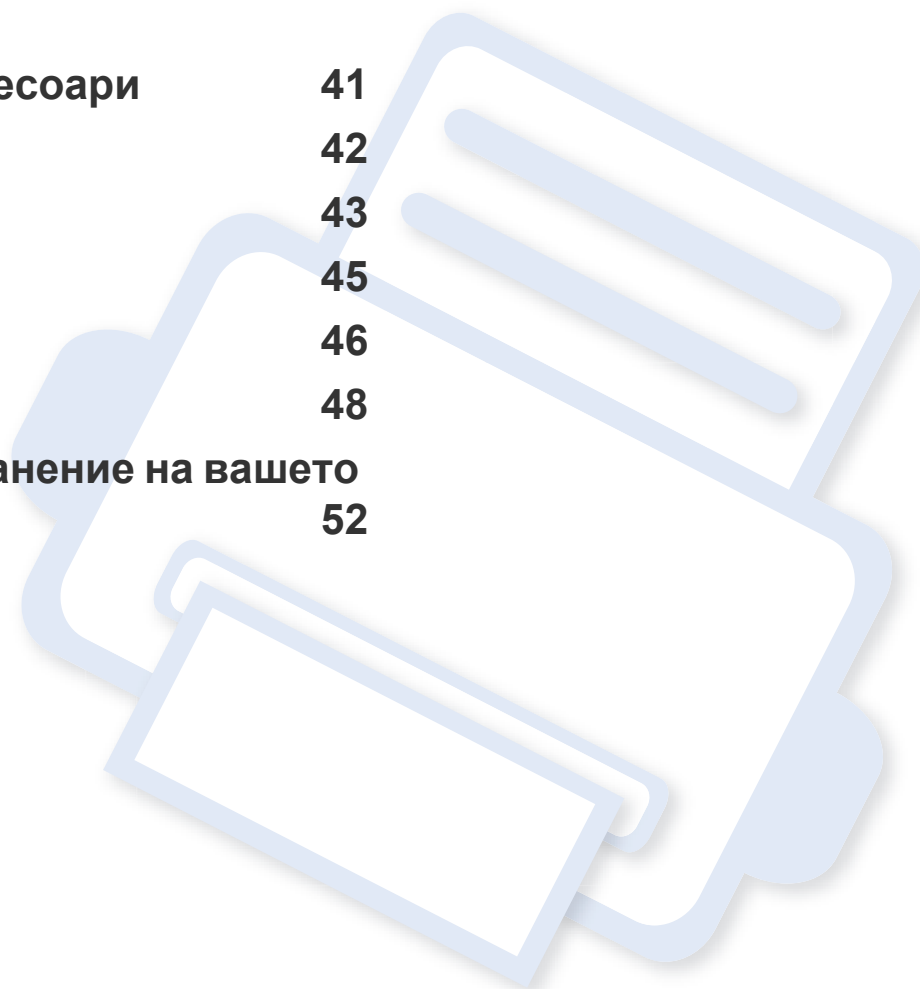



# Поръчка на консумативи и аксесоари



Наличните принадлежности могат да се различават в различните страни. Свържете се с Вашия търговски представител, за да получите списък с наличните принадлежности и части за поддръжка.

За да поръчате консумативи, аксесоари и части за поддръжка одобрени от Samsung, се свържете с локалния разпространител на Samsung или търговеца, от когото сте закупили устройството си. Можете да посетите и [www.samsung.com/supplies](http://www.samsung.com/supplies) и да изберете Вашата държава/регион, за да получите информация за контакти за услуги.

# Налични консумативи

Когато консумативите свършат, можете да поръчате следните типове консумативи за вашето устройство:

Тип	Средна производителност <sup>а</sup>	Име на част
Тонер касета	Около 1 000 страници	MLT-D111S

а. Декларирана стойност за брой разпечатки в съответствие с ISO/IEC 19752.



В зависимост от опциите, процента заеман от изображения, и използвания режим на работа, периодът на експлоатация на тонер касетата може да се различава.



Когато купувате нови тонер касети или други консумативи, трябва да го направите в същата страна, в която използвате устройството. В противен случай, новите тонер касети или други консумативи ще бъдат несъвместими с Вашето устройство поради различните конфигурации на тонер касетите и другите консумативи, съгласно специфичните условия на страната.



Samsung не препоръчва използването на касети с тонер, които не са оригинални и не са с марката Samsung – например повторно пълнени или втора употреба. Samsung не може да гарантира качеството на неоригинални касети с тонер, които не са с марката Samsung. Обслужване или поправка в резултат на употреба на тонер касети, които не са произведени от Samsung, няма да бъде покрито от гаранцията на устройството.

# Съхранение на тонер касетата

Тонер касетата съдържа компоненти, чувствителни на светлина, температура и влажност. Samsung препоръчва на своите потребители да следват тези препоръки за осигуряване на оптимална ефективност, най-високо качество и по-дълъг живот на вашата нова тонер касета Samsung.

Съхранявайте тази касета в същата среда, в която ще използвате устройството. Това трябва да бъде в контролирана температура и условия на влажност. Тонер касетата трябва да остане в пакета и без да се отваря, докато не трябва да бъде монтирана – ако няма оригинална опаковка, покрийте горния отвор на касетата с хартия и я съхранявайте в тъмен шкаф.

Отварянето на касетата преди да се използва значително намалява полезността ѝ и срока ѝ на експлоатация. Не я съхранявайте на пода. Ако тонер касетата бъде отстранена от принтера, следвайте инструкциите по-долу, за да съхранявате тонер касетата правилно.

- Съхранявайте касетата в защитния пакет от оригиналната опаковка.
- Съхранявайте я в хоризонтално положение (а не странично), със същата страна нагоре, както при поставяне в устройството.
- Не съхранявайте консумативи при някое от следните условия:
  - При температура, по-висока от 40 °C.
  - При влажност по-ниска от 20% или по-висока от 80%.
  - В среда с условия за резки промени на температура и влажност.
  - На пряка слънчева или изкуствена светлина.
  - В запрашени помещения.
  - В автомобил за дълъг период от време.
  - В среда с наличие на корозивни газове.
  - В среда със солен въздух.

# Съхранение на тонер касетата

## Инструкции за работа

- Не докосвайте повърхността на фотопроводимия барабан в касетата.
- Предпазвайте касетата от ненужни вибрации или удари.
- Никога не завъртайте ръчно барабана, особено в обратна посока – така можете да го повредите и да разсипете тонера.

## Употреба на тонер касета

Samsung Electronics не препоръчва, нито одобрява използването в принтера на касети, които не носят марката Samsung, включително такива с общо предназначение, с неизвестна марка, повторно пълнени или преработени касети.



Гаранцията на принтери Samsung не покрива повреда в устройството, причинена от употребата на повторно заредени, преработени касети или касети, които не носят търговската марка Samsung.

## Предвиден срок на експлоатация на касетата

Предвиденият срок на експлоатация на касетата (или на броя разпечатки на модула за изображения) зависи от количеството тонер, което е необходимо за задачите за печат. Действителният брой разпечатки може да варира според плътността на текста за разпечатване върху страницата, работната среда, процентът заеман от изображения, интервалите на печат, типа на носителите и/или размера им. Например ако печатате много графики, консумацията на тонер е по-голяма и може да се наложи да сменяте касетата по-често.

# Преразпределяне на тонера

Когато тонер касетата е близо до пълното си изразходване:

- Появяват се бели линии или по-светъл печат и/или странични промени в плътността.
- Светлинният индикатор на **тонера** премигва в оранжево.

Ако това се случи, можете временно да подобрите качеството на печат, като преразпределите оставащия тонер в касетата. В някои случаи ще продължат да се появяват бели черти или бледи разпечатки дори и след като сте преразпределили тонера.



- Преди да отворите горния капак, затворете изходната табла.
- Ако върху дрехите ви попадне тонер, избършете го със суха кърпа и изперете със студена вода. Топлата вода фиксира тонера към тъканта.

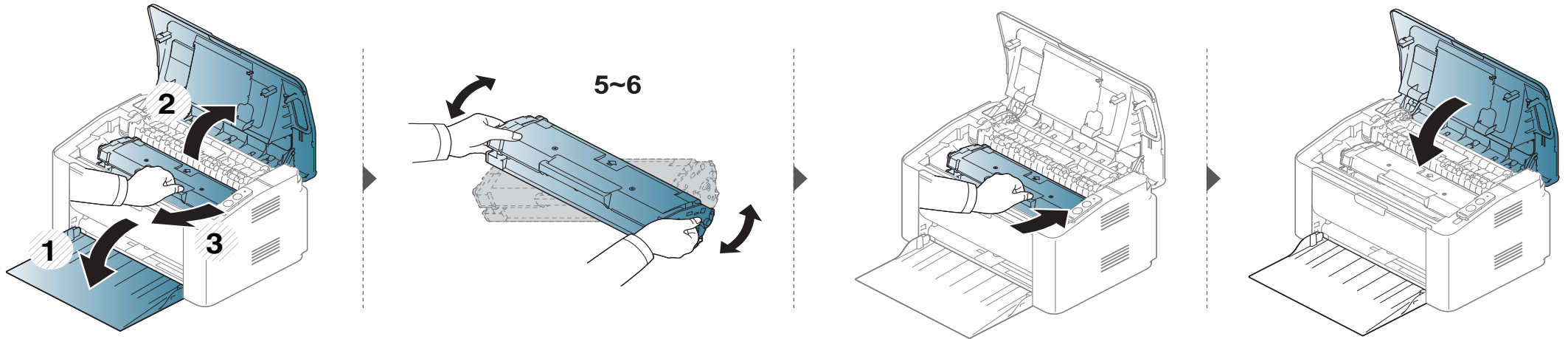

# Смяна на тонер касетата

## Тонер касета



- Преди да отворите горния капак, затворете изходната табла.
- За отваряне на опаковката на тонер касетата не използвайте остри предмети като нож или ножица. Те могат да надраскат барабана на касетата.
- Ако върху дрехите ви попадне тонер, избършете го със суха кърпа и изперете със студена вода. Топлата вода фиксира тонера към тъканта.
- Разклатете добре тонер касетата. Това ще повиши първоначалното качество на печат.
- Не докосвайте долната зелена част на тонер касетата. Използвайте дръжката на касетата, за да избегнете докосването на тази зона.

# Смяна на тонер касетата

Когато тонер касетата свърши, устройството спира да печата.

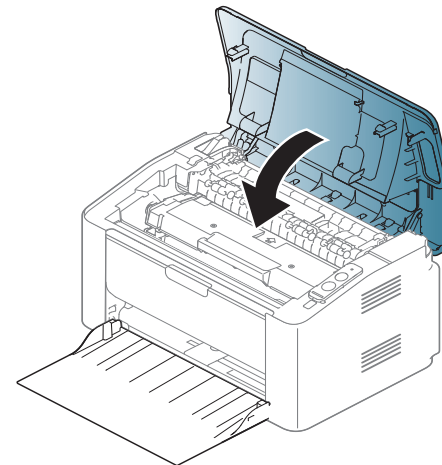
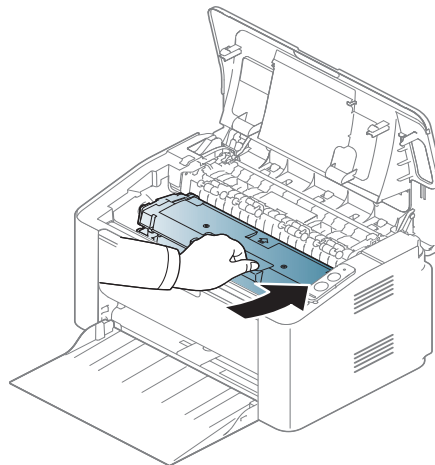
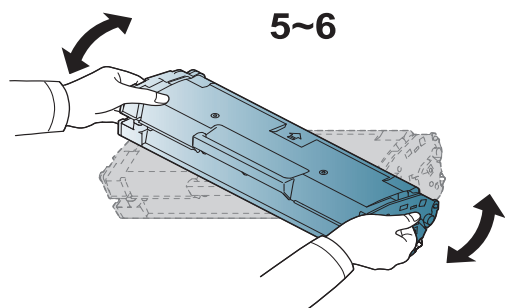
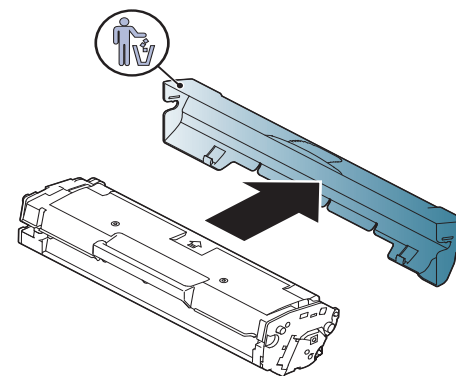
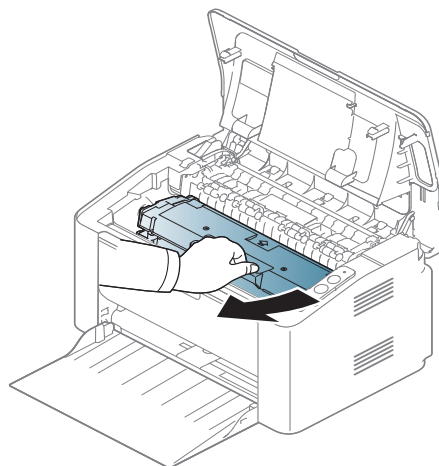
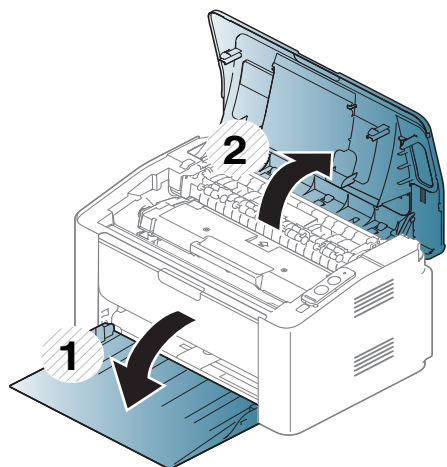

# Почистване на устройството

Ако се появи проблем с качеството на печат или ако използвате устройството в прашна среда, трябва регулярно да го почиствате, за да запазите най-добрите условия за печат и да използвате по-дълго своето устройство.



- Почистването на корпуса на устройството с почистващи препарати, които съдържат големи количества спирт, разтворители или други активни вещества, може да обезцвети или повреди корпуса.
- Ако устройството или зоната около него се замърсят с тонер, препоръчваме ви да използвате навлажнена с вода, за да го почистите. Ако използвате прахосмукачка, тонерът се разпръсква във въздуха и може да бъде вреден за вас.
- По време на печат е възможно във вътрешността на устройството да попаднат и да се натрупат хартия, тонер и прах. Това натрупване може да причини проблеми с качеството на печат, като например петна от тонер или замазване. Почистването на вътрешността на устройството решава и намалява тези проблеми.

## Външно почистване

Почистете корпуса на устройството с мека кърпа без влакна. Навлажнете леко кърпата с вода, но бъдете внимателни да не попадне вода върху устройството или да проникне вътре в него.



# Почистване на устройството

## Почистване на вътрешната страна

По време на печат е възможно във вътрешността на устройството да попаднат и да се натрупат хартия, тонер и прах. Това натрупване може да причини проблеми с качеството на печат, като например петна от тонер или замазване. Почистването на вътрешността на устройството решава и намалява тези проблеми.



- Използвайте суха кърпа без власинки, за да почиствате устройството.
- Ако устройството ви разполага със захранващ бутон, преди почистване го изключете.
- Преди да отворите горния капак, затворете изходната табла.

# Почистване на устройството

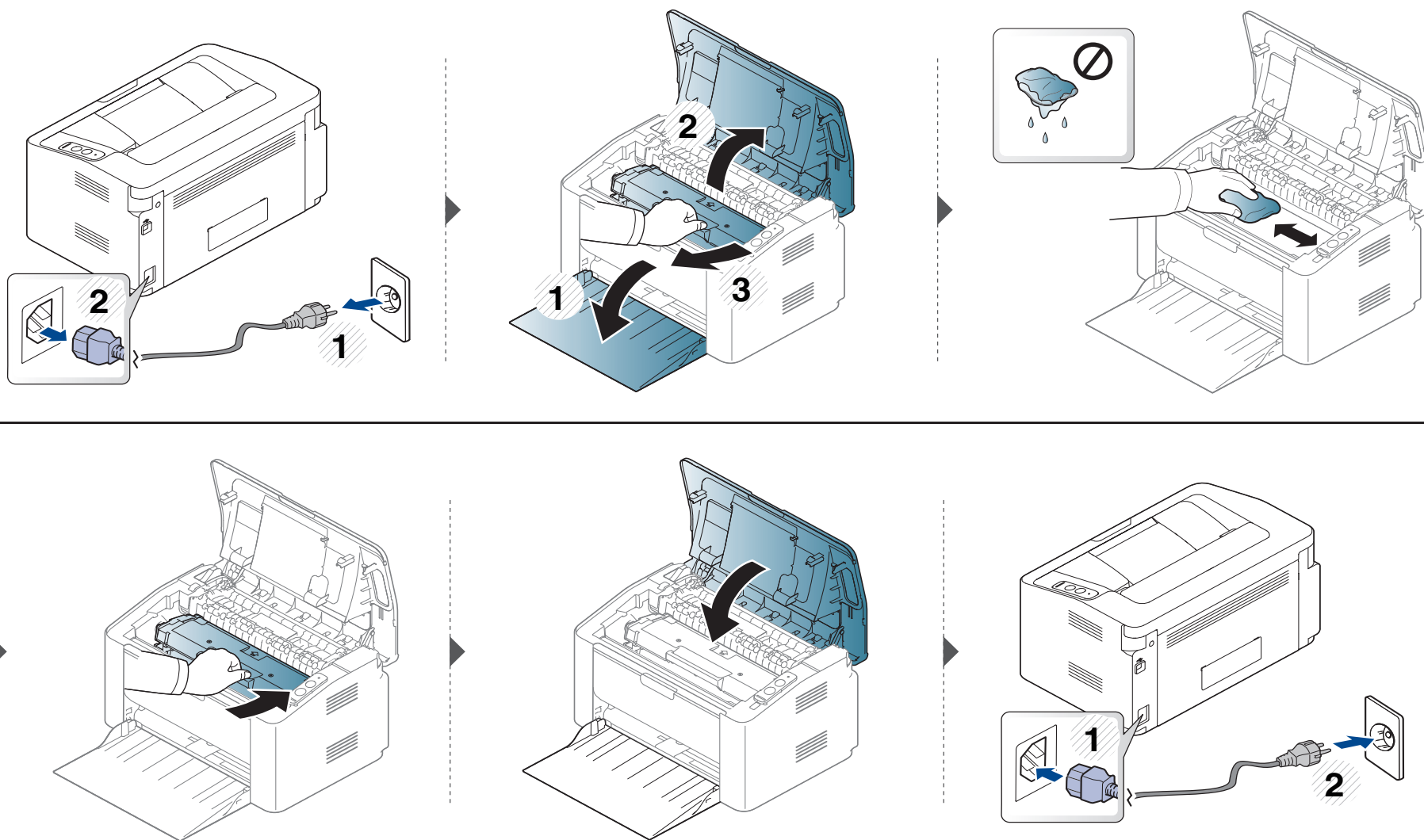

# Почистване на устройството

## Почистване на повдигащата ролка



- Използвайте суха кърпа без власинки, за да почиствате устройството.
- Ако устройството ви разполага със захранващ бутон, преди почистване го изключете.

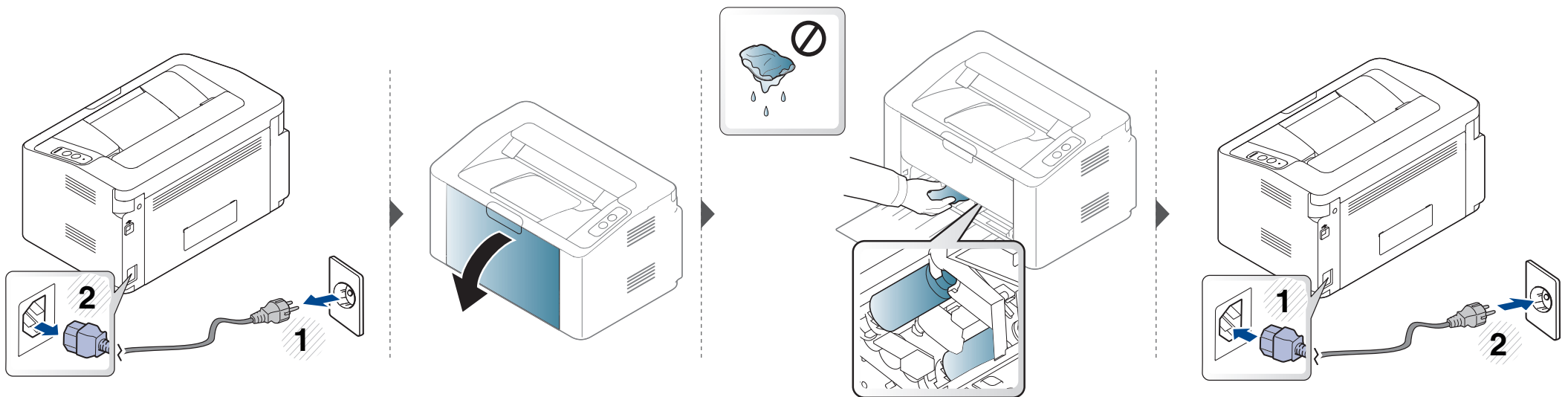

# Съвети за преместване и съхранение на вашето устройство

- Когато движите устройството, не го накланяйте или преобръщайте. В противен случай, вътрешната част на устройството може да се замърси с тонер, което да предизвика повреди в устройството или да влоши качеството на печат.
- Когато движите устройството, трябва поне двама човека да го хванат здраво.



## 4. Отстраняване на проблеми

Този раздел дава ценна информация как да постъпите, ако се натъкнете на грешка.

- Съвети за избягване на задръстванията 54
- Почистване засядания на хартия 55
- Разпознаване на Светодиод за състояние 58



Тази глава дава полезна информация какво да правите в случай на грешка. Ако машината ви има дисплей, първо проверете съобщението на дисплея, за да разрешите проблема. Ако не можете да намерите решение на проблема си в този раздел, направете справка с раздела **Отстраняване на неизправности в Разширено Ръководство на потребителя** (вижте "Отстраняване на проблеми" на стр. 172). Ако не можете да намерите решение в Ръководство на потребителя или проблемът остава, обадете се за обслужване.

# Съвети за избягване на задръстванията

Повечето засядания на хартия могат да се избегнат, като се избере правилния носител за печат. За да избегнете засядането на хартия, погледнете следните насоки:

- Проверете дали регулируемите водачи са позиционирани правилно (вижте "Преглед на тавата" на стр. 28).
- Не препълвайте тавата. Уверете се, че нивото на хартията е под знака за максимална височина на хартията на вътрешната стена на тавата.
- Не изваждайте хартия от тавата, докато принтера печата.
- Огънете, разлистете и подравнете хартията преди зареждане.
- Не използвайте намачкана, влажна или силно извита хартия.
- Не смесвайте типовете хартия в тавата.
- Използвайте само препоръчания тип носител за печат (вижте "Спецификации на носителя за печат" на стр. 64).

# Почистване засядания на хартия

 За да избегнете разкъсване, издърпайте заседналата хартия бавно и внимателно.

## В тавата

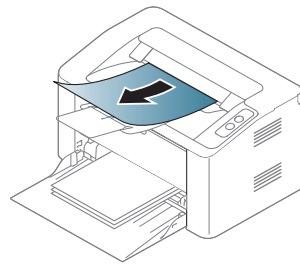
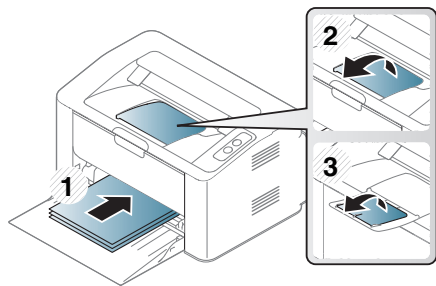
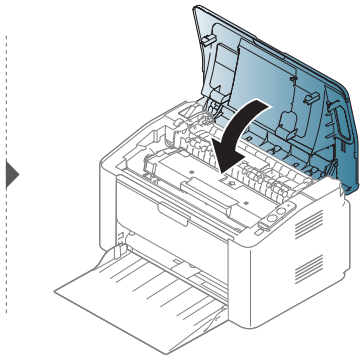
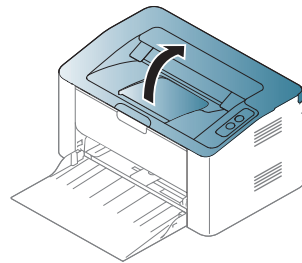
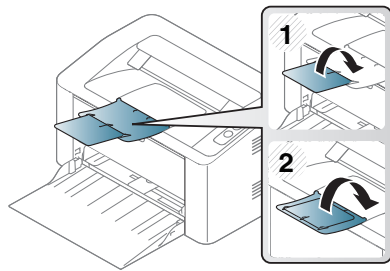
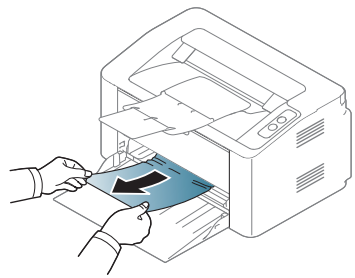

# Почистване засядания на хартия

## Във вътрешността на устройството



- Областта на фюзера е гореща. Внимавайте, когато изваждате хартията от принтера.
- Преди да отворите горния капак, затворете изходната табла.

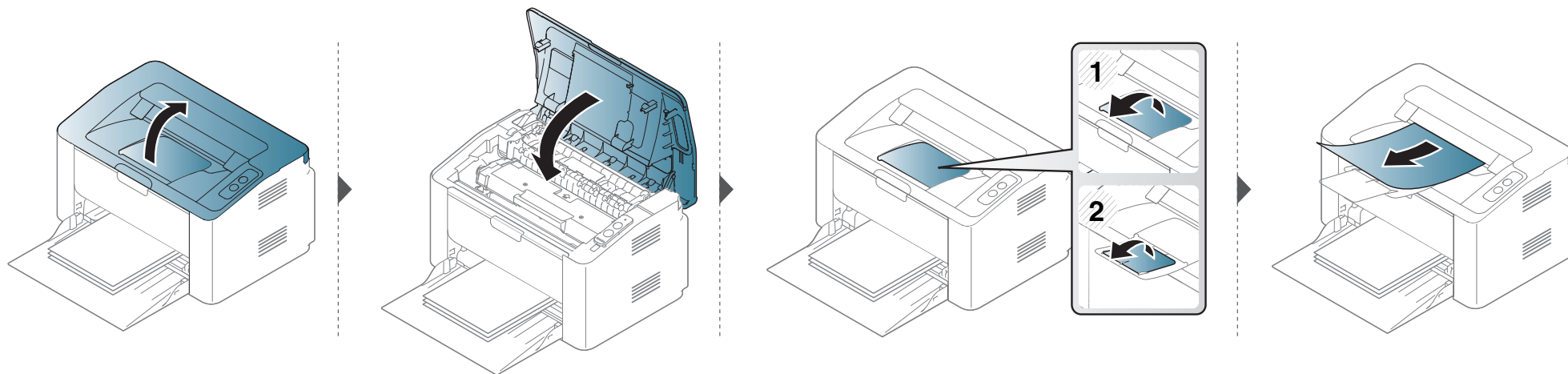



# Почистване засядания на хартия

Ако не виждате хартията в тази част, спрете и преминете на следващата стъпка:

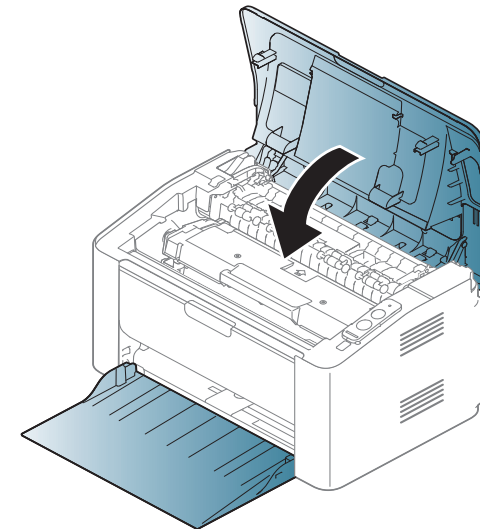
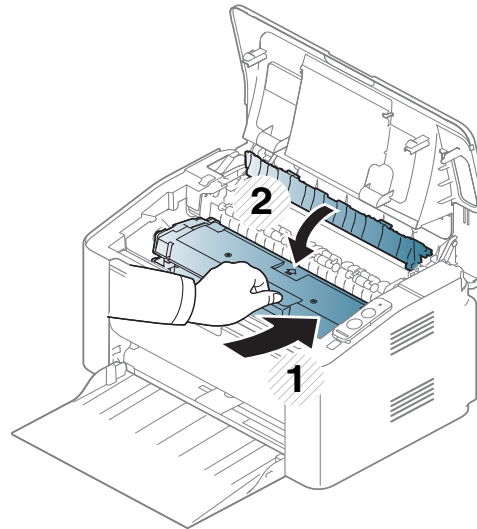
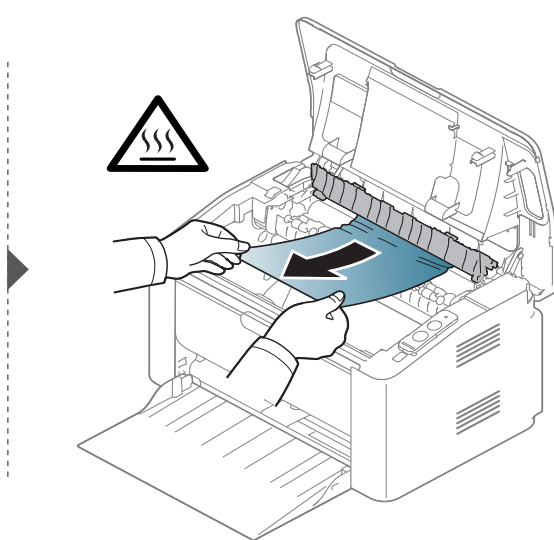
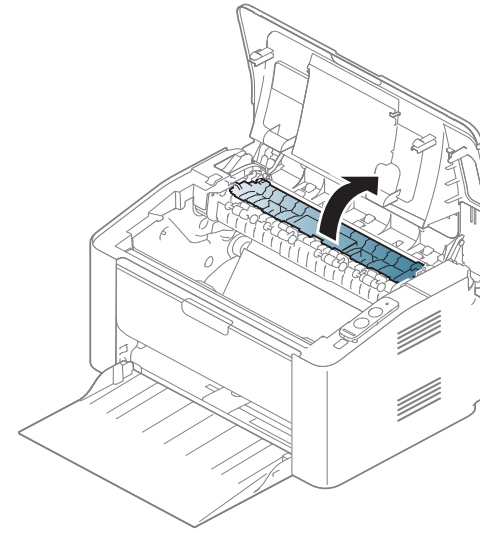
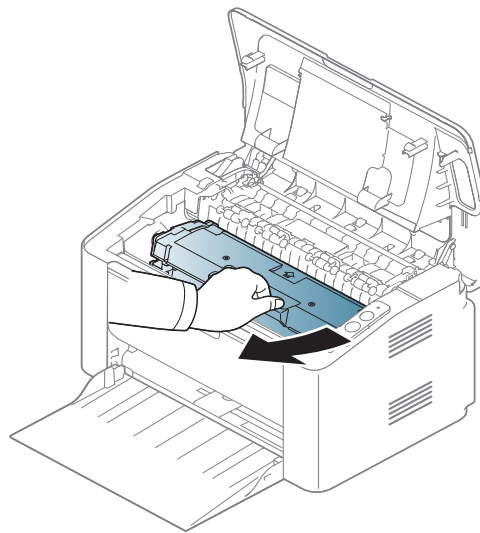
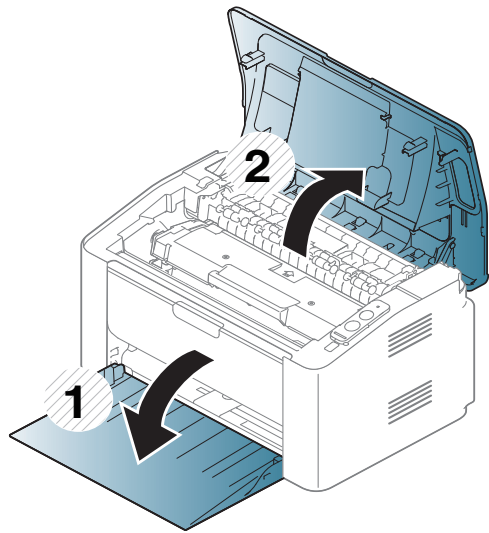

# Разпознаване на Светодиод за състояние



Цветът на индикатора показва текущото състояние на устройството.



- В зависимост от модела или страната, някои светлинни индикации може да не са налични.
- За да отстраните проблема, погледнете съобщението за грешка и неговите инструкции в частта за отстраняване на проблеми.
- Също така, можете да отстраните грешката с помощта на указанията от прозореца Samsung Printer Status или програмния прозорец Smart Panel.
- Ако проблемът не е отстранен, свържете се със сервизен представител.



# Разпознаване на Светодиод за състояние

## Светодиод за Състояние

Състояние		Описание	
 (Светодиод за Състояние)	Изключен	Устройството е в режим "офлайн" или защитен режим.	
	Зелен	Премигва	<ul style="list-style-type: none"><li>• Когато устройството получава данни и ги отпечатва.</li><li>• Когато фоновото осветяване премигва бързо, устройството отпечатва данни.</li></ul>
		Включен	Устройството е в режим "онлайн" и може да се използва.
	Червен	Премигва	Изчакване за натискане на бутона  (Бутона за печат на екрана) или  (WPS) за ръчен печат.
		Включен	<ul style="list-style-type: none"><li>• Капакът е отворен. Затворете капака.</li><li>• В тавата няма хартия при получаване или печат на данни. Заредете хартия в тавата ("Зареждане на хартията в тавата" на стр. 29).</li><li>• Устройството е спряло поради съществена грешка.</li><li>• Когато устройството е на ръчен режим и ръчно двустранно печатане.</li></ul>
	Оранжев	Премигва	Извършва се актуализиране на фърмуера.
		Включен	Има задръстване с хартия (вижте "Почистване заседания на хартия" на стр. 55).

# Разпознаване на Светодиод за състояние

## Светодиод за тонера/Светодиод за WPS/Светодиод за захранване

Състояние		Описание	
 (Светодиод за тонера)	Оранжев	<b>Премигва</b>	В касетата остава малко количество тонер. Предвиденият срок на експлоатация на касетата е на привършване. Подгответе нова касета за смяна. Можете временно да повишите качеството на печат, като преразпределите тонера (вижте "Преразпределяне на тонера" на стр. 45).
		<b>Включен</b>	Една от тонер касетите почти е достигнала своята очаквана продължителност на живот <sup>а</sup> Препоръчваме ви да подмените тонер касетата (вижте "Смяна на тонер касетата" на стр. 46).
		<b>Изключен</b>	Всички тонер касети са с нормален капацитет.
 (Светодиод за WPS) <sup>b</sup>	Синьо	<b>Премигва</b>	Устройството се свързва с безжична мрежа.
		<b>Включен</b>	Устройството е свързано с безжична мрежа (вижте "Използване на WPS бутона" на стр. 101).
		<b>Изключен</b>	Устройството се изключва от безжичната мрежа.
 (Светодиод за Захранване)	Синьо	<b>Включен</b>	Принтерът е в икономичен режим.
		<b>Изключен</b>	Устройството е в режим на готовност или е изключено.

а. Предвиденият срок на експлоатация на касетата означава очакван или изчислен срок и показва средния брой разпечатки, определен в съответствие с ISO/IEC 19752. Броят на страниците може да се повлияе от работната среда, интервала на печат, типа и размера на носителя. В касетата може да има останало известно количество тонер дори след като червеният индикатор светне и принтерът спре да печата.

б. Само за моделите с безжична мрежа (вижте "Характеристики по модели" на стр. 7).



# 5. Приложение

В тази глава са описани спецификации на продукта и е предоставена информация по отношение на приложимите регламенти.

- Спецификации
- Правна информация
- Авторски права

62

73

84

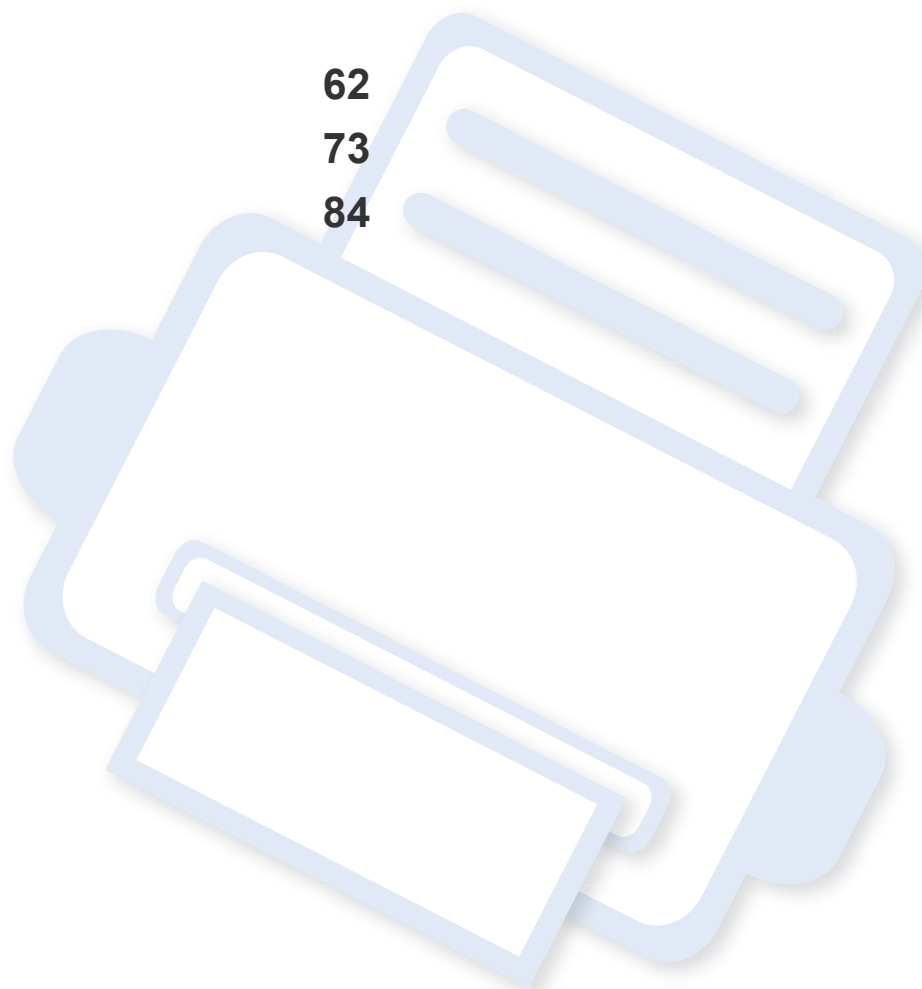

# Спецификации

## Общи спецификации



Стойностите на дадените по-долу спецификации подлежат на промяна без предварително известие. Разгледайте [www.samsung.com](http://www.samsung.com) за евентуални промени в информация.

Елементи		Описание
Размер	Ширина x Дължина x Височина	332 x 215 x 178 mm (13,07 x 8,46 x 7,01 инча)
Тегло	Устройство с консумативи	3,97 кг (8,75 фунта)
Ниво на шум <sup>a</sup>	Режим на готовност	По-малко от 26 dB(A)
	Режим на печат	По-малко от 50 dB(A)
Температура	Операция	10 до 30 °C (50 до 86 °F)
	Съхранение (опаковано)	-20 до 40 °C (-4 до 104 °F)
Влажност	Операция	от 20 до 80% ОВ
	Съхранение (опаковано)	от 10 до 90% ОВ
Номинална мощност <sup>b</sup>	110-волтови модели	AC 110 – 127 V
	220-волтови модели	AC 220 – 240 V

# Спецификации

Елементи		Описание
Консумация на електроенергия	Среден режим на работа	По-малко от 310 W
	Режим на готовност	По-малко от 30 W
	Енергоспестяващ режим <sup>c</sup>	<ul style="list-style-type: none"><li>• <b>M202x series:</b> По-малко от 1,1 W</li><li>• <b>M202xW series:</b> По-малко от 1,9 W (функцията Wi-Fi Direct е изключена: под 1,5 W)</li><li>• <b>M2020W/M2021W/M2024W:</b> По-малко от 1,5 W</li></ul>
	Режим на изключено захранване <sup>d</sup>	По-малко от 0,45 W (0,1 W <sup>e</sup> )
Безжична връзка <sup>f</sup>	Модул	SPW-B4319S

a. Ниво на звуково налягане ISO 7779. Тествана конфигурация: основна инсталация на устройството, хартия A4, едностранен печат. Само за Китай ако шумът от оборудването е по-висок от 63 db (A), оборудването трябва да се постави в ограден район.

b. Вижте табелката с данни на устройството относно правилното му напрежение (V), честотата (в херцове) и типа ток (A).

c. Консумацията на електроенергия в енергоспестяващ режим може да бъде повлияна от състоянието на устройството, условията на настройка и работната среда.

d. Консумацията на електроенергия може да бъде избегната изцяло, само когато захранващият кабел е изключен.

e. За устройство с бутон за включване.

f. Само за моделите с безжична мрежа (вижте "Характеристики по модели" на стр. 7).

# Спецификации

## Спецификации на носителя за печат

Тип	Размер	Размери	Тегло на носителя за печат/Капацитет <sup>a</sup>	
			Тава	Ръчно подаване в тавата <sup>b</sup>
Обикновена	Letter	216 x 279 мм (8,5 x 11 инча)	от 71 до 85 г/м <sup>2</sup> (19 до 23 фунта документална)  • 150 листа от 80 г/м <sup>2</sup> (21 фунта документална)	от 71 до 85 г/м <sup>2</sup> (19 до 23 фунта документална)  • 1 лист
	Legal	216 x 356 мм (8,5 x 14 инча)		
	Folio	216 x 330 мм (8,5 x 13 инча)		
	A4	210 x 297 мм (8,27 x 11,69 инча)		
	Oficio	216 x 343 мм (8,5 x 13,5 инча)		
	B5(JIS)	182 x 257 мм (7,17 x 10,12 инча)		
	B5(ISO)	176 x 250 мм (6,93 x 9,84 инча)		
	Executive	184 x 267 мм (7,25 x 10,5 инча)		
	A5	148 x 210 мм (5,83 x 8,27 инча)		
Плик	Плик Monarch	98 x 191 мм (3,87 x 7,5 инча)	от 75 до 90 гр/м <sup>2</sup> (от 20 до 24 фунта документална)  • 10 листа	от 75 до 90 гр/м <sup>2</sup> (от 20 до 24 фунта документална)  • 1 лист
	Плик № 10	105 x 241 мм (4,12 x 9,5 инча)		
	Плик DL	110 x 220 мм (4,33 x 8,66 инча)		
	Плик C5	162 x 229 мм (6,38 x 9,02 инча)		



# Спецификации

Тип	Размер	Размери	Тегло на носителя за печат/Капацитет <sup>a</sup>	
			Тава	Ръчно подаване в тавата <sup>b</sup>
дебела	Погледнете раздел Обикновена хартия	Погледнете раздел Обикновена хартия	от 86 до 120 г/м <sup>2</sup> (23 до 32 фунта документална) • 50 листа от 120 гр/м <sup>2</sup> (32 фунта документална)	от 86 до 120 гр/м <sup>2</sup> (от 23 до 32 фунта документална) • 1 лист
тънка	Погледнете раздел Обикновена хартия	Погледнете раздел Обикновена хартия	от 60 до 70 г/м <sup>2</sup> (от 16 до 19 фунта документална) • 160 листа от 60 гр/м <sup>2</sup> (16 фунта документална)	от 60 до 70 г/м <sup>2</sup> (от 16 до 19 фунта документална) • 1 лист
Памучна	Погледнете раздел Обикновена хартия	Погледнете раздел Обикновена хартия	от 75 до 90 гр/м <sup>2</sup> (от 20 до 24 фунта документална) • 150 листа от 80 г/м <sup>2</sup> (21 фунта документална)	от 75 до 90 гр/м <sup>2</sup> (от 20 до 24 фунта документална) • 1 лист
цветна	Погледнете раздел Обикновена хартия	Погледнете раздел Обикновена хартия	от 75 до 90 гр/м <sup>2</sup> (от 20 до 24 фунта документална) • 150 листа от 80 г/м <sup>2</sup> (21 фунта документална)	от 75 до 90 гр/м <sup>2</sup> (от 20 до 24 фунта документална) • 1 лист
предварителен печат	Погледнете раздел Обикновена хартия	Погледнете раздел Обикновена хартия	от 75 до 90 гр/м <sup>2</sup> (от 20 до 24 фунта документална) • 150 листа от 80 г/м <sup>2</sup> (21 фунта документална)	от 75 до 90 гр/м <sup>2</sup> (от 20 до 24 фунта документална) • 1 лист

# Спецификации

Тип	Размер	Размери	Тегло на носителя за печат/Капацитет <sup>a</sup>	
			Тава	Ръчно подаване в тавата <sup>b</sup>
Рециклирана	Погледнете раздел Обикновена хартия	Погледнете раздел Обикновена хартия	от 60 до 90 гр/м <sup>2</sup> (от 16 до 24 фунта документална) • 150 листа от 80 г/м <sup>2</sup> (21 фунта документална)	от 60 до 90 гр/м <sup>2</sup> (от 16 до 24 фунта документална) • 1 лист
Етикети <sup>c</sup>	Letter, Legal, Oficio, Folio, A4, B5(JIS), B5(ISO), Executive, A5	Погледнете раздел Обикновена хартия	от 120 до 150 гр/м <sup>2</sup> (от 32 до 40 фунта документална) • 10 листа	от 120 до 150 гр/м <sup>2</sup> (от 32 до 40 фунта документална) • 1 лист
картон	Letter, Legal, Oficio, Folio, A4, B5(JIS), B5(ISO), Executive, A5, Postcard 4x6	Погледнете раздел Обикновена хартия	от 121 до 163 г/м <sup>2</sup> (от 32 до 43 фунта документална) • 10 листа	от 121 до 163 г/м <sup>2</sup> (от 32 до 43 фунта документална) • 1 лист
стандартна	Погледнете раздел Обикновена хартия	Погледнете раздел Обикновена хартия	• 10 листа	• 1 лист
Архивна	Погледнете раздел Обикновена хартия	Погледнете раздел Обикновена хартия	• 100 листа	• 1 лист

# Спецификации

Тип	Размер	Размери	Тегло на носителя за печат/Капацитет <sup>a</sup>	
			Тава	Ръчно подаване в тавата <sup>b</sup>
Минимален размер (по избор)		76 x 127 мм (3 x 5 инча)	от 60 до 163 гр/м <sup>2</sup> (от 16 до 43 фунта документална)	
Максимален размер (по избор)		216 x 356 мм (8,5 x 14 инча)		

a. Възможно е максималният капацитет да варира в зависимост от теглото, дебелината на носителя, както и от условията на околната среда.

b. Подавайте само по един лист.

c. Гладкостта на етикетите използвани в това устройство в 100 до 250 (sheffield). Това означава цифровото ниво на гладкост.

# Спецификации

## Системни изисквания

### Microsoft® Windows®

Операционна система	Изискване (препоръчва се)		
	Процесор	RAM	Свободно дисково пространство
<b>Windows® XP</b>	Intel® Pentium® III 933 MHz (Pentium IV 1 GHz)	128 MB (256 MB)	1,5 GB
<b>Windows Server® 2003</b>	Intel® Pentium® III 933 MHz (Pentium IV 1 GHz)	128 MB (512 MB)	от 1,25 GB до 2 GB
<b>Windows Server® 2008</b>	Intel® Pentium® IV 1 GHz (Pentium IV 2 GHz)	512 MB (2 GB)	10 GB
<b>Windows Vista®</b>	Intel® Pentium® IV 3 GHz	512 MB (1 GB)	15 GB
<b>Windows® 7</b>	Intel® Pentium® IV 1 GHz 32-битов или 64-битов процесор или по-висока версия	1 GB (2 GB)	16 GB
	<ul style="list-style-type: none"><li>• Поддръжка за графики DirectX® 9 с 128 MB памет (за да се активира темата Aero).</li><li>• DVD-R/W устройство</li></ul>		
<b>Windows Server® 2008 R2</b>	Процесори Intel® Pentium® IV 1,4 GHz (x64) (2 GHz или по-бързи)	512 MB (2 GB)	10 GB

# Спецификации

Операционна система	Изискване (препоръчва се)		
	Процесор	RAM	Свободно дисково пространство
<b>Windows® 8</b> <b>Windows® 8.1</b>	Intel® Pentium® IV 1 GHz 32-битов или 64-битов процесор или по-висока версия	2 GB	20 GB
	<ul style="list-style-type: none"><li>• Поддръжка за графики DirectX® 9 с 128 MB памет (за да се активира темата Aero).</li><li>• DVD-R/W устройство</li></ul>		
<b>Windows Server® 2012</b> <b>Windows Server® 2012 R2</b>	Процесори Intel® Pentium® IV 1,4 GHz (x64) (2 GHz или по-бързи)	512 MB (2 GB)	32 GB



- Минималното изискване за всички операционни системи Windows е Internet Explorer 6.0 или по-висока версия.
- Потребители, които имат администраторски права могат да инсталират софтуера.
- **Windows Terminal Services** е съвместим с Вашето устройство.

# Спецификации

## Mac

Операционна система	Изисквания (препоръчва се)		
	Процесор	RAM	Свободно дисково пространство
Mac OS X 10.5	<ul style="list-style-type: none"><li>Процесори Intel®</li><li>867 MHz или по-бърз PowerPC G4/G5</li></ul>	512 MB (1 GB)	1 GB
Mac OS X 10.6	<ul style="list-style-type: none"><li>Процесори Intel®</li></ul>	1 GB (2 GB)	1 GB
Mac OS X 10.7 ~ 10.9	<ul style="list-style-type: none"><li>Процесори Intel®</li></ul>	2 GB	4 GB

# Спецификации

## Linux

Елементи	Изисквания
Операционна система	Red Hat Enterprise Linux 5, 6 Fedora 11, 12, 13, 14, 15, 16, 17, 18 openSUSE 11.0, 11.1, 11.2, 11.3, 11.4, 12.1, 12.2, 12.3 Ubuntu 10.04, 10.10, 11.04, 11.10, 12.04, 12.10 SUSE Linux Enterprise Desktop 10, 11 Debian 5.0, 6.0 Mint 13, 14
Процесор	Pentium IV 2,4GHz (Intel Core™2)
RAM	512 MB (1 GB)
Свободно дисково пространство	1 GB (2 GB)

# Спецификации

## Мрежова среда

 Само за моделите с безжична мрежа (виж "Характеристики по модели" на стр. 7).

Необходимо е да настроите мрежовите протоколи на устройството, за да го използвате като мрежово устройство. Следната таблица представя мрежовите среди, които Вашето устройство поддържа.

Елементи	Спецификации
<b>Мрежови интерфейс</b>	<ul style="list-style-type: none"><li>• 802.11b/g/n Wireless LAN ( само M202xW)</li></ul>
<b>Мрежова операционна система</b>	<ul style="list-style-type: none"><li>• Windows Server 2003 /Server 2008/XP/Vista/7/8/Server 2008 R2</li><li>• Различни операционни системи Linux</li><li>• Mac OS X 10.5 ~ 10.9</li></ul>
<b>Мрежови протоколи</b>	<ul style="list-style-type: none"><li>• TCP/IPv4</li><li>• DHCP, BOOTP</li><li>• DNS, WINS, Bonjour, SLP, UPnP</li><li>• Стандартно TCP/IP Принтиране (RAW), LPR, IPP, WSD</li><li>• SNMPv 1/2/3, HTTP, IPSec</li><li>• TCP/IPv6 (DHCP, DNS, RAW, LPR, SNMPv 1/2/3, HTTP, IPSec)</li></ul>
<b>Защита на безжична връзка</b>	<ul style="list-style-type: none"><li>• Оторизация: Отворена система, Споделен ключ, WPA Personal, WPA2 Personal (PSK)</li><li>• Шифроване: WEP64, WEP128, TKIP, AES</li></ul>



# Правна информация

Това устройство е проектирано за нормална работна среда и е сертифицирано с няколко правни декларации.

## Декларация за лазерна безопасност

Този принтер е официално одобрен в САЩ като изпълняващ изискванията на DHHS 21 CFR, глава 1 подглава J за клас I (1) лазерни продукти и, където е приложимо, като клас I лазерен продукт, отговарящ на изискванията на IEC 60825-1: 2007.

Лазерните продукти клас I не се считат за опасни. Лазерната система и принтер са създадени така, че хората да нямат достъп до лазерна радиация над нивото на клас I по време на нормална работа, поддръжка от потребителя или предвидените условия за сервиз.

## Предупреждение

Никога не извършвайте сервизни работи по принтера и не работете с него при свален защитен капак на модула лазер/скенер. Отразеният лъч, макар и невидим, може да увреди очите Ви.

При използване на продукта винаги спазвайте основните предпазни мерки за безопасност за снижаване на риска от пожар, токов удар или нараняване:



## Защита на озоновия слой



Озоновите емисии на този продукт са под 0,1 чзм Тъй като озонът е по-тежък от въздуха, съхранявайте продукта на място с добра вентилация.

## Икономия на енергия



Продуктът съдържа съвременна технология за икономия на енергия, която снижава консумацията на енергия при неактивното му използване.

Когато принтерът не получава данни за продължителен период от време, консумацията на енергия се снижава автоматично.

ENERGY STAR и марката ENERGY STAR са регистрирани търговски марки в САЩ.

За повече информация относно програмата ENERGY STAR вижте <http://www.energystar.gov>

За модели, сертифицирани по програмата ENERGY STAR, етикетът ENERGY STAR е залепен върху устройството. Проверете дали вашето устройство е сертифицирано по програмата ENERGY STAR.

## Рециклиране



Рециклирайте или изхвърляйте опаковката на продукта, без да се застрашава околната среда.

## Само за Китай

### 回收和再循环

为了保护环境，我们公司已经为废弃的产品建立了回收和再循环系统。我们会为您无偿提供回收同类废旧产品的服务。

当您废弃您正在使用的产品时，请您及时与授权耗材更换中心取得联系，我们会及时为您提供服务。

Уеб сайт: <http://www.samsung.com/cn/support/location/supportServiceLocation.do?page=SERVICE.LOCATION>

### 中国能效标识

型号	能效等级	典型能耗 (kW·h)
Xpress M2021	1	0.79
Xpress M2021W	1	0.85

依据国家标准 GB 25956-2010

Правилно третиране на изделието след края на експлоатационния му живот (Отпадъци, представляващи електрическо и електронно оборудване)

## (приложимо за държави със системи за разделно събиране на отпадъците)



Това обозначение върху продукта, принадлежностите или в документацията показва, че продуктът и неговите електронни принадлежности (напр. зарядно устройство, слушалки, USB кабел) не трябва да се изхвърлят с другите битови отпадъци след срока им на експлоатация. За да се предотврати евентуално вредно въздействие върху околната среда или човешкото здраве поради неконтролируемо изхвърляне на отпадъци, отделете тези елементи от другите типове отпадъци и ги предайте за рециклиране, за да спомогнете за поощряване на многократно използване на материалните ресурси.

Битовите потребители трябва да се обърнат към търговеца на дребно, от който са закупили продукта, или към местните власти за подробна информация къде и как да отнесат продуктите или частите за рециклиране, без да се застрашава околната среда.

Бизнес потребителите трябва да се обърнат към доставчика си и да проверят правилата и условията в договора за закупуване. Този продукт и неговите електронни принадлежности не трябва да се слагат заедно с останалите промишлени отпадъци за изхвърляне.

## Само за САЩ

Предавайте ненужните електронни устройства в специален пункт за рециклирани продукти. За да откриете най-близкия до вас пункт за рециклиране, посетете уеб сайта ни: [www.samsung.com/recyclingdirect](http://www.samsung.com/recyclingdirect) Или се обадете на телефон (877) 278 - 0799

## Proposition 65 (Предложение 65) на щата Калифорния (само за САЩ)

The California Safe Drinking Water and Toxic Enforcement Act requires the Governor of California to publish a list of chemicals known to the State of California to cause cancer or reproductive toxicity and requires businesses to warn of potential exposure to such chemicals.

WARNING: This product contains chemicals known to the State of California to cause cancer, birth defects or other reproductive harm.  
This appliance can cause low-level exposure to the chemicals, which can be minimized by operating the appliance in a well ventilated area.

## Радиочестотни излъчвания

### Информация на FCC за потребителя

Това устройство отговаря на Част 15 от правилата на FCC. Функционирането му е обект на следните две условия:

- Устройството не трябва да причинява вредни смущения.
- Устройството трябва да приема всякакви получени смущения, включително такива, които биха могли да доведат до неправилната му работа.

Устройството е тествано и отговаря на ограниченията за цифрови устройства от клас В, според част 15 на правилника на FCC.

Ограниченията са създадени за осигуряване на разумна защита срещу вредни смущения при инсталиране в жилищни сгради.

Оборудването създава, използва и излъчва радио енергия и може да причини вредни смущения в радио комуникациите, в случай че не се инсталира и използва според инструкциите. Въпреки това, няма гаранции, че в определена инсталация ще липсват смущения. Ако оборудването причинява вредни смущения на радио и телевизионното приемане, което може да се установи чрез изключване и включване на оборудването, потребителят може да опита да коригира смущенията по един или повече от следните начини:

- Преориентиране и преместване на приемащата антена.
- Увеличаване на разстоянието между оборудването и приемника.
- Свързване на оборудването към контакт на верига, различна от веригата, към която е свързан приемникът.
- За помощ се консултирайте с доставчика на оборудването или с опитен радио-телевизионен инженер.



Неодобренията от доставчика промени или модификации могат да отменят пълномощията на потребителя да работи с оборудването.

### Разпоредби да радиосмущения в Канада

Тази цифрова апаратура не превишава ограниченията на Клас В за излъчване на радио шум от цифрова апаратура, както са описани в стандарта за оборудване, причиняващо смущения, озаглавен “Цифрова апаратура”, ICES-003 на Industry and Science Canada.

Cet appareil numérique respecte les limites de bruits radioélectriques applicables aux appareils numériques de Classe B prescrites dans la norme sur le matériel brouilleur : “Appareils Numériques”, ICES-003 édictée par l’Industrie et Sciences Canada.

## Съединени американски щати

### Федерална комисия по комуникации (FCC)

#### Международен стандарт за излъчвания според FCC, част 15

В системата на принтера могат да бъдат налични (вградени) устройства от тип “Radio LAN” (устройства за безжична комуникация с радиочестота (RF)) с малка мощност, работещи в честотната лента 2,4/5 GHz. Разделът е приложим само в случай на наличие на тези устройства. За да определите дали е налично безжично устройство, вижте етикета на системата.

Вероятно наличните в системата безжични устройства могат да бъдат използвани само в САЩ, в случай че на етикета е даден FCC ID номер.

FCC задава обща препоръка за разстояние от 20 см между устройството и тялото, при използване на безжично устройство в близост до тялото (не са разгледани екстремни варианти). Устройството трябва да бъде на по-голямо от 20 см разстояние от тялото при включено безжично устройство. Мощността на изходния сигнал на безжичното устройство (или устройства), които могат да бъдат вградени в принтера, трябва да бъде под зададените от FCC граници за излагане на радиочестотни излъчвания.

Предавателят не трябва да бъде преместван или да работи съвместно с други антени или предаватели.

Функционирането на това устройство е предмет на следните две условия: (1) Устройството не трябва да причинява вредни смущения и (2) устройството трябва да може да работи при произволни смущения в приемането, включително смущения, които биха могли да причинят неправилното му функциониране.



Безжичните устройства не подлежат на обслужване от потребителя. Не ги модифицирайте по никакъв начин. Модификациите в безжичните устройства могат да отменят пълномощията за използване. За обслужване се обърнете към производителя.

### Декларация на FCC за използване на безжичен LAN:



При инсталиране и експлоатация на тази комбинация на предавател и антена, лимитът на облъчване с радиочестота от 1 m W/cm<sup>2</sup> може да бъде превишаван на разстояния в близост до инсталираната антена. Следователно, потребителят винаги трябва да бъде на разстояние поне 20 см от антената. Устройството не може да използва друг предавател или предавателна антена.

# Правна информация

## Само за Русия/Казахстан/Беларус

**EAC** TOO «SAMSUNG ELECTRONICS KZ AND CENTRAL ASIA» (САМСУНГ ЭЛЕКТРОНИКС КЗ ЭНД ЦЕНТРАЛ ЭЙЖА)  
Юридически адрес:  
Республика Казахстан, город Алматы, пр. Аль Фараби, д. 36, 3,4 этажи

**EAC** «SAMSUNG ELECTRONICS KZ AND CENTRAL ASIA» (САМСУНГ ЭЛЕКТРОНИКС КЗ ЭНД ЦЕНТРАЛ ЭЙЖА) ЖШС  
Заңды мекен-жайы:  
Қазақстан Республикасы, Алматы қ., Әл-Фараби даңғылы, 36, 3,4-қабаттар

## Само за Германия

Das Gerät ist nicht für die Benutzung am Bildschirmarbeitsplatz gemäß BildscharbV vorgesehen.

## Само за Турция

- RoHS  
EEE Yönetmeliğine Uygundur.  
This EEE is compliant with RoHS.
- Bu ürünün ortalama yaşam süresi 7 yıl, garanti süresi 2 yıldır.

## Само за Тайланд

This telecommunication equipment conforms to NTC technical requirement.

## Смяна на монтирания щепсел (само за Обединеното кралство)

### Важно

Захранващият кабел на това устройство е снабден със стандартен (BS 1363) 13-амперов щепсел и 13-амперов предпазител. При подмяна или проверка на предпазителя трябва да поставите отново правилен 13-амперов предпазител. След това трябва да смените капака на предпазителя. Ако сте загубили капака, не използвайте щепсела, докато не доставите друг капак на предпазителя.

Обърнете се към фирмата, от която сте закупили устройството.

13-амперовите предпазители са най-разпространените във Великобритания и трябва да бъдат подходящи. Въпреки това, някои сгради (предимно стари), не разполагат с нормални 13-амперови контакти. Необходимо е да закупите подходящ щепселов адаптер. Не премахвайте летия щепсел.



Ако отрежете летия щепсел, веднага го изхвърлете. Не може да свържете щепсела отново и може да получите токов удар, ако го включите в контакт.

## Важно предупреждение



Машината трябва да бъде заземена.

Проводниците в захранващия кабел имат следните цветови кодове:

- **Жълто и зелено:** земя
- **Синьо:** нула
- **Кафяво:** фаза

Ако проводниците в захранващия кабел не съответстват на маркировките на цветовете в щепсела, направете следното:

Свържете зеления и жълтия проводник към обозначения с буквата “E” извод или към заземителния кабел със знака “Земя”, или към оцветения в зелено и жълто или жълто проводник.

Необходимо е да свържете синия кабел към извода, обозначен с буквата “N” или оцветен в черно.

Необходимо е да свържете синия кабел към извода, обозначен с буквата “L” или към черен проводник.

Трябва да имате 13-амперов предпазител в щепсела, адаптера или разпределителното табло.

## Декларация за съответствие (Европейски държави)

### Одобряване и сертифициране



- С настоящото Samsung Electronics декларира, че този продукт, [M202x series], е в съответствие с основните изисквания и други съответни постановления на Директивата за ниско напрежение (2006/95/EC), Директивата за електромагнитна съвместимост (2004/108/EC).
- С настоящето Samsung Electronics декларира, че настоящият продукт [M202xW series] е в съответствие с основните изисквания и всички останали условия на Директива R&TTE 1999/5/EO.

Можете да направите справка с декларацията за съответствие на адрес [www.samsung.com](http://www.samsung.com), отидете на Support > Download center и въведете името на вашия принтер (MFP), за да прегледате EuDoC.

**1 Януари 1995:** Директива на съвета 2006/95/EC, уеднаквяване на законите на страните-членки относно нисковолтовото оборудване.

**1 Януари 1996:** Директива на съвета 2004/108/EC, уеднаквяване на законите на страните-членки по отношение на електромагнитната съвместимост.

# Правна информация

**9 март 1999:** Директива на съвета 1999/5/ЕС за радио съоръжения и крайни далекосъобщителни устройства и взаимното признаване на съвместимостта им. Пълна информация относно съответните Директиви и стандарти, можете да получите от представителя на Samsung Electronics Co., Ltd.

## Сертифициране за ЕС

Сертифициране според Директива 1999/5/ЕС за радиосъоръжения и крайни далекосъобщителни устройства (ФАКС)

Този продукт на Samsung е самостоятелно удостоверен от Samsung за включване на крайни устройства към обществените комутируеми аналогови телефонни мрежи (PSTN) съгласно Директива 1999/5/ЕС. Продуктът е предназначен за работа с националните PSTN и е съвместим с обществените телефонни централи на европейските държави:

В случай че се появят проблеми, на първо място се свържете с Euro QA Lab на Samsung Electronics Co., Ltd.

Продуктът е тестван спрямо TBR21. За да помогне при използването и приложението на крайните устройства, които отговарят на този стандарт, Европейският институт за стандартизация в далекосъобщенията (ETSI) е издал консултативен документ (EG 201 121), който съдържа бележки и допълнителни изисквания за гарантиране на мрежова съвместимост на TBR21 терминали. Продуктът е създаден съобразно всички консултативни бележки, съдържащи се в този документ, и е напълно съвместим с тях.

## Информация за одобрение на радиочестоти в Европа (за продукти, оборудвани с одобрени от ЕС радио устройства)

Принтерните системи, предназначени за използване в домашни условия или в офиси могат да се доставят с налични (вградени) маломощни устройства от тип "Radio LAN" (безжични комуникационни устройства с радиочестота (RF)), работещи в честотния обхват 2,4 GHz/5 GHz. Разделът е приложим само в случай на наличие на тези устройства. За да определите дали е налично безжично устройство, вижте етикета на системата.



Вероятно наличните в системата безжични устройства могат да бъдат използвани само в Европейския съюз или асоциираните с него райони, в случай че маркировката "CE" присъства на етикета.

Мощността на изходния сигнал на безжичното устройство или устройства, които биха могли да бъдат вградени в принтера, е под ограниченията за излагане на радиочестоти на Европейската комисия, зададени в Директивата R&TTE.

## Европейски страни, за които са приложими одобренията за безжична комуникация:

Държави в ЕС



# Правна информация

## Европейски страни с ограничения за използване:

ЕС

Държави от EEA/EFTA

В този момент няма ограничения

## Декларация за съответствие с разпоредбите

## Напътствия за безжична комуникация

В системата на принтера могат да бъдат налични (вградени) устройства от тип “Radio LAN” (устройства за безжична комуникация с радиочестота (RF)) с малка мощност, работещи в честотната лента 2,4/5 GHz. Следващият раздел представлява общ преглед на препоръките за работа с безжични устройства.

Допълнителните ограничения, предпазните мерки и специалните грижи за дадени страни са изброени в раздела на съответната страна (или раздела на групата страни). Безжичните устройства в системата могат да бъдат използвани само в страните, обозначени със знаци за одобрение на радиоустройства върху етикета с данни на системата. Ако страната, в която ще използвате безжичното устройство, не фигурира в списъка, е необходимо да се свържете с местната агенция за одобряване на радиоустройства, за да научите изискванията им. Безжичните устройства подлежат на строго законодателство и е възможно да не са разрешени.

Мощността на изходния сигнал на безжичното устройство или устройства, които могат да бъдат вградени в принтера, е много под известните понастоящем ограничения за излагане на радиочестоти. Тъй като безжичните устройства (които могат да бъдат вградени в принтера) излъчват енергия далеч под ограниченията на стандартите и препоръките за безопасно използване на радиочестоти, производителят вярва, че устройствата са безопасни за използване. Независимо от нивата на мощност на изходния сигнал, е необходимо да ограничите до минимум човешкото присъствие по време на нормална работа на оборудването.

Общата препоръка е за разстояние от 20 см между безжичното устройство и тялото, при използване на безжично устройство в близост до тялото (не са разгледани екстремни варианти). Устройството трябва да бъде на по-голямо от 20 см (8 инча) разстояние от тялото при включено и предаващо безжично устройство.

Предавателят не трябва да бъде преместван или да работи съвместно с други антени или предаватели.

Някои обстоятелства налагат ограничения върху безжичните устройства. По-долу са дадени примери за общите ограничения:

# Правна информация



Радиочестотните безжични комуникации могат да окажат въздействие върху оборудването на пътническите самолети. Настоящите разпоредби в авиацията изискват изключване на безжичните устройства по време на пътуване в самолет. Устройствата с комуникация от тип IEEE 802.11 (известни още като безжичен Ethernet) и Bluetooth са примери на устройства, осигуряващи безжична комуникация.



В среда, в която взаимодействието с други устройства или услуги е вредно или се счита за вредно, опцията за използване на безжичното устройство може да бъде ограничена или забранена. Летищата, болниците и зоните с наситена с кислород или запалим газ атмосфера представляват някои от примерните места, в които използването на безжични устройства може да бъде ограничено или забранено. В среди с неуточнени санкции относно използването на безжични устройства е необходимо да се обърнете към съответните отговорни органи за упълномощаване, преди да използвате или настройвате безжичното устройство.



Всяка страна има различни ограничения относно употребата на безжични устройства. Тъй като системата е оборудвана с безжично устройство, при пътуване или преместване в чужбина проверете ограниченията за използване на безжични устройства в съответната страна, в офиса на местните отговорни органи за одобряване на радиочестотни устройства, преди да вземете устройството.



Ако системата е доставена с вградено безжично устройство, работете с него само при напълно сглобена система с поставени всички капацы и защиты.



Безжичните устройства не подлежат на обслужване от потребителя. Не ги модифицирайте по никакъв начин. Модификациите в безжичните устройства могат да отменят пълномощията за използване. За обслужване се обърнете към производителя.



Използвайте само драйвери, одобрени за страната, в която ще използвате устройството. За допълнителна информация, вижте Набора за възстановяване на системата на производителя или се обърнете към отдела за техническа поддръжка.

## Само за Израел

מס' אישור אלחוטי של משרד התקשורת הוא 51-28466  
אסור להחליף את האנטנה המקורית של המכשיר,  
ולא לעשות בו כל שינוי טכני אחר.

### 产品中有毒有害物质或元素的名称及含量

部件名称	有毒有害物质或元素					
	铅 (Pb)	汞 (Hg)	镉 (Cd)	六价铬 (Cr <sup>6+</sup> )	多溴联苯 (PBB)	多溴联苯醚 (PBDE)
塑料	○	○	○	○	○	○
金属 (机箱)	X	○	○	○	○	○
印刷电路部件 (PCA)	X	○	○	○	○	○
电缆 / 连接器	X	○	○	○	○	○
电源设备	X	○	○	○	○	○
电源线	X	○	○	○	○	○
机械部件	X	○	○	○	○	○
卡盒部件	X	○	○	○	○	○
定影部件	X	○	○	○	○	○
扫描仪部件 - CCD (如果有)	X	X	○	○	○	○
扫描仪部件 - 其它 (如果有)	X	○	○	○	○	○
印刷电路板部件 (PBA)	X	○	○	○	○	○
墨粉	○	○	○	○	○	○
滚筒	○	○	○	○	○	○

○：表示该有毒有害物质在该部件所有均质材料中的含量均在 SJ/T 11363-2006 标准规定的限量要求以下。

X：表示该有毒有害物质至少在该部件的某一均质材料中的含量超出 SJ/T 11363-2006 标准规定的限量要求。

以上表为目前本产品含有有毒有害物质的信息。本信息由本公司的配套厂家提供，经本公司审核后而做成，本产品的部分部件含有有毒有害物质，这些部件是在现有科学技术水平下暂时无可替代物质，但三星电子将会一直为满足 SJ/T 11363-2006 标准而做不懈的努力。

# Авторски права

© 2013 Samsung Electronics Co., Ltd. Всички права запазени.

Това ръководство на потребителя служи само за информационни цели. Цялата налична в него информация може да бъде променяна без предварително известяване.

Компанията Samsung Electronics не носи отговорност за никакви преки или косвени повреди, възникнали от или свързани с приложението на това ръководство на потребителя.

- Samsung и логото на Samsung са търговски марки на Samsung Electronics Co., Ltd.
- Microsoft, Windows, Windows Vista, Windows 7, Windows 8 и Windows Server 2008 R2 са или регистрирани търговски марки, или търговски марки на Microsoft Corporation.
- Google, Picasa, Google Docs, Android и Gmail са или регистрирани търговски марки или търговски марки на Google Inc.
- Google Cloud Print е търговска марка на Google Inc.
- iPad, iPhone, iPod touch, Mac и Mac OS са търговски марки на Apple Inc., регистрирани в САЩ и други държави.  
AirPrint и AirPrint логото са търговски марки на Apple Inc.
- Всички останали марки или наименования на продукти са търговски марки на съответните компании или организации.

Вижте файла “**LICENSE.txt**” на предоставения компактдиск за информация относно лиценза на отворения код.

**REV. 4.00**

# Ръководство на потребителя

---

Samsung Printer *Xpress*

M202x series

## РАЗШИРЕН

Това ръководство предоставя информация за инсталацията, разширената конфигурация, работата и отстраняването на проблеми под различни операционни системи.

В зависимост от модела или страната някои функции може да не са налични.

## ОСНОВЕН

Това ръководство предоставя информация по отношение на инсталация, основна работа и отстраняване на проблеми под Windows.



## 1. Инсталация на софтуер

Инсталация за Mac	89
Преинсталиране за Mac	90
Инсталация за Linux	91
Повторна инсталация за Linux	92



## 2. Използване на свързано в мрежа устройство

Полезни мрежови програми	94
Настройка на окабелена мрежа	95
IPv6 конфигурация	96
Настройка на безжична мрежа	98
Samsung Mobile Print	128
Използване на функцията NFC	129
Google Cloud Print™	131
AirPrint	134



## 3. Специални функции

Настройка на надморската височина	137
Промяна на настройките за печат по подразбиране	138
Задаване на Вашето устройство като устройство по подразбиране	139
Използване на разширени функции за печат	140
Печат с Mac	147
Печат от Linux	149



## 4. Полезни инструменти за управление

Достъп до инструменти за управление	152
Easy Capture Manager	153
Samsung AnyWeb Print	154
Easy Eco Driver	155
Използване на SyncThru™ Web Service	156
Използване на Samsung Easy Printer Manager	159

**Използване на Samsung Printer Status 163**

**Използване на Samsung Printer Experience 165**



## **5. Отстраняване на проблеми**

**Проблеми при подаване на хартията 173**

**Проблеми със захранване и кабелна връзка 174**

**Проблеми с печата 175**

**Проблеми с качеството на печата 180**

**Проблеми с операционната система 188**



# 1. Инсталация на софтуер

Тази глава предоставя инструкции за инсталацията на важен и полезен софтуер, който да бъде използван в среда, в която устройството е свързано с кабел. Локално свързано устройство представлява устройство, което е директно свързано към Вашия компютър посредством кабел.

- **Инсталация за Mac** **89**
- **Преинсталиране за Mac** **90**
- **Инсталация за Linux** **91**
- **Повторна инсталация за Linux** **92**



- Ако използвате операционна система Windows, направете справка с "Локално инсталиране на драйвер" на стр. 24 за инсталацията на драйвера на устройството.
- Използвайте само USB кабел, не по-дълъг от 3 м.



# Инсталация за Mac

- 1 Уверете се, че устройството е свързано към вашия компютър и е включено.
- 2 Поставете предоставения компактдиск със софтуер в CD-ROM устройството.

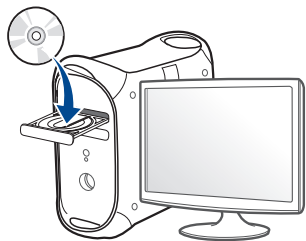

- 3 Щракнете два пъти върху иконата на компакт диск, която се появява на вашия Mac работен плот.
  - За Mac OS X 10.8, щракнете двукратно върху иконата на CD-ROM устройството в **Finder**.
- 4 Щракнете двукратно върху папка **MAC\_Installer** икона > **Installer OS X**.
- 5 Кликнете **Continue**.
- 6 Прочетете лицензионното споразумение и щракнете върху **Continue**.
- 7 Кликнете върху **Agree**, за да се съгласите с условията на лицензионното споразумение.

- 8 Щракнете върху **Install**. Всички компоненти, необходими за работата на устройството, ще бъдат инсталирани.

Ако изберете **Customize**, можете да изберете индивидуални компоненти, които да инсталирате.
- 9 Въведете паролата и кликнете върху **OK**.
- 10 Изберете **USB Connected Printer** от **Printer Connection Type** и щракнете **Continue**.
- 11 Щракнете върху бутона **Add Printer**, за да изберете принтера и да го добавите към списъка с принтери.
- 12 След като инсталирането приключи, изберете **Close**.

# Преинсталиране за Mac

Ако драйверът на принтера не работи правилно, деинсталирайте го и го инсталирайте отново.

- 1 Отворете папката **Applications > Samsung > Printer Software Uninstaller**.
- 2 За да деинсталирате софтуера за принтера, щракнете **Continue**.
- 3 Изберете желаната програма за изтриване и натиснете **Uninstall**.
- 4 Въведете паролата и кликнете върху **OK**.
- 5 След като деинсталирането приключи, изберете **Close**.



Ако устройството вече е добавено, изтрийте го от **Print Setup Utility** или **Print & Fax**.

# Инсталация за Linux

Трябва да изтеглите софтуерните пакети за Linux от уебсайта на Samsung, за да инсталирате софтуера на принтера (<http://www.samsung.com> > намерете своя продукт > Поддръжка или изтегляния).

## Инсталиране на Обединения драйвер за Linux



Трябва да влезете като супер потребител (основен), за да инсталирате софтуера на устройството. Ако не сте супер потребител, се обърнете към своя системен администратор.

- 1 Уверете се, че устройството е свързано към вашия компютър и е включено.
- 2 Копирайте пакета **Unified Linux Driver** на системата си.
- 3 Отворете терминал и отидете на папката, където сте копирали пакета.
- 4 Извлечете го.
- 5 Преместете в папка **uld**.
- 6 Изпълнете командата **./install.sh** (ако не сте влезли като супер потребител (root), изпълнете командата с **sudo** като **sudo ./install.sh**)

- 7 Продължете нататък с инсталирането.
- 8 Когато инсталирането приключи, стартирайте printing utility (отидете на **System > Administration > Printing** или изпълнете командата **"system-config-printer"** в терминала).
- 9 Щракнете върху бутон **Add**.
- 10 Изберете вашия принтер.
- 11 Щракнете върху бутон **Forward** и го добавете към системата си.

# Повторна инсталация за Linux

Ако драйверът на принтера не работи правилно, деинсталирайте го и го инсталирайте отново.

- 1 Отворете програма **Terminal**.
- 2 Преместете в папка **uld**, извлечена от пакет **Unified Linux Driver**.
- 3 Изпълнете командата **./uninstall.sh** (ако не сте влезли като супер потребител (root), изпълнете командата с **sudo** като **sudo ./uninstall.sh**)
- 4 Продължете нататък с деинсталирането.



## 2. Използване на свързано в мрежа устройство

Тази глава ви дава инструкции стъпка по стъпка за настройване на свързаното чрез мрежа устройство, както и настройка на софтуер.

- **Полезни мрежови програми** 94
- **Настройка на окабелена мрежа** 95
- **IPv6 конфигурация** 96
- **Настройка на безжична мрежа** 98
- **Samsung Mobile Print** 128
- **Използване на функцията NFC** 129
- **Google Cloud Print™** 131
- **AirPrint** 134



Поддържаните устройства и функциите по избор могат да се различават в зависимост от модела (вижте "Характеристики по модели" на стр. 7).

# Полезни мрежови програми

Има няколко налични програми за лесно задание на мрежови настройки. Мрежовият администратор може да управлява няколко устройства в мрежата.



- Преди да използвате програмите по-долу, най-напред настройте IP адреса.
- Някои функции и допълнителни елементи може да не са налични в зависимост от модела или страната (вижте "Характеристики по модели" на стр. 7).

## SyncThru™ Web Service

Уеб сървърът, вграден във вашето мрежово устройство, позволява да извършвате следните задачи (вижте "Конфигурация на IPv6 адрес" на стр. 97).

- Проверявате информация и състояние на консумативите.
- Персонализирате настройките на устройството.
- Конфигурирате параметрите на мрежата, необходими на принтера, за да се свърже към различни мрежови среди.

## SyncThru™ Web Admin Service

Решение за уеб-базирано управление на устройството за мрежови администратори. SyncThru™ Web Admin Service ви предоставя ефективен начин за управление на мрежови устройства и ви позволява да наблюдавате и отстранявате дистанционно проблеми с тях от всяко място с достъп до корпоративна интернет мрежа.

- Изтеглете тази програма от <http://solution.samsungprinter.com>.

# Настройка на окабелена мрежа

## Отпечатване на отчет за конфигурация на мрежа

От контролния панел на устройството можете да отпечатате **Отчет за конфигурация на мрежата**, който ще показва текущите мрежови настройки на устройството. Това ще ви помогне при настройването на мрежата.

- Натиснете бутон  (**WPS**) на контролния панел в продължение на повече от десет секунди.

Като използвате този **Отчет за конфигурацията на мрежата**, можете да намерите MAC адреса и IP адреса на Вашето устройство.

Например:

- MAC Адрес: 00:15:99:41:A2:78
- IP Адрес: 165.254.192.192

# IPv6 конфигурация



**IPv6** се поддържа правилно само от Windows Vista или по-висока.

В IPv6 мрежова среда, изпълнете следващата процедура, за да използвате IPv6 адреса.

## От SyncThru™ Web Service

### Активиране на IPv6

- 1 Отворете уеб браузър, например Internet Explorer от Windows. Въведете IP адреса на устройството (<http://xxx.xxx.xxx.xxx>) в полето за адреса и натиснете клавиш Enter, или щракнете върху **Старт**.
- 2 Ако това е първият път, в който влизате в **SyncThru™ Web Service**, трябва да се впишете като администратор. Въведете указаните по-долу ИД и парола по подразбиране. Препоръчваме ви да промените паролата по подразбиране поради причини свързани със сигурността.
  - **ID:** admin
  - **Password:** sec00000

- 3 Когато се отвори прозорецът **SyncThru™ Web Service**, придвижете курсора на мишката върху **Settings** в най-горната лента на менюто и кликнете **Network Settings**.
- 4 Кликнете **TCP/IPv6** в левия прозорец на уебстраницата.
- 5 Поставете отметка в квадратчето **IPv6 Protocol**, за да активирате IPv6.
- 6 Щракнете върху бутона **Apply**.
- 7 Изключете и включете устройството отново.



- Можете да зададете и DHCPv6.
- За ръчна настройка на IPv6 адрес:  
Поставете отметка в полето на квадратче **Manual Address**. Тогава, текстовото поле **Address/Prefix** е активирано. Въведете останалата част от адреса (напр. 3FFE:10:88:194::**AAAA**. “A” е шестнадесетична цифра от 0 до 9, A до F).



# IPv6 конфигурация

## Конфигурация на IPv6 адрес

- 1 Отворете уеб браузър, напр. Internet Explorer, който поддържа IPv6 адресиране като URL.
- 2 Изберете един от IPv6 адресите (**Link-local Address**, **Stateless Address**, **Stateful Address**, **Manual Address**) от **Отчета за конфигурацията на мрежата** (вижте "Отпечатване на отчет за конфигурация на мрежа" на стр. 95).
  - **Link-local Address**: Самоконфигуриращ се локален IPv6 адрес (адресът започва с FE80).
  - **Stateless Address**: IPv6 адрес, който е конфигуриран автоматично от мрежовия маршрутизатор.
  - **Stateful Address**: IPv6 адрес, конфигуриран от DHCPv6 сървър.
  - **Manual Address**: IPv6 адрес, конфигуриран ръчно от потребителя.
- 3 Въведете IPv6 адреса (напр.: http://[FE80::215:99FF:FE66:7701]).



Адресът трябва да бъде обграден от “[ ]” скоби.

# Настройка на безжична мрежа



Уверете се, че устройството ви поддържа безжично свързване. В зависимост от модела, безжичната връзка може да не е налична (вижте "Характеристики по модели" на стр. 7).

## Начало

### Разбиране на вашия тип мрежа

Обикновено в даден момент имате само една връзка между компютъра и устройството.

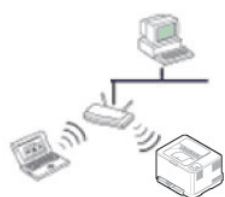

#### Режим Инфраструктура

Това е среда, която обикновено се използва у дома или в малки офиси. Този режим използва точка за достъп за комуникация с безжичното устройство.



#### Режим Ad-hoc

Този режим не използва точка за достъп. Безжично свързаните компютър и устройство комуникират директно.

### Име на безжична мрежа и парола за достъп до мрежата

Безжичните мрежи изискват по-висока сигурност, така че когато точката за достъп се настройва за пръв път, за мрежата се задават име на мрежата (SSID), тип използвана сигурност и парола за мрежа. Попитайте мрежовия си администратор по отношение на тази информация, преди да продължите с инсталацията на устройството.



# Настройка на безжична мрежа

## Представяне на методите за безжична настройка



Можете да зададете настройки на безжичната мрежа от устройството или от компютъра. Изберете метода за настройка от таблицата по-долу.

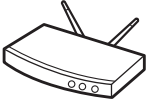

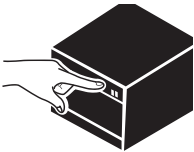
Някои типове за инсталация по безжична мрежа може да не са налични, в зависимост от модела или страната.

Метод за настройка	Метод на свързване	Описание и справка
<b>С точка на достъп</b> 	<b>От компютъра</b> 	<p>За потребители на Windows вижте "Точка на достъп чрез USB кабел" на стр. 104.</p> <p>За потребители на Windows вижте "Точка за достъп без USB кабел (препоръчва се)" на стр. 107.</p> <ul style="list-style-type: none"><li>• За Mac потребители, вижте "Точка на достъп чрез USB кабел" на стр. 113.</li><li>• За Mac потребители, вижте "Точка за достъп без USB кабел (препоръчва се)" на стр. 116</li></ul>
	<b>От контролния панел на устройството</b> 	<ul style="list-style-type: none"><li>• Вижте "Свързване в PBC режим" на стр. 102.</li><li>• Вижте "Свързване в PIN режим" на стр. 102.</li></ul>

# Настройка на безжична мрежа

Метод за настройка	Метод на свързване	Описание и справка
<b>Без точка за достъп</b> 	<b>От компютъра</b>	За потребители на Windows вижте "Ad hoc чрез USB кабел" на стр. 110.
	<b>Ad-hoc</b> 	За Mac потребители, вижте "Ad hoc чрез USB кабел" на стр. 118.
	<b>Настройка на Wi-Fi Direct</b> 	Вижте "Настройка на Wi-Fi Direct" на стр. 123.



- Ако по време на безжичната настройка или инсталацията на драйверите се появят проблеми, вижте главата, описваща отстраняването на проблеми (вижте "отстраняване на проблеми" на стр. 124).
- Силно се препоръчва да зададете парола за точките за достъп. Ако не направите това, до тях може да бъде осъществен незаконен достъп от неизвестни устройства, включително компютри, смартфони и принтери. Вижте ръководството на потребителя за точки за достъп относно настройки на паролата.

# Настройка на безжична мрежа

## Използване на WPS бутона

Ако вашето устройство и точка за достъп (или безжичен рутер) поддържат Wi-Fi Protected Setup™ (WPS), можете лесно да конфигурирате настройките на безжичната мрежа, като натиснете  (WPS) бутона от контролния панел без компютър.





- Ако искате да използвате безжичната мрежа в режим инфраструктура, проверете дали мрежовият кабел е изключен от устройството. Използването на бутона **WPS (PBC)** или въвеждането на PIN код от компютъра, за да се свържете с точката за достъп (или безжичен маршрутизатор), се различава в зависимост от точката за достъп (или безжичния маршрутизатор), която използвате. Разгледайте ръководството на потребителя за точката за достъп (безжичния маршрутизатор), която използвате.
- Когато използвате бутон WPS за настройка на безжична мрежа, настройките за сигурност могат да се променят. За да предотвратите това, заключете WPS опцията за настоящите настройки за безжична сигурност. Името на опцията може да е различно, в зависимост от точката на достъп (или безжичния рутер), която ползвате.

## Неща, които трябва да пригответе

- Проверете дали точката за достъп (или безжичният маршрутизатор) поддържа Wi-Fi Protected Setup™ (WPS).
- Проверете дали устройството поддържа Wi-Fi Protected Setup™ (WPS).
- Компютър, свързан в мрежа (само за режим PIN)

## Избор на вашия тип

Има два метода за свързване на вашето устройство с безжична мрежа, като използвате  (WPS) бутона от контролния панел.

Методът **Конфигурация с натискане на бутон (PBC)** ви позволява да свържете вашето устройство с безжична мрежа, като натиснете както бутон  (WPS) на контролния панел на вашето устройство, така и бутон WPS (PBC) на точката за достъп (или безжичен рутер) с активирано Wi-Fi Protected Setup™ WPS.

Методът **Персонален идентификационен номер (PIN)** ви помага да свържете вашето устройство към безжична мрежа, чрез въвеждане на предоставения PIN код в точката за достъп (или безжичен рутер) с активирано Wi-Fi Protected Setup™ WPS.

Режимът **PBC** е фабрично зададен за вашето устройство и е препоръчителен за типична среда на безжична мрежа.

# Настройка на безжична мрежа

## Свързване в PBC режим

- 1 Натиснете и задръжте  (WPS) бутона на контролния панел за около 2–4 секунди, докато индикаторът за състояние започне да примигва бързо.

Устройството започва да се свързва с безжичната мрежа. Индикаторът примигва бавно за период до две минути, докато натиснете PBC бутона на точката за достъп (или безжичния маршрутизатор).

- 2 Натиснете **WPS (PBC)** бутона на точката за достъп (или безжичния маршрутизатор).

- a Светлинният индикатор за WPS примигва бързо. Устройството се свързва с точката за достъп (или безжичния маршрутизатор).
- b Когато устройството се свърже успешно с безжичната мрежа, светлинният индикатор WPS остава да свети.

- 3 Поставете предоставения компакт диск в CD-ROM устройството и следвайте инструкциите в прозореца за настройка на безжична мрежа.

## Свързване в PIN режим

- 1 Трябва да се отпечата доклада за мрежова конфигурация, който включва и PIN, (вижте "Отпечатване на отчет за конфигурация на мрежа" на стр. 95).

В режим на готовност натиснете и задръжте бутона  (WPS) за повече от десет секунди на контролния панел.

Можете да видите PIN кода на вашето устройство.

- 2 Натиснете и задръжте  (WPS) бутона от контролния панел за повече от 4 секунди, докато индикаторът за състояние светне.

Устройството започва да се свързва с точка за достъп (или безжичен маршрутизатор).

- 3 Трябва да въведете осемцифреният PIN код в период от две минути на компютъра, който е свързан с точката за достъп (или безжичния рутер).

Индикаторът мига бавно в продължение на две минути, докато въведете осемцифрения PIN код.

Индикаторът за WPS примигва в реда описан по-долу:

- a Светлинният индикатор за WPS примигва бързо. Устройството се свързва с точката за достъп (или безжичния маршрутизатор).
- b Когато устройството се свърже успешно с безжичната мрежа, светлинният индикатор WPS остава да свети.

- 4 Поставете предоставения компакт диск в CD-ROM устройството и следвайте инструкциите в прозореца за настройка на безжична мрежа.

# Настройка на безжична мрежа

## Повторно свързване към мрежа

Когато безжичната функция е изключена, устройството автоматично се опитва да се свърже повторно с точката за достъп (или безжичния маршрутизатор) с предишните настройки и адрес за безжично свързване.



В следните случаи, устройството отново се свързва автоматично с безжичната мрежа:

- Устройството бива изключено и включено отново.
- Точката за достъп (или безжичния маршрутизатор) бива изключена и включена отново.

## Прекратяване на процеса на свързване

За да прекратите свързването към безжична мрежа, когато устройството се свързва към безжична мрежа, отново натиснете и освободете бутона  (**Захранване**) от контролния панел. **Трябва да изчакате 2 минути, за да се осъществи ново свързване към безжичната мрежа.**

## Изключване от мрежа

За да прекъснете връзката с безжичната мрежа, натиснете бутона  (WPS) на контролния панел за повече от две секунди.

- **Когато Wi-Fi мрежата е в неработен режим:** Устройството се изключва незабавно от безжичната мрежа и WPS светодиода изгасва.
- **Когато Wi-Fi мрежата се използва:** Докато устройството чака да завърши изпълнението на текущото печатно задание, светлинният индикатор за WPS примигва бързо. Устройството се изключва незабавно от безжичната мрежа и WPS светодиода изгасва.

# Настройка на безжична мрежа

## Настройка чрез Windows



Кратък път към програмата **Samsung Easy Wireless Setup** без CD: Ако вече сте инсталирали драйвера за принтера, можете да получите достъп до програмата **Samsung Easy Wireless Setup** без CD (вижте "Достъп до инструменти за управление" на стр. 152).

## Точка на достъп чрез USB кабел

### Неща, които трябва да пригответе

- Точка за достъп
- Компютър, свързан в мрежа
- Компакт диск със софтуер, предоставен с вашето устройство
- Устройство, инсталирано с интерфейс за безжична мрежа
- USB кабел

### Създаване на инфраструктурна мрежа

- 1 Проверете дали USB кабелът е свързан към устройството.
- 2 Включете компютъра, точката за достъп и устройството.

- 3 Поставете предоставения компактдиск със софтуер в CD-ROM устройството.

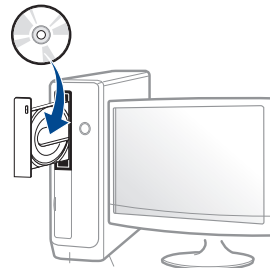

Ако инсталационният прозорец не се появи, щракнете **Старт > Всички програми > Принадлежности > Изпълни**.

Напишете **X:\Setup.exe**, като замените "X" с буквата, която представлява вашето CD-ROM устройство, и щракнете върху **ОК**.

- За Windows 8,  
Ако инсталационният прозорец не се появи, от **Charms(Жестове)** изберете **Търсене > Apps** и потърсете **Изпълни**. Напишете **X:\Setup.exe**, като замените "X" с буквата, която отговаря на вашето CD-ROM устройство и щракнете **ОК**.  
Ако се появи изскачащ прозорец "**Чукнете за избор на това, какво да се предприеме спрямо диска.**", щракнете върху прозореца и изберете **Run Setup.exe**.

- 4 Прочетете и приемете инсталационните споразумения в прозореца за инсталация. След това щракнете върху **Next**.



# Настройка на безжична мрежа

- 5 Изберете **Wireless Network connection** в екран **Printer Connection Type**. След това щракнете върху **Next**.

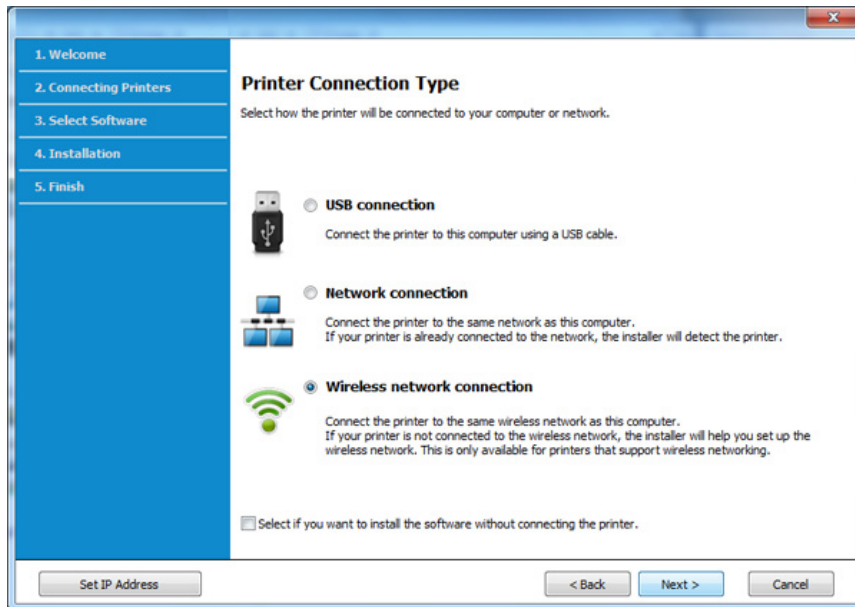

- 6 От екрана **Are you setting up your printer for the first time?** изберете **Yes, I will set up my printer's wireless network.** . След това щракнете **Next**.

Ако принтерът Ви вече е свързан към мрежата, изберете **No, my printer is already connected to my network.**

- 7 Изберете **Using a USB cable** от екрана **Select the Wireless Setup Method**. След това щракнете върху **Next**.

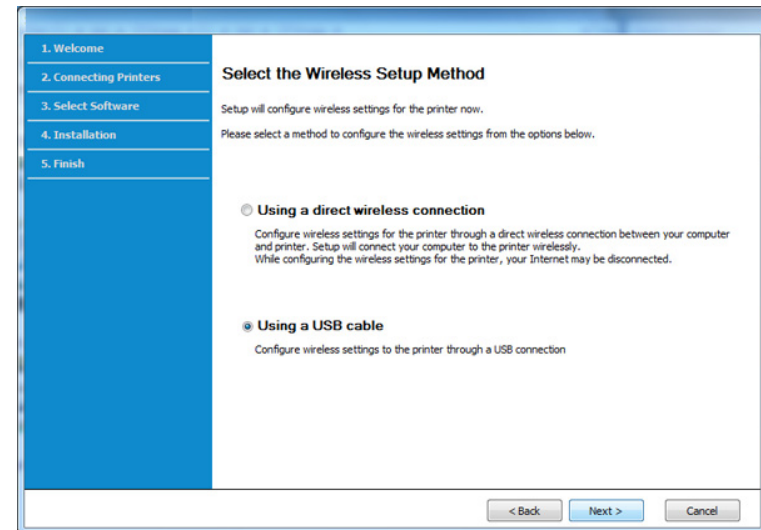

# Настройка на безжична мрежа

- 8 След търсенето, устройствата в безжичната мрежа ще се появят в прозореца. Изберете името (SSID) на точката за достъп, която искате да използвате, и щракнете върху **Next**.



Ако не можете да намерите името на мрежата, която искате да изберете, или ако искате да настроите безжичната конфигурация ръчно, щракнете върху **Advanced Setting**.

- **Enter the wireless Network Name:** Въведете SSID на точката за достъп (SSID е чувствителен към регистъра на буквите).
- **Operation Mode:** Изберете **Infrastructure**.
- **Authentication:** Изберете типа удостоверяване.

**Open System:** Не се използва удостоверяване, а криптирането може да бъде или да не бъде използвано, в зависимост от необходимостта за защита на данните.

**Shared Key:** Използва се удостоверяване. Устройство, което има правилен WEP ключ, може да получи достъп до мрежата.

**WPA Personal или WPA2 Personal:** Изберете тази опция, за да идентифицирате печатния сървър, базиран на WPA Pre-Shared Key. Тук се използва споделен секретен ключ (обикновено наричан предварително споделена паролна фраза за ключ), който се конфигурира ръчно на точката за достъп и на всеки от нейните клиенти.

- **Encryption:** Изберете криптирането (None, WEP64, WEP128, TKIP, AES, TKIP AES).
- **Network Password:** Въведете стойността на шифроващата мрежова парола.
- **Confirm Network Password:** Потвърдете стойността на шифроване на мрежова парола.

- **WEP Key Index:** Ако използвате WEP криптиране, изберете подходящия **WEP Key Index**.



Прозорецът за сигурност на безжичната мрежа не се показва, когато точката за достъп има настройки за сигурност.

Въведете мрежовата парола на точката за достъп (или маршрутизатор).

- 9 Ако вашият принтер поддържа Wi-Fi Direct се появява следния екран.

Щракнете **Next**.

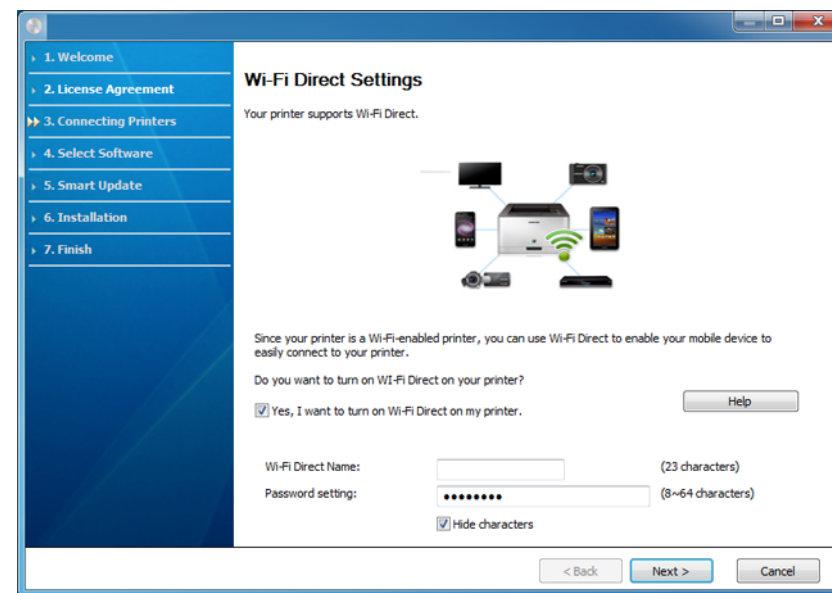

# Настройка на безжична мрежа



- На екрана се появява опцията Wi-Fi Direct, само ако вашият принтер поддържа тази функция.
- Можете да започнете да изграждате Wi-Fi Direct чрез Samsung Easy Printer Manager (вижте "Настройка на Wi-Fi Direct" на стр. 123).
- **Wi-Fi Direct Name:** Wi-Fi Direct името по подразбиране е името на модела и е с максимална дължина от 22 символа.
- **Password setting** е цифров стринг и неговият размер е 8 ~ 64 символа.

**10** Когато настройката на безжичната мрежа завърши, изключете USB кабела между компютъра и устройството. Щракнете **Next**.

**11** Изберете компонентите, които да бъдат инсталирани.

**12** Следвайте инструкциите в прозореца за инсталация.

## Точка за достъп без USB кабел (препоръчва се)

### Неща, които трябва да пригответе

- Компютър с безжична връзка с операционна система Windows 7 или по-нова и точка за достъп (рутер)
- Компакт диск със софтуер, предоставен с вашето устройство
- Устройство, инсталирано с интерфейс за безжична мрежа



При настройването на безжичната мрежа устройството използва безжичната LAN връзка на компютъра ви. Възможно е да не можете да се свържете с интернет.

## Създаване на инфраструктурна мрежа

**1** Включете компютъра, точката за достъп и устройството.

**2** Поставете предоставения компактдиск със софтуер в CD-ROM устройството.



Ако инсталационният прозорец не се появи, щракнете **Старт > Всички програми > Принадлежности > Изпълни**.

Напишете `X:\Setup.exe`, като замените "X" с буквата, която представлява вашето CD-ROM устройство, и щракнете върху **ОК**.

# Настройка на безжична мрежа

- За Windows 8,

Ако инсталационният прозорец не се появи, от **Charms(Жестове)** изберете **Търсене > Apps** и потърсете **Изпълни**. Напишете X:\Setup.exe, като замените “X” с буквата, която отговаря на вашето CD-ROM устройство и щракнете **OK**.

Ако се появи изскачащ прозорец “**Чукнете за избор на това, какво да се предприеме спрямо диска.**”, щракнете върху прозореца и изберете **Run Setup.exe**.

- 3** Прочетете и приемете инсталационните споразумения в прозореца за инсталация. След това щракнете върху **Next**.

- 4** Изберете **Wireless Network connection** в екран **Printer Connection Type**. След това щракнете върху **Next**.

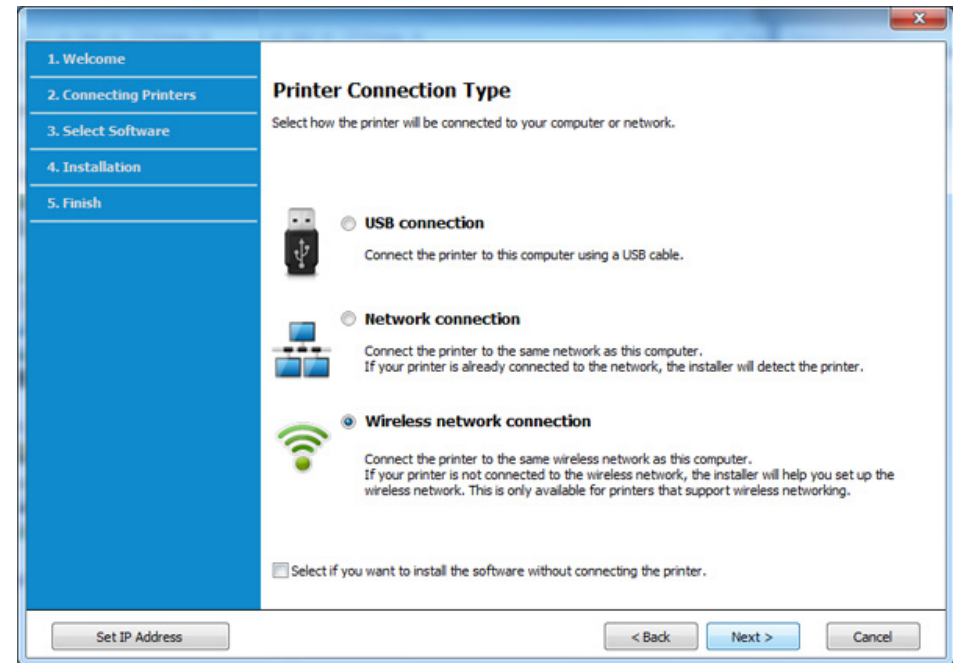

- 5** От екрана **Are you setting up your printer for the first time?** изберете **Yes, I will set up my printer's wireless network** . След това щракнете **Next**.

Ако принтерът ви вече е свързан към мрежата, изберете **No, my printer is already connected to my network**.

# Настройка на безжична мрежа

- 6 Изберете **Using a direct wireless connection** от екрана **Select the Wireless Setup Method**. След това щракнете върху **Next**.

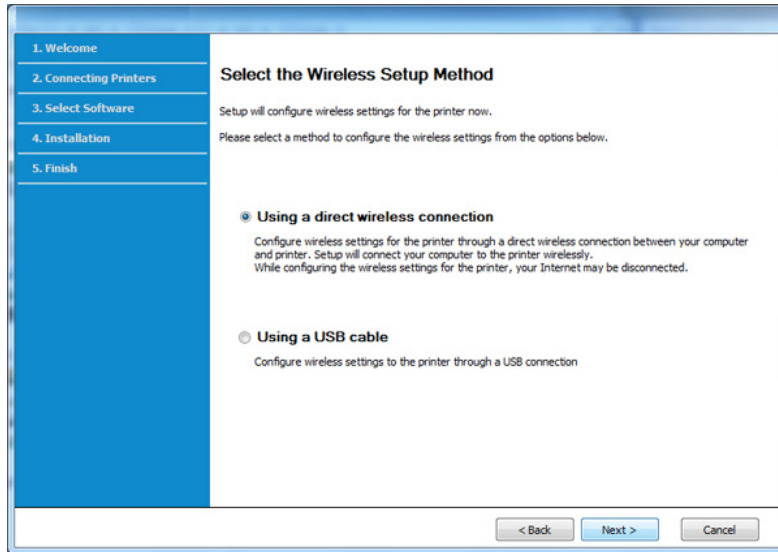

Дори и когато компютърът ви е с Windows 7 или по-висока операционна система, ако той не поддържа безжична мрежа, няма да е възможно да използвате тази функция. Настройте безжичната мрежа посредством USB кабел (вижте "Точка на достъп чрез USB кабел" на стр. 104).

- Ако се появи екранът по-долу, натиснете бутона  (WPS) от контролния панел в рамките на 2 минути.

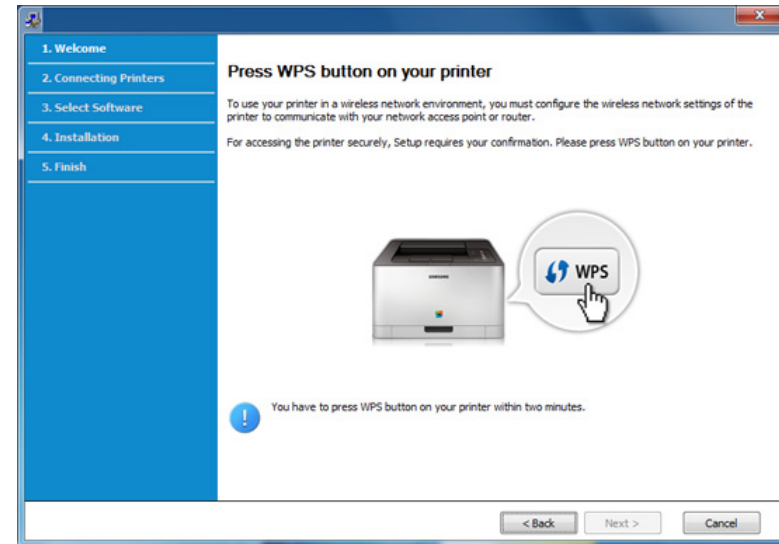

- 7 Когато настройката на безжичната мрежа завърши, щракнете **Next**.

- 8 Следвайте инструкциите в прозореца за инсталация.

# Настройка на безжична мрежа

## Ad hoc чрез USB кабел

Ако не разполагате с точка за достъп (AP), можете да свържете принтера безжично към вашия компютър, като настроите безжична мрежа Ad-Hoc, следвайки простите стъпки по-долу.

### Неща, които трябва да пригответе

- Компютър, свързан в мрежа
- Компакт диск със софтуер, предоставен с вашето устройство
- Устройство, инсталирано с интерфейс за безжична мрежа
- USB кабел

### Създаване на Ad-Hoc мрежа в Windows

- 1 Включете компютъра и устройството, което ще се свързва с безжична мрежа.
- 2 Поставете предоставения компактдиск със софтуер в CD-ROM устройството.



Ако инсталационният прозорец не се появи, щракнете **Старт > Всички програми > Принадлежности > Изпълни**.

Напишете `X:\Setup.exe`, като замените “X” с буквата, която представлява вашето CD-ROM устройство, и щракнете върху **ОК**.

- За Windows 8,

Ако инсталационният прозорец не се появи, от **Charms(Жестове)** изберете **Търсене > Apps** и потърсете **Изпълни**. Напишете `X:\Setup.exe`, като замените “X” с буквата, която отговаря на вашето CD-ROM устройство и щракнете **ОК**.

Ако се появи изскачаш прозорец “**Чукнете за избор на това, какво да се предприеме спрямо диска.**”, щракнете върху прозореца и изберете **Run Setup.exe**.

- 3 Прочетете и приемете инсталационните споразумения в прозореца за инсталация. След това щракнете върху **Next**.

# Настройка на безжична мрежа

- 4 Изберете **Wireless Network connection** в екран **Printer Connection Type**. След това щракнете върху **Next**.

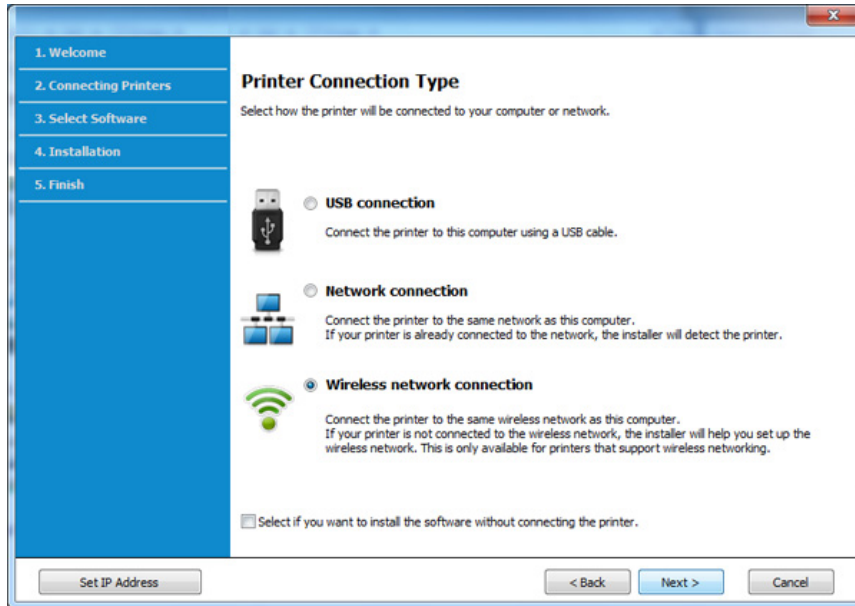

- 5 От екрана **Are you setting up your printer for the first time?** изберете **Yes, I will set up my printer's wireless network**. След това щракнете **Next**.

Ако принтерът ви вече е свързан към мрежата, изберете **No, my printer is already connected to my network**.

- 6 Изберете **Using a USB cable** от екрана **Select the Wireless Setup Method**. След това щракнете върху **Next**.

- 7 След търсенето на безжична мрежа се появява списък на безжични мрежи, в които е търсило вашето устройство. Щракнете върху **Advanced Setting**.



- **Enter the wireless Network Name:** Въведете SSID името, което искате (SSID разпознава малки и главни букви).
- **Operation Mode:** Изберете Ad-hoc.
- **Channel:** изберете канала. (**Auto Setting** или 2 412 до 2 467 MHz).
- **Authentication:** Изберете типа удостоверяване.  
**Open System:** Не се използва удостоверяване, а криптирането може да бъде или да не бъде използвано, в зависимост от необходимостта за защита на данните.  
**Shared Key:** Използва се удостоверяване. Устройство, което има правилен WEP ключ, може да получи достъп до мрежата.
- **Encryption:** Изберете криптирането (None, WEP64, WEP128).
- **Network Password:** Въведете стойността на шифроващата мрежова парола.
- **Confirm Network Password:** Потвърдете стойността на шифроване на мрежова парола.
- **WEP Key Index:** Ако използвате WEP криптиране, изберете подходящия **WEP Key Index**.

Появява се прозорецът за сигурност на безжичната мрежа, когато ad hoc мрежата е с активирана сигурност.

Изберете **Open System** или **Shared Key** за удостоверяването и щракнете върху **Next**.

- WEP (Wired Equivalent Privacy) е протокол за защита, който предотвратява неоторизиран достъп до Вашата безжична мрежа. WEP шифрова частта с данни от всеки пакет, обменен по безжичната мрежа, като използва 64-битов или 128-битов WEP ключ за шифроване.

# Настройка на безжична мрежа

- 8 Прозорецът показва настройката на безжичната мрежа. Проверете настройките и щракнете върху **Next**.



Преди да въведете IP адреса за устройството, трябва да знаете информацията за конфигуриране на мрежата на компютъра. Ако конфигурацията на мрежата на компютъра е настроена на DHCP, настройката на безжичната мрежа също трябва да е DHCP. Аналогично, ако конфигурацията на мрежата на компютъра е настроена на Static, настройката на безжичната мрежа също трябва да е Static.

Ако компютърът е зададен на DHCP, а искате да използвате настройка Static на безжичната мрежа, трябва да се свържете с мрежовия администратор, за да получите статичния IP адрес.

- **За метода DHCP**

Ако методът за задаване на IP адрес е DHCP, проверете дали DHCP се показва в прозореца **Wireless Network Setting Confirm**. Ако показва Static, щракнете върху **Change TCP/IP**, за да промените метода на задаване на **Receive IP address automatically (DHCP)**.

- **За метода Static**

Ако методът за задаване на IP адрес е Static, проверете дали Static се показва в прозореца **Wireless Network Setting Confirm**. Ако се показва DHCP, щракнете върху **Change TCP/IP**, за да въведете IP адрес и други стойности за конфигуриране на мрежата за устройството.

Например:

Ако информацията за мрежата на компютъра е както е показано по-долу:

- IP адрес: 169.254.133.42

- Маска на подмрежата: 255.255.0.0  
Тогава информацията за мрежата на устройството трябва да бъде като по-долу:
- IP адрес: 169.254.133.43
- Маска на подмрежата: 255.255.0.0 (Използвайте маската на подмрежата на компютъра).
- Портал: 169.254.133.1

- 9 Прозорецът **Wireless Network Setting Complete** се появява. Щракнете **Next**.
- 10 Когато бъде завършена настройката на безжичната мрежа, изключете USB кабела между компютъра и устройството. Щракнете **Next**.
- 11 Следвайте инструкциите в прозореца за инсталация.



# Настройка на безжична мрежа

## Настройка чрез Mac

### Точка на достъп чрез USB кабел

#### Неща, които трябва да пригответе

- Точка за достъп
- Принтер, свързан в мрежа
- Компакт диск със софтуер, предоставен с вашето устройство
- Устройство, инсталирано с интерфейс за безжична мрежа
- USB кабел

- 1 Уверете се, че устройството е свързано към вашия компютър и е включено.
- 2 Поставете предоставения компактдиск със софтуер в CD-ROM устройството.

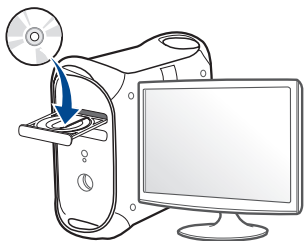

- 3 Щракнете два пъти върху иконата на компакт диск, която се появява на вашия Mac работен плот.
  - За Mac OS X 10.8, щракнете двукратно върху иконата на CD-ROM устройството в **Finder**.
- 4 Щракнете двукратно върху папка **MAC\_Installer** икона > **Installer OS X**.
- 5 Щракнете върху **Continue**.
- 6 Прочетете лицензионното споразумение и щракнете върху **Continue**.
- 7 Кликнете върху **Agree**, за да се съгласите с условията на лицензионното споразумение.
- 8 Щракнете върху **Install**. Всички компоненти, необходими за работата на устройството, ще бъдат инсталирани.  
Ако изберете **Customize**, можете да изберете индивидуални компоненти, които да инсталирате.
- 9 Въведете паролата и кликнете върху **OK**.

# Настройка на безжична мрежа

- 10 Изберете **Configuration of Wireless network** от **Printer Connection Type** и щракнете **Continue**.

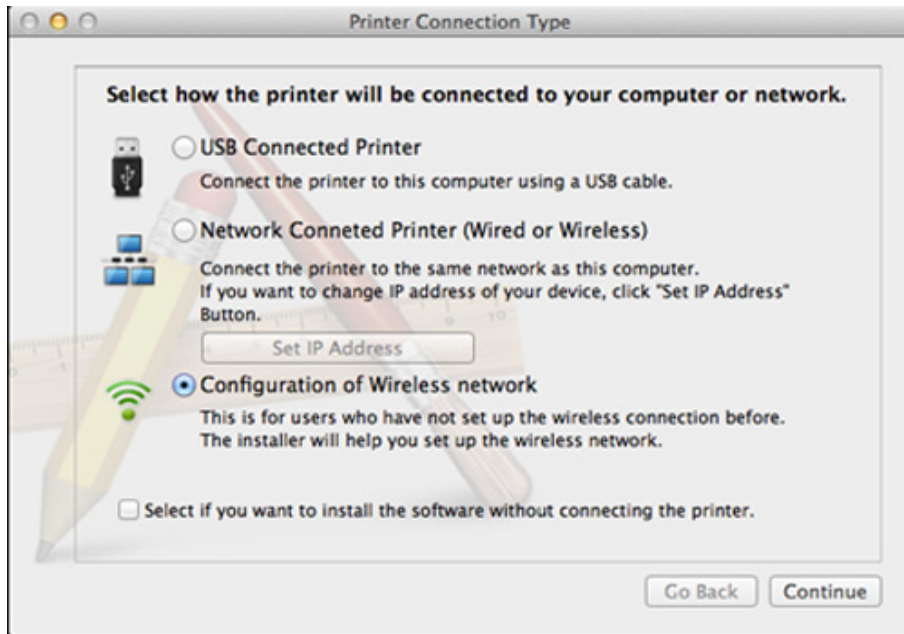

- 11 Ако се появи екранът **Wireless Settings**, изберете **Using a USB cable** и щракнете **Next**.

В случай че не се появи, преминете към стъпка 15.

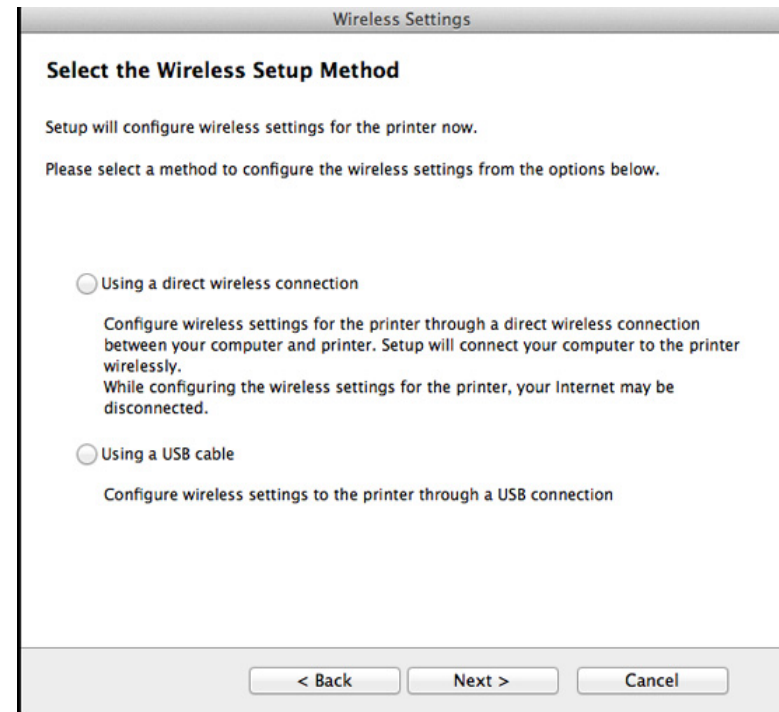

# Настройка на безжична мрежа

- 12** След търсенето, устройствата в безжичната мрежа ще се появят в прозореца. Изберете името (SSID) на точката за достъп, която искате да използвате, и щракнете върху **Next**.



Когато настройвате безжичната конфигурация ръчно, щракнете върху **Advanced Setting**.

- **Enter the wireless Network Name:** Въведете SSID на точката за достъп (SSID е чувствителен към регистъра на буквите).
- **Operation Mode:** Изберете **Infrastructure**.
- **Authentication:** Изберете типа удостоверяване.  
**Open System:** Не се използва удостоверяване, а криптирането може да бъде или да не бъде използвано, в зависимост от необходимостта за защита на данните.  
**Shared Key:** Използва се удостоверяване. Устройство, което има правилен WEP ключ, може да получи достъп до мрежата.  
**WPA Personal или WPA2 Personal:** Изберете тази опция, за да идентифицирате печатния сървър, базиран на WPA Pre-Shared Key. Тук се използва споделен секретен ключ (обикновено наричан предварително споделена парола фраза за ключ), който се конфигурира ръчно на точката за достъп и на всеки от нейните клиенти.
- **Encryption:** Изберете типа на шифроването. (Никакъв, WEP64, WEP128, TKIP, AES, TKIP, AES)
- **Network Password:** Въведете стойността на шифроващата мрежова парола.
- **Confirm Network Password:** Потвърдете стойността на шифроване на мрежова парола.
- **WEP Key Index:** Ако използвате WEP криптиране, изберете подходящия **WEP Key Index**.

Появява се прозорецът за сигурност на безжичната мрежа, когато точката за достъп е с активирана сигурност.

Въведете мрежовата парола на точката за достъп (или маршрутизатор).

- 13** Прозорецът показва настройката на безжичната мрежа. Проверете настройките и щракнете върху **Next**.



- На екрана се появява опцията Wi-Fi Direct, само ако вашият принтер поддържа тази функция.
- Можете да започнете да изграждате Wi-Fi Direct чрез Samsung Easy Printer Manager (вижте "Настройка на Wi-Fi Direct" на стр. 123).
- **Wi-Fi Direct Name:** Wi-Fi Direct името по подразбиране е името на модела и е с максимална дължина от 22 символа.
- **Password setting** е цифров стринг и неговият размер е 8 ~ 64 символа.

- 14** Прозорецът **Wireless Network Setting Complete** се появява. Щракнете **Next**.

- 15** Когато бъде завършена настройката на безжичната мрежа, изключете USB кабела между компютъра и устройството. Щракнете **Next**.

# Настройка на безжична мрежа

## Точка за достъп без USB кабел (препоръчва се)

### Неща, които трябва да пригответе

- Компютър с безжична връзка с операционна система Mac 10.7 или по-нова и точка за достъп (рутер)
- Компакт диск със софтуер, предоставен с вашето устройство
- Устройство, инсталирано с интерфейс за безжична мрежа

**1** Уверете се, че устройството е свързано към вашия компютър и е включено.

**2** Поставете предоставения компактдиск със софтуер в CD-ROM устройството.

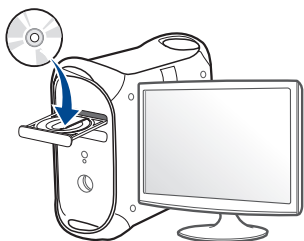

- 3** Щракнете два пъти върху иконата на компакт диск, която се появява на вашия Mac работен плот.
- За Mac OS X 10.8, щракнете двукратно върху иконата на CD-ROM устройството в **Finder**.
- 4** Щракнете двукратно върху папка **MAC\_Installer** икона > **Installer OS X**.
- 5** Щракнете върху **Continue**.
- 6** Прочетете лицензионното споразумение и щракнете върху **Continue**.
- 7** Кликнете върху **Agree**, за да се съгласите с условията на лицензионното споразумение.
- 8** Щракнете върху **Install**. Всички компоненти, необходими за работата на устройството, ще бъдат инсталирани.
- Ако изберете **Customize**, можете да изберете индивидуални компоненти, които да инсталирате.
- 9** Въведете паролата и кликнете върху **OK**.

# Настройка на безжична мрежа

- 10 Изберете **Configuration of Wireless network** от **Printer Connection Type** и щракнете **Continue**.

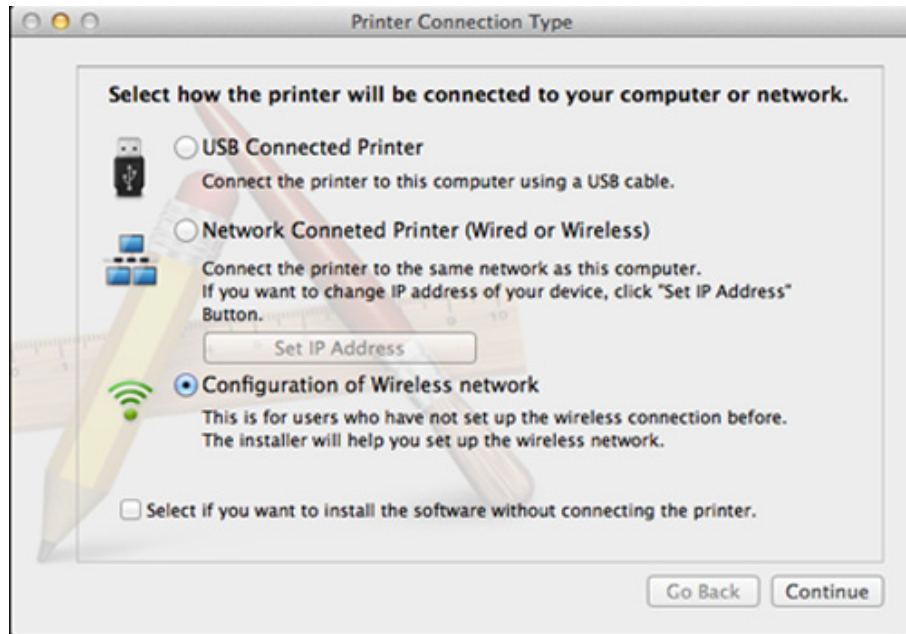

- 11 Ако се появи екранът **Wireless Settings**, изберете **Using a direct wireless connection** и щракнете **Next**.

В случай че не се появи, преминете към стъпка 13.

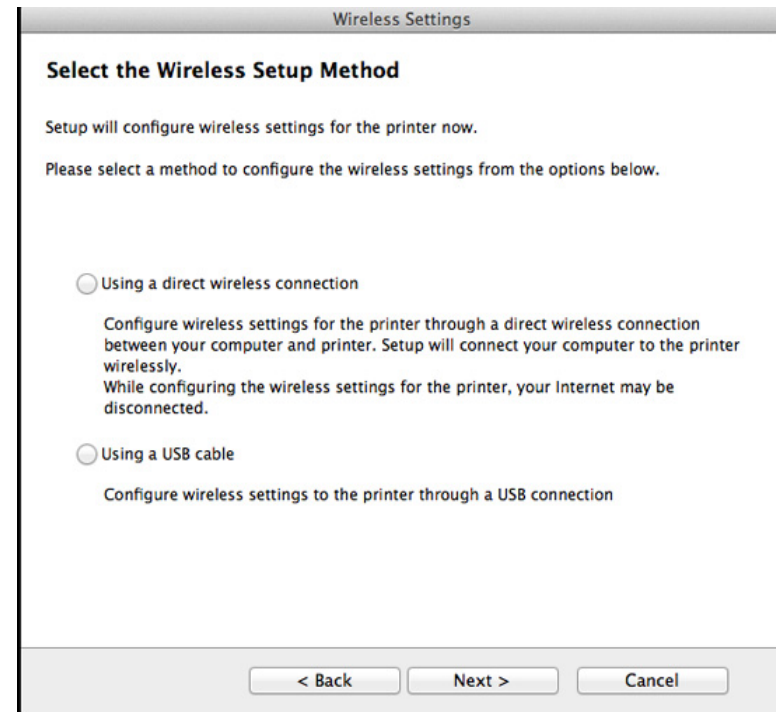

# Настройка на безжична мрежа



Ако се появи екранът по-долу, натиснете бутона  (WPS) от контролния панел в рамките на 2 минути.



**12** Когато настройката на безжичната мрежа завърши, щракнете **Next**.

**13** След като инсталирането приключи, изберете **Close**.

## Ad hoc чрез USB кабел

Ако нямате точка за достъп (AP), пак можете да свържете машината безжично към компютъра, като инсталирате безжична мрежа Ad-Нос, като изпълните следните прости указания.

### Неща, които трябва да пригответе

- Компютър, свързан в мрежа
- Компакт диск със софтуер, предоставен с вашето устройство
- Устройство, инсталирано с интерфейс за безжична мрежа
- USB кабел

### Създаване на Ad-Нос мрежа в Mac

- 1** Уверете се, че устройството е свързано към вашия компютър и е включено.
- 2** Поставете предоставения компактдиск със софтуер в CD-ROM устройството.

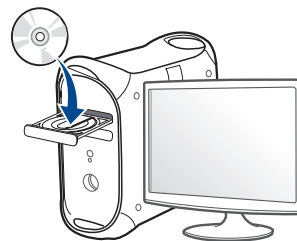

# Настройка на безжична мрежа

- Щракнете два пъти върху иконата на компакт диск, която се появява на вашия Mac работен плот.
  - За Mac OS X 10.8, щракнете двукратно върху иконата на CD-ROM устройството в **Finder**.
- Щракнете двукратно върху папка **MAC\_Installer** икона > **Installer OS X**.
- Щракнете върху **Continue**.
- Прочетете лицензионното споразумение и щракнете върху **Continue**.
- Кликнете върху **Agree**, за да се съгласите с условията на лицензионното споразумение.
- Щракнете върху **Install**. Всички компоненти, необходими за работата на устройството, ще бъдат инсталирани.

Ако изберете **Customize**, можете да изберете индивидуални компоненти, които да инсталирате.
- Въведете паролата и кликнете върху **OK**.

- Изберете **Configuration of Wireless network** от **Printer Connection Type** и щракнете **Continue**.

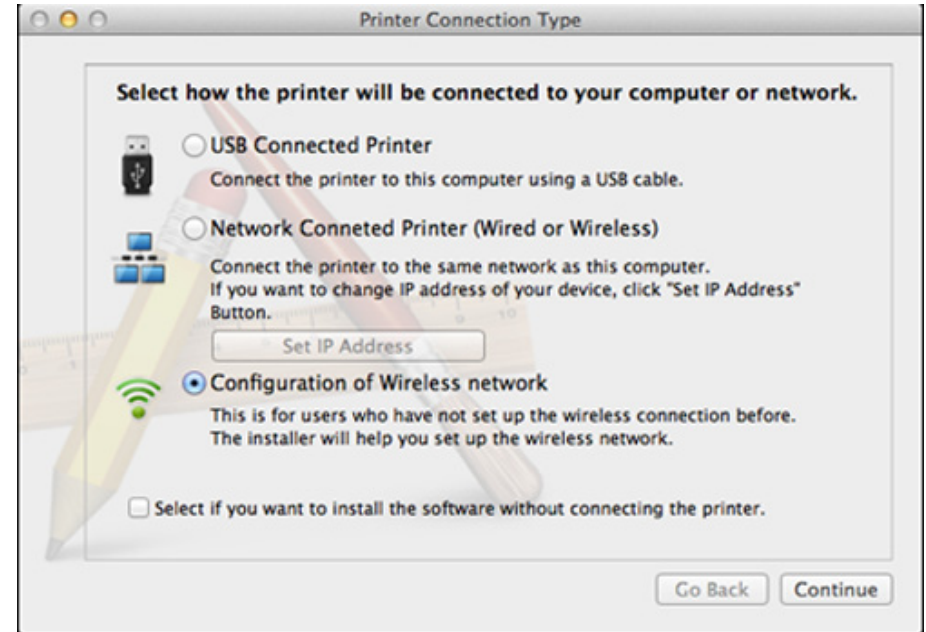

# Настройка на безжична мрежа

- 11** След търсенето на безжична мрежа се появява списък на безжични мрежи, в които е търсило вашето устройство. Щракнете върху **Advanced Setting**.



- **Enter the wireless Network Name:** Въведете SSID името (SSID е чувствителен към регистъра на буквите).
- **Operation Mode:** Изберете Ad-hoc.
- **Channel:** Изберете канала (**Auto Setting** или 2412 MHz до 2467 MHz).
- **Authentication:** Изберете типа удостоверяване.  
**Open System:** Не се използва удостоверяване, а криптирането може да бъде или да не бъде използвано, в зависимост от необходимостта за защита на данните.  
**Shared Key:** Използва се удостоверяване. Устройство, което има правилен WEP ключ, може да получи достъп до мрежата.
- **Encryption:** Изберете криптирането (None, WEP64, WEP128).
- **Network Password:** Въведете стойността на шифроващата мрежова парола.
- **Confirm Network Password:** Потвърдете стойността на шифроване на мрежова парола.
- **WEP Key Index:** Ако използвате WEP криптиране, изберете подходящия **WEP Key Index**.

Прозорецът за сигурност на безжичната мрежа се появява, когато Ad-Нос мрежата има настройка за сигурност.

Изберете **Open System** или **Shared Key** за удостоверяването и щракнете върху **Next**.

- WEP (Wired Equivalent Privacy) е протокол за защита, който предотвратява неоторизиран достъп до Вашата безжична мрежа. WEP шифрова частта с данни от всеки пакет, обменен по безжичната мрежа, като използва 64-битов или 128-битов WEP ключ за шифроване.

- 12** Прозорецът показва настройките на безжичната мрежа. Проверете настройките и щракнете върху **Next**.



Преди да въведете IP адреса за устройството, трябва да знаете информацията за конфигуриране на мрежата на компютъра. Ако конфигурацията на мрежата на компютъра е настроена на DHCP, настройката на безжичната мрежа също трябва да е DHCP. Аналогично, ако конфигурацията на мрежата на компютъра е настроена на Static, настройката на безжичната мрежа също трябва да е Static.

Ако компютърът е зададен на DHCP, а искате да използвате настройка Static за безжичната мрежа, трябва да се свържете с мрежовия администратор, за да получите статичния IP адрес.

- **За метода DHCP**  
Ако методът за задаване на IP адрес е DHCP, проверете дали DHCP се показва в прозореца **Wireless Network Setting Confirm**. Ако показва Static, щракнете върху **Change TCP/IP**, за да промените метода на задаване на **Receive IP address automatically (DHCP)**.
- **За метода Static**



# Настройка на безжична мрежа

Ако методът за задаване на IP адрес е Static, проверете дали Static се показва в прозореца **Wireless Network Setting Confirm**. Ако се показва DHCP, щракнете върху **Change TCP/IP**, за да въведете IP адрес и други стойности за конфигуриране на мрежата за устройството.

Например:

Ако мрежовата информация на компютъра е изведена по следния начин:

- IP адрес: 169.254.133.42
- Маска на подмрежата: 255.255.0.0

След това, мрежовата информация на устройството трябва да е като показаната по-долу:

- IP адрес: 169.254.133.**43**
- Маска на подмрежата: 255.255.0.0 (Използвайте маската на подмрежата на компютъра).
- Портал: 169.254.133.1



След като приключите с безжичното свързване, трябва да инсталирате драйвер за устройството, за да можете да отпечатвате от приложения (вижте "Инсталация за Mac" на стр. 89).

- 13** Когато се появи прозорецът, който ви казва, че кабелната мрежова връзка е потвърдена, изключете мрежовия кабел и щракнете **Next**.

Ако мрежовият кабел е включен, може да имате проблем при откриването на устройството, когато конфигурирате безжичната мрежа.

- 14** Безжичната мрежа се свързва според конфигурацията на мрежата.

- 15** Настройката на безжичната мрежа е завършена. След като инсталацията завърши, щракнете **Quit**.

# Настройка на безжична мрежа

## Включване и изключване на безжичната мрежа

- 1 Проверете дали мрежовият кабел е свързан към устройството. Ако не е, свържете устройството със стандартен мрежов кабел.
- 2 Стартирайте уеб браузер, като Internet Explorer, Safari или Firefox и въведете новия IP адрес на вашето устройство в прозореца на браузера.  
Например:  

- 3 Щракнете върху **Login** в горната дясна част на уебстраницата на SyncThru™ Web Service.
- 4 Въведете **ID** и **Password**, след което щракнете **Login**.
  - **ID: admin**
  - **Password: sec00000**
- 5 Когато се отвори прозореца **SyncThru™ Web Service**, щракнете върху **Network Settings**.
- 6 Щракнете на **Wireless > Custom**.  
Можете също да включите и изключите безжичната мрежа.

## Задаване на Wi-Fi Direct за мобилен печат

Wi-Fi Direct е лесен за настройка метод за връзка от типа peer-to-peer за свързване на вашия принтер с мобилно устройство, което поддържа Wi-Fi Direct, предоставящ надеждна връзка и по-добра производителност в сравнение с ad hoc режима.

С Wi-Fi Direct, можете да свържете вашия принтер към Wi-Fi Direct мрежа, като конкурентно го свързвате и към точка за достъп. Вие също така можете едновременно да използвате жична мрежа и Wi-Fi Direct мрежа, така че множество потребители да имат достъп и да отпечатват документи, както от Wi-Fi Direct, така и от жичната мрежа.



- Не можете да осъществите връзка с интернет през мобилно устройство, което използва Wi-Fi Direct.
- Списъкът с поддържани протоколи може да се различава от вашия модел, мрежите на Wi-Fi Direct HE поддържат IPv6, мрежово филтриране, IPSec, WINS и SLP услуги.
- В даден момент можете да свържете с Wi-Fi Direct максимално четири мобилни устройства.

# Настройка на безжична мрежа

## Настройка на Wi-Fi Direct

Можете да разрешите функцията Wi-Fi Direct чрез един от следните методи.

### От свързан с USB кабел компютър (препоръчителен)

- След като инсталацията на драйвера завърши, можете да настроите Samsung Easy Printer Manager и да правите промени в Wi-Fi Direct.



Samsung Easy Printer Manager се предлага само за потребители на Windows и Mac OS.

- От менюто **Старт** изберете **Програми** или **Всички програми** > **Samsung Printers** > Samsung Easy Printer Manager > **Device Settings** > **Network**.
  - **Wi-Fi Direct On/Off**: Изберете **On**, за да активирате.
  - **Device Name**: Въведете името на принтера, за да потърсите вашия принтер в безжичната мрежа. По подразбиране, името на устройството е името на модела.

- **IP Address**: Въведете IP адреса на принтера. Този IP адрес се използва само за локалната мрежа, а не за инфраструктурната кабелна или безжична мрежа. Препоръчваме да използвате локалния IP адрес по подразбиране (локалният IP адрес по подразбиране на принтера за Wi-Fi Direct е 192.168.3.1 )
- **Group Owner**: Активирайте тази опция, за да зададете собственик на група за Wi-Fi Direct на принтера. **Group Owner** действа по подобен начин на безжична точка за достъп. Препоръчваме активирането на тази опция.
- **Network Password**: Ако принтерът е **Group Owner**, е необходим **Network Password** за свързване на други мобилни устройства към принтера. Можете да конфигурирате паролата за достъп до мрежата сами или да запомните тази, която се е генерирала по подразбиране на случаен принцип.

# Настройка на безжична мрежа

## Настройка на мобилно устройство

- След като настроите Wi-Fi Direct от принтера, вижте ръководството на потребителя на мобилното устройство, което използвате, за да настроите неговото Wi-Fi Direct.
- След като настроите Wi-Fi Direct, трябва да изтеглите мобилното приложение за печат (например: Samsung Mobile printer), за да можете да отпечатвате от вашия смартфон.



- Когато откриете принтера, към който желаете да свържете вашето мобилно устройство, изберете го, и светодиода на принтера ще започне да мига. Натиснете бутона WPS на принтера и той ще се свърже към вашето мобилно устройство.
- Ако вашето мобилно устройство не поддържа WPS, трябва да въведете "Network Password" за принтера, а не да натискате бутона WPS.

## отстраняване на проблеми

### Проблеми по време на настройката или инсталацията на драйвера

#### Printers Not Found

- Възможно е устройството ви да не е включено. Включете компютъра и устройството.
- USB кабелът между устройството и компютъра не е свързан. Свържете устройството към компютъра, като използвате USB кабел.
- Устройството не поддържа безжични мрежи. Направете справка в ръководството на потребителя, включено в компактдиска със софтуер за принтера, предоставен с вашето устройство, и подгответе устройство с безжична мрежа.

#### Connecting Failure - SSID Not Found

- Устройството не може да открие името на мрежата (SSID), който сте избрали или въвели. Проверете името на мрежата (SSID) от вашата точка за достъп и отново се опитайте да осъществите връзка.
- Вашата точка за достъп не е включена. Включете своята точка за достъп.

# Настройка на безжична мрежа

## Connecting Failure - Invalid Security

- Сигурността не е конфигурирана правилно. Проверете конфигурираната защита на своята точка за достъп или на устройството.

## Connecting Failure - General Connection Error

- Компютърът не получава сигнал от устройството. Проверете USB кабела и захранването на устройството.

## Connecting Failure - Connected Wired Network

- Вашето устройство е свързано чрез мрежов кабел. Изключете мрежовия кабел от устройството.

## Connecting Failure - Assigning the IP address

- Изключете и включете отново захранването на точката за достъп (или безжичния маршрутизатор) и устройството.

## PC Connection Error

- Конфигурираният адрес на мрежата не може да осъществи връзка между компютъра и устройството.
  - За DHCP мрежова среда  
Принтерът получава IP адрес автоматично (DHCP), когато компютърът е конфигуриран за DHCP.



Ако заданието за печат не се изпълнява в DHCP режим, проблемът може да е предизвикан от автоматичната промяна на IP адреса. Сравнете IP адресите на продукта и на порта на принтера.

### Как да направите сравнението:

- Отпечатайте доклада за мрежова информация на вашия принтер и след това проверете IP адреса (вижте "Отпечатване на отчет за конфигурация на мрежа" на стр. 95).
- Проверете IP адреса на порта на принтера от вашия компютър.
  - Натиснете **Старт** менюто на Windows.
    - За Windows 8 от **Charms(Жестове)** изберете **Търсене > Настройки**.
    - За Windows XP/Server 2003, изберете **Принтери и факсове**.
      - За Windows Server 2008/Vista изберете **Контролен панел > Хардуер и звук > Принтери**.
      - За Windows Server 2008 R2 изберете **Контролен панел > Хардуер > Устройства и принтери**.
      - За Windows 7/Windows 8 изберете **Контролен панел > Устройства и принтери**.
    - Щракнете с десния бутон върху вашето устройство.
  - За Windows XP/2003/2008/Vista, натиснете **Свойства**.  
За Windows 7/Windows 8 или Windows Server 2008 R2 от контекстните менюта изберете **Printer properties**.  
Ако елементът **Свойства на принтера** има означение ►, може да изберете други драйвери за принтер, свързани с избрания принтер.
  - Щракнете върху раздел **Порт**.
  - Щракнете върху бутон **Конфигуриране на порт...**

# Настройка на безжична мрежа

**g** Проверете дали **Име на принтер** или **IP адрес:** е IP адреса на листа за мрежова конфигурация.

**3** Променете IP адреса на порта на принтера, ако се различава от този в доклада за мрежова информация.

Ако желаете да използвате дискът за инсталация на софтуер, за да промените IP адреса на порта, свържете се към мрежови принтер. След това свържете IP адреса отново.

## - За Static мрежова среда

Устройството използва статичен адрес, когато компютърът има конфигуриран статичен адрес.

Например:

Ако информацията за мрежата на компютъра е както е показано по-долу:

- IP адрес: 169.254.133.42
- Маска на подмрежата: 255.255.0.0

След това, мрежовата информация на устройството трябва да бъде както следва:

- IP адрес: 169.254.133.**43**
- Маска на подмрежата: 255.255.0.0 (Използвайте маската на подмрежата на компютъра).
- Портал: 169.254.133.1

## Други проблеми

Ако възникнат проблеми, докато използвате устройството в мрежа, проверете следните неща:



За информация относно точката за достъп (или безжичния маршрутизатор) направете справка в ръководството за потребителя на устройството.

- Не можете едновременно да активирате жична и безжична мрежа.
- Компютърът ви, точката за достъп (или безжичния маршрутизатор) или устройството може да не са включени.
- Проверете силата на безжичната връзка около устройството. Ако рутерът е далеч от устройството или има препятствие, е възможно да имате затруднения при получаване на сигнала.
- Изключете и включете отново захранването на точката за достъп (или безжичния маршрутизатор), устройството и компютъра. Понякога изключването и включването на захранването може да възстанови мрежовата връзка.
- Проверете дали софтуерът за защитна стена (V3 или Norton) не блокира връзката.

Ако компютърът и устройството са свързани в една и съща мрежа и тя не може да бъде открита при търсене, е възможно софтуерът за защитна стена да блокира комуникацията. Направете справка в ръководството за потребителя на софтуера, за да го изключите. Опитайте отново да намерите устройството.

# Настройка на безжична мрежа

- Проверете дали е намерен правилният IP адрес на устройството. Може да проверите IP адреса, като отпечатате отчета за мрежова конфигурация.
- Проверете дали точката за достъп (или безжичният маршрутизатор) има конфигурирана настройка за сигурност (парола). Ако има парола, се обърнете към администратора на точката за достъп (или безжичния маршрутизатор).
- Проверете IP адреса на устройството. Инсталирайте отново драйвера за устройството и променете настройките, за да се свържете към устройството в мрежата. Поради характеристиките на DHCP, намереният IP адрес може да се е променил, ако устройството не се използва дълго време или ако настройките на точката за достъп са били нулирани.  
Регистрирайте MAC адреса на продукта, когато конфигурирате DHCP сървър на точката за достъп (или безжична мрежа). След това винаги можете да използвате IP адреса, който е настроен заедно с MAC адреса. Можете да видите MAC адреса на вашето устройство, като отпечатате доклад за мрежова конфигурация (вижте "Отпечатване на отчет за конфигурация на мрежа" на стр. 95).
- Проверете безжичната мрежова среда. Може да не успеете да се свържете към мрежа в инфраструктурна среда, където трябва да въведете информация за потребителя, преди да се свържете към точката за достъп (или безжичен рутер).
- Устройството поддържа само IEEE 802.11 b/g/n и Wi-Fi. Не се поддържат други типове безжична комуникация (напр. Bluetooth).
- При използване на режим Ad-Hoc в операционни системи, като Windows Vista, може да се наложи да задавате настройката за безжична връзка при всяко използване на безжичното устройство.
- Не можете да използвате едновременно инфраструктурен режим и ad hoc режим за безжични устройства на Samsung.
- Устройството е в обхвата на безжичната мрежа.
- Устройството се намира далеч от препятствия, които могат да блокират безжичния сигнал.  
Премахнете всякакви големи метални предмети, които се намират между точката за достъп (или безжичния маршрутизатор) и устройството.  
Уверете се, че устройството и точката за безжичен достъп (или безжичният маршрутизатор) не са разделени от стълбове, стени или подпорни колони, които съдържат метал или бетон.
- Устройството се намира далеч от други електронни устройства, които могат да влияят на безжичния сигнал.  
Много устройства могат да оказват такова влияние, включително микровълновите печки и някои Bluetooth устройства.
- Когато конфигурацията на вашата точка за достъп (или безжичен рутер) се промени, трябва отново да направите настройка на безжична мрежа на устройството.
- Максималният брой устройства, които могат да бъдат свързани чрез **Wi-Fi Direct** са 3.
- Ако **Wi-Fi Direct** е включен, **ON** устройство поддържа само IEEE 802.11 b/g.
- Ако точката за достъп е настроена да работи само със стандарт 802.11n, тя може да не се свърже с вашето устройство.

# Samsung Mobile Print

## Какво представлява Samsung Mobile Print?

**Samsung Mobile Print** е безплатно приложение, което дава възможност на потребителите да печатат снимки, документи и уеб страници директно от смартфон или таблет. **Samsung Mobile Print** е съвместимо не само със смартфони с Android и iOS, но също така и с iPod Touch и планшети. Чрез него мобилният ви телефон се свързва към мрежов принтер Samsung или безжичен принтер чрез Wi-Fi точка за достъп. Не е необходимо да инсталирате нов драйвер или да конфигурирате мрежови настройки – просто инсталирайте приложението **Samsung Mobile Print** след което то автоматично ще открие съвместимите принтери със Samsung. Освен печат на снимки, уеб страници и PDF файлове, е възможно също и да сканирате. Ако разполагате с многофункционален принтер Samsung, можете да сканирате към JPG, PDF или PNG формат за бърз и лесен преглед на мобилно устройство.

## Изтегляне на Samsung Mobile Print

За да изтеглите **Samsung Mobile Print**, отидете в магазина на приложението (Samsung Apps, Play Store, App Store) от мобилното си устройство и потърсете там “**Samsung Mobile Print**”. Можете също така и да посетите iTunes за Apple устройства на компютъра си.



Android



iOS

## Поддържана мобилна ОС

- Android OS 2.1 или по-висока версия
- iOS 4.0 или по-висока версия

## Поддържани устройства

- **iOS 4.0 или по-висока версия:** iPod Touch, iPhone, iPad
- **Android 2.3 или по-висока версия:** Мобилни устройства от сериите Galaxy и такива с Android



# Използване на функцията NFC

NFC принтерът (комуникацията в близкото поле) ви позволява да печатате или сканирате директно от мобилното си устройство, като го държите над NFC маркера на принтера. Не е необходимо да инсталирате драйвер за принтер или да се свързвате към точка за достъп. Нужно е единствено мобилно устройство, поддържащо NFC. За да използвате тази функция, приложението Samsung Mobile Print трябва да бъде инсталирано на телефона ви.



- В зависимост от материала на капака на телефона NFC разпознаването може да не функционира правилно.
- В зависимост от телефона, който ползвате, възможно е скоростта за пренос на данни да се различава.

## Изисквания

- Активирани NFC и Wi-Fi Direct, инсталирано приложение Mobile Print и телефон с Android OS 4.0 или по-висока.



Само Android OS 4.1 или по-висока версия активира функцията Wi-Fi Direct на телефона ви, когато вие активирате опцията NFC. Препоръчваме ви да надградите мобилния си телефон до Android OS 4.1 или по-висока версия, за да използвате функцията NFC.

- Принтер с активирана функция Wi-Fi Direct. Функцията Wi-Fi Direct е активирана по подразбиране.

## Печат

- 1 Уверете се, че NFC функцията е активирана на мобилния ви телефон, както и че функцията Wi-Fi Direct е активирана на принтера ви (вижте "Настройка на Wi-Fi Direct" на стр. 123).
- 2 Маркирайте NFC антената на телефона си (обикновено на гърба му) над NFC маркера (NFC) на принтера.

Изчакайте няколко секунди докато приложението Samsung Mobile Print стартира.

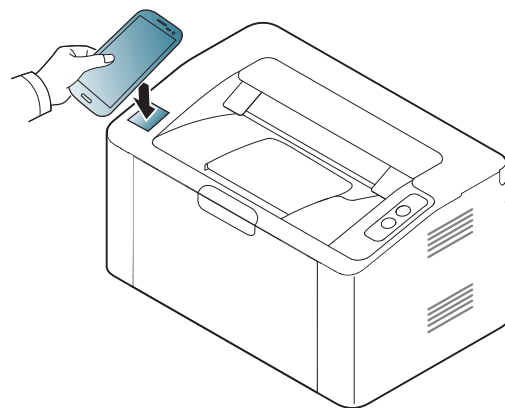

# Използване на функцията NFC



- Възможно е NFC антената на някои телефони да не се намира на гърба им. Проверете разположението на NFC антената преди да маркирате.
- Ако се появи съобщение за сменен PIN код, въведете сменения PIN код и натиснете ОК. Следвайте инструкциите на приложението на екрана, за да актуализирате PIN кода си.
- Ако не сте инсталирали приложението Samsung Mobile Print на телефона си, той автоматично се свързва със страницата за изтегляне на Samsung Mobile Print. Изтеглете го и опитайте отново.

**3** Изберете съдържанието, което желаете да отпечатате.

При необходимост променете опцията за печат, като натиснете



**4** Маркирайте NFC антената на телефона си (обикновено на гърба му) над NFC маркера (NFC) на принтера.

Изчакайте няколко секунди докато телефонът се свърже с принтера.

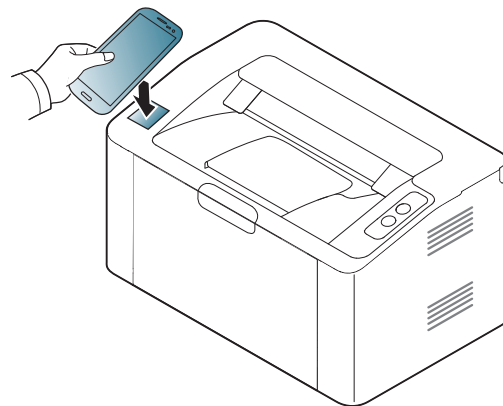

- Възможно е NFC антената на някои телефони да не се намира на гърба им. Проверете разположението на NFC антената преди да маркирате.
- Ако се появи съобщение за сменен PIN код, въведете сменения PIN код и натиснете ОК. Следвайте инструкциите на приложението на екрана, за да актуализирате PIN кода си.

**5** Принтерът започва да печата.

# Google Cloud Print™

Google Cloud Print™ е услуга, която ви позволява отпечатване на принтер чрез вашия смартфон, таблет или друго свързано към уеб мрежата устройство. Просто регистрирайте своя Google акаунт с принтера и вече можете да използвате услугата Google Cloud Print™. Можете да отпечатате своя документ или имейл с Chrome OS, Chrome браузър или приложението Gmail™/ Google Docs™ на мобилното си устройство, така че не е нужно да инсталирате драйвера на принтера на мобилното устройство. Вижте уеб страницата на Google (<http://www.google.com/cloudprint/learn/> или <http://support.google.com/cloudprint>) за повече информация по отношение на Google Cloud Print™.

## Регистриране на вашия Google акаунт в принтера



- Уверете се, че принтерът е включен и е свързан към жична или безжична мрежа, която има достъп до интернет.
- Трябва предварително да създадете свой Google акаунт.

- 1 Отворете браузър Chrome.
- 2 Посетете [www.google.com](http://www.google.com).
- 3 Влезте в уеб страницата на Google със своя Gmail™ адрес.

- 4 Въведете IP адреса на вашия принтер в адресното поле и натиснете клавиш Enter на клавиатурата или щракнете **Старт**.
- 5 Щракнете върху **Login** в горната дясна част на уеб страницата SyncThru™ Web Service.
- 6 Ако това е първият път, в който влизате в **SyncThru™ Web Service**, трябва да се впишете като администратор. Въведете дадените по-долу **ID** и **Password** по подразбиране. Препоръчваме ви да промените паролата по подразбиране поради причини свързани със сигурността.
  - **ID: admin**
  - **Password: sec00000**



Ако мрежовата среда използва прокси сървър, трябва да конфигурирате IP адреса на проксита и номера на порта от **Settings > Network Settings > Google Cloud Print > Proxy Setting**. Свържете се със своя доставчик на мрежови услуги или мрежови администратор за допълнителна информация.

- 7 Когато се отвори прозорецът **SyncThru™ Web Service**, щракнете върху **Settings > Network Settings > Google Cloud Print**.
- 8 Въведете името и описанието на вашия принтер.

# Google Cloud Print™

## 9 Щракнете **Register**.

Ще се появи изскачащ прозорец за потвърждение.



Ако сте настроили браузера си да блокира изскачащи прозорци, прозорецът за потвърждение няма да се появи. Позволете на сайта да показва изскачащи прозорци.

## 10 Щракнете върху **Finish printer registration**.

## 11 Щракнете върху **Manage your printers**.

Сега вашият принтер е регистриран в услугата Google Cloud Print™.

В списъка ще се появят устройства с Google Cloud Print™ готовност.

## Печат с Google Cloud Print™

Процедурата за печат е различна, в зависимост от приложението или устройството, което използвате. Можете да видите списъка с приложения, които се поддържат от услугата Google Cloud Print™.



Уверете се, че принтерът ви е включен и е свързан към жична или безжична мрежа, която има достъп до интернет.

## Печат от приложение на мобилно устройство

Следващите стъпки са пример за това как се използва приложението Google Docs™ от мобилен телефон с Android.



- 1 Инсталирайте приложението Cloud Print на мобилното си устройство.



Ако не притежавате приложението, изтеглете го от магазин за приложения, като Android Market или App Store.

- 2 Влезте в приложението Google Docs™ от своето мобилно устройство.

# Google Cloud Print™

- 3 Чукнете бутона за опции  на документа, който желаете да отпечатате.
- 4 Чукнете бутона за изпращане  .
- 5 Чукнете бутона Cloud Print  .
- 6 Задайте желаните от вас опции за печат.
- 7 Чукнете **Click here to Print**.

## Печат от Chrome браузер

---

Следващите стъпки са пример за използване на браузер Chrome.

- 1 Стартирайте Chrome.
- 2 Отворете документа или имейла, който желаете да отпечатате.
- 3 Щракнете върху иконата на гаечен ключ  в горния десен ъгъл на браузера.
- 4 Щракнете върху **Печат**. Появява се нов раздел за печат.
- 5 Изберете **Печат с Google Cloud Print**.
- 6 Щракнете върху бутона **Печат**.

# AirPrint



Само устройства, сертифицирани за AirPrint могат да използват функцията AirPrint. Проверете кутията, в която е доставено устройството ви за маркировка за сертификат "AirPrint".



**AirPrint** дава възможност за безжично печатане директно от iPhone, iPad и iPod touch, на които е инсталирана най-новата версия на iOS.

## Настройка на AirPrint

Вашето устройство трябва да има Bonjour(mDNS) и IPP протоколи, за да използвате функцията **AirPrint**. Можете да разрешите функцията **AirPrint** чрез един от следните методи.

- 1 Проверете дали устройството е свързано в мрежа.
- 2 Стартирайте уеб браузер, като Internet Explorer, Safari или Firefox и въведете новия IP адрес на вашето устройство в прозореца на браузера.  
Например:  

- 3 Щракнете върху **Login** в горната дясна част на уеб страницата SyncThru™ Web Service.

- 4 Въведете **ID** и **Password**, след което щракнете **Login**. Въведете указаните по-долу ИД и парола по подразбиране. Препоръчваме ви да промените паролата по подразбиране поради причини свързани със сигурността.
  - **ID: admin**
  - **Password: sec00000**
- 5 Когато се появи прозорец SyncThru™ Web Service, щракнете върху **Settings > Network Settings**.
- 6 Щракнете върху **Raw TCP/IP, LPR, IPP** или **mDNS**.  
Можете да разрешите IPP протокола или mDNS протокола.

## Печат чрез AirPrint

Например, ръководството на iPad съдържа следните инструкции:

- 1 Отворете имейла, снимката, уеб страницата или документа, който желаете да отпечатате.
- 2 Докоснете иконата за действие () .
- 3 За да извършите настройката, изберете **името на драйвера на вашия принтер** и менюто с опции.
- 4 Докоснете бутона **Печат**. Отпечатайте.



**Прекратяване на задание за печат:** За да прекратите задание за печат или да видите резюме за печат, щракнете върху иконата център за печат () в многозадачната зона. Можете да щракнете прекратяване в центъра за печат.



## 3. Специални функции

Тази глава разглежда специалните функции за печат.

- **Настройка на надморската височина** 137
- **Промяна на настройките за печат по подразбиране** 138
- **Задаване на Вашето устройство като устройство по подразбиране** 139
- **Използване на разширени функции за печат** 140
- **Печат с Mac** 147
- **Печат от Linux** 149



Процедурите в тази глава са най-вече основани върху Windows 7.



# Настройка на надморската височина

Качеството на печат се влияе от атмосферното налягане, което се определя от надморската височина, на която се намира устройството. Следната информация ще Ви насочи как да настроите устройството си на най-доброто качество на печат.

Преди да зададете стойност за надморската височина, установете на каква надморска височина се намирате.

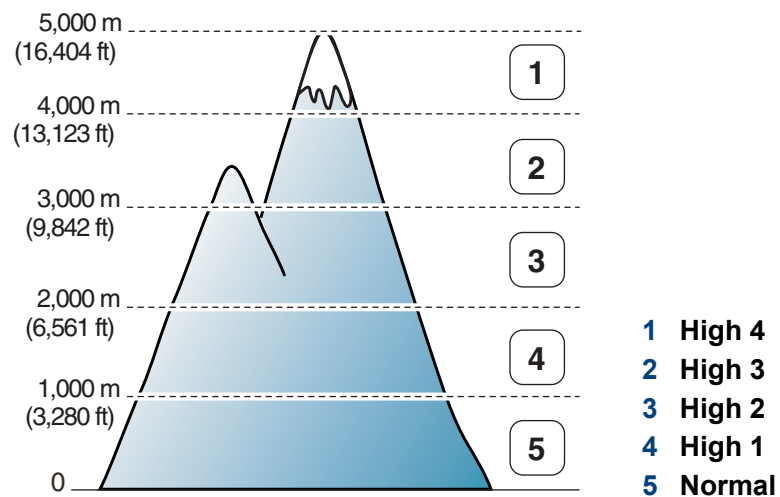

- За потребители на Windows и Mac вижте "Device Settings" на стр. 161.



Ако устройството ви е свързано към мрежата, можете да зададете надморската височина чрез SyncThru™ Web Service (вж. "Използване на SyncThru™ Web Service" на стр. 156).

# Промяна на настройките за печат по подразбиране

- 1 Натиснете **Старт** менюто на Windows.
  - За Windows 8 от **Charms(Жестове)** изберете **Търсене > Настройки**.
- 2 За Windows XP/Server 2003, изберете **Принтери и факсове**.
  - За Windows Server 2008/Vista изберете **Контролен панел > Хардуер и звук > Принтери**.
  - За Windows Server 2008 R2 изберете **Контролен панел > Хардуер > Устройства и принтери**.
  - За Windows 7/Windows 8 изберете **Контролен панел > Устройства и принтери**.

3 Щракнете с десния бутон върху Вашето устройство.

4 За Windows XP/Server 2003/Server 2008/Vista, изберете **Предпочитания за печат**.

За Windows 7/ Windows 8 или Windows Server 2008 R2, от контекстните менюта изберете **Предпочитания за печат**.

 Ако елементът **Предпочитания за печат** има знак ►, можете да изберете други принтерни драйвери, свързани с избрания принтер.

5 Променете настройките във всеки раздел.

6 Кликнете **ОК**.



Ако желаете да промените настройките за всяка задача за печат, променете ги в **Предпочитания за печат**.

# Задаване на Вашето устройство като устройство по подразбиране

- 1 Натиснете **Старт** менюто на Windows.
  - За Windows 8 от **Charms(Жестове)** изберете **Търсене > Настройки**.
- 2 За Windows XP/Server 2003, изберете **Принтери и факсове**.
  - За Windows Server 2008/Vista изберете **Контролен панел > Хардуер и звук > Принтери**.
  - За Windows Server 2008 R2 изберете **Контролен панел > Хардуер > Устройства и принтери**.
  - За Windows 7/Windows 8 изберете **Контролен панел > Устройства и принтери**.
- 3 Изберете вашето устройство.
- 4 Щракнете с десния бутон върху вашето устройство и щракнете върху **Задай като принтер по подразбиране**.



За Windows 7/ Windows 8 или Windows Server 2008 R2, ако **Задай като принтер по подразбиране** има знак ►, можете да изберете други принтерни драйвери, свързани с избрания принтер.

# Използване на разширени функции за печат



- **XPS драйвер на принтер:** използва се за отпечатване на XPS формат на файла.
  - XPS драйверът на принтера може да бъде инсталиран само на операционната система Windows Vista или по-нови.
  - Инсталирайте допълнителна памет, когато не се отпечатва задача от XPS, тъй като липсва памет в принтера.
  - За модели, за които е предоставен XPS драйвер от уеб сайта на Samsung, <http://www.samsung.com> > намерете своя продукт > Поддръжка или изтегляния.

2

Щракнете върху **Печат**.

3

Въведете пътеката до местонахождението и името на файла, а след това щракнете върху **ОК**.

Например **c:\Temp\име на файла**.



Ако въведете само името на файла, той ще бъде запаметен автоматично в **Моите документи**, **Документи и настройки**, или **Потребители**. Папката за запазване може да се различава в зависимост от операционната система или приложението, което използвате.

## Печат във файл (PRN)

Понякога ще имате нужда да запазите данните за печат във файл.

- 1 Поставете отметка в полето **Печат във файл** в прозорец **Печат**.

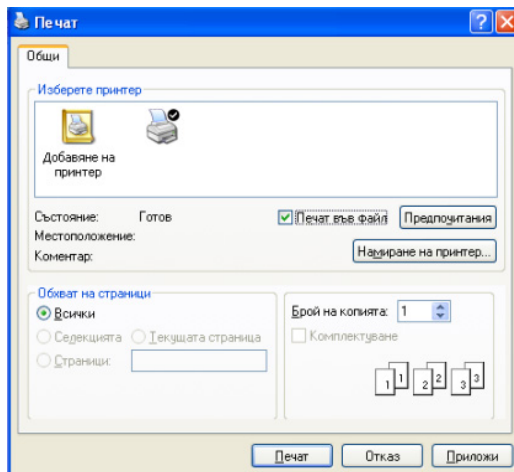

# Използване на разширени функции за печат

## Тълкуване на специалните функции на принтера

Можете да използвате разширени функции за печат, когато използвате вашето устройство.



За да се възползвате от функциите, които предлага драйверът на вашия принтер, щракнете **Свойства** или **Предпочитания** в прозореца **Печат** на приложението, за да промените настройките за печат. Името на устройството, което се появява в прозореца за свойства на принтера може да се различава от това на използваното устройство.



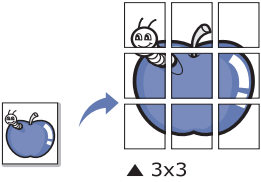
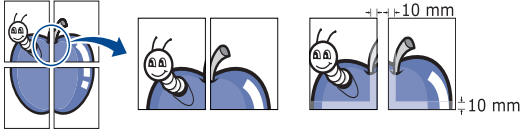
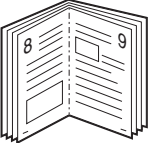

- Възможно е някои менюта да не се извеждат на дисплея, в зависимост от опциите или моделите. Ако това се случи, съответната опция не е налична за вашето устройство.
- Изберете **Help** или щракнете върху бутона  от прозореца или натиснете **F1** на клавиатурата си и щракнете върху опцията, за която искате да разберете повече (вижте "Използване на помощ" на стр. 39).

Елемент	Описание
<b>Multiple Pages per Side</b> 	Избира броя страници, които да се отпечатат на един лист хартия. За да отпечатате повече от една страница на лист, страниците ще бъдат намалени по размер и подредени в посочения от Вас ред. Можете да отпечатате до 16 страници на един лист.

# Използване на разширени функции за печат

Елемент	Описание
<p data-bbox="53 312 275 344"><b>Poster Printing</b></p>  <p data-bbox="188 552 248 571">▲ 3x3</p>	<p data-bbox="465 272 2130 344">Отпечатва документ от една страница върху 4 (Плакат 2x2), 9 (Плакат 3x3), или 16 (Плакат 4x4) листа хартия с цел събирането на страниците заедно, за да образуват документ с размер на плакат.</p> <p data-bbox="465 368 2186 440">Изберете стойност за <b>Poster Overlap</b>. Определете <b>Poster Overlap</b> в милиметри или инчове, като изберете радио бутон в горния десен край на раздел <b>Basic</b>, за да улесните свързването на листовите в един плакат.</p> 
<p data-bbox="53 775 309 807"><b>Booklet Printing<sup>a</sup></b></p> 	<p data-bbox="465 647 2107 719">Отпечатва вашия документ от двете страни на листа и подреждате страниците така, че хартията да се сгъва като брошура.</p> <p data-bbox="465 743 2186 815">Ако желаете да направите брошура, трябва да я отпечатате на носител за печат с размер Letter, Legal, A4, US Folio или Oficio.</p> <div data-bbox="483 863 2186 1126" style="background-color: #f0f0f0; padding: 10px;"><p data-bbox="488 895 2186 975"> Опцията <b>Booklet Printing</b> не е достъпна за всички размери хартия. Изберете наличната опция за <b>Size</b> на хартия в раздел <b>Paper</b>, за да видите наличните размери хартия.</p><p data-bbox="562 1007 2096 1078">Ако изберете размер на хартия, който не е наличен, тази опция може да бъде деактивирана автоматично. Изберете само налична хартия (хартия без знака ⚠ или ✖).</p></div>

# Използване на разширени функции за печат

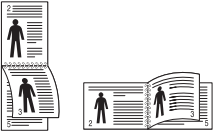
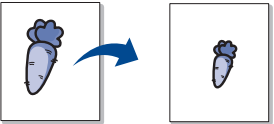

Елемент	Описание
<b>Double-sided Printing (Manual)<sup>a</sup></b>	<p>Печат от двете страни на лист хартия (дуплекс).</p> <div data-bbox="465 357 2197 683" style="background-color: #f0f0f0; padding: 10px;"><ul style="list-style-type: none"><li>• Можете да използвате тази функция с размери хартия Letter, Legal, A4, US Folio или Oficio</li><li>• Ако Вашето устройство не притежава модул за двустранен печат, ще трябва да извършите процедурата по печат ръчно. Устройството първо отпечатва страниците през една. След това на компютъра се появява съобщение.</li><li>• Ние ви препоръчваме да не печатате от двете страни на специалните носители за печат, като етикети, пликове или дебела хартия. Това може да предизвика засядане на хартия или повреда на устройството.</li></ul></div> <ul style="list-style-type: none"><li>• <b>Long Edge:</b> Този режим е конвенционалното разположение, използвано в книговезането.</li></ul> <div data-bbox="506 783 719 890"></div> <ul style="list-style-type: none"><li>• <b>Short Edge:</b> Този режим е конвенционалното разположение, използвано за календари.</li></ul> <div data-bbox="506 979 719 1110"></div>
<b>Paper Options</b> 	<p>Променя размера на документа, така че на отпечатаната страница той да изглежда уголемен или смален, чрез въвеждането на процент, според който документът да бъде увеличен или намален.</p>

# Използване на разширени функции за печат

Елемент	Описание
<b>Watermark</b> 	Опцията за воден знак позволява да отпечатате текст върху съществуващ документ. Например, можете да я използвате, когато искате да имате голям сив надпис “ЧЕРНОВА” или “ПОВЕРИТЕЛНО”, отпечатан диагонално върху първата страница или върху всички страници на документа.
<b>Watermark</b> (Създаване на воден знак)	<ul style="list-style-type: none"><li>a За да промените настройките за печат от софтуерното приложение, влезте в <b>Предпочитания за печат</b>.</li><li>b Щракнете раздела <b>Advanced</b>, изберете <b>Edit</b> от падащия списък <b>Watermark</b>. Показва се прозорецът <b>Edit Watermarks</b>.</li><li>c Въведете текст в полето <b>Watermark Message</b>. Можете да въведете до 256 символа. Текстът се показва в прозореца за визуализация.</li></ul>
<b>Watermark</b> (Редакция на воден знак)	<ul style="list-style-type: none"><li>a За да промените настройките за печат от софтуерното приложение, влезте в <b>Предпочитания за печат</b>.</li><li>b Щракнете раздела <b>Advanced</b>, изберете <b>Edit</b> от падащия списък <b>Watermark</b>. Показва се прозорецът <b>Edit Watermarks</b>.</li><li>c Изберете водния знак, който желаете да редактирате, от списъка <b>Current Watermarks</b> и променете текста и опциите на водния знак.</li><li>d Кликнете <b>Update</b>, за да запазите промените.</li><li>e Щракнете върху <b>OK</b> или <b>Печат</b>, докато излезете от прозореца <b>Print</b>.</li></ul>
<b>Watermark</b> (Изтриване на воден знак)	<ul style="list-style-type: none"><li>a За да промените настройките за печат от софтуерното приложение, влезте в <b>Предпочитания за печат</b>.</li><li>b Щракнете раздела <b>Advanced</b>, изберете <b>Edit</b> от падащия списък <b>Watermark</b>. Показва се прозорецът <b>Edit Watermarks</b>.</li><li>c Изберете водния знак, който желаете да изтриете, от списъка <b>Current Watermarks</b> и щракнете върху <b>Delete</b>.</li><li>d Щракнете върху <b>OK</b> или <b>Печат</b>, докато излезете от прозореца <b>Print</b>.</li></ul>

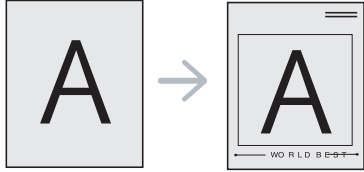

# Използване на разширени функции за печат

Елемент	Описание
<p data-bbox="53 432 181 464">Overlay<sup>a</sup></p> 	<p data-bbox="465 272 1944 304">Тази опция е налична само когато използвате драйвера за принтер PCL/SPL (вж. "Софтуер" на стр. 7).</p> <p data-bbox="465 328 2190 523">Шаблонът е текст и/или изображение, съхранявано на твърдия диск на компютъра, в специален файлов формат, което може да се отпечата на всеки документ. Шаблонът най-често се използва, за да замести използването на бланки. Вместо да използвате предварително отпечатани бланки, можете да създадете шаблон, съдържащ точно същата информация като бланката. За да отпечатате фирмено писмо със име на Вашата фирма, не е необходимо да заредите хартия с предварително отпечатани заглавни части. Просто отпечатайте заглавката на вашия документ.</p> <p data-bbox="465 547 2179 579">За да използвате шаблон на страница, трябва да създадете нов шаблон на страница с Вашето лого или изображение.</p> <div data-bbox="483 639 2190 783"><ul style="list-style-type: none"><li>• Размерът на шаблона трябва да е същия като размера на документа, който отпечатвате с него. Не създавайте шаблон с воден знак.</li><li>• Разделителната способност на шаблона трябва да е същата като тази на документа, който отпечатвате с него.</li></ul></div>
<p data-bbox="53 863 344 991">Overlay (Създаване на нов овърлей)</p>	<ol style="list-style-type: none"><li data-bbox="465 863 1608 895">За да запишете документа като шаблон, влезте в <b>Предпочитания за печат</b>.</li><li data-bbox="465 903 2119 935">Щракнете върху раздела <b>Advanced</b>, изберете <b>Edit</b> в падащия списък <b>Text</b>. Показва се прозорецът <b>Edit Overlay</b>.</li><li data-bbox="465 943 1223 975">В прозореца <b>Edit Overlay</b> щракнете върху <b>Create</b>.</li><li data-bbox="465 983 2101 1062">В прозореца <b>Запази като</b> въведете име до осем знака в полето <b>File name</b>. Ако е необходимо, изберете път на местоназначение (по подразбиране е C:\Formover).</li><li data-bbox="465 1070 1205 1102">Кликнете <b>Save</b>. Името се появява в <b>Overlay List</b>.</li><li data-bbox="465 1110 1485 1198">Щракнете върху <b>OK</b> или <b>Печат</b>, докато излезете от прозореца <b>Print</b>. Файлът не е отпечатан. Вместо това е съхранен на твърдия диск на компютъра ви.</li></ol>

# Използване на разширени функции за печат

Елемент	Описание
<b>Overlay</b> (Използване на горен лист)	<p><b>a</b> Кликнете върху раздел <b>Advanced</b>.</p> <p><b>b</b> Изберете желаня шаблон от падащия списък <b>Text</b>.</p> <p><b>c</b> Ако файлът на желаня шаблон не се появи в падащия списък <b>Text</b>, изберете <b>Edit...</b> от списъка и щракнете върху <b>Load</b>. Изберете файла на шаблона, който желаете да използвате.</p> <p>Ако сте записали файла с избрания шаблон на външен носител, можете да заредите файла и когато стигнете до прозореца <b>Отваряне</b>.</p> <p>След като изберете файла, щракнете върху <b>Отваряне</b>. Файлът се появява в полето <b>Overlay List</b> и може да се отпечата. Изберете шаблона от полето <b>Overlay List</b>.</p> <p><b>d</b> Ако е необходимо, поставете отметка в <b>Confirm Page Overlay When Printing</b>. Ако това квадратче е отметнато, се появява съобщение при всяко изпращане на документ за печат, за да потвърдите, че искате да отпечатате шаблон в документа.</p> <p>Ако това квадратче не е отметнато и е избран шаблон, той автоматично се отпечатва с Вашия документ.</p> <p><b>e</b> Щракнете върху <b>OK</b> или <b>Печат</b>, докато излезете от прозореца <b>Печат</b>.</p>
<b>Overlay</b> (Изтриване на горен лист)	<p><b>a</b> В прозореца <b>Printing Preferences</b> щракнете върху раздел <b>Advanced</b>.</p> <p><b>b</b> Изберете <b>Edit</b> в падащия списък <b>Text</b>.</p> <p><b>c</b> Изберете шаблона, който искате да изтриете, от полето <b>Overlay List</b>.</p> <p><b>d</b> Щракнете върху <b>Delete</b>.</p> <p><b>e</b> Когато се появи прозорец за потвърждение, щракнете върху <b>Yes</b>.</p> <p><b>f</b> Щракнете върху <b>OK</b> или <b>Печат</b>, докато излезете от прозореца <b>Print</b>. Можете да изтриете шаблони, които вече не използвате.</p>

а. Тази опция не е приложима, когато използвате XPS драйвер.



В зависимост от модела или опциите някои функции може да не са налични. Това означава, че функциите не се поддържат.

## Отпечатване на документ

Когато печатате с Мас, трябва да проверите настройките на драйвера на принтера във всяко приложение, което използвате. Следвайте стъпките по-долу, за да печатате от Мас:

- 1 Отворете документа за печат.
- 2 Отворете менюто **File** и щракнете върху **Page Setup (Document Setup** в някои приложения).
- 3 Изберете размера на хартията, ориентация, мащабиране, други опции и се уверете, че вашето устройство е избрано. Кликнете **OK**.
- 4 Отворете меню **File** и кликнете върху **Print**.
- 5 Изберете броя копия и укажете кои страници ще се отпечатват.
- 6 Щракнете върху **Print**.

## Промяна на настройките на принтер

Можете да използвате разширени функции за печат, когато използвате вашето устройство.

Отворете приложение и изберете **Print** от менюто **File**. Името на устройството, което се появява в прозореца за свойства на принтера, може да се различава според използваното устройство. С изключение на името, останалите елементи в прозореца със свойствата на принтера са подобни на следния.

## Печат множество страници на един лист

Можете да отпечатате повече от една страница на един лист хартия. Тази функция предлага евтин начин за печат на чернови.

- 1 Отворете приложение и изберете **Print** от менюто **File**.
- 2 Изберете **Layout** от падащото меню в **Orientation**. От падащия списък **Pages per Sheet** изберете броя страници, който желаете да отпечатате на един лист хартия.
- 3 Избор на други опции.
- 4 Щракнете върху **Print**.  
Устройството отпечатва избрания брой страници за печат на един лист хартия.

## Отпечатване от двете страни на хартията



В зависимост от модела или опциите някои функции може да не са налични. Това означава, че функциите не се поддържат.

Преди да печатате в дуплексен режим, преценете откъм кой ръб ще подвързвате завършения документ. Опциите за подвързване са следните:

- **Long-Edge Binding:** Тази опция е конвенционално разположение, използвано при книговезане.
- **Short-Edge Binding:** Тази опция е типа, който често се използва за календари.

- 1 От вашето Mac приложение изберете **Print** от меню **File**.
- 2 Изберете **Layout** от падащото меню в **Orientation**.
- 3 Изберете ориентация на подвързването от опцията **Two-Sided**.
- 4 Избор на други опции.
- 5 Щракнете **Print** и устройството ще разпечатва и от двете страни на хартията.



Ако отпечатвате повече от 2 копия, първото и второ копие може да се отпечатат върху един и същи лист хартия. Избягвайте отпечатването от двете страни на листа, когато печатате повече от 1 копие.

## Използване на помощ

Щракнете върху въпросителния знак в долния ляв ъгъл на прозореца и щракнете върху опцията, за която желаете да разберете повече. Появява изскачаш прозорец, съдържащ информация за функциите на тази опция, която е предоставена от драйвера.

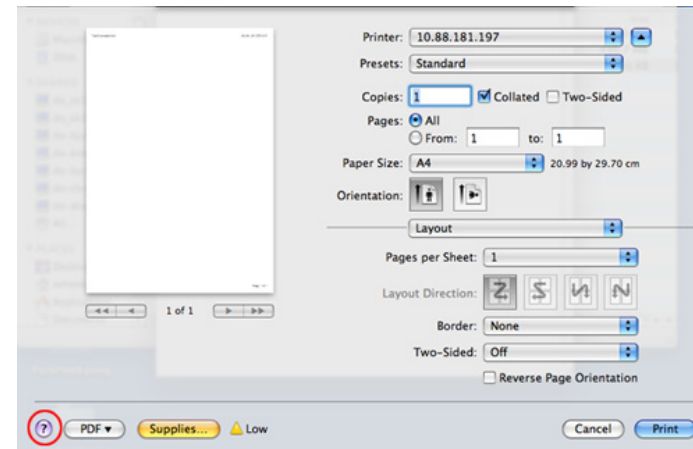



В зависимост от модела или опциите някои функции може да не са налични. Това означава, че функциите не се поддържат.



Автоматичен/ръчен дуплексов печат може да не е наличен в зависимост от моделите. В противен случай можете да използвате печатащата система `lp` или `lpr` или други приложения за равномерен печат.

## Печат от приложения

Има много приложения за Linux, от които можете да печатате чрез Common UNIX Printing System (CUPS). Можете да печатате чрез устройството си от всяко подобно приложение.

- 1 Отворете документа за печат.
- 2 Отворете менюто **File** и щракнете върху **Page Setup (Print Setup)** в някои приложения).
- 3 Изберете размера на хартията, ориентация и се уверете, че вашето устройство е избрано. Щракнете върху **Apply**.
- 4 Отворете меню **File** и щракнете върху **Print**.
- 5 Изберете вашето устройство за печатане.
- 6 Изберете броя копия и укажете кои страници ще се отпечатват.
- 7 Променете други опции за печат във всеки раздел, ако е необходимо.
- 8 Щракнете върху **Print**.

## Печат на файлове

Можете да разпечатвате текст, изображения, pdf файлове на устройството, като използвате стандартния **CUPS**, директно от интерфейса на командния ред. Помощната програма `lp` или `lpr` на **CUPS** ви позволява това. Можете за отпечатане тези файлове, използвайки командния формат по-долу.

```
"lp -d <име на принтер> -o <опция> <име на файл>"
```

Погледнете главната страница за `lp` или `lpr` в системата за повече подробности.

## Конфигуриране на свойства на принтера

Можете да промените опциите по подразбиране за печат или типа връзка с Printing utility, предоставено чрез o/s.

- 1 Стартирайте Printing utility (отидете в меню **System > Administration > Printing** или изпълнете командата "**system-config-printer**" в терминала).
- 2 Изберете принтера си и щракнете двукратно върху него.
- 3 Променете опциите по подразбиране за печат или типа връзка.
- 4 Щракнете върху **Apply**.



## 4. Полезни инструменти за управление

Този раздел представя инструменти за управление, които ще помогнат да използвате пълния капацитет на устройството.

- **Достъп до инструменти за управление** 152
- **Samsung AnyWeb Print** 154
- **Easy Eco Driver** 155
- **Използване на SyncThru™ Web Service** 156
- **Използване на Samsung Easy Printer Manager** 159
- **Използване на Samsung Printer Status** 163
- **Използване на Samsung Printer Experience** 165



# Достъп до инструменти за управление

Samsung предоставя различни инструменти за управление на принтери Samsung.

- 1 Уверете се, че устройството е свързано към вашия компютър и е включено.
- 2 От менюто **Старт** изберете **Програми** или **Всички програми**.
  - За Windows 8 от **Charms(Жестове)** изберете **Търсене > Apps(Приложение)**.
- 3 Намерете **Samsung Printers**.
- 4 В **Samsung Printers** можете да видите инсталираните инструменти за управление.
- 5 Щракнете върху инструмента за управление, който желаете да използвате.



- След като инсталирате драйвера, за някои инструменти за управление, можете да получите директен достъп до тях от екрана **Старт**, като щракнете върху съответното блокче.
- За Windows 8, след като инсталирате драйвера, за някои инструменти за управление, можете да получите директен достъп до тях от екрана **Старт**, като щракнете върху съответното блокче.



# Easy Capture Manager



Налично само за потребители на операционна система Windows.

Уловете своя екран и стартирайте Easy Capture Manager, като просто натиснете бутона "Print Screen". Сега лесно можете да отпечатате заснетия екран като заснет или редактиран.

# Samsung AnyWeb Print



Налично само за потребители на операционна система Windows.

Този инструмент ви помага по-лесно да направите снимка на екрана, да преглеждате, изрязвате и отпечатвате страници от Windows Internet Explorer, отколкото когато използвате нормална програма.

Изтеглете софтуера от уеб страницата на Samsung, разпрекирайте го и го инсталирайте: (<http://www.samsung.com> > намерете своя продукт > Поддръжка или изтегляния).

# Easy Eco Driver



Налично само за потребители на операционна система Windows (вж. "Софтуер" на стр. 7).

С помощта на Easy Eco Driver преди печат можете да използвате екологични функции и така да спестите хартия и тонер.

Easy Eco Driver позволява и да извършвате основни действия по редактиране, например да изтривате изображения и текст и други. Можете да запишете често използваните настройки като шаблон.

## Как да го използвате:

- 1 Отворете документ за печат.
- 2 Отворете прозореца **Предпочитания за печат** (вижте "Отваряне на предпочитания за печат" на стр. 38).
- 3 От раздела **Favorites** изберете **Eco Printing Preview**.
- 4 Щракнете **OK > Print** в прозореца. Появява се прозорец с визуализация.
- 5 Изберете опциите, които искате да приложите към документа.  
Ще видите визуализация на приложените функции.
- 6 Щракнете върху **Печат**.



Ако искате да стартирате Easy Eco Driver всеки път, когато печатате, сложете отметка в квадратчето **Start Easy Eco Driver before printing job** в раздел **Basic** на прозореца за предпочитания за принтера.

# Използване на SyncThru™ Web Service



- Internet Explorer 6,0 или по-висока версия е минималното изискване за SyncThru™ Web Service.
- В зависимост от опциите и моделите, описанието на SyncThru™ Web Service в това ръководство на потребителя може да се различава от вашето устройство.
- Само за мрежови модели.

**1** Щракнете върху **Login** в горната дясна част на уебстраницата на SyncThru™ Web Service.

**2** Напишете **ID** и **Password** и след това кликнете **Login**.

- **ID: admin**
- **Password: sec00000**

## Достъп до SyncThru™ Web Service

**1** Отворете уеб браузър, например Internet Explorer от Windows. Въведете IP адреса на вашия принтер (<http://xxx.xxx.xxx.xxx>) в полето за адреса и натиснете клавиш Enter или щракнете **Старт**.

**2** Вграденият в устройството уеб адрес се отваря.

## Влизане с парола в SyncThru™ Web Service

Преди да конфигурирате опции в SyncThru™ Web Service, трябва да влезете с парола като администратор. Можете да използвате SyncThru™ Web Service и без да влизате с парола, но така няма да имате достъп до раздел **Settings** и раздел **Security**.

# Използване на SyncThru™ Web Service

## SyncThru™ Web Service преглед

 Information Settings Security Maintenance



В зависимост от модела на устройството някои раздели може да не са налични.

## Раздел Information

Този раздел предоставя обща информация за вашето устройство. Можете да проверявате неща, като оставащото количество тонер, например. Можете да отпечатвате и отчети, например отчет за грешки.

- **Active Alerts:** Показва предупрежденията, които са се появили в устройството, както и тяхната сериозност.
- **Supplies:** Показва колко страници са отпечатани и оставащото в тонер касетата количество тонер.
- **Usage Counters:** Показва броячите за употреба според типа печат
- **Current Settings:** Показва информация за устройството и мрежата.
- **Print information:** Отпечатва отчети, като например такива, свързани със системата, и отчети за шрифта.

## Раздел Settings

Този раздел позволява да задавате конфигурациите, предоставени за вашето устройство и мрежа. Необходимо е да влезете с парола като администратор, за да имате достъп до този раздел.

- Раздел **Machine Settings:** Задава предоставените за вашето устройство опции.
- Раздел **Network Settings:** Показва опции за мрежова среда. Задава опции, като TCP/IP и мрежови протоколи.

## Раздел Security

Този раздел позволява да задавате защитна информация за вашето устройство и мрежа. Необходимо е да влезете с парола като администратор, за да имате достъп до този раздел.

- **System Security:** Задава информация за системния администратор на устройството и също да активира или деактивира функции на устройството.
- **Network Security:** Задава настройки за IPSec и IPv4/IPv6 филтриране.

# Използване на SyncThru™ Web Service

## Раздел Maintenance

---

Този раздел позволява да поддържате устройството чрез актуализация на фърмуера и настройка на информация за контакт за изпращане на имейли. Можете и да отворите уебсайта на Samsung или да изтеглите драйвери, като изберете меню **Link**.

- **Firmware Upgrade:** Актуализира фърмуера на вашето устройство.
- **Contact Information:** Показва информация за контакт.
- **Link:** Показва връзки към полезни сайтове, от които можете да теглите или проверявате информация.

## Настройване на данни за системен администратор

Тази настройка е необходима за използване на опцията за имейл известяване.

- 1** Отворете уеб браузър, например Internet Explorer от Windows. Въведете IP адреса на устройството (<http://xxx.xxx.xxx.xxx>) в полето за адреса и натиснете клавиш Enter, или щракнете върху **Старт**.
- 2** Вграденият в устройството уеб адрес се отваря.
- 3** От раздел **Security**, изберете **System Security > System Administrator**
- 4** Въведете името на администратора, телефонен номер, местоположение и имейл адрес.
- 5** Щракнете върху **Apply**.

# Използване на Samsung Easy Printer Manager



- Някои функции може да не са налични в зависимост от модела или допълнителните елементи (виж "Софтуер" на стр. 7).
- Налично само за потребители на операционни системи Windows и Mac (виж "Софтуер" на стр. 7).
- За Windows, Internet Explorer 6.0 или по-висока версия е минималното изискване за Samsung Easy Printer Manager.

Samsung Easy Printer Manager е приложение, което комбинира настройките на устройството Samsung на едно място. Samsung Easy Printer Manager комбинира настройките на устройството, както и среди за печат, настройки/действия и зареждане. Всички тези функции представляват начин за по-удобното използване на вашето устройство Samsung. Samsung Easy Printer Manager предлага два различни потребителски интерфейса, от които да избирате: основен потребителски интерфейс и разширен потребителски интерфейс. Превключването между двата интерфейса е лесно: просто натискате бутон.

## Представяне на Samsung Easy Printer Manager

За да отворите програмата:

### За Windows

Изберете **Старт > Програми** или **Всички програми > Samsung Printers > Samsung Easy Printer Manager** .

- За For Windows 8 от **Charms(Жестове)** изберете **Търсене > Apps(Приложение)> Samsung Printers > Samsung Easy Printer Manager**.

### За Mac,

Отворете папката **Applications > папка Samsung > Samsung Easy Printer Manager**.

Интерфейсът Samsung Easy Printer Manager се състои от различни основни раздели, описани в следващата таблица:

# Използване на Samsung Easy Printer Manager



Скриншотът може да се различава в зависимост от операционната система, която използвате.

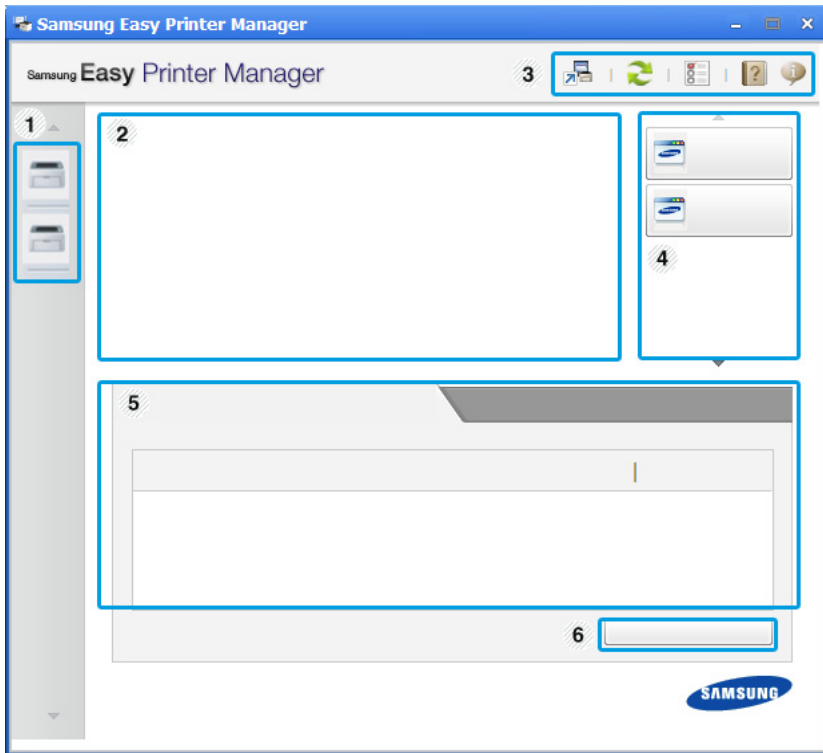

1

Списък с принтери

"Printer List" показва принтерите, инсталирани на вашия компютър, и мрежовите принтери, добавени от откритията на мрежата (само Windows).

2

Информация за принтер

Тази област предоставя обща информация за вашето устройство. Можете да проверите информация, като име на модел на устройството, IP адрес (или име на порт) и състояние на устройството.



Можете да прегледате онлайн **User's Guide**.

**Бутон отстраняване на проблеми:** Този бутон отваря **Troubleshooting Guide**, когато се появи грешка. Можете директно да отворите необходимия раздел в ръководството на потребителя.

3

Информация за приложение

Включва връзки за промяна на разширени настройки (превключване на ПИ), опресняване, настройки на свойства, обобщение, помощ и относно.



Бутонът  се използва за преминаване към потребителски интерфейс с **разширени настройки** (вж. "Преглед на потребителски интерфейс с разширени настройки" на стр. 161).



# Използване на Samsung Easy Printer Manager

4	Бързи връзки	Показва <b>Quick links</b> към определени функции на устройството. Този раздел също така включва връзки към приложения в разширените настройки.   Ако свържете устройството си в мрежа, се разрешава иконата SyncThru™ Web Service.
5	Съдържание	Показва информация за избраното устройство, ниво на оставащ тонер и хартия. Информацията ще се променя въз основа на избраното устройство. Някои устройства не притежават тази функция.
6	Поръчка на консумативи	Щракнете върху бутон <b>Order</b> от прозореца за поръчка на консумативи. Онлайн можете да поръчате тонер касета(и) за подмяна.



Изберете менюто **Help** или щракнете върху бутона  от прозореца и щракнете върху всяка опция, за която искате информация.

## Преглед на потребителски интерфейс с разширени настройки

Разширеният потребителски интерфейс е предназначен за използване от човека, отговорен за управление на мрежата и устройствата.



Възможно е някои менюта да не се извеждат на дисплея, в зависимост от опциите или моделите. Ако това се случи, съответната опция не е налична за вашето устройство.

## Device Settings

Можете да конфигурирате различни настройки на устройството, като настройка на устройството, хартия, разположение, емуляция, мрежа и информация за печат.

# Използване на Samsung Easy Printer Manager

## Alert Settings (само за Windows)

---

Това меню съдържа настройки, свързани с предупрежденията за грешка.

- **Printer Alert:** Предоставя настройки свързани с това кога ще бъдат получени предупреждения.
- **Email Alert:** Предоставя опции, свързани с получаването на предупреждения по имейл.
- **Alert History:** Предоставя история на устройството и свързани с тонера предупреждения.

# Използване на Samsung Printer Status

Samsung Printer Status е програма, която наблюдава и ви информира за състоянието на устройството.



- Оpcionята е налична за потребители на Windows.
- Прозорецът Samsung Printer Status и съдържанието му, показани в това Ръководството на потребителя, може да се различават в зависимост от използваното устройство или операционна система.
- Проверете кои операционни системи са съвместими с вашето устройство (вижте "Системни изисквания" на стр. 68).

## Преглед на Samsung Printer Status

Ако по време на работата на устройството се появи грешка, можете да я проверите от Samsung Printer Status. Samsung Printer Status се инсталира автоматично, когато инсталирате софтуера на устройството.

Също така можете да стартирате Samsung Printer Status ръчно. Отидете в **Предпочитания за печат**, щракнете върху раздел **Basic** > бутон **Printer Status**.

Тези икони се появяват в лентата със задачи на Windows.

Икона	Значение	Описание
	Нормален	Устройството е в режим на готовност и липсват грешки или предупреждения.
	Предупреждение	Устройството е в състояние, в което в бъдеще може да се появи грешка. Например, то може да е със статус понижен тонер, което може да доведе до статус изчерпан тонер.
	Грешка	Устройството има поне една грешка.

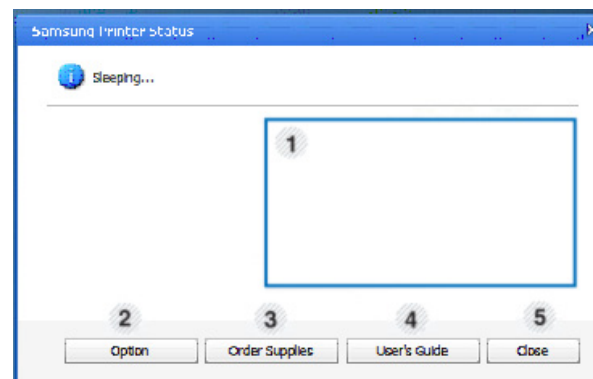

1	<b>Ниво на тонер</b>	Можете да видите нивото на оставащия тонер във всяка тонер касета. Устройството и броят на тонер касетите, показван в горния прозорец, може да се различава в зависимост от използваното устройство. Някои устройства не притежават тази функция.
---	----------------------	---

# Използване на Samsung Printer Status

2	<b>Option</b>	Можете да зададете Printing Job Alert свързани настройки.
3	<b>Order Supplies</b>	Онлайн можете да поръчате тонер касета(и) за подмяна.
4	<b>User's Guide</b>	<p>Можете да прегледате онлайн Ръководство на потребителя.</p> <div data-bbox="421 544 1079 826"><p>Този бутон отваря <b>Troubleshooting Guide</b>, когато се появи грешка. Можете директно да отворите раздела за отстраняване на проблеми в ръководството на потребителя.</p></div>
5	<b>Close</b>	Затваря прозореца.

# Използване на Samsung Printer Experience

**Samsung Printer Experience** е приложение на Samsung, което комбинира настройки на устройство Samsung и инструменти за управление на устройство в едно цяло. Можете да задавате настройки на устройството, да поръчате консумативи, да отворяте ръководства за отстраняване на неизправности, да посещавате уеб страницата на Samsung и да проверявате информация за свързаното устройство. Това приложение ще бъде изтеглено автоматично от Windows **Store(магазин)**, ако устройството е свързано към компютър с интернет връзка.

## Описание на Samsung Printer Experience

За да отворите приложението

От екран **Старт** изберете плочка **Samsung Printer Experience**



Интерфейсът на **Samsung Printer Experience** съдържа различни полезни функции, като описаните в следващата таблица:



Снимката на екрана може да бъде различна в зависимост от модела, който използвате.

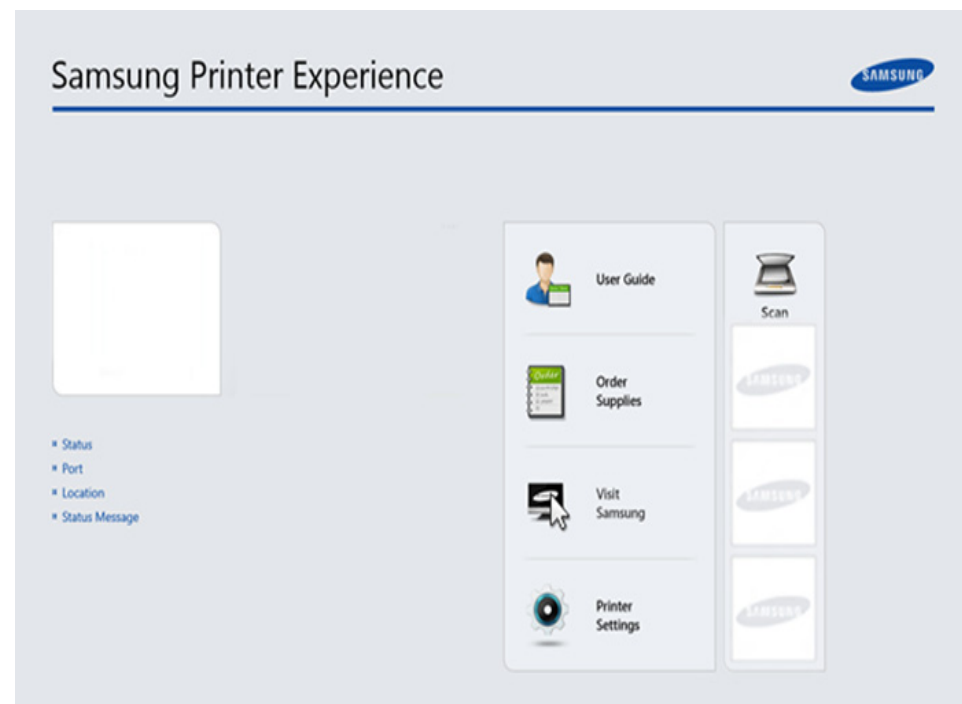

1	<b>Информация за принтер</b>	Тази област предоставя обща информация за вашето устройство. Можете да проверявате информация, като състояние на устройството, местоположение, IP адрес и ниво на оставащ тонер.
---	------------------------------	--

# Използване на Samsung Printer Experience

2	<b>User Guide</b>	<p>Можете да прегледате онлайн Ръководство на потребителя. За да използвате тази функция, трябва да бъдете свързани с интернет.</p> <div data-bbox="367 373 1084 655"><p>Този бутон отваря <b>Troubleshooting Guide</b>, когато се появи грешка. Можете директно да отворите раздела за отстраняване на проблеми в ръководството на потребителя.</p></div>
3	<b>Order Supplies</b>	<p>Щракнете върху този бутон, за да поръчате нови тонер касети онлайн. За да използвате тази функция, трябва да бъдете свързани с интернет.</p>
4	<b>Visit Samsung</b>	<p>Установява връзка с уеб страницата на принтер Samsung. За да използвате тази функция, трябва да бъдете свързани с интернет.</p>
5	<b>Printer Settings</b>	<p>Можете да конфигурирате различни настройки на устройството, като настройка на устройството, хартия, разположение, емуляция, мрежова свързаност и информация за печат чрез <b>SyncThru™ Web Service</b>. Вашето устройство трябва да бъде свързано в мрежа. Този бутон няма да бъде активен, ако устройството е свързано чрез USB кабел.</p>

6	<b>Списък с устройства и Последното сканирано изображение</b>	<p>Списъкът със скенери показва устройства, които поддържат <b>Samsung Printer Experience</b>. Под устройството можете да видите последните сканирани изображения. Устройството ви трябва да бъде свързано в мрежа, за да можете да сканирате от тук. Този раздел се отнася за потребители с многофункционални принтери.</p>
---	---	--

# Използване на Samsung Printer Experience

## Добавяне/Премахване на принтери

Ако не сте добавили никакъв принтер към **Samsung Printer Experience** или ако искате да добавите или премахнете принтер, следвайте инструкциите по-долу.





Можете да добавяте или премахвате само принтери, свързани към мрежата.

## Добавяне на принтер

- 1** От **Charms(Жестове)** изберете **Настройки**.  
Или щракнете с десния бутон върху страницата на **Samsung Printer Experience** и изберете **Настройки**.
- 2** Щракнете върху **Добавяне на принтер**
- 3** Изберете принтера, който желаете да добавите.  
Можете да видите добавения принтер.



Ако видите означението , можете също така да щракнете върху , за да добавите принтери.

## Премахване на принтер

- 1** От **Charms(Жестове)** изберете **Настройки**.  
Или щракнете с десния бутон върху страницата на **Samsung Printer Experience** и изберете **Настройки**.
- 2** Щракнете върху **Премахване на принтер**
- 3** Изберете принтера, който желаете да премахнете.
- 4** Щракнете върху **Да**.  
Можете да видите, че премахнатият принтер е изтрил от екрана.

# Използване на Samsung Printer Experience

## Печат от Windows 8

Този раздел описва обичайните задачи за печат от екран **Старт**.

### Основен печат

- 1 Отворете документа за печат.
- 2 От **Charms(Жестове)** изберете **Устройство**.
- 3 Изберете вашия принтер от списъка
- 4 Изберете настройките на принтера, като брой копия и ориентация.

- 5 Щракнете бутона **печат**, за да започнете заданието за печат.

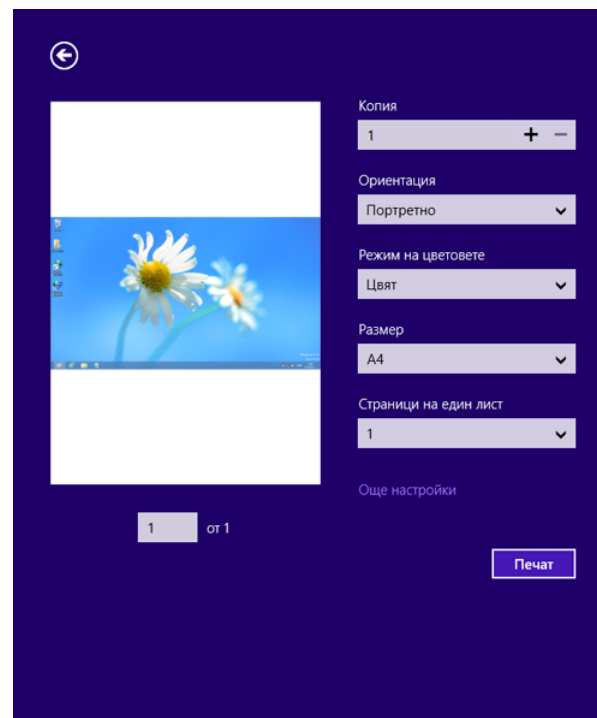



# Използване на Samsung Printer Experience

## Анулиране на задача за печат

Ако задачата за печат чака в опашка за печат или в спулера за печат, анулирайте задачата по следния начин:

- Можете да получите достъп до този прозорец, като само щракнете двукратно върху иконата на устройството (  ) в лентата на задачите на Windows.

## Отваряне на още настройки



Екранът може да изглежда малко по-различен, в зависимост от модела или опциите.

Можете да настройвате още параметри за печат.

- 1 Отворете документа, който желаете да отпечатате.
- 2 От **Charms(Жестове)** изберете **Устройство**.
- 3 Изберете вашия принтер от списъка
- 4 Щракнете върху **още настройки**.

## Раздел Basic

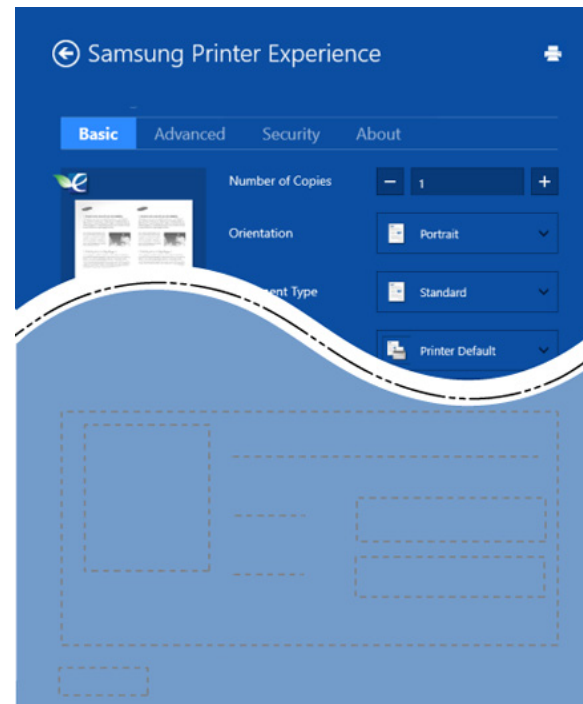

### Basic

Тази опция ви позволява да изберете основните настройки за печат, като брой копия, ориентация и тип документ.

### Eco settings

Тази опция ви позволява да изберете отпечатването на множество страници на една страна, за да пестите носител.

# Използване на Samsung Printer Experience

## Раздел Advanced

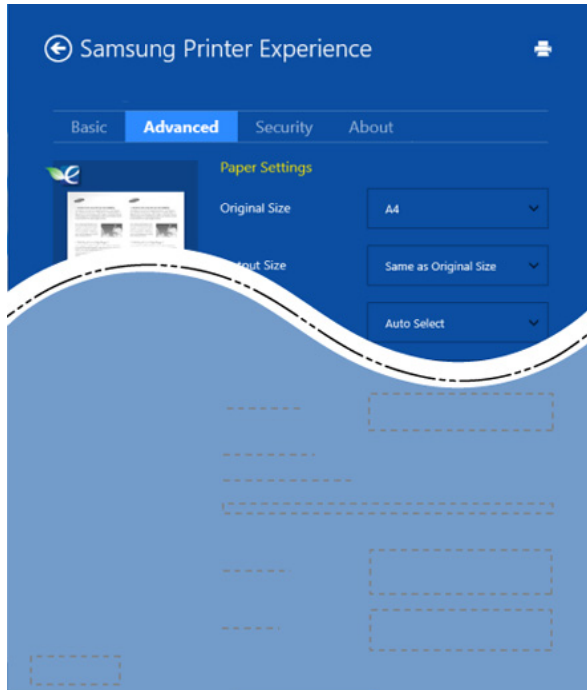

### Paper settings

Тази опция ви позволява да задавате основните спецификации за обработка на хартия.

### Layout settings

Тази опция ви позволява да задавате различни начини, по които да разполагате документите си.

## Раздел Security



В зависимост от модела или опциите някои функции може да не са налични. Ако този раздел не се вижда или не е активен, това означава, че тези функции не се поддържат.

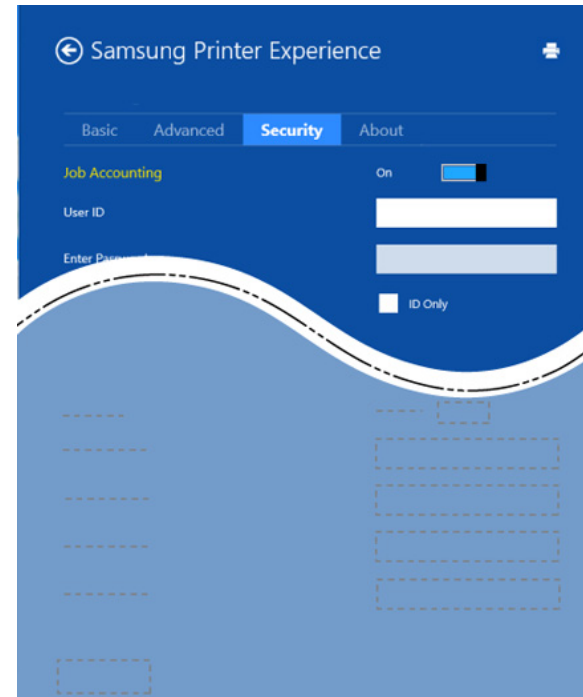

### Job Accounting

Тази опция ви позволява да печатате с дадено ниво на разрешение.

### Confidential Printing

Тази опция се използва за отпечатването на конфиденциални документи. За да я използвате, трябва да въведете парола.

# Използване на Samsung Printer Experience

## Използване на функцията за споделяне

**Samsung Printer Experience** ви дава възможност да печатате от други приложения на компютъра ви посредством функцията за споделяне.



Тази функция е налична за печат само на следните формати: jpeg, bmp, tiff, gif и png.

- 1 Изберете съдържанието, което желаете да отпечатате от другото приложение.
- 2 От **Charms(Жестове)** изберете **Споделяне > Samsung Printer Experience**.
- 3 Изберете настройките на принтера, като брой копия и ориентация.
- 4 Щракнете бутона **печат**, за да започнете заданието за печат.



## 5. Отстраняване на проблеми

Този раздел дава ценна информация как да постъпите, ако се натъкнете на грешка.

- **Проблеми при подаване на хартията** 173
- **Проблеми със захранване и кабелна връзка** 174
- **Проблеми с печата** 175
- **Проблеми с качеството на печата** 180
- **Проблеми с операционната система** 188

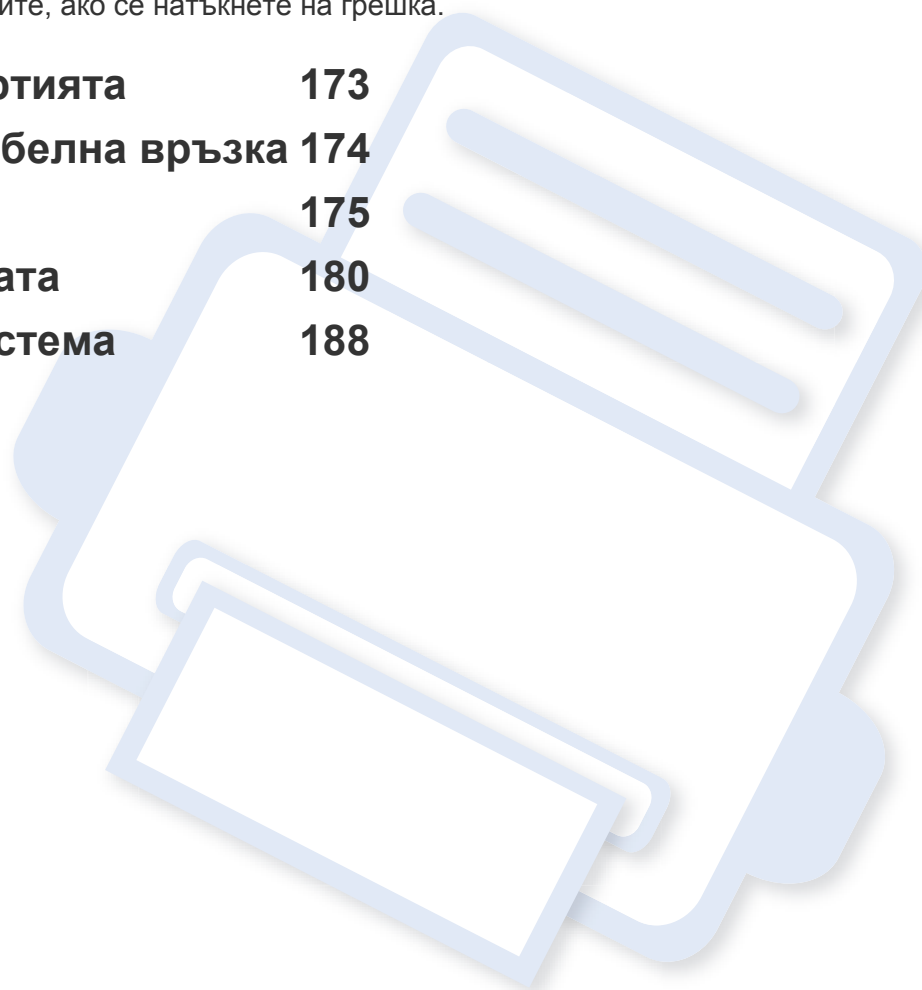

# Проблеми при подаване на хартията

Състояние	Препоръчителни решения
По време на печат е заседнала хартия.	Извадете заседналата хартия.
Листове хартия залепват.	<ul style="list-style-type: none"><li>• Проверете максималния капацитет на тавата.</li><li>• Проверете дали използвате правилната хартия.</li><li>• Извадете хартията от тавата и я огънете или разлистете.</li><li>• Причина за залепването може да е влага.</li></ul>
Не се подават няколко листа.	В тавата може да им различни типове хартия. Заредете хартия от един тип, размер и тегло.
Хартията не се подава в принтера.	<ul style="list-style-type: none"><li>• Извадете всички пречещи предмети от вътрешността.</li><li>• Хартията не е поставена правилно. Извадете хартията от тавата и я поставете правилно.</li><li>• В тавата има прекалено много хартия. Извадете излишната хартия от тавата.</li><li>• Хартията е прекалено дебела. Използвайте само хартия, отговаряща на спецификациите на принтера.</li></ul>
Хартията продължава да засяда.	<ul style="list-style-type: none"><li>• В тавата има прекалено много хартия. Извадете излишната хартия от тавата. Ако печатате на специални материали, захранвайте ръчно тавата.</li><li>• Използва се неправилен тип хартия. Използвайте само хартия, отговаряща на спецификациите на принтера.</li><li>• В принтера може да има боклуци. Отворете горния капак и почистете замърсяването.</li></ul>
Пликовете се изкривяват или не се зареждат правилно.	Проверете дали водачите са подравнени спрямо двете страни на пликовете.

# Проблеми със захранване и кабелна връзка

## Захранване

Състояние	Препоръчителни решения
Принтерът няма захранване. Кабелът за връзка между компютъра и устройството не е свързан правилно.	<ul style="list-style-type: none"><li>• Първо свържете устройството към електрическата мрежа и натиснете бутон  (Захранване) на контролния панел.</li><li>• Изключете и включете отново кабела на устройството.</li></ul>

# Проблеми с печата

Състояние	Възможна причина	Препоръчителни решения
Устройството не печата.	Принтерът няма захранване.	Проверете връзките на захранващия кабел. Проверете бутона за включване и източника на захранване.
	Устройството не е избрано по подразбиране.	Изберете вашето устройство, като устройство по подразбиране в Windows.
	Проверете устройството за следното:	
	<ul style="list-style-type: none"><li>• Предният капак не е затворен. Затворете горния капак.</li><li>• Има заседнала хартия. Извадете заседналата хартия (вижте "Почистване засядания на хартия" на стр. 55).</li><li>• Няма хартия. Заредете хартия (вижте "Зареждане на хартията в тавата" на стр. 29).</li><li>• Няма поставена тонер касета. Поставете тонер касетата (вижте "Смяна на тонер касетата" на стр. 46).</li><li>• Уверете се, че предпазният капак и листовите са отстранени от тонер касетата (вижте "Смяна на тонер касетата" на стр. 46).</li></ul>	
	Ако се появи системна грешка, се обадете на сервизния си представител.	
	Кабелът за връзка между компютъра и устройството не е свързан правилно.	Изключете и включете отново кабела на устройството (вижте "Изглед отзад" на стр. 20).
	Кабелът, свързващ компютъра и принтера, е дефектен.	Ако е възможно, свържете кабела към друг компютър, който работи нормално и отпечатайте желаното. Можете да опитате и с друг кабел за устройството.
Неправилна настройка на порта.	Проверете настройките за принтер на Windows, за да се уверите, че задачите за принтера се изпращат към правилния порт. Ако компютърът има повече от един порт, проверете дали принтерът е включен към правилния.	
Принтерът може да е неправилно конфигуриран.	Проверете <b>Предпочитания за печат</b> , за да се уверите, че са правилни.	

# Проблеми с печата

Състояние	Възможна причина	Препоръчителни решения
<b>Устройството не печата.</b>	Драйверът на принтера може да е инсталиран неправилно.	Деинсталиране и повторно инсталиране на драйвера на устройството.
	Устройството е неизправно.	Погледнете съобщенията на дисплея на контролния панел, за да проверите дали не показва грешка. Свържете се със сервизния представител.
	Размерът на документа е толкова голям, че дисковото пространство на компютъра е недостатъчно за достъп до задачата за печат.	Освободете дисково пространство и отпечатайте документа отново.
	Изходната тава е препълнена.	След като извадите хартията от изходната тава, устройството възобновява печата.
<b>Устройството избира материали за печат от грешен източник на хартия.</b>	Типът хартия, избран от <b>Предпочитания за печат</b> , може да е неправилен.	При много софтуерни приложения източникът на хартията се избира в раздела <b>Paper</b> в <b>Предпочитания за печат</b> (вижте "Отваряне на предпочитания за печат" на стр. 38). Изберете правилния източник на хартия. Консултирайте се с екрана за помощ с драйвера на принтера (вижте "Използване на помощ" на стр. 39).
<b>Печатът е изключително бавен.</b>	Заданието може да е твърде сложно.	Намалете сложността на страницата или се опитайте да регулирате настройките за качеството на печат.



# Проблеми с печата

Състояние	Възможна причина	Препоръчителни решения
<b>Половината страница е празна.</b>	Настройката за ориентация на страницата може да е неправилна.	Променете ориентацията на страницата в приложението (вижте "Отваряне на предпочитания за печат" на стр. 38). Консултирайте се с екрана за помощ с драйвера на принтера (вижте "Използване на помощ" на стр. 39).
	Размерът на хартията и настройките за размер на хартията не съвпадат.	Уверете се, че размерът на хартия в настройките на драйвера за принтер съответства на хартията в тавата. Или се уверете, че размерът на хартия в настройките на драйвера на принтера съответства на избора на хартия в настройките на софтуерното приложение, което използвате (вижте "Отваряне на предпочитания за печат" на стр. 38).
<b>Устройството печата, но текстът е погрешен, изкривен или непълен.</b>	Кабелът на устройството е хлабав или е дефектен.	Изключете и включете отново кабела на устройството. Опитайте да отпечатате файл, който вече успешно сте отпечатвали. Ако е възможно, свържете устройството и кабела към друг компютър, който знаете че работи и опитайте задача за печат. Като последна стъпка, опитайте с нов кабел за устройство.
	Избран е грешен драйвер за принтер.	Проверете настройките за печат в приложението, за да се уверите, че е избран Вашият принтер.
	Софтуерното приложение работи неправилно.	Опитайте да отпечатате от друго приложение.
	Операционната система работи неправилно.	Излезте от Windows и рестартирайте компютъра. Изключете и включете устройството отново.

# Проблеми с печата

Състояние	Възможна причина	Препоръчителни решения
Страниците се отпечатват, но са празни.	Тонер касетата е дефектна или празна.	Ако е необходимо, преразпределете тонера. Ако е необходимо, сменете тонер касетата. <ul style="list-style-type: none"><li>• Вижте "Преразпределяне на тонера" на стр. 45.</li><li>• Вижте "Смяна на тонер касетата" на стр. 46.</li></ul>
	Във файла може да има празни страници.	Проверете файла, за да сте сигурни, че в него няма празни страници.
	Някои части, като контролера или платката, може да са дефектни.	Свържете се със сервизния представител.
Устройството не отпечатва правилно PDF файлове. Липсват части от графики, текст или илюстрации.	Несъвместимост между PDF файла и продуктите на Acrobat.	Отпечатването на PDF файла като изображение може да реши проблема. Включете <b>Печат като изображение</b> от опциите за печат на Acrobat.   Отпечатването на PDF като изображение отнема повече време.
Качеството на изображенията не е добро. Изображенията не са ясни.	Изображението е с много ниска разделителна способност.	Намалете размера на снимката. Ако увеличите размера на изображението в приложението, разделителна способност ще се намали.
Преди печат устройството изпуска пара в близост до изходната тава.	Използването на влажна/мокра хартия може да причини изпускането на пара [бял дим] по време на печат.	Това не е проблем; продължете да печатате. Ако димът [парата] ви притеснява, подменете хартията с нова от неотварян пакет.

# Проблеми с печата

Състояние	Възможна причина	Препоръчителни решения
Устройството не печата върху хартия със специален размер, например хартия за фактури.	Размерът на хартията и настройката за размер на хартията са различни.	Задайте правилният размер хартия в <b>Custom</b> в раздел <b>Paper</b> в <b>Предпочитания за печат</b> (вижте "Отваряне на предпочитания за печат" на стр. 38).
Отпечатаната хартия за фактури е извита.	Настройката за вид на хартията не съвпада.	Променете опциите за печат и пробвайте отново. Отидете в <b>Предпочитания за печат</b> , щракнете върху раздел <b>Paper</b> и задайте типа на <b>Thick</b> (вижте "Отваряне на предпочитания за печат" на стр. 38).

# Проблеми с качеството на печата

Ако вътрешността на принтера е замърсена или хартията е поставена неправилно, може да има спад в качеството на печата. Вижте таблицата по-долу, за да отстраните проблема.

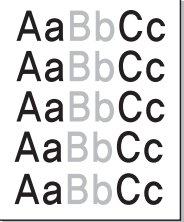
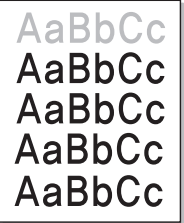
Състояние	Препоръчителни решения
<b>Светъл или избледнял печат</b> 	<ul style="list-style-type: none"><li>• Ако на страницата се появи вертикална бяла черта или избледняла зона, подаването на тонер е слабо. Поставете нова тонер касета (вижте "Смяна на тонер касетата" на стр. 46).</li><li>• Хартията може да не отговаря на спецификациите, например хартията е прекалено влажна или прекалено груба.</li><li>• Ако цялата разпечатка е светла, настройката за разделителната способност на печат е прекалено ниска или е включен режимът за икономия на тонер. Настройте разделителната способност на печат и изключете режима за икономия на тонер. Вижте помощния екран на драйвера на принтера.</li><li>• Комбинация от избледнели или размазани дефекти може да показва, че тонер касетата има нужда от почистване. Почистете вътрешността на принтера (вижте "Почистване на устройството" на стр. 48).</li><li>• Повърхността на дългата стъклена лента във вътрешна част на устройството може да е замърсена. Почистете вътрешността на принтера (вижте "Почистване на устройството" на стр. 48). Ако тези стъпки не решат проблема, свържете се със сервизния отдел.</li></ul>
<b>Горната половина на хартията е отпечатана в по-светъл цвят от останалата част от хартията</b> 	<p>Тонерът може да не се слепва правилно към този вид хартия.</p> <ul style="list-style-type: none"><li>• Променете опциите за печат и пробвайте отново. Отидете в <b>Предпочитания за печат</b>, щракнете върху раздел <b>Paper</b> и задайте типа на хартията на <b>Recycled</b> (вижте "Отваряне на предпочитания за печат" на стр. 38).</li></ul>

# Проблеми с качеството на печата

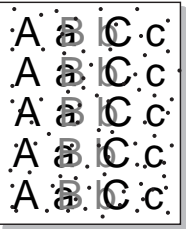
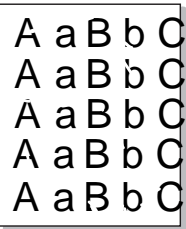
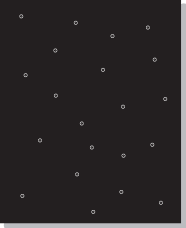
Състояние	Препоръчителни решения
<p><b>Петна от тонер</b></p> 	<ul style="list-style-type: none"><li>Хартията може да не отговаря на спецификациите, например хартията е прекалено влажна или прекалено груба.</li><li>Трансферната ролка може да е замърсена. Почистете вътрешността на принтера (вижте "Почистване на устройството" на стр. 48).</li><li>Пътят на хартията може да се нуждае от почистване. Свържете се със сервизния представител (вижте "Почистване на устройството" на стр. 48).</li></ul>
<p><b>Пропуски при печата</b></p> 	<p>Ако избледнели зони, предимно обли, се появяват на случайни места по страницата:</p> <ul style="list-style-type: none"><li>Може само един лист хартия да е дефектен. Опитайте да повторите отпечатването.</li><li>Влажността по страницата е неравномерна или има мокри петна по повърхността. Опитайте с друга марка хартия.</li><li>Пакетът хартия е с лошо качество. Производственият процес може да накара някои области да не попиват тонер. Използвайте друг тип или марка хартия.</li><li>Променете опциите за печат и пробвайте отново. Отидете в <b>Предпочитания за печат</b>, щракнете върху раздела <b>Paper</b>, и задейте типа на <b>Thick</b> или <b>Thicker</b> (вижте "Отваряне на предпочитания за печат" на стр. 38).</li></ul> <p>Ако тези стъпки не решат проблема, свържете се със сервизния отдел.</p>
<p><b>Бели петна</b></p> 	<p>Ако по страницата се появяват бели петна:</p> <ul style="list-style-type: none"><li>Хартията е прекалено груба и много прах от нея се отделя по вътрешните части на устройството. Трансферната ролка може да е мръсна. Почистете вътрешността на принтера (вижте "Почистване на устройството" на стр. 48).</li><li>Пътят на хартията може да се нуждае от почистване. Почистете вътрешността на принтера (вижте "Почистване на устройството" на стр. 48).</li></ul> <p>Ако тези стъпки не решат проблема, свържете се със сервизния отдел.</p>

# Проблеми с качеството на печата

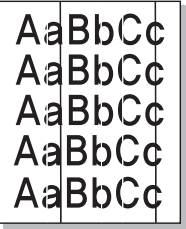
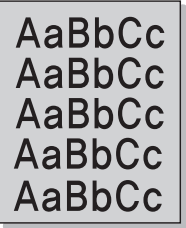
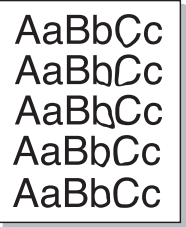
Състояние	Препоръчителни решения
<b>Вертикални линии</b> 	<p>Ако по страницата се появяват черни вертикални линии:</p> <ul style="list-style-type: none"><li>Повърхността (частта с барабана) на тонер касетата, намираща се вътре в устройството, най-вероятно е надраскана. Отстранете тонер касетата и поставете нова (вижте "Смяна на тонер касетата" на стр. 46).</li></ul> <p>Ако по страницата се появяват бели вертикални линии:</p> <ul style="list-style-type: none"><li>Повърхността на дългата стъклена лента във вътрешна част на устройството може да е замърсена. Почистете вътрешността на принтера (вижте "Почистване на устройството" на стр. 48). Ако тези стъпки не решат проблема, свържете се със сервизния отдел.</li></ul>
<b>Черен фон.</b> 	<p>Ако степента на оцветяване на фона стане неприемлива:</p> <ul style="list-style-type: none"><li>Използвайте по-лека хартия.</li><li>Проверете условията на средата, в която е инсталиран принтерът: прекомерно сухи условия или висока влажност (по-висока от 80% RH) може да увеличи фоновото оцветяване.</li><li>Извадете старата тонер касета и поставете нова (виж "Смяна на тонер касетата" на стр. 46).</li><li>Цялостно преразпределете тонера (вижте "Преразпределяне на тонера" на стр. 45).</li></ul>
<b>Размазване на тонер</b> 	<ul style="list-style-type: none"><li>Почистете вътрешността на принтера (вижте "Смяна на тонер касетата" на стр. 46).</li><li>Проверете типа и качеството на хартията.</li><li>Отстранете тонер касетата и поставете нова (вижте "Смяна на тонер касетата" на стр. 46).</li></ul>

# Проблеми с качеството на печата

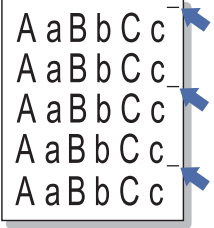
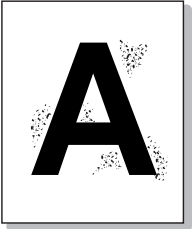
Състояние	Препоръчителни решения
<p data-bbox="49 268 459 347"><b>Повтарящи се вертикални дефекти.</b></p> 	<p data-bbox="504 268 1720 304">Ако по отпечатваната страна на страницата се появяват следи на равни интервали:</p> <ul data-bbox="504 327 2190 544" style="list-style-type: none"><li>• Тонер касетата може да е повредена. Ако все още имате същия проблеми, отстранете тонер касетата и поставете нова (виж "Смяна на тонер касетата" на стр. 46).</li><li>• Части от принтера може да са зацапани с тонер. Ако дефектът се появява на гърба на страницата, проблемът вероятно ще се саморазреша след няколко страници.</li><li>• Фюзерът може да е повреден. Свържете се със сервизния представител.</li></ul>
<p data-bbox="49 651 280 687"><b>Петна по фона</b></p> 	<p data-bbox="504 651 1794 687">Петната по фона са резултат от парчета тонер, разпръснати случайно върху страницата.</p> <ul data-bbox="504 710 2190 1177" style="list-style-type: none"><li>• Хартията може да е прекалено влажна. Опитайте да печатате с друг пакет хартия. Не отваряйте пакетите хартия, докато това не е необходимо, за да не попива прекалено много влага.</li><li>• Ако петна по фона се образуват върху плик, променете оформлението така, че да избегнете печат върху зоните, препокриващи ръбовете на гърба на плика. Печатът върху ръбове може да предизвика проблеми. Или изберете <b>Thick Envelope</b> от прозореца <b>Предпочитания за печат</b> (виж "Отваряне на предпочитания за печат" на стр. 38).</li><li>• Ако петната по фона покриват цялата повърхност на печатаната страница, променете разделителната способност чрез софтуерното приложение или в <b>Предпочитания за печат</b> (вижте "Отваряне на предпочитания за печат" на стр. 38). Уверете се, че е избран подходящия тип хартия. Например: Ако бъде избрана <b>Thicker Paper</b>, но всъщност се използва <b>Plain</b>, може да се появи претоварване, което да доведе до проблеми с качеството.</li><li>• Ако използвате нова тонер касета, първо преразпределете тонера (вижте "Преразпределяне на тонера" на стр. 45).</li></ul>

# Проблеми с качеството на печата

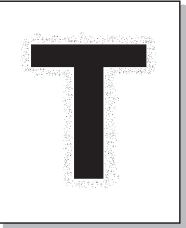
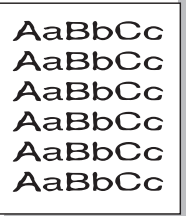
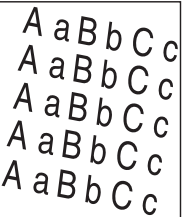

Състояние	Препоръчителни решения
<p data-bbox="53 272 465 384">Има тонер частици около получерните символи или картини</p> 	<p data-bbox="510 272 1397 304">Тонерът може да не се слепва правилно към този вид хартия.</p> <ul data-bbox="510 328 2136 488" style="list-style-type: none"><li data-bbox="510 328 2136 400">• Променете опциите за печат и опитайте отново. Отидете в <b>Предпочитания за печат</b>, щракнете върху раздел <b>Paper</b> и задайте типа на хартията на <b>Recycled</b> (вижте "Отваряне на предпочитания за печат" на стр. 38).</li><li data-bbox="510 416 2136 488">• Уверете се, че е избран подходящия тип хартия. Например: Ако бъде избрана <b>Thicker Paper</b>, но всъщност се използва <b>Plain</b>, може да се появи претоварване, което да доведе до проблеми с качеството.</li></ul>
<p data-bbox="53 699 344 730">Неправилни знаци</p> 	<ul data-bbox="510 699 2181 770" style="list-style-type: none"><li data-bbox="510 699 2181 770">• Ако знаците са неправилно оформени и оставят сенки, хартията може да е прекалено гладка. Пробвайте с друга хартия.</li></ul>
<p data-bbox="53 1034 479 1066">Изкривяване на страницата</p> 	<ul data-bbox="510 1034 1980 1169" style="list-style-type: none"><li data-bbox="510 1034 1240 1066">• Проверете дали хартията е правилно поставена.</li><li data-bbox="510 1082 1151 1114">• Проверете типа и качеството на хартията.</li><li data-bbox="510 1129 1980 1169">• Уверете се, че водачите не са прекалено стегнати или прекалено отпуснати спрямо тестето хартия.</li></ul>

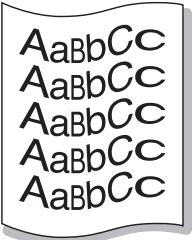
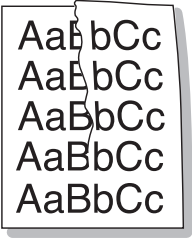
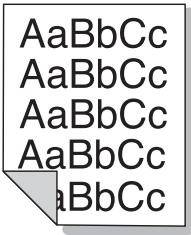

# Проблеми с качеството на печата

Състояние	Препоръчителни решения
<p data-bbox="49 268 465 304"><b>Подвиване или накъдряне</b></p> 	<ul data-bbox="510 272 2186 448" style="list-style-type: none"><li>• Проверете дали хартията е правилно поставена.</li><li>• Проверете типа и качеството на хартията. Високата температура и влажността могат да накарат страницата да се извие.</li><li>• Обърнете тестето хартия в тавата. Също пробвайте да завъртите хартията на 180° в тавата.</li></ul>
<p data-bbox="49 624 465 660"><b>Гънки или смачкани места</b></p> 	<ul data-bbox="510 624 2186 767" style="list-style-type: none"><li>• Проверете дали хартията е правилно поставена.</li><li>• Проверете типа и качеството на хартията.</li><li>• Обърнете тестето хартия в тавата. Също пробвайте да завъртите хартията на 180° в тавата.</li></ul>
<p data-bbox="49 975 465 1050"><b>Гърбовете на разпечатките са мръсни</b></p> 	<ul data-bbox="510 975 2186 1050" style="list-style-type: none"><li>• Проверете за изтичане на тонер. Почистете вътрешността на принтера (вижте "Почистване на устройството" на стр. 48).</li></ul>

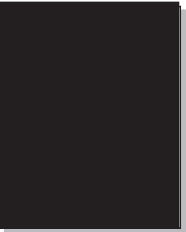
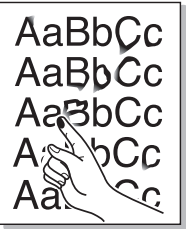
# Проблеми с качеството на печата

Състояние	Препоръчителни решения
<b>Цветни или черни страници</b> 	<ul style="list-style-type: none"><li>• Тонер касетата може да не е правилно поставена. Извадете тонера и го поставете обратно.</li><li>• Тонер касетата може да е дефектна. Отстранете тонер касетата и поставете нова (вижте "Смяна на тонер касетата" на стр. 46).</li><li>• Принтерът може да се нуждае от ремонт. Свържете се със сервизния представител.</li></ul>
<b>Нефиксиран тонер</b> 	<ul style="list-style-type: none"><li>• Почистете вътрешността на принтера (вижте "Почистване на устройството" на стр. 48).</li><li>• Проверете типа и качеството на хартията.</li><li>• Отстранете тонер касетата и след това поставете нова (виж "Смяна на тонер касетата" на стр. 46).</li></ul> <p>Ако проблемът продължи да съществува, принтерът може да се нуждае от ремонт. Свържете се със сервизния представител.</p>
<b>Празни символи</b> 	<p>Празните места в знаците са бели зони в части от знаците, които трябва да бъдат черни:</p> <ul style="list-style-type: none"><li>• Може да печатате върху обратната страна на хартията. Извадете хартията и я обърнете обратно.</li><li>• Хартията може да не отговаря на спецификациите за хартия.</li></ul>

# Проблеми с качеството на печата

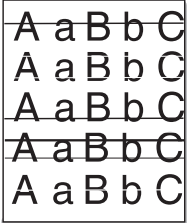
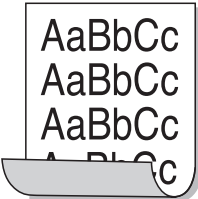
Състояние	Препоръчителни решения
<b>Хоризонтални ивици</b> 	<p>Ако се появят хоризонтални черни ивици или размазване:</p> <ul style="list-style-type: none"><li>• Тонер касетата може да е неправилно поставена. Извадете тонера и го поставете обратно.</li><li>• Тонер касетата може да е дефектна. Отстранете тонер касетата и поставете нова (вижте "Смяна на тонер касетата" на стр. 46).</li></ul> <p>Ако проблемът продължи да съществува, принтера може да се нуждае от ремонт. Свържете се със сервизния представител.</p>
<b>Подвиване</b> 	<p>Ако отпечатаната хартия е подвита или не се подава в принтера:</p> <ul style="list-style-type: none"><li>• Обърнете тестето хартия в тавата. Също пробвайте да завъртите хартията на 180° в тавата.</li><li>• Променете опциите за хартия на принтера и пробвайте отново. Отидете в <b>Предпочитания за печат</b>, щракнете върху раздел <b>Paper</b> и задайте типа на <b>Thin</b> (вижте "Отваряне на предпочитания за печат" на стр. 38).</li></ul>
<ul style="list-style-type: none"><li>• <b>На няколко страници се появява неизвестно изображение</b></li><li>• <b>Нефиксиран тонер</b></li><li>• <b>Светъл печат или замърсяване</b></li></ul>	<p>Най-вероятно вашето устройство се използва на надморска височина от 1 000 м или нагоре. По-голямата височина може да повлияе върху качеството на печат, като например нефиксиран тонер или светли изображения. Променете настройка на надморска височина на вашето устройство (вижте "Настройка на надморската височина" на стр. 137).</p>

# Проблеми с операционната система

## Често срещани проблеми в Windows

Състояние	Препоръчителни решения
Съобщението “Файлът се използва” се появява по време на инсталация.	Затворете всички софтуерни приложения. Премахнете всички софтуерни програми от групата за начално стартиране след рестартиране на Windows. Преинсталирайте драйвера за принтер.
Появяват се съобщения “Стандартен проблем в защитата”, “Изключение в ОЕ”, “Spool 32”, или “Недопустима операция”.	Затворете всички други приложения, рестартирайте Windows и опитайте да отпечатате отново.
Появява се съобщение “Неуспешен печат”.	Тези съобщения могат да се появят по време на печат. Изчакайте, докато принтерът приключи печатането. Ако съобщението се появи в режим на готовност или след приключване на печат, проверете връзките и/или дали няма появила се грешка.
<b>Samsung Printer Experience</b> не се показва, когато щракнете върху <b>още настройки</b> .	<b>Samsung Printer Experience</b> не е инсталиран. Изтеглете приложението от Windows <b>Store(магазин)</b> и го инсталирайте.
Информацията за устройството не се показва, когато щракнете върху устройството в <b>Устройства и принтери</b> .	Щракнете върху бутона <b>Свойства на принтера</b> . Кликнете върху раздел <b>Порт</b> . ( <b>Контролен панел &gt; Устройства и принтери &gt; Щракнете с десен бутон върху иконата на принтера и изберете Printer properties</b> ) Ако портът е зададен на File или LPT, махнете отметките и изберете TCP/IP, USB или WSD.

# Проблеми с операционната система



За повече информация относно съобщенията за грешки в Windows направете справка в ръководство на потребителя на Microsoft Windows, което сте получили с компютъра си.

## Обичайни Mac проблеми

Състояние	Препоръчителни решения
Устройството не отпечатва правилно PDF файлове. Липсват части от графики, текст или илюстрации.	Отпечатването на PDF файла като изображение може да реши проблема. Включете <b>Печат като изображение</b> от опциите за печат на Acrobat.  Отпечатването на PDF като изображение отнема повече време.
Някои букви не се изобразяват правилно при отпечатване на заглавната страница.	Mac OS не може да създаде шрифта по време на печат на заглавна страница. Английската азбука и числата се извеждат нормално върху заглавната страница.
Когато отпечатвате документ в Mac с Acrobat Reader 6.0 или по-висока версия, цветовете се отпечатват неправилно.	Проверете със сигурност дали настройката на разделителната способност на драйвера на устройството Ви съответства с тази на Acrobat Reader.



Вижте ръководството на потребителя на Mac, което е предоставено с вашия компютър за допълнителна информация за съобщения за грешка при Mac.

# Проблеми с операционната система

## Често срещани проблеми в Linux

Състояние	Препоръчителни решения
<b>Печатането с повече от 2 копия не работи.</b>	Проблемът се среща при Ubuntu 12.04 поради проблем със стандартния CUPS филтър "pdftops" (действителните копия го показват точно) и вече е решен. Актуализирането на пакета "cups-filters" от версия 1.0.17 до 1.0.18 решава проблема ("pdftops" е част от пакета "cups-filters").
<b>Отпечатването на PDF не работи.</b>	Проблемът се среща при openSUSE 12.3 и е свързан със стандартния CUPS филтър "pdftops", който може да повлияе на някои PDF документи (изглежда този проблем е свързан по някакъв начин с шрифтовете, използвани в PDF документа). По тази причина се генерира неправилен Postscript и устройството не го отпечатва. Очакваме кръпката.
<b>Премахване на отметката за сортиране (collate) в прозореца за печат не работи.</b>	За някои партии диалоговият прозорец за печат при GNOME има проблем с опцията за сортиране. За да заобиколите това, задайте опцията за сортиране по подразбиране на "False" посредством Printing utility на системата ви (изпълнете "system-config-printer" в терминала).
<b>Печатането винаги е двустранно.</b>	Проблемът с двустранното печатане беше наличен при cups пакета в Ubuntu 9.10 и е решен в актуализация за сигурност за него, започваща с "cups" версия 1.4.1-5ubuntu2.2



Разгледайте Ръководство на потребителя на Linux, което сте получили с компютъра си за повече информация за съобщенията за грешки в Linux.

# Contact SAMSUNG worldwide

If you have any comments or questions regarding Samsung products, contact the Samsung customer care center.

Country/Region	Customer Care Center	WebSite
<b>ANGOLA</b>	91-726-7864	www.samsung.com
<b>ARGENTINA</b>	0800-333-3733	www.samsung.com
<b>ARMENIA</b>	0-800-05-555	www.samsung.com
<b>AUSTRALIA</b>	1300 362 603	www.samsung.com
<b>AUSTRIA</b>	0810-SAMSUNG (7267864, € 0.07/min)	www.samsung.com
<b>AZERBAIJAN</b>	088-55-55-555	www.samsung.com
<b>BAHRAIN</b>	8000-4726	www.samsung.com/ ae (English) www.samsung.com/ ae_ar (Arabic)
<b>BELARUS</b>	810-800-500-55-500	www.samsung.com
<b>BELGIUM</b>	02-201-24-18	www.samsung.com/ be (Dutch) www.samsung.com/ be_fr (French)
<b>BOLIVIA</b>	800-10-7260	www.samsung.com
<b>BOSNIA</b>	051 133 1999	www.samsung.com

Country/Region	Customer Care Center	WebSite
<b>BOTSWANA</b>	0800-726-000	www.samsung.com
<b>BRAZIL</b>	0800-124-421 4004-0000	www.samsung.com
<b>BULGARIA</b>	07001 33 11 , normal tariff	www.samsung.com
<b>CAMEROON</b>	7095- 0077	www.samsung.com
<b>CANADA</b>	1-800-SAMSUNG (726-7864)	www.samsung.com/ ca (English) www.samsung.com/ ca_fr (French)
<b>CHILE</b>	800-SAMSUNG (726-7864) From mobile 02-24 82 82 00	www.samsung.com/cl
<b>CHINA</b>	400-810-5858	www.samsung.com
<b>COLOMBIA</b>	01-8000112112 Bogotá: 6001272	www.samsung.com/ co
<b>COSTA RICA</b>	0-800-507-7267	www.samsung.com/ latin (Spanish) www.samsung.com/ latin_en (English)
<b>CROATIA</b>	062 SAMSUNG (062 726 786)	www.samsung.com
<b>Cote D' Ivoire</b>	8000 0077	www.samsung.com

# Contact SAMSUNG worldwide

Country/Region	Customer Care Center	WebSite
<b>CYPRUS</b>	8009 4000 only from landline(+30) 210 6897691 from mobile and land line	www.samsung.com
<b>CZECH</b>	800-SAMSUNG (800-726786)	www.samsung.com
<b>DENMARK</b>	70 70 19 70	www.samsung.com
<b>DOMINICA</b>	1-800-751-2676	www.samsung.com/ latin (Spanish) www.samsung.com/ latin_en (English)
<b>ECUADOR</b>	1-800-10-7267	www.samsung.com/ latin (Spanish) www.samsung.com/ latin_en (English)
<b>EGYPT</b>	08000-726786	www.samsung.com
<b>EIRE</b>	0818 717100	www.samsung.com
<b>EL SALVADOR</b>	800-6225	www.samsung.com/ latin (Spanish) www.samsung.com/ latin_en (English)
<b>ESTONIA</b>	800-7267	www.samsung.com/ ee
<b>FINLAND</b>	030-6227 515	www.samsung.com

Country/Region	Customer Care Center	WebSite
<b>FRANCE</b>	01 48 63 00 00	www.samsung.com/fr
<b>GERMANY</b>	0180 5 SAMSUNG bzw.0180 5 7267864* (*0,14 €/Min. aus dem dt. Festnetz, aus dem Mobilfunk max. 0,42 €/Min.)	www.samsung.com
<b>GEORGIA</b>	8-800-555-555	www.samsung.com
<b>GHANA</b>	0800-10077 0302-200077	www.samsung.com
<b>GREECE</b>	80111-SAMSUNG (80111 726 7864) only from land line(+30) 210 6897691 from mobile and land line	www.samsung.com
<b>GUATEMALA</b>	1-800-299-0013	www.samsung.com/ latin (Spanish) www.samsung.com/ latin_en (English)
<b>HONDURAS</b>	800-27919267	www.samsung.com/ latin (Spanish) www.samsung.com/ latin_en (English)



# Contact SAMSUNG worldwide

Country/Region	Customer Care Center	WebSite
<b>HONG KONG</b>	(852) 3698-4698	www.samsung.com/ hk (Chinese) www.samsung.com/ hk_en (English)
<b>HUNGARY</b>	06-80-SAMSUNG (726-7864)	www.samsung.com
<b>INDIA</b>	1800 3000 8282 1800 266 8282	www.samsung.com/in
<b>INDONESIA</b>	0800-112-8888 021-5699-7777	www.samsung.com/id
<b>IRAN</b>	021-8255	www.samsung.com
<b>ITALIA</b>	800-SAMSUNG (726-7864)	www.samsung.com
<b>JAMAICA</b>	1-800-234-7267	www.samsung.com
<b>JAPAN</b>	0120-327-527	www.samsung.com
<b>JORDAN</b>	800-22273 065777444	www.samsung.com/ Levant (English)
<b>KAZAKHSTAN</b>	8-10-800-500-55-500 (GSM:7799)	www.samsung.com
<b>KENYA</b>	0800 724 000	www.samsung.com

Country/Region	Customer Care Center	WebSite
<b>KUWAIT</b>	183-2255 (183-CALL)	www.samsung.com/ ae (English) www.samsung.com/ ae_ar (Arabic)
<b>KYRGYZSTAN</b>	00-800-500-55-500	www.samsung.com
<b>LATVIA</b>	8000-7267	www.samsung.com/lv
<b>LITHUANIA</b>	8-800-77777	www.samsung.com/lt
<b>LUXEMBURG</b>	261 03 710	www.samsung.com
<b>MALAYSIA</b>	1800-88-9999	www.samsung.com/ my
<b>MEXICO</b>	01-800-SAMSUNG (726-7864)	www.samsung.com
<b>MOLDOVA</b>	0-800-614-40	www.samsung.com
<b>MONGOLIA</b>	+7-800-555-55-55	www.samsung.com
<b>MONTENEGRO</b>	020 405 888	www.samsung.com
<b>MOROCCO</b>	080 100 2255	www.samsung.com
<b>NAMIBIA</b>	8197267864	www.samsung.com
<b>NIGERIA</b>	0800-726-7864	www.samsung.com
<b>NETHERLANDS</b>	0900-SAMSUNG (0900- 7267864) (€ 0,10/min)	www.samsung.com

# Contact SAMSUNG worldwide

Country/Region	Customer Care Center	WebSite
<b>NEW ZEALAND</b>	0800 SAMSUNG (0800 726 786)	www.samsung.com
<b>NICARAGUA</b>	00-1800-5077267	www.samsung.com/ latin (Spanish) www.samsung.com/ latin_en (English)
<b>NORWAY</b>	815-56 480	www.samsung.com
<b>OMAN</b>	800-SAMSUNG (726-7864)	www.samsung.com/ ae (English) www.samsung.com/ ae_ar (Arabic)
<b>PANAMA</b>	800-7267	www.samsung.com/ latin (Spanish) www.samsung.com/ latin_en (English)
<b>PARAGUAY</b>	98005210001	www.samsung.com
<b>PERU</b>	0-800-777-08 (Only from landline) 336-8686 (From HHP & landline)	www.samsung.com

Country/Region	Customer Care Center	WebSite
<b>PHILIPPINES</b>	1-800-10-SAMSUNG(726-7864) for PLDT 1-800-3-SAMSUNG(726-7864) for Digitel 1-800-8-SAMSUNG(726-7864) for Globe 02-5805777	www.samsung.com/ ph
<b>POLAND</b>	0 801-1SAMSUNG(172-678) * lub +48 22 607-93-33 ** * (całkowity koszt połączenia jak za 1 impuls według taryfy operatora) ** (koszt połączenia według taryfy operatora)	www.samsung.com/pl
<b>PORTUGAL</b>	808 20-SAMSUNG (808 20 7267)	www.samsung.com
<b>PUERTO RICO</b>	1-800-682-3180	www.samsung.com
<b>QATAR</b>	800-2255 (800-CALL)	www.samsung.com/ ae (English) www.samsung.com/ ae_ar (Arabic)
<b>ROMANIA</b>	08008 SAMSUNG (08008 726 7864)TOLL FREE No.	www.samsung.com

# Contact SAMSUNG worldwide

Country/Region	Customer Care Center	WebSite
<b>RUSSIA</b>	800-00-0077	www.samsung.com
<b>SAUDI ARABIA</b>	9200-21230	www.samsung.com/ sa (Arabic)
<b>SENEGAL</b>	8-800-555-55-55	www.samsung.com
<b>SERBIA</b>	+381 11 321 6899 (old number still active 0700 7267864)	www.samsung.com
<b>SINGAPORE</b>	1800-SAMSUNG (726-7864)	www.samsung.com
<b>SLOVAKIA</b>	0800 - SAMSUNG(0800-726 786)	www.samsung.com
<b>SOUTH AFRICA</b>	0860 SAMSUNG (726-7864)	www.samsung.com
<b>SPAIN</b>	902-1-SAMSUNG(902 172 678)	www.samsung.com
<b>SWEDEN</b>	0771 726 7864 (SAMSUNG)	www.samsung.com
<b>SWITZERLAND</b>	0848-SAMSUNG (7267864, CHF 0.08/min)	www.samsung.com/ ch www.samsung.com/ ch_fr/
<b>SYRIA</b>	18252273	www.samsung.com/ Levant (English)
<b>TADJIKISTAN</b>	8-10-800-500-55-500	www.samsung.com

Country/Region	Customer Care Center	WebSite
<b>TAIWAN</b>	0800-329-999 0266-026-066	www.samsung.com
<b>TANZANIA</b>	0685 88 99 00	www.samsung.com
<b>THAILAND</b>	1800-29-3232 02-689-3232	www.samsung.com/ th
<b>TRINIDAD &amp; TOBAGO</b>	1-800-SAMSUNG (726-7864)	www.samsung.com
<b>TURKEY</b>	444 77 11	www.samsung.com
<b>U.A.E</b>	800-SAMSUNG (726-7864)	www.samsung.com
<b>U.K</b>	0330 SAMSUNG (726-7864)	www.samsung.com
<b>U.S.A</b>	1-800-SAMSUNG (726-7864)	www.samsung.com
<b>UGANDA</b>	0800 300 300	www.samsung.com
<b>UKRAINE</b>	0-800-502-000	www.samsung.com/ ua (Ukrainian) www.samsung.com/ ua_ru (Russian)
<b>URUGUAY</b>	40543733	www.samsung.com
<b>UZBEKISTAN</b>	8-10-800-500-55-500	www.samsung.com
<b>VENEZUELA</b>	0-800-100-5303	www.samsung.com
<b>VIETNAM</b>	1 800 588 889	www.samsung.com

# Contact SAMSUNG worldwide

Country/Region	Customer Care Center	WebSite
ZAMBIA	211350370	<a href="http://www.samsung.com">www.samsung.com</a>



Този речник ви помага да се запознаете с продукта, като разберете термините, които се използват най-често при печат и се споменават в това ръководство.

## 802.11

---

802.11 представлява набор от стандарти за комуникация в безжична локална мрежа (WLAN), разработен от Комитет по стандартизация IEEE LAN/MAN (IEEE 802).

## 802.11b/g/n

---

802.11b/g/n може да споделя същият хардуер и да използва 2.4 GHz честотен обхват. 802.11b поддържа скорост на предаване до 11 Mbps, 802.11n поддържа скорост на предаване до 150 Mbps. Устройствата с честота 802.11b/g/n понякога могат да изпитват смущения от микровълнови фурни, безжични телефони и Bluetooth устройства.

## Точка за достъп

---

Точка на достъп или Точка за безжичен достъп (AP или WAP) представлява устройство, което свързва устройства за безжична комуникация помежду им в безжични локални мрежи (WLAN) и служи за централен предавател и приемник на радио сигнали в WLAN.

## ADF

---

Автоматично хранване на хартия (ADF) е сканиращо устройство, което автоматично подава оригиналния лист хартия, така че някои устройства да могат да сканират повече страници едновременно.

## AppleTalk

---

AppleTalk е патентован набор от протоколи, разработен от Apple, Inc. за компютърни мрежи. Той е бил включен в оригиналния Mac (1984) и сега е изоставен и заменен от TCP/IP мрежите.

## Битова дълбочина

---

Компютърен графичен термин, описващ броят битове използван, за да се представи цвят в един пиксел в bitmap изображение. Повисоката дълбочина на цвета дава по-широки граници на отделни цветове. С увеличаването на броя битове, броят на възможните цветове става практически безкраен на цветовата карта. 1-бит цвят се нарича обикновено монохромен или черен и бял.

## BMF формат

---

Bitmap графичен формат използван вътрешно от Microsoft Windows графична подсистема (GDI), и използван най-често като прост графичен файлов формат за тази платформа.

## BOOTP

---

Протокол Bootstrap. Мрежови протокол, използван от мрежови клиент за автоматично получаване на неговия IP адрес. Това обикновено се прави при bootstrap процеси в компютри или използвани от тях операционни системи. Съвървите BOOTP задават IP адреса на всеки клиент, като го избират от група адреси. BOOTP дава възможност на компютри от типа “работни станции без дискове” да получават IP адрес преди зареждането на напреднала операционна система.

## CCD

---

Заредено куплиращо устройство (CCD) е хардуерът, който позволява изпълнението на задания за сканиране. CCD механизмът за заключване се използва за задържане на CCD модула, за да се предотвратят повреди по време на местене на устройството.

## Подреждане

---

Подреждането е процес на отпечатване на задания с много копия в комплекти. Когато бъде избрано подреждане, устройството отпечатва пълния комплект, преди да отпечата допълнителни копия.

## Контролен панел

---

Контролният панел е плоска, обикновено вертикална зона, където са показани инструментите за контрол или мониторинг. Те обикновено се намират в предната част на машината.

## Покритие

---

Това е термин при отпечатване, който се използва за измерване на употребата на тонер при печат. Например, 5% покритие означава, че на хартия A4 има около 5% изображения или текст. Така че, ако хартията или оригинала има сложни изображения или много текст, покритието ще бъде по-голямо и в същото време употребата ще бъде равна на покритието.

## CSV

---

Стойности, разделени със запетая (CSV). Като тип файлов формат, CSV се използва за обмен на данни между различни приложения. Файловият формат, както се използва в Microsoft Excel, е станал истински стандарт в индустрията, дори и сред платформите, които не са на Microsoft.

## DADF

---

Двойно автоматично захранващо устройство (DADF) е сканиращо устройство, което автоматично подава и обръща оригиналния лист хартия, така че устройството да може да го сканира и от двете страни.

## По подразбиране

---

Стойност или настройка, която е ефективна, когато вадите принтера от кутията, нулирате го или го стартирате за пръв път.

## DHCP

---

Протокол за динамично конфигуриране на хост (DHCP) представлява мрежов протокол от тип клиент-сървър. DHCP сървърът предоставя параметри за конфигурация, специфични за заявките на хоста на DHCP клиента, като по принцип изисканата от хоста на клиента информация е предназначена за участие в IP мрежа. DHCP дава механизъм за разпределени на IP адреси на клиент хоста.

## DIMM

---

Двуредов модул с памет (DIMM), е малка платка, която съдържа памет. DIMM съхранява всички данни, като данни за печат, получени факс данни.

## DLNA

---

The DLNA (Digital Living Network Alliance) е стандарт, който позволява на устройствата в домашна мрежа да споделят информация едно с друго по мрежата.

## DNS

---

Сървър за имена на домейни (DNS) е система, която съхранява информация, свързана с имената на домейни в разпределената база данни на мрежи, като Интернет.

## Точков матричен принтер

---

Точковият матричен принтер е тип принтер, чиято глава се движи напред и назад по страницата и отпечатва с удар, като удря напоена с мастило лента от плат върху хартията. Много прилича на пишеща машина.

## DPI

---

Точки за инч (DPI) е единица за измерване на резолюция, която се използва при сканиране и печат. Общо, по-високо DPI дава по-висока резолюция, по-добре видими детайли в изображението и по-голям размер на файла.

## DRPD

---

Установяване на отличителен тип звънене. Отличителният тип звънене е услуга на телефонния доставчик, която позволява на потребителя да използва един телефон за отговаряне на няколко телефонни номера.

## Дуплекс

---

Механизъм, който автоматично обръща лист хартия така, че устройството да може да печата (или сканира) от двете страни на листа. Принтерът оборудван с дуплекс механизъм може да отпечатва от двете страни на хартията.

## Цикъл на действие

---

Цикълът на действие представлява количеството страници, което не влошава работата на принтера в рамките на един месец. По принцип принтерът има ограничена продължителност на живот, например определени страници за година. Продължителността на живота означава средният капацитет на отпечатани страници, обикновено измерван в рамките на гаранционния период. Например, ако цикълът на действие е 48 000 страници на месец, като приемем, че месеца има 20 работни дни, ограничението на принтера е 2 400 страници на ден.

## ЕСМ

---

Режим на корекция на грешка (ЕСМ) е допълнителен режим на трансмисия, вграден в Клас 1 факс устройства или факс модеми. Той автоматично отчита и коригира грешки във факс трансмисията, които понякога са предизвикани от шума в телефонната линия.

## Емулация

---

Емулацията е техниката на една машина да постига същия резултат като друга.

Емулацията повтаря функциите на една система в друга, така че втората система се държи като първата. Емулацията се фокусира на точното пресъздаване на външно поведение, което е в контраст със симулацията, която се занимава с абстрактен модел на системата, която се симулира, като често взема предвид вътрешното ѝ състояние.

## Ethernet

---

Ethernet представлява технология за локални компютърни мрежи (LAN), основаваща се на пренос на рамки. Тя дефинира окабеляването и сигнализирането във физическия слой, както форматите и протоколите за разпространение на рамките, определящи достъпа до медията (MAC)/слоя за свързване на данни в OSI модела. Ethernet е стандартизирана най-вече като IEEE 802.3. Тя се превърна в най-широко използваната LAN технология от 1990 г. до настоящия момент.

## EtherTalk

---

Набор от протоколи, разработен от Apple Computer за компютърни мрежи. Той е бил включен в оригиналния Mac (1984) и сега е изоставен и заменен от TCP/IP мрежите.



## FDI

---

Foreign Device Interface (FDI) е карта, която се инсталира в устройството, за да позволи на устройства от трета страна, като апарати работещи с монети или четци на карти. Тези устройства позволяват услугата заплащане на разпечатка на вашето устройство.

## FTP

---

Протокол за обмен на файлове (FTP) е често използван протокол за обмяна на файлове през мрежа, която поддържа TCP/IP протокол (като Интернет или Интранет).

## Фюзер

---

Частта от лазерния принтер, която разтапя тонера върху носителя за печат. Тя се състои от нагорещяваща ролка и притискаща ролка. След като тонера се пренесе върху хартията, фюзерът прилага топлина и натиск, като така тонерът остава трайно върху хартията и поради това хартията излиза загрята от лазерния принтер.

## Шлюз

---

Връзка между компютърни мрежи или между компютърна мрежа и телефонна линия. Много е популярна, тъй като това е компютър или мрежа, които позволяват достъп до друг компютър или мрежа.

## Степени на сивото

---

Сенки на сиво, които представляват светли и тъмни части от изображението, когато цветни изображения се трансферират в сивата скала, цветовете се представят от различни степени на сивото.

## Полутон

---

Тип изображение, което симулира сивата скала, чрез промени в броя на точките. Силно цветните зони се състоят от голям брой точки, докато по-светлите части се състоят от по-малко на брой точки.

## Твърд диск

---

Твърдият диск (HDD), често наричан също и твърдо дисково устройство, представлява неподвижно устройство за съхранение, на което се записват кодирани по цифров път данни върху бързо въртящи се плочи с магнитна повърхност.

## IEEE

---

Институтът на инженерите по електротехника и електроника (IEEE) е международна нестопанска професионална организация за напредък в технологиите, свързани с електричеството.

## IEEE 1284

---

Стандартът за паралелен порт 1284 е разработен от Института на инженерите по електротехника и електроника (IEEE). Терминът “1284-B” се отнася до специфичен тип конектор на края на паралелния кабел, който се прикачва към периферията (например, принтер).

## Интранет

---

Частна мрежа, която използва Интернет протоколи, мрежова връзка и възможно обществена телекомуникационна система, за да споделя сигурно част от информацията на организация или дейност с нейните работници. Понякога терминът се отнася само до най-видимата част от услугата, вътрешната уеб страница.

## IP адрес

---

Интернет протоколът (IP) адрес е уникален номер, който устройствата използват, за да се идентифицират и комуникират едно с друго в мрежа, като използват стандарта за Интернет протокол.

## IPM

---

IPM (Images Per Minute, Изображения в минута) е начин на измерване на скоростта на принтер. IPM скоростта показва броя на едностранно отпечатаните листи за една минута.

## IPP

---

Печатния Интернет Протокол (IPP) определя стандартен протокол за отпечатване, както и за управление на задачи за печат, размер носител, резолюция и т.н. IPP може да се използва локално или чрез интернет към стотици принтери и също поддържа протокола за достъп, оторизация и криптиране, като това разширява възможностите му и го прави по-сигурно решение за печат от други.

## IPX/SPX

---

IPX/SPX е съкращение на Обмяна на Интернет пакети/Обмяна на последователни пакети. Това е мрежови протокол използван от операционните системи на Novell NetWare. IPX и SPX дават услуги за връзка, подобни на TCP/IP, като IPX протоколът прилича на IP, а SPX прилича на TCP. IPX/SPX е бил основно разработен за локални мрежи (LAN) и е много ефективен протокол за тази цел (обикновено, неговото представяне е по-добро от TCP/IP при LAN мрежа).

## ISO

---

Международна организация по стандартизация (ISO), е международна организация, която установява стандарти и в която участват представители от национални стандартизиращи организации. Тя създава световни индустриални и търговски стандарти.

## ITU-T

---

Международният съюз по телекомуникации (ITU-T) е международна организация, създадена, за да стандартизира и регулира международните радио и телекомуникации. Неговите основни функции включват стандартизация, разпределение на радио честоти и организиране на договори за взаимовръзка между различните страни, за осъществяване на международни телефонни разговори. А -Т извадено от ITU-T означава телекомуникация.

## Таблица ITU-T No.1

---

Стандартизирана тестова таблица, публикувана от ITU-T за факс трансмисии на документи.

## JBIG

---

JBIG (Joint Bi-level Image Experts Group) е стандарт за компресиране на изображения, без загуба на точност или качество, който е разработен за компресиране на бинарни изображения, но може да се използва и при други изображения.

## JPEG

---

Сдружение на фотографите експерти (JPEG) е най-често използвания стандартен метод за компресия със загуби на фотографски изображения. Това е формата, който се използва за съхранение и трансфер на снимки в световната мрежа.

## LDAP

---

Олекотен протокол за достъп до директории (LDAP) е мрежови протокол за изчакване и модификация на услугите на директориите, които вървят по TCP/IP.

## LED

---

Светодиод (LED) индикаторът е полупроводник, който показва състоянието на устройството.

## MAC адрес

---

MAC (Media Access Control) адресът е уникален идентификатор, асоцииран с мрежови адаптер. MAC адресът е уникален 48-битов идентификатор, обикновено изписан като 12 шестнайсетични символи групирани по двойки (напр. 00-00-0c-34-11-4e). Този адрес обикновено е кодиран хардуерно в Мрежовата интерфейсна карта (NIC) от нейния производител и се използва като помощ на рутери, които се опитват да намерят машини в големи мрежи.

## MFP

---

Многофункционално периферно устройство (MFP) е офис устройство, което включва следните функционалности в едно физическо тяло - принтер, копирна машина, факс, скенер и т.н.

## МН

---

Кодиращата система (МН) представлява метод на компресиране с цел понижаване на обема на данните, които трябва да се предадат между факс устройствата с цел пренос на изображението, препоръчана от ITU-T T.4. МН представлява схема за кодиране на данни с кодова структура, оптимизирана за ефективна компресия на празно пространство. Повечето факсове се състоят главно от бели полета, а това намалява времето за трансмисия на повечето факсове.

## MMR

---

MMR (Modified Modified READ) е метод на компресиране, препоръчан от ITU-T T.6.

## Модем

---

Устройство, което модулира сигнала на доставчика към кодирана цифрова информация и демодулира такъв сигнал на доставчик, за да декодира изпратената информация.

## MR

---

MR (Modified Read) е метод на компресиране, препоръчан от ITU-T T.4. MR кодира първия сканиран ред с помощта на МН. Следващата линия се сравнява с първата, разликите се определят и след това те се кодират и предават.

## NetWare

---

Мрежова операционна система, разработена от Novell, Inc. Първоначално е използвала корпоративни многофункционалности, за да стартира различни услуги на компютри, а мрежовите протоколи са били базирани на архитипните Xerox XNS стакове. Днес, NetWare поддържа TCP/IP, както и IPX/SPX.

## OPC

---

Органичен фоточувствителен барабан (OPC) е механизъм, който прави виртуално изображение, като използва лазерен лъч произведен от лазерен принтер, като обикновено е в зелено или ръждиво кафяво и има формата на цилиндър.

Модулът за изображения, който съдържа барабан, бавно износва повърхността на барабана при използване в принтера и трябва да бъде подменян навреме, тъй като се износва при контакта си с проявителната четка на тонер касетата, почистващия механизъм и хартията.

## Оригинали

---

Първият пример за нещо, като документ, фотография или текст и т.н., което се копира, репродуцира или превежда, за да произведе други, но то самото не е копирано или произлиза от нещо друго.

## OSI

---

Взаимодействие на открити системи (OSI) е модел разработен от международната Организация по стандартизация (ISO) за комуникации. OSI предлага стандартен, модуларен подход към мрежовите разработки, който разделя необходимия набор от комплексни функции в управляеми, само съдържащи се функционални слоеве. Слоевете са, отгоре надолу, приложение, презентация, сесия, транспорт, мрежа, връзка данни и физически.

## PABX

---

PABX (A private automatic branch exchange) е автоматична телефонна централа в частно предприятие.

## PCL

---

Команден език за принтери (PCL) е Език за описание на страници (PDL) разработен от HP като принтерен протокол, който е станал стандарт за индустрията. Оригинално разработен за първите мастилено-струйни принтери, PCL е пуснат на различни нива за термични, матрични и лазерни принтери.

## PDF

---

Формат за преносими документи (PDF) е собствен формат, разработен от Adobe Systems за представяне на двуизмерни документи във формат, който не зависи от устройство и резолюция.

## PostScript

---

PostScript (PS) е език за описание на страници и програмиране, който се използва основно в областта на електронните технологии и предпечатната подготовка. - активира се в интерпретатор, който генерира изображение.

## Драйвер за принтер

---

Програма, която се използва за изпращане на команди и трансфер на данни от компютъра към принтера.

## Носител за печат

---

Носител, като хартия, пликосе за писма, етикети и слайдове, които могат да се използват в принтер, скенер, факс или копир.

## PPM

---

Страници за минута (PPM) е метод на измерване за определяне колко бързо работи един принтер, като означава броя на страниците, които може да отпечата принтера за една минута.

## PRN файл

---

Интерфейс за драйвер на устройство, който позволява на софтуера да взаимодейства с драйвера на устройството чрез стандартни системни заявки за входни/изходни ресурси, като така опростява значително работата.

## Протокол

---

Конвенция или стандарт, който контролира и осъществява връзката, комуникацията и трансфера на данни между две крайни компютърни точки.

## PS

---

Вижте PostScript.

## PSTN

---

PSTN (Public-Switched Telephone Network) е мрежа от световни обществени верижно превключвани телефонни мрежи, които в индустриални условия са рутирани през централа.

## RADIUS

---

Потребителската услуга за отдалечено избиране с удостоверяване (RADIUS) е протокол, предназначен за удостоверяване и управление на отдалечени потребители. RADIUS разрешава централизирано управление на данни с удостоверяване, например потребителско име и парола, които използват AAA (удостоверяване, оторизация и управление) принципа за управление на достъпа до мрежата.

## Резолюция

---

Остротата на изображението, измерена в брой точки на инч (DPI). Колкото по-голяма е стойността за dpi, толкова по-голяма е резолюцията.

## SMB

---

SMB (Server Message Block) е мрежови протокол, който се използва най-вече за обмяна на файлове, принтери, серийни портове и др. комуникации между възлите в мрежата. Той също дава и оторизиран интер-процесен комуникационен механизъм.

## SMTP

---

Прост протокол за трансфер на поща (SMTP) е стандарт за предаване на имейли по интернет. SMTP е относително прост, текстово базиран протокол, където се определят един или повече получатели на съобщение и след това текста на съобщението се изпраща. Протокол клиент-сървър, където клиентът предава имейл съобщението към сървъра.

## SSID

---

Мрежовото име (SSID) е наименованието на безжичната локална мрежа (WLAN). Всички безжични устройства в WLAN използват една и съща SSID идентификация за комуникация помежду си. SSID имената са с различаване на главните и малките букви и могат да са с максимална дължина 32 знака.

## Подмрежова маска

---

Подмрежовата маска се ползва заедно с мрежовия адрес, за да определи коя част от адреса е мрежови адрес и коя част е хост адрес.

## TCP/IP

---

Протоколът за контрол на предаването (TCP) и Интернет протоколът (IP) са набор комуникационни протоколи, които въвеждат протоколния стек, на базата на който работят интернет и повечето комерсиални мрежи.

## TCR

---

Докладът за потвърждаване на предаването (TCR) дава данни за всяка трансмисия, като статус на задача, резултат от трансмисия и брой изпратени страници. Този доклад може да се настрои да се отпечата след всяка задача за печат или само след неуспешни трансмисии.

## TIFF

---

Файлов формат за изображения с тагове (TIFF) е много резолюционен bitmap формат на изображение. TIFF описва данните за изображение, които обикновено идват от скенери. TIFF изображенията използват тагове, ключови думи, които определят характеристиките на изображението, което е включено във файла. Този гъвкав и независещ от платформа формат може да се използва за снимки, които са направени чрез различни приложения за обработка на изображения.

## Тонер касета

---

Тип бутилка, която се използва в устройство като принтер, което съдържа тонер. Тонерът е прах, който се използва при лазерните принтери и фотокопири, който оформя текста и изображенията на отпечатаната страница. Тонерът се разтопява от фюзера, който прилага комбинация от топлина и натиск върху него, като така кара тонера да прилепне към нишките на хартията.

## TWAIN

---

Индустриален стандарт за скенери и софтуер. Като използва скенер съвместим с TWAIN и TWAIN-съвместима програма, сканирането може да стартира от самата програма. Това е улавяне на изображение API за Microsoft Windows и Apple Mac операционни системи.

## UNC пътека

---

Конвенция за унифицирани имена (UNC) е стандартен начин за достъп до мрежови споделяния в Windows NT и други Microsoft продукти. Формата на UNC пътеката е:

```
\\<servername>\<sharename>\<Additional directory>
```

## URL

---

Единен локатор на ресурси (URL) представлява глобалния адрес на документи и ресурси в Интернет. Първата част на адреса обозначава кой протокол трябва да се използва, а втората част задава IP адреса или името на домейна, в който се намира дадения ресурс.

## USB

---

Универсална серийна шина (USB) е стандарт, разработен от Implementers Forum, Inc., за връзка между компютри и периферни устройства. За разлика от паралелния порт, USB е предназначен за едновременно свързване на USB порт на един компютър с множество периферни устройства.

## Воден знак

---

Водния знак е видимо изображение или схема на хартията, която се вижда по-светла от преминалата светлина. Водните знаци са се появили за пръв път в Болоня, Италия, през 1282. Те са били използвани от производителите на хартия за идентификация на техния продукт, също върху пощенски марки, валута или други правителствени документи, за намаляване на фалшификатите.

## WEP

---

Протоколът WEP (WEP) представлява протокол за защита, указан от IEEE 802.11 за указване на едно и също ниво на защита като това на кабелна LAN мрежа. WEP осигурява защита чрез криптиране на данни през радио честоти, така че да им осигури защита, докато се придвижват от една крайна точка до друга.

## WIA

---

WIA (Windows Imaging Architecture) е архитектура на изображенията, първоначално представена в Windows Me и Windows XP. Сканирането може да се инициализира от тези операционни системи, като се използва съвместим с WIA скенер.



## WPA

---

Защитеният Wi-Fi достъп (WPA) представлява клас от системи, които имат за цел да подсиgurят безжичните (Wi-Fi) компютърни мрежи и е създаден, за да подобри функциите на защита на WEP.

## WPA-PSK

---

WPA-PSK (WPA предварително споделен ключ) представлява специален режим на WPA за целите на малкия бизнес и домашните потребители. В точката за безжичен достъп (WAP) и други безжични лаптоп или десктоп устройства се конфигурира споделен ключ или парола. За постигане на разширена защита WPA-PSK генерира уникален ключ за всяка сесия между безжичен клиент и асоциираната WAP.

## WPS

---

Защитената безжична настройка (WPS) е стандарт за настройване на безжична домашна мрежа. Ако вашата точка за безжичен достъп поддържа WPS, можете лесно да конфигурирате безжичната връзка без компютър.

## XPS

---

XPS (XML Paper Specification) е спецификация за Page Description Language (PDL) и нов формат за документ, която може да се използва при преносими и електронни документи, разработена от Microsoft. Това е XML-базирана спецификация, основана на нова пътека за принтиране и на вектор-базиран формат за документи, независим от устройства.

## A

---

AirPrint	134
AnyWeb Print	154

## G

---

google cloud печат	131
--------------------	-----

## L

---

Linux	
инсталация на драйвер за свързано с USB кабел устройство	91, 149, 92
свойства на принтера	150, 190
local	
инсталация на драйвер	24, 26

## M

---

Mac	
инсталация на драйвер за свързано с USB кабел устройство	89, 147, 90
често срещани проблеми в Mac OS	189
Macintosh	
системни изисквания	70

## S

---

SyncThru Web Service	
обща информация	156
samsung printer experience	165
service contact numbers	191

## U

---

Unix	
системни изисквания	71
USB кабел	
инсталация на драйвер	89, 90, 91, 92

## W

---

Windows	
инсталация на драйвер за свързано с USB кабел устройство	24, 26
системни изисквания	68, 188

## Б

---

безжична	
USB кабел	104, 107
WPS устройството няма дисплей	
PBC	102
Режим ad hoc	98

## безопасност

информация	11
символи	11
бутон стоп	22

## В

---

воден знак	
изтриване	144
редактиране	144

## Д

---

достъп	
инструменти за управление	152

## Е

---

Еко печат	39
-----------	----

## З

---

зареждане	
на хартия в ръчен подавачмногофункционална тава	31
специален носител	32, 29
засядане	
почистване на хартия	55

съвети за избягване на заседанията 54	специален носител 32	създаване 145
<b>И</b>	<b>О</b>	поставяне на устройството настройване на надморската височина 137
изглед отзад 20	общи икони 10	почистване външно 48, 49, 51
изглед отпред 19	<b>П</b>	почистване на устройството 48
използване на помощ 39, 148	Печат 37	правна информация 73
<b>К</b>	печат	предпочитани настройки за печат 39
конвенция 10	Linux 149	предпочитания за печат Linux 150
консумативи	Mac 147	проблеми
налични консумативи 42, 44	много страници на един лист хартия Mac 147	отпечатванепроблеми 175, 173, 180, 174
смяна на тонер касета 46	Mac 148	<b>Р</b>
контролен панел 21	140	разпознаване на Светодиод за състояние 58
<b>М</b>	Windows 37	речник 197
мрежа	138	ръчен подавачмногофункционална тава
IPv6 конфигурация 96	печат на N страници	използване на специален носител 32
настройка на безжична мрежа 98, 94	Mac 147	съвети за употреба 31
среда на инсталиране 72	печат на документ	
<b>Н</b>	Linux 149	
носител за печат	Mac 147	
етикети 34, 64, 35, 33, 35	печат на шаблон изтриване 146	

## С

---

### Състояние на принтер

обща информация	163
специални функции за печат	136
спецификации	62
носител за печат	64

## Т

---

### тава

зареждане на хартия в ръчен

подавачногофункционална тава 31,  
28

регулиране на ширината и дължината  
28

### тонер касета

инструкции за работа 44, 46, 44, 45

смяна на касетата 46, 43

## Ф

---

функции 4

функция за печат на носител 64