

# 使用者指南

---

Samsung Multifunction **Xpress**

M207x series

## 基本版

本指南提供了在 Windows 上進行安裝、基本操作和疑難排解的相關資訊。

## 進階版

本指南提供了在各種作業系統環境上的安裝、進階組態、操作和疑難排解資訊。  
依機型或國家/地區的不同，某些功能可能未提供。

# 基本版



## 1. 簡介

主要優勢	5
功能(依機型)	7
好用資訊	13
關於此使用者指南	14
安全資訊	15
機器總覽	20
控制面板概覽	24
開啟機器	27
本端安裝驅動程式	28
重新安裝驅動程式	29



## 2. 功能表總覽和基本設定

功能表總覽	31
機器的基本設定	35
紙材和紙匣	37
基本列印	48
基本影印	54
基本掃描	58
基本傳真	59



## 3. 維護

訂購耗材與配件	64
可用的耗材	65
儲存碳粉匣	66
搖勻碳粉	67
更換碳粉匣	69
監視耗材壽命	71
設定碳粉不足警告	72
清潔印表機	73
移動和儲存印表機的秘密	79



## 4. 疑難排解

避免卡紙的秘密	81
清除原稿文件卡紙	82
清除卡紙	87
瞭解狀態 LED	91
瞭解螢幕訊息	93





## 5. 附錄

規格	98
法規資訊	107
著作權	118



# 1. 簡介

本章提供您使用機器前需要知道的相關資訊。

- 主要優勢
- 功能（依機型）
- 好用資訊
- 關於此使用者指南
- 安全資訊
- 機器總覽
- 控制面板概覽
- 開啟機器
- 本端安裝驅動程式
- 重新安裝驅動程式

5

7

13

14

15

20

24

27

28

29

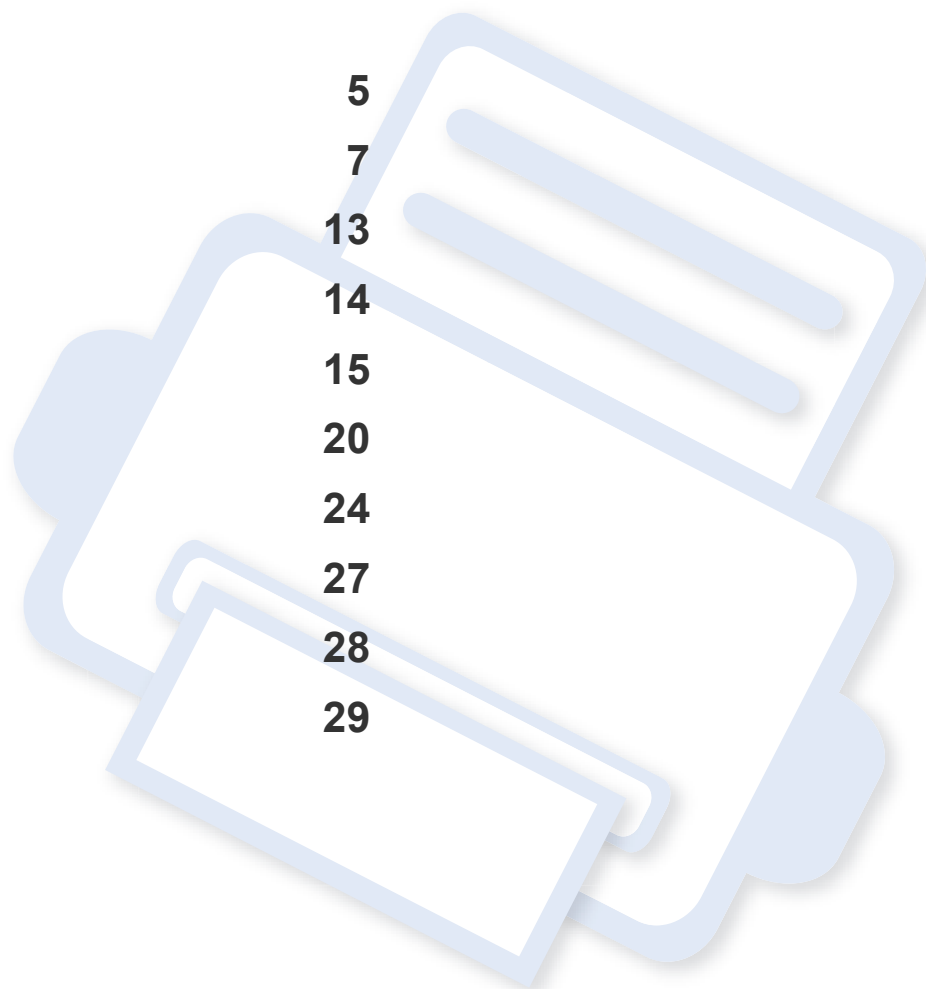

# 主要優勢

## 友善的環境介面



- 此機器支援「環保」功能以節省碳粉和紙張（請參閱第 52 頁上的「環保列印」）。
- 若要節省紙張，您可以在單一紙張上列印多頁（請參閱第 192 頁上的「使用進階列印功能」）。
- 您也可以將紙張的兩面（雙面列印）（手動）上列印以節省紙張（請參閱第 192 頁上的「使用進階列印功能」）。
- 此機器會在不使用時透過大幅減少耗電量，以自動省電。
- 我們建議您使用回收用紙以節省能源。

## 高解析度快速列印



- 可以使用高達 1,200 × 1,200 dpi 的有效輸出解析度進行列印。
- 可快速、隨需列印。
  - M207x series
    - 單面列印，20 ppm (A4) 或 21 ppm (Letter)。
  - M2074 series
    - 單面列印，18 ppm (A4) 或 19 ppm (Letter)。

## 便利



- Easy Capture Manager 可讓您輕鬆編輯和列印使用鍵盤 Print Screen 鍵所擷取的畫面（請參閱第 224 頁上的「Easy Capture Manager」）。
- Samsung Easy Document Creator 是一套可協助使用者以多種格式（包括 .epub 格式）進行文件掃描、編譯和儲存的應用程式。這些文件可透過社交網站或傳真分享給他人（請參閱第 230 頁上的「使用 Samsung Easy Document Creator」）。

# 主要優勢

- 比起您使用一般程式而言，AnyWeb Print 有助於您更輕鬆地捕捉螢幕、預覽、剪輯和列印 Windows Internet Explorer 畫面（請參閱第 225 頁上的「Samsung AnyWeb Print」）。
- 智慧更新 可讓您在安裝印表機驅動程式的過程中，檢查是否有最新版軟體並安裝最新版本軟體。此功能僅適用於 Windows。
- 如果您可以存取網際網路，您可以從 Samsung 網站 [www.samsung.com](http://www.samsung.com) > 搜尋您的產品 > 支援或下載獲得說明、支援應用程式、機器驅動程式、手冊以及訂購資訊。

## 支援多種功能和應用程式



- 支援各種紙張尺寸（請參閱第 100 頁上的「列印紙材規格」）。
- 列印浮水印：您可以使用文字自訂您的文件，例如「機密」（請參閱第 192 頁上的「使用進階列印功能」）。
- 列印海報：每頁文件上的文字和圖片都可放大並列印在數張紙上，然後黏貼起來製成海報（請參閱第 192 頁上的「使用進階列印功能」）。
- 您可在多種作業系統中列印（請參閱第 103 頁上的「系統需求」）。
- 您的機器配備了 USB 介面及/和網路介面。

## AirPrint



- AirPrint 可讓您直接從執行 iOS 4.2 (或更新版本) 的 iPhone、iPad 和 iPod touch 進行無線列印。

## 支援各種無線網路設定方法



- 使用 WPS (Wi-Fi Protected Setup™) 按鈕
  - 您可輕鬆使用機器上的 WPS 按鈕和存取點（無線路由器）來連線無線網路。
- 使用 USB 纜線或網路纜線
  - 您可使用 USB 纜線或網路纜線連線無線網路並進行各種無線網路設定。
- 使用 Wi-Fi Direct
  - 您可使用 Wi-Fi 或 Wi-Fi Direct 功能透過行動裝置進行列印。



請參閱第 141 頁上的「無線網路設定方法介紹」。

# 功能（依機型）

根據型號或國家/地區，可能無法取得某些功能與選購商品。

## 作業系統

作業系統	M207x series M207xW series	M207xF series M207xFW series M207xFH series M207xHW series
Windows	●	●
Mac	●	●
Linux	●	●

(●:包含,空白:不適用)

## 軟體

軟體	M207x series M207xW series	M207xF series M207xFW series M207xFH series M207xHW series
SPL 印表機驅動程式	●	●
PCL 印表機驅動程式		
PS 印表機驅動程式		

# 功能（依機型）

軟體		M207x series M207xW series	M207xF series M207xFW series M207xFH series M207xHW series
XPS 印表機驅動程式 <sup>a</sup>		●	●
直接列印公用程式			
Samsung Easy Printer Manager	掃描至 PC 設定	●	●
	傳真至 PC 設定		●
	裝置設定	●	●
Samsung Easy Document Creator		●	●
Samsung 印表機狀態		●	●
AnyWeb Print		●	●
SyncThru™ Web Service		● (僅限 M207xW Series)	● (僅限 M207xFW Series)
SyncThru Admin Web Service		● (僅限 M207xW Series)	● (僅限 M207xFW Series)
Easy Eco Driver		●	●
傳真	Samsung Network PC Fax		●

a. 對於 XPS 驅動程式，僅透過 Samsung 網站 (www.samsung.com) 提供 Windows 支援。

(●: 包含, 空白: 不適用)



# 功能（依機型）

## 各種功能

功能	M207x series M207xW series	M207xF series M207xFW series M207xFH series M207xHW series
高速 <b>USB 2.0</b>	●	●
網路介面乙太網路 <b>10/100 Base TX</b> 有線區域網路		● (僅限 M207xFW series /M207xHW series)
網路介面 <b>802.11b/g/n</b> 無線區域網路 <sup>a</sup>	● (僅限 M207xW Series)	● (僅限 M207xFW series /M207xHW series)
<b>NFC</b> 列印/掃描	● (僅限 M207xW Series)	● (僅限 M207xFW series /M207xHW series)
環保列印(控制面板)	●	●
雙面(兩面)列印(手動) <sup>b</sup>	●	●
<b>USB</b> 記憶體介面		
記憶體模組		
大容量儲存裝置( <b>HDD</b> )		
雙面自動文件送紙器( <b>DADF</b> )		
自動文件送紙器( <b>ADF</b> )		●

# 功能（依機型）

功能		M207x series M207xW series	M207xF series M207xFW series M207xFH series M207xHW series
傳真	多方傳送		●
	延遲傳送		●
	優先傳送		●
	雙面傳送		
	安全接收		●
	雙面列印		
	傳送/接收轉發 - 傳真		●
	傳送/接收轉發 - 電子郵件		
傳送/接收轉發 - 伺服器			

# 功能（依機型）

功能		M207x series M207xW series	M207xF series M207xFW series M207xFH series M207xHW series
掃描	掃描至電子郵件		
	掃描至 <b>SMB</b> 伺服器		
	掃描至 <b>FTP</b> 伺服器		
	雙面掃描		
	掃描至 <b>PC</b>	●	●
	掃描至 <b>WSD</b>	● (僅限 M207xW Series)	● (僅限 M207xFW Series)

# 功能（依機型）

功能		M207x series M207xW series	M207xF series M207xFW series M207xFH series M207xHW series
影印	ID 卡片影印	●	●
	縮小或放大影印	●	●
	自動分頁	●	●
	海報		
	複製		
	書本		
	每張紙 2 頁, 每張紙 4 頁	●	●
	調整背景	●	●
	邊界移動		
	消除邊緣		
	灰階增強		
	雙面影印		

- a. 根據您所在的國家/地區，可能無法使用無線區域網路卡。部分國家/地區，僅適用 802.11 b/g。請聯絡當地 Samsung 經銷商或您購買該機器的零售商。  
 b. 僅適用於 Windows。

(●: 包含, 空白: 不適用)

# 好用資訊



## 機器無法列印。

- 開啟列印佇列清單並移除清單中的文件（請參閱第 49 頁上的「取消列印工作」）。
- 移除驅動程式並重新安裝驅動程式（請參閱第 28 頁上的「本端安裝驅動程式」）。
- 選取您的機器作為 Windows 的預設機器（請參閱第 191 頁上的「將您的機器設定為預設機器」）。



## 哪裡可以購買配件或耗材？

- 請洽詢 Samsung 的配銷商或經銷商。
- 請造訪 [www.samsung.com/supplies](http://www.samsung.com/supplies)。請選擇您的國家/地區來檢視產品服務資訊。



## 狀態 LED 閃爍或一直亮著。

- 關閉產品，然後再次打開。
- 檢查本手冊中 LED 指示燈的意義並視情況解決問題（請參閱第 91 頁上的「瞭解狀態 LED」）。



## 發生卡紙。

- 開啟和關閉掃瞄單元（第 21 頁上的「正視圖」）。
- 檢查本手冊中移除卡紙的說明並視情況解決問題（請參閱第 87 頁上的「清除卡紙」）。



## 列印輸出內容模糊。

- 碳粉剩餘量可能不足或不均勻。請搖勻碳粉匣（參閱第 67 頁上的「搖勻碳粉」）。
- 試著變更列印解析度的設定（請參閱第 50 頁上的「開啟列印喜好設定」）。
- 請更換碳粉匣（參閱第 69 頁上的「Toner cartridge」）。



## 哪裡可以下載本機器的驅動程式？

- 您可以從 Samsung 網站 [www.samsung.com](http://www.samsung.com) > 搜尋您的產品 > 支援或下載獲得說明、支援應用程式、機器驅動程式、手冊以及訂購資訊。

# 關於此使用者指南

此使用者指南提供了機器的基本資訊及詳細的操作步驟以說明機器的用法。



- 在使用機器之前請先閱讀安全資訊。
- 如果您使用本機器有任何問題，請參閱疑難排解章節。
- 本使用者指南中所用的術語在詞彙表章節有解釋。
- 此使用者指南中的所有插圖可能與您的機器有所不同，具體內容視您所購買的機器選項或型號而定。
- 視機器的韌體/驅動程式版本而定，本管理員手冊中的擷圖可能與您的機器不同。
- 本使用者指南中的程序主要以 **Windows 7** 為基礎。

## 慣例

本指南中的一些詞彙可互換使用，如下所示：

- 文件和原稿是同義的。
- 紙張和紙材或列印紙材是同義的。
- 機器代表印表機或 **MFP**。

## 一般圖示

圖示	文字	說明
	小心	為使用者提供資訊，保護機器避免出現可能的機械性損壞或故障。
	注意	提供機器功能和特性的額外資訊或詳細規格。





# 安全資訊

本文提供的警告和預防措施，是為了避免對您和其他人造成傷害，以及預防您的機器發生任何可能的損壞。在使用機器之前，請務必閱讀並瞭解所有指示說明。在詳讀本節後，請將手冊放在安全的地方以供日後參考。

## 重要的安全符號

### 本章節所使用的所有圖示和符號說明

	警告	危險或不安全的做法，可能造成嚴重的個人傷害或死亡。
	小心	危險或不安全的做法，可能造成輕微的個人傷害或死亡。
	請勿嘗試。	

## 作業環境

### 警告



請勿使用已損壞的電源線或未接地的電力插座。  
以防止觸電或引發火災。



請勿在機器上方放置任何物品（水、小型金屬或重物、蠟燭、點燃的香煙等等）。  
以防止觸電或引發火災。

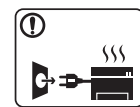

- 如果機器過熱、冒煙、發出噪音或產生異味，請立即關閉電源開關並拔下機器的電源線。
- 萬一碰到需要使用者拔除或插入電源線的緊急狀況時，使用者應位於電源插座附近。

以防止觸電或引發火災。



請勿彎曲或是在電源線上放置重物。  
在電源線上踩踏或放置重物而壓碎電源線，可能會導致觸電或引發火災。



請勿以拉扯電源線的方式來拔下插頭；請勿在雙手潮濕的情況下拿取插頭。  
以防止觸電或引發火災。

# 安全資訊

## 小心



	在電暴期間,或長期不操作時,請從電力插座拔下電源插頭。 以防止觸電或引發火災。
	請小心,出紙區的溫度很高。 可能會導致燙傷。
	如果機器曾經摔落或機殼有受損情形,請拔除所有連接到機器的介面連接線,然後連絡合格的維修人員以尋求協助。 以防止觸電或引發火災。
	如果按照上述指示操作後,機器並未正常運作,請拔除所有連接到機器的介面連接線,然後連絡合格的維修人員以尋求協助。 以防止觸電或引發火災。
	如果插頭難以插入電源插座,請勿嘗試強行插入。 請連絡電子技術人員更換電力插座,以防止觸電。
	請勿讓寵物咬 AC 電源線、電話線或 PC 介面連接線。 因為這樣可能會導致觸電,引發火災或傷及您的寵物。

## 操作方法

## 小心

	請勿在列印期間強行拉出紙張。 這樣做可能會損壞機器。
	請注意勿將您的手伸入到機器與紙匣之間。 您可能會受到傷害。
	更換紙張或移除卡紙時,請務必小心。 新紙張的邊緣很尖銳,且可能會割手。
	進行大量列印時,出紙區底部的溫度可能會非常高。請勿讓兒童碰觸該處。 可能會導致燙傷。
	移除卡紙時,請勿使用小鑷子或尖銳的金屬物品。 可能導致機器損壞。
	請勿讓過多紙張堆疊在紙張輸出紙匣中。 可能導致機器損壞。

# 安全資訊

	請勿阻塞或將物品推入通風口中。 這可能會導致元件溫度升高，進而使元件損壞或引發火災。
	未依此說明之規定使用控制裝置、調整裝置或進行操作，均可能導致您曝露於輻射危險之中。
	本機器的電力保護裝置是電源線。 若要切斷電源供應器，請從電力插座拔下電源線。

## 安裝/移動

### 警告

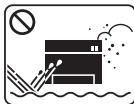
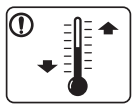
	請勿將機器安置在多塵、潮濕或漏水的環境中。 以防止觸電或引發火災。
	請將機器放在符合操作溫度及溼度規格的环境。 否則，可能出現會列印品質問題，並對機器造成損壞。 請參閱第 98 頁上的「一般規格」。

### 小心



移動機器之前，請關閉電源並拔掉所有電源。下面的資訊僅根據裝置重量提供建議，如果您有的身體狀況不適合抬起印表機，請勿抬起機器。尋求他人協助，抬起裝置時務必使用適當人力以保護您的安全。

之後再將機器抬起來：

- 如果機器重量少於 20 公斤 (44.09 磅)，則讓 1 個人抬起。
- 如果機器重量達 20 公斤 (44.09 磅) - 40 公斤 (88.18 磅)，則讓 2 個人抬起。
- 如果機器重量超過 40 公斤 (88.18 磅)，則讓 4 人或以上人數抬起。

機器可能摔落，致使人員受傷或損壞機器。

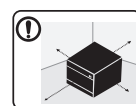

選擇足夠的平面空間放置機器，保持良好通風。同時，將開啟護蓋與紙匣所需的空間列入考慮。

放置的位置應通風良好並避免陽光直射、高溫或過於潮濕。



在一個通風不良的地方長時間使用機器或列印大量紙張時，可能會污染周遭空氣或損害您的健康。請將您的機器放在通風良好的地方或定期打開窗口時空氣流通。



請勿將機器放置在不穩固的平面上。

機器可能摔落，致使人員受傷或損壞機器。



請只使用 No.26 AWG<sup>a</sup> 或較粗的電話線。

否則可能會損壞機器。

# 安全資訊

	請確定將電源線插入至已接地的電力插座。 以防止觸電或引發火災。
	使用機器隨附的電源線以進行安全操作。如果在 110V 的機器上使用 2 公尺 以上的電源線，則線號應為 16 AWG 或以上。 否則，可能會損壞機器，並進而導致觸電或引發火災。
	請勿以任何物品覆蓋機器，也不要將機器放置在密閉空間，例如櫥櫃中。 如果機器沒有良好的通風，可能會引發火災。
	請勿讓牆上插座及延長線超載。 以防止效能降低，觸電或引發火災。
	請務必將機器連接至標籤上所指定的電源等級。 如果您不確定並想查明所使用的電源等級，請連絡電力事業公司。

a. AWG: American Wire Gauge

## 維護/檢查



小心

	在清潔機器內部之前，請先將產品從牆上插座拔下。請勿使用苯、塗料稀釋劑或酒精來清潔機器；請勿直接向機器噴水。 以防止觸電或引發火災。
	當您在機器內部進行耗材更換或清潔內部時，請勿操作機器。 您可能會受到傷害。
	請勿讓兒童接觸清潔耗材。 兒童可能會受到傷害。
	請勿自行拆解、維修或重新組裝機器。 可能導致機器損壞。如果機器需要維修，請連絡合格的技術人員。
	若要清潔和操作機器，請嚴格遵照機器隨附的使用指南。 否則，可能導致機器損壞。
	請務必保持電源線和插頭接觸面的清潔，不沾惹灰塵或水。 以防止觸電或引發火災。

# 安全資訊



- 請勿卸下任何以螺絲鎖住的外蓋或護具。
- 加熱器單元只能交由通過認證的維修技術人員進行維修。由非經認證的技術人員進行維修可能引發火災或有觸電的危險。
- 機器只能交由 **Samsung** 維修技術人員進行維修。

## 耗材使用



小心



切勿拆解碳粉匣。  
如果將碳粉灰塵吸入或吞食進去，可能會產生危險。



請勿焚燒任何耗材，例如碳粉匣或加熱熔合器單元。  
這可能會導致爆炸或無法控制的火災。



請將耗材（如碳粉匣）收藏在兒童接觸不到的地方。  
如果將碳粉灰塵吸入或吞食進去，可能會產生危險。



使用回收耗材（如碳粉匣）可能會損壞機器。  
如果因使用回收耗材而導致損壞，將收取維修費用。



對於含有碳粉粉塵的耗材（碳粉匣、廢碳粉盒、廢碳粉瓶、成像單元等等），請依照下列指示處理。

- 處理耗材時，請依照指示丟棄。請參閱經銷商的處置說明。
- 請勿清洗耗材。
- 對於廢碳粉瓶，請勿清空瓶子後回收使用。

若未遵守上述指示，可能使機器受損或環境遭到污染。因使用者未注意導致機器受損，不在本保固範圍內。



碳粉沾染到衣服上時，請勿使用熱水洗滌。  
熱水會使碳粉附著於纖維上。請使用冷水。



更換碳粉匣或移除卡紙時，請小心勿讓碳粉塵沾到您的身體或衣服。

如果將碳粉灰塵吸入或吞食進去，可能會產生危險。

# 機器總覽

## 配件

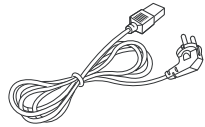

電源線

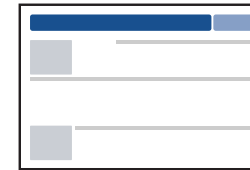

快速安裝指南

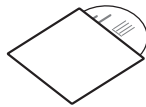

軟體光碟<sup>a</sup>

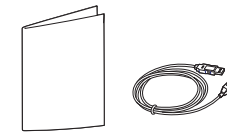

其他配件<sup>b</sup>

a. 本軟體光碟含有印表機驅動程式和軟體應用程式。

b. 機器中包含的其他配件視購買的國家/地區和特定機型而定。



# 機器總覽

## 正視圖



- 此圖可能與您的機器不同，具體取決於您的型號而定。控制面板的類型有很多種。
- 根據型號或國家/地區，可能無法取得某些功能與選購商品（請參閱第 7 頁上的「功能（依機型）」）。

## 類型 A

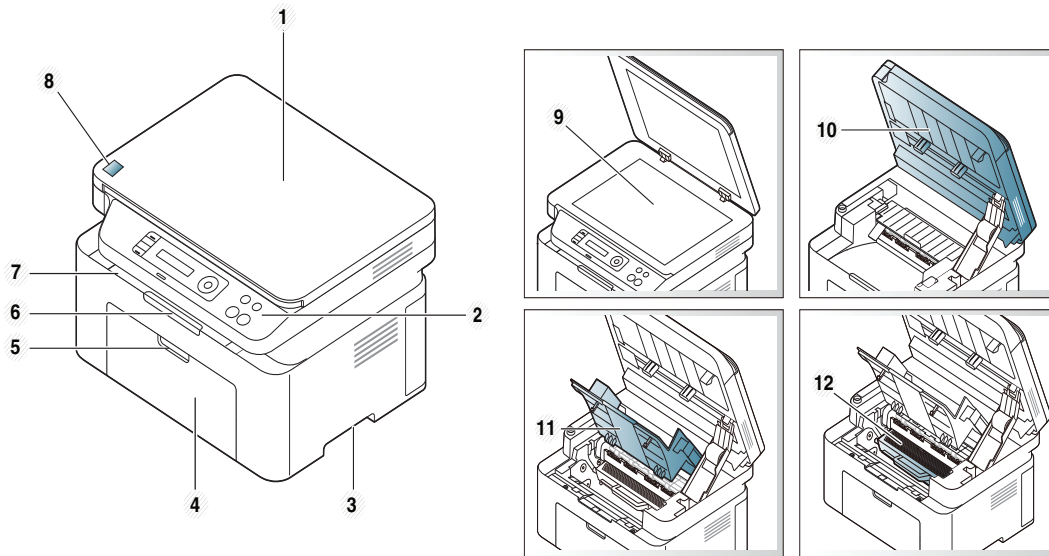

1	掃描器蓋	7	輸出紙匣
2	控制面板	8	<b>NFC</b> （近距離無線通訊）標籤
3	把手	9	掃描器玻璃
4	紙匣	10	掃描單元 <sup>a b</sup>
5	紙匣把手	11	內蓋
6	輸出支撐架	12	碳粉匣

- a. 開啟掃描器單元前請先關閉掃描器蓋。  
b. 請小心不要夾到手指。

# 機器總覽

## 類型 B

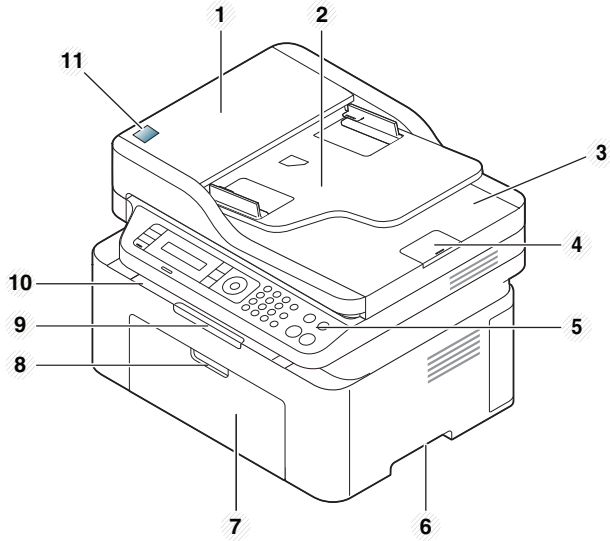

1	文件送紙器蓋	9	輸出支撐架
2	文件送紙器導軌蓋	10	輸出紙匣
3	文件進紙器輸出匣	11	<b>NFC</b> (近距離無線通訊) 標籤
4	文件送紙器輸出支撐架	12	掃描器蓋
5	控制面板	13	掃描器玻璃
6	把手	14	掃描單元 <sup>a b</sup>
7	紙匣	15	內蓋
8	紙匣把手	16	碳粉匣

- a. 開啟掃描器單元前請先關閉掃描器蓋。  
 b. 請小心不要夾到手指。

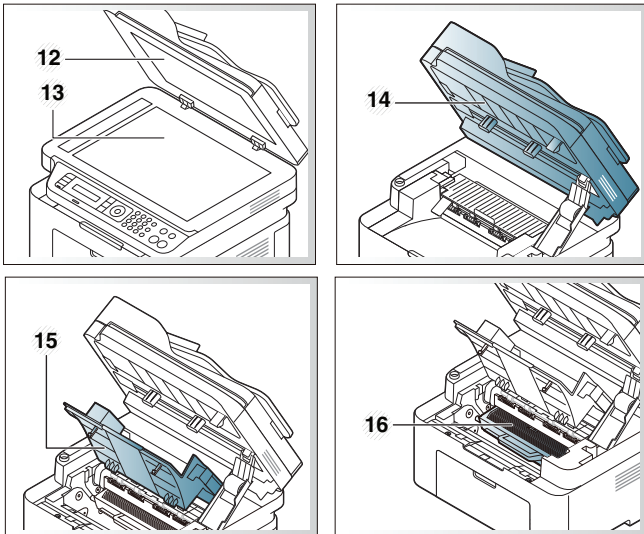

# 機器總覽

## 後視圖



- 此圖可能與您的機器不同，具體取決於您的型號而定。控制面板的類型有很多種。
- 根據型號或國家/地區，可能無法取得某些功能與選購商品（請參閱第 7 頁上的「功能（依機型）」）。

## 類型 A

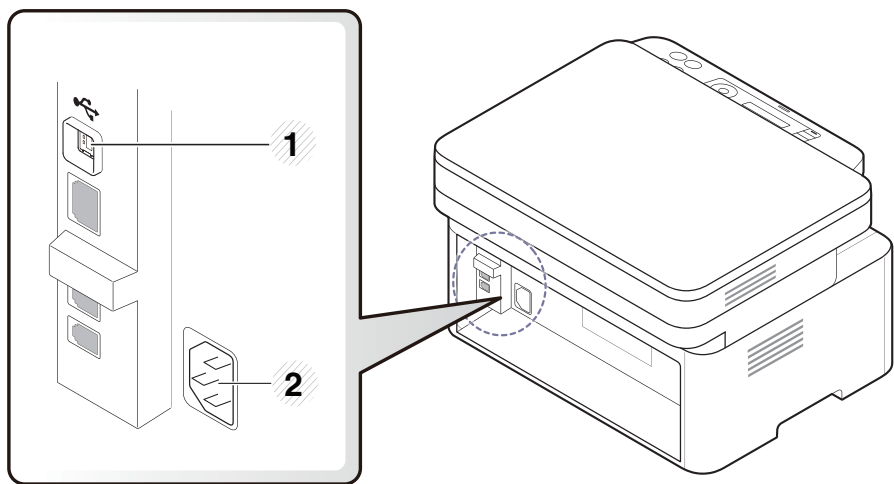

1 USB 連接埠

2 電源插孔

## 類型 B

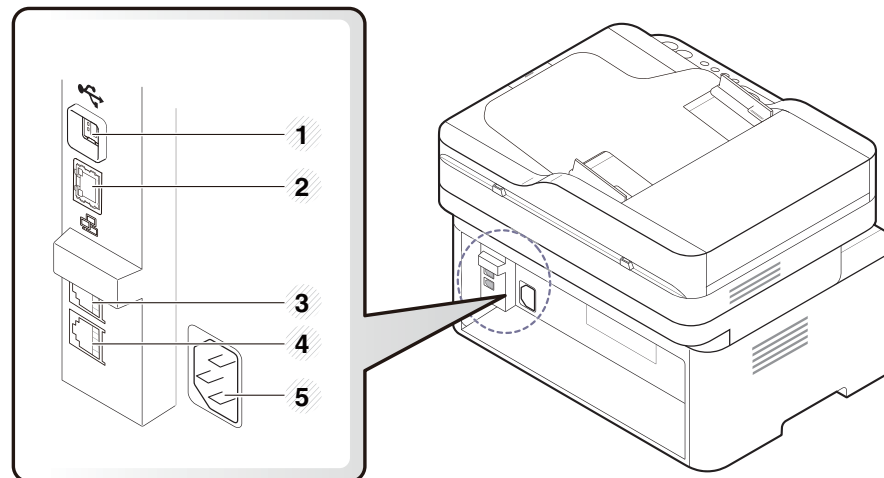

1 USB 連接埠

2 網路連接埠<sup>a</sup>

3 分機插槽 (**EXT.**)

4 電話線路插槽 (**LINE**)

5 電源插孔

a. 僅限 M207xFW Series。

# 控制面板概覽



- 此控制面板可能與您的機器不同，具體取決於其型號。控制面板的類型有數種。
- 根據型號或國家/地區，可能無法取得某些功能與選購商品（請參閱第 7 頁上的「功能（依機型）」）。

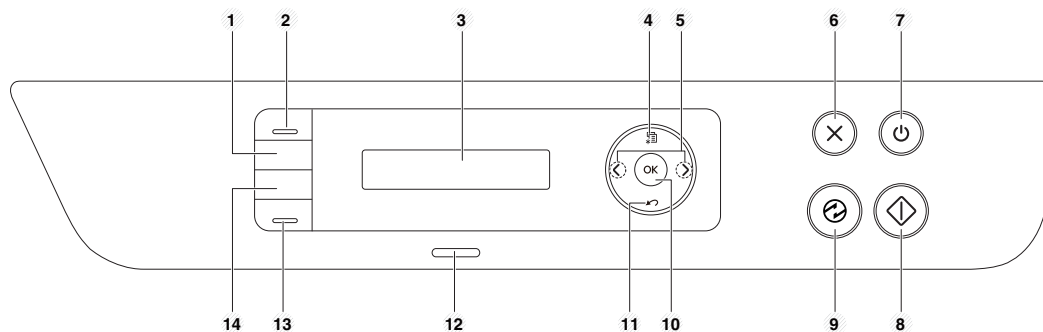

## 類型 A



1	<b>ID 複製</b>	讓您將 ID 卡片（如駕照）的雙面影印至紙張的單面上（請參閱第 57 頁上的「ID 卡片影印」）。
2	<b>掃描至</b>	切換為掃描或影印模式。掃描至 LED 燈亮著時，將處於掃描模式，LED 燈熄滅時則處於影印模式。
3	<b>顯示螢幕</b>	在作業期間顯示目前狀態和提示。
4	<b>功能表</b>	開啟「功能表」模式並捲動至可用的功能表（請參閱第 31 頁上的「功能表總覽」）。

5	<b>向左鍵/向右鍵</b>	在選取的功能表中捲動瀏覽可用的選項，以及增減數值。
6	<b>停止/清除</b>	隨時停止作業。
7	<b>電源/喚醒</b>	開啟或關閉電源，或從省電模式喚醒機器。如需開啟機器，請按住此按鈕三秒以上。
8	<b>開始</b>	開始工作。
9	<b>節電</b>	進入睡眠模式。
10	<b>OK</b>	確認螢幕上的選擇。
11	<b>反面</b>	可讓您返回上層功能表。
12	<b>狀態 LED</b>	指出印表機狀態（請參閱第 91 頁上的「瞭解狀態 LED」）。
13	<b>環保</b>	透過電腦列印及影印時，進入環保模式可減少耗用碳粉並節省紙張用量（請參閱第 52 頁上的「環保列印」）。

# 控制面板概覽

14	WPS <sup>a</sup>		不必使用電腦就能輕鬆設定無線網路連線(請參閱第 143 頁上的「使用 WPS 按鈕」)。
列印畫面			<p>按下此按鈕,狀態 LED 就會開始閃爍。如果您只想列印作用中的畫面,請在狀態 LED 燈停止閃爍時鬆開此按鈕。若您想列印整個畫面,請在其閃爍時鬆開此按鈕。</p> <div style="border: 1px solid gray; padding: 5px; margin-top: 10px;">  <ul style="list-style-type: none"> <li>• 列印螢幕只能在 Windows 和 Mac 作業系統中使用。</li> <li>• 您只能透過 USB 連線機器使用此功能。</li> <li>• 當透過隨觸印按鈕,列印作用中的視窗/全監視器螢幕時,機器可能會使用更多碳粉,其根據列印內容而定。</li> <li>• 只能在已安裝機器 Samsung Easy Printer Manager 程式的情況下使用此功能。如為 Mac OS 使用者,您需啟用 Samsung Easy Printer Manager 的畫面列印設定才能使用「列印畫面」功能。</li> </ul> </div>

a. 僅限 M207xW/ M207xFW Series。

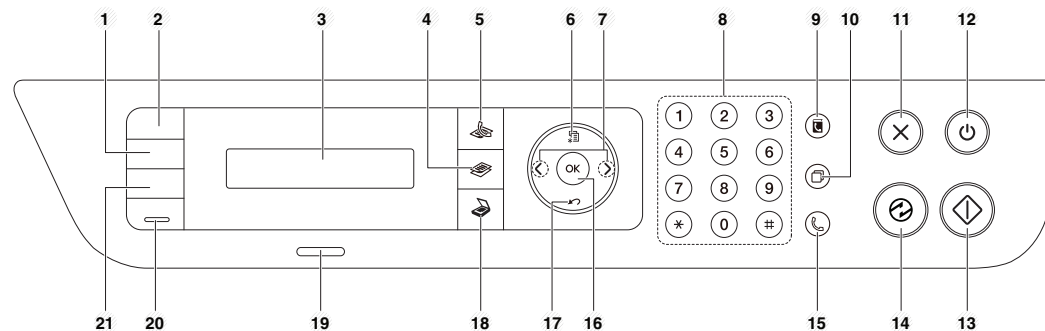

## 類型 B



1	濃度	當原稿包含較淡的標示和較深的影像時,調整亮度等級來製作更容易閱讀的副本。
2	ID 複製	讓您將 ID 卡片(如駕照)的雙面影印至紙張的單面上(請參閱第 57 頁上的「ID 卡片影印」)。
3	顯示螢幕	在作業期間顯示目前狀態和提示。
4	影印 	切換成影印模式。
5	傳真 	切換成傳真模式。
6	功能表 	開啟「功能表」模式並捲動至可用的功能表(請參閱第 31 頁上的「功能表總覽」)。
7	向左鍵/向右鍵 	在選取的功能表中捲動瀏覽可用的選項,以及增減數值。

# 控制面板概覽

8	數字鍵盤		撥號或輸入英數字元(請參閱第 186 頁上的「鍵盤上的字母和數字」)。
9	通訊錄		可讓您儲存常用的傳真號碼,或是搜尋儲存的傳真號碼(請參閱第 184 頁上的「儲存電子郵件位址」或第 187 頁上的「設定傳真通訊錄」)。
10	重撥/暫停		在就緒模式下重撥前一組傳真號碼或已接收的來電者 ID,或在編輯模式下,於傳真號碼前插入暫停(-)(請參閱第 212 頁上的「重撥傳真號碼」)。
11	停止/清除		隨時停止作業。
12	電源/喚醒		開啟或關閉電源,或從省電模式喚醒機器。如需開啟機器,請按住此按鈕三秒以上。
13	開始		開始工作。
14	節電		進入睡眠模式。
15	免持聽筒撥號		按下此按鈕時,就可以聽到撥號音。接著再輸入傳真號碼。此功能與使用擴音功能撥打電話雷同(請參閱第 218 頁上的「在電話模式中手動接聽」)。
16	OK		確認螢幕上的選擇。
17	反面		可讓您返回上層功能表。

18	掃描		切換成掃描模式。
19	狀態 LED		指出印表機狀態(請參閱第 91 頁上的「瞭解狀態 LED」)。
20	環保		透過電腦列印及影印時,進入環保模式可減少耗用碳粉並節省紙張用量(請參閱第 52 頁上的「環保列印」)。
21	WPS <sup>a</sup>		不必使用電腦就能輕鬆設定無線網路連線(請參閱第 143 頁上的「使用 WPS 按鈕」)。
	列印畫面		<p>按下此按鈕,顯示螢幕上將顯示 <b>Print Screen?</b>。如果您只想列印作用中的畫面,選擇 <b>Active</b>。如果您想列印全螢幕,請選擇 <b>Full</b>。</p> <ul style="list-style-type: none"> <li>• <b>列印螢幕</b>只能在 Windows 和 Mac 作業系統中使用。</li> <li>• 您只能透過 USB 連線機器使用此功能。</li> <li>• 當透過隨觸印按鈕,列印作用中的視窗/全監視器螢幕時,機器可能會使用更多碳粉,其根據列印內容而定。</li> <li>• 只能在已安裝機器 <b>Samsung Easy Printer Manager</b> 程式的情況下使用此功能。如為 Mac OS 使用者,您需啟用 <b>Samsung Easy Printer Manager</b> 的<b>畫面列印設定</b>才能使用「列印畫面」功能。</li> </ul>

a. 僅限 M207xW/ M207xFW Series。



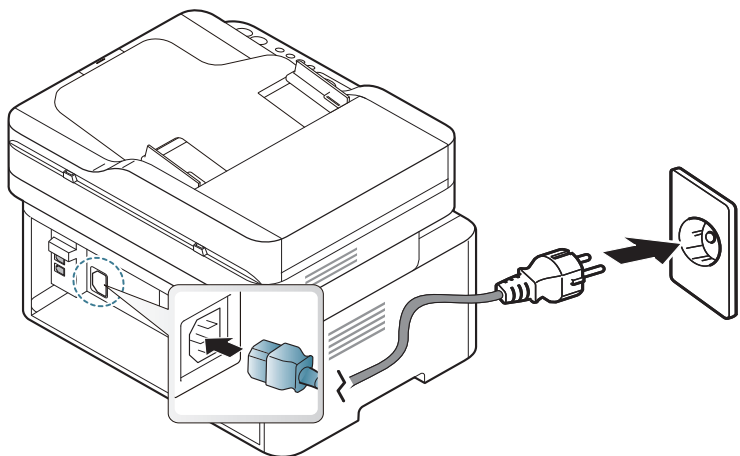

# 開啟機器

- 1 先將機器連接電源插座。  
如果機器有電源開關，請開啟電源開關。



 此使用者指南中的插圖可能與您的印表機有所不同，具體視印表機的選件或型號而定。檢查您的機器類型（請參閱第 21 頁上的「正視圖」）。

- 2 電源會自動開啟。  
對於 M207x Series，請按下控制面板上的 （電源/喚醒）按鈕。

 如果您想要關閉電源，請按住 （電源/喚醒）按鈕 3 秒鐘。

# 本端安裝驅動程式

本端連接的機器是指使用纜線直接與電腦連接的機器。如果印表機連線至網路，則請跳過以下步驟，並繼續安裝已連接網路的印表機驅動程式（請參閱第 132 頁上的「透過網路安裝驅動程式」）。



- 如果是 Mac 或 Linux 作業系統使用者，請參閱第 123 頁上的「Mac 適用的安裝」或第 125 頁上的「Linux 適用的安裝」。
- 本使用者指南中的安裝視窗會因為使用的機器與介面而有所不同。
- 僅使用不超過 3 公尺（118 英吋）的 USB 纜線。

## Windows

- 1 將隨附的軟體光碟插入 CD-ROM 光碟機。  
如果安裝視窗未出現，請按一下開始 > 所有程式 > 附屬應用程式 > 執行。  
X:\Setup.exe（以表示 CD-ROM 光碟機的字母取代「X」），然後按一下確定。
- 2 檢閱並同意安裝視窗中的安裝合約。然後按一下下一步。
- 3 在印表機連接類型畫面上選擇 **USB 連線**。然後按一下下一步。
- 4 根據安裝視窗中的說明進行操作。

# 重新安裝驅動程式

如果印表機不能正常操作，請遵循以下步驟重新安裝驅動程式。

## Windows

- 1 從開始功能表，選擇程式集或所有程式 > **Samsung Printers** > 解除安裝 **Samsung** 印表機軟體。
- 2 根據安裝視窗中的說明進行操作。
- 3 將軟體光碟插入光碟機並再次安裝驅動程式（請參閱第 28 頁上的「本端安裝驅動程式」）。



## 2. 功能表總覽和基本設定

本章提供整個功能表結構和基本設定選項的相關資訊。

- 功能表總覽 31
- 紙材和紙匣 37
- 基本列印 48
- 基本影印 54
- 基本掃描 58
- 基本傳真 59

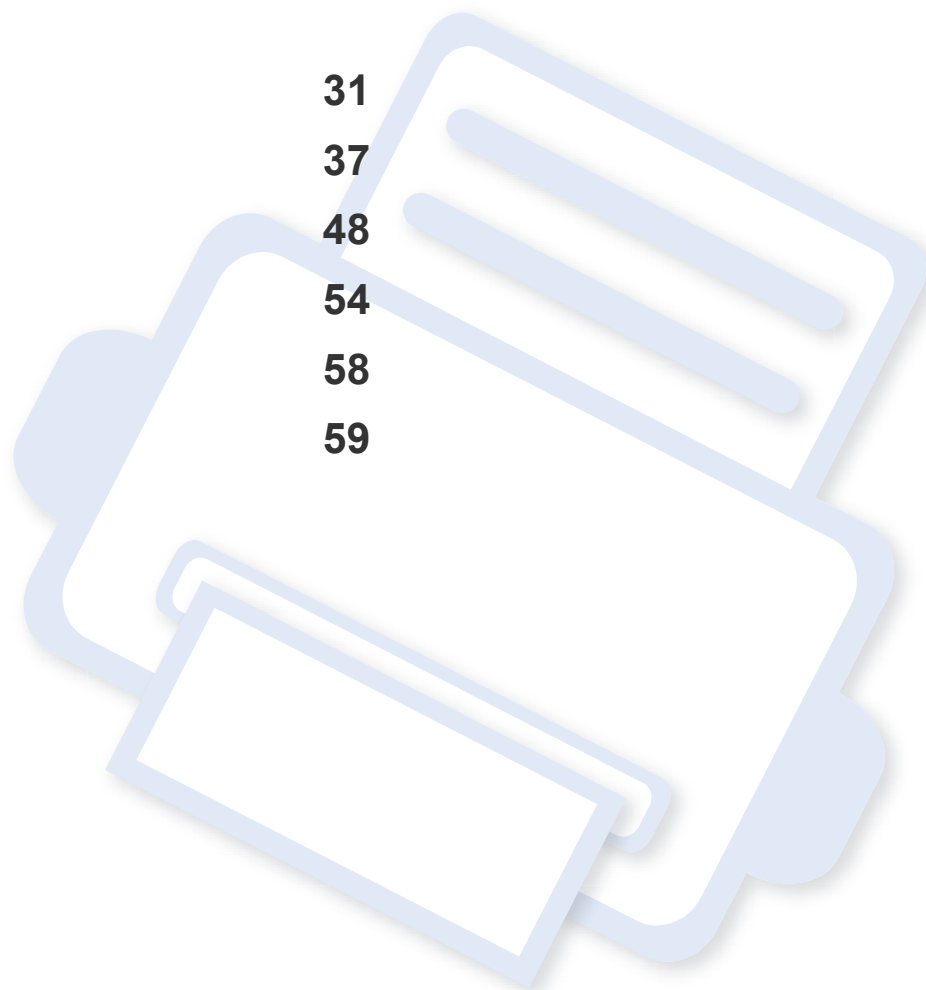



# 功能表總覽

控制面板可存取各種功能表，以設定機器或使用機器的功能。



- 此功能不支援 M207x series (請參閱第 24 頁上的「控制面板概覽」)。
- 某些功能表可能不會顯示在顯示螢幕上，具體取決於選項或型號。此時，便表示您的機器無法使用該功能。
- 根據機器選項或機型的不同，某些功能表名稱可能與您的機器不同。
- 進階版指南提供這些功能的說明 (請參閱第 167 頁上的「有用的設定功能表」)。

## 存取功能表

- 1 根據您想使用的功能，在控制面板上選擇傳真、影印或掃描按鈕。
- 2 選擇  (功能表) 直到您所要的功能表出現在顯示螢幕的下方，然後按下 **OK**。
- 3 按方向箭待需要的功能表項目出現時再按下 **OK**。
- 4 如果設定項目中有子功能表，請重複步驟 3。
- 5 按下 **OK** 以儲存選擇。
- 6 按下  (停止/清除) 以返回就緒模式。

項目	選項	
Fax Feature (M207xF series、 M207xFW series)	Darkness	Normal Dark+1- Dark+5 Light+5- Light+1
	Resolution	Standard Fine Super Fine Photo Fax Color Fax
	Original Size	
	Multi Send	
	Delay Send	
	Priority Send	
	Send Forward	Forward to Fax
	Rcv.Forward	Forward to Fax Forward to PC Forward & Print
	Secure Receive	Off On Print

# 功能表總覽

項目	選項	
Fax Feature (續)	Add Page	
	Cancel Job	
Fax Setup (M207xF series, M207xFW series)	Sending	Redial Times
		Redial Term
		Prefix Dial
		ECM Mode
		Fax Confirm
		Image TCR
		Dial Mode <sup>a</sup>

項目	選項	
Fax Setup (續)	Receiving	Receive Mode
		Ring To Answer
		Stamp RCV Name
		RCV Start Code
		Auto Reduction
		Discard Size
		Junk Fax Setup
		DRPD Mode <sup>a</sup>
	Change Default	Resolution
		Darkness
		Original Size
		Manual TX/RX
	Manual TX/RX	On
		Off
Copy Feature	Original Size	
	Reduce/Enlarge	
	Darkness	Normal
Dark+1- Dark+5		
Light+5- Light+1		

# 功能表總覽

項目	選項	
Copy Feature (續)	Original Type	Text
		Text/Photo
		Photo
	Collation	On Off
Layout	Normal	2-Up
		4-Up
		ID Copy
		Adjust Bkgd.
Copy Setup	Change Default	Original Size
		Copies
		Reduce/Enlarge
		Darkness
		Original Type
		Collation

項目	選項	
System Setup	Machine Setup	Machine ID
		Fax Number
Date & Time		
Clock Mode		
Language		
Default Mode		
Power Save		
Auto Power Off		
Wakeup Event		
System Timeout		
Job Timeout		
Altitude Adj.		
Auto Continue <sup>b</sup>		
Paper Substit. <sup>b</sup>		
Toner Save		
Eco Settings		
	Paper Setup	Paper Size
		Paper Type
		Margin



# 功能表總覽

項目	選項	
<b>System Setup</b> (續)	<b>Sound/Volume</b>	<b>Key Sound</b> <b>Alarm Sound</b> <b>Speaker</b> <b>Ringer</b>
	<b>Report</b>	<b>Configuration</b> <b>Demo Page</b> <b>Supplies Info.</b> <b>Usage Counter</b> <b>Fax Received</b> <b>Fax Sent</b> <b>Schedule Jobs</b> <b>Fax Confirm.</b> <b>Junk Fax</b> <b>Address Book</b>
	<b>Maintenance</b>	<b>CLR Empty Msg.<sup>c</sup></b> <b>Supplies Life</b> <b>Image Mgr.</b> <b>TonerLow Alert</b> <b>Serial Number</b>

項目	選項	
<b>Network<sup>c</sup></b> (M207xF series, M207xFW series)	<b>TCP/IP (IPv4)</b>	<b>DHCP</b> <b>BOOTP</b> <b>Static</b>
	<b>TCP/IP (IPv6)</b>	<b>IPv6 Protocol</b> <b>DHCPv6 Config</b>
	<b>Ethernet</b>	<b>Ethernet Port</b> <b>Ethernet Speed</b>
	<b>Wi-Fi</b>	<b>Wi-Fi ON/OFF</b> <b>WPS</b> <b>Wi-Fi Direct</b> <b>Wi-Fi Signal</b> <b>WLAN Default</b>
	<b>Protocol Mgr.</b>	<b>HTTP</b> <b>WINS</b> <b>SNMPv1/v2t</b> <b>UPnP(SSDP)</b> <b>mDNS</b> <b>SetIP</b> <b>SLP</b>
	<b>Network Conf.</b>	
<b>Network (續)</b>	Clear Settings	

a. 您所在的國家/地區不一定可以使用這個選項。

b. **Paper Mismatch** 啟用時，才會出現此選項。

c. 此選項只有在碳粉匣中留有少許碳粉時才會出現。

# 機器的基本設定



您也可以從 **Samsung Easy Printer Manager** 程式中的**裝置設定**來設定機器的設定值。

- 對於 Windows 和 Mac 使用者,您可從 **Samsung Easy Printer**

**Manager** >  (切換到進階模式) > **裝置設定**進行設定,請參閱第 233 頁上的「裝置設定」。

完成安裝後,您可能會想要設定機器的使用設定。

若要變更機器的預設設定,請執行下列步驟:



某些機型可能需要按下**OK**才能瀏覽較下層的功能表。

**1** 在控制面板上選擇  (功能表) > **System Setup > Machine Setup**。

**2** 選取您要的選項,然後按 **OK**。

- Language:** 變更控制面板上顯示的語言。
- Date & Time:** 設定時間和日期後,它們將會用於延遲傳真。報告上也會列印它們。但如果時間和日期不正確,則需要調整成正確的時間。



使用方向鍵或數字鍵盤來輸入正確的時間和日期(請參閱第 186 頁上的「鍵盤上的字母和數字」)。

- 月=01 至 12
- 日=01 至 31
- 年=需輸入 4 位數
- 小時 = 01 至 12
- 分鐘=00 至 59

- Clock Mode:** 您可將機器設定為以 12 小時或 24 小時制顯示目前時間。
- Power Save:** 當您暫時不使用機器時,請使用此功能省電。



當您按下  (電源/喚醒) 按鈕、開始列印或接收傳真時,本產品將自動從省電模式喚醒。

- Altitude Adj.:** 列印品質會受到氣壓影響,氣壓則取決於機器在海平面以上的高度。在設定高度值之前,請確定您所在地的高度(請參閱第 183 頁上的「高度調整」)。

**3** 選取您要的選項,然後按 **OK**。

**4** 按下**OK**以儲存選擇。

**5** 按下  (停止/清除) 按鈕以返回就緒模式。

# 機器的基本設定



參閱下面的連結使用機器進行其他的設定。

- 請參閱第 186 頁上的「輸入各種字元」。
- 請參閱第 186 頁上的「鍵盤上的字母和數字」。
- 請參閱第 44 頁上的「設定紙張大小與類型」。
- 請參閱第 187 頁上的「設定傳真通訊錄」。

# 紙材和紙匣

本章提供有關如何將列印紙材裝入機器中的資訊。



- 使用的列印紙材若與這些規格不相符，機器可能會發生問題或需要進行維修。這類的維修不包含在 **Samsung** 的保固或服務合約範圍內。
- 請確認本機器使用的不是噴墨相紙。這樣做可能會損壞機器。
- 使用易燃的列印紙材可能會引發火災。
- 請使用指定的列印紙材（請參閱 第 100 頁上的「列印紙材規格」）。



印表機若使用易燃紙材或印表機中有紙張異物殘留可能會導至機器過熱，少數情況下可能會引發火災。

## 紙匣總覽

如果要變更紙張大小，您必須調整紙張引導器。

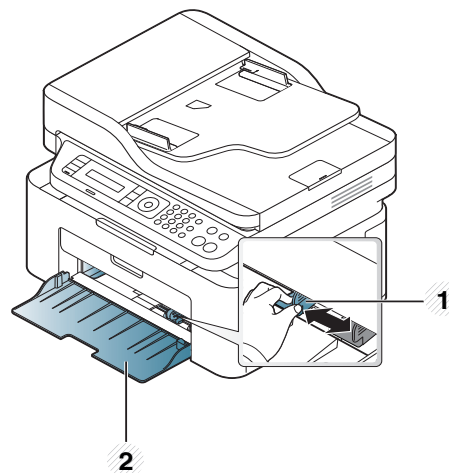

- 1 紙張寬度引導器
- 2 紙匣



此使用者指南中的插圖可能與您的印表機有所不同，具體視印表機的選件或型號而定。檢查您的機器類型（請參閱第 21 頁上的「正視圖」）。



如果您未調整引導器，可能會造成紙張偏斜、影像歪曲或夾紙的情形。

# 紙材和紙匣

## 將紙張裝入紙匣中



此使用者指南中的插圖可能與您的印表機有所不同，具體視印表機的選件或型號而定。檢查您的機器類型（請參閱第 21 頁上的「正視圖」）。

- 1 打開紙匣。接著，將紙匣大小調整為要裝入的紙材大小（請參閱第 37 頁上的「紙匣總覽」）。

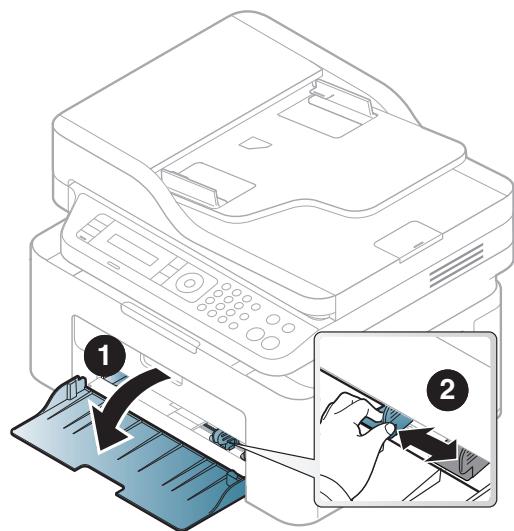

- 2 在裝入紙張之前，抖鬆或扇開紙張疊的邊緣來分離它們。

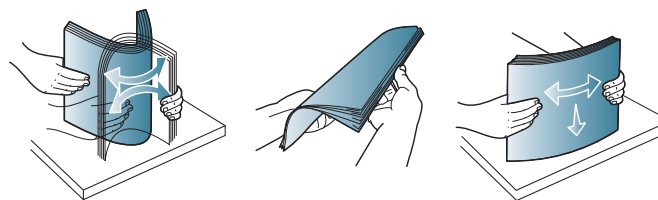

- 3 將您要列印的紙張面朝上放置。

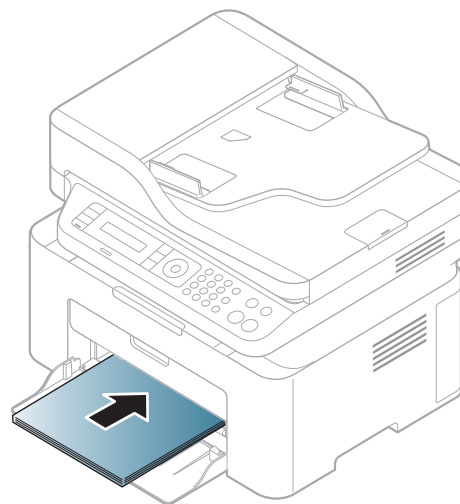

# 紙材和紙匣



- 請勿將紙張寬度導軌推至太遠導致紙材彎曲。
- 請勿使用邊緣捲曲的紙張，以免造成卡紙或紙張變皺。
- 如果您沒有調整紙張寬度導軌，可能會導致卡紙。

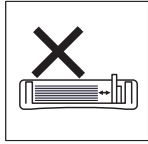
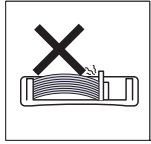
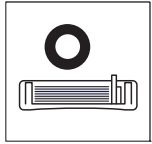

- 4** 壓住紙張寬度導軌並將其滑到紙疊邊緣，注意不要使紙張彎折。

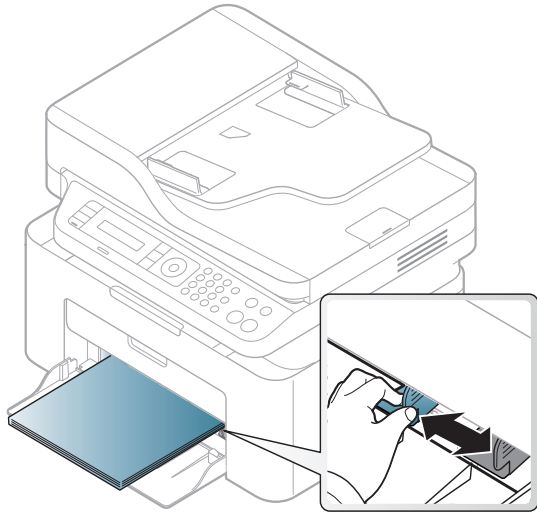

- 5** 列印文件時，請為紙匣設定紙張類型和大小（請參閱第 44 頁上的「設定紙張大小與類型」）。

# 紙材和紙匣

## 手動裝紙到紙匣

紙匣可以放入特殊大小和類型的列印材質，例如明信片、便籤及信封（請參閱第 100 頁上的「列印紙材規格」）。

要手動裝紙到紙匣中，請按一下下面：

請參閱第 38 頁上的「將紙張裝入紙匣中」。



### 手動裝紙提示

- 如果您從印表機驅動程式選取**紙張 > 來源 > 手動送紙器**，則每次列印頁面時，都必須按下**OK**。
- 每次僅在紙匣中裝入一種類型，大小和重量的列印紙材。
- 紙匣中仍有紙張時，列印時切勿加紙，以免卡紙。
- 裝入列印紙材時應使列印面朝上，頂邊先進入紙匣，並將紙材放在紙匣中央。
- 為了確保列印品質並避免發生卡紙情況，僅裝入可用的紙張（請參閱第 100 頁上的「列印紙材規格」）。
- 先將捲曲的明信片、信封和標籤攤平，然後再將它載入多功能紙匣。
- 在列印特殊紙材時，必須遵循裝紙指南（請參閱第 40 頁上的「在特殊紙材上列印」）。

## 在特殊紙材上列印

下表列出了紙匣的可用特殊紙材。

要變更印表機中的紙張設定，請從**列印喜好設定**視窗 > **紙張標籤** > **類型**設定紙張類型（請參閱第 50 頁上的「開啟列印喜好設定」）。



- 在使用特殊紙材時，我們建議您一次只送入一張紙（請參閱第 100 頁上的「列印紙材規格」）。
- 此使用者指南中的插圖可能與您的印表機有所不同，具體視印表機的選件或型號而定。檢查您的機器類型（請參閱第 21 頁上的「正視圖」）。

# 紙材和紙匣

若要查看每一頁的紙張重量，請參閱第 100 頁上的「列印紙材規格」。

類型	紙匣 <sup>a</sup>
普通紙	●
厚紙	●
薄紙	●
銅版紙	●
色紙	●
卡片紙	●
標籤	●
信封	●
預列印本	●
棉質	●
再生紙	●
資料庫	●

a. 紙匣可用的手動送紙紙張類型。

(●: 支援, 空白: 不受支援)

## 信封

是否能在信封上成功列印取決於信封品質。

若要列印信封，請放入信封（放置方向如下圖所示）。

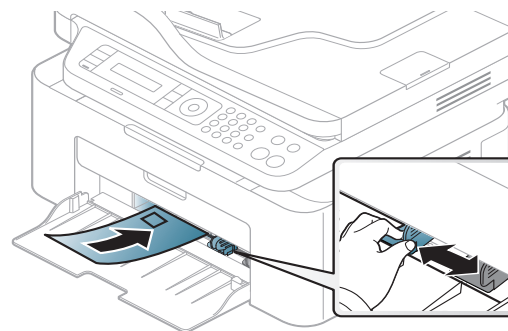

- 選擇信封時，請考慮下列因素：
  - **重量:** 不得超過  $90 \text{ g/m}^2$ ；否則可能會卡紙。
  - **結構:** 平放時捲曲程度不得超出  $6 \text{ mm}$  且不得含有空氣。
  - **狀況:** 不得有皺褶、裂縫或其他損壞。
  - **溫度:** 操作期間，機器應能抗高溫和抗壓。
- 請僅使用折疊平整的信封。
- 切勿使用貼有郵票的信封。
- 切勿使用帶鉤子、卡夾、透明窗口、外層塗漆、自黏物或其他合成材料的信封。
- 切勿使用已損壞或品質很差的信封。



# 紙材和紙匣

- 確保信封兩邊的接縫完全延伸至信封邊角。

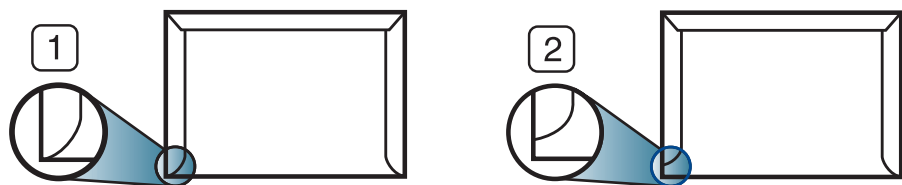

- 1 可接受
- 2 不可接受

- 具有撕開型黏貼條或多個翻口（摺疊密封）的信封，必須使用能夠承受機器加熱 0.1 秒溫度約 170 ° C 的黏貼物質。多餘的黏貼條或翻口可能會造成皺褶、摺痕或卡紙，甚至可能會損壞加熱器。
- 為了獲得最佳列印品質，地址列印位置與信封邊緣的距離不要小於 15 mm。
- 請避免在信封接縫區域列印。

## 標籤

為了避免損害機器，請僅使用雷射印表機專用標籤。

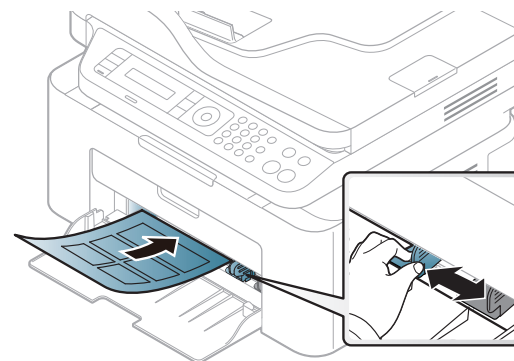

- 選取標籤紙時，請考慮下列因素：
  - **黏貼物質：**在機器的熔合溫度約 170 ° C (338 ° F) 下應穩定。
  - **排列：**請僅使用標籤之間沒有縫隙的標籤紙。標籤間若有縫隙則可能會脫落，造成嚴重卡紙。
  - **捲曲：**平放時任何方向的捲曲程度不得超過 13 mm。
  - **狀況：**切勿使用有皺褶、氣泡或其他脫離現象的標籤。
- 確保標籤之間沒有黏貼物質外露。如果黏貼物質外露，可能會使標籤在列印期間脫落，造成卡紙。外露的黏貼物質還可能會損壞機器元件。
- 切勿將標籤重複裝入機器中。黏貼接著紙僅可通過機器一次。
- 如果標籤已和接著紙分離或有皺褶、氣泡或其他損壞，切勿使用。

# 紙材和紙匣

## 卡片紙/自訂大小的紙張

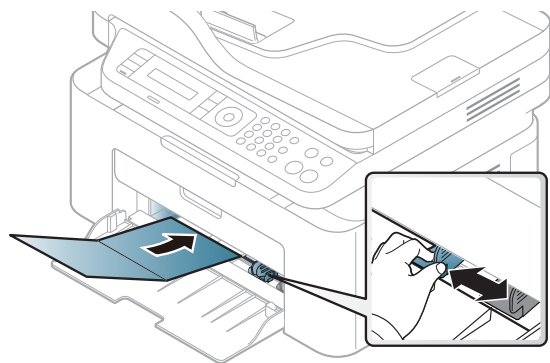

- 在軟體應用程式中，請將邊距至少設為離文件邊緣 6.4 mm (0.25 英寸)。

## 預印紙張

裝入列印過的紙張時，已列印的面應朝上，且應使未捲曲邊緣位於前端。如果進紙時發生問題，請將紙張翻面。請注意，這種情況時的列印品質將無法保證。

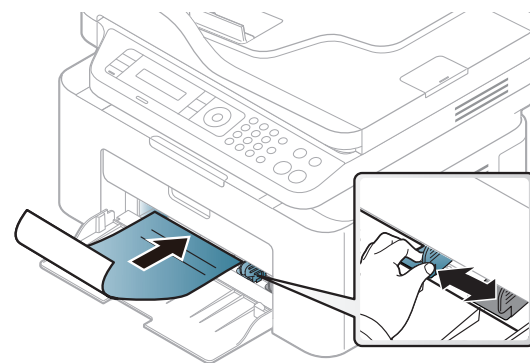

- 必須使用具有抗熱性，在印表機加熱溫度下 0.1 秒 (約 170 ° C (338 ° F)) 內不會熔化、蒸發或釋出有害物質的墨水列印。
- 預列印紙張必須使用非易燃且不會對印表機滾輪造成不利影響的油墨。
- 裝入已列印過的紙張之前，請確認紙張上的油墨是乾燥的。在加熱過程中，濕油墨會從預印紙張上脫落，從而降低列印品質。

# 紙材和紙匣



## 設定紙張大小與類型

將紙張裝入紙匣後，請使用控制面板按鈕設定紙張大小與類型。

要變更印表機中的紙張設定，請從**列印喜好設定**視窗 > **紙張標籤** > **類型**設定紙張類型（請參閱第 50 頁上的「開啟列印喜好設定」）。



某些機型可能需要按下**OK**才能瀏覽較下層的功能表。

- 1 選擇控制面板上的 （功能表）按鈕。
- 2 按下 **System Setup > Paper Setup > Paper Size** 或 **Paper Type**。
- 3 選擇您要的紙匣和選項。
- 4 按下**OK**以儲存選擇。
- 5 按下 （停止/清除）以返回就緒模式。



如果要使用特殊大小的紙張（例如帳單），請選擇**紙張標籤 > 大小 > 編輯...**，並在**列印喜好設定**中設定**自訂紙張大小設定**（參閱第 50 頁上的「開啟列印喜好設定」）。

## 使用輸出支撐架



如果一次列印大量頁面，輸出紙匣的表面可能很燙。請確定不要接觸紙匣表面，也不要讓兒童靠近。

印好的紙張會堆疊在輸出支撐架上，您可以使用輸出支撐架來對齊印好的紙張。依預設，印表機會將輸出傳送至輸出紙匣。

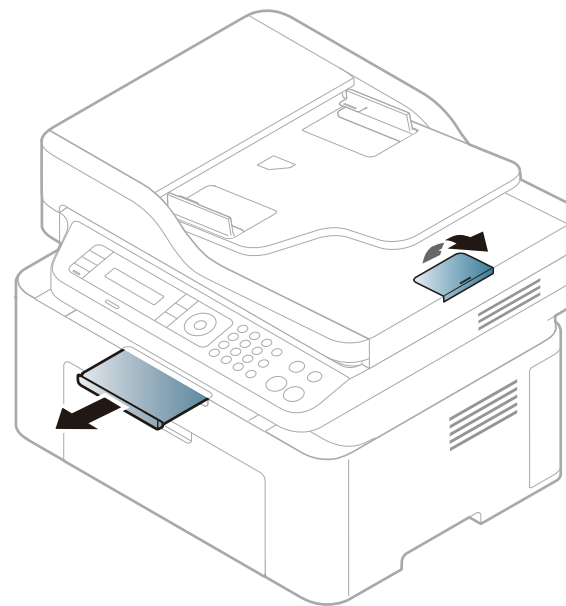

此使用者指南中的插圖可能與您的印表機有所不同，具體視印表機的選件或型號而定。檢查您的機器類型（請參閱第 21 頁上的「正視圖」）。

# 紙材和紙匣

## 準備原稿

- 請勿裝入小於 142 x 148 mm 或大於 216 x 356 mm 的紙張。
- 切勿嘗試下列紙張類型，以避免出現卡紙、列印品質低和損壞機器等情況。
  - 複寫紙
  - 塗層紙
  - 蔥皮紙或薄紙
  - 褶皺的紙張
  - 捲曲的紙張
  - 撕裂的紙張
- 裝入前，請先取下所有釘書針和迴紋針。
- 裝入前，務必使紙張上的膠水、墨水或修正液完全乾燥。
- 切勿裝入紙張大小不一或重量不同的原稿。
- 切勿裝入手冊、小冊子、投影片或具有其他特殊性質的文件。

## 裝入原稿

您可使用掃描器玻璃或文件進紙器載入原稿來進行影印、掃描及傳送傳真。



此使用者指南中的插圖可能與您的印表機有所不同，具體視印表機的選件或型號而定。檢查您的機器類型（請參閱第 21 頁上的「正視圖」）。

## 在掃描器玻璃上

可使用掃描器玻璃影印或掃描原稿。您可獲得最佳的掃描品質，尤其是彩色或灰階影像。確認文件進紙器中沒有原稿。如果機器偵測到文件進紙器中有原稿，機器就會優先處理文件進紙器中的原稿，再處理掃描器玻璃上的原稿。

- 1 向上打開掃描器蓋。

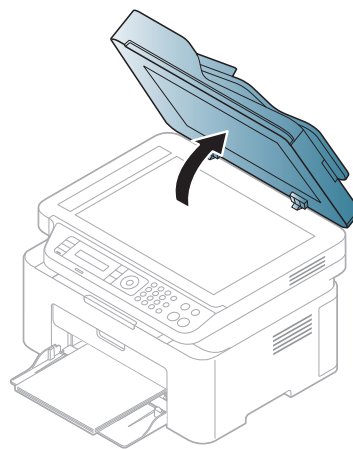

# 紙材和紙匣

- 將原稿面朝下放在掃描器玻璃上。將原稿與玻璃左上角的註冊引導器對齊。

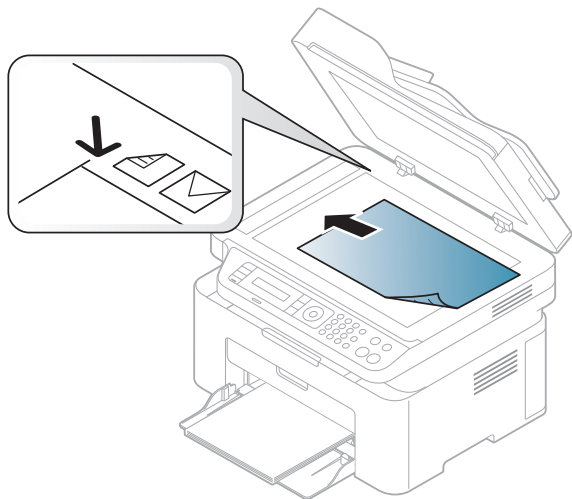

- 關閉掃描器蓋。



- 影印時如果掃描器蓋處於打開狀態，可能會影響影印品質與碳粉用量。
- 掃描器玻璃上如有灰塵，可能會使列印輸出中出現黑點。請務必保持玻璃清潔（請參閱第 73 頁上的「清潔印表機」）。
- 如果要影印書本或雜誌中的頁面，請向上打開掃描器蓋，直到鉸鏈被制鎖扣住，然後再將蓋關閉。如果書本或雜誌厚度超過 30 公釐，請在掃描器蓋打開狀態下開始影印。



- 請小心不要弄破掃描器玻璃。您可能會受到傷害。
- 關閉掃描器蓋時不要把手放在蓋內。掃描器蓋可能會掉下來砸到手上，造成傷害。
- 進行影印或掃描時，請勿注視掃描器內部的燈光。它會對眼睛造成傷害。

## 在文件送紙器中

使用文件送紙器時，每個工作最多可以裝入 40 張紙（80 g/m<sup>2</sup>，20 磅的銅板紙）。

- 在裝入原稿之前，抖鬆或扇開紙張疊的邊緣來分離它們。

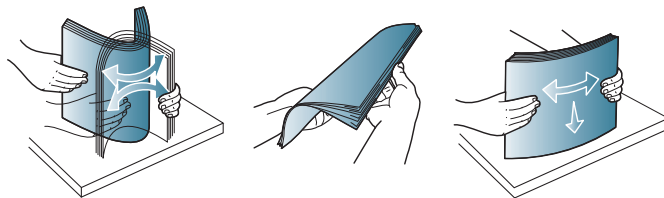

# 紙材和紙匣

- 2 將原稿面朝上裝入文件送紙器輸入紙匣。確保原稿疊底部與文件輸入紙匣上標示的紙張大小相符。

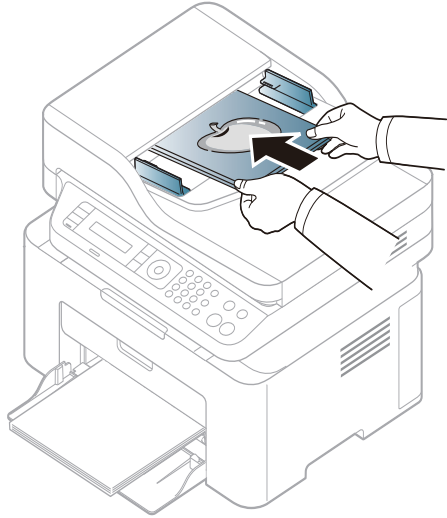

- 3 將文件送紙器寬度引導器調整至紙張大小。

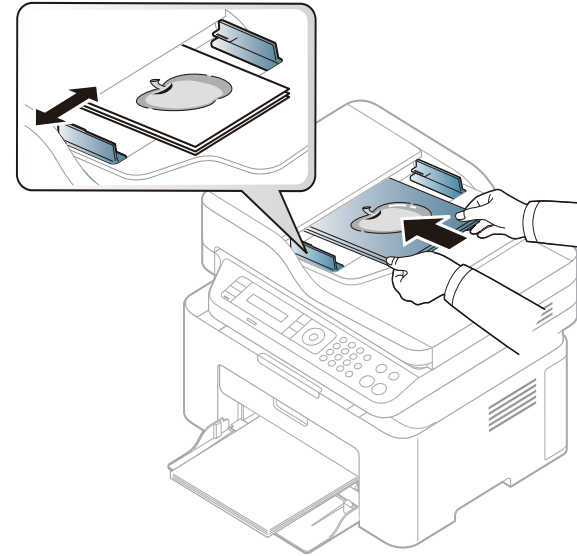

文件送紙器玻璃上若有灰塵，可能會使列印成品中出現黑線。務必保持玻璃的清潔（請參閱第 73 頁上的「清潔印表機」）。

# 基本列印



如欲瞭解特殊列印功能，請參進階版指南（請參閱第 192 頁上的「使用進階列印功能」）。

## 列印



如果是 Mac 或 Linux 作業系統使用者，請參閱進階版（請參閱第 200 頁上的「Mac 列印」或第 202 頁上的「Linux 列印」）。

以下**列印喜好設定**視窗適用於 Windows 7 中的記事本。

- 1 開啟您想要列印的文件。
- 2 從**檔案**功能表中，選取**列印**。

- 3 從**選擇印表機**清單中選擇機器。

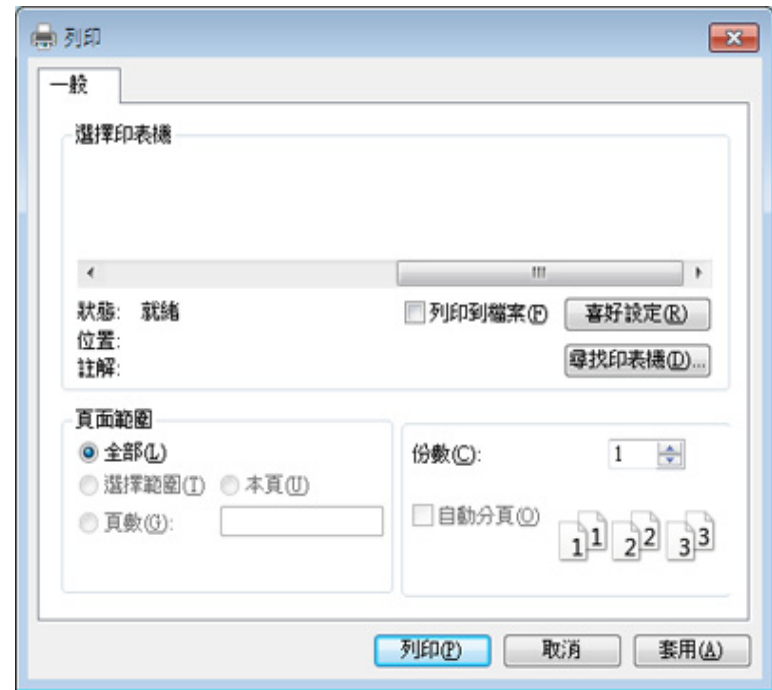

- 4 您可以在**列印**視窗中選取包括列印數量和列印範圍等基本列印設定。





若想善用進階列印功能，從**列印**視窗中按一下**內容**或**喜好設定**。（請參閱第 50 頁上的「開啟列印喜好設定」）。

- 5 若要啟動列印工作，請在**確定**視窗中按一下**列印**或**列印**。

# 基本列印

## 取消列印工作

如果列印工作已在列印佇列或列印緩衝處理程式中等待，請遵循下列步驟取消工作：





- 連按兩下 **Windows** 工作列中的機器圖示 (  )，還可以存取此視窗。
- 您也可以按下控制面板上的  ( **停止/清除** ) 按鈕來取消目前工作。



# 基本列印

## 開啟列印喜好設定



- 出現在使用者指南中的**列印喜好設定**視窗可能會因使用中的機器而有不同。
- 當您在**列印喜好設定**中選擇選項時，您可以看到警告標記  或 。  
 標誌表示您可以選取該選項，但不建議您這樣做；而  標誌表示由於機器的設定或環境因素，您無法選取該選項。

- 1 開啟您想要列印的文件。
- 2 從檔案功能表中選取**列印**。將出現**列印**視窗。
- 3 從**選擇印表機**中選擇機器。

- 4 按一下**內容**或**喜好設定**。

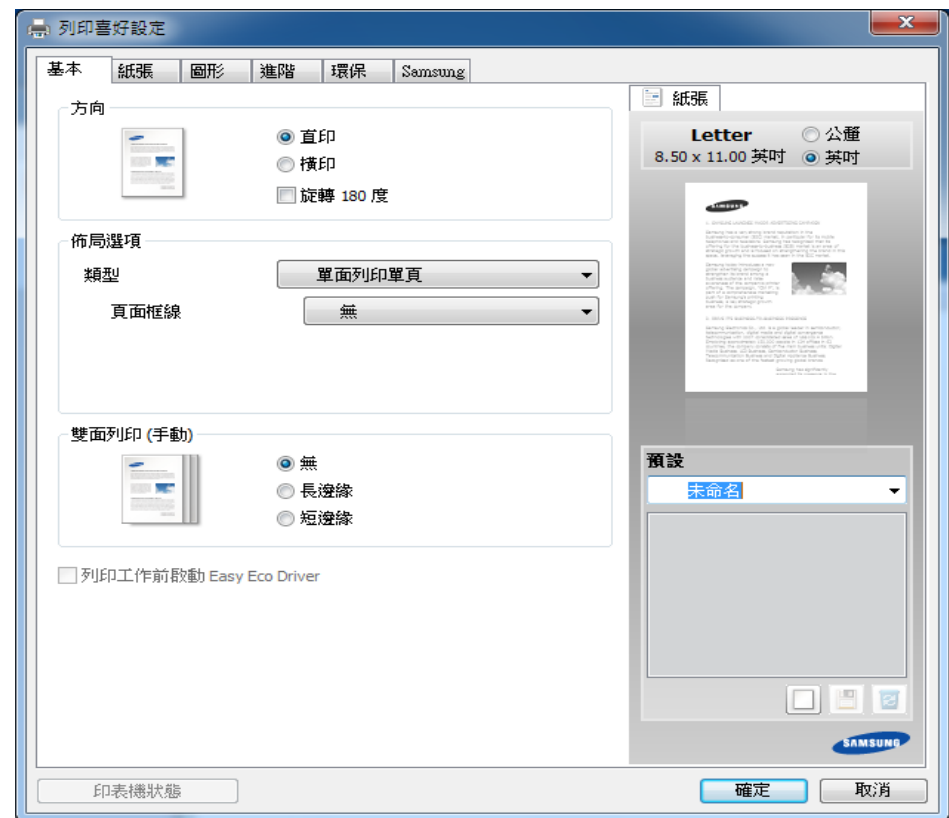

按下**印表機狀態**按鈕（請參閱第 234 頁上的「使用 Samsung 印表機狀態」）可檢查印表機目前的狀態。

# 基本列印

## 使用喜好設定

**預設**選項出現在除 **Samsung** 標籤之外的每一個喜好設定標籤中，可讓您儲存目前的喜好設定以便將來使用。



若要儲存**預設**項目，請依下列步驟進行：

- 1 依照需要在每一個標籤中變更設定。
- 2 在**預設**輸入方塊中輸入項目的名稱。



- 3 按一下  (**新增**)。當您儲存**預設**時，所有目前的驅動程式設定隨之儲存。



選取更多選項，然後按一下  (**更新**)，就會將設定新增至建立的預設中。若要使用所儲存的設定，可從**預設**下拉式清單中選擇該設定。機器現在設定為根據您所選的設定來列印。若要刪除已儲存的設定，請從**預設**下拉式清單選取一個選項，然後按一下  (**刪除**)。

也可以從**預設**下拉式清單中選取**預設值**，來還原印表機驅動程式的預設設定。

## 使用說明

在**列印喜好設定**視窗上按一下您想瞭解的選項，並按下鍵盤上的 **F1**。

# 基本列印

## 環保列印

環保功能有助於減少碳粉與紙張的使用量。環保功能可儲存列印資源並引導您以環保的方式進行列印。

當您按下控制面板的 **Eco** 按鈕時，就啟用了環保模式。預設的環保模式設定為單面列印多頁 (2) 和碳粉節省。

## 在控制面板上設定環保模式



如果機器的控制面板上有 **+/-** 按鈕或有不支援網路的機器 (請參閱第 24 頁上的「控制面板概覽」)：

您也可以從 Samsung Easy Printer Manager 程式中的裝置設定來設定機器的設定值。

- 對於 Windows 和 Mac 使用者，請參閱第 233 頁上的「裝置設定」。



- 存取功能表視各種機型之不同而定 (參閱第 31 頁上的「存取功能表」)。
- 某些機型可能需要按下 **OK** 才能瀏覽較下層的功能表。

1 在控制面板上選擇  (功能表) > **System Setup** > **Machine Setup** > **Eco Settings**。

2 選取您要的選項並按 **OK**。

- **Default Mode:** 選取這個模式以開啟或關閉環保模式。(省碳 / 每張紙 2 頁)
  - **Off:** 設定關閉環保模式。
  - **On:** 設定開啟環保模式。



如果您透過 SyncThru™ Web Service (**Settings** tab > **Machine Settings** > **System** > **Eco** > **Settings**) 或 Samsung Easy Printer Manager (裝置設定 > 環保) 設定含密碼的環保模式，就會出現 **On force** 訊息。您必須輸入密碼才能變更環保模式狀態。

- **Select Temp.:** 遵照 SyncThru™ Web Service 或 Samsung Easy Printer Manager 設定。選取此項目前，您必須在 SyncThru™ Web Service (**Settings** 標籤 > **Machine Settings** > **System** > **Eco** > **Settings**) 或 Samsung Easy Printer Manager (裝置設定 > 環保) 中設定環保功能。
  - **Default Eco:** 機器設定為 **Default Eco** 模式。
  - **Custom Eco:** 依需要變更任一值。

3 按下 **OK** 以儲存選擇。

# 基本列印

## 在驅動程式上設定環保模式

開啟設定環保模式的環保標籤。當您看見環保影像時(  )，表示目前已啟用環保模式。

### 環保選項

- **印表機預設值:** 依照機器控制面板的設定。
- **無:** 停用環保模式。
- **環保列印:** 啟用環保模式。啟用各種您想使用的環保項目。
- **密碼:** 如果管理員固定啟用環保模式，您必須輸入密碼才能變更此狀態。

### 結果模擬器

**結果模擬器**會根據您所選的設定，顯示二氧化碳排放量、電力用量和節省紙張用量的結果。



- 此結果是以停用環保模式時，不含空白頁面的已列印總紙張數為 **100** 張的基礎計算而得。
- 請參閱 **IEA** 日本總務省索引和 [www.remanufacturing.org.uk](http://www.remanufacturing.org.uk) 網站與二氧化碳、能源和紙張相關的計算係數。每一個機型的索引不同。
- 列印模式下的能源耗用量請參閱本機器的平均列印耗電量。
- 實際數量僅為預估值，而實際數量視您使用的作業系統、電腦效能、應用程式軟體、連線方式、紙材、紙材尺寸、工作複雜度等情況而定。

# 基本影印



- 如欲瞭解特殊列印功能，請參進階版指南（請參閱第 169 頁上的「影印功能表」）。
- 存取功能表視各種機型之不同而定（請參閱第 31 頁上的「存取功能表」或第 24 頁上的「控制面板概覽」）。
- 根據機型和選項而定，可能有某些選單不支援（參閱第 7 頁上的「功能（依機型）」）。

## 基本影印

- 1 在控制面板上選擇 （影印）> （功能表）> **Copy Feature**。  
或在控制面板上選擇 （功能表）> **Copy Feature**。
- 2 放入單一文件（參閱第 45 頁上的「裝入原稿」）。

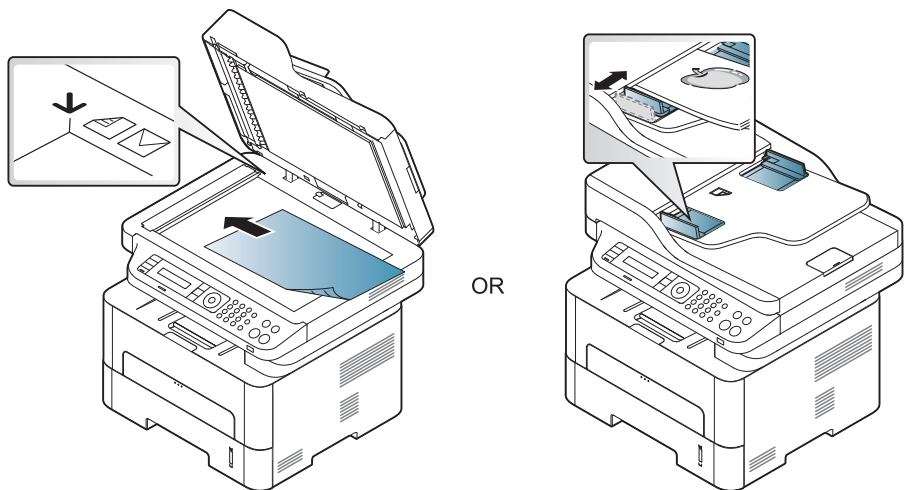

- 3 如果要自訂影印設定（包括 **Reduce/Enlarge**、**Darkness**、**Original**，等等），請使用控制面板按鈕（請參閱第 55 頁上的「變更每次影印的設定」）。
- 4 必要時，使用方向鍵或數字鍵盤輸入影印份數。
- 5 按下 （開始）。



在操作期間，如果需要取消影印，請按下 （停止/清除），就會停止影印。

# 基本影印

## 變更每次影印的設定

使用印表機提供的預設影印設定，便可以快速輕鬆地進行影印。但如果您要變更每次影印的選項，請使用控制面板上的影印功能按鈕。



- 設定影印選項時，如果按下  (停止/清除) 將取消您為目前影印工作設定的所有選項，並返回其預設狀態。或者，這些選項會在印表機完成進行中的影印後，自動返回其預設狀態。
- 存取功能表視各種機型之不同而定 (參閱第 31 頁上的「存取功能表」)。
- 某些機型可能需要按下 **OK** 才能瀏覽較下層的功能表。



## 濃度

如果原稿包含較淡的標示以及較深的影像，您可以調整亮度，以得到更容易閱讀的複本。

- 在控制面板上選擇  (影印) >  (功能表) > **Copy Feature > Darkness**。  
或選擇控制面板上的 **Darkness** 按鈕。
- 選取您要的選項並按 **OK**。  
例如，**Light+5** 為最淡，**Dark+5** 為最暗。
- 按下  (停止/清除) 以返回就緒模式。

## 原稿

為目前的影印工作選擇文件，就可使用原稿設定來改善影印品質。

- 在控制面板上選擇  (影印) >  (功能表) > **Copy Feature > Original Type**。  
或在控制面板上選擇  (功能表) > **Copy Feature > Original Type**。
- 選取您要的選項並按 **OK**。
  - Text**: 用於大部份內容為文字的原稿。
  - Text/Photo**: 用於包含文字與照片的原稿。



如果列印輸出的文字模糊，選擇 **Text** 可獲得清晰的文字。

- Photo**: 用於照片原稿。
- 按下  (停止/清除) 以返回就緒模式。

# 基本影印



## 縮小或放大影印

當您用掃描器玻璃影印原稿文件時，您可將影印的影像在 25% 至 400% 的大小之間進行縮小或放大。



- 根據機型或選購商品的不同，可能無法使用此功能（請參閱第 9 頁上的「各種功能」）。
- 如果機器設定為「環保」模式，將無法使用縮放功能。

## 從預先定義的影印大小中選擇

- 1 在控制面板上選擇 （影印）> （功能表）> **Copy Feature > Reduce/Enlarge**。

或在控制面板上選擇 （功能表）> **Copy Feature > Reduce/Enlarge**。

- 2 選取您要的選項並按 **OK**。
- 3 按下 （停止/清除）以返回就緒模式。

## 若要直接輸入縮放率來縮放影印

- 1 在控制面板上選擇 （影印）> （功能表）> **Copy Feature > Reduce/Enlarge > Custom**。

或在控制面板上選擇 （功能表）> **Copy Feature > Reduce/Enlarge**。

- 2 使用數字鍵盤輸入想要影印的大小。
- 3 按下 **OK** 以儲存選擇。
- 4 按下 （停止/清除）以返回就緒模式。



進行縮小影印時，影本底部可能會出現黑線。

# 基本影印

## ID 卡片影印

您的機器可在一張紙上列印雙面原稿。

印表機可將原稿一面列印在紙張上半部，並將另一面列印在下半部，而不縮小原稿。影印名片等小型項目時，此功能非常有用。



- 必須將原稿放在掃描器玻璃上，才能使用此功能。
- 如果機器設定為「環保」模式，將無法使用此功能。
- 為提高影像品質，請在控制面板上選擇 (copy) > (功能表) > **Copy Feature > Original Type > Photo** 或 (功能表) > **Copy Feature > Original Type > Photo**。

- 1 按下控制面板上的 **ID 複製**。
- 2 將原稿正面朝下置於掃描器玻璃上，如所示的箭頭指示處。然後關閉掃描器蓋。

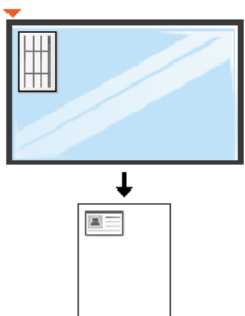

- 3 螢幕上會出現 **Place Front Side and Press [Start]**。
- 4 按下**開始**。  
機器開始掃描正面並顯示 **Place Back Side and Press [Start]**。
- 5 將原稿翻面並置於掃描器玻璃上，如箭頭指示處。然後關閉掃描器蓋。

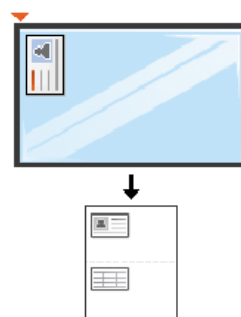

- 6 按下**開始**。

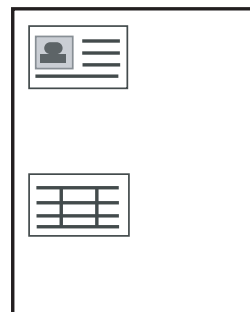

- 如果您沒有按下 (**開始**) 按鈕，則只會影印正面。
- 如果原稿大小超過可列印區，有些部分可能無法印出。



# 基本掃描



如欲瞭解特殊掃描功能，請參進階版（請參閱第 204 頁上的「掃描功能」）。

## 基本掃描

這是掃描原稿的一般和常用程序。

這是使用 USB 連接的機器的基本掃描方法。



- 某些機型可能需要按下 **OK** 才能瀏覽較下層的功能表。
- 如果您想透過網路掃描，參閱「進階版指南」（請參閱第 205 頁上的「使用網路連接的機器掃描」）。

**1** 將單張文件朝下放置在文件玻璃上，或是將文件朝上裝入文件送紙器內（參閱第 45 頁上的「裝入原稿」）。

**2** 在控制面板上選擇 （掃描） > **Scan to PC**。  
或者  
按下控制面板上的**掃描至**。



如果您看見 **Not Available** 訊息，請檢查連接埠的連接方式，或選擇

**Samsung Easy Printer Manager** >  切換到進階模式 > **掃描至 PC** 設定中的**從裝置面板啟用掃描**。

**3** 選取您要的掃描目的地並按 **OK**。  
預設設定為 **My Documents**。



- 您可建立一設定檔清單以儲存經常使用的設定。同時，您可新增和刪除該設定檔，並將每一個設定檔儲存到不同的路徑。
- 要變更 **Samsung Easy Printer Manager** >  切換到進階模式 > **掃描至 PC 設定**。

**4** 選取您要的選項並按 **OK**。

**5** 掃描隨即開始。



掃描的影像儲存在電腦 **C:\使用者\使用者名稱\我的文件** 中。根據您的作業系統或所使用的應用程式，儲存的資料夾可能會有所不同。

# 基本傳真



- 此功能不支援 M207x series (請參閱第 24 頁上的「控制面板概覽」)。
- 如欲瞭解特殊傳真功能,請參閱進階版(請參閱第 212 頁上的「傳真功能」)。



- 您無法透過網際網路電話將此印表機用作傳真機。如需更多資訊,請洽詢網際網路服務提供商。
- 我們建議您在連接電話線以使用傳真機時使用傳統模擬電話服務 (PSTN: 公用交換電話網路)。若使用其他網際網路服務 (DSL、ISDN、VoIP),您可以使用微篩選器改善連接品質。微篩選器可以去除不必要的噪音訊號,改善連接品質或網際網路品質。由於 DSL 微篩選器並未隨附於機器中,所以請聯絡您的網際網路服務提供商以使用 DSL 微篩選器。

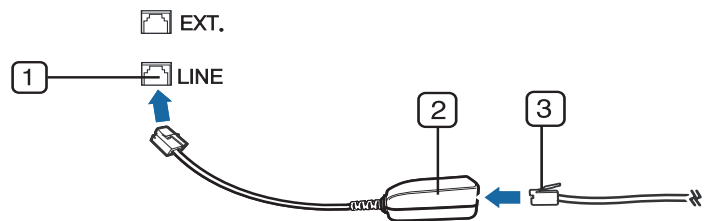

- 1 電話線連接埠
- 2 微篩選器
- 3 DSL 數據機/電話線  
(請參閱第 23 頁上的「後視圖」)。

## 準備傳真

傳送或接收傳真之前,需要將提供的纜線連接到您牆上的電話插座(請參閱第 23 頁上的「後視圖」)。請參閱快速安裝指南的連接方法說明。進行電話連接的方式會因國家/地區而有所不同。

## 發送傳真



放置原稿時,可以使用文件送紙器或掃描器玻璃。若同時將原稿放在文件送紙器和掃描器玻璃上,機器會先讀取文件送紙器上的原稿(有較高的掃描優先順序)。

- 1 將單張文件朝下放置在文件玻璃上,或是將文件朝上裝入文件送紙器內(參閱第 45 頁上的「裝入原稿」)。
- 2 在控制面板上選擇  (傳真)。
- 3 調整解析度與濃度以符合您的傳真需求(請參閱第 61 頁上的「調整文件設定」)。
- 4 輸入目的地傳真號碼(請參閱第 186 頁上的「鍵盤上的字母和數字」)。

# 基本傳真



- 5 按下控制面板上的  (開始)。機器便會開始掃描，並將傳真發送至目的地。



- 如果您想直接從電腦傳送傳真，可使用 **Samsung Network PC Fax** (請參閱第 213 頁上的「透過電腦傳送傳真」)。
- 若要取消傳真工作，可以在機器開始傳輸前按下  (停止/清除)。
- 如果使用掃描器玻璃，機器會顯示訊息來要求您放入另一張紙。

## 手動傳送傳真

執行下列步驟使用控制面板上的  (免持聽筒撥號) 傳送傳真。

- 1 將單張文件朝下放置在文件玻璃上，或是將文件朝上裝入文件送紙器內(參閱第 45 頁上的「裝入原稿」)。
- 2 在控制面板上選擇  (傳真)。
- 3 調整解析度與濃度以符合您的傳真需求(請參閱第 61 頁上的「調整文件設定」)。
- 4 按下控制面板上的  (免持聽筒撥號)。
- 5 使用控制面板的數字鍵盤來輸入傳真號碼。
- 6 聽到遠端傳真機發出的高音傳真訊號時，請按下控制面板上的  (開始)。

## 將傳真傳送至多個目的地

您可以使用多重發送功能將傳真發送至多個地點。原稿會自動儲存在記憶體中，並傳送至遠端站台。傳送後，原稿會自動從記憶體中刪除。



若您選擇了最清晰這個選項，或假如傳真為彩色文件，就無法使用此功能傳送傳真。

- 1 將單張文件朝下放置在文件玻璃上，或是將文件朝上裝入文件送紙器內(參閱第 45 頁上的「裝入原稿」)。
- 2 在控制面板上選擇  (傳真)。
- 3 調整解析度與濃度以符合您的傳真需求(請參閱第 61 頁上的「調整文件設定」)。
- 4 在控制面板上選擇  (功能表) > **Fax Feature** > **Multi Send**。
- 5 輸入第一個接收傳真機的號碼，然後按下 **OK**。  
您可以按快速撥號號碼，或使用  (通訊錄) 按鈕選取群組撥號號碼。
- 6 輸入第二個傳真號碼，然後按下 **OK**。  
螢幕會要求您輸入其他傳真號碼以傳送文件。
- 7 若要輸入更多傳真號碼，請在出現 **Yes** 時按下 **OK**，然後重複步驟 5 與 6。

# 基本傳真



- 您最多可以輸入 10 個目標。
- 輸入群組撥號號碼之後，便無法再輸入其他群組撥號號碼。

8 傳真號碼輸入完成時，請在 **Another No.?** 提示出現時選取 **No**，然後按下 **OK**。

機器會將傳真按輸入順序傳送到您輸入的號碼。

傳真傳送後，將會列印多方傳送報告。

## 接收傳真

您的機器出廠預設為「傳真」模式。接收傳真時，機器會在指定的響鈴次數後應答並自動接收傳真。

## 調整文件設定

開始傳送傳真之前，請根據原稿狀態變更以下設定，以取得最佳傳真品質。



某些機型可能需要按下 **OK** 才能瀏覽較下層的功能表。

## Resolution

使用一般文字原稿時，預設文件設定可產生非常好的效果。但是，如果您發送的原稿品質較差或包含照片，則可以調整解析度以產生較高的傳真品質。

- 1 在控制面板上選擇 (傳真) > (功能表) > **Fax Feature** > **Resolution**。
- 2 選取您要的選項並按 **OK**。
  - **Standard**: 包含一般大小字元的原稿。
  - **Fine**: 包含較小字元或細線的原稿，或使用點陣式印表機列印的原稿。
  - **Super Fine**: 包含極微細節的原稿。僅當對方機器也支援「最清晰」解析度時，才可啟用 **Super Fine** 模式。



- 記憶傳輸無法使用 **Super Fine** 模式。解析度設定會自動變更為 **Fine**。
- 若機器解析度設定為 **Super Fine**，而與您通訊的傳真機不支援 **Super Fine** 解析度，則機器會使用對方傳真機支援的最高解析度模式進行傳輸。
- **Photo Fax**: 包含灰階陰影或照片的原稿。
- **Color Fax**: 彩色原稿。

# 基本傳真



- 此模式中無法使用記憶體進行傳送。
- 如果您所使用的機器支援接收彩色傳真，您只能以手動方式發送彩色傳真。



3 按下  (停止/清除) 以返回就緒模式。

## Darkness

您可以選取原稿文件的濃度等級。



濃度設定僅套用至目前傳真工作。變更預設設定 (請參閱第 171 頁上的「傳真功能表」)。

1 在控制面板上選擇  (傳真) >  (功能表) > **Fax Feature > Darkness**。

2 選擇您要的濃淡程度。

3 按下  (停止/清除) 以返回就緒模式。



## 3. 維護

本章介紹如何購買機器適用的耗材、配件與維護零件。

- 訂購耗材與配件
- 可用的耗材
- 儲存碳粉匣
- 搖勻碳粉
- **Toner cartridge**
- 監視耗材壽命
- 設定碳粉不足警告
- 清潔印表機
- 移動和儲存印表機的秘密

64

65

66

67

69

71

72

73

79

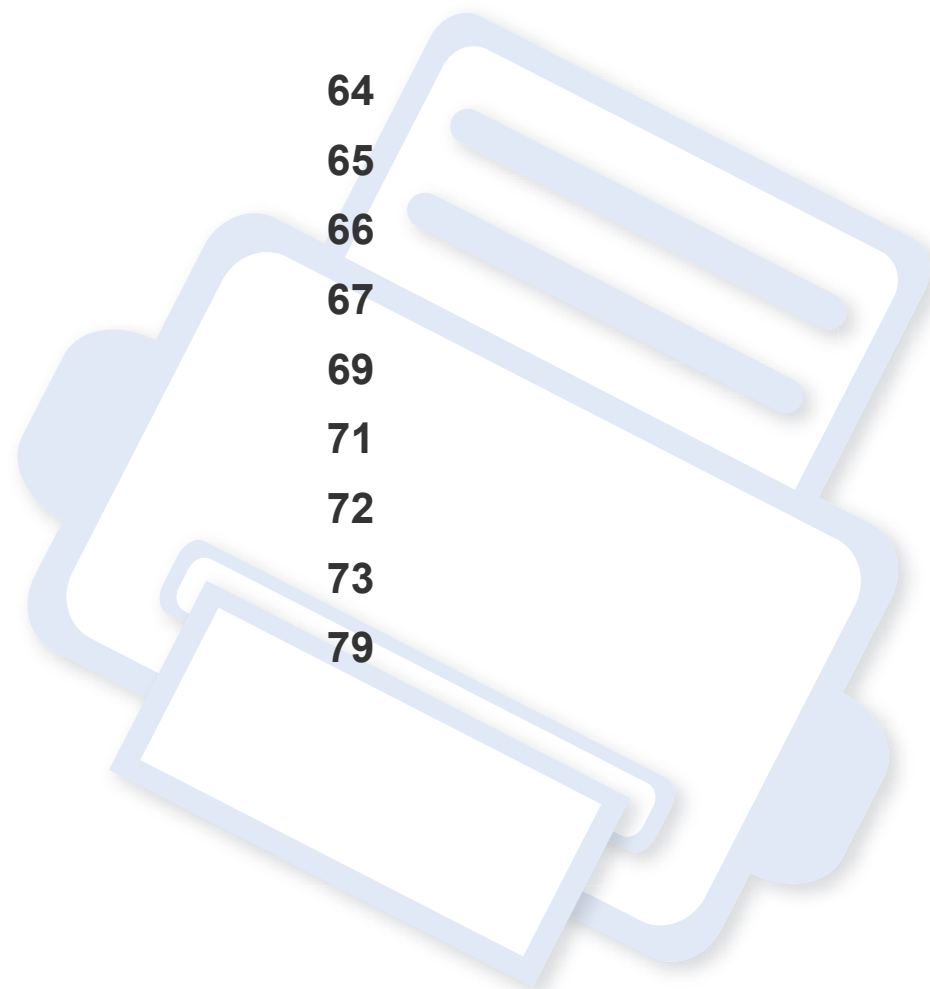

# 訂購耗材與配件



可用的配件會隨國家而不同。請聯絡您的銷售代表以取得可用的耗材和維護零件之清單。

若要訂購 **Samsung** 授權的耗材、配件和維護零件，請聯絡您購買印表機的當地 **Samsung** 經銷商或零售商。您也可以造訪 [www.samsung.com/supplies](http://www.samsung.com/supplies)，然後選取您所在的國家/地區，以取得撥打服務電話的相關聯絡資訊。

# 可用的耗材

在耗材達其使用壽命時，您可以為機器訂購下列的耗材：

類型	平均列印頁數 <sup>a</sup>	零件名稱
碳粉匣	約 1,000 頁	MLT-D111S

a. 聲明之列印頁數符合 ISO/IEC 19752，作業環境、列印間隔、圖片、紙材類型和紙材大小的不同可能影響列印頁數。

 視選項與影像區域的百分比以及所用的工作模式而定，碳粉匣的壽命可能會不同。



當購買新的碳粉匣或其他耗材時，請務必在您使用機器所在的國家購買。否則，根據特定國家的情況，碳粉匣和其他耗材的組態設定也有所不同，因此會造成新的碳粉匣或其他耗材與您的機器不相容。



**Samsung** 建議您不要使用非原裝 **Samsung** 碳粉匣，例如重新裝填或改裝的碳粉匣。**Samsung** 不能保證非原裝 **Samsung** 碳粉匣的品質。機器的保固將不涵蓋因為使用非原裝 **Samsung** 碳粉匣所需的服務或維修。



# 儲存碳粉匣

碳粉匣含有對光、溫度及濕度敏感的元件。Samsung 建議使用者遵循新的 Samsung 碳粉匣的意見，以確保取得最佳效能、最高品質及最長使用壽命。

請將此碳粉匣存放在您會使用印表機的同一個環境中。此環境的室溫及濕度條件應加以控制。碳粉匣在安裝前不應該移除原始包裝 - 若原始包裝已經移除，請用紙張蓋住碳粉匣的頂部開口，然後將其儲存在陰暗檔案櫃中。

開啟碳粉匣包裝後，若不使用，則會顯著縮短碳粉匣的運作壽命。切勿放在地板上。如果碳粉匣已從印表機中取出，請依照下方說明正確地保存碳粉匣。

- 將碳粉匣儲存在原始包裝隨附的保護袋中。
- 應平放儲存（切勿豎放），同一面向上，就如將它安裝在機器中一樣。
- 請勿將耗材保存在下列環境條件中：
  - 溫度高於 40 ° C。
  - 濕度範圍小於 20% 或大於 80%。
  - 環境濕度或溫度波動幅度很大。
  - 陽光或室內光直射。
  - 多塵的位置。
  - 切勿在汽車中儲存過長時間。
  - 存在腐蝕氣體的環境。
  - 鹹味濃厚的環境。

## 處理說明

- 請勿觸碰碳粉匣中感光鼓的表面。
- 切勿讓碳粉匣受到不必要的震動或衝擊。
- 切勿手動旋轉感光鼓，尤其是反向旋轉；否則，會導致內部損壞及碳粉溢出。

## 碳粉匣的使用

Samsung Electronics 不建議，也不批准在印表機中使用非 Samsung 品牌的碳粉匣，包括一般、商店品牌、重新裝填或改裝的碳粉匣。



Samsung 印表機保固不涵蓋由於使用重新裝填、改裝或非 Samsung 品牌的碳粉匣而導致的機器損壞。

## 估計的碳粉匣壽命

估計的碳粉匣壽命（碳粉匣應該具有的壽命）視列印工作所需的碳粉量而定。實際的列印產能會視列印頁面密度，作業環境，影像區域的百分比、列印間隔，列印材質類型及/或列印材質大小而不同。例如，如果列印大量圖形，則耗用的碳粉量較高，而且您可能需要更頻繁更換碳粉匣。

# 搖勻碳粉

當碳粉匣即將耗盡時：

- 列印文件出現白色條紋或顏色變淺及/或左右密度不同。
- 紅色的狀態 LED 會閃爍。

如果發生此情況，您可以搖勻碳粉匣中剩餘的碳粉，暫時改善列印品質。在某些情況下，即使搖勻碳粉，仍會出現白色條紋或列印顏色變淺。



此使用者指南中的插圖可能與您的印表機有所不同，具體視印表機型號或安裝的選項而定。檢查您的機器類型（請參閱第 21 頁上的「正視圖」）。



- 為了避免損害碳粉匣，碳粉匣暴露在光線下的時間不能太久。必要時請用紙包上。
- 請勿觸摸碳粉匣下的綠色部分。請使用感光鼓匣上的把手，以免碰到此區域。
- 請勿以尖銳物品（如刀子或剪刀）打開碳粉匣包裝。這些物品可能會刮傷碳粉匣的感光鼓。
- 如果碳粉沾到衣服上，請用乾布擦拭並用冷水清洗。熱水會使碳粉附著於纖維上。
- 開啟掃瞄單元時，請握住文件送紙器與掃瞄單元。

# 搖勻碳粉

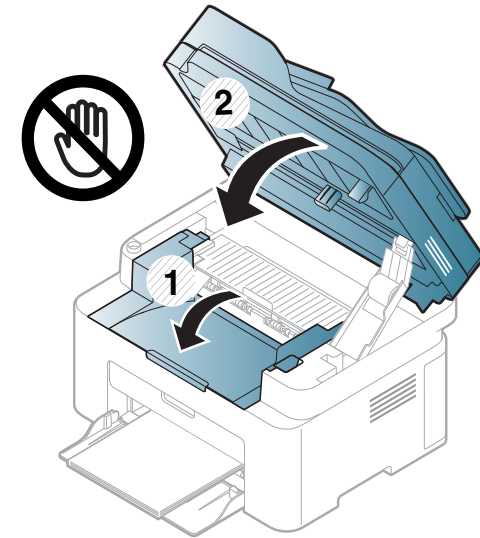
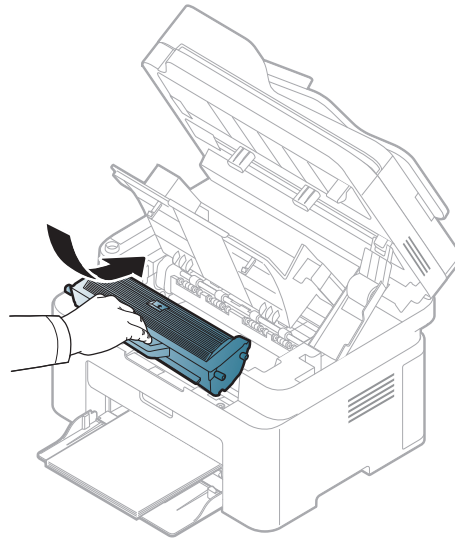
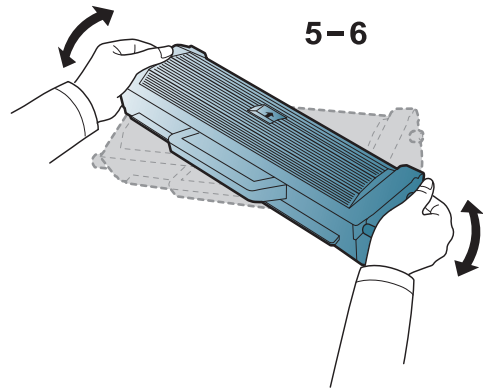
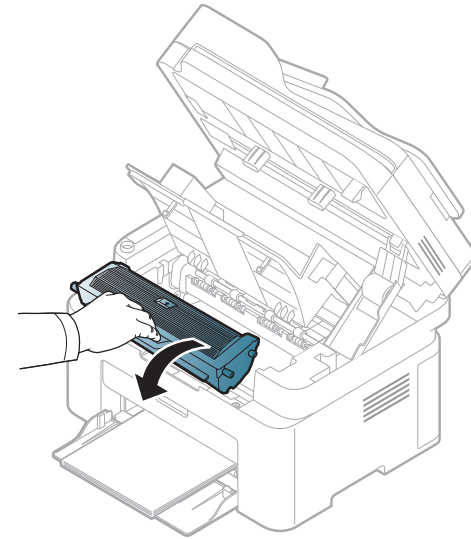
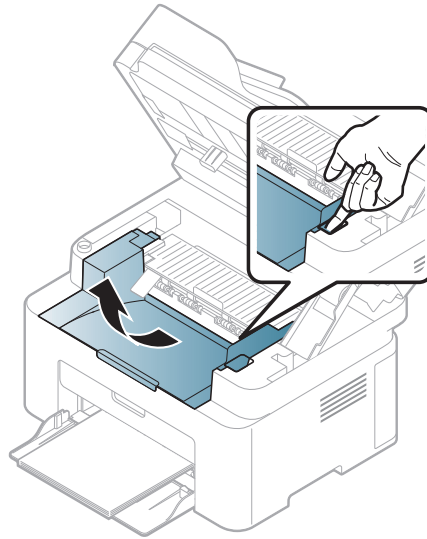
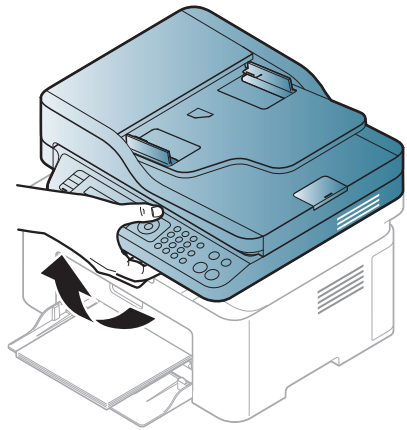

# 更換碳粉匣

## Toner cartridge



- 徹底搖勻碳粉匣，可提升初次列印的品質。
- 此使用者指南中的插圖可能與您的印表機有所不同，具體視印表機型號或安裝的選項而定。檢查您的機器類型（請參閱第 21 頁上的「正視圖」）。



- 為了避免損害碳粉匣，碳粉匣暴露在光線下的時間不能太久。必要時請用紙包上。
- 請勿觸摸碳粉匣下的綠色部分。請使用感光鼓匣上的把手，以免碰到此區域。
- 請勿以尖銳物品（如刀子或剪刀）打開碳粉匣包裝。這些物品可能會刮傷碳粉匣的感光鼓。
- 如果碳粉沾到衣服上，請用乾布擦拭並用冷水清洗。熱水會使碳粉附著於纖維上。
- 開啟掃瞄單元時，請握住文件送紙器與掃瞄單元。

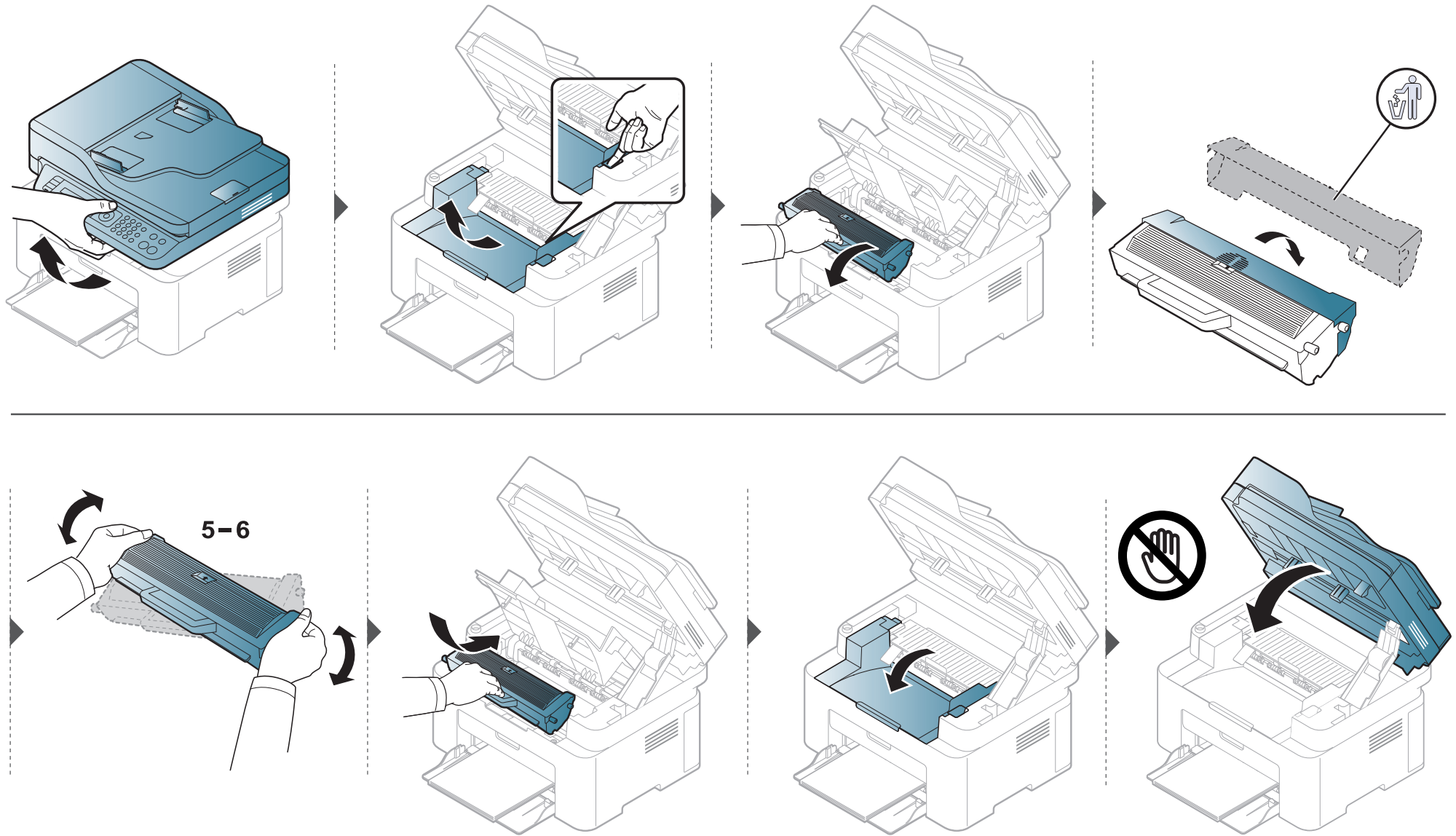

# 更換碳粉匣

當碳粉匣達其使用壽命時，機器將停止列印。



# 監視耗材壽命

如果頻繁出現卡紙或列印問題，請檢查機器已列印或掃描頁數。必要時更換相應零件。

- 1 在控制面板上選擇  (功能表) > **System Setup** > **Report** > **Supplies Info.**。
- 2 選取您要的選項並按**OK**。
  - **Total**:顯示已列印總頁數。
  - **ADF Scan**:顯示使用文件送紙器所列印的頁數。
  - **Platen Scan**:顯示使用掃描器玻璃掃描的頁數。
  - **Supplies Info.**:列印耗材資訊頁。
- 3 按下  (停止/清除) 以返回就緒模式。

# 設定碳粉不足警告

如果碳粉匣內的碳粉量不足，則會出現通知使用者更換碳粉匣的訊息或 LED。您可設定是否要出現此訊息或 LED 的選項。



- 存取功能表視各種機型之不同而定（參閱第 31 頁上的「存取功能表」）。
- 某些機型可能需要按下 **OK** 才能瀏覽較下層的功能表。
- 您也可以從 **Samsung Easy Printer Manager** 程式中的 **裝置設定** 來設定機器的設定值。
  - 對於 Windows 和 Mac 使用者，您可從 **Samsung Easy Printer Manager** > （切換到進階模式）> **裝置設定** 進行設定。

- 1 在控制面板上選擇 （功能表）> **System Setup** > **Maintenance** > **TonerLowAlert**。
- 2 選擇您要的選項。
- 3 按下 **OK** 以儲存選擇。

# 清潔印表機

如果出現列印品質問題或如果您在灰塵瀰漫的環境下使用機器，您需要定期清潔機器以保持機器的最佳列印狀態，同時能夠延長機器使用壽命。



- 使用含大量酒精，溶劑或其他列性物質的清潔劑清潔機器外殼可能會造成外殼褪色或變形。
- 如果您的機器或其周圍區域被碳粉弄髒，我們建議使用沾濕的布或紙巾加以清潔。如果您使用吸塵器，碳粉會吹散到空氣中並且可能對您造成傷害。

## 清潔外部

使用無絨的軟布清潔機器外殼。用水將布稍微沾濕，但注意不要讓水滴在機器上或進入機器內部。



# 清潔印表機

## 清潔內部

在列印過程中，紙張、碳粉及灰塵粒子會囤積在機器內部。這些累積的髒物會造成列印品質問題，例如碳粉斑點或拖尾。清潔機器內部可避免和減少這些問題。



- 為了避免損害碳粉匣，碳粉匣暴露在光線下的時間不能太久。必要時請用紙包上。
- 請勿觸摸碳粉匣下的綠色部分。請使用感光鼓匣上的把手，以免碰到此區域。
- 使用無絨乾布清潔機器內部時要小心，以免損壞傳輸滾軸或任何其他內部零件。切勿使用溶劑（例如苯）或稀釋劑。否則可能出現會列印品質問題，並對機器造成損壞。



- 使用無絨的乾布擦拭機器。
- 關閉機器並拔下電源線。等待印表機冷卻。如果您的機器有電源開關，清潔機器前先按電源開關關閉機器電源。
- 此使用者指南中的插圖可能與您的印表機有所不同，具體視印表機型號或安裝的選項而定。檢查您的機器類型（請參閱第 21 頁上的「正視圖」）。
- 開啟掃瞄單元時，請握住文件送紙器與掃瞄單元。

# 清潔印表機

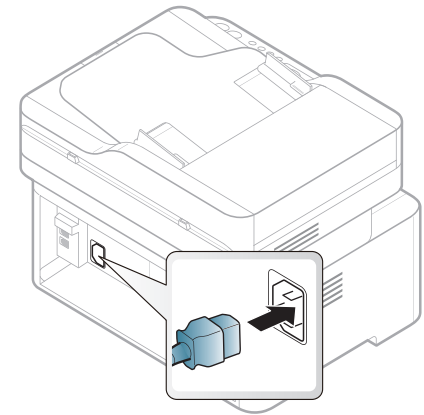
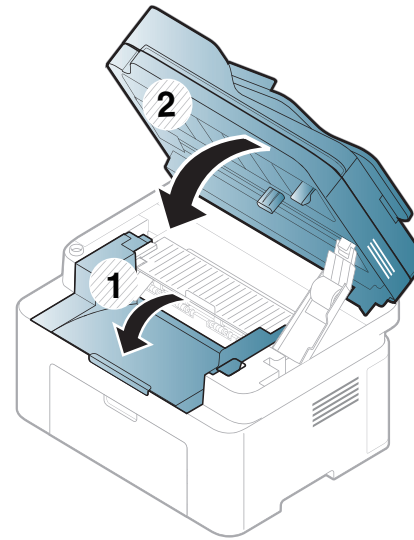
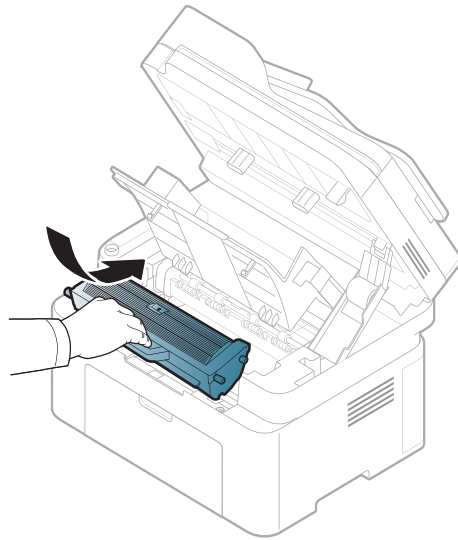
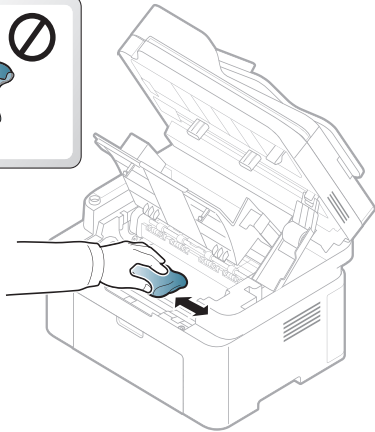
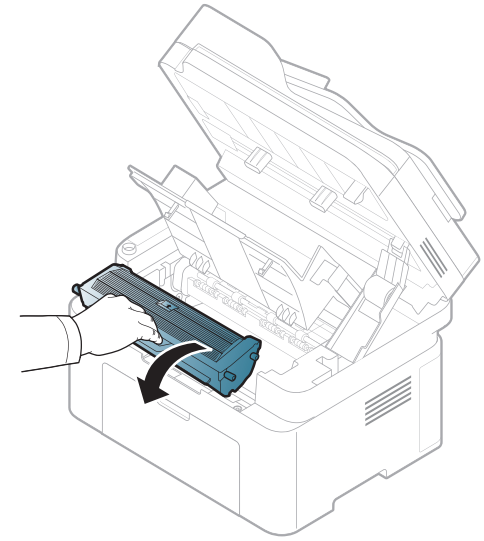
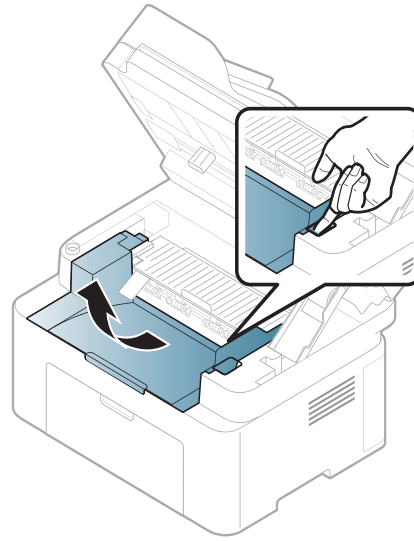
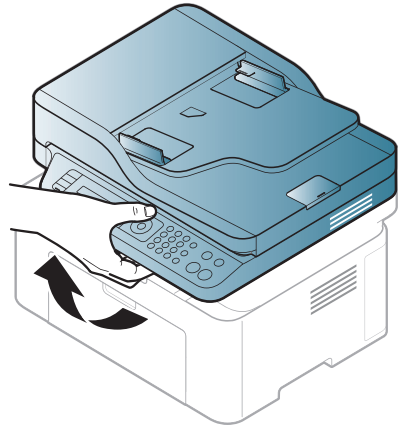
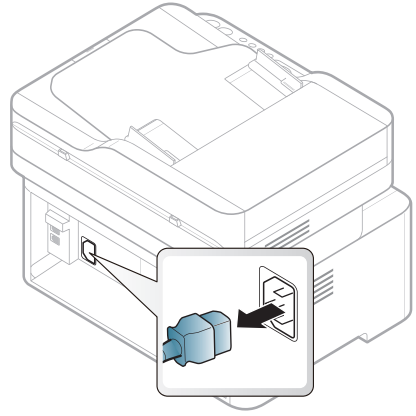

# 清潔印表機

## 清潔挑紙滾輪



- 關閉機器並拔下電源線。等待印表機冷卻。如果您的機器有電源開關，清潔機器前先按電源開關關閉機器電源。
- 此使用者指南中的插圖可能與您的印表機有所不同，具體視印表機的選件或型號而定。檢查您的機器類型（請參閱第 21 頁上的「正視圖」）。

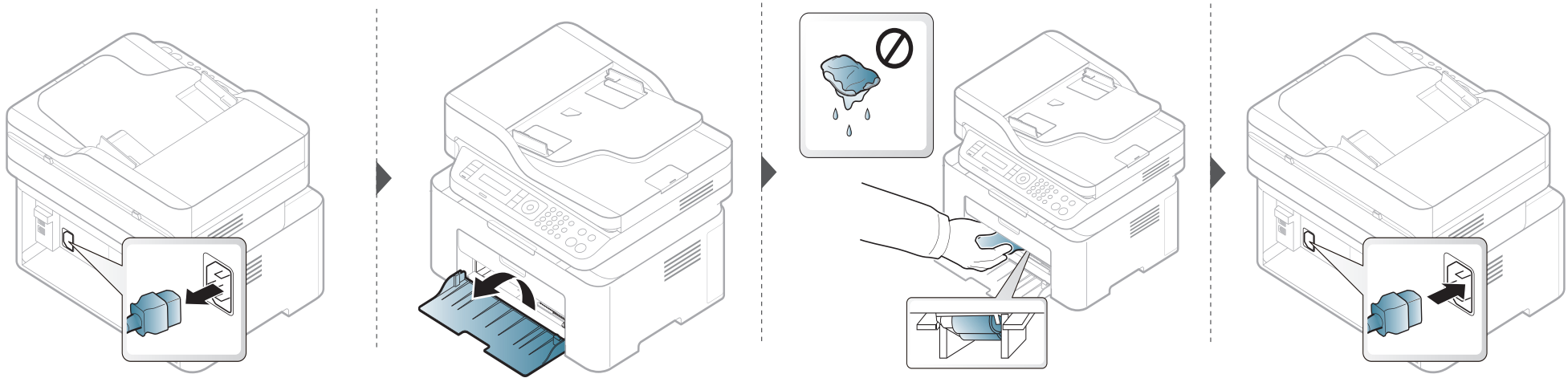

# 清潔印表機

## 清潔掃描單元

保持掃描單元清潔有助於確保最佳影印效果。我們建議每天開始工作時清潔一次掃描單元，並在工作期間視需要進行清潔。



- 關閉機器並拔下電源線。等待印表機冷卻。如果您的機器有電源開關，清潔機器前先按電源開關關閉機器電源。
- 此使用者指南中的插圖可能與您的印表機有所不同，具體視印表機的選件或型號而定。檢查您的機器類型（請參閱第 21 頁上的「正視圖」）。

- 1 將無絨軟布或紙巾用水稍微沾濕。
- 2 向上打開掃描器蓋。

# 清潔印表機

3 擦拭掃描器的表面，直到已經清潔並乾燥為止。

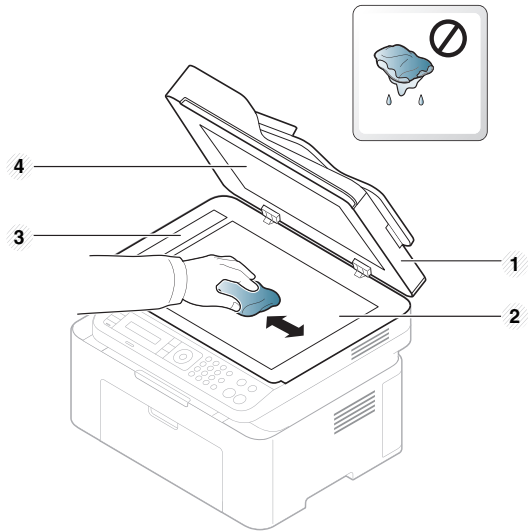

- 1 掃描器蓋
- 2 掃描器玻璃
- 3 文件送紙器玻璃
- 4 白紙

4 關閉掃描器蓋。

# 移動和儲存印表機的秘密

- 在移動機器時，請勿將其傾斜或上下顛倒。否則印表機內部可能會受到碳粉污染，這會導致印表機損壞或降低列印品質。
- 在移動印表機時，請確保至少兩個人安全地握緊印表機。



## 4. 疑難排解

本章提供發生錯誤時如何解決的有用資訊。

- 避免卡紙的秘訣 81
- 清除原稿文件卡紙 82
- 清除卡紙 87
- 瞭解狀態 LED 91
- 瞭解螢幕訊息 93



本章提供發生錯誤時如何解決的有用資訊。如果您機器有顯示螢幕，請先檢查顯示螢幕上可解決錯誤的訊息，若本章節中找不到問題的解決方案，請參閱進階版中的**疑難排解**章節（請參閱第 235 頁上的「疑難排解」）。如果使用者指南中找不到解決方案或問題持續存在，請送修本產品。

# 避免卡紙的秘訣

選取正確的紙材可避免大多數卡紙。若要避免發生卡紙情形，請參閱下列指南：

- 確保可調整的引導器已正確定位（請參閱第 37 頁上的「紙匣總覽」）。
- 機器正在列印時，切勿將紙張從紙匣中取出。
- 裝入之前，請先將紙張抖鬆、扇開並整直放齊。
- 切勿使用有折痕、潮濕或過度捲曲的紙張。
- 切勿在紙匣中混合放入不同的紙張。
- 請僅使用建議的列印紙材（請參閱 第 100 頁上的「列印紙材規格」）。



# 清除原稿文件卡紙

如果原稿文件在文件送紙器中發生卡紙時，螢幕上會出現警告訊息。



為了避免將文件撕破，請將卡住的文件緩慢小心地拉出。



為了避免文件卡紙，影印紙張較厚、較薄或厚薄混合的原稿時，請使用掃瞄器玻璃。

# 清除原稿文件卡紙

## 掃描器正面有原稿文件卡住



- 此使用者指南中的插圖可能與您的印表機有所不同，具體視印表機型號或安裝的選項而定。檢查您的機器類型（請參閱第 21 頁上的「正視圖」）。
- 根據產品機型或您所選產品，可能無法使用此疑難排解（請參閱第 9 頁上的「各種功能」）。

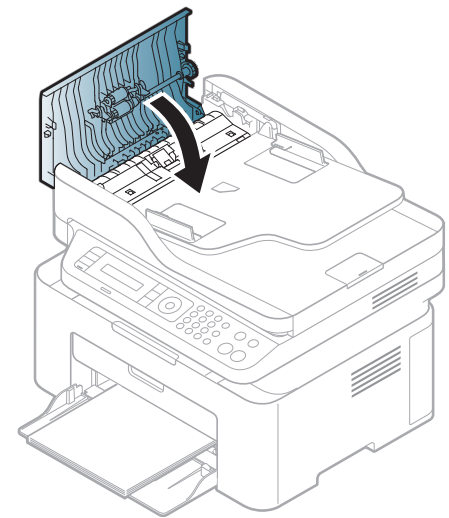
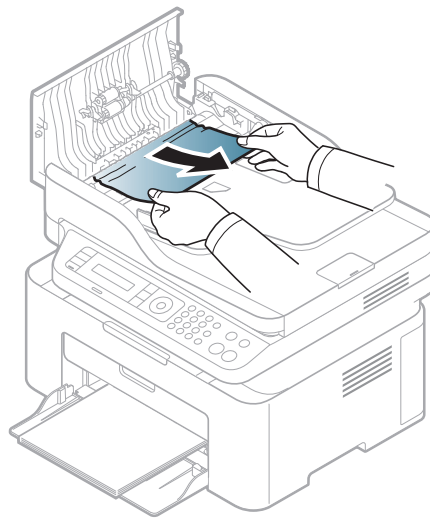
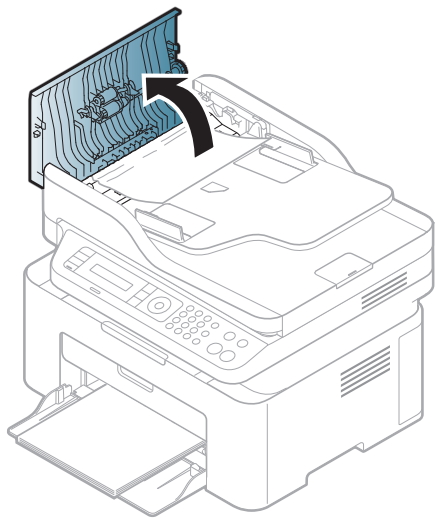

# 清除原稿文件卡紙

## 掃描器內部有原稿紙張卡住



- 此使用者指南中的插圖可能與您的印表機有所不同，具體視印表機型號或安裝的選項而定。檢查您的機器類型（請參閱第 21 頁上的「正視圖」）。
- 根據產品機型或您所選產品，可能無法使用此疑難排解（請參閱第 9 頁上的「各種功能」）。

# 清除原稿文件卡紙

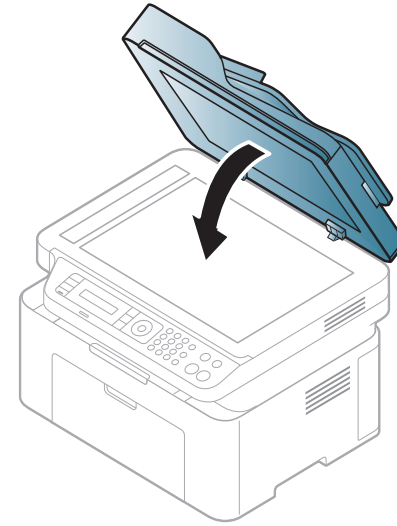
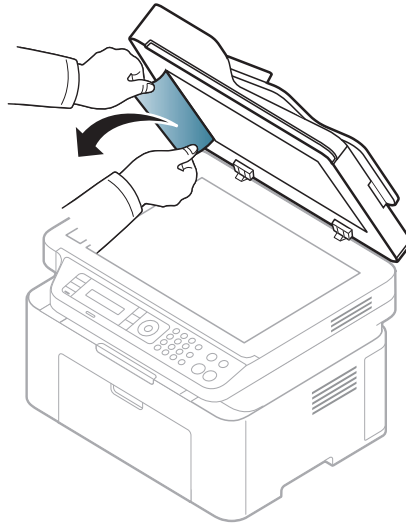
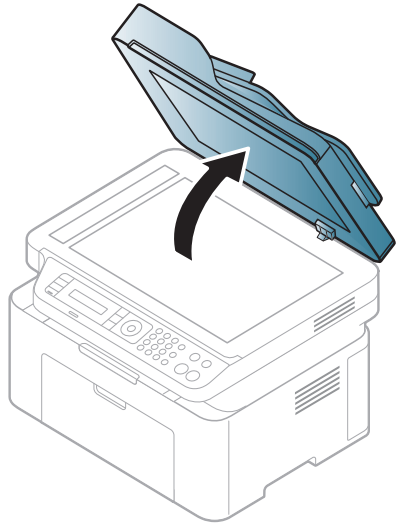
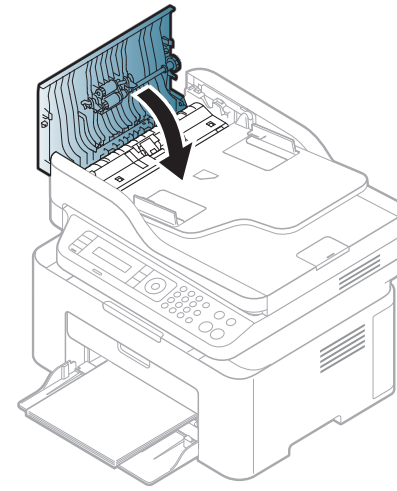
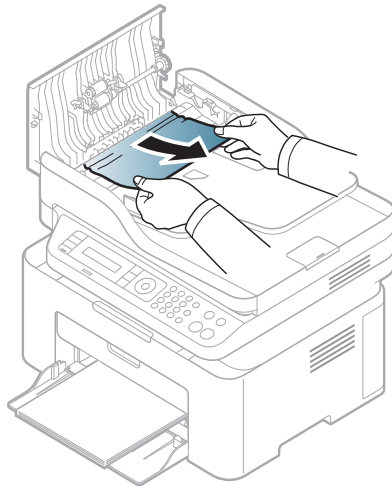
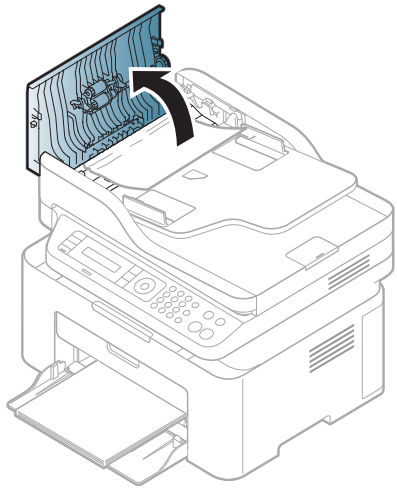

# 清除原稿文件卡紙

## 掃描器出紙區域有原稿紙張卡住



- 此使用者指南中的插圖可能與您的印表機有所不同，具體視印表機型號或安裝的選項而定。檢查您的機器類型（請參閱第 21 頁上的「正視圖」）。
- 根據產品機型或您所選產品，可能無法使用此疑難排解（請參閱第 21 頁上的「正視圖」）。

- 1 將任何留在文件送紙器中的紙張取出。
- 2 從文件送紙器輕輕取出卡紙。

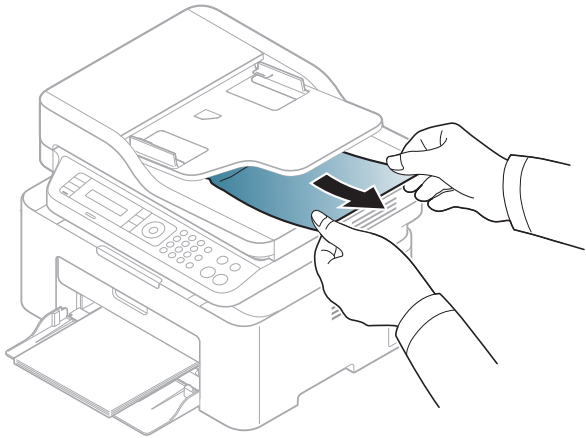

# 清除卡紙



為避免將紙張撕破，請將卡紙輕輕地緩慢拉出。

## 使用紙匣



此使用者指南中的插圖可能與您的印表機有所不同，具體視印表機型號或安裝的選項而定。檢查您的機器類型（請參閱第 21 頁上的「正視圖」）。

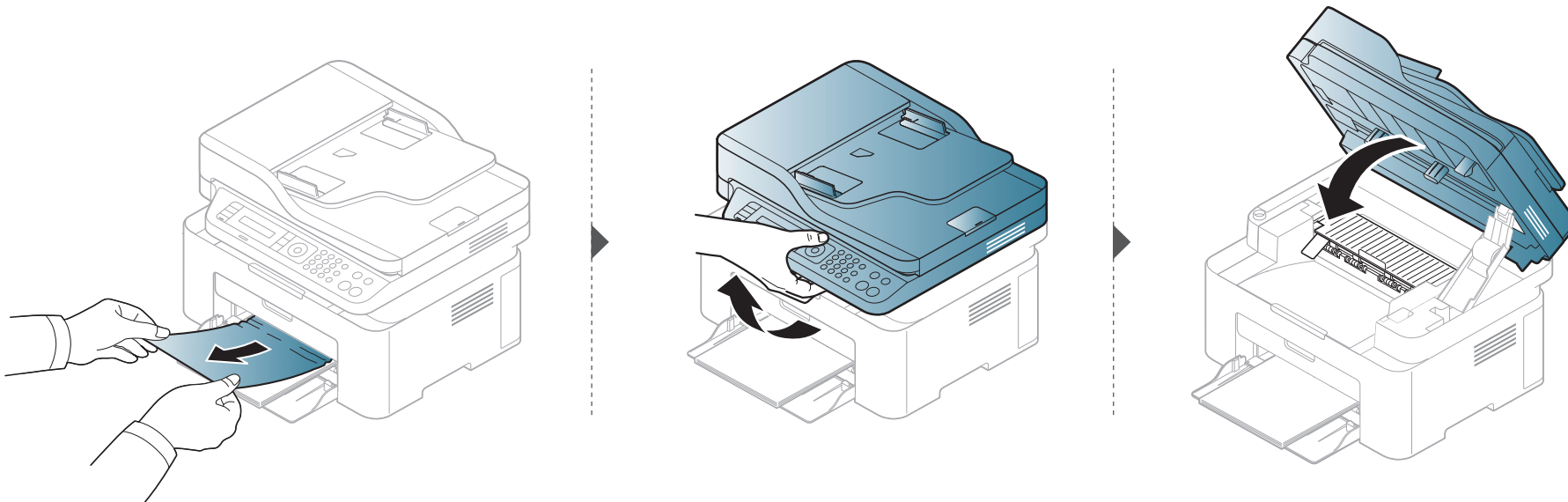

# 清除卡紙

## 機器內部



- 加熱器區域溫度很高。從機器中取出卡紙時要格外小心。
- 此使用者指南中的插圖可能與您的印表機有所不同，具體視印表機型號或安裝的選項而定。檢查您的機器類型（請參閱第 21 頁上的「正視圖」）。

# 清除卡紙

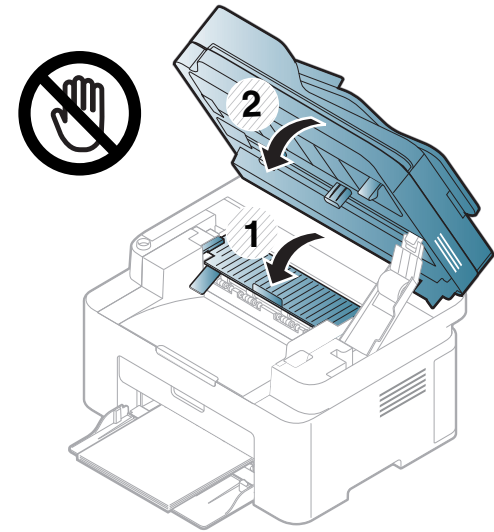
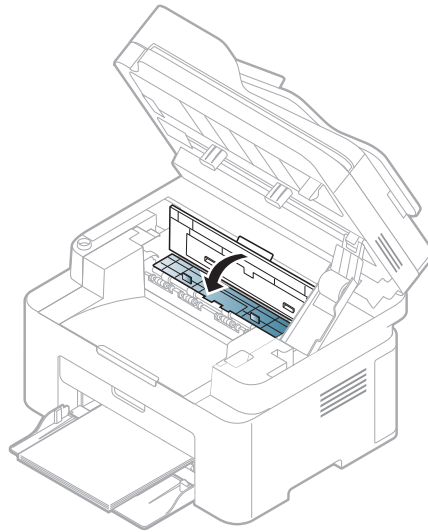
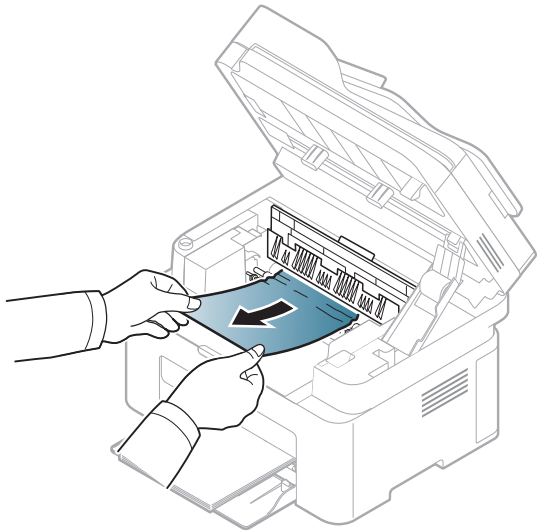
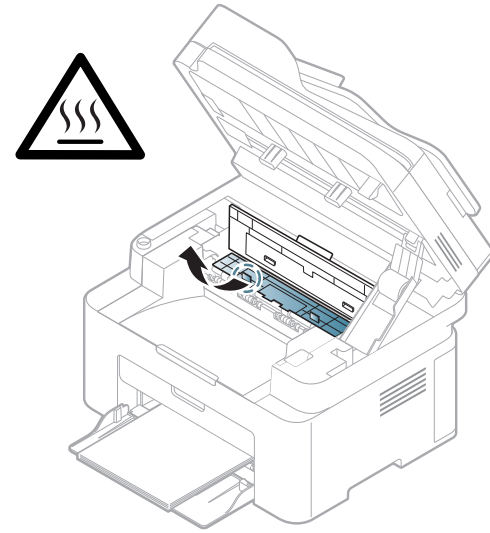
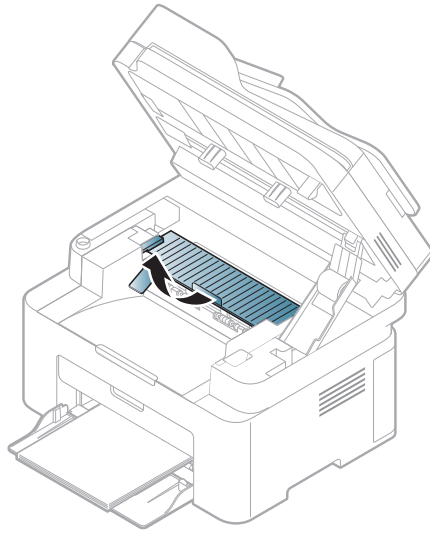
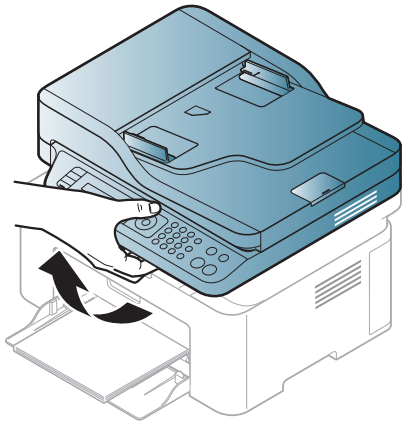



# 清除卡紙

如果在此區域看不到紙張，請停止作業並移至下一個步驟。

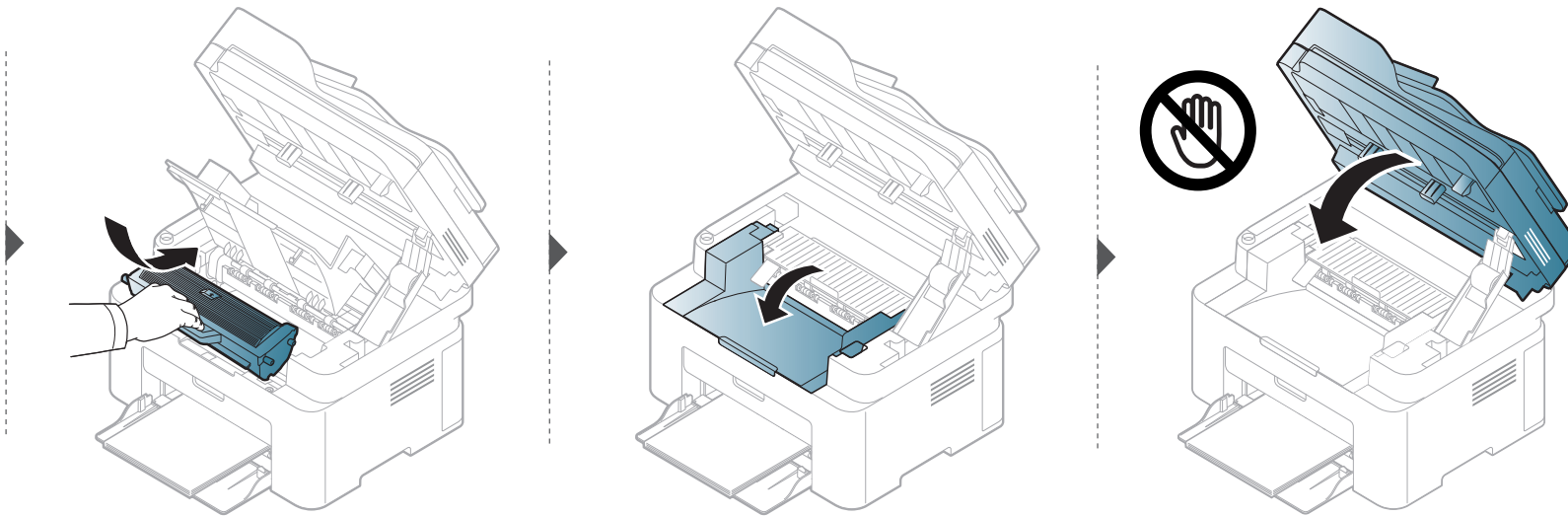
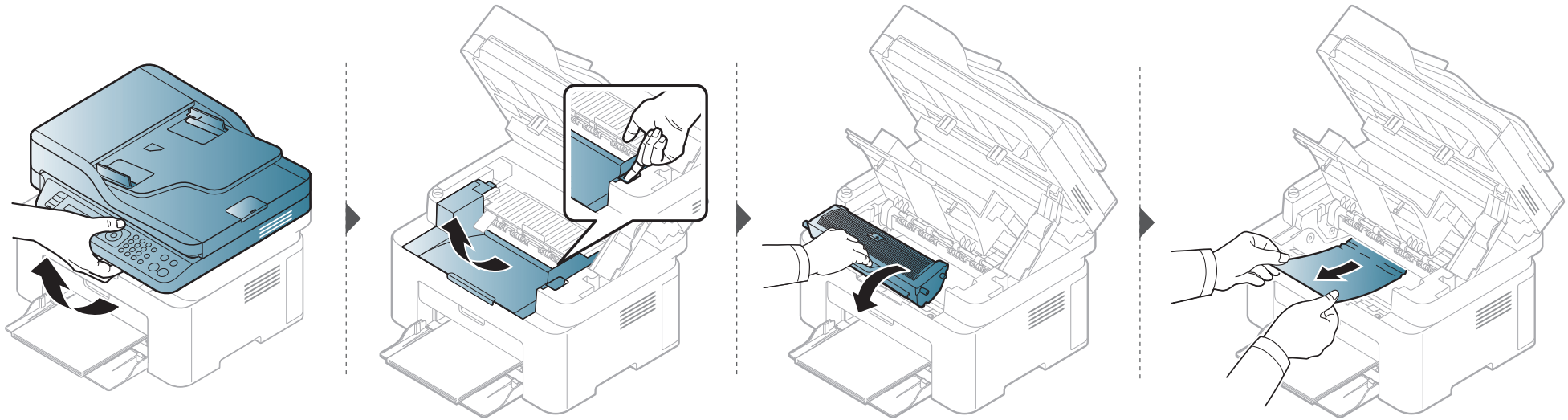

# 瞭解狀態 LED

LED 的顏色表示印表機在目前狀態。



- 依機型或國家/地區的不同，部分 LED 可能未提供（請參閱第 24 頁上的「控制面板概覽」）。
- 若要解決此問題，請查看疑難排解部分的錯誤訊息及相關說明（請參閱第 93 頁上的「瞭解螢幕訊息」）。
- 如果問題仍然存在，請連絡服務代表。

LED	狀態	說明	
狀態	熄滅	機器已離線。	
	綠色	閃爍	背光燈閃爍時，表示機器正在接收或列印資料。
		亮起	<ul style="list-style-type: none"><li>• 機器在線上而且可供使用。</li></ul>
	紅色	閃爍	<ul style="list-style-type: none"><li>• 發生了輕微錯誤，機器正在等待清除錯誤。檢查顯示訊息。排除問題後，機器將繼續工作。</li><li>• 碳粉匣中剩下少量碳粉。預估的碳粉匣壽命<sup>a</sup> 已用盡。請準備新碳粉匣以進行更換。您可以搖勻碳粉，以便暫時提升列印品質（請參閱第 67 頁上的「搖勻碳粉」）。<sup>b</sup></li></ul>
		亮起	<ul style="list-style-type: none"><li>• 碳粉匣已達到其估計的壽命<sup>a</sup>。建議更換碳粉匣（請參閱第 69 頁上的「Toner cartridge」）。</li><li>• 外蓋開啟。請關閉外蓋。</li><li>• 接收或列印資料時，紙匣中沒有紙張。請將紙張裝入紙匣中。</li><li>• 由於發生嚴重錯誤，機器停止列印。請檢查顯示訊息（請參閱第 93 頁上的「瞭解螢幕訊息」）。</li><li>• 發生卡紙（請參閱第 87 頁上的「清除卡紙」）。</li></ul>
	藍色	閃爍	印表機開始連線至無線網路。
		亮起	印表機已連線無線網路（請參閱第 140 頁上的「無線網路設定」）。
	橘色	閃爍	碳粉匣中剩下少量碳粉。碳粉匣中的碳粉估計將耗盡 <sup>a</sup> 。請準備新碳粉匣以進行更換。您可以搖勻碳粉，以便暫時提升列印品質（請參閱第 67 頁上的「搖勻碳粉」）。
		亮起	碳粉匣已達到其估計的壽命 <sup>a</sup> 。建議更換碳粉匣（請參閱第 69 頁上的「Toner cartridge」）。

# 瞭解狀態 LED

LED	狀態		說明
(⏻) 電源/喚醒	藍色	亮起	機器處於省電模式。
		熄滅	機器處於就緒模式或機器電源已關閉。
環保	綠色	亮起	已開啟環保模式。 預設的環保模式設定為每張紙 2 頁和省碳模式。
		熄滅	已關閉環保模式。

- 估計的碳粉匣壽命表示期望或估計的碳粉匣使用時間，指示平均輸出份數，依 ISO/IEC 19752 進行設計。作業環境、影像區域的百分比、列印時間間隔、圖形、紙材與紙材大小都有可能影響頁數。碳粉匣中可能有殘餘碳粉，即使紅色 LED 亮起和印表機停止列印亦然。
- 依機型或國家/地區的不同，部分 LED 可能未提供（請參閱第 24 頁上的「控制面板概覽」）。

# 瞭解螢幕訊息

控制面板上顯示的訊息可指示機器的狀態或錯誤。請參閱下表瞭解訊息及其含義，並在必要時解決問題。



- 如果表中沒有訊息，請關機再重新開機，並嘗試再次列印工作。如果問題仍然存在，請連絡服務代表。
- 當您聯絡維修服務時，請向服務代表提供顯示訊息的內容。
- 視印表機型號和安裝的選項而定，可能不會出現某些訊息。
- [錯誤編號] 指的是錯誤號碼。

## 卡紙相關訊息

訊息	含義	建議的解決方案
<b>Document jam. Remove jam</b>	裝入的原稿文件卡在文件送紙器中。	清除卡紙（請參閱第 82 頁上的「清除原稿文件卡紙」）。
<b>Jam or empty Door open&amp;close</b>	<ul style="list-style-type: none"><li>• 送紙區域發生卡紙。</li><li>• 紙匣中沒有紙張。</li></ul>	<ul style="list-style-type: none"><li>• 清除卡紙（請參閱第 87 頁上的「使用紙匣」）。</li><li>• 在紙匣中裝入紙張（請參閱第 38 頁上的「將紙張裝入紙匣中」）。</li></ul>
<b>Paper Jam inside machine</b>	內部機器發生卡紙。	清除卡紙（請參閱第 88 頁上的「機器內部」）。

# 瞭解螢幕訊息

## 碳粉匣相關訊息

訊息	含義	建議的解決方案
<b>Install Toner Cartridge</b>	沒有安裝碳粉匣。	安裝碳粉匣。
<b>Not Compatible Toner cartridge</b>	安裝的碳粉匣不適用於該機器。	請安裝適用於您機器的 <b>Samsung</b> 專用碳粉匣。
<b>Prepare new cartridge</b>	指示的碳粉匣中有殘餘碳粉。碳粉匣中的碳粉估計將耗盡。	準備新碳粉匣以進行更換。您可以搖勻碳粉，以便暫時提升列印品質（請參閱第 67 頁上的「搖勻碳粉」）。
<b>Replace new cartridge</b>	<p>指示的碳粉匣幾乎達到估計的壽命。</p> <div data-bbox="492 877 1299 1244"><p>估計的碳粉匣壽命是指期望或估計的碳粉匣使用時間，這表示平均的列印輸出量，而且是依照 <b>ISO/IEC 19752</b> 而設計（請參閱第 65 頁上的「可用的耗材」）。頁面數量可能會受到操作環境、影像範圍百分比、列印間隔、紙材以及紙材大小的影響。碳粉匣中有殘餘碳粉，即使出現更換新的碳粉匣訊息時，機器仍然停止列印。</p></div>	<ul style="list-style-type: none"><li>您可以選擇如控制面板上所示的 <b>Stop</b> 或 <b>Continue</b>。如果您選擇 <b>Stop</b>，則印表機會停止列印，並且您將無法繼續列印，除非更換碳粉匣。如果您選擇 <b>Continue</b>，則印表機將繼續列印，但是不能保證列印品質。</li><li>顯示此訊息時，請更換碳粉匣，以取得最佳列印品質。若不更換碳粉匣，則會導致列印品質問題（請參閱第 69 頁上的「Toner cartridge」）。</li></ul> <div data-bbox="1321 1117 2195 1340"><p><b>Samsung</b> 建議您不要使用非原裝 <b>Samsung</b> 碳粉匣，例如重新裝填或改裝的碳粉匣。<b>Samsung</b> 不能保證非原裝 <b>Samsung</b> 碳粉匣的品質。機器保固將不涵蓋因為使用非原裝 <b>Samsung</b> 碳粉匣所需的服務或維修。</p></div>
	指示的碳粉匣達到估計的壽命。機器可能會停止列印。	請更換碳粉匣（參閱第 69 頁上的「Toner cartridge」）。

# 瞭解螢幕訊息

## 紙匣相關訊息

訊息	含義	建議的解決方案
<b>Jam or empty Door open&amp;close</b>	<ul style="list-style-type: none"><li>送紙區域發生卡紙。</li><li>紙匣中沒有紙張。</li></ul>	<ul style="list-style-type: none"><li>清除卡紙(請參閱第 87 頁上的「使用紙匣」)。</li><li>在紙匣中裝入紙張(請參閱第 38 頁上的「將紙張裝入紙匣中」)。</li></ul>

## 網路相關訊息

訊息	含義	建議的解決方案
<b>Network Problem: IP Conflict</b>	您設定的網路 IP 位址已被其他人使用。	檢查 IP 位址,必要時重設(請參閱第 129 頁上的「列印網路組態報告」)。
<b>#S6-3210</b>	未安裝無線模組。	關閉後再重新開啟。

# 瞭解螢幕訊息

## 其他訊息

訊息	含義	建議的解決方案
<b>Door Open</b> <b>Close it</b>	護蓋未關緊。	將蓋關閉，直到卡入到位。
<b>Door of scanner is open.</b>	未將文件送紙器蓋蓋好。	將蓋關閉，直到卡入到位。
<b>Error [錯誤編號]</b> <b>Turn off then on</b>	無法控制機器單元。	請關機再重新開機，並嘗試再次列印工作。如果問題仍然存在，請聯絡服務代表。
<b>Error [錯誤編號]</b> <b>Call for service</b>		
<b>Scanner Locked</b>	掃瞄器已被鎖定。	重新開啟電源。如果問題仍然存在，請聯絡服務代表。



# 5. 附錄

本章提供產品規格和適用法規相關的資訊。

- 規格 98
- 法規資訊 107
- 著作權 118

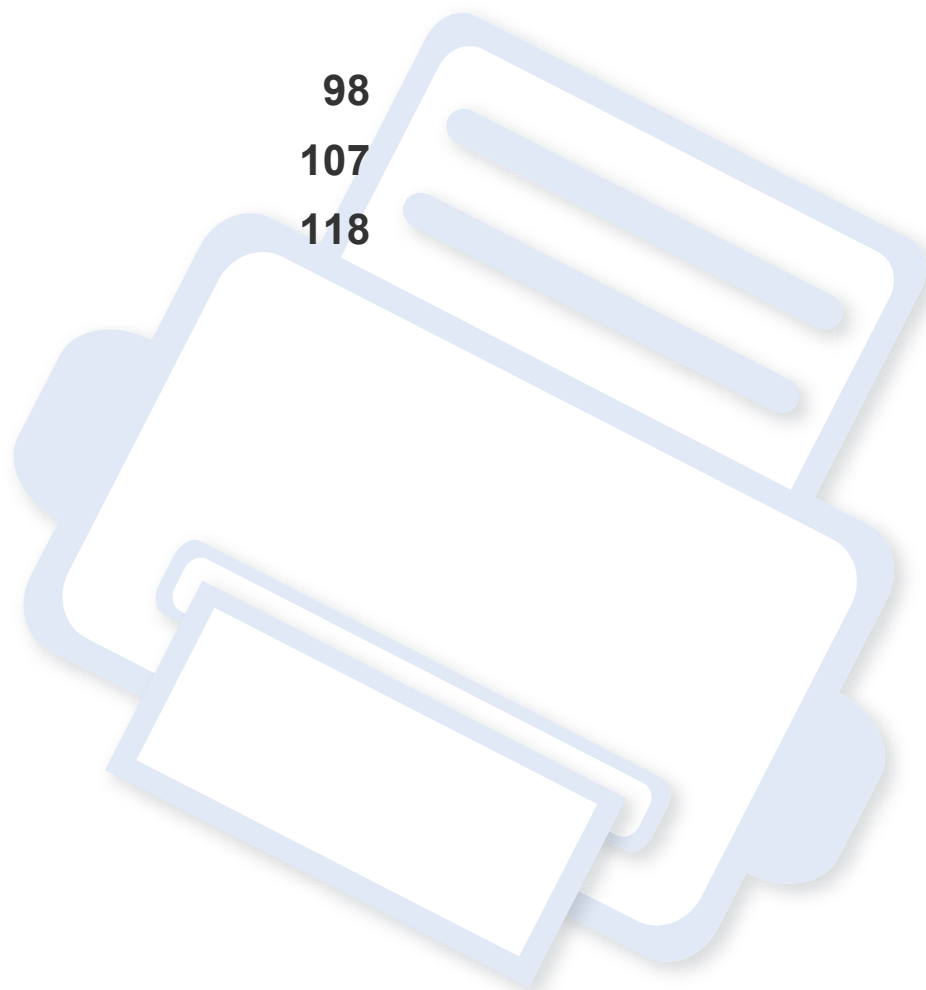



# 規格

## 一般規格



規格值列示如下，如有變更，恕不另行通知。如需可能的變更資訊，請參見 [www.samsung.com](http://www.samsung.com)。

項目		說明	
尺寸 <sup>a</sup>	寬 x 長 x 高	M207x Series M207xW series	406 x 359.6x 253 mm ( 15.98 x 14.16 x 9.96 英吋)
		M207xF series / M207xFW series M207xFH series / M207xHW series	406 x 359.6 x 308.7 mm ( 15.98 x 14.16 x 12.15 英吋)
重量 <sup>a</sup>	機器及耗材	M207x series M207xW series	7.4 公斤 ( 16.31 磅)
		M207xF series / M207xFW series M207xFH series / M207xHW series	8.47 公斤 ( 18.67 磅)
噪音值 <sup>b</sup>	就緒模式	少於 26 dB (A)	
	列印模式	少於 50 dB (A)	
	影印模式	掃瞄器玻璃	少於 50 dB (A)
		文件送紙器	少於 53 dB (A)
	掃瞄模式	掃瞄器玻璃	少於 52 dB (A)
		文件送紙器	少於 54 dB (A)

# 規格

	項目	說明
溫度	作業	10 至 32°C (50 至 89.6° F)
	存放(已包裝)	-20 至 40°C (-4 至 104° F)
濕度	作業	20 至 80% RH
	存放(已包裝)	10 至 90% RH
額定電源 <sup>c</sup>	<b>110 V 型號</b>	AC 110 - 127 V
	<b>220 V 型號</b>	AC 220 - 240 V
耗電量	平均作業模式	少於 310 W
	就緒模式	少於 30 W
	省電模式 <sup>d</sup>	<ul style="list-style-type: none"><li>• <b>M207x series:</b> 少於 1.5 W</li><li>• <b>M207xW series:</b> 少於 2.1 W (Wi-Fi Direct 開啟:低於 1.8 瓦)</li><li>• <b>M207xF series / M207xFH series:</b> 少於 1.9 W</li><li>• <b>M207xFW series / M207xHW series:</b> 少於 2.5 W (Wi-Fi Direct 開啟:低於 2.3 瓦)</li></ul>
	電源關閉模式 <sup>e</sup>	少於 0.45 W
無線網路 <sup>f</sup>	模組	T77H262 / SPW-B4319S

a. 不含聽筒和其他配件的尺寸和重量。

b. 聲壓等級, ISO 7779。已測試組態:基本機器安裝、A4 紙張、單面列印。

c. 請參閱印表機上的額定標籤,了解印表機的正确電壓(V),頻率(赫茲)和電流(A)。

d. 省電模式的耗電量可能會受到機器狀態、設定條件及操作環境影響。

e. 只有在電源線未通電的情況下,才能完全避免耗用電源。

f. 僅限無線網路機型(請參閱第 7 頁上的「功能(依機型)」)。

# 規格

## 列印紙材規格

類型	大小	尺寸	列印紙材重量/容量 <sup>a</sup>	
			紙匣	手動裝紙到紙匣 <sup>b</sup>
普通紙	字母	216 x 279 mm (8.5 x 11 英吋)	71 至 85 g/m <sup>2</sup> (19 至 23 磅的銅版紙) • 150 頁 80 g/m <sup>2</sup> (21 磅的銅版紙)	71 至 85 g/m <sup>2</sup> (19 至 23 磅的銅版紙) • 1 頁
	<b>Legal</b>	216 x 356 mm (8.5 x 14 英吋)		
	<b>Folio</b>	216 X 330 mm (8.5 X 13 英吋)		
	<b>A4</b>	210 x 297 mm (8.27 x 11.69 英吋)		
	<b>Oficio</b>	216 x 343 mm (8.5 x 13.5 英吋)		
	<b>B5(JIS)</b>	182 x 257 mm (7.17 x 10.12 英吋)		
	<b>B5(ISO)</b>	176 x 250 mm (6.93 x 9.84 英吋)		
	<b>Executive</b>	184 x 267 mm (7.25 x 10.5 英吋)		
	<b>A5</b>	148 x 210 mm (5.83 x 8.27 英吋)		
信封	<b>Monarch 信封</b>	98 x 191 mm (3.87 x 7.5 英吋)	75 至 90 g/m <sup>2</sup> (20 至 24 磅的銅版紙) • 10 頁	75 至 90 g/m <sup>2</sup> (20 至 24 磅的銅版紙) • 1 頁
	<b>No. 10 信封</b>	105 x 241 mm (4.12 x 9.5 英吋)		
	<b>DL 信封</b>	110 x 220 mm (4.33 x 8.66 英吋)		
	<b>C5 信封</b>	162 x 229 mm (6.38 x 9.02 英吋)		

# 規格

類型	大小	尺寸	列印紙材重量/容量 <sup>a</sup>	
			紙匣	手動裝紙到紙匣 <sup>b</sup>
厚紙	請參閱一般紙張部分	請參閱一般紙張部分	86 至 120 g/m <sup>2</sup> (23 至 32 磅的銅版紙) • 50 頁 120 g/m <sup>2</sup> (32 磅的銅版紙)	86 至 120 g/m <sup>2</sup> (23 至 32 磅的銅版紙) • 1 頁
薄紙	請參閱一般紙張部分	請參閱一般紙張部分	60 至 70 g/m <sup>2</sup> (16 至 19 磅的銅版紙) • 160 頁 60 g/m <sup>2</sup> (16 磅的銅版紙)	60 至 70 g/m <sup>2</sup> (16 至 19 磅的銅版紙) • 1 頁
棉質	請參閱一般紙張部分	請參閱一般紙張部分	75 至 90 g/m <sup>2</sup> (20 至 24 磅的銅版紙) • 150 頁 80 g/m <sup>2</sup> (21 磅的銅版紙)	75 至 90 g/m <sup>2</sup> (20 至 24 磅的銅版紙) • 1 頁
色紙	請參閱一般紙張部分	請參閱一般紙張部分	75 至 90 g/m <sup>2</sup> (20 至 24 磅的銅版紙) • 150 頁 80 g/m <sup>2</sup> (21 磅的銅版紙)	75 至 90 g/m <sup>2</sup> (20 至 24 磅的銅版紙) • 1 頁
預列印本	請參閱一般紙張部分	請參閱一般紙張部分	75 至 90 g/m <sup>2</sup> (20 至 24 磅的銅版紙) • 150 頁 80 g/m <sup>2</sup> (21 磅的銅版紙)	75 至 90 g/m <sup>2</sup> (20 至 24 磅的銅版紙) • 1 頁

# 規格

類型	大小	尺寸	列印紙材重量/容量 <sup>a</sup>	
			紙匣	手動裝紙到紙匣 <sup>b</sup>
再生紙	請參閱一般紙張部分	請參閱一般紙張部分	60 至 90 g/m <sup>2</sup> (16 至 24 磅的銅版紙) • 150 頁 80 g/m <sup>2</sup> (21 磅的銅版紙)	60 至 90 g/m <sup>2</sup> (16 至 24 磅的銅版紙) • 1 頁
標籤 <sup>c</sup>	<b>Letter</b> 、 <b>Legal</b> 、 <b>Oficio</b> 、 <b>Folio</b> 、 <b>A4</b> 、 <b>B5(JIS)</b> 、 <b>B5(ISO)</b> 、 <b>Executive</b> 、 <b>A5</b>	請參閱一般紙張部分	120 至 150 g/m <sup>2</sup> (32 至 40 磅的銅版紙) • 10 頁	120 至 150 g/m <sup>2</sup> (32 至 40 磅的銅版紙) • 1 頁
卡片紙	<b>Letter</b> 、 <b>Legal</b> 、 <b>Oficio</b> 、 <b>Folio</b> 、 <b>A4</b> 、 <b>B5(JIS)</b> 、 <b>B5(ISO)</b> 、 <b>Executive</b> 、 <b>A5</b> 、 明信片 <b>4x6</b>	請參閱一般紙張部分	121 至 163 g/m <sup>2</sup> (32 至 43 磅的銅版紙) • 10 頁	121 至 163 g/m <sup>2</sup> (32 至 43 磅的銅版紙) • 1 頁
銅版紙	請參閱一般紙張部分	請參閱一般紙張部分	• 10 頁	• 1 頁
資料庫	請參閱一般紙張部分	請參閱一般紙張部分	• 100 頁	• 1 頁
最小尺寸(自訂)		76 x 127 mm (3 x 5 英吋)	60 至 163 g/m <sup>2</sup> (16 至 43 磅的銅版紙)	
最大尺寸(自訂)		216 x 356 mm (8.5 x 14 英吋)		

a. 根據紙材的重量、厚度及環境狀況，最大容量可能會有所不同。

b. 1 張，手動送紙器。

c. 用於此機器之標籤紙的平滑度介於 100 和 250 (Sheffield)。這是一種以數字表示平滑度的方式。

# 規格

## 系統需求

### Microsoft® Windows®

作業系統	需求(建議)		
	CPU	RAM	可用硬碟空間
Windows® XP	Intel® Pentium® III 933 MHz (Pentium IV 1 GHz)	128 MB (256 MB)	1.5 GB
Windows Server® 2003	Intel® Pentium® III 933 MHz (Pentium IV 1 GHz)	128 MB (512 MB)	1.25 GB 至 2 GB
Windows Server® 2008	Intel® Pentium® IV 1 GHz (Pentium IV 2 GHz)	512 MB (2 GB)	10 GB
Windows Vista®	Intel® Pentium® IV 3 GHz	512 MB (1 GB)	15 GB
Windows® 7	Intel® Pentium® IV 1 GHz 32 位元或 64 位元處理器或更高版本	1 GB (2 GB)	16 GB
	<ul style="list-style-type: none"><li>• 支援 DirectX® 9 圖形, 並具有 128 MB 的記憶體 (可啟用 Aero 主題)。</li><li>• DVD-R/W 光碟機</li></ul>		
Windows Server® 2008 R2	Intel® Pentium® IV 1.4 GHz (x64) 處理器 (2 GHz 或更快速度)	512 MB (2 GB)	10 GB
Windows® 8	Intel® Pentium® IV 1 GHz 32 位元或 64 位元處理器或更高版本	2 GB	20 GB
Windows® 8.1	<ul style="list-style-type: none"><li>• 支援 DirectX® 9 圖形, 並具有 128 MB 的記憶體 (可啟用 Aero 主題)。</li><li>• DVD-R/W 光碟機</li></ul>		

# 規格

作業系統	需求 (建議)		
	CPU	RAM	可用硬碟空間
<b>Windows Server® 2012</b> <b>Windows Server® 2012 R2</b>	Intel® Pentium® IV 1.4 GHz (x64) 處理器 (2 GHz 或更快速度)	512 MB (2 GB)	32 GB

-  Internet Explorer 6.0 或更高版本是所有 Windows 作業系統的最低需求。
- 使用者需具有管理員權限才可安裝此軟體。
- **Windows Terminal Services** 與您的機器相容。
- 對於 **Windows 2000**，需要 **Services Pack 4** 或更高版本軟體。

## Mac

作業系統	需求 (建議)		
	CPU	RAM	可用硬碟空間
<b>Mac OS X 10.5</b>	<ul style="list-style-type: none"><li>• Intel® 處理器</li><li>• 867 MHz 或更快的 Power PC G4/G5</li></ul>	512 MB (1 GB)	1 GB
<b>Mac OS X 10.6</b>	<ul style="list-style-type: none"><li>• Intel® 處理器</li></ul>	1 GB (2 GB)	1 GB
<b>Mac OS X 10.7 ~ 10.9</b>	<ul style="list-style-type: none"><li>• Intel® 處理器</li></ul>	2 GB	4 GB

# 規格

## Linux

項目	需求
作業系統	Redhat® Enterprise Linux 5・6 Fedora 11・12・13・14・15・16・17・18 SuSE Linux 10.1 (32 位元) OpenSuSE® 11.0・11.1・11.2・11.3・11.4・12.1・12.2・12.3 Ubuntu 10.04・10.10・11.04・11.10・12.04・12.10 SuSE Linux Enterprise Desktop 10・11 Debian 5.0・6.0 Mint 13・14
CPU	Pentium IV 2.4GHz (Intel Core™2)
RAM	512 MB (1 GB)
可用硬碟空間	1 GB (2 GB)



# 規格

## 網路環境



僅限網路和無線網路機型（請參閱第 7 頁上的「功能（依機型）」）。

您需要在印表機上設定網路協定，然後才能將其用作網路印表機。下表顯示印表機所支援的網路環境。

項目	規格
網路介面	<ul style="list-style-type: none"><li>• 乙太網路 10/100 Base TX 有線區域網路</li><li>• 802.11b/g/n 無線區域網路</li></ul>
網路作業系統	<ul style="list-style-type: none"><li>• Server 2003 /Server 2008/XP/Vista/7/Server 2008 R2</li><li>• 各種 Linux 作業系統</li><li>• Mac OS X 10.5 ~ 10.9</li></ul>
網路通訊協定	<ul style="list-style-type: none"><li>• TCP/IPv4</li><li>• DHCP、BOOTP</li><li>• DNS、WINS、Bonjour、SLP、UPnP</li><li>• 標準 TCP/IP 列印 (RAW)、LPR、IPP、WSD</li><li>• SNMPv 1/2/3、HTTP、IPSec</li><li>• TCP/IPv6 (DHCP、DNS、RAW、LPR、SNMPv 1/2/3、HTTP、IPSec)</li></ul>
無線安全性	<ul style="list-style-type: none"><li>• 驗證：開放系統、共享密鑰、WPA Personal、WPA2 Personal (PSK)</li><li>• 加密：WEP64、WEP128、TKIP、AES</li></ul>

# 法規資訊

本印表機的設計適用於我們的一般工作環境，並通過數個法規聲明的認證。

## 雷射安全聲明

本印表機在美國通過認證，符合 DHHS 21 CFR 第一章第 J 節 I 級 (1) 雷射產品的法規要求，而且在其他地區也通過 IEC 60825-1 : 2007 的 I 級雷射產品法規要求。

I 級雷射產品對安全沒有危險威脅。雷射系統和印表機的設計原則是在日常操作、用戶維護或指定的維修條件下，所受的雷射輻射不超過 I 級規定的標準。

## 警告

請勿在雷射/掃描器組件的保護蓋拆除的情況下操作或維修。反射光束雖然肉眼看不見，但卻會傷害您的雙眼。

使用此產品時，您應該始終遵守這些基本安全預防措施，以減少發生火災、電擊和人員受傷的風險。



CAUTION - CLASS 3B LASER RADIATION WHEN OPEN  
AVOID EXPOSURE TO THE BEAM.

DANGER - LASER RADIATION AVOID DIRECT  
EXPOSURE TO BEAM.

DANGER - RADIATIONS INVISIBLES DU LASER EN CAS  
D'OUVERTURE. EVITER TOUTE EXPOSITION  
DIRECTE AU FAISCEAU.

VORSICHT - UNSICHTBARE LASERSTRAHLUNG, WENN  
ABDECKUNG GEÖFFNET.  
NICHT DEM STRAHL AUSSETZEN.

ATTENZIONE - RADIAZIONE LASER INVISIBILE IN CASO DI  
APERTURA. EVITARE L'ESPOSIZIONE AL FASCIO.

PRECAUCIÓN - RADIACIÓN LASER INVISIBLE CUANDO SE ABRE.  
EVITAR EXPONERSE AL RAYO.

PERIGO - RÁDIAÇÃO LASER INVISÍVEL AO ABRIR. EVITE  
EXPOSIÇÃO DIRECTA AO FEIXE.

GEVAAR - ONZICHTBARE LASERSTRALEN BIJ GEOPENDE  
KLEP. DEZE KLEP NIET OPENEN.

ADVARSEL - USYNLIG LASERSTRÅLNING VED ÅBNING.  
UNDGÅ UDSAETTELSE FOR STRÅLNING.

ADVARSEL - USYNLIG LASERSTRÅLNING NÅR DEKSEL  
ÅPNES. UNNGÅ EKSPONERING FOR STRÅLEN.

VARNING - OSYNLIG LASERSTRÅLNING NÄR DENNA DEL  
ÄR ÖPPEN. STRÅLEN ÄR FARLIG.

VAROITUS - NÄKYMÄTÖNTÄ LASERSÄTEILYÄ AVATTAESSA.  
VARO SUORAA ALTISTUMISTA SÄTEELLE.

**注 意** - 严禁揭开此盖，以免激光泄露灼伤

**主 意** - 이 덮개를 열면 레이저광에 노출될 수 있으므로  
주의하십시오.

## 臭氧安全



本產品的臭氧排放率低於 **0.1 ppm** 以下。由於臭氣比空氣重，請將產品放在通風良好的地方。

## 水銀安全



內含水銀，請依據當地、州或聯邦法律的規定處置（僅限美國）。

## 省電裝置



本印表機使用進階的節省能源技術。在非使用狀態下，機器將減低耗電量。

印表機長時間沒有收到資料時，將自動減低耗電量。

ENERGY STAR 和 ENERGY STAR 商標是已在美國註冊的商標。

要獲得有關 ENERGY STAR 計劃的詳細資訊，請參閱 <http://www.energystar.gov>

對於經 ENERGY STAR 認證的機型，機器上將會有 ENERGY STAR 標籤。請確認您的機器是否經 ENERGY STAR 認證。

## 資源回收



請以適當的環保方式回收或處理產品的包裝材料。

## 僅限中國

### 回收和再循环

为了保护环境，我们公司已经为废弃的产品建立了回收和再循环系统。

我们会为您无偿提供回收同类废旧产品的服务。

当您要废弃您正在使用的产品时，请您及时与授权耗材更换中心取得联系，我们会及时为您提供服务。

網址：<http://www.samsung.com/cn/support/location/supportServiceLocation.do?page=SERVICE.LOCATION>

### 中国能效标识

型号	能效等级	典型能耗 (kW·h)
Xpress M2071W	1	0.96
Xpress M2071HW	1	1.02

依据国家标准 GB 25956-2010

## 本產品的正確處理方式(廢電器及電子設備)

### (適用於單獨回收系統的國家)



產品、附件或文宣上的此標記指示產品及其電子附件(例如,充電器、耳機及 USB 纜線),在報廢後不應該與其他居家廢棄物一併處理。為了避免由於廢棄物處理不受控制而對環境或人類健康造成傷害,請將這些項目與其他的廢棄物隔開,並承擔回收這些項目的職責,促進材料資源的持續重複使用。

居家使用者應該聯絡銷售本產品的零售商或當地政府部門,以取得在何處及如何處理這些項目以確保環保回收的詳細資料。

企業使用者應該聯絡供應商,並檢查購買合約的條款。本產品及其電子附件不應該與其他商業廢棄物一併處理。

### (僅限美國)

由經核可的回收商處置不要的電子用品。如需最近的回收地點資訊,請至本公司網站:[www.samsung.com/recyclingdirect](http://www.samsung.com/recyclingdirect) 查詢或電洽 (877) 278 - 0799

# 法規資訊

## 加州 65 號提案警告 (僅限美國)

The California Safe Drinking Water and Toxic Enforcement Act requires the Governor of California to publish a list of chemicals known to the State of California to cause cancer or reproductive toxicity and requires businesses to warn of potential exposure to such chemicals.

WARNING: This product contains chemicals known to the State of California to cause cancer, birth defects or other reproductive harm.  
This appliance can cause low-level exposure to the chemicals, which can be minimized by operating the appliance in a well ventilated area.

## 僅限台灣

### 警告

本電池如果更換不正確會有爆炸的危險  
請依製造商說明書處理用過之電池

## 無線電射頻發射

### 使用者的 FCC 資訊

此裝置符合 FCC 規定的第 15 部分。操作受限於以下兩種條件：

- 此裝置不會造成有害干擾。
- 此裝置必須能接受任何收到的干擾，包含可能造成操作錯誤的干擾。

本設備已經過檢驗，證明符合 FCC 規章第 15 部分有關 B 類數位設備的限制。這些限制條件是為防止家用設施中的有害干擾而設計的。本機器可產生、使用並傳送無線電頻率能量，若未依據安裝使用說明操作，可能會對無線電傳播造成有害干擾。但是，無法保證某個特定安裝的設備不會發生干擾。如果本設備的確對無線電或電視收訊造成有害的干擾（可從關閉並開啟設備電源來判斷），建議使用者採取以下一或多種方式來修正干擾狀況：

- 調整接收天線的方向或位置。
- 增大設備與接收器之間的距離。
- 連接設備至與接收器不同的插座迴路。
- 向經銷商或經驗豐富的無線電或電視技術人員尋求協助。



未取得製造廠商明確許可，而變更或修改本設備可能會導致使用者喪失操作本設備的權利。

## 加拿大無線電干擾法規

本數位設備在無線電雜訊發射方面，沒有超過加拿大產業部 ICES-003 標題為「數位裝置」所述的造成干擾之設備標準對 B 級產品的限制。

Cet appareil numérique respecte les limites de bruits radioélectriques applicables aux appareils numériques de Classe B prescrites dans la norme sur le matériel brouilleur: “Appareils Numériques”, ICES-003 édictée par l’ Industrie et Sciences Canada.

## 美國

### 聯邦通訊委員會 (FCC)

#### 依據 FCC 第 15 部分的意圖發射裝置

印表機系統內可能內建 (嵌入) 作業於 2.4 GHz/5 GHz 區段的低功率無線電 LAN 裝置 (無線電頻率 (RF) 無線通訊裝置)。只有當產品內具有此類裝置時此段說明才適用。請參閱系統標籤, 檢查是否有無線裝置。

若您的系統標籤上有 FCC 辨識編號, 系統內的無線裝置只能在美國境內使用。

根據 FCC 規定, 在人體附近使用無線裝置時, 人體 (不包括四肢) 和天線的距離通常不應少於 20 公分。無線裝置開啟時, 人體和裝置的距離必須超過 20 公分。此裝置或無線裝置之功率輸出 (可能嵌入在您的印表機內) 所發送的輻射, 遠低於 FCC 的無線電頻率人體暴露限制。

傳送裝置絕不可在靠近任何其他天線或傳送裝置的地方使用。

此裝置的操作受限於以下兩種條件: (1) 此裝置不會造成有害干擾, 而且 (2) 此裝置必須能接受任何收到的干擾, 包含可能造成裝置操作錯誤的干擾。



使用者請勿自行維修無線裝置。請勿以任何方式變更這些裝置。變更無線裝置將導致喪失使用授權。請聯絡製造廠商, 獲得更多維修及服務資訊。

### FCC 無線 LAN 使用聲明:



當安裝和操作此傳送裝置和天線組合時, 在接近安裝天線的地方, 無線電頻率暴露量可能會超過 1m W/cm<sup>2</sup> 的限制。因此, 使用者必須隨時和天線保持至少 20 公分的距離。此裝置無法與其他傳輸器和傳輸天線一起使用。

## 僅限俄羅斯/哈薩克/白俄羅斯

**EAC** TOO «SAMSUNG ELECTRONICS KZ AND CENTRAL ASIA» (САМСУНГ ЭЛЕКТРОНИКС КЗ ЭНД ЦЕНТРАЛ ЭЙЖА)  
Юридический адрес:  
Республика Казахстан, город Алматы, пр. Аль Фараби, д. 36, 3,4 этажи

**EAC** «SAMSUNG ELECTRONICS KZ AND CENTRAL ASIA» (САМСУНГ ЭЛЕКТРОНИКС КЗ ЭНД ЦЕНТРАЛ ЭЙЖА) ЖШС  
Заңды мекен-жайы:  
Қазақстан Республикасы, Алматы қ., Өл-Фараби даңғылы, 36, 3,4-қабаттар

## 僅限德國

Das Gerät ist nicht für die Benutzung am Bildschirmarbeitsplatz gemäß Bildschirmarbeitsverordnung vorgesehen.

## 僅限土耳其

- RoHS  
EEE Yönetmeliğine Uygundur.  
This EEE is compliant with RoHS.
- Bu ürünün ortalama yaşam süresi 7 yıl, garanti süresi 2 yıldır.

## 僅限泰國

This telecommunication equipment conforms to NTC technical requirement.

## 僅限加拿大

本產品符合適用的加拿大技術規格。/ Le present materiel est conforme aux specifications techniques applicables d' Industrie Canada.

「等同鈴聲數目」(Ringer Equivalence Number, REN) 表示允許連接到電話介面的最大終端數目。介面的終端可包含任何裝置的組合, 此組合僅受所有裝置之「等同鈴聲數目」(REN) 總和不得超過 5 之限制。/ L' indice d' equivalence de la sonnerie (IES) sert a indiquer le nombre maximal de terminaux qui peuvent etre raccordes a une interface telephonique. La terminaison d' une interface peut consister en une combinaison quelconque de dispositifs, a la seule condition que la somme d' indices d' equivalence de la sonnerie de tous les dispositifs n' excede pas cinq.

## 傳真印記

1991 年的電話消費者保護法規定, 任何人使用電腦或其他電子裝置透過電話傳真機來傳送任何訊息時, 必須在每個傳送頁面的頂端或底部或傳送的第一頁上清楚標示下列資訊, 否則都將是違法:

- 1 傳送的日期和時間。
- 2 傳送訊息的企業、其他事業體或是個人的識別身份。
- 3 傳送方機器、企業、事業體或個人的電話號碼。

電話公司可能會變更其通訊設施、設備操作方式或程序, 但此類動作需為其業務運作之合理需求且符合 FCC 第 68 部分的規定。如果此類變更預期可能會造成客戶終端設備與電話公司的通訊設施不相容, 或需要對此類終端設備進行修改或調整, 否則會實質地影響其使用或效能, 則應為客戶提供適當的書面通知, 讓客戶有機會維護其服務不致中斷。



## 響鈴等效數

您可在機器的底部或背面找到一個標籤，上面列出了本機器的等同鈴聲數目和 FCC 登記號碼。有時您可能需要提供這些號碼給電話公司。

響鈴等效數 (REN) 是衡量電話線電荷負載的方式，對於判斷您的電話線是否「超載」時相當有用。在同一條電話線上安裝數種設備可能會對撥打或接聽電話造成問題，尤其是撥打給您的響鈴。電話線上設備的響鈴等效數總數應低於 5，以確保電話公司提供的服務正常。在某些情況下，可能無法在您的線路上使用總數為 5 的 REN。如果您的任一電話設備無法正常運作，應立即將它從電話線移除，否則可能會對電話網路造成損害。

此裝置符合 FCC 規範第 68 部份與由 ACTA 通過的需求。除了其他資訊外，本設備背面的標籤亦提供產品識別碼，格式為 US:AAAEQ##TXXXX。若有需要，本號碼必須提供給電話公司。



FCC 法規聲明，未取得製造廠商明確許可，而變更或修改本設備，可能會導致使用者喪失操作本設備的權利。若終端設備造成電話網路受損，電話公司應通知客戶，服務可能中止。但是，若電話公司在無法事先進行通知的情況下暫時停止服務，則電話公司應：

- a 即時通知客戶。
- b 讓客戶有機會修正設備問題。
- c 通知客戶有權依 FCC 法規第 68 條 E 節規定，向聯邦通訊委員會 (Federal Communication Commission) 提出申訴。

## 您也應該瞭解：

- 您的機器並不適用於連接數位 PBX 系統。
- 如果您要將電腦數據機或傳真數據機與此機器連接在同一條電話線上，則會使所有設備無法正常傳送和接收。建議除一般電話以外，不要讓其他設備與此機器共用一條電話線。
- 如果遇到閃電或電源突波，建議您在電源線及電話線上安裝突波保護器。您可向經銷商或電話及電器行購買突波保護器。
- 當設定緊急電話號碼及/或測試撥打緊急電話號碼時，就先使用非緊急電話號碼告知緊急電話的接線生。接線生會進一步指示您如何實際測試緊急電話號碼。
- 此機器不得用於投幣服務或分機線路。
- 本機器具有助聽器磁耦功能。

您可使用標準模組接頭 USOC RJ-11C，安全地將本設備連接至電話網路。

## 更換適用插頭 (僅限英國地區)

### 重要事項

此機器的主要導線裝上標準的 (BS 1363) 13 安培插頭，並裝上 13 安培保險絲。當您要變更或檢驗保險絲時，您必須安裝正確的 13 安培保險絲。然後需要裝回保險絲蓋。如果遺失了保險絲蓋，請等您取得另一個保險絲蓋後，再插電使用。



請聯絡銷售給您機器的人員。

13 安培插頭是英國最常用的插頭，應該合乎一般用戶使用。然而，仍有建築（主要是老舊建築）未使用一般的 13 安培插座。您必須購買適用的轉接插頭。建議您不要移除附接的插頭。



如果您已剪下附接的插頭，請直接將它丟棄。請勿重配插頭電線，否則可能會於插上插座時遭到電擊。

## 重要警告：



此機器必須接地使用。

主要導線中的電線包含下列顏色代碼：

- **綠色和黃色：** 接地線
- **藍色：** 中性線
- **棕色：** 相線

如果主要導線中的電線與您插頭上的顏色標示不符，請進行下列動作：

您必須將綠線和黃線連接至標示字母「E」的安全「地線符號」或標示綠色及黃色或綠色的針腳。

您必須連接藍線至標示為「N」或黑色的針腳。

您必須連接棕線至標示為「L」或紅色的針腳。

您必須在插頭、接頭或配電板上使用 13 安培的保險絲。

## 相符性聲明（歐盟國家/地區）

### 許可與認證

Samsung Electronics 特此聲明，[M207x series] 等產品符合「低電壓指令」(2006/95/EC) 和 EMC 指令 (2004/108/EC) 所需的需求以及其他相關的條款。



Samsung Electronics 特此聲明，[M207xW Series/M207xF Series/M207xFW Series] 符合 R&TTE 1999/5/EC 指令所需的需求以及其他相關的條款。

如需符合聲明，請參閱 [www.samsung.com](http://www.samsung.com)，請造訪「支援」>「下載中心」，並輸入您的印表機 (MFP) 名稱以瀏覽 EuDoC。

**1995 年 1 月 1 日：** 符合理事會指令 2006/95/EC 低電壓設備的相關規定。

**1996 年 1 月 1 日：** 符合會議指令 2004/108/EC 電磁相容性相關規定。

**1999 年 3 月 9 日：** 符合理事會指令 1999/5/EC 無線電裝置和電訊終端機設備規定。如需定義相關規定和參考標準的完整聲明，請聯絡 Samsung Electronics Co., Ltd. 代表。

## EC 認證

### 1999/5/EC 無線電裝置和電訊終端機設備指令認證 (FAX)

此 Samsung 產品經 Samsung 自行認證，適用於泛歐洲地區與類比式公共交換電話網路 (PSTN) 連接的單一終端設備並符合 1999/5/EC 指令。本產品的設計可搭配國營 PSTN 與歐洲國家的相容 PBX 使用：

發生問題時，請先聯絡 Samsung Electronics Co., Ltd. 歐洲的 QA 實驗室。

本產品通過 TBR21 測試。為協助符合本標準之終端設備的使用與應用，歐洲電信標準協會 (ETSI) 已公佈一份諮詢文件 (EG 201 121)，其中包含確保 TBR21 終端設備網路相容性的註釋及其他要求。本產品經過設計，符合本文件中所含各項相關的諮詢註釋。

## 歐盟無線電核可資訊 (適於配備有符合 EU 核可之無線電裝置的產品)

您的印表機系統可能內建作業於 2.4 GHz/5 GHz 區段的低功率無線電 LAN 裝置 (無線電頻率 (RF) 無線通訊裝置)，這類裝置只供家庭或辦公室使用。只有當產品內具有此類裝置時此段說明才適用。請參閱系統標籤，檢查是否有無線裝置。



若您的系統標籤上有 CE 認證機構註冊號碼的標章和警告標籤，您的系統可能含有符合在歐洲或相關地區使用規定的無線裝置。

此裝置或無線裝置之功率輸出 (可能嵌入在您的印表機內) 所發送的輻射，遠低於歐盟執委會 R&TTE 指令的無線電頻率人體暴露限制。

### 可用無線裝置的歐洲地區：

歐盟國家/地區

### 限制使用的歐洲國家：

歐盟

在法國，對於超過 10 mW 傳輸功率的裝置，例如無線裝置，頻率限制範圍為 2454 到 2483.5 MHz

EEA/EFTA 國家/地區

目前無任何限制

## 僅限色列

מס' אישור אלחוטי של משרד התקשורת הוא 51-28466  
אסור להחליף את האנטנה המקורית של המכשיר,  
ולא לעשות בו כל שינוי טכני אחר.

## 符合規定聲明

### 無線裝置諮詢資料

印表機系統內可能內建（嵌入）作業於 2.4 GHz/5 GHz 區段的低功率無線電 LAN 裝置（無線電頻率（RF）無線通訊裝置）。以下為使用無線裝置時常見的安全資訊。

以下將列出特定國家/地區對於使用的其他限制，警告和安全考量。您系統內的無線裝置可使用的國家/地區，請參考系統等級標籤上的無線電核可標誌。如果您要使用無線裝置的國家/地區未列於其中，請聯絡您當地的無線電核可代理廠商。無線裝置的使用可能有相關規範或限制。

此裝置或無線裝置之功率輸出（可能嵌入在您的印表機內）所發送的輻射，遠低於目前的無線電頻率人體暴露限制。因為無線裝置（可能嵌入在印表機內）發出的能量遠低於無線電射頻安全標準和建議，所以使用時非常安全。無論功率等級為何，在正常使用下，請盡量減少與人體的接觸。

依照無線電頻率人體暴露限制，在正常執行時，人體（不包括四肢）和無線裝置的距離不應少於 20 公分。在無線裝置開啟並進行傳輸時，人體和裝置的距離不應少於 20 公分。

傳送裝置絕不可在靠近任何其他天線或傳送裝置的地方使用。

部分特殊環境對於無線裝置的使用有一些限制。以下為常見的使用限制：



無線電頻率無線通訊會干擾商業飛機上的裝置。目前飛航安全規定中，禁止在飛機上使用無線裝置。IEEE 802.11（亦稱為無線乙太網路）和藍芽通訊裝置為無線通訊裝置的範例。



在可能干擾其他裝置或服務的情形下，將可能限制或禁止無線裝置的使用。機場、醫院和其他具有氧氣或其他易燃物品的地點，將可能限制或禁止無線裝置的使用。當您不確定所在的環境是否能使用無線裝置，請在開啟無線裝置前詢問相關人員。



每個國家/地區對於無線裝置的使用限制有所不同。因為您的系統配有無線裝置，在您前往其他國家/地區之前，請先與當地的無線電核可機關確認無線裝置的相關使用規定或限制。



如果您的系統內嵌無線裝置，請勿在外蓋和保護殼未裝設好的情況下使用無線裝置。



使用者請勿自行維修無線裝置。請勿以任何方式變更這些裝置。變更無線裝置將導致喪失使用授權。請聯絡製造廠商，獲得更多維修及服務資訊。



僅使用相關國家/地區核可的驅動程式。請參閱系統修復工具或聯絡製造廠商的技術支援部門，獲得更多訊息。

### 产品中有害有毒物质或元素的名称及含量

部件名称	有害有毒物质或元素					
	铅 (Pb)	汞 (Hg)	镉 (Cd)	六价铬 (Cr <sup>6+</sup> )	多溴联苯 (PBB)	多溴联苯醚 (PBDE)
塑料	○	○	○	○	○	○
金属 (机箱)	×	○	○	○	○	○
印刷电路部件 (PCA)	×	○	○	○	○	○
电缆 / 连接器	×	○	○	○	○	○
电源设备	×	○	○	○	○	○
电源线	×	○	○	○	○	○
机械部件	×	○	○	○	○	○
卡盒部件	×	○	○	○	○	○
定影部件	×	○	○	○	○	○
扫描仪部件 - CCD (如果有)	×	×	○	○	○	○
扫描仪部件 - 其它 (如果有)	×	○	○	○	○	○
印刷电路板部件 (PBA)	×	○	○	○	○	○
墨粉	○	○	○	○	○	○
滚筒	○	○	○	○	○	○

○：表示该有害有毒物质在该部件所有均质材料中的含量均在 SJ/T 11363-2006 标准规定的限量要求以下。

×：表示该有害有毒物质至少在该部件的某一均质材料中的含量超出 SJ/T 11363-2006 标准规定的限量要求。

以上表为目前本产品含有有害有毒物质的信息。本信息由本公司的配套厂家提供，经本公司审核后而做成，本产品的部分部件含有有害有毒物质，这些部件是在现有科学技术水平下暂时无可替代物质，但三星电子将会一直为满足 SJ/T 11363-2006 标准而做不懈的努力。

# 著作權

© 2013 Samsung Electronics Co., Ltd. 版權所有。

本使用者指南僅供參考。其中的所有資訊如有變更，恕不另行通知。

Samsung Electronics 不對因使用本使用者指南所導致或相關的任何直接或間接損失承擔責任。

- Samsung 與 the Samsung 標誌為 Samsung Electronics Co., Ltd. 的商標。
- Microsoft、Windows、Windows Vista、Windows 7 和 Windows Server 2008 R2 都是 Microsoft Corporation 的註冊商標或商標。
- Microsoft、Internet Explorer、Excel、Word、PowerPoint 和 Outlook 為 Microsoft Corporation 在美國及/或其他國家/地區的商標或註冊商標。
- Google、Picasa、Google Docs、Android 和 Gmail 均為 Google Inc. 的商標及註冊商標。
- Google Cloud Print 為 Google Inc. 的商標。
- iPad、iPhone、iPod touch、Mac 和 Mac OS 都是 Apple Inc. 在美國和其他國家或地區註冊的商標。  
AirPrint 和 AirPrint 標誌為 Apple Inc. 的商標。
- LaserWriter 是 Apple Computer, Inc. 的商標。
- 所有其他品牌或產品名稱均為其各自公司或組織的商標。

請參閱隨附 CD-ROM 中的「**LICENSE.txt**」檔案，以取得關於開放程式碼的授權資訊。

**REV. 4.00**

# 使用者指南

---

Samsung Multifunction **Xpress**

M207x series

## 進階版

本指南提供了在各種作業系統環境上的安裝、進階組態、操作和疑難排解資訊。

依機型或國家/地區的不同，某些功能可能未提供。

## 基本版

本指南提供了在 Windows 上進行安裝、基本操作和疑難排解的相關資訊。





## 1. 軟體安裝

Mac 適用的安裝	123
Mac 適用的重新安裝	124
Linux 適用的安裝	125
重新安裝 (Linux 適用)	126



## 2. 使用連線網路的機器

有用的網路程式	128
有線網路設定	129
透過網路安裝驅動程式	132
IPv6 組態	137
無線網路設定	140
Samsung Mobile Print	163
使用 NFC 功能	164



## 3. 有用的設定功能表

閱讀本章前	168
影印功能表	169
傳真功能表	171
系統設定	174
網路設定	180



## 4. 特殊功能

高度調整	183
儲存電子郵件位址	184
輸入各種字元	186
設定傳真通訊錄	187
登錄授權使用者	190
列印功能	191
掃瞄功能	204
傳真功能	212
使用共用資料夾功能	221
使用記憶體/硬碟功能	222



## 5. 有用的管理工具

<b>Easy Capture Manager</b>	224
<b>Samsung AnyWeb Print</b>	225
<b>Easy Eco Driver</b>	226
使用 <b>SyncThru™ Web Service</b>	227
使用 <b>Samsung Easy Document Creator</b>	230
使用 <b>Samsung Easy Printer Manager</b>	231
使用 <b>Samsung</b> 印表機狀態	234



## 6. 疑難排解

送紙問題	236
電源與纜線連接問題	237
列印問題	238
列印品質問題	241
影印問題	248
掃描問題	249
傳真問題	250
作業系統問題	252





# 1. 軟體安裝

本章提供在一個透過纜線連接機器的環境中，安裝必要有用軟體的說明。本端連接的機器是指使用纜線直接與電腦連接的機器。如果印表機連線至網路，則請跳過以下步驟，並繼續安裝已連接網路的印表機驅動程式（請參閱第 132 頁上的「透過網路安裝驅動程式」）。

- **Mac 適用的安裝** **123**
- **Mac 適用的重新安裝** **124**
- **Linux 適用的安裝** **125**
- **重新安裝 (Linux 適用)** **126**



- 如果您為 Windows 作業系統使用者，請參閱基本版指南，瞭解安裝機器驅動程式的方法（請參閱第 28 頁上的「本端安裝驅動程式」）。
- 僅使用不超過 3 公尺（118 英吋）的 USB 纜線。

# Mac 適用的安裝

1 請確定印表機已連接至電腦，並且電源已經開啟。

2 將隨附的軟體光碟插入 CD-ROM 光碟機。

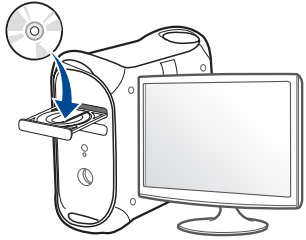

3 連接兩下出現在 Mac 桌面的 CD-ROM 圖示。

- 對於 Mac OS X 10.8 使用者，連接兩下 **尋找程式** 上出現的光碟圖示。

4 連接兩下 **MAC\_Installer** 資料夾 > **Installer OS X** 圖示。

5 按一下**繼續**。

6 閱讀授權合約，然後按一下**繼續**。

7 按一下**同意**同意授權合約。

8 按一下**安裝**。此方式將安裝印表機操作所需的所有元件。

如果您選取**自訂**，您可以選擇要安裝的個別元件。

9 輸入密碼，然後按一下**確定**。

10 在**連接 USB** 的印表機畫面上選擇**網路連線**，然後按一下**繼續**。

11 點選**新增印表機**按鈕，以選擇您的印表機並將它新增到你的印表機清單中。

如果印表機支援傳真功能，按一下**新增傳真**按鈕以選擇你的傳真，並將它加到傳真清單中

12 在安裝完成後，按下**關閉**。

# Mac 適用的重新安裝

如果印表機驅動程式不能正常運作，請解除安裝驅動程式，然後再重新安裝。

- 1 開啟**應用程式資料夾 > Samsung > 印表機軟體解除安裝程式**。
- 2 若要解除安裝印表機軟體，按一下**繼續**。
- 3 勾選您要刪除的程式並按下**解除安裝**。
- 4 輸入密碼，然後按一下**確定**。
- 5 解除安裝完成後，按下**關閉**。



機器若已新增，從**印表機設定工具程式** or **列印與傳真**中將機器刪除。

# Linux 適用的安裝

您需要從 Samsung 網站 (<http://www.samsung.com> > 搜尋您的產品 > 支援或下載) 下載 Linux 軟體包, 以安裝印表機軟體。

## 安裝 Unified Linux Driver



您必須以超級使用者 (root) 的身分登入, 才能安裝印表機軟體。若不是超級使用者, 請洽詢您的系統管理員。

- 1 請確定印表機已連接至系統, 並且電源已經開啟。
- 2 將 **Unified Linux Driver** 套件複製到您的系統中。
- 3 開啟 **Terminal** 程式, 然後移至您要放置複製之套件的資料夾。
- 4 將套件解壓縮。
- 5 移至 **uld** 資料夾。
- 6 執行 **“./install.sh”** 指令 (如果您不是以管理員身份登入, 請執行 **“sudo”** 指令, 即 **“sudo ./install.sh”**)。
- 7 繼續安裝。

- 8 安裝完成後, 啟動 **Printing** 公用程式 (移至 **System > Administration > Printing** 或在 **Terminal** 程式中執行 **“system-config-printer”** 指令)。
- 9 按一下 **Add** 按鈕。
- 10 選擇您的印表機。
- 11 按一下 **Forward** 按鈕並將它新增到您的系統中。

# 重新安裝 (Linux 適用)

如果印表機驅動程式不能正常運作，請解除安裝驅動程式，然後再重新安裝。

- 1 開啟 Terminal 程式。
- 2 移至從 **Unified Linux Driver** 套件解壓縮的 **uld** 資料夾。
- 3 執行 `./install.sh` 指令 (如果您不是以管理員身份登入，請執行 `sudo` 指令，即 `sudo ./install.sh`)。
- 4 繼續解除安裝。



## 2. 使用連線網路的機器

本章提供了設定網路連接機器與軟體的逐步說明。

- 有用的網路程式 128
- 有線網路設定 129
- 透過網路安裝驅動程式 132
- **IPv6 組態** 137
- 無線網路設定 140
- **Samsung Mobile Print** 163
- 使用 **NFC** 功能 164



支援的可選裝置和功能會因為型號而有所不同(請參閱第 7 頁上的「功能(依機型)」)。

# 有用的網路程式

有幾個程式可用於輕鬆設定網路環境中的網路設定。對於專門的網路管理員，可在網路上管理幾台印表機。



- 在使用以下程式之前，需要先設定 IP 位址。
- 根據型號或國家/地區，可能無法取得某些功能與選購商品（請參閱第 7 頁上的「功能（依機型）」）。

## SyncThru™ Web Service

嵌入網路印表機的網站伺服器，可用於執行下列工作（請參閱第 227 頁上的「使用 SyncThru™ Web Service」）。

- 檢查耗材資訊和狀態。
- 自訂機器設定。
- 設定機器連接至各種網路環境所需的網路參數。

## SyncThru™ Web Admin Service

供網路系統管理員使用的網頁式機器管理解決方案。SyncThru™ Web Admin Service 提供您一種管理網路裝置的有效方法，可讓您利用企業網際網路存取，遠端監控並疑難排解任何站台的網路機器。

- 可從以下網址下載此程式：<http://solution.samsungprinter.com>。

## SetIP 有線網路設定

此公用程式可讓您選取網路介面，並手動設定與 TCP/IP 通訊協定配合使用的 IP 位址。

- 請參閱第 129 頁上的「使用 SetIP 設定 IPv4 (Windows)」。
- 請參閱第 130 頁上的「使用 SetIP 設定 IPv4 (Mac)」。





- 未支援網路連接埠的機器將無法使用此功能（請參閱第 23 頁上的「後視圖」）。
- 此程式不支援 TCP/IPv6。

# 有線網路設定

## 列印網路組態報告

您可以從顯示目前機器之網路設定的機器控制面板中，列印**網路組態報告**。此報告有助於您設定網路。

- **有顯示螢幕的機器:** 按下控制面板上的  (功能表) 按鈕並選取 **Network > Network Conf.(Network Configuration)**。
- **有觸控式螢幕的機器:** 從主畫面 > **Network > Next > Network Configuration** 按下 **Setup**。
- **沒有顯示螢幕的機器:** 按下控制面板上的  (取消 或 停止/清除) 按鈕 4~5 秒以上。

透過使用此**網路組態報告**，您可以找到機器的 **MAC** 位址和 **IP** 位址。

例如：

- **MAC** 位址: 00:15:99:41:A2:78
- **IP** 位址: 169.254.192.192

## 設定 IP 位址



- 未支援網路介面的機器將無法使用此功能 (請參閱第 23 頁上的「後視圖」)。
- 此程式不支援 TCP/IPv6。

首先，您必須設定網路列印和管理的 **IP** 位址。大多數情況下，位於網路上的 **DHCP** (動態主機組態通訊協定) 伺服器會自動指定新 **IP** 位址。

## 使用 SetIP 設定 IPv4 (Windows)

使用 **SetIP** 程式前，請從**控制台 > 安全中心 > Windows 防火牆**停用電腦的防火牆。





以下說明可能因您的型號而有不同。

- 1 從 **Samsung** 網站下載軟體，然後將它解壓縮並進行安裝：<http://www.samsung.com> > 搜尋您的產品 > 支援或下載)。
- 2 根據安裝視窗中的說明進行操作。
- 3 使用網路纜線將印表機連線至網路。



# 有線網路設定

- 4 開啟印表機。
- 5 從 Windows 開始功能表中，選取所有程式 > Samsung Printers > SetIP > SetIP。
- 6 在 SetIP 視窗中按一下  圖示 (左起第三個) 開啟 TCP/IP 設定視窗。
- 7 將印表機的新資訊輸入至設定視窗中。在企業內部網路，您可能需要透過網路管理員指定此資訊，才能繼續。

 從網路組態報告中找到機器的 MAC 位址 (請參閱第 129 頁上的「列印網路組態報告」)，然後輸入，無需加冒號。例如，00:15:99:29:51:A8 要寫成 0015992951A8。

- 8 按一下 套用，然後，按一下 OK。印表機將會自動列印網路組態報告。確認所有設定均正確。

## 使用 SetIP 設定 IPv4 (Mac)

使用 SetIP 程式前，請從系統偏好設定 > 安全性 > 防火牆來停用電腦的防火牆。



以下說明可能因您的型號而異。

- 1 使用網路纜線將印表機連線至網路。
- 2 將隨附的軟體光碟插入 CD-ROM 光碟機。

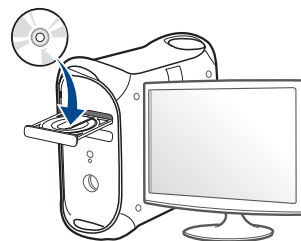

- 3 連按兩下出現在 Mac 桌面的 CD-ROM 圖示。
  - 對於 Mac OS X 10.8 使用者，連按兩下 Finder 上出現的光碟圖示。
- 4 連按兩下 MAC\_Installer 資料夾 > Installer OS X 圖示。
- 5 按一下繼續。
- 6 閱讀授權合約，然後按一下繼續。

# 有線網路設定

- 7 按一下**同意**同意授權合約。
- 8 按一下**安裝**。此方式將安裝印表機操作所需的所有元件。  
如果您選取**自訂**，您可以選擇要安裝的個別元件。
- 9 輸入密碼，然後按一下**確定**。
- 10 在出現電腦上的所有應用程式將關閉的警告訊息時，按一下**繼續**。
- 11 在**連接網路的印表機（有線或無線）**畫面上選擇**印表機連接類型**，然後按一下**設定 IP 位址**按鈕。
- 12 在 **SetIP** 視窗中按一下  圖示（左起第三個）開啟 **TCP/IP** 設定視窗。
- 13 將印表機的新資訊輸入至設定視窗中。在企業內部網路，您可能需要透過網路管理員指定此資訊，才能繼續。



從**網路組態報告**中找到機器的 **MAC** 位址（請參閱第 129 頁上的「列印網路組態報告」），然後輸入，無需加冒號。例如，**00:15:99:29:51:A8** 要寫成 **0015992951A8**。

- 14 按一下 **Apply**，然後，按一下 **OK**。印表機將會自動列印**網路組態報告**。確認所有設定均正確。

# 透過網路安裝驅動程式



- 根據型號或國家/地區，可能無法取得某些功能與選購商品（請參閱第 7 頁上的「功能（依機型）」）。
- 未支援網路介面的機器將無法使用此功能（請參閱第 23 頁上的「後視圖」）。

## Windows

- 1 請確定機器已連接至您的網路，同時電源已開啟。此外，還應設定印表機的 IP 位址（請參閱第 129 頁上的「設定 IP 位址」）。
- 2 將隨附的軟體光碟插入 CD-ROM 光碟機。
- 3 檢閱並同意安裝視窗中的安裝合約。然後按一下下一步。
- 4 在印表機連接類型畫面上選擇網路連線。然後按一下下一步。
- 5 根據安裝視窗中的說明進行操作。

## 無干擾安裝模式

無干擾安裝模式是一種不需要任何使用者操作的安裝方式。啟動安裝之後，機器驅動程式與軟體會自動安裝到您的電腦上。您可以在指令視窗中輸入 **/s** 或 **/S**，啟動無干擾安裝。

## 指令行參數

下表顯示指令視窗中可使用的指令。





將指令搭配 **/s** 或 **/S** 使用時，下列指令行才有效且可以運作。但是，**/h**、**/H** 或 **/?** 則是可以單獨運作的例外指令。

指令行	定義	說明
<b>/s</b> 或 <b>/S</b>	啟動無干擾安裝。	在沒有提示任何 UI 或使用者操作的情況下安裝機器驅動程式。

# 透過網路安裝驅動程式

指令行	定義	說明
/p「<連接埠名稱>」或 /P「<連接埠名稱>」	<p>指定印表機連接埠。</p> <p> 將使用標準 TCP/IP 連接埠監視器來建立網路連接埠。若是本機連接埠，此連接埠必須存在於系統上，才能使用指令來指定此連接埠。</p>	<p>印表機連接埠名稱可以指定為 IP 位址、主機名稱、USB 本機連接埠名稱、IEEE1284 連接埠名稱或網路路徑。</p> <p>例如：</p> <ul style="list-style-type: none"> <li>/p「xxx.xxx.xxx.xxx」，其中「xxx.xxx.xxx.xxx」表示網路印表機的 IP 位址。</li> <li>/p"USB001"，/P"LPT1:"，/p"hostname"、/p"\\computer_name\shared_printer" 或 "\\xxx.xxx.xxx.xxx\shared_printer"，其中 "\\computer_name\shared_printer" 或 "\\xxx.xxx.xxx.xxx\shared_printer" 表示以兩個反斜線開頭的印表機網路路徑、分享印表機的 PC 電腦名稱或本機 IP 位址，最後是印表機的分享名稱。</li> <li>以無干擾方式安裝韓語的驅動程式時，請輸入 <b>Setup.exe /s /L"0x0012" or Setup.exe /s.</b></li> </ul>

指令行	定義	說明
/a「<目標路徑>」或 /A「<目標路徑>」	<p>指定安裝的目的地路徑。</p> <p> 目的地路徑應為完整的路徑。</p>	<p>因為機器驅動程式應該安裝於作業系統特定的位置，所以此指令僅會套用至應用程式軟體。</p>
/i「<指令檔名稱>」或 /I「<指令檔名稱>」	<p>指定自訂的安裝指令檔以進行自訂操作。</p> <p> 指令檔名稱應為完整檔案名稱。</p>	<p>可以指定自訂指令檔，以進行自訂的無干擾安裝。您可以透過隨附的安裝程式自訂公用程式或文字編輯器，來建立或修改此指令檔。</p> <p> 此自訂的指令檔優先程度高於設定套件中的預設安裝程式設定，但是低於指令行參數。</p>
/n「<印表機名稱>」或 /N「<印表機名稱>」	<p>指定印表機名稱。應該以指定的印表機名稱建立印表機執行個體。</p>	<p>您可以使用此參數來任意新增印表機執行個體。</p>

# 透過網路安裝驅動程式

指令行	定義	說明
/nd 或 /ND	不將已安裝之驅動程式設定為預設機器驅動程式的指令。	如果已安裝一或多個印表機驅動程式，則它會指出已安裝的機器驅動程式不會是系統的預設機器驅動程式。如果系統上沒有已安裝的機器驅動程式，則此選項將不適用，因為 Windows OS 會將已安裝的印表機驅動程式設定為預設機器驅動程式。
/x 或 /X	使用現有機器驅動程式檔來建立印表機執行個體（如果已安裝）。	此指令提供一種方式，在不安裝其他驅動程式的情況下，使用已安裝的印表機驅動程式檔來安裝印表機執行個體。
/up「<印表機名稱>」或 /UP「<印表機名稱>」	僅移除指定的印表機執行個體，而不會移除驅動程式檔。	此指令提供一種方式，在不影響其他印表機驅動程式的情況下，僅將指定印表機執行個體從系統中移除。它不會將印表機驅動程式檔從系統中移除。
/d 或 /D	解除安裝系統中所有的裝置驅動程式與應用程式。	此指令將從系統中移除所有已安裝的裝置驅動程式與應用程式軟體。

指令行	定義	說明
/v「<共用名稱>」或 /V「<共用名稱>」	共用已安裝的機器，並新增其他可用的平台驅動程式以進行指向並列印。	它會將所有支援之 Windows 作業系統平台的機器驅動程式安裝到系統，並與指定的 <共用名稱> 共用以進行指向並列印。
/o 或 /O	安裝之後便會開啟印表機和傳真資料夾。	此指令會在無干擾安裝之後開啟印表機和傳真資料夾。
/h、/H 或 /?	顯示指令行使用狀況。	

# 透過網路安裝驅動程式

## Mac

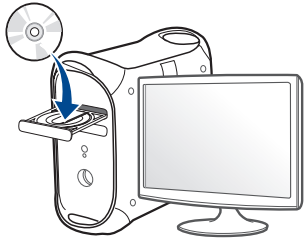
- 1 請確定印表機已連接至網路，同時電源已開啟。
- 2 將隨附的軟體光碟插入 CD-ROM 光碟機。  

- 3 連接兩下出現在 Mac 桌面的 CD-ROM 圖示。
  - 對於 Mac OS X 10.8 使用者，連接兩下 **尋找程式** 上出現的光碟圖示。
- 4 連接兩下 **MAC\_Installer** 資料夾 > **Installer OS X** 圖示。
- 5 按一下**繼續**。
- 6 閱讀授權合約，然後按一下**繼續**。
- 7 按一下**同意**同意授權合約。
- 8 按一下**安裝**。此方式將安裝印表機操作所需的所有元件。  
如果您選取**自訂**，您可以選擇要安裝的個別元件。
- 9 輸入密碼，然後按一下**確定**。

- 10 在**連接網路的印表機**（有線或無線）畫面上選擇**印表機連接類型**，然後按一下**繼續**按鈕。
- 11 點選**新增印表機**按鈕，以選擇您的印表機並將它新增到你的印表機清單中。
- 12 按一下**IP**，然後在**通訊協定**中選取 **HP Jetdirect - Socket**。
- 13 在**位址**輸入欄位中，輸入機器的 IP 位址。
- 14 在**佇列**輸入欄位中，輸入佇列名稱。如果您無法確定印表機伺服器的佇列名稱，請先嘗試使用預設的佇列。
- 15 如果「自動選取」無法正確運作，請選取 **選取印表機軟體**，然後在**列印時使用中**選取印表機名稱。
- 16 按一下**新增**。
- 17 在安裝完成後，按下**關閉**。

# 透過網路安裝驅動程式

## Linux

您需要從 Samsung 網站 (<http://www.samsung.com> > 搜尋您的產品 > 支援或下載) 下載 Linux 軟體包, 以安裝印表機軟體。

### 安裝 Linux 驅動程式並新增網路印表機

- 1 請確定印表機已連接至網路, 同時電源已開啟。此外, 還應設定印表機的 IP 位址。
- 2 將 **Unified Linux Driver** 套件複製到您的系統中。
- 3 開啟 **Terminal** 程式, 然後移至您要放置複製之套件的資料夾。
- 4 將套件解壓縮。
- 5 移至 **uld** 資料夾。
- 6 執行 “**./install.sh**” 指令 (如果您不是以管理員身份登入, 請執行 “**sudo**” 指令, 即 “**sudo ./install.sh**”)。
- 7 繼續安裝。
- 8 安裝完成後, 啟動 **Printing** 公用程式 (移至 **System > Administration > Printing** 或在 **Terminal** 程式中執行 “**system-config-printer**” 指令)。

- 9 按一下 **Add** 按鈕。
- 10 選擇 **AppSocket/HP JetDirect** 並輸入印表機的 IP 位址。
- 11 按一下 **Forward** 按鈕並將它新增到您的系統中。

### 新增網路印表機

- 1 連按兩下桌面上的 **Unified Driver Configurator**。
- 2 按一下 **Add Printer**。
- 3 **Add printer wizard** 視窗將會開啟。按一下 **Next**。
- 4 選擇 **Network printer** 並按一下 **Search** 按鈕。
- 5 印表機的 IP 位址和模型名稱會顯示在清單欄位中。
- 6 選取您的印表機, 然後按一下 **Next**。
- 7 輸入印表機說明, 然後按一下 **Next**。
- 8 新增機器後, 按一下 **Finish**。



# IPv6 組態



只有 Windows Vista 或更高版本才正常支援 IPv6。



- 根據型號或國家/地區，可能無法取得某些功能與選購商品（請參閱第 7 頁上的「功能（依機型）」或第 31 頁上的「功能表總覽」）。

在 IPv6 網路環境中，請按照下列步驟使用 IPv6 位址。

## 從控制面板

- 1 使用網路纜線將印表機連線至網路。
- 2 開啟印表機。
- 3 列印可檢查 IPv6 位址的網路組態報告（請參閱第 129 頁上的「列印網路組態報告」）。
- 4 選擇開始 > 控制台 > 印表機和傳真。
- 5 請按一下位於印表機和傳真視窗左方窗格的新增印表機。
- 6 在新增印表機視窗中按一下新增本機印表機。
- 7 將出現新增印表機精靈視窗。根據視窗中的說明進行操作。



如果印表機在網路環境中無法正常工作，請啟動 IPv6。請參閱下一節。

## 啟動 IPv6

- 1 按下控制面板上的 （功能表）按鈕。
- 2 按下 **Network > TCP/IP (IPv6) > IPv6 Protocol**。
- 3 選取 **On**，再按下 **OK**。
- 4 關閉機器，然後重新打開。
- 5 重新安裝印表機驅動程式。

## 設定 IPv6 位址

印表機支援使用下列 IPv6 位址進行網路列印和管理。

- **Link-local Address**: 自行設定的本地 IPv6 位址（位址以 FE80 開始）。
- **Stateless Address**: 透過網路路由器自動設定的 IPv6 位址。
- **Stateful Address**: 透過 DHCPv6 伺服器設定的 IPv6 位址。
- **Manual Address**: 透過使用者手動設定的 IPv6 位址。



# IPv6 組態

## DHCPv6 位址組態設定 (可設定狀態)

如果您的網路上有 DHCPv6 伺服器，則可以設定下列其中一個選項作為預設動態主機組態。

- 1 按下控制面板上的  (功能表) 按鈕。
- 2 按下 **Network > TCP/IP (IPv6) > DHCPv6 Config**。
- 3 按下 **OK** 以選取您所需的數值。
  - **Always Use**: 無論路由器要求與否，一律使用 DHCPv6。
  - **Never Use**: 無論路由器要求與否，絕不使用 DHCPv6。
  - **Router**: 路由器要求時，僅使用 DHCPv6。

## 透過 SyncThru™ Web Service



對於控制面板沒有顯示螢幕的機型，您必須先使用 IPv4 位址存取 **SyncThru™ Web Service** 並依下列程序使用 IPv6。

- 1 從 Windows 存取網路瀏覽器，例如 Internet Explorer。在位址欄位中輸入印表機的 IP 位址 (http://xxx.xxx.xxx.xxx)，然後按下 **Enter** 鍵或按一下 **移至**。
- 2 如果是首次登入 **SyncThru™ Web Service**，必須以管理員身份登入。在下面的預設 ID 及密碼中輸入值。
  - **ID: admin**
  - **密碼: sec00000**
- 3 當 **SyncThru™ Web Service** 視窗開啟時，請將滑鼠游標移動至上方功能表列的 **Settings** 上，然後按一下 **Network Settings**。
- 4 請按一下位於網站左方窗格的 **TCP/IPv6**。
- 5 勾選 **IPv6 Protocol** 核取方塊以啟動 IPv6。
- 6 勾選 **Manual Address** 核取方塊。然後，**Address/Prefix** 文字方塊便已啟動。

# IPv6 組態

- 7 輸入位址的剩餘部分 (例如: 3FFE:10:88:194::**AAAA**。「A」是十六進位 0 至 9、A 到 F)。
- 8 選擇 DHCPv6 設定。
- 9 按一下 **Apply** 按鈕。

## 使用 SyncThru™ Web Service

- 1 啟動網路瀏覽器, 如 Internet Explorer (支援 IPv6 位址作為 URL)。
- 2 從網路組態報告中選取其中一個 IPv6 位址 (**Link-local Address**, **Stateless Address**, **Stateful Address**, **Manual Address**) (請參閱第 129 頁上的「列印網路組態報告」)。
- 3 輸入 IPv6 位址 (例如: http://[FE80::215:99FF:FE66:7701])。



位址必須位於「[]」括弧中。

# 無線網路設定



- 確認您的印表機支援無線網路。根據您的機型，可能無法使用無線網路（請參閱第 7 頁上的「功能（依機型）」）。
- 如果 IPv6 網路似乎未正常工作，請將所有網路設定設為出廠預設值，然後重試 **Clear Setting**。

## 開始使用

### 瞭解您的網路類型

一般來說，電腦與印表機之間同時僅能有一種連線。

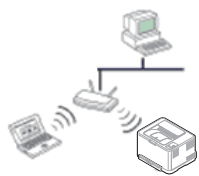

#### 架構模式

這是通常用於家庭以及 SOHO（小型辦公室/家庭辦公室）的環境。此模式會使用存取點與無線印表機通訊。

### 無線網路名稱與網路密碼

無線網路需要更高的安全性，因此在先設定存取點後，需要為網路建立網路名稱（**SSID**），使用的安全性類型，以及網路密碼。繼續進行印表機安裝作業前，請先尋問您的網路管理員取得此資訊。

# 無線網路設定

## 無線網路設定方法介紹

您可透過機器或電腦設定無線網路。請從下表選擇一種設定方法。



根據型號或國家/地區，可能無法使用某些無線網路安裝類型。

設定方法	連線方法	說明與參考
有存取點 	透過電腦設定 	<b>A</b>  對於 Windows 使用者，請參閱第 147 頁上的「透過 USB 纜線連線存取點」。
		<b>B</b>  對於 Windows 使用者，請參閱第 149 頁上的「不透過 USB 纜線連線存取點（建議採用）」。
		<b>C</b>  OR  對於 Mac 使用者，請參閱第 152 頁上的「透過 USB 纜線連線存取點」。 對於 Mac 使用者，請參閱第 155 頁上的「不透過 USB 纜線連線存取點（建議採用）」。
		<b>D</b>  請參閱第 157 頁上的「使用網路纜線」。
	透過機器控制面板設定 	<b>E</b>  請參閱第 144 頁上的「有顯示螢幕的機器」。 請參閱第 145 頁上的「沒有顯示螢幕的機器」。
		<b>F</b>  請參閱第 146 頁上的「使用功能表按鈕」。

# 無線網路設定

設定方法	連線方法	說明與參考
沒有存取點 	<b>Wi-Fi Direct 設定</b> <b>Wi-Fi Direct</b> 	 請參閱第 159 頁上的「設定 Wi-Fi Direct」。



- 設定無線網路或安裝驅動程式時若發生問題，請參閱疑難排解章節（請參閱第 161 頁上的「疑難排解」）。
- 強烈建議您在「存取點」上設定密碼。若您未在「存取點」上設定密碼，您的存取點可能會曝露給其他不明的電腦、智慧型手機和印表機裝置非法存取。請參閱存取點使用者指南了解密碼設定方法。

# 無線網路設定

## 使用 WPS 按鈕

如果印表機與存取點（或無線路由器）支援 WPS (Wi-Fi Protected Setup™)，則按下控制面板上的  (WPS) 按鈕，即可輕鬆設定無線網路設定，而不需要使用電腦。





- 若要使用架構模式的無線網路，請確定網路纜線已經從印表機斷線。依據使用之存取點（無線網路路由器）的不同，從電腦使用 **WPS (PBC)** 按鈕或輸入 PIN 碼來連線存取點（或無線網路路由器）。請參考使用的存取點（或無線路由器）的使用手冊。
- 使用 WPS 按鈕設定無線網路時，可能會變更安全性設定。為避免發生此情況，請將目前的無線網路安全性設定鎖定為 WPS 選項。根據您所使用的存取點（或無線網路路由器）的不同，該選項名稱可能也有不同。

## 備妥項目

- 檢查存取點（或無線路由器）是否支援 WPS (Wi-Fi Protected Setup™)。
- 檢查印表機是否支援 WPS (Wi-Fi Protected Setup™)。
- 網路電腦（僅適用於 PIN 模式）

## 選擇您的類型

使用控制面板上的  (WPS) 按鈕將印表機連接到無線網路有兩種方式。

**按鈕組態 (PBC)** 方法可讓您藉由分別按下機器控制面板的  (WPS) 按鈕及啟用 Wi-Fi Protected Setup™ WPS 的存取點（或無線路由器）的 WPS (PBC) 按鈕，將機器連線到無線網路。

**個人識別碼 (PIN)** 方式可讓您透過在啟用 Wi-Fi Protected Setup™ WPS 的存取點（或無線路由器）上輸入提供的 PIN 資訊，將印表機連線到無線網路。

印表機的出廠預設模式是 **PBC** 模式，建議一般的無線網路環境使用此模式。



您可在控制面板中變更 WPS 模式（ (功能表) > **Network > Wi-Fi > Wi-Fi Settings**）。

# 無線網路設定

## 有顯示螢幕的機器

### 以 PBC 模式連線

- 1 按住控制面板上的  (WPS) 按鈕超過 2 秒的時間。  
若您未按下存取點 (或無線路由器) 上的 WPS (PBC) 按鈕, 機器會開始等待長達兩分鐘。
- 2 按下存取點 (或無線路由器) 上的 **WPS (PBC)** 按鈕。  
顯示螢幕上會依照下列順序顯示訊息:
  - a **Connecting:** 印表機正與存取點 (或無線路由器) 連線。
  - b **Connected:** 印表機成功連接至無線網路時, WPS LED 燈光會持續亮起。
  - c **AP SSID:** 在完成無線網路連線程序後, AP 的 SSID 資訊會出現在螢幕上。
- 3 將隨附的光碟插入光碟機中並依照螢幕上的指示繼續安裝軟體。出現「連線印表機」畫面時, 選擇網路 (乙太網路/無線網路) 連線。

### 以 PIN 模式連線

- 1 按住控制面板上的  (WPS) 按鈕超過 2 秒的時間。
- 2 顯示螢幕上會出現 8 位數的 PIN 碼。  
您必須在兩分鐘內在已連線至存取點 (或無線路由器) 的電腦上輸入 8 位數的 PIN 碼。  
顯示螢幕上會依照下列順序顯示訊息:
  - a **Connecting:** 機器正連線至無線網路。
  - b **Connected:** 印表機成功連接至無線網路時, WPS LED 燈光會持續亮起。
  - c **SSID Type:** 在完成無線網路連線程序後, AP 的 SSID 資訊會出現在 LCD 螢幕上。
- 3 將隨附的光碟插入光碟機中並依照螢幕上的指示繼續安裝軟體。出現「連線印表機」畫面時, 選擇網路 (乙太網路/無線網路) 連線。

# 無線網路設定

## 沒有顯示螢幕的機器

### 以 PBC 模式連線

- 1 按住控制面板上的  (WPS) 按鈕大約 2 到 4 秒的時間，直到狀態 LED 快速閃爍。  
印表機開始連線無線網路。若未按下存取點 (或無線路由器) 上的 PBC 按鈕，LED 會緩慢閃爍 2 分鐘。
- 2 按下存取點 (或無線路由器) 上的 **WPS (PBC)** 按鈕。
  - a WPS LED 上的燈光快速閃爍。印表機正與存取點 (或無線路由器) 連線。
  - b 印表機成功連接至無線網路時，WPS LED 燈光會持續亮起。
- 3 將隨附的光碟插入光碟機中並依照螢幕上的指示繼續安裝軟體。出現「連線印表機」畫面時，選擇網路 (乙太網路/無線網路) 連線。

### 以 PIN 模式連線

- 1 必須列印包含 PIN 碼的網路組態報告 (請參閱第 129 頁上的「列印網路組態報告」)。  
在就緒模式中，按住控制面板上的  (取消或停止/清除) 按鈕約 5 秒。您可以找到印表機的 PIN 碼。
- 2 按住控制面板上的  (WPS) 按鈕超過 4 秒，直到狀態 LED 亮起。印表機開始與存取點 (或無線路由器) 連線。
- 3 您必須在兩分鐘內在已連線至存取點 (或無線路由器) 的電腦上輸入 8 位數的 PIN 碼。  
在您輸入 8 位數的 PIN 碼前，LED 會緩慢閃爍兩分鐘。  
WPS LED 會以下列順序閃爍：
  - a WPS LED 上的燈光快速閃爍。印表機正與存取點 (或無線路由器) 連線。
  - b 印表機成功連接至無線網路時，WPS LED 燈光會持續亮起。
- 4 將隨附的光碟插入光碟機中並依照螢幕上的指示繼續安裝軟體。出現「連線印表機」畫面時，選擇網路 (乙太網路/無線網路) 連線。



# 無線網路設定

## 重新連線網路

無線功能關閉之後，印表機會使用之前使用的無線連線設定與位址，自動嘗試重新連接到存取點（或無線路由器）。



在下列情況中，印表機會自動重新連接到無線網路：

- 印表機關閉後又重新開啟。
- 存取點（或無線路由器）關閉後又重新開啟。

## 取消連線程序

若要在印表機連線到無線網路時取消無線網路連線功能，按下控制面板上的 ⊗（取消或停止/清除），然後再鬆開。若要重新連線無線網路，需要等候 2 分鐘。

## 中斷網路連線

若要中斷無線網路連線，請按下控制面板上的 （WPS）按鈕超過兩秒。

- **當 Wi-Fi 網路為閒置模式時：**印表機會立即與無線網路中斷連線，並且 WPS LED 會熄滅。
- **當存取點（Wi-Fi 網路）為使用中時：**在印表機等候目前工作完成時，WPS LED 的燈會快速閃爍。然後，會自動中斷無線網路連線且 WPS LED 燈會熄滅。

## 使用功能表按鈕



根據選項與型號，某些功能表可能不會顯示在螢幕中。如果是這種情況，便表示您的機器不適用該功能（請參閱第 31 頁上的「功能表總覽」）。

在開始前，您必須知道無線網路的網路名稱（SSID），如果此無線網路有加密，則還需知道網路密碼。在安裝存取點（或無線路由器）時要設定此資訊。若不瞭解您的無線環境，請詢問設定網路的人員。



完成無線網路連線之後，需要安裝印表機驅動程式方可從應用程式列印（請參閱第 132 頁上的「透過網路安裝驅動程式」）。

- 1 按下控制面板上的 （功能表）按鈕。
- 2 按下 **Network > Wireless > WiFi Settings**。
- 3 按下 **OK** 以選取您要的設定方法。
  - **Wizard**（建議選用）：此模式下，設定程序會自動執行。機器將顯示一份可用的網路清單供您選擇。選擇網路後，印表機將出現對應之安全金鑰的提示。
  - **Custom**：在此模式下，使用者可提供或編輯自己的 SSID，或詳細選擇安全性選項。

# 無線網路設定

## 使用 Windows 進行設定



沒有光碟時進入 **Samsung Easy Wireless Setup** 程式的捷徑:如果您曾安裝過印表機驅動程式,便不需要透過光碟存取 **Samsung Easy Wireless Setup** 程式(請參閱第 273 頁上的「存取管理工具」)。

## 透過 USB 纜線連線存取點

### 備妥項目

- 存取點
- 已連結網路的電腦
- 印表機隨附的軟體光碟
- 安裝有無線網路介面的印表機
- USB 纜線

### 建立基礎結構網路

- 1 檢查 USB 纜線是否已連接至印表機。
- 2 開啟電腦,存取點和印表機。

- 3 將隨附的軟體光碟插入 CD-ROM 光碟機。



如果安裝視窗未出現,請按一下**開始 > 所有程式 > 附屬應用程式 > 執行**。

**X:\Setup.exe** (以表示 CD-ROM 光碟機的字母取代「X」),然後按一下**確定**。

- 4 檢閱並同意安裝視窗中的安裝合約。然後按一下**下一步**。

# 無線網路設定

- 5 在印表機連接類型畫面上選擇網線網路連接。然後按一下下一步。



- 6 在您是第一次設定印表機嗎？畫面，選取是，我要設定印表機的無線網路，然後按一下下一步。

如果您的印表機已連線無線網路，請選取否，我的印表機已連線網路。

- 7 搜尋之後，視窗會顯示無線網路裝置。選擇您想使用的存取點名稱 (SSID)，然後，按一下下一步。



如果您找不到希望選擇的網路名稱，或是您希望手動設定無線組態，請按一下**進階設定**。

- **輸入無線網路名稱：**輸入存取點的 SSID (SSID 區分大小寫)。
- **作業模式：**選取架構。
- **驗證：**選取驗證類型。
  - 開放系統：**不使用驗證，是否進行加密視資料安全性需求而定。
  - 共享密鑰：**使用驗證。有正確 WEP 金鑰的裝置可以存取網路。
  - WPA 個人或 WPA2 個人：**選取此選項可根據 WPA 預先共用金鑰驗證印表機伺服器。這會使用在存取點及其各個用戶端上手動設定的共享密鑰 (一般稱為預先共用金鑰通關密語)。
- **加密：**選取加密 (無、WEP64、WEP128、TKIP、AES、TKIP AES)。
- **網路密碼：**輸入加密網路密碼值。
- **確認網路金鑰：**確認加密網路密碼值。
- **WEP 金鑰索引：**如果使用的是 WEP 加密，請選取適當的 WEP 金鑰索引。



當存取點有安全性設定時，就會出現無線網路安全性視窗。輸入存取點 (或路由器) 的網路密碼。

# 無線網路設定

- 8 如果印表機支援 Wi-Fi Direct 且此功能已停用，將出現對應的畫面。如果您想啟用 Wi-Fi Direct，請勾選此方框，然後按一下下一步。如果不想，只要按一下下一步即可。



- 只有在您的印表機支援此功能時，螢幕上才會出現 Wi-Fi Direct 選項。
- 透過使用 Samsung Easy Printer Manager 可開始建立 Wi-Fi Direct (請參閱第 159 頁上的「設定 Wi-Fi Direct」)。
- **Wi-Fi Direct 名稱**: 預設的 Wi-Fi Direct 名稱為型號名稱且長度最多為 23 個字元。
- **密碼設定**為數字字串且大小介於 8 ~ 64 個字元之間。

- 9 完成無線網路設定之後，請拔下電腦與印表機之間的 USB 纜線。按一下下一步。
- 10 根據安裝視窗中的說明進行操作。

## 不透過 USB 纜線連線存取點 (建議採用)

### 備妥項目

- 執行 Windows 7 以上版本且啟用 WiFi 的電腦和存取點 (路由器)
- 印表機隨附的軟體光碟
- 安裝有無線網路介面的印表機



設定無線網路時，機器會使用 PC 的無線區域網路。您可能無法連線國際網路。

# 無線網路設定

## 建立基礎結構網路

- 1 開啟電腦，存取點和印表機。
- 2 將隨附的軟體光碟插入 CD-ROM 光碟機。



如果安裝視窗未出現，請按一下**開始 > 所有程式 > 附屬應用程式 > 執行**。

**X:\Setup.exe** (以表示 CD-ROM 光碟機的字母取代「X」)，然後按一下**確定**。

- 3 檢閱並同意安裝視窗中的安裝合約。然後按一下**下一步**。

- 4 在**印表機連接類型**畫面上選擇**網線網路連接**。然後按一下**下一步**。



- 5 在**您是第一次設定印表機嗎？**畫面上，選取**是，我要設定印表機的無線網路**，然後按一下**下一步**。

如果您的印表機已連線無線網路，請選取**否，我的印表機已連線網路**。

# 無線網路設定

- 6 在選擇無線網路設定方式畫面上選取使用直接無線網路連線。然後按一下下一步。

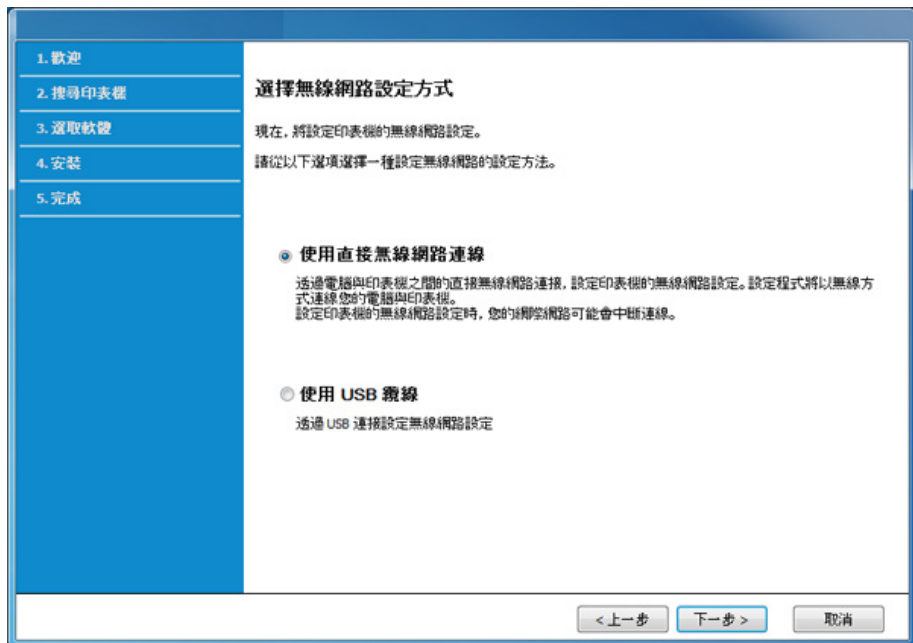

即使您的電腦執行 Windows 7 以上的作業系統版本，如果 PC 不支援無線網路，仍然無法使用此功能。使用 USB 纜線設定無線網路（請參閱第 147 頁上的「透過 USB 纜線連線存取點」）。

出現下面的畫面時，請在 2 分鐘內按下控制面板的  (WPS) 按鈕。



- 7 完成無線網路設定時，按一下下一步。

- 8 根據安裝視窗中的說明進行操作。

# 無線網路設定

## 使用 Mac 設定

### 透過 USB 纜線連線存取點

#### 備妥項目

- 存取點
- 已連結網路的印表機
- 印表機隨附的軟體光碟
- 安裝有無線網路介面的印表機
- USB 纜線

**1** 請確定印表機已連接至電腦，並且電源已經開啟。

**2** 將隨附的軟體光碟插入 CD-ROM 光碟機。

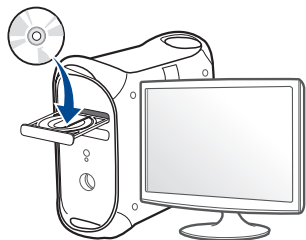

**3** 連接兩下出現在 Mac 桌面的 CD-ROM 圖示。

- 對於 Mac OS X 10.8 使用者，連接兩下 **尋找程式** 上出現的光碟圖示。

**4** 連接兩下 **MAC\_Installer** 資料夾 > **Installer OS X** 圖示。

**5** 按一下**繼續**。

**6** 閱讀授權合約，然後按一下**繼續**。

**7** 按一下**同意**同意授權合約。

**8** 按一下**安裝**。此方式將安裝印表機操作所需的所有元件。  
如果您選取**自訂**，您可以選擇要安裝的個別元件。

**9** 輸入密碼，然後按一下**確定**。



# 無線網路設定

- 10 在無線網路的設定畫面上選擇印表機連接類型，然後按一下**繼續**。



- 11 如果出現**無線設定**畫面，選擇使用 **USB 纜線**，然後按一下**下一步**。如果未出現該畫面，請轉至步驟 15。





# 無線網路設定

- 12** 搜尋之後，視窗會顯示無線網路裝置。選擇您想使用的存取點名稱 (SSID)，然後，按一下下一步。



手動設定無線組態時，請按一下**進階設定**。

- **輸入無線網路名稱：**輸入存取點的 SSID (SSID 區分大小寫)。
- **作業模式：**選取架構。
- **驗證：**選取驗證類型。  
**開放系統：**不使用驗證，是否進行加密視資料安全性需求而定。  
**共享密鑰：**使用驗證。有正確 WEP 金鑰的裝置可以存取網路。  
**WPA 個人或 WPA2 個人：**選取此選項可根據 WPA 預先共用金鑰驗證印表機伺服器。這會使用在存取點及其各個用戶端上手動設定的共享密鑰 (一般稱為預先共用金鑰通關密語)。
- **加密：**選取加密。(無、WEP64、WEP128、TKIP、AES、TKIP、AES)
- **網路密碼：**輸入加密網路密碼值。
- **確認網路金鑰：**確認加密網路密碼值。
- **WEP 金鑰索引：**如果使用的是 WEP 加密，請選取適當的 **WEP 金鑰索引**。

當存取點啟用了安全性設定時，就會出現無線網路安全性視窗。

輸入存取點 (或路由器) 的網路密碼。

- 13** 出現顯示無線網路設定的視窗。檢查設定並按一下下一步。



- 只有在您的印表機支援此功能時，螢幕上才會出現 Wi-Fi Direct 選項。
- 透過使用 **Samsung Easy Printer Manager** 可開始建立 Wi-Fi Direct (請參閱第 159 頁上的「設定 Wi-Fi Direct」)。
- **Wi-Fi Direct 名稱：**預設的 Wi-Fi Direct 名稱為型號名稱且長度最多為 22 個字元。
- **密碼設定**為數字字串且大小介於 8 ~ 64 個字元之間。

- 14** 將出現**無線網路設定完成**視窗。按一下下一步。

- 15** 完成無線網路設定之後，請拔下電腦與印表機之間的 USB 纜線。按一下下一步。

# 無線網路設定

## 不透過 USB 纜線連線存取點 (建議採用)

### 備妥項目

- 執行 Mac OS 10.7 以上版本且啟用 WiFi 的 Mac 和存取點 (路由器)
- 印表機隨附的軟體光碟
- 安裝有無線網路介面的印表機

1 請確定印表機已連接至電腦，並且電源已經開啟。

2 將隨附的軟體光碟插入 CD-ROM 光碟機。

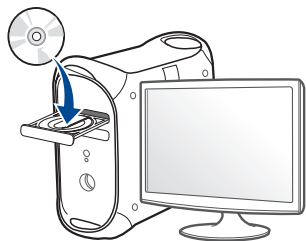

3 連接兩下出現在 Mac 桌面的 CD-ROM 圖示。

- 對於 Mac OS X 10.8 使用者，連接兩下 **尋找程式** 上出現的光碟圖示。

4 連接兩下 **MAC\_Installer** 資料夾 > **Installer OS X** 圖示。

5 按一下**繼續**。

6 閱讀授權合約，然後按一下**繼續**。

7 按一下**同意**同意授權合約。

8 按一下**安裝**。此方式將安裝印表機操作所需的所有元件。  
如果您選取**自訂**，您可以選擇要安裝的個別元件。

9 輸入密碼，然後按一下**確定**。

10 在**無線網路的設定**畫面上選擇**印表機連接類型**，然後按一下**繼續**。



# 無線網路設定

- 11** 如果出現無線設定畫面，選擇使用直接無線網路連線，然後按一下下一步。

如果未出現該畫面，請轉至步驟 13。



出現下面的畫面時，請在 2 分鐘內按下控制面板的  (WPS) 按鈕。



- 12** 完成無線網路設定時，按一下下一步。

- 13** 在安裝完成後，按下關閉。

# 無線網路設定

## 使用網路纜線



未支援網路連接埠的機器將無法使用此功能（請參閱第 23 頁上的「後視圖」）。

您的印表機是網路相容印表機。若要啟用您的印表機使用網路，您必須執行一些組態程序。



- 完成無線網路連線之後，需要安裝印表機驅動程式方可從應用程式列印（請參閱第 132 頁上的「透過網路安裝驅動程式」）。
- 如需網路組態的資訊，請諮詢您的網路管理員或設定您無線網路的人員。

## 備妥項目

- 存取點
- 已連結網路的電腦
- 印表機隨附的軟體光碟
- 安裝有無線網路介面的印表機
- 網路纜線

## 列印網路組態報告

可藉由列印網路組態報告來識別印表機的網路設定。

請參閱第 129 頁上的「列印網路組態報告」。

## 使用 SetIP 程式設定 IP (Windows)

此程式適用於使用 MAC 位址來手動設定您印表機的網路 IP 位址，從而與印表機通訊。MAC 位址是網路介面的硬體序號，可在網路組態報告中找到。

請參閱第 129 頁上的「設定 IP 位址」。

## 設定印表機的無線網路

在開始前，您必須知道無線網路的網路名稱 (SSID)，如果此無線網路有加密，則還需知道網路密碼。在安裝存取點 (或無線路由器) 時要設定此資訊。若不瞭解您的無線環境，請詢問設定網路的人員。

若要設定無線網路參數，您可以使用 **SyncThru™ Web Service**。

# 無線網路設定

## 使用 SyncThru™ Web Service

在開始設定無線參數前，請檢查纜線連接狀態。

- 1 檢查網路纜線是否已連線至印表機。如果沒有，請使用標準網路纜線連線印表機。
- 2 啟動網路瀏覽器，如 Internet Explorer、Safari 或 Firefox，然後在瀏覽器視窗中輸入印表機的新 IP 位址。  
例如：  

- 3 請按一下位於 SyncThru™ Web Service 網站右上方的 **Login**。
- 4 輸入 **ID** 與 **Password**，然後按一下 **Login**。
  - **ID:** admin
  - **密碼:** sec00000
- 5 在 SyncThru™ Web Service 視窗開啟時，按一下 **Network Settings**。
- 6 按一下 **Wireless > Wizard**。

 **Wizard** 將會協助您設定無線網路組態。但是，如果您要直接設定無線網路，請選取 **Custom**。

7 在清單中選擇一個 **Network Name(SSID)**。

- **SSID:** SSID (服務組識別元) 是用以識別無線網路的名稱。存取點與嘗試連線至特定無線網路的無線裝置必須使用相同的 SSID。SSID 區分大小寫。
- **Operation Mode:** **Operation Mode** 是無線連線的類型 (請參閱第 140 頁上的「無線網路名稱與網路密碼」)。
  - **Infrastructure:** 讓無線裝置可以透過存取點相互通訊。



如果網路的 **Operation Mode** 為 **Infrastructure**，請選擇存取點的 SSID。請注意，「portthru」是您印表機的預設 SSID。

8 按一下 **Next**。

若出現無線安全性設定視窗，請輸入登錄的密碼 (網路密碼)，然後按一下 **Next**。

9 此時將出現確認視窗，請檢查您的無線設定。若設定正確，請按一下 **Apply**。



斷開網路纜線 (標準或網路)。接著印表機應開始和網路進行無線通訊。

10 將隨附的光碟插入光碟機中並依照螢幕上的指示繼續安裝軟體。出現「連線印表機」畫面時，選擇網路 (乙太網路/無線網路) 連線。

# 無線網路設定

## 開啟/關閉 Wi-Fi 網路



如果您的機器有顯示螢幕，也可以從機器控制面板使用 **Network** 功能表開啟/關閉 Wi-Fi。

- 1 檢查網路纜線是否已連線至印表機。如果沒有，請使用標準網路纜線連線印表機。
- 2 啟動網路瀏覽器，如 Internet Explorer、Safari 或 Firefox，然後在瀏覽器視窗中輸入印表機的新 IP 位址。

例如：



- 3 請按一下位於 SyncThru™ Web Service 網站右上方的 **Login**。
- 4 輸入 **ID** 與 **Password**，然後按一下 **Login**。
  - **ID: admin**
  - **Password: sec00000**
- 5 在 **SyncThru™ Web Service** 視窗開啟時，按一下 **Network Settings**。
- 6 按一下 **Wireless > Custom**。  
也可以開啟/關閉 Wi-Fi 網路。

## 設定 Wi-Fi Direct 使用行動列印功能

您可使用 **Wi-Fi Direct** 將印表機連線到 **Wi-Fi Direct** 網路，同時與存取點連線。您也可以同時使用有線網路和 **Wi-Fi Direct** 網路，多名使用者便可透過 **Wi-Fi Direct** 和有線網路來存取和列印文件。



- 您無法透過行動裝置使用的 **Wi-Fi Direct** 連線網際網路。
- 支援的通訊協定清單視您的機型而定，**Wi-Fi Direct** 網路「不支援」IPv6、網路篩選、IPSec、WINS 和 SLP 服務。
- 一次最多提供四台行動裝置連接 **Wi-Fi Direct**。

## 設定 Wi-Fi Direct

您可透過下列其中一種方法啟用 **Wi-Fi Direct**。

### 透過連線 USB 纜線的電腦（建議）

- 驅動程式安裝完成後，就可在 **Wi-Fi Direct** 中設定和變更 **Samsung Easy Printer Manager**。



**Samsung Easy Printer Manager** 僅適用於使用 Windows 和 Mac 作業系統的使用者。



# 無線網路設定

- 從開始功能表，選擇程式集或所有程式 > **Samsung Printers** > **Samsung Easy Printer Manager** > **裝置設定** > **網路**。
  - **Wi-Fi Direct 開啟/關閉**：選擇**開啟**可啟用 Wi-Fi Direct。
  - **裝置名稱**：輸入印表機名稱，以搜尋無線網路上是否有您的印表機。依預設，裝置名稱為您的印表機機型。
  - **IP 位址**：輸入印表機的 IP 位址。此 IP 位址僅供本機網路使用，不提供結構式有限網路或無線網路使用。我們建議您使用預設的本機 IP 位址（Wi-Fi Direct 適用的預設印表機本機 IP 位址為 192.168.3.1）
  - **群組擁有者**：啟動此選項可將印表機指定到 Wi-Fi Direct 群組的擁有者中。**群組擁有者**的角色與無線網路存取點類似。我們建議您啟動此選項。
  - **網路密碼**：若要讓其他行動裝置連線您的印表機，該印表機必須為**群組擁有者**且必須有**網路密碼**。您可自行設定網路密碼，或記住依預設隨機提供的網路密碼。

## 透過印表機（有顯示螢幕的機器）

- 從控制面板選擇 **Network > Wireless > Wi-Fi Direct**。
- 啟用 **Wi-Fi Direct**。

## 透過連線網路的電腦

如果您的印表機正使用網路線或無線存取點連線網路，您可透過 SyncThru™ Web Service 來啟用及設定 Wi-Fi Direct。

- 存取 **SyncThru™ Web Service**，選擇 **Settings > Network Settings > Wireless > Wi-Fi Direct**。
- 啟用或停用 **Wi-Fi Direct** 並設定其他選項。



- 對於 Linux OS 使用者，
  - 列印一份 IP 網路設定報告以檢查輸出結果（請參閱第 129 頁上的「列印網路組態報告」）。
  - 存取 **SyncThru Web Service**，選擇 **Settings > Network Settings > Wireless > Wi-Fi Direct**。
  - 啟用或停用 **Wi-Fi Direct**。

## 設定行動裝置

- 透過印表機設定 Wi-Fi Direct 後，請參閱行動裝置的使用手冊來設定該裝置的 Wi-Fi Direct。
- 設定 Wi-Fi Direct 後，若您想透過智慧型手機列印，必須下載行動列印應用程式（例如：**Samsung** 行動印表機）。



- 當您透過行動裝置找到您要連線的印表機時，請選擇該印表機，該印表機的 LED 燈將會閃爍。按下印表機上的 WPS 按鈕，行動裝置就會與該印表機連線。
- 如果您的行動裝置不支援 WPS，您必須輸入印表機的「網路密碼」而不是 WPS 按鍵式按鈕。

# 無線網路設定

## 疑難排解

### 設定或驅動程式安裝期間發生問題

#### 找不到印表機

- 可能未開啟印表機。啟動您的電腦和印表機。
- 電腦與印表機之間並未連接 USB 纜線。使用 USB 纜線連接印表機與電腦。
- 印表機不支援無線網路。請參閱電腦隨附的軟體光碟所提供的印表機使用者指南，備妥無線網路印表機。

#### 連接失敗 - 找不到 SSID

- 印表機找不到選取或輸入的網路名稱 (SSID)。檢查存取點的網路名稱 (SSID) 並重新嘗試連接。
- 未開啟存取點。開啟存取點。

#### 連接失敗 - 無效的安全性

- 安全性設定不正確。檢查存取點與印表機的安全性組態。

#### 連接失敗 - 一般連線錯誤

- 電腦無法接收來自機器的訊號。檢查 USB 纜線及印表機電源。

#### 連接失敗 - 連接的有線網路

- 印表機連接的是有線網路纜線。將有線網路纜線從印表機上拔除。

#### PC 連線錯誤

- 所設定的網路位址無法連線電腦與印表機。
  - 針對 DHCP 網路環境  
當電腦設定為 DHCP 時，印表機會自動接收 IP 位址 (DHCP)。
  - 針對靜態網路環境  
當電腦設定為靜態位址時，印表機會使用靜態位址。  
例如：  
如果電腦的網路資訊如下：
    - IP 位址：169.254.133.42
    - 子網路遮罩：255.255.0.0則印表機的網路資訊應如下所示：
    - IP 位址：169.254.133.43
    - 子網路遮罩：255.255.0.0 (使用電腦的子網路遮罩。)
    - 閘道：169.254.133.1



# 無線網路設定

## 其他問題

如果在使用網路上的印表機時發生問題，請檢查以下項目：



更多關於存取點（或無線路由器）的資訊，請參閱其使用者指南。

- 電腦，存取點（或無線路由器），或是印表機電源尚未開啟。
- 檢查印表機四週無線網路收訊狀況。如果路由器離很遠或在中間有障礙物，則可能難以接收到訊號。
- 將存取點（或無線路由器），印表機與電腦關機再重新開機。有時候，重新啟動電源可以恢復網路通訊。
- 檢查防火牆軟體（V3 或是 Norton）是否在阻擋通訊。  
如果電腦與印表機連線到同一個網路卻無法搜尋到，則可能是防火牆軟體阻擋了通訊。參考防火牆軟體的使用者手冊，將其關閉，然後再嘗試搜尋印表機。
- 檢查印表機的 IP 位址是否分配正確。您可以透過列印網路組態報告來檢查 IP 位址。
- 檢查存取點（或無線路由器）是否已設定安全性（密碼）。如果有密碼，請向存取點（或無線路由器）系統管理員詢問。

- 檢查機器的 IP 位址。重新安裝印表機驅動程式，然後變更設定以連線網路上的印表機。因 DHCP 的特性之故，如果印表機長期未使用或存取點已重設，已分配的 IP 位址會變更。  
當您在存取點（或無線網路路由器）設定 DHCP 伺服器時，請登錄產品的 MAC 位址。之後，您可一直使用設定 MAC 位址的 IP 位址。您可藉由列印網路組態報告來識別印表機的 Mac 位址（請參閱第 129 頁上的「列印網路組態報告」）。
- 檢查無線環境。您可能無法連線至 Infrastructure 環境中的網路，在該環境中，必須先輸入使用者的資訊，才能連線至存取點（或無線路由器）。
- 此印表機僅支援 IEEE 802.11 b/g/n 與 Wi-Fi。不支援其他無線網路通訊類型（如藍牙）。
- 印表機位於無線網路範圍內。
- 印表機遠離會阻擋無線訊號的阻礙物。  
將存取點（或無線路由器）與印表機之間的所有大型金屬物體移走。確定印表機與存取點（或無線路由器）未被任何柱，牆，或包含金屬或水泥的支柱隔開。
- 印表機遠離其他可能會干擾無線訊號的電子裝置。  
有許多裝置會干擾無線訊號，包括微波爐以及部分藍芽裝置。
- 不論您的存取點（或無線網路路由器）設定如何變更，您必須再次設定產品的無線網路。
- 如果 Wi-Fi Direct 設定為 ON，此機器僅支援 IEEE 802.11 b/g。
- 如果存取點設定為僅可使用 802.11n 標準，它可能無法連接您的機器。

# Samsung Mobile Print

## Samsung Mobile Print 是什麼？

**Samsung Mobile Print** 是一套免費的應用程式，使用者可應用本軟體從智慧型手機或平板電腦來列印相片、文件和網頁。**Samsung Mobile Print** 不只和 Android 和 iOS 等系統的智慧型手機相容，也和 iPod Touch 和平板電腦相容。它可將您的手機與連線網路的 Samsung 印表機連接，或透過 Wi-Fi 存取點連接無線印表機。不需要安裝新的驅動程式或設定網路設定 - 只要安裝 **Samsung Mobile Print** 應用程式，該程式就會自動偵測相容的 Samsung 印表機。除可列印相片、網頁和 PDF 外，也支援掃瞄功能。如果您有 Samsung 多功能印表機，您可將任何文件掃瞄成 JPG、PDF 或 PNG 格式，然後在手機上輕鬆檢視。

## 下載 Samsung Mobile Print

若要下載 **Samsung Mobile Print**，請透過手機連至應用程式商店（Samsung Apps、Play Store、App Store），然後搜尋“**Samsung Mobile Print**”。Apple 裝置也可以透過電腦造訪 iTunes。



Android



iOS

## 支援的行動作業系統

- Android OS 2.1 或更新版本
- iOS 4.0 或更新版本

## 支援的裝置

- iOS 4.0 或更新版本: iPod Touch、iPhone、iPad
- Android 2.3 或更新版本: Galaxy series 和 Android 手機裝置

# 使用 NFC 功能

NFC (近距離無線通訊) 印表機可讓您直接將手機放在印表機的 NFC 標籤上進行列印/掃描。您不需要安裝列印驅動程式或連接任何存取點。您只需要有支援 NFC 的手機。若要使用此功能，您的手機必須安裝 **Samsung Mobile Print** 應用程式。



- 根據手機保護殼的材質而定，NFC 辨識功能可能無法正常使用。
- 視您所使用的手機而定，傳輸速度可能有所不同。

## 需求

- 啟用 NFC 和 Wi-Fi Direct 並安裝 **Mobile Print** 應用程式的 **Android OS 4.0** 或更新版本的手機。



只有安裝 **Android OS 4.1** 或更新版本的手機會在您啟用 NFC 功能時自動啟用 **Wi-Fi Direct** 功能。我們建議您將手機作業系統升級為 **Android OS 4.1** 或更新版本，以使用 NFC 功能。

- 啟用 **Wi-Fi Direct** 功能的印表機。依預設，會啟用 **Wi-Fi Direct** 功能。

## 列印

- 1 檢查手機的 **NFC** 和印表機的 **Wi-Fi Direct** 功能是否已啟用 (請參閱第 159 頁上的「設定 **Wi-Fi Direct**」)。
- 2 將手機的 **NFC** 天線 (通常位在手機背面) 放在印表機的 **NFC** 標籤 (  ) 上。  
等待數秒，待 **Samsung Mobile Print** 應用程式啟動。

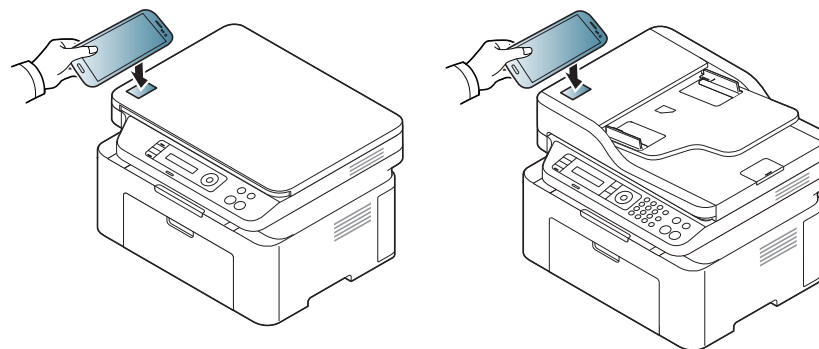

- 某些手機的 **NFC** 天線不一定位在手機的背面。進行標記時，請查看手機的 **NFC** 天線位置。
- 如果出現 **PIN** 碼已變更的錯誤訊息，請輸入變更的 **PIN** 碼並按「確定」。依照應用程式畫面上的說明更新 **PIN** 碼。
- 如果您的手機未安裝 **Samsung Mobile Print** 應用程式，它會自動連結 **Samsung Mobile Print** 應用程式下載頁面。下載該應用程式並再試一次。

# 使用 NFC 功能

3 選擇您想要列印的內容。

如有需要，請按  變更列印選項。

4 將手機的 NFC 天線（通常位在手機背面）放在印表機的 NFC 標籤（）上。

稍候幾秒待手機連線印表機。

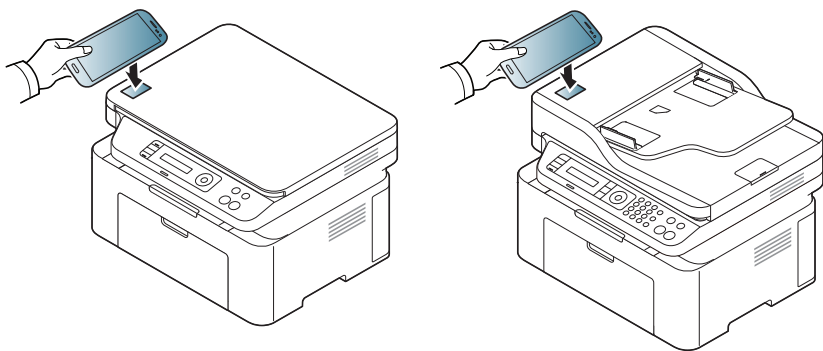

-  某些手機的 NFC 天線不一定位在手機的背面。進行標記時，請查看手機的 NFC 天線位置。
- 如果出現 PIN 碼已變更的錯誤訊息，請輸入變更的 PIN 碼並按「確定」。依照應用程式畫面上的說明更新 PIN 碼。

5 印表機開始列印。

## 掃描

1 檢查手機的 NFC 和印表機的 Wi-Fi Direct 功能是否已啟用（請參閱第 159 頁上的「設定 Wi-Fi Direct」）。

2 將手機的 NFC 天線（通常位在手機背面）放在印表機的 NFC 標籤（）上。

等待數秒，待 Samsung Mobile Print 應用程式啟動。

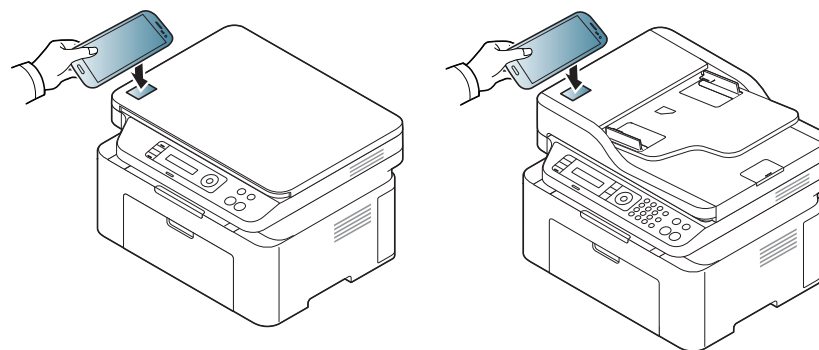

-  某些手機的 NFC 天線不一定位在手機的背面。進行標記時，請查看手機的 NFC 天線位置。
- 如果出現 PIN 碼已變更的錯誤訊息，請輸入變更的 PIN 碼並按「確定」。依照應用程式畫面上的說明更新 PIN 碼。
- 如果您的手機未安裝 Samsung Mobile Print 應用程式，它會自動連結 Samsung Mobile Print 應用程式下載頁面。下載該應用程式並再試一次。

# 使用 NFC 功能

3 選擇掃描模式。

4 將單張文件朝下放置在文件玻璃上，或是將文件朝上裝入文件送紙器內（參閱第 45 頁上的「裝入原稿」）。

如有需要，請按  變更掃描選項。

5 將手機的 NFC 天線（通常位在手機背面）放在印表機的 NFC 標籤（）上。

稍候幾秒待手機連線印表機。

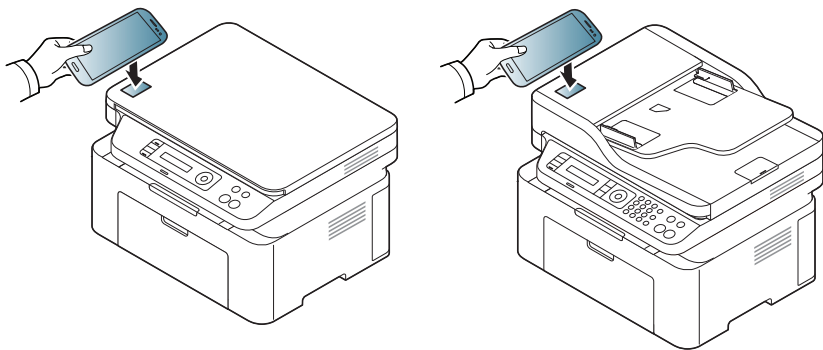

- 某些手機的 NFC 天線不一定位在手機的背面。進行標記時，請查看手機的 NFC 天線位置。
- 如果出現 PIN 碼已變更的錯誤訊息，請輸入變更的 PIN 碼並按「確定」。依照應用程式畫面上的說明更新 PIN 碼。

6 印表機開始掃描內容。

掃描的資料會儲存在您的手機上。



如果您想繼續掃描，請依照應用程式畫面上的說明操作。



# 3. 有用的設定功能表



本章說明如何瀏覽機器目前的狀態，以及進階設定機器的方法。

- 閱讀本章前 168
- 影印功能表 169
- 傳真功能表 171
- 系統設定 174



# 閱讀本章前

本章說明此系列機型所有可用的功能，協助使用者輕鬆瞭解這些功能。您可在基本版指南中查看每一個機型可用的功能為何（請參閱第 31 頁上的「功能表總覽」）。下列提供本章的使用秘訣：

- 控制面板可存取各種功能表，以設定機器或使用機器的功能。這些功能表可透過按下 （**功能表**）按鈕進行存取。
- 某些功能表可能不會顯示在顯示螢幕上，具體取決於選項或型號。此時，便表示您的機器無法使用該功能。
- 此功能不適用於控制面板上未配備 （**功能表**）的機型（請參閱第 24 頁上的「控制面板概覽」）。
- 根據機器選項或機型的不同，某些功能表名稱可能與您的機器不同。



# 影印功能表

## 影印功能



根據選項與型號，某些功能表可能不會顯示在螢幕中。如果是這種情況，便表示您的機器不適用該功能（請參閱第 31 頁上的「功能表總覽」）。

若要變更功能表選項：

- 按下控制面板上的 （影印）> （功能表）> **Copy Feature**。
- 或按下 **Setup > Machine Setup > Default Setting > Copy Default**。
- 或按下 **Copy >** 選擇您要的功能表項目。

項目	說明
<b>Original Size</b>	設定影像大小。
<b>Reduce/Enlarge</b>	縮小或放大影印影像的大小（請參閱第 56 頁上的「縮小或放大影印」）。
	 如果機器設為「環保」模式，就無法使用縮小及放大功能。

項目	說明
<b>Darkness</b>	當原稿包含較淡的標示和較深的影像時，調整亮度等級來製作更容易閱讀的複本（請參閱第 55 頁上的「濃度」）
<b>Original Type</b>	選取目前影印工作的文件類型來改善影印品質（請參閱第 55 頁上的「原稿」）
<b>Collation</b>	<p>將印表機設定為排序影印工作。例如，如果影印 2 份 3 頁的原稿，在完整列印 1 份 3 頁文件後，才會列印第 2 份完整文件。</p> <ul style="list-style-type: none"> <li>• <b>On:</b> 整批列印輸出，以符合原稿的順序。</li> </ul>  <ul style="list-style-type: none"> <li>• <b>Off:</b> 列印輸出會排序到個別頁面的堆疊中。</li> </ul> 
<b>Layout</b>	調整配置格式，如 2/4-up 和 ID 影印。



# 影印功能表



項目	說明
<b>2-up 或 4-up</b>	<p>縮小原稿影像的大小，並在一頁紙上列印 2 或 4 頁。</p>  <p> 僅在將原稿放入文件送紙器時，此影印功能才可用。</p>
<b>Adjust Bkgd</b>	<p>列印無背景的影像。此影印功能可消除背景顏色，因此當影印帶彩色背景的原稿（例如報紙或目錄）時非常有用。</p> <ul style="list-style-type: none"><li>• <b>Off:</b> 不使用此功能。</li><li>• <b>Auto:</b> 最佳化背景。</li><li>• <b>Enhance Lev.1~2:</b> 數字越大，背景顏色越鮮明。</li><li>• <b>Erase Lev.1~4:</b> 數字越大，背景顏色越淺。</li></ul>

## Copy Setup



根據選項與型號，某些功能表可能不會顯示在螢幕中。如果是這種情況，便表示您的機器不適用該功能（請參閱第 31 頁上的「功能表總覽」）。

若要變更功能表選項：

按下控制面板上的 （影印）> （功能表）> **Copy Setup**。

項目	說明
<b>Change Default</b>	重設為預設值或設回印表機的開箱狀態。

# 傳真功能表

## Fax Feature



根據選項與型號，某些功能表可能不會顯示在螢幕中。如果是這種情況，便表示您的機器不適用該功能（請參閱第 31 頁上的「功能表總覽」）。

若要變更功能表選項：

- 按下控制面板上的  (傳真) >  (功能表) > **Fax Feature**。
- 或按下 **Setup > Machine Setup > Default Setting > Fax Default**。
- 或按下 **Fax** > 選擇您要的功能表項目。

項目	說明
<b>Darkness</b>	當原稿包含較淡的標示和較暗的影像時，調整亮度等級來製作更容易閱讀的副本（請參閱第 62 頁上的「Darkness」）。
<b>Resolution</b>	使用一般文字原稿時，預設文件設定可產生非常好的效果。但如果原稿品質較差或包含圖片時，您可以調整解析度以提高傳真品質（請參閱第 61 頁上的「Resolution」）。
<b>Original Size</b>	設定影像大小。

項目	說明
<b>Multi Send</b>	將傳真發送至多個目的地（請參閱第 60 頁上的「將傳真傳送至多個目的地」）。  您無法使用此功能傳送彩色傳真。
<b>Delay Send</b>	當您無法在現場操作機器時，設定讓機器稍後發送傳真（請參閱第 213 頁上的「延遲傳真傳輸」）。  您無法使用此功能傳送彩色傳真。
<b>Priority Send</b>	將原稿掃描到記憶體中，並在目前作業完成後立即傳送。優先傳輸會中斷站台或重撥間的多重傳輸作業（例如，傳輸至站台 A 結束時，傳輸至站台 B 開始之前）（請參閱第 215 頁上的「傳送優先傳真」）。
<b>Send Forward/ Rcv.Forward</b>	透過傳真或電腦，將已接收或發送的傳真轉寄至另一個目的地。如果您人不在辦公室卻又必須接收傳真，此功能即可派上用場。 <ul style="list-style-type: none"><li>• 請參閱第 215 頁上的「將已寄出傳真轉寄到其他目的地」。</li><li>• 請參閱第 216 頁上的「轉發接收到的傳真」。</li></ul>

# 傳真功能表

項目	說明
<b>Secure Receive</b>	將接收的傳真儲存在記憶體中不要列印。要列印已接收的文件必須輸入密碼。您可以防止未授權的人員存取您接收的傳真（請參閱第 219 頁上的「在安全接收模式中接收」）。
<b>Add page</b>	新增其他文件到預定延遲的傳真工作中（請參閱第 214 頁上的「將文件新增到保留傳真中」）。
<b>Cancel Job</b>	取消儲存在記憶體中的延遲傳真工作（請參閱第 214 頁上的「取消保留的傳真工作」）。

## 發送設定



根據選項與型號，某些功能表可能不會顯示在螢幕中。如果是這種情況，便表示您的機器不適用該功能（請參閱第 31 頁上的「功能表總覽」）。

若要變更功能表選項：

- 按下控制面板上的  (傳真) >  (功能表) > **Fax Setup** > **Sending**。
- 或按下 **Setup** > **Machine Setup** > **Default Setting** > **Fax Default**。

項目	說明
<b>Redial Times</b>	設定重撥次數。如果輸入 0，機器將不會重新撥號。
<b>Redial Term</b>	設定自動重撥的間隔時間。
<b>Prefix Dial</b>	設定長達 5 位數的首碼。每次開始自動撥號之前，都會先撥此號碼。此功能對於撥叫 PABX 交換機非常有用。
<b>ECM Mode</b>	使用錯誤修正模式 (ECM) 來發送傳真，以確定傳真是否正確無誤地順利發送。此設定將耗費較多的時間發送文件。
<b>Fax Confirm.</b>	將機器設為列印報告，不論是否成功完成傳真傳輸都是如此。如果您選擇 <b>On-Error</b> ，機器只會在傳輸失敗時才會列印報告。
<b>Image TCR</b>	列印傳送報告，且第一頁含有已發送傳真的縮小影像。
<b>Dial Mode</b>	設定使用撥號音或暫停的撥號模式。您所在的國家/地區不一定可以使用這項設定。

# 傳真功能表

## 接收設定



根據選項與型號，某些功能表可能不會顯示在螢幕中。如果是這種情況，便表示您的機器不適用該功能（請參閱第 31 頁上的「功能表總覽」）。

若要變更功能表選項：

- 按下控制面板上的  (傳真) >  (功能表) > **Fax Setup > Receiving**。
- 或按下 **Setup > Machine Setup > Default Setting > Fax Default**。

項目	說明
<b>Receive Mode</b>	選擇預設的傳送接收模式。
<b>Ring To Answer</b>	指定機器在接聽來電前的響鈴次數。
<b>Stamp RCV Name</b>	在收到的每頁傳真的底部自動列印頁碼、接收日期與時間。
<b>Rcv Start Code</b>	從插入機器背面 <b>EXT</b> 插槽中的分機啟動傳真接收。如果拿起分機後聽到傳真音，請輸入該代碼。出廠時預設為 *9*。
<b>Auto Reduction</b>	自動縮小傳入傳真的大小，以符合機器中放入的紙張大小。

項目	說明
<b>Discard Size</b>	傳真頁面過長時，捨棄接收之傳真的尾端。
<b>Junk Fax Setup</b>	封鎖任何記憶體中垃圾傳真號碼所傳來的傳真。您所在的國家/地區不一定可以使用這項設定。
<b>DRPD Mode</b>	讓使用者使用單一電話線路來接聽數個不同電話號碼。您可設定每個號碼有不同的鈴聲模式，方便機器辨識。您所在的國家/地區可能無法提供此設定（請參閱第 219 頁上的「使用獨特鈴聲檢測 (DRPD) 模式接收傳真」）。

# 系統設定

## 機器設定



根據選項與型號，某些功能表可能不會顯示在螢幕中。如果是這種情況，便表示您的機器不適用該功能（請參閱第 31 頁上的「功能表總覽」）。

若要變更功能表選項：

- 在控制面板上按下  (功能表) > **System Setup > Machine Setup**。
- 或按下 **Setup > Machine Setup > Initial Setup**。

項目	說明
<b>Machine ID</b>	設定列印在傳送的每一頁傳真上方的機器 ID。
<b>Fax Number</b>	設定列印在傳送的每一頁傳真上方的傳真號碼。
<b>Date &amp; Time</b>	設定日期和時間。
<b>Clock Mode</b>	選取要顯示 12 小時制或 24 小時制的時間格式。
<b>Form Menu</b>	<ul style="list-style-type: none"><li>• <b>Off:</b> 在一般模式中列印。</li><li>• <b>Single Form:</b> 使用第一個表格列印所有頁面。</li><li>• <b>Double Form:</b> 使用第一個表格列印封面頁，再使用第二個表格列印底頁。</li></ul>

項目	說明
<b>Select Form</b>	格式重疊是以特殊檔案格式儲存在印表機大容量儲存裝置 (HDD) 中的影像，可列印在任何文件的圖層中。
<b>HDD Spooling</b>	選取 <b>On</b> 時，會將網路列印的文件儲存在大容量儲存裝置 (HDD) 上。
<b>Language</b>	設定控制面板顯示螢幕要顯示的文字語言。
<b>Default Mode</b>	將機器預設模式設為傳真模式、影印模式或掃描模式。
<b>Default Paper Size</b>	您可以設定預設紙張尺寸。
<b>Power Save</b>	設定機器經過多久變為省電模式。 當機器一定時間後未收到電腦資料，將自動減低耗電量。
<b>Scan PWR Save</b>	設定機器的掃描器經過多久變為省電模式。 掃描器長時間沒有收到資料時，將自動減低耗電量。
<b>System Timeout</b>	設定機器記錄之前使用的影印設定時間。若逾時，將機器的影印設定值還原成預設設定值。
<b>Job Timeout</b>	設定在印表機未以列印最後一頁作為指令結束列印工作時，印表機等候進行列印工作的最後一頁的時間。

# 系統設定

項目	說明
<b>Wakeup Event</b>	<p>您可設定從省電模式喚醒機器時的狀況。設定開啟該項目。</p> <ul style="list-style-type: none"><li>• <b>Button Press:</b> 當您按鈕電源按鈕以外的任何按鈕，機器會從省電模式被喚醒。</li><li>• <b>Scanner:</b> 當您在文件送紙器中放入紙張時，機器會從省電模式被喚醒。</li><li>• <b>Printer:</b> 當您開啟或關閉紙匣時，機器會從省電模式被喚醒。</li></ul>
<b>Auto Continue</b>	<p>判斷機器偵測到紙張不符時是否繼續列印。</p> <ul style="list-style-type: none"><li>• <b>Off:</b> 發生紙張不符的情況時，機器會等待您插入正確的紙張。</li><li>• <b>On:</b> 如果發生紙張不符問題，將會顯示錯誤訊息。機器會等待約 30 秒，然後自動清除訊息並繼續列印。</li></ul>
<ul style="list-style-type: none"><li>• <b>Altitude Adj.</b></li><li>• <b>Altitude Adjustment</b></li></ul>	<p>根據機器的高度，最佳化列印品質。</p>
<b>Auto CR</b>	<p>讓您在每行資料自動執行必要的換行，對 DOS 使用者非常有用。</p>
<b>Firmware Version</b>	<p>顯示產品的韌體版本。</p>
<b>AutoComplete</b>	<p>在您輸入電子郵件地址或傳真號碼時提供建議。這個功能可能您尋找並選擇某個資料，而不需要完整輸入所有資料。</p>

項目	說明
<ul style="list-style-type: none"><li>• <b>Tray Chaining</b></li><li>• <b>Auto Tray Switch</b></li></ul>	<p>判斷機器偵測到紙張不符時是否繼續列印。例如，如果紙匣 1 和紙匣 2 中的紙張大小相同，紙匣 1 的紙張用完後，機器會自動從紙匣 2 送紙列印。</p> <div> 如果您在印表機驅動程式將紙張來源設定自動，就不會出現此選項。</div>
<b>Paper Substit. Paper Substitution</b>	<p>自動替換印表機驅動程式的紙張大小，防止紙張大小與 Letter 和 A4 紙張不符。例如，如果紙匣中裝入 A4 紙張，但印表機驅動程式中所設定的是 Letter 紙張尺寸，機器就會列印 A4 紙張，反之亦然。</p>
<b>Paper Mismatch</b>	<p>判斷是否忽視紙張不符的錯誤。選擇 <b>Off</b>，即使紙張不符機器還是會照常列印。</p>
<b>PrintBlankPage</b>	<p>印表機會偵測電腦的列印資料頁面是否空白。您可設定列印或略過空白頁。</p>
<b>Multi-Bin</b>	<ul style="list-style-type: none"><li>• <b>Mode:</b> 選取您想使用的多功能紙匣模式。</li><li>• <b>Default Bin:</b> 選取要使用的預設紙匣。</li></ul>
<b>Default Source</b>	<p>選取要使用的預設紙匣。</p>
<b>Address Book</b>	<p>檢視或列印電話簿或電子郵件地址清單。</p>

# 系統設定

項目	說明
<b>Maintenance</b>	<ul style="list-style-type: none"><li>• <b>Clean Drum:</b> 透過列印紙張來清潔墨水匣的 OPC 感光鼓。</li><li>• <b>Clean Fuser:</b> 透過列印紙張來清潔加熱器。</li><li>• <b>CLR Empty Msg.:</b> 此選項只有在碳粉匣用完時才會出現。</li><li>• <b>Supplies Info.:</b> 此項目可以讓您檢查已列印出多少頁,以及碳粉匣中還剩下多少碳粉。</li><li>• <b>TonerLow Alert:</b> 如果碳粉匣內的碳粉已用完,會出現一則通知使用者更換碳粉匣的訊息。可設定此選項,以選擇是否出現該訊息。</li><li>• <b>Paper Stacking:</b> 如果您在潮濕地區使用機器,或您使用的是因溼度高而受潮的列印材質,則輸出紙匣的列印輸出紙張可能會捲曲或無法正常堆疊。在這種情況下,您可以設定機器使用此功能,以便列印輸出的紙張可以緊密堆疊。但是,使用此功能將會使列印速度變慢。</li></ul>
<b>Import Setting</b>	將儲存在隨身碟中的資料匯入機器中。
<b>Export Setting</b>	將儲存在隨身碟中的資料從機器中匯出。
<b>Toner Save</b>	啟動本模式可延長碳粉匣的壽命,並降低每頁的列印成本(與使用正常模式相比),但是會降低列印的品質。
<b>Quiet Mode</b>	開啟此功能表可減少列印時發出的噪音。不過,列印速度和列印品質可能受到影響。

項目	說明
<b>Eco Settings</b>	<p>讓您儲存列印資源並以環保方式進行友善列印。</p> <ul style="list-style-type: none"><li>• <b>Default Mode:</b> 選取是否開啟或關閉環保模式。</li></ul> <div style="border: 1px solid #ccc; padding: 5px;"> <b>On force (On-Forced):</b> 設定使用密碼開啟環保模式。使用者想開啟/關閉環保模式時,必須輸入密碼。</div> <ul style="list-style-type: none"><li>• <b>Select Template (Select Temp.):</b> 從 SyncThru™ Web Service 選取環保範本設定。</li></ul>
<b>Clear Setting</b>	還原機器的原廠預設設定。



# 系統設定

## 紙張設定



根據選項與型號，某些功能表可能不會顯示在螢幕中。如果是這種情況，便表示您的機器不適用該功能（請參閱第 31 頁上的「功能表總覽」）。

若要變更功能表選項：

- 在控制面板上按下 (功能表) > **System Setup** > **Paper Setup**。
- 或按下 **Setup** > **Machine Setup** > **Paper Setup**。

項目	說明
<b>Paper Size</b>	根據您的需求而定，請將紙張大小設為 A4、Letter 或其他紙張大小。
<b>Paper Type</b>	選擇每個紙匣的紙張類型。
<b>Paper Source</b>	選擇使用哪一個紙匣的紙張。
<b>Margin</b>	設定文件的邊界。
<b>Tray Confirm</b>	啟動紙匣確認訊息。開啟和關閉紙匣時，視窗上會出現詢問您是否設定剛剛開啟之紙匣的紙張尺寸和類型的訊息。

## Sound/Volume



根據選項與型號，某些功能表可能不會顯示在螢幕中。如果是這種情況，便表示您的機器不適用該功能（請參閱第 31 頁上的「功能表總覽」）。



若要變更功能表選項：

- 在控制面板上按下 (功能表) > **System Setup** > **Sound/Volume**。
- 或按下 **Setup** > **Machine Setup** > **Initial Setup** > **Sound/Volume**。

項目	說明
<b>Key sound</b>	打開或關閉按鍵音。如果將此選項設為 On，則每次按下按鍵時都會發出按鍵音。
<b>Alarm Sound</b>	打開或關閉警報音。如果將此選項設為 On，則當發生錯誤或傳真結束時，就會發出提示音。



# 系統設定

項目	說明
<b>Speaker</b>	<p>打開或關閉電話線上透過揚聲器發出的聲音，例如撥號音或傳真音。如果將此選項設為 <b>Comm.</b> (通用)，表示遠端機器應答之前揚聲器會一直開啟。</p> <div> 您可以使用<b>免持聽筒撥號</b>調整音量。只有在連接電話線時，才能調整揚聲器音量。<ol style="list-style-type: none"><li>按下控制面板上的  (傳真)。</li><li>按下<b>免持聽筒撥號</b>。揚聲器會發出撥號音。</li><li>按下該箭頭直到聽到需要的音量。</li><li>按下<b>免持聽筒撥號</b>，以儲存變更並返回到就緒模式。</li></ol></div>
<b>Ringer</b>	調整鈴聲音量。至於鈴聲音量，您可以選擇 <b>Off</b> (關閉)、 <b>Low</b> (低)、 <b>Med</b> (中間) 和 <b>High</b> (高)。

## 報告



根據選項與型號，某些功能表可能不會顯示在螢幕中。如果是這種情況，便表示您的機器不適用該功能（請參閱第 31 頁上的「功能表總覽」）。

若要變更功能表選項：

- 在控制面板上按下  (功能表) > **System Setup > Report**。
- 或按下 **Setup > Machine Setup > Reports**。

項目	說明
<b>Menu Map</b>	列印顯示此機器佈局和目前設定的功能表圖。
<b>Configuration</b>	列印機器的整體組態報告。
<b>Supplies Info.</b>	列印耗材資訊頁。
<b>Address Book</b>	列印機器記憶體中目前儲存的所有電子郵件地址。
<b>Demo Page</b>	列印示範頁檢查機器列印功能是否正常。
<b>Fax Confirm.</b>	列印傳送報告，其中含有傳真號碼、頁數、工作時間長度、通訊模式及特定傳真工作的通訊結果。您可以將機器設定為每個傳真工作後自動列印傳輸確認報告。
<b>Fax Sent</b>	列印最近傳送之傳真的資訊。
<b>Fax Received</b>	列印最近接收之傳真的資訊。
<b>Schedule Jobs</b>	列印目前儲存的延遲傳真文件，以及每次作業的開始時間與類型。
<b>JunkFax</b>	列印指定為垃圾傳真號碼的傳真號碼。
<b>Network Conf.</b>	列印機器網路連線與設定的資訊。

# 系統設定

## 維護



根據選項與型號，某些功能表可能不會顯示在螢幕中。如果是這種情況，便表示您的機器不適用該功能（請參閱第 31 頁上的「功能表總覽」）。

若要變更功能表選項：

- 在控制面板上按下  (功能表) > **System Setup > Maintenance**。
- 或按下 **Setup > Machine Setup > Initial Setup**。

項目	說明
<b>CLR Empty Msg.</b>	碳粉匣沒有碳粉時，會出現此選項。您可清除沒有碳粉的訊息。
<b>Supplies Life</b>	顯示耗材壽命指示燈（請參閱第 71 頁上的「監視耗材壽命」）。
<b>TonerLow Alert</b>	自訂碳粉不足或沒有碳粉的警示等級（請參閱第 72 頁上的「設定碳粉不足警告」）。
<b>Serial Number</b>	查看機器序號。當您在 <b>Samsung</b> 網站註冊成為使用者或尋求服務時，可找到此資訊。

# 網路設定



根據選項與型號，某些功能表可能不會顯示在螢幕中。如果是這種情況，便表示您的機器不適用該功能（請參閱第 31 頁上的「功能表總覽」）。

- 按下控制面板上的 (功能表) > **Network**。
- 或按下 **Setup > Machine Setup > Network Setup**。

選項	說明
<b>TCP/IP (IPv4)</b>	選取適用的通訊協定，並設定使用網路環境的參數。 有很多參數可供設定。如果您不確定，請保留原設定或是諮詢網路管理員。
<b>TCP/IP (IPv6)</b>	選取此選項可以透過 IPv6 使用網路環境（請參閱第 137 頁上的「IPv6 組態」）。
<b>Ethernet</b>	設定網路傳輸速度。
<b>802.1x</b>	您可以選取使用者認證來進行網路通訊。若需詳細資訊，請洽詢網路管理員。
<b>Wi-Fi</b>	選取此選項可使用無線網路。

選項	說明
<b>Protocol Mgr.</b>	您可啟動或停止啟動下列通訊協定。 <ul style="list-style-type: none"><li>• <b>Net.Activate:</b> 您可以設定是否開啟或關閉乙太網路。</li><li>• <b>Http Activate:</b> 您可設定是否使用 SyncThru™ Web Service。</li><li>• <b>WINS:</b> 您可以設定 WINS 伺服器。WINS (Windows 網際網路命名服務) 可用於 Windows 作業系統。</li><li>• <b>SNMP V1/V2:</b> 您必須啟用此選項才能使用 SNMP V1/V2 通訊協定。管理員可以使用 SNMP 監控和管理網路上的機器。</li><li>• <b>UPnP(SSDP):</b> 您必須啟用此選項才能使用 UPnP(SSDP) 通訊協定。</li></ul> 變上述選項後，關閉電源再開啟電源。

# 網路設定

選項	說明
<b>Protocol Mgr.</b> (接下頁)	<ul style="list-style-type: none"><li>• <b>MDNS:</b> 您必須啟用此選項才能使用 MDNS (多點傳送域名系統) 通訊協定。</li><li>• <b>SetIP:</b> 您必須啟用此選項才能使用 SetIP 通訊協定。</li><li>• <b>SLP:</b> 您可以設定 SLP (服務位置通訊協定) 設定。此通訊協定允許主機應用程式尋找本端區域網路中的服務, 不需要事先設定。</li></ul> <div style="border: 1px solid #ccc; padding: 5px; margin-top: 10px;"> 變更此選項後, 關閉電源再開啟電源。</div>
<b>Network Conf.</b>	此清單顯示有關機器網路連線與設定的資訊。
<b>Clear Setting</b>	將網路設定還原為預設值。(需要重新開機)。



## 4. 特殊功能

本章說明特殊的影印、掃描、傳真和列印功能。

- 高度調整 183
- 儲存電子郵件位址 184
- 輸入各種字元 186
- 設定傳真通訊錄 187
- 登錄授權使用者 190
- 列印功能 191
- 掃描功能 204
- 傳真功能 212
- 使用共用資料夾功能 221
- 使用記憶體/硬碟功能 222



- 本章中的程序主要以 Windows 7 為基礎。
- 某些機型可能需要按下 **OK** 才能瀏覽較下層的功能表。

# 高度調整

列印品質會受到氣壓影響，氣壓則取決於機器在海平面以上的高度。以下資訊將指導您如何將設定機器，以提供最佳的列印品質。

在設定高度值之前，請確定您所在地的高度。

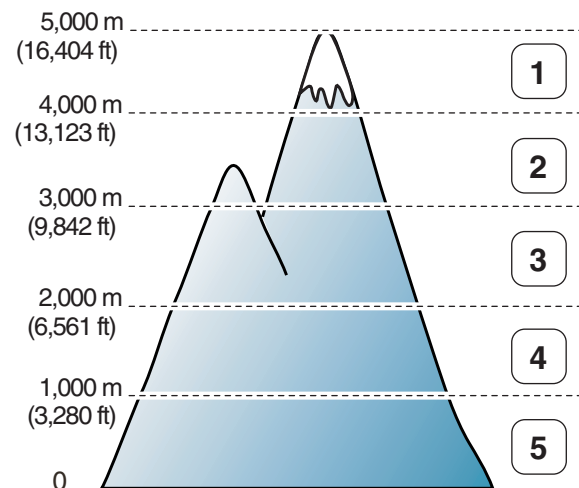

- 1 高 4
- 2 高 3
- 3 高 2
- 4 高 1
- 5 正常

您也可以從 Samsung Easy Printer Manager 程式中的**裝置設定**來設定高度值。

- 對於 Windows 和 Mac 使用者，請參閱第 233 頁上的「裝置設定」。



- 如果您的機器已連接至網路，您可以透過 SyncThru™ Web Service 設定高度（請參閱第 227 頁上的「使用 SyncThru™ Web Service」）。
- 您也可在機器顯示螢幕上的 **System Setup** 選項來設定高度（請參閱第 35 頁上的「機器的基本設定」）。

# 儲存電子郵件位址



根據產品機型或您所選產品，可能無法使用此功能（請參閱第 7 頁上的「功能（依機型）」）。

您可以透過 SyncThru™ Web Service 使用常用的電子郵件地址來設定通訊錄，然後可以透過輸入在通訊錄中指定給電子郵件地址的號碼，快速輕鬆地輸入電子郵件地址。

## 在機器上儲存

若要掃描影像並以電子郵件附件的方式發送，您需要使用 SyncThru™ Web Service 設定電子郵件地址。

- 1 使用 SyncThru™ Web Service（參閱第 227 頁上的「使用 SyncThru™ Web Service」）。
- 2 請按一下位於 SyncThru™ Web Service 網站右上方的 **Login**。
- 3 輸入 **ID** 與 **Password**，然後按一下 **Login**。
  - **ID:** admin
  - **Password:** sec00000
- 4 按一下 **Address Book > Individual > Add**。
- 5 選取 **Speed No.** 並輸入電子郵件地址和傳真號碼。



如果您需要設定 SMB 或 FTP 伺服器資訊，請檢查 SMB 或 FTP 並設定該資訊。

- 6 按一下 **Apply**。
- 7 如果您有設定群組，按一下 **Address Book > E-mail Group > Add Group**。
- 8 選擇 **Speed No.** 並輸入 **Group Name**。



當您勾選 **Add individual(s) after this group is created** 的 **Yes** 時，就可輕鬆新增各個位址。

- 9 按一下 **Apply**。



# 儲存電子郵件位址

## 搜尋電子郵件地址

### 依次搜尋記憶體

- 1 在控制面板上選擇  (掃描) >  (通訊錄) > **Search&Send** > 選擇一個地址群組 > **All**。  
或選擇 **Setup** > **Machine Setup** > **Next** > **Address Book** > **Email** > **View List** > **Individual** 或 **Group**。
- 2 按照索引(數字)順序搜尋整個記憶體,並選擇您要的名稱和位址。

### 使用特定的首字母搜尋

- 1 在控制面板上選擇  (掃描)。
- 2 在控制面板上按下  (通訊錄) > **Search&Send** > 選擇一個位址群組 > **ID**。
- 3 輸入所需名稱的前幾個字母。
- 4 按下方向鍵直到出現需要的名稱與號碼。



# 輸入各種字元

當您執行各種工作時，可能需要輸入名稱和號碼。例如，當您設定機器時，需要輸入您的姓名或公司名稱以及傳真號碼。當您將傳真號碼或電子郵件位址儲存在記憶體中時，您也可以輸入相應的名稱。

## 輸入英數字元

按下該按鈕，直到螢幕上出現正確的字母。例如，若要輸入字母 O，請按下 6（上面標示「MNO」）。每次按下 6 時，螢幕上將顯示不同的字母，依次為 M·N·O·m·n·o，最後顯示 6。要找出您要輸入的字母，請參閱第 186 頁上的「鍵盤上的字母和數字」。



- 您可按兩次 1 來輸入空格。
- 要刪除最後一個數字或字元，請按左/右或上/向方向鍵。

## 鍵盤上的字母和數字



- 根據機器選項或機型的不同，某些特定的字元設定可能與您的機器不同。
- 根據您所進行的工作，下列某些鍵值可能不會出現。



按鍵	指定數字、字母或字元
1	@ / . ' 1
2	A B C a b c 2
3	D E F d e f 3
4	G H I g h i 4
5	J K L j k l 5
6	M N O m n o 6
7	P Q R S p q s 7
8	T U V t u v 8
9	W X Y Z w x y z 9
0	& + - , 0
*	* % ^ _ ~ ! # \$ ( ) [ ] (當您進行網路驗證時可輸入這些符號)
#	# =   ? " : { } < > ; (當您進行網路驗證時可輸入這些符號)

# 設定傳真通訊錄

您可以透過 SyncThru™ Web Service 使用常用的傳真號碼來設定快速撥號號碼，然後可以透過輸入在通訊錄中指定給傳真號碼的位址號碼，快速輕鬆地輸入傳真號碼。

## 登錄快速撥號號碼

- 1 在控制面板上選擇  (傳真) >  (通訊錄) > **New&Edit > Speed Dial**。  
或選擇 **Setup > Machine Setup > Next > Address Book > Phone Book > View List > Individual >  (選項) > Add**。
- 2 輸入快速撥號號碼並按下**OK**。



 如果選擇的號碼中已儲存條目，螢幕會顯示其訊息，您可以變更它。若要使用其他快速撥號號碼重新開始，請按下  (反面)。

- 3 輸入所需的名稱，然後按下**OK**。
- 4 輸入所需的傳真號碼，然後按下**OK**。
- 5 按下  (取消或停止/清除) 按鈕以返回就緒模式。



## 使用快速撥號號碼

傳送傳真過程中提示您輸入目的地號碼時，請輸入儲存所需號碼的快速撥號號碼。



- 如果是一位數 (0-9) 快速撥號號碼，請按下數字鍵盤上相應的數字鍵 2 秒以上。
- 如果是 2 位數或 3 位數快速撥號號碼，請先按下前面的數字鍵，然後按住最後一個數字鍵 2 秒以上。
- 您可選擇  (傳真) >  (通訊錄) > **Print** 來列印通訊錄名單。

## 編輯快速撥號號碼



- 1 在控制面板上選擇  (傳真) >  (通訊錄) > **New&Edit > Speed Dial**。  
或選擇 **Setup > Machine Setup > Next > Address Book > Phone Book > View List > Individual**。
- 2 輸入要編輯的快速撥號號碼，然後按下**OK**。
- 3 變更名稱，然後按下**OK**。
- 4 變更傳真號碼，然後按下**OK**。
- 5 按下  (取消或停止/清除) 以返回就緒模式。

# 設定傳真通訊錄

## 登錄群組撥號號碼

- 1 在控制面板上選擇  (傳真) >  (通訊錄) > **New&Edit > Group Dial**。  
或選擇 **Setup > Machine Setup > Next > Address Book > Phone Book > View List > Group >  (選項) > Add**。

- 2 輸入群組撥號號碼並按下**OK**。

 如果選擇的號碼中已儲存條目，螢幕會顯示其訊息，您可以變更它。若要使用其他快速撥號號碼重新開始，請按下  (反面)。

- 3 輸入快速撥號名稱的前幾個字母進行搜尋並加入群組中。
- 4 選擇所需的名稱和數字，然後按下**OK**。
- 5 出現 **Add?** 時選擇**Yes**。
- 6 重複步驟 3 將其他快速撥號號碼包括在群組中。
- 7 完成時，當 **Another No.?** 出現時選擇 **No**，並按下**OK**。
- 8 按下  (取消或停止/清除) 以返回就緒模式。

## 編輯群組撥號號碼

- 1 在控制面板上選擇  (傳真) >  (通訊錄) > **New&Edit > Group Dial**。  
或選擇 **Setup > Machine Setup > Next > Address Book > Phone Book > View List > Group**。

- 2 輸入要編輯的群組撥號號碼，然後按下**OK**。



- 3 輸入要新增的快速撥號號碼並按**OK**，隨即會出現 **Add?**。  
輸入已儲存在群組中的快速撥號號碼並按**OK**，隨即會出現 **Delete?**。

- 4 按下**OK**以新增或刪除號碼。
- 5 重複步驟 3 開始以新增或刪除更多號碼。
- 6 在 **Another No.?** 中選擇 **No** 按並**OK**。
- 7 按下  (取消或停止/清除) 以返回就緒模式。

# 設定傳真通訊錄

## 在通訊錄中搜尋某個項目

有兩種方式可在記憶體中搜尋號碼。您可以依次瀏覽 **A** 到 **Z**，或輸入與該號碼關聯的名稱的前幾個字母進行搜尋。

- 1 在控制面板上選擇  (傳真) >  (通訊錄) > **Search&Dial** > **Speed Dial** 或 **Group Dial**。
- 2 輸入 **All** 或 **ID** 並按下 **OK**。
- 3 按下您想搜尋的名稱及號碼，或標示了字母的鍵盤按鈕。  
例如，如果您要尋找的名稱是「**MOBILE**」，請按下標示「**MNO**」的數字鍵 **6**。
- 4 按下  (取消或停止/清除) 以返回就緒模式。

## 列印通訊錄

您可以透過列印清單來檢查  (通訊錄) 設定。

- 1 在控制面板上選擇 **ct**  (傳真) >  (通訊錄) > **Print**。
- 2 按下 **OK**。  
機器將開始列印。

# 登錄授權使用者



根據產品機型或您所選產品，可能無法使用此功能（請參閱第 7 頁上的「功能（依機型）」）。

如果已將機器連接至網路並已正確設定網路參數，您可以透過網路來掃描與傳送影像。若要透過電子郵件或網路伺服器安全發送掃描的影像，您必須使用 SyncThru™ Web Service 註冊本機機器的授權使用者帳戶資訊。

- 1 使用 SyncThru™ Web Service（參閱第 227 頁上的「使用 SyncThru™ Web Service」）。
- 2 請按一下位於 SyncThru™ Web Service 網站右上方的 **Login**。
- 3 輸入 **ID** 與 **Password**，然後按一下 **Login**。
  - **ID: admin**
  - **Password: sec00000**
- 4 按一下 **Security > User Access Control > Authentication**。
- 5 在 **Authentication Method** 中選擇 **Local Authentication**，並按一下 **Apply**。
- 6 在確認快顯視窗中按一下 **OK**。
- 7 按一下 **User Profile > Add**。

8

輸入 **User Name**、**Login ID**、**Password**、**Confirm Password**、**E-mail Address** 和 **Fax Number**。



當您勾選 **Add individual(s) after this group is created** 的 **Yes** 時，就可輕鬆新增各個位址。

9

按一下 **Apply**。

# 列印功能



- 如欲瞭解基本列印功能，請參閱基本版指南（請參閱第 48 頁上的「基本列印」）。
- 根據產品機型或您所選產品，可能無法使用此功能（請參閱第 7 頁上的「功能（依機型）」）。

## 變更預設列印設定

- 1 按一下 Windows 的開始功能表。
- 2 選擇控制台 > 裝置和印表機。
- 3 在印表機上按滑鼠右鍵。
- 4 開啟**列印喜好設定**。



如果**列印喜好設定**項目有 ► 標記，您就可以選擇與所選印表機連接的其他印表機驅動程式。

- 5 視需要變更每個標籤中的設定。
- 6 按一下**確定**。



如果您想變更每項列印工作的設定，可在**列印喜好設定**中進行變更。

## 將您的機器設定為預設機器

- 1 按一下 Windows 的開始功能表。
- 2 選擇控制台 > 裝置和印表機。
- 3 選擇您的機器。
- 4 在機器上按一下滑鼠右鍵，然後選取**設成預設的印表機**。



如果**列印喜好設定**項目有 ► 標記，您就可以選擇與所選印表機連接的其他印表機驅動程式。

# 列印功能

## 使用進階列印功能



**XPS 印表機驅動程式**: 用來列印 XPS 檔案格式。

- 請參閱第 7 頁上的「功能 (依機型)」。
- XPS 印表機驅動程式僅能安裝在 Windows Vista 或更高版本的作業系統上。
- 當印表機記憶體不足而無法列印 XPS 工作, 請安裝選購的記憶體。
- 對於軟體光碟中提供 XPS 驅動程式的機型:
  - 您也可以將軟體光碟插入光碟機時, 安裝 XPS 印表機驅動程式。出現安裝視窗時, 請選擇**進階安裝 > 自訂安裝**。您可在**選取要安裝的軟體及公用程式**視窗中選擇 XPS 印表機驅動程式。
- 對於透過 Samsung 網站提供 XPS 驅動程式的機型, 請至 [www.samsung.com](http://www.samsung.com) > 搜尋您的產品 > 支援或下載。

## 列印到檔案 (PRN)

有時, 您需要將列印資料儲存為檔案。

- 1 勾選**列印到檔案**視窗的**列印**方塊。

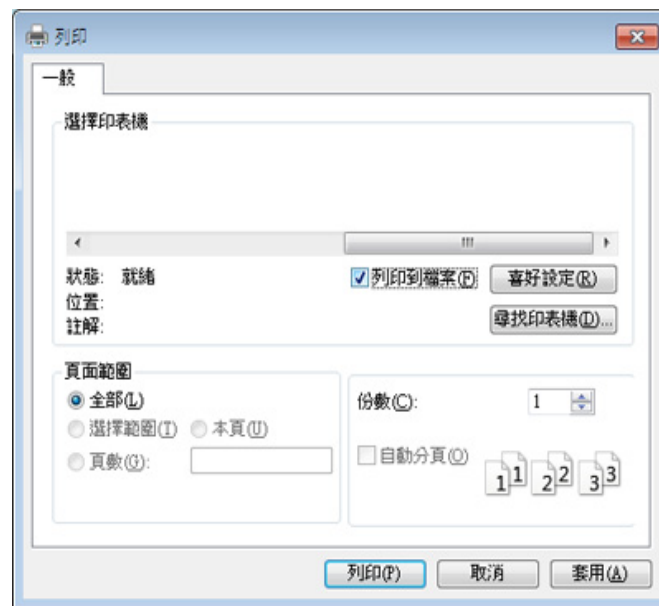

- 2 按一下**列印**。
- 3 鍵入目的地路徑和檔案名稱, 然後按一下**確定**。  
例如, **c:\Temp\檔案名稱**。



如果您只鍵入檔案名稱, 則檔案會自動儲存到**我的文件**、**Documents and Settings** 或**使用者**中。根據您的作業系統或所使用的應用程式, 儲存的資料夾可能會有所不同。

# 列印功能

## 瞭解印表機的特殊功能

當您使用機器時，您可以使用進階的列印功能。

若要使用印表機驅動程式所提供的印表機功能，請在應用程式的**列印**視窗中按一下**內容**或**喜好設定**，以變更列印設定。在印表機內容視窗中出現的機器名稱會因為使用的機器不同而有所差異。



- 某些功能表可能不會顯示在顯示螢幕上，具體取決於選項或型號。此時，便表示您的機器無法使用該功能。
- 從該視窗選擇**說明**功能表或按一下  按鈕，或按下鍵盤上的 **F1** 鍵，再按一下您想瞭解的選項（請參閱第 51 頁上的「使用說明」）。



項目	說明
<b>單面列印多頁</b> 	選擇要在單張紙上列印多少頁。在單張紙上列印多頁時，各頁會以較小的大小依照您指定的順序列印在同一張紙上。您最多可以在一張紙上列印 <b>16</b> 頁。
<b>海報列印</b> 	如需將頁面併成同一張海報尺寸的文件，請在 <b>4</b> (2x2 海報)、 <b>9</b> (3x3 海報) 或 <b>16</b> (4x4 海報) 的紙張上列印單張文件。 選取 <b>海報重疊</b> 值。透過選擇 <b>海報重疊</b> 標籤右上方的比率按鈕，以公釐或英吋指定 <b>基本</b> ，從而可更容易地將紙張粘貼在一起。



# 列印功能

項目	說明
<p>手冊列印<sup>a</sup></p> 	<p>此功能可進行文件的雙面列印和排列頁面，以便您將頁面摺疊裝訂成冊。</p> <ul style="list-style-type: none"><li>• 如果您想做小冊子，則需要在 Letter、Legal、A4、US Folio 或 Oficio 尺寸的列印紙材上列印。</li><li>• 手冊列印選項並非適用於所有紙張大小。在紙張標籤下選取可用的大小選項，查看有哪些紙張尺寸可用。</li><li>• 如果您選擇難以獲得的紙張大小，則可能自動取消此選項。只選擇可用紙張（沒有 ⚠️ 或 ❌ 標記的紙張）。</li></ul>
<ul style="list-style-type: none"><li>• 雙面列印</li><li>• 雙面列印 (手動)<sup>a</sup></li></ul>	<p>進行紙張雙面列印（雙面列印）。列印前，您可決定文件的列印方向。</p> <ul style="list-style-type: none"><li>• 您可以將此功能與 Letter、Legal、A4、US Folio 或 Oficio 尺寸的紙張搭配使用。</li><li>• 如果您的機器沒有雙面單元，則應手動完成列印工作。機器會先列印文件中的其他各頁。之後，電腦螢幕上會出現訊息。</li><li>• 當您選取雙面列印選項時，就無法使用略過空白頁面功能。</li></ul>

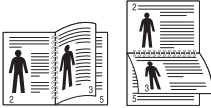
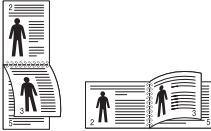
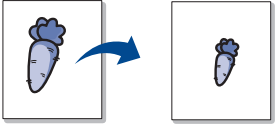
# 列印功能

項目	說明
<ul style="list-style-type: none"><li>雙面列印</li><li>雙面列印 (手動)<sup>a</sup></li></ul>	<ul style="list-style-type: none"><li><b>印表機預設值:</b> 如果選擇此選項,此功能將由您在機器控制面板所選的設定而定。這個選項只有當您使用 PCL/XPS 印表機驅動程式時才能使用。</li><li><b>無:</b> 停用此功能。</li><li><b>長邊緣:</b> 此選項是一般書本使用的裝訂形式。 </li><li><b>短邊緣:</b> 此選項是行事曆常用的裝訂形式。 </li><li><b>顛倒雙面列印:</b> 勾選此選項可在雙面列印時顛倒列印的順序。當您使用<b>雙面列印 (手動)</b>時,無法使用此選項。</li></ul>
<b>紙張選項</b> 	放大或縮小文件在列印頁面上顯示的尺寸,輸入文件要放大或縮小的百分比即可變更。
<b>浮水印</b> 	浮水印選項可讓您在現有文件上加印文字。例如,在您需要在文件的第一頁或所有頁面中以斜向列印較大的灰色「 <b>DRAFT</b> 」或「 <b>CONFIDENTIAL</b> 」字樣時便可使用它。



# 列印功能

項目	說明
浮水印 (建立浮水印)	<p><b>a</b> 若要從軟體應用程式中變更列印設定，請存取<b>列印喜好設定</b>。</p> <p><b>b</b> 按一下<b>進階</b>標籤，選取<b>編輯</b>下拉式清單中的<b>浮水印</b>將出現<b>編輯浮水印</b>視窗。</p> <p><b>c</b> 在<b>浮水印訊息</b>方塊中輸入想要的文字訊息。 您可以輸入最多 <b>256</b> 個字元。輸入的訊息會出現在預覽視窗中。</p>
浮水印 (編輯浮水印)	<p><b>a</b> 若要從軟體應用程式中變更列印設定，請存取<b>列印喜好設定</b>。</p> <p><b>b</b> 按一下<b>進階</b>標籤，選取<b>編輯</b>下拉式清單中的<b>浮水印</b>將出現<b>編輯浮水印</b>視窗。</p> <p><b>c</b> 在<b>目前的浮水印</b>清單中選擇您想要編輯的浮水印，然後改變浮水印訊息及選項。</p> <p><b>d</b> 按一下<b>更新</b>來儲存修改。</p> <p><b>e</b> 按一下<b>確定</b>或<b>列印</b>，直到您退出<b>列印</b>視窗。</p>
浮水印 (刪除浮水印)	<p><b>a</b> 若要從軟體應用程式中變更列印設定，請存取<b>列印喜好設定</b>。</p> <p><b>b</b> 按一下<b>進階</b>標籤，選取<b>編輯</b>下拉式清單中的<b>浮水印</b>將出現<b>編輯浮水印</b>視窗。</p> <p><b>c</b> 在<b>目前的浮水印</b>清單中選取您想要刪除的浮水印，然後按一下<b>刪除</b>。</p> <p><b>d</b> 按一下<b>確定</b>或<b>列印</b>，直到您退出<b>列印</b>視窗。</p>
重疊 <sup>a</sup> 	<p>這個選項只有當您使用 <b>PCL/SPL</b> 印表機驅動程式時才能使用（請參閱第 7 頁上的「軟體」）。</p> <p>「重疊」是作為特殊的檔案格式儲存在電腦硬碟（HDD）中的文字和/或圖形，這種格式可以被列印在任何文件上。重疊通常使用在專用信箋紙上。您可以建立一個所包含的資訊與您目前使用的信頭完全相同的重疊，而無需使用預印的信頭。要列印您公司專屬的專用信箋，您不需要載入預先列印的紙張到機器中：只要在文件中重疊列印專用信箋。</p> <p>要使用頁面重疊，您必須新建一個包含您所需標誌或圖形的頁面重疊。</p> <ul style="list-style-type: none"><li> 重疊文件的大小必須與您想要與重疊一起列印的文件相同。請不要建立含有浮水印的重疊。</li><li>重疊文件的解析度必須與您想要與重疊一起列印的文件相同。</li></ul>

# 列印功能

項目	說明
<b>重疊<sup>a</sup></b> (建立一個新的頁面重疊)	<ul style="list-style-type: none"><li>a 若要將文件儲存為重疊，請存取<b>列印喜好設定</b>。</li><li>b 按一下<b>進階</b>標籤，選取<b>編輯</b>下拉式清單中的<b>文字</b>。<b>編輯重疊</b>視窗會出現。</li><li>c 在<b>編輯重疊</b>視窗中，按一下<b>建立</b>。</li><li>d 在<b>另存新檔</b>視窗中，在<b>工作名稱</b>方塊內輸入名稱，最長八個字元。需要時請選取目的地路徑（預設路徑為 C:\Formover）。</li><li>e 按一下<b>儲存</b>。此名稱會出現在<b>重疊清單</b>。</li><li>f 按一下<b>確定</b>或<b>列印</b>，直到您退出<b>列印</b>視窗。 該檔案將不會列印。代之以儲存在您電腦的硬碟中。</li></ul>
<b>重疊<sup>a</sup></b> (使用頁面重疊)	<ul style="list-style-type: none"><li>a 按一下<b>進階</b>標籤。</li><li>b 從<b>文字</b>下拉式清單中選取所需的<b>重疊</b>。</li><li>c 如果您要的重疊檔案沒有顯示在<b>文字</b>下拉式清單中，請從清單中選擇<b>編輯...</b>，然後按一下<b>載入</b>。選取您要使用的<b>重疊</b>。 如果您將一個想要使用的<b>重疊</b>檔案儲存在外部來源中，則在存取<b>開啟</b>視窗時，您可以載入該檔案。 選擇該檔案後，按一下<b>開啟</b>。該檔案顯示在<b>重疊清單</b>方塊中，並且可以列印。從<b>重疊清單</b>方塊中選擇想要的<b>重疊</b>。</li><li>d 如果有需要，可核取<b>列印時確認頁面重疊</b>方塊。如果核取該方塊，每次您提交文件進行列印時，都會出現一個訊息視窗，詢問您是否要將<b>重疊</b>列印在文件上。 如果未勾選該方塊，並且已選擇一個<b>重疊</b>，則它會自動地與您的文件一起列印。</li><li>e 按一下<b>確定</b>或<b>列印</b>，直到您退出<b>列印</b>視窗。</li></ul>
<b>重疊<sup>a</sup></b> (刪除頁面重疊)	<ul style="list-style-type: none"><li>a 在<b>列印喜好設定</b>視窗中，按一下<b>進階</b>標籤。</li><li>b 選取<b>文字</b>下拉式清單中的<b>編輯</b>。</li><li>c 從<b>重疊清單</b>方塊中選取想要刪除的<b>重疊</b>。</li><li>d 按一下<b>刪除</b>。</li><li>e 當確認訊息視窗出現時，請按一下<b>是</b>。</li><li>f 按一下<b>確定</b>或<b>列印</b>，直到您退出<b>列印</b>視窗。您可以刪除不再使用的<b>頁面重疊</b>。</li></ul>

# 列印功能

項目	說明
列印模式	<div data-bbox="456 312 510 368"></div> <ul style="list-style-type: none"><li>此功能僅於安裝了選購記憶體或大容量儲存裝置 (HDD) 的情況下才適用 (請參閱第 9 頁上的「各種功能」)。</li><li>某些功能表可能不會顯示在顯示螢幕上, 具體取決於選項或型號。此時, 便表示您的機器無法使用該功能。</li></ul> <ul style="list-style-type: none"><li><b>列印模式:</b> 預設的<b>列印模式</b>為<b>正常</b>, 它會列印檔案, 但不會將列印檔案儲存在記憶體中。<ul style="list-style-type: none"><li><b>一般紙張:</b> 此模式會進行列印, 但不會將文件儲存在選購記憶體中。</li><li><b>完稿:</b> 此模式在您要列印多份時相當有用。您可以先列印一份來檢查, 稍後再列印剩餘的份數。</li><li><b>機密:</b> 此模式可用來列印機密文件。您需要輸入密碼才能列印。</li><li><b>儲存:</b> 選取此設定可將文件儲存在大容量儲存裝置 (HDD) 中而不列印。</li><li><b>儲存並列印:</b> 此模式只有在同時列印和儲存文件時才適用。</li><li><b>多工緩衝:</b> 處理大量資料時, 此選項很有用。如果您選擇了此選項, 印表機會將文件存放在大容量儲存裝置 (HDD) 的多工緩衝處理區, 然後再從大容量儲存裝置 (HDD) 佇列中列印, 以減少電腦的工作量。</li><li><b>列印排程:</b> 選取此設定可在指定的時間列印文件。</li></ul></li><li><b>使用者 ID:</b> 當您需要使用控制面板來尋找已儲存的檔案時, 便會使用此選項。</li><li><b>工作名稱:</b> 當您需要使用控制面板來尋找已儲存的檔案時, 便會使用此選項。</li></ul>
工作加密	<p>先加密列印資料, 再將資料傳送到機器。此功能可保護列印資訊, 即使資料在網路上被竊也不必擔心。</p> <div data-bbox="456 1166 510 1222"></div> <p><b>工作加密</b>功能只有在安裝大容量儲存裝置 (HDD) 時才會啟用。大容量儲存裝置 (HDD) 是用來解密列印資料 (請參閱第 9 頁上的「各種功能」)。</p>

a. 當您使用 XPS 驅動程式時, 才可使用此選項。

# 列印功能

## 使用直接列印公用程式



- 根據產品機型或您所選產品，可能無法使用直接列印公用程式（請參閱第 7 頁上的「軟體」）。
- 僅適用於 Windows OS 使用者。

## 什麼是直接列印公用程式？

直接列印公用程式是一套可直接將 PDF 檔傳送到機器列印，而不需要開啟檔案的程式。

若要安裝此程式，請選取**進階安裝 > 自訂安裝**，並在安裝印表機驅動程式時請勾選此程式。



- 您的機器上應安裝大容量儲存裝置 (HDD)，才能使用此程式列印檔案。（請參閱第 9 頁上的「各種功能」）。
- 但是列印 PDF 檔則受到限制。請解除列印限制功能，然後重新嘗試列印。
- 您無法列印密碼保護的 PDF 檔案。解除密碼保護功能，然後重新嘗試列印。
- 是否可以使用直接列印公用程式來列印 PDF 檔，視您建立 PDF 檔的方法而定。
- 直接列印公用程式支援 PDF 版本 1.7 和更低版本。對於更高版本，您必須開啟檔案進行列印。

## 列印

使用直接列印公用程式列印有幾種方法。

- 1 從**開始**功能表選取**程式集或所有程式 > Samsung Printers > 直接列印公用程式 > 直接列印公用程式**。  
直接列印公用程式視窗將會出現。
- 2 從**選取印表機**下拉式清單中選取您的機器並按一下**瀏覽**。
- 3 選取您要列印的檔案，然後按一下**開啟**。  
該檔案會新增至**選取檔案**區段。
- 4 自訂您需要的機器設定。
- 5 按一下**列印**。選取的 PDF 檔案會傳送到機器中。

## 使用快顯功能表

- 1 用滑鼠右鍵按一下要列印的 PDF 檔並選取**直接列印**。  
直接列印公用程式視窗會出現，同時 PDF 檔案會加入。
- 2 選取要使用的機器。
- 3 自訂機器設定。
- 4 按一下**列印**。選取的 PDF 檔案會傳送到機器中。

# 列印功能

## Mac 列印



依機型或選項的不同，某些功能可能未提供。這表示不支援該功能。

## 列印文件

當您使用 **Mac** 系統進行列印時，您必須檢查每個所用應用程式的印表機驅動程式設定。依據這些步驟從 **Mac** 系統進行列印：

- 1 開啟要列印的文件。
- 2 開啟**檔案**功能表，然後按一下**設定頁面**（在某些應用程式中為**文件設定**）。
- 3 選取您的紙張大小、方向、比例和其他選項，然後確認已選擇了您的機器。按一下**確定**。
- 4 開啟**檔案**功能表，再按一下**列印**。
- 5 選取列印份數並指定您要列印的頁面。
- 6 按一下**列印**。

## 變更印表機設定

當您使用機器時，您可以使用進階的列印功能。

開啟應用程式並從**列印**功能表選取**檔案**。在印表機內容視窗中出現的機器名稱會因為使用的機器不同而有所差異。除了名稱以外，印表機內容視窗的特性與以下情況類似。

## 在單頁上列印多頁

您可以在單張紙上列印多頁。此功能能以較經濟的方式列印草稿。

- 1 開啟應用程式並從**列印**功能表中選取**檔案**。
- 2 從**圖片**下方的下拉式清單中選擇**佈局**。在**每張紙包含的頁數**下拉式清單中，選擇您要在單張紙上列印的頁數。
- 3 選取其他要使用的選項。
- 4 按一下**列印**。  
機器會將所選的頁數列印在一張紙上。



# 列印功能

## 在紙張雙面列印



依機型或選項的不同，某些功能可能未提供。這表示不支援該功能（請參閱第 9 頁上的「各種功能」）。

在使用雙面列印模式前，請確定列印頁的裝訂邊。裝訂選項如下：

- **沿長邊裝訂：**此選項是書本裝訂常用的佈局。
- **沿短邊裝訂：**此選項是月曆常用的類型。

- 1 在您的 Mac 應用程式中，從**列印功能表**選擇**檔案**。
- 2 從**圖片**下方的下拉式清單中選擇**佈局**。
- 3 從**雙面列印**選項中選取裝訂方向。
- 4 選取其他要使用的選項。
- 5 按一下**列印**，機器將列印紙張雙面。



如果您的文件超過兩頁，第一頁和第二頁可能會列印在同一個紙張頁面上。當您有超過一張以上的文件要列印時，請避免使用雙面列印。

## 使用說明

按一下視窗左下角的問號，然後按一下您想瞭解的任何主題。快顯視窗會顯示出驅動程式提供的選項功能的資訊。

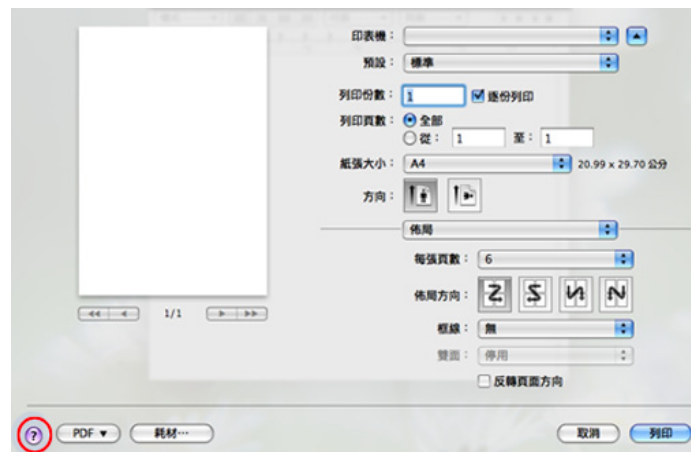



# 列印功能

## Linux 列印



依機型或選項的不同，某些功能可能未提供。這表示不支援該功能。

## 從應用程式列印

許多 Linux 應用程式均可讓您使用 Common UNIX Printing System (CUPS) 進行列印。您可透過此類應用程式來使用機器進行列印。

- 1 開啟應用程式，並從 **File** 功能表中選取 **Print**。
- 2 開啟 **File** 功能表，然後按一下 **Page Setup** (在某些應用程式中為 **Print Setup**)。
- 3 選取您的紙張大小、方向，然後確認已選擇了您的機器。按一下 **Apply**。
- 4 開啟 **File** 功能表，再按一下 **Print**。
- 5 選取要用來列印的機器。
- 6 選取列印份數並指定您要列印的頁面。

7 如有需要，在各個標籤變更其他列印選項。

8 按一下 **Print**。



視您的機型而定，可能不提供自動／手動雙面列印功能。您可改為使用 **lpr** 列印系統或其他應用程式進行單頁-雙頁列印。

## 列印檔案

您可使用標準 CUPS (直接從指令行介面)，在機器上列印許多不同類型的檔案。CUPS **lpr** 公用程式可讓您進行上述動作。您可以使用以下命令格式列印這些檔案。

```
“lp -d <印表機名稱> -o <選項> <檔名>”
```

如需更多資訊，請參閱系統上的 **lp** 或 **lpr** 手冊頁面。

# 列印功能

## 設定印表機內容

---

您可以透過作業系統隨附的列印公用程式變更預設的列印選項或連接類型。

- 1 啟動**列印公用程式**（移系統 > 管理員 > 列印功能表或在 Terminal 程式中執行 “**System-config-printer**” 指令）。
- 2 選擇您的印表機並在印表機上按兩下。
- 3 變更預設的列印選項或連接類型。
- 4 按一下 **Apply** 按鈕。

# 掃描功能



- 如欲瞭解基本掃描功能，請參閱基本版指南（請參閱第 58 頁上的「基本掃描」）。
- 根據產品機型或您所選產品，可能無法使用此功能（請參閱第 7 頁上的「功能（依機型）」）。
- 印表機可達到的最大解析度取決於各種因素，包括電腦速度、可用的磁碟空間、記憶體、掃描影像的大小和位元深度設定等。因此，根據您的系統和掃描的內容，您可能無法以特定解析度進行掃描，尤其是使用進階 dpi 時。

## 基本掃描方法



根據產品機型或您所選產品，可能無法使用此功能（請參閱第 9 頁上的「各種功能」）。

您可以透過 **USB 纜線** 或 **網路** 使用您的印表機來掃描原稿。您可使用以下方法來掃描文件：

- **Scan to PC:** 從控制面板掃描原稿。所掃描的資料將儲存在已連接電腦的我的文件資料夾中（請參閱第 58 頁上的「基本掃描」）。
- **TWAIN:** TWAIN 是預設影像應用程式之一。掃描影像時會啟動選定的應用程式，以便您控制掃描過程。此功能可透過本機連接或網路連接來使用（請參閱第 208 頁上的「從影像編輯程式掃描」）。

- **Samsung Easy Document Creator:** 您可使用此程式來掃描影像或文件（請參閱第 209 頁上的「利用 Samsung Easy Document Creator 掃描」）。
- **WIA:** WIA 代表 Windows Images Acquisition（Windows 影像擷取）。若要使用此功能，您的電腦必須透過 **USB 纜線** 直接連接印表機（請參閱第 208 頁上的「使用 WIA 驅動程式執行掃描」）。
- **USB 記憶體:** 您可以掃描文件，並將掃描的影像儲存在 **USB 記憶體裝置** 中。
- **FTP/SMB:** 您可以掃描影像，然後將其上傳至 **FTP 伺服器**（請參閱第 207 頁上的「掃描至 FTP/SMB 伺服器」）。

## 在電腦中進行設定



根據產品機型或您所選產品，可能無法使用此功能（請參閱第 7 頁上的「功能（依機型）」）。

- 1 開啟 **Samsung Easy Printer Manager**（請參閱第 231 頁上的「使用 Samsung Easy Printer Manager」）。
- 2 從**印表機清單**中選擇正確的機器。
- 3 選擇**掃描至 PC 設定功能表**。

# 掃描功能

- 4 選擇您要的選項。
  - **掃描啟動:** 判斷裝置上的掃描功能是否已啟用。
  - **基本標籤:** 含有一般掃描和裝置設定的相關設定值。
  - **影像 標籤:** 含有影像變更的相關設定值。

- 5 按下 **儲存 > 確定**。

## 使用網路連接的機器掃描

 未支援網路介面的機器將無法使用此功能（請參閱第 23 頁上的「後視圖」）。

請確定已使用軟體光碟在電腦上安裝印表機驅動程式，因為印表機驅動程式包含掃描程式（請參閱第 28 頁上的「本端安裝驅動程式」）。

- 1 將單張文件朝下放置在文件玻璃上，或是將文件朝上裝入文件送紙器內（參閱第 45 頁上的「裝入原稿」）。
- 2 在控制面板上選擇 （**掃描**）> **Scan to PC > Network PC**。  
或選擇 **Scan > Network PC**。

 如果您看見 **Not Available** 訊息，請檢查連接埠連線。

- 3 選取您的註冊電腦 **ID**，然後如果有需要，請輸入 **Password**。

-  • **ID** 與 **Samsung 印表機簡易管理程式** >  切換到進階模式 > **掃描至 PC 設定** 所註冊的掃描 ID 為同一個。
- **Password** 與 **Samsung 印表機簡易管理程式** >  切換到進階模式 > **掃描至 PC 設定** 所註冊的 4 位數密碼為同一個。

- 4 選取您要的選項並按 **OK**。

- 5 掃描隨即開始。

 掃描的影像儲存在電腦 **C:\使用者\使用者名稱\我的文件** 中。根據您的作業系統或所使用的應用程式，儲存的資料夾可能會有所不同。

# 掃描功能

## 掃描至 WSD

如果電腦支援 WSD (Web 裝置服務) 功能, 就可以掃描原稿並將掃描的資料儲存到連接的電腦上。若要使用 WSD 功能, 您的電腦必須安裝 WSD 印表機驅動程式。對於 Windows 7 使用者, 您可透過 **控制台 > 裝置和印表機 > 新增印表機** 來安裝 WSD 驅動程式。從該精靈按一下 **新增網路印表機**。



- 未支援網路介面的機器將無法使用此功能 (請參閱第 7 頁上的「功能 (依機型)」)。
- WSD 功能僅能在 WSD 相容的 Windows Vista® 或更新版本作業系統電腦使用。
- 下列安裝步驟是以 Windows 7 電腦為主。

## 安裝 WSD 印表機驅動程式

- 1 選擇 **開始 > 控制台 > 裝置和印表機 > 新增印表機**。
- 2 從該精靈按一下 **新增網路、無線或 Bluetooth 印表機**。
- 3 在印表機清單中, 選擇您想使用的印表機, 然後按一下 **下一個**。



- WSD 印表機的 IP 位址為 **http://IP address/ws/** (例如: **http://111.111.111.111/ws/**)。
- 如果清單中未顯示 WSD 印表機, 按一下 **未列出我要的印表機 > 使用 TCP/IP 位址或主機名稱新增印表機** 並從 **裝置類型** 選擇 **網頁服務裝置**。然後輸入印表機的 IP 位址。

- 4 根據安裝視窗中的說明進行操作。

## 使用 WSD 功能進行掃描

- 1 請確定印表機已連接至電腦, 並且電源已經開啟。
- 2 將單張文件朝下放置在文件玻璃上, 或是將文件朝上裝入文件送紙器內 (參閱第 45 頁上的「裝入原稿」)。
- 3 在控制面板上選擇  (掃描) > **Scan to WSD**。



如果您看見 **Not Available** 訊息, 請檢查連接埠連線。或檢查 WSD 印表機驅動程式是否正常安裝。

- 4 從 **WSD PC List** 選擇您的電腦名稱。
- 5 選取您要的選項並按 **OK**。
- 6 掃描隨即開始。

# 掃描功能

## 掃描至 FTP/SMB 伺服器



根據產品機型或您所選產品，可能無法使用此功能（請參閱第 7 頁上的「功能（依機型）」）。

## 設定 FTP/SMB 伺服器

- 1 使用 SyncThru™ Web Service（參閱第 227 頁上的「使用 SyncThru™ Web Service」）。
- 2 選擇 **Address Book > Individual > Add**。
- 3 勾選 **Add FTP** 或 **Add SMB** 旁邊的方塊。
- 4 以加點十進制表示法或作為主機名稱輸入 IP 位址。
- 5 輸入 1 到 65535 之間的伺服器埠號碼。
- 6 如果您要讓未經授權的人員存取伺服器，請勾選 **Anonymous** 旁邊的方塊。
- 7 輸入登入名稱與密碼。
- 8 如果您的伺服器加入某些網域，請輸入該網域名稱，否則只有輸入 SMB 伺服器上所登錄的電腦名稱。

- 9 輸入儲存掃描影像的路徑。



- 儲存掃描影像的資料夾必須位於根目錄上。
- 資料夾內容需設定為共用。
- 您的使用者名稱應有讀取和寫入資料夾的權限。

- 10 按下 **Apply**。

## 掃描並傳送至 FTP/SMB 伺服器

- 1 確保機器已連接至網路。
- 2 將單張文件朝下放置在文件玻璃上，或是將文件朝上裝入文件送紙器內（參閱第 45 頁上的「裝入原稿」）。
- 3 在控制面板上選擇 （掃描）> **Scan to SMB** 或 **Scan to FTP**。或選擇 **Scan > SMB** 或 **FTP**。
- 4 選擇您想要的伺服器和掃描格式。
- 5 機器開始掃描，然後將掃描的影像傳送至指定的伺服器。

# 掃描功能

## 從影像編輯程式掃描

您也可以**在 Adobe Photoshop 這類的影像編輯軟體上掃描和匯入文件**，但該軟體必須相容於 TWAIN。遵循下列步驟，使用 TWAIN 相容軟體執行掃描：

- 1 請確定印表機已連接至電腦，並且電源已經開啟。
- 2 將單張文件朝下放置在文件玻璃上，或是將文件朝上裝入文件送紙器內（參閱第 45 頁上的「裝入原稿」）。
- 3 開啟應用程式，例如 Adobe Photoshop。
- 4 按一下**檔案 > 匯入**，並選擇掃描器裝置。
- 5 設定掃描選項。
- 6 掃描並儲存掃描的影像。

## 使用 WIA 驅動程式執行掃描

您的機器也支援以 Windows 影像擷取 (WIA) 驅動程式來掃描影像。WIA 是一個由 Microsoft Windows 7 供的標準元件，用於搭配數位相機與掃描器使用。與 TWAIN 驅動程式不同，WIA 驅動程式可讓您掃描影像並對其進行簡單調整，而無需使用其他軟體：



WIA 驅動程式僅能在具有 USB 連接埠的 Windows OS (不支援 Windows 2000) 上運作。

- 1 請確定印表機已連接至電腦，並且電源已經開啟。
- 2 將單張文件朝下放置在文件玻璃上，或是將文件朝上裝入文件送紙器內（參閱第 45 頁上的「裝入原稿」）。
- 3 按一下**開始 > 控制台 > 硬體和音效 > 裝置和印表機**。
- 4 在**印表機和傳真 > 開始掃描**中，對裝置驅動程式圖示按一下滑鼠右鍵。
- 5 會出現**新掃描**應用程式。
- 6 選擇您的掃描喜好設定，並按一下**預覽**查看您的喜好設定對圖片的影響。
- 7 掃描並儲存掃描的影像。



# 掃描功能

## 利用 Samsung Easy Document Creator 掃描

Samsung Easy Document Creator 是一套可協助使用者以多種格式(包括 .epub 格式)進行文件掃描、編譯和儲存的應用程式。

我們建議您使用隨附之軟體光碟中的 Samsung Easy Document Creator 的掃描功能。



- 僅適用於 Windows OS 使用者。
- 使用 Samsung Easy Document Creator 的最低要求是 Windows XP 或更新版本的作業系統與 Internet Explorer 6.0 更新版本的瀏覽器。
- 當您安裝機器軟體時，會自動安裝 Samsung Easy Document Creator (請參閱第 230 頁上的「使用 Samsung Easy Document Creator」)。

- 1 將單張文件朝下放置在文件玻璃上，或是將文件朝上裝入文件送紙器內(參閱第 45 頁上的「裝入原稿」)。
- 2 從**開始**功能表選取**程式集**或**所有程式**。
  - 對於 Windows 8 使用者，從 **Charms(快速鍵)** 選擇 **搜尋 > Apps(應用程式)**。
- 3 按一下 **Samsung Printers** 並啟動 **Samsung Easy Document Creator**。  
從首頁畫面按一下**掃描**()。

- 4 選擇掃描類型或喜好設定，然後按一下**開始**。
- 5 對影像進行調整(**掃描設定**和**更多選項**)。
- 6 按一下**掃描**以掃描最終的影像或按一下**預覽掃描**取得另一個預覽影像。
- 7 選擇鎮**儲存至位置**、**傳送至電子郵件**或**傳送至 SNS**。
- 8 按一下**儲存**(儲存掃描)、**傳送**(以電子郵件傳送掃描)或**共用**(上傳)。



如果玻璃板上仍有空間，您可以一次掃描多個影像。使用  工具可選取多個選項區域。



# 掃描功能

## Mac 掃描

### 使用 USB 連接的印表機掃描

- 1 請確定印表機已連接至電腦，並且電源已經開啟。
- 2 將單張文件朝下放置在文件玻璃上，或是將文件朝上裝入文件送紙器內（參閱第 45 頁上的「裝入原稿」）。
- 3 開啟**應用程式**，然後按一下**影像擷取**。

 如果出現**未連接任何影像擷取裝置**訊息，請拔除 **USB 纜線**，然後再重新連接纜線。如果問題仍然存在，請參閱**影像擷取**的說明。

- 4 選擇您要的選項。
- 5 掃描並儲存掃描的影像。

 如果無法在**影像擷取**中操作掃描，請將 **Mac 作業系統**更新至最新版本。

### 使用網路連接的機器掃描



僅限網路或無線網路機型（請參閱第 7 頁上的「功能（依機型）」）。

- 1 確保機器已連接至網路。
- 2 將單張文件朝下放置在文件玻璃上，或是將文件朝上裝入文件送紙器內（參閱第 45 頁上的「裝入原稿」）。
- 3 開啟**應用程式**，然後按一下**影像擷取**。
- 4 根據作業系統版本，執行下列步驟。
  - 對於 10.5
    - 按一下功能表列上的**裝置 > 瀏覽裝置**。
    - 除了 **Bonjour 設備**中的機器以外，確定已核取已**連接核取**方塊。
  - 對於 10.6-10.8，請選取**共享**下面的設備。
- 5 在此程式上設定掃描選項。
- 6 掃描並儲存掃描的影像。

# 掃描功能



- 如果無法在影像擷取中操作掃描，請將 Mac 作業系統更新至最新版本。
- 如需更多資訊，請參閱**影像擷取**的說明。
- 您還可以使用 TWAIN 相容軟體，例如 Adobe Photoshop。
- 您可以使用 Samsung 掃描助手 軟體掃描。開啟**應用程式資料夾** > **Samsung 資料夾** > **Samsung 掃描助手**。

## Linux 掃描

### 掃描

- 1 請確定印表機已連接至電腦，並且電源已經開啟。
- 2 啟動掃描應用程式，如安裝的 **xsane** 或簡易掃描程式（如果未安裝該程式，請先安裝它才能使用掃描功能）。
- 3 從清單中選擇您的裝置，並設定要套用的掃描選項。
- 4 按一下 **Scan** 按鈕。

## 使用 Image Manager 編輯影像

Image Manager (影像管理員) 應用程式提供編輯掃描影像的功能表指令和工具。

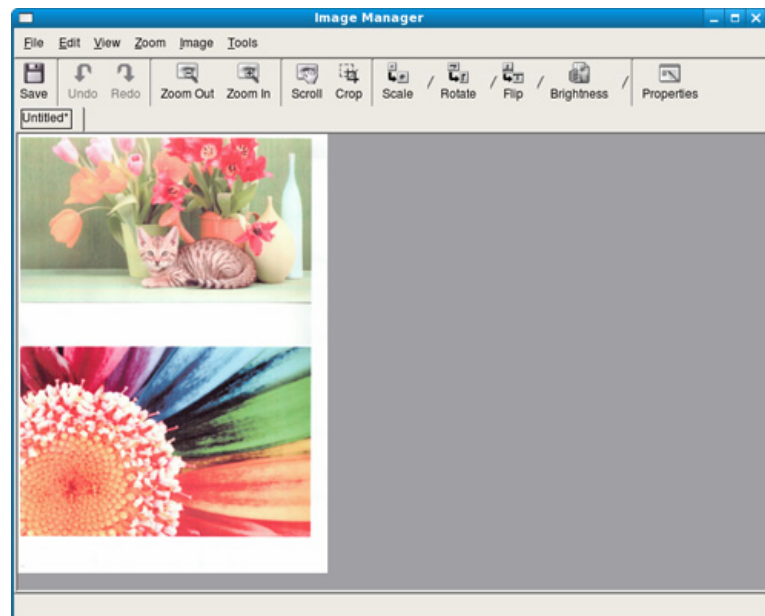

# 傳真功能





- 如欲瞭解基本傳真功能，請參閱基本版指南（請參閱第 59 頁上的「基本傳真」）。
- 此功能不支援 M207x series（請參閱第 24 頁上的「控制面板概覽」）。

## 自動重撥

如果您傳送傳真時撥打的號碼忙線中或沒有回應，機器會自動重撥該號碼。重新撥號時間根據國家/地區的原廠設定值而不同。

螢幕上出現 **Retry Redial?** 時，請按下 （開始）按鈕以不等待而直接重撥號碼。若要取消自動重撥，請按下 （取消或停止/清除）。

若要變更重撥時間間隔及重撥次數。

- 1 按下控制面板上的 （傳真）> （功能表）> **Fax Setup** > **Sending**。
- 2 依需要選擇 **Redial Times** 或 **Redial Term**。
- 3 選擇您要的選項。

## 重撥傳真號碼



- 1 按下控制面板上的 （重撥/暫停）。
- 2 選擇您要的傳真號碼。  
將出現 10 組最近傳送傳真的號碼與 10 組最近接收的來電者 ID。
- 3 如果原稿已裝入文件送紙器中，機器會自動開始傳送。  
如果原稿已放在掃描器玻璃上，請選擇**Yes**以裝入另一頁。裝入另一頁原稿，然後按下 **OK**。完成後，請在 **Another Page?** 出現時選取 **No**。

## 確認傳送

成功傳送最後一頁原稿後，機器會發出嗶聲，然後返回就緒模式。

傳送傳真時如果出現問題，螢幕上會出現錯誤訊息。如果您收到錯誤訊息時，請按下 （取消或停止/清除）以清除訊息，並重新嘗試傳送傳真。



您可以將機器設定為在每次傳送完傳真後，自動列印確認報告。按下控制面板上的 （傳真）> （功能表）> **Fax Setup** > **Sending** > **Fax Confirm**。

# 傳真功能

## 透過電腦傳送傳真



- 根據產品機型或您所選產品，可能無法使用此功能（請參閱第 7 頁上的「功能（依機型）」）。

您可以直接透過電腦傳送傳真，而無須實際使用傳真機。

若要從電腦發送傳真，則必須安裝 **Samsung Network PC Fax** 程式。安裝印表機驅動程式時會一併安裝此程式。

- 開啟想要傳送的文件。
- 從列印功能表中選取**檔案**。  
接著會顯示**列印**視窗。視您的應用程式而定，其外觀可能會略有不同。
- 從**列印**視窗中，選擇 **Samsung Network PC Fax**。
- 按一下**列印**或**確定**。
- 輸入收件者號碼，然後選擇選項



選擇**說明**功能表或從該視窗按一下 按鈕，並按一下您想瞭解的任何一個選項。

- 按一下 **Send**。

## 延遲傳真傳輸

您可以將機器設定為您不在時稍後再傳送傳真。您無法使用此功能傳送彩色傳真。

- 將單張文件朝下放置在文件玻璃上，或是將文件朝上裝入文件送紙器內。
- 按下控制面板上的 （傳真）。
- 依傳真需求調整解析度與濃度。
- 在控制面板上按下 （功能表）> **Fax Feature** > **Delay Send**。  
或選擇 **Fax** > **Delayed Send** > **To**。
- 輸入接收傳真機的號碼，然後按下**OK**。
- 螢幕會要求您輸入其他傳真號碼以傳送文件。
- 要輸入更多傳真號碼，請在 **Yes** 反白時按下**OK**並重複執行步驟 5。



- 您最多可以輸入 10 個目標。
- 一旦您輸入群組撥號號碼後，便無法再輸入另一組群組撥號號碼了。

- 輸入工作名稱和時間。

# 傳真功能



如果設定的時間比目前時間早，傳真將在隔天的該時間發送。

9

傳送前會將原稿掃描進記憶體中。

機器會返回就緒模式。螢幕會提示您已進入就緒模式且延遲傳真已設定。



您可檢查延遲傳真的工作清單。

在控制面板上按下 (功能表) > **System Setup > Report > Schedule Jobs**。

## 將文件新增到保留傳真中

- 1 將單張文件朝下放置在文件玻璃上，或是將文件朝上裝入文件送紙器內。
- 2 在控制面板上按下 (傳真) > (功能表) > **Fax Feature > Add Page**。
- 3 選擇傳真工作並按下**OK**。  
完成後，請在 **Another Page?** 出現時選取**No**。機器會將原稿掃描到記憶體中。
- 4 按下 (取消或停止/清除) 以返回就緒模式。

## 取消保留的傳真工作

- 1 在控制面板上按下 (傳真) > (功能表) > **Fax Feature > Cancel Job**。
- 2 選取您要的傳真工作並按**OK**。
- 3 當 **Yes** 反白顯示時，按下**OK**。  
選定的傳真會從記憶體中刪除。
- 4 按下 (停止/清除) 以返回就緒模式。

# 傳真功能

## 傳送優先傳真

當您需要保留操作並傳送優先順序較高的傳真時，可使用此功能。原稿會被掃描到記憶體中，並在目前作業完成後立即傳送。

- 1 將單張文件朝下放置在文件玻璃上，或是將文件朝上裝入文件送紙器內。
- 2 在控制面板上按下  (傳真) >  (功能表) > **Fax Feature > Priority Send**。  
或選擇 **Fax > Priority Send > To**。
- 3 輸入目的地傳真號碼並按下 **OK**。
- 4 輸入工作名稱，然後按下 **OK**。
- 5 如果原稿已放在掃描器玻璃上，請選擇 **Yes** 以裝入另一頁。裝入另一頁原稿，然後按下 **OK**。  
完成後，請在 **Another Page?** 出現時選取 **No**。  
機器會開始掃描，並將傳真傳送到目的地。

## 將已寄出傳真轉寄到其他目的地

您可以設定機器在收到傳真之後，透過傳真功能將其轉寄到其他目的地。如果您人不在辦公室卻又必須接收傳真，此功能即可派上用場。



- 雖然您傳送或接收的是彩色傳真，資料仍會以灰階轉發。

- 1 放入單一文件 (參閱第 45 頁上的「裝入原稿」)。

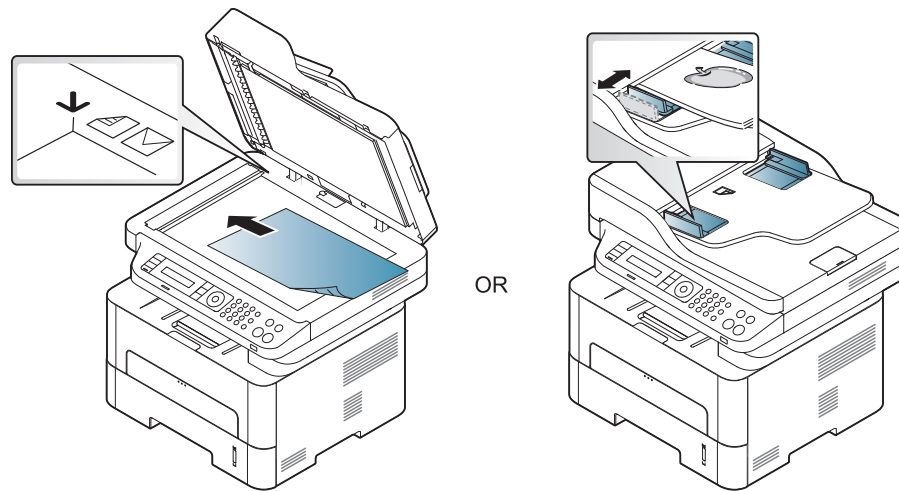

- 2 按下控制面板上的  (傳真) >  (功能表) > **Fax Feature > Send Forward > Forward to Fax > On**。

# 傳真功能



根據產品機型或您所選產品，可能無法使用 **Forward** 選項（請參閱第 9 頁上的「各種功能」）。

- 3 輸入目的地傳真號碼、電子郵件地址或伺服器位址，並按下 **OK**。
- 4 按下 （**停止/清除**）以返回就緒模式。  
隨後傳送的傳真會轉寄至指定的傳真機。

## 轉發接收到的傳真

您可以設定機器在收到傳真之後，透過傳真機或電腦將其轉寄到其他目的地。如果您人不在辦公室卻又必須接收傳真，此功能即可派上用場。



雖然您傳送或接收的是彩色傳真，資料仍會以灰階轉發。

- 1 按下控制面板上的 （傳真）> （功能表）> **Fax Feature > Rcv.Forward > Forward to Fax** 或 **Forward to PC > On**。



根據產品機型或您所選產品，可能無法使用 **Forward** 選項（請參閱第 9 頁上的「各種功能」）。



- 2 若要將機器設定為轉寄傳真完成後列印傳真，請選擇 **Forward & Print**。
- 3 輸入目的地傳真號碼、電子郵件地址或伺服器位址，並按下 **OK**。
- 4 輸入開始時間和結束時間，然後按下 **OK**。
- 5 按下 （**停止/清除**）以返回就緒模式。  
隨後傳送的傳真會轉寄至指定的傳真機。



# 傳真功能

## 透過電腦接收傳真



- 根據產品機型或您所選產品，可能無法使用此功能（請參閱第 7 頁上的「功能（依機型）」）。
- 要使用此功能，請在控制面板上設定此選項：  
按下控制面板上的 （傳真）> （功能表）> **Fax Feature > RCV.Forward > Forward to PC > On**。  
或選擇 **Setup > Machine Setup > Next > Fax Setup > Forward > PC > On**。

- 1 開啟 Samsung Easy Printer Manager。
- 2 從印表機清單中選擇正確的機器。
- 3 選擇傳真至 PC 設定功能表。
- 4 使用啟用從裝置接收傳真變更傳真設定。
  - **影像類型:** 將接收到的傳真轉換為 PDF 或 TIFF。
  - **儲存位置:** 選取用於儲存已轉換傳真的位置。
  - **首碼:** 選取首碼。
  - **列印收到的傳真:** 接收傳真之後，為收到的傳真設定列印資訊。
  - **完成時通知我:** 設定顯示快顯視窗以通知收到傳真。

- **使用預設應用程式開啟:** 接收傳真後，以預設應用程式開啟傳真。
- **無:** 收到傳真後，印表機不會通知使用者或開啟應用程式。

- 5 按下 **儲存 > 確定**。

## 變更接收模式

- 1 按下控制面板上的 （傳真）> （功能表）> **Fax Setup > Receiving > Receive Mode**。  
或選擇 **Setup > Machine Setup > Next > Default Setting > Fax Default > Common > Receive Mode**。
- 2 選擇您要的選項。
  - **Fax:** 接聽傳真來電，並立即進入傳真接收模式。
  - **Tel:** 透過按下 （免持聽筒撥號）及 （開始）按鈕來接收傳真。
  - **Ans/Fax:** 適用於您的機器連接有答錄機時。您的機器會接聽來電，來電者可在答錄機上留言。傳真機偵測到線路上的傳真音後，會自動切換至「傳真」模式接收傳真。



若要使用 **Ans/Fax** 模式，請將答錄機連接至機器背面的 EXT 插槽。



# 傳真功能

- **DRPD:** 您可以使用獨特鈴聲偵測功能 (DRPD) 接聽來電。「獨特鈴聲」是電話公司提供的服務,可讓使用者利用單條電話線路接聽不同的電話號碼。更多詳細資訊,請參閱第 219 頁上的「使用獨特鈴聲檢測 (DRPD) 模式接收傳真」。



您所在的國家/地區不一定可以使用這項設定。

3 按下 **OK**。

4 按下 **⊗** (取消或停止/清除) 以返回就緒模式。

## 在電話模式中手動接聽

聽到機器發出的傳真音時,您可以依序按下 **ⓐ** (免持聽筒撥號) 按鈕,然後按下 **ⓑ** (開始) 來接收傳真。

## 在答錄機/傳真模式中接收

若要使用此模式,請將答錄機連接至機器背面的 **EXT** 插槽。來電者留言時,答錄機會儲存訊息。如果機器偵測到線路上的傳真音,會自動開始接收傳真。



- 若已將機器設為此模式且已關閉答錄機,或未將答錄機連接至 **EXT** 插槽,機器會在預先定義的響鈴次數後自動進入「傳真」模式。
- 如果答錄機有使用者可選擇的鈴聲計數器,可將機器設定為在 1 次響鈴後接聽來電。
- 如果機器設為電話模式,請中斷或切斷答錄機與傳真機的連結。否則,從答錄機發出的訊息將會中斷您的電話通話。

## 使用分機接收傳真

使用連接 **EXT** 插槽的分機時,您可接收分機上正在交談的對象所傳入的傳真,而不必起身前往傳真機周圍。

使用分機接聽來電時,聽到傳真音後,請按下分機上的 **\*9\***。機器就會接收傳真。

**\*9\*** 是出廠時預設的遠端接收代碼。前後星號不能變,但您可以將中間數字變更為任意數字。



但若是您正使用連接 **EXT** 插槽的分機與他人通話,就無法使用影印和掃描功能。

# 傳真功能

## 使用獨特鈴聲檢測 (DRPD) 模式接收傳真

「獨特鈴聲」是電話公司提供的服務，可讓使用者利用單條電話線路接聽不同的電話號碼。為多個不同客戶接聽電話的接聽服務人員通常會使用此功能，他們需要了解來電者的號碼以正確地接聽來電。



您所在的國家/地區不一定可以使用這項設定。

- 1 在控制面板上選擇  (傳真) >  (功能表) > **Fax Setup > Receiving > DRPD Mode > Waiting Ring**。  
或選擇 **Setup > Machine Setup > Next > Default Setting > Fax Default > Common > Receive Mode > DRPD**。
- 2 從另一台電話撥打您的傳真號碼。
- 3 機器開始響鈴時，請勿接聽來電。機器需要響幾次鈴後，才能識別出此鈴聲。  
機器識別出後，螢幕上會顯示 **Completed DRPD Setup**。如果 DRPD 設定失敗，則會顯示 **Error DRPD Ring**。
- 4 出現 DRPD 時，請按下 **OK**，然後從步驟 2 重新開始。



- 如果重新指定傳真號碼或將機器連接至另一條電話線路，必須重新設定 DRPD。
- 設定 DRPD 後，再次撥打您的傳真號碼，驗證機器是否以傳真音應答。然後撥打指定給同一條線路的另一個電話號碼，以確定該電話轉接至電話分機或連接至 EXT 插槽的答錄機。

## 在安全接收模式中接收



根據產品機型或您所選產品，可能無法使用此功能（請參閱第 7 頁上的「功能（依機型）」）。



如果您不想讓未授權的人員看到您接收的傳真。開啟安全接收模式，然後所有傳入傳真皆會儲存在記憶體中。您可輸入密碼列印傳入的傳真。



若要使用安全接收模式，請從控制面板上的  (傳真) >  (功能表) > **Fax Feature > Secure Receive** 啟動該功能表。  
或選擇 **Setup > Machine Setup > Next > Fax Setup > Secure Receive**。

# 傳真功能

## 列印接收的傳真

- 1 在控制面板上選擇  (傳真) >  (功能表) > **Fax Feature > Secure Receive > Print**。  
或選擇 **Setup > Machine Setup > Next > Fax Setup > Secure Receive > Print**。
- 2 輸入 4 位數密碼，然後按下 **OK**。
- 3 機器會列印儲存在記憶體中的所有傳真。

## 將收到的傳真儲存在記憶體中



本機器為多任務作業裝置，可以在影印或列印時接收傳真。如果在影印或列印時接收傳真，本機器會將傳入的傳真儲存在記憶體中。當您完成影印或列印後，本機器會自動列印傳真。



如果接收的傳真正在進行列印，就無法同時處理影印和列印工作。

## 自動列印已傳送傳真報告

您可設定機器列印前 50 通作業包括時間和日期的詳細資料報告。

- 1 按下控制面板上的  (傳真) >  (功能表) > **Fax Setup > Auto Report > On**。
- 2 按下  (取消或停止/清除) 以返回就緒模式。

# 使用共用資料夾功能

此功能允許您將機器的記憶體當成共用資料夾使用。好處是能讓您方便透過電腦視窗來使用共用資料夾。



- 根據產品機型或您所選產品，可能無法使用此功能（請參閱第 7 頁上的「功能（依機型）」）。
- 您可在儲存容量大的裝置上使用這個功能（請參閱第 9 頁上的「各種功能」）。
- 管理員可設定 ID 和 password 來限制使用者存取，而且也可以設定同時存取的使用者人數上限。

## 建立共用資料夾

- 1 從電腦開啟 Windows 檔案總管視窗。
- 2 在位址欄輸入印表機的 **\\[ip 位址]**（例如：**\\169.254.133.42**），並按下 **Enter** 鍵或按一下 **移至**。
- 3 在 **nfsroot** 目錄下建立一個新的資料夾。

## 使用共用資料夾

共用資料夾的使用方式與一般電腦中的使用方式完全一樣。建立、編輯和刪除資料夾或檔案與一般 **Windows** 資料夾一樣。您也可以在共用資料夾中儲存掃描的資料。您可以直接列印儲存在共用資料夾中的檔案。您可以列印 **TIFF**、**BMP**、**JPEG** 與 **PRN** 檔案。

# 使用記憶體/硬碟功能



您可在配備大容量儲存裝置 (HDD) 或記憶體的機型上使用這個功能 (請參閱第 9 頁上的「各種功能」)。



- 某些功能表可能不會顯示在顯示螢幕上, 具體取決於選項或型號。此時, 便表示您的機器無法使用該功能。
- 安裝硬碟後, 您也可以從  (功能表) 按鈕 > **System Setup** > **Form Menu** 列印預先定義的文件範本。

## 設定選用的記憶體

### 從印表機驅動程式

安裝可選記憶體之後, 您就可以使用進階列印功能, 例如校對工作, 以及在列印視窗指定列印私人工作。選取**內容**或**喜好設定**並設定列印模式。

### 從控制面板

如果您的機器有選用的記憶體或硬碟, 您可從  (功能表) 按鈕 > **System Setup** > **Job Management** 使用這些功能。

- **Active Job:** 所有待列印工作都會列在作用中之工作佇列中, 並依照您傳送到印表機的順序排列。您可以在尚未列印前從佇列中刪除工作, 或將工作往前移以提早列印。
- **File Policy:** 您可以先選擇產生檔案名稱的檔案政策, 再透過可選記憶體繼續工作。如果輸入新檔案名稱時可選記憶體中已經有相同的名稱, 則您可以重新命名或將其覆寫。
- **Stored Job:** 您可列印或刪除儲存的工作。



## 5. 有用的管理工具

本章介紹隨附的管理工具以幫助您充分利用機器。

- **Easy Capture Manager** 224
- **Samsung AnyWeb Print** 225
- **Easy Eco Driver** 226
- 使用 **SyncThru™ Web Service** 227
- 使用 **Samsung Easy Document Creator** 230
- 使用 **Samsung Easy Printer Manager** 231
- 使用 **Samsung 印表機狀態** 234

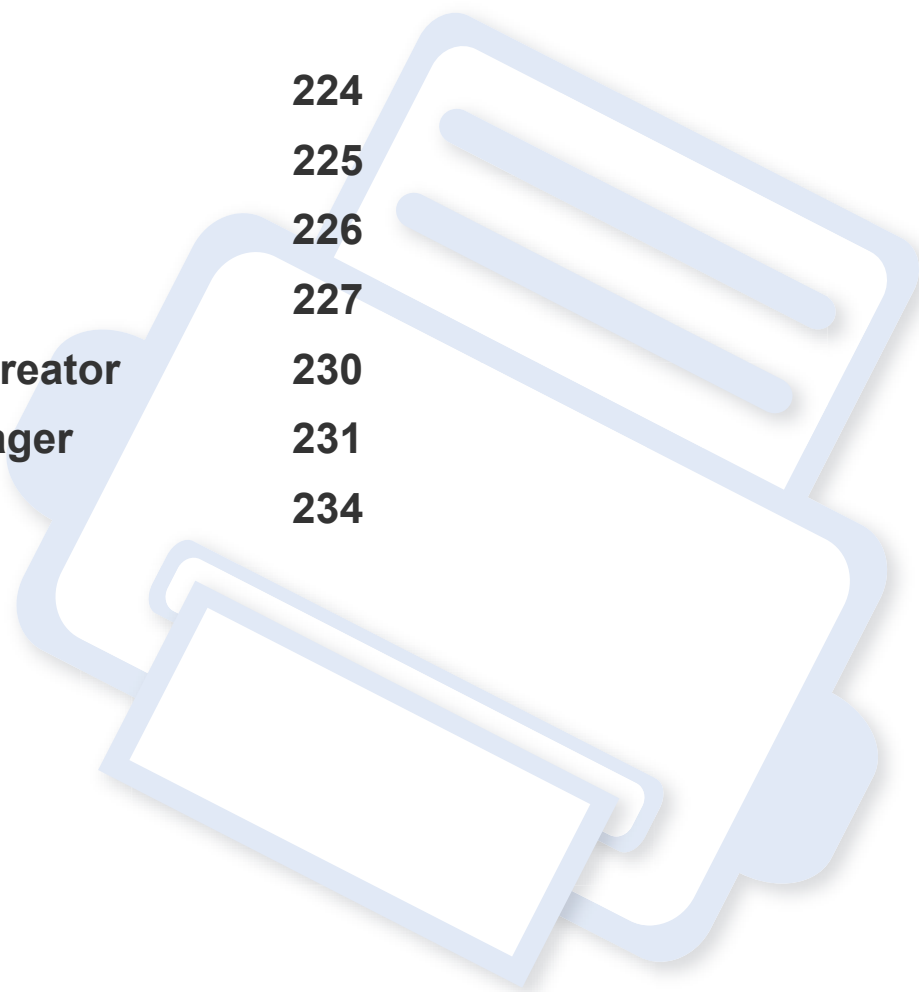

# Easy Capture Manager

-  根據產品機型或您所選產品，可能無法使用此功能（請參閱第 7 頁上的「軟體」）。
- 僅適用於 Windows OS 使用者（請參閱第 7 頁上的「軟體」）。

擷取您的畫面，而且只要按一下 **Print Screen** 鍵，就能啟動 **Easy Capture Manager**。現在，您可以輕鬆列印您所擷取的畫面並進行編輯了。

# Samsung AnyWeb Print

-  根據產品機型或您所選產品，可能無法使用此功能（請參閱第 7 頁上的「軟體」）。
- 僅適用於 Windows 和 Mac OS 使用者（請參閱第 7 頁上的「軟體」）。

比起您使用一般程式而言，此工具有助於您更輕鬆地捕捉螢幕、預覽、剪輯和列印 Windows Internet Explorer 頁面。按一下 **開始 > 所有程式 > Samsung Printers > Samsung AnyWeb Print > Download the latest version** 以連結可提供工具下載的網站。



# Easy Eco Driver



- 僅適用於 Windows OS 使用者。
- 根據產品機型或您所選產品，可能無法使用此功能（請參閱第 7 頁上的「功能（依機型）」）。

您可於列印前使用 **Easy Eco Driver** 套用「省碳」功能，以節約用紙與碳粉。要使用這個應用程式，必須先勾選印表機內容中的**列印工作前啟動 Easy Eco Driver** 核取方塊。

**Easy Eco Driver** 也具有移除影像和文字、變更字體等簡單編輯功能。您可將常用的設定儲存為預設設定。

## 使用方法：

- 1 開啟要列印的文件。
- 2 列印文件。  
隨即出現一個預覽視窗。
- 3 選擇您要套用到文件的選項。  
您會看到套用了所選功能的預覽影像。
- 4 按一下列印。

# 使用 SyncThru™ Web Service



- Internet Explorer 6.0 或更高版本是 SyncThru™ Web Service 的最低需求。
- 此使用指南中的 SyncThru™ Web Service 說明會視印表機的選件或型號，而可能與您的印表機有所不同。
- 僅限網路機型（請參閱第 7 頁上的「軟體」）。

## 使用 SyncThru™ Web Service

- 1 從 Windows 存取網路瀏覽器，例如 Internet Explorer。  
在位址欄位中輸入印表機的 IP 位址（http://xxx.xxx.xxx.xxx），然後按下 Enter 鍵或按一下移至。
- 2 將打開機器的嵌入式網站。

## 請登入 SyncThru™ Web Service

在 SyncThru™ Web Service 中設定選項之前，必須先以管理員身分登入。如果不登入，仍然可以使用 SyncThru™ Web Service，但是將無法存取 **Settings** 標籤與 **Security** 標籤。

- 1 請按一下位於 SyncThru™ Web Service 網站右上方的 **Login**。
- 2 輸入 **ID** 與 **Password**，然後按一下 **Login**。
  - **ID: admin**
  - **Password: sec00000**

## SyncThru™ Web Service 總覽



Information

Settings

Security

Maintenance



視型號而定，部份標籤可能不會顯示。

## Information 標籤

此標籤提供印表機的一般資訊。透過此標籤可以檢查碳粉剩餘量等事項。您也可以列印報告。

- **Active Alerts:** 顯示機器中所發生的問題警告及其安全性。
- **Supplies:** 顯示列印了多少頁及碳粉匣的剩餘碳粉量。
- **Usage Counters:** 顯示用量計數。
- **Current Settings:** 顯示機器和網路資訊。
- **Print information:** 列印系統相關報告、電子郵件地址和字型等報告。

# 使用 SyncThru™ Web Service

## Settings 標籤

此標籤可用於設定印表機與網路提供的組態。您必須以管理員身分登入，才能檢視此標籤。

- **Machine Settings** 標籤: 對機器所提供的選項進行設定。
- **Network Settings** 標籤: 顯示網路環境適用的選項。設定 TCP/IP 和網路協定等選項。

## Security 標籤

此標籤可用於設定系統與網路安全資訊。您必須以管理員身分登入，才能檢視此標籤。

- **System Security:** 設定系統管理員資訊，同時也可以啟用或停用機器功能。
- **Network Security:** 設定 HTTP、IPSec、IPv4/IPv6 篩選、802.1x 和驗證伺服器的設定。
- **User Access Control:** 根據使用者的角色，將使用者分成幾個群組。每一個使用者的授權、驗證和帳號將依照群組的角色定義控管。

## Maintenance 標籤

此標籤可用於透過升級韌體和設定用於傳送電子郵件的聯絡資訊來維護印表機。您也可以選取 **Link** 功能表，以連線至 **Samsung** 網站或下載驅動程式。

- **Firmware Upgrade:** 升級機器的韌體。
- **Contact Information:** 顯示聯絡人資訊。
- **Link:** 顯示可下載和檢查資訊的好用網站連結。

## 電子郵件通知設定

透過設定此選項，您可以接收有關您機器狀態的電子郵件通知。設定資訊（如 IP 位址、主機名稱、電子郵件位址與 SMTP 伺服器資訊等）時，即會自動向特定人士的電子郵件傳送機器狀態（碳粉匣碳粉不足或機器錯誤）。機器管理員最常使用此選項。



根據選項與型號，某些功能表可能不會顯示在螢幕中。此時，便表示您的機器無法使用該功能。

# 使用 SyncThru™ Web Service

- 1 啟動 Windows 的網路瀏覽器，例如 Internet Explorer。  
在位址欄位中輸入印表機的 IP 位址 (http://xxx.xxx.xxx.xxx)，然後按下 Enter 鍵或按一下移至。
- 2 將打開機器的嵌入式網站。
- 3 從 **Settings** 標籤中選取 **Machine Settings > E-mail Notification**。

 如果尚未設定外寄郵件伺服器環境，請先前往 **Settings > Network Settings > Outgoing Mail Server(SMTP)** 設定網路環境，再設定電子郵件通知。

- 4 選取 **Enable** 核取方塊以使用 **E-mail Notification**。
- 5 按一下 **Add** 按鈕以新增電子郵件通知使用者。  
設定收件者姓名與電子郵件地址，以及要收到警告的通知項目。
- 6 按一下 **Apply**。

 如果已啟動防火牆，則可能無法成功傳送電子郵件。在該情況下，請聯絡網路管理員。

## 設定系統管理員資訊

這是使用電子郵件通知選項的必要設定。

 根據選項與型號，某些功能表可能不會顯示在螢幕中。此時，便表示您的機器無法使用該功能。

- 1 啟動 Windows 的網路瀏覽器，例如 Internet Explorer。  
在位址欄位中輸入印表機的 IP 位址 (http://xxx.xxx.xxx.xxx)，然後按下 Enter 鍵或按一下移至。
- 2 將打開機器的嵌入式網站。
- 3 從 **Security** 標籤中選取 **System Security > System Administrator**。
- 4 輸入管理員的姓名、電話號碼、位置或電子郵件地址。
- 5 按一下 **Apply**。

# 使用 Samsung Easy Document Creator

Samsung Easy Document Creator 是一套可協助使用者以多種格式（包括 .epub 格式）進行文件掃描、編譯和儲存的應用程式。這些文件可透過社交網站或傳真分享給他人。不論您是在圖書館組織研究小組的學生或在家掃描去年慶生派對照片的家庭主婦，Samsung Easy Document Creator 都能提供您必要的工具。

Samsung Easy Document Creator 提供以下功能：

- **影像掃描：**用來掃描單張或多張照片。
- **文件掃描：**用來掃描具有文字或具有文字與影像的文件。
- **文字轉換：**用來掃描需要以可編輯文字格式儲存的文件。
- **書籍掃描：**用平板掃描器來掃描書籍。
- **SNS 上傳：**提供簡單快速的方法，將掃描或現存的影像上傳到各種社交網站（SNS）。
- **電子書轉換：**提供將多個文件掃描成一個電子書檔或將現有檔案轉換為電子書格式的功能。
- **外掛程式：**直接從 Microsoft Office 程式掃描、傳真和轉換為電子書。



按一下 **說明** (  )，並按一下您想瞭解的任何一個選項。

# 使用 Samsung Easy Printer Manager



- 根據產品機型或您所選產品，可能無法使用此功能（請參閱第 7 頁上的「軟體」）。
- 僅適用於 Windows 和 Mac OS 使用者（請參閱第 7 頁上的「軟體」）。
- 對於 Windows，Internet Explorer 6.0 或更高版本是 Samsung Easy Printer Manager 的最低需求。

Samsung Easy Printer Manager 是一套將 Samsung 機器設定整合在一個位置上的應用程式。Samsung Easy Printer Manager 將裝置設定和列印環境、設定/動作和啟動等功能結合在一起。所有的功能都可透過 Samsung 的機器方便使用。Samsung Easy Printer Manager 提供了兩種不同的使用者介面供使用者選擇：基本版使用者介面和進階版使用者介面。切換使用這兩種介面的方法很簡單：只要按一下按鈕即可。

## 瞭解 Samsung Easy Printer Manager

若要開啟本程式：

對於 **Windows**，

選取開始 > 程式集或所有程式 > **Samsung Printers** > **Samsung Easy Printer Manager** > **Samsung Easy Printer Manager**。

對於 **Mac**，

開啟 **應用程式** 資料夾 > **Samsung** 資料夾 > **Samsung Easy Printer Manager**。

Samsung Easy Printer Manager 的介面是由下表所述的各種基本功能組成：



此擷圖根據您所使用的作業系統可能有所不同。

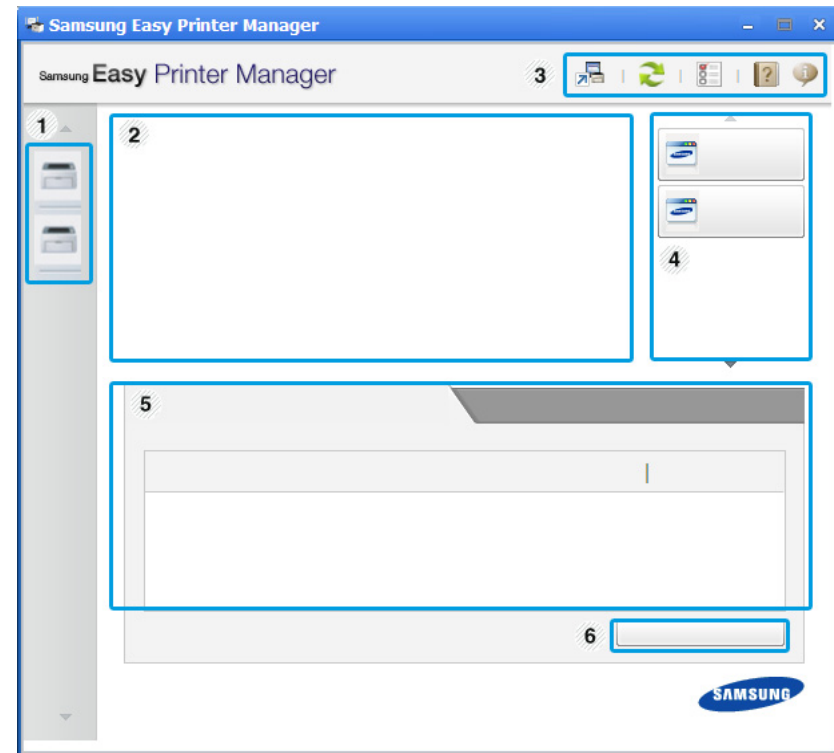

# 使用 Samsung Easy Printer Manager

1	印表機清單	印表機清單顯示了電腦上安裝的印表機與透過網路搜尋加入的網路印表機（僅適用於 Windows）。
2	印表機資訊	<p>此區域提供印表機的一般資訊。您也可以從中取得機器型號名稱、IP 位址（或連結埠名稱）與機器狀態等資訊。</p> <p> 您可檢視線上<b>使用者指南</b>。</p> <p><b>疑難排解按鈕</b>：發生錯誤時，此按鈕會開啟<b>疑難排解指南</b>。您可以在使用指南中直接開啟需要的部分。</p>
3	應用程式資訊	<p>包含變更進階設定選項、喜好設定、說明和關於的連結。</p> <p>  按鈕可將使用者介面變更為<b>進階設定使用者介面</b>（參閱第 233 頁上的「進階設定使用者介面總覽」）。</p>
4	快速連結	<p>顯示某些機器功能的<b>快速連結</b>。此部分也包含進階設定中的應用程式連結。</p> <p> 如果您將機器與網路連線，就會出現已啟用 SyncThru™ Web Service 圖示。</p>

5	內容區域	顯示所選機器相關的資訊，如碳粉剩餘量和紙張等。根據您所選的機器而定，此資訊將有所不同。某些機器不具備此功能。
6	訂購耗材	從耗材訂購視窗按一下 <b>訂購</b> 按鈕。您可以從線上訂購更換碳粉匣。



選擇**說明**功能表或從該視窗按一下  按鈕，並按一下您想瞭解的任何一個選項。

# 使用 Samsung Easy Printer Manager

## 進階設定使用者介面總覽

進階使用者介面主要提供給管理網路和機器的負責人使用。



根據選項與型號，某些功能表可能不會顯示在螢幕中。此時，便表示您的機器無法使用該功能。

## 裝置設定

您可設定各種機器設定值，包括設定機器、紙張、佈局、模擬、網路及列印資訊等等。

## 掃描至 PC 設定

此功能表包含建立或刪除掃描至 PC 設定檔的設定。

- **掃描啟動:** 判斷裝置上的掃描功能是否已啟用。
- **基本標籤:** 含有一般掃描和裝置設定的相關設定值。
- **影像 標籤:** 含有影像變更的相關設定值。

## 傳真至 PC 設定

此功能表包含所選裝置的基本傳真功能有關的設定值。

- **停用:** 如果停用為開啟，此裝置將不會接收傳入的傳真。
- **啟用從裝置接收傳真:** 啟用裝置上的傳真功能並允許設定更多選項。

## 警示設定 (僅限 Windows)

此功能表含有與錯誤警告相關的設定。

- **印表機警示:** 提供接收警告時的相關設定。
- **電子郵件警示:** 提供透過電子郵件接收警告的相關選項。
- **警示歷程記錄:** 提供裝置的歷中記錄和碳粉相關警告。

## 工作計量

提供特定工作計量使用者的配額資訊查詢。工作計量軟體 (如 SyncThru™ 或 CounThru™ 管理軟體) 可用來建立此配額資訊並套用到裝置中。



# 使用 Samsung 印表機狀態

Samsung 印表機狀態是一套可監控印表機狀態並向您發出通知的程式。



- 在此使用指南中顯示的 Samsung 印表機狀態視窗及其內容會因使用中的機器或作業系統而有所差別。
- 檢查與您印表機相容的作業系統（請參閱第 98 頁上的「規格」）。
- 僅適用於 Windows OS 使用者（請參閱第 7 頁上的「軟體」）。

## Samsung 印表機狀態總覽

如果列印時出現錯誤，可以從 Samsung 印表機狀態檢查錯誤。當您安裝機器軟體時，會自動安裝 Samsung 印表機狀態。

您還可以手動啟動 Samsung 印表機狀態。跳至 **列印喜好設定**，按一下 **基本標籤 > 印表機狀態** 按鈕。

Windows 工作列上會出現這些圖示：

圖示	意義	說明
	正常	機器處於就緒模式且沒有任何問題或警告出現。
	警告	機器處於一種未來可能發生錯誤的狀態。例如，機器的碳粉不足可能導致碳粉用完的狀態。
	錯誤	機器至少發生一個錯誤。

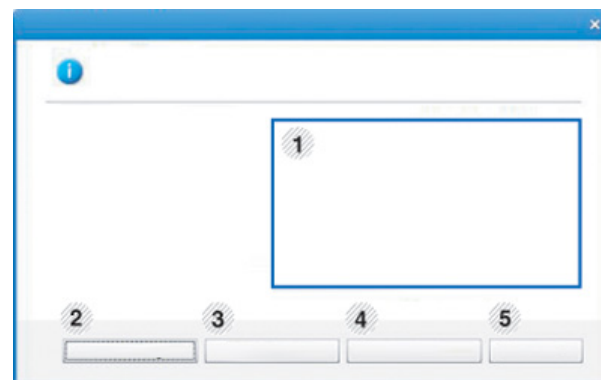

1	碳粉剩餘量	您可以檢視每個碳粉匣中的碳粉剩餘量。以上視窗中顯示的機器和碳粉匣數量會因為使用不同的機器而有所差別。某些機器不具備此功能。
2	選項	您可設定與列印工作警示有關的設定。
3	訂購耗材	您可以從線上訂購更換碳粉匣。
4	使用者指南	您可檢視線上使用者指南。  發生錯誤時，此按鈕會開啟 <b>疑難排解指南</b> 。您可以在使用指南中直接開啟疑難排解部分。
5	關閉	關閉視窗。



## 6. 疑難排解

本章提供發生錯誤時如何解決的有用資訊。

- 送紙問題 236
- 電源與纜線連接問題 237
- 列印問題 238
- 列印品質問題 241
- 影印問題 248
- 掃描問題 249
- 傳真問題 250
- 作業系統問題 252

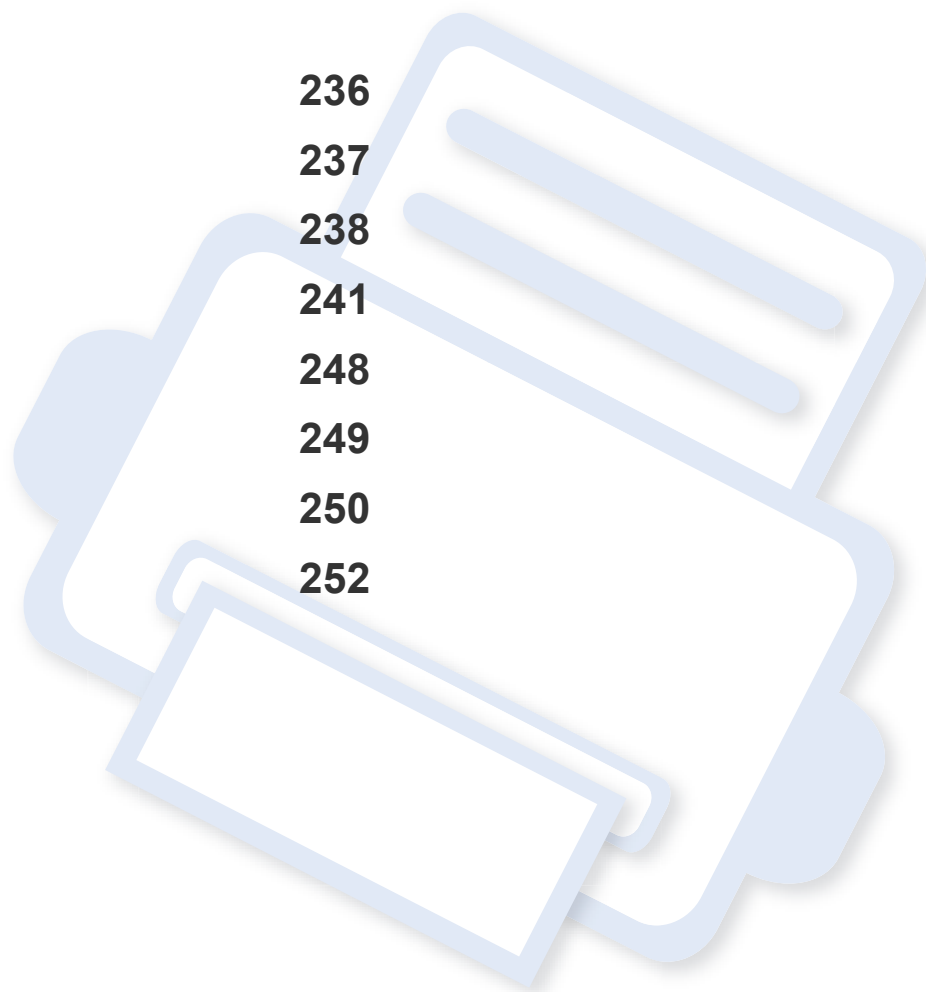

# 送紙問題

狀況	建議的解決方案
列印期間卡紙。	清除卡紙。
紙張黏在一起。	<ul style="list-style-type: none"><li>• 檢查紙匣的最大紙張容量。</li><li>• 請確認使用的紙張類型正確。</li><li>• 將紙張從紙匣中取出，然後抖鬆或扇開紙張。</li><li>• 潮濕的環境會使某些紙張黏在一起。</li></ul>
有多張紙未送入。	紙匣中可能裝有不同類型的紙張。請僅裝入同一類型、尺寸和重量的紙張。
紙張未送入機器中。	<ul style="list-style-type: none"><li>• 取出機器內部的所有雜物。</li><li>• 未正確裝入紙張。請將紙張從紙匣內取出，然後正確地重新裝入。</li><li>• 紙匣中的紙張太多。將多餘的紙張從紙匣中取出。</li><li>• 紙張太厚。請僅使用規格符合機器要求的紙張。</li></ul>
持續出現卡紙。	<ul style="list-style-type: none"><li>• 紙匣中的紙張太多。將多餘的紙張從紙匣中取出。如果您是列印在特殊的材質上，請使用手動紙匣。</li><li>• 使用的紙張類型不正確。請僅使用規格符合機器要求的紙張。</li><li>• 機器內可能有雜物。請打開前蓋並取出所有異物。</li></ul>
信封不正或無法正確進紙。	確保紙張導軌緊貼信封兩側。

# 電源與纜線連接問題

## 電源

狀況	建議的解決方案
機器未接通電源， 或者電腦和機器之間的連接線纜連接不當。	<ul style="list-style-type: none"><li>• 先將機器連接電源插座。如果控制面板上有  (電源/喚醒) 按鈕，請按下該按鈕。</li><li>• 拔下機器線纜，然後重新連接。</li></ul>

# 列印問題

狀況	可能原因	建議的解決方案
機器無法列印。	機器未接通電源。	先將機器連接電源插座。如果控制面板上有  (電源/喚醒) 按鈕, 請按下該按鈕。
	機器未選為預設機器。	選取您的機器作為 Windows 的預設機器。
	檢查機器是否出現下列情況： <ul style="list-style-type: none"><li>• 印表機護蓋沒有關上。請關閉外蓋。</li><li>• 卡紙。清除卡紙 (請參閱第 87 頁上的「清除卡紙」)。</li><li>• 沒有裝入紙張。裝入紙張 (請參閱第 38 頁上的「將紙張裝入紙匣中」)。</li><li>• 沒有安裝碳粉匣。安裝碳粉匣 (請參閱第 69 頁上的「Toner cartridge」)。</li><li>• 確認已取下碳粉匣上的保護套及紙張 (請參閱第 69 頁上的「Toner cartridge」)。</li></ul> 如果發生系統錯誤, 請連絡服務代表。	
	電腦和機器之間的連接線纜連接不當。	拔下印表機線纜, 然後重新連接 (請參閱第 23 頁上的「後視圖」)。
	電腦和機器之間的連接線纜損壞。	如果可能的話, 將線纜連接至其他工作正常的電腦並列印工作。您也可以嘗試使用其他機器線纜。
	連接埠設定不正確。	檢查 Windows 印表機設定, 確保列印工作被傳送至正確的連接埠。如果電腦有多個連接埠, 確保機器連接至正確的連接埠。

# 列印問題

狀況	可能原因	建議的解決方案
機器無法列印。	機器設定可能不正確。	檢查 <b>列印喜好設定</b> ，以確保所有列印設定都正確。
	印表機驅動程式可能安裝不正確。	機器驅動程式的解除安裝和重新安裝。
	機器發生故障。	檢查控制面板上的顯示訊息，看機器是否指示有系統錯誤。請與服務代表聯絡。
	文件太大，電腦沒有足夠的硬碟空間以存取該列印工作。	獲取更多的硬碟空間，然後再次列印該文件。
	輸出紙匣已滿。	一旦將紙張從出紙匣移除後，機器會恢復列印工作。
機器從錯誤的紙張來源選擇列印紙材。	在 <b>列印喜好設定</b> 中所選的紙張選項可能不正確。 在許多軟體應用程式中，紙張來源選擇是位於 <b>列印喜好設定</b> 內的 <b>紙張</b> 標籤下（請參閱第 50 頁上的「開啟列印喜好設定」）。選擇正確的紙張來源。參閱印表機驅動程式說明畫面（請參閱第 51 頁上的「使用說明」）。	
列印工作非常慢。	該工作可能非常複雜。 降低頁面複雜度，或嘗試調整列印品質設定。	
頁面的一半是空白的。	頁面方向設定可能不正確。	在應用程式中變更頁面方向（請參閱第 50 頁上的「開啟列印喜好設定」）。參閱印表機驅動程式說明畫面（請參閱第 51 頁上的「使用說明」）。
	紙張大小和紙張大小設定不符。	確保印表機驅動程式設定中的紙張尺寸與紙匣中的紙張相符。或確保印表機驅動程式設定中的紙張尺寸與所用軟體應用程式設定中選取的紙張相符（請參閱第 50 頁上的「開啟列印喜好設定」）。
印表機列印出的文字是錯誤的，亂碼或不完整。	機器線纜鬆脫或損壞。	拔下機器線纜，然後重新連接。嘗試列印先前已成功列印的工作。如果可能的話，將線纜和機器連接到已知的其他電腦，然後嘗試列印工作。最後，嘗試使用新機器線纜。
	選擇的印表機驅動程式錯誤。	檢查應用程式的印表機選擇功能表，確定您選擇了正確的機器。
	軟體應用程式出現故障。	嘗試從其他應用程式列印工作。
	作業系統出現故障。	退出 <b>Windows</b> 並重新啟動電腦。關閉機器，然後再次打開機器。

# 列印問題

狀況	可能原因	建議的解決方案
列印出的是空白頁面。	碳粉匣損壞或碳粉耗盡。	必要時搖勻碳粉。必要時更換碳粉匣。 <ul style="list-style-type: none"><li>請參閱第 67 頁上的「搖勻碳粉」。</li><li>請參閱第 69 頁上的「Toner cartridge」。</li></ul>
	檔案可能含有空白頁面。	檢查檔案,確保不包含空白頁面。
	某些零件(例如控制器或機板)可能出現故障。	請與服務代表聯絡。
機器無法正確列印 PDF 檔案。圖形、文字或圖解的某些部分被遺漏。	PDF 檔案與 Acrobat 產品不相容。	將 PDF 檔案列印為影像也許可使檔案能夠正常列印。請從 Acrobat 列印選項中啟動以影像方式列印。  將 PDF 檔案作為影像進行列印將需要較長的時間。
相片列印品質不佳,影像不清晰。	相片的解析度非常低。	縮小相片尺寸。如果在軟體應用程式中增加相片尺寸,解析度將降低。
列印前,機器會在輸出紙匣附近冒出蒸汽。	使用潮濕的紙張可能會在列印時產生蒸汽。	這不屬於故障問題。請繼續列印。
此機器無法列印帳單等特殊大小的紙張。	紙張尺寸和紙張尺寸設定不符。	在 <b>列印喜好設定</b> 中 <b>紙張標籤的自訂</b> 中設定正確的紙張大小(請參閱第 50 頁上的「開啟列印喜好設定」)。
列印的帳單捲曲。	紙張類型設定不匹配。	變更印表機選項,然後再試一次。移至 <b>列印喜好設定</b> ,按一下 <b>紙張標籤</b> ,然後將類型設定為 <b>厚紙</b> (請參閱第 50 頁上的「開啟列印喜好設定」)。

# 列印品質問題

如果機器內部不清潔或紙張裝載不正確，列印品質可能會降低。請參閱下表解決問題。

狀況	建議的解決方案
<p>列印太淺或褪色</p> 	<ul style="list-style-type: none"><li>• 如果在頁面上出現垂直白色條紋或褪色區域，則表示碳粉供應不足。安裝新碳粉匣（請參閱第 69 頁上的「Toner cartridge」）。</li><li>• 紙張可能不符合紙張規格，例如，紙張太潮或太粗糙。</li><li>• 如果整頁都很淺，可能是列印解析度設定太低或節省碳粉模式處於打開狀態。調整列印解析度，並關閉節省碳粉模式。請參閱印表機驅動程式的說明螢幕。</li><li>• 如果同時出現褪色和拖尾，可能是碳粉匣需要清潔。清潔印表機內部（請參閱第 73 頁上的「清潔印表機」）。</li><li>• 機器內部 LSU 零件的表面可能變髒。清潔印表機內部（請參閱第 73 頁上的「清潔印表機」）。如果這些步驟都不能解決問題，請聯絡服務代表。</li></ul>
<p>紙張上半部的列印顏色比紙張其他部分淺</p> 	<p>碳粉可能無法適當地黏附在此類型的紙張。</p> <ul style="list-style-type: none"><li>• 變更印表機選項，然後再試一次。轉至<b>列印喜好設定</b>，按一下<b>紙張標籤</b>，然後將紙張類型設定為<b>再生紙</b>（請參閱第 50 頁上的「開啟列印喜好設定」）。</li></ul>
<p>碳粉斑點</p> 	<ul style="list-style-type: none"><li>• 紙張可能不符合規格，例如，紙張太潮或太粗糙。</li><li>• 傳墨輥可能較髒。清潔印表機內部（請參閱第 73 頁上的「清潔印表機」）。</li><li>• 紙張進紙路徑可能需要清潔。請與服務代表聯絡（請參閱第 73 頁上的「清潔印表機」）。</li></ul>



# 列印品質問題

狀況	建議的解決方案
<p>脫色</p> 	<p>如果頁面上散亂出現褪色區域（一般呈圓形）：</p> <ul style="list-style-type: none"><li>• 單張紙可能存在問題。嘗試重新列印工作。</li><li>• 紙張潮濕度不均，或紙張表面有濕點。嘗試使用其他品牌的紙張。</li><li>• 整批紙有問題。製造過程可能導致某些區域不能吸收碳粉。嘗試使用其他種類或品牌的紙張。</li><li>• 變更印表機選項，然後再試一次。移至<b>列印喜好設定</b>，按一下<b>紙張標籤</b>，然後將類型設定為<b>厚紙</b>（請參閱第 50 頁上的「開啟列印喜好設定」）。</li></ul> <p>如果這些步驟都不能解決問題，請聯絡服務代表。</p>
<p>白色污點</p> 	<p>如果頁面出現白色污點：</p> <ul style="list-style-type: none"><li>• 紙張太粗糙且紙張上的灰塵落入機器內部元件，所以傳送滾輪可能很髒。清潔印表機內部（請參閱第 73 頁上的「清潔印表機」）。</li><li>• 紙張進紙路徑可能需要清潔。清潔印表機內部（請參閱第 73 頁上的「清潔印表機」）。</li></ul> <p>如果這些步驟都不能解決問題，請聯絡服務代表。</p>
<p>垂直線條</p> 	<p>如果頁面出現垂直黑色條紋：</p> <ul style="list-style-type: none"><li>• 機器內的碳粉匣表面（感光鼓部分）可能已被刮壞。取出碳粉匣，並安裝新碳粉匣（請參閱第 69 頁上的「Toner cartridge」）。</li></ul> <p>如果頁面出現白色垂直條紋：</p> <ul style="list-style-type: none"><li>• 機器內部 LSU 零件的表面可能變髒。清潔印表機內部（請參閱第 73 頁上的「清潔印表機」）。如果這些步驟都不能解決問題，請聯絡服務代表。</li></ul>

# 列印品質問題

狀況	建議的解決方案
<p>黑色或彩色背景</p> 	<p>如果無法接受背景陰影濃度：</p> <ul style="list-style-type: none"><li>• 改用重量較輕的紙張。</li><li>• 檢查環境條件：環境很乾或很濕（高於 80% RH）都可能使背景陰影變深。</li><li>• 取出舊的碳粉匣，並安裝新碳粉匣（請參閱第 69 頁上的「Toner cartridge」）。</li><li>• 徹底將碳粉搖勻，使其平均分佈（請參閱第 67 頁上的「搖勻碳粉」）。</li></ul>
<p>碳粉拖尾</p> 	<ul style="list-style-type: none"><li>• 清潔印表機內部（請參閱第 73 頁上的「清潔印表機」）。</li><li>• 檢查紙張類型和品質。</li><li>• 取出碳粉匣，並安裝新碳粉匣（請參閱第 69 頁上的「Toner cartridge」）。</li></ul>
<p>垂直重複性瑕疵</p> 	<p>如果墨痕按一定間隔重複出現在列印面上：</p> <ul style="list-style-type: none"><li>• 碳粉匣可能損壞。如果您仍然遇到相同問題，請取下碳粉匣，並安裝新的碳粉匣（請參閱第 69 頁上的「Toner cartridge」）。</li><li>• 機器零件可能沾有碳粉。如果瑕疵出現在紙張背面，則可能會在列印幾頁之後自行修正問題。</li><li>• 加熱組件可能已損壞。請與服務代表聯絡。</li></ul>

# 列印品質問題

狀況	建議的解決方案
<p data-bbox="49 268 183 306">背景殘痕</p> 	<p data-bbox="504 268 1182 306">背景殘痕是由於碳粉散亂地散佈在列印頁上所致。</p> <ul data-bbox="504 331 2184 651" style="list-style-type: none"><li>• 紙張可能太潮。嘗試使用另一批紙張列印。請在需要取用時才拆開紙張包裝，以免紙張吸收太多水份。</li><li>• 如果信封上出現背景殘痕，請變更列印佈局以避免在背面有重疊接縫的地方列印。在接縫上列印可能會導致出現問題。或從<b>列印喜好設定</b>視窗選擇<b>厚紙</b>（請參閱第 50 頁上的「開啟列印喜好設定」）。</li><li>• 如果整個列印頁都出現背景殘痕，請透過軟體應用程式或<b>列印喜好設定</b>調整列印解析度（請參閱第 50 頁上的「開啟列印喜好設定」）。確認選取了正確的紙張類型。例如：如果選取了特厚紙，但實際上使用的是普通紙，可能會因裝載太厚的紙張而造成列印品質不佳。</li><li>• 如果您使用的是新的碳粉匣，請先搖勻碳粉，使其平均分佈（請參閱第 67 頁上的「搖勻碳粉」）。</li></ul>
<p data-bbox="49 683 470 762">碳粉顆粒會聚集在粗體字元或圖片周圍</p> 	<p data-bbox="504 683 1086 721">碳粉可能無法適當地黏附在此類型的紙張。</p> <ul data-bbox="504 746 2184 906" style="list-style-type: none"><li>• 變更印表機選項，然後再試一次。轉至<b>列印喜好設定</b>，按一下<b>紙張標籤</b>，然後將紙張類型設定為<b>再生紙</b>（請參閱第 50 頁上的「開啟列印喜好設定」）。</li><li>• 確認選取了正確的紙張類型。例如：如果選取了特厚紙，但實際上使用的是普通紙，可能會因裝載太厚的紙張而造成列印品質不佳。</li></ul>
<p data-bbox="49 1066 183 1104">字元變形</p> 	<ul data-bbox="504 1066 1496 1104" style="list-style-type: none"><li>• 如果字元變形或出現中空影像，可能是紙張太光滑。請嘗試不同的紙張。</li></ul>

# 列印品質問題

狀況	建議的解決方案
<p data-bbox="49 272 181 304">頁面歪斜</p> 	<ul data-bbox="510 272 1122 411" style="list-style-type: none"><li>• 請確定正確地裝入紙張。</li><li>• 檢查紙張類型和品質。</li><li>• 確保導軌與紙疊間的接觸不會太緊或太鬆。</li></ul>
<p data-bbox="49 612 215 644">捲曲或波浪</p> 	<ul data-bbox="510 612 1330 751" style="list-style-type: none"><li>• 請確定正確地裝入紙張。</li><li>• 檢查紙張類型和品質。溫度和濕度過高都會造成紙張捲曲。</li><li>• 翻轉紙匣中的紙疊。同時嘗試將紙匣中的紙張旋轉 180 度。</li></ul>
<p data-bbox="49 967 215 999">皺紋或折痕</p> 	<ul data-bbox="510 967 1330 1106" style="list-style-type: none"><li>• 請確定正確地裝入紙張。</li><li>• 檢查紙張類型和品質。</li><li>• 翻轉紙匣中的紙疊。同時嘗試將紙匣中的紙張旋轉 180 度。</li></ul>

# 列印品質問題

狀況	建議的解決方案
<p>列印輸出的背面變髒</p> 	<ul style="list-style-type: none"><li>• 檢查是否洩漏碳粉。清潔印表機內部（請參閱第 73 頁上的「清潔印表機」）。</li></ul>
<p>單色或黑色頁</p> 	<ul style="list-style-type: none"><li>• 碳粉匣可能安裝不正確。取下碳粉匣，然後重新插入。</li><li>• 碳粉匣可能已損壞。取出碳粉匣，並安裝新碳粉匣（請參閱第 69 頁上的「Toner cartridge」）。</li><li>• 機器可能需要維修。請與服務代表聯絡。</li></ul>
<p>碳粉鬆散</p> 	<ul style="list-style-type: none"><li>• 清潔印表機內部（請參閱第 73 頁上的「清潔印表機」）。</li><li>• 檢查紙張類型和品質。</li><li>• 取出碳粉匣，然後安裝新碳粉匣（請參閱第 69 頁上的「Toner cartridge」）。</li></ul> <p>如果問題仍然存在，機器可能需要維修。請與服務代表聯絡。</p>

# 列印品質問題

狀況	建議的解決方案
<p>字元空缺</p> 	<p>字元空缺是指字元中應該全黑的部分出現白色區域：</p> <ul style="list-style-type: none"><li>• 可能是在紙張的非列印面列印。取出紙張並將其翻面。</li><li>• 紙張可能不符合要求的紙張規格。</li></ul>
<p>水平條紋</p> 	<p>如果出現水平黑色條紋或拖尾：</p> <ul style="list-style-type: none"><li>• 碳粉匣可能安裝不正確。取下碳粉匣，然後重新插入。</li><li>• 碳粉匣可能已損壞。取出碳粉匣，並安裝新碳粉匣（請參閱第 69 頁上的「Toner cartridge」）。</li></ul> <p>如果問題仍然存在，則機器可能需要維修。請與服務代表聯絡。</p>
<p>捲曲</p> 	<p>如果列印的紙張捲曲或紙張未送入機器：</p> <ul style="list-style-type: none"><li>• 翻轉紙匣中的紙疊。同時嘗試將紙匣中的紙張旋轉 180 度。</li><li>• 變更印表機紙張選項，然後再試一次。移至<b>列印喜好設定</b>，按一下<b>紙張標籤</b>，然後將類型設定為<b>薄紙</b>（請參閱第 50 頁上的「開啟列印喜好設定」）。</li></ul>
<ul style="list-style-type: none"><li>• 少許紙張上重複出現不明的圖案</li><li>• 碳粉鬆散</li><li>• 列印顏色較淡或出現髒污</li></ul>	<p>您的機器可能用在海拔超過 1,000 公尺或更高的位置。高海拔可能會影響列印品質，例如碳粉不足或影像太淺。變更機器高度設定（請參閱第 183 頁上的「高度調整」）。</p>

# 影印問題

狀況	建議的解決方案
複本顏色太淡或太深	調整影印功能中的濃度使副本的背景變淺或變深（請參閱第 55 頁上的「變更每次影印的設定」）。
複本上有拖尾、線條、墨痕或污點。	<ul style="list-style-type: none"><li>• 如果原稿上有瑕疵，請調整影印功能中的濃度使副本背景變淺。</li><li>• 如果原稿上沒有瑕疵，請清潔掃描單元（請參閱第 77 頁上的「清潔掃描單元」）。</li></ul>
影印的影像歪斜	<ul style="list-style-type: none"><li>• 確認原稿對齊校準引導器。</li><li>• 傳墨輥可能較髒。清潔印表機內部（請參閱第 73 頁上的「清潔印表機」）。</li></ul>
列印出空白複本	確保原稿面朝下放在掃描器玻璃上，或面朝上放在文件送紙器中。 如果這些步驟都不能解決問題，請聯絡服務代表。
影印影像可輕易擦掉	<ul style="list-style-type: none"><li>• 在紙匣中重新裝入新包裝中的紙張。</li><li>• 在非常潮濕的地區內，切勿長時間將紙張留在印表機中。</li></ul>
經常發生影印紙張卡紙	<ul style="list-style-type: none"><li>• 扇開紙張，然後翻面放回紙匣中。在紙匣中重新裝入新紙。必要時檢查/調整紙張導軌。</li><li>• 確保使用適當磅數與類型的紙張（請參閱第 100 頁上的「列印紙材規格」）。</li><li>• 清除卡紙後，檢查印表機中是否還留有其他影印紙張。</li></ul>
碳粉耗盡之前，碳粉匣影印的數量比預期要少	<ul style="list-style-type: none"><li>• 原稿可能包含圖片，實線或粗線條。例如，原稿可能為表格，新聞稿，書籍或其他碳粉用量較高的文件。</li><li>• 進行影印時掃描器蓋可能沒有關上。</li><li>• 關閉印表機，然後再次打開印表機。</li></ul>

# 掃描問題

狀況	建議的解決方案
掃描器無法運作。	<ul style="list-style-type: none"><li>• 確保原稿面朝下放在掃描器玻璃上，或面朝上放在文件送紙器中（請參閱第 45 頁上的「裝入原稿」）。</li><li>• 可能沒有足夠的記憶體來儲存要掃描的文件。嘗試使用預掃描功能，看它是否可以運作。嘗試降低掃描解析度。</li><li>• 檢查機器印表機纜線連接是否正確。</li><li>• 確定機器印表機纜線沒有損壞。改用功能正常的印表機纜線。必要時更換印表機纜線。</li><li>• 檢查掃描器設定是否正確。檢查 <b>SmarThru Office</b> 或您要使用的應用程式中的掃描設定，以確定掃描工作是否已傳送至正確的連接埠（如 <b>USB001</b>）。</li></ul>
掃描速度非常慢。	<ul style="list-style-type: none"><li>• 檢查印表機是否正在列印接收的資料。如果是，請在列印完接收的資料後再掃描文件。</li><li>• 圖形掃描的速度比文字掃描慢很多。</li><li>• 在掃描模式中，通訊速度會變慢，因為需要大量的記憶體來分析和再現掃描的影像。請透過 <b>BIOS</b> 設定將電腦設定為 <b>ECP</b> 印表機模式。這有助於提高速度。如需有關如何設定 <b>BIOS</b> 的詳細資料，請參閱電腦的使用者指南。</li></ul>
電腦螢幕上出現訊息： <ul style="list-style-type: none"><li>• 裝置無法設定為需要的 <b>H/W</b> 模式。</li><li>• 連接埠正被其他程式使用。</li><li>• 連接埠已停用。</li><li>• 掃描器正在接收或列印資料。目前的工作已完成，請重試一次。</li><li>• 無效的控制代碼。</li><li>• 掃描失敗。</li></ul>	<ul style="list-style-type: none"><li>• 可能正在進行影印或列印工作。該工作完成後，請再試一次。</li><li>• 選取的連接埠正在使用中。重新啟動電腦，然後再試一次。</li><li>• 機器印表機纜線連接可能不正確，或電源已關閉。</li><li>• 未安裝掃描器驅動程式，或未正確設定作業環境。</li><li>• 確保印表機連接正確，並且電源已打開，然後重新啟動電腦。</li><li>• <b>USB</b> 纜線連接可能不正確，或電源已關閉。</li></ul>



# 傳真問題

狀況	建議的解決方案
機器不工作，沒有任何顯示，或者按鍵也不工作。	<ul style="list-style-type: none"><li>• 拔下電源線後再將其插上。</li><li>• 確保電源插座有電。</li><li>• 確認已開啟電源。</li></ul>
無撥號音。	<ul style="list-style-type: none"><li>• 檢查電話線連接是否正確（請參閱第 23 頁上的「後視圖」）。</li><li>• 插入其他電話，檢查牆上的電話插座是否正常。</li></ul>
不能正常撥打儲存在記憶體中的號碼	確保號碼已正確儲存在記憶體中。若要進行檢查，請列印通訊錄清單。
原稿未進入機器。	<ul style="list-style-type: none"><li>• 確保紙張沒有皺折，並已正確裝入。檢查原稿大小合適，不太厚也不太薄。</li><li>• 確保關緊文件送紙器。</li><li>• 文件送紙器橡膠墊可能需要更換。請與服務代表聯絡。</li></ul>
無法自動接收傳真。	<ul style="list-style-type: none"><li>• 接收模式應設定為傳真（請參閱第 217 頁上的「變更接收模式」）。</li><li>• 確定紙匣中有紙張（請參閱第 100 頁上的「列印紙材規格」）。</li><li>• 檢查螢幕是否顯示任何錯誤訊息。如果有，請排除問題。</li></ul>
機器不發送。	<ul style="list-style-type: none"><li>• 確保原稿已裝入文件送紙器或掃描器玻璃。</li><li>• 檢查接收傳真機，看它是否能夠接收傳真。</li></ul>
收到的傳真有空白或品質太差。	<ul style="list-style-type: none"><li>• 傳送傳真的傳真機可能出現故障。</li><li>• 電話線雜訊可能會造成線路故障。</li><li>• 進行影印來檢查機器。</li><li>• 碳粉匣已達到估計的壽命。請更換碳粉匣（參閱第 69 頁上的「Toner cartridge」）。</li></ul>
收到的傳真上有些文字被扭曲。	發送傳真機可能暫時卡紙。

# 傳真問題

狀況	建議的解決方案
傳送的原稿上有線條。	檢查掃瞄單元是否有墨痕，並進行清潔（請參閱第 77 頁上的「清潔掃瞄單元」）。
機器撥號，但是無法連接另一台傳真機。	對方傳真機可能已關機，缺紙或無法應答來電。與其他機器業者聯絡並於對方所在地解決問題。
傳真未儲存在記憶體中。	沒有足夠的記憶體空間儲存傳真。如果顯示指出記憶體狀態的畫面，請從記憶體中刪除不再需要的任何傳真，然後嘗試重新儲存傳真。請與服務代表聯絡。
每頁或其他頁面底部出現空白區域，並在頂端出現一小串文字。	您可能在使用者選項設定中選擇了錯誤的紙張設定。再次檢查紙張大小和類型。

# 作業系統問題

## 一般 Windows 問題

狀況	建議的解決方案
安裝過程中出現「檔案正在使用中」的訊息。	結束所有軟體應用程式。將所有軟體從啟動群組中移除，然後重新啟動 Windows。重新安裝印表機驅動程式。
出現「一般保護故障」、「異常 OE」、「多工緩衝 32」或「非法操作」等訊息。	關閉所有其他應用程式，重新啟動 Windows，然後嘗試重新列印。
出現「列印失敗」、「發生印表機逾時錯誤」訊息。	列印期間可能會出現這些訊息。繼續等待，直到機器完成列印。如果訊息出現在就緒模式或列印完成後，請檢查連線並/或查看是否出現錯誤。



若需 Windows 錯誤訊息的更多資訊，請參閱您電腦隨附的「Microsoft Windows 使用者指南」。

# 作業系統問題

## 一般 Mac 問題

狀況	建議的解決方案
機器無法正確列印 PDF 檔案。圖形、文字或圖解的某些部分被遺漏。	將 PDF 檔案列印為影像也許可使檔案能夠正常列印。請從 <b>Acrobat</b> 列印選項中啟動以影像方式列印。   將 PDF 檔案作為影像進行列印將需要較長的時間。
有些字母在封面列印時顯示不正常。	<b>Mac</b> 作業系統無法在封面列印期間建立字型。在封面上，英文字母和數字可以正常顯示。
使用 <b>Acrobat Reader 6.0</b> 或更高版本在 <b>Mac</b> 中列印文件時，彩色無法正確列印。	確保機器驅動程式中的解析度設定與 <b>Acrobat Reader</b> 中的相符。

 如需 **Mac** 錯誤訊息的進一步資訊，請參閱電腦隨附的「**Mac** 使用者指南」。

# 作業系統問題

## 一般 Linux 問題

狀況	建議的解決方案
我的 Linux 機器上沒有 xsane 或簡易掃描應用程式。	<ul style="list-style-type: none"><li>對於某些 Linux 機型,可能沒有預設掃描應用程式。若要使用掃描功能,請透過作業系統提供的下載中心安裝其中一套掃描安裝程式(如:<b>Ubuntu Software Center</b> 對於 Ubuntu、<b>Install/Remove Software</b> 對於 openSUSE、<b>Software</b> 對於 Fedora)。</li></ul>
無法透過網路找到掃描程式。	對於某些 Linux 機型,啟用高等級的防火牆可能會封鎖我們的安裝程式,使其無法開啟必要的連接埠來搜尋網路上的裝置。在此情況下,請在使用裝置時手動開啟 <code>snmp port - 22161</code> 或暫時停用防火牆。
列印份數超過 2 份的無法列印。	此問題是因為 Ubuntu 12.04 的標準 CUPS 篩選條件 'pdftops' (精確指出實際輸出)所造成,而且此問題已經過修正。將 'cups-filters' 套件從版本 1.0.17 更新為版本 1.0.18 可修正此問題('pdftops' 屬 'cups-filters' 套件的一部分)。
列印 PDF 檔案無法使用。	此問題發生在 openSUSE 12.3 上,其標準 CUPS 篩選條件 'pdftops' 有一些問題可能會影響某些 PDF 文件(這個問題可能與 PDF 中的字型有關)。此問題會產生不正確的 Postscript,而且裝置無法列印 Postscript。我們正在等待修補程式發佈。
不能取消勾選「列印」對話方塊中的自動分頁選項。	某些版本,GNOME 列印對話方塊的分頁選項有問題。因應對策是,使用系統中的列印公用程式將分頁選項的預設值設定為 'False' (在 Terminal 程式中執行 "system-config-printer")。
列印工作總是執行雙面列印。	雙面列印的問題是發生在 Ubuntu 9.10 cups 套件中,這個問題已經在此套件(從版本 1.4.1-5ubuntu2.2 開始)的安全更新中修正。

 如需 Linux 錯誤訊息的進一步資訊,請參閱電腦隨附的「Linux 使用者指南」。

# 作業系統問題

## 一般 PostScript 問題

下列狀況為 PS 語言特定的狀況，而且使用數種印表機語言時可能會發生這些狀況。

問題	可能原因	解決方案
PostScript 檔案無法列印	可能沒有正確安裝 PostScript 驅動程式。	<ul style="list-style-type: none"><li>請安裝 PostScript 驅動程式(請參閱第 122 頁上的「軟體安裝」)。</li><li>列印設定頁，並確認該 PS 版本可用於列印。</li><li>如果問題仍然存在，請連絡服務代表。</li></ul>
列印限制檢查錯誤報告	列印工作太複雜。	您可能需要降低頁面複雜度或安裝更多記憶體。
列印 PostScript 錯誤頁	列印工作可能不是 PostScript。	確保列印工作是 PostScript 工作。檢查軟體應用程式是否將設定或 PostScript 標頭檔發送至該機器。
在驅動程式中未選擇可選紙匣	印表機驅動程式未設定為可以識別可選紙匣。	開啟 PostScript 驅動程式內容，選取 <b>裝置選項</b> 標籤，然後設定紙匣選項。
使用 Acrobat Reader 6.0 或更高版本在 Mac 中列印文件時，彩色無法正確列印	印表機驅動程式中的解析度設定可能與 Acrobat Reader 中的設定不符。	確保印表機驅動程式中的解析度設定與 Acrobat Reader 中的設定相符。



# Windows 8 使用者快速入門指南

本章概述 Windows 8 OS 專用的功能。本章適用於執行 Windows 8 作業系統的使用者。

- 瞭解畫面模式 257
- 系統需求 258
- 本端安裝驅動程式 259
- 透過網路安裝驅動程式 261
- 透過無線網路安裝驅動程式 263
- 解除安裝驅動程式 265
- 使用 **Samsung Printer Experience** 266
- 存取管理工具 273
- 安裝配件 274
- 疑難排解 275



- 根據使用型號或介面的不同，此畫面可能稍有不同。
- 由於本指南是根據 Windows 8 準備，某些指示可能依版本的不同而定。我們也有可能在不通知的情況下修改。

# 瞭解畫面模式

Windows 8 提供兩種進入 OS 的畫面模式，一種是新的**開始畫面**模式，另一種是**桌上型**畫面模式。

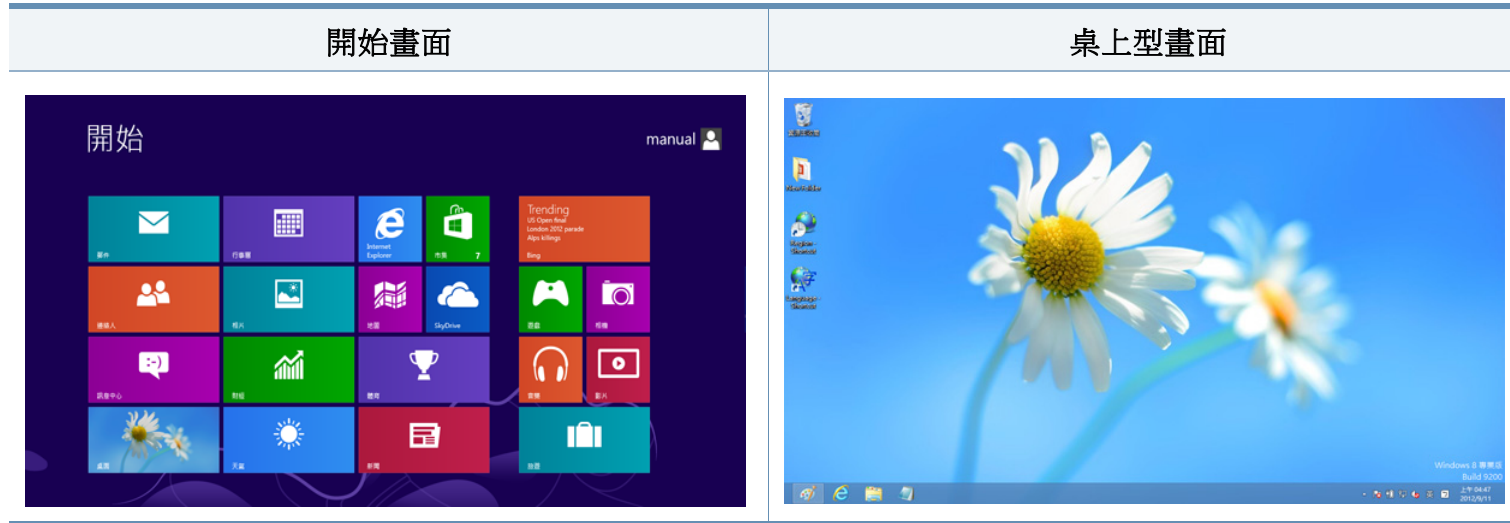



# 系統需求

作業系統	需求 (建議)		
	CPU	RAM	可用硬碟空間
Windows® 8	Intel® Pentium® IV 1 GHz 32 位元或 64 位元處理器或更高版本	1 GB (2 GB)	16 GB
	<ul style="list-style-type: none"><li>• 支援 DirectX® 9 圖形, 並具有 128 MB 的記憶體 (可啟用 Aero 主題)。</li><li>• DVD-R/W 光碟機</li></ul>		

# 本端安裝驅動程式

本端連接的機器是指使用纜線直接與電腦連接的機器。



- 僅使用不超過 3 公尺 (118 英吋) 的 USB 纜線。
- 如果您的電腦已連線網際網路，Windows Update 會自動下載 V4 驅動程式。如果未連線網路，您可從 Samsung 網站 [www.samsung.com](http://www.samsung.com) > 搜尋您的產品 > 「支援或下載」手動下載 V4 驅動程式。
- 如果您使用了隨附的軟體光碟安裝驅動程式，V4 驅動程式並不會安裝。如果您想在**桌上型**畫面使用 V4 驅動程式，您可以前往 Samsung 網站 [www.samsung.com](http://www.samsung.com) > 搜尋您的產品 > 「支援或下載」下載。



- 如果您想安裝 Samsung 的印表機管理工具，您必須使用隨附的軟體光碟進行安裝 (請參閱第 260 頁上的「透過桌上型畫面」)。
- 您可從 **Windows 市集** 下載 Samsung Printer Experience。使用 **Windows Store(市集)** 必須要有 Microsoft 帳戶。
  - 1 從 **Charms(快速鍵)** 選擇 **搜尋**。
  - 2 按一下 **Store(市集)**。
  - 3 搜尋並按一下 **Samsung Printer Experience**。
  - 4 按一下 **安裝**。

## 透過開始畫面

- 1 請確定電腦已連線網際網路，同時電源已開啟。
- 2 請確定機器電源已開啟。
- 3 使用 USB 纜線連接電腦與機器。  
該驅動程式會自動從 **Windows Update** 安裝。

# 本端安裝驅動程式

## 透過桌上型畫面



如果您使用隨附的光碟安裝驅動程式，就無法從**開始**畫面使用已安裝的驅動程式。

- 1 將隨附的軟體光碟插入 CD-ROM 光碟機。  
如果安裝視窗未出現，請按一下 **Charms(快速鍵)**，選擇 **搜尋 > Apps(應用程式)**，然後搜尋 **執行**。輸入 X:\Setup.exe (請將 “X” 替換為代表光碟機的字母代號)，然後按一下**確定**。



如果畫面上出現「**點選以選擇此光碟的下一步動作**」，請按一下該視窗並選擇**Run Setup.exe**。

- 2 檢閱並同意安裝視窗中的安裝合約。然後按一下**下一步**。
- 3 在**印表機連接類型**畫面上選擇 **USB 連線**。然後按一下**下一步**。
- 4 根據安裝視窗中的說明進行操作。

# 透過網路安裝驅動程式



- 根據型號或國家/地區，可能無法取得某些功能與選購商品（請參閱第 7 頁上的「功能（依機型）」）。
- 未支援網路的機器將無法使用此功能（請參閱第 23 頁上的「後視圖」）。
- 安裝 V4 驅動程式時 **Samsung Printer Experience** 應用程式只能在**開始**畫面。如果您的電腦已連線網際網路，Windows Update 會自動下載 V4 驅動程式。如果未連線網路，您可從 Samsung 網站 [www.samsung.com](http://www.samsung.com) > 搜尋您的產品 > 「支援或下載」手動下載 V4 驅動程式。
- 如果您使用了隨附的軟體光碟安裝驅動程式，V4 驅動程式並不會安裝。如果您想在**桌上型**畫面使用 V4 驅動程式，您可以前往 Samsung 網站 [www.samsung.com](http://www.samsung.com) > 搜尋您的產品 > 「支援或下載」下載。



- 您可以從將要顯示目前印表機主機名稱的印表機控制台列印「網路組態報告」（請參閱第 157 頁上的「列印網路組態報告」）。
- 如果您想安裝 Samsung 的印表機管理工具，您必須使用隨附的軟體光碟進行安裝（請參閱第 260 頁上的「透過桌上型畫面」）。
- 您可從 **Windows 市集**下載 Samsung Printer Experience。使用 **Windows Store(市集)**必須要有 Microsoft 帳戶。
  - 1 從 **Charms(快速鍵)** 選擇 **搜尋**。
  - 2 按一下 **Store(市集)**。
  - 3 搜尋並按一下 **Samsung Printer Experience**。
  - 4 按一下 **安裝**。

**5** 該驅動程式會自動從 **Windows Update** 安裝。

## 透過開始畫面

- 1 請確定機器已連接至您的網路，同時電源已開啟。此外，還應設定印表機的 IP 位址（請參閱第 129 頁上的「設定 IP 位址」）。
- 2 從 **Charms(快速鍵)** 選擇 **設定 > 變更電腦設定 > 裝置**。
- 3 按一下 **新增裝置**。  
將會在螢幕上顯示搜尋到的機器。
- 4 按一下您想使用的機型名稱或主機名稱。

# 透過網路安裝驅動程式

## 透過桌上型畫面



如果您使用隨附的光碟安裝驅動程式，就無法從**開始**畫面使用已安裝的驅動程式。

- 1 請確定機器已連接至您的網路，同時電源已開啟。此外，還應設定印表機的 IP 位址（請參閱第 129 頁上的「設定 IP 位址」）。
- 2 將隨附的軟體光碟插入 CD-ROM 光碟機。  
如果安裝視窗未出現，請按一下 **Charms(快速鍵)**，選擇 **搜尋 > Apps(應用程式)**，然後搜尋 **執行**。輸入 X:\Setup.exe（請將“X”替換為代表光碟機的字母代號），然後按一下**確定**。



如果畫面上出現「**點選以選擇此光碟的下一步動作**」，請按一下該視窗並選擇**Run Setup.exe**。

- 3 檢閱並同意安裝視窗中的安裝合約。然後按一下**下一步**。
- 4 在**印表機連接類型**畫面上選擇**網路連線**。
- 5 根據安裝視窗中的說明進行操作。

# 透過無線網路安裝驅動程式



- 安裝 V4 驅動程式時 **Samsung Printer Experience** 應用程式只能在**開始**畫面。如果您的電腦已連線網際網路，Windows Update 會自動下載 V4 驅動程式。如果未連線網路，您可從 Samsung 網站 [www.samsung.com](http://www.samsung.com) > 搜尋您的產品 > 「支援或下載」手動下載 V4 驅動程式。
- 如果您使用了隨附的軟體光碟安裝驅動程式，V4 驅動程式並不會安裝。如果您想在**桌上型**畫面使用 V4 驅動程式，您可以前往 Samsung 網站 [www.samsung.com](http://www.samsung.com) > 搜尋您的產品 > 「支援或下載」下載。
- 您必須在「桌面」畫面模式使用隨附的軟體光碟安裝無線網路。
- 如果您的電腦沒有光碟機，您可以從電腦控制台設定無線網路（請參閱第 140 頁上的「無線網路設定」）。



您可以從將要顯示目前印表機主機名稱的印表機控制台列印「網路組態報告」（請參閱第 157 頁上的「列印網路組態報告」）。

## 5 該驅動程式會自動從 Windows Update 安裝。



- 如果您想安裝 Samsung 的印表機管理工具，您必須使用隨附的軟體光碟進行安裝（請參閱第 260 頁上的「透過桌上型畫面」）。
- 您可從 **Windows 市集**下載 Samsung Printer Experience。使用 **Windows Store(市集)**必須要有 Microsoft 帳戶。
  - 1 從 **Charms(快速鍵)** 選擇 **搜尋**。
  - 2 按一下 **Store(市集)**。
  - 3 搜尋並按一下 **Samsung Printer Experience**。
  - 4 按一下 **安裝**。

## 透過開始畫面

- 1 完成無線網路連線之後，需要安裝印表機驅動程式方可從應用程式列印。
- 2 從 **Charms(快速鍵)** 選擇 **設定 > 變更電腦設定 > 裝置**。
- 3 按一下 **新增裝置**。  
將會在螢幕上顯示搜尋到的機器。
- 4 按一下您想使用的機型名稱或主機名稱。

# 透過無線網路安裝驅動程式

## 透過桌上型畫面



如果您使用隨附的光碟安裝驅動程式，就無法從**開始**畫面使用已安裝的驅動程式。

- 1 開啟電腦，存取點和印表機。
- 2 將隨附的軟體光碟插入 CD-ROM 光碟機。  
如果安裝視窗未出現，請按一下 **Charms(快速鍵)**，選擇 **搜尋 > Apps(應用程式)**，然後搜尋 **執行**。輸入 X:\Setup.exe (請將 “X” 替換為代表光碟機的字母代號)，然後按一下 **確定**。



如果畫面上出現「**點選以選擇此光碟的下一步動作**」，請按一下該視窗並選擇 **Run Setup.exe**。

- 3 檢閱並同意安裝視窗中的安裝合約。然後按一下**下一步**。
- 4 根據安裝視窗中的說明進行操作。



如需無線網路設定或驅動程式安裝資訊，請參閱無線網路設定章節內容(請參閱第 140 頁上的「無線網路設定」)。

# 解除安裝驅動程式

## 透過開始畫面

- 1 請確定印表機已連接至電腦，並且電源已經開啟。
- 2 在開始畫面的**解除安裝 Samsung 印表機軟體**圖磚上按一下。
- 3 根據視窗中的說明進行操作。



- 如果您找不到 **Samsung 印表機軟體**圖磚，請透過桌面畫面模式進行解除安裝作業（請參閱第 265 頁上的「透過桌面畫面」）。
- 如果您想解除安裝 **Samsung** 的印表機管理工具，請從**開始**畫面按滑鼠右鍵選擇**應用程式 > 解除安裝 > 按滑鼠右鍵**選擇您想刪除的程式 **> 解除安裝**，然後依照視窗上的指示操作。

## 透過桌面畫面

- 1 從 Charms 選擇 **搜尋 > Apps(應用程式)**。
- 2 搜尋並按一下**控制台**。
- 3 按一下**程式和功能**。
- 4 在要解除安裝的驅動程式上按滑鼠右鍵，然後選擇**解除安裝**。
- 5 根據視窗中的說明進行操作。



# 使用 Samsung Printer Experience

**Samsung Printer Experience** 是將 Samsung 印表機設定與印表機管理整合在同一個位置的 Samsung 應用程式。您可以設定裝置設定值、訂購耗材、開啟疑難排解指南等等，請造訪 Samsung 網站，然後檢查已連接機器的資訊。如果印表機已透過網際網路連線電腦，將自動從 Windows Store(市集) 自動下載應用程式。

## 瞭解 Samsung Printer Experience 功能

若要開啟應用程式：

從開始畫面選擇 **Samsung Printer Experience** (  ) 圖磚。

如下表所述 **Samsung Printer Experience** 介面具有多種好用功能：



此螢幕擷取畫面根據您所使用的機型可能有所不同。

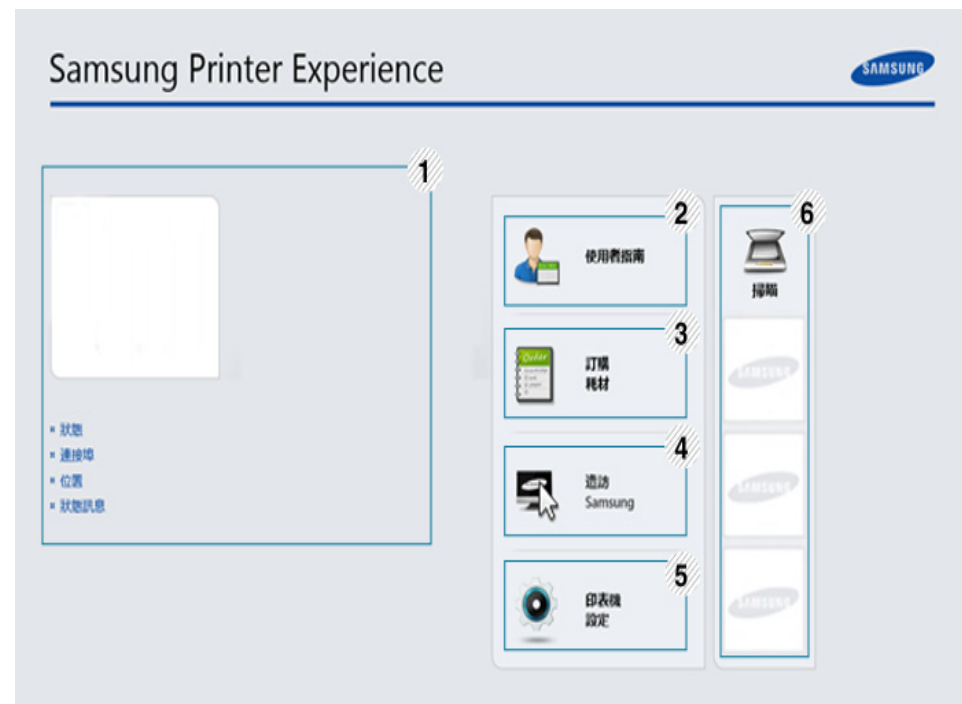

1	印表機資訊	此區域提供印表機的一般資訊。您也可以檢查機器的狀態、位置、IP 位址及剩餘碳粉等資訊。
---	-------	---

# 使用 Samsung Printer Experience

2	使用者指南	您可檢視線上使用者指南。您的電腦必須連線網際網路，才能使用此功能。   發生錯誤時，此按鈕會開啟 <b>疑難排解指南</b> 。您可以在使用者指南中直接開啟疑難排解部分。
3	訂購耗材	按一下此按鈕可線上訂購備用碳粉匣。您的電腦必須連線網際網路，才能使用此功能。
4	造訪 Samsung	連結到 Samsung 印表機網站。您的電腦必須連線網際網路，才能使用此功能。
5	印表機設定	您可透過 <b>SyncThru™ Web Service</b> 設定各種機器設定值，包括機器設定、紙張、佈局、模擬、網路及列印資訊等等。您的機器必須與網路連線。如果您的機器是透過 USB 纜線連接，將停用此按鈕。
6	裝置清單與最近掃描的影像	掃描清單會顯示支援 <b>Samsung Printer Experience</b> 。在該裝置下，您可看見最近掃描的影像。您的機器必須從這裡與網路連線。本節適用於使用多功能印表機的使用者。

## 新增/刪除印表機

如果您的 **Samsung Printer Experience** 未新增任何印表機，或如果您想新增/刪除印表機，請依照下列指示操作。





您只能新增/刪除連線網路的印表機。

## 新增印表機

- 1 從 **Charms(快速鍵)** 選擇設定。  
或者，在 **Samsung Printer Experience** 頁面上按一下滑鼠右鍵，然後選擇設定。
- 2 選擇 **新增印表機**
- 3 選擇您想要新增的印表機。  
您可以看見新增的印表機。



如果您看見  標記，您也可以按一下  標記來新增印表機。

# 使用 Samsung Printer Experience

## 刪除印表機

---

- 1 從 **Charms(快速鍵)** 選擇設定。  
或者，在 **Samsung Printer Experience** 頁面上按一下滑鼠右鍵，然後選擇設定。
- 2 選擇 **移除印表機**
- 3 選擇您想要刪除的印表機。
- 4 按一下是。  
您可以在畫面上看到移除的印表機已被刪除。

## 透過 Windows 8 列印

本節提供透過**開始**畫面進行一般列印工作的說明。

## 基本列印

---

- 1 開啟要列印的文件。
- 2 從 **Charms(快速鍵)** 選擇裝置。
- 3 從清單中選擇您的印表機
- 4 選擇印表機設定，如份數、方向等等。

# 使用 Samsung Printer Experience

5 按一下列印按鈕開始列印工作。



## 開啟更多設定





根據型號或選項的不同，此畫面可能稍有不同。

您可以設定更多的列印參數。

- 1 開啟您想要列印的文件。
- 2 從 **Charms(快速鍵)** 選擇裝置。
- 3 從清單中選擇您的印表機
- 4 按一下**其他設定**。

## 取消列印工作

如果列印工作已在列印佇列或列印緩衝處理程式中等待，請遵循下列步驟取消工作：

- 連按兩下 **Windows** 工作列中的機器圖示 (  )，還可以存取此視窗。
- 您也可以按下控制面板上的  ( **取消或停止/清除** ) 按鈕來取消目前工作。

# 使用 Samsung Printer Experience

## 基本標籤

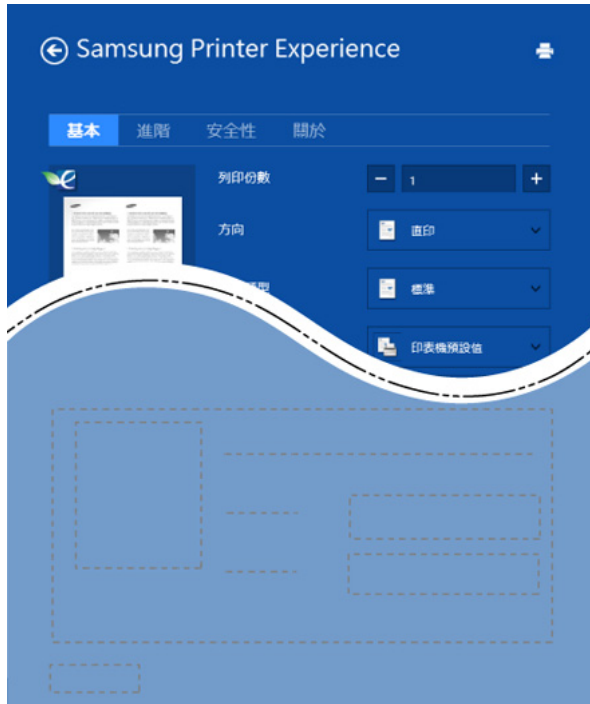

### 基本

此選項允許您選擇份數、方向及文件類型等基本列印設定。

### 環保設定

此選項允許您選擇每一面列印多頁以節省紙張。

## 進階標籤

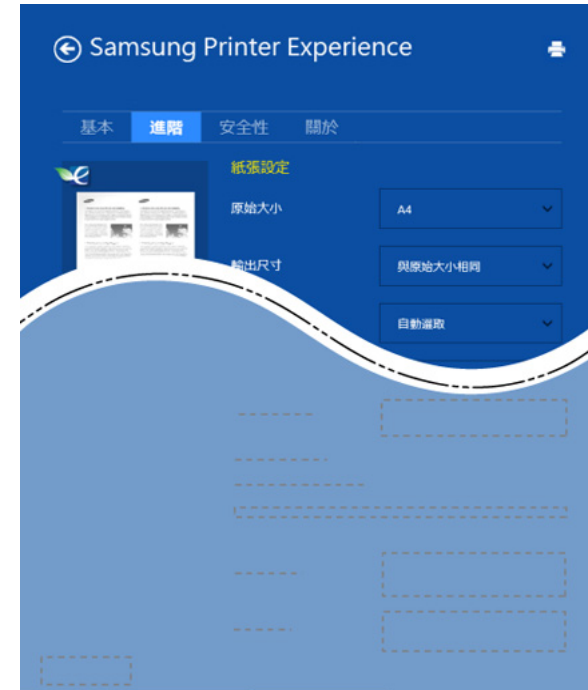

### 紙張設定

此選項允許您設定基本的紙張處理規格。

### 佈局設定

此選項允許您以各種方式配置您的文件版面。

# 使用 Samsung Printer Experience

## 安全性標籤



依機型或選項的不同，某些功能可能未提供。如果未出現此標籤或此標籤無法選取，代表不支援此功能。

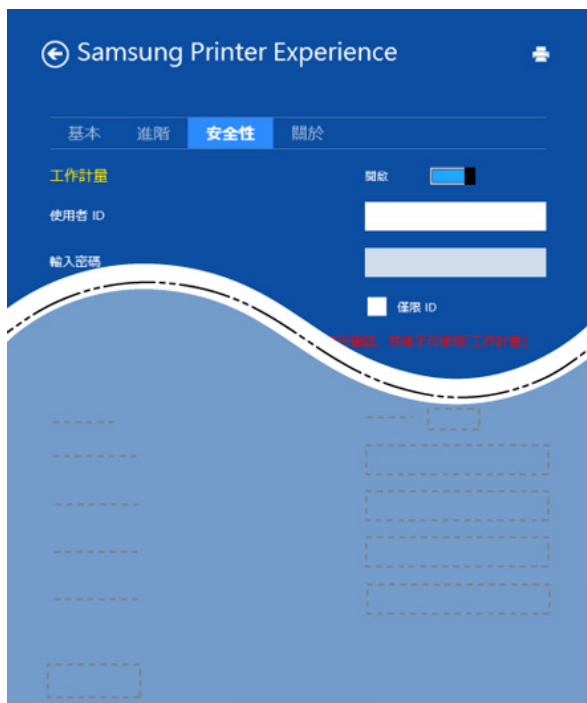

### 工作計量

此選項可讓您以授予的權限進行列印。

### 機密列印

此選項可用來列印機密文件。您需要輸入密碼才能使用機密列印。

## 使用分享功能

**Samsung Printer Experience** 可讓您使用分享功能，透過電腦上安裝的其他應用程式進行列印。



此功能只可以列印 jpeg、bmp、tiff、gif 和 png 檔案格式。

- 1 選擇您想要從其他應用程式列印的內容。
- 2 從 **Charms(快速鍵)** 選擇分享 > **Samsung Printer Experience**。
- 3 選擇印表機設定，如份數、方向等等。
- 4 按一下**列印**按鈕開始列印工作。

# 使用 Samsung Printer Experience

## 透過 Windows 8 掃描



本節適用於使用多功能印表機的使用者。

使用您的印表機進行掃描時，您可以將影像和文字轉換為可儲存在電腦上的數位檔案。

## 透過 Samsung Printer Experience 掃描

為供快速掃描之便，畫面上會出現最常用的列印選單。

- 1 將單張文件朝下放置在文件玻璃上，或是將文件朝上裝入文件送紙器內。
- 2 在開始畫面按一下 **Samsung Printer Experience** 圖磚。
- 3 按一下**掃描** ()。
- 4 設定影像類型、文件大小及解析度等掃描參數。
- 5 按一下**預覽掃描** () 以檢查影像。
- 6 使用旋轉、鏡像等掃描作業功能調整預覽掃描的影像。
- 7 按一下**掃描** () 然後儲存影像。



- 當您將原稿放在 ADF 上時，將無法使用 (或 DADF), **預覽掃描** ()。
- 如果您已選取預覽掃描選項，則可略過步驟 5。

# 存取管理工具

Samsung 提供各種 Samsung 印表機管理工具。如需各個工具的更多資訊，請參閱第 223 頁上的「有用的管理工具」。

- 1 從 **Charms(快速鍵)** 選擇 **搜尋 > Apps(應用程式)**。
- 2 搜尋 **Samsung 印表機**。
- 3 在 **Samsung 印表機** 下，您可看見已安裝的管理工具。
- 4 按一下您想使用的管理工具。



安裝驅動程式後，您可直接按一下**開始**畫面上對應的圖磚存取某些管理工具。



# 安裝配件

當您安裝可選裝置(如可選紙匣、記憶體等)時,機器會自動偵測並設定可選裝置。如果您無法使用此驅動程式中所安裝的可選裝置,您可以在**裝置設定**中設定可選裝置。

- 1 從 **Charms(快速鍵)** 選擇 **搜尋 > 設定**。
- 2 搜尋 **裝置和印表機**。
- 3 在您的印表機圖示上按一下滑鼠右鍵,然後選擇**印表機內容**。

 如果**印表機內容**項目有 ► 標記,您就可以選擇與所選印表機連接的其他印表機驅動程式。

- 4 選擇**裝置設定**。

 根據驅動程式或您所使用的作業系統的不同,**印表機內容**視窗可能有所不同。

- 5 選擇適當的選項。
- 6 按一下**確定**,直到您退出**印表機內容**視窗。

# 疑難排解

問題	建議的解決方案
當您按其他設定時，未顯示 <b>Samsung Printer Experience</b> 。	<b>Samsung Printer Experience</b> 未安裝。從 Windows <b>Store(市集)</b> 下載該應用程式並進行安裝。
當您在 <b>裝置和印表機</b> 按某個裝置時，未顯示該裝置的印表機資訊。	核選 <b>印表機內容</b> 。按一下 <b>連接埠</b> 標籤。 (控制台 > <b>裝置和印表機</b> > 在您的印表機圖示上按一下滑鼠右鍵，然後選擇 <b>印表機內容</b> )
出現與祝賀訊息有關的錯誤。	如果該連接埠設定為「檔案」或「LPT」，請取消勾選這些設定並改選「TCP/IP」、「USB」或「WSD」。

# Contact SAMSUNG worldwide

If you have any comments or questions regarding Samsung products, contact the Samsung customer care center.

Country/Region	Customer Care Center	WebSite
<b>ALGERIA</b>	0800 100 100	www.samsung.com/n_africa
<b>ANGOLA</b>	91-726-7864	www.samsung.com
<b>ARGENTINA</b>	0800-333-3733	www.samsung.com.ar
<b>ARMENIA</b>	0-800-05-555	www.samsung.com
<b>AUSTRALIA</b>	1300 362 603	www.samsung.com/au
<b>AUSTRIA</b>	0810-SAMSUNG (7267864, € 0.07/min)	www.samsung.com
<b>AZERBAIJAN</b>	088-55-55-555	www.samsung.com
<b>BAHRAIN</b>	8000-4726	www.samsung.com/ae (English) www.samsung.com/ae_ar (Arabic)
<b>BELARUS</b>	810-800-500-55-500	www.samsung.com
<b>BELGIUM</b>	02-201-24-18	www.samsung.com/be (Dutch) www.samsung.com/be_fr (French)
<b>BOLIVIA</b>	800-10-7260	www.samsung.com

Country/Region	Customer Care Center	WebSite
<b>BOSNIA</b>	051 133 1999	www.samsung.com
<b>BOTSWANA</b>	8007260000	www.samsung.com
<b>BRAZIL</b>	0800-124-421 (Demais cidades e regiões) 4004-0000 (Capitais e grandes centros)	www.samsung.com.br
<b>BULGARIA</b>	07001 33 11 , share cost tariff	www.samsung.com/bg
<b>BURUNDI</b>	200	www.samsung.com
<b>CAMEROON</b>	7095- 0077	www.samsung.com/africa_fr/
<b>CANADA</b>	1-800-SAMSUNG (726- 7864)	www.samsung.com/ca (English) www.samsung.com/ca_fr (French)
<b>CHILE</b>	800-SAMSUNG (726- 7864) [HHP] 02-24828200	www.samsung.com/cl
<b>CHINA</b>	400-810-5858	www.samsung.com
<b>COLOMBIA</b>	01-8000112112 Bogotá: 6001272	www.samsung.com/co

# Contact SAMSUNG worldwide

Country/Region	Customer Care Center	WebSite
<b>COSTA RICA</b>	0-800-507-7267	www.samsung.com/latin (Spanish) www.samsung.com/latin_en (English)
<b>CROATIA</b>	062 SAMSUNG (062 726 786)	www.samsung.com/hr
<b>Cote D' Ivoire</b>	8000 0077	www.samsung.com/africa_fr/
<b>CYPRUS</b>	8009 4000 only from landline	www.samsung.com/gr
<b>CZECH</b>	800-SAMSUNG (800-726786)	www.samsung.com
<b>DENMARK</b>	70 70 19 70	www.samsung.com
<b>DOMINICA</b>	1-800-751-2676	www.samsung.com/latin (Spanish) www.samsung.com/latin_en (English)
<b>DRC</b>	499999	www.samsung.com
<b>ECUADOR</b>	1-800-10-7267	www.samsung.com/latin (Spanish) www.samsung.com/latin_en (English)

Country/Region	Customer Care Center	WebSite
<b>EGYPT</b>	08000-726786	www.samsung.com
<b>EIRE</b>	0818 717100	www.samsung.com
<b>EL SALVADOR</b>	800-6225	www.samsung.com/latin (Spanish) www.samsung.com/latin_en (English)
<b>ESTONIA</b>	800-7267	www.samsung.com/ee
<b>FINLAND</b>	030-6227 515	www.samsung.com
<b>FRANCE</b>	01 48 63 00 00	www.samsung.com/fr
<b>GERMANY</b>	0180 6 SAMSUNG bzw. 0180 6 7267864* [HHP] 0180 6 M SAMSUNG bzw. 0180 6 67267864* (*0,20 €/Anruf aus dem dt. Festnetz, aus dem Mobilfunk max. 0,60 €/ Anruf)	www.samsung.com
<b>GEORGIA</b>	8-800-555-555	www.samsung.com
<b>GHANA</b>	0800-10077 0302-200077	www.samsung.com/africa_en/

# Contact SAMSUNG worldwide

Country/Region	Customer Care Center	WebSite
<b>GREECE</b>	80111-SAMSUNG (80111 726 7864) only from land line(+30) 210 6897691 from mobile and land line	www.samsung.com/gr
<b>GUATEMALA</b>	1-800-299-0013	www.samsung.com/latin (Spanish) www.samsung.com/latin_en (English)
<b>HONDURAS</b>	800-27919267	www.samsung.com/latin (Spanish) www.samsung.com/latin_en (English)
<b>HONG KONG</b>	(852) 3698-4698	www.samsung.com/hk (Chinese) www.samsung.com/hk_en (English)
<b>HUNGARY</b>	06-80-SAMSUNG (726-7864)	www.samsung.com/hu
<b>INDIA</b>	1800 3000 8282 1800 266 8282	www.samsung.com/in
<b>INDONESIA</b>	0800-112-8888 (Toll Free) 021-5699-7777	www.samsung.com/id
<b>IRAN</b>	021-8255	www.samsung.com

Country/Region	Customer Care Center	WebSite
<b>ITALIA</b>	800-SAMSUNG (726-7864) [HHP] 800.Msamsung (800.67267864)	www.samsung.com
<b>JAMAICA</b>	1-800-234-7267	www.samsung.com
<b>JAPAN</b>	0120-327-527	www.samsung.com
<b>JORDAN</b>	800-22273 065777444	www.samsung.com/Levant (English)
<b>KAZAKHSTAN</b>	8-10-800-500-55-500 (GSM:7799)	www.samsung.com
<b>KENYA</b>	0800 545 545	www.samsung.com
<b>KUWAIT</b>	183-2255 (183-CALL)	www.samsung.com/ae (English) www.samsung.com/ae_ar (Arabic)
<b>KYRGYZSTAN</b>	00-800-500-55-500	www.samsung.com
<b>LATVIA</b>	8000-7267	www.samsung.com/lv
<b>LITHUANIA</b>	8-800-77777	www.samsung.com/lt
<b>LUXEMBURG</b>	261 03 710	www.samsung.com
<b>MALAYSIA</b>	1800-88-9999	www.samsung.com/my

# Contact SAMSUNG worldwide

Country/Region	Customer Care Center	WebSite
<b>MEXICO</b>	01-800-SAMSUNG (726-7864)	www.samsung.com
<b>MOLDOVA</b>	0-800-614-40	www.samsung.com
<b>MONGOLIA</b>	+7-800-555-55-55	www.samsung.com
<b>MONTENEGRO</b>	020 405 888	www.samsung.com
<b>MOROCCO</b>	080 100 2255	www.samsung.com
<b>MOZAMBIQUE</b>	847267864 / 827267864	www.samsung.com
<b>NAMIBIA</b>	08 197 267 864	www.samsung.com
<b>NIGERIA</b>	0800-726-7864	www.samsung.com/ africa_en/
<b>NETHERLANDS</b>	0900-SAMSUNG (0900-7267864) (€ 0,10/min)	www.samsung.com
<b>NEW ZEALAND</b>	0800 SAMSUNG (0800 726 786)	www.samsung.com/nz
<b>NICARAGUA</b>	00-1800-5077267	www.samsung.com/latin (Spanish) www.samsung.com/ latin_en (English)
<b>NORWAY</b>	815-56 480	www.samsung.com

Country/Region	Customer Care Center	WebSite
<b>OMAN</b>	800-SAMSUNG (726-7864)	www.samsung.com/ae (English) www.samsung.com/ ae_ar (Arabic)
<b>PAKISTAN</b>	0800-Samsung (72678)	www.samsung.com/pk/
<b>PANAMA</b>	800-7267	www.samsung.com/latin (Spanish) www.samsung.com/ latin_en (English)
<b>PARAGUAY</b>	009 800 542 0001	www.samsung.com.py
<b>PERU</b>	0-800-777-08 Desde celulares por favor llamar al número 336 8686	www.samsung.com/pe
<b>PHILIPPINES</b>	1-800-10-7267864 [PLDT] 1-800-8-7267864 [Globe landline and Mobile] 02-4222111 [Other landline]	www.samsung.com/ph

# Contact SAMSUNG worldwide

Country/Region	Customer Care Center	WebSite
<b>POLAND</b>	0 801-1SAMSUNG(172-678) * lub +48 22 607-93-33 ** [HHP] 0 801-672-678* lub +48 22 607-93-33** * (całkowity koszt połączenia jak za 1 impuls według taryfy operatora) ** (koszt połączenia według taryfy operatora)	www.samsung.com/pl
<b>PORTUGAL</b>	808 20-SAMSUNG (808 20 7267)	www.samsung.com
<b>PUERTO RICO</b>	1-800-682-3180	www.samsung.com
<b>QATAR</b>	800-2255 (800-CALL)	www.samsung.com/ae (English) www.samsung.com/ae_ar (Arabic)
<b>RWANDA</b>	9999	www.samsung.com
<b>ROMANIA</b>	08008 SAMSUNG (08008 726 7864)TOLL FREE No.	www.samsung.com/ro
<b>RUSSIA</b>	800-00-0077	www.samsung.com
<b>SAUDI ARABIA</b>	9200-21230	www.samsung.com/sa (Arabic)

Country/Region	Customer Care Center	WebSite
<b>SENEGAL</b>	8-800-555-55-55	www.samsung.com/africa_fr/
<b>SERBIA</b>	011 321 6899	www.samsung.com/rs
<b>SINGAPORE</b>	1800-SAMSUNG (726-7864)	www.samsung.com/sg
<b>SLOVAKIA</b>	0800 - SAMSUNG(0800-726 786)	www.samsung.com
<b>SOUTH AFRICA</b>	0860 SAMSUNG (726-7864)	www.samsung.com
<b>SPAIN</b>	902-1-SAMSUNG(902 172 678)	www.samsung.com
<b>SUDAN</b>	1969	www.samsung.com
<b>SWEDEN</b>	0771 726 7864 (SAMSUNG)	www.samsung.com
<b>SWITZERLAND</b>	0848-SAMSUNG (7267864, CHF 0.08/min)	www.samsung.com/ch www.samsung.com/ch_fr/
<b>SYRIA</b>	18252273	www.samsung.com/Levant (English)
<b>TADJIKISTAN</b>	8-10-800-500-55-500	www.samsung.com
<b>TAIWAN</b>	0800-329-999	www.samsung.com/tw

# Contact SAMSUNG worldwide

Country/Region	Customer Care Center	WebSite
<b>TANZANIA</b>	0685 88 99 00	www.samsung.com
<b>THAILAND</b>	1800-29-3232 02-689-3232	www.samsung.com/th
<b>TRINIDAD &amp; TOBAGO</b>	1-800-SAMSUNG (726-7864)	www.samsung.com
<b>TURKEY</b>	444 77 11	www.samsung.com
<b>U.A.E</b>	800-SAMSUNG (726-7864)	www.samsung.com
<b>U.K</b>	0330 SAMSUNG (726-7864)	www.samsung.com
<b>U.S.A</b>	1-800-SAMSUNG (726-7864)	www.samsung.com/us
<b>U.S.A (Mobile Phones)</b>	[HHP] 1-888-987-HELP(4357)	www.samsung.com
<b>UGANDA</b>	0800 300 300	www.samsung.com
<b>UKRAINE</b>	0-800-502-000	www.samsung.com/ua (Ukrainian) www.samsung.com/ua_ru (Russian)
<b>URUGUAY</b>	000 405 437 33	www.samsung.com
<b>UZBEKISTAN</b>	8-10-800-500-55-500	www.samsung.com

Country/Region	Customer Care Center	WebSite
<b>VENEZUELA</b>	0-800-100-5303	www.samsung.com/ve
<b>VIETNAM</b>	1 800 588 889	www.samsung.com
<b>ZAMBIA</b>	0211 350370	www.samsung.com





以下詞彙表可幫助您透過了解列印常用的術語，以及在此使用者指南中提到的術語來熟悉產品。

## 802.11

802.11 是一組無線區域網路 (WLAN) 通訊標準，由 IEEE LAN/MAN 標準委員會 (IEEE 802) 所開發。

## 802.11b/g/n

802.11b/g/n 可以共用同一個硬體以及使用 2.4 GHz 區段。802.11b 支援的頻寬高達 11 Mbps，802.11n 支援的頻寬高達 150 Mbps。802.11b/g/n 裝置有時可能會受到微波爐，無線電話及藍芽裝置的干擾。

## 存取點

存取點或無線存取點 (AP 或 WAP) 是指可在無線區域網路 (WLAN) 上將無線通訊裝置連接在一起的裝置，可作為 WLAN 無線電訊號的中央傳輸器與接收器。

## ADF

自動文件送紙器 (ADF) 是一種掃描單元，可自動傳送原稿紙張，以便機器能夠一次掃描多張紙。

## AppleTalk

AppleTalk 是 Apple, Inc. 針對電腦網路連接專門開發的一套通訊協定，包含在原始的 Mac (1984) 中，現在為支援 TCP/IP 網路連接而被 Apple 輕視。

## 位元深度

電腦圖形術語，描述用來說明在點陣圖影像中單個像素色彩的位元數。色彩深度越高提供的不同色彩範圍越大。由於位元數的增加，對色彩圖而言，可能色彩的數量會不切實際地變大。1 位元色彩通常被稱為單色或黑白。

## BMP

Microsoft Windows 圖形子系統 (GDI) 內部使用的點陣圖圖形格式，並且在該平台上通常用作簡單的圖形檔案格式。

## BOOTP

引導程式通訊協定。網路用戶端使用來自動獲取其 IP 位址的網路通訊協定。這通常是在電腦的載入開機程序或執行它們的作業系統中完成。BOOTP 伺服器將一群 IP 位址中的 IP 位址指定給各個用戶端。BOOTP 能使「無磁盤工作站」電腦在載入任意進階作業系統之前獲取 IP 位址。

## CCD

電荷耦合裝置 (CCD) 是啟用掃描工作的硬體。CCD 鎖定機械裝置也能用來固定 CCD 模組，以避免在移動機器時造成任何損壞。

## 自動分頁

---

自動分頁是成批列印多份影印工作的過程。在選取自動分頁時，此裝置在列印額外影印之前會列印整組。

## 控制台

---

控制面板是一個平面，垂直區域，控制或監控指令會在這裡顯示。一般的位置是在機器的前端。

## 覆蓋率

---

它是列印術語，用於在列印時對碳粉用量進行測量。例如，5% 覆蓋率意味 A4 大小的紙張上大約有 5% 的影像或文字。因此，如果紙張或原稿上有複雜的影像或許多文字，覆蓋率將會比較高，同時，碳粉的使用量也會隨覆蓋率一起增加。

## CSV

---

由逗點分隔的值 (CSV)。CSV 是一種檔案格式類型，用於在不同的應用程式間交換資料。由於該檔案格式用於 Microsoft Excel 中，因此在整個行業中已成為現存標準，即使在非 Microsoft 平台中也是如此。

## DADF

---

雙面自動文件送紙器 (DADF) 是一種掃描單元，可自動傳送和翻面原稿紙張，以便機器能夠在紙張的雙面進行掃描。

## 預設值

---

在將印表機從包裝盒中取出時有效的值或設定，可重設或初始化。

## DHCP

---

動態主機組態協定 (DHCP) 是一種用戶端-伺服器網路協定。DHCP 伺服器提供特定於 DHCP 用戶端主機要求的組態參數，通常是用戶端主機接入 IP 網路所需的資訊。DHCP 還可向用戶端主機提供 IP 位址分配的機械裝置。

## DIMM

---

雙直排記憶體模組 (DIMM) 是一種用於儲存記憶體的小型電路板。DIMM 可儲存機器中的所有資料，如列印資料，收到的傳真資料。

## DLNA

---

數位生活網路聯盟 (DLNA) 是可讓家用網路上的裝置在網路上彼此共用資訊的標準。

## DNS

---

網域名稱伺服器 (DNS) 是一種儲存與網路分佈式資料庫中的網域名稱相關的資訊，如網際網路。

## 點陣式印表機

點陣式印表機是指具有列印頭的電腦印表機類型，可在頁面上來回執行並在受到衝擊時列印，敲擊對著紙張的浸墨布條帶，就像打字機一樣。

## DPI

每英吋的點數 (DPI) 是一種用於掃描和列印的解析度測量。一般而言，每英吋的點數越多，就會產生越高的解析度，影像會有更多清晰可見的細節，檔案也會比較大。

## DRPD

獨特的鈴聲檢測功能。「獨特鈴聲」是電話公司提供的服務，可讓使用者利用單條電話線路接聽不同的電話號碼。

## 雙面列印

一種能夠自動翻面單頁紙張以便機器可以在該紙張的兩面進行列印（或掃描）的機制。配備雙面單位的印表機可在單一系列印循環期間，於紙張的兩面進行列印。

## 工作循環

工作循環是在一個月內不影響印表機效能的頁面數量。通常，印表機具有壽命範圍限制，如每年列印多少頁。壽命範圍表示平均的列印輸出能力，通常指保固期限內。例如，如果工作量為每月 48,000 頁，假設每月有 20 個工作天，則印表機每天列印頁數的上限為 2,400 頁。

## ECM

錯誤修正模式 (ECM) 是可選的傳送模式，建立在類別 1 傳真機或傳真數據機中。它可自動偵測和糾正有時因電話線噪音引起在傳真傳送過程中的錯誤。

## 模擬

模擬是一種機器能夠獲取與另一機器相同效果的技術。

模擬器複製有不同系統之一個系統的功能，這樣第二個系統就會像第一個系統一樣。模擬主要以外部特徵的精確複製為主，這點與仿真相反，後者更注重系統模擬的抽象模型，常考慮的是其內部狀態。

## Ethernet

Ethernet 是一種用於區域網路 (LAN) 的基於框架的電腦網路技術。它為實體層定義了佈線和訊號傳送方式，為 OSI 型號的媒體存取控制 (MAC)/資料連結層定義框架格式和協定。乙太網路大多數以 IEEE 802.3 為標準，已成為 20 世紀 90 年代至今最為廣泛使用的 LAN 技術。

## EtherTalk

---

由 **Apple Computer** 針對電腦網路開發的一套通訊協定，包含在原始的 **Mac (1984)** 中，現在為支援 **TCP/IP** 網路連接而被 **Apple** 輕視。

## FDI

---

外部介面裝置 (**FDI**) 是安裝在機器內部的卡，允許使用協力廠商的裝置，例如以硬幣操作的裝置或是讀卡機。這些裝置允許在您的機器上提供付費列印的服務。

## FTP

---

檔案傳送通訊協定 (**FTP**) 在支援 **TCP/IP** 通訊協定（如網際網路或內部網路）的任意網路上交換檔案的常用通訊協定。

## 加熱器單元

---

是雷射印表機的一個零件，可將碳粉熔合在列印紙材上。由熱滾輪和壓力滾輪組成。在將碳粉傳輸到紙張上後，加熱器單元將進行加熱加壓，以使碳粉永久性地黏附在紙張上，這就是紙張從雷射印表機中輸出時發熱的原因。

## 閘道

---

在電腦網路之間，或電腦網路與電話線之間的連接。這種連接非常普遍，因為它是可以存取其他電腦或網路的電腦或網路。

## 灰階

---

一系列的不同濃淡灰色色度，用來代表影像的深色和淺色部分，當彩色影像轉換成灰階影像時，各種顏色也會以不同濃淡的灰色代表。

## 半色調

---

利用點數的變化來模擬灰階效果的一種影像類型。高彩區域包含較多的點數，而較亮的區域包含較少的點數。

## 大容量儲存裝置 (HDD)

---

大容量儲存裝置 (**HDD**)，通常稱為硬碟，是較穩定的儲存裝置，可在帶有磁性表面的旋轉母板上儲存數位編碼資料。

## IEEE

---

電氣和電子工程機構 (**IEEE**) 是推廣與電力相關的國際非營利性專業組織。

## IEEE 1284

---

**1284** 平行連接埠標準由電氣和電子工程機構 (**IEEE**) 開發。術語「**1284-B**」是指在平行埠連接線末端（與外圍設備相連，如印表機）的特定連接器類型。

## Intranet

---

一種私用網路，可將網際網路通訊協定，網路連通性及可能的公用電訊系統用於組織資訊或透過其員工操作的共用部分。有時，此術語僅指最常用的服務 - 內部網站。

## IP 位址

---

網際網路通訊協定 (IP) 位址在採用網際網路通訊協定標準的網路中，用於依次識別和在彼此間進行通訊的一種專用號碼。

## IPM

---

每分鐘影像數 (IPM) 是測量印表機速度的一種方式。IPM 比率指明印表機可在一分鐘內完成的單面張數。

## IPP

---

網際網路列印協定 (IPP) 定義了列印和管理列印工作，媒體大小，解析度等的標準通訊協定。IPP 可在本機上使用，或透過網際網路用於成千上萬台印表機，同時還支援存取控制，驗證和加密功能，使其功能更大並使列印解決方案比以往更可靠。

## IPX/SPX

---

IPX/SPX 表示網際網路封包交換/順序封包交換。它是由 Novell NetWare 作業系統使用的網路通訊協定。IPX 和 SPX 均可提供類似於 TCP/IP 的連接服務，同時 IPX 協定與 IP 相似，SPX 與 TCP 相似。IPX/SPX 主要針對本地區域網路 (LAN) 而設，而且是此用途的一種極為有效的通訊協定（通常其效能超過 LAN 的 TCP/IP）。

## ISO

---

國際標準化組織，(ISO) 是一種由國家標準機構的代表組成的國際性標準化制訂機構。它制訂全球通用的工業和商業標準。

## ITU-T

---

國際電訊聯盟是一種國際組織，建立來標準化和調節國際無線和電訊裝置。其主要工作包括標準化，無線電頻譜的分配和組織不同國家間能夠進行國際通話的相互連接的設備。除 ITU-T 之外的 A -T 表示電訊。

## ITU-T No. 1 圖表

---

由 ITU-T 針對文件傳真傳送而發佈的標準化測試圖表。

## JBIG

---

聯合二值影像專家組 (JBIG) 是在不失精度和品質時的影像壓縮標準，針對雙影像壓縮而設，並且還可用於其他影像上。

## JPEG

---

聯合影像專家組 (JPEG) 是針對照片影像的一種失真壓縮的常用標準方式。它是用於在 World Wide Web 上儲存和傳輸照片的格式。

## LDAP

---

輕量級目錄存取協定 (LDAP) 針對查詢和修改在 TCP/IP 上執行之目錄服務的網路通訊協定。

## LED

---

發光二極體 (LED) 是可指示機器狀態的半導體裝置。

## MAC 位址

---

媒體存取控制 (MAC) 位址是一種與網路介面卡有關的唯一識別碼。MAC 位址是一種唯一的 48 位元識別碼，通常以兩個字元為一組編寫為 12 個十六進位字元 (例如，00-00-0c-34-11-4e)。通常，製造商會將此位址寫死在網路介面卡 (NIC) 上，並且路由器還可使用此位址來嘗試定位大型網路上的機器。

## MFP

---

多功能外部設備 (MFP) 是一種辦公用機器，包括實體中的以下功能以便支援印表機，影印機，傳真機和掃描器等。

## MH

---

修正的霍夫曼編碼 (MH) 是一種傳送 ITU-T T.4 建議影像的壓縮方式，可減少需要在傳真機之間傳送的資料數量。MH 是一種基於碼本的執行長度編碼方案，可有效壓縮空白區域。由於大多數傳真都含有許多空白區域，因此這樣可在最短的時間內傳送大多數傳真。

## MMR

---

二次修正的相對元素位址指定 (MMR) 是一種由 ITU-T T.6 建議的壓縮方式。

## 數據機

---

一種調制載波訊號以將數位資訊譯成編碼，同時還解調此類載波訊號以解碼所傳送資訊的裝置。

## MR

---

修正的相對元素位址指定 (MR) 是一種由 ITU-T T.4 建議的壓縮方式，可使用 MH 將掃描的第一行譯成編碼。相對於第一行而言，下一行肯定會有差異，然後會將這些差異譯成編碼並加以傳送。



## NetWare

---

是一種由 **Novell, Inc.** 研發的網路作業系統。它起初使用協調式多工來執行電腦上的各種服務，並且網路協定均基於原始的 **Xerox XNS** 堆疊。現在，**NetWare** 支援 **TCP/IP** 和 **IPX/SPX**。

## OPC

---

有機感光導體 (**OPC**) 是一種機械裝置，使用雷射印表機發出的雷射光束建立虛擬影像以供列印，通常為綠色或紅褐色，形狀呈圓柱形。

包含感光鼓的成像單元會因為在印表機中使用感光鼓而導致感光鼓表面日漸磨損，應該在其因磨損而與碳粉匣成像刷，清潔機械裝置與紙張脫離時，適當地更換新品。

## 原稿

---

文件、照片或文字等的第一個樣本，是透過影印，複製或翻譯以產生其他副本，而不是從其他副本影印或衍生。

## OSI

---

開放式系統互連 (**OSI**) 是一種由國際標準化組織 (**ISO**) 研發，用於通訊的模型。**OSI** 為網路設計提供標準的模組方式，可將一套所需的複雜功能劃分為管理層，獨立層和功能層。層數依次（從上至下）排列為應用層，展現層，工作階段層，傳送層，網路層，資料連結層和實體層。

## PABX

---

專用自動分機交換 (**PABX**) 是私人企業內部的一種自動電話交換系統。

## PCL

---

印表機指令語言 (**PCL**) 是一種由 **HP** 研發的印表機協定的頁面描述語言 (**PDL**)，現已成為業界標準。**PCL** 最初是為噴墨印表機研發，現已為熱感應式印表機，點陣式印表機和雷射印表機以不同等級發佈。

## PDF

---

可攜式文件格式 (**PDF**) 是一種由 **Adobe Systems** 研發的專利檔案格式，可以與裝置無關和解析度無關的格式呈現平面文件。

## PostScript

---

**PS (PostScript)** 是一種頁面描述語言和程式語言，主要用於電子和桌面出版領域。- 可在解釋程式中執行以產生影像。

## 印表機驅動程式

---

一種用於將指令和資料從電腦傳送和傳輸到印表機的程式。

## 列印紙材

---

可提供印表機，掃描儀，傳真機或影印機使用的紙材，如紙張，信封，標籤和投影片等。

## PPM

---

每分鐘頁數 (PPM) 是一種判定印表機操作速度的測量方式，即印表機每分鐘能列印出的張數。

## PRN 檔案

---

裝置驅動程式的介面，允許軟體利用標準輸入/輸出系統呼叫與裝置驅動程式互動，從而可簡化許多工作。

## 協定

---

是一種用於控制或啟用兩個計算終點間的連接，通訊和資料傳送的慣例或標準。

## PS

---

參見 PostScript。

## PSTN

---

公用轉換電話網路 (PSTN) 是一種全世界通用的公用轉換電話網路，通常根據業界前提透過總機傳送。

## RADIUS

---

遠端驗證撥入使用者服務 (RADIUS) 是提供遠端使用者進行驗證與帳戶處理的通訊協定。RADIUS 使用 AAA (驗證，授權及帳戶處理) 概念管理網路存取，可集中管理驗證資料 (如使用者名稱與密碼)。

## 解析度

---

影像的清晰度，以每英吋的數點 (DPI) 來測量。Dpi 越高，解析度越大。

## SMB

---

伺服器訊息區塊 (SMB) 是一種網路協定，主要用於共用檔案，印表機，序列埠和網路上點與點之間的其他通訊。它還提供已驗證的進程間內部通訊機制。

## SMTP

---

簡易郵件傳送協定 (SMTP) 是一種網路中電子郵件的傳送標準。SMTP 是一種相對簡易，基於文字的協定，可在此指定訊息的一個或多個接收者，然後傳送訊息文字。這是一種用戶端 - 伺服器協定，可在此將電子郵件訊息傳送到伺服器。



## SSID

服務組識別元 (SSID) 是無線區域網路 (WLAN) 的名稱。WLAN 中的所有無線裝置都必須使用相同的 SSID 才能相互通訊。SSID 須區分大小寫，最多可使用 32 個字元。

## 子網路遮罩

使用子網路遮罩搭配網路位址可判定網路位址和主機位址位於哪部分。

## TCP/IP

傳送控制協定 (TCP) 和網際網路協定 (IP)；一套執行協定堆疊（支援網路和大多數商業網路執行）的通訊協定。

## TCR

傳送確認回報 (TCR) 提供有關每次傳送的詳情，如工作狀態，傳送結果和發送頁數。在每次傳送或傳送失敗後，可將此報告設定為列印。

## TIFF

標記影像檔案格式 (TIFF) 是一種可調解析度點陣影像格式。TIFF 描述主要來自於掃描器的影像資料。TIFF 影像使用定義檔案中影像特性的標籤和關鍵字。此靈活和平台無關格式可用於由各種影像處理應用程式製作的圖片。

## 碳粉匣

位於機器（如印表機）中的一種瓶子，裡面裝有碳粉。碳粉是用於雷射印表機和影印機中的粉末，可在列印紙張上形成文字和影像。碳粉可以透過加熱器同時施用加熱/壓力熔合，讓碳粉融入紙張中的纖維。

## TWAIN

掃描器和軟體的業界標準。將與 TWAIN 相容的掃描器和與 TWAIN 相容的程式搭配使用，即可從該程式啟動掃描。是適用於 Microsoft Windows 和 Apple Mac 作業系統的影像捕獲 API。

## UNC 路徑

統一命名協定 (UNC) 是一種存取 Window NT 和其他 Microsoft 產品中網路共用內容的標準方式。UNC 路徑的格式為：\\<伺服器名稱>\<共用名稱>\<其他目錄>。

## URL

統一資源定位器 (URL) 是網際網路上的文件與資源的全域位址。該位址的第一部分表示使用的協定，第二部分表示資源所在位置的 IP 位址或網域名稱。

## USB

---

通用序列匯流排 (USB) 是由 USB Implementers Forum, Inc. 所開發的一種標準，用來連接電腦與週邊設備。與串列連接埠不同，USB 設計為可以將一個電腦的 USB 連接埠同時連接到多個週邊裝置。

## 浮水印

---

浮水印是在紙中可識別的影像或模式，其透過傳送燈查看時會較亮顯示。浮水印最初於 1282 年在義大利的博洛尼亞引入；它們透過造紙者使用來識別其產品，同時它們還用在郵票，貨幣和其他政府文件上以防止假冒。

## WEP

---

有線同等保密 (WEP) 是在 IEEE 802.11 中指定的安全性通訊協定，可提供和有線 LAN 相同水準的安全性。WEP 為無線電上的資料加密以提供安全性，讓資料從一端點傳送至另一端點時可獲得保護。

## WIA

---

WIA (Windows 影像架構) 是一種影像結構，在 Windows Me 和 Windows XP 中最先引入。透過使用與 WIA 相容的掃描器，可以從這些作業系統內開始掃描。

## WPA

---

Wi-Fi 保護的存取 (WPA) 是一種保護無線 (Wi-Fi) 電腦網路安全的系統類別，用以改善 WEP 的安全性功能。

## WPA-PSK

---

WPA-PSK (WPA 預先共用金鑰) 是供小型企業與家庭使用者採用的特殊 WPA 模式。共用金鑰 (或密碼) 是在無線存取點 (WAP) 與任何膝上型或桌上型的無線裝置中設定。WPA-PSK 會為無線用戶端與關聯的 WAP 之間的各個工作階段產生專用金鑰，藉此提供進階的安全性。

## WPS

---

WPS (Wi-Fi Protected Setup) 是建立無線家用網路的標準。如果您的無線存取點支援 WPS，您就可以輕鬆設定無線網路連線，而不需要電腦。

## XPS

---

XML 紙張規格 (XPS) 是頁面描述語言 (PDL) 的規格和新的文件格式，對可攜式文件與電子文件相當有助益，此規格是由 Microsoft 開發。它是一種基於 XML 的規格，以新列印路徑和向量式與裝置無關的文件格式為基礎。

# 索引

## A

AnyWeb Print 225

## E

Easy Document Creator 230

電子書轉換 230

## I

ID 影印 57

## L

LCD 螢幕

瀏覽機器狀態 169, 170, 171, 178

Linux

USB 纜線連接的驅動程式安裝 125, 126

一般 Linux 問題 254

列印 202, 203

掃描 211

網路連接印表機的驅動程式安裝 136

Linux 掃描 211

## M

Mac

USB 纜線連接的驅動程式安裝 123, 124

一般 Mac 問題 253

列印 200

系統需求 104

使用 SetIP 130

掃描 210

網路連接印表機的驅動程式安裝 135

mac 掃描 210

## N

n 頁列印

Mac 200

## P

PostScript 驅動程式

疑難排解 255

## S

Samsung Easy Document Creator 209

samsung printer experience 266

Samsung 印表機狀態 234

service contact numbers 276

SetIP 程式 129, 157

SyncThru Web Service 227

一般資訊 227

## U

Unix

系統需求 105

USB 纜線

重新安裝驅動程式 124, 126, 28, 29, 123, 125

## W

Windows

USB 纜線連接的驅動程式安裝 28, 29

Windows 8 無線網路適用的驅動程式安裝 263

一般 Windows 問題 252

已連接 Windows 8 USB 纜線所適用的驅動程式安裝 259

系統需求 103

使用 SetIP 129, 157

連線網路之 Windows 8 適用的驅動程式安裝 261

網路連接印表機的驅動程式安裝 132

Windows 8

USB 纜線

驅動程式安裝 259

無線網路

驅動程式安裝 263

# 索引

解除安裝驅動程式	265	Mac	200	多功能紙匣	
網路		列印文件		使用特殊紙材	40
驅動程式安裝	261	Windows	48	存取	
<b>一畫</b>			192, 193	管理工具	273
一般設定	174	Mac	200, 201	安全	
一般圖示	14	行動列印	163	符號	15
<b>四畫</b>		使用直接列印公用程式	199	資訊	15
手動送紙		設為預設機器	191	安裝	
紙張	40	列印文件		配件	274
<b>五畫</b>		Linux	202	<b>八畫</b>	
功能	5	Mac	200	使用說明	51, 201
列印紙材功能	100, 167	列印功能	191	放置印表機	
功能表總覽	31	列印紙材		調整高度	183
卡紙		卡片紙	43	法規資訊	107
清除原稿文件	82, 87	信封	41	狀態	24, 26
避免卡紙的秘訣	81	特殊紙材	40	直接列印公用程式	199
正視圖	21	設定紙張大小	44	<b>九畫</b>	
<b>六畫</b>		預列印紙張	43	後視圖	23
列印		標籤紙	42	按鈕	
Linux	202	輸出支撐架	100	ID 影印	24, 25
		印表機狀態		wps	25, 26
		一般資訊	234	掃瞄到	24, 26
		印表機喜好設定			
		Linux	203		

# 索引

螢幕擷取	25	十一畫	挑紙滾輪	76, 77
環保	24, 26	問題	清潔機器	73
重疊列印		列印品質問題	規格	98
列印	197	作業系統問題	列印紙材	100
<b>十畫</b>		掃描問題	通訊錄	
浮水印		進紙問題	使用	187
刪除	196	傳真問題	登錄	187, 188, 187
編輯	196	電源問題	通訊錄設定	187
特殊功能	182	影印問題	<b>十二畫</b>	
紙匣		控制面板	24	
手動送紙	40	掃描功能	204	
設定紙張大小與類型	44, 37	掃描		
紙張		Linux 掃描	211	
特殊紙材	40	Mac 掃描	210	
裝入紙匣 1 中	38	利用 Samsung Easy Document Creator		
耗材		掃描	209	
可用的耗材	65	使用 WIA 驅動程式執行掃描	208, 205,	
估計的碳粉匣壽命	66	206		
更換碳粉匣	69	基本資訊	204, 208	
訂購	65	掃描至 FTPSMB 伺服器	207	
監視耗材壽命	71	授權使用者		
記憶體硬碟功能	221, 222	登錄	190	
		清潔		
		內部	74, 73	

# 索引

## 十三畫

### 傳真

一般設定	171, 61, 218
在 DRPD 模式接收	219, 218
自動列印已傳送傳真報告	220, 212
使用分機接收	218
取消保留的傳真工作	214, 213
重撥上次撥叫的號碼	212
將已寄出傳真轉寄到其他目的地	215, 214, 220, 216
透過電腦接收傳真	217, 213
傳送優先傳真	215
準備傳真	59
調整解析度	61, 62, 217
傳真功能	212
傳真傳送	
多方傳送	60
準備的原稿類型	45
裝入原稿	45
解析度	
傳真	61
電子郵件地址	184
搜尋	185
儲存	184

## 預設值

紙匣設定	44
------	----

## 十四畫

慣例	14
疑難排解	275
碳粉匣	
估計壽命	66
更換碳粉匣	69
非 Samsung 品牌和重新裝填的	66, 69
處理說明	66
搖勻碳粉	67
儲存	66
網路	
IPv6 組態	137
SetIP 程式	129, 130, 157
一般設定	180
安裝環境	106
有線網路設定	129
無線網路設定	140, 128
驅動程式安裝	
Linux	136
Mac	135
Windows	132

## 十五畫

### 影印

一般設定	169
基本影印	54
縮小或放大影印	56

## 十六畫

### 機器設定

機器狀態	169, 170, 171, 178
------	--------------------

機器資訊	169, 170, 171, 178
------	--------------------

輸入字元	186
------	-----

輸出支撐架	44
-------	----

### 選用的記憶體

設定選用的記憶體	222
----------	-----

錯誤訊息	93
------	----

## 十七畫

儲存電子郵件位址	184
----------	-----

環保列印	52
------	----

瞭解狀態 LED	91
----------	----