

사용 설명서

Samsung Multifunction **Xpress**

M207x series

기본편

윈도우 환경에서의 제품 설치, 기본 사용법, 기본적인 문제 해결 방법 등을 설명합니다.

고급편

다양한 환경에서의 제품 설치, 고급 기능의 설정과 사용법, 여러가지 문제 해결 방법 등을 설명합니다.

일부 기능은 모델 또는 국가에 따라 제공되지 않을 수 있습니다.



1. 소개

제품의 특징점	5
모델별 기능	7
알아두면 편리한 정보	12
사용 설명서 정보	13
안전 정보	14
제품 모습	19
조작부	23
제품 전원 켜기	26
로컬로 드라이버 설치하기	27
드라이버 재설치하기	28



2. 메뉴 전체 보기 및 기본 설정

메뉴 소개	30
제품 기본 설정하기	34
용지 및 용지함	36
기본 인쇄	49
기본 복사	55
기본 스캔	60
기본 팩스	61



3. 유지 관리

소모품 및 별매품(옵션) 주문하기	66
사용 가능한 소모품	67
토너 카트리지 보관	68
토너 고루 섞기	70
토너 카트리지 교체	72
소모품 수명 확인하기	74
토너 부족 알림 설정하기	75
제품 청소하기	76
제품 이동 및 보관 알아두기	82



4. 문제 해결

용지 걸림을 예방할 수 있는 정보	84
원본 문서 걸림 해결	85
용지 걸림 해결하기	90
상태 표시등(LED) 이해하기	94
오류 메시지 이해	97



5. 부록

사양	102
규제 정보	110
저작권	122



1. 소개

이 장에서는 제품을 사용하기 전에 알아야 할 정보를 제공합니다.

- 제품의 특징점
- 모델별 기능
- 알아두면 편리한 정보
- 사용 설명서 정보
- 안전 정보
- 제품 모습
- 조작부
- 제품 전원 켜기
- 로컬로 드라이버 설치하기
- 드라이버 재설치하기

5

7

12

13

14

19

23

26

27

28



제품의 특징점

친환경적인 제품



- 토너 소모량과 용지 사용량을 줄여 인쇄하는 에코기능 ("에코 인쇄" 53쪽 참조)
- 한 장의 용지에 여러 페이지를 인쇄하여 용지를 절약 ("고급 인쇄 기능 사용하기" 204쪽 참조)
- 용지 양면에 인쇄하여 (양면 인쇄) (수동) 용지를 절약 ("고급 인쇄 기능 사용하기" 204쪽 참조)
- 일정 시간 제품을 사용하지 않으면 자동으로 절전 모드로 들어가 전력 소모를 절약
- 에너지 절약을 위하여 재생용지 사용을 권장합니다.

뛰어난 인쇄 품질 및 속도



- 최대 1,200 x 1,200 dpi의 해상도로 인쇄할 수 있습니다.
- 빠르고 신속한 인쇄
 - M207x series
 - 단면 인쇄: 20 ppm (A4) / 21 ppm (Letter).
 - M2074 series
 - 단면 인쇄: 18 ppm (A4) / 19 ppm (Letter).

편리성



- Easy Capture Manager를 이용하여 키보드의 프린트 스크린키를 사용하여 캡처한 화면을 쉽게 편집하고 인쇄할 수 있습니다. ("Easy Capture Manager" 236쪽 참조)
- Samsung Easy Document Creator는 문서를 .epub 형식 등 다양한 형식으로 스캔, 컴파일 및 저장할 수 있도록 지원하는 응용 프로그램입니다. 이러한 문서는 소셜 네트워킹 사이트 또는 팩스를 통해 공유할 수 있습니다. ("Samsung Easy Document Creator 사용하기" 242쪽 참조)

제품의 특징점

- AnyWeb Print를 사용하면 일반 프로그램을 사용할 때보다 간편하게 Windows Internet Explorer의 화면을 스크린 캡처, 미리보기, 스크랩 또는 인쇄할 수 있습니다. ("Samsung AnyWeb Print" 237쪽 참조)
- 스마트 업데이트를 사용하면 프린터 드라이버 설치 시 최신 소프트웨어를 확인하여 최신 버전으로 설치할 수 있습니다. Windows에서만 사용 가능합니다.
- 제품에 대한 도움말, 응용 프로그램 지원, 제품 드라이버, 사용 설명서, 주문 정보 등은 Samsung 웹 사이트에서 얻을 수 있습니다. (www.samsung.com/printer > 제품 찾기 > 지원 또는 다운로드)

다양한 기능과 인쇄환경 지원



- 다양한 용지 사이즈 지원 ("인쇄 용지 규격" 104쪽 참조)
- 워터마크를 인쇄해 보세요. "Confidential"과 같은 문자를 배경글로 넣어 인쇄 기능을 사용할 수 있습니다. ("고급 인쇄 기능 사용하기" 204쪽 참조)
- 포스터 인쇄: 문서 각 페이지의 텍스트와 그림이 용지 여러 장에 걸쳐 확대 및 인쇄된 다음 함께 테이핑하여 포스터를 만들 수 있습니다. ("고급 인쇄 기능 사용하기" 204쪽 참조)
- 다양한 운영체제에서 인쇄 가능합니다. ("시스템 요구사항" 106쪽 참조)
- USB 인터페이스 또는 네트워크 인터페이스가 갖추어져 있습니다.

AirPrint



- AirPrint는 iOS 4.2 이상을 실행하는 iPhone, iPad 또는 iPod touch에서 무선으로 직접 인쇄할 수 있는 기능입니다.

다양한 무선 설정 방법 지원



- WPS (Wi-Fi Protected Setup™) 버튼 사용하기
 - 제품 및 액세스 포인트 (또는 무선 라우터)에 WPS (Wi-Fi Protected Setup™) 버튼을 이용하여 쉽게 무선 연결을 할 수 있습니다.
- USB 케이블 또는 네트워크 케이블 사용하기
 - USB 케이블 또는 네트워크 케이블을 연결하여 다양한 무선 설정을 할 수 있습니다.
- Wi-Fi Direct 사용하기
 - Wi-Fi 또는 Wi-Fi Direct를 이용하여 편리하게 모바일 장치에서 무선 인쇄를 지원합니다.



("무선설정 방법 소개하기" 146쪽 참조)

모델별 기능

일부 기능과 옵션은 모델 또는 국가에 따라 제공되지 않을 수 있습니다.

운영 체제

운영 체제	M207x series M207xW series	M207xF series M207xFW series M207xFH series M207xHW series
Windows	●	●
Mac	●	●
Linux	●	●

(●: 포함, 공란: 포함 안됨)

소프트웨어

소프트웨어	M207x series M207xW series	M207xF series M207xFW series M207xFH series M207xHW series
SPL 프린터 드라이버	●	●
PCL 프린터 드라이버		
PS 프린터 드라이버		
XPS 프린터 드라이버 ^a	●	●

모델별 기능

소프트웨어		M207x series M207xW series	M207xF series M207xFW series M207xFH series M207xHW series
다이렉트 프린팅 유틸리티			
Samsung Easy Printer Manager	PC로 스캔 설정	●	●
	PC로 팩스 수신 설정		●
	장치 설정	●	●
Samsung Easy Document Creator		●	●
Samsung Printer Status		●	●
AnyWeb Print		●	●
SyncThru™ Web Service		● (M207xW series만 해당)	● (M207xFW series/M207xHW series만 해당)
SyncThru™ Web Admin Service		● (M207xW series만 해당)	● (M207xFW series/M207xHW series만 해당)
Easy Eco Driver		●	●
팩스	Samsung Network PC Fax		●

a. Samsung 웹 사이트에서 다운로드하여 설치 후 사용할 수 있습니다. (<http://www.samsung.com/printer> > 제품 찾기 > 지원 또는 다운로드) 지원하는 OS를 확인 후 설치하시기 바랍니다.

(●: 포함, 공란: 포함 안됨)

모델별 기능

다양한 기능

기능	M207x series M207xW series	M207xF series M207xFW series M207xFH series M207xHW series
Hi-Speed USB 2.0	●	●
네트워크 인터페이스 Ethernet 10/100 Base TX 유선 랜		● (M207xFW series/M207xHW series만 해당)
네트워크 인터페이스 802.11b/g/n 무선 랜 ^a	● (M207xW series만 해당)	● (M207xFW series/M207xHW series만 해당)
NFC 인쇄/스캔	● (M207xW series만 해당)	● (M207xFW series/M207xHW series만 해당)
Air Print	● (M207xW series만 해당)	● (M207xFW series/M207xHW series만 해당)
Google Cloud Print	● (M207xW series만 해당)	● (M207xFW series/M207xHW series만 해당)
에코 인쇄(조작부)	●	●
양면(2면) 인쇄(수동) ^b	●	●
USB 메모리 인터페이스		
메모리		
대용량 저장 장치 (HDD)		
양면 자동 원고 급지 장치 (DAZF)		

모델별 기능

기능		M207x series M207xW series	M207xF series M207xFW series M207xFH series M207xHW series
자동 원고 급지 장치 (ADF)			●
팩스	다중송신		●
	예약송신		●
	우선송신		●
	양면송신		
	보안수신		●
	양면인쇄		
	송신/수신 재전송 - 팩스		●
	송신/수신 재전송 - 이메일		
	송신/수신 재전송 - 서버		
스캔	스캔 후 이메일로		
	스캔 후 SMB 서버로		
	스캔 후 FTP 서버로		
	양면 스캔		
	스캔 후 PC로	●	●
	스캔 후 WSD로	●	●
		(M207xW series만 해당)	(M207xFW series/M207xHW series만 해당)

모델별 기능

기능		M207x series M207xW series	M207xF series M207xFW series M207xFH series M207xHW series
복사	신분증 복사	●	●
	확대 / 축소 복사	●	●
	자동 분류	●	●
	포스터		
	이미지 복제		
	책자 복사		
	면당 2매 / 면당 4매	●	●
	배경조정	●	●
	여백설정		
	테두리 지우기		
	회색개선		
	양면복사		

a. 국가에 따라 무선 LAN 카드가 제공되지 않을 수 있습니다. 일부 국가는 802.11 b/g만 적용할 수 있습니다. 현지 삼성 대리점이나 프린터를 구입한 매장으로 연락하세요.
b. Windows만 해당.

(●: 포함, 공란: 포함 안됨)

알아두면 편리한 정보



인쇄가 안 됩니다.

- 인쇄 대기열을 열어 대기 문서를 삭제하세요. ("인쇄 작업 취소" 50쪽 참조)
- 인쇄 드라이버를 삭제하고 다시 설치하세요. ("로컬로 드라이버 설치하기" 27쪽 참조)
- Windows에서 기본 프린터로 지정하세요. ("기본 프린터로 설정하기" 204쪽 참조)



소모품을 구입하고 싶어요.

- Samsung 판매처에 문의하거나 제품을 구입한 소매처에 문의하세요.
- www.samsung.com/supplies를 방문하세요. 제품을 사용하는 국가 / 지역을 선택하면 서비스 신청에 대한 정보를 얻을 수 있습니다.



상태 표시등(LED)이 깜박이거나 계속 켜 있어요.

- 제품의 전원을 껐다 켜주세요.
- 상태 표시등(LED)을 이해하고 문제 해결하세요. ("상태 표시등(LED) 이해하기" 94쪽 참조)



용지가 걸렸습니다.

- 스캔 장치를 열었다 닫으세요. ("앞 모습" 20쪽 참조)
- 용지 제거하는 방법을 확인하고 문제 해결하세요. ("용지 걸림 해결하기" 90쪽 참조)



인쇄가 흐리게 나와요.

- 토너 부족 또는 토너 쏠림 현상으로 흐리게 나올 수 있습니다. 토너 카트리지를 흔들어서 사용하세요. ("토너 고루 섞기" 70쪽 참조)
- 인쇄 해상도를 변경하세요. ("인쇄 기본 설정 창 열기" 51쪽 참조)
- 토너 카트리지를 교체하세요. ("토너 카트리지" 72쪽 참조)



제품의 드라이버를 다운 받고 싶어요.

- 제품에 대한 도움말, 응용 프로그램 지원, 제품 드라이버, 사용 설명서 및 주문 정보 등을 얻으려면 삼성 웹사이트 www.samsung.com/printer > 제품 찾기 > 지원 또는 다운로드 센터에 접속하세요.

사용 설명서 정보

본 사용 설명서는 실제 사용하는 방법을 단계적으로 자세하게 설명할 뿐만 아니라 제품의 기본적인 정보도 함께 제공합니다.



- 이 설명서는 버리지 마시고 보관하셨다가 필요할 때 참조하세요.
- 제품을 사용하기 전에 안전을 위한 주의사항을 먼저 읽어보세요.
- 제품 사용 시 문제가 발생하면 문제 해결편을 확인하세요.
- 이 설명서에서 사용되는 전문 용어는 용어 설명편에 설명되어 있습니다.
- 사용 설명서의 그림은 제품의 옵션이나 모델에 따라 실제 제품과 다를 수 있습니다.
- 사용 설명서에 제시된 스크린샷은 제품의 펌웨어/드라이버 버전에 따라 실제와 다를 수 있습니다.
- 사용 설명서의 절차는 주로 Windows 7을 기준으로 합니다.

표기법

본 설명서에서 사용하는 일부 용어는 아래와 같이 혼용될 수 있습니다.

- 원고는 원본과 같은 뜻입니다.
- 종이는 용지 또는 인쇄 용지와 같은 뜻입니다.
- 제품은 프린터 또는 복합기를 의미합니다.

본문 표기 아이콘



아이콘	문자	설명
	주의	제품의 기계적 손상이나 오작동을 방지하기 위한 정보를 제공합니다.
	참고	제품의 기능과 성능에 대한 추가 정보나 자세한 사양을 제공합니다.

안전 정보

이 경고와 예방 조치는 사용자 및 다른 사람의 상해를 방지하고 제품의 잠재적인 손상을 방지하기 위해 포함되었습니다. 제품을 사용하기 전에 이 지시 사항을 충분히 모두 읽고 주의하세요. 안전 정보를 읽은 다음에는 나중에 참조할 수 있도록 잘 보관하세요.





중요한 안전 아이콘

사용 설명서에서 사용되는 아이콘과 기호에 대한 설명

	경고	심각한 신체적 상해나 사망을 초래할 수 있는 위험 또는 안전하지 않은 작업.
	주의	가벼운 신체적 상해나 재산 상의 손상을 초래할 수 있는 위험 또는 안전하지 않은 작업
	시도하지 마세요.	

작동 환경

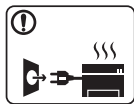
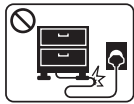
경고

	손상된 전원 코드나 헐거운 콘센트는 사용하지 마세요. 감전, 화재의 위험이 있습니다.
	제품 위에는 아무 것도 올려놓지 마세요. (물, 작은 금속류, 무거운 물건, 촛불, 담뱃불 등) 감전, 화재의 위험이 있습니다.
	<ul style="list-style-type: none"> 제품이 과열되거나 제품에서 이상한 소리나 냄새, 연기가 나면 즉시 전원 스위치를 끄고 플러그를 빼세요. 제품 문제 발생 시 즉시 전원을 차단할 수 있도록 전원 콘센트는 쉽게 접근할 수 있는 위치에 있어야 합니다. 감전, 화재의 위험이 있습니다.
	전원 코드를無理하게 구부리거나 무거운 물건에 눌러 망가지지 않도록 하세요. 전원 코드를 밟거나 무거운 물체로 누를 경우 감전되거나 화재가 발생할 수 있습니다.
	코드 부분을 잡아당겨 빼거나 젖은 손으로 전원 플러그를 만지지 마세요. 감전, 화재의 위험이 있습니다.

안전 정보

⚠ 주의

	<p>천둥 번개가 치거나 오랜 시간 사용하지 않을 때에는 전원 플러그를 빼 주세요.</p> <p>감전, 화재의 위험이 있습니다.</p>
	<p>종이가 인쇄되어 나오는 부분이 뜨거우므로 주의하세요.</p> <p>화상을 입을 수 있습니다.</p>
	<p>제품을 떨어뜨렸거나 제품 외부가 손상되어 보일 경우, 제품에 연결된 모든 코드를 분리하고 전원 플러그를 뺀 후, 전문 서비스 센터로 연락해주세요.</p> <p>그렇게 하지 않으면 감전이나 화재의 위험이 있습니다.</p>
	<p>설명대로 따라 했지만 제품이 정상적으로 작동하지 않을 경우, 제품에 연결된 모든 코드를 분리하고 전원 플러그를 뺀 후 전문 서비스 센터로 연락해주세요.</p> <p>그렇게 하지 않으면 감전이나 화재의 위험이 있습니다.</p>
	<p>플러그가 콘센트에 들어가지 않으면無理해서 넣지 마세요.</p> <p>감전의 위험이 있으므로 전기 기술자를 불러 전기 콘센트를 교체하세요.</p>
	<p>애완동물이 AC 전원, 전화선, 컴퓨터 코드 등을 물지 않게 하세요.</p> <p>화재가 발생하거나, 애완동물이 감전 또는 부상을 당할 수 있습니다.</p>

작동 방법

⚠ 주의

	<p>인쇄되어 나오는 종이를 무리하게 잡아당겨 빼지 마세요.</p> <p>그럴 경우 제품이 손상될 수 있습니다.</p>
	<p>프린터와 용지를 넣는 카세트 사이에 손이 끼이지 않도록 주의하세요.</p> <p>부상을 입을 수 있습니다.</p>
	<p>용지를 교체하거나 걸린 용지를 제거할 때는 주의하세요.</p> <p>새 용지는 모서리가 날카로워 베일 수 있습니다.</p>
	<p>용지를 연속하여 다량으로 인쇄하는 경우 용지가 출력되는 바닥 면이 뜨거워질 수 있습니다. 어린이가 이 부분을 만지지 못하도록 하세요.</p> <p>화상을 입을 수 있습니다.</p>
	<p>걸린 용지를 제거할 때에는 핀셋이나 끝이 뾰족한 금속도구를 사용하지 마세요.</p> <p>제품이 손상될 수 있습니다.</p>
	<p>인쇄된 용지가 적재되는 곳에 용지가 너무 많이 쌓이지 않도록 하세요.</p> <p>제품이 손상될 수 있습니다.</p>

안전 정보

	<p>제품의 포트 및 환풍구를 막거나 이물질이 들어가지 않게 하세요.</p> <p>내부 부품의 온도 상승으로 인해 제품 손상이나 화재의 원인이 될 수 있습니다.</p>
	<p>본 사용 설명서에 명시된 사용법 외의 사용방법으로 제품을 사용할 경우 위험한 방사선 노출의 원인이 될 수 있습니다.</p>
	<p>본 제품의 전원 차단 장치는 전원 코드입니다.</p> <p>전원 공급을 차단하려면 전원 코드를 전기 콘센트에서 빼면 됩니다.</p>

설치/운반







경고

	<p>습기, 먼지가 많은 곳, 물(빗물)이 튀는 곳에 설치하지 마세요.</p> <p>감전, 화재의 위험이 있습니다.</p>
	<p>운영 온도 및 습도 조건이 충족되는 환경에 제품을 배치하세요.</p> <p>그렇지 않으면 인쇄 품질이 떨어지며 치명적인 고장의 원인이 될 수 있습니다.</p> <p>참조: "일반적인 사양" 102쪽.</p>

주의

	<p>제품을 옮기기 전에는 전원을 끄고 코드를 모두 빼세요. 아래 정보는 제품의 무게만을 기준으로 한 제안입니다. 만약 몸 상태가 제품을 들어 올릴 수 없다면, 제품을 들어 올리지 말고 도움을 요청하세요. 항상 제품을 안전하게 들어 올릴 수 있는 적절한 수의 사람이 들어 올릴 수 있도록 하세요.</p> <ul style="list-style-type: none"> • 제품 무게 20 kg 이하: 한 사람이 옮길 수 있습니다. • 제품 무게 20~40 kg: 두 사람이 옮겨야 합니다. • 제품 무게 40 kg 이상: 네 사람 이상이 필요합니다. <p>제품이 떨어져 망가지거나 사람이 다칠 수 있습니다.</p>
	<p>바닥이 평평하며 안정되고, 공기 순환을 위해 충분한 공간이 있는 장소를 선택해주세요. 덮개, 용지함을 열기 위한 여분의 공간을 고려해주세요.</p> <p>이 장소는 통풍이 잘 되어야 하고, 직사광선을 받는 곳, 열기가 나는 곳, 습기가 많은 곳과 멀어야 합니다.</p>
	<p>환기가 안되는 실내에서 오랜 시간 동안 사용하거나 다량으로 인쇄하는 경우 실내 공기가 오염되어 건강에 해로울 수 있습니다. 통풍이 잘되는 곳에 설치하거나 주기적으로 창문을 열어 환기를 시켜 주세요.</p>
	<p>불안정한 곳에 설치하지 마세요.</p> <p>제품이 떨어져 망가지거나 사람이 다칠 수 있습니다.</p>





안전 정보

	AWG ^a 26번 규격이나, 필요 시 더 굵은 전화선만 사용하세요. 그렇게 하지 않으면 제품 손상의 원인이 될 수 있습니다.
	반드시 접지 단자가 있는 콘센트에 연결하세요. 그렇게 하지 않으면 감전이나 화재의 위험이 있습니다.
	안전한 사용을 위해 제품과 함께 제공된 전원 코드를 사용하세요. 110V 제품에 2미터보다 긴 코드를 사용하는 경우 굵기가 16 AWG 이상이어야 합니다. 그렇게 하지 않을 경우 제품 고장의 원인이 되며, 감전, 화재의 위험이 있습니다.
	커버로 덮거나 벽장 등에 설치하지 마세요. 통풍이 잘 안되면 화재의 위험이 있습니다.
	벽면의 콘센트나 다중 연결 콘센트에 과부하가 걸리지 않도록 하세요. 과부하가 걸리면 제품 성능이 떨어지고, 감전되거나 화재가 발생할 수 있습니다.
	본 제품은 라벨에 표시되어 있는 전원에 연결되어야 합니다. 사용하고 있는 전원을 확인하려면 전력회사에 문의하세요.

a. AWG: 미국 전선 규격(American Wire Gauge)

유지보수/점검

주의

	기기 내부를 청소하기 전에 벽면 콘센트에서 제품을 분리하세요. 제품에 물을 직접 뿌리거나 제품을 벤젠, 신나, 알코올 등으로 닦지 마세요. 감전, 화재의 위험이 있습니다.
	제품 내부의 소모품을 교환하거나 제품 내부를 청소하는 경우에는 제품을 작동하지 마세요. 다칠 수 있습니다.
	청소용품은 어린이의 손이 닿지 않도록 하세요. 어린이가 다칠 수 있습니다.
	제품을 직접 분해, 수리, 개조하지 마세요. 제품이 손상될 수 있습니다. 수리해야 할 때는 서비스 센터로 연락하세요.
	반드시 본 제품과 함께 제공되는 설명서의 지시대로만 청소 및 관리하세요. 그렇게 하지 않으면 제품이 손상될 수 있습니다.

안전 정보

	<p>전원 플러그 및 플러그의 접촉 표면에 먼지나 물이 없도록 하세요.</p> <p>그렇게 하지 않으면 감전이나 화재의 위험이 있습니다.</p>
	<ul style="list-style-type: none"> • 나사로 고정되어 있는 덮개나 보호 장치를 분리하지 마세요. • 정작기 고장 시 지정된 서비스 기술자가 아니면 수리 할 수 없습니다. 지정되지 않은 사람이 수리하면 화재나 감전의 위험이 있습니다. • 제품은 지정된 서비스 기술자가 아니면 수리할 수 없습니다.

소모품 사용

주의

	<p>토너 카트리지를 분해하지 마세요.</p> <p>토너 먼지를 마시거나 삼키면 위험할 수 있습니다.</p>
	<p>토너 카트리지가나 정작기 등 소모품은 소각하지 마세요.</p> <p>폭발하거나 화재의 위험이 있습니다.</p>

	<p>토너 카트리지 등 소모품 보관 시 어린이 손에 닿지 않도록 주의하세요.</p> <p>토너 먼지를 마시거나 삼키면 위험할 수 있습니다.</p>
	<p>재생 소모품(토너 등)을 사용하면 제품 손상의 원인이 될 수 있습니다.</p> <p>재생 소모품을 사용하여 고장이 발생한 경우에는 서비스 비용이 청구됩니다.</p>
	<p>토너 가루를 포함한 소모품(토너 카트리지, 폐토너통, 이미지유닛 등)은 다음을 준수하세요.</p> <ul style="list-style-type: none"> • 임의로 폐기 처리하지 마세요. 제품을 구입한 대리점 또는 소매처에 문의하세요. • 함부로 세척하지 마세요. • 폐토너통이 있는 제품이라면 폐토너 가루를 비우고 재사용하지 마세요. <p>위 사항을 준수하지 않으면 제품이 손상되어 오작동하거나 환경 오염이 될 수 있습니다. 사용자의 부주의로 발생한 손상은 무상 보증이 적용되지 않습니다.</p>
	<p>토너가 옷에 묻었을 때, 뜨거운 물로 씻지 마세요.</p> <p>뜨거운 물로 씻으면 옷에 토너 얼룩이 남을 수 있습니다. 반드시 찬물을 사용하세요.</p>
	<p>토너 카트리지를 교체하거나 걸린 용지를 제거할 때, 토너 가루가 옷이나 신체에 묻지 않도록 조심하세요.</p> <p>토너 먼지를 마시거나 삼키면 위험할 수 있습니다.</p>

제품 모습

별매품(옵션)

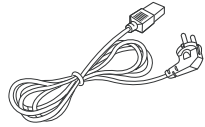

전원 코드

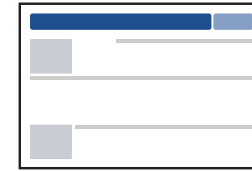

간단 설치 설명서

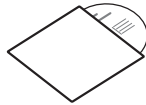

소프트웨어 CD^a

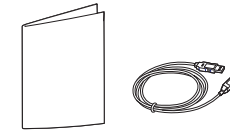

기타 구성품^b

a. 소프트웨어 CD에는 프린터 드라이버와 응용 프로그램이 들어 있습니다.

b. 기타 구성품은 국가 또는 모델에 따라 달라집니다.

제품 모습

앞 모습



- 모델에 따라 이 그림과 실제 제품의 모양이 다를 수 있습니다. 제품에는 여러 타입이 있습니다.
- 일부 기능과 별매품(옵션)은 모델 또는 국가에 따라 제공되지 않을 수 있습니다. ("모델별 기능" 7쪽 참조)

A형

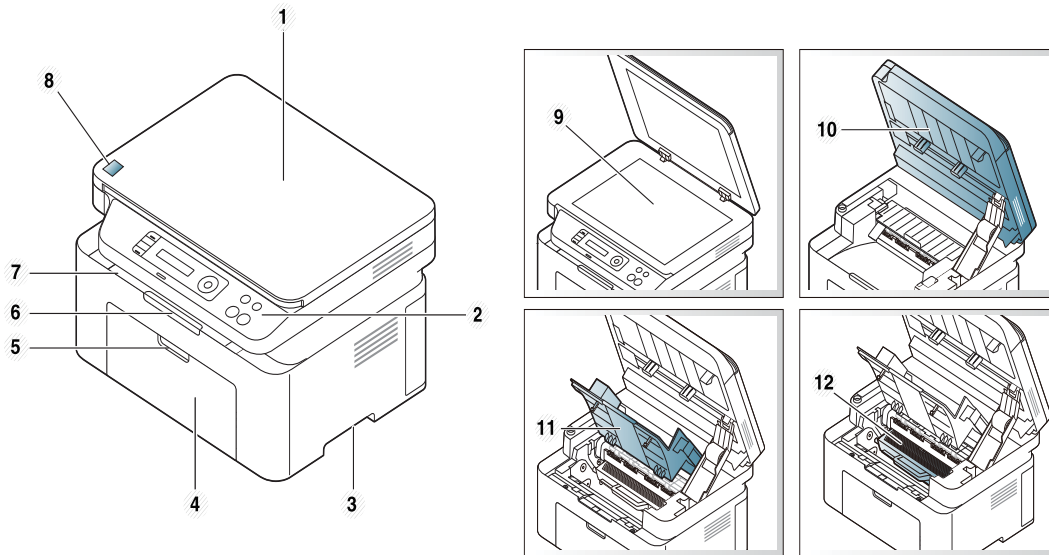

1	스캔 덮개	7	인쇄된 용지가 쌓이는 곳
2	조작부	8	NFC (Near Field Communication) 태그
3	손잡이	9	스캔 유리
4	용지함	10	스캔 장치 ^{a b}
5	용지함 손잡이	11	안쪽 덮개
6	인쇄된 용지의 받침대	12	토너 카트리지

- a. 스캔 장치를 열기 전에 스캔 덮개를 닫으세요.
b. 손가락이 끼지 않게 주의하세요.

제품 모습

B형

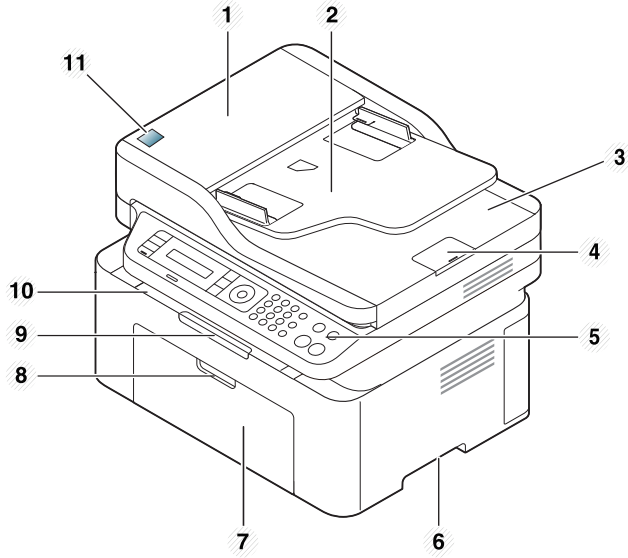

1	원본 급지 장치 덮개	9	인쇄된 용지의 받침대
2	원본 급지 장치 가이드 덮개	10	인쇄된 용지가 쌓이는곳
3	사용된 원본 받침대	11	NFC (Near Field Communication) 태그
4	사용된 원본 보조 받침대	12	스캔 덮개
5	조작부	13	스캔 유리
6	손잡이	14	스캔 장치 ^{a b}
7	용지함	15	안쪽 덮개
8	용지함 손잡이	16	토너 카트리지

- a. 스캔 장치를 열기 전에 스캔 덮개를 닫으세요.
b. 손가락이 끼지 않게 주의하세요.

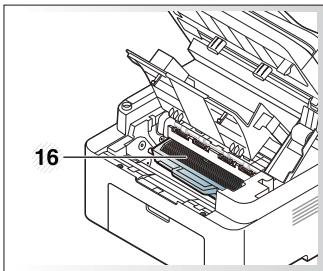
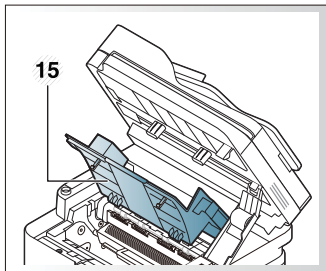
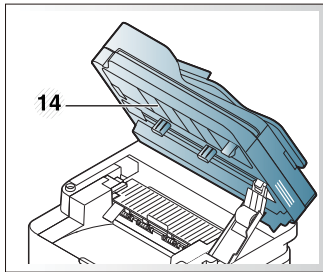
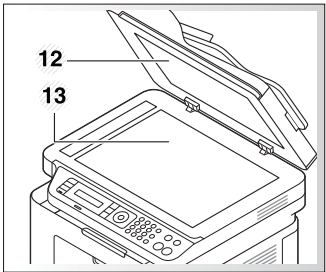

제품 모습

뒷 모습



- 모델에 따라 이 그림과 실제 제품의 모양이 다를 수 있습니다. 제품에는 여러 타입이 있습니다.
- 일부 기능과 별매품(옵션)은 모델 또는 국가에 따라 제공되지 않을 수 있습니다. ("모델별 기능" 7쪽 참조)

A형

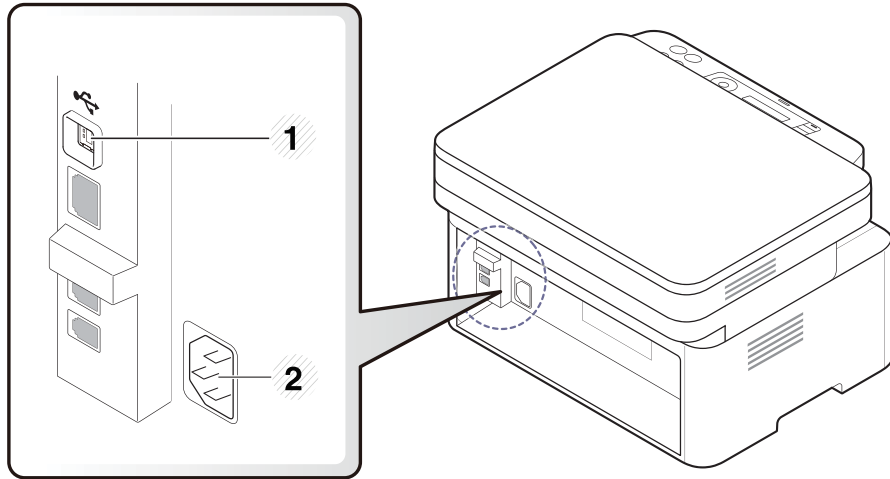

1 USB 포트

2 전원 코드 연결하는 곳

B형

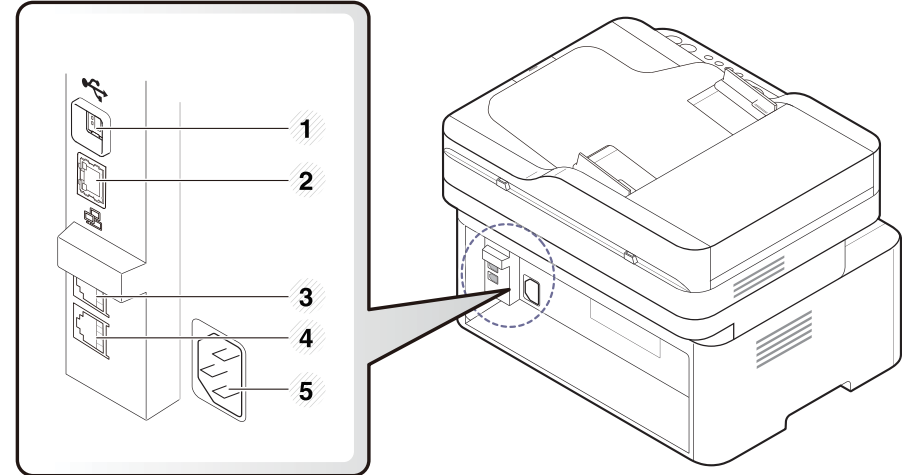

1 USB 포트

2 네트워크 포트^a

3 내선 전화기 연결 소켓(EXT.)

4 전화선 연결 소켓(LINE)

5 전원 코드 연결하는 곳

a. M207xFW series만 해당)

조작부



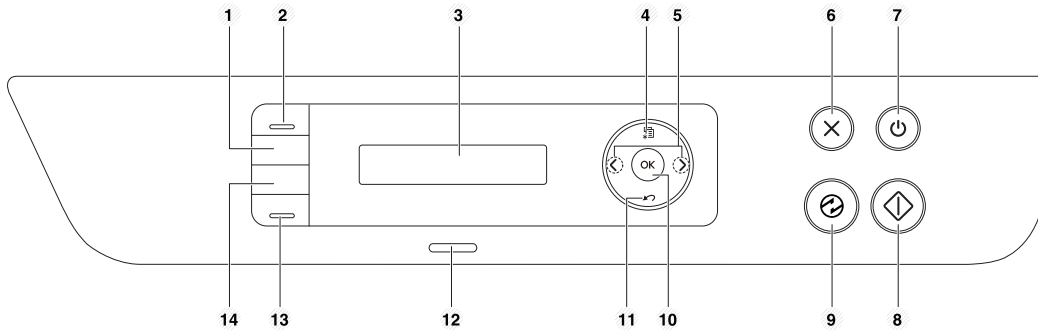

- 조작부는 제품 모델에 따라 모양이 다를 수 있습니다. 조작부에는 여러 타입이 있습니다.
- 일부 기능과 별매품(옵션)은 모델 또는 국가에 따라 제공되지 않을 수 있습니다. ("모델별 기능" 7쪽 참조)

A형



1	신분증 복사	면허증과 같은 신분증의 양면을 용지 한 장에 복사할 수 있습니다. ("신분증 복사" 58쪽 참조)
2	스캔 보내기	스캔 모드와 복사 모드 전환을 표시합니다. 스캔 보내기 LED는 스캔 모드에서 켜지고 복사 모드에서 꺼집니다.
3	디스플레이	현재 상태를 표시하고 작업 중에는 사용자 응답을 요구하는 메시지를 표시합니다.





4	메뉴		메뉴 모드를 열고 사용 가능한 메뉴를 스크롤합니다. ("메뉴 소개" 30쪽 참조)
5	왼쪽/오른쪽 화살표		선택한 메뉴에서 원하는 옵션으로 이동하거나 설정 값을 높이거나 낮추는 데 사용합니다.
6	정지/기능복귀		언제든지 작동을 중지합니다.
7	전원/절전해제		이 버튼을 눌러 전원을 켜고 끄거나, 절전 모드 상태에서 제품을 준비 모드로 활성화 시킵니다. 전원을 끄려면 이 버튼을 약 3초 이상 누르세요.
8	시작		작업을 시작합니다.
9	절전		절전 모드로 전환합니다.
10	OK		디스플레이 화면에서의 선택 사항을 적용합니다.
11	뒤로		상위 메뉴 수준으로 돌아갑니다.
12	상태 LED		제품의 현재 상태를 알 수 있습니다. ("상태 표시등(LED) 이해하기" 94쪽 참조)
13	에코		컴퓨터로 인쇄할 때와 복사할 때 토너 및 용지 사용을 절약하기 위해 에코 모드로 진입합니다. ("에코 인쇄" 53쪽 참조)

14	WPS ^a		컴퓨터 없이도 무선 네트워크 연결을 간편하게 설정할 수 있습니다. ("WPS 버튼으로 설정하기" 148쪽 참조)
	화면 인쇄		<p>이 버튼을 누르면 상태 LED가 깜빡이기 시작합니다. 활성 화면만을 인쇄하고 싶다면 상태 LED가 깜빡임을 멈추면 버튼을 놓으세요. 전체 화면을 인쇄하려면 깜빡이는 동안에 버튼을 놓으세요.</p> <div style="border: 1px solid gray; padding: 5px; margin-top: 10px;"> <p> 화면 인쇄는 Windows와 Mac 운영 체제에서만 사용 가능합니다.</p> <ul style="list-style-type: none"> 이 기능은 USB 연결 제품에서만 사용할 수 있습니다. 화면 인쇄 버튼을 사용해 활성 창/전체 화면을 인쇄할 때 제품은 인쇄 대상에 따라 더 많은 토너를 사용할 수도 있습니다. 이 기능은 제품의 Samsung Easy Printer Manager 프로그램이 설치된 경우에만 사용할 수 있습니다. Mac OS 사용자가 화면 인쇄 기능을 사용하려면 Samsung Easy Printer Manager에서 화면 인쇄 설정을 활성화해야 합니다. </div>

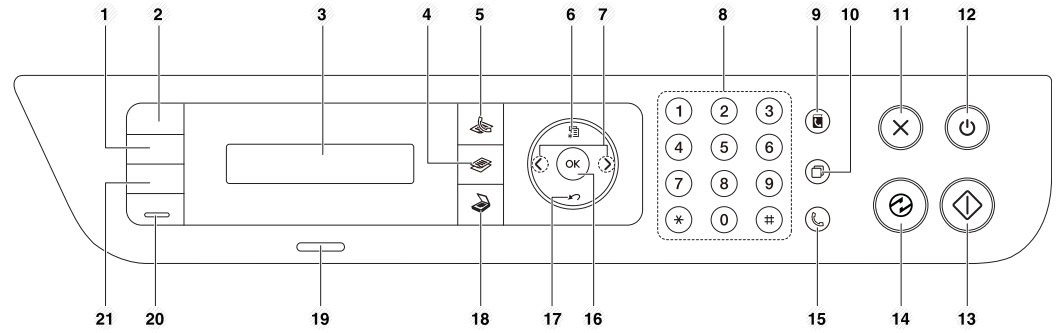







a. M207xW/M207xFW series만 해당.



B형



1	농도조절	원본이 희미하거나 어두운 이미지로 구성된 경우 복사본을 판독하기 쉽도록 밝기를 조절합니다.
2	신분증 복사	면허증과 같은 신분증의 양면을 용지 한 장에 복사할 수 있습니다. ("신분증 복사" 58쪽 참조)
3	디스플레이	현재 상태를 표시하고 작업 중에는 사용자 응답을 요구하는 메시지를 표시합니다.
4	복사 	복사 모드로 전환합니다.
5	팩스 	팩스 모드로 전환합니다.
6	메뉴 	메뉴 모드를 열고 사용 가능한 메뉴를 스크롤합니다. ("메뉴 소개" 30쪽 참조)
7	왼쪽/오른쪽 화살표 	선택한 메뉴에서 원하는 옵션으로 이동하거나 설정 값을 높이거나 낮추는 데 사용합니다.

조작부

8	숫자 키패드		숫자를 눌러 전화를 걸거나 영숫자를 입력합니다. ("키패드 문자 및 숫자" 199쪽 참조)
9	주소록		팩스 번호를 저장하거나 검색할 수 있습니다. ("이메일 주소 저장하기" 197쪽 또는 "팩스 주소록 설정하기" 200쪽 참조)
10	재다이얼 /포즈		최근 걸었던 번호 또는 발신자 표시로 받은 번호를 재다이얼하거나, 편집 모드에서 팩스 번호에 포즈 (-)를 삽입합니다. ("팩스 번호로 재다이얼" 224쪽 참조)
11	정지/기능복귀		언제든지 작업을 중지합니다.
12	전원/절전해제		이 버튼을 눌러 전원을 켜고 끄거나, 절전 모드 상태에서 제품을 준비 모드로 활성화 시킵니다. 전원을 끄려면 이 버튼을 약 3초 이상 누르세요.
13	시작		작업을 시작합니다.
14	절전		절전 모드로 전환합니다.
15	온훅 다이얼		이 버튼을 누르면 발신음이 울립니다. 그러면 팩스 번호를 입력하세요. 스피커 폰을 사용하여 전화를 거는 방법과 유사합니다. ("전화 모드에서 수동으로 팩스 받기" 230쪽 참조)
16	OK		디스플레이 화면에서의 선택 사항을 적용합니다.
17	뒤로		상위 메뉴 수준으로 돌아갑니다.
18	스캔		스캔 모드로 전환합니다.

19	상태 (LED)		제품의 현재 상태를 알 수 있습니다. ("상태 표시 등(LED) 이해하기" 94쪽 참조)
20	에코		컴퓨터로 인쇄할 때와 복사할 때 토너 및 용지 사용을 절약하기 위해 에코 모드로 진입합니다. ("에코 인쇄" 53쪽 참조)
21	WPS ^a		컴퓨터 없이도 무선 네트워크 연결을 간편하게 설정할 수 있습니다. ("WPS 버튼으로 설정하기" 148쪽 참조)
	화면 인쇄		<p>이 버튼을 누르면 디스플레이 화면에 화면 인쇄를 하시겠습니까?라고 표시됩니다. 활성 화면만 인쇄하고 싶다면 활성을 선택하세요. 전체 화면을 인쇄하고 싶다면 전체를 선택하세요.</p> <div style="border: 1px solid gray; padding: 10px; margin-top: 10px;">  <ul style="list-style-type: none"> • 화면 인쇄는 Windows와 Mac 운영 체제에서만 사용 가능합니다. • 이 기능은 USB 연결 제품에서만 사용할 수 있습니다. • 화면 인쇄 버튼을 사용해 활성 창/전체 화면을 인쇄할 때 제품은 인쇄 대상에 따라 더 많은 토너를 사용할 수도 있습니다. • 이 기능은 제품의 Samsung Easy Printer Manager 프로그램이 설치된 경우에만 사용할 수 있습니다. Mac OS 사용자가 화면 인쇄 기능을 사용하려면 Samsung Easy Printer Manager에서 화면 인쇄 설정을 활성화해야 합니다. </div>

a. M207xW/M207xFW series만 해당.

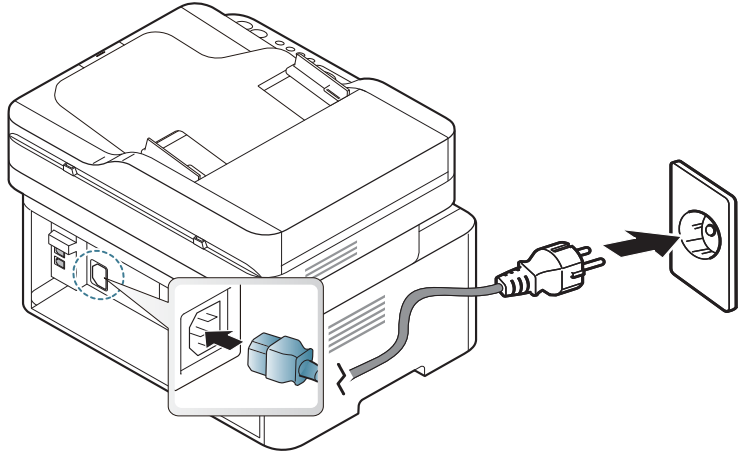

제품 전원 켜기

- 1 제품에 전원을 연결하세요.
제품에 전원 스위치가 있으면 스위치를 켜세요.



 이 사용 설명서에 나오는 그림은 별매품(옵션) 또는 모델에 따라 실제 제품과 다를 수 있습니다. 모델 타입을 확인하세요. ("앞 모습" 20 쪽 참조)

- 2 전원은 자동으로 켜집니다.
M207x series 제품 조작부에서  (전원/절전해제) 버튼을 누르세요.

 전원을 끄려면  (전원/절전해제) 버튼을 약 3초 동안 길게 누르세요.

로컬로 드라이버 설치하기

로컬로 연결된 제품은 케이블을 사용하여 컴퓨터에 직접 연결된 제품을 말합니다. 만약 제품이 네트워크에 연결되어 있다면, 아래 절차를 건너뛰고 네트워크로 연결된 제품의 드라이버 설치하기로 이동하세요. ("네트워크로 드라이버 설치" 137쪽 참조)



- Mac 또는 Linux 운영 체제 사용자라면 "Mac에서 설치" 128쪽 또는 "Linux에서 설치" 130쪽을 참조하세요.
- 이 사용 설명서에 나오는 설치 화면은 사용하는 제품과 인터페이스에 따라 다를 수 있습니다.
- 길이 3 m 이내의 USB 케이블만 사용하세요.

Windows

- 1 제공된 소프트웨어 CD를 CD-ROM 드라이브에 넣으세요.
만약 설치 화면이 나타나지 않으면, 시작 메뉴에서 **모든 프로그램 > 보조프로그램 > 실행**을 누르세요.
실행 입력 창에 X:\#Setup.exe를 입력하고 **확인**을 누르세요.
X:\#Setup.exe에서 "X"는 사용 중인 컴퓨터의 CD-ROM 드라이브 이름을 입력하세요.
- 2 설치 화면에서 설치 동의서를 검토하고 동의하세요. 그런 후 **다음**을 클릭하세요.
- 3 **프린터 연결 유형** 화면에서 **USB 연결** 항목을 선택하세요. 그런 후 **다음**을 클릭하세요.

- 4 설치 창에서 안내하는 대로 진행하세요.

드라이버 재설치하기

프린터 드라이버가 제대로 동작하지 않는다면, 설치된 드라이버를 삭제한 후 드라이버를 재설치해야 합니다.

Windows

- 1 시작 메뉴에서 프로그램 또는 모든 프로그램 > Samsung Printers > 삼성 프린터 소프트웨어 삭제를 선택하세요.
- 2 설치 창에서 안내하는 대로 진행하세요.
- 3 제공된 소프트웨어 CD를 CD-ROM 드라이브에 넣고 드라이버를 다시 설치하세요. ("로컬로 드라이버 설치하기" 27쪽 참조)



2. 메뉴 전체 보기 및 기본 설정

이 장에서는 전체 메뉴 구조와 기본 설정 옵션을 제공합니다.

- 메뉴 소개
- 용지 및 용지함
- 기본 인쇄
- 기본 복사
- 기본 스캔
- 기본 팩스

30

36

49

55

60

61

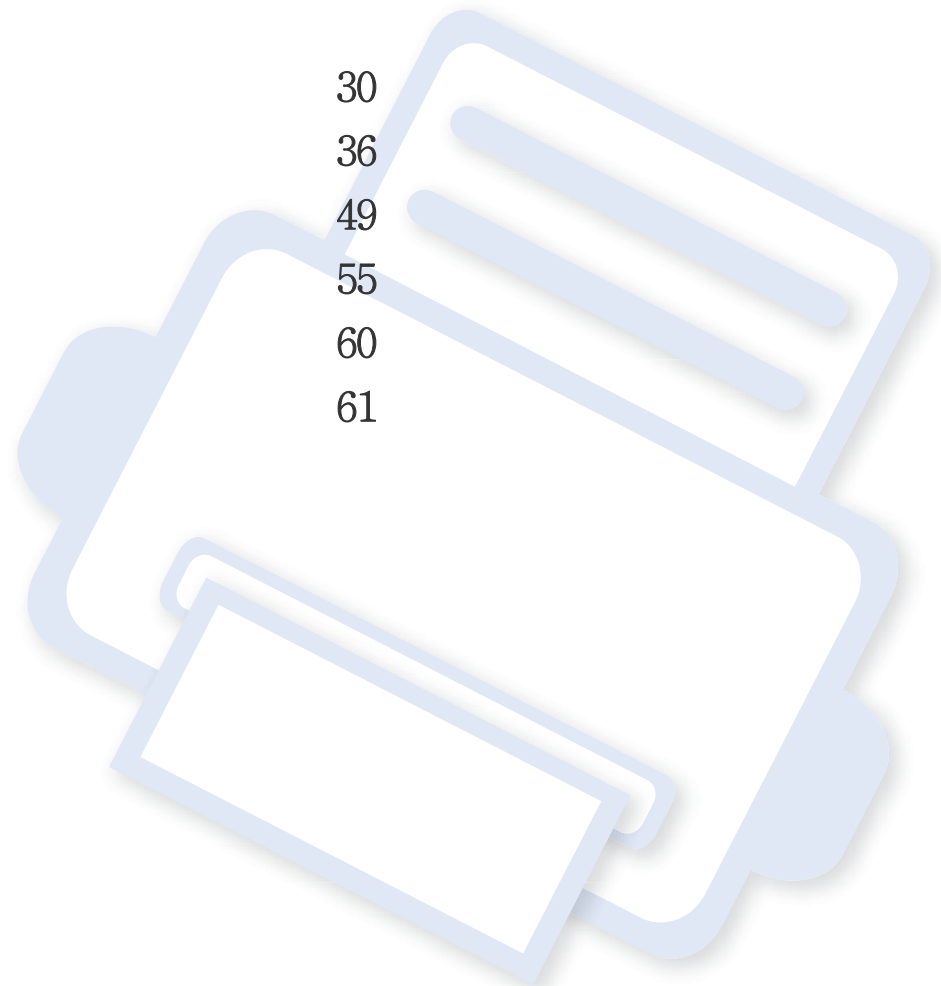

메뉴 소개

조작부는 제품의 설정 또는 제품의 기능을 사용하기 위하여 다양한 메뉴에 접근할 수 있게 해줍니다.



- M207x series에서 이 기능을 지원하지 않습니다. ("조작부" 23쪽 참조)
- 별매품(옵션) 또는 모델에 따라 일부 메뉴가 나타나지 않을 수 있습니다. 표시되지 않는 메뉴는 사용할 수 없습니다.
- 별매품(옵션)이나 모델에 따라 일부 메뉴가 다르게 표시될 수 있습니다.
- 이 메뉴에 있는 기능은 고급편 사용 설명서에 설명되어 있습니다. ("유용한 설정 메뉴" 180쪽 참조)

메뉴 사용하기

- 1 조작부에서 팩스, 복사, 스캔 버튼 중에 사용하려는 버튼을 누르세요.
- 2 디스플레이 화면에 설정하기를 원하는 메뉴가 나타날 때까지  (메뉴) 버튼을 반복해서 누르세요. 설정하려는 메뉴가 나타나면 OK 버튼을 누르세요.
- 3 원하는 메뉴가 나타날 때까지 화살표를 누르세요. 설정하려는 메뉴가 나타나면 OK 버튼을 누르세요.
- 4 설정하려는 메뉴에 하위 메뉴가 더 있다면 3번 단계를 반복하세요.

5 OK 버튼을 눌러 설정값을 저장하세요.

6 준비 모드로 돌아가려면  (정지/기능복귀)를 누르세요.

항목	옵션	
팩스 기능 (M207xF series , M207xFW series)	농도조절	보통 진하게+1- 진하게+5 흐리게+5- 흐리게+1
	해상도	표준 정밀 초정밀 사진 팩스 컬러 팩스
	원본 크기	
	다중 송신	
	예약 송신	
	우선송신	
	송신문서 재전송	팩스로 전달
	수신문서 재전송	팩스로 전달 PC로 전달 재전송&인쇄
	보안 수신	꺼짐 켜짐 인쇄
팩스 기능(계속)	페이지추가	
	작업 취소	

메뉴 소개

항목	옵션	
팩스 설정 (M207xF series , M207xFW series)	송신	재발신 횟수 재발신 간격 외선 다이얼 ECM 모드 팩스 확인 이미지첨부 다이얼 모드 ^a
팩스 설정(계속)	수신	수신 모드 응답 횟수 수신처 이름 인쇄 수신전환코드 자동 축소 버림 사이즈 수신거부 설정 DRPD 모드 ^a
	기본값 변경	해상도 농도조절 원본 크기 수동 송수신
	수동 송수신	꺼짐 꺼짐

항목	옵션	
복사 기능	원본 크기	
	확대/축소	
	농도조절	보통 진하게+1- 진하게+5 흐리게+5- 흐리게+1
복사 기능 (계속)	원본 종류	문자 문자/사진 사진
	자동 분류	꺼짐 꺼짐
	레이아웃	보통 면당 2매 면당 4매 신분증 복사
	배경 조정	꺼짐 자동 강화 단계 1 강화 단계 2 삭제 단계 1- 삭제 단계 4

메뉴 소개

항목	옵션	
복사 설정	기본값 변경	원본 크기 복사매수 확대/축소 농도조절 원본 종류 자동 분류

항목	옵션	
시스템 설정	기기 설정	기기 ID 팩스 번호 날짜 & 시간 시계 표시 형식 언어 기본모드 절전 모드 자동 전원 끄기 절전모드복귀 시스템 시간 제한 작업 시간 제한 고도설정 자동 계속 ^b 용지대체 ^b 토너절약모드 에코 설정
	용지 설정	용지크기 용지종류 여백

메뉴 소개

항목	옵션	
시스템 설정(계속)	소리/음량	버튼음
		경고음
	스피커	
	벨소리	
리포트	구성	
	시험출력	
	소모품 정보	
	사용 카운터	
	팩스 수신	
	팩스 송신	
	예약 작업	
	팩스 확인	
	정크 팩스	
	주소록	
유지 관리	토너 정보 무시 ^c	
	소모품 수명	
	이미지 관리	
	토너 부족 알림	
	일련 번호	

항목	옵션	
네트워크 ^c (M207xF series , M207xFW series)	TCP/IP (IPv4)	DHCP BOOTP 고정
	TCP/IP (IPv6)	IPv6 프로토콜 DHCPv6 설정
	이더넷 (Ethernet)	이더넷 포트 이더넷 속도
	Wi-Fi	Wi-Fi 사용/사용안함 WPS Wi-Fi Direct Wi-Fi 신호 WLAN 기본값
	프로토콜관리	HTTP WINS SNMPv1/v2t UPnP(SSDP) MDNS SETIP SLP
	네트워크설정	
네트워크(계속)	설정값 초기화	

- a. 이 옵션은 국가별 사양에 따라 제공되지 않을 수 있습니다.
- b. 이 옵션은 용지 불일치를 사용하는 경우에만 나타납니다.
- c. 이 옵션은 토너량이 적게 남았을 경우에만 나타납니다.

제품 기본 설정하기



Samsung Easy Printer Manager 프로그램 **장치 설정** 섹션을 이용하여 제품 설정값을 설정할 수 있습니다.

- Windows와 Mac 사용자인 경우, **Samsung Easy Printer Manager** >



(**고급 모드로 전환**) > **장치 설정**에서 설정합니다. "장치 설정" 244쪽 참조.

제품 설치가 완료된 후에 제품의 기본값을 설정할 수 있습니다.

기본값 설정을 변경하려면 다음 절차를 따르세요.



모델에 따라 하위 메뉴로 이동하기 위하여 **OK**를 눌러야 할 수도 있습니다.

1 조작부의  (메뉴) > **시스템 설정** > **기기 설정**을 차례대로 선택하세요.

2 원하는 옵션을 선택하고 **OK** 버튼을 누르세요.

- **언어:** 제품의 조작부의 언어를 변경할 수 있습니다.
- **날짜 & 시간:** 설정한 시간과 날짜는 예약 팩스에 사용됩니다. 시간과 날짜는 리포트에 인쇄됩니다. 정확하지 않은 경우에는 정확한 시간으로 변경해야 합니다.



화살표 또는 숫자 키패드를 사용하여 정확한 시간과 날짜를 입력하세요. ("키패드 문자 및 숫자" 199쪽 참조)

- 월 = 01 ~ 12
- 일 = 01 ~ 31
- 년 = 네 자리수 입력
- 시 = 01 ~ 12
- 분 = 00 ~ 59

- **시계 표시 형식:** 팩스에 인쇄되는 시간의 표시 형식을 12시간 또는 24시간 형식 중에서 선택할 수 있습니다.
- **절전 모드:** 일정 시간 동안 제품을 사용하지 않을 경우에는 이 기능을 사용하여 전력을 절약하세요.



 (**전원/절전해제**) 버튼을 누르거나, 인쇄를 시작 또는 팩스가 수신되면 절전 모드에서 복귀됩니다.

- **고도설정:** 인쇄 품질은 제품이 설치된 해발 고도에 따라 결정되는 기압의 영향을 받습니다. 고도 값을 설정하기 전에 제품이 설치된 고도를 확인하세요. ("고도 설정하기" 196쪽 참조)

3 원하는 옵션을 선택하고 **OK** 버튼을 누르세요.

4 **OK** 버튼을 눌러 설정값을 저장하세요.

5 준비 모드로 돌아가려면  (**정지/기능복귀**) 버튼을 누르세요.

제품 기본 설정하기



제품 사용을 위한 다른 유용한 설정을 설정하기 위해 다음 링크를 참조하세요.

- ("다양한 문자 입력하기" 199쪽 참조)
- ("키패드 문자 및 숫자" 199쪽 참조)
- ("용지 크기와 종류 설정" 43쪽 참조)
- ("팩스 주소록 설정하기" 200쪽 참조)

용지 및 용지함

이 장에서는 제품에 맞는 용지를 선택하고 용지함을 사용하는 방법을 설명합니다.

인쇄 용지 선택

일반 용지, 봉투, 라벨 용지, 투명 필름 등 다양한 용지를 사용할 수 있습니다. 항상 이 제품의 용지 규격을 충족하는 인쇄 용지를 사용하세요.

인쇄 용지 선택 지침

이 사용 설명서에 설명된 지침을 충족하지 않는 인쇄 용지는 다음과 같은 문제를 일으킬 수 있습니다.

- 인쇄 품질 저하
- 용지 걸림 증가
- 과도한 제품 마모

용지의 무게, 재질, 표면 상태, 수분 함량과 같은 특성이 제품의 성능과 인쇄 품질에 영향을 주는 중요한 요소입니다. 인쇄 용지를 선택할 때는 다음 사항을 반드시 고려하세요.

- 이 제품에 사용할 수 있는 인쇄 용지의 종류, 크기 및 무게는 인쇄 용지 규격에 설명되어 있습니다. ("인쇄 용지 규격" 104쪽 참조)
- 원하는 출력물을 얻으려면 선택한 용지가 인쇄 목적에 적합해야 합니다.
- 용지의 밝기: 일부 인쇄 용지는 다른 용지보다 더 하얗기 때문에 보다 선명하고 생생한 이미지를 출력합니다.

- 표면의 부드러운 정도: 용지의 부드러운 정도가 인쇄의 선명도에 영향을 미칩니다.



- 일부 인쇄 용지는 이 사용 설명서의 지침을 모두 충족하면서도 만족스러운 결과를 내지 못할 수 있습니다. 잘못된 용지를 사용했거나, 용지를 잘못 취급하거나, 온도 및 습도가 적절하지 않거나, 기타 제어할 수 없는 변수 때문에 이런 결과가 나올 수 있습니다.
- 인쇄 용지를 대량으로 구입하기 전에 사용 설명서에 명시된 요구 조건을 충족하는지 확인하세요.



- 제품에 맞지 않는 용지를 사용하면 제품이 고장나서 수리가 필요할 수도 있습니다. 이 경우 보증 기간 내라도 Samsung의 무상 서비스를 보장 받지 못합니다.
- 용지함에 들어가는 최대 용지 매수는 용지의 종류에 따라 달라질 수 있습니다. ("인쇄 용지 규격" 104쪽 참조)
- 이 제품에는 잉크젯용 사진 용지를 사용할 수 없습니다. 제품 고장의 원인이 됩니다.
- 인화성 용지를 사용하면 화재의 위험이 있습니다.
- 지정된 용지만을 사용하세요. ("인쇄 용지 규격" 104쪽 참조)



인화성 용지를 사용하거나 제품에 이물질이 남아있는 경우 제품이 과열되어 화재의 위험이 있습니다.

용지함에 들어가는 최대 용지 매수는 용지의 종류에 따라 달라질 수 있습니다. ("인쇄 용지 규격" 104쪽 참조)

용지 및 용지함

용지함 알아두기

용지함의 크기를 변경하려면 용지 가이드를 조절하세요.

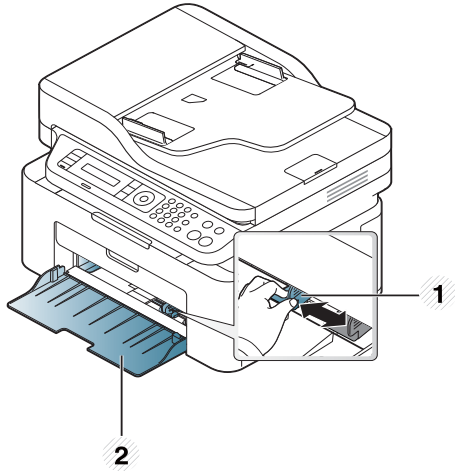

- 1 용지 너비 조절 가이드
- 2 용지함



이 사용 설명서에 나오는 그림은 별매품(옵션) 또는 모델에 따라 실제 제품과 다를 수 있습니다. 모델 타입을 확인하세요. ("앞 모습" 20 쪽 참조)



가이드 조절을 하지 않으면, 용지 여백과 관계된 오류, 용지 비뚤어짐, 용지 걸림이 발생할 수도 있습니다.

용지 및 용지함

용지함에 용지 넣기

 이 사용 설명서에 나오는 그림은 별매품(옵션) 또는 모델에 따라 실제 제품과 다를 수 있습니다. 모델 타입을 확인하세요. ("앞 모습" 20쪽 참조)

- 1 용지함을 여세요. 그런 다음 용지함 크기를 용지 크기에 맞게 조정하세요. ("용지함 알아두기" 37쪽 참조)

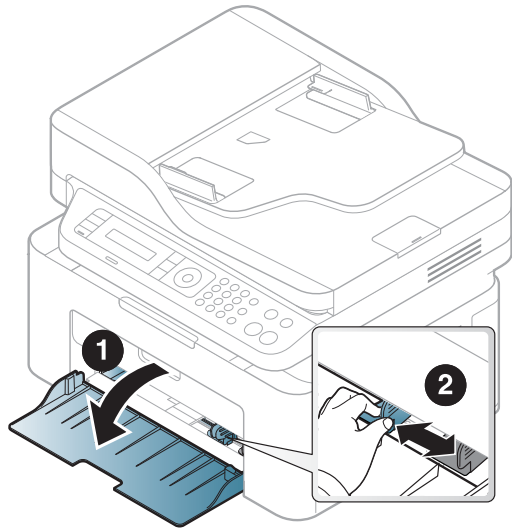

- 2 용지를 넣기 전에 용지들이 서로 붙지 않도록 불거나 털어 주고 가지런하게 정렬하세요.

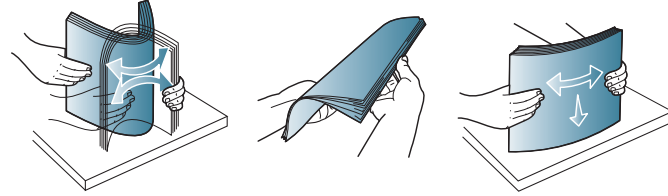

- 3 인쇄할 면을 위로 향하게 하여 용지를 넣으세요.

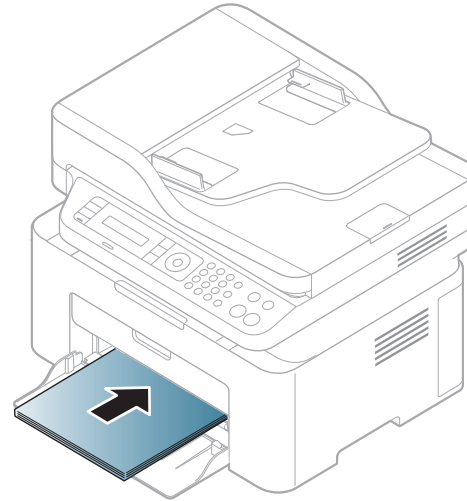

용지 및 용지함



- 가이드를 너무 밀착시켜 용지가 구겨지지 않도록 주의하세요.
- 앞 가장자리가 말려 있는 용지는 사용하지 마세요. 용지 걸림 또는 용지 주름의 원인이 됩니다.
- 용지 너비 조절 가이드를 적절히 조절하지 않으면, 용지 걸림의 원인이 됩니다.

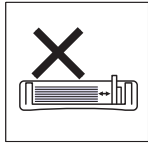
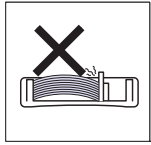
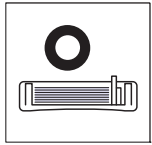

- 4 용지 너비 조절 가이드를 용지 가장자리에 닿도록 밀되 너무 세게 밀어서 용지가 휘지 않게 하세요.

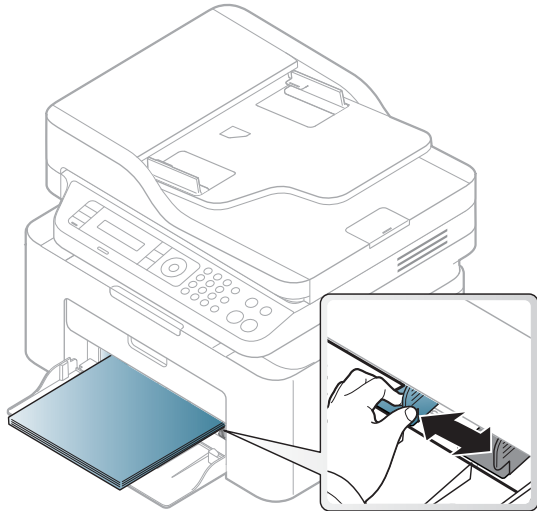

- 5 문서를 인쇄를 하려면, 용지함에 용지를 넣은 후 용지 크기와 종류를 설정해야 합니다. ("용지 크기와 종류 설정" 43쪽 참조)

용지 및 용지함

용지함에 수동 금지하기

용지함에 엽서, 카드, 봉투 등 특수한 크기와 유형의 용지를 사용할 수 있습니다. ("인쇄 용지 규격" 104쪽 참조)

용지함에 수동으로 금지하려면 아래를 클릭하세요.

("용지함에 용지 넣기" 38쪽 참조)



용지함에 수동 금지할 때 유용한 정보

- 프린터 드라이버에서 용지 > 용지 공급원 > 수동 금지대를 선택하면 페이지를 인쇄할 때마다 OK를 눌러야 합니다.
- 용지함에는 한 번에 한 가지 종류, 크기 및 무게의 용지만 넣으세요.
- 용지 걸림을 방지하기 위해 용지함에 용지가 남아있을 때는 인쇄 도중에 용지를 추가하지 마세요.
- 용지는 인쇄될 면이 위를 향하고, 용지 상단이 안쪽으로 들어가도록 하여, 용지함의 중앙에 넣어주세요.
- 용지 걸림이나 인쇄 품질 문제가 발생하지 않도록 규격에 맞는 용지만 사용하세요. ("인쇄 용지 규격" 104쪽 참조)
- 용지함에 용지를 넣기 전에 엽서, 봉투, 라벨 용지의 구겨지거나 말린 부분을 평평하게 펴주세요.
- 특수 용지에 인쇄하려면 용지를 넣는 방법 설명을 참고하세요. ("특수 용지에 인쇄하기" 40쪽 참조)

특수 용지에 인쇄하기

아래의 표는 용지함에 사용할 수 있는 특수 용지를 보여줍니다.

제품의 용지 설정을 변경하려면 인쇄 기본 설정 창 > 용지 탭 > 용지 종류에서 용지 종류를 선택하세요. ("인쇄 기본 설정 창 열기" 51쪽 참조)



- 특수 용지를 사용할 때에는 한 번에 한 장씩 금지하기를 권장합니다. ("인쇄 용지 규격" 104쪽 참조)
- 이 사용 설명서에 나오는 그림은 별매품(옵션) 또는 모델에 따라 실제 제품과 다를 수 있습니다. 모델 타입을 확인하세요. ("앞 모습" 20쪽 참조)

지원되는 용지의 무게를 보려면 "인쇄 용지 규격" 104쪽을 참조하세요.

종류	용지함 ^a
일반	●
두꺼운 용지	●
얇은 용지	●
본드 용지	●
컬러	●
카드 용지	●
라벨 용지	●
봉투	●

용지 및 용지함

종류	용지함 ^a
인쇄된 용지	●
코튼 용지	●
재생 용지	●
Archive 용지	●

a. 수동 급지대에서 이용 가능한 용지 종류:

(●: 지원됨, 공란: 지원되지 않음)

봉투

봉투의 인쇄 품질은 봉투 용지의 품질에 의해 결정됩니다.

봉투 인쇄하려면, 봉투를 아래 그림과 같은 형태로 놓아주세요.

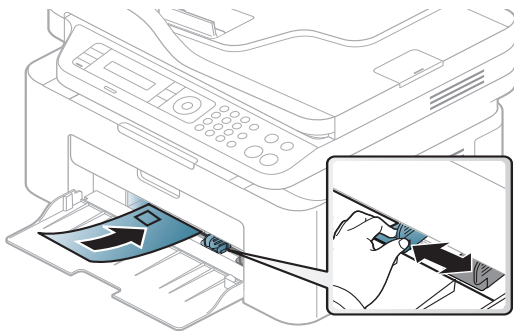

- 봉투를 선택할 때에는 아래의 사항을 확인하세요.
 - 무게: 90 g/m²을 넘지 않게 해야 하며, 그렇지 않을 경우 용지 걸림이 발생할 수 있습니다.

- 모양: 인쇄를 시작하기 전, 봉투는 용지함에 평평하게 놓여야 하며 6 mm가 넘게 말려져 있거나 봉투 안에 공기가 들어 있지 않아야 합니다.
- 상태: 구겨짐, 말림, 흠집 등의 손상이 없는 깨끗한 상태여야 합니다.
- 온도: 제품이 작동하는 동안 제품의 열과 압력을 견딜 수 있는 봉투를 사용하세요.

- 깨끗하게 잘 접힌 봉투를 사용하세요.
- 우표가 붙어 있는 봉투는 사용하지 마세요.
- 걸림 장치가 붙어 있는 봉투, 창 봉투, 내지가 덧대어진 봉투, 봉인용 접착제가 묻어 있는 봉투, 그 밖의 다른 소재가 섞여 있는 봉투는 사용하지 마세요.
- 손상되었거나 품질이 떨어지는 봉투는 사용하지 마세요.
- 봉투 양쪽 가장자리의 솔기가 봉투의 모서리를 완전히 덮고 있는지 확인하세요.

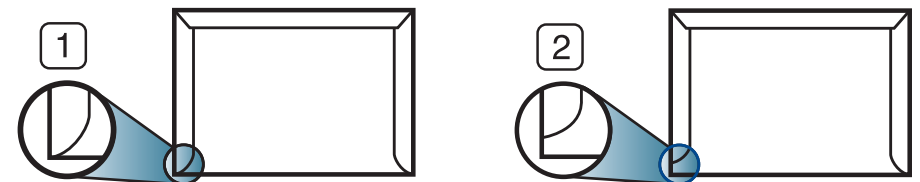

1 사용 가능
2 사용 불가능

- 벗겨 내는 접착 테이프가 있거나 봉합 부분이 이중으로 된 봉투는 인쇄 중 0.1초 간 발생하는 정착기 열(약 170 ° C)에 잘 견디는 접착제가 사용되어야 합니다. 별도의 덮개나 띠가 있는 봉투는 구겨지거나 주름이 생기거나 걸릴 수 있으며, 제품을 손상시킬 수도 있습니다.

용지 및 용지함

- 최고의 인쇄 품질을 내려면 봉투 가장자리 여백이 15 mm보다 커야 합니다.
- 봉투의 솔기가 접혀서 만나는 부분은 인쇄되지 않도록 주의하세요.

라벨 용지

제품의 손상을 방지하기 위해 반드시 레이저 프린터용으로 제작된 라벨 용지만 사용하세요.

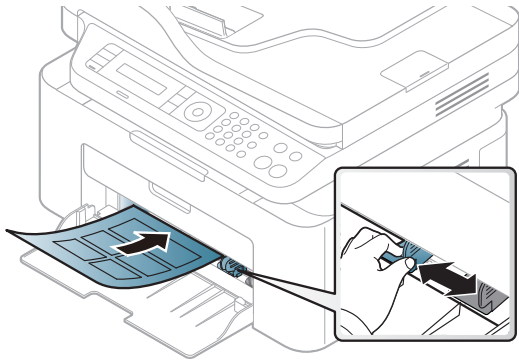

- 라벨 용지를 선택할 때는 다음 사항을 확인하세요.
 - **접착제:** 인쇄 중 발생하는 정착기 열(약 170 ° C)에 잘 견디는 접착제가 사용되어야 합니다.
 - **배열:** 라벨 사이의 뒷면이 노출되지 않은 라벨 용지만 사용하세요. 떼어진 부분의 라벨이 벗겨지면서 심각한 용지 걸림 현상을 일으킬 수 있습니다.
 - **말림:** 용지의 휘어진 정도가 13 mm 이하가 되도록 평평하게 만든 후 인쇄해야 합니다.

- **상태:** 구겨진 라벨 용지, 접착 부분에 공기가 들어간 라벨 용지 또는 그 밖에 라벨이 떨어질 수 있는 용지는 사용하지 마세요.
- 라벨 사이에 접착제가 노출되지 않았는지 확인하세요. 인쇄 중 접착제가 라벨 용지를 벗겨 내어 심각한 용지 걸림 현상을 일으킬 수 있습니다. 노출된 접착제가 제품 내부의 부품을 손상시킬 수 있습니다.
- 한 장의 라벨 용지를 여러 번 인쇄하지 마세요. 접착제가 묻어 있는 라벨 용지 뒷면은 한 번의 인쇄만 견딜 수 있도록 제작되었습니다.
- 라벨이 떨어져 있거나 구겨진 용지, 접착면에 공기가 들어간 용지, 기타 손상된 용지는 사용하지 마세요.

카드용지/사용자 지정 크기 용지

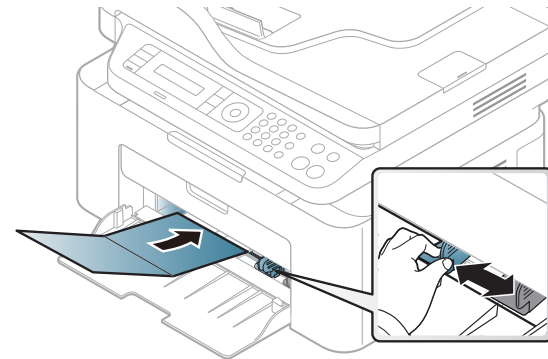

- 이미지 편집 등의 여러 가지 응용 프로그램에서 인쇄할 때에는, 용지의 가장자리로부터 여백이 6.4 mm 이상 되도록 설정하세요.

용지 및 용지함

인쇄된 용지

인쇄된 면이 위로 향하도록, 종이가 말려 있지 않은 부분이 용지함 안으로 먼저 들어가도록 용지함에 넣어 줍니다 용지 공급에 문제가 있으면 용지를 뒤집어 넣어보세요. 단, 이 경우 인쇄 품질은 보장되지 않습니다.

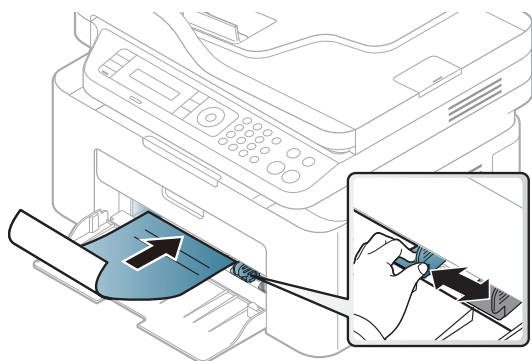

- 인쇄 중 제품에서 발생하는 정착기 열(약 170 ° C)에 의해 녹거나 증발하거나, 독성 물질을 방출하지 않는 열에 강한 잉크를 사용한 용지여야 합니다.
- 인쇄된 용지에 쓰인 잉크는 불연성이며, 제품 안의 롤러에 영향을 주지 않아야 합니다.
- 용지함에 넣기 전에 용지의 잉크가 완전히 말랐는지 확인해 주세요. 정착 과정에서 마르지 않은 잉크가 번져나와 인쇄 품질을 저하시킬 수 있습니다.

용지 크기와 종류 설정

용지함에 용지를 넣은 후, 조작부 버튼을 이용하여 용지 크기와 종류를 설정하세요.

제품의 용지 설정을 변경하려면 **인쇄 기본 설정 창 > 용지 탭 > 용지 종류**에서 용지 종류를 선택하세요. ("인쇄 기본 설정 창 열기" 51쪽 참조)



모델에 따라 하위 메뉴로 이동하기 위하여 **OK**를 눌러야 할 수도 있습니다.

- 1 조작부의 **☰** (메뉴) 버튼을 선택하세요.
- 2 **시스템 설정 > 용지 설정 > 용지 크기 또는 용지 종류**를 누르세요.
- 3 설정하려는 용지함과 원하는 옵션을 선택하세요.
- 4 **OK** 버튼을 눌러 설정값을 저장하세요.
- 5 준비 모드로 돌아가려면 **⊗** (정지/기능복귀)를 누르세요.



영수증 용지와 같은 특수한 크기의 용지를 사용하려면 **인쇄 기본 설정의 용지 탭 > 용지 크기 > 편집**을 선택하고 **사용자정의 용지 설정**에서 크기를 설정하세요. ("인쇄 기본 설정 창 열기" 51쪽 참조)

용지 및 용지함

용지 받침대 사용

 한꺼번에 많은 양을 인쇄 하면 인쇄된 용지 받침대의 표면이 뜨거워질 수 있습니다. 용지 받침대는 만지지 마시고, 어린이 손에 닿지 않도록 주의하세요.

인쇄된 용지는 용지 받침대에 쌓이며, 용지 받침대가 인쇄된 용지를 가지런하게 모아줍니다. 프린터는 기본적으로 출력함으로 인쇄물을 출력합니다.

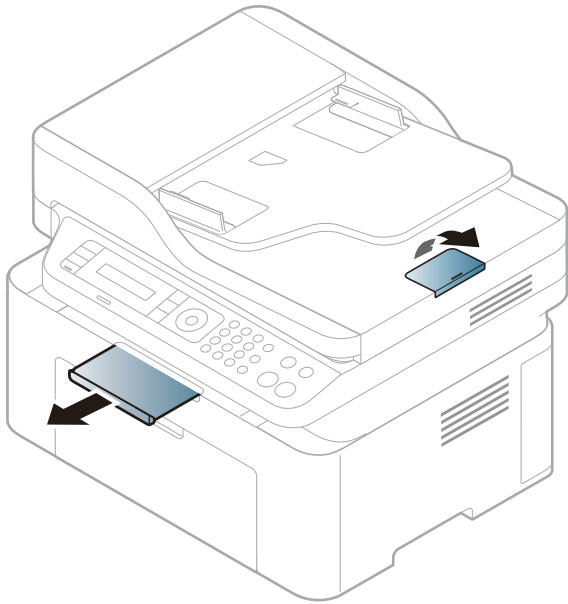

이 사용 설명서에 나오는 그림은 별매품(옵션) 또는 모델에 따라 실제 제품과 다를 수 있습니다. 모델 타입을 확인하세요. ("앞 모습" 20쪽 참조)

용지 및 용지함

원본 준비

- 142 x 148 mm보다 작거나 216 x 356 mm 보다 큰 원본은 사용하지 마세요.
- 원본 걸림 방지, 인쇄 품질 저하, 제품의 고장 등을 방지하기 위하여 다음의 원본들은 사용하지 마세요.
 - 먹지 또는 뒷면에 먹지가 덧 대어진 용지
 - 코팅된 용지
 - 습자지 또는 얇은 용지
 - 구겨지거나 주름이 있는 용지
 - 가장자리가 말린 용지
 - 찢어진 용지
- 스테이플과 종이 클립은 원본을 넣기 전에 모두 제거하세요.
- 원본을 넣기 전에 용지에 묻은 풀, 잉크 또는 수정액이 완전히 말랐는지 확인하세요.
- 크거나 무게가 다른 용지들이 포함된 원본을 한꺼번에 넣지 마세요.
- 책자, 팜플렛, 투명 필름과 그 밖의 특수한 용지는 넣지 마세요.

원본 넣기

원본을 스캔 유리에 놓거나 원고 급지 장치에 넣어서 복사 또는 스캔을 하거나 팩스로 전송할 수 있습니다.



이 사용 설명서에 나오는 그림은 별매품(옵션) 또는 모델에 따라 실제 제품과 다를 수 있습니다. 모델 타입을 확인하세요. ("앞 모습" 20 쪽 참조)

스캔 유리에 넣기

컬러 또는 흑백 이미지의 최상의 스캔 품질을 얻으려면 스캔 유리를 사용하세요. 스캔을 하기 전 급지 장치에 다른 원본이 없는지 확인하세요. 급지 장치에 다른 원본이 있다면 제품은 스캔 유리에 있는 원본보다 이 원본을 우선으로 사용합니다.

용지 및 용지함

1 스캔 덮개를 올리세요.

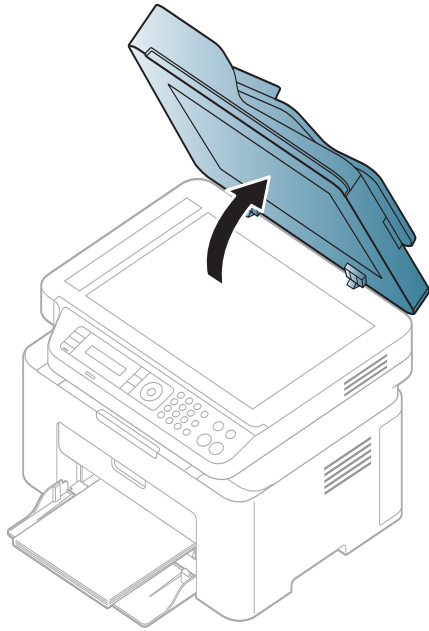

2 복사할 내용이 아래로 향하게 한 상태로 원본을 스캔 유리에 놓으세요. 원본의 왼쪽 상단 모서리가 유리면의 왼쪽 상단 모서리에 오도록 맞추어 주세요.

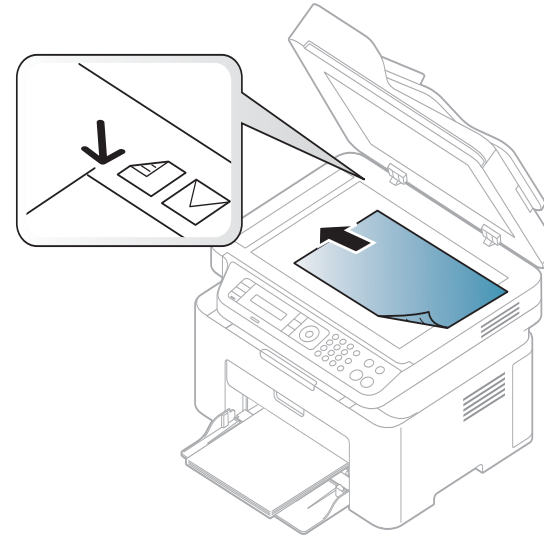

3 스캔 덮개를 닫으세요.



- 스캔 덮개를 열고 복사를 하면 빛에 노출되는 부분은 검게 인쇄되어 나오므로 토너 소모가 많아집니다.
- 스캔 유리에 먼지가 있으면 인쇄물에 검은 반점이 나타날 수 있습니다. 유리면은 항상 깨끗하게 유지하세요. ("제품 청소하기" 76쪽 참조)
- 두꺼운 책이나 잡지 등을 복사하는 경우 스캔 덮개를 중간의 걸리는 부분까지 살짝 들어올린 후 다시 덮어 주세요. 책이나 잡지가 30 mm보다 두껍다면 스캔 덮개를 열어둔 채로 복사하세요.

용지 및 용지함



- 스캔 유리가 깨지지 않도록 주의하세요. 유리가 깨지면 다칠 수 있습니다.
- 스캔 덮개를 닿을 때 손을 주의하세요. 스캔 덮개가 손 위로 떨어져 다칠 수 있습니다.
- 스캔 혹은 복사 시 스캔부에서 나오는 빛을 바라보지 마세요. 눈에 해롭습니다.

원본 급지 장치에 넣기

원본 급지 장치에는 원본을 한 번에 최대 40장(80 g/m²)까지 넣을 수 있습니다.

- 1 원본을 넣기 전에 용지들이 서로 붙지 않도록 붙거나 털어주고 가지런하게 정렬하세요.

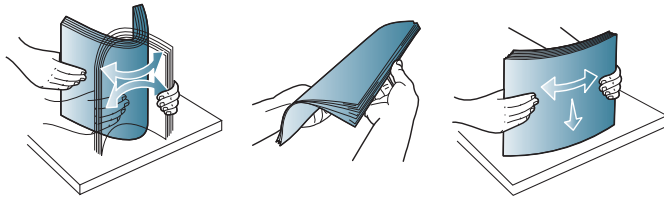

- 2 원본의 앞면이 위를 향하게 하여 원본 급지 장치에 넣으세요. 원본이 문서 급지대에 표시된 용지 크기선에 맞춰졌는지 확인하세요.

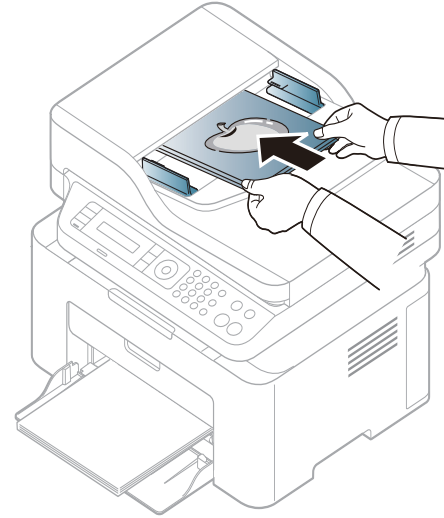

용지 및 용지함

3 용지 크기에 맞게 원본 너비 조절 가이드를 조절하세요.

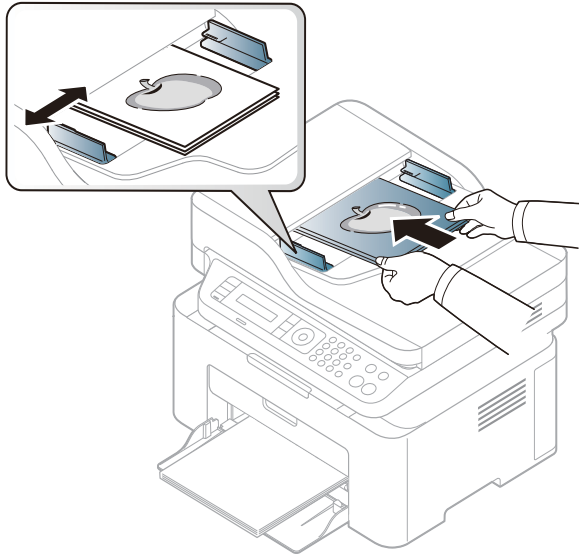

원본 급지 장치의 유리면에 먼지가 있으면 인쇄물에 검은 선이 나타날 수 있습니다. 따라서 유리면을 항상 깨끗하게 유지해 주세요. ("제품 청소하기" 76쪽 참조)

기본 인쇄

 특수한 인쇄기능을 사용하려면 고급편을 참조하세요. ("고급 인쇄 기능 사용하기" 204쪽 참조)

인쇄하기

 Mac 또는 Linux 운영 체제 사용자라면 고급편을 참조하세요. ("Mac에서 인쇄하기" 213쪽 또는 "Linux에서 인쇄하기" 214쪽 참조)

아래 인쇄 기본 설정 화면은 Windows 7 메모장에서 인쇄를 할 경우 나타나는 화면입니다.

- 1 응용 프로그램에서 인쇄를 원하는 문서를 엽니다.
- 2 파일 메뉴에서 인쇄를 선택하세요.

3 프린터 선택 목록에서 사용 중인 제품을 선택하세요.

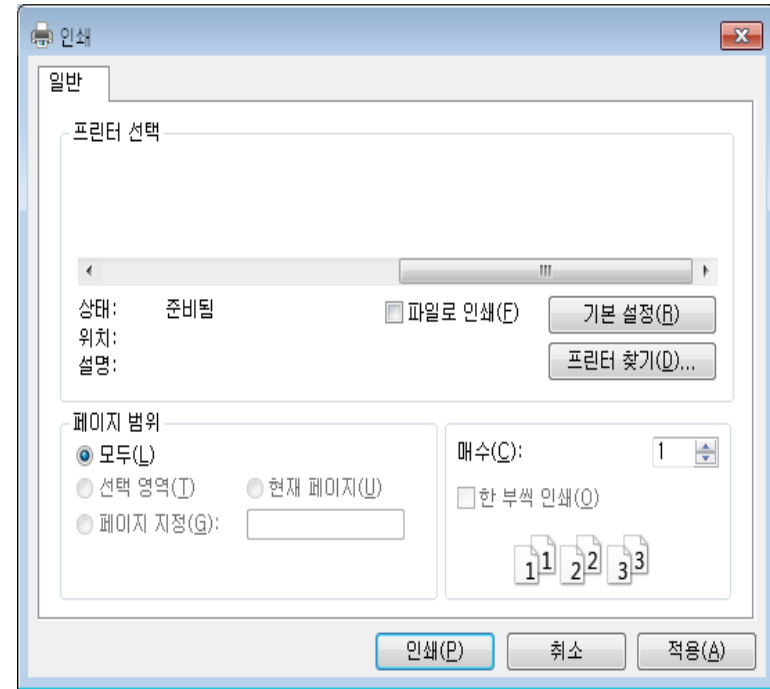



4 인쇄 매수 및 인쇄 범위 등 기본 인쇄 설정은 인쇄 창에서 선택할 수 있습니다.

 프린터 드라이버에서 제공하는 다양한 기능을 사용하려면 인쇄 창에서 기본 설정 또는 프린터 속성을 클릭하여 인쇄 설정을 변경하세요. ("인쇄 기본 설정 창 열기" 51쪽 참조)

5 인쇄를 시작하려면 인쇄 창에서 확인 또는 인쇄를 클릭하세요.





인쇄 작업 취소

인쇄 대기열이나 인쇄 스플러에 대기하고 있는 작업을 취소하는 방법은 다음과 같습니다.

- Windows 작업줄에 표시된 제품 아이콘()을 더블클릭하여 인쇄 대기열을 열 수도 있습니다.
- 제품 조작부에서  (정지/기능복귀)를 눌러 현재 작업을 취소할 수도 있습니다.

기본 인쇄

인쇄 기본 설정 창 열기

- 본 사용 설명서에 나오는 **인쇄 기본 설정** 창은 사용 중인 제품에 따라 다를 수 있습니다.
- **인쇄 기본 설정** 화면에서 옵션을 선택하면, 경고 표시  또는  가 나타날 수 있습니다.  표시는 선택 가능하지만 권장하지 않는 옵션이라는 뜻이고,  표시는 제품의 설정 또는 환경 때문에 선택할 수 없는 옵션이라는 뜻입니다.

- 1 응용 프로그램에서 인쇄를 원하는 문서를 엽니다.
- 2 파일 메뉴에서 **인쇄**를 선택하세요. **인쇄** 창이 나타납니다.
- 3 **프린터 선택**에서 사용 중인 제품을 선택하세요.

4 프린터 속성 또는 기본 설정을 클릭하세요.

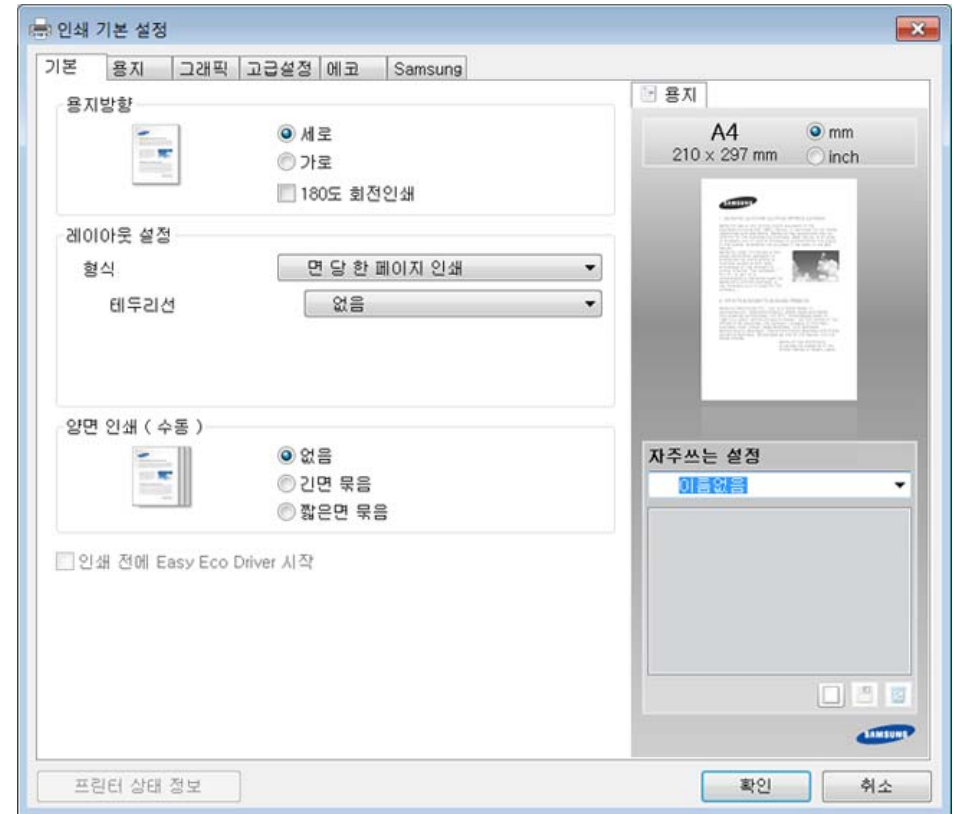

-  **프린터 상태 정보** 버튼을 사용하여 제품의 현재 상태를 확인할 수 있습니다. ("삼성 프린터 상태 정보 사용하기" 246쪽 참조)

기본 인쇄

자주 쓰는 설정 사용

Samsung 탭을 제외한 각 기본 설정 탭의 **자주 쓰는 설정** 옵션을 사용하면 현재 기본 설정을 저장하여 나중에 사용할 수 있습니다.

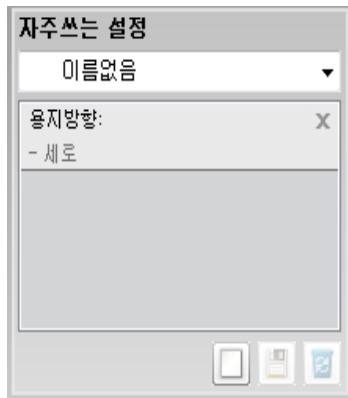

자주 쓰는 설정 항목을 저장하는 방법은 아래와 같습니다.

- 1 각각의 탭에서 필요에 따라 설정을 수행하세요.
- 2 자주쓰는 설정 입력란에 설정 이름을 입력하세요.



- 3 (추가)를 클릭하세요. 자주 쓰는 설정을 저장하면 현재 드라이버 설정이 모두 저장됩니다.



원하는 설정을 선택하고  (업데이트)를 클릭하면 설정이 자주 쓰는 설정에 추가됩니다. 저장된 설정을 사용하려면 **자주 쓰는 설정** 드롭다운 목록에서 원하는 설정을 선택하세요. 제품은 선택한 설정에 맞춰 인쇄되도록 설정됩니다. 저장된 설정을 삭제하려면 **자주 쓰는 설정** 드롭다운 목록에서 삭제하려는 설정을 선택하고  (삭제)를 클릭하세요.

자주 쓰는 설정 드롭다운 목록에서 **프린터 기본값**을 선택하여 프린터 드라이버의 기본 설정을 복원할 수도 있습니다.

도움말 사용하기

인쇄 기본 설정 화면에서 제공하는 옵션 기능에 대해 알아보려면 키보드에 있는 F1 을 눌러 알고자 하는 항목을 선택하세요.

기본 인쇄

에코 인쇄

에코 기능은 토너와 용지를 절약할 수 있습니다. 에코 기능은 인쇄 물품을 절약하고 친환경적인 인쇄를 할 수 있습니다.

제품 조작부에서 에코 버튼을 누르면, 에코 모드로 사용할 수 있습니다. 에코 모드의 기본 설정은 **면당 여러 페이지 인쇄(2)** 및 **토너 절약모드**입니다.

조작부에서 에코 모드 설정하기



제품 조작부에 +/- 버튼이 있거나 네트워크가 지원되지 않는 제품인 경우 ("조작부" 23쪽 참조):

Samsung Easy Printer Manager 프로그램 **장치 설정** 섹션을 이용하여 제품 설정값을 설정할 수 있습니다.

- Windows와 Mac 사용자인 경우, "장치 설정" 244쪽을 참조하세요.



- 메뉴를 사용하는 방법은 모델에 따라 다릅니다. ("메뉴 사용하기" 30쪽 참조)
- 모델에 따라 하위 메뉴로 이동하기 위하여 **OK**를 눌러야 할 수도 있습니다.

1 조작부의  (메뉴) 버튼 > 시스템 설정 > 기기 설정 > 에코 설정을 차례대로 선택하세요.

2 원하는 설정을 선택한 후 **OK**를 누르세요.

- **기본모드:** 에코 모드의 사용 여부를 선택합니다. (토너 절약/2장 모아찍기)
 - **사용안함:** 에코 모드를 사용 안 함.
 - **사용:** 에코 모드 사용함.



SyncThru™ Web Service(설정 탭 > 기기 설정 > 시스템 > 에코 > 설정) 또는 Samsung Easy Printer Manager(장치 설정 > 에코)에서 비밀번호를 설정하면 **에코 강제 설정** 메시지가 나타납니다. 사용자가 에코 모드를 켜거나 끄려면 비밀번호를 입력해야 합니다.

- **템플릿선택:** 이 항목을 선택 하기 전에 SyncThru™ Web Service 또는 Samsung Easy Printer Manager에서 에코 설정을 합니다. SyncThru™ Web Service(설정 탭 > 기기 설정 > 시스템 > 에코 > 설정) 또는 Samsung Easy Printer Manager(장치 설정 > 에코)에서 설정하세요.
 - **에코 기본설정:** 에코 기본설정 모드로 설정합니다.
 - **사용자정의 에코:** 사용자가 필요에 따라 설정값을 변경합니다.

3 **OK** 버튼을 눌러 설정값을 저장하세요.

기본 인쇄

프린터 드라이버에서 에코 모드 설정하기

에코 탭을 열어서 에코 모드를 설정합니다. 에코 이미지()가 표시되면, 에코 모드를 현재 사용 중이라는 의미입니다.

에코 설정

- **프린터 기본값:** 제품에서 설정된 기본값을 사용합니다.
- **없음:** 에코 모드를 사용하지 않습니다.
- **에코 인쇄:** 에코 모드가 활성화됩니다. 원하는 다양한 에코 항목을 활성화 할 수 있습니다.
- **비밀 번호:** 관리자가 제품 조작부에서 에코 설정을 지정한 경우, 인쇄 설정을 변경하려면 암호를 클릭해 암호를 입력하거나 관리자에게 문의해야 합니다.

결과 시뮬레이터

결과 시뮬레이터는 에코 모드의 설정을 적용했을 때 이산화탄소 배출 감소량, 소모 전기 감소량 및 용지 절감량을 백분율로 보여줍니다.

- 결과는 에코 모드를 비활성화하고 인쇄한 매수가 공백 페이지 없이 100매인 경우를 기준으로 하여 계산됩니다.
- 이산화탄소, 에너지 및 종이에 대한 IEA의 계산 계수, 일본 총무성의 지수 및 www.remanufacturing.org.uk를 참조하세요. 각 제품 모델마다 서로 다른 지수를 갖고 있습니다.
- 이 제품에서 인쇄 모드 전력 소모량은 인쇄 시의 평균 전력 소모량을 의미합니다.



- 실제 절약 또는 감소되는 양은 사용하고 있는 운영 체제, 컴퓨터 성능, 응용 프로그램, 접속 방법, 용지 종류, 용지 크기, 작업의 복잡성 등에 따라 달라집니다.

기본 복사



- 특수한 인쇄기능을 사용하려면 고급편을 참조하세요. ("복사 메뉴" 182쪽 참조)
- 메뉴를 사용하는 방법은 모델에 따라 다릅니다. ("메뉴 사용하기" 30쪽 또는 "조작부" 23쪽 참조)
- 모델 또는 옵션에 따라 일부 메뉴는 지원되지 않을 수 있습니다. ("모델별 기능" 7쪽 참조)

기본 복사

- 1 조작부의  (복사) >  (메뉴) 버튼 > 복사 기능을 누르세요.
또는 조작부에서  (메뉴) > 복사 기능을 선택하세요.
- 2 문서 한 장을 놓으세요. ("원본 넣기" 45쪽 참조)

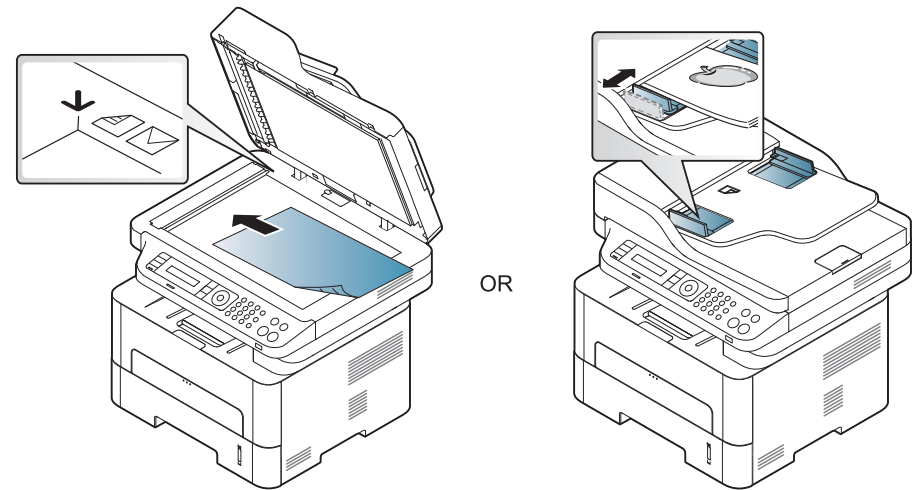

- 3 필요하다면, 조작부에서 축소/확대, 농도조절, 원본 등을 사용하여 복사 설정을 하세요. ("복사 설정 변경" 56쪽 참조)
- 4 필요하다면, 화살표 또는 숫자 키패드를 사용하여 복사 매수를 입력하세요.
- 5  (시작) 버튼을 누르세요.

기본 복사



복사 도중 작업을 취소해야 할 경우,  (정지/기능복귀)를 눌러서 복사를 중지할 수 있습니다.

복사 설정 변경



이 제품에서는 복사를 보다 쉽고 빠르게 할 수 있도록 복사에 대한 기본 설정을 제공합니다. 그러나 복사 옵션을 변경하고 싶다면, 조작부에서 복사 기능 버튼들을 사용하세요.



- 복사 설정을 변경하는 동안  (정지/기능복귀)를 누르면 변경된 모든 복사 설정이 취소되고 기본 복사 설정 상태로 돌아갑니다. 또한 변경한 복사 설정 값으로 복사가 완료되면 자동으로 기본 복사 설정 상태로 돌아갑니다.
- 메뉴를 사용하는 방법은 모델에 따라 다릅니다. ("메뉴 사용하기" 30쪽 참조)
- 모델에 따라 하위 메뉴로 이동하기 위하여 OK를 눌러야 할 수도 있습니다.



농도조절

원본에 희미한 표시와 어두운 이미지가 포함된 경우 읽기 쉽도록 밝기를 조절할 수 있습니다.

- 1 조작부의  (복사) 버튼 >  (메뉴) > 복사 기능 > 농도조절을 누르세요.
또는 제품 조작부에서 농도조절 버튼을 선택하세요.
- 2 원하는 설정을 선택한 후 OK를 누르세요.
예를 들어, 밝게+5를 선택하면 최대한 흐리게 농도를 조절하고 진하게+5를 선택하면 최대한 진하게 농도를 조절 할 수 있습니다.
- 3 준비 모드로 돌아가려면  (정지/기능복귀)를 누르세요.

원본

원본 종류 설정은 현재 복사 작업에 맞는 문서 종류를 선택하여 복사 품질을 개선하는데 사용합니다.

- 1 조작부의  (복사) 버튼 >  (메뉴) > 복사 기능 > 원본 종류를 누르세요.
또는 조작부에서  (메뉴) 버튼 > 복사 기능 > 원본 종류를 선택하세요.
- 2 원하는 설정을 선택한 후 OK를 누르세요.
 - 문자: 대부분 문자로 이루어진 원본에 사용하세요.
 - 문자/사진: 문자와 사진이 혼합된 원본에 사용하세요.

기본 복사



인쇄물의 문자들이 흐리게 나온다면 **문자**를 선택하면 보다 선명하게 인쇄됩니다.

- **사진**: 사진이 원본일 경우 사용하세요.

3 준비 모드로 돌아가려면 (정지/기능복귀)를 누르세요.

복사본 축소 또는 확대 출력

원본을 스캔 유리에 올려놓고 복사할 때 복사본의 크기를 25%~400% 축소 또는 확대할 수 있습니다



- 별매품(옵션) 또는 모델에 따라 일부 메뉴가 회색처리 또는 나타나지 않을 수 있습니다. ("다양한 기능" 9쪽 참조)
- 제품이 에코 모드로 설정되어 있다면, 이 기능을 사용할 수 없습니다.

사전에 정의된 복사본 크기 선택

- 1 조작부의 (복사) 버튼 > (메뉴) > 복사 기능 > 축소/확대를 누르세요.
또는 조작부에서 (메뉴) 버튼 > 복사 기능 > 축소/확대를 선택하세요.
- 2 원하는 설정을 선택한 후 OK를 누르세요.
- 3 준비 모드로 돌아가려면 (정지/기능복귀)를 누르세요.

크기 배율을 직접 입력하여 복사본 크기 축소/ 확대

- 1 조작부의 (복사) 버튼 > (메뉴) > 복사 기능 > 축소/확대 > 사용자 지정을 누르세요.
또는 조작부에서 (메뉴) 버튼 > 복사 기능 > 축소/확대를 선택하세요.
- 2 숫자 키패드를 사용하여 원하는 복사본의 크기 값을 입력하세요.
- 3 OK 버튼을 눌러 설정값을 저장하세요.
- 4 준비 모드로 돌아가려면 (정지/기능복귀)를 누르세요.



축소된 복사본을 만들면 복사본 하단에 검은색 선이 나타날 수도 있습니다.



기본 복사

신분증 복사

양면 원본을 용지 한 장에 인쇄할 수 있습니다.

원본 크기가 축소되지 않고 한 면은 용지 위쪽에, 다른 면은 용지 아래쪽에 인쇄됩니다. 이 기능은 명함과 같이 크기가 작은 원본을 복사하는데 유용합니다.



- 이 기능을 사용하려면 원본을 스캔 유리에 놓아야 합니다.
- 제품이 에코 모드로 설정되어 있다면, 이 기능을 사용할 수 없습니다.
- 이미지 품질을 높이려면 제품 조작부에서  (복사) >  (메뉴) > 복사기능 > 원본 종류 > 사진을 선택하세요. 또는  (메뉴) > 복사기능 > 원본 종류 > 사진을 선택하세요.

1 조작부의 신분증 복사 버튼을 누르세요.

2 원본의 앞면이 밑으로 가도록 스캔 유리의 화살표 위치에 놓으세요. 그 다음 스캔 덮개를 닫으세요.

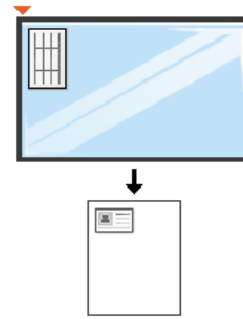

3 디스플레이에 앞면을 놓고 [시작]을 누르세요라는 메시지가 나타납니다.

4 시작을 누르세요.

제품이 앞면을 스캔하고 뒷면을 놓고 [시작]을 누르세요라는 메시지가 나타납니다.

기본 복사

- 5 원본의 뒷면이 밑으로 가도록 스캔 유리의 화살표 위치에 놓으세요. 그 다음 스캔 덮개를 닫으세요.

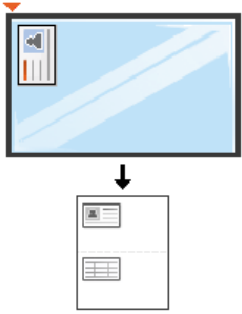

- 6 시작을 누르세요.

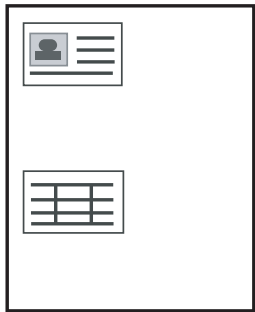

- ⏪(시작) 버튼을 누르지 않으면 앞면만 복사됩니다.
- 원본이 인쇄 가능 영역보다 크면 일부분이 인쇄되지 않을 수도 있습니다.

기본 스캔



특수한 스캔 기능을 사용하려면 고급편을 참조하세요. ("스캔 기능 사용하기" 216쪽 참조)

기본 스캔하기

원본을 스캔하기 위한 기본적인 사용 방법을 설명합니다.

다음은 USB로 연결된 제품의 기본 스캔 방법입니다.



- 모델에 따라 하위 메뉴로 이동하기 위하여 **OK**를 눌러야 할 수도 있습니다.
- 네트워크를 통하여 스캔을 사용하려면 고급편을 참조하세요. ("네트워크로 연결된 컴퓨터에 스캔하여 보내기" 217쪽 참조)

1 원본 전체를 앞면이 위로 가도록 원본 급지 장치에 넣거나 원본 한 장을 앞면이 밑으로 가도록 스캔 유리 위에 놓으세요. ("원본 넣기" 45쪽 참조)

2 제품 조작부에서  (스캔) > **스캔 후 PC로**을 선택하세요.
또는
제품 조작부에서 **스캔 보내기**를 누르세요.



사용불가 메시지가 나타나면 포트의 연결 상태를 확인하거나 **Samsung Easy Printer Manager** >  고급 모드로 전환 > **PC로 스캔 설정**에서 **장치 패널**에서 **스캔 사용**을 선택하세요.

3 원하는 스캔 저장 위치를 선택하고 **OK** 버튼을 누르세요.
기본 설정은 **내문서**입니다.



- 자주 사용되는 설정값을 프로파일 목록으로 생성하고 저장할 수 있습니다. 또한 각각의 프로파일을 다른 경로로 저장 가능하고 이 프로파일을 추가 또는 삭제할 수 있습니다.
- 스캔한 파일이 저장될 위치 설정은 **Samsung Easy Printer Manager** >  고급 모드로 전환 > **PC로 스캔 설정**에서 가능합니다.

4 원하는 설정을 선택한 후 **OK**를 누르세요.

5 스캔이 시작됩니다.



스캔한 이미지는 컴퓨터의 **C:\#사용자#\사용자이름\내 문서**에 저장됩니다. 저장되는 폴더는 사용하는 운영 체제와 응용 프로그램에 따라 다를 수 있습니다.

기본 팩스



- M207x series에서 이 기능을 지원하지 않습니다. ("조작부" 23쪽 참조)
- 특수한 팩스 기능을 사용하려면 고급편을 참조하세요. ("팩스 기능 사용하기" 224쪽 참조)



- 인터넷 전화선인 경우에는 본 제품을 팩스기로 사용할 수 없습니다. 자세한 내용은 인터넷 서비스 제공업체에 문의하세요.
- 팩스 기능을 사용하기 위하여 전화선을 연결할 때는 PSTN(Public Switched Telephone Network: 공중 교환 전화망)을 사용할 것을 권합니다. 다른 인터넷 서비스(DSL, ISDN, VoIP)를 사용하는 경우에는 마이크로필터를 사용하여 연결 품질을 높일 수 있습니다. 마이크로필터는 불필요한 잡음 신호를 제거하고 연결 품질 또는 인터넷 품질을 개선합니다. DSL 마이크로필터는 제품과 함께 제공되지 않으므로, DSL 마이크로필터의 사용에 대해서는 해당 인터넷 서비스 제공업체에 문의하세요.

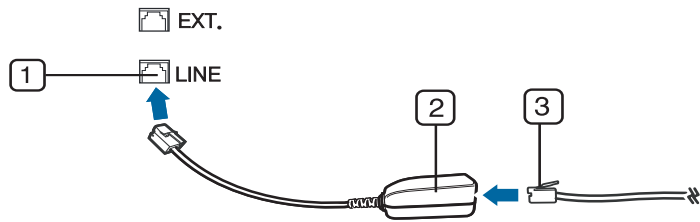

- 1 전화선 연결 소켓
- 2 마이크로필터
- 3 DSL 모뎀 / 전화선
("뒷 모습" 22쪽 참조)

팩스 사용 준비

팩스를 송수신하기 전에 제품과 함께 제공된 전화선을 벽면 소켓에 연결해야 합니다. ("뒷 모습" 22쪽 참조) 연결 방법은 간단 설치 설명서를 참조하세요. 전화 연결 방법은 나라마다 다릅니다.

팩스 보내기



원본은 원본 금지 장치 또는 스캔 유리에 놓을 수 있습니다. 원본이 원본 금지 장치에도 있고 스캔 유리에도 있는 경우, 제품은 스캔 우선 순위가 높은 원본 금지 장치의 원본을 먼저 읽습니다.

- 1 원본 전체를 앞면이 위로 가도록 원본 금지 장치에 넣거나 원본 한 장을 앞면이 밑으로 가도록 스캔 유리 위에 놓으세요. ("원본 넣기" 45쪽 참조)
- 2 조작부의  (팩스)를 선택하세요.
- 3 해상도와 농도를 원하는 상태로 조절하세요. ("문서 설정 조정" 63쪽 참조)
- 4 상대방의 팩스 번호를 입력하세요. ("키패드 문자 및 숫자" 199쪽 참조)

기본 팩스



- 5 제품 조작부에서  (시작)을 누르세요. 원본 스캔 및 팩스 전송이 시작됩니다.



- 컴퓨터에서 직접 팩스를 보내려면, Samsung Network PC Fax를 사용하세요. ("컴퓨터에서 팩스 보내기" 225쪽 참조)
- 팩스 작업을 취소하려면 전송이 시작되기 전에  (정지/기능복귀)를 누르세요.
- 스캔 유리에 원본을 놓은 경우에는 다른 페이지도 전송할지 묻는 메시지가 나타납니다.

수동으로 팩스 보내기

이 방법은 조작부의  (온훅다이얼)을 사용하여 팩스를 보내는 방법입니다.

- 1 원본 전체를 앞면이 위로 가도록 원본 급지 장치에 넣거나 원본 한 장을 앞면이 밑으로 가도록 스캔 유리 위에 놓으세요. ("원본 넣기" 45쪽 참조)
- 2 조작부의  (팩스)를 선택하세요.
- 3 해상도와 농도를 원하는 상태로 조절하세요. ("문서 설정 조정" 63쪽 참조)
- 4 조작부의  (온훅다이얼) 버튼을 누르세요.

- 5 조작부의 숫자 키패드를 사용하여 상대방의 팩스 번호를 입력하세요.



- 6 상대방 팩스의 팩스 신호음이 들리면 제품 조작부에서  (시작)을 누르세요.

팩스 여러 곳으로 보내기

다중 송신 기능을 사용하여 팩스를 여러 곳으로 보낼 수 있습니다. 원본은 자동으로 메모리에 저장되어 상대방 팩스에 전송됩니다. 전송이 완료된 원본은 자동으로 메모리에서 삭제됩니다.



초정밀 옵션을 선택했거나 컬러 팩스인 경우 이 기능을 사용하여 팩스를 보낼 수 없습니다.

- 1 원본 전체를 앞면이 위로 가도록 원본 급지 장치에 넣거나 원본 한 장을 앞면이 밑으로 가도록 스캔 유리 위에 놓으세요. ("원본 넣기" 45쪽 참조)
- 2 조작부의  (팩스)를 선택하세요.
- 3 해상도와 농도를 원하는 상태로 조절하세요. ("문서 설정 조정" 63쪽 참조)
- 4 조작부에서  (메뉴) > 팩스 기능 > 다중송신을 선택하세요.

기본 팩스

- 5 첫 번째 수신 팩스의 번호를 입력하고 **OK** 버튼을 누르세요.
단축 다이얼 번호를 누르거나  (주소록) 버튼을 사용하여 그룹 다이얼 번호를 선택 할 수도 있습니다.
- 6 두 번째 수신 팩스의 번호를 입력하고 **OK** 버튼을 누르세요.
문서를 전송할 추가 수신 팩스 번호를 입력하라는 메시지가 나타납니다.
- 7 팩스 번호를 추가로 더 입력하려면, **OK**가 나타날 때 **예** 버튼을 누르고 5~6 단계를 반복하세요.



- 최대 10개까지 추가할 수 있습니다.
- 그룹 다이얼 번호를 입력한 경우에는 다른 그룹 다이얼 번호를 추가로 입력할 수 없습니다.

- 8 팩스 번호 입력이 끝났으면, **다른번호?**에서 **아니오**를 선택하고 **OK** 버튼을 누르세요.
입력한 팩스 번호의 순서대로 팩스 전송이 시작됩니다.
팩스를 보낸 후 다중송신 보고서가 인쇄됩니다.

팩스 받기

제품은 구입 시 팩스 모드로 설정되어 있습니다. 팩스가 들어오면 지정된 수만큼 벨소리가 난 후 자동으로 팩스를 받습니다.

문서 설정 조정



팩스 전송을 시작하기 전에 최상의 품질을 얻을 수 있도록 원본 설정에 따라 다음 설정을 변경하세요.



모델에 따라 하위 메뉴로 이동하기 위하여 **OK**를 눌러야 할 수도 있습니다.

해상도

일반적인 텍스트 중심의 원본을 사용할 때는 기본 문서 설정으로도 충분합니다. 그러나 상태가 좋지 않거나 사진이 들어 있는 원본을 전송하는 경우에는 해상도를 조절하여 품질을 높일 수 있습니다.

- 1 조작부에서  (팩스) >  (메뉴) > **팩스 기능** > **해상도**를 선택하세요.
- 2 원하는 설정을 선택한 후 **OK**를 누르세요.
 - **표준**: 보통 크기의 글자가 사용된 원본.
 - **정밀**: 작은 글자 또는 얇은 선이 포함된 원본 또는 도트 프린터를 사용해서 인쇄된 원본.
 - **초정밀**: 극히 정교한 세부 묘사가 포함된 원본. **초정밀** 모드는 상대방 팩스가 초정밀 해상도를 지원하는 경우에만 사용 가능합니다.

기본 팩스



- 메모리 전송의 경우 **초정밀** 모드를 사용할 수 없습니다. 해상도 설정이 자동으로 **정밀**로 변경됩니다.
- 제품의 해상도가 **초정밀**로 설정되어 있고, 상대방 팩스가 **초정밀** 해상도를 지원하지 않는 경우 상대방 팩스기가 지원하는 최고 해상도 모드로 팩스를 전송합니다.

- **사진 팩스**: 회색 음영 또는 사진이 포함된 원본
- **컬러 팩스**: 컬러 원본



- 메모리 전송은 이 모드에서 사용할 수 없습니다.
- 상대방 기기가 컬러 팩스 수신을 지원하고 수동으로 팩스를 보내는 경우에만 컬러 팩스를 보낼 수 있습니다.



3 준비 모드로 돌아가려면  (정지/기능복귀)를 누르세요.

농도조절

원본의 농도를 선택할 수 있습니다.



농도 설정은 현재 팩스 작업에 적용됩니다. 기본 설정을 변경하려면 "팩스 메뉴" 184쪽을 참조하세요.

- 1 조작부에서  (팩스) >  (메뉴) > 팩스 기능 > 농도조절을 선택하세요.
- 2 원하는 농도 값을 선택하세요.
- 3 준비 모드로 돌아가려면  (정지/기능복귀)를 누르세요.



3. 유지 관리

이 장에서는 제품에 사용 가능한 소모품, 별매품(옵션) 및 유지관리 부품 구입에 대한 정보를 제공합니다.

- 소모품 및 별매품(옵션) 주문하기 66
- 사용 가능한 소모품 67
- 토너 카트리지 보관 68
- 토너 고루 섞기 70
- 토너 카트리지 72
- 소모품 수명 확인하기 74
- 토너 부족 알림 설정하기 75
- 제품 청소하기 76
- 제품 이동 및 보관 알아두기 82

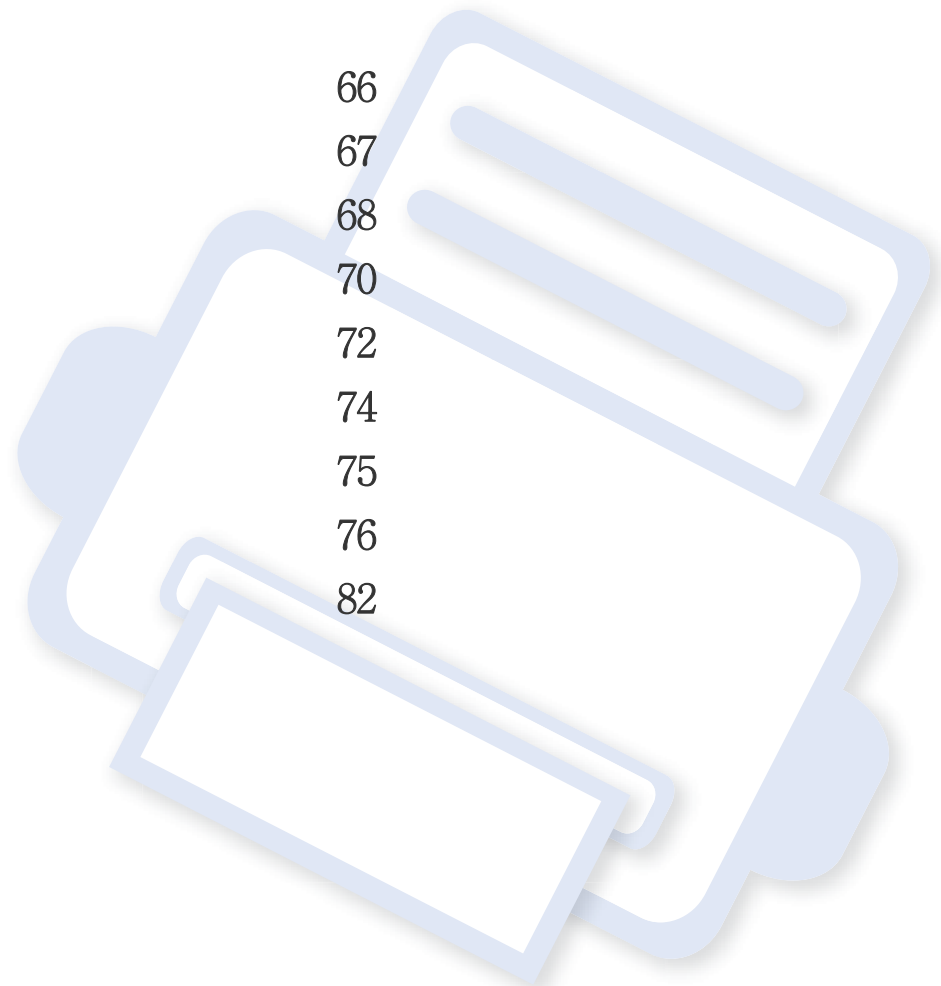

소모품 및 별매품(옵션) 주문하기



사용 가능한 별매품(옵션)은 국가에 따라 다릅니다. 사용 가능한 소모품 및 유지관리 부품 목록은 구입처에 문의하세요.

정품 Samsung 소모품, 별매품(옵션), 유지 관리 부품을 주문하려면 해당 지역의 Samsung 판매처에 문의하거나 제품을 구입한 소매처에 문의하세요. 혹은 www.samsung.com/supplies를 방문해 해당 국가/지역을 선택하면 서비스 신청 방법에 대한 정보를 얻을 수 있습니다.

사용 가능한 소모품

소모품의 수명이 다하면 제품에 사용 가능한 아래와 같은 종류의 소모품을 주문할 수 있습니다.

용지 종류	평균 용량 ^a	부품 이름
토너 카트리지	약 1,000 매	MLT-D111S

최초 구입 시, 약 500매 토너 카트리지 내장.

a. ISO/IEC 19752 표준 문서 기준 평균 인쇄 용량. 인쇄 매수는 인쇄 환경, 인쇄 빈도, 그래픽, 용지 종류, 용지 크기에 따라 차이가 날 수 있습니다.



사용하는 옵션, 이미지 영역의 비율 및 작업 모드에 따라 토너 카트리지의 수명이 다를 수 있습니다.



새 토너 카트리지 또는 기타 소모품을 구입할 때는 제품을 구입한 곳과 동일한 국가에서 구입해야 합니다. 그러지 않을 경우, 토너 카트리지나 소모품의 구성이 국가마다 다르기 때문에 제품과 호환되지 않을 수 있습니다.



Samsung은 재충전 또는 재생품과 같은 Samsung 정품이 아닌 카트리지의 사용을 권장하지 않습니다. Samsung은 Samsung 정품이 아닌 카트리지의 품질을 보장할 수 없습니다. Samsung 정품이 아닌 카트리지를 사용하여 발생하는 서비스 또는 수리는 본 제품 보증 내용에 포함되지 않습니다.

토너 카트리리지 보관

토너 카트리리지에는 빛, 온도, 습도에 민감한 구성품이 포함되어 있습니다. Samsung은 새 Samsung 토너 카트리지가 최적의 성능, 우수한 품질, 오랜 수명을 유지할 수 있도록 사용자에게 권장사항을 준수할 것을 권합니다.

카트리지를 프린터 사용 환경과 동일한 환경에서 보관하세요. 카트리지는 적정 온도 및 습도 조건에서 보관해야 합니다. 토너 카트리지는 설치할 때까지 포장을 개봉하지 말고 원래 상태로 유지해야 합니다. 원래 포장을 사용할 수 없는 경우 카트리지의 상단 개구부를 종이로 덮고 어두운 캐비닛에 보관하세요.

사용하기 전에 카트리리지 포장을 미리 열면 보관 및 사용 수명이 현저하게 줄어듭니다. 맨 바닥에 보관하지 마세요. 토너 카트리지를 프린터에서 제거한 경우에는 항상 다음과 같이 보관하세요.

- 구매 시 포장되어 있던 보호용 포장재에 넣어서 보관하세요.
- 프린터에 설치되어 있을 때와 동일한 방향으로 향하게 하여 한쪽 끝으로 세우지 말고 평평하게 눕혀서 보관하세요.
- 소모품을 다음과 같은 조건에 보관하지 마세요.
 - 40 ° C 이상의 온도
 - 20% 이하, 80% 이상의 습도
 - 습도나 온도가 급격하게 변하는 환경
 - 직사광선 또는 실내등 아래
 - 먼지가 많은 장소
 - 장시간 동안 차량 내부
 - 부식성 기체가 있는 환경
 - 공기에 염분이 포함되어 있는 환경

취급 지침

- 카트리리지 드럼(녹색 표면)은 감광성이므로 표면을 만지지 않도록 주의하세요.
- 카트리지가 불필요한 진동이나 충격에 노출되지 않도록 주의하세요.
- 드럼(녹색 표면)을 손으로 회전시키지 마세요. 특히 역방향으로 회전시킬 경우 안쪽에 손상이 발생하여 토너가 유출될 수 있습니다.

토너 카트리리지 사용

Samsung은 비등록 상표나 유통점 상표, 재충전 또는 재조립된 토너 카트리지를 비롯해 Samsung 정품이 아닌 카트리지를 프린터에 사용하는 것을 권장 또는 승인하지 않습니다.



Samsung의 프린터 품질 보증을 재충전 또는 재조립된 토너 카트리리지 또는 기타 Samsung 정품이 아닌 토너 카트리지를 사용하여 발생한 프린터 손상에는 적용되지 않습니다.

예상 카트리리지 수명

예상 카트리리지 수명(토너 카트리리지 용량)은 인쇄 작업에 필요한 토너의 양에 따라 달라집니다. 실제 인쇄 매수는 인쇄하는 페이지의 인쇄 농도, 프린터 사용 환경, 이미지 영역의 비율, 인쇄 빈도, 용지 종류 및 용지 크기에 따라 달라질 수 있습니다. 예를 들어 그래픽을 많이 인쇄하는 경우 토너 소모량이 높아져 카트리지를 더 자주 교체해야 할 수도 있습니다.

토너 고루 섞기

토너 카트리지의 수명이 다 되었을 때,

- 흰 줄무늬가 생기거나 인쇄가 흐리게 되고 농도차가 발생합니다.
- 상태 표시등(LED)이 빨간색으로 깜박입니다.

위와 같은 경우에는 카트리지에 남은 토너를 고루 섞어 일시적으로 인쇄 품질을 개선할 수 있습니다. 토너를 고루 섞은 후에도 흰 줄무늬가 생기거나 인쇄가 흐리게 되는 경우도 있습니다.



사용 설명서의 그림은 제품의 모델과 별매품(옵션)에 따라 실제 제품과 다를 수 있습니다. 모델 타입을 확인하세요. ("앞 모습" 20쪽 참조)



- 토너가 손상될 수 있으므로, 토너 카트리지를 꺼내서 햇빛에 오랫동안 노출시키지 마세요. 필요하다면 종이로 토너 카트리지를 덮어 두세요.
- 토너 카트리지의 초록색 부분을 만지지 마세요. 이 부분을 만지지 않도록 토너 카트리지의 손잡이를 이용하세요.
- 칼이나 가위와 같은 날카로운 물체를 사용해서 카트리지 포장물을 열지 마세요. 카트리지 표면이 손상될 수 있습니다.
- 만약 옷에 토너가 묻었다면 마른 천으로 닦아낸 후 찬물로 씻어 주세요. 뜨거운 물로 씻으면 옷에 토너 얼룩이 남을 수 있습니다.
- 스캔 장치를 열 때 원본 급지 장치와 스캔 장치를 같이 잡으세요.

토너 고루 섞기

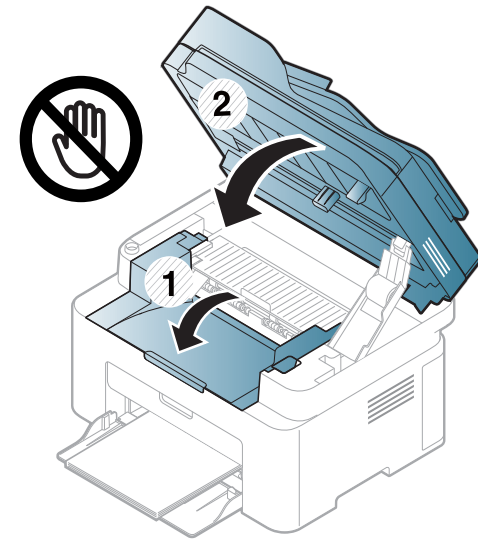
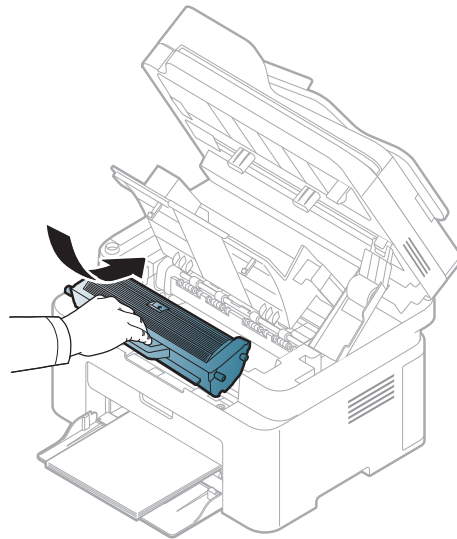
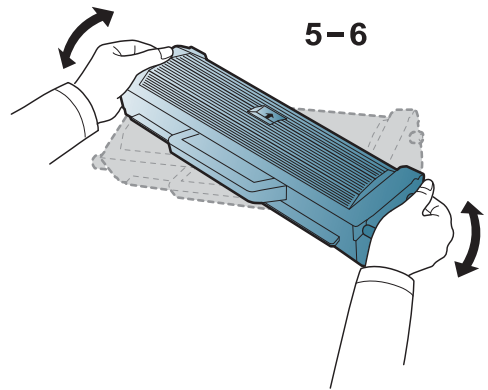
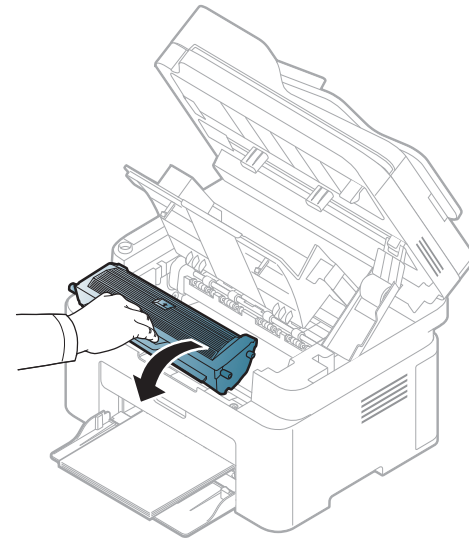
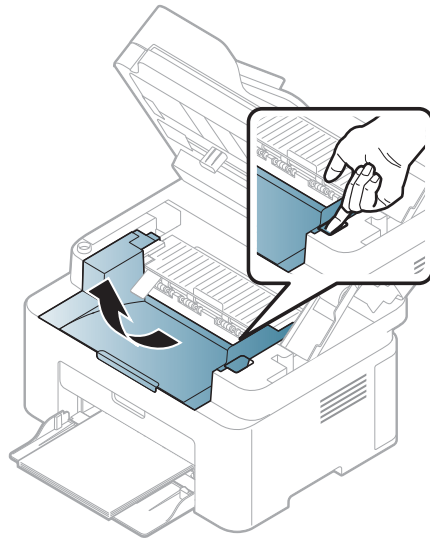
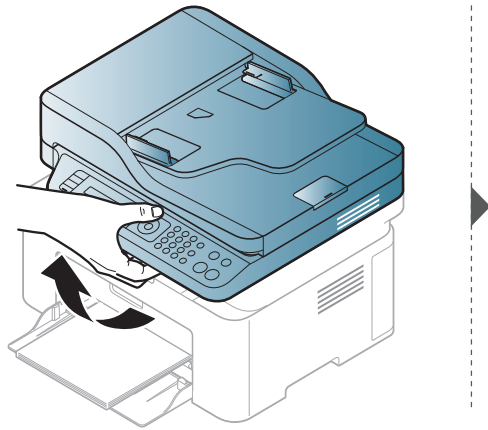

토너 카트리지 교체

토너 카트리지



이 링크를 클릭하면 토너 카트리지를 교체하는 방법을 보여주는 동영상을 볼 수 있습니다.



- 토너 카트리지를 충분히 흔들어 주세요. 초기 인쇄 품질이 좋아집니다.
- 사용 설명서의 그림은 제품의 모델과 별매품(옵션)에 따라 실제 제품과 다를 수 있습니다. 모델 타입을 확인하세요. ("앞 모습" 20쪽 참조)



- 토너가 손상될 수 있으므로, 토너 카트리지를 꺼내서 햇빛에 오랫동안 노출시키지 마세요. 필요하다면 종이로 토너 카트리지를 덮어 두세요.
- 토너 카트리지의 초록색 부분을 만지지 마세요. 이 부분을 만지지 않도록 토너 카트리지의 손잡이를 이용하세요.
- 칼이나 가위와 같은 날카로운 물체를 사용해서 카트리지 포장물을 열지 마세요. 카트리지 표면이 손상될 수 있습니다.
- 만약 옷에 토너가 묻었다면 마른 천으로 닦아낸 후 찬물로 씻어 주세요. 뜨거운 물로 씻으면 옷에 토너 얼룩이 남을 수 있습니다.
- 스캔 장치를 열 때 원본 급지 장치와 스캔 장치를 같이 잡으세요.

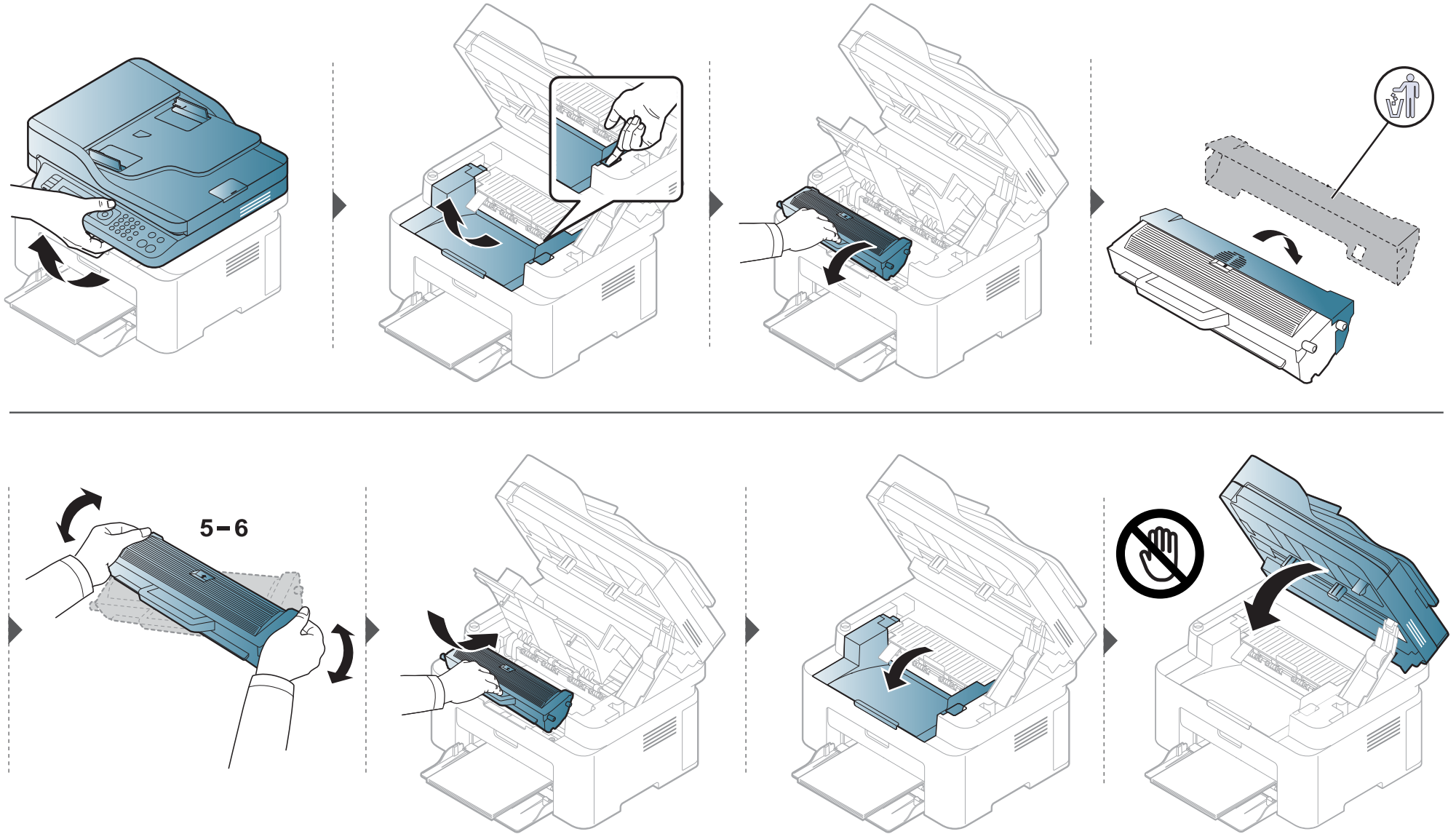

토너 카트리지를 교체

토너 카트리지가 수명에 도달하면, 프린터가 인쇄를 멈춥니다.



소모품 수명 확인하기

용지가 자주 걸리거나 인쇄 문제가 발생하는 경우에는 제품으로 인쇄 또는 스캔한 페이지 수를 확인해 보세요. 필요하다면 해당 부품을 교체하세요.

- 1 조작부의  (메뉴) 버튼 > 시스템 설정 > 리포트 > 소모품 정보를 선택하세요.
- 2 원하는 설정을 선택한 후 **OK**를 누르세요.
 - 전체: 인쇄된 총 페이지 수를 표시합니다.
 - ADF 스캔: 원본 급지 장치를 사용하여 인쇄된 페이지 수를 표시합니다.
 - 평판 스캔: 스캔 유리를 사용하여 인쇄된 페이지 수를 표시합니다.
 - 소모품 정보: 소모품 정보 페이지를 인쇄합니다.
- 3 준비 모드로 돌아가려면  (정지/기능복귀)를 누르세요.

토너 부족 알림 설정하기

카트리지에 토너가 부족한 경우 토너 카트리지 교체를 알리는 메시지가 표시되거나 LED로 정보를 주어 토너 카트리지 교체를 알립니다. 이와 관련된 메시지 또는 LED표시 여부에 대한 옵션을 설정할 수 있습니다.



- 메뉴를 사용하는 방법은 모델에 따라 다릅니다. ("메뉴 사용하기" 30쪽 참조)
- 모델에 따라 하위 메뉴로 이동하기 위하여 **OK**를 눌러야 할 수도 있습니다.
- Samsung Easy Printer Manager 프로그램 **장치 설정** 섹션을 이용하여 제품 설정값을 설정할 수 있습니다.
 - Windows와 Mac 사용자인 경우, Samsung Easy Printer Manager >  (고급 모드로 전환) > 장치 설정에서 설정하세요.

- 1 제품 조작부에서  (메뉴) > 시스템 설정 > 관리 설정 > 토너 부족 알림을 선택하세요.
- 2 원하는 항목을 선택하세요.
- 3 **OK** 버튼을 눌러 설정값을 저장하세요.

제품 청소하기

인쇄 품질에 문제가 발생하거나 먼지가 많은 환경에서 제품을 사용하는 경우, 최상의 인쇄 조건을 유지하고 제품을 더 오랫동안 사용하기 위해서는 정기적으로 제품을 청소해야 합니다.



- 알코올 또는 유기 용제가 다량 함유되거나 일부 강한 성분이 함유된 세척제를 사용하여 청소하면 제품의 변색 또는 변형 등을 유발할 수 있으므로 사용하지 마세요.
- 제품 또는 주변에 토너로 인해 오염이 되었다면, 부드러운 천이나 휴지에 물을 조금 묻힌 후 닦아 주세요. 진공 청소기를 사용할 경우 토너가 공기 중에 날려 몸에 해롭습니다.

외부 및 디스플레이 화면 청소하기

외부 또는 디스플레이 화면은 보푸라기가 생기지 않는 부드러운 천으로 닦아 주세요. 천에 약간 물기를 묻혀서 닦고 제품 내부로 물이 들어가지 않게 주의하세요.

제품 청소하기

내부 청소하기

인쇄를 하는 동안 용지 및 토너 가루, 먼지 등이 제품 내부에 쌓일 수 있습니다. 이렇게 쌓인 먼지로 인해 인쇄물에 얼룩이 생기거나 토너가 번지는 등의 인쇄 품질 문제가 생길 수 있습니다. 제품 내부를 청소하면 이러한 문제를 줄일 수 있습니다.



- 토너가 손상될 수 있으므로, 토너 카트리지를 꺼내서 햇빛에 오랫동안 노출시키지 마세요. 필요하다면 종이로 토너 카트리지를 덮어 두세요.
- 토너 카트리지의 초록색 부분을 만지지 마세요. 이 부분을 만지지 않도록 토너 카트리지의 손잡이를 이용하세요.
- 제품의 내부를 청소할 때는 보푸라기가 없는 마른 천을 사용하세요. 청소를 하는 동안 롤러나 내부 기계 부품 등에 손상이 가지 않도록 주의하세요. 벤젠, 시너 등의 용제를 사용하지 마세요. 인쇄 품질이 떨어지며 치명적인 고장의 원인이 될 수 있습니다.



- 제품 청소 시 물기가 없고 보푸라기가 없는 천을 사용하세요.
- 제품의 전원을 끈 후 전원 코드를 뽑으세요. 제품의 열이 식을 때까지 기다리세요. 전원 스위치가 있는 모델인 경우, 제품을 청소하기 전 전원 스위치를 꺼 주세요.
- 사용 설명서의 그림은 제품의 모델과 별매품(옵션)에 따라 실제 제품과 다를 수 있습니다. 모델 타입을 확인하세요. ("앞 모습" 20쪽 참조)
- 스캔 장치를 열 때 원본 급지 장치와 스캔 장치를 같이 잡으세요.

제품 청소하기

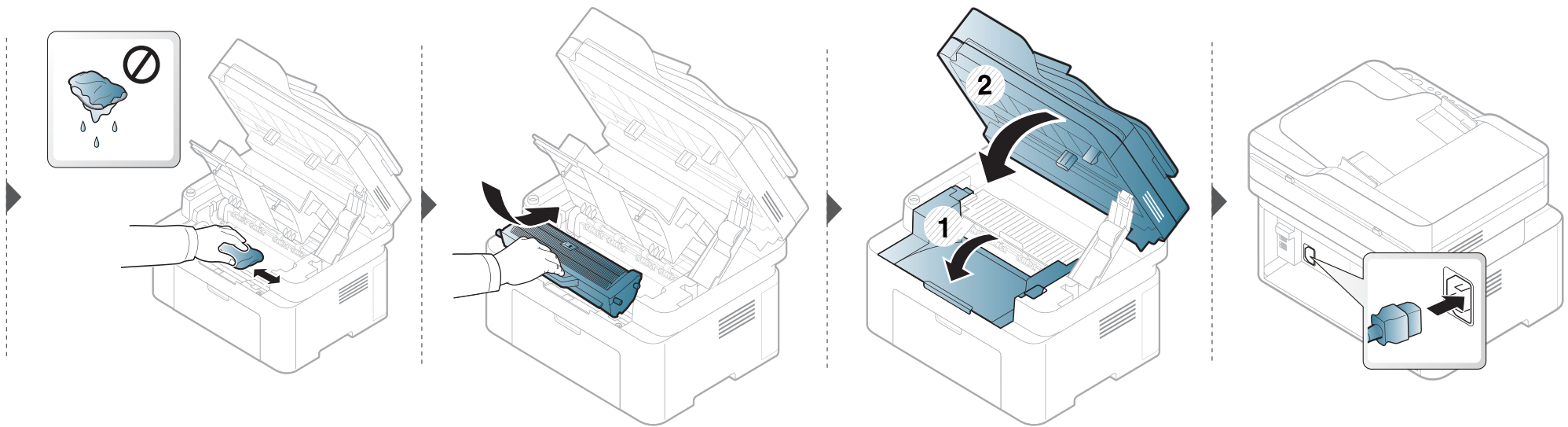
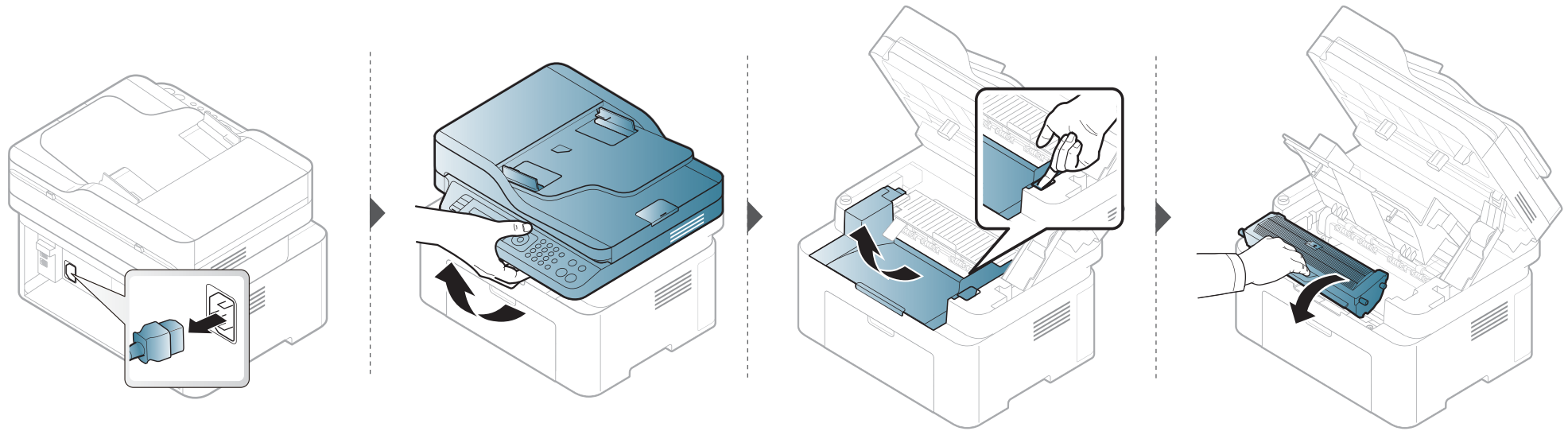

제품 청소하기

급지 롤러 청소하기



- 제품의 전원을 끈 후 전원 코드를 뽑으세요. 제품의 열이 식을 때까지 기다리세요. 전원 스위치가 있는 모델인 경우, 제품을 청소하기 전 전원 스위치를 꺼 주세요.
- 이 사용 설명서에 나오는 그림은 별매품(옵션) 또는 모델에 따라 실제 제품과 다를 수 있습니다. 모델 타입을 확인하세요. ("앞 모습" 20쪽 참조)

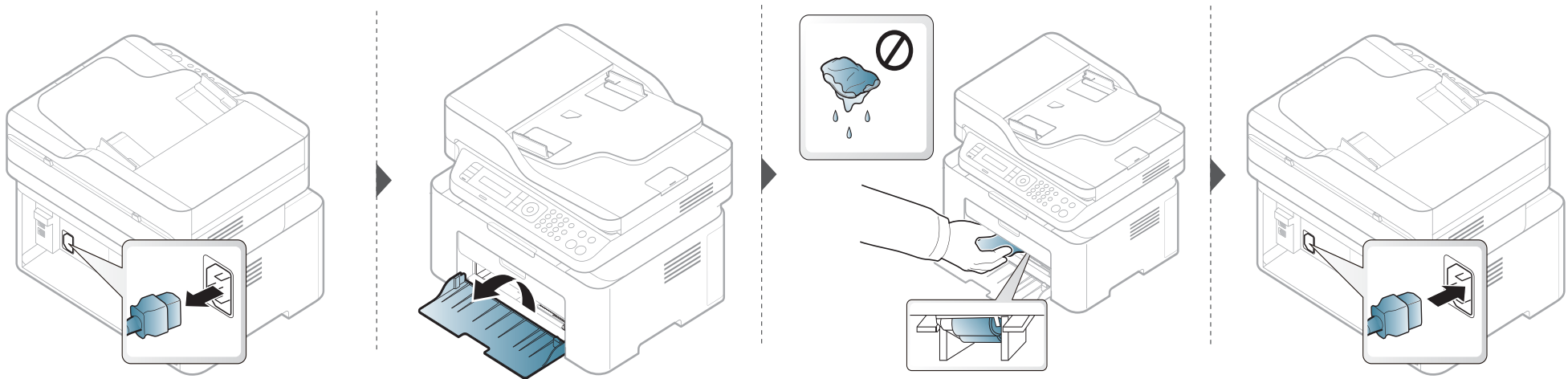

제품 청소하기

스캔 장치 청소하기

스캔 장치를 깨끗한 상태로 유지하면 최고의 복사본을 얻을 수 있습니다. 매일 스캔 장치를 사용하기 전에 청소하고 필요에 따라 자주 청소하는 것이 좋습니다.



- 제품의 전원을 끈 후 전원 코드를 뽑으세요. 제품의 열이 식을 때까지 기다리세요. 전원 스위치가 있는 모델인 경우, 제품을 청소하기 전 전원 스위치를 꺼 주세요.
- 이 사용 설명서에 나오는 그림은 별매품(옵션) 또는 모델에 따라 실제 제품과 다를 수 있습니다. 모델 타입을 확인하세요. ("앞 모습" 20쪽 참조)

- 1 보푸라기가 없는 부드러운 천이나 종이 타월에 물을 약간 묻혀 사용하세요.
- 2 스캔 덮개를 올리세요.

제품 청소하기

3 스캔 유리 표면이 깨끗해지고 물기가 완전히 없어질 때까지 닦으세요.

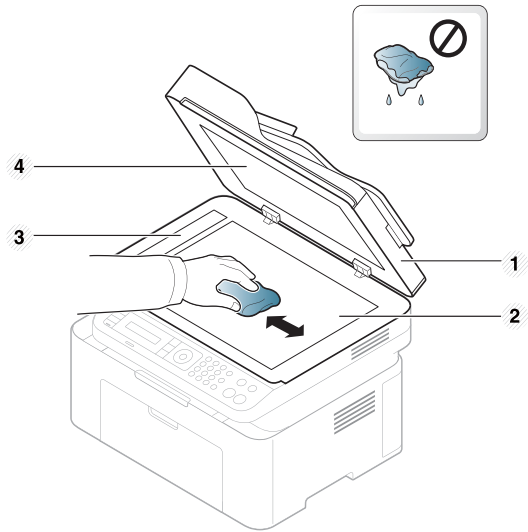

- 1 스캔 덮개
- 2 스캔 유리
- 3 원본 급지 장치 유리
- 4 백색 시트

4 스캔 덮개를 닫으세요.

제품 이동 및 보관 알아두기

- 제품을 이동할 때는 제품을 기울이거나 뒤집지 마세요. 제품 내부가 토너로 오염되어 제품이 손상되거나 인쇄 품질이 떨어질 수 있습니다.
- 제품을 이동할 때는 최소 두 명이 제품을 안전하게 잡고 옮기세요.



4. 문제 해결

이 장에서는 문제가 발생했을 경우 해결하는 방법을 설명합니다.

- 용지 걸림을 예방할 수 있는 정보 84
- 원본 문서 걸림 해결 85
- 용지 걸림 해결하기 90
- 상태 표시등(LED) 이해하기 94
- 오류 메시지 이해 97



이 장에서는 문제가 발생했을 경우 해결하는 방법을 설명합니다. 디스플레이가 있는 제품이라면, 먼저 디스플레이의 메시지를 확인하고 해결하면 편리합니다. 만약 이 장에서 문제에 대한 해결 방법을 찾을 수 없다면 사용 설명서 고급편의 **문제 해결** 장을 참고하여 조치하세요. ("문제 해결" 248쪽 참조) 사용 설명서에서 문제 해결 방법을 찾을 수 없거나 문제가 계속될 경우 서비스 센터에 문의하세요.

용지 걸림을 예방할 수 있는 정보

올바른 용지를 선택함으로써 대부분의 용지 걸림 문제는 해결할 수 있습니다. 용지 걸림을 예방하려면 다음 내용을 읽어주세요.

- 용지함에 있는 각종 가이드가 올바르게 조절되었는지 확인하세요. ("용지함 알아두기" 37쪽 참조)
- 인쇄 중에 용지함에서 용지를 빼지 마세요.
- 용지를 넣기 전에 용지를 구부리거나 털어서 반듯하게 정리하세요.
- 구겨지거나 습기 찬 용지, 심하게 말린 용지는 사용하지 마세요.
- 용지함에 서로 다른 용지 종류를 넣지 마세요.
- 추천 용지를 사용하세요. ("인쇄 용지 규격" 104쪽 참조)

원본 문서 걸림 해결

원본 문서가 원본 급지 장치에 걸리면 디스플레이에 경고 메시지가 나타납니다.

 문서가 찢어지지 않도록 하려면 걸린 문서를 천천히 조심스럽게 제거하세요.

 원본 문서가 두껍거나 얇은 경우 또는 문서의 용지 종류가 서로 다른 경우, 스캔 유리를 사용하여 용지 걸림을 예방하세요.

원본 문서 걸림 해결

스캐너 앞쪽에 원본 문서 걸림



- 사용 설명서의 그림은 제품의 모델과 별매품(옵션)에 따라 실제 제품과 다를 수 있습니다. 모델 타입을 확인하세요. ("앞 모습" 20쪽 참조)
- 이 문제 해결은 모델 또는 옵션에 따라 제공되지 않을 수 있습니다. ("다양한 기능" 9쪽 참조)

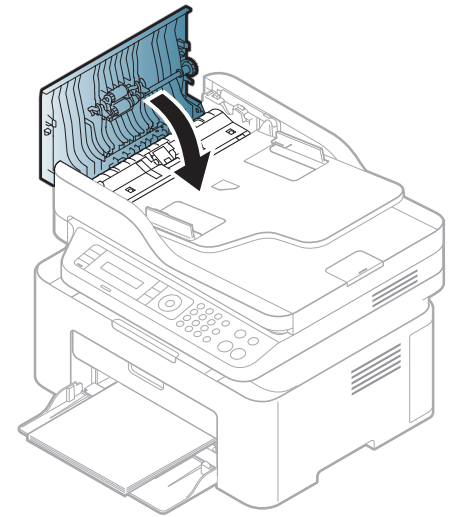
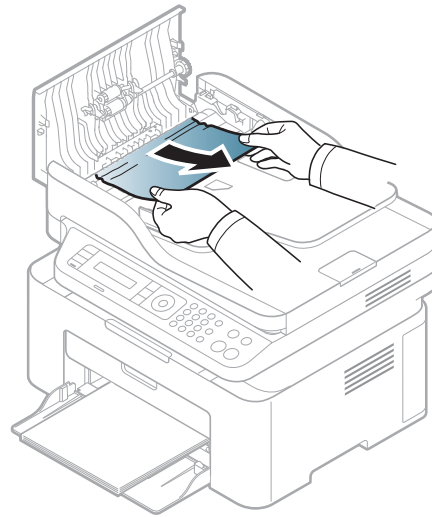
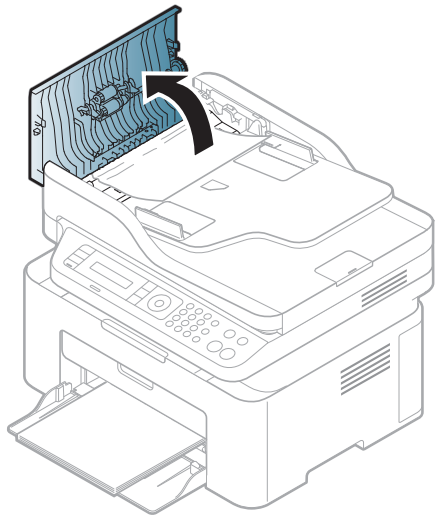

원본 문서 걸림 해결

스캐너 내부에 원본 용지 걸림



- 사용 설명서의 그림은 제품의 모델과 별매품(옵션)에 따라 실제 제품과 다를 수 있습니다. 모델 타입을 확인하세요. ("앞 모습" 20쪽 참조)
- 이 문제 해결은 모델 또는 옵션에 따라 제공되지 않을 수 있습니다. ("다양한 기능" 9쪽 참조)

원본 문서 걸림 해결

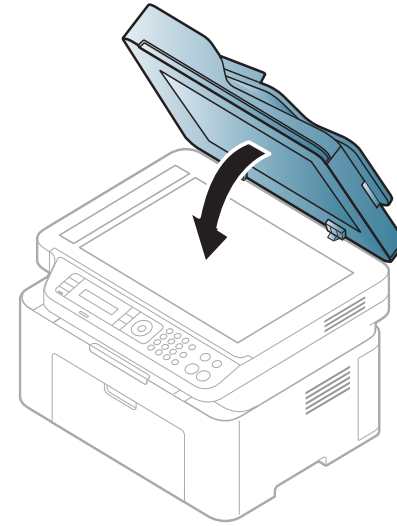
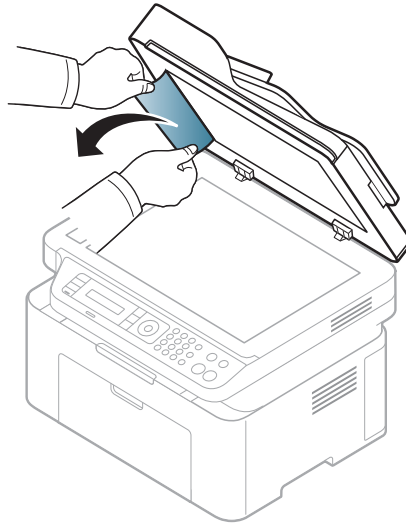
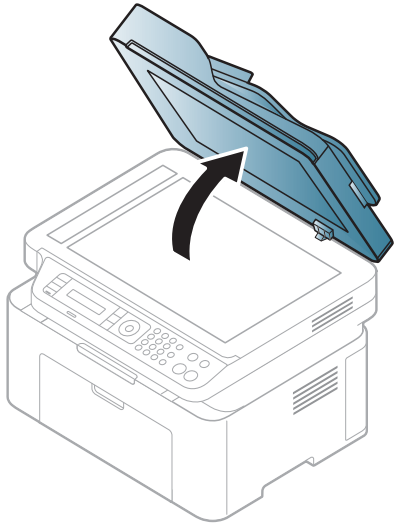
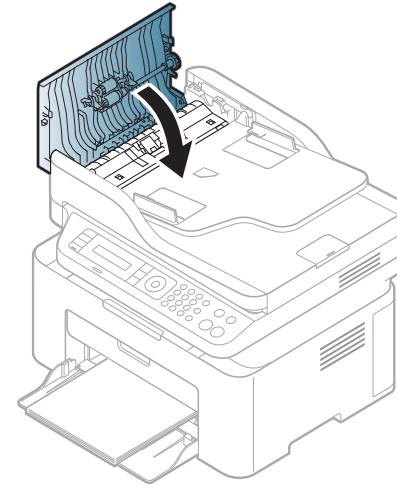
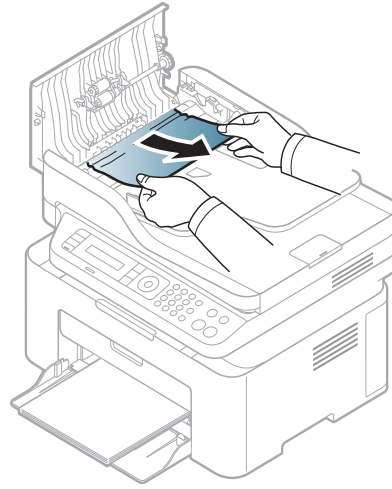
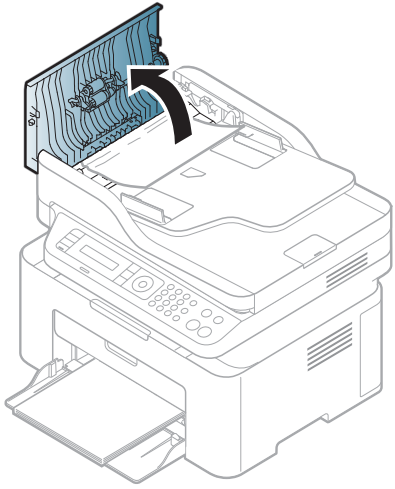

원본 문서 걸림 해결

스캐너 출구 쪽에 원본 용지 걸림



- 사용 설명서의 그림은 제품의 모델과 별매품(옵션)에 따라 실제 제품과 다를 수 있습니다. 모델 타입을 확인하세요. ("앞 모습" 20쪽 참조)
- 이 문제 해결은 모델 또는 옵션에 따라 제공되지 않을 수 있습니다. ("앞 모습" 20쪽 참조)

- 1 원본 급지 장치에 남아 있는 원본을 제거하세요.
- 2 원본 급지 장치에 걸린 원본을 부드럽게 제거하세요.

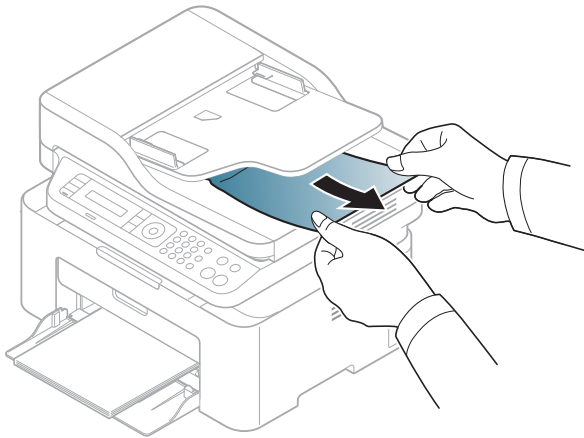

용지 걸림 해결하기



용지를 제거할 때 찢어지지 않도록 천천히 조심스럽게 잡아 당겨서 걸린 용지를 제거하세요.

용지함



이 링크를 클릭하면 걸린 용지를 제거하는 방법을 보여주는 동영상을 볼 수 있습니다.



사용 설명서의 그림은 제품의 모델과 별매품(옵션)에 따라 실제 제품과 다를 수 있습니다. 모델 타입을 확인하세요. ("앞 모습" 20쪽 참조)

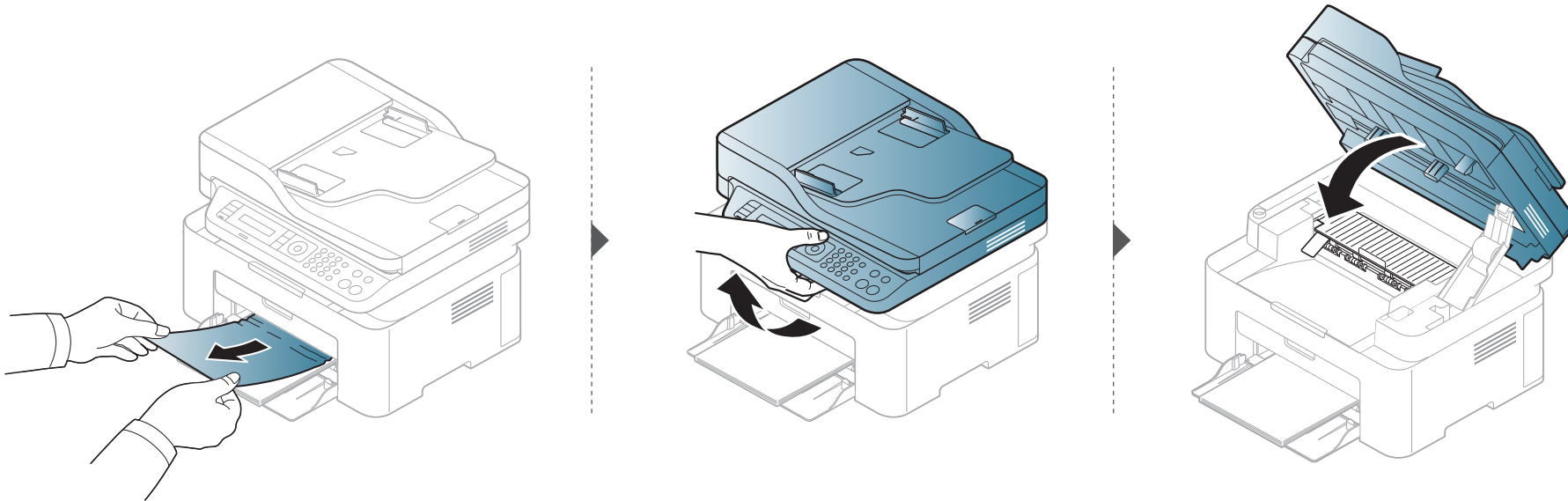

용지 걸림 해결하기

제품 내부 용지 걸림



이 링크를 클릭하면 걸린 용지를 제거하는 방법을 보여주는 동영상을 볼 수 있습니다.



- 제품 내부는 온도가 높습니다. 제품에서 용지를 꺼낼 때 주의하세요.
- 사용 설명서의 그림은 제품의 모델과 별매품(옵션)에 따라 실제 제품과 다를 수 있습니다. 모델 타입을 확인하세요. ("앞 모습" 20쪽 참조)

용지 걸림 해결하기

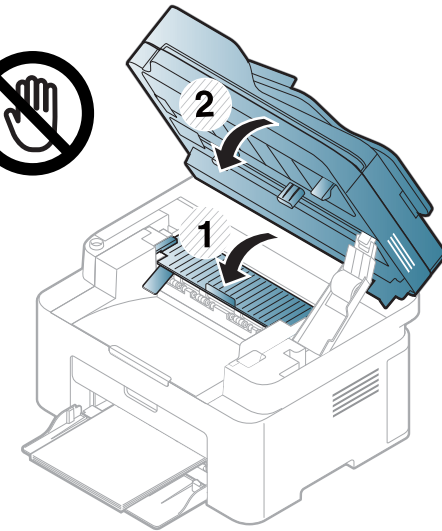
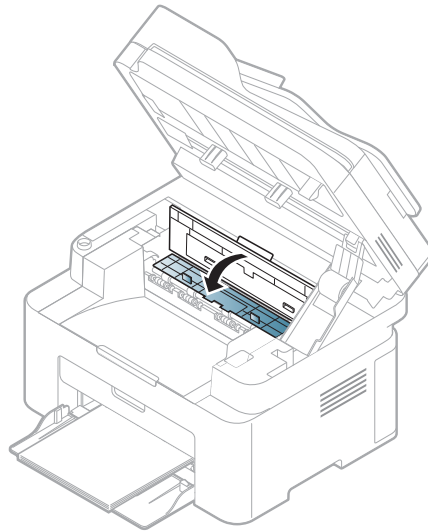
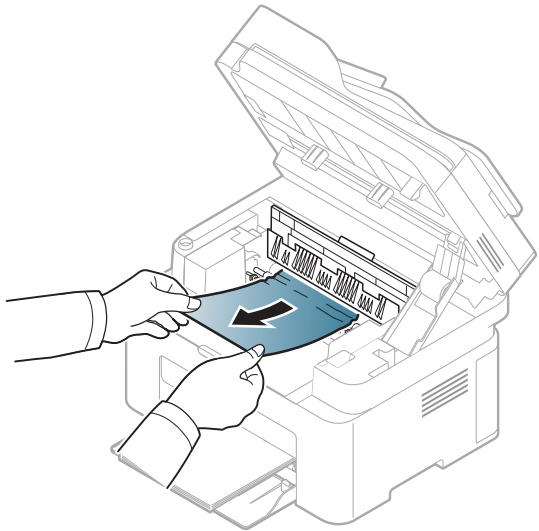
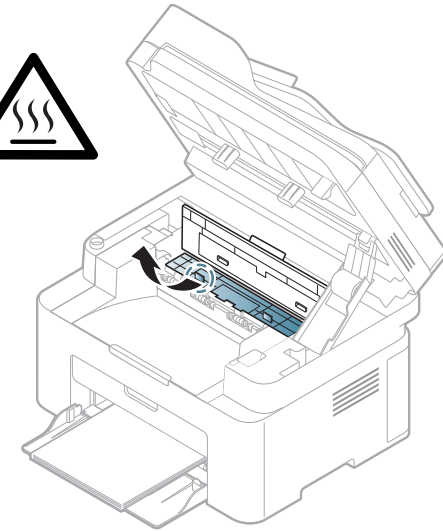
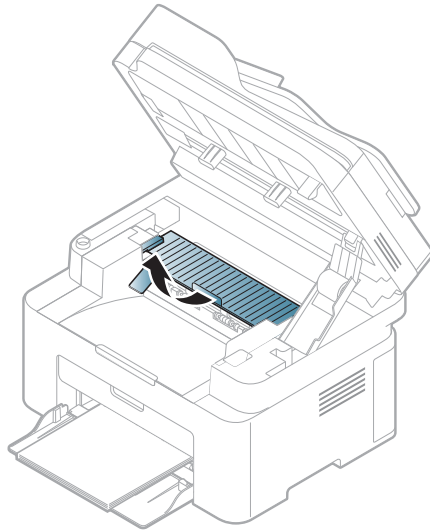
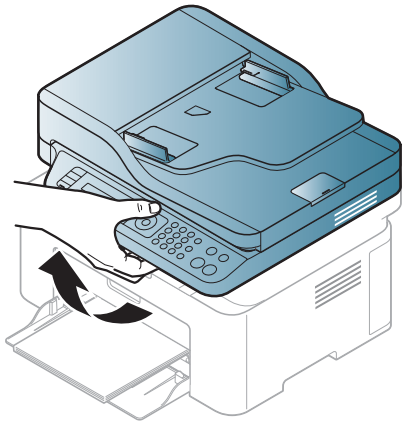

걸린 용지가 이 부분에서 잘 보이지 않으면 다음 단계로 가세요.

용지 걸림 해결하기

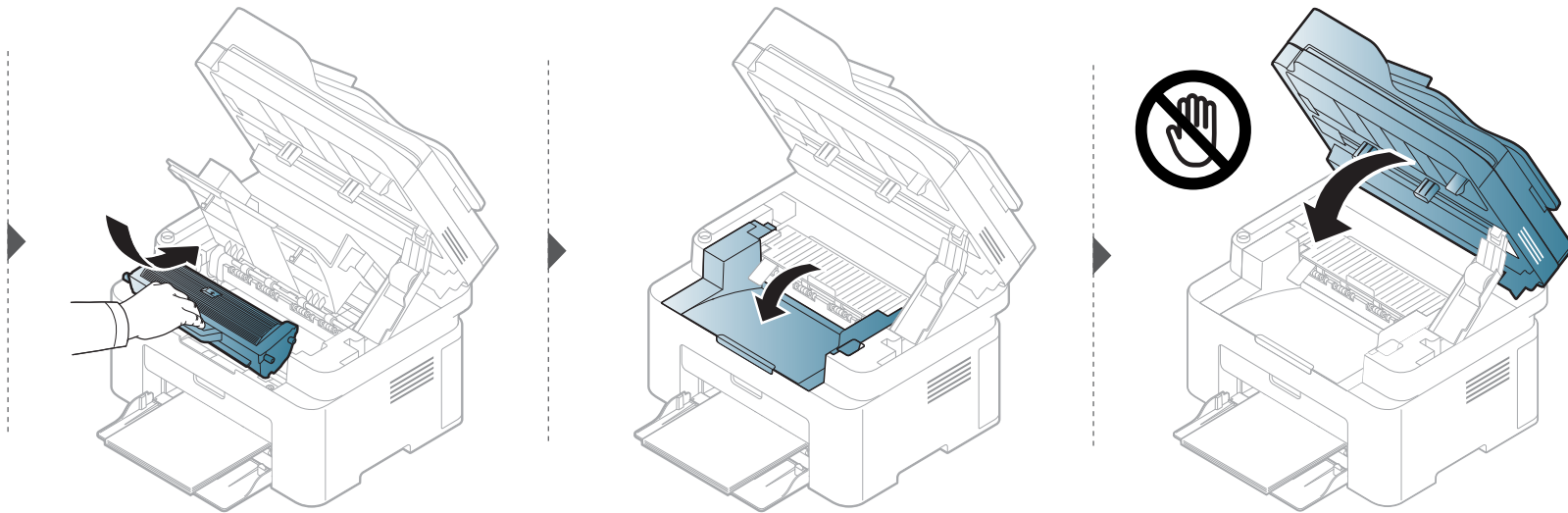
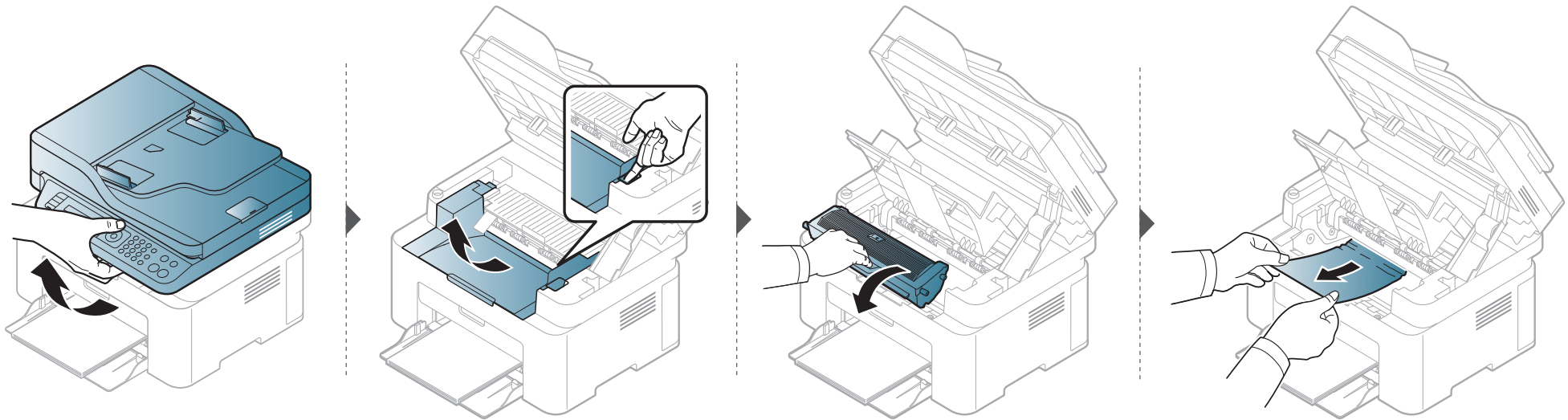

상태 표시등(LED) 이해하기

표시등(LED) 색상을 통해 제품의 현재 상태를 확인할 수 있습니다.



- 일부 LED는 모델 또는 국가에 따라 지원되지 않을 수 있습니다. ("조작부" 23쪽 참조)
- 문제를 해결하기 위해 에러 메시지 또는 문제 해결편을 참조하세요. ("오류 메시지 이해" 97쪽 참조)
- 문제가 지속되면 서비스 담당자에게 문의하세요.

상태 표시등(LED) 이해하기

LED	상태	설명	
상태	꺼짐	제품이 오프라인 상태입니다.	
	초록색	깜박임	제품이 데이터를 수신 중인 상태이거나 인쇄 중인 상태입니다.
		켜짐	<ul style="list-style-type: none"> 제품이 온라인 상태이며 사용 가능합니다.
	빨간색	깜박임	<ul style="list-style-type: none"> 사소한 문제가 발생하여 사용자가 조치할 때까지 대기 중인 상태입니다. 디스플레이 메시지를 확인하세요. 문제가 해결되면 제품이 다시 작동합니다. 카트리지에 토너가 얼마 남아 있지 않습니다. 토너 카트리지에 예상 카트리지 수명^a에 거의 도달했습니다. 교체할 새 카트리지를 준비하세요. 토너를 고루 섞으면 인쇄 품질을 잠깐 동안 향상시킬 수 있습니다. ("토너 고루 섞기" 70쪽 참조)^b
		켜짐	<ul style="list-style-type: none"> 토너 카트리지에 예상 카트리지 수명에 거의 도달했습니다.^a 토너 카트리지를 교체하는 것이 좋습니다. ("토너 카트리지" 72쪽 참조) 덮개가 열린 상태입니다. 덮개를 닫으세요.
			<ul style="list-style-type: none"> 데이터를 수신 중이거나 인쇄할 때 용지함에 용지가 없습니다. 용지함에 용지를 넣어주세요. 제품에 이상이 발생하여 작업을 멈춘 상태입니다. 조작부의 오류 메시지를 확인하세요. ("오류 메시지 이해" 97쪽 참조) 용지 걸림이 발생했습니다. ("용지 걸림 해결하기" 90쪽 참조)
	파란색	깜박임	제품이 무선 네트워크에 연결하는 중입니다.
		켜짐	제품이 무선 네트워크에 연결되었습니다. ("무선 네트워크 사용하기" 145쪽 참조)
	주황색	깜박임	카트리지에 토너가 얼마 남아 있지 않습니다. 토너의 예상 카트리지 수명 ^a 이 다 되어 갑니다. 교체할 새 카트리지를 준비하세요. 토너를 고루 섞어 인쇄 품질을 잠깐 동안 향상시킬 수 있습니다. ("토너 고루 섞기" 70쪽 참조)
		켜짐	토너 카트리지에 예상 카트리지 수명에 거의 도달했습니다. ^a 토너 카트리지를 교체하는 것이 좋습니다. ("토너 카트리지" 72쪽 참조)

상태 표시등(LED) 이해하기

LED	상태		설명
(⏻ 전 원/절전 해제)	파란색	켜짐	제품이 절전 모드 상태입니다.
		꺼짐	제품이 준비 상태 혹은 전원이 꺼진 상태입니다.
에코	초록색	켜짐	에코 모드가 켜져 있습니다. 에코 모드의 기본 설정은 2장 모아찍기 및 토너 절약입니다.
		꺼짐	에코 모드가 꺼져 있습니다.

- a. 예상 카트리지 수명이란 예상되거나 추정되는 토너 카트리지 수명으로 평균 인쇄 용량을 나타내며 ISO/IEC 19752에 따라 계산합니다. 인쇄 매수는 사용 환경, 인쇄 빈도, 그림, 용지 종류 및 용지 크기에 따라 달라집니다. 빨간 LED가 불이 켜지고 프린터가 인쇄를 멈추어도 카트리지에 토너가 남아있을 수 있습니다.
- b. 일부 LED는 모델 또는 국가에 따라 지원되지 않을 수 있습니다. ("조작부" 23쪽 참조)

오류 메시지 이해

제품의 상태나 오류를 알리는 메시지가 조작부 디스플레이에 표시됩니다. 아래표를 참조하여 메시지의 의미를 이해하고 필요하면 문제를 해결하세요.





- 아래 도표에 없는 메시지가 나타나면 제품의 전원을 껐다 켜 후 다시 인쇄해 보세요. 문제가 지속되면 서비스 담당자에게 문의하세요.
- 서비스 센터에 문의할 때 조작부 디스플레이에 나타난 오류 메시지를 알려주세요.
- 제품 모델과 설치된 별매품(옵션)에 따라 일부 메시지가 나타나지 않을 수 있습니다.
- [오류 번호]는 오류 번호를 나타냅니다.

용지 걸림 관련 메시지

메시지	의미	해결 방법
원본 용지 걸림 용지를 제거하세요	원본 문서가 원본 급지 장치에 걸렸습니다.	걸린 용지를 빼내세요. ("원본 문서 걸림 해결" 85쪽 참조)
용지없거나 걸림 도어개폐필요	<ul style="list-style-type: none">• 급지부에 용지가 걸렸습니다.• 용지함에 용지가 없습니다.	<ul style="list-style-type: none">• 걸린 용지를 빼내세요. ("용지함" 90쪽 참조)• 용지함에 용지를 넣어주세요. ("용지함에 용지 넣기" 38쪽 참조)
기기 내부에 용지걸림	제품 내부에 용지가 걸렸습니다.	걸린 용지를 빼내세요. ("제품 내부 용지 걸림" 91쪽 참조)

오류 메시지 이해

토너 관련 메시지

메시지	의미	해결 방법
토너 카트리지를 설치하세요	토너 카트리지가 설치 되지 않았습니다.	토너 카트리지를 설치하세요.
토너 호환안됨	사용자의 제품에 맞지 않는 토너 카트리지를 설치했습니다.	제품에 맞게 설계된 Samsung 정품 토너 카트리지를 설치하세요.
새 토너 준비 필요	카트리지에 토너가 얼마 남아 있지 않습니다. 이미징 유닛의 예상 카트리지 수명이 다 되어 갑니다.	교체할 새 카트리지를 준비하세요. 토너를 고루 섞어 인쇄 품질을 잠깐 동안 향상시킬 수 있습니다. ("토너 고루 섞기" 70쪽 참조)
토너 교체 필요	<p>토너 카트리지 수명이 다 되어 거의 도달했습니다.</p> <div data-bbox="492 821 1299 1220" style="border: 1px solid #ccc; padding: 10px; margin: 10px 0;">  <p>예상 카트리지 수명이란 기대 또는 예상되는 토너 카트리지의 수명을 말하는 것으로, 평균 인쇄 용량을 나타내고 ISO/IEC 19752에 따라 설계됩니다. ("사용 가능한 소모품" 67쪽 참조) 페이지 수는 프린터 사용 환경, 이미지 영역의 비율, 인쇄 간격, 용지 유형 및 용지 크기의 영향을 받을 수 있습니다. 새 토너 주문필요가 표시되고 제품이 인쇄를 멈추어도 토너가 약간 남아 있을 수 있습니다.</p> </div> <p>토너 카트리지 수명이 다 되어 거의 도달했습니다. 제품이 인쇄를 중지할 수 있습니다.</p>	<ul style="list-style-type: none"> 조작부에 표시된 대로 정지 또는 계속 중에서 선택할 수 있습니다. 중지를 선택할 경우, 프린터가 인쇄를 중지하고 카트리지를 교체하지 않으면 더 이상 인쇄를 할 수 없게 됩니다. 계속을 선택할 경우, 프린터가 인쇄를 계속하지만 인쇄 품질을 보장할 수 없습니다. 이 메시지가 나타날 경우 최상의 인쇄 품질을 위해 토너 카트리지를 교체하세요. 이 후에도 계속 카트리지를 사용하면 인쇄 품질에 문제가 발생할 수 있습니다. ("토너 카트리지" 72쪽 참조) <div data-bbox="1321 1061 2195 1340" style="border: 1px solid #ccc; padding: 10px; margin: 10px 0;">  <p>Samsung은 재충전 또는 재생품과 같이 Samsung 정품이 아닌 카트리지의 사용을 권장하지 않습니다. Samsung은 정품이 아닌 카트리지의 품질을 보장할 수 없습니다. Samsung 정품이 아닌 카트리지의 사용으로 인해 요구되는 서비스 또는 수리는 본 제품 보증 내용에 포함되지 않습니다.</p> </div> <p>토너 카트리지를 교체하세요. ("토너 카트리지" 72쪽 참조)</p>

오류 메시지 이해

용지함 관련 메시지

메시지	의미	해결 방법
용지없거나 걸림 도어개폐필요	<ul style="list-style-type: none">• 급지부에 용지가 걸렸습니다.• 용지함에 용지가 없습니다.	<ul style="list-style-type: none">• 걸린 용지를 빼내세요. ("용지함" 90쪽 참조)• 용지함에 용지를 넣어주세요. ("용지함에 용지 넣기" 38쪽 참조)

네트워크 관련 메시지

메시지	의미	해결 방법
네트워크 오류: IP 주소 충돌	IP 주소를 다른 곳에서 사용하고 있습니다.	IP 주소를 확인하고 필요한 경우 재설정하세요. ("네트워크 설정 리포트 인쇄" 134쪽 참조)
#S6-3210	무선 모듈이 설치되지 않았습니다.	꺾다가 켜십시오.

오류 메시지 이해

기타 메시지

메시지	의미	해결 방법
도어열림 도어를 닫으십시오	덮개가 완전히 닫히지 않았습니다.	덮개를 닫아 제 위치에 고정시키세요.
스캐너 도어열림	원본 급지장치 덮개가 완전히 닫히지 않았습니다.	덮개를 닫아 제 위치에 고정시키세요.
오류 [오류 번호] 전원을 꺾다 켜시오	제품을 제어할 수 없습니다.	전원을 재부팅하고 인쇄 작업을 다시 시도하세요. 문제가 계속 발생하면 서비스 센터에 문의하세요.
오류 [오류 번호] 서비스를 신청하십시오		
스캐너 잠김	스캐너가 잠겼습니다.	제품을 꺾다 켜세요. 문제가 계속 발생하면 서비스 센터에 문의하세요.



5. 부록

이 장에서는 제품 사양 및 규격에 관한 정보를 제공합니다.

- 사양 102
- 규제 정보 110
- 저작권 122

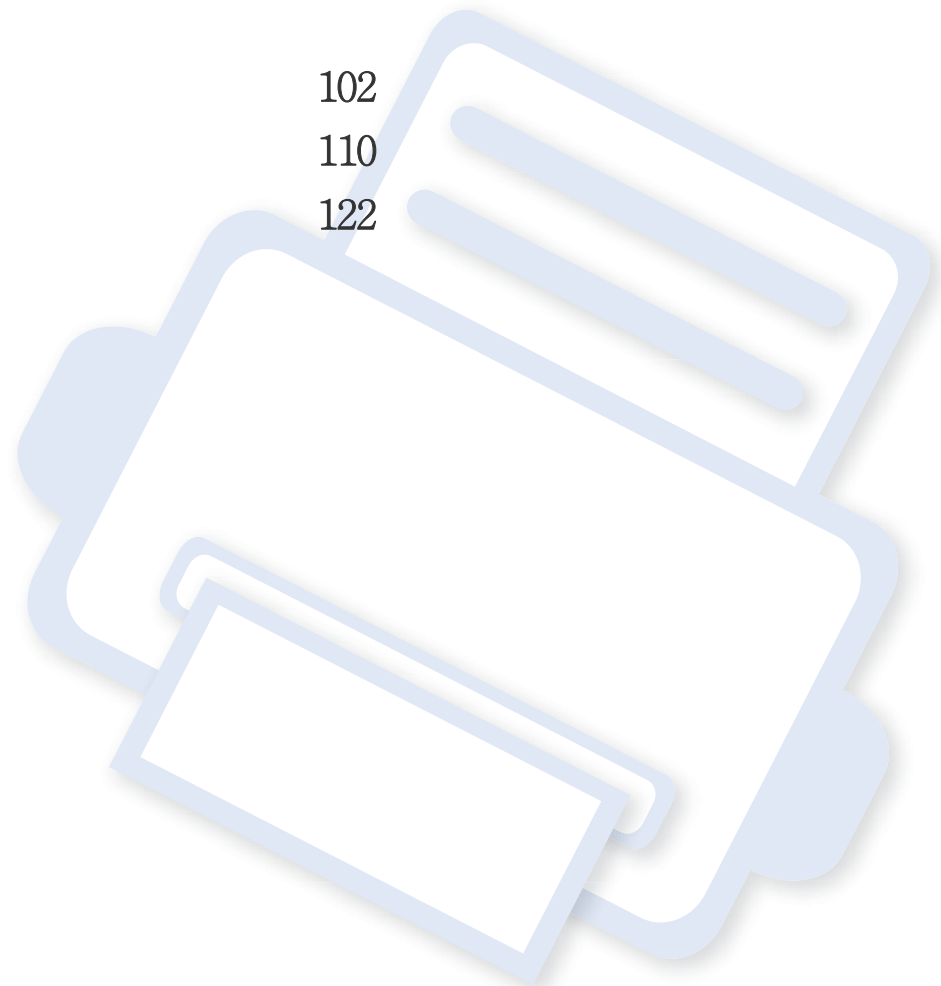

일반적인 사양



모든 사양 정보는 사전 통보 없이 변경될 수 있습니다. 정보 변경 사항은 www.samsung.com/printer를 참조하세요.

항목		설명	
크기 ^a	넓이 x 길이 x 높이	M207x series M207xW series	406 x 359.6 x 253 mm
		M207xF series / M207xFW series M207xFH series / M207xHW series	406 x 359.6 x 308.7mm
무게 ^a	소모품 장착한 제품	M207x series M207xW series	7.4 Kg
		M207xF series / M207xFW series M207xFH series / M207xHW series	8.47 Kg
소음 정도 ^{bc}	준비 모드	26 dB(A) 이하	
	인쇄 모드	50 dB(A) 이하	
	복사 모드	스캔 유리	50 dB(A) 이하
		원본 급지 장치	53 dB(A) 이하
	스캔 모드	스캔 유리	52 dB(A) 이하
		원본 급지 장치	54 dB(A) 이하
온도	작동	10 ~ 32° C	
	보관 (포장 상태)	-20 ~ 40° C	

사양

	항목	설명
습도	작동	20 ~ 80% 상대 습도
	보관 (포장 상태)	10 ~ 90% 상대 습도
전원 등급 ^d	110 V 모델	AC 110 ~ 127 V
	220 V 모델	AC 220 ~ 240 V
소비 전력 ^e	평균 작동 모드	310 W 이하
	준비 모드	30 W 이하
	절전 모드	<ul style="list-style-type: none"> • M207x series: 1.5 W 이하 • M207xW series: 2.1 W 이하 (Wi-Fi Direct 꺼짐: 1.8 W 이하) • M207xF series / M207xFH series: 1.9 W 이하 • M207xFW series / M207xHW series: 2.5 W 이하 (Wi-Fi Direct 꺼짐: 2.3 W 이하)
	전원 꺼짐 ^f	0.45 W 이하
	네트워크 대기 모드 (모든 포트 활성화 시)	<ul style="list-style-type: none"> • M207x series: 1.91 W 이하 • M207xF series: 1.9 W 이하 • M207xFW series: 2.45 W 이하 • M207xW series: 2.11 W 이하
무선 ^g	모듈	T77H262/SPW-B4319S

a. 크기와 무게는 핸드셋 및 별매품을 제외하고 측정한 값입니다.

b. 음압 레벨, ISO 7779. 테스트 사양: 기본 설치 제품, A4 용지, 단면 인쇄.

c. 중국에서는 장비의 소음이 63 db (A) 이상이면 장비를 상대적으로 격리된 장소에 설치해야 합니다.

d. 제품의 정확한 전압 (V), 주파수 (헤르츠) 및 전류 종류 (A)는 제품의 정격 라벨에서 확인하세요.

e. 소비 전력은 제품의 상태, 설정 조건, 사용 환경, 측정 장비 및 방법에 따라 달라질 수 있습니다.

f. 전원을 연결하지 않은 상태에서만 에너지 소모를 완전히 막을 수 있습니다.

g. 무선 지원 모델만 해당됩니다. ("모델별 기능" 7쪽 참조)

인쇄 용지 규격

용지 종류	용지 크기	규격	인쇄 용지 무게/용량 ^a	
			용지함	용지함에 수동 급지 ^b
일반	Letter	216 x 279 mm	71 ~ 85 g/m ² • 150 장, 80 g/m ²	71 ~ 85 g/m ² • 1장
	Legal	216 x 356 mm		
	US Folio	216 x 330 mm		
	A4	210 x 297 mm		
	Oficio	216 x 343 mm		
	B5 (JIS)	182 x 257 mm		
	B5 (ISO)	176 x 250 mm		
	Executive	184 x 267 mm		
	A5	148 x 210 mm		
봉투	Monarch 봉투	98 x 191 mm	75 ~ 90 g/m ² • 10장	75 ~ 90 g/m ² • 1장
	No. 10 봉투	105 x 241 mm		
	DL 봉투	110 x 220 mm		
	C5 봉투	162 x 229 mm		
두꺼운 용지	일반 용지 항목 참조	일반 용지 항목 참조	86 ~ 120 g/m ² • 50장, 120 g/m ²	86 ~ 120 g/m ² • 1장
얇은 용지	일반 용지 항목 참조	일반 용지 항목 참조	60 ~ 70 g/m ² • 160장, 60 g/m ²	60 ~ 70 g/m ² • 1장
코튼 용지	일반 용지 항목 참조	일반 용지 항목 참조	75 ~ 90 g/m ² • 150 장, 80 g/m ²	75 ~ 90 g/m ² • 1장

사양

용지 종류	용지 크기	규격	인쇄 용지 무게/용량 ^a	
			용지함	용지함에 수동 급지 ^b
컬러	일반 용지 항목 참조	일반 용지 항목 참조	75 ~ 90 g/m ² • 150 장, 80 g/m ²	75 ~ 90 g/m ² • 1장
인쇄된 용지	일반 용지 항목 참조	일반 용지 항목 참조	75 ~ 90 g/m ² • 150 장, 80 g/m ²	75 ~ 90 g/m ² • 1장
재생 용지	일반 용지 항목 참조	일반 용지 항목 참조	60 ~ 90 g/m ² • 150 장, 80 g/m ²	60 ~ 90 g/m ² • 1장
라벨 용지 ^c	Letter, Legal, US Folio, A4, JIS B5, ISO B5, Executive, A5	일반 용지 항목 참조	120 ~ 150 g/m ² • 10장	120 ~ 150 g/m ² • 1장
카드 용지	Letter, Legal, Oficio, Folio, A4, B5(JIS), B5(ISO), Executive, A5, 엽서 4x6	일반 용지 항목 참조	121 ~ 163 g/m ² • 10장	121 ~ 163 g/m ² • 1장
본드 용지	일반 용지 항목 참조	일반 용지 항목 참조	• 10장	• 1장
Archive 용지	일반 용지 항목 참조	일반 용지 항목 참조	• 100장	• 1장
최소 크기 (사용자 정의)		76 x 127 mm	60 ~ 163 g/m ²	
최대 크기 (사용자 정의)		216 x 356 mm		

a. 최대 용량은 용지의 무게, 두께, 사용 환경에 따라 달라질 수 있습니다.

b. 1장 수동 급지.

c. 이 제품에 사용된 라벨 용지의 평활도(sheffield)는 100~250입니다. 평활도는 용지의 매끄러운 정도를 의미합니다.

시스템 요구사항

Microsoft® Windows®

운영 체제	요구사항(권장)		
	CPU	RAM	여유 하드 디스크 공간
Windows® XP	Intel® Pentium® III 933 MHz (Pentium IV 1 GHz)	128 MB (256 MB)	1.5 GB
Windows Server® 2003	Intel® Pentium® III 933 MHz (Pentium IV 1 GHz)	128 MB (512 MB)	1.25 GB ~ 2 GB
Windows Server® 2008	Intel® Pentium® IV 1 GHz (Pentium IV 2 GHz)	512 MB (2 GB)	10 GB
Windows Vista®	Intel® Pentium® IV 3 GHz	512 MB (1 GB)	15 GB
Windows® 7	Intel® Pentium® IV 1 GHz 32비트 또는 64비트 프로세서 이상	1 GB (2 GB)	16 GB
	<ul style="list-style-type: none"> • 128 MB DirectX® 9 그래픽 지원(Aero 테마 사용 시) • DVD-R/W 드라이브 		
Windows Server® 2008 R2	Intel® Pentium® IV 1.4 GHz (x64) 프로세서 (2 GHz 이상)	512 MB (2 GB)	10 GB
Windows® 8	Intel® Pentium® IV 1 GHz 32비트 또는 64비트 프로세서 이상	2GB (2 GB)	20 GB
	<ul style="list-style-type: none"> • 128 MB DirectX® 9 그래픽 지원(Aero 테마 사용 시) 		
	<ul style="list-style-type: none"> • DVD-R/W 드라이브 		
Windows Server® 2016			
Windows Server® 2012	Intel® Pentium® IV 1.4 GHz (x64) 프로세서 (2 GHz 이상)	512 MB (2 GB)	32 GB
Windows Server® 2012 R2			

- 모든 Windows 운영 체제는 Internet Explorer 6.0 이상을 필요로 합니다.
- 관리자 권한을 가진 사용자가 소프트웨어를 설치할 수 있습니다.
- Windows Terminal Services는 본 제품과 호환됩니다.
- Windows 2000의 경우에는 Services Pack 4 이상이 필요합니다.

Mac

운영 체제	요구사항(권장)		
	CPU	RAM	여유 하드 디스크 공간
Mac OS X 10.5	<ul style="list-style-type: none">• Intel® 프로세서• 867 MHz 이상 Power PC G4/G5	512 MB (1 GB)	1 GB
Mac OS X 10.6	<ul style="list-style-type: none">• Intel® 프로세서	1 GB (2 GB)	1 GB
Mac OS X 10.7 ~ 10.10	<ul style="list-style-type: none">• Intel® 프로세서	2 GB	4 GB

Linux

항목	요구사항
운영 체제	Redhat® Enterprise Linux 5, 6 Fedora 11, 12, 13, 14, 15, 16, 17, 18 SuSE Linux 10.1 (32비트) OpenSuSE® 11.0, 11.1, 11.2, 11.3, 11.4, 12.1, 12.2, 12.3 Ubuntu 10.04, 10.10, 11.04, 11.10, 12.04, 12.10 SuSE Linux Enterprise Desktop 10, 11 Debian 5.0, 6.0 Mint 13, 14
CPU	Pentium IV 2.4GHz (Intel Core™2)
RAM	512 MB (1 GB)
여유 하드 디스크 공간	1 GB (2 GB)

네트워크 환경



네트워크 및 무선 지원 모델에만 해당 ("모델별 기능" 7쪽 참조)

제품을 네트워크에 연결하여 사용하려면 네트워크 프로토콜을 설정해야 합니다. 다음 표에는 제품이 지원하는 네트워크 환경이 나와 있습니다.

항목	사양
네트워크 인터페이스	<ul style="list-style-type: none">• Ethernet 10/100 Base-TX 유선랜• 802.11b/g/n 무선랜
네트워크 운영 체제	<ul style="list-style-type: none">• Windows XP/Vista/7/8, Windows 2000, Windows Server 2003 /2008/2008 R2• 각종 Linux 운영 체제• Mac OS X 10.5 ~ 10.10
네트워크 프로토콜	<ul style="list-style-type: none">• TCP/IPv4• DHCP, BOOTP• DNS, WINS, Bonjour, SLP, UPnP• Standard TCP/IP Printing (RAW), LPR, IPP, WSD• SNMPv 1/2/3, HTTP, IPSec• TCP/IPv6 (DHCP, DNS, RAW, LPR, SNMPv 1/2/3, HTTP, IPSec)
무선 보안	<ul style="list-style-type: none">• 인증: Open System, Shared Key, WPA Personal, WPA2 Personal (PSK)• 암호화: WEP64, WEP128, TKIP, AES

규제 정보

이 제품은 정상적인 작업 환경에 맞도록 설계되었으며 여러 규제 기준의 인증을 받았습니다.

레이저 안전 선언문

본 프린터는 미국에서 DHHS 21 CFR, 1장 J조 클래스 I (1) 레이저 제품의 요구 사항을 준수하는 것으로 인증을 받았으며, 다른 국가에서도 IEC 60825-1 :2007의 요구사항을 준수하는 클래스 I 레이저 제품으로 인증을 받았습니다.

클래스 I 레이저 제품은 위험하지 않은 것으로 간주됩니다. 본 레이저 시스템 및 프린터는 이와 같이 설계되었기 때문에 정상적인 작동, 사용자의 유지보수 또는 사전 지정 서비스 조건 하에서는 클래스 I 수준을 초과하는 레이저 방사선에 사람이 노출될 가능성이 전혀 없습니다.

경고

레이저/스캐너 부품에서 보호 덮개를 제거한 채로 프린터를 작동하거나 수리하지 마세요. 눈에 보이지는 않지만 반사된 광선이 눈에 손상을 입힐 수 있습니다.

본 제품 사용 시에는 이러한 안전 주의사항을 항상 준수해서 화재, 감전 및 상해의 위험을 줄여야 합니다.



CAUTION - CLASS 3B, INVISIBLE LASER RADIATION WHEN OPEN, AVOID EXPOSURE TO THE BEAM.

ATTENTION - CLASSE 3B, RADIATION LASER INVISIBLE EN CAS D'OUVERTURE, EVITER L'EXPOSITION AU FAISCEAU.

GEFAHREN - KLASSE 3B: UNSICHTBARE LASERSTRAHLUNG WENN GEOFFNET, STRAHLENAUSSETZUNG VERMEIDEN.

ATTENZIONE - CLASSE 3B, RADIAZIONI LASER INVISIBILI CON IL DISPOSITIVO APERTO. EVITARE L'ESPOSIZIONE AL RAGGIO.

PRECAUCIÓN - RADIACIÓN LÁSER INVISIBLE DE CLASE 3B PRESENTE AL ABRIR, EVITE LA EXPOSICIÓN AL HAZ.

PERIGO - CLASSE 3B, RADIÇÃO LASER INVISÍVEL AO ABRIR, EVITE EXPOSIÇÃO DIRECTA AO FEIXE.

GEVAAR - KLASSE 3B, ONZICHTBARE LASERSTRALING INDIEN GEOPEND, VERMIJD BLOOTSTELLING AAN DE STRAAL.

ADVARSEL - KLASSE 3B, USYNLIG LASERSTRÁLING VED ÁBNING, UNNGÁ UDSÆTTELSE FOR STRÁLING.

ADVARSEL - KLASSE 3B, USYNLIG LASERSTRÁLING NÁR DEKSEL ÁPNES, UNNGÁ EKSPONERING FOR STRÁLEN.

VARNING - KLASSE 3B OSYNLIG LASERSTRÁLNING NÁR DENNA DEL ÁR ÖPPNAD, STRÁLEN ÁR FARLIG.

VAROITUS - LUOKAN 3B NÄKYMÄTTÖMÄLLE LASER-SÄTEILYÄ AVATTUNA, VÄLTÄ ALTISTUMISTA SÄTEELLE.

注意 - CLASS 3B, 严禁打开, 以免被不可见激光辐射 泄漏灼伤

注 意 - 열리면 등급 3B 비가시 레이저 방사선이 방출됩니다. 광선에 노출을 피하십시오.

오존 안전



본 제품은 오존 방출량이 0.1ppm이하인 제품입니다. 오존은 공기보다 무거우니 통풍이 잘 되는 곳에 설치 사용하세요.

규제 정보

수은 안전



본 제품에는 수은이 포함되어 있습니다. 지역, 주 또는 연방 법률에 따라 폐기하세요. (미국에만 해당)

절전



본 제품은 사용하지 않을 때 전력 소비를 줄이는 첨단 에너지 보존 기술을 채택하고 있습니다.

프린터가 장기간 데이터를 수신하지 않는 경우 전력 소비가 자동적으로 감소됩니다.

Energy Star 및 Energy Star 마크는 미국 내 등록 마크입니다.

Energy Star 프로그램에 대한 자세한 내용은 <http://www.energystar.gov>에서 확인할 수 있습니다.

ENERGY STAR 인증받은 모델의 경우, 제품에 ENERGY STAR 라벨이 부착되어 있습니다. 본인의 제품이 ENERGY STAR 인증을 받았는지 확인하세요.

재활용



본 제품의 포장물은 환경을 보존할 수 있는 방법으로 처리하거나 재활용하세요.

중국에만 해당

回收和再循环

为了保护环境，我公司已经为废弃的产品建立了回收和再循环系统。我们会为您无偿提供回收同类废旧产品的服务。

当您废弃您正在使用的产品时，请您及时与授权耗材更换中心取得联系，我们会及时为您提供服务。

웹사이트: <http://www.samsung.com/cn/support/location/supportServiceLocation.do?page=SERVICE.LOCATION>

中国能效标识

型号	能效等级	典型能耗 (kW·h)
Xpress M2071	2	0.96
Xpress M2071FH	2	1.02
Xpress M2071HW	2	1.02
Xpress M2071W	2	0.96

依据国家标准 GB 21521-2014

규제 정보

본 제품의 올바른 폐기(전기 및 전자 장비 폐기물)

(별도의 수집 시스템을 보유한 국가에 적용)



제품, 부속품 또는 문서 상에 표시된 이 기호는 해당 제품 및 전자 부속품(예: 충전기, 헤드셋, USB 케이블)을 폐기할 때 다른 가정 쓰레기류와 함께 처리해서는 안 된다는 것을 의미합니다. 통제되지 않은 쓰레기 폐기로 인해 환경과 인간의 건강을 해치지 않기 위하여, 해당 제품을 다른 쓰레기류와 분리하여 재활용함으로써 지속적인 자원 재활용을 증진할 수 있도록 협조해 주세요.

가정 사용자들은 제품을 구입한 소매상 또는 지방 정부에 문의하여 이러한 제품들이 어디서 어떻게 환경에 안전한 방식으로 재활용될 수 있는지 자세히 알아볼 수 있습니다.

기업에서 사용하시는 분들은 공급업체에 문의하여 구매 계약서에 명시된 조항을 확인하세요. 이 제품 및 전자 부속품을 다른 상업 폐기물과 섞어서는 안 됩니다.

(미국에만 해당)

승인된 재활용 업체를 통해서 불필요한 전자장치를 폐기하세요. 가까운 재활용 장소는 당사 홈페이지 www.samsung.com/recyclingdirect에서 확인하거나 (877) 278 - 0799로 문의하세요.

EU REACH SVHC 선언문

삼성이 준수하고 있는 환경 규약 및 품목별 규제 의무에 대한 자세한 정보는 다음 사이트에서 확인하세요: www.samsung.com/uk/aboutsamsung/samsungelectronics/corporatecitizenship/data_corner.html

캘리포니아 Proposition 65 경고 (미국에만 해당됩니다.)

The California Safe Drinking Water and Toxic Enforcement Act requires the Governor of California to publish a list of chemicals known to the State of California to cause cancer or reproductive toxicity and requires businesses to warn of potential exposure to such chemicals.

WARNING: This product contains chemicals known to the State of California to cause cancer, birth defects or other reproductive harm.
This appliance can cause low-level exposure to the chemicals, which can be minimized by operating the appliance in a well ventilated area.

대만에만 해당

警告

本電池如果更換不正確會有爆炸的危險
請依製造商說明書處理用過之電池

무선 주파수 방출

사용자를 위한 FCC 정보

본 장치는 FCC 규정 15부를 준수합니다. 본 장치는 다음 두 가지 조건 하에서 작동됩니다.

- 본 제품은 유해한 전파 간섭을 일으키지 않습니다.
- 본 제품은 원치 않는 작동을 유발하는 전파 간섭을 포함해 수신된 모든 전파 간섭을 수용해야 합니다.

본 제품은 테스트를 거쳤으며 FCC 규정 15부에 의거하여 클래스 B 디지털 장치에 대한 제한 요건을 준수하는 것으로 확인되었습니다. 이 제한요건은 거주 지역 설치 시 발생할 수 있는 유해한 전파 방해에 대한 적절한 보호를 제공하기 위해 설정되었습니다. 본 제품은 무선 주파수를 생성, 사용 및 방출할 수 있으며 본 지시사항에 따라 설치 및 사용하지 않을 경우 무선 통신에 유해한 전파 방해가 발생할 수 있습니다. 하지만 특정 설치 조건에서 전파 방해가 발생하지 않는다고 보장할 수는 없습니다. 본 제품이 무선 또는 텔레비전 수신에 대해 유해한 간섭을 유발한 경우(제품을 켜고 끄는 것으로 확인할 수 있음)에는 사용자가 다음 조치 중 한 가지 이상을 실시하여 간섭을 해결하도록 권장합니다.

- 수신 안테나의 방향 또는 위치 조정.
- 제품과 수신기 사이의 간격 확대.
- 수신기가 연결된 회로와 다른 회로의 콘센트에 장비 연결.
- 판매업자 또는 숙련된 무선 TV 기술자에게 문의.



규정 준수에 책임이 있는 제조사가 명시적으로 승인하지 않은 변경 또는 수정을 수행할 경우 장비 작동에 대한 사용자의 권한이 무효로 될 수 있습니다.

캐나다 무선 전파 방해 규정

이 디지털 장치는 Industry and Science Canada의 ICES-003 '디지털 장치'라는 방해 전파 유발 장비 기준에 명시된 디지털 장치의 무선 잡음 방출에 대한 클래스 B 제한을 초과하지 않습니다.

Cet appareil numérique respecte les limites de bruits radioélectriques applicables aux appareils numériques de Classe B prescrites dans la norme sur le matériel brouilleur : “Appareils Numériques”, ICES-003 édictée par l’ Industrie et Sciences Canada.

규제 정보

미국

연방통신위원회(FCC)

FCC 제15부에 따른 의도적인 방출기

2.4 GHz/5 GHz 대역에서 작동하는 저전원 무선 LAN 장치(무선 주파수 (RF) 무선 통신 장치)가 본 프린터 시스템 내에 존재할 수 있습니다. 이 절은 이와 같은 장치가 존재하는 경우에만 적용됩니다. 무선 장치가 내장되어 있는지 확인하려면 시스템 라벨을 참조하세요.

시스템 라벨에 FCC ID 번호가 있는 경우 시스템에 있는 무선 장치는 미국에서만 사용할 수 있습니다.

FCC의 일반 지침에 따르면 무선 장치를 사용할 때는 제품과 신체(팔다리를 제외한 몸통) 간에 20 cm 이상 거리를 두어야 합니다. 무선 장치가 작동할 때 신체와 20 cm 이상 거리를 둔 상태에서 사용해야 합니다. 프린터에 내장되어 있을 수 있는 무선 장치에서 출력되는 전력은 FCC가 규정한 RF 노출 제한치보다 훨씬 낮습니다.

이 송신기는 다른 안테나 또는 송신기와 함께 두거나 작동해서는 안됩니다.

본 장치는 다음 두 가지 조건 하에서 작동됩니다. (1) 본 장치는 유해한 전파 간섭을 유발하지 않습니다. (2) 본 장치는 원치 않는 작동을 유발하는 전파 간섭을 포함해 수신된 모든 전파 간섭을 수용해야 합니다.



무선 장치는 사용자가 직접 수리할 수 없습니다. 어떤 식으로든 무선 장치를 개조하지 마세요. 무선 장치를 개조하면 장치 사용 권한이 무효가 됩니다. 서비스를 받으려면 제조업체로 문의하세요.

무선 LAN에 대한 FCC 선언문:



이 송신기와 안테나를 함께 설치하여 작동할 경우 설치된 안테나와 인접한 위치에서 무선 주파수 노출 한계 1 mW/cm²를 초과할 수 있습니다. 따라서 사용자는 항상 안테나와 최소 20 cm 이상 거리를 유지해야 합니다. 본 장치는 다른 송신기나 전송 안테나와 함께 설치할 수 없습니다.

러시아/ 카자흐스탄/ 벨로루시에만 해당



Изготовитель: «Самсунг Электроникс Ко., Лтд.»
(Мэтан-донг) 129, Самсунг-ро, Енгтонг-гу, г. Сувон, Кёнги-до, Республика Корея
Импортер: ООО «Самсунг Электроникс Рус Компани»
Адрес: 125009, г. Москва, ул. Воздвиженка 10

Самсунг Электроникс Ко. Лтд
(Мэтан-донг) 129, Самсунг-ро, Енгтонг-гу, Сувон қ., Кёнги-до, Корея Республикасы
«САМСУНГ ЭЛЕКТРОНИКС КЗ ЭНД ЦЕНТРАЛ ЭЙЖА» ЖШС
Заңды мекен-жайы: Қазақстан Республикасы, Алматы қ., Өл-Фараби дағылы, 36, 3,4-қабаттар

독일에만 해당

Das Gerät ist nicht für die Benutzung am Bildschirmarbeitsplatz gemäß BildschirmV vorgesehen.

Das Gerät kann der Bildschirmarbeitsverordnung unterliegen und in diesem Zusammenhang Abweichungen von an Bildschirmarbeitsplätze zu stellenden Anforderungen (Zeichengröße auf Bildschirmgerät und Tastatur) aufweisen. Es ist daher für Tätigkeiten nicht geeignet, bei denen Beschäftigte das Gerät für einen nicht unwesentlichen Teil ihrer normalen Arbeit mit Bildschirmarbeit benutzen.

Bei Aufstellung des Gerätes darauf achten, dass Blendungen durch in der Anzeige spiegelnde Lichtquellen vermieden werden.

터키에만 해당

- Bu ürünün ortalama yaşam süresi 7 yıl, garanti süresi 2 yıldır.

태국에만 해당

This telecommunication equipment conforms to NTC technical requirement.

캐나다에만 해당

이 제품은 해당하는 Industry Canada 기술 사양을 충족합니다. / Le present materiel est conforme aux specifications techniques applicables d' Industrie Canada.

링거 등가 번호(REN)은 전화 인터페이스에 연결할 수 있는 장치의 최대 개수를 나타냅니다. 인터페이스의 말단은 모든 장치의 링거 등가 번호(REN)의 합계가 다섯을 초과하지 않는다는 요구 사항에 따르는 장치의 조합으로 이루어집니다. / L' indice d' equivalence de la sonnerie (IES) sert a indiquer le nombre maximal de terminaux qui peuvent etre raccordes a une interface telephonique. La terminaison d' une interface peut consister en une combinaison quelconque de dispositifs, a la seule condition que la somme d' indices d' equivalence de la sonnerie de tous les dispositifs n' excede pas cinq.

팩스 전송 규정

1991년에 제정된 전화소비자보호법(Telephone Consumer Protection Act)에 서는 컴퓨터나 기타 전자 장치를 사용하여 팩시밀리로 메시지를 보내는 경우 전송되는 각 페이지의 위아래 여백 또는 첫 페이지에 반드시 다음 정보를 포함하도록 규정하고 있습니다.

- 1 전송 날짜와 시간
- 2 업종, 상호 또는 메시지 발신자
- 3 전송 장치, 업종, 상호 또는 발신자의 전화번호

규제 정보

전화 회사는 사업상 필요하고 FCC 68부에 명시된 규칙과 규정에 일치하는 한 통신 설비, 장비 작동 또는 절차를 변경할 수 있습니다. 그러한 변경으로 인해 고객의 단말 장치가 전화 회사의 통신 설비와 호환되지 않게 되거나, 그러한 단말 장치를 개조 또는 변경해야 하거나, 장치 사용이나 성능에 큰 영향을 미치게 되는 경우에는 고객에게 적절한 서면 통보를 하여 서비스를 중단 없이 받을 수 있도록 해야 합니다.

링거 등가 번호(Ringer Equivalence Number)

이 제품의 REN(Ringer Equivalence Number)과 FCC 등록 번호는 제품 하단이나 뒤쪽에 있는 라벨에 표시되어 있습니다. 전화 회사에 이 번호를 알려 주어야 하는 경우도 있습니다.

REN(Ringer Equivalence Number)은 전화선에 가해지는 전기 부하의 단위로써, 전화선이 '과부하' 상태인지 여부를 확인하는데 유용합니다. 한 전화선에 여러 종류의 장비를 설치하면 전화를 걸고 받는 데 문제가 생길 수 있습니다 (특히 수신 전화의 벨소리). 전화선에 연결된 장비의 모든 REN 합계가 5보다 작아야 전화 회사에서 올바른 서비스를 받을 수 있습니다. 5까지 사용할 수 없는 전화선도 있습니다. 어떤 전화 장비든 올바르게 작동하지 않으면 전화망에 해를 끼칠 수 있으므로 전화선에서 즉시 제거해야 합니다.

이 장비는 FCC 규정 68부와 ACTA가 채택한 요건을 준수합니다. 이 장비의 뒤쪽에는 제품 식별 번호가 표시된 라벨이 있으며, 표시 형식은 US:AAAEQ##TXXXX입니다. 전화 회사에서 요청하는 경우에는 이 번호를 제시해야 합니다.



FCC 규정에 의하면 제조업체가 명시적으로 승인하지 않은 변경 또는 개조를 이 장비에 수행할 경우 장비 작동에 대한 사용자의 권한이 무효가 될 수 있습니다. 단말기가 전화망에 해를 끼치는 경우 전화 회사는 고객에게 서비스가 중단될 수 있음을 알려야 합니다. 그러나 사전 통지를 할 수 없는 경우에는 임시로 서비스를 중단하되 다음 원칙을 지켜야 합니다.

- a 즉시 고객에게 통지합니다.
- b 고객에게 장비의 문제점을 고칠 기회를 줍니다.
- c FCC 규정 68부 E항에 명시된 절차에 따라 FCC에 이의를 제기할 권한이 있음을 고객에게 알립니다.

또한 다음 사항을 알아두어야 합니다.

- 본 제품은 디지털 PBX 시스템에 연결하여 사용할 수 없습니다.
- 본 제품과 동일한 전화선에 컴퓨터 모뎀이나 팩스 모뎀을 설치한 경우에는 모든 장비의 송수신에 문제가 생길 수 있습니다. 기본 전화 외의 다른 장비가 본 제품과 전화선을 공유하지 않도록 하는 것이 좋습니다.
- 본 제품을 사용하는 지역에 번개나 전압 서지가 자주 발생하는 경우에는 전원과 전화선 모두에 서지 방지장치를 설치하는 것이 좋습니다. 서지 방지장치는 가까운 대리점 또는 전화 및 전자장치 전문점에서 구입할 수 있습니다.
- 비상 전화번호를 프로그래밍하거나 비상 전화번호로 테스트 전화를 할 때는 다른 번호를 사용하여 응급 서비스 센터에 테스트 중임을 알려주세요. 응급 서비스 센터에서 비상 전화번호를 테스트하는 방법을 알려줄 것입니다.

규제 정보

- 공중 전화나 공동 전화선에는 본 제품을 연결할 수 없습니다.
- 본 제품에는 보청기에 연결할 수 있는 마그네틱 커플링이 있습니다.

표준 모듈형 잭 USOC RJ-11C를 사용하여 본 제품을 전화망에 안전하게 연결할 수 있습니다.

장착 플러그 교체(영국에만 해당)

중요

본 기계의 전원부 메인 리드에는 표준 (BS 1363) 13암페어 플러그가 장착되어 있으며 13암페어의 퓨즈가 있습니다. 퓨즈를 교체하거나 검사할 때는 정확히 13암페어 퓨즈를 다시 설치해야 합니다. 그런 후 퓨즈 덮개를 다시 덮어야 합니다. 퓨즈 덮개를 분실한 경우에는 다른 퓨즈 덮개를 구할 때까지 플러그를 사용하지 마세요.

제품 구입처로 문의하세요.

13암페어 플러그는 영국에서 가장 널리 사용되는 유형입니다. 그러나 일부 건물 (주로 오래된 건물)에는 표준 13암페어 플러그 소켓이 없으므로 알맞은 플러그 어댑터를 구입해야 합니다. 배선 변경이 불가능한 플러그는 제거하지 마세요.



배선 변경이 불가능한 플러그를 제거한 경우에는 즉시 버려주세요. 이 플러그를 다시 사용해서는 안되며 소켓에 꽂을 경우에는 감전될 수 있습니다.

중요 경고:



이 제품은 접지해야 합니다.

전선은 다음의 색상 코드로 알 수 있습니다.

- **녹색 및 노란색:** 접지선 E
- **파란색:** 중성선 N
- **갈색:** 전압선 L

주전원부의 전선이 플러그에 표시된 색상과 일치하지 않는 경우에는 다음을 실시하세요.

녹색 및 노란색 전선은 'E' 또는 안전 '접지 기호'가 표시된 핀이나 녹색과 노란색 또는 녹색으로 표시된 핀에 연결해야 합니다.

파란색 전선은 'N' 또는 검은색 핀에 연결해야 합니다.

갈색 전선은 'L' 또는 빨간색 핀에 연결해야 합니다.

플러그, 어댑터 또는 배선반에 13암페어 퓨즈가 있어야 합니다.

적합 선언문(유럽 국가)

승인 및 인증

Samsung Electronics는 본 [M207x series]가 Low Voltage Directive (2006/95/EC), EMC Directive (2004/108/EC)의 필수 요구 사항 및 기타 관련 규정을 준수함을 선언합니다.



Samsung Electronics는 이 [M207xW series/M207xF series/M207xFW series]가 R&TTE Directive 1999/5/EC의 필수 요구 사항 및 기타 관련 규정을 준수함을 선언합니다.

적합성 선언은 www.samsung.com/printer에서 확인할 수 있습니다. '고객지원' > '다운로드 센터'에서 프린터(MFP) 이름을 입력하여 EuDoC를 검색하세요.

1995.01.01: 저전압 장비에 관한 회원국의 입법 관련 유럽회의 지침 2006/95/EC.

1996.01.01: 전자기 적합성에 관한 회원국의 입법 관련 유럽회의 지침 2004/108/EC.

1999.03.09: 무선 장비와 통신 단말 장비 및 적합성의 상호 인정에 대한 유럽 회의 지침 1999/5/EC. 관련 지침과 참조 표준이 정의된 선언문 전문은 Samsung 담당자에게서 얻을 수 있습니다.

EC 인증

1999/5/EC 무선 장비 및 전기통신 단말 장비 지침(FAX)에 대한 인증

본 Samsung 제품은 지침 1999/5/EC에 따른 공공 스위칭 방식 전화 네트워크(PSTN)에 대한 범유럽 단일 단말 연결에 대해 Samsung에 의해 자체 인증되었습니다. 본 제품은 유럽 국가의 국내 PSTN 및 호환 PBX와 함께 작동 되도록 설계되었습니다.

문제가 발생한 경우에는 먼저 Samsung Electronics Co., Ltd.의 Euro QA Lab에 문의하세요.

이 제품은 TBR21을 기준으로 테스트되었습니다. 이 표준을 준수하는 단말 장비의 사용 및 적용을 지원하기 위해 유럽전기통신표준국(ETSI)은 TBR21 Terminal의 네트워크 호환성을 보장하기 위한 주석과 추가 요구사항을 담은 자문문서(EG 201 121)를 발행했습니다. 본 제품은 이 문서에 포함된 모든 관련된 자문 주석을 기준으로 설계되었으며, 이를 전적으로 준수합니다.

유럽 무선 승인 정보(EU 승인 무선 장치가 장착된 제품의 경우)

2.4 GHz/5 GHz 대역에서 작동하는 저전원 무선 LAN 장치 (무선 주파수(RF) 무선 통신 장치)가 가정 또는 사무실에서 사용하도록 설계된 프린터 시스템 내에 존재할 수 있습니다. 이 절은 이와 같은 장치가 존재하는 경우에만 적용됩니다. 무선 장치가 내장되어 있는지 확인하려면 시스템 라벨을 참조하세요.

규제 정보



시스템 라벨에 인증 기관 등록 번호 및 경고 기호와 함께 CE 마크가 부착된 경우 시스템에 있는 무선 장치는 유럽 연합 또는 관련 지역에서만 사용할 수 있습니다.

프린터에 내장되어 있을 수 있는 무선 장치에서 출력되는 전력은 유럽 위원회가 R&TTE 지침에 명시한 RF 노출 제한치보다 훨씬 낮습니다.

무선 장치 사용이 승인된 유럽 국가:

EU 국가

사용이 제한되는 유럽 국가:

EU

프랑스에서 무선 장치처럼 송신 전력이 10 mW를 초과하는 장치는 주파수 범위가 2454-2483.5 MHz로 제한됨

EEA/EFTA 국가

현재 제한 없음

이스라엘에만 해당

מס' אישור אלחוטי של משרד התקשורת הוא 51-29003
אסור להחליף את האנטנה המקורית של המכשיר,
ולא לעשות בו כל שינוי טכני אחר.

규제 준수 선언

무선 지침

2.4 GHz/5 GHz 대역에서 작동하는 저전원 무선 LAN 장치(무선 주파수 (RF) 무선 통신 장치)가 본 프린터 시스템 내에 존재할 수 있습니다. 다음 단원에는 무선 장치를 작동할 때 일반적으로 고려해야 할 사항이 간략히 정리되어 있습니다.

개별 국가별 추가 제한, 경고 및 주의사항은 해당 국가 또는 국가 그룹 관련 단원에 수록되어 있습니다. 본 시스템의 무선 장치는 시스템 정격 라벨의 무선 승인 마크에 명시된 국가에서만 사용하도록 허가된 것입니다. 무선 장치를 사용하고자 하는 국가가 목록에 없으면 해당 지역의 무선 승인 기관에 문의하세요. 무선 장치에 대한 사용은 엄격히 규제되며 사용이 불가능할 수도 있습니다.

프린터에 내장되어 있을 수 있는 무선 장치에서 출력되는 전력은 현재 알려진 RF 노출 제한치보다 훨씬 낮습니다. 프린터에 내장되어 있을 수 있는 무선 장치는 무선 주파수 안전 표준 및 권장 사항에서 허용되는 수준 미만의 에너지를 방출하기 때문에 제조업체는 해당 장치를 사용자가 안전하게 사용할 수 있다고 판단합니다. 출력되는 전력량에 상관없이 일반적인 작동 중에는 사람의 접촉을 최소화할 수 있도록 각별한 주의를 기울여야 합니다.

일반적으로 무선 장치를 사용할 때는 장치와 신체 간에 20 cm 이상 거리를 두어야 합니다. 무선 장치가 작동 중이거나 전송 중일 때 신체와 20 cm 이상 거리를 둔 상태에서 사용해야 합니다.

규제 정보

이 송신기는 다른 안테나 또는 송신기와 함께 두거나 작동해서는 안 됩니다.

특정 상황에서는 무선 장치의 사용이 제한됩니다. 일반적으로 다음과 같은 제한 조건이 적용됩니다.



무선 주파수 무선 통신은 상용 항공기의 장비에 전파 간섭을 일으킬 수 있습니다. 현재 항공 산업 규정은 항공기 운항 중에는 무선 장치를 꺼둘 것을 요구합니다. 무선 통신을 제공하는 장치의 예로는 IEEE 802.11 (무선 이더넷) 및 Bluetooth 통신 장치가 있습니다.



다른 장치나 서비스에 대한 간섭이 유해하거나 유해할 것으로 판단되는 환경에서는 무선 장치 사용이 제한되거나 불가능할 수 있습니다. 공항, 병원 및 산소나 인화성 가스가 함유된 실내에서는 무선 장치의 사용이 제한되거나 또는 불가능합니다. 무선 장치 사용이 가능한지 여부에 대해 확실치 않은 경우에는 무선 장치를 사용하거나 작동하기 전에 해당 관계 당국으로 문의하세요.



각 국가는 무선 장치 사용에 대해 서로 다른 제한 사항을 적용하고 있습니다. 본 시스템에는 무선 장치가 탑재되어 있기 때문에 시스템을 휴대하고 여러 국가를 이동하는 경우 사전에 현지 무선 승인 관계 당국에 문의하여 해당 국가의 무선 장치 사용에 대한 제한 사항을 파악해 두세요.



시스템에 내장형 무선 장치가 탑재된 경우 모든 덮개와 보호 장치를 제 위치에 배치하고 시스템을 완전히 조립할 때까지 무선 장치를 작동하지 마세요.



무선 장치는 사용자가 직접 수리할 수 없습니다. 어떤 식으로든 무선 장치를 개조하지 마세요. 무선 장치를 개조하면 장치 사용 권한이 무효가 됩니다. 서비스를 받으려면 제조업체로 문의하세요.



제품을 사용할 국가에 대해 승인된 드라이버만 사용하세요. 자세한 정보는 제조업체의 시스템 복원 키트를 참조하거나 제조업체 기술 지원 센터로 문의하세요.

产品中有害物质的名称及含量

部件名称	有害物质					
	铅 (Pb)	汞 (Hg)	镉 (Cd)	六价铬 (Cr ⁶⁺)	多溴联苯 (PBB)	多溴二苯醚 (PBDE)
塑料	○	○	○	○	○	○
金属 (机箱)	X	○	○	○	○	○
印刷电路部件 (PCA)	X	○	○	○	○	○
电缆 / 连接器	X	○	○	○	○	○
电源设备	X	○	○	○	○	○
电源线	X	○	○	○	○	○
机械部件	X	○	○	○	○	○
卡盒部件	X	○	○	○	○	○
定影部件	X	○	○	○	○	○
扫描仪部件 - CCD (如果有)	X	X	○	○	○	○
扫描仪部件 - 其它 (如果有)	X	○	○	○	○	○
印刷电路板部件 (PBA)	X	○	○	○	○	○
墨粉	○	○	○	○	○	○
滚筒	○	○	○	○	○	○

本表格依据 SJ/T 11364 的规定编制。

○：表示该有害物质在该部件所有均质材料中的含量均在 GB/T 26572 规定的限量要求以下。

X：表示该有害物质至少在该部件的某一均质材料中的含量超出 GB/T 26572 规定的限量要求。

저작권

© 2013 Samsung Electronics Co., Ltd. 모든 권한을 소유합니다.

이 사용 설명서는 정보 제공을 목적으로 제공됩니다. 이 문서에 포함된 모든 정보는 사전 통보 없이 변경될 수 있습니다.

Samsung Electronics는 본 사용 설명서 사용으로 인해 발생하는 직/간접적 손해에 대해 책임지지 않습니다.

- Samsung과 Samsung 로고는 Samsung Electronics Co., Ltd의 상표입니다.
- Microsoft, Windows XP, Windows Vista, Windows 7, Windows 8, Windows Server 2008 R2, Windows 10 및 Windows Server 2016은 Microsoft Corporation의 상표 또는 등록 상표입니다.
- Microsoft, Internet Explorer, Excel, Word, PowerPoint 및 Outlook은 미국 및 기타 국가에서 Microsoft Corporation의 상표 또는 등록 상표입니다.
- Google, Picasa, Google Docs, Android 및 Gmail은 Google Inc.의 등록 상표 또는 상표입니다.
- Google Cloud Print는 Google Inc.의 상표입니다.
- iPad, iPhone, iPod touch, Mac 및 Mac OS는 미국 및 기타 국가에 등록된 Apple Inc. 상표입니다. AirPrint 및 AirPrint 로고는 Apple Inc.의 상표입니다.
- LaserWriter는 Apple Computer, Inc.의 상표입니다.
- 모든 다른 상표 또는 제품 이름은 해당하는 회사 또는 조직의 상표입니다.

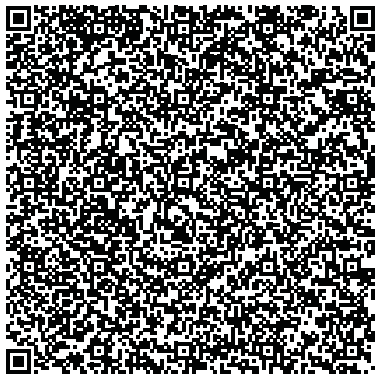

QR 코드

제품에 포함되어 있는 소프트웨어는 오픈 소스 소프트웨어를 포함하고 있습니다. 본 제품의 마지막 선적이 이루어진 이후에도 3년 동안은 해당 오픈 소스 코드 전체를 이메일 oss.request@samsung.com을 통해 얻을 수 있습니다. CD-ROM과 같은 물리적 매체를 통해 소스 코드를 받아볼 수도 있습니다. 이 경우 최소한의 비용이 발생합니다.

다음 URL에서 소스 코드를 다운로드 할 수 있으며 제품과 관련된 오픈 소스의 라이선스 정보를 확인할 수 있습니다. http://opensource.samsung.com/opensource/Samsung_M2070_Series/seq/15 이러한 제공은 이 정보를 접하는 모든 사람들에게 유효합니다.

사용 설명서

Samsung Multifunction **Xpress**

M207x series

고급편

다양한 환경에서의 제품 설치, 고급 기능의 설정과 사용법, 여러 가지 문제 해결 방법 등을 설명합니다.

일부 기능은 모델 또는 국가에 따라 제공되지 않을 수 있습니다.

기본편

윈도우 환경에서의 제품 설치, 기본 사용법, 기본적인 문제 해결 방법 등을 설명합니다.



1. 소프트웨어 설치

Mac에서 설치	128
Mac에서 재설치	129
Linux에서 설치	130
Linux에서 재설치	131



2. 네트워크 연결된 제품 사용하기

유용한 네트워크 프로그램	133
유선 네트워크 사용	134
네트워크로 드라이버 설치	137
IPv6 설정	142
무선 네트워크 사용하기	145
Samsung Mobile Print	170
NFC 기능 사용	171
Google Cloud Print™로 인쇄하기	176
AirPrint	178



3. 유용한 설정 메뉴

이 장을 읽기 전에	181
복사 메뉴	182
팩스 메뉴	184
시스템 설정	187
네트워크 설정	193



4. 유용한 기능

고도 설정하기	196
이메일 주소 저장하기	197
다양한 문자 입력하기	199
팩스 주소록 설정하기	200
인증된 사용자 등록하기	203
인쇄 기능 사용	204
스캔 기능 사용하기	216
팩스 기능 사용하기	224
공유 폴더 기능 사용하기	233
메모리에 팩스 받기 사용하기	234



5. 유용한 관리 도구

Easy Capture Manager	236
Samsung AnyWeb Print	237
Easy Eco Driver	238
SyncThru™ Web Service 사용하기	239
Samsung Easy Document Creator 사용하기	242
Samsung Easy Printer Manager 사용하기	243
삼성 프린터 상태 정보 사용하기	246



6. 문제 해결

용지 급지 문제	249
전원 및 케이블 연결 문제	250
인쇄 문제	251
인쇄 품질 문제	254
복사 문제	261
스캔 문제	262
팩스 문제 해결하기	263
OS 문제	265



1. 소프트웨어 설치

이 장에서는 제품과 케이블을 연결되어 있는 환경을 위해 소프트웨어의 편리한 설치 및 도움에 대한 설명을 제공합니다. 로컬로 연결된 제품은 케이블을 사용하여 컴퓨터에 직접 연결된 제품을 말합니다. 만약 제품이 네트워크에 연결되어 있다면, 아래 절차를 건너 뛰고 네트워크로 연결된 제품의 드라이버 설치하기로 이동하세요. ("네트워크로 드라이버 설치" 137쪽 참조)

- Mac에서 설치 128
- Mac에서 재설치 129
- Linux에서 설치 130
- Linux에서 재설치 131



- 윈도우 운영 체제 사용자라면 기본 사용 설명서의 제품 드라이버 설치하기편을 참조하세요. ("로컬로 드라이버 설치하기" 27쪽 참조)
- 길이 3 m 이내의 USB 케이블만 사용하세요.

Mac에서 설치

1 컴퓨터가 전원이 켜져 있고, 인터넷에 연결되어 있는지 확인하세요.

2 제공된 소프트웨어 CD를 CD-ROM 드라이브에 넣으세요.

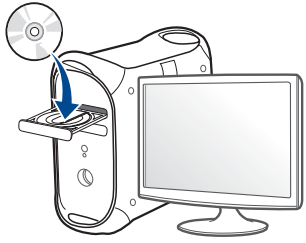

3 Mac 바탕 화면에 나타나는 CD-ROM 아이콘을 더블클릭하세요.

- Mac OS X 10.8의 경우, **Finder**에서 CD-ROM 아이콘을 더블클릭하세요.

4 **MAC_Installer** 폴더 > **Installer OS X** 아이콘을 더블클릭하세요.

5 **계속**을 클릭하세요.

6 라이선스 계약서를 읽은 다음 **계속**을 클릭하세요.

7 **승인**을 클릭하여 사용자 계약서에 동의하세요.

8 **설치**를 클릭하세요. 제품 작동을 위한 모든 컴포넌트가 설치됩니다.

사용자 설치를 클릭하면, 설치할 각각의 컴포넌트를 선택할 수 있습니다.

9 암호를 입력하고 **확인**을 클릭하세요.

10 **프린터 연결 유형** 화면에서 **USB 연결 프린터**를 선택한 후, **계속**을 클릭하세요.

11 **프린터 추가**를 클릭하여 사용할 프린터를 프린터 목록에 추가하세요.

사용중인 제품이 팩스 기능을 지원한다면, **팩스 추가** 버튼을 눌러 사용할 팩스를 팩스 리스트에 추가하세요.

12 설치가 끝나면 **닫힘**을 클릭하세요.

Mac에서 재설치

프린터 드라이버가 제대로 작동하지 않는다면 드라이버를 제거하고 다시 설치하세요.

- 1 응용 프로그램 폴더 > 인쇄 기본 설정 > Printer Software Uninstaller를 클릭하세요.
- 2 드라이버를 제거하려면 **계속**을 클릭하세요.
- 3 제거하려는 프로그램을 확인 후, **제거**를 클릭하세요.
- 4 암호를 입력하고 **확인**을 클릭하세요.
- 5 제거가 끝나면 **닫힘**을 클릭하세요.



제품이 **프린터 설정 유틸리티** 또는 **프린터 & 팩스**에 이미 추가되어져 있다면, 해당 제품을 삭제해야 합니다.

Linux에서 설치

Samsung 웹 사이트에서 Linux 소프트웨어 패키지를 다운로드하여 프린터 소프트웨어를 설치해야 합니다. (<http://www.samsung.com/printer> > 제품 찾기 > 지원 또는 다운로드)

Unified Linux Driver 설치



제품 소프트웨어를 설치하려면 Super User(root)로 로그인해야만 합니다. Super User가 아니라면 시스템 관리자에게 문의하세요.

- 1 제품이 시스템에 연결되고 전원이 켜졌는지 확인하세요.
- 2 시스템에 **Unified Linux Driver** 패키지를 복사하세요.
- 3 Terminal 프로그램을 열고 패키지를 복사한 폴더로 이동하세요.
- 4 패키지의 압축을 푸세요.
- 5 **uld** 폴더로 이동하세요.
- 6 `./install.sh` 명령을 실행하세요 (root로 로그인하지 않은 경우에는 `sudo ./install.sh`와 같이 `sudo` 명령을 실행하세요).
- 7 설치를 진행하세요.

- 8 설치가 완료되면 **Printing** 유틸리티를 실행하세요 (**System > Administration > Printing**로 이동하거나 터미널 프로그램에서 `system-config-printer` 명령을 실행하세요).
- 9 **Add** 버튼을 클릭하세요.
- 10 프린터를 선택하세요.
- 11 **Forward** 버튼을 클릭하여 시스템에 추가하세요.

Linux에서 재설치

프린터 드라이버가 제대로 작동하지 않는다면 드라이버를 제거하고 다시 설치하세요.

- 1 터미널 프로그램을 여세요.
- 2 Unified Linux Driver 패키지에서 압축을 푼 `uld` 폴더로 이동하세요.
- 3 `./install.sh` 명령을 실행하세요. (root로 로그인하지 않은 경우에는 `sudo ./install.sh`와 같이 `sudo` 명령을 실행하세요.)
- 4 제거를 진행하세요.



2. 네트워크 연결된 제품 사용하기

이 장에서는 네트워크로 연결된 제품 및 소프트웨어 설치 방법을 단계별로 설명합니다.

- 유용한 네트워크 프로그램 133
- 옵션 네트워크 사용 134
- 네트워크로 드라이버 설치 137
- IPv6 설정 142
- 무선 네트워크 사용하기 145
- Samsung Mobile Print 170
- NFC 기능 사용 171
- Google Cloud Print™로 인쇄하기 176
- AirPrint 178



지원되는 옵션 장치 및 기능은 모델에 따라 다를 수 있습니다. ("모델별 기능" 7쪽 참조)

유용한 네트워크 프로그램

네트워크 환경에서 네트워크 설정을 쉽게 할 수 있도록 도와주는 몇 가지 프로그램들이 있습니다. 특히 이 프로그램들은 네트워크상의 여러 제품을 관리해야 하는 네트워크 관리자에게 유용합니다.



- 아래의 프로그램을 사용하기 전에 먼저 IP 주소를 설정하세요.
- 일부 기능과 별매품(옵션)은 모델 또는 국가에 따라 제공되지 않을 수 있습니다. ("모델별 기능" 7쪽 참조)

SyncThru™ Web Service

제품에 내장되어 있는 웹 서버인 SyncThru™ Web Service를 통해서 제품을 관리할 수 있습니다. ("SyncThru™ Web Service 사용하기" 239쪽 참조)

- 소모품의 정보 및 상태를 확인할 수 있습니다.
- 제품 설정을 사용자 정의대로 설정할 수 있습니다.
- 제품이 다양한 네트워크 환경에 접속하는데 필요한 네트워크 매개변수를 설정할 수 있습니다.

SyncThru™ Web Admin Service

네트워크 관리자를 위한 웹 기반의 제품 관리 솔루션입니다. SyncThru™ Web Admin Service를 사용하여 네트워크 장치를 효율적으로 관리하고, 기업 인터넷 접속이 가능한 모든 사이트에서 네트워크 제품을 원격으로 모니터링하여 문제를 해결할 수 있습니다.

- 이 프로그램은 <http://solution.samsungprinter.com>에서 다운로드할 수 있습니다.

SetIP 유선 네트워크 설정

이 유틸리티 프로그램을 사용하여 네트워크 인터페이스를 선택하고 TCP/IP 프로토콜과 함께 사용할 IP 주소를 직접 설정할 수 있습니다.

- ("SetIP 프로그램을 사용한 IPv4 설정 (Windows)" 134쪽 참조)
- ("SetIP 프로그램을 사용한 IPv4 설정 (Mac)" 135쪽 참조)





- 네트워크 포트를 지원하지 않는 제품은 이 기능을 사용할 수 없습니다. ("뒷 모습" 22쪽 참조)
- TCP/IPv6은 이 프로그램에서 지원하지 않습니다.

유선 네트워크 사용

네트워크 설정 리포트 인쇄

제품의 조작부에서 제품의 현재 네트워크 설정을 보여주는 **네트워크 설정 리포트**를 인쇄할 수 있습니다. 이 리포트는 네트워크 설정에 도움이 됩니다.

- 디스플레이 화면을 지원하는 제품: 조작부의  (메뉴) 버튼을 누르고 **네트워크 > 네트워크 설정**을 누르세요. (네트워크 설정).
- 터치 스크린을 지원하는 제품: 메인 화면에서 **설정 > 네트워크 > 다음 > 네트워크 설정**을 누르세요.
- 디스플레이 화면을 지원하지 않는 제품: 제품 조작부에서  (취소 또는 정지/기능복귀) 버튼을 약 4~5초 이상 누르세요.

네트워크 설정 리포트를 사용해서 제품의 하드웨어 주소와 IP 주소를 찾을 수 있습니다.

예:

- 하드웨어 주소 (MAC Address): 00:15:99:41:A2:78
- IP 주소 (IP Address): 169.254.192.192

IP 주소 설정



- 네트워크 인터페이스를 지원하지 않는 제품은 이 기능을 사용할 수 없습니다. ("뒷 모습" 22쪽 참조)
- TCP/IPv6은 이 프로그램에서 지원하지 않습니다.

네트워크를 사용한 인쇄 및 관리 작업을 위해서는 먼저 IP 주소를 설정해야 합니다. 대부분의 경우 새 IP 주소는 네트워크의 DHCP (동적 호스트 구성 프로토콜) 서버에 의해 자동으로 할당됩니다.

SetIP 프로그램을 사용한 IPv4 설정 (Windows)

SetIP 프로그램을 사용하려면 **제어판 > 보안 센터 > 방화벽**을 클릭하여 컴퓨터 방화벽을 해제하세요.



다음 지침은 모델에 따라 다를 수 있습니다.

- 1 삼성 웹사이트에서 소프트웨어를 다운로드 해서 압축을 풀고 설치하세요. (<http://www.samsung.com/prINTER> > 제품 찾기 > 지원 또는 다운로드)
- 2 설치 창에서 안내하는 대로 진행하세요.
- 3 네트워크 케이블을 사용하여 제품을 네트워크에 연결하세요.

유선 네트워크 사용

- 4 제품의 전원을 켜세요.
- 5 Windows 시작 메뉴에서 **모든 프로그램 > Samsung Printers > SetIP > SetIP**를 선택합니다.
- 6 SetIP 창에서  아이콘(왼쪽부터 세 번째)을 클릭하여 TCP/IP 설정 창을 여세요.
- 7 설정 화면에 제품의 새 정보를 입력하세요. 기업 인트라넷의 경우 계속하기 전에 네트워크 관리자가 이 정보를 할당해야 할 수도 있습니다.

 **네트워크 설정 리포트**에서 MAC address를 찾아보세요. ("네트워크 설정 리포트 인쇄" 134쪽 참조) 콜론(:) 없이 입력하세요. 예를 들어 00:15:99:29:51:A8의 경우 0015992951A8로 입력하면 됩니다.

- 8 적용을 클릭한 다음 **확인**을 클릭하세요. **네트워크 설정 리포트**를 자동으로 인쇄합니다. 모든 설정이 정확한지 확인합니다.

SetIP 프로그램을 사용한 IPv4 설정 (Mac)

SetIP 프로그램을 사용하려면 **시스템 기본 설정 > 보안 > 방화벽**을 클릭하여 컴퓨터 방화벽을 해제하세요.

 사용 중인 모델에 따라 다음 내용이 맞지 않을 수도 있습니다.

- 1 네트워크 케이블을 사용하여 제품을 네트워크에 연결하세요.
- 2 제공된 소프트웨어 CD를 CD-ROM 드라이브에 넣으세요.

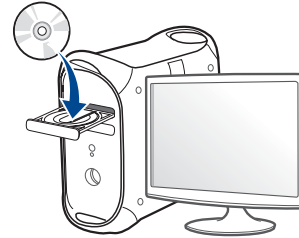

- 3 Mac 바탕 화면에 나타나는 CD-ROM 아이콘을 더블클릭하세요.
 - Mac OS X 10.8의 경우, Finder에서 CD-ROM 아이콘을 더블클릭하세요.
- 4 **MAC_Installer** 폴더 > **Installer OS X** 아이콘을 더블클릭하세요.
- 5 **계속**을 클릭하세요.
- 6 라이선스 계약서를 읽은 다음 **계속**을 클릭하세요.
- 7 **승인**을 클릭하여 사용자 계약서에 동의하세요.
- 8 **설치**를 클릭하세요. 제품 작동을 위한 모든 컴포넌트가 설치됩니다.
사용자 설치를 클릭하면, 설치할 각각의 컴포넌트를 선택할 수 있습니다.
- 9 암호를 입력하고 **확인**을 클릭하세요.

유선 네트워크 사용

- 10 컴퓨터의 모든 응용프로그램을 종료한다고 경고하는 메시지가 나타나면 **계속**을 클릭하세요.
- 11 프린터 연결 유형에서 **네트워크 연결 프린터 (유선 또는 무선)**을 선택해 **IP 주소 설정** 버튼을 클릭하세요.
- 12 Set IP 창에서  아이콘(왼쪽부터 세 번째)을 클릭하여 TCP/IP 설정 창을 여세요.
- 13 설정 화면에 제품의 새 정보를 입력하세요. 기업 인트라넷의 경우 계속하기 전에 네트워크 관리자가 이 정보를 할당해야 할 수도 있습니다.



네트워크 설정 리포트에서 MAC address를 찾아보세요. ("네트워크 설정 리포트 인쇄" 134쪽 참조) 콜론(:) 없이 입력하세요. 예를 들어 00:15:99:29:51:A8의 경우 0015992951A8로 입력하면 됩니다.

- 14 **적용**을 클릭한 다음 **확인**을 클릭하세요. **네트워크 설정 리포트**를 자동으로 인쇄합니다. 모든 설정이 정확한지 확인합니다.

네트워크로 드라이버 설치



- 일부 기능과 별매품(옵션)은 모델 또는 국가에 따라 제공되지 않을 수 있습니다. ("모델별 기능" 7쪽 참조)
- 네트워크 인터페이스를 지원하지 않는 제품은 이 기능을 사용할 수 없습니다. ("뒷 모습" 22쪽 참조)

Windows

- 1 제품이 컴퓨터와 연결되어 있고 전원이 켜져 있는지 확인하세요. 또한, IP 주소 설정을 완료해야 합니다. ("IP 주소 설정" 134쪽 참조)
- 2 제공된 소프트웨어 CD를 CD-ROM 드라이브에 넣으세요.
- 3 설치 화면에서 설치 동의서를 검토하고 동의하세요. 그런 후 다음을 클릭하세요.
- 4 **프린터 연결 유형** 화면에서 **네트워크 연결** 옵션을 선택하세요. 그런 후 다음을 클릭하세요.
- 5 설치 창에서 안내하는 대로 진행하세요.

사일런트 설치 모드

사일런트 설치 모드는 사용자의 입력을 요구하지 않는 설치 방법입니다. 설치를 시작하면 제품 드라이버와 소프트웨어가 자동으로 컴퓨터에 설치됩니다. 사일런트 설치는 명령 창에 /s 또는 /S를 입력하여 시작할 수 있습니다.

명령줄 매개변수

다음 테이블에는 명령 창에서 사용할 수 있는 명령이 나와 있습니다.





다음 명령줄들은 명령어 /s 또는 /S와 함께 사용될 때에만 유효합니다. 그러나 예외적으로 /h, /H 및 /?는 독립적으로 사용할 수 있는 명령들입니다.

명령줄	정의	설명
/s 또는 /S	사일런트 설치를 시작합니다.	사용자에게 입력을 요청하거나 메시지를 표시하지 않고 제품 드라이버를 설치합니다.

네트워크로 드라이버 설치

명령줄	정의	설명
/p <포트 이름> 또는 /P <포트 이름>	프린터 포트를 지정합니다.  네트워크 포트는 표준 TCP/IP 포트 모니터를 사용하여 생성됩니다. 로컬 포트의 경우 명령으로 지정하려면 먼저 포트가 시스템에 존재해야 합니다.	프린터 포트 이름은 IP 주소, 호스트 이름, USB 로컬 포트 이름 또는 IEEE1284 포트 이름 또는 네트워크 경로로 지정할 수 있습니다. 예: <ul style="list-style-type: none"> /p"xxx.xxx.xxx.xxx" 여기에서 "xxx.xxx.xxx.xxx"는 네트워크 프린터의 IP 주소를 의미합니다. /p" USB001" , /P" LPT1:" , /p" hostname" , /p"\\\\computer_name\shared_printer" 또는 "\\\\xxx.xxx.xxx.xxx\shared_printer". 여기에서 "\\\\computer_name\shared_printer" 또는 "\\\\xxx.xxx.xxx.xxx\shared_printer"는 슬래시(\\) 두 개를 입력함으로써 프린터에 대한 네트워크 경로를 나타내고, 다음은 프린터를 공유하는 PC의 컴퓨터 이름 또는 로컬 IP 주소, 그 다음은 프린터의 공유 이름을 의미합니다. 한국어로 드라이버를 사일런트 설치하려면 Setup.exe /s /L "0x0012" 또는 Setup.exe /s를 입력하세요.

명령줄	정의	설명
/a <대상_경로> 또는 /A <대상_경로>	설치 대상 경로를 지정합니다.  대상 경로는 유효한 경로이어야 합니다.	제품 드라이버는 운영 체제 관련 위치에 설치해야 하므로 이 명령은 응용 프로그램에만 해당됩니다.
/i <스크립트 파일 이름> 또는 /I <스크립트 파일 이름>	사용자 지정 작업을 위한 사용자 지정 설치 스크립트 파일을 지정합니다.  스크립트 파일 이름은 유효한 파일 이름이어야 합니다.	사용자 지정 사일런트 설치를 위한 사용자 지정 스크립트 파일을 할당할 수 있습니다. 이 스크립트 파일은 제공된 설치 관리자 사용자 지정 유틸리티 또는 텍스트 편집기를 사용하여 만들거나 수정할 수 있습니다.  이 사용자 지정 스크립트 파일은 설정 패키지의 기본 설치 관리자 설정보다 우선하지만 명령줄 매개변수보다 우선하지는 않습니다.

네트워크로 드라이버 설치

명령줄	정의	설명
/n <프린터 이름>” 또는 /N <프린터 이름>”	프린터 이름을 지정합니다. 지정된 프린터 이름으로 프린터 인스턴스가 생성됩니다.	이 매개변수로 필요한 만큼 프린터 인스턴스를 추가할 수 있습니다.
/nd 또는 /ND	설치할 드라이버를 기본 제품 드라이버로 설정하지 않습니다.	하나 이상의 제품 드라이버가 이미 설치되어 있을 경우 설치할 제품 드라이버를 기본 프린터 드라이버로 설정하지 않습니다. 시스템에 설치된 제품 드라이버가 없을 경우 이 옵션은 적용되지 않으며 Windows 운영 체제는 설치할 프린터 드라이버를 기본 제품 드라이버로 설정합니다.
/x 또는 /X	제품 드라이버 파일이 이미 설치된 경우 이 파일을 사용하여 프린터 인스턴스를 생성합니다.	이 명령을 사용하면 추가 드라이버를 설치하지 않고 이미 설치된 프린터 드라이버 파일을 사용하는 프린터 인스턴스를 설치할 수 있습니다.
/up <프린터 이름>” 또는 /UP <프린터 이름>”	지정된 프린터 인스턴스만 제거하며 드라이버 파일은 제거하지 않습니다.	이 명령을 사용하면 다른 프린터 드라이버에 영향을 주지 않고 시스템에서 지정된 프린터 인스턴스만 제거할 수 있습니다. 이 명령은 시스템에서 프린터 드라이버 파일을 제거하지는 않습니다.

명령줄	정의	설명
/d 또는 /D	시스템에서 모든 장치 드라이버와 응용 프로그램을 제거합니다.	이 명령은 사용자 시스템에서 모든 설치된 장치 드라이버와 응용 프로그램을 제거합니다.
/v <공유 이름>” 또는 /V <공유 이름>”	설치된 제품을 공유하고 Point & Print(선택 및 인쇄)를 위해 기타 사용 가능한 플랫폼 드라이버를 추가합니다.	이 명령은 지원되는 모든 Windows 운영 체제 플랫폼의 제품 드라이버를 시스템에 설치하고, 이 제품을 Point & Print를 위해 지정된 <공유 이름>으로 공유합니다.
/o 또는 /O	설치 후 프린터 및 팩스 폴더를 엽니다.	이 명령은 사일런트 설치를 수행한 후 프린터 및 팩스 폴더를 엽니다.
/h, /H 또는 /?	명령줄 사용법을 표시합니다.	

네트워크로 드라이버 설치

Mac

- 1 제품이 네트워크에 연결되어 있는지 그리고 전원이 켜져 있는지 확인하세요.
- 2 제공된 소프트웨어 CD를 CD-ROM 드라이브에 넣으세요.

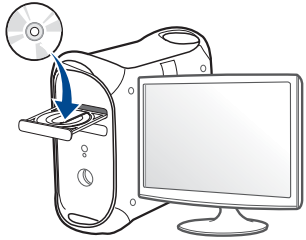

- 3 Mac 바탕 화면에 나타나는 CD-ROM 아이콘을 더블클릭하세요.
 - Mac OS X 10.8의 경우, **Finder**에서 CD-ROM 아이콘을 더블클릭하세요.
- 4 **MAC_Installer** 폴더 > **Installer OS X** 아이콘을 더블클릭하세요.
- 5 **계속**을 클릭하세요.
- 6 라이선스 계약서를 읽은 다음 **계속**을 클릭하세요.
- 7 **승인**을 클릭하여 사용자 계약서에 동의하세요.

- 8 **설치**를 클릭하세요. 제품 작동을 위한 모든 컴포넌트가 설치됩니다.
- 9 사용자 **설치**를 클릭하면, 설치할 각각의 컴포넌트를 선택할 수 있습니다.
- 10 암호를 입력하고 **확인**을 클릭하세요.
- 11 **프린터 연결 유형**에서 **네트워크 연결 프린터 (무선 또는 유선)**을 선택해 **계속** 버튼을 클릭하세요.
- 12 **프린터 추가**를 클릭하여 사용할 프린터를 프린터 목록에 추가하세요.
- 13 IP를 선택하고 **프로토콜**에서 **HP Jetdirect - Socket**을 선택하세요.
- 14 주소 입력 필드에 제품의 IP 주소를 입력하세요.
- 15 대기열 입력 필드에 대기열 이름을 입력하세요. 제품 서버의 대기열 이름을 알 수 없을 경우에는 우선 기본 대기열 이름을 사용해 보세요.
- 16 자동 선택이 제대로 실행되지 않으면 **프린터 소프트웨어를 선택합니다**를 선택하고 **사용 프린터**에서 사용 중인 제품 이름을 선택하세요.
- 17 **추가**를 클릭하세요.
- 18 설치가 끝나면 **닫힘**을 클릭하세요.

네트워크로 드라이버 설치

Linux

Samsung 웹 사이트에서 Linux 소프트웨어 패키지를 다운로드하여 프린터 소프트웨어를 설치해야 합니다. (<http://www.samsung.com/printer> > 제품 찾기 > 지원 또는 다운로드)

Linux 드라이버 설치 및 네트워크 프린터 추가

- 1 제품이 네트워크에 연결되어 있는지 그리고 전원이 켜져 있는지 확인하세요. 제품의 IP 주소는 미리 설정되어 있어야 합니다.
- 2 시스템에 **Unified Linux Driver** 패키지를 복사하세요.
- 3 Terminal 프로그램을 열고 패키지를 복사한 폴더로 이동하세요.
- 4 패키지의 압축을 푸세요.
- 5 **uld** 폴더로 이동하세요.
- 6 `./install.sh` 명령을 실행하세요. (root로 로그인하지 않은 경우에는 `sudo ./install.sh`와 같이 `sudo` 명령을 실행하세요.)
- 7 설치를 진행하세요.
- 8 설치가 완료되면 **Printing** 유틸리티를 실행하세요. (**System > Administration > Printing**으로 이동하거나 터미널 프로그램에서 `system-config-printer` 명령을 실행하세요.)

- 9 **Add** 버튼을 클릭하세요.
- 10 **AppSocket/HP JetDirect**를 선택하고 제품의 IP 주소를 입력하세요.
- 11 **Forward** 버튼을 클릭하여 시스템에 추가하세요.

네트워크 프린터 추가

- 1 **Unified Driver Configurator**를 더블 클릭하세요.
- 2 **Add Printer**를 클릭하세요.
- 3 **Add printer wizard** 창이 열립니다. **Next**를 클릭하세요.
- 4 **Network printer**를 선택하고 **Search** 버튼을 클릭하세요.
- 5 목록 항목에 프린터의 IP 주소와 모델 이름이 나타납니다.
- 6 사용할 제품을 선택하고 **Next**를 클릭하세요.
- 7 프린터 설명을 입력하고 **Next**를 클릭하세요.
- 8 프린터 추가가 완료되면 **Finish**를 클릭하세요.

IPv6 설정



TCP/IPv6는 Windows Vista 이상에서만 제대로 지원됩니다.



- 일부 기능과 별매품(옵션)은 모델 또는 국가에 따라 제공되지 않을 수 있습니다. ("모델별 기능" 7쪽 또는 "메뉴 소개" 30쪽 참조)

IPv6 네트워크 환경에서는 다음 절차를 수행하여 IPv6 주소를 사용하세요.

조작부 사용하기

- 네트워크 케이블을 사용하여 제품을 네트워크에 연결하세요.
- 제품의 전원을 켜세요.
- 네트워크 설정 리포트를 인쇄하여 IPv6 주소를 확인하세요. ("네트워크 설정 리포트 인쇄" 134쪽 참조)
- 시작 > 제어판 > 프린터 및 팩스를 선택하세요.
- 프린터 및 팩스 창의 왼쪽 창에서 프린터 추가를 클릭하세요.
- 프린터 추가 창에서 로컬 프린터 추가를 클릭하세요.
- 프린터 추가 마법사 창이 나타납니다. 화면에서 안내하는 대로 진행하세요.



제품이 네트워크 환경에서 작동하지 않으면 IPv6를 활성화하세요. 다음 절을 참조하세요.

IPv6 활성화하기

- 조작부의 (메뉴) 버튼을 누르세요.
- 네트워크 > TCP/IP (IPv6) > IPv6 프로토콜을 누르세요.
- 사용을 선택하고 OK를 누르세요.
- 제품의 전원을 껐다가 다시 켜 주세요.
- 프린터 드라이버를 다시 설치하세요.

IPv6 주소 설정하기

이 제품은 네트워크를 사용한 인쇄 및 관리 작업을 위해 다음의 IPv6 주소를 지원합니다.

- Link-local Address:** 자체 설정된 로컬 IPv6 주소(주소는 FE80로 시작)
- Stateless Address:** 네트워크 라우터에 의해 자동 설정된 IPv6 주소.
- Stateful Address:** DHCPv6 서버에 의해 설정된 IPv6 주소
- Manual Address:** 사용자에게 의해 수동으로 설정된 IPv6 주소

IPv6 설정

DHCPv6 주소 설정하기(상태 저장)

네트워크에 DHCPv6 서버가 있는 경우 기본 동적 호스트 설정에 대한 다음의 옵션 중 하나를 설정할 수 있습니다.

- 1 조작부의  (메뉴) 버튼을 누르세요.
- 2 네트워크 > TCP/IP (IPv6) > DHCPv6 설정을 누르세요.
- 3 원하는 항목을 선택하기 위해 OK를 누르세요.
 - **항상 사용:** 라우터 요청에 관계없이 항상 DHCPv6를 사용합니다.
 - **사용 안함:** 라우터 요청에 관계없이 DHCPv6를 사용하지 않습니다.
 - **라우터:** 라우터에서 요청하는 경우에만 DHCPv6를 사용합니다.

SyncThru™ Web Service



조작부에서 디스플레이 화면을 지원하지 않는 모델에서는 먼저 IPv4 주소를 사용하여 SyncThru™ Web Service에 액세스하고 IPv6를 사용하기 위한 아래 절차를 따라야 합니다.

- 1 Windows에서 Internet Explorer와 같은 웹 브라우저를 실행합니다. 주소란에 제품의 IP 주소(http://xxx.xxx.xxx.xxx)를 입력한 뒤 Enter 키나 **이동**을 클릭하세요.
- 2 SyncThru™ Web Service에 처음 로그인하는 경우 관리자로 로그인해야 합니다. 아래 기본 ID 및 비밀번호를 입력하세요.
 - ID: admin
 - 비밀번호: sec00000
- 3 SyncThru™ Web Service 창이 열리면 상단 메뉴 표시줄의 **설정**으로 마우스 커서를 옮긴 후 **네트워크 설정**을 클릭하세요.
- 4 웹사이트의 왼쪽 창에서 **TCP/IPv6**을 클릭하세요.
- 5 IPv6 프로토콜을 체크하여 IPv6를 활성화하세요.
- 6 **수동 주소 확인란**을 선택하세요. 그러면 **주소/접두사** 입력란이 활성화됩니다.
- 7 주소의 나머지 부분을 입력하세요. (예:3FFE:10:88:194::AAAA “A”는 16진수 0~9, A-F입니다.)
- 8 DHCPv6 설정을 선택하세요.
- 9 **적용** 버튼을 클릭하세요.

IPv6 설정

SyncThru™ Web Service 사용

- 1 IPv6을 URL로 지원하는 웹 브라우저(예:Internet Explorer)를 시작하세요.
- 2 네트워크 설정 리포트에서 IPv6 주소 (Link-local Address, Stateless Address, Stateful Address, Manual Address) 중 하나를 선택하세요. ("네트워크 설정 리포트 인쇄" 134쪽 참조)
- 3 IPv6 주소를 입력합니다. (예: http://[FE80::215:99FF:FE66:7701])



주소는 각괄호 '[']'로 묶어야 합니다.

무선 네트워크 사용하기



- 제품이 무선 네트워크를 지원하는지 확인하세요. 무선 네트워크는 모델에 지원여부에 따라 지원되지 않을 수 있습니다. ("모델별 기능" 7쪽 참조)
- IPv6 네트워크가 작동하는 것 같지 않으면, 모든 네트워크 설정을 공장 출고 시 기본 설정으로 **설정값초기화**한 다음 다시 시도하세요.

시작하기

네트워크 연결 이해하기

일반적으로 컴퓨터와 제품 간에 한번에 하나의 연결만 설정할 수 있습니다.

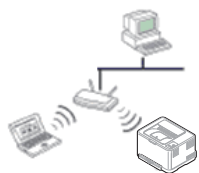

인프라 모드

가정 및 SOHO (Small Office/Home Office)에서 주로 사용하는 환경입니다. 인프라 모드는 액세스 포인트 (또는 무선 라우터)를 사용해 무선 제품과 통신합니다.

무선 네트워크 이름 및 네트워크 암호

무선 네트워크를 사용하려면 높은 수준의 보안이 필요하기 때문에 액세스 포인트 (또는 무선 라우터)를 처음 설정할 때 해당 네트워크에 대한 네트워크 이름(SSID), 사용할 보안 유형 및 네트워크 암호가 생성됩니다. 제품 설치를 계속하기 전에 네트워크 관리자나 무선 네트워크 설정 담당자에게 이 정보를 확인하세요.

무선 네트워크 사용하기

무선설정 방법 소개하기

무선 네트워크 설정은 제품 또는 컴퓨터에서 설정하여 사용 할 수 있습니다. 원하는 무선 네트워크 설정 항목을 아래표에서 선택하세요.

 일부 무선 네트워크 설치 방법이 국가와 모델에 따라 제공되지 않을 수 있습니다.

구분	무선 연결 방법	설명 & 참고
액세스 포인트 (또는 무선 라우터)가 있는 경우 	컴퓨터에서 설정하기 	A  Windows 사용자는 "USB 케이블로 액세스 포인트 설정하기" 152쪽 참조.
		B  Windows 사용자는 "USB 케이블 없이 액세스 포인트 설정하기" 155쪽 참조.
		C  Mac 사용자는 "USB 케이블로 액세스 포인트 설정하기" 157쪽 참조. • Mac 사용자는 "USB 케이블 없이 액세스 포인트 설정하기" 160쪽 참조.
		D  ("네트워크 케이블 사용" 162쪽 참조)
	제품에서 설정하기 	E  ("디스플레이 스크린 지원인 경우" 149쪽 참조) ("디스플레이 스크린이 없는 경우" 150쪽 참조)
		F  ("조작부의 메뉴 버튼으로 설정 하기" 151쪽 참조)

무선 네트워크 사용하기

구분	무선 연결 방법	설명 & 참고
액세스 포인트 (또는 무선 라우터)가 없는 경우 	Wi-Fi Direct 설정하기 	("Wi-Fi Direct 설정하기" 165쪽 참조) 



- 무선 설정 및 드라이버 설치 중에 발생하는 문제는 문제 해결편을 참조하세요. ("문제 해결 방법" 167쪽 참조)
- 액세스 포인트(또는 무선 라우터)에 암호를 설정하여 사용하는 것을 적극 권장합니다. 액세스 포인트에 암호가 설정되어 있지 않는 경우, 프린터를 포함한 여러 장치들(PC, 스마트폰 등)에서 불법적인 노출이 일어날 수 있습니다. 암호 설정은 액세스 포인트 사용자 설명서를 참조하세요.

무선 네트워크 사용하기

WPS 버튼으로 설정하기

사용 중인 제품과 액세스 포인트 (또는 무선 라우터)가 Wi-Fi Protected Setup™(WPS)을 지원하는 경우에는 컴퓨터 없이 제품 조작부에 있는  (WPS) 버튼을 눌러 간편하게 무선 네트워크를 설정할 수 있습니다.





- 인프라 모드에서 무선 네트워크를 사용하려면 제품에서 네트워크 케이블을 분리해야 합니다. 액세스 포인트 (또는 무선 라우터)에 연결할 때 **WPS (PBC)** 버튼을 사용할지 컴퓨터에서 PIN 번호를 입력할지는 사용 중인 액세스 포인트 (또는 무선 라우터)에 따라 달라집니다. 사용 중인 액세스 포인트 (또는 무선 라우터)의 사용 설명서를 참조하세요.
- WPS버튼으로 설정할 경우, 액세스 포인트의 보안설정이 변경 될 수 있으므로 현재의 무선 보안 설정에 대해 WPS옵션을 잠금설정 하는 것이 좋습니다. 옵션 이름은 사용중인 액세스 포인트 (또는 무선 라우터)에 따라 다를 수 있습니다.

준비해야 할 항목

- 액세스 포인트 (또는 무선 라우터)가 Wi-Fi Protected Setup™(WPS)을 지원
- 제품이 Wi-Fi Protected Setup™(WPS)을 지원
- 네트워크 컴퓨터 (PIN 모드만 해당됩니다.)

네트워크 연결 선택

조작부의  (WPS) 버튼을 사용하여 제품을 무선 네트워크에 연결하는 방법에는 두 가지가 있습니다.

PBC (Push Button Configuration) 방법은 제품 조작부의  (WPS) 버튼 및 Wi-Fi Protected Setup™(WPS) 지원 액세스 포인트 (또는 무선 라우터)의 WPS (PBC) 버튼을 모두 눌러 무선 네트워크에 제품을 연결합니다.

PIN 방법은 Wi-Fi Protected Setup™(WPS) 지원 액세스 포인트 (또는 무선 라우터)에 제공된 PIN 정보를 입력하여 무선 네트워크에 제품을 연결하는 것입니다.

제품의 기본 설정은 **PBC** 모드입니다. 일반 무선 네트워크 환경에는 PBC 모드를 권장합니다.



제품 조작부에서 WPS 모드를 변경할 수 있습니다. ( (메뉴) > 네트워크 > Wi-Fi > Wi-Fi 설정)

무선 네트워크 사용하기

디스플레이 스크린 지원인 경우

PBC 모드 연결하기

- 1 제품 조작부에서  (WPS) 버튼을 약 2초 이상 길게 누르세요.
제품은 액세스 포인트 (또는 무선 라우터)의 WPS (PBC) 버튼을 누를 때까지 최장 2분 동안 대기하기 시작합니다.
- 2 액세스 포인트 (또는 무선 라우터)에서 WPS (PBC) 버튼을 누르세요.
다음 아래 메시지는 디스플레이 화면에 순서대로 표시됩니다.
 - a **연결중:** 액세스 포인트 (또는 무선 라우터)에 연결 중입니다.
 - b **연결됨:** 무선 네트워크에 성공적으로 연결되면, WPS LED가 계속 켜져 있습니다.
 - c **AP SSID:** 무선 네트워크 연결이 완료되면 액세스 포인트의 SSID 정보가 디스플레이에 표시됩니다.
- 3 제공된 CD를 CD-ROM 드라이브에 넣고 화면에서 안내하는 대로 소프트웨어 설치를 진행하세요. "프린터 연결" 화면이 나타나면 네트워크(이더넷/무선) 연결을 선택하세요.

PIN 모드 연결하기

- 1 제품 조작부에서  (WPS) 버튼을 약 2초 이상 길게 누르세요.
- 2 8 자리 PIN 번호가 표시됩니다.
액세스 포인트 (또는 무선 라우터)와 연결된 컴퓨터에서 2분 내에 8자리 PIN 번호를 입력해야 합니다.
다음 아래 메시지는 디스플레이 화면에 순서대로 표시됩니다.
 - a **연결중:** 제품이 무선 네트워크에 연결 중입니다.
 - b **연결됨:** 무선 네트워크에 성공적으로 연결되면, WPS LED가 계속 켜져 있습니다.
 - c **SSID종류:** 무선 네트워크 연결이 완료되면 액세스 포인트의 SSID 정보가 디스플레이에 표시됩니다.
- 3 제공된 CD를 CD-ROM 드라이브에 넣고 화면에서 안내하는 대로 소프트웨어 설치를 진행하세요. "프린터 연결" 화면이 나타나면 네트워크(이더넷/무선) 연결을 선택하세요.



무선 네트워크 사용하기

디스플레이 스크린이 없는 경우

PBC 모드 연결하기

- 1 상태 LED가 빠르게 깜박일 때까지 조작부의  (WPS) 버튼을 약 2~4초 간 누르세요.
제품이 무선 네트워크에 연결을 시작합니다. 액세스 포인트 (또는 무선 라우터)에서 PBC 버튼을 누르지 않으면 LED 는 최대 2분까지 느리게 깜박입니다.
- 2 액세스 포인트 (또는 무선 라우터)에서 WPS (PBC) 버튼을 누르세요.
 - a WPS LED는 빠르게 깜박입니다. 액세스 포인트 (또는 무선 라우터)에 연결 중입니다.
 - b 무선 네트워크에 성공적으로 연결되면 , WPS LED가 계속 켜져 있습니다.
- 3 제공된 CD를 CD-ROM 드라이브에 넣고 화면에서 안내하는 대로 소프트웨어 설치를 진행하세요. "프린터 연결" 화면이 나타나면 네트워크(이더넷/무선) 연결을 선택하세요.

PIN 모드 연결하기

- 1 PIN 번호가 포함된 네트워크 설정 리포트를 인쇄해야 합니다. ("네트워크 설정 리포트 인쇄" 134쪽 참조)
준비 모드에서, 제품 조작부에서  (취소 또는 정지/기능복귀) 버튼을 약 5초 동안 길게 누르세요. 제품의 PIN 번호를 확인할 수 있습니다.
- 2 상태 LED가 켜질 때까지 조작부의  (WPS) 버튼을 약 4초 이상 누르세요.
액세스 포인트 (또는 무선 라우터)에 연결이 시작됩니다.
- 3 액세스 포인트 (또는 무선 라우터)와 연결된 컴퓨터에서 2분 내에 8자리 PIN 번호를 입력해야 합니다.
LED는 8자리 PIN 번호를 입력할때까지 최대 2분동안 천천히 깜박입니다.
WPS LED가 아래의 순서대로 깜박입니다.
 - a WPS LED는 빠르게 깜박입니다. 액세스 포인트 (또는 무선 라우터)에 연결 중입니다.
 - b 무선 네트워크에 성공적으로 연결되면 , WPS LED가 계속 켜져 있습니다.
- 4 제공된 CD를 CD-ROM 드라이브에 넣고 화면에서 안내하는 대로 소프트웨어 설치를 진행하세요. "프린터 연결" 화면이 나타나면 네트워크(이더넷/무선) 연결을 선택하세요.

무선 네트워크 사용하기

재연결

무선 기능이 꺼지면 제품은 자동으로 이전에 사용했던 무선 연결 설정 및 주소를 이용하여 액세스 포인트 (또는 무선 라우터)에 다시 연결을 시도합니다.



다음 경우에는 제품이 자동으로 무선 네트워크에 다시 연결됩니다.

- 제품이 꺼졌다 다시 켜진 경우
- 액세스 포인트 (또는 무선 라우터)가 꺼졌다 다시 켜진 경우

작업 취소하기

제품이 무선 네트워크에 연결하는 중에 무선 네트워크 연결 작업을 취소하려면 조작부의 ⊗ (취소 또는 정지/기능 복귀) 버튼을 눌렀다 떼세요. 무선 네트워크에 다시 연결하려면 2분 정도 기다려야 합니다.

연결 끊기

무선 네트워크 연결을 끊으려면 조작부의  (WPS) 버튼을 약 2초 이상 누르세요.

- **Wi-Fi Network 사용 중이 아닐 때:** 제품의 무선 네트워크 연결이 즉시 끊어지고 WPS LED는 꺼집니다.
- **Wi-Fi Network 사용 중일 때:** 현재 작업이 완료될 때까지 기다리는 동안 무선 LED가 빠르게 깜박입니다. 그런 후 무선 네트워크 연결이 자동으로 끊어지고 WPS LED가 꺼집니다.

조작부의 메뉴 버튼으로 설정 하기



별매품(옵션) 또는 모델에 따라 일부 메뉴가 나타나지 않을 수 있습니다. 표시되지 않는 메뉴는 사용할 수 없습니다. ("메뉴 소개" 30쪽 참조)

우선 무선 네트워크의 네트워크 이름(SSID)을 알아야 하고 암호화된 경우 네트워크 비밀번호를 알아야 합니다. 이 정보는 무선 라우터 (또는 액세스 포인트)를 설치할 때 설정됩니다. 무선 환경을 알지 못하면 네트워크 담당자에게 문의하세요.

무선 네트워크 사용하기



무선 네트워크를 연결한 후 응용 프로그램에서 인쇄하려면 제품 드라이버를 설치해야 합니다. ("네트워크로 드라이버 설치" 137쪽 참조)

- 1 조작부의 **⌵** (메뉴) 버튼을 누르세요.
- 2 네트워크 > 무선 > WiFi 설정을 누르세요.
- 3 원하는 설정 방법을 선택하고 **OK**를 누르세요.
 - **마법사 (권장):** 이 모드에서는 자동으로 설정이 됩니다. 선택할 수 있는 사용 가능한 네트워크 목록을 표시합니다. 네트워크를 선택하면 프린터에서 해당 보안 키를 입력하라는 메시지를 출력합니다.
 - **사용자 지정:** 이 모드에서는 사용자가 자신만의 SSID를 만들고 편집하거나 자세한 보안 설정을 선택할 수 있습니다.

Windows에서 설정하기



CD 없이 **Samsung Easy Wireless Setup** 프로그램을 이용하여 설치: 프린터 드라이버가 설치되었으면 CD 없이도 **Samsung Easy Wireless Setup** 프로그램으로 진입하여 설치할 수 있습니다. ("관리 도구 사용하기" 285쪽 참조)

USB 케이블로 액세스 포인트 설정하기

준비해야 할 항목

- 액세스 포인트
- 네트워크에 연결된 컴퓨터
- 제품과 함께 제공된 소프트웨어 CD
- 무선 네트워크 인터페이스가 설치된 제품
- USB 케이블

인프라 네트워크 생성하기

- 1 USB 케이블이 제품에 연결되어 있는지 확인하세요.
- 2 컴퓨터, 액세스 포인트 및 제품의 전원을 켜세요.

무선 네트워크 사용하기

- 3 제공된 소프트웨어 CD를 CD-ROM 드라이브에 넣으세요.

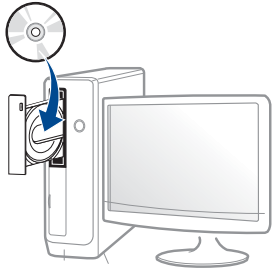

만약 설치 화면이 나타나지 않으면, 시작 메뉴에서 모든 프로그램 > 보조프로그램 > 실행을 누르세요.

실행 입력 창에 X:\Setup.exe를 입력하고 확인을 누르세요.
X:\Setup.exe에서 “X” 는 사용 중인 컴퓨터의 CD-ROM 드라이브 이름을 입력하세요.

- 4 설치 화면에서 설치 동의서를 검토하고 동의하세요. 그런 후 다음을 클릭하세요.

- 5 프린터 연결 유형 화면에서 무선 네트워크 연결 옵션을 선택하세요. 그런 후 다음을 클릭하세요.

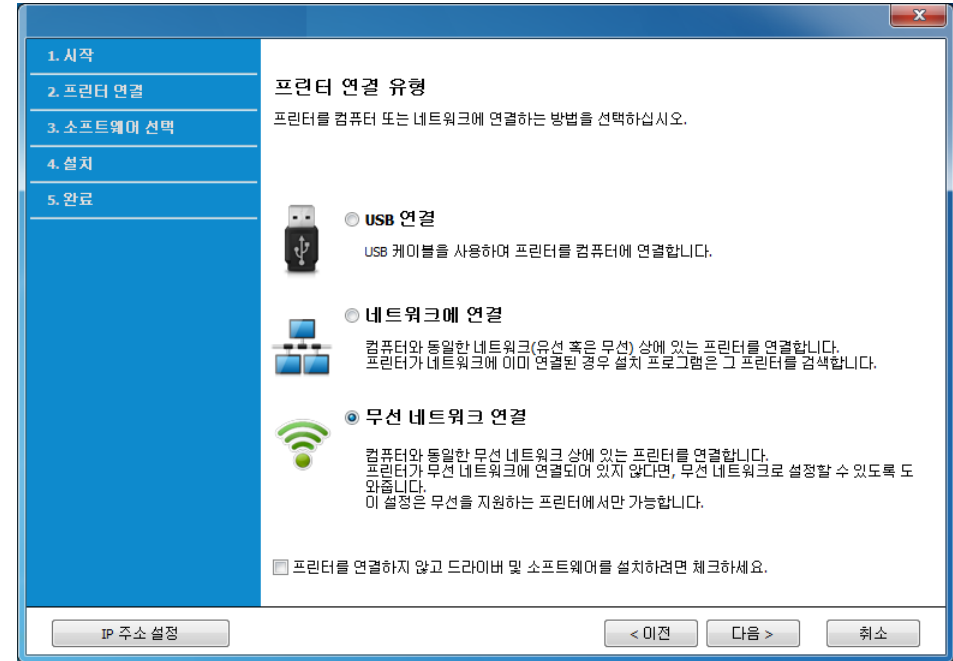

- 6 "처음으로 프린터를 설정합니까?" 화면에서 "네, 프린터의 무선 네트워크를 설정합니다."를 선택하세요. 그리고 다음을 클릭하세요.
이미 제품이 네트워크와 연결되어 있다면 "아니요, 프린터가 이미 네트워크에 연결되어 있습니다."를 선택하세요.
- 7 검색 후 무선 네트워크 장치가 창에 표시됩니다 사용 중인 액세스 포인트의 이름(SSID)을 선택하고 다음을 클릭하세요.

무선 네트워크 사용하기



원하는 네트워크 이름이 없거나 무선 설정을 수동으로 지정하려면 **고급 설정**을 클릭하세요.

- **무선 네트워크 이름:** 액세스 포인트의 SSID를 입력합니다. SSID는 대소문자를 구분합니다.
- **동작 모드:** **인프라**를 선택하세요.

- **인증:** 인증 유형을 선택하세요.

개방형 시스템: 인증이 사용되지 않고 데이터 보안 요구에 따라 암호화가 사용되거나 사용되지 않을 수 있습니다.

공유 키: 인증이 사용됩니다. 장치에 올바른 WEP 키가 있어야 네트워크에 액세스할 수 있습니다.

WPA 개인 또는 WPA2 개인: WPA Pre-Shared Key를 기준으로 인쇄 서버를 인증하려면 이 옵션을 선택하세요. 이 옵션은 액세스 포인트 (또는 무선 라우터)와 각 클라이언트에서 수동으로 설정한 공유 보안 키를 사용합니다. 이 키는 보통 사전 공유 키는 암호문이라고 부릅니다.

- **암호화:** 암호화 옵션(없음, WEP64, WEP128, TKIP, AES, TKIP AES)을 선택하세요.
- **네트워크 암호:** 네트워크 암호 값을 입력하세요.
- **네트워크 암호 확인:** 네트워크 암호 값을 확인하세요.
- **사용할 WEP 키:** WEP 암호화를 사용하는 경우 그에 맞게 **사용할 WEP 키**를 선택하세요.



액세스 포인트에 보안 설정이 있으면 무선 네트워크 보안 창이 나타납니다.

선택한 액세스 포인트 (또는 무선 라우터) 네트워크 암호를 입력하세요.

- 8 Wi-Fi Direct를 지원하는 프린터인데 이 기능이 비사용으로 되어 있으면 해당되는 화면이 나타납니다.

Wi-Fi Direct를 사용하려면 확인란을 체크하고 **다음**을 클릭하세요. 아니면 그냥 **다음**을 선택하세요.



무선 네트워크 사용하기



- 프린터가 이 기능을 지원하는 경우에만 Wi-Fi Direct 옵션이 화면에 나타납니다.
- Samsung Easy Printer Manager에서 Wi-Fi Direct를 설정할 수 있습니다. ("Wi-Fi Direct 설정하기" 165쪽 참조)
- Wi-Fi Direct 이름:** 네트워크 이름의 기본 설정값은 모델명이며 최대 23자까지 입력가능합니다.
- 비밀번호 설정**은 숫자 문자열이며 8~64까지 가능합니다.

9 무선 네트워크 설정이 완료되면 컴퓨터와 제품을 연결하는 USB 케이블을 분리하세요. 다음을 클릭하세요.

10 설치 창에서 안내하는 대로 진행하세요.

USB 케이블 없이 액세스 포인트 설정하기

준비해야 할 항목

- Windows 7 이상이 설치된 WiFi 사용 PC와 액세스 포인트(라우터)
- 제품과 함께 제공된 소프트웨어 CD
- 무선 네트워크 인터페이스가 설치된 제품



무선 네트워크를 설정하는 동안 제품은 PC의 무선 LAN을 이용합니다. 따라서 인터넷에 접속되지 않을 수도 있습니다.

인프라 네트워크 생성하기

- 1 컴퓨터, 액세스 포인트 및 제품의 전원을 켜세요.
- 2 제공된 소프트웨어 CD를 CD-ROM 드라이브에 넣으세요.

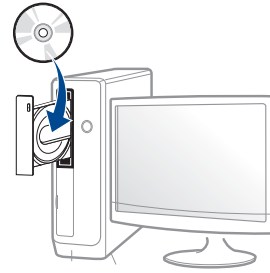

만약 설치 화면이 나타나지 않으면, 시작 메뉴에서 **모든 프로그램 > 보조프로그램 > 실행**을 누르세요.

실행 입력 창에 X:\₩Setup.exe를 입력하고 **확인**을 누르세요.

X:\₩Setup.exe에서 “X” 는 사용 중인 컴퓨터의 CD-ROM 드라이브 이름을 입력하세요.

- 3 설치 화면에서 설치 동의서를 검토하고 동의하세요. 그런 후 다음을 클릭하세요.

무선 네트워크 사용하기

- 4 프린터 연결 유형 화면에서 무선 네트워크 연결 옵션을 선택하세요. 그런 후 다음을 클릭하세요.



- 5 "처음으로 프린터를 설정합니까?" 화면에서 "네, 프린터의 무선 네트워크를 설정합니다."를 선택하세요. 그리고 다음을 클릭하세요. 이미 제품이 네트워크와 연결되어 있다면 "아니요, 프린터가 이미 네트워크에 연결되어 있습니다."를 선택하세요.

- 6 무선 설정 방법 선택 화면에서 무선 프린터에 직접 연결하여 설정을 선택하세요. 그런 후 다음을 클릭하세요.

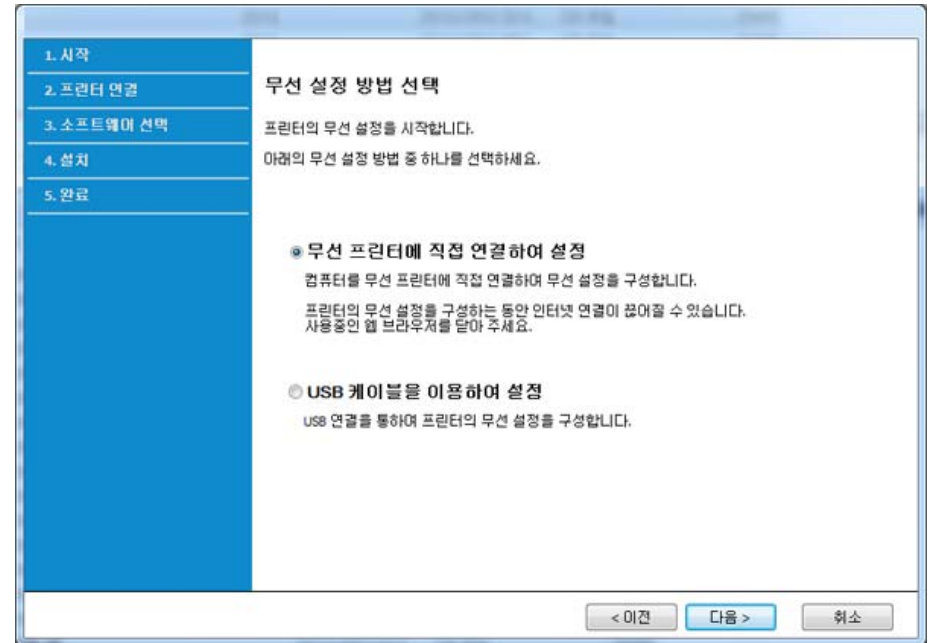

무선 네트워크 사용하기



컴퓨터가 Windows 7에서 돌아가고 있어도 PC가 무선 네트워크를 지원하지 않으면 이 기능을 사용할 수 없습니다. USB 케이블을 이용하여 무선 네트워크를 설정하세요. ("USB 케이블로 액세스 포인트 설정하기" 152쪽 참조)

아래 화면이 나타나면 2분 이내에 조작부의  (WPS) 버튼을 누르세요.

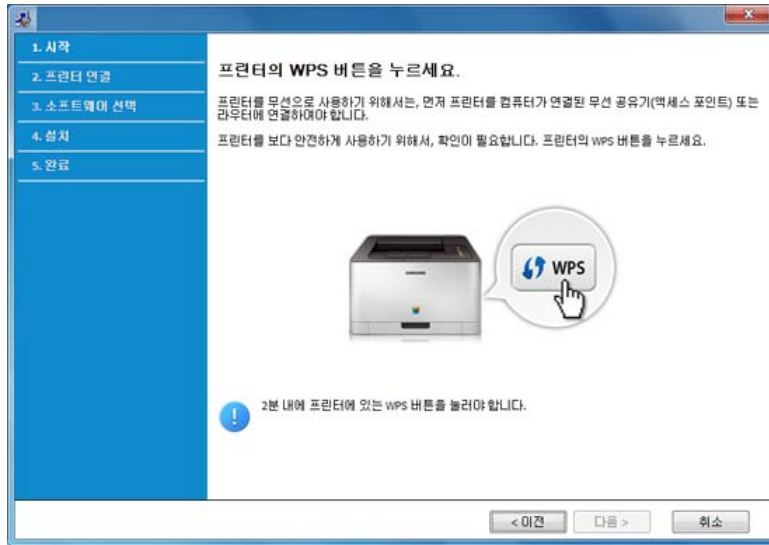

7 무선 네트워크 설정이 완료되면 **다음**을 누르세요.

8 설치 창에서 안내하는 대로 진행하세요.

Mac에서 설정하기

USB 케이블로 액세스 포인트 설정하기

준비해야 할 항목

- 액세스 포인트
- 네트워크에 연결된 프린터
- 제품과 함께 제공된 소프트웨어 CD
- 무선 네트워크 인터페이스가 설치된 제품
- USB 케이블

1 제품이 컴퓨터와 연결되어 있고 전원이 켜져 있는지 확인하세요.

2 제공된 소프트웨어 CD를 CD-ROM 드라이브에 넣으세요.

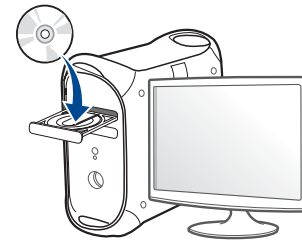

무선 네트워크 사용하기

- 3 Mac 바탕 화면에 나타나는 CD-ROM 아이콘을 더블클릭하세요.
 - Mac OS X 10.8의 경우, **Finder**에서 CD-ROM 아이콘을 더블클릭하세요.
- 4 **MAC_Installer** 폴더 > **Installer OS X** 아이콘을 더블클릭하세요.
- 5 **계속**을 클릭하세요.
- 6 라이선스 계약서를 읽은 다음 **계속**을 클릭하세요.
- 7 **승인**을 클릭하여 사용자 계약서에 동의하세요.
- 8 **설치**를 클릭하세요. 제품 작동을 위한 모든 컴포넌트가 설치됩니다.
사용자 설치를 클릭하면, 설치할 각각의 컴포넌트를 선택할 수 있습니다.
- 9 암호를 입력하고 **확인**을 클릭하세요.

- 10 **프린터 연결 유형** 화면에서 **무선 네트워크 구성**을 선택한 후, **계속**을 클릭하세요.

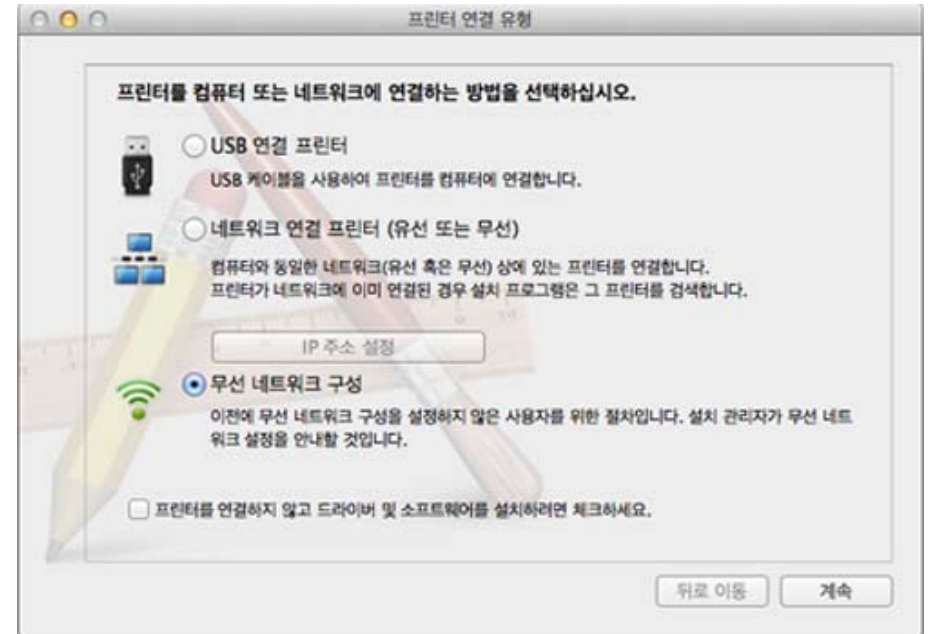

무선 네트워크 사용하기

11 무선 설정 화면이 나타나면 USB 케이블을 이용하여 설정을 선택하고 다음을 클릭하세요.

화면이 나타나지 않으면 15단계로 가세요.

무선 설정

무선 설정 방법 선택

프린터의 무선 설정을 시작합니다.

아래의 무선 설정 방법 중 하나를 선택하세요.

무선 프린터에 직접 연결하여 설정
컴퓨터를 무선 프린터에 직접 연결하여 무선 설정을 구성합니다.
프린터의 무선 설정을 구성하는 동안 인터넷 연결이 끊어질 수 있습니다.
사용중인 웹 브라우저를 닫아 주세요.

USB 케이블을 이용하여 설정
USB 연결을 통하여 프린터의 무선 설정을 구성합니다.

< 이전 다음 > 취소

12 검색 후 무선 네트워크 장치가 창에 표시됩니다 사용 중인 액세스 포인트의 이름(SSID)을 선택하고 다음을 클릭하세요.



수동으로 무선 구성을 설정하는 경우 고급 설정을 클릭합니다.

- **무선 네트워크 이름:** 액세스 포인트의 SSID를 입력합니다. SSID는 대소문자를 구분합니다.
- **동작 모드:** 인프라를 선택하세요.

- **인증:** 인증 유형을 선택하세요.
개방형 시스템: 인증이 사용되지 않고 데이터 보안 요구에 따라 암호화가 사용되거나 사용되지 않을 수 있습니다.
공유 키: 인증이 사용됩니다. 장치에 올바른 WEP 키가 있어야 네트워크에 액세스할 수 있습니다.
WPA 개인 또는 WPA2 개인: WPA Pre-Shared Key를 기준으로 인쇄 서버를 인증하려면 이 옵션을 선택하세요. 이 옵션은 액세스 포인트(또는 무선 라우터)와 각 클라이언트에서 수동으로 설정한 공유 보안 키를 사용합니다. 이 키는 보통 사전 공유 키는 암호문이라고 부릅니다.
- **암호화:** 암호화를 선택합니다. (없음, WEP64, WEP128, TKIP, AES, TKIP AES)
- **네트워크 암호:** 네트워크 암호 값을 입력하세요.
- **네트워크 암호 확인:** 네트워크 암호 값을 확인하세요.
- **사용할 WEP 키:** WEP 암호화를 사용하는 경우 그에 맞게 사용할 WEP 키를 선택하세요.

액세스 포인트에 보안 설정이 있으면 무선 네트워크 보안 창이 나타납니다.

선택한 액세스 포인트(또는 무선 라우터) 네트워크 암호를 입력하세요.

13 무선 네트워크 설정을 표시하는 창이 나타납니다. 설정을 확인하고 다음을 클릭합니다.

무선 네트워크 사용하기



- 프린터가 이 기능을 지원하는 경우에만 Wi-Fi Direct 옵션이 화면에 나타납니다.
- Samsung Easy Printer Manager에서 Wi-Fi Direct를 설정할 수 있습니다. ("Wi-Fi Direct 설정하기" 165쪽 참조)
- **Wi-Fi Direct 이름**: 네트워크 이름의 기본 설정값은 모델명이며 최대 22자까지 입력가능합니다.
- **비밀번호 설정**은 숫자 문자열이며 8~64까지 가능합니다.

14 무선 네트워크 설정 완료 창이 나타납니다. 다음을 클릭하세요.

15 무선 네트워크 설정이 완료되면 컴퓨터와 제품을 연결하는 USB 케이블을 분리하세요. 다음을 클릭하세요.

USB 케이블 없이 액세스 포인트 설정하기

준비해야 할 항목

- Mac OS 10.7 이상이 설치된 WiFi 사용 Mac과 액세스 포인트(라우터)
- 제품과 함께 제공된 소프트웨어 CD
- 무선 네트워크 인터페이스가 설치된 제품

1 제품이 컴퓨터와 연결되어 있고 전원이 켜져 있는지 확인하세요.

2 제공된 소프트웨어 CD를 CD-ROM 드라이브에 넣으세요.

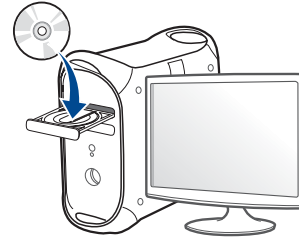

3 Mac 바탕 화면에 나타나는 CD-ROM 아이콘을 더블클릭하세요.

- Mac OS X 10.8의 경우, **Finder**에서 CD-ROM 아이콘을 더블클릭하세요.

4 **MAC_Installer** 폴더 > **Installer OS X** 아이콘을 더블클릭하세요.

5 계속을 클릭하세요.

6 라이선스 계약서를 읽은 다음 계속을 클릭하세요.

7 승인을 클릭하여 사용자 계약서에 동의하세요.

8 설치를 클릭하세요. 제품 작동을 위한 모든 컴포넌트가 설치됩니다.

사용자 설치를 클릭하면, 설치할 각각의 컴포넌트를 선택할 수 있습니다.

9 암호를 입력하고 확인을 클릭하세요.

무선 네트워크 사용하기

- 10 프린터 연결 유형 화면에서 무선 네트워크 구성을 선택한 후, 계속을 클릭하세요.

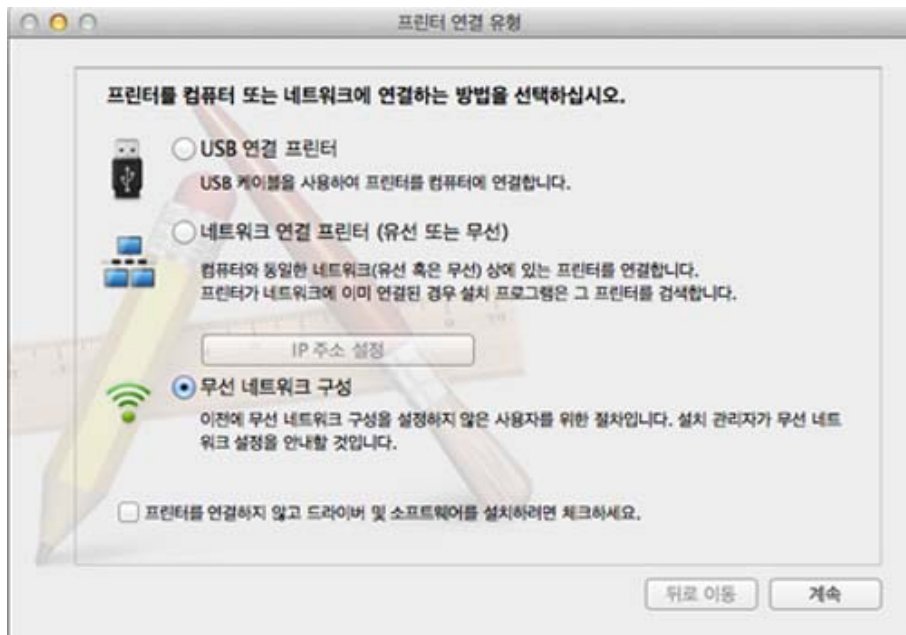

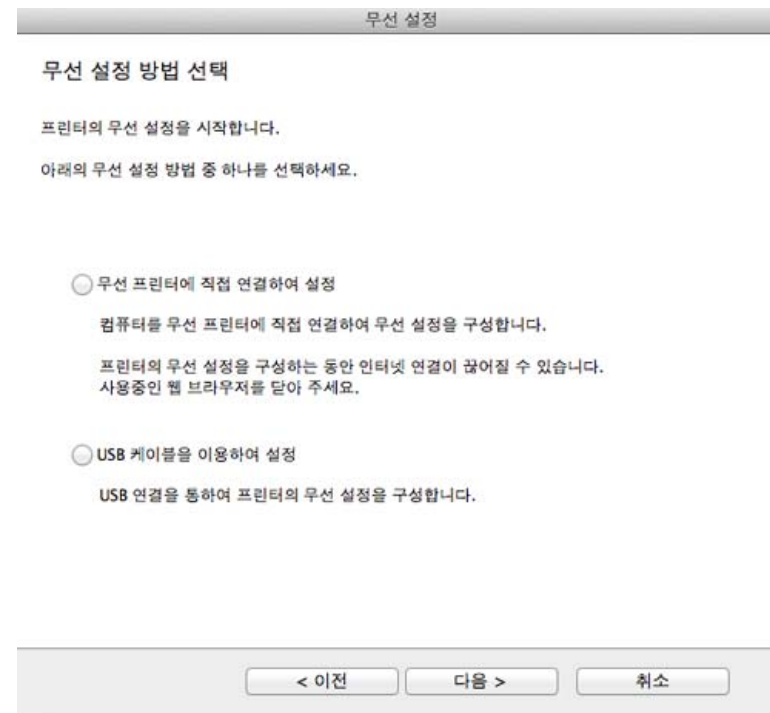

- 11 무선 설정 화면이 나타나면 무선 프린터에 직접 연결하여 설정을 선택하고 다음을 클릭하세요.

화면이 나타나지 않으면 13단계로 가세요.



무선 네트워크 사용하기

 아래 화면이 나타나면 2분 이내에 조작부의  (WPS) 버튼을 누르세요.

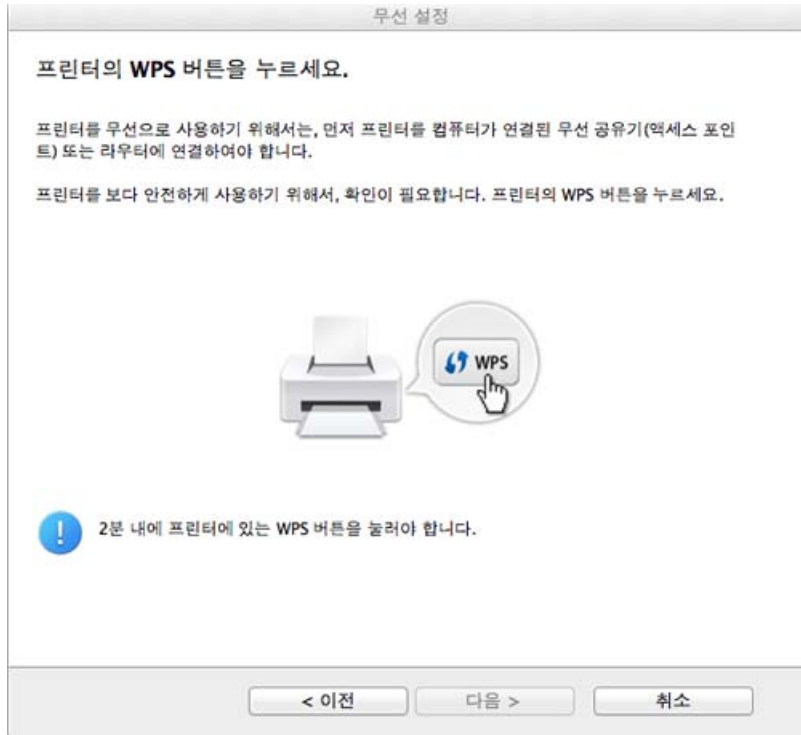

12 무선 네트워크 설정이 완료되면 다음을 누르세요.

13 설치가 끝나면 닫힘을 클릭하세요.

네트워크 케이블 사용

 네트워크 포트를 지원하지 않는 제품은 이 기능을 사용할 수 없습니다. ("뒷 모습" 22쪽 참조)

사용 중인 제품은 네트워크 호환 제품입니다. 제품을 네트워크에서 사용하려면 몇 가지 설정 절차를 수행해야 합니다.

-  무선 네트워크를 연결한 후 응용 프로그램에서 인쇄하려면 제품 드라이버를 설치해야 합니다. ("네트워크로 드라이버 설치" 137쪽 참조)
- 네트워크 관리자나 무선 네트워크 설정 담당자에게 네트워크 설정 정보를 문의하세요.

준비해야 할 항목

- 액세스 포인트
- 네트워크에 연결된 컴퓨터
- 제품과 함께 제공된 소프트웨어 CD
- 무선 네트워크 인터페이스가 설치된 제품
- 네트워크 케이블

무선 네트워크 사용하기

네트워크 설정 리포트 인쇄

네트워크 설정 리포터를 인쇄하여 제품의 네트워크 설정을 식별할 수 있습니다.

("네트워크 설정 리포트 인쇄" 134쪽 참조)

SetIP 프로그램을 사용한 IP 설정(Windows)

이 프로그램은 제품과의 통신을 위해 하드웨어 주소를 사용해서 제품의 네트워크 IP 주소를 수동으로 설정합니다. MAC 주소는 네트워크 인터페이스의 하드웨어 일련번호이며, **네트워크 설정 리포트**에서 확인할 수 있습니다.

("IP 주소 설정" 134쪽 참조)

무선 네트워크 설정

우선 무선 네트워크의 네트워크 이름(SSID)을 알아야 하고 암호화된 경우 네트워크 비밀번호를 알아야 합니다. 이 정보는 무선 라우터 (또는 액세스 포인트)를 설치할 때 설정됩니다. 무선 환경을 알지 못하면 네트워크 담당자에게 문의하세요.

무선 파라미터를 설정하기 위해 **SyncThru™ Web Service**를 사용할 수 있습니다.

SyncThru™ Web Service 사용

무선 매개변수 설정을 시작하기 전에 케이블 연결 상태를 확인하세요.

- 1 네트워크 케이블이 제품에 연결되어 있는지 확인하세요. 연결되어 있지 않은 경우 표준 네트워크 케이블을 제품에 연결하세요.
- 2 Internet Explorer, Safari 또는 Firefox와 같은 웹 브라우저를 시작하고 브라우저 화면에 제품의 새 IP 주소를 입력하세요.

예:

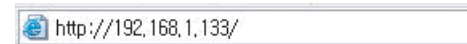

- 3 SyncThru™ Web Service 웹사이트의 오른쪽 상단에 있는 **로그인**을 클릭하세요.
- 4 ID와 비밀번호를 입력하고 **로그인**을 클릭하세요.
 - ID: admin
 - 비밀번호: sec00000
- 5 SyncThru™ Web Service 창이 열리면 **네트워크 설정**을 클릭하세요.
- 6 무선 > 마법사를 클릭하세요.



마법사가 무선 네트워크 설정 과정을 도와줍니다. 무선 네트워크를 직접 설정하려면 **사용자 지정**을 선택하세요.

무선 네트워크 사용하기

7 목록에서 **네트워크 이름(SSID)**을 1개 선택하세요.

- **SSID:** 무선 네트워크를 식별하는 이름입니다. 특정 무선 네트워크에 연결을 시도하는 액세스 포인트 (또는 무선 라우터)와 무선 장치는 동일한 SSID를 사용해야 합니다. SSID는 대/소문자를 구분합니다.
- **동작 모드:** 동작 모드는 무선 연결 방식을 의미합니다. ("무선 네트워크 이름 및 네트워크 암호" 145쪽 참조)
 - **Infrastructure:** 무선 장치가 액세스 지점을 통해 서로 통신할 수 있도록 합니다.

 네트워크의 **동작 모드**가 **Infrastructure**인 경우 액세스 포인트의 SSID를 선택하세요. 제품의 기본 SSID는 "portthru"입니다.

8 다음을 클릭하세요.

무선 보안 설정 창이 나타나면 등록된 비밀번호(네트워크 비밀번호)를 입력하고 **다음**을 클릭하세요.

9 확인 화면이 나타나면 무선 설정을 확인하세요. 설정이 올바르면 **적용**을 클릭하세요.

 네트워크 케이블을 분리하세요. (표준 또는 네트워크) 이제 제품이 네트워크와 무선 통신을 시작합니다.

10 제공된 CD를 CD-ROM 드라이브에 넣고 화면에서 안내하는 대로 소프트웨어 설치를 진행하세요. "프린터 연결" 화면이 나타나면 네트워크(이더넷/무선) 연결을 선택하세요.

Wi-Fi 네트워크 사용/사용안함

 디스플레이를 지원하는 모델인 경우, 제품의 조작부의 **네트워크** 메뉴를 이용하여 Wi-Fi를 켜거나 끌 수 있습니다.

1 네트워크 케이블이 제품에 연결되어 있는지 확인합니다. 연결되어 있지 않은 경우 표준 네트워크 케이블을 제품에 연결하세요.

2 Internet Explorer, Safari 또는 Firefox와 같은 웹 브라우저를 시작하고 브라우저 화면에 제품의 새 IP 주소를 입력하세요.

예:

 http://192.168.1.133/

3 SyncThru™ Web Service 웹사이트의 오른쪽 상단에 있는 **로그인**을 클릭하세요.

4 ID와 **비밀 번호**를 입력하고 **로그인**을 클릭하세요.

- ID: admin
- 비밀 번호: sec00000

무선 네트워크 사용하기

- 5 SyncThru™ Web Service 창이 열리면 **네트워크 설정**을 클릭하세요.
- 6 무선 > **사용자 지정**을 클릭하세요.
Wi-Fi 네트워크 사용 여부도 선택할 수 있습니다.

모바일 인쇄를 위한 Wi-Fi Direct 설정하기

Wi-Fi Direct를 이용하여, 프린터를 액세스 포인트(또는 무선 라우터)에 연결하는 동시에 Wi-Fi Direct 네트워크에 직접 연결하는 것이 가능합니다. 또한, 유선 네트워크와 Wi-Fi Direct를 동시에 사용할 수 있으므로 여러 사용자가 유선 네트워크와 Wi-Fi Direct 양쪽으로부터 접근하여 문서를 인쇄할 수 있습니다.



- Wi-Fi Direct를 사용 중인 모바일 장치를 통해서 인터넷에 접속할 수 없습니다.
- 지원되는 프로토콜 목록은 모델에 따라 다를 수 있습니다. Wi-Fi Direct 네트워크는 IPv6, 네트워크 필터링, IPSec, WINS, SLP 서비스를 지원하지 않습니다.
- 최대 4개의 모바일 장치를 Wi-Fi Direct에 동시에 연결할 수 있습니다.

Wi-Fi Direct 설정하기

다음 방법중에 하나를 선택하여 Wi-Fi Direct 설정 할 수 있습니다.

컴퓨터와 USB 케이블을 연결하여 설정하기 (권장)

- 드라이버 설치 완료 후, Samsung Easy Printer Manager Wi-Fi Direct 모드를 설정 및 변경할 수 있습니다.



Samsung Easy Printer Manager는 Windows OS사용자와 Macintosh OS 사용자만 사용할 수 있습니다.

- Windows 시작 메뉴에서, **프로그램** 또는 **모든 프로그램** > **Samsung Printers** > Samsung Easy Printer Manager > **장치 설정** > **네트워크**를 선택하세요.
 - **Wi-Fi Direct 켜짐/꺼짐**: 활성화하려면 **사용**을 선택하세요.
 - **장치 이름**: 무선 네트워크에서 검색할 프린터의 이름을 입력합니다. 기본적으로 장치 이름은 모델명입니다.
 - **IP 주소**: 프린터의 IP 주소를 입력합니다. 이 IP 주소는 Wi-Fi Direct 를 위한 로컬 네트워크 주소이고, 기존 유선 또는 무선 인프라 네트워크에는 사용되지 않습니다. 기본 로컬 IP 주소를 그대로 사용하는 것을 권장합니다. (Wi-Fi Direct 프린터의 기본로컬 주소 192.168.3.1)
 - **그룹 소유자**: 프린터를 Wi-Fi Direct 그룹 소유자로 설정하려면 이 옵션을 활성화 하세요. **그룹 소유자**는 무선 액세스 포인트와 비슷한 역할을 합니다. 옵션을 활성화하여 사용하는 것을 권장합니다.
 - **네트워크 암호**: 프린터가 **그룹 소유자**일 경우, 다른 모바일 장치가 프린터에 연결시 이 **네트워크 암호**가 필요합니다. 사용자는 네트워크 암호를 직접 입력 하거나, 기본 생성된 네트워크 암호를 기억하여 사용할 수 있습니다.

무선 네트워크 사용하기

프린터에서 설정하기 (디스플레이 스크린을 지원하는 경우)

- 제품 조작부에서 **네트워크 > 무선 > Wi-Fi Direct**를 선택하세요.
- **Wi-Fi Direct** 사용으로 설정하여 사용할 수 있습니다.

네트워크와 연결된 컴퓨터에서 설정하기

네트워크 케이블이나 무선 액세스 포인트를 이용할 경우 SyncThru™ Web Service를 통해 Wi-Fi Direct를 설정할 수 있습니다.

- SyncThru™ Web Service에 접속하여, **설정 > 네트워크 설정 > 무선 > Wi-Fi Direct**를 선택하세요.
- **Wi-Fi Direct** 사용여부 및 다른 옵션을 설정합니다.



- Linux OS 사용자:
 - 프린터의 현재 IP 네트워크 설정 확인을 위해 네트워크 설정 리포트를 출력합니다. ("네트워크 설정 리포트 인쇄" 134쪽 참조)
 - SyncThru™ Web Service에 접속하여, **설정 > 네트워크 설정 > 무선 > Wi-Fi Direct**를 선택하세요.
 - **Wi-Fi Direct** 사용여부를 선택하세요.

모바일 장치와 프린터 연결하여 사용하기

- 프린터에서 Wi-Fi Direct 설정후, 모바일 장치의 사용자 매뉴얼을 참조하여 Wi-Fi Direct를 설정하세요.
- Wi-Fi Direct 설정후, 스마트폰에 모바일 인쇄 App. (예를 들어 Samsung Mobile printer)를 다운받아 인쇄를 진행 할 수 있습니다.



- 모바일장치에서 프린터를 연결할때, 선택한 프린터의 LED가 깜박입니다. 프린터의 WPS버튼을 누르면 모바일 장치와 프린터가 연결됩니다.
- 모바일 장치가 WPS 지원하지 않을 경우, WPS 버튼을 누르는 대신 "네트워크 암호"를 입력해야 합니다.

무선 네트워크 사용하기

문제 해결 방법

무선 설정 및 드라이버 설치 중에 발생할 수 있는 문제 해결하기

검색된 프린터 없음

- 제품의 전원이 켜져 있지 않을 수 있습니다. 컴퓨터와 제품의 전원을 켭니다.
- 컴퓨터와 제품 간에 USB 케이블이 연결되어 있지 않습니다. USB 케이블을 사용하여 컴퓨터에 제품을 연결하세요.
- 제품이 무선 네트워크를 지원하지 않습니다. 제품에 동봉된 소프트웨어 CD의 제품의 사용자 설명서를 확인하여 무선 네트워크 제품을 준비하세요.

연결 실패 - SSID를 찾을 수 없습니다

- 제품이 사용자가 선택 또는 입력한 네트워크 이름(SSID)을 찾지 못합니다. 액세스 포인트 (또는 무선 라우터)의 네트워크 이름(SSID)을 점검하고 다시 연결을 시도하세요.
- 액세스 포인트의 전원이 꺼져 있습니다. 액세스 포인트의 전원을 켜세요.

연결 실패 - 유효하지 않은 네트워크 암호입니다

- 보안을 잘못 설정했습니다. 액세스 포인트와 제품에서 설정된 보안을 확인하세요.

연결 실패 - 연결 오류가 있습니다

- 컴퓨터가 제품에서 보내는 신호를 수신하지 않습니다. USB 케이블과 제품의 전원 상태를 점검하세요.

연결 실패 - 유선 네트워크에 연결되어 있습니다

- 제품이 유선 네트워크 케이블에 연결되어 있습니다. 제품에서 유선 네트워크 케이블을 제거하세요.

PC 연결에 오류가 있습니다

- 설정된 네트워크 주소로 컴퓨터와 제품을 연결할 수 없습니다.
 - DHCP 네트워크 환경의 경우
컴퓨터가 DHCP로 설정되면 프린터는 자동으로 IP 주소를 수신합니다 (DHCP).
 - 고정 네트워크 환경의 경우
컴퓨터가 고정 주소로 구성되면 제품은 고정 주소를 사용합니다.
예:
컴퓨터의 네트워크 정보는 다음과 같습니다.
 - IP 주소: 169.254.133.42

무선 네트워크 사용하기

- 서브네트 마스크: 255.255.0.0

이 경우 제품의 네트워크 정보는 다음과 같아야 합니다.

- IP 주소: 169.254.133.43
- 서브네트 마스크: 255.255.0.0 (컴퓨터의 서브네트 마스크를 사용)
- 게이트웨이: 169.254.133.1

기타 문제 해결하기

네트워크 상에서 제품을 사용하는 중에 문제가 발생하면 다음을 점검하세요.



액세스 포인트 (또는 무선 라우터)에 대한 정보는 해당 사용 설명서를 참조하세요.

- 컴퓨터, 액세스 포인트 (또는 무선 라우터) 또는 제품이 꺼져있을 수 있습니다.
- 제품 주변의 무선 수신기를 점검하세요. 수신기가 제품에서 너무 멀거나 중간에 장애물이 있으면 신호를 제대로 수신하지 못할 수 있습니다.
- 액세스 포인트 (또는 무선 라우터), 제품 및 컴퓨터의 전원을 껐다 켜세요. 가끔 전원을 껐다 켜기만 해도 네트워크 연결을 복구할 수 있습니다.

- 방화벽 소프트웨어(V3 또는 Norton)가 통신을 차단하고 있지 않은지 확인하세요.
컴퓨터와 제품이 동일한 네트워크에 연결되어 있는데 제품을 찾을 수 없는 경우 방화벽 소프트웨어가 통신을 차단하고 있기 때문일 수 있습니다. 방화벽을 해제하고 제품을 다시 검색하려면 해당 소프트웨어의 사용 설명서를 참조하세요.
- 제품의 IP 주소가 정확히 할당되어 있는지 확인하세요. IP 주소는 네트워크 설정 리포트를 출력하여 확인할 수 있습니다.
- 액세스 포인트 (또는 무선 라우터)에 보안 (암호)이 설정되어 있는지 확인하세요. 비밀번호가 있는 경우 액세스 포인트 (또는 무선 라우터) 관리자에게 문의하세요.
- 제품의 IP 주소를 확인하세요. 제품 드라이버를 다시 설치하고 설정을 변경하여 제품을 네트워크에 연결하세요. DHCP의 특성상, 제품이 장시간 사용되지 않았거나 액세스 포인트가 재설정된 경우에는 할당된 IP 주소가 변경될 수 있습니다.
액세스 포인트 (또는 무선 라우터)의 DHCP 서버 설정 시 제품의 하드웨어 주소(MAC address)를 등록하는 것이 좋습니다. 하드웨어 주소 (Mac address)를 등록하면 하드웨어 주소(Mac address)와 함께 설정된 IP로 항상 사용할 수 있습니다. 제품의 하드웨어 주소(Mac Address)는 네트워크 설정 보고서에서 확인할 수 있습니다. ("네트워크 설정 리포트 인쇄" 134쪽 참조)
- 무선 환경을 확인합니다. 액세스 포인트 (또는 무선 라우터)에 연결하기 전 사용자의 정보를 입력해야 하는 인프라 환경에서 네트워크에 연결할 수 없습니다.
- 이 제품은 IEEE 802.11 b/g/n 및 Wi-Fi만 지원합니다. 다른 무선 통신 (Bluetooth)은 지원하지 않습니다.

무선 네트워크 사용하기

- 이 제품은 무선 네트워크 범위 내에 있어야 합니다.
- 무선 신호를 차단할 수 있는 장애물이 없어야 합니다.
액세스 포인트 (또는 무선 라우터)와 제품 사이에 큰 금속 물체가 있다면 치우세요.
제품과 무선 액세스 포인트 (또는 무선 라우터) 사이에 금속이나 콘크리트로 된 기둥, 벽 또는 지지물이 없어야 합니다.
- 무선 신호를 방해할 수 있는 다른 전자 장치와 떨어진 곳에 제품을 배치하세요.
전자레인지와 일부 Bluetooth 장치 등 여러 장치가 무선 신호를 방해할 수 있습니다.
- 액세스 포인트 (또는 무선 라우터)의 구성이 변경될때 마다, 제품의 무선 네트워크도 다시 설정해야 합니다.
- 프린터에 Wi-Fi Direct 기능이 켜지면 액세스 포인트 (또는 무선 라우터)와의 연결은 IEEE 802.11 b/g로 연결됩니다.
- 액세스 포인트가 802.11n 표준으로만 작동하도록 설정되어 있다면 제품에 연결되지 않을 수 있습니다.

Samsung Mobile Print

Samsung Mobile Print란?

Samsung Mobile Print는 스마트폰이나 태블릿에서 사진, 문서 또는 웹 페이지를 직접 출력하도록 하는 무료 앱입니다. Samsung Mobile Print는 안드로이드, Windows 및 iOS 기반의 스마트폰 뿐만 아니라 갤럭시 탭이나 iPad 같은 태블릿 PC 또는 iPod touch까지 다양한 모바일 기기와 호환되는 앱입니다. 와이파이(wi-fi)를 통해 모바일 기기를 Samsung 프린터 또는 무선 프린터와 연결하여 인쇄할 수 있도록 합니다. 새로운 드라이버를 설치하거나 네트워크 설정을 따로 할 필요가 없어 간편하고, Samsung Mobile Print를 설치하고 나면 호환되는 Samsung 프린터를 자동으로 검색하기 때문에 간편하게 인쇄 또는 스캔을 시작할 수 있습니다. 사진, 웹페이지 그리고 PDF 인쇄 이외에도 스캔을 할 수 있습니다. Samsung 복합기가 있으면 어떤 문서라도 모바일 기기에서 빠르고 쉽게 볼 수 있는 JPG, PDF 또는 PNG 형식으로 스캔할 수 있습니다.

Samsung Mobile Print 다운로드하기

Samsung Mobile Print를 다운로드 하려면, 모바일 기기에서 앱 다운로드 센터 (삼성앱스, 플레이 스토어, 앱스토어)에 접속해서, “Samsung Mobile Print”를 검색하면 다운로드 페이지로 연결됩니다. 컴퓨터에서는 애플 제품이라면 아이튠즈를 방문해도 됩니다.



Android



iOS

지원되는 Mobile OS

- 안드로이드 OS 2.1 또는 이상
- iOS 4.0 또는 이상

지원되는 제품

- iOS 4.0 또는 이상: 아이팟 터치, 아이폰, 아이패드
- 안드로이드 2.3 또는 이상: Galaxy 시리즈 및 Android 모바일 제품

NFC 기능 사용

비접촉 근거리 무선 통신 기능인 NFC(Near Field Communication) 프린터는 휴대폰을 프린터의 NFC 태그 위에 들고 있기만 해도 휴대폰에서 직접 인쇄/스캔을 수행할 수 있습니다. 프린터 드라이버를 설치하거나 액세스 포인트에 연결할 필요가 없습니다. 휴대폰이 NFC 기능을 지원하기만 하면 됩니다. 이 기능을 사용하려면 휴대폰에 Samsung Mobile Print 앱을 설치하셔야 합니다.



- 휴대폰 케이스의 재질에 따라 NFC 인식이 올바르게 이루어지지 않을 수도 있습니다.
- 사용하는 휴대폰의 기종에 따라 전송 속도가 다를 수 있습니다.

요구사항

- NFC 및 Wi-Fi Direct 기능 사용, Android OS 4.0 이상의 휴대폰에 Mobile Print 앱 설치.



Android OS 4.1 이상을 실행하는 휴대폰만이 NFC 기능을 사용함으로 설정했을 때 Wi-Fi Direct 기능을 자동으로 활성화 합니다. NFC 기능을 사용하려면 휴대폰을 Android OS 4.1 이상으로 업그레이드 하는 것이 좋습니다.

- Wi-Fi Direct 기능 사용 프린터. Wi-Fi Direct 기능이 자동으로 활성화 됩니다.

인쇄하기

- 1 휴대폰의 NFC 및 Wi-Fi Direct 기능이 켜져 있고 프린터에 Wi-Fi Direct 기능이 사용함으로 되어 있는지 확인하세요. ("Wi-Fi Direct 설정하기" 165쪽 참조)
- 2 프린터의 NFC 태그 (NFC) 위에 휴대폰의 NFC 안테나(일반적으로 휴대폰의 뒷면에 위치)를 갖다 대세요.
몇 초 정도 기다리면 Samsung Mobile Print 앱이 시작됩니다.

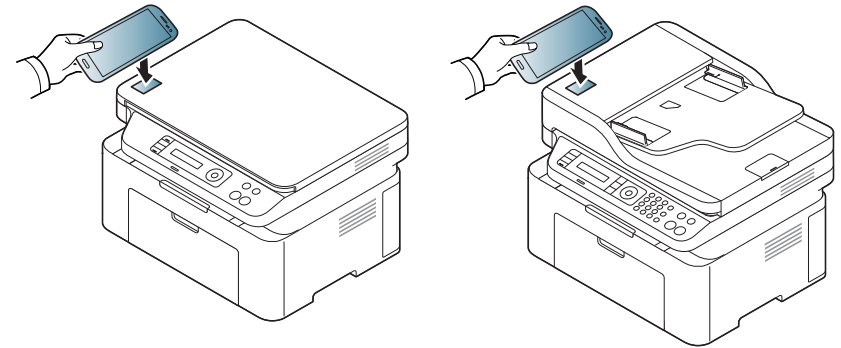

NFC 기능 사용



- 일부 휴대폰에서는 NFC 안테나가 휴대폰의 뒷면에 위치하지 않을 수도 있습니다. 태그를 하기 전에 휴대폰에서 NFC 안테나의 위치를 확인하세요.
- 변경된 PIN 번호에 대한 오류 메시지가 뜨면 변경된 PIN 번호를 입력하고 OK를 누르세요. 앱 화면의 지시에 따라 PIN 번호를 업데이트 하세요.
- 휴대폰에 Samsung Mobile Print 앱이 설치되어 있지 않으면 Samsung Mobile Print 앱 다운로드 페이지로 자동 연결됩니다. 앱을 다운로드 하고 다시 시도하세요.



- 일부 휴대폰에서는 NFC 안테나가 휴대폰의 뒷면에 위치하지 않을 수도 있습니다. 태그를 하기 전에 휴대폰에서 NFC 안테나의 위치를 확인하세요.
- 변경된 PIN 번호에 대한 오류 메시지가 뜨면 변경된 PIN 번호를 입력하고 OK를 누르세요. 앱 화면의 지시에 따라 PIN 번호를 업데이트 하세요.

3 인쇄하고 싶은 콘텐츠를 선택하세요.

필요하다면 를 눌러 인쇄 옵션을 변경하세요.

4 프린터의 NFC 태그 (NFC) 위에 휴대폰의 NFC 안테나(일반적으로 휴대폰의 뒷면에 위치)를 갖다 대세요.

휴대폰이 프린터에 연결되기를 잠시 기다리세요.

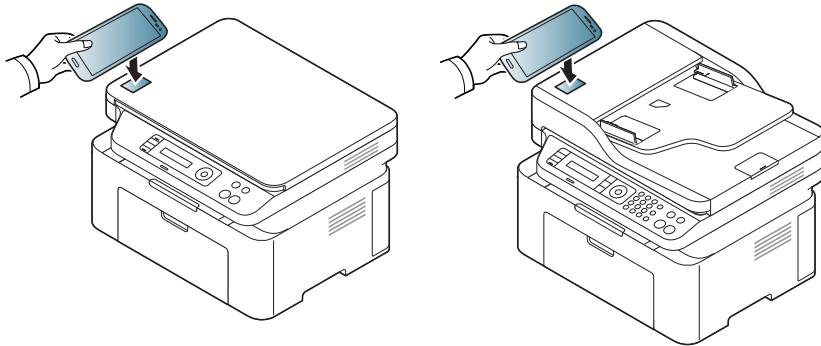

5 프린터가 인쇄를 시작합니다.

NFC 기능 사용

스캔

- 1 휴대폰에서 NFC 및 Wi-Fi Direct 사용 기능이 켜져 있고 프린터에서 Wi-Fi Direct 기능이 사용함으로 되어 있는지 확인하세요 ("Wi-Fi Direct 설정하기" 165쪽 참조).
- 2 프린터의 NFC 태그 (NFC) 위에 휴대폰의 NFC 안테나(일반적으로 휴대폰의 뒷면에 위치)를 갖다 대세요.

몇 초 정도 기다리면 Samsung Mobile Print 앱이 시작됩니다.

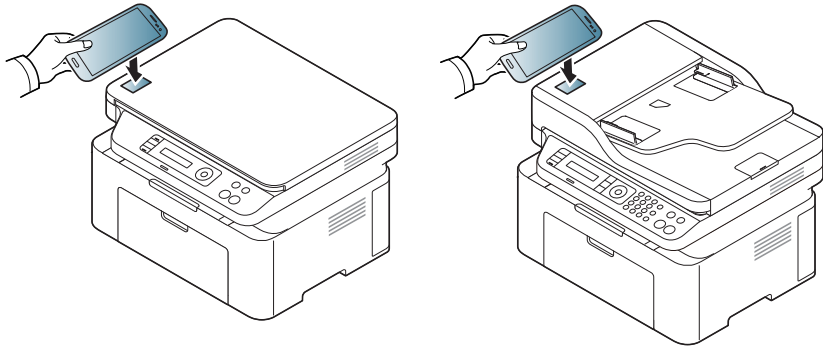

- 일부 휴대폰에서는 NFC 안테나가 휴대폰의 뒷면에 위치하지 않을 수도 있습니다. 태그를 하기 전에 휴대폰에서 NFC 안테나의 위치를 확인하세요.
- 변경된 PIN 번호에 대한 오류 메시지가 뜨면 변경된 PIN 번호를 입력하고 OK를 누르세요. 앱 화면의 지시에 따라 PIN 번호를 업데이트 하세요.
- 휴대폰에 Samsung Mobile Print 앱이 설치되어 있지 않으면 Samsung Mobile Print 앱 다운로드 페이지로 자동 연결됩니다. 앱을 다운로드 하고 다시 시도하세요.

3 스캔 모드를 선택하세요.

4 원본 전체를 앞면이 위로 가도록 원본 급지 장치에 넣거나 원본 한 장을 앞면이 밑으로 가도록 스캔 유리 위에 놓으세요. ("원본 넣기" 45쪽 참조)

필요하다면 를 눌러 스캔 옵션을 변경하세요.

NFC 기능 사용

- 5 프린터의 NFC 태그 (NFC) 위에 휴대폰의 NFC 안테나(일반적으로 휴대폰의 뒷면에 위치)를 갖다 대세요.

휴대폰이 프린터에 연결되기를 잠시 기다리세요.

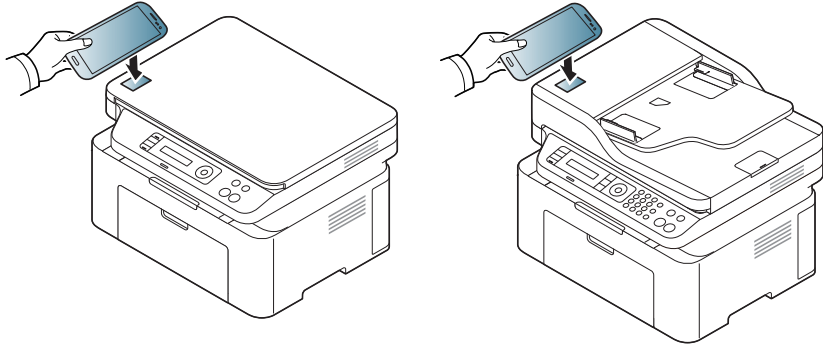

- 일부 휴대폰에서는 NFC 안테나가 휴대폰의 뒷면에 위치하지 않을 수도 있습니다. 태그를 하기 전에 휴대폰에서 NFC 안테나의 위치를 확인하세요.
- 변경된 PIN 번호에 대한 오류 메시지가 뜨면 변경된 PIN 번호를 입력하고 OK를 누르세요. 앱 화면의 지시에 따라 PIN 번호를 업데이트 하세요.

- 6 프린터가 콘텐츠 스캔을 시작합니다.
스캔된 데이터는 휴대폰에 저장됩니다.



스캔을 계속하려면 앱 화면에서 안내하는 대로 진행하세요.

구글 클라우드 프린터 등록하기

- 1 모바일 장치의 NFC 및 Wi-Fi Direct 기능이 켜져 있고 프린터에 Wi-Fi Direct 기능이 사용함으로 되어 있는지 확인하세요.

- 2 프린터의 NFC 태그 (NFC) 위에 모바일 장치의 NFC 태그(일반적으로 모바일 장치의 뒷면에 위치)를 갖다 대세요.

몇 초 정도 기다리면 **Samsung Mobile Print** 앱이 시작됩니다.

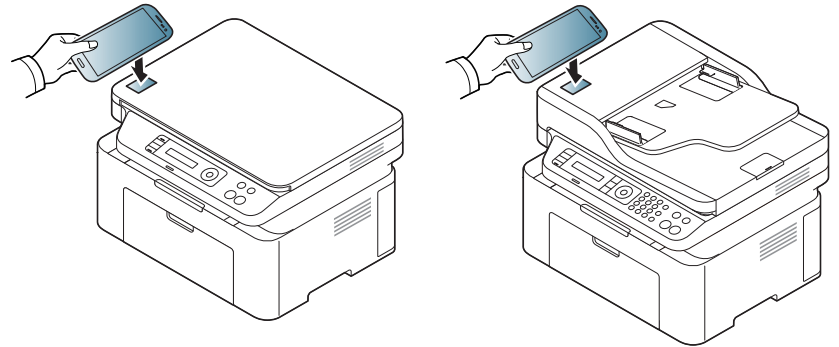

- 일부 모바일 장치의 경우 NFC 태그가 장치 뒷면에 없을 수도 있습니다. 태그를 하기 전에 모바일 장치에서 NFC 안테나의 위치를 확인하세요.
- 변경된 PIN 번호에 대한 오류 메시지가 뜨면 변경된 PIN 번호를 입력하고 OK를 누르세요. 앱 화면의 지시에 따라 PIN 번호를 업데이트 하세요.
- 모바일 장치에 **Samsung Mobile Print** 앱이 설치되어 있지 않으면 **Samsung Mobile Print** 앱 다운로드 페이지로 자동 연결됩니다. 앱을 다운로드 하고 다시 시도하세요.

NFC 기능 사용

- 3 장치 상태 아이콘을 선택하세요.
- 4 Google Cloud Print > Register Google Cloud Printer를 선택하세요.
- 5 프린터의 NFC 태그 (NFC) 위에 모바일 장치의 NFC 태그(일반적으로 모바일 장치의 뒷면에 위치)를 갖다 대세요.

모바일 장치가 프린터에 연결되기를 잠시 기다리세요.

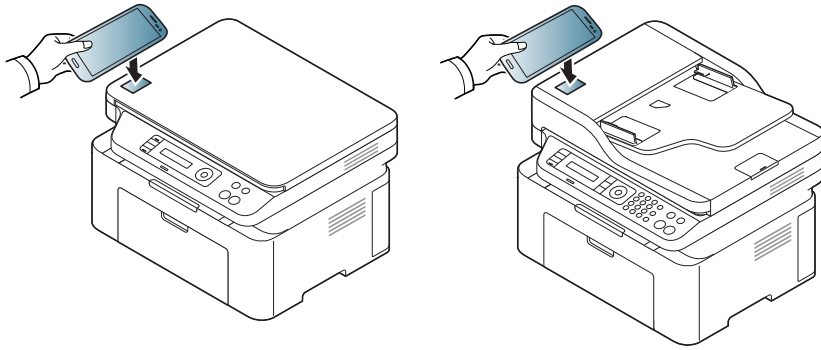

- 일부 모바일 장치의 경우 NFC 태그가 장치 뒷면에 없을 수도 있습니다. 태그를 하기 전에 모바일 장치에서 NFC 안테나의 위치를 확인하세요.
- 변경된 PIN 번호에 대한 오류 메시지가 뜨면 변경된 PIN 번호를 입력하고 **OK**를 누르세요. 앱 화면의 지시에 따라 PIN 번호를 업데이트하세요.

- 6 팝업 창에서 프린터를 확인하세요.
이제 프린터가 Google Cloud Print™ 서비스에 등록되었습니다.

Google Cloud Print™로 인쇄하기

Google Cloud Print™는 스마트폰, 태블릿, 노트북 PC와 같은 모바일 장치를 이용하여 가정이나 사무실에 있는 프린터를 원격으로 이용하도록 하는 무선 인쇄 솔루션입니다. 자신의 Google 계정에 프린터를 등록하는 과정만 거치면 Google Cloud Print™를 사용할 준비가 완료됩니다. Chrome OS, Chrome 브라우저, 모바일 장치의 Gmail™/ Google Docs™ 애플리케이션에서 인쇄를 실행할 수 있으므로 별도의 프린터 드라이버를 설치할 필요가 없습니다. Google Cloud Print™에 관한 더 자세한 정보를 얻으려면 Google 웹사이트(<http://www.google.com/cloudprint/learn/> 또는 <http://support.google.com/cloudprint>)를 참고하세요.

Google 계정 정보를 프린터에 등록하기



- 프린터의 전원이 켜져 있어야 하며, 프린터가 유무선 네트워크를 통해 인터넷에 연결되어 있어야 합니다.
- 등록을 시작하기 전에 Google 계정을 미리 만들어 두세요.

- 1 Chrome 브라우저를 실행하세요.
- 2 www.google.com 에 접속하세요.
- 3 Gmail™ 주소로 된 Google 계정으로 로그인하세요.
- 4 주소 입력란에 제품의 IP 주소를 입력한 뒤 Enter 키를 누르거나 이동을 클릭하세요.
- 5 SyncThru™ Web Service 웹사이트의 오른쪽 상단에 있는 로그인을 클릭하세요.

6 SyncThru™ Web Service에 처음 로그인하는 경우 관리자로 로그인해야 합니다. 아래 기본 ID 및 비밀번호를 입력하세요. 보안을 위해 기본값으로 설정된 비밀번호를 변경하도록 권장합니다.

- ID: admin
- 비밀번호: sec00000



프록시 서버를 이용하는 네트워크 환경이라면, SyncThru™ Web Service의 **설정 > 네트워크 설정 > Google Cloud Print > 프록시 설정**에서 프록시 서버의 IP 와 Port 번호를 설정해야 합니다. 자세한 내용은 네트워크 서비스 제공자나 네트워크 관리자에게 문의해주세요.

7 SyncThru™ Web Service 창이 열리면, **설정 > 네트워크 설정 > Google Cloud Print**를 선택하세요.

8 프린터 이름과 설명을 입력하세요.

9 등록을 클릭하세요.

확인 창이 나타납니다.



브라우저에서 팝업 창을 차단하도록 설정하면 확인 창이 나타나지 않습니다. 팝업 창이 허용되도록 변경하세요.

10 Finish printer registration을 클릭하세요.

Google Cloud Print™로 인쇄하기

- 1 **Manage your printers**를 선택하세요.
이제 프린터가 Google Cloud Print™ 서비스에 등록되었습니다.
Google Cloud Print™ 가 가능한 장치 목록이 나타납니다.

Google Cloud Print™로 인쇄하기

인쇄 과정은 사용하는 모바일 장치나 앱의 종류에 따라 달라집니다.
Google Cloud Print™ 서비스를 지원하는 앱의 종류는 Google 웹사이트에서 확인하세요.



프린터의 전원이 켜져 있어야 하며, 프린터가 유무선 네트워크를 통해 인터넷에 연결되어 있어야 합니다.



모바일 장치의 웹 애플리케이션에서 인쇄하기

다음의 순서는 Android 제품에서 Google Docs™ 앱을 사용하여 인쇄한 예입니다.

- 1 모바일 장치에 Cloud Print 애플리케이션을 설치하세요.



애플리케이션이 없다면, 앱 다운로드 센터에 접속하여 다운로드하세요.

- 2 모바일 장치에서 Google Docs™ 애플리케이션을 실행하세요.
- 3 문서 목록에서 인쇄할 문서를 찾아 더보기  버튼을 누르세요.
- 4 메뉴에서 보내기  버튼을 선택하세요.
- 5 목록에서 Cloud Print  를 선택하세요.
- 6 필요한 경우, 인쇄 옵션을 변경하세요.
- 7 **Click here to Print**를 선택하세요.

Chrome 브라우저에서 인쇄하기

다음의 순서는 Chrome 브라우저를 사용하여 인쇄한 예입니다.

- 1 Chrome 브라우저를 실행하세요.
- 2 인쇄할 문서나 이메일을 여세요.
- 3 브라우저의 툴바에서 설정  아이콘을 클릭합니다.
- 4 **Print** 메뉴를 클릭하세요. 인쇄를 위한 새 탭이 나타납니다.
- 5 **Google Cloud Print로 인쇄**를 선택하세요.
- 6 **인쇄** 버튼을 클릭하세요.

AirPrint



AirPrint 인증이 된 제품만 AirPrint 기능을 사용할 수 있습니다. 제품 박스에 AirPrint 인증 마크를 확인하세요.



AirPrint는 IOS 최신버전을 실행하는 아이폰, 아이패드 또는 아이팟 터치에서 무선으로 직접 인쇄할 수 있는 기능입니다.

AirPrint 설정하기

Bonjour(mDNS) 및 IPP 프로토콜은 **AirPrint** 기능을 사용하는데 제품에서 필요합니다. 다음 방법 중 하나에 의해 **AirPrint** 기능을 설정할 수 있습니다.

- 1 네트워크 케이블이 제품에 연결되어 있는지 확인하세요.
- 2 Internet Explorer, Safari 또는 Firefox와 같은 웹 브라우저를 시작하고 브라우저 화면에 제품의 새 IP 주소를 입력하세요.

예:



- 3 SyncThru™ Web Service 웹사이트의 오른쪽 상단에 있는 **로그인**을 클릭하세요.

- 4 ID와 **비밀 번호**를 입력하고 **로그인**을 클릭하세요. SyncThru™ Web Service에 처음 로그인하는 경우 아래의 기본 ID와 비밀번호를 입력하세요. 보안을 위해 기본값으로 설정된 비밀번호를 변경하도록 권장합니다.

- ID: admin
- 비밀 번호: sec00000

- 5 SyncThru™ Web Service 창이 열리면 **설정 > 네트워크 설정**을 클릭하세요.

- 6 **AirPrint**를 클릭하세요.
AirPrint를 활성화 할 수 있습니다.

AirPrint로 인쇄하기

예를 들어, iPad 매뉴얼은 아래 설명을 제공합니다 :

- 1 인쇄하려는 이메일, 사진, 웹 페이지 또는 문서를 엽니다.
- 2 실행 () 아이콘을 터치하세요.
- 3 **프린터 드라이버의 이름**과 설정 옵션 메뉴를 선택합니다.
- 4 **인쇄** 버튼을 터치하세요. 인쇄가 나옵니다.



인쇄 작업을 취소하려면: 인쇄 작업을 취소하거나 인쇄 요약을 보려면, 멀티태스킹에서 인쇄 센터 아이콘 ()을 누릅니다. 인쇄 센터에 취소를 클릭할 수 있습니다.



3. 유용한 설정 메뉴

이 장에서는 제품의 현재 상태를 확인하고 제품의 유용한 기능을 설정하는 방법에 대해 설명합니다.

- 이 장을 읽기 전에
- 복사 메뉴
- 팩스 메뉴
- 시스템 설정

181

182



184

187



이 장을 읽기 전에

이 장에서는 모델별 지원되는 메뉴에 있는 다양한 기능들을 모두 설명하여 사용자가 제품 기능을 이해하는데 도움을 주고자합니다. 모델에 따라 지원되는 메뉴는 기본편 메뉴 보기 ("메뉴 소개" 30쪽 참조)에서 확인할 수 있습니다. 다음은 이 장에 대한 유용한 정보입니다.



- 조작부는 제품의 설정 또는 제품의 기능을 사용하기 위하여 다양한 메뉴에 접근할 수 있게 해줍니다. 이러한 메뉴는  (메뉴)를 눌러 이용할 수 있습니다.
- 별매품(옵션) 또는 모델에 따라 일부 메뉴가 나타나지 않을 수 있습니다. 표시되지 않는 메뉴는 사용할 수 없습니다.
- 제품 조작부에  (메뉴) 버튼이 없다면, 사용할 수 없는 기능입니다. ("조작부" 23쪽 참조)
- 별매품(옵션)이나 모델에 따라 일부 메뉴가 다르게 표시될 수 있습니다.

복사 메뉴

복사기능

 별매품(옵션) 또는 모델에 따라 일부 메뉴가 나타나지 않을 수 있습니다. 표시되지 않는 메뉴는 사용할 수 없습니다. ("메뉴 소개" 30쪽 참조)



메뉴 옵션을 변경하려면,

- 조작부에서  (복사) >  (메뉴) > 복사 기능을 누르세요.
- 또는 환경설정 > 기기 설정 > 기본값설정 > 복사 기본값을 누르세요.
- 또는 복사를 누르고 원하는 메뉴 항목을 선택하세요.

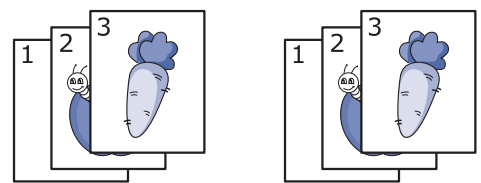
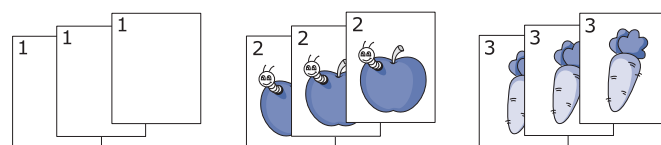
항목	설명
원본 크기	이미지 크기를 설정합니다.
확대/축소	복사된 이미지의 크기를 확대 또는 축소합니다. ("복사본 축소 또는 확대 출력" 57쪽 참조)  제품이 에코 모드로 설정된 경우 축소/확대 기능을 사용할 수 없습니다.
농도조절	원본이 희미한 표시와 어두운 이미지로 구성된 경우 더 읽기 쉬운 복사본을 만들기 위해 밝기를 조절합니다. ("농도조절" 56쪽 참조)

항목	설명
원본 종류	현재 복사 작업의 문서 종류를 선택하여 복사 품질을 개선합니다. ("원본" 56쪽 참조)
자동 분류	제품에서 복사 작업이 정렬되도록 설정합니다. 예를 들어, 3페이지 원본을 2매 복사하려면 3페이지 짜리 문서 하나에 대한 인쇄가 완료된 후 두 번째 문서 복사가 시작됩니다. <ul style="list-style-type: none"> • 켜짐: 인쇄물이 원본 순서대로 간추려서 나옵니다.  <ul style="list-style-type: none"> • 꺼짐: 인쇄물이 각 페이지별로 복사 매수 만큼 나옵니다. 
레이아웃	ID 복사, 한 장에 2장/4장 모아찍기 등의 레이아웃 형식을 조정합니다.

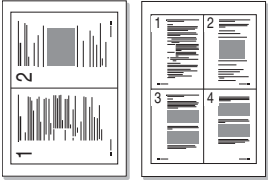

복사 메뉴

항목	설명
2장 모아찍기 또는 4장 모아찍기	<p>2 페이지 또는 4 페이지의 원본을 용지 한 장에 원본을 축소하여 복사할 수 있습니다.</p>  <p> 이 복사 기능은 원본을 원본 크기 장치에 넣은 경우에만 사용할 수 있습니다.</p>
배경 조정	<p>배경색을 지워서 복사할 수 있습니다. 이 복사 기능은 신문이나 카탈로그에서 배경색을 제거하고 원본에 색을 포함한 채로 복사할 때 유용합니다.</p> <ul style="list-style-type: none"> • 꺼짐: 이 기능을 사용하지 않습니다. • 자동: 배경을 최적화합니다. • 강화단계 1~2: 숫자가 높을수록 배경이 더 선명해집니다. • 삭제단계 1~4: 숫자가 높을수록 배경이 더 밝아집니다.

복사 설정

 별매품(옵션) 또는 모델에 따라 일부 메뉴가 나타나지 않을 수 있습니다. 표시되지 않는 메뉴는 사용할 수 없습니다. ("메뉴 소개" 30쪽 참조)

메뉴 옵션을 변경하려면,

조작부에서  (복사) >  (메뉴) > 복사 설정을 누르세요.



항목	설명
기본값 변경	값 또는 설정을 프린터의 초기 상태로 리셋합니다.

팩스 메뉴



팩스 기능

 별매품(옵션) 또는 모델에 따라 일부 메뉴가 나타나지 않을 수 있습니다. 표시되지 않는 메뉴는 사용할 수 없습니다. ("메뉴 소개" 30쪽 참조)

메뉴 옵션을 변경하려면,

- 조작부에서  (팩스) >  (메뉴) > 팩스 기능을 누르세요.
- 또는 환경설정 > 기기 설정 > 기본값설정 > 팩스 기본값을 누르세요.
- 또는 팩스를 누르고 원하는 메뉴 항목을 선택하세요.

항목	설명
농도조절	원본이 희미한 표시와 어두운 이미지로 구성된 경우 더 읽기 쉬운 스캔본을 만들기 위해 밝기를 조절합니다. ("농도조절" 64쪽 참조)
해상도	텍스트 중심의 일반 문서를 사용하는 경우 기본 문서 설정을 이용해 양호한 품질을 얻을 수 있습니다. 그러나 상태가 좋지 않거나 사진이 들어 있는 원본을 전송하는 경우에는 해상도를 조절하여 품질을 높일 수 있습니다. ("해상도" 63쪽 참조)
원본 크기	이미지 크기를 설정합니다.

항목	설명
다중 송신	여러 목적지로 팩스를 보냅니다. ("팩스 여러 곳으로 보내기" 62쪽 참조)  이 기능을 사용하여 컬러 팩스를 보낼 수 없습니다.
예약 송신	사용자가 부재 중인 경우 지정된 시간에 팩스를 보내도록 설정합니다. ("팩스 예약 송신" 225쪽 참조)  이 기능을 사용하여 컬러 팩스를 보낼 수 없습니다.
우선송신	현재 작업이 완료된 후 원본을 메모리로 스캔하는 즉시 전송합니다. 또한 여러 대상에 전송 도중(예: 대상 A로 전송이 끝나고 대상 B로 전송이 시작되기 전) 또는 재다이얼 시도 도중 전송을 일시 중단하고 긴급한 팩스를 먼저 전송합니다. ("긴급한 팩스 먼저 보내기" 227쪽 참조)
송신 재전송/수신문서 재전송	수신하거나 송신한 팩스를 팩스 또는 PC에서 다른 대상에 재전송합니다. 부재 중일 경우 팩스를 받을 때 유용하게 사용할 수 있는 기능입니다. • ("보낸 팩스를 다른 곳으로 재전송하기" 227쪽 참조) • ("받은 팩스 재전송하기" 228쪽 참조)



팩스 메뉴

항목	설명
보안 수신	수신한 팩스를 인쇄하지 않고 메모리에 저장합니다. 수신한 문서를 인쇄하려면 암호를 입력해야 합니다. 수신된 팩스를 인증되지 않은 사용자가 보지 못하도록 방지해야 하는 경우도 있습니다. ("보안 수신 모드에서 팩스 받기" 231쪽 참조)
페이지추가	예약된 팩스 작업에 추가 문서를 추가합니다. ("예약된 팩스에 문서 추가하기" 226쪽 참조)
작업 취소	메모리에 저장된 예약 팩스 작업을 취소합니다. ("예약 팩스 작업 취소하기" 226쪽 참조)

팩스 송신설정

 별매품(옵션) 또는 모델에 따라 일부 메뉴가 나타나지 않을 수 있습니다. 표시되지 않는 메뉴는 사용할 수 없습니다. ("메뉴 소개" 30쪽 참조)

메뉴 옵션을 변경하려면,

- 조작부에서  (팩스) >  (메뉴) > 팩스 설정 > 송신을 누르세요.
- 또는 환경설정 > 기기 설정 > 기본값설정 > 팩스 기본값을 누르세요.



항목	설명
재발신 횟수	재발신 횟수를 설정합니다. 0을 입력하면 재발신이 수행되지 않습니다.
재발신 간격	자동 재발신 간격을 설정합니다.
외선 다이얼	최대 5자리의 외부회선번호 설정합니다. 자동 다이얼 번호가 시작되기 전에 이 번호로 전화가 걸립니다. 이 기능은 PABX 교환에 접속할 때 유용합니다.
ECM 모드	오류 교정 모드(ECM)를 사용하여 팩스를 전송하면 팩스를 오류 없이 원활하게 전송할 수 있습니다. 시간은 더 걸릴 수 있습니다.
팩스 확인	팩스 전송이 성공적으로 완료되었는지 여부를 보여주는 보고서를 인쇄하도록 제품을 설정합니다. 오류 발생시를 선택하면 송신에 실패할 때에만 리포트를 인쇄합니다.
이미지첨부	전송한 팩스의 첫 페이지의 이미지를 최소화한 상태로 전송 리포트를 인쇄합니다.
다이얼 모드	다이얼 모드를 발신음 또는 펄스로 설정합니다. 이 설정은 국가별 사양에 따라 제공되지 않을 수도 있습니다.

팩스 메뉴

팩스 수신 설정

 별매품(옵션) 또는 모델에 따라 일부 메뉴가 나타나지 않을 수 있습니다. 표시되지 않는 메뉴는 사용할 수 없습니다. ("메뉴 소개" 30쪽 참조)

메뉴 옵션을 변경하려면,

- 조작부에서  (팩스) >  (메뉴) > 팩스 설정 > 수신을 누르세요.
- 또는 환경설정 > 기기 설정 > 기본값설정 > 팩스 기본값을 누르세요.

항목	설명
수신 모드	기본 팩스 수신모드를 선택합니다.
응답 횟수	수신 통화에 응답하기 전에 울리는 벨소리의 횟수를 지정합니다.
수신처 이름 인쇄	수신된 팩스의 각 페이지 하단에 페이지 번호, 수신 날짜와 시간을 자동으로 인쇄합니다.
수신전환코드	제품 후면의 EXT 소켓에 연결된 확장 전화기에서 팩스 수신을 초기화합니다. 내선 전화를 들고 팩스 신호음이 들리면 코드를 입력하세요. 이 코드는 출고 시 *9*로 설정되어 있습니다.
자동 축소	제품에 로드되는 용지 크기에 맞게 수신 팩스 페이지를 자동으로 축소합니다.

항목	설명
버림 사이즈	수신된 팩스의 끝 부분에서 특정 길이를 삭제합니다.
수신거부 설정	메모리에 정크 팩스 번호로 저장한 원하지 않는 팩스를 차단합니다. 이 설정은 국가별 사양에 따라 제공되지 않을 수도 있습니다.
DRPD 모드	하나의 전화선에서 여러 개의 다른 전화 번호에 대해 응답할 수 있습니다. 각 번호마다 다른 벨소리 패턴을 인식하도록 제품을 설정할 수 있습니다. 이 설정은 국가별 사양에 따라 제공되지 않을 수 있습니다. ("DRPD 모드에서 팩스 받기" 231쪽 참조)

시스템 설정

기기 설정



별매품(옵션) 또는 모델에 따라 일부 메뉴가 나타나지 않을 수 있습니다. 표시되지 않는 메뉴는 사용할 수 없습니다. ("메뉴 소개" 30쪽 참조)

메뉴 옵션을 변경하려면,

- 조작부의 **Ⓜ(메뉴) > 시스템 설정 > 기기 설정** 을 누르세요.
- 또는 **환경설정 > 기기 설정 > 초기 설정** 을 누르세요.

항목	설명
기기 ID	전송하는 각 팩스 페이지 상단에 인쇄할 제품 ID를 설정합니다.
팩스 번호	전송하는 각 팩스 페이지 상단에 인쇄할 팩스 번호를 설정합니다.
날짜 & 시간	날짜와 시간을 설정합니다.
시계 표시 형식	12시간 및 24시간 중 표시할 형식을 선택합니다.
양식 메뉴	<ul style="list-style-type: none"> • 꺼짐: 일반 모드에서 인쇄합니다. • 단일 양식: 첫 번째 양식을 사용하여 모든 페이지를 인쇄합니다. • 이중양식: 앞면은 첫 번째 양식을 사용하고 뒷면은 두 번째 양식을 사용하여 인쇄합니다.

항목	설명
양식 선택	양식 오버레이란 프린터의 대용량 저장 장치(HDD)에 특수 파일 형식으로 저장되어 있는 이미지로, 어느 문서에나 겹쳐서 인쇄할 수 있습니다.
HDD 스펙링	사용 으로 설정하면 네트워크 인쇄를 위해 대용량 저장 장치(HDD)에 문서를 저장합니다.
언어	조작부 화면에 나타나는 텍스트의 언어를 설정합니다.
기본모드	복사, 스캔, 또는 팩스 중에서 기본으로 사용할 모드를 설정할 수 있습니다.
기본 용지 사이즈	기본으로 사용할 용지 크기를 설정할 수 있습니다.
절전 모드	절전 기능 모드로 들어가기 전에 프린터가 대기하는 시간을 설정합니다. 장시간 동안 데이터 정보를 수신하지 않을 때에는 전력 소비가 자동적으로 줄어듭니다.
스캔 절전 기능	절전 기능 모드로 들어가기 전에 제품의 스캐너부가 대기하는 시간을 설정합니다. 스캐너가 장시간 동안 데이터를 수신하지 않을 때에는 전력 소비가 자동으로 줄어듭니다.
시스템 시간 제한	이전에 사용한 복사 설정을 기억하고 있을 시간을 설정합니다. 타임아웃 후에는 기본 복사 설정이 복원됩니다.
작업 시간 제한	제품 대기 시간을 설정할 수 있습니다. 설정한 시간 내에 작업 명령이 없으면 설정했던 값을 무시하고 제품의 기본 설정값으로 전환됩니다.

시스템 설정

항목	설명
절전모드복귀	<p>절전 기능 모드가 해제되는 조건을 설정할 수 있습니다. 항목을 사용함으로 설정하세요.</p> <ul style="list-style-type: none"> 버튼 누름: 전원 버튼 외의 아무 버튼이나 누르면 제품이 절전 모드에서 해제됩니다. 스캐너: 용지를 원본 급지 장치에 넣으면 제품이 절전 모드에서 해제됩니다. 프린터 동작: 용지함을 열거나 닫으면 제품이 절전 모드에서 해제됩니다.
자동 계속	<p>용지 설정과 일치하지 않는 용지를 탐지할 때 계속 인쇄할 지 여부를 결정합니다.</p> <ul style="list-style-type: none"> 꺼짐: 용지 불일치가 발생할 경우 올바른 용지를 넣을 때까지 제품이 대기합니다. 켜짐: 용지 불일치가 발생할 경우 오류 메시지가 표시됩니다. 프린터는 약 30초 동안 대기했다가 자동으로 메시지를 지우고 인쇄를 계속합니다.
<ul style="list-style-type: none"> 고도설정 고도 설정 	고도에 따라 인쇄 품질을 최적화합니다.
자동 CR	각 라인 피드에 필요한 캐리지 리턴을 추가할 수 있으며, DOS 사용자에게 유용합니다.
펌웨어 버전	제품의 펌웨어 버전 정보를 보여줍니다.
자동 완성	이메일 주소나 팩스 번호를 입력할 때 비슷한 주소나 번호를 제안합니다. 데이터를 완전히 입력하지 않고도 찾거나 선택할 수 있습니다.

항목	설명
<ul style="list-style-type: none"> 용지함 연쇄 자동 용지함전환 	<p>일치하지 않는 용지를 탐지할 때 계속 인쇄할 지 여부를 결정합니다. 예를 들어, 용지함 1과 용지함 2에 같은 크기의 용지가 들어 있는 경우 용지함 1이 비면 제품은 자동적으로 용지함 2의 용지를 사용해 인쇄를 계속합니다.</p> <div style="border: 1px solid gray; padding: 5px; margin-top: 10px;">  이 옵션은 프린터 드라이버에서 용지 공급원에서 자동으로 되어있으면 나타나지 않습니다. </div>
용지대체 용지 대체	Letter와 A4 사이의 용지 불일치를 방지하기 위해 프린터 드라이버의 용지 크기를 자동으로 대체합니다. 예를 들어, 용지함에 A4 용지가 들어 있지만 프린터 드라이버에서 용지 크기가 Letter로 설정된 경우 A4 용지에 인쇄합니다.
용지 불일치	용지 불일치 오류를 무시할지 여부를 결정합니다. 사용안함 을 선택하면 용지가 불일치해도 인쇄를 중단하지 않습니다.
빈 페이지 인쇄	컴퓨터에서 인쇄를 실행했을 때 인쇄 데이터 중에 빈 페이지가 있는지 감지할 수 있습니다. 이 때 빈 페이지를 인쇄하지 않고 건너 뛰도록 설정합니다.
다중 출력함	<ul style="list-style-type: none"> 모드: 사용하려는 다중 출력함 모드를 선택합니다. 기본 출력함: 기본으로 사용할 출력함을 선택합니다.
기본 용지공급원	기본으로 사용할 용지함을 설정합니다.

시스템 설정

항목	설명
주소록	전화번호부나 이메일 주소록을 표시하거나 인쇄합니다.
유지 관리	<ul style="list-style-type: none"> • 드럼 청소: 용지를 인쇄하여 카트리지의 OPC 드럼을 청소합니다. • 정착기 청소: 용지를 인쇄하여 정착기를 청소합니다. • 토너 정보 무시: 이 옵션은 토너 카트리지 가 비었을 때 나타납니다. • 소모품 정보: 이 항목으로 인쇄되는 페이지 수와 카트리지에 남아 있는 토너 양을 확인할 수 있습니다. • 토너 부족 알림: 카트리지의 토너를 다 쓴 경우 토너 카트리지 교체를 알리는 메시지가 나타납니다. 이 메시지 표시 여부에 대한 옵션을 설정할 수 있습니다. • 인쇄물 정렬: 습기가 많은 곳에서 제품을 사용하거나, 높은 습도로 인해 용지가 눅눅해진 경우 출력 용지함의 인쇄물이 휘어져 말리거나 제대로 가지런히 쌓이지 않을 수 있습니다. 이런 경우 출력물이 가지런히 쌓이게 하려면 이 기능을 사용하도록 설정하세요. 단, 이 기능을 사용하면 인쇄 속도가 느려집니다.
설정 가져오기	USB에 저장된 데이터를 제품에 옮길 수 있습니다.
설정 내보내기	제품에 저장된 데이터를 USB에 옮길 수 있습니다.
토너절약모드	이 모드를 활성화하면 일반 모드에 비해 토너 카트리지 수명을 연장할 수 있으며 비용도 절감할 수 있습니다. 하지만, 인쇄 품질이 떨어집니다.

항목	설명
저소음모드	이 메뉴를 켜서 인쇄 소음을 줄일 수 있습니다. 그러나 인쇄 속도와 품질이 떨어질 수 있습니다.
에코 설정	<p>에코 모드는 토너와 용지 사용량을 줄일 수 있는 옵션을 설정합니다.</p> <ul style="list-style-type: none"> • 기본모드: 에코 모드의 사용여부를 선택하세요. <div style="border: 1px solid gray; padding: 5px; margin: 10px 0;">  <p>강제사용 (강제사용): 에코 모드를 설정하고 비밀번호로 잠급니다. 사용자가 에코 모드를 켜거나 끄려면 암호를 입력해야 합니다.</p> </div> <ul style="list-style-type: none"> • 템플릿 선택(템플릿 선택): SyncThru™ Web Service에서 설정한 에코 모드 설정을 적용할 수 있습니다..
설정값초기화	제품의 공장 출고 시 기본 설정을 복원합니다.

시스템 설정

용지설정

 별매품(옵션) 또는 모델에 따라 일부 메뉴가 나타나지 않을 수 있습니다. 표시되지 않는 메뉴는 사용할 수 없습니다. ("메뉴 소개" 30쪽 참조)

메뉴 옵션을 변경하려면,

- 조작부의 **☰(메뉴) > 시스템 설정 > 용지 설정** 을 누르세요.
- 또는 **환경설정 > 기기 설정 > 용지 설정** 을 누르세요.

항목	설명
용지크기	인쇄 요구 사항에 따라 A4, Letter 또는 기타 용지 크기 중에서 원하는 용지 크기를 설정하세요.
용지종류	각 용지함의 용지 종류를 선택합니다.
용지공급원	용지가 사용되는 용지함에서 선택하세요.
여백	문서의 여백을 설정합니다.
용지함 확인 메시지	용지함 확인 메시지를 활성화 합니다. 용지함을 열고 닫을 때 용지 크기와 종류를 다시 설정할 지 여부를 묻는 화면이 나타납니다.

소리/음량



 별매품(옵션) 또는 모델에 따라 일부 메뉴가 나타나지 않을 수 있습니다. 표시되지 않는 메뉴는 사용할 수 없습니다. ("메뉴 소개" 30쪽 참조)

메뉴 옵션을 변경하려면,

- 조작부의 **☰(메뉴) > 시스템 설정 > 소리/음량** 을 선택하세요.
- 또는 **환경설정 > 기기 설정 > 초기 설정 > 소리/음량** 을 누르세요.

항목	설명
버튼음	버튼음을 켜거나 끌 수 있습니다. 버튼음을 켜 상태에서 버튼을 누를 때마다 소리가 납니다.
경고음	경고음을 켜거나 끌 수 있습니다. 경고음을 켜 상태에서 오류가 발생하거나 팩스 전송이 끝났을 때 경고음이 납니다.

시스템 설정

항목	설명
스피커	<p>스피커를 통해서 들리는 다이얼 톤이나 팩스음을 켜거나 끌 수 있습니다. 이 옵션을 팩스음 송출로 설정하면 원격 장치가 응답할 때까지 스피커가 켜져 있습니다.</p> <p> 온혹다이얼을 사용해서 음량을 조절할 수 있습니다. 전화선이 연결된 경우에만 스피커 음량을 조절할 수 있습니다.</p> <ol style="list-style-type: none"> 조작부의  (팩스)를 누릅니다. 온혹다이얼을 누르세요. 스피커에서 발신음이 들립니다. 원하는 음량이 설정될 때까지 왼쪽/오른쪽 화살표를 누르세요. 변경 사항을 저장하고 준비 모드로 돌아가려면 온혹다이얼을 누르세요.
벨소리	벨소리 음량을 조절합니다. 벨소리 음량은 꺼짐, 낮음, 중간, 높음 중에 선택할 수 있습니다.

리포트



별매품(옵션) 또는 모델에 따라 일부 메뉴가 나타나지 않을 수 있습니다. 표시되지 않는 메뉴는 사용할 수 없습니다. ("메뉴 소개" 30쪽 참조)

메뉴 옵션을 변경하려면,

- 조작부의 **리포트(메뉴)** > **시스템 설정** > **리포트**를 누르세요.
- 또는 **환경설정** > **기기 설정** > **리포트**를 누르세요.

항목	설명
메뉴맵	이 제품의 레이아웃과 현재 설정을 보여주는 메뉴 맵을 인쇄할 수 있습니다.
구성	제품 전체의 장치에 대한 리포트를 인쇄합니다.
소모품 정보	소모품 정보 페이지를 인쇄합니다.
주소록	현재 제품의 메모리에 저장된 모든 이메일 주소를 인쇄합니다.
시험출력	시험 페이지를 인쇄하여 프린터가 인쇄하는지 여부를 확인할 수 있습니다.

시스템 설정

항목	설명
팩스 확인	팩스 번호, 페이지 수, 작업의 경과 시간, 통신 모드, 팩스 작업의 통신 결과를 포함한 전송 리포트를 인쇄합니다. 팩스 작업 후마다 전송 확인 리포트를 자동으로 인쇄하도록 제품을 설정할 수 있습니다.
팩스 송신	최근 송신한 팩스에 대한 정보를 인쇄합니다.
팩스 수신	최근 수신한 팩스에 대한 정보를 인쇄합니다.
예약 작업	각 작업의 시작 시간과 유형과 함께 지연된 팩스에 대해 현재 저장된 문서를 인쇄합니다.
정크 팩스	정크 팩스 번호로 지정된 팩스 번호를 인쇄합니다.
네트워크 설정	장치의 네트워크 연결 정보와 설정을 인쇄합니다.

유지 관리



별매품(옵션) 또는 모델에 따라 일부 메뉴가 나타나지 않을 수 있습니다. 표시되지 않는 메뉴는 사용할 수 없습니다. ("메뉴 소개" 30쪽 참조)

메뉴 옵션을 변경하려면,

- 조작부의 **꺠(메뉴) > 시스템 설정 > 관리 설정**을 선택하세요.
- 또는 **환경설정 > 기기 설정 > 초기 설정**을 누르세요.

항목	설명
토너 정보 무시	토너 카트리지가 비어 있으면 이 옵션이 나타납니다. 토너 없음 메시지를 무시할 수 있습니다.
소모품 수명	소모품 수명이 나타납니다. ("소모품 수명 확인하기" 74쪽 참조)
토너 부족 알림	토너 부족 또는 완전 소모 상태를 알리는 레벨을 사용자 지정합니다. ("토너 부족 알림 설정하기" 75쪽 참조)
일련 번호	제품의 일련번호를 보여줍니다. 서비스를 요청하거나 삼성 웹사이트에 사용자로 등록할 때 이 번호를 사용할 수 있습니다.

네트워크 설정

 별매품(옵션) 또는 모델에 따라 일부 메뉴가 나타나지 않을 수 있습니다. 표시되지 않는 메뉴는 사용할 수 없습니다. ("메뉴 소개" 30쪽 참조)

- 조작부의 **원 (메뉴) > 네트워크**를 선택하세요.
- 또는 **환경설정 > 기기 설정 > 네트워크 설정**을 누르세요.

설 정	설 명
TCP/IP (IPv4)	<p>할당된 프로토콜을 선택하고 네트워크 환경을 설정하세요.</p> <p> 설정할 매개변수는 많습니다. 잘 모르는 경우에는 그대로 두거나 네트워크 관리자에게 문의하세요.</p>
TCP/IP (IPv6)	IPv6 기반으로 네트워크 환경을 사용하려면 이 옵션을 선택합니다. ("IPv6 설정" 142쪽 참조)
이더넷 (Ethernet)	네트워크 연결 속도를 설정하세요.
802.1x	네트워크 통신을 위해 사용자 인증을 선택할 수 있습니다. 자세한 정보를 알고 싶다면 네트워크 관리자에게 문의하세요.
Wi-Fi	무선 네트워크 환경을 구성할 수 있습니다.

설 정	설 명
프로토콜관리	<p>다음 프로토콜을 활성화 또는 비활성화 할 수 있습니다.</p> <ul style="list-style-type: none"> • 네트워크 활성화: : 이더넷 사용 여부를 선택할 수 있습니다. • Http 활성화: SyncThru™ Web Service에서 사용 여부를 설정할 수 있습니다. • WINS: WINS 서버를 설정할 수 있습니다. WINS(Windows Internet Name Service)는 Windows 운영 체제에서 사용합니다. • SNMP V1/V2: SNMP V1/V2 프로토콜을 사용하려면, 이 옵션을 사용해야 합니다. 관리자는 SNMP를 사용하여 네트워크에 있는 기기를 모니터링 및 관리할 수 있습니다. • UPnP(SSDP): UPnP(SSDP) 프로토콜을 사용하려면, 이 옵션을 사용해야 합니다. <p> 위 옵션을 변경한 후에는 전원을 껐다 켜세요.</p>

네트워크 설정

설 정	설 명
프로토콜관리(계속)	<ul style="list-style-type: none"> • MDNS: MDNS(Multicast Domain Name System) 프로토콜을 사용하려면, 이 옵션을 사용해야 합니다. • SETIP: SetIP 프로토콜을 사용하려면, 이 옵션을 사용해야 합니다. • SLP: SLP(Service Location Protocol) 설정을 지정할 수 있습니다. 이 프로토콜은 호스트 응용 프로그램이 사전 환경 설정 없이도 LAN에서 서비스를 찾을 수 있도록 해줍니다. <div style="border: 1px solid gray; padding: 5px; margin-top: 10px;">  설정값을 변경할 경우에는 반드시 제품의 전원을 껐다 켜 주세요. </div>
네트워크설정	제품의 네트워크 연결 및 구성에 관한 정보를 보여줍니다.
설정값초기화	네트워크 환경 설정을 초기화할 수 있습니다. (다시 부팅 필요.)



4. 유용한 기능

이 장에서는 유용한 복사, 스캔, 팩스 및 인쇄 기능을 설명합니다.

• 고도 설정하기	196
• 이메일 주소 저장하기	197
• 다양한 문자 입력하기	199
• 팩스 주소록 설정하기	200
• 인증된 사용자 등록하기	203
• 인쇄 기능 사용	204
• 스캔 기능 사용하기	216
• 팩스 기능 사용하기	224
• 공유 폴더 기능 사용하기	233
• 메모리에 팩스 받기 사용하기	234



- 이 장에 나오는 설명은 주로 Windows 7을 기준으로 합니다.
- 모델에 따라 하위 메뉴로 이동하기 위하여 **OK**를 눌러야 할 수도 있습니다.

고도 설정하기

제품의 해발 높이에 의해 결정되는 기압의 영향으로 인쇄 품질이 달라질 수 있습니다. 다음 정보는 최상의 인쇄 품질을 얻을 수 있도록 제품을 설정하는 방법에 대해 설명합니다.

고도값을 설정하기 전에 사용자의 실제 고도를 확인하세요.

- 표준 (보통): 0 - 1,000 m
- 고지대 1 (높음 1): 1,000 m - 2,000 m
- 고지대 2 (높음2): 2,000 m - 3,000 m
- 고지대 3 (높음 3): 3,000 m - 4,000 m
- 고지대 4 (높음 4): 4,000 m - 5,000 m

Samsung Easy Printer Manager 프로그램 장치 설정에서 고도값을 설정할 수 있습니다.

- Windows와 Mac 사용자인 경우, "장치 설정" 244쪽을 참조하세요.



- 제품이 네트워크에 연결되어 있는 경우에는 SyncThru™ Web Service를 사용하여 고도를 설정할 수 있습니다. ("SyncThru™ Web Service 사용하기" 239쪽 참조)
- 디스플레이를 지원하는 제품은 시스템 설정 옵션에서 고도를 설정할 수 있습니다. ("제품 기본 설정하기" 34쪽 참조)

이메일 주소 저장하기



별매품 (옵션) 또는 모델에 따라 일부 메뉴가 비활성화되거나 나타나지 않을 수 있습니다. ("모델별 기능" 7쪽 참조)

SyncThru™ Web Service를 통해 자주 사용하는 이메일 주소로 주소록을 설정할 수 있으며, 주소록에서 해당 항목에 할당된 위치 번호를 입력해서 이메일 주소를 쉽고 빠르게 입력할 수 있습니다.

제품에 저장하기

이미지를 스캔하고 스캔한 이미지를 이메일에 첨부하여 보내려면 SyncThru™ Web Service를 사용하여 이메일 주소를 설정해야 합니다.

- 1 SyncThru™ Web Service에 접속하세요. ("SyncThru™ Web Service 사용하기" 239쪽 참조)
- 2 SyncThru™ Web Service 웹사이트의 오른쪽 상단에 있는 **로그인**을 클릭하세요.
- 3 ID와 비밀번호를 입력하고 **로그인**을 클릭하세요.
 - ID: admin
 - 비밀번호: sec00000
- 4 주소록 > 개인 > 추가를 클릭하세요.
- 5 단축 번호를 선택해 이메일 주소와 팩스 번호를 입력하세요.



만약 SMB나 FTP 서버 정보를 설정할 필요가 있다면, SMB 또는 FTP를 체크하여 정보를 설정하세요.

- 6 적용을 클릭하세요.
- 7 그룹을 만들려면 주소록 > 이메일 그룹 > 그룹 추가를 클릭하세요.
- 8 단축 번호를 선택한 다음, 그룹 이름을 입력하세요.





그룹을 먼저 추가하신 후, 개인 주소록을 추가할 수 있습니다. 항목에 예를 체크하면 단축 번호를 좀 더 쉽게 추가할 수 있습니다.

- 9 적용을 클릭하세요.



이메일 주소 저장하기

이메일 주소 검색하기

메모리에서 순차적으로 검색하기

- 1 조작부의  (스캔) >  (주소록) > 검색및발송 > 주소록 그룹을 선택하세요. > 모두를 선택하세요.
또는 환경설정 > 기기 설정 > 다음 > 주소록 > 이메일 > 목록 보기 > 개인 또는 그룹을 선택하세요.
- 2 색인 (숫자) 순으로 전체 메모리를 검색할 수 있습니다. 원하는 이름과 주소를 찾아서 선택하세요.

첫 글자로 검색하기

- 1 제품 조작부에서  (스캔)을 선택하세요.
- 2 제품 조작부에서  (주소록) > 검색및발송 > 주소 그룹 선택 > ID를 누르세요.
- 3 원하는 이름의 처음 몇 개의 문자를 입력하세요.
- 4 화살표를 눌러 원하는 이름을 선택하세요.

다양한 문자 입력하기

여러 가지 작업을 수행할 때 이름과 숫자를 입력해야 할 수 있습니다. 예를 들어, 제품을 설정할 때 사용자 이름이나 회사 이름, 팩스번호를 입력해야 합니다. 팩스번호 또는 이메일 주소를 메모리에 저장할 때 역시 해당하는 이름을 입력해야 할 수 있습니다.

영숫자 문자 입력하기

디스플레이에 올바른 문자가 나타날 때까지 버튼을 누르세요. 예를 들어, 문자 0를 입력하려면 MNO로 표시된 6번을 누르면 됩니다. 6번을 누를 때마다 디스플레이에 M, N, O, m, n, o, 6이 번갈아 표시됩니다. 입력하고 싶은 문자를 찾으려면 "키패드 문자 및 숫자" 199쪽을 참조하세요.



- 1번을 두 번 누르면 공백을 입력할 수 있습니다.
- 마지막 자릿수나 문자를 삭제하려면 왼쪽/오른쪽 또는 위/아래 버튼을 누르세요.

키패드 문자 및 숫자





- 특수 문자는 제품의 모델 또는 옵션에 따라 다르게 설정될 수 있습니다.
- 다음 키 값 중 일부는 수행하는 작업에 따라 표시되지 않을 수도 있습니다.

키	할당된 숫자, 영문자 또는 문자
1	@ / . ' 1
2	A B C a b c 2
3	D E F d e f 3
4	G H I g h i 4
5	J K L j k l 5
6	M N O m n o 6
7	P Q R S p q r s 7
8	T U V t u v 8
9	W X Y Z w x y z 9
0	& + - , 0
*	* % ^ _ ~ ! # \$ () [] (이러한 기호는 네트워크 인증을 입력할 때 사용할 수 있습니다.)
#	# = ? " : { } < > ; (이러한 기호는 네트워크 인증을 입력할 때 사용할 수 있습니다.)

팩스 주소록 설정하기



SyncThru™ Web Service를 이용하면 자주 사용하는 팩스 번호를 주소록에 쉽게 저장할 수 있습니다. 한번 저장한 팩스 번호는 할당된 목록번호를 사용하면 쉽고 빠르게 다시 불러올 수 있습니다.

단축 다이얼 번호 등록하기

1 제품 조작부에서  (팩스) >  (주소록) > 신규 및 편집 > 단축 다이얼을 선택하세요.

또는 환경설정 > 기기 설정 > 다음 > 주소록 > 전화번호부 > 목록 보기 > 개인 >  (옵션) > 추가를 선택하세요.

2 단축 번호를 입력하고 OK를 누르세요.

 선택한 번호에 항목이 이미 저장되어 있으면 디스플레이에 번호를 변경할 수 있다는 메시지가 표시됩니다. 다른 단축 다이얼 번호를 지정하려면  (뒤로)를 누릅니다.

3 원하는 이름을 입력하고 OK를 누릅니다.



4 원하는 팩스번호를 입력하고 OK를 누릅니다.

5 준비 모드로 돌아가려면  (취소 또는 정지/기능복귀) 버튼을 누르세요.



단축 다이얼 번호 사용하기

팩스 전송 중 대상 번호를 입력하라는 메시지가 표시되면 원하는 번호가 저장된 단축 다이얼 번호를 입력하세요.



- 1자리(0-9) 단축 다이얼 번호의 경우 숫자 키패드에서 해당 자릿수 번호를 약 2초 이상 계속 누르고 있습니다.
- 2자리 또는 3자리 단축 다이얼 번호의 경우 첫 번째 자릿수 번호를 누른 후 마지막 자릿수 번호를 약 2초 이상 누른 채 있으세요.
-  (팩스) >  (주소록) > 인쇄를 선택하면 주소록을 인쇄할 수 있습니다.

단축 다이얼 번호 편집하기

1 제품 조작부에서  (팩스) >  (주소록) > 신규 및 편집 > 단축 다이얼을 선택하세요.

또는 환경설정 > 기기 설정 > 다음 > 주소록 > 전화번호부 > 목록 보기 > 개인을 선택하세요.

2 편집할 단축 다이얼 번호를 입력하고 OK를 누르세요.



3 이름을 변경하고 OK를 누릅니다.



4 팩스번호를 변경하고 OK를 누릅니다.

팩스 주소록 설정하기

- 준비 모드로 돌아가려면  (취소 또는 정지/기능복귀)를 누르세요.

그룹 다이얼 번호 등록하기



- 제품 조작부에서  (팩스) >  (주소록) > 신규 및 편집 > 그룹 다이얼을 선택하세요.
또는 환경설정 > 기기 설정 > 다음 > 주소록 > 전화번호부 > 목록 보기 > 그룹 >  (옵션) > 추가를 선택하세요.
- 그룹 다이얼 번호를 입력하고 OK를 누르세요.

 선택한 번호에 항목이 이미 저장되어 있으면 디스플레이에 번호를 변경할 수 있다는 메시지가 표시됩니다. 다른 단축 다이얼 번호를 지정하려면  (뒤로)를 누릅니다.

- 그룹에 넣을 단축 다이얼 이름 중 처음 몇 개의 문자를 입력하여 검색하세요.
- 원하는 이름과 번호를 입력하고 OK를 누르세요.
- 추가 할까요?가 나타나면 예를 선택하세요.
- 다른 단축 다이얼 번호를 그룹에 포함시키려면 3 단계를 반복하세요.

- 마쳤으면 다른번호?가 나타나면 아니오를 선택하고 OK를 누르세요.
- 준비 모드로 돌아가려면  (취소 또는 정지/기능복귀)를 누르세요.



그룹 다이얼 번호 편집하기

- 제품 조작부에서  (팩스) >  (주소록) > 신규 및 편집 > 그룹 다이얼을 선택하세요.
또는 환경설정 > 기기 설정 > 다음 > 주소록 > 전화번호부 > 목록 보기 > 그룹을 선택하세요.
- 편집할 그룹 다이얼 번호를 입력하고 OK를 누릅니다.
- 새로운 단축 다이얼 번호를 입력하여 추가하고 OK를 누르면 추가 할까요?가 나타납니다.
그룹에 저장된 단축 다이얼 번호를 입력하고 OK를 누르면 삭제 할까요?가 나타납니다.
- 번호를 추가하거나 삭제하려면 OK를 누릅니다.
- 3단계를 반복하여 추가 번호를 추가하거나 삭제합니다.
- 다른번호?에서 아니오를 선택하고 OK를 누르세요.
- 준비 모드로 돌아가려면  (취소 또는 정지/기능복귀)를 누르세요.

팩스 주소록 설정하기



주소록에서 주소 검색하기

메모리에서 번호를 검색하는 방법은 두 가지가 있습니다. A - Z까지 순차적으로 검색하거나 번호와 연결된 이름의 첫 번째 문자를 입력해서 검색할 수 있습니다.

- 1 제품 조작부에서  (팩스) >  (주소록) > 검색 및 다이얼 > 단축 다이얼 또는 그룹 다이얼을 선택하세요.
- 2 모두 또는 ID를 입력하고 OK를 누르세요.
- 3 이름과 전화 번호 또는 검색하고자하는 키워드 문자 버튼을 누르세요.
예를들어, “MOBILE” 를 검색하고 싶다면, 숫자 6을 순차적으로 누르면 “MNO.” 가 표시됩니다.
- 4 준비 모드로 돌아가려면  (취소 또는 정지/기능복귀)를 누르세요.

주소록 인쇄하기

목록을 인쇄하여  (주소록) 설정을 확인할 수 있습니다.

- 1 조작부에서  (팩스) >  (주소록) > 인쇄를 선택하세요.
- 2 확인을 누릅니다.
인쇄가 시작됩니다.

인증된 사용자 등록하기



별매품 (옵션) 또는 모델에 따라 일부 메뉴가 비활성화되거나 나타나지 않을 수 있습니다. ("모델별 기능" 7쪽 참조)

제품을 네트워크에 연결했고 네트워크 매개변수를 올바르게 설정했으면 이미지를 스캔하여 네트워크를 통해 보낼 수 있습니다. SyncThru™ Web Service를 사용하여 인증된 사용자의 계정 정보를 로컬 제품에 등록하면 이메일 또는 네트워크 서버를 통해 스캔한 이미지를 안전하게 보낼 수 있습니다.

- 1 SyncThru™ Web Service에 접속하세요. ("SyncThru™ Web Service 사용하기" 239쪽 참조)
- 2 SyncThru™ Web Service 웹사이트의 오른쪽 상단에 있는 **로그인**을 클릭하세요.
- 3 ID와 **비밀 번호**를 입력하고 **로그인**을 클릭하세요.
 - ID: admin
 - 비밀 번호: sec00000
- 4 보안 > 사용자 접근 제어 > 인증을 클릭하세요.
- 5 인증 방법에서 **로컬 인증**을 선택하고 **적용**을 클릭하세요.
- 6 확인 팝업창이 나타나면 **확인**을 클릭하세요.
- 7 사용자 프로필 > 추가를 클릭하세요.

8

사용자 이름, 로그인 아이디, 비밀번호, 비밀번호 확인, 전자 메일 주소 및 **팩스 번호**를 입력하세요.



그룹을 먼저 추가하신 후, 개인 주소록을 추가할 수 있습니다. 항목에 **예**를 체크하면 단축 번호를 좀 더 쉽게 추가할 수 있습니다.

9

적용을 클릭하세요.

인쇄 기능 사용



- 기본 인쇄 기능은 기본편을 참조하세요. ("기본 인쇄" 49쪽 참조)
- 별매품 (옵션) 또는 모델에 따라 일부 메뉴가 비활성화되거나 나타나지 않을 수 있습니다. ("모델별 기능" 7쪽 참조)

기본 인쇄 설정 변경하기

- 1 Windows의 시작 메뉴를 클릭하세요.
- 2 제어판 > 장치 및 프린터를 선택하세요.
- 3 제품을 마우스 오른쪽 버튼으로 클릭합니다.
- 4 인쇄 기본 설정을 선택하세요.



인쇄 기본 설정 항목에 ▶ 표시가 있을 경우 선택된 프린터와 연결된 다른 프린터 드라이버를 선택할 수 있습니다.

- 5 각 탭에서 필요한 설정을 변경하세요.
- 6 승인을 클릭하세요.



각 인쇄 작업의 설정을 변경하려면 인쇄 기본 설정에서 설정을 변경합니다.

기본 프린터로 설정하기

- 1 Windows의 시작 메뉴를 클릭하세요.
- 2 제어판 > 장치 및 프린터를 선택하세요.
- 3 사용 중인 제품을 선택하세요.
- 4 오른쪽 마우스 버튼으로 제품을 클릭하고 기본 프린터로 설정을 선택하세요.



인쇄 기본 설정 항목에 ▶ 표시가 있을 경우 선택된 프린터와 연결된 다른 프린터 드라이버를 선택할 수 있습니다.

고급 인쇄 기능 사용하기



XPS 프린터 드라이버: XPS 파일 형식의 인쇄에 사용됩니다.

- ("모델별 기능" 7쪽 참조)
- XPS 프린터 드라이버는 Windows Vista 이상에서만 설치할 수 있습니다.

인쇄 기능 사용

- XPS 프린터 드라이버에서 메모리 부족으로 인쇄가 되지 않을 경우에는 옵션 메모리를 확장해서 사용하세요.
- XPS 드라이버를 제공하는 모델은 삼성 웹사이트(<http://www.samsung.com/printer> > 제품 찾기 > 지원 또는 다운로드)에서 확인하세요.

- 3 대상 경로 및 파일 이름을 입력한 다음 **확인**을 클릭하세요.
(예: c:\Temp\파일 이름)



파일 이름만 입력한 경우 해당 파일이 자동으로 내 문서, 내 문서 및 설정, 또는 사용자 폴더에 저장됩니다. 저장되는 폴더는 사용하는 운영 체제와 응용 프로그램에 따라 다를 수 있습니다.

파일로 인쇄하기

인쇄 정보를 파일로 저장할 때 사용하세요.

- 1 인쇄 화면에서 **파일로 인쇄** 상자를 선택하세요.

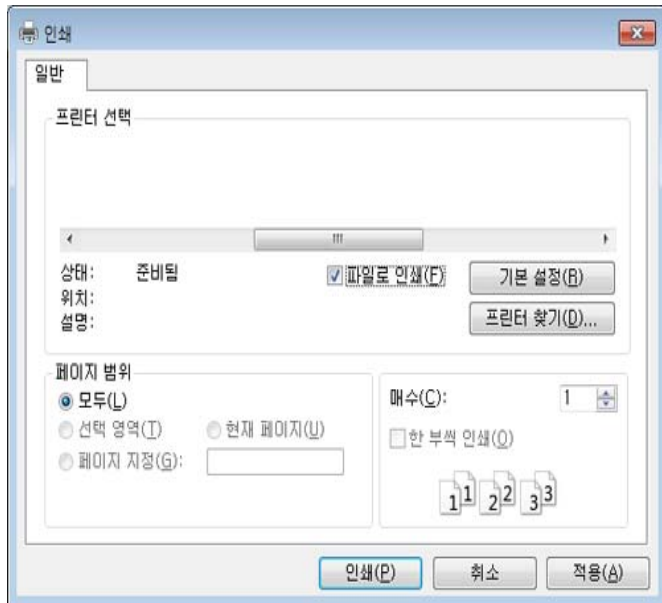

- 2 인쇄 메뉴를 클릭하세요.

인쇄 기능 사용



고급 인쇄 기능 알기

프린터를 사용할 때 고급 인쇄 기능을 사용할 수 있습니다.



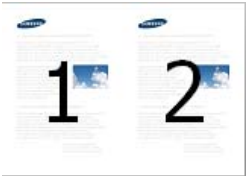

프린터 드라이버에서 제공하는 다양한 기능을 사용하려면 **프린터 속성** 창에서 **기본 설정**이나 **인쇄**를 클릭하여 인쇄 설정을 변경하세요. 프린터 속성 창에 나오는 제품명은 사용 중인 제품에 따라 달라집니다.





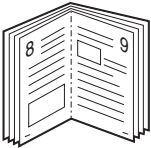

- 별매품(옵션) 또는 모델에 따라 일부 메뉴가 나타나지 않을 수 있습니다. 표시되지 않는 메뉴는 사용할 수 없습니다.
- 화면에 있는 **도움말** 메뉴, **?** 버튼을 클릭 또는 자세히 알아보고 싶은 옵션을 선택하고 **F1**을 누르세요. ("도움말 사용하기" 52쪽 참조)

항목	설명
<p>면 당 여러 페이지 인쇄</p> 	<p>용지 한 장에 인쇄할 페이지 수를 선택할 수 있습니다. 한 장에 여러 페이지를 인쇄하면 페이지의 크기가 줄어들고 지정한 순서로 페이지가 배열됩니다. 한 장에 최대 16 페이지까지 인쇄할 수 있습니다.</p>
<p>포스터 형식 인쇄</p> 	<p>한 장의 문서를 4 (포스터 2x2), 9 (포스터 3x3), 또는 16 (포스터 4x4) 장으로 나누어 인쇄한 후 서로 붙여 한 장의 큰 포스터로 만들 수 있습니다.</p> <p>접침 값을 선택하세요. 용지를 붙이기 쉽게 하기 위해 기본 탭의 우측 상단에 있는 라디오 버튼을 이용해 접침 값을 밀리미터와 인치 중에서 선택할 수 있습니다.</p>

인쇄 기능 사용

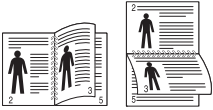
항목	설명
<p>책 형식 인쇄^a</p> 	<p>용지 양면에 인쇄한 후 페이지를 배열해 접어 철을하여 한 권의 책으로 만들 수 있습니다.</p> <ul style="list-style-type: none">  책을 만들려면 Letter, Legal, A4, Us Folio 또는 Oficio 사이즈 용지에 인쇄해야 합니다. • 책 형식 인쇄 옵션은 일부 용지 크기에는 사용할 수 없습니다. 이 기능에 사용 가능한 용지 크기를 확인하려면 용지 탭의 용지 크기 옵션에서 사용 가능한 용지 크기를 선택하세요. • 사용하지 못하는 용지 크기를 선택하면 기능이 자동 취소됩니다. 사용 가능한 용지만 선택합니다. ( 또는  표시가 없는 용지)
<ul style="list-style-type: none"> • 양면 인쇄 • 양면 인쇄 (수동)^a 	<p>용지 양면에 인쇄하여 용지를 절약할 수 있습니다. 인쇄 전에 용지의 제본 방향을 선택해야 합니다.</p> <ul style="list-style-type: none">  Letter, Legal, A4, US Folio 또는 Oficio 사이즈 용지에서만 사용 가능한 기능입니다. • 사용 중인 제품이 자동 양면 인쇄를 지원하지 않으면, 수동으로 양면 인쇄를 해야합니다. 수동 인쇄의 경우 제품이 한쪽 면만 우선 인쇄합니다. 그 후, 화면에 메시지가 나타납니다. • 빈 종이 찍지 않기 기능은 양면 옵션을 선택했을 때 사용할 수 없습니다.

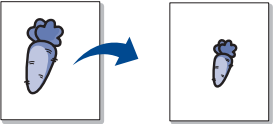
인쇄 기능 사용

항목	설명
<ul style="list-style-type: none"> 양면 인쇄 양면 인쇄 (수동)^a 	<ul style="list-style-type: none"> 프린터 기본값: 인쇄 품질을 현저히 저하시키지 않고 토너량을 절약해 토너 카트리지의 수명을 연장할 수 있습니다. 이 옵션은 PCL/XPS 프린터 드라이버를 사용하는 경우에만 제공됩니다. 없음: 이 기능을 사용하지 않습니다. 긴면 급지: 책 형식으로 인쇄할 때 주로 사용합니다.  <ul style="list-style-type: none"> 짧은면 급지: 이 옵션은 보통 달력을 만들 때 사용하는 레이아웃입니다.  <ul style="list-style-type: none"> 역순 양면인쇄: 양면 인쇄 시 역순으로 인쇄하려면 이 옵션을 선택하세요. 이 옵션은 양면 인쇄 (수동) 선택인 경우 사용할 수 없습니다.
<p>용지 설정</p> 	<p>원하는 백분율을 입력하여 문서를 원하는 크기로 늘이거나 줄여 인쇄할 수 있습니다.</p>
<p>워터마크</p> 	<p>이 옵션으로 기존 문서 위에 문자를 인쇄할 수 있습니다. 예를 들어 'DRAFT'이나 'CONFIDENTIAL' 등의 글을 대각선으로 첫 페이지나 모든 페이지에 희미하고 크게 인쇄하고 싶을 때 사용합니다.</p>

인쇄 기능 사용



항목	설명
워터마크 (새 워터마크 만들기)	a 소프트웨어 응용프로그램에서 인쇄 설정을 변경하려면 인쇄 기본 설정 창을 여세요. b 고급설정 탭을 클릭하고, 워터마크 드롭다운 목록에서 편집 을 선택합니다. 워터마크 편집 창이 나타납니다. c 워터마크 메시지 상자에 텍스트 메시지를 입력합니다. 최대 256자까지 입력할 수 있습니다. 미리보기에서 입력한 메시지를 볼 수 있습니다.
워터마크 (워터마크 편집하기)	a 소프트웨어 응용프로그램에서 인쇄 설정을 변경하려면 인쇄 기본 설정 창을 여세요. b 고급설정 탭을 클릭하고, 워터마크 드롭다운 목록에서 편집 을 선택합니다. 워터마크 편집 창이 나타납니다. c 편집하고 싶은 워터마크를 워터마크 목록에서 선택하고, 워터마크 메시지와 옵션을 수정하세요. d 변경 을 클릭하여 변경사항을 저장합니다. e 인쇄 창이 종료될 때까지 확인 또는 인쇄 를 클릭하세요.
워터마크 (워터마크 삭제)	a 소프트웨어 응용프로그램에서 인쇄 설정을 변경하려면 인쇄 기본 설정 창을 여세요. b 고급설정 탭을 클릭하고, 워터마크 드롭다운 목록에서 편집 을 선택합니다. 워터마크 편집 창이 나타납니다. c 워터마크 목록 목록에서 삭제하고자 하는 워터마크를 선택하고 삭제 를 클릭합니다. d 인쇄 창이 종료될 때까지 확인 또는 인쇄 를 클릭하세요.
오버레이 ^a	<p>이 옵션은 PCL 프린터 드라이버를 사용하는 경우에만 제공됩니다. ("소프트웨어" 7쪽 참조)</p> <p>오버레이란 컴퓨터 하드 디스크 (HDD)에 특수 파일 형식으로 저장되었는 글자와/나 이미지로 어느 문서에나 인쇄될 수 있습니다. 보통 레터헤드 용지를 대신해 사용됩니다. 이미 만들어진 레터헤드 용지를 사용하는 대신 만들어진 레터헤드 용지와 똑같은 오버레이를 만들어 사용할 수 있습니다. 회사의 양식지로 글자를 인쇄하려면 미리 인쇄된 양식지를 제품에 넣을 필요 없이 문서에 양식지 오버레이를 인쇄하면 됩니다.</p> <p>오버레이를 사용하려면 사용자가 원하는 로고나 이미지를 포함한 새 오버레이를 만들어야 합니다.</p> <div style="border: 1px solid gray; padding: 10px; margin-top: 10px;">  <ul style="list-style-type: none"> • 오버레이 크기는 오버레이를 사용하여 인쇄할 문서의 크기와 같아야 합니다. 오버레이와 워터마크를 함께 사용하지 마세요. • 오버레이의 해상도는 오버레이와 함께 인쇄하려는 문서의 해상도와 같아야 합니다. </div>



인쇄 기능 사용

항목	설명
오버레이^a (새 오버레이 만들기)	a 문서를 오버레이로 저장하기 위해서는, 인쇄 기본 설정 화면을 여세요. b 고급설정 탭을 클릭하고, 오버레이 드롭다운 목록에서 편집 을 선택합니다. 오버레이 편집 창이 나타납니다. c 오버레이 편집 창에서, 작성 을 클릭합니다. d 다른 이름으로 저장 창에서 파일 이름 입력란에 파일 이름을 입력하세요. (최대 8자) 필요하다면 대상 경로를 선택하세요. (기본 대상 경로는 C:\Formover) e 저장 을 클릭하세요. 오버레이 목록에 이름이 나타납니다. f 인쇄 창이 종료될 때까지 확인 또는 인쇄 를 클릭하세요. 파일은 인쇄되지 않고, 사용자의 컴퓨터 하드 디스크 (HDD)에 저장됩니다.
오버레이^a (오버레이 사용하기)	a 고급설정 탭을 클릭하세요. b 사용하려는 오버레이를 오버레이 드롭다운 목록에서 선택하세요. c 만약 사용하고자 하는 오버레이 파일이 오버레이 드롭다운 목록에 나타나지 않으면, 목록에서 편집 을 선택하고 불러오기 를 클릭하세요. 사용하고자 하는 오버레이 파일을 선택합니다. 이동식 저장매체에 오버레이 파일을 저장한 경우에도 열림 버튼을 이용하여 파일을 불러올 수 있습니다. 파일을 선택한 후 열림 을 클릭합니다. 오버레이 목록에 파일이 나타나며, 사용할 수 있습니다. 오버레이 목록 상자에서 오버레이를 선택하세요. d 필요하다면 인쇄시 오버레이 선택 알림 상자를 선택합니다. 이 상자가 체크되어 있으면 인쇄를 할 때마다 오버레이와 함께 인쇄를 할 것인지 묻는 메시지 창이 뜹니다. 만약 이 상자가 선택 되어 있지 않은 상태에서 오버레이가 선택 되어 있다면, 자동으로 문서와 함께 오버레이가 인쇄됩니다. e 인쇄 창이 종료될 때까지 확인 또는 인쇄 를 클릭하세요.
오버레이^a (오버레이 삭제)	a 인쇄 기본 설정 화면에서 고급설정 탭을 클릭하세요. b 오버레이 드롭다운 목록에서 편집 을 선택하세요. c 오버레이 목록 상자에서 삭제하려는 오버레이를 선택합니다. d 삭제 를 클릭합니다. e 확인 메시지가 뜨면 예 를 클릭합니다. f 인쇄 창이 종료될 때까지 확인 또는 인쇄 를 클릭하세요. 사용하지 않는 오버레이를 삭제할 수 있습니다.

인쇄 기능 사용

항목	설명
인쇄 모드	<div data-bbox="398 272 2136 368" style="background-color: #f0f0f0; padding: 5px;">  <ul style="list-style-type: none"> • 이 기능은 옵션 메모리 또는 대용량 저장 장치(HDD)가 설치된 경우에만 사용 가능합니다. ("다양한 기능" 9쪽 참조) • 별매품(옵션) 또는 모델에 따라 일부 메뉴가 나타나지 않을 수 있습니다. 표시되지 않는 메뉴는 사용할 수 없습니다. </div> <ul style="list-style-type: none"> • 인쇄 모드: 기본 인쇄 모드는 보통이며, 파일을 메모리에 저장하지 않고 인쇄하는 모드입니다. <ul style="list-style-type: none"> - 보통: 옵션 메모리에 문서를 저장하지 않고 인쇄합니다. - 교정: 동일한 사본을 여러 장 인쇄할 때 유용합니다. 한 개 사본을 먼저 인쇄하여 확인한 다음 나머지 사본을 나중에 인쇄할 수 있습니다. - 보안 인쇄: 기밀 문서를 인쇄할 때 사용됩니다. 인쇄 시 암호를 입력해야 합니다. - 저장: 문서를 인쇄하지 않고 대용량 저장 장치(HDD)에 저장하려면 이 설정을 선택하세요. - 저장 후 인쇄: 문서를 인쇄하는 동시에 저장하고자 할 때 사용합니다. - 스플 인쇄: 대량의 데이터를 처리하는데 유용합니다. 이 설정을 선택할 경우 프린터는 대용량 저장 장치(HDD)에 문서를 스푼한 다음 대용량 저장 장치(HDD) 대기열에서 문서를 인쇄하여 컴퓨터의 작업 부하를 줄여줍니다. - 예약 인쇄: 지정된 시간에 문서를 인쇄하려면 이 설정을 선택하세요. • 사용자명: 저장된 파일을 조작부를 이용하여 찾아야 하는 경우에 사용합니다. • 인쇄명: 저장된 파일을 조작부를 이용하여 찾아야 하는 경우에 사용합니다.
작업 암호화	<p>먼저 인쇄 데이터를 암호화한 후 시스템으로 전송합니다. 이 기능은 데이터가 네트워크에서 강탈당하더라도 인쇄 정보를 보호합니다.</p> <div data-bbox="398 1134 2181 1230" style="background-color: #f0f0f0; padding: 5px;">  <p>작업 암호화 기능은 대용량 저장 장치(HDD)가 설치된 경우에만 사용할 수 있습니다. 대용량 저장 장치(HDD)는 인쇄 데이터의 암호를 해독하는 데 사용됩니다. ("다양한 기능" 9쪽 참조)</p> </div>

a. 이 옵션은 XPS 드라이버를 사용하는 경우에는 제공되지 않습니다.

인쇄 기능 사용

다이렉트 프린팅 유틸리티 사용



- 다이렉트 프린팅 유틸리티는 옵션 또는 모델에 따라 사용할 수가 없습니다. ("소프트웨어" 7쪽 참조)
- Windows OS에서만 지원됩니다.

다이렉트 프린팅 유틸리티 이해하기

다이렉트 프린팅 유틸리티는 파일을 열지 않고 제품에 PDF파일을 바로 전송하여 인쇄할 수 있는 프로그램입니다.

이 프로그램을 설치하려면 프린터 드라이버를 설치할 때 **고급 설치 > 사용자 설치**를 선택한 후 이 프로그램을 체크하세요.



- 이 프로그램을 파일을 인쇄하려면 대용량 저장 장치(HDD)가 설치되어 있어야 합니다. ("다양한 기능" 9쪽 참조)
- 인쇄가 제한된 PDF 파일은 인쇄할 수 없습니다. 인쇄 제한 기능을 해제한 뒤 다시 시도하세요.
- 비밀번호를 사용하여 인쇄가 제한되어 있는 PDF 파일은 인쇄할 수 없습니다. 비밀번호 기능을 해제한 뒤 다시 시도하세요.
- PDF 파일의 작성 방법에 따라 다이렉트 프린팅 유틸리티 프로그램이 동작하지 않을 수 있습니다.
- 다이렉트 프린팅 유틸리티 프로그램은 PDF 1.7 이하의 버전을 지원 합니다. 그보다 상위 버전인 경우에는 파일을 열어서 인쇄하세요.

인쇄하기

다이렉트 프린팅 유틸리티를 사용하여 인쇄하는 방법에는 여러 가지가 있습니다.

- 1 시작 메뉴에서 **프로그램** 또는 **모든 프로그램 > Samsung Printers > Direct Printing Utility > 다이렉트 프린팅 유틸리티**를 선택하세요. 다이렉트 프린팅 유틸리티 창이 나타납니다.
- 2 **프린터 선택** 드롭다운 목록에서 장치를 선택하고 **찾아보기**를 클릭하세요.
- 3 인쇄할 파일을 선택하고 **열림**을 클릭하세요. 파일 부분에 파일이 추가됩니다.
- 4 필요에 따라 제품 설정을 수행하세요.
- 5 인쇄 메뉴를 클릭하세요. 선택한 PDF 파일이 프린터로 전송됩니다.

오른쪽 마우스 클릭 메뉴 사용

- 1 인쇄하고자 하는 PDF 파일을 마우스 오른쪽 버튼으로 클릭한 다음 **다이렉트 프린팅**을 선택합니다. 다이렉트 프린팅 유틸리티 창이 추가된 PDF 파일과 함께 열립니다.
- 2 사용하고자 하는 제품을 선택하세요.

인쇄 기능 사용

- 3 필요에 따라 제품 설정을 수행하세요.
- 4 인쇄 메뉴를 클릭하세요. 선택한 PDF 파일이 프린터로 전송됩니다.

Mac에서 인쇄하기

 별매품 (옵션) 또는 모델에 따라 일부 메뉴가 비활성화되거나 나타나지 않을 수 있습니다. 해당 메뉴는 사용할 수 없습니다.

문서 인쇄

Mac에서 인쇄할 때는 인쇄할 응용프로그램에서 프린터 설정을 확인해야 합니다. 아래 순서를 따라서 인쇄하세요.

- 1 인쇄할 문서를 여세요.
- 2 파일 메뉴를 열고 페이지 설정을 클릭하세요. (일부 응용 프로그램의 경우 문서 설정)
- 3 용지 크기, 방향, 비율, 기타 옵션을 선택하고, 사용 중인 제품이 선택되어 있는지 확인하세요. 승인을 클릭하세요.
- 4 파일 메뉴에서 인쇄를 클릭하세요.
- 5 원하는 인쇄 매수 및 인쇄하려는 페이지를 선택하세요.

- 6 인쇄 메뉴를 클릭하세요.

프린터 설정 변경

프린터를 사용할 때 고급 인쇄 기능을 사용할 수 있습니다.

응용프로그램을 열고 파일 메뉴에서 인쇄를 선택하세요. 프린터 속성 창에 표시되는 제품명은 사용 중인 제품에 따라 달라집니다. 제품명을 제외하고 프린터 속성 창의 구성은 아래와 비슷합니다.

인쇄 중 용지 한 장에 여러 페이지 인쇄하기

여러 페이지를 한 장에 인쇄할 수 있습니다. 이 기능을 사용하면 초안 인쇄 시 비용을 절약할 수 있습니다.

- 1 응용프로그램을 열고 파일 메뉴에서 인쇄를 선택하세요.
- 2 방향 아래 드롭다운 목록에서 레이아웃을 선택합니다. 용지당 페이지 수 드롭다운 목록에서 면당 인쇄할 페이지 수를 선택하세요.
- 3 다른 필요한 옵션들을 설정하세요.
- 4 인쇄 메뉴를 클릭하세요.
용지 한 면에 선택한 페이지 수만큼 인쇄됩니다.

인쇄 기능 사용

양면 인쇄



별매품 (옵션) 또는 모델에 따라 일부 메뉴가 비활성화되거나 나타나지 않을 수 있습니다. 해당 메뉴는 사용할 수 없습니다. ("다양한 기능" 9쪽 참조)

양면 인쇄를 하기 전에 어느 쪽을 바인딩할 것인지 선택하세요. 바인딩 옵션은 다음과 같습니다.

- **세로 바인딩:** 이 옵션은 책자 바인딩에 주로 사용되는 레이아웃입니다.
- **가로 바인딩:** 이 옵션은 달력에 자주 사용되는 레이아웃입니다.

- 1 Mac 응용 프로그램을 열고 **파일** 메뉴에서 **인쇄**를 선택하세요.
- 2 **방향** 아래 드롭다운 목록에서 **레이아웃**을 선택합니다.
- 3 **양면 인쇄** 옵션에서 제본 방향을 선택하세요.
- 4 다른 필요한 옵션들을 설정하세요.
- 5 **인쇄**를 클릭하면 용지의 양면에 인쇄됩니다.



2매 이상 인쇄하는 경우, 첫 번째 사본과 두 번째 사본이 한 장에 인쇄될 수 있습니다. 2매 이상 인쇄할 때는 양면 인쇄를 사용하지 마세요.

도움말 사용하기

창 아래 왼쪽에 도움말 마크를 클릭하여 원하는 정보를 클릭하세요. 드라이버가 제공하는 옵션 기능에 대한 정보가 포함된 팝업 화면이 나타납니다.

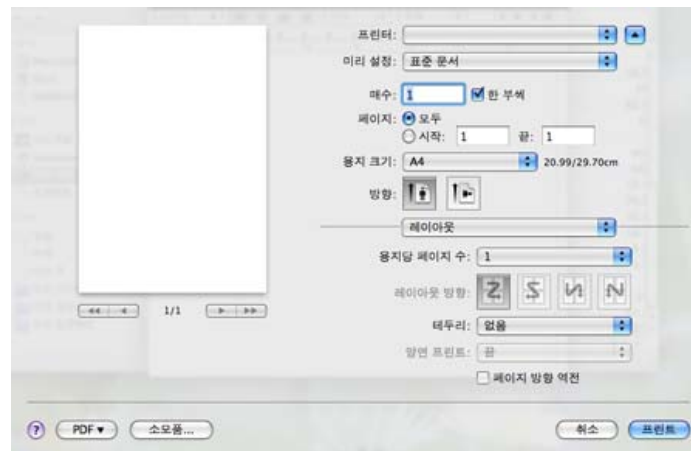

Linux에서 인쇄하기



별매품 (옵션) 또는 모델에 따라 일부 메뉴가 비활성화되거나 나타나지 않을 수 있습니다. 해당 메뉴는 사용할 수 없습니다.

인쇄 기능 사용

응용프로그램에서 인쇄

많은 Linux 응용프로그램에서 Common UNIX Printing System(CUPS)을 이용하여 인쇄할 수 있도록 지원합니다. 본 제품의 경우 CUPS를 지원하는 모든 응용프로그램에서 인쇄할 수 있습니다.

- 1 응용 프로그램을 열고 **File** 메뉴에서 **Print**를 선택하세요.
- 2 **File** 메뉴를 열고 **Page Setup**을 클릭하세요. (일부 응용 프로그램의 경우 **Print Setup**)
- 3 용지 크기, 인쇄 방향을 선택하고 제품이 선택되어 있는지 확인하세요. **Apply**을 클릭하세요.
- 4 **File** 메뉴에서 **Print**를 클릭하세요.
- 5 인쇄할 제품을 선택하세요.
- 6 원하는 인쇄 매수 및 인쇄하려는 페이지를 선택하세요.
- 7 필요에 따라 각 탭의 다른 인쇄 옵션을 변경하세요.
- 8 **인쇄** 메뉴를 클릭하세요.



자동/수동 양면 인쇄 기능은 모델에 따라 사용하지 못할 수도 있습니다. 대신 lpr 인쇄 시스템이나 기타 짝수-홀수 페이지 인쇄용 응용 프로그램을 사용할 수도 있습니다.

파일 인쇄

명령어 입력 방식인 CUPS방식을 이용해 여러 가지 종류의 파일을 인쇄할 수 있습니다. 이 방식은 CUPS lpr 유틸리티에서 지원하는 것입니다. 문서 파일을 인쇄하려면 다음을 수행하세요.

```
"lp -d <프린터 이름> -o <옵션> <파일명>"
```

자세한 방법은 시스템의 lp 또는 lpr의 매뉴얼 페이지를 참조 바랍니다.

프린터 속성 설정

O/S에서 제공하는 인쇄 유틸리티로 기본 인쇄 옵션이나 연결 유형을 변경할 수 있습니다.

- 1 **인쇄** 유틸리티를 실행하세요. (시스템 > 관리 > 인쇄 메뉴로 가거나 터미널 프로그램에서 "**System-config-printer**" 명령을 실행하세요.)
- 2 프린터를 선택하여 더블클릭 하세요.
- 3 기본 인쇄 옵션이나 연결 종류를 변경하세요.
- 4 **Apply** 버튼을 클릭하세요.

스캔 기능 사용하기



- 기본 스캔 기능은 기본편을 참조하세요. ("기본 스캔" 60쪽 참조)
- 별매품 (옵션) 또는 모델에 따라 일부 메뉴가 비활성화되거나 나타나지 않을 수 있습니다. ("모델별 기능" 7쪽 참조)
- 최대 해상도는 컴퓨터 속도, 사용 가능한 디스크 공간, 메모리, 스캔한 이미지의 크기 및 비트 깊이 설정을 비롯한 여러 요인에 따라 달라집니다. 특히 확정 dpi를 사용하면 시스템 성능과 스캔 대상에 따라 특정 해상도로 스캔하지 못할 수 있습니다.

기본 스캔 방법



- 별매품 (옵션) 또는 모델에 따라 일부 메뉴가 비활성화되거나 나타나지 않을 수 있습니다. ("다양한 기능" 9쪽 참조)

USB 케이블이나 네트워크를 통해 원본을 스캔할 수 있습니다. 다음 방법으로 원본을 스캔할 수 있습니다.

- **스캔 후 PC로:** 조작부에서 원본을 스캔합니다. 그러면, 스캔된 데이터가 연결된 컴퓨터의 **내 문서** 폴더에 저장됩니다. ("기본 스캔하기" 60쪽 참조)
- **TWAIN:** TWAIN은 미리 설정된 이미징 응용 프로그램 중 하나입니다. 이미지를 스캔하면 선택된 응용 프로그램이 시작된 사용자가 스캔 과정을 관리할 수 있습니다. 이 기능은 로컬 연결 또는 네트워크 연결을 통해 사용할 수 있습니다. ("이미지 편집 프로그램에서 스캔하기" 220쪽 참조)

- **Samsung Easy Document Creator:** 이 프로그램을 사용하여 이미지와 문서를 스캔할 수 있습니다. ("Samsung Easy Document Creator를 사용하여 스캔하기" 221쪽 참조)
- **WIA:** WIA는 Windows Images Acquisition의 줄임말입니다. 이 기능을 사용하려면 컴퓨터가 USB 케이블로 통해 제품과 직접 연결되어 있어야 합니다. ("WIA 드라이버를 사용하여 스캔하기" 220쪽 참조)
- **USB 메모리:** 문서를 스캔하여 스캔된 이미지를 USB 메모리 장치에 저장할 수 있습니다.
- **FTP/SMB:** 이미지를 스캔하여 FTP/SMB 서버로 업로드할 수 있습니다. ("원본을 스캔하여 FTP/SMB 서버로 보내기" 219쪽 참조)

컴퓨터에서 스캔 설정하기



- 별매품 (옵션) 또는 모델에 따라 일부 메뉴가 비활성화되거나 나타나지 않을 수 있습니다. ("모델별 기능" 7쪽 참조)

- 1 **Samsung Easy Printer Manager**를 열어주세요. ("Samsung Easy Printer Manager 사용하기" 243쪽 참조)
- 2 **프린터 목록**에서 해당 제품을 선택하세요.
- 3 **PC로 스캔 설정** 메뉴를 선택하세요.

스캔 기능 사용하기

- 원하는 항목을 선택하세요.
 - 스캔 활성화:** 장치에서 스캔 기능이 사용으로 설정되어 있는지 확인합니다.
 - 기본 탭:** 일반 스캔 관련 설정 및 장치 설정이 포함됩니다.
 - Image 탭:** 이미지 수정과 관련된 설정이 포함됩니다.
- 저장 > 확인을 누르세요.

네트워크로 연결된 컴퓨터에 스캔하여 보내기



 네트워크 인터페이스를 지원하지 않는 제품은 이 기능을 사용할 수 없습니다. ("뒷 모습" 22쪽 참조)

프린터 드라이버가 스캔 프로그램을 포함하기 때문에, 소프트웨어 CD를 이용하여 컴퓨터에 프린터 드라이버가 설치되었는지 확인하세요. ("로컬로 드라이버 설치하기" 27쪽 참조)

- 원본 전체를 앞면이 위로 가도록 원본 급지 장치에 넣거나 원본 한 장을 앞면이 밑으로 가도록 스캔 유리 위에 놓으세요. ("원본 넣기" 45쪽 참조)
- 제품 조작부에서  (스캔) > 스캔 후 PC로 > 네트워크 PC를 선택하세요.
또는 스캔 > 네트워크 PC를 선택하세요.

 **사용불가** 메시지가 표시되면 포트 연결을 점검하세요.

3 등록된 컴퓨터 ID를 선택하고 필요하면 **암호**를 입력하세요.

-  ID는 Samsung Easy Printer Manager >  고급 모드로 전환 > PC로 스캔 설정에 등록된 스캔 ID입니다.
- 암호는 Samsung Easy Printer Manager >  고급 모드로 전환 > PC로 스캔 설정에 암호 등록된 4자리 숫자입니다.

4 원하는 설정을 선택한 후 **OK**를 누르세요.

5 스캔이 시작됩니다.

 스캔한 이미지는 컴퓨터의 C:\#사용자#사용자이름#내 문서에 저장됩니다. 저장되는 폴더는 사용하는 운영 체제와 응용 프로그램에 따라 다를 수 있습니다.

스캔 기능 사용하기

스캔 후 WSD로 보내기

컴퓨터가 WSD (Web Service for Device) 기능을 지원하면 원본을 스캔하여 스캔한 데이터를 연결된 컴퓨터에 저장합니다. WSD 기능을 이용하려면 컴퓨터에 WSD 프린터 드라이버를 설치해야 합니다. Windows 7에서는 **제어판 > 장치 및 프린터 > 프린터 추가**를 선택하여 WSD 드라이버를 설치할 수 있습니다. 마법사에서 **네트워크 프린터 추가**를 클릭하세요.



- 네트워크 인터페이스를 지원하지 않는 제품은 이 기능을 사용할 수 없습니다. ("모델별 기능" 7쪽 참조)
- WSD 기능은 WSD 지원 컴퓨터의 Windows Vista® 이후 버전에서만 사용 가능합니다.
- 다음은 Windows 7 컴퓨터를 기준으로 한 설치 절차입니다.

WSD 프린터 드라이버 설치하기

- 1 시작 > **제어판** > **장치 및 프린터** > **프린터 추가**를 선택하세요.
- 2 마법사에서 **네트워크, 무선 또는 블루투스 프린터 추가**를 클릭하세요.
- 3 프린터 목록에서 사용할 프린터를 선택하고 **다음**을 클릭합니다.



- WSD 프린터의 IP 주소는 http://IP 주소/ws/ 입니다. (예: http://111.111.111.111/ws/)
- 목록에 WSD 프린터가 없으면 **원하는 프린터가 목록에 없음(The printer that I want isn't listed)** > **TCP/IP 주소 또는 호스트 이름으로 프린터 추가**를 클릭하고 **장치 유형에서 웹 서비스 장치를 선택**하세요. 그리고 프린터의 IP 주소를 입력하세요.

- 4 설치 창에서 안내하는 대로 진행하세요.

WSD 기능을 이용하여 스캔하기

- 1 컴퓨터가 전원이 켜져 있고, 인터넷에 연결되어 있는지 확인하세요.
- 2 원본 전체를 앞면이 위로 가도록 원본 급지 장치에 넣거나 원본 한 장을 앞면이 밑으로 가도록 스캔 유리 위에 놓으세요. ("원본 넣기" 45쪽 참조)
- 3 조작부에서  (스캔) > **스캔 후 WSD로**를 선택하세요.



사용불가 메시지가 표시되면 포트 연결을 점검하세요. 또는 WSD를 위한 프린터 드라이버가 정상적으로 설치되었는지 확인하세요.

- 4 WSD PC 목록에서 해당 제품의 이름을 선택하세요.
- 5 원하는 설정을 선택한 후 **OK**를 누르세요.

스캔 기능 사용하기

6 스캔이 시작됩니다.

원본을 스캔하여 FTP/SMB 서버로 보내기

 별매품 (옵션) 또는 모델에 따라 일부 메뉴가 비활성화되거나 나타나지 않을 수 있습니다. ("모델별 기능" 7쪽 참조)

FTP/SMB 서버 설정하기

- 1 SyncThru™ Web Service에 접속하세요. ("SyncThru™ Web Service 사용하기" 239쪽 참조)
- 2 주소록 > 개인 > 추가를 선택하세요.
- 3 FTP 추가 또는 SMB 추가 옆의 확인란을 선택하세요.
- 4 IP 주소를 도트 십진 표기법이나 호스트 이름으로 입력하세요.
- 5 서버 포트 번호(1 - 65535)를 입력합니다.
- 6 FTP 서버에 인증되지 않는 사용자가 접속하는 것을 원한다면 익명 옆의 체크박스를 선택하세요.
- 7 계정 이름과 비밀번호를 입력하세요.

8 SMB 서버의 경우, 서버가 특정 도메인에 연결되어 있고 도메인 계정을 사용하여 로그인하는 경우 도메인 이름을 입력하세요. 그렇지 않으면 SMB 서버에 등록된 컴퓨터 이름을 입력하세요.

9 스캔된 이미지를 저장할 경로를 입력하세요.

- 
- 스캔된 이미지를 저장할 경로는 루트 디렉토리에 지정해야 합니다.
 - 폴더 속성은 공유로 설정해야 합니다.
 - 폴더를 읽고 쓸 수 있는 사용자 권한도 있어야 합니다.

10 적용을 누르세요.

스캔하여 FTP/SMB 서버로 보내기

- 1 제품이 네트워크에 연결된 상태인지 확인하세요.
- 2 원본 전체를 앞면이 위로 가도록 원본 급지 장치에 넣거나 원본 한 장을 앞면이 밑으로 가도록 스캔 유리 위에 놓으세요. ("원본 넣기" 45쪽 참조)
- 3 조작부의  (스캔) > 스캔 후 SMB로 또는 스캔 후 FTP로를 선택하세요.
또는 스캔 > SMB 또는 FTP를 선택하세요.
- 4 서버와 스캔 파일 형식을 선택하세요.
- 5 제품이 스캔을 시작하고 스캔한 이미지를 지정된 서버로 보냅니다.

스캔 기능 사용하기

이미지 편집 프로그램에서 스캔하기

Adobe Photoshop처럼 TWAIN 호환되는 이미지 편집 프로그램을 사용하면 문서를 스캔하여 불러올 수 있습니다. TWAIN 호환되는 소프트웨어로 스캔하려면 다음 절차를 수행하세요.

- 1 컴퓨터가 전원이 켜져 있고, 인터넷에 연결되어 있는지 확인하세요.
- 2 원본 전체를 앞면이 위로 가도록 원본 급지 장치에 넣거나 원본 한 장을 앞면이 밑으로 가도록 스캔 유리 위에 놓으세요. ("원본 넣기" 45쪽 참조)
- 3 Adobe Photoshop 같은 응용 프로그램을 여세요.
- 4 파일 > 가져오기를 클릭한 후, 제품을 선택하세요.
- 5 스캔 옵션을 설정합니다.
- 6 스캔을 하고, 스캔 된 이미지를 저장하세요.

WIA 드라이버를 사용하여 스캔하기

이 제품은 이미지를 스캔하기 위한 Windows Image Acquisition (WIA) 드라이버를 지원합니다. WIA는 Microsoft Windows 7에서 제공하는 표준 구성 요소 중 하나이며 디지털 카메라와 스캐너와 사용할 수 있습니다. TWAIN 드라이버와 달리, WIA 드라이버는 추가로 소프트웨어를 사용하지 않고 이미지를 스캔하고 조정 할 수 있습니다.



WIA 드라이버는 USB 포트가 있는 Windows OS(Windows 2000은 지원하지 않음)에서만 작동합니다.

- 1 컴퓨터가 전원이 켜져 있고, 인터넷에 연결되어 있는지 확인하세요.
- 2 원본 전체를 앞면이 위로 가도록 원본 급지 장치에 넣거나 원본 한 장을 앞면이 밑으로 가도록 스캔 유리 위에 놓으세요. ("원본 넣기" 45쪽 참조)
- 3 시작 > 제어판 > 하드웨어 및 소리 > 장치 및 프린터를 선택하세요.
- 4 프린터 및 팩스에서 장치 드라이버 아이콘을 마우스 오른쪽 버튼으로 클릭하고 스캔 시작을 선택하세요.
- 5 새로운 스캔이 나타납니다.

스캔 기능 사용하기

- 6 스캔 기본 설정 화면에서 옵션을 설정하고 **미리 보기**를 클릭하여 미리 적용된 옵션을 보세요
- 7 스캔을 하고, 스캔 된 이미지를 저장하세요.

Samsung Easy Document Creator를 사용하여 스캔하기

Samsung Easy Document Creator는 문서를 .epub 형식 등 다양한 형식으로 스캔, 컴파일 및 저장할 수 있도록 지원하는 응용 프로그램입니다.

제공된 소프트웨어 CD에 있는 Samsung Easy Document Creator 프로그램에서 스캔 기능 사용을 권장합니다.



- Windows OS 사용자에게만 해당됩니다.
- Samsung Easy Document Creator를 사용하려면 Windows XP 이상 그리고 Internet Explorer 6.0 이상이어야 합니다.
- 제품 소프트웨어를 설치할 때 자동으로 Samsung Easy Document Creator가 함께 설치됩니다. ("Samsung Easy Document Creator 사용하기" 242쪽 참조)

- 1 원본 전체를 앞면이 위로 가도록 원본 급지 장치에 넣거나 원본 한 장을 앞면이 밑으로 가도록 스캔 유리 위에 놓으세요. ("원본 넣기" 45쪽 참조)
- 2 시작 메뉴에서 **프로그램** 또는 **모든 프로그램**을 선택하세요.
 - Windows 8의 경우, **참 메뉴**에서 **검색 > 앱**을 선택하세요.
- 3 **Samsung Printers**를 클릭하고 **Samsung Easy Document Creator**를 실행하세요.
홈 화면에서 **스캔** ()을 클릭하세요.
- 4 스캔 유형이나 즐겨찾기를 선택하고 **시작**을 클릭하세요.
- 5 이미지를 조정하세요. (**스캔 설정 및 추가 옵션**)
- 6 최종 이미지를 스캔하려면 **스캔**을 클릭하고, 다른 미리보기 이미지를 가져오려면 **미리보기** 버튼을 클릭합니다.
- 7 **저장 위치**, **이메일로 보내기** 또는 **SNS로 보내기**를 선택하세요.
- 8 **저장**(스캔 저장), **보내기**(스캔을 이메일로 보내기) 또는 **공유**(업로드)를 클릭하세요.



평판 유리에 여유 공간이 있는 경우 두 개 이상의 항목을 동시에 스캔할 수 있습니다.  도구를 사용하여 여러 선택 영역을 지정할 수 있습니다.

스캔 기능 사용하기

Mac 스캔

USB로 연결된 컴퓨터에 스캔하여 보내기

- 1 컴퓨터가 전원이 켜져 있고, 인터넷에 연결되어 있는지 확인하세요.
- 2 원본 전체를 앞면이 위로 가도록 원본 급지 장치에 넣거나 원본 한 장을 앞면이 밑으로 가도록 스캔 유리 위에 놓으세요. ("원본 넣기" 45쪽 참조)
- 3 응용 프로그램을 시작하고 이미지 캡처를 클릭합니다.



연결된 이미지 캡처 장비가 없습니다 메시지가 나타나면 USB 케이블을 뽑았다가 다시 연결하세요. 그래도 문제가 지속되면 이미지 캡처의 도움말을 참조하세요.

- 4 원하는 항목을 선택하세요.
- 5 스캔을 하고, 스캔 된 이미지를 저장하세요.



이미지 캡처에서 스캔 작업이 되지 않으면 Mac OS를 최신 버전으로 업데이트하세요.

네트워크로 연결된 컴퓨터에 스캔하여 보내기



네트워크 또는 무선 모델만 해당됩니다. ("모델별 기능" 7쪽 참조)

- 1 제품이 네트워크에 연결된 상태인지 확인하세요.
- 2 원본 전체를 앞면이 위로 가도록 원본 급지 장치에 넣거나 원본 한 장을 앞면이 밑으로 가도록 스캔 유리 위에 놓으세요. ("원본 넣기" 45쪽 참조)
- 3 응용 프로그램을 시작하고 이미지 캡처를 클릭합니다.
- 4 운영 체제에 따라 아래 절차를 따라 하세요.
 - Mac OS X 10.5의 경우
 - 장비 > 장비 검색을 클릭하세요.
 - Bonjour 장치에서 현재 사용 중인 제품 옆의 연결됨 확인란이 선택되어 있는지 확인하세요.
 - Mac OS X 10.6~10.9의 경우 사용할 제품을 공유됨 아래에서 선택하세요.
- 5 이 프로그램에서 스캔 옵션을 설정하세요.
- 6 스캔을 하고, 스캔 된 이미지를 저장하세요.

스캔 기능 사용하기



- 이미지 캡처에서 스캔 작업이 되지 않으면 Mac OS를 최신 버전으로 업데이트하세요.
- 자세한 정보는 **이미지 캡처**의 도움말을 참조하세요.
- Adobe Photoshop과 같은 TWAIN 호환 소프트웨어를 사용하여 스캔할 수도 있습니다.
- Samsung Scan Assistant 소프트웨어를 사용해 스캔할 수 있습니다.
응용프로그램 폴더 > **Samsung** 폴더 > **Samsung Scan Assistant**를 선택하세요.

Linux에서 스캔하기

스캔

- 1 컴퓨터가 전원이 켜져 있고, 인터넷에 연결되어 있는지 확인하세요.
- 2 **xsane** 또는 **simple-scan** 같은 스캔 응용 프로그램을 실행하세요. (설치되어 있지 않으면 스캔 기능을 사용하기 위해 설치하세요.)
- 3 목록에서 장치를 선택하고, 적용할 스캔 옵션을 설정하세요.
- 4 **Scan** 버튼을 클릭하세요.

Image Manager를 사용하여 이미지 편집하기

Image Manager 프로그램은 스캔 된 이미지를 편집할 수 있는 메뉴와 도구를 제공합니다.

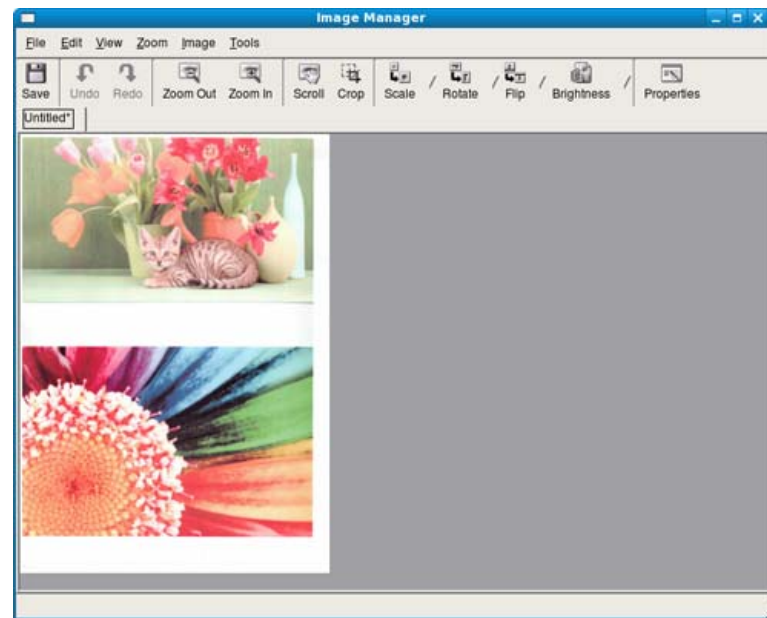



팩스 기능 사용하기





- 기본 팩스 기능은 기본편을 참조하세요. ("기본 팩스" 61쪽 참조)
- M207x series에서 이 기능을 지원하지 않습니다. ("조작부" 23쪽 참조)

자동으로 재발신하기

팩스를 송신할 때 상대 팩스기가 통화 중이거나 응답이 없는 경우 자동으로 일정한 간격을 두어 재다이얼을 시도합니다. 재다이얼 시간은 해당 국가의 출고 시 기본값 설정에 따라 다릅니다.

디스플레이에 **재발신 하시겠습니까?**가 표시될 때  (시작)을 누르면 대기 시간 없이 재다이얼이 수행됩니다. 자동 재다이얼 기능을 취소하려면  (취소 또는 정지/기능복귀)를 누르세요.

재발신 시간 간격 및 재발신 시도 횟수 변경 방법

- 1 조작부에서  (팩스) >  (메뉴) > **팩스 설정** > **송신**을 누르세요.
- 2 원하는 **재발신 횟수** 또는 **재발신 간격**을 선택하세요.
- 3 원하는 항목을 선택하세요.

팩스 번호로 재다이얼

- 1 조작부의  (재다이얼/포즈) 버튼을 누르세요.
- 2 원하는 팩스 번호를 선택하세요.
10개의 수신된 상대방 ID와 함께 10개의 최근에 전송한 팩스 번호가 표시됩니다.
- 3 원본 급지 장치에 원본을 넣으면 제품이 자동으로 전송을 시작합니다.
스캔 유리에 원본을 배치했으면 **예**를 선택하여 다른 페이지를 추가하세요. 다른 원본 문서를 넣고 **확인**를 누르세요. 작업이 끝나면 **다른 페이지?**가 나타날 때 **아니오**를 선택하세요.



전송 확인하기

원본의 마지막 페이지가 성공적으로 전송되면 신호음이 울리고 준비 모드로 돌아갑니다.

팩스 전송 중 문제가 발생하면 디스플레이에 오류 메시지가 나타납니다. 오류 메시지가 수신되면  (취소 또는 정지/기능복귀)를 눌러 해당 메시지를 지우고 팩스 전송을 다시 시도하세요.

팩스 기능 사용하기



팩스 전송이 완료될 때마다 자동으로 확인 보고서가 인쇄되도록 제품을 설정할 수 있습니다. 제품 조작부에서  (팩스) >  (메뉴) > 팩스 설정 > 발신 > 팩스 확인을 누르세요.

컴퓨터에서 팩스 보내기



- 별매품 (옵션) 또는 모델에 따라 일부 메뉴가 비활성화되거나 나타나지 않을 수 있습니다. ("모델별 기능" 7쪽 참조)

제품까지 가지 않고 컴퓨터에서 팩스를 보낼 수 있습니다.

컴퓨터에서 팩스를 보내려면 **Samsung Network PC Fax** 프로그램을 설치해야 합니다. 프린터 드라이버를 설치할 때 이 프로그램도 설치됩니다.

- 1 보낼 문서를 여세요.
- 2 파일 메뉴에서 인쇄를 선택하세요.
인쇄 창이 표시됩니다. 응용프로그램에 따라 화면이 약간 다를 수 있습니다.
- 3 인쇄 창에서 **Samsung Network PC Fax**를 선택하세요.
- 4 인쇄 또는 확인을 클릭하세요.

5 수신자 전화번호를 입력하고 옵션을 선택하세요.





도움말 메뉴를 선택하거나 창에서  버튼을 클릭한 후 원하는 옵션을 클릭하세요.

6 보내기를 클릭합니다.

팩스 예약 송신

사용자가 부재 중일 때 지정된 시간에 팩스를 보내도록 제품을 설정할 수 있습니다. 이 기능을 사용하여 컬러 팩스를 보낼 수 없습니다.

- 1 문서 유리면 위에 문서 한 장을 아래로 향하게 하여 놓거나 복사할 내용이 위로 오게 한 뒤 문서 공급 장치에 넣으세요.
- 2 조작부의  (팩스)를 누릅니다.
- 3 팩스 요구 사항에 맞게 해상도와 농도를 조절하세요.
- 4 조작부에서  (메뉴) > 팩스 기능 > 예약 송신을 누르세요.
또는 팩스 > 예약 송신 > 수신을 선택하세요.
- 5 수신 팩스기의 번호를 입력하고 OK를 누르세요.
- 6 문서를 전송할 추가 수신 팩스 번호를 입력하라는 메시지가 나타납니다.

팩스 기능 사용하기

- 7 더 많은 팩스 번호를 입력하려면 예가 강조 표시될 때 **확인**을 누르고 5단계를 반복하세요.



- 최대 10개까지 추가할 수 있습니다.
- 그룹 다이얼 번호를 입력했으면 더 이상 다른 그룹 다이얼 번호를 입력할 수 없습니다.

- 8 작업 이름과 시간을 입력합니다.



현재 시간보다 빠른 시간을 설정하면 익일 해당 시간에 팩스가 전송됩니다.

- 9 원본은 전송되기 전에 메모리로 스캔됩니다.

준비 모드로 돌아갑니다. 디스플레이는 준비 모드 상태에서 지연된 팩스가 설정된 상태로 유지됩니다.



예약 팩스 작업 목록을 확인할 수 있습니다.

제품 조작부에서 **☰(메뉴)** > **시스템 설정** > **리포트** > **예약 작업**을 누르세요.

예약된 팩스에 문서 추가하기

- 1 문서 유리면 위에 문서 한 장을 아래로 향하게 하여 놓거나 복사할 내용이 위로 오게 한 뒤 문서 공급 장치에 넣으세요.
- 2 제품 조작부에서 **☞(팩스)** > **☰(메뉴)** > **팩스 기능** > **페이지추가**를 누르세요.
- 3 팩스 작업을 선택하고 **OK**를 누르세요.
작업이 끝나면 **다른 페이지?**가 나타날 때 **아니오**를 선택하세요. 제품은 원본을 메모리에 스캔합니다.
- 4 준비 모드로 돌아가려면 **⊗(취소 또는 정지/기능복귀)**를 누르세요.



예약 팩스 작업 취소하기

- 1 조작부에서 **☞(팩스)** > **☰(메뉴)** > **팩스 기능** > **작업 취소**를 누르세요.
- 2 원하는 팩스 작업을 선택하고 **OK**를 누르세요.
- 3 예가 강조 표시되면 **OK**를 누르세요.
선택된 팩스가 메모리에서 삭제됩니다.
- 4 준비 모드로 돌아가려면 **⊗(정지/기능복귀)**를 누르세요.

팩스 기능 사용하기

긴급한 팩스 먼저 보내기

우선 송신 기능은 대기 중인 팩스에 앞서 중요한 팩스를 먼저 보낼 때 사용됩니다. 이 기능을 사용하면 현재 작업이 완료된 후 원본이 메모리로 스캔되는 즉시 전송됩니다.

- 1 문서 유리면 위에 문서 한 장을 아래로 향하게 하여 놓거나 복사할 내용이 위로 오게 한 뒤 문서 공급 장치에 넣으세요.
- 2 제품 조작부에서  (팩스) >  (메뉴) > 팩스 기능 > 우선송신을 누르세요.
또는 팩스 > 우선 송신 > 수신을 선택하세요.
- 3 상대방 팩스 번호를 입력하고 OK를 누르세요.
- 4 작업 이름을 입력하고 OK를 누르세요.
- 5 스캔 유리에 원본을 배치했으면 예를 선택하여 다른 페이지를 추가하세요. 다른 원본 문서를 넣고 확인을 누르세요.
작업이 끝나면 다른 페이지?가 나타날 때 아니오를 선택하세요.
제품에서 원본을 스캔하고 팩스를 보내기 시작합니다.

보낸 팩스를 다른 곳으로 재전송하기

보낸 팩스를 다른 곳으로 팩스로 재전송하도록 제품을 설정할 수 있습니다. 부재 중일 경우 팩스를 받을 때 유용하게 사용할 수 있는 기능입니다.



- 컬러 팩스를 송신하거나 수신하지만 데이터는 그레이스케일로 전송됩니다.

- 1 문서 한 장을 놓으세요. ("원본 넣기" 45쪽 참조)

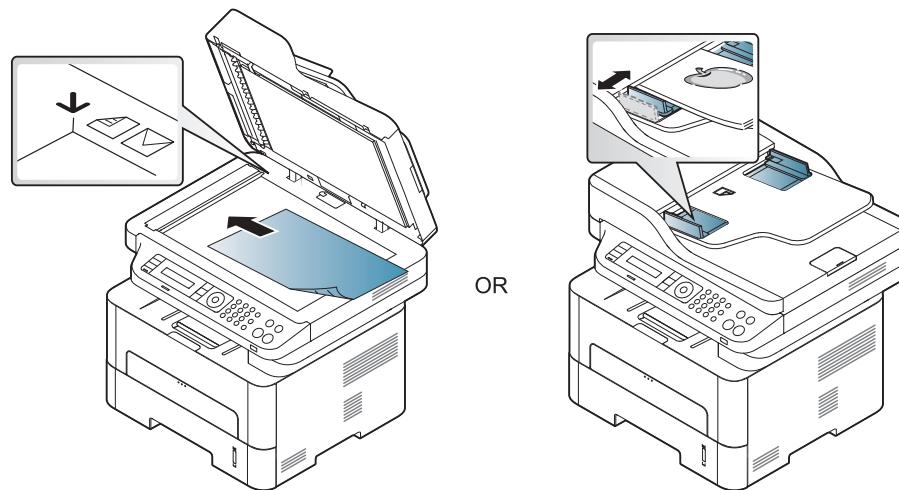

- 2 제품 조작부에서  (팩스) >  (메뉴) > 팩스 기능 > 송신재전송 > 팩스로 재전송 > 사용을 누르세요.

팩스 기능 사용하기



모델 또는 옵션 품목에 따라 재전송 옵션을 사용하지 못할 수도 있습니다. ("다양한 기능" 9쪽 참조)



- 3 팩스를 전송할 팩스기 번호, 이메일 주소 또는 서버 주소를 입력하고 **OK**를 누르세요.
- 4 준비 모드로 돌아가려면 **(X)**(정지/기능복귀)를 누르세요.
이후 전송된 팩스는 지정된 팩스기로 전송됩니다.

받은 팩스 재전송하기

수신 팩스를 다른 곳으로 팩스 또는 PC로 재전송하도록 제품을 설정할 수 있습니다. 부재 중일 경우 팩스를 받을 때 유용하게 사용할 수 있는 기능입니다.



컬러 팩스를 송신하거나 수신하지만 데이터는 그레이스케일로 전송됩니다.

- 1 제품 조작부에서  (팩스) >  (메뉴) > 팩스 기능 > 수신문서 재전송 > 팩스로 재전송 또는 PC로 재전송 > 사용을 누르세요.



모델 또는 옵션 품목에 따라 재전송 옵션을 사용하지 못할 수도 있습니다. ("다양한 기능" 9쪽 참조)

- 2 팩스 재전송이 완료되었을 때 팩스를 인쇄하도록 제품을 설정하려면 **재전송&인쇄**를 선택하세요.
- 3 팩스를 전송할 팩스기 번호, 이메일 주소 또는 서버 주소를 입력하고 **OK**를 누르세요.
- 4 시작 시간과 종료 시간을 입력하고 **OK**를 누르세요.
- 5 준비 모드로 돌아가려면 **(X)**(정지/기능복귀)를 누르세요.
이후 전송된 팩스는 지정된 팩스기로 전송됩니다.

팩스 기능 사용하기

컴퓨터에서 팩스 받기



- 별매품 (옵션) 또는 모델에 따라 일부 메뉴가 비활성화되거나 나타나지 않을 수 있습니다. ("모델별 기능" 7쪽 참조)
- PC에서 팩스를 받으려면, 제품의 조작부에서 옵션을 설정하세요.
제품 조작부에서 (팩스) > (메뉴) > 팩스 기능 > 수신문서 재전송 > PC로 재전송 > 사용을 누르세요.
또는 환경설정 > 기기 설정 > 다음 > 팩스 설정 > 재전송 > PC > 사용을 선택하세요.

- 1 Samsung Easy Printer Manager를 열어주세요.
- 2 프린터 목록에서 해당 제품을 선택하세요.
- 3 PC로 팩스 수신 설정 메뉴를 선택하세요.
- 4 장치에서 팩스 수신 사용에서 팩스 설정을 변경하세요.
 - 이미지 유형: 수신된 팩스를 PDF 혹은 TIFF로 변환할 수 있습니다.
 - 저장 위치: 변환된 팩스를 저장할 위치를 선택합니다.
 - 접두어: 접두어를 선택합니다.
 - 수신된 팩스 인쇄: 팩스 수신 후, 수신된 팩스의 인쇄 정보를 설정합니다.
 - 완료 시 알림: 팩스 수신을 알려 주는 팝업 창이 표시됩니다.

- 기본 응용 프로그램으로 열기: 팩스 수신 후, 기본 응용 프로그램을 엽니다.
- 없음: 팩스 수신후 알림 기능이나 응용 프로그램을 열기 옵션을 사용안합니다.

5 저장 > 확인을 누르세요.

팩스 수신 모드 변경하기

- 1 조작부에서 (팩스) > (메뉴) > 팩스 설정 > 수신 > 수신 모드를 누르세요.
또는 환경설정 > 기기 설정 > 다음 > 기본값설정 > 팩스 기본값 > 공통 > 수신 모드를 선택하세요.
- 2 원하는 항목을 선택하세요.
 - 팩스: 팩스가 들어오면 즉시 팩스 수신 모드로 전환되어 팩스를 받습니다.
 - 전화: (온훅 다이얼)을 누른 후 (시작)을 누르면 팩스가 수신됩니다.
 - 자동응답기/팩스: 자동응답기가 부착된 제품인 경우에 사용됩니다. 제품이 수신 통화에 응답하면 발신인은 자동응답기에 메시지를 남길 수 있습니다. 제품이 팩스 신호음을 감지하면 자동으로 팩스 모드로 전환되어 팩스를 받습니다.

팩스 기능 사용하기



자동응답기/팩스 모드를 사용하려면 제품 뒤쪽에 있는 EXT 소켓에 자동 응답기를 연결하세요.

- **DRPD:** DRPD(Distinctive Ring Pattern Detection) 기능을 사용하여 전화를 수신할 수 있습니다. 사용자가 하나의 전화선을 사용하여 여러 개의 번호에 응답할 수 있도록 하기 위해 전화 회사에서 제공하는 서비스입니다. 자세한 내용은 "DRPD 모드에서 팩스 받기" 231쪽 참조.





이 설정은 국가별 사양에 따라 제공되지 않을 수도 있습니다.

3 확인을 누릅니다.

4 준비 모드로 돌아가려면  (취소 또는 정지/기능복귀)를 누르세요.

전화 모드에서 수동으로 팩스 받기

벨이 울리면 조작부의  (온훅다이얼) 버튼을 눌러 팩스 신호음이 들리면  (시작) 버튼을 누르세요.

자동응답기/팩스 모드에서 팩스 수신

이 모드를 사용하려면 제품 뒷면의 EXT 소켓에 자동응답기를 연결해야 합니다. 전화가 걸려온 경우 상대방이 남긴 메시지는 자동응답기에 저장합니다. 제품이 팩스 신호를 인식하게 되면 자동으로 팩스 모드로 전환되어 팩스를 수신합니다.



- 제품을 이 모드로 설정했는데 자동응답기가 꺼져 있거나 EXT 소켓에 자동응답기가 연결되어 있지 않으면, 지정된 횟수만큼 벨이 울린 후 팩스 모드로 자동 전환됩니다.
- 자동응답기에서 벨소리 횟수를 지정할 수 있는 경우, 걸려오는 전화를 1번의 벨소리로 받도록 제품을 설정하세요.
- 제품이 전화 모드로 설정되어 있으면 자동응답기를 끄거나 팩스와의 연결을 끊으세요. 그렇지 않으면 자동응답기의 발신 메시지가 전화 통화에 방해가 됩니다.

내선 전화기로 팩스 받기

EXT 소켓에 연결된 구내 전화를 사용할 때 팩스 기기까지 가지 않고도, 구내 전화를 이용하여 통화 중인 상대방으로부터 팩스를 받을 수 있습니다.

일반 전화기로 통화중일때 팩스 신호음이 들리면 전화기의 *9*를 누르세요. 그러면 제품이 팩스를 받습니다.

팩스 기능 사용하기

*9*는 출고 시 사전 설정된 원격 수신 코드입니다. 첫 번째와 마지막 별표는 고정되어 있지만 중간 번호는 원하는 대로 변경할 수 있습니다.





EXT 소켓에 연결된 전화기로 통화하는 도중에는 복사 및 스캔 기능을 사용할 수 없습니다.

DRPD 모드에서 팩스 받기

사용자가 하나의 전화선을 사용하여 여러 개의 번호에 응답할 수 있도록 하기 위해 전화 회사에서 제공하는 서비스입니다. 이 기능은 여러 명의 다른 클라이언트에게 전화를 받고 전화를 건 사람이 누구인지 파악해야 하는 경우 종종 사용됩니다.



이 설정은 국가별 사양에 따라 제공되지 않을 수도 있습니다.

1 제품 조작부에서  (팩스) >  (메뉴) > 팩스 설정 > 수신 중 > DRPD 모드 > 신호음 대기를 누르세요.

또는 환경설정 > 기기 설정 > 다음 > 기본값설정 > 팩스 기본값 > 공통 > 수신 모드 > DRPD를 선택하세요.

2 다른 전화기에서 팩스번호로 전화를 겁니다.

3 제품에서 벨소리가 울리면 전화를 받지 마세요. 패턴을 인식하기 위해서는 몇 차례 벨소리가 울려야 합니다.

패턴 인식이 완료되면 디스플레이에 DRPD설정 완료가 표시됩니다. DRPD 설정이 실패하면 DRPD DRPD신호음 가 나타납니다.

4 DRPD이 나타나면 OK를 누르고 2번 단계부터 다시 시작하세요.



- 팩스번호를 다시 할당하거나 제품을 다른 전화선에 연결한 경우 DRPD를 다시 설정해야 합니다.
- DRPD가 설정된 후 팩스번호로 다시 전화를 걸어 팩스 수신음이 제대로 응답하는지 확인하세요. 그런 다음 동일한 전화선에 할당된 다른 번호로 전화를 걸어 해당 호출이 내선 전화로 전송되는지, EXT 소켓에 연결된 제품이 응답하는지 여부를 확인하세요.

보안 수신 모드에서 팩스 받기





별매품 (옵션) 또는 모델에 따라 일부 메뉴가 비활성화되거나 나타나지 않을 수 있습니다. ("모델별 기능" 7쪽 참조)

수신된 팩스를 다른 사람이 보지 못하도록 방지해야 하는 경우도 있습니다. 보안기능이 설정된 상태에서 팩스를 수신하게 되면 수신된 모든 팩스는 메모리에 저장됩니다. 수신 팩스는 비밀번호를 입력해야 인쇄할 수 있습니다.

팩스 기능 사용하기





보안 수신 모드를 사용하려면 제품 조작부에서  (팩스) >  (메뉴) > 팩스 기능 > 보안 수신을 눌러 메뉴를 활성화하세요.

또는 환경설정 > 기기 설정 > 다음 > 팩스 설정 > 보안 수신을 선택하세요.



팩스를 수신하여 인쇄 중인 경우 동시에 다른 복사 및 인쇄 작업을 처리할 수 없습니다.

수신된 팩스 인쇄하기

- 1 조작부에서  (팩스) >  (메뉴) > 팩스 기능 > 보안 수신 > 인쇄를 누르세요.
또는 환경설정 > 기기 설정 > 다음 > 팩스 설정 > 보안 수신 > 인쇄를 선택하세요.
- 2 4자리 비밀번호를 입력하고 **OK**를 누르세요.
- 3 메모리에 저장된 모든 팩스가 인쇄됩니다.

메모리에 팩스 받기

이 제품은 여러 가지 작업을 동시에 수행할 수 있기 때문에 복사나 인쇄를 하는 동안 팩스를 받을 수 있습니다. 복사나 인쇄를 하는 동안 받은 팩스는 메모리에 저장됩니다. 그런 다음, 복사나 인쇄가 완료되는 즉시 팩스가 자동 인쇄됩니다.

공유 폴더 기능 사용하기

이 기능을 사용하면 제품의 메모리를 공유 폴더로 사용할 수 있습니다. 이 기능의 장점은 컴퓨터 화면을 통해 공유 폴더를 편리하게 사용할 수 있다는 점입니다.



- 별매품 (옵션) 또는 모델에 따라 일부 메뉴가 비활성화되거나 나타나지 않을 수 있습니다. ("모델별 기능" 7쪽 참조)
- 대용량 저장장치가 있는 모델에서 사용할 수 있습니다. ("다양한 기능" 9쪽 참조)
- 관리자는 아이디와 암호를 설정하여 사용자의 접근을 제한하고 동시에 접속할 수 있는 최대 사용자 수를 설정할 수도 있습니다.

공유 폴더 만들기

- 1 컴퓨터에서 탐색기 창을 여세요.
- 2 주소란에 프린터의 **\\\\[ip address]** (예: **\\\\169.254.133.42**)를 입력한 다음 , Enter 키를 누르거나 **이동**을 클릭하세요.
- 3 **nfsroot** 디렉토리 아래에 새 폴더를 만드세요.

공유 폴더 사용

일반 컴퓨터와 똑같은 방법으로 공유 폴더를 사용할 수 있습니다. 일반 Windows 폴더처럼 폴더나 파일을 만들고 편집 및 삭제하면 됩니다. 스캔한 데이터를 공유 폴더에 저장할 수도 있습니다. 공유 폴더에 저장된 파일을 직접 인쇄할 수 있습니다. TIFF, BMP, JPEG 및 PRN 파일을 인쇄할 수 있습니다.

메모리에 팩스 받기 사용하기



대용량 저장 장치(HDD) 또는 메모리가 있는 모델에서 사용할 수 있습니다. ("다양한 기능" 9쪽 참조)

옵션 메모리 설정하기

프린터 드라이버

별매품 (옵션) 메모리를 설치한 후 인쇄 창에서 작업 교정 및 보안 작업 인쇄 지정과 같은 고급 인쇄 기능을 사용할 수 있습니다. 속성 또는 기본 설정을 선택하고 인쇄 모드를 설정하세요.

조작부 사용하기

제품에 옵션 메모리 또는 옵션 하드 드라이브를 설치하면 **☰(메뉴)** 버튼 > 시스템 설정 > 작업 관리에서 다음 기능을 사용할 수 있습니다.

- **진행중인 작업:** 인쇄 대기 중인 모든 인쇄 작업이 프린터로 전송된 순서대로 활성 작업 대기열에 나열됩니다. 인쇄하기 전에 대기열에서 작업을 삭제하거나 인쇄 순서를 변경할 수 있습니다.
- **파일 정책:** 옵션 메모리로 작업을 진행하기 전에 파일 이름 생성을 위한 파일 정책을 선택할 수 있습니다. 새 파일 이름을 입력했을 때 옵션 메모리에 동일한 이름이 있으면 이름을 변경하거나 파일을 덮어써야 합니다.

- **저장된 작업:** 저장된 작업을 인쇄 또는 삭제할 수 있습니다.



- 별매품(옵션) 또는 모델에 따라 일부 메뉴가 나타나지 않을 수 있습니다. 표시되지 않는 메뉴는 사용할 수 없습니다.
- 또한 하드 드라이브를 설치한 후 **☰(메뉴)** 버튼 > 시스템 설정 > 양식 메뉴에서 사전 정의된 문서 템플릿을 인쇄할 수 있습니다.



5. 유용한 관리 도구

이 장에서는 제품을 최대한 활용하여 사용할 수 있게 도와주는 관리 프로그램에 대해 설명합니다.

- Easy Capture Manager 236
- Samsung AnyWeb Print 237
- Easy Eco Driver 238
- SyncThru™ Web Service 사용하기 239
- Samsung Easy Document Creator 사용하기 242
- Samsung Easy Printer Manager 사용하기 243
- 삼성 프린터 상태 정보 사용하기 246

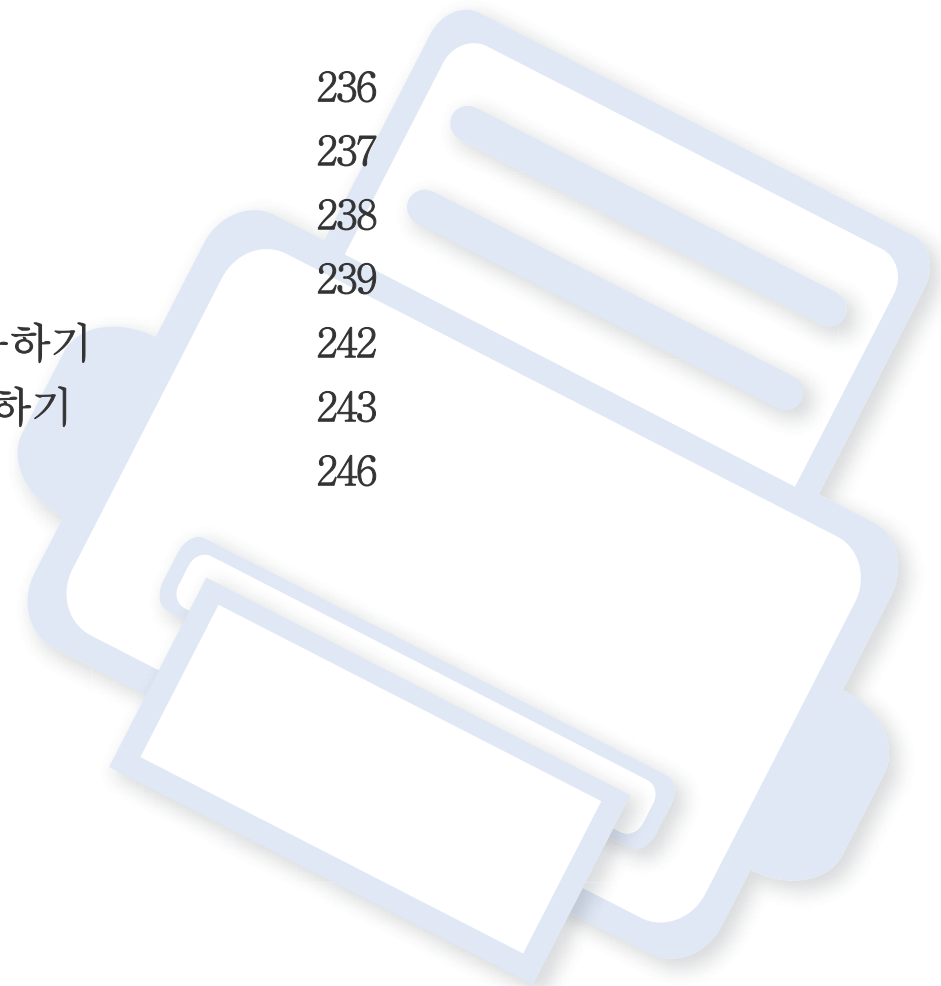

Easy Capture Manager



- 별매품 (옵션) 또는 모델에 따라 일부 메뉴가 비활성화되거나 나타나지 않을 수 있습니다. ("소프트웨어" 7쪽 참조)
- Windows OS에서만 지원됩니다. ("소프트웨어" 7쪽 참조)

프린트 스크린 키를 눌러 화면을 캡처하고 Easy Capture Manager를 실행하세요. 그런 후 캡처하거나 편집한 화면을 인쇄할 수 있습니다.

Samsung AnyWeb Print



- 별매품 (옵션) 또는 모델에 따라 일부 메뉴가 비활성화되거나 나타나지 않을 수 있습니다. ("소프트웨어" 7쪽 참조)
- Windows와 Mac OS 에서만 지원됩니다. ("소프트웨어" 7쪽 참조)

이 도구를 사용하면 일반 프로그램을 사용할 때보다 간편하게 Windows Internet Explorer의 화면을 캡처하거나 스크랩하거나 인쇄할 수 있습니다. 이 도구를 다운로드할 수 있는 웹사이트로 이동하려면 **시작 > 모든 프로그램 > Samsung Printers > Samsung AnyWeb Print > Download the latest version**을 클릭하세요.

Easy Eco Driver



- Windows OS에서만 지원됩니다.
- 별매품 (옵션) 또는 모델에 따라 일부 메뉴가 비활성화되거나 나타나지 않을 수 있습니다. ("모델별 기능" 7쪽 참조)

Easy Eco Driver를 사용하면 에코 기능으로 인쇄 전에 용지와 토너를 절약할 수 있습니다. 이 응용 프로그램을 사용하려면 프린터 속성의 **인쇄하기 전**에 **Easy Eco Driver** 시작 확인란을 선택해야 합니다.

Easy Eco Driver를 사용하여 이미지와 텍스트를 제거하거나 글꼴을 변경하는 등 간단한 편집 작업도 할 수 있습니다. 자주 사용하는 설정을 저장해 둘 수도 있습니다.

사용법:

- 1 인쇄할 문서를 여세요.
- 2 문서를 인쇄하세요.
미리보기 창이 나타납니다.
- 3 문서에 적용할 옵션값을 선택하세요.
적용된 기능을 미리 볼 수 있습니다.
- 4 **인쇄** 메뉴를 클릭하세요.

SyncThru™ Web Service 사용하기



- SyncThru™ Web Service는 Internet Explorer 6.0 버전 이상에서 정상적으로 작동합니다.
- SyncThru™ Web Service의 제품이 지원하는 옵션 또는 모델에 따라 달라질 수 있습니다.
- 네트워크 모델만 해당됩니다. ("소프트웨어" 7쪽 참조)

SyncThru™ Web Service 이용하기

- 1 Windows에서 Internet Explorer와 같은 웹 브라우저를 실행합니다. 주소란에 제품의 IP 주소(http://xxx.xxx.xxx.xxx)를 입력한 뒤 Enter 키를 누르거나 **이동**을 클릭하세요.
- 2 제품에 내장되어 있는 웹사이트가 열립니다.

SyncThru™ Web Service 로그인

SyncThru™ Web Service에서 옵션을 설정하려면 관리자로 로그인해야 합니다. 로그인하지 않고도 SyncThru™ Web Service를 사용할 수는 있지만 그럴 경우 **설정** 탭과 **보안** 탭을 사용할 수 없습니다.

- 1 SyncThru™ Web Service 웹사이트의 오른쪽 상단에 있는 **로그인**을 클릭하세요.
- 2 ID와 **비밀 번호**를 입력하고 **로그인**을 클릭하세요.
 - ID: admin
 - 비밀 번호: sec00000

SyncThru™ Web Service의 개요



정보

설정

보안

관리



모델에 따라 일부 탭은 나타나지 않을 수도 있습니다.

정보 탭

이 탭에서는 제품에 대한 전반적인 정보를 알 수 있습니다. 토너 잔량 등의 정보를 확인할 수 있습니다. 또한 리포트를 인쇄할 수 있습니다.

- **유효 경고:** 제품에 발생한 경고와 경고의 심각도를 확인합니다.
- **소모품:** 인쇄된 페이지 수와 카트리지에 남아있는 토너량을 확인합니다.
- **사용 카운터:** 사용 횟수를 확인합니다.

SyncThru™ Web Service 사용하기

- **현재 설정:** 제품 및 네트워크 정보를 확인합니다.
- **정보 인쇄:** 시스템 관련 리포트, 이메일 주소 및 글꼴 리포트와 같은 보고서를 인쇄합니다.

설정 탭

이 탭을 사용하여 제품과 네트워크에 대한 옵션을 설정할 수 있습니다. 이 탭을 보려면 관리자로 로그인해야 합니다.

- **제품 설정 탭:** 제품이 제공하는 옵션을 설정합니다.
- **네트워크 설정 탭:** 네트워크 환경을 확인하고 변경할 수 있습니다. TCP/ IP, 네트워크 프로토콜 등과 같은 정보를 설정합니다.

보안 탭

시스템 및 네트워크 보안 정보를 설정할 수 있습니다. 이 탭을 보려면 관리자로 로그인해야 합니다.

- **시스템 보안:** 시스템 관리자 정보를 설정하고 제품 기능을 활성화하거나 비활성화할 수 있습니다.
- **네트워크 보안:** HTTPs, IPSec, IPv4/IPv6 필터링, 802.1x 및 인증 서버에 대한 설정을 지정할 수 있습니다.
- **사용자 접근 제어:** 사용자의 역할 또는 업무에 따라 여러 개의 그룹으로 분류할 수 있습니다. 각 사용자의 계정 및 인증방법은 이 그룹 단위로 정의하고 관리합니다.

관리 탭

펌웨어를 업그레이드하고 이메일 전송을 위한 연락처 정보를 설정하여 제품을 관리할 수 있습니다. 또한 **링크** 메뉴를 선택하면 Samsung 웹사이트에 접속하거나 드라이버를 다운로드할 수 있습니다.

- **펌웨어 업그레이드:** 제품의 펌웨어를 업그레이드할 수 있습니다.
- **관리자 정보:** 연락 정보를 보여줍니다.
- **링크:** 정보를 다운로드하거나 확인할 수 있는 유용한 웹사이트의 링크를 제공합니다.

이메일 알림 설정

이 옵션을 설정하여 제품의 상태를 전자 메일로 받아 볼 수 있습니다. IP 주소, 호스트 이름, 이메일 주소, SMTP 서버 정보와 같은 정보를 설정하면 특정 담당자의 이메일로 제품 상태(토너 카트리지가 부족 또는 제품 오류)가 자동으로 전송됩니다. 이 옵션은 제품 관리자에 의해 보다 빈번하게 사용될 수 있습니다.



별매품(옵션) 또는 모델에 따라 일부 메뉴가 나타나지 않을 수 있습니다. 표시되지 않는 메뉴는 사용할 수 없습니다.

SyncThru™ Web Service 사용하기

- 1 Windows에서 Internet Explorer와 같은 웹 브라우저를 실행합니다.
주소란에 제품의 IP 주소(http://xxx.xxx.xxx.xxx)를 입력한 뒤 Enter 키나 **이동**을 클릭하세요.
- 2 제품에 내장되어 있는 웹사이트가 열립니다.
- 3 설정 탭에서 **제품 설정 > 전자 메일 알림**을 선택하세요.

 발신 서버 환경을 설정하지 않은 경우 이메일 알림을 설정하기 전에 **설정 > 네트워크 설정 > 보내는 메일 서버(SMTP)**를 선택하여 네트워크 환경을 설정하세요.

- 4 전자 메일 알림을 사용하려면 **사용** 확인란을 선택하세요.
- 5 추가 버튼을 클릭하여 이메일 알림을 보낼 사용자를 추가하세요.
받기를 원하는 알림 항목과 함께 수신자 이름과 이메일 주소를 설정하세요.
- 6 적용을 클릭하세요.

 방화벽이 활성화되어 있는 경우 이메일이 성공적으로 수신되지 않을 수 있습니다. 그러한 경우 네트워크 관리자에게 문의하세요.

시스템 관리자 정보 설정

이 설정은 이메일 알림 옵션을 사용하는데 필요합니다.

 별매품(옵션) 또는 모델에 따라 일부 메뉴가 나타나지 않을 수 있습니다. 표시되지 않는 메뉴는 사용할 수 없습니다.

- 1 Windows에서 Internet Explorer와 같은 웹 브라우저를 실행합니다.
주소란에 제품의 IP 주소(http://xxx.xxx.xxx.xxx)를 입력한 뒤 Enter 키나 **이동**을 클릭하세요.
- 2 제품에 내장되어 있는 웹사이트가 열립니다.
- 3 보안 탭에서 **시스템 보안 > 시스템 관리자**를 선택하세요.
- 4 관리자의 이름, 전화 번호, 주소 및 이메일 주소를 입력하세요.
- 5 적용을 클릭하세요.

Samsung Easy Document Creator 사용하기

Samsung Easy Document Creator는 문서를 .epub 형식 등 다양한 형식으로 스캔, 컴파일 및 저장할 수 있도록 지원하는 응용 프로그램입니다. 이러한 문서는 소셜 네트워킹 사이트 또는 팩스를 통해 공유할 수 있습니다. 도서관에서 필요한 자료들을 조사/취합하는 학생에게나 가정에서 지난해 생일 파티에 찍은 필름 사진을 디지털 자료로 스캔하여 보관하려는 가정 주부에게나 Samsung Easy Document Creator는 모든 사용자에게 편리한 도구를 제공합니다.

Samsung Easy Document Creator는 다음과 같은 주요 기능을 제공합니다.

- **이미지 스캔:** 하나 이상의 사진을 스캔할 때 사용합니다.
- **문서 스캔:** 텍스트 또는 텍스트와 이미지가 포함된 문서를 스캔할 때 사용합니다.
- **텍스트 변환:** 편집 가능한 텍스트 형식으로 저장해야 하는 문서를 스캔할 때 사용합니다.
- **책 스캔:** 평판 스캐너에서 책을 스캔할 때 사용합니다.
- **SNS 업로드:** 스캔한 이미지 또는 기존 파일을 다양한 SNS(소셜 네트워킹 사이트)로 업로드합니다.
- **E-Book 변환:** 스캔한 이미지 또는 기존 파일을 E-Book 형식으로 변환합니다.
- **플러그인:** Microsoft Office 프로그램에서 바로 스캔, 팩스, E-Book 변환을 수행합니다.



화면에 있는 도움말(?) 버튼을 클릭하여 자세히 알아보고 싶은 옵션을 클릭하세요.

Samsung Easy Printer Manager 사용하기



- 별매품 (옵션) 또는 모델에 따라 일부 메뉴가 비활성화되거나 나타나지 않을 수 있습니다. ("소프트웨어" 7쪽 참조)
- Windows와 Mac OS 에서만 지원됩니다. ("소프트웨어" 7쪽 참조)
- Windows에서 Samsung Easy Printer Manager를 사용하려면 Internet Explorer 6.0 이상이 필요합니다.

Samsung Easy Printer Manager는 삼성 제품 설정을 한 위치로 통합하는 응용 프로그램입니다. Samsung Easy Printer Manager는 장치 설정뿐만 아니라 인쇄 환경, 설정/작업 및 실행도 통합합니다. 이러한 모든 기능을 통해 Samsung 제품을 편리하게 사용할 수 있습니다. Samsung Easy Printer Manager는 다음과 같은 기본 사용자 인터페이스와 고급 사용자 인터페이스를 제공합니다. 둘 중에서 원하는 것을 선택하면 됩니다. 두 인터페이스 간의 전환은 쉽습니다. 간단하게 버튼만 클릭하면 됩니다.

Samsung Easy Printer Manager 이해

프로그램을 열려면,

Windows의 경우

시작 > 프로그램 또는 모든 프로그램 > Samsung Printers > Samsung Easy Printer Manager > Samsung Easy Printer Manager를 선택하세요.

Mac의 경우

응용프로그램 폴더 > Samsung 폴더 > Samsung Easy Printer Manager를 선택하세요.

Samsung Easy Printer Manager 인터페이스는 다음 표에 설명된 여러 가지 기본 영역으로 구성되어 있습니다.





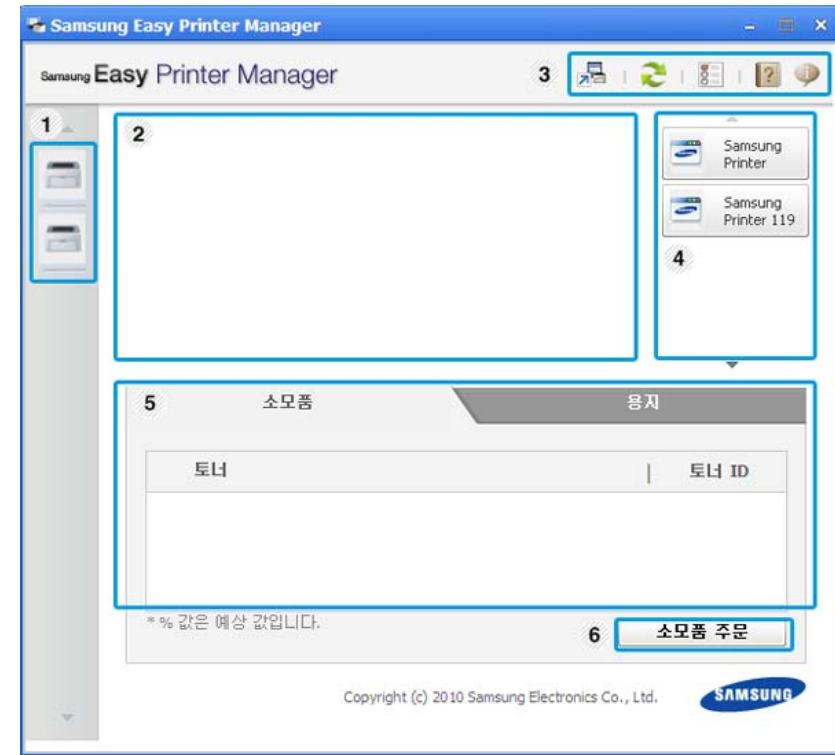

스크린샷은 사용 중인 운영체제에 따라 다를 수 있습니다.





1	프린터 목록	프린터 목록은 컴퓨터에 설치된 프린터와 네트워크 검색을 통해 추가된 네트워크 프린터를 보여줍니다. (Windows만 해당됩니다.)
---	--------	--

Samsung Easy Printer Manager 사용하기

2	프린터 정보	<p>이 영역은 제품에 대한 전반적인 정보를 제공합니다. 제품 모델명, IP 주소(또는 포트 이름), 제품 상태 등의 정보를 확인할 수 있습니다.</p> <p> 온라인 사용 설명서를 볼 수 있습니다.</p> <p>문제 해결 버튼: 문제가 생기면 이 버튼이 문제해결 가이드로 바뀝니다. 사용 설명서에서 필요한 부분을 바로 열 수 있습니다.</p>
3	응용 프로그램 정보	<p>고급 설정, 기본 설정, 도움말 및 정보로 변경하기 위한 링크를 포함합니다.</p> <p>  버튼은 사용자 인터페이스를 고급 설정 사용자 인터페이스로 변경하는 데 사용됩니다. ("고급 설정 사용자 인터페이스 개요" 244쪽 참조)</p>
4	빠른 링크	<p>제품 기능과 연결되는 빠른 링크를 표시합니다. 이 영역에는 고급 설정에 포함되는 응용 프로그램의 링크도 포함됩니다.</p> <p> 제품을 네트워크에 연결하면 SyncThru™ Web Service 아이콘이 활성화됩니다.</p>
5	내용 영역	<p>선택한 제품, 토너 잔량, 용지 등에 대한 정보를 표시합니다. 이 정보는 선택한 제품에 따라 달라집니다. 이 기능을 지원하지 않는 모델도 있습니다.</p>

6	소모품 주문	소모품 주문 창에서 주문 버튼을 클릭하세요. 교체할 토너 카트리지를 온라인으로 주문할 수 있습니다.
---	--------	--

 **도움말** 메뉴를 선택하거나 창에서  버튼을 클릭한 후 원하는 옵션을 클릭하세요.

고급 설정 사용자 인터페이스 개요

고급 사용자 인터페이스는 네트워크 및 제품 관리 담당자가 사용할 수 있습니다.

 별매품(옵션) 또는 모델에 따라 일부 메뉴가 나타나지 않을 수 있습니다. 표시되지 않는 메뉴는 사용할 수 없습니다.

장치 설정

기기 설정, 용지, 레이아웃, 애플리케이션, 네트워크, 프린터 정보 등의 제품 설정을 구성할 수 있습니다.

Samsung Easy Printer Manager 사용하기

PC로 스캔 설정

이 메뉴에는 PC로 스캔 프로파일을 생성 또는 삭제하기 위한 설정이 포함됩니다.

- **스캔 활성화:** 장치에서 스캔 기능이 사용으로 설정되어 있는지 확인합니다.
- **기본 탭:** 일반 스캔 관련 설정 및 장치 설정이 포함됩니다.
- **Image 탭:** 이미지 수정과 관련된 설정이 포함됩니다.

PC로 팩스 수신 설정

이 메뉴에는 선택한 장치의 기본 팩스 기능과 관련된 설정이 포함됩니다.

- **사용안함:** 사용안함을 사용으로 설정하면 이 장치에서 팩스가 수신되지 않습니다.
- **장치에서 팩스 수신 사용:** 장치에서 팩스 사용을 활성화하고 더 많은 옵션을 설정할 수 있습니다.

상태 알림 설정 (Windows만 해당됩니다.)

이 메뉴에는 오류 경고와 관련된 설정이 포함됩니다.

- **프린터 상태 알림:** 경고가 수신될 때와 관련된 설정을 제공합니다.
- **이메일 상태 알림:** 수신 경고와 관련된 옵션을 이메일로 제공합니다.
- **상태 내역:** 제품과 토너 관련 경고 내역을 제공합니다.

작업 계정

지정된 작업 계정 사용자의 할당량 정보에 대한 질의 기능을 제공합니다. 이 할당량 정보는 SyncThru™ 또는 CounThru™ 관리 소프트웨어와 같은 작업 계정 소프트웨어에서 만들고 장치에 적용할 수 있습니다.

삼성 프린터 상태 정보 사용하기

삼성 프린터 상태 정보는 제품 상태를 모니터링하여 사용자에게 알려주는 프로그램입니다.



- 사용 설명서에 표시된 삼성 프린터 상태 정보 창과 그 안의 내용은 사용하는 제품 또는 운영 체제에 따라 다를 수 있습니다.
- 사용자의 제품과 함께 어떤 운영 체제를 사용할 수 있는지 확인하세요. ("사양" 102쪽 참조)
- Windows OS에서만 지원됩니다. ("소프트웨어" 7쪽 참조)

삼성 프린터 상태 정보 개요

작업 도중 오류가 발생하면 삼성 프린터 상태 정보에서 오류를 확인할 수 있습니다. 제품 소프트웨어를 설치할 때 자동으로 삼성 프린터 상태 정보가 함께 설치됩니다.

수동으로 삼성 프린터 상태 정보를 실행시킬 수도 있습니다. 인쇄 기본 설정으로 가서 기본 탭 > 프린터 상태 정보 버튼을 클릭하세요.

이 아이콘들은 Windows 작업표시줄에 나타납니다.

아이콘	의미	설명
	보통	제품이 대기 모드에 있으며 오류나 경고가 없습니다.
	경고	제품이 향후 오류가 발생할 수 있는 상태에 있습니다. 예를 들어, 토너 부족 상태가 되거나 나중에 토너 없음 상태가 될 수 있습니다.
	오류	장치에 하나 이상의 오류가 있습니다.

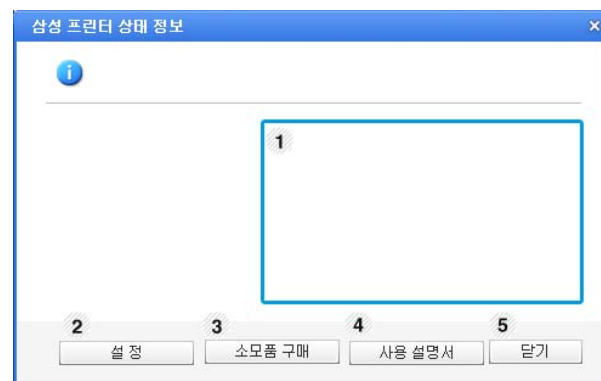

1	토너 잔량	각 토너 카트리지에 토너가 얼마나 남았는지 확인할 수 있습니다. 사용 중인 제품에 따라 제품과 토너 카트리지의 수는 다를 수 있습니다. 이 기능을 지원하지 않는 모델도 있습니다.
2	설 정	화면의 옵션에서 원하는 설정을 선택하세요.
3	소모품 구매	교체할 토너 카트리지를 온라인으로 주문할 수 있습니다.

삼성 프린터 상태 정보 사용하기

4	사용 설명서	<p>온라인 사용 설명서를 볼 수 있습니다.</p> <div data-bbox="421 288 1084 488"> 문제가 생기면 이 버튼이 문제해결 가이드로 바뀝니다. 이 사용 설명서의 문제 해결 부분을 바로 열 수 있습니다.</div>
5	닫기	화면을 닫습니다.



6. 문제 해결

이 장에서는 문제가 발생했을 경우 해결하는 방법을 설명합니다.

- 용지 급지 문제 249
- 전원 250
- 인쇄 문제 251
- 인쇄 품질 문제 254
- 복사 문제 261
- 스캔 문제 262
- 팩스 문제 해결하기 263
- OS 문제 265



용지 금지 문제

상태	해결 방법
인쇄 중에 용지가 걸렸습니다.	걸린 용지를 빼내세요.
용지가 겹쳐져서 들어갑니다.	<ul style="list-style-type: none"> • 용지함에 넣을 수 있는 최대 용지 수량을 확인하세요. • 올바른 용지 종류를 사용하는지 확인하세요. • 용지함에서 용지를 꺼내 살짝 구부리거나 털어 주세요. • 제품 주변에 습기가 너무 많은 것은 아닌지 확인하세요.
용지가 몇 장만 들어가고 그 이상은 들어가지 않습니다.	용지함에 다른 유형의 용지가 함께 들어 있습니다. 용지함에 용지를 넣을 때 똑같은 크기와 종류, 무게의 용지를 사용하세요.
용지가 잘 들어가지 않습니다.	<ul style="list-style-type: none"> • 제품 안의 이물질이 있으면 제거하세요. • 용지가 바르게 들어있지 않습니다. 용지함에서 용지를 뺐다가 다시 넣어주세요. • 용지함에 용지가 너무 많이 들어 있습니다. 적당량의 용지만 다시 넣어 주세요. • 용지가 너무 두껍습니다. 용지 규격에 맞는 용지만 사용하세요.
용지가 계속해서 걸립니다.	<ul style="list-style-type: none"> • 용지함에 용지가 너무 많이 들어 있습니다. 적당량의 용지만 다시 넣어 주세요. 특수 용지에 인쇄하는 경우에는 다목적 용지함 (또는 수동 급지대)을 사용하세요. • 규격에 맞지 않는 용지를 사용하고 있습니다. 용지 규격에 맞는 용지만 사용하세요. • 제품 안에 이물질이 있을 수 있습니다. 앞덮개를 열고 이물질을 제거해 주세요.
봉투가 잘 들어가지 않습니다.	용지 가이드가 봉투의 양 옆에 붙어 있는지 확인하세요.

전원 및 케이블 연결 문제

전원



이 링크를 클릭하면 전원 문제 해결 방법에 대한 동영상을 볼 수 있습니다.

상태	해결 방법
제품에 전원이 들어오지 않거나 제품과 컴퓨터 사이의 케이블이 바르게 연결되어 있지 않습니다.	<ul style="list-style-type: none">• 제품에 전원을 연결하세요. 제품 조작부에  (전원/절전해제) 버튼이 있는 경우 버튼을 누르세요.• 제품 케이블을 뽑다가 다시 연결하세요.

인쇄 문제

상태	가능한 원인	해결 방법
인쇄가 안 됩니다.	제품에 전원이 들어오지 않습니다.	제품에 전원을 연결하세요. 제품 조작부에  (전원/절전해제) 버튼이 있는 경우 버튼을 누르세요.
	제품이 기본 프린터로 선택되어 있지 않습니다.	Windows에서 기본 프린터로 지정하세요.
	아래의 내용을 확인하세요. <ul style="list-style-type: none"> • 덮개가 닫혀 있지 않습니다. 덮개를 닫으세요. • 용지가 걸려 있습니다. 걸린 용지를 제거하세요. ("용지 걸림 해결하기" 90쪽 참조) • 용지가 들어 있지 않습니다. 용지를 넣으세요. ("용지함에 용지 넣기" 38쪽 참조) • 토너 카트리지 설치되어 있지 않습니다. 토너 카트리지를 설치하세요. ("토너 카트리지" 72쪽 참조) • 토너 카트리지에서 보호 덮개와 용지를 제거합니다. ("토너 카트리지" 72쪽 참조) 시스템 오류가 나타나면 서비스 센터에 문의하세요.	
	제품과 컴퓨터가 바르게 연결되어 있지 않습니다.	제품 케이블을 뽑다가 다시 연결하세요. ("뒷 모습" 22쪽 참조)
	제품과 컴퓨터의 연결에 이상이 있습니다.	프린트가 정상적으로 동작하는 다른 컴퓨터에 케이블을 연결해 보세요. 동일한 종류의 다른 프린터 케이블을 연결해 보세요.
	포트 설정이 잘못되었습니다.	Windows 프린터 포트를 확인하세요. 만일 컴퓨터에 한 개 이상의 포트가 있다면 제품이 해당 포트에 바르게 연결되어 있는지를 확인하세요.
인쇄가 안 됩니다.	제품의 인쇄 환경이 잘못 설정되어 있습니다.	인쇄 기본 설정 화면을 열어 인쇄 환경 설정이 올바른지 확인하세요.
	프린터 드라이버가 잘못 설치되었습니다.	프린터 드라이버를 삭제하고 다시 설치하세요.
	제품이 고장입니다.	조작부 디스플레이에 시스템 오류를 표시하는 메시지가 나타나는지 확인하세요. 서비스 센터에 문의하세요.
	인쇄하고자 하는 문서의 데이터 크기가 커서 컴퓨터의 하드 디스크 용량이 부족합니다.	더 많은 하드 디스크의 용량을 확보한 뒤 다시 인쇄해 보세요.
	인쇄된 용지가 쌓이는 곳이 가득 찼습니다.	인쇄된 용지가 쌓이는 곳에서 용지를 제거하면 프린터가 인쇄를 다시 시작합니다.

인쇄 문제

상태	가능한 원인	해결 방법
다른 용지함에 들어있는 용지가 사용되고 있습니다.	인쇄 기본 설정에서 선택한 용지 옵션이 잘못되었습니다.	대부분의 응용 프로그램의 경우 인쇄 기본 설정의 용지 탭에서 용지 공급원 설정을 확인할 수 있습니다. ("인쇄 기본 설정 창 열기" 51쪽 참조) 용지 공급원을 올바르게 선택하세요. 프린터 드라이버의 도움말을 참조하세요. ("도움말 사용하기" 52쪽 참조)
인쇄가 너무 느립니다. 페이지의 반 정도가 인쇄되지 않습니다.	문서가 너무 복잡하기 때문일 수 있습니다. 인쇄환경에서 용지 방향 설정이 잘못되어 있습니다. 용지함에 들어 있는 용지 크기와 설정된 용지 크기가 다를 수 있습니다.	페이지를 분할하여 몇 개의 파일로 만들거나 해상도를 낮춰 보세요. 응용 프로그램에서 용지 방향을 올바르게 설정하세요. ("인쇄 기본 설정 창 열기" 51쪽 참조) 프린터 드라이버의 도움말을 참조하세요. ("도움말 사용하기" 52쪽 참조) 프린터 드라이버 설정의 용지 크기를 용지함의 용지 크기와 동일하게 맞추세요. 또는 프린터 드라이버 설정의 용지 크기를 사용 중인 응용 프로그램에서 선택한 용지 크기에 맞추세요. ("인쇄 기본 설정 창 열기" 51쪽 참조)
인쇄는 되는데 다른 내용이 인쇄되거나 글자가 이상하게 나옵니다.	프린터 케이블이 느슨하게 연결되어 있거나 케이블이 손상되어 있을 수 있습니다.	프린터 케이블을 빼내었다가 다시 연결하세요. 인쇄가 정상적으로 동작하는 다른 제품에 케이블을 연결하여 인쇄하세요. 가능하면 다른 컴퓨터에 제품을 연결한 뒤 인쇄해 보세요. 케이블을 새 것으로 교체하세요.
	프린터 드라이버 선택이 잘못되었습니다.	응용 프로그램의 프린터 선택 메뉴에서 사용 중인 제품이 선택되어 있는지 확인하세요.
	사용 중인 응용 프로그램의 오류입니다.	다른 응용 프로그램으로 인쇄해 보세요.
	운영체제가 제대로 작동하지 않습니다.	Windows를 종료한 뒤 컴퓨터를 재시동하세요. 제품의 전원을 껐다가 다시 켜주세요.
인쇄가 되었는데 빈 페이지로 내용이 없습니다.	토너 카트리지가 불량이거나 토너가 모두 소모되어 없습니다.	토너 카트리지를 꺼내어 좌우로 흔들어 보세요. 문제가 해결되지 않는다면 토너 카트리지를 새 것으로 교체해 주세요. • ("토너 고루 섞기" 70쪽 참조) • ("토너 카트리지" 72쪽 참조)
	인쇄한 파일에 빈 페이지가 포함되어 있을 수 있습니다.	문서 파일에 페이지가 있는지 확인하세요.
	제품 안의 컨트롤러나 보드와 같은 일부 부품이 불량일 수 있습니다.	서비스 센터에 문의하세요.

인쇄 문제

상태	가능한 원인	해결 방법
PDF 파일을 인쇄할 때 그래픽, 문자 또는 그림의 일부가 인쇄되지 않아요.	PDF 파일과 Acrobat 프로그램 사이에 호환성 문제가 있습니다.	PDF 파일의 이미지를 인쇄하려면 인쇄 설정이 필요합니다. Acrobat 프로그램의 인쇄 항목에서 이미지로 인쇄 를 선택하고 인쇄하세요.  PDF 파일을 이미지로 인쇄하면 인쇄 시간이 더 길어질 수 있습니다.
사진 종류의 인쇄물이 인쇄 상태가 거칩니다. 이미지가 선명하지 않습니다.	사진 파일의 해상도가 매우 낮습니다.	사진의 크기를 줄여보세요. 응용 프로그램에서 사진의 크기를 늘리면 해상도가 떨어집니다.
인쇄하기 전 용지 배출구에서 수증기가 발생합니다.	축축한 용지를 사용할 경우 인쇄 과정에서 수증기가 발생할 수 있습니다.	이것은 고장이 아니므로 안심하고 인쇄를 계속해도 됩니다.
청구서와 같이 규격화되지 않은 크기의 용지로 인쇄할 수 없습니다.	용지의 크기와 설정된 용지 크기가 다를 수 있습니다.	인쇄 기본 설정 창의 용지 탭에 있는 사용자 정의 에서 정확한 용지 크기를 설정하세요. ("인쇄 기본 설정 창 열기" 51쪽 참조)
인쇄된 청구서 용지가 말려 나옵니다.	용지 종류가 맞지 않습니다.	인쇄 설정을 변경한 뒤 다시 인쇄해 보세요. 인쇄 기본 설정 으로 가서 용지 탭을 클릭하고 용지 종류를 두꺼운 용지 로 설정하세요. ("인쇄 기본 설정 창 열기" 51쪽 참조)

인쇄 품질 문제

제품 내부가 이물질 등으로 더러워지거나 용지가 잘못 공급되면 인쇄 품질이 떨어질 수 있습니다. 아래의 표를 참조하여 문제를 해결하세요.

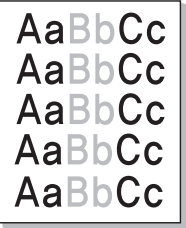
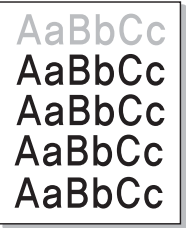
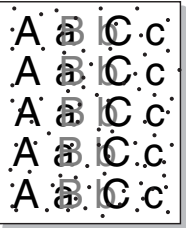
상태	해결 방법
<p>인쇄 상태가 흐리고 희미합니다.</p> 	<ul style="list-style-type: none"> 만일 인쇄된 페이지에 흰 선이나 인쇄가 흐린 부분이 세로로 나타난다면 토너가 부족한 것입니다. 새 토너 카트리지를 설치하세요. ("토너 카트리지" 72쪽 참조) 용지 표면이 거칠거나 용지에 수분이 많은 것과 같이 사용된 용지가 규격에 맞지 않습니다. 페이지 전면이 모두 흐리다면 인쇄 설정시 해상도가 너무 낮게 설정되어 있거나 토너 절약 모드가 설정되어 있을 수 있습니다. 해상도를 조절하거나 토너 절약 모드를 해제하세요. 프린터 드라이버의 도움말을 확인하세요. 인쇄가 흐린 부분도 있고 토너가 묻어 있는 복합적인 문제가 나타난다면 토너 카트리지를 청소해야 합니다. 제품 내부를 청소해 주세요. ("제품 청소하기" 76쪽 참조) 제품 내부에 있는 LSU 부품의 표면이 더러울 수 있습니다. 제품 내부를 청소해 주세요. ("제품 청소하기" 76쪽 참조) 이렇게 해도 문제가 해결되지 않으면 서비스 센터에 문의하세요.
<p>용지 위쪽이 아래쪽보다 흐리게 인쇄됩니다.</p> 	<p>이 용지 종류에는 토너가 적절히 달라붙지 않을 수 있습니다.</p> <ul style="list-style-type: none"> 인쇄 설정을 변경한 뒤 다시 인쇄해 보세요. 인쇄 기본 설정창의 용지 탭을 클릭한 뒤 용지 종류를 재생 용지로 설정하세요. ("인쇄 기본 설정 창 열기" 51쪽 참조)
<p>토너가 점 찍히듯 묻어 있습니다.</p> 	<ul style="list-style-type: none"> 용지 표면이 거칠거나 용지에 수분이 많은 것과 같이 사용된 용지가 규격에 맞지 않습니다. 제품 안의 전사 롤러라는 부품이 더러워졌기 때문입니다. 제품 내부를 청소해 주세요. ("제품 청소하기" 76쪽 참조) 용지가 빠져나오는 경로를 청소해 주세요. 서비스 센터에 문의하세요. ("제품 청소하기" 76쪽 참조)

인쇄 품질 문제

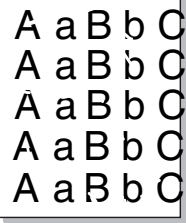
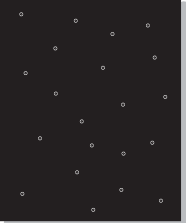
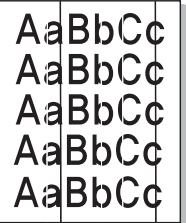
상태	해결 방법
<p>군데 군데 인쇄 되지 않은 부분이 있습니다.</p> 	<p>인쇄가 안된 부분이 주로 동근 형태이며 페이지의 일정하지 않은 위치에서 나타난다면,</p> <ul style="list-style-type: none"> • 한 장만 인쇄하는 경우는 인쇄 상태가 좋지 않을 수도 있습니다. 다른 용지로 다시 인쇄해 보세요. • 용지의 수분 함량이 일정치 않거나 용지 표면에 수분을 함유한 부분이 있을 수 있습니다. 다른 용지로 다시 인쇄해 보세요. • 용지 자체가 불량품일 수 있습니다. 제조 공정상 용지 표면에 토너를 받아들이지 않는 부분이 있을 수 있습니다. 다른 용지로 다시 인쇄해 보세요. • 인쇄 설정을 변경한 뒤 다시 인쇄해 보세요. 인쇄 기본 설정으로 가서 용지 탭을 클릭하고 용지 종류를 두꺼운 용지로 설정하세요. ("인쇄 기본 설정 창 열기" 51쪽 참조) <p>이렇게 해도 문제가 해결되지 않으면 서비스 센터에 문의하세요.</p>
<p>흰점이 나타납니다.</p> 	<p>용지에 흰점이 나타난다면,</p> <ul style="list-style-type: none"> • 용지가 너무 거칠고 용지로부터 많은 먼지가 제품 내부 부품에 떨어져서, 전사 롤러가 더러워졌을 수 있습니다. 제품 내부를 청소해 주세요. ("제품 청소하기" 76쪽 참조) • 용지가 빠져나오는 경로를 청소해 주세요. 제품 내부를 청소해 주세요. ("제품 청소하기" 76쪽 참조) <p>이렇게 해도 문제가 해결되지 않으면 서비스 센터에 문의하세요.</p>
<p>세로로 선이 나타납니다.</p> 	<p>용지에 검은 세로 선이 나타날 경우</p> <ul style="list-style-type: none"> • 제품 안 토너 카트리지 윗부분(드럼 부분)에 긁힘이 생긴 것 같습니다. 토너 카트리지를 새 것으로 교체해 주세요. ("토너 카트리지" 72쪽 참조) <p>용지에 흰 세로 선이 나타날 경우</p> <ul style="list-style-type: none"> • 제품 내부에 있는 LSU 부품의 표면이 더러울 수 있습니다. 제품 내부를 청소해 주세요. ("제품 청소하기" 76쪽 참조) <p>이렇게 해도 문제가 해결되지 않으면 서비스 센터에 문의하세요.</p>

인쇄 품질 문제

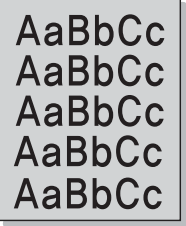
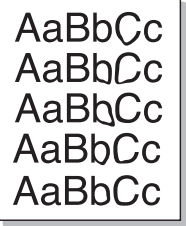
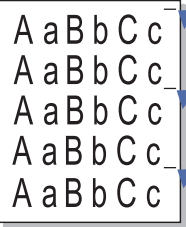
상태	해결 방법
<p>바탕이 검은 색이나 다른 색으로 인쇄됩니다.</p> 	<p>인쇄물 바탕의 회색 정도가 심하다면 아래의 순서에 따라 문제를 해결해 보세요.</p> <ul style="list-style-type: none"> • 얇은 용지를 사용하여 인쇄해 보세요. • 제품 사용 환경을 확인하세요. 너무 건조하거나 지나치게 습기찬(습도 80% 이상) 곳에서는 인쇄 페이지 바탕이 어둡게 인쇄될 수 있습니다. • 토너 카트리지를 새 것으로 교체해 주세요. ("토너 카트리지" 72쪽 참조) • 토너가 고루 섞이도록 흔들어 주세요. ("토너 고루 섞기" 70쪽 참조)
<p>토너가 번졌습니다.</p> 	<ul style="list-style-type: none"> • 제품의 내부를 청소하세요. ("제품 청소하기" 76쪽 참조) • 사용하고 있는 용지의 유형과 품질이 적당한지를 확인해 보세요. • 토너 카트리지를 새 것으로 교체해 주세요. ("토너 카트리지" 72쪽 참조)
<p>세로로 일정 간격 인쇄 불량 상태가 나타납니다.</p> 	<p>인쇄면에 일정한 간격을 두고 반복적으로 이런 표시가 나타난다면,</p> <ul style="list-style-type: none"> • 토너 카트리지에 문제가 있을 수 있습니다. 계속해서 같은 문제가 발생하면 토너 카트리지를 제거하고 새 토너 카트리지를 설치하세요. ("토너 카트리지" 72쪽 참조) • 제품 안의 일부 부품에 토너 가루가 묻어 있을 수 있습니다. 인쇄된 페이지 뒷면에 토너 가루가 묻어 있다면 몇 장을 계속 인쇄하면 해결될 것입니다. • 제품 안의 정착기 부품이 손상되었기 때문입니다. 서비스 센터에 문의하세요.

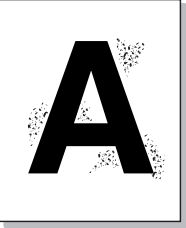
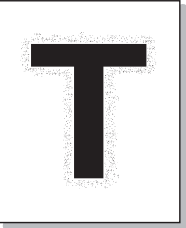
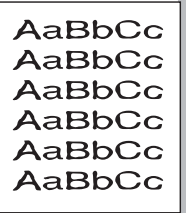

인쇄 품질 문제

상태	해결 방법
<p>배경에 토너 가루가 여기저기 흩어져 있습니다.</p> 	<p>이런 인쇄 상태는 인쇄된 용지 위에 토너 가루가 분사되어 나타나는 경우입니다.</p> <ul style="list-style-type: none"> • 용지에 습기가 많기 때문입니다. 다른 묶음에 있는 용지를 사용하여 다시 인쇄해 보세요. 용지 포장을 뜯은 상태로 두면 종이가 공기 중의 습기를 흡수하여 눅눅해질 수 있으므로 사용하지 않는 용지는 포장을 풀지 말고 보관하세요. • 만일 봉투 인쇄 시 이런 현상이 생기면 해당 문서 파일을 열어 인쇄 위치를 바꾸어 보세요. 인쇄될 부분이 봉투 솔기 부분이면 이런 현상이 생길 수 있습니다. 또는 인쇄 기본 설정 화면에서 두꺼운 용지를 선택하고 인쇄하세요. ("인쇄 기본 설정 창 열기" 51쪽 참조) • 인쇄된 페이지의 전체 표면에 토너 가루가 여기저기 흩어져 있는 경우 소프트웨어 응용 프로그램이나 인쇄 기본 설정에서 인쇄 해상도를 조정하세요. ("인쇄 기본 설정 창 열기" 51쪽 참조) 올바른 용지 종류를 선택했는지 확인하세요. 예: 두꺼운 용지를 선택했지만 실제로는 일반 용지를 사용하는 경우 인쇄에 문제가 생길 수 있습니다. • 새 토너 카트리지를 사용 중인 경우 먼저 토너를 잘 흔들어 주세요. ("토너 고루 섞기" 70쪽 참조)
<p>토너 입자가 굵은 문자나 사진 주변에 흩어져 있습니다.</p> 	<p>이 용지 종류에는 토너가 적절히 달라붙지 않을 수 있습니다.</p> <ul style="list-style-type: none"> • 인쇄 설정을 변경한 뒤 다시 인쇄해 보세요. 인쇄 기본 설정창의 용지 탭을 클릭한 뒤 용지 종류를 재생 용지로 설정하세요. ("인쇄 기본 설정 창 열기" 51쪽 참조) • 올바른 용지 종류를 선택했는지 확인하세요. 예: 두꺼운 용지를 선택했지만 실제로는 일반 용지를 사용하는 경우 인쇄에 문제가 생길 수 있습니다.
<p>글자 형태가 이상합니다.</p> 	<ul style="list-style-type: none"> • 인쇄된 글자가 마치 속이 빈 것처럼 형태가 이상하게 보인다면 사용한 용지가 너무 매끄럽기 때문입니다. 다른 용지를 사용하여 인쇄해 보세요.

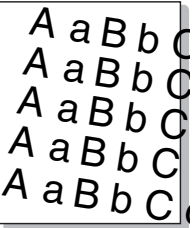
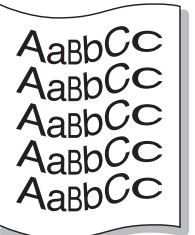
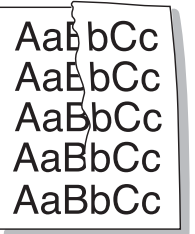
인쇄 품질 문제

상태	해결 방법
<p>인쇄가 찌그러집니다.</p> 	<ul style="list-style-type: none"> • 용지가 올바르게 용지함에 들어 있는지 확인해 보세요. • 사용하고 있는 용지의 유형과 품질이 적당한지를 확인해 보세요. • 용지함의 용지 폭과 길이를 조절하는 가이드를 바르게 맞추었는지 확인해 보세요.
<p>인쇄된 페이지가 구부러지거나 물결 모양으로 인쇄되어 나옵니다.</p> 	<ul style="list-style-type: none"> • 용지가 올바르게 용지함에 들어 있는지 확인해 보세요. • 사용하고 있는 용지의 유형과 품질이 적당한지를 확인해 보세요. 주변 온도가 너무 높거나 습도가 높아도 이 같은 페이지 구부러짐 현상이 일어납니다. • 용지함에 들어 있는 용지를 빼내어 뒤집어서 넣어보세요. 또는 용지를 180도 돌려서 다시 넣고 인쇄해 보세요.
<p>페이지가 접힌 상태로 인쇄되어 나옵니다.</p> 	<ul style="list-style-type: none"> • 용지가 올바르게 용지함에 들어 있는지 확인해 보세요. • 사용하고 있는 용지의 유형과 품질이 적당한지를 확인해 보세요. • 용지함에 들어 있는 용지를 빼내어 뒤집어서 넣어보세요. 또는 용지를 180도 돌려서 다시 넣고 인쇄해 보세요.

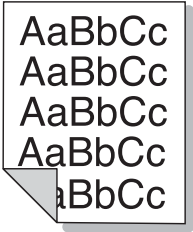
인쇄 품질 문제

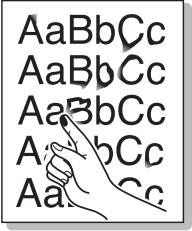
상태	해결 방법
<p>인쇄된 페이지 뒷면이 더럽습니다.</p> 	<ul style="list-style-type: none"> • 토너가 새고 있는지 확인해 보세요. 제품의 내부를 청소하세요. ("제품 청소하기" 76쪽 참조)
<p>단색 또는 검은색 페이지</p> 	<ul style="list-style-type: none"> • 토너 카트리지가 제대로 들어 있지 않습니다. 카트리지를 빼냈다가 다시 넣어 주세요. • 토너 카트리지가 불량일 수 있습니다. 토너 카트리지를 새 것으로 교체해 주세요. ("토너 카트리지" 72쪽 참조) • 제품 자체에 이상이 생겼습니다. 서비스 센터에 문의하세요.
<p>토너가 묻어 나옵니다.</p> 	<ul style="list-style-type: none"> • 제품의 내부를 청소하세요. ("제품 청소하기" 76쪽 참조) • 사용하고 있는 용지의 유형과 품질이 적당한지를 확인해 보세요. • 토너 카트리지를 제거하고 새 토너 카트리지를 설치하세요. ("토너 카트리지" 72쪽 참조) <p>이렇게 해도 문제가 계속되면 제품에 이상이 생긴 것일 수 있습니다. 서비스 센터에 문의하세요.</p>

인쇄 품질 문제

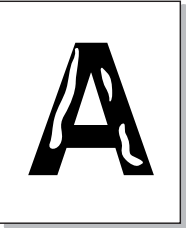
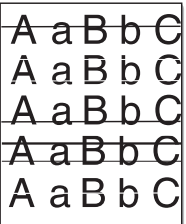
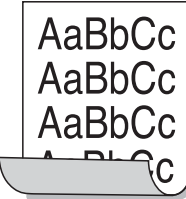
상태	해결 방법
<p>내부가 빈 글자</p> 	<p>완전한 검은색으로 인쇄되어야 할 부분인데 인쇄가 누락되어 글자 안에 빈곳이 나타난다면,</p> <ul style="list-style-type: none"> • 용지에는 인쇄가 잘되는 면이 있습니다. 용지를 뒤집어서 다시 넣고 인쇄해 보세요. • 용지가 규격에 맞지 않습니다.
<p>가로로 선이 인쇄되어 나옵니다.</p> 	<p>가로로 검은 선이 나타나거나 토너가 묻어 나오는 경우</p> <ul style="list-style-type: none"> • 토너 카트리지가 제대로 들어있지 않습니다. 카트리지를 빼냈다가 다시 넣어 주세요. • 토너 카트리지가 불량일 수 있습니다. 토너 카트리지를 새 것으로 교체해 주세요. ("토너 카트리지" 72쪽 참조) <p>이렇게 해도 문제가 계속되면 제품에 이상이 생긴 것일 수 있습니다. 서비스 센터에 문의하세요.</p>
<p>말림</p> 	<p>인쇄된 용지가 휘어서 나오거나 급지가 되지 않으면,</p> <ul style="list-style-type: none"> • 용지함에 들어 있는 용지를 빼내어 뒤집어서 넣어보세요. 또는 용지를 180도 돌려서 다시 넣고 인쇄해 보세요. • 프린터의 용지 설정을 변경한 뒤 다시 인쇄해 보세요. 인쇄 기본 설정으로 가서 용지 탭을 클릭하고 용지 종류를 얇은 용지로 설정하세요. ("인쇄 기본 설정 창 열기" 51쪽 참조)
<ul style="list-style-type: none"> • 알 수 없는 이미지가 여러 장에 반복적으로 나타납니다. • 토너가 묻어 나옵니다. • 흐리게 인쇄되거나 오염이 발생합니다. 	<p>해발 1,000 m 이상의 고지대에서 제품을 사용할 경우 발생할 수 있는 현상입니다. 고도가 높으면 토너가 묻어 나오거나 인쇄가 흐려지는 등 인쇄 품질에 영향을 줍니다. 고도를 맞게 설정하세요. ("고도 설정하기" 196쪽 참조)</p>

복사 문제

상태	해결 방법
복사 인쇄물이 너무 밝거나 어둡습니다.	복사 기능의 농도조절을 조절하여 복사본의 배경을 밝게 하거나 어둡게 하세요. ("복사 설정 변경" 56쪽 참조)
복사 인쇄물에 얼룩, 선, 점 등이 생깁니다.	<ul style="list-style-type: none"> 원본에 결함이 있는 경우 복사본의 배경을 밝게 하려면 복사기능에서 농도조절을 조절하세요. 원본에 결함이 없으면 스캔 장치를 청소하세요. ("스캔 장치 청소하기" 80쪽 참조)
복사 인쇄물에 그림이 비뚤어져 있습니다.	<ul style="list-style-type: none"> 원본이 맞춤 가이드에 정렬되어 있는지 확인하세요. 제품 안의 전사 롤러라는 부품이 더러워졌기 때문입니다. 제품 내부를 청소해 주세요. ("제품 청소하기" 76쪽 참조)
빈 종이가 복사되어 나옵니다.	<p>원본을 스캔 유리면에 넣은 경우 복사면이 아래를 향하는지, 원본 급지 장치에 넣은 경우 복사면이 위를 향하는지 확인하세요.</p> <p>이렇게 해도 문제가 해결되지 않으면 서비스 센터에 문의하세요.</p>
복사한 이미지를 문지르면 쉽게 지워집니다.	<ul style="list-style-type: none"> 용지함에 들어 있는 용지를 새 포장에서 꺼낸 용지로 교체하세요. 습도가 높은 지역에서는 장시간 동안 제품 안에 용지를 넣어두지 마세요.
복사된 인쇄물이 자주 걸립니다.	<ul style="list-style-type: none"> 용지를 한 번 털어준 다음 뒤집어서 넣어보세요. 용지 묶음을 새 것으로 교체해 보세요. 용지 가이드의 위치를 점검하고 필요하면 조절하세요. 용지의 무게와 유형이 적절한지 확인하세요. ("인쇄 용지 규격" 104쪽 참조) 걸린 용지를 제거한 후 복사 용지 또는 복사 용지 조각이 제품에 남아 있는지 확인하세요.
토너 카트리지의 예상 사용량보다 실제 복사량이 적습니다.	<ul style="list-style-type: none"> 원본에 그림, 실선 또는 두꺼운 선이 포함되어 있으면 토너가 많이 소모됩니다. 예를 들어, 원본이 양식, 뉴스레터 또는 책이거나 토너를 많이 사용하는 문서인 경우입니다. 복사하는 동안 스캐너 덮개를 열어두었습니다. 제품의 전원을 껐다가 켜세요.

스캔 문제

상태	해결 방법
스캔이 안돼요	<ul style="list-style-type: none"> 원본을 스캔 유리면에 넣은 경우 복사면이 아래를 향하는지, 원본 급지 장치에 넣은 경우 복사면이 위를 향하는지 확인하세요. ("원본 넣기" 45쪽 참조) 메모리가 충분하지 않아서 스캔할 문서를 저장할 수 없습니다. 스캐너가 작동하는지 여부를 확인하려면 미리 보기 기능을 사용해 보세요. 스캔 해상도를 낮추어 보세요. 케이블이 바르게 연결되어 있는지 확인하세요. 케이블에 손상이 없는지 확인하세요. 양호한 것으로 확인된 다른 케이블을 사용해 보세요. 필요하다면 케이블을 새 것으로 교체하세요. 스캐너가 제대로 설정되어 있는지 확인하세요. SmarThru Office 또는 사용할 응용 프로그램에서 스캔 설정을 확인하여 스캐너 작업이 올바른 포트(예: USB001)로 전송되는지 확인하세요.
스캔 속도가 너무 느려요.	<ul style="list-style-type: none"> 제품이 수신된 데이터를 인쇄하고 있는 것은 아닌지 확인하세요. 그런 경우에는 수신된 데이터가 인쇄된 후에 문서를 스캔하세요. 그래픽은 텍스트보다 스캔 속도가 느립니다. 스캔 모드에서는 스캔된 이미지를 분석 및 복사하는 데 더 많은 메모리가 필요하므로 통신 속도가 느려집니다. BIOS 설정에서 컴퓨터를 ECP 프린터 모드로 설정하세요. 속도를 높이는 데 도움이 될 것입니다. BIOS 설정에 관한 자세한 내용은 컴퓨터 사용설명서를 참조하세요.
<p>다음과 같은 메시지가 화면에 나타나요.</p> <ul style="list-style-type: none"> 원하는 H/W 모드로 장치를 설정할 수 없습니다. 포트가 다른 프로그램에서 사용 중입니다. 포트를 사용 할 수 없습니다. 스캐너가 데이터를 수신 또는 인쇄하고 있습니다. 현재 작업이 완료되면 다시 시도하세요. 잘못된 핸들입니다. 스캔 실패. 	<ul style="list-style-type: none"> 복사 또는 인쇄 작업 중일 수 있습니다. 작업이 완료되면 다시 시도해 보세요. 선택한 포트가 현재 사용 중입니다. 컴퓨터를 재시작하고 다시 시도해 보세요. 제품 케이블이 잘못 연결되었거나 전원이 꺼져 있을 수 있습니다. 스캐너 드라이버가 잘못 설치되었거나 운영 환경 설정이 잘못되어 있습니다. 제품에 케이블의 연결이 바르게 되어 있는지 확인하고 전원이 켜져 있는지 확인한 뒤 컴퓨터를 다시 시작하세요. USB 케이블이 잘못 연결되었거나 전원이 꺼져 있을 수 있습니다.

팩스 문제 해결하기

상태	해결 방법
제품이 작동하지 않고 화면이 표시되지 않으며 버튼이 작동하지 않습니다.	<ul style="list-style-type: none"> 전원 코드를 뽑다가 다시 꽂으세요. 콘센트에 전원이 공급되고 있는지 확인하세요. 전원을 켜져 있는지 확인하고 조작부의 전원 스위치를 누르세요.
발신음이 들리지 않습니다.	<ul style="list-style-type: none"> 전화선이 제대로 연결되어 있는지 확인하세요. ("뒷 모습" 22쪽 참조) 다른 전화기를 연결해 보아 벽면의 전화 소켓이 올바르게 작동하는지 확인하세요.
메모리에 저장해둔 번호가 다이얼 되지 않아요.	번호가 메모리에 올바르게 저장되어 있는지 확인하세요. 이를 확인하려면 주소록을 인쇄하세요.
원본이 제품으로 들어가지 않아요.	<ul style="list-style-type: none"> 원본이 구겨져 있지 않은지, 바르게 넣었는지 확인하세요. 원본의 크기가 정확한지, 너무 두껍거나 너무 얇지 않은지 확인하세요. 용지 급지장치가 제대로 닫혀 있는지 확인하세요. 용지 급지장치의 분리 패드를 교체해야 할 수도 있습니다. 서비스 센터에 문의하세요.
자동으로 팩스 수신이 안돼요.	<ul style="list-style-type: none"> 수신 모드가 팩스로 설정되어 있어야 합니다. ("팩스 수신 모드 변경하기" 229쪽 참조) 용지함에 용지가 들어 있는지 확인하세요. ("인쇄 용지 규격" 104쪽 참조) 디스플레이에 오류 메시지가 나타나는지 확인하세요. 메시지가 표시되면 해당하는 문제를 해결하세요.
팩스가 보내지지 않습니다.	<ul style="list-style-type: none"> 원본 급지 장치나 스캔 유리에 원본을 정확하게 넣었는지 확인하세요. 상대방의 팩스 기기가 팩스를 받을 수 있는 상태인지 확인하세요.
팩스를 받았는데 빈 공간이 있거나 선명하게 인쇄되지 않아요.	<ul style="list-style-type: none"> 상대방의 팩스 기기에 이상이 있을 수 있습니다. 전화선의 잡음이 회선 오류를 유발할 수 있습니다. 복사 작업을 실행하여 사용자의 제품에 이상이 없는지 확인하세요. 토너 카트리지가 예상 카트리지 수명에 거의 도달했습니다. 토너 카트리지를 교체하세요. ("토너 카트리지" 72쪽 참조)

팩스 문제 해결하기

상태	해결 방법
팩스를 받았는데 글자가 늘어져 있습니다.	상대방 팩스기에 일시적으로 문서가 걸린 것입니다.
보낸 팩스 원본에 줄이 있습니다.	스캔 유리를 확인해 보고 청소해 주세요. ("스캔 장치 청소하기" 80쪽 참조)
상대방 팩스로 다이얼은 되는데 연결이 안돼요.	상대방 팩스기가 꺼져 있거나, 용지가 없거나, 응답할 수 없는 상태입니다. 해당 팩스기의 관리자에게 전화하여 문제를 해결하도록 요청하세요.
메모리에 문서가 저장되지 않아요.	팩스를 저장할 만한 메모리 공간이 없을 수 있습니다. 디스플레이 화면에 메모리 상태를 알려주는 메시지가 나타나면, 메모리에서 더 이상 필요하지 않은 팩스를 삭제하고 팩스를 다시 저장해 보세요. 서비스를 요청하세요.
각 페이지마다 아랫쪽에 빈 공간이 있거나 상단에 선이 나타납니다.	용지 크기가 바르게 설정되어 있지 않을 수 있습니다. 용지 크기와 종류를 다시 확인하세요.

일반적인 Windows 문제

상태	해결 방법
설치 중에 “파일 사용 중” 메시지가 나타납니다.	모든 응용 프로그램을 종료하세요. 시작 그룹에서 모든 소프트웨어를 제거하고 Windows를 재시동하세요. 프린터 드라이버를 다시 설치하세요.
“일반적인 보호 오류”, “예외 OE”, “스폴 32” 또는 “잘못된 작업” 등의 메시지가 나타납니다.	모든 응용 프로그램을 종료하고 Windows를 재시작한 뒤 다시 인쇄해 주세요.
'인쇄 실패', '프린터 시간 초과 오류 발생' 등의 메시지가 나타납니다.	이 메시지는 제품이 인쇄 중일 때 나타날 수 있습니다. 인쇄에는 지장이 없으니 인쇄가 완료될 때까지 기다려 주세요. 만일 프린터가 준비 중이거나 인쇄가 완료된 후에 메시지가 나타났다면 프린터의 연결 상태나 오류 발생 유무를 확인해 주세요.



Windows 오류 메시지에 대한 자세한 내용은 컴퓨터 구입 시 함께 제공되는 Microsoft Windows 사용 설명서를 참조하세요.

일반적인 Mac 문제

상태	해결 방법
PDF 파일을 인쇄할 때 그래픽, 문자 또는 그림의 일부가 인쇄되지 않아요.	PDF 파일의 이미지를 인쇄하려면 인쇄 설정이 필요합니다. Acrobat 프로그램의 인쇄 항목에서 이미지로 인쇄 를 선택하고 인쇄하세요.  PDF 파일을 이미지로 인쇄하면 인쇄 시간이 더 길어질 수 있습니다.
표지 출력 시 일부 글자가 정상적으로 인쇄되지 않습니다.	표지 페이지 인쇄 시 Mac OS가 표지 페이지에 사용된 글꼴을 생성할 수 없기 때문에 발생하는 문제입니다. 표지 페이지에는 영문자와 숫자만 정상적으로 표시됩니다.
Mac에서 Acrobat Reader 6.0 이상의 버전에서 인쇄 시 색상이 이상합니다.	제품과 Acrobat Reader의 인쇄 해상도를 동일하게 설정하세요.

 Mac 관련 오류 메시지에 대한 자세한 내용은 컴퓨터 구입 시 함께 제공되는 Mac 사용 설명서를 참조하세요.

일반적인 Linux 문제

상태	해결 방법
Linux 컴퓨터에 xsane 또는 simple-scan 응용 프로그램이 없습니다.	<ul style="list-style-type: none"> 일부 Linux 배포판에는 기본 스캔 응용 프로그램이 없을 수 있습니다. 스캔 기능을 사용하려면 O/S가 제공하는 다운로드 센터를 이용하여 스캔 응용 프로그램 중 하나를 설치하세요. (예: Ubuntu의 Ubuntu Software Center, openSUSE의 Install/Remove Software, Fedora의 Software)
네트워크에서 스캐너를 찾을 수 없습니다.	일부 Linux 배포판은 강력한 방화벽으로 설치 관리자가 네트워크 장치 검색에 필요한 포트를 여는 것을 차단할 수 있습니다. 그런 경우에는 snmp 포트 22161을 수동으로 열거나 장치를 사용하는 동안 방화벽을 일시적으로 끄세요.
2부 이상 인쇄가 되지 않습니다.	이 문제는 표준 CUPS 필터 'pdftops'의 문제로 인해 Ubuntu 12.04 에서 발생하지만 이미 해결되었습니다. 버전 1.0.17에서 버전 1.0.18 로 'cups-filters' 패키지를 업데이트 하면 문제가 해결됩니다. ('pdftops'는 'cups-filters' 패키지의 일부입니다.)
PDF 파일 인쇄가 되지 않습니다.	이 문제는 openSUSE 12.3에서 발생하며, 일부 PDF 문서에 영향을 미칠 수 있는 표준 CUPS 필터 'pdftops'에 문제가 있습니다. (이 문제는 PDF에서 사용되는 글꼴과 연관이 있는 것 같습니다.) 이 때문에 부정확한 Postscript가 생성되고 장치가 인쇄를 하지 못합니다. 현재 패치가 나오기를 기다리는 중입니다.
인쇄 대화창에서 분류 옵션에 대한 선택이 해제되지 않습니다.	일부 제품의 경우 GNOME 인쇄 대화창에서 분류 옵션을 처리하는데 문제가 있습니다. 우회적 해결책으로서, 분류 옵션의 기본값을 시스템의 인쇄 유틸리티를 이용해 'False'로 설정하세요. (Terminal 프로그램에서 "system-config-printer" 실행)
인쇄가 항상 양면으로 이루어 집니다.	이 양면 문제는 Ubuntu 9.10 cups 패키지에 있었으나 cups 버전 1.4.1-5ubuntu2.2부터 시작되는 이 패키지에 대한 보안 업데이트에서 이미 해결했습니다.



Linux 오류 메시지에 대한 자세한 정보는 컴퓨터와 함께 제공된 Linux 사용 설명서를 참조하세요.

PostScript(PS) 문제 해결

다음은 PS 언어에만 해당하는 문제이며 여러 개의 프린터 언어를 사용하는 경우 발생할 수 있습니다.

문제	가능한 원인	해결책
PS 파일이 인쇄되지 않습니다.	PostScript 드라이버가 올바르게 설치되지 않았습니다.	<ul style="list-style-type: none"> • PostScript 드라이버를 설치하세요. ("소프트웨어 설치" 127쪽 참조) • 기기 설정 보고서를 인쇄하여 PS 버전을 확인하세요. • 문제가 지속되면 서비스 담당자에게 문의하세요.
한계 검사 오류 보고서가 인쇄됩니다.	인쇄 작업이 너무 복잡합니다.	페이지의 복잡도를 줄이거나 메모리를 더 설치하세요.
PS 에러 페이지가 인쇄되어 나옵니다.	현재 작업이 PS 작업이 아닐 수 있습니다.	현재 작업이 PS 애플리케이션 데이터로 실행되었는지 확인해 보세요. 응용 프로그램의 설정이나 PostScript 헤더 파일이 전송되었는지 확인해 보세요.
드라이버에서 용지함(별매품)이 선택되지 않습니다.	PS 드라이버가 별매품(옵션) 용지함을 인식하지 않습니다.	PS 드라이버 속성을 열고 장치 설정 탭을 선택한 후 별매품(옵션) 용지함 옵션을 설정하세요.
Mac에서 Acrobat Reader 6.0 이상의 버전에서 인쇄 시 색상이 이상합니다.	프린터 드라이버의 해상도 설정이 Acrobat Reader의 해상도와 일치하지 않을 수 있습니다.	프린터 드라이버의 해상도와 Acrobat Reader의 해상도를 동일하게 설정하세요.



Windows 8 사용자 간단 설명서

이 장에서는 Windows 8 OS에만 해당되는 기능을 간단히 설명합니다. 이 장은 Windows 8 사용자에게 해당됩니다.

• 화면 이해하기	270
• 시스템 요구사항	271
• 로컬로 드라이버 설치하기	272
• 네트워크로 드라이버 설치하기	274
• 무선 네트워크로 드라이버 설치하기	276
• 드라이버 제거하기	278
• Samsung Printer Experience 사용하기	279
• 관리 도구 사용하기	285
• 별매품(옵션) 설치	286
• 문제 해결 방법	287



- 화면은 사용하는 모델이나 인터페이스에 따라 다를 수 있습니다.
- 이 설명서는 Windows 8을 기준으로 작성되었기 때문에 버전에 따라 지시 사항이 다를 수 있습니다. 이 설명서는 또한 예고 없이 변경될 수 있습니다.

화면 이해하기

Windows 8은 새로운 시작 화면 모드와 기존 OS의 바탕 화면 화면 모드를 모두 제공합니다.

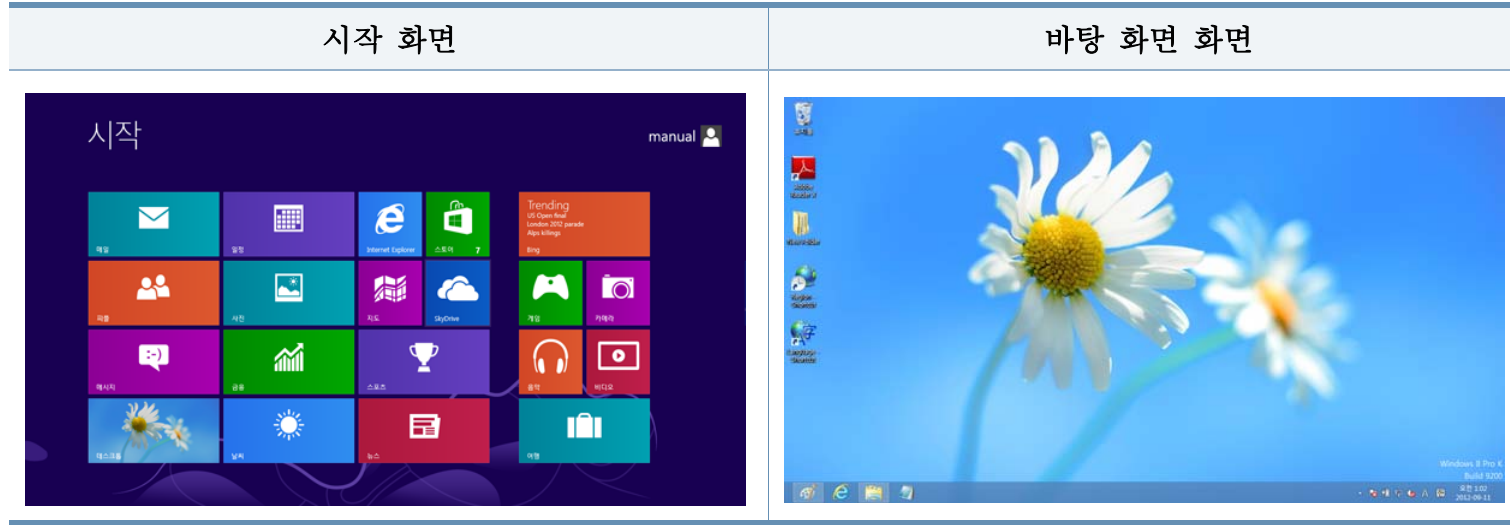

시스템 요구사항

운영 체제	요구사항(권장)		
	CPU	RAM	사용 가능한 HDD 공간
Windows® 8	Intel® Pentium® IV 1 GHz 32비트 또는 64비트 프로세서 이상	1 GB (2 GB)	16 GB
	<ul style="list-style-type: none">• 128 MB DirectX® 9 그래픽 지원(Aero 테마 사용 시)• DVD-R/W 드라이브		

로컬로 드라이버 설치하기

로컬로 연결된 제품은 케이블을 사용하여 컴퓨터에 직접 연결된 제품을 말합니다.



- 길이 3 m 이내의 USB 케이블만 사용하세요.
- 사용하는 컴퓨터가 인터넷에 연결되어 있다면 Windows Update에서 자동으로 V4 드라이버를 다운받습니다. 만약 컴퓨터가 인터넷에 연결되어 있지 않다면 삼성 웹사이트에서 수동으로 V4 드라이브를 다운받을 수 있습니다. (www.samsung.com/printer > 제품 찾기 > 지원 또는 다운로드)
- 제공된 소프트웨어 CD를 이용하여 드라이버를 설치하는 경우, V4 드라이버는 설치되지 않습니다. **데스크톱** 화면에서 V4 드라이브를 사용하고 싶다면 삼성 웹사이트에서 다운받을 수 있습니다. (www.samsung.com/printer > 제품 찾기 > 지원 또는 다운로드)

시작 화면에서

- 1 컴퓨터가 전원이 켜져 있고, 인터넷에 연결되어 있는지 확인하세요.
- 2 제품의 전원이 켜져 있는지 확인하세요.
- 3 컴퓨터와 제품을 USB 케이블을 이용하여 연결하세요.
Windows Update로부터 드라이버가 자동 설치됩니다.



- Samsung 프린터 관리 도구를 설치하고 싶다면, 제공된 소프트웨어 CD를 이용하여 설치해야 합니다. ("바탕 화면 화면에서" 272쪽 참조)
- Windows 스토어에서 Samsung Printing Experience 앱을 다운로드 받을 수 있습니다. Windows 스토어를 이용하려면 Microsoft 계정이 있어야 합니다.
 - 1 **참 메뉴**에서 **검색**을 선택하세요.
 - 2 **스토어**를 클릭하세요.
 - 3 **Samsung Printer Experience**를 찾아 클릭하세요.
 - 4 **설치**를 클릭하세요.

바탕 화면 화면에서



제공된 소프트웨어 CD를 이용하여 드라이버를 설치하는 경우, 시작 화면에서 설치한 드라이버는 사용할 수 없습니다.

로컬로 드라이버 설치하기

1 제공된 소프트웨어 CD를 CD-ROM 드라이브에 넣으세요.

설치 창이 나타나지 않으면 **참 메뉴**에서 **검색 > 앱에서 실행**을 검색한 후 실행 입력 창에 X:\Setup.exe를 입력하고 **확인**을 누르세요. X:\Setup.exe에서 “X” 는 사용 중인 컴퓨터의 CD-ROM 드라이브 이름을 입력하세요.



“이 디스크에서 할 작업을 선택하세요.” 팝업 창이 뜬다면 창을 눌러서 **Setup.exe 실행**을 선택하세요.

2 설치 화면에서 설치 동의서를 검토하고 동의하세요. 그런 후 다음을 클릭하세요.

3 프린터 연결 유형 화면에서 USB 연결 항목을 선택하세요. 그런 후 다음을 클릭하세요.

4 설치 창에서 안내하는 대로 진행하세요.

네트워크로 드라이버 설치하기



- 일부 기능과 별매품(옵션)은 모델 또는 국가에 따라 제공되지 않을 수 있습니다. ("모델별 기능" 7쪽 참조)
- 네트워크를 지원하지 않는 제품에서는 이 기능을 사용할 수 없습니다. ("유틸리티 모뎀" 22쪽 참조)
- **Samsung Printer Experience**는 V4 드라이버가 설치되어 있어야만 시작 화면에서 사용 가능합니다. 사용하는 컴퓨터가 인터넷에 연결되어 있다면 Windows Update에서 자동으로 V4 드라이버를 다운로드합니다. 만약 컴퓨터가 인터넷에 연결되어 있지 않다면 삼성 웹사이트에서 수동으로 V4 드라이버를 다운로드할 수 있습니다.
(www.samsung.com/printer > 제품 찾기 > 지원 또는 다운로드)
- 제공된 소프트웨어 CD를 이용하여 드라이버를 설치하는 경우, V4 드라이버는 설치되지 않습니다. **데스크톱** 화면에서 V4 드라이버를 사용하고 싶다면 삼성 웹사이트에서 다운로드할 수 있습니다.
(www.samsung.com/printer > 제품 찾기 > 지원 또는 다운로드)

시작 화면에서

- 1 제품이 컴퓨터와 연결되어 있고 전원이 켜져 있는지 확인하세요. 또한, IP 주소 설정을 완료해야 합니다. ("IP 주소 설정" 134쪽 참조)
- 2 참 메뉴에서 **설정 > PC 설정 변경 > 장치**를 선택하세요.
- 3 **장치 추가**를 클릭하세요.
검색된 제품이 화면에 표시됩니다.

- 4 사용하고자 하는 모델명 또는 호스트 이름을 클릭하세요.



- 현재 제품의 호스트 이름이 표시되는 제품의 조작부에서 네트워크 설정 리포트를 인쇄할 수 있습니다. ("네트워크 설정 리포트 인쇄" 163쪽 참조)
- Samsung 프린터 관리 도구를 설치하고 싶다면, 제공된 소프트웨어 CD를 이용하여 설치해야 합니다. ("바탕 화면 화면에서" 272쪽 참조)
- **Windows 스토어**에서 Samsung Printing Experience 앱을 다운로드 받을 수 있습니다. Windows 스토어를 이용하려면 Microsoft 계정이 있어야 합니다.
 - 1 참 메뉴에서 **검색**을 선택하세요.
 - 2 스토어를 클릭하세요.
 - 3 **Samsung Printer Experience**를 찾아 클릭하세요.
 - 4 **설치**를 클릭하세요.

- 5 Windows Update로부터 드라이버가 자동 설치됩니다.

네트워크로 드라이버 설치하기

바탕 화면 화면에서



제공된 소프트웨어 CD를 이용하여 드라이버를 설치하는 경우, 시작 화면에서 설치한 드라이버는 사용할 수 없습니다.

- 1 제품이 컴퓨터와 연결되어 있고 전원이 켜져 있는지 확인하세요. 또한, IP 주소 설정을 완료해야 합니다. ("IP 주소 설정" 134쪽 참조)
- 2 제공된 소프트웨어 CD를 CD-ROM 드라이브에 넣으세요.
설치 창이 나타나지 않으면 **참 메뉴**에서 **검색 > 앱에서 실행**을 검색한 후 실행 입력 창에 X:\Setup.exe를 입력하고 **확인**을 누르세요. X:\Setup.exe에서 "X" 는 사용 중인 컴퓨터의 CD-ROM 드라이브 이름을 입력하세요.



"이 디스크에서 할 작업을 선택하세요." 팝업 창이 뜬다면 창을 눌러서 **Setup.exe 실행**을 선택하세요.

- 3 설치 화면에서 설치 동의서를 검토하고 동의하세요. 그런 후 다음을 클릭하세요.
- 4 프린터 연결 유형 화면에서 네트워크 연결 옵션을 선택하세요.
- 5 설치 창에서 안내하는 대로 진행하세요.

무선 네트워크로 드라이버 설치하기



- **Samsung Printer Experience**는 V4 드라이버가 설치되어 있어야만 시작 화면에서 사용 가능합니다. 사용하는 컴퓨터가 인터넷에 연결되어 있다면 Windows Update에서 자동으로 V4 드라이버를 다운로드합니다. 만약 컴퓨터가 인터넷에 연결되어 있지 않다면 삼성 웹사이트에서 수동으로 V4 드라이버를 다운로드할 수 있습니다.
(www.samsung.com/printer > 제품 찾기 > 지원 또는 다운로드)
- 제공된 소프트웨어 CD를 이용하여 드라이버를 설치하는 경우, V4 드라이버는 설치되지 않습니다. **데스크톱** 화면에서 V4 드라이버를 사용하고 싶다면 삼성 웹사이트에서 다운로드할 수 있습니다.
(www.samsung.com/printer > 제품 찾기 > 지원 또는 다운로드)
- 제공된 소프트웨어 CD를 사용하여 바탕 화면 화면 모드에서 무선 네트워크를 설정해야 합니다.
- CD-ROM이 없는 컴퓨터를 사용하는 경우, 제품 조작부에서 무선 네트워크를 설정할 수 있습니다. ("무선 네트워크 사용하기" 145쪽 참조)

시작 화면에서

- 1 무선 네트워크를 연결한 후 응용 프로그램에서 인쇄하려면 제품 드라이버를 설치해야 합니다.
- 2 참 메뉴에서 **설정 > PC 설정 변경 > 장치**를 선택하세요.
- 3 **장치 추가**를 클릭하세요.
검색된 제품이 화면에 표시됩니다.

- 4 사용하고자 하는 모델명 또는 호스트 이름을 클릭하세요.



현재 제품의 호스트 이름이 표시되는 제품의 조작부에서 네트워크 설정 리포트를 인쇄할 수 있습니다. ("네트워크 설정 리포트 인쇄" 163쪽 참조)

- 5 Windows Update로부터 드라이버가 자동 설치됩니다.



- Samsung 프린터 관리 도구를 설치하고 싶다면, 제공된 소프트웨어 CD를 이용하여 설치해야 합니다. ("바탕 화면 화면에서" 272쪽 참조)
- **Windows 스토어**에서 Samsung Printing Experience 앱을 다운로드 받을 수 있습니다. Windows 스토어를 이용하려면 Microsoft 계정이 있어야 합니다.
 - 1 참 메뉴에서 **검색**을 선택하세요.
 - 2 스토어를 클릭하세요.
 - 3 **Samsung Printer Experience**를 찾아 클릭하세요.
 - 4 **설치**를 클릭하세요.

무선 네트워크로 드라이버 설치하기

바탕 화면 화면에서



제공된 소프트웨어 CD를 이용하여 드라이버를 설치하는 경우, 시작 화면에서 설치한 드라이버는 사용할 수 없습니다.

- 1 컴퓨터, 액세스 포인트 및 제품의 전원을 켜세요.
- 2 제공된 소프트웨어 CD를 CD-ROM 드라이브에 넣으세요.

설치 창이 나타나지 않으면 **참 메뉴**에서 **검색 > 앱에서 실행**을 검색한 후 실행 입력 창에 X:\Setup.exe를 입력하고 **확인**을 누르세요. X:\Setup.exe에서 “X” 는 사용 중인 컴퓨터의 CD-ROM 드라이브 이름을 입력하세요.



“이 디스크에서 할 작업을 선택하세요.” 팝업 창이 뜬다면 창을 눌러서 **Setup.exe 실행**을 선택하세요.

- 3 설치 화면에서 설치 동의서를 검토하고 동의하세요. 그런 후 다음을 클릭하세요.
- 4 설치 창에서 안내하는 대로 진행하세요.



무선 설정이나 드라이버 설치에 무선 네트워크 설정 장을 참조하세요. (“무선 네트워크 사용하기” 145쪽 참조)

드라이버 제거하기

시작 화면에서

- 1 컴퓨터가 전원이 켜져 있고, 인터넷에 연결되어 있는지 확인하세요.
- 2 시작 화면에서 **삼성 프린터 소프트웨어 삭제** 타일을 클릭하세요.
- 3 화면에서 안내하는 대로 진행하세요.



- Samsung Printer Software 타일이 없는 경우, 바탕 화면 화면 모드에서 삭제하세요. ("바탕 화면 화면에서" 278쪽 참조)
- 삼성 프린터 관리 도구들을 삭제하고 싶다면, **시작** 화면에서 삭제하려는 앱을 마우스 오른쪽 버튼으로 클릭 > **제거** > 삭제하려는 프로그램을 마우스 오른쪽 버튼으로 클릭 > **제거** 선택 후 화면에서 안내하는 대로 진행하세요.

바탕 화면 화면에서

- 1 참 메뉴에서 **검색 > 앱**을 선택하세요.
- 2 **제어판**을 찾아서 클릭하세요.
- 3 **프로그램 및 기능**을 클릭하세요.
- 4 삭제하려는 드라이버를 선택하고, 마우스 오른쪽 버튼을 클릭하여 **제거**를 선택하세요.
- 5 화면에서 안내하는 대로 진행하세요.

Samsung Printer Experience 사용하기

Samsung Printer Experience는 삼성 제품 설정 및 관리를 하나의 위치에 결합하여 운영하는 관리 프로그램입니다. 이 프로그램으로 장치 설정, 소모품 주문, 문제 해결 안내서 보기, 삼성 웹사이트 방문하기를 할 수 있으며, 연결된 제품의 정보를 확인 할 수 있습니다. 이 프로그램은 제품이 인터넷에 연결된 컴퓨터에 연결되어 있는 경우 Windows 스토어에서 자동으로 다운로드됩니다.

Samsung Printer Experience 이해하기

프로그램을 열려면,

시작 화면에서 Samsung Printer Experience () 타일을 클릭하세요.

Samsung Printer Experience는 아래표와 같이 다양하고 유용한 기능들로 구성되어 있습니다.

 사용 중인 모델에 따라 아래 화면이 다를 수 있습니다.

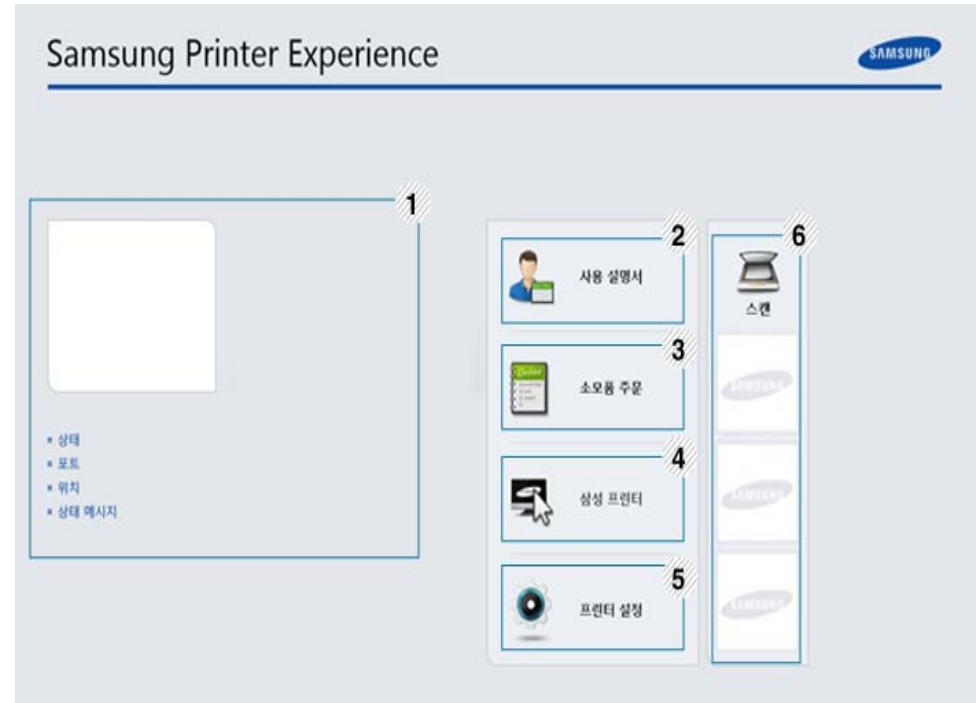

1	프린터 정보	이 영역은 제품에 대한 전반적인 정보를 제공합니다. 제품 상태, 위치, IP주소, 그리고 토너 잔량 등을 확인 할 수 있습니다.
---	--------	---

Samsung Printer Experience 사용하기

2	사용 설명서	<p>온라인 사용 설명서를 볼 수 있습니다. 이 기능을 사용하려면 인터넷이 연결되어 있어야 합니다.</p> <div style="border: 1px solid #ccc; padding: 5px; margin-top: 10px;">  문제가 생기면 이 버튼이 문제해결 가이드로 바뀝니다. 이 사용 설명서의 문제 해결 부분을 바로 열 수 있습니다. </div>
3	소모품 주문	온라인으로 소모품을 주문할 수 있습니다. 이 기능을 사용하려면 인터넷이 연결되어 있어야 합니다.
4	삼성 프린터	삼성 프린터 웹사이트로 연결됩니다. 이 기능을 사용하려면 인터넷이 연결되어 있어야 합니다.
5	프린터 설정	SyncThru™ Web Service를 통해 용지, 레이아웃, 에뮬레이션, 네트워크, 인쇄 정보 등 다양한 기기 설정을 할 수 있습니다. 이 기능을 사용하려면 제품이 네트워크에 연결되어 있어야 합니다. 제품이 USB로 연결되어있는 경우, 버튼이 비활성화 됩니다.
6	장치 목록 & 최근 스캔된 이미지	Samsung Printer Experience를 지원하는 장치 목록을 보여줍니다. 장치 목록 아래, 최근 스캔한 이미지들을 볼 수 있습니다. 여기서 바로 스캔하기 위해서는 제품이 네트워크에 연결되어 있어야 합니다. 복합기 사용자들에게 해당되는 설명입니다.

프린터 추가/제거

Samsung Printer Experience에 추가된 프린터가 없거나 프린터를 추가/제거하고 싶으면 다음 지시를 따르세요.



네트워크에 연결된 프린터만 추가/제거할 수 있습니다.

프린터 추가하기

- 1 **참 메뉴**에서 **설정**을 선택하세요.
또는 **Samsung Printer Experience** 페이지를 마우스 오른쪽 버튼으로 클릭하고 **설정**을 선택하세요.
- 2 **프린터 추가**를 선택하세요.
- 3 추가할 프린터를 선택하세요.
추가한 프린터를 볼 수 있습니다.



+ 표시가 보이면 **+** 표시를 클릭하여 프린터를 추가할 수도 있습니다.

Samsung Printer Experience 사용하기

프린터 제거

- 1 **참 메뉴에서 설정을 선택하세요.**
또는 **Samsung Printer Experience** 페이지를 마우스 오른쪽 버튼으로 클릭하고 **설정**을 선택하세요.
- 2 **프린터 제거**를 선택하세요.
- 3 제거할 프린터를 선택하세요.
- 4 **예**를 클릭하세요.
제거된 프린터가 화면에서 사라진 것을 확인할 수 있습니다.

Windows 8에서 인쇄하기

시작 화면에서 인쇄하는 방법을 설명합니다.

기본 인쇄

- 1 인쇄할 문서를 여세요.
- 2 **참 메뉴**에서, **장치**를 선택하세요.
- 3 사용할 프린터를 목록에서 선택하세요.
- 4 인쇄 매수 및 용지 방향 등 인쇄 설정을 선택하세요.



- 5 인쇄를 시작하려면 **인쇄**를 클릭하세요.



Samsung Printer Experience 사용하기

인쇄 작업 취소

인쇄 대기열이나 인쇄 스플러에 대기하고 있는 작업을 취소하는 방법은 다음과 같습니다.

- Windows 작업줄에 표시된 제품 아이콘()을 더블클릭하여 인쇄 대기열을 열 수도 있습니다.
- 제품 조작부의  (취소 또는 정지/기능복귀) 버튼을 눌러서 인쇄를 취할 수 있습니다.

기타 설정 열기



본 사용 설명서에 나오는 화면은 제품의 별매품(옵션) 모델에 따라 다를 수 있습니다.

기타 인쇄 설정을 할 수 있습니다.

- 1 응용 프로그램에서 인쇄를 원하는 문서를 엽니다.
- 2 참 메뉴에서, 장치를 선택하세요.
- 3 사용할 프린터를 목록에서 선택하세요.
- 4 기타 설정을 클릭하세요.

기본 탭



기본

인쇄 매수, 용지 방향, 문서 종류 등 기본적인 인쇄 설정을 할 수 있습니다.

에코 설정

면당 여러 페이지를 인쇄하여 용지 사용을 줄일 수 있습니다.

Samsung Printer Experience 사용하기

고급설정 탭



용지설정

용지 관련된 기본적인 설정을 할 수 있습니다.

레이아웃 설정

다양한 문서 레이아웃 방법을 선택 할 수 있습니다.

보안 탭



모델 또는 옵션에 따라 보안 탭이 지원되지 않을 수 있습니다. 보안 탭이 보이지 않으면 지원하지 않는 기능입니다.



작업 계정

특정 권한이 있는 사용자만 인쇄 작업을 수행할 수 있도록 제한하는 옵션입니다.

보안 인쇄

Samsung Printer Experience 사용하기

이 옵션은 보안 문서를 인쇄할 때 사용됩니다. 인쇄 시 암호를 입력해야 합니다.

공유 기능 사용

Samsung Printer Experience를 이용하면 공유 기능을 사용하여 컴퓨터에 설치된 다른 응용 프로그램에서 인쇄할 수 있습니다.

 이 기능은 jpeg, bmp, tiff, gif, png 파일의 인쇄만 지원합니다.

- 1 다른 응용 프로그램에서 인쇄하고 싶은 파일을 선택하세요.
- 2 참 메뉴에서 공유 > Samsung Printer Experience를 선택하세요.
- 3 인쇄 매수 및 용지 방향 등 인쇄 설정을 선택하세요.
- 4 인쇄를 시작하려면 인쇄를 클릭하세요.



Windows 8에서 스캔하기



 복합기 사용자들에게 해당되는 설명입니다.

본 제품을 사용하여 사진과 텍스트를 디지털 파일로 스캔한 후 컴퓨터에 저장할 수 있습니다.

Samsung Printer Experience에서 스캔하기

빠른 스캐닝을 위해 자주사용되는 메뉴들을 디스플레이 하였습니다.

- 1 문서 유리면 위에 문서 한 장을 아래로 향하게 하여 놓거나 복사할 내용이 위로 오게 한 뒤 문서 공급 장치에 넣으세요.
- 2 시작 화면에서 Samsung Printer Experience 타일을 클릭하세요.
- 3 스캔 ()을 클릭하세요.
- 4 이미지 종류, 문서 사이즈, 해상도 등 스캔 옵션을 설정하세요.
- 5 이미지를 확인하려면 미리보기 ()를 클릭하세요.
- 6 회전 또는 반전 등 조정 기능을 이용하여 프리스캔된 이미지를 조정하세요.
- 7 스캔 ()을 클릭하고 이미지를 저장하세요.

- 
- 원본을 ADF (또는 DADF)에 넣으면, 미리보기 () 기능을 사용할 수 없습니다.
 - 프리스캔 옵션이 선택되어 있다면 5번 단계는 진행하지 않아도 됩니다.

관리 도구 사용하기

삼성 프린터관리를 위해 다양한 관리 도구를 제공합니다. 각 도구에 대한 자세한 내용은 "유용한 관리 도구" 235쪽를 참조하세요.

- 1 **참 메뉴**에서 **검색 > 앱**을 선택하세요.
- 2 **Samsung Printers**를 찾으세요.
- 3 **Samsung Printers** 하위에 설치된 관리 도구를 볼 수 있습니다.
- 4 사용하려는 관리 도구를 클릭하세요.



관리 도구에 따라 드라이버를 설치하면 **시작** 화면에서 바로 해당 타일을 클릭하여 접속할 수 있습니다.

별매품(옵션) 설치

별매품(옵션) 용지함, 메모리 등과 같은 별매품(옵션) 장치를 설치하면 제품이 이 별매품(옵션) 장치 등을 자동으로 감지해 설정합니다. 이 드라이버에 설치한 별매품(옵션) 장치를 사용할 수 없는 경우 **장치 설정**에서 사용할 별매품(옵션) 장치를 설정할 수 있습니다.

- 1 **참 메뉴**에서 **검색 > 설정**을 선택하세요.
- 2 **장치 및 프린터**를 검색하세요.
- 3 프린터 아이콘을 마우스 오른쪽 버튼으로 클릭하고 **프린터 속성**을 선택하세요.



프린터 속성 항목에 ▶ 표시가 있는 경우 선택한 프린터에 연결된 다른 프린터 드라이버를 선택할 수 있습니다.

- 4 **장치 설정**을 선택하세요.



프린터 속성 창은 사용 중인 드라이버 또는 운영 체제에 따라 다를 수 있습니다.

- 5 적절한 옵션을 선택하세요.
- 6 **프린터 속성** 창을 나갈 때까지 **확인**을 클릭하세요.

문제 해결 방법

문제	해결 방법
기타 설정을 클릭했을 때 Samsung Printer Experience가 나타나지 않습니다.	Samsung Printer Experience가 설치되지 않았습니다. Windows 스토어에서 다운로드 받으세요.
장치 및 프린터에서 제품을 선택 했을 때 제품 정보가 나타나지 않습니다.	프린터 속성을 확인하세요. 포트 탭을 클릭하세요. (제어판 > 장치 및 프린터 > 사용하는 프린터 아이콘을 마우스 오른쪽으로 클릭한 후 확인 을 선택하세요.)
에러 관련 토스트 메시지가 나타납니다.	포트가 File 또는 LPT으로 선택되었으면 체크를 해제하고, TCP/IP, USB 또는 WSD를 선택하세요.



서비스 및 기타

- 프린터 서비스 안내 289
- 서비스에 대하여 290
- 환경 마크 인증 제품 292
- 한국 A/S 우수 기업 마크 293
- 폐 가전제품 처리 안내 294
- 전자파 적합 등록 및 화폐위조 295





프린터 서비스 안내

프린터 (복합기) 사용 중 문제가 발생하였을 경우 다음과 같은 순서로 해결해 보시고, 해결이 안 될 경우에는 서비스 센터를 방문하거나 서비스 기사를 불러주세요.

문제 해결 순서



구분	문제 해결의 모든 것
1 삼성 프린터 고객지원센터 홈페이지	<ul style="list-style-type: none"> 삼성 프린터 고객지원 센터에서는 프린터 주요 사용 방법, 문제 해결 등의 다양한 기술 지원 정보와 최신 드라이버, 매뉴얼을 제공하고 있습니다. www.samsung.com/printer
2 즐거운 상담 	<ul style="list-style-type: none"> 상담원의 도움이 필요하신가요? 1588-3366으로 전화주세요. 100% 해결될 수 있도록 전문 상담원이 최선을 다해 즐거운 상담으로 문제를 해결 해드립니다. 상담으로 해결하면 돈과 시간 모두를 절약하실 수 있습니다.

구분	문제 해결의 모든 것
3 완벽한 서비스 	<ul style="list-style-type: none"> 상담원의 도움으로 해결하지 못하셨나요? 가까운 서비스센터를 방문하시면 우수한 테스트 장비로 빠른 시간에 완벽한 서비스를 받으실 수 있습니다.
4 마지막 Help 	<ul style="list-style-type: none"> 서비스 기사의 방문 수리 시, 출장비가 추가로 발생될 수 있습니다. 전문 테스트 장비가 필요할 경우 추가 시간이 소요될 수 있습니다.

서비스에 대하여

토너 카트리지 보증

토너 카트리지의 품질 보증은 보증기한 이내에, 모델별 표준인쇄매수에 따라 설정된 토너잔량 값을 기준으로 적용됩니다.

토너 잔량 기준은 <http://www.samsung.com/sec> > 고객지원 > 부가서비스 > 제품 보증기간 > 보증기간 산정기준에서 확인하실 수 있습니다.

서비스를 받으려면

서비스는 가까운 삼성전자 서비스 센터에 문의하세요.

- **서비스 센터 대표 전화번호 (전국 어디서나) 1588-3366**
제품 모델명, 고장 상태, 연락처를 정확히 알려 주시면 고객 여러분의 궁금한 점을 언제나 친절하게 상담, 빠른 서비스를 제공합니다.
- **고객 상담실 전화번호 02-541-3000, 080-022-3000**
- **서비스 센터 홈페이지 www.samsungsvc.co.kr**
고객이 직접 원하는 날짜와 시간에 서비스 접수 및 실시간 사이버 상담이 가능한 사이버 서비스 센터를 운영하고 있습니다.
- **인터넷 홈페이지 www.samsung.com/printer**
프린터 드라이버, 제품 정보, 소모품 정보 또는 사용중에 문제가 발생한 경우 도움을 받으실 수 있습니다.

- **프린터 고객지원 센터 홈페이지 www.samsung.com/printer**
주요 사용방법, 문제해결 등의 다양한 기술지원 정보와 최신 드라이버를 지원합니다.

무상 보증

제조 과정상 결함이나 정상적인 사용조건 상태에서 발생한 제품이상에 대해서는 제품을 구입한 날로부터 1년간 보증해 드립니다.

무상 보증의 예외사항

다음과 같은 사항으로 인한 제품결함 및 손상에 대해서는 무상보증에 적용되지 않습니다.

- 제품이 보증하는 사용환경 범위를 벗어난 환경에서 사용하여 이상이 발생한 경우
- 비정상적인 부품 (소모품 포함)을 사용한 경우:
삼성 프린터의 소모품이 아니거나 재생용 소모품을 사용하여 결함이 발생한 경우 (토너 카트리지, 메모리, 정착기, 전사롤러, 프린터 케이틀 등)
- 지정된 인쇄 용지를 사용하지 않은 경우
- 컴퓨터 결함 또는 성능에 따른 설치 이상, 양방향 통신 에러, 인쇄안됨 불량 발생된 경우

서비스에 대하여

- 정품 소프트웨어가 아닌 불법복제 소프트웨어 사용으로 정상적으로 인쇄가 안된 경우
- 컴퓨터 환경변화 (시스템 변경/재설치 등)나 바이러스 감염으로 인해 프린터 드라이버를 재설치한 경우
- 불안정한 장소에서 사용했거나 불충분한 유지보수로 인해 이상이 발생한 경우
- 충격 전압을 보호할 수 없는 불안정한 전원에서 사용한 경우
- 사용자가 제품을 임의로 분해, 조립하여 이상이 발생한 경우
- 제품에 제공되는 소프트웨어나 인터페이스 이외의 다른 소프트웨어나 인터페이스를 사용해 이상이 발생한 경우
- 사용자가 임의로 제품을 수정하거나 잘못 사용해 이상이 발생한 경우
- 기능향상을 위해 소프트웨어의 Version Up을 요청할 경우
- 제품내에 외부 이물 (볼펜, 연필, 클립 등)로 인한 동작불량이 발생한 경우
- 소모성 부품 (토너 카트리지 등)을 수명이상 사용하였을 경우
- 한국 사용 환경과 맞지 않아 제품 서비스 발생시 제품 불량 및 제품 보증 기관과 관계없이 유상 징수 대상에 해당 됩니다.

환경 마크 인증 제품

환경 마크란

같은 용도의 제품들 가운데 생산, 유통, 사용, 폐기 과정에서 다른 제품에 비하여 환경오염을 덜 일으키거나 자원 또는 에너지를 절약할 수 있는 상품의 환경 친화성을 정부나 공인 기관이 인증하는 '환경 친화적인 상품에 대한 인증제도' 입니다.

환경마크 인증을 받은 제품은 녹색제품 정보 시스템 홈페이지 <http://www.greenproduct.go.kr/>에서 인증제품의 모델명을 확인할 수 있습니다.

환경 마크 형태



제품, 토너 카트리지의 재활용에 관하여

제품, 토너 카트리지를 임의 폐기시 인체 및 자연환경에 좋지 않은 영향을 미칠 수 있으므로 서비스센터나 지정 대리점으로 회수되어 재활용 되도록 합시다. 맑고 푸른 지구환경 가꾸기에 다함께 참여합시다.

한국 A/S 우수 기업 마크

한국 A/S 우수 기업 마크란

사후 봉사가 우수한 기업에 국가기관인 산업자원부 기술표준원이 품질을 보증하는 마크입니다.

한국 A/S 우수 기업 마크 형태



폐 가전제품 처리 안내

환경보호 및 자원 재활용을 위해 폐 전자제품은 다음과 같이 처리하셔야 합니다.

무료처리

고객께서 삼성전자 제품을 새로 구입하고 폐제품을 버리고자 하는 경우, 새제품 배달설치시 제조사 구분없이 설치기사가 모든 제품을 무료로 수거해 드립니다.

Tip!
직접운반(Hand Carry)이 가능한 소형 폐제품은 제품구입 및 수리와 상관없이 가까운 삼성전자 대리점 또는 서비스센터로 가져오시면 무료로 처리해 드립니다.

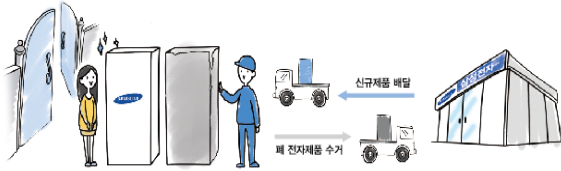

유료처리

신규 제품 구입 없이 기존에 사용하던 제품을 버리고자 하는 경우, 관할 주민자치센터에 연락하시면 처리하시면 됩니다.

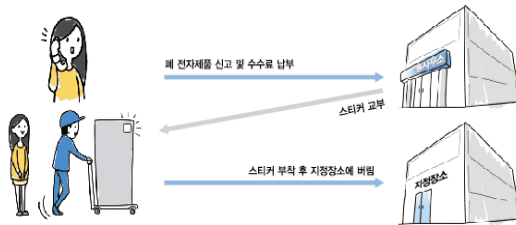

다 쓴 소모품을 버리려면

삼성전자는 다 쓴 소모품을 회수하여 안전하게 처리하는 '삼성 프린터 녹색 사랑 캠페인'을 실시하고 있습니다. 다음의 방법을 통하여 무료로 신청할 수 있습니다.

- 인터넷 신청: www.samsung.com/printer 로 접속해서 "삼성 프린터 녹색 사랑 캠페인"을 클릭하면 신청 페이지로 접속하실 수 있으며, 회수신청은 별도의 로그인 절차 없이 바로 신청하실 수 있습니다.
- 전화 신청: 1588-5353 (CJ 택배) 전화 신청 시 신용번호 8270 삼성전자 프린터를 말씀해 주시기 바랍니다.

고객님이 원하시는 회수 날짜를 지정하시면 택배기사가 직접 방문하여 수거하며, 택배 비용은 삼성전자가 전액 부담합니다.

맑고 푸른 지구환경 가꾸기에 다함께 참여 하세요.

삼성전자의 [녹색경영]



삼성전자는 1992년 6월 환경경영 체제 구축을 통해 환경오염 사고를 예방하고, 지속적인 개선을 위한 '환경방침'을 발표한 데 이어 1996년 5월 [녹색경영]을 선언하였습니다.

삼성전자의 녹색경영은 환경, 안전, 보건을 기업 경영활동의 핵심요소로 인식하고 이를 적극 추진함으로써 인류의 풍요로운 삶의 구현과 지구환경 보전에 동참하겠다는 의지의 표현입니다.

전자파 적합 등록 및 화폐위조

- 이 기기는 가정용 (B급) 전자파적합기기로서 주로 가정에서 사용하는 것을 목적으로 하며, 모든 지역에서 사용할 수 있습니다.
- 본 기기를 화폐 위조에 사용하지 마십시오. 만일 귀하가 본 기기를 이용하여 화폐를 위조하거나 위조지폐라는 사실을 알면서 사용할 경우 [형법]과 [특정범죄 가중 처벌등에 관한 법률]에 의거 형사처벌을 받게 됩니다.

Contact SAMSUNG worldwide

If you have any comments or questions regarding Samsung products, contact the Samsung customer care center.

Country/Region	Customer Care Center	WebSite
ALGERIA	3004	www.samsung.com/n_africa/support
ANGOLA	917 267 864	www.samsung.com/support
ARGENTINE	0800-555-SAMSUNG(7267)	www.samsung.com/ar
ARMENIA	0-800-05-555	www.samsung.com/support
AUSTRALIA	1300 362 603	www.samsung.com/au/support
AUSTRIA	0800-SAMSUNG (0800-7267864) [Only for Premium HA] 0800-366661 [Only for Dealers] 0810-112233	www.samsung.com/at/support
AZERBAIJAN	0-88-555-55-55	www.samsung.com/support
BAHRAIN	8000-GSAM (8000-4726)	www.samsung.com/ae/support (English) www.samsung.com/ae_ar/support (Arabic)
BANGLADESH	0961-2300300 0800-0300300 (Toll free)	www.samsung.com/in/support

Country/Region	Customer Care Center	WebSite
BELARUS	810-800-500-55-500	www.samsung.com/support
BELGIUM	02-201-24-18	www.samsung.com/be/support (Dutch) www.samsung.com/be_fr/support (French)
BOLIVIA	800-10-7260	www.samsung.com/cl/support
BOSNIA	055 233 999	www.samsung.com/support
BOTSWANA	8007260000	www.samsung.com/support
BRAZIL	0800-124-421 (Demais cidades e regiões) 4004-0000 (Capitais e grandes centros)	www.samsung.com/br/support
BULGARIA	*3000 Цена в мрежата 0800 111 31 , Безплатна телефонна линия	www.samsung.com/bg/support
BURUNDI	200	www.samsung.com/support

Contact SAMSUNG worldwide

Country/Region	Customer Care Center	WebSite
CAMEROON	67095-0077	www.samsung.com/ africa_fr/support
CANADA	1-800-SAMSUNG (726-7864)	www.samsung.com/ca/ support (English) www.samsung.com/ ca_fr/support (French)
CHILE	800-SAMSUNG (726-7864)	www.samsung.com/cl/ support
CHINA	400-810-5858	www.samsung.com/cn/ support
COLOMBIA	Bogotá en el 600 12 72 Sin costo en todo el país 01 8000 112 112 Y desde tu celular #726	www.samsung.com/co/ support
COSTA RICA	00-800-1-SAMSUNG (726-7864)	www.samsung.com/ latin/support (Spanish) www.samsung.com/ latin_en/support (English)
Cote D' Ivoire	8000 0077	www.samsung.com/ africa_fr/support
CROATIA	072 726 786	www.samsung.com/hr/ support

Country/Region	Customer Care Center	WebSite
CYPRUS	8009 4000 only from landline, toll free	www.samsung.com/gr/ support
CZECH	800-SAMSUNG (800-726786)	www.samsung.com/cz/ support
DENMARK	70 70 19 70	www.samsung.com/dk/ support
DOMINICAN REPUBLIC	1-800-751-2676	www.samsung.com/ latin/support (Spanish) www.samsung.com/ latin_en/support (English)
DRC	499999	www.samsung.com/ support
ECUADOR	1-800-SAMSUNG (72-6786)	www.samsung.com/ latin/support (Spanish) www.samsung.com/ latin_en/ support (English)
EGYPT	08000-7267864 16580	www.samsung.com/eg/ support
EIRE	0818 717100	www.samsung.com/ie/ support

Contact SAMSUNG worldwide

Country/Region	Customer Care Center	WebSite
EL SALVADOR	8000-SAMSUNG (726-7864)	www.samsung.com/ latin/support (Spanish) www.samsung.com/ latin_en/support (English)
ESTONIA	800-7267	www.samsung.com/ee/ support
FINLAND	030-6227 515	www.samsung.com/fi/ support
FRANCE	01 48 63 00 00	www.samsung.com/fr/ support
GEORGIA	0-800-555-555	www.samsung.com/ support
GERMANY	0180 6 SAMSUNG bzw. 0180 6 7267864* (*0,20 €/Anruf aus dem dt. Festnetz, aus dem Mobilfunk max. 0,60 €/Anruf)	www.samsung.com/de/ support
GHANA	0800-10077 0302-200077	www.samsung.com/ africa_en/support
GREECE	80111-SAMSUNG (80111 726 7864) only from land line (+30) 210 6897691 from mobile and land line	www.samsung.com/gr/ support

Country/Region	Customer Care Center	WebSite
GUATEMALA	1-800-299-0033	www.samsung.com/ latin/support (Spanish) www.samsung.com/ latin_en/support (English)
HONDURAS	800-2791-9111	www.samsung.com/ latin/support (Spanish) www.samsung.com/ latin_en/support (English)
HONG KONG	3698 4698	www.samsung.com/hk/ support (Chinese) www.samsung.com/ hk_en/support (English)
HUNGARY	0680SAMSUNG (0680-726-786) 0680PREMIUM (0680-773-648)	www.samsung.com/hu/ support
INDIA	1800 3000 8282 - Toll Free 1800 266 8282 - Toll Free	www.samsung.com/in/ support
INDONESIA	021-56997777 08001128888	www.samsung.com/id/ support
IRAN	021-8255 [CE]	www.samsung.com/ iran/support

Contact SAMSUNG worldwide

Country/Region	Customer Care Center	WebSite
IRAQ	964 77 261 72220 964 75 118 92525	www.samsung.com/ levant
ITALIA	800-SAMSUNG (800.7267864)	www.samsung.com/it/ support
JAMAICA	1-800-SAMSUNG (726-7864)	www.samsung.com/ latin_en/support (English)
JAPAN	0120-363-905	www.samsung.com/jp/ support
JORDAN	0800-22273 06 5777444	www.samsung.com/ levant
KAZAKHSTAN	8-10-800-500-55-500 (GSM: 7799, VIP care 7700)	www.samsung.com/ kz_ru/support
KENYA	0800 545 545	www.samsung.com/ support
KUWAIT	183-CALL (183-2255)	www.samsung.com/ae/ support (English) www.samsung.com/ ae_ar/support (Arabic)
KYRGYZSTAN	00-800-500-55-500 (GSM: 9977)	www.samsung.com/ support
LATVIA	8000-7267	www.samsung.com/lv/ support
LEBANON	961 1484 999	www.samsung.com/ levant

Country/Region	Customer Care Center	WebSite
LITHUANIA	8-800-77777	www.samsung.com/lt/ support
LUXEMBURG	261 03 710	www.samsung.com/ be_fr/support
MACAU	0800 333	www.samsung.com/ support
MACEDONIA	023 207 777	
MALAYSIA	1800-88-9999 603-77137477 (Overseas contact)	www.samsung.com/my/ support
MAURITIUS	800 2550	www.samsung.com/ support
MEXICO	01-800-SAMSUNG (726-7864)	www.samsung.com/mx/ support
MOLDOVA	0-800-614-40	www.samsung.com/ support
MONGOLIA	+7-495-363-17-00	www.samsung.com/ support
MONTENEGRO	020 405 888	www.samsung.com/ support
MOROCCO	080 100 22 55	www.samsung.com/ n_africa/support
MOZAMBIQUE	847267864 / 827267864	www.samsung.com/ support
MYANMAR	+95-01-2399-888	www.samsung.com/th/ support

Contact SAMSUNG worldwide

Country/Region	Customer Care Center	WebSite
NAMIBIA	08 197 267 864	www.samsung.com/support
NETHERLANDS	0900-SAMSUNG (0900-7267864) (€ 0,10/Min)	www.samsung.com/nl/support
NEW ZEALAND	0800 726 786	www.samsung.com/nz/support
NICARAGUA	001-800-5077267	www.samsung.com/latin/support (Spanish) www.samsung.com/latin_en/support (English)
NIGERIA	0800-726-7864	www.samsung.com/africa_en/support
NORWAY	815 56480	www.samsung.com/no/support
OMAN	800-SAMSUNG (800 - 726 7864)	www.samsung.com/ae/support (English) www.samsung.com/ae_ar/support (Arabic)
PAKISTAN	0800-Samsung (72678)	www.samsung.com/pk/support

Country/Region	Customer Care Center	WebSite
PANAMA	800-0101	www.samsung.com/latin/support (Spanish) www.samsung.com/latin_en/support (English)
PARAGUAY	0800-11-SAMS(7267)	www.samsung.com/py
PERU	080077708 Desde teléfonos fijos ó públicos 7116800 Desde teléfonos celulares	www.samsung.com/pe/support
PHILIPPINES	1-800-10-726-7864 [PLDT Toll Free] 1-800-8-726-7864 [Globe Landline and Mobile] 02- 422-2111 [Standard Landline]	www.samsung.com/ph/support
POLAND	801-172-678* lub +48 22 607-93-33* Dedykowana infolinia do obsługi zapytań dotyczących telefonów komórkowych: 801-672-678* lub +48 22 607-93-33* * (koszt połączenia według taryfy operatora)	www.samsung.com/pl/support

Contact SAMSUNG worldwide

Country/Region	Customer Care Center	WebSite
PORTUGAL	808 20 7267	www.samsung.com/pt/support
PUERTO RICO	1-800-682-3180	www.samsung.com/latin/support (Spanish) www.samsung.com/latin_en/support (English)
QATAR	800-CALL (800-2255)	www.samsung.com/ae/support (English) www.samsung.com/ae_ar/support (Arabic)
REUNION	0262 50 88 80	www.samsung.com/support
ROMANIA	*8000 (apel in retea) 08008-726-78-64 (08008-SAMSUNG) Apel GRATUIT	www.samsung.com/ro/support
RUSSIA	8-800-555-55-55 (VIP care 8-800-555-55-88)	www.samsung.com/ru/support
RWANDA	9999	www.samsung.com/support
SAUDI ARABIA	800 247 3457 (800 24/7 HELP)	www.samsung.com/sa/home www.samsung.com/sa_en

Country/Region	Customer Care Center	WebSite
SENEGAL	800-00-0077	www.samsung.com/africa_fr/support
SERBIA	011 321 6899	www.samsung.com/rs/support
SINGAPORE	1800-SAMSUNG (726-7864)	www.samsung.com/sg/support
SLOVAKIA	0800 - SAMSUNG (0800-726 786)	www.samsung.com/sk/support
SLOVENIA	080 697 267 (brezplačna številka)	www.samsung.com/si
SOUTH AFRICA	0860 SAMSUNG (726 7864)	www.samsung.com/support
SPAIN	0034902172678	www.samsung.com/es/support
SRI LANKA	0117540540 0115900000	www.samsung.com/support
SUDAN	1969	www.samsung.com/support
SWEDEN	0771 726 7864 (0771-SAMSUNG)	www.samsung.com/se/support
SWITZERLAND	0800 726 78 64 (0800-SAMSUNG)	www.samsung.com/ch/support (German) www.samsung.com/ch_fr/support (French)

Contact SAMSUNG worldwide

Country/Region	Customer Care Center	WebSite
SYRIA	962 5777444	www.samsung.com/levant
TAIWAN	0800-329999	www.samsung.com/tw/support
TAJIKISTAN	8-10-800-500-55-500	www.samsung.com/support
TANZANIA	0685 889 900	www.samsung.com/support
THAILAND	0-2689-3232, 1800-29-3232	www.samsung.com/th/support
TRINIDAD & TOBAGO	1-800-SAMSUNG (726-7864)	www.samsung.com/latin/support (Spanish) www.samsung.com/latin_en/support (English)
TUNISIA	80-1000-12	www.samsung.com/n_africa/support
TURKEY	444 77 11	www.samsung.com/tr/support
U.A.E	800-SAMSUNG (800 -726 7864)	www.samsung.com/ae/support (English) www.samsung.com/ae_ar/support (Arabic)

Country/Region	Customer Care Center	WebSite
U.S.A -Consumer Electronics	1-800-SAMSUNG (726-7864)	www.samsung.com/us/support
UGANDA	0800 300 300	www.samsung.com/support
UK	0330 SAMSUNG (7267864)	www.samsung.com/uk/support
UKRAINE	0-800-502-000	www.samsung.com/ua/support (Ukrainian) www.samsung.com/ua_ru/support (Russian)
URUGUAY	0800-SAMS(7267)	www.samsung.com/uy
UZBEKISTAN	00-800-500-55-500 (GSM: 7799)	www.samsung.com/support
VENEZUELA	0-800-SAMSUNG (726-7864)	www.samsung.com/latin/support (Spanish) www.samsung.com/latin_en/support (English)
VIETNAM	1800 588 889	www.samsung.com/vn/support
ZAMBIA	0211 350370	www.samsung.com/support



아래의 용어 설명은 제품에 대한 사용자의 이해를 돕기 위하여 본 사용 설명서에 언급된 것뿐만 아니라 일반적으로 사용되는 인쇄 용어까지 포함하고 있습니다.

802.11

802.11은 IEEE 작업그룹 (IEEE LAN/MAN Standards Committee)이 개발한 무선 랜을 위한 규격 모음으로서, 현재 802.11, 802.11a, 802.11b, and 802.11g 등 네 가지 규격이 이에 속합니다.

802.11b/g/n

802.11b/g/n 규격은 2.4GHz 대역의 주파수에서 동작하는 무선 랜의 표준입니다. 서로 호환성이 있어 하드웨어 장비를 공유할 수 있으며, 802.11b는 최고 11 Mbps, 802.11n은 최고 150 Mbps의 속도로 데이터를 전송할 수 있습니다. 802.11b/g/n 규격의 무선 랜 제품은 전자레인지, 무선 전화기, 또는 블루투스 장치 등에 전파 간섭을 받을 수 있습니다.

액세스 포인트

AP 는 Access Point의 약자로, Wireless Access Point(WAP) 라고도 하며 다수의 무선랜 장치들을 연결 시켜주는 역할을 합니다.

ADF (자동 원고 급지 장치; Automatic Document Feeder)

원본 용지를 연속으로 급지하여 한 번에 여러 장을 스캔 할 수 있도록 하는 장치입니다.

AppleTalk

APPLE사가 개발한 근거리 네트워크용 프로토콜 세트입니다. EtherTalk는 1984년 오리지널 매킨토시에 포함되어 있었으나, 현재는 TCP/IP 네트워크를 사용하므로 EtherTalk는 사용되지 않습니다.

컬러 심도

비트맵 이미지에서 단일 픽셀 당 표현할 수 있는 색의 가짓수를 나타내는 컴퓨터 그래픽 용어입니다. 컬러 심도가 높아지면 더 정밀한 색을 표현할 수 있습니다. 컬러 심도는 비트 수로 나타내는데 비트 수가 1개 증가하면 표현 가능한 색의 수는 2배로 늘어납니다. 컬러 심도가 1이라고 하면 이는 검정과 흰색으로 이루어진 흑백 이미지를 말합니다.

비트맵

작은 점들로써 그림을 이루는 이미지 파일 형식입니다.

BOOTP

초기적재 통신 규약이라고도 합니다. 하드 디스크를 갖지 않은 장치에서 IP 주소 등과 같은 설정 정보를 자동적으로 할당, 관리하기 위해 개발된 통신규약. TCP/IP의 상위 통신 규약으로, 규격은 RFC 951에 기술되어 있습니다. 클라이언트가 자신의 IP 주소를 모를 경우, 역순 주소 결정 프로토콜(RARP)을 이용해서 IP 주소를 알아냅니다. BOOTP를 통해 고급 운영체제가 로드되기 전에 '디스크가 없는 워크스테이션' 컴퓨터에서 IP 주소를 가져올 수 있습니다.

CCD

CCD란 Charge Couples Device의 약자로, 빛을 전기적인 신호로 바꾸어 주는 광 센서 반도체입니다. 프린터에서는 스캔을 위한 하드웨어 장치로 사용됩니다.

자동 분류

여러 장의 원본을 여러 매씩 복사하는 경우 자동으로 추려서 복사되게 설정하는 기능입니다. 예를 들어 3 장의 원본을 2 매씩 인쇄하는 경우 설정해두면 1, 2, 3 쪽을 한 부 인쇄한 뒤 다음 1, 2, 3 쪽을 인쇄하게 됩니다.

조작부

보통 납작한 수직형태로 제어하거나 조정하는 도구들이 표시되어 있는 판입니다. 대부분 기계의 앞 부분에 위치해 있습니다.

Coverage

인쇄 시 토너 사용 정도를 나타내는 용어입니다. 예를 들어 5% coverage는 A4용지에서 5%정도의 이미지나 글자가 있다는 뜻입니다. 따라서, 원본에 복잡한 이미지나 글자가 있는 경우 coverage는 높을 것이고 따라서 토너의 사용량은 coverage만큼이 될 것입니다.

CSV

CSV란 Comma Separated Values의 약자로, 쉼표를 기준으로 항목을 구분하여 저장한 데이터 형식을 말합니다. 이 파일 형식은 Microsoft Excel를 포함한 수많은 응용 프로그램에서 범용적으로 사용됩니다.

양면 자동원본 급지장치

원본 용지를 자동으로 급지하고 뒤집어 주는 기구로, 원본의 양면을 모두 스캔할 수 있도록 하는 장치입니다.

기본값

제품을 처음 개봉했을 때 설정되어 있는 초기값을 말합니다.

DHCP

DHCP는 Dynamic Host Configuration Protocol를 말합니다. 네트워크 관리자들이 조직 내의 네트워크 사에서 IP 주소를 중앙에서 관리하고 할당해 줄 수 있도록 해 주는 클라이언트-서버 간 네트워킹 프로토콜입니다. DHCP 서버는 DHCP 클라이언트 호스트에게 IP 네트워크 사용에 필요한 정보를 DHCP 클라이언트 호스트에 맞는 설정값을 제공합니다. 또한 DHCP는 IP 주소를 클라이언트 호스트에 할당하기 위한 메커니즘을 제공합니다.

DIMM

DIMM은 Dual Inline Memory Module의 약자로, 메모리 칩이 장착되어 있는 작은 회로기판입니다. 프린터 내에서 DIMM은 인쇄할 데이터나 수신받은 팩스 데이터 등을 저장하는 역할을 합니다.

DLNA

DLNA는 Digital Living Network Alliance의 약자로, 홈 네트워크에서 인쇄 제어 기능을 포함하는 DLNA 장치를 사용하는 호환 네트워크입니다.

DNS

DNS는 Domain Name Server의 약자로, 사람이 기억하기 쉽도록 붙인 도메인의 이름을 숫자 체계로 된 IP 주소로 바꾸어주는 시스템입니다.

도트 매트릭스 프린터

8개, 16개 혹은 24개의 작은 금속 편이 들어 있는 헤드를 고속으로 움직이면서 잉크가 묻은 리본을 두드려 문자를 생성하는 충격식 인쇄기를 말합니다. 타자기의 원리와 유사하여 기계식 프린터라고도 합니다.

DPI

DPI는 Dots Per Inch의 약자로, 1 인치 (약 2.54 cm) 당 인쇄되는 점의 수를 가리키는 해상도 단위입니다. DPI 값이 높을수록 이미지의 품질이 향상됩니다.

DRPD

DRPD는 Distinctive Ring Pattern Detection의 약자로, 사용자가 하나의 전화선을 사용하여 여러 개의 번호에 응답할 수 있도록 하기 위해 전화 회사가 제공해 주는 서비스입니다.

Duplex

원본 용지를 자동으로 뒤집어서 원본의 양면을 인쇄 또는 스캔할 수 있도록 도와주는 장치를 말합니다. 양면 인쇄 장치를 장착한 프린터는 자동으로 양면 인쇄를 할 수 있습니다.

월 최대 내구수량 (Duty Cycle)

한 달 동안 프린터의 성능에 영향을 주지 않을 정도로 인쇄할 수 있는 최대 인쇄 매수를 의미합니다. 보통 프린터는 수명이 있습니다. 프린터의 수명은 보장된 기간 내의 최대 출력량을 의미합니다. 예를 들어, 월 최대 내구수량이 20일을 기준으로 매달 48,000 페이지인 경우 프린터로 인쇄할 수 있는 수량은 매일 2,400 페이지로 제한됩니다.

ECM

ECM은 Error Correction Mode의 약자로, 팩스 송신 시 전송선로에 이상이 생기더라도 자체적으로 오류를 발견하고 치유하는 기능을 갖는 송신 방법입니다. 이 기능을 사용하여 팩스를 전송하면 다소 시간이 걸리지만 원본을 오류없이 보낼 수 있습니다.

에뮬레이션 (Emulation)

에뮬레이션은 한 기계에서 같은 결과물을 내는 기술입니다.

에뮬레이터는 또 다른 시스템으로 어떤 시스템의 기능을 반복되게 하여 다른 시스템이 본래의 시스템처럼 작동하게 합니다. 이 기능은 시뮬레이션과는 상반된 기능입니다.

이더넷 (Ethernet)

프레임을 기초로 하는 LAN에 사용하는 컴퓨터 네트워킹 기술입니다. 대표적으로는 버스 구조 방식의 근거리 통신망이 있습니다. IEEE 802.3을 표준으로 사용합니다. 1990년대부터 지금까지 가장 널리 사용되는 LAN 기술입니다.

EtherTalk

애플사가 컴퓨터 네트워킹을 위해 만든 일련의 프로토콜 모음입니다. EtherTalk는 1984년 오리지널 매킨토시에 포함되어 있었으나, 현재는 TCP/IP 네트워킹을 사용하므로 EtherTalk는 사용되지 않습니다.

FDI

FDI는 Foreign Device Interface의 약자로, 기계 안에 설치된 카드로 동전 투입식이나, 카드 판독식 같은 제3의 도구를 사용할 수 있게 하는 장치입니다. 이러한 장치는 비용을 지불하고 인쇄하는 무인단말기 시스템 등을 가능하게 합니다.

FIP

FTP는 File Transfer Protocol의 약자로, 인터넷이나 인트라넷처럼 TCP/IP를 지원하는 네트워크에서 파일을 교환하는데 주로 쓰이는 프로토콜입니다.

정착기

레이저 프린터에서 토너를 녹여 인쇄 용지에 정착시키는 부품입니다. 고온 롤러와 압력 롤러로 되어있습니다. 프린터 내부에 있는 부품으로 드럼이 회전하여 종이 위에 토너를 입히면 정착기는 용지에 붙어있는 토너가루를 고온, 고압으로 눌러서 용지에 붙게 만드는 부분입니다. 즉, 토너를 용지 위에 정착시켜 토너가루가 묻어나지 않게 해줍니다.

게이트웨이 (Gateway)

네트워크와 네트워크, 혹은 컴퓨터와 전화선과 같은 다른 종류의 통신망을 상호 접속할 수 있도록 하는 프로토콜 변환기입니다. 컴퓨터와 네트워크가 다른 컴퓨터와 네트워크 접근을 허락해서 널리 이용되고 있습니다.

그레이 스케일 (Grayscale)

컬러 이미지를 흑백 이미지로 변환할 때 이미지의 밝은 부분과 어두운 부분을 나타내는 회색 음영입니다. 색상은 다양한 회색 음영으로 표현됩니다.

하프 톤 (Halftone)

점(dot)의 개수를 다양하게 함으로써 그레이 스케일 효과를 내는 것입니다. 진한 색상의 부분은 많은 개수의 점을 사용하고 연한 색상의 부분은 적은 개수의 점을 사용합니다.

대용량 저장 장치(HDD)

하드 드라이브나 하드 디스크라고 불려 지는 대용량 저장 장치(HDD)는 비휘발성 도구로 표면이 자석으로 된 회전하는 원판에 자료를 빠른 속도로 저장해주는 보조기억장치입니다.

IEEE

IEEE(Institute of Electrical and Electronics Engineers: 국제 전기전자 기술자 협회)는 전기와 관련된 기술 발전을 위해 구성된 비영리 전문 국제 단체입니다.

IEEE 1284

1284 병렬식 포트 표준은 IEEE(Institute of Electrical and Electronics Engineers)에 의해 개발되었습니다. “1284-B”는 프린터와 같은 컴퓨터 주변장치에 부착된 병렬 케이블의 끈 부분에 연결하는 특정 커넥터를 말합니다.

인트라넷 (Intranet)

인터넷 프로토콜과 네트워크를 연결하거나 공공 전자통신 시스템을 사용하여 기업의 정보를 직원들과 함께 나눌 수 있게 해주는 사적 네트워크입니다. 간혹 이 용어는 눈에 보이는 서비스나 내부 웹사이트를 말할 때 사용됩니다.

IP 주소

네트워크 사용상에서 서로의 위치를 확인하고 소통하기 위해서 쓰이는 숫자들로 된 주소입니다.

IPM

IPM이란 Images Per Minute의 약자로, 프린터의 속도를 측정하기 위한 방법입니다. IPM 속도는 1분에 몇 장의 단면인쇄가 가능한지 알려줍니다.

IPP

IPP란 Internet Printing Protocol의 약자로, 인쇄뿐만 아니라 인쇄작업, 종이 크기, 해상도 등을 관리할 수 있는 표준 프로토콜입니다. IPP는 로컬로 사용되거나 인터넷을 통해 여러 대의 프린터기와 함께 사용할 수 있습니다. 또한 접속관리, 인증, 암호화를 지원하여 다른 프린터기보다 안전한 인쇄작업을 가능하게 해줍니다.

IPX/SPX

IPX/SPX는 Internet Packet Exchange/Sequenced Packet Exchange를 말합니다. Novell Net/Ware에 의해 사용된 네트워크 프로토콜입니다. IPX는 IP와 비슷한 프로토콜을, SPX는 TCP와 비슷한 프로토콜을 갖고 있어 IPX와 SPX 모두 TCP/IP와 비슷한 접속 서비스를 제공합니다. IPX/SPX는 본래 LAN용으로 설계되었으며, 이러한 목적에 매우 유용한 프로토콜입니다. LAN에서는 일반적으로 IPX/SPX가 TCP/IP보다 나은 성능을 보입니다.

ISO

ISO는 국제 표준기준화기구로 International Standardization Organization의 약자입니다. 전세계적 산업과 상업 표준을 만듭니다.

ITU-T

ITU-T란 International Telecommunication Union - Telecommunication Standardization Sector의 약자로, 국제전기통신연합으로 라디오와 전자통신의 표준을 선정하고 규제하는 단체입니다. 이 단체의 주요 업무는 라디오 스펙트럼을 할당하는 것과 국제전화기 가능하게 나라 사이의 연락망을 관리하는 것을 포함합니다. ITU-T에서 나온 A-T는 전자통신을 의미합니다.

ITU-T No. 1 chart

ITU-T에서 팩스문서 전송을 위해 만든 표준화된 테스트 표입니다.

JBIG

JBIG란 Joint Bi-level Image Experts Group의 약자로 이미지의 정확도나 화질이 떨어지지 않는 압축 표준방식이며 흑백 화상을 압축하기 위해, 특히 팩스를 위해 만들어 졌지만 다른 이미지에도 쓰일 수 있습니다.

JPEG

JPEG이란 Joint Photographic Experts Group의 약자로, 사진 등의 정지화상을 통신에 사용하기 위해서 압축하는 기술의 표준입니다. 이미지를 만드는 사람이 이미지의 화질과 파일의 크기를 조절할 수 있으며, 이미지 손상이 나타날 수 있습니다.

LDAP

LDAP란 Lightweight Directory Access Protocol의 약자로, 인터넷이나 기업 내의 인트라넷 등의 네트워크 상에서 운영되는 파일이나 디렉터리의 위치를 찾아 접속할 수 있게 해주는 소프트웨어 프로토콜입니다.

LED

Light-Emitting Diode(발광다이오드)라고 불리는 반도체 소자로 빛을 내어 기계의 상태를 표시해주는 장치로 사용됩니다.

MAC 주소

MAC (Media Access Control)주소는 인터넷의 물리적인 주소로, 네트워크 어댑터와 관련된 특별한 식별자입니다. 일반적으로 48비트의 길이로 되어 있으며, 쌍으로 된 16진수로 표현됩니다 (예, 00-00-0c-34-11-4e). 이 주소는 보통 제조업자가 NIC (망 관리 인터페이스 카드)에 미리 입력하며, 광범위한 네트워크에서 라우터가 기계를 찾는 것을 돕습니다.

복합기

사무실에서 사용하는 기계로 프린터, 복사기, 팩스 그리고 스캐너와 같은 기능들을 하나의 본체에 포함하고 있습니다.

MH

MH란 Modified Huffman의 약자로, 팩스로 이미지를 전송 시킬 때 용량을 줄일 수 있게 해 주는 압축방법입니다. ITD-T T4 에서 추천하는 이 방법은 빈 공간을 압축시키는 것입니다. 주로 팩스들이 빈 공간을 지고 있기 때문에 팩스 통신 시간을 줄일 수 있습니다.

MMR

MMR은 Modified Modified READ의 약자로, MR (Modified Read) 방식에 비해 전송 및 수신시간을 줄여 주며 디스크 저장 공간과 네트워크 대역폭을 더 효율적으로 사용할 수 있어 ITU-T T. 6에서 추천하는 압축방법입니다.

모뎀

디지털 통신 장비를 통해 정보를 전달하기 위하여 정보의 형태를 바꾸어 주는 장치로 전송할 아날로그 정보를 디지털정보로 변조하거나, 전송 받은 디지털 정보를 다시 원래의 아날로그 형태로 복조시켜 주는 기능을 합니다.

MR

MR은 Modified READ의 약자로, ITU-T T. 4에서 추천하는 압축방법입니다. MR은 스캔된 첫 줄을 MH를 사용하여 암호화합니다. 다음 줄은 첫 줄과 비교하여 차이가 나는 내용을 암호화하고 전송합니다.

NetWare

Novell, Inc. 에서 개발된 네트워크 운영 시스템입니다. PC에서 여러 가지 일을 실행하기 위해 멀티태스킹을 사용합니다. 요즘은 TCP/IP뿐만 아니라 IPX/SPX도 지원합니다.

OPC

OPC란 Organic Photo Conductor의 약자로 레이저 프린터에서 나오는 레이저 빔을 사용해서 가상 이미지를 만드는 장치로 OPC는 보통 초록색이나 회색의 원통모양입니다.

프린터를 사용함에 따라 드럼의 노출된 장치가 서서히 닳게 되고, 종이에 의해 스크래치가 날 수 있기 때문에 정확한 방법으로 교체되어야 합니다.

원본

문서, 사진, 글 등 어떤 것에 대한 편집 이전의 최초의 상태를 말하며, 이는 복사되거나, 다른 것을 만들기 위해 재생되거나 전송됩니다.

OSI

Open Systems Interconnection의 약자로, ISO에서 통신을 위해 개발한 모델입니다. OSI는 네트워크 디자인에 표준, 모듈러 방식의 접근방법을 제공해 줍니다. 사용자가 통신 시스템을 구축할 때 컴퓨터나 관련기기를 다른 회사의 제품이라도 쉽게 접속시켜 네트워크화 할 수 있도록 하기 위한 것입니다.

PABX

PABX란 Private Automatic Branch Exchange의 약자로, 사기업 내의 자동 전화 교환 시스템입니다.

PCL

PCL이란 Printer Command Language의 약자로, 휴렛 팩커드사가 주축이 된 프린터 기술의 일종으로 PCL은 휴렛 팩커드사가 1984년 레이저 프린터와 PC 본체간 통신을 제어하기 위한 특수언어로 개발한 것이 시초입니다. 1996년 확정한 PCL6는 객체지향형 프로그래밍 기법을 적용, 모듈식 아키텍처 설계와 글꼴 합성기술 등이 추가되어 복잡한 그래픽을 신속하게 인쇄하며 네트워크 성능을 향상시킨 것이 특징입니다.

PDF

PDF란 Portable Document Format의 약자로 Adobe Systems에서 2차원 문서를 표현하기 위해 만들어낸 소유권이 있는 파일 형태로, 폰트나 레이아웃 등의 정보는 파일 내에 있기 때문에 사용자의 시스템에 의존하지 않습니다.

포스트 스크립트

포스트스크립트(PostScript)는 PS라고도 하며, 1982년 Adobe Systems사를 설립한 존 워낙과 찰스 게슈타이 개발한 페이지 기술 언어입니다. 문자나 그래픽을 수학적 함수로 표현하는 것이 특징이며, 문자의 회전, 확대, 축소 등을 지원하기 때문에 이미지, 그래픽, 텍스트 등을 고품질로 인쇄할 수 있습니다. 프린터나 PC에 내장되어 있는 포스트스크립트 해석기를 통해 출력됩니다.

프린터 드라이버

장치를 구동시키는 소프트웨어로 PC에 연결된 주변기기를 사용하기 위해선 반드시 해당 하드웨어의 드라이버를 설치해야 합니다.

인쇄 용지

프린터, 스캐너, 팩스나 복사기에 사용할 수 있는 종이, 봉투, 라벨과 투명용지 등을 말합니다.

PPM

PPM이란 Pages Per Minute의 약자로, 레이저 프린터와 같은 페이지 단위의 출력에서 분당 인쇄되어 나오는 페이지 수를 말합니다.

PRN 파일

장치 드라이버를 위한 인터페이스로 소프트웨어가 기본 입출력 시스템 신호를 사용하여 장치 드라이버와 상호작용을 할 수 있게 해주어 많은 작업들이 단순화 될 수 있습니다.

프로토콜

두 대의 컴퓨터가 접속, 통신, 데이터 전송 등을 할 때 절차와 순서를 규정하는 통신규약입니다.

PS

포스트스크립트와 동일한 용어입니다.

PSIN

PSTN은 Public-Switched Telephone Network의 약자로 일반 전화 교환망이라고도 하며, 이것은 일반 가입 전화 서비스를 위한 전화망으로 보통 기업을 전제로 했을 때는 스위치 보드를 사용합니다.

RADIUS

Remote Authentication Dial In User Service의 약자인 RADIUS는 원격 사용자들을 인증하고, 그들에게 시스템에 대한 액세스 권한을 부여하기 위한 클라이언트/서버 프로토콜입니다. RADIUS는 회사가 중앙의 데이터베이스 내에 사용자 프로필을 유지하고, 모든 원격지 서버가 그 데이터베이스를 공유할 수 있도록 해 줍니다.

해상도

프린터에서 인쇄한 인쇄물에 나타나는 선명도를 의미하며 프린터에서의 해상도 단위는 dpi 입니다. 해상도가 높을수록 인쇄물의 이미지가 더욱 선명하다는 것을 의미합니다.

SMB

Server Message Block의 약자인 SMB는 파일, 프린터, 시리얼 포트를 공유 하거나, 네트워크 상의 노드들 사이에서 발생하는 다양한 종류의 정보 전달에 사용되는 네트워크 프로토콜입니다. SMB는 또한 프로세스 사이의 인증된 통신 구조를 제공합니다.

SMTP

Simple Mail Transfer Protocol의 약자인 SMTP는 간이 전자 우편 전송 프로토콜이라고도 하며 인터넷 상에서 이 메일을 전송하기 위한 표준 프로토콜입니다. SMTP는 비교적 간단하며 1명 이상의 수신자를 표시하여 주는 텍스트를 기초로 한 프로토콜 입니다. 클라이언트 서버간은 프로토콜로서 클라이언트는 이메일 메시지를 서버로 전송할 수 있습니다.

SSID

SSID는 Service Set Identifier의 약자로, 무선 랜을 통해 전송되는 패킷들의 각 헤더에 덧붙여지는 32 바이트 길이의 고유 식별자입니다. 특정 무선 랜에 연결된 모든 무선 장치들은 반드시 동일한 SSID를 사용해야만 하며, 고유한 SSID를 알지 못하는 장치는 그 무선 랜에 접속할 수 없습니다. SSID는 대소문자를 구분하며, 최대 길이가 영문 32자입니다.

서브넷 마스크

네트워크 주소 중에서 서브넷 주소를 식별하기 위한 정보로, 네트워크 주소와 결합하여 주소의 어느 부분이 네트워크 주소이고 어느 부분이 서브넷의 주소인지 판단하는데 쓰입니다.

TCP/IP

Transmission Control Protocol(TCP)/Internet Protocol(IP)은 통신 프로토콜로 현재 인터넷에서 사용되며, 통신 프로토콜이 통일됨에 따라 세계 어느 지역의 어떤 기종도 정보를 교환할 수 있습니다.

TCR

TCR, 즉 Transmission Confirmation Report는 작업 상태, 전송 결과, 정보 전송량 등의 상세한 전송관련 정보 보고서를 말합니다. 이 보고서는 각 작업이 완료될 때마다 인쇄하거나, 오류가 발생했을 때에만 인쇄하도록 설정할 수 있습니다.

TIFF

TIFF는 Tagged Image File Format이 약자로, 해상도 조절이 자유로운 비트맵 형태의 이미지 파일입니다. 보통 스캐너에서 전송된 이미지 데이터를 나타냅니다. TIFF는 태그 정보를 이용하여 화상 데이터의 다양한 속성을 표현합니다. 여러 이미지 처리 응용 프로그램과 호환이 가능합니다.

토너 카트리지

토너란 전기에 대한 극성을 가지고 있는 미립자 형태의 분말입니다. 드럼에 형성된 이미지에 반응하여 용지에 옮겨진 뒤 정착과정을 거쳐 인쇄물을 만들게 됩니다. 토너 카트리지는 토너나 드럼 같은 소모품들의 교환이 용이하도록 별도의 케이스를 제작하여 복잡한 과정 없이 간편하게 소모품을 교체할 수 있도록 고안된 부품을 일컫습니다.

TWAIN

스캐너 하드웨어와 컴퓨터 응용 프로그램 사이에서 동작하는 산업 표준입니다. TWAIN 호환 응용 프로그램에서 TWAIN 호환 스캐너를 사용하면, 스캔되는 이미지를 그 해당 응용 프로그램 안으로 직접 읽어 들일 수 있습니다. 이것은 Microsoft Windows 및 Apple Mac 운영체제에서 사용할 수 있는 이미지 캡처 API 입니다.

UNC Path

Windows NT와 다른 Microsoft 제품에서 네트워크 공유 파일이나 폴더로 접속하기 위한 표준방법입니다. 형태는 다음과 같습니다.

```
\\\\<servername>\\<sharename>\\<Additional directory>
```

URL

URL은 Uniform Resource Locator의 약자로, 인터넷 상에 있는 문서와 자료의 국제적 주소입니다. 주소의 앞 부분은 어떠한 프로토콜을 사용할지, 두 번째 부분은 자료가 어디에 있는지에 대한 도메인 이름을 나타냅니다.

USB

USB는 Universal Serial Bus의 약자로, 인텔, 컴팩, IBM, DEC, 마이크로소프트, NEC, 노던텔레콤 등 7개 기업이 표준에 합의한 PC 주변기기 인터페이스 규격입니다. 기존의 시리얼 버스나 패러럴 포트에 비해 전송속도가 빠르고 효율성이 높기 때문에 최근의 PC 주변기기들에서 주로 채택하고 있습니다.

워터마크

인쇄된 용지에 저작자 정보등을 식별할 수 있도록 연한 색의 글자나 이미지를 삽입하여 인쇄하는 것을 말합니다. 용지 업자들이 자신들의 제품을 표시하기 위해 사용하기 시작해 우표, 통화, 그외 정부에서 위조를 막기 위해 사용하고 있습니다.

WEP

WEP은 Wired Equivalent Privacy 의 약자로, 유선 랜과 동일한 수준의 보안 기능을 무선 랜에도 제공하기 위해 정의된 보안 프로토콜입니다. WEP은 무선 랜을 통해 전송되는 데이터를 암호화함으로써 유선 네트워크와 유사한 데이터 보안 시스템을 제공합니다.

WIA

이미지 아키텍처로 Windows Me와 Windows XP에서 처음 소개되었습니다. WIA를 포함한 스캐너를 사용하면 이들 운영 체제에서 스캔 작업이 시작될 수 있습니다.

WPA

WPA는 Wi-Fi Protected Access의 약자로, Wi-Fi 무선 랜 사용자를 위해 개발된 보안 시스템의 표준으로 기존의 WEP에서 더 발전되었으며 WEP에 비해 보다 정교한 방식으로 데이터를 암호화하고 완전한 사용자 인증 기능을 제공합니다.

WPA-PSK

WPA-PSK는 WPA Pre-Shared Key의 약자로, 가정용 또는 소규모 무선 랜 환경에 적합한 WPA라고 할 수 있습니다. 공유한 키, 또는 무선 액세스 포인트, 무선 노트북이나 데스크 탑 장치에서 생성될 수 있습니다. 새로운 키 관리 기술을 적용하여 다양한 요건에 따라 정교하고 신속하게 암호, 복호화 키를 생성하고 갱신하기 때문에 네트워크 도청이나 공격에 저항력을 갖습니다.

WPS

Wi-Fi Protected Setup(WPS)는 무선 홈 네트워크가 표준입니다. 무선 액세스 포인트가 WPS를 지원한다면 컴퓨터 없이 쉽게 무선 네트워크를 설정할 수 있습니다.

XPS

XML Paper Specification(XPS)은 Page Description Language(PDL)을 위한 사양이자 새로운 문서 형식으로 휴대용 문서 및 Microsoft가 개발한 전자 문서에 적합한 사양입니다. 이것은 새로운 인쇄 경로 및 벡터 기반의 장치 독립적 문서 형식을 토대로 한 XML 기본 사양입니다.

찾아보기

가

관리 도구	
사용하기	285
규제 정보	110
기기 설정	
제품 상태	182, 183, 184, 191
기능	5
인쇄 용지 특징	104
제품 기능	180
기본 설정	
용지함 설정	43

나

넣기	
용지함 1에 용지 넣기	38
특수 용지	40
네트워크	
드라이버 설치	
Linux	141
Mac	140
Windows	137
무선 네트워크 사용하기	145
설치 환경	109
유선 네트워크 사용	134

유용한 네트워크 프로그램 소개	133
일반 설정	193
IPv6 설정	142
Set IP 프로그램	134, 135, 163

다

다목적 용지함	
사용 시 유용한 정보	40
특수 용지 사용	40
다양한 기능	195
다이렉트 프린팅 유틸리티	212
도움말 사용	52, 214
뒷 모습	22

마

메뉴 소개	30
메모리에 팩스 받기	233, 234
모아찍기 인쇄	
Mac	213
무선	
인프라 모드	145
USB 케이블	152, 155
WPS	
연결 끊기	149

WPS 디스플레이 스크린이 없는 제품	
PBC	150
PIN	150

무선 네트워크	
네트워크 케이블	162
문서 인쇄	
Linux	214
Mac	213
문자 입력	199
문제	
복사 문제	261
스캔 문제	262
용지 급지 문제	249
인쇄 문제	251
인쇄 품질 문제	254
전원 문제	250
팩스 문제 해결하기	263
OS 문제	265
문제 해결	287

바

버튼	
숫자 키패드	25
스캔	23

찾아보기

신분증 복사	23, 24	주문	67	앞 모습	20
에코	23, 25	토너 카트리지 교체	72	에코 인쇄	53
화면 인쇄	24	수동 급지		오류 메시지	97
wps	24, 25	넣기	40	오버레이 인쇄	
보고서		스캐닝		만들기	210
제품 정보		기본 정보	216	삭제	210
182, 184, 185, 186, 187, 188, 191, 192		네트워크로 연결된 컴퓨터에 스캔하여 보내기	217, 218	프린트	210
복사		원본을 스캔하여 FTP/SMB 서버로 보내기	219	옵션 메모리	
기본 복사	55	이미지 편집 프로그램에서 스캔하기	220	옵션 메모리 설정하기	234
복사본 축소 또는 확대	57	Linux에서 스캔하기	223	용어설명	303
일반 설정	182	Mac 스캔	222	용지 걸림	
본문 표기 아이콘	13	WIA 드라이버를 사용하여 스캔하기	220	용지 걸림을 예방할 수 있는 정보	84
사		스캔		원본 문서 제거	85
사양	102	Samsung Easy Document Creator를 사용하여 스캔하기	221	해결	90
인쇄 용지	104	스캔기능	216	용지 받침대	44
상태	23, 25	신분증 복사	58	용지함	
상태 표시등(LED) 이해하기	94	아		수동 급지	40
설치		안전		용지 크기 및 종류 설정	43
별매품옵션	286	아이콘	14	용지함 크기 변경	37
소모품		정보	14	폭과 길이 조정	37
사용 가능한 소모품	67			워터마크	
소모품 수명 확인	74			만들기	209
예상 토너 카트리지 수명	69			삭제	209
				편집	209

찾아보기

원본 넣기	45	용지 받침대	104	주소록 설정	200
원본 종류 준비	45	용지 종류 설정	43	차	
이메일	197	용지 크기 설정	43	청소	
이메일 주소	197	인쇄된 용지	43	급지 롤러	79
검색	198	지침	36	내부	77
보관	197	카드 용지	42	스캔 장치	80
인쇄		특수 용지	40	외부	76
고급 인쇄 기능	206	인증된 사용자		타	
기본 인쇄 설정 변경	204	등록	203	토너 카트리지	
기본 프린터로 설정	204	일반 설정	187	보관	68
다이렉트 프린팅 유틸리티 사용	212	자		삼성 정품이 아니거나 재충전된 토너	
문서 인쇄		자주 쓰는 설정 인쇄	52	카트리지	68, 72
Windows	49	제품 설치		예상 수명	69
용지 한 장에 여러 페이지		고도 설정	196	취급 지침	68
Mac	213	제품 정보	182, 183, 184, 191	카트리지 교체	72
용지의 양면에 인쇄		제품 청소	76	토너 고루 섞기	70
Mac	214	조작부	23	파	
파일로 인쇄	205	주소록		팩스	
Linux	214	그룹 등록	201	긴급한 팩스 먼저 보내기	227
Mac	213	그룹 편집	201	내선 전화로 받기	230
인쇄 기능	204	등록	200	농도 조절	64
인쇄 용지		사용	200		
라벨 용지	42	편집	200		
봉투	41				

찾아보기

다른 곳으로 수신 팩스 재전송하기	228	다중 송신	62	G	
메모리에 팩스 받기	232	표기법	13	google cloud printing	176
보낸 팩스를 다른 곳으로 재전송하기	227	프린터 기본 설정		L	
보안 수신 모드에서 팩스 받기	231	Linux	215	LCD 디스플레이	
예약 팩스 작업 취소하기	226	프린터 상태		제품 상태 확인하기	182, 183, 184, 191
예약된 팩스에 문서 추가하기	226	일반 정보	246	Linux	
예약하여 팩스 송신	225	프린터 서비스 안내	289	스캐닝	223
일반 설정	184	프린트		유선 네트워크로 드라이버 설치	141
자동으로 재다이얼하기	224	mobile OS	170	인쇄	214
자동응답기로 수신	230	mobile print	170	일반적인 Linux 문제	267
전화 모드에서 받기	230	하		프린터 속성	215
최근의 번호로 재다이얼	224	해상도		USB 케이블로 연결된 제품에 드라이버	
컴퓨터에서 팩스 받기	229	팩스	63	설치	130
컴퓨터에서 팩스 보내기	225	A		USB로 연결하여 드라이버 재설치	131
팩스 모드에서 수신	63, 230	AirPrint	178	Linux에서 스캔하기	223
팩스 수신 모드 변경하기	229	AnyWeb Print	237	M	
팩스 준비	61	E		Mac	
해상도 조절	63	easy document creator	242	스캐닝	222
DRPD 모드에서 팩스 받기	231	EBook 변환	242	시스템 요구사항	107
팩스 기능	224			유선 네트워크로 드라이버 설치	140
팩스 송신				인쇄	213
				일반적인 Mac 문제	266

Set IP 사용하기	135
USB 케이블로 연결된 제품에 드라이버 설치	128
USB로 연결하여 드라이버 재설치	129
Mac 스캔	222
P	
PostScript 드라이버 문제 해결	268
S	
Samsung Easy Document Creator	221
samsung printer experience	279
Samsung Printer Status	246
service contact numbers	296
SetIP 프로그램	134, 163
SyncThru Web Service 일반 정보	239
U	
Unix 시스템 요구사항	108
USB 케이블 드라이버 설치	27, 28, 128, 130

드라이버 재설치	129, 131
----------	----------

W

Windows	
네트워크로 연결된 제품에 Windows 8 드라이버 설치	274
무선 네트워크로 연결된 제품에 Windows 8 드라이버 설치	276
시스템 요구사항	106
유선 네트워크로 드라이버 설치	137
일반적인 Windows 문제	265
SetIP 사용하기	134, 163
USB 케이블로 연결된 제품에 드라이버 설치	27, 28
USB 케이블로 연결된 제품에 Windows 8 드라이버 설치	272
Windows 8	
네트워크 드라이버 설치	274
드라이버 제거	278
무선 드라이버 설치	276
USB 케이블 드라이버 설치	272