

Korisnički priručnik

Samsung Printer *Xpress*

M262x series

M282x series

M283x series

OSNOVNI

Ovaj vodič pruža informacije koje se odnose na instaliranje, osnovni rad i rješavanje problema u sustavu Windows.

NAPREDNO

Ovaj vodič pruža informacije o instaliranju, naprednoj konfiguraciji, radu i rješavanju problema u različitim operativnim sustavima.

Neke značajke možda neće biti dostupne, ovisno o modelima i zemljama.

OSNOVNI



1. Uvod

Glavne prednosti	5
Značajke po modelu	8
Korisno je znati	11
O ovom korisničkom priručniku	12
Informacije o sigurnosti	13
Prikaz stroja	19
Prikaz upravljačke ploče	22
Uključivanje uređaja	24
Instaliranje upravljačkog programa lokalno	25
Ponovno instaliranje upravljačkog programa pisača	27



2. Osnovno podešavanje

Ispis demo stranice	29
Mediji i ladica	30
Osnovno ispisivanje	42



3. Održavanje

Naručivanje potrošnog materijala i opsijskih dijelova	48
Dostupni potrošni materijal	49
Dostupni dijelovi za održavanje	50
Pohrana spremnika za toner	51
Preraspodjela tonera	53
Zamjena spremnika za toner	55
Zamjena uređaja za snimanje	58
Čišćenje uređaja	59
Savjeti za micanje i pohranu uređaja	62



4. Rješavanje problema

Savjeti za izbjegavanje zaglavljivanja papira	64
Uklanjanje zaglavljivanja papira	65
Razumijevanje LED svjetla	72



5. Dodatak

Specifikacije	76
Informacije o propisima	85
Autorska prava	96



1. Uvod

Ovo poglavlje pruža Vam informacije koje morate znati prije korištenja uređaja.

- **Glavne prednosti** 5
- **Značajke po modelu** 8
- **Korisno je znati** 11
- **O ovom korisničkom priručniku** 12
- **Informacije o sigurnosti** 13
- **Prikaz stroja** 19
- **Prikaz upravljačke ploče** 22
- **Uključivanje uređaja** 24
- **Instaliranje upravljačkog programa lokalno** 25
- **Ponovno instaliranje upravljačkog programa pisača** 27



Glavne prednosti

U skladu s očuvanjem okoliša



- Da biste uštedjeli toner i papir, stroj podržava značajku Eco.
- Kako biste uštedjeli papir, na jednom listu papira možete ispisivati više stranica (pogledajte "Korištenje naprednih značajki ispisa" na stranici).
- Kako biste uštedjeli papir, možete ispisivati na obje strane papira (dvostrani ispis) (pogledajte "Korištenje naprednih značajki ispisa" na stranici).
- Za uštedu električne energije ovaj uređaj automatski štedi električnu energiju bitno smanjujući potrošnju struje dok ne ispisuje.
- Radi uštede energije preporučujemo korištenje recikliranog papira.

Ispisivati uz izvrsnu kvalitetu i brzinu



- Učinkovito možete vršiti ispis razlučivosti do 4.800 x 600 dpi (600 x 600 x 3 bit).
- Brzi ispis na zahtjev.
 - M262x series
 - Za jednostrano ispisivanje do 26 ppm (A4) ili 27 ppm (Letter).
 - M282x series/M283x series
 - Za jednostrano ispisivanje do 28 ppm (A4) ili 29 ppm (Letter).

Glavne prednosti

Pogodnost



- Vašim mobilnim telefonom jednostavno dotaknete oznaku NFC na vašem pisaču i zadatak ispisa bit će izvršen (pogledajte "Korištenje značajke NFC" na stranici).
- Možete ispisivati u pokretu sa svojega pametnog telefona ili računala, pomoću aplikacije Google Cloud Print™ (pogledajte "Google Cloud Print™" na stranici).
- Program Easy Capture Manager omogućuje Vam da jednostavno uređujete i ispisujete štogod zahvatite pomoću tipke Print Screen na tipkovnici (pogledajte "Easy Capture Manager" na stranici).
- Samsung Easy Printer Manager i Samsung Printer Status su programi koji nadziru i informiraju Vas o statusu uređaja te Vam omogućuju da prilagodite postavke uređaja (pogledajte "Uporaba značajke Samsung Easy Printer Manager" na stranici ili "Uporaba značajke Samsung Printer Status" na stranici).
- AnyWeb Print pomaže Vam za hvatanje zaslona, pregled, bilježenje i ispis zaslona lakše nego kad koristite obični program (pogledajte "Samsung AnyWeb Print" na stranici).
- Smart Update Vam omogućuje da provjerite najnoviji softver i instalirate najnoviju verziju tijekom postupka instaliranja upravljačkog programa pisača. Dostupno samo za korisnike sustava Windows.

- Ako imate pristup internetu, pomoć, aplikaciju za podršku, upravljačke programe uređaja, priručnike i druge informacije možete dobiti na internetskoj stranici proizvođača Samsung, www.samsung.com > pronađi svoj proizvod > Podrška ili preuzimanja.

Široki raspon funkcionalnosti i podrška u primjeni



- Podržava različite veličine papira (pogledajte "Specifikacije medija za ispis" na stranici 2).
- Ispis vodenog žiga: Svoje dokumente možete prilagoditi riječima, kao što je npr. **"CONFIDENTIAL"** (pogledajte "Korištenje naprednih značajki ispisa" na stranici).
- Ispis plakata: Tekst i slike svake stranice vašeg dokumenta povećavaju se i ispisuju preko višestrukih listova papira i spajaju zajedno kako bi oblikovale plakat (pogledajte "Korištenje naprednih značajki ispisa" na stranici).
- Ispisivati možete u različitim operativnim sustavima (pogledajte "Zahtjevi sustava" na stranici 3).
- Vaš stroj je opremljen USB sučeljem i/ili mrežnim sučeljem.

Glavne prednosti

Podrška različite metode postavljanja bežične mreže



- Korištenje gumba WPS (Wi-Fi Protected Setup™)
 - Na bežičnu se mrežu lako možete spojiti pomoću gumba WPS na uređaju ili pristupnoj točki (bežični usmjerivač).
- Korištenje USB kabela ili mrežnog kabela
 - Koristeći USB kabel ili mrežni kabel možete spojiti i podesiti razne postavke bežične mreže.
- Korištenje značajke Wi-Fi Direct
 - Pomoću značajke Wi-Fi ili Wi-Fi Direct možete jednostavnije ispisivati s mobilnog uređaja.



Pogledajte "Uvođenje bežičnih metoda postavljanja" na stranici 12.

Značajke po modelu

Neke značajke i pogodnosti opcija možda neće biti dostupne, ovisno o modelima ili zemljama.

Operativni sustav

Operativni sustav	M262x series	M282x series M283x series
Windows	•	•
Mac	•	•
Linux	•	•
Unix		•

(•: Included, Blank: Nije dostupno)

Softver



Upravljački program pisača i softver možete instalirati kad umetnete CD sa softverom u CD-ROM pogon.

Za sustav Windows upravljački program pisača i softver možete odabrati u prozoru **Select Software to Install**.

Softver	M262x series	M282x series M283x series
SPL upravljački program pisača ^a	•	•
PCL upravljački program pisača	• (samo M262xND)	•
PS upravljački program pisača		
XPS upravljački program pisača ^b	•	•
Samsung Easy Printer Manager	•	•
Samsung Printer Status	•	•

Značajke po modelu

Softver	M262x series	M282x series M283x series
Samsung AnyWeb Print^b	•	•
SyncThru™ Web Service	• (samo M262xND)	•
SyncThru Admin Web Service	• (samo M262xND)	•
Easy Eco Driver	•	•
Easy Capture Manager	•	•

a. Ovisno o operativnom sustavu koji koristite, instalirani upravljački program pisača može se razlikovati.

b. Preuzmite softver sa web-mjesta Samsung te ga instalirajte: (<http://www.samsung.com> > pronađi svoj proizvod > Podrška ili Preuzimanja). Prije instaliranja provjerite podržava li OS Vašeg računala ovaj softver.

(•: Included, Blank: Nije dostupno)

Značajka vrste

Značajke	M262x series	M282x series M283x series
Brzi USB 2.0	•	•
Mrežno sučelje Ethernet 10/100 Base TX ožičeno LAN	• (samo M262xND)	•
Mrežno sučelje 802.11b/g/n bežični LAN^a		• (samo M282xDW/ M283xDW)
IPv6	• (samo M262xND)	• (samo M282xND/ M282xDW / M283xDW)
Ispis preko značajke NFC (Near Field Communication, bežična tehnologija kratkog dometa)		• (samo M283xDW)
Ekološko ispisivanje	•	•
Wi-Fi Protected Setup™ (WPS)		• (samo M282xDW/ M283xDW)

Značajke po modelu

Značajke	M262x series	M282x series M283x series
Obostrani ispis	• (samo M262xD/ M262xND)	•
Obostrani ispis (ručno) ^{bc}	• (samo M2620/ M2625/M2626)	
AirPrint	• (samo M262xND)	•
Google Cloud Print™	• (samo M262xND)	•

a. Bežična LAN kartica možda neće biti dostupna, ovisno o zemlji. U nekim zemljama moguće je primijeniti samo 802,11 b/g. Kontaktirajte lokalnog Samsungovog dobavljača ili trgovca kod kojeg ste kupili uređaj.

b. Dostupno samo za korisnike sustava Windows.

c. Podržava samo ladicu 1.

(●: Included, Blank: Nije dostupno)

Korisno je znati



Uređaj ne ispisuje.

- Otvorite popis reda čekanja za ispis i uklonite dokument s popisa (pogledajte "Otkazivanje ispisa" na stranici 9).
- Uklonite upravljački program i ponovno ga instalirajte (pogledajte "Instaliranje upravljačkog programa lokalno" na stranici).
- Odaberite uređaj kao vaš zadani uređaj u sustavu Windows.



Gdje mogu kupiti opciju ili potrošni materijal?

- Raspitajte se kod dobavljača tvrtke Samsung ili svojeg trgovca.
- Posjetite www.samsung.com/supplies. Odaberite svoju zemlju/regiju da biste vidjeli servisne informacije za proizvod.



Statusni LED lampica bljeska ili je stalno uključena.

- Isključite uređaj i ponovno ga uključite.
- U priručniku provjerite značenje LED pokazatelja i u skladu s tim riješite problem (pogledajte "Razumijevanje LED svjetla" na stranici).



Došlo je do zaglavljenja papira.

- Otvorite i zatvorite prednja vrata.
- U priručniku provjerite upute o uklanjanju zaglavljenog papira i u skladu s tim riješite problem (pogledajte "Uklanjanje zaglavljenja papira" na stranici).



Ispisi su mutni.

- Razina tonera je možda niska ili neujednačena. Protresite spremnik za toner.
- Pokušajte koristiti druge postavke za razlučivost ispisa.
- Zamijenite uložak za toner.



Gdje mogu preuzeti upravljački program stroja?

- Posjetite www.samsung.com za preuzimanje najnovijeg upravljačkog programa stroja i instalirajte ga u sustav.

O ovom korisničkom priručniku

Ovaj korisnički priručnik pruža informacije o osnovnom razumijevanju stroja kao i detaljne korake uporabe stroja.



- Ne bacajte ovaj priručnik, nego ga sačuvajte za buduće potrebe.
- Pročitajte sigurnosne informacije prije uporabe stroja.
- Ako imate problema s uporabom stroja, pogledajte poglavlje o rješavanju problema.
- Pojmovi korišteni u ovom korisničkom priručniku su objašnjeni u poglavlju pojmovnika.
- Sve slike u ovom priručniku mogu se razlikovati od vašeg stroja, ovisno o njegovim mogućnostima ili modela koji ste kupili.
- Sve zaslonske slike u ovom priručniku mogu se razlikovati od vašeg stroja, ovisno o njegovom ugrađenom softveru/ verziji upravljačkog programa.
- Postupci korišteni u ovom korisničkom priručniku uglavnom se temelje na sustavu Windows 7.

Sporazumi

Neki pojmovi u ovom priručniku se koriste istoznačno, kao što je navedeno dolje:

- Dokument je istoznačno s izvornikom.
- Papir je istoznačno s medijima ili medijima za ispis.
- Stroj se odnosi na pisač ili MFP.

Opće ikone



Ikona	Text	Opis
	Oprez	Korisnicima daje informacije o zaštiti stroja od mogućeg mehaničkog oštećenja ili kvara.
	Upozoren je	Koristi se za upozoravanje korisnika na mogućnost nastanka tjelesne ozljede.
	Napomena	Pružuje dodatne informacije i detaljne specifikacije o funkcijama i značajkama stroja.

Informacije o sigurnosti

Ta upozorenja i mjere opreza su uključeni kako bi spriječile ozljede Vama i drugima te kako bi se spriječila eventualna šteta na Vašem stroju. Budite sigurni da ste pročitali i razumjeli sve ove upute prije uporabe stroja. Nakon čitanja ovog odjeljka, čuvajte ga na sigurnom mjestu za buduću uporabu.

Važni sigurnosni simboli

Značenje svih ikona i oznaka korištenih u ovom poglavlju

	Upozorenje	Opasnosti ili nesigurna praksa koji mogu dovesti do ozbiljne osobne ozljede ili smrt.
	Oprez	Opasnosti ili nesigurna praksa koji mogu dovesti do manjih osobnih ozljeda ili oštećenja vlasništva.
	Nemojte pokušavati.	

Radno okruženje

Upozorenje



Ne koristite ako je strujni kabel oštećen ili ako utičnice nisu uzemljene.

Tako može doći do električnog udara ili požara.



Ne stavljajte ništa na vrh stroja (voda, mali metalni ili teški predmeti, svijeće, upaljene cigarete itd.).

Tako može doći do električnog udara ili požara.

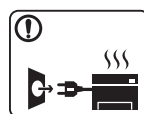

- Ako se stroj pregrijava, ispušta dim, čini čudne zvukove ili generiraju neugodni miris, odmah isključite prekidač napajanja i odspojite stroj.

- Korisnik bi trebao biti u mogućnosti pristupiti utičnici u slučaju izvanrednih situacija koje bi mogle zahtijevati od korisnika da iskopčate utikač.

Tako može doći do električnog udara ili požara.



Nemojte savijati ni stavljati teške predmete na kabel za napajanje.

Stajanjem na kabel ili dopuštanjem da napojni kabel bude prelomljen teškim predmetom, može se prouzročiti strujni udar ili požar.







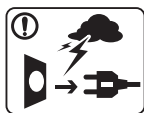

Ne uklanjajte utikač povlačenjem kabela, ne dodirujte utikač mokrim rukama.

Tako može doći do električnog udara ili požara.





Informacije o sigurnosti

Oprez



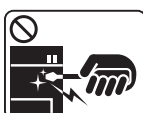

	<p>Tijekom grmljavinske oluje ili u razdoblju nerada, uklonite utikač iz električne utičnice.</p> <p>Tako može doći do električnog udara ili požara.</p>
	<p>Budite pažljivi, područje izlaza papira je vruće.</p> <p>Može doći do zapaljenja.</p>
	<p>Ako stroj padne ili ako se kućište ošteti, isključite stroj iz svih veza sučelja i zatražite pomoć od kvalificiranog osoblja.</p> <p>U protivnom tako može doći do električnog udara ili požara.</p>
	<p>Ako stroj ne radi pravilno nakon ovih uputa, isključite stroj iz svih veza sučelja i zatražite pomoć od kvalificiranog osoblja.</p> <p>U protivnom tako može doći do električnog udara ili požara.</p>
	<p>Ako utikač ne ulazi lako u električnu utičnicu, ne pokušavajte ga silom utaknuti.</p> <p>Za zamjenu električne utičnice pozovite električara, jer inače može doći do električnog udara.</p>
	<p>Nemojte dopustiti da kućni ljubimci žvaču kabel za izmjeničnu struju, telefonske ili kablove računalnih sučelja.</p> <p>Tako može doći do električnog udara ili požara i/ili ozljede životinje.</p>

Metoda rada

Oprez

	<p>Nemojte nasilno izvaditi papir tijekom ispisa.</p> <p>U protivnom se time stroj može oštetiti.</p>
	<p>Pazite da ne stavite svoju ruku između stroja i ladice za papir.</p> <p>Mogli biste se ozlijediti.</p>
	<p>Budite oprezni prilikom zamjene papira ili uklanjanja zaglavljenog papira.</p> <p>Novi papir ima oštre rubove i može prouzročiti bolne porezotine.</p>
	<p>Pri tiskanju velikih količina, donji dio područja izlaza papira se može zagrijati. Nemojte dopustiti djeci da dodiruju.</p> <p>Može doći do zapaljenja.</p>
	<p>Prilikom uklanjanja zaglavljenog papira, nemojte koristiti pincete ni oštre metalne.</p> <p>Time se stroj može oštetiti.</p>

Informacije o sigurnosti

	<p>Nemojte dopustiti da se naslaže previše papira u ladicu za izlaz papira.</p> <p>Time se stroj može oštetiti.</p>
	<p>Nemojte blokirati ventilacijski otvor ni u njega gurati predmete.</p> <p>To bi moglo rezultirati povišenim temperaturama komponenti, što može prouzročiti oštećenje ili požar.</p>
	<p>Uporaba kontrola ili podešavanja, ili izvedbi postupaka osim onih ovdje navedenih može dovesti do opasne izloženosti radijaciji.</p>
	<p>Prijemni uređaj za napajanje ovog stroja je kabel za napajanje.</p> <p>Da biste isključili napajanje, izvadite mrežni kabel iz električne utičnice.</p>

Instalacija / pomicanje

Upozorenje



Ne postavljajte stroj u području u koje prodire prašina, vlaga ili voda.

Tako može doći do električnog udara ili požara.



Uređaj stavite u okruženje gdje su ispunjeni zahtjevi radne temperature i vlažnosti.

U suprotnom, mogu se pojaviti problemi s kvalitetom ispisa i uzrokovati oštećenje uređaja.

Pogledajte "Opće specifikacije" na stranici 1.

Informacije o sigurnosti

Oprez



Prije pomicanja stroja, isključite napajanje i otpojite sve kablove. Donje informacije su samo sugestije na temelju mase uređaja. Ako zbog zdravstvenog stanja ne smijete podizati teret, nemojte dizati uređaj. Zatražite pomoć i uvijek koristite odgovarajući broj ljudi za sigurno podizanje uređaja.

Zatim podignite stroj:

- Ako je stroj lakši od 20 kg (44,09 lbs), podiže ga 1 osoba.
- Ako stroj teži 20 kg (44,09 lbs)-40 kg (88,18 lbs), podižu ga 2 osobe
- Ako je stroj lakši od 40 kg (88,18 lbs), podižu ga 4 osoba.

Stroj bi mogao pasti i izazvati ozljede ili oštećenja stroja.

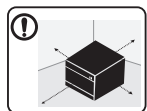

Za postavljanje uređaja odaberite ravnu površinu s dovoljno prostora za ventilaciju. Imajte u vidu i prostor koji je potreban za otvaranje poklopca i ladica.

Mjesto bi trebalo biti dobro prozračeno i podalje od izravne svjetlosti, topline i vlage.



Korištenje uređaja dulje vrijeme ili vršenje ispisa velikog broja stranica u prostoru koji nije dobro prozračen može onečistiti zrak i imati loš utjecaj na vaše zdravlje. Uređaj postavite u dobro prozračen prostor ili otvorite prozor za radi povremene cirkulacije zraka.



Ne postavljajte stroj na nestabilnu površinu.

Stroj bi mogao pasti i izazvati ozljede ili oštećenja stroja.



Koristite samo br.26 AWG^a ili veći, žica telefonske linije, ako je potrebno.

U protivnom se time stroj može oštetiti.



Provjerite da ste uključili kabel za napajanje u uzemljenu utičnicu.

U protivnom tako može doći do električnog udara ili požara.



Koristite kabel isporučen s Vašim strojem za siguran rad. Ako koristite kabel koji je dulji od 2 metra (6 stopa) sa strojem od 110V, onda mjerilo treba biti 16 AWG ili veće.

U protivnom može doći do oštećenja stroja i može doći do električnog udara ili požara.



Nemojte staviti poklopac iznad stroja ili ga postaviti na hermetičnom mjestu, kao što je ormar.

Ako stroj nije dobro ventiliran, to bi moglo rezultirati zapaljenjem.



Nemojte preopteretiti zidne utičnice i produžne kablove.

Time se mogu smanjiti radne karakteristike i može doći do električnog udara ili požara.



Stroj treba biti spojen na razinu snage koja je navedena na naljepnici.

Ako niste sigurni i želite provjeriti razinu snage koju koristite, kontaktirajte poduzeće za električarske usluge.

a. AWG: Američki mjerač žice

Informacije o sigurnosti

Održavanje/ provjera

Oprez



Odspojite proizvod iz zidne utičnice prije čišćenja unutrašnjosti stroja. Ne čistite stroj benzenom, razrjeđivačem za boju ni alkoholom, ne prskanje vodu izravno u stroj.

Tako može doći do električnog udara ili požara.



Nemojte raditi uređajem ako vršite zamjenu potrošnog materijala u stroju ili čistite unutrašnjost stroja.

Mogli biste se ozlijediti.



Sredstva za čišćenje držite podalje od djece.

Djeca bi se mogla ozlijediti.



Stroj nemojte rastavljati, popravljati ni obnavljati sami.

Time se stroj može oštetiti. Pozovite certificiranog tehničara kada stroj treba popravak.



Za čišćenje i rad stroja, strogo slijedite upute u priručniku koje su dostavljene sa strojem.

U protivnom se stroj može oštetiti.



Držite kabel za napajanje i kontaktne površine utikača čistima od prašine ili vode.

U protivnom tako može doći do električnog udara ili požara.







- Nemojte ukloniti sve pokrove ni osigurače koji su učvršćeni vijcima.
- Jedinice grijača bi trebao popravljati samo certificirani servisni tehničar. Ako ga popravlja neovlašteni tehničar, može doći do električnog udara ili požara.
- Stroj bi trebao popravljati samo certificirani servisni tehničar tvrtke Samsung.

Informacije o sigurnosti

Korištenje izvora napajanja

Oprez

	<p>Uložak tonera nemojte rastavljati. Prah tonera može biti opasan ako se udahne ili proguta.</p>
	<p>Ne palite potrošni materijal, kao što su uložak tonera ili osigurač. Tako može doći do eksplozije ili nekontroliranog požara.</p>
	<p>Kad skladištite potrošni materijal, kao što je uložak tonera, držite ga podalje od djece. Prah tonera može biti opasan ako se udahne ili proguta.</p>
	<p>Korištenje recikliranih potrošnih materijala, kao što je toner, može prouzročiti oštećenja stroja. U slučaju oštećenja uslijed korištenja recikliranih potrošnih materijala naplaćuje se naknada za servisne usluge.</p>



Za potrošni materijal koji sadrži prašinu tonera (uložak tonera, spremnik za otpadni toner, jedinica za snimanje, itd.) slijedite upute u nastavku.

- Kod zbrinjavanja potrošnog materijala slijedite upute za zbrinjavanje. Obratite se prodavaču radi uputa o zbrinjavanju.
- Ne perite potrošni materijal.
- Spremnik za otpadni toner ne koristite nakon pražnjenja.

Ako ne slijedite gore navedene upute, to može prouzročiti neispravan rad stroja i zagađenje okoliša. Jamstvo ne pokriva oštećenja nastala uslijed nemara korisnika.



Kada toner dospije na odjeću, nemojte koristiti vruću vodu za njezino pranje.

Vruća voda veže toner s tkaninom. Koristite hladnu vodu.



Kad mijenjate toner ili uklanjate zaglavljene papir, pazite da ne dopustite da prah tonera dodiruje vaše tijelo ili odjeću.

Prah tonera može biti opasan ako se udahne ili proguta.

Prikaz stroja

Komponente

Aktualna komponenta može se razlikovati od slike u nastavku. Neke komponente mogu se promijeniti ovisno o okolnostima.

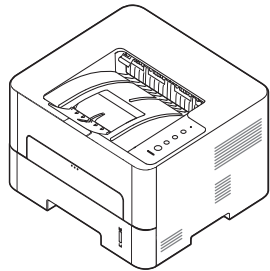

Stroj

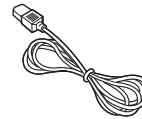

Napojni kabel

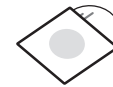

CD sa softverom^a

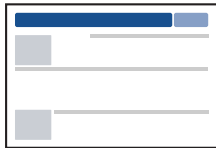

Brzi vodič za instaliranje

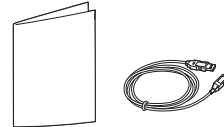

Razni pribor^b

a. CD sa softverom sadrži upravljačke programe pisača, korisnički priručnik i softverske aplikacije.

b. Razni pribor priložen Vašem stroju može varirati ovisno o zemlji kupnje i specifičnom modelu.

Prikaz stroja

Pogled s prednje strane



- Ova ilustracija se može razlikovati od vašeg stroja ovisno o njegovom modelu.
- Neke značajke i pogodnosti opcija možda neće biti dostupne, ovisno o modelima ili zemljama.

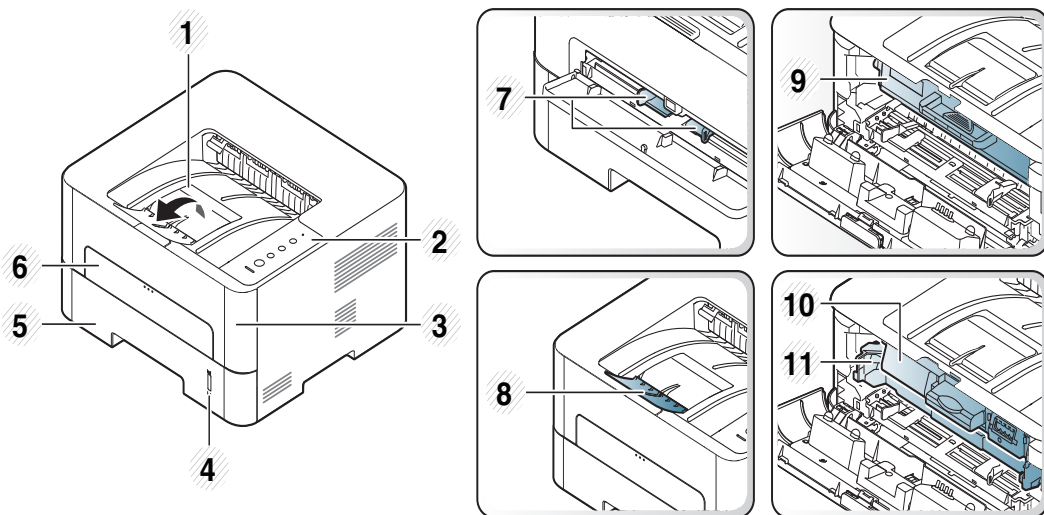

1	Izlazna ladica	7	Vodilica širine papira na ručnom ulagaču
2	Upravljačka ploča	8	Izlazni držač
3	Prednji poklopac	9	Uložak tonera ^a

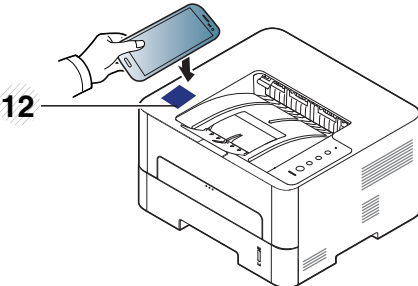
4	Pokazatelj razine papira	10	Uložak tonera ^b
5	Ladica 1	11	Jedinica za snimanje ^b
6	Ručni ulagač	12	Kartica NFC(Near Field Communication, bežična tehnologija kratkog dometa) ^c
			

a. Samo M2620/M2820/M2830 series.

b. Samo M2625/M2626/M2825/M2826/M2835/M2836 series.

c. Samo M283x series.

Prikaz stroja

Pogled sa stražnje strane



- Ova ilustracija se može razlikovati od vašeg stroja ovisno o njegovom modelu.
- Neke značajke i pogodnosti opcija možda neće biti dostupne, ovisno o modelima ili zemljama.

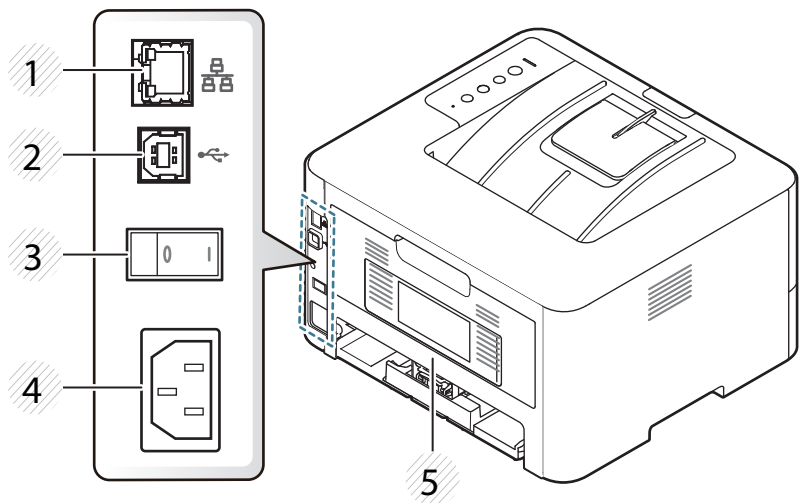

1	Mrežni ulaz ^a	4	Utičnica napajanja
2	USB ulaz	5	Stražnji poklopac
3	Prekidač za uključivanje/ isključivanje ^b		

a. Samo mrežni i bežični model (pogledajte "Značajke po modelu" na stranici).

b. Samo ako stroj ima prekidač za uključivanje/isključivanje.

Prikaz upravljačke ploče



Ova kontrolna ploča se može razlikovati od vašeg stroja ovisno o njegovom modelu. Postoji više vrsta kontrolnih ploča.

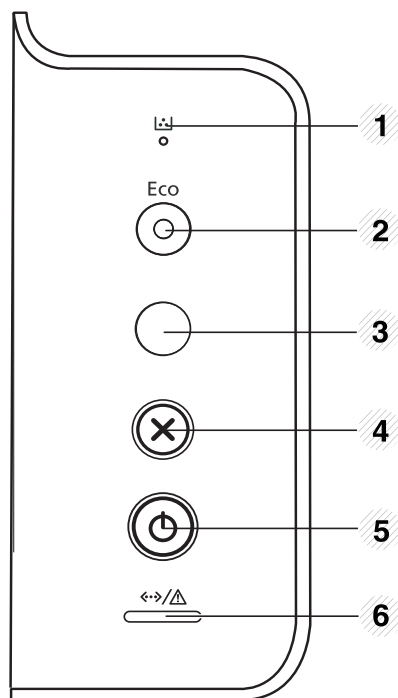

1		Tonera	Pokazuje stanje tonera (pogledajte "Toner LED/ WPS LED/ Power LED/ Eco LED" na stranici 7).
2		Eco	Ulazak u ekološki način rada radi smanjenja potrošnje tonera i papira (pogledajte "Ekološke opcije" na stranici).

3



Info list^a

Ispis demo stranice i izvješća o konfiguraciji mreže (pogledajte "Ispis demo stranice" na stranici).



WPS^b

Jednostavno konfigurira bežičnu mrežu bez računala (pogledajte "Postavljanje bežične mreže" na stranici).





Ispis zaslona^c

Pritisnite ovaj gumb i zeleno će LED svjetlo početi treperiti. Ako želite ispisati samo aktivni zaslon, pustite gumb kad LED svjetlo prestane treperiti. Ako želite ispisati cijeli zaslon, pustite gumb dok treperi.



- **Ispis zaslona** može se koristiti samo u operativnim sustavima Windows i Mac.
- Ovu funkciju možete koristiti samo na strojevima s priključenim USB-uređajem.
- Kad ispisujete aktivni prozor/cijeli zaslon koristeći gumb Print screen, stroj može koristiti više tonera, ovisno o tome što se ispisuje.
- Ovu funkciju možete koristiti samo ako je na stroju instaliran program Easy Printer Manager. Ako koristite operacijski sustav Mac, značajku ispisa zaslona možete koristiti samo ako omogućite opciju **Screen Print Settings** iz "Samsung Easy Printer Manager".

Prikaz upravljačke ploče

4		Odustani	<p>Zaustavlja rad u bilo koje vrijeme i postoji još funkcija.</p> <ul style="list-style-type: none">• Obustavlja trenutni radni zadatak.• Ispisuje demo stranicu: Pritisnite i držite ovaj gumb oko 2 sekunde dok LED svjetlo sporo treperi te pustite.• Informacije o opremi i brojač korištenja: Pritisnite i držite ovaj gumb oko 6 sekundi te pustite.• Ispis izvješća o konfiguraciji/izvješća o mrežnoj konfiguraciji^d: Pritisnite i držite ovaj gumb oko 4 sekunde dok LED svjetlo brzo treperi te pustite.
5		Napajanje	<p>Ovim gumbom možete uključiti/isključiti ili probuditi stroj iz modusa uštede energije.</p>
6		Statusni LED	<p>Prikazuje status vašeg uređaja (pogledajte "Razumijevanje LED svjetla" na stranici).</p>

a. Samo M262xND/M282xND.

b. Samo M282xDW/M283xDW.

c. Samo M262x/M262xD.

d. Samo mrežni i bežični model (pogledajte "Značajke po modelu" na stranici).

Uključivanje uređaja

- 1 Najprije stroj uključite u električno napajanje.
Pritisnite gumb za napajanje ili uključite sklopku ako stroj ima sklopku za uključenje.

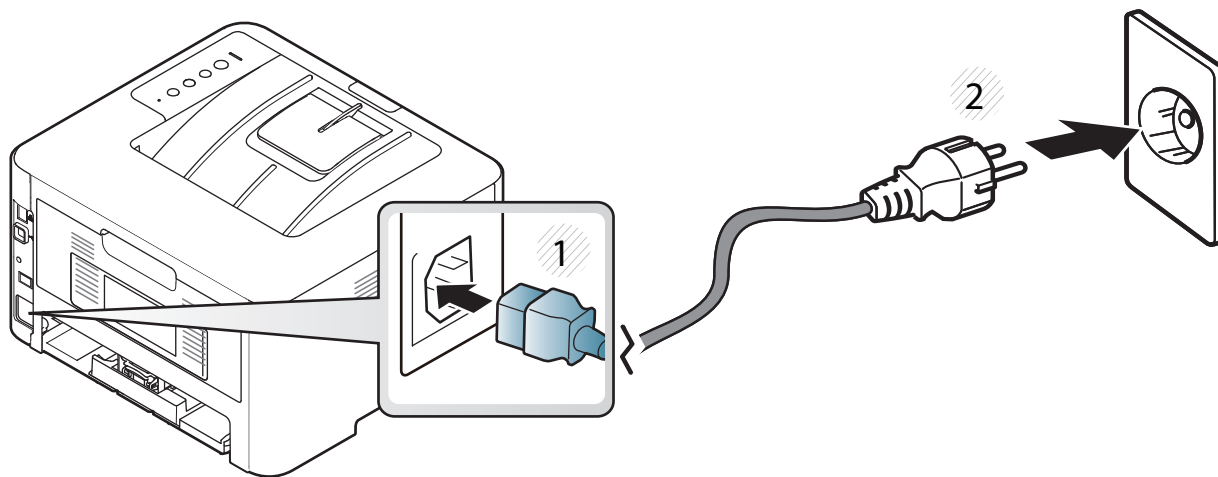

- 2 Pritisnite gumb  (**Napajanje**) na upravljačkoj ploči.

Instaliranje upravljačkog programa lokalno

Lokalno spojeni uređaj je uređaj direktno spojen na vaše računalo putem kabela. Ako je vaš stroj priključen na mrežu, preskočite sljedeće korake i krenite na instaliranje upravljačkog programa stroja priključenog na mrežu (pogledajte "Instaliranje upravljačkog programa preko mreže" na stranici).



- Ako koristite operacijski sustav Mac, Linux ili Unix pogledajte "Instalacija softvera" na stranici 1..
- Instalacijski prozor u ovom Korisnički priručnik može se razlikovati ovisno o uređaju i sučelju koji se koriste.
- Koristite samo USB kabel koji nije dulji od 3 metra (118 inča).

Windows

- 1 Provjerite je li uređaj povezan s Vašim računalom i uključen.
- 2 Umetnite priloženi CD-ROM u pogon za CD-ROM.



Ako se ne pojavi prozor instalacije, kliknite na **Početak > Svi programi > Pomagala > Pokreni**.

X:\Setup.exe umjesto „X” unesite slovo koje predstavlja Vaš pogon CD-ROM-a i kliknite na **OK**.

- Za operacijski sustav Windows 8,

Ako se instalacijski prozor ne pojavi, iz opcije **Charms(Gumbići)** odaberite **Pretraživanje > Apps(Aplikacija)** , a zatim potražite opciju **Pokreni**. Unesite X:\Setup.exe uz zamjenu slova “X” slovom koje predstavlja vaš pogon za CD-ROM i kliknite **U redu**.

Ako se pojavi skočni prozor “**Dodirnite kako biste saznali što se dešava s diskom.**”, kliknite na prozor i odaberite opciju **Run Setup.exe**.

- 3 Pregledajte i prihvatite ugovore o instalaciji u instalacijskom prozoru. Zatim kliknite na **Next**.
- 4 Odaberite opciju **USB connection** na zaslonu **Printer Connection Type**. Zatim kliknite na **Next**.
- 5 Slijedite upute u instalacijskom prozoru.

Instaliranje upravljačkog programa lokalno

Iz početnog zaslona operacijskog sustava Windows 8



- Ako je vaše računalo spojeno na internet, pokretački se program V4 automatski preuzima sa servisa za ažuriranje programa Windows. Ako to nije slučaj, imate mogućnost ručnog preuzimanja upravljačkog programa V4 s internetske stranice proizvođača Samsung, www.samsung.com > pronađi svoj proizvod > Podrška ili preuzimanja.
- Aplikaciju Samsung Printer Experience možete preuzeti u dućanu **Windows Trgovina**. Za korištenje dućana **Windows Store(Trgovina)** potrebno je imati korisnički račun Microsoft.
 - 1 Iz opcije **Charms(Gumbići)** odaberite **Pretraživanje**.
 - 2 Kliknite na **Store(Trgovina)**.
 - 3 Potražite i kliknite na **Samsung Printer Experience**.
 - 4 Pritisnite na **Install**.
- Ako pokretački program instalirate pomoću priloženog CD-a sa softverom, pokretački program V4 neće biti instaliran. Ako upravljački program V4 želite koristiti na zaslonu radne površine **radnu površinu**, možete ga preuzeti s internetske stranice proizvođača Samsung, www.samsung.com > pronađi svoj proizvod > Podrška ili preuzimanja.
- Ako želite instalirati upravljačke alate pisača Samsung, potrebno ih je instalirati pomoću priloženog CD-a sa softverom.

1 Provjerite je li vaše računalo spojeno na internet i uključeno.

2 Provjerite je li stroj uključen.

3 Spojite računalo i uređaj pomoću USB kabela.

Pokretački program instalira se automatski sa servisa za ažuriranje programa Windows, **Windows Update**.

Ponovno instaliranje upravljačkog programa pisača

Ako upravljački program za pisač ne radi pravilno, slijedite korake u nastavku kako biste ponovno instalirati upravljački program.

Windows

- 1 Provjerite je li uređaj povezan s Vašim računalom i uključen.
- 2 Iz početnog izbornika **Početak** odaberite opciju **Programi** ili **Svi programi** > **Samsung Printers** > **Uninstall Samsung Printer Softver**.
 - Za operacijski sustav Windows 8,
 - 1 Iz opcije Charms odaberite **Pretraživanje** > **Apps(Aplikacija)**.
 - 2 Potražite i kliknite na **Upravljačka ploča**.
 - 3 Kliknite na **Programi i značajke**.
 - 4 Desnom tipkom kliknite na pokretački program koji želite deinstalirati i odaberite **Deinstaliraj**.
 - 5 Slijedite upute u prozoru.
- 3 Slijedite upute u instalacijskom prozoru.

- 4 Umetnite priloženi CD u pogon za CD-ROM i ponovno instalirajte upravljački program (pogledajte "Instaliranje upravljačkog programa lokalno" na stranici).

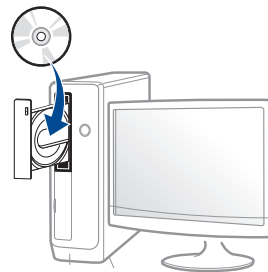

Iz početnog zaslona Početak operacijskog sustava Windows 8

- 1 Provjerite je li uređaj povezan s Vašim računalom i uključen.
- 2 Kliknite na pločicu **Deinstaliranje softvera pisača Samsung** na početnom zaslonu **Početak**.
- 3 Slijedite upute u prozoru.



- Ako ne možete pronaći pločicu za softver pisača Samsung, deinstaliranje izvršite iz načina prikaza zaslona radne površine.
- Ako želite deinstalirati upravljačke alate pisača Samsung iz početnog zaslona **Početak**, desnom tipkom kliknite na aplikaciju > **Deinstaliraj** >, desnom tipkom kliknite na program koji želite deinstalirati > **Deinstaliraj**, a zatim slijedite upute u prozoru.



2. Osnovno podešavanje

Nakon dovršetka instalacije, možete podesiti zadane postavke stroja. Pogledajte sljedeći dio ako želite postaviti ili promijeniti vrijednosti.

- **Ispis demo stranice**
- **Mediji i ladica**
- **Osnovno ispisivanje**

29

30

42

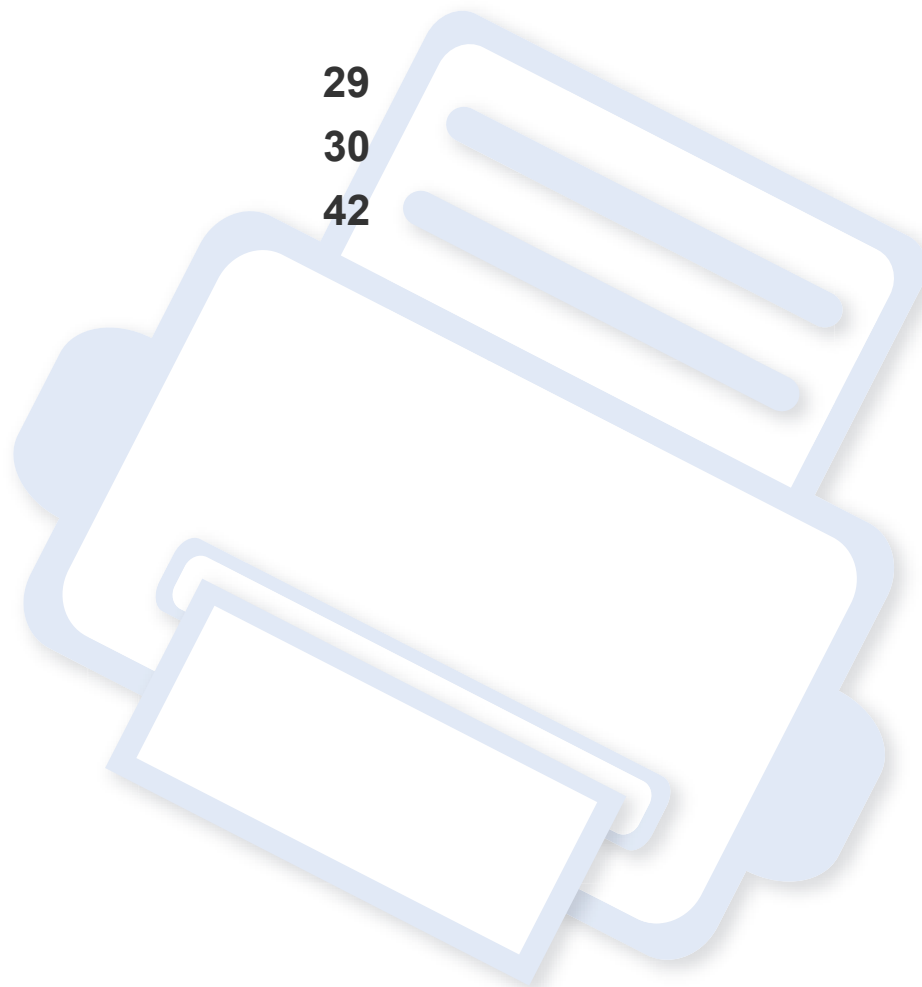

Ispis demo stranice

Ispišite demo stranicu kako biste bili sigurni da stroj pravilno radi.

Za ispis demo stranice:

U načinu rada pripravnosti pritisnite i držite gumb  (**Odustani**) oko 2 sekunde, dok statusni LED treperi te ga zatim pustite.

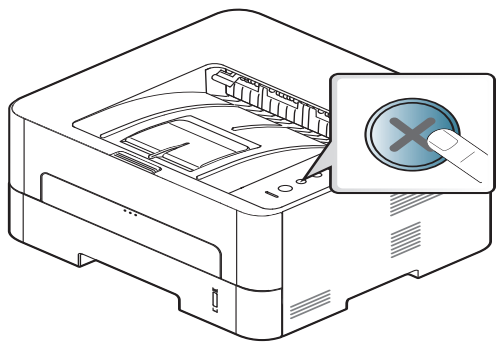

Za ispis demo stranice kod modela s gumbom za **Informativni list**

 pritisnite odnosni gumb.

Mediji i ladica

Ovo poglavlje vam pruža informacije o tome kako umetnuti medije za ispis u vaš uređaj.

Odabir medija za ispis

Možete ispisivati na različite medije za ispis, kao što su običan papir, omotnice, naljepnice i prozirnice. Uvijek koristite medij za ispis koji ispunjava zahtjeve smjernica za korištenje s vašim uređajem.

Smjernice za odabir medija za ispis

Medij za ispis koji ne ispunjava zahtjeve smjernica navedenih u ovom korisničkom priručniku može prouzročiti sljedeće probleme:

- Lošu kvalitetu ispisa
- Učestalije zaglavljivanje papira
- Preuranjeno trošenje uređaja.

Svojstva kao što su masa, sastav, granulacija i sadržaj vlage važni su čimbenici koji utječu na učinkovitost uređaja i kvalitetu ispisa. Pri odabiru materijala za ispis uzmite u obzir sljedeće:

- Vrsta, veličina i masa medija za ispis za vaš uređaj opisani su u specifikacijama medija za ispis (pogledajte "Specifikacije medija za ispis" na stranici 2).
- Željeni ishod: Medij za ispis koji odaberete mora biti prikladan za vaš projekt.
- Svjetlina: Neki mediji za ispis su bjelji od drugih i stvaraju oštrije i živopisnije slike.
- Glatkoća površine: Glatkoća medija za ispis utječe na oštrinu izgleda ispisa na papiru.



- Neki mediji za ispis mogu ispunjavati zahtjeve svih smjernica navedenih u ovom korisničkom priručniku, ali ipak ne davati zadovoljavajuće rezultate. To može biti rezultat karakteristika listova, nepravilnog rukovanja, neprihvatljivih razina temperature i vlažnosti ili drugih varijabli nad kojima nema mogućnosti nadzora.
- Prije kupnje veće količine medija za ispis provjerite ispunjavaju li mediji za ispis zahtjeve navedene u ovom korisničkom priručniku.

Mediji i ladica



- Uporaba medija za ispis koji ne udovoljavaju ovim specifikacijama može prouzročiti probleme ili zahtijevati popravak. Takvi popravci nisu pokriveni jamstvom tvrtke Samsung niti ugovorima o servisu.
- Količina papira koja se stavlja u ladicu može se razlikovati ovisno o korištenoj vrsti medija (pogledajte "Specifikacije medija za ispis" na stranici 2).
- Pazite da s ovim strojem ne koristite ne koristite inkjet fotografski papir. Time biste mogli oštetiti uređaj.
- Korištenje zapaljivih medija za ispis može prouzročiti požar.
- Koristite preporučene medije za ispis (pogledajte "Specifikacije medija za ispis" na stranici 2).



Korištenje zapaljivih medija ili stranog materijala ostavljenog u pisaču može dovesti do pregrijavanja jedinice i u rijetkim slučajevima prouzročiti požar.

Količina papira koja se stavlja u ladicu može se razlikovati ovisno o korištenoj vrsti medija (pogledajte "Specifikacije medija za ispis" na stranici 2).

Pregled ladice

Da biste promijenili veličinu, morate prilagoditi vodilice papira.

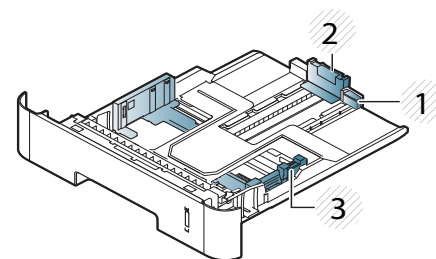

- 1 Vodilica za izvlačenje ladica
- 2 Vodilica za duljinu papira
- 3 Vodilica za širinu papira



Ako ne podesite vodilicu, može doći do unošenja papira, iskrivljenja slike ili zaglavljivanja papira.

Mediji i ladica



Pokazatelj količine papira pokazuje količinu papira u ladici.

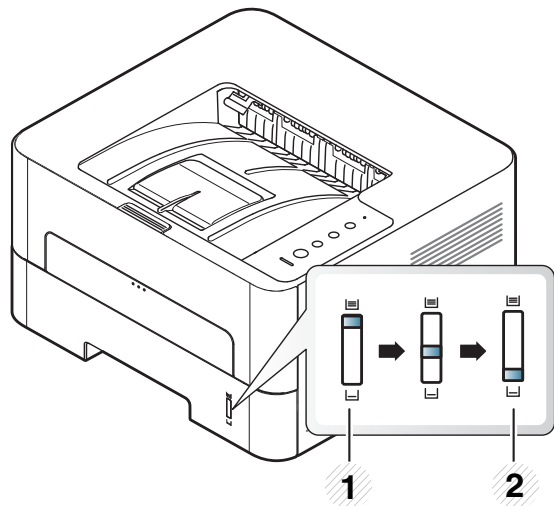

- 1 Puno
- 2 Prazno

Vrsta papira dostupna za dvostruki ispis



Dvostrani ispis možda neće biti dostupan za neke modele (pogledajte "Značajke po modelu" na stranici).

Ovisno o naponu napajanja koji Vaš stroj koristi, razlikuju se dostupne vrste papira za obostrani ispis. Pogledajte u donjoj tablici.

Napon napajanja	Dostupni papir
110V	Letter, Legal, US Folio, Oficio
220V	A4

Mediji i ladica

Stavljanje papira u ladicu



Ako ispisujete koristeći ladicu, papir nemojte ulagati na ručni ulagač, jer se papir može zaglaviti.

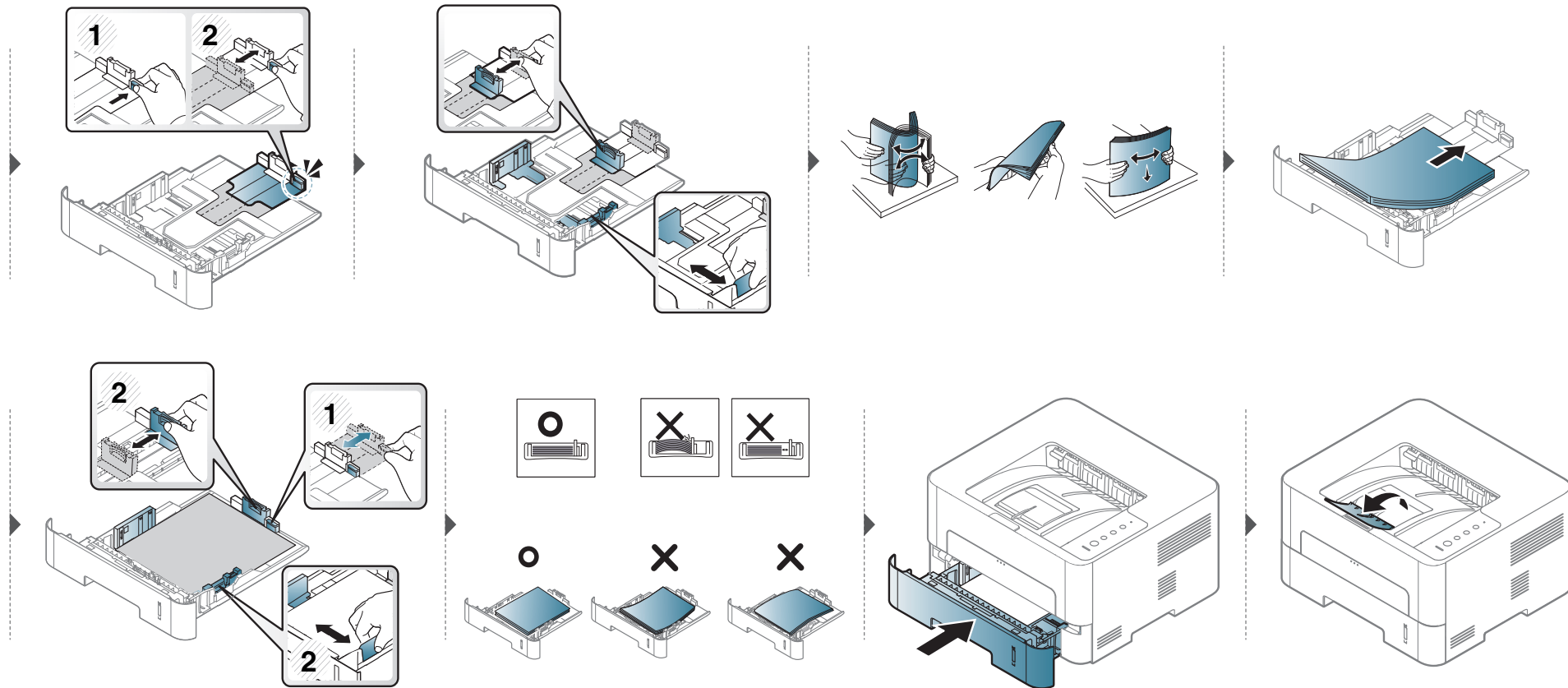

Ulaganje u ručni ulagač

Ručni ulagač može držati posebne veličine i vrste materijala za ispis, kao što su razglednice, listiće i omotnice.



Savjeti za korištenje ručnog ulagača

- U ručni ulagač umetnite samo jednu vrstu, veličinu i težinu medija za ispis istovremeno.
- Ako odaberete **Manual Feeder** za izvor papira u softverskoj aplikaciji, potrebno je pritisnuti Print screen ili Demo page, ili gumb WPS svaki put kad ispišete stranicu i uložite samo jednu vrstu, veličinu i masu medija ispisa odjednom u ručnu ladicu.
- Kako ne bi došlo do zaglavlivanja, nemojte dodavati papir u pisač tijekom ispisa dok u ručnom ulagaču još ima papira.
- Mediji za ispis moraju biti umetnuti okrenuti licem prema gore tako da u ručni ulagač prvo ulazi gornji rub i moraju biti postavljeni u sredinu ladice.
- Kako bi se osigurala kvaliteta ispisa i spriječilo zaglavlivanje papira, uložite samo dostupni papir (pogledajte "Specifikacije medija za ispis" na stranici 2).
- Izravnajte sve neravnine na razglednicama, omotnicama i naljepnicama prije nego ih stavite u ručni ulagač.
- Kod ispisa na specijalne medije, morate slijediti upute za umetanje (pogledajte "Ispis na posebne medije" na stranici 5).
- Kad se papiri preklapaju kod ispisa pomoću ručnog ulagača, otvorite ladicu 1 i uklonite papire koji se preklapaju, zatim ponovno pokušajte ispis.
- Kad se papir ne ulaže dobro tijekom ispisivanja, gurnite papir ručno dok se ne počne automatski ulagati.
- Kad je uređaj u modusu uštede energije, uređaj ne puni papir iz ručnog ulagača. Probudite uređaj pritiskom na gumb za uključenje prije korištenja ručnog ulagača.

Mediji i ladica

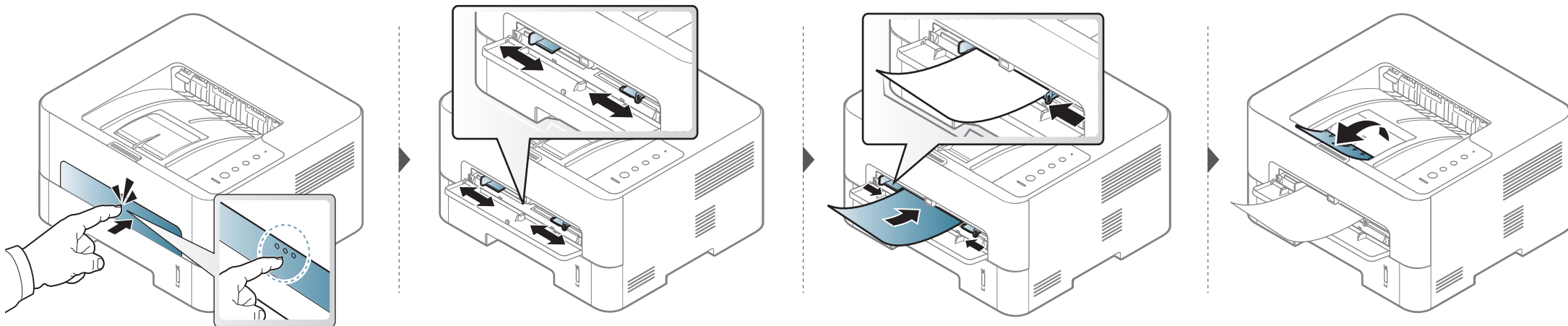

Mediji i ladica

Ispis na posebne medije

Dolje prikazana tablica pokazuje posebne medije za svaku ladicu.

Postavke papira u uređaju i pokretačkom programu trebali bi se podudarati za ispis bez pogreške nepodudaranja papira.

Za promjenu postavki papira u programu uređaja, iz **Samsung Easy Printer Manager** odaberite  (**Prebacivanje na napredni način rada**) > **Device Settings**.

Zatim iz prozora **Postavke ispisa** > kartice **Paper** > **Paper Type** podesite vrstu papira (pogledajte "Otvaranje postavki ispisa" na stranici 10).

Na primjer, ako želite ispisati naljepnice, odaberite **Labels** za **Paper Type**.



- Kod uporabe posebnih medija, preporučamo umetanje jednog po jednog lista (pogledajte "Specifikacije medija za ispis" na stranici 2).
- **Ispis na posebne medije (Face up)**
Ako se specijalni medij ispisuje naboran, izgužvan ili s debelim crnim crtama, otvorite stražnji poklopac i ponovno pokušajte s ispisom. Držite stražnji poklopac otvoren tijekom ispisa.

Da biste vidjeli mase papira za svaki list, pogledajte "Specifikacije medija za ispis" na stranici 2.

Vrste	ladica	Ručni ulagač
Plain	•	•
Thick	•	•
Thicker		•
Thin	•	•
Bond	•	•
Color		•
CardStock	•	•
Labels		•
Transparency		•
Envelope		•
Thick Envelope		•
Preprinted		•
Cotton		•
Recycled	•	•
Archive	•	•

(•: Supported, Blank: Nije podržano)

Mediji i ladica

Omotnica

Uspješno ispisivanje na omotnicama ovisi o kvaliteti omotnica.

Za ispis omotnica postavite ih kako je prikazano na sljedećoj slici.

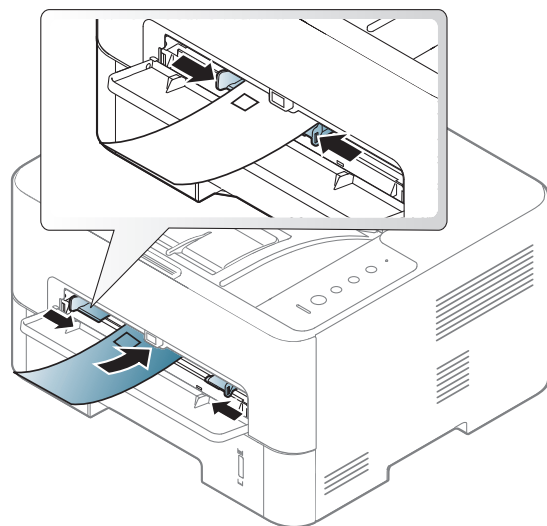

Ako se omotnice ispisuju naborane, izgužvane ili s debelim crnim crtama, otvorite stražnji poklopac i ponovno pokušajte s ispisom. Držite stražnji poklopac otvoren tijekom ispisa.

Ako odaberete **Envelope** u prozoru **Postavke ispisa**, ali se ispisane slike lako brišu, odaberite **Thick Envelope** i pokušajte ponovno ispisati.

Međutim, tijekom ispisivanja se može pojaviti buka.

- Prilikom odabira omotnica uzmite u obzir sljedeće čimbenike:
 - Masa:** ne smije prekoračiti 90 g/m² ili može doći do zaglavlivanja.

- Konstrukcija:** trebaju ležati ravno uz uvijanje manje od 6 mm i ne smiju sadržavati zrak.
- Uvjet:** ne smiju biti naborane, presavijene ni oštećene na neki drugi način.
- Temperatura:** moraju biti otporne na vrućinu i tlak uređaja tijekom njegovog rada.

- Koristite samo dobro strukturirane omotnice s oštrim i dobro savijenim rubovima.
- Ne koristite otisnute omotnice.
- Ne koristite omotnice sa spojnicama, zatvaračima, prozorčićima, podstavljene omotnice, omotnice sa samoljepljivim preklopima ili ostalim sintetičkim materijalima.
- Ne koristite oštećene ili loše izrađene omotnice.
- Provjerite da se rub na oba kraja omotnice proteže cijelom duljinom do kuta omotnice.

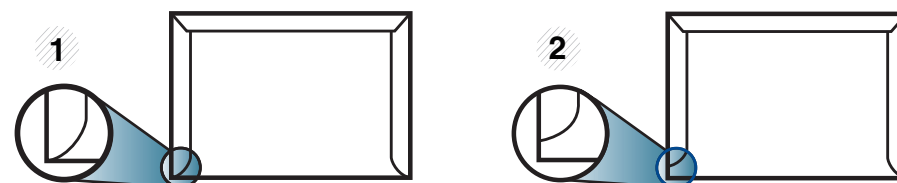

- 1 Prihvatljivo
- 2 Neprihvatljivo

Mediji i ladica

- Omotnice s ljepljivom trakom koja se ljušti ili s više od jednog preklopa koji se savija preko pečata, mora koristiti ljepila kompatibilna s temperaturom spajanja (oko 170 °C (338 ° F)) za 0,1 sekundu. Dodatni preklopi i trake mogu uzrokovati boranje, savijanje ili zaglavljivanje pa čak i oštećenje grijača.
- Za vrhunsku kvalitetu ispisa margine postavljajte manje od 15 mm od rubova omotnice.
- Izbjegavajte ispisivati preko područja sastajanja rubova omotnica.

Prozirnica

Kako biste izbjegli oštećenje uređaja, koristite samo prozirnice namijenjene korištenju u laserskim pisačima.

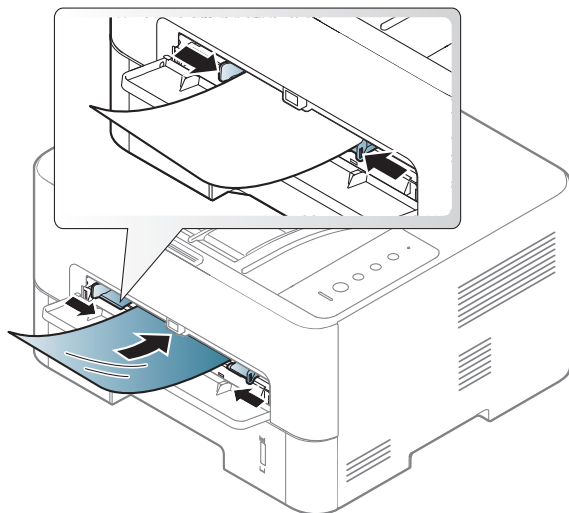

- Mora izdržati temperaturu spajanja na stroju.
- Nakon uklanjanja iz uređaja postavite ih na ravnu površinu.
- Nekorištene prozirnice nemojte dugo ostavljati u ladici za papir. Na njima se mogu nagomilati prašina i prljavština, što rezultira točkastim ispisom.
- Pažljivo rukujte s njima kako biste izbjegli mrljanje otiscima prstiju.
- Kako biste izbjegli izbjeljivanje, ne izlažite ispisane prozirnice dugotrajnom sunčevom svjetlu.
- Provjerite da prozirnice nisu naborane, savijene ili da nemaju poderane krajeve.
- Ne koristite prozirnice koje se razdvajaju s pozadinskog papira.
- Da biste spriječili da se prozirnice lijepe jedna za drugu, ne dopuštajte da se ispisani listovi stavlja u snop kad se ispišu.
- Preporučeni mediji: Prozirnica za laserski pisač u boji Xerox, kao što je 3R 91331(A4), 3R 2780 (Letter)

Mediji i ladica

Naljepnice

Kako biste izbjegli oštećenje uređaja, koristite samo naljepnice namijenjene korištenju u laserskim pisačima.

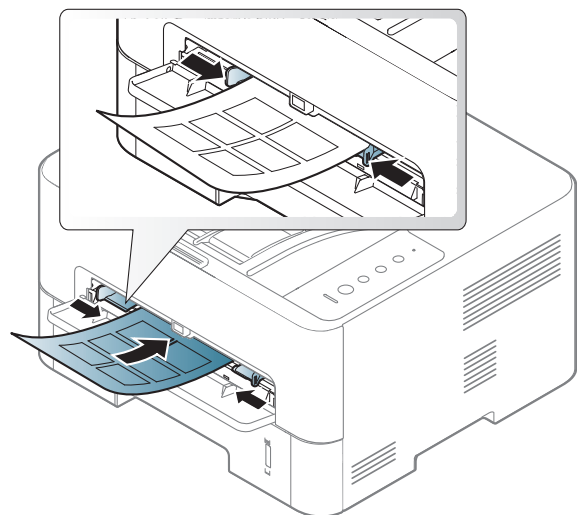

- Kad odabirete naljepnice, uzmite u obzir sljedeće čimbenike:
 - **Ljepila:** Mora biti otporan na temperaturu spajanja na stroju. Provjerite specifikacije stroja kako biste vidjeli temperaturu spajanja (oko 170°C (338°F)).
 - **Raspored:** Koristite samo naljepnice između kojih nema izložene podloge. S listova s naljepnicama između kojih postoji razmak može doći do odljepljivanja naljepnica, što izaziva ozbiljna zaglavljenja.
 - **Savijanje:** Moraju ležati ravno bez savijenosti veće od 13 mm u bilo kojem pravcu.

- **Uvjet:** Ne koristiti naljepnice s naborima, balončićima ili drugim naznakama razdvojenosti.

- Provjerite da između naljepnica nema izloženog ljepljivog materijala. Izložena područja mogu uzrokovati odljepljivanje naljepnica tijekom ispisa, što može dovesti do zaglavlivanja papira. Izloženo ljepilo također može uzrokovati oštećenja komponenti uređaja.
- List s naljepnicama ne propuštajte kroz uređaj više od jedanput. Ljepljiva podloga namijenjena je samo za prolazak kroz uređaj.
- Ne koristite naljepnice koje se odvajaju od lista podloge ili su naborane, namreškane ili oštećene na neki drugi način.

Mediji i ladica

Snop kartica/Prilagođena veličina papira

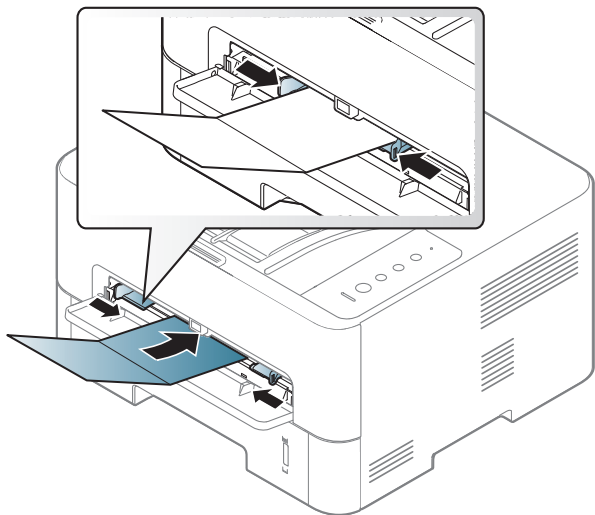

- U aplikaciji softvera postavite margine na najmanje 6,4 mm od rubova materijala.

Prethodno ispisani papir

Kada ulažete prethodno ispisani papir, ispisana strana treba biti okrenuta prema gore, s nenaboranim rubom na prednjoj strani. Ako imate problema s umetanjem papira, okrenite papir. Imajte na umu da kvaliteta ispisa nije zajamčena.

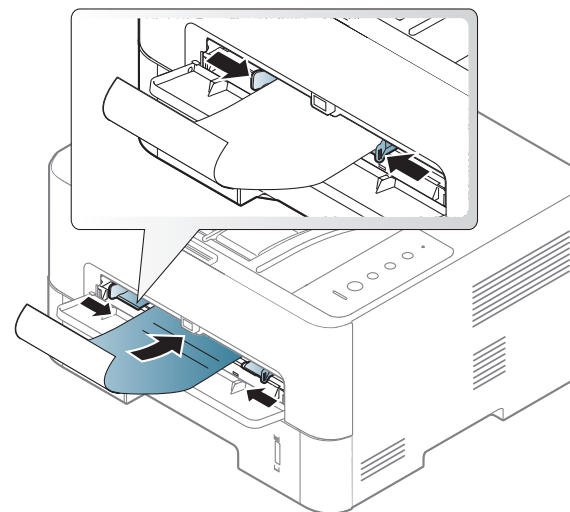

- Mora biti ispisano s toplinski otpornom tintom koja se neće rastopiti, ispariti ni oslobađati opasna isparenja kada je podvrgnut temperaturi zagrijavanja stroja (oko 170°C (338°F)) za 0,1 sekunde.
- Prethodno ispisanog papira mora biti nezapaljiva i ne smije negativno utjecati na valjke pisača.
- Prije umetanja prethodno ispisanog papira, provjerite je li tinta na papiru suha. Tijekom procesa fiksiranja vlažna se tinta može skinuti s prethodno ispisanog papira, smanjujući time kvalitetu ispisa.

Mediji i ladica

Postavljanje veličine i vrste papira

Nakon ulaganja papira u ladicu za papir, postavite vrstu i veličinu papira.

Postavke papira u uređaju i pokretačkom programu trebali bi se podudarati za ispis bez pogreške nepodudaranja papira.

Za promjenu postavki papira u programu uređaja, iz **Samsung Easy Printer Manager** odaberite  (**Prebacivanje na napredni način rada**) > **Device Settings**.

Zatim iz prozora **Postavke ispisa** > kartice **Paper** > **Paper Type** podesite vrstu papira (pogledajte "Otvaranje postavki ispisa" na stranici 10).



Ako želite koristiti papir posebne veličine, kao što je papir za račune, odaberite **Custom** na kartici **Paper** pod **Printing Preferences** (pogledajte "Otvaranje postavki ispisa" na stranici 10).

Pomoću podrške izlaza



Površina izlazne ladice se može zagrijati ako odjednom ispisujete veliki broj stranica. Uvjerite se da se u blizini uređaja ne nalaze djeca.

Otvorite podršku izlaza prije ispisivanja. Ispisane stranice se zaglavljaju na podršci izlaza, a podrška izlaza pomaže poravnati ispisane stranice. Pisač ispis šalje na izlaznu ladicu po zadanome.

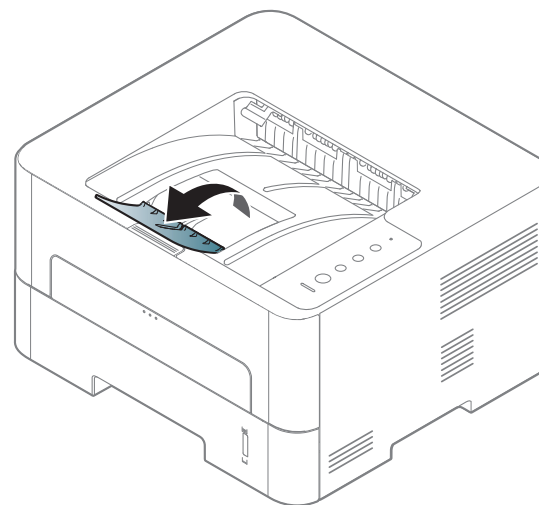

Osnovno ispisivanje

Ispis



- Ako koristite operacijski sustav Mac, Linux ili Unix pogledajte "Instalacija softvera" na stranici 1..
- Za korisnike sustava Windows, pogledajte "Osnovno ispisivanje" na stranici .

Sljedeći prozor **Postavke ispisa** je za Notepad u sustavu Windows 7.

- 1 Otvorite dokument koji želite ispisati.
- 2 Odaberite **Ispis** na izborniku **Datoteka**.

- 3 Odaberite vaš uređaj s popisa **Odabir pisača**.

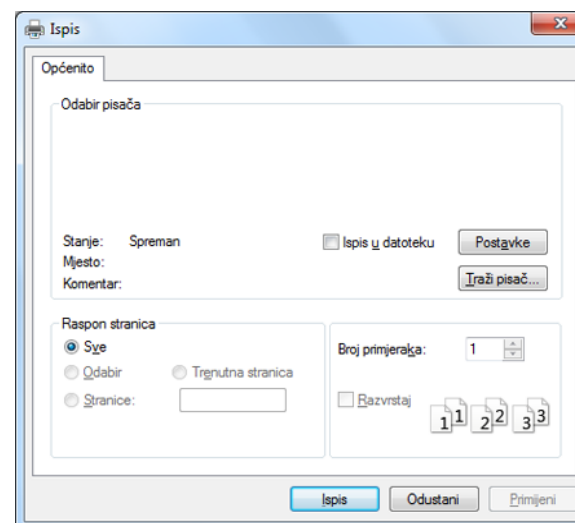

- 4 Osnovne postavke ispisa uključujući broj kopija i raspon ispisa se odabiru unutar prozora **Ispis**.





Da biste koristili napredne značajke ispisa, kliknite na **Svojstva** ili **Postavke** u prozoru **Ispis** (pogledajte "Otvaranje postavki ispisa" na stranici 10).

- 5 Da biste pokrenuli posao ispisa, kliknite na **U redu** ili **Ispis** u prozoru **Ispis**.

Osnovno ispisivanje

Otkazivanje ispisa



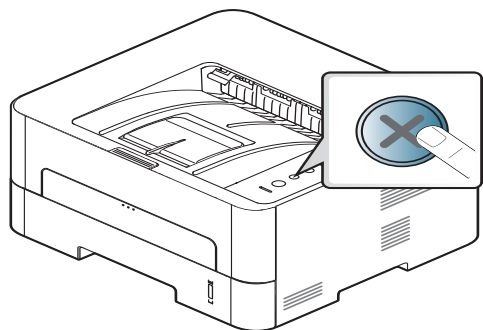

Ako posao ispisa čeka u redu za ispis ili presretaču ispisa, opozovite posao na sljedeći način:

- Prozoru možete pristupiti jednostavnim dvostrukim pritiskom na ikonu stroja () na traci sa zadacima u sustavu Windows.
- Također možete obustaviti trenutni zadatak pritiskom na  (**Odustani**) na kontrolnoj ploči.



Otvaranje postavki ispisa



- Prozor **Postavke ispisa** koji se pojavljuje u ovom korisničkom priručniku može se razlikovati ovisno o uređaju koji se koristi. Međutim, sastav prozora **Postavke ispisa** je sličan.
- Kad odaberete opciju u **Postavke ispisa**, možete vidjeti upozoravajuću oznaku,  ili . Znak () znači da možete odabrati određene opcije, ali to se ne preporučuje i () znak znači da možete odabrati opciju zbog postavki stroja ili okruženja.

- 1 Otvorite dokument koji želite ispisati.
- 2 Odaberite **Ispis** iz izbornika Datoteka.
- 3 Odaberite vaš uređaj s popisa **Odabir pisača**.
- 4 Kliknite na **Svojstva** ili **Postavke**.

Osnovno ispisivanje



Zaslonski prečac može se razlikovati ovisno o modelu.

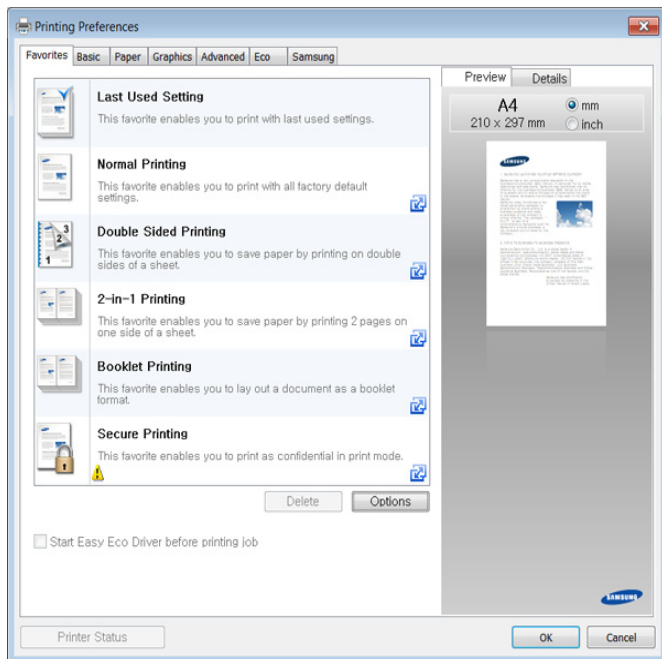

- Možete primijeniti značajku **Eco** kako biste uštedjeli papir i tintu prije ispisa (pogledajte "Easy Eco Driver" na stranici).
- Pomoću gumba **Printer Status** možete provjeriti trenutni status stroja (pogledajte "Uporaba značajke Samsung Printer Status" na stranici).

Upotreba najdraže postavke

Opcija **Favorites** koja je vidljiva na svakoj kartici za postavke osim za karticu **Favorites** i karticu **Samsung** omogućuje vam pohranjivanje trenutnih postavki za buduće korištenje.

Za spremanje stavke **Favorites** slijedite ove korake:

- 1 Prema potrebi spremite postavke na pojedinoj kartici.
- 2 Unesite naziv u okvir za unos **Favorites**.

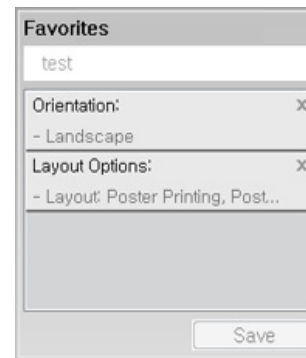

- 3 Kliknite na **Save**.
- 4 Unesite naziv i opis, a zatim odaberite željenu ikonu.
- 5 Kliknite **OK**. Kada spremite **Favorites**, spremaju se sve trenutne postavke upravljačkog programa.

Osnovno ispisivanje



Da biste koristili spremljene postavke, na padajućem popisu **Favorites** odaberite stavku. Uređaj je sada postavljen za ispis u skladu s postavkama koje ste odabrali. Za brisanje spremljenih postavki odaberite ih na padajućem popisu **Favorites** i kliknite na **Delete**.



- Značajka dvostranog ispisa (dugi rub) dostupna je samo za modele s dvostrukim ispisom (pogledajte "Značajka vrste" na stranici).
- Ovisno o upravljačkom programu pisača koji koristite, značajka preskakanja praznih stranica možda neće raditi ispravno. Ako značajka preskakanja praznih stranica ne radi ispravno, podesite je iz opcije Easy Eco Driver (pogledajte "Easy Eco Driver" na stranici).

Korištenje pomoći

Pritisnite opciju koju želite upoznati u prozoru **Postavke ispisa** i pritisnite **F1** na tipkovnici.

Ekološko ispisivanje

Funkcija **Ekološki** smanjuje potrošnju tonera i papira. Funkcija **Ekološki** omogućuje spremanje resursa ispisa i vodi Vas kroz ekološki prihvatljivo ispisivanje.

Ako iz upravljačke ploče pritisnete gumb **Eco**, aktivirate ekološki način rada. Zadana postavka ekološkog načina rada je dvostruki ispis (dugi rub), više stranica po strani (2-struko), preskače prazne stranice i štedi toner. Neke značajke možda neće biti dostupne ovisno o modelu.

Postavljanje ekološkog modusa na kontrolnoj ploči



Ako ekološki način rada postavljate na uključeno pomoću zaporku iz kartice SyncThru™ Web Service (kartica **Settings** > **Machine Settings** > **System** > **Eco Settings**), pojavljuje se poruka **Onforce**. Za promjenu statusa ekološkog načina rada potrebno je unijeti zaporku.

Osnovno ispisivanje

1 Pritisnite gumb  (**Ekološki**) na upravljačkoj ploči.

Kad se LED uključi, gumb zasvijetli i ekološki način rada je omogućen.

Setting Eco mode on the driver

Otvorite karticu Eco kako biste postavili ekološki način rada. Kad vidite sliku ekološkog načina rada (), to znači da je ekološki način rada trenutno aktiviran.

Ekološke opcije

- **Printer Default:** Slijedi postavke iz upravljačke ploče stroja.
- **None:** Onemogućuje ekološki modus.
- **Eco Printing:** Aktivira ekološki način rada. Aktivirajte razne ekološke stavke koje želite koristiti.

Simulator rezultata

Result Simulator pokazuje rezultate smanjene emisije ugljičnog dioksida, korištenu električnu energiju i količinu uštedenog papira u skladu s postavkama koje ste odabrali.

- Rezultati su izračunani na temelju da je ukupni broj ispisanih papira sto, bez prazne stranice, kad je ekološki modus onemogućen.
- Odnosi se na koeficijent izračuna za CO₂, energiju i papir iz **IEA**, indeksa Ministarstva unutarnjih poslova i komunikacija Japana i www.remanufacturing.org.uk. Svaki model ima drugi indeks.
- Potrošnja energije u modusu ispisa odnosi se na srednju potrošnju energije ispisa na ovom stroju.
- Trenutno uštedena ili smanjena količina može se razlikovati prema korištenom operativnom sustavu, radnim karakteristikama računala, aplikacijskom softveru, načinu povezivanja, vrsti medija, veličini medija i složenosti posla.



3. Održavanje

U ovom poglavlju navedene su informacije o kupnji potrošnog materijala, opcijских i zamjenskih dijelova dostupnih za vaš stroj.

- **Naručivanje potrošnog materijala i opcijских dijelova** 48
- **Dostupni potrošni materijal** 49
- **Dostupni dijelovi za održavanje** 50
- **Pohrana spremnika za toner** 51
- **Preraspodjela tonera** 53
- **Zamjena spremnika za toner** 55
- **Zamjena uređaja za snimanje** 58
- **Čišćenje uređaja** 59
- **Savjeti za micanje i pohranu uređaja** 62

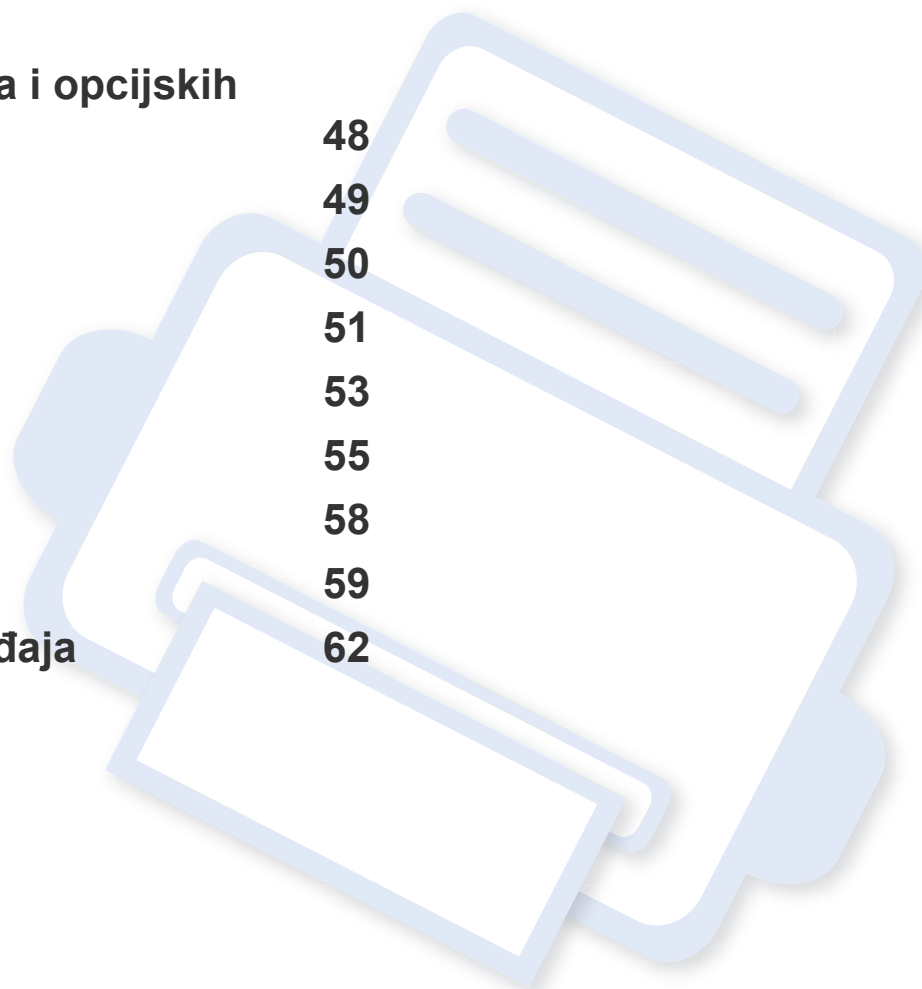

Naručivanje potrošnog materijala i opcijских dijelova



Dostupni opcijски dijelovi mogu se razlikovati ovisno o zemlji. Za popis dostupnog potrošnog materijala i zamjenskih dijelova obratite se svom prodajnom zastupniku.

Za naručivanje potrošnog materijala, opcijских i zamjenskih dijelova koje je odobrila tvrtka Samsung obratite se svom lokalnom zastupniku tvrtke Samsung ili trgovcu od kojeg ste kupili stroj. Možete također posjetiti www.samsung.com/supplies, odabrati svoju državu/regiju i dobiti informacije o servisu.

Dostupni potrošni materijal

Kad potrošni materijal dostigne vijek trajanja, za svoj stroj možete naručiti sljedeće vrste potrošnog materijala:

Vrsta	Model	Prosječni kapacitet ^a	Naziv dijela
Spremnik za toner	M2620/M2621/M2820/M2830 series	Približno 3.000 stranica	MLT-D115L
	M2625/M2626/M2825/M2826/M2835/M2836 series	Približno 1.200 stranica	MLT-D116S
		Približno 3.000 stranica	MLT-D116L
Uređaja za snimanje	M2625/M2626/M2825/M2826/M2835/M2836 series	Približno 9.000 stranica	MLT-R116

a. Deklarirana vrijednost kapaciteta u skladu s ISO/IEC 19752.



Ovisno o opcijama, postotku površine slike i korištenom načinu rada, vijek trajanja spremnika tonera se može razlikovati.



Kad kupujete nove uloške tonera ili druge dodatke, oni moraju biti kupljeni u istoj zemlji kao i stroj koji koristite. U suprotnom novi ulošci toner ili druge potrepštine neće biti kompatibilni sa strojem zbog različitih konfiguracija uložaka tonera i drugih potrepština, u skladu sa specifičnim uvjetima zemlje.



Samsung ne preporučuje korištenje uložaka tonera koje ne potječu od tvrtke Samsung, kao što je ponovno punjeni ili prerađeni toner. Samsung ne može jamčiti kvalitetu zamjenskih Samsung spremnika tonera. Servis i popravci koji su rezultat korištenja uložaka tonera koji ne potječu od tvrtke Samsung, ne spadaju pod jamstvo stroja.

Dostupni dijelovi za održavanje

Potrebno je zamijeniti potrošne dijelove u određenim intervalima kako bi se stroj održao u najboljem stanju i izbjegli problemi s kvalitetom ispisa i uvlačenjem papira koji su rezultat istrošenih dijelova. Potrošni dijelovi uglavnom su valjci, trake i podloge. Period zamjene i dijelovi mogu se razlikovati ovisno o modelu. Zamjenu dijelova za održavanje smije izvršiti samo ovlaštenu servisera, dobavljač ili trgovina u kojoj ste kupili stroj. Za kupnju potrošnih dijelova obratite se trgovcu kod kojeg ste kupili uređaj. Informacije o periodu zamjene potrošnih dijelova daje program Samsung Printer Status. Ili, ako vaš uređaj podržava zaslonski prikaz, poruka će biti prikazana na zaslonu. Period zamjene razlikuje se ovisno o operativnom sustavu koji koristite, performansama računala, aplikacijskog softvera, načina povezivanja, tipa paira, veličine papira i složenosti posla.

Pohrana spremnika za toner

Spremnici za toner sadrže dijelove koji su osjetljivi na svjetlost, temperaturu i vlagu. Samsung preporučuje korisnicima sljedeće da bi se osigurale optimalne performanse, najviša kvaliteta i najdulji vijek trajanja vašeg novog Samsungovog spremnika za toner.

Uložak spremite u isto okruženje u kojem će se pisač koristiti. To moraju biti kontrolirani uvjeti temperature i vlage. Spremnik tonera treba ostati u originalnom, neotvorenom pakovanju do montaže - ako originalno pakovanje nije dostupno, zatvorite gornji otvor spremnika papirom i spremite u mračni ormar.

Otvaranje pakovanja spremnika prije uporabe značajno smanjuje njegov vijek trajanja i radni vijek. Ne držite na podu. Ako se uložak tonera ukloni iz pisača, slijedite donje upute da biste pravilno spremili uložak tonera.

- Uložak spremite unutar zaštitne vreće iz originalnog pakovanja.
- Pohranjajte tako da leži horizontalno (da ne stoji na jednom kraju) s istom stranom prema gore kako je bio montiran u uređaju.
- Potrošni materijal nemojte spremati u sljedećim uvjetima:
 - Temperaturi višoj od 40 °C.
 - Rasponu vlažnosti manjom od 20 % i većom od 80 %.
 - Uvjetima s ekstremnim promjenama u vlažnosti ili temperaturi.
 - Direktnoj sunčevoj ili sobnoj svjetlosti.
 - Prašnjavim mjestima.
 - Automobilu dulje vrijeme.
 - Uvjetima gdje su prisutni nagrizaajući plinovi.
 - Uvjetima sa slanim zrakom.

Upute za rukovanje

- Ne dodirujte površinu fotovodljivog bubnja u spremniku.
- Ne izlažite spremnik nepotrebnim vibracijama ili udarcima.
- Nikada nemojte rukom okretati bubanj, posebno u suprotnom smjeru; to može izazvati unutarnje oštećenje i prolijevanje tonera.

Korištenje uložka za toner

Tvrtka Samsung Electronics ne preporučuje i ne odobrava uporabu uložka koji nisu marke Samsung u Vašem pisaču uključujući generičke, punjene ili prerađene uloške tonera.



Samsungovo jamstvo za pisač ne pokriva oštećenje uređaja nastalo zbog uporabe punjenih ili prerađenih uložaka tonera ili onih koji nisu marke Samsung.

Pohrana spremnika za toner

Očekivani vijek uporabe spremnika

Vijek uporabe uloška za toner (ili jedinice snimanja) ovisi o količini tonera koju zahtijevaju zadaci ispisa. Stvarni kapacitet ispisa može biti različit, ovisno o gustoći ispisa na stranicama koje ispisujete, radnim uvjetima, postotku područja slike, intervalu ispisa, vrsti medija i/ili veličini medija. Na primjer, ako ispisujete puno grafike, potrošnja tonera je viša i možda ćete morati češće mijenjati uloške.

Preraspodjela tonera

Kad je spremnik za toner pri kraju:

- Pojavljuju se bijele pruge ili svijetli tisak i/ili razlika u gustoći jedne strane od druge.
- LED svjetlo **Tonera** treperi narančasto.

U tom slučaju privremeno možete ponovno uspostaviti kvalitetu ispisa preraspodjelom preostalog tonera u spremniku. U nekim će se slučajevima bijele pruge ili svijetli ispis nastaviti pojavljivati čak i nakon preraspodjele tonera.



- Prije otvaranja prednjeg poklopcu, najprije zatvorite izlazni držač.
- Ako toner dospije na vašu odjeću, obrišite ga suhom krpom i isperite odjeću u hladnoj vodi. Vruća voda veže toner s tkaninom.

M2620/M2621/M2820/M2830 series

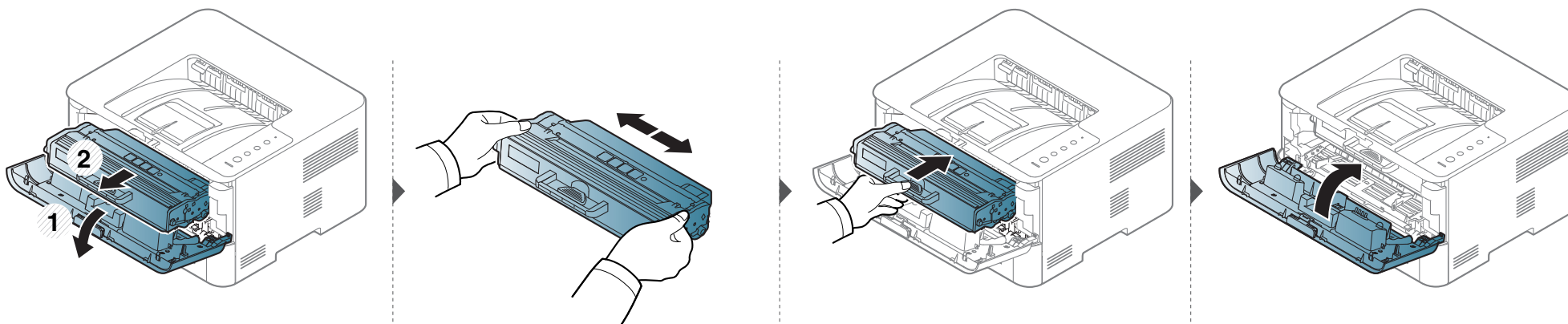

Preraspodjela tonera

M2625/M2626/M2825/M2826/M2835/M2836 series

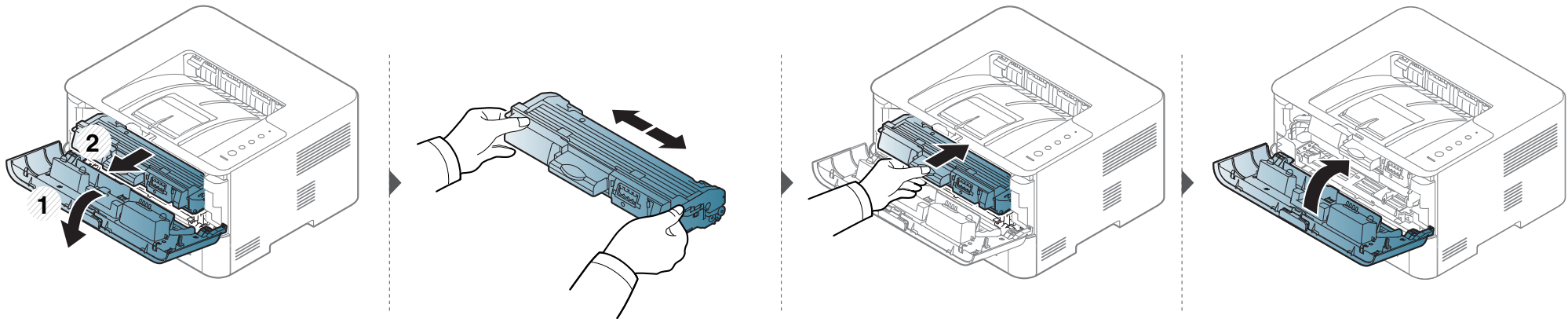

Zamjena spremnika za toner



- Prije otvaranja prednjeg poklopca, najprije zatvorite izlazni držač.
- Za otvaranje omota uložka tonera nemojte koristiti oštre predmete kao što je nož ili škare. Time bi se mogao izgrepsi bubanj uložka.
- Ako toner dospije na vašu odjeću, obrišite ga suhom krpom i isperite odjeću u hladnoj vodi. Vruća voda veže toner s tkaninom.
- Temeljito protresite uložak tonera, time će se povećati početna kvaliteta ispisa.
- Ne dodirujte zelenu donju površinu spremnika za toner. Koristite dršku na spremniku za toner kako biste izbjegli dodirivanje ovog područja.

Kad istekne vijek trajanja uložka tonera, stroj će prestati s ispisivanjem.

Zamjena spremnika za toner

M2620/M2621/M2820/M2830 series

 Kliknite na ovu poveznicu da otvorite animaciju o zamjeni spremnika tonera.

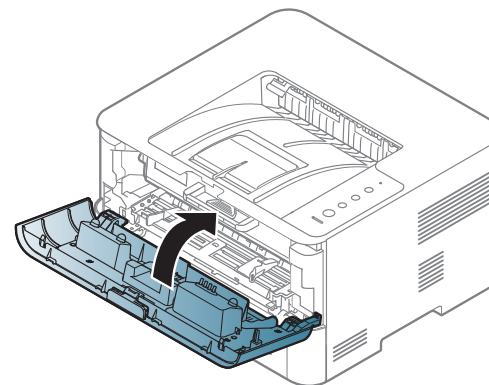
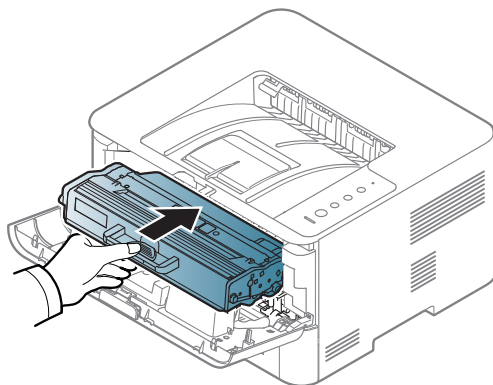
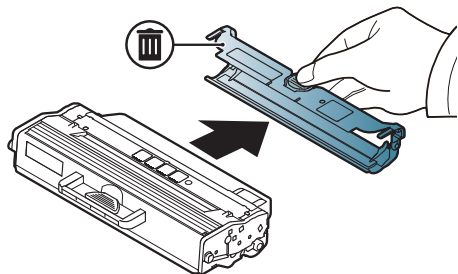
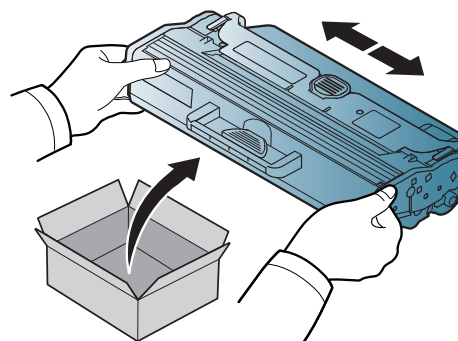
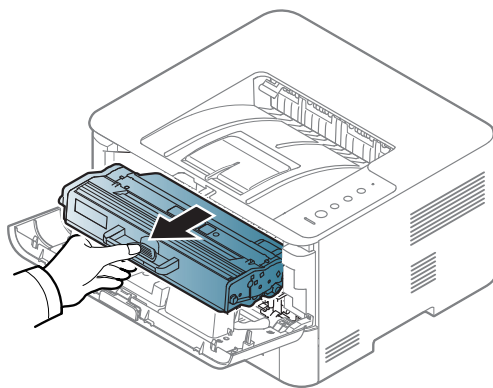
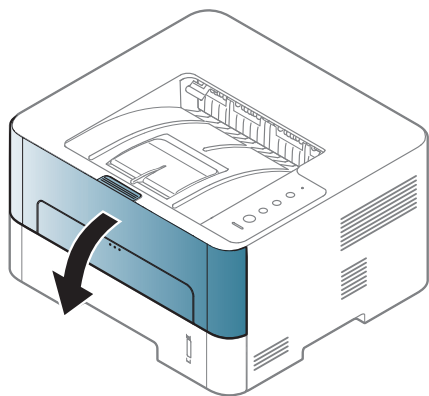

Zamjena spremnika za toner

M2625/M2626/M2825/M2826/M2835/M2836 series

 Kliknite na ovu poveznicu da otvorite animaciju o zamjeni spremnika tonera.

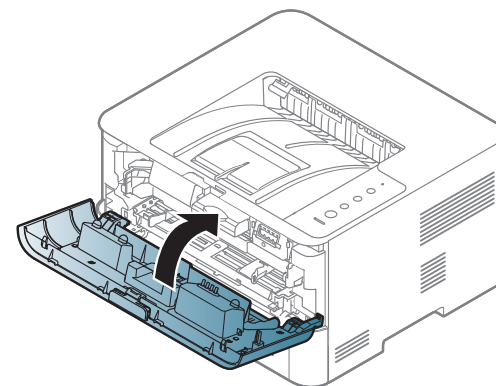
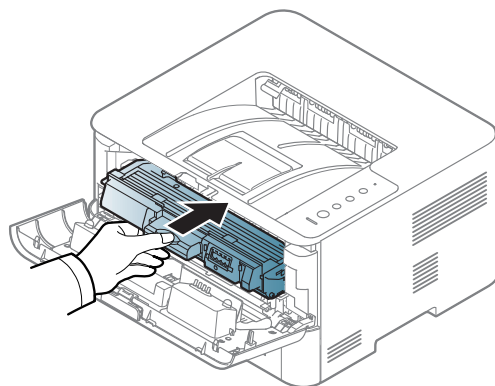
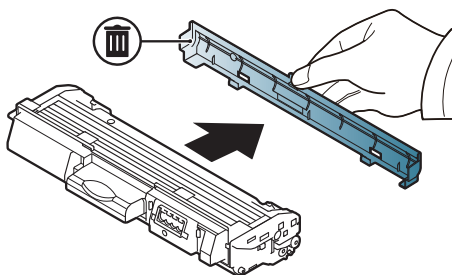
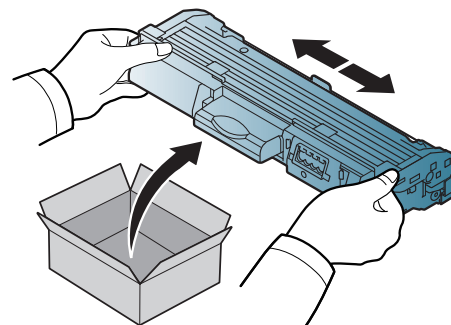
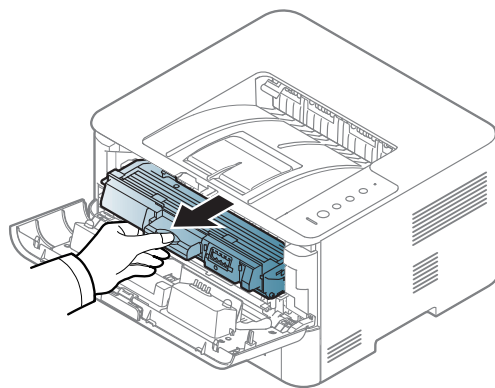
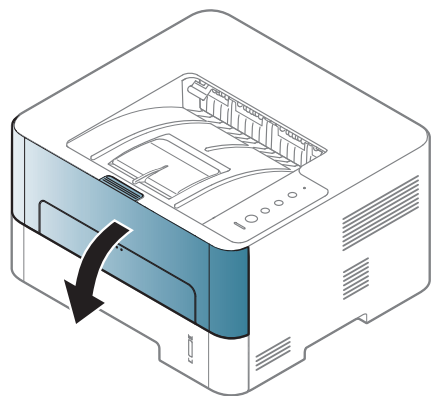

Zamjena uređaja za snimanje

M2625/M2626/M2825/M2826/M2835/M2836 series



Kliknite na ovu poveznicu kako biste otvorili animaciju o zamjeni uređaja za snimanje.

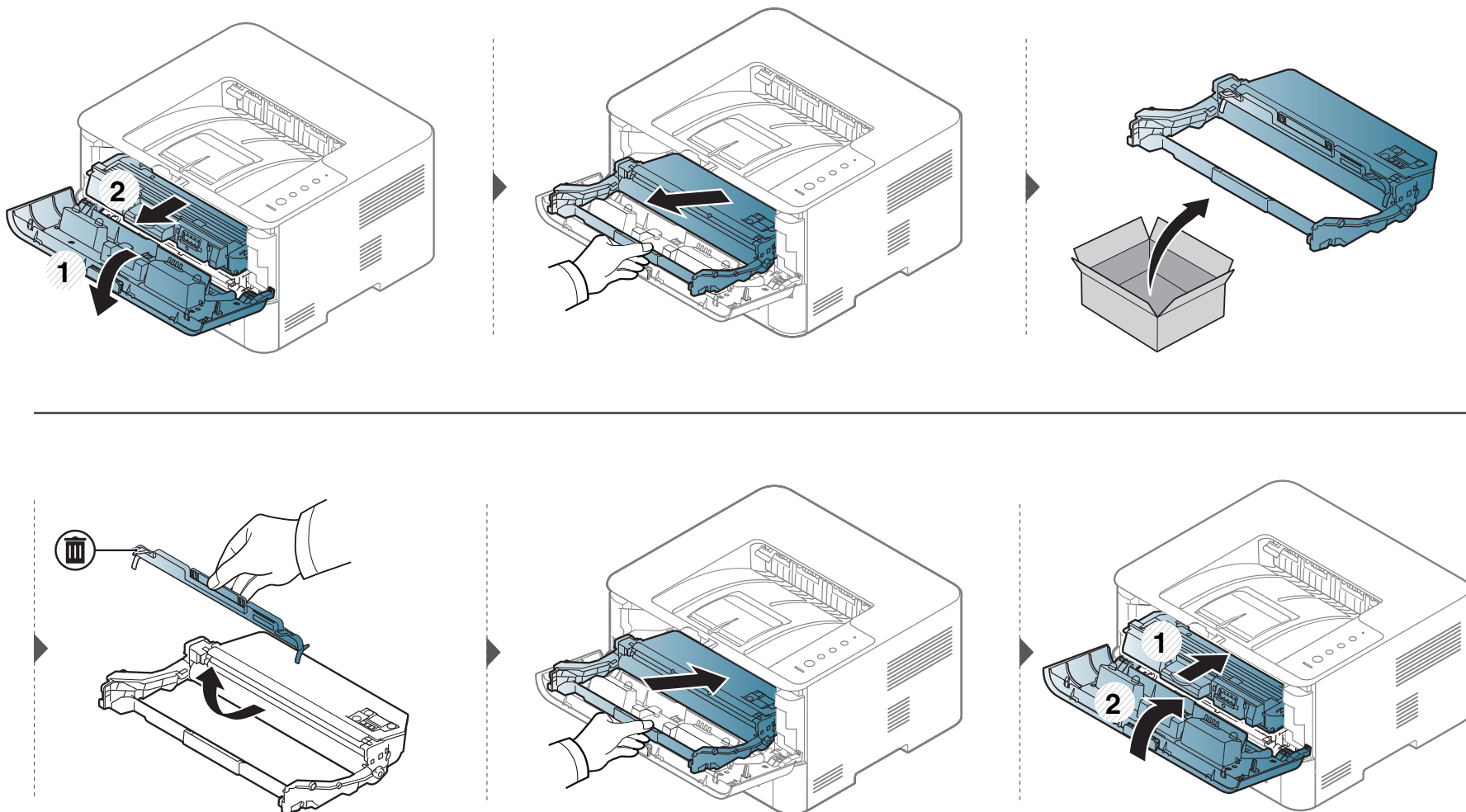

Čišćenje uređaja

Ako dođe do problema s kvalitetom ispisa ili koristite uređaj u prašnjavom okruženju, morate redovito čistiti svoj uređaj da biste održavali najbolje uvjete ispisa i koristili svoj uređaj dulje.



- Čišćenje kućišta uređaja sredstvima za čišćenje koja sadrže veliki udio alkohola, otapala ili ostalih jakih tvari može dovesti do promjene boje ili pucanja kućišta.
- Ako su uređaj ili njegova okolina onečišćeni tonerom, preporučujemo da za čišćenje koristite krpnu ili maramicu natopljenu vodom. Ako koristite usisavač, toner se ispuhuje u zrak i može biti štetan za vas.

Čišćenje vanjskih dijelova ili zaslona

Kućište uređaja ili zaslon čistite mekom krpom koja ne ostavlja dlačice. Krpu možete lagano navlažiti vodom, no pazite da vam voda ne kaplje na ili u uređaj.

Čišćenje unutrašnjosti

U uređaju se tijekom postupka ispisivanja mogu nakupiti čestice papira, tonera i prašine. Ove naslage mogu uzrokovati probleme s kvalitetom ispisa, kao što su mrlje ili razmazivanje tonera. Čišćenje unutrašnjosti uređaja rješava ili smanjuje ove probleme.



- Za čišćenje uređaja koristite suhu tkaninu bez dlačica.
- Ako stroj ima sklopku za uključanje, isključite je prije čišćenja stroja.
- Prije otvaranja prednjeg poklopca, najprije zatvorite izlazni držač.

Čišćenje uređaja

! Tijekom čišćenja unutrašnjosti uređaja koristite suhu tkaninu; pazite da ne dodirujete prijenosni valjak, koji se nalazi ispod spremnika za toner. Za čišćenje ne koristite otapala kao što su benzen ili razrjeđivač. Mogu se pojaviti problemi s kvalitetom ispisa i mogu uzrokovati oštećenje uređaja.

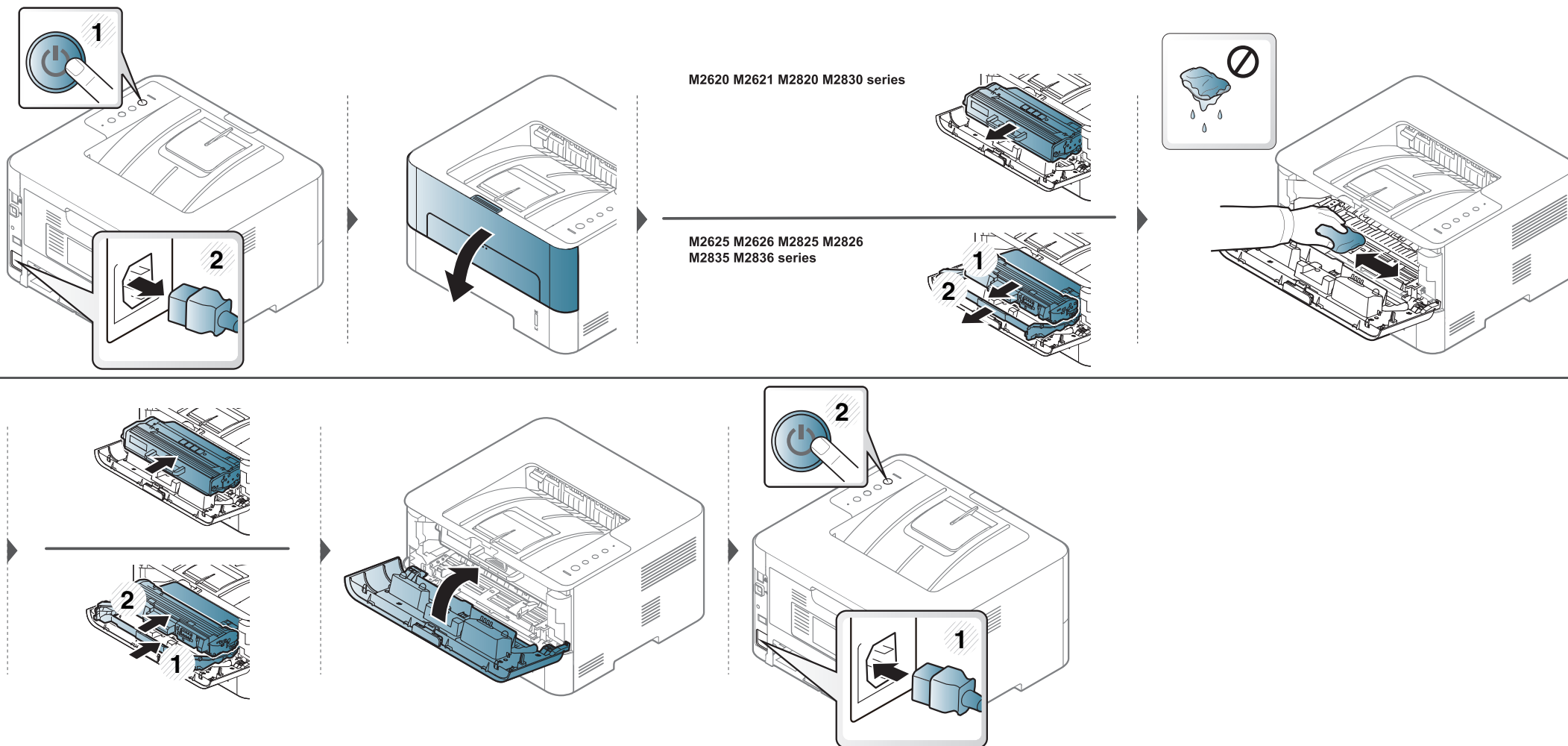

Čišćenje uređaja

Čišćenje valjka za podizanje



- Za čišćenje uređaja koristite suhu tkaninu bez dlačica.
- Ako stroj ima sklopku za uključenje, isključite je prije čišćenja stroja.

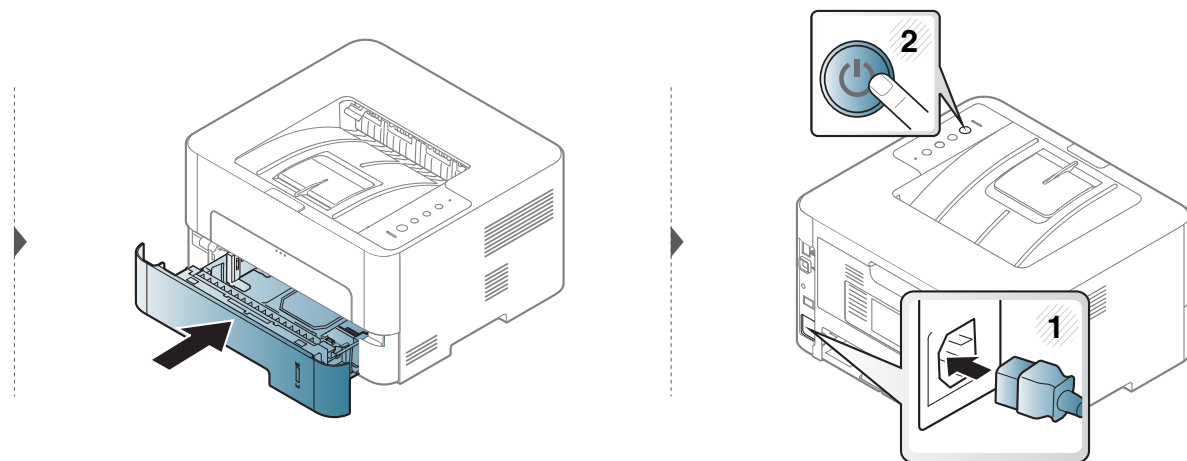
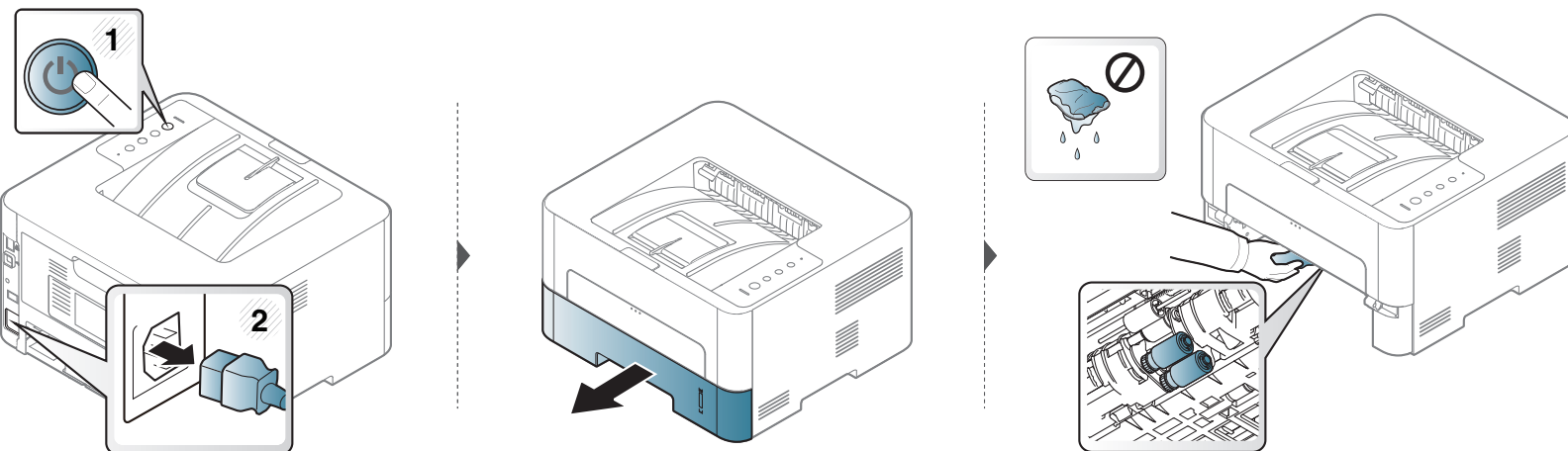

Savjeti za micanje i pohranu uređaja

- Kad pomičete uređaj, nemojte ga nagnjati ili okretati. U suprotnom, unutrašnjost uređaja može onečistiti toner, što može prouzročiti oštećenje uređaja ili smanjiti kvalitetu ispisa.
- Kad pomičete uređaj, pazite da ga sigurno drže bar dvoje ljudi.



4. Rješavanje problema

Ovo poglavlje pruža korisne informacije o tome što da učinite ako naiđete na pogrešku.

- **Savjeti za izbjegavanje zaglavljivanja papira** 64
- **Uklanjanje zaglavljenja papira** 65
- **Razumijevanje LED svjetla** 72



Ovo poglavlje daje korisne informacije što učiniti ako naiđete na pogrešku. Ako Vaš stroj ima zaslonski prikaz, najprije provjerite poruku na zaslonu da biste ispravili pogrešku. Ako rješenje vašeg problema ne možete naći u ovom poglavlju, pogledajte vodič Napredni vodič (pogledajte "Rješavanje problema" na stranici 5.). Ako rješenje ne možete naći u korisničkom priručniku Korisnički priručnik ili problem još uvijek postoji, obratite se službi za servis.

Savjeti za izbjegavanje zaglavljivanja papira

Odabiranjem pravilnih vrsta papira može se izbjeći većina zaglavljenja papira. Da biste izbjegli zaglavljivanje papira, pogledajte sljedeće smjernice:

- Provjerite jesu li prilagodljive vodilice pravilno pozicionirane (pogledajte "Pregled ladice" na stranici 2).
- Nemojte preopteretiti ladicu. Provjerite nalazi li se papir ispod oznake kapaciteta papira na unutrašnjoj stijenci ulazne ladice za papir.
- Ne uklanjajte papir iz ladice za papir dok vaš uređaj ispisuje.
- Savijte, prelistajte i poravnajte papir prije umetanja.
- Ne koristite naboran, vlažan ili savijen papir.
- Ne miješajte vrste papira u ladici.
- Koristite preporučene medije za ispis (pogledajte "Specifikacije medija za ispis" na stranici 2).

Uklanjanje zaglavljenja papira

 Kako biste izbjegli kidanje papira, zaglavljeni papir izvucite nježno i polako.

U ladici 1

 Kliknite na ovu poveznicu da otvorite animaciju o uklanjanju zaglavljenog papira.

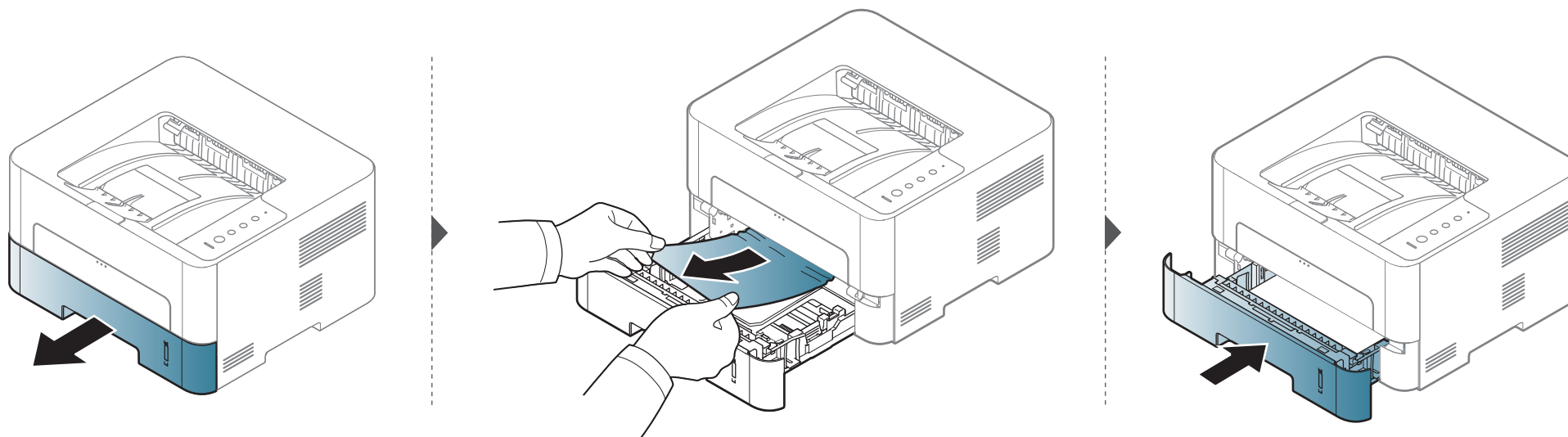

Uklanjanje zaglavljenja papira

U ručnom ulagaču

 Kliknite na ovu poveznicu da otvorite animaciju o uklanjanju zaglavljenog papira.

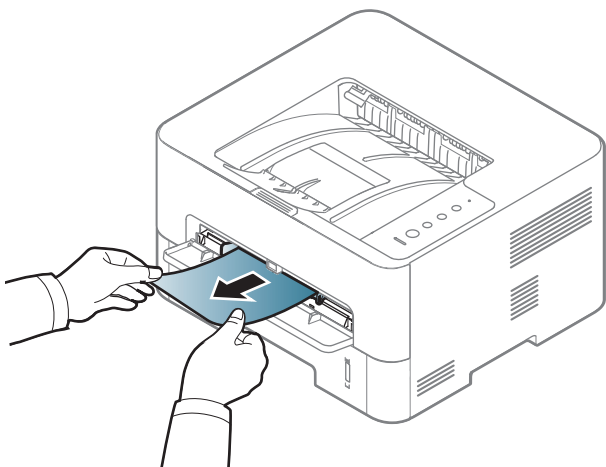

Unutar stroja

-  Područje fiksatora je vruće. Budite oprezni kad uklanjate papir iz uređaja.
- Prije otvaranja prednjeg poklopca, najprije zatvorite izlazni držač.

Uklanjanje zaglavljenja papira

M2620/M2621/M2820/M2830 series

 Kliknite na ovu poveznicu da otvorite animaciju o uklanjanju zaglavljenog papira.

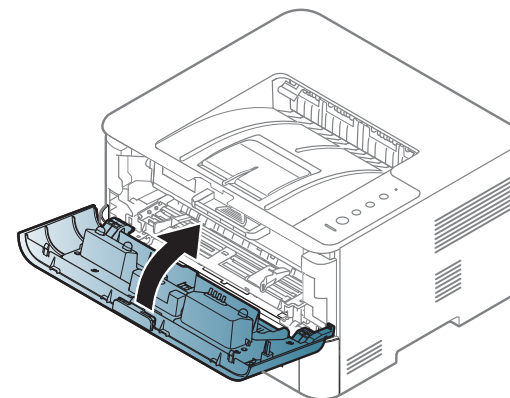
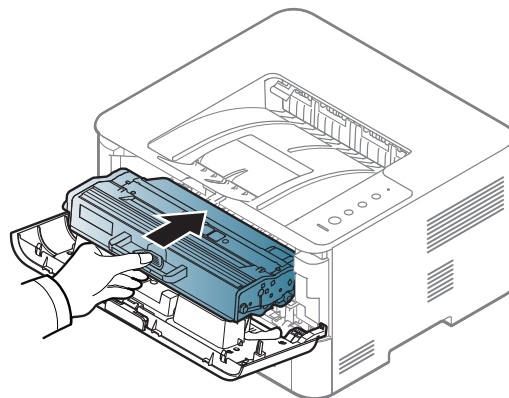
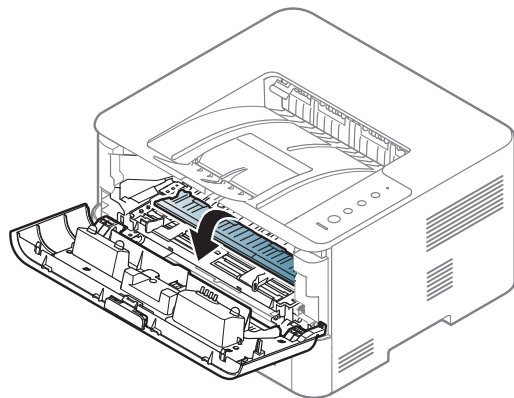
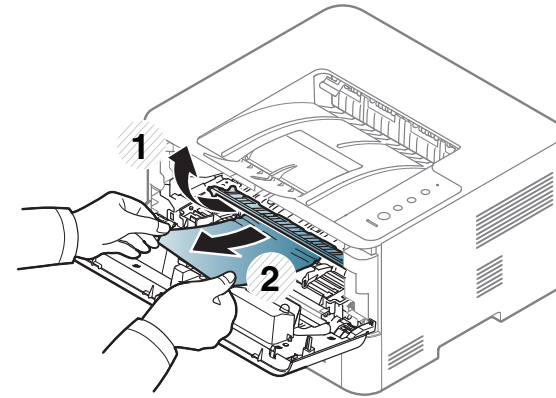
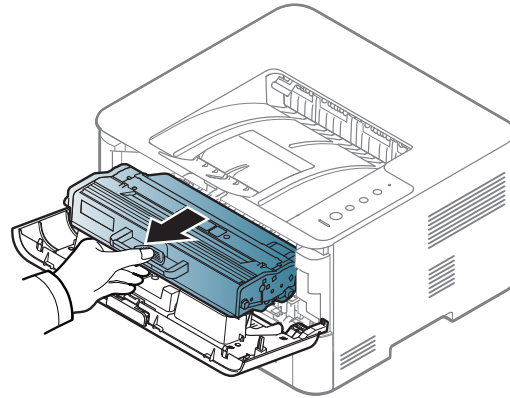
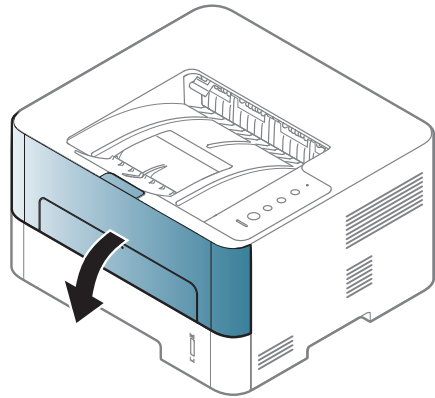

Uklanjanje zaglavljenja papira

M2625/M2626/M2825/M2826/M2835/M2836 series

 Kliknite na ovu poveznicu da otvorite animaciju o uklanjanju zaglavljenog papira.

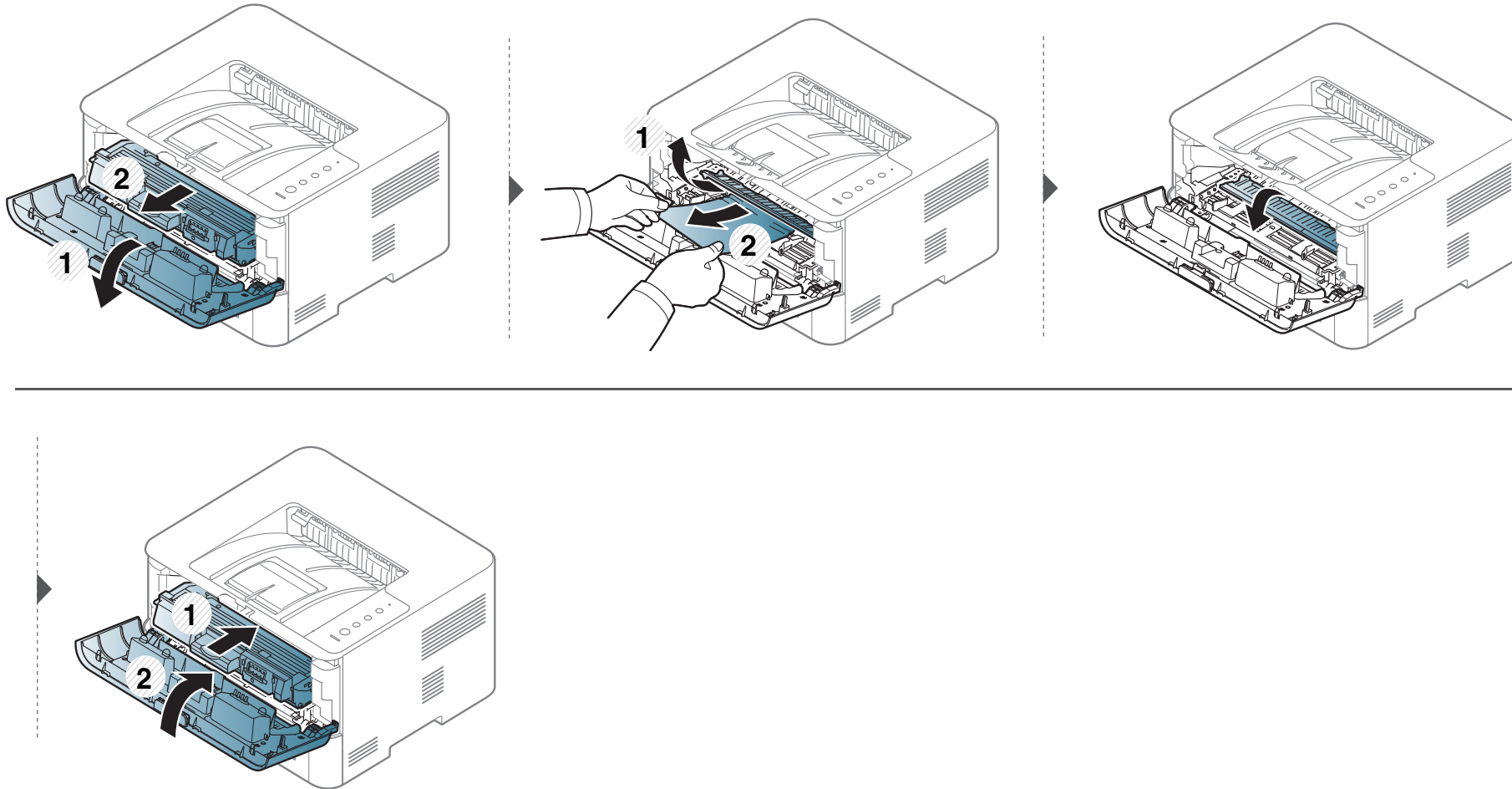

Uklanjanje zaglavljenja papira

U području izlaza

 Kliknite na ovu poveznicu da otvorite animaciju o uklanjanju zaglavljenog papira.

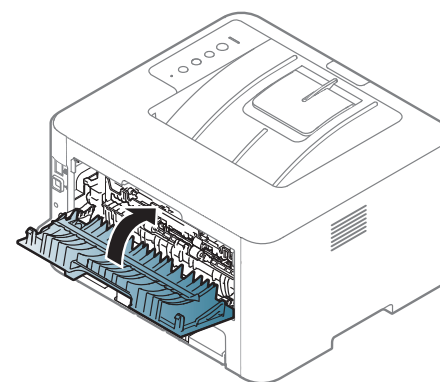
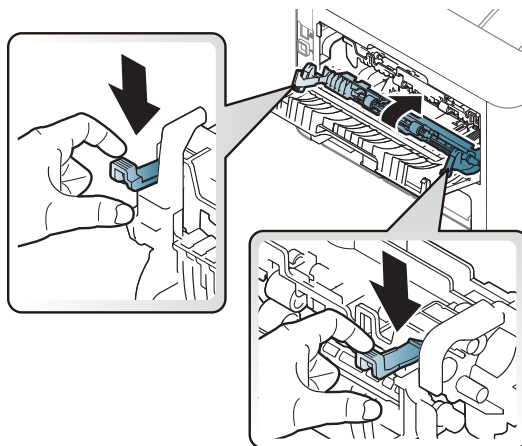
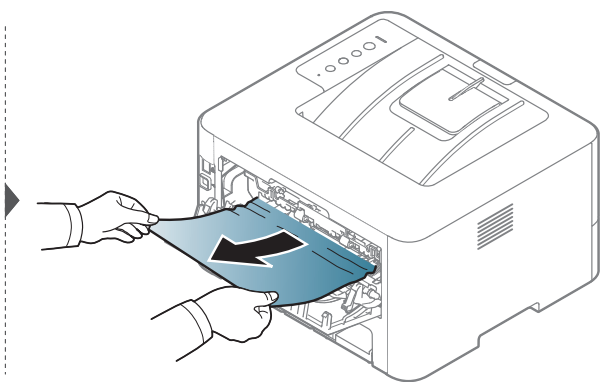
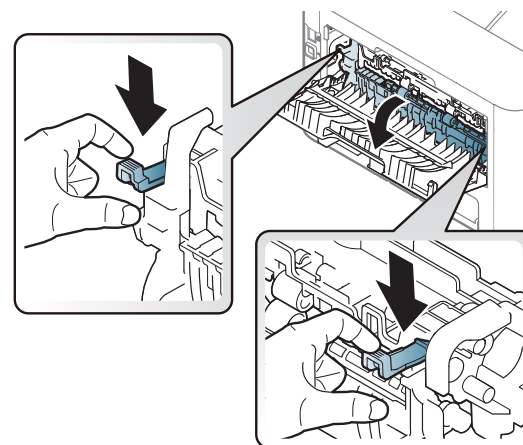
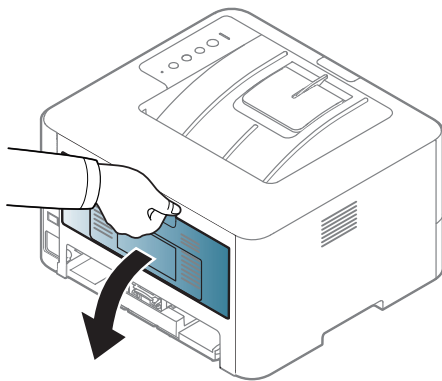
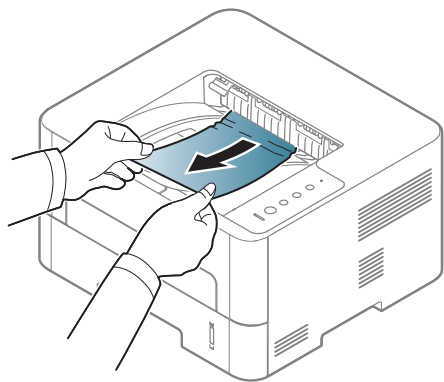

Uklanjanje zaglavljenja papira

U području dupliciranja

 Kliknite na ovu poveznicu da otvorite animaciju o uklanjanju zaglavljenog papira.

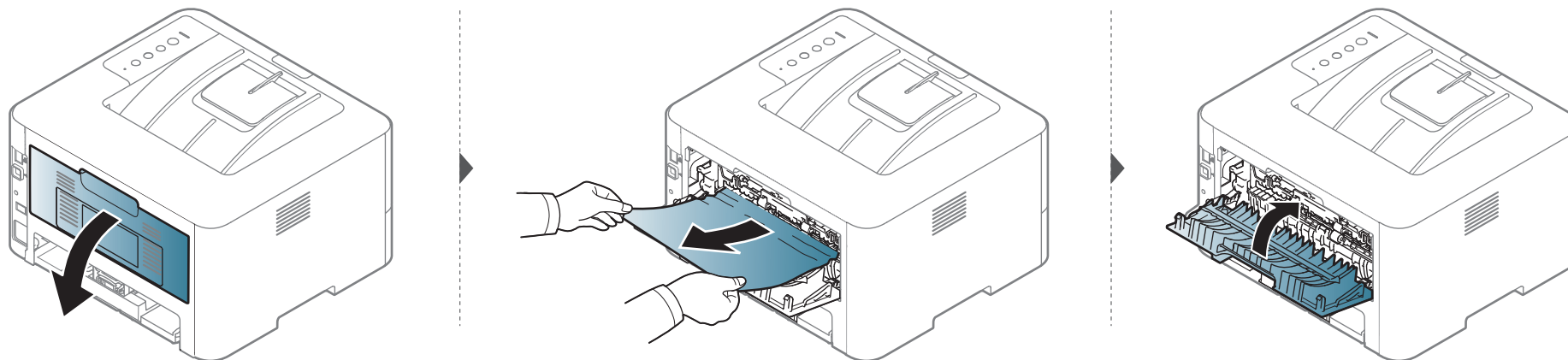

Uklanjanje zaglavljenja papira

Ako ne vidite zaglavljeni papir u ovom području, prestanite i idite na sljedeći korak:

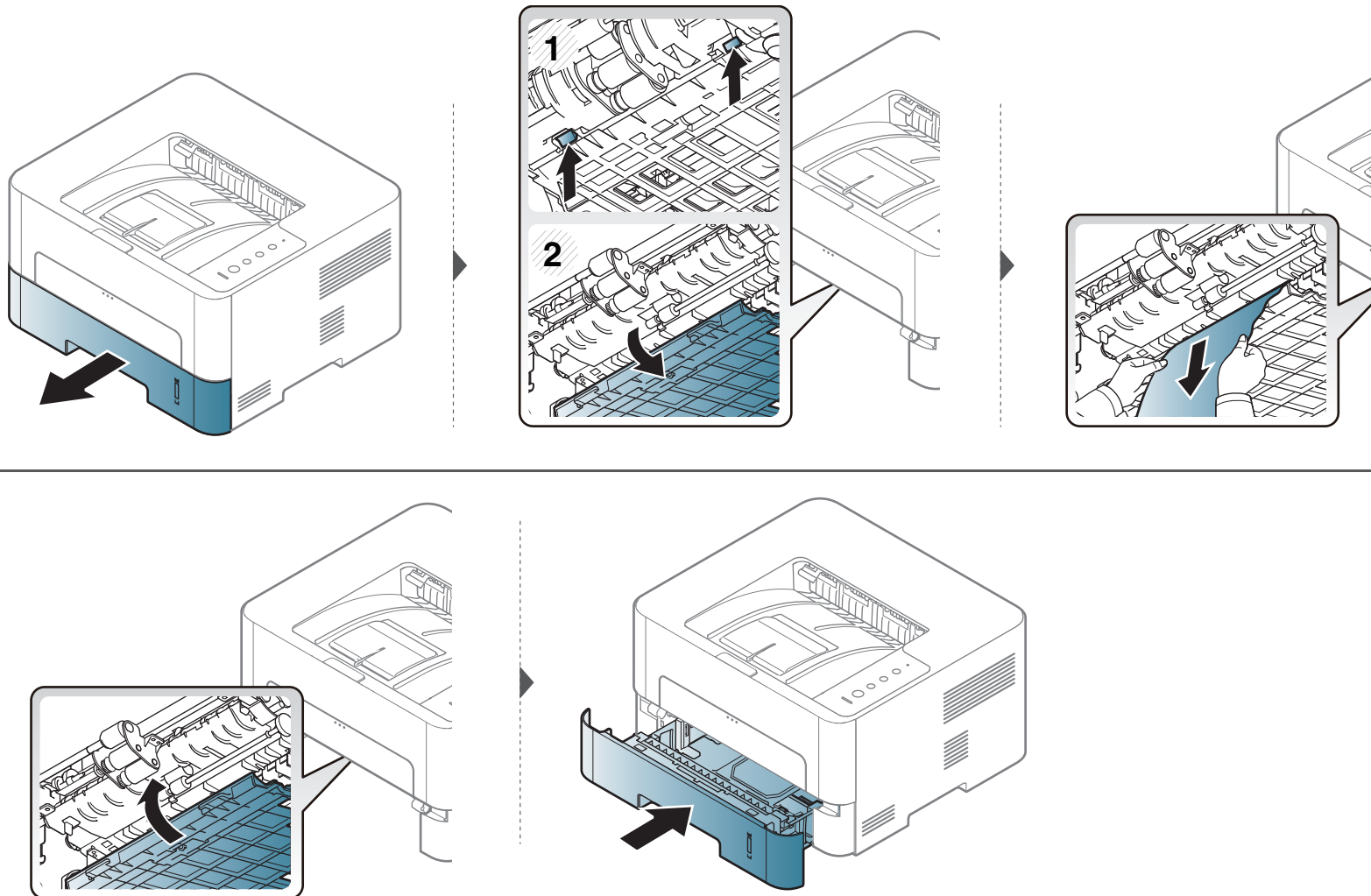

Razumijevanje LED svjetla

Boja LED lampica označava trenutni status stroja.



- Neka LED svjetla možda neće biti omogućena, ovisno o modelima i zemljama (pogledajte "Prikaz upravljačke ploče" na stranici).
- Da biste ispravili pogrešku, pogledajte poruku o pogrešci i njezine upute u dijelu o rješavanju problema (pogledajte "Rješavanje problema" na stranici 5.).
- Pogrešku možete ispraviti i pomoću uputa u prozoru programa Samsung Printer Status (pogledajte "Uporaba značajke Samsung Printer Status" na stranici).
- Ako problem ustraje, nazovite predstavnika servisa.

Razumijevanje LED svjetla





LED svjetlo Statusni

Status	Opis		
↔/△ (statusno LED svjetlo)	Isklj <ul style="list-style-type: none">• Uređaj je isključen.• Uređaj je u načinu rada uštede energije.		
	Zeleno	Trepere nje <ul style="list-style-type: none">• Kad pozadinska lampica lagano treperi, uređaj prima podatke s računala.• Kad pozadinska lampica treperi brzo, uređaj ispisuje podatke.	
		Uklj <ul style="list-style-type: none">• Uređaj je na mreži i može se koristiti.	
	Crveno	Trepere nje <p>Dogodila se manja pogreška i uređaj čeka da pogreška bude otklonjena. Kad se problem riješi, uređaj nastavlja s radom.</p>	
		Uklj	<ul style="list-style-type: none">• Poklopac je otvoren. Zatvorite poklopac.• Tijekom prijema i ispisivanja dokumenata nema papira u ladici. Stavite papir u ladicu.• Uređaj se zaustavio zbog velike pogreške. Ponovno uključite napajanje i ponovno pokušajte ispisivati. Ako problem ustraje, nazovite servis.• Jedinica za snimanje gotovo je dosegla predviđeni vijek trajanja uloška^a. Preporučujemo zamjenu jedinice za snimanje (pogledajte "Zamjena uređaja za snimanje" na stranici).
			Trepere nje <p>Nadogradnja ugrađenog softvera.</p>
	Narančasto	Uklj <p>Došlo je do zaglavljenja papira (pogledajte "Uklanjanje zaglavljenja papira" na stranici).</p>	

a. Kad jedinica za snimanje dostigne svoj vijek trajanja, stroj će prestati s ispisivanjem. U tom slučaju možete odabrati zaustavljanje ili nastavak ispisa iz SyncThru™ Web Service (**Settings > Machine Settings > System > Setup > Supplies Management > Imaging Unit Stop**) ili Samsung Easy Printer Manager (**Device Settings > System > Supplies Management > Imaging Unit Stop**). Isključivanje ove opcije i nastavak ispisa može oštetiti sustav uređaja.

Razumijevanje LED svjetla

Toner LED/ WPS LED/ Power LED/ Eco LED

Status		Opis	
 (LED svjetlo tonera)	Narančasto	Treperenje	U spremniku je ostala mala količina tonera. Procijenjeni vijek trajanja uložka tonera je blizu isteka. Pripremite novi spremnik za zamjenu. Kvalitetu ispisa privremeno možete poboljšati preraspodjelom tonera (pogledajte "Preraspodjela tonera" na stranici).
		Uklj	Uložak tonera je gotovo dosegao predviđeni vijek trajanja uložka ^a . Preporučuje se da zamijenite uložak s tonerom (pogledajte "Zamjena spremnika za toner" na stranici).
		Isklj	Kapacitet svih uložaka tonera je normalan.
 (LED svjetlo WPS) ^b	Plava	Treperenje	Stroj je priključen na bežičnu mrežu.
		Uklj	Stroj je priključen na bežičnu mrežu (pogledajte "Postavljanje bežične mreže" na stranici).
		Isklj	Stroj je isključen iz bežične mreže.
 (LED svjetlo napajanja)	Plava	Uklj	Uređaj je u načinu rada uštede energije.
		Isklj	Uređaj je u stanju pripravnosti ili je isključeno napajanje uređaja.
 (LED svjetlo Eco)	Zeleno	Uklj	Ekološki modus je uključen (pogledajte "Ekološko ispisivanje" na stranici 12).
		Isklj	Ekološki modus je isključen.

a. Procijenjeni vijek trajanja uložka znači očekivani ili procijenjeni vijek trajanja uložka tonera, što ukazuje na prosječni kapacitet ispisa i dizajniran je u skladu s ISO / IEC 19752. Na broj stranica može utjecati radno okruženje, interval ispisivanja, grafika, vrste medija i veličina medija. Mala količina tonera može zaostati u uložku čak i kad je uključen narančasti LED indikator i pisac prestane ispisivati.

b. samo bežični model (pogledajte "Značajke po modelu" na stranici).



5. Dodatak

Ovo poglavlje sadrži tehničke specifikacije i informacije koje se odnose na primjenjive propise.

- **Specifikacije**
- **Informacije o propisima**
- **Autorska prava**

76

85

96

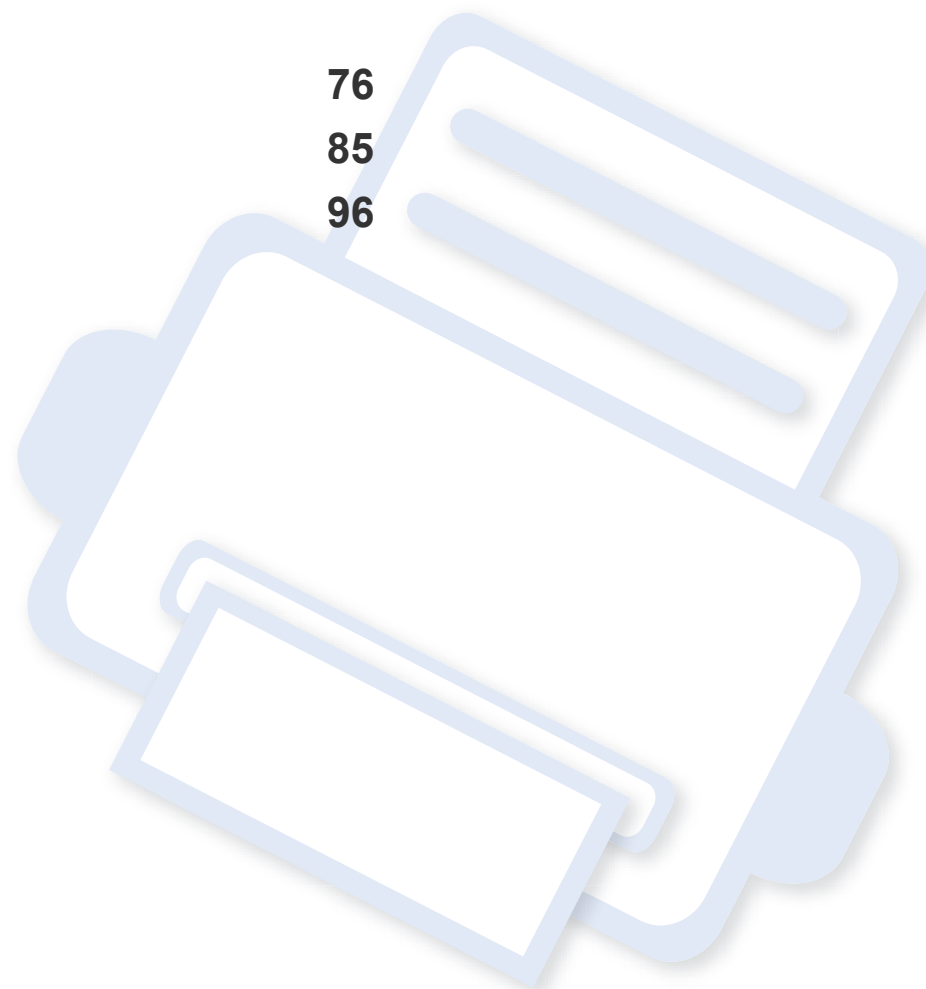

Specifikacije

Opće specifikacije



Dolje navedene vrijednosti specifikacija podliježu izmjenama bez prethodne najave. Pogledajte www.samsung.com radi mogućih promjena informacija.

Stavke		Opis
Dimenzije	širina x duljina x visina	368 x 334,5 x 202 mm (14,49 x 13,17 x 7,95 inča)
Masa	Uređaj s potrošnim materijalom	<ul style="list-style-type: none">• M2620 series: 7,0 kg (15,43 lbs)• M2621/M2625/M2626 series: 7,2 kg (15,87 lbs)• M2625D/M2626D series: 7,4 kg (16,31 lbs)• M2820/M2830 series: 7,2 kg (15,87 lbs)• M2825/M2826/M2835/M2836 series: 7,4 kg (16,31 lbs)
Razina buke ^{a b}	Modus pripravnosti	Manje od 26 dB(A)
	Način ispisa	Manje od 50 dB(A)
Temperatura	Rad	10 do 30°C (50 do 86 °F)
	Skladištenje (zapakirano)	- 20 do 40°C (-4 do 104 °F)
Vlažnost	Rad	20 do 80% RH
	Skladištenje (zapakirano)	10 do 90% RH
Nazivna struja ^c	Modeli od 110 volti	AC 110 - 127 V
	Modeli od 220 volti	AC 220 - 240 V

Specifikacije

Stavke	Opis
Potrošnja struje ^d	Prosječni način rada Manje od 400 W
	Modus pripravnosti Manje od 45 W
	Način štednje struje <ul style="list-style-type: none">• M262x/M262xD/M262xND: Manje od 0,9 W• M282xND: Manje od 1,0 W• M282xDW/M283xDW: Manje od 1,8 W (isključen Wi-Fi Direct: Manje od 1,3 W^g)
	Način rada za isključivanje^e Manje od 0,2 W (0,1 W ^f)
	Način rada u pripravnosti mreže (aktivacija svih priključaka) <ul style="list-style-type: none">• M262xD: Manje od 1,16 W• M282xND: Manje od 1,56 W• M282xDW/M283xDW: Manje od 1,76 W
Bežično ^g	Modul SPW-B4319S

a. Razina zvučnog tlaka, ISO 7779. Testirana konfiguracija: osnovna instalacija stroja, papir A4, jednostrani ispis.

b. samo Kina Ako je buka koju stvara oprema veća od 63 db (A), opremu je potrebno smjestiti u relativno neovisno područje.

c. Pogledajte oznaku razreda na uređaju za točni napon (V), frekvenciju (hertz) i vrstu struje (A) vašeg uređaja.

d. Na potrošnju struje može utjecati status stroja, uvjeti postavki, radno okruženje, mjerna oprema i metoda koja se koristi u odnosnoj zemlji.

e. Potrošnju struje moguće je u potpunosti izbjeći samo u slučaju kad naponski kabel nije priključen.

f. Za stroj koji ima sklopku za napajanje.

g. samo bežični model (pogledajte "Značajke po modelu" na stranici).

Specifikacije

Specifikacije medija za ispis

Vrsta	Veličina	Dimenzije	Masa/kapacitet medija za ispis ^a	
			Iadica	Ručni ulagač ^b
Obični papir	Letter	216 x 279 mm (8,5 x 11 inča)	60 do 163 g/m ² (16 do 43 lbs bond) • 250 listova od 80 g/m ² (21 lbs bond)	60 do 220 g/m ² (16 do 59 lbs bond) • 1 listova od 80 g/m ² (21 lbs bond)
	Legal	216 x 356 mm (8,5 x 14 inča)		
	US Folio	216 x 330 mm (8,50 x 13,00 inča)		
	A4	210 x 297 mm (8,27 x 11,69 inča)		
	Oficio	216 x 343 mm (8,50 x 13,50 inča)		
	JIS B5	182 x 257 mm (7,17 x 10,12 inča)		
	ISO B5	176 x 250 mm (6,93 x 9,84 inča)		
	Executive	184 x 267 mm (7,25 x 10,5 inča)		
	A5	148 x 210 mm (5,83 x 8,27 inča)		
	A6	105 x 148 mm (4,13 x 5,83 inča)		

Specifikacije

Vrsta	Veličina	Dimenzije	Masa/kapacitet medija za ispis ^a	
			Iadica	Ručni ulagač ^b
Omotnica	Monarch Omotnica	98 x 191 mm (3,87 x 7,5 inča)	Nije dostupno u ladici	60 do 220 g/m ² (16 do 59 lbs bond)
	No.10 omotnica	105 x 241 mm (4,12 x 9,5 inča)		
	DL omotnica	110 x 220 mm (4,33 x 8,66 inča)		
	C5 omotnica	162 x 229 mm (6,38 x 9,02 inča)		
	C6 omotnica	114 x 162 mm (4,49 x 6,38 inča)		
Debeli papir	Pogledajte odjeljak za obični papir	Pogledajte odjeljak za obični papir	91 do 105 g/m ² (24 do 28 lbs bond)	91 do 105 g/m ² (24 do 28 lbs bond)
Deblji papir	Pogledajte odjeljak za obični papir	Pogledajte odjeljak za obični papir	Nije dostupno u ladici	164 do 220 g/m ² (44 do 59 lbs bond)
Tanki papir	Pogledajte odjeljak za obični papir	Pogledajte odjeljak za obični papir	60 do 70 g/m ² (16 do 19 lbs bond)	60 do 70 g/m ² (16 do 19 lbs bond)
Prozirnica	Letter, A4	Pogledajte odjeljak za obični papir	Nije dostupno u ladici	138 do 146 g/m ² (37 do 39 lbs bond)

Specifikacije

Vrsta	Veličina	Dimenzije	Masa/kapacitet medija za ispis ^a	
			Iadica	Ručni ulagač ^b
Oznake ^c	Letter, Legal, US Folio, A4, JIS B5, ISO B5, Executive, A5, Statement	Pogledajte odjeljak za obični papir	Nije dostupno u ladici	120 do 150 g/m ² (32 do 40 lbs bond)
Snop posjetnica	Letter, Legal, US Folio, A4, JIS B5, ISO B5, Executive, A5, Razglednica 4x6	Pogledajte odjeljak za obični papir	121 do 163 g/m ² (32 do 43 lbs bond)	121 do 163 g/m ² (32 do 43 lbs bond)
uvezani papir	Pogledajte odjeljak za obični papir	Pogledajte odjeljak za obični papir	106 do 120 g/m ² (28 do 32 lbs bond)	106 do 120 g/m ² (28 do 32 lbs bond)
Minimalna veličina (prilagođena)		<ul style="list-style-type: none"> Ručni ulagač: 76 x 127 mm (3 x 5 inča) Iadica: 105 x 148,5 mm (4,13 x 5,85 inča) 	60 do 163 g/m ² (16 do 43 lbs bond) ^{d, e}	
Maksimalna veličina (prilagođena)		216 x 356 mm (8,5 x 14 inča)		

a. Maksimalni kapacitet se može razlikovati ovisno o težini medija, debljini i okolnim uvjetima.

b. 1 list za ručni ulagač.

c. Glatkoća korištenih oznaka na ovom stroju je 100 do 250 (sheffield). To znači numerička razina glatkoće.

d. Vrste papira dostupne u ručnom ulagaču: Plan, Thick, Thicker, Thin, Cotton, Colored, Pre-printed, Recycled, Envelope, Transparency, Labels, Cardstock, Bond, Archive.

e. Vrste papira dostupne u ladici: Plan, Thick, Thin, Recycled, Cardstock, Bond, Archive

Specifikacije

Zahtjevi sustava

Microsoft® Windows®

Operativni sustav	Zahtjevi (preporučeno)		
	CPU	RAM	slobodni prostor na HDD-u
Windows® XP	Intel® Pentium® III 933 MHz (Pentium IV 1 GHz)	128 MB (256 MB)	1,5 GB
Windows Server® 2003	Intel® Pentium® III 933 MHz (Pentium IV 1 GHz)	128 MB (512 MB)	1,25 GB do 2 GB
Windows Server® 2008	Intel® Pentium® IV 1 GHz (Pentium IV 2 GHz)	512 MB (2 GB)	10 GB
Windows Vista®	Intel® Pentium® IV 3 GHz	512 MB (1 GB)	15 GB
Windows® 7	Intel® Pentium® IV 1 GHz 32-bitni ili 64-bitni procesor ili jači	1 GB (2 GB)	16 GB
	<ul style="list-style-type: none">• Podrška za DirectX® 9 grafiku s 128 MB memorije (za omogućavanje Aero teme).• DVD-R/W pogon		
Windows Server® 2008 R2	Intel® Pentium® IV 1,4 GHz (x64) procesori (2 GHz ili brži)	512 MB (2 GB)	10 GB
Windows® 8	Intel® Pentium® IV 1 GHz 32-bitni ili 64-bitni procesor ili jači	2 GB	20 GB
Windows® 8.1	<ul style="list-style-type: none">• Podrška za DirectX® 9 grafiku s 128 MB memorije (za omogućavanje Aero teme).• DVD-R/W pogon		
Windows® 10			
Windows Server® 2016			

Specifikacije

Operativni sustav	Zahtjevi (preporučeno)		
	CPU	RAM	slobodni prostor na HDD-u
Windows Server® 2012 Windows Server® 2012 R2	Intel® Pentium® IV 1,4 GHz (x64) procesori (2 GHz ili brži)	512 MB (2 GB)	32 GB



- Internet Explorer 6.0 ili noviji je minimalni zahtjev za sve Windows operativne sustave.
- Softver mogu instalirati korisnici s administratorskim ovlastima.
- Značajka **Windows Terminal Services** je kompatibilna s Vašim strojem.

Mac

Operativni sustav	Zahtjevi (preporučeno)		
	CPU	RAM	Slobodni prostor na tvrdom disku
Mac OS X 10.5	<ul style="list-style-type: none">• Intel® procesori• 867 MHz ili brži Power PC G4/G5	512 MB (1 GB)	1 GB
Mac OS X 10.6	<ul style="list-style-type: none">• Intel® procesori	1 GB (2 GB)	1 GB
Mac OS X 10.7 - 10.10	<ul style="list-style-type: none">• Intel® procesori	2 GB	4 GB

Specifikacije

Linux

Stavke	Zahtjevi
Operativni sustav	Red Hat Enterprise Linux 5, 6 Fedora 11, 12, 13, 14, 15, 16, 17, 18, 19 openSUSE 11.0, 11.1, 11.2, 11.3, 11.4, 12.1, 12.2, 12.3 Ubuntu 10.04, 10.10, 11.04, 11.10, 12.04, 12.10, 13.04 SUSE Linux Enterprise Desktop 10, 11 Debian 5.0, 6.0, 7.0, 7.1 Mint 13, 14 , 15
CPU	Pentium IV 2,4GHz (Intel Core™2)
RAM	512 MB (1 GB)
Slobodni prostor na tvrdom disku	1 GB (2 GB)

Unix

Stavke	Zahtjevi
Operativni sustav	Sun Solaris 9, 10, 11 (x86, SPARC) HP-UX 11.0, 11i v1, 11i v2, 11i v3 (PA-RISC, Itanium) IBM AIX 5.1, 5.2, 5.3, 5.4, 6.1 7.1 (PowerPC)
Slobodni prostor na tvrdom disku	do 100 MB

Specifikacije

Mrežno okruženje

 samo mrežni i bežični model (pogledajte "Značajke po modelu" na stranici).

Morate postaviti mrežne protokole na stroju kako biste ga koristili kao svoj mrežni stroj. Sljedeća tablica prikazuje mrežna okruženja koja stroj podržava.

Stavke	Specifikacije
Mrežno sučelje	<ul style="list-style-type: none">• Ethernet 10/100 Base-TX Wired Lan• 802.11b/g/n bežični LAN
Mrežni operativni sustav	<ul style="list-style-type: none">• Windows® XP, Windows Server® 2003, Windows Vista®, Windows® 7, Windows® 8, Windows Server® 2008 R2• Razni Linux OS• Mac OS X 10.5 - 10.10• UNIX OS
Mrežni protokoli	<ul style="list-style-type: none">• TCP/IPv4• DHCP, BOOTP• DNS, WINS, Bonjour, SLP, UPnP• Standardni TCP/IP Printing (RAW), LPR, IPP, WSD• SNMPv 1/2/3, HTTP, IPSec• TCP/IPv6 (DHCP, DNS, RAW, LPR, SNMPv 1/2/3, HTTP, IPSec)
Bežična sigurnost	<ul style="list-style-type: none">• Autentikacija: Otvoreni sustav, dijeljeni ključ, WPA Personal, WPA2 Personal (PSK)• Kodiranje: WEP64, WEP128, TKIP, AES

Informacije o propisima

Ovaj uređaj je napravljen za normalne radne uvjete i posjeduje certifikat s nekoliko izjava o propisima.

Izjava o sigurnosti lasera

Pisač je certificiran u SAD-u kako bi se prilagodio zahtjevima DHHS 21 CFR, poglavlje 1 podpoglavlje J za klasu I (1) laserskih proizvoda, a drugdje je certificiran kao klasa I laserskih proizvoda u skladu sa zahtjevima IEC 60825-1 : 2007.

Laserski proizvodi I klase ne smatraju se opasnim. Laserski sustav i pisač konstruirani su tako da tijekom redovnog rada, održavanja od strane korisnika ili propisanog uvjeta servisiranja nigdje nema ljudskog pristupa laserskoj radijaciji iznad razine klase I.

Upozorenje

Nikada ne rukujte pisačem ili ga ne servisirajte ako je uklonjen zaštitni poklopac sklopa laser/skener. Reflektirani snop, iako nevidljiv, može oštetiti vaše oči.

Ovih osnovnih mjera opreza uvijek se valja pridržavati prilikom korištenja ovog proizvoda kako biste smanjili opasnost od požara, strujnog udara i tjelesnih ozljeda:



CAUTION - CLASS 3B. INVISIBLE LASER RADIATION WHEN OPEN. AVOID EXPOSURE TO THE BEAM.
ATTENTION - CLASSE 3B. RADIATION LASER INVISIBLE EN CAS D'OUVERTURE. EVITER L'EXPOSITION AU FAISCEAU.

GEFAHREN - KLASSE 3B: UNSICHTBARE LASERSTRAHLUNG WENN GEOFFNET. STRAHLENAUSSETZUNG VERMEIDEN.
ATTENZIONE - CLASSE 3B. RADIAZIONI LASER INVISIBILI CON IL DISPOSITIVO APERTO. EVITARE L'ESPOSIZIONE AL RAGGIO.
PRECAUCIÓN - RADIACIÓN LÁSER INVISIBLE DE CLASE 3B PRESENTE AL ABRIR. EVITE LA EXPOSICIÓN AL HAZ.
PERIGO - CLASSE 3B. RADIAÇÃO LASER INVISÍVEL AO ABRIR. EVITE EXPOSIÇÃO DIRECTA AO FEIXE.
GEVAAR - KLASSE 3B. ONZICHTBARE LASERSTRALING INDIEN GEOPEND. VERMIJD BLOOTSTELLING AAN DE STRAAL.
ADVARSEL - KLASSE 3B. USYNLIG LASERSTRÅLING VED ÅBNING. UNDGÅ UDSÆTTELSE FOR STRÅLING.
ADVARSEL - KLASSE 3B. USYNLIG LASERSTRÅLING NÅR DEKSEL ÅPNES. UNNGÅ EKSPONERING FOR STRÅLEN.
VARNING - KLASS 3B OSYNLIG LASERSTRÅLNING NÅR DENNA DEL ÄR ÖPPNAD. STRÅLEN ÄR FARLIG.
VAROITUS - LUOKAN 3B NÄKYMÄTTÖMÄLLE LASER-SÄTEILYÄ AVATTUNA. VÄLTÄ ALTISTUMISTA SÄTEELLE.
注意 - CLASS 3B. 严禁打开, 以免被不可见激光辐射 泄漏灼伤
주의 - 열리면 등급 3B 비가시 레이저 방사선이 방출됩니다. 광선에 노출을 피하십시오.

Zaštita od ozona



Ozonska emisija proizvoda je ispod 0,1 ppm. Budući da je ozon teži od zraka, proizvod držite na mjestu s dobrom ventilacijom.

Informacije o propisima

Ušteda energije



Ovaj pisač sadrži naprednu tehnologiju čuvanja energije koja smanjuje potrošnju struje kad uređaj nije u aktivnoj uporabi.

Kad pisač dulje vrijeme ne prima podatke, automatski se smanjuje potrošnja struje.

ENERGY STAR i oznaka ENERGY STAR registrirani su američki znakovi.

Za više informacija o programu ENERGY STAR pogledajte <http://www.energystar.gov>

Kod certificiranih ENERGY STAR modela, na uređaju se nalazi naljepnica ENERGY STAR. Provjerite je li uređaj certificirani ENERGY STAR uređaj.

Recikliranje



Ambalažni materijal ovog proizvoda reciklirajte ili zbrinite na ekološki odgovoran način.

samo za Kina

回收和再循环

为了保护环境，我们公司已经为废弃的产品建立了回收和再循环系统。我们会为您无偿提供回收同类废旧产品的服务。

当您废弃您正在使用的产品时，请您及时与授权耗材更换中心取得联系，我们会及时为您提供服务。

Internetska stranica: <http://www.samsung.com/cn/support/location/supportServiceLocation.do?page=SERVICE.LOCATION>

中国能效标识

型号	能效等级	典型能耗 (kW·h)
Xpress M2621	2	1.12
Xpress M2626	2	1.09
Xpress M2626D	2	1.09
Xpress M2821ND	2	1.23
Xpress M2826ND	2	1.23
Xpress M2836DW	2	1.32

依据国家标准 GB 21521-2014

Informacije o propisima

Pravilno zbrinjavanje ovog proizvoda (otpadna električna i elektronička oprema)

(Primjenjivo u zemljama sa sustavima odvojenog sakupljanja otpada)



Ova oznaka na proizvodu, dodacima ili literaturi označava da se proizvod i njegovi elektronski dodaci (npr. punjač, slušalice, USB kabel) ne smiju odlagati s drugim kućnim otpadom na kraju svog vijeka trajanja. Kako biste spriječili moguće štete za prirodno okruženje ili ljudsko zdravlje od nekontroliranog zbrinjavanja otpada, odvojite ovaj otpad od ostalih vrsta otpada i odgovorno ga reciklirajte kako biste podržali održivu ponovnu uporabu materijalnih resursa.

Korisnici u domaćinstvima trebaju se obratiti ili trgovcu na malo kod kojega su kupili ovaj proizvod ili svojem lokalnom vladinom uredu kako bi doznali pojedinosti o tome gdje i kako mogu za te predmete osigurati ekološki sigurno recikliranje.

Poslovni korisnici trebaju se obratiti svojim dobavljačima i provjeriti uvjete i odredbe kupoprodajnog ugovora. Ovaj proizvod i njegovi elektronički dodaci ne smije se pri zbrinjavanju miješati s ostalim komercijalnim otpadom.

samo Sjedinjene Američke Države

Odložite neželjenu elektroniku na odobreno reciklažno mjesto. Najbližu lokaciju za recikliranje potražite na internetskoj adresi: www.samsung.com/recyclingdirect ili nazovite na broj telefona (877) 278 - 0799

Izjava uz EU uredbu REACH o SVHC

Za informacije o predanosti tvrtke Samsung zaštiti okoliša i regulatorne obveze (npr. REACH) vezane uz pojedinačne proizvode, posjetite: www.samsung.com/uk/aboutsamsung/samsungelectronics/corporatecitizenship/data_corner.html

Upozorenje Prijedloga zakona 65 savezne države Kalifornije (samo SAD)

The California Safe Drinking Water and Toxic Enforcement Act requires the Governor of California to publish a list of chemicals known to the state of California to cause cancer or reproductive toxicity and requires businesses to warn of exposure to such chemicals.

WARNING: This product contains chemicals known to the State of California to cause cancer and birth defects or other reproductive harm. This appliance and its accessories can cause low-level exposure to chemicals during operation, which can be reduced by operating the appliance in a well ventilated area, and low-level exposure to chemicals through other use or handling.

Informacije o propisima

Emisije radio-frekvencija

Informacije FCC korisniku

Ovaj uređaj sukladan je Dijelu 15 FCC propisa. Rad uređaja podliježe sljedećim uvjetima:

- Ovaj uređaj ne smije uzrokovati štetne smetnje.
- Ovaj uređaj mora prihvaćati bilo koje primljene smetnje, uključujući smetnje koje mogu uzrokovati neželjen rad.

Ova je oprema testirana i za nju je utvrđeno da je u skladu s ograničenjima za digitalne uređaje klase B u skladu s Dijelom 15 FCC propisa. Ova ograničenja stvorena su kako bi pružila razumnu zaštitu od štetnih smetnji u rezidentnim instalacijama. Ova oprema generira, koristi i može zračiti radiofrekvencijsku energiju i, ako se ne instalira i koristi u skladu s uputama, može uzrokovati štetne smetnje u radio komunikaciji. Međutim, nema jamstva da se kod neke određene instalacije neće pojaviti nikakve smetnje. Ako ova oprema uzrokuje štetne smetnje radijskog ili televizijskog prijama, što se može utvrditi uključivanjem i isključivanjem opreme, korisniku se preporučuje da pokuša ispraviti smetnje poduzimanjem jedne ili više sljedećih mjera:

- Ponovno orijentiranje ili premještanje prijamne antene.
- Povećanje udaljenosti između opreme i prijarnika.
- Spajanje opreme na izlaz na strujni krug koji je drugačiji od onog na koji je spojen prijarnik.

- Konzultiranje dobavljača ili iskusnog radio/TV tehničara za pomoć.



Izmjene ili preinake ovog uređaja koje nisu izričito odobrene od strane proizvođača odgovornog za sukladnost mogu poništiti korisnikovo dopuštenje za rukovanje opremom.

Kanadski propisi o radio-smetnjama

Ovaj digitalni uređaj ne premašuje ograničenje klase B za emisije radio šuma iz digitalnog uređaja kao što je određeno u normi za opremu koja uzrokuje smetnje pod nazivom „Digital Apparatus”, ICES-003 Industrije i znanosti Kanade.

Cet appareil numérique respecte les limites de bruits radioélectriques applicables aux appareils numériques de Classe B prescrites dans la norme sur le matériel brouilleur: “Appareils Numériques”, ICES-003 édictée par l’Industrie et Sciences Canada.

Informacije o propisima

Sjedinjene Američke Države

Savezna komisija za komunikacije (FCC)

Namjerno odašiljanje po FCC, dio 15

Vrsta uređaja radio LAN niske snage (bežični komunikacijski uređaji radijske frekvencije (RF)), koji rade u području 2,4 GHz/5 GHz, mogu se nalaziti (ugrađeni) u sustavu Vašeg pisača. Ovo poglavlje se primjenjuje samo ako su ti uređaji prisutni. Provjerite na oznaci sustava postoje li bežični uređaji.

Bežični uređaji koji mogu biti u Vašem sustavu kvalificirani su samo za uporabu u Sjedinjenim Američkim Državama, ako je broj FCC ID na oznaci sustava.

FCC postavila je opće smjernice od 20 cm (8 inča) razmaka između uređaja i tijela, za korištenje bežičnog uređaja pored tijela (to ne podrazumijeva ekstremitete). Uređaj se mora koristiti na udaljenosti većoj od 20 cm (8 inča) od tijela dok je bežični uređaj uključen. Izlazna snaga bežičnog uređaja (ili više uređaja), koji može biti ugrađen u Vaš pisač, u redu je ispod ograničenja izloženosti RF zračenju, kako određuje FCC.

Ovaj odašiljač ne smije biti kolociran ni raditi zajedno s nekom drugom antenom ili odašiljačem.

Rad ovog uređaja podliježe sljedećim uvjetima: (1) Ovaj uređaj neće prouzročiti štetne smetnje i (2), uređaj mora prihvatiti sve primljene smetnje, uključujući smetnje koje mogu prouzročiti neželjeni rad uređaja.



Bežične uređaje ne mogu servisirati korisnici. Nemojte na njima raditi nikakve izmjene. Izmjene na bežičnom uređaju poništavaju odobrenje za njihovo korištenje. Za servis se obratite proizvođaču.

FCC izjava za korištenje bežičnog LAN-a:



Tijekom instaliranja i rada ove kombinacije odašiljača i antene, ograničenje izloženosti radijskim frekvencijama od 1M W/cm² smije se prekoračiti na udaljenostima blizu instalirane antene. Zato korisnik mora cijelo vrijeme održavati minimalnu udaljenost od 20 cm od antene. Uređaj se ne može kolocirati s drugim odašiljačem i antenom za emitiranje.

Informacije o propisima

Samo Rusija/Kazakhstan/Bjelorusija



Изготовитель: «Самсунг Электроникс Ко., Лтд.»
(Мэтан-донг) 129, Самсунг-ро, Енгтонг-гу, г. Сувон, Кёнги-до, Республика Корея
Импортер: ООО «Самсунг Электроникс Рус Компани»
Адрес: 125009, г. Москва, ул. Воздвиженка 10

Самсунг Электроникс Ко. Лтд
(Мэтан-донг) 129, Самсунг-ро, Енгтонг-гу, Сувон қ., Кёнги-до, Корея Республикасы
«САМСУНГ ЭЛЕКТРОНИКС КЗ ЭНД ЦЕНТРАЛ ЭЙЖА» ЖШС
Заңды мекен-жайы: Қазақстан Республикасы, Алматы қ., Өл-Фараби даңғылы, 36, 3,4-қабаттар

samo za Njemačku

Das Gerät ist nicht für die Benutzung am Bildschirmarbeitsplatz gemäß Bildschirmarbeitsverordnung vorgesehen.

Das Gerät kann der Bildschirmarbeitsverordnung unterliegen und in diesem Zusammenhang Abweichungen von an Bildschirmarbeitsplätze zu stellenden Anforderungen (Zeichengröße auf Bildschirmgerät und Tastatur) aufweisen. Es ist daher für Tätigkeiten nicht geeignet, bei denen Beschäftigte das Gerät für einen nicht unwesentlichen Teil ihrer normalen Arbeit mit Bildschirmarbeit benutzen.

Bei Aufstellung des Gerätes darauf achten, dass Blendungen durch in der Anzeige spiegelnde Lichtquellen vermieden werden.

samo za Tursku

- Bu ürünün ortalama yaşam süresi 7 yıl, garanti süresi 2 yıldır.

samo za Tajlandski

This telecommunication equipment conforms to NTC technical requirement.

Informacije o propisima

Zamjena instaliranog utikača (samo za Veliku Britaniju)

Važno

Glavni vod za ovaj uređaj opremljen je standardnim (BS 1363) 13 A utikačem i ima osigurač od 13 A. Kad mijenjate ili ispitujete osigurač, morate ponovno postaviti ispravan osigurač od 13 A. Zatim trebate zamijeniti poklopac osigurača. Ako ste izgubili poklopac osigurača, ne koristite utičnicu dok ne nabavite drugi poklopac osigurača.

Obratite se osobama od kojih ste kupili uređaj.

Utikač od 13 A je najšire korišteni tip utikača u Velikoj Britaniji i trebao bi biti prikladan. Međutim, neke zgrade (uglavnom starije) nemaju uobičajene utičnice od 13 A. Morate kupiti prikladan adapter utikača. Ne uklanjajte lijevani utikač.



Ako odrežete lijevani utikač, odmah ga bacite. Ne možete ponovno spajati žice utikača i možete doživjeti el. udar ako ga uključite u utičnicu.

Važno upozorenje:



Morate uzemljiti ovaj uređaj.

Žice u glavnom vodu imaju sljedeći kod boja:

- **Zelena i žuta:** Uzemljenje
- **Plava:** Nula
- **Smeđa:** Faza

Ako se žice u glavnom vodu ne podudaraju oznakama boje u vašoj utičnici, tada učinite sljedeće:

Zelenu i žutu žicu morate spojiti na iglicu označenu slovom „E” ili na zaštitni simbol „Uzemljenje” ili zelene i žute ili zelene boje.

Plavu žicu morate spojiti na iglicu označenu slovom „N” ili crne boje.

Smeđu žicu morate spojiti na iglicu označenu slovom „L” ili crvene boje.

U utikaču, adapteru ili na razvodnoj ploči morate imati osigurač od 13 A.

Informacije o propisima

Izjava o sukladnosti (europske zemlje)

Odobrenja i certifikati



- Samsung Electronics ovim izjavljuje da su pisači [M262x/M262xD/M262xND/M282xND] u skladu s osnovnim zahtjevima i drugim relevantnim odredbama Direktive o niskom naponu (2006/95/EZ) i Direktive o elektromagnetskoj kompatibilnosti EMC (2004/108/EZ).
- Samsung Electronics ovim izjavljuje da je pisac [M282xDW/M283xDW] u skladu s osnovnim zahtjevima i drugim relevantnim odredbama Direktive R&TTE 1999/5/EZ.

Izjavu o usklađenosti možete pogledati na www.samsung.com, idite na Podrška > Centar za preuzimanje i unesite naziv svog pisaa (MFP) da biste pregledali EuDoC.

1. siječanj, 1995:Direktiva Vijeća 2006/95/EZ o usklađivanju propisa država članica koji se odnose na niskonaponsku električnu opremu.

1. siječanj, 1996:Direktiva Vijeća 2004/108/EC o usklađivanju propisa država članica koji se odnose na elektromagnetsku kompatibilnost.

9. ožujak, 1999:Direktiva Vijeća 1999/5/EZ o radio opremi i telekomunikacijskoj terminalnoj opremi te o uzajamnome priznavanju njihove usklađenosti. Potpunu deklaraciju koja definira odgovarajuće Direktive i norme na koje se poziva možete nabaviti kod vašeg predstavnika Samsung Electronics Co., Ltd.

Atestiranje EZ

Certifikacija u skladu s Direktivom 1999/5/EZ o radijskoj i telekomunikacijskoj terminalnoj opremi (telefaks).

Ovaj Samsungov proizvod se samopotvrdio od strane tvrtke Samsung za pan europski pojedinačni priključak veze za javnu analognu telefonsku mrežu (PSTN) sukladno s Direktivom 1999/5/EZ. Proizvod je predviđen za rad s nacionalnim PSTN mrežama i kompatibilnom PBX opremom europskih zemalja:

U slučaju problema u prvom se redu trebete obratiti tvrtki Euro QA Lab tvrtke Samsung Electronics Co., Ltd.

Ovaj je proizvod testiran prema TBR21. Kao pomoć pri korištenju i primjeni terminalne opreme koja je sukladna s normom, Europski institut za telekomunikacijske norme (ETSI) izdao je savjetodavni dokument (EG 201 121) koji sadrži napomene i dodatne zahtjeve za osiguranje mrežne kompatibilnosti TBR21 terminala. Proizvod je konstruiran u skladu s i potpuno je sukladan sa svim relevantnim savjetodavnim napomenama sadržanima u ovom dokumentu.

Informacije o propisima

Europske informacije o odobrenju korištenja radijskih frekvencija (za proizvode opremljene radio uređajima koje odobrava EU)

Vrsta uređaja radio LAN niske snage (bežični komunikacijski uređaji radijske frekvencije (RF)), koji rade u području 2,4 GHz/5 GHz, mogu se nalaziti (ugrađeni) u sustavu Vašeg pisača, a namjena im je korištenje u kući ili uredu. Ovo poglavlje se primjenjuje samo ako su ti uređaji prisutni. Provjerite na oznaci sustava postoje li bežični uređaji.



Bežični uređaji koji mogu biti u vašem sustavu kvalificirani su samo za korištenje u Europskoj uniji ili pridruženim područjima, ako se na naljepnici sustava nalazi oznaka CE.

Izlazna snaga bežičnog uređaja ili više uređaja, koji može biti ugrađen u Vaš pisač, u redu je ispod ograničenja izloženosti RF zračenju, kako određuje Europska komisija putem R&TTE smjernice.

Europske države s odobrenjima za bežične uređaje:

Zemlje EU

Europske države s ograničenjima u korištenju:

EU

Zemlje EEA/EFTA

Trenutno nema ograničenja

Izjave o regulatornoj sukladnosti

Bežično upravljanje

Vrsta uređaja radio LAN niske snage (bežični komunikacijski uređaji radijske frekvencije (RF)), koji rade u području 2,4 GHz/5 GHz, mogu se nalaziti (ugrađeni) u sustavu Vašeg pisača. Sljedeće poglavlje je opći pregled razmatranja tijekom rada bežičnog uređaja.

Dodatna ograničenja, mjere opreza i brige za određene zemlje navedene su u poglavljima za određene zemlje (ili poglavljima grupa zemalja). Bežični uređaji u sustavu kvalificirani su samo za uporabu u zemljama navedenima na natpisnoj oznaci sustava, odobrenima oznakama odobrenja radijske frekvencije. Ako nije navedena zemlja u kojoj koristite bežični uređaj, kontaktirajte lokalnu agenciju za dodjelu radijskih frekvencija. Bežični uređaji pažljivo se reguliraju i moguće je da ne budu odobreni.

Izlazna snaga bežičnog uređaja ili više uređaja, koji može biti ugrađen u Vaš pisač, u redu je ispod ograničenja izloženosti RF zračenju, trenutno poznatima. Obzirom da bežični uređaji (koji mogu biti ugrađeni u Vaš pisač) ispuštaju manje energije nego što dopuštaju sigurnosni standardi i preporuke o radijskim frekvencijama, proizvođač smatra da su ovi uređaji sigurni za uporabu. Bez obzira na razine snage, potrebno je paziti kako bi se minimizirao ljudski kontakt tijekom normalnog rada.

Informacije o propisima

Kao opća smjernica, uobičajen je razmak od 20 cm (8 inča) između uređaja i tijela, za korištenje bežičnog uređaja uz tijelo (to ne podrazumijeva ekstremitete). Uređaj se mora koristiti na udaljenosti većoj od 20 cm (8 inča) od tijela dok je bežični uređaj uključen i emitira.

Ovaj odašiljač ne smije biti kolociran ni raditi zajedno s nekom drugom antenom ili odašiljačem.

Neke okolnosti zahtijevaju ograničenja za bežične uređaje. U nastavku su navedena uobičajena ograničenja:



Radio frekvencija bežične komunikacije može ometati opremu komercijalnih zrakoplova. Trenutni propisi u zrakoplovstvu zahtijevaju da se bežični uređaji isključe tijekom putovanja u zrakoplovu. Komunikacijski uređaji IEEE 802.11 (poznat također kao bežični Ethernet) i Bluetooth su primjeri uređaja koji omogućuju bežičnu komunikaciju.



U sredinama u kojima je rizik od interferencije s drugim uređajima ili uslugama štetan ili se smatra štetnim, mogućnost korištenja bežičnih uređaja može biti ograničena ili uklonjena. Zračne luke, bolnice te atmosfere zasićene kisikom ili zapaljivim plinovima, primjeri su mjesta na kojima uporaba bežičnih uređaja može biti ograničena ili uklonjena. Kada ste u sredinama u kojima niste sigurni od sankcija za korištenje bežičnih uređaja, od odgovornog tijela zatražite izdavanje odobrenja prije korištenja ili uključivanja bežičnog uređaja.



Svaka država ima drugačija ograničenja za korištenje bežičnih uređaja. Budući da je Vaš sustav opremljen bežičnim uređajem, kada putujete u druge zemlje sa svojim sustavom, kod lokalnih ovlaštenih tijela za odobrenje radijskih frekvencija prije svakog preseljenja ili putovanja provjerite sva ograničenja o uporabi bežičnih uređaja u određenoj zemlji.



Ako je Vaš sustav isporučen opremljen unutarnjim ugrađenim bežičnim uređajem, bežični uređaj nemojte koristiti ako svi poklopci i pločice nisu na mjestu i sustav nije u potpunosti sastavljen.



Bežične uređaje ne mogu servisirati korisnici. Nemojte na njima raditi nikakve izmjene. Izmjene na bežičnom uređaju poništavaju odobrenje za njihovo korištenje. Za servis se obratite proizvođaču.



Koristite samo upravljačke programe odobrene za državu u kojoj će se uređaj koristiti. Za više informacija pogledajte Pribor za obnovu sustava ili kontaktirajte tehničku podršku proizvođača.

samo za Izrael

מס' אישור אלחוטי של משרד התקשורת הוא 51-29003
אסור להחליף את האנטנה המקורית של המכשיר,
ולא לעשות בו כל שינוי טכני אחר.

Informacije o propisima

samo za Kina

产品中有害物质的名称及含量

部件名称	有害物质					
	铅 (Pb)	汞 (Hg)	镉 (Cd)	六价铬 (Cr ⁶⁺)	多溴联苯 (PBB)	多溴二苯醚 (PBDE)
塑料	○	○	○	○	○	○
金属 (机箱)	×	○	○	○	○	○
印刷电路部件 (PCA)	×	○	○	○	○	○
电缆 / 连接器	×	○	○	○	○	○
电源设备	×	○	○	○	○	○
电源线	×	○	○	○	○	○
机械部件	×	○	○	○	○	○
卡盒部件	×	○	○	○	○	○
定影部件	×	○	○	○	○	○
扫描仪部件 - CCD (如果有)	×	×	○	○	○	○
扫描仪部件 - 其它 (如果有)	×	○	○	○	○	○
印刷电路板部件 (PBA)	×	○	○	○	○	○
墨粉	○	○	○	○	○	○
滚筒	○	○	○	○	○	○

本表格依据 SJ/T 11364 的规定编制。

○：表示该有害物质在该部件所有均质材料中的含量均在 GB/T 26572 规定的限量要求以下。

×：表示该有害物质至少在该部件的某一均质材料中的含量超出 GB/T 26572 规定的限量要求。

Autorska prava

© 2013 Samsung Electronics Co., Ltd. Sva prava pridržana.

Ovaj priručnik stavlja se na raspolaganje samo informativno. Sve informacije sadržane u njemu podliježu izmjenama bez prethodne najave.

Tvrtka Samsung Electronics nije odgovorna ni za kakve izravne ili neizravne štete koje proizlaze iz ili su vezane uz korištenje ovog priručnika.

- Samsung i logotip Samsung zaštitni su znakovi tvrtke Samsung Electronics Co., Ltd.
- Microsoft, Windows, Windows Vista, Windows 7, Windows 8, Windows Server 2008 R2, Windows 10 i Windows Server 2016 registrirane su trgovačke marke ili trgovačke marke tvrtke Microsoft Corporation.
- iPad, iPhone, iPod touch, TrueType, Mac i Mac OS su trgovačke oznake tvrtke Apple Inc., registrirane u SAD-u i drugim državama. AirPrint i logotip AirPrint trgovačke su marke tvrtke Apple Inc.
- LaserWriter je zaštitni znak tvrtke Apple Computer, Inc.
- Sve ostale marke ili nazivi proizvoda predstavljaju zaštitne znakove njihovih odgovarajućih vlasnika ili organizacija.

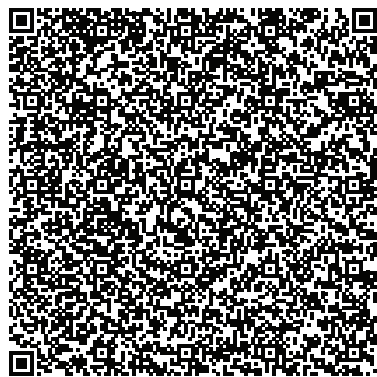

QR kod

Softver uključen u ovaj proizvod sadrži softver otvorenog izvora. Možete dobiti kompletan odgovarajući izvorni kod za period od tri godine nakon zadnje isporuke ovog proizvoda slanjem e-pošte na <mailto:oss.request@samsung.com>. Kompletan odgovarajući kod moguće je dobiti i na fizičkom mediju poput CD-ROM-a; uz minimalnu doplatu.

Sljedeća URL adresa http://opensource.samsung.com/opensource/Samsung_M283x_M262x_M282x_series/seq/33 vodi na stranicu za preuzimanje omogućenog izvornog koda i informacija o licenci otvorenog koda koji se odnose na ovaj proizvod. Ova ponuda vrijedi za svakoga tko primi ovu informaciju.

Korisnički priručnik

Samsung Printer **Xpress**

M262x series

M282x series

M283x series

NAPREDNI

Ovaj vodič pruža informacije o instaliranju, naprednoj konfiguraciji, radu i rješavanju problema u različitim operativnim sustavima.

Neke značajke možda neće biti dostupne, ovisno o modelima i zemljama.

OSNOVNI

Ovaj vodič pruža informacije koje se odnose na instaliranje, osnovni rad i rješavanje problema u sustavu Windows.



1. Instalacija softvera

Instalacija za Mac	101
Reinstalacija za Mac	102
Instalacija za Linux	103
Ponovno instaliranje za Linux	104



2. Korištenje uređaja spojenog na

Korisni mrežni programi	106
Postavljanje žičane mreže	107
Instaliranje upravljačkog programa preko mreže	112
Postavljanje bežične mreže	121
Samsung Mobile Print	151
Korištenje značajke NFC	152
AirPrint	156
Google Cloud Print™	157



3. Posebne značajke

Prilagodba nadmorskoj visini	161
Promjena zadanih postavki ispisa	162
Postavljanje vašeg uređaja kao zadanog uređaja	163
Korištenje naprednih značajki ispisa	164
Uporaba programa Direct Printing Utility	172
Ispis na računalu Mac	174
Linux ispis	176
Unix ispis	178



4. Korisni upravljački alati

Pristup upravljačkim alatima	181
Easy Capture Manager	182
Samsung AnyWeb Print	183
Easy Eco Driver	184
Korištenje usluge SyncThru™ Web Service	185
Uporaba značajke Samsung Easy Printer Manager	187
Uporaba značajke Samsung Printer Status	190
Korištenje aplikacije Samsung Printer Experience	191



5. Rješavanje problema

Problemi s uvlačenjem papira	198
Problemi s napajanjem i kablovima	199
Problemi kod ispisivanja	200
Problemi s kvalitetom ispisa	204
Problemi s operativnim sustavom	212



1. Instalacija softvera

Ovo poglavlje pruža upute za instaliranje osnovnog softvera korisnog za primjenu u okruženju gdje je stroj spojen preko kabela. Lokalno spojeni uređaj je uređaj direktno spojen na vaše računalo putem kabela. Ako je vaš stroj priključen na mrežu, preskočite sljedeće korake i krenite na instaliranje upravljačkog programa stroja priključenog na mrežu (pogledajte "Instaliranje upravljačkog programa preko mreže" na stranici).

- **Instalacija za Mac** 101
- **Reinstalacija za Mac** 102
- **Instalacija za Linux** 103
- **Ponovno instaliranje za Linux** 104



- Ako koristite OS Windows, pogledajte Osnovni vodič za instaliranje upravljačkog programa stroja (pogledajte "Instaliranje upravljačkog programa lokalno" na stranici).
- Koristite samo USB kabel koji nije dulji od 3 metra (118 inča).

Instalacija za Mac

1 Provjerite je li uređaj povezan s Vašim računalom i uključen.

2 Umetnite priloženi CD-ROM u pogon za CD-ROM.

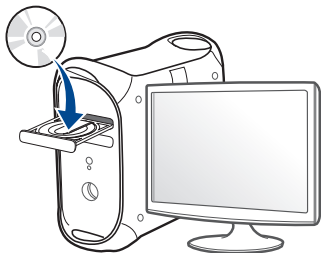

3 Dvaput kliknite ikonu CD-ROM-a koja se prikazuje na Mac desktopu.

•Za Mac OS X 10.9 dva puta kliknite na ikonu CD-ROM koja se pojavljuje na pronalazaču.

4 Dvostruko pritisnite na mapu **MAC_Installer** > ikona **Installer OS X**.

5 Pritisnite na **Continue**.

6 Pročitajte sporazum o licenci i pritisnite **Continue**.

7 Pritisnite **Agree** za slaganje sa sporazumom o licenci.

8 Pritisnite na **Install**. Instaliraju se sve komponente potrebne za rad pisača.

Ako pritisnete na **Customize**, možete odabrati pojedinačne komponente za instaliranje.

9 Unesite zaporku i kliknite na **OK**.

10 Odaberite **USB Connected Printer** u opciji **Printer Connection Type**, a zatim kliknite na **Continue**.

11 Kliknite na gumb **Add Printer** kako biste odabrali svoj pisač i dodali ga na svoj popis pisača.

12 Nakon završetka instaliranja, pritisnite na **Close**.

Reinstalacija za Mac

Ako upravljački program za pisač ne radi pravilno, deinstalirajte upravljački program i ponovno ga instalirajte.

- 1 Otvorite mapu **Applications > Samsung > Printer Software Uninstaller**.
- 2 Za deinstalaciju softvera pisača kliknite na gumb **Continue**.
- 3 Obilježite program koji želite obrisati, a zatim kliknite na gumb **Uninstall**.
- 4 Unesite zaporku i kliknite na **OK**.
- 5 Nakon okončanja deinstalacije kliknite na gumb **Close**.



Ako je stroj već dodan, izbrišite ga iz **Print Setup Utility** ili **Print & Fax**.

Instalacija za Linux

Potrebno je preuzeti softverski paket Linux sa web-lokacije tvrtke Samsung kako bi se instalirao softver pisača (<http://www.samsung.com> > pronađi svoj proizvod > Podrška ili Preuzimanja).

Instaliranje upravljačkog programa Unified Linux



Morate se prijaviti kao superkorisnik (korijen) kako biste instalirali softver stroja. Ako niste superkorisnik, zatražite to od administratora Vašeg sustava.

- 1 Provjerite je li uređaj povezan s Vašim računalom i uključen.
- 2 Na svoj sustav kopirajte paket **Unified Linux Driver**.
- 3 Otvorite program terminala i idite na mapu u koju ste kopirali paket.
- 4 Raspakirajte paket.
- 5 Idite na mapu **uld**.
- 6 Provedite naredbu **./install.sh** (Ako niste prijavljeni kao korijenski korisnik, naredbu provedite sa **sudo** kao **sudo ./install.sh**)
- 7 Nastavite s instalacijom.

- 8 Po završenoj instalaciji pokrenite uslužni program za ispis (Idite na **System > Administration > Printing** ili provedite naredbu **"system-config-printer"** u programu terminala).
- 9 Kliknite na gumb **Add**.
- 10 Odaberite svoj pisač.
- 11 Kliknite na gumb **Forward** i dodajte ga svom sustavu.

Ponovno instaliranje za Linux

Ako upravljački program za pisač ne radi pravilno, deinstalirajte upravljački program i ponovno ga instalirajte.

- 1 Otvorite program **Terminal**.
- 2 Idite u mapu **uld** raspakiranu iz paketa **Unified Linux Driver**.
- 3 Provedite naredbu **./uninstall.sh** (Ako niste prijavljeni kao korijenski korisnik, naredbu provedite sa **sudo** kao **sudo ./uninstall.sh**)
- 4 Nastavite s deinstalacijom.



2. Korištenje uređaja spojenog na mrežu

Ovo poglavlje daje vam postupne upute za podešavanje uređaja spojenog na mrežu i softvera.

- **Korisni mrežni programi** 106
- **Postavljanje žičane mreže** 107
- **Instaliranje upravljačkog programa preko mreže** 112
- **Postavljanje bežične mreže** 121
- **Samsung Mobile Print** 151
- **Korištenje značajke NFC** 152
- **AirPrint** 156
- **Google Cloud Print™** 157

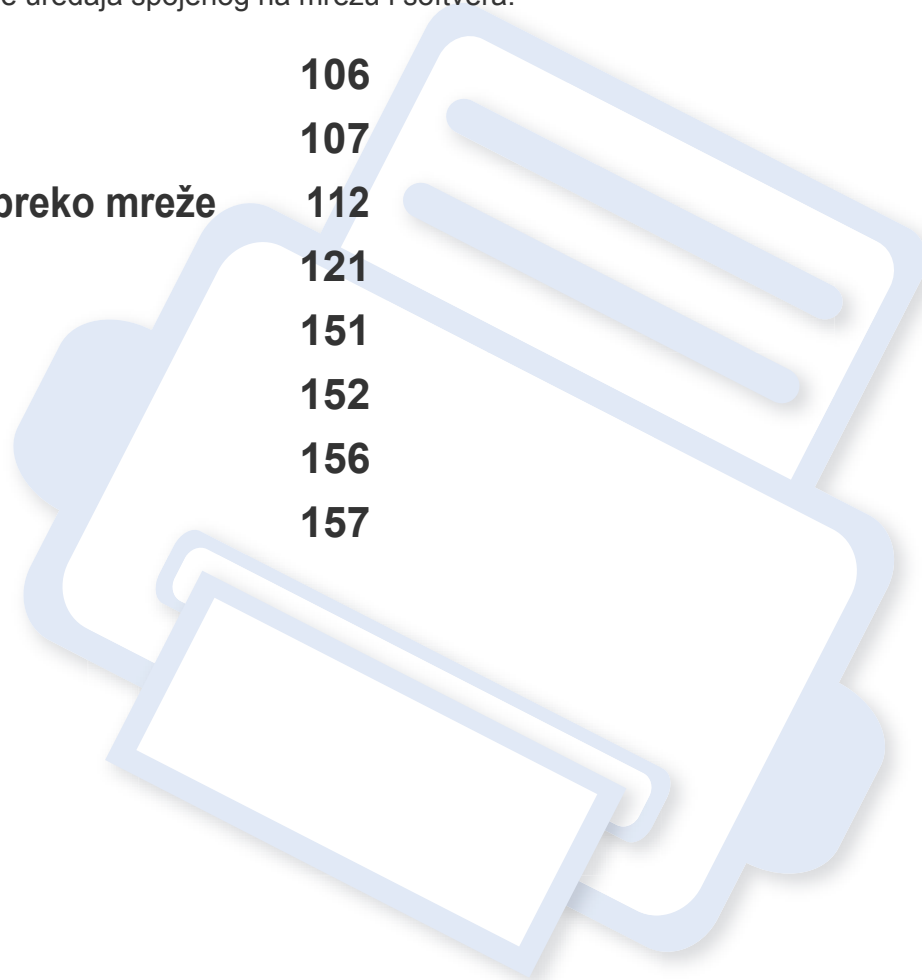

Korisni mrežni programi

Postoji nekoliko programa dostupnih za postavljanje mrežnih postavki, jednostavno u mrežnom okruženju. Posebno za mrežnog administratora moguće je upravljanje s više uređaja u mreži.



Prije korištenja donjih programa, najprije postavite IP adresu.

SyncThru™ Web Service

Web-poslužitelj ugrađen u mrežni uređaj omogućuje da izvršite sljedeće zadatke (pogledajte "Konfiguracija IPv6 adrese" na stranici):

- Provjerite informacije o izvorima i status.
- Prilagodite postavke stroja.
- Postavite opcije za obavijesti putem e-pošte. Kada postavite ovu opciju, status uređaja (nedostatak uloška tonera ili pogreška uređaja) bit će automatski poslana na adrese e-pošte određene osobe.
- Konfiguriranje mrežnih parametara potrebnih da se uređaj priključi u razna mrežna okruženja.

SyncThru™ Web Admin Service

Rješenje upravljanja uređajem bazirano na webu za mrežne administratore. SyncThru™ Web Admin Service vam pruža učinkovit način upravljanja mrežnim uređajima i omogućuje vam daljinski nadzor i rješavanje problema mrežnih uređaja sa bilo kojeg mjesta s korporativnim pristupom Internetu.

- Preuzmite ovaj program s internetske stranice proizvođača Samsung (<http://www.samsung.com> > pronađi svoj proizvod > Podrška ili Preuzimanja).

SetIP postavljanje žičane mreže

Ovaj uslužni program Vam omogućuje da odaberete mrežno sučelje i ručno konfigurirate IP adrese za korištenje s TCP/IP protokolom.

- Pogledajte "IPv4 konfiguracija pomoću SetIP (Windows)" na stranici .
- Pogledajte "IPv4 konfiguracija pomoću SetIP (Mac)" na stranici .
- Pogledajte "IPv4 konfiguracija pomoću SetIP (Linux)" na stranici .



TCP/IPv6 nije podržan u ovom programu.

Postavljanje žičane mreže

Da biste uređaj koristili na svojoj mreži, morate postaviti mrežne protokole na uređaju.

Možete koristiti mrežu nakon spajanja mrežnog kabela na odgovarajući ulaz na Vašem računalu.

Za modele koji nemaju zaslonski prikaz na upravljačkoj ploči koristite program SyncThru™ Web Service or SetIP.

- Pogledajte "Korištenje usluge SyncThru™ Web Service" na stranici .
- Pogledajte "Postavljanje IP adrese" na stranici 5.

Ispis izvještaja o mrežnoj konfiguraciji

Izvještaj o mrežnoj konfiguraciji, koji će prikazati trenutne mrežne postavke uređaja, možete ispisati s upravljačke ploče. To će Vam pomoći da postavite mrežu.

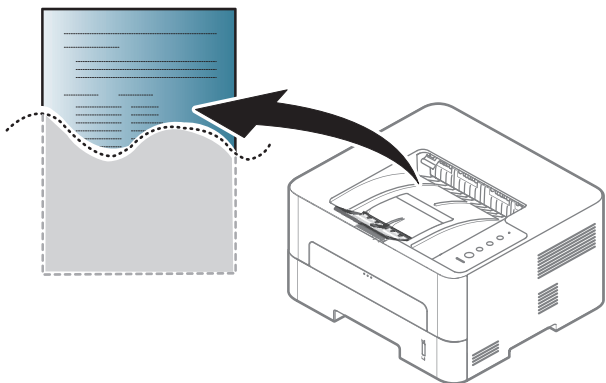

Na upravljačkoj ploči pritisnite gumb  (**Odustani**) dulje od 4 sekunde.

Koristeći **Izvještaj o mrežnoj konfiguraciji** možete pronaći MAC-adresu u IP-adresu svojeg uređaja.

Na primjer:

- MAC adresa: 00:15:99:41:A2:78
- IP adresa: 192.0.0.192

Postavljanje IP adrese

Najprije morate postaviti IP adresu za mrežno ispisivanje i upravljanje. U većini slučajeva nova će IP adresa biti automatski dodijeljena od strane DHCP (Dynamic Host Configuration Protocol) poslužitelja, koji se nalazi na mreži.

IPv4 konfiguracija pomoću SetIP (Windows)

Prije korištenja programa SetIP, onemogućite vatrozid sustava putem **Upravljačka ploča > Centar sigurnosti > Vatrozid sustava Windows**.



Sljedeće se upute mogu razlikovati od Vašeg modela.

Postavljanje žičane mreže

- 1 Preuzmite softver sa Samsung internetske stranice, a zatim ga raspakirajte i instalirajte: (<http://www.samsung.com> > pronađi svoj proizvod > Podrška ili preuzimanja).
- 2 Slijedite upute u instalacijskom prozoru.
- 3 Priključite svoj uređaj na mrežu putem mrežnog kabela.
- 4 Uključite uređaj.
- 5 Na izborniku **Početak** u sustavu Windows odaberite **Svi programi** > **Samsung Printers** > **SetIP** > **SetIP**.
- 6 Pritisnite na  ikonu (treća slijeva) u prozoru SetIP kako biste otvorili konfiguracijski prozor za TCP/IP.
- 7 Unesite nove informacije uređaja u konfiguracijski prozor kako slijedi. U korporativnom intranetu, prije nastavka ćete možda trebati ove informacije dodijeljene od upravitelja mreže.

 Pronađite MAC adresu uređaja u **Izveštaju o mrežnoj konfiguraciji** (pogledajte "Ispis izvještaja o mrežnoj konfiguraciji" na stranici 4) i unesite je bez dvotočaka. Na primjer, 00:15:99:29:51:A8 postaje 0015992951A8.

- 8 Pritisnite na **Apply**, a zatim na **OK**. Uređaj će automatski ispisati **Izveštaj o mrežnoj konfiguraciji**. Potvrdite da su sve postavke točne.

IPv4 konfiguracija pomoću SetIP (Mac)

Prije korištenja programa SetIP, onemogućite vatrozid sustava putem **System Preferences** > **Security** > **Firewall**.



Slijedeće se upute mogu razlikovati od Vašeg modela.

- 1 Priključite svoj uređaj na mrežu putem mrežnog kabela.
- 2 Umetnite priloženi CD-ROM u pogon za CD-ROM.

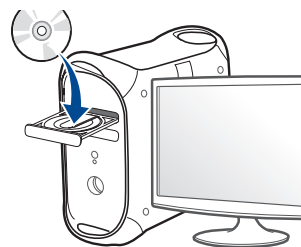

- 3 Dvapat kliknite ikonu CD-ROM-a koja se prikazuje na Mac desktopu.
 - Za Mac OS X 10.8 dva puta kliknite na ikonu CD-ROM koja se pojavljuje na pronalazaču.
- 4 Dvostruko pritisnite na mapu **MAC_Installer** > ikona **Installer OS X**.
- 5 Pritisnite na **Continue**.
- 6 Pročitajte sporazum o licenci i pritisnite **Continue**.
- 7 Pritisnite **Agree** za slaganje sa sporazumom o licenci.

Postavljanje žičane mreže

8 Pritisnite na **Install**. Instaliraju se sve komponente potrebne za rad pisača.

Ako pritisnete na **Customize**, možete odabrati pojedinačne komponente za instaliranje.

9 Unesite zaporku i kliknite na **OK**.

10 Kada se pojavi poruka koja upozorava da će se sve aplikacije na računalu, pritisnite **Continue**.

11 Odaberite **Network Connected Printer(Wired or Wireless)** na **Printer Connection Type** i kliknite na gumb **Set IP Address**.

12 Pritisnite na  ikonu (treća slijeva) u prozoru SetIP kako biste otvorili konfiguracijski prozor za TCP/IP.

13 Unesite nove informacije uređaja u konfiguracijski prozor kako slijedi. U korporativnom intranetu, prije nastavka ćete možda trebati ove informacije dodijeljene od upravitelja mreže.

 Pronađite MAC adresu uređaja u **Izveštaju o mrežnoj konfiguraciji** (pogledajte "Ispis izvještaja o mrežnoj konfiguraciji" na stranici 4) i unesite je bez dvotočaka. Na primjer, 00:15:99:29:51:A8 postaje 0015992951A8.

14 Pritisnite na **Apply**, a zatim na **OK**. Uređaj će automatski ispisati **Izveštaj o mrežnoj konfiguraciji**. Potvrdite da su sve postavke točne.

IPv4 konfiguracija pomoću SetIP (Linux)

Prije korištenja programa SetIP, onemogućite vatrozid sustava putem **System Preferences** or **Administrator**.



Sljedeće se upute mogu razlikovati od Vašeg modela ili operativnog sustava.

- 1** Preuzmite program SetIP s internetske stranice Samsung i raspakirajte ga.
- 2** Dva puta kliknite na datoteku **SetIPApplet.html** u mapi **cdroot/Linux/noarch/at_opt/share/utils**.
- 3** Pritisnite da biste otvorili konfiguracijski prozor za TCP/IP.
- 4** Unesite nove informacije uređaja u konfiguracijski prozor kako slijedi. U korporativnom intranetu, prije nastavka ćete možda trebati ove informacije dodijeljene od upravitelja mreže.



Pronađite MAC adresu uređaja u **Izveštaju o mrežnoj konfiguraciji** (pogledajte "Ispis izvještaja o mrežnoj konfiguraciji" na stranici 4) i unesite je bez dvotočaka. Na primjer, 00:15:99:29:51:A8 postaje 0015992951A8.

- 5** Uređaj će automatski ispisati **Izveštaj o mrežnoj konfiguraciji**.

Postavljanje žičane mreže

IPv6 konfiguracija



IPv6 je pravilno podržana samo u sustavu Windows Vista ili višem.



- Neke značajke i pogodnosti opcija možda neće biti dostupne, ovisno o modelima ili zemljama (pogledajte "Značajke po modelu" na stranici).
- Ako IPv6 mreža izgleda kao da ne radi, postavite sve mrežne postavke na zadane tvorničke postavke i pokušajte ponovo pomoću **Clear Setting**.

Uređaj podržava sljedeće IPv6 adrese za mrežni ispis i upravljanje.

- **Link-local Address:** samokonfigurirana lokalna IPv6 adresa (Adresa započinje s FE80).
- **Stateless Address:** Automatski konfigurirana IPv6 adresa od strane mrežnog usmjerivača.
- **Stateful Address:** IPv6 adresa konfigurirana od strane DHCPv6 poslužitelja.
- **Manual Address:** Ručno konfigurirana IPv6 adresa od strane korisnika.

Iz usluge SyncThru™ Web Service

Aktiviranje IPv6

- 1 Otvorite web-preglednik kao što je Internet Explorer iz sustava Windows. Unesite IP adresu Vašeg pisača (<http://xxx.xxx.xxx.xxx>) u adresno polje i pritisnite tipku Enter ili kliknite na **Idi**.
- 2 Ako je ovo prvi put da se prijavljujete u **SyncThru™ Web Service**, morate se prijaviti kao administrator. Ispod upišite zadanu ID-oznaku i lozinku. Preporučujemo da promijenite zadanu lozinku iz sigurnosnih razloga.
 - ID: admin
 - Password: sec00000
- 3 Kad se otvori prozor **SyncThru™ Web Service**, pokazivač miša pomaknite preko stavke **Settings** na traci gornjeg izbornika, a zatim kliknite na **Network Settings**.
- 4 Kliknite na **TCP/IPv6** na lijevom okviru web-mjesta.
- 5 Označite potvrdni okvir **IPv6 Protocol** kako biste aktivirali IPv6.
- 6 Kliknite na gumb **Apply**.
- 7 Isključite uređaj i ponovno ga uključite.

Postavljanje žičane mreže



- Također možete postaviti postavke za DHCPv6.
- Za ručno postavljanje IPv6 adrese:
Označite potvrdni okvir **Manual Address**. Zatim se aktivira tekstni okvir **Address/Prefix**. Unesite ostatak adrese (npr., :3FFE:10:88:194::**AAAA**. "A" je heksadecimalan, od 0 do 9, od A do F).



Adresa mora biti zatvorena uglatim zagrada '[']'.

Konfiguracija IPv6 adrese

- 1 Pokrenite web-preglednik kao što je Internet Explorer, koji podržava IPv6 adrese za URL.
- 2 Odaberite jednu od IPv6 adresa (**Link-local Address**, **Stateless Address**, **Stateful Address**, **Manual Address**) iz **izvještaja o mrežnoj konfiguraciji** (pogledajte "Ispis izvještaja o mrežnoj konfiguraciji" na stranici 4).
 - **Link-local Address**: samokonfigurirana lokalna IPv6 adresa (Adresa započinje s FE80).
 - **Stateless Address**: Automatski konfigurirana IPv6 adresa od strane mrežnog usmjerivača.
 - **Stateful Address**: IPv6 adresa konfigurirana od strane DHCPv6 poslužitelja.
 - **Manual Address**: Ručno konfigurirana IPv6 adresa od strane korisnika.
- 3 Unesite IPv6 adresu (npr.: http://[FE80::215:99FF:FE66:7701]).

Instaliranje upravljačkog programa preko mreže



- Neke značajke i pogodnosti opcija možda neće biti dostupne, ovisno o modelima ili zemljama (pogledajte "Značajke po modelu" na stranici).
- Uređaj koji ne podržava mrežno sučelje neće moći koristiti ovu značajku (pogledajte "Pogled sa stražnje strane" na stranici 11).
- Upravljački program pisača i softver možete instalirati umetanjem CD-a u pogon CD-ROM-a. Za sustav windows upravljački program i softver odaberite u prozoru **Select Software to Install**.

Instaliranje upravljačkog programa preko

Windows

- 1 Provjerite je li uređaj spojen s mrežom i je li uključen. Također je potrebno postaviti IP adresu uređaja (pogledajte "Postavljanje IP adrese" na stranici 5).
- 2 Umetnite priloženi CD-ROM u pogon za CD-ROM.



Ako se ne pojavi prozor instalacije, kliknite na **Početak > Svi programi > Pomagala > Pokreni**.

X:\Setup.exe umjesto „X” unesite slovo koje predstavlja Vaš pogon CD-ROM-a i kliknite na **OK**.

• Za operacijski sustav Windows 8,

Ako se instalacijski prozor ne pojavi, iz opcije **Charms(Gumbići)** odaberite **Pretraživanje > Apps(Aplikacija)**, a zatim potražite opciju **Pokreni**. Unesite X:\Setup.exe uz zamjenu slova “X” slovom koje predstavlja vaš pogon za CD-ROM i kliknite **U redu**.

Ako se pojavi skočni prozor “**Dodirnite kako biste saznali što se dešava s diskom.**”, kliknite na prozor i odaberite opciju **Run Setup.exe**.

- 3 Pregledajte i prihvatite ugovore o instalaciji u instalacijskom prozoru. Zatim kliknite na **Next**.
- 4 Odaberite **Network connection** na zaslonu **Printer Connection Type**. Zatim kliknite na **Next**.
- 5 Slijedite upute u instalacijskom prozoru.

Za početni zaslon Start iz operacijskog sustava Windows 8



- Ako je vaše računalo spojeno na internet, pokretački se program V4 automatski preuzima sa servisa za ažuriranje programa Windows. Ako to nije slučaj, upravljački program V4 možete ručno preuzeti s internetske stranice Samsung, www.samsung.com > pronađi svoj proizvod > Podrška ili preuzimanja.
- Aplikaciju **Samsung Printer Experience** možete preuzeti iz dućana **Windows Trgovina**. Za korištenje dućana **Windows Store(Trgovina)** potrebno je imati korisnički račun Microsoft.
 - a Iz opcije **Charms(Gumbići)** odaberite **Pretraživanje**.
 - b Kliknite na **Store(Trgovina)**.
 - c Potražite i kliknite na **Samsung Printer Experience**.
 - d Pritisnite na **Install**.

Instaliranje upravljačkog programa preko

- Ako pokretački program instalirate pomoću priloženog CD-a sa softverom, pokretački program V4 neće biti instaliran. Ako upravljački program V4 želite koristiti na zaslonu radne površine **radnu površinu**, možete ga preuzeti na internetskoj stranici Samsung, www.samsung.com > pronađi svoj proizvod > Podrška ili preuzimanja.
- Ako želite instalirati upravljačke alate pisača Samsung potrebno ih je instalirati pomoću priloženog CD-a sa softverom.

- 1 Provjerite je li uređaj spojen s mrežom i je li uključen. Također je potrebno postaviti IP adresu uređaja (pogledajte "Postavljanje IP adrese" na stranici 5).
- 2 Iz opcije **Charms(Gumbići)** odaberite **Postavke > Promjena postavki PC-ja > Uređaj**.
- 3 Kliknite na **Dodaj uređaj**.
Na zaslonu bit će prikazani otkriveni uređaji.
- 4 Kliknite na naziv modela ili naziv računala domaćina koji želite koristiti.

 S upravljačke ploče uređaja možete ispisati Izvješće o konfiguraciji mreže koje će prikazati trenutni naziv računala domaćina uređaja (pogledajte "Ispis izvještaja o mrežnoj konfiguraciji" na stranici).

- 5 Pokretački program instalira se automatski sa servisa za ažuriranje programa Windows, **Windows Update**.

Tihi modus instalacije

Tihi modus instalacije je metoda instaliranja koja ne zahtijeva intervenciju korisnika. Kad jednom pokrenete instalaciju, upravljački program uređaja i softver automatski se instaliraju na Vaše računalo. Tihu instalaciju možete pokrenuti upisivanjem **/s** ili **/S** u naredbeni prozor.

Parametri naredbenog retka

Sljedeća tablica pokazuje naredbe koje se mogu koristiti u naredbenom prozoru.



Sljedeći naredbeni redak je učinkovit i djeluje kad se naredba koristi s **/s** ili **/S**. Ali, **/h**, **/H** ili **/?** su izvanredne naredbe koje se isključivo mogu koristiti.

Naredbeni redak	Definicija	Opis
<code>/s or/S</code>	Pokrenite tihu instalaciju.	Instalira upravljačke programe uređaja bez traženja UI ili korisnikove intervencije.

Instaliranje upravljačkog programa preko

Naredbeni redak	Definicija	Opis
<code>/p"<port name>" ili /P"<port name>"</code>	<p>Određuje ulaz pisača.</p>  <p>Mrežni ulaz stvara se korištenjem standardnog monitora TCP/IP ulaza. Za lokalni ulaz ovaj ulaz mora postojati u sustavu prije nego što ga naredba odredi.</p>	<p>Naziv ulaza pisača može se navesti kao IP adresa, naziv računala domaćina, naziv lokalnog USB ulaza, naziv IEEE1284 ulaza ili mrežna putanja.</p> <p>Na primjer:</p> <ul style="list-style-type: none"><code>/p"xxx.xxx.xxx.xxx" u kojem "xxx.xxx.xxx.xxx" znači IP adresu za mrežni pisač. /p"USB001", /P"LPT1:", /p"hostname"</code><code>/p"\\computer_name\shared_printer" ili "\\xxx.xxx.xxx.xxx\shared_printer", gdje "\\computer_name\shared_printer" ili "\\xxx.xxx.xxx.xxx\shared_printer" znači mrežna putanja do pisača unosom dvije kose crte, naziv računala ili lokalna IP adresa PC-a dijeljenja pisača i zatim dijeljenje naziva pisača.</code>

Naredbeni redak	Definicija	Opis
<code>/a"<dest_path>" ili /A"<dest_path>"</code>	<p>Određuje odredišni put za instaliranje.</p>  <p>Odredišni put mora biti potpuno kvalificirani put.</p>	<p>Budući da bi se upravljački program uređaja trebao instalirati na lokaciju specifičnu za OS, ova naredba se odnosi samo na aplikacijski softver.</p>
<code>/n"<Printername>" ili /N"<Printer name>"</code>	<p>Određuje naziv pisača. Instanca pisača treba biti stvorena kao određeni naziv pisača.</p>	<p>S ovim parametrom po želji možete dodavati instance pisača.</p>

Instaliranje upravljačkog programa preko

Naredbeni redak	Definicija	Opis
/nd ili/ND	Naredbe nisu za postavljanje instaliranog upravljačkog programa kao zadanog upravljačkog programa uređaja.	To pokazuje da instalirani upravljački program uređaja neće biti zadani upravljački program u Vašem sustavu ako postoji jedan ili više instaliranih upravljačkih programa za pisač. Ako nema instaliranog upravljačkog programa u Vašem sustavu, onda se ova opcija neće primijeniti, jer će Windows OS postaviti instalirani upravljački program pisača kao zadani upravljački program za uređaj.
/x ili/X	Koristi postojeće datoteke upravljačkog programa uređaja za stvaranje instance pisača ako je on već instaliran.	Ova naredba pruža način za instaliranje instance pisača koji koristi instalirane datoteke upravljačkog programa pisača, bez instaliranja dodatnog upravljačkog programa.

Naredbeni redak	Definicija	Opis
/up"<printer name>" ili/UP"<printer name>"	Uklanja samo određenu instancu pisača, a ne datoteke upravljačkog programa.	Ova naredba pruža način za uklanjanje samo određene instance pisača iz Vašeg sustava, bez utjecaja na druge upravljačke programe pisača. Njome se neće ukloniti datoteke upravljačkog programa pisača iz sustava.
/d ili/D	Deinstalira sve upravljačke programe i aplikacije uređaja iz sustava.	Ova naredba će ukloniti sve instalirane upravljačke programe uređaja i softverske aplikacije iz sustava.
/v"<share name>" ili/V"<share name>"	Dijeli instalirani uređaj i dodaje druge dostupne upravljačke programe platforme za značajku Pokaži i ispiši.	Instalirat će u sustav sve podržane upravljačke programe uređaja s platformom Windows OS i dijeliti ga s navedenim <naziv mjesta dijeljenja> za pokazivanje i ispis.
/o ili /O	Otvora mapu Pisači i telefaksi nakon instaliranja.	Ova će naredba otvoriti mapu Pisači i telefaksi nakon tihe instalacije.
/h, /H ili /?		Pokazuje uporabu naredbenog retka.

Instaliranje upravljačkog programa preko

Mac

1 Provjerite je li uređaj povezan s Vašom mrežom i uključen.

2 Umetnite priloženi CD-ROM u pogon za CD-ROM.

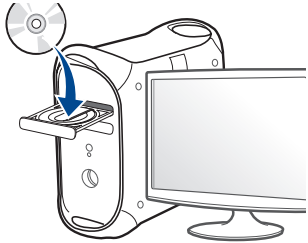

3 Dvaput kliknite ikonu CD-ROM-a koja se prikazuje na Mac desktopu.

•Za Mac OS X 10.8 dva puta kliknite na ikonu CD-ROM koja se pojavljuje na pronalazaču.

4 Dvostruko pritisnite na mapu **MAC_Installer** > ikona **Installer OS X**.

5 Pritisnite na **Continue**.

6 Pročitajte sporazum o licenci i pritisnite **Continue**.

7 Pritisnite **Agree** za slaganje sa sporazumom o licenci.

8 Pritisnite na **Install**. Instaliraju se sve komponente potrebne za rad pisača.

Ako pritisnete na **Customize**, možete odabrati pojedinačne komponente za instaliranje.

9 Unesite zaporku i kliknite na **OK**.

10 Odaberite **Network Connected Printer(Wired or Wireless)** na **Printer Connection Type** i kliknite na gumb **Continue**.

11 Kliknite na gumb **Add Printer** kako biste odabrali svoj pisač i dodali ga na svoj popis pisača.

12 Kliknite na **IP**, a zatim odaberite "HP Jetdirect - Socket" u opciji "Protocol".

13 U polje za unos adrese unesite IP adresu stroja.

14 U polje za unos reda čekanja unesite naziv reda čekanja. Ako ne možete odrediti naziv reda čekanja za poslužitelj Vašeg uređaja, najprije pokušajte koristiti zadani red čekanja.

15 Ako funkcija automatske selekcije ne radi pravilno, u opciji korištenja ispisa odaberite funkciju odabira softvera pisača i naziv vašeg stroja.

16 Kliknite na **Add**.

17 Nakon završetka instaliranja, pritisnite na **Close**.

Instaliranje upravljačkog programa preko

Linux

Potrebno je preuzeti softverske pakete Linux sa internetske stranice Samsung kako biste instalirali softver pisača (<http://www.samsung.com> > pronađi svoj proizvod > Podrška ili preuzimanja).

- 1 Provjerite je li uređaj povezan s Vašom mrežom i uključen. Također je potrebno postaviti IP adresu uređaja.
- 2 Na svoj sustav kopirajte paket **Unified Linux Driver**.
- 3 Otvorite program terminala i idite na mapu u koju ste kopirali paket.
- 4 Raspakirajte paket.
- 5 Idite na mapu **uld**.
- 6 Provedite naredbu "**./install.sh**" (Ako niste prijavljeni kao korijenski korisnik, naredbu provedite s "**sudo**" kao "**sudo ./install.sh**").
- 7 Nastavite s instalacijom.
- 8 Po završenoj instalaciji pokrenite uslužni program za ispis **Printing** (Idite na **System > Administration > Printing** ili provedite naredbu "**system-config-printer**" u programu terminala).
- 9 Kliknite na gumb **Add**.

10 Odaberite **AppSocket/HP JetDirect** i unesite IP adresu svog uređaja.

11 Kliknite na gumb **Forward** i dodajte ga svom sustavu.

UNIX



- Prije instaliranja upravljačkog programa pisača UNIX, provjerite podržava li Vaš uređaj operativni sustav UNIX (pogledajte "Unix" na stranici).
- Naredba je označena s ""; kad upisujete naredbu, nemojte upisati "".
- Neke značajke i pogodnosti opcija možda neće biti dostupne, ovisno o modelima ili zemljama (pogledajte "Značajke po modelu" na stranici).

Da biste koristili upravljački program pisača UNIX, potrebno je najprije instalirati paket upravljačkih programa pisača UNIX, zatim postaviti pisač. Na internetskoj stranici proizvođača Samsung možete preuzeti softverski paket upravljačkog programa za UNIX pisač (<http://www.samsung.com> > pronađi svoj proizvod > Podrška ili preuzimanja).

Instaliranje paketa upravljačkih programa pisača UNIX

Instalacijski postupak je uobičajen za sve varijante spomenutog UNIX OS.

Instaliranje upravljačkog programa preko

- 1 S web-lokacije tvrtke Samsung preuzmite i raspakirajte paket upravljačkih programa pisača UNIX na svoje računalo.
- 2 Dobivanje korjenskih privilegija.
“su -”
- 3 Kopirajte odgovarajući arhivu upravljačkog programa na ciljno UNIX računalo.

 Za više detalja pogledajte administracijski vodič za svoj UNIX OS.

- 4 Raspakirajte paket upravljačkih programa pisača UNIX.
Na primjer, na IBM AIX koristite sljedeće naredbe.
“gzip -d < unesite naziv paketa | tar xf -”
- 5 Idite u neraspakirani direktorij.
- 6 Pokrenite instalacijsku skriptu.
“./install -i”
install je datoteka instalacijske skripte koja se koristi za instaliranje ili deinstaliranje paketa upravljačkog programa pisača UNIX.
Da biste dobili dozvolu za instalacijsku skriptu, koristite naredbu “chmod 755 install”.
- 7 Provedite naredbu “. /install -c” kako biste provjerili rezultate instalacije.

- 8 Pokrenite ‘**installprinter**’ iz naredbenog retka. Time ćete dovesti prozor **Add Printer Wizard**. Postavite pisač u ovom prozoru, koji se odnosi na sljedeće postupke.

 U nekim UNIX OS-ima, na primjer u sustavu Solaris 10, samo dodani pisači mogu biti onemogućeni i/ili mogu ne prihvatiti zadatke. U tom slučaju pokrenite sljedeće dvije naredbe u korijenskom terminalu:

“accept <printer_name>”

“enable <printer_name>”

Deinstaliranje paketa upravljačkih programa pisača

 Uslužni program se koristi za brisanje pisača instaliranih u sustav.

- a Pokrenite naredbu “**uninstallprinter**” iz terminala.
Tako će se otvoriti prozor **Uninstall Printer Wizard**.
Instalirani pisači su navedeni u padajućem popisu.
- b Odaberite pisač za brisanje.
- c Kliknite na **Delete** kako biste izbrisali pisač iz sustava.
- d Provedite naredbu “. /install -d” kako biste deinstalirali cijeli paket.
- e Kako biste provjerili rezultate uklanjanja, provedite naredbu “. /install -c”.

Instaliranje upravljačkog programa preko

Za ponovno instaliranje koristite naredbu “`./install -i`” kako biste ponovno instalirali binarne stavke.

Podešavanje pisača

Da biste dodali pisač u svoj sustav UNIX, pokrenite 'installprinter' iz naredbenog retka. Time ćete dovesti prozor čarobnjaka za dodavanje pisača. Postavite pisač u ovom prozoru u skladu sa sljedećim koracima:

- 1 Upišite naziv pisača.
- 2 Odaberite odgovarajući model pisača s popisa modela.
- 3 U polje **Type** unesite bilo koji opis koji odgovara vrsti pisača. To nije obavezno.
- 4 U polju **Description** odredite opis pisača. To nije obavezno.
- 5 U polju **Location** odredite lokaciju pisača.
- 6 U tekstni okvir **Device** upišite IP adresu ili DNS naziv pisača, za pisače spojene na mrežu. Za IBM AIX s **jetdirect Queue type** moguć je samo DNS naziv, numerička IP adresa nije dopuštena.
- 7 **Queue type** prikazuje vezu kao **lpd** ili **jetdirect** u odgovarajućem popisnom okviru. Nadalje, vrsta **usb** je dostupna na sustavu Sun Solaris OS.
- 8 Odaberite **Copies** kako biste postavili broj kopija.

- 9 Označite opciju **Collate** kako biste primili već pohranjene kopije.
- 10 Označite opciju **Reverse Order** kako biste primili kopije obrnutim redoslijedom.
- 11 Provjerite opciju **Make Default** kako bi se pisač postavio kao zadani.
- 12 Kliknite na **OK** kako biste dodali pisač.

Postavljanje bežične mreže



- Uvjerite se da uređaj podržava bežično umrežavanje. Bežična mreža možda neće biti dostupna, ovisno o modelu (pogledajte "Značajke po modelu" na stranici).
- Ako IPv6 mreža izgleda kao da ne radi, postavite sve mrežne postavke na zadane tvorničke postavke i pokušajte ponovo pomoću **Clear Setting**.

Početak rada

Razumijevanje vrste Vaše mreže

Obično istovremeno možete imati samo jednu vezu između računala i uređaja.

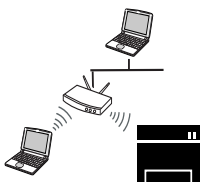

Infrastrukturni modus

To je okruženje koje se uglavnom koristi kod kuće i SOHOs (Small Office/Home Office). Ovaj modus koristi pristupnu točku za komunikaciju s bežičnim strojem.

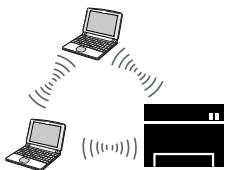

Ad hoc modus

Ovaj modus ne koristi pristupnu točku. Bežično računalo i bežični uređaj komuniciraju izravno.

Naziv bežične mreže i mrežne lozinke

Bežične mreže zahtijevaju veća sigurnost pa kad se pristupna točka postavlja po prvi puta, za mrežu se stvaraju naziv mreže (SSID), vrsta korištenog osiguranja i mrežne lozinke. Od mrežnog administratora zatražite te informacije prije provođenja instaliranja uređaja.





Uvođenje bežičnih metoda postavljanja

Bežične postavke možete postaviti s uređaja ili s računala. Izaberite metodu postavljanja iz donje tablice.

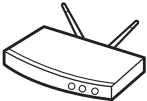

- Ako se pojave problemi tijekom bežičnog postavljanja ili instaliranja upravljačkog programa, proučite poglavlje o rješavanju problema (pogledajte "Rješavanje problema" na stranici 19).
- Izričito preporučujemo podešavanje zaporke na pristupnim točkama. Ako ne podesite zaporku na pristupnim točkama, postoji mogućnost da budu izložene nezakonskom pristupu od strane nepoznatih strojeva uključujući osobna računala, pametne telefone i pisače. Za postavke zaporke pogledajte korisnički priručnik za pristupnu točku.
- Neke vrste instalacija bežične mreže možda neće biti omogućene, ovisno o modelima i zemljama.

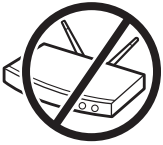
Postavljanje bežične mreže

Metoda postavljanja	Način povezivanja	Opis i reference
S pristupnom točkom 	Sa računala 	<p>Za korisnike sustava Windows pogledajte "Pristupna točka putem USB kabela" na stranici .</p> <p>Za korisnike sustava Windows pogledajte "Pristupna točka bez USB kabela (preporučeno)" na stranici .</p> <ul style="list-style-type: none">• Korisnici sustava Mac mogu pogledati "Pristupna točka putem USB kabela" na stranici .• Za korisnike sustava Mac, pogledajte "Pristupna točka bez USB kabela (preporučeno)" na stranici <p>Pogledajte "Korištenje mrežnog kabela" na stranici 16.</p>
	S upravljačke ploče uređaja 	<ul style="list-style-type: none">• Pogledajte "Uređaji sa zaslonom za prikaz" na stranici .• Pogledajte "Uređaji bez zaslona za prikaz" na stranici .
Bez pristupne točke 	Sa računala	<p>Za korisnike sustava Windows pogledajte "Ad hoc putem USB kabela" na stranici .</p> <p>Za korisnike sustava Mac, pogledajte "Ad hoc putem USB kabela" na stranici .</p>
	Ad-hoc  Postavljanje Wi-Fi Directa Wi-Fi Direct 	<p>Pogledajte "Postavljanje značajke Wi-Fi Direct" na stranici .</p>

Postavljanje bežične mreže

Pomoću gumba WPS

Ako vaš uređaj i pristupna točka (ili bežični usmjerivač) podržavaju Wi-Fi Protected Setup™ (WPS), postavke bežične mrežne možete jednostavno konfigurirati pritiskom na gumb  (WPS) na upravljačkoj ploči bez računala.





- Ako želite koristiti bežičnu mrežu pomoću infrastrukturnog modusa, pobrinite se da je mrežni kabel otpojen od uređaja. Pomoću gumba **WPS (PBC)** ili unosom PIN-a s računala za spajanje na pristupnu točku (ili bežični usmjerivač) razlikuje se ovisno o pristupnoj točki (ili bežičnom usmjerivaču) koju koristite. Provjerite u korisničkom priručniku pristupne točke (ili bežičniog usmjerivača) koju koristite.
- Kad za postavljanje bežične mreže koristite gumb WPS, sigurnosne postavke se mogu promijeniti. Da biste to spriječili, zablokirajte opciju WPS za trenutne sigurnosne postavke bežične mreže. Naziv opcije se može razlikovati ovisno o pristupnoj točki (ili bežičnom usmjerivaču) koju koristite.

Stavke za pripremu

- Provjerite podržava li pristupna točka (ili bežični usmjerivač) Wi-Fi Protected Setup™ (WPS).
- Provjerite podržava li uređaj Wi-Fi Protected Setup™ (WPS).
- Mrežno računalo (samo modus s PIN-om)

Izaberite svoju vrstu

Postoje dva načina na koje svoj uređaj možete priključiti na bežičnu mrežu koristeći gumb  (WPS) na upravljačkoj ploči.

Metoda **Push Button Configuration (PBC)** omogućuje spajanje uređaja na bežičnu mrežu pritiskom gumba  (WPS) na upravljačkoj ploči uređaja i gumba WPS (PBC) na pristupnoj točki Wi-Fi Protected Setup™ s omogućenom značajkom WPS (ili bežičnom usmjerivaču).

Metoda **Personal Identification Number (PIN)** vam pomaže da uređaj spojite na bežičnu mrežu unosom navedenog PIN-a na pristupnoj točki Wi-Fi Protected Setup™ s omogućenom značajkom WPS (ili bežičnom usmjerivaču).

Tvornički zadana postavka u uređaju je **PBC** modus, koji se preporučuje za tipično okruženje bežične mreže.

Postavljanje bežične mreže

Uređaji sa zaslonom za prikaz

Spajanje u PBC modusu

- 1** Pritisnite i držite gumb  (WPS) na upravljačkoj ploči dulje od 2 sekunde.
Uređaj započinje s počekom do dvije minute, dok ne pritisnete gumb WPS (PBC) na pristupnoj točki (ili bežičnom usmjerivaču).
- 2** Pritisnite gumb **WPS (PBC)** na pristupnoj točki (ili bežičnom usmjerivaču).
Poruke se prikazuju na zaslonskom prikazu po sljedećem redoslijedu:
aConnecting: Uređaj se povezuje na pristupnu točku (ili bežični usmjerivač).
bConnected: Kad je uređaj uspješno spojen na bežičnu mrežu, WPS LED svjetlo ostaje svijetliti.
cAP SSID: Nakon dovršetka postupka spajanja bežične mrežne, na zaslonu se pojavljuju informacije SSID-a pristupne točke.
- 3** Umetnite priloženi CD sa softverom u pogon za CD-ROM te slijedite upute u prozoru kako biste postavili bežičnu mrežu.

Spajanje u PIN modusu

- 1** Pritisnite i držite gumb  (WPS) na upravljačkoj ploči dulje od 2 sekunde.
- 2** Na zaslonu se pojavljuje osmeroznamenasti PIN.
Osmeroznamenasti PIN morate unijeti u roku od dvije minute u računalo koje je povezano s pristupnom točkom (ili bežičnim usmjerivačem).
Poruke se prikazuju na zaslonskom prikazu po sljedećem redoslijedu:
aConnecting: Stroj je priključen na bežičnu mrežu.
bConnected: Kad je uređaj uspješno spojen na bežičnu mrežu, WPS LED svjetlo ostaje svijetliti.
cSSID Type: Nakon dovršetka postupka spajanja bežične mrežne, na LCD zaslonu se pojavljuju informacije SSID-a pristupne točke.
- 3** Umetnite priloženi CD sa softverom u pogon za CD-ROM te slijedite upute u prozoru kako biste postavili bežičnu mrežu.

Postavljanje bežične mreže

Uređaji bez zaslona za prikaz

Spajanje u PBC modusu

- 1 Pritisnite gumb  (WPS) na upravljačkoj ploči i držite ga pritisnutim u trajanju 2 - 4 sekunde, dok statusno LED-svjetlo ne počne brzo treptati.

Uređaj započinje s povezivanjem na bežičnu mrežu. LED polako trepće za do dvije minute, dok ne pritisnete PBC gumb na pristupnoj točki (ili bežičnom usmjerivaču).

- 2 Pritisnite gumb **WPS (PBC)** na pristupnoj točki (ili bežičnom usmjerivaču).

a Na LED zaslonu WPS-a svjetlo brzo trepće. Uređaj se povezuje na pristupnu točku (ili bežični usmjerivač).



b Kad je uređaj uspješno spojen na bežičnu mrežu, WPS LED svjetlo ostaje svijetliti.

- 3 Umetnite priloženi CD sa softverom u pogon za CD-ROM te slijedite upute u prozoru kako biste postavili bežičnu mrežu.

Spajanje u PIN modusu

- 1 Potrebno je ispisati izvještaj o konfiguraciji mreže, uključujući PIN (pogledajte "Ispis izvještaja o mrežnoj konfiguraciji" na stranici 4).

U modusu pripravnosti pritisnite gumb  (**Odustani ili Zaustavi/izbriši**) dulje od pet sekundi na upravljačkoj ploči.

Uređaj bez gumba  (**Odustani ili Zaustavi/izbriši**): Pritisnite gumb **(WPS)**  na upravljačkoj ploči dulje od deset sekundi.

Možete pronaći PIN svojeg uređaja.

- 2 Pritisnite gumb  (WPS) na upravljačkoj ploči i držite ga pritisnutim dulje od 4 sekunde, dok statusno LED-svjetlo ne ostane uključeno.

Uređaj započinje s povezivanjem na pristupnu točku (ili bežični usmjerivač).

- 3 Osmeroznamenasti PIN morate unijeti u roku od dvije minute u računalo koje je povezano s pristupnom točkom (ili bežičnim usmjerivačem).

LED polagano trepće do dvije minute dok ne unesete osmeroznamenasti PIN.

WPS LED trepće po sljedećem redoslijedu:

a Na LED zaslonu WPS-a svjetlo brzo trepće. Uređaj se povezuje na pristupnu točku (ili bežični usmjerivač).

b Kad je uređaj uspješno spojen na bežičnu mrežu, WPS LED svjetlo ostaje svijetliti.

Postavljanje bežične mreže

- 4 Umetnite priloženi CD sa softverom u pogon za CD-ROM te slijedite upute u prozoru kako biste postavili bežičnu mrežu.

Ponovno spajanje na mrežu



Kada je bežična funkcija isključena, uređaj se automatski pokušava ponovno spojiti na pristupnu točku (ili bežični usmjerivač), s prethodno korištenim postavkama bežične veze i adresom.



U sljedećim slučajevima uređaj se automatski ponovno spaja na bežičnu mrežu:

- Uređaj se isključuje i ponovno uključuje.
- Pristupna točka (ili bežični usmjerivač) se isključuje i ponovno uključuje.

Obustavljanje postupka povezivanja

Za obustavljanje povezivanja bežične mrežne kada je stroj spojen na bežičnu mrežu pritisnite i otpustite gumb  (**Odustani ili Zaustavi/izbriši**) ili  (**Napajanje/podizanje iz stanja mirovanja**) na upravljačkoj ploči. **Za ponovno povezivanje na bežičnu mrežu morate pričekati 2 minute.**

Otpajanje s mreže

Za odspajanje veze bežične mreže pritisnite gumb  (WPS) na upravljačkoj ploči dulje od dvije sekunde.

- **Kad je Wi-Fi mreža u modusu mirovanja:** Uređaj se odmah otpaja od bežične mreže, a LED za WPS se isključuje.
- **Kad se koristi Wi-Fi mreža:** Dok uređaj čeka dovršenje trenutnog postupka, svjetlo na WPS LED-u brzo trepće. Zatim se veza bežične mreže automatski otpaja, a LED za WPS se isključuje.

Postavljanje bežične mreže

Postavljanje pomoću sustava Windows



Prečac do programa **Samsung Easy Wireless Setup** bez CD-a: Ako ste jednom instalirali pokretački program pisača, programu **Samsung Easy Wireless Setup** možete pristupiti bez CD-a (pogledajte "Pristup upravljačkim alatima" na stranici).

Pristupna točka putem USB kabela

Stavke za pripremu

- Pristupna točka
- Računalo povezano na mrežu
- CD sa softverom koji je priložen uređaju
- Uređaj instaliran sa sučeljem bežične mreže
- USB kabel

Stvaranje infrastrukturne mreže

- 1 Provjerite je li USB kabel priključen na uređaj.
- 2 Uključite računalo, pristupnu točku i uređaj.

- 3 Umetnite priloženi CD-ROM u pogon za CD-ROM.

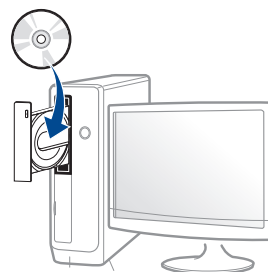

Ako se ne pojavi prozor instalacije, kliknite na **Početak > Svi programi > Pomagala > Pokreni**.

X:\Setup.exe umjesto „X” unesite slovo koje predstavlja Vaš pogon CD-ROM-a i kliknite na **OK**.

- Za operacijski sustav Windows 8,

Ako se instalacijski prozor ne pojavi, iz opcije **Charms(Gumbići)** odaberite **Pretraživanje > Apps(Aplikacija)** , a zatim potražite opciju **Pokreni**. Unesite X:\Setup.exe uz zamjenu slova “X” slovom koje predstavlja vaš pogon za CD-ROM i kliknite **U redu**.

Ako se pojavi skočni prozor “**Dodirnite kako biste saznali što se dešava s diskom.**”, kliknite na prozor i odaberite opciju **Run Setup.exe**.

- 4 Pregledajte i prihvatite ugovore o instalaciji u instalacijskom prozoru. Zatim kliknite na **Next**.

Postavljanje bežične mreže

- 5 Odaberite opciju **Wireless network connection** na zaslonu **Printer Connection Type**. Zatim kliknite na **Next**.

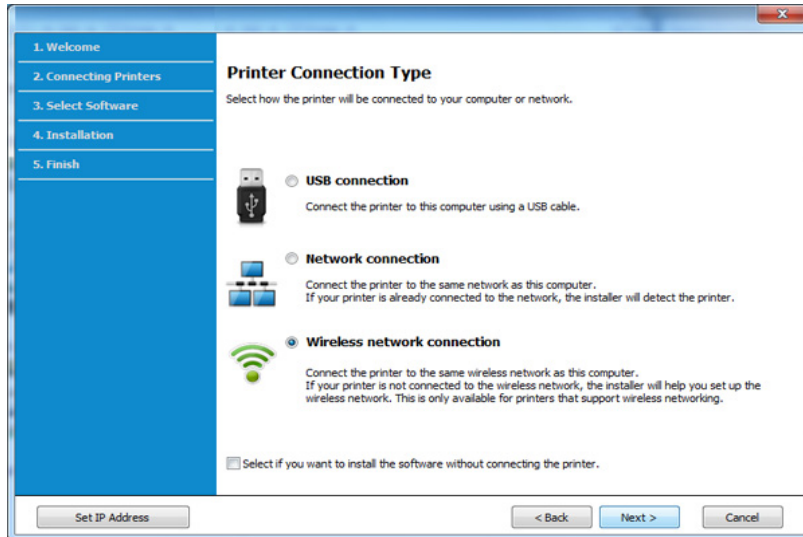

- 6 Na zaslonu **Are you setting up your printer for the first time?** odaberite **Yes, I will set up my printer's wireless network**. Zatim kliknite na gumb **Next**.

Ako je vaš pisač već spojen na mrežu odaberite **No, My printer is already connected to my network**.

- 7 Odaberite opciju **Using a USB cable** na zaslonu **Select the Wireless Setup Method**. Zatim kliknite na **Next**.

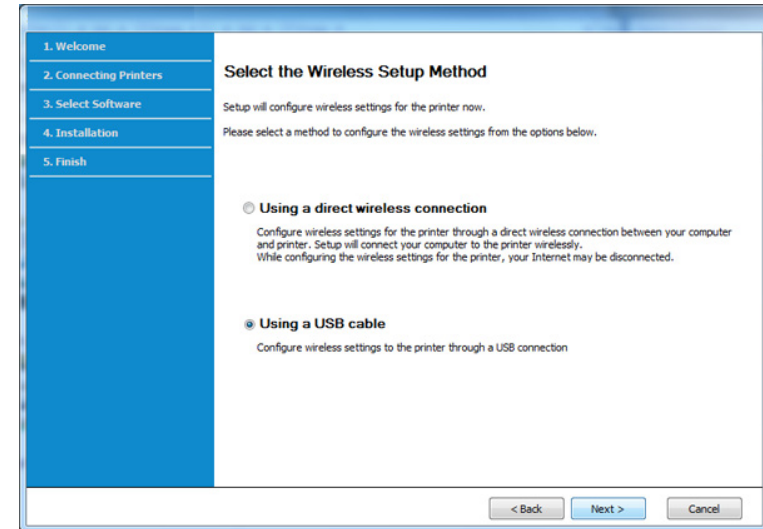

- 8 Nakon pretraživanja prozor pokazuje uređaje bežične mreže. Odaberite naziv (SSID) pristupne točke koju želite koristiti i kliknite **Next**.



Ako ne možete pronaći naziv mreže koju želite izabrati ili ako želite ručno postaviti bežičnu konfiguraciju, kliknite na **Advanced Setting**.

- **Enter the wireless Network Name:** Unesite SSID pristupne točke (SSID je osjetljiv na velika i mala slova).
- **Operation Mode:** Odaberite **Infrastructure**.

Postavljanje bežične mreže

- **Authentication:** Odaberite vrstu autentikacije.
Open System: Autentikacija se ne koristi, a šifriranje se može ili ne mora koristiti, ovisno o potrebi za sigurnost podataka.
Shared Key: Autentikacija se koristi. Uređaj koji ima odgovarajući WEP ključ može pristupiti mreži.
WPA Personal ili WPA2 Personal: Odaberite ovu opciju za autentikaciju poslužitelja ispisa na osnovi WPA unaprijed dijeljenog ključa. Koristi zajednički tajni ključ (općenito se naziva lozinka unaprijed dijeljenog ključa) koji je ručno konfiguriran za pristupnu točku i svaki od svojih klijenata.
- **Encryption:** Odaberite šifriranje (None, WEP64, WEP128, TKIP, AES, TKIP AES).
- **Network Password:** Unesite šifriranu vrijednost mrežne lozinke.
- **Confirm Network Password:** Potvrdite šifriranu vrijednost mrežne lozinke.
- **WEP Key Index:** Ako koristite WEP šifriranje, odaberite odgovarajući **WEP Key Index**.



Kad pristupna točka ima sigurnosne postavke, pojavljuje se sigurnosni prozor bežične mreže.

Unesite novu lozinku pristupne točke (ili usmjerivača).

9

Ako Vaš pišač podržava Wi-Fi Direct, pojavljuje se sljedeći zaslon.

Kliknite na **Next**.

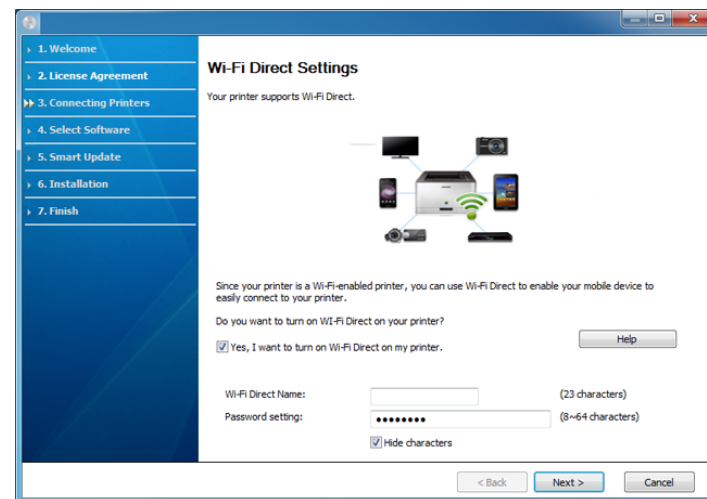

- Na zaslonu se pojavljuje opcija Wi-Fi Direct samo ako vaš pišač podržava tu značajku.
- Može započeti s građenjem značajke Wi-Fi Direct pomoću programa Samsung Easy Printer Manager (pogledajte "Postavljanje značajke Wi-Fi Direct" na stranici).
- **Wi-Fi Direct Name:** Zadani naziv za Wi-Fi Direct je naziv modela, a maksimalna duljina mu je 23 znaka.
- **Password setting** je numerički niz duljine 8 ~ 64 znakova.

10

Kada dovršite postavke bežične mreže, otpojite USB kabel između računala i uređaja. Kliknite na **Next**.

Postavljanje bežične mreže

11 Odaberite komponente za instaliranje.

12 Slijedite upute u instalacijskom prozoru.

Pristupna točka bez USB kabela (preporučeno)

Stavke za pripremu

- Značajka WiFi omogućena, PC s operacijskim sustavom Windows 7 ili novijim i pristupna točka (usmjerivač)
- CD sa softverom koji je priložen uređaju
- Uređaj instaliran sa sučeljem bežične mreže



Pri podešavanju bežične mreže, stroj koristi bežični LAN računala. Možda se nećete moći spojiti na internet.

Stvaranje infrastrukturne mreže

- 1** Uključite računalo, pristupnu točku i uređaj.
- 2** Umetnite priloženi CD-ROM u pogon za CD-ROM.



Ako se ne pojavi prozor instalacije, kliknite na **Početak > Svi programi > Pomagala > Pokreni**.

X:\Setup.exe umjesto „X” unesite slovo koje predstavlja Vaš pogon CD-ROM-a i kliknite na **OK**.

• Za operacijski sustav Windows 8,

Ako se instalacijski prozor ne pojavi, iz opcije **Charms(Gumbići)** odaberite **Pretraživanje > Apps(Aplikacija)**, a zatim potražite opciju **Pokreni**. Unesite X:\Setup.exe uz zamjenu slova “X” slovom koje predstavlja vaš pogon za CD-ROM i kliknite **U redu**.

Ako se pojavi skočni prozor “**Dodirnite kako biste saznali što se dešava s diskom.**”, kliknite na prozor i odaberite opciju **Run Setup.exe**.

- 3** Pregledajte i prihvatite ugovore o instalaciji u instalacijskom prozoru. Zatim kliknite na **Next**.

Postavljanje bežične mreže

- 4 Odaberite opciju **Wireless network connection** na zaslonu **Printer Connection Type**. Zatim kliknite na **Next**.

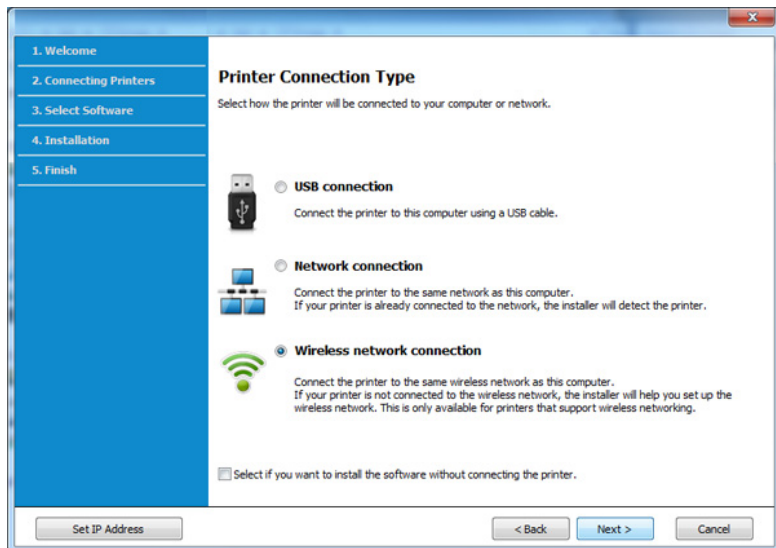

- 5 Na zaslonu **Are you setting up your printer for the first time?** odaberite **Yes, I will set up my printer's wireless network**. Zatim kliknite na gumb **Next**.

Ako je vaš pisač već spojen na mrežu odaberite **No, My printer is already connected to my network**.

- 6 Odaberite opciju **Using a direct wireless connection** na zaslonu **Select the Wireless Setup Method**. Zatim kliknite na **Next**.

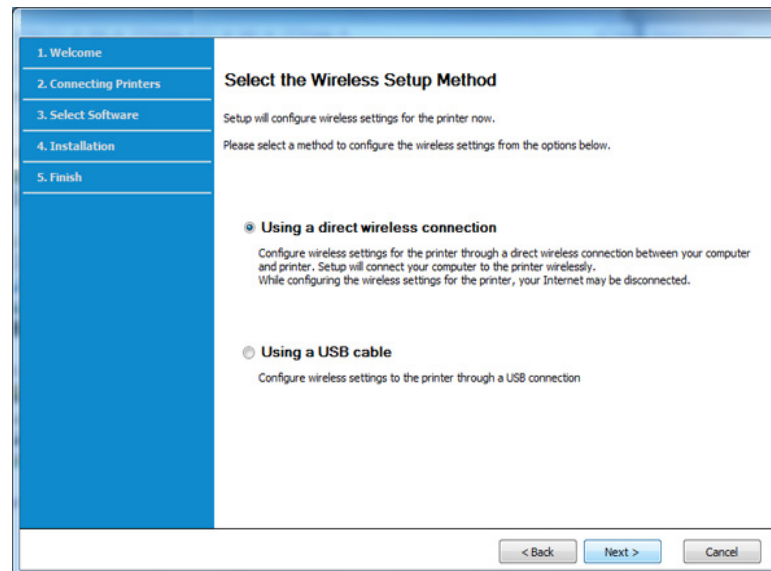

Postavljanje bežične mreže



Ako je na vašem računalu instaliran sustav Windows 7 ili noviji, ovu značajku ne možete koristiti ako vaše računalo ne podržava bežičnu mrežu. Podesite bežičnu mrežu pomoću USB kabela (pogledajte "Pristupna točka putem USB kabela" na stranici).

Ako se pojavi donji zaslon, iz upravljačke ploče pritisnite gumb  (WPS) u roku od 2 minute.

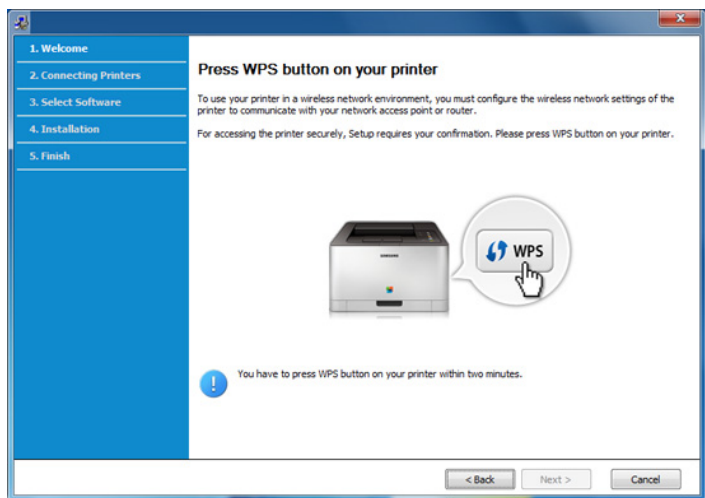

7 Po okončanju podešavanja bežične mreže kliknite na gumb **Next**.

8 Slijedite upute u instalacijskom prozoru.

Ad hoc putem USB kabela

Ako nemate pristupnu točku (AP), svejedno uređaj možete spojiti bežično na računalo, postavljanjem ad hoc bežične mreže slijedeći jednostavne korake dolje.

Stavke za pripremu

- Računalo povezano na mrežu
- CD sa softverom koji je priložen uređaju
- Uređaj instaliran sa sučeljem bežične mreže
- USB kabel

Postavljanje bežične mreže

Stvaranje ad hoc mreže u sustavu Windows

- 1 Uključite računalo i uređaj bežične mreže.
- 2 Umetnite priloženi CD-ROM u pogon za CD-ROM.



Ako se ne pojavi prozor instalacije, kliknite na **Početak > Svi programi > Pomagala > Pokreni**.

X:\Setup.exe umjesto „X” unesite slovo koje predstavlja Vaš pogon CD-ROM-a i kliknite na **OK**.

• Za operacijski sustav Windows 8,

Ako se instalacijski prozor ne pojavi, iz opcije **Charms(Gumbići)** odaberite **Pretraživanje > Apps(Aplikacija)**, a zatim potražite opciju **Pokreni**. Unesite X:\Setup.exe uz zamjenu slova “X” slovom koje predstavlja vaš pogon za CD-ROM i kliknite **U redu**.

Ako se pojavi skočni prozor “**Dodirnite kako biste saznali što se dešava s diskom.**”, kliknite na prozor i odaberite opciju **Run Setup.exe**.

- 3 Pregledajte i prihvatite ugovore o instalaciji u instalacijskom prozoru. Zatim kliknite na **Next**.

- 4 Odaberite opciju **Wireless network connection** na zaslonu **Printer Connection Type**. Zatim kliknite na **Next**.

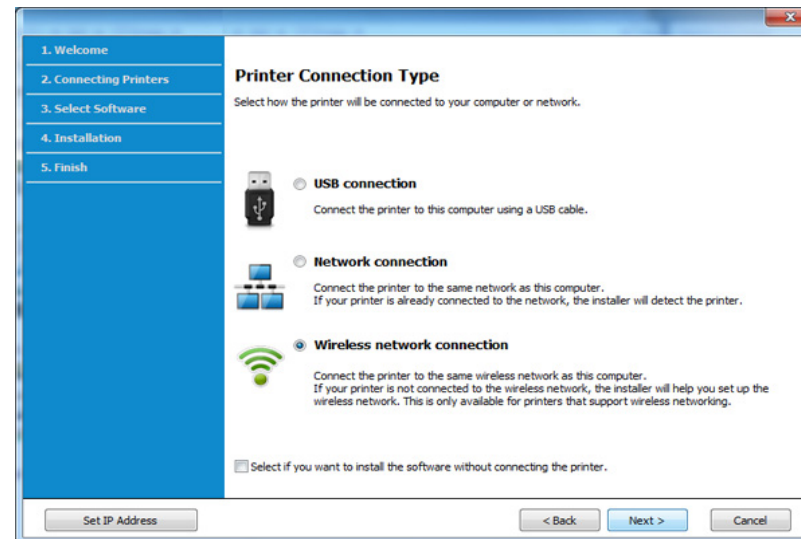

- 5 Na zaslonu **Are you setting up your printer for the first time?** odaberite **Yes, I will set up my printer's wireless network**. Zatim kliknite na gumb **Next**.

Ako je vaš pisač već spojen na mrežu odaberite **No, My printer is already connected to my network**.

- 6 Odaberite opciju **Using a USB cable** na zaslonu **Select the Wireless Setup Method**. Zatim kliknite na **Next**.

- 7 Nakon pretraživanja bežičnih mreža, pojavljuje se popis bežičnih mreža koje je Vaš uređaj pretraživao. Kliknite na **Advanced Setting**.

Postavljanje bežične mreže



- **Enter the wireless Network Name:** Unesite SSID naziv koji želite (SSID je osjetljivo na velika i mala slova).
- **Operation Mode:** Odaberite ad hoc uređaj.
- **Channel:** Odaberite kanal. (**Auto Setting** ili 2412 MHz na 2467 MHz).
- **Authentication:** Odaberite vrstu autentikacije.
Open System: Autentikacija se ne koristi, a šifriranje se može ili ne mora koristiti, ovisno o potrebi za sigurnost podataka.
Shared Key: Autentikacija se koristi. Uređaj koji ima odgovarajući WEP ključ može pristupiti mreži.
- **Encryption:** Odaberite šifriranje (None, WEP64, WEP128).
- **Network Password:** Unesite šifriranu vrijednost mrežne lozinke.
- **Confirm Network Password:** Potvrdite šifriranu vrijednost mrežne lozinke.
- **WEP Key Index:** Ako koristite WEP šifriranje, odaberite odgovarajući **WEP Key Index**.

Kad ad hoc mreža ima omogućene sigurnosne postavke, pojavljuje se prozor sa sigurnosnim postavkama bežične mreže.

Odaberite **Open System** ili **Shared Key** radi autentikacije i kliknite na **Next**.

- WEP (Wired Equivalent Privacy) je sigurnosni protokol koji sprječava neovlašteni pristup na bežičnu mrežu. WEP kodira dio podataka svakog paketa razmijenjenog na bežičnoj mreži pomoću 64-bitnog ili 128-bitnog WEP ključa za šifriranje.

8

Pojavljuje se prozor koji pokazuje postavke bežične mreže. Provjerite postavke i kliknite na **Next**.



Prije unosa IP adrese uređaja, morate znati informacije o konfiguraciji računalne mreže. Ako je konfiguracija računalne mreže postavljena na DHCP, postavke bežične mreže također moraju biti DHCP. Isto tako, ako je konfiguracija računalne mreže postavljena na Static, postavke bežične mreže također moraju biti Static.

Ako je računalo postavljeno na DHCP i želite koristiti postavke bežične mreže Static, morate se obratiti mrežnom administratoru da biste dobili statičku IP adresu.

- **Za metodu DHCP**

Ako je metoda dodjele IP adrese DHCP, provjerite prikazuje li se DHCP u prozoru **Wireless Network Setting Confirm**. Ako se prikazuje Static, kliknite **Change TCP/IP** kako biste metodu dodjele promijenili u **Receive IP address automatically (DHCP)**.

- **Za metodu Static**

Ako je metoda dodjele IP adrese Static, provjerite prikazuje li se Static u prozoru **Wireless Network Setting Confirm**. Ako se prikazuje DHCP, kliknite **Change TCP/IP** kako biste unijeli IP adresu i druge vrijednosti mrežne konfiguracije za uređaj.

Na primjer,

Ako su informacije o računalnoj mreži kako slijedi:

-IP adresa: 169.254.133.42

-Maska podmreže: 255.255.0.0

Zatim, informacije o računalnoj mreži moraju biti kako slijedi:

-IP adresa: 169.254.133.43

Postavljanje bežične mreže

-Maska podmreže: 255.255.0.0 (Koristite masku računalne podmreže.)

-Ulaz: 169.254.133.1

- 9 Pojavljuje se prozor **Wireless Network Setting Complete**. Kliknite na **Next**.
- 10 Kada dovršite postavke bežične mreže, odspojite USB kabel između računala i uređaja. Kliknite na **Next**.
- 11 Slijedite upute u instalacijskom prozoru.

Postavljanje pomoću sustava Mac

Pristupna točka putem USB kabela

Stavke za pripremu

- Pristupna točka
- Pisač spojen na mrežu
- CD sa softverom koji je priložen uređaju
- Uređaj instaliran sa sučeljem bežične mreže
- USB kabel

1 Provjerite je li stroj spojen s vašim računalom i je li uključen.

2 Umetnite priloženi CD-ROM u pogon za CD-ROM.

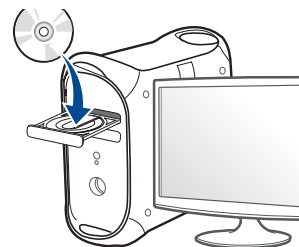

3 Dvaput kliknite ikonu CD-ROM-a koja se prikazuje na Mac desktopu.
• Za Mac OS X 10.8 dva puta kliknite na ikonu CD-ROM koja se pojavljuje na pronalazaču **Finder**.

4 Dvostruko pritisnite na mapu **MAC_Installer** > ikona **Installer OS X**.

5 Pritisnite na **Continue**.

6 Pročitajte sporazum o licenci i pritisnite **Continue**.

7 Pritisnite **Agree** za slaganje sa sporazumom o licenci.

8 Pritisnite na **Install**. Instaliraju se sve komponente potrebne za rad pisača.

Ako pritisnete na **Customize**, možete odabrati pojedinačne komponente za instaliranje.

9 Unesite zaporku i kliknite na **OK**.

Postavljanje bežične mreže

- 10 Odaberite **Configuration of Wireless network** na **Printer Connection Type**, a zatim kliknite na **Continue**.

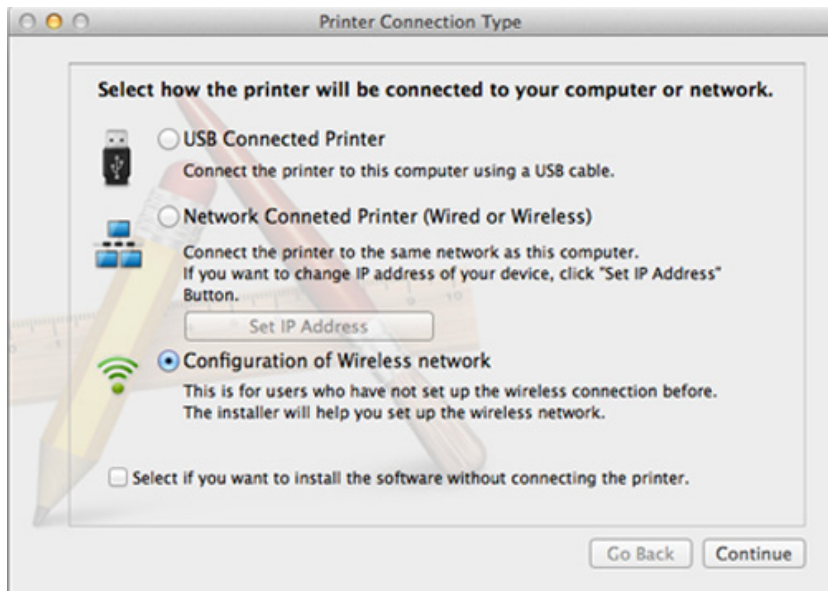

- 11 Ako se pojavi zaslon **Wireless Settings** odaberite opciju **Using a USB cable** i kliknite na gumb **Next**.

Ako se zaslon ne pojavi, idite na korak 15.

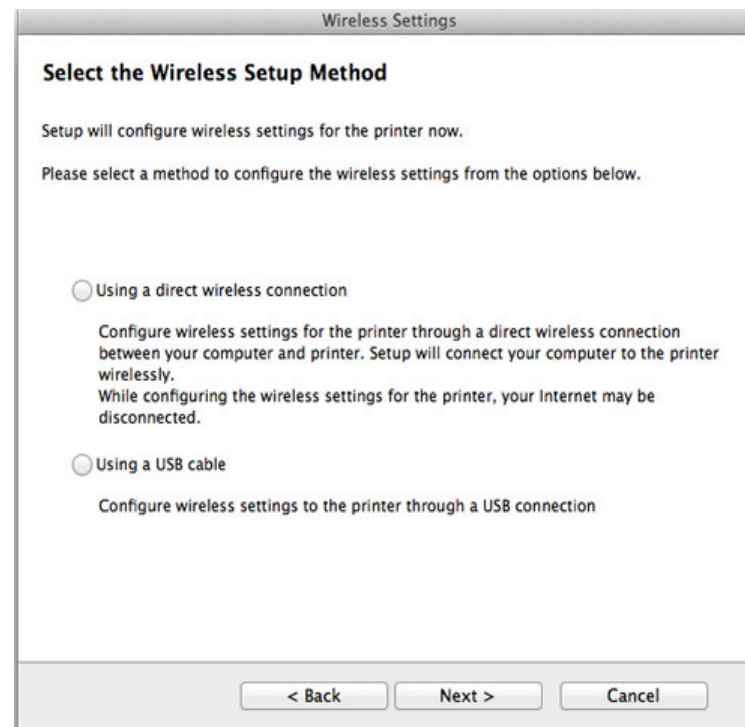

- 12 Nakon pretraživanja prozor pokazuje uređaje bežične mreže. Odaberite naziv (SSID) pristupne točke koju želite koristiti i kliknite **Next**.

Postavljanje bežične mreže



Kad bežičnu mrežu postavljate ručno, kliknite **Advanced Setting**.

- **Enter the wireless Network Name:** Unesite SSID pristupne točke (SSID je osjetljiv na velika i mala slova).
- **Operation Mode:** Odaberite **Infrastructure**.
- **Authentication:** Odaberite vrstu autentikacije.
Open System: Autentikacija se ne koristi, a šifriranje se može ili ne mora koristiti, ovisno o potrebi za sigurnost podataka.
Shared Key: Autentikacija se koristi. Uređaj koji ima odgovarajući WEP ključ može pristupiti mreži.
WPA Personal ili WPA2 Personal: Odaberite ovu opciju za autentikaciju poslužitelja ispisa na WPA unaprijed dijeljenom ključu. Koristi zajednički tajni ključ (općenito se naziva lozinka unaprijed dijeljenog ključa) koji je ručno konfiguriran za pristupnu točku i svaki od svojih klijenata.
- **Encryption:** Odaberite šifriranje. (None, WEP64, WEP128, TKIP, AES, TKIP, AES)
- **Network Password:** Unesite šifriranu vrijednost mrežne lozinke.
- **Confirm Network Password:** Potvrdite šifriranu vrijednost mrežne lozinke.
- **WEP Key Index:** Ako koristite WEP šifriranje, odaberite odgovarajući **WEP Key Index**.

Kad pristupna točka ima omogućene sigurnosne postavke, pojavljuje se prozor sa sigurnosnim postavkama bežične mreže.

Unesite novu lozinku pristupne točke (ili usmjerivača).

- 13** Pojavljuje se prozor koji pokazuje postavke bežične mreže. Provjerite postavke i kliknite na **Next**.



- Na zaslonu se pojavljuje opcija Wi-Fi Direct samo ako vaš pišač podržava tu značajku.
- Može započeti s građenjem značajke Wi-Fi Direct pomoću programa Samsung Easy Printer Manager (pogledajte "Postavljanje značajke Wi-Fi Direct" na stranici).
- **Wi-Fi Direct Name:** Zadani naziv za Wi-Fi Direct je naziv modela, a maksimalna duljina mu je 23 znaka.
- **Password setting** je numerički niz duljine 8 ~ 64 znakova.

- 14** Pojavljuje se prozor **Wireless Network Setting Complete**. Kliknite na **Next**.

- 15** Kada dovršite postavke bežične mreže, odspojite USB kabel između računala i uređaja. Kliknite na **Next**.

Pristupna točka bez USB kabela (preporučeno)

Stavke za pripremu

- Značajka WiFi omogućena, računalo Mac s operacijskim sustavom Mac 10.7 ili novijim i pristupna točka (usmjerivač)
- CD sa softverom koji je priložen uređaju
- Uređaj instaliran sa sučeljem bežične mreže

Postavljanje bežične mreže

- 1 Provjerite je li stroj spojen s vašim računalom i je li uključen.
- 2 Umetnite priloženi CD-ROM u pogon za CD-ROM.
- 3 Dvaput kliknite ikonu CD-ROM-a koja se prikazuje na Mac desktopu.
 - Za Mac OS X 10.8 dva puta kliknite na ikonu CD-ROM koja se pojavljuje na pronalazaču **Finder**.
- 4 Dvostruko pritisnite na mapu **MAC_Installer** > ikona **Installer OS X**.
- 5 Pritisnite na **Continue**.
- 6 Pročitajte sporazum o licenci i pritisnite **Continue**.
- 7 Pritisnite **Agree** za slaganje sa sporazumom o licenci.
- 8 Pritisnite na **Install**. Instaliraju se sve komponente potrebne za rad pisača.

Ako pritisnete na **Customize**, možete odabrati pojedinačne komponente za instaliranje.
- 9 Unesite zaporku i kliknite na **OK**.

- 10 Odaberite **Configuration of Wireless network** na **Printer Connection Type**, a zatim kliknite na **Continue**.

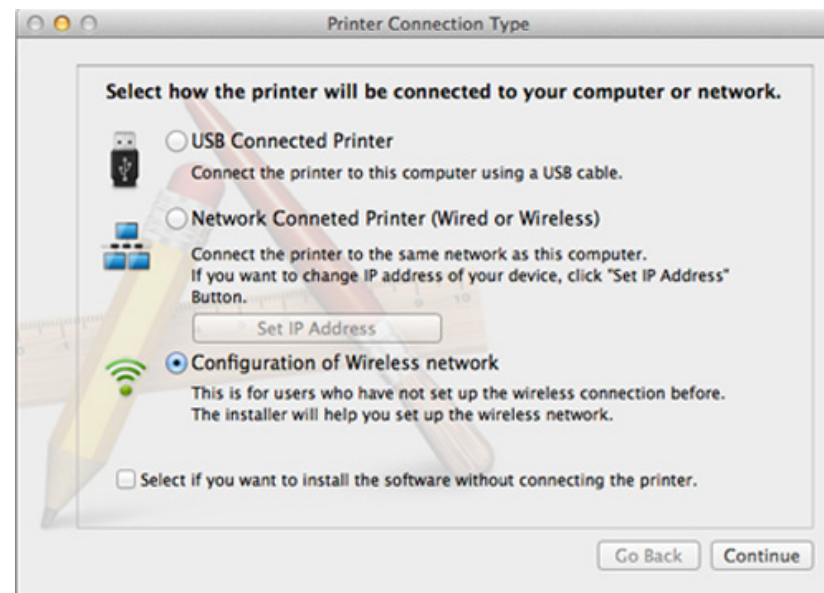

Postavljanje bežične mreže

- 11** Ako se pojavi zaslon **Wireless Settings** odaberite opciju **Using a direct wireless connection** i kliknite na gumb **Next**.

Ako se zaslon ne pojavi, idite na korak 13.

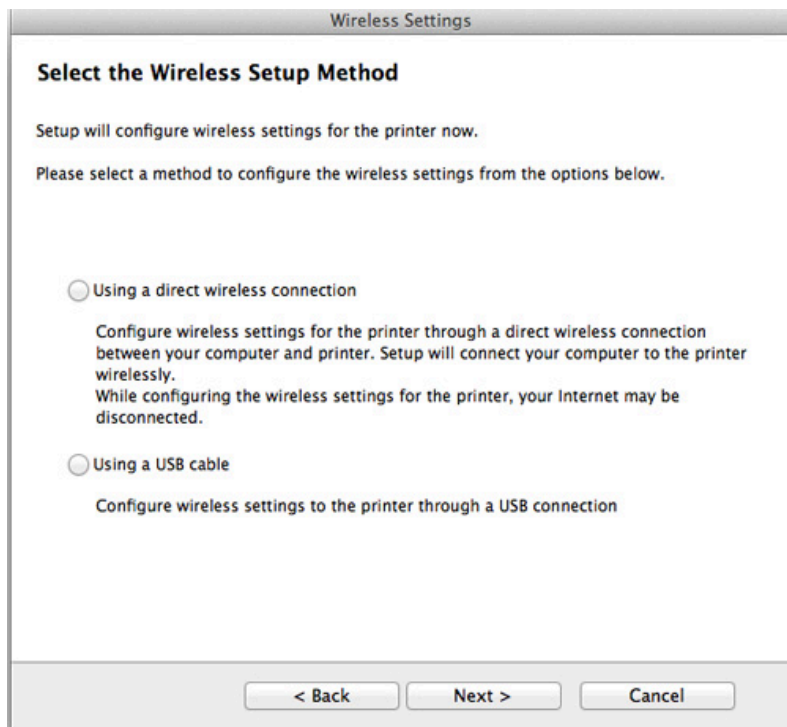

Ako se pojavi donji zaslon, iz upravljačke ploče pritisnite gumb (WPS) u roku od 2 minute.

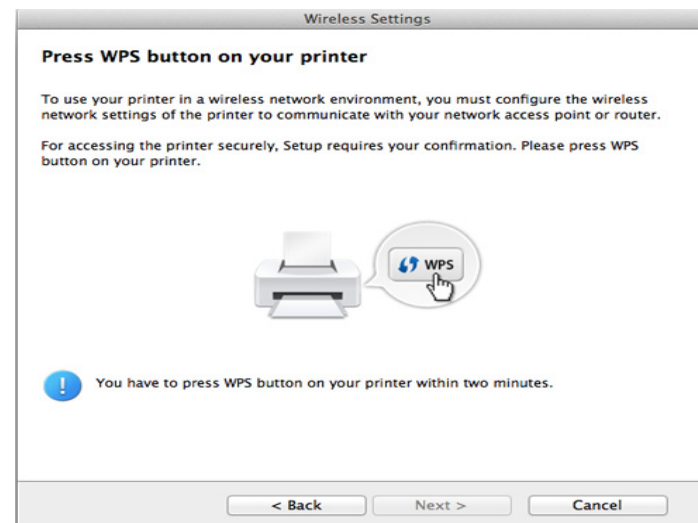

- 12** Po okončanju podešavanja bežične mreže kliknite na gumb **Next**.
- 13** Nakon završetka instaliranja, pritisnite na **Close**.

Ad hoc putem USB kabela

Ako nemate pristupnu točku (AP), svejedno uređaj možete spojiti bežično na računalo, postavljanjem ad hoc bežične mreže slijedeći ove jednostavne upute.

Postavljanje bežične mreže

Stavke za pripremu

- Računalo povezano na mrežu
- CD sa softverom koji je priložen uređaju
- Uređaj instaliran sa sučeljem bežične mreže
- USB kabel

Stvaranje ad hoc mreže na računalu Mac

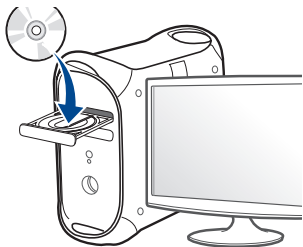
- 1 Provjerite je li stroj spojen s vašim računalom i je li uključen.
- 2 Umetnite priloženi CD-ROM u pogon za CD-ROM.

- 3 Dvaput kliknite ikonu CD-ROM-a koja se prikazuje na Mac desktopu.
• Za Mac OS X 10.8 dva puta kliknite na ikonu CD-ROM koja se pojavljuje na pronalazaču **Finder**.
- 4 Dvostruko pritisnite na mapu **MAC_Installer** > ikona **Installer OS X**.
- 5 Pritisnite na **Continue**.
- 6 Pročitajte sporazum o licenci i pritisnite **Continue**.

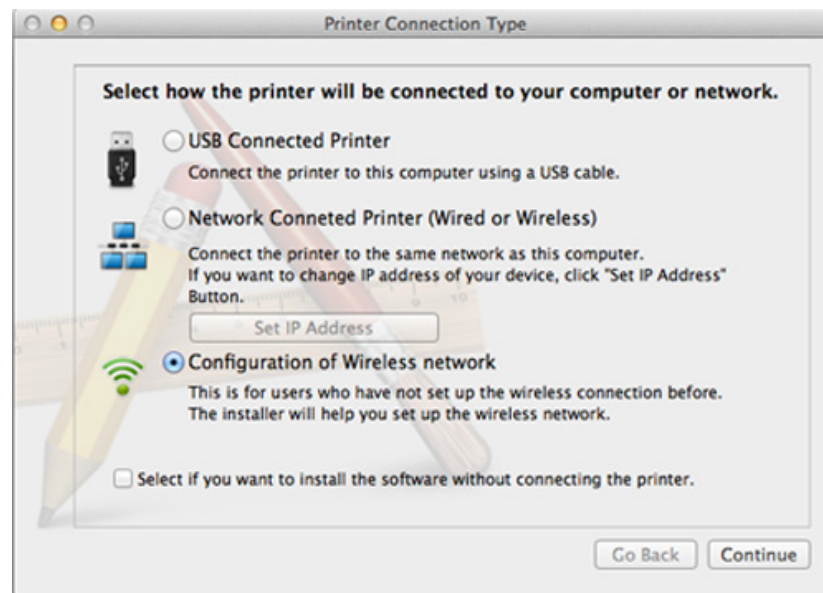
- 7 Pritisnite **Agree** za slaganje sa sporazumom o licenci.
- 8 Pritisnite na **Install**. Instaliraju se sve komponente potrebne za rad pisača.
Ako pritisnete na **Customize**, možete odabrati pojedinačne komponente za instaliranje.
- 9 Unesite zaporku i kliknite na **OK**.
- 10 Odaberite **Configuration of Wireless network** na **Printer Connection Type**, a zatim kliknite na **Continue**.



- 11 Nakon pretraživanja bežičnih mreža, pojavljuje se popis bežičnih mreža koje je Vaš uređaj pretraživao. Kliknite na **Advanced Setting**.

Postavljanje bežične mreže



- **Enter the wireless Network Name:** Unesite SSID naziv (SSID je osjetljiv na velika i mala slova).
- **Operation Mode:** Odaberite ad hoc uređaj.
- **Channel:** Odaberite kanal (**Auto Setting** ili 2412 MHz do 2467 MHz).
- **Authentication:** Odaberite vrstu autentikacije.
Open System: Autentikacija se ne koristi, a šifriranje se može ili ne mora koristiti, ovisno o potrebi za sigurnost podataka.
Shared Key: Autentikacija se koristi. Uređaj koji ima odgovarajući WEP ključ može pristupiti mreži.
- **Encryption:** Odaberite šifriranje (None, WEP64, WEP128).
- **Network Password:** Unesite šifriranu vrijednost mrežne lozinke.
- **Confirm Network Password:** Potvrdite šifriranu vrijednost mrežne lozinke.
- **WEP Key Index:** Ako koristite WEP šifriranje, odaberite odgovarajući **WEP Key Index**.

Kad ad hoc mreža ima sigurnosne postavke, pojavljuje se sigurnosti prozor bežične mreže.

Odaberite **Open System** ili **Shared Key** radi autentikacije i kliknite na **Next**.

- WEP (Wired Equivalent Privacy) je sigurnosni protokol koji sprječava neovlašteni pristup na bežičnu mrežu. WEP kodira dio podataka svakog paketa razmijenjenog na bežičnoj mreži pomoću 64-bitnog ili 128-bitnog WEP ključa za šifriranje.

- 12** Pojavljuje se prozor koji pokazuje postavke bežične mreže. Provjerite postavke i kliknite na **Next**.



Prije unosa IP adrese uređaja, morate znati informacije o konfiguraciji računalne mreže. Ako je konfiguracija računalne mreže postavljena na DHCP, postavke bežične mreže također moraju biti DHCP. Isto tako, ako je konfiguracija računalne mreže postavljena na Static, postavke bežične mreže također moraju biti Static.

Ako je računalo postavljeno na DHCP i želite koristiti postavke bežične mreže Static, morate se obratiti mrežnom administratoru da biste dobili statičku IP adresu.

- **Za metodu DHCP**

Ako je metoda dodjele IP adrese DHCP, provjerite prikazuje li se DHCP u prozoru **Wireless Network Setting Confirm**. Ako se prikazuje Static, kliknite **Change TCP/IP** kako biste metodu dodjele promijenili u **Receive IP address automatically (DHCP)**.

- **Za metodu Static**

Ako je metoda dodjele IP adrese Static, provjerite prikazuje li se Static u prozoru **Wireless Network Setting Confirm**. Ako se prikazuje DHCP, kliknite **Change TCP/IP** kako biste unijeli IP adresu i druge vrijednosti mrežne konfiguracije za uređaj.

Na primjer,

Ako su informacije o računalnoj mreži kako slijedi:

-IP adresa: 169.254.133.42

-Maska podmreže: 255.255.0.0

Zatim, informacije o računalnoj mreži moraju biti kako slijedi:

-IP adresa: 169.254.133.43

Postavljanje bežične mreže

-Maska podmreže: 255.255.0.0 (Koristite masku računalne podmreže.)

-Ulaz: 169.254.133.1

13 Kad se pojavi prozor koji vam govori da je povezivanje mrežnim kablom potvrđeno, odspojite mrežni kabel i kliknite na **Next**.

Ako je mrežni kabel priključen, mogu se pojaviti teškoće pri pronalaženju uređaja kad se konfigurira bežična mreža.

14 Bežična mreža povezuje u skladu s mrežnom konfiguracijom.

15 Postavljanje bežične mreže je dovršeno. Nakon završetka instaliranja, pritisnite na **Quit**.



Nakon kompletiranja veze bežične mreže, morate instalirati upravljački program uređaja za ispis iz aplikacije (pogledajte "Instalacija za Mac" na stranici).

Korištenje mrežnog kabela



Uređaji koji ne podržavaju mrežni ulaz neće moći koristiti ovu značajku (pogledajte "Pogled sa stražnje strane" na stranici 11).

Vaš uređaj je uređaj kompatibilan s mrežom. Da biste omogućili da Vaš uređaj radi s mrežom, morat ćete provesti neke konfiguracijske postupke.



- Nakon kompletiranja veze bežične mreže, morate instalirati upravljački program uređaja za ispis iz aplikacije (pogledajte "Instaliranje upravljačkog programa preko mreže" na stranici).
- Pogledajte kod mrežnog administratora ili osobe koja postavlja bežičnu mrežu za informacije o Vašoj mrežnoj konfiguraciji.

Stavke za pripremu

- Pristupna točka
- Računalo povezano na mrežu
- CD sa softverom koji je priložen uređaju
- Uređaj instaliran sa sučeljem bežične mreže
- Mrežni kabel

Postavljanje bežične mreže

Ispis izvještaja o mrežnoj konfiguraciji

Možete identificirati mrežne postavke Vašeg uređaja za ispis izvješća o konfiguraciji mreže.

Pogledajte "Ispis izvještaja o mrežnoj konfiguraciji" na stranici 4.

IP postavke pomoću programa SetIP (Windows)

Ovaj program se koristi za ručno postavljanje mrežne IP adrese Vašeg uređaja, koristeći njegovu MAC adresu za komunikaciju s uređajem. MAC adresa je serijski broj mrežnog sučelja na hardveru i može se pronaći pod **Network Configuration Report**.

Pogledajte "Postavljanje IP adrese" na stranici 5.

Konfiguriranje bežične mreže uređaja

Prije započinjanja, potrebno je znati naziv mreže (SSID) za bežičnu mrežu i mrežni ključ ako je kodiran. Ova informacija je bila postavljena kada je instalirana pristupna točka (ili bežični usmjerivač). Ako ne znate o Vašem bežičnom okruženju, obratite se osobi koja je postavila mrežu.

Za konfiguriranje bežičnih parametara možete koristiti **SyncThru™ Web Service**.

Korištenje usluge SyncThru™ Web Service

Prije početka konfiguriranja bežičnog parametra, provjerite status kablске veze.

- 1 Provjerite je li mrežni kabel priključen na uređaj. Ako ne, povežite uređaj sa standardnim mrežnim kabelom.
- 2 Pokrenite web-preglednik, kao što su Internet Explorer, Safari ili Firefox i unesite novu IP adresu Vašeg uređaja u prozor preglednika.

Na primjer,



- 3 Kliknite na **Login** u gornjem desnom dijelu web-mjesta SyncThru™ Web Service.
- 4 Utipkajte **ID** i **Password**, a zatim kliknite na **Login**. Preporučujemo da promijenite zadanu lozinku iz sigurnosnih razloga.
 - ID: admin**
 - Password: sec00000**
- 5 Kad se otvori prozor **SyncThru™ Web Service**, kliknite na **Network Settings**.
- 6 Kliknite na **Wireless > Wizard**.

Postavljanje bežične mreže



Wizard će Vam pomoći postaviti konfiguraciju bežične mreže. Međutim, ako želite izravno postaviti bežičnu mrežu, odaberite **Custom**.

7

Odaberite jedan **Network Name(SSID)** na popisu.

•**SSID**: SSID (Service Set Identifier) je naziv koji identificira bežičnu mrežu, pristupne točke, a bežični uređaji koji se pokušavaju povezati na određenu bežičnu mrežu moraju koristiti isti SSID. SSID je osjetljiv na velika i mala slova.

•**Operation Mode**: **Operation Mode** odnosi se na vrstu bežičnog povezivanja (pogledajte "Naziv bežične mreže i mrežne lozinke" na stranici).

-**Ad-hoc**: Omogućuje bežične uređaje za izravno komuniciranje jedni s drugima u ravnomjernom okruženju.

-**Infrastructure**: Omogućuje bežične uređaje za izravno komuniciranje jedni s drugima putem pristupne točke.



Ako je **Operation Mode** Vaše mreže **Infrastructure**, odaberite SSID pristupne točke. Ako je **Operation Mode Ad-hoc**, odaberite SSID uređaja.

8

Kliknite na **Next**.

Ako se pojavi prozor postavki bežične sigurnosne mreže, unesite registriranu lozinku (mrežna lozinka) i kliknite **Next**.

9

Pojavljuje se potvrdni prozor, molimo provjerite svoje bežične postavke. Ako su postavke točne, kliknite na **Apply**.



Otpojite mrežni kabel (standardni ili mrežni). Vaš uređaj bi trebao početi komunicirati bežično s mrežom. U slučaju Ad-hoc modusa, možete istovremeno koristiti bežični LAN i žičani LAN.

10

Umetnite priloženi CD sa softverom u pogon za CD-ROM te slijedite upute u prozoru kako biste postavili bežičnu mrežu.

Uključivanje/isključivanje Wi-Fi mreže



Ako Vaš uređaj ima prikaz, Wi-Fi također možete uključiti/isključiti na upravljačkoj ploči pomoću izbornika **Network**.

1

Provjerite je li mrežni kabel priključen na uređaj. Ako ne, povežite uređaj sa standardnim mrežnim kabelom.

2

Pokrenite web-preglednik, kao što su Internet Explorer, Safari ili Firefox i unesite novu IP adresu Vašeg uređaja u prozor preglednika.

Na primjer,

 http://192.168.1.133/

Postavljanje bežične mreže

- 3 Kliknite na **Login** u gornjem desnom dijelu web-mjesta SyncThru™ Web Service.
- 4 Ako je ovo prvi put da se prijavljujete u **SyncThru™ Web Service**, morate se prijaviti kao administrator. Ispod upišite zadanu ID-oznaku i lozinku. Preporučujemo da promijenite zadanu lozinku iz sigurnosnih razloga.
 - ID: admin
 - Password: sec00000
- 5 Kad se otvori prozor **SyncThru™ Web Service**, kliknite na **Network Settings**.
- 6 Kliknite na **Wireless > Custom**.

Također možete uključiti/isključiti Wi-Fi mrežu.

Postavljanje značajke Wi-Fi Direct za mobilno

Wi-Fi Direct je metoda povezivanja ravnopravnih subjekata laka za postavljanje, između pisača s certificiranim Wi-Fi Directom i mobilnog uređaja koji omogućuje sigurno povezivanje i bolji protok podataka nego kod modusa Ad Hoc.

Sa značajkom Wi-Fi Direct svoj pisač možete spojiti na Wi-Fi Direct mrežu dok se istovremeno spaja na pristupnu točku. Možete istovremeno koristiti žičanu mrežu i Wi-Fi Direct mrežu, tako da više korisnika može pristupiti dokumentima i ispisivati ih, kako iz značajke Wi-Fi Direct, tako i putem žičane mreže.



- Mobilni uređaj ne možete priključiti na Internet putem značajke Wi-Fi Direct pisača.
- Popis podržanih protokola može se razlikovati za Vaš model, Wi-Fi Direct mreže NE podržavaju IPv6, mrežno filtriranje, IPSec, WINS i SLP servise.
- Maksimalni broj uređaja koji se mogu spojiti putem značajke Wi-Fi Direct je 3.

Postavljanje značajke Wi-Fi Direct

Značajku Wi-Fi Direct možete omogućiti na jedan od sljedećih načina.

S računala s priključenim USB kabelom (preporučljivo)

Kad dovršite instaliranje upravljačkog programa, za promjenu postavki značajke Wi-Fi Direct moguće je koristiti Samsung Easy Printer Manager.

Postavljanje bežične mreže





Samsung Easy Printer Manager dostupan je samo za korisnike sustava Windows i Mac.

- U izborniku **Početak** odaberite **Programi** ili **Svi programi** > **Samsung Printers** > Samsung Easy Printer Manager > **Device Settings** > **Network**.
 - Wi-Fi Direct On/Off**: Odaberite **On** da biste omogućili.
 - Device Name**: Unesite naziv pisača za pretraživanje svojeg pisača na bežičnoj mreži. Po zadanome naziv uređaja je naziv model.
 - IP Address**: Unesite IP adresu pisača. Ova IP adresa se koristi samo za lokalnu mrežu, a ne za infrastrukturne i bežične mreže. Preporučujemo da koristite zadanu lokalnu IP adresu (zadana lokalna IP adresa pisača za Wi-Fi Direct je 192.168.3.1)
 - Group Owner**: Aktivirajte ovu opciju kako biste dodijelili pisač vlasniku grupe Wi-Fi Direct. **Group Owner** djeluje slično kao bežična pristupna točka. Preporučujemo da aktivirate ovu opciju.
 - Network Password**: Ako je Vaš pisač **Group Owner**, potreban je ključ **Network Password** da bi se drugi mobilni uređaji mogli priključivati na pisač. Značajku network password (mrežna lozinka) možete sami konfigurirati ili možete zapamtiti danu mrežnu lozinku koja se stvara po zadanome.

S uređaja (uređaji sa zaslonskim prikazom)

- Odaberite **Network** > **Wireless** > **Wi-Fi Direct** na upravljačkoj ploči.
- Omogućite **Wi-Fi Direct**.

Sa stroja (strojevi bez zaslona)

- Pritisnite i držite pritisnutim  gumb (WPS) na upravljačkoj ploči u trajanju od 10 -15 sekundi. Značajka Wi-Fi Direct se uključuje.
- Pritisnite i držite gumb  (WPS) na upravljačkoj ploči dulje od 15 sekunde. Značajka Wi-Fi Direct se isključuje.

S računala povezanog na mrežu

Ako Vaš pisač koristi mrežni kabel ili bežičnu pristupnu točku, možete omogućiti i konfigurirati web-uslugu Wi-Fi Direct iz SyncThru™ Web Service.

- Pristupite usluzi **SyncThru™ Web Service**, odaberite **Settings** > **Network Settings** > **Wireless** > **Wi-Fi Direct**.
- Omogućite ili onemogućite **Wi-Fi Direct** i postavite druge opcije.



- Za korisnike sustava Linux
 - Ispišite izvještaj o konfiguraciji IP mreže za provjeru izlaza (pogledajte "Ispis izvještaja o mrežnoj konfiguraciji" na stranici 4).
 - Pristupite **SyncThru Web Service**, odaberite **Settings** > **Network Settings** > **Wireless** > **Wi-Fi Direct**.
 - Omogućite ili onemogućite **Wi-Fi Direct**.

Postavljanje bežične mreže

Postavljanje mobilnog uređaja

- Nakon postavljanja značajke Wi-Fi Direct s pisača, proučite korisnički priručnik mobilnog uređaja koji koristite za postavljanje njegove značajke Wi-Fi Direct.
- Nakon postavljanja značajke Wi-Fi Direct, morate preuzeti aplikaciju za mobilni ispis (na primjer: Samsung Mobile printer) za ispis sa pametnog telefona.



- Kad pronađete pisač na koji se želite povezati s Vašeg mobilnog uređaja, odaberite pisač i LED svjetlo pisača će bljeskati. Pritisnite gumb WPS pisača i on će se povezati s Vašim mobilnim uređajem.
- Ako Vaš mobilni uređaj ne podržava WPS, morate unijeti "mrežni ključ" pisača umjesto pritiskanja gumba WPS.

Rješavanje problema

Problemi tijekom postavljanja ili instaliranja upravljačkog programa

Printers Not Found

- Uređaj se možda ne može uključiti. Uključite računalo i uređaj.
- USB kabel nije spojen između računala i uređaja. Spojite uređaj na računalo koristeći USB kabel.
- Uređaj ne podržava bežičnu mrežu. Provjerite korisnički priručnik uređaja koji se nalazi na CD-u sa softverom isporučenom uz računalo i pripremite uređaj bežične mreže.

Connecting Failure - SSID Not Found

- Uređaj nije u mogućnosti pretraživati naziv mreže (SSID) koji ste odabrali ili unijeli. Provjerite naziv mreže (SSID) na Vašoj pristupnoj točki i pokušajte ponovno spojiti.
- Pristupna točka nije uključena. Uključite svoju pristupnu točku.

Postavljanje bežične mreže

Connecting Failure - Invalid Security

- Sigurnost nije pravilno konfigurirana. Provjerite konfiguriranu sigurnost na Vašoj pristupnoj točki i uređaju.

Connecting Failure - General Connection Error

- Vaše računalo ne prima signal od Vašeg uređaja. Provjerite USB kabel i napajanje Vašeg uređaja.

Connecting Failure - Connected Wired Network

- Vaš uređaj je spojen pomoću žičanog mrežnog kabela. Uklonite žičani mrežni kabel iz Vašeg uređaja.

Connecting Failure - Assigning the IP address

- Uključite napajanje za pristupnu točku (ili bežični usmjerivač) i uređaj.

PC Connection Error

- Konfigurirana mrežna adresa se ne može spojiti između računala i uređaja.

-Za DHCP mrežno okruženje

Uređaj automatski prima IP adresu (DHCP) ako je računalo konfigurirano za DHCP.



Ako postupak ispisivanja ne radi u DHCP modusu, problem je možda prouzročila automatski promijenjena IP adresa Usporedite IP adresu

između IP adrese proizvođača i IP adrese ulaza pisača.

Kako usporediti:

- 1 Ispišite izvještaj o mrežnim informacijama svojeg pisača, a zatim provjerite IP adresu (pogledajte "Ispis izvještaja o mrežnoj konfiguraciji" na stranici 4).
- 2 Provjerite IP adresu ulaza pisača na svojem računalu.
 - a Kliknite na izbornik **Početak** u sustavu Windows.
 - Za sustav Windows 8, iz izbornika **Charms(Gumbići)** odaberite **Pretraživanje > Postavke**.
 - b Za Windows XP/Server 2003 odaberite **Pisači i faksovi**.
 - Za Windows Server 2008/Vista izaberite **Upravljačka ploča > Hardver i zvuk > Pisači**.
 - Za Windows Server 2008 R2 izaberite **Upravljačka ploča > Hardver > Uređaji i pisači**.
 - Za sustav Windows 7/Windows 8, odaberite **Upravljačka ploča > Uređaji i pisači**.
 - c Kliknite desnom tipkom na vaš uređaj.
 - d Za Windows XP/2003/2008/Vista pritisnite **Svojstva**.

Za sustav Windows 7/ Windows 8 ili Windows Server 2008 R2 iz kontekstnih izbornika odaberite **Printer properties**.

Ako stavka **Svojstva pisača** (Svojstva pisača) ima oznaku ?, možete odabrati druge upravljačke programe za pisač, pridružene uz odabrani pisač.
 - e Kliknite na pločicu **Priključak** (Ulaz).
 - f Kliknite na gumb **Konfiguriraj priključak...**

Postavljanje bežične mreže

- g Provjerite je li **Naziv pisača** ili **IP adresa**: na listu mrežne konfiguracije.
- 3 Promijenite IP adresu ulaza pisača ako se razlikuje od one u izvješću mrežnih informacija.
Ako želite koristiti CD s instalacijskim softverom da biste promijenili IP ulaza, priključite na mrežni pisač. Za ponovno povezivanje IP adrese.

-Za mrežno okruženje Static

Uređaj koristi statičku adresu kada je računalo konfigurirano za statičku adresu.

Na primjer,

Ako su mrežne informacije računala kako slijedi:

- IP adresa: 169.254.133.42
- Maska podmreže: 255.255.0.0

Zatim, informacije o računalnoj mreži moraju biti kako slijedi:

- IP adresa: 169.254.133.**43**
- Maska podmreže: 255.255.0.0 (Koristite masku računalne podmreže.)
- Ulaz: 169.254.133.1

Drugi problemi

Ako se problemi javljaju prilikom korištenja uređaja na mreži, provjerite sljedeće:



Informacije o pristupnoj točki (ili bežičnom usmjerivaču) pogledajte u njezinom vlastitom korisničkom priručniku.

- Ne možete u isto vrijeme omogućiti žičanu i bežičnu mrežu.
- Vaše računalo, pristupna točka (ili bežični usmjerivač) ili uređaj možda nisu uključeni.
- Provjerite bežični prijem oko uređaja. Ako je usmjerivač daleko od uređaja ili postoji prepreka, možda ćete imati poteškoća s primanjem signala.
- Uključite napajanje za pristupnu točku (ili bežični usmjerivač), uređaj i računalo. Ponekad pokretanje napajanja može oporaviti mrežnu komunikaciju.
- Provjerite blokira li softver vatrozida (V3 ili Norton) komunikaciju.
Ako su računalo i uređaj povezani na istu mrežu i nije ih moguće pronaći prilikom pretraživanja, softver vatrozida možda blokira komunikaciju. Pogledajte u korisničkom priručniku za softver kako biste ga isključili i pokušajte ponovno tražiti uređaj.
- Provjerite je li IP adresa uređaja pravilno dodijeljena. IP adresu možete provjeriti prilikom ispisa izvještaja mrežne konfiguracije.
- Provjerite je li pristupna točka (ili bežični usmjerivač) podešen sigurno (lozinka). Ako ima lozinku, provjerite kod administratora pristupne točke (ili bežični usmjerivač).

Postavljanje bežične mreže

- Provjerite IP adresu uređaja. Ponovno instalirajte upravljački program uređaja i promijenite postavke za spajanje na uređaj na mreži. Zbog karakteristika DHCP, dodijeljena IP adresa se može promijeniti ako se uređaj ne koristi dulje vrijeme ili ako se pristupna točka ponovno postavi.

Kad konfigurirate DHCP poslužitelj na pristupnoj točki (ili bežičnom usmjerivaču), registrirajte MAC adresu proizvoda. Tako uvijek možete koristiti IP adresu koja je postavljena s MAC adresom. Možete identificirati Mac adresu Vašeg uređaja za ispis izvješća o konfiguraciji mreže (pogledajte "Ispis izvještaja o mrežnoj konfiguraciji" na stranici 4).

- Provjerite bežično okruženje. Možda se nećete moći spojiti na mrežu u infrastrukturnom okruženju u kojem prije spajanja na pristupnu točku (ili bežični usmjerivač) trebate upisati korisničke podatke.
- Ovaj uređaj podržava samo IEEE 802.11 b/g/n i Wi-Fi. Druge vrste bežične komunikacije (npr. Bluetooth) nisu podržane.
- Kada koristite ad hoc način rada u operativnim sustavima kao što je Windows Vista, možda ćete trebati postaviti postavke bežične veze svaki put kada koristite bežični uređaj.
- Ne možete istovremeno koristiti infrastrukturni način rada i Ad hoc način rada za Samsung bežične mrežne uređaje.
- Uređaj je unutar raspona bežične mreže.

- Uređaj se nalazi daleko od prepreka koje bi mogle blokirati bežični signal.

Uklonite sve velike metalne predmete između pristupne točke (ili bežičnog usmjerivača) i uređaja.

Uvjerite se da uređaj i bežična pristupna točka (ili bežični usmjerivač) nisu odvojeni stupovima, zidovima ili potpornjevima koji sadrže metal ili beton.

- Uređaj se nalazi daleko od drugih elektroničkih uređaja koji bi mogli ometati bežični signal.

Mnogi uređaji mogu ometati signal bežične mreže, uključujući mikrovalnu pećnicu i neke Bluetooth uređaje.

- Kad god se konfiguracija Vaše pristupne točke (ili bežičnog usmjerivača) promijeni, morate ponoviti postavljanje bežične mreže ovog proizvoda.
- Maksimalni broj uređaja koji se mogu spojiti putem značajke **Wi-Fi Direct** je 3.
- Ako je **Wi-Fi Direct** UKLJUČEN, **ON** stroj podržava samo IEEE 802.11b/g.
- Ako je pristupna točka podešena da radi samo sa standardnim 802.11n, možda se neće spojiti s vašim strojem.

Samsung Mobile Print

Što je Samsung Mobile Print?

Samsung Mobile Print je besplatna aplikacija koja korisnicima omogućuje ispis fotografija, dokumenata i web-stranica izravno s pametnog telefona ili tableta. **Samsung Mobile Print** je osim s Android i iOS pametnim telefonima kompatibilan i s uređajima iPod Touch i tablet PC. On povezuje Vaš mobilni uređaj s mrežnim pisačem Samsung ili na bežični pisač putem Wi-Fi pristupne točke. Nije potrebno instalirati novi pokretački program niti konfigurirati mrežne postavke - nego samo instalirati aplikaciju **Samsung Mobile Print**, a ona će automatski detektirati kompatibilni Samsung pisač. Osim ispisivanja fotografija, web-stranica i PDF-a, podržano je i skeniranje. Ako imate Samsungov višefunkcijski pisač, svaki dokument možete skenirati u JPG, PDF ili PNG format, kako biste ga brzo i lako pregledavali na mobilnom uređaju.

Preuzimanje aplikacije Samsung Mobile Print

Za preuzimanje aplikacije **Samsung Mobile Print** idite u dućan aplikacija (Samsung Apps, Play Store, App Store) na svojem mobilnom uređaju i potražite "**Samsung Mobile Print**." Također možete posjetiti iTunes za Appleove uređaje na svom računalu.



Android



iOS

Podržani OS za mobilne telefone

- Android OS 2.3 ili noviji
- iOS 4.0 ili noviji

Korištenje značajke NFC

Pisač sa značajkom NFC (bežična tehnologija kratkog dometa) vam omogućuje izravan ispis s vašeg mobilnog telefona samo držanjem vašeg mobilnog telefona iznad oznake NFC na vašem pisaču. Ne zahtijeva instaliranje upravljačkog programa pisača niti spajanje na pristupnu točku. Potreban vam je samo mobilni telefon koji podržava značajku NFC. Kako biste mogli koristiti ovu značajku potrebno je da na svoj mobilni telefon instalirate aplikaciju **Samsung Mobile Print**.



- Funkcija prepoznavanja značajke NFC možda neće raditi pravilno, ovisno o materijalu navlake mobilnog telefona.
- Brzina prijenosa može se razlikovati, ovisno o mobilnom telefonu koji koristite.
- Ova je značajka dostupna samo za model s oznakom NFC (pogledajte "Prikaz stroja" na stranici).
- Korištenje navlake ili baterije drugačije od one priložene s mobilnim telefonom ili metalne navlake/naljepnice može blokirati značajku NFC.
- Ako telefoni sa značajkom NFC ne uspijevaju komunicirati, izvadite bateriju iz mobilnog telefona i ponovno je vratite, a zatim pokušajte ponovno.

Zahtjevi

- Omogućene značajke NFC i Wi-Fi Direct, mobilni telefon s instaliranom aplikacijom Samsung Mobile Print s Android OS 4.0 ili novijim.



Kada omogućite značajku NFC, samo OS Android 4.1 ili noviji automatski će omogućiti značajku Wi-Fi Direct na vašem mobilnom telefonu. Za korištenje značajke NFC preporučujemo da svoj mobilni telefon ažurirate na OS Android 4.1 ili noviji.

- Pisač s omogućenom značajkom Wi-Fi Direct (pogledajte "Postavljanje značajke Wi-Fi Direct" na stranici).

Korištenje značajke NFC

Ispis

1 Provjerite jesu li na vašem mobilnom telefonu omogućene značajke NFC i Wi-Fi Direct, a na vašem pisaču značajka Wi-Fi Direct (pogledajte "Postavljanje značajke Wi-Fi Direct za mobilno ispisivanje" na stranici 18).

2 Nanesite oznaku NFC na vašem mobilnom telefonu (obično smještenu na poleđini mobilnog telefona) iznad oznake NFC (NFC) na vašem pisaču.

Pričekajte nekoliko sekundi da se pokrene aplikacija **Samsung Mobile Print**.

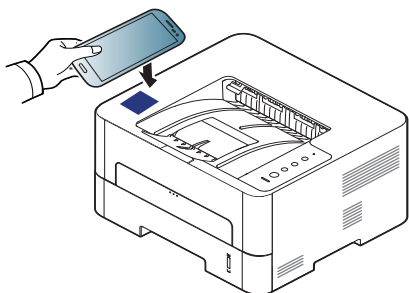

- Kod nekih mobilnih telefona oznaka NFC možda se neće nalaziti na poleđini. Prije označavanja provjerite položaj NFC antene na svom mobilnom telefonu.
- Ako se pojavi poruka o pogreški zbog promijenjenog PIN broja, unesite promijenjeni PIN broj i pritisnite gumb **OK**. Slijedite upute na zaslonu aplikacije kako biste ažurirali PIN broj.
- Ako na svom mobilnom telefonu nemate instaliranu aplikaciju **Samsung Mobile Print**, mobilni telefon automatski se spaja sa stranicom za preuzimanje aplikacije **Samsung Mobile Print**. Preuzmite aplikaciju i pokušajte ponovno.

3 Odaberite način rada ispisa.

4 Odaberite sadržaj koji želite ispisati.

Ako je potrebno, opcije ispisa promijenite pritiskom na .

Korištenje značajke NFC

- 5 Nanesite oznaku NFC na vašem mobilnom telefonu (obično smještenu na poleđini mobilnog telefona) iznad oznake NFC (NFC) na vašem pisaču.

Pričekajte nekoliko sekundi da se mobilni telefon poveže s pisačem.

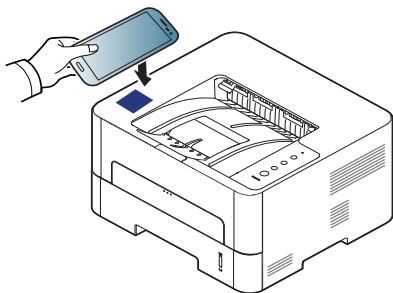

- Kod nekih mobilnih telefona oznaka NFC možda se neće nalaziti na poleđini. Prije označavanja provjerite položaj NFC antene na svom mobilnom telefonu.
- Ako se pojavi poruka o pogreški zbog promijenjenog PIN broja, unesite promijenjeni PIN broj i pritisnite gumb **OK**. Slijedite upute na zaslonu aplikacije kako biste ažurirali PIN broj.

- 6 Pisač počinje s ispisom.

Registriranje Google Cloud Printer

- 1 Provjerite jesu li na vašem mobilnom telefonu omogućene značajke NFC i Wi-Fi Direct, a na vašem pisaču značajka Wi-Fi Direct.

- 2 Nanesite oznaku NFC na vašem mobilnom telefonu (obično smještenu na poleđini mobilnog telefona) iznad oznake NFC (NFC) na vašem pisaču.

Pričekajte nekoliko sekundi da se aplikacija **Samsung Mobile Print** pokrene.

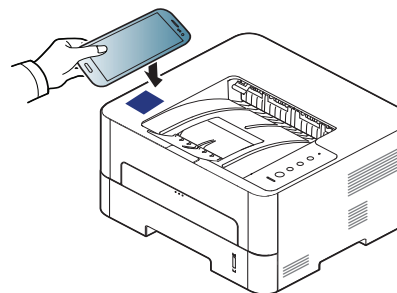

Korištenje značajke NFC



- Kod nekih mobilnih telefona oznaka NFC možda se neće nalaziti na poleđini. Prije označavanja provjerite položaj NFC antene na svom mobilnom telefonu.
- Ako se pojavi poruka o pogreški zbog promijenjenog PIN broja, unesite promijenjeni PIN broj i pritisnite gumb **OK**. Slijedite upute na zaslonu aplikacije kako biste ažurirali PIN broj.
- Ako na svom mobilnom telefonu nemate instaliranu aplikaciju **Samsung Mobile Print**, mobilni telefon automatski se spaja sa stranicom za preuzimanje aplikacije **Samsung Mobile Print**. Preuzmite aplikaciju i pokušajte ponovno.



- Kod nekih mobilnih telefona oznaka NFC možda se neće nalaziti na poleđini. Prije označavanja provjerite položaj NFC antene na svom mobilnom telefonu.
- Ako se pojavi poruka o pogreški zbog promijenjenog PIN broja, unesite promijenjeni PIN broj i pritisnite gumb **OK**. Slijedite upute na zaslonu aplikacije kako biste ažurirali PIN broj.

3 Odaberite ikonu statusa uređaja.

4 Odaberite **Google Cloud Print > Register Google Cloud Printer**.

5 Nanesite oznaku NFC na vašem mobilnom telefonu (obično smještenu na poleđini mobilnog telefona) iznad oznake NFC (NFC) na vašem pisaču.

Pričekajte nekoliko sekundi da se mobilni telefon poveže s pisačem.

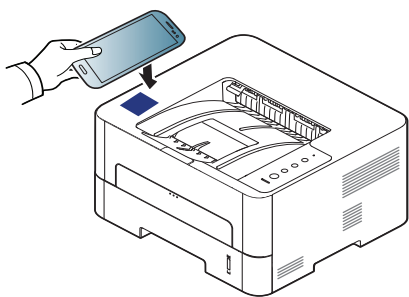

6 Potvrdite svoj pisač u skočnom prozoru.

Sada je vaš pisač registriran na usluzi Google Cloud Print™.

AirPrint



samo strojevi s AirPrint certifikacijom mogu koristiti značajku AirPrint. Provjerite je li u kutiji vašeg stroja došla oznaka certifikacije AirPrint.



AirPrint vam omogućuje da preko Wi-Fi-a ispisujete izravno s uređaja iPhone, iPad i iPod touch-a koristeći posljednju verziju iOS-a.

Postavljanje značajke AirPrint

Bonjour(mDNS) i IPP protokoli su potrebni na uređaju da bi se mogla koristiti značajka **AirPrint**. Značajku **AirPrint** možete omogućiti po jednoj od sljedećih metoda.

- 1 Provjerite je li uređaj priključen na mrežu.
- 2 Pokrenite web-preglednik, kao što su Internet Explorer, Safari ili Firefox i unesite novu IP adresu Vašeg uređaja u prozor preglednika.

Na primjer,

 http://192.168.1.133/

- 3 Kliknite na **Login** u gornjem desnom dijelu web-mjesta SyncThru™ Web Service.
- 4 Upišite **ID** i **Password**, zatim kliknite na **Login**. Ispod upišite zadanu ID-oznaku i lozinku. Preporučujemo da promijenite zadanu lozinku iz sigurnosnih razloga.

•ID: admin

•Password: sec00000

- 5 Kad se otvori prozor SyncThru™ Web Service, kliknite na **Settings** > **Network Settings**.

- 6 Kliknite na **Raw TCP/IP, LPR, IPP** ili **mDNS** .
Možete omogućiti IPP protokol ili mDNS protokol.

Ispisivanje putem AirPrinta

Na primjer, priručnik za iPad pruža sljedeće upute:

- 1 Otvorite poruku e-pošte, fotografiju, web-stranicu ili dokument koje želite ispisati.
- 2 Dotaknite ikonu za pokretanje().
- 3 Odaberite **naziv upravljačkog programa za pisač** i izbornik s opcijama za postavljanje.
- 4 Dodirnite gumb **Ispis** (Ispis). Ispišite.



Opoziv ispisa: Ako želite odustati od postupka ispisivanja ili želite pogledati sažetak ispisa, pritisnite središnju ikonu za ispis () u višezadaćnom području. U središtu ispisa možete pritisnuti za odustajanje.

Google Cloud Print™

Google Cloud Print™ je usluga koja omogućuje ispisivanje na pisaču korištenjem pametnog telefona, tableta ili nekog drugog uređaja povezanog s webom. Jednostavno za pisač registrirajte račun u Google i spremni ste za korištenje usluge Google Cloud Print™. Svoj dokument ili poruku e-pošte možete ispisati pomoću aplikacije Chrome OS, Chrome preglednika ili Gmail™/ Google Docs™ na svojem mobilnom uređaju, tako da ne morate instalirati upravljački program za pisač na mobilnom uređaju. Pogledajte internetsku stranicu Google (<http://www.google.com/cloudprint/learn/> ili <http://support.google.com/cloudprint>) za više informacija o usluzi Google Cloud Print™.

Registriranje Googleovog računa za pisač

Registracija iz aplikacije Samsung Mobile Print



Kako biste mogli koristiti ovu značajku, potrebno je da na svoj mobilni telefon instalirate aplikaciju **Samsung Mobile Print**.

- 1 Otvorite aplikaciju **Samsung Mobile Print** na svom mobilnom telefonu.
- 2 Odaberite opciju postavki uređaja.
- 3 Odaberite **Google Cloud Print**.

- 4 Unesite naziv i opis svojega pisača.



Ako mrežno okruženje vašeg pisača koristi proxy poslužitelj, morate konfigurirati proxy IP adresu i broj ulaza iz **Proxy Setting**. Za više informacija kontaktirajte svog davatelja mrežnih usluga ili mrežnog administratora.

- 5 Kliknite na **Register** (Registriraj se).
- 6 Trebate obaviti autentifikaciju kao administrator. Ispod upišite zadani ID broj i lozinku.
 - ID: admin
 - Password: sec00000
- 7 Potvrdite svoj pisač u skočnom prozoru.
Sad je Vaš pisač registriran na usluzi Google Cloud Print™.

Registracija iz preglednika Chrome



- Uvjerite se da je uređaj pisača uključen i spojen na žičanu ili bežičnu mrežu s pristupom na Internet.
- Možete stvoriti svoj Google račun unaprijed.

Google Cloud Print™

- 1 Otvorite preglednik Chrome.
- 2 Posjetite www.google.com.
- 3 Prijavite se na Googleovo web-mjesto pomoću svoje Gmail™ adrese.
- 4 Unesite IP adresu Vašeg pisača u adresno polje i pritisnite tipku Enter ili kliknite na **Idi** (Idi).
- 5 Kliknite na **Login** u gornjem desnom uglu web-mjesta SyncThru™ Web Service.
- 6 Ako je ovo prvi put da se prijavljujete u **SyncThru™ Web Service**, morate se prijaviti kao administrator. Ispod ispišite zadanu **ID** i **Password**. Preporučujemo da promijenite zadanu lozinku iz sigurnosnih razloga.
 - ID: admin**
 - Password: sec00000**

 Ako mrežno okruženje koristi proxy poslužitelj, morate konfigurirati proxy IP adresu i broj ulaza iz **Settings > Network Settings > Google Cloud Print > Proxy Setting**. Za više informacija kontaktirajte davatelja mrežnih usluga ili mrežnog administratora.

- 7 Kad se otvori prozor **SyncThru™ Web Service**, kliknite na **Settings > Network Settings > Google Cloud Print**.

- 8 Unesite naziv i opis svojega pisača.
- 9 Kliknite na **Register** (Registriraj se).
Pojavljuje se potvrdni skočni prozor.



Ako u pregledniku blokirate skočne prozore, potvrdni prozor se neće pojaviti. Omogućite da web-mjesto prikazuje skočne prozore.

- 10 Kliknite na **Finish printer registration** (Dovrši registriranje pisača).
- 11 Kliknite **Manage your printers** (Upravljač svojim pisačima).
Sad je Vaš pisač registriran na usluzi Google Cloud Print™.
Na popisu će se pojaviti uređaji spremni za uslugu Google Cloud Print™.

Google Cloud Print™

Ispis s uslugom Google Cloud Print™

Postupak ispisivanja razlikuje se ovisno o aplikaciji ili uređaju koji koristite. Možete vidjeti popis aplikacija koje podržavaju uslugu Google Cloud Print™.



Uvjerite se da je pisač uključen i spojen na žičanu ili bežičnu mrežu s pristupom na Internet.



Ispis s aplikacije na mobilnom uređaju

Sljedeći koraci su primjer korištenja aplikacije Google Docs™ s mobilnog telefona Android.

- 1 Instalirajte aplikaciju Cloud Print na svoj mobilni uređaj.



Ako nemate aplikaciju, preuzmite je iz prodavaonice s aplikacijama, kao što je Android Market ili App Store.

- 2 Pristupite aplikaciji Google Docs™ sa svojega mobilnog uređaja.
- 3 Dotaknite gumb opcije  dokumenta koji želite ispisati.
- 4 Dotaknite gumb  za slanje.

- 5 Dotaknite gumb Cloud Print .
- 6 Odaberite opcije ispisa ako želite.
- 7 Dodirnite **Click here to Print** (Ovdje pritisnite za ispis).

Ispis iz preglednika Chrome

Sljedeći koraci su primjer korištenja preglednika Chrome.

- 1 Pokrenite Chrome.
- 2 Otvorite dokument ili poruku e-pošte koje želite ispisati.
- 3 Kliknite na ikonu ključa  u gornjem desnom kutu preglednika.
- 4 Kliknite na **Ispis**. Pojavljuje se nova kartica za ispis.
- 5 Odaberite **Print with Google Cloud Print** (Ispis pomoću značajke Google Cloud Print).
- 6 Kliknite na gumb **Ispis** (Ispis).



3. Posebne značajke

Ovo poglavlje objašnjava posebne značajke ispisivanja.

- **Prilagodba nadmorskoj visini** 161
- **Promjena zadanih postavki ispisa** 162
- **Postavljanje vašeg uređaja kao zadanog uređaja** 163
- **Korištenje naprednih značajki ispisa** 164
- **Uporaba programa Direct Printing Utility** 172
- **Ispis na računalu Mac** 174
- **Linux ispis** 176
- **Unix ispis** 178



Postupci korišteni u ovom poglavlju uglavnom se temelje na sustavu Windows 7.

Prilagodba nadmorskoj visini

Na kvalitetu ispisa utječe atmosferski pritisak, kojega određuje visina stroja iznad razine mora. Sljedeće informacije će Vas voditi kroz postavljanje stroja za najbolju kvalitetu ispisa.

Prije postavljanja vrijednosti nadmorske visine, utvrdite nadmorsku visinu na kojoj se nalazite.

- **Normal:** 0 - 1.000 m (3.280 ft)
- **High1:** 1.000 m (3.280 ft) - 2.000 m (6.561 ft)
- **High2:** 2.000 m (6.561 ft) - 3.000 m (9.842 ft)
- **High3:** 3.000 m (9.842 ft) - 4.000 m (13.123 ft)
- **High4:** 4.000 m (13.123 ft) - 5.000 m (16.404 ft)

Vrijednost visine možete postaviti iz značajke **Device Settings** (Postavke uređaja) u programu Samsung Easy Printer Manager.

- Za korisnike sustava Windows i Mac postavljate iz programa **Samsung Easy Printer Manager** >  (Prebaci na napredni način) > **Device Settings** (Postavke uređaja), pogledajte "Device Settings" na stranici .



Ako je Vaš stroj spojen na mrežu, možete postaviti visinu putem značajke SyncThru™ Web Service (pogledajte "Korištenje usluge SyncThru™ Web Service" na stranici).

Promjena zadanih postavki ispisa

- 1 Kliknite na izbornik **Početak** u sustavu Windows.
 - Za sustav Windows 8, iz izbornika **Charms(Gumbići)** odaberite **Pretraživanje > Postavke**.
- 2 Za Windows XP/Server 2003 odaberite **Pisači i faksovi**.
 - Za Windows Server 2008/Vista izaberite **Upravljačka ploča > Hardver i zvuk > Pisači**.
 - Za Windows Server 2008 R2 izaberite **Upravljačka ploča > Hardver > Uređaji i pisači**.
 - Za sustav Windows 7/Windows 8, odaberite **Upravljačka ploča > Uređaji i pisači**.
- 3 Kliknite desnom tipkom na Vaš uređaj.
- 4 Za Windows XP/Server 2003/Server 2008/Vista odaberite **Postavke ispisa**.

Za sustav Windows 7/Windows 8 ili Windows Server 2008 R2 iz kontekstnih izbornika odaberite **Postavke ispisa**.



Ako **Postavke ispisa** imaju ?, možete odabrati druge upravljačke programe za pisač priključene odabranom pisaču.



Ako želite promijeniti postavke za svaki posao ispisa, promijenite to u **Postavke ispisa**.

- 5 Na svakoj kartici promijenite postavke.
- 6 Kliknite **U redu**.

Postavljanje vašeg uređaja kao zadanog uređaja

- 1 Kliknite na izbornik **Početak** u sustavu Windows.
 - Za sustav Windows 8, iz izbornika **Charms(Gumbići)** odaberite **Pretraživanje > Postavke**.
- 2 Za Windows XP/Server 2003 odaberite **Pisači i faksovi**.
 - Za Windows Server 2008/Vista izaberite **Upravljačka ploča > Hardver i zvuk > Pisači**.
 - Za Windows Server 2008 R2 izaberite **Upravljačka ploča > Hardver > Uređaji i pisači**.
 - Za sustav Windows 7/Windows 8, odaberite **Upravljačka ploča > Uređaji i pisači**.
- 3 Odaberite svoj uređaj.
- 4 Desnom tipkom kliknite na svoj stroj i odaberite **Postavi kao zadani pisač**.



Za sustav Windows 7/Windows 8 ili Windows Server 2008 R2, ako stavka **Postavi kao zadani pisač** sadrži oznaku ►, imate mogućnost odabira drugih pokretačkih programa pisača povezanih s odabranim pisačem.

Korištenje naprednih značajki ispisa



- **upravljački program XPS pisača:** koristi se za ispis XPS formata datoteka.
 - Upravljački program XPS pisača može se instalirati samo u sustav Windows Vista OS ili noviji.
 - Instalirajte opsijsku memoriju kada XPS zadatak ne ispisuje, jer pisač nema dovoljno memorije.
 - Za modele koji pružaju XPS pokretački program na internetskoj stranici tvrtke Samsung, <http://www.samsung.com> > pronađi svoj proizvod > Podrška ili preuzimanja.

Ispis u datoteku (PRN)

Ponekad će vam zatrebati spremanje podataka za ispis u obliku datoteke.

- 1 Označite okvir **Ispiši u datoteku** u prozoru **Ispis**.

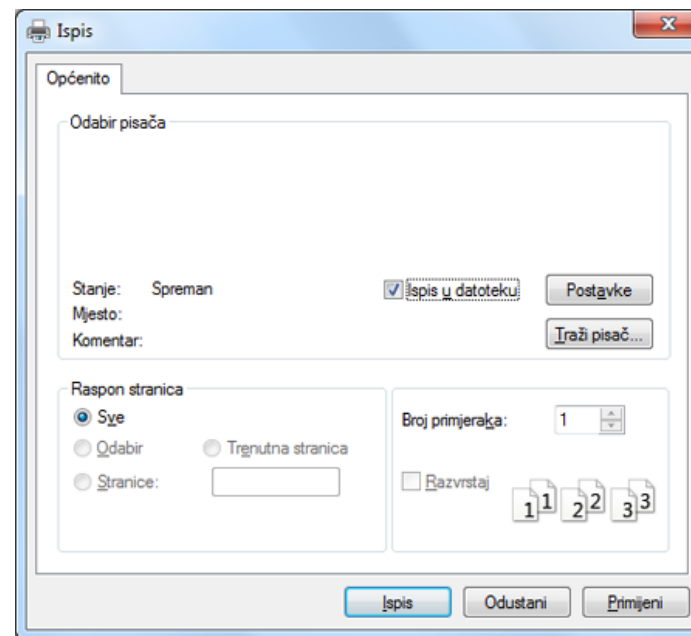

- 2 Kliknite na **Ispis**.
- 3 Upišite odredišnu putanju i naziv datoteke i zatim kliknite na **U redu**. Na primjer **c:\Temp\file name**.



Ako upišete samo naziv datoteke, datoteka se automatski snima u **Moji dokumenti**, **Documents and Settings** ili **Korisnici**. Snimljena mapa se može razlikovati ovisno o operativnom sustavu ili aplikaciji koju koristite.

Korištenje naprednih značajki ispisa

Razumijevanje posebnih značajki pisača

Možete koristiti napredne postavke ispisa kada koristite pisač.





Da biste iskoristili značajke pisača koje daje pokretački program vašeg pisača, kliknite na **Svojstva** ili **Postavke** u prozoru aplikacije **Ispis** da biste promijenili postavke ispisa. Naziv stroja, koje se pojavljuje u prozoru svojstava pisača, može se razlikovati ovisno o stroju koji se koristi.





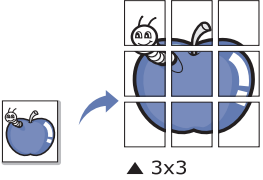
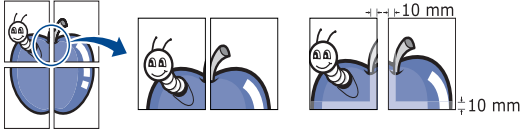
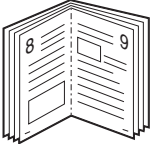

- Neki izbornici možda se neće pojaviti na zaslону, ovisno o opcijama i modelima. Ako je tako, nije primjenjivo na Vaš stroj.
- Odaberite izbornik **Help** ili iz prozora kliknite na gumb  ili gumb **F1** na tipkovnici, a zatim kliknite na opciju o kojoj želite nešto saznati (pogledajte "Korištenje pomoći" na stranici 10).

Stavka	Opis
Multiple Pages per Side 	Odabire više stranica za ispis na jednom listu papira. Da biste ispisali više stranica na jednom listu, stranice će biti smanjene veličine i složene redom koji odredite. Možete ispisati najviše 16 stranica na jednom listu.



Korištenje naprednih značajki ispisa

Stavka	Opis
<p>Poster Printing</p> 	<p>Ispisuje jednostranični dokument na 4 (plakat 2x2), 9 (plakat 3x3) ili 16 (plakat 4x4) listova papira, u svrhu lijepljenja listova i stvaranja dokumenta veličine plakata.</p> <p>Odaberite vrijednost Poster Overlap. Odredite Poster Overlap u milimetrima ili inčima odabirom radijske tipke u gornjem desnom dijelu kartice Basic da biste lakše zalijepili listove jedan za drugi.</p> 
<p>Booklet Printing^a</p> 	<p>Ispisuje dokument na obje strane lista papira te uređuje stranice tako da ih je nakon ispisa moguće presaviti napola kako bi se napravila brošura.</p> <p>Ako želite napraviti brošuru, trebate ispisivati na medije veličine Letter, Legal, A4, US Folio ili Oficio.</p> <p> Mogućnost Booklet Printing nije dostupna za sve veličine papira. Odabire dostupnu opciju Size za papir na kartici Paper kako bi otkrio koje veličine papira su dostupne.</p> <p>Ako odaberete nedostupnu vrstu papira, ova opcija se može automatski poništiti. Odaberite samo dostupni papir (papir bez oznake  ili .</p>

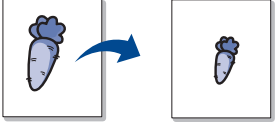

Korištenje naprednih značajki ispisa

Stavka	Opis
<ul style="list-style-type: none">• Double-sided Printing• Double-sided Printing (Manual)^a	<p>Ispis je moguć na obje strane papira (duplex). Prije ispisa odaberite orijentaciju dokumenta.</p> <p> • Možete koristiti ovu mogućnost s veličinom papira Letter, Legal, A4, US Folio ili Oficio</p> <p>• Ako pisač nema jedinicu za dvostrani ispis, posao ispisa obavite ručno. Pisač prvo ispisuje svaku drugu stranicu dokumenta. Nakon toga, pojavljuje se poruka na vašem računalu.</p> <p>• Značajka Skip Blank Pages ne radi kad odaberete opciju duplex.</p> <p>• Preporučujemo da ne ispisujete s obje stranice specijalnih medija, kao što su naljepnice, omoti ili karton. Time se može prouzročiti zaglavljenje papira ili oštećenje na uređaju.</p>
<ul style="list-style-type: none">• Double-sided Printing• Double-sided Printing (Manual)^a	<p> Neki izbornici možda se neće pojaviti na zaslonu, ovisno o opcijama i modelima. Ako je tako, nije primjenjivo na Vaš stroj.</p> <ul style="list-style-type: none">• Printer Default: Ako odaberete ovu opciju, ovu značajku određuju postavke koje ste odabrali na upravljačkoj ploči stroja.• None: Onemogućuje ovu značajku.• Long Edge: Ova opcija je uobičajeni izgled za uvez knjige. <p></p> <ul style="list-style-type: none">• Short Edge: Ova opcija je uobičajeni izgled za kalendare. <p></p> <ul style="list-style-type: none">• Reverse Double-Sided Printing: Ovu opciju označite za zamjenu redoslijeda ispisivanja prilikom dvostrukog ispisivanja.

Korištenje naprednih značajki ispisa

Stavka	Opis
<p>Paper Options</p> 	<p>Mijenja veličinu dokumenta tako da bi izgledao veći ili manji na ispisanoj stranici, upisivanjem postotka za koji želite povećati ili smanjiti dokument.</p>
<p>Watermark</p> 	<p>Mogućnost vodenog žiga omogućava ispis teksta preko postojećeg dokumenta. Na primjer, možete to koristiti kad želite ispisati veliki sivi natpis „SKICA” ili „POVJERLJIVO” dijagonalno na prvoj stranici ili na svim stranicama dokumenta.</p>
<p>Watermark (Stvaranje vodenog žiga)</p>	<p>aDa biste u programu promijenili postavke ispisa, pristupite Postavke ispisa. bKliknite na karticu Advanced, odaberite Edit u padajućem popisu Watermark. Prikazat će se prozor Edit Watermarks. cUnesite tekstnu poruku u okviru Watermark Message. Možete unijeti najviše 256 znakova. Poruka se prikazuje u prozoru pregleda.</p>
<p>Watermark (Uređivanje vodenog žiga)</p>	<p>aDa biste u programu promijenili postavke ispisa, pristupite Postavke ispisa. bKliknite na karticu Advanced, odaberite Edit u padajućem popisu Watermark. Prikazat će se prozor Edit Watermarks. cNa popisu Current Watermarks odaberite vodeni žig koji želite urediti, a zatim promijenite poruku i mogućnosti. dKliknite na Update kako biste spremili promjene. eKliknite na OK ili Ispis dok ne zatvorite prozor Print.</p>
<p>Watermark (Brisanje vodenog žiga)</p>	<p>aDa biste u programu promijenili postavke ispisa, pristupite Postavke ispisa. bKliknite na karticu Advanced, odaberite Edit u padajućem popisu Watermark. Prikazat će se prozor Edit Watermarks. cNa popisu Current Watermarks odaberite vodeni žig koji želite izbrisati i kliknite na Delete. dKliknite na OK ili Ispis dok ne zatvorite prozor Print.</p>

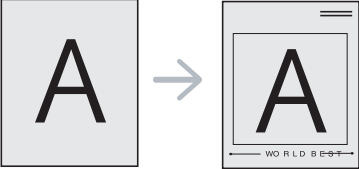
Korištenje naprednih značajki ispisa

Stavka	Opis
<p data-bbox="53 432 181 464">Overlay^a</p> 	<p data-bbox="465 272 2002 304">Ova opcija je dostupna samo kad koristite upravljački program PCL/SPL pisača (pogledajte "Softver" na stranici).</p> <p data-bbox="465 328 2186 520">Sloj je tekst i/ili slike pohranjene na tvrdom disku računala (HDD) u obliku posebnog oblika datoteke koje se mogu ispisati na bilo kojem dokumentu. Slojevi se često koriste kao zamjena za papire sa zaglavljima. Umjesto korištenja papira s unaprijed otisnutim zaglavljem, možete stvoriti sloj koji sadrži točno one podatke koji se trenutno nalaze u zaglavlju. Da biste ispisali pismo sa zaglavljem svoje tvrtke, u pisač ne morate umetnuti papir s prethodno otisnutim zaglavljem: samo se sloj zaglavlja ispisuje na vašem dokumentu.</p> <p data-bbox="465 549 1592 580">Da biste koristili sloj stranice, morate stvoriti novi sloj stranice s logotipom ili slikom.</p> <div data-bbox="488 639 2190 783"><ul style="list-style-type: none"><li data-bbox="562 660 2190 730">• Veličina dokumenta sloja mora biti jednaka kao i dokumenti koje ispisujete sa slojem. Nemojte stvarati sloj s vodenim žigom.<li data-bbox="562 751 1890 783">• Razlučivost dokumenta sloja mora biti jednaka razlučivosti dokumenta koji ispisujete sa slojem.</div>
<p data-bbox="53 868 383 991">Overlay (Stvaranje novog sloja stranice)</p>	<p data-bbox="465 868 1352 900">aDa biste dokument spremili kao sloj, pristupite Postavke ispisa.</p> <p data-bbox="465 911 1944 943">bKliknite na karticu Advanced, odaberite Edit u padajućem popisu Text. Prikazat će se prozor Edit Overlay.</p> <p data-bbox="465 954 1055 986">cU prozoru Edit Overlay kliknite na Create.</p> <p data-bbox="465 997 2114 1067">dU prozoru Spremi kao upišite naziv s do osam znakova u okvir File name. Ako je potrebno, odaberite određenu putanju (Zadano je C:\FormOver).</p> <p data-bbox="465 1078 1267 1110">eKliknite na Save. Naziv se prikazuje u okviru Overlay List.</p> <p data-bbox="465 1121 1184 1153">fKliknite na OK ili Ispis dok ne zatvorite prozor Print.</p> <p data-bbox="501 1165 1576 1197">Datoteka se ne ispisuje. Umjesto toga, pohranjuje se na tvrdom disku računala.</p>

Korištenje naprednih značajki ispisa

Stavka	Opis
Overlay (Upotreba sloja stranice)	<p>aKliknite na karticu Advanced.</p> <p>bOdaberite željeni sloj na padajućem popisu Text.</p> <p>cAko se datoteka sloja kojeg želite ne pojavljuje u padajućem popisu Text, odaberite Edit... s popisa i kliknite na Load. Odaberite datoteku sloja kojeg želite koristiti.</p> <p>Ako ste željenu datoteku sloja spremili na vanjskom izvoru, datoteku možete učitati i ako pristupite prozoru Otvori.</p> <p>Nakon odabira datoteke kliknite na Otvori. Datoteka se prikazuje u okviru Overlay List te je dostupna za ispis. Sloj odaberite u okviru Overlay List.</p> <p>dPo potrebi, označite potvrdni okvir Confirm Page Overlay When Printing. Ako je taj okvir označen, svaki put kad pošaljete dokument na ispis prikazuje se prozor s porukom zahtjeva za potvrdom ispisa sloja na dokumentu.</p> <p>Ako okvir nije označen, a odabran je sloj, sloj se automatski ispisuje s dokumentom.</p> <p>eKliknite na U redu ili Ispis dok ne zatvorite prozor Ispis.</p>
Overlay (Brisanje sloja stranice)	<p>aU prozoru Printing Preferences kliknite na karticu Advanced.</p> <p>bOdaberite Edit u padajućem popisu Text.</p> <p>cSloj koji želite izbrisati odaberite u okviru Overlay List.</p> <p>dKliknite Delete.</p> <p>eKad se prikaže prozor s porukom za potvrdu, kliknite Yes.</p> <p>fKliknite na OK ili Ispis dok ne zatvorite prozor Print. Možete izbrisati slojeve stranice koje više ne koristite.</p>

Korištenje naprednih značajki ispisa

Stavka	Opis
Print Mode	 <ul style="list-style-type: none">Ova je značajka je dostupna samo ako imate instaliran opcijski pogon tvrdog diska ili postavljenu značajku Ram Disk. Za postavljanje značajke Ram Disk morate je omogućiti iz SyncThru™ Web Service> Settings > Machine Settings > Ram Disk.Neki izbornici možda se neće pojaviti na zaslonu, ovisno o opcijama i modelima. Ako je tako, nije primjenjivo na Vaš stroj.Popis zadataka ispisa koji ste postavili možete vidjeti pomoću upravljačke ploče pod značajkom pokretačkog programa pisača Print Mode u izborniku Job Management. <ul style="list-style-type: none">Print Mode: Zadana značajka Print Mode je Normal, koja je za ispisivanje bez spremanja ispisane datoteke u memoriju.<ul style="list-style-type: none">- Normal: Ovaj modus ispisuje bez spremanja dokumenta u opcijsku memoriju.- Proof: Ovaj modus je koristan kad ispisujete više od jedne kopije. Najprije možete ispisati jednu kopiju radi provjere, a zatim kasnije ispisati ostale kopije.- Confidential: Ovaj modus se koristi za ispis povjerljivih dokumenata. Za ispis trebate unijeti lozinku.- Store: Ovu postavku odaberite za spremanje dokumenta na tvrdi disk bez ispisa.- Store and Print: Ovaj način se koristi prilikom ispisa i pohranjivanja dokumenata u isto vrijeme.- Spool: Ova mogućnost može biti korisna pri rukovanju velikim količinama podataka. Ako odaberete ovu postavku, pisac namotava dokument na tvrdi disk, a zatim ga ispisuje iz reda tvrdog diska, smanjujući radno opterećenje računala.- Print Schedule: Ovu postavku odaberite za ispis dokumenta u određeno vrijeme.User ID: Ova opcija se koristi kada je potrebno pronaći snimljenu datoteku pomoću upravljačke ploče.Job Name: Ova opcija se koristi kada je potrebno pronaći snimljenu datoteku pomoću upravljačke ploče.

a. Ova opcija nije dostupna kad koristite upravljački program za XPS.

Uporaba programa Direct Printing Utility



- Direct Printing Utility možda neće biti dostupna, ovisno o modelu ili opcijama (pogledajte "Softver" na stranici).
- Dostupno samo za korisnike Windows OS.

- Može li se PDF datoteka ispisati ili ne pomoću programa Direct Printing Utility ovisi o tome kako je PDF datoteka stvorena.?
- Program Direct Printing Utility podržava PDF verziju 1.7 i ispod. Za novije verzije morate otvoriti datoteku da biste je ispisali.

Što je Direct Printing Utility?

Direct Printing Utility je program koji PDF datoteke šalje izravno na Vaš stroj, za ispis bez otvaranja datoteke.

Za instaliranje ovog programa:

Preuzmite softver sa web-mjesta Samsung te ga raspakirajte i instalirajte: (<http://www.samsung.com> > pronađi svoj proizvod > Podrška ili preuzimanja).



- Da bi se datoteke ispisivale pomoću ovog programa, morate imati instaliranu opcijsku memoriju ili pogon za masovnu pohranu (pogledajte "Značajka vrste" na stranici).
- Ne možete ispisati PDF datoteke koje su ograničene. Isključite značajku ograničavanja ispisa i pokušajte ponovno ispisati.
- Ne možete ispisati PDF datoteke koje su ograničene lozinkom. Isključite značajku lozinke i pokušajte ponovno ispisati.

Ispis

Postoji nekoliko načina na koje možete ispisivati pomoću programa Direct Printing Utility.

- 1 Iz početnog izbornika **Početak** odaberite opciju **Programi** ili **Svi programi**.
 - Za sustav Windows 8 iz izbornika **Charms(Gumbići)** odaberite **Pretraživanje > Apps(Aplikacija)**.
- 2 Pronađite opciju **Samsung Printers > Direct Printing Utility**.
- 3 Odaberite svoj uređaj na padajućem popisu **Select Printer** i kliknite **Browse**.
- 4 Odaberite datoteku za ispis i kliknite na **Open**.
Datoteka je dodana u odlomak **Select Files**.
- 5 Prilagodite postavke stroja svojim potrebama.
- 6 Kliknite na **Print**. Odabrana PDF datoteka je poslana na stroj.

Uporaba programa Direct Printing Utility

Korištenje izbornika desne tipke miša

- 1** Desnom tipkom miša pritisnite na PDF datoteku u odaberite **Direct Printing**.
Pojavljuje se prozor Direct Printing Utility kad se doda PDF datoteka.
- 2** Odaberite stroj za korištenje.
- 3** Prilagodite postavke stroja.
- 4** Kliknite na **Print**. Odabrana PDF datoteka je poslana na stroj.

Ispis na računalu Mac



Neke značajke možda neće biti dostupne, ovisno o modelima i opcijama. To znači da značajke nisu podržane.

Ispisivanje dokumenta

Kada ispisujete s Macintosha, trebate provjeriti postavke pisača u svakoj aplikaciji koju koristite. Slijedite ove korake za ispis iz Macintosha.

- 1 Otvorite dokument koji želite ispisati.
- 2 Otvorite izbornik **File** i kliknite na **Page Setup** (u nekim aplikacijama **Document Setup**).
- 3 Odaberite veličinu, orijentaciju, skaliranje i druge opcije svog papira i pazite da odaberete svoj uređaj. Kliknite **OK**.
- 4 Otvorite izbornik **File** i kliknite na **Print**.
- 5 Odaberite broj primjeraka i označite stranice za ispis.
- 6 Kliknite na **Print**.

Mijenjanje postavki pisača

Možete koristiti napredne postavke ispisa kada koristite pisač.

Otvorite aplikaciju i odaberite **Print** iz izbornika **File**. Naziv stroja, koje se pojavljuje u prozoru svojstava pisača, može se razlikovati ovisno o stroju koji se koristi. Osim naziva, sastav okna svojstava pisača je sličan sljedećem.

Ispisivanje više stranica na jednom listu papira

Možete ispisati više stranica na jedan list papira. Ova značajka omogućuje ekonomičan način ispisa kopija nacрта.

- 1 Otvorite aplikaciju i odaberite **Print** iz izbornika **File**.
- 2 Odaberite **Layout** s padajućeg popisa pod **Orientation**. Odaberite broj stranica koje želite ispisati na jednom listu papira na padajućem popisu **Pages per Sheet**.
- 3 Odaberite druge opcije za korištenje.
- 4 Kliknite na **Print**.
Stroj ispisuje odabrani broj stranica za ispis na jednom listu papira.

Ispis na računalu Mac

Ispis na obje strane papira



Neke značajke možda neće biti dostupne, ovisno o modelima i opcijama. To znači da značajke nisu podržane (pogledajte "Značajka vrste" na stranici).

Prije ispisa u duplex načinu rada, odlučite na kojem kraju ćete uvezati završeni dokument. Mogućnosti uvezivanja su sljedeće:

- **Long-Edge Binding:** Ova opcija je uobičajeni izgled za uvez knjiga.
- **Short-Edge Binding:** Ova opcija se obično koristi za kalendare.

- 1 U aplikaciji u sustavu Mac odaberite **Print** (Ispis) na izborniku **File** (Datoteka).
- 2 Odaberite **Layout** s padajućeg popisa pod **Orientation**.
- 3 Odaberite usmjerenje uvezivanja u opciji **Two-Sided**.
- 4 Odaberite druge opcije za korištenje.
- 5 Kliknite **Print** i stroj ispisi na obje strane papira.



Ako ispisujete više od 2 kopije, prva kopija i druga kopija moraju se ispisati na isti list papira. Izbjegavajte ispis na obje strane papira kada ispisujete više od 1 kopije.

Korištenje pomoći

Pritisnite upitnik u donjem lijevom kutu prozora i pritisnite na temu o kojoj želite nešto saznati. Pojavljuje se skočni prozor s informacijama o značajki te opcije, koja je omogućena od strane upravljačkog programa.

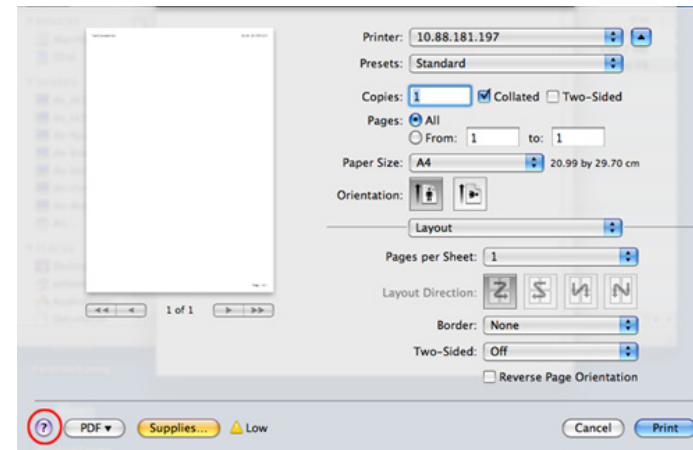

Linux ispis



Neke značajke možda neće biti dostupne, ovisno o modelima i opcijama. To znači da značajke nisu podržane.



Automatsko/ručno dvostruko ispisivanje možda neće biti dostupno, ovisno o modelima. Alternativno možete koristiti sustav lp ili lpr ispisa ili druge aplikacije za parni-neparni ispis.

Ispis iz programa

Postoje brojni programi sustava Linux iz kojih možete obavljati ispis putem značajke Common UNIX Printing System (CUPS). Ispis možete obavljati iz bilo kojeg programa te vrste.

- 1 Otvorite dokument koji želite ispisati.
- 2 Otvorite izbornik **File** i kliknite na **Page Setup** (u nekim aplikacijama **Print Setup**).
- 3 Odaberite veličinu papira, orijentaciju i provjerite je li vaš uređaj odabran. Kliknite na gumb "Apply".
- 4 Otvorite izbornik "File" i kliknite na opciju **Print**.
- 5 Odaberite stroj za ispis.
- 6 Odaberite broj primjeraka i označite stranice za ispis.
- 7 Ako je potrebno promijenite opcije ispisa u svakoj kartici.
- 8 Kliknite na **Print**.

Ispis datoteka

Pomoću standardnog **CUPS** na svom uređaju možete ispisati tekst, sliku, pdf datoteke, izravno iz sučelja naredbenog retka. To vam omogućuje uslužni program **CUPS** lp ili lpr. Ove datoteke možete ispisati pomoću donjeg oblika naredbe.

```
"lp -d <naziv pisača> -o <option> <naziv datoteke>"
```

Za više informacija pogledajte lp ili lpr man stranicu u svom sustavu.

Konfiguracija svojstava pisača

Možete mijenjati zadane opcije ispisa ili tip povezivanja s uslužnim programom za ispis koji je isporučen s o/s.

- 1** Pokrenite uslužni program za ispis (Idite na **System > Administration > Printing** ili provedite naredbu "**system-config-printer**" u programu terminala).
- 2** Odaberite svoj pisač i dvaput kliknite na njega.
- 3** Promijenite zadane opcije ispisa ili tip povezivanja.
- 4** Kliknite na gumb **Apply**.

Unix ispis



Neke značajke možda neće biti dostupne, ovisno o modelima i opcijama. To znači da značajke nisu podržane (pogledajte "Značajke po modelu" na stranici).

Provođenje ispisa

Nakon odabira pisača, izaberite neku slikovnu, tekstnu, PS datoteku za ispis.

- 1 Provedite naredbu "**printui <file_name_to_print>**".

Na primjer, ako ispisujete "**document1**"

```
printui dokument1
```

Time će se otvoriti upravljački program UNIX pisača **Print Job Manager**, u kojem korisnik može odabrati razne mogućnosti ispisa.

- 2 Odaberite pisač koji je već dodan.
- 3 Odaberite mogućnosti ispisa iz prozora kao što je **Page Selection**.
- 4 Odaberite koliko kopija je potrebno pod **Number of Copies**.



Da biste koristili prednosti značajki ispisa u sklopu upravljačkog programa pisača, pritisnite na **Properties**.

- 5 Pritisnite na **OK** kako biste pokrenuli postupak.

Promjena postavki stroja

Upravljački program UNIX pisača **Print Job Manager**, u kojem korisnik može odabrati razne mogućnosti ispisa putem značajke pisača **Properties**.

Također se mogu koristiti sljedeći prečaci na tipkovnici: "H" za **Help**, "O" za **OK**, "A" za **Apply** i "C" za **Cancel**.

Unix ispis

Kartica General

- **Paper Size:** Veličinu papira postavite kao A4, Letter ili druge veličine papira, sukladno Vašim zahtjevima.
- **Paper Type:** Izaberite vrstu papira. Opcije dostupne u okviru s popisom su **Printer Default**, **Plain** i **Thick**.
- **Paper Source:** Odaberite iz koje se ladice koristi papir. Po zadanim, to je **Auto Selection**.
- **Orientation:** Odaberite smjer u kojem se podaci ispisuju na stranici.
- **Duplex:** Ispisujte na obje strane kako bi se uštedio papir.



Automatsko/ručno dvostruko ispisivanje možda neće biti dostupno, ovisno o modelima. Alternativno možete koristiti sustav lpr tiskanja ili druge aplikacije za parni-neparni ispis.

- **Multiple pages:** Ispisujte više stranica na jednom listu papira.
- **Page Border:** Izaberite stil obruba (npr. **Single-line hairline**, **Double-line hairline**)

Kartica Image

Na ovoj kartici možete mijenjati svjetlinu, rezoluciju ili položaj slike na dokumentu.

Kartica Text

Postavite osobine margine, razmak između redaka ili stupce stvarnog ispisa.

Kartica Margins

- **Use Margins:** Postavite margine za dokument. Po zadanim margine nisu omogućene. Korisnik može promijeniti postavke margina promjenom vrijednosti u pojedinim poljima. Po zadanim, te vrijednosti ovise o odabranoj veličini stranice.
- **Unit:** Promjena jedinica u točke, inče ili centimetre.

Kartica Printer-Specific Settings

Da biste prilagodili različite postavke, odaberite različite opcije u okvirima **JCL** i **General**. Ove opcije su specifične za pisač i ovise o PPD datoteci.



4. Korisni upravljački alati

Ovo poglavlje predstavlja dostavljene alate za upravljanje koji vam pomažu da u potpunosti iskoristite svoj uređaj.

- **Pristup upravljačkim alatima** 181
- **Easy Capture Manager** 182
- **Samsung AnyWeb Print** 183
- **Easy Eco Driver** 184
- **Korištenje usluge SyncThru™ Web Service** 185
- **Uporaba značajke Samsung Easy Printer Manager** 187
- **Uporaba značajke Samsung Printer Status** 190
- **Korištenje aplikacije Samsung Printer Experience** 191

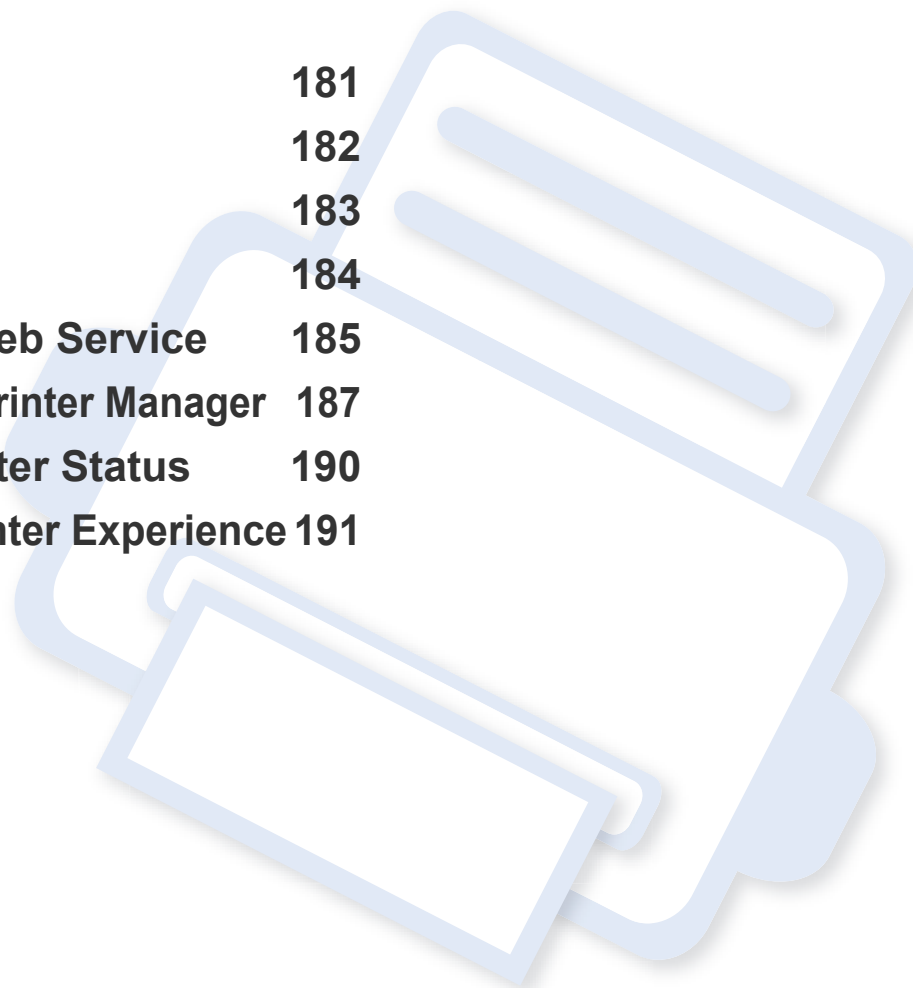

Pristup upravljačkim alatima

Tvrtka Samsung za svoje Samsung pisače nudi različite upravljačke alate.

- 1 Provjerite je li uređaj povezan s Vašim računalom i uključen.
- 2 Iz početnog izbornika **Početak** odaberite opciju **Programi** ili **Svi programi**.
 - Za sustav Windows 8 iz izbornika **Charms(Gumbići)** odaberite **Pretraživanje > Apps(Aplikacija)**.
- 3 Pronađite **Samsung Printers**.
- 4 U opciji **Samsung Printers** možete vidjeti instalirane upravljačke alate.
- 5 Kliknite na upravljački alat koji želite koristiti.



- Nakon instaliranja pokretačkog programa nekim upravljačkim alatima možete pristupiti izravno iz početnog zaslona **Početak** klikom na odgovarajuću pločicu.
- Za sustav Windows 8, nakon instaliranja upravljačkog programa nekim upravljačkim alatima možete pristupiti izravno iz početnog zaslona **Početak** klikom na odgovarajuću pločicu.

Easy Capture Manager

-  Dostupno samo za korisnike Windows OS.
- Ova značajka možda neće biti dostupna, ovisno o modelu ili opcijama.

Učitajte zaslon i pokrenite Easy Capture Manager jednostavnim pritiskom na tipku Print Screen na tipkovnici. Sada možete jednostavno ispisati svoj snimljeni zaslon kao snimljeni ili uređeni.

Samsung AnyWeb Print

-  Dostupno samo za korisnike Windows OS.
- Ova značajka možda neće biti dostupna, ovisno o modelu ili opcijama.

Ovaj alat pomaže Vam za hvatanje zaslona, pregled, bilježenje i ispis stranica Windows Internet Explorera lakše nego kad koristite obični program.

Preuzmite softver sa web-mjesta Samsung te ga raspakirajte i instalirajte: (<http://www.samsung.com> > pronađi svoj proizvod > Podrška ili preuzimanja).

Easy Eco Driver



- Ova značajka možda neće biti dostupna, ovisno o modelu ili opcijama (pogledajte "Softver" na stranici).
- Dostupno samo za korisnike sustava Windows OS (pogledajte "Softver" na stranici).

Pomoću značajke Easy Eco Driver možete koristiti značajke ekološkog načina rada, kako biste uštedjeli papir i toner prije ispisivanja.

Easy Eco Driver vam također omogućuje jednostavno uređivanje, kao što je uklanjanje slika i teksta, itd. Možete koristiti unaprijed postavljene često korištene postavke.

Kako koristiti:

- 1 Otvorite dokument koji želite ispisati.
- 2 Otvorite prozor **Postavkama ispisa** (pogledajte "Otvaranje postavki ispisa" na stranici 10).
- 3 Iz kartice **Favorites** odaberite **Eco Printing Preview**.
- 4 Pojavljuje se prozor za pregled.
- 5 Odaberite opcije koje želite primijeniti na dokument.
Možete unaprijed pregledati primijenjene značajke.
- 6 Kliknite na **Ispis**.



Ako Easy Eco Driver želite pokrenuti svaki put prilikom ispisa, provjerite potvrdi okvir **Start Easy Eco Driver before printing job** u kartici **Basic** u prozoru svojstava ispisa.

Korištenje usluge SyncThru™ Web Service



- Internet Explorer 6.0 ili noviji je minimalni zahtjev za SyncThru™ Web Service.
- Objašnjenje za SyncThru™ Web Service u ovom priručniku može se razlikovati od Vašeg stroja, ovisno o njegovim mogućnostima ili modelu.
- samo za mrežni model.

Pristup usluzi SyncThru™ Web Service

- 1 Otvorite web-preglednik kao što je Internet Explorer iz sustava Windows.

Unesite IP adresu Vašeg pisača (<http://xxx.xxx.xxx.xxx>) u adresno polje i pritisnite tipku Enter ili kliknite na **Idi**.

- 2 Otvara se web-mjesto ugrađeno u uređaj.

Prijava u uslugu SyncThru™ Web Service

Prije konfiguriranja opcija u SyncThru™ Web Service, morate se prijaviti kao administrator. I dalje možete koristiti SyncThru™ Web Service bez prijavljivanja, ali nećete imati pristup karticama **Settings** i **Security**.

- 1 Kliknite na **Login** u gornjem desnom dijelu web-mjesta SyncThru™ Web Service.

- 2 Utipkajte **ID** i **Password**, a zatim kliknite na **Login**.

•**ID:** admin

•**Password:** sec00000

Pregled SyncThru™ Web Service



Information

Settings

Security

Maintenance



Neke kartice možda se ne pojavljuju, ovisno o modelu.

Kartica Information

Ova kartica Vam pruža opće informacije o Vašem uređaju. Možete provjeriti neke stvari, kao što je preostala količina tonera. Također možete ispisati izvještaje, kao što je izvještaj o pogrešci.

- **Active Alerts:** Prikazuje upozorenja koja su se pojavila na stroju i njihovu ozbiljnost.
- **Supplies:** Pokazuje koliko stranica je ispisano i količinu tonera preostalog u spremniku.

Korištenje usluge SyncThru™ Web Service

- **Usage Counters:** Pokazuje broj uporaba po vrstama ispisa: simplex i duplex.
- **Current Settings:** Pokazuje informacije o stroju i mreži.
- **Print information:** Ispisuje izvještaje, kao što su izvještaji koji se odnose na sustav i font.

Kartica Settings

Ova kartica Vam omogućuje da postavite konfiguracije koje nudi uređaj i mreža. Da biste vidjeli ovu karticu, morate se prijaviti kao administrator.

- Kartica **Machine Settings:** Postavlja opcije koje omogućuje uređaj.
- Kartica **Network Settings:** Pokazuje opcije za mrežno okruženje. Postavlja opcije kao što su TCP/IP i mrežni protokoli.

Kartica Security

Ova kartica Vam omogućuje da postavite informacije sustava i mrežne sigurnosti. Da biste vidjeli ovu karticu, morate se prijaviti kao administrator.

- **System Security:** Postavlja informacije za administratora sustava i također omogućuje ili onemogućuje značajke stroja.
- **Network Security:** Postavlja postavke za HTTPs, IPSec, IPv4/IPv6 filtriranje i 802.1x.

Kartica Maintenance

Ova kartica Vam omogućuje da održavate uređaj nadogradnjom ugrađenog softvera i postavite kontaktne informacije za slanje e-pošte. Također se možete povezati na web-mjesto Samsung ili preuzeti upravljačke programe odabirom izbornika **Link**.

- **Firmware Upgrade:** Nadogradite ugrađeni softver svojeg uređaja.
- **Contact Information:** Pokazuje kontaktne informacije.
- **Link:** Pokazuje veze do korisnih mjesta na kojima možete preuzeti ili provjeriti informacije.

Postavljanje informacija o administratoru

Ova postavka je potrebna za korištenje opcije obavijesti putem e-pošte.

- 1 Pokrenite web-preglednik kao što je Internet Explorer iz sustava Windows.
Unesite IP adresu Vašeg pisača (<http://xxx.xxx.xxx.xxx>) u adresno polje i pritisnite tipku Enter ili kliknite na **Idi**.
- 2 Otvara se web-mjesto ugrađeno u uređaj.
- 3 Na kartici **Security** odaberite **System Security > System Administrator**
- 4 Unesite ime administratora, broj telefona, lokaciju i adresu e-pošte.
- 5 Kliknite na **Apply**.

Uporaba značajke Samsung Easy Printer Manager



- Ova značajka možda neće biti dostupna, ovisno o modelu ili opcijama (pogledajte "Softver" na stranici).
- Dostupno samo za korisnike sustava Windows i Macintosh OS (pogledajte "Softver" na stranici).
- Za Windows Internet Explorer 6.0 ili noviji je minimalni zahtjev za Samsung Easy Printer Manager.

Samsung Easy Printer Manager je aplikacija koja kombinira postavke stroja Samsung u jednu lokaciju. Samsung Easy Printer Manager kombinira postavke uređaja kao i okruženje ispisivanja, postavke/ akcije i pokretanje. Sve ove značajke pružaju pristup za ugodno korištenje stroja Samsung. Samsung Easy Printer Manager nudi dva različita korisnička sučelja za korisnika za izabrati iz: osnovnog korisničkog sučelja i naprednog korisničkog sučelja. Prebacivanje između dvaju sučelja je lako: samo pritisnite gumb .

Razumijevanje programa Samsung Easy Printer Manager

Za otvaranje programa:

Za Windows,

Odaberite **Početak > Programi ili Svi programi > Samsung Printers > Samsung Easy Printer Manager** .

- Za sustav Windows 8, iz izbornika **Charms(Gumbići)** odaberite **Pretraživanje > Apps(Aplikacija) > Samsung Printers > Samsung Easy Printer Manager**.

Za Mac,

Otvorite mapu **Applications** > mapu **Samsung** > **Samsung Easy Printer Manager**.



Sučelje Samsung Easy Printer Manager sastoji se od raznih osnovnih dijelova, kako je opisano u tablici koja slijedi:

Uporaba značajke Samsung Easy Printer

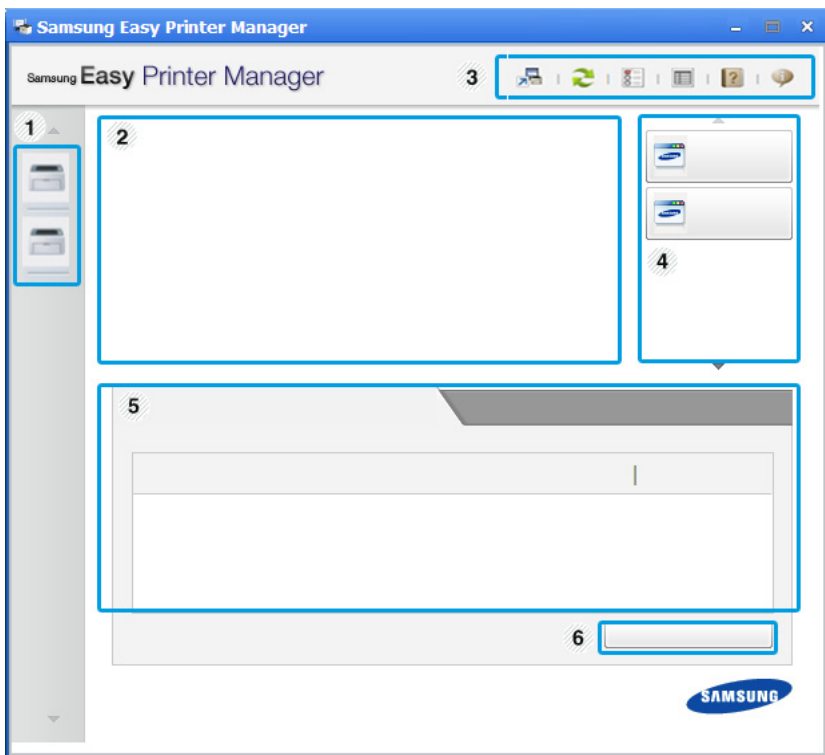
 Zaslonske se snimke mogu razlikovati ovisno o operativnom sustavu koji koristite.



1	Popis pisača	Popis Printer List prikazuje pisače instalirane na računalo i mrežne pisače dodane mrežnim pronalaženjem (samo Windows).
---	--------------	--

2	Informacije o pisaču	Ovo poglavlje Vam pruža opće informacije o Vašem uređaju. Možete provjeriti informacije, poput naziva modela uređaja, IP adrese (ili naziv ulaza) i statusa uređaja.  Možete pogledati User's Guide na mreži. Gumb za rješavanje problema: Taj gumb otvara Troubleshooting Guide kad se pojavi pogreška. Možete izravno otvoriti potrebni odjeljak u korisničkom priručniku.
3	Informacije o aplikaciji	Sadrži veze za promjenu na napredne postavke (prebacivanje UI), osvježavanje, postavke svojstava, sažetak, pomoć i "o proizvodu".  Gumb  se koristi za promjenu korisničkog sučelja na korisničko sučelje u korisničko sučelje s naprednim postavkama (pogledajte "Pregled korisničkog sučelja s naprednim postavkama" na stranici 5).

Uporaba značajke Samsung Easy Printer

4	Brze veze	Prikazuje Quick links za specifične funkcije stroja. Ovaj odlomak također uključuje i veze do aplikacija u naprednim postavkama.  Ako uređaj priključite na mrežu, omogućuje se ikona SyncThru™ Web Service.
5	Područje sadržaja	Prikazuje podatke o odabranom uređaju, razini preostalog tonera i papiru. Informacije će se razlikovati na temelju odabranog uređaja. Neki pisači nemaju ovu značajku.
6	Naručivanje potrošnog materijala	Pritisnite gumb Order u prozoru za naručivanje. Zamjenski uložak za toner možete naručiti na mreži.



Odaberite izbornik **Help** ili kliknite na gumb  u prozoru.

Pregled korisničkog sučelja s naprednim postavkama

Napredno korisničko sučelje je namijenjeno da ga koristi osoba odgovorna za upravljanje mrežom i uređajima.



Neki izbornici možda se neće pojaviti na zaslonu, ovisno o opcijama i modelima. Ako je tako, nije primjenjivo na Vaš stroj.

Device Settings

Možete konfigurirati različite postavke stroja, kao što su postavljanje stroja, papir, izgled, emulacija, mreža te informacije o ispisu.

Alert Settings (samo sustav Windows)

Ovaj izbornik sadrži postavke koje se odnose na upozorenja o pogreškama.

- **Printer Alert:** Pruža postavke koje se odnose na vrijeme kad će upozorenja biti primljena.
- **Email Alert:** Pruža opcije koje se odnose na primanje upozorenja putem e-pošte.
- **Alert History:** Daje povijest upozorenja koja se odnose na uređaj i toner.

Uporaba značajke Samsung Printer Status

Samsung Printer Status je program koji nadzire i informira Vas o statusu stroja.



- Prozor Samsung Printer Status i njegov sadržaj prikazan u ovom korisničkom priručniku mogu se razlikovati ovisno o stroju ili operativnom sustavu koji se koristi.
- Provjerite koji je operativni sustav(i) kompatibilan s vašim uređajem.
- Dostupno samo za korisnike Windows OS.

Pregled Samsung Printer Status

Ako se pogreška pojavi tijekom rada, pogreške možete provjeriti iz Samsung Printer Status. Značajka Samsung Printer Status se automatski instalira kad instalirate softver stroja.

Samsung Printer Status možete također pokrenuti ručno. Idite na **Postavke ispisa**, kliknite na karticu **Basic** > gumb **Printer Status**.

Te se ikone pojavljuju na traci sa zadacima sustava Windows:

Ikona	Značenje	Opis
	Normal	Stroj je u stanju pripravnosti i bez pogreški ili upozorenja.
	Upozorenje	Stroj se nalazi u stanju u kojem se pogreška može pojaviti u budućnosti. Na primjer, to bi moglo biti u slaboj napunjenosti tonera, što može dovesti do nedostatka tonera.
	Pogreška	Stroj ima najmanje jednu pogrešku.

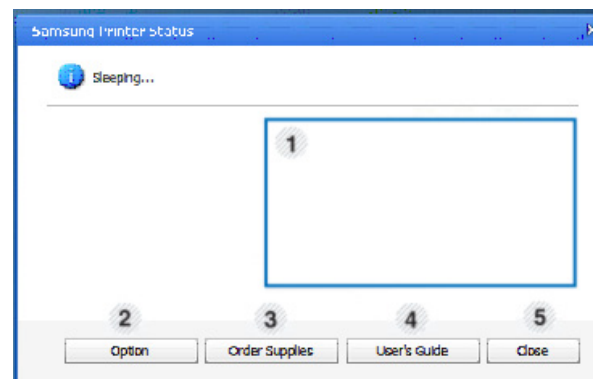

1	Razina Tonera	Možete pregledati razinu tonera preostalog u svakom uložku s tonerom. Pisač i broj spremnika prikazani u gornjem prozoru razlikuju se u ovisnosti o pisaču koji se koristi. Neki pisači nemaju ovu značajku.
2	Option	Možete postaviti postavke koje se odnose na upozorenje na postupak ispisa.
3	Order Supplies	Zamjenski uložak za toner možete naručiti na mreži.
4	User's Guide	Možete pogledati Korisnički priručnik na mreži.  Taj gumb otvara Troubleshooting Guide kad se pojavi pogreška. Možete izravno otvoriti odlomak o rješavanju problema u korisničkom priručniku.
5	Close	Zatvorite prozor.

Korištenje aplikacije Samsung Printer Experience



Dostupno samo za korisnike operacijskog sustava Windows 8.

Samsung Printer Experience aplikacija je proizvođača Samsung koja kombinira postavke uređaja Samsung i upravljanje uređajima na jednom mjestu. Možete podesiti postavke uređaja, naručiti potrošni materijal, otvoriti poglavlje o rješavanju problema, posjetiti internetsku stranicu proizvođača Samsung i provjeriti podatke spojenog uređaja. Ova se aplikacija automatski preuzima uz dućana Windows **Store(Trgovina)** ako je uređaj spojen na računalo s pristupom internetu.

Razumijevanje aplikacije Samsung Printer

Otvaranje aplikacije

Iz zaslona **Početak** odaberite pločicu **Samsung Printer Experience**



Sučelje aplikacije **Samsung Printer Experience** obuhvaća razne korisne značajke koje su opisane u sljedećoj tablici:



Zaslonske se snimke mogu razlikovati ovisno o modelu koji koristite.

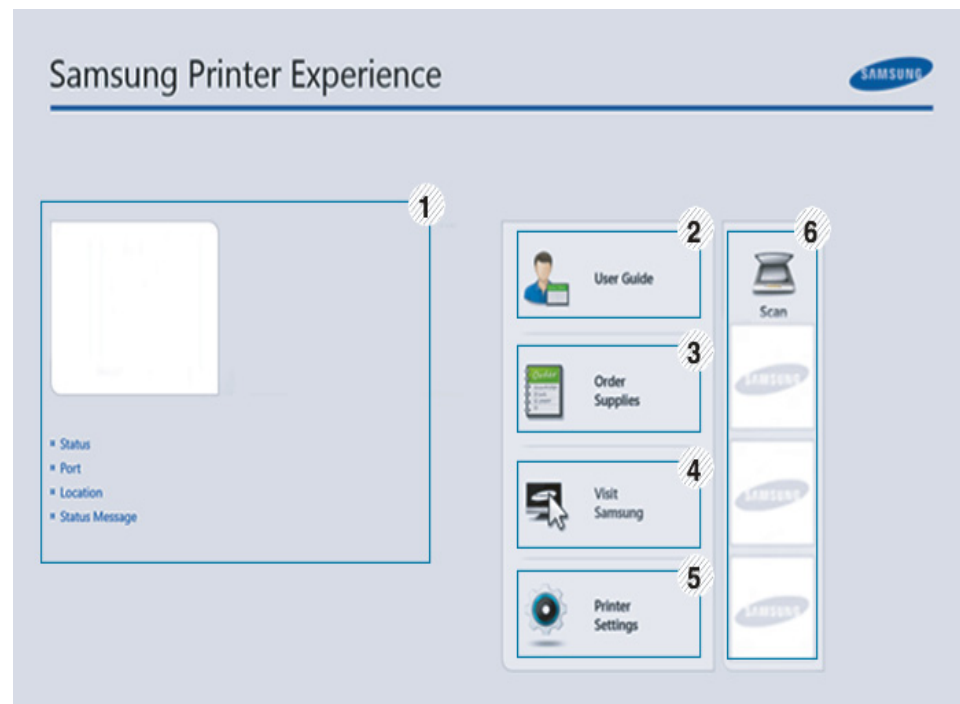

1	Informacije o pisaču	Ovo poglavlje Vam pruža opće informacije o Vašem uređaju. Možete provjeriti informacije kao što su status uređaja, lokacija, IP adresa i razina preostalog tonera.
---	-----------------------------	--

Korištenje aplikacije Samsung Printer

2	User Guide	Možete pogledati Korisnički priručnik na mreži. Za korištenje ove značajke potrebno je da budete spojeni na internet.  Taj gumb otvara Troubleshooting Guide kad se pojavi pogreška. Možete izravno otvoriti odlomak o rješavanju problema u korisničkom priručniku.
3	Order Supplies	Kliknite na ovaj gumb kako biste izvršili online narudžbu zamjenskog tonera. Za korištenje ove značajke potrebno je da budete spojeni na internet.
4	Visit Samsung	Poveznice na internetsku stranicu pisača Samsung. Za korištenje ove značajke potrebno je da budete spojeni na internet.
5	Printer Settings	Pomoću SyncThru™ Web Service možete konfigurirati različite postavke stroja, kao što su podešavanje stroja, papir, izgled, emulacija, umrežavanje te informacije o ispisu. Za korištenje ove značajke potrebno je da uređaj bude spojen na mrežu. Ovaj gumb bit će onemogućen ako je uređaj spojen preko USB kabela.
6	Popis uređaja & Posljednja skenirana slika	Popis skenera prikazuje uređaje koji podržavaju aplikaciju Samsung Printer Experience . Ispod uređaja možete vidjeti posljednje skenirane slike. Za skeniranje iz ovog mjesta potrebno je da uređaj bude spojen na mrežu. Ovo je poglavlje namijenjeno korisnicima s višefunkcijskim pisačima.

Dodavanje/brisanje pisača

Ako nemate pisač dodan na **Samsung Printer Experience** ili želite dodati/izbrisati pisač, slijedite upute navedene u nastavku.





Možete dodati/izbrisati samo pisače spojene na mrežu.

Dodavanje pisača

- 1 Iz izbornika **Charms(Gumbići)** odaberite opciju **Postavke**. Ili desnom tipkom miša kliknite na stranicu **Samsung Printer Experience** i odaberite opciju **Postavke**.
- 2 Odaberite opciju **Add Printer**
- 3 Odaberite pisač koji želite dodati. Možete vidjeti dodani pisač.



Ako vidite oznaku , za dodavanje pisača možete kliknuti i na oznaku .

Korištenje aplikacije Samsung Printer

Brisanje pisača

- 1 Iz izbornika **Charms(Gumbići)** odaberite opciju **Postavke**.
Ili desnom tipkom miša kliknite na stranicu **Samsung Printer Experience** i odaberite opciju **Postavke**.
- 2 Odaberite opciju **Remove Printer**
- 3 Odaberite pisač koji želite izbrisati.
- 4 Kliknite na gumb **Yes**.
Možete vidjeti da je izbrisani pisač uklonjen sa zaslona.

Ispis iz operativnog sustava Windows 8

Ovo poglavlje objašnjava uobičajene zadatke ispisivanja iz početnog zaslona **Početak**.

Osnovno ispisivanje

- 1 Otvorite dokument koji želite ispisati.
- 2 Iz opcije **Charms(Gumbići)** odaberite **Uređaj**.
- 3 Odaberite svoj pisač s popisa.

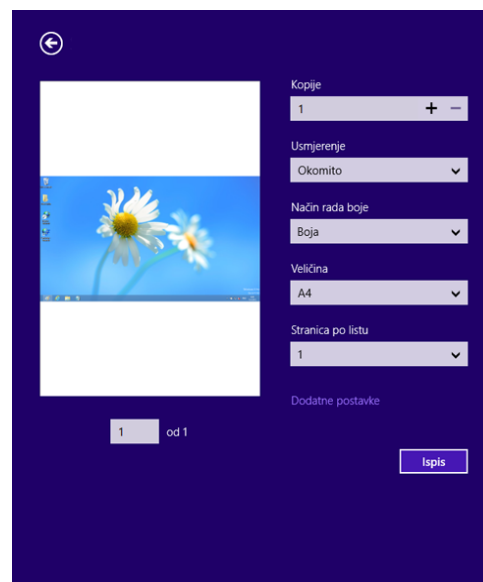

- 4 Odaberite postavke pisača, kao što su brojevi kopija i usmjerenje stranice.
- 5 Za pokretanje zadatka ispisa kliknite na gumb **Ispis**.



Korištenje aplikacije Samsung Printer

Opoziv zadatka ispisa

Ako zadatak ispisa čeka u redu za ispis ili usmjerivaču ispisa, zadatak opozovite na sljedeći način:

- Prozoru možete pristupiti jednostavnim dvostrukim pritiskom na ikonu stroja () na traci sa zadacima u sustavu Windows.
- Trenutni zadatak možete prekinuti pritiskom na gumb  (**Odustani ili Zaustavi/izbriši**) na upravljačkoj ploči.

Otvaranje više postavki



Zaslon može izgledati malo drugačije od prikazanog ovisno o modelu ili opciji.

Možete podesiti više parametara ispisa.

- 1 Otvorite dokument koji želite ispisati.
- 2 Iz opcije **Charms(Gumbići)** odaberite **Uređaj**.
- 3 Odaberite svoj pisač s popisa.
- 4 Kliknite na **Dodatne postavke**.

Kartica Basic



Basic

Ova vam opcija omogućava odabir osnovnih postavki ispisa, kao što su kopije, usmjerenje stranice i vrsta dokumenta.

Eco settings

Ova vam opcija omogućava odabir višestruke stranice po strani u cilju uštede medija.

Korištenje aplikacije Samsung Printer

Kartica Advanced

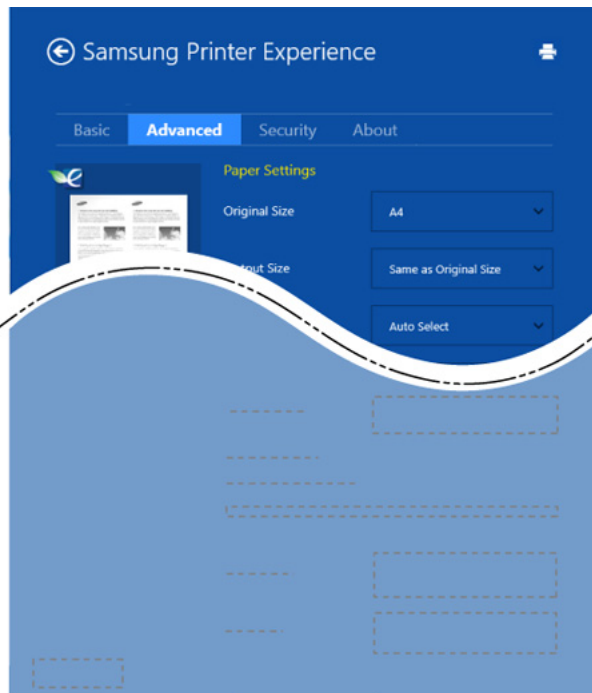

Paper settings

Ova vam opcija omogućava podešavanje osnovnih specifikacija rukovanja papirom.

Layout settings

Ova vam opcija omogućava podešavanje različitih načina izgleda vaših dokumenata.

Kartica Security



Neke značajke možda neće biti dostupne ovisno o modelu ili opciji. Ako ova kartica nije prikazana ili ako je onemogućena, to znači da te značajke nisu podržane.

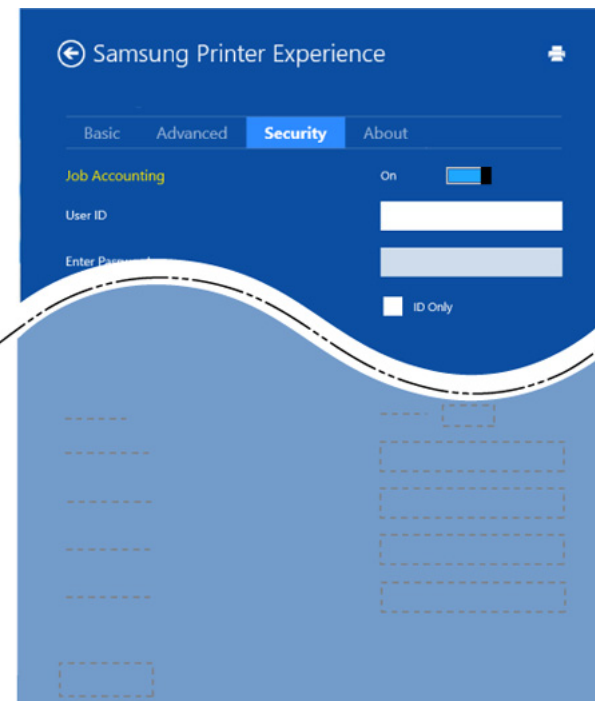

Job Accounting

Ova opcija Vam omogućuje da ispisujete pomoću dane dozvole.

Confidential Printing

Korištenje aplikacije Samsung Printer

Ova se opcija koristi za ispis povjerljivih dokumenata. Za korištenje ove opcije ispisa potrebno je unijeti zaporku.

Korištenje značajke dijeljenja

Samsung Printer Experience omogućuje vam ispis iz drugih aplikacija instaliranih na računalu pomoću značajke dijeljenja.



Ova značajka dostupna je samo za ispis datoteka formata jpeg, bmp, tiff, gif i png.

- 1 Odaberite sadržaj koji želite ispisivati iz drugih aplikacija.
- 2 Iz izbornika **Charms(Gumbići)** odaberite opciju **Share > Samsung Printer Experience** .
- 3 Odaberite postavke pisača, kao što su brojevi kopija i usmjerenje stranice.
- 4 Za pokretanje zadatka ispisa kliknite na gumb **Ispis**.



5. Rješavanje problema

Ovo poglavlje pruža korisne informacije o tome što da učinite ako naiđete na pogrešku.

- **Problemi s uvlačenjem papira** 198
- **Problemi s napajanjem i kablovima** 199
- **Problemi kod ispisivanja** 200
- **Problemi s kvalitetom ispisa** 204
- **Problemi s operativnim sustavom** 212

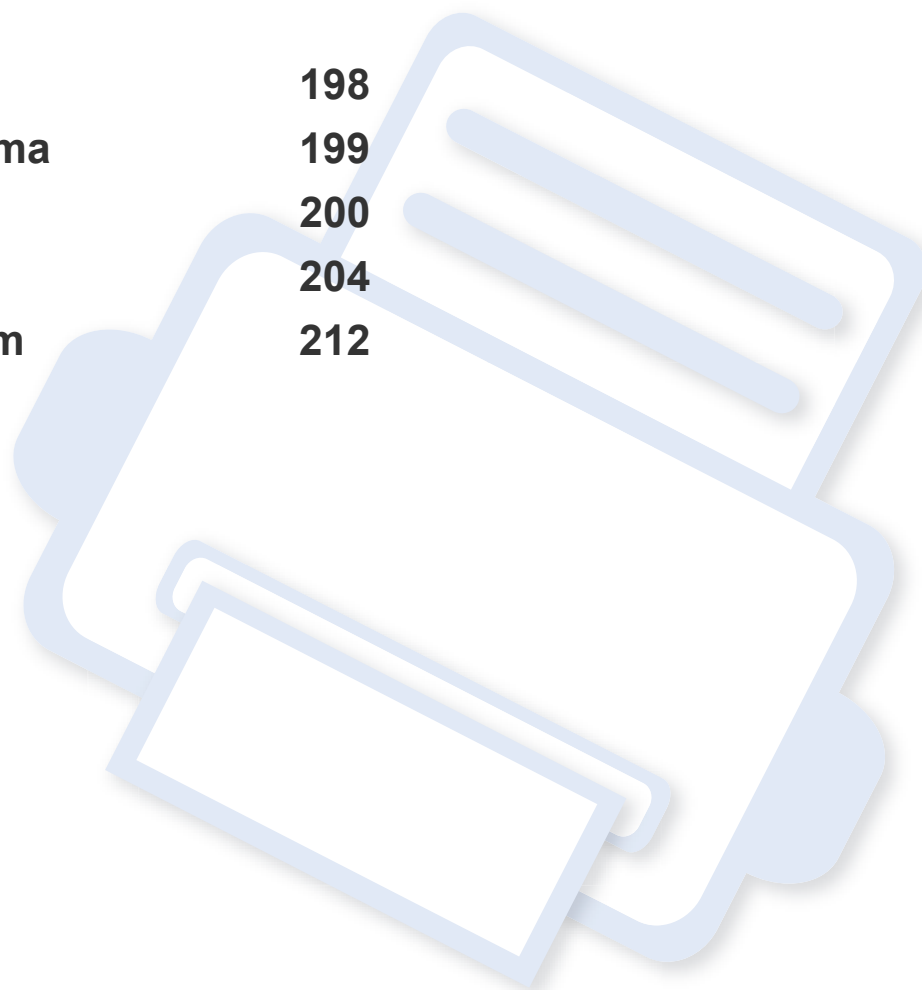

Problemi s uvlačenjem papira

Uvjet	Predložena rješenja
Papir se zaglavio tijekom ispisivanja.	Uklonite zaglavljene papir.
Listovi papira se ne razdvajaju.	<ul style="list-style-type: none">• Provjerite maksimalni kapacitet ladice.• Pobrinite se za to da koristite pravilnu vrstu papira.• Uklonite papir iz ladice za papir i savijte ga ili prelistajte.• Vlažni uvjeti mogu uzrokovati da se neki papiri drže zajedno.
Ne uvlačite višestruke listove papira.	U ladici za papir mogu se nalaziti različite vrste papira. Umetnite papir samo jedne vrste, veličine i težine.
Papir nije uvučen u uređaj.	<ul style="list-style-type: none">• Uklonite sve zapreke unutar uređaja.• Papir je bio nepravilno umetnut. Uklonite papir iz ladice za papir i ponovno ga umetnite.• U ladici za papir ima previše papira. Uklonite višak papira iz ladice.• Papir je predebeo. Koristite samo papir koji odgovara specifikacijama koje uređaj zahtijeva.
Papir se i dalje zaglavljuje.	<ul style="list-style-type: none">• U ladici za papir ima previše papira. Uklonite višak papira iz ladice. Ako ispisujete na posebnim materijalima, koristite ručni ulagač papira.• Korištena je nepravilna vrsta papira. Koristite samo papir koji odgovara specifikacijama koje uređaj zahtijeva.• Možda unutar uređaja ima ostataka materijala. Otvorite prednji poklopac i uklonite ostatke materijala.
Prozirnice su se zalijepile u izlazu za papir	Koristite samo prozirnice posebno namijenjene laserskim pisačima. Svaku prozirnicu uklonite prilikom njezinog izlaza iz uređaja.
Omotnice se iskrivljuju ili nepravilno uvlače.	Provjerite naliježu li vodilice za papir spram obje strane omotnica.

Problemi s napajanjem i kablovima



Kliknite na ovu poveznicu da otvorite animaciju o rješavanju problema s napajanjem.

Uvjet	Predložena rješenja
Uređaj je bez napajanja, ili priključni kabel između računala i uređaja nije pravilno spojen.	<ul style="list-style-type: none">• Najprije stroj priključite na izvor električnog napajanja i pritisnite gumb  (Napajanje).• Isključite kabel uređaja i ponovno ga spojite.

Problemi kod ispisivanja

Uvjet	Mogući uzrok	Predložena rješenja
Uređaj ne ispisuje.	Uređaj je bez napajanja.	Provjerite priključke kabela za napajanje. Provjerite napojnu sklopku i izvor napajanja.
	Uređaj nije odabran kao zadani pisač.	Odaberite uređaj kao vaš zadani uređaj u sustavu Windows.
	Provjerite uređaj u pogledu sljedećeg:	
	<ul style="list-style-type: none">• Prednji poklopac nije zatvoren. Zatvorite prednji poklopac.• Papir je zaglavljen. Uklonite zaglavljeni papir.• Papir nije umetnut. Umetnite papir.• Spremnik za toner nije montiran. Montirajte spremnik za toner.• Uvjerite se da su zaštitni poklopac i listovi uklonjeni s uloška tonera.	
	Ako se javlja pogreška sustava, obratite se svom ovlaštenom servisu.	
	Priključni kabel između računala i uređaja nije pravilno spojen.	Isključite kabel uređaja i ponovno ga spojite.
	Priključni kabel između računala i uređaja nije pravilno spojen.	Po mogućnosti spojite kabel na drugo računalo koje pravilno radi i izvršite ispis. Možete pokušati koristiti drugi kabel uređaja.
	Postavka ulaza nije valjana.	Provjerite postavke Windows pisača da biste provjerili je li posao ispisa poslan na odgovarajući priključak. Ako računalo ima više od jednog priključka, provjerite je li stroj spojen na odgovarajući.
Možda je uređaj nepravilno konfiguriran.	Provjerite Postavke ispisa kako biste osigurali da su postavke ispisa točne.	

Problemi kod ispisivanja

Uvjet	Mogući uzrok	Predložena rješenja
Uređaj ne ispisuje.	Upravljački program pisača možda nije pravilno instaliran.	Deinstalirajte i ponovno instalirajte upravljački program stroja.
	Uređaj je neispravan.	Provjerite poruku na zaslonu na upravljačkoj ploči kako biste vidjeli naznačava li uređaj pogrešku pogrešku sustava. Obratite se ovlaštenom servisu.
	Veličina dokumenta je tako velika da je prostor na tvrdom disku računala nedovoljan za pristup poslu ispisa.	Oslobodite još prostora na tvrdom disku i ponovno ispišite dokument.
	Izlazna ladica je puna.	Kad se ukloni papir iz izlazne ladice, stroj nastavlja s ispisom.
Uređaj odabire materijale za ispis iz pogrešnog izvora papira.	Opcija papira koja je odabrana u Postavke ispisa možda nije točna.	Za mnoge aplikacije softvera odabir izvora papira nalazi se pod karticom Paper unutar značajke Postavke ispisa . Odaberite pravilan izvor papira. Pogledajte zaslon s pomoći za pokretački program pisača.
Ispis je iznimno spor.	Možda je ispis vrlo složen.	Smanjite složenost stranice ili pokušajte prilagoditi postavke kvalitete ispisa.
Polovica stranice je prazna.	Možda je nepravilna postavka usmjerenja stranice.	Promijenite usmjerenje stranice u vašoj aplikaciji. Pogledajte zaslon s pomoći za pokretački program pisača.
	Veličina papira i postavke veličine papira se ne podudaraju.	Provjerite da li veličina papira u postavkama pokretačkog programa pisača odgovara papiru u ladici. Ili provjerite da li veličina papira u postavkama pokretačkog programa pisača odgovara odabiru papira u softverskoj aplikaciji koju koristite.

Problemi kod ispisivanja

Uvjet	Mogući uzrok	Predložena rješenja
Uređaj obavlja ispis, ali tekst je pogrešan, iskrivljen ili nepotpun.	Kabel uređaja je labav ili neispravan.	Isključite kabel uređaja i ponovno ga spojite. Pokušajte ispisati nešto što ste već ranije uspješno ispisali. Po mogućnosti priključite kabel i uređaj na drugo računalo za koje znate da radi i pokušajte ispisati nešto. Naposljetku probajte koristiti novi kabel uređaja.
	Odabran je krivi upravljački program pisača.	Provjerite aplikacijski izbornik za odabir pisača kako biste osigurali da je odabran vaš uređaj.
	Aplikacija softvera je neispravna.	Pokušajte izvršiti ispis iz neke druge aplikacije.
	Operativni sustav je neispravan.	Izađite iz Windowsa i ponovno pokrenite računalo. Isključite uređaj i ponovno ga uključite.
	Ako se nalazite u okruženju DOS, postavke fonta za Vaš stroj možda su nepravilno postavljene.	Promjena postavki fonta Font možete postaviti u opciji Device Settings u programu Samsung Easy Printer Manager (pogledajte "Device Settings" na stranici).
Stranice se ispisuju, ali su prazne.	Spremnik za toner je neispravan ili nema tonera.	Po potrebi raspodijelite toner. Po potrebi zamijenite spremnik za toner.
	Datoteka možda ima prazne stranice.	Provjerite datoteku kako biste bili sigurni da ne sadrži prazne stranice.
	Moguće je da su neki dijelovi, kao kontrolor ili matična ploča, neispravni.	Obratite se ovlaštenom servisu.
Stroj ne ispisuje pravilno PDF datoteke. Nedostaju neki dijelovi grafike, teksta ili ilustracija.	Nekompatibilnost između PDF datoteke i Acrobatovih proizvoda.	Ispis datoteke može omogućiti ispisivanje PDF datoteke kao slike. Uključite Ispiši kao sliku s Acrobatovih opcija ispisa.  Kad ispisujete PDF datoteku kao sliku, to će dulje potrajati.

Problemi kod ispisivanja

Uvjet	Mogući uzrok	Predložena rješenja
Kvaliteta ispisa fotografija nije dobra. Slike nisu jasne.	Rezolucija fotografija je vrlo niska.	Smanjite veličinu fotografije. Ako povećate veličinu fotografije u softverskoj aplikaciji, rezolucija će biti smanjena.
Prije ispisa, stroj izbacuje paru blizu izlazne ladice.	Paru tijekom ispisivanja može uzrokovati uporaba vlažnog papira.	To ne predstavlja problem. samo nastavite s ispisivanjem.
Stroj ne ispisuje papir posebne veličine, kao što su računi.	Veličina papira i postavke veličine papira ne odgovaraju.	Postavite odgovarajuću veličinu papira pod Custom na kartici Paper u Postavke ispisa .
Ispisani papir za izdavanje računa je savijen.	Ne odgovaraju postavke za vrstu papira.	Promijenite opciju pisača i pokušajte ponovno. Idite na Postavke ispisa , kliknite na pločicu Paper , i postavite vrstu na Thick .

Problemi s kvalitetom ispisa

Ako se unutar uređaja nalazi prljavština ili je papir nepravilno uvučen, možda zamijetite smanjenje kvalitete ispisa. Pogledajte tablicu u nastavku kako biste riješili problem.

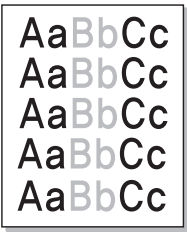
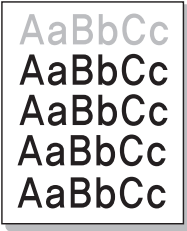
Uvjet	Predložena rješenja
Svijetli ili izbljedjeli ispis 	<ul style="list-style-type: none">• Ako se na stranici pojavljuju bijele pruge ili izbljedjelo područje, zaliha u toneru je mala. Montirajte novi uložak za toner.• Papir možda ne odgovara specifikacijama papira; na primjer, papir je prevlažan ili pregrub.• Ako je cijela stranica svijetla, postavka razlučivosti ispisa je preniska ili je uključen način štednje tonera. Podesite razlučivost ispisa i isključite način štednje tonera. Pogledajte zaslon s pomoći za pokretački program pisača.• Kombinacija blijedih i razmazanih nepravilnosti može ukazivati na potrebu čišćenja spremnika za toner. Očistite unutrašnjost svog uređaja.• Površina dijela LSU-a unutar uređaja možda je zaprljana. Očistite unutrašnjost svog uređaja. Ako ovi koraci ne riješe problem, obratite se ovlaštenom servisu.
Gornja polovica papira se ispisa svjetlije od ostatka papira 	<p>Toner pravilno ne prianja na ovu vrstu papira.</p> <ul style="list-style-type: none">• Promijenite opciju pisača i pokušajte ponovno. Idite na Postavke ispisa, pritisnite karticu Paper i postavite vrstu papira na Recycled.

Problemi s kvalitetom ispisa

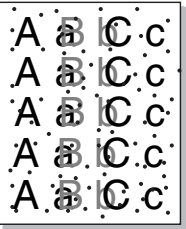
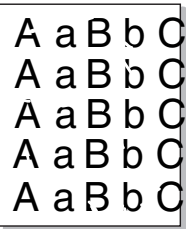
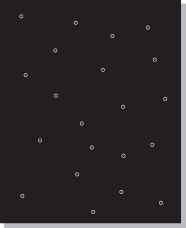
Uvjet	Predložena rješenja
<p>Čestice tonera</p> 	<ul style="list-style-type: none">• Papir možda ne odgovara specifikacijama; na primjer, papir je prevlažan ili pregrub.• Prijenosni valjak možda je zaprljan. Očistite unutrašnjost svog uređaja.• Stazi papira možda je potrebno čišćenje. Obratite se ovlaštenom servisu.
<p>Neispisana područja</p> 	<p>Ako se na stranici nasumično pojavljuju izbljedjela područja, najčešće kružnog oblika:</p> <ul style="list-style-type: none">• Možda je neispravan list papira. Pokušajte ponovno izvršiti ispis.• Sadržaj vlage papira je neravnomjeran ili se na površini papira nalaze vlažne točke. Pokušajte koristiti drugu marku papira.• Serija papira je loša. Postupak proizvodnje će izazvati neprihvaćanje tonera u nekim područjima. Pokušajte koristiti drugu vrstu ili marku papira.• Promijenite opciju pisača i pokušajte ponovno. Idite na Postavke ispisa, kliknite na pločicu Paper i postavite vrstu na Thick. <p>Ako ovi koraci ne riješe problem, obratite se ovlaštenom servisu.</p>
<p>Bijele točke</p> 	<p>Ako se na stranici pojavljuju bijele točke:</p> <ul style="list-style-type: none">• Papir je pregrub i puno prljavštine s papira pada na unutarnje komponente u uređaju, tako da je valjak za prijelaz možda prljav. Očistite unutrašnjost svog uređaja.• Stazi papira možda je potrebno čišćenje. Očistite unutrašnjost svog uređaja. <p>Ako ovi koraci ne riješe problem, obratite se ovlaštenom servisu.</p>

Problemi s kvalitetom ispisa

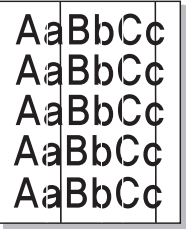
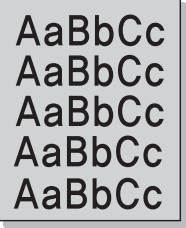
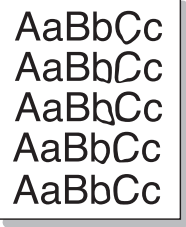
Uvjet	Predložena rješenja
Okomite linije 	<p>Ako se na stranici pojavljuju okomite crne pruge:</p> <ul style="list-style-type: none">• Površina (bubnja) spremnika tonera u stroju je vjerojatno ogreban. Uklonite spremnik za toner i montirajte novi. <p>Ako se na stranici pojavljuju okomite bijele pruge:</p> <ul style="list-style-type: none">• Površina dijela LSU-a unutar uređaja možda je zaprljana. Očistite unutrašnjost svog uređaja. Ako ovi koraci ne riješe problem, obratite se ovlaštenom servisu.
Crna pozadina 	<p>Ako količina pozadinskog sjenčanja postane neprihvatljiva:</p> <ul style="list-style-type: none">• Prijedite na lagani papir.• Provjerite uvjete okoline: vrlo suhi (niska vlažnost) ili vrlo vlažni (relativna vlaga veća od 80 %) uvjeti mogu povećati količinu pozadinskog sjenčanja.• Uklonite stari spremnik za toner i montirajte novi.• Temeljito raspodijelite toner (pogledajte "Preraspodjela tonera" na stranici).
Razmazivanje tonera 	<ul style="list-style-type: none">• Očistite unutrašnjost uređaja.• Provjerite vrstu i kvalitetu papira.• Uklonite spremnik za toner i montirajte novi.

Problemi s kvalitetom ispisa

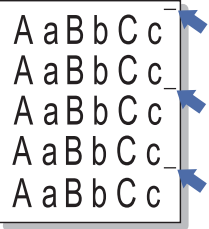
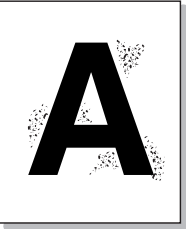
Uvjet	Predložena rješenja
<p>Učestale okomite nepravilnosti</p> 	<p>Ako se na ispisanoj strani tragovi pojavljuju učestalo u pravilnim intervalima:</p> <ul style="list-style-type: none">• Možda je oštećen spremnik za toner. Ako i nakon ispisa još uvijek imate iste probleme, uklonite spremnik za toner i montirajte novi.• Dijelovi uređaja možda na sebi imaju toner. Ako se nepravilnosti pojave na stražnjoj strani stranice, problem će se vjerojatno riješiti sam od sebe nakon nekoliko stranica.• Možda je oštećen sklop za fiksiranje. Obratite se ovlaštenom servisu.
<p>Pozadinska raspršenost</p> 	<p>Pozadinska raspršenost posljedica je čestica tonera nasumično raspoređenih po ispisanoj stranici.</p> <ul style="list-style-type: none">• Papir je možda prevlažan. Pokušajte ispisivati s drugom serijom papira. Ne otvarajte pakiranje papira sve dok to nije potrebno kako papir ne bi apsorbirao previše vlage.• Ako se pozadinska raspršenost pojavi na omotnici, promijenite izgled ispisa kako biste izbjegli ispisivati preko područja s preklapanjem rubova na zadnjoj strani. Ispisivanje po rubovima može uzrokovati probleme. Ili odaberite Thick Envelope u prozoru Postavke ispisa (pogledajte "Otvaranje postavki ispisa" na stranici 10).• Ako pozadinska raspršenost pokriva cijelu površinu područja ispisane stranice, tada kroz svoju aplikaciju softvera ili pod Postavke ispisa prilagodite razlučivost ispisa. Uvjerite se da je odabrana odgovarajuća vrsta papira.• Ako koristite novi uložak tonera, najprije toner raspodijelite.

Problemi s kvalitetom ispisa

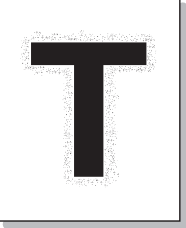
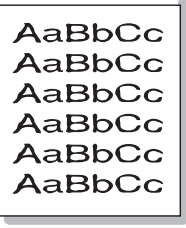
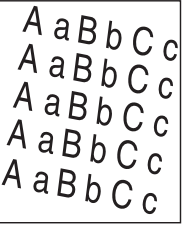
Uvjet	Predložena rješenja
<p data-bbox="53 268 472 384">Čestice tonera nalaze se uokolo podebljanih znakova ili slika</p> 	<p data-bbox="510 268 1122 304">Toner pravilno ne prianja na ovu vrstu papira.</p> <ul data-bbox="510 325 2186 400" style="list-style-type: none"><li data-bbox="510 325 2186 400">• Promijenite opciju pisača i pokušajte ponovno. Idite na Postavke ispisa, pritisnite karticu Paper i postavite vrstu papira na Recycled. Uvjerite se da je odabrana odgovarajuća vrsta papira.
<p data-bbox="53 695 315 732">Izobličeni znakovi</p> 	<ul data-bbox="510 695 2186 770" style="list-style-type: none"><li data-bbox="510 695 2186 770">• Ako su znakovi nepravilno oblikovani i proizvode šuplje slike, možda je snop papira pregladak. Pokušajte koristiti drugačiji papir.
<p data-bbox="53 1034 338 1070">Iskošenost stranica</p> 	<ul data-bbox="510 1034 1599 1171" style="list-style-type: none"><li data-bbox="510 1034 1048 1070">• Provjerite je li papir pravilno umetnut.<li data-bbox="510 1086 987 1123">• Provjerite vrstu i kvalitetu papira.<li data-bbox="510 1139 1599 1171">• Provjerite da vodilice nisu previše zategnute ili previše labave uz snop papira.

Problemi s kvalitetom ispisa

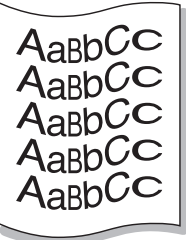
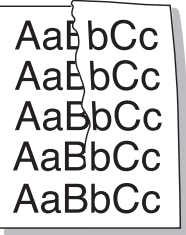
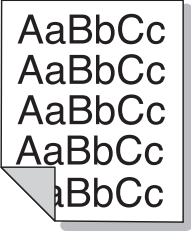
Uvjet	Predložena rješenja
<p data-bbox="51 272 376 304">Savijanje ili valovitost</p> 	<ul data-bbox="510 272 1877 408" style="list-style-type: none">• Provjerite je li papir pravilno umetnut.• Provjerite vrstu i kvalitetu papira. I visoka temperatura i vlažnost mogu uzrokovati savijanje papira.• Preokrenite snop papira u ladici. Papir u ladici pokušajte zakrenuti za 180°.
<p data-bbox="51 624 439 655">Naboranost ili zgužvanost</p> 	<ul data-bbox="510 624 1563 759" style="list-style-type: none">• Provjerite je li papir pravilno umetnut.• Provjerite vrstu i kvalitetu papira.• Preokrenite snop papira u ladici. Papir u ladici pokušajte zakrenuti za 180°.
<p data-bbox="51 975 405 1046">Stražnja strana ispisa je zaprljana</p> 	<ul data-bbox="510 975 1249 1007" style="list-style-type: none">• Provjerite curi li toner. Očistite unutrašnjost uređaja.

Problemi s kvalitetom ispisa

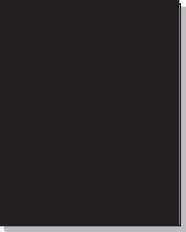
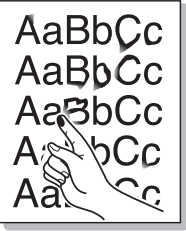
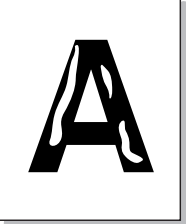
Uvjet	Predložena rješenja
<p data-bbox="53 272 450 344">Stranice s punom bojom ili crne stranice</p> 	<ul data-bbox="510 272 1888 408" style="list-style-type: none">• Možda spremnik za toner nije pravilno montiran. Uklonite spremnik za toner i ponovno ga umetnite.• Možda je oštećen spremnik za toner. Uklonite spremnik za toner i montirajte novi.• Uređaj možda zahtijeva popravak. Obratite se ovlaštenom servisu.
<p data-bbox="53 655 315 687">Neučvršćen toner</p> 	<ul data-bbox="510 655 1223 791" style="list-style-type: none">• Očistite unutrašnjost uređaja.• Provjerite vrstu i kvalitetu papira.• Uklonite spremnik za toner i zatim montirajte novi. <p data-bbox="510 815 1693 847">Ako problem ustraje, uređaj možda zahtijeva popravak. Obratite se ovlaštenom servisu.</p>
<p data-bbox="53 999 376 1031">Praznine u znakovima</p> 	<p data-bbox="510 999 1832 1031">Praznine u znakovima su bijela područja unutar dijelova znakova koja bi trebala biti potpuno crna:</p> <ul data-bbox="510 1054 2179 1230" style="list-style-type: none">• Ako koristite prozirnice, pokušajte koristiti drugu vrstu prozirnica. Zbog sastava prozirnica uobičajene su neke praznine u znakovima.• Možda ispisujete na pogrešnoj površini papira. Uklonite papir i preokrenite ga.• Papir ne odgovara specifikacijama za papir.

Problemi s kvalitetom ispisa

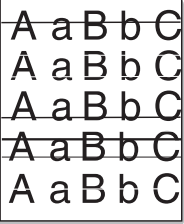
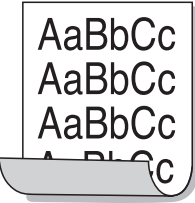
Uvjet	Predložena rješenja
<p>Vodoravne pruge</p> 	<p>Ako se pojave vodoravne crne pruge ili mrlje:</p> <ul style="list-style-type: none">• Spremnik za toner možda nije pravilno montiran. Uklonite spremnik za toner i ponovno ga umetnite.• Možda je oštećen spremnik za toner. Uklonite spremnik za toner i montirajte novi. <p>Ako problem ustraje, uređaj možda zahtijeva popravak. Obratite se ovlaštenom servisu.</p>
<p>Savijanje</p> 	<p>Ako je ispisani papir savijen ili se papir ne uvlači u uređaj:</p> <ul style="list-style-type: none">• Preokrenite snop papira u ladici. Papir u ladici pokušajte zakrenuti za 180°.• Promijenite opciju papira pisača i pokušajte ponovno. Idite na Postavke ispisa, kliknite na pločicu Paper, i postavite vrstu na Thin.
<ul style="list-style-type: none">• Nepoznata slika ponavljajući se pojavljuje na nekoliko listova• Neučvršćen toner• Pojavljuje se svijetli ispis ili zagađenje	<p>Vaš stroj se vjerojatno koristi na visini od najmanje 1.000 m. Velika visina može utjecati na kvalitetu ispisa, kao što je labavi toner ili svijetlo oslikavanje. Promijenite postavke visine na vašem uređaju (Pogledajte "Prilagodba nadmorskoj visini" na stranici).</p>

Problemi s operativnim sustavom

Učestali problemi u sustavu Windows

Uvjet	Predložena rješenja
Tijekom instalacije pojavila se poruka „Datoteka u uporabi”.	Izađite iz svih aplikacija softvera. Uklonite sav softver iz Početnih grupa i zatim ponovno pokrenite Windows. Ponovno instalirajte upravljački program pisača.
Pojavljuju se poruke „Kvar opće zaštite”, „Iznimka OE”, „Spool32” ili „Nezakonita radnja”.	Zatvorite sve ostale aplikacije i ponovno pokrenite Windows, a zatim ponovno pokušajte ispisivanje.
Pojavljuju se poruke „Neuspio ispis”, „Pojavila se pogreška isteklog vremena pisača”.	Ove poruke mogu se pojaviti tijekom ispisivanja. samo pričekajte dok uređaj ne završi ispisivanje. Ako se poruka pojavila u stanju čekanja ili nakon što je ispisivanje dovršeno, provjerite vezu i/ili je li došlo do pogreške.
Aplikacija Samsung Printer Experience nije prikazana kad kliknete opciju Dodatne postavke .	Aplikacija Samsung Printer Experience nije instalirana. Aplikaciju preuzmite iz dućana Windows Store (Trgovina) i instalirajte je.
Podaci o uređaju nisu prikazani kad kliknete uređaj u opciji Uređaji i pisači .	Označite okvir Svojstva pisača . Kliknite na karticu Ports . (Upravljačka ploča > Uređaji i pisači > Desnom tipkom kliknite na ikonu pisača i odaberite opciju Printer properties) Ako je priključak podešen na Datoteku ili LPT, uklonite kvačicu i odaberite TCP/IP, USB ili WSD.

Problemi s operativnim sustavom



Za dodatne informacije o porukama pogreške za Windows pogledajte Korisnički priručnik Microsoft Windows koji je isporučen s Vašim osobnim računalom.

uobičajeni problemi sustava Mac

Uvjet	Predložena rješenja
Stroj ne ispisaje pravilno PDF datoteke. Nedostaju neki dijelovi grafike, teksta ili ilustracija.	<p>Ispis datoteke može omogućiti ispisivanje PDF datoteke kao slike. Uključite Ispiši kao sliku s Acrobatovih opcija ispisa.</p> <p> Kad ispisujete PDF datoteku kao sliku, to će dulje potrajati.</p>
Neka slova se ne prikazuju uobičajeno tijekom ispisa naslovne stranice.	<p>Mac OS ne može stvarati font tijekom ispisivanja naslovne stranice. Engleska abeceda i brojevi se uobičajeno prikazuju na naslovnoj stranici.</p>
Kod ispisa dokumenta u sustavu Mac pomoću programa Acrobat Reader 6.0 ili novijeg, boje se ne ispisuju pravilno.	<p>Pazite da postavke rezolucije u vašem stroju odgovaraju pokretačkom programu u programu Acrobat Reader.</p>



Za dodatne informacije o porukama pogreške za sustav Mac pogledajte Korisnički priručnik za Mac koji je isporučen s vašim osobnim računalom.

Problemi s operativnim sustavom

Učestali problemi u sustavu Linux

Uvjet	Predložena rješenja
Kada ispisujete više od jedne kopije, druga se kopija ne ispisuje.	Problem se pojavljuje na Ubuntu 12.04 uslijed problema u standardnom CUPS filtru 'pdftops'. Ažurirajte paket 'cups-filters' na verziju 1.0.18 kako biste otklonili problem ('pdftops' je dio paketa 'cups-filters').
Uklanjanje opcije za uređivanje u dijalogu za ispis ne funkcionira.	Za neke distribucije, dijalog za ispis GNOME ima pitanje rješavanja opcije za uređivanje. Kao rješenje u nuždi podesite zadanu vrijednost opcije za uređivanje na False pomoću uslužnog programa sustava za ispis (provedite "system-config-printer" u programu terminala).
Ispis uvijek radi s dvostrukim ispisivanjem.	Ovaj problem dvostrukog ispisivanja bio je u paketu Ubuntu 9.10 CUPS. Ažurirajte verziju CUPS na 1.4.1-5ubuntu2.2.
Pisač nije dodan preko uslužnog programa sustava za ispis.	Problem se javlja u operativnom sustavu Debian 7 uslijed kvara u paketu Debian 7 'system-config-printer' (http://bugs.debian.org/cgi-bin/bugreport.cgi?bug=662813 u sustavu za praćenje pogreški operativnog sustava Debian). Koristite drugi način za dodavanje pisača (na primjer CUPS WebUI)
Opcije odabira veličine papira i usmjerenja stranice onemogućene su u dijalogu za ispis pri otvaranju tekstualnih datoteka.	Problem se javlja u operativnom sustavu Fedora 19 i odnosi se na uređivač teksta 'leafpad' u operativnom sustavu Fedora 19. Koristite druge uređivače teksta poput 'gedit'.



Za dodatne informacije o porukama pogreške za sustav Linux pogledajte Korisnički priručnik za Linux koji je isporučen s vašim osobnim računalom.

Contact SAMSUNG worldwide

If you have any comments or questions regarding Samsung products, contact the Samsung customer care center.

Country/Region	Customer Care Center	WebSite
ALGERIA	3004 (Toll Free)	www.samsung.com/n_africa/support
ANGOLA	917 267 864	www.samsung.com/support
ARGENTINE	0800-555-SAM(7267)	www.samsung.com/ar
ARMENIA	0-800-05-555	www.samsung.com/support
AUSTRALIA	1300 362 603	www.samsung.com/au/support
AUSTRIA	0800-SAMSUNG (0800-7267864)[Only for Premium HA] 0800-366661[Only for Dealers] 0810-112233	www.samsung.com/at/support
AZERBAIJAN	0-88-555-55-55	www.samsung.com/support
BAHRAIN	8000-GSAM (8000-4726)	www.samsung.com/ae/support (English) www.samsung.com/ae_ar/support (Arabic)

Country/Region	Customer Care Center	WebSite
BANGLADESH	0961-2300300 0800-0300300 (Toll free)	www.samsung.com/in/support
BELARUS	810-800-500-55-500	www.samsung.com/support
BELGIUM	02-201-24-18	www.samsung.com/be/support (Dutch) www.samsung.com/be_fr/support (French)
BOLIVIA	800-10-7260	www.samsung.com/cl/support
BOSNIA	055 233 999	www.samsung.com/support
BOTSWANA	8007260000	www.samsung.com/support
BRAZIL	0800-124-421 (Demais cidades e regiões) 4004-0000 (Capitais e grandes centros)	www.samsung.com/br/support
BULGARIA	0800 111 31 , Безплатна телефонна линия	www.samsung.com/bg/support
BURUNDI	200	www.samsung.com/support

Contact SAMSUNG worldwide

Country/Region	Customer Care Center	WebSite
CAMEROON	7095- 0077	www.samsung.com/africa_fr/support
CANADA	1-800-SAMSUNG (726-7864)	www.samsung.com/ca/support(English) www.samsung.com/ca_fr/support (French)
CHILE	800-SAMSUNG (726-7864) [HHP] 02-24828200	www.samsung.com/cl/support
CHINA	400-810-5858	www.samsung.com/cn/support
COLOMBIA	Bogotá en el 600 12 72Sin costo en todo el país 01 8000 112 112Y desde tu celular #726	www.samsung.com/co
COSTA RICA	00-800-1-SAMSUNG (726-7864)	www.samsung.com/latin/support (Spanish) www.samsung.com/latin_en/support (English)
CROATIA	072 726 786	www.samsung.com/hr/support

Country/Region	Customer Care Center	WebSite
Cote D' Ivoire	8000 0077	www.samsung.com/africa_fr/support
CYPRUS	8009 4000 only from landline, toll free	www.samsung.com/gr/support
CZECH	800-SAMSUNG (800-726786)	www.samsung.com/cz/support
DENMARK	70 70 19 70	www.samsung.com/dk/support
DOMINICAN REPUBLIC	1-800-751-2676	www.samsung.com/latin/support (Spanish) www.samsung.com/latin_en/support (English)
DRC	4999999	www.samsung.com/support
ECUADOR	1-800-SAMSUNG (72-6786)	www.samsung.com/latin/support (Spanish) www.samsung.com/latin_en/support(English)

Contact SAMSUNG worldwide

Country/Region	Customer Care Center	WebSite
EGYPT	08000-7267864 16580	www.samsung.com/ eg/support
EIRE	0818 717100	www.samsung.com/ ie/support
EL SALVADOR	8000-SAMSUNG (726-7864)	www.samsung.com/ latin/support (Spanish) www.samsung.com/ latin_en/support (English)
ESTONIA	800-7267	www.samsung.com/ ee/support
FINLAND	030-6227 515	www.samsung.com/ fi/support
FRANCE	01 48 63 00 00	www.samsung.com/ fr/support

Country/Region	Customer Care Center	WebSite
GERMANY	0180 6 SAMSUNG bzw. 0180 6 7267864* (*0,20 €/Anruf aus dem dt. Festnetz, aus dem Mobilfunk max. 0,60 €/Anruf) [HHP] 0180 6 M SAMSUNG bzw. 0180 6 67267864* (*0,20 €/Anruf aus dem dt. Festnetz, aus dem Mobilfunk max. 0,60 €/Anruf)	www.samsung.com/ de/support
GEORGIA	0-800-555-555	www.samsung.com/ support
GHANA	0800-10077 0302-200077	www.samsung.com/ africa_en/support
GREECE	80111-SAMSUNG (80111 726 7864) only from land line (+30) 210 6897691 from mobile and land line	www.samsung.com/ gr/support

Contact SAMSUNG worldwide

Country/Region	Customer Care Center	WebSite
GUATEMALA	1-800-299-0033	www.samsung.com/ latin/support (Spanish) www.samsung.com/ latin_en/support (English)
HONDURAS	800-2791-9111	www.samsung.com/ latin/support (Spanish) www.samsung.com/ latin_en/support (English)
HONG KONG	3698 4698	www.samsung.com/ hk/support (Chinese) www.samsung.com/ hk_en/support (English)
HUNGARY	0680SAMSUNG (0680-726-786) 0680PREMIUM (0680-773-648)	www.samsung.com/ hu/support
INDIA	1800 3000 8282 - Toll Free 1800 266 8282 - Toll Free	www.samsung.com/ in/support
INDONESIA	021-56997777 08001128888	www.samsung.com/ id/support

Country/Region	Customer Care Center	WebSite
IRAN	021-8255 [CE] 021-42132 [HHP]	www.samsung.com/ iran/support
ITALIA	800-SAMSUNG (800.7267864)	www.samsung.com/ it/support
JAMAICA	1-800-SAMSUNG (726-7864)	www.samsung.com/ latin_en/support (English)
JAPAN	0120-363-905	www.samsung.com/ jp/support
JORDAN	0800-22273 06 5777444	www.samsung.com/ Levant
KAZAKHSTAN	8-10-800-500-55-500 (GSM: 7799, VIP care 7700)	www.samsung.com/ kz_ru/support
KENYA	0800 545 545	www.samsung.com/ support
KUWAIT	183-CALL (183-2255)	www.samsung.com/ ae/support (English) www.samsung.com/ ae_ar/support (Arabic)
KYRGYZSTAN	00-800-500-55-500 (GSM: 9977)	www.samsung.com/ support

Contact SAMSUNG worldwide

Country/Region	Customer Care Center	WebSite
LATVIA	8000-7267	www.samsung.com/ lv/support
LEBANON	961 1484 999	www.samsung.com/ Levant
LITHUANIA	8-800-77777	www.samsung.com/ lt/support
LUXEMBURG	261 03 710	www.samsung.com/ be_fr/support
MACAU	0800 333	www.samsung.com/ support
MACEDONIA	023 207 777	
MALAYSIA	1800-88-9999 603-77137477 (Overseas contact)	www.samsung.com/ my/support
MAURITIUS	800 2550	www.samsung.com/ support
MEXICO	01-800-SAMSUNG (726-7864)	www.samsung.com/ mx/support
MOLDOVA	0-800-614-40	www.samsung.com/ support
MONGOLIA	+7-495-363-17-00	www.samsung.com/ support

Country/Region	Customer Care Center	WebSite
MONTENEGRO	020 405 888	www.samsung.com/ support
MOROCCO	080 100 22 55	www.samsung.com/ n_africa/support
MOZAMBIQUE	847267864 / 827267864	www.samsung.com/ support
MYANMAR	+95-01-2399-888	www.samsung.com/ support
NAMIBIA	08 197 267 864	www.samsung.com/ support
NIGERIA	0800-726-7864	www.samsung.com/ africa_en/support
NETHERLANDS	0900-SAMSUNG (0900- 7267864) (€ 0,10/Min)	www.samsung.com/ nl/support
NEW ZEALAND	0800 726 786	www.samsung.com/ nz/support
NICARAGUA	001-800-5077267	www.samsung.com/ latin/ support(Spanish) www.samsung.com/ latin_en/support (English)

Contact SAMSUNG worldwide

Country/Region	Customer Care Center	WebSite
NORWAY	815 56480	www.samsung.com/no/support
OMAN	800-SAMSUNG (800 - 726 7864)	www.samsung.com/ae/support (English) www.samsung.com/ae_ar/support (Arabic)
PAKISTAN	0800-Samsung (72678)	www.samsung.com/pk/support
PANAMA	800-0101	www.samsung.com/latin/support (Spanish) www.samsung.com/latin_en/support (English)
PARAGUAY	0800-11-SAMS(7267)	www.samsung.com/ar
PERU	0800-777-08	www.samsung.com/pe/support

Country/Region	Customer Care Center	WebSite
PHILIPPINES	1-800-10-726-7864 [PLDT Toll Free] 1-800-8-726-7864 [Globe Landline and Mobile] 02- 422-2111 [Standard Landline]	www.samsung.com/ph/support
POLAND	801-172-678* lub +48 22 607-93-33* Dedykowana infolinia do obsługi zapytań dotyczących telefonów komórkowych: 801-672-678* lub +48 22 607-93-33* * (koszt połączenia według taryfy operatora)	www.samsung.com/pl/support
PORTUGAL	808 20 7267	www.samsung.com/pt/support
PUERTO RICO	1-800-682-3180	www.samsung.com/latin/support (Spanish) www.samsung.com/latin_en/support (English)

Contact SAMSUNG worldwide

Country/Region	Customer Care Center	WebSite
QATAR	800-CALL (800-2255)	www.samsung.com/ ae/support (English) www.samsung.com/ ae_ar/support (Arabic)
REUNION	0262 50 88 80	www.samsung.com/ support
RWANDA	9999	www.samsung.com/ support
ROMANIA	*8000 (apel in retea) 08008-726-78-64 (08008- SAMSUNG) Apel GRATUIT	www.samsung.com/ ro/support
RUSSIA	8-800-555-55-55 (VIP care 8- 800-555-55-88)	www.samsung.com/ ru/support
SAUDI ARABIA	800 247 3457 (800 24/7 HELP)	www.samsung.com/ sa/home www.samsung.com/ sa_en
SENEGAL	800-00-0077	www.samsung.com/ africa_fr/support
SERBIA	011 321 6899	www.samsung.com/ rs/support

Country/Region	Customer Care Center	WebSite
SINGAPORE	1800-SAMSUNG (726-7864)	www.samsung.com/ sg/support
SLOVENIA	080 697 267 (brezplačna številka)	www.samsung.com/ si
SLOVAKIA	0800 - SAMSUNG (0800-726 786)	www.samsung.com/ sk/support
SOUTH AFRICA	0860 SAMSUNG (726 7864)	www.samsung.com/ support
SPAIN	0034902172678[HHP] 0034902167267	www.samsung.com/ es/support
SRI LANKA	0117540540 0115900000	www.samsung.com/ support
SUDAN	1969	www.samsung.com/ support
SWEDEN	0771 726 7864 (0771- SAMSUNG)	www.samsung.com/ se/support
SWITZERLAND	0800 726 78 64 (0800- SAMSUNG)	www.samsung.com/ ch/support (German) www.samsung.com/ ch_fr/support (French)

Contact SAMSUNG worldwide

Country/Region	Customer Care Center	WebSite
SYRIA	18252273	www.samsung.com/ Levant
TAJIKISTAN	8-10-800-500-55-500	www.samsung.com/ support
TAIWAN	0800-329999	www.samsung.com/ tw/support
TANZANIA	0800 755 755 0685 889 900	www.samsung.com/ support
THAILAND	0-2689-3232, 1800-29-3232	www.samsung.com/ th/support
TRINIDAD & TOBAGO	1-800-SAMSUNG (726-7864)	www.samsung.com/ latin/support (Spanish) www.samsung.com/ latin_en/support (English)
TURKEY	444 77 11	www.samsung.com/ tr/support
TUNISIA	80-1000-12	www.samsung.com/ n_africa/support

Country/Region	Customer Care Center	WebSite
U.A.E	800-SAMSUNG (800 -726 7864)	www.samsung.com/ ae/support (English) www.samsung.com/ ae_ar/support (Arabic)
UK	0330 SAMSUNG (7267864)	www.samsung.com/ uk/support
U.S.A -Consumer Electronics	1-800-SAMSUNG (726-7864)	www.samsung.com/ us/support
U.S.A -(Mobile Phones)	1-800-SAMSUNG (726-7864)	www.samsung.com/ us/support
UGANDA	0800 300 300	www.samsung.com/ support
UKRAINE	0-800-502-000	www.samsung.com/ ua/support (Ukrainian) www.samsung.com/ ua_ru/support (Russian)
URUGUAY	0800-SAMS(7267)	www.samsung.com/ ar

Contact SAMSUNG worldwide

Country/Region	Customer Care Center	WebSite
UZBEKISTAN	00-800-500-55-500 (GSM: 7799)	www.samsung.com/ support
VENEZUELA	0-800-SAMSUNG (726-7864)	www.samsung.com/ ve/support
VIETNAM	1800 588 889	www.samsung.com/ vn/support
ZAMBIA	0211 350370	www.samsung.com/ support



Sljedeći pojmovnik Vam pomaže da se upoznate s proizvodom razumijevajući nazivlje koje se često koristi pri ispisu, kao i ono koje se spominje u ovom priručniku.

802.11

802.11 je skup standarda za bežičnu komunikaciju putem lokalne mreže (WLAN), koju je razvio IEEE LAN/MAN Standards Committee (IEEE 802).

802.11b/g/n

802.11b/g/n može dijeliti isti hardver i koristiti frekv. pojas od 2,4 GHz. 802.11b podržava pojasnu širinu od 11 Mbps, 802.11n podržava pojasnu širinu do 150 Mbps. 802.11b/g/n uređaji mogu povremeno naići na smetnje koje dolaze od mikrovalne pećnice, bežičnih telefona i Bluetooth uređaja.

Pristupna točka

Pristupna točka ili bežična pristupna točka (AP ili WAP) je uređaj koji povezuje bežične komunikacijske uređaje na bežične lokalne mreže (WLAN) te djeluje kao središnji odašiljač i prijemnik WLAN radijskih signala.

ADF

Automatski uvlakač dokumenata (ADF) je uređaj za skeniranje koji se automatski puniti originalnim listovima papira, tako da stroj može skenirati određeni iznos papira odjednom.

AppleTalk

AppleTalk je vlasnički paket protokola razvijen od strane tvrtke Apple, Inc za računalne mreže. Bio je uključen u originalni Mac (1984) i sada je zastario za Apple u korist TCP/IP mreža.

BIT Depth

Pojam računalne grafike koji opisuje broj bitova koji se koristi za predstavljanje boja jednog piksela u bitmap slici. Veća dubina boja daje širi raspon različitih boja. Kako se broj bitova povećava, broj mogućih boja postaje nepraktično velik za kartu boja. 1-bitna boja obično se naziva monokromatska ili crno-bijela.

BMP

Bitmap grafički format koji interno koristi Microsoft Windows grafički podsustav (GDI) te se obično koristi kao jednostavan grafički format datoteka na toj platformi.

BOOTP

Bootstrap protokol. Mrežni protokol kojega mrežni klijent koristi za automatsko dobivanje IP adrese. To se obično radi u bootstrap procesu računala ili operativnih sustava koji se na njima rabe. BOOTP poslužitelji dodjeljuju IP adresu iz fonda adresa svakom klijentu. BOOTP omogućuje 'radnim stanicama bez diskova' na računalima dobivanje IP adrese prije učitavanja bilo kojeg naprednog operativnog sustava.

CCD

Charge Coupled Device (CCD) je hardver koji omogućuje skeniranje. CCD mehanizam pretraživanja se također koristi za držanje CCD modula, kako bi se spriječilo oštećivanje prilikom pomicanja stroja.

Kolacioniranje

Kolacioniranje je postupak ispisivanja višestrukih kopija u kompletu. Kada je odabrano kolacioniranje, uređaj ispisuje cijeli komplet prije ispisa dodatnih kopija.

Upravljačka ploča

Upravljačka ploča je ravna, obično okomita površina, na kojoj su prikazani kontrolni i nadzorni instrumenti. Obično se nalazi na prednjem dijelu stroja.

Pokrivenost

To je termin koji se koristi za mjerenje korištenja tonera pri ispisu. Na primjer, 5% pokrivenosti znači da se na papiru A4 nalazi oko 5% slika ili teksta. Dakle, ako papir ili izvornik ima komplicirane slike ili puno teksta na sebi, pokrivenost će biti veća, a istovremeno, korištenje tonera će biti onoliko kolika je pokrivenost.

CSV

Vrijednosti odvojene zarezom (CSV). Vrsta formata datoteka, CSV se koristi za razmjenu podataka između različitih aplikacija. Format datoteke; obzirom da se koristi u Microsoft Excelu, postao je de facto standard u cijeloj industriji, čak i među ne-Microsoftovim platformama.

DADF

Dvostruki automatski uvlakač dokumenata (DADF) je uređaj za skeniranje koji se automatski puni i okreće originalne listove papira, tako da stroj može skenirati na obje strane papira.

Zadano

Vrijednost ili postavka koja je na snazi kad se pisač uzima iz svoje kutije, resetira ili inicijalizira.

DHCP

Dynamic Host Configuration Protocol (DHCP) je protokol umrežavanja klijent-poslužitelj. DHCP poslužitelj daje konfiguracijske parametre specifične za zahtjev domaćina DHCP klijenta, općenito, informacije koje su domaćinu klijenta potrebne za sudjelovanje na IP mreži. DHCP također omogućuje mehanizam za premještanje IP adrese na domaćin klijenta.

DIMM

Dual Inline Memory Module (DIMM), mala kružna ploča koja drži memoriju. DIMM pohranjuje sve podatke unutar stroja, kao što su podaci koji se ispisuju, primljeni faksirani podaci.

DLNA

Digital Living Network Alliance (DLNA) je standard koji omogućuje uređajima u kućnoj mreži da dijele informacije s drugima preko mreže.

DNS

Domain Name Server (DNS) je sustav koji pohranjuje informacije povezane s imenima domena u raspodijeljene baze podataka, na mrežama kao što je Internet.

Dot Matrix Printer

Dot matrix printer se odnosi na tip pisača računala s glavom za ispis koja se kreće natrag i naprijed na stranici i ispisuje udarom, udarajući tintom natopljenu vrpču od tkanine po papiru, poput pisačkog stroja.

DPI

Dots Per Inch (DPI) je mjera za rezoluciju koja se koristi za skeniranje i ispis. Općenito, što je veći DPI, veća je rezolucija, vidljiviji su detalji na slici i veća veličina datoteke.

DRPD

Distinctive Ring Pattern Detection. Distinctive Ring je usluga telefonske tvrtke koja omogućuje korisniku korištenje jedne telefonske linije za odgovaranje na nekoliko različitih telefonskih brojeva.

Duplex

Mehanizam koji će automatski okrenuti list papira, tako da stroj može ispisivati (ili skenirati) na obje strane papira. Pisač opremljen jedinicom za obostrani ispis može ispisivati na obje strane papira tijekom jednog ciklusa ispisa.

Duty Cycle

Duty cycle je količina stranica koja ne utječe na performanse pisača za mjesec dana. Općenito, pisač ima ograničenja u svojem vijeku trajanja, kao što su stranice u godini. Vijek trajanja znači prosječni kapacitet ispisa, obično unutar jamstvenog roka. Na primjer, ako je ciklus zadatka 48 000 stranica na mjesec s 20 radnih dana, pisač ograničava na 2400 stranica dnevno.

ECM

Error Correction Mode (ECM) je opcijski način prijenosa izgrađen u telefaks uređaje ili telefaks modeme klase 1. On automatski otkriva i ispravlja pogreške u procesu prijenosa telefaksa, koje su ponekad prouzročene bukom u telefonskoj liniji.

Emulacija

Emulacija je tehnika postizanja istih rezultata jednog stroja kao i kod drugog.

Emulator duplicira funkcije jednog sustava s drugim sustavom, tako da se drugi sustav ponaša kao da je prvi sustav. Emulacija se fokusira na točnu reprodukciju vanjskog ponašanja, koje se za razliku od simulacije, koja se odnosi na apstraktni model prema kojem se sustav simulira, često smatra njegovim unutarnjim stanjem.

Ethernet

Ethernet je tehnologija umrežavanja računala bazirana na okvirima, za lokalne mreže (LAN-ovi). Definira ožičenje i signalizaciju za fizički sloj te formate okvira i protokole za kontrolu pristupa mediju (MAC) / sloj podatkovne veze od OSI modela. Ethernet je većinom standardiziran kao IEEE 802.3. Postao je najkorištenija LAN tehnologija tijekom 1990-ih do danas.

EtherTalk

Paket protokola razvijen od strane tvrtke Apple Computer za računalne mreže. Bio je uključen u originalni Mac (1984) i sada je zastario za Apple u korist TCP/IP mreža.

FDI

Foreign Device Interface (FDI) je kartica instalirana unutar stroja kako bi se drugom uređaju omogućilo da radi kao uređaj na novčić i kao čitač kartica. Ti sustavi na svojem stroju omogućuju uslugu plati-po-ispisu.

FTP

File Transfer Protocol (FTP) je protokol koji se obično koristi za razmjenu datoteka preko bilo koje mreže koja podržava TCP/IP protokol (kao što je Internet ili intranet).

Jedinica grijača

Dio laserskog pisača koji spaja toner na tiskanim medijima. Sastoji se od grijačeg valjka i potisnog valjka. Kad se toner prenese na papir, jedinica grijača donosi toplinu i pritisak kako bi se osiguralo da toner ostaje na papiru trajno, što je razlog zašto je papir topao kad izlazi iz laserskog pisača.

Gateway

Veza između računalnih mreža ili između računalne mreže i telefonske linije. Vrlo je popularan, jer je to računalo ili mreža koja omogućuje pristup na drugo računalo ili mrežu.

Grayscale

Nijanse sive boje koje predstavljaju svijetle i tamne dijelove slike, kad se slike u boji pretvore u sive tonove; boje su predstavljene kao različite nijanse sive.

Poluton

Vrsta slike koja simulira sive tonove mijenjajući broj točaka. Visoko obojena područja se sastoje od velikog broja točaka, dok se svjetlija područja sastoje od manjeg broja točaka.

Uređaj za masovnu pohranu

Uređaj za masovnu pohranu, obično se naziva tvrdi pogon ili tvrdi disk, je nepromjenjivi uređaj za pohranu koji pohranjuje digitalno kodirane podatke na brzo okretne ploče s magnetskim površinama.

IEEE

Institut inženjera elektrotehnike i elektronike (IEEE) je međunarodna neprofitna, profesionalna organizacija za unapređenje tehnologije vezane uz elektricitet.

IEEE 1284

Standard 1284 paralelnog ulaza razvio je Institut inženjera elektrotehnike i elektronike (IEEE). Pojam "1284-B" odnosi na određenu vrstu priključka na kraju paralelnog kabela koji se montira na periferiju (na primjer, pisač).

Intranet

Privatna mreža koja koristi Internet protokole, mrežno povezivanje i možda javni telekomunikacijski sustav kako bi sigurno dijelila dio podataka o organizaciji ili operacije sa svojim zaposlenicima. Ponekad se pojam odnosi samo na najvidljiviju uslugu, interne web-stranice.

IP adresa

Adresa Internet protokola (IP) je jedinstveni broj koji uređaji koriste u cilju identifikacije i međusobnog komuniciranja na mreži, pomoću standarda Internet protokola.

IPM

Slika po minuti (IPM) je način mjerenja brzine pisača. IPM brzina označava broj jednostranih listova koje pisač može dovršiti u roku od jedne minute.

IPP

Internet Printing Protocol (IPP) definira standardni protokol za ispisivanje, kao i za upravljanje ispisom, veličinu medija, rezoluciju i tako dalje. IPP može se koristiti lokalno ili preko Interneta na stotine pisača, a također podržava kontrolu pristupa, autentifikaciju i šifriranje, što je puno spretnije i sigurnije rješenje za ispisivanje od prijašnjih.

IPX/SPX

IPX/SPX znači Internet Packet Exchange/Sequenced Packet Exchange. To je mrežni protokol kojega koristi operativni sustav Novell NetWare. IPX i SPX obje pružaju usluge povezivanja slične kao TCP/IP, s IPX protokolom koji imaju sličnosti s IP i SPX koji su slični na TCP. IPX/SPX je ponajprije dizajniran za lokalne mreže (LANs) te je vrlo učinkovit protokol za tu svrhu (obično svojim performansama premašuje one od TCP/IP na LAN-u).

ISO

Međunarodna organizacija za standardizaciju (ISO) je međunarodno tijelo za standardizaciju sastavljeno od predstavnika tijela za nacionalne standarde. Ona proizvodi svjetske industrijske i komercijalne standarde.

ITU-T

Međunarodna telekomunikacijska unija je međunarodna organizacija osnovana za standardizaciju i regulaciju međunarodnog radija i telekomunikacija. Njegove glavne zadaće uključuju standardizaciju, dodjelu radijskog spektra te organiziranje aranžmana međupovezivanja između različitih zemalja, kako bi se omogućili međunarodni telefonski pozivi. A -T izvan ITU-T označava telekomunikacije.

ITU-T br. 1 grafikon

Standardizirani testni grafikon koji je objavio ITU-T za prijenos faksimila dokumenta.

JBIG

Joint Bi-level Image Experts Group (JBIG) je standardna kompresija slike, bez gubitka točnosti ili kvalitete, koji je dizajniran za sažimanje binarnih slika, osobito za faksove, ali se može koristiti i za druge slike.

JPEG

Joint Photographic Experts Group (JPEG) je najčešće korišteni standardni način sažimanja uz gubitak za fotografske slike. To je format koji se koristi za spremanje i prijenos fotografija na World Wide Webu.

LDAP

Lagani protokol za pristup direktoriju (LDAP) je protokol umrežavanja za upite i modificiranje usluga direktorija preko TCP/IP.

LED

Svjetlosna dioda (LED) je poluvodički uređaj koji pokazuje status stroja.

MAC adresa

Media Access Control (MAC) adresa je jedinstveni identifikator pridružen mrežnom adapteru. MAC adresa je jedinstveni 48-bitni identifikator, obično zapisan kao 12 heksadecimalnih znakova grupiranih u parovima (npr. 00-00-0c-34-11-4e). Ova adresa je obično tvrdo kodirana u Network Interface Card (NIC) od strane proizvođača, a koristi se kao pomoć za usmjerivače koji pokušavaju pronaći strojeve na velikim mrežama.

MFP

Multifunkcijski periferni uređaj (MFP) je uredski stroj koji sadrži sljedeće funkcionalnosti u jednom fizičkom tijelu, tako da imate pisač, kopirni uređaj, telefaks, skener i itd.

MH

Modified Huffman (MH) je metoda kompresije za smanjenje količine podataka koje treba prenijeti između više telefaksa za prijenos slike, preporučuje ga ITU-T T.4. MH je shema kodiranja duljine pokretanja bazirana na kodnoj knjizi, optimizirana za učinkovito sažimanje bijelog prostora. Kako se većina telefakseva sastoji uglavnom od bijelog prostora, to minimizira vrijeme prijenosa većine faksova.

MMR

Modified Modified READ (MMR) je metoda sažimanja koju preporučuje ITU-T T.6.

Modem

Uređaj koji modulira signal nositelja za kodiranje digitalnih informacija, a također i demodulira kao nositelj signala, za dekodiranje prenesene informacije.

MR

Modified Read (MR) je metoda sažimanja koju preporučuje ITU-T T.4. MR kodira prvu skeniranu liniju pomoću MH. Sljedeći redak je u odnosu na prvi određen razlikama, a zatim se razlike kodiraju i prenose.

NetWare

Mrežni operacijski sustav koji je razvila tvrtka Novell, Inc U početku je koristio kooperativnu višezadaćnost za pokretanje raznih usluga na PC-u, a mrežni protokoli su se temeljili na arhetipskom Xerox XNS stogu. Danas NetWare podržava TCP/IP kao i IPX/SPX.

OPC

Organski foto provodnik (OPC) je mehanizam koji omogućuje virtualnu sliku za ispis pomoću laserskih zraka koje se emitiraju iz laserskog pisača, a obično je zelene boje ili hrđe i ima oblik cilindra.

Jedinica za snimanje koja sadrži bubanj polako nosi površinu bubnja za njegovu uporabu u pisaču, a treba ga zamijeniti na odgovarajući način, budući da se haba od kontakta s četkom za razvoj uloška, mehanizmom za čišćenje i papirom.

Originali

Prvi primjer nečega, kao što je dokument, fotografija ili tekst itd, što je kopirano, reproducirano ili prevedeno za proizvodnju drugoga, ali što se nije kopiralo ni proizlašlo iz nečega drugog.

OSI

Open Systems Interconnection (OSI) je model koji je razvila Međunarodna organizacija za standardizaciju (ISO) za komunikacije. OSI nudi standardni, modularni pristup izgradnji mreže koji dijeli potrebni skup složenih funkcija u upravljive funkcionalne slojeve sa samostalnim sadržajem. Slojevi su, od vrha do dna, aplikacije, prezentacije, sesije, promet, mreža, podatkovna veza i fizički.

PABX

Privatna automatska izmjena grana (PABX) je automatski telefonski sustav prebacivanja unutar privatnog poduzeća.

PCL

Jezik naredbi pisača (PCL) je jezik za opis stranice (PDL) koji je razvio HP kao protokol pisača i postao je industrijski standard. Izvorno razvijen za rane tintne pisače, PCL je izdan u različitim razinama za toplinski, matrični pisač i laserske pisače.

PDF

Format zapisa dokumenta (PDF) je vlasnički format datoteke koje je razvila tvrtka Adobe Systems za predstavljanje dvodimenzionalnih dokumenata u formatu neovisnom o uređaju i neovisnom o rezoluciji.

PostScript

PostScript (PS) je jezik za opisivanje stranica i programski jezik, koji se prvenstveno koristi u elektronskim područjima i područjima stolnog izdavaštva. - koji se pokreće u interpreteru za generiranje slike.

Upravljački program pisača

Program se koristi za slanje naredbi i prijenos podataka iz računala na pisač.

Medij za ispis

Mediji kao što su papir, koverte, naljepnice i folije koje se mogu koristiti u pisaču, skeneru, telefaksu ili kopirki.

PPM

Stranica po minuti (PPM) je metoda mjerenja za određivanje koliko brzo pisač radi, što znači broj stranica koje pisač može proizvesti u jednoj minuti.

PRN datoteka

Sučelje za upravljački program uređaja, koje ovom softveru omogućuje interakciju s upravljačkim programom uređaja koristeći standardne ulazno/izlazne sistemske pozive, što olakšava mnoge zadatke.

Protokol

Konvencija ili standard koji kontrolira ili omogućuje vezu, komunikaciju i prijenos podataka između dviju krajnjih točaka računala.

PS

Pogledajte PostScript.

PSTN

Telefonska mreža s javnim prospajanjem (PSTN) je mreža svjetskih javnih mreža s prospajanjem telefonske mreže koja je, po industrijskim premisama, obično usmjerena kroz centralu.

RADIUS

Remote Authentication Dial In User Service (RADIUS) je protokol za autentikaciju i računovodstvo udaljenog korisnika. RADIUS omogućuje centralizirano upravljanje autentikacijskim podacima, kao što su korisnička imena i lozinke, koristeći AAA (autentifikaciju, autorizaciju i računovodstvo) koncept za upravljanje pristupom mreži.

Rezolucija

Oštrina slike mjerena u točkama po inču (DPI). Što je veći dpi, veća je rezolucija.

SMB

Server Message Block (SMB) je mrežni protokol koji se uglavnom primjenjuje za dijeljenje datoteka, pisača, serijskih ulaza i razne komunikacije između čvorova na mreži. Također omogućuje autenticirani međuprocenjski komunikacijski mehanizam.

SMTP

Simple Mail Transfer Protocol (SMTP) je standard za prijenos e-poštom na Internetu. SMTP je relativno jednostavni protokol baziran na tekstu, gdje su navedeni jedan ili više primatelja poruke, a zatim se tekst poruke prenosi. To je protokol klijentskog poslužitelja, u kojem klijent šalje poruku e-pošte na poslužitelj.

SSID

Service Set Identifier (SSID) je naziv bežične lokalne mreže (WLAN). Svi bežični uređaji u WLAN-u koriste isti SSID, kako bi međusobno komunicirali. SSID-ovi su osjetljivi na velika i mala slova i maksimalna im je duljina 32 znaka.

Maska podmreže

Maska podmreže se koristi zajedno s mrežnom adresom, kako bi se utvrdilo koji dio adrese je mrežna adresa, a koji dio je adresa domaćina.

TCP/IP

Transmission Control Protocol (TCP) i Internet Protocol (IP); skup komunikacijskih protokola koje implementiraju stog protokola, na kojima se pokreće Internet i većina komercijalnih mreža.

TCR

Transmission Confirmation Report (TCR) pruža detalje svakog prijensa, kao što je status zadatka, rezultat prijensa i broj poslanih stranica. Ovo izvješće može se postaviti za ispis nakon svakog posla ili tek kad nije uspio prijenos.

TIFF

Tagged Image File Format (TIFF) je bitmap format slike varijabilne rezolucije. TIFF opisuje podatke o slici koji obično dolaze od skenera. TIFF slike koriste oznake, ključne riječi za definiranje karakteristika slike koja se nalazi u datoteci. Ovaj fleksibilni i o platformi neovisan format može se koristiti za slike koje su napravljene od strane raznih aplikacija za obradu slika.

Uložak za toner

Vrsta boce ili spremnika koji se upotrebljava u uređaju poput pisača, a koji sadrži toner. Toner je prah koji se koristi u laserskim pisačima i fotokopirnim uređajima, koji tvori tekst i slike na papiru za ispis. Toner je moguće fiksirati kombinacijom topline/tlaka iz fiksatora, uzrokujući da se veže za vlakna papira.

TWAIN

Industrijski standard za skenere i softver. Pri korištenju TWAIN-kompatibilnog skenera s TWAIN-kompatibilnim programom, skeniranje se pokreće iz programa. To je API ključ za snimanje slika za operativne sustave Microsoft Windows i Apple Mac.

UNC put

Uniform Naming Convention (UNC) je standardni način pristupa zajedničkim mrežama u Window NT-u i drugim Microsoftovim proizvodima. Format UNC puta je: \\<servername>\<sharename>\<Additional directory>

URL

Uniform Resource Locator (URL) je globalna adresa dokumenata i resursa na Internetu. Prvi dio adrese ukazuje koji protokol koristiti, drugi dio određuje IP adresu ili naziv domene u kojoj se nalazi resurs.

USB

Universal Serial Bus (USB) je standard koji je razvila tvrtka USB Implementers Forum, Inc., za povezivanje računala i periferije. Za razliku od paralelnog ulaza, USB je osmišljen za istovremeno spajanje jednog USB ulaza računala na više vanjskih uređaja.

Vodeni žig

Vodeni žig je prepoznatljiv imidž ili uzorak na papiru, koji je svjetliji kad se gleda prema svjetlu. Vodeni je žig prvi puta predstavljen u Bolonji, u Italiji 1282.; koristili su ih proizvođači papira za identifikaciju svojih proizvoda, kao i na poštanskim markama, novčanicama i drugim državnim dokumentima kako bi se obeshrabrila krivotvorenja.

WEP

Wired Equivalent Privacy (WEP) je sigurnosni protokol naveden u IEEE 802.11 za pružanje iste razine sigurnosti kao kod žičanog LAN-a. WEP pruža sigurnost šifriranjem podataka preko radija, tako da je zaštićen kad se prenosi s jedne krajnje točke do druge.

WIA

Windows Imaging Architecture (WIA) je arhitektura snimanja koja je izvorno uvedena u sustave Windows Me i Windows XP. Skeniranje se može pokrenuti iz tih operacijskih sustava pomoću WIA-kompatibilnog skenera.

WPA

Wi-Fi Protected Access (WPA) je razred sustava za sigurne bežične (Wi-Fi) računalne mreže, kreiran kako bi poboljšao sigurnosne značajke WEP-a.

WPA-PSK

WPA-PSK (WPA unaprijed zadani zajednički ključ) je specijalni modus za WPA za mala poduzeća i kućne korisnike. Zajednički ključ ili lozinka konfigurirani u bežičnu pristupnu točku (WAP) i bilo koje bežično prijenosno računalo ili stolni uređaj. WPA-PSK generira jedinstveni ključ za svaku sesiju između bežičnog klijenta i pridruženog WAP-a za poboljšanje sigurnosti.

WPS

Wi-Fi Protected Setup (WPS) je standard za uspostavljanje bežične kućne mreže. Ako Vaša bežična pristupna točka podržava WPS, lako možete konfigurirati bežičnu mrežnu vezu bez računala.

XPS

XML Paper Specification (XPS) je specifikacija za Page Description Language (PDL) i novi format dokumenta, koja je koristan za prijenosne i elektroničke dokumente, razvijen od strane tvrtke Microsoft. To je specifikacija na bazi XML-a, koja se temelji na novom putu ispisa i formatu dokumenata neovisnom o uređaju, koji se bazira na vektorima.

A

AirPrint	156
AnyWeb Print	183

B

bežična mreža	
mrežni kabel	142
bežično	
adhoc modus	121
Infrastrukturni modus	121
USB kabel	127, 130
WPS	
odspajanje	124
otpajanje	124
WPS uređaj nema zaslonski prikaz	
PBC	125
PIN	125

Č

čičenje	
unutranjost	59
valjak za podizanje	61
vanjtna	59
čičenje uređaja	59

D

dijelovi za održavanje	50
------------------------	----

E

eco gumb	22
ekoloko ispisivanje	45

G

google cloud printing	157
gumb za toner	22

I

Ispis	42
informacije o propisima	85
instalacija pokretačkog programa	
Unix	118
ispis	
ispis na obje strane papira	
Mac	175
ispis u datoteku	164
ispisivanje dokumenta	
Windows	42
koritenje uslužnog programa izravnog ispisa	172

Linux	176
Mac	174
mobileprint	151
OS za mobilni telefon	151
promjena zadanih postavki ispisa	162
UNIX	178
vie stranica na jednom listu papira	
Mac	174
ispis sloja	
ispis	170
obrii	170
stvori	169
ispisivanje dokumenta	
Linux	176
Mac	174
UNIX	178

K

koritenje pomoći	45, 175
------------------	---------

L

Linux	
instalacija pokretačkog programa za spojeni USB kabel	103
instalacija upravljačkog programa za	

mrežno priključeni	118	koritenje SetIP	108	N	
ispis	176	ponovno instaliranje upravljačkog programa za spojeni USB kabel	102	nstrukri ispis	
koritenje SetIP	109	uobičajeni problemi sustava Mac	213	Mac	174
ponovno instaliranje upravljačkog programa za spojeni USB kabel	104	zahtjevi sustava	82	O	
svojstva pisača	177	medij za ispis		omiljene postavke za ispisivanje	44
učestali problemi u sustavu Linux	214	Izlazni držač	78	opće ikone	12
zahtjevi sustava	83	naljepnice	39	P	
ladica		omotnica	37	pogled s prednje strane	20
podeavanje irine i duljine	31	posebni mediji	36	pogled sa stražnje strane	21
promjena veličine ladice	31	prethodno ispisan papir	40	posebne značajke ispisa	160
ulaganje papira u ručni ulagačviefunkcionalnu ladicu	34	prozirnica	38	postavljanje uređaja	
lokalno		smjernice	30	podeavanje visine	161
instalacija pokretačkog programa	25	snop posjetnica	40	potroni materijal	
ponovno instaliranje upravljačkog programa	27	mreža		dostupni potroni materijal	49
M		IPv6 konfiguracija	110	naručivanje	49
Mac		instalacija pokretačkog programa		očekivani vijek uporabe spremnika za toner	52
instalacija pokretačkog programa za spojeni USB kabel	101	Linux	118	zamjena spremnika za toner	55
instalacija upravljačkog programa za mrežno priključeni	117	Mac	117	pristup	
ispis	174	UNIX	118	upravljačkim alatima	181
		Windows	113	problemi	
		okruženje instaliranja	84	problemi kod ispisivanja	200
		postavljanje bežične mreže	121		
		programa SetIP	107, 108, 109, 143		
		uvod u mrežne programe	106		

problemi s kvalitetom ispisa	204
problemi s napajanjem	199
problemi s uvlačenjem papira	198
programa SetIP	107, 143

R

razumijevanje LED svjetlo Statusni rječnik	72
ručni ulagačviefunkcionalnu ladicu	224
savjeti za uporabu	34
uporaba posebnih medija	36

S

Samsung Printer Status	190
SyncThru Webusluga	
opće informacije	185
samsung printer experience service contact numbers	191
215	
sigurnost	
informacije	13
simboli	13
specifikacije	76
medij za ispis	78
sporazum	12

spremnik za toner	
koji nije Samsungov i punjen je pohrana	51
predviđeni vijek uporabe	51
preraspodjela tonera	52
upute za rukovanje	53
zamjena spremnika	51
55	

status pisača	
opće informacije	190
stavljanje	
papira u ručni ulagačviefunkcionalnu ladicu	34
posebni mediji	36
stop gumb	23
svojstva pisača	
Linux	177

U

UNIX	
instalacija upravljačkog programa za mrežno priključeni	118
ispis	178
Unix	
zahtjevi sustava	83

USB kabel	
instalacija pokretačkog programa	101, 103
ponovno instaliranje upravljačkog programa	102, 104
upravljačka ploča	22
uslužni program izravnog ispisa	172

V

vodeni žig	
obrii	168
stvori	168
uredi	168

W

Windows	
instalacija pokretačkog programa za spojeni USB kabel	25, 27
instalacija upravljačkog programa za mrežno priključeni	113
koritenje SetIP	107, 143
učestali problemi u sustavu Windows	212
zahtjevi sustava	81

Z

zaglavljani papir

savjeti za izbjegavanje zaglavljivanja
papira 64

uklanjanje papira 65

značajke 5

značajka medija za ispis 78