

Ghidul utilizatorului

Samsung Printer *Xpress*

M262x series

M282x series

M283x series

DE BAZĂ

Acest ghid pune la dispoziție informații referitoare la instalarea, utilizarea de bază și depanarea în Windows.

AVANSAT

Acest ghid oferă informații despre instalare, configurare avansată, operare și depanare pentru diferite sisteme de operare.

Anumite caracteristici este posibil să nu fie disponibile, în funcție de model sau țară.



1. Introducere

Avantaje cheie	5
Caracteristici în funcție de model	8
Important de știut	11
Despre acest ghid al utilizatorului	12
Informații despre siguranță	13
Prezentarea generală a mașinii	19
Prezentare generală a panoului de control	22
Pornirea mașinii	24
Instalarea locală a driverului	25
Reinstalarea driverului	27



2. Noțiuni de bază pentru

Imprimarea unei pagini demonstrative	29
Suportul și tava	30
Noțiuni de bază despre imprimare	43



3. Întreținerea

Comandarea consumabilelor și accesoriilor	49
Consumabile disponibile	50
Piese de schimb disponibile	51
Stocarea cartușului de toner	52
Redistribuirea tonerului	54
Înlocuirea cartușului de toner	56
Înlocuirea unității de procesare a imaginii	59
Curățarea mașinii	60
Recomandări privind mutarea și depozitarea mașinii	63



4. Depanarea

Recomandări pentru evitarea blocării hârtiei	65
Îndepărtarea blocajelor de hârtie	66
Interpretarea LED-urilor	73



5. Anexă

Specificații	77
Informații de reglementare	86
Drepturi de autor	97



1. Introducere

Acest capitol oferă informații pe care trebuie să le cunoașteți înainte de a utiliza mașina.

- **Avantaje cheie** 5
- **Caracteristici în funcție de model** 8
- **Important de știut** 11
- **Despre acest ghid al utilizatorului** 12
- **Informații despre siguranță** 13
- **Prezentarea generală a mașinii** 19
- **Prezentare generală a panoului de control** 22
- **Pornirea mașinii** 24
- **Instalarea locală a driverului** 25
- **Reinstalarea driverului** 27

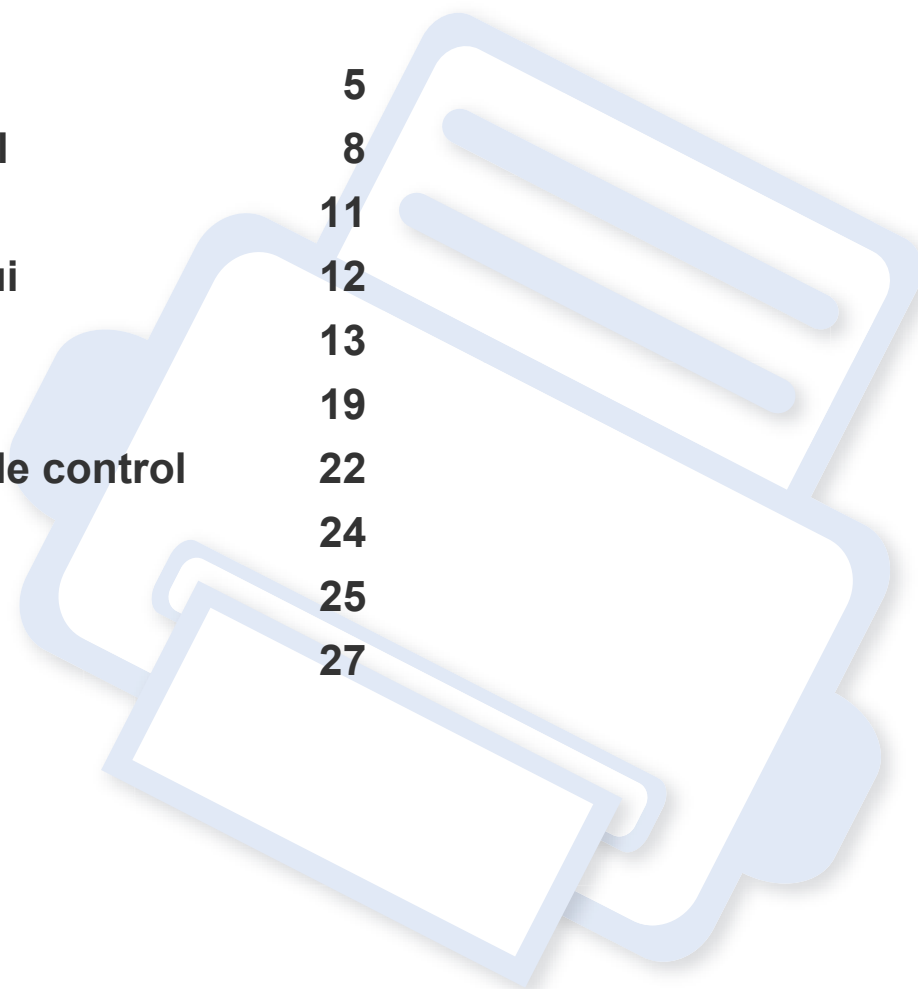

Avantaje cheie

Protejează mediul înconjurător



- Pentru a economisi toner și hârtie, această mașină suportă funcția Eco.
- Pentru a economisi hârtie, puteți să imprimați mai multe pagini pe o singură coală de hârtie (consultați "Utilizarea caracteristicilor avansate de imprimare" la pagina 169).
- Pentru a economisi hârtie, puteți imprima pe ambele fețe ale colii (imprimare pe două fețe) (consultați "Utilizarea caracteristicilor avansate de imprimare" la pagina 169).
- Pentru a economisi energie, această mașină economisește energia electrică în mod automat, prin reducerea substanțială a consumului atunci când nu este utilizată.
- Recomandăm utilizarea hârtiei reciclate în vederea economisirii energiei.

Imprimați la calitate și viteză excelente



- Aveți posibilitatea să imprimați cu o rezoluție efectivă de ieșire de până la 4.800 x 600 dpi (600 x 600 x 3 biți).
- Imprimare rapidă, la cerere.
 - M262x series
 - La imprimarea pe o singură față, până la 26 ppm (A4) sau până la 27 ppm (Letter).
 - M282x series/M283x series
 - La imprimarea pe o singură față, până la 28 ppm (A4) sau până la 29 ppm (Letter).

Avantaje cheie

Confort



- Este de ajuns să atingeți cu telefonul mobil marcajul NFC de pe imprimantă pentru a efectua lucrarea de imprimare (consultați "Utilizarea funcției NFC" la pagina 156).
- Puteți printa din mers de smartphone sau computer folosind aplicațiile cu Google Cloud Print™ activat (consultați "Google Cloud Print™" la pagina 162).
- Easy Capture Manager vă permite să editați și să imprimați cu ușurință ceea ce ați capturat utilizând tasta Print Screen de pe tastatură (consultați "Easy Capture Manager" la pagina 188).
- Samsung Easy Printer Manager și Samsung Printer Status sunt programe care monitorizează și vă informează cu privire la starea echipamentului și vă permite să personalizați setările acestuia (consultați "Utilizarea Samsung Easy Printer Manager" la pagina 194 sau "Utilizarea Samsung Printer Status" la pagina 197).
- AnyWeb Print vă permite să efectuați captură de ecran, să examinați, să decupați și să imprimați ecranul mai ușor decât atunci când utilizați programul obișnuit (consultați "Samsung AnyWeb Print" la pagina 189).
- Smart Update vă permite să verificați și să instalați cea mai recentă versiune de software pe parcursul procesului de instalare a driverului de imprimantă. Aceasta este disponibilă numai pentru utilizatorii de Windows OS.

- Dacă aveți acces la Internet, puteți obține ajutor, asistență, drivere pentru echipament, manuale și informații despre comandă de pe website-ul Samsung, www.samsung.com > găsiți produsul dvs. > Asistență sau Descărcări.

Gamă largă de funcții și suport pentru aplicații



- Suportă dimensiuni variate pentru hârtie (consultați "Specificații privind suporturile de imprimare" la pagina 79).
- Imprimați filigran: Puteți particulariza documentele dvs. cu cuvinte, precum „**CONFIDENTIAL**” (consultați "Utilizarea caracteristicilor avansate de imprimare" la pagina 169).
- Imprimați postere: Textul și imaginile fiecărei pagini din document sunt mărite și imprimate pe mai multe foi de hârtie, după care pot fi aranjate împreună pentru a forma un poster (consultați "Utilizarea caracteristicilor avansate de imprimare" la pagina 169).
- Puteți imprima cu mai multe sisteme de operare (consultați "Cerințe de sistem" la pagina 82).
- Mașina este echipată cu o interfață USB și/sau cu o interfață de rețea.

Avantaje cheie

Compatibilă cu metode variate de setare a rețelelor wireless



- Utilizarea butonului WPS (Wi-Fi Protected Setup™)
 - Puteți conecta cu ușurință la o rețea wireless, utilizând butonul WPS al echipamentului și punctul de acces (un router wireless).
- Utilizând cablul USB sau un cablu de rețea.
 - Puteți conecta și configura diferite setări ale rețelei wireless, utilizând un cablu USB sau un cablu de rețea.
- Utilizarea Wi-Fi Direct
 - Puteți să imprimați simplu de la dispozitivul dvs. mobil, utilizând funcția Wi-Fi sau Wi-Fi Direct.



Consultați "Prezentarea metodelor de configurare a rețelei fără fir" la pagina 123.

Caracteristici în funcție de model

Unele caracteristici și elemente opționale s-ar putea să nu fie disponibile în funcție de model sau țară.

Sistem de operare

Sistem de operare	M262x series	M282x series M283x series
Windows	•	•
Mac	•	•
Linux	•	•
Unix		•

(•: inclus, necompletat: Nu este disponibil)

Software



Puteți instala driverul imprimantei și pachetul software atunci când introduceți CD-ul cu software în unitatea dvs. CD-ROM.

Pentru Windows, selectați driverul imprimantei și pachetul software în fereastra **Select Software to Install**.

Software		M262x series	M282x series M283x series
Driver de imprimantă SPL ^a		•	•
Driver de imprimantă PCL		• (M262xND exclusiv)	•
Driver de imprimantă PS			
Driver de imprimantă XPS ^b		•	•
Samsung Easy Printer Manager	Device Settings	•	•
Samsung Printer Status		•	•

Caracteristici în funcție de model

Software	M262x series	M282x series M283x series
Samsung AnyWeb Print^b	•	•
SyncThru™ Web Service	• (M262xND exclusiv)	•
SyncThru Admin Web Service	• (M262xND exclusiv)	•
Easy Eco Driver	•	•
Easy Capture Manager	•	•

a. Driverul de imprimantă instalat poate diferi în funcție de sistemul de operare pe care îl utilizați.

b. Descărcați pachetul software de pe site-ul web Samsung și instalați-l: (<http://www.samsung.com> > găsiți-vă produsul > Asistență sau Descărcări). Înainte de instalare, verificați dacă pachetul software este compatibil cu sistemul de operare al computerului dvs.

(•: inclus, necompletat: Nu este disponibil)

Caracteristică varietate

Caracteristici	M262x series	M282x series M283x series
USB 2.0 de mare viteză	•	•
Interfață de rețea cu fir LAN Ethernet 10/100 Base TX	• (M262xND exclusiv)	•
Interfață de rețea fără fir LAN 802.11b/g/n^a		• (M282xDW/ M283xDW exclusiv)
IPv6	• (M262xND exclusiv)	• (M282xND/ M282xDW / M283xDW exclusiv)
Imprimare NFC (Near Field Communication)		• (M283xDW exclusiv)
Imprimarea Eco	•	•

Caracteristici în funcție de model

Caracteristici	M262x series	M282x series M283x series
Wi-Fi Protected Setup™ (WPS)		• (M282xDW/ M283xDW exclusiv)
Imprimare pe ambele fețe	• (M262xD/M262xND exclusiv)	•
Imprimare pe ambele fețe (manual)^{bc}	• (M2620/M2625/ M2626 exclusiv)	
AirPrint	• (M262xND exclusiv)	•
Google Cloud Print™	• (M262xND exclusiv)	•

a. În funcție de țara dvs., este posibil ca plăcile de rețea fără fir să nu fie disponibile.
Pentru unele țări poate fi disponibil doar 802.11 b/g. Contactați distribuitorul local Samsung sau reprezentantul magazinului de unde ați cumpărat echipamentul.

b. Disponibil doar pentru sistemele de operare Windows.

c. Este acceptată doar tava 1.

(•: inclus, necompletat: nu este disponibil)

Important de știut



Mașina nu imprimă

- Deschideți lista cozii de imprimare și eliminați documentul din listă (consultați "Revocarea unei comenzi de imprimare" la pagina 44).
- Ștergeți driverul și instalați-l din nou (consultați "Instalarea locală a driverului" la pagina 25).
- Selectați imprimanta dvs. ca imprimantă implicită în Windows.



De unde pot achiziționa accesorii sau consumabile?

- Mergeți la un distribuitor Samsung sau la magazinul dvs.
- Vizitați www.samsung.com/supplies. Selectați țara/regiunea dvs. pentru a vizualiza informații despre produse.



LED-ul de stare luminează intermitent sau rămâne permanent pornit.

- Opriți produsul și porniți-l din nou.
- Verificați senzurile indicațiilor LED în acest manual și rezolvați problemele în consecință (consultați "Interpretarea LED-urilor" la pagina 73).



A survenit un blocaj de hârtie.

- Deschideți și închideți capacul frontal.
- Verificați instrucțiunile referitoare la îndepărtarea hârtiei blocate, în acest manual și rezolvați problemele în consecință (consultați "Îndepărtarea blocajelor de hârtie" la pagina 66).



Documentele imprimate sunt neclare.

- Nivelul tonerului poate fi scăzut sau neuniform. Scuturați cartușul tonerului.
- Încercați o setare diferită pentru rezoluția de imprimare.
- Înlocuiți cartușul de toner.



De unde pot descărca driverul mașinii?

- Vizitați www.samsung.com pentru a descărca cel mai recent driver al mașinii, apoi instalați-l pe sistemul dvs.

Despre acest ghid al utilizatorului

Acest ghid al utilizatorului furnizează informații pentru înțelegerea de bază a mașinii precum și explicații detaliate privind utilizarea mașinii.



- Nu aruncați acest manual. Păstrați-l pentru consultări ulterioare.
- Citiți informațiile referitoare la siguranță înainte de utilizarea mașinii.
- Dacă aveți probleme la utilizarea mașinii, consultați capitolul privind depanarea.
- Termenii utilizați în acest ghid al utilizatorului sunt explicați în capitolul glosar.
- Toate ilustrațiile din acest ghid al utilizatorului pot diferi de mașina dvs. în funcție de opțiunile sale sau de modelul achiziționat.
- Capturile de ecran din acest ghid al utilizatorului pot să difere de echipamentul dvs. în funcție de versiunea firmware/driver a echipamentului.
- Procedurile din acest ghidul utilizatorului sunt bazate, în principal, pe Windows 7.

Convenții

Unii termeni din acest ghid sunt interschimbabili, ca mai jos:

- Document este sinonim cu original.
- Hârtie este sinonim cu suport sau suport de imprimare.
- Mașină se referă la imprimantă sau MFP (periferice multifuncționale).

Pictograme generale



Pictogramă	Textul	Descriere
	Atenție	Transmite utilizatorilor informații pentru a proteja mașina împotriva posibilelor deteriorări mecanice sau funcționări defectuoase.
	Avertisment	Se folosește pentru a avertiza utilizatorii referitor la existența posibilității de a se răni.
	Notă	Furnizează informații suplimentare sau specificații detaliate ale funcțiilor și caracteristicilor mașinii.

Informații despre siguranță

Aceste avertismente și precauții sunt incluse pentru a preveni vătămarea corporală personală sau a altor persoane, precum și pentru prevenirea deteriorării echipamentului dvs. Citiți și înțelegeți toate aceste instrucțiuni înainte de utilizarea echipamentului. După ce ați citit această secțiune, păstrați-o la loc sigur pentru referințe viitoare.

Simboluri importante privind siguranța

Explicarea tuturor pictogramelor și semnelor utilizate în acest capitol

	Avertisment	Pericole sau procedee nesigure ce pot conduce la vătămări corporale grave sau la deces.
	Atenție	Pericole sau procedee nesigure ce pot conduce la vătămări corporale minore sau la daune materiale.
	Nu încercați.	

Mediu de exploatare

Avertisment



Nu utilizați în cazul în care cablul de alimentare este deteriorat sau dacă priza electrică nu este împământată.

Aceasta ar putea avea ca rezultat șocul electric sau incendiul.



Nu plasați nimic deasupra mașinii (apă, obiecte din metal mici sau grele, lumânări, țigări aprinse etc.).

Aceasta ar putea avea ca rezultat șocul electric sau incendiul.

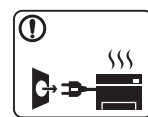

- Dacă mașina se supraîncălzește, aceasta emite fum, scoate zgomote ciudate sau generează un miros ciudat, opriți imediat comutatorul de alimentare și deconectați mașina.

- Utilizatorul trebuie să aibă acces la priză în cazul acelor urgențe care necesită scoaterea ștecărului din priză.

Aceasta ar putea avea ca rezultat șocul electric sau incendiul.



Nu îndoiți și nu plasați obiecte grele pe cablul de alimentare.

Mersul pe sau strivirea cu un obiect greu a cablului de alimentare poate avea ca rezultat șocul electric sau incendiul.







Nu scoateți ștecărul trăgând de cablu; nu manipulați ștecărul cu mâinile ude.

Aceasta ar putea avea ca rezultat șocul electric sau incendiul.

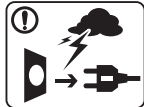
Informații despre siguranță

Atenție

	<p>În timpul unei furtuni electrice sau pentru o perioadă de nefuncționare, scoateți fișa de alimentare din priză electrică. Aceasta ar putea avea ca rezultat șocul electric sau incendiul.</p>
	<p>Aveți grijă, zona de evacuare a hârtiei este caldă. Există pericol de arsuri.</p>
	<p>Dacă mașina a fost scăpată, sau dacă carcasa pare deteriorată, deconectați mașina de la toate conexiunile de interfață și solicitați asistență de la personal de service calificat.</p> <p>În caz contrar, poate apărea riscul de șoc electric sau incendiu.</p>
	<p>Dacă echipamentul nu pare să funcționeze corect după ce ați urmat aceste instrucțiuni, deconectați-l de la toate conexiunile de interfață și solicitați asistență de la personal de service calificat.</p> <p>În caz contrar, poate apărea riscul de șoc electric sau incendiu.</p>
	<p>Dacă ștecărul nu intră cu ușurință în priză electrică, nu încercați să-l forțați înăuntru.</p> <p>Apelați la un electrician pentru a schimba priză electrică, altfel aceasta ar putea avea ca rezultat șocul electric.</p>







Nu permiteți animalelor de casă să roadă cablurile de CA, telefon sau de interfață ale PC-ului.





Acest lucru ar putea conduce la electrocutări, incendiu și/sau rănirea animalelor dvs. de casă.

Metodă de operare

Atenție

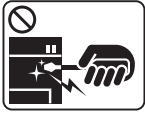
	<p>Nu trageți cu forță hârtia afară în timpul imprimării. Acest lucru poate deteriora aparatul.</p>
	<p>Aveți grijă să nu puneți mâna între echipamentul și tava pentru hârtie. Vă puteți răni.</p>
	<p>Aveți grijă la înlocuirea sau îndepărtarea hârtiei blocate. Hârtia nouă are marginile tăioase și poate provoca răni dureroase.</p>
	<p>Atunci când imprimați cantități mari, partea inferioară a zonei de ieșire hârtie se poate încălzi. Nu lăsați copii să atingă. Există pericol de arsuri.</p>

Informații despre siguranță

	<p>Atunci când scoateți hârtie blocată, nu utilizați pensete sau obiecte metalice ascuțite.</p> <p>Poate deteriora echipamentul.</p>
	<p>Nu permiteți să se adune prea multe hârtii în tava de ieșire pentru hârtie.</p> <p>Poate deteriora echipamentul.</p>
	<p>Nu blocați și nu împingeți obiecte în deschiderea de ventilație.</p> <p>Acest lucru poate avea ca rezultat temperaturi ridicate ale componentei, ceea ce poate cauza deteriorarea sau incendiul.</p>
	<p>Utilizarea comenzilor sau a reglajelor sau efectuarea unor alte proceduri decât cele specificate în prezenta publicație poate conduce la o expunere periculoasă la radiații.</p>
	<p>Dispozitivul de primire al energiei al acestei mașini este cablul de alimentare.</p> <p>Pentru a opri alimentarea electrică, scoateți cablul de alimentare din priza electrică.</p>

Instalare/Mutare

Avertisment



Nu plasați mașina într-o zonă cu praf, umiditate sau scurgeri de apă.

Aceasta ar putea avea ca rezultat șocul electric sau incendiul.

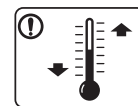

Instalați echipamentul într-un spațiu care să respecte specificațiile privind umiditatea și temperatura de funcționare.

În caz contrar, pot apărea probleme de calitate și se poate ajunge la deteriorarea echipamentului.

Consultați "Specificații generale" la pagina 77.

Informații despre siguranță

Atenție



Înainte de a muta echipamentul, opriți alimentarea electrică și deconectați toate cablurile. Informațiile de mai jos reprezintă doar sugestii care se bazează pe greutatea unităților. Dacă aveți o problemă medicală care vă împiedică să ridicați obiecte, nu ridicați mașina. Solicitați ajutor și folosiți întotdeauna numărul corespunzător de persoane pentru a ridica mașina în siguranță.

Apoi ridicați echipamentul:

- Dacă acesta cântărește mai puțin de 20 de kg, se ridică de 1 persoană.
- Dacă acesta cântărește între 20 și 40 de kg, se ridică de 2 persoane.
- Dacă acesta cântărește mai mult de 40 de kg, se ridică de 4 sau mai multe persoane.

Există riscul ca echipamentul să cadă, cauzând vătămare corporală sau deteriorându-se.

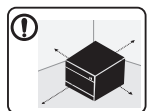

Alegeți o suprafață plană cu suficient spațiu de ventilare pentru a amplasa echipamentul. Luați în considerare și spațiul necesar pentru deschiderea capacului și a tăvilor.

Locul trebuie să fie bine aerisit și să se afle departe de lumină directă, căldură și umiditate.



Atunci când utilizați echipamentul o perioadă lungă de timp sau imprimați un număr mare de pagini într-un spațiu neaerisit, acesta poate polua aerul și poate dăuna sănătății dvs. Amplasați echipamentul într-un spațiu bine aerisit sau deschideți o fereastră astfel încât aerul să circule în mod regulat.



Nu plasați echipamentul pe o suprafață instabilă. Există riscul ca echipamentul să cadă, cauzând vătămare corporală sau deteriorându-se.



Utilizați doar AWG^a nr.26 sau cablu telefonic mai lung, dacă este necesar. În caz contrar, acest lucru poate deteriora aparatul.





Aveți grijă să conectați cablul de alimentare la o priză electrică cu împământare. În caz contrar, poate apărea riscul de șoc electric sau incendiu.



Utilizați cablul de alimentare furnizat cu mașina dvs. pentru operare în siguranță. Dacă utilizați un cablu care este mai lung de 2 metri cu un echipament de 110V, atunci standardul trebuie să fie 16 AWG sau mai mare. În caz contrar, poate cauza deteriorări echipamentului și ar putea avea ca rezultat șocul electric sau incendiul.





Informații despre siguranță

	<p>Nu puneți un capac pe mașină sau nu o plasați într-o locație ermetică, precum un dulap.</p> <p>Dacă echipamentul nu este bine ventilat, acest lucru ar putea avea ca rezultat incendiul.</p>
	<p>Nu supraîncărcați prizele de perete și prelungitoarele.</p> <p>Aceasta ar putea diminua performanțele și ar putea avea ca rezultat șocul electric sau incendiul.</p>
	<p>Mașina trebuie conectată la nivelul de putere care este specificat pe etichetă.</p> <p>Dacă nu sunteți sigur și doriți să verificați nivelul de putere pe care îl folosiți, contactați compania de furnizare a energiei electrice.</p>

a. AWG: American Wire Gauge (Standardul American pentru Cabluri)

Întreținere/Verificare

Atenție

	<p>Scoateți acest produs din priza de perete înainte de a curăța interiorul echipamentului. Nu curățați mașina cu benzen, diluant de vopsele sau alcool; nu pulverizați apă direct în mașină.</p> <p>Aceasta ar putea avea ca rezultat șocul electric sau incendiul.</p>
	<p>Atunci când lucrați în interiorul echipamentului înlocuind consumabilele sau curățând interiorul, nu-l lăsați în funcțiune. Vă puteți răni.</p>
	<p>Păstrați produsele de curățare departe de copii. Copiii se pot răni.</p>
	<p>Nu dezamblați, nu reparați și nu reasamblați echipamentul singur.</p> <p>Poate deteriora mașina. Apelați la un tehnician calificat atunci când echipamentul necesită reparații.</p>
	<p>Pentru a curăța și pune în funcțiune mașina, urmați cu strictețe ghidul de utilizare furnizat împreună cu aceasta.</p> <p>În caz contrar, puteți deteriora echipamentul.</p>

Informații despre siguranță



Păstrați cablul de alimentare și suprafața de contact a ștecărilor curată de praf și apă.

În caz contrar, poate apărea riscul de șoc electric sau incendiu.



- Nu demontați niciun capac sau dispozitiv de siguranță care este montat cu șuruburi.
- Cuptoarele trebuie reparate doar de către un tehnician de service autorizat. Repararea de către tehnicieni neautorizați poate duce la creșterea riscului de incendiu sau electrocutare.
- Echipamentul trebuie reparat doar de către tehnicianul de service de la Samsung.



Atunci când depozitați consumabile precum cartușul de toner, nu le lăsați la îndemâna copiilor.

Praful de toner poate fi periculos, dacă este inhalat sau ingerat.



Utilizarea consumabilelor reciclate, precum tonerul, poate cauza deteriorarea echipamentului.

În cazul daunelor datorate utilizării consumabilelor reciclate, un onorariu de service va fi pretins.



Pentru consumabilele care conțin praf de toner (cartuș toner, recipient toner uzat, unitate de procesare a imaginii etc.) urmați instrucțiunile de mai jos.

- Când aruncați consumabilele, respectați instrucțiunile pentru eliminarea acestora. Consultați distribuitorul pentru instrucțiunile de eliminare.
- Nu spălați consumabilele.
- Nu reutilizați tonerul uzat după golirea recipientului acestuia.

Dacă nu respectați instrucțiunile de mai sus, efectele pot fi defectarea echipamentului sau poluarea mediului. Garanția nu acoperă defecțiunile apărute din cauza neglijenței utilizatorului.



Dacă se varsă toner pe îmbrăcămintea dvs., nu utilizați apă caldă pentru a-l spăla.

Apa fierbinte fixează tonerul în țesătură. Utilizați apă rece.



Atunci când schimbați cartușul de toner sau scoateți hârtia blocată, aveți grijă să nu lăsați particulele de toner să vă atingă corpul sau hainele.

Praful de toner poate fi periculos, dacă este inhalat sau ingerat.

Utilizarea consumabilelor

Atenție



Nu dezasamblați cartușul de toner.

Praful de toner poate fi periculos, dacă este inhalat sau ingerat.



Nu dați foc niciunui consumabil precum cartușul de toner sau unitatea cuptorului.

Există riscul de explozii sau de incendii necontrolabile.

Prezentarea generală a mașinii

Componente

Componenta reală poate fi diferită de ilustrația de mai jos. În funcție de circumstanțe, anumite componente se pot schimba.

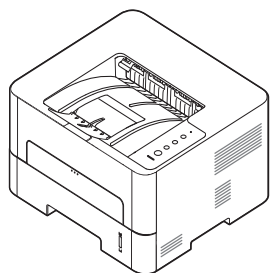

Echipament

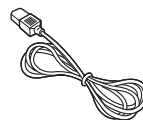

Cablu de alimentare



CD cu software^a

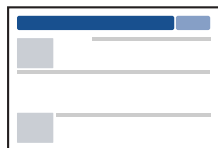

Ghidul de instalare rapidă

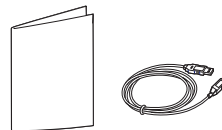

Accesorii diverse^b

a. CD-ul cu software conține driverele imprimantei, ghidul utilizatorului și aplicații software.

b. Diversele accesorii incluse împreună cu mașina dvs. pot varia în funcție de țara de achiziție și de model.

Prezentarea generală a mașinii

Vedere din față



- Această ilustrație poate diferi de cea corespunzătoare mașinii dvs., în funcție de modelul acesteia.
- Unele caracteristici și elemente opționale s-ar putea să nu fie disponibile în funcție de model sau țară.

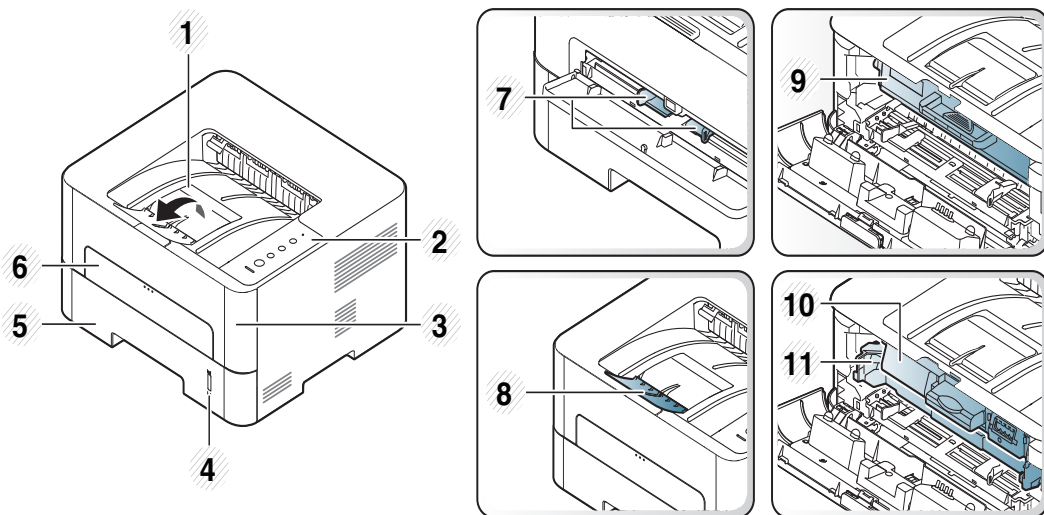

1	Tavă de ieșire	7	Hârtie cu ghidaje pe un alimentator manual
2	Panoul de control	8	Suportul de ieșire
3	Capac frontal	9	Cartuș toner ^a
4	Indicator nivel hârtie	10	Cartuș toner ^b
5	Tava 1	11	Unitatea de procesare a imaginii ^b
6		12	Marcaj NFC (Near Field Communication) ^c

Alimentator manual

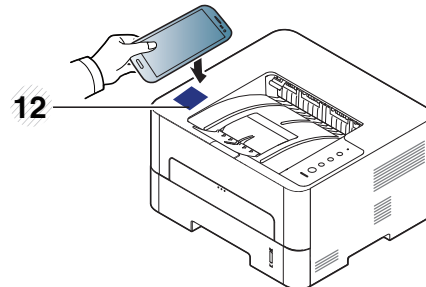

a. M2620/M2820/M2830 series exclusiv.

b. M2625/M2626/M2825/M2826/M2835/M2836 series exclusiv.

c. M283x series exclusiv.

Prezentarea generală a mașinii

Vedere din spate



- Această ilustrație poate diferi de cea corespunzătoare mașinii dvs., în funcție de modelul acesteia.
- Unele caracteristici și elemente opționale s-ar putea să nu fie disponibile în funcție de model sau țară.

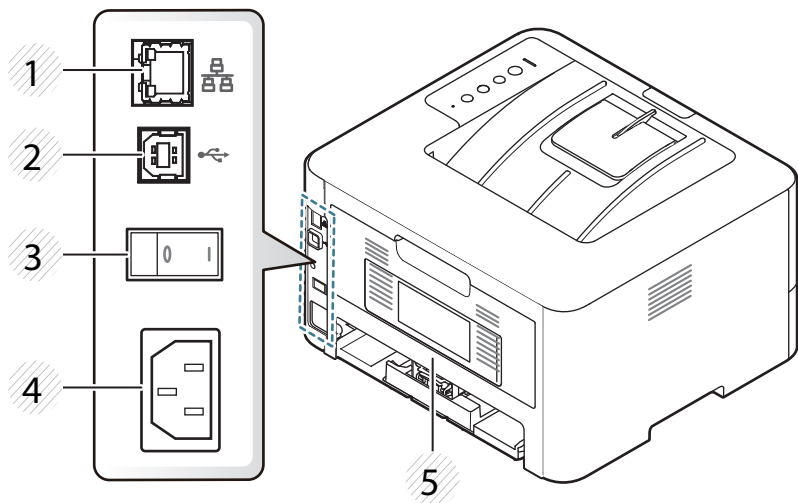

1	Port rețea ^a	4	Priză de alimentare
2	Port USB	5	Capac posterior
3	Comutator de alimentare ^b		

a. Doar modelele wireless și pentru rețea (consultați "Caracteristici în funcție de model" la pagina 8).

b. Doar dacă echipamentul este prevăzut cu un comutator de alimentare.

Prezentare generală a panoului de control



Acest panou de control poate diferi de cel corespunzător echipamentului dvs., în funcție de modelul acestuia. Există mai multe tipuri de panouri de control.

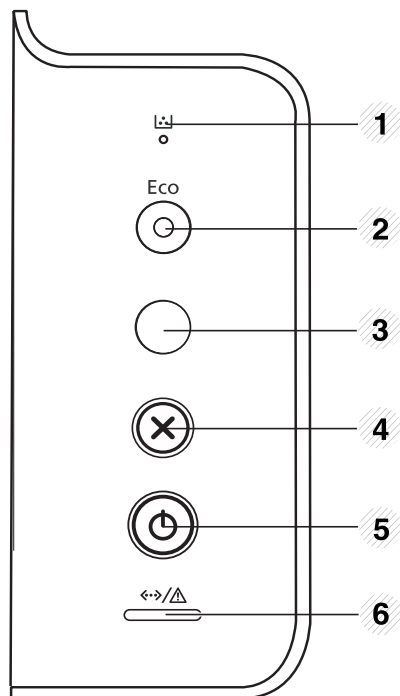

1		Toner	Indică starea tonerului (consultați "LED de toner/ LED de WPS/ LED de Alimentare/ Eco LED" la pagina 75).
2		Eco	Intră în modul Eco pentru a reduce consumul de toner și hârtie (consultați "Opțiuni eco" la pagina 47).

3



Fișă **Info**^a

Imprimă o pagină demonstrativă și raportul de configurare a rețelei (consultați "Imprimarea unei pagini demonstrative" la pagina 29).



WPS^b

Configurează cu ușurință conexiunea rețelei wireless, fără un computer (consultați "Configurare rețea fără fir" la pagina 122).





de imprimare a ecranului^c

Apăsați acest buton, apoi ledul verde va începe să lumineze intermitent. Dacă doriți să imprimați doar ecranul activ, eliberați butonul când LED-ul verde numai luminează intermitent. Dacă doriți să imprimați tot ecranul, eliberați butonul în timp de acesta luminează intermitent.



- Funcția **de imprimare a ecranului** poate fi utilizată numai cu sistemele de operare Windows și Mac.
- Puteți utiliza această funcție numai cu mașina conectată prin USB.
- La imprimarea ferestrei active sau a întregului ecran al monitorului folosind butonul de imprimare a ecranului, e posibil ca mașina să utilizeze mai mult toner în funcție de ceea ce se imprimă.
- Puteți utiliza această funcție numai dacă programul Easy Printer Manager al mașinii este instalat. Dacă sunteți utilizator Mac OS, trebuie să activați **Screen Print Settings** din Easy Printer Manager pentru a utiliza funcția Print Screen.

Prezentare generală a panoului de control

4		Revocare	<p>Oprește o operație în orice moment și are și alte funcții.</p> <ul style="list-style-type: none">• Revocă lucrarea curentă.• Imprimarea unei pagini de probă: Apăsați și mențineți acest buton circa 2 secunde, până când ledul de stare se aprinde intermitent încet, apoi eliberați-l.• Informații consumabile și contorul privind utilizarea: Țineți apăsat acest buton timp de aproximativ 6 secunde, apoi eliberați-l.• Imprimă rapoarte de configurare/rapoarte de configurare a rețelei^d: Apăsați și mențineți acest buton circa 4 secunde, până când ledul de stare se aprinde intermitent rapid, apoi eliberați-l.
5		alimentare	<p>Apăsând pe acest buton, puteți porni/opri alimentarea sau puteți reactiva mașina din modul economisire energie.</p>
6		LED-urilorde stare	<p>Indică starea aparatului dvs. (consultați "Interpretarea LED-urilor" la pagina 73).</p>

a. M262xND/M282xND exclusiv.

b. M282xDW/M283xDW exclusiv.

c. M262x/M262xD exclusiv.

d. Doar modelele wireless și pentru rețea (consultați "Caracteristici în funcție de model" la pagina 8).

Pornirea mașinii

- 1 Mai întâi conectați mașina la sursa de alimentare cu electricitate.

Dacă mașina este prevăzută cu un comutator de alimentare, apăsați tasta de alimentare sau conectați comutatorul.

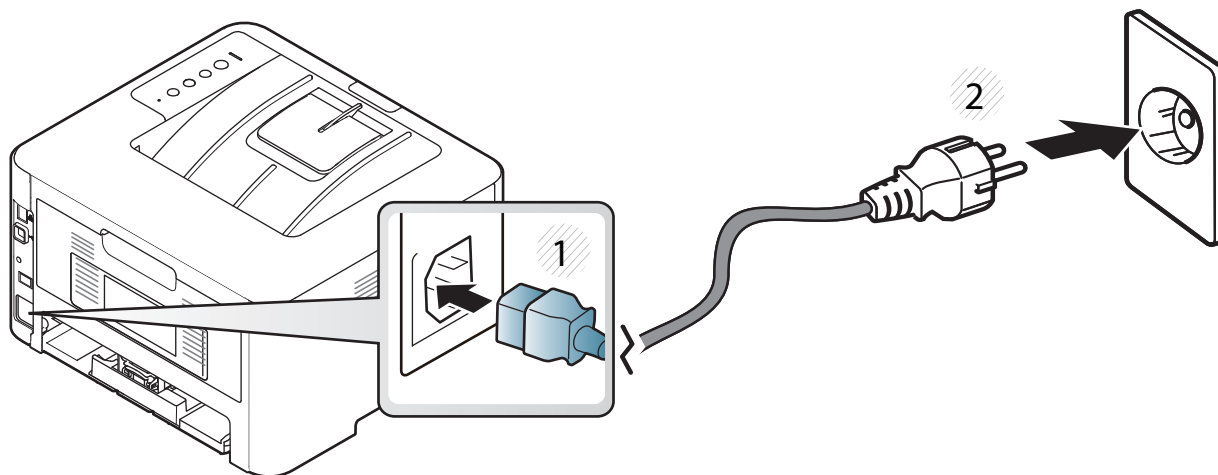

- 2 Apăsați butonul  (**alimentare**) de pe panoul de control.

Instalarea locală a driverului

O mașină conectată local este o mașină conectată direct la computerul dvs. utilizând cablul. Dacă mașina dvs. este conectată la o rețea, treceți peste următorii pași de mai jos și continuați instalarea driverului mașinii conectate la rețea (consultați "Instalarea driverului pentru rețea" la pagina 113).



- Dacă sunteți un utilizator al sistemelor de operare Mac, Linux sau Unix, consultați "Instalare software" la pagina 101.
- Fereastra de instalare care apare în acest Ghidul utilizatorului poate să difere în funcție de mașină și de interfața utilizată.
- Utilizați numai un cablu USB mai scurt de 3 metri.

Windows

- 1 Asigurați-vă că mașina este conectată la computerul dvs. și că este activată.
- 2 Introduceți CD-ul furnizat cu software-ul în unitatea CD-ROM.



Dacă fereastra de instalare nu apare, faceți clic pe **Pornire > Toate programele > Accesorii > Executare**.

Tastați X:\Setup.exe, înlocuind „X” cu litera care corespunde unității dvs. CD-ROM, apoi faceți clic pe **OK**.

- Pentru Windows 8,

Dacă fereastra de instalare nu apare, din **Charms(Butoane)**, selectați **Căutare > Apps(Aplicație)** și căutați **Executare**. Tastați X:\Setup.exe, înlocuind “X” cu litera care reprezintă unitatea CD-ROM și faceți clic **OK**.

Dacă apare fereastra pop-up **“Atingeți pentru a vedea ce se întâmplă cu acest disc.”**, faceți clic pe fereastră și selectați **Run Setup.exe**.

- 3 Analizați și acceptați acordurile de instalare din fereastra de instalare. Apoi, faceți clic pe **Next**.
- 4 Selectați **USB connection (Conexiune USB)** din ecranul **Printer Connection Type**. Apoi, faceți clic pe **Next**.
- 5 Urmați instrucțiunile din fereastra de instalare.

Instalarea locală a driverului

Din ecranul Start al Windows 8



- Driverul V4 este descărcat automat din Actualizare Windows în cazul în care computerul este conectat la Internet. Dacă nu, puteți descărca manual driverul V4 de pe site-ul web Samsung, www.samsung.com > găsiți-vă produsul > Asistență sau Descărcări.
- Puteți descărca aplicația Samsung Printer Experience din **Magazin Windows**. Aveți nevoie de un cont Microsoft pentru a utiliza Magazin **Store(Magazin)**.
 - 1 Din **Charms(Butoane)**, selectați **Căutare**.
 - 2 Faceți clic pe **Store(Magazin)**.
 - 3 Căutați și faceți clic pe **Samsung Printer Experience**.
 - 4 Faceți clic pe **Install**.
- Dacă instalați driverul folosind CD-ul software-ului furnizat, driverul V4 nu este instalat. Dacă doriți să utilizați driverul V4 în ecranul **Spațiu de lucru**, puteți descărca de pe site-ul web Samsung, www.samsung.com > găsiți-vă produsul > Asistență sau Descărcări.
- Dacă doriți să instalați instrumentele de gestionare a imprimantei Samsung, va trebui să le instalați folosind CD-ul cu software furnizat.

- 1 Asigurați-vă că computerul este conectat la Internet și este alimentat cu curent electric.
- 2 Asigurați-vă că mașina este pornită.
- 3 Conectați computerul și mașina cu un cablu USB.
Driverul este instalat automat din **Windows Update**.

Reinstalarea driverului

Dacă driverul imprimantei nu funcționează corespunzător, urmați pașii de mai jos pentru reinstalarea driverului.

Windows

- 1 Asigurați-vă că mașina este conectată la computerul dvs. și că este activată.
- 2 Din meniul **Pornire**, selectați **Programe** sau **Toate programele > Samsung Printers > Uninstall Samsung Printer Software**.
 - Pentru Windows 8,
 - 1 Din Butoane, selectați **Căutare > Apps(Aplicație)**.
 - 2 Căutați și faceți clic pe **Panou de control**.
 - 3 Faceți clic **Programe și caracteristici**.
 - 4 Faceți clic dreapta pe driverul pe care doriți să îl deinstalați și selectați **Dezinstalare**.
 - 5 Urmați instrucțiunile din fereastră.
- 3 Urmați instrucțiunile din fereastra de instalare.

- 4 Introduceți CD-ul cu software în unitatea CD-ROM și reinstalați driverul (consultați "Instalarea locală a driverului" la pagina 25).

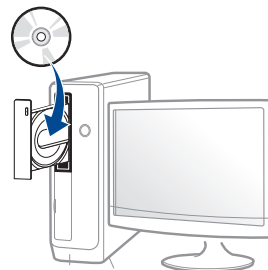

Din ecranul Pornire al Windows 8

- 1 Asigurați-vă că mașina este conectată la computerul dvs. și că este activată.
- 2 Faceți clic pe butonul **Dezinstalare software imprimantă Samsung** din ecranul **Pornire**.
- 3 Urmați instrucțiunile din fereastră.



- Dacă nu puteți găsi un cadru Samsung Printer Software, deinstalați din modul ecran desktop.
- Dacă doriți să deinstalați instrumentele de gestionare a imprimantei Samsung, din ecranul **Pornire**, faceți clic dreapta pe aplicație > **Dezinstalare** > faceți clic dreapta pe programul pe care doriți să îl ștergeți > **Dezinstalare** și urmați instrucțiunile din fereastră.



2. Noțiuni de bază pentru configurare

După încheierea instalării, este posibil să doriți realizarea setărilor implicite ale mașinii. Dacă doriți să setați sau să schimbați valorile, consultați următoarea secțiune.

- **Imprimarea unei pagini demonstrative** 29
- **Suportul și tava** 30
- **Noțiuni de bază despre imprimare** 43

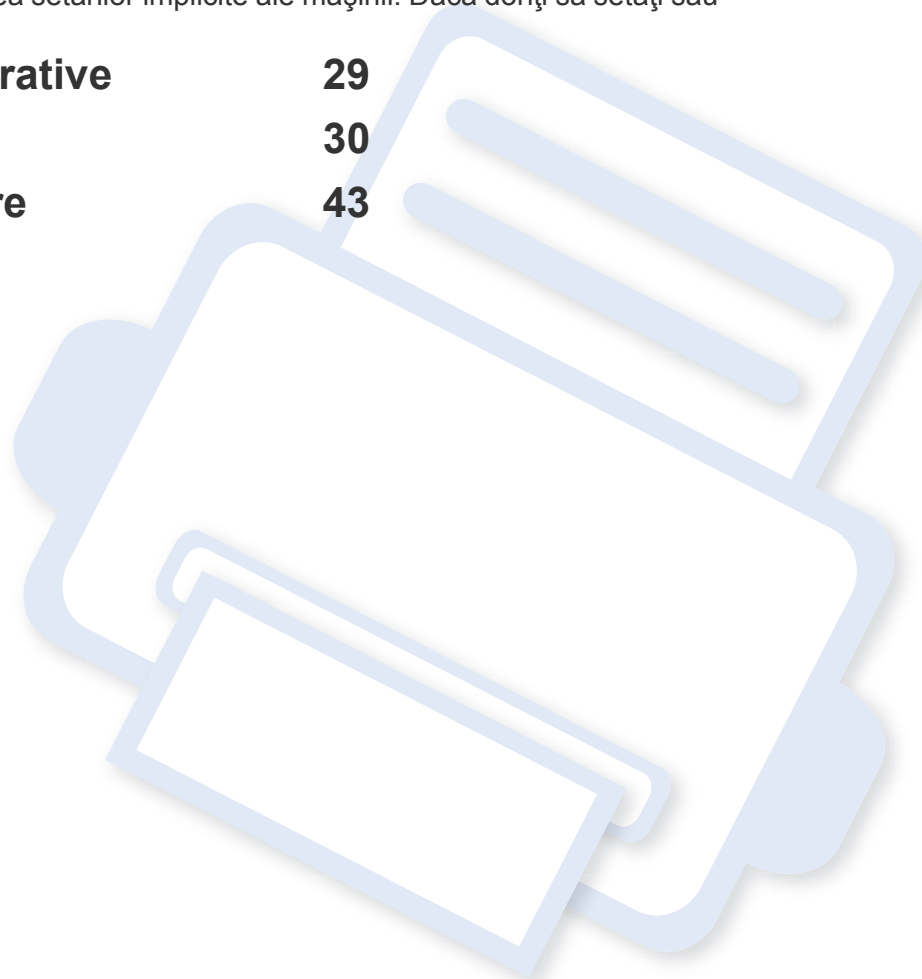



Imprimarea unei pagini demonstrative

Imprimați o pagină de probă pentru a vă asigura că aparatul funcționează corect.

Pentru a imprima o pagină de probă:

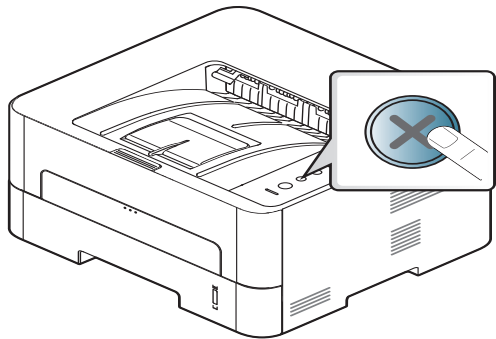
În modul Pregătit, apăsați și țineți apăsat butonul  (**Revocare**) circa 2 secunde până când LED-ul de stare se aprinde intermitent, apoi eliberați-l.



Pentru un model prevăzut cu buton **Fișă Info** () , apăsați butonul pentru a imprima o pagină de probă.

Suportul și tava

Acest capitol furnizează informații despre modul în care se încarcă suportul de imprimare pe mașina dvs.

Selectarea suportului de imprimare

Puteți imprima pe o varietate de suporturi de imprimare, precum hârtie simplă, plicuri, etichete și folii transparente. Utilizați întotdeauna suporturi de imprimare care respectă recomandările de utilizare pentru mașina dvs.

Recomandări privind selectarea suportului de imprimare

Suporturile de imprimare care nu respectă recomandările din prezentul ghid al utilizatorului pot provoca următoarele probleme:

- Calitate slabă a imprimării
- Blocaje frecvente ale hârtiei
- Uzură prematură a mașinii.

Proprietăți precum masa, compoziția, granulația și conținutul de umezeală reprezintă factori importanți ce afectează performanța mașinii și calitatea imprimării. Când alegeți materialele de imprimare luați în considerare următoarele aspecte:

- Tipul, dimensiunea și masa suportului de imprimare pentru mașina dvs. sunt descrise în specificațiile suportului de imprimare (consultați "Specificații privind suporturile de imprimare" la pagina 79).
- Rezultatul dorit: Suportul de imprimare ales trebuie să fie potrivit cu proiectul dvs.
- Luminozitatea: Anumite suporturi de imprimare sunt mai albe decât altele și produc imagini mai clare, mai vibrante.
- Netezimea suprafeței: Netezimea suportului de imprimare afectează gradul de claritate al imprimării.



- Anumite suporturi de imprimare pot să respecte toate recomandările din acest ghid al utilizatorului și cu toate acestea rezultatele să fie nesatisfăcătoare. Acest lucru poate avea ca și cauză caracteristicile ciliilor, manipularea necorespunzătoare, niveluri inacceptabile ale temperaturii și umidității sau alte variabile care nu pot fi controlate.
- Înainte de a cumpăra suporturi de imprimare în cantități mari, asigurați-vă că sunt respectate cerințele specificate în prezentul ghid al utilizatorului.

Suportul și tava



- Utilizarea de suport de imprimare care nu întrunește aceste specificații poate cauza probleme sau necesita reparații. Astfel de reparații nu sunt acoperite de garanția Samsung sau de acordurile de service.
- Cantitatea de hârtie introdusă în tavă poate să difere în funcție de tipul de suport utilizat (consultați "Specificații privind suporturile de imprimare" la pagina 79).
- Asigurați-vă că nu utilizați cu această mașină hârtie foto pentru imprimante cu jet de cerneală. Acest lucru ar putea deteriora aparatul.
- Utilizarea de suport de imprimare inflamabil poate provoca un incendiu.
- Utilizați suporturi de imprimare recomandate (consultați "Specificații privind suporturile de imprimare" la pagina 79).



Utilizarea de suport de imprimare inflamabil sau lăsarea de materiale străine în imprimantă, poate duce la supraîncălzirea unității și, în rare cazuri, poate provoca un incendiu.

Cantitatea de hârtie introdusă în tavă poate să difere în funcție de tipul de suport utilizat (consultați "Specificații privind suporturile de imprimare" la pagina 79).

Prezentare generală a tăvii

Pentru a modifica dimensiunea, trebuie să ajustați ghidajele pentru hârtie.

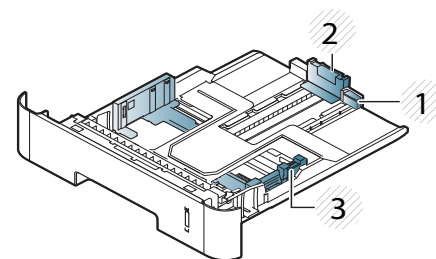

- 1 Ghidaj extensie tavă
- 2 Ghidaj pentru lungimea hârtiei
- 3 Ghidaj pentru lățimea hârtiei



Dacă nu reglați ghidajul, acest lucru poate avea ca efect înregistrarea hârtiei, distorsionarea imaginii sau blocarea hârtiei.

Suportul și tava



Indicatorul de cantitate hârtie arată cantitatea de hârtie din tavă.

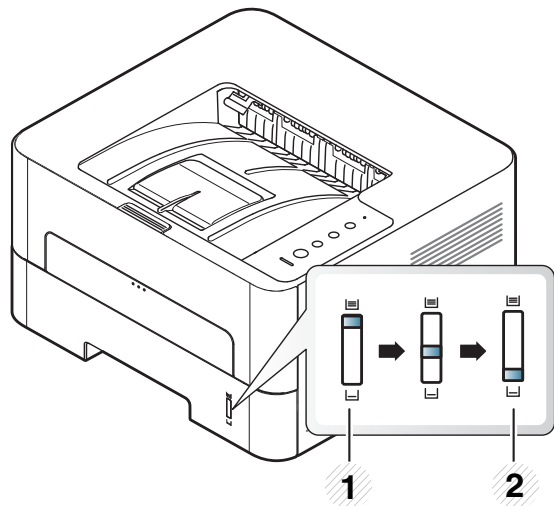

- 1 Full
- 2 Gol

Tip de hârtie disponibil pentru imprimarea pe ambele fețe



Este posibil ca imprimarea duplex să nu fie disponibilă pentru anumite modele (consultați "Caracteristici în funcție de model" la pagina 8).

Tipurile de hârtie disponibilă pentru imprimarea pe ambele fețe diferă în funcție de tensiunea de alimentare utilizată de mașina dvs. Consultați tabelul de mai jos.

Tensiune de alimentare	Hârtie disponibilă
110 V	Letter, Legal, US Folio, Oficio
220 V	A4

Suportul și tava

Încărcarea hârtiei în tavă



Atunci când imprimați folosind tava, nu încărcați hârtie în alimentatorul manual deoarece acest lucru poate cauza blocarea hârtiei.

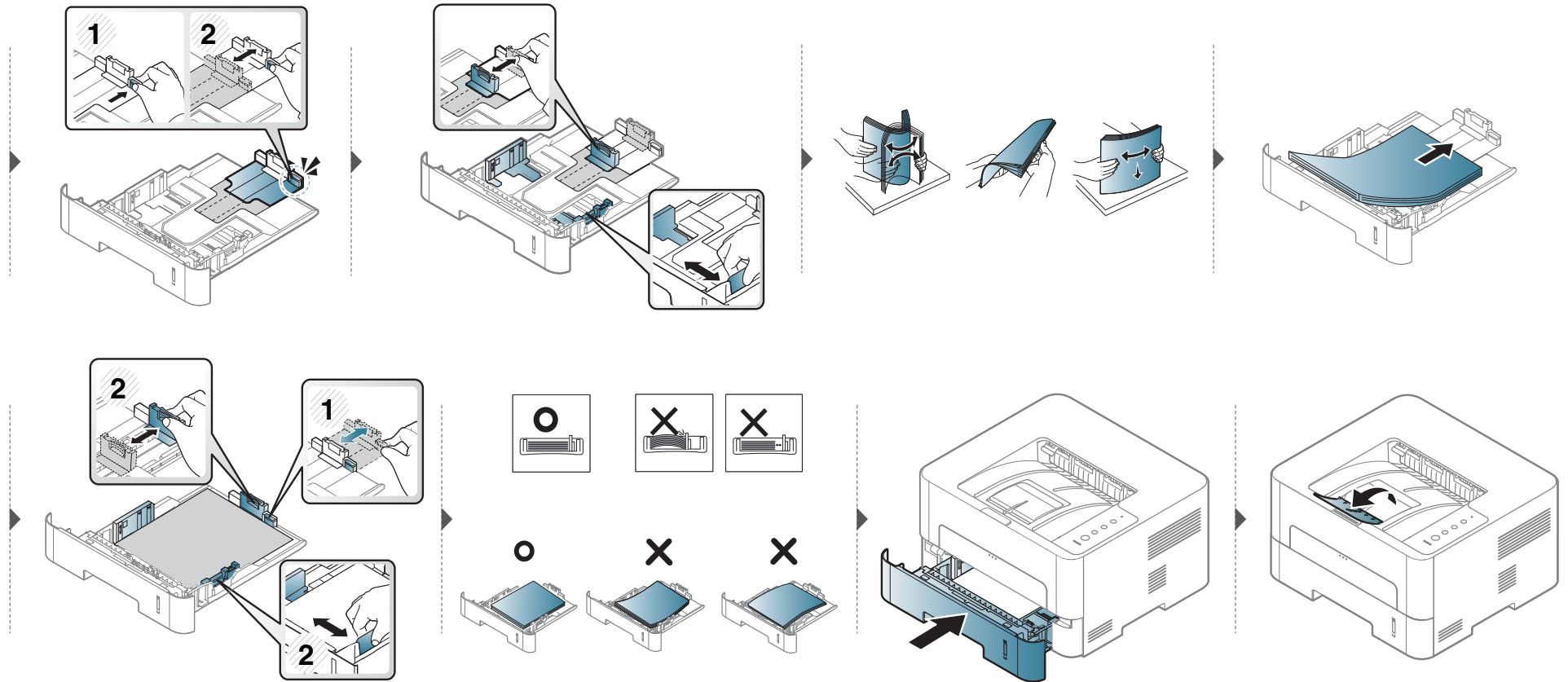

Suportul și tava

Încărcare în alimentator manual

Alimentatorul manual poate cuprinde dimensiuni și tipuri speciale de materiale de imprimare, precum cărți poștale, cartele de note și plicuri.



Sfaturi despre utilizarea alimentatorului manual

- În alimentatorul manual încărcați la un moment dat numai suporturi de imprimare de un singur tip, un singur format și o singură greutate.
- Dacă selectați **Manual Feeder** pentru sursa hârtiei din aplicația software, trebuie să apăsați butonul Print screen sau Demo page sau WPS button de fiecare dată când imprimați o pagină și încărcați pe rând doar un tip, o dimensiune și o greutate de suport de imprimare pe tava manuală.
- Pentru a evita blocajele de hârtie, nu adăugați hârtie în timpul imprimării câtă vreme mai există încă hârtie în alimentatorul manual.
- Suportul de imprimare trebuie să fie încărcat cu fața în sus, cu marginea superioară intrând prima în alimentatorul manual și fiind plasat în centrul tăvii.
- Pentru a asigura calitatea imprimării și pentru a preveni blocajele hârtiei, încărcați doar hârtia disponibilă (consultați "Specificații privind suporturile de imprimare" la pagina 79).
- Neteziți orice ondulație de pe cărțile poștale, plicuri și etichete, înainte de a le încărca în alimentatorul manual.
- Atunci când imprimați pe suporturi de imprimare speciale, trebuie să urmați indicațiile de încărcare (consultați "Imprimare pe suporturi de imprimare speciale" la pagina 36).
- Atunci când colile se suprapun atunci când utilizați alimentatorul manual, deschideți tava 1 și scoateți colile care se suprapun apoi încercați să imprimați din nou.
- Atunci când hârtia nu se alimentează corect în timpul imprimării, împingeți hârtia înăuntru manual până când începe să se alimenteze automat.
- Atunci când mașina se află în modul economisire energie, aceasta nu alimentează hârtie din alimentatorul manual. Reactivați mașina apăsând butonul de alimentare înainte de a utiliza alimentatorul manual.

Suportul și tava

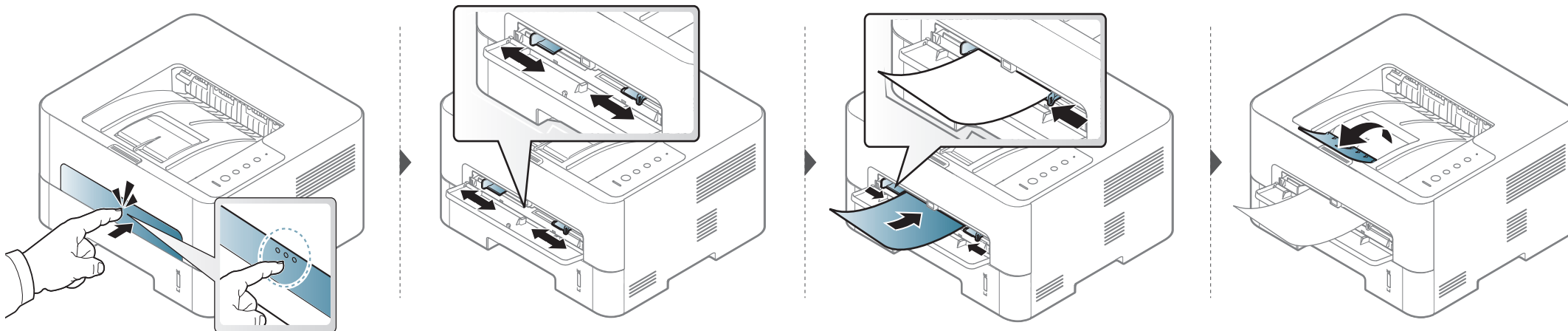

Suportul și tava

Imprimare pe suporturi de imprimare speciale

Tabelul de mai jos indică suportul special care poate fi utilizat în fiecare tavă.

Setarea hârtiei din echipament trebuie să corespundă cu cea a driverului, pentru a imprima fără o eroare de nepotrivire a hârtiei.

Pentru a schimba setarea hârtiei din echipament, din **Samsung Easy Printer Manager**, selectați  (Comutare la modul avansat) > **Device Settings**.

Apoi, setați tipul de hârtie din fereastra **Preferințe imprimare** > fila **Paper** > **Paper Type** (consultați "Deschiderea preferințelor de imprimare" la pagina 45).

De exemplu, dacă doriți să imprimați pe etichete, selectați **Labels** pentru **Paper Type**.



- La utilizarea de suporturi speciale, vă recomandăm să faceți alimentarea cu câte o coală (consultați "Specificații privind suporturile de imprimare" la pagina 79).
- **Imprimarea pe suporturi speciale (Cu fața în sus)**
Dacă suporturile speciale sunt imprimate cu ondulări, încrețituri sau linii negre îngroșate, deschideți capacul posterior și încercați să imprimați din nou. Păstrați capacul posterior deschis în timpul imprimării.

Pentru a afla greutatea hârtiei pentru fiecare coală, consultați "Specificații privind suporturile de imprimare" la pagina 79.

Tipuri	Tava	Alimentator manual
Plain	●	●
Thick	●	●
Thicker		●
Thin	●	●
Bond	●	●
Color		●
CardStock	●	●
Etichete		●
Transparency		●
Plic		●
Thick Envelope		●
Preprinted		●
Cotton		●
Recycled	●	●
Archive	●	●

(●: acceptat, gol: Incompatibil)

Suportul și tava

Plic

Imprimarea cu succes a plicurilor depinde de calitatea plicurilor.

Pentru a imprima un plic așezați-l așa cum este prezentat în figura următoare.

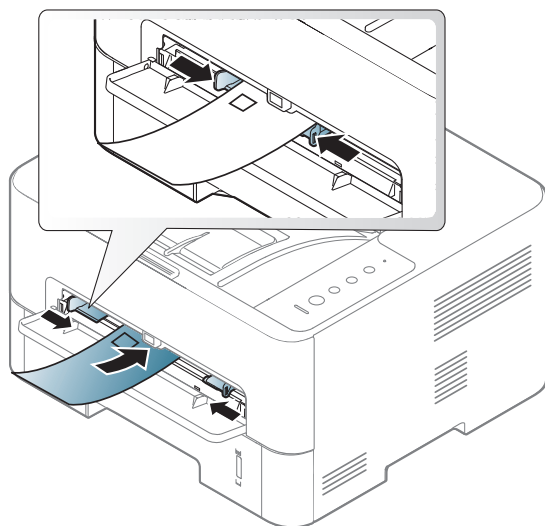

Dacă plicurile sunt imprimate cu încrețituri, cute sau linii negre îngroșate, deschideți capacul posterior și încercați să imprimați din nou. Păstrați capacul posterior deschis în timpul imprimării.

Dacă selectați **Envelope** din fereastra **Preferințe imprimare**, însă imaginile imprimate se șterg ușor, selectați **Thick Envelope** și încercați din nou. În orice caz, acest lucru poate cauza zgomot în timpul imprimării.

- Când selectați plicurile, luați în considerare următorii factori:
 - **Greutatea:** nu trebuie să depășească 90 g/m² în caz contrar pot să apară blocaje.
 - **Construcția:** trebuie să fie netede, cu o încrețire mai mică de 6 mm și nu trebuie să conțină aer.
 - **Problemă:** nu trebuie să fie încrețite, crestate sau deteriorate.
 - **Temperatura:** trebuie să fie rezistente la căldura și presiunea mașinii în timpul operației.
- Utilizați numai plicuri bine construite, cu contururi clare și clape bine îndoite.
- Nu utilizați plicuri timbrate.
- Nu utilizați plicuri cu agrafe, închizători, ferestre, căptușeli cretate, sigilii auto-adezive sau alte materiale sintetice.
- Nu utilizați plicuri deteriorate sau de calitate inferioară.
- Asigurați-vă că lipitura de la ambele capete ale plicului se prelungește până la colțul plicului.

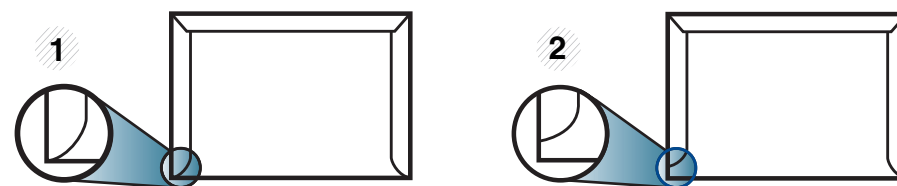

- 1 Acceptabil
- 2 Inacceptabil

Suportul și tava

- Plicurile cu adeziv protejat cu bandă sau cu mai multe clape care se pliază pentru sigilare trebuie să utilizeze adezivi compatibili cu temperatura din cuptorul mașinii pentru 0,1 secunde (aproximativ 170°C). Clapele și benzile suplimentare pot cauza încrețire, îndoire sau blocaje și pot chiar deteriora cuptorul.
- Pentru o calitate optimă a imprimării, poziționați marginile nu mai aproape de 15 mm față de muchiile plicului.
- Evitați imprimarea pe zona unde se întâlnesc lipiturile plicului.

Suportul și tava

Transparency

Pentru a evita defectarea mașinii, utilizați numai folii transparente proiectate spre a fi utilizate la imprimante cu laser.

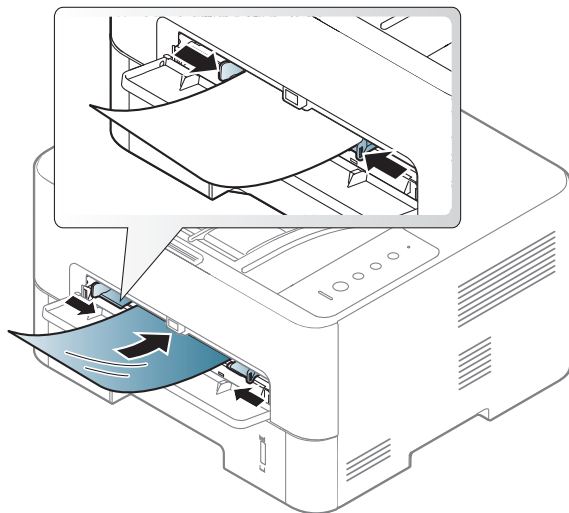

- Trebuie să reziste la temperatura de topire a mașinii.
- Așezați-le pe o suprafață plană după scoaterea lor din mașină.
- Nu lăsați mult timp folii transparente neutilizate în tava pentru hârtie. Praf și murdărie se pot acumula pe acestea, rezultând o imprimare cu pete.
- Pentru a preveni murdărirea cu amprente, manevrați-le cu grijă.
- Pentru a preveni ștergerea, nu expuneți mult timp la lumina soarelui foliile transparente imprimate.

- Asigurați-vă că foliile transparente nu sunt încrêțite, îndoite și nu au nicio margine ruptă.
- Nu utilizați folii transparente care se desprind de coala suport.
- Pentru a împiedica lipirea între ele a foliilor transparente, nu lăsați colile de etichete imprimate să se adune în teanc pe măsură ce sunt imprimate.
- Suporturi recomandate: Folii transparente pentru o imprimantă color cu laser Xerox, precum 3R 91331 (A4), 3R 2780 (Letter)

Suportul și tava

Etichete

Pentru a evita defectarea mașinii, utilizați numai etichete proiectate spre a fi utilizate la imprimante cu laser.

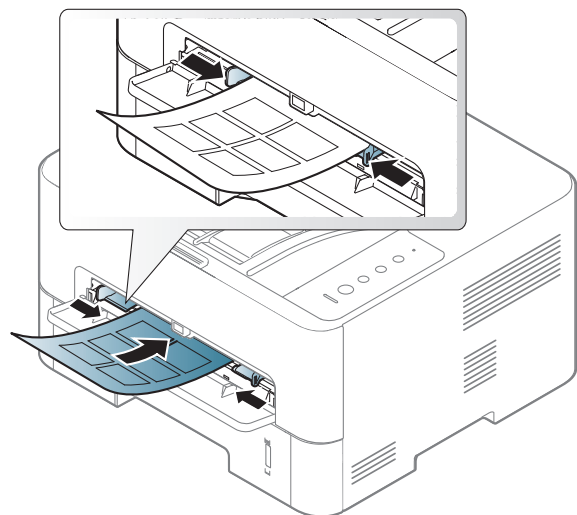

- Când selectați etichete, luați în considerare următorii factori:
 - **Adezivi:** Trebuie să fie stabili la temperatura cuptorului mașinii. Verificați specificațiile mașinii dvs. pentru a vedea care este temperatura din cuptor (aproximativ 170 °C).
 - **Aranjare:** utilizați numai etichete care nu au suportul expus între ele. Etichetele se pot dezlipi de pe colile care prezintă spații între etichete, cauzând blocaje periculoase.
 - **Răsucire:** Trebuie să fie netede fără să depășească 13 mm în ce privește ondularea, în oricare direcție.

- **Problemă:** nu utilizați etichete cu încrețituri, bule sau cu tendință de dezlipire.

- Asigurați-vă că între etichete nu există material adeziv expus. Zonele expuse pot cauza dezlipirea etichetelor în timpul imprimării, având ca urmare blocaje cu hârtie. De asemenea, adezivul expus poate cauza defectarea componentelor mașinii.
- Nu treceți de mai multe ori prin mașină aceeași coală de etichete. Suportul de adeziv este proiectat numai pentru o singură trecere prin mașină.
- Nu utilizați etichete care sunt parțial dezlipite de coala suport sau prezintă încrețituri, bule sau sunt deteriorate în alt mod.

Suportul și tava

Carton/Hârtie cu dimensiuni personalizate

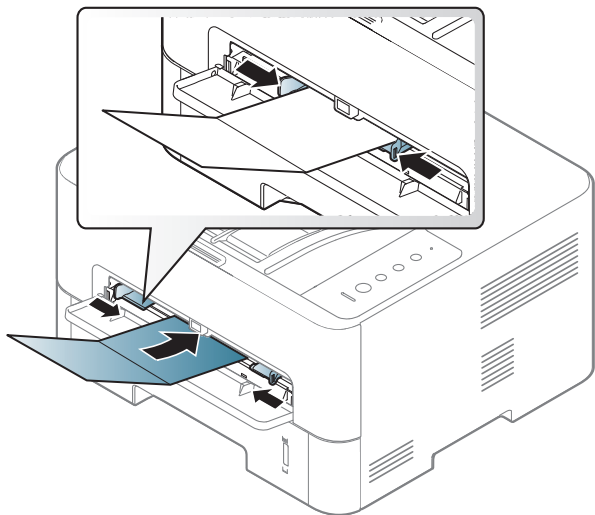

- În aplicația software, setați marginile la cel puțin 6,4 mm distanță față de muchiile materialului.

Hârtie preimprimată

Atunci când încărcați hârtie preimprimată, partea imprimată trebuie poziționată cu fața în sus, cu o margine neîndoită în față. Dacă întâmpinați probleme la alimentarea cu hârtie, rotiți hârtia în poziție inversă. Rețineți că nu este garantată calitatea imprimării.

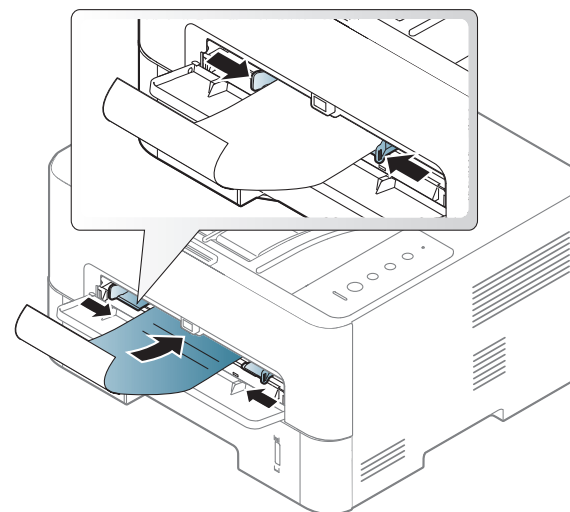

- Trebuie să fie imprimate cu cerneală rezistentă la căldură care nu se va topi, nu se va vaporiza sau nu va produce emisii periculoase când va fi supusă la temperatura cuptorului mașinii timp de 0,1 secunde (aproximativ 170 °C).
- Cerneala pentru hârtia preimprimată trebuie să fie neinflamabilă și nu trebuie să afecteze negativ rolele imprimantei.
- Înainte de a încărca hârtie preimprimată, verificați dacă cerneala de pe hârtie este uscată. În timpul procesului de topire, cerneala umedă este posibil să nu mai rămână fixată pe hârtia preimprimată, reducând calitatea imprimării.

Suportul și tava

Setarea dimensiunii și tipului de hârtie

După încărcarea hârtiei în tava de hârtie, setați dimensiunea și tipul hârtiei.

Setarea hârtiei din echipament trebuie să corespundă cu cea a driverului, pentru a imprima fără o eroare de nepotrivire a hârtiei.

Pentru a schimba setarea hârtiei din echipament, din **Samsung Easy Printer Manager**, selectați  (**Comutare la modul avansat**) > **Device Settings**.

Apoi, setați tipul de hârtie din fereastra **Preferințe imprimare** > fila **Paper** > **Paper Type** (consultați "Deschiderea preferințelor de imprimare" la pagina 45).



Dacă doriți să utilizați hârtie de dimensiuni speciale, cum ar fi hârtia pentru facturi, selectați **Custom** din fila **Paper Printing Preferences** (consultați "Deschiderea preferințelor de imprimare" la pagina 45).

Folosind suportul de ieșire



Suprafața tăvii de ieșire se poate încălzi dacă imprimați un număr mare de coli dintr-o dată. Asigurați-vă că nu permiteți accesul copiilor lângă mașină.

Deschideți suportul de ieșire înainte de a imprima. Paginile imprimate se adună pe suportul de ieșire și acesta va contribui la alinierea lor. Imprimanta trimite în mod implicit paginile imprimate la tava de ieșire.

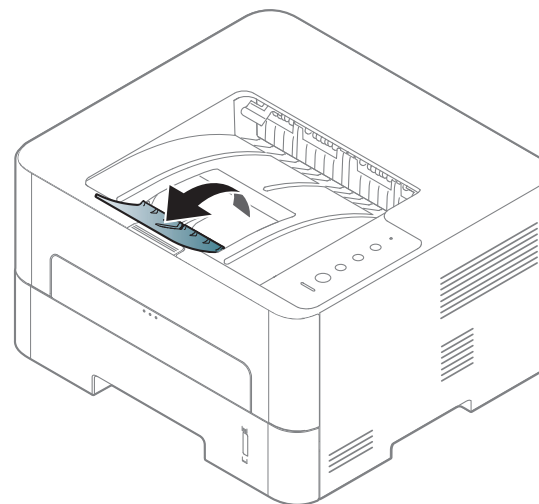

Noțiuni de bază despre imprimare

Imprimarea



- Dacă sunteți un utilizator al sistemelor de operare Mac, Linux sau Unix, consultați "Instalare software" la pagina 101.
- Dacă sunteți utilizator de Windows 8, consultați "Noțiuni de bază despre imprimare" la pagina 201.

Următoarea fereastră **Preferințe imprimare** este pentru Notepad în Windows 7.

- 1 Deschideți documentul pe care doriți să-l imprimați.
- 2 Selectați **Imprimare** din meniul **Fișier**.

- 3 Selectați mașina dvs. din lista **Selectare imprimantă**.

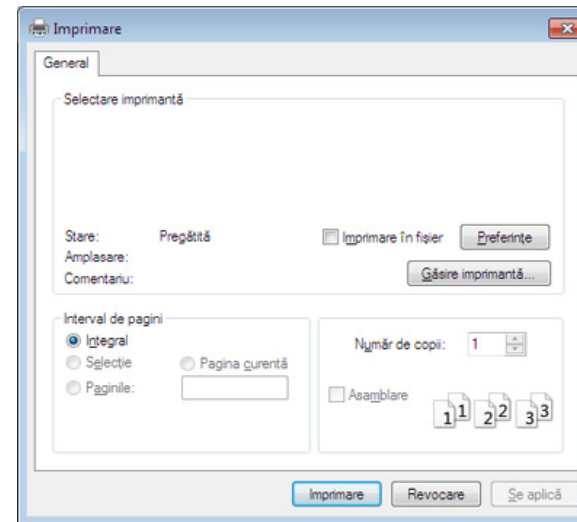

- 4 Setările de bază ale imprimării, inclusiv numărul de copii și intervalul de imprimare, sunt selectate din fereastra **Imprimare**.





Pentru a beneficia de funcțiile avansate ale imprimării, faceți clic pe **Proprietăți** sau **Preferințe** din fereastra **Imprimare** (consultați "Deschiderea preferințelor de imprimare" la pagina 45).

- 5 Pentru a începe lucrarea de imprimare, faceți clic pe **OK** sau pe **Imprimare** în fereastra **Imprimare**.

Noțiuni de bază despre imprimare

Revocarea unei comenzi de imprimare

Dacă lucrarea de imprimare așteaptă în coada de imprimare sau într-un derulator de imprimare, anulați lucrarea după cum urmează:



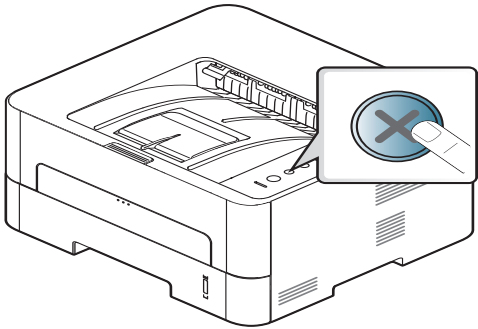

- Puteți să accesați această fereastră făcând dublu clic pe pictograma mașinii () din bara de activități Windows.
- De asemenea, puteți să revocați lucrarea curentă apăsând  (**Revocare**) de pe panoul de control.



Noțiuni de bază despre imprimare

Deschiderea preferințelor de imprimare



- Fereastra **Preferințe imprimare** care apare în acest ghid al utilizatorului poate să difere, în funcție de mașina folosită. Totuși, compoziția ferestrei **Preferințe imprimare** este similară.
- Atunci când selectați o opțiune în **Preferințe imprimare**, puteți vedea un semn de avertizare  sau . Semnul  indică faptul că puteți să selectați opțiunea respectivă, dar nu este recomandat, iar semnul  indică faptul că nu puteți să selectați acea opțiune, din cauza setărilor sau al mediului de lucru al mașinii.

- 1 Deschideți documentul pe care doriți să-l imprimați.
- 2 Selectați **Imprimare** din meniul fișierului.
- 3 Selectați mașina dvs. din **Selectare imprimantă**.
- 4 Faceți clic pe **Proprietăți** sau pe **Preferințe**.



Captura de ecran poate diferi în funcție de model.

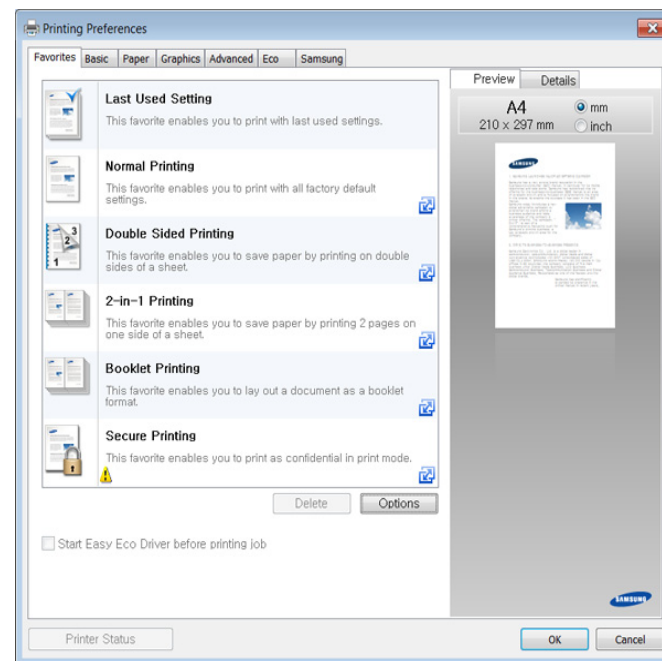

- Puteți aplica funcțiile **Eco** înainte de imprimare pentru a economisi hârtia și tonerul (consultați "Easy Eco Driver" la pagina 190).
- Puteți verifica starea curentă a mașinii folosind butonul **Printer Status** (consultați "Utilizarea Samsung Printer Status" la pagina 197).

Noțiuni de bază despre imprimare

Utilizarea unei setări favorite

Opțiunea **Favorites** care este vizibilă în filele tuturor preferințelor exceptând fila **Favorites** și **Samsung**, vă permite să salvați setările curente preferate pentru o utilizare ulterioară.

Pentru a salva un element **Favorites**, urmați acești pași:

- 1 Modificați setările în fiecare filă, după cum este necesar.
- 2 Introduceți un nume pentru elementul respectiv în caseta **Favorites**.

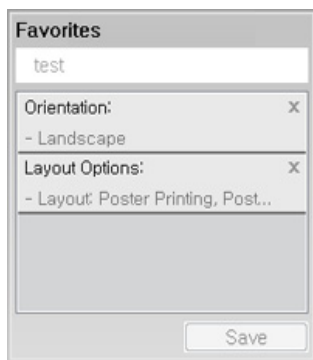

- 3 Faceți clic pe **Save**.
- 4 Introduceți denumirea și descrierea, apoi selectați pictograma dorită.
- 5 Faceți clic pe **OK**. Când salvați **Favorites**, sunt salvate toate setările curente ale driverului.



Pentru a utiliza o setare salvată, selectați-o din fila **Favorites**. Echipamentul este acum pregătit să imprime conform setărilor selectate. Pentru a șterge setările salvate, selectați-le din fila **Favorites** și faceți clic pe **Delete**.

Utilizarea ajutorului

Faceți clic pe opțiunea despre care doriți să aflați detalii, în fereastra **Preferințe imprimare** și apăsați **F1** pe tastatură.

Imprimarea Eco

Funcția **Eco** reduce consumul de toner și paginile utilizate. Funcția **Eco** vă permite să economisiți resursele de imprimare și să protejați mediul înconjurător.

Dacă apăsați butonul **Eco** din panoul de control, este activat modul Eco. Setarea implicită a modului Eco este imprimarea duplex (lungime), pagini multiple pe fiecare parte (2- mai multe), trecere peste paginile goale și economisire toner. Este posibil ca anumite caracteristici să nu fie disponibile, în funcție de model.

Noțiuni de bază despre imprimare



- Funcția de imprimare pe două părți (lungime) este disponibilă doar pentru modelele cu duplex (consultați "Caracteristică varietate" la pagina 9).
- În funcție de driverul de imprimantă pe care îl utilizați, este posibil ca opțiunea de trecere peste paginile goale să nu funcționeze corespunzător. În cazul în care opțiunea de trecere peste paginile goale nu funcționează corespunzător, setați funcția din Easy Eco Driver (consultați "Easy Eco Driver" la pagina 190).

Setarea modului eco în panoul de control



Dacă activați modul Eco cu o parolă din fila SyncThru™ Web Service (**Settings > Machine Settings > System > Eco > Settings**), va apărea mesajul **Onforce**. Trebuie să introduceți parola pentru a modifica starea modului Eco.

- 1 Apăsați butonul  (**Eco**) pe panoul de control.
Când ledul de pe buton este aprins, modul Eco este activat.

Setting Eco mode on the driver

Deschideți fila Eco pentru a seta modul eco. Când vedeți imaginea eco () , acest lucru înseamnă că modul Eco este activat.

Opțiuni eco

- **Printer Default:** Respectă setările configurate din panoul de control al mașinii.
- **None:** Dezactivează modul Eco.
- **Eco Printing:** Activează modul Eco. Activați variatele elemente eco pe care doriți să le utilizați.

Simulator rezultat

Result Simulator indică rezultatele privind reducerea emisiilor de dioxid de carbon, electricitate consumată și cantitatea de hârtie economisită în conformitate cu setările selectate.

- Rezultatele sunt calculate luând în considerare faptul că numărul total de coli imprimate este de o sută fără nicio pagină goală, atunci când modul eco este dezactivat.
- Consultați coeficientul de calcul cu privire la CO₂, energie și hârtie al **IEA**, indexul Ministerului de Interne și al Comunicațiilor din Japonia și www.remanufacturing.org.uk. Fiecare model are un index diferit.
- Consumul de energie în modul de imprimare se referă la consumul mediu de energie pentru această mașină.
- Cantitatea efectivă economisită sau redusă poate să difere în funcție de sistemul de operare utilizat, puterea de calcul, aplicațiile software, metoda de conectare, tipul și dimensiunea suportului de imprimare, complexitatea lucrării etc.



3. Întreținerea

Acest capitol cuprinde informații despre achiziționarea consumabilelor, accesoriilor și pieselor de schimb disponibile pentru mașina dvs.

- **Comandarea consumabilelor și accesoriilor** 49
- **Consumabile disponibile** 50
- **Piese de schimb disponibile** 51
- **Stocarea cartușului de toner** 52
- **Redistribuirea tonerului** 54
- **Înlocuirea cartușului de toner** 56
- **Înlocuirea unității de procesare a imaginii** 59
- **Curățarea mașinii** 60
- **Recomandări privind mutarea și depozitarea mașinii** 63

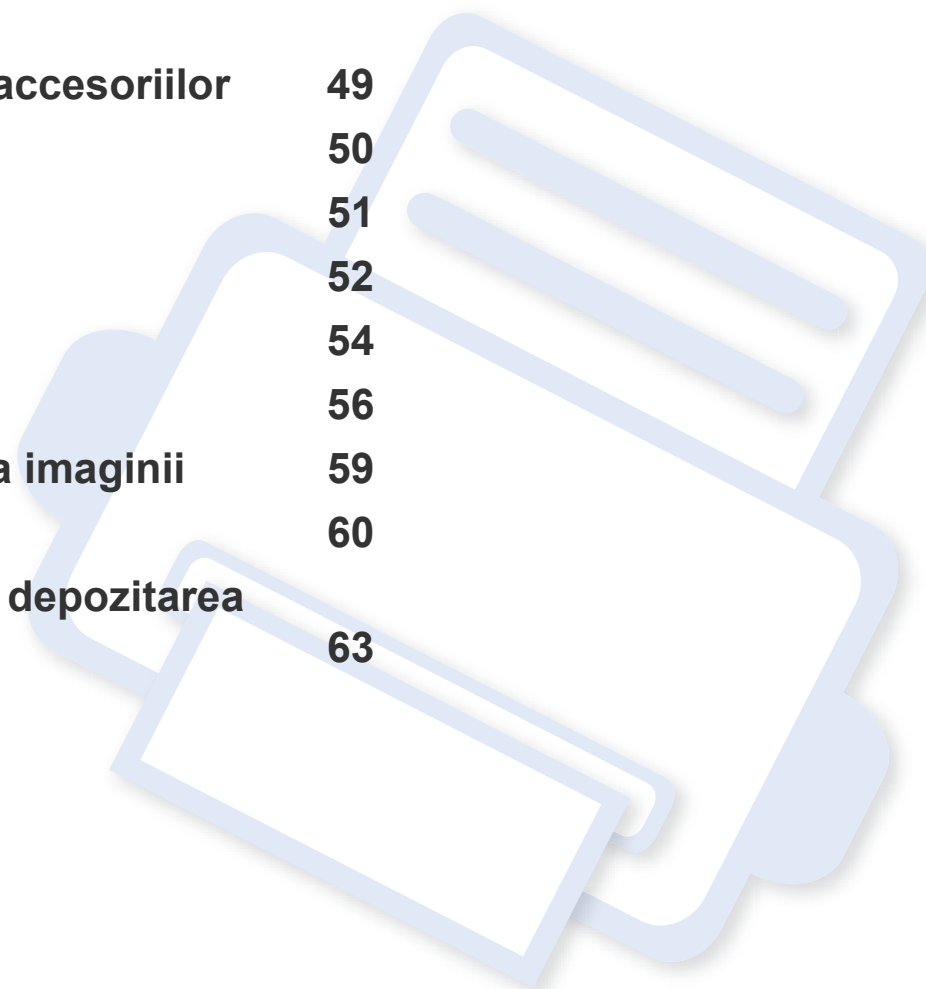

Comandarea consumabilelor și accesoriilor



Accesoriile disponibile pot diferi de la o țară la alta. Contactați reprezentantul dvs. de vânzări pentru a obține lista cu consumabilele și piesele de schimb disponibile.

Pentru a comanda consumabile, accesorii și piese de schimb autorizate de Samsung, contactați distribuitorul local Samsung sau reprezentantul magazinului de unde ați cumpărat echipamentul. Puteți, de asemenea, să vizitați www.samsung.com/supplies, și să selectați țara/regiunea pentru a obține informațiile de contact pentru service.

Consumabile disponibile

Când consumabilele ajung la sfârșitul perioadei de exploatare, puteți să comandați următoarele tipuri de consumabile pentru mașina dvs.:

Tip	Model	Randament normal ^a	Nume piesă
Cartuș de toner	M2620/M2621/M2820/M2830 series	Aprox. 3.000 pagini	MLT-D115L
		Cartuș de toner inclus la achiziția produsului (capacitate: 1.500 pagini)	
	M2625/M2626/M2825/M2826/M2835/M2836 series	Aprox. 1.200 pagini	MLT-D116S
		Aprox. 3.000 pagini	MLT-D116L
	Cartuș de toner inclus la achiziția produsului (capacitate: 1.200 pagini)		
Unitatea imaginii	M2625/M2626/M2825/M2826/M2835/M2836 series	Aprox. 9.000 pagini	MLT-R116

a. Valoare de randament declarată în conformitate cu ISO/IEC 19752.



Durata de viață a cartușului de toner poate diferi în funcție de opțiuni, de procentul suprafeței cu imagini și de modul de lucru utilizat.



Când cumpărați cartușe de toner noi sau alte consumabile, acestea trebuie să fie cumpărate din aceeași țară din care a fost cumpărat echipamentul. În caz contrar, noile cartușe de toner sau alte consumabile nu vor fi compatibile cu echipamentul dvs. datorită diferitelor configurații ale cartușelor de toner și ale altor consumabile conform condițiilor specifice la nivel național.



Samsung nu recomandă utilizarea cartușelor de toner neoriginale Samsung, precum cele reîncărcate sau refabricate. Samsung nu poate garanta calitatea cartușelor de toner Samsung care nu sunt originale. Lucrările de service sau de reparație necesare ca urmare a utilizării cartușelor de toner Samsung care nu sunt originale nu vor fi acoperite de garanția mașinii.

Piese de schimb disponibile

Trebuie să înlocuiți piesele de schimb la intervalele specificate pentru a menține mașina în stare optimă și pentru a evita apariția unor probleme legate de calitatea imprimării și de alimentarea cu hârtie ca urmare a uzurii pieselor. Piesele de schimb constau în mare parte din role, curele și tamponane. Cu toate acestea, perioada și piesele de înlocuit pot diferi în funcție de model. Înlocuirea pieselor poate fi efectuată doar de un furnizor de servicii autorizat, de un distribuitor sau de magazinul de la care ați cumpărat mașina. Pentru a achiziționa piese de schimb, contactați distribuitorul de la care ați cumpărat mașina. Perioada de înlocuire pentru piesele de schimb este comunicată prin programul Samsung Printer Status. Sau, dacă mașina dumneavoastră dispune de un ecran de afișaj, apare un mesaj pe ecranul de afișaj. Perioada de înlocuire variază în funcție de sistemul de operare utilizat, capacitatea de calcul, aplicația software, metoda de conectare, tipul și dimensiunea hârtiei și complexitatea lucrării.

Stocarea cartușului de toner

Cartușele de toner conțin componente care sunt sensibile la lumină, temperatură și umiditate. Samsung sugerează utilizatorilor să respecte aceste recomandări pentru a obține performanța optimă, cea mai bună calitate și cea mai lungă durată de viață de la noul cartuș de toner Samsung.

Depozitați acest cartuș în același mediu în care veți utiliza imprimanta. Depozitarea trebuie să se facă în condiții de temperatură și umiditate controlate. Cartușul de toner trebuie să rămână în ambalajul său original, nedeschis, până la instalare – dacă ambalajul original nu este disponibil, acoperiți orificiul superior al cartușului cu hârtie și depozitați-l într-un dulap întunecos.

Deschiderea ambalajului cartușului înaintea utilizării scurtează dramatic durata de depozitare și de serviciu a acestuia. Nu stocați pe podea. În cazul în care cartușul de toner este scos din imprimantă, depozitați-l întotdeauna respectând instrucțiunile de mai jos:

- Depozitați cartușul în interiorul pungii de protecție din ambalajul original.
- Depozitați pe orizontală (nu pe verticală, pe capătul acestuia) cu aceeași față orientată în sus, ca și cum ar fi instalat în echipament.
- Nu stocați consumabile în niciuna dintre situațiile de mai jos:
 - Temperaturi mai mari de 40°C (104°F).
 - Interval de umiditate mai mică de 20 % sau mai mare de 80 %.
 - Într-un mediu cu schimbări extreme de temperatură și umiditate.
 - În lumina directă a soarelui sau lumina camerei.
 - În locuri cu praf.

- Într-un autovehicul pentru o perioadă lungă de timp.
- În medii unde există gaze corozive.
- În mediu cu aer sărat.

Instrucțiuni de manipulare

- Nu atingeți suprafața fotoconductivă a tamburului din cartuș.
- Nu expuneți cartușul la vibrații sau șocuri inutile.
- Nu rotiți niciodată manual tamburul, în special în sens opus; aceasta poate cauza deteriorări interne și scurgeri de toner.

Utilizarea cartușului de toner

Samsung Electronics nu recomandă și nici nu aprobă utilizarea în imprimanta dumneavoastră a cartușelor care nu sunt marca Samsung, inclusiv cartușele de toner universale, marca magazinului, reumplute sau recondiționate.



Garanția imprimantei Samsung nu acoperă deteriorarea aparatului produsă de utilizarea cartușelor de toner reumplute, recondiționate sau care nu sunt marca Samsung.

Stocarea cartușului de toner

Durata estimată de viață a cartușului

Durata estimată de viață a cartușului de toner (sau randamentul unității de procesare a imaginii) depinde de cantitatea de toner necesară pentru lucrările de imprimare. Eficiența efectivă de imprimări poate varia în funcție de densitatea de imprimare a paginilor pe care le imprimați, mediul de funcționare, procentul suprafeței cu imagini, intervalul de imprimare, tipul de suport și/sau formatul suportului. De exemplu, dacă imprimați multe imagini, consumul de toner este mai mare și este posibil să trebuiască să înlocuiți cartușul mai des.

Redistribuirea tonerului

Când cartușul de toner este aproape gol:

- Apar dungii albe sau contrast scăzut la imprimare și/sau variații de densitate de la o margine la alta.
- LED-ul **Toner** luminează intermitent portocaliu.

Dacă are loc acest lucru, puteți să îmbunătățiți temporar calitatea imprimării prin redistribuirea tonerului rămas din cartuș. În unele cazuri, dungile albe sau imprimarea slabă pot apărea în continuare, chiar dacă ați redistribuit tonerul.

 Înainte de a închide capacul frontal, închideți mai întâi suportul de ieșire.

• În cazul în care v-ați murdărit pe îmbrăcăminte cu toner, ștergeți cu o cârpă uscată, apoi spălați cu apă rece. Apa fierbinte fixează tonerul în țesătură.

M2620/M2621/M2820/M2830 series

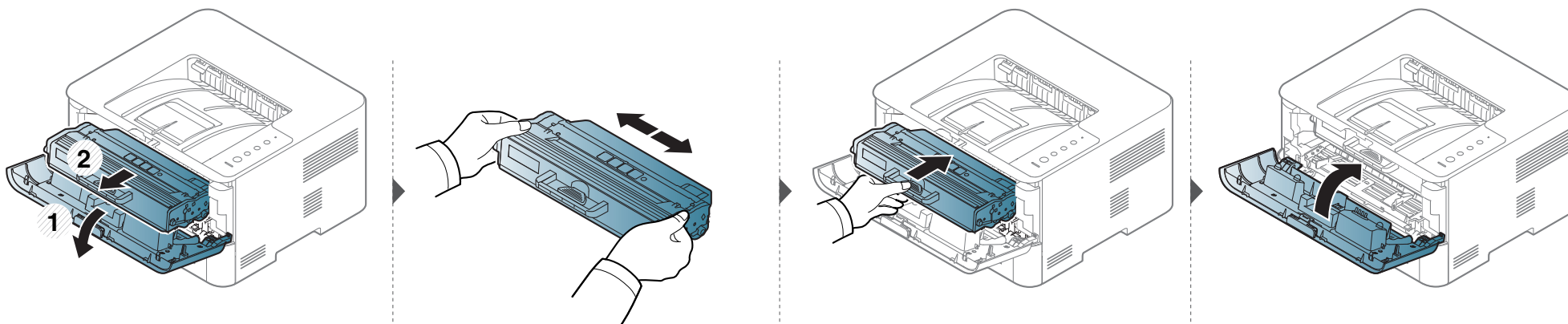

Redistribuirea tonerului

M2625/M2626/M2825/M2826/M2835/M2836 series

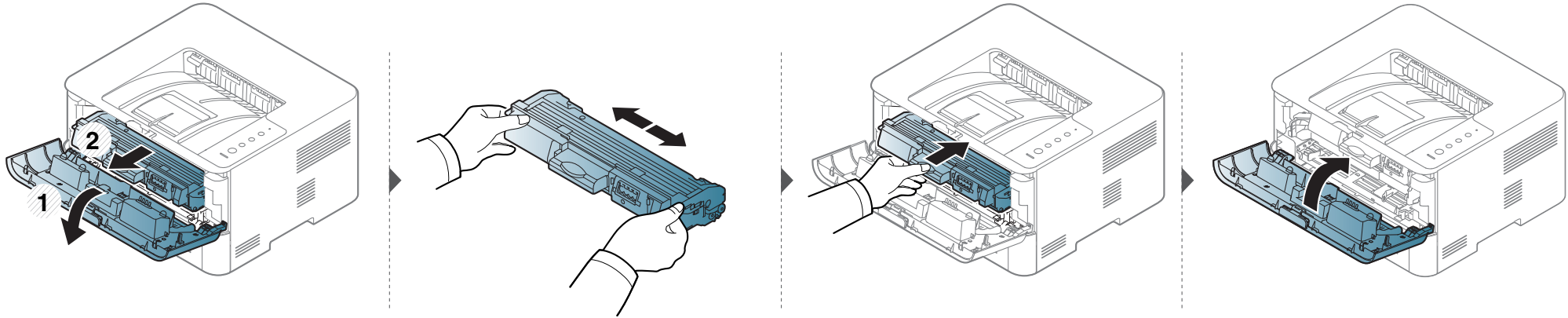

Înlocuirea cartușului de toner



- Înainte de a închide capacul frontal, închideți mai întâi suportul de ieșire.
- Nu utilizați obiecte ascuțite, precum cuțite sau foarfece, pentru a desface ambalajul cartușului de toner. Există riscul să zgâriați tamburul cartușului.
- În cazul în care v-ați murdărit pe îmbrăcăminte cu toner, ștergeți cu o cârpă uscată, apoi spălați cu apă rece. Apa fierbinte fixează tonerul în țesătură.
- Agitați bine cartușul de toner, prin aceasta se va spori calitatea inițială de imprimare.
- Nu atingeți suprafața verde de sub cartușul de toner. Utilizați mânerul cartușului pentru a evita atingerea acestei zone.

Când cartușul tonerului este gol, imprimarea nu mai este posibilă.

Înlocuirea cartușului de toner

M2620/M2621/M2820/M2830 series



Faceți clic pe link pentru a deschide o animație despre înlocuirea unui cartuș de toner.

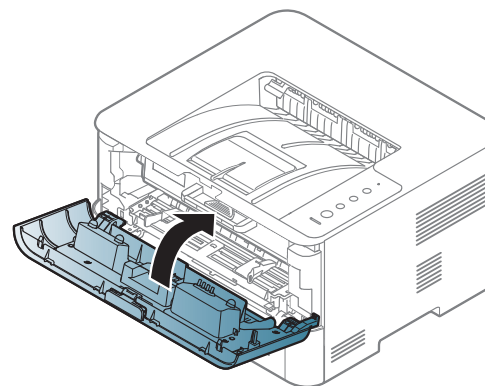
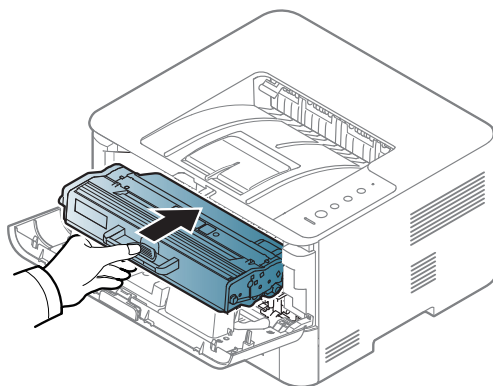
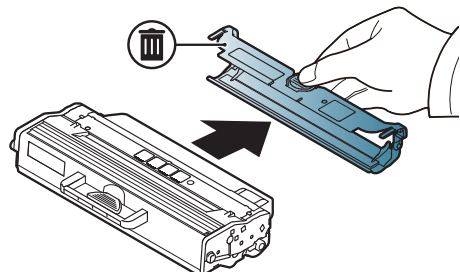
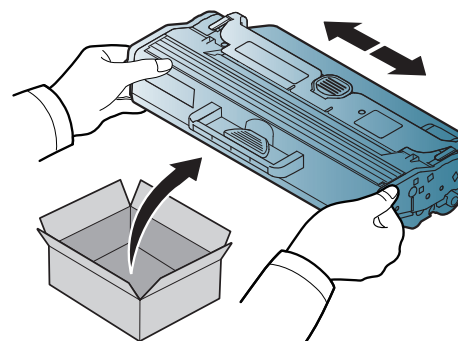
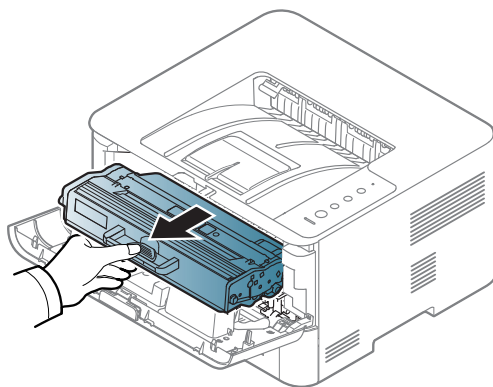
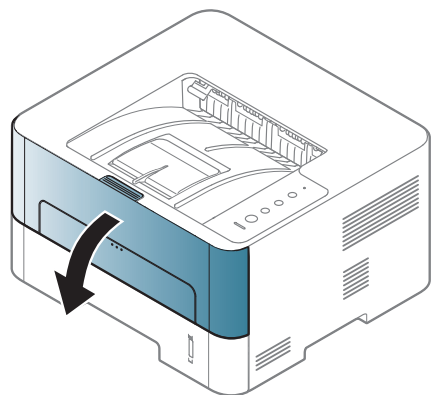

Înlocuirea cartușului de toner

M2625/M2626/M2825/M2826/M2835/M2836 series



Faceți clic pe link pentru a deschide o animație despre înlocuirea unui cartuș de toner.

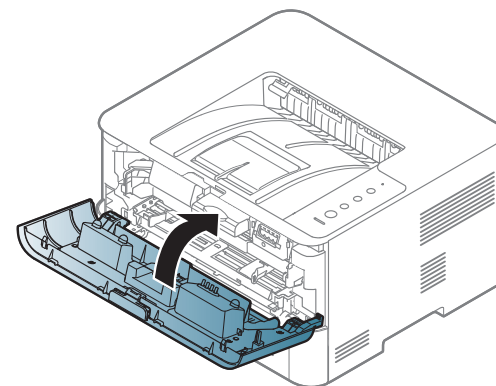
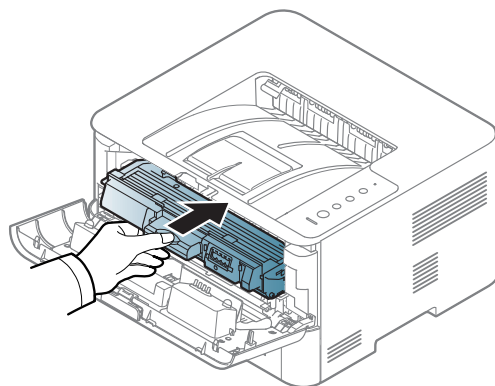
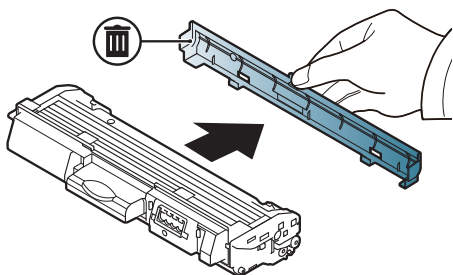
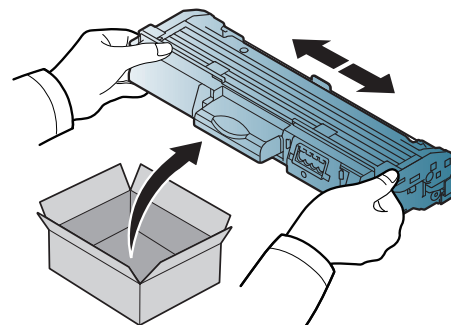
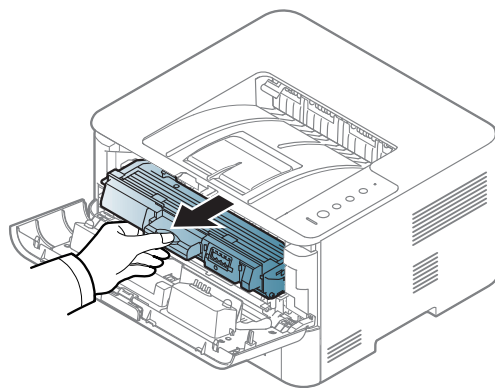
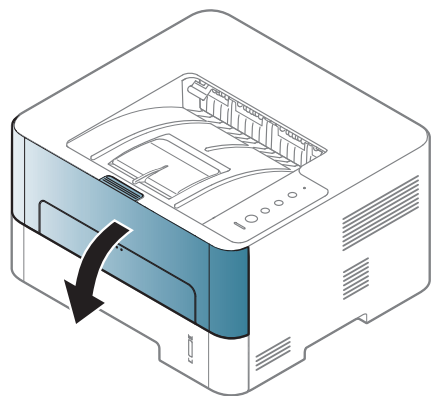

Înlocuirea unității de procesare a imaginii

M2625/M2626/M2825/M2826/M2835/M2836 series



Faceți clic pe acest link pentru a deschide o animație despre înlocuirea unității de procesare a imaginii.

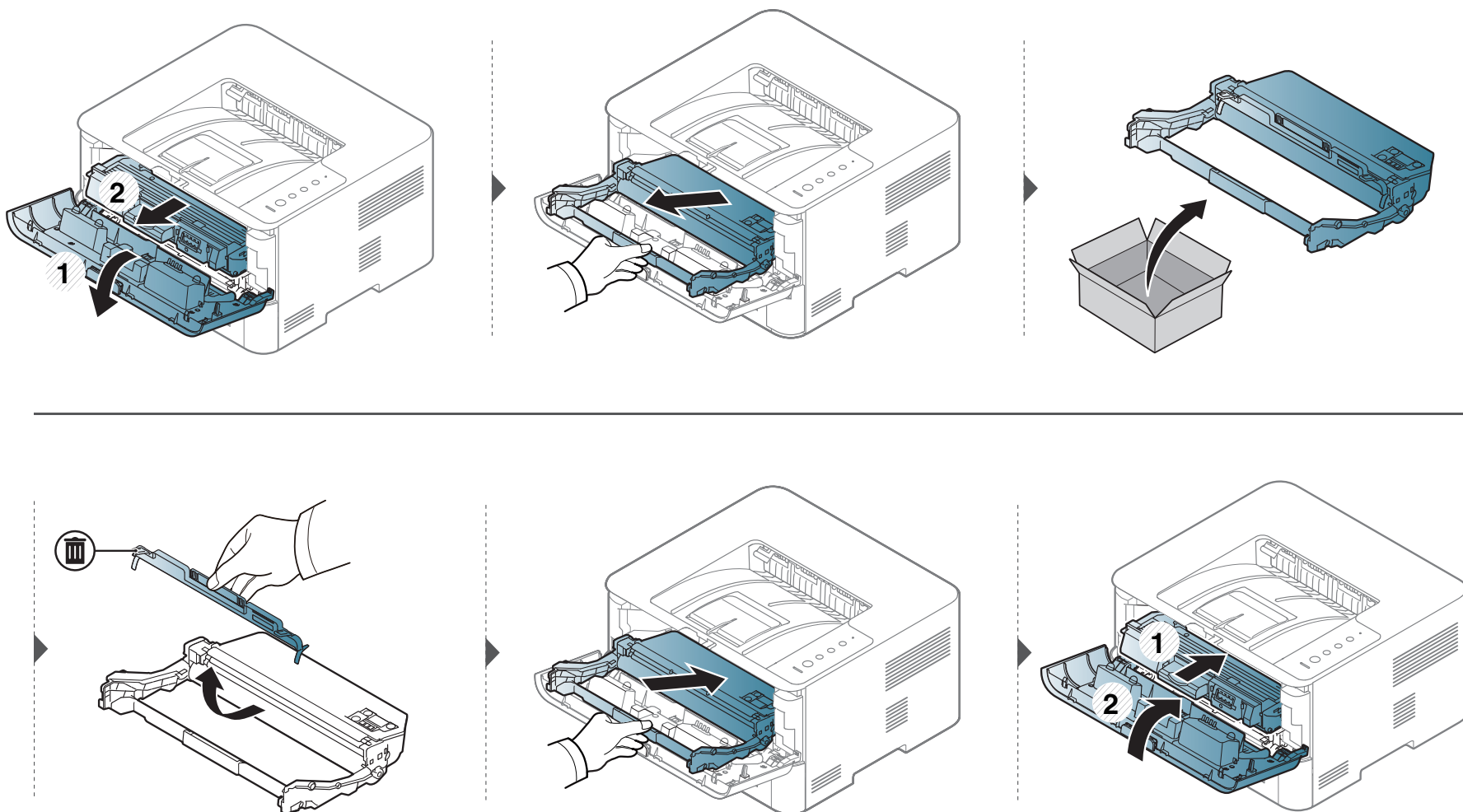

Curățarea mașinii

Dacă apar probleme legate de calitatea imprimării sau dacă utilizați mașina într-un mediu cu praf, trebuie s-o curățați cu regularitate pentru a o păstra în cele mai bune condiții de imprimare și pentru a o utiliza mai mult timp.



- Curățarea carcasei echipamentului cu materiale de curățat cu un conținut mare de alcool, solvenți sau alte substanțe puternice poate să conducă la decolorarea sau deformarea carcasei.
- Dacă există urme de toner pe mașină sau în zona învecinată, vă recomandăm să curățați tonerul cu o cârpă sau o lavetă umezită în apă. Dacă utilizați un aspirator, tonerul se răspândește în aer și poate fi dăunător.

Curățarea părții exterioare a ecranului de afișaj

Curățați carcasa dispozitivului sau ecranul de afișaj cu o cârpă moale, fără scame. Umeziți puțin cârpa cu apă, dar aveți grijă să nu picure apă nici pe mașină, nici în interiorul acesteia.

Curățarea interiorului

În timpul procesului de imprimare, în mașină se pot acumula particule de hârtie, toner și praf. Aceste acumulări pot să cauzeze probleme de calitate a imprimării, precum urme sau pete de toner. Prin curățarea interiorului mașinii se elimină și se reduc aceste probleme.



- Curățați mașina cu o cârpă uscată, fără scame.
- În cazul în care mașina este prevăzută cu un comutator de alimentare, deconectați comutatorul de alimentare înainte de a curăța mașina.
- Înainte de a închide capacul frontal, închideți mai întâi suportul de ieșire.

Curățarea mașinii



Utilizați o cârpă uscată fără scame în timp ce curățați interiorul mașinii, aveți grijă să nu deteriorați rola de transfer sau orice altă piesă din interior. Nu utilizați solvenți precum benzen sau diluant. Pot apărea probleme de calitate a imprimării și acestea pot cauza deteriorarea mașinii.

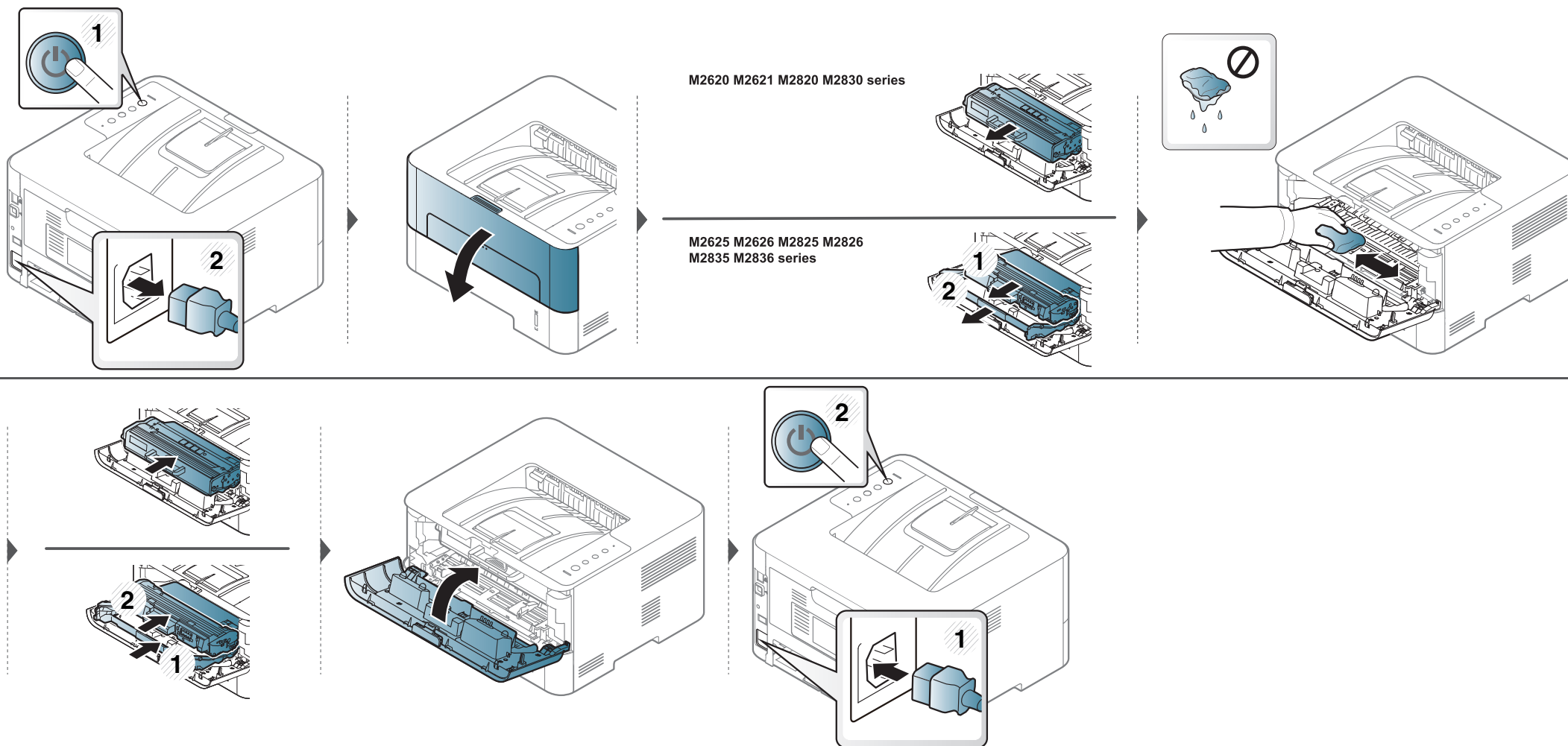

Curățarea mașinii

Curățarea rolei de preluare



- Curățați mașina cu o cârpă uscată, fără scame.
- În cazul în care mașina este prevăzută cu un comutator de alimentare, deconectați comutatorul de alimentare înainte de a curăța mașina.

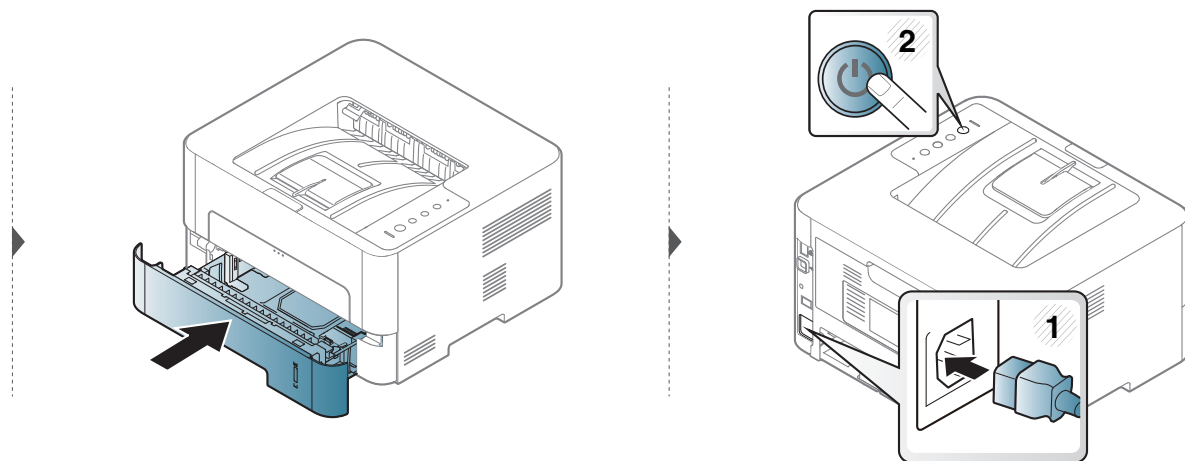
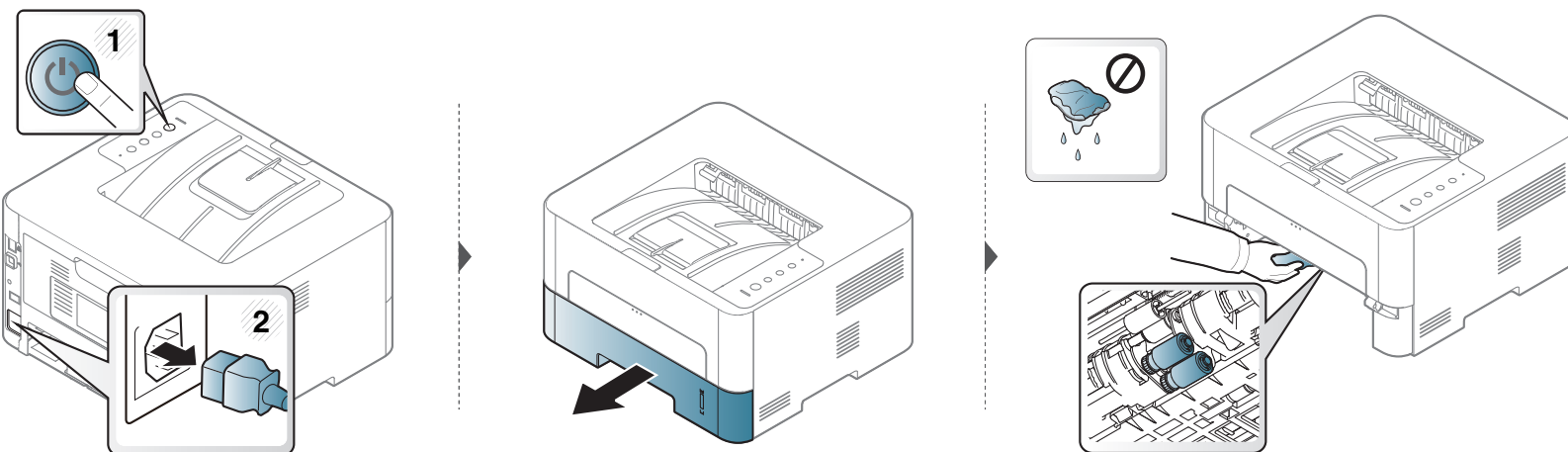

Recomandări privind mutarea și depozitarea mașinii

- Când mutați mașina, nu o înclinați sau nu o întoarceți cu fața în jos. În caz contrar, interiorul imprimantei poate fi murdărit de toner, care poate cauza deteriorarea imprimantei sau o calitate redusă de imprimare.
- Când mutați mașina, asigurați-vă că aceasta este susținută de cel puțin două persoane.



4. Depanarea

Acest capitol oferă informații utile privind activitățile de efectuat în cazul apariției unor erori.

- **Recomandări pentru evitarea blocării hârtiei** 65
- **Îndepărtarea blocajelor de hârtie** 66
- **Interpretarea LED-urilor** 73



Acest capitol oferă informații utile despre ce puteți face dacă întâmpinați o eroare. Dacă mașina dvs. are un ecran cu afișaj, citiți mai întâi mesajul de pe afișaj pentru a rezolva eroarea. Dacă nu găsiți o soluție la problema dvs. în acest capitol, consultați Ghidul avansat (consultați "Depanarea" la pagina 205). Dacă nu găsiți o soluție în Ghidul utilizatorului sau problema persistă, sunați la serviciul de asistență.

Recomandări pentru evitarea blocării hârtiei

Prin selectarea tipurilor corecte de suporturi de imprimare, se pot evita majoritatea blocajelor cu hârtie. Pentru a evita blocarea hârtiei, consultați următoarele recomandări:

- Asigurați-vă că ghidajele reglabile sunt poziționate corect (consultați "Prezentare generală a tăvii" la pagina 31).
- Nu supraîncărcați tava. Asigurați-vă că nivelul de hârtie este sub marcajul de capacitate pentru hârtie de pe interiorul tăvii.
- Nu scoateți hârtie din tavă atunci când mașina este în curs de imprimare.
- Îndoțiți, vânturați și îndreptați hârtia înainte de a o încărca.
- Nu utilizați hârtie încrețită, umedă sau foarte ondulată.
- Nu puneți mai multe tipuri de hârtie în aceeași tavă.
- Utilizați numai suporturi de imprimare recomandate (consultați "Specificații privind suporturile de imprimare" la pagina 79).

Îndepărtarea blocajelor de hârtie



Pentru a evita ruperea hârtiei, trageți hârtia blocată încet, cu grijă.

În tava 1



Faceți clic pe acest link pentru a deschide o animație despre îndepărtarea blocajului.

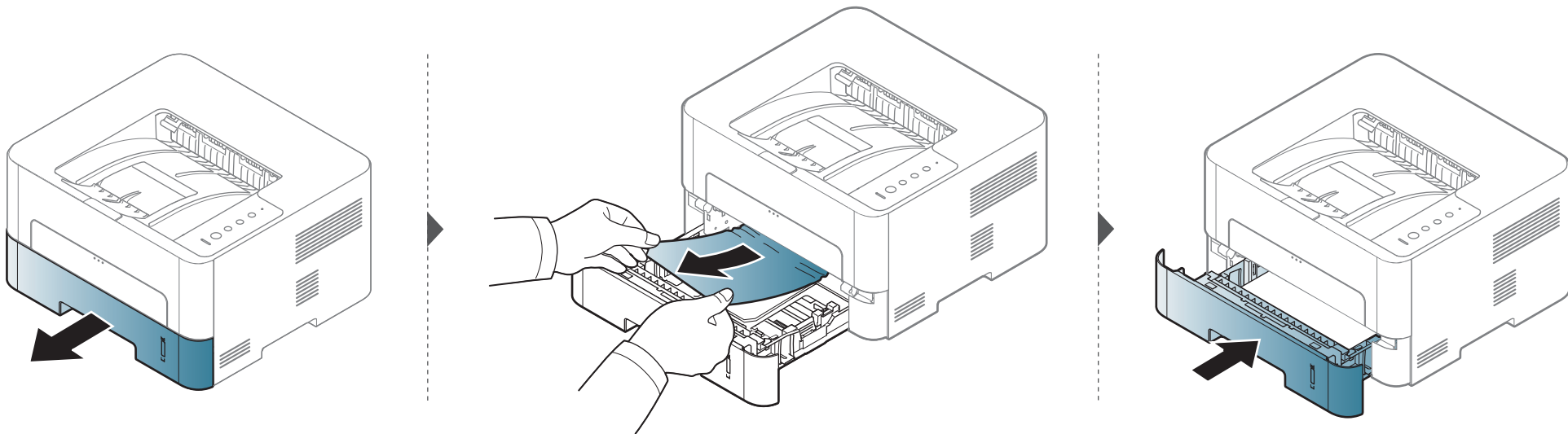

Îndepărtarea blocajelor de hârtie

În alimentatorul manual



Faceți clic pe acest link pentru a deschide o animație despre îndepărtarea blocajului.

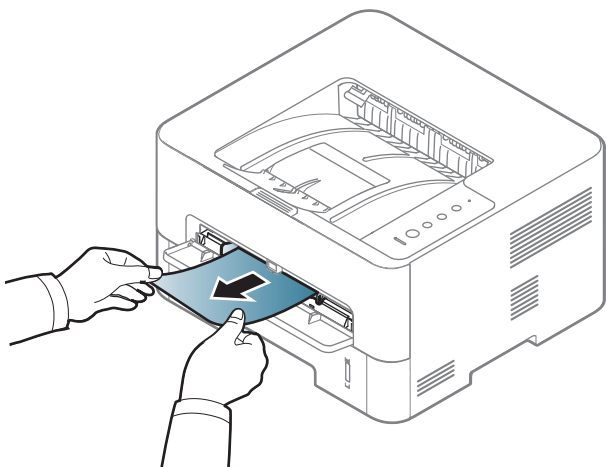

În interiorul mașinii

- Zona cuptorului este fierbinte. Aveți grijă când scoateți hârtia din mașină.
- Înainte de a închide capacul frontal, închideți mai întâi suportul de ieșire.

Îndepărtarea blocajelor de hârtie

M2620/M2621/M2820/M2830 series

 Faceți clic pe acest link pentru a deschide o animație despre îndepărtarea blocajului.

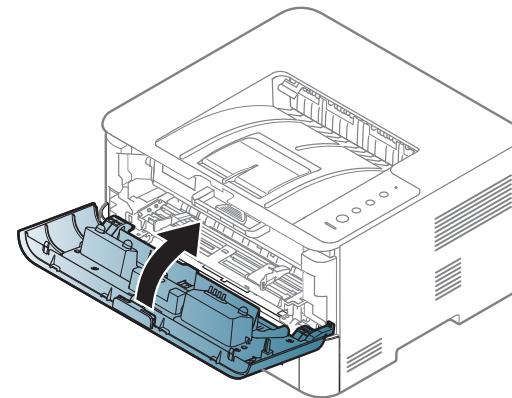
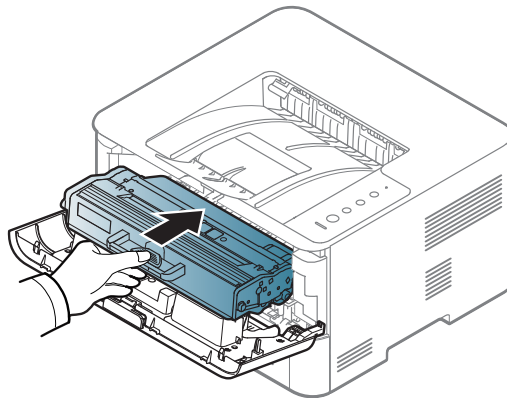
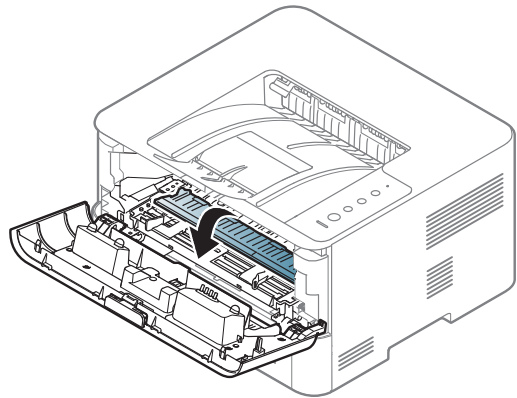
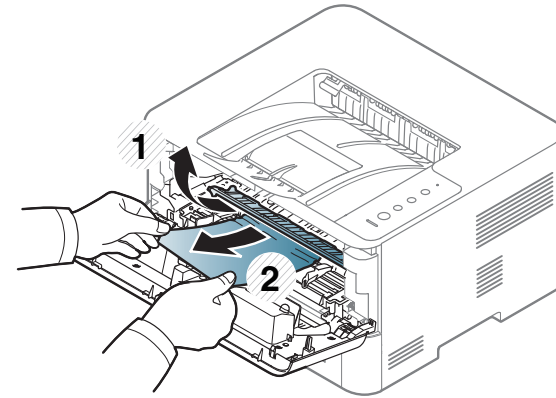
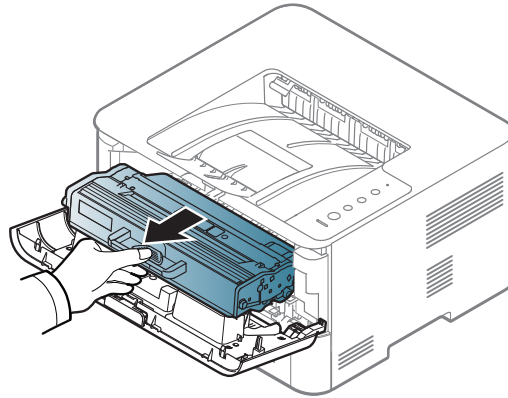
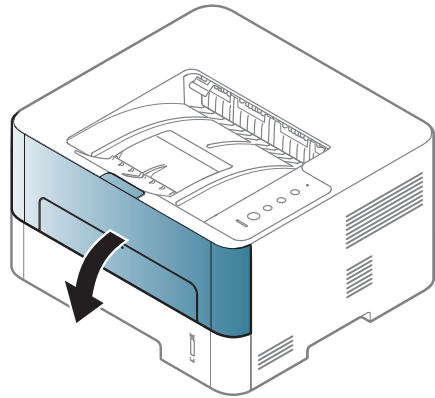

Îndepărtarea blocajelor de hârtie

M2625/M2626/M2825/M2826/M2835/M2836 series

 Faceți clic pe acest link pentru a deschide o animație despre îndepărtarea blocajului.

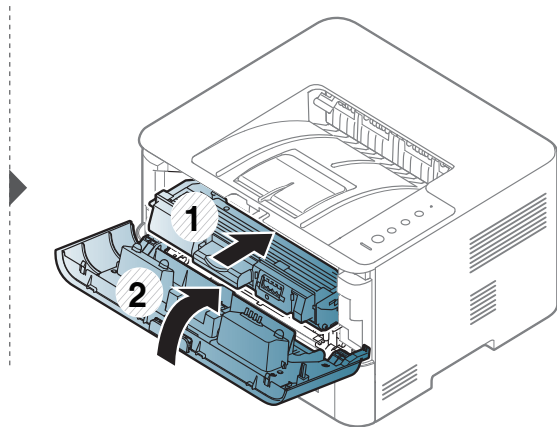
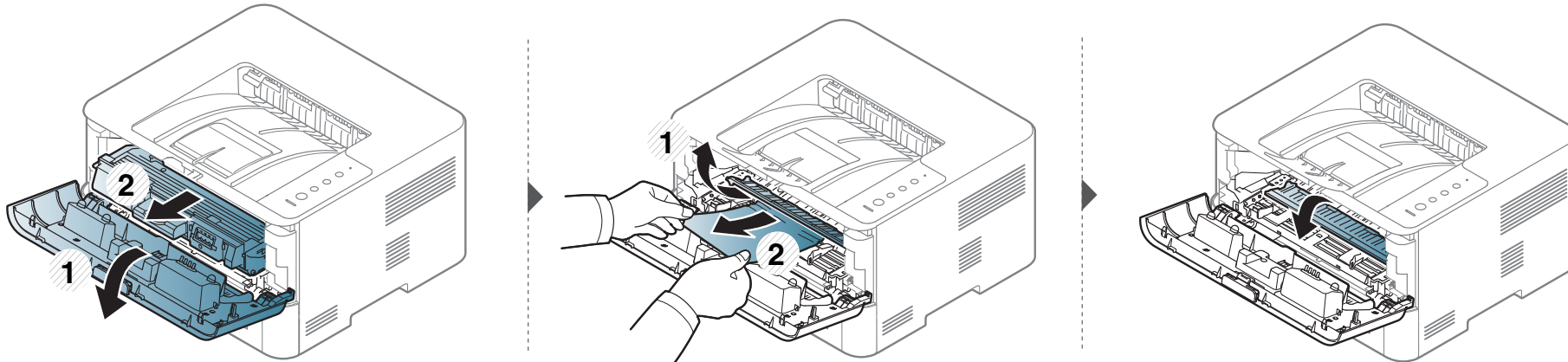

Îndepărtarea blocajelor de hârtie

În zona de ieșire

 Faceți clic pe acest link pentru a deschide o animație despre îndepărtarea blocajului.

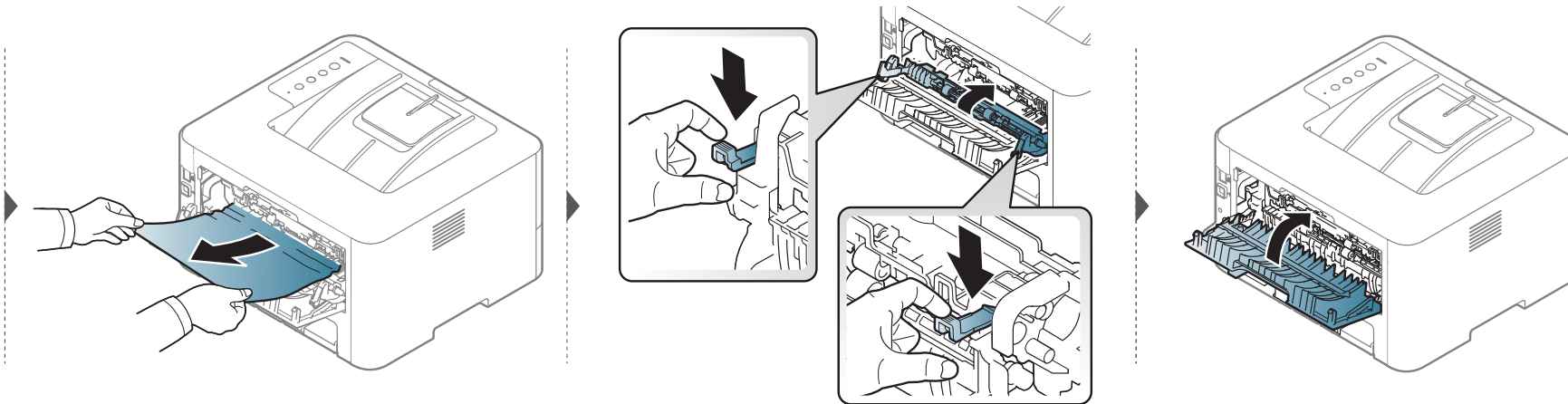
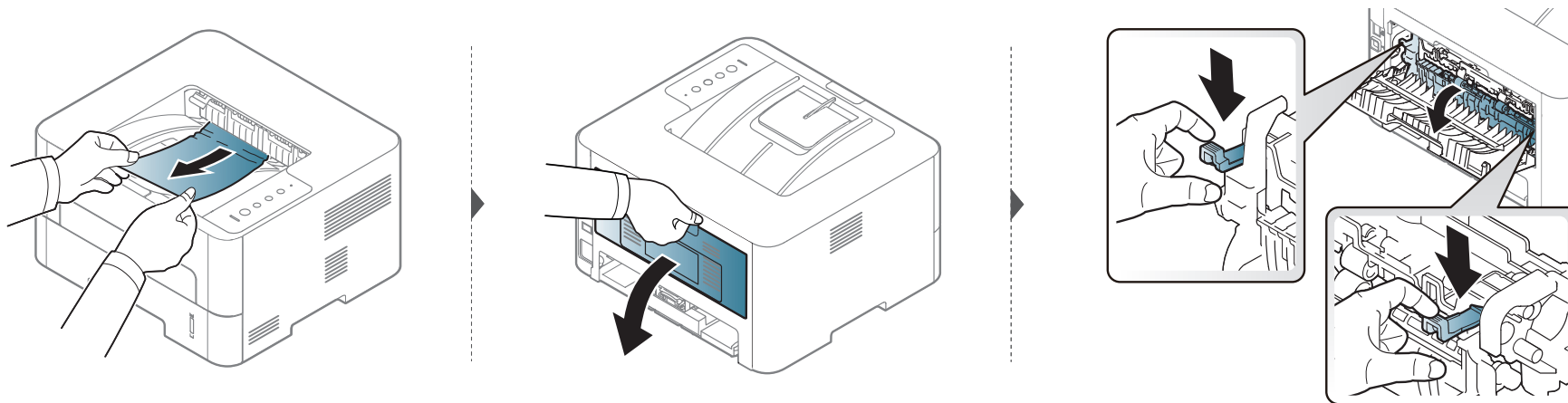

Îndepărtarea blocajelor de hârtie

În zona duplex

 Faceți clic pe acest link pentru a deschide o animație despre îndepărtarea blocajului.

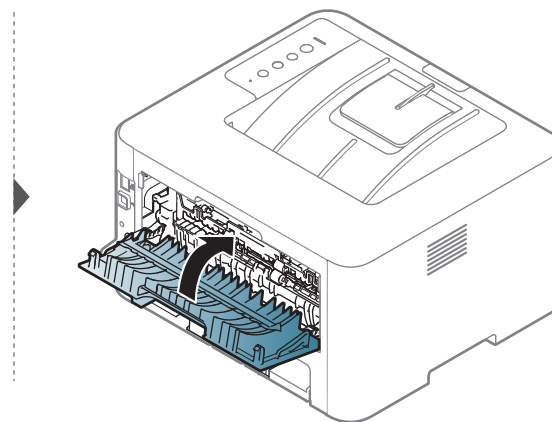
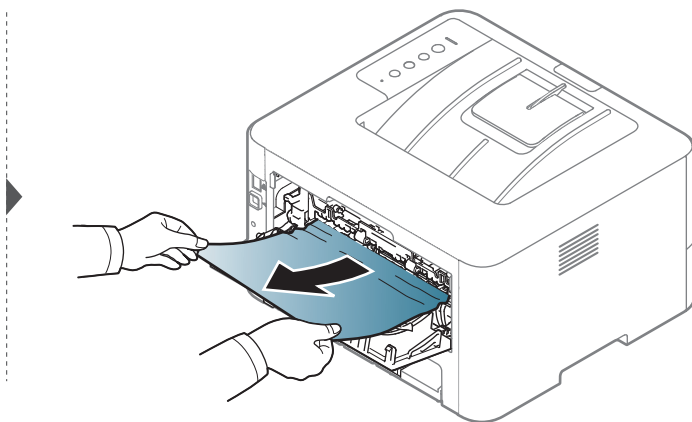
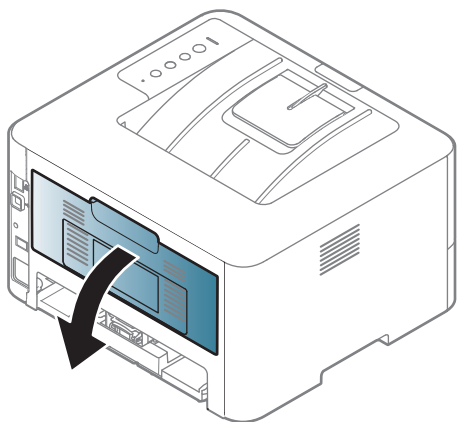

Îndepărtarea blocajelor de hârtie

Dacă nu vedeți hârtia în această zonă, opriți-vă și treceți la pasul următor:

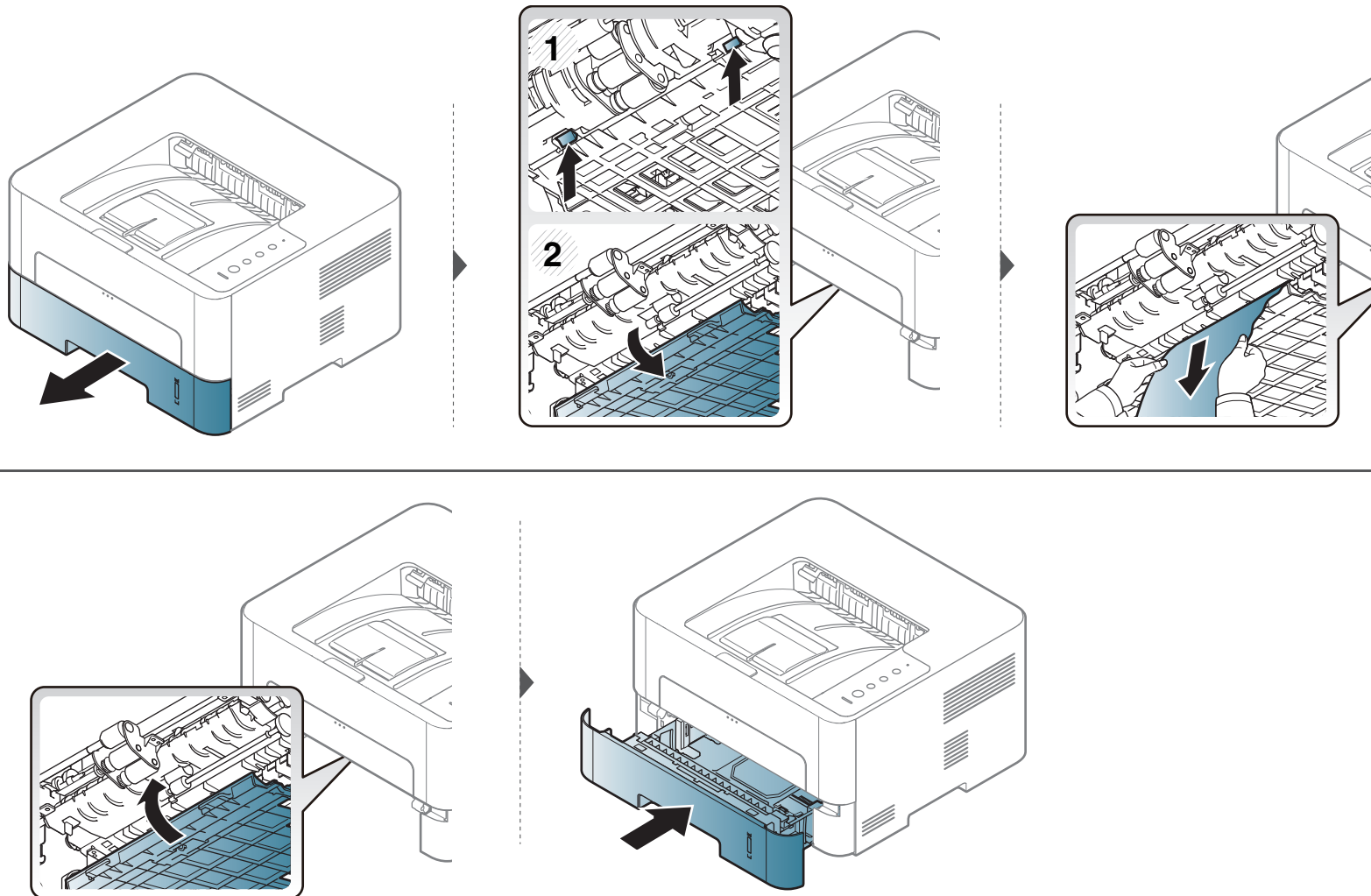

Interpretarea LED-urilor

Culoarea ledului indică starea curentă a echipamentului.



- Anumite LED-uri este posibil să nu fie disponibile, în funcție de model sau țară (consultați "Prezentare generală a panoului de control" la pagina 22).
- Pentru a rezolva eroarea, priviți mesajul de eroare și instrucțiunile sale din partea de depanare (consultați "Depanarea" la pagina 205).
- De asemenea, puteți rezolva eroarea cu ajutorul recomandărilor din fereastra programului Samsung Printer Status (consultați "Utilizarea Samsung Printer Status" la pagina 197).
- Dacă problema persistă, contactați un reprezentant de service.

Interpretarea LED-urilor





LED de stare

Stare		Descriere	
↔/△ (LED de stare)	Oprit	<ul style="list-style-type: none">Mașina este deconectată.Mașina este în mod economisire energie.	
	Verde	Lumină intermitentă	<ul style="list-style-type: none">Când lumina de fundal luminează intermitent lent, mașina primește date de la computer.Când lumina de fundal luminează intermitent rapid, mașina imprimă date.
		Pornit	<ul style="list-style-type: none">Mașina este conectată și se poate utiliza.
	Roșu	Lumină intermitentă	A survenit o eroare minoră și mașina așteaptă să fie eliminată eroarea. Când problema este rezolvată, mașina își reia funcționarea.
		Pornit	<ul style="list-style-type: none">Capacul este deschis. Închideți capacul.Nu este hârtie în tavă când se primesc sau se imprimă date. Încărcați hârtie în tavă.Mașina s-a oprit din cauza unei defecțiuni majore. Reporniți aparatul și încercați din nou imprimarea. Dacă problema persistă, apelați la service.O unitate de procesare a imaginii a ajuns aproape de sfârșitul duratei sale estimate de viață^a. Este recomandată înlocuirea unității de procesare a imaginii (consultați "Înlocuirea unității de procesare a imaginii" la pagina 59).
	Portocaliu	Lumină intermitentă	Actualizarea firmware.
		Pornit	A intervenit un blocaj de hârtie (consultați "Îndepărtarea blocajelor de hârtie" la pagina 66).

a. Când unitatea de procesare a imaginii va ajunge la finalul duratei sale de viață, echipamentul nu va mai imprima. În acest caz, puteți alege să opriți sau să continuați imprimarea de pe SyncThru™ Web Service (**Settings > Machine Settings > System > Setup > Supplies Management > Imaging Unit Stop**) sau Samsung Easy Printer Manager (**Device Settings > System > Supplies Management > Imaging Unit Stop**). Oprirea acestei opțiuni și continuarea imprimării poate deteriora sistemul dispozitivului.

Interpretarea LED-urilor

LED de toner/ LED de WPS/ LED de Alimentare/ Eco LED

Stare		Descriere
 (LED de toner)	Portocaliu	Lumină intermitentă În cartuș a rămas o cantitate mică de toner. Durata estimată de viață a cartușului de toner se apropie de sfârșit. Pregătiți un nou cartuș pentru înlocuire. Puteți crește temporar calitatea imprimării prin redistribuirea tonerului (consultați "Redistribuirea tonerului" la pagina 54).
		Pornit Un cartuș de cerneală a ajuns aproape de sfârșitul duratei sale estimate de viață ^a . Este recomandat să înlocuiți cartușul de toner (consultați "Înlocuirea cartușului de toner" la pagina 56).
		Oprit Toate cartușele de toner sunt la capacitate normală.
 (LED de WPS) ^b	Albastru	Lumină intermitentă Echipamentul se conectează la o rețea fără fir.
		Pornit Echipamentul este conectat la o rețea wireless (consultați "Configurare rețea fără fir" la pagina 122).
		Oprit Echipamentul se deconectează de la o rețea fără fir.
 (LED de Alimentare)	Albastru	Pornit Mașina este în mod economisire energie.
		Oprit Mașina este în modul pregătit sau alimentarea mașinii este deconectată.
 (Eco LED)	Verde	Pornit Modul Eco este pornit (consultați "Imprimarea Eco" la pagina 46).
		Oprit Modul Eco este oprit.

a. Durata de viață estimată a cartușului înseamnă durata de viață prevăzută sau estimată a cartușului de toner, care arată capacitatea medie de coli imprimate și este proiectată în conformitate cu ISO/IEC 19752. Numărul de pagini poate fi influențat de mediul de funcționare, intervalul de imprimare, grafica, tipul și formatul suportului. Chiar dacă ledul portocaliu se aprinde și imprimanta oprește imprimarea, este posibil ca o anumită cantitate de toner să rămână în cartuș.

b. Doar modelele wireless (consultați "Caracteristici în funcție de model" la pagina 8).



5. Anexă

Acest capitol oferă specificații și informații despre produs, care au legătură cu reglementările în vigoare.

- **Specificații**
- **Informații de reglementare**
- **Drepturi de autor**

77

86

97

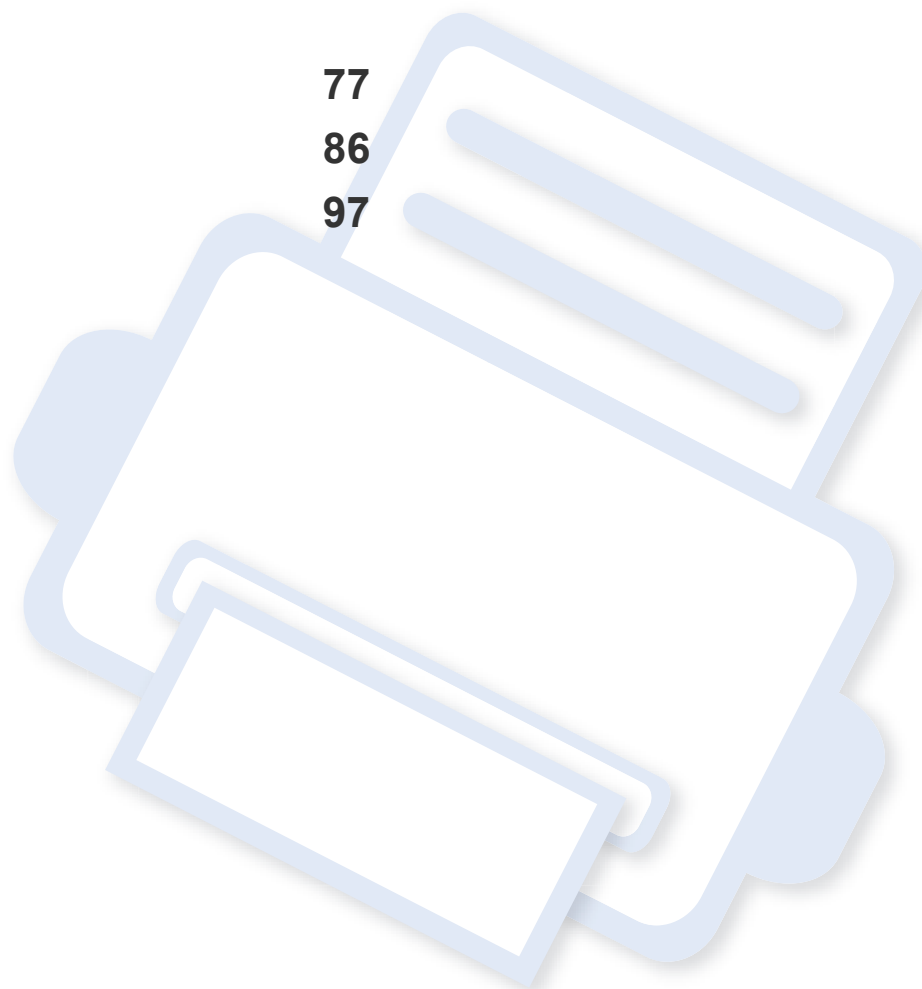

Specificații

Specificații generale



Valorile specificațiilor trecute mai jos pot face obiectul modificării fără înștiințare. Consultați www.samsung.com pentru eventuale modificări ale informațiilor.

Componente		Descriere
Dimensiuni	Lățime x Lungime x Înălțime	368 x 334,5 x 202 mm (14.49 x 13.17 x 7.95 țoli)
Greutatea	Mașină cu consumabile	<ul style="list-style-type: none">• M2620 series: 7,0 kg• M2621/M2625/M2626 series: 7,2 kg• M2625D/ M2626D series: 7,4 kg• M2820/M2830 series: 7,2 kg• M2825/M2826/M2835/M2836 series: 7,4 kg
Nivel de zgomot ^{a b}	Modul disponibil	Mai puțin de 26 dB (A)
	Mod imprimare	Mai puțin de 50 dB (A)
Temperatura	Funcționare	10 la 30°C
	Depozitare (în ambalaj)	-20 la 40°C
Umiditate	Funcționare	20 la 80% umiditate relativă
	Depozitare (în ambalaj)	10 la 90% umiditate relativă

Specificații

Componente		Descriere
Sursă de alimentare, valori nominale^c	Modele de 110 volți	c.a. 110 - 127 V
	Modele de 220 volți	c.a. 220 - 240 V
Consum de putere^d	Modul mediu de funcționare	Mai puțin de 400 W
	Modul disponibil	Mai puțin de 45 W
	Modul de economisire a energiei	<ul style="list-style-type: none"> • M262x/ M262xD/ M262xND: Mai puțin de 0,9 W • M282xND: Mai puțin de 1,0 W • M282xDW/M283xDW: Mai puțin de 1.8 W (Wi-Fi Direct oprit: Mai puțin de 1.3 W^g)
	În modul nealimentat^e	Mai puțin de 0,2 W (0,1 W ^f)
	Mod de repaus rețea (Activare toate porturile)	<ul style="list-style-type: none"> • M262xD: Mai puțin de 1,16 W • M282xND: Mai puțin de 1,56 W • M282xDW/M283xDW: Mai puțin de 1,76 W
Fără fir^g	Modul	SPW-B4319S

a. Nivel de presiune sonoră, ISO 7779. Configurație testat: instalarea de bază a mașinii, hârtie A4, imprimare simplă.

b. Doar pentru China Dacă zgomotul produs de echipament depășește 63 db (A), echipamentul va trebui amplasat într-o regiune conform unor recomandări relativ independente.

c. Examinați eticheta echipamentului, cu valorile nominale specifice pentru tensiune (V), frecvență (Hz) și tipul de curent electric (A).

d. Consumul de energie al modului de economisire a energiei poate fi afectat de starea mașinii, condițiile de stare, mediul de operare și echipamentele de măsurare, dar și de metoda folosită în țara respectivă.

e. Consumul de energie poate fi evitat complet doar când cablul de alimentare nu este conectat.

f. Pentru mașina care este prevăzută cu un comutator de alimentare

g. Doar modelele wireless (consultați "Caracteristici în funcție de model" la pagina 8).

Specificații

Specificații privind suporturile de imprimare

Tip	Dimensiune	Dimensiuni	Greutate/Capacitate suport imprimare ^a	
			Tava	Alimentator manual ^b
Hârtie normală	Letter	216 x 279 mm (8,5 x 11 țoli)	de la 60 la 163 g/m ² • 250 de coli de 80 g/m ²	de la 60 la 220 g/m ² • 1 coală de 80 g/m ²
	Legal	216 x 356 mm (8,5 x 14 țoli)		
	US Folio	216 x 330 mm (8,5 x 13 țoli)		
	A4	210 x 297 mm (8,27 x 11,69 țoli)		
	Oficio	216 x 343 mm (8,5 x 13,5 țoli)		
	JIS B5	182 x 257 mm (7,17 x 10,12 țoli)		
	ISO B5	176 x 250 mm (6,93 x 9,84 țoli)		
	Executive	184 x 267 mm (7,25 x 10,5 țoli)		
	A5	148 x 210 mm (5,83 x 8,27 țoli)		
	A6	105 x 148 mm (4,13 x 5,83 țoli)		

Specificații

Tip	Dimensiune	Dimensiuni	Greutate/Capacitate suport imprimare ^a	
			Tava	Alimentator manual ^b
Plic	Plic Monarch	98 x 191 mm (3,87 x 7,5 țoli)	Nu este disponibil în tavă	de la 60 la 220 g/m ²
	Plic nr.10	105 x 241 mm (4,12 x 9,5 țoli)		
	Plic DL	110 x 220 mm (4,33 x 8,66 țoli)		
	Plic C5	162 x 229 mm (6,38 x 9,02 țoli)		
	Plic C6	114 x 162 mm (4,49 x 6,38 țoli)		
Hârtie groasă	Consultați secțiunea pentru Hârtie normală	Consultați secțiunea pentru Hârtie normală	de la 91 la 105 g/m ²	de la 91 la 105 g/m ²
Hârtie mai groasă	Consultați secțiunea pentru Hârtie normală	Consultați secțiunea pentru Hârtie normală	Nu este disponibil în tavă	de la 164 la 220 g/m ²
Hârtie subțire	Consultați secțiunea pentru Hârtie normală	Consultați secțiunea pentru Hârtie normală	de la 60 la 70 g/m ²	de la 60 la 70 g/m ²
Materiale transparente	Letter, A4	Consultați secțiunea pentru Hârtie normală	Nu este disponibil în tavă	de la 138 la 146 g/m ²
Etichete^c	Letter, Legal, US Folio, A4, JIS B5, ISO B5, Executive, A5	Consultați secțiunea pentru Hârtie normală	Nu este disponibil în tavă	de la 120 la 150 g/m ²

Specificații

Tip	Dimensiune	Dimensiuni	Greutate/Capacitate suport imprimare ^a	
			Tava	Alimentator manual ^b
Hârtie cartonată	Letter, Legal, US Folio, A4, JIS B5, ISO B5, Executive, A5 Postcard 4x6	Consultați secțiunea pentru Hârtie normală	de la 121 la 163 g/m ²	de la 121 la 163 g/m ²
hârtie de scris Bond	Consultați secțiunea pentru Hârtie normală	Consultați secțiunea pentru Hârtie normală	de la 106 la 120 g/m ²	de la 106 la 120 g/m ²
Dimensiune minimă (personalizată)		<ul style="list-style-type: none"> Alimentator manual: 76 x 127 mm (3 x 5 țoli) Tava: 105 x 148,5 mm (4,13 x 5,85 țoli) 	de la 60 la 163 g/m ^{2d, e}	
Dimensiune maximă (personalizată)	216 x 356 mm (8,5 x 14 țoli)			

a. Capacitatea maximă poate diferi în funcție de greutatea, grosimea și condițiile de mediu aferente suportului.

b. 1 coală pentru alimentare manuală.

c. Gradul de netezime al etichetelor utilizate în această mașină este cuprins în intervalul 100 - 250 (sheffield). Acesta indică nivelul numeric de netezime.

d. Tipurile de hârtie disponibilă în alimentatorul manual: Simplă, Groasă, Mai groasă, Subțire, Bumbac, Colorată, Preimprimată, Reciclată, Plic, Transparentă, Etichete, Cartonată, Bond, Arhivă

e. Tipurile de hârtie disponibilă în tava 1: Simplă, Groasă, Subțire, Reciclată, Cartonată, Bond, Arhivă

Specificații

Cerințe de sistem

Microsoft® Windows®

Sistem de operare	Cerință (recomandată)		
	CPU	RAM	Spațiu liber pe hard disk
Windows® XP	Intel® Pentium® III 933 MHz (Pentium IV 1 GHz)	128 MB (256 MB)	1,5 GB
Windows Server® 2003	Intel® Pentium® III 933 MHz (Pentium IV 1 GHz)	128 MB (512 MB)	De la 1,25 GB la 2 GB
Windows Server® 2008	Intel® Pentium® IV 1 GHz (Pentium IV 2 GHz)	512 MB (2 GB)	10 GB
Windows Vista®	Intel® Pentium® IV 3 GHz	512 MB (1 GB)	15 GB
Windows® 7	Procesor Intel® Pentium® IV 1 GHz de 32 de biți sau de 64 de biți sau superior	1 GB (2 GB)	16 GB
	<ul style="list-style-type: none">• Suport pentru grafică DirectX® 9 cu 128 MB de memorie (pentru activarea temei Aero).• Unitate DVD-R/W		
Windows Server® 2008 R2	Procesoare Intel® Pentium® IV 1,4 GHz (x64) (cel puțin 2 GHz)	512 MB (2 GB)	10 GB
Windows® 8	Procesor Intel® Pentium® IV 1 GHz de 32 de biți sau de 64 de biți sau superior	2 GB	20 GB
Windows® 8.1	<ul style="list-style-type: none">• Suport pentru grafică DirectX® 9 cu 128 MB de memorie (pentru activarea temei Aero).• Unitate DVD-R/W		
Windows® 10			
Windows Server® 2016			

Specificații

Sistem de operare	Cerință (recomandată)		
	CPU	RAM	Spațiu liber pe hard disk
Windows Server® 2012 Windows Server® 2012 R2	Procesoare Intel® Pentium® IV 1,4 GHz (x64) (cel puțin 2 GHz)	512 MB (2 GB)	32 GB



- Internet Explorer 6.0 sau o versiune ulterioară reprezintă cerința minimă pentru toate sistemele de operare Windows.
- Utilizatorii care au drepturi de administrator pot instala software-ul.
- **Windows Terminal Services** este compatibil cu mașina dvs.

Mac

Sistem de operare	Cerințe (recomandat)		
	CPU	RAM	Spațiu liber pe hard disk
Mac OS X 10.5	<ul style="list-style-type: none">• Procesoare Intel®• PowerPC G4/G5 de 867 MHz sau mai rapid	512 MB (1 GB)	1 GB
Mac OS X 10.6	<ul style="list-style-type: none">• Procesoare Intel®	1 GB (2 GB)	1 GB
Mac OS X 10.7 - 10.10	<ul style="list-style-type: none">• Procesoare Intel®	2 GB	4 GB

Specificații

Linux

Componente	Cerințe
Sistem de operare	Red Hat Enterprise Linux 5, 6 Fedora 11, 12, 13, 14, 15, 16, 17, 18, 19 openSUSE 11.0, 11.1, 11.2, 11.3, 11.4, 12.1, 12.2, 12.3 Ubuntu 10.04, 10.10, 11.04, 11.10, 12.04, 12.10, 13.04 SUSE Linux Enterprise Desktop 10, 11 Debian 5.0, 6.0, 7.0, 7.1 Mint 13, 14, 15
CPU	Pentium IV 2,4GHz (Intel Core™2)
RAM	512 MB (1 GB)
Spațiu liber pe hard disk	1 GB (2 GB)

Unix

Componente	Cerințe
Sistem de operare	Sun Solaris 9, 10, 11 (x86, SPARC) HP-UX 11.0, 11i v1, 11i v2, 11i v3 (PA-RISC, Itanium) IBM AIX 5.1, 5.2, 5.3, 5.4, 6.1 7.1 (PowerPC)
Spațiu liber pe hard disk	Până la 100 MB

Specificații

Mediu de rețea



Doar modelele wireless și pentru rețea (consultați "Caracteristici în funcție de model" la pagina 8).

Trebuie să configurați protocoalele de rețea pe echipament pentru a-l utiliza ca echipament de rețea. Următorul tabel prezintă mediile de rețea compatibile cu mașina.

Componente	Caracteristici tehnice
Interfață de rețea	<ul style="list-style-type: none">• Ethernet 10/100 Base TX, LAN prin cablu• Rețea LAN fără fir 802.11 b/g/n
Sistem de operare de rețea	<ul style="list-style-type: none">• Windows® XP, Windows Server® 2003, Windows Vista®, Windows® 7, Windows® 8, Windows Server® 2008 R2• Diverse sisteme de operare Linux• Mac OS X 10.5-10.10• UNIX OS
Protocoale de rețea	<ul style="list-style-type: none">• TCP/IPv4• DHCP, BOOTP• DNS, WINS, Bonjour, SLP, UPnP• Imprimare TCP/IP standard (RAW), LPR, IPP, WSD• SNMPv 1/2/3, HTTP, IPSec• TCP/IPv6 (DHCP, DNS, RAW, LPR, SNMPv 1/2/3, HTTP, IPSec)
Securitatea rețelei fără fir	<ul style="list-style-type: none">• Autentificare: Open System, Shared Key, WPA Personal, WPA2 Personal (PSK)• Criptare: WEP64, WEP128, TKIP, AES

Informații de reglementare

Echipamentul este proiectat pentru un mediu sonor normal și certificat cu mai multe informații de reglementare.

Declarație de siguranță laser

Imprimanta este certificată în S.U.A. pentru a se conforma cerințelor DHHS 21 CFR, capitolul 1 subcapitolul J pentru produse laser clasa I (1) iar în alte zone, aceasta este certificată ca produs laser clasa I conform cerințelor IEC 60825-1: 2007.

Produsele laser din Clasa I nu sunt considerate ca fiind periculoase. Sistemul laser și imprimanta sunt concepute pentru a nu exista acces uman la radiații laser peste nivelul Clasei I în timpul utilizării normale, întreținerii de către utilizator sau în condiții de service prescrise.

Avertisment

Nu utilizați și nu efectuați service la imprimantă având capacul de protecție înlăturat de pe montajul laser/scanner. Raza reflectată, chiar și invizibilă, vă poate afecta ochii.

La utilizarea produsului trebuie respectate aceste prevederi de minimă siguranță pentru a reduce pericolul de foc, șoc electric și de rănire a persoanelor:



CAUTION - CLASS 3B. INVISIBLE LASER RADIATION WHEN OPEN. AVOID EXPOSURE TO THE BEAM.
ATTENTION - CLASSE 3B. RADIATION LASER INVISIBLE EN CAS D'OUVERTURE. EVITER L'EXPOSITION AU FAISCEAU.

GEFAHREN - KLASSE 3B: UNSICHTBARE LASERSTRAHLUNG WENN GEOFFNET. STRAHLENAUSSETZUNG VERMEIDEN.
ATTENZIONE - CLASSE 3B. RADIAZIONI LASER INVISIBILI CON IL DISPOSITIVO APERTO. EVITARE L'ESPOSIZIONE AL RAGGIO.
PRECAUCIÓN - RADIACIÓN LÁSER INVISIBLE DE CLASE 3B PRESENTE AL ABRIR. EVITE LA EXPOSICIÓN AL HAZ.
PERIGO - CLASSE 3B. RADIAÇÃO LASER INVISÍVEL AO ABRIR. EVITE EXPOSIÇÃO DIRECTA AO FEIXE.
GEVAAR - KLASSE 3B. ONZICHTBARE LASERSTRALING INDIEN GEOPEND. VERMIJD BLOOTSTELLING AAN DE STRAAL.
ADVARSEL - KLASSE 3B. USYNLIG LASERSTRÅLING VED ÅBNING. UNNGÅ UDSÆTTELSE FOR STRÅLING.
ADVARSEL - KLASSE 3B. USYNLIG LASERSTRÅLING NÅR DEKSEL ÅPNES. UNNGÅ EKSPONERING FOR STRÅLEN.
VARNING - KLASSE 3B OSYNLIG LASERSTRÅLNING NÅR DENNA DEL ÄR ÖPPNAD. STRÅLEN ÄR FARLIG.
VAROITUS - LUOKAN 3B NÄKYMÄTTÖMÄLLE LASER-SÄTEILYÄ AVATTUNA. VÄLTÄ ALTISTUMISTA SÄTEELLE.
注意 - CLASS 3B. 严禁打开, 以免被不可见激光辐射 泄漏灼伤
주의 - 열리면 등급 3B 비가시 레이저 방사선이 방출됩니다. 광선에 노출을 피하십시오.

Protejarea ozonului



Rata emisiei de ozon pentru acest produs este sub 0,1 ppm. Deoarece ozonul este mai greu decât aerul, păstrați produsul într-un loc cu o bună ventilație.

Informații de reglementare

Economie de energie



Această imprimantă conține tehnologie avansată de economisire a energiei, reducând consumul de energie atunci când nu este utilizată.

Când imprimanta nu primește date o perioadă îndelungată de timp, consumul de energie este scăzut automat.

ENERGY STAR și marca ENERGY STAR sunt mărci înregistrate în Statele Unite ale Americii.

Pentru mai multe informații despre programul ENERGY STAR consultați <http://www.energystar.gov>.

Pentru modelele certificate ENERGY STAR, eticheta ENERGY STAR va fi amplasată pe mașină. Verificați dacă mașina este certificată ENERGY STAR.

Reciclarea



Reciclați sau eliminați materialul de împachetare a acestui produs într-un mod responsabil și ecologic.

Doar pentru China

回收和再循环

为了保护环境，我们公司已经为废弃的产品建立了回收和再循环系统。我们会为您无偿提供回收同类废旧产品的服务。当您废弃您正在使用的产品时，请您及时与授权耗材更换中心取得联系，我们会及时为您提供服务。

Website: <http://www.samsung.com/cn/support/location/supportServiceLocation.do?page=SERVICE.LOCATION>

中国能效标识

型号	能效等级	典型能耗 (kW·h)
Xpress M2621	2	1.12
Xpress M2626	2	1.09
Xpress M2626D	2	1.09
Xpress M2821ND	2	1.23
Xpress M2826ND	2	1.23
Xpress M2836DW	2	1.32

依据国家标准 GB 21521-2014

Informații de reglementare

Dezafectarea corectă a acestui produs (deșuri de echipamente electrice și electronice)

(Se aplică pentru țările în care există sisteme de colectare selectivă a deșeurilor)



Acest marcaj inscripționat pe produs, pe accesorii sau în documentație indică faptul că produsul și accesoriile sale electronice (de exemplu încărcător, căști, cablu USB) nu trebuie eliminate împreună cu alte deșuri menajere la sfârșitul duratei lor de utilizare. Pentru a preveni posibila afectare a mediului sau a sănătății umane prin eliminarea necontrolată a deșeurilor, vă rugăm să separați aceste produse de alte tipuri de deșuri și să le reciclați în mod responsabil, pentru a promova reutilizarea susținută a resurselor materiale.

Utilizatorii casnici trebuie să contacteze fie distribuitorul de la care au cumpărat produsul, fie biroul administrației locale, pentru detalii cu privire la locul și modul de reciclare ecologică a acestor produse.

Utilizatorii comerciali trebuie să-și contacteze furnizorul și să consulte termenii și condițiile din contractul de achiziție. Acest produs și accesorii sale electronice nu trebuie amestecate cu alte deșuri comerciale la eliminare.

Doar pentru Statele Unite ale Americii

Eliminați electronicele nedorite prin intermediul unui agent reciclator omologat. Pentru a găsi cea mai apropiată locație pentru reciclare, vizitați website-ul nostru: www.samsung.com/recyclingdirect Sau apelați (877) 278 - 0799

Declarație UE REACH SVHC

Pentru informații despre angajamentele companiei Samsung privind responsabilitatea față de mediu și obligațiile reglementative specifice produsului, de ex. REACH, vizitați: www.samsung.com/uk/aboutsamsung/samsungelectronics/corporatecitizenship/data_corner.html

Statul California, Propunerea 65, Avertisment (doar pentru SUA)

The California Safe Drinking Water and Toxic Enforcement Act requires the Governor of California to publish a list of chemicals known to the state of California to cause cancer or reproductive toxicity and requires businesses to warn of exposure to such chemicals.

WARNING: This product contains chemicals known to the State of California to cause cancer and birth defects or other reproductive harm. This appliance and its accessories can cause low-level exposure to chemicals during operation, which can be reduced by operating the appliance in a well ventilated area, and low-level exposure to chemicals through other use or handling.

Informații de reglementare

Emisii în frecvență radio

Informații FCC pentru utilizator

Acest dispozitiv este compatibil cu partea 15 din Regulamentul FCC.

Funcționarea se supune următoarelor două condiții:

- Acest dispozitiv nu va cauza interferențe periculoase.
- Acest dispozitiv trebuie să accepte orice interferență captată, inclusiv interferențe ce pot provoca funcționarea nedorită.

Acest echipament a fost testat și este în conformitate cu limitele Clasei B de dispozitive digitale, respectând Partea 15 din regulamentul FCC. Aceste limite sunt stabilite pentru a asigura o protecție rezonabilă împotriva interferențelor dăunătoare într-o instalație rezidențială. Acest echipament generează, utilizează și poate radia energie în frecvență radio, iar dacă nu este instalat și utilizat conform instrucțiunilor poate provoca interferențe dăunătoare comunicațiilor radio. Totuși, nu se garantează absența interferențelor dintr-o anumită instalație. Dacă acest echipament provoacă interferențe recepțiilor radio sau TV, fapt ce poate fi determinat prin pornirea și oprirea echipamentului, utilizatorul este încurajat să corecteze interferența prin una sau mai multe dintre următoarele măsuri:

- Reorientarea sau re poziționarea antenei de recepție.
- Mărirea distanței dintre echipament și receptor.
- Conectarea echipamentului la o priză diferită de cea a circuitului la care este conectat receptorul.

- Pentru ajutor, consultați distribuitorul sau un tehnician Radio/TV experimentat.



Schimbările sau modificările neaprobată în mod expres de către producător, responsabil pentru conformitate, pot anula autoritatea utilizatorului de a opera echipamentul.

Reglementări privind interferențele radio pentru Canada

Acest aparat digital nu depășește limitele Clasei B pentru emisia de bruiaj radio din aparatul digital așa cum sunt stabilite în standardul privind echipamentele producătoare de interferențe intitulat „Digital Apparatus” (Aparatură digitală), ICES-003 emis de Industry and Science Canada.

Cet appareil numérique respecte les limites de bruits radioélectriques applicables aux appareils numériques de Classe B prescrites dans la norme sur le matériel brouilleur: «Appareils Numériques», ICES-003 édictée par l'Industrie et Sciences Canada.

Informații de reglementare

Statele Unite ale Americii

Comisia Comunicațiilor Federale (FCC)

Emitător proiectat pentru Partea 15 FCC

Dispozitive de putere scăzută de tipul Radio LAN (dispozitive de comunicare fără fir, frecvență radio (RF)), ce funcționează în banda 2,4/5 GHz, pot fi prezente (incluse) în sistemul de imprimare. Această secțiune este aplicabilă numai dacă sunt prezente aceste dispozitive. Consultați eticheta sistemului pentru a verifica prezența dispozitivelor fără fir.

Dispozitivele fără fir ce pot fi prezente în sistemul dvs. sunt calificate pentru utilizare numai în Statele Unite ale Americii, dacă pe etichetă apare un număr de identificare FCC.

FCC a stabilit o valoare generală a distanței dintre dispozitiv și corp de 20 cm pentru utilizarea unui dispozitiv fără fir în apropierea corpului (extremitățile nu sunt incluse). Dispozitivul trebuie utilizat la o distanță mai mare de 20 cm de corp în prezența dispozitivelor fără fir pornite. Puterea de ieșire a dispozitivului fără fir (sau a dispozitivelor), ce pot fi incluse în imprimanta dvs., se află cu mult sub limitele de expunere RF stabilite de FCC.

Transmițătorul nu trebuie să fie poziționat în același loc sau utilizat în legătură cu altă antenă sau transmițător.

Funcționarea acestui dispozitiv se supune următoarelor două condiții: (1) Acest dispozitiv nu trebuie să provoace interferențe dăunătoare și (2) acest dispozitiv trebuie să accepte orice interferență recepționată, inclusiv interferențe ce pot provoca funcționarea nedorită.



Dispozitivele fără fir nu pot fi reparate de client. Nu le modificați în niciun mod. Modificarea unui dispozitiv fără fir va anula autorizația de a-l utiliza. Contactați producătorul pentru service.

Declarație FCC pentru utilizarea LAN fără fir:



La instalarea și utilizarea acestei combinații de transmițător și antenă, limita de expunere la frecvențe radio de 1mW/cm² poate fi depășită la distanțe mici față de antena instalată. De aceea, utilizatorul trebuie să mențină tot timpul o distanță minimă de 20 de cm față de antenă. Dispozitivul nu poate fi poziționat în același loc cu alt transmițător și altă antenă de transmisie.

Informații de reglementare

Doar pentru Rusia/Kazahstan/Belarus



Изготовитель: «Самсунг Электроникс Ко., Лтд.»
(Мэтан-донг) 129, Самсунг-ро, Енгтонг-гу, г. Сувон, Кёнги-до, Республика Корея

Импортер: ООО «Самсунг Электроникс Рус Компани»
Адрес: 125009, г. Москва, ул. Воздвиженка 10

Самсунг Электроникс Ко. Лтд
(Мэтан-донг) 129, Самсунг-ро, Енгтонг-гу, Сувон қ., Кёнги-до, Корея Республикасы
«САМСУНГ ЭЛЕКТРОНИКС КЗ ЭНД ЦЕНТРАЛ ЭЙЖА» ЖШС
Заңды мекен-жайы:Қазақстан Республикасы, Алматы қ., Өл-Фараби даңғылы, 36, 3,4-қабаттар

Doar pentru Germania

Das Gerät ist nicht für die Benutzung am Bildschirmarbeitsplatz gemäß BildscharbV vorgesehen.

Das Gerät kann der Bildschirmarbeitsverordnung unterliegen und in diesem Zusammenhang Abweichungen von an Bildschirmarbeitsplätze zu stellenden Anforderungen (Zeichengröße auf Bildschirmgerät und Tastatur) aufweisen. Es ist daher für Tätigkeiten nicht geeignet, bei denen Beschäftigte das Gerät für einen nicht unwesentlichen Teil ihrer normalen Arbeit mit Bildschirmarbeit benutzen.

Bei Aufstellung des Gerätes darauf achten, dass Blendungen durch in der Anzeige spiegelnde Lichtquellen vermieden werden.

Numai pentru Turcia

- Bu ürünün ortalama yaşam süresi 7 yıl, garanti süresi 2 yıldır.

Doar thailandeză

This telecommunication equipment conforms to NTC technical requirement.

Înlocuirea ștecărului montat (numai pentru Marea Britanie)

Important

Cablul rețelei de alimentare pentru această mașină este dotat cu o fișă standard (BS 1363) de 13 amperi și are o siguranță fuzibilă de 13 amperi. Când schimbați sau examinați siguranța fuzibilă, trebuie să reinstalați siguranța fuzibilă de 13 amperi corectă. Apoi trebuie să înlocuiți capacul siguranței. Dacă ați pierdut capacul siguranței nu utilizați mufa până când nu montați un alt capac.

Contactați persoana de la care ați cumpărat mașina.

Informații de reglementare

Fișa de 13 amperi este tipul cel mai frecvent utilizat în Regatul Unit și trebuie să fie adecvată. Totuși, unele clădiri (de regulă cele vechi) nu au prize pentru fișe normale de 13 amperi. Trebuie să cumpărați un adaptor adecvat pentru mufa. Nu îndepărtați mufa turnată.



Dacă tăiați mufa turnată, aruncați-o imediat. Nu puteți recabla mufa și există risc de electrocutare dacă o conectați la o priză electrică.

Avertisment important



Această mașină trebuie să fie împământată.

Firele din cablul de alimentare au următorul cod al culorilor:

- **Verde și Galben:** Împământare
- **Albastru:** Nul
- **Maro:** Fază

Dacă firele din cablul de alimentare nu se potrivesc la culoare cu mufa, procedați astfel:

Trebuie să conectați firul verde și galben la pinul marcat cu litera „E” sau cu „simbolul de împământare” de siguranță sau colorat cu verde și galben sau verde.

Trebuie să conectați firul albastru la pinul marcat cu litera „N” sau colorat în negru.

Trebuie să conectați firul maro la pinul marcat cu litera „L” sau colorat în roșu.

În fișă, în adaptor sau la placa de distribuție, trebuie să aveți o siguranță fuzibilă de 13 amperi.

Declarație de conformitate (pentru țările europene)

Aprobări și Certificări

- Prin prezenta, Samsung Electronics declară că [M262x/M262xD/M262xND/M282xND] respectă cerințele de bază și alte dispoziții relevante ale Directivei tensiunii joase (2006/95/EC), Directiva EMC (2004/108/EC).
- Prin prezenta, Samsung Electronics declară că [M282xDW/M283xDW] este în conformitate cu cerințele esențiale și cu alte prevederi ale Directivei 1999/5/CE.



Declarația de conformitate poate fi consultată la adresa www.samsung.com, mergeți la Support > Download center și introduceți numele imprimantei dvs. (MFP) pentru a răsfoi EuDoC.

1 ianuarie, 1995: Directiva Consiliului 2006/95/EC alinierea legilor statelor membre cu privire la echipamentul de tensiune joasă.

Informații de reglementare

1 ianuarie, 1996: Directiva Consiliului 2004/108/EC, alinierea legilor statelor membre cu privire la compatibilitatea electromagnetică.

9 martie, 1999: Directiva Consiliului 1999/5/EC privind echipamentele radio și echipamentele terminale de telecomunicații și recunoașterea comună a conformității. O declarație completă, ce definește Directivele relevante și standardele la care se face referire, poate fi obținută de la reprezentantul dumneavoastră Samsung Electronics Co.,Ltd.

Certificare EC

Certificare conform Directivei 1999/5/EC privind echipamentele radio și echipamentele terminale de telecomunicații (FAX)

Acest produs Samsung a fost autocertificat de Samsung pentru conectarea terminalului individual paneuropean la rețeaua la rețeaua telefonică publică, analogică, pe linie comutată (PSTN) conform Directivei 1999/5/EC. Produsul este conceput pentru a funcționa cu rețelele PSTN naționale și cele PBX compatibile din țările europene:

În cazul unor probleme, ar trebui să contactați mai întâi Euro QA Lab din cadrul Samsung Electronics Co., Ltd.

Produsul a fost testat conform TBR21. Pentru a asista la utilizarea și aplicarea echipamentului de terminale ce respectă acest standard, Institutul European de Standardizare pentru Telecomunicații (ETSI) a publicat un document cu caracter informativ (EG 201 121) ce cuprinde note și solicitări suplimentare pentru a asigura compatibilitatea terminalelor TBR21. Produsul a fost conceput în conformitate și este integral compatibil cu toate notele consultative cuprinse în acest document.

Informații despre aprobarea europeană radio (pentru produse prevăzute cu dispozitive radio aprobate UE)

Dispozitive de putere scăzută de tipul Radio LAN (dispozitive de comunicare fără fir, frecvență radio (RF)), ce funcționează în banda 2,4/5 GHz, pot fi prezente (incluse) în sistemul de imprimare ce este destinat utilizării casnice sau la birou. Această secțiune este aplicabilă numai dacă sunt prezente aceste dispozitive. Consultați eticheta sistemului pentru a verifica prezența dispozitivelor fără fir.



Dispozitivele fără fir ce pot fi în sistemul dvs. sunt autorizate pentru utilizare numai în Uniunea Europeană sau în zone asociate dacă pe eticheta sistemului se găsește un marcaj CE.

Puterea de ieșire a dispozitivului sau a dispozitivelor fără fir, ce pot fi incluse în imprimanta dvs., se află cu mult sub limitele de expunere RF stabilite de Comisia Europeană prin directiva R&TTE.

Informații de reglementare

State europene calificate conform aprobărilor pentru dispozitive fără fir:

Țări UE

State europene cu restricții de utilizare:

UE

Țări SEE/EFTA

Nicio limitare în acest moment.

Declarații de conformitate pentru reglementare

Acționarea fără fir

Dispozitive de putere scăzută de tipul Radio LAN (dispozitive de comunicare fără fir, frecvență radio (RF)), ce funcționează în banda 2,4/5 GHz, pot fi prezente (incluse) în sistemul de imprimare. Următoarea secțiune este o prezentare generală a considerațiilor la utilizarea unui dispozitiv fără fir.

Limitările suplimentare, atenționările și problematica pentru anumite țări sunt listate în secțiunile speciale ale țărilor (sau secțiunile grupului de țări). Dispozitivele fără fir din sistemul dvs. sunt calificate pentru utilizare numai în țările identificate de marcasele de aprobare radio de pe eticheta de evaluare a sistemului. Dacă țara în care veți utiliza dispozitivul fără fir nu este enumerată, vă rugăm să contactați, pentru cerințe, agenția locală de aprobare radio. Dispozitivele fără fir sunt clar reglementate, iar utilizarea poate fi interzisă.

Puterea de ieșire a dispozitivului sau a dispozitivelor fără fir, ce pot fi incluse în imprimanta dvs., se află cu mult sub limitele de expunere RF cunoscute până în acest moment. Deoarece dispozitivele fără fir (ce pot fi incluse în imprimantă) emit mai puțină energie în frecvența radio decât este permisă în standarde și recomandări, producătorul este de părere că aceste dispozitive pot fi utilizate în siguranță. Indiferent de nivelurile de putere, trebuie să acordați atenție pentru a micșora contactul uman, în timpul utilizării.

Ca valoare generală, este tipică valoarea de 20 cm de separare între dispozitiv și corp, pentru utilizarea unui dispozitiv fără fir în apropierea corpului (extremitățile nu sunt incluse). Dispozitivul trebuie utilizat la o distanță mai mare de 20 cm față de corp în prezența dispozitivelor fără fir pornite și în curs de transmitere.

Transmițătorul nu trebuie să fie poziționat în același loc sau utilizat în legătură cu altă antenă sau transmițător.

Unele circumstanțe impun restricții asupra dispozitivelor fără fir. Mai jos sunt listate exemple de restricții comune:

Informații de reglementare



Comunicațiile fără fir cu frecvență radio pot interfera cu echipamentele de pe aparatele de zbor comerciale. Reglementările actuale în aviație cer ca dispozitivele fără fir să fie oprite în timpul călătoriei cu avionul. IEEE 802.11 (cunoscut și ca rețea Ethernet fără fir) și dispozitivele de comunicații Bluetooth sunt exemple de dispozitive care oferă comunicații fără fir.



În medii în care pericolul de interferență asupra altor dispozitive sau servicii este dăunător sau perceput ca dăunător, posibilitatea de a utiliza un dispozitiv fără fir poate fi restricționată sau eliminată. Aeroporturile, spitalele și mediile încărcate de oxigen sau gaz inflamabil sunt exemple unde posibilitatea de a utiliza un dispozitiv fără fir poate fi interzisă sau eliminată. Când vă aflați în medii unde nu sunteți siguri de sancțiunea pentru utilizarea dispozitivelor fără fir, cereți autorității locale autorizația înainte de a utiliza sau a activa dispozitivul fără fir.



Fiecare țară are diferite restricții cu privire la utilizarea dispozitivelor fără fir. Deoarece sistemul dvs. este echipat cu un dispozitiv fără fir, când transportați acest echipament în alte țări, întrebați autoritățile locale, înainte de a muta sau transporta sistemul, dacă există restricții în țara de destinație privind utilizarea dispozitivelor fără fir.



În cazul în care sistemul este echipat cu un dispozitiv fără fir, nu utilizați dispozitivul fără fir dacă sistemul nu este complet asamblat sau dacă protecțiile sau capacele sunt înlăturate.



Dispozitivele fără fir nu pot fi reparate de client. Nu le modificați în niciun mod. Modificarea unui dispozitiv fără fir va anula autorizația de a-l utiliza. Contactați producătorul pentru service.



Utilizați numai driver-e aprobate pentru țara în care va fi utilizat dispozitivul. Pentru mai multe informații, consultați kitul de restabilire a sistemului oferit de producător sau contactați serviciul de suport tehnic al acestuia.

Doar pentru Israel

**מס' אישור אלחוטי של משרד התקשורת הוא 51-29003
אסור להחליף את האנטנה המקורית של המכשיר,
ולא לעשות בו כל שינוי טכני אחר.**

Informații de reglementare

Doar pentru China

产品中有害物质的名称及含量

部件名称	有害物质					
	铅 (Pb)	汞 (Hg)	镉 (Cd)	六价铬 (Cr ⁶⁺)	多溴联苯 (PBB)	多溴二苯醚 (PBDE)
塑料	○	○	○	○	○	○
金属 (机箱)	×	○	○	○	○	○
印刷电路部件 (PCA)	×	○	○	○	○	○
电缆 / 连接器	×	○	○	○	○	○
电源设备	×	○	○	○	○	○
电源线	×	○	○	○	○	○
机械部件	×	○	○	○	○	○
卡盒部件	×	○	○	○	○	○
定影部件	×	○	○	○	○	○
扫描仪部件 - CCD (如果有)	×	×	○	○	○	○
扫描仪部件 - 其它 (如果有)	×	○	○	○	○	○
印刷电路板部件 (PBA)	×	○	○	○	○	○
墨粉	○	○	○	○	○	○
滚筒	○	○	○	○	○	○

本表格依据 SJ/T 11364 的规定编制。

○：表示该有害物质在该部件所有均质材料中的含量均在 GB/T 26572 规定的限量要求以下。

×：表示该有害物质至少在该部件的某一均质材料中的含量超出 GB/T 26572 规定的限量要求。

Drepturi de autor

© 2013 Samsung Electronics Co., Ltd. All rights reserved.

Acest ghid al utilizatorului este furnizat numai în scop informativ. Toate informațiile incluse în prezentul document se supun modificărilor care pot fi operate fără notificare.

Compania Samsung Electronics nu este răspunzătoare pentru niciun fel de daune directe sau indirecte, survenite din sau în legătură cu folosirea acestui ghid de utilizare.

- Samsung și sigla Samsung sunt mărci comerciale ale Samsung Electronics Co., Ltd.
- Microsoft, Windows, Windows Vista, Windows 7, Windows 8, Windows Server 2008 R2, Windows 10 și Windows Server 2016 sunt fie mărci comerciale înregistrate, fie mărci comerciale ale Microsoft Corporation.
- iPad, iPhone, iPod touch, TrueType, Mac și Mac OS sunt mărci comerciale ale Apple Inc., înregistrate în S.U.A. și alte țări. AirPrint și sigla AirPrint sunt mărci comerciale ale Apple Inc.
- LaserWriter este marcă comercială a Apple Computer, Inc.
- Toate celelalte mărci și nume de produse sunt mărci comerciale ale companiilor sau organizațiilor respective.

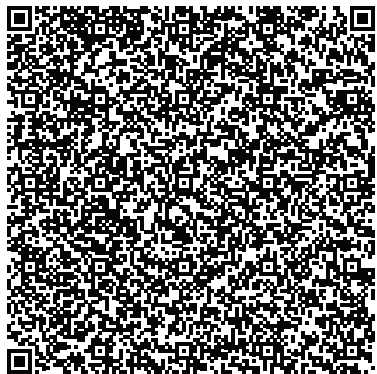

Cod QR

Software-ul inclus în acest produs conține un software liber. Puteți obține codul sursă corespondent complet pentru o perioadă de trei ani de la utimul transport al acestui produs prin trimiterea unui e-mail la: oss.request@samsung.com. Este de asemenea posibil să obțineți codul corespondent complet pe un suport fizic, cum ar fi un CD-ROM; va fi necesară o taxă minimă.

Următorul URL http://opensource.samsung.com/opensource/Samsung_M283x_M262x_M282x_series/seq/33 duce către pagina de descărcare a codului sursă pus la dispoziție și informațiile despre licența liberă legate de acest produs. Această ofertă este valabilă pentru oricine beneficiază de aceste informații.

Ghidul utilizatorului

Samsung Printer *Xpress*

M262x series

M282x series

M283x series

AVANSAT

Acest ghid oferă informații despre instalare, configurare avansată, operare și depanare pentru diferite sisteme de operare.

Anumite caracteristici este posibil să nu fie disponibile, în funcție de model sau țară.

DE BAZĂ

Acest ghid pune la dispoziție informații referitoare la instalarea, utilizarea de bază și depanarea în Windows.



1. Instalare software

Instalarea pentru Mac	102
Reinstalare pentru Mac	103
Instalare pentru Linux	104
Reinstalare pentru Linux	105



2. Utilizarea unei mașini conectate la

Programe de rețea utile	107
Configurarea rețelei cablate	108
Instalarea driverului pentru rețea	113
Configurare rețea fără fir	122
Samsung Mobile Print	155
Utilizarea funcției NFC	156
AirPrint	160
Google Cloud Print™	162



3. Caracteristici speciale

Reglarea altitudinii	166
Modificarea setărilor implicite de imprimare	167
Setarea mașinii dvs. ca echipament implicit	168
Utilizarea caracteristicilor avansate de imprimare	169
Folosirea programului Direct Printing Utility	178
Imprimarea cu Mac	180
Imprimare pe Linux	182
Imprimare Unix	184



4. Instrumente de gestionare utile

Accesare instrumente de gestionare	187
Easy Capture Manager	188
Samsung AnyWeb Print	189
Easy Eco Driver	190
Utilizarea SyncThru™ Web Service	191
Utilizarea Samsung Easy Printer Manager	194
Utilizarea Samsung Printer Status	197
Utilizarea Samsung Printer Experience	199



5. Depanarea

Probleme de alimentare cu hârtie	206
Probleme cu conectarea cablului și alimentarea cu energie electrică	207
Probleme de imprimare	208
Probleme de calitate a imprimării	212
Probleme la sistemul de operare	220



1. Instalare software

Acest capitol oferă instrucțiuni pentru instalarea de software esențial și util, pentru utilizare într-un mediu în care mașina este conectată printr-un cablu. O mașină conectată local este o mașină conectată direct la computerul dvs. utilizând cablul. Dacă mașina dvs. este conectată la o rețea, treceți peste următorii pași de mai jos și continuați instalarea driverului mașinii conectate la rețea (consultați "Instalarea driverului pentru rețea" la pagina 113).

- **Instalarea pentru Mac** **102**
- **Reinstalare pentru Mac** **103**
- **Instalare pentru Linux** **104**
- **Reinstalare pentru Linux** **105**



- Dacă sunteți utilizator al sistemului de operare Windows, consultați Ghidul de bază pentru instalarea driverului mașinii (consultați "Instalarea locală a driverului" la pagina 25).
- Utilizați numai un cablu USB mai scurt de 3 metri.

Instalarea pentru Mac

- 1 Asigurați-vă că mașina este conectată la computerul dvs. și că este activată.
- 2 Introduceți CD-ul furnizat cu software-ul în unitatea CD-ROM.

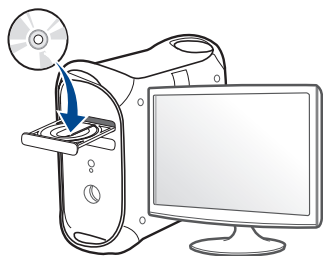

- 3 Faceți dublu clic pe pictograma CD-ROM care apare pe desktop-ul Mac.
 - Pentru Mac OS X 10.9, faceți dublu-clic pe CD-ROM-ul care apare în Finder.
- 4 Faceți dublu clic pe folderul **MAC_Installer** pictograma > **Installer OS X**.
- 5 Faceți clic pe **Continue**.
- 6 Citiți acordul de licență și faceți clic pe **Continue**.
- 7 Faceți clic pe **Agree** pentru a confirma acordul de licență.
- 8 Faceți clic pe **Install**. Vor fi instalate toate componentele necesare pentru operațiile echipamentului.
Dacă faceți clic pe **Customize**, puteți alege componentele individuale care vor fi instalate.

- 9 Introduceți parola și faceți clic pe **OK**.
- 10 Selectați **USB Connected Printer** în **Printer Connection Type** și faceți clic pe **Continue**.
- 11 Faceți clic pe butonul **Add Printer** pentru a vă selecta imprimanta și a o adăuga în lista imprimantelor.
- 12 După terminarea instalării, faceți clic pe **Close**.

Reinstalare pentru Mac

Dacă driver-ul imprimantei nu funcționează corect, dezinstalați driver-ul și reinstalați-l.

- 1 Deschideți folderul **Applications > Samsung > Printer Software Uninstaller**.
- 2 Pentru a dezinstala software-ul imprimantei, faceți clic pe **Continue**.
- 3 Bifați programul pe care doriți să-l ștergeți și faceți clic pe **Uninstall**.
- 4 Introduceți parola și faceți clic pe **OK**.
- 5 După terminarea dezinstalării, faceți clic pe **Close**.



Dacă o mașină a fost deja adăugată, ștergeți-o din **Print Setup Utility** sau **Print & Fax**.

Instalare pentru Linux

Trebuie să descărcați pachetul de software Linux de pe website-ul Samsung pentru a instala software-ul imprimantei (<http://www.samsung.com> > găsiți-vă produsul > Asistență sau Descărcări).

Instalarea driver-ului Linux unificat



Trebuie să vă autentificați ca superutilizator (root) pentru a instala software-ul echipamentului. Dacă nu sunteți superutilizator, cereți ajutorul administratorului de sistem.

- 1 Asigurați-vă că mașina este conectată la computerul dvs. și că este activată.
- 2 Copiați pachetul **Unified Linux Driver** pe sistemul dvs.
- 3 Deschideți programul Terminal și accesați directorul în care ați copiat pachetul.
- 4 Extrageți pachetul.
- 5 Mutați-l în directorul **uld**.
- 6 Executați comanda **./install.sh** (Dacă nu sunteți logat ca root, executați comanda cu **sudo** ca **sudo ./install.sh**)
- 7 Continuați instalarea.

- 8 După finalizarea instalării, lansați utilitarul de imprimare (Mergeți la **System > Administration > Printing** sau executați comanda **"system-config-printer"** în programul Terminal).
- 9 Faceți clic pe butonul **Add**.
- 10 Selectați imprimanta dvs.
- 11 Faceți clic pe butonul **Forward** și adăugați-o în sistem.

Reinstalare pentru Linux

Dacă driver-ul imprimantei nu funcționează corect, dezinstalați driver-ul și reinstalați-l.

- 1 Deschideți programul **Terminal**.
- 2 Accesați directorul **uld** extras din pachetul **Unified Linux Driver**.
- 3 Executați comanda **./uninstall.sh** (Dacă nu sunteți logat ca root, executați comanda cu **sudo** ca **sudo ./uninstall.sh**)
- 4 Continuați dezinstalarea.



2. Utilizarea unei mașini conectate la rețea

Acest capitol vă prezintă instrucțiuni pas cu pas pentru configurarea unei mașini conectate la rețea și a software-ului.

- **Programe de rețea utile** 107
- **Configurarea rețelei cablate** 108
- **Instalarea driverului pentru rețea** 113
- **Configurare rețea fără fir** 122
- **Samsung Mobile Print** 155
- **Utilizarea funcției NFC** 156
- **AirPrint** 160
- **Google Cloud Print™** 162

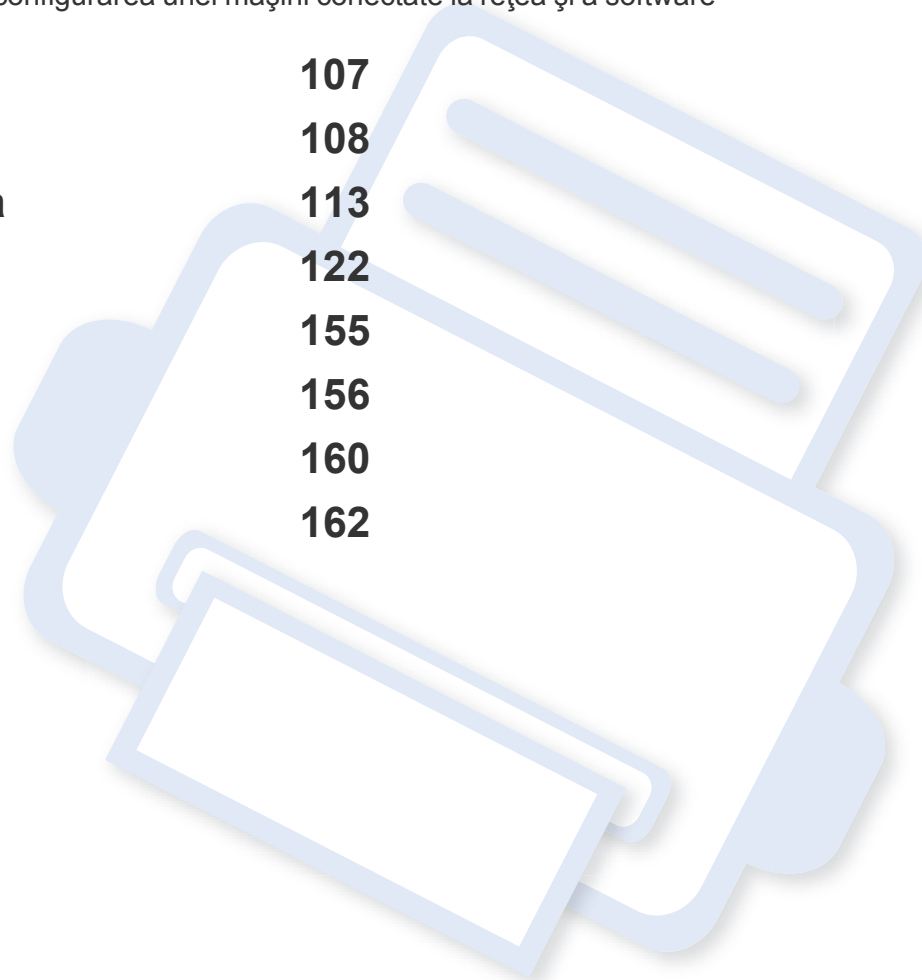

Programe de rețea utile

Există mai multe programe disponibile pentru a configura setările de rețea cu ușurință, într-un mediu de rețea. În special pentru administratorul de rețea, este posibilă administrarea mai multor echipamente în rețea.



Înainte să utilizați programele de mai jos, setați mai întâi adresa IP.

SyncThru™ Web Service

Serverul web încorporat în echipamentul dvs. de rețea, vă permite să efectuați următoarele activități (consultați "Configurarea adresei IPv6" la pagina 112):

- Verificați informațiile și starea consumabilelor.
- Particularizați setările mașinii.
- Setează opțiunea de notificare prin email. Atunci când setați această opțiune, starea mașinii (toner insuficient în cartuș sau eroare a mașinii) va fi trimisă în mod automat la adresa de email a unei anumite persoane.
- Configurați parametrii de rețea necesari pentru ca mașina să se conecteze la diverse medii de rețea.

SyncThru™ Web Admin Service

Soluție web de gestionare a mașinilor pentru administratorii de rețea. SyncThru™ Web Admin Service vă furnizează o modalitate eficientă de a gestiona dispozitive de rețea și vă permite să monitorizați și să depanați de la distanță mașini de rețea din orice loc cu acces la intranetul companiei.

- Descărcați acest program de pe site-ul Samsung(<http://www.samsung.com> > găsiți-vă produsul > Asistență sau Descărcări).

Configurarea rețelei cablate SetIP

Acest program utilitar vă permite să selectați o interfață de rețea și să configurați manual adresele IP utilizate cu protocolul TCP/IP.

- Consultați "Configurarea IPv4 utilizând programul SetIP (Windows)" la pagina 108.
- Consultați "Configurarea IPv4 utilizând programul SetIP (Mac)" la pagina 109.
- Consultați "Configurarea IPv4 utilizând programul SetIP (Linux)" la pagina 110.



TCP/IPv6 nu este compatibil cu acest program.

Configurarea rețelei cablate

Trebuie să configurați protocoalele de rețea de la echipament pentru a-l utiliza în rețea.

Puteți să utilizați rețeaua după ce conectați cablul de rețea la un port corespunzător de pe echipamentul dvs.

Pentru modelele care nu dispun de ecran de afișare pe panoul de control, utilizați SyncThru™ Web Service sau programul SetIP.

- Consultați "Utilizarea SyncThru™ Web Service" la pagina 191.
- Consultați "Setarea adresei IP" la pagina 108.

Imprimarea unui raport de configurare a rețelei

De la panoul de control al mașinii puteți să imprimați un **Raportul de configurare a rețelei**, care va arăta setările curente de rețea ale mașinii. Acest lucru vă va ajuta la configurarea unei rețele.

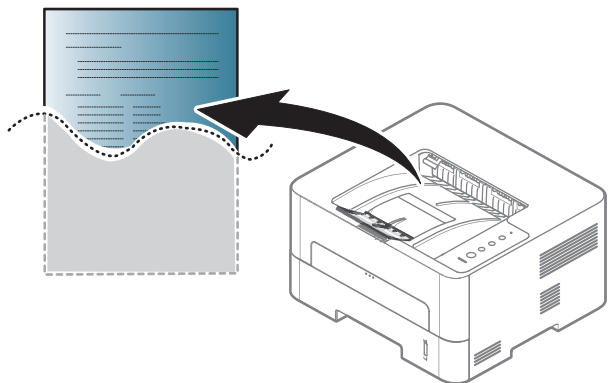

Apăsați pe butonul  (**Revocare**) de pe panoul de control pentru mai mult de 4 secunde.

Utilizând acest **Raportul de configurare a rețelei**, puteți să aflați adresa MAC și adresa IP ale mașinii.

De exemplu:

- Adresă MAC: 00:15:99:41:A2:78
- Adresă IP: 192.0.0.192

Setarea adresei IP

Mai întâi, trebuie să configurați o adresă IP pentru imprimare și gestionări de rețea. În cele mai multe cazuri va fi alocată automat o nouă adresă IP de către un server DHCP (Dynamic Host Configuration Protocol – Protocol de configurare dinamică a gazdei) aflat în rețea.

Configurarea IPv4 utilizând programul SetIP (Windows)

Înainte de utilizarea programului SetIP dezactivați firewall-ul computerului din **Panou de control > Centru de securitate > Paravan de protecție Windows**.

Configurarea rețelei cablate



Următoarele instrucțiuni pot diferi pentru modelul dvs.

- 1 Descărcați pachetul software de pe site-ul web Samsung, apoi dezarhivați și instalați: (<http://www.samsung.com> > găsiți produsul dvs > Asistență sau Descărcări).
- 2 Urmați instrucțiunile din fereastra de instalare.
- 3 Conectați echipamentul dvs. la rețea cu un cablu de rețea.
- 4 Porniți echipamentul.
- 5 Din meniul **Pornire** al sistemului de operare Windows, selectați **Toate programele > Samsung Printers > SetIP > SetIP**.
- 6 Faceți clic pe pictograma  (a treia din stânga) din fereastra SetIP pentru a deschide fereastra de configurare TCP/IP.
- 7 Introduceți noile informații pentru echipament în fereastra de configurare. Într-o rețea intranet de corporație, s-ar putea să fie necesar ca aceste informații să vă fie alocate de un administrator de rețea înainte să continuați.



Găsiți adresa MAC a mașinii din **Raportul de configurație a rețelei** (consultați "Imprimarea unui raport de configurare a rețelei" la pagina 108) și introduceți-o fără semnele (:). De exemplu, 00:15:99:29:51:A8 devine 0015992951A8.

8

Faceți clic pe **Apply** și apoi faceți clic pe **OK**. Echipamentul va imprima automat **Raportul de configurație a rețelei**. Confirmați că toate setările sunt corecte.

Configurarea IPv4 utilizând programul SetIP (Mac)

Înainte de utilizarea programului SetIP, dezactivați firewall-ul computerului din **System Preferences > Security > Firewall**.



Următoarele instrucțiuni pot diferi de modelul dvs.

- 1 Conectați echipamentul dvs. la rețea cu un cablu de rețea.
- 2 Introduceți CD-ul furnizat cu software-ul în unitatea CD-ROM.

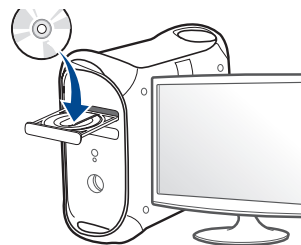

Configurarea rețelei cablate

- 3 Faceți dublu clic pe pictograma CD-ROM care apare pe desktop-ul Mac.
 - Pentru Mac OS X 10.8, faceți dublu-clic pe CD-ROM-ul care apare în Finder.
- 4 Faceți dublu clic pe folderul **MAC_Installer** pictograma > **Installer OS X**.
- 5 Faceți clic pe **Continue**.
- 6 Citiți acordul de licență și faceți clic pe **Continue**.
- 7 Faceți clic pe **Agree** pentru a confirma acordul de licență.
- 8 Faceți clic pe **Install**. Vor fi instalate toate componentele necesare pentru operațiile echipamentului.
Dacă faceți clic pe **Customize**, puteți alege componentele individuale care vor fi instalate.
- 9 Introduceți parola și faceți clic pe **OK**.
- 10 Când apare mesajul care vă avertizează că toate aplicațiile de pe computer se vor închide, faceți clic pe **Continue**.
- 11 Selectați **Network Connected Printer(Wired or Wireless)** în ecranul **Printer Connection Type** și faceți clic pe butonul **Set IP Address**.

12 Faceți clic pe pictograma  (a treia din stânga) din fereastra SetIP pentru a deschide fereastra de configurare TCP/IP.

13 Introduceți noile informații pentru echipament în fereastra de configurare. Într-o rețea intranet de corporație, s-ar putea să fie necesar ca aceste informații să vă fie alocate de un administrator de rețea înainte să continuați.



Găsiți adresa MAC a mașinii din **Raportul de configurație a rețelei** (consultați "Imprimarea unui raport de configurare a rețelei" la pagina 108) și introduceți-o fără semnele (:). De exemplu, 00:15:99:29:51:A8 devine 0015992951A8.

14 Faceți clic pe **Apply** și apoi faceți clic pe **OK**. Echipamentul va imprima automat **Raportul de configurație a rețelei**. Confirmați că toate setările sunt corecte.

Configurarea IPv4 utilizând programul SetIP (Linux)

Înainte de utilizarea programului SetIP, dezactivați firewall-ul computerului din **System Preferences** sau **Administrator**.



Următoarele instrucțiuni pot varia față de modelul dvs. sau în funcție de sistemul de operare.

Configurarea rețelei cablate

- 1 Descărcați programul SetIP de pe website-ul Samsung și extrageți-l.
- 2 Faceți dublu clic pe fișierul **SetIPApplet.html** din directorul **cdroot/Linux/noarch/at_opt/share/utils** .
- 3 Faceți clic pentru a deschide fereastra de configurare TCP/IP.
- 4 Introduceți noile informații pentru echipament în fereastra de configurare. Într-o rețea intranet de corporație, s-ar putea să fie necesar ca aceste informații să vă fie alocate de un administrator de rețea înainte să continuați.



Găsiți adresa MAC a mașinii din **Raportul de configurare a rețelei** (consultați "Imprimarea unui raport de configurare a rețelei" la pagina 108) și introduceți-o fără semnele (:). De exemplu, 00:15:99:29:51:A8 devine 0015992951A8.

- 5 Echipamentul va imprima automat **Raportul de configurație a rețelei**.

Configurarea IPv6



IPv6 este acceptat corect numai pentru Windows Vista sau versiuni mai recente.



- Unele caracteristici și elemente opționale s-ar putea să nu fie disponibile, în funcție de model sau țară (consultați "Caracteristici în funcție de model" la pagina 8).
- Dacă rețeaua IPv6 pare să nu funcționeze, aduceți toate setările de rețea la valorile implicite din fabrică și încercați din nou utilizând **Clear Setting**.

Pentru imprimare și administrare în rețea, mașina acceptă următoarele adrese IPv6.

- **Link-local Address:** Adresă locală IPv6 autoconfigurată (adresa începe cu FE80).
- **Stateless Address:** Adresă IPv6 configurată automat de un router de rețea.
- **Stateful Address:** Adresă IPv6 configurată de un server DHCPv6.
- **Manual Address:** Adresă IPv6 configurată manual de utilizator.

Configurarea rețelei cablate

Din SyncThru™ Web Service

Activarea IPv6

- 1 Accesați un browser web precum Internet Explorer, din Windows. Introduceți adresa IP a mașinii (<http://xxx.xxx.xxx.xxx>) în câmpul de adresă și apăsați tasta Enter sau faceți clic pe **Salt**.
- 2 Dacă este prima dată când vă conectați în **SyncThru™ Web Service**, trebuie să vă conectați ca administrator. Tastați ID-ul și parola implicite de mai jos. Din motive de securitate, vă recomandăm să schimbați parola implicită.
 - ID: **admin**
 - Password: **sec00000**
- 3 Atunci când se deschide fereastra **SyncThru™ Web Service**, deplasați cursorul mouse-ului peste **Settings** din bara de meniu superioară și faceți clic pe **Network Settings**.
- 4 Faceți clic pe **TCP/IPv6** din partea stânga a site-ului web.
- 5 Bifați caseta de validare **IPv6 Protocol** pentru a activa IPv6.
- 6 Faceți clic pe butonul **Apply**.
- 7 Opriți mașina și porniți-o din nou.



- De asemenea, puteți seta DHCPv6.
- Pentru a seta manual adresa IPv6: Bifați caseta de validare **Manual Address**. Apoi este activată căsuța de text **Address/Prefix**. Introduceți restul adresei (ex.: `3FFE:10:88:194::AAAA`. „A” este hexazecimalul de la 0 până la 9, de la A până la F).

Configurarea adresei IPv6

- 1 Porniți un browser web, de exemplu, Internet Explorer care acceptă adresarea IPv6 ca pe un URL.
- 2 Selectați una din adresele IPv6 (**Link-local Address**, **Stateless Address**, **Stateful Address**, **Manual Address**) din **Raportul de configurare a rețelei** (consultați "Imprimarea unui raport de configurare a rețelei" la pagina 108).
 - Link-local Address**: Adresă locală IPv6 autoconfigurată (adresa începe cu FE80).
 - Stateless Address**: Adresă IPv6 configurată automat de un router de rețea.
 - Stateful Address**: Adresă IPv6 configurată de un server DHCPv6.
 - Manual Address**: Adresă IPv6 configurată manual de utilizator.
- 3 Introduceți adresele IPv6 (ex.: `http://[FE80::215:99FF:FE66:7701]`).



Adresa trebuie închisă între paranteze „[]”.

Instalarea driverului pentru rețea



- Unele caracteristici și elemente opționale s-ar putea să nu fie disponibile, în funcție de model sau țară (consultați "Caracteristici în funcție de model" la pagina 8).
- Mașina care nu suportă interfața de rețea nu va putea utiliza această funcționalitate (consultați "Vedere din spate" la pagina 21).
- Puteți instala driverul imprimantei și pachetul software atunci când introduceți CD-ul cu software în unitatea dvs. CD-ROM. Pentru Windows, selectați driverul imprimantei și pachetul software în fereastra **Select Software to Install**.

Instalarea driverului pentru rețea

Windows

- 1 Asigurați-vă că mașina este conectată la rețea și este alimentată cu curent electric. De asemenea, adresa IP a mașinii ar trebui să fie setată (consultați "Setarea adresei IP" la pagina 108).
- 2 Introduceți CD-ul furnizat cu software-ul în unitatea CD-ROM.



Dacă fereastra de instalare nu apare, faceți clic pe **Pornire > Toate programele > Accesorii > Executare**.

Tastați **X:\Setup.exe**, înlocuind „X” cu litera care corespunde unității dvs. CD-ROM, apoi faceți clic pe **OK**.

•Pentru Windows 8,

Dacă fereastra de instalare nu apare, din **Charms(Butoane)**, selectați **Căutare > Apps(Aplicație)** și căutați **Executare**.

Tastați **X:\Setup.exe**, înlocuind “X” cu litera care reprezintă unitatea CD-ROM și faceți clic **OK**.

Dacă apare fereastra pop-up “**Atingeți pentru a vedea ce se întâmplă cu acest disc.**”, faceți clic pe fereastră și selectați **Run Setup.exe**.

- 3 Analizați și acceptați acordurile de instalare din fereastra de instalare. Apoi, faceți clic pe **Next**.
- 4 Selectați **Network connection** în ecranul **Printer Connection Type**. Apoi, faceți clic pe **Next**.
- 5 Urmați instrucțiunile din fereastra de instalare.

Pentru ecranul Start din Windows 8



- Driverul V4 este descărcat automat din Actualizare Windows în cazul în care computerul este conectat la Internet. Sau puteți descărca manual driverul V4 de pe site-ul Samsung, www.samsung.com > găsiți produsul dvs. > Asistență sau descărcări.
- Puteți descărca aplicația **Samsung Printer Experience** din **Magazin Windows**. Aveți nevoie de un cont Microsoft pentru a utiliza Magazin **Store(Magazin)**.
 - a Din **Charms(Butoane)**, selectați **Căutare**.
 - b Faceți clic pe **Store(Magazin)**.
 - c Căutați și faceți clic pe **Samsung Printer Experience**.
 - d Faceți clic pe **Install**.

Instalarea driverului pentru rețea

- Dacă instalați driverul folosind CD-ul software-ului furnizat, driverul V4 nu este instalat. Dacă doriți să utilizați driverul V4 în ecranul **Spațiu de lucru**, puteți descărca de pe site-ul Samsung, www.samsung.com > găsiți produsul dvs. > Asistență sau descărcări.
- Dacă doriți să instalați instrumentele de gestionare a imprimantei Samsung, va trebui să le instalați folosind CD-ul cu software furnizat.

- 1** Asigurați-vă că mașina este conectată la rețea și este alimentată cu curent electric. De asemenea, adresa IP a mașinii ar trebui să fie setată (consultați "Setarea adresei IP" la pagina 108).
- 2** Din **Charms(Butoane)**, selectați **Setări > Modificare setări pentru PC > Dispozitive**.
- 3** Faceți clic pe **Adăugare dispozitiv**.
Mașinile descoperite vor fi indicate pe ecran.
- 4** Faceți clic pe numele modelului sau numele gazdei pe care doriți să o utilizați.

 Puteți să imprimați un raport de configurație rețea de la panoul de control al mașinii care va afișa numele de gazdă curent al acesteia (consultați "Imprimarea unui raport de configurare a rețelei" la pagina 146).

- 5** Driverul este instalat automat din **Windows Update**.

Modul de instalare silențioasă

Modul de instalare silențioasă este o metodă de instalare care nu necesită deloc intervenția utilizatorului. După ce începeți instalarea, driverul aparatului și software-ul sunt instalate automat pe computerul dv. Puteți iniția instalarea silențioasă tastând **/s** sau **/S** în fereastra de comandă.

Parametrii liniei de comandă

Următorul tabel afișează comenzi care pot fi utilizate în fereastra de comandă.



Următoarele linii de comandă sunt utile și sunt operate atunci când se folosește comanda cu **/s** sau **/S**. Însă **/h**, **/H** sau **/?** sunt comenzi excepționale care pot fi operate exclusiv.

Linie de comandă	Definiție	Descriere
/s sau /S	Începe instalarea silențioasă.	Instalează driverele aparatului fără a iniția niciun UI sau fără nicio intervenție a utilizatorului.

Instalarea driverului pentru rețea

Linie de comandă	Definiție	Descriere
<code>/p"<nume port>"</code> sau <code>/P"<nume port>"</code>	Specifică portul imprimantei.  Portul rețea va fi creat de către utilizatorul monitorului portului TCP/IP Standard. În cazul portului local, acesta trebuie să existe în sistem înainte de a fi specificat prin comandă.	Numele portului imprimantei poate fi specificat ca adresă IP, numele gazdei, numele portului local USB, numele portului IEEE1284 sau calea de rețea. De exemplu: <ul style="list-style-type: none">• <code>/p"xxx.xxx.xxx.xxx"</code> unde <code>"xxx.xxx.xxx.xxx"</code> reprezintă adresa IP pentru imprimanta rețelei. <code>/p"USB001"</code>, <code>/P"LPT1:"</code>, <code>/p"nume gazdă"</code>• <code>/p"\\computer_name\shared_printer"</code> sau <code>"\\xxx.xxx.xxx.xxx\shared_printer"</code> unde, <code>"\\computer_name\shared_printer"</code> sau <code>"\\xxx.xxx.xxx.xxx\shared_printer"</code> reprezintă calea de rețea către imprimantă prin introducerea a două slash-uri, numele computer-ului sau adresa IP locală a PC-ului care partajează imprimanta, iar apoi numele comun pentru imprimantă.

Linie de comandă	Definiție	Descriere
<code>/a"<dest_path>"</code> sau <code>A"<dest_path>"</code>	Precizează calea pentru instalare.  Calea de destinație trebuie să fie o cale admisă.	Deoarece driverele aparatelor trebuie instalate într-o locație specifică OS, această comandă se aplică doar la software-ul de aplicație.
<code>/n"<Nume imprimantă>"</code> sau <code>N"<Nume imprimantă>"</code>	Specifică numele imprimantei. Instanța imprimantei trebuie creată ca nume specific al imprimantei.	Cu acest parametru, puteți adăuga instanțe ale imprimantei după cum doriți.
<code>/nd</code> sau <code>/ND</code>	Controlează să nu se configureze driverul instalat ca driver implicit al aparatului.	Aceasta arată că driverul instalat al mașinii nu va fi driverul implicit al mașinii pe sistemul dvs. dacă sunt instalate unul sau mai multe drivere pentru imprimantă. Dacă nu există un driver al aparatului instalat pe sistemul dv. atunci această opțiune nu va fi aplicată deoarece Windows OS va instala driverul imprimantei instalate ca driver implicit al aparatului.

Instalarea driverului pentru rețea

Linie de comandă	Definiție	Descriere
/x sau /X	Folosește fișierele existente ale driverului aparatului pentru a crea instanța imprimantei dacă este deja instalată.	Această comandă asigură o metodă de a instala o instanță a imprimantei care utilizează fișierele driverului instalat al imprimantei fără a instala un driver suplimentar.
/up"<nume imprimantă>" sau /UP"<nume imprimantă>"	Înlătură doar instanța specificată a imprimantei și nu fișierele driverului.	Această comandă asigură o modalitate de a scoate doar instanțele specifice ale imprimantei din sistemul dv. fără a influența alte drivere de imprimantă. Aceasta nu va îndepărta fișierele driverului imprimantei din sistemul dvs.
/d sau /D	Dezinstalează toate driverele unității și toate aplicațiile din sistemul dvs.	Această comandă va scoate toate driverele instalate ale unității și software-ul de aplicație din sistemul dv.
/v"<partajare nume>" sau /V"<partajare nume>"	Partajează aparatul instalat și adaugă alte drivere disponibile ale platformei pentru Indicare & Imprimare.	Va instala toate driverele aparatului de pe platforma Windows în sistem și le va partaja cu <numele de partajare> specificat pentru indicare și imprimare.

Linie de comandă	Definiție	Descriere
/o sau /O	Deschide directorul Imprimante și faxuri după instalare.	Această comandă va deschide directorul Imprimante și faxuri după instalarea silențioasă.
/h, /H sau /?	Afișează Utilizarea liniei de comandă.	

Instalarea driverului pentru rețea

Mac

1 Asigurați-vă că echipamentul este conectat la rețeaua dvs. și că este pornit.

2 Introduceți CD-ul furnizat cu software-ul în unitatea CD-ROM.

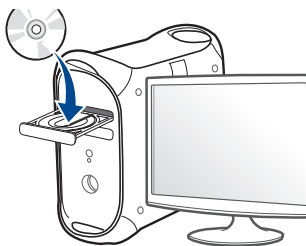

3 Faceți dublu clic pe pictograma CD-ROM care apare pe desktop-ul Mac.

•Pentru Mac OS X 10.8, faceți dublu-clic pe CD-ROM-ul care apare în Finder.

4 Faceți dublu clic pe folderul **MAC_Installer** pictograma > **Installer OS X**.

5 Faceți clic pe **Continue**.

6 Citiți acordul de licență și faceți clic pe **Continue**.

7 Faceți clic pe **Agree** pentru a confirma acordul de licență.

8 Faceți clic pe **Install**. Vor fi instalate toate componentele necesare pentru operațiile mașinii.

Dacă faceți clic pe **Customize**, puteți alege componentele individuale care vor fi instalate.

9 Introduceți parola și faceți clic pe **OK**.

10 Selectați **Network Connected Printer(Wired or Wireless)** în ecranul **Printer Connection Type** și faceți clic pe butonul **Continue**.

11 Faceți clic pe butonul **Add Printer** pentru a vă selecta imprimanta și a o adăuga în lista imprimantelor.

12 Faceți clic pe **IP** și Select HP Jetdirect - Socket in Protocol.

13 Introduceți adresa IP a imprimantei în câmpul Address.

14 Introduceți numele cozii de imprimare în câmpul Queue. Dacă nu puteți determina numele cozii de imprimare pentru serverul echipamentului dvs., încercați mai întâi să utilizați coada de imprimare implicită.

15 Dacă opțiunea Auto Select nu funcționează corespunzător, alegeți Select Printer Software și denumirea echipamentului dvs. în Print Using.

16 Faceți clic pe **Add**.

17 După terminarea instalării, faceți clic pe **Close**.

Instalarea driverului pentru rețea

Linux

Trebuie să descărcați pachetul software Linux de pe site-ul Samsung pentru instalarea software-ului imprimantei (<http://www.samsung.com> > găsiți produsul dvs. > Asistență sau Descărcări).

- 1 Asigurați-vă că echipamentul este conectat la rețeaua dvs. și că este pornit. De asemenea, adresa IP a mașinii dvs. ar fi trebuit setată.
- 2 Copiați pachetul **Unified Linux Driver** pe sistemul dvs.
- 3 Deschideți programul Terminal și accesați directorul în care ați copiat pachetul.
- 4 Extrageți pachetul.
- 5 Mutați-l în directorul **uld**.
- 6 Executați comanda **./install.sh** (dacă nu sunteți conectat ca "root", executați comanda cu "sudo" ca **sudo ./install.sh**).
- 7 Continuați instalarea.
- 8 După finalizarea instalării lansați utilitarul **Printing** (mergeți la **System > Administration > Printing** sau executați comanda **"system-config-printer"** în programul Terminal).
- 9 Faceți clic pe butonul **Add**.

10 Selectați **AppSocket/HP JetDirect** și introduceți adresa IP a echipamentului dvs.

11 Faceți clic pe butonul **Forward** și adăugați-o în sistem.

UNIX



- Asigurați-vă că mașina dvs. suportă sistemul de operare UNIX, înainte de a instala driverul UNIX al imprimantei (consultați "Unix" la pagina 84).
- Comenzile sunt marcate cu `""`; atunci când tastați comenzile, nu tastați `""`.
- Unele caracteristici și elemente opționale s-ar putea să nu fie disponibile, în funcție de model sau țară (consultați "Caracteristici în funcție de model" la pagina 8).

Pentru a utiliza driverul UNIX al imprimantei, mai întâi trebuie să instalați pachetul UNIX cu driverul imprimantei, apoi să configurați imprimanta. Puteți să descărcați pachetul UNIX cu drivere pentru imprimantă de pe site-ul Samsung (<http://www.samsung.com> > găsiți-vă produsul > Asistență sau Descărcări).

Instalarea driverului pentru rețea

Instalarea pachetului driverului imprimantei UNIX

Procedura de instalare este obișnuită pentru toate variantele de sistem de operare UNIX menționate.

- 1 De pe site-ul web Samsung, descărcați și dezarhivați pachetul driverului UNIX al imprimantei pe computerul dvs.
- 2 Obțineți privilegiile în rădăcină.
“su -”
- 3 Copiați arhiva adecvată a driverului pe computerul UNIX țintă.



Consultați ghidul de administrare al sistemului dvs. de operare UNIX pentru detalii.

- 4 Dezarhivați pachetul driverului UNIX pentru imprimantă.
De exemplu, la IBM AIX, utilizați următoarele comenzi.
“gzip -d < introduceți numele pachetului | tar xf -”
- 5 Mergeți la directorul dezarhivat.

- 6 Rulați scriptul de instalare.

“./install -i”

install este fișierul script al programului de instalare care este utilizat pentru a instala sau dezinstala pachetul UNIX Printer Driver.

Utilizați comanda „**chmod 755 install**” pentru a acorda o permisiune scriptului programului de instalare.

- 7 Executați comanda „./install -c” pentru a verifica rezultatele instalării.

- 8 Rulați “**installprinter**” din linia de comandă. Aceasta va deschide fereastra **Add Printer Wizard**. Configurați imprimanta în această fereastră respectând următorii pași.



La unele sisteme de operare UNIX, de exemplu la Solaris 10, imprimantele adăugate de curând pot să nu fie activate și/sau pot să nu accepte lucrări. În acest caz rulați următoarele două comenzi pe terminalul rădăcină:

“**accept <printer_name>**”

“**enable <printer_name>**”

Instalarea driverului pentru rețea

Dezinstalarea pachetului driverului imprimantei



Utilitarul trebuie utilizat pentru a șterge imprimanta instalată în sistem.

- a Rulați comanda „**uninstallprinter**” de la terminal.
Aceasta va deschide **Uninstall Printer Wizard**.
Imprimantele instalate sunt listate în lista derulantă.
- b Selectați imprimanta care să fie ștearsă.
- c Faceți clic pe **Delete** pentru a șterge imprimanta din sistem.
- d Executați comanda „**/install -d**” pentru a dezinstala tot pachetul.
- e Pentru a verifica rezultatele eliminării, executați comanda „**/install -c**”.

Pentru a reinstala, utilizați comanda „**/install -i**” pentru a reinstala fișierele binare.

Instalarea imprimantei

Pentru a adăuga imprimanta la sistemul dvs. UNIX, rulați ‘installprinter’ din linia de comandă. Aceasta va deschide fereastra Add Printer Wizard. Configurați imprimanta în această fereastră conform următorilor pași.

- 1 Tastați numele imprimantei.
- 2 Selectați modelul adecvat de imprimantă din lista de modele.

- 3 Introduceți orice descriere care corespunde cu tipul imprimantei din câmpul **Type**. Acesta este opțional.
- 4 Specificați orice descriere de imprimantă în câmpul **Description**. Acesta este opțional.
- 5 Specificați locația imprimantei în câmpul **Location**.
- 6 Tastați adresa IP sau numele DNS al imprimantei în caseta de text **Device** pentru imprimantele conectate în rețea. La IBM AIX cu **jetdirect Queue type** este posibil doar nume DNS, adresa IP numerică nu este permisă.
- 7 **Queue type** afișează conexiunea ca **lpd** sau **jetdirect** în caseta listă corespunzătoare. În plus, tipul **usb** este disponibil pe Sun Solaris OS.
- 8 Selectați **Copies** pentru a seta numărul de copii.
- 9 Marcați opțiunea **Collate** pentru a primi copii deja sortate.
- 10 Marcați opțiunea **Reverse Order** pentru a primi copii în ordinea inversă.
- 11 Marcați opțiunea **Make Default** pentru a seta această imprimantă ca implicită.
- 12 Faceți clic pe **OK** pentru a adăuga imprimanta.

Configurare rețea fără fir



- Asigurați-vă că mașina dvs. acceptă utilizarea unei rețele fără fir. Utilizarea rețelei fără fir poate să nu fie disponibilă, în funcție de model (consultați "Caracteristici în funcție de model" la pagina 8).
- Dacă rețeaua IPv6 pare să nu funcționeze, aduceți toate setările de rețea la valorile implicite din fabrică și încercați din nou utilizând **Clear Setting**.

Punerea în funcțiune

Înțelegerea tipului dvs. de rețea

În mod normal, puteți avea o singură conexiune între computerul dvs. și echipament în același timp.

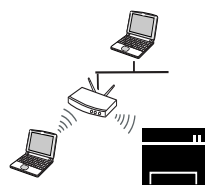

Modul infrastructură

Acesta este un mediu utilizat în general acasă sau în birouri mici (Birou mic/acasă). Acest mod folosește un punct de acces pentru comunicarea cu echipamentul fără fir.

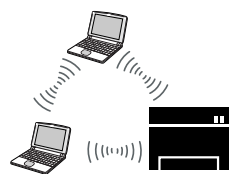

Modul Ad hoc

Acest mod nu utilizează un punct de acces. Computerul și mașina cu caracteristică fără fir comunică direct.

Denumirea rețelei fără fir și parola de rețea

Rețelele fără fir necesită un nivel de securitate mai ridicat, astfel încât atunci când este configurat pentru prima dată un punct de acces, sunt create pentru rețea o denumire de rețea (SSID), tipul de securitate utilizat și o parolă de rețea. Cereți aceste informații administratorului dvs. de rețea înainte de a demara instalarea mașinii.

Configurare rețea fără fir







Prezentarea metodelor de configurare a rețelei fără fir

Puteți configura setările wireless fie de la echipament fie de la computer. Selectați metoda de configurare din tabelul de mai jos.

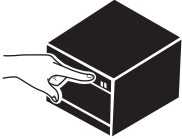

- Dacă apar probleme în timpul configurării wireless sau al instalării driverelor, consultați capitolul de depanare (consultați "Depanare" la pagina 151).
- Vă recomandăm să configurați o parolă pentru punctele de acces. Dacă nu configurați nicio parolă pentru punctele de acces, acestea vor putea fi accesate de orice dispozitiv compatibil, precum PC-uri, telefoane inteligente și imprimante. Consultați ghidul de utilizare privind punctele de acces, pentru informații despre configurarea parolei.
- Unele tipuri de instalare pentru rețeaua wireless s-ar putea să nu fie disponibile în funcție de model sau țară.

Configurare rețea fără fir

Metodă de configurare	Metoda de conectare	Descriere și referință
Cu punct de acces 	De la computer 	Utilizator de Windows, consultați "Punct de acces prin cablu USB" la pagina 129. Utilizator de Windows, consultați "Punct de acces fără un cablu USB (recomandat)" la pagina 132. <ul style="list-style-type: none">Utilizator de Mac, consultați "Punct de acces prin cablu USB" la pagina 137.Dacă sunteți utilizator de Mac, consultați "Punct de acces fără un cablu USB (recomandat)" la pagina 140
	De la panoul de control al echipamentului 	<ul style="list-style-type: none">Consultați "Mașini prevăzute cu ecran de afișaj" la pagina 126.Consultați "Mașini fără ecran de afișaj" la pagina 127.
Fără punct de acces 	De la computer Ad-hoc 	Utilizator de Windows, consultați "Ad hoc prin cablu USB" la pagina 134. Utilizator de Mac, consultați "Ad hoc prin cablu USB" la pagina 134.
	Configurarea Wi-Fi Direct Wi-Fi Direct 	Consultați "Configurarea Wi-Fi Direct" la pagina 149.

Configurare rețea fără fir

Utilizarea butonului WPS

Dacă mașina dvs. și un punct de acces (sau router wireless) acceptă Wi-Fi Protected Setup™ (WPS), puteți configura cu ușurință setările rețelei wireless apăsând pe butonul  (WPS), de pe panoul de control, fără a mai fi nevoie de un computer.



- Dacă doriți să utilizați rețeaua fără fir cu modul Infrastructură, asigurați-vă că ați deconectat cablul de la echipament. Utilizarea butonului **WPS (PBC)** sau introducerea codului PIN de la computer, pentru a vă conecta la punctul de acces (sau routerul fără fir), variază în funcție de punctul de acces (sau routerul fără fir) utilizat. Consultați ghidul utilizatorului pentru punctul de acces (routerul fără fir) utilizat.
- Când utilizați butonul WPS pentru a configura rețeaua wireless, este posibil ca setările de securitate să se modifice. Pentru a împiedica acest lucru, blocați opțiunea WPS pentru setările actuale de securitate ale rețelei wireless. Denumirea opțiunii poate să difere în funcție de punctul de acces (sau routerul wireless) pe care îl utilizați.

Elemente care trebuie pregătite

- Verificați dacă punctul de acces (sau routerul fără fir) acceptă Wi-Fi Protected Setup™ (WPS).
- Verificați dacă mașina dvs. acceptă Wi-Fi Protected Setup™ (WPS).

- Computer în rețea (doar modul PIN)

Alegerea tipului dvs.

Există două modalități disponibile de conectare a mașinii dvs. la o rețea wireless utilizând butonul  (WPS), de pe panoul de control.

Metoda **Push Button Configuration (PBC)** vă permite să conectați mașina la o rețea wireless apăsând atât pe butonul  (WPS), de pe panoul de control al mașinii dvs., cât și pe butonul WPS (PBC) al punctului de acces (sau router wireless) care este compatibil cu Wi-Fi Protected Setup™ (WPS).

Metoda **PIN (Personal Identification Number)** vă ajută să conectați echipamentul la o rețea wireless introducând informațiile de PIN furnizate pentru un punct de acces (router wireless) care acceptă WPS (Wi-Fi Protected Setup™).

Setarea implicită din fabrică pentru mașina dvs. este modul **PBC**, recomandat pentru un mediu obișnuit de rețea wireless.

Configurare rețea fără fir

Mașini prevăzute cu ecran de afișaj

Conectarea în modul PBC

- 1 Țineți apăsat butonul  (WPS), de pe panoul de control pentru mai mult de 2 secunde.

mașina intră în modul de așteptare până la maxim două minute până când apăsați butonul WPS (PBC) al punctului de acces (sau al routerului fără fir).

- 2 Apăsați pe butonul **WPS (PBC)** al punctului de acces (routerului fără fir).

Mesajele apar pe ecranul de afișare în ordinea de mai jos:

aConnecting: Echipamentul se conectează la punctul de acces (routerul fără fir).

bConnected: Când echipamentul a reușit conectarea la rețeaua fără fir, ledul WPS rămâne aprins continuu.

cAP SSID: după finalizarea procesului de conectare la o rețea fără fir, informațiile SSID ale AP sunt afișate pe ecran.

- 3 Introduceți CD-ul cu software furnizat în unitatea dvs. CD-ROM și urmați instrucțiunile din fereastră pentru a configura rețeaua fără fir.

Conectarea în modul PIN

- 1 Țineți apăsat butonul  (WPS), de pe panoul de control pentru mai mult de 2 secunde.

- 2 pe afișaj apare numărul PIN de opt cifre.

Trebuie să introduceți numărul PIN format din opt cifre, într-un interval de două minute, pe computerul conectat la punctul de acces (sau routerul wireless).

Mesajele apar pe ecranul de afișare în ordinea de mai jos:

aConnecting: echipamentul începe conectarea la rețeaua fără fir.

bConnected: Când echipamentul a reușit conectarea la rețeaua fără fir, ledul WPS rămâne aprins continuu.

cSSID Type: După finalizarea procesului de conectare la o rețea fără fir, informațiile SSID ale AP sunt afișate pe ecranul LCD.

- 3 Introduceți CD-ul cu software furnizat în unitatea dvs. CD-ROM și urmați instrucțiunile din fereastră pentru a configura rețeaua fără fir.

Configurare rețea fără fir

Mașini fără ecran de afișaj

Conectarea în modul PBC

- 1 Țineți apăsat pe butonul  (WPS), de pe panoul de control, pentru aproximativ 2 - 4 secunde, până când LED-ul de stare luminează intermitent rapid.

Echipamentul începe conectarea la rețeaua fără fir. Ledul luminează intermitent lent pentru maxim două minute până când apăsați butonul PBC al punctului de acces (sau routerului fără fir).

- 2 Apăsați pe butonul **WPS (PBC)** al punctului de acces (routerului fără fir).

a Ledul WPS luminează intermitent, rapid. Echipamentul se conectează la punctul de acces (routerul fără fir).



b Când echipamentul a reușit conectarea la rețeaua fără fir, ledul WPS rămâne aprins continuu.

- 3 Introduceți CD-ul cu software furnizat în unitatea dvs. CD-ROM și urmați instrucțiunile din fereastră pentru a configura rețeaua fără fir.

Conectarea în modul PIN

- 1 Raportul de configurare a rețelei, inclusiv codul PIN, trebuie să fie imprimat (consultați "Imprimarea unui raport de configurare a rețelei" la pagina 108).

În modul disponibil, apăsați pe butonul  (**Revocare** sau **Stop/Ștergere**) pentru mai mult de cinci secunde, pe panoul de control.

În cazul unei imprimante care nu are butonul  (**Revocare** sau **Stop/Ștergere**): Apăsați butonul (**WPS**)  de pe panoul de control pentru mai mult de zece secunde.

Puteți afla codul PIN al mașinii dvs.

- 2 Țineți apăsat pe butonul  (WPS) de pe panoul de control pentru mai mult de 4 secunde până când LED-ul de stare rămâne aprins.

Echipamentul începe conectarea la punctul de acces (sau routerul wireless).

Configurare rețea fără fir

- 3** Trebuie să introduceți numărul PIN format din opt cifre, într-un interval de două minute, pe computerul conectat la punctul de acces (sau routerul fără fir).

Ledul luminează intermitent lent timp de două minute, până când introduceți numărul PIN format din opt cifre.

Ledul WPS luminează în ordinea indicată mai jos:

a Ledul WPS luminează intermitent, rapid. Echipamentul se conectează la punctul de acces (routerul fără fir).

b Când echipamentul a reușit conectarea la rețeaua fără fir, ledul WPS rămâne aprins continuu.

- 4** Introduceți CD-ul cu software furnizat în unitatea dvs. CD-ROM și urmați instrucțiunile din fereastră pentru a configura rețeaua fără fir.

Reconectarea la o rețea



Când caracteristica fără fir este dezactivată, echipamentul încearcă automat reconectarea la punctul de acces (router fără fir) utilizând adresa și setările conexiunii fără fir anterior utilizate.



Echipamentul se reconectează automat la rețeaua fără fir în următoarele cazuri:

- Echipamentul este oprit și pornit din nou.
- Punctul de acces (routerul fără fir) este dezactivat și activat din nou.

Revocarea procesului de conectare

Pentru a revoca conexiunea rețelei fără fir atunci când imprimanta se conectează la rețeaua fără fir, apăsați și eliberați butonul  (**Revocare** sau **Stop/Ștergere**) sau  (**Alimentare/Reactivare**) de pe panoul de control. **Trebuie să așteptați 2 minute pentru a vă reconecta la rețeaua wireless.**

Deconectarea de la o rețea

Pentru a întrerupe conectarea rețelei fără fir, apăsați pe butonul  (WPS) de pe panoul de control pentru mai mult de două secunde.

- **Când rețeaua Wi-Fi este în modul în așteptare:** Mașina este deconectată imediat de la rețeaua wireless, iar ledul WPS se stinge.
- **Când rețeaua Wi-Fi este utilizată:** Cât timp echipamentul așteaptă terminarea lucrării de imprimare curente, ledul WPS luminează intermitent rapid. Apoi, conexiunea la rețeaua wireless se deconectează automat iar ledul WPS se stinge.

Configurare rețea fără fir

Configurarea utilizând Windows



Comandă rapidă pentru programul **Samsung Easy Wireless Setup** fără CD: Dacă ați instalat driverul imprimantei o dată, puteți accesa programul **Samsung Easy Wireless Setup** fără CD (consultați "Accesare instrumente de gestionare" la pagina 187).

Punct de acces prin cablu USB

Elemente care trebuie pregătite

- Punct de acces
- Computer conectat în rețea
- CD-ul cu software livrat împreună cu echipamentul
- O mașină instalată cu o interfață de rețea wireless
- Cablu USB

Crearea infrastructurii rețelei

- 1 Verificați dacă este conectat cablul USB la echipament.
- 2 Porniți computerul, punctul de acces și echipamentul.

- 3 Introduceți CD-ul furnizat cu software-ul în unitatea CD-ROM.

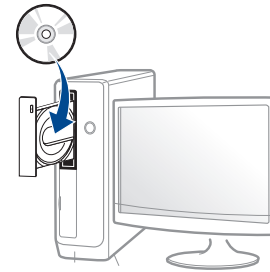

Dacă fereastra de instalare nu apare, faceți clic pe **Pornire > Toate programele > Accesorii > Executare**.

Tastați **X:\Setup.exe**, înlocuind „X” cu litera care corespunde unității dvs. CD-ROM, apoi faceți clic pe **OK**.

•Pentru Windows 8,

Dacă fereastra de instalare nu apare, din **Charms(Butoane)**, selectați **Căutare > Apps(Aplicație)** și căutați **Executare**. Tastați **X:\Setup.exe**, înlocuind “X” cu litera care reprezintă unitatea CD-ROM și faceți clic **OK**.

Dacă apare fereastra pop-up “**Atingeți pentru a vedea ce se întâmplă cu acest disc.**”, faceți clic pe fereastră și selectați **Run Setup.exe**.

- 4 Analizați și acceptați acordurile de instalare din fereastra de instalare. Apoi, faceți clic pe **Next**.

Configurare rețea fără fir

- 5 Selectați **Wireless network connection** din ecranul **Printer Connection Type**. Apoi, faceți clic pe **Next**.

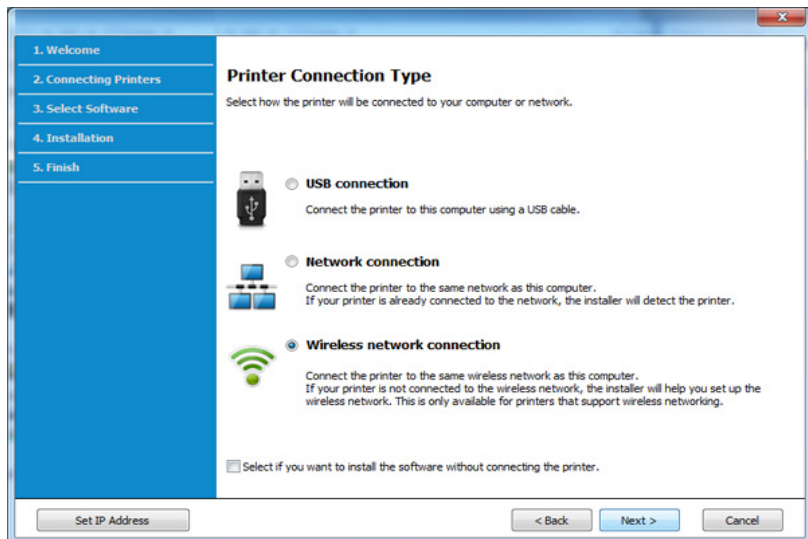

- 6 Din ecranul **Are you setting up your printer for the first time?**, selectați **Yes, I will set up my printer's wireless network**. Apoi, faceți clic pe **Next**.

Dacă imprimanta dvs. este deja conectată la rețea, selectați **No, My printer is already connected to my network**.

- 7 Selectați **Using a USB cable** din ecranul **Select the Wireless Setup Method**. Apoi, faceți clic pe **Next**.

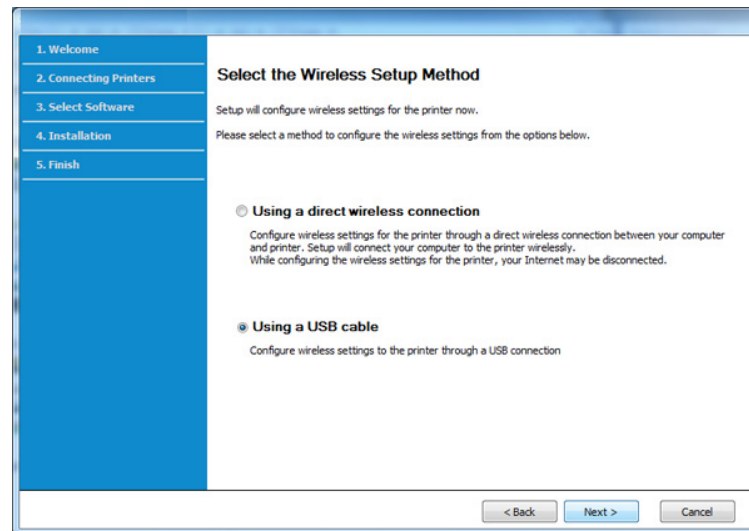

- 8 După căutare, în fereastră sunt afișate dispozitivele de rețea fără fir. Selectați numele (SSID) punctului de acces pe care doriți să îl utilizați și faceți clic pe **Next**.



Dacă nu găsiți numele rețelei pe care doriți să o utilizați sau dacă doriți să setați manual configurația rețelei fără fir, faceți clic pe **Advanced Setting**.

- **Enter the wireless Network Name:** Introduceți SSID-ul punctului de acces dorit (SSID este sensibil la litere mari și mici).
- **Operation Mode:** selectați **Infrastructure**.

Configurare rețea fără fir

- **Authentication:** Selectați un tip de autentificare.
Open System: Autentificarea nu este utilizată, iar criptarea poate să fie sau să nu fie utilizată, în funcție de necesitatea de securizare a datelor.
Shared Key: Autentificarea este utilizată. Un dispozitiv care are o cheie WEP adecvată poate să acceseze rețeaua.
WPA Personal sau WPA2 Personal: Selectați această opțiune pentru a autentifica serverul de imprimare pe baza cheii WPA pre-distribuite. Aceasta utilizează o cheie distribuită secretă (numită de obicei parolă cheie pre-distribuită), care este configurată manual la punctul de acces și la fiecare din clienții acestuia.
- **Encryption:** selectați criptarea (Niciuna, WEP64, WEP128, TKIP, AES, TKIP AES).
- **Network Password:** Introduceți valoarea de criptare a parolei de rețea.
- **Confirm Network Password:** Confirmați valoarea de criptare a parolei de rețea.
- **WEP Key Index:** dacă utilizați criptarea WEP, selectați **WEP Key Index** adecvat.



Fereastra de securitate a rețelei fără fir apare atunci când punctul de acces are setări de securitate.

Introduceți parola de rețea pentru punctul de acces (sau router).

9

Dacă imprimanta dvs. este compatibilă cu funcția Wi-Fi Direct, va fi afișat următorul ecran.

Faceți clic pe **Next**.

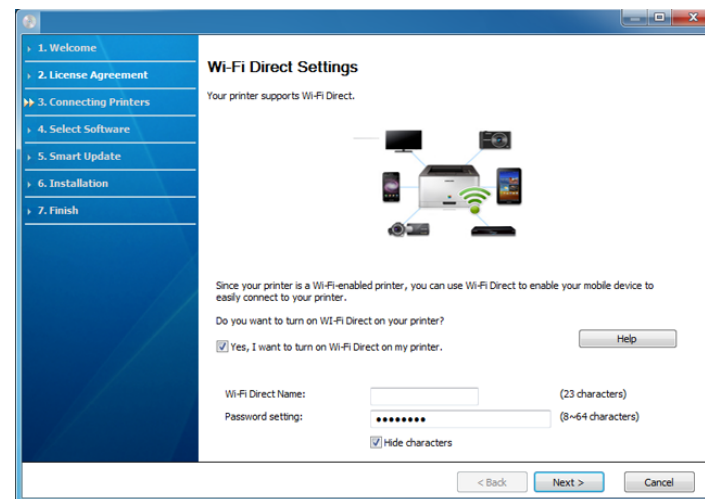

- Opțiunea Wi-Fi Direct apare pe ecran doar dacă imprimanta dvs. acceptă această funcție.
- Puteți începe să instalați Wi-Fi Direct utilizând Samsung Easy Printer Manager (consultați "Configurarea Wi-Fi Direct" la pagina 149).
- **Wi-Fi Direct Name:** Numele implicit Wi-Fi Direct este denumirea modelului iar lungimea maximă este de 23 caractere.
- **Password setting** este șirul numeric, iar lungimea acestuia poate fi cuprinsă între 8 ~ 64 caractere.

Configurare rețea fără fir

- 10 Când configurarea rețelei fără fir s-a finalizat, deconectați cablul USB dintre computer și echipament. Faceți clic pe **Next**.
- 11 Selectați componentele de instalat.
- 12 Urmați instrucțiunile din fereastra de instalare.

Punct de acces fără un cablu USB (recomandat)

Elemente care trebuie pregătite

- Computer compatibil WiFi ce rulează Windows 7 sau o versiune mai recentă și un punct de acces (router)
- CD-ul cu software livrat împreună cu echipamentul
- O mașină instalată cu o interfață de rețea fără fir



În timp ce setați rețeaua wireless, echipamentul folosește LAN-ul wireless de pe PC. Este posibil să nu vă puteți conecta la internet.

Crearea infrastructurii rețelei

- 1 Porniți computerul, punctul de acces și echipamentul.
- 2 Introduceți CD-ul furnizat cu software-ul în unitatea CD-ROM.

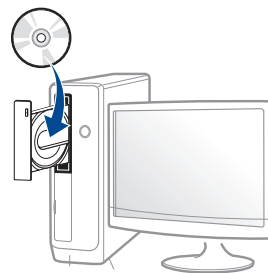

Dacă fereastra de instalare nu apare, faceți clic pe **Pornire > Toate programele > Accesorii > Executare**.

Tastați X:\Setup.exe, înlocuind „X” cu litera care corespunde unității dvs. CD-ROM, apoi faceți clic pe **OK**.

•Pentru Windows 8,

Dacă fereastra de instalare nu apare, din **Charms(Butoane)**, selectați **Căutare > Apps(Aplicație)** și căutați **Executare**. Tastați X:\Setup.exe, înlocuind “X” cu litera care reprezintă unitatea CD-ROM și faceți clic **OK**.

Dacă apare fereastra pop-up “**Atingeți pentru a vedea ce se întâmplă cu acest disc.**”, faceți clic pe fereastră și selectați **Run Setup.exe**.

- 3 Analizați și acceptați acordurile de instalare din fereastra de instalare. Apoi, faceți clic pe **Next**.

Configurare rețea fără fir

- 4 Selectați **Wireless network connection** din ecranul **Printer Connection Type**. Apoi, faceți clic pe **Next**.

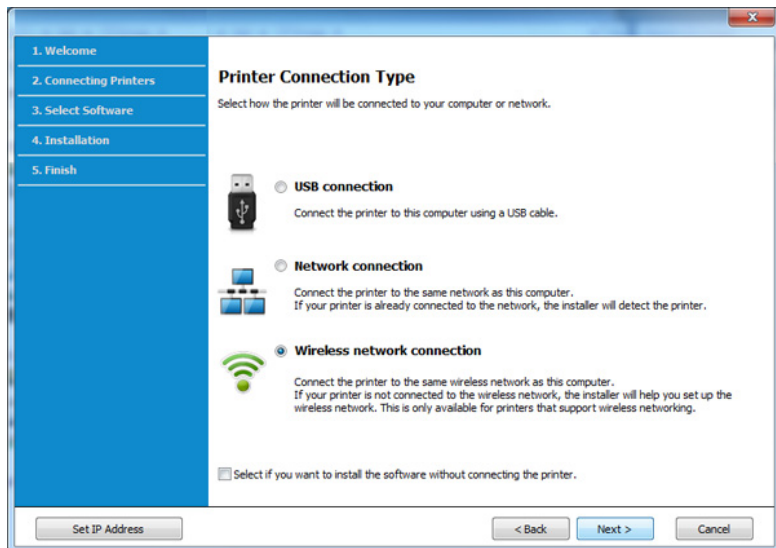

- 5 Din ecranul **Are you setting up your printer for the first time?**, selectați **Yes, I will set up my printer's wireless network**. Apoi, faceți clic pe **Next**.

Dacă imprimanta dvs. este deja conectată la rețea, selectați **No, My printer is already connected to my network**.

- 6 Selectați **Using a direct wireless connection** din ecranul **Select the Wireless Setup Method**. Apoi, faceți clic pe **Next**.

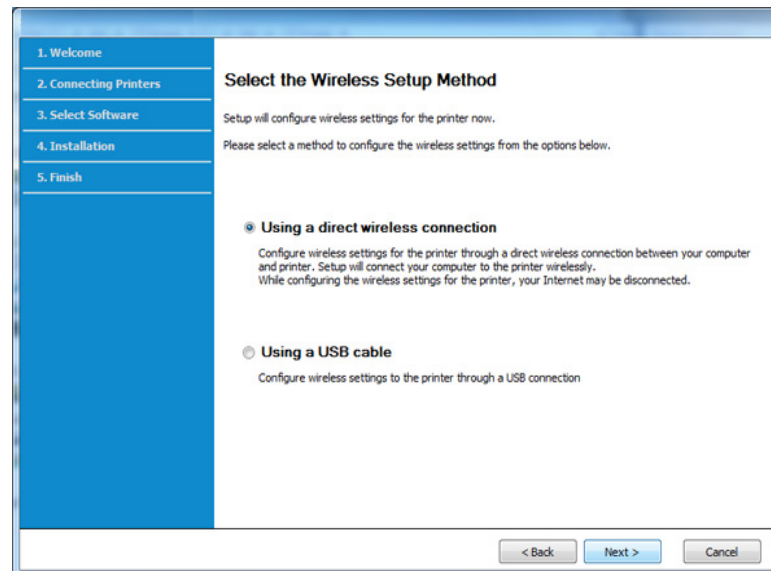

Configurare rețea fără fir



Chiar dacă pe computerul dvs. rulează Windows 7 sau o versiune mai recentă, nu veți putea folosi această funcționalitate dacă PC-ul dvs. nu acceptă rețeaua wireless. Configurați rețeaua wireless folosind un cablu USB (consultați "Punct de acces prin cablu USB" la pagina 129).

Dacă apare ecranul de mai jos, apăsați butonul  (WPS) de pe panoul de control în maxim două minute.

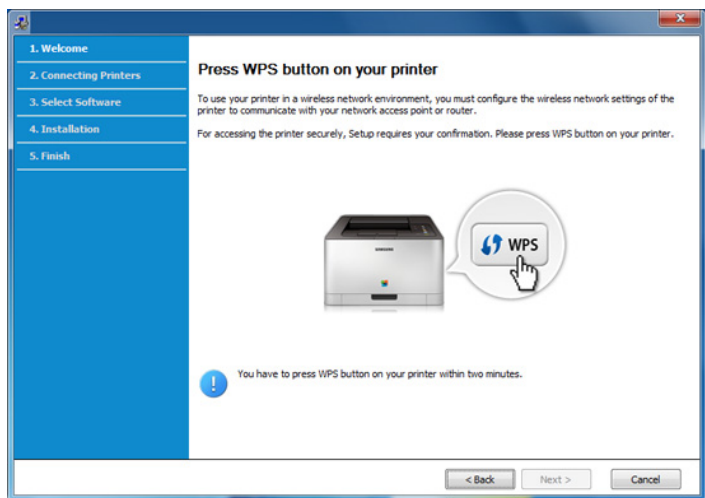

7 După finalizarea configurării rețelei wireless, faceți clic pe **Next**.

8 Urmați instrucțiunile din fereastra de instalare.

Ad hoc prin cablu USB

Dacă nu aveți un punct de acces (AP), puteți să conectați fără fir echipamentul la computer prin configurarea unei rețele ad-hoc fără fir urmând pașii simpli de mai jos.

Elemente care trebuie pregătite

- Computer conectat în rețea
- CD-ul cu software livrat împreună cu echipamentul
- O mașină instalată cu o interfață de rețea wireless
- Cablu USB

Configurare rețea fără fir

Crearea rețelei ad-hoc în Windows

- 1 Porniți computerul și echipamentul pentru rețeaua fără fir.
- 2 Introduceți CD-ul furnizat cu software-ul în unitatea CD-ROM.

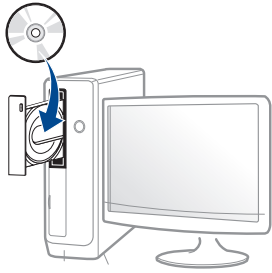

Dacă fereastra de instalare nu apare, faceți clic pe **Pornire > Toate programele > Accesorii > Executare**.

Tastați **X:\Setup.exe**, înlocuind „X” cu litera care corespunde unității dvs. CD-ROM, apoi faceți clic pe **OK**.

•Pentru Windows 8,

Dacă fereastra de instalare nu apare, din **Charms(Butoane)**, selectați **Căutare > Apps(Aplicație)** și căutați **Executare**.

Tastați **X:\Setup.exe**, înlocuind „X” cu litera care reprezintă unitatea CD-ROM și faceți clic **OK**.

Dacă apare fereastra pop-up **“Atingeți pentru a vedea ce se întâmplă cu acest disc.”**, faceți clic pe fereastră și selectați **Run Setup.exe**.

- 3 Analizați și acceptați acordurile de instalare din fereastra de instalare. Apoi, faceți clic pe **Next**.

- 4 Selectați **Wireless network connection** din ecranul **Printer Connection Type**. Apoi, faceți clic pe **Next**.

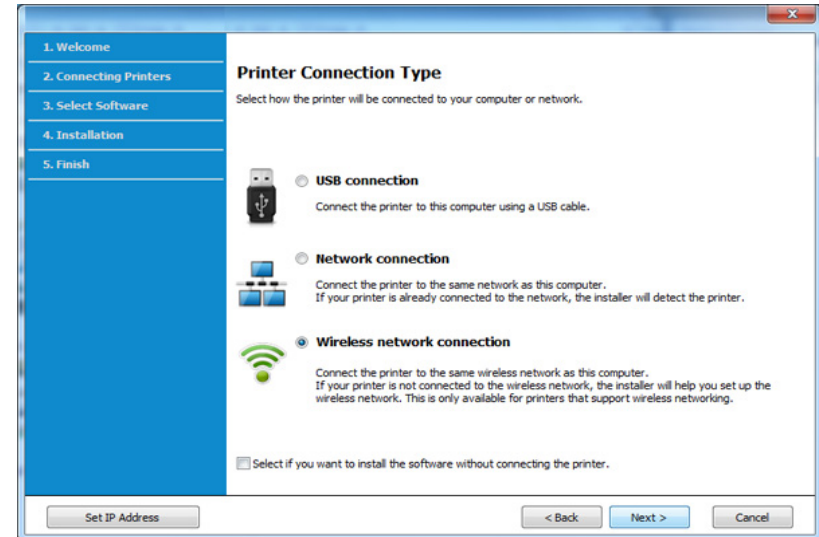

- 5 Din ecranul **Are you setting up your printer for the first time?**, selectați **Yes, I will set up my printer's wireless network**. Apoi, faceți clic pe **Next**.

Dacă imprimanta dvs. este deja conectată la rețea, selectați **No, My printer is already connected to my network**.

- 6 Selectați **Using a USB cable** din ecranul **Select the Wireless Setup Method**. Apoi, faceți clic pe **Next**.

- 7 După căutarea rețelelor fără fir, apare o listă de rețele fără fir pe care echipamentul dvs. le-a căutat. Faceți clic pe **Advanced Setting**.

Configurare rețea fără fir



- **Enter the wireless Network Name:** introduceți numele SSID-ului dorit (SSID este sensibil la litere mari și mici).
- **Operation Mode:** Selectați ad hoc.
- **Channel:** selectați canalul (**Auto Setting** sau 2.412 – 2.467 MHz).
- **Authentication:** Selectați un tip de autentificare.
Open System: Autentificarea nu este utilizată, iar criptarea poate să nu fie utilizată, în funcție de necesitatea de securizare a datelor.
Shared Key: Autentificarea este utilizată. Un dispozitiv care are o cheie WEP adecvată poate să acceseze rețeaua.
- **Encryption:** selectați criptarea (Niciuna, WEP64, WEP128).
- **Network Password:** Introduceți valoarea de criptare a parolei de rețea.
- **Confirm Network Password:** Confirmați valoarea de criptare a parolei de rețea.
- **WEP Key Index:** dacă utilizați criptarea WEP, selectați **WEP Key Index** adecvat.

Atunci când rețeaua ad hoc are setările de securitate activate, apare fereastra de securitate a rețelei wireless.

Selectați **Open System** sau **Shared Key** pentru autentificare și faceți clic pe **Next**.

- WEP (Wired Equivalent Privacy) este un protocol de securitate care împiedică accesul neautorizat la rețeaua fără fir. WEP criptează porțiunea de date a fiecărui pachet schimbat într-o rețea fără fir, utilizând o cheie de criptare WEP de 64 sau 128 de biți.

8

Apare fereastra care afișează setarea rețelei fără fir. Verificați setările și faceți clic pe **Next**.

Configurare rețea fără fir



Înainte de a introduce pentru echipament adresa IP, trebuie să cunoașteți informațiile de configurare pentru rețea ale computerului. În cazul în care configurarea rețelei computerului este setată pe DHCP, setarea rețelei fără fir ar trebui să fie și ea pe DHCP. La fel, în cazul în care configurarea rețelei computerului este setată pe Static, setarea rețelei fără fir ar trebui să fie și ea pe Static.

În cazul în care computerul este setat pe DHCP și doriți să utilizați setarea de rețea fără fir Static, trebuie să contactați administratorul dvs. de rețea pentru a obține adresa IP statică.

• Pentru metoda DHCP

Dacă metoda de alocare a adresei IP este DHCP, verificați dacă DHCP este afișat în fereastra **Wireless Network Setting Confirm**. Dacă se afișează Static, faceți clic pe **Change TCP/IP** pentru a modifica metoda de alocare în **Receive IP address automatically (DHCP)**.

• Pentru metoda statică

Dacă metoda de alocare a adresei IP este Static, verificați dacă Static este afișat în fereastra **Wireless Network Setting Confirm**. Dacă se afișează DHCP, faceți clic pe **Change TCP/IP** pentru a introduce adresa IP și alte valori de configurare a rețelei pentru echipament.

De exemplu,

În cazul în care informațiile de rețea ale computerului sunt ca mai jos:

-Adresă IP: 169.254.133.42

-Mască de subrețea: 255.255.0.0

Atunci, informațiile de rețea ale echipamentului trebuie să fie ca mai jos:

-Adresă IP: 169.254.133.43

-Mască de subrețea: 255.255.0.0 (Se utilizează masca de subrețea a computerului).

-Poartă: 169.254.133.1

9 Apare fereastra **Wireless Network Setting Complete**. Faceți clic pe **Next**.

10 Când setările rețelei wireless au fost finalizate, deconectați cablul USB dintre computer și mașină. Faceți clic pe **Next**.

11 Urmați instrucțiunile din fereastra de instalare.

Configurarea utilizând Mac

Punct de acces prin cablu USB

Elemente care trebuie pregătite

- Punct de acces
- Imprimantă conectată la rețea
- CD-ul cu software livrat împreună cu echipamentul
- O mașină instalată cu o interfață de rețea wireless
- Cablu USB

Configurare rețea fără fir

1 Asigurați-vă că echipamentul este conectat la computerul dvs. și că este pornit.

2 Introduceți CD-ul furnizat cu software-ul în unitatea CD-ROM.

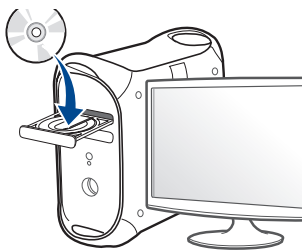

3 Faceți dublu clic pe pictograma CD-ROM care apare pe desktop-ul Mac.

•Pentru sistemul de operare Mac X 10.8, faceți dublu clic pe CD-ROM-ul care apare în ecranul **Finder**.

4 Faceți dublu clic pe folderul **MAC_Installer** pictograma > **Installer OS X**.

5 Faceți clic pe **Continue**.

6 Citiți acordul de licență și faceți clic pe **Continue**.

7 Faceți clic pe **Agree** pentru a confirma acordul de licență.

8 Faceți clic pe **Install**. Vor fi instalate toate componentele necesare pentru operațiile echipamentului.

Dacă faceți clic pe **Customize**, puteți alege componentele individuale care vor fi instalate.

9 Introduceți parola și faceți clic pe **OK**.

10 Selectați **Configuration of Wireless network** în **Printer Connection Type** și faceți clic pe **Continue**.

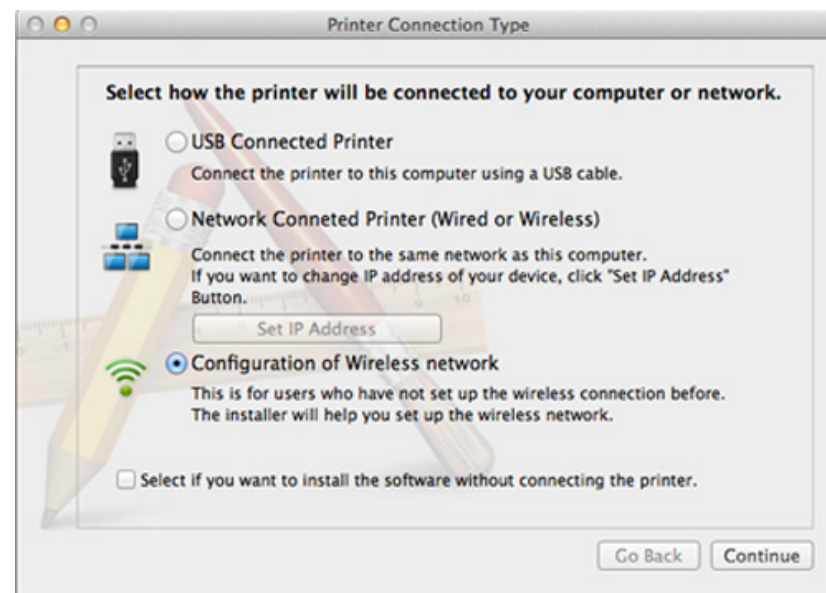

Configurare rețea fără fir

- 11** Dacă apare ecranul **Wireless Settings**, selectați **Using a USB cable** și faceți clic pe **Next**.

Dacă nu apare ecranul, mergeți la pasul 15.

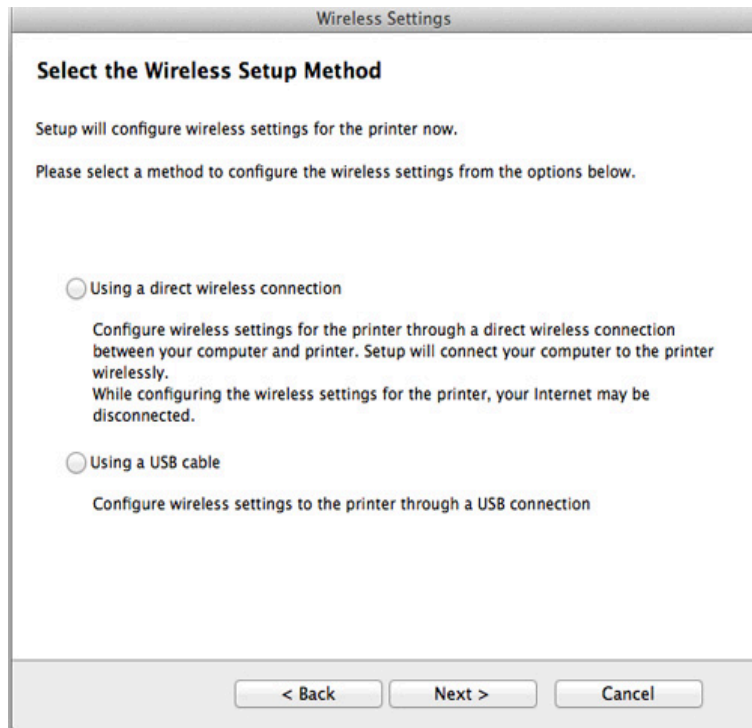

- 12** După căutare, în fereastră sunt afișate dispozitivele de rețea fără fir. Selectați numele (SSID) punctului de acces pe care doriți să îl utilizați și faceți clic pe **Next**.



Când setați manual configurația rețelei fără fir, faceți clic pe **Advanced Setting**.

- **Enter the wireless Network Name:** Introduceți SSID-ul punctului de acces dorit (SSID este sensibil la litere mari și mici).
- **Operation Mode:** selectați **Infrastructure**.
- **Authentication:** Selectați un tip de autentificare.
 - Open System:** Autentificarea nu este utilizată, iar criptarea poate să nu fie utilizată, în funcție de necesitatea de securizare a datelor.
 - Shared Key:** Autentificarea este utilizată. Un dispozitiv care are o cheie WEP adecvată poate să acceseze rețeaua.
 - WPA Personal sau WPA2 Personal:** Selectați această opțiune pentru a autentifica serverul de imprimare pe baza cheii WPA pre-distribuite. Aceasta utilizează o cheie distribuită secretă (numită de obicei parolă cheie pre-distribuită) care este configurată manual la punctul de acces și la fiecare din clienții acestuia.
- **Encryption:** Selectați criptarea (Niciuna, WEP64, WEP128, TKIP, AES, TKIP, AES).
- **Network Password:** Introduceți valoarea de criptare a parolei de rețea.
- **Confirm Network Password:** Confirmați valoarea de criptare a parolei de rețea.
- **WEP Key Index:** dacă utilizați criptarea WEP, selectați **WEP Key Index** adecvat.

Fereastra de securitate a rețelei wireless apare atunci când punctul de acces are setările de securitate activate.

Introduceți parola de rețea pentru punctul de acces (sau router).

Configurare rețea fără fir

- 13** Apare fereastra care afișează setarea rețelei fără fir. Verificați setările și faceți clic pe **Next**.



- Opțiunea Wi-Fi Direct apare pe ecran doar dacă imprimanta dvs. acceptă această funcție.
- Puteți începe să instalați Wi-Fi Direct utilizând Samsung Easy Printer Manager (consultați "Configurarea Wi-Fi Direct" la pagina 149).
- **Wi-Fi Direct Name:** Numele implicit Wi-Fi Direct este denumirea modelului iar lungimea maximă este de 23 caractere.
- **Password setting** este șirul numeric, iar lungimea acestuia poate fi cuprinsă între 8 ~ 64 caractere.

- 14** Apare fereastra **Wireless Network Setting Complete**. Faceți clic pe **Next**.

- 15** Când setările rețelei fără fir au fost finalizate, deconectați cablul USB dintre computer și mașină. Faceți clic pe **Next**.

Punct de acces fără un cablu USB (recomandat)

Elemente care trebuie pregătite

- Mac care dispune de WiFi ce rulează sistemul de operare Mac 10.7 sau o versiune mai recentă și un punct de acces (router)
- CD-ul cu software livrat împreună cu echipamentul

- O mașină instalată cu o interfață de rețea wireless

- 1** Asigurați-vă că echipamentul este conectat la computerul dvs. și că este pornit.
- 2** Introduceți CD-ul furnizat cu software-ul în unitatea CD-ROM.
- 3** Faceți dublu clic pe pictograma CD-ROM care apare pe desktop-ul Mac.
 - Pentru sistemul de operare Mac X 10.8, faceți dublu clic pe CD-ROM-ul care apare în ecranul **Finder**.
- 4** Faceți dublu clic pe folderul **MAC_Installer** pictograma > **Installer OS X**.
- 5** Faceți clic pe **Continue**.
- 6** Citiți acordul de licență și faceți clic pe **Continue**.
- 7** Faceți clic pe **Agree** pentru a confirma acordul de licență.
- 8** Faceți clic pe **Install**. Vor fi instalate toate componentele necesare pentru operațiile echipamentului.

Dacă faceți clic pe **Customize**, puteți alege componentele individuale care vor fi instalate.
- 9** Introduceți parola și faceți clic pe **OK**.

Configurare rețea fără fir

- 10 Selectați **Configuration of Wireless network** în **Printer Connection Type** și faceți clic pe **Continue**.

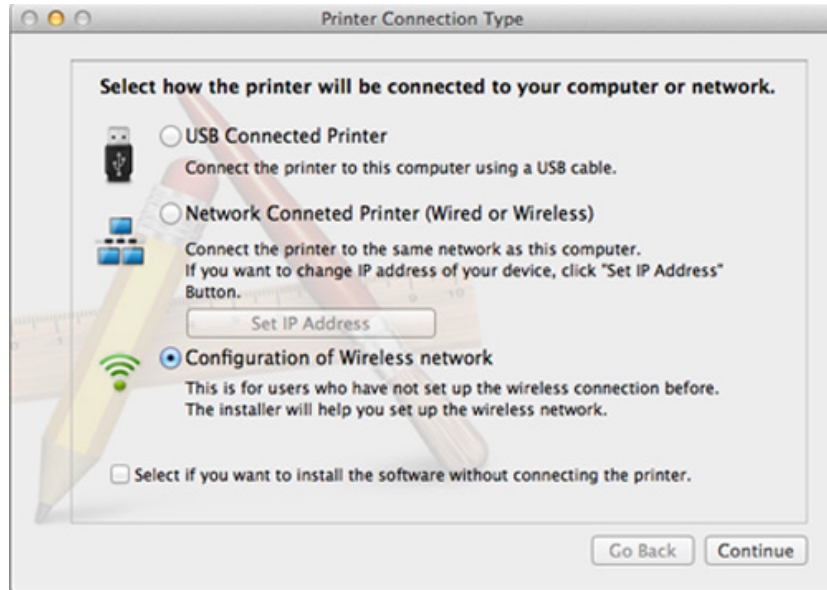

- 11 Dacă apare ecranul **Wireless Settings**, selectați **Using a direct wireless connection** și faceți clic pe **Next**.

Dacă nu apare ecranul, mergeți la pasul 13.

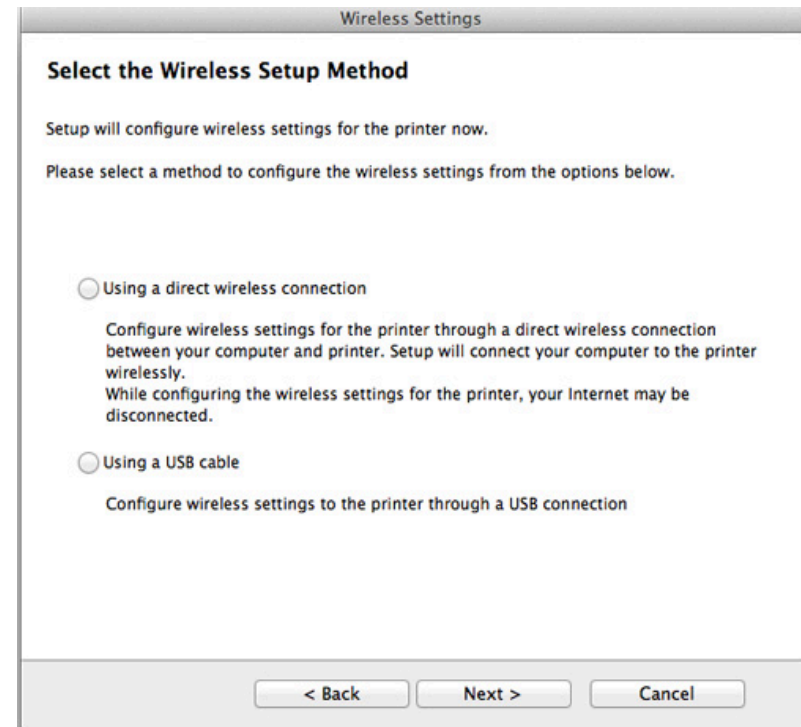

Configurare rețea fără fir



Dacă apare ecranul de mai jos, apăsați butonul  (WPS) de pe panoul de control în maxim două minute.



12 După finalizarea configurării rețelei wireless, faceți clic pe **Next**.

13 După terminarea instalării, faceți clic pe **Close**.

Ad hoc prin cablu USB

Dacă nu aveți un punct de acces (AP), puteți totuși să conectați fără fir echipamentul la computer prin configurarea unei rețele ad hoc fără fir urmând instrucțiunile simple de mai jos.

Elemente care trebuie pregătite

- Computer conectat în rețea
- CD-ul cu software livrat împreună cu echipamentul
- O mașină instalată cu o interfață de rețea wireless
- Cablu USB

Crearea rețelei ad-hoc în Mac

1 Asigurați-vă că echipamentul este conectat la computerul dvs. și că este pornit.

2 Introduceți CD-ul furnizat cu software-ul în unitatea CD-ROM.

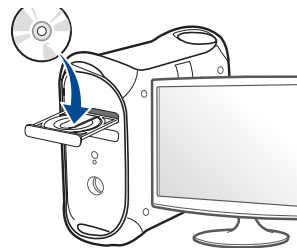

3 Faceți dublu clic pe pictograma CD-ROM care apare pe desktop-ul Mac.

- Pentru sistemul de operare Mac X 10.8, faceți dublu clic pe CD-ROM-ul care apare în ecranul **Finder**.

4 Faceți dublu clic pe folderul **MAC_Installer** pictograma > **Installer OS X**.

Configurare rețea fără fir

- 5 Faceți clic pe **Continue**.
- 6 Citiți acordul de licență și faceți clic pe **Continue**.
- 7 Faceți clic pe **Agree** pentru a confirma acordul de licență.
- 8 Faceți clic pe **Install**. Vor fi instalate toate componentele necesare pentru operațiile echipamentului.

Dacă faceți clic pe **Customize**, puteți alege componentele individuale care vor fi instalate.
- 9 Introduceți parola și faceți clic pe **OK**.
- 10 Selectați **Configuration of Wireless network** în **Printer Connection Type** și faceți clic pe **Continue**.

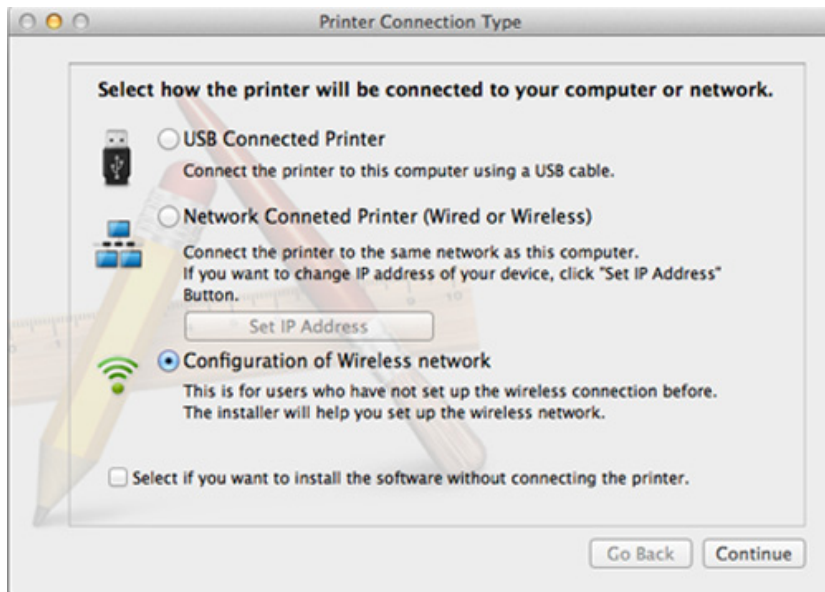

- 11 După căutarea rețelelor fără fir, apare o listă de rețele fără fir pe care echipamentul dvs. le-a căutat. Faceți clic pe **Advanced Setting**.



- **Enter the wireless Network Name:** Introduceți numele SSID-ului dorit (SSID este sensibil la litere mari și mici).
- **Operation Mode:** Selectați ad hoc.
- **Channel:** Selectați canalul (**Auto Setting** sau 2.412 – 2.467 MHz).
- **Authentication:** Selectați un tip de autentificare.
Open System: Autentificarea nu este utilizată, iar criptarea poate să nu fie utilizată, în funcție de necesitatea de securizare a datelor.
Shared Key: Autentificarea este utilizată. Un dispozitiv care are o cheie WEP adecvată poate să acceseze rețeaua.
- **Encryption:** selectați criptarea (Niciuna, WEP64, WEP128).
- **Network Password:** Introduceți valoarea de criptare a parolei de rețea.
- **Confirm Network Password:** Confirmați valoarea de criptare a parolei de rețea.
- **WEP Key Index:** dacă utilizați criptarea WEP, selectați **WEP Key Index** adecvat.

Configurare rețea fără fir

Atunci când rețeaua ad hoc are o setare de securitate, fereastra de securitate a rețelei fără fir apare.

Selectați **Open System** sau **Shared Key** pentru autentificare și faceți clic pe **Next**.

- WEP (Wired Equivalent Privacy) este un protocol de securitate care împiedică accesul neautorizat la rețeaua fără fir. WEP criptează porțiunea de date a fiecărui pachet schimbat într-o rețea fără fir, utilizând o cheie de criptare WEP de 64 sau 128 de biți.

12 Apare fereastra care afișează setările rețelei fără fir. Verificați setările și faceți clic pe **Next**.



Înainte de a introduce pentru echipament adresa IP, trebuie să cunoașteți informațiile de configurare pentru rețea ale computerului. În cazul în care configurarea rețelei computerului este setată pe DHCP, setarea rețelei fără fir ar trebui să fie și ea pe DHCP. La fel, în cazul în care configurarea rețelei computerului este setată pe Static, setarea rețelei fără fir ar trebui să fie și ea pe Static.

În cazul în care computerul este setat pe DHCP și doriți să utilizați setarea de rețea fără fir statică, trebuie să contactați administratorul dvs. de rețea pentru a obține adresa IP statică.

- **Pentru metoda DHCP**

Dacă metoda de alocare a adresei IP este DHCP, verificați dacă DHCP este afișat în fereastra **Wireless Network Setting Confirm**. Dacă se afișează Static, faceți clic pe **Change TCP/IP** pentru a modifica metoda de alocare în **Receive IP address automatically (DHCP)**.

- **Pentru metoda statică**

Dacă metoda de alocare a adresei IP este Static, verificați dacă Static este afișat în fereastra **Wireless Network Setting Confirm**. Dacă se afișează DHCP, faceți clic pe **Change TCP/IP** pentru a introduce adresa IP și alte valori de configurare a rețelei pentru echipament.

De exemplu,

În cazul în care informațiile de rețea ale computerului sunt ca mai jos:

-Adresă IP: 169.254.133.42

-Mască de subrețea: 255.255.0.0

Atunci, informațiile de rețea ale echipamentului trebuie să fie ca mai jos:

-Adresă IP: 169.254.133.43

Configurare rețea fără fir

-Mască de subrețea: 255.255.0.0 (Se utilizează masca de subrețea a computerului).

-Poartă: 169.254.133.1

13 Atunci când apare fereastra care confirmă conexiunea rețelei prin cablu, deconectați cablul rețelei și faceți clic pe **Next**.

În cazul în care cablul de rețea este conectat, e posibil să întâmpinați dificultăți în detectarea mașinii atunci când configurați rețeaua wireless.

14 Rețeaua fără fir se conectează în conformitate cu configurația rețelei.

15 Configurarea rețelei wireless este finalizată. După terminarea instalării, faceți clic pe **Quit**.



După realizarea conexiunii rețelei wireless, trebuie să instalați un driver al echipamentului pentru a printa dintr-o aplicație (consultați "Instalarea pentru Mac" la pagina 102).

Utilizarea unui cablu de rețea



Mașinile care nu acceptă portul de rețea nu vor putea utiliza această funcționalitate (consultați "Vedere din spate" la pagina 21).

Echipamentul dvs. este compatibil cu utilizarea în rețea. Pentru a permite mașinii dvs. să funcționeze în cadrul rețelei dvs., va trebui să efectuați câteva proceduri de configurare.



- După realizarea conexiunii rețelei wireless, trebuie să instalați un driver al echipamentului pentru a imprima dintr-o aplicație (consultați "Instalarea driverului pentru rețea" la pagina 113).
- Consultați administratorul dvs. de rețea sau persoana care a configurat rețeaua dvs. fără fir pentru informații cu privire la configurarea rețelei.

Elemente care trebuie pregătite

- Punct de acces
- Computer conectat în rețea
- CD-ul cu software livrat împreună cu echipamentul
- O mașină instalată cu o interfață de rețea wireless

Configurare rețea fără fir

- Cablu de rețea

Imprimarea unui raport de configurare a rețelei

Puteți identifica setările pentru rețea ale echipamentului dvs. prin imprimarea unui raport de configurare a rețelei.

Consultați "Imprimarea unui raport de configurare a rețelei" la pagina 108.

Setarea IP utilizând programul SetIP (Windows)

Acest program este utilizat pentru setarea manuală a adresei IP de rețea a mașinii dvs., utilizând adresa sa MAC pentru a comunica cu mașina. Adresa MAC este un număr de serie hardware al interfeței de rețea și poate fi găsită în **Raportul de configurare a rețelei**.

Consultați "Setarea adresei IP" la pagina 108.

Configurarea rețelei fără fir a mașinii

Înainte de a începe, trebuie să cunoașteți numele (SSID) al rețelei fără fir și cheia rețelei, dacă este criptată. Aceste informații au fost setate la instalarea routerului fără fir (punctului de acces). Dacă nu aveți informații despre mediul rețelei dumneavoastră fără fir, întrebați persoana care v-a configurat rețeaua.

Pentru a configura parametrii rețelei fără fir, puteți să utilizați **SyncThru™ Web Service**.

Utilizarea SyncThru™ Web Service

Înainte de a începe configurarea parametrului rețelei fără fir, verificați starea conexiunii cablului.

1 Asigurați-vă dacă este conectat cablul de rețea la echipament. În caz contrar, conectați echipamentul cu un cablu standard de rețea.

2 Porniți un browser web precum Internet Explorer, Safari sau Firefox și introduceți noua adresă IP a mașinii dvs. în fereastra browserului.

De exemplu,

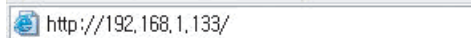

3 Faceți clic pe **Login** în partea dreapta sus a site-ului web SyncThru™ Web Service.

4 Introduceți **ID** și **Password**, apoi faceți clic pe **Login**. Din motive de securitate, vă recomandăm să schimbați parola implicită.

•**ID: admin**

•**Password: sec00000**

5 Când se deschide fereastra **SyncThru™ Web Service**, faceți clic pe **Network Settings**.

Configurare rețea fără fir

6 Faceți clic pe **Wireless > Wizard**.

 **Wizard** vă va ajuta să realizați configurația rețelei fără fir. Totuși, dacă doriți să setați direct rețeaua fără fir, selectați **Custom**.

7 Selectați din listă un **Network Name(SSID)**.

•**SSID**: SSID (identificator set servicii) este un nume care identifică o rețea fără fir; punctele de acces și dispozitivele fără fir care încearcă să se conecteze la o anumită rețea fără fir, trebuie să utilizeze același SSID. SSID face diferența între literele mari și mici.

•**Operation Mode**: **Operation Mode** se referă la tipul conexiunilor wireless (vezi "Denumirea rețelei fără fir și parola de rețea" la pagina 122).

-**Ad-hoc**: permite dispozitivelor fără fir să comunice direct între ele într-un mediu peer-to-peer.

-**Infrastructure**: permite dispozitivelor fără fir să comunice între ele printr-un punct de acces.

 Dacă **Operation Mode** al rețelei dvs. este **Infrastructure**, selectați SSID-ul punctului de acces. Dacă **Operation Mode** este **Ad-hoc**, selectați SSID-ul echipamentului.

8 Faceți clic pe **Next**.

Dacă este afișată fereastra de setare a securității rețelei fără fir, introduceți parola înregistrată (parola de rețea) și faceți clic pe **Next**.

9 Este afișată fereastra de confirmare, vă rugăm să verificați configurarea rețelei fără fir. Dacă rețeaua este corect configurată, faceți clic pe **Apply**.



Deconectarea cablului de rețea (standard sau de rețea). Echipamentul dvs. ar trebui să înceapă apoi să comunice fără fir cu rețeaua. În cazul modului ad-hoc, puteți să utilizați simultan o rețea LAN fără fir și una LAN cu fir.

10 Introduceți CD-ul cu software furnizat în unitatea dvs. CD-ROM și urmați instrucțiunile din fereastră pentru a configura rețeaua fără fir.

Configurare rețea fără fir

Activarea/dezactivarea rețelei Wi-Fi



Dacă mașina dvs. este prevăzută cu afișaj, puteți activa/dezactiva funcția Wi-Fi și de la panoul de control, utilizând meniul **Network**.

1 Verificați dacă este conectat cablul de rețea la echipament. În caz contrar, conectați echipamentul cu un cablu standard de rețea.

2 Porniți un browser web precum Internet Explorer, Safari sau Firefox și introduceți noua adresă IP a mașinii dvs. în fereastra browserului.

De exemplu,



3 Faceți clic pe **Login** în partea dreapta sus a site-ului web SyncThru™ Web Service.

4 Dacă este prima dată când vă conectați în **SyncThru™ Web Service**, trebuie să vă conectați ca administrator. Tastați ID-ul și parola implicite de mai jos. Din motive de securitate, vă recomandăm să schimbați parola implicită.

•ID: admin

•Password: sec00000

5 Când se deschide fereastra **SyncThru™ Web Service**, faceți clic pe **Network Settings**.

6 Faceți clic pe **Wireless > Custom**.

Puteți, de asemenea, să activați/dezactivați rețeaua Wi-Fi.

Configurarea Wi-Fi Direct pentru imprimare mobilă

Wi-Fi Direct este o metodă de conectare de tip "peer-to-peer" ușor de configurat, între imprimanta certificată Wi-Fi Direct și un dispozitiv mobil, care oferă o conexiune securizată și o rată de transfer mai bună decât modul ad hoc.

Cu Wi-Fi Direct vă puteți conecta imprimanta la o rețea Wi-Fi Direct conectându-vă simultan la un punct de acces. Puteți, de asemenea, să utilizați simultan o rețea cu fir și o rețea Wi-Fi Direct astfel încât mai mulți utilizatori să poată accesa și imprima documente atât din Wi-Fi Direct cât și dintr-o rețea cu fir.

Configurare rețea fără fir



- Nu vă puteți conecta dispozitivul mobil la Internet prin intermediul funcției Wi-Fi Direct a imprimantei.
- Lista cu protocoalele compatibile poate să difere în funcție de modelul dvs., rețelele Wi-Fi Direct NU suportă IPv6, filtrarea de rețea, IPSec, WINS și serviciile SLP.
- Numărul maxim de dispozitive care pot fi conectate prin intermediul Wi-Fi Direct este 3.

Configurarea Wi-Fi Direct

Puteți activa funcția Wi-Fi Direct prin una din următoarele metode.

De la computerul conectat prin cablul USB (recomandat)

După finalizarea instalării driverelor, poate fi utilizat Samsung Easy Printer Manager pentru modificarea setărilor Wi-Fi Direct.



Samsung Easy Printer Manager este disponibil doar pentru utilizatorii sistemelor de operare Windows și Mac OS.

- Din meniul **Pornire** selectați **Programe** sau **Toate programele** > **Samsung Printers** > Samsung Easy Printer Manager > **Device Settings** > **Network**.

-**Wi-Fi Direct ON/OFF**: Selectați **On** pentru activare.

-**Device Name**: Introduceți numele imprimantei pentru a căuta imprimanta dvs. într-o rețea wireless. Implicit, numele dispozitivului este denumirea modelului.

-**IP Address**: Introduceți adresa IP a imprimantei. Această adresă IP este utilizată doar pentru rețeaua locală nu și pentru infrastructura cablată sau rețeaua wireless. Recomandăm să utilizați adresa IP locală implicită (adresa IP locală implicită a imprimantei pentru Wi-Fi Direct este 192.168.3.1)

-**Group Owner**: Activați această opțiune pentru a aloca imprimanta deținătorului de grup Wi-Fi Direct. **Group Owner** se comportă similar unui punct de acces wireless. Recomandăm activarea acestei opțiuni.



-**Network Password**: Dacă imprimanta dvs. este **Group Owner**, este necesar un **Network Password** pentru ca alte dispozitive mobile să se conecteze la imprimanta dvs. Puteți configura dvs. o parolă de rețea, sau puteți reține acea parolă de rețea care este generată aleatoriu în mod implicit.

De la mașină (Mașini prevăzute cu afișaj)

- Selectați **Network** > **Wireless** > **Wi-Fi Direct** de pe panoul de control.
- Activați **Wi-Fi Direct**.

Configurare rețea fără fir

De la echipament (echipamente fără un ecran de afișaj)

- Țineți apăsat butonul  (WPS) de pe panoul de control, timp de aproximativ 10 - 15 secunde. Este activată funcția Wi-Fi Direct.
- Țineți apăsat butonul  (WPS), de pe panoul de control pentru mai mult de 15 secunde. Este dezactivată funcția Wi-Fi Direct.

De la computerul conectat la rețea

Dacă imprimanta dvs. utilizează un cablu de rețea sau un punct de acces wireless, puteți activa și configura Wi-Fi Direct din SyncThru™ Web Service.

- Accesați **SyncThru™ Web Service**, selectați **Settings > Network Settings > Wireless > Wi-Fi Direct**.
- Activați sau dezactivați **Wi-Fi Direct** și setați alte opțiuni.



- Pentru utilizatorii sistemului de operare Linux,
 - Imprimați un raport privind configurarea rețelei IP pentru a verifica rezultatul (consultați "Imprimarea unui raport de configurare a rețelei" la pagina 108).
 - Accesați **SyncThru Web Service**, selectați **Settings > Network Settings > Wireless > Wi-Fi Direct**.
 - Activați sau dezactivați **Wi-Fi Direct**.

Configurarea dispozitivului mobil

- După setarea Wi-Fi Direct la imprimantă, consultați manualul de utilizare al dispozitivului mobil pe care îl utilizați pentru a-i seta funcția Wi-Fi Direct.
- După configurarea Wi-Fi Direct, trebuie să descărcați aplicația pentru imprimare din dispozitivul mobil (De exemplu: Samsung Mobile printer) pentru a imprima de pe smartphone-ul dvs.



- Atunci când ați găsit imprimanta la care doriți să vă conectați de pe dispozitivul dvs. mobil, selectați imprimanta iar LED-ul acesteia va lumina intermitent. Apăsati butonul WPS de pe imprimantă iar aceasta se va conecta la dispozitivul dvs. mobil.
- Dacă dispozitivul dvs. mobil nu este compatibil WPS, trebuie să introduceți cheia de rețea a unei imprimante, în loc să apăsați butonul WPS.

Configurare rețea fără fir

Depanare

Probleme în timpul configurării sau instalării driverului

Printers Not Found

- Este posibil ca echipamentul dvs. să nu fie pornit. Porniți computerul și echipamentul.
- Cablul USB nu este conectat între computer și echipament. Conectați mașina la computer utilizând cablul USB.
- Mașina nu acceptă rețeaua fără fir. Verificați ghidul utilizatorului echipamentului inclus pe CD-ul cu software furnizat împreună cu echipamentul dvs. și pregătiți un echipament de rețea fără fir.

Connecting Failure - SSID Not Found

- Mașina nu poate găsi numele rețelei (SSID) pe care l-ați selectat sau tastat. Verificați numele rețelei (SSID) de la punctul de acces și reîncercați să vă conectați.
- Punctul de acces nu este pornit. Porniți punctul de acces.

Connecting Failure - Invalid Security

- Securitatea nu este configurată corespunzător. Verificați securitatea configurată la punctul de acces și la echipament.

Connecting Failure – General Connection Error

- Computerul nu primește semnal de la mașină. Verificați cablul USB și alimentarea echipamentului.

Connecting Failure – Connected Wired Network

- Echipamentul dvs. este conectat cu un cablu de rețea cablată. Deconectați de la echipament cablul rețelei prin fir.

Connecting Failure - Assigning the IP address

- Opriți și porniți alimentarea pentru punctul de acces (sau routerul fără fir) și echipament.

PC Connection Error

- Nu se poate realiza conexiunea dintre computer și echipament cu adresa configurată pentru rețea.
-Pentru mediul de rețea DHCP

Mașina primește automat adresa IP (DHCP) atunci când la computer s-a configurat DHCP.

Configurare rețea fără fir



Dacă lucrarea de imprimare nu funcționează în modul DHCP, cauza problemei poate fi schimbarea automată a adresei IP. Comparați adresa IP a produsului cu adresa IP a portului imprimantei.

Cum se compară:

- 1 Imprimați raportul cu informațiile despre rețea ale imprimantei, apoi verificați adresa IP (consultați "Imprimarea unui raport de configurare a rețelei" la pagina 108).
- 2 Verificați adresa IP a portului imprimantei pe computerul dvs.
 - a Faceți clic pe meniul **Pornire** din Windows.
 - Pentru Windows 8, din **Charms(Butoane)**, selectați **Căutare > Setări**.
 - b Pentru Windows XP/Server 2003, selectați **Imprimante și faxuri**.
 - Pentru Windows Server 2008/Vista, selectați **Panou de control > Hardware și sunete > Imprimante**.
 - Pentru Windows Server 2008 R2, selectați **Panou de control > Hardware > Dispozitive și imprimante**.
 - Pentru Windows 7/ Windows 8, selectați **Panou de control > Dispozitive și imprimante**.
 - c Faceți clic dreapta pe pictograma mașinii.
 - d Pentru Windows XP/2003/2008/Vista, apăsați pe **Proprietăți**.
Pentru Windows 7/ Windows 8 sau Windows Server 2008 R2, din meniurile contextuale, selectați **Printer properties**.
Dacă elementul **Proprietăți imprimantă** are semnul ► puteți selecta alte drivere de imprimantă conectate cu imprimanta selectată.
 - e Faceți clic pe fila **Port**.
 - f Faceți clic pe butonul **Configurare port...**

- g Verificați dacă **Nume imprimantă** sau **Adresă IP**: este adresa IP de pe Fișa configurației de rețea.
- 3 Schimbați adresa IP a portului imprimantei dacă aceasta este diferită de cea din raportul cu informații despre rețea.
Dacă doriți să folosiți CD-ul de instalare software pentru a schimba IP-ul portului, conectați-vă la o imprimantă din rețea. Apoi reconectați adresa IP.

-Pentru mediul de rețea Static

Echipamentul utilizează adresa statică atunci când la computer s-a configurat adresa statică.

De exemplu,

În cazul în care informațiile de rețea ale computerului sunt ca mai jos:

•Adresă IP: 169.254.133.42

•Mască de subrețea: 255.255.0.0

Atunci, informațiile de rețea ale mașinii trebuie să fie ca mai jos:

•Adresă IP: 169.254.133.43

•Mască de subrețea: 255.255.0.0 (Se utilizează masca de subrețea a computerului)

•Poartă: 169.254.133.1

Configurare rețea fără fir

Alte probleme

Dacă apar probleme în timpul utilizării echipamentului într-o rețea, verificați următoarele:



Pentru informații privind punctul de acces (sau routerul fără fir), consultați ghidul utilizatorului aferent dispozitivului respectiv.

- Nu puteți activa concomitent o rețea cablată și una fără fir.
- Computerul, punctul de acces (routerul fără fir) sau echipamentul nu sunt conectate.
- Verificați recepția fără fir din vecinătatea echipamentului. Dacă routerul se află la distanță de echipament sau dacă există un obstacol, este posibil să întâmpinați dificultăți la recepționarea semnalului.
- Opriți și porniți alimentarea pentru punctul de acces (sau routerul fără fir), echipament și computer. Uneori, operațiunea de oprire și pornire a alimentării poate reface comunicarea în rețea.
- Verificați dacă software-ul paravanului de protecție (V3 sau Norton) blochează comunicarea.
În cazul în care computerul și echipamentul sunt conectate la o rețea care nu poate fi găsită, e posibil ca software-ul firewall să blocheze comunicarea. Consultați ghidul utilizatorului software-ului pentru a-l opri și reîncercați să căutați echipamentul.
- Verificați dacă adresa IP a echipamentului este corect alocată. Puteți verifica adresa IP prin imprimarea raportului de configurare a rețelei.

- Verificați dacă punctul de acces (routerul fără fir) are o securitate configurată (parolă). Dacă are o parolă, consultați administratorul punctului de acces (al routerului fără fir).
- Verificați adresa IP a mașinii. Reinstalați driverul echipamentului și modificați setările pentru conectarea echipamentului în rețea. Datorită caracteristicilor DHCP, adresa IP alocată se poate modifica dacă echipamentul nu este utilizat un timp îndelungat sau dacă punctul de acces este resetat.

Înregistrați adresa MAC a produsului atunci când configurați serverul DHCP la punctul de acces (sau la routerul fără fir). Apoi puteți folosi întotdeauna adresa IP care este setată cu adresa MAC. Puteți identifica adresa MAC a mașinii dvs. prin imprimarea unui raport al configurării a rețelei (consultați "Imprimarea unui raport de configurare a rețelei" la pagina 108).

- Verificați mediul fără fir. Este posibil să nu vă puteți conecta la rețea în mediul de infrastructură când trebuie să tastați informațiile unui utilizator înainte de conectarea la punctul de acces (sau routerul fără fir).
- Acest echipament este compatibil numai cu IEEE 802.11 b/g/n și Wi-Fi. Alte tipuri de comunicații fără fir (ex., Bluetooth) nu sunt acceptate.
- La utilizarea modului ad hoc, pentru sisteme de operare precum Windows Vista, e posibil să trebuiască să configurați setarea conexiunii fără fir de fiecare dată când utilizați mașina fără fir.
- Nu puteți utiliza modul infrastructură și modul ad hoc în același timp pentru mașinile cu rețea fără fir Samsung.
- Echipamentul se află în raza de acoperire a rețelei fără fir.

Configurare rețea fără fir

- Echipamentul este poziționat departe de obstacole care pot bloca semnalul rețelei fără fir.

Îndepărtați obiectele mari de metal dintre punctul de acces (sau routerul fără fir) și echipament.

Asigurați-vă că echipamentul și punctul de acces fără fir (sau routerul fără fir) nu sunt separate de stâlpi, ziduri sau coloane de susținere care conțin metal sau beton.

- Echipamentul este poziționat la distanță de dispozitive electronice care pot interfera cu semnalul rețelei fără fir.

Multe dispozitive pot intra în interferență cu semnalul fără fir, inclusiv cuptoarele cu microunde și unele dispozitive Bluetooth.

- Ori de câte ori configurarea punctului dvs. de acces (sau a routerului fără fir) se modifică, trebuie să efectuați din nou configurarea rețelei fără fir a produsului.
- Numărul maxim de dispozitive care pot fi conectate prin intermediul **Wi-Fi Direct** este 3.
- Dacă **Wi-Fi Direct** este **ON**, această mașină acceptă doar IEEE 802.11 b/g.
- Dacă punctul de acces este setat să funcționeze doar cu standardul 802.11n, acesta s-ar putea să nu se conecteze la mașina dvs.

Samsung Mobile Print

Ce este Samsung Mobile Print?

Samsung Mobile Print este o aplicație gratuită care permite utilizatorilor să imprime fotografii, documente și pagini web direct de pe smartphone sau tabletă. **Samsung Mobile Print** nu este compatibil doar cu smartphone-ul dvs. Android sau iOS, ci și cu iPod Touch și tableta PC. Aceasta conectează dispozitivul dvs. mobil la o imprimantă Samsung conectată la rețea sau la o imprimantă wireless prin intermediul unui punct de acces Wi-Fi. Nu este necesară instalarea unui driver nou sau configurarea setărilor rețelei – trebuie doar să instalați aplicația **Samsung Mobile Print** iar aceasta va detecta automat imprimantele Samsung compatibile. Pe lângă imprimarea de fotografii, pagini web și documente PDF mai este suportată și funcția de scanare. Dacă aveți o imprimantă multifuncțională Samsung, puteți scana orice document în format JPG, PDF sau PNG pentru o vizualizare rapidă și facilă pe dispozitivul dvs. mobil.

Descărcarea Samsung Mobile Print

Pentru a descărca **Samsung Mobile Print**, accesați magazinul de aplicații (Samsung Apps, Play Store, App Store) pe dispozitivul dvs. mobil și căutați “**Samsung Mobile Print**.” De asemenea, puteți vizita iTunes pentru dispozitive Apple pe computerul dvs.



Android



iOS

SO mobil compatibil

- SO Android 2.3 sau o versiune mai recentă
- iOS 4.0 sau o versiune mai recentă

Utilizarea funcției NFC

Imprimanta NFC (Near Field Communication) vă permite să imprimați direct de pe telefonul mobil doar prin menținerea mobilului deasupra marcajului NFC de pe imprimantă. Nu necesită instalarea unui driver de imprimare sau conectarea la un punct de acces. Aveți nevoie doar de un telefon mobil compatibil cu NFC. Pentru a folosi această funcție, aplicația **Samsung Mobile Print** va trebui instalată pe telefonul dvs. mobil.



- În funcție de materialul din care este fabricată carcasa dispozitivului mobil, este posibil ca recunoașterea NFC să nu funcționeze corespunzător.
- În funcție de dispozitivul mobil pe care îl folosiți, este posibil ca viteza de transmisie să difere.
- Această funcție este disponibilă doar pentru modelul pe care se găsește marcajul NFC (consultați "Prezentarea generală a mașinii" la pagina 19).
- Dacă folosiți un alt capac sau o altă baterie decât cele cu care era dotat dispozitivul mobil inițial sau dacă folosiți un capac/sticker metalic funcția NFC se poate bloca.
- În cazul în care comunicarea dintre dispozitivele NFC continuă să eșueze, scoateți bateria din dispozitivul mobil și reinstalați-o, după care încercați din nou.

Cerințe

- NFC și Wi-Fi Direct activate și aplicația Samsung Mobile Print instalată pe un dispozitiv mobil cu sistem de operare Android 4.0 sau o versiune mai recentă.



Doar sistemul de operare Android 4.1 sau o versiune mai recentă vor activa automat funcția Wi-Fi Direct pe dispozitivul dvs. mobil atunci când activați funcția NFC. Vă recomandăm să actualizați sistemul de operare de pe dispozitivul mobil cu Android 4.1 sau o versiune mai recentă pentru a putea utiliza funcția NFC.

- Imprimantă cu funcția Wi-Fi Direct activată (consultați "Configurarea Wi-Fi Direct" la pagina 149).

Utilizarea funcției NFC

Imprimarea

- 1 Asigurați-vă că funcțiile NFC și Wi-Fi Direct sunt activate pe dispozitivul dvs. mobil și funcția Wi-Fi Direct este activată pe imprimantă (consultați "Configurarea Wi-Fi Direct pentru imprimare mobilă" la pagina 148).
- 2 Aproiați antena NFC a dispozitivului mobil (localizată, de obicei, în partea din spate a dispozitivului) deasupra marcajului NFC (NFC) de pe imprimantă.

Așteptați câteva secunde pentru pornirea aplicației **Samsung Mobile Print**.

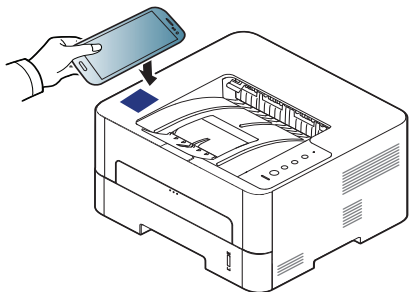

- În cazul anumitor dispozitive mobile este posibil ca marcajul NFC să nu fie în partea din spate a dispozitivului. Verificați locația antenei NFC de pe dispozitivul dvs. mobil înainte de atingerea marcajului NFC de pe imprimantă.
- Dacă apare un mesaj de eroare referitor la codul PIN schimbat, introduceți codul PIN schimbat, apoi apăsați **OK**. Urmați instrucțiunile din ecranul aplicației pentru a actualiza codul PIN.
- Dacă nu aveți aplicația **Samsung Mobile Print** instalată pe dispozitivul mobil, acesta se va conecta automat la pagina de descărcare a aplicației **Samsung Mobile Print**. Descărcați aplicația și reîncercați.

- 3 Selectați modul de imprimare.
- 4 Selectați conținutul pe care doriți să-l imprimați.

Dacă este nevoie, modificați opțiunea de imprimare apăsând .

Utilizarea funcției NFC

- 5 Aproiați antena NFC a dispozitivului mobil (localizată, de obicei, în partea din spate a dispozitivului) deasupra marcajului NFC (NFC) de pe imprimantă.

Așteptați câteva secunde până când dispozitivul mobil se conectează la imprimantă.

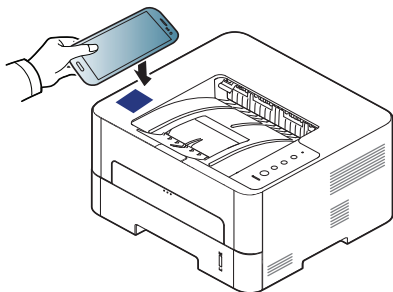

- În cazul anumitor dispozitive mobile este posibil ca marcajul NFC să nu fie în partea din spate a dispozitivului. Verificați locația antenei NFC de pe dispozitivul dvs. mobil înainte de atingerea marcajului NFC de pe imprimantă.
- Dacă apare un mesaj de eroare referitor la codul PIN schimbat, introduceți codul PIN schimbat, apoi apăsați **OK**. Urmați instrucțiunile din ecranul aplicației pentru a actualiza codul PIN.

- 6 Imprimanta începe să imprime.

Înregistrarea Google Cloud Printer

- 1 Asigurați-vă că funcțiile NFC și Wi-Fi Direct sunt activate pe dispozitivul dvs. mobil și funcția Wi-Fi Direct este activată pe imprimantă.
- 2 Aproiați antena NFC a dispozitivului mobil (localizată, de obicei, în partea din spate a dispozitivului) deasupra marcajului NFC (NFC) de pe imprimantă.

Așteptați câteva secunde pentru pornirea aplicației **Samsung Mobile Print**.

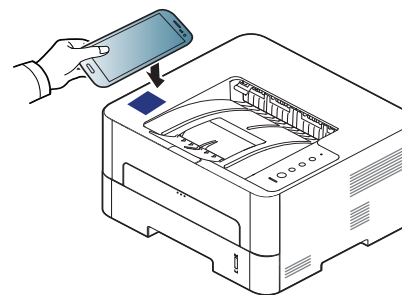

Utilizarea funcției NFC



- În cazul anumitor dispozitive mobile este posibil ca marcajul NFC să nu fie în partea din spate a dispozitivului. Verificați locația antenei NFC de pe dispozitivul dvs. mobil înainte de atingerea marcajului NFC de pe imprimantă.
- Dacă apare un mesaj de eroare referitor la codul PIN schimbat, introduceți codul PIN schimbat, apoi apăsați **OK**. Urmați instrucțiunile din ecranul aplicației pentru a actualiza codul PIN.
- Dacă nu aveți aplicația **Samsung Mobile Print** instalată pe dispozitivul mobil, acesta se va conecta automat la pagina de descărcare a aplicației **Samsung Mobile Print**. Descărcați aplicația și reîncercați.

3 Selectați pictograma cu starea dispozitivului.

4 Selectați **Google Cloud Printer > Register Google Cloud Printer**.

5

Apropiati antena NFC a dispozitivului mobil (localizată, de obicei, în partea din spate a dispozitivului) deasupra marcajului NFC (NFC) de pe imprimantă.

Așteptați câteva secunde până când dispozitivul mobil se conectează la imprimantă.

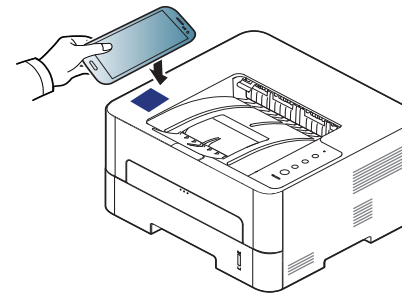

- În cazul anumitor dispozitive mobile este posibil ca marcajul NFC să nu fie în partea din spate a dispozitivului. Verificați locația antenei NFC de pe dispozitivul dvs. mobil înainte de atingerea marcajului NFC de pe imprimantă.
- Dacă apare un mesaj de eroare referitor la codul PIN schimbat, introduceți codul PIN schimbat, apoi apăsați **OK**. Urmați instrucțiunile din ecranul aplicației pentru a actualiza codul PIN.

6

Confirmați imprimanta dvs. în fereastra pop-up.

Imprimanta dvs. este acum înregistrată cu serviciul Google Cloud Print™

AirPrint



Doar imprimantele care au certificare pentru AirPrint pot utiliza funcționalitatea AirPrint. Verificați dacă ambalajul imprimantei dvs. este marcat cu certificarea pentru opțiunea AirPrint.



Prin ultima versiune de iOS, **AirPrint** vă permite să printați direct de pe iPhone, iPad și iPod touch prin wireless.

Configurarea AirPrint

Protocoalele Bonjour(mDNS) și IPP sunt necesare pe echipamentul dvs. pentru a putea utiliza funcția **AirPrint**. Puteți activa funcția **AirPrint** prin una din următoarele metode.

- 1 Verificați dacă echipamentul este conectat la rețea.
- 2 Porniți un browser web precum Internet Explorer, Safari sau Firefox și introduceți noua adresă IP a echipamentului dvs. în fereastra browserului.

De exemplu,

 http://192.168.1.133/

- 3 Faceți clic pe **Login** în partea dreapta-sus a site-ului web SyncThru™ Web Service.

- 4 Introduceți **ID** și **Password**, apoi faceți clic pe **Login**. Tastați ID-ul și parola implicate de mai jos. Din motive de securitate, vă recomandăm să schimbați parola implicită.

•**ID:** admin

•**Password:** sec00000

- 5 Când se deschide fereastra SyncThru™ Web Service faceți clic pe Settings > Network Settings.

- 6 Faceți clic pe **Raw TCP/IP, LPR, IPP** sau **mDNS**.

Puteți activa protocolul IPP sau mDNS.

Imprimarea cu ajutorul AirPrint

De exemplu, manualul iPad-ului oferă aceste instrucțiuni:

- 1 Deschideți email-ul, fotografia, pagina web sau documentul pe care doriți să-l imprimați.
- 2 Atingeți pictograma activă ().
- 3 Selectați **numele driverului imprimantei dvs.** și meniul opțiune pentru configurare.
- 4 Atingeți butonul **Imprimare**. Imprimați.



Revocarea lucrării de imprimare: Pentru a revoca lucrarea de imprimare sau a vizualiza rezumatul imprimării, faceți clic pe pictograma centrului de imprimare () din zona de activități multiple. Puteți face clic pe Cancel în centrul de imprimare.

Google Cloud Print™

Google Cloud Print™ este un serviciu care vă permite să imprimați pe o imprimantă folosindu-vă smart-phone-ul, tableta sau orice alt dispozitiv conectat la web. Este suficient să vă înregistrați contul Google cu imprimanta și deja puteți folosi serviciul Google Cloud Print™. Vă puteți imprima documentul sau e-mailul cu Chrome OS, browser Chrome sau o aplicație Gmail™/ Google Docs™ nefiind nevoie să instalați driverul imprimantei pe dispozitivul mobil. Consultați site-ul web Google (<http://www.google.com/cloudprint/learn/> sau <http://support.google.com/cloudprint>) pentru informații suplimentare despre Google Cloud Print™.

Înregistrarea contului dvs. Google cu imprimanta

Înregistrare de pe aplicația Samsung Mobile Print



Pentru a folosi această funcție, aplicația **Samsung Mobile Print** va trebui instalată pe telefonul dvs. mobil.

- 1 Deschideți aplicația **Samsung Mobile Print** de pe dispozitivul dvs. mobil.
- 2 Selectați setarea dispozitivului.
- 3 Selectați **Google Cloud Print**.
- 4 Introduceți denumirea și descrierea imprimantei dvs.



Dacă mediul de rețea al imprimantei dvs. folosește un server proxy, va trebui să configurați IP-ul și numărul de port al serverului proxy din **Proxy Setting**. Contact your networkservice provider or network administrator for more information Pentru mai multe informații contactați furnizorul de service pentru rețea sau administratorul de rețea.

- 5 Faceți clic pe **Register**.
- 6 Trebuie să vă autentificați ca administrator. Tastați ID-ul și parola implicite de mai jos.
 - ID: **admin**
 - Password: **sec00000**
- 7 Confirmați imprimanta dvs. în fereastra pop-up.
Imprimanta dvs. este acum înregistrată cu serviciul Google Cloud Print™.

Google Cloud Print™

Înregistrarea de pe un browser Chrome



- Asigurați-vă că imprimanta este pornită și conectată la o rețea cu fir sau wireless care are acces la Internet.
- Trebuie să vă creați contul Google în prealabil.

- 1 Deschideți browserul Chrome.
- 2 Vizitați www.google.com.
- 3 Autentificați-vă pe website-ul Google cu adresa dvs. de Gmail™.
- 4 Introduceți adresa IP a imprimantei dvs. în câmpul de adresă și apăsați tasta Enter sau faceți clic pe **Salt**.
- 5 Faceți clic pe **Login** din colțul din dreapta sus a site-ului web SyncThru™ Web Service.
- 6 Dacă este prima dată când vă conectați în **SyncThru™ Web Service**, trebuie să vă conectați ca administrator. Tastați **ID** și **Password** implicită de mai jos. Din motive de securitate, vă recomandăm să schimbați parola implicită.

•**ID:** admin

•**Password:** sec00000



Dacă mediul de rețea folosește un server proxy, trebuie să configurați IP-ul și numărul de port al acestuia din **Settings > Network Settings > Google Cloud Print > Proxy Setting**. Contactați-vă furnizorul de service pentru rețea sau administratorul de rețea pentru mai multe informații.

- 7 Când se deschide fereastra **SyncThru™ Web Service**, faceți clic pe **Settings > Network Settings > Google Cloud Print**.
- 8 Introduceți denumirea și descrierea imprimantei dvs.
- 9 Faceți clic pe **Register**.
Se va afișa o fereastră pop-up de confirmare.



Dacă setați browserul să blocheze ferestrele pop-up, fereastra de confirmare nu se va afișa. Permiteți site-ului să afișeze ferestrele pop-up.

- 10 Faceți clic pe **Finish printer registration**.
- 11 Faceți clic pe **Manage your printers**.

Imprimanta dvs. este acum înregistrată cu serviciul Google Cloud Print™.

Dispozitivele care pot fi utilizate cu Google Cloud Print™ vor apărea în listă.

Google Cloud Print™

Imprimarea cu Google Cloud Print™

Procedura de imprimare variază, în funcție de aplicația sau de dispozitivul pe care îl utilizați. Puteți consulta lista de aplicații care acceptă serviciul Google Cloud Print™.



Asigurați-vă că imprimanta este pornită și conectată la o rețea cu fir sau wireless care are acces la Internet.

Imprimarea dintr-o aplicație de pe dispozitivul mobil



Pașii următori sunt un exemplu de folosire a aplicației Google Docs™ de pe telefonul mobil Android.

- 1 Instalați aplicația Cloud Print pe dispozitivul dvs. mobil.



Dacă nu aveți aplicația, o puteți descărca dintr-un magazin de aplicații cum ar fi Android Market sau App Store.

- 2 Accesați aplicația Google Docs™ de pe dispozitivul dvs. mobil.
- 3 Apăsați pe butonul  în documentul pe care doriți să-l imprimați.

- 4 Apăsați pe butonul pentru expediere .
- 5 Apăsați pe butonul Cloud Print .
- 6 Setati opțiunile de imprimare dorite.
- 7 Apăsați **Click here to Print**.

Imprimarea de pe un browser Chrome

Pașii următori sunt un exemplu de folosire a browserului Chrome.

- 1 Rulați Chrome.
- 2 Deschideți documentul sau e-mailul pe care doriți să-l imprimați.
- 3 Faceți clic pe pictograma cheie  din colțul dreapta-sus al browser-ului.
- 4 Faceți clic pe **Imprimare**. Se va afișa o nouă filă pentru imprimare.
- 5 Selectați **Print with Google Cloud Print**.
- 6 Faceți clic pe butonul **Imprimare**.



3. Caracteristici speciale

În acest capitol sunt explicate caracteristicile speciale de imprimare.

- **Reglarea altitudinii** 166
- **Modificarea setărilor implicite de imprimare** 167
- **Setarea mașinii dvs. ca echipament implicit** 168
- **Utilizarea caracteristicilor avansate de imprimare** 169
- **Folosirea programului Direct Printing Utility** 178
- **Imprimarea cu Mac** 180
- **Imprimare pe Linux** 182
- **Imprimare Unix** 184



Procedurile din acest capitol sunt bazate, în principal, pe Windows 7.

Reglarea altitudinii

Calitatea imprimării este influențată de presiunea atmosferică, determinată de înălțimea față de nivelul mării la care se află echipamentul. Următoarele informații vă vor ghida în legătură cu modul de setare a mașinii pentru o calitate optimă a imprimării.

Înainte de a seta valoarea altitudinii, identificați altitudinea la care vă aflați.

- **Normal:** 0 - 1.000 m
- **High1:** 1.000 m - 2.000 m
- **High2:** 2.000 m - 3.000 m
- **High3:** 3.000 m - 4.000 m
- **High4:** 4.000 m - 5.000 m

Puteți seta valoarea altitudinii utilizând opțiunea **Device Settings** din programul Samsung Easy Printer Manager.

- Pentru utilizatorii de Windows și Mac, se setează din **Samsung Easy Printer Manager** >  **(Comutare la modul avansat)** > **Device Settings**, consultați "Device Settings" la pagina 196.



Dacă imprimanta dvs. este conectată la rețea, puteți seta altitudinea cu ajutorul SyncThru™ Web Service (consultați "Utilizarea SyncThru™ Web Service" la pagina 191).

Modificarea setărilor implicite de imprimare

- 1 Faceți clic pe meniul **Pornire** din Windows.
 - Pentru Windows 8, din **Charms(Butoane)**, selectați **Căutare > Setări**.
- 2 Pentru Windows XP/Server 2003, selectați **Imprimante și faxuri**.
 - Pentru Windows Server 2008/Vista, selectați **Panou de control > Hardware și sunete > Imprimante**.
 - Pentru Windows Server 2008 R2, selectați **Panou de control > Hardware > Dispozitive și imprimante**.
 - Pentru Windows 7/ Windows 8, selectați **Panou de control > Dispozitive și imprimante**.
- 3 Faceți clic dreapta pe echipamentul dvs.
- 4 Pentru Windows XP/Server 2003/Server 2008/Vista, selectați **Preferințe imprimare**.

Pentru Windows 7/ Windows 8 sau Windows Server 2008 R2, din meniurile contextuale, selectați **Preferințe imprimare**.



Dacă **Preferințe imprimare** prezintă marcajul ?, puteți selecta alte drivere de imprimantă conectate la imprimanta selectată.



Dacă doriți să modificați setările pentru fiecare lucrare de imprimare, modificați-le în **Preferințe imprimare**.

- 5 Modificați setările în fiecare filă.
- 6 Faceți clic pe **OK**.

Setarea mașinii dvs. ca echipament implicit

- 1 Faceți clic pe meniul **Pornire** din Windows.
 - Pentru Windows 8, din **Charms(Butoane)**, selectați **Căutare > Setări**.
- 2 Pentru Windows XP/Server 2003, selectați **Imprimante și faxuri**.
 - Pentru Windows Server 2008/Vista, selectați **Panou de control > Hardware și sunete > Imprimante**.
 - Pentru Windows Server 2008 R2, selectați **Panou de control > Hardware > Dispozitive și imprimante**.
 - Pentru Windows 7/ Windows 8, selectați **Panou de control > Dispozitive și imprimante**.
- 3 Selectați mașina dvs.
- 4 Faceți clic dreapta pe mașina dvs. și selectați **Setare ca imprimantă implicită**.



Pentru Windows 7/ Windows 8 sau Windows Server 2008 R2, dacă opțiunea **Setare ca imprimantă implicită** prezintă semnul ►, atunci puteți selecta alte drivere de imprimantă conectate la imprimanta selectată.

Utilizarea caracteristicilor avansate de imprimare



- **Driver imprimantă XPS:** utilizat pentru a tipări în formatul de fișiere XPS.
 - Driverul de imprimantă XPS poate fi instalat numai pe Windows Vista OS sau o versiune ulterioară.
 - Instalați memorie opțională când lucrarea XPS nu se tipărește deoarece imprimanta nu dispune de memorie liberă.
 - Pentru modelele care asigură driverul XPS de pe site-ul web Samsung, <http://www.samsung.com> > găsiți produsul > Asistență sau descărcări.

Imprimarea într-un fișier (PRN)

În anumite cazuri, veți dori să salvați datele de imprimare într-un fișier.

- 1 Bifați caseta **Imprimare în fișier** din fereastra **Imprimare**.

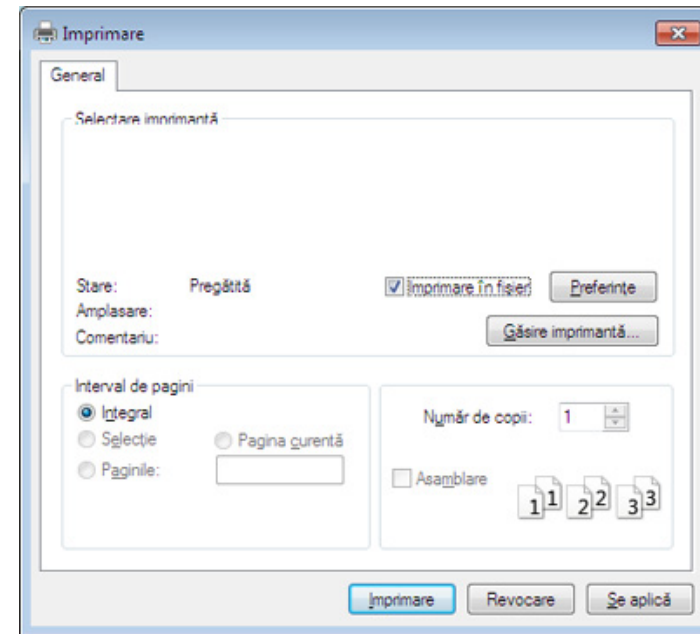

- 2 Faceți clic pe **Imprimare**.
- 3 Tastați calea de destinație și numele fișierului și apoi faceți clic pe **OK**.

De exemplu, **c:\Temp\file name**.



Dacă tastați doar numele fișierului, acesta este salvat automat în **Documentele mele**, **Documente și setări**, sau **Utilizatori**. Folderul în care se salvează poate fi diferit, în funcție de sistemul de operare folosit sau de aplicație.

Utilizarea caracteristicilor avansate de

Înțelegerea caracteristicilor speciale ale imprimantei

Puteți configura setările avansate când utilizați mașina dvs.



Pentru a beneficia de caracteristicile imprimantei, oferite de driverul imprimantei, faceți clic pe **Proprietăți** sau **Preferințe** în fereastra **Imprimare** a aplicației, pentru a modifica setările de imprimare. Numele mașinii, care apare în fereastra cu proprietățile imprimantei, poate să difere în funcție de mașina utilizată.



- În funcție de opțiuni sau modele, este posibil ca unele mesaje să nu apară pe afișaj. În acest caz, acestea nu sunt aplicabile pentru mașina dvs.
- Apăsați pe **Help** sau faceți clic pe butonul  din fereastră sau apăsați **F1** pe tastatură, și faceți clic pe orice opțiune despre care vreți să aflați informații (consultați "Utilizarea ajutorului" la pagina 181).

Element	Descriere
Multiple Pages per Side 	Este selectat numărul de pagini pe care să le imprimați pe o singură coală de hârtie. Pentru a imprima mai multe pagini pe o singură coală, dimensiunea paginilor va fi redusă iar paginile vor fi aranjate în ordinea specificată de dvs. Puteți imprima până la 16 pagini pe o singură coală.

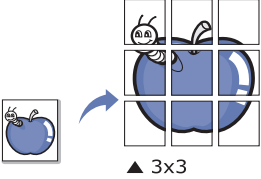
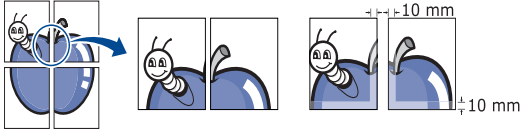
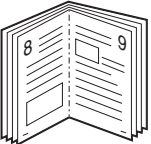

Utilizarea caracteristicilor avansate de

Element	Descriere
<p data-bbox="53 312 275 344">Poster Printing</p> 	<p data-bbox="465 272 2107 344">Este imprimată o singură pagină de document pe 4 (poster 2x2), 9 (poster 3x3), sau 16 (poster 4x4) coli de hârtie, pentru îmbinarea ulterioară a colilor într-un singur document de dimensiunea unui poster.</p> <p data-bbox="465 368 2181 440">Selectați valoarea pentru Poster Overlap. Specificați Poster Overlap în milimetri sau țoli selectând butonul radio din colțul din dreapta sus al filei Basic pentru a ușura lipirea colilor împreună.</p> 
<p data-bbox="53 775 309 807">Booklet Printing^a</p> 	<p data-bbox="465 643 2186 715">Este imprimat documentul pe ambele fețe ale colii de hârtie și sunt aranjate paginile astfel încât hârtia să poată fi pliată în două după imprimare pentru a realiza o broșură.</p> <p data-bbox="465 738 2181 810">Dacă doriți să imprimați o broșură, trebuie să imprimați pe suport de imprimare de dimensiunile Letter, Legal, A4, US Folio sau Oficio.</p> <div data-bbox="483 866 2190 1121" style="background-color: #f0f0f0; padding: 10px;"><p data-bbox="488 898 2186 970"> Opțiunea Booklet Printing nu este disponibilă pentru toate dimensiunile de hârtie. Selectați opțiunea Size disponibilă, din fila Paper pentru a vedea ce dimensiuni pentru hârtie sunt disponibile.</p><p data-bbox="562 1002 2114 1074">Dacă selectați o dimensiune de hârtie indisponibilă, această opțiune poate fi anulată automat. Selectați doar hârtie disponibilă (hârtie fără semnul ⚠ sau ❌).</p></div>

Utilizarea caracteristicilor avansate de

Element	Descriere
<ul style="list-style-type: none">• Double-sided Printing• Double-sided Printing (Manual)^a	<p>Imprimarea se realizează pe ambele fețe ale unei coli de hârtie (duplex). Înainte de a imprima, stabiliți orientarea documentului.</p> <div data-bbox="465 357 2190 699" style="background-color: #f0f0f0; padding: 10px;"><ul style="list-style-type: none">•  Puteți utiliza această caracteristică cu hârtie de dimensiunile Letter, Legal, A4, US Folio, sau Oficio.• Dacă mașina dvs. nu are unitate duplex, trebuie să terminați comanda de imprimare în mod manual. Mașina imprimă întâi fiecare a doua pagină a documentului. După aceasta, pe calculatorul dvs. apare un mesaj.• Caracteristica Skip Blank Pages nu este disponibilă când selectați opțiunea duplex.• Vă recomandăm să nu imprimați pe ambele părți ale suporturilor speciale, cum ar fi etichete, plicuri sau hârtie groasă. Acest lucru ar putea cauza blocarea hârtiei sau defectarea echipamentului.</div>

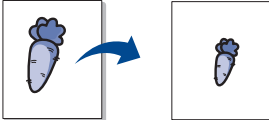

Utilizarea caracteristicilor avansate de

Element	Descriere
<ul style="list-style-type: none">• Double-sided Printing• Double-sided Printing (Manual)^a	<p data-bbox="488 311 2116 391"> În funcție de opțiuni sau modele, este posibil ca unele mesaje să nu apară pe afișaj. În acest caz, acestea nu sunt aplicabile pentru mașina dvs.</p> <ul style="list-style-type: none">• Printer Default: Dacă selectați această opțiune, această funcție este determinată de setările efectuate prin intermediul panoului de control al mașinii.• None: Dezactivează această caracteristică.• Long Edge: această opțiune este formatul convențional utilizat la legarea cărților. <p data-bbox="504 670 716 782"></p> <ul style="list-style-type: none">• Short Edge: această opțiune este formatul convențional utilizat pentru calendare. <p data-bbox="504 861 716 997"></p> <ul style="list-style-type: none">• Reverse Double-Sided Printing: Bifați această opțiune pentru a inversa ordinea imprimării atunci când imprimați duplex.
<p data-bbox="56 1082 264 1114">Paper Options</p> <p data-bbox="56 1157 324 1276"></p>	<p data-bbox="465 1082 2184 1157">Este modificată dimensiunea documentului pentru a apărea mai mare sau mai mic pe pagina imprimată, prin introducerea unui procentaj cu care să se realizeze mărirea sau micșorarea documentului.</p>

Utilizarea caracteristicilor avansate de

Element	Descriere
Watermark 	Opțiunea filigran vă permite să imprimați text peste un document existent. De exemplu, o utilizați când doriți să imprimați cu litere gri, mari, textul „CIORNĂ” sau „CONFIDENȚIAL”, în diagonală, pe prima pagină sau pe toate paginile unui document.
Watermark (Crearea unui filigran)	a Pentru a modifica setările de imprimare din aplicația software pe care o utilizați, accesați Preferințe imprimare . b Faceți clic pe fila Advanced , selectați Edit din lista derulantă Watermark . Apare fereastra Edit Watermarks . c Introduceți mesajul text în caseta Watermark Message . Puteți introduce până la 256 de caractere. Mesajul se afișează în fereastra de examinare.
Watermark (Editarea unui filigran)	a Pentru a modifica setările de imprimare din aplicația software pe care o utilizați, accesați Preferințe imprimare . b Faceți clic pe fila Advanced , selectați Edit din lista derulantă Watermark . Apare fereastra Edit Watermarks . c Selectați filigranul pe care doriți să-l editați din lista Current Watermarks și modificați mesajul filigranului și opțiunile. d Faceți clic pe Update pentru a salva modificările. e Faceți clic pe OK sau Imprimare până când ieșiți din fereastra Print .
Watermark (Ștergerea unui filigran)	a Pentru a modifica setările de imprimare din aplicația software pe care o utilizați, accesați Preferințe imprimare . b Faceți clic pe fila Advanced , selectați Edit din lista derulantă Watermark . Apare fereastra Edit Watermarks . c Selectați din lista Current Watermarks filigranul pe care doriți să îl ștergeți și faceți clic pe Delete . d Faceți clic pe OK sau Imprimare până când ieșiți din fereastra Print .

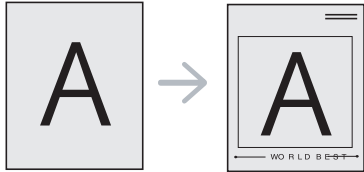
Utilizarea caracteristicilor avansate de

Element	Descriere
<p data-bbox="53 432 181 464">Overlay^a</p> 	<p data-bbox="465 272 2186 304">Această opțiune este disponibilă numai atunci când utilizați driverul de imprimantă PCL/SPL (consultați "Software" la pagina 8).</p> <p data-bbox="465 328 2186 520">O suprapunere este un text și/sau o imagine stocate pe hard disk-ul computerului (HDD) ca fișier cu format special care poate fi imprimat pe orice document. Suprapunerile se utilizează deseori în locul hârtiei cu antet. În locul utilizării antetului preimprimat, puteți crea o suprapunere care să conțină exact aceleași informații care există în antet. Pentru a imprima o scrisoare cu antetul societății dvs., nu aveți nevoie să încărcați în mașină o hârtie cu antet preimprimat. imprimați suprapunerea antetului pe documentul dvs.</p> <p data-bbox="465 552 2186 584">Pentru a utiliza un fișier de suprapunere, trebuie să creați un nou fișier de suprapunere care să conțină sigla sau imaginea dvs.</p> <div data-bbox="465 632 2197 831" style="background-color: #f0f0f0; padding: 10px;"><ul data-bbox="562 663 2186 791" style="list-style-type: none">• Dimensiunea documentului de suprapunere trebuie să fie aceeași cu cea a documentului pe care îl imprimați cu suprapunere. Nu creați o suprapunere cu filigran.• Rezoluția fișierului de suprapunere trebuie să fie aceeași cu cea a documentului pe care îl imprimați cu suprapunere.</div>
<p data-bbox="53 863 405 991">Overlay (Crearea unei pagini noi de suprapunere)</p>	<p data-bbox="465 863 1514 895">aPentru a salva documentul ca suprapunere, accesați Preferințe imprimare.</p> <p data-bbox="465 911 1827 943">bFaceți clic pe fila Advanced și selectați Edit din lista derulantă Text. Apare fereastra Edit Overlay.</p> <p data-bbox="465 959 1111 991">cÎn fereastra Edit Overlay, faceți clic pe Create.</p> <p data-bbox="465 1007 2186 1070">dÎn fereastra Salvare ca, tastați un nume de cel mult opt caractere în caseta File name. Selectați calea de destinație, dacă este necesar (calea implicită este C:\FormOver).</p> <p data-bbox="465 1086 1167 1118">eFaceți clic pe Save. Numele apare în Overlay List.</p> <p data-bbox="465 1134 1413 1166">fFaceți clic pe OK sau Imprimare până când ieșiți din fereastra Print.</p> <p data-bbox="506 1182 1570 1214">Fișierul nu se imprimă. În schimb, este stocat pe hard disk-ul computerului dvs.</p>

Utilizarea caracteristicilor avansate de

Element	Descriere
Overlay (Utilizarea unei pagini de suprapunere)	<p>aFaceți clic pe fila Advanced.</p> <p>bSelectați suprapunerea dorită din lista derulantă Text.</p> <p>cDacă fișierul suprapus dorit nu apare în lista derulantă Text, selectați Edit... din listă și faceți clic pe Load. Selectați fișierul suprapus pe care doriți să îl utilizați.</p> <p>Dacă fișierul dorit a fost stocat pe un suport extern, puteți, de asemenea, încărca fișierul atunci când accesați fereastra Deschidere.</p> <p>După selectarea fișierului, faceți clic pe Deschidere. Fișierul apare în caseta Overlay List și poate fi utilizat pentru imprimare. Selectați suprapunerea din caseta Overlay List.</p> <p>dDacă este necesar, bifați caseta Confirm Page Overlay When Printing. Dacă este bifată această casetă, va apărea o fereastră de mesaj de fiecare dată când trimiteți un document pentru imprimare, în care vi se va cere să confirmați imprimarea unei suprapuneri pe documentul dvs.</p> <p>Dacă această casetă nu este bifată și a fost selectată o suprapunere, suprapunerea va fi imprimată în mod automat pe document.</p> <p>eFaceți clic pe OK sau Imprimare până când ieșiți din fereastra Imprimare.</p>
Overlay (Ștergerea unei pagini de suprapunere)	<p>aÎn fereastra Printing Preferences, faceți clic pe fila Advanced.</p> <p>bSelectați Edit din lista derulantă Text.</p> <p>cSelectați din caseta Overlay List suprapunerea pe care doriți să o ștergeți.</p> <p>dFaceți clic pe Delete.</p> <p>eCând apare fereastra cu mesajul de confirmare, faceți clic pe Yes.</p> <p>fFaceți clic pe OK sau Imprimare până când ieșiți din fereastra Print. Puteți șterge fișierele de suprapunere pe care nu le mai utilizați.</p>

Utilizarea caracteristicilor avansate de

Element	Descriere
Print Mode	 <ul style="list-style-type: none">Această funcție este disponibilă doar dacă aveți instalat un hard disk opțional sau ați setat discul RAM. Pentru a seta discul RAM, trebuie să-l activați din SyncThru™ Web Service > Settings > Machine Settings > Ram Disk.În funcție de opțiuni sau modele, este posibil ca unele mesaje să nu apară pe afișaj. În acest caz, acestea nu sunt aplicabile pentru mașina dvs.Puteți vizualiza lista lucrărilor de imprimare pe care le-ați setat în Print Mode în driverul imprimantei din meniul Job Management folosind panoul de control. <ul style="list-style-type: none">Print Mode: Setarea implicită Print Mode este Normal, care este pentru imprimare fără a salva fișierul de imprimare în memorie.<ul style="list-style-type: none">- Normal: Acest mod imprimă fără a vă stoca documentul în memoria opțională.- Proof: Acest mod este util când imprimați mai mult de o copie. Puteți imprima mai întâi o copie pentru a verifica, apoi puteți imprima și celelalte copii.- Confidential: Acest mod se folosește pentru imprimarea documentelor confidențiale. Pentru a imprima, trebuie să introduceți o parolă.- Store: Selectați această setare pentru a salva documentul pe hard disc fără a-l imprima.- Store and Print: Acest mod este utilizat atunci când imprimarea și stocarea documentului se realizează în același timp.- Spool: Această opțiune poate fi utilă atunci când aveți de-a face cu volume mari de date. Dacă selectați această setare, imprimanta trimite documentul în hard disc și apoi îl imprimă din coada hard discului, reducând din solicitarea computerului.- Print Schedule: Selectați această setare pentru a imprima documentul la o anumită oră.User ID: Această opțiune este folosită atunci când doriți să găsiți un fișier salvat folosind panoul de control.Job Name: Această opțiune este folosită atunci când doriți să găsiți un fișier salvat folosind panoul de control.

a. Această opțiune nu este disponibilă atunci când folosiți driverul XPS.

Folosirea programului Direct Printing Utility



- Direct Printing Utility poate să nu fie disponibilă, în funcție de model sau de elementele opționale (consultați "Software" la pagina 8).
- Disponibil doar pentru utilizatorii sistemelor de operare Windows OS.

Ce este Direct Printing Utility?

Direct Printing Utility este un program care trimite fișierele PDF direct la mașină fără ca deschiderea fișierului să fie necesară.

Pentru a instala acest program:

Descărcați pachetul software de pe site-ul web Samsung, apoi dezarhivați și instalați: (<http://www.samsung.com> > găsiți produsul dvs > Asistență sau Descărcări).



- O memorie opțională sau un dispozitiv de stocare în masă (HDD) trebuie instalat în echipamentul dvs., pentru a imprima fișiere folosind acest program (consultați "Caracteristică varietate" la pagina 9).
- Nu puteți imprima fișiere PDF al căror acces este restricționat. Dezactivați funcția de restricționare a imprimării și reîncercați imprimarea.
- Nu puteți imprima fișiere PDF care sunt protejate de o parolă. Dezactivați funcția de protejare prin parolă și reîncercați imprimarea.

- Dacă un fișier PDF poate sau nu să fie imprimat folosind programul Direct Printing Utility depinde de modul în care a fost creat fișierul PDF.
- Programul Direct Printing Utility acceptă fișiere PDF în versiunea 1.7 și anterioare. Pentru versiuni ulterioare, trebuie să deschideți fișierul pentru a-l imprima.

Imprimarea

Există mai multe modalități prin care puteți imprima utilizând Direct Printing Utility.

- 1 Din meniul **Pornire**, selectați **Programe** sau **Toate programele**.
• Pentru Windows 8, din **Charms (Butoane)**, selectați **Căutare > Apps (Aplicație)**.
- 2 Căutați **Samsung Printers > Direct Printing Utility**.
- 3 Selectați mașina dvs. din lista derulantă **Select Printer** și faceți clic pe **Browse**.
- 4 Selectați fișierul pe care doriți să îl imprimați și faceți clic pe **Open**.
Fișierul este adăugat în secțiunea **Select Files**.
- 5 Personalizați setările mașinii conform necesităților dvs.
- 6 Faceți clic pe **Imprimare**. Fișierul PDF selectat este trimis la mașină.

Folosirea programului Direct Printing Utility

Utilizarea meniului contextual

- 1 Faceți clic dreapta pe fișierul PDF pe care doriți să îl imprimați și selectați **Direct Printing**.
Se deschide fereastra Direct Printing Utility cu fișierul PDF adăugat.
- 2 Selectați mașina pe care doriți să o utilizați.
- 3 Particularizați setările mașinii.
- 4 Faceți clic pe **Imprimare**. Fișierul PDF selectat este trimis la mașină.

Imprimarea cu Mac



Anumite caracteristici este posibil să nu fie disponibile, în funcție de model sau de opțiuni. Înseamnă că funcțiile nu sunt acceptate.

Imprimarea unui document

Când imprimați din Mac, este necesar să verificați setările driver-ului de imprimantă din fiecare aplicație pe care o utilizați. Urmăți pașii de mai jos pentru a imprima din Mac:

- 1 Deschideți documentul pentru imprimat.
- 2 Deschideți meniul **File** și faceți clic pe **Page Setup (Document Setup)** din unele aplicații).
- 3 Alegeți dimensiunea hârtiei, orientarea, modificarea, alte opțiuni și asigurați-vă că mașina dvs. este selectată. Faceți clic pe **OK**.
- 4 Deschideți meniul **File** și faceți clic pe **Print**.
- 5 Alegeți numărul copiilor și indicați paginile pe care doriți să le imprimați.
- 6 Faceți clic pe **Print**.

Modificarea setărilor imprimantei

Puteți configura setările avansate când utilizați mașina dvs.

Deschideți o aplicație și selectați **Print** din meniul **File**. Numele mașinii, care apare în fereastra cu proprietățile imprimantei, poate să difere în funcție de mașina utilizată. Cu excepția numelui, componenta ferestrei de proprietăți ale imprimantei este similară cu următoarele.

Imprimarea mai multor pagini pe o singură foaie

Puteți imprima mai multe pagini pe o singură coală de hârtie. Această caracteristică este un mod rentabil de a imprima pagini ciornă.

- 1 Deschideți o aplicație și selectați **Print** din meniul **File**.
- 2 Selectați **Layout** din lista derulantă din **Orientation**. Selectați numărul de pagini pe care doriți să le imprimați pe o coală, din lista derulantă **Pages per Sheet**.
- 3 Selectați celelalte opțiuni pe care doriți să le utilizați.
- 4 Faceți clic pe **Print**.
Mașina imprimă numărul selectat de pagini pe o singură coală de hârtie.

Imprimarea cu Mac

Imprimarea pe ambele fețe ale hârtiei



Anumite caracteristici este posibil să nu fie disponibile, în funcție de model sau de opțiuni. Înseamnă că funcțiile nu sunt suportate (consultați "Caracteristică varietate" la pagina 9).

Înainte de a imprima în modul duplex, decideți pe care margine veți lega documentul finalizat. Opțiunile de legare sunt după cum urmează:

- **Long-Edge Binding:** Această opțiune este formatul convențional utilizat la legarea cărților.
- **Short-Edge Binding:** Această opțiune este tipul utilizat deseori pentru calendare.

- 1 Din aplicația Mac, selectați **Print** din meniul **File**.
- 2 Selectați **Layout** din lista derulantă din **Orientation**.
- 3 Selectați o orientare de legare din opțiunea **Two-Sided**.
- 4 Selectați celelalte opțiuni pe care doriți să le utilizați.
- 5 Faceți clic pe **Print**, iar mașina va imprima pe ambele fețe ale hârtiei.



Dacă imprimați mai mult de 2 copii, prima și a doua copie s-ar putea copia pe aceeași coală de hârtie. Evitați imprimarea pe ambele fețe ale hârtiei atunci când imprimați mai mult de 1 copie.

Utilizarea ajutorului

Faceți clic pe semnul de întrebare din colțul stânga jos al ferestrei și faceți clic pe opțiunea despre care doriți să aflați informații. Apare o fereastră mesaj cu informații despre caracteristicile acelei opțiuni care sunt furnizate de driver.

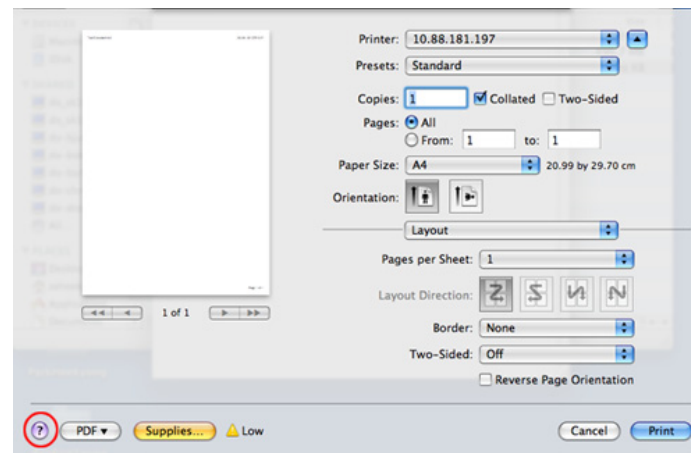

Imprimare pe Linux



În funcție de modele sau de opțiuni, este posibil ca unele caracteristici să nu fie disponibile. Înseamnă că funcțiile nu sunt acceptate.

Imprimarea din aplicații

Există numeroase aplicații Linux care vă permit să imprimați utilizând Common UNIX Printing System (CUPS). Puteți utiliza mașina pentru imprimare din orice astfel de aplicație.

- 1 Deschideți documentul pentru imprimat.
- 2 Deschideți meniul **File** și faceți clic pe **Page Setup (Print Setup** în anumite aplicații).
- 3 Alegeți dimensiunea hârtiei, orientarea și asigurați-vă că mașina dvs. este selectată. Faceți clic pe Apply.
- 4 Deschideți meniul File și faceți clic pe **Print**.
- 5 Selectați imprimanta dvs.
- 6 Alegeți numărul copiilor și indicați paginile pe care doriți să le imprimați.
- 7 Dacă este cazul, modificați alte opțiuni ale imprimării din fiecare filă.

8 Faceți clic pe **Imprimare**.



În funcție de modele, este posibil ca imprimarea duplex automată/manuală să nu fie disponibilă. Sau puteți utiliza sistemul de imprimare lp sau lpr sau alte aplicații pentru imprimarea de pagini pare-impare.

Imprimarea fișierelor

Puteți imprima text, imagini, fișiere pdf cu imprimanta dvs., utilizând metoda standard **CUPS**, direct de pe interfața liniei de comenzi. Utilitarul **CUPS lp** sau **lpr** vă permite să faceți acest lucru. Puteți imprima aceste fișiere utilizând formatul de comandă de mai jos.

```
"lp -d <denumirea imprimantei> -o <opțiunea> <denumirea fișierului>"
```

Pentru detalii suplimentare, vă rugăm să consultați pagina lp sau lpr din sistemul dvs.

Imprimare pe Linux

Configurarea proprietăților imprimantei

Puteți schimba opțiunile de imprimare implicite sau tipul de conexiune implicit cu ajutorul utilitarului de imprimare furnizat de o/s.

- 1** Lansați utilitarul de imprimare (Accesați meniul **System** > **Administration** > **Printing** sau executați comanda "**system-config-printer**" în programul Terminal).
- 2** Selectați imprimanta dorită și faceți dublu clic pe ea.
- 3** Schimbați opțiunile de imprimare implicite sau tipul de conexiune implicit.
- 4** Faceți clic pe butonul **Apply**.

Imprimare Unix



În funcție de modele sau de opțiuni, este posibil ca unele caracteristici să nu fie disponibile. Înseamnă că funcțiile nu sunt suportate (consultați "Caracteristici în funcție de model" la pagina 8).

Continuarea lucrării de imprimare

După instalarea imprimantei, alegeți oricare dintre fișierele imagine, text sau PS pentru imprimare.

- 1 Executați comanda „**printui <file_name_to_print>**”.
De exemplu, dacă imprimați „**document1**”
printui document1
Aceasta va deschide UNIX Printer Driver **Print Job Manager** în care utilizatorul poate selecta diferite opțiuni de imprimare.
- 2 Selectați o imprimantă care a fost deja adăugată.
- 3 Selectați opțiunile de imprimare din fereastră precum **Page Selection**.
- 4 Selectați numărul de copii necesare în **Number of Copies**.



Pentru a beneficia de caracteristicile imprimantei furnizate de driverul imprimantei dvs., apăsați **Properties**.

- 5 Apăsați **OK** pentru a porni lucrarea de imprimare.

Modificarea setărilor mașinii

UNIX printer driver **Print Job Manager** în care utilizatorul poate selecta diferite opțiuni de imprimare în **Properties**.

Următoarele taste de comenzi rapide pot fi de asemenea utilizate: „H” pentru **Help**, „O” pentru **OK** și „A” pentru **Apply** și „C” pentru **Cancel**.

Fila General

- **Paper Size:** Setați dimensiunea hârtiei ca A4, Letter sau alte dimensiuni de hârtie, conform cerințelor dvs.
- **Paper Type:** Selectați tipul de hârtie. Opțiunile disponibile în caseta listă sunt **Printer Default**, **Plain** și **Thick**.
- **Paper Source:** Selectați din care tavă să fie utilizată hârtia. În mod implicit, aceasta este **Auto Selection**.
- **Orientation:** Selectați direcția de imprimare a informațiilor pe o pagină.
- **Duplex:** Imprimați pe ambele fețe ale hârtiei pentru a economisi hârtia.

Imprimare Unix



În funcție de modele, este posibil ca imprimarea duplex automată/manuală să nu fie disponibilă. Alternativ, puteți utiliza sistemul de imprimare lpr sau alte aplicații pentru imprimarea de pagini pare-impare.

- **Multiple pages:** Imprimați mai multe pagini pe o singură față a hârtiei.
- **Page Border:** Alegeți oricare dintre stilurile pentru chenar (ex., **Single-line hairline**, **Double-line hairline**).

Fila Image

În această filă, puteți schimba luminozitatea, rezoluția sau poziția imaginii documentului dvs.

Fila Text

Setați marginea caracterului, spațierea liniilor sau coloanele rezultatului real al imprimării.

Fila Margins

- **Use Margins:** Setează marginile pentru document. Implicit, marginile nu sunt activate. Utilizatorul poate schimba setările marginii prin schimbarea valorilor în câmpurile respective. Setate implicit, aceste valori depind de dimensiunea hârtiei selectate.
- **Unit:** Schimbați unitățile în puncte, țoli sau centimetri.

Fila Printer-Specific Settings

Selectați diferite opțiuni în casetele **JCL** și **General** pentru a personaliza diverse setări. Aceste opțiuni sunt specifice pentru imprimantă și depind de fișierul PPD.



4. Instrumente de gestionare utile

Acest capitol prezintă instrumentele de gestionare oferite pentru a vă ajuta să beneficiați din plin de mașina dvs.

- **Accesare instrumente de gestionare** 187
- **Easy Capture Manager** 188
- **Samsung AnyWeb Print** 189
- **Easy Eco Driver** 190
- **Utilizarea SyncThru™ Web Service** 191
- **Utilizarea Samsung Easy Printer Manager** 194
- **Utilizarea Samsung Printer Status** 197
- **Utilizarea Samsung Printer Experience** 199

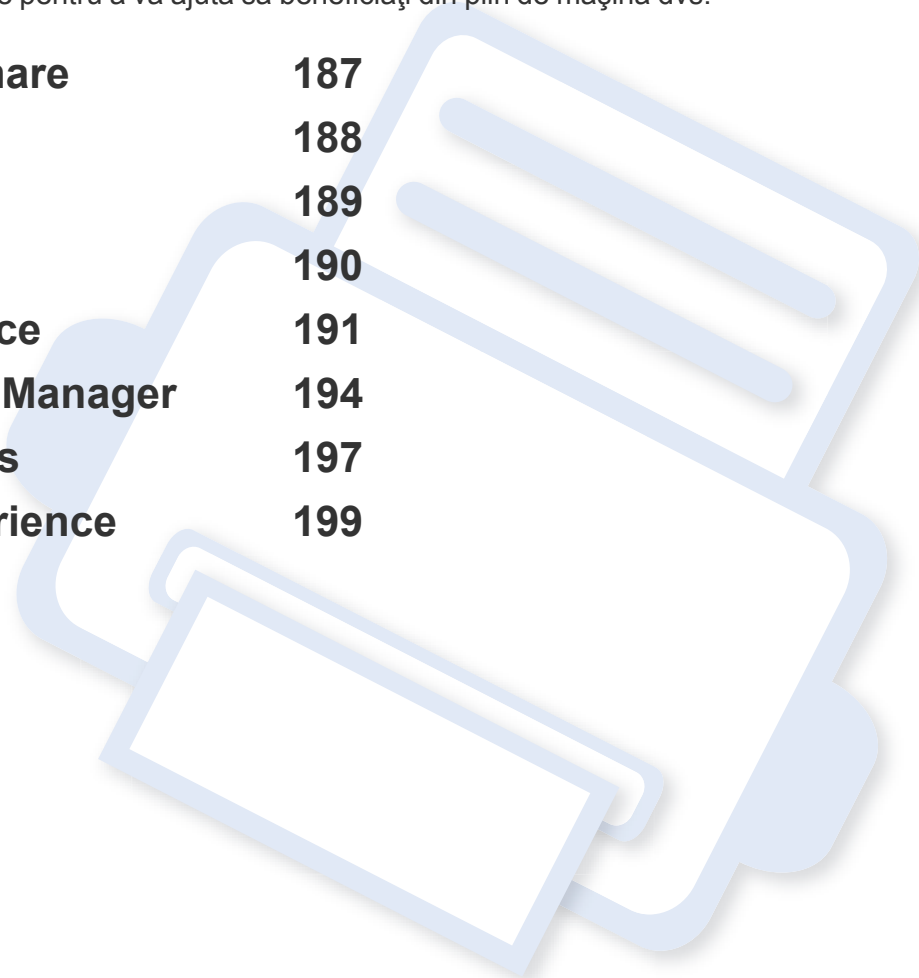

Accesare instrumente de gestionare

Samsung oferă o varietate de instrumente de gestionare pentru imprimante Samsung.

- 1 Asigurați-vă că mașina este conectată la computerul dvs. și că este activată.
- 2 Din meniul **Pornire**, selectați **Programe** sau **Toate programele**.
 - Pentru Windows 8, din **Charms(Butoane)**, selectați **Căutare > Apps(Aplicație)**.
- 3 Găsiți **Samsung Printers**.
- 4 În **Samsung Printers**, puteți vedea instrumentele de gestionare instalate.
- 5 Faceți clic pe instrumentul de gestionare pe care doriți să îl utilizați.



- După instalarea driverului, pentru unele instrumente de gestionare, le puteți accesa direct din ecranul **Pornire** făcând clic pe butonul corespunzător.
- Pentru Windows 8, după instalarea driverului, pentru unele instrumente de gestionare, le puteți accesa direct din ecranul **Pornire** făcând clic pe cadrul corespunzător.

Easy Capture Manager



- Disponibil doar pentru utilizatorii sistemelor de operare Windows OS.
- Această caracteristică poate să nu fie disponibilă, în funcție de model sau de elementele opționale.

Faceți o captură de ecran și lansați Easy Capture Manager doar prin apăsarea tastei Print Screen de pe tastatură. Acum puteți să imprimați ușor ecranul capturat original sau editat.

Samsung AnyWeb Print



- Disponibil doar pentru utilizatorii sistemelor de operare Windows OS.
- Această caracteristică poate să nu fie disponibilă, în funcție de model sau de elementele opționale.

Acest instrument vă permite să efectuați captură de ecran, examinați, decupați și imprimați pagini din Windows Internet Explorer mai ușor decât atunci când utilizați un program obișnuit.

Descărcați pachetul software de pe site-ul web Samsung, apoi dezarhivați și instalați: (<http://www.samsung.com> > găsiți produsul dvs > Asistență sau Descărcări).

Easy Eco Driver



- Această caracteristică poate să nu fie disponibilă, în funcție de model sau de elementele opționale (consultați "Software" la pagina 8).
- Disponibil doar pentru utilizatorii sistemului de operare Windows (consultați "Software" la pagina 8).

Cu Easy Eco Driver, puteți aplica funcții Eco pentru a economisi hârtia sau tonerul înainte de imprimare.

Easy Eco Driver vă permite, de asemenea, editarea simplă precum eliminarea imaginilor și textelor și nu numai. Puteți salva setările utilizate frecvent ca presetate.

Cum se utilizează:

- 1 Deschideți un document pentru imprimat.
- 2 Deschideți fereastra **preferințe imprimare** (consultați "Deschiderea preferințelor de imprimare" la pagina 45).
- 3 Din fila **Favorites**, selectați **Eco Printing Preview**.
- 4 Apare o fereastră de previzualizare.
- 5 Selectați opțiunile pe care doriți să le aplicați documentului.
Puteți vedea previzualizarea caracteristicilor aplicate.
- 6 Faceți clic pe **Imprimare**.



Dacă doriți să rulați Easy Eco Driver la fiecare imprimare, bifați caseta **Start Easy Eco Driver before printing job** din fila **Basic** a ferestrei pentru preferințe de imprimare.

Utilizarea SyncThru™ Web Service



- Cerința minimă pentru SyncThru™ Web Service este versiunea Internet Explorer 6.0 sau una mai recentă.
- SyncThru™ Web Service explicat în acest ghid al utilizatorului poate să difere de cel care este instalat pe mașina dvs. în funcție de opțiuni sau model.
- Doar modelul pentru rețea.

Accesarea SyncThru™ Web Service

- 1 Accesați un browser web precum Internet Explorer, din Windows. Introduceți adresa IP a mașinii, a imprimantei dvs. (http://xxx.xxx.xxx.xxx) în câmpul de adresă și apăsați tasta Enter sau faceți clic pe **Salt**.
- 2 Se deschide site-ul web încorporat al echipamentului.

Conectarea la SyncThru™ Web Service

Înainte de a configura opțiunile din SyncThru™ Web Service, trebuie să vă conectați ca administrator. Puteți utiliza SyncThru™ Web Service și fără a vă conecta, însă nu veți avea acces la fila **Settings** și la fila **Security**.

- 1 Faceți clic pe **Login** în partea dreapta sus a site-ului web SyncThru™ Web Service.
- 2 Introduceți **ID** și **Password**, apoi faceți clic pe **Login**.
 - ID: admin
 - Password: sec00000

Prezentare generală a SyncThru™ Web Service



Information

Settings

Security

Maintenance



În funcție de model, este posibil ca unele file să nu apară.

Fila Information

Această filă vă oferă informații generale despre echipamentul dvs. Puteți verifica diferite lucruri, de exemplu, cantitatea de toner rămasă. Puteți, de asemenea, să imprimați rapoarte, precum un raport de eroare.

- **Active Alerts:** Sunt afișate alertele care au avut loc în interiorul mașinii și gravitatea lor.
- **Supplies:** Sunt afișate numărul de pagini imprimate și cantitatea de toner rămasă în cartuș.

Utilizarea SyncThru™ Web Service

- **Usage Counters:** Este afișată cantitatea utilizată în funcție de tipul de imprimare: simplex și duplex.
- **Current Settings:** Sunt afișate informații despre mașină și rețea.
- **Print information:** Sunt imprimate rapoarte, precum rapoarte referitoare la sistem și rapoarte referitoare la fonturi.

Fila Settings

Această filă vă permite să setați configurări furnizate de echipament și de rețea. Trebuie să vă conectați ca administrator pentru a vizualiza această filă.

- Fila **Machine Settings:** Sunt setate opțiuni oferite de mașina dvs.
- Fila **Network Settings:** Sunt afișate opțiuni ale rețelei. Sunt setate opțiuni ca protocoalele TCP/IP și cele de rețea.

Fila Security

Această filă vă permite să setați informații de securitate pentru sistem și rețea. Trebuie să vă conectați ca administrator pentru a vizualiza această filă.

- **System Security:** Sunt setate informațiile administratorului de sistem și, de asemenea, sunt activate sau dezactivate caracteristicile echipamentului.
- **Network Security:** Sunt configurate setările pentru HTTP, IPSec, filtrarea IPv4/IPv6 și 802.1x.

Fila Maintenance

Această filă vă permite să întrețineți echipamentul prin actualizarea firmware-ului și setarea informațiilor de contact pentru trimiterea de e-mailuri. Vă puteți, de asemenea, conecta la site-ul web Samsung sau puteți descărca drivere prin selectarea meniului **Link**.

- **Firmware Upgrade:** Faceți un upgrade de firmware mașinii dvs.
- **Contact Information:** Sunt afișate informațiile de contact.
- **Link:** Sunt afișate legături către site-uri utile de unde puteți descărca sau verifica informații.

Utilizarea SyncThru™ Web Service

Setarea informațiilor administratorului de sistem

Această setare este necesară pentru utilizarea opțiunii de notificare prin e-mail.

- 1** Porniți un browser web precum Internet Explorer, din Windows.
Introduceți adresa IP a mașinii (<http://xxx.xxx.xxx.xxx>) în câmpul de adresă și apăsați tasta Enter sau faceți clic pe **Salt**.
- 2** Se deschide site-ul web încorporat al echipamentului.
- 3** Din fila **Security**, selectați **System Security > System Administrator**.
- 4** Introduceți numele administratorului, numărul de telefon, locația și adresa de email.
- 5** Faceți clic pe **Apply**.

Utilizarea Samsung Easy Printer Manager



- Această caracteristică poate să nu fie disponibilă, în funcție de model sau de elementele opționale (consultați "Software" la pagina 8).
- Disponibil doar pentru utilizatorii sistemelor de operare Windows și Mac (consultați "Software" la pagina 8).
- Pentru Windows, cerința minimă pentru Samsung Easy Printer Manager este versiunea Internet Explorer 6.0 sau una mai recentă.

Samsung Easy Printer Manager este o aplicație care combină setările mașinii Samsung într-o singură locație. Samsung Easy Printer Manager combină setările dispozitivului, precum și mediile de imprimare, setările/acțiunile și lansarea. Toate aceste caracteristici oferă un portal pentru o utilizare la îndemână a mașinii dvs. Samsung. Samsung Easy Printer Manager pune la dispoziție două interfețe diferite, dintre care utilizatorul poate alege: interfața de bază și interfața avansată de utilizator. Comutarea între cele două interfețe este ușor de realizat: printr-o simplă apăsare a unui buton.

Înțelegerea Samsung Easy Printer Manager

Pentru a deschide programul:

Pentru Windows,

Selectați **Start > Programs** sau **All Programs > Samsung Printers > Samsung Easy Printer Manager** .

- Pentru Windows 8, din **Charms(Butoane)**, selectați **Căutare > Apps(Aplicație)> Samsung Printers > Samsung Easy Printer Manager**.

Pentru Mac,

Deschideți folderul **Applications** > folderul **Samsung** > **Samsung Easy Printer Manager**.



Interfața Samsung Easy Printer Manager este alcătuită din diverse secțiuni de bază, așa cum sunt descrise în tabelul de mai jos:

Utilizarea Samsung Easy Printer Manager

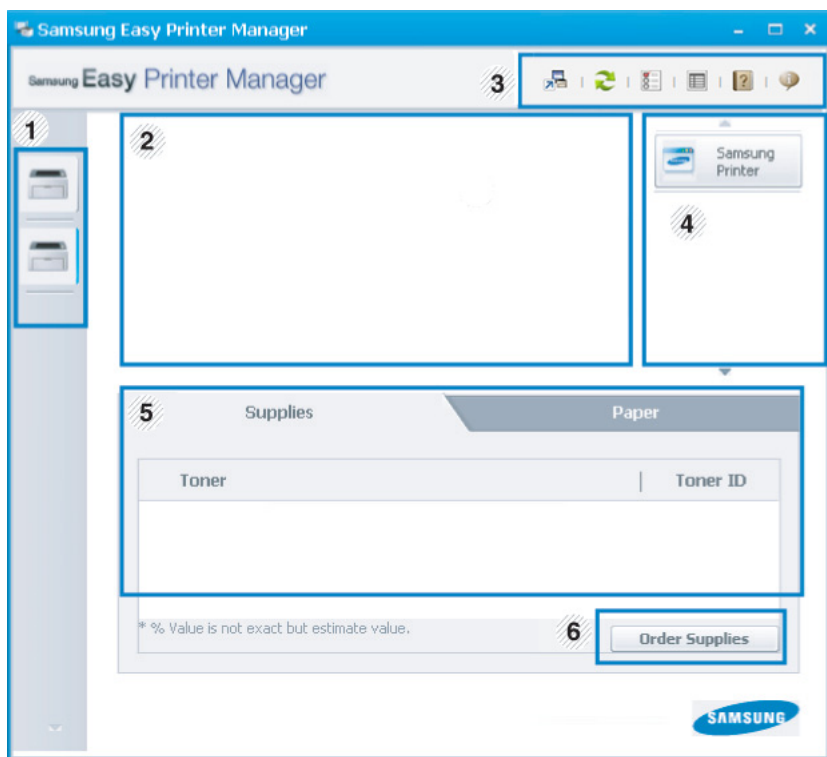

Captura de ecran poate diferi în funcție de sistemul de operare pe care îl utilizați.



1	Lista imprimantă	Printer List afișează imprimantele instalate pe computerul dvs. și imprimantele de rețea adăugate de opțiunea Descoperire rețea (doar în Windows).
2	Informații imprimantă	<p>Această zonă vă oferă informații generale despre mașina dvs. Puteți verifica informații, precum denumirea modelului mașinii, adresa IP (sau denumirea portului) și starea mașinii.</p> <p> Puteți consulta online User's Guide.</p> <p>Butonul Troubleshooting: Acest buton deschide Troubleshooting Guide atunci când apare o eroare. Puteți deschide direct secțiunea necesară din ghidul utilizatorului.</p>
3	Informații aplicație	<p>Include legături pentru trecerea la setările avansate (comutare IU), reîmprospătare, setare preferințe, rezumat, ajutor și despre.</p> <p> Butonul  este utilizat pentru a comuta la setările avansate ale interfeței cu utilizatorul (consultați "Prezentare generală a setărilor avansate ale interfeței cu utilizatorul" la pagina 196).</p>

Utilizarea Samsung Easy Printer Manager

4	Legături rapide	Sunt afișate Quick links către funcțiile specifice ale mașinii. Această secțiune mai include și legături către aplicațiile din setările avansate.  Când conectați mașina la o rețea, este activată pictograma SyncThru™ Web Service.
5	Zona conținutului	Sunt afișate informații despre mașina selectată, nivelul de toner rămas și hârtie. Informațiile pot varia în funcție de mașina selectată. Unele mașini nu au această caracteristică.
6	Order Supplies	Faceți clic pe butonul Order din fereastra de comandare a consumabilelor. Puteți comanda online cartușe de rezervă.



Selectați meniul **Help** sau faceți clic pe butonul  din fereastră.

Prezentare generală a setărilor avansate ale interfeței cu utilizatorul

Interfața avansată cu utilizatorul este menită a fi utilizată de către persoana responsabilă de gestionarea rețelei și a mașinilor.



În funcție de opțiuni sau modele, este posibil ca unele meniuri să nu apară pe afișaj. În acest caz, acestea nu sunt aplicabile pentru mașina dvs.

Device Settings

Puteți realiza variate setări pentru mașină, precum configurarea mașinii, informații despre hârtie, aspect, emulare, rețea și imprimare.

Alert Settings (doar Windows)

Acest meniu include setări legate de alertele pentru erori.

- **Printer Alert:** Sunt oferite setări referitor la momentele când se vor primi alerte.
- **Email Alert:** Oferă opțiuni referitor la primirea alertelor prin email.
- **Alert History:** Sunt oferite alerte referitor la istoricul dispozitivului și toner.

Utilizarea Samsung Printer Status

Samsung Printer Status este un program care monitorizează și vă informează despre starea mașinii.



- Fereastra Samsung Printer Status și conținutul acesteia, prezentate în acest manual de utilizare, pot diferi în funcție de mașina sau de sistemul de operare care se utilizează.
- Verificați dacă sistemul (sistemele) de operare este (sunt) compatibil(e) cu imprimanta dvs.
- Disponibil doar pentru utilizatorii sistemelor de operare Windows OS.

Privire generală asupra Samsung Printer Status

Dacă apare o eroare în timpul imprimării, puteți verifica eroarea din Samsung Printer Status. Samsung Printer Status este instalat automat atunci când instalați software-ul mașinii.

De asemenea, puteți lansa manual Samsung Printer Status. Mergeți la **Preferințe imprimare**, faceți clic pe fila **Basic** butonul > **Printer Status**.

Aceste pictograme vor apărea în bara de activități a Windows:

Pictogramă	Sens	Descriere
	Normal	Mașina este în modul disponibil și nu au intervenit erori sau avertismente.
	Avertisment	Mașina este într-o stare în care ar putea interveni o eroare în viitor. De exemplu, nivelul tonerului ar putea fi scăzut, fapt care ar putea duce la starea de toner gol.
	Eroare	Mașina se confruntă cu cel puțin o eroare.

Utilizarea Samsung Printer Status

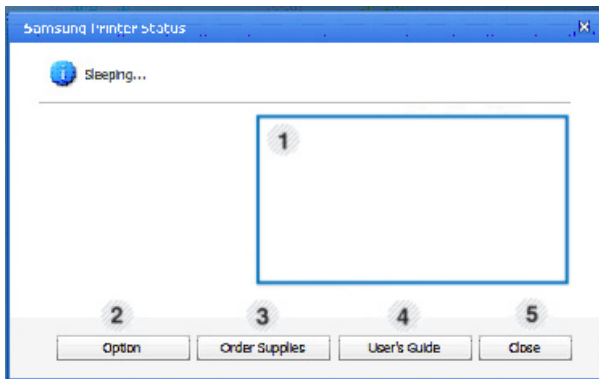

1	Nivelul de toner	Puteți vedea nivelul de toner rămas în fiecare cartuș de toner. Mașina și numărul de cartuș(e) de toner prezentat(e) în fereastra de mai sus pot să difere în funcție de mașina utilizată. Unele mașini nu au această caracteristică.
2	Option	Puteți configura setările pentru alerta lucrării de imprimare.
3	Order Supplies	Puteți comanda online cartușe de rezervă.
4	User's Guide	Puteți consulta online Ghidul utilizatorului.  Acest buton deschide Troubleshooting Guide atunci când apare o eroare. Puteți deschide direct secțiunea de depanare din ghidul utilizatorului.
5	Close	Închideți fereastra.

Utilizarea Samsung Printer Experience



Disponibil doar pentru utilizatorii sistemului de operare Windows 8.

Samsung Printer Experience este o aplicație Samsung care combină setările mașinii Samsung și gestionarea mașinii într-o singură locație. Aveți posibilitatea să setați dispozitivul, să comandați consumabile, deschideți ghidurile de depanare, vizitați site-ul web Samsung și să verificați informațiile mașinii conectate. Această aplicație va fi descărcată automat din Magazin **Store(Magazin)** dacă mașina este conectată la un computer cu o conexiune la Internet.

Înțelegerea Samsung Printer Experience

Pentru a deschide aplicația,

Din ecranul **Pornire**, selectați butonul **Samsung Printer Experience**



Interfața **Samsung Printer Experience** cuprinde diferite funcționalități utile, după cum este descris în următorul tabel:



Captura de ecran poate diferi în funcție de modelul pe care îl utilizați.

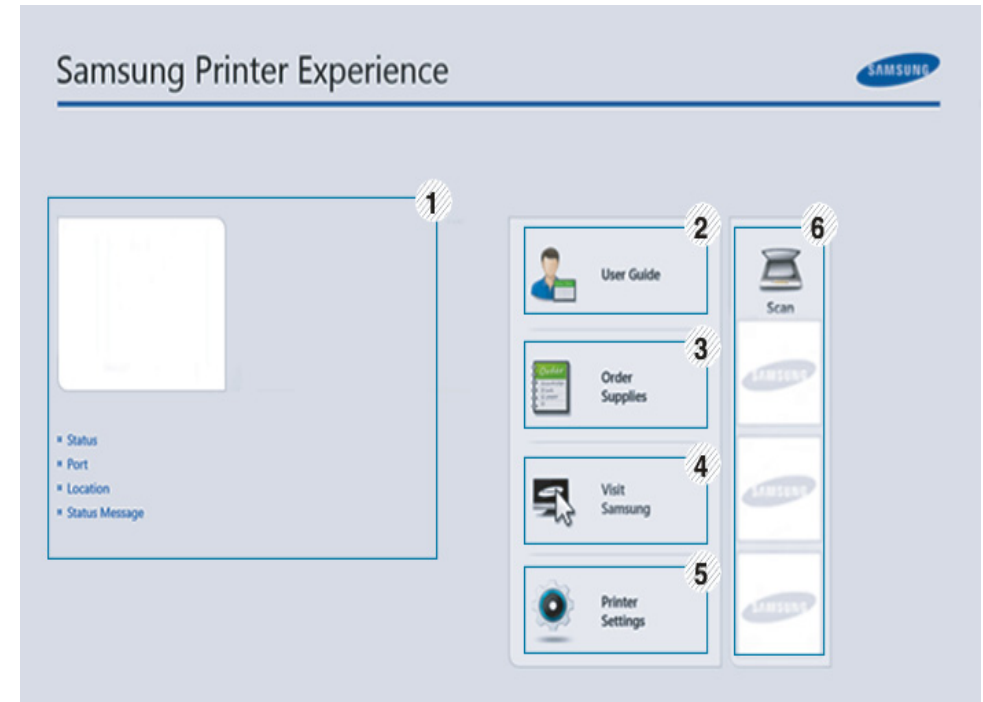

1	Informații imprimantă	Această zonă vă oferă informații generale despre mașina dvs. Puteți verifica informații, cum ar fi starea mașinii, locația, adresa IP, precum și nivelul de toner rămas.
---	------------------------------	--

Utilizarea Samsung Printer Experience

2	User Guide	<p>Puteți consulta online Ghidul utilizatorului. Trebuie să fie conectat la Internet pentru a utiliza această caracteristică.</p> <div data-bbox="369 375 1086 614"><p>Acest buton deschide Troubleshooting Guide atunci când apare o eroare. Puteți deschide direct secțiunea de troubleshooting din ghidul utilizatorului.</p></div>
3	Order Supplies	<p>Faceți clic pe acest buton pentru a comanda cartușe de toner de schimb online. Trebuie să fie conectat la Internet pentru a utiliza această caracteristică.</p>
4	Visit Samsung	<p>Legături către site-ul web al imprimantei Samsung. Trebuie să fie conectat la Internet pentru a utiliza această caracteristică.</p>
5	Printer Settings	<p>Puteți configura diferite setări ale mașinii, cum ar fi configurarea mașinii, hârtia, aspectul, emularea, rețeaua și informațiile de imprimare prin intermediul SyncThru™ Web Service. Mașina dvs. trebuie să fie conectată la o rețea. Acest buton va fi dezactivat în cazul în care mașina dvs. este conectată printr-un cablu USB.</p>

6	Device List și Latest Scanned Image	<p>Lista de scanuri afișează dispozitivele care acceptă Samsung Printer Experience. Sub dispozitiv, puteți vedea cele mai recente imagini scanate. Mașina dvs. trebuie să fie conectată la o rețea pentru a scana de aici. Această secțiune este pentru utilizatorii cu imprimante multifuncționale.</p>
---	--	---

Adăugarea/Ștergerea imprimantelor

Dacă nu aveți nicio imprimantă adăugată în aplicația **Samsung Printer Experience**, sau dacă doriți să adăugați/ștergeți o imprimantă, urmați instrucțiunile de mai jos.



Puteți adăuga/șterge doar imprimante conectate la rețea.

Adăugarea unei imprimante

- 1 Din **Charms(Butoane)**, selectați **Setări**.
Sau faceți clic dreapta în pagina **Samsung Printer Experience** și selectați **Setări**.
- 2 Selectați **Adăugare imprimantă**

Utilizarea Samsung Printer Experience

- 3 Selectați imprimanta pe care doriți s-o adăugați.
Puteți vedea imprimanta adăugată.



Dacă vedeți semnul (+), puteți face clic și pe semnul (+) pentru a adăuga imprimante.

Ștergerea unei imprimante

- 1 Din **Charms(Butoane)**, selectați **Setări**.
Sau faceți clic dreapta în pagina **Samsung Printer Experience** și selectați **Setări**.
- 2 Selectați **Eliminare imprimantă**
- 3 Selectați imprimanta pe care doriți s-o ștergeți.
- 4 Faceți clic pe **Yes**.
Puteți vedea că imprimanta ștersă este eliminată de pe ecran.

Imprimarea din Windows 8

Această secțiune explică sarcinile de imprimare obișnuite din ecranul **Pornire**.

Noțiuni de bază despre imprimare

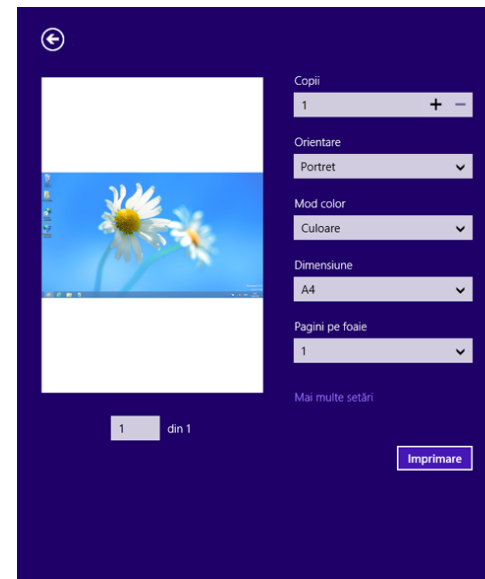

- 1 Deschideți documentul pentru imprimat.
- 2 Din **Charms(Butoane)**, selectați **Dispozitive**.
- 3 Selectați imprimanta din listă
- 4 Selectați setările imprimante, precum numărul de copii și orientarea.
- 5 Faceți clic pe butonul **imprimare** pentru a porni lucrarea de imprimare.



Utilizarea Samsung Printer Experience

Revocarea unei comenzi de imprimare

Dacă lucrarea de imprimare așteaptă în coada de imprimare sau într-un derulator de imprimare, anulați lucrarea după cum urmează:

- Puteți să accesați această fereastră făcând dublu clic pe pictograma mașinii () din bara de activități Windows.
- De asemenea, puteți să revocați comanda de imprimare curentă apăsând pe butonul  (**Revocare** sau **Stop/Ștergere**) pe panoul de control.

Deschiderea mai multor setări



Ecranul poate apărea diferit în funcție de model sau opțiuni.

Puteți configura mai mulți parametri de imprimare.

- 1 Deschideți documentul pe care doriți să-l imprimați.
- 2 Din **Charms(Butoane)**, selectați **Dispozitive**.
- 3 Selectați imprimanta din listă
- 4 Faceți clic pe **Mai multe setări**.

Fila Basic

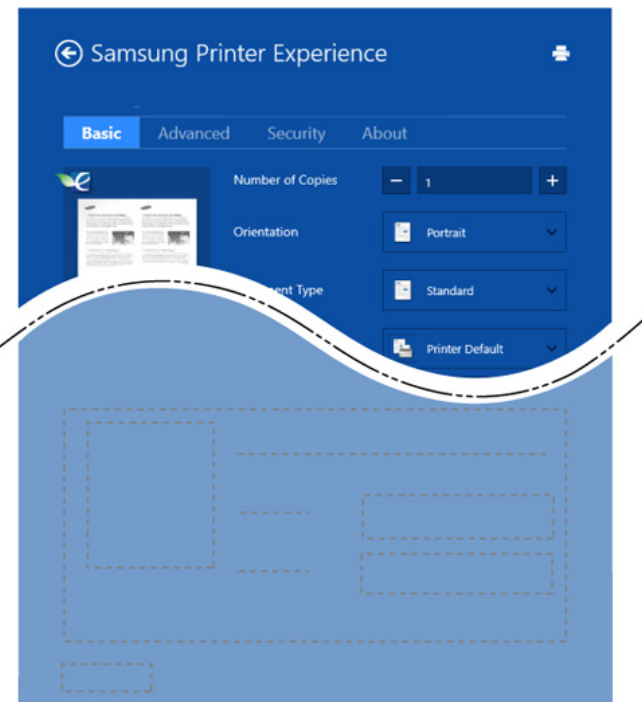

Basic

Această opțiune vă permite să alegeți setările de imprimare de bază, cum ar fi copii, orientare și tipul de document.

Eco Settings

Această opțiune vă permite să alegeți mai multe pagini pe fiecare parte pentru a economisi hârtia.

Utilizarea Samsung Printer Experience

Fila Advanced

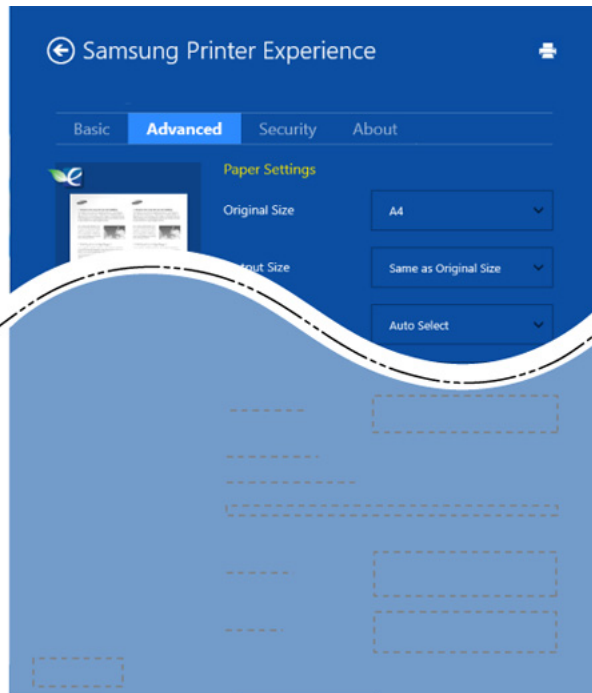

Paper settings

Această opțiune vă permite să setați specificațiile de bază pentru manipularea hârtiei.

Layout settings

Această opțiune vă permite să setați diferite moduri de a dispune documentele.

Fila Security



Anumite caracteristici este posibil să nu fie disponibile, în funcție de model sau de opțiuni. Dacă această filă nu este afișată sau dezactivată, înseamnă că aceste caracteristici nu sunt acceptate.

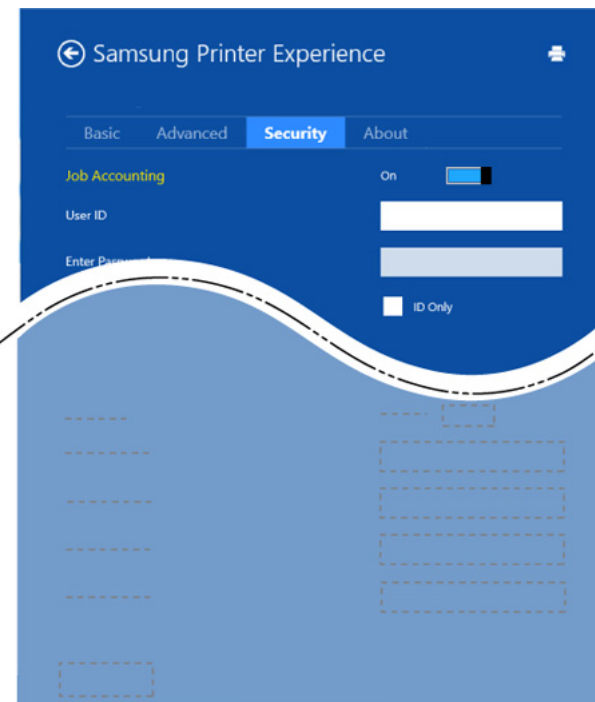

Job Accounting

Această opțiune vă permite să imprimați cu permisiunea acordată.

Confidential Printing

Utilizarea Samsung Printer Experience

Această opțiune se folosește pentru imprimarea documentelor confidențiale. Pentru a imprima utilizând această opțiune, trebuie să introduceți o parolă.

Utilizarea funcției de partajare

Samsung Printer Experience vă permite să imprimați din alte aplicații instalate pe computer utilizând funcția de partajare.



Această funcție este disponibilă doar pentru imprimarea fișierelor în format jpeg, bmp, tiff, gif și png.

- 1 Selectați conținutul pe care doriți să-l imprimați dintr-o altă aplicație.
- 2 Din **Charms(Butoane)**, selectați **Partajare > Samsung Printer Experience**.
- 3 Selectați setările imprimante, precum numărul de copii și orientarea.
- 4 Faceți clic pe butonul **imprimare** pentru a porni lucrarea de imprimare.



5. Depanarea

Acest capitol oferă informații utile privind activitățile de efectuat în cazul apariției unor erori.

- **Probleme de alimentare cu hârtie** 206
- **Probleme cu conectarea cablului și alimentarea cu energie electrică** 207
- **Probleme de imprimare** 208
- **Probleme de calitate a imprimării** 212
- **Probleme la sistemul de operare** 220

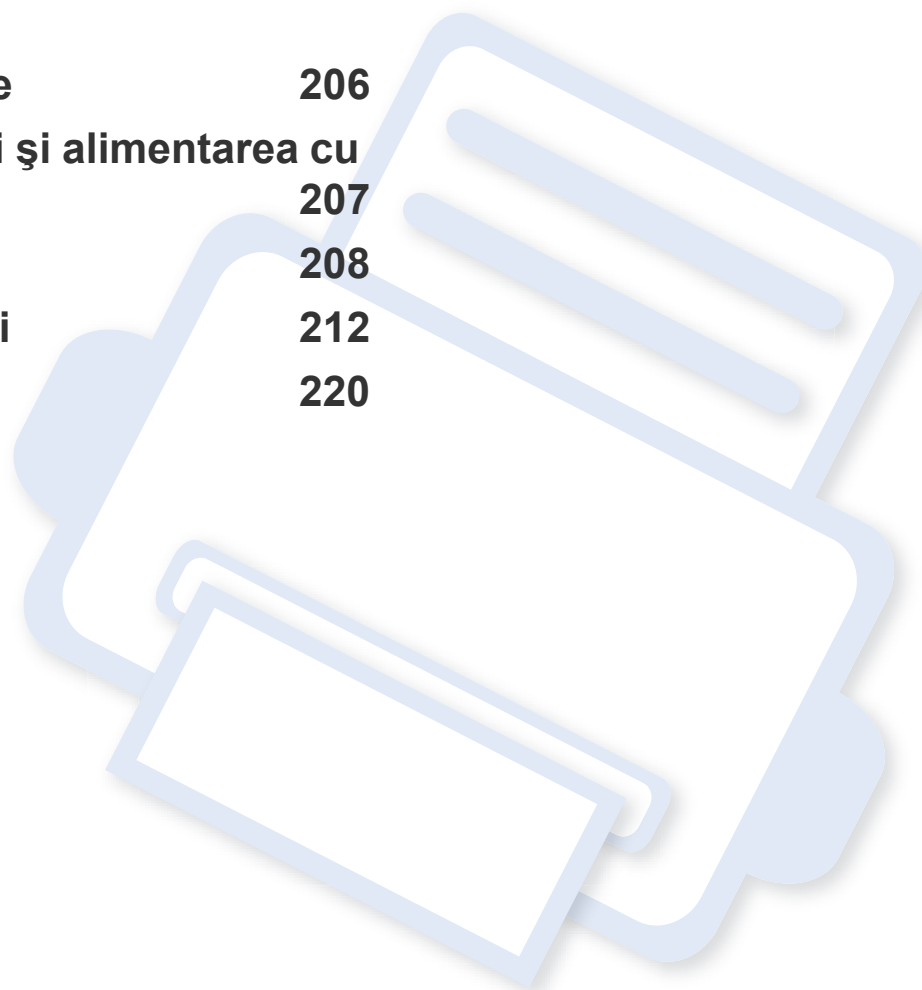

Probleme de alimentare cu hârtie

Problemă	Soluții sugerate
Hârtia se blochează în timpul imprimării.	Îndepărtați blocajul de hârtie.
Colile de hârtie se lipesc una de alta.	<ul style="list-style-type: none">• Verificați capacitatea maximă de hârtie a tăvii.• Asigurați-vă că utilizați tipul corect de hârtie.• Scoateți hârtia din tavă și îndoțiți-o sau vânturați-o.• Condițiile de umiditate pot conduce la lipirea colilor între ele.
Mașina nu poate fi alimentată cu mai multe coli de hârtie.	Este posibil ca în tavă să fie stivuite diferite tipuri de hârtie. Încărcați numai hârtie de același tip, dimensiune și greutate.
Hârtia nu avansează în mașină.	<ul style="list-style-type: none">• Îndepărtați orice obiect care împiedică avansul hârtiei în interiorul mașinii.• Hârtia nu a fost încărcată corect. Scoateți hârtia din tavă și reîncărcați-o corect.• În tavă este prea multă hârtie. Scoateți din tavă hârtia în exces.• Hârtia este prea groasă. Utilizați numai hârtie care corespunde specificațiilor cerute de mașină.
Hârtia continuă să se blocheze.	<ul style="list-style-type: none">• În tavă este prea multă hârtie. Scoateți din tavă hârtia în exces. Dacă imprimați pe materiale speciale, utilizați tava multifuncțională (sau alimentatorul manual).• Se utilizează un tip de hârtie incorect. Utilizați numai hârtie care corespunde specificațiilor cerute de mașină.• Este posibil să existe reziduuri în mașină. Deschideți capacul frontal și îndepărtați reziduurile.
Foliile transparente se lipesc una de alta în zona de ieșire a hârtiei.	Utilizați numai folii transparente proiectate special pentru imprimantele cu laser. Luați foliile transparente pe măsură ce ies din mașină.
Plicurile se înclină sau nu pătrund corect în mașină.	Asigurați-vă că ghidajele pentru hârtie se sprijină pe ambele margini ale plicurilor.

Probleme cu conectarea cablului și alimentarea cu energie electrică



Faceți clic pe acest link pentru a deschide o animație despre soluționarea problemelor de alimentare cu energie electrică.

Problemă	Soluții sugerate
Mașina nu primește energie electrică sau cablul de conexiune dintre computer și mașină nu este conectat corespunzător.	<ul style="list-style-type: none">• Conectați mai întâi mașina la sursa de electricitate și apoi apăsați butonul  (alimentare) de pe panoul de control.• Deconectați cablul mașinii și reconectați-l.

Probleme de imprimare

Problemă	Cauză posibilă	Soluții sugerate
Mașina nu imprimă.	Mașina nu primește energie electrică.	Verificați conexiunile cablului de alimentare. Verificați comutatorul de alimentare și sursa de alimentare.
	Mașina nu este selectată ca imprimantă implicită.	Selectați imprimanta dvs. ca imprimantă implicită în Windows.
	Verificați următoarele la mașină: <ul style="list-style-type: none">• Capacul frontal nu este închis. Închideți capacul frontal.• Hârtia este blocată. Îndepărtați blocajul de hârtie.• Nu a fost introdusă hârtie. Încărcați hârtie.• Cartușul de toner nu este instalat. Instalați cartușul de toner.• Asigurați-vă că peliculele și capacul de protecție sunt îndepărtate de pe cartușul de toner. Dacă survine o eroare de sistem, contactați reprezentantul de service.	
	Cablul de conexiune dintre computer și mașină nu este conectat corespunzător.	Deconectați cablul mașinii și reconectați-l.
	Cablul de conexiune dintre computer și mașină este defect.	Dacă este posibil, atașați cablul la alt computer care funcționează corespunzător și imprimați o lucrare. De asemenea, puteți încerca să utilizați un alt cablu de mașină.
	Setarea portului este incorectă.	Verificați setările de imprimantă din Windows pentru a vă asigura că lucrarea de imprimare este trimisă la portul corect. În cazul în care computerul are mai multe port-uri, asigurați-vă că mașina este atașată la port-ul corect.
	Este posibil ca mașina să fie configurată incorect.	Verificați Preferințe imprimare pentru a vă asigura că toate setările de imprimare sunt corecte.

Probleme de imprimare

Problemă	Cauză posibilă	Soluții sugerate
Mașina nu imprimă.	Este posibil ca driver-ul de imprimantă să fie instalat incorect.	Dezinstalați și reinstalați driverul mașinii.
	Mașina funcționează defectuos.	Verificați mesajul afișat pe panoul de control pentru a vedea dacă mașina indică o eroare de sistem. Contactați un reprezentant de service.
	Dimensiunea documentului este atât de mare încât spațiul de pe discul computerului nu este suficient pentru a accesa lucrarea de imprimare.	Eliberați spațiu pe disk și reluați imprimarea documentului.
	Tava de ieșire este plină.	După ridicarea hârtiei din tava de ieșire, procesul de imprimare se reia.
Mașina selectează materiale de imprimare dintr-o sursă de hârtie necorespunzătoare.	Opțiunea hârtiei, selectată din Preferințe imprimare , poate fi incorectă.	La multe aplicații software, selecția sursei de hârtie se găsește în fila Paper din cadrul Preferințe imprimare . Selectați sursa de hârtie corectă. Consultați ecranul de ajutor al driver-ului de imprimantă.
O comandă de imprimare este extrem de lentă.	Este posibil ca respectiva comandă să fie foarte complexă.	Reduceți complexitatea paginii sau încercați să ajustați setările de calitate a imprimării.
Jumătate din pagină este goală.	Este posibil ca setarea pentru orientarea paginilor să fie incorectă.	Modificați orientarea paginilor în aplicația dvs. Consultați ecranul de ajutor al driver-ului de imprimantă.
	Dimensiunile hârtiei și setările pentru dimensiunile hârtiei nu corespund.	Asigurați-vă că dimensiunea hârtiei din setările driverului imprimantei corespunde hârtiei din tavă. Sau asigurați-vă că dimensiunea hârtiei din setările driverului imprimantei corespunde selecției hârtiei din setările aplicației software pe care o utilizați.

Probleme de imprimare

Problemă	Cauză posibilă	Soluții sugerate
Echipamentul imprimă, dar textul este greșit, deformat sau incomplet.	Cablul imprimantei este slăbit sau defect.	Deconectați cablul imprimantei și reconectați-l. Încercați o comandă de imprimare pe care ați efectuat-o deja cu succes. Dacă este posibil, atașați cablul și mașina la alt computer și încercați o lucrare de imprimare care știți că funcționează. În sfârșit, încercați un nou cablu de mașină.
	A fost selectat un driver de imprimantă necorespunzător.	Verificați meniul de selectare a imprimantelor din aplicație pentru a vă asigura că este selectată mașina dvs.
	Aplicația software funcționează defectuos.	Încercați să imprimați o lucrare printr-o altă aplicație.
	Sistemul de operare funcționează defectuos.	Părăsiți Windows și reinițializați computerul. Opriți mașina și porniți-o din nou.
	Dacă lucrați într-un mediu DOS, setarea privind fonturile a imprimantei poate fi incorectă.	Modificarea setării privind fonturile. Puteți seta fontul din Device Settings în programul Samsung Easy Printer Manager (consultați "Device Settings" la pagina 196).
Paginile se imprimă, dar sunt goale.	Cartușul de toner este defect sau nu mai are toner.	Redistribuiți tonerul, dacă este necesar. Dacă este necesar, înlocuiți cartușul de toner.
	Este posibil ca fișierul să conțină pagini goale.	Verificați fișierul pentru a vă asigura că nu conține pagini goale.
	Unele componente, precum controlerul sau placa, pot fi defecte.	Contactați un reprezentant de service.
Echipamentul nu imprimă corect fișierele PDF. Lipsesc unele părți din grafice, text sau ilustrații.	Incompatibilitate între fișierul PDF și produsele Acrobat.	Imprimarea fișierului PDF ca imagine poate permite imprimarea fișierului. Activați Imprimare ca imagine în opțiunile de imprimare din Acrobat.  Când imprimați un fișier PDF ca imagine, imprimarea va dura mai mult timp.

Probleme de imprimare



Problemă	Cauză posibilă	Soluții sugerate
Calitatea de imprimare a fotografiilor nu este bună. Imaginile nu sunt clare.	Rezoluția fotografiei este foarte scăzută.	Reduceți dimensiunea fotografiei. În cazul în care măriți dimensiunea fotografiei din aplicația software, rezoluția se va reduce.
Înainte de a imprima, mașina emite vapori pe lângă tava de ieșire.	Utilizarea de hârtie umedă poate conduce la apariția vaporilor în timpul imprimării.	Acest lucru nu constituie o problemă. Continuați imprimarea.
Aparatul nu imprimă hârtie de dimensiuni speciale, cum ar fi hârtia pentru facturi.	Dimensiunea hârtiei și setarea pentru dimensiunea hârtiei nu corespund.	Setați dimensiunea corectă a hârtiei din Custom din fila Paper din Preferințe imprimare .
Hârtia printată pentru facturi este ondulată.	Setarea pentru formatul hârtiei nu corespunde.	Modificați opțiunea de imprimare și încercați din nou. Treceți la Preferințe imprimare , faceți clic pe fila Paper , apoi setați tipul la Thick .

Probleme de calitate a imprimării

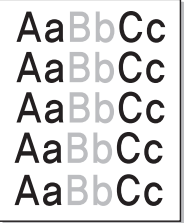
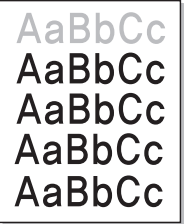

Dacă interiorul mașinii este murdar sau dacă hârtia a fost încărcată incorect, este posibil să scadă calitatea imprimării. Consultați tabelul de mai jos pentru a rezolva problema.

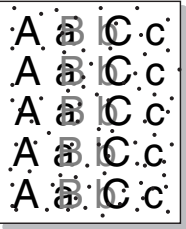
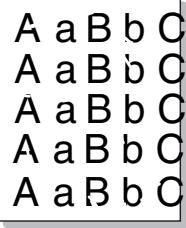
Problemă	Soluții sugerate
<p>Imprimare slabă sau estompată</p> 	<ul style="list-style-type: none">• Dacă pe pagină apare o dungă albă verticală sau o zonă estompată, alimentarea tonerului este scăzută. Instalați un cartuș nou de toner.• Este posibil ca hârtia să nu îndeplinească specificațiile pentru hârtie; de exemplu, hârtia este prea umedă sau aspră.• Dacă întreaga pagină este slab imprimată, înseamnă că setarea rezoluției de imprimare este prea scăzută sau este activat modul de economisire a tonerului. Ajustați rezoluția de imprimare și dezactivați modul de economisire a tonerului. Consultați ecranul de ajutor al driver-ului de imprimantă.• O combinație de defecte de estompăre sau murdărire a colilor imprimate poate indica faptul că trebuie curățat cartușul de toner. Curățați interiorul mașinii.• Este posibil ca suprafața părții unității de scanare laser (LSU) din interiorul mașinii să fie murdară. Curățați interiorul mașinii. Dacă efectuând acești pași problema nu se corectează, contactați un reprezentant de service.
<p>Partea superioară a hârtiei este imprimată în tonuri mai deschise decât conținutul restului colii de hârtie</p> 	<p>Este posibil ca tonerul să nu adere bine la acest tip de hârtie.</p> <ul style="list-style-type: none">• Modificați opțiunea de imprimare și încercați din nou. Accesați Preferințe imprimare, faceți clic pe fila Paper, apoi setați tipul hârtiei pe Recycled.

Probleme de calitate a imprimării

Problemă	Soluții sugerate
<p>Pete de toner</p> 	<ul style="list-style-type: none">• Este posibil ca hârtia să nu corespundă specificațiilor; de exemplu, hârtia poate fi prea umedă sau prea aspră.• Este posibil ca rola de transfer să fie murdară. Curățați interiorul mașinii.• Poate fi necesară curățarea căii de rulare a hârtiei. Contactați un reprezentant de service.
<p>Zone cu toner neimprimat</p> 	<p>Dacă pe pagină apar aleatoriu zone estompate, în general rotunde:</p> <ul style="list-style-type: none">• O singură coală de hârtie poate prezenta imperfecțiuni. Încercați reimprimarea lucrării.• Conținutul de umiditate a hârtiei este neuniform sau hârtia are puncte umede pe suprafață. Încercați o altă marcă de hârtie.• Lotul de hârtie nu este bun. Din cauza proceselor de fabricație, este posibil ca unele zone să respingă tonerul. Încercați un alt tip sau o altă marcă de hârtie.• Modificați opțiunea de imprimare și încercați din nou. Accesați Preferințe imprimare, faceți clic pe fila Paper și setați tipul la Thick. <p>Dacă efectuând acești pași problema nu se corectează, contactați un reprezentant de service.</p>
<p>Pete albe</p> 	<p>Dacă apar puncte albe pe pagină:</p> <ul style="list-style-type: none">• Hârtia este prea aspră și multă murdărie de pe hârtie a căzut pe componentele din interiorul mașinii, fiind posibil ca rola de transfer să fie murdară. Curățați interiorul mașinii.• Poate fi necesară curățarea căii de rulare a hârtiei. Curățați interiorul mașinii. <p>Dacă efectuând acești pași problema nu se corectează, contactați un reprezentant de service.</p>

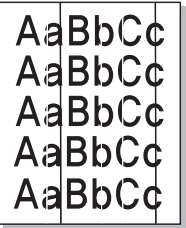
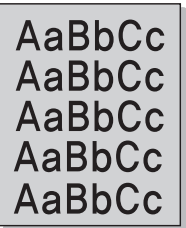
Probleme de calitate a imprimării

Problemă	Soluții sugerate
<p>Linii verticale</p> 	<p>Dacă apar dungii verticale negre pe pagină:</p> <ul style="list-style-type: none">• Suprafața (piesa tambur) a cartușului de toner din interiorul mașinii a fost probabil zgâriată. Scoateți cartușul de toner și instalați unul nou. <p>Dacă apar dungii verticale albe pe pagină:</p> <ul style="list-style-type: none">• Este posibil ca suprafața părții unității de scanare laser (LSU) din interiorul mașinii să fie murdară. Curățați interiorul mașinii. Dacă efectuând acești pași problema nu se corectează, contactați un reprezentant de service.
<p>Fundal negru</p> 	<p>Dacă umbrirea fundalului devine prea accentuată:</p> <ul style="list-style-type: none">• Schimbați hârtia cu una mai ușoară.• Verificați condițiile de mediu: un mediu foarte uscat sau un nivel înalt de umiditate (mai mare de 80% umiditate relativă) poate cauza accentuarea umbririi fundalului.• Scoateți vechiul cartuș de toner și instalați unul nou.• Redistribuiți temeinic tonerul (consultați "Redistribuirea tonerului" la pagina 54).
<p>Pete de toner</p> 	<ul style="list-style-type: none">• Curățați interiorul mașinii.• Verificați tipul și calitatea hârtiei.• Scoateți cartușul de toner și instalați unul nou.

Probleme de calitate a imprimării

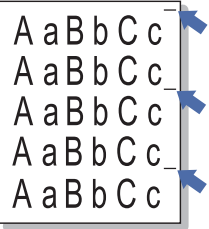
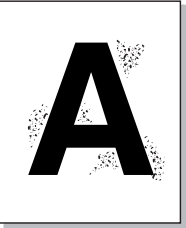
Problemă	Soluții sugerate
<p>Defecte verticale repetate</p> 	<p>Dacă în mod repetat apar semne pe partea imprimată a paginii, la intervale regulate:</p> <ul style="list-style-type: none">• Este posibil să se fi deteriorat cartușul de toner. Dacă aveți în continuare aceleași probleme, scoateți cartușul de toner și instalați unul nou.• Este posibil ca unele componente ale mașinii să aibă toner pe ele. Dacă defectele apar pe partea din spate a paginii, problema se va corecta de la sine după câteva pagini.• Este posibil ca ansamblul cuptorului să fie defect. Contactați un reprezentant de service.
<p>Împrăștierea tonerului pe fundal</p> 	<p>Împrăștierea tonerului pe fundal este rezultatul distribuirii la întâmplare a particulelor de toner pe pagina imprimată.</p> <ul style="list-style-type: none">• Este posibil ca hârtia să fie prea umedă. Încercați imprimarea pe un alt lot de hârtie. Nu deschideți pachetele de hârtie decât atunci când este necesar, pentru ca hârtia să nu absoarbă prea multă umiditate.• Dacă împrăștierea tonerului pe fundal apare pe un plic, schimbați formatul de imprimare pentru a evita imprimarea peste zonele care au lipituri suprapuse pe partea opusă. Imprimarea pe lipituri poate cauza probleme. Sau selectați Thick Envelope din fereastra Preferințe imprimare (consultați "Deschiderea preferințelor de imprimare" la pagina 45).• Dacă împrăștierea tonerului pe fundal acoperă întreaga suprafață a unei pagini imprimate, ajustați rezoluția de imprimare în aplicația software sau în Preferințe imprimare. Asigurați-vă că este selectat tipul corect de hârtie.• Dacă folosiți un cartuș nou de toner, redistribuiți mai întâi tonerul.

Probleme de calitate a imprimării

Problemă	Soluții sugerate
<p data-bbox="49 272 479 384">Particulele de toner se află în jurul caracterelor aldine sau al imaginilor</p> 	<p data-bbox="506 272 1335 304">Este posibil ca tonerul să nu adere bine la acest tip de hârtie.</p> <ul data-bbox="506 328 2181 400" style="list-style-type: none">• Modificați opțiunea de imprimare și încercați din nou. Accesați Preferințe imprimare, faceți clic pe fila Paper, apoi setați tipul hârtiei pe Recycled. Asigurați-vă că este selectat tipul corect de hârtie.
<p data-bbox="49 695 353 727">Caractere deformate</p> 	<ul data-bbox="506 695 2136 727" style="list-style-type: none">• Dacă forma caracterelor este improprie și produce imagini cu goluri, hârtia poate fi prea lucioasă. Încercați altă hârtie.
<p data-bbox="49 1034 293 1066">Pagină înclinată</p> 	<ul data-bbox="506 1034 1711 1174" style="list-style-type: none">• Asigurați-vă că hârtia este încărcată corespunzător.• Verificați tipul și calitatea hârtiei.• Asigurați-vă că ghidajele nu sunt prea strânse sau prea largi față de teancul de hârtie.

Probleme de calitate a imprimării

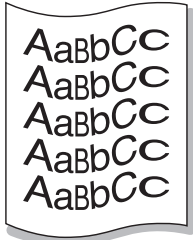
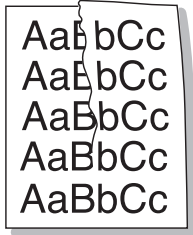
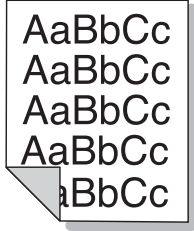
Problemă	Soluții sugerate
Ondulații sau valuri 	<ul style="list-style-type: none">• Asigurați-vă că hârtia este încărcată corespunzător.• Verificați tipul și calitatea hârtiei. Atât temperatura ridicată cât și umiditatea pot cauza ondularea hârtiei.• Întoarceți invers teancul de hârtie din tavă. De asemenea, încercați să rotiți hârtia din tavă cu 180°.
Cute sau pliuri 	<ul style="list-style-type: none">• Asigurați-vă că hârtia este încărcată corespunzător.• Verificați tipul și calitatea hârtiei.• Întoarceți invers teancul de hârtie din tavă. De asemenea, încercați să rotiți hârtia din tavă cu 180°.
Paginile imprimate sunt murdare pe spate 	<ul style="list-style-type: none">• Verificați dacă există scurgeri de toner. Curățați interiorul mașinii.

Probleme de calitate a imprimării

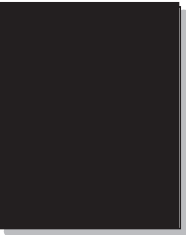
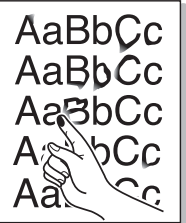
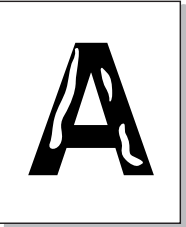
Problemă	Soluții sugerate
<p data-bbox="53 272 421 347">Pagini complet color sau complet negre</p> 	<ul data-bbox="510 272 1850 408" style="list-style-type: none">• Este posibil să nu fie instalat corespunzător cartușul de toner. Scoateți cartușul și reintroduceți-l.• Cartușul de toner poate fi defect. Scoateți cartușul de toner și instalați unul nou.• Este posibil să fie necesară repararea mașinii. Contactați un reprezentant de service.
<p data-bbox="53 655 409 687">Toner cu aderență slabă</p> 	<ul data-bbox="510 655 1238 791" style="list-style-type: none">• Curățați interiorul mașinii.• Verificați tipul și calitatea hârtiei.• Scoateți cartușul de toner și apoi instalați unul nou. <p data-bbox="510 815 2000 847">Dacă problema persistă, este posibil să fie necesară repararea mașinii. Contactați un reprezentant de service.</p>
<p data-bbox="53 999 264 1031">Goluri în litere</p> 	<p data-bbox="510 999 1760 1031">Golurile din litere sunt zone albe în interiorul caracterelor care ar trebui să fie complet negre:</p> <ul data-bbox="510 1054 2186 1230" style="list-style-type: none">• Dacă utilizați folii transparente, încercați alt tip de astfel de folii. Din cauza compoziției foliilor transparente, unele goluri din litere sunt normale.• Este posibil să imprimați pe suprafața necorespunzătoare a hârtiei. Scoateți hârtia și întoarceți-o.• Este posibil ca hârtia să nu îndeplinească specificațiile pentru hârtie.

Probleme de calitate a imprimării

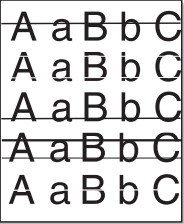
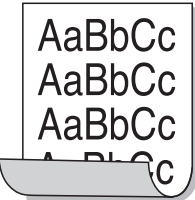
Problemă	Soluții sugerate
<p>Dungi orizontale</p> 	<p>Dacă apar dungi orizontale aliniat sau pete:</p> <ul style="list-style-type: none">• Este posibil să nu fie instalat corespunzător cartușul de toner. Scoateți cartușul și reintroduceți-l.• Cartușul de toner poate fi defect. Scoateți cartușul de toner și instalați unul nou. <p>Dacă problema persistă, este posibil să fie necesară repararea mașinii. Contactați un reprezentant de service.</p>
<p>Răsucire</p> 	<p>Dacă pagina imprimată este curbată sau dacă hârtia nu avansează în mașină:</p> <ul style="list-style-type: none">• Întoarceți invers teancul de hârtie din tavă. De asemenea, încercați să rotiți hârtia din tavă cu 180°.• Modificați opțiunea de hârtie a imprimantei și încercați din nou. Mergeți la Preferințe imprimare, faceți clic pe fila Paper, apoi setați tipul la Thin.
<ul style="list-style-type: none">• O imagine necunoscută apare în mod repetat pe câteva coli• Toner cu aderență slabă• Are loc o imprimare fără contrast sau murdărire	<p>Probabil că mașina dvs. este utilizată la o altitudine egală sau mai mare de 1.000 m. Altitudinea mare poate afecta calitatea imprimării, precum toner cu aderență slabă sau imagini estompate. Modificați setarea pentru altitudine la mașina dvs. (Consultați "Reglarea altitudinii" la pagina 166).</p>

Probleme la sistemul de operare

Probleme obișnuite ale Windows

Problemă	Soluții sugerate
În timpul instalării apare mesajul "Fișier în uz".	Părăsiți toate aplicațiile software. Eliminați toate aplicațiile din grupul startup, apoi reporniți Windows. Reinstalați driver-ul de imprimantă.
Apar mesajele „Eroare de protecție generală”, „Excepție OE”, „Derulare 32” sau „Operație ilegală”.	Închideți toate celelalte aplicații, reinițializați Windows și încercați din nou să imprimați.
Apar mesajele „Imprimare eșuată”, „A avut loc o eroare de depășire a timpului la imprimantă”.	Aceste mesaje pot să apară în timpul imprimării. Așteptați până când mașina termină imprimarea. Dacă mesajul apare în modul disponibil sau după ce imprimarea s-a finalizat, verificați conexiunea și/sau dacă a survenit o eroare.
Samsung Printer Experience nu este afișat când faceți clic pe mai multe setări.	Samsung Printer Experience nu este instalat. Descărcați aplicația din Store(Magazin) și instalați-o.
Informațiile mașinii nu sunt afișate atunci când faceți clic pe dispozitiv în Dispozitive și imprimante .	Verificați Proprietăți imprimantă . Faceți clic pe fila Porturi . (Panou de control > Dispozitive și imprimante > Faceți clic dreapta pe pictograma imprimantei și selectați Printer properties) Dacă portul este setat la Fișier sau LPT, debifați-le și selectați TCP/IP, USB sau WSD.

Probleme la sistemul de operare



Pentru informații suplimentare despre mesajele de eroare din Windows, consultați Ghidul utilizatorului pentru Microsoft Windows, care a fost livrat împreună cu computerul.

Probleme Mac frecvente

Problemă	Soluții sugerate
Echipamentul nu imprimă corect fișierele PDF. Lipsesc unele părți din grafice, text sau ilustrații.	<p>Imprimarea fișierului PDF ca imagine poate permite imprimarea fișierului. Activați Imprimare ca imagine în opțiunile de imprimare din Acrobat.</p> <p> Când imprimați un fișier PDF ca imagine, imprimarea va dura mai mult timp.</p>
Unele litere nu apar normal în timpul imprimării paginii de copertă.	Mac OS nu poate crea fontul în timpul imprimării paginii de copertă. Alfabetul englez și numerele sunt afișate normal pe pagina de copertă.
Când este imprimat un document din Mac cu Acrobat Reader 6.0 sau o versiune ulterioară, culorile sunt imprimate incorect.	Asigurați-vă că setarea rezoluției în driver-ul mașinii se potrivește cu cea din Acrobat Reader.



Pentru informații suplimentare despre mesajele de eroare din Mac, consultați Ghidul utilizatorului pentru Mac, care a fost livrat împreună cu computerul.

Probleme la sistemul de operare

Probleme obișnuite ale Linux

Problemă	Soluții sugerate
Atunci când imprimați mai mult decât o copie, a doua copie nu se imprimă.	Problema apare pe Ubuntu 12.04 din cauza unei probleme cu filtrul CUPS standard 'pdftops'. Actualizați pachetului 'cups-filters' cu versiunea 1.0.18 pentru a soluționa problema ('pdftops' face parte din pachetul 'cups-filters').
Nu funcționează debifarea opțiunii Collate în caseta de dialog Print.	La anumite distribuții, caseta de dialog GNOME Print are o problemă la nivelul opțiunii de colaționare. Ca soluție temporară, setați valoarea implicită a opțiunii de colaționare pe False folosind utilitarul de imprimare al sistemului (executați "system-config-printer" în programul Terminal).
Imprimarea se face întotdeauna duplex.	Această problemă legată de imprimarea duplex era prezentă în pachetul CUPS Ubuntu 9.10. Actualizați versiunea de CUPS la 1.4.1-5ubuntu2.2.
Imprimanta nu este adăugată prin utilitarul de imprimare al sistemului.	Problema survine pe Debian 7 din cauza unui defect în pachetul 'system-config-printer' de pe Debian 7 (http://bugs.debian.org/cgi-bin/bugreport.cgi?bug=662813 din sistemul Debian de urmărire a bug-ului). Folosiți o altă metodă pentru a adăuga imprimanta (de exemplu CUPS WebUI)
Opțiunile Dimensiune hârtie și Orientare sunt dezactivate în Caseta de dialog Print când deschideți fișiere text.	Problema apare pe Fedora 19 și ține de editorul de text 'leafpad' de pe Fedora 19. Folosiți un alți editori de text, cum ar fi 'gedit'.



Pentru informații suplimentare despre mesajele de eroare din Linux, consultați ghidul utilizatorului pentru Linux, care a fost livrat împreună cu computerul.

Contact SAMSUNG worldwide

If you have any comments or questions regarding Samsung products, contact the Samsung customer care center.

Country/Region	Customer Care Center	WebSite
ALGERIA	3004 (Toll Free)	www.samsung.com/n_africa/support
ANGOLA	917 267 864	www.samsung.com/support
ARGENTINE	0800-555-SAM(7267)	www.samsung.com/ar
ARMENIA	0-800-05-555	www.samsung.com/support
AUSTRALIA	1300 362 603	www.samsung.com/au/support
AUSTRIA	0800-SAMSUNG (0800-7267864)[Only for Premium HA] 0800-366661[Only for Dealers] 0810-112233	www.samsung.com/at/support
AZERBAIJAN	0-88-555-55-55	www.samsung.com/support
BAHRAIN	8000-GSAM (8000-4726)	www.samsung.com/ae/support (English) www.samsung.com/ae_ar/support (Arabic)

Country/Region	Customer Care Center	WebSite
BANGLADESH	0961-2300300 0800-0300300 (Toll free)	www.samsung.com/in/support
BELARUS	810-800-500-55-500	www.samsung.com/support
BELGIUM	02-201-24-18	www.samsung.com/be/support (Dutch) www.samsung.com/be_fr/support (French)
BOLIVIA	800-10-7260	www.samsung.com/cl/support
BOSNIA	055 233 999	www.samsung.com/support
BOTSWANA	8007260000	www.samsung.com/support
BRAZIL	0800-124-421 (Demais cidades e regiões) 4004-0000 (Capitais e grandes centros)	www.samsung.com/br/support
BULGARIA	0800 111 31 , Безплатна телефонна линия	www.samsung.com/bg/support
BURUNDI	200	www.samsung.com/support

Contact SAMSUNG worldwide

Country/Region	Customer Care Center	WebSite
CAMEROON	7095- 0077	www.samsung.com/africa_fr/support
CANADA	1-800-SAMSUNG (726-7864)	www.samsung.com/ca/support(English) www.samsung.com/ca_fr/support (French)
CHILE	800-SAMSUNG (726-7864) [HHP] 02-24828200	www.samsung.com/cl/support
CHINA	400-810-5858	www.samsung.com/cn/support
COLOMBIA	Bogotá en el 600 12 72Sin costo en todo el país 01 8000 112 112Y desde tu celular #726	www.samsung.com/co
COSTA RICA	00-800-1-SAMSUNG (726-7864)	www.samsung.com/latin/support (Spanish) www.samsung.com/latin_en/support (English)
CROATIA	072 726 786	www.samsung.com/hr/support

Country/Region	Customer Care Center	WebSite
Cote D' Ivoire	8000 0077	www.samsung.com/africa_fr/support
CYPRUS	8009 4000 only from landline, toll free	www.samsung.com/gr/support
CZECH	800-SAMSUNG (800-726786)	www.samsung.com/cz/support
DENMARK	70 70 19 70	www.samsung.com/dk/support
DOMINICAN REPUBLIC	1-800-751-2676	www.samsung.com/latin/support (Spanish) www.samsung.com/latin_en/support (English)
DRC	4999999	www.samsung.com/support
ECUADOR	1-800-SAMSUNG (72-6786)	www.samsung.com/latin/support (Spanish) www.samsung.com/latin_en/support(English)

Contact SAMSUNG worldwide

Country/Region	Customer Care Center	WebSite
EGYPT	08000-7267864 16580	www.samsung.com/eg/support
EIRE	0818 717100	www.samsung.com/ie/support
EL SALVADOR	8000-SAMSUNG (726-7864)	www.samsung.com/latin/support (Spanish) www.samsung.com/latin_en/support (English)
ESTONIA	800-7267	www.samsung.com/ee/support
FINLAND	030-6227 515	www.samsung.com/fi/support
FRANCE	01 48 63 00 00	www.samsung.com/fr/support

Country/Region	Customer Care Center	WebSite
GERMANY	0180 6 SAMSUNG bzw. 0180 6 7267864* (*0,20 €/Anruf aus dem dt. Festnetz, aus dem Mobilfunk max. 0,60 €/Anruf) [HHP] 0180 6 M SAMSUNG bzw. 0180 6 67267864* (*0,20 €/Anruf aus dem dt. Festnetz, aus dem Mobilfunk max. 0,60 €/Anruf)	www.samsung.com/de/support
GEORGIA	0-800-555-555	www.samsung.com/support
GHANA	0800-10077 0302-200077	www.samsung.com/africa_en/support
GREECE	80111-SAMSUNG (80111 726 7864) only from land line (+30) 210 6897691 from mobile and land line	www.samsung.com/gr/support

Contact SAMSUNG worldwide

Country/Region	Customer Care Center	WebSite
GUATEMALA	1-800-299-0033	www.samsung.com/ latin/support (Spanish) www.samsung.com/ latin_en/support (English)
HONDURAS	800-2791-9111	www.samsung.com/ latin/support (Spanish) www.samsung.com/ latin_en/support (English)
HONG KONG	3698 4698	www.samsung.com/ hk/support (Chinese) www.samsung.com/ hk_en/support (English)
HUNGARY	0680SAMSUNG (0680-726-786) 0680PREMIUM (0680-773-648)	www.samsung.com/ hu/support
INDIA	1800 3000 8282 - Toll Free 1800 266 8282 - Toll Free	www.samsung.com/ in/support
INDONESIA	021-56997777 08001128888	www.samsung.com/ id/support

Country/Region	Customer Care Center	WebSite
IRAN	021-8255 [CE] 021-42132 [HHP]	www.samsung.com/ iran/support
ITALIA	800-SAMSUNG (800.7267864)	www.samsung.com/ it/support
JAMAICA	1-800-SAMSUNG (726-7864)	www.samsung.com/ latin_en/support (English)
JAPAN	0120-363-905	www.samsung.com/ jp/support
JORDAN	0800-22273 06 5777444	www.samsung.com/ Levant
KAZAKHSTAN	8-10-800-500-55-500 (GSM: 7799, VIP care 7700)	www.samsung.com/ kz_ru/support
KENYA	0800 545 545	www.samsung.com/ support
KUWAIT	183-CALL (183-2255)	www.samsung.com/ ae/support (English) www.samsung.com/ ae_ar/support (Arabic)
KYRGYZSTAN	00-800-500-55-500 (GSM: 9977)	www.samsung.com/ support

Contact SAMSUNG worldwide

Country/Region	Customer Care Center	WebSite
LATVIA	8000-7267	www.samsung.com/ lv/support
LEBANON	961 1484 999	www.samsung.com/ Levant
LITHUANIA	8-800-77777	www.samsung.com/ lt/support
LUXEMBURG	261 03 710	www.samsung.com/ be_fr/support
MACAU	0800 333	www.samsung.com/ support
MACEDONIA	023 207 777	
MALAYSIA	1800-88-9999 603-77137477 (Overseas contact)	www.samsung.com/ my/support
MAURITIUS	800 2550	www.samsung.com/ support
MEXICO	01-800-SAMSUNG (726-7864)	www.samsung.com/ mx/support
MOLDOVA	0-800-614-40	www.samsung.com/ support
MONGOLIA	+7-495-363-17-00	www.samsung.com/ support

Country/Region	Customer Care Center	WebSite
MONTENEGRO	020 405 888	www.samsung.com/ support
MOROCCO	080 100 22 55	www.samsung.com/ n_africa/support
MOZAMBIQUE	847267864 / 827267864	www.samsung.com/ support
MYANMAR	+95-01-2399-888	www.samsung.com/ support
NAMIBIA	08 197 267 864	www.samsung.com/ support
NIGERIA	0800-726-7864	www.samsung.com/ africa_en/support
NETHERLANDS	0900-SAMSUNG (0900- 7267864) (€ 0,10/Min)	www.samsung.com/ nl/support
NEW ZEALAND	0800 726 786	www.samsung.com/ nz/support
NICARAGUA	001-800-5077267	www.samsung.com/ latin/ support(Spanish) www.samsung.com/ latin_en/support (English)

Contact SAMSUNG worldwide

Country/Region	Customer Care Center	WebSite
NORWAY	815 56480	www.samsung.com/no/support
OMAN	800-SAMSUNG (800 - 726 7864)	www.samsung.com/ae/support (English) www.samsung.com/ae_ar/support (Arabic)
PAKISTAN	0800-Samsung (72678)	www.samsung.com/pk/support
PANAMA	800-0101	www.samsung.com/latin/support (Spanish) www.samsung.com/latin_en/support (English)
PARAGUAY	0800-11-SAMS(7267)	www.samsung.com/ar
PERU	0800-777-08	www.samsung.com/pe/support

Country/Region	Customer Care Center	WebSite
PHILIPPINES	1-800-10-726-7864 [PLDT Toll Free] 1-800-8-726-7864 [Globe Landline and Mobile] 02- 422-2111 [Standard Landline]	www.samsung.com/ph/support
POLAND	801-172-678* lub +48 22 607-93-33* Dedykowana infolinia do obsługi zapytań dotyczących telefonów komórkowych: 801-672-678* lub +48 22 607-93-33* * (koszt połączenia według taryfy operatora)	www.samsung.com/pl/support
PORTUGAL	808 20 7267	www.samsung.com/pt/support
PUERTO RICO	1-800-682-3180	www.samsung.com/latin/support (Spanish) www.samsung.com/latin_en/support (English)

Contact SAMSUNG worldwide

Country/Region	Customer Care Center	WebSite
QATAR	800-CALL (800-2255)	www.samsung.com/ ae/support (English) www.samsung.com/ ae_ar/support (Arabic)
REUNION	0262 50 88 80	www.samsung.com/ support
RWANDA	9999	www.samsung.com/ support
ROMANIA	*8000 (apel in retea) 08008-726-78-64 (08008- SAMSUNG) Apel GRATUIT	www.samsung.com/ ro/support
RUSSIA	8-800-555-55-55 (VIP care 8- 800-555-55-88)	www.samsung.com/ ru/support
SAUDI ARABIA	800 247 3457 (800 24/7 HELP)	www.samsung.com/ sa/home www.samsung.com/ sa_en
SENEGAL	800-00-0077	www.samsung.com/ africa_fr/support
SERBIA	011 321 6899	www.samsung.com/ rs/support

Country/Region	Customer Care Center	WebSite
SINGAPORE	1800-SAMSUNG (726-7864)	www.samsung.com/ sg/support
SLOVENIA	080 697 267 (brezplačna številka)	www.samsung.com/ si
SLOVAKIA	0800 - SAMSUNG (0800-726 786)	www.samsung.com/ sk/support
SOUTH AFRICA	0860 SAMSUNG (726 7864)	www.samsung.com/ support
SPAIN	0034902172678[HHP] 0034902167267	www.samsung.com/ es/support
SRI LANKA	0117540540 0115900000	www.samsung.com/ support
SUDAN	1969	www.samsung.com/ support
SWEDEN	0771 726 7864 (0771- SAMSUNG)	www.samsung.com/ se/support
SWITZERLAND	0800 726 78 64 (0800- SAMSUNG)	www.samsung.com/ ch/support (German) www.samsung.com/ ch_fr/support (French)

Contact SAMSUNG worldwide

Country/Region	Customer Care Center	WebSite
SYRIA	18252273	www.samsung.com/ Levant
TAJIKISTAN	8-10-800-500-55-500	www.samsung.com/ support
TAIWAN	0800-329999	www.samsung.com/ tw/support
TANZANIA	0800 755 755 0685 889 900	www.samsung.com/ support
THAILAND	0-2689-3232, 1800-29-3232	www.samsung.com/ th/support
TRINIDAD & TOBAGO	1-800-SAMSUNG (726-7864)	www.samsung.com/ latin/support (Spanish) www.samsung.com/ latin_en/support (English)
TURKEY	444 77 11	www.samsung.com/ tr/support
TUNISIA	80-1000-12	www.samsung.com/ n_africa/support

Country/Region	Customer Care Center	WebSite
U.A.E	800-SAMSUNG (800 -726 7864)	www.samsung.com/ ae/support (English) www.samsung.com/ ae_ar/support (Arabic)
UK	0330 SAMSUNG (7267864)	www.samsung.com/ uk/support
U.S.A -Consumer Electronics	1-800-SAMSUNG (726-7864)	www.samsung.com/ us/support
U.S.A -(Mobile Phones)	1-800-SAMSUNG (726-7864)	www.samsung.com/ us/support
UGANDA	0800 300 300	www.samsung.com/ support
UKRAINE	0-800-502-000	www.samsung.com/ ua/support (Ukrainian) www.samsung.com/ ua_ru/support (Russian)
URUGUAY	0800-SAMS(7267)	www.samsung.com/ ar

Contact SAMSUNG worldwide

Country/Region	Customer Care Center	WebSite
UZBEKISTAN	00-800-500-55-500 (GSM: 7799)	www.samsung.com/ support
VENEZUELA	0-800-SAMSUNG (726-7864)	www.samsung.com/ ve/support
VIETNAM	1800 588 889	www.samsung.com/ vn/support
ZAMBIA	0211 350370	www.samsung.com/ support



Următorul glosar vă va ajuta să vă familiarizați cu produsul, prin înțelegerea terminologiilor utilizate în mod obișnuit cu imprimarea precum și a celor menționate în ghidul utilizatorului.

802.11

802.11 este un set de standarde de comunicație pentru rețele locale fără fir (WLAN), dezvoltat de Comisia pentru Standarde a IEEE LAN/MAN (IEEE 802).

802.11b/g/n

802.11b/g/n poate partaja același echipament hardware și poate utiliza banda de 2,4 GHz. 802.11b acceptă o lățime de bandă de până la 11 Mbps, 802.11n acceptă o lățime de bandă de până la 150 Mbps. Dispozitivele 802.11b/g/n sunt supuse ocazional interferenței cu cuptoare cu microunde, telefoane fără fir și dispozitive Bluetooth.

Punct de Acces

Access Point or Wireless Access Point (AP or WAP) este un dispozitiv care conectează dispozitivele de comunicație fără fir, împreună, într-o rețea locală fără fir și acționează ca un emițător sau receptor central al semnalelor radio ale WLAN.

ADF

Un Automatic Document Feeder (ADF) constituie o unitate de scanare care va alimenta automat o coală de hârtie originală, astfel încât echipamentul poate să scaneze o cantitate oarecare de hârtie deodată.

AppleTalk

AppleTalk este o suită patentată de protocoale dezvoltate de Apple, Inc. pentru conectarea computerelor la rețea. Aceasta a fost inclusă în prima versiune de Mac (1984) și în prezent este mai puțin utilizată de Apple, în favoarea rețelelor TCP/IP.

Adâncime de Culoare

Un termen de grafică a computerului care descrie numărul de biți utilizat pentru a reprezenta culoarea unui singur pixel dintr-o imagine bitmap. O adâncime mai mare a culorilor oferă o gamă mai mare de culori distincte. Pe măsură ce crește numărul de biți, numărul de culori posibile devine impracticabil de mare pentru o hartă de culori. Culoarea pe 1 bit este denumită în mod obișnuit ca monocromă sau alb-negru.

BMP

Un format de grafică bitmap utilizat intern de subsistemul grafic Microsoft Windows (GDI) și utilizat în mod obișnuit ca format de fișier de grafică simplu pe această platformă.

BOOTP

Bootstrap Protocol. Un protocol de rețea utilizat de un client de rețea pentru a obține automat propria adresă IP. Ceea ce este realizat, de obicei, în procesul bootstrap al computerelor sau al sistemelor de operare. Serverele BOOTP atribuie fiecărui client adresa IP dintr-un acumulator de adrese. BOOTP activează computere „stație de lucru fără disc” pentru a obține o adresă IP înainte de a încărca orice sistem de operare avansat.

CCD

CCD (Charge Coupled Device) este un hardware care activează lucrarea de scanare. Mecanismul de Blocare CCD este utilizat și pentru a susține modulul CCD pentru a împiedica deteriorarea în timpul mutării echipamentului.

Ordonare

Ordonarea este un proces de imprimare a unei lucrări cu mai multe copii în seturi. Când este selectată ordonarea, dispozitivul imprimă un set întreg înainte de a imprima copii suplimentare.

Panou de Control

Un panou de control este o zonă netedă, de regulă verticală, unde sunt afișate instrumente de control sau de monitorizare. Acestea se găsesc de regulă pe partea frontală a echipamentului.

Acoperire

Acesta este un termen de imprimare utilizat pentru măsurarea consumului de toner la imprimare. De exemplu, acoperirea de 5% înseamnă că o hârtie de format A4 conține aproximativ 5% imagine sau text. Astfel, dacă hârtia sau originalul au imagini complicate sau mult text pe ele, acoperirea va fi mai mare și, în același timp, utilizarea tonerului va fi proporțională cu acoperirea.

CSV

CSV (Comma Separated Values). Un tip de format de fișier, CSV este utilizat pentru a schimba date între aplicații disparate. Formatul de fișier, așa cum este utilizat în Microsoft Excel, a devenit un standard de facto pentru domeniu, chiar în cadrul platformelor non-Microsoft.

DADF

Un Duplex Automatic Document Feeder (DADF) constituie o unitate de scanare care va alimenta și va întoarce automat o coală de hârtie originală, astfel încât echipamentul să poată scana pe ambele fețe ale hârtiei.

Implicită

Valoarea sau setarea activă pentru o imprimantă nouă, resetare sau inițializare.

DHCP

Un Dynamic Host Configuration Protocol (DHCP) este un protocol de rețea client-server. Un server DHCP furnizează parametrii de configurare specifici clientului gazdă DHCP care cere, în general, informații ce îi permit participarea într-o rețea IP. De asemenea, DHCP furnizează un mecanism pentru alocarea adreselor IP clienților gazdă.

DIMM

DIMM (Dual Inline Memory Module), o mică placă de circuite care cuprinde memoria. DIMM stochează toate datele în echipament, cum ar fi date de imprimare, date primite prin fax.

DLNA

DLNA (Digital Living Network Alliance) reprezintă un standard care permite dispozitivelor dintr-o rețea de domiciliu să partajeze informații reciproc în rețea.

DNS

DNS (Domain Name Server) este un sistem care stochează informații asociate cu numele domeniilor într-o bază de date distribuită pe rețele, precum Internetul.

Imprimantă Cu Ace

O imprimantă cu ace reprezintă un tip de imprimantă cu un cap de imprimare care rulează înapoi și înainte pe pagină și imprimă prin impact, lovind o bandă textilă îmbibată cu cerneală pentru a atinge hârtia, asemănător dactilografiei.

DPI

DPI (Dots Per Inch) este o măsurare a rezoluției, utilizată pentru scanare și imprimare. În general, DPI mai mare are ca rezultat o rezoluție mai mare, detaliu mai clar în imagine și o dimensiune mai mare a fișierului.

DRPD

Distinctive Ring Pattern Detection. Distinctive Ring este un serviciu oferit de o societate de telefonie, care permite utilizatorului să folosească o singură linie telefonică pentru a răspunde la mai multe numere de telefon diferite.

Duplex

Un mecanism care întoarce automat o foaie de hârtie pentru ca echipamentul să poată imprima (sau scana) ambele fețe ale colii de hârtie. O imprimantă echipată cu o Unitate Duplex poate imprima pe ambele fețe ale hârtiei în timpul unui singur ciclu de imprimare.

Regim de Exploatare

Regimul de exploatare este numărul de pagini care nu afectează performanța imprimantei într-o lună. În general, imprimanta are limitare pentru durata de viață, cum ar fi numărul de pagini pe an. Durata de viață înseamnă capacitatea medie de imprimate, în general în cadrul perioadei de garanție. De exemplu, dacă regimul de exploatare este de 48.000 de pagini pe lună, presupunând 20 de zile lucrătoare, limitarea pentru imprimantă este de 2.400 de pagini pe zi.

ECM

ECM (Error Correction Mode) este un mod de transmisie opțional construit în cadrul echipamentelor fax sau a modemurilor fax Clasa 1. Acesta detectează și corectează automat erorile din procesul de transmitere a faxului cauzate uneori de zgomotul liniei telefonice.

Emulare

Emularea este o tehnică prin care un echipament obține rezultate asemănătoare altui echipament.

Un emulator reproduce funcțiile unui sistem pe un alt sistem, astfel încât al doilea sistem se comportă ca primul sistem. O emulare se concentrează pe reproducerea exactă a comportamentului extern, care este în contrast cu simularea, ce implică un model abstract al sistemului simulat, adesea luând în considerare starea sa internă.

Ethernet

Ethernet este o tehnologie de conectare a computerelor la rețea, bazată pe transmisia de cadre, pentru rețele locale (LAN). Se caracterizează prin cabluri și semnale pentru stratul fizic și formatele cadrelor, precum și protocoale pentru controlul accesului media (MAC)/nivel de legături de date al modelului OSI. Ethernet este standardizat de cele mai multe ori ca IEEE 802.3. Acesta a devenit cea mai răspândită tehnologie LAN utilizată din anul 1990 până în prezent.

EtherTalk

O suită de protocoale dezvoltate de Apple Computer pentru conectarea computerelor la rețea. Aceasta a fost inclusă în prima versiune de Mac (1984) și în prezent este mai puțin utilizată de Apple, în favoarea rețelelor TCP/IP.

FDI

FDI (Foreign Device Interface) este o placă instalată în interiorul echipamentului pentru a permite unui dispozitiv terț, precum un dispozitiv acționat prin monedă sau un cititor de cartele. Aceste dispozitive permit servicii de plată pentru imprimare pe echipament.

FTP

FTP (File Transfer Protocol) este un protocol care în mod obișnuit se utilizează pentru schimbul de fișiere în cadrul oricărei rețele care acceptă protocolul TCP/IP (precum Internetul sau intranetul).

Unitatea Cuptorului

Componenta unei imprimante cu laser care realizează fuzionarea tonerului pe suportul de imprimare. Aceasta are în componență o rolă fierbinte și o rolă de presiune. După ce tonerul este transferat pe hârtie, unitatea cuptorului aplică presiune și căldură pentru a asigura faptul că tonerul rămâne permanent pe hârtie, motiv pentru care hârtia este fierbinte când iese dintr-o imprimantă cu laser.

Gateway

O conexiune între rețele de calculatoare sau între o rețea de calculatoare și o linie telefonică. Este foarte populară, deoarece este un calculator sau o rețea ce permite accesul la un alt calculator sau rețea.

Tonuri de gri

Nuanțe de gri care reprezintă porțiuni deschise și închise la culoare ale unei imagini când imaginilor color li se face conversia în tonuri de gri; culorile sunt reprezentate prin diverse nuanțe de gri.

Semiton

Un tip de imagine care simulează tonuri de gri prin modificarea numărului de puncte. Suprafețele colorate intens sunt constituite dintr-un număr mare de puncte, în timp ce suprafețele mai deschise sunt constituite dintr-un număr mai mic de puncte.

Dispozitiv de stocare în masă

Dispozitivul de stocare în masă, cunoscut de regulă ca unitate de disc sau de hard disk, este un dispozitiv de stocare non-volatil care stochează date codificate digital pe platouri rotative rapide cu suprafețe magnetice.

IEEE

IEEE (Institute of Electrical and Electronics Engineers) este o organizație internațională non-profit, profesională, pentru dezvoltarea tehnologiei din domeniul electricității.

IEEE 1284

Standardul de port paralel 1284 a fost dezvoltat de Institute of IEEE (Electrical and Electronics Engineers). Termenul „1284-B” se referă la un tip de conector specific de la capătul cablului paralel care se atașează la echipamentul periferic (de exemplu, o imprimantă).

Intranet

O rețea privată care utilizează Protocoale de Internet, conectivitate în rețea și, posibil, sistemul de telecomunicații publice pentru a partaja în siguranță între angajații săi o parte din informațiile sau operațiunile organizației. Uneori termenul se referă numai la serviciile cele mai vizibile, site-ul web intern.

Adresă IP

O adresă de IP (Internet Protocol) este un număr unic pe care dispozitivele îl utilizează pentru a se identifica și a comunica între ele într-o rețea, utilizând standardul de Internet Protocol.

IPM

Imagini Per Minut (IPM) este o modalitate de a măsura viteza unei imprimante. O rată IPM indică numărul de coli pe care le poate imprima o imprimantă într-un minut, pe o singură față.

IPP

IPP (Internet Printing Protocol) definește un protocol standard pentru imprimare precum și gestionarea lucrărilor de imprimare, a dimensiunii suportului de imprimare, a rezoluției etc. IPP poate fi utilizat local sau pe Internet pentru sute de imprimante și, de asemenea, acceptă controlul accesului, autentificarea și criptarea, fiind o soluție mult mai capabilă și sigură de imprimare decât cele mai vechi.

IPX/SPX

IPX/SPX înseamnă Internet Packet Exchange/Sequenced Packet Exchange. Este un protocol de rețea utilizat de sistemele de operare Novell NetWare. Atât IPX, cât și SPX furnizează servicii de conectare similare cu cele de TCP/IP, cu protocolul IPX similar cu IP și SPX similar cu TCP. IPX/SPX a fost inițial destinat pentru rețele locale (rețele LAN), și este un protocol foarte eficient pentru acest scop (de regulă performanța sa o depășește pe cea pe care o are TCP/IP pe un LAN).

ISO

ISO (International Organization for Standardization) este un corp internațional de standardizare constituit din reprezentanți ai corporilor naționale de standardizare. Produce standarde industriale și comerciale la nivel mondial.

ITU-T

Uniunea Internațională a Telecomunicațiilor este o organizație internațională desemnată să standardizeze și să reglementeze transmisiile radio și telecomunicațiile internaționale. Atribuțiile sale principale includ standardizarea, alocarea spectrului radio și organizarea acordurilor internaționale dintre diferite țări, pentru a permite apelurile telefonice internaționale. -T din ITU-T indică telecomunicația.

Diagramă Nr. 1 ITU-T

Diagramă test standardizată publicată de ITU-T pentru transmisii de documente prin fax.

JBIG

JBIG (Joint Bi-level Image Experts Group) este un standard de comprimare a imaginii fără pierderea exactității și calității, care a fost proiectat pentru comprimarea imaginilor binare, în particular pentru faxuri, dar se poate utiliza și pentru alte imagini.

JPEG

JPEG (Joint Photographic Experts Group) este cea mai obișnuită metodă standard de comprimare cu pierderi utilizată pentru imagini fotografice. Acesta este formatul utilizat pentru stocarea și transmiterea fotografiilor pe World Wide Web.

LDAP

LDAP (Lightweight Directory Access Protocol) este un protocol de rețea pentru interogarea și modificarea serviciilor de director care se execută în cadrul TCP/IP.

LED

LED (Light-Emitting Diode) este un dispozitiv cu material semiconductor care indică starea echipamentului.

Adresă MAC

Adresa MAC (Media Access Control) este un identificator unic asociat cu un adaptor de rețea. Adresa MAC este un identificator unic pe 48 de biți scris uzual sub formă de 12 caractere sexazecimale grupate pe perechi (de exemplu, 00-00-0c-34-11-4e). Această adresă este uzual codificată hard într-o placă de interfață de rețea (NIC) de către producător și utilizată ca ajutor la încercarea routerelor de a detecta echipamentele din rețele mari.

MFP

MFP (Multi Function Peripheral) este un echipament de birou care include într-un ansamblu fizic, funcționalitatea unei imprimante, a unui copiator, a unui fax, a unui scanner etc.

MH

MH (Modified Huffman) este o metodă de comprimare pentru reducerea cantității de date care trebuie transmisă între faxuri pentru a transfera imaginea recomandată de ITU-T T.4. MH este o schemă de codificare de plajă pe bază de carte de coduri optimizată pentru a comprima eficient spațiul gol. Deoarece numeroase faxuri au spații libere, această metodă minimizează timpul de transmisie a majorității faxurilor.

MMR

MMR (Modified Modified READ) este o metodă de comprimare recomandată de ITU-T T.6.

Modem

Un dispozitiv care modulează un semnal purtător pentru a codifica informații digitale și totodată demodulează un astfel de semnal purtător pentru a decodifica informațiile transmise.

MR

MR (Modified Read) este o metodă de comprimare recomandată de ITU-T T.4. MR codează prima linie scanată utilizând MH. Următoarea linie este comparată cu prima, sunt determinate diferențele, apoi diferențele sunt codificate și transmise.

NetWare

Un sistem de operare de rețea dezvoltat de Novell, Inc. A utilizat inițial multitasking cooperativ pentru a executa diverse servicii pe un PC, iar protocoalele de rețea au fost bazate pe seria prototip Xerox XNS. Astăzi, NetWare acceptă TCP/IP precum și IPX/SPX.

OPC

OPC (Organic Photo Conductor) este un mecanism care realizează o imagine virtuală pentru imprimare utilizând o rază laser emisă de la o imprimantă cu laser și este de obicei de culoare verde sau gri cu formă cilindrică.

O unitate de procesare a imaginii cu tambur uzează treptat suprafața tamburului în timpul utilizării imprimantei și trebuie schimbată coresponszător, deoarece se încălzește din contactul cu peria ansamblului cartușului, cu mecanismul de curățare și cu hârtia.

Originale

Primul exemplar al unei entități, precum un document, o fotografie sau un text etc., care este copiat, reproduș sau tradus pentru a produce altele, dar care nu este el însuși copiat sau derivat din altă entitate.

OSI

OSI (Open Systems Interconnection) este un model dezvoltat de ISO (International Organization for Standardization) pentru comunicații. OSI oferă un standard, o apropiere modulară față de designul de rețea care împarte setul necesar de funcții complexe în zone gestionabile, independente și funcționale. Zonele sunt de sus în jos Application, Presentation, Session, Transport, Network, Data Link and Physical.

PABX

PABX (Private Automatic Branch Exchange) este un telefon automat care comută sistemul în cadrul unei întreprinderi private.

PCL

PCL (Printer Command Language) este un Page Description Language (PDL) dezvoltat de HP ca protocol de imprimantă și a devenit un standard industrial. Dezvoltat inițial pentru imprimante cu jet de cerneală mai vechi, PCL a fost realizat în diverse niveluri pentru imprimante termice, matriciale și laser.

PDF

PDF (Portable Document Format) este un format patentat de fișier, dezvoltat de Adobe Systems pentru reprezentarea documentelor bidimensionale într-un format independent de dispozitiv și de rezoluție.

PostScript

PostScript (PS) este un limbaj de descriere pagină și limbaj de programare utilizat în principal în domeniile de publicare electronică și asistată de computer. - acesta este rulat într-un interpretor pentru a genera o imagine.

Driver Imprimantă

Un program utilizat pentru a trimite comenzi și pentru a transfera date de la computer la imprimantă.

Suport de Imprimare

Suporturi, precum hârtie, plicuri, etichete și folii transparente, care pot fi utilizate la o imprimantă, un scanner, un fax sau un copiator.

PPM

PPM (Pages Per Minute) este o metodă de măsurare pentru a determina cât de repede lucrează imprimanta, semnificând numărul de pagini pe care imprimanta îl poate produce într-un minut.

Fișier PRN

O interfață pentru un driver de dispozitiv, acesta permite software-ului să interacționeze cu driverul de dispozitiv utilizând apelurile de sistem pentru intrare/ieșire, ceea ce simplifică multe activități.

Protocol

O convenție sau un standard care controlează sau activează conexiunea, comunicația și transferul de date între două puncte terminale de calcul.

PS

Consultați PostScript.

PSTN

PSTN (Public-Switched Telephone Network) este rețeaua rețelelor telefonice conectate la circuitul public mondial care, în condiții industriale, este uzual trecută prin tabloul de bord.

RADIUS

RADIUS (Remote Authentication Dial In User Service) este un protocol pentru autentificare și gestionare. RADIUS activează gestiunea centralizată a datelor de autentificare, cum ar fi numele utilizatorilor și parolele, utilizând conceptul AAA (autentificare, autorizare și gestionare) pentru a gestiona accesul în rețea.

Rezoluție

Exactitatea unei imagini, măsurată în DPI (Dots Per Inch). Cu cât este mai mare valoarea dpi, cu atât este rezoluția mai mare.

SMB

SMB (Server Message Block) este un protocol de rețea aplicat în principal pentru a partaja fișiere, imprimante, porturi seriale și comunicații diverse între nodurile dintr-o rețea. De asemenea, acesta oferă un mecanism de comunicație inter-proces autentificat.

SMTP

SMTP (Simple Mail Transfer Protocol) este standardul pentru transmisiile de e-mail prin Internet. SMTP este un protocol relativ simplu, bazat pe text, unde sunt specificați unul sau mai mulți destinatari ai unui mesaj, apoi textul de mesaj este transferat. Acesta este un protocol de client server, unde clientul transmite un mesaj de e-mail la server.

SSID

SSID (Service Set Identifier) este un nume WLAN (wireless local area network). Toate dispozitivele fără fir dintr-o rețea WLAN utilizează același SSID pentru a comunica unul cu celălalt. SSID-urile țin cont de majuscule și minuscule și au o lungime maximă de 32 de caractere.

Mască de Subrețea

Masca de subrețea este utilizată împreună cu adresa de rețea pentru a determina ce parte a adresei este adresa de rețea și ce parte este adresa de gazdă.

TCP/IP

TCP (Transmission Control Protocol) și IP (Internet Protocol); setul de protocoale de comunicații care implementează stiva de protocoale pe care funcționează majoritatea rețelelor comerciale și de Internet.

TCR

TCR (Transmission Confirmation Report) furnizează detalii despre fiecare transmisie precum starea lucrării, rezultatul transmisiei și numărul de pagini trimise. Acest raport poate fi setat să imprime după fiecare lucrare sau numai după transmisii nereușite.

TIFF

TIFF (Tagged Image File Format) este un format de imagine bitmap cu rezoluție variabilă. TIFF descrie datele de imagine sosite de regulă de la scanere. Imaginile TIFF utilizează marcaje, cuvinte cheie care definesc caracteristicile imaginii care este inclusă în fișier. Acest format flexibil și independent de platformă poate fi utilizat pentru imagini care au fost realizate de diverse aplicații de procesare a imaginilor.

Cartuș de Toner

Este un gen de container cu toner, utilizat de un echipament, de exemplu, de imprimantă. Tonerul este o pulbere utilizată la imprimantele cu laser și la fotocopiatoare, care formează textul și imaginile de pe hârtia imprimată. Tonerul poate fi topit printr-o combinație de căldură/presiune a cuptorului, care duce la aderarea sa la fibrele hârtiei.

TWAIN

Un standard industrial pentru scanere și software. Utilizând un scanner compatibil TWAIN cu un program care acceptă TWAIN, o scanare poate fi inițiată dintr-un program. Reprezintă o interfață API de capturare a imaginilor pentru sistemele de operare Microsoft Windows și Apple Mac.

Cale UNC

UNC (Uniform Naming Convention) este un mod standard de a accesa partajări de rețea din Windows NT și alte produse Microsoft. Formatul unei căi UNC este: \\<numeserver>\<numepartajat>\<director suplimentar>

URL

URL (Uniform Resource Locator) este adresa globală a documentelor și resurselor de pe Internet. Prima parte a adresei indică ce protocol se utilizează, a doua parte specifică adresa IP sau numele de domeniu unde este localizată resursa.

USB

USB (Universal Serial Bus) este un standard care a fost dezvoltat de USB Implementers Forum, Inc., pentru a conecta computere și dispozitive periferice. Spre deosebire de portul paralel, USB este destinat conectării concurente a unui singur port USB de la computer la mai multe dispozitive periferice.

Filigran

Un filigran este o imagine sau un model lizibil pe hârtie care apare mai iluminat când este văzut cu lumină indirectă. Filigranul a fost introdus pentru prima dată în Bologna, Italia în 1282; acesta a fost utilizat de producătorii de hârtie pentru a-și identifica produsul, precum și la timbrele poștale, bancnote și alte documente guvernamentale pentru a descuraja contrafacerea.

WEP

WEP (Wired Equivalent Privacy) este un protocol de securitate specificat în IEEE 802.11 pentru a oferi același nivel de securitate ca și o rețea locală cu fir. WEP oferă securitate prin criptarea datelor peste conexiunea radio astfel că acestea sunt protejate atunci când sunt transmise de la un punct terminal la altul.

WIA

WIA (Windows Imaging Architecture) este o arhitectură de imagine care a fost inițial introdusă în Windows Me și Windows XP. O scanare poate fi inițiată din cadrul acestor sisteme de operare utilizând un scanner compatibil WIA.

WPA

WPA (Wi-Fi Protected Access) este o clasă de sisteme utilizate pentru a securiza rețelele de computere fără fir (Wi-Fi), care a fost creată pentru a îmbunătăți caracteristicile de securitate până la caracteristicile de securitate ale WEP.

WPA-PSK

WPA-PSK (WPA Pre-Shared Key) este un mod special al WPA pentru micile afaceri și utilizatorii casnici. O cheie sau parolă predistribuită, este configurată în punctul de acces fără fir (WAP) și în computerele portabile sau de birou fără fir. Pentru o securitate mai avansată, WPA-PSK generează o cheie unică pentru fiecare sesiune dintre client și Punctul de Acces Fără fir asociat.

WPS

WPS (Wi-Fi Protected Setup) este un standard pentru stabilirea unei rețele fără fir de domiciliu. Dacă punctul de acces fără fir suportă WPS, puteți configura ușor conexiunea la rețeaua fără fir, fără computer.

XPS

XPS (XML Paper Specification) sunt specificațiile pentru un PDL (Page Description Language) și pentru un nou format de document, ce prezintă avantaje în cazul documentelor portabile și a documentelor electronice, dezvoltate de Microsoft. Sunt specificații bazate pe XML, cu o nouă cale de imprimare și cu un nou format de document independent - dispozitiv bazat pe vectori.

A

AirPrint	160
AnyWeb Print	189
accesare	
instrumente de gestionare	187
alimentatorul manualtava multifuncțională	
sfaturi pentru utilizare	34
utilizarea suportului special	36
amplasarea echipamentului	
reglarea altitudinii	166

B

blocare	
îndepărtarea hârtiei	66
recomandări pentru evitarea blocării hârtiei	65
buton eco	22
buton stop	23
buton toner	22

C

Cablu USB	
instalare driver	102, 104

reinstalare driver	103, 105
Cartuș de toner	
care nu este produs de Samsung și reumplut	52
durata de viață estimată	53
instrucțiuni de manipulare	52
stocare	52
caracteristici	5
caracteristici suport imprimare	79
caracteristici speciale de imprimare	165
cartuș toner	
înlocuirea cartușului	56
redistribuire toner	54
componente de schimb	51
consumabile	
comandare	50
consumabile disponibile	50
durata de viață estimată a cartușului de toner	53
înlocuirea cartușului de toner	56
convenție	12
curățare	
exterior	60
interior	60

rolă de preluare	62
curățarea unei mașini	60

F

filigran	
creare	174
editare	174
ștergere	174

G

glosar	232
--------	-----

I

Imprimarea	43
imprimare	
imprimare mobilă	155
SO mobil	155
imprimare câte N	
Mac	180
imprimare prin google cloud	162
imprimare suprapunere	
creare	175
imprimare	176
ștergere	176

configurare rețea fără fir	122	samsung printer experience	199	modificarea dimensiunii tăvii	31
instalare driver		service contact numbers	223	reglarea lățimii și lungimii	31
Linux	119	setările favoritelor pentru imprimare	46	U	
Mac	118	siguranță		<hr/>	
UNIX	119	informații	13	UNIX	
Windows	114	simboluri	13	imprimarea	184
mediu de instalare	85	specificații	77	instalare driver pentru conectare în rețea	119
prezentarea programelor de rețea	107	suport de imprimare	79	Unix	
programul SetIP	108, 109, 110, 146	stare imprimantă		cerințe de sistem	84
rețea fără fir		informații generale	197	utilitarul de imprimare directă	178
Cablu USB	129, 132	suport de imprimare		utilizarea ajutorului	46, 181
cablu de rețea	145	etichete	40	V	
Modul infrastructură	122	hârtie cartonată	41	<hr/>	
modul ad hoc	122	hârtie preimprimată	41	vedere din spate	21
WPS		materiale transparente	39	vedere frontală	20
deconectare	126	plic	37	W	
WPS mașina nu are un ecran de afișare		recomandări	30	<hr/>	
PBC	127	suport ieșire	79	Windows	
PIN	127	suport special	36	cerințe de sistem	82
S		T		instalare driver pentru cablu conectat prin USB	25, 27
<hr/>		<hr/>		instalare driver pentru conectare în rețea	114
Samsung Printer Status	197	tavă		probleme obișnuite ale Windows	220
SyncThru Web Service		încărcarea hârtiei în alimentatorul manualtava multifuncțională	34	utilizare SetIP	108, 146
informații generale	191				