

Brugervejledning



HP Ink Tank Wireless 410 series



HP Ink Tank Wireless 410 series

Indholdsfortegnelse

1 Hjælp til HP Ink Tank Wireless 410 series	1
2 Kom godt i gang	2
Printerdele	3
Lær blæktanksystemet at kende	5
Kontrolpanelets funktioner	6
Kontrolpanelets indikatorer og skærmikonernes status	8
Ilægning af papir	18
Ret standardpapirstørrelsen, som printereren registrerer	22
Placering af en original på glaspladen	23
Grundlæggende oplysninger om papir	24
Åbn HP-printersoftware (Windows)	27
Brug appen HP Smart til at udskrive, scanne og fejlfinde fra en iOS-, Android- eller Windows 10-enhed	28
Dvaletilstand	29
Lydløs tilstand	30
Auto-sluk	31
3 Udskriv	32
Udskrivning vha. appen HP Smart	33
Udskrivning fra computeren	34
Udskrivning med mobile enheder	39
Tips til udskrivning	40
4 Brug af Web Services	43
Hvad er Web Services?	44
Opsætning af Web Services	45
Udskriv med HP ePrint	46
Brug af websiden HP Connected	47
Sletning af Web Services	48

5 Kopiering og scanning	49
Kopiere dokumenter	50
Scanning ved hjælp af appen HP Smart	51
Scanning ved hjælp af HP printersoftware	54
Scanning vha. Webscan	58
Tip til kopiering og scanning	59
6 Håndtering af blæk og skrivehoveder	60
Blækniveauer	61
Genopfyldning af blæktankene	62
Bestilling af blæk	65
Udskrivning med kun sort blæk	66
Tips til at arbejde med blæk og skrivehoveder	67
Flyt printeren	68
7 Tilslut printeren	69
Slut printeren til et trådløst netværk med en router	70
Trådløs forbindelse til printeren uden en router	73
Tilslut din printer med appen HP Smart	76
Trådløse indstillinger	77
Slut printeren til computeren ved hjælp af et USB-kabel (ikke-netværksforbindelse)	78
Skift fra en USB-forbindelse til et trådløst netværk	79
Avancerede værktøjer til printeradministration (for netværksprintere)	80
Tips til opsætning og brug af netværksprintere	82
8 Løsning af problemer	83
Papirstop og problemer med papirindføring	84
Problemer med skrivehovederne	91
Problemer med at printe	95
Problemer med kopiering	104
Problemer med at scanne	105
Netværks- og forbindelsesproblemer	106
Få hjælp fra appen HP Smart	108
Problemer med printerhardware	109
Fejlkoder på kontrolpanelet	110
HP-support	111
Tillæg A Tekniske oplysninger	113
Meddelelser fra HP Company	114
Specifikationer	115

Lovgivningsmæssige bemærkninger	117
Miljømæssigt produktovervågningsprogram	124

Indeks	131
---------------------	------------

1 Hjælp til HP Ink Tank Wireless 410 series

Lær at bruge printeren.

- [Kom godt i gang på side 2](#)
- [Udskriv på side 32](#)
- [Brug af Web Services på side 43](#)
- [Kopiering og scanning på side 49](#)
- [Håndtering af blæk og skrivehoveder på side 60](#)
- [Tilslut printeren på side 69](#)
- [Løsning af problemer på side 83](#)
- [Tekniske oplysninger på side 113](#)

2 Kom godt i gang

- [Printerdele](#)
- [Lær blæktanksystemet at kende](#)
- [Kontrolpanelets funktioner](#)
- [Kontrolpanelets indikatorer og skærmikonernes status](#)
- [Ilægning af papir](#)
- [Ret standardpapirstørrelsen, som printeren registrerer](#)
- [Placering af en original på glaspladen](#)
- [Grundlæggende oplysninger om papir](#)
- [Åbn HP-printersoftware \(Windows\)](#)
- [Brug appen HP Smart til at udskrive, scanne og fejlfinde fra en iOS-, Android- eller Windows 10-enhed](#)
- [Dvaletilstand](#)
- [Lydløs tilstand](#)
- [Auto-sluk](#)

Printerdele

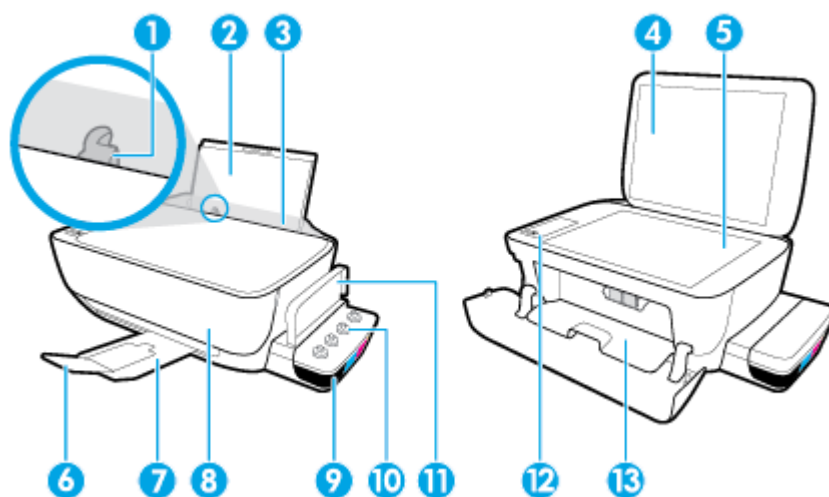

1	Papirbredestyr
2	Papirbakke
3	Papirbakkens skærm
4	Scannerens låg
5	Scannerens glasplade
6	Udskriftsbakkeforlænger (også kaldet bakkeforlænger)
7	Udskriftsbakke
8	Forreste dæksel
9	Blæktank
10	Blæktankhætter
11	Låg til blæktank
12	Kontrolpanel
13	Adgangsdæksel til skrivehovederne

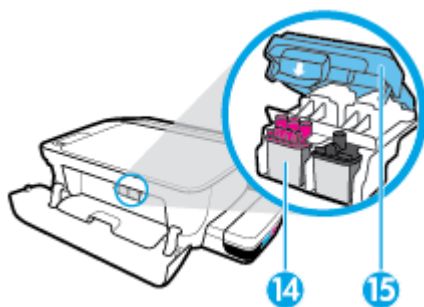

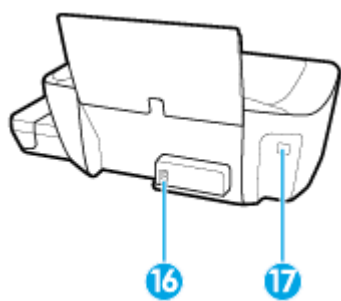

14	Skrivehoveder
15	Lås til skrivehoved

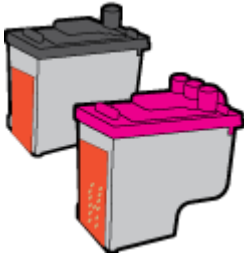
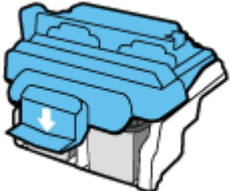

16	Strømforbindelse
17	USB-port

Lær blæktanksystemet at kende

Betegnelse	Definition
Skrivehoveder	<p>Skrivehovederne er de komponenter i udskrivningsmekanismen, som bruges til at påføre blækket på papiret. Der er to skrivehoveder: Et skrivehoved til sort blæk og et skrivehoved til trefarvet blæk.</p> <p>BEMÆRK: Når du har sat printeren op, må du ikke åbne skrivehovedets dæksel, medmindre du installerer nye skrivehoveder eller flytter printeren uden for dit hjem eller kontor.</p> 
Lås til skrivehoved	<p>Låsen til skrivehovedet på holderen bruges til at låse skrivehovederne fast på den. Sørg for, at skrivehovedets lås er korrekt lukket for at undgå problemer, som fx vognstop..</p> <p>BEMÆRK: Når du har sat printeren op, må du ikke åbne skrivehovedets dæksel, medmindre du installerer nye skrivehoveder eller flytter printeren uden for dit hjem eller kontor.</p> 
Blæktanke	<p>Blæktanke er eksterne blækbeholdere, som findes i højre side af printeren. Der er fire blæktanke. Hver af blæktankene bruges til en særlig farve: Sort, cyan, magenta og gul.</p> 
Blæktankhætter	<p>Blæktankhætter er gummipopper, som bruges til at lukke hver blæktank.</p>
Klargøring	<p>Klargøring er processen hvor de blækforsyningsrør, som forbinder blæktankene og skrivehovederne, fyldes. Denne proces finder sted, når du installerer nye skrivehoveder og starter klargøringsprocessen fra kontrolpanelet. Læs mere om klargøring under Ikoner for klargøring og justering af skrivehoveder på side 12.</p>
Justering	<p>Justering er den proces, hvor skrivehovederne justeres for at forbedre udskriftskvaliteten. Læs mere om justering under Ikoner for klargøring og justering af skrivehoveder på side 12.</p>

Kontrolpanelets funktioner

Oversigt over knapper og indikatorer

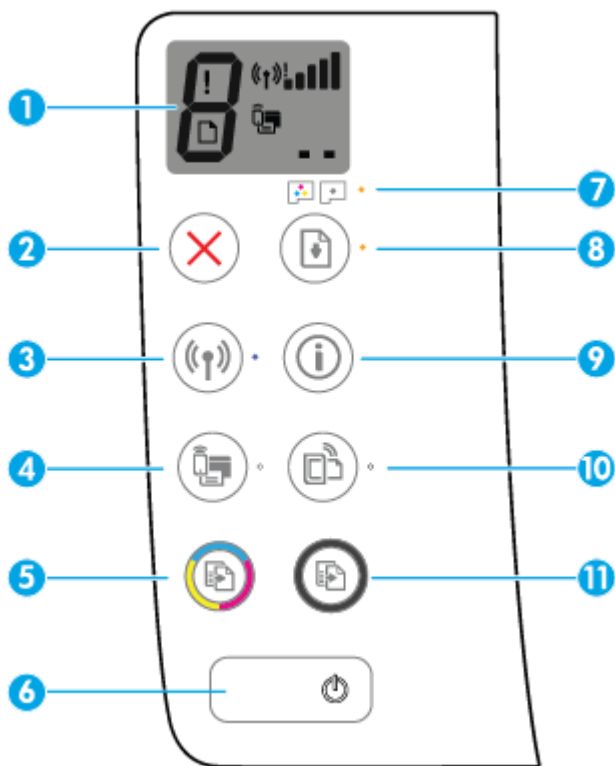



Funktion	Beskrivelse
1	Kontrolpanelets skærm : Viser antallet af kopier, statussen for skrivehovedernes klargøring, mediefejl, statussen for trådløse forbindelser og signalstyrken, statussen for Wi-Fi Direct og problemer med skrivehovederne.
2	Knappen Annuler : Stopper den aktuelle handling.
3	Knappen Trådløst : Aktiverer og deaktiverer printerens trådløse funktioner. Indikatoren Trådløst : Angiver, om printeren er tilsluttet et trådløst netværk.
4	Knappen Wi-Fi Direct : Tænder eller slukker Wi-Fi Direct. Indikatoren Wi-Fi Direct : Viser, om Wi-Fi Direct er aktiveret eller deaktiveret.
5	Knappen Farvekopi : Starter et kopieringsjob i farver. Øg antallet af farvekopier ved at trykke på knappen flere gange. Kopieringen starter to sekunder efter det sidste tryk på knappen. BEMÆRK: Du kan generere en diagnosticeringsrapport for udskriftskvaliteten ved at holde knappen Farvekopi nede i 3 sekunder.
6	Knappen Strøm : Tænder eller slukker printeren.
7	Indikatoren Skrivehovedalarm : Viser problemer med skrivehovederne.
8	Knappen Genoptag : Genoptager et job efter en afbrydelse (f.eks. efter ilægning af papir eller fjernelse af et papirstop). Indikatoren Genoptag : Viser, hvornår printeren er i advarsels- eller fejltilstand.

Funktion	Beskrivelse
9	Knappen Oplysninger : Sådan udskriver du printerinformationssiden. Tryk på knappen, samtidig med at du trykker på Trådløst -knappen, Wi-Fi Direct-knappen eller HP ePrint-knappen, hvis du vil se mere specifikke hjælpesider om disse knapper.
10	Knappen HP ePrint : Tænder eller slukker HP ePrint. Indikatoren HP ePrint : Viser, om HP ePrint er aktiveret eller deaktiveret. En blinkende indikator betyder, at der er et problem med Web Services.
11	Knappen Sort kopi : Starter sort/hvid kopiering. Øg antallet af sort-hvide kopier ved at trykke på knappen flere gange. Kopieringen starter to sekunder efter det sidste tryk på knappen.

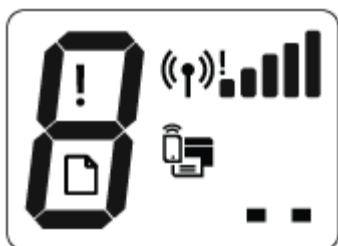
Ikoner på kontrolpanelets skærm



Ikon	Beskrivelse
	Antal kopier ikon: Viser antallet af kopier, når du kopierer dokumenter, skifter til bogstavet P, når printeren skal klargøres, og skifter mellem bogstavet E og et tal, når printeren er i fejltilstand.
	Fejl ikon: Viser, at der er opstået en fejl.
	Papirfejl ikon: Viser, at der er en papirfejl.
	Trådløst -statusikonerne: Angiver status for en trådløs forbindelse. Der findes tre ikoner for trådløs status: ikonet Trådløst () , ikonet Indikator for trådløs () og ikonet Signallinjer () .
	Wi-Fi Direct ikon: Viser, at Wi-Fi Direct er aktiveret eller ved at oprette forbindelse.
	Skrivehoved -ikonerne: Når det venstre skrivehovedikon blinker, er der en fejl i forbindelse med skrivehovedet til trefarvet blæk, og når det højre ikon blinker, er der en fejl i forbindelse med skrivehovedet til sort blæk.

Kontrolpanelets indikatorer og skærmikonernes status

- [Strøm -knappens indikator](#)
- [Trådløst -indikator og ikoner](#)
- [Wi-Fi Direct -indikator og ikon](#)
- [Indikatoren HP ePrint](#)
- [Skrivehoved -ikoner og Skrivehovedalarm -indikator](#)
- [Ikoner for klargøring og justering af skrivehoveder](#)
- [Fejl -ikonet, Papirfejl -ikonet og Genoptag -indikatoren](#)
- [Antal kopier -ikon](#)
- [Vedligeholdelse af blæksystemet](#)

Strøm -knappens indikator











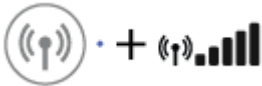

Status	Beskrivelse
Til	Printeren er tændt.
Fra	Printeren er slukket.
Nedtonet	Angiver, at printeren er i dvaletilstand. Printeren går automatisk i dvaletilstand efter 5 minutter uden aktivitet. Efter 2 timers inaktivitet slukker printeren automatisk, hvis den ikke er forbundet til et trådløst netværk eller en computer.
Blinker	Printeren er ved at behandle en opgave. Tryk på knappen Annuller (X) for at annullere opgaven.
Blinker hurtigt	Luk dækslet til skrivehovederne, hvis det er åbent. Hvis adgangsdækslet til skrivehovedet er lukket, og indikatoren blinker hurtigt, er printerens fejltilstand. Fejlen kan rettes ved at følge vejledningen i meddelelserne på computeren. Hvis ikke der vises nogen meddelelser, kan du prøve at udskrive et dokument for at fremprovokere en meddelelse.

Trådløst -indikator og ikoner

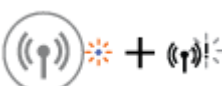
Trådløst -indikatoren ved siden af **Trådløst** -knappen ((P)) og ikonerne for trådløs status på kontrolpanelskræmen viser det trådløse netværks status.

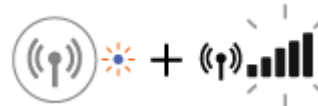
Trådløst -indikatoren og **Trådløst** -statusikonerne lyser ikke, før justeringen er gennemført under den indledende opsætning.



Status	Beskrivelse
<p>Trådløst -indikatoren, Trådløst -ikonet og Signallinjer -ikonet er tændt.</p> 	<p>Printeren er tilsluttet et trådløst netværk.</p>
<p>Trådløst -indikatoren er tændt.</p> 	<p>Printerens trådløse funktion er slukket. Du kan aktivere printerens trådløse funktion ved at trykke på Trådløst ()</p>
<p>Trådløst -indikatoren blinker, Trådløst -ikonet er tændt, og Signallinjer -ikonet gennemgår en cyklus.</p> 	<p>Printeren er i tilstanden til automatisk trådløs forbindelse (AWC).</p>
<p>Indikatoren Trådløst blinker i tre sekunder og slukker derefter.</p> 	<p>Printerens trådløse funktion er deaktiveret.</p> <p>Skift indstillingerne for trådløs. Se Trådløse indstillinger på side 77 for at få flere oplysninger.</p>
<p>Trådløst -indikatoren blinker, og Trådløst -ikonet samt Indikator for trådløs -ikonet er tændt.</p> 	<p>Der er ikke noget trådløst signal.</p> <ul style="list-style-type: none"> Tjek, om den trådløse router eller adgangspunktet er tændt. Flyt printeren tættere på den trådløse router.
<p>Trådløst -indikatoren blinker, Trådløst -ikonet er tændt, og Indikator for trådløs -ikonet blinker.</p> 	<p>Der kan være sket en af følgende ting.</p> <ul style="list-style-type: none"> Printeren har problemer med at oprette forbindelse til det trådløse netværk. Der opstår en fejl, eller også registreres der en overlappende session, ved brug af WPS. <p>Tryk på knappen Trådløst () og knappen Oplysninger () samtidig for at køre den trådløse test, og find oplysninger i testrapporten om, hvordan fejlen kan rettes.</p>
<p>Trådløst -indikatoren blinker, Trådløst -ikonet er tændt, og Signallinjer blinker samtidig.</p> 	<p>Printeren er i tilstanden Wi-Fi Protected Setup (WPS).</p>

Status	Beskrivelse
<p>Trådløst -indikatoren blinker, og Trådløst -ikonet er tændt.</p> 	<p>Printerens trådløse funktion er aktiveret, men er ikke blevet konfigureret.</p>
<p>Trådløst -indikatoren blinker, Trådløst -ikonet er tændt, Signallinjer gennemgår en cyklus, og Indikator for trådløs -indikatoren er tændt.</p> 	<p>Printerens trådløse funktion er aktiveret og er blevet konfigureret før, og det forsøges at oprette forbindelse til netværket fra printeren.</p>

Wi-Fi Direct -indikator og ikon









Wi-Fi Direct -indikatoren og **Wi-Fi Direct** -statusikonet lyser ikke, før justeringen er gennemført under den indledende opsætning.

Status	Beskrivelse
Wi-Fi Direct -indikatoren og ikonet er tændt.	<p>Wi-Fi Direct er tændt og klar til brug.</p> <p>Find ud af, hvordan du opretter forbindelse til printeren ved hjælp af Wi-Fi Direct, i Trådløs forbindelse til printeren uden en router på side 73.</p>
Wi-Fi Direct -indikatoren og ikonet er slukket.	<p>Wi-Fi Direct er slået fra.</p> <p>Tryk på knappen Wi-Fi Direct (Wi-Fi Direct) for at aktivere .</p>
Indikatoren for Wi-Fi Direct blinker.	<p>Printeren opretter forbindelse til en mobilenhed i tilstanden WPS (Wi-Fi-beskyttet opsætning). Tryk på knappen Wi-Fi Direct  for at oprette forbindelse.</p>
Indikatoren Wi-Fi Direct blinker hurtigt i tre sekunder og lyser derefter konstant.	<p>Printeren har allerede det maksimale antal Wi-Fi Direct-forbindelser, og en anden enhed forsøger at oprette forbindelse til printeren med Wi-Fi Direct.</p>
Indikatoren Wi-Fi Direct blinker hurtigt i tre sekunder og slukker derefter.	<p>Wi-Fi Direct er deaktiveret. Kontakt den person, der har installeret printeren, for at få flere oplysninger.</p>

Indikatoren HP ePrint



Status	Beskrivelse
HP ePrint -indikatoren er tændt.	Funktionen HP ePrint er tændt og klar til brug. Se Udskriv med HP ePrint på side 46 for at få flere oplysninger.
HP ePrint -indikatoren er tændt.	Funktionen HP ePrint er slukket. Tryk på knappen HP ePrint () for at aktivere  .
Indikatoren HP ePrint blinker i tre sekunder og slukker derefter.	Der kan være sket en af følgende ting. <ul style="list-style-type: none"> • Web Services er ikke konfigureret. • Der findes en obligatorisk opdatering til printeren, men den er ikke installeret. • Funktionen HP ePrint er deaktiveret. Tryk på knappen HP ePrint () og knappen Oplysninger () samtidig for at udskrive diagnosticeringssiden, og følg vejledningen på siden.
Indikatoren for HP ePrint blinker.	HP ePrint-funktionen er aktiveret, men printeren har ikke oprettet forbindelse til Web Services-serveren. Tryk på knappen HP ePrint () og knappen Oplysninger () samtidig for at udskrive diagnosticeringssiden, og følg vejledningen på siden.

Skrivehoved -ikoner og Skrivehovedalarm -indikator

- **Fejl** -ikonet, et af **Skrivehoved** -ikonerne og **Skrivehovedalarm** -indikatoren blinker.



Årsag	Løsning
Der kan være sket en af følgende ting. <ul style="list-style-type: none"> – Det tilsvarende skrivehoved mangler. – Det tilsvarende skrivehoved er installeret forkert. – Den orange plastiktape eller proppen sidder stadig på det tilsvarende skrivehoved. 	<ul style="list-style-type: none"> – Hvis et af skrivehovederne mangler, skal du isætte det pågældende skrivehoved. – Hvis begge skrivehoveder er installeret i printeren, skal du fjerne det tilsvarende skrivehoved, sikre, at proppen eller plastiktape ikke er på det, og så isætte skrivehovedet igen og kontrollere, at det sidder ordentligt fast. <p>BEMÆRK: Når du har sat printeren op, må du ikke åbne skrivehovedets dæksel, medmindre du installerer nye skrivehoveder eller flytter printeren uden for dit hjem eller kontor.</p> <p>Se Løsning af skrivehovedproblemer på side 91 for at få flere oplysninger.</p>

- **Fejl** -ikonet, begge **Skrivehoved** -ikoner og **Skrivehovedalarm** -indikatoren blinker.



Årsag	Løsning
Der kan være sket en af følgende ting. <ul style="list-style-type: none">– Begge skrivehoveder mangler.– Begge skrivehoveder er installeret forkert.– Den orange plastiktape eller proppen sidder stadig på begge skrivehoveder.– Begge skrivehoveder er enten ikke-kompatible eller er beskadigede.	<ul style="list-style-type: none">– Hvis der ikke er installeret skrivehoveder i printeren, skal skrivehovederne installeres.– Hvis begge skrivehoveder er installeret i printeren, skal du fjerne skrivehovederne, sikre, at proppen eller plastiktape ikke er på dem, og så isætte skrivehovederne igen og kontrollere, at de sidder ordentligt fast. <p>BEMÆRK: Når du har sat printeren op, må du ikke åbne skrivehovedets dæksel, medmindre du installerer nye skrivehoveder eller flytter printeren uden for dit hjem eller kontor.</p> <ul style="list-style-type: none">– Kontrollér, at du bruger de korrekte HP-skrivehoveder til printeren.– Hvis det ikke løser fejlen, skal du kontakte HP's supportafdeling for at få hjælp.

Ikoner for klargøring og justering af skrivehoveder

Skrivehovederne kan klargøres

- **Antal kopier** -ikonet ændres til et blinkende P under den indledende opsætning af printeren. Samtidig slukkes alle de andre ikoner på kontrolpanelets skærm.



Årsag	Løsning
Under den indledende opsætning registrerer printeren, at de nye skrivehoveder er installeret, og at blæksystemet kan klargøres.	Sørg for, at alle blæktankene er fyldt til over minimumslinjen, og at låsen til skrivehovedet er lukket korrekt. Hold knappen Genoptag () nede i 3 sekunder for at starte blækklargøringen. BEMÆRK: Klargøringen foregår i baggrunden og vil ikke blokere for udskrivning, kopiering eller skanning.

Statusikon for justering

- **Antal kopier** -ikonet ændres til et blinkende A.



Årsag	Løsning
Justeringssiden udskrives og venter på at blive scannet.	Læg justeringssiden på scannerglasset med forsiden nedad, og tryk på knappen Farvekopi () på kontrolpanelet for at foretage en justering. BEMÆRK: Når scanningen starter, ændres det blinkende "A" til et konstant lysende "A". Justeringen er gennemført efter scanningen. <ul style="list-style-type: none"> – Hvis justeringen foretages som del af klargøringsprocessen under den indledende opsætning af printeren, ændres det konstant lysende "A" til "0", når justeringen er gennemført. – Hvis justeringen foretages efter den indledende opsætning af printeren, vender kontrolpanelets skærm tilbage til den almindelige tilstand, når justeringen er gennemført.

Klargøring i gang

- Klargøring af skrivehovederne er i gang.

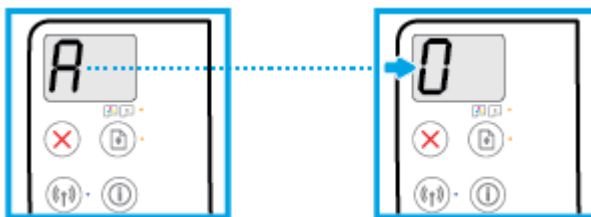

Årsag	Løsning
Klargøring af skrivehovederne er i gang.	Klargøring foregår i baggrunden, mens printeren er inaktiv. Klargøringen er gennemført, når "0" vises på skærmen. Du kan stadig udskrive, skanne og kopiere, mens klargøringen er i gang.

Fejl -ikonet, Papirfejl -ikonet og Genoptag -indikatoren

- **Fejl** -ikonet, **Papirfejl** -ikonet og **Genoptag** -indikatoren lyser.



Årsag	Løsning
Der er ikke papir i bakken.	Læg papir i indbakken. Se Ilægning af papir på side 18 for at få oplysninger om ilægning af papir.

- **Fejl** -ikonet, **Papirfejl** -ikonet og **Genoptag** -indikatoren blinker.





Årsag	Løsning
Printeren modtager en udskriftsopgave og registrerer, at der ikke er papir i indbakken.	Læg papir i, og tryk på Genoptag () for at fortsætte med udskrivningen. Se lægning af papir på side 18 for at få oplysninger om ilægning af papir.

Antal kopier -ikon

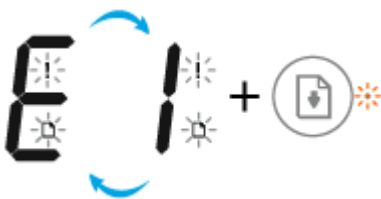
- **Antal kopier** -ikonet skifter mellem bogstavet E og tallet 1. Samtidig blinker **Fejl** -ikonet, **Papirfejl** -ikonet og **Genoptag** -indikatoren.



Årsag	Løsning
Printeren modtager en udskriftsopgave, begynder at indføre papir og registrerer, at papirbredden for udskriftsopgaven er bredere end det ilagte papir.	Tryk enten på knappen Genoptag () eller Annuller () for at annullere udskriftsopgaven og skubbe papiret ud. Udfør en af følgende handlinger inden udskrivningen for at undgå uoverensstemmelse mht. papirstørrelsen. <ul style="list-style-type: none">– Ret papirindstillingen for udskriftsopgaven, så udskriftsopgaven svarer til det ilagte papir.– Fjern alt papir fra indbakken, og ilæg papir, der passer til udskriftsopgavens indstilling for papirstørrelse. TIP: Du kan ændre standardpapirstørrelsen, som registreres automatisk af printeren. Se Ret standardpapirstørrelsen, som printeren registrerer på side 22 for at få flere oplysninger.

- **Antal kopier** -ikonet skifter mellem bogstavet E og tallet 2. **Genoptag** -indikatoren er slukket.



Årsag	Løsning
<p>Printeren modtager en udskriftsopgave med én side, registrerer, at papirlængden for udskriftsopgaven ikke passer til det ilagte papirs længde, og udskriver derefter siden med fejl.</p>	<p>Tryk på en vilkårlig knap på kontrolpanelet for at fjerne fejlen, eller vent i to minutter.</p> <p>Udfør en af følgende handlinger inden udskrivningen for at undgå uoverensstemmelse mht. papirlængden.</p> <ul style="list-style-type: none"> – Ret papirindstillingen for udskriftsopgaven, så udskriftsopgaven svarer til det ilagte papir. – Fjern alt papir fra indbakken, og ilæg papir, der passer til udskriftsopgavens indstilling for papirstørrelse. <p>TIP: Du kan ændre standardpapirstørrelsen, som registreres automatisk af printerens. Se Ret standardpapirstørrelsen, som printerens registrerer på side 22 for at få flere oplysninger.</p>

- **Antal kopier** -ikonet skifter mellem bogstavet E og tallet 2. Samtidig blinker **Fejl** -ikonet, **Papirfejl** -ikonet og **Genoptag** -indikatoren.



Årsag	Løsning
<p>Printeren modtager en udskriftsopgave med flere sider, registrerer, at papirlængden for udskriftsopgaven ikke passer til det ilagte papirs længde, og udskriver derefter opgavens første side med fejl.</p>	<ul style="list-style-type: none"> – Tryk på knappen Annuller (✗) for at annullere udskriftsopgaven. – Tryk på knappen Genoptag (⬇️), hvis du vil udskrive de resterende sider. De resterende sider har de samme fejl som den første side. <p>TIP: Du kan ændre standardpapirstørrelsen, som registreres automatisk af printerens. Se Ret standardpapirstørrelsen, som printerens registrerer på side 22 for at få flere oplysninger.</p>

- **Antal kopier** -ikonet skifter mellem bogstavet E og tallet 3. Samtidig blinker **Genoptag** -indikatoren, og **Strøm** -knappens indikator er tændt.



Årsag	Løsning
Holderen inde i printeren er stoppet.	<p>Åbn dækslet til skrivehovedet, og sørg for, at skrivehovedets lås er korrekt lukket, og printerholderen ikke er blokeret. Skub holderen til højre, luk dækslet til skrivehovederne, og tryk så på knappen Genoptag () for at fortsætte med udskrivningen. Der er flere oplysninger i Papirstop og problemer med papirindføring på side 84.</p> <p>BEMÆRK: Når du har sat printeren op, må du ikke åbne skrivehovedets dæksel, medmindre du installerer nye skrivehoveder eller flytter printeren uden for dit hjem eller kontor.</p>

- **Antal kopier** -ikonet skifter mellem bogstavet E og tallet 4. Samtidig blinker **Fejl** -ikonet, **Papirfejl** -ikonet og **Genoptag** -indikatoren.



Årsag	Løsning
Der er papirstop.	<p>Fjern det fastkørte papir, og tryk på knappen Genoptag (), hvis du vil fortsætte med udskrivningen.</p> <p>Se Papirstop og problemer med papirindføring på side 84 for at få flere oplysninger.</p>

- **Antal kopier** -ikonet skifter mellem bogstavet E og tallet 5. Samtidig blinker alle indikatorer på kontrolpanelet.



Årsag	Løsning
Scanneren fungerer ikke.	<p>Sluk og tænd igen for printeren.</p> <p>Kontakt HP, hvis problemet varer ved. Der kan stadig udskrives på printeren, selvom scanneren ikke fungerer.</p>

- Ikonet **Antal kopier** skifter mellem bogstavet E og tallet 6.



Årsag	Løsning
Printeren er i fejltilstand.	Nulstil printeren. <ol style="list-style-type: none"> 1. Sluk for printeren. 2. Tag netledningen ud. 3. Vent et minut, og sæt derefter netledningen i stikket igen. 4. Tænd for printeren. Kontakt HP, hvis problemet varer ved.

- Ikonet **Antal kopier** skifter mellem bogstavet E og tallet 7.



Årsag	Løsning
Printeren har nået det maksimale antal tilladte spædninger.	Kontakt HP Support.

Vedligeholdelse af blæksystemet

Antal kopier -ikonet skifter mellem bogstavet E og tallet 9. Samtidig blinker **Fejl** -ikonet og **Genoptag** -indikatoren.



Årsag	Løsning
Vedligeholdelse af blæksystemet er påkrævet.	Gør følgende for at afhjælpe fejlen: <ul style="list-style-type: none"> • Kontroller blækbeholderne, og tilføj mere blæk, hvis det er nødvendigt. Se Genopfyldning af blæktankene på side 62 for at få flere oplysninger. • Åbn skrivehovedets adgangsluge helt, og luk den derefter for at fjerne blækophobning i printerens. <p>BEMÆRK: Åbn ikke for skrivehovedets dæksel.</p>

Ilægning af papir

Vælg en papirstørrelse for at fortsætte.

Sådan ilægges papir i fuld størrelse

1. Hæv papirbakken



2. Skub papirbredestyret til venstre.

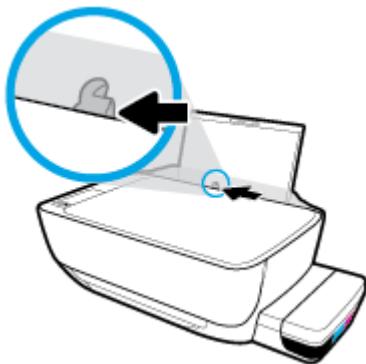

3. Læg en stak papir i papirbakken med den korte side nedad og udskriftssiden opad. Skub papirstakken fremad, indtil den ikke kan komme længere.

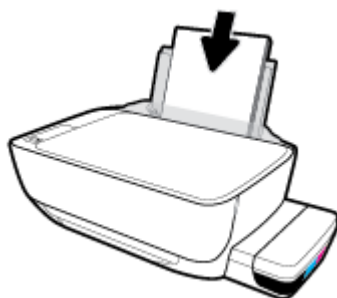

4. Skub papirbredestyret til højre, indtil det stopper ved papirets kant.

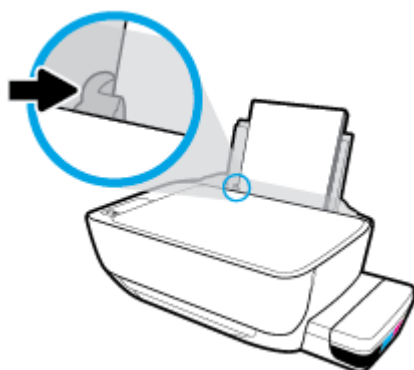

5. Træk udbakken og bakkens forlænger ud.



Sådan ilægges småt papir

1. Hæv papirbakken



2. Skub papirbredestyret til venstre.

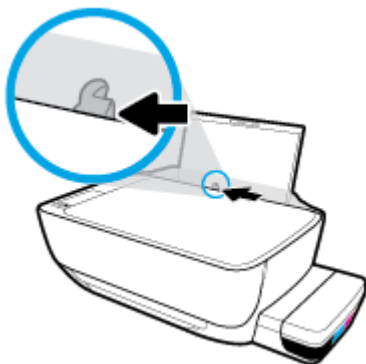

3. Læg en stak med papir i et lille format (f.eks. fotopapir) yderst i højre side af indbakken med den korte side nedad og udskrivningssiden opad. Skub stakken med papir fremad, indtil den ikke kan komme længere.

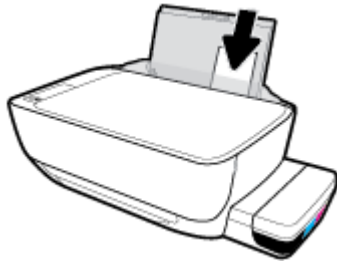

4. Skub papirbredestyret til højre, indtil det stopper ved papirets kant.

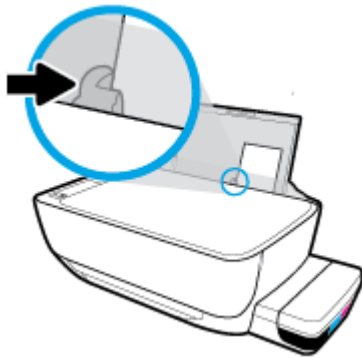

5. Træk udbakken og bakkens forlænger ud.



Sådan ilægges konvolutter

1. Hæv papirbakken



2. Skub papirbredestyret til venstre.

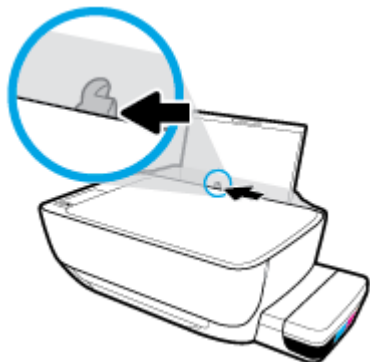

3. Læg én eller flere konvolutter i indbakkens bageste højre side. Skub stakken med konvolutter fremad, indtil den ikke kan komme længere.

Den side, der skal udskrives på, skal vende opad. For konvolutter med klappen på den lange kant skal du isætte konvolutter lodret, så klappen er i venstre side og vender nedad. For konvolutter med klappen på den korte kant skal du isætte konvolutter lodret, så klappen er øverst og vender nedad.

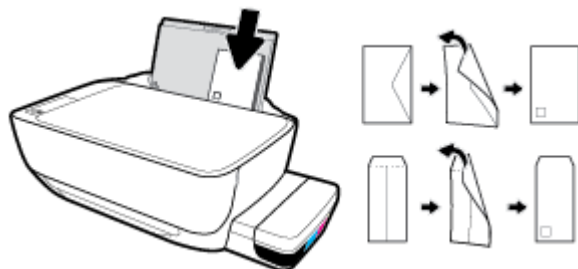

4. Skub papirbredestyret til højre op ad stakken med konvolutter, indtil det ikke kan komme længere.

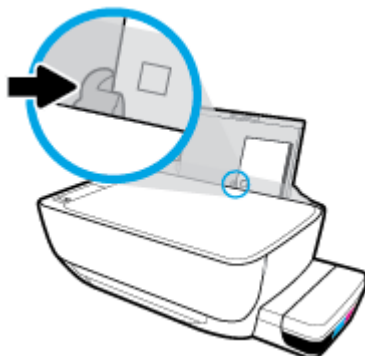

5. Træk udbakken og bakkens forlænger ud.



Ret standardpapirstørrelsen, som printeren registrerer

Printeren kan automatisk registrere, om der er lagt papir i papirbakken, og om det ilagte papir har bredden stor, lille eller medium. Du kan ændre standardstørrelsen for stort, medium eller småt papir, som registreres automatisk af printeren.

Sådan rettes standardpapirstørrelsen, som printeren registrerer

1. Åbn den integrerede webserver (EWS). Se [Åbn den integrerede webserver på side 80](#) for at få flere oplysninger.
2. Klik på fanen **Indstillinger**.
3. Klik på **Bakke- og papirstyring** i afsnittet **Præferencer**, og vælg den indstilling, du vil bruge.
4. Klik på **Anvend**.

Placering af en original på glaspladen

Sådan lægges en original på scannerens glasplade

1. Løft scannerens låg.



2. Læg originalen med udskriftssiden nedad i højre hjørne af glaspladen.



3. Luk scannerens låg.



Grundlæggende oplysninger om papir

Printeren kan bruge de fleste former for kontorpapir. Prøv forskellige papirtyper, før du køber større mængder. Brug HP-papir for at få den bedste udskriftskvalitet. Læs mere om HP-papir på HP's webside www.hp.com.



HP anbefaler almindeligt papir med ColorLok-symbolet udskrivning af generelle dokumenter. Alt papir med ColorLok-symbolet er testet og opfylder høje standarder for driftssikkerhed og udskriftskvalitet, giver dokumenter med skarpe, levende farver samt dyb sort, og tørrer endvidere hurtigere end almindeligt papir. Du kan købe papir med ColorLok-symbolet i mange forskellige størrelser og tykkelser hos større papirproducenter.

Dette afsnit indeholder følgende emner:

- [Anbefalede papirtyper til udskrivning](#)
- [Bestil HP-papirvarer](#)

Anbefalede papirtyper til udskrivning

HP anbefaler, at der bruges HP-papir, som er specielt beregnet til den pågældende opgave, for at opnå den bedst mulige kvalitet.

I visse lande/områder er nogle af disse papirtyper muligvis ikke tilgængelige.

Udskrive foto

- **HP Premium Plus Photo Paper (ekstra fint fotopapir)**

HP Premium Plus Photo Paper er HP-fotopapir af højeste kvalitet til dine bedste fotos. HP Premium Plus Photo Paper gør det muligt at udskrive fantastiske billeder, der tørrer omgående, så du kan dele dem ud, så snart de kommer ud af printerens. Papiret fås i flere størrelser, herunder A4, 8,5" x 11" (21 x 28 cm), 4" x 6" (10 x 15 cm) og 5" x 7" (13 x 18 cm), og med to overflader – blank og halvblank. Ideel til indramning, fremvisning eller bortgivning af dine bedste fotos og specielle fotoprojekter. HP Premium Plus Photo Paper giver fantastiske resultater med professionel kvalitet og holdbarhed.

- **HP Advanced Photo Paper**

Dette kraftige fotopapir har en hurtig tørretid, der gør papiret nemt at håndtere og forhindrer udtværing. Det er modstandsdygtigt over for vand, pletter, fingeraftryk og fugt. Dine udskrifter vil føles som og ligne fotos fra fotohandleren. Det fås i flere størrelser, herunder A4, 8,5" x 11" (21 x 28 cm), 10 x 15 cm (4" x 6") og 13 x 18 cm (5" x 7"). Det er syrefrit, så dokumenterne holder længere.

- **HP Everyday Photo Paper**

Udskriv farverige snapshot til en billig pris med papir, der er beregnet til generel fotoprint. Dette prisvenlige fotopapir tørrer hurtigt og er nemt at håndtere. Det giver tydelige, klare billeder, og kan bruges i alle blækprintere. Det fås med blank overflade i flere størrelser, herunder A4, 8,5" x 11" (21 x 28 cm), 5" x 7" (13 x 18 cm) og 4" x 6" (10 x 15 cm). Det er syrefrit, så dokumenterne holder længere.

- **HP Photo Value Packs**

HP Photo Value Packs består af originale HP-blækpatroner og HP Advanced Photo Paper i én pakke for at gøre det nemt for dig, så du sparer tid og uden problemer kan udskrive kvalitetsfotos til en

overkommelig pris på din HP-printer. Original HP-blæk og HP Advanced Photo Paper er designet til at passe sammen, så dine fotos er langtidsholdbare og levende, udskrift efter udskrift. Perfekt til udskrivning af et helt feriealbum eller flere eksemplarer til at dele ud.

Forretningsdokumenter

- **HP Premium Presentation Paper, 120 g mat** eller **HP Professional Paper, 120 mat**

Dette kraftige, dobbeltsidede, mat papir er perfekt til præsentationer, tilbud, rapporter og nyhedsbreve. Det er kraftigt papir, der gør indtryk.

- **HP Brochure Paper, 180 g blankt** eller **HP Professional Paper, 180 blankt**

Disse papirtyper har blank belægning på begge sider, så begge sider kan anvendes. De er det oplagte valg til næsten-fotografiske reproduktioner og virksomhedsgrafik til rapportforsider, særlige præsentationer, brochurer, mailere og kalendere.

- **HP Brochure Paper, 180 g mat** eller **HP Professional Paper, 180 mat**

Disse papirtyper har mat belægning på begge sider, så begge sider kan anvendes. De er det oplagte valg til næsten-fotografiske reproduktioner og virksomhedsgrafik til rapportforsider, særlige præsentationer, brochurer, mailings og kalendere.

Udskrivning til hverdagsbrug

Alle papirtyper, der vises på listen til hverdagsudskrivning kommer med ColorLok-teknologi, der giver mindre udtværing, dybere sort og levende farver.

- **HP Ekstra hvidt inkjetpapir**

HP Ekstra Hvidt Inkjet-papir giver højkontrastfarver og skarp tekst. Papiret er uigennemsigtigt, således at der kan foretages farveudskrivning på begge sider, uden at udskriften er synlig gennem papiret. Denne papirtype er derfor det ideelle valg til nyhedsbreve, rapporter og løbesedler.

- **HP printpapir**

HP printpapir er multifunktionspapir i høj kvalitet. Det giver dokumenter, der ser ud og føles mere solide, end dokumenter der er udskrevet på almindeligt multifunktionspapir eller kopipapir. Det er syrefrit, så dokumenterne holder længere.

- **HP kontorpapir**

HP kontorpapir er multifunktionspapir i høj kvalitet. Det kan bruges til kopier, kladder, memoer og generelle opgaver i hverdagen. Det er syrefrit, så dokumenterne holder længere.

- **HP genbrugspapir til kontorbrug**

HP genbrugspapir til kontorbrug er et universalpapir i høj kvalitet med 30% genbrugsfibre.

Bestil HP-papirvarer

Printeren kan bruge de fleste former for kontorpapir. Brug HP-papir for at få den bedste udskriftskvalitet.

Gå ind på www.hp.com, hvis du skal bestille HP-papir eller andre forbrugsvarer. Nogle afsnit af HP's websted findes kun på engelsk.

HP anbefaler almindeligt papir med ColorLok-symbolet til generel udskrivning og kopiering. Alle papirer med ColorLok-logoet testes uafhængigt for at imødekomme høje pålidelighedsstandarder og udskriftskvalitet og

producere dokumenter med klare, levende farver, federe sort og hurtigere tørrende end almindeligt papir. Køb papir med ColorLok-symbolet i mange forskellige størrelser og tykkelser hos større papirproducenter.

Åbn HP-printersoftware (Windows)

Dobbeltklik på printerikonet på skrivebordet, når HP-printerprogrammet er installeret, eller åbn printerprogrammet på en af følgende måder:

- **Windows 10:** Klik på **Start** på computerens skrivebord, vælg **HP**, og vælg derefter ikonet med printerens navn.
- **Windows 8,1:** Klik på Pil ned nederst i venstre hjørne af startskærmen, og vælg derefter printerens navn.
- **Windows 8:** Højreklik på et tomt område på startskærmen, klik på **Alle apps** på applikationslinjen, og klik derefter på printerens navn.
- **Windows 7, Windows Vista og Windows XP:** Klik på **Start** på computerens skrivebord, vælg **Alle programmer**, klik på **HP**, klik på mappen til printeren, og vælg derefter ikonet med printernavnet.



BEMÆRK: Hvis du ikke har installeret HP-printersoftware, skal du indtaste 123.hp.com i en webbrowser på din computer for at downloade og installere HP-printersoftware.

Brug appen HP Smart til at udskrive, scanne og fejlfinde fra en iOS-, Android- eller Windows 10-enhed

HP Smart (tidligere kendt som HP All-in-One Printer Remote) hjælper dig med at konfigurere, scanne, udskrive, dele og administrere din HP-printer. Du kan dele dokumenter og billeder via e-mail, SMS og populære cloudtjenester og sociale medier (f.eks. iCloud, Google Drive, Dropbox og Facebook). Du kan også konfigurere nye HP-printere, samt overvåge og bestille forbrugsvarer.



BEMÆRK: HP Smart-appen fås muligvis ikke på alle sprog. Visse funktioner findes muligvis ikke på alle printermodeller.

Sådan installeres appen HP Smart

- ▲ HP Smart-appen understøttes af iOS, Android og Windows 10-enheder. For at installere appen på din enhed skal du gå til 123.hp.com og følge vejledningen på skærmen for at få adgang til enhedens appbutik.

Sådan åbnes appen HP Smart på en Windows 10-pc

- ▲ Når du har installeret HP Smart-appen, skal du klikke på **Start** på skrivebordet på enheden og derefter vælge **HP Smart** fra applisten.

Opret forbindelse til printeren

- ▲ Sørg for, at printeren er tændt, og at den er forbundet til det samme netværk som enheden. Derefter registrerer HP Smart automatisk printeren.

Få yderligere oplysninger om at bruge appen HP Smart

Der er oplysninger om, hvordan du printer, scanner og fejlfinder med HP Smart i [Udskrivning vha. appen HP Smart på side 33](#), [Scanning ved hjælp af appen HP Smart på side 51](#) og [Få hjælp fra appen HP Smart på side 108](#).

Yderligere oplysninger om brug af HP Smart til udskrivning, scanning, adgang til printerfunktioner og fejlfinding af problemer finder du på:

- **iOS/Android:** www.hp.com/go/hpsmart-help
- **Windows:** www.hp.com/go/hpsmartwin-help

Dvaletilstand

- Strømforbruget reduceres i dvaletilstand.
- Efter den indledende opsætning af printeren går den i dvale efter 5 minutter uden aktivitet.
- **Strøm** -knappens indikator er dæmpet i Dvaletilstand, og printerens kontrolpanelskærm er slukket.
- Printeren kan aktiveres fra dvaletilstand ved at trykke på en hvilken som helst knap på kontrolpanelet eller ved at sende et udskrivnings- eller scanningsjob til den.

Sådan ændres indstillinger for dvaletilstand

1. Åbn den integrerede webserver (EWS). Se [Åbn den integrerede webserver på side 80](#) for at få flere oplysninger.
2. Klik på fanen **Indstillinger**.
3. Klik på **Strømsparetilstand** i afsnittet **Strømstyring**, og vælg den ønskede indstilling.
4. Klik på **Anvend**.

Lydløs tilstand

Lydløs tilstand gør udskrivningen langsommere for at reducere den samlede støj, uden at det går ud over udskriftskvaliteten. Lydløs tilstand fungerer kun ved udskrivning med **Normal** udskriftskvalitet på almindeligt papir. Aktivér Lydløs tilstand for at reducere støj ved udskrivning. Deaktiver Lydløs tilstand for at udskrive med normal hastighed. Lydløs tilstand er som udgangspunkt deaktiveret.



BEMÆRK: Hvis du udskriver på almindeligt papir med udskriftskvaliteten **Kladde** eller **Bedst** i Lydløs tilstand, eller hvis du udskriver billeder eller kuverter, fungerer printerens på samme måde, som når Lydløs tilstand er deaktiveret.

Sådan aktiveres eller deaktiveres lydløs tilstand via printersoftware (Windows)

1. Åbn HP-printersoftware. Se [Åbn HP-printersoftware \(Windows\) på side 27](#) for at få flere oplysninger.
2. Klik på fanen **Lydløs tilstand**.
3. Klik på **Til** eller **Fra**.
4. Klik på **Gem indstillinger**.

Sådan aktiveres eller deaktiveres Lydløs tilstand via printerprogrammet (OS X og macOS)

1. Åbn HP-hjælpeprogram.



BEMÆRK: HP Utility er placeret i mappen **HP**, som er en undermappe i **Applikationer**.

2. Vælg printerens.
3. Klik på **Lydløs tilstand**.
4. Vælg **Til** eller **Fra**.
5. Klik på **Anvend nu**.

Sådan aktiveres eller deaktiveres Lydløs tilstand via den integrerede webserver (EWS)

1. Åbn den integrerede webserver. Se [Åbn den integrerede webserver på side 80](#) for at få flere oplysninger.
2. Klik på fanen **Indstillinger**.
3. Vælg **Lydløs tilstand** i afsnittet **Præferencer**, og vælg **Til** eller **Fra**.
4. Klik på **Anvend**.

Auto-sluk

Denne funktion deaktiverer printeren efter 2 timer uden aktivitet, hvilket sparer strøm. **Auto-sluk slukker printeren helt, så du skal bruge afbryderknappen for at tænde printeren igen.** Hvis printeren understøtter denne energisparefunktion, aktiveres eller deaktiveres Auto-sluk automatisk alt efter printerens funktioner og forbindelsesindstillingerne. Selvom Auto-sluk er deaktiveret, går printeren i dvale efter 5 minutter uden aktivitet, hvilket sparer strøm.

- Auto-sluk aktiveres, når printeren tændes, hvis printeren ikke understøtter netværk eller fax eller ikke bruger disse funktioner.
- Auto-sluk deaktiveres, når printerens trådløse funktion eller Wi-Fi Direct-funktion aktiveres, eller når en printer, der understøtter fax, USB eller Ethernet-netværk, opretter en fax-, USB- eller Ethernet-forbindelse.

3 Udskriv

- [Udskrivning vha. appen HP Smart](#)
- [Udskrivning fra computeren](#)
- [Udskrivning med mobilenheder](#)
- [Tips til udskrivning](#)

Udskrivning vha. appen HP Smart

Dette afsnit indeholder grundlæggende instruktioner til at bruge appen HP Smart til at udskrive fra din Android-, iOS- eller Windows 10-enhed. Yderligere oplysninger om, hvordan du anvender HP Smart, finder du under:

- **iOS/Android:** www.hp.com/go/hpsmart-help
- **Windows:** www.hp.com/go/hpsmartwin-help

Sådan udskrives fra en Windows 10-enhed

1. Læg papir i indbakken. Se [llægning af papir på side 18](#) for at få flere oplysninger.
2. Åbn HP Smart. Se [Brug appen HP Smart til at udskrive, scanne og fejlfinde fra en iOS-, Android- eller Windows 10-enhed på side 28](#) for at få flere oplysninger.
3. Sørg for, at din printer er valgt på startskærmen HP Smart.

 **TIP:** Hvis du vil vælge en anden printer, skal du klikke eller trykke på ikonet Printer på værktøjslinjen i venstre side af skærmen og derefter vælge **Vælg en anden printer** for at se alle tilgængelige printere.

4. Nederst på startskærmen skal du klikke eller trykke på **Udskriv**.
5. Vælg **Udskriv foto**, find det foto, du vil udskrive, og klik eller tryk derefter på **Vælg fotos, der skal udskrives**.
Vælg **Udskriv dokument**, find et PDF-dokument, du vil udskrive, og klik eller tryk derefter på **Udskriv**.
6. Vælg de ønskede indstillinger. Klik eller tryk på **Flere indstillinger** for at få vist flere indstillinger. Der er flere oplysninger om udskriftsindstillinger under [Tips til udskrivning på side 40](#).
7. Klik på **Udskriv** for at starte udskrivningen.

Sådan udskrives fra en Android- eller iOS-enhed

1. Åbn appen HP Smart.
2. Tryk på Plus-ikonet, hvis du skal skifte til en anden printer eller tilføje en ny printer.
3. Tryk på en printerindstilling (f.eks. **Udskriv fotos** eller **Udskriv fotos fra Facebook** mv.). Du kan udskrive fotos og dokumenter fra din enhed, dit cloud-lager eller dine sociale medier.
4. Vælg det foto eller dokument, du vil udskrive.
5. Tryk på **Udskriv**.

Udskrivning fra computeren

- [Udskrivning af dokumenter](#)
- [Udskrivning af fotos](#)
- [Udskrivning af konvolutter](#)
- [Udskrivning med maksimum dpi](#)

Udskrivning af dokumenter

Før du udskriver dokumenter, skal du sørge for, at der er papir i indbakken, og at udbakken er åben. Der er flere oplysninger om ilægning af papir i [Ilægning af papir på side 18](#).

Sådan udskriver du et dokument (Windows)

1. Vælg **Udskriv** i softwaren.
2. Kontroller, at din printer er valgt.
3. Klik på den knap, der åbner dialogboksen **Egenskaber**.

Afhængigt af softwaren kan denne knap hedde **Egenskaber**, **Funktioner**, **Printeropsætning**, **Printeregenskaber**, **Printer** eller **Præferencer**.

4. Vælg de passende indstillinger under fanen **Udskrivningsgenveje** eller **Udskrivningsgenvej**.

Klik på de andre faner for at ændre andre printerindstillinger.

Se [Tip til printerindstillinger på side 41](#) for at få flere gode råd til udskrivningen.



BEMÆRK: Hvis du skifter papirstørrelse, skal du sørge for at lægge det rigtige papir i papirbakken og indstille papirstørrelsen på printerens kontrolpanel, så de stemmer overens.

5. Klik på **OK** for at lukke dialogboksen **Egenskaber**.
6. Klik på **Udskriv** eller **OK** for at starte udskrivningen.

Sådan udskrives dokumenter (OS X og macOS)

1. Gå til menuen **Filer** i softwaren, og vælg **Udskriv**.
2. Kontrollér, at printeren er markeret.
3. Angiv udskriftsindstillinger.

Hvis du ikke ser indstillinger på dialogboksen Udskriv, skal du klikke på **Vis oplysninger**.

- Vælg den relevante papirstørrelse i pop-up-menuen **Paper Size** (Papirstørrelse).



BEMÆRK: Hvis du ændrer papirstørrelsen, skal du sikre dig, at det rigtige papir er lagt i.

- Vælg papirretningen.
 - Indtast skaleringsprocenten.
4. Klik på **Udskriv**.

Sådan udskrives der på begge sider af papiret (Windows)

1. Vælg **Udskriv** i programmet.
2. Printerens skal være valgt.
3. Klik på den knap, der åbner dialogboksen **Egenskaber**.

Afhængigt af programmet kan denne knap hedde **Egenskaber**, **Indstillinger**, **Indstil printer**, **Printeregenskaber**, **Printer** eller **Præferencer**.

4. På fanen **Printing Shortcuts** (udskriftsgenveje) eller **Printing Shortcut** (udskriftsgenvej) skal du vælge genvejen **Two-sided (Duplex) Printing** (dobbeltsidet (dupleks) udskrivning) og derefter vælge en mulighed i rullelisten **Print On Both Sides Manually** (udskriv manuelt på begge sider).

Klik på de andre faner for at ændre andre printerindstillinger.

Se [Tip til printerindstillinger på side 41](#) for at få flere gode råd til udskrivningen.



BEMÆRK: Hvis du skifter papirstørrelse, skal du sørge for at lægge det rigtige papir i papirbakken og indstille papirstørrelsen på printerens kontrolpanel, så de stemmer overens.

5. Klik på **OK** for at lukke dialogboksen **Egenskaber**.
6. Klik på **Udskriv** eller **OK** for at starte udskrivningen.

Sådan udskrives der på begge sider af papiret (OS X og macOS)

1. Gå til menuen **Filer** i softwaren, og vælg **Udskriv**.
2. Vælg **Papirhåndtering** i pop op-menuen i dialogboksen Udskriv, og indstil **Siderækkefølge** til **Normal**.
3. Indstil **Sider til udskrivning** til **Kun ulige**.
4. Klik på **Udskriv**.
5. Når alle de ulige sider er skrevet ud, skal du fjerne dokumentet fra udbakken.
6. Læg dokumentet i igen, så den ende, der kom ud af printerens, nu føres ind i printerens igen, og den tomme side af dokumentet vender mod printerens front.
7. Skift til pop op-menuen **Papirhåndtering** i dialogboksen Udskriv, og indstil siderækkefølgen til **Normal**, og indstil de sider, der skal udskrives til **Kun lige**.
8. Klik på **Udskriv**.

Udskrivning af fotos

Før du udskriver billeder, skal du sørge for, at der er fotopapir i indbakken, og at udbakken er åben. Der er flere oplysninger om ilægning af papir i [Ilægning af papir på side 18](#).

Sådan udskrives der fotos på fotopapir (Windows)

1. Vælg **Udskriv** i softwaren.
2. Kontroller, at din printer er valgt.

3. Klik på den knap, der åbner dialogboksen **Egenskaber**.

Afhængigt af softwaren kan denne knap hedde **Egenskaber**, **Funktioner**, **Printeropsætning**, **Printeregenskaber**, **Printer** eller **Præferencer**.

4. Vælg de passende indstillinger under fanen **Udskrivningsgenveje** eller **Udskrivningsgenvej**.

Klik på de andre faner for at ændre andre printerindstillinger.

Se [Tip til printerindstillinger på side 41](#) for at få flere gode råd til udskrivningen.



BEMÆRK: Hvis du skifter papirstørrelse, skal du sørge for at lægge det rigtige papir i papirbakken og indstille papirstørrelsen på printerens kontrolpanel, så de stemmer overens.

5. Klik på **OK** for at lukke dialogboksen **Egenskaber**.
6. Klik på **Udskriv** eller **OK** for at starte udskrivningen.



BEMÆRK: Når udskrivningen er afsluttet, skal du fjerne ubrugt fotopapir fra papirbakken. Opbevar fotopapiret, så det ikke begynder at krølle, hvilket kan resultere i en dårligere udskriftskvalitet.

Sådan udskrives fotoer fra computeren (OS X og macOS)

1. Gå til menuen **File** i softwaren, og vælg **Udskriv**.
2. Kontrollér, at printeren er markeret.
3. Angiv udskriftsindstillinger.

Hvis du ikke ser indstillinger på dialogboksen Udskriv, skal du klikke på **Vis oplysninger**.

- Vælg den relevante papirstørrelse i pop-up-menuen **Paper Size** (Papirstørrelse).



BEMÆRK: Hvis du ændrer papirstørrelsen, skal du sikre dig, at det rigtige papir er lagt i.

- Vælg papirretningen.
4. Vælg **Papirtype/kvalitet** i pop op-menuen, og vælg følgende indstillinger:
 - **Papirtype:** Den ønskede fotopapirtype
 - **Kvalitet:** Vælg den indstilling, der giver den bedste kvalitet eller højeste dpi.
 - Klik på den **Farveindstillinger** trekant, og vælg den ønskede indstilling for **Fotoforbedring**.
 - **Fra:** Billedet ændres ikke.
 - **Afbryder:** Indstiller automatisk fokus på billedet; justerer billedskarphed moderat.
 5. Angiv eventuelt andre udskriftsindstillinger, og klik derefter på **Udskriv**.

Udskrivning af konvolutter

Før du udskriver konvolutter, skal du sørge for, at der er konvolutter i indbakken, og at udbakken er åben. Du kan lægge én eller flere konvolutter i indbakken. Brug ikke blanke eller prægede konvolutter eller konvolutter med hæfter eller ruder. Der er flere oplysninger om ilægning af konvolutter i [Ilægning af papir på side 18](#).



BEMÆRK: For oplysninger om, hvordan du formaterer tekst til udskrivning på konvolutter henvises til dokumentationen i det program, du bruger.

Sådan udskriver du en konvolut (Windows)

1. Gå til menuen **Filer** i softwaren, og klik på **Udskriv**.

2. Kontroller, at din printer er valgt.

3. Klik på den knap, der åbner dialogboksen **Egenskaber**.

Afhængigt af softwaren kan denne knap hedde **Egenskaber**, **Funktioner**, **Printeropsætning**, **Printeregenskaber**, **Printer** eller **Præferencer**.

4. Vælg de passende indstillinger under fanen **Udskrivningsgenveje** eller **Udskrivningsgenvej**.

Klik på de andre faner for at ændre andre printerindstillinger.

Se [Tip til printerindstillinger på side 41](#) for at få flere gode råd til udskrivningen.



BEMÆRK: Hvis du skifter papirstørrelse, skal du sørge for at lægge det rigtige papir i papirbakken og indstille papirstørrelsen på printerens kontrolpanel, så de stemmer overens.

5. Klik på **OK** for at lukke dialogboksen **Egenskaber**.

6. Klik på **Udskriv** eller **OK** for at starte udskrivningen.

Sådan udskrives på konvolutter (OS X og macOS)

1. Gå til menuen **Filer** i softwaren, og vælg **Udskriv**.

2. Kontrollér, at printeren er markeret.

3. Vælg den relevante konvolutstørrelse i pop-up menuen **Paper Size** (Papirstørrelse).

Hvis du ikke ser indstillinger på dialogboksen Udskriv, skal du klikke på **Vis oplysninger**.



BEMÆRK: Hvis du ændrer papirstørrelsen, skal du sikre dig, at det rigtige papir er lagt i.

4. Gå til pop op-menuen, og vælg **Papirtype/kvalitet**, og kontroller, at indstillingen for papirtype er indstillet til **Almindeligt papir**.

5. Klik på **Udskriv**.

Udskrivning med maksimum dpi

Brug tilstanden maks. dpi, når du skal udskrive skarpe billeder i høj kvalitet på fotopapir.

Det tager længere tid at udskrive med maksimum dpi end med de andre udskriftsindstillinger, og der kræves meget ledig plads på disken.

Du kan finde en liste over understøttede udskrivningsopløsninger ved at besøge [printerens supportwebseite på www.support.hp.com](http://www.support.hp.com).

Sådan udskrives i tilstanden med maksimal dpi (Windows)

1. Vælg **Udskriv** i programmet.

2. Kontroller, at din printer er valgt.

3. Klik på den knap, der åbner dialogboksen **Egenskaber**.

Afhængigt af softwaren kan denne knap hedde **Egenskaber**, **Funktioner**, **Printeropsætning**, **Printeregenskaber**, **Printer** eller **Præferencer**.

4. Vælg de relevante indstillinger.

Windows 10, Windows 8.1 og Windows 8

- Klik på fanen **Papir/kvalitet**. Vælg en papirstørrelse i rullelisten **Paper Size** (papirstørrelse). Vælg en papirtype i rullelisten **Paper Type** (papirtype).
- Klik på fanen **Advanced** (avanceret), og vælg derefter **Print in Max DPI** (udskriv med maks. dpi).

Windows 7, Windows Vista og Windows XP

- Klik på fanen **Papir/kvalitet**. Vælg den relevante papirtype i rullelisten **Media** (medie).
- Klik på knappen **Avanceret**. Vælg det ønskede papirformat på rullelisten **Papirstørrelse**. Vælg **Ja** på rullelisten **Udskriv med maks. dpi** i området **Printeregenskaber**. Klik derefter på **OK** for at lukke dialogboksen **Advanced Options** (avancerede indstillinger).

Se [Tip til printerindstillinger på side 41](#) for at få flere gode råd til udskrivningen.

5. Bekræft retningen på fanen **Layout**, og klik derefter på **OK** for at udskrive.

Sådan udskrives med maks. dpi (OS X og macOS)

1. Gå til menuen **Filer** i softwaren, og vælg **Udskriv**.
2. Kontrollér, at printeren er markeret.
3. Angiv udskriftsindstillinger.

Hvis du ikke ser indstillinger på dialogboksen Udskriv, skal du klikke på **Vis oplysninger**.

- Vælg den relevante papirstørrelse i pop-up-menuen **Paper Size** (Papirstørrelse).



BEMÆRK: Hvis du ændrer papirstørrelsen, skal du sikre dig, at det rigtige papir er lagt i.

- Vælg papirretningen.
4. Vælg **Papirtype/kvalitet** i pop op-menuen, og vælg følgende indstillinger:
 - **Papirtype:** Den ønskede papirtype
 - **Kvalitet: Maximum dpi (Maksimal dpi)**
 5. Vælg eventuelt andre udskriftsindstillinger, og klik derefter på **Print**.

Udskrivning med mobilenheder

Udskrivning fra mobilenheder

Du kan udskrive dokumenter og fotos direkte fra mobilenheder, herunder iOS-, Android-, Windows Mobile-, Chromebook- og Amazon Kindle-enheder.

 **BEMÆRK:** Du kan også anvende appen HP Smart til udskrivning fra mobile enheder. Se [Udskrivning vha. appen HP Smart på side 33](#) for at få flere oplysninger.

Sådan udskriver du fra mobilenheder

1. Sørg for, at printeren har forbindelse til det samme netværk som mobilenheden.

 **TIP:** Hvis du vil udskrive uden at oprette forbindelse til routeren, skal du bruge Wi-Fi Direct til at udskrive fra en mobilenhed. Se [Trådløs forbindelse til printeren uden en router på side 73](#) for at få flere oplysninger.

2. Aktivér udskrivning på mobilenheden:

- **iOS:** Brug kommandoen **Udskriv** i menuen **Del**.

 **BEMÆRK:** Enheder, der kører iOS 4.2 eller nyere, har AirPrint® forudinstalleret.

- **Android:** Download pluginnet HP Print Service (understøttes af de fleste Android-enheder) fra Google Play-butikken, og aktivér det på enheden.

 **BEMÆRK:** Enheder med Android 4.4 og nyere understøttes af HP Print Service-plugin'et. Enheder med Android 4.3 og ældre kan udskrive vha. HP ePrint-appen, som findes i Google Play-butikken.

- **Windows Mobile:** Vælg **Udskriv** i menuen **Enhed**. Kræver ingen konfiguration, da softwaren er forudinstalleret.

 **BEMÆRK:** Hvis din printer ikke vises på listen, skal du muligvis foretage en engangsopsætning af printeren vha. guiden **Tilføj printer**.

- **Chromebook:** Download og installer appen **HP Print for Chrome** fra Chrome Web Store for at aktivere udskrivning via både Wi-Fi- og USB-forbindelser.

- **Amazon Kindle Fire HD9 og HDX:** Første gang du vælger **udskrivningsfunktionen** på enheden, downloades HP Print Service-plugin'et automatisk, så du kan aktivere udskrivning fra mobilenheder.

 **BEMÆRK:** Der er detaljerede oplysninger om aktivering af udskrivning fra mobilenheder på HP's websted om mobiludskrivning (www.hp.com/go/mobileprinting). Hvis der ikke er en lokal version af dette websted for dit land/din region, kan du blive sendt til et HP Mobile Printing-websted for et andet land eller på et andet sprog.

3. Sørg for, at det ilagte papir passer til printerens papirindstillinger (der er flere oplysninger under [Ilægning af papir på side 18](#)). Hvis du sørger for, at størrelsen på det ilagte papir angives nøjagtigt, ved mobilenheden, hvilken papirstørrelse der bliver udskrevet på.

Tips til udskrivning

- [Tips om skrivehoveder og blæk](#)
- [Tips til ilægning af papir](#)
- [Tip til printerindstillinger](#)

For at kunne udskrive skal HP-skrivehovederne fungere ordentligt, blæktankene skal have tilstrækkeligt blæk påfyldt, papiret skal være lagt rigtigt i, og printeren skal være indstillet korrekt.

Udskriftsindstillingerne gælder ikke for kopiering og scanning.

Tips om skrivehoveder og blæk

- Brug originale HP-skrivehoveder.
- Både skrivehovedet til sort og trefarvet blæk skal være installeret korrekt.
Se [Løsning af skrivehovedproblemer på side 91](#) for at få flere oplysninger.
- Kontrollér blækniveauet for blæktankene, så du er sikker på, der er nok blæk.
Se [Blækniveauer på side 61](#) for at få flere oplysninger.
- Hvis udskriftskvaliteten ikke er acceptabel, kan du se yderligere oplysninger i [Problemer med at printe på side 95](#).



BEMÆRK: De originale HP-skrivehoveder og det originale HP-blæk er udviklet og testet sammen med HP-printere og -papir, så du får det bedste resultat hver gang.

HP kan ikke garantere hverken kvalitet eller driftssikkerhed i forbindelse med forbrugsvarer fra andre producenter. Service eller reparation, som skyldes brug af forbrugsvarer fra andre producenter, er ikke omfattet af garantien.

Tips til ilægning af papir

- Læg en hel stak papir i, ikke bare en enkelt side. Alt papiret i stakken skal have samme størrelse og være af samme type for at undgå et papirstop.
- Læg papiret i, så den side, der skal udskrives på, vender opad.
- Kontrollér, at det papir, der er lagt i indbakken, ligger fladt uden bøjede eller iturevne kanter.
- Juster papirbreddestyret i papirbakken, så det ligger tæt op ad papiret. Papirbreddestyret må ikke bøje papiret i papirbakken.
Se [Ilægning af papir på side 18](#) for at få flere oplysninger.

Tip til printerindstillinger

Tips til printerindstillinger (Windows)

- Du kan ændre standardudskriftsindstillingerne ved at åbne HP printersoftware, klikke på **Udskriv og scan** og derefter klikke på **Angiv præferencer**. Du kan finde yderligere oplysninger om, hvordan printersoftware åbnes, under [Åbn HP-printersoftware \(Windows\) på side 27](#).
- Du kan bruge udskrivningsgenveje til at spare tid i forbindelse med indstilling af dine ønskede udskrivningspræferencer. En udskrivningsgenvej gemmer de indstillinger, som er relevante for en bestemt type opgave, så du kan angive samtlige indstillinger med et enkelt klik. Hvis du vil bruge en genvej, skal du gå til fanen **Udskrivningsgenveje** eller **Udskrivningsgenvej**, vælge den ønskede genvej og derefter trykke på **OK**.

Hvis du vil tilføje en ny udskrivningsgenvej, skal du indstille den ønskede udskrivningspræference på fanen **Papir/Kvalitet**, **Layout** eller **Avanceret**, vælge fanen **Udskrivningsgenveje** eller **Udskrivningsgenvej**, klikke på **Gem som**, indtaste et navn og derefter klikke på **OK**.

Hvis du vil slette en brugertilpasset udskrivningsgenvej, skal du vælge den og klikke på **Slet**.



BEMÆRK: Du kan ikke slette de forudindstillede udskrivningsgenveje.

- Forstå papir- og papirbakkeindstillinger:
 - **Papirstørrelse:** Vælg den papirstørrelse, du har lagt i papirbakken.
 - **Papirkilde:** Vælg den papirbakke, du har lagt papiret i.
 - **Papirtype** eller **Medie:** Vælg den papirtype, du bruger.
- Forstå farve- eller sort-hvid-indstillinger:
 - **Farve:** Bruger blæk fra alle patroner til firefarvedudskrifter.
 - **Sort-hvid** eller **Kun sort blæk:** Bruger kun sort blæk til sort-hvide udskrifter i normal eller lavere kvalitet.
 - **Gråtoner i høj kvalitet:** Bruger blæk fra både farvepatronen og den sorte patron til at frembringe et bredere spektrum af sorte og grå nuancer til sort-hvide udskrifter i høj kvalitet.
- Forstå indstillingerne for udskriftskvalitet:

Udskriftskvalitet måles i udskriftsopløsningens punkter pr. tomme (dpi). Højere dpi frembringer klarere og mere detaljerede udskrifter, men gør udskrivningen langsommere og kan muligvis forbruge mere blæk.

 - **Kladder:** Den laveste dpi, der typisk anvendes, når blækniveauet er lavt, eller når der ikke er behov for udskrifter af høj kvalitet.
 - **Normal:** Velegnet til de fleste udskriftsjobs.
 - **Bedst:** Bedre dpi end **Normal**.
 - **Print med maks. dpi:** Den højeste dpi-indstilling til udskriftskvalitet.
 - **HP Real Life Technologies (HP Real Life-teknologier):** Denne funktion gør billeder og diagrammer jævner og skarpere, som giver forbedret udskriftskvalitet.
- Forstå side- og layoutindstillinger:

- **Retning:** Vælg **Portrait** (stående) for lodrette udskrifter eller **Landscape** (liggende) for vandrette udskrifter.
- **Udskriv på begge sider manuelt:** Vend siderne manuelt, når én side af papiret er blevet udskrevet, så du kan udskrive på begge sider af papiret.
 - **Vend på langs:** Vælges, hvis du vil vende siderne på langs, når du udskriver på begge sider.
 - **Vend på tværs:** Vælges, hvis du vil vende siderne på tværs, når du udskriver på begge sider.
- **Folderlayout** eller **Folder:** Giver dig mulighed for at udskrive et dokument med flere sider som en folder. Den anbringer to sider på hver side af et ark, som derefter kan foldes som en folder, som er halvt så stor som papiret.
 - **Venstre margen** eller **Folder-VenstreMargen:** Indbindingssiden vises på venstre side, efter den er blevet foldet som en folder. Vælg denne indstilling, hvis din læseretning er fra venstre mod højre.
 - **Højre margen** eller **Folder-HøjreMargen:** Indbindingssiden vises på højre side, efter den er blevet foldet som en folder. Vælg denne indstilling, hvis din læseretning er fra højre mod venstre.
- **Uden ramme** eller **Sideramme:** Gør det muligt at tilføje eller fjerne rammer fra siderne, hvis du udskriver dokumentet med to sider eller mere pr. ark.
- **Opsætning af sider pr. ark:** Hjælper dig med at angive sidernes rækkefølge, hvis du udskriver et dokument på mere end to sider pr. ark.
- **Sider, der skal udskrives:** Du kan vælge kun at udskrive ulige sider, kun at udskrive lige sider eller at udskrive alle sider.
- **Omvendt siderækkefølge** eller **Siderækkefølge:** Lader dig udskrive sider fra første til sidste eller i omvendt rækkefølge.

Tips til printerindstillinger (OS X og macOS)

- Gå til dialogen Udskriv, og brug pop op-menuen **Papirstørrelse** til at vælge den papirstørrelse, der er lagt i printeren.
- Vælg pop op-menuen **Papirtype/kvalitet** i dialogen Udskriv, og vælg den ønskede papirtype og kvalitet.
- Hvis du vil udskrive et sort-hvidt dokument med sort blæk alene, skal du vælge **Papirtype/kvalitet** i pop op-menuen og vælge **Gråtoner** i pop op-menuen Farve.

4 Brug af Web Services

- [Hvad er Web Services?](#)
- [Opsætning af Web Services](#)
- [Udskriv med HP ePrint](#)
- [Brug af websiden HP Connected.](#)
- [Sletning af Web Services](#)

Hvad er Web Services?

HP ePrint

- HP ePrint er en gratis tjeneste fra HP, som du kan bruge til at udskrive på en HP ePrint-kompatibel printer hvor og når som helst. Du skal bare sende en e-mail til den e-mail-adresse printeren blev tildelt, da du aktiverede Web Services. Der kræves hverken specielle drivere eller specialsoftware. Hvis du kan sende e-mail, kan du også udskrive vha. HP ePrint.

Når du har oprettet en konto på HP Connected (www.hpconnected.com), som muligvis ikke er tilgængelig i alle lande/områder, kan du logge ind for at se din status over HP ePrint-jobs, styre din HP ePrint-printerkø, kontrollere, hvem der kan bruge din printers HP ePrint-e-mailadresse til at udskrive, og få hjælp til HP ePrint.

Opsætning af Web Services

Før du konfigurerer Web Services, skal du sikre dig, at der er forbindelse til internettet via en trådløs forbindelse.

Sådan opsættes Web Services

1. Åbn den integrerede webserver (EWS). Se [Åbn den integrerede webserver på side 80](#) for at få flere oplysninger.
2. Klik på fanen **Web Services**.
3. I afsnittet **Web Services-indstillinger** skal du trykke på **Opsætning** og så på **Fortsæt** og følge anvisningerne på skærmen for at acceptere brugsbetingelserne.
4. Hvis du bliver bedt om det, skal du tillade, at printeren søger efter og installerer opdateringer.



BEMÆRK: Hvis der er en printeropdatering, downloades og installeres den, hvorefter printeren genstartes. Gentag anvisningerne fra trin 1 for at konfigurere Web Services.



BEMÆRK: Hvis du bliver bedt om at angive proxyindstillinger, og der bruges proxyindstillinger til dit netværk, skal du følge anvisningerne på skærmen for at konfigurere en proxyserver. Hvis du ikke har proxyindstillingerne, skal du kontakte netværksadministratoren eller den person, der har konfigureret netværket.



5. Når der er oprettet forbindelse mellem serveren og printeren, udskrives der en informationsside. Følg vejledningen på informationssiden for at færdiggøre konfigurationen.

Udskriv med HP ePrint

Med HP ePrint kan du hvor og når som helst udskrive på en HP ePrint-kompatibel printer.

Før du kan bruge HP ePrint, skal printeren være tilsluttet et aktivt netværk med forbindelse til internettet.

Sådan udskrives et dokument vha. HP ePrint

1. Web Services skal være opsat.
Se [Opsætning af Web Services på side 45](#) for at få flere oplysninger.
2. Tryk på knappen **HP ePrint** () og knappen **Oplysninger** () samtidig for at udskrive informationssiden, og find printerens mailadresse på siden.
3. E-mail dit dokument til printeren.

- a. Åbn e-mailprogrammet på computeren eller mobilenheden.



BEMÆRK: Oplysninger om brug af e-mailprogrammet på din computer eller mobilenhed findes i dokumentationen til programmet.

- b. Opret en ny e-mail, og vedhæft det dokument, som skal udskrives.
- c. Send e-mailen til printerens e-mail-adresse.

Det vedhæftede dokument udskrives på printeren.



BEMÆRK: Skriv kun e-mail-adressen til HP ePrint i feltet "Til". Angiv ikke yderligere e-mail-adresser i de andre felter. HP ePrint-serveren accepterer ikke e-mailudskriftsopgaver, hvis der er flere e-mailadresser i felterne "Til" eller "Cc".



BEMÆRK: E-mailen udskrives, når den modtages. Som med alt anden e-mail er der ingen garanti for, om den modtages. Du kan tjekke udskrivningsstatussen på HP Connected (www.hpconnected.com). Dette websted er måske ikke tilgængeligt i alle lande/områder.



BEMÆRK: Dokumenter udskrevet med HP ePrint kan se anderledes ud end originalen. Typografi, formatering og tekstopstillingen kan se anderledes ud end i originaldokumentet. I forbindelse med dokumenter der skal have en høj kvalitet (f.eks. juridiske dokumenter), anbefales det at udskrive fra det pågældende program på computeren, hvor du har mere kontrol over, hvordan udskriften kommer til at se ud.

Sådan deaktiveres HP ePrint

- ▲ Tryk på knappen **HP ePrint** () på printerens kontrolpanel.



BEMÆRK: I [Sletning af Web Services på side 48](#) kan du se, hvordan du fjerner Web Services.



[Klik her for at gå online, og få flere oplysninger.](#)

Brug af websiden HP Connected.

Brug HP's gratis HP Connected-webside til at gøre HP ePrint mere sikker og angive e-mail-adresser, som må sende e-mail til printerens. Du kan også få produktopdateringer samt andre gratis tjenester.

Gå til HP Connected-webstedet (er muligvis ikke tilgængelig i alle lande/områder) for flere oplysninger og specifikke vilkår og betingelser: www.hpconnected.com.

Sletning af Web Services

Følg nedenstående trin for at fjerne Web Services:

1. Åbn den integrerede webserver (EWS). Se [Åbn den integrerede webserver på side 80](#) for at få flere oplysninger.
2. Klik på fanen **Web Services** og derefter på **Fjern Web Services** i afsnittet med **Web Services-indstillinger**.
3. Klik på **Fjern Web Services**.
4. Klik på **Ja** for at fjerne Web Services fra printeren.

5 Kopiering og scanning



- [Kopiere dokumenter](#)
- [Scanning ved hjælp af appen HP Smart](#)
- [Scanning ved hjælp af HP printersoftware](#)
- [Scanning vha. Webscan](#)
- [Tip til kopiering og scanning](#)

Kopiere dokumenter

 **BEMÆRK:** Alle dokumenter kopieres i normal printkvalitet. Du kan ikke ændre kvaliteten, når du kopierer.

Du kan også anvende appen HP Smart til kopiering fra din mobile enhed. Der er flere oplysninger om appen i [Brug appen HP Smart til at udskrive, scanne og fejlfinde fra en iOS-, Android- eller Windows 10-enhed på side 28.](#)

Sådan kopierer du dokumenter

1. Læg papiret i inputbakken.
Find oplysninger om ilægning af papir i [Ilægning af papir på side 18.](#)
2. Læg originalen med udskriftssiden nedad nær ved ikonet i hjørnet af scannerens glasplade.
Se [Placering af en original på glaspladen på side 23](#) for at få flere oplysninger.
3. Tryk på **Sort kopi** () eller **Farvekopi** () for at oprette en kopi.

 **BEMÆRK:** Rediger papirindstillingerne, så de stemmer overens med papiret, der er lagt i printeren, eller ilæg papir, der matcher papirindstillingerne. Se [Sådan redigeres papirindstillingerne under kopiering på side 50](#) for at få yderligere oplysninger.

Kopieringen begynder 2 sekunder efter det sidste tryk på knappen.

 **TIP:** Du kan øge antallet af kopier ved at trykke på knappen flere gange.

Sådan redigeres papirindstillingerne under kopiering

Nuværende papirtype	Gør dette	for at ændre til denne papirtype	Printerdisplayet viser dette ikon
Almindeligt papir	Tryk på begge kopieringsknapper ( ) på én gang, og hold dem inde i tre sekunder.	Fotopapir	
Fotopapir	Tryk på begge kopieringsknapper ( ) på én gang, og hold dem inde i tre sekunder.	Almindeligt papir	

Scanning ved hjælp af appen HP Smart

Du kan bruge appen HP Smart til at scanne dokumenter eller fotos fra printerens scanner, og du kan også scanne ved hjælp af din enheds kamera. HP Smart omfatter redigeringsværktøj, der giver dig mulighed for at justere det scannede billede, før du gemmer eller deler det. Du kan udskrive, gemme dine scanninger lokalt eller i cloudbaserede lagringstjenester og dele dem via e-mail, sms, Facebook, Instagram mv. For at scanne ved hjælp af HP Smart, skal du følge anvisningerne i det relevante afsnit nedenfor afhængigt af, hvilken enhed du bruger.

- [Scan fra en Windows 10-enhed](#)
- [Scan fra en Android- eller iOS-enhed](#)

Dette afsnit indeholder grundlæggende instruktioner til at bruge appen HP Smart til at scanne fra din Android-, iOS- eller Windows 10-enhed. Yderligere oplysninger om, hvordan du anvender HP Smart, finder du under:

- **iOS/Android:** www.hp.com/go/hpsmart-help
- **Windows:** www.hp.com/go/hpsmartwin-help

Scan fra en Windows 10-enhed

Sådan scannes et dokument eller et foto ved hjælp af printerscanneren

1. Læg originalen med udskriftssiden nedad i forreste højre hjørne af glaspladen.
2. Åbn HP Smart. Se [Brug appen HP Smart til at udskrive, scanne og fejlfinde fra en iOS-, Android- eller Windows 10-enhed på side 28](#) for at få flere oplysninger.
3. Vælg **Scan**, og vælg derefter **Scanner**.
4. Klik eller tryk på ikonet Indstillinger for at ændre de grundlæggende indstillinger.
Vælg Glas på rullelisten **Kilde**.
5. Klik eller tryk på ikonet Forhåndsvisning for at forhåndsvise og justere billedet, hvis det er nødvendigt.
6. Klik eller tryk på ikonet Scan.
7. Lav om nødvendigt andre justeringer:
 - Klik eller tryk på **Tilføj** for at tilføje flere dokumenter eller fotos.
 - Klik eller tryk på **Rediger** for at rotere eller beskære dokumentet eller billedet eller for at justere dets kontrast, lysstyrke, mætning eller vinkel.
8. Vælg den ønskede filtype, og klik eller tryk derefter på ikonet Gem for at gemme det, eller klik eller tryk på ikonet Del for at dele det med andre.

Sådan scannes et dokument eller et foto ved hjælp af enhedens kamera

Hvis din enhed har et kamera, kan du bruge HP Smart-appen til at scanne et udskrevet dokument eller et foto med enhedens kamera. Du kan derefter bruge HP Smart til at redigere, gemme, udskrive eller dele billedet.

1. Åbn HP Smart. Se [Brug appen HP Smart til at udskrive, scanne og fejlfinde fra en iOS-, Android- eller Windows 10-enhed på side 28](#) for at få flere oplysninger.
2. Vælg **Scan**, og vælg derefter **Kamera**.

3. Placér et dokument eller et foto foran kameraet, og klik eller tryk derefter på den runde knap nederst på skærmen for at tage et billede.
4. Juster grænserne, hvis det er nødvendigt. Klik eller tryk på ikonet Anvend.
5. Lav om nødvendigt andre justeringer:
 - Klik eller tryk på **Tilføj** for at tilføje flere dokumenter eller fotos.
 - Klik eller tryk på **Rediger** for at rotere eller beskære dokumentet eller billedet eller for at justere dets kontrast, lysstyrke, mætning eller vinkel.
6. Vælg den ønskede filtype, og klik eller tryk derefter på ikonet Gem for at gemme det, eller klik eller tryk på ikonet Del for at dele det med andre.

Sådan redigeres et tidligere scannet dokument eller billede

HP Smart tilbyder redigeringsværktøjer, som f.eks. til at beskære og rotere, som du kan bruge til at justere et tidligere scannet dokument eller billede på din enhed.

1. Åbn HP Smart. Se [Brug appen HP Smart til at udskrive, scanne og fejlfinde fra en iOS-, Android- eller Windows 10-enhed på side 28](#) for at få flere oplysninger.
2. Vælg **Scan**, og vælg derefter **Importer lokalt**.
3. Vælg det dokument eller foto, du vil justere, og klik eller tryk derefter på **Åbn**.
4. Juster grænserne, hvis det er nødvendigt. Klik eller tryk på ikonet Anvend.
5. Lav om nødvendigt andre justeringer:
 - Klik eller tryk på **Tilføj** for at tilføje flere dokumenter eller fotos.
 - Klik eller tryk på **Rediger** for at rotere eller beskære dokumentet eller billedet eller for at justere dets kontrast, lysstyrke, mætning eller vinkel.
6. Vælg den ønskede filtype, og klik eller tryk derefter på ikonet **Gem** eller **Del** for at gemme filen eller dele den med andre.

Scan fra en Android- eller iOS-enhed

Scan til en Android- eller iOS-enhed

1. Åbn appen HP Smart.
2. Tryk på Plus-ikonet, hvis du skal skifte til en anden printer eller tilføje en ny printer.
3. Tryk på den scannerindstilling, du vil bruge.
 - Hvis du vælger at scanne ved hjælp af kameraet, åbnes det indbyggede kamera. Scan dit foto eller dokument vha. kameraet.
 - Hvis du vælger at scanne ved hjælp af printerscanneren, skal du trykke på ikonet Indstillinger for at vælge inputkilden og ændre scanningsindstillingerne og derefter trykke på ikonet Scan.



BEMÆRK: Sørg for at vælge den korrekte inputkilde, hvis din printer understøtter scanning fra både dokumentføderen og scannerglaspladen.

4. Når du er færdig med at justere det scannede dokument eller foto, kan du gemme, dele eller udskrive det.

Scanning ved hjælp af HP printersoftware

- [Scanning fra en computer](#)
- [Redigering af scanningsindstillinger \(Windows\)](#)
- [Opret en ny scanningsgenvej \(Windows\)](#)

Scanning fra en computer

Inden du scanner fra en computer, skal du sikre, at den anbefalede HP-printersoftware er installeret. Printerens og computeren skal være forbundet og tændt.

Sådan scannes et dokument eller et foto til en fil (Windows)

1. Læg originalen med udskriftssiden nedad nær ved ikonet i hjørnet af scannerens glasplade.
2. Dobbeltklik på printerikonet på skrivebordet, eller åbn printerprogrammet på en af følgende måder:
 - **Windows 10:** Klik på **Start** på computerens skrivebord, vælg **Alle apps**, klik på **HP**, klik på mappen for printerens, og vælg derefter ikonet med printerens navn.
 - **Windows 8,1:** Klik på Pil ned nederst i venstre hjørne af startskærmen, og vælg derefter printerens navn.
 - **Windows 8:** Højreklik på et tomt område på startskærmen, klik på **Alle apps** på applikationslinjen, og klik derefter på printerens navn.
 - **Windows 7, Windows Vista og Windows XP:** Klik på **Start** på computerens skrivebord, vælg **Alle programmer**, klik på **HP**, klik på mappen til printerens, og vælg derefter ikonet med printerens navn.
3. I softwareprogrammet skal du klikke på **Scan**, og derefter på **Scan et dokument eller billede**.
4. Vælg den type scanning, du ønsker, og klik på **Scan**.
 - Vælg **Gem som PDF** for at gemme dokumentet (eller fotoet) som PDF-fil.
 - Vælg **Gem som JPEG** for at gemme fotoet (eller dokumentet) som billedfil.



BEMÆRK: Klik på linket **Mere** øverst til højre i dialogboksen Scanning, og ret indstillingerne for en vilkårlig scanning.

Se [Redigering af scanningsindstillinger \(Windows\) på side 55](#) for at få flere oplysninger.

Hvis **Vis fremviser efter scanning** er valgt, kan du justere det scannede billede på skærmen med eksemplet.

Sådan scannes et dokument eller et foto til en e-mail (Windows)

1. Læg originalen med udskriftssiden nedad nær ved ikonet i hjørnet af scannerens glasplade.
2. Dobbeltklik på printerikonet på skrivebordet, eller åbn printerprogrammet på en af følgende måder:
 - **Windows 10:** Klik på **Start** på computerens skrivebord, vælg **Alle apps**, klik på **HP**, klik på mappen for printerens, og vælg derefter ikonet med printerens navn.
 - **Windows 8,1:** Klik på Pil ned nederst i venstre hjørne af startskærmen, og vælg derefter printerens navn.

- **Windows 8:** Højreklik på et tomt område på startskærmen, klik på **Alle apps** på applikationslinjen, og klik derefter på printerens navn.
 - **Windows 7, Windows Vista og Windows XP:** Klik på **Start** på computerens skrivebord, vælg **Alle programmer**, klik på **HP**, klik på mappen til printerens navn, og vælg derefter ikonet med printerens navn.
3. I softwareprogrammet skal du klikke på **Scan** , og derefter på **Scan et dokument eller billede** .
 4. Vælg den type scanning, du ønsker, og klik på **Scan** .

Vælg **Send med e-mail som PDF** eller **Send med e-mail som JPEG** for at åbne en e-mail med den scannede fil som vedhæftet fil.



BEMÆRK: Klik på linket **Mere** øverst til højre i dialogboksen Scanning, og ret indstillingerne for en vilkårlig scanning.

Se [Redigering af scanningsindstillinger \(Windows\) på side 55](#) for at få flere oplysninger.

Hvis **Vis fremviser efter scanning** er valgt, kan du justere det scannede billede på skærmen med eksemplet.

Sådan scannes en original fra HP-printersoftware (OS X og macOS)

1. Åbn HP Scan.
HP Scan findes i mappen **Programmer/HP** på harddiskens øverste niveau.
2. Vælg den type scanningsprofil, du ønsker.
3. Klik på **Scan**.

[Gå online for at få mere at vide om brugen af skanningssoftwaren fra HP](#), og lær, hvordan du kan:

- tilpasse scanningsindstillinger som f.eks. billedfiltype, scanningsopløsning og kontrastniveau.
- får vist og tilpasse billeder før scanninger.

Redigering af scanningsindstillinger (Windows)

Du kan ændre alle scanningsindstillinger én gang eller gemme ændringerne til permanent brug. Det er blandt andet muligt at vælge papirstørrelse og -retning, scanningsopløsning, kontrast, og hvilken mappe scanningerne skal gemmes i.

1. Læg originalen med udskriftssiden nedad nær ved ikonet i hjørnet af scannerens glasplade.
2. Dobbeltklik på printerikonet på skrivebordet, eller åbn printerprogrammet på en af følgende måder:
 - **Windows 10:** Klik på **Start** på computerens skrivebord, vælg **Alle apps**, klik på **HP**, klik på mappen for printerens navn, og vælg derefter ikonet med printerens navn.
 - **Windows 8, 1:** Klik på Pil ned nederst i venstre hjørne af startskærmen, og vælg derefter printerens navn.

- **Windows 8:** Højreklik på et tomt område på startskærmen, klik på **Alle apps** på applikationslinjen, og klik derefter på printerens navn.
 - **Windows 7, Windows Vista og Windows XP:** Klik på **Start** på computerens skrivebord, vælg **Alle programmer**, klik på **HP**, klik på mappen til printerens navn, og vælg derefter ikonet med printerens navn.
3. I softwareprogrammet skal du klikke på **Scan** , og derefter på **Scan et dokument eller billede** .
 4. Klik på linket **Mere** øverst til højre i dialogboksen HP Scan.

Ruden med de avancerede indstillinger vises til højre. I den venstre kolonne vises der en oversigt over hvert afsnits aktuelle indstillinger. I den højre kolonne kan du ændre indstillinger i det fremhævede afsnit.

5. Klik på hvert enkelt afsnit til venstre for ruden med avancerede indstillinger for at gennemse indstillingerne i det pågældende afsnit.

Du kan gennemse og ændre de fleste indstillinger ved hjælp af rullemenuerne.

Visse indstillinger giver større fleksibilitet ved at vise en ny rude. De er vist med et plustegn (+) til højre for indstillingen. Du skal enten klikke på **OK** for at acceptere eller klikke på **Annuller** for at annullere eventuelle ændringer i denne rude for at gå tilbage til ruden med detaljerede indstillinger.

6. Når indstillingerne er ændret, kan du vælge en af følgende muligheder.
 - Klik på **Scan** . Du bliver bedt om at gemme eller afvise ændringerne af genvejen, når scanningen er fuldført.
 - Klik på ikonet Gem til højre for genvejen, og klik på **Scan** .

 Flere oplysninger om brug af HP Scan-softwaren. [Klik her for at få flere oplysninger online](#). På nuværende tidspunkt findes dette websted muligvis ikke på alle sprog.

- tilpasser scanningsindstillinger som f.eks. billedfiltype, scanningsopløsning og kontrastniveau.
- får vist og tilpasser billeder før scanninger.

Opret en ny scanningsgenvej (Windows)

Du kan oprette din egen scanningsgenvej for at gøre det lettere at scanne. Du bør f.eks. scanne og gemme dine fotos regelmæssigt i PNG-format frem for JPEG-format.

1. Læg originalen med udskriftssiden nedad nær ved ikonet i hjørnet af scannerens glasplade.
2. Dobbeltklik på printerikonet på skrivebordet, eller åbn printerprogrammet på en af følgende måder:
 - **Windows 10:** Klik på **Start** på computerens skrivebord, vælg **Alle apps**, klik på **HP**, klik på mappen for printerens navn, og vælg derefter ikonet med printerens navn.
 - **Windows 8,1:** Klik på Pil ned nederst i venstre hjørne af startskærmen, og vælg derefter printerens navn.
 - **Windows 8:** Højreklik på et tomt område på startskærmen, klik på **Alle apps** på applikationslinjen, og klik derefter på printerens navn.
 - **Windows 7, Windows Vista og Windows XP:** Klik på **Start** på computerens skrivebord, vælg **Alle programmer**, klik på **HP**, klik på mappen til printerens navn, og vælg derefter ikonet med printerens navn.

3. I softwareprogrammet skal du klikke på **Scan** , og derefter på **Scan et dokument eller billede** .
4. Klik på **Opret en ny scanningsgenvej** .
5. Indtast et passende navn, vælg en nuværende genvej, som din nye genvej skal baseres på, og klik på **Opret** .

Hvis du for eksempel opretter en ny genvej til billeder, skal du enten vælge **Gem som JPEG** eller **Send med e-mail som JPEG** . Dette giver adgang til mulighederne for at arbejde med billeder ved scanning.

6. Ret indstillingerne for den nye genvej for at imødekomme dine behov, og klik på ikonet Gem til højre for genvejen.



BEMÆRK: Klik på linket **Mere** øverst til højre i dialogboksen Scanning, og ret indstillingerne for en vilkårlig scanning.

Se [Redigering af scanningsindstillinger \(Windows\) på side 55](#) for at få flere oplysninger.

Scanning vha. Webscan

Webscan er en funktion i den indbyggede webserver, der kan bruges til at scanne fotoer og dokumenter fra printeren til computeren vha. en webbrowsere.

Funktionen er altid tilgængelig, også selvom du ikke har installeret printersoftwaren på computeren.



BEMÆRK: Webscan er som standard slået fra. Du kan aktivere denne funktion fra EWS'en.

Hvis ikke du kan åbne Webscan i EWS'en, kan det skyldes, at netværksadministratoren, har deaktiveret funktionen. Kontakt netværksadministratoren eller den person, som opsætter netværket for at få flere oplysninger.

Sådan aktiveres Webscan

1. Åbn den integrerede webserver. Se [Åbn den integrerede webserver på side 80](#) for at få flere oplysninger.
2. Klik på fanen **Indstillinger**.
3. Klik på **Administratorindstillinger** i afsnittet **Sikkerhed**.
4. Vælg **Webscan** for at aktivere Webscan.
5. Klik på **Apply** (Anvend).

Sådan scannes ved hjælp af Webscan

Scanning ved hjælp af Webscan tilbyder grundlæggende scanningsindstillinger. Scan fra HP-printersoftwaren for at få yderligere scanningsindstillinger eller funktioner.

1. Læg originalen med udskriftssiden nedad nær ved ikonet i hjørnet af scannerens glasplade.
Se [Placering af en original på glaspladen på side 23](#) for at få flere oplysninger.
2. Åbn den integrerede webserver. Se [Åbn den integrerede webserver på side 80](#) for at få flere oplysninger.
3. Klik på fanen **Scan**.
4. Klik på **Webscan** i venstre rude, rediger de ønskede indstillinger, og klik så på **Start scanning**.

Tip til kopiering og scanning

Brug følgende tip, når du skal kopiere og scanne:

- Hold glaspladen og bagsiden af låget ren. Produktet tolker alt det, der findes på glaspladen, som en del af billedet.
- Læg originalen med udskriftssiden nedad i forreste højre hjørne af glasset.
- Hvis du vil tage en stor kopi af en lille original, skal du scanne originalen ind på computeren, ændre størrelsen i scanningsprogrammet og derefter udskrive en kopi af det forstørrede billede.
- Sæt lysstyrken korrekt i programmet, så du undgår manglende eller forkert tekst.
- Du kan også anvende appen HP Smart til scanning fra din mobile enhed. Der er flere oplysninger om appen i [Brug appen HP Smart til at udskrive, scanne og fejlfinde fra en iOS-, Android- eller Windows 10-enhed på side 28](#).

6 Håndtering af blæk og skrivehoveder

Dette afsnit indeholder følgende emner:

- [Blækniveauer](#)
- [Genopfyldning af blæktankene](#)
- [Bestilling af blæk](#)
- [Udskrivning med kun sort blæk](#)
- [Tips til at arbejde med blæk og skrivehoveder](#)
- [Flyt printeren](#)

Blækniveauer

Brug linjerne for blækniveau på blæktankene til at se, hvornår tankene skal fyldes op, og hvor meget blæk der skal påfyldes.

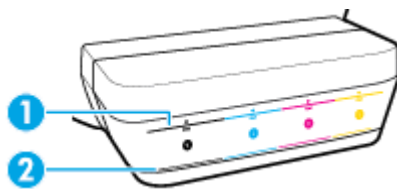

1	Maksimumslinje: Det faktiske blækniveau må ikke være højere end maksimumslinjen.
2	Minimumslinje: Det faktiske blækniveau må ikke være lavere end minimumslinjen.

Sørg for, at farven for blækflasken svarer til farven på tanken, når du fylder tankene op, og luk gummihætterne på blæktankene ordentligt bagefter.

Blækniveauet i hver tank vil være lidt under maksimumslinjen, første gang du fylder tankene op.

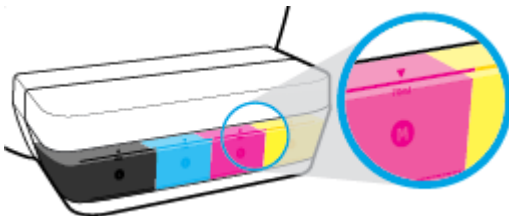

Hvis du lægger mærke til, at nogle af blækniveauerne når minimumslinjen under den daglige udskrivning, skal du fylde det rigtige blæk på den pågældende tank. Udskrivning, når blækniveauet er under minimumslinjen, kan føre til skader af printeren.

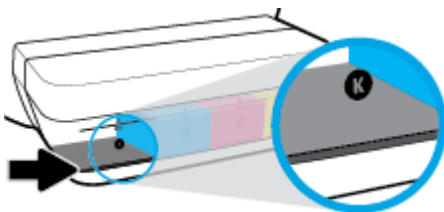

Når du genopfylder blæktankene, må du kun fylde blæk på op til maksimumslinjerne. Blækniveauer, som overstiger maksimumslinjen, kan føre til, at der siver blæk ud.

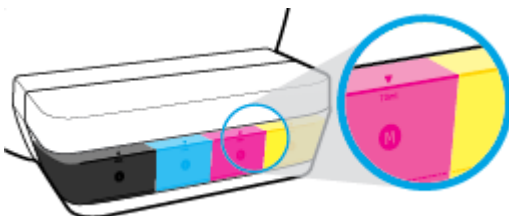

 **BEMÆRK:** Service eller reparation, som skyldes forkert opfyldning af blæktankene og/eller brug af blæk fra en anden producent end HP, er ikke omfattet af garantien.

Genopfyldning af blæktankene

Sådan genopfyldes blæktankene

1. Løft låget til blæktanken.

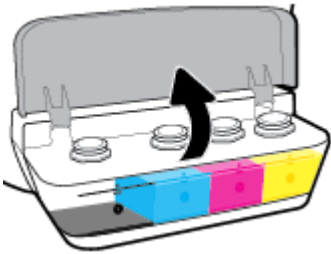

2. Fjern hættten på den blæktank, du vil genopfylde.

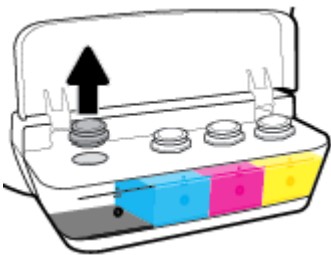

3. Drej hættten på blækflasken for at tage den af, fjern flaskens forsegling, sæt hættten på flasken igen, og løft så hættens låg.

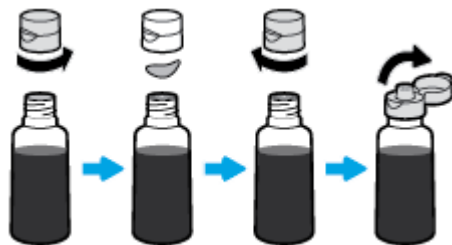

4. Hold blækflasken fast på tankens åbning, og genopfyld blæktanken – men kun til maksimumslinjen. Hvis blækket ikke løber ind i tanken med det samme, skal du fjerne flasken og sætte den fast på tanken igen.

⚠ FORSIGTIG: Du må ikke trykke på blækflasken under denne proces.

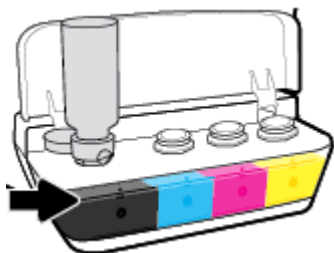

📝 BEMÆRK: Der vil være noget blæk tilbage i flasken, efter tanken er blevet fyldt op til maksimumslinjen. Opbevar flasken i en opretstående position på et køligt og tørt sted.



5. Luk hættten på blæktanken sikkert.

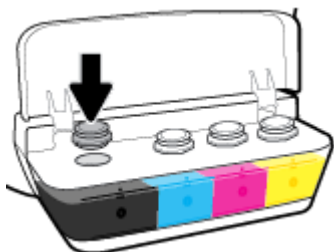

6. Gentag trin 2 til 5 for at genopfylde de andre blæktanke.

7. Luk låget til blæktanken.

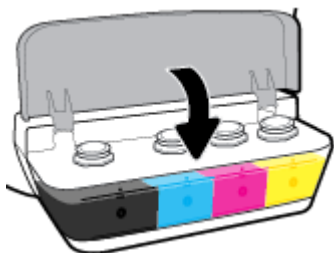

Sikkerhedsforanstaltninger i forbindelse med blækflasker

Brug følgende tips, når du bruger blækflasker:

- Hold blækflaskerne uden for børns rækkevidde.
- Åbn kun blækflasken, når du skal fylde blæk på blæktankene.

- Undgå at vippe, ryste eller klemme blækflasken, når den er åben, så der ikke siver blæk ud.
- Opbevar blækflasken et køligt og mørkt sted.

Bestilling af blæk

Inden du bestiller blækflasker, skal du finde blækflaskens nummer på dens etiket.

Du kan bestille originale HP-forbrugsvarer til printeren på www.hp.com/buy/supplies. Vælg land/område, hvis du bliver bedt om det, og følg så beskederne for at finde de rigtige blækflasker til printeren.



BEMÆRK: Onlinebestilling af blækflasker understøttes ikke i alle lande/områder. I de lande hvor mange ikke kan benytte onlinebestilling, kan man stadig få vist oplysninger om forbrugsvarerne og udskrive en liste, man kan tage med til sin HP-forhandler.

Udskrivning med kun sort blæk

Inden der udskrives med kun sort blæk, skal du sørge for, at de faktiske blækniveauer i alle tankene ikke er lavere end minimumslinjerne. Udskrivning, når et hvilket som helst af blækniveauerne er under minimumslinjen, kan føre til skader af printerens.

Sådan udskrives der med kun sort blæk (Windows)

1. Vælg **Udskriv** i programmet.
2. Printerens skal være valgt.
3. Klik på den knap, der åbner dialogboksen **Egenskaber**.

Afhængigt af programmet kan denne knap hedde **Egenskaber**, **Indstillinger**, **Printeropsætning**, **Printeregenskaber**, **Printer** eller **Præferencer**.

4. Vælg de relevante indstillinger.

Windows 10, Windows 8.1 og Windows 8

- Klik på fanen **Paper/Quality** (papir/kvalitet).
- Under **Print in Grayscale** (udskriv i gråtoner) skal du vælge **Black Ink Only** (kun sort blæk) i listen og derefter klikke på **OK**.

Windows 7, Windows Vista og Windows XP

- På fanen **Layout** eller **Papir/kvalitet** skal du klikke på knappen **Avanceret** for at åbne dialogboksen **Avancerede indstillinger**.
- I rullelisten **Print in Grayscale** (udskriv i gråtoner) skal du vælge **Black Ink Only** (kun sort blæk) og derefter klikke på **OK**.

Sådan udskrives der med kun sort blæk (OS X og macOS)

1. Gå til menuen **Filer** i softwaren, og vælg **Udskriv**.
2. Printerens skal være valgt.
3. Angiv udskriftsindstillinger.

Hvis du ikke ser indstillinger på dialogboksen Udskriv, skal du klikke på **Vis oplysninger**.



BEMÆRK: Placeringen af indstillingerne kan variere, afhængigt af programmet.

4. Vælg **Papirtype/Kvalitet** i pop op-menuen.
5. I pop op-menuen Farve skal du vælge **Gråtoner** og så klikke på **Udskriv**.

Tips til at arbejde med blæk og skrivehoveder

Tips vedrørende skrivehoveder

Følg disse tips i forbindelse med skrivehoveder:

- Du kan beskytte skrivehovederne mod udtørring ved altid at slukke printeren på knappen **Strøm** og vente, indtil lyset i knappen **Strøm** slukkes.
- Åbn ikke skrivehovederne, og tag ikke tapen af, før du er parat til at installere dem. Når tapen sidder på, fordampes der ikke så meget blæk.
- Sæt de nye skrivehoveder i de korrekte holdere. Farven og ikonet på hvert af skrivehovederne skal passe til holderens farve og ikon. Sørg for, at printhovederne klikker på plads, og luk så låsen til printhovedet. Når de nye printhoveder er installeret og fyldt med blæk, må du ikke åbne printhovedlåsen, medmindre du installerer nye printhoveder eller flytter printeren uden for dit hjem eller kontor.
- Juster printeren for at opnå den bedste udskriftskvalitet. Der er flere oplysninger i [Problemer med at printe på side 95](#).
- Hvis du tager et skrivehoved ud af printeren, skal du forsøge at sætte det i igen så hurtigt som muligt. Hvis skrivehoveder er ubeskyttede uden for printeren, kan de begynde at tørre ud.

Tips vedrørende blæk

Brug følgende tips i forbindelse med blæk:

- Sørg for, at blæktankene er fyldte med blæk, og at blækniveauerne er over minimumslinjen, inden der udskrives.
- Genopfyld blæktankene, når blækniveauerne når minimumslinjen. Udskrivning, når blækniveauet er under minimumslinjen, kan føre til skader af printeren.
- Undgå, at blækniveauet er højere end maksimumslinjen som følge af, at der er fyldt for meget blæk på blæktankene, eller at printeren vipper. Hvis blækniveauet er højere end maksimumslinjen kan det føre til, at blækket siver ud og blandes.

Flyt printeren

Følg denne vejledning for at undgå printerbeskadigelse eller blækudsivning.



Hvis du flytter printeren inden for dit hjem eller på dit kontor, skal skrivehovedets dæksel være lukket, og printeren skal holdes lige.

Hvis du flytter printeren uden for dit hjem eller dit kontor, skal du gå til www.hp.com/support eller kontakte HP Support.

7 Tilslut printeren

- [Slut printeren til et trådløst netværk med en router](#)
- [Trådløs forbindelse til printeren uden en router](#)
- [Tilslut din printer med appen HP Smart](#)
- [Trådløse indstillinger](#)
- [Slut printeren til computeren ved hjælp af et USB-kabel \(ikke-netværksforbindelse\)](#)
- [Skift fra en USB-forbindelse til et trådløst netværk](#)
- [Avancerede værktøjer til printeradministration \(for netværksprintere\)](#)
- [Tips til opsætning og brug af netværksprintere](#)

Slut printeren til et trådløst netværk med en router

 **TIP:** Hold knappen **Oplysninger** () inde i tre sekunder for at udskrive en trådløs startvejledning.

- [Slut printeren til et trådløst netværk ved hjælp af Wi-Fi Protected Setup \(WPS\)](#)
- [Tilslutning af printeren til et trådløst netværks vha. HP printersoftware](#)

Slut printeren til et trådløst netværk ved hjælp af Wi-Fi Protected Setup (WPS)

Du skal have følgende, før printeren kan sluttes til et trådløst netværk ved hjælp af WPS:

- Et trådløst 802.11b/g/n-netværk med en WPS-aktiveret, trådløs router eller et adgangspunkt.

 **BEMÆRK:** Printeren understøtter kun 2,4-GHz-forbindelser.

- En computer, der allerede har forbindelse til det trådløse netværk, som du vil bruge til at tilslutte printeren. Kontrollér, at HP-printerprogrammet er installeret på computeren.

Hvis du har en WPS-router (Wi-Fi Protected Setup) med en WPS-trykknop, skal du benytte **trykknappemetoden**. Hvis du ikke ved, om din router har en trykknop, kan du bruge **pinkodemetoden**.

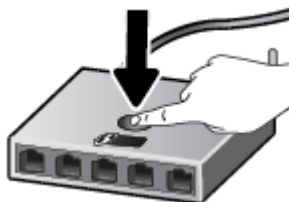

Sådan bruges trykknappkonfiguration (PBC)

1. Hold knappen **Trådløst** () på printeren nede i mere end tre sekunder for at starte WPS-tryktilstanden. Indikatoren for **Trådløst** blinker.
2. Tryk på WPS-knappen på din router.



 **BEMÆRK:** Der kører en timer i ca. 2 minutter, mens der oprettes trådløs forbindelse.

Brug af PIN-metoden

1. Tryk på knappen **Trådløst** () og knappen **Oplysninger** () samtidig for at udskrive netværkskonfigurationssiden, og find derefter WPS-pinkoden.
Der er trykt en WPS-pinkode øverst på siden.
2. Hold knappen **Trådløst** () på printerens kontrolpanel nede i mere end tre sekunder. Indikatoren for trådløs begynder at blinke.
3. Åbn konfigurationshjælpeprogrammet eller softwaren til computerens trådløse router eller trådløse adgangspunkt, og indtast derefter WPS-pinkoden.

 **BEMÆRK:** Du kan finde flere oplysninger om brug af konfigurationshjælpeprogrammet i dokumentationen til routeren eller det trådløse adgangspunkt.

Vent ca. 2 minutter. Hvis printeren tilsluttes, holder indikatoren for **Trådløst** op med at blinke og forbliver tændt.

Tilslutning af printeren til et trådløst netværks vha. HP printersoftware

Hvis du vil slutte printeren til et integreret trådløst WLAN 802.11-netværk, skal du bruge følgende:

- Et trådløst 802.11b/g/n-netværk med en trådløs router eller et adgangspunkt.

 **BEMÆRK:** Printeren understøtter kun 2,4-GHz-forbindelser.

- En computer, der allerede har forbindelse til det trådløse netværk, som du vil bruge til at tilslutte printeren.
- Netværksnavn (SSID).
- WEP-nøgle eller WPA-adgangskode (om nødvendig).

Sådan tilslutter du printeren ved hjælp af HP printersoftware (Windows)

1. Vælg en af følgende muligheder, alt efter om du har installeret HP printersoftware eller ej:

Hvis ikke HP printersoftware er installeret på computeren

- a. Gå til 123.hp.com for at downloade og installere printersoftware.

 **BEMÆRK:** Installationen af programmet kræver, at printeren er forbundet til computeren med et USB-kabel. Tilslut ikke USB-kablet, før printerprogrammet beder dig om at gøre det.

- b. Vælg **Trådløs**, og følg vejledningen på skærmen, når du bliver bedt om det.

Hvis HP printersoftware er installeret på computeren

- a. Åbn printersoftware. Se [Åbn HP-printersoftware \(Windows\) på side 27](#) for at få flere oplysninger.
 - b. Klik på printersoftware og derefter på **Værktøjer**.
 - c. Vælg **Enhedsopsætning og software**.
 - d. Klik på **Tilslut en ny enhed**, klik på **Trådløs**, og følg anvisningerne på skærmen.
2. Når printeren tilsluttes, holder den blå **Trådløst**-indikator for trådløs op med at blinke og forbliver tændt.

Sådan tilslutter du printeren ved hjælp af HP printersoftware (OS X og macOS)

1. Vælg en af følgende muligheder, alt efter om du har installeret HP printersoftware eller ej:

Hvis ikke HP printersoftware er installeret på computeren

- ▲ Gå til 123.hp.com for at downloade og installere printersoftware.

Hvis HP printersoftware er installeret på computeren

- a. Dobbeltklik på HP Utility i mappen **HP**, som ligger i mappen **Applikationer** .
 - b. Vælg **Opsætning af ny enhed** på menubjælken øverst på skærmen i menuen Enheder, og følg vejledningen på skærmen.
2. Når printeren tilsluttes, holder den blå **Trådløst** -indikator for trådløs op med at blinke og forbliver tændt.

Sådan tilslutter du en ny printer (Windows)

1. Åbn printersoftware. Se [Åbn HP-printersoftware \(Windows\) på side 27](#) for at få flere oplysninger.
2. Klik på printersoftware og derefter på **Værktøjer**.
3. Vælg **Enhedsopsætning og software**.
4. Vælg **Tilslut en ny printer**. Følg vejledningen på skærmen.

Sådan tilslutter du en ny printer (OS X og macOS)

1. Åbn **Systemindstillinger** .
2. Alt afhængigt af operativsystemet skal du klikke på **Printere og scannere** .
3. Klik på + under listen med printere til venstre.
4. Vælg den nye printer på listen.

Trådløs forbindelse til printeren uden en router

Med Wi-Fi Direct kan du udskrive trådløst fra en computer, smartphone, tablet eller anden enhed, der understøtter trådløs tilslutning – uden at der skal oprettes forbindelse til et eksisterende trådløst netværk.

Retningslinjer for brug af Wi-Fi Direct

- Kontrollér, at Wi-Fi Direct til printeren er tændt.
- Kontrollér, at den nødvendige software er installeret på computeren eller mobilenheden.
 - Hvis du anvender en computer, skal HP-printersoftwaren være installeret.



Hvis du ikke har installeret HP-printersoftwaren på computeren, skal du først oprette forbindelse til Wi-Fi Direct for printeren og derefter installere printersoftwaren. Vælg **Trådløs**, når du bliver anmodet af printersoftwaren om en forbindelsestype.
 - Hvis du bruger en mobilenhed, skal du sørge for, at der er installeret en kompatibel udskrivningsapp.
- Wi-Fi Direct-forbindelsen kan deles af op til fem computere og mobilenheder.
- Wi-Fi Direct kan bruges, mens printeren er sluttet til en computer med USB-kabel eller sluttet til et netværk via en trådløs forbindelse.
- Wi-Fi Direct kan ikke bruges til at oprette internetforbindelse på en computer, mobilenhed eller printer.

Slå Wi-Fi Direct til eller fra

Tryk på knappen **Wi-Fi Direct** () på printerens kontrolpanel.

- Når Wi-Fi Direct er aktiveret, lyser indikatoren for **Wi-Fi Direct** hele tiden. Tryk på knappen **Wi-Fi Direct** (**Oplysninger**) for at udskrive udskriftsinformationssiden, hvis du skal finde -navnet og -adgangskoden.



BEMÆRK: Når du tænder Wi-Fi Direct for første gang, udskriver printeren automatisk en vejledning til Wi-Fi Direct. Vejledningen indeholder oplysninger om brug af Wi-Fi Direct. Derefter kan du trykke på knappen **Wi-Fi Direct** () og knappen **Oplysninger** () samtidig for at udskrive vejledningen til Wi-Fi Direct. Vejledningen findes muligvis ikke på alle sprog.

- Når Wi-Fi Direct slukkes, slukkes **Wi-Fi Direct**-indikatoren.
- Få oplysninger om Wi-Fi Direct-indikatorstatus i [Kontrolpanelets indikatorer og skærmikonernes status på side 8](#).

Sådan udskriver du fra en trådløs mobilenhed, der understøtter Wi-Fi Direct

På Google Android-mobilenheder skal du sørge for, at den nyeste version af HP Print Service Plugin er installeret. Denne plug-in kan hentes som applikation i Google Play Butik.

1. Kontrollér, at du har aktiveret Wi-Fi Direct på printeren.
2. Aktivér Wi-Fi Direct på mobilenheden. Du kan finde flere oplysninger i den dokumentation, der fulgte med den mobile enhed.

3. På mobilenheden skal du vælge et dokument i en app, der understøtter udskrivning, og så indstillingen for at udskrive dokumentet.

Herefter vises listen over mulige printere.

4. Vælg det Wi-Fi Direct-navn, der vises – f.eks. DIRECT-**-HP Ink Tank Wireless – på listen over mulige printere (** er de unikke tegn, der anvendes til identifikation af printeren).
 - Hvis printerens Wi-Fi Direct-forbindelses sikkerhed er **Automatisk** (standardindstillingen), opretter mobilenheden automatisk forbindelse til printeren og sender udskriftsopgaven.
 - Hvis sikkerheden til Wi-Fi Direct-forbindelsen er indstillet til **Manuel**, skal du vælge en af følgende muligheder for at tilslutte printeren og udskrive.
 - Tryk på knappen **Wi-Fi Direct** () , hvis indikatoren for Wi-Fi Direct på printerens kontrolpanel hele tiden blinker. Indikatoren stopper med at blinke og forbliver tændt.
 - Følg vejledningen på siden, hvis printeren udskriver en side med en PIN-kode.

 **TIP:** Du kan ændre sikkerhedsindstillingen for printerens Wi-Fi Direct-forbindelse via den integrerede webserver (EWS). Se [Åbn den integrerede webserver på side 80](#) for at få flere oplysninger.

Sådan udskriver du fra en trådløs mobilenhed, der ikke understøtter Wi-Fi Direct

1. Kontroller, at der er installeret en kompatibel udskrivningsapp på din mobile enhed. Du kan finde flere oplysninger på adressen www.hp.com/global/us/en/eprint/mobile_printing_apps.html.
2. Kontrollér, at du har aktiveret Wi-Fi Direct på printeren.
3. Aktivér trådløse forbindelser (Wi-Fi) på mobilenheden. Du kan finde flere oplysninger i den dokumentation, der fulgte med den mobile enhed.
4. Gå til den mobile enhed, og opret forbindelse til et nyt netværk. Gør som du plejer for at oprette en ny trådløs forbindelse eller et hotspot. Vælg navnet Wi-Fi Direct på listen over trådløse netværk, f.eks. DIRECT-**-HP Ink Tank Wireless (hvor ** er de unikke tegn, der identificerer din printer).
5. Indtast Wi-Fi Direct-adgangskoden for printeren, når du bliver bedt om det.
6. Udskriv dokumentet.

Sådan udskrives fra en computer med trådløs funktion (Windows)

1. Kontroller, at du har aktiveret Wi-Fi Direct på printeren.
2. Aktiver computerens Wi-Fi-forbindelse. Du kan finde flere oplysninger i den dokumentation, der fulgte med computeren.

 **BEMÆRK:** Du kan kun bruge Wi-Fi Direct, hvis computeren understøtter Wi-Fi.

3. Gå til computeren, og opret forbindelse til et nyt netværk. Gør som du plejer for at oprette en ny trådløs forbindelse eller et hotspot. Vælg navnet Wi-Fi Direct på listen over trådløse netværk, f.eks. DIRECT-**-HP Ink Tank Wireless (hvor ** er de unikke tegn, der identificerer din printer).

Skriv passwordet til Wi-Fi Direct når du bliver adspurgt.

4. Fortsæt til trin 5, hvis printeren er installeret og sluttet til computeren via et trådløst netværk. Hvis printeren er installeret og sluttet til computeren via et USB-kabel, skal du følge trinnene nedenfor for at installere printersoftware ved hjælp af Wi-Fi Direct-forbindelsen.

- a. Gør et af følgende afhængig af dit operativsystem:
 - **Windows 10:** Klik på **Start** på computerens skrivebord, vælg **Alle apps**, klik på **HP**, klik på mappen for printeren, og vælg derefter ikonet med printerens navn.
 - **Windows 8,1:** Klik på Pil ned nederst i venstre hjørne af startskærmen, og vælg derefter printerens navn.
 - **Windows 8:** Højreklik på et tomt område på startskærmen, klik på **Alle apps** på applikationslinjen, og klik derefter på printerens navn.
 - **Windows 7, Windows Vista og Windows XP:** Klik på **Start** på computerens skrivebord, vælg **Alle programmer**, klik på **HP**, klik på mappen til printeren, og vælg derefter ikonet med printerens navn.
 - b. Klik på printersoftware og derefter på **Værktøjer**.
 - c. Klik på **Enhedsopsætning og software**, og vælg derefter **Tilslut ny enhed**.
 - d. Når skærmen **Forbindelsesindstillinger** vises i softwaren, skal du vælge **Trådløs**.
Vælg HP-printeren på listen over registrerede printere.
 - e. Følg vejledningen på skærmen.
5. Udskriv dokumentet.

Sådan udskrives fra en computer med trådløs funktion (OS X og macOS)

1. Kontroller, at du har aktiveret Wi-Fi Direct på printeren.
2. Tænd for trådløs forbindelse på computeren.

Du kan finde flere oplysninger i dokumentationen fra Apple.
3. Klik på ikonet Wi-Fi, og vælg Wi-Fi Direct-navnet, f.eks. DIRECT**-HP Ink Tank Wireless (hvor ** er de tegn, der identificerer printeren).

Hvis Wi-Fi Direct er aktiveret med sikkerhed, skal du skrive en adgangskode, når du bliver bedt om det.
4. Tilføj printeren.
 - a. Åbn **Systemindstillinger** .
 - b. Alt afhængigt af operativsystemet skal du klikke på **Printere og scannere** .
 - c. Klik på + under listen med printere til venstre.
 - d. Vælg en printer på listen med printere (ordet "Bonjour" vises i højre kolonne ved siden af printerens navn), og klik på **Tilføj**.

Tilslut din printer med appen HP Smart

Opsætning med appen HP Smart

Du kan bruge appen HP Smart til at opsætte printere på dit trådløse netværk. Appen HP Smart understøttes af iOS-, Android- og Windows-enheder. Der er flere oplysninger om appen i [Brug appen HP Smart til at udskrive, scanne og fejlfinde fra en iOS-, Android- eller Windows 10-enhed på side 28](#).

1. Hvis du bruger en iOS- eller Android-mobilenhed, skal du sørge for, at Bluetooth er tændt. (HP Smart bruger Bluetooth til at gøre installationsprocessen hurtigere og nemmere på iOS- og Android-mobilenheder.)



BEMÆRK: HP Smart bruger kun Bluetooth til printeropsætning. Udskrivning ved hjælp af Bluetooth understøttes ikke.

2. Åbn appen HP Smart.
3. **Windows:** På startskærmen skal du klikke på eller trykke på **Opsætning af en ny printer** og følge instruktionerne på skærmen for at føje en printer til dit netværk.

iOS/Android: På startskærmen skal du trykke på Plus-ikonet og derefter trykke på **Tilføj printer**. Følg vejledningen på skærmen for at føje en printer til dit netværk.

Trådløse indstillinger



Du kan opsætte og administrere printerens trådløse forbindelse samt udføre forskellige netværksadministrationsopgaver. Dette omfatter udskrivningsoplysninger om netværksindstillinger, aktivering og deaktivering af den trådløse funktion samt ændring af trådløse indstillinger.

Sådan aktiveres eller deaktiveres printerens trådløse funktion

Tryk på knappen **Trådløst** () for at tænde eller slukke for printerens trådløse funktioner.

- Hvis printeren har en aktiv forbindelse til et trådløst netværk, lyser indikatoren for **Trådløst** i lysende blå, og ikonerne **Trådløst** og **Signallinjer** vises på printerskærmen.
- Hvis den trådløse forbindelse er afbrudt, er indikatoren for **Trådløst** slukket.
- Se [Kontrolpanelets indikatorer og skærmikonernes status på side 8](#) for at få yderligere oplysninger om trådløs status.

Sådan udskriver du testrapporten for det trådløse netværk og netværkskonfigurationssiden

Tryk på knappen **Trådløst** () og knappen **Oplysninger** () samtidig.

- Testrapporten for det trådløse netværk viser diagnosticeringsresultaterne for det trådløse netværks status, den trådløse signalstyrke, fundne netværk mv.
- Netværkskonfigurationssiden viser netværksstatus, værtsnavn, netværksnavn mv.

Sådan ændres trådløse indstillinger (Windows)

Denne metode kan benyttes, hvis du allerede har installeret printersoftware.

 **BEMÆRK:** Denne metode kræver brug af et USB-kabel. Tilslut først USB-kablet, når du bliver bedt om det.

1. Åbn HP-printersoftware. Se [Åbn HP-printersoftware \(Windows\) på side 27](#) for at få flere oplysninger.
2. Klik på printersoftware og derefter på **Værktøjer**.
3. Vælg **Enhedsopsætning og software**.
4. Vælg **Omkonfigurer trådløse indstillinger**. Følg vejledningen på skærmen.

Sådan gendannes netværksindstillingerne til standardindstillingerne

- Tryk på knappen **Trådløst** () og knappen **Annuller** () på printerens kontrolpanel samtidig, og hold dem nede i tre sekunder.

Slut printeren til computeren ved hjælp af et USB-kabel (ikke-netværksforbindelse)

Printeren er udstyret med en USB 2.0 High Speed-port på bagsiden til tilslutning til en computer.

Sådan tilsluttes produktet med et USB-kabel

1. Gå til 123.hp.com for at downloade og installere printersoftware.



BEMÆRK: Tilslut først USB-kablet til produktet, når du bliver bedt om det.

2. Følg vejledningen på skærmen. Når du bliver bedt om det, skal du tilslutte enheden til computeren ved at vælge **USB** på skærmen **Netværksindstillinger**.
3. Følg vejledningen på skærmen.

Hvis printersoftware er installeret, fungerer printeren som en plug and play-enhed.

Skift fra en USB-forbindelse til et trådløst netværk

Hvis du har opsat printeren og installeret softwaren med et USB-kabel, så printeren er direkte forbundet med din computer, kan du nemt ændre det til en trådløs netværksforbindelse. Du skal bruge et trådløst 802.11b/g/n-netværk med en trådløs router eller et adgangspunkt.

 **BEMÆRK:** Printeren understøtter kun trådløse 2,4 GHz-forbindelser.

Inden du skifter fra en USB-forbindelse til en trådløs netværksforbindelse, skal du sørge for at:

- Printeren er sluttet til computeren via USB-kablet, indtil du bliver bedt om at tage kablet ud.
- En computer, der allerede er tilsluttet det trådløse netværk, som du vil slutte printeren til.

Skift fra en USB-forbindelse til et trådløst netværk (Windows)

1. Åbn HP-printersoftwaren. Se [Åbn HP-printersoftwaren \(Windows\) på side 27](#) for at få flere oplysninger.
2. Klik på printersoftware og derefter på **Værktøjer**.
3. Vælg **Enhedsopsætning og software**.
4. Vælg **Convert a USB connected device to wireless** (konverter en USB-tilsluttet enhed til trådløs). Følg vejledningen på skærmen.

Sådan skifter du fra en USB-forbindelse til en trådløs forbindelse (OS X og macOS)

1. Tag USB-kablet ud af printeren.
2. Gendan printerens standardnetværksindstillinger. Se [Trådløse indstillinger på side 77](#) for at få flere oplysninger.
3. Download den nyeste version af HP Easy Start fra 123.hp.com.
4. Åbn HP Easy Start, og tilslut printeren ved at følge vejledningen på skærmen.

Sådan skiftes fra en USB-tilslutning til et trådløst netværk ved hjælp af appen HP Smart på en Windows 10-computer (Windows)

1. Før du fortsætter, skal du kontrollere, at din computer og printer opfylder de følgende krav:
 - Din printer er i øjeblikket tilsluttet til din printer via USB.
 - Din computer er i øjeblikket tilsluttet et trådløst netværk.
2. Åbn appen HP Smart. For flere oplysninger om, hvordan du tilslutter printeren til din Windows 10 computer, henvises der til [Brug appen HP Smart til at udskrive, scanne og fejlfinde fra en iOS-, Android- eller Windows 10-enhed på side 28](#).
3. Printeren skal være valgt.

 **TIP:** Hvis du vil vælge en anden printer, skal du klikke på printerikonet på værktøjslinjen på skærmens venstre side og derefter vælge **Vælg en anden printer** for at se alle tilgængelige printere.

4. Klik på **Få mere at vide**, når du ser "Make printing easier by connecting your printer wirelessly" (Gør udskrivning nemmere ved at tilslutte din printer trådløst) øverst på appens startside.

Avancerede værktøjer til printeradministration (for netværksprintere)

Når printeren er sluttet til et netværk, kan du bruge printerens integrerede webserver (EWS) til at få vist statusoplysninger, skifte indstillinger og styre printeren fra computeren.

 **BEMÆRK:** Du kan bruge den integrerede webserver uden at have forbindelse til internettet. I så fald er der dog nogle funktioner, som ikke kan benyttes.



 **BEMÆRK:** Du skal muligvis have en adgangskode for at få vist eller ændre visse indstillinger.

- [Åbn den integrerede webserver](#)
- [Om cookies](#)

Åbn den integrerede webserver

Du kan åbne den integrerede webserver på en af følgende måder.

Sådan åbnes den indbyggede webserver via et netværk

1. Tryk på knappen **Trådløst** () og knappen **Oplysninger** () på printerens kontrolpanel samtidig for at udskrive netværkskonfigurationssiden.
2. Du finder printerens IP-adresse eller værtsnavn på netværkskonfigurationssiden.

 **BEMÆRK:** Printeren skal være tilsluttet et netværk og have en IP-adresse.



3. Skriv den IP-adresse eller det værtsnavn, der er tildelt printeren, i en understøttet webbrowser på computeren.

Hvis IP-adressen er 192.168.0.12, skal du f.eks. skrive følgende adresse i en webbrowser: `http://192.168.0.12`.

Sådan åbnes den integrerede webserver via HP printersoftware (Windows)

1. Åbn printersoftware. Se [Åbn HP-printersoftware \(Windows\) på side 27](#) for at få flere oplysninger.
2. Klik på **Udskriv og scan**, og klik på **Printerens startside (EWS)**.

Sådan åbnes den integrerede webserver via Wi-Fi Direct

1. Hvis indikatoren Wi-Fi Direct er slukket, skal du trykke på knappen **Wi-Fi Direct** () for at tænde den. Tryk på knappen Wi-Fi Direct (**Oplysninger**) for at udskrive udskriftsinformationssiden, hvis du skal finde -navnet og -adgangskoden.
2. Aktiver den trådløse funktion på den trådløse computer, og søg efter og opret forbindelse til Wi-Fi Direct-navnet, for eksempel: DIRECT-**-HP Ink Tank Wireless. Skriv adgangskoden til Wi-Fi Direct, når du bliver bedt om det.
3. Skriv følgende adresse i en understøttet webbrowser på computeren: `http://192.168.223.1`.

Om cookies

Den integrerede webserver (EWS) placerer meget små tekstfiler (cookies) på din harddisk, når du bladrer. Disse filer gør det muligt for EWS at genkende din computer, næste gang du besøger stedet. Hvis du f.eks. har konfigureret EWS-sproget, hjælper en cookie med at huske, hvilket sprog du har valgt, så siderne vises på det samme sprog, næste gang du bruger EWS. Visse cookies (som f.eks. den cookie, der gemmer kundespecifikke præferencer) gemmes på computeren, indtil du fjerner dem manuelt.

Du kan konfigurere din browser, så den accepterer alle cookies, eller du kan konfigurere den til at give dig besked, hver gang der tilbydes en cookie, så du selv kan vælge om en cookie skal accepteres eller afvises. Du kan også bruge din browser til at fjerne uønskede cookies.



BEMÆRK: Afhængig af din enhed vil du, hvis du vælger at slå cookies fra, slå en eller flere af følgende funktioner fra:

- Starte der, hvor du sidst brugte programmet (er især nyttigt, når du bruger opsætningsguiden)
- Gemme EWS-browserens sprogindstilling
- Tilpasse EWSHjem-side

Oplysninger om, hvordan du ændrer indstillingerne for dine personlige oplysninger og cookies, og hvordan du finder eller sletter cookies, finder du i dokumentationen til din webbrowser.

Tips til opsætning og brug af netværksprintere

Brug følgende tips, når du skal klargøre og bruge en netværksprinter:

- Kontroller, at din trådløse router eller dit adgangspunkt er tændt, når du skal opsætte en trådløs netværksprinter. Printeren søger efter trådløse routere og viser en liste over fundne netværksnavne på computeren.
- Hvis computeren er tilsluttet et VPN (Virtual Private Network, el. virtuelt privat netværk), skal du afbryde forbindelsen til VPN'et, før du kan få adgang til andre enheder i netværket, herunder printeren.
- Læs mere om konfiguration af netværket og printeren til trådløs udskrivning. [Klik her for at få flere oplysninger online.](#)
- Lær, hvordan du finder netværkets sikkerhedsindstillinger. [Klik her for at få flere oplysninger online.](#)
- Læs om HP Print and Scan Doctor. [Klik her for at få flere oplysninger online.](#)



BEMÆRK: Dette program findes kun til Windows.

- Lær, hvordan du skifter fra USB-forbindelse til trådløs forbindelse. [Klik her for at få flere oplysninger online.](#)
- Lær, hvad du skal gøre med din firewall og dine antivirusprogrammer under printeropsætning. [Klik her for at få flere oplysninger online.](#)

8 Løsning af problemer

Dette afsnit indeholder følgende emner:

- [Papirstop og problemer med papirindføring](#)
- [Problemer med skrivehovederne](#)
- [Problemer med at printe](#)
- [Problemer med kopiering](#)
- [Problemer med at scanne](#)
- [Netværks- og forbindelsesproblemer](#)
- [Få hjælp fra appen HP Smart](#)
- [Problemer med printerhardware](#)
- [Fejlkoder på kontrolpanelet](#)
- [HP-support](#)

Papirstop og problemer med papirindføring

Hvad vil du gøre?

Fjernelse af papirstop

Løs problemer med papirstop.	Brug HP onlinefejlfinding
	Få en trinvis vejledning til at afhjælpe papirstop og løse fejl med papir eller papirindføringen.

 **BEMÆRK:** HP's onlinevejledninger til fejlfinding findes muligvis ikke på alle sprog.

Læs instruktionerne i menuen Hjælp for at fjerne papir ved papirstop

Papirstop kan opstå flere steder.

Sådan afhjælpes papirstop i indbakken

1. Tryk på knappen **Annuller** (✘) for automatisk at fjerne papir, der sidder fast. Hvis dette ikke fungerer, kan du fjerne det fastkørte papir manuelt ved hjælp af følgende vejledning.
2. Træk forsigtigt det fastkørte papir ud af papirbakken.



3. Kontrollér, at der ikke sidder fremmedlegemer omkring papiret, og læg det i bakken igen.

 **BEMÆRK:** Indbakkens skjold kan forhindre, at papiret blokeres af fremmedlegemer, og at der opstår alvorlige papirstop. Indbakkens skjold må ikke tages ned.

4. Tryk på knappen **Genoptag** (⏮) på kontrolpanelet for at fortsætte den aktuelle opgave.

Sådan afhjælpes papirstop i udbakken



1. Tryk på knappen **Annuller** (✘) for automatisk at fjerne papir, der sidder fast. Hvis dette ikke fungerer, kan du fjerne det fastkørte papir manuelt ved hjælp af følgende vejledning.

2. Træk forsigtigt det fastkørte papir ud af udbakken.



3. Tryk på knappen **Genoptag** () på kontrolpanelet for at fortsætte den aktuelle opgave.

Sådan afhjælpes papirstop via dækslet til skrivehovederne

1. Tryk på knappen **Annuller** () for automatisk at fjerne papir, der sidder fast. Hvis dette ikke fungerer, kan du fjerne det fastkørte papir manuelt ved hjælp af følgende vejledning.
2. Fjern det papir, der sidder fast.
 - a. Tryk på knappen **Strøm** () for at slukke printeren.
 - b. Luk udbakkens forlænger, og drej udbakken med uret ind i printeren.



- c. Åbn printerens forreste dæksel.

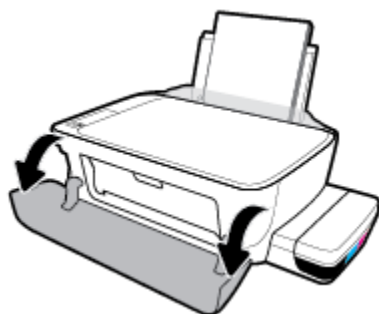

- d. Åbn det adgangsdækslet til skrivehovederne.

- e. Sørg for, at låsen til skrivehovedet er lukket korrekt, og at printerholderen ikke er blokeret. Træk printerholderen mod højre, hvis den sidder i midten af printeren.

 **BEMÆRK:** Når du har sat printeren op, må du ikke åbne skrivehovedets dæksel, medmindre du installerer nye skrivehoveder eller flytter printeren uden for dit hjem eller kontor.

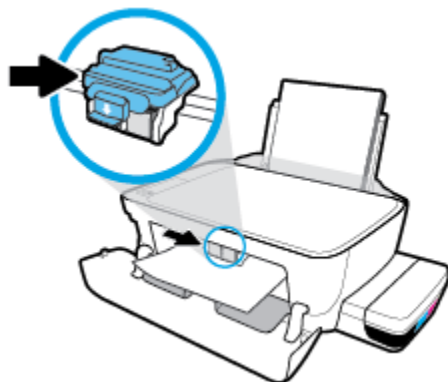

- f. Fjern det papir, der sidder fast.

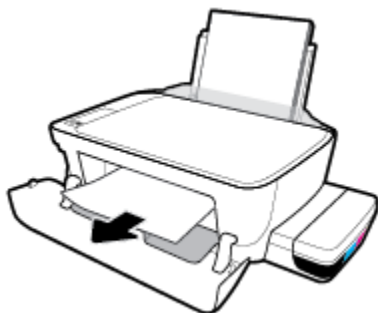

- g. Luk dækslet til skrivehovederne, og luk derefter det forreste dæksel.
h. Træk udbakken og bakkens forlænger ud.



3. Tryk på knappen **Strøm** () for at tænde printeren.

Sådan afhjælpes papirstop inde i printeren

 **BEMÆRK:** For at forhindre blæk i at lække skal du sikre, at blæktankens dæksler er helt lukket.

1. Tryk på knappen **Annuller** (✘) for automatisk at fjerne papir, der sidder fast. Hvis dette ikke fungerer, kan du fjerne det fastkørte papir manuelt ved hjælp af følgende vejledning.
2. Tryk på knappen **Strøm** (⏻) for at slukke printeren.
3. Vend forsigtig printeren om på siden, find rensedækslet under printeren, og træk i begge holdere på rensedækslet for at åbne det.

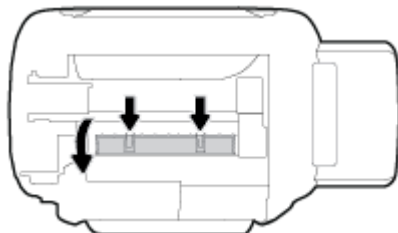

4. Fjern det papir, der sidder fast.

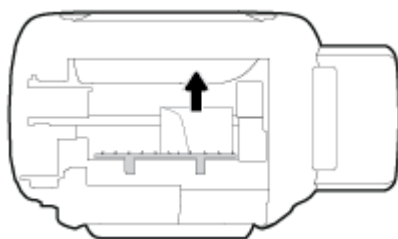

5. Luk rensedækslet. Skub forsigtigt dækslet ind mod printeren, indtil begge låse går på plads.

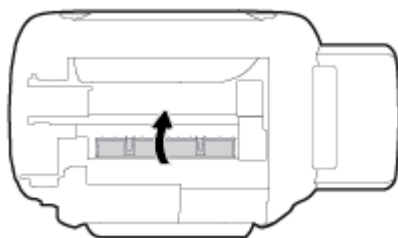

6. Vend printeren opad, og tryk på knappen **Strøm** (⏻) for at tænde den.

Fjern det, der blokerer for blækpatronholderen

[Løs problemet, når blækpatronholderen sidder fast.](#)

Brug HP onlinefejlfinding

Hvis noget blokerer for blækpatronholderen, eller hvis den bevæger sig langsomt, kan du få trinvisse instruktioner til løsning af problemet.

 **BEMÆRK:** HP's onlinevejledninger til fejlfinding findes muligvis ikke på alle sprog.

I hjælpen kan du læse, hvordan du løser problemer, der opstår i forbindelse med blækpatronholderen

Fjern eventuelle genstande, f.eks. papir, der blokerer for blækpatronholderen. For flere oplysninger henvises til "To clear a paper jam from the printhead access area" (sådan afhjælpes et papirstop i printheadets adgangsområde" i "[Fjernelse af papirstop på side 84](#)".



BEMÆRK: Brug ikke værktøj eller andet til at fjerne papir, der sidder fast. Vær altid meget forsigtig, når du fjerner papir, der har sat sig fast inde i printeren.

Tips til forhindring af papirstop

Følg disse retningslinjer for at undgå papirstop.

- Undgå at fylde for meget papir i papirbakken, men sørg for, at der er ilagt mindst fem sider – så opnår du de bedste resultater.
- Hold printeren fri for støv og snavs ved at fjerne papiret og lukke papirbakken, når den ikke bruges.
- Fjern ofte papir, der er udskrevet, fra udskriftsbakken.
- Kontrollér, at det papir, der er lagt i indbakken, ligger fladt uden bøjede eller iturevne kanter.
- Læg ikke forskellige papirtyper og -størrelser i papirbakken; Alt papir i papirbakken skal have samme størrelse og være af samme type.

Brug HP-papir for at sikre optimal ydelse. Der er yderligere oplysninger om HP-papir under [Grundlæggende oplysninger om papir på side 24](#).

- Juster papirbredestyret i papirbakken, så det ligger tæt op ad papiret. Papirbredestyret må ikke bøje papiret i papirbakken.
- Skub ikke papiret for langt ind i indbakken.
- Læg ikke papir i bakken, mens printeren udskriver. Hvis printeren er ved at løbe tør for papir, skal du vente, indtil meddelelsen om, at den er løbet tør for papir, vises, før du kan lægge papir i.

Løsning af problemer med papirindføringen

Hvilken slags problem har du?

- **Der indføres ikke papir fra indbakken**
 - Kontrollér, at der er papir i indbakken. Se [Ilægning af papir på side 18](#) for at få flere oplysninger.
 - Juster papirbredestyret i papirbakken, så det ligger tæt op ad papiret. Papirbredestyret må ikke bøje papiret i papirbakken.
 - Kontrollér, at papiret i bakken ikke er bøjet. Ret papiret ud ved at bøje det i den modsatte retning af bøjningen.
 - Rens papirrullerne.
- **Sider bliver skæve**

- Kontrollér, at papiret er ilagt i yderste højre side af indbakken, og at papirbredestyringen er trykket helt ind mod papirets venstre side.
- Læg ikke papir i printeren under udskrivning.
- **Der indføres flere sider**
 - Juster papirbredestyret i papirbakken, så det ligger tæt op ad papiret. Papirbredestyret må ikke bøje papiret i papirbakken.
 - Kontrollér, at bakken ikke er overfyldt med papir.
 - Kontrollér, at de ilagte stykker papir ikke hænger sammen.
 - Brug HP-papir for at sikre optimal ydelse og effektivitet.
 - Rens papirrullerne.

Sådan renses papirrullerne vha. et automatiseret værktøj

1. Tryk på knappen **Strøm** (🔌) for at tænde printeren.
2. Tag papiret ud af papirbakken.
3. Hold knappen **Strøm** (🔌) nede, tryk på knappen **Annuler** (✖) tre gange, tryk på knappen **Farvekopi** (🖨️) syv gange, og slip så knappen **Strøm** (🔌).

Printeren vil støje i ca. et minut. Vent til printeren holder op med at støje, inden du fortsætter.

4. Prøv at udskrive. Hvis problemet fortsætter, skal du rengøre papirrullerne manuelt.

Sådan rengøres papirrullerne manuelt

1. Klargør følgende materialer:
 - En lang, fnugfri vatpind
 - Destilleret eller filtreret vand eller vand på flaske (vand fra hanen kan beskadige printeren)
2. Tryk på knappen **Strøm** (🔌) for at slukke printeren.
3. Tag strømkablet ud af stikket bag på printeren.
4. Tag USB-kablet ud, hvis det er tilsluttet.
5. Hæv papirbakken
6. Løft indbakkens skjold, og hold det oppe.



BEMÆRK: Indbakkens skjold må ikke fjernes. Indbakkens skjold forhindrer, at papiret blokeres af fremmedlegemer, og at der opstår papirstop.

7. Kig ned gennem den åbne bakke, og find de grå papirruller. Du skal muligvis bruge en lommelygte for at kunne se.
8. Gør en lang vatpind fugtig med destilleret vand eller vand fra en flaske, og vrid overskydende vand fra kluden.

9. Tryk vatpinden mod rullerne, og drej dem derefter opad med fingrene. Tryk forsigtigt for at fjerne støv eller snavs.
10. Sænk indbakkens skjold.
11. Lad rullerne tørre i 10 til 15 minutter.
12. Sæt stikket i printeren igen.
13. Slut USB-kablet til printeren igen, hvis det er nødvendigt.
14. Tryk på Afbryderen for at tænde printeren.

Problemer med skrivehovederne

Kontrollér, om der er en fejl med et skrivehoved

Du kan se, om der er et problem med et skrivehoved, ved at kontrollere **Skrivehovedalarm**-indikatoren og det tilsvarende **Skrivehoved**-ikon. Se [Kontrolpanelets indikatorer og skærmikonernes status på side 8](#) for at få flere oplysninger.



Løsning af skrivehovedproblemer

BEMÆRK: Når du har sat printeren op, må du ikke åbne skrivehovedets dæksel, medmindre du installerer nye skrivehoveder eller flytter printeren uden for dit hjem eller kontor.

Hvis der opstår en fejl efter installation af et skrivehoved, eller hvis der vises en meddelelse om et problem med et skrivehoved, kan du prøve at fjerne skrivehovedet og kontrollere, at den beskyttende plastiktape og proppen er fjernet fra alle skrivehovederne. Indsæt derefter skrivehovederne igen. Hvis det ikke hjælper, skal du rense skrivehovedets kontaktflader. Hvis problemet stadig ikke er løst, skal du kontakte HP's supportafdeling for at få hjælp.

Sådan kontrolleres det, om skrivehovedet er installeret korrekt

1. Printeren skal være tændt.
2. Luk udbakkens forlænger, og drej udbakken med uret ind i printeren.



3. Fjern og geninstaller skrivehovedet.
 - a. Åbn printerens forreste dæksel.

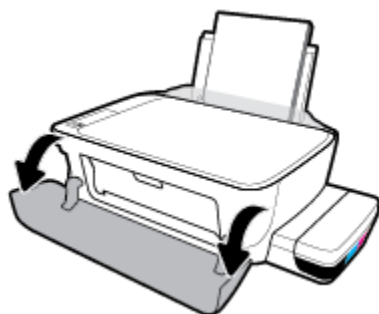

- b. Åbn det adgangsdækslet til skrivehovederne. Tryk på og hold knappen **Sort kopi** nede i ca. 3 sekunder, indtil printerholderen begynder at bevæge sig.

 **BEMÆRK:** Når du har sat printeren op, må du ikke åbne skrivehovedets dæksel, medmindre du installerer nye skrivehoveder eller flytter printeren uden for dit hjem eller kontor.

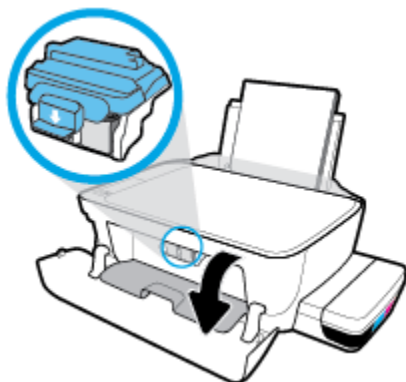

- c. Skub ned for at åbne skrivehovedets lås.

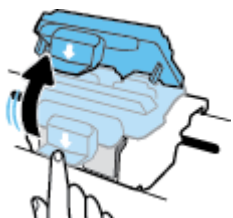

- d. Fjern skrivehovedet fra holderen.

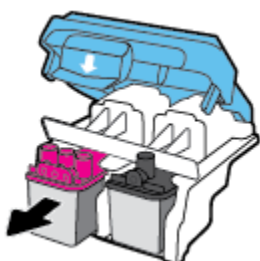

- e. Kontrollér, om der er en prop øverst på skrivehovedet eller plastiktape på skrivehovedets kontaktflader. Hvis det er tilfældet, skal du fjerne proppen øverst på skrivehovedet og plastiktæppen på kontaktfladerne.

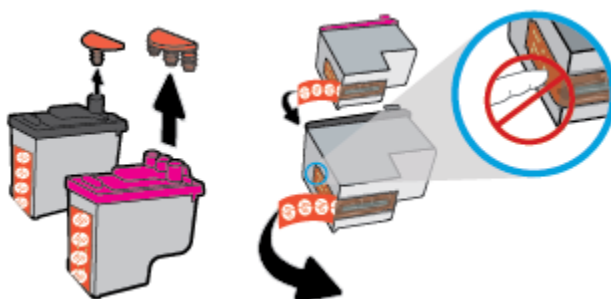

 **BEMÆRK:** Rør ikke ved de elektriske kontaktflader på skrivehovedet.

- f. Skub skrivehovedet ind i holderen, indtil det klikker på plads.

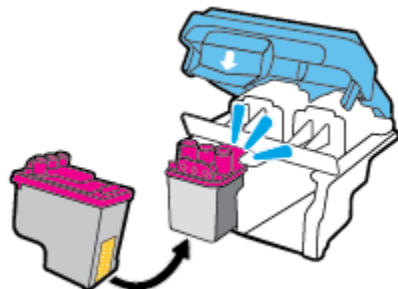

- g. Luk skrivehovedets lås omhyggeligt. Sørg for, at skrivehovedets lås er korrekt lukket for at undgå problemer, som fx vognstop..

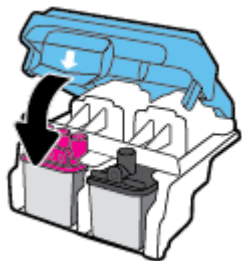

- h. Luk adgangsdækslet til skrivehovederne.

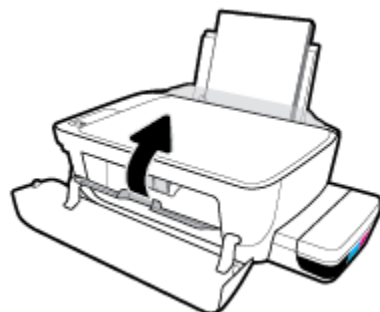

- i. Luk printerens forreste dæksel.

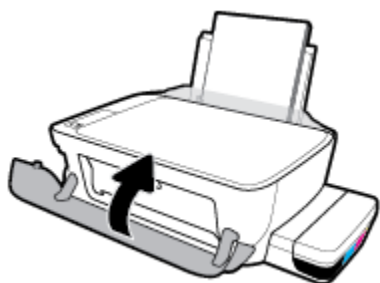

4. Træk udbakken og bakkens forlænger ud.



Problemer med at printe

Hvad vil du gøre?

Løs problemer med en side, der ikke vil printe

HP Print and Scan Doctor	HP Print and Scan Doctor er et værktøj, der vil forsøge at diagnosticere og løse problemet automatisk. BEMÆRK: Dette program findes kun til Windows.
Løs problemer med et udskriftsjob, som ikke vil udskrive.	Brug HP onlinefejlfinding Få trin-for-trin instrukser, hvis printeren ikke svarer eller ikke printer.



BEMÆRK: HP Print and Scan Doctor og HP's onlinevejledninger til fejlfinding findes muligvis ikke på alle sprog.

Læs instruktionerne i menuen **Hjælp** for at finde hjælp, hvis du ikke kan udskrive

Sådan løser du udskrivningsproblemer (Windows)

Tjek, at printeren er tændt, og at der er papir i bakken. Prøv følgende i den angivne rækkefølge, hvis du stadig ikke kan udskrive:

1. Hold øje med fejlbeskeder på printersoftware, og løs dem ved at følge vejledningen på skærmen.
2. Hvis computeren er tilsluttet printeren med et USB-kabel, skal du tage kablet ud og sætte det i igen. Hvis computeren er tilsluttet printeren via en trådløs forbindelse, skal du tjekke, at forbindelsen er aktiv.
3. Kontrollér, at printeren ikke er i pausetilstand eller offline.

Sådan kontrollerer du, at printeren ikke er i pausetilstand eller offline

- a. Gør et af følgende, afhængigt af operativsystemet:
 - **Windows 10:** Gå til menuen **Start** i Windows, og klik på **Alle programmer**, Vælg **Windows-system, Kontrolpanel**, og klik derefter på **Se enheder og printere** i menuen **Hardware og lyd**.
 - **Windows 8,1 og Windows 8:** Peg på eller tryk i det øverste højre hjørne af skærmen for at åbne oversigten med amuletter, klik på ikonet **Indstillinger**, klik eller tryk på **Kontrolpanel**, og klik eller tryk derefter på **Vis enheder og printere**.
 - **Windows 7:** Klik på **Enheder og printere** i Windows-menuen **Start**.
 - **Windows Vista:** Klik på **Start**-menuen i Windows, klik på **Kontrolpanel**, og klik på **Printere**.
 - **Windows XP:** Klik på **Start**-menuen i Windows, klik på **Kontrolpanel**, og klik på **Printere og faxenheder**.
- b. Dobbeltklik eller højreklik på ikonet for din printer, og vælg **See what's printing** (se, hvad der udskrives) for at åbne udskriftskøen.
- c. Kontrollér, at indstillingerne **Stop udskrivning midlertidigt** og **Brug printer offline** i menuen **Printer** ikke er markeret.
- d. Prøv at udskrive igen, hvis du har ændret noget.

4. Kontrollér, at printeren er benyttet som standardprinter.

Sådan kontrollerer du, at printeren er benyttet som standardprinter

- a. Gør et af følgende, afhængigt af operativsystemet:
- **Windows 10:** Gå til menuen **Start** i Windows, og klik på **Alle programmer**, Vælg **Windows-system, Kontrolpanel**, og klik derefter på **Se enheder og printere** i menuen **Hardware og lyd**.
 - **Windows 8,1 og Windows 8:** Peg på eller tryk i det øverste højre hjørne af skærmen for at åbne oversigten med amuletter, klik på ikonet **Indstillinger**, klik eller tryk på **Kontrolpanel**, og klik eller tryk derefter på **Vis enheder og printere**.
 - **Windows 7:** Klik på **Enheder og printere** i Windows-menuen **Start**.
 - **Windows Vista:** Klik på **Start**-menuen i Windows, klik på **Kontrolpanel**, og klik på **Printere**.
 - **Windows XP:** Klik på **Start**-menuen i Windows, klik på **Kontrolpanel**, og klik på **Printere og faxenheder**.
- b. Kontrollér, at den korrekte printer benyttes som standardprinter.
Der vises et hak i en sort eller grøn ring ved siden af standardprinter.
- c. Hvis den forkerte printer benyttes som standardprinter, skal du højreklikke på den korrekte printer og vælge **Benyt som standard**.
- d. Prøv at bruge printeren igen.

5. Genstart udskriftsspooleren.

Sådan genstartes udskriftsspooleren

- a. Gør et af følgende, afhængigt af operativsystemet:

Windows 10

- Klik på **Start**-menuen i Windows, klik på **Alle programmer**, og klik på **Windows-system**.
- Klik på **Kontrolpanel, System og sikkerhed** og **Administrationsværktøjer**.
- Dobbeltklik på **Tjenester**.
- Højreklik på **Print Spooler** og derefter på **Egenskaber**.
- Kontroller, at der ved siden af **Starttype** på fanen **Generelt** er valgt **Automatisk**.
- Hvis tjenesten ikke allerede kører, skal du klikke på **Start** under **Tjenestestatus** og derefter på **OK**.

Windows 8,1 og Windows 8

- Klik eller tryk på det øverste højre hjørne af skærmen for at åbne bjælken med amuletter, og klik derefter på ikonet **Indstillinger**.
- Klik eller tryk på **Kontrolpanel**, og klik eller tryk derefter på **System og sikkerhed**.
- Klik eller tryk på **Administrative værktøjer**, og dobbeltklik eller dobbelttryk derefter på **Tjenester**.

- iv. Højreklik eller tryk og hold på **Udskriftsspøoler** og klik derefter på **Egenskaber**.
- v. Kontroller, at der ved siden af **Starttype** på fanen **Generelt** er valgt **Automatisk**.
- vi. Hvis tjenesten ikke allerede kører, skal du klikke på **Start** under **Tjenestestatus** og derefter klikke eller trykke på **OK**.

Windows 7

- i. Åbn menuen **Start** i Windows, og klik på **Kontrolpanel, System og sikkerhed** og **Administration**.
- ii. Dobbeltklik på **Tjenester**.
- iii. Højreklik på **Print Spooler** og derefter på **Egenskaber**.
- iv. Kontrollér, at der ved siden af **Starttype** på fanen **Generelt** er valgt **Automatisk**.
- v. Hvis tjenesten ikke allerede kører, skal du klikke på **Start** under **Tjenestestatus** og derefter på **OK**.

Windows Vista

- i. Vælg menuen **Start** i Windows, og klik på **Kontrolpanel, System og sikkerhed** og **Administration**.
- ii. Dobbeltklik på **Tjenester**.
- iii. Højreklik på **Tjenesten Print Spooler** og derefter på **Egenskaber**.
- iv. Kontrollér, at der ved siden af **Starttype** på fanen **Generelt** er valgt **Automatisk**.
- v. Hvis tjenesten ikke allerede kører, skal du klikke på **Start** under **Tjenestestatus** og derefter på **OK**.

Windows XP

- i. Højreklik på **Denne computer** i menuen **Start**.
 - ii. Klik på **Administrer** og derefter på **Tjenester og programmer**.
 - iii. Dobbeltklik på **Tjenester**, og vælg derefter på **Print Spooler**.
 - iv. Højreklik på **Print Spooler**, og klik derefter på **Genstart** for at genstarte tjenesten.
- b.** Kontrollér, at den korrekte printer benyttes som standardprinter.
Der vises et hak i en sort eller grøn ring ved siden af standardprinterens.
- c.** Hvis den forkerte printer benyttes som standardprinter, skal du højreklikke på den korrekte printer og vælge **Benyt som standard**.
 - d.** Prøv at bruge printerens igen.
- 6.** Genstart computeren.
- 7.** Slet indholdet i udskriftskøen.

Sådan slettes udskriftskøen

- a. Gør et af følgende, afhængigt af operativsystemet:
 - **Windows 10:** Gå til menuen **Start** i Windows, og klik på **Alle programmer**, Vælg **Windows-system, Kontrolpanel**, og klik derefter på **Se enheder og printere** i menuen **Hardware og lyd**.
 - **Windows 8,1 og Windows 8:** Peg på eller tryk i det øverste højre hjørne af skærmen for at åbne oversigten med amuletter, klik på ikonet **Indstillinger**, klik eller tryk på **Kontrolpanel**, og klik eller tryk derefter på **Vis enheder og printere**.
 - **Windows 7:** Klik på **Enheder og printere** i Windows-menuen **Start**.
 - **Windows Vista:** Klik på **Start**-menuen i Windows, klik på **Kontrolpanel**, og klik på **Printere**.
 - **Windows XP:** Klik på **Start**-menuen i Windows, klik på **Kontrolpanel**, og klik på **Printere og faxenheder**.
- b. Dobbeltklik på printerikonet for at åbne udskriftskøen.
- c. Klik på **Annuller alle dokumenter** eller **Slet udskriftsdokument** i menuen **Printer**, og klik på **Ja** for at bekræfte sletningen.
- d. Genstart computeren, og prøv at udskrive igen, hvis der stadig er dokumenter i køen.
- e. Kontrollér, at udskriftskøen er tom, og prøv at udskrive igen.

Sådan løser du udskrivningsproblemer (OS X og macOS)

1. Tjek, om der er fejlmeddelelser, og løs eventuelle problemer.
2. Tag USB-kablet ud, og sæt det i igen.
3. Kontroller, at produktet ikke er i pausetilstand eller offline

Sådan kontrollerer du, at produktet ikke er i pausetilstand eller offline

- a. Klik på **Printere og scannere** under **Systempræferencer**.
- b. Klik på knappen **Åbn udskriftskø**.
- c. Klik på et udskriftsjob for at markere det.

Brug følgende knapper til at håndtere udskriftsjobbet:

- **Slet:** Annullerer det markerede udskriftsjob.
 - **Læg til side:** Stopper det markerede udskriftsjob midlertidigt.
 - **Genoptag:** Fortsætter et udskriftsjob, der er standset midlertidigt.
 - **Pause Printer** (Stop printer midlertidigt) Stopper alle udskriftsjob i udskriftskøen midlertidigt.
- d. Prøv at udskrive igen, hvis du har ændret noget.
4. Genstart computeren.

Løsninger på problemer med kvaliteten af udskrift

[Trinvisse instruktioner til at løse de fleste problemer med udskriftskvaliteten.](#)

Sådan løser du problemer med udskriftskvaliteten online

Læs instruktionerne i menuen **Hjælp** for at finde hjælp til problemer med udskriftskvaliteten



BEMÆRK: Du kan beskytte skrivehovederne mod at tørre ud ved altid at slukke printeren på knappen **Strøm** og vente, indtil lyset i knappen **Strøm** slukkes.

Sådan forbedres udskriftskvaliteten

1. Sørg for, at du bruger originale HP-skrivehoveder og originalt HP-blæk.
 - Sørg for, at alle blæktankene er fyldt til over minimumslinjen.
 - Genopfyld evt. blæktankene, hvis blækniveauerne når minimumslinjen.
2. Kontroller papirtypen.
 - Den bedste udskriftskvalitet opnås med HP-papir i høj kvalitet eller papir, der overholder ColorLok®-standard. Se [Grundlæggende oplysninger om papir på side 24](#) for at få flere oplysninger.
 - Sørg altid for, at det papir, du udskriver på, ligger fladt. Brug HP Advanced-fotopapir for at få de bedste resultater ved udskrivning af billeder.
 - Opbevar specielt papir i den oprindelige emballage eller i en plastpose, der kan lukkes, på et fladt underlag og på et køligt og tørt sted. Når du er klar til at udskrive, skal du kun tage den mængde papir ud, du har tænkt dig at bruge med det samme. Læg det tiloversblevne papir tilbage i plastikposen. På den måde undgår du, at fotopapiret krøller.
3. Kontrollér printersoftwaren for at se, om udskriftsindstillingerne er passende for den papirtype, du bruger. Der er flere oplysninger om udskriftsindstillinger under [Tip til printerindstillinger på side 41](#).
4. Hold knappen **Farvekopi** () nede på kontrolpanelet i 3 sekunder for at udskrive en diagnosticeringsside.

5. Gennemse felterne for cyan, magenta, gul og sort samt det andet indhold på diagnosticeringssiden.

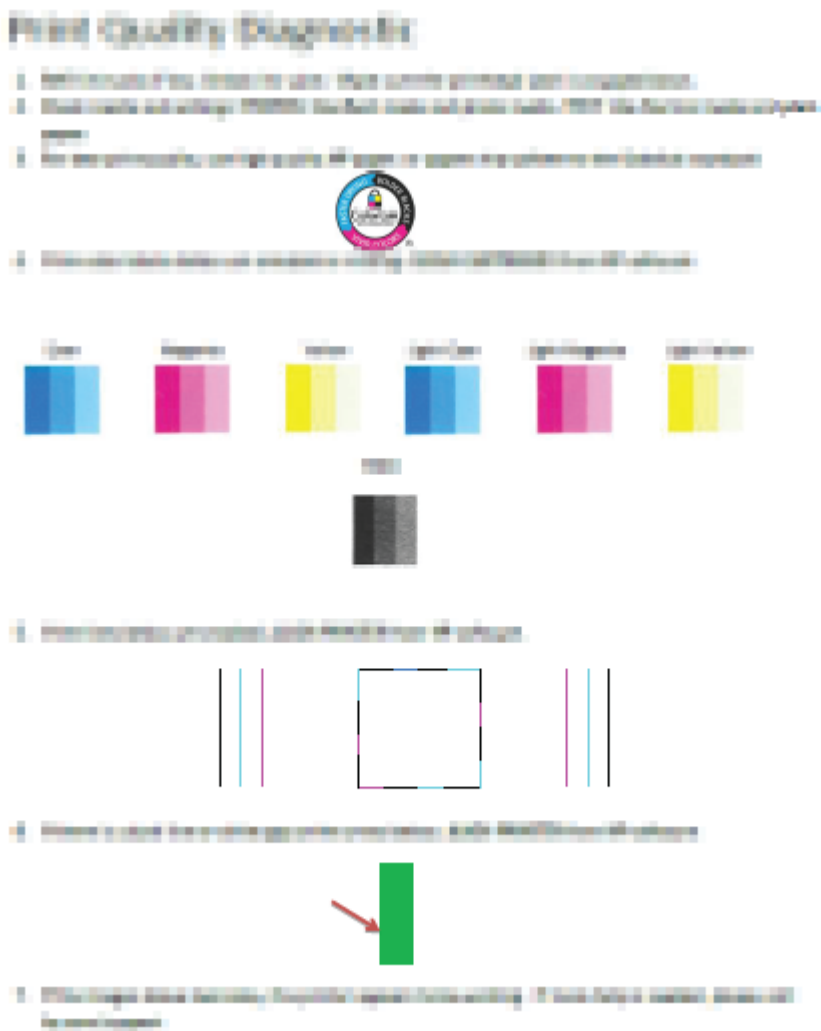

6. Rens skrivehovederne (patronerne), hvis der enten er streger eller mangler blæk i de farvede og sorte felter på diagnosticeringssiden.
7. Juster skrivehovederne (patronerne), hvis der er ujævne linjer på udskrifterne, eller hvis diagnosticeringssiden viser, at justering af skrivehovederne kan hjælpe.
8. Kontakt HP's supportafdeling, hvis der stadig er problemer med udskriftskvaliteten efter rensning og justering af skrivehovederne (patronerne).

Sådan rengøres skrivehovederne (blækpatronerne) (Windows)

⚠ FORSIGTIG: Rens kun skrivehovederne (blækpatronerne), når det er nødvendigt. Unødvendig rensning er spild af blæk og forkorter skrivehovedernes (patronernes) levetid.

1. Læg nyt, almindeligt hvidt Letter- eller A4-papir i papirbakken.
2. Åbn printersoftware. Se [Åbn HP-printersoftware \(Windows\) på side 27](#) for at få flere oplysninger.

3. I printersoftware skal du klikke på **Udskriv og scan** og derefter på **Vedligeholdelse af printer** for at få adgang til **Printerværktøjskasse**.
4. Klik på **Clean Cartridges** (rens patroner) under fanen **Device Services** (enhedstjenester). Følg vejledningen på skærmen.

Sådan justeres skrivehovederne (blækpatronerne) (Windows)

1. Læg nyt, almindeligt hvidt Letter- eller A4-papir i papirbakken.
2. Åbn printersoftware. Se [Åbn HP-printersoftware \(Windows\) på side 27](#) for at få flere oplysninger.
3. I printersoftware skal du klikke på **Udskriv og scan** og derefter på **Vedligeholdelse af printer** for at få adgang til printerværktøjskassen.

Printerens værktøjskasse vises.

4. Klik på **Juster patroner** under fanen **Enhedstjenester**.

Printeren udskriver en justeringsside.

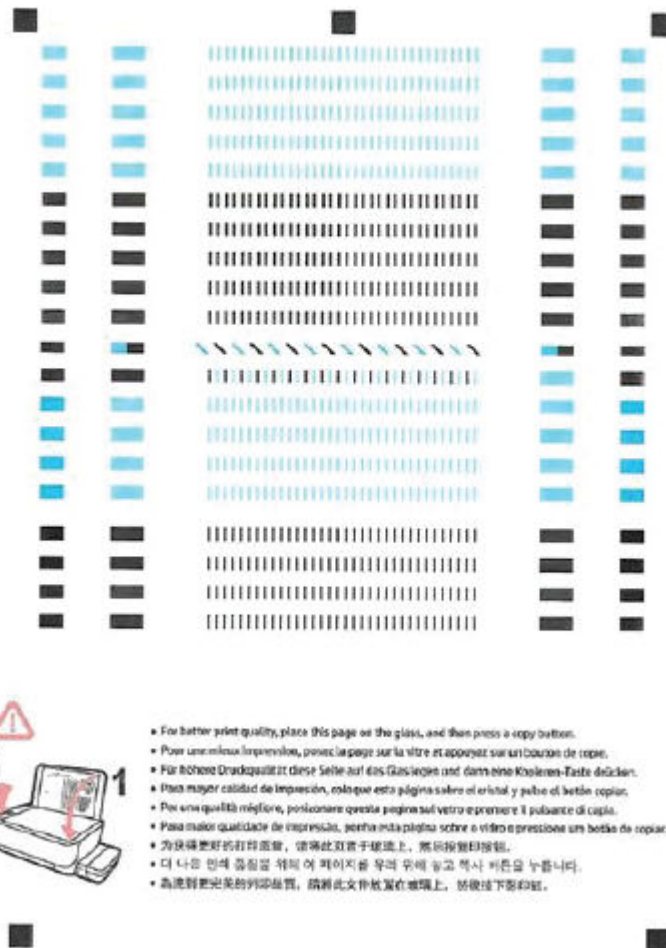

5. Følg vejledningen på skærmen for at lægge justeringssiden for skrivehovederne på skannerens glasplade med udskriftsiden nedad, og klik så på **Scan** (skan) for at skanne justeringssiden.

Printeren justerer skrivehovederne. Genbrug eller kassér justeringssiden for skrivehovederne.

Sådan rengøres skrivehovederne (blækpatronerne) (OS X og macOS)

⚠ FORSIGTIG: Rens kun skrivehovederne, når det er nødvendigt. Unødvendig rensning er spild af blæk og forkorter skrivehovedernes levetid.

1. Ilæg almindeligt, hvidt brev- eller A4-papir i papirbakken.

2. Åbn HP-hjælpeprogram.



BEMÆRK: HP Utility er placeret i mappen **HP**, som er en undermappe i **Applikationer**.

3. Vælg printerens på listen over enheder til venstre for vinduet.

4. Klik på **Rens skrivehoved**.
5. Klik på **Rens**, og følg anvisningerne på skærmen.

 **FORSIGTIG:** Rens kun skrivehovedet, når det er nødvendigt. Unødvendig rensning er spild af blæk og forkorter skrivehovedets levetid.

 **BEMÆRK:** Hvis udskriftskvaliteten stadig er dårlig, efter du har rensset skrivehovedet, kan du prøve at justere det. Kontakt HP Support, hvis der stadig er problemer med udskriftskvaliteten efter rensning og justering.

6. Klik på **Alle indstillinger** for at komme tilbage til ruden **Oplysninger og support**.

Sådan justeres skrivehovederne (blækpatronerne) (OS X og macOS)

1. Ilæg almindeligt, hvidt brev- eller A4-papir i papirbakken.
2. Åbn HP-hjælpeprogram.

 **BEMÆRK:** HP Utility er placeret i mappen **HP**, som er en undermappe i **Applikationer**.

3. Vælg printerens på listen over enheder til venstre for vinduet.
4. Klik på **Juster**.
5. Klik på **Juster**, og følg vejledningen på skærmen.
6. Klik på **Alle indstillinger** for at komme tilbage til ruden **Oplysninger og support**.

Problemer med kopiering

[Løs problemer med kopiering.](#)

Brug HP onlinefejlfinding

Få trin-for-trin-instruktioner, hvis printerens ikke laver en kopi, eller hvis dine print er i dårlig kvalitet.



BEMÆRK: HP's onlinevejledninger til fejlfinding findes muligvis ikke på alle sprog.

[Tip til kopiering og scanning på side 59](#)

Problemer med at scanne

HP Print and Scan Doctor	HP Print and Scan Doctor er et værktøj, der vil forsøge at diagnosticere og løse problemet automatisk. BEMÆRK: Dette program findes kun til Windows.
Løsning af scanningsproblemer	Brug HP onlinefejlfinding Få trinvisse instruktioner, hvis du ikke kan skanne, eller hvis din skanningsudskrifter er i dårlig kvalitet.



BEMÆRK: HP Print and Scan Doctor og HP's onlinevejledninger til fejlfinding findes muligvis ikke på alle sprog.

[Tip til kopiering og scanning på side 59](#)

Netværks- og forbindelsesproblemer

Hvad vil du gøre?

Løs problemer med trådløs forbindelse

Vælg en af de følgende muligheder for fejlfinding.

HP Print and Scan Doctor	HP Print and Scan Doctor er et værktøj, der vil forsøge at diagnosticere og løse problemet automatisk. BEMÆRK: Dette program findes kun til Windows.
Brug HP onlinefejlfinding	<ul style="list-style-type: none">• Løs problem med trådløs forbindelse, hvad enten din printer aldrig har været tilsluttet, eller at den allerede har været tilsluttet, men ikke virker nu.• Løs et firewall- eller antivirusproblem, hvis du mener, at dette forhindrer din computer i at skabe forbindelse til printeren.

 **BEMÆRK:** HP Print and Scan Doctor og HP's onlinevejledninger til fejlfinding findes muligvis ikke på alle sprog.

Læs instruktionerne i menuen Hjælp for at finde hjælp til problemer med trådløs forbindelse

- ▲ Tryk på knapperne **Trådløst** () og **Oplysninger** () samtidig for at udskrive netværkskonfigurationssiden og testrapporten for det trådløse netværk.

Find netværksindstillinger for trådløs forbindelse

Vælg en af de følgende muligheder for fejlfinding.

HP Print and Scan Doctor	HP Print and Scan Doctor er et værktøj, der kan give dig navnet på netværket (SSID) og adgangskoden (netværksnøglen). BEMÆRK: Dette program findes kun til Windows.
Brug HP onlinefejlfinding	Lær hvordan, du finder dit netværksnavn (SSID) og adgangskode for trådløs forbindelse.

 **BEMÆRK:** HP Print and Scan Doctor og HP's onlinevejledninger til fejlfinding findes muligvis ikke på alle sprog.

Gendan Wi-Fi Direct-forbindelse

Brug HP onlinefejlfinding	Løs dit Wi-Fi Direct-problem eller lær at konfigurere Wi-Fi Direct.
---	---

 **BEMÆRK:** HP's onlinevejledninger til fejlfinding findes muligvis ikke på alle sprog.

Læs instruktionerne i menuen Hjælp for at finde hjælp til problemer med Wi-Fi Direct

1. Kontrollér, at **Wi-Fi Direct** -indikatoren på printerens kontrolpanel er tændt. Hvis indikatoren er slukket, skal du trykke på knappen **Wi-Fi Direct** () for at tænde den.
2. Aktivér trådløse forbindelser (Wi-Fi) fra den trådløse computer eller mobilenhed, og søg efter og opret forbindelse til din printers Wi-Fi Direct-navn.
3. Skriv adgangskoden til Wi-Fi Direct, når du bliver bedt om det.
4. Hvis du bruger en mobilenhed, skal du sørge for, at der er installeret en kompatibel udskrivningsapp. Du kan finde flere oplysninger om mobil udskrivning på www.hp.com/global/us/en/eprint/mobile_printing_apps.html.

Ændring af en USB-forbindelse til en trådløs forbindelse

Vælg en af de følgende muligheder for fejlfinding.

HP Print and Scan Doctor	HP Print and Scan Doctor er et værktøj, der vil forsøge at diagnosticere og løse problemet automatisk. BEMÆRK: Dette program findes kun til Windows.
Brug HP onlinefejlfinding	Skift fra en USB-forbindelse til en trådløs forbindelse eller Wi-Fi Direct.

 **BEMÆRK:** HP Print and Scan Doctor og HP's onlinevejledninger til fejlfinding findes muligvis ikke på alle sprog.

[Skift fra en USB-forbindelse til et trådløst netværk på side 79](#)

Få hjælp fra appen HP Smart

Appen HP Smart giver meddelelser ved printerproblemer (papirstop og lignende fejl), links til hjælpeindhold og anvisninger i, hvor du kan få yderligere hjælp.

Problemer med printerhardware

Luk adgangsdækslet til skrivehovederne

- Dækslet til skrivehovederne skal være lukket, før der kan udskrives.

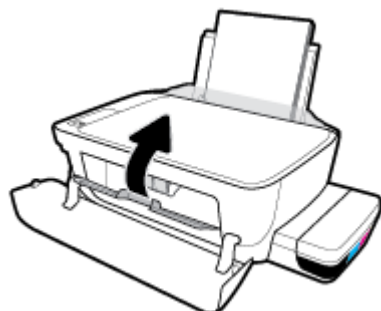

Printeren lukker uventet ned

- Kontroller, at der er strøm, og at forbindelserne er i orden.
- Kontrollér, at printerens strømledning sidder korrekt i en stikkontakt, der virker.



BEMÆRK: Når Auto-sluk er aktiveret, slukkes printeren efter 2 timer uden aktivitet for at spare strøm. Se [Auto-sluk på side 31](#) for at få flere oplysninger.

Sådan retter du printerfejl

- Sluk printeren, og tænd den igen. Kontakt HP, hvis dette ikke løser problemet.

Fejlkode på kontrolpanelet

Hvis **Antal kopier** -ikonet på printerens skærm skifter mellem bogstavet E og et tal, kan det betyde, at printeren er i fejltilstand. Bogstavet E og tallet er fejlkode. Hvis **Antal kopier** -ikonet f.eks. skifter mellem bogstavet E og tallet 4, kan det betyde, at papiret er kørt fast.

Du kan finde fejlkoden og de tilsvarende løsninger ved at læse oplysningerne om **Antal kopier** -ikonerne i [Kontrolpanelets indikatorer og skærmikonernes status på side 8](#).

HP-support

Du finder de nyeste produktopdateringer og supportoplysninger på printerens supportwebsted på www.support.hp.com. På HP's supportwebsted kan du finde mange former for hjælp til printeren:



Drivere og overførsler: Hent softwaredrivere og -opdateringer samt de produktmanualer og den dokumentation, som fulgte med i printeremballagen.



HP-supportfora: I HP-supportforaene kan du finde fejlløsninger og svar på almindelige spørgsmål. Du kan se andre HP-kunders spørgsmål eller logge på og stille dine egne spørgsmål eller skrive kommentarer.



Fejlfinding: Brug HP's onlineværktøjer til at registrere printerens og finde anbefalede løsninger.



BEMÆRK: Du kan også bruge appen HP Smart til at kontrollere printerfejl og få hjælp til fejlfinding. Der er flere oplysninger om appen i [Brug appen HP Smart til at udskrive, scanne og fejlfinde fra en iOS-, Android- eller Windows 10-enhed på side 28](#).

Kontakt HP

Hvis du har brug for hjælp af en af HP's tekniske medarbejdere til at løse et problem, kan du gå til [webstedet Kontakt support](#). Følgende kontaktmuligheder kan benyttes gratis af kunder med garanti (der opkræves muligvis gebyrer for support fra HP-medarbejdere til kunder uden garanti):



Chat med en HP-supportmedarbejder online.



Ring til en HP-supporttekniker.

Når du kontakter HP-support, skal du oplyse følgende:

- Produktnavn (findes på produktet, f.eks. HP Ink Tank Wireless 410)
- Produktnummer (sidder inden under det forreste dæksel)



- Serienummer (sidder bag på eller neden under printerens)

Registrere printer

Hvis du bruger et par minutter på at registrere produktet, får du hurtigere service, mere effektiv support samt meddelelser vedrørende produktsupport. Hvis ikke du registrerede printeren, da du installerede softwaren, kan du registrere den nu på <http://www.register.hp.com>.

Yderligere garantimuligheder

Der kan tilkøbes udvidede servicepakker til printeren. Gå til www.hp.com/support, vælg land/område og sprog, og undersøg de udvidede garantimuligheder for din printer.

A Tekniske oplysninger

Denne sektion indeholder tekniske specifikationer og lovgivningsmæssige oplysninger om printeren. Oplysningerne heri er med forbehold for ændringer uden varsel.

Dette afsnit indeholder følgende emner:

- [Meddelelser fra HP Company](#)
- [Specifikationer](#)
- [Lovgivningsmæssige bemærkninger](#)
- [Miljømæssigt produktovervågningsprogram](#)

Meddelelser fra HP Company

Oplysningerne heri kan ændres uden forudgående varsel.

Med forbehold for alle rettigheder. Gengivelse, tilpasning eller oversættelse af dette materiale er forbudt uden forudgående skriftlig tilladelse fra HP med undtagelse af det, der er tilladt i henhold til loven om ophavsret. De eneste garantier for HP-produkter og -services findes i de erklæringer om begrænset garanti, der følger med de pågældende produkter og services. Intet heri udgør eller må tolkes som en yderligere garanti. HP er ikke ansvarlig for tekniske eller redaktionelle fejl eller udeladelser heri.

© Copyright 2018 HP Development Company, L.P.

Microsoft and Windows are either registered trademarks or trademarks of Microsoft Corporation in the United States and/or other countries.

Specifikationer

Du finder flere produktspecifikationer i produktets datablad på www.hp.com/support .

Systemkrav

- Du kan finde flere oplysninger om software- og systemkrav eller fremtidige operativsystemer og understøttelse på HP's websted med onlinesupport: www.hp.com/support .

Miljøspecifikationer

- Anbefalet driftstemperatur: 15 °C til 30 °C (59 °F til 86 °F)
- Tilladt driftstemperatur: 5 °C til 40 °C (41 °F til 104 °F)
- Fugtighed: 15 % til 80 % relativ luftfugtighed (ikke kondenserende); 28 °C maksimalt dugpunkt
- Opbevaringstemperatur: -40 °C til 60 °C (-40 °F til 140 °F)
- Ved forekomst af stærke elektromagnetiske felter kan det ske, at udskrifterne fra printeren forvrænges en smule.
- HP anbefaler, at der benyttes et USB-kabel på 3 m eller kortere for at minimere udefra kommende støj fra eventuelle kraftige elektromagnetiske felter

Papirbakkens kapacitet

- Almindeligt papir (80 g/m²): Op til 60
- Konvolutter: Op til 5 ark
- Kartotekskort: Op til 20 ark
- Fotopapir: Op til 20 ark

Udskriftsbakkens kapacitet

- Almindeligt papir (80 g/m²): Op til 25
- Konvolutter: Op til 5
- Kartotekskort: Op til 10
- Fotopapir: Op til 10

Papirformat

- Se printersoftwarens for at få vist en komplet liste over understøttede medieformater.

Papirvægt

- Almindeligt papir: 64 til 90 g/m²
- Konvolutter: 75 til 90 g/m²
- Kort: Op til 200 g/m²
- Fotopapir: Op til 280 g/m²

Udskriftsspecifikationer

- Udskriftshastigheden varierer afhængigt af dokumentets kompleksitet
- Metode: drop-on-demand thermal inkjet
- Sprog: PCL3 GUI

Kopieringsspecifikationer

- Opløsning: op til 600 x 300 dpi optisk
- Digital billedbehandling
- Kopihastigheder afhænger af dokumentets kompleksitet og modellen

Scanningspecifikationer

- Opløsning: Op til 1200 x 1200 ppi optisk
Der er flere oplysninger om ppi-opløsning i scannersoftware.
- Farve: 24-bit farver, 8-bit gråtoner (256 gråtoneniveauer)
- Maksimal scanningsstørrelse fra glaspladen: 21,6 x 29,7 cm

Udskriftsopløsning

- Du kan finde en liste over understøttede udskrivningsopløsninger ved at besøge [printerens supportwebside på www.support.hp.com](http://www.support.hp.com).

Oplysninger via lydfil

- Hvis du har adgang til internettet, kan du finde lydoplysninger på [HP's websted](http://www.hp.com).

Lovgivningsmæssige bemærkninger

Printeren opfylder produktkravene fra myndighederne i dit land/område.

Dette afsnit indeholder følgende emner:

- [Lovpligtigt modelidentifikationsnummer](#)
- [FCC-erklæring](#)
- [VCCI \(klasse B\) overensstemmelseserklæring for brugere i Japan](#)
- [Meddelelse til brugere i Japan vedrørende netledningen](#)
- [Meddelelse til brugere i Korea](#)
- [Erklæring vedrørende støjudsendelse for Tyskland](#)
- [Lovgivningsmæssige oplysninger for EU](#)
- [Overensstemmelseserklæring](#)
- [Lovgivningsmæssige bestemmelser for trådløs](#)

Lovpligtigt modelidentifikationsnummer

Produktet er tildelt et lovpligtigt modelnummer, så det lever op til lovkrav om mulighed for identifikation. Dette produkts modelidentifikationsnummer er SNPRH-1506-01. Det lovpligtige modelnummer må ikke forveksles med produktets navn (HP Ink Tank Wireless 410 series mv.) eller produktnumrene (Z4B53A, Z4B54A mv.).

FCC-erklæring

The United States Federal Communications Commission (in 47 CFR 15.105) has specified that the following notice be brought to the attention of users of this product.

This equipment has been tested and found to comply with the limits for a Class B digital device, pursuant to Part 15 of the FCC Rules. These limits are designed to provide reasonable protection against harmful interference in a residential installation. This equipment generates, uses and can radiate radio frequency energy and, if not installed and used in accordance with the instructions, may cause harmful interference to radio communications. However, there is no guarantee that interference will not occur in a particular installation. If this equipment does cause harmful interference to radio or television reception, which can be determined by turning the equipment off and on, the user is encouraged to try to correct the interference by one or more of the following measures:

- Reorient or relocate the receiving antenna.
- Increase the separation between the equipment and the receiver.
- Connect the equipment into an outlet on a circuit different from that to which the receiver is connected.
- Consult the dealer or an experienced radio/TV technician for help.

For further information, contact: Manager of Corporate Product Regulations, HP Inc. 1501 Page Mill Road, Palo Alto, CA 94304, U.S.A.

Modifications (part 15.21)

The FCC requires the user to be notified that any changes or modifications made to this device that are not expressly approved by HP may void the user's authority to operate the equipment.

This device complies with Part 15 of the FCC Rules. Operation is subject to the following two conditions: (1) this device may not cause harmful interference, and (2) this device must accept any interference received, including interference that may cause undesired operation.

VCCI (klasse B) overensstemmelseserklæring for brugere i Japan

この装置は、クラス B 情報技術装置です。この装置は、家庭環境で使用することを目的としていますが、この装置がラジオやテレビジョン受信機に近接して使用されると、受信障害を引き起こすことがあります。取扱説明書に従って正しい取り扱いをして下さい。

VCCI-B

Meddelelse til brugere i Japan vedrørende netledningen

製品には、同梱された電源コードをお使い下さい。

同梱された電源コードは、他の製品では使用出来ません。

Meddelelse til brugere i Korea

B급 기기

(가정용 방송통신기자재)

이 기기는 가정용(B급) 전자파적합기기로서 주로 가정에서 사용하는 것을 목적으로 하며, 모든 지역에서 사용할 수 있습니다.

Erklæring vedrørende støjudsendelse for Tyskland

Geräuschemission

LpA < 70 dB am Arbeitsplatz im Normalbetrieb nach DIN 45635 T. 19

Lovgivningsmæssige oplysninger for EU



Produkter med CE-mærkning overholder gældende EU-direktiver og relaterede europæiske harmoniserede standarder. Den fulde overensstemmelseserklæring kan findes på følgende websted:

www.hp.eu/certificates (søg ved hjælp af produktets modelnavn eller dets lovpligtige modelnummer (RMN), som findes på den lovpligtige mærkat.)

Kontaktadressen for spørgsmål vedrørende myndighedskrav er HP Deutschland GmbH, HQ-TRE, 71025, Boeblingen, Tyskland.

Produkter med trådløs funktion

EMF

- Dette produkt opfylder internationale retningslinjer (ICNIRP) for eksponering for radiofrekvensstråling. Hvis det indeholder en radiotransmissions- og modtagelsesenhed, sikrer en separationsafstand på 20 cm ved normal brug, at radiofrekvensens eksponeringsniveauer er i overensstemmelse med EU-krav.

Trådløs funktion i Europa

- For produkter med 802.11 b/g/n- eller bluetooth-radio:
 - Dette produkt fungerer på radiofrekvenser mellem 2400 MHz og 2483.5 MHz med en transmissionseffekt på 20 dBm (100 mW) eller lavere.
- For produkter med 802.11 a/b/g/n-radio:
 - Dette produkt fungerer på radiofrekvenser mellem 2400 MHz og 2483.5 MHz og mellem 5170 MHz og 5710 MHz med en transmissionseffekt på 20 dBm (100 mW) eller lavere.



AT	BE	BG	CH	CY
CZ	DE	DK	EE	EL
ES	FI	FR	HR	HU
IE	IS	IT	LI	LT
LU	LV	MT	NL	NO
PL	PT	RO	RS	SE
SI	SK	TR	UK	

FORSIGTIG: Trådløs IEEE 802,11x-LAN med 5,15-5,35 GHz-frekvensbånd er begrænset til **udelukkende indendørs brug** for alle lande, der er anført i matricen. Udendørs brug af denne WLAN-applikation kan medføre problemer med interferens i forhold til eksisterende radiotjenester.

Overensstemmelseserklæring



DECLARATION OF CONFORMITY according to ISO/IEC 17050-1 and EN 17050-1

DoC #: SNPRH-1506-01- R6 Original/en

Manufacturer's Name: HP Inc.
Manufacturer's Address: HP Singapore (Private) Limited, 1 Depot Close, Singapore 109841

declare, under its sole responsibility that the product

Product Name and Model:²⁾ HP DeskJet GT 5820 All-in-One Printer Series
HP Ink Tank Wireless 410 Series
HP Smart Tank Wireless 450 Series

Regulatory Model Number:¹⁾ SNPRH-1506-01
Product Options: Please See ANNEX I

conforms to the following Product Specifications and Regulations:

Safety

IEC 60950-1:2005 +A1:2009 +A2:2013
EN 60950-1:2006 +A11:2009 +A1:2010
+A12:2011 +A2:2013
EN 62479:2010
EN 62311:2008

EMC

EN 55032:2012 / EN 55032:2012 Class B
CISPR 24:2010 / EN 55024:2010
EN 61000-3-2:2014
EN 61000-3-3:2013
FCC CFR 47 Part 15
ICES-003, Issue 6
EN 301 489-1 V2.1.1:2017
EN 301 489-17 V3.1.1:2017

Spectrum

EN 300 328 V2.1.1:2016

Ecodesign

Regulation (EC) No. 1275/2008
ENERGY STAR® Qualified Imaging Equipment Operational Mode (OM) Test Procedure
EN 50564:2011
IEC 62301:2011

RoHS

EN 50581:2012

The product herewith complies with the requirements of the Radio Equipment Directive 2014/53/EU, the Ecodesign Directive 2009/125/EC, the RoHS Directive 2011/65/EU and carries the **CE**-marking accordingly.

This device complies with part 15 of the FCC Rules. Operation is subject to the following two conditions:
(1) This device may not cause harmful interference, and (2) this device must accept any interference received, including interference that may cause undesired operation.

Additional Information:

- 1) This product is assigned a Regulatory Model Number which stays with the regulatory aspects of the design. The Regulatory Model Number is the main product identifier in the regulatory documentation and test reports, this number should not be confused with the marketing name or the product numbers.
- 2) This product was tested in a typical HP environment, in conjunction with an HP host system.
- 3) This product uses a radio module with Regulatory Model Number SDGOB-1392 as needed to meet technical regulatory requirements for the countries/regions where this product will be sold.

Vancouver, WA
13-05-2017

Uwe Voigt, Manager

Customer Assurance, Inkjet Business and Platform

Local contact for regulatory topics only:

EU: HP Deutschland GmbH, HP HQ-TRE, 71025 Boeblingen, Germany
U.S.: HP Inc., 1501 Page Mill Road, Palo Alto 94304, U.S.A. 650-857-1501

<http://www.hp.eu/certificates>

DECLARATION OF CONFORMITY
according to ISO/IEC 17050-1 and EN 17050-1

ANNEX I

Regulatory Model Number: SNPRH-1506-01

OPTIONS

DESCRIPTION:*	OPTION RMN.:
Power Supply (World Wide, except China and India)	F5S43-64001

For non-EU countries only:

DESCRIPTION:*	OPTION RMN.:
Power Supply (World Wide, except China and India)	F5S43-64001
Power Supply (China and India)	F5S43-64002

* Where X represents any alpha numeric character.

Lovgivningsmæssige bestemmelser for trådløs

Dette afsnit indeholder følgende lovgivningsmæssige oplysninger for trådløse produkter:

- [Eksposering for højfrekvensstråling](#)
- [Meddelelse til brugere i Brasilien](#)
- [Meddelelse til brugere i Canada](#)
- [Meddelelse til brugere i Taiwan](#)
- [Meddelelse til brugere i Mexico](#)
- [Bemærkning til brugere i Japan om brug af trådløs forbindelse](#)
- [Meddelelse til brugere i Korea](#)

Eksposering for højfrekvensstråling

⚠ CAUTION: The radiated output power of this device is far below the FCC radio frequency exposure limits. Nevertheless, the device shall be used in such a manner that the potential for human contact during normal operation is minimized. This product and any attached external antenna, if supported, shall be placed in such a manner to minimize the potential for human contact during normal operation. In order to avoid the possibility of exceeding the FCC radio frequency exposure limits, human proximity to the antenna shall not be less than 20 cm (8 inches) during normal operation.

Meddelelse til brugere i Brasilien

Este equipamento opera em caráter secundário, isto é, não tem direito à proteção contra interferência prejudicial, mesmo de estações do mesmo tipo, e não pode causar interferência em sistemas operando em caráter primário.

Meddelelse til brugere i Canada

Under Industry Canada regulations, this radio transmitter may only operate using an antenna of a type and maximum (or lesser) gain approved for the transmitter by Industry Canada. To reduce potential radio interference to other users, the antenna type and its gain should be so chosen that the equivalent isotropically radiated power (e.i.r.p.) is not more than that necessary for successful communication.

This device complies with Industry Canada licence-exempt RSS standard(s). Operation is subject to the following two conditions: (1) this device may not cause interference, and (2) this device must accept any interference, including interference that may cause undesired operation of the device.

WARNING! Exposure to Radio Frequency Radiation The radiated output power of this device is below the Industry Canada radio frequency exposure limits. Nevertheless, the device should be used in such a manner that the potential for human contact is minimized during normal operation.

To avoid the possibility of exceeding the Industry Canada radio frequency exposure limits, human proximity to the antennas should not be less than 20 cm (8 inches).

Conformément au Règlement d'Industrie Canada, cet émetteur radioélectrique ne peut fonctionner qu'avec une antenne d'un type et d'un gain maximum (ou moindre) approuvé par Industrie Canada. Afin de réduire le brouillage radioélectrique potentiel pour d'autres utilisateurs, le type d'antenne et son gain doivent être choisis de manière à ce que la puissance isotrope rayonnée équivalente (p.i.r.e.) ne dépasse pas celle nécessaire à une communication réussie.

Cet appareil est conforme aux normes RSS exemptes de licence d'Industrie Canada. Son fonctionnement dépend des deux conditions suivantes : (1) cet appareil ne doit pas provoquer d'interférences nuisibles et (2) doit accepter toutes les interférences reçues, y compris des interférences pouvant provoquer un fonctionnement non souhaité de l'appareil.

AVERTISSEMENT relatif à l'exposition aux radiofréquences. La puissance de rayonnement de cet appareil se trouve sous les limites d'exposition de radiofréquences d'Industrie Canada. Néanmoins, cet appareil doit être utilisé de telle sorte qu'il doive être mis en contact le moins possible avec le corps humain.

Afin d'éviter le dépassement éventuel des limites d'exposition aux radiofréquences d'Industrie Canada, il est recommandé de maintenir une distance de plus de 20 cm entre les antennes et l'utilisateur.

Meddelelse til brugere i Taiwan

低功率電波輻射性電機管理辦法

第十二條

經型式認證合格之低功率射頻電機，非經許可，公司、商號或使用者均不得擅自變更頻率、加大功率或變更設計之特性及功能。

第十四條

低功率射頻電機之使用不得影響飛航安全及干擾合法通信；經發現有干擾現象時，應立即停用，並改善至無干擾時方得繼續使用。

前項合法通信，指依電信法規定作業之無線電通信。低功率射頻電機須忍受合法通信或工業、科學及醫藥用電波輻射性電機設備之干擾。

Meddelelse til brugere i Mexico

La operación de este equipo está sujeta a las siguientes dos condiciones: (1) es posible que este equipo o dispositivo no cause interferencia perjudicial y (2) este equipo o dispositivo debe aceptar cualquier interferencia, incluyendo la que pueda causar su operación no deseada.

Para saber el modelo de la tarjeta inalámbrica utilizada, revise la etiqueta regulatoria de la impresora.

Bemærkning til brugere i Japan om brug af trådløs forbindelse

この機器は技術基準適合証明又は工事設計認証を受けた無線設備を搭載しています。

Meddelelse til brugere i Korea

해당 무선설비는 전파혼신 가능성이 있으므로 인명안전과 관련된 서비스는 할 수 없음

(무선 모듈이 탑재된 제품인 경우)

Miljømæssigt produktovervågningsprogram

HP er engageret i at levere kvalitetsprodukter på en miljømæssigt fornuftig måde. Dette produkt er designet til genbrug. Antallet af materialer er holdt på et minimum, men funktionaliteten og driftsikkerheden er stadig i top. Forskellige materialer er designet, så de nemt kan adskilles. Låse og andre sammenføjninger er nemme at finde, få adgang til og fjerne med almindeligt værktøj. Printerens vigtigste dele er designet, så de let kan findes, hvis de skal skilles og repareres.

Besøg HP's websted Commitment to the Environment for at få yderligere oplysninger på adressen:

www.hp.com/hpinfo/globalcitizenship/environment/

- [Øko-tips](#)
- [Den Europæiske Unions Kommissionserklæring 1275/2008](#)
- [Papir](#)
- [Plastik](#)
- [Sikkerhedsdataark](#)
- [Genbrugsprogram](#)
- [HPs genbrugsprogram for inkjet-forbrugsvarer](#)
- [Strømforbrug](#)
- [Brugerens bortskaffelse af brugt udstyr](#)
- [Affaldsbortskaffelse for Brasilien](#)
- [Kemiske stoffer](#)
- [Erklæring om den nuværende tilstand for mærkning af restriktive stoffer \(Taiwan\)](#)
- [Tabel over farlige stoffer/grundstoffer og deres indhold \(Kina\)](#)
- [Begrænsninger for giftige og farlige stoffer \(Indien\)](#)
- [Begrænsninger for giftige og farlige stoffer \(Ukraine\)](#)
- [Erklæring om begrænsning af farlige stoffer \(Tyrkiet\)](#)
- [EPEAT](#)
- [Brugeroplysninger om SEPA Ecolabel \(Kina\)](#)
- [Kina-energimærke til printer, fax og kopimaskine](#)

Øko-tips

HP har forpligtet sig til at hjælpe kunderne med at reducere indvirkningen på miljøet. Du kan finde flere oplysninger om HP-miljøinitiativer på webstedet med HP-miljøprogrammer og -initiativer.

www.hp.com/hpinfo/globalcitizenship/environment/

Den Europæiske Unions Kommissionserklæring 1275/2008

For produktstrømdata, inklusive produktets strømforbrug ved standby i netværket, hvis alle kabelførte netværksporte er tilsluttede, og alle trådløse netværksporte er aktiverede, henvises du til afsnit P14 "Additional Information" i produktets IT ECO Declaration på www.hp.com/hpinfo/globalcitizenship/environment/productdata/itecodesktop-pc.html.

Papir

Dette produkt er velegnet til at bruge genbrugspapir i overensstemmelse med DIN 19309 og EN 12281:2002.

Plastik

Plastikdele over 25 gram er afmærket i overensstemmelse med de internationale standarder, der forbedrer muligheden for at identificere plastdele til genbrugsformål efter produktets levetid.

Sikkerhedsdataark

Dataark om sikkerhed, produksikkerhed og miljøoplysninger kan hentes på www.hp.com/go/ecodata eller bestilles.

Genbrugsprogram

HP tilbyder stadig flere produktreturnerings- og genbrugsordninger i mange lande/områder, og HP samarbejder med nogle af verdens største elektroniske genbrugscentraler. HP sparer ressourcer ved at videresælge nogle af de mest populære produkter. Der er flere oplysninger om genbrug af HP-produkter på:

www.hp.com/hpinfo/globalcitizenship/environment/recycle/

HPs genbrugsprogram for inkjet-forbrugsvarer

HP bestræber sig på at beskytte miljøet. HP Inkjet Supplies Recycling Program findes i mange lande/områder og gør det muligt at returnere brugte printpatroner og blækpatroner gratis. Du kan finde flere oplysninger på følgende websted:

www.hp.com/hpinfo/globalcitizenship/environment/recycle/

Strømforbrug

HP's udskrivnings- og billedbehandlingsudstyr mærket med ENERGY STAR®-logoet er certificeret af den amerikanske miljøstyrelse, U.S. Environmental Protection Agency. Det følgende mærke kan ses på ENERGY STAR-certificerede billedbehandlingsprodukter:



Du kan se flere oplysninger om ENERGY STAR-certificerede billedbehandlingsproduktmodeller på: www.hp.com/go/energystar

Brugerens bortskaffelse af brugt udstyr



Dette symbol angiver, at produktet ikke må bortskaffes som almindeligt husholdningsaffald. Du skal i stedet indlevere det brugte udstyr på en særlig genbrugscentral, der varetager genvinding af brugt elektrisk og elektronisk udstyr, og du er dermed med til at beskytte vores helbred og miljø. Du kan få flere oplysninger hos dit renovationselskab eller på adressen <http://www.hp.com/recycle>.

Affaldsbortskaffelse for Brasilien



Não descarte o produto eletrônico em lixo comum

Este produto eletrônico e seus componentes não devem ser descartados no lixo comum, pois embora estejam em conformidade com padrões mundiais de restrição a substâncias nocivas, podem conter, ainda que em quantidades mínimas, substâncias impactantes ao meio ambiente. Ao final da vida útil deste produto, o usuário deverá entregá-lo à HP. A não observância dessa orientação sujeitará o infrator às sanções previstas em lei.

Após o uso, as pilhas e/ou baterias dos produtos HP deverão ser entregues ao estabelecimento comercial ou rede de assistência técnica autorizada pela HP.

Para maiores informações, inclusive sobre os pontos de recebimento, acesse:

www.hp.com.br/reciclar

Kemiske stoffer

HP oplyser sine kunder om kemiske stoffer i produkterne i overensstemmelse med lovkrav i f.eks. REACH (*Europaparlamentets og Rådets forordning (EF) nr. 1907/2006*). Der findes en rapport med de kemiske oplysninger for dette produkt på: www.hp.com/go/reach.

Erklæring om den nuværende tilstand for mærkning af restriktive stoffer (Taiwan)

台灣 限用物質含有情況標示聲明書

Taiwan Declaration of the Presence Condition of the Restricted Substances Marking

單元 Unit	限用物質及其化學符號 Restricted substances and its chemical symbols					
	鉛 (Pb)	汞 (Hg)	鎘 (Cd)	六價鉻 (Cr ⁺⁶)	多溴聯苯 (PBB)	多溴二苯醚 (PBDE)
列印引擎 Print engine	—	○	○	○	○	○
外殼和紙匣 External casing and trays	○	○	○	○	○	○
電源供應器 Power supply	—	○	○	○	○	○
電線 Cables	○	○	○	○	○	○
印刷電路板 Print printed circuit board	—	○	○	○	○	○
控制面板 Control panel	—	○	○	○	○	○
墨水匣 Cartridge	○	○	○	○	○	○
掃描器組件 Scanner assembly	—	○	○	○	○	○

備考 1. “超出 0.1 wt %” 及 “超出 0.01 wt %” 係指限用物質之百分比含量超出百分比含量基準值。

Note 1: “Exceeding 0.1 wt %” and “exceeding 0.01 wt %” indicate that the percentage content of the restricted substance exceeds the reference percentage value of presence condition.

備考 2. “○” 係指該項限用物質之百分比含量未超出百分比含量基準值。

Note 2: “○” indicates that the percentage content of the restricted substance does not exceed the percentage of reference value of presence.

備考 3. “—” 係指該項限用物質為排除項目。

Note 3: The “—” indicates that the restricted substance corresponds to the exemption.

若要存取產品的最新使用指南或手冊，請前往 www.support.hp.com。選取搜尋您的產品，然後依照畫面上的指示繼續執行。

To access the latest user guides or manuals for your product, go to www.support.hp.com. Select **Find your product**, and then follow the onscreen instructions.

Tabel over farlige stoffer/grundstoffer og deres indhold (Kina)

产品中有害物质或元素的名称及含量

根据中国《电器电子产品有害物质限制使用管理办法》



部件名称	有害物质					
	铅 (Pb)	汞 (Hg)	镉 (Cd)	六价铬 (Cr(VI))	多溴联苯 (PBB)	多溴二苯醚 (PBDE)
外壳和托盘	○	○	○	○	○	○
电线	○	○	○	○	○	○
印刷电路板	X	○	○	○	○	○
打印系统	X	○	○	○	○	○
显示器	X	○	○	○	○	○
喷墨打印机墨盒	○	○	○	○	○	○
驱动光盘	X	○	○	○	○	○
扫描仪	X	○	○	○	○	○
网络配件	X	○	○	○	○	○
电池板	X	○	○	○	○	○
自动双面打印系统	○	○	○	○	○	○
外部电源	X	○	○	○	○	○

本表格依据 SJ/T 11364 的规定编制。

○：表示该有害物质在该部件所有均质材料中的含量均在 GB/T 26572 规定的限量要求以下。

X：表示该有害物质至少在该部件的某一均质材料中的含量超出 GB/T 26572 规定的限量要求。

此表中所有名称中含“X”的部件均符合欧盟 RoHS 立法。

注：环保使用期限的参考标识取决于产品正常工作的温度和湿度等条件。

Begrænsninger for giftige og farlige stoffer (Indien)

This product, as well as its related consumables and spares, complies with the reduction in hazardous substances provisions of the "India E-waste Rule 2016." It does not contain lead, mercury, hexavalent chromium, polybrominated biphenyls or polybrominated diphenyl ethers in concentrations exceeding 0.1 weight % and 0.01 weight % for cadmium, except where allowed pursuant to the exemptions set in Schedule 2 of the Rule.

Begrænsninger for giftige og farlige stoffer (Ukraine)

Технічний регламент щодо обмеження використання небезпечних речовин (Україна)

Обладнання відповідає вимогам Технічного регламенту щодо обмеження використання деяких небезпечних речовин в електричному та електронному обладнанні, затвердженого постановою Кабінету Міністрів України від 3 грудня 2008 № 1057

Erklæring om begrænsning af farlige stoffer (Tyrkiet)

Türkiye Cumhuriyeti: EEE Yönetmeliğine Uygundur

EPEAT

Most HP products are designed to meet EPEAT. EPEAT is a comprehensive environmental rating that helps identify greener electronics equipment. For more information on EPEAT go to www.epeat.net. For information on HP's EPEAT registered products go to www.hp.com/hpinfo/globalcitizenship/environment/pdf/epeat_printers.pdf.

Brugeroplysninger om SEPA Ecolabel (Kina)

中国环境标识认证产品用户说明

噪声大于 63.0 dB(A) 的办公设备不宜放置于办公室内，请在独立的隔离区域使用。

如需长时间使用本产品或打印大量文件，请确保在通风良好的房间内使用。

如您需要确认本产品处于零能耗状态，请按下电源关闭按钮，并将插头从电源插座断开。

您可以使用再生纸，以减少资源耗费。

Kina-energimærke til printer, fax og kopimaskine

复印机、打印机和传真机能源效率标识实施规则

依据“复印机、打印机和传真机能源效率标识实施规则”，该打印机具有中国能效标识。标识上显示的能效等级和操作模式值根据“复印机、打印机和传真机能效限定值及能效等级”标准（“GB 21521”）来确定和计算。

1. 能效等级

产品能效等级分 3 级，其中 1 级能效最高。能效限定值根据产品类型和打印速度由标准确定。能效等级则根据基本功耗水平以及网络接口和内存等附加组件和功能的功率因子之和来计算。

2. 能效信息

喷墨打印机

— 操作模式功率

睡眠状态的能耗按照 GB 21521 的标准来衡量和计算。该数据以瓦特 (W) 表示。

— 待机功率

待机状态是产品连接到电网电源上功率最低的状态。该状态可以延续无限长时间，且使用者无法改变此状态下产品的功率。对于“成像设备”产品，“待机”状态通常相当于“关闭”状态，但也可能相当于“准备”状态或者“睡眠”状态。该数据以瓦特 (W) 表示。

— 睡眠状态预设延迟时间

出厂前由制造商**设置的时间**决定了**该产品**在完成主功能后**进入**低耗模式（例如睡眠、自动关机）的**时间**。**该数据**以**分钟**表示。

– 附加功能功率因子之和

网络接口和**内存**等附加功能的功率因子之和。**该数据**以**瓦特 (W)**表示。

标识上显示的**能耗数据**是根据**典型配置**测量得出的数据，此类配置包含**登记备案**的**打印机**依据**复印机、打印机和传真机能源效率标识实施规则**所选的所有配置。因此，**该特定产品型号**的**实际能耗**可能与**标识上**显示的数据有所不同。

要了解**规范**的更多**详情**，请**参考**最新版的**GB 21521**标准。

Indeks

B

- bakker
 - fejlfinding ved indføring af papir 88
 - fjernelse af papir, der sidder fast 84
- blækpatronholder
 - fjern det, der blokerer for blækpatronholderen 87

F

- foretag fejlfinding
 - HP Smart 108
 - papir indføres ikke fra en bakke 88
 - papirindføringsproblemer 88
 - skæve sider 88
 - strøm 109
 - udskriv 109
 - vælg flere sider 89

G

- garanti 112
- genbrug
 - blækpatroner 125

I

- indføring af flere ark, udføre fejlfinding 89
- integreret webserver
 - Webscan 58
 - åbner 80

K

- knapper, kontrolpanel 6
- kontrolpanel
 - funktioner 6
 - knapper 6
 - statusikoner 7

kopi

- specifikationer 116
- kundesupport
 - garanti 112

L

- lovgivningsmæssige bestemmelser regulativt
 - modelidentifikationsnummer 117

M

- miljø
 - Miljømæssigt produktovervågningsprogram 124
 - miljøspecifikationer 115

N

- netværk
 - vise og udskrive indstillinger 77
- netværksforbindelse
 - Trådløs forbindelse 70

P

- papir
 - afhjælpe papirstop 84
 - fejlfinding ved indføring af papir 88
 - HP, bestille 25
 - skæve sider 88
- papirindføringsproblemer, foretage fejlfinding 88
- papirstop
 - afhjælpe 84
- printersoftware (Windows)
 - åbner 27
- program
 - Webscan 58

R

- regulative bemærkninger 117
- trådløs, bestemmelser 122

S

- scan
 - fra Webscan 58
 - scanningsspecifikationer 116
- skæve, foretage fejlfinding
 - udskriv 88
- specifikationer
 - systemkrav 115
- statusikoner 7
- strøm
 - foretag fejlfinding 109
- systemkrav 115

T

- tekniske oplysninger
 - kopispecifikationer 116
 - miljøspecifikationer 115
 - scanningsspecifikationer 116
 - udskriftsspecifikationer 116

U

- udskriv
 - foretag fejlfinding 109
 - specifikationer 116
- understøttede operativsystemer 115

V

- vis
 - netværksindstillinger 77

W

- Webscan 58
- Windows
 - systemkrav 115

