

# Gebruikershandleiding

---

Samsung Printer *Xpress*

M267x series  
M287x series  
M288x series

## BASIS

Deze handleiding geeft informatie met betrekking tot de installatie, normaal gebruik en het oplossen van problemen in Windows.

## GEAVANCEERD

Deze handleiding geeft informatie over de installatie, geavanceerde instelling, gebruik en het oplossen van problemen in verschillende besturingssystemen.

Afhankelijk van het model of land zijn enkele functies mogelijk niet beschikbaar.



## 1. Inleiding

Belangrijkste voordelen	5
Funcities per model	8
Nuttig om te weten	14
Informatie over deze gebruikershandleiding	15
Veiligheidsinformatie	16
Apparaatoverzicht	22
Overzicht van het bedieningspaneel	25
Het apparaat inschakelen	28
Lokaal installeren van het stuurprogramma	29
Het stuurprogramma opnieuw installeren	32



## 2. Menuoverzicht en basisinstellingen

Menuoverzicht	34
De standaardinstellingen van het apparaat	38
Afdruk materiaal en lade	40
Eenvoudige afdruktaken	56
Normaal kopiëren	61
Basisfuncties voor scannen	66
Basisfuncties voor faxen	67



## 3. Onderhoud

Verbruiksartikelen en toebehoren bestellen	73
Beschikbare verbruiksartikelen	74
Verkrijgbare onderdelen voor onderhoud	75
De tonercassette bewaren	76
Toner herverdelen	78
De tonercassette vervangen	81
De beeldeenheid vervangen	84
De gebruiksduur van de verbruiksartikelen controleren	86
Instellen van de waarschuwing "Toner bijna op"	87
Het apparaat reinigen	88
Tips voor het verplaatsen en opbergen van uw apparaat	95



## 4. Problemen oplossen

Tips om papierstoringen te voorkomen	97
Vastgelopen originelen verwijderen	98
Papierstoringen verhelpen	101
Informatie over de status-LED	108
Informatie over displaymeldingen	111



## 5. Bijlage

Specificaties	118
Informatie over wettelijke voorschriften	127
Copyright	141



# 1. Inleiding

In dit hoofdstuk staat informatie die u nodig heeft om het apparaat te gebruiken.

- **Belangrijkste voordelen** 5
- **Functies per model** 8
- **Nuttig om te weten** 14
- **Informatie over deze gebruikershandleiding** 15
- **Veiligheidsinformatie** 16
- **Apparaatoverzicht** 22
- **Overzicht van het bedieningspaneel** 25
- **Het apparaat inschakelen** 28
- **Lokaal installeren van het stuurprogramma** 29
- **Het stuurprogramma opnieuw installeren** 32

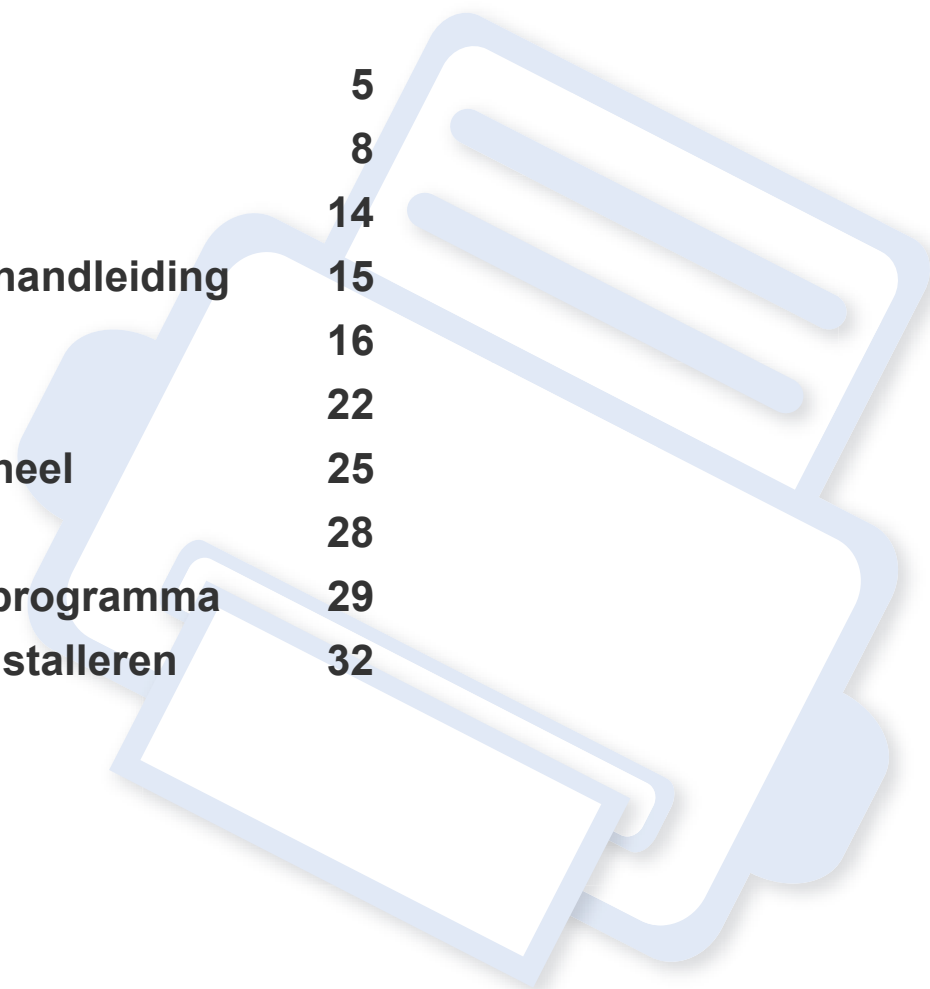



# Belangrijkste voordelen

## Milieuvriendelijk



- Dit apparaat beschikt over een Eco-functie waarmee u toner en papier kunt sparen.
- U kunt meerdere pagina's op één vel afdrucken om papier te besparen (zie "Geavanceerde afdruckfuncties gebruiken" op pagina 242).
- Om papier te besparen kunt u op beide zijden van het papier afdrucken (dubbelzijdig afdrucken) (zie "Geavanceerde afdruckfuncties gebruiken" op pagina 242).
- Dit apparaat bespaart automatisch elektriciteit door het stroomverbruik aanzienlijk te beperken wanneer het apparaat niet wordt gebruikt.
- We raden aan kringlooppapier te gebruiken om energie te besparen.

## Snel afdrucken met hoge resolutie



- U kunt afdrucken met een resolutie tot 4800 x 600 dpi effectieve output (600 x 600 x 3 bit).
- Snel on-demand afdrucken.  
M267x series:
  - Voor enkelzijdig afdrucken, tot 26 ppm (A4) of tot 27 ppm (Letter).M287x/M288x series:
  - Voor enkelzijdig afdrucken, tot 28 ppm (A4) of tot 29 ppm (Letter).

# Belangrijkste voordelen

## Gemak



- Raak met uw mobiele apparaat de NFC-tag op uw printer aan en druk uw afdruktaak af (zie "De NFC-functie gebruiken" op pagina 203).
- Met voor Google Cloud Print™ ingeschakelde apps (zie "Google Cloud Print™" op pagina 212) kunt u vanaf uw smartphone of computer documenten afdrukken, waar u ook bent.
- Met Easy Capture Manager kunt u gemakkelijk bewerken en afdrukken wat u met de toets Print Screen op het toetsenbord hebt vastgelegd (zie "Easy Capture Manager" op pagina 276).
- Samsung Easy Printer Manager en Afdrukstatus zijn programma's die de status van het apparaat controleren en u deze doorgeven, en waarmee u de instellingen van het apparaat kunt aanpassen (zie "Samsung-printerstatus gebruiken" op pagina 287 of "Samsung Easy Printer Manager gebruiken" op pagina 283).
- Samsung Easy Document Creator is een programma dat u helpt bij het scannen, verzamelen en bewaren van documenten in verschillende formaten, inclusief het .epub formaat. Deze documenten kunnen gedeeld worden via social networking sites of fax (zie "Werken met Samsung Easy Document Creator" op pagina 282).
- Met AnyWeb Print kunt u een schermopname of afdrukvoorbeeld maken van een scherm in Windows Internet Explorer, en deze bewerken of afdrukken, op een veel eenvoudigere manier dan in het gebruikelijke programma (zie "Samsung AnyWeb Print" op pagina 277).

- Met Slim bijwerken kunt u controleren op de nieuwste software en de nieuwste versie installeren tijdens het installatieproces van het printerstuurprogramma. Deze functie is alleen beschikbaar in Windows.
- Als u toegang hebt tot het internet, kunt u op de website van Samsung ([www.samsung.com](http://www.samsung.com) > zoek uw product > Ondersteuning of Downloads) terecht voor hulp, ondersteuning, printerstuurprogramma's, handleidingen en andere informatie.

## Grote functionaliteit en brede ondersteuning van toepassingen.



- Ondersteuning voor verschillende papierformaten (zie "Specificaties van de afdrukmedia" op pagina 120).
- Watermerken afdrukken: U kunt uw documenten aanpassen met woorden zoals "Vertrouwelijk" (zie "Geavanceerde afdrukfuncties gebruiken" op pagina 242).
- Posters afdrukken: De tekst en afbeeldingen op elke pagina van uw document worden vergroot en afgedrukt over verschillende vellen papier die u kunt samenvoegen tot een poster (zie "Geavanceerde afdrukfuncties gebruiken" op pagina 242).
- U kunt in verschillende besturingssystemen afdrukken (zie "Systeemvereisten" op pagina 123).
- Het apparaat is uitgerust met een USB- en/of een netwerkinterface.

# Belangrijkste voordelen

## Ondersteund verschillende instellingmethoden voor draadloze netwerken.



- De WPS (Wi-Fi Protected Setup™)-knop gebruiken
  - U kunt gemakkelijk verbinding maken met een draadloos netwerk door de WPS-knop op het apparaat en op het toegangspunt (een draadloze router) te gebruiken.
- De USB-kabel of netwerkkabel gebruiken
  - U kunt verbinding maken en verschillende instellingen voor het draadloze netwerk configureren met een USB-kabel of netwerkkabel.
- Wi-Fi Direct gebruiken
  - U kunt eenvoudig vanaf uw mobiele apparaat afdrukken met Wi-Fi of Wi-Fi Direct.



Zie "Methoden voor het instellen van een draadloos netwerk" op pagina 170.

# Functies per model

Sommige functies en optionele onderdelen zijn mogelijk niet beschikbaar afhankelijk van model of land.

## Besturingssysteem

Besturingssysteem	M267x series	M287x series M288x series
Windows	•	•
Mac	•	•
Linux	•	•
Unix		•

(•: beschikbaar. Leeg: niet beschikbaar)

## Software

U kunt het printerstuurprogramma en de software installeren wanneer u de software-cd in het cd-rom-station van uw computer plaatst.

Selecteer voor Windows het printerstuurprogramma en de software in het scherm **Selecteer de te installeren software en hulpprogramma's**.

Software	M267x series	M287x series M288x series
SPL-printerstuurprogramma <sup>a</sup>	•	•
PCL-printerstuurprogramma		•
PS-printerstuurprogramma <sup>a</sup>		

# Functies per model

Software		M267x series	M287x series M288x series
XPS-printerstuurprogramma <sup>b</sup>		•	•
Hulpprogramma Direct afdrukken <sup>b</sup>			
Samsung Easy Printer Manager	Instellingen voor scannen naar pc	•	•
	Instellingen voor faxen naar pc	• (alleen M267xF/M267xFN/M267xFH/ M267xHN )	• (alleen M287xFD/M287xFW/M287xHN/ M288xFW/M288xHW)
	Apparaatinstellingen	•	•
Samsung-printerstatus		•	•
Samsung AnyWeb Print <sup>b</sup>		•	•
Samsung Easy Document Creator		•	•
Easy Capture Manager		•	•
SyncThru™ Web Service		• (alleen M267xN/M267xFN/M267xHN)	•
SyncThru Admin Web Service		• (alleen M267xN/M267xFN/M267xHN)	•
Easy Eco Driver		•	•
Easy Capture Manager		•	•

# Functies per model

Software		M267x series	M287x series M288x series
Faxen	Samsung Network PC Fax	• (alleen M267xF/M267xFN/M267xFH/ M267xHN )	• (alleen M287xFD/M287xFW/M287xHN/ M288xFW/M288xHW)
Scannen	Twain- scanstuurprogramma	•	•
	WIA- scanstuurprogramma	•	•

a. Afhankelijk van het besturingssysteem dat u gebruikt, kan het geïnstalleerde printerstuurprogramma afwijken.

b. Download de software van de website van Samsung en installeer deze: (<http://www.samsung.com> > selecteer uw product > Ondersteuning of Download). Controleer of het besturingssysteem van uw computer de software ondersteunt voordat u met de installatie begint.

(•: beschikbaar. Leeg: niet beschikbaar)

# Funcities per model

## Verschillende funcities

funcities	M267x series	M287x series M288x series
Hi-Speed USB 2.0	•	•
Netwerkkinterface Ethernet 10/100 Base TX bedraad LAN	• (alleen M267xN/M267xFN/M267xHN)	•
Netwerkkinterface 802.11b/g/n draadloos LAN <sup>a</sup>		• (alleen M287xDW/M287xFW/M288xFW/ M288xHW)
NFC (Near Field Communication)		• (alleen M288xFW/M288xHW)
Google Cloud Print™	• (alleen M267xN/M267xFN/M267xHN)	•
AirPrint	• (alleen M267xN/M267xFN/M267xHN)	•
Eco-afdruk	•	•
Dubbelzijdig afdrukken		•
Dubbelzijdig afdrukken (handmatig) <sup>bc</sup>	•	

# Functies per model

functies		M267x series	M287x series M288x series
Documentinvoer	Automatische documentinvoer (ADI)	•	•
Telefoonhoorn		• (alleen M267xFH/M267x HN)	• (alleen M287x HN/M288xHW)
Faxen	Meerdere verz.	• (alleen M267xF/M267xFN/M267xFH/M267xHN )	• (alleen M287xFD/M287xFW/M287xHN/ M288xFW/M288xHW)
	Uitgest. verz.	• (alleen M267xF/M267xFN/M267xFH/M267xHN )	• (alleen M287xFD/M287xFW/M287xHN/ M288xFW/M288xHW)
	Prior. verz.	• (alleen M267xF/M267xFN/M267xFH/M267xHN )	• (alleen M287xFD/M287xFW/M287xHN/ M288xFW/M288xHW)
	Doorsturen naar fax	• (alleen M267xF/M267xFN/M267xFH/M267xHN )	• (alleen M287xFD/M287xFW/M287xHN/ M288xFW/M288xHW)
	Veilige ontv.	• (alleen M267xF/M267xFN/M267xFH/M267xHN )	• (alleen M287xFD/M287xFW/M287xHN/ M288xFW/M288xHW)
Scannen	Scan naar pc	•	•



# Functies per model

functies		M267x series	M287x series M288x series
Kopiëren	Dubbelzijdig		•
	Verkl./vergr.	•	•
	Sorteren	•	•
	2 pagina's/vel, 4 pagina's/vel	•	•
	Achtergrond wijzigen	•	•

- a. Draadloze netwerkinterfacekaarten (LAN-kaarten) zijn niet in alle landen verkrijgbaar. In sommige landen kan alleen 802.11 b/g worden gebruikt. Neem contact op met uw plaatselijke Samsung-dealer of de winkel waar u het apparaat kocht.
- b. Alleen beschikbaar voor Windows-besturingssysteem.
- c. Alleen lade 1 wordt ondersteund.

(•: beschikbaar. Leeg: niet beschikbaar)

# Nuttig om te weten



## Het apparaat drukt niet af.

- Open de afdruklijst en verwijder het document uit de lijst (zie "Een afdruktaak annuleren" op pagina 57).
- Verwijder het stuurprogramma en installeer deze opnieuw (zie "Lokaal installeren van het stuurprogramma" op pagina 29).
- Selecteer uw printer als de standaardprinter in Windows.



## Waar kan ik accessoires of verbruiksartikelen kopen?

- Vraag na bij een Samsung-distributeur of uw detailhandelaar.
- Kijk op [www.samsung.com/supplies](http://www.samsung.com/supplies). Kies uw land of regio voor productinformatie.



## De status-LED knippert of blijft branden.

- Schakel het apparaat uit en weer in.
- Zoek de betekenis van de LED-indicatorlampjes in deze handleiding en los het probleem op (zie "Informatie over de status-LED" op pagina 108).



## Er is papier vastgelopen.

- Open de klep aan de voorzijde en sluit ze weer.
- Zoek de instructies voor het verwijderen van vastgelopen papier in deze handleiding en los het probleem op (zie "Papierstoringen verhelpen" op pagina 101).



## De afdrukken zijn vaag.

- Het toner is mogelijk op of ongelijk verdeeld. Schud de tonercassette heen en weer.
- Probeer een andere instelling voor de resolutie.
- Vervang de tonercassette.



## Waar kan ik het stuurprogramma van de printer downloaden?

- Kijk op [www.samsung.com](http://www.samsung.com) voor de laatste versie van het stuurprogramma van de printer en installeer deze op uw systeem.

# Informatie over deze gebruikershandleiding

Deze gebruikershandleiding bevat basisinformatie over het apparaat en biedt tevens gedetailleerde informatie over de verschillende procedures die doorlopen moeten worden bij het gebruik van het apparaat.



- Gooi deze handleiding niet weg, maar bewaar deze ter referentie.
- Lees de veiligheidsinformatie voor u het apparaat in gebruik neemt.
- Raadpleeg het hoofdstuk over probleemoplossing als u problemen ondervindt bij gebruik van het apparaat.
- De termen die in deze gebruikershandleiding worden gebruikt, worden uitgelegd in het hoofdstuk met de woordenlijst.
- De afbeeldingen in deze gebruikershandleiding zijn afhankelijk van de opties en het model, en komen mogelijk niet helemaal overeen met het door u gekochte apparaat.
- De schermafbeeldingen in deze gebruikershandleiding kunnen afwijken van de schermweergave van uw apparaat afhankelijk van de firmware-/stuurprogrammaversie.
- De procedures in deze gebruikershandleiding zijn voornamelijk gebaseerd op Windows 7.

## Afspraken

Sommige in deze gebruikershandleiding gebruikte termen zijn verwisselbaar:

- Document is synoniem met origineel.
- Papier is synoniem met materiaal of afdrukmateriaal.
- Apparaat verwijst naar printer of multifunctionele printer.

## Algemene pictogrammen



Pictogram	Tekst	Omschrijving
	<b>Opgepast</b>	Biedt gebruikers informatie om het apparaat te beschermen tegen mogelijke mechanische schade of defecten.
	<b>Waarschuwing</b>	Gebruikt om gebruikers te waarschuwen voor de mogelijkheid op persoonlijk letsel.
	<b>Opmerking</b>	Biedt aanvullende informatie of gedetailleerde uitleg over een functie of voorziening van het apparaat.

# Veiligheidsinformatie

Deze waarschuwingen en voorzorgen moeten eventuele beschadigingen aan uw apparaat en verwondingen aan uzelf of anderen voorkomen. Lees deze instructies aandachtig voor u het apparaat in gebruik neemt. Bewaar dit document goed nadat u het hebt gelezen.

## Belangrijke veiligheidssymbolen

### Verklaring van alle pictogrammen en symbolen in dit hoofdstuk

	<b>Waarschuwing</b>	Gevaren of onveilige praktijken die ernstig letsel of de dood kunnen veroorzaken.
	<b>Opgepast</b>	Gevaren of onveilige praktijken die een klein letsel of eigendomsschade kunnen veroorzaken.
	NIET proberen.	

## Bedrijfsomgeving

### Waarschuwing



Niet gebruiken als de stekker beschadigd is of als het stopcontact niet geaard is.

Dit kan een elektrische schok of brand veroorzaken.



Plaats niets op het apparaat (water, kleine metalen of zware voorwerpen, kaarsen, brandende sigaretten, enzovoort).

Dit kan een elektrische schok of brand veroorzaken.

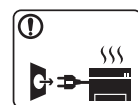

- Als het apparaat oververhit raakt, komt er rook uit, maakt het vreemde geluiden of verspreidt het vreemde geuren. Schakel onmiddellijk de stroomschakelaar uit en koppel het apparaat los.

- De gebruiker moet bij het stopcontact kunnen om in geval van nood de stekker uit het stopcontact te kunnen trekken.

Dit kan een elektrische schok of brand veroorzaken.



Buig het netsnoer niet en plaats er geen zware voorwerpen op.

Het trappen op of beknellen van het netsnoer door een zwaar voorwerp kan een elektrische schok of brand veroorzaken.



Haal de stekker niet uit het stopcontact door aan het netsnoer te trekken; trek de stekker er niet uit met natte handen.

Dit kan een elektrische schok of brand veroorzaken.

# Veiligheidsinformatie

## Opgepast

	Haal de stekker uit het stopcontact tijdens onweer of als u het apparaat niet gebruikt. Dit kan een elektrische schok of brand veroorzaken.
	Opgelet, het papieruitvoer gebied is heet. U kunt brandwonden oplopen.
	Als het apparaat is gevallen of als de behuizing beschadigd lijkt, koppelt u het apparaat volledig los en roept u de hulp in van een gekwalificeerd technicus. Zo niet kan dit een elektrische schok of brand veroorzaken.
	Als het apparaat niet goed werkt nadat u deze instructies hebt uitgevoerd, koppelt u het apparaat volledig los en roept u de hulp in van een gekwalificeerd technicus. Zo niet kan dit een elektrische schok of brand veroorzaken.
	Probeer de stekker niet in het stopcontact te forceren als hij er moeilijk ingaat. U riskeert een elektrische schok. Neem contact op met een elektricien om het stopcontact te vervangen.
	Voorkom dat huisdieren op het netsnoer, de telefoonkabel of de kabel naar de computer bijten. Dit kan een elektrische schok of brand veroorzaken en/of uw huisdier verwonden.

## Bedieningswijze

### Opgepast

	Trek het papier niet uit de printer tijdens het afdrukken. Dit kan het apparaat beschadigen.
	Houd uw hand niet tussen het apparaat en de papierlade. U kunt letsel oplopen.
	Wees voorzichtig wanneer u papier vervangt of vastgelopen papier verwijdert. Nieuw papier heeft scherpe randen die snijwonden kunnen veroorzaken.
	Bij het afdrukken van grote hoeveelheden kan de onderzijde van het uitvoergebied heet worden. Houd kinderen uit de buurt. Zij kunnen brandwonden oplopen.
	Gebruik geen tang of scherpe metalen voorwerpen om vastgelopen papier te verwijderen. Dit kan het apparaat beschadigen.
	Vermijd het stapelen van te veel papier in de papieruitvoerlade. Dit kan het apparaat beschadigen.

# Veiligheidsinformatie



Blokkeer de ventilatieopening niet of duw er geen voorwerpen in.

Hierdoor kunnen onderdelen warm worden en kan er brand ontstaan of kan het apparaat beschadigd raken.



Als u het apparaat niet bedient zoals beschreven in deze handleiding of procedures uitvoert die afwijken van de procedures die hier zijn vermeld, kan resulteren in gevaarlijke blootstelling aan straling.



Het apparaat wordt gevoed via het netsnoer.

Om de stroom uit te schakelen, trekt u het netsnoer uit het stopcontact.

## Installatie/verplaatsen



### Waarschuwing



Plaats het apparaat niet in een stoffige of vochtige ruimte of op een plek waar water lekt.

Dit kan een elektrische schok of brand veroorzaken.

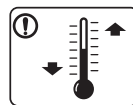

Plaats de machine in een omgeving die voldoet aan de gestelde specificaties voor werkingstemperatuur en vochtigheid.

Anders kunnen er kwaliteitsproblemen voorkomen en schade aan het apparaat veroorzaken (zie "Algemene specificaties" op pagina 118).



### Opgepast







Schakel de stroom uit en maak alle kabels los voordat u het apparaat verplaatst. De onderstaande informatie bevat slechts aanbevelingen gebaseerd op het apparaatgewicht. Wanneer u vanwege uw medische conditie niet kunt tillen, til het apparaat dan niet op. Voor veilig tillen moet u anderen vragen om u te helpen en het apparaat altijd met het juiste aantal personen optillen.



Til vervolgens het apparaat op deze wijze op:

- Een apparaat dat minder dan 20 kg weegt, mag door één persoon worden opgetild.
- een apparaat dat 20 - 40 kg weegt, moet door twee personen worden opgetild.
- een apparaat dat meer dan 40 kg weegt, moet door vier of meer personen worden opgetild.

Het apparaat zou kunnen vallen en verwondingen of schade veroorzaken.

# Veiligheidsinformatie

	<p>Kies een locatie met een vlakke ondergrond en voldoende ventilatie voor het apparaat. Houd ook rekening met een ruimte die nodig is voor het deksel en de laden.</p> <p>De ruimte moet goed geventileerd zijn en het apparaat mag niet worden blootgesteld aan direct zonlicht, hitte en vocht.</p>
	<p>Wanneer u het apparaat langdurig gebruikt of een groot aantal pagina's in een niet-geventileerde ruimte afdrukt, kan de lucht vervuild raken en schadelijk worden voor uw gezondheid. Plaats het apparaat in een goed geventileerde ruimte of open regelmatig een raam om schonen lucht binnen te laten.</p>
	<p>Plaats het apparaat niet op een onstabiel of schuin oppervlak. Het apparaat zou kunnen vallen en verwondingen of schade veroorzaken.</p>
	<p>Gebruik alleen telefoondraad van Nr. 26 AWG<sup>a</sup> of, indien nodig, een grotere telefoondraad.</p> <p>Zo niet kan het apparaat beschadigd raken.</p>
	<p>Sluit het netsnoer aan op een geaard stopcontact.</p> <p>Zo niet kan dit een elektrische schok of brand veroorzaken.</p>
	<p>Gebruik voor een veilige bediening het netsnoer dat met uw apparaat werd meegeleverd. Als u een snoer gebruikt dat langer is dan 2 meter voor een apparaat van 110V, moet het snoer minstens 16 AWG dik zijn.</p> <p>Zo niet kan het apparaat beschadigd raken en een elektrische schok of brand veroorzaken.</p>

	<p>Dek het apparaat niet af en plaats het niet in een slecht geventileerde ruimte, zoals een kast.</p> <p>Als het apparaat niet voldoende wordt geventileerd, kan er brand ontstaan.</p>
	<p>Sluit niet te veel apparaten op hetzelfde stopcontact of verlengsnoer aan.</p> <p>Dit kan de prestaties verminderen en een elektrische schok of brand veroorzaken.</p>
	<p>Het apparaat moet aangesloten worden op een spanningsbron met hetzelfde energieniveau als op het label.</p> <p>Als u niet zeker bent en het spanningsniveau wilt controleren, neemt u contact op met de elektriciteitsmaatschappij.</p>

a. AWG: American Wire Gauge

# Veiligheidsinformatie

## Onderhoud/controle

### **Opgepast**

	<p>Trek het netsnoer van het apparaat uit het stopcontact als u de binnenkant van het apparaat wilt reinigen. Reinig uw apparaat niet met benzeen, verdunningsmiddel of alcohol, en spuit geen water in het apparaat.</p> <p>Dit kan een elektrische schok of brand veroorzaken.</p>
	<p>Zorg ervoor dat het apparaat niet werkt als u verbruiksartikelen in het apparaat vervangt of de binnenkant schoonmaakt.</p> <p>U kunt letsel oplopen.</p>
	<p>Houd reinigingsproducten uit de buurt van kinderen.</p> <p>Kinderen kunnen letsel oplopen.</p>
	<p>U mag het apparaat niet zelf demonteren, herstellen of weer in elkaar steken.</p> <p>Dit kan het apparaat beschadigen. Neem contact op met een professioneel technicus als het apparaat gerepareerd moet worden.</p>



Volg de richtlijnen uit de gebruikershandleiding die met het apparaat werd meegeleverd om het apparaat te reinigen en te bedienen.

Zo niet, dan kunt u het apparaat beschadigen.



Houd het netsnoer en het contactoppervlak van de stekker stof- en watervrij.

Zo niet kan dit een elektrische schok of brand veroorzaken.



- Verwijder geen kleppen of beveiligingselementen die vastgeschroefd zijn.
- Fixeereenheden mogen alleen worden hersteld door een gekwalificeerde servicemedewerker. Reparatie door niet-gekwalificeerde technici kan brand of elektrische schokken veroorzaken.
- Dit apparaat mag alleen worden hersteld door een medewerker van de technische dienst van Samsung.



# Veiligheidsinformatie

## Gebruik van verbruiksartikelen

### **Opgepast**

	Haal de tonercassette niet uit elkaar. Tonerstof kan gevaarlijk zijn bij inademing of opname.
	Verbrand geen verbruiksartikelen zoals een tonercassette of fixeereenheid. Dit kan een explosie of onbeheersbare brand veroorzaken.
	Houd kinderen uit de buurt van de plaats waar u verbruiksartikelen (bijvoorbeeld tonercassettes) bewaart. Tonerstof kan gevaarlijk zijn bij inademing of opname.
	Het gebruik van gerecycleerde verbruiksartikelen, zoals toner, kan het apparaat beschadigen. Bij schade als gevolg van het gebruik van gerecyclede verbruiksartikelen zullen reparatiekosten in rekening worden gebracht.



Volg de onderstaande instructies voor verbruiksartikelen die tonerstof bevatten (tonercartridge, cassette voor gebruikte toner, beeldeenheid, enzovoort).

- Volg de instructies voor verwijdering wanneer u de verbruiksartikelen weggooit. Raadpleeg de plaatselijke verkoper voor verwijderingsinstructies.
- De verbruiksartikelen mogen niet gewassen worden.
- Gebruik de cassette voor gebruikte toner niet opnieuw nadat u deze hebt geleegd.

Als u de bovenstaande instructies niet opvolgt, kan dit resulterende defecten in het apparaat of verontreiniging van het milieu. De garantie dekt geen kosten die zijn veroorzaakt door nalatigheid van de gebruiker.



Als er tonerstof op uw kleding terechtkomt, moet u geen warm water gebruiken.

Door warm water hecht de toner zich aan de stof. Gebruik altijd koud water.



Zorg ervoor dat er geen tonerstof op uw lichaam of kledij terechtkomt bij het vervangen van de tonercassette of het verwijderen van vastgelopen papier.

Tonerstof kan gevaarlijk zijn bij inademing of opname.

# Apparaatoverzicht

## Onderdelen

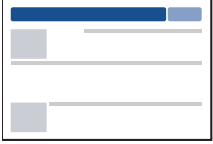
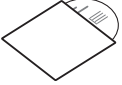
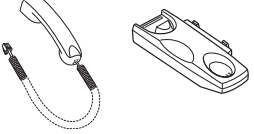
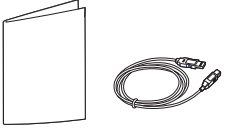
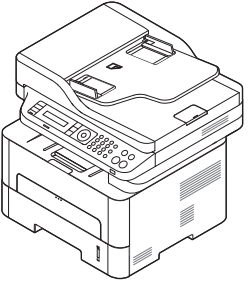
	
Netsnoer	Beknopte installatiehandleiding
	
Software-cd <sup>a</sup>	Telefoonhoorn <sup>b</sup>
	
Div. accessoires <sup>c</sup>	Apparaat

a. De software-cd bevat de stuurprogramma's van de printer en programma's.

b. Alleen voor model met telefoonhoorn (zie "Verschillende functies" op pagina 11)

c. Diverse, bij uw printer geleverde accessoires kunnen verschillen per land van aankoop en specifiek model.

# Apparaatoverzicht

## Voorkant



- Deze afbeelding kan afhankelijk van het model afwijken van uw apparaat.
- Sommige functies en optionele onderdelen zijn mogelijk niet beschikbaar afhankelijk van model of land (zie "Functies per model" op pagina 8).

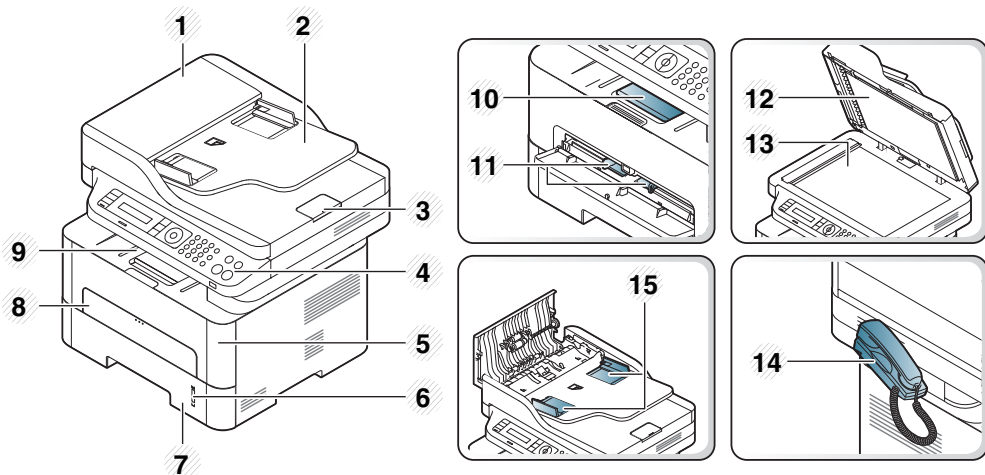

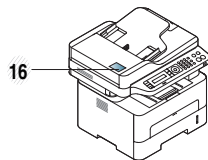
1	Documentinvoerklep	9	Uitvoerlade
2	Documentinvoerlade	10	Papieruitvoersteun
3	Steun voor documentuitvoer	11	Papierbreedtegeleider op een handmatige invoer
4	Configuratiescherm	12	Scannerdeksel
5	Voorklep	13	Glasplaat van de scanner
6	Indicator papierniveau	14	Telefoonhoorn <sup>a</sup>
7	Lade	15	Papierbreedtegeleiders op een documentinvoer
8	Handmatige invoer	16	NFC-tag <sup>b</sup> (Near Field Communication)
			

- a. Alleen voor model met telefoonhoorn (zie "Verschillende functies" op pagina 11)  
 b. Alleen M288x series.

# Apparaatoverzicht

## Achterkant



- Deze afbeelding kan afhankelijk van het model afwijken van uw apparaat.
- Sommige functies en optionele onderdelen zijn mogelijk niet beschikbaar afhankelijk van model of land (zie "Functies per model" op pagina 8).

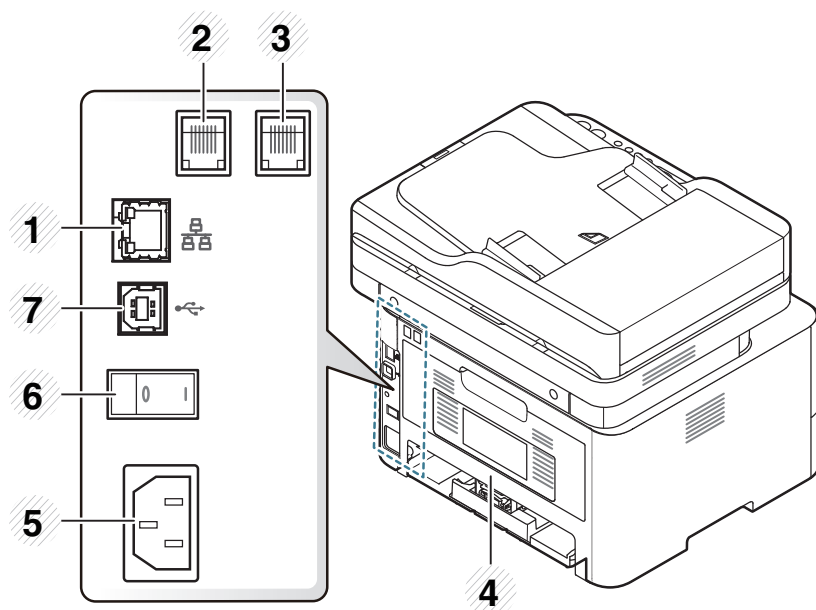

1	Netwerkpoort <sup>a</sup>	5	Aansluiting netsnoer
2	Telefoonkabelaansluiting (Line) <sup>b</sup>	6	Stroomschakelaar <sup>b</sup>
3	Uitgang voor extra telefoontoestel (EXT) <sup>c</sup>	7	USB-poort
4	Achterklep		

a. Alleen M267xN/M267xFN/M267xHN/M267xHN/M287xND/M287xFD/M287xDW/M287xFW/M287xHN/M288xFW/M288xHW.

b. Mogelijk niet beschikbaar afhankelijk van het model of uw land.

c. Alleen M267xF/M267xFN/M267xHN/M267xHN/M287xFD/M287xFW/M287xHN/M288xFW/M288xHW.

# Overzicht van het bedieningspaneel



Dit bedieningspaneel kan afhankelijk van het model afwijken van uw apparaat. Er zijn verschillende types bedieningspanelen.

## M267xN/M287xND/M287xDW

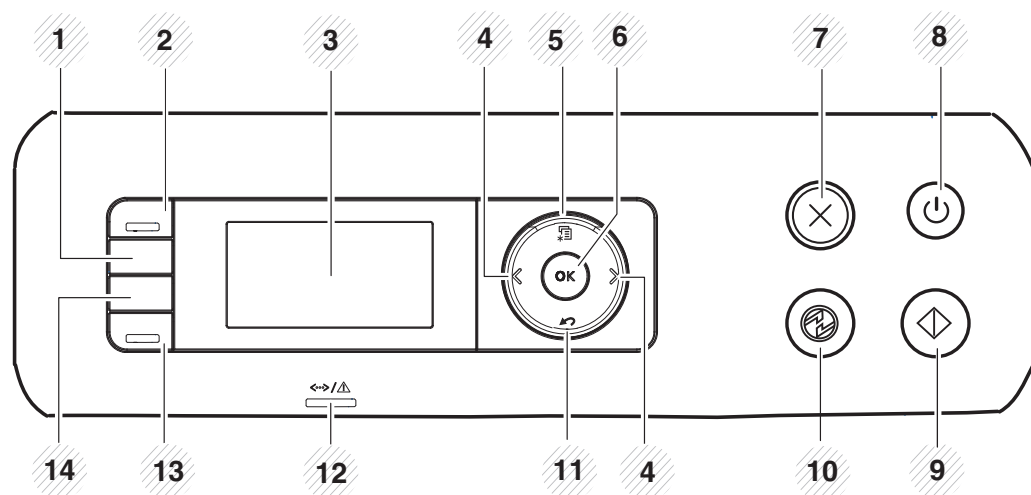

1	<b>ID Copy</b>	Hiermee kunt u beide zijden van een identiteitskaart of een rijbewijs op één zijde van een vel papier kopiëren (zie "Identiteitskaarten kopiëren" op pagina 64).
2	<b>Scan to</b>	Hiermee schakelt u tussen de scan- en de kopieermodus. De LED <b>Scan to</b> gaat aan in de scanmodus en uit in kopieermodus.

3	<b>Display screen</b>	Met deze functie wordt de huidige status weergegeven en worden berichten tijdens een bewerking weergegeven.
4	<b>Pijlen-links/ rechts</b>	Hiermee bladert u door de beschikbare opties in het geselecteerde menu en verhoogt of verlaagt u waarden.
5	<b>Menu</b>	 Hiermee opent u de menumodus en bladert u door de beschikbare menu's (zie "Toegang tot het menu" op pagina 34).
6	<b>OK</b>	Hiermee bevestigt u de selectie op het scherm.
7	<b>Stop/ Clear</b>	 Hiermee kunt u op elk moment een taak onderbreken.
8	<b>Power/ Wake Up</b>	 Het apparaat in- of uitschakelen of het apparaat activeren vanuit de energiebesparingsmodus. Druk langer dan drie seconden op deze knop om het apparaat uit te schakelen.
9	<b>Start</b>	 Hiermee start u een taak.
10	<b>Power Saver</b>	 Gaat over in de energiebespaarstand.
11	<b>Back</b>	 Hiermee keert u terug naar het bovenliggende menu.
12	<b>Status-LED</b>	De functie geeft de status van uw printer weer (zie "Informatie over de status-LED" op pagina 108).

# Overzicht van het bedieningspaneel

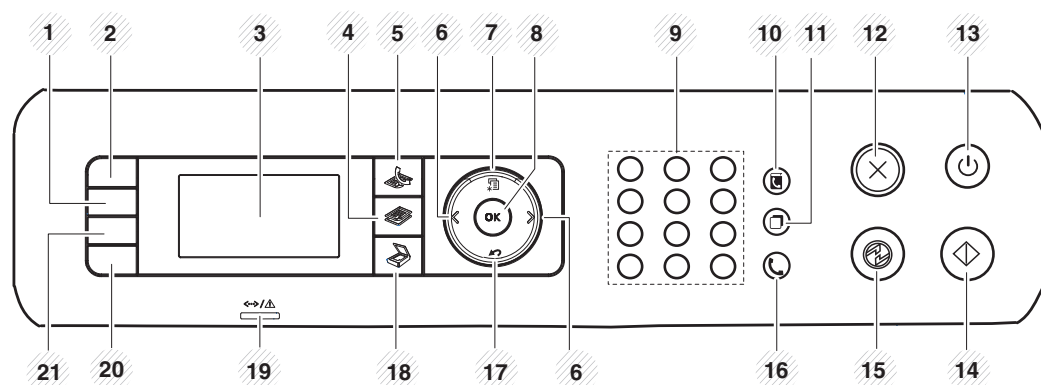

13	<b>Eco</b>	Overschakelen naar de eco-modus voor het besparen van toner en papier (zie "Eco-afdruk" op pagina 59).
14	<b>Darkness</b>	Hiermee past u de helderheid aan om een kopie te verkrijgen die beter leesbaar is als het origineel onduidelijke markeringen en donkere afbeeldingen bevat.
	<b>WPS</b>	Hiermee kunt u de draadloze netwerkverbinding gemakkelijk configureren zonder computer (zie "Draadloos netwerk instellen" op pagina 169).

**M267xF/M267xFN/M287xFD/M267xFH/M287xFW/  
M267xHN/M287xHN/M288xFW/M288xHW**



1	<b>Darkness</b>	Hiermee past u de helderheid aan om een kopie te verkrijgen die beter leesbaar is als het origineel onduidelijke markeringen en donkere afbeeldingen bevat.
2	<b>ID Copy</b>	Hiermee kunt u beide zijden van een identiteitskaart of een rijbewijs op één zijde van een vel papier kopiëren (zie "Identiteitskaarten kopiëren" op pagina 64).
3	<b>Display screen</b>	Met deze functie wordt de huidige status weergegeven en worden berichten tijdens een bewerking weergegeven.
4	<b>Copy</b>	Hiermee schakelt u over naar de kopieermodus.
5	<b>Fax</b>	Hiermee schakelt u over naar de faxmodus.
6	<b>Pijlen-links/ rechts</b>	Hiermee bladert u door de beschikbare opties in het geselecteerde menu en verhoogt of verlaagt u waarden.
7	<b>Menu</b>	Hiermee opent u de menumodus en bladert u door de beschikbare menu's.
8	<b>OK</b>	Hiermee bevestigt u de selectie op het scherm.
9	<b>Numeriek toetsenblok</b>	Hiermee kiest u een nummer of voert u alfanumerieke tekens in.
10	<b>Address Book</b>	Hiermee kunt u vaak gekozen faxnummers opslaan of opgeslagen faxnummers zoeken.
11	<b>Redial/ Pause(-)</b>	Hiermee kiest u het laatste nummer opnieuw (in gereedmodus) of voegt u een pauze (-) in een faxnummer in (in bewerkingsmodus).

# Overzicht van het bedieningspaneel

12	<b>Stop/ Clear</b>		Hiermee kunt u op elk moment een taak onderbreken.
13	<b>Power/ Wake Up</b>		Het apparaat in- of uitschakelen of het apparaat activeren vanuit de energiebesparingsmodus. Druk langer dan drie seconden op deze knop om het apparaat uit te schakelen.
14	<b>Start</b>		Hiermee start u een taak.
15	<b>Power Saver</b>		Gaat over in de energiebespaarstand.
16	<b>On Hook Dial</b>		Wanneer u op deze knop drukt, kunt u een kiestoon horen. Voer vervolgens een faxnummer in. Dit is vergelijkbaar met bellen via de telefoonluidspreker.
17	<b>Back</b>		Hiermee keert u terug naar het bovenliggende menu.
18	<b>Scan</b>		Hiermee schakelt u over naar de scanmodus.
19	<b>Status LED</b>		De functie geeft de status van uw printer weer (zie "Informatie over de status-LED" op pagina 108).
20	<b>Eco</b>		Overschakelen naar de eco-modus voor het besparen van toner en papier (zie "Eco-afdruk" op pagina 59).

21		<p>Wanneer u op deze knop drukt, wordt <b>Sch.afdr. maken?</b> op het LCD-display weergegeven. Als u alleen het actieve scherm wilt afdrukken, selecteert u <b>Actief</b>. Als u het volledige scherm wilt afdrukken, selecteert u <b>Vol</b>.</p>
	<b>Print Screen</b>	<p> • <b>Schermafdruck</b> kan alleen worden gebruikt bij de besturingssystemen van Windows en Mac.</p> <ul style="list-style-type: none"><li>• Deze functie kan alleen worden gebruikt bij een apparaat dat via een USB-aansluiting is aangesloten.</li><li>• Bij het maken van een afdruk van het actieve venster/het hele scherm met de knop Print Screen, gebruikt het apparaat mogelijk meer toner, afhankelijk van wat wordt afgedrukt.</li><li>• U kunt deze functie alleen gebruiken als het programma Samsung Easy Printer Manager is geïnstalleerd. Wanneer u een besturingssysteem van Mac gebruikt, moet u <b>Schermafdrুকinstellingen</b> inschakelen via Samsung Easy Printer Manager, om Print Screen te kunnen gebruiken.</li></ul>
	<b>Reduce/Enlarge</b>	U kunt het formaat van een gekopieerde afbeelding verkleinen tot 25% of vergroten tot 400% wanneer u originelen kopieert via de glasplaat. (zie "Verkleinde of vergrote kopie" op pagina 63).
	<b>WPS</b>	Hiermee kunt u de draadloze netwerkverbinding gemakkelijk configureren zonder computer (zie "Draadloos netwerk instellen" op pagina 169).

# Het apparaat inschakelen



De afbeeldingen in deze gebruikershandleiding zijn afhankelijk van de opties en het model, en komen mogelijk niet helemaal overeen met uw apparaat. Controleer het type apparaat (zie "Apparaatoverzicht" op pagina 22).

**1** Sluit de printer eerst op de netvoeding aan.

Als het apparaat een aan/uit-schakelaar heeft, zet u de schakelaar aan.

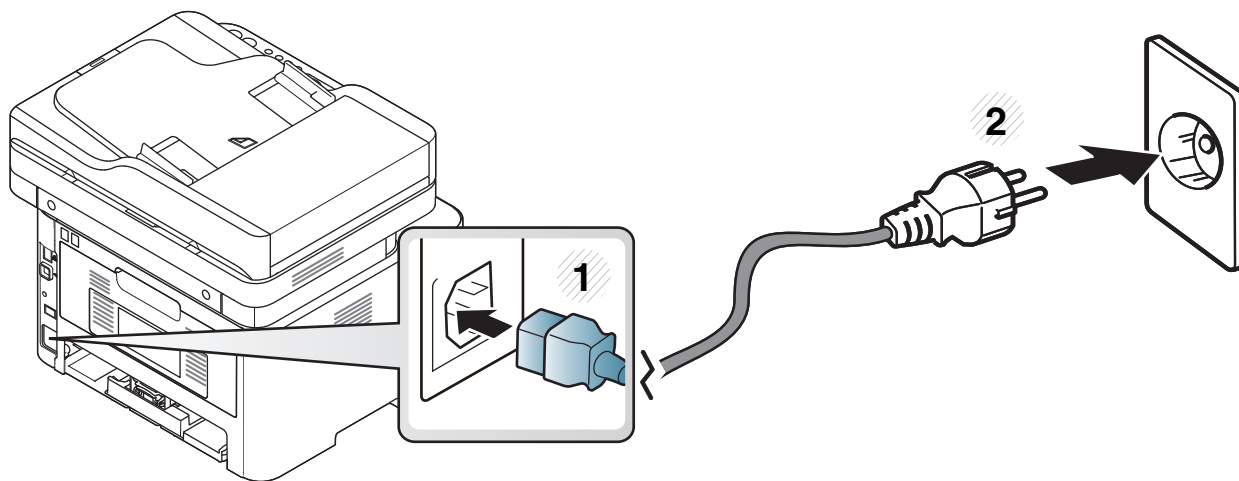

Voor M267xN en M287xND/M287xDW moet u ook op de knop  (**Power/WakeUp**) drukken om het apparaat in te schakelen.



# Lokaal installeren van het stuurprogramma

Een lokale printer is een printer die via een kabel rechtstreeks op uw computer is aangesloten. Als uw apparaat met een netwerk is verbonden, slaat u de onderstaande stappen over en gaat u verder met de installatie van het stuurprogramma voor een netwerkapparaat (zie "Installeren van een stuurprogramma over het netwerk" op pagina 157).



- Wanneer u gebruikmaakt van Mac, Linux of Unix OS, raadpleegt u "Installatie van de software" op pagina 146.
- Het installatievenster in deze Gebruikershandleiding kan verschillen afhankelijk van het apparaat en de gebruikte interface.
- Gebruik alleen een USB-kabel die korter is dan 3 meter.

# Lokaal installeren van het stuurprogramma

## Windows

- 1 Controleer of de printer op uw computer is aangesloten en ingeschakeld is.
- 2 Plaats de meegeleverde software-cd in uw cd-romstation.



Als het installatievenster niet verschijnt, klikt u op **Start > Alle programma's > Toebehoren > Uitvoeren**.

Typ **X:\Setup.exe**, waarbij u "X" vervangt door de letter van uw cd-rom-station en klik op **OK**.

- Voor Windows 8:  
Als het installatievenster niet wordt weergegeven, gaat u naar **Charms** en selecteert u **Zoeken > Apps** en zoekt u **Uitvoeren**. Typ **X:\Setup.exe**, waarbij u 'X' vervangt door de letter van uw cd-romstation, en klik op **OK**.  
Als het pop-upvenster **Tik om te kiezen wat met deze schijf moet gebeuren** wordt weergegeven, klikt u op het venster en selecteert u **Run Setup.exe**.

- 3 Controleer en accepteer de installatie-overeenkomst in het installatievenster. Klik daarna op **Volgende**.
- 4 Selecteer **USB-verbinding** in het scherm **Type printerverbinding**. Klik daarna op **Volgende**.
- 5 Volg de instructies in het installatievenster.



U kunt de softwaretoepassingen selecteren in het venster **Selecteer de te installeren software en hulpprogramma's**.

## Vanaf het Startscherm van Windows 8



- Het V4-stuurprogramma wordt automatisch gedownload van Windows Update als uw computer verbinding heeft met internet. Als dit niet het geval is, kunt u het V4-stuurprogramma handmatig downloaden van de Samsung-website, [www.samsung.com](http://www.samsung.com) > zoek uw product > Support of downloads.
- U kunt de app Samsung Printer Experience downloaden van de **Windows Store**. Als u de Windows **Store(Store)** wilt gebruiken, hebt u een Microsoft-account nodig.
  - 1 Selecteer vanuit de balk **Charms(charms)** de optie **Zoeken**.
  - 2 Klik op **Store(Store)**.
  - 3 Zoek naar en klik op **Samsung Printer Experience**.
  - 4 Klik op **Installeer**.

# Lokaal installeren van het stuurprogramma

- Als u het stuurprogramma installeert met de meegeleverde software-cd, wordt het V4-stuurprogramma niet geïnstalleerd. Als u het V4-stuurprogramma wilt gebruiken in het **Bureaublad** scherm, kunt u het downloaden van de Samsung-website, [www.samsung.com](http://www.samsung.com) > zoek uw product > Ondersteuning of Downloads.
- Als u de managementhulpmiddelen voor printers van Samsung wilt installeren, moet u deze installeren met de meegeleverde software-cd.

- 1 Zorg ervoor dat uw computer is ingeschakeld en verbonden met internet.
- 2 Zorg ervoor dat het apparaat is ingeschakeld.
- 3 Sluit de computer en het apparaat aan met een USB-kabel.  
Het stuurprogramma wordt automatisch geïnstalleerd via **Windows Update**.

# Het stuurprogramma opnieuw installeren

Als het printerstuurprogramma niet naar behoren werkt, volg dan de onderstaande stappen om het stuurprogramma opnieuw te installeren.

## Windows

- 1 Controleer of de printer op uw computer is aangesloten en ingeschakeld is.
- 2 Selecteer in het menu **Start** achtereenvolgens **Programma's** of **Alle programma's** > **Samsung Printers** > **Samsung-printersoftware deïnstalleren**.
  - Voor Windows 8:
    - 1 Selecteer vanuit de balk Charms de optie **Zoeken** > **Apps(App)**.
    - 2 Zoek naar en klik op **Configuratiescherm**.
    - 3 Klik op **Programma's en onderdelen**.
    - 4 Klik met de rechtermuisknop op het stuurprogramma dat u wilt deïnstalleren en kies **Installatie ongedaan maken**.
- 3 Volg de instructies in het installatievenster.

- 4 Plaats de software-cd in uw cd-rom-station en installeer het stuurprogramma opnieuw (zie "Lokaal installeren van het stuurprogramma" op pagina 29).

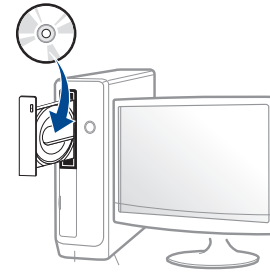

## Vanaf het Startscherm van Windows 8

- 1 Controleer of de printer op uw computer is aangesloten en ingeschakeld is.
- 2 Klik op de tegel **Samsung-printersoftware deïnstalleren** in het Startscherm.
- 3 Volg de instructies in het venster.



- Als u geen tegel voor Samsung-printersoftware kunt vinden, deïnstalleert u vanuit de bureaubladmodus.
- Als u de hulpmiddelen voor printermanagement van Samsung wilt deïnstalleren vanuit het **Startscherm**, klikt u met de rechtermuisknop op het programma dat u wilt **Installatie ongedaan maken** > **Installatie ongedaan maken** en volgt u de instructie in het venster.



## 2. Menuoverzicht en basisinstellingen

Dit hoofdstuk levert informatie over de algemene menustructuur en de opties voor de basisinstellingen.

- **Menuoverzicht** 34
- **De standaardinstellingen van het apparaat** 38
- **Afdruk materiaal en lade** 40
- **Eenvoudige afdruktaken** 56
- **Normaal kopiëren** 61
- **Basisfuncties voor scannen** 66
- **Basisfuncties voor faxen** 67

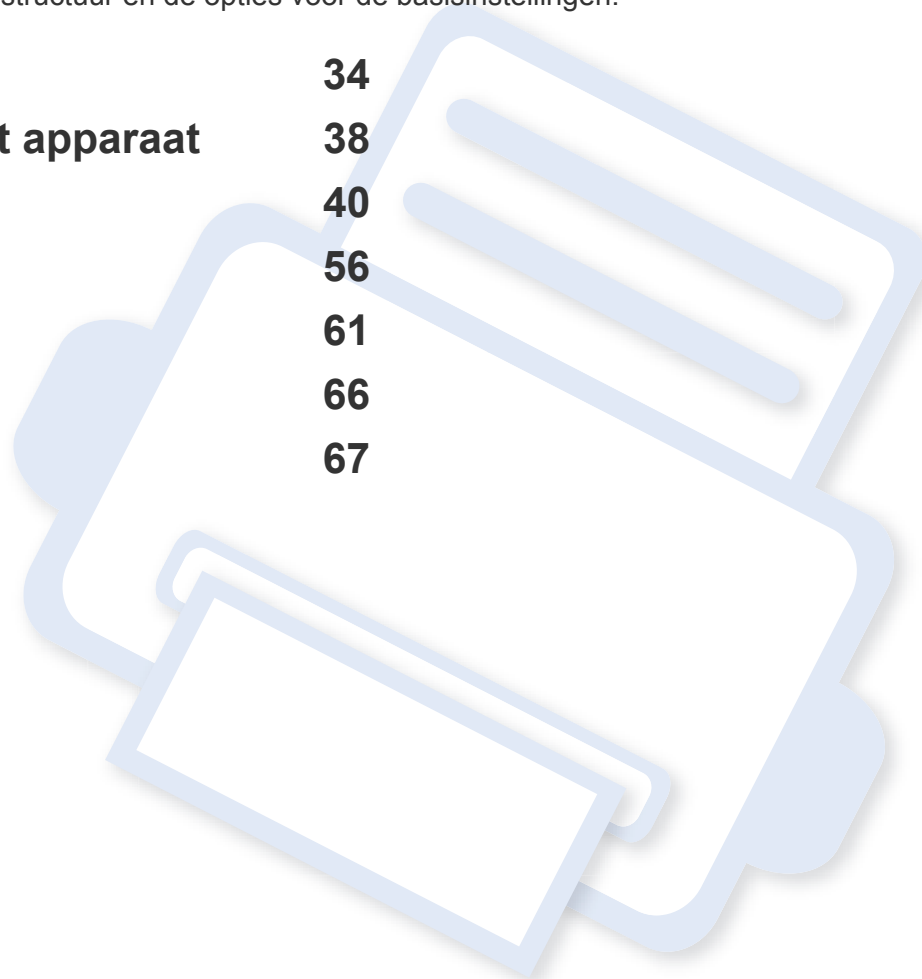

# Menuoverzicht

Het bedieningspaneel biedt toegang tot verschillende menu's voor de instelling en het gebruik van het apparaat.



- Naast het gekozen menu verschijnt een sterretje (\*).
- Afhankelijk van de opties of het model zullen sommige menu's mogelijk niet op het display verschijnen. Als dit het geval is, zijn deze opties niet van toepassing op uw apparaat.
- Afhankelijk van het model kunnen sommige menu-onderdelen op uw apparaat een andere naam hebben.
- De menu's worden beschreven in de handleiding Geavanceerd (zie "Menu's met nuttige instellingen" op pagina 215).

6 Druk op  (**Stop/Clear**) om terug te keren naar de gereedmodus.

## Toegang tot het menu

- 1 Selecteer de knop Faxen, Kopiëren of Scannen op het bedieningspaneel, afhankelijk van de functie die u wilt gebruiken.
- 2 Selecteer  (**Menu**) tot het gewenste menu op de onderste regel van het display wordt weergegeven en druk op **OK**.
- 3 Druk op de pijl-links/rechts tot het gewenste menu-item verschijnt en druk op **OK**.
- 4 Herhaal stap 3 als het geselecteerde menu-item submenu's heeft.
- 5 Druk op **OK** om de selectie op te slaan.

# Menuoverzicht

Faxfunctie <sup>a</sup> (zie "Faxfunctie" op pagina 222)		Faxinstel. <sup>a</sup> (zie "Verzendinstellingen" op pagina 223, "Ontvangstinstellingen" op pagina 224)		Kopieerfunctie (zie "Kopieerfunctie" op pagina 219)	
<b>Tonersterkte</b>	<b>Ontv. doorst.</b>	<b>Verzending</b>	<b>DRPD</b>	<b>Formaat orig.</b>	<b>Foto</b>
Licht+5- Licht+1	Doorst. nr fax	Aant. kiespog.	Opn. na bels.	Verkl./vergr.	Sorteren
Normaal	Doorst. nr pc	Opn. kiezen na	Ontv.g. stemp.	Dubbelzijdig <sup>d</sup>	Lay-out
Donker+1- Donker+5	Doorst. en afd.	Kenget. kiezen	Startc. ontv.	1-zijdig	Normaal
<b>Resolutie</b>	Veilige ontv.	ECM-modus	Aut. verklein.	1- -> 2-zijdig	2 pagina's/vel
Standaard	Uit	Modemsnelh.	Grootte neger.	1->2-zijd. rot	4 pagina's/vel
Fijn	Aan	Faxbevestiging	Inst. ong. fax	<b>Tonersterkte</b>	ID kopie
Superfijn	Afdrukken	TCR voor afb.	DRPD-modus	Licht+5- Licht+1	Achtergrondkl.
Fotofax	Pag. toevoegen	Kiesmodus <sup>b</sup>	Dubbelz. afdr. <sup>c</sup>	Normaal	Uit
Kleurenfax	Taak annuleren	<b>Ontvangst</b>	St.inst. wijz.	Donker+1- Donker+5	Auto
<b>Formaat orig.</b>		Ontvangstmodu s	Tonersterkte	<b>Oorspr. type</b>	Versterk.nv.1
<b>Meerdere verz.</b>		Fax	Resolutie	Tekst	Versterk.nv.2
<b>Uitgest. verz.</b>		Tel	Formaat orig.	Tekst/Foto	Vervag.niv. 1 - Vervag.niv. 4
<b>Prior. verz.</b>		Ant/Fax	Handmatig V/O		
<b>Naar ander nr.</b>					

a. Alleen M267xF/ M267xFN/ M287xFD/ M287xFW/ M267xFH/ M267xHN/ M287xHN/M288xFW/M288xHW.

b. Deze optie is niet in alle landen beschikbaar.

c. Alleen M287xFD/M287xFW/ M287xHN/M288xFW/M288xHW.

d. Alleen M287xND/M287xFD/M287xDW/M287xFW/M287xHN/M288xFW/M288xHW.

# Menuoverzicht

Kopieerinstel. (Zie "Kopieerinstel." op pagina 221.)	Systeeminst. (Zie "Systeemininstallatie" op pagina 226.)			Afdrukinst. <sup>e</sup> (Zie "Menu Afdrukken" op pagina 217.)
<b>St.inst. wijz.</b> Formaat orig. Exemplaren Verkl./vergr. Dubbelzijdig <sup>a</sup> Tonersterkte Oorspr. type Sorteren	<b>Apparaatinst.</b> Apparaat-id <sup>b</sup> Faxnummer <sup>b</sup> Datum en tijd <sup>b</sup> Klokmodus <sup>b</sup> Taal Standaardmodus <sup>b</sup> Energ.spaarst. Autom. uitsch. <sup>c</sup> Ontw.gebeurt. Time-out syst. Time-out taak Luchtdrukcorr. Aut. doorgaan Verv. papier	<b>Tonerbesparing</b> Eco-instel. <b>Papierinstel.</b> Papierformaat Type papier Papierinvoer Marge Geluid/Volume <sup>b</sup> Toetsgeluid Waarsch.geluid Luidspreker Belsignaal <b>Rapport</b> Configuratie Demopagina Netwerkconf. <sup>d</sup> Info verb.art.	<b>Gebruiksteller</b> Fax ontvangen <sup>b</sup> Fax verzonden <sup>b</sup> Geplande taken <sup>b</sup> Faxbevestiging <sup>b</sup> Ongewenste fax <sup>b</sup> PCL-lettertyp. <sup>e</sup> Adresboek <sup>b</sup> <b>Onderhoud</b> Toner Op wissen <sup>f</sup> Gebruiksduur Beeldmgr. Ws tr bijna op Bldeenh bn lg <sup>g</sup> Serienummer	<b>Afdrukstand</b> Staand Liggend Dubbelzijdig Uit Lange zijde Korte zijde Exemplaren Resolutie Duid. Tekst Auto CR Lege pg oversl Emulatie

a. Alleen M287xND/ M287xFD/M287xDW/M287xFW/M287xHN/M288xFW/M288xHW.

b. Alleen M267xF/ M267xFN/ M287xFD/M287xFW/M267xFH/ M267xHN/M287xHN/M288xFW/M288xHW.

c. Alleen M267xN/ M287xND.

d. Alleen M267xN/M267xFN/M287xND/ M287xFD/M287xDW/M287xFW/M267xHN/M287xHN/M288xFW/M288xHW.

e. Alleen M287xND/M287xFD/M287xDW/M287xFW/M287xHN/M288xFW/M288xHW .

f. Deze optie verschijnt alleen als de tonercassette nog een kleine hoeveelheid toner bevat.

g. Alleen M2675/M2676/M2875/M2876/M2885/M2886 series.



# Menuoverzicht

Netwerk	
<b>TCP/IP (IPv4)<sup>a</sup></b> <ul style="list-style-type: none"><li>DHCP</li><li>BOOTP</li><li>Statisch</li></ul>	<b>Draadloos<sup>b</sup></b> <ul style="list-style-type: none"><li>Wi-Fi AAN/UIT<sup>b</sup></li><li>Wi-Fi Direct<sup>b</sup></li><li>WPS-inst.<sup>b</sup></li><li>WLAN-inst.<sup>c</sup></li><li>WLAN Standaard<sup>b</sup></li><li>WLAN-signaal<sup>b</sup></li></ul>
<b>TCP/IP (IPv6)<sup>a</sup></b> <ul style="list-style-type: none"><li>IPv6 activeren</li><li>DHCPv6 config</li></ul>	<b>Protocolmgr.<sup>a</sup></b> <ul style="list-style-type: none"><li>Netwerk activeren</li><li>Http activeren</li><li>WINS</li><li>SNMP V1/V2</li><li>UPnP(SSDP)</li><li>MDNS</li><li>SetIP</li><li>SLP</li></ul>
<b>Ethernet-snel.<sup>a</sup></b> <ul style="list-style-type: none"><li>Onmiddellijk</li><li>10 Mbps Half</li><li>10 Mbps Full</li><li>100 Mbps Half</li><li>100 Mbps Full</li></ul>	<b>Netwerkconf.<sup>a</sup></b> <b>Instel. wissen<sup>a</sup></b>

a. Alleen M267xN/M267xFN/M287xND/M287xFD/M287xDW/M287xFW/M267xHN/M288xFW/M288xHW.

b. Alleen M287xDW/M287xFW/M288xFW/M288xHW.

c. Alleen M287xFW/M288xFW.

# De standaardinstellingen van het apparaat



U kunt de apparaatinstellingen instellen door de **Apparaatinstellingen** te gebruiken in het Samsung Easy Printer Manager programma.

- Als u Windows of Mac gebruikt, kunt u uw instellingen wijzigen via

**Samsung Easy Printer Manager** >  **(Geavanceerde modus activeren)** > **Apparaatinstellingen** (zie "Apparaatinstellingen" op pagina 285).

Nadat de installatie is voltooid, kunt u de standaardinstellingen van het apparaat opgeven.

Om de standaardinstellingen van het apparaat aan te passen, volgt u de volgende stappen:



Voor bepaalde modellen moet u mogelijk op **OK** drukken om naar menu's op lagere niveaus te gaan.

1

Selecteer  (**Menu**) > **Systeeminst.** > **Apparaatinst.** op het bedieningsscherm.

2

Kies de gewenste optie en druk op **OK**.

- **Taal:** pas de taal aan die wordt weergegeven op het bedieningsscherm.
- **Datum en tijd:** Wanneer u de tijd en datum instelt, worden deze gebruikt voor vertraagd faxen. Ze worden afgedrukt in rapporten. Als ze echter verkeerd zijn, moet u ze wijzigen.



Voer de juiste tijd en datum in, met behulp van de pijltoetsen of het numeriek toetsenblok (zie "Letters en cijfers op het toetsenblok" op pagina 236).

- Maand = 01 t/m 12
- Dag = 01 t/m 31
- Jaar = vier cijfers vereist
- Uur = 01 t/m 12
- Minuut = 00 t/m 59

- **Klokmodus:** U kunt uw apparaat zo instellen dat de tijd wordt weergegeven in de 12-uursnotatie of de 24-uursnotatie.
- **Energ.spaarst.:** Gebruik deze functie om energie te besparen als u het apparaat niet gebruikt.

# De standaardinstellingen van het apparaat



Als u op de knop  (**Power/Wake Up**) drukt, start met afdrucken of een fax ontvangt, zal het toestel ontwaken uit de energiezuinige modus.

- **Luchtdrukcorr.:** De afdrukkwaliteit wordt beïnvloed door de atmosferische druk, die wordt bepaald door de hoogte boven zeeniveau waarop het apparaat zich bevindt. Ga na op welke hoogte u zich bevindt en stel de juiste luchtdruk in (zie "Aanpassing aan luchtdruk of hoogte" op pagina 235).

- 3 Kies de gewenste optie en druk op **OK**.
- 4 Druk op **OK** om de selectie op te slaan.
- 5 Druk op de knop  (**Stop/Clear**) om terug te keren naar de standbymodus.



Raadpleeg de onderstaande koppelingen voor het configureren van andere nuttige instellingen voor het gebruik van het apparaat.

- zie "Verschillende tekens invoeren" op pagina 236.
- zie "Letters en cijfers op het toetsenblok" op pagina 236.
- zie "Papierformaat en -type instellen" op pagina 51.
- zie "Het faxadresboek instellen" op pagina 238.

# Afdrukmateriaal en lade

In dit hoofdstuk wordt uitgelegd hoe u afdrukmedia in uw apparaat plaatst.

## Afdrukmateriaal selecteren

U kunt afdrukken op verschillende afdrukmedia, zoals op gewoon papier, enveloppen, etiketten en transparanten. Gebruik uitsluitend afdrukmateriaal dat voldoet aan de in deze gebruikershandleiding vermelde richtlijnen.

## Richtlijnen om afdrukmedia te selecteren

Afdrukmedia die niet aan de richtlijnen uit de gebruikershandleiding voldoen kunnen de volgende problemen veroorzaken:

- Slechte afdrukkwaliteit.
- Meer papierstoringen
- Versnelde slijtage van het apparaat.

De eigenschappen van het papier, zoals gewicht, samenstelling, vezel- en vochtgehalte, zijn van grote invloed op de prestaties van het apparaat en de afdrukkwaliteit. Houd bij de keuze van afdrukmedia rekening met het volgende:

- Het type, formaat en gewicht van het afdrukmateriaal voor uw apparaat worden beschreven in de specificaties van afdrukmateriaal (zie "Specificaties van de afdrukmedia" op pagina 120).
- Gewenst resultaat: de afdrukmedia die u kiest moeten geschikt zijn voor het doel.
- Helderheid: sommige afdrukmaterialen zijn witter dan andere en leveren scherpere, helderdere en levendigere afbeeldingen op.
- Gladheid van het oppervlak: de gladheid van de afdrukmedia bepaalt hoe scherp de afdrukken er uitzien op papier.



- Het is mogelijk dat bepaalde afdrukmedia aan alle richtlijnen van deze gebruikershandleiding voldoen en toch geen bevredigende resultaten opleveren. Dit kan het gevolg zijn van eigenschappen van de vellen, een onjuiste bediening, een ongewenst temperatuur- en vochtigheidsniveau of andere variabele omstandigheden waarover men geen controle heeft.
- Voordat u grote hoeveelheden afdrukmedia koopt, controleert u of het papier voldoet aan de vereisten in deze handleiding.

# Afdrukmateriaal en lade



- Wanneer u afdrukmateriaal gebruikt dat niet voldoet aan deze specificaties, kan dit problemen veroorzaken waarvoor reparatie vereist is. Zulke reparaties worden niet gedekt door de garantie of serviceovereenkomst van Samsung.
- Hoeveel papier u in de lade kunt plaatsen is afhankelijk van het gebruikte afdrukmateriaal (zie "Specificaties van de afdrukmedia" op pagina 120).
- Zorg ervoor dat u geen fotopapier voor inkjetprinters gebruikt. Dit kan uw apparaat beschadigen.
- Gebruik van ontvlambaar afdrukmateriaal kan brand veroorzaken.
- Gebruik aangegeven afdrukmateriaal (zie "Specificaties van de afdrukmedia" op pagina 120).



Het gebruik van ontvlambaar materiaal of het achterblijven van vreemde materialen in de printer kan oververhitting veroorzaken en in zeldzame gevallen brand.

Hoeveel papier u in de lade kunt plaatsen is afhankelijk van het gebruikte afdrukmateriaal (zie "Specificaties van de afdrukmedia" op pagina 120).

## Lade overzicht

Om het formaat te wijzigen, moet u de papiergeleiders aanpassen.

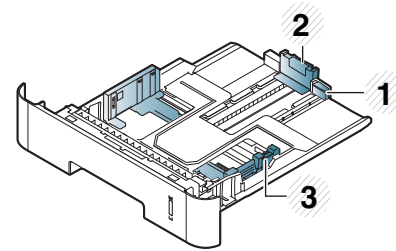

- 1 Geleider voor lade-uitbreiding
- 2 Papierlengtegeleider
- 3 Papierbreedtegeleider



Als u de geleiders niet aanpast, kan dit tot gevolg hebben dat de afdruk scheef of op de verkeerde plaats afgedrukt wordt, of dat het papier vastloopt.

# Afdrukmateriaal en lade



De papierniveau-indicator geeft aan hoeveel papier er in de lade ligt.

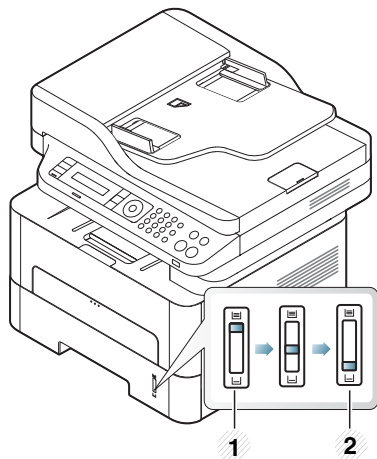

- 1 Vol
- 2 Leeg

## Beschikbare papiersoorten voor dubbelzijdig afdrukken



Mogelijk is dubbelzijdig afdrukken niet beschikbaar bij sommige modellen (zie "Functies per model" op pagina 8).

Afhankelijk van het stroomvoltage dat uw apparaat gebruikt, verschillen de beschikbare papiersoorten voor dubbelzijdig afdrukken. Raadpleeg de onderstaande tabel.

Stroomvoltage	Beschikbaar papier
110V	Letter, Legal, US Folio, Oficio
220V	A4

# Afdrukmateriaal en lade

## Papier in de lade plaatsen



Wanneer u afdrukt met de lade, moet u geen papier in de handmatige invoer plaatsen omdat dit een papierstoring kan veroorzaken.

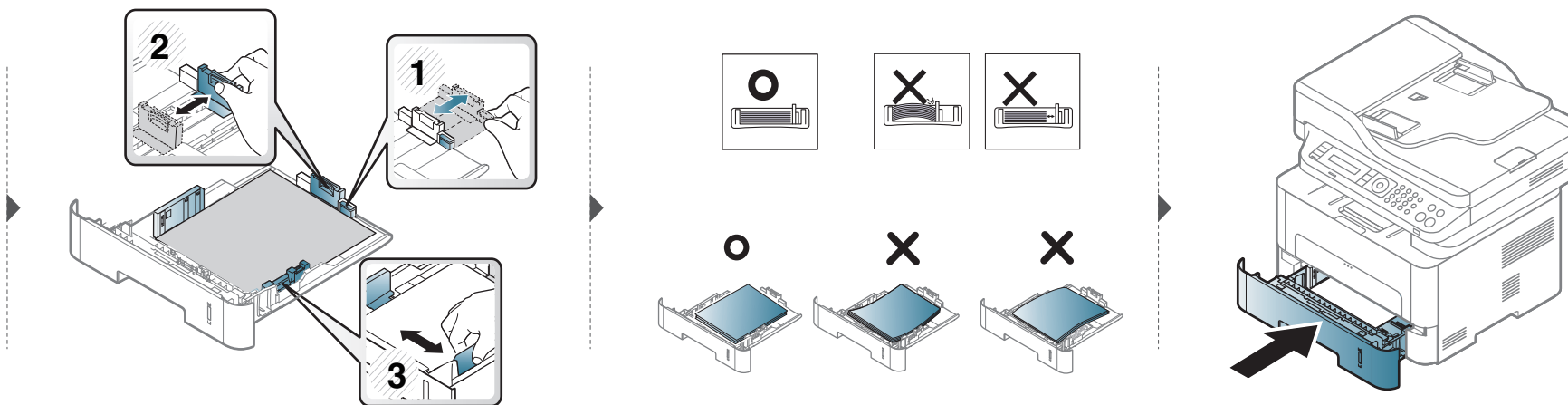
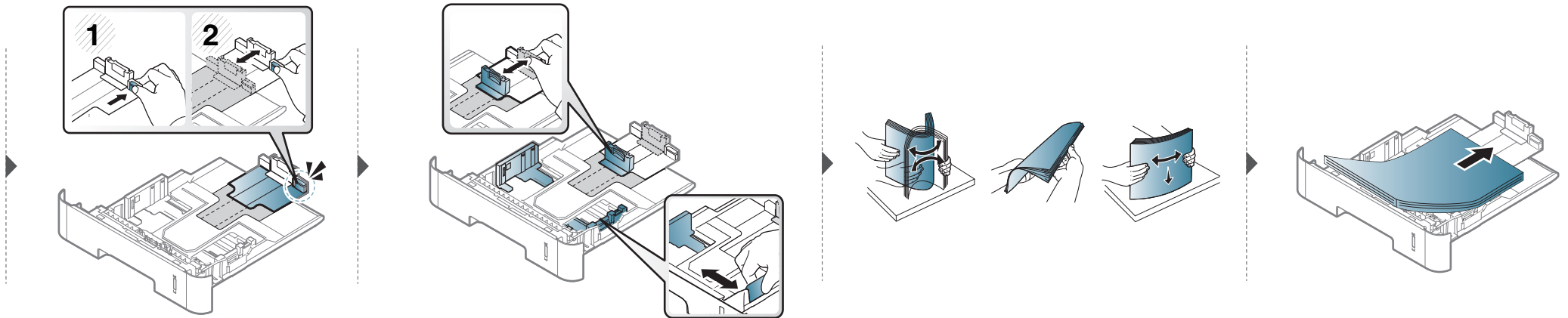

# Afdrukmateriaal en lade

## Papier plaatsen in handmatige invoer

In de handmatige invoer kunnen speciale soorten en formaten afdrukmateriaal worden geplaatst, zoals briefkaarten, notitiekaarten en enveloppen (zie "Specificaties van de afdrukmedia" op pagina 120).



### Tips voor het gebruik van de handmatige invoer

- Plaats slechts één soort, formaat en gewicht van afdrukmedia tegelijk in de handmatige invoer.
- Voeg tijdens het afdrukken geen papier toe als de handmatige invoer nog papier bevat. Dit zou papierstoringen kunnen veroorzaken.
- Plaats afdrukmaterialen in de handmatige invoer met de te bedrukken zijde naar boven en met de bovenrand eerst en zorg ervoor dat het materiaal in het midden van de lade ligt.
- Let voor optimale afdrukkwaliteit en ter voorkoming van vastlopend papier (zie "Specificaties van de afdrukmedia" op pagina 120) op de volgende aanwijzingen.
- Maak omgekrulde kaarten, enveloppen en etiketten vlak, voor u ze in de lade voor handmatige invoer plaatst.
- Volg bij het afdrukken op speciaal afdrukmedia de richtlijnen voor het plaatsen van afdrukmateriaal (zie "Afdrukken op speciale afdrukmedia" op pagina 46).
- Als vellen overlappen bij het afdrukken via de handmatige invoer, opent u de lade, verwijdert u de overlappende vellen en probeert u opnieuw af te drukken.
- Als het papier niet goed wordt doorgevoerd bij het afdrukken, duwt u het papier met de hand tot het automatisch wordt doorgevoerd.
- Wanneer de machine zich in de energiebesparende modus bevindt, voert het apparaat geen papier in van de handmatige invoer. Haal het apparaat uit de slaapstand door op de aan/uit-knop te drukken voordat u de handmatige invoer gebruikt.



# Afdrukmateriaal en lade

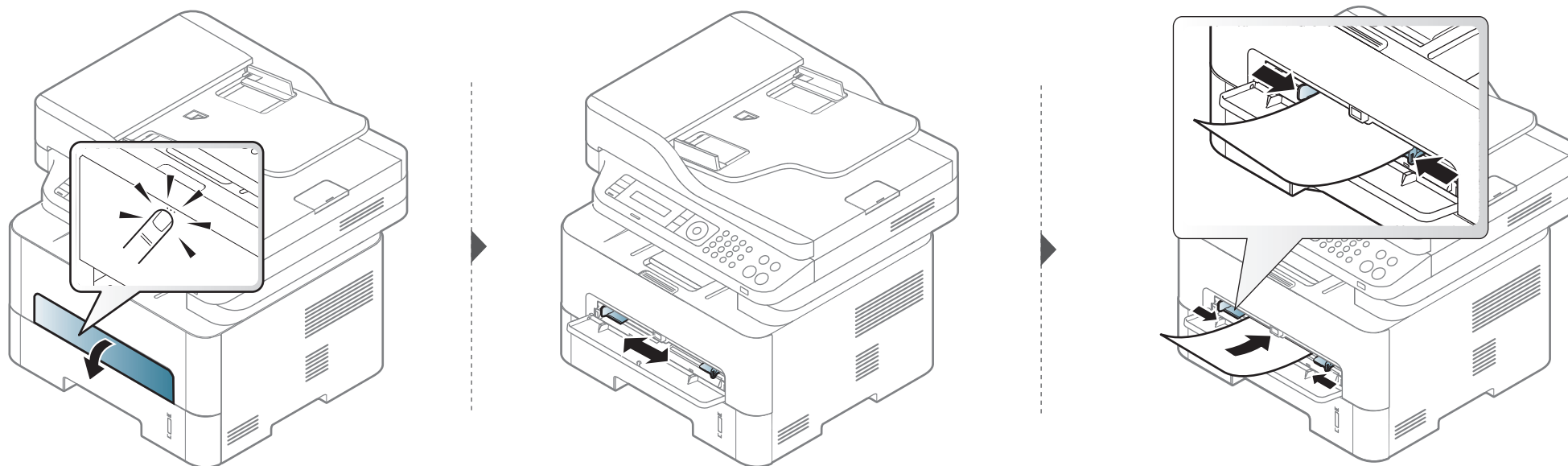

# Afdrukmateriaal en lade

## Afdrukken op speciale afdrukmedia

De onderstaande tabel toont de te gebruiken speciale afdrukmedia in elke lade.

De papierinstelling van de machine en het stuurprogramma moeten overeenkomen om af te drukken zonder dat er een foutmelding voor verkeerd papier wordt gegeven.

Om de ingestelde papierinstelling in de machine te wijzigen, selecteert u in

**Samsung Easy Printer Manager** de optie  (**Geavanceerde modus inschakelen**) > **Apparaatinstellingen**.

Als uw machine een weergavescherm ondersteunt, kunt u dit instellen met behulp van de knop  (**Menu**) op het bedieningspaneel.

Vervolgens kunt u het papiertype instellen via het venster **Voorkeursinstellingen voor afdrukken** > het tabblad **Papier** > de optie **Type** (zie "Voorkeursinstellingen openen" op pagina 57).



- Voor het gebruik van speciale afdrukmedia raden wij u aan om telkens een vel per keer in te voeren (zie "Specificaties van de afdrukmedia" op pagina 120).

- **Afdrukken op speciale media (voorzijde naar boven)**

Als speciale media afdrukt worden met vouwen, kreuken of dikke zwarte lijnen, moet u de achterklep openen en het afdrukken nogmaals proberen. Houd de achterklep tijdens het afdrukken geopend.

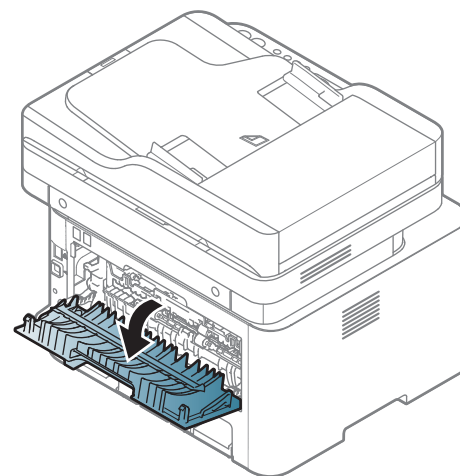

Zie "Specificaties van de afdrukmedia" op pagina 120 voor papiergewicht per vel.

# Afdrukmateriaal en lade

Types	Lade	Handmatige invoer
Normaal papier	●	●
Dik papier	●	●
Dikker		●
Dun papier	●	●
Bankpost	●	●
Gekleurd papier		●
Kartonpapier	●	●
Etiketten		●
Transparanten		●
Enveloppen		●
Dikke envelop		●
Voorbedrukt		●
Katoen		●
Kringlooppapier	●	●
Archiefpapier	●	●

(●: beschikbaar. Leeg: niet beschikbaar)

## Enveloppen

Of enveloppen goed worden bedrukt, is afhankelijk van de kwaliteit.

Plaats een envelop op de volgende manier om deze te bedrukken.

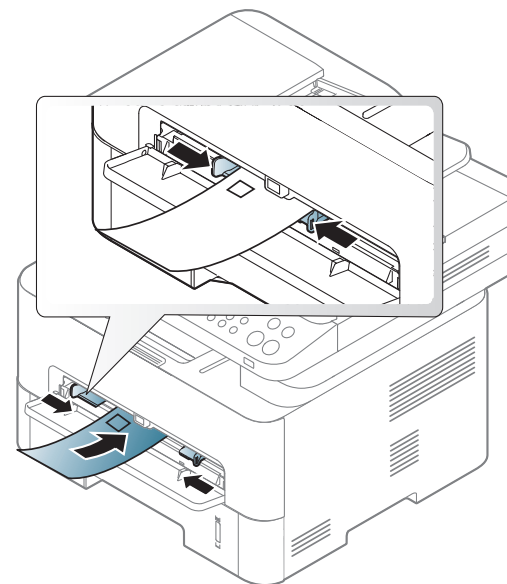

Als enveloppen worden afgedrukt met vouwen, kreukels of dikke zwarte lijnen, moet u de achterklep openen en het afdrucken nogmaals proberen. Houd de achterklep tijdens het afdrucken geopend.

- Houd bij de keuze van enveloppen rekening met de volgende factoren:
  - **Gewicht:** niet zwaarder dan 90 g/m<sup>2</sup>, anders kunnen de enveloppen vastlopen.
  - **Samenstelling:** plat liggend met minder dan 6 mm opkullende rand, zonder lucht.

# Afdrukmateriaal en lade

- **Toestand:** geen gekrulde, verkreukelde of beschadigde enveloppen.
- **Temperatuur:** dienen tegen de warmte en druk van het apparaat in werking te kunnen.
- Gebruik alleen goed gevormde enveloppen met scherpe vouwen.
- Gebruik geen afgestempelde enveloppen.
- Gebruik geen enveloppen met sluithaakjes, knipsluitingen, vensters, gecoate binnenbekleding, zelfklevende sluitingen of andere synthetische materialen.
- Gebruik geen beschadigde enveloppen of enveloppen van slechte kwaliteit.
- Controleer of de naad aan beide uiteinden van de envelop helemaal doorloopt tot in de hoek.

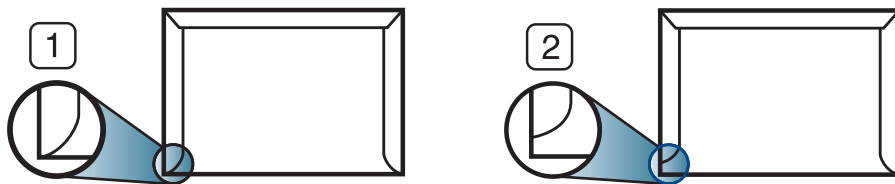

- 1 Aanvaardbaar  
2 Onaanvaardbaar

- Enveloppen met een verwijderbare strip of met meer dan één zelfklevende vouwbare klep moeten van een kleefmiddel zijn voorzien dat gedurende 0,1 seconde bestand is tegen de fixeertemperatuur van het apparaat, ongeveer 170 °C. De extra kleppen en strips kunnen kreuken, scheuren en papierstoringen veroorzaken, en kunnen zelfs de fixeereenheid beschadigen.

- Voor de beste afdrukkwaliteit plaatst u de marges best niet dichterbij dan 15 mm van de rand van de envelop.
- Druk niet af op de plaats waar de naden van de envelop samenkomen.

## Transparanten

Om beschadigingen aan het apparaat te voorkomen mag u uitsluitend transparanten gebruiken die speciaal zijn ontworpen voor laserprinters.

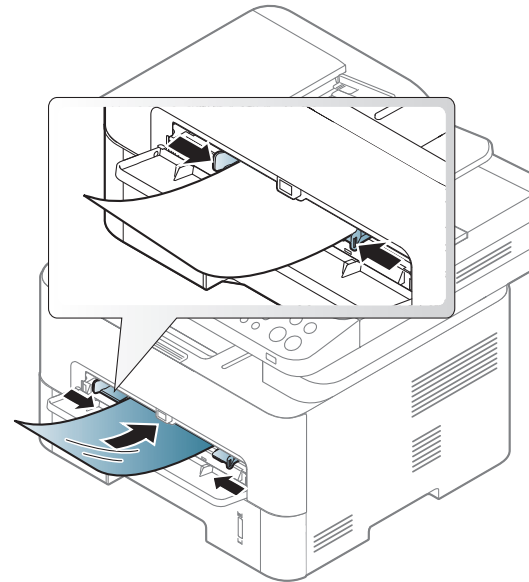

- Bestand tegen de fixeertemperatuur in het apparaat.
- Plaats transparanten op een vlak oppervlak nadat u ze uit het apparaat hebt gehaald.

# Afdrukmateriaal en lade

- Laat transparanten niet te lang in de papierlade liggen. Er kan zich dan stof en vuil op afzetten, wat leidt tot vlekken bij het afdrucken.
- Let op dat u geen vingerafdrukken op de transparanten maakt. Dit veroorzaakt vlekken tijdens het afdrucken.
- Bescherm transparanten na het afdrucken tegen langdurige blootstelling aan zonlicht om te voorkomen dat ze gaan vervagen.
- Zorg dat de transparanten niet kreukelen, krullen of gescheurde hoeken hebben.
- Gebruik geen transparanten die loskomen van de achterzijde.
- Om te vermijden dat afgedrukte transparanten aan elkaar gaan kleven, mag u ze tijdens het afdrucken niet laten opstapelen in de uitvoerlade.
- Aanbevolen afdrukmedia: transparanten voor een kleurenlaserprinter van Xerox, zoals 3R 91331 (A4) en 3R 2780 (Letter).

## Etiketten

Om beschadigingen aan het apparaat te voorkomen, gebruikt u uitsluitend etiketten die speciaal zijn ontworpen voor laserprinters.

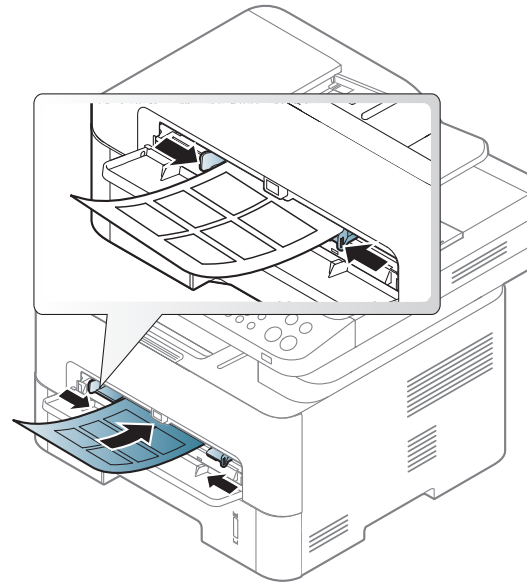

- Bij de keuze van etiketten dient u rekening te houden met de volgende factoren:
  - **Kleefstoffen:** Bestand tegen de fixeertemperatuur van het apparaat. Controleer de specificaties van uw apparaat voor informatie over de fixeertemperatuur (ongeveer 170 °C).
  - **Schikking:** gebruik uitsluitend etiketvellen waarvan het rugvel tussen de etiketten niet blootligt. Bij etiketvellen met ruimte tussen de etiketten kunnen de etiketten loskomen van het rugvel. Dit kan ernstige papierstoringen tot gevolg hebben.

# Afdrukmateriaal en lade

- **Krullen:** Moet plat liggen en in geen enkele richting meer dan 13 mm omkrullen.
- **Toestand:** gebruik geen etiketten die gekreukt zijn, blaasjes vertonen of loskomen van het rugvel.
- Let op dat er tussen de etiketten geen zelfklevend materiaal blootligt. Blootliggende delen kunnen ervoor zorgen dat etiketten tijdens het afdrukken loskomen, waardoor het papier kan vastlopen. Ook kunnen hierdoor onderdelen van het apparaat beschadigd raken.
- Plaats geen gebruikte etiketvellen in het apparaat. De klevende achterzijde mag slechts een keer door het apparaat worden gevoerd.
- Gebruik geen etiketten die loskomen van het rugvel, blaasjes vertonen, gekreukt of anderszins beschadigd zijn.

## Kartonpapier/papier van een aangepast formaat

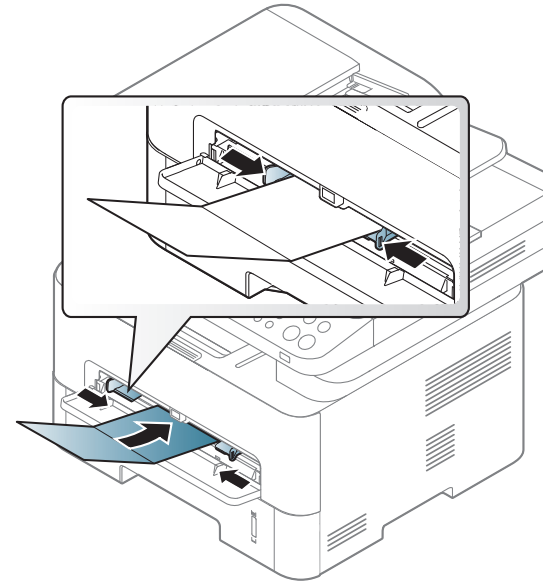

- Stel de marges in de softwaretoepassing in op ten minste 6,4 mm van de zijken van de afdrukmedia.

# Afdrukmateriaal en lade

## Vorbedrukt papier

Bij het plaatsen van vorbedrukt papier moet de bedrukte zijde bovenaan liggen en mag de voorzijde niet gekruld zijn. Bij invoerproblemen draait u het papier om. Er zijn geen garanties wat de afdrukkwaliteit betreft.

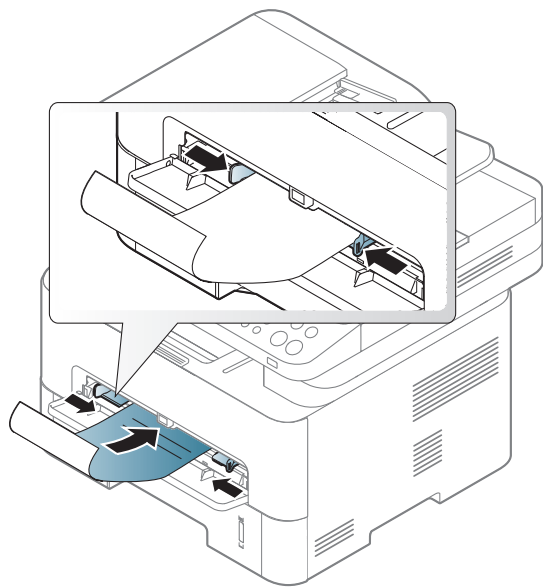

- Briefhoofden moeten afgedrukt worden met hittebestendige inkt die niet smelt, verdampt of schadelijke gassen uitstoot als ze gedurende 0,1 seconde worden blootgesteld aan de fixeertemperatuur (ongeveer 170 °C) van het apparaat.
- De inkt op het vorbedrukt papier mag niet ontvlambaar zijn en mag de printerrollen niet beschadigen.

- Voor u vorbedrukt papier in de lade plaatst, controleert u of de inkt op het papier droog is. Natte inkt kan tijdens het fixeeproces loskomen van het vorbedrukt papier, waardoor de afdrukkwaliteit afneemt.

## Papierformaat en -type instellen

Nadat u het papier in de lade hebt geplaatst moet u het papierformaat en -type instellen met behulp van de knoppen op het bedieningspaneel.

De papierinstelling van de machine en het stuurprogramma moeten overeenkomen om af te drukken zonder dat er een foutmelding voor verkeerd papier wordt gegeven.

Om de ingestelde papierinstelling in de machine te wijzigen, selecteert u in

**Samsung Easy Printer Manager** de optie  (**Geavanceerde modus inschakelen**) > **Apparaatinstellingen**.

Als uw machine een weergavescherm ondersteunt, kunt u dit instellen met behulp van de knop  (**Menu**) op het bedieningspaneel.

Vervolgens kunt u het papiertype instellen via het venster **Voorkeursinstellingen voor afdrucken** > het tabblad **Papier** > de optie **Type** (zie "Voorkeursinstellingen openen" op pagina 57).



Voor bepaalde modellen moet u mogelijk op **OK** drukken om naar menu's op lagere niveaus te gaan.

# Afdrukmateriaal en lade

- 1 Selecteer  (Menu) > **Systeeminst.** > **Papierinstel.** > **Papierformaat** of **Type papier** op het bedieningsscherm.
- 2 Selecteer de gewenste lade en de gewenste optie.
- 3 Druk op **OK** om de selectie op te slaan.



- Als u papier met speciale afmetingen wilt gebruiken, zoals factuurpapier, selecteert u het tabblad **Papier** > **Formaat** > **Bewerken...** en stelt u **Instellingen aangepast papierformaat** in **Voorkeursinstellingen voor afdrukken** in (zie "Voorkeursinstellingen openen" op pagina 57).

## De uitvoersteun gebruiken



- Als u een groot aantal pagina's tegelijk afdrukt, kan het oppervlak van de uitvoerlade heet worden. Let erop dat u het oppervlak niet aanraakt en houd kinderen uit de buurt.

De afgedrukte pagina's worden op de uitvoersteun gestapeld en de uitvoersteun helpt bij het rechtleggen van de afgedrukte pagina's. Vouw de uitvoersteun uit.

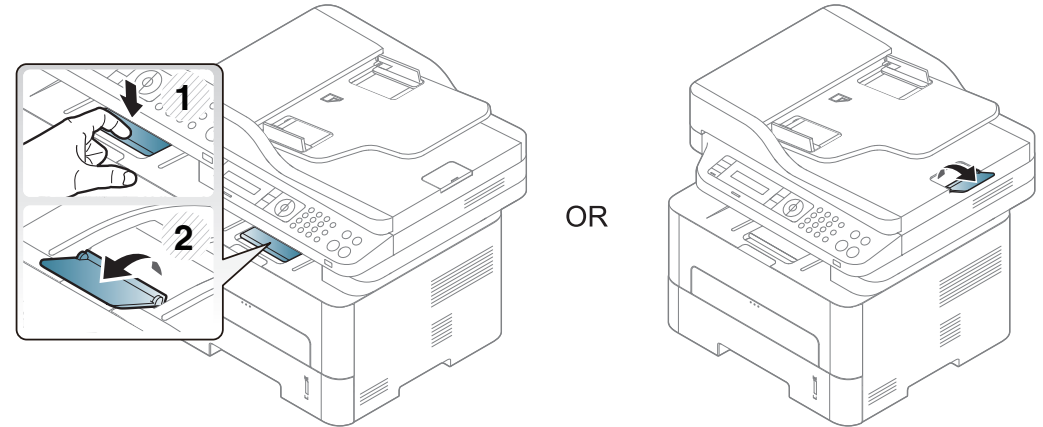



# Afdrukmateriaal en lade

## Originelen voorbereiden

- Plaats geen papier dat kleiner is dan 142 × 148 mm of groter dan 216 × 356 mm.
- Vermijd het gebruik van de volgende papiertypes om papierstoringen, een slechte afdrukkwaliteit en schade aan het apparaat te voorkomen.
  - Carbonpapier of papier met carbonrug
  - Gecoat papier
  - Licht doorschijnend of dun papier
  - Gekreukt of gevouwen papier
  - Gekruld of opgerold papier
  - Papier met scheuren
- Verwijder alle nietjes en paperclips voor u het papier plaatst.
- Controleer of eventuele lijm, inkt of correctievloeistof op het papier volledig droog is voor u het plaatst.
- Plaats geen originelen van verschillend formaat of gewicht.
- Plaats geen boekjes, foldertjes, transparanten of documenten met andere afwijkende eigenschappen.

## Originelen plaatsen

U kunt de glasplaat van de scanner gebruiken om een document te kopiëren, te scannen of als fax verzenden.

### Op de glasplaat van de scanner

Vanaf de glasplaat van de scanner kunt u originele kopiëren of scannen. Voor de beste scankwaliteit, met name bij afbeeldingen in kleur of grijstinten, doet u er goed aan de glasplaat te gebruiken. Zorg dat er zich geen originelen in de documentinvoer bevinden. Wanneer een origineel wordt gedetecteerd in de documentinvoer, krijgt deze voorrang op het origineel op de glasplaat van de scanner.

- 1 Til het deksel van de scanner op.

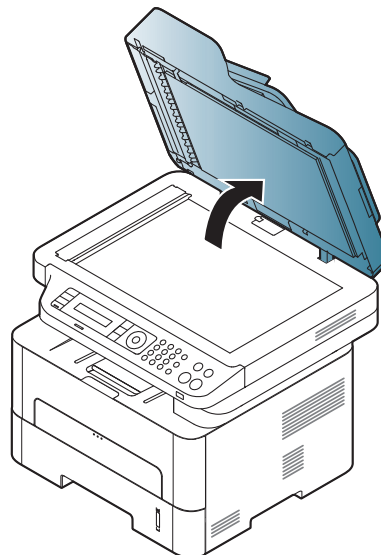

# Afdrukmateriaal en lade

- 2 Plaats de originelen met de bedrukte zijde naar beneden op de glasplaat van de scanner. Plaats het document zorgvuldig in het verlengde van de markering linksboven op de glasplaat.

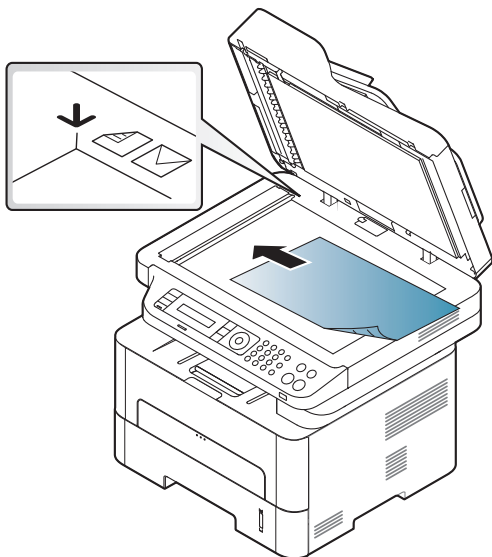

- 3 Sluit het deksel van de scanner.



- Als u het deksel van de scanner tijdens het kopiëren niet sluit, kan dat een nadelig effect hebben op de kopieerkwaliteit en het tonerverbruik.
- Stof op de glasplaat kan leiden tot zwarte vlekken op de afdruk. Houd de glasplaat schoon (zie "Het apparaat reinigen" op pagina 88).
- Als u een pagina uit een boek of tijdschrift wilt kopiëren, opent u het deksel van de scanner tot tegen de aanslag en sluit u het daarna weer. Als het boek of tijdschrift dikker is dan 30 mm, laat u het deksel van de scanner openstaan tijdens het kopiëren.



- Doe dit voorzichtig om te voorkomen dat het scannerglas breekt en u zich kwetst.
- Plaats uw hand niet onder het scannerdeksel terwijl u het sluit. Het scannerdeksel kan op uw handen vallen en letsel veroorzaken.
- Kijk tijdens het kopiëren of scannen niet in het licht van de scanner. Dit is schadelijk voor de ogen.

# Afdrukmateriaal en lade

## In de automatische documentinvoer

In de documentinvoer kunt u tot 40 vellen papier (80 g/m<sup>2</sup>, 21 lbs bankpostpapier) voor één taak plaatsen.

- 1 Buig de papierstapel of waaier het papier uit om de pagina's van elkaar te scheiden voor u de originelen plaatst.

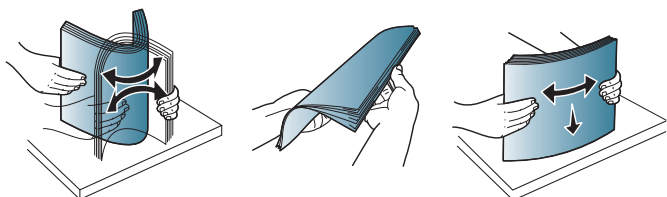

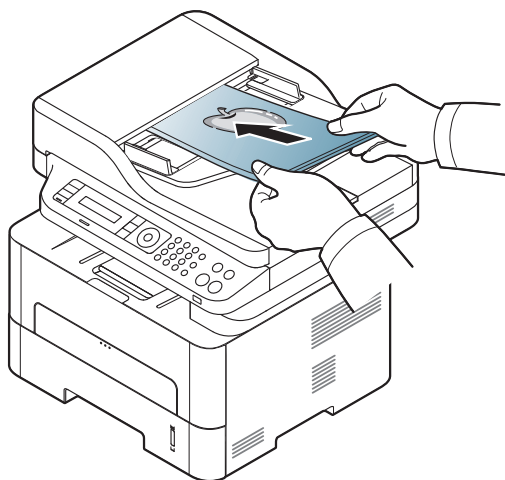

- 2 Plaats de originelen in de documentinvoerlade met de bedrukte zijde naar boven. Zorg ervoor dat de onderkant van de stapel originelen samenvalt met de markering voor het papierformaat op de invoerlade.

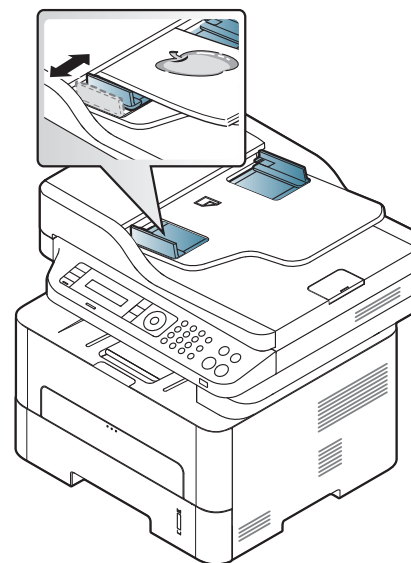

- 3 Stel de ADI in overeenkomstig het papierformaat.



- Stof op de glasplaat van de ADI kan zwarte strepen op de afdruk veroorzaken. Houd de glasplaat schoon (zie "Het apparaat reinigen" op pagina 88).
- Om af te drukken op beide zijden van het papier met de ADI, moet u op het bedieningspaneel drukken op  (Copy) >  (Menu) > **Kopieerfunctie > Dubbelzijdig > 1 -> 2-zijdig** or **1 -> 2-zd rot** en op één zijde van het papier afdrukken en het papier opnieuw laden om de andere zijde af te drukken.  
Mogelijk is dubbelzijdig afdrukken niet beschikbaar bij sommige modellen (zie "Functies per model" op pagina 8).

# Eenvoudige afdruktaken



- Raadpleeg de handleiding Geavanceerd (zie "Geavanceerde afdrukfuncties gebruiken" op pagina 242) voor speciale afdrukfuncties.
- Afhankelijk van het model of de opties worden sommige menu's mogelijk niet ondersteund (zie "Functies per model" op pagina 8).

## Tijdens het afdrukken



- Als u gebruikmaakt van Mac, Linux of UNIX, raadpleegt u "Afdrukken vanaf een Mac" op pagina 251 of "Afdrukken in Linux" op pagina 253.
- Zie "Eenvoudige afdruktaken" op pagina 291 als u Windows 8 gebruikt.

Het volgende venster **Voorkeursinstellingen voor afdrukken** is voor Notepad in Windows 7.

- 1 Open het document dat u wilt afdrukken.
- 2 Kies **Afdrukken** in het menu **Bestand**.

- 3 Selecteer uw printer in de lijst **Printer selecteren**.

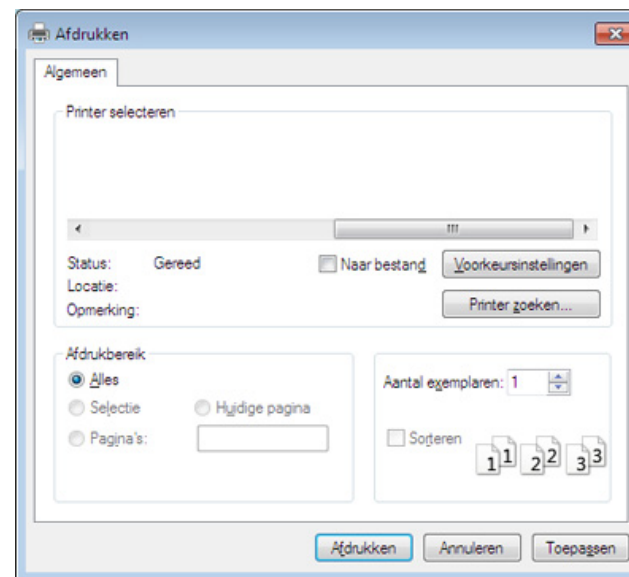

- 4 De basisafdrukinstellingen, inclusief het aantal kopieën en het afdrukbereik, worden geselecteerd in het venster **Afdrukken**.





Klik op **Eigenschappen** of **Voorkeuren** in het venster Afdrukken om gebruik te maken van de geavanceerde afdrukopties. (zie "Voorkeursinstellingen openen" op pagina 57).

- 5 Klik in het venster **Afdrukken** op **OK** of **Afdrukken** om de afdruktaak te starten.

# Eenvoudige afdruktaken





## Een afdruktaak annuleren

Een afdruktaak die in een afdrukrij of afdrukspooler wacht om afgedrukt te worden, annuleert u op de volgende manier:

- U kunt toegang krijgen tot dit venster door te dubbelklikken op het pictogram van het apparaat (  ) in de taakbalk van Windows.
- U kunt de huidige afdruktaak ook annuleren door te drukken op de knop  (**Stop/Clear**) op het bedieningspaneel.

## Voorkeursinstellingen openen



- Het venster **Voorkeursinstellingen voor afdrukken** in deze gebruikshandleiding verschilt mogelijk van het venster dat u ziet omdat dit afhankelijk is van de gebruikte printer.
- Als u een optie selecteert in **Voorkeursinstellingen voor afdrukken** verschijnt er mogelijk een waarschuwingsteken,  of . Een uitroepteken (  ) wil zeggen dat u deze optie wel kunt selecteren maar dat dit niet wordt aanbevolen. Het teken  wil zeggen dat u deze optie niet kunt selecteren vanwege de instellingen of omgeving van het apparaat.
- Zie "Meer instellingen openen" op pagina 292 als u Windows 8 gebruikt.

- 1 Open het document dat u wilt afdrukken.
- 2 Kies **Afdrukken** in het menu Bestand. Het venster **Afdrukken** wordt weergegeven.
- 3 Selecteer uw printer in de lijst **Printer selecteren**.
- 4 Klik op **Eigenschappen** of op **Voorkeuren**.



De schermafbeelding kan variëren afhankelijk van het model.

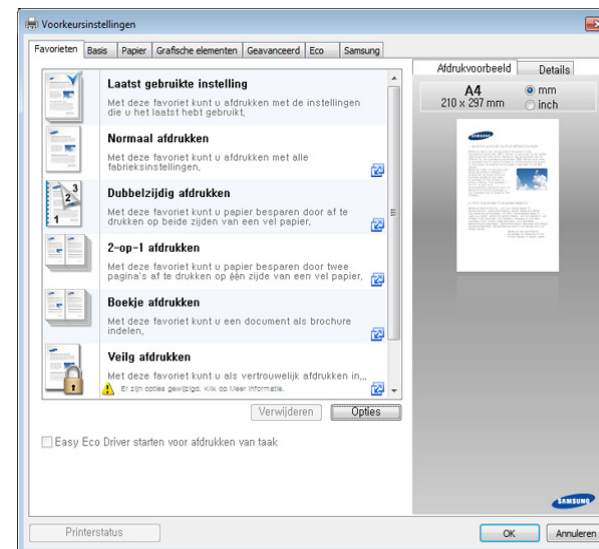

# Eenvoudige afdruktaken



- U kunt voordat u gaat afdrukken **eco**-functies toepassen om papier en toner te besparen (zie "Easy Eco Driver" op pagina 278).
- U kunt de huidige status van het apparaat controleren door op de knop **Printerstatus** te drukken (zie "Samsung-printerstatus gebruiken" op pagina 287).

## Voorkeursinstellingen gebruiken

Met de optie **Favorieten** die op elk tabblad maar niet op het tabblad **Favorieten** en **Samsung** wordt weergegeven, kunt u de huidige voorkeursinstellingen opslaan voor toekomstig gebruik.

Volg de volgende stappen om een **Favorieten** onderdeel te bewaren:

- 1 Stel op elk tabblad de gewenste instellingen in.
- 2 Vul de naam van het onderdeel in in het vak in **Favorieten**.

**Favorieten**

test

Afdrukstand: x  
- Liggend

Lay-outopties: x  
- Lay-out: Meerdere pagina's...

Opslaan

- 3 Klik op Opslaan.

- 4 Vul de naam en beschrijving in en selecteer daarna het gewenste symbool.

- 5 Klik op **OK**. Als u **Favorieten** opslaat, worden alle huidige driverinstellingen bewaard.



Om een opgeslagen instelling te gebruiken moet u ze selecteren in de **Favorieten** tab. De printer is nu ingesteld om af te drukken volgens de door u geselecteerde instellingen. Om een opgeslagen instelling te verwijderen, selecteert u deze uit de vervolgkeuzelijst **Favorieten** en klikt u op **Verwijderen**.

## Help gebruiken

Klik op de optie waarover u meer wilt weten op het venster **Voorkeursinstellingen voor afdrukken** en druk op **F1** op uw toetsenbord.

# Eenvoudige afdruktaken

## Eco-afdruk

Met de functie **Eco** spaart u toner en papier uit. De functie **Eco** spaart natuurlijke hulpbronnen en helpt u milieuvriendelijke afdrukken te maken.

Als u op het bedieningspaneel op de knop **Eco** drukt, wordt deze modus ingeschakeld. De standaardinstelling in de eco-modus is dubbelzijdig afdrukken (lange zijde), meerdere pagina's per zijde (twee of meer), blanco pagina's overslaan en tonerbesparing. Afhankelijk van het model zijn enkele functies mogelijk niet beschikbaar.



- De functie Dubbelzijdig afdrukken (lange zijde) is alleen beschikbaar voor duplexmodellen (zie "Verschillende functies" op pagina 11).
- Afhankelijk van het printerstuurprogramma dat u gebruikt, werkt Blanco pagina's overslaan mogelijk niet juist. Als de functie Blanco pagina's overslaan niet goed werkt, moet u deze functie instellen vanuit de Easy Eco Driver (zie "Easy Eco Driver" op pagina 278).

## Instellen van Eco-modus op het bedieningsscherm.



- Het openen van de menu's kan verschillen per model (zie "Toegang tot het menu" op pagina 34).
- Voor bepaalde modellen moet u mogelijk op **OK** drukken om naar menu's op lagere niveaus te gaan.

- 1 Selecteer  (Menu) > **Systeeminst.** > **Apparaatinst.** > **Eco-instel.** op het bedieningsscherm.
- 2 Selecteer de gewenste optie en druk op **OK**.
  - **Standaardmodus:** Selecteer deze optie om de eco-modus (dubbelzijdig afdrukken (lange zijde), Tonerbesparing (2 en meer) en Blanco pagina's overslaan) in of uit te schakelen.  
Dubbelzijdig afdrukken en Blanco pagina's overslaan zijn mogelijk niet beschikbaar voor sommige modellen die u gebruikt (zie "Functies per model" op pagina 8).
    - **Uit:** Zet de Eco-modus uit.
    - **Aan:** Zet de Eco-modus aan.

# Eenvoudige afdruktaken



Als u de eco-modus instelt met een wachtwoord via de SyncThru™ Web Service (**Settings** tab > **Machine Settings** > **System** > **Eco Settings**), verschijnt de melding **Geforc..** U moet het wachtwoord invoeren om de eco-modus te wijzigen.

- **Temp wijz:** Volg de instellingen van SyncThru™ Web Service of Samsung Easy Printer Manager. Voordat u dit item selecteert, moet u de ecofunctie instellen in SyncThru™ Web Service ( tabblad **Settings** > **Machine Settings** > **System** > **Eco Settings**) of Samsung Easy Printer Manager (**Apparaatinstellingen** > **Eco**).

**3** Druk op **OK** om de selectie op te slaan.

## Eco-modus in het stuurprogramma instellen

Open het tabblad Eco om de Eco-modus in te stellen. Als u de eco-afbeelding ziet ( ) , betekent dit dat de eco-modus momenteel is ingeschakeld.

### Eco-opties

- **Standaardinstelling printer:** Volg de instellingen op het bedieningspaneel van de printer.
- **Geen:** Schakelt Eco-modus uit.

- **Afdrukken in ecomodus:** Schakelt de Eco-modus in Activeert de verschillende te gebruiken eco-onderdelen.
- **Wachtwoord:** Als de beheerder de Eco-modus heeft ingeschakeld, moet u het wachtwoord opgeven om de status te wijzigen.

## Resultaatsimulator

De **Resultaatsimulator** toont de resultaten van verlaagde kooldioxide-emissies, elektriciteitsverbruik en de hoeveelheid uitgespaard papier, naargelang de door u gekozen instellingen.

- De resultaten worden berekend op basis van een totaal aantal van honderd pagina's zonder blanco pagina, als de Eco-modus is uitgeschakeld.
- Zie voor de berekeningscoëfficiënt met betrekking tot CO<sub>2</sub>, energie en papier het **IEA**, de index van het Japanse ministerie van Binnenlandse Zaken en Communicatie en [www.remanufacturing.org.uk](http://www.remanufacturing.org.uk). Elk model gebruikt een ander kengetal.
- Het elektriciteitsverbruik in afdrukmodus betreft bij dit apparaat het gemiddelde elektriciteitsverbruik bij afdrukken.
- De werkelijke bespaarde of verlaagde hoeveelheden kan verschillen naargelang het gebruikte besturingssysteem, computerkracht, programma's, aansluitmethode, mediatype, mediaformaat, complexiteit van de afdruktaak, enz.





# Normaal kopiëren



- Raadpleeg de handleiding Geavanceerd (zie "Menu Kopiëren" op pagina 219) voor speciale afdrukfuncties.
- De toegang tot menu's kan verschillen van model to model (zie "Toegang tot het menu" op pagina 34 or "Overzicht van het bedieningspaneel" op pagina 25).
- Afhankelijk van het model of de opties worden sommige menu's mogelijk niet ondersteund (zie "Functies per model" op pagina 8).

## Normaal kopiëren

1 Selecteer  (kopiëren) >  (Menu) > **Kopieerfunctie** op het configuratiescherm.

Of selecteer  (Menu) > **Kopieerfunctie** op het bedieningspaneel.

2 Eén document plaatsen (zie "Originelen plaatsen" op pagina 53).

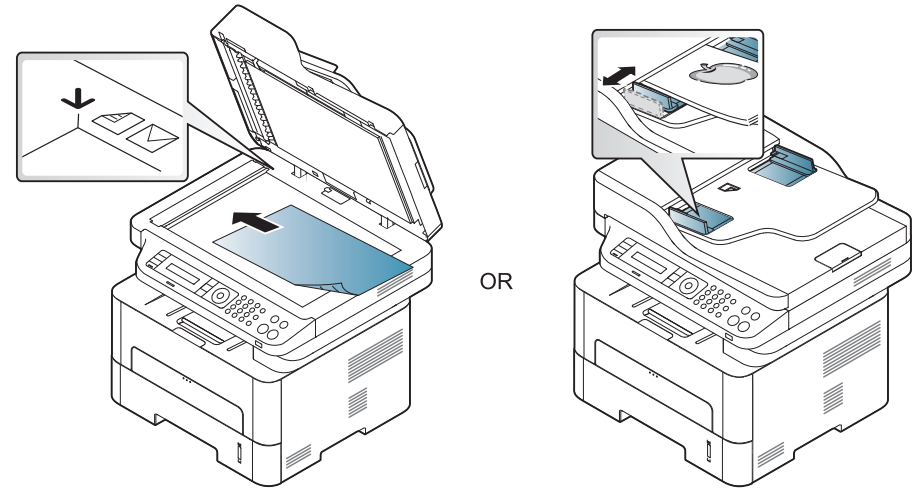

3 Om de kopieerinstellingen, zoals onder meer **Verkl./vergr.**, **Tonersterkte**, **Origineel**, aan te passen via de knoppen op het bedieningspaneel (zie "De instellingen per kopie wijzigen" op pagina 62).

4 Voer indien nodig het aantal kopieën in met behulp van de pijl of het numeriek toetsenblok.

5 Druk op  (**Start**).



Als u de kopieertaak moet annuleren terwijl deze wordt uitgevoerd, drukt u op  (**Stop/Clear**). De kopieertaak wordt dan gestopt.

# Normaal kopiëren

## De instellingen per kopie wijzigen



Het apparaat beschikt over standaardinstellingen voor kopiëren zodat u snel en gemakkelijk een kopie kunt maken. Met behulp van de kopieerfunctieknoppen op het bedieningspaneel kunt u de opties per kopie wijzigen.



- Als u tijdens het instellen van de kopieeropties op  (**Stop/Clear**) drukt, worden alle opties die u voor de huidige kopieertaak hebt ingesteld, geannuleerd en worden de standaardinstellingen hersteld. Na afloop van een kopieerproces worden de standaardinstellingen altijd automatisch hersteld.
- Het openen van de menu's kan verschillen per model (zie "Toegang tot het menu" op pagina 34).
- Voor bepaalde modellen moet u mogelijk op **OK** drukken om naar menu's op lagere niveaus te gaan.

## Donkerte



Als er vlekken en donkere afbeeldingen op uw origineel staan, kunt u de helderheid aanpassen om de kopie beter leesbaar te maken.

- 1 Selecteer  (kopiëren) >  (**Menu**) > **Kopieerfunctie** > **Tonersterkte** op het bedieningspaneel.  
Of druk op de knop **Tonersterkte** op het bedieningspaneel.
- 2 Selecteer de gewenste optie en druk op **OK**.  
Bijvoorbeeld **Licht+5** is de lichtste en **Donker+5** is de donkerste.
- 3 Druk op  (**Stop/Clear**) om terug te keren naar de gereedmodus.

# Normaal kopiëren

## Origineel

Met de oorspronkelijke instelling kunt u de kwaliteit van de kopie verbeteren door het documenttype voor de huidige kopieertaak te selecteren.

**1** Selecteer  (kopiëren) >  (**Menu**) > **Kopieerfunctie** > **Oorspr. type** op het bedieningspaneel.

Of selecteer  (**Menu**) > **Kopieerfunctie** > **Oorspr. type** op het bedieningsscherm.

**2** Selecteer de gewenste optie en druk op **OK**.

- **Tekst:** gebruik deze optie voor originelen die hoofdzakelijk uit tekst bestaan.
- **Tekst/foto:** gebruik deze optie voor originelen die tekst en foto's bevatten.

 Als de tekst op de afdruk onscherp is, selecteert u **Tekst** om scherpe teksten te krijgen.

- **Foto:** gebruik deze optie voor foto's.

**3** Druk op  (**Stop/Clear**) om terug te keren naar de gereedmodus.



## Verkleinde of vergrote kopie

U kunt het formaat van een gekopieerde afbeelding verkleinen tot 25% of vergroten tot 400% wanneer u originelen kopieert via de glasplaat.



- Afhankelijk van het model of optionele onderdelen zijn enkele LED's mogelijk niet beschikbaar (zie "Verschillende functies" op pagina 11).
- Wanneer het apparaat is ingesteld op Eco-modus, zijn de vergroot- en verkleinfuncties niet beschikbaar.

## Om uit de vooraf ingestelde kopieerformaten te selecteren

**1** Selecteer  (kopiëren) >  (**Menu**) > **Kopieerfunctie** > **Verkl./vergr.** op het bedieningspaneel.



Of selecteer  (**Menu**) > **Kopieerfunctie** > **Verkl./vergr.** op het bedieningsscherm.

**2** Selecteer de gewenste optie en druk op **OK**.

**3** Druk op  (**Stop/Clear**) om terug te keren naar de gereedmodus.

# Normaal kopiëren

Om de grootte van de kopie aan te passen door rechtstreeks de schaalverhouding in te voeren

- 1 Selecteer  (kopiëren) >  (Menu) > **Kopieerfunctie** > **Verkl./vergr.** > **Aangepast** op het bedieningsscherm.  
Of selecteer  (Menu) > **Kopieerfunctie** > **Verkl./vergr.** op het bedieningsscherm.
- 2 Geef het gewenste kopieerformaat op met het numerieke toetsenblok.
- 3 Druk op **OK** om de selectie op te slaan.
- 4 Druk op  (**Stop/Clear**) om terug te keren naar de gereedmodus.





Als u een verkleinde kopie maakt, kunnen er onderaan op de kopie zwarte lijnen verschijnen.

## Identiteitskaarten kopiëren

Uw apparaat kan dubbelzijdige originelen afdrucken op één vel.

Hierbij wordt één zijde van het origineel op de bovenste helft van het vel papier afgedrukt en de andere zijde op de onderste helft zonder dat het origineel daarbij wordt verkleind. Deze functie is handig voor het kopiëren van kleine documenten zoals visitekaartjes.



- Voor deze functie moet het origineel op de glasplaat van de scanner worden geplaatst.
- Als het apparaat is ingesteld op Eco-modus is deze functie niet beschikbaar.
- Voor een betere beeldkwaliteit selecteert u  (**Kopieren**) >  (Menu) > **Kopieerfunctie** > **Oorspr. type** > **Foto** in het bedieningspaneel of  (Menu) > **Kopieerfunctie** > **Oorspr. type** > **Foto**.

# Normaal kopiëren

1 Druk op **ID Copy** op het bedieningspaneel.

2 Plaats een origineel op de glasplaat met de voorzijde naar onder zoals aangegeven door de pijlen. Sluit vervolgens het deksel van de scanner.

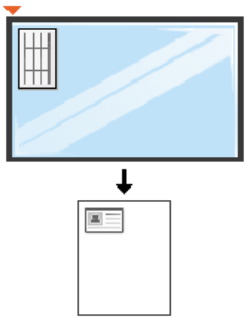

3 **Plaats voorzijde en druk op Start** verschijnt op het display.

4 Druk op **Start**.

Het apparaat begint de voorzijde te scannen. Op het display verschijnt **Plaats achterz. en druk op Start**.

5 Keer het origineel om en leg het op de glasplaat zoals wordt aangegeven door de pijlen. Sluit vervolgens het deksel van de scanner.

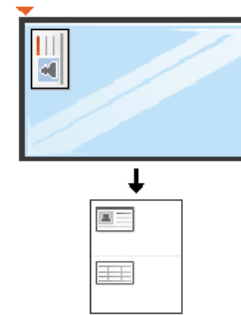

6 Druk op **Start**.



- Als u niet op  (**Start**) drukt, wordt alleen de voorzijde gekopieerd.
- Als het origineel groter is dan het afdrukgebied, worden sommige gedeelten mogelijk niet afgedrukt.

# Basisfuncties voor scannen



- Raadpleeg de Handleiding Geavanceerd (zie "Scanfuncties" op pagina 257) voor speciale scanfuncties.
- Afhankelijk van het model of de opties worden sommige menu's mogelijk niet ondersteund (zie "Functies per model" op pagina 8).

## Basisfuncties voor scannen

Dit is de normale en gebruikelijke procedure voor het scannen van originelen.

Dit is een basisscanmethode voor een apparaat dat via USB is verbonden.



- Voor bepaalde modellen moet u mogelijk op **OK** drukken om naar menu's op lagere niveaus te gaan.
- Als u wilt scannen via het netwerk, raadpleegt u de handleiding Geavanceerd (zie "Scannen vanaf een apparaat dat is aangesloten op een netwerk" op pagina 263).

**1** Plaats originelen in de documentinvoer met de bedrukte zijde naar boven of plaats een enkel document met de bedrukte zijde naar onder op de glasplaat van de scanner (zie "Originelen plaatsen" op pagina 53).

**2** Selecteer  (**scan**) > **Naar pc scan.** > **Lokale comp.** op het configuratiescherm.

Of selecteer **Scan to** > **Lokale comp.** in het bedieningspaneel.



Als u het bericht **Niet beschikbaar** ziet, controleert u de poortconnectie of selecteert u **Scannen vanaf paneel op apparaat inschakelen** in

**Samsung Easy Printer Manager** >  **Geavanceerde modus activeren** > **Instellingen voor scannen naar pc.**

**3** Selecteer de gewenste toepassing en druk op **OK**.  
De standaardinstelling is **Mijn docum..**



U kunt de map waarin het gescande bestand is opgeslagen toevoegen of verwijderen in **Samsung Easy Printer Manager** >

 **Geavanceerde modus activeren.** > **Instellingen voor scannen naar pc.**

**4** Selecteer de gewenste optie en druk op **OK**.

**5** Het apparaat begint te scannen.



De gescande afbeelding wordt opgeslagen in **C:\Gebruikers\gebruikersnaam\Mijn documenten**. De opslagmap kan verschillen, afhankelijk van uw besturingssysteem of het gebruikte programma.

# Basisfuncties voor faxen



- Raadpleeg de Handleiding Geavanceerd (zie "Faxfuncties" op pagina 264), voor speciale faxfuncties.
- De toegang tot menu's kan verschillen van model to model (zie "Toegang tot het menu" op pagina 34 or "Overzicht van het bedieningspaneel" op pagina 25).
- M267xN/M287xND/M287xDW ondersteunt geen faxfuncties.
- U kunt dit apparaat niet als faxapparaat gebruiken via een internettelefoon. Raadpleeg uw internetprovider voor meer informatie.
- Wij raden het gebruik van traditionele analoge telefoondiensten (PSTN: Public Switched Telephone Network) wanneer u telefoonlijnen aansluit om de fax te gebruiken. Als u andere internetdiensten (DSL, ISDN, VoIP) gebruikt, kunt u de kwaliteit van de verbinding verbeteren door gebruik te maken van een microfilter. Een microfilter elimineert ruissignalen en verbetert de kwaliteit van de netwerk/internetverbinding. Aangezien er geen DSL-microfilter met het apparaat wordt meegeleverd, neemt u best contact op met uw internetprovider als u er gebruik van wilt maken.

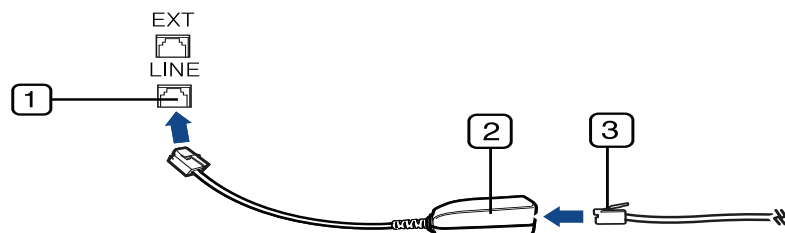

- 1 Lijnpoort
- 2 Microfilter
- 3 DSL-modem / telefoonlijn  
(zie "Achterkant" op pagina 24).

## Vorbereiden om te faxen

Voordat u een fax kunt verzenden of ontvangen moet u het meegeleverde telefoonsnoer aansluiten op een telefoonaansluiting in de wand (zie "Achterkant" op pagina 24). Raadpleeg de Beknopte installatiehandleiding voor informatie over de aansluiting. Het maken van een telefoonverbinding verschilt van land tot land.

## Een fax verzenden



U kunt originelen op de glasplaat van de scanner of in de ADI plaatsen. Als er zich zowel originelen in de ADI als op de glasplaat van de scanner bevinden, worden de originelen in de ADI eerst gelezen omdat de ADI een hogere prioriteit heeft bij het scannen.

- 1 Plaats originelen in de documentinvoer met de bedrukte zijde naar boven of plaats een enkel document met de bedrukte zijde naar onder op de glasplaat van de scanner (zie "Originelen plaatsen" op pagina 53).
- 2 Selecteer  (faxen) op het bedieningspaneel.
- 3 Stel de gewenste resolutie en helderheid in voor uw fax (zie "De documentinstellingen aanpassen" op pagina 70).

# Basisfuncties voor faxen



- 4 Voer het faxnummer van de ontvanger in.
- 5 Druk op  (**Start**) op het bedieningspaneel. Het document wordt gescand en naar de bestemmingen gefaxt.



- Met Samsung Network PC Fax kunt u de fax rechtstreeks vanaf uw computer verzenden (zie "Een fax met uw computer verzenden" op pagina 265).
- Als u een faxtaak wilt annuleren, drukt u op  (**Stop/Clear**) voordat het apparaat begint met verzenden.
- Als u een fax verzendt vanaf de glasplaat van de scanner, verschijnt er een bericht waarin u wordt gevraagd een volgende pagina in te voeren.

## Een fax handmatig verzenden

Voer de volgende stappen uit om een fax te verzenden met  (**On Hook Dial**) op het configuratiescherm. Als uw apparaat over een hoorn beschikt, kunt u een fax verzenden met de hoorn (zie "Functies per model" op pagina 8).

- 1 Plaats originelen in de documentinvoer met de bedrukte zijde naar boven of plaats een enkel document met de bedrukte zijde naar onder op de glasplaat van de scanner (zie "Originelen plaatsen" op pagina 53).
- 2 Selecteer  (faxen) op het bedieningspaneel.
- 3 Stel de gewenste resolutie en tonersterkte in (zie "De documentinstellingen aanpassen" op pagina 70).
- 4 Druk op  (**On Hook Dial**) op het bedieningspaneel of neem de hoorn van de haak.
- 5 Voer een faxnummer in met behulp van het numeriek toetsenblok op het bedieningspaneel.
- 6 Druk op  (**Start**) op het bedieningspaneel zodra u een hoge faxtoon hoort van het ontvangende faxapparaat.





# Basisfuncties voor faxen

## Groepsverzending (faxen naar meerdere bestemmingen verzenden)

Met de functie Groepsverzending kunt u een fax naar meerdere bestemmingen verzenden. Uw documenten worden automatisch in het geheugen opgeslagen en naar een extern faxapparaat verzonden. Na verzending worden de originelen automatisch uit het geheugen gewist (zie "Functies per model" op pagina 8).



U kunt geen faxen verzenden met deze functie wanneer u hebt gekozen voor superfijn of wanneer de fax in kleur is.

- 1 Plaats originelen in de documentinvoer met de bedrukte zijde naar boven of plaats een enkel document met de bedrukte zijde naar onder op de glasplaat van de scanner (zie "Originelen plaatsen" op pagina 53).
- 2 Selecteer  (faxen) op het bedieningspaneel.
- 3 Stel de gewenste resolutie en tonersterkte in (zie "De documentinstellingen aanpassen" op pagina 70).
- 4 Selecteer  (Menu) > **Faxfunctie** > **Meerdere verz.** op het bedieningspaneel.

- 5 Voer het nummer van het eerste ontvangende faxapparaat in en druk op **OK**.  
U kunt snelkiesnummers oproepen of een groeps kiesnummer selecteren met de knop  (**Address Book**).
- 6 Voer het tweede faxnummer in en druk op **OK**.  
U wordt gevraagd om het volgende faxnummer waarnaar u het document wilt verzenden in te voeren.
- 7 Als u meer faxnummers wilt invoeren drukt u op **OK** zodra **Ja** verschijnt en herhaalt u stappen 5 en 6. U kunt tot 10 bestemmingen toevoegen.



Na het invoeren van een groeps kiesnummer kunt u geen ander groeps kiesnummer invoeren.

- 8 Als u klaar bent met het invoeren van faxnummers, selecteert u **Nee** op de vraag **Nog een nummer?** en drukt u op **OK**.  
Het apparaat verzendt de fax naar de verschillende nummers in de volgorde waarin u ze hebt ingevoerd.

# Basisfuncties voor faxen

## Een fax ontvangen

Uw apparaat is standaard ingesteld op de faxmodus. Als u een fax ontvangt, beantwoordt het apparaat de oproep na een opgegeven aantal belsignalen en wordt de fax automatisch ontvangen.

## De documentinstellingen aanpassen



Voordat u een fax verstuurt, wijzigt u de volgende instellingen overeenkomstig de eigenschappen van het origineel voor een optimaal resultaat.



- De toegang tot menu's kan verschillen van model to model (zie "Toegang tot het menu" op pagina 34 or "Overzicht van het bedieningspaneel" op pagina 25).
- Voor bepaalde modellen moet u mogelijk op **OK** drukken om naar menu's op lagere niveaus te gaan.

## Resolutie

De standaard documentinstellingen leveren goede resultaten voor een normaal tekstdocument. Als u echter originelen verstuurt die foto's bevatten of van een slechte kwaliteit zijn, kunt u de resolutie aanpassen om een fax van een betere kwaliteit te versturen.

- 1 Selecteer  (faxen) >  (Menu) > **Faxfunctie** > **Resolutie** op het bedieningspaneel.
- 2 Selecteer de gewenste optie en druk op **OK**.
  - **Standaard**: originelen met tekens van normale grootte.
  - **Fijn**: originelen met kleine tekens of dunne lijnen, of originelen die met een matrixprinter zijn afgedrukt.
  - **Superfijn**: originelen met zeer kleine details. De modus **Superfijn** wordt alleen ingeschakeld als het apparaat waarmee u communiceert deze resolutie ondersteunt.



- Verzenden vanuit het geheugen is niet mogelijk in de modus **Superfijn**. De resolutie-instelling wordt automatisch gewijzigd in **Fijn**.
  - Als het apparaat ingesteld is op de resolutie **Superfijn**, maar het ontvangende faxapparaat de resolutie **Superfijn** niet ondersteunt, wordt de fax verzonden in de hoogste resolutie die het ontvangende faxapparaat ondersteunt.
- 
- **Fotofax**: originelen met grijstinten of foto's.

# Basisfuncties voor faxen

- **Kleurenfax:** originelen met kleuren.



- Verzenden vanuit het geheugen is niet beschikbaar in deze modus.
- U kunt alleen een kleurenfax verzenden als het apparaat waarmee u communiceert, de ontvangst van een kleurenfax ondersteunt en als u de fax handmatig verzendt.



- 3 Druk op  (**Stop/Clear**) om terug te keren naar de gereedmodus.

## Tonersterkte

U kunt de helderheid van het originele document selecteren.



De ingestelde helderheid geldt voor de huidige faxtaak. Voor het aanpassen van de standaardinstellingen (zie "Menu Faxen" op pagina 222).

- 1 Selecteer  (faxen) >  (**Menu**) > **Faxfunctie** > **Tonersterkte** op het bedieningspaneel.
- 2 Selecteer de gewenste tonerinstelling.
- 3 Druk op  (**Stop/Clear**) om terug te keren naar de gereedmodus.



## 3. Onderhoud

In dit hoofdstuk wordt beschreven hoe u verbruiksartikelen, accessoires en onderdelen voor het onderhoud van uw apparaat kunt aankopen.

- **Verbruiksartikelen en toebehoren bestellen** 73
- **Beschikbare verbruiksartikelen** 74
- **Verkrijgbare onderdelen voor onderhoud** 75
- **De tonercassette bewaren** 76
- **Toner herverdelen** 78
- **De tonercassette vervangen** 81
- **De beeldeenheid vervangen** 84
- **De gebruiksduur van de verbruiksartikelen controleren** 86
- **Instellen van de waarschuwing "Toner bijna op"** 87
- **Het apparaat reinigen** 88
- **Tips voor het verplaatsen en opbergen van uw apparaat** 95



# Verbruiksartikelen en toebehoren bestellen



De verkrijgbare accessoires kunnen verschillen van land tot land. Neem contact op met uw verkoper voor de lijst met beschikbare verbruiksartikelen en onderdelen.

Als u door Samsung goedgekeurde verbruiksartikelen, accessoires of reserveonderdelen wilt bestellen, neemt u contact op met de lokale Samsung-dealer of de winkel waar u het apparaat hebt gekocht. Of ga naar [www.samsung.com/supplies](http://www.samsung.com/supplies) en selecteer uw land/regio voor de contactgegevens van de klantenservice.

# Beschikbare verbruiksartikelen

Als de verbruiksartikelen het einde van hun gebruiksduur naderen, kunt u de volgende verbruiksartikelen voor uw apparaat bestellen:

Type	Model	Gemiddeld aantal afdrucken <sup>a</sup>	Benaming van onderdeel
<b>Tonercassette</b>	M2670/M2671/M2870/M2880 series	Ong. 3.000 pagina's	MLT-D115L
	M2675/M2676/M2875/M2876/M2885/ M2886 series	Ong. 1.200 pagina's	MLT-D116S <sup>b</sup>
		Ong. 3.000 pagina's	MLT-D116L
<b>Beeldeenheid</b>	M2675/M2676/M2875/M2876/M2885/ M2886 series	Ong. 9.000 pagina's	MLT-R116

a. Opgegeven gebruiksduur overeenkomstig ISO/IEC 19752.

b. Niet ondersteund voor India.

# Verkrijgbare onderdelen voor onderhoud

U dient de onderhoudsgevoelige onderdelen regelmatig te vervangen om de machine in goede conditie te houden, en problemen met de afdrukkwaliteit en aanvoerstoringsen als gevolg van versleten onderdelen te voorkomen. Onderhoudsgevoelige onderdelen zijn voornamelijk rollen, riemen en rubbermatten. De vervangingsperiode en betreffende onderdelen kunnen per model verschillen. Laat onderhoudsonderdelen alleen vervangen door een erkende servicemedewerker, de leverancier of personeel van de winkel waar u het apparaat hebt gekocht. Neem contact op met de oorspronkelijke leverancier van de machine voor aankoop van onderhoudsonderdelen. Het Samsung Printer Status-programma geeft de vervangingsperiode voor onderhoudsgevoelige onderdelen aan. Of wanneer uw machine een displayscherm heeft, wordt daarin een bericht weergegeven. De vervangingsperiode kan afhangen van het gebruikte besturingssysteem, rekenprestaties, toepassingssoftware, verbindingmethode, papiertype, papierformaat, en complexiteit van de taak.

# De tonercassette bewaren

Tonercassettes bevatten componenten die gevoelig zijn voor licht, temperatuur en vochtigheid. Samsung raadt u aan deze aanbevelingen te volgen met het oog op optimale prestaties, de hoogste kwaliteit en de langste gebruiksduur van uw nieuwe Samsung-tonercassette.

Bewaar deze cassette op de plaats waar de printer wordt gebruikt. Idealiter in een omgeving met gecontroleerde temperatuur en vochtigheid. Haal de tonercassette pas uit haar originele, ongeopende verpakking op het moment dat u de cassette gaat installeren. Als de originele verpakking ontbreekt, moet u de bovenste opening van de cassette bedekken met papier en moet u de cassette in een donkere kast bewaren.

Door de verpakking van de cassette te openen voor u de cassette in gebruik neemt, zal de levensduur en bewaartijd van de cassette aanzienlijk verkorten. Bewaar tonercassetten niet op de grond. Volg de onderstaande procedures om een tonercassette die u uit de printer hebt verwijderd, te bewaren.

- Bewaar de cassette in de beschermhoes van de originele verpakking.
- Bewaar de tonercassette liggend (niet staand) met dezelfde kant boven als bij de installatie.
- Bewaar geen verbruiksartikelen onder de volgende omstandigheden:
  - Temperaturen boven 40°C (104°F).
  - In een omgeving met een luchtvochtigheid van minder dan 20% of van meer dan 80%.
  - In een omgeving met extreme temperatuur- of vochtigheidsschommelingen.
  - In direct zon- of kunstlicht.

- Op stoffige plaatsen.
- In een auto gedurende een lange periode.
- In een omgeving met corrosieve dampen.
- In een omgeving met zilte lucht.

## Behandelingsinstructies

- Raak het oppervlak van de fotogeleidende drum in de cassette niet aan.
- Stel de cassette niet bloot aan onnodige trillingen of schokken.
- Roteer de drum niet handmatig, vooral in de tegengestelde richting. Dit kan interne schade en een tonerlek veroorzaken.

## Gebruik tonercassette

Samsung Electronics raadt het gebruik van andere tonercassettes dan van Samsung af, met inbegrip van generische, hervulde of gerecycleerde tonercassettes of tonercassettes van witte producten.



De printergarantie van Samsung dekt geen schade aan het apparaat die ontstaan is door het gebruik van een bijgevoelde cassette, gerecyclede cassette of een tonercassette van een ander merk dan Samsung.



# De tonercassette bewaren

## Geschatte gebruiksduur van tonercassette

De geschatte levensduur van een cassette is afhankelijk van de hoeveelheid toner die afdruktaken vereisen. De eigenlijke capaciteit kan variëren afhankelijk van de afdrukdichtheid van de pagina's waarop u afdrukt, de omgeving, percentage afbeeldingen, de tijd tussen de afdruktaken, het type media en het mediaformaat. Als u bijvoorbeeld veel afbeeldingen afdrukt, wordt er meer toner verbruikt en moet de cassette waarschijnlijk vaker worden vervangen.

# Toner herverdelen

Als de tonercassette bijna leeg is:

- Witte strepen of onduidelijke afdruk en/of verschillende dichtheid aan beide kanten.
- knippert de **Status**-LED rood.

In dat geval kunt u de afdrukkwaliteit tijdelijk verbeteren door de resterende toner in de tonercassette opnieuw te verdelen. Soms blijven die witte strepen of lichtere gebieden voorkomen, ook nadat de toner opnieuw is verdeeld.



- De afbeeldingen in deze gebruikershandleiding zijn afhankelijk van de opties en het model, en komen mogelijk niet helemaal overeen met uw apparaat. Controleer het type apparaat (zie "Apparaatoverzicht" op pagina 22).
- Krijgt u per ongeluk toner op uw kleding, veeg de toner dan af met een droge doek en was de kleding in koud water: Met warm water hecht de toner zich aan de stof.



- Om schade aan de tonercassette te voorkomen, moet u ervoor zorgen dat deze niet langer dan enkele minuten wordt blootgesteld aan licht. Dek de cassette zo nodig af met een stuk papier.
- Raak het groene gedeelte van de tonercassette niet aan. Neem de cassette vast bij de handgreep om te vermijden dat u de onderkant aanraakt.
- Gebruik geen scherpe voorwerpen zoals een mes of een schaar om de verpakking van de tonercassette te openen. Scherpe voorwerpen veroorzaken mogelijk krassen op het oppervlak van de cassette.
- Krijgt u per ongeluk toner op uw kleding, veeg de toner dan af met een droge doek en was de kleding in koud water. Door warm water hecht de toner zich aan de stof.

# Toner herverdelen

M2670/M2671/M2870/M2880 series

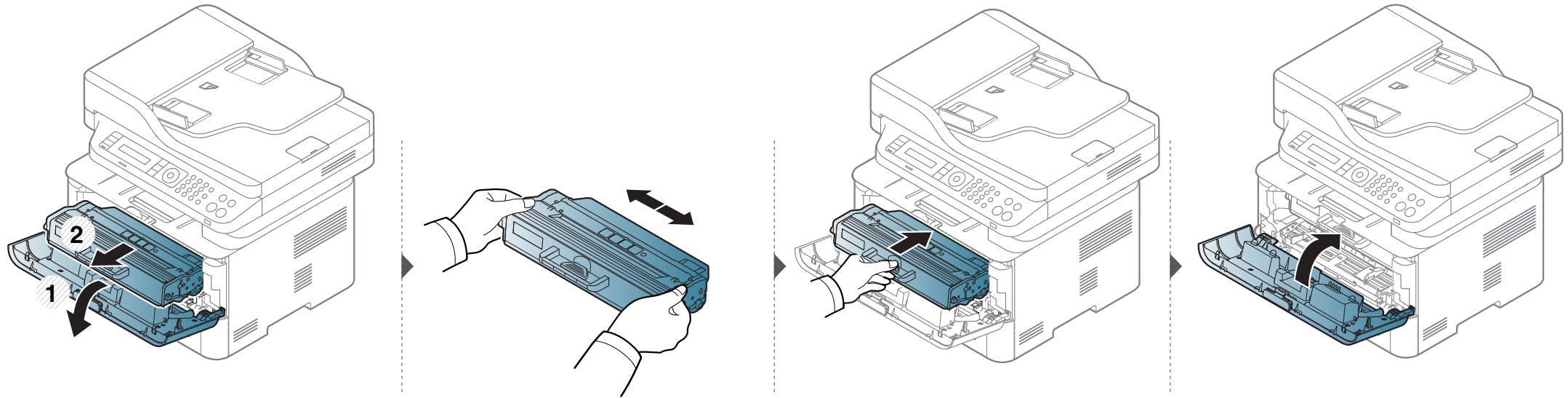

# Toner herverdelen

M2675/M2676/M2875/M2876/M2885/M2886 series

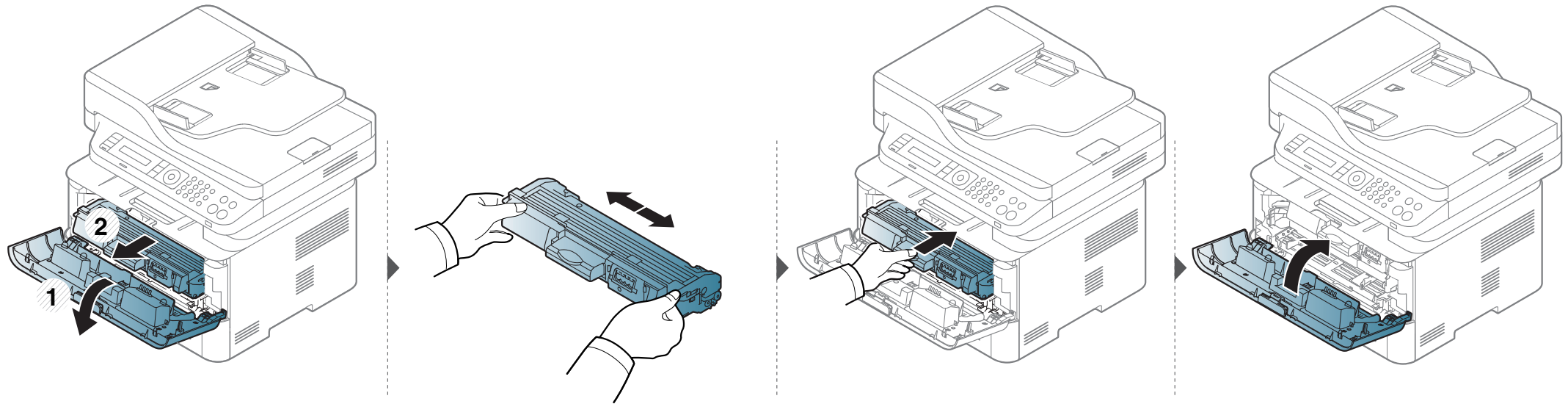

# De tonercassette vervangen



- Schud de tonercassette grondig. Dit verhoogt de afdrukkwaliteit in het begin.
- De afbeeldingen in deze gebruikershandleiding zijn afhankelijk van de opties en het model, en komen mogelijk niet helemaal overeen met uw apparaat. Controleer het type apparaat (zie "Voorkant" op pagina 23).



- Om schade aan de tonercassette te voorkomen, moet u ervoor zorgen dat deze niet langer dan enkele minuten wordt blootgesteld aan licht. Dek de cassette zo nodig af met een stuk papier.
- Raak het groene gedeelte van de tonercassette niet aan. Neem de cassette vast bij de handgreep om te vermijden dat u de onderkant aanraakt.
- Gebruik geen scherpe voorwerpen, zoals een mes of een schaar, om de verpakking van de tonercassette te openen. Scherpe voorwerpen veroorzaken mogelijk krassen op het oppervlak van de cassette.
- Krijgt u per ongeluk toner op uw kleding, veeg de toner dan af met een droge doek en was de kleding in koud water. Door warm water hecht de toner zich aan de stof.

# De tonercassette vervangen

## M2670/M2671/M2870/M2880 series

Als een tonercassette het eind van de levensduur bereikt heeft, stopt de printer met afdrucken.

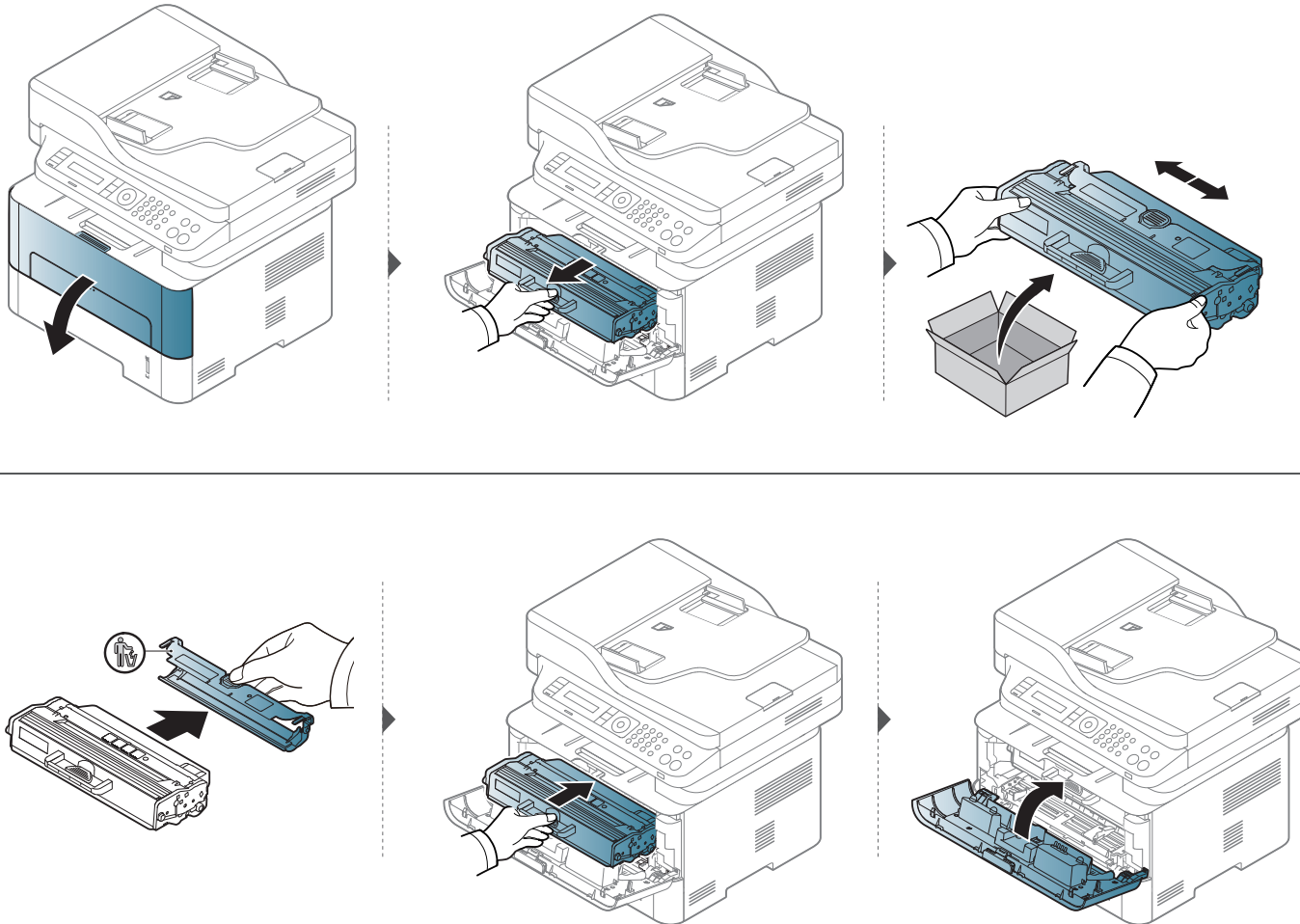

# De tonercassette vervangen

M2675/M2676/M2875/M2876/M2885/M2886 series

Als een tonercassette het eind van de levensduur bereikt heeft, stopt de printer met afdrucken.

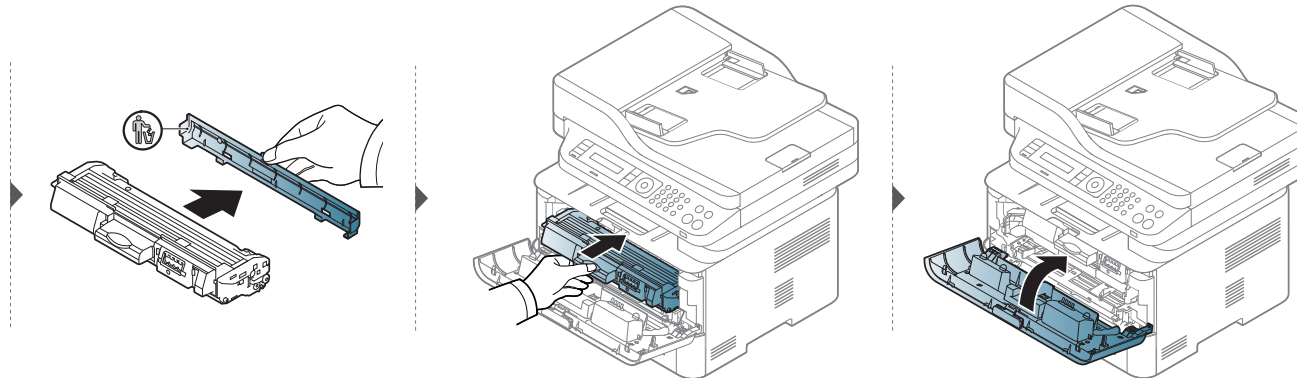
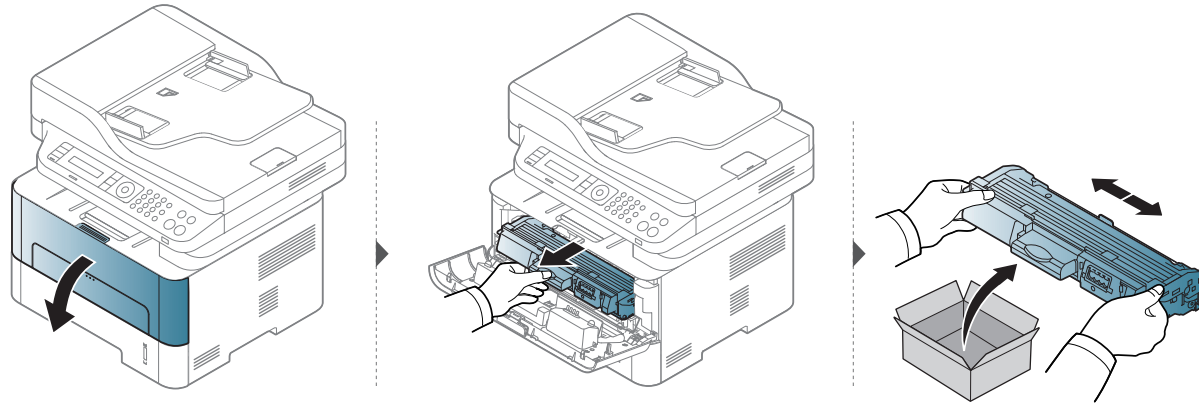

# De beeldeenheid vervangen

Als een beeldeenheid het einde van de levensduur bereikt heeft, stopt de printer met afdrucken.



- Om schade aan de tonercassette te voorkomen, moet u ervoor zorgen dat deze niet langer dan enkele minuten wordt blootgesteld aan licht. Dek de cassette zo nodig af met een stuk papier.
- Raak het groene gedeelte van de tonercassette niet aan. Neem de cassette vast bij de handgreep om te vermijden dat u de onderkant aanraakt.
- Gebruik geen scherpe voorwerpen zoals een mes of een schaar om de verpakking van de tonercassette te openen. Scherpe voorwerpen veroorzaken mogelijk krassen op het oppervlak van de cassette.
- Krijgt u per ongeluk toner op uw kleding, veeg de toner dan af met een droge doek en was de kleding in koud water. Door warm water hecht de toner zich aan de stof.



# De beeldeenheid vervangen

M2675/M2676/M2875/M2876/M2885/M2886 series

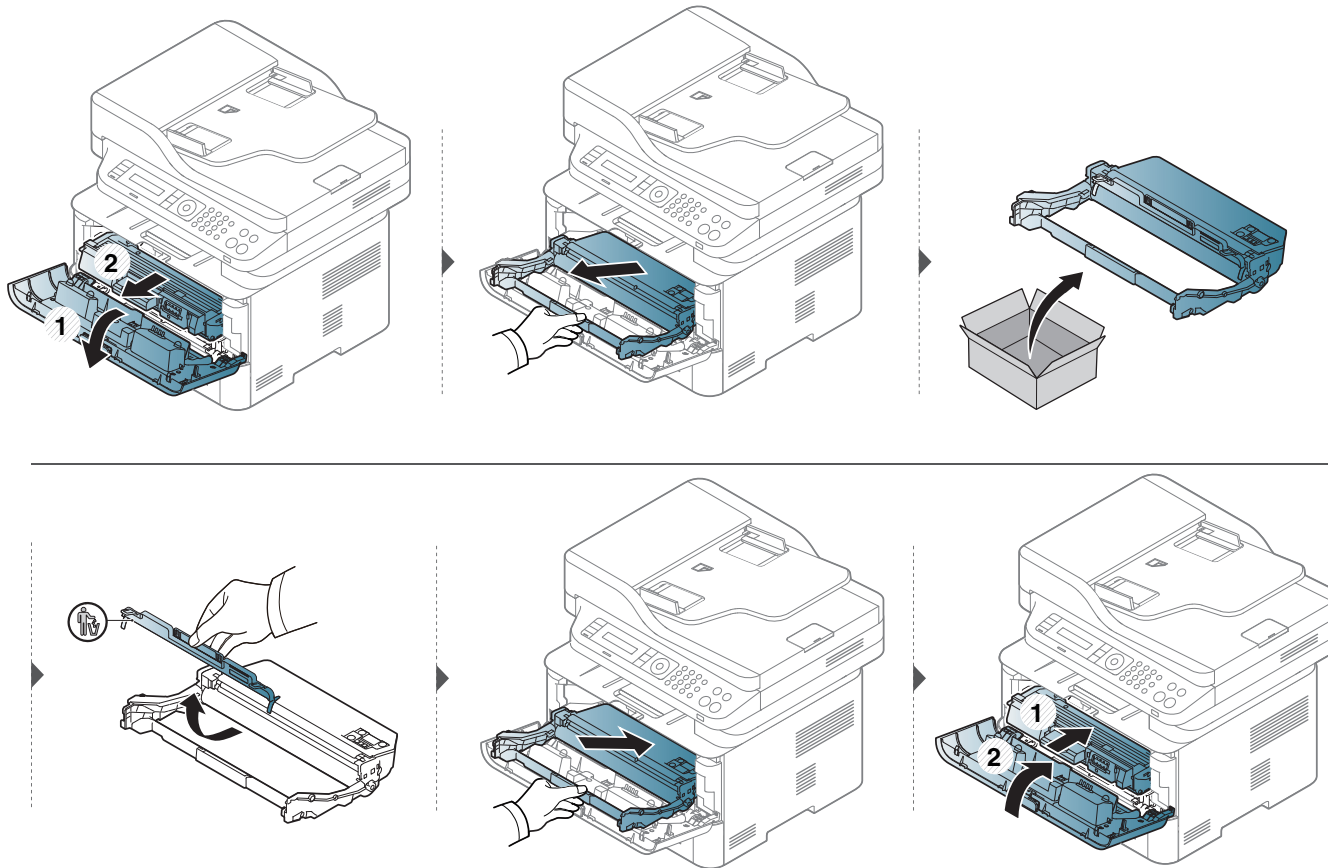

# De gebruiksduur van de verbruiksartikelen controleren

Als u regelmatig geconfronteerd wordt met papierstoringen of afdrukproblemen, controleert u het aantal pagina's dat het apparaat heeft afgedrukt of gescand. Vervang indien nodig de betrokken onderdelen.



Voor bepaalde modellen moet u mogelijk op **OK** drukken om naar menu's op lagere niveaus te gaan.

- 1 Selecteer  **(Menu)** > **Systeeminst.** > **Onderhoud** > **Gebruiksduur** op het bedieningsscherm.
- 2 Selecteer de gewenste optie en druk op **OK**.
- 3 Druk op  **(Stop/Clear)** om terug te keren naar de gereedmodus.

# Instellen van de waarschuwing "Toner bijna op"

Als de tonercassette bijna leeg is, verschijnt een bericht of gaat er een LED branden die aangeeft dat u de tonercassette moet vervangen. U kunt instellen of u wenst dat dit bericht of deze LED verschijnt of niet.



- Het openen van de menu's kan verschillen per model (zie "Toegang tot het menu" op pagina 34).
- Voor bepaalde modellen moet u mogelijk op **OK** drukken om naar menu's op lagere niveaus te gaan.
- U kunt de apparaatinstellingen instellen met behulp van **Apparaatinstellingen** in het Samsung Easy Printer Manager programma.
  - Voor gebruikers van Windows en Mac, stel in vanaf **Samsung Easy Printer Manager** >  (Geavanceerde modus activeren) > **Apparaatinstellingen**.

- 1 Selecteer  (Menu) > **Systeeminst.** > **Onderhoud** > **Ws tr bijna op** op het bedieningspaneel.
- 2 Selecteer de gewenste optie.
- 3 Druk op **OK** om de selectie op te slaan.

# Het apparaat reinigen

Als er zich problemen voordoen met de afdrukkwaliteit of als u uw apparaat in een stofrijke omgeving gebruikt, moet u uw apparaat regelmatig schoonmaken om de beste afdrukkwaliteit te blijven garanderen en de gebruiksduur van uw apparaat te verlengen.



- Als u de behuizing van het apparaat reinigt met reinigingsmiddelen die veel alcohol, oplosmiddelen of andere agressieve substanties bevatten, kan de behuizing verkleuren of vervormen.
- Als er toner in het apparaat of in de directe omgeving ervan is terecht gekomen, raden wij u aan om de toner te verwijderen met een zachte, met water bevochtigde doek of tissue. Als u een stofzuiger gebruikt, wordt de toner in de lucht geblazen. Dit kan schadelijk voor u zijn.
- Tijdens het afdrukken kunnen zich in het apparaat papierresten, toner en stof verzamelen. Dit kan op een gegeven moment problemen met de afdrukkwaliteit veroorzaken, zoals tonervlekken of vegen. Deze problemen kunnen worden gereduceerd en verholpen door de binnenkant van het apparaat te reinigen.

## De buitenkant of het schermje reinigen

Maak het apparaat aan de buitenkant en het schermje van het display schoon met een zachte, pluisvrije doek. U kunt de doek enigszins bevochtigen met water, maar let erop dat er geen water op of in het apparaat terechtkomt.

# Het apparaat reinigen

## De binnenkant reinigen

Tijdens het afdrukken kunnen zich in het apparaat papierresten, toner en stof verzamelen. Dit kan op een gegeven moment problemen met de afdrukkwaliteit veroorzaken, zoals tonervlekken. Deze problemen kunnen worden gereduceerd en verholpen door de binnenkant van het apparaat te reinigen.



- Om schade aan de tonercassette te voorkomen, moet u ervoor zorgen dat deze niet langer dan enkele minuten wordt blootgesteld aan licht. Dek de cassette zo nodig af met een stuk papier.
- Raak het groene gedeelte van de tonercassette niet aan. Neem de cassette vast bij de handgreep om te vermijden dat u de onderkant aanraakt.
- Gebruik een droge pluivrije doek voor het reinigen van de binnenkant van het apparaat. Let op dat u de transportrol of andere onderdelen niet beschadigt. Gebruik geen oplosmiddelen, zoals benzeen of verdunner. Dit kan de afdrukkwaliteit negatief beïnvloeden en het apparaat beschadigen.



- Gebruik een niet-pluizende doek om het apparaat te reinigen.
- Schakel het apparaat uit en haal de stekker uit het stopcontact. Wacht totdat het apparaat is afgekoeld. Als uw apparaat een aan/uit-schakelaar heeft, zet u de aan/uit-schakelaar uit voordat u het apparaat reinigt.
- Voordat u de voorklep opent, moet u eerst de uitvoersteun sluiten.
- De afbeeldingen in deze gebruikershandleiding zijn afhankelijk van de opties en het model, en komen mogelijk niet helemaal overeen met uw apparaat. Controleer het type apparaat (zie "Apparaatoverzicht" op pagina 22).

# Het apparaat reinigen

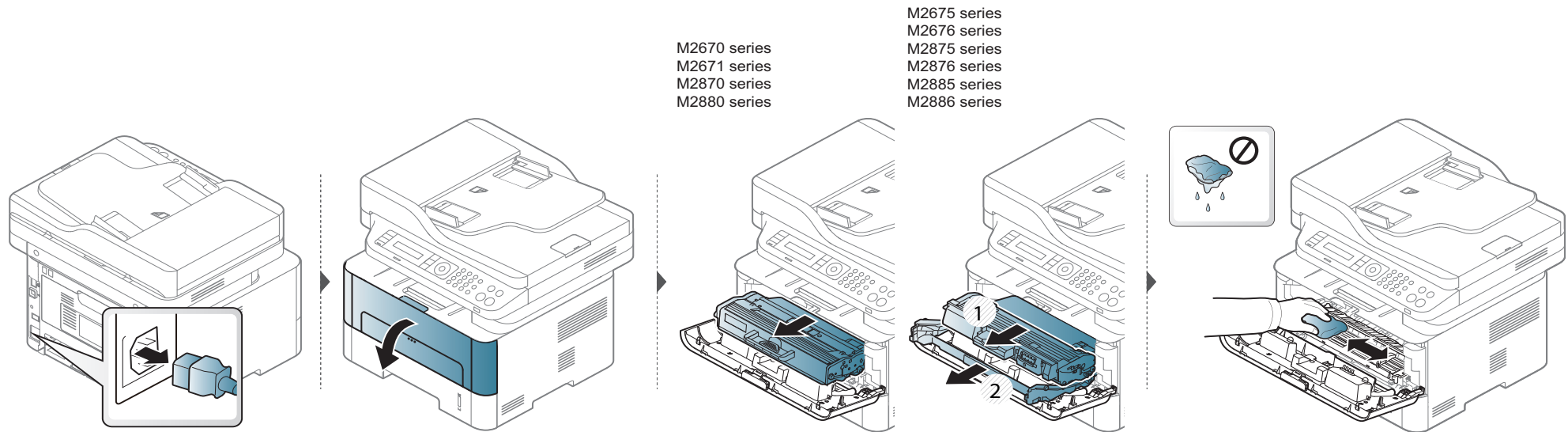

M2670 series  
M2671 series  
M2870 series  
M2880 series

M2675 series  
M2676 series  
M2875 series  
M2876 series  
M2885 series  
M2886 series

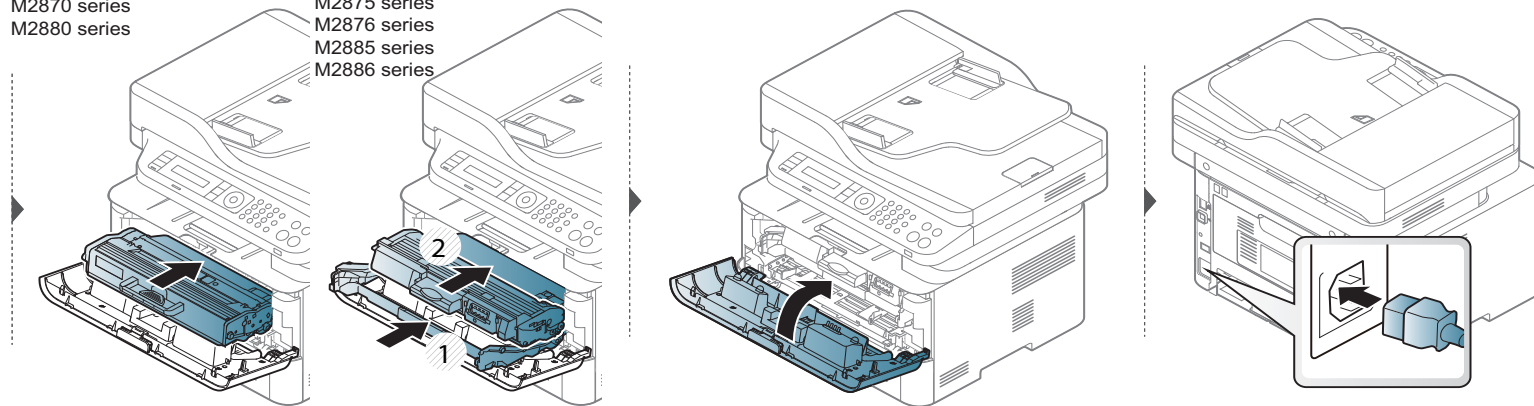

# Het apparaat reinigen

## Reinigen van de opneemrol



- Voordat u de voorklep opent, moet u eerst de uitvoersteun sluiten.
- Schakel het apparaat uit en haal de stekker uit het stopcontact. Wacht totdat het apparaat is afgekoeld. Als uw apparaat een aan/uit-schakelaar heeft, zet u de aan/uit-schakelaar uit voordat u het apparaat reinigt.
- De afbeeldingen in deze gebruikershandleiding zijn afhankelijk van de opties en het model, en komen mogelijk niet helemaal overeen met uw apparaat. Controleer het type apparaat (zie "Apparaatoverzicht" op pagina 22).

# Het apparaat reinigen

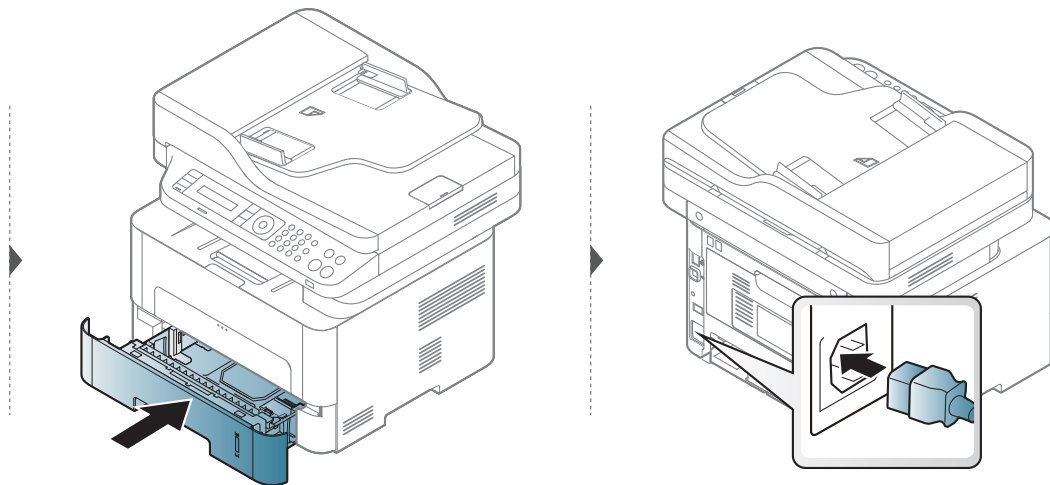
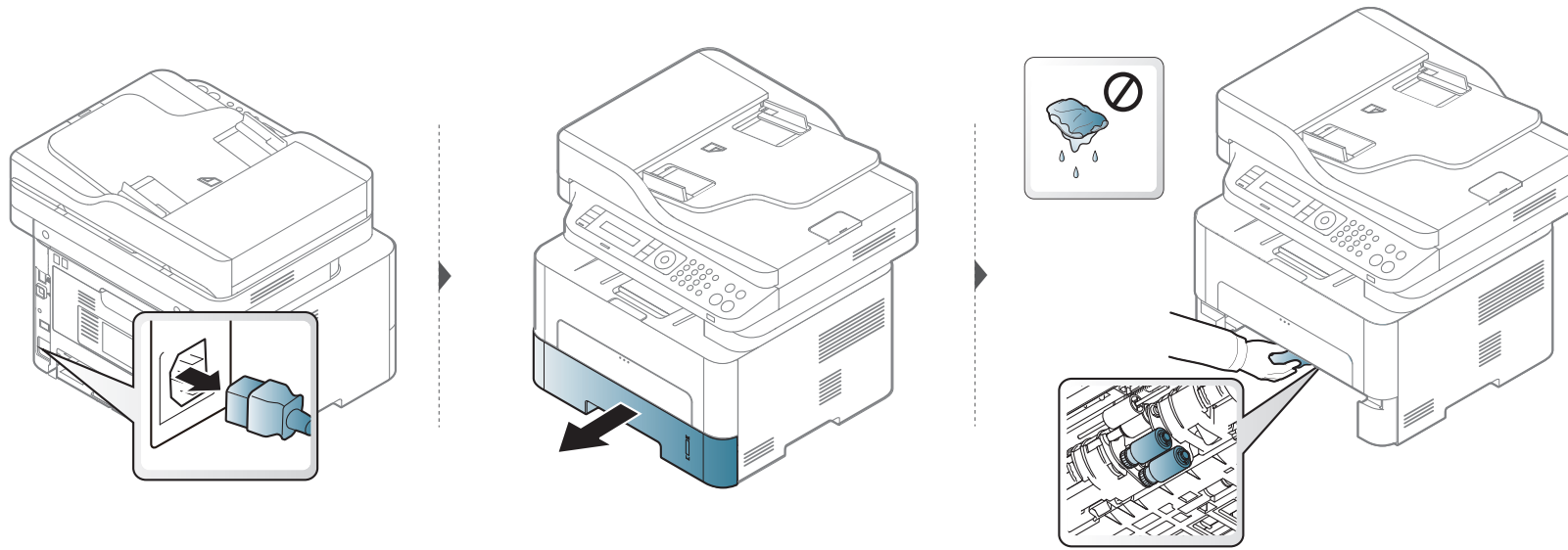



# Het apparaat reinigen

## Scannereenheid reinigen

Houd de scannereenheid goed schoon. Dat komt de kwaliteit van de kopieën ten goede. Wij raden u aan de scannereenheid aan het begin van elke dag te reinigen en dit zo nodig in de loop van de dag te herhalen.



- Schakel het apparaat uit en haal de stekker uit het stopcontact. Wacht totdat het apparaat is afgekoeld. Als uw apparaat een aan/uit-schakelaar heeft, zet u de aan/uit-schakelaar uit voordat u het apparaat reinigt.
- De afbeeldingen in deze gebruikershandleiding zijn afhankelijk van de opties en het model, en komen mogelijk niet helemaal overeen met uw apparaat. Controleer het type apparaat (zie "Apparaatoverzicht" op pagina 22).

- 1 Bevochtig een niet-pluizende, zachte doek of een velletje keukenrol met een beetje water.
- 2 Til het deksel van de scanner op.
- 3 Veeg de glasplaat schoon en droog ze af.

# Het apparaat reinigen

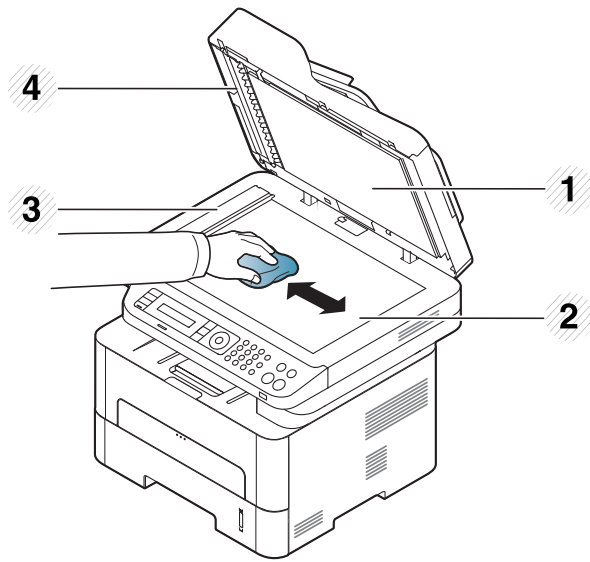

- 1 Scannerdeksel
- 2 Glasplaat van de scanner
- 3 Glasplaat van de documentinvoer
- 4 Witte strook

**4** Veeg de onderkant van het scannerdeksel schoon en droog deze af.

**5** Sluit het deksel van de scanner.

# Tips voor het verplaatsen en opbergen van uw apparaat

- U mag het apparaat bij het verplaatsen niet ondersteboven of op zijn kant houden. Er kan immers toner vrijkomen binnenin het apparaat waardoor er schade aan het apparaat kan ontstaan of de afdrukkwaliteit kan verslechteren.
- Als u het apparaat verplaatst, moet u ervoor zorgen dat ten minste twee mensen het apparaat goed vasthouden.



# 4. Problemen oplossen

In dit hoofdstuk vindt u nuttige informatie over wat u moet doen als er een probleem optreedt.

- **Tips om papierstoringen te voorkomen** 97
- **Vastgelopen originelen verwijderen** 98
- **Papierstoringen verhelpen** 101
- **Informatie over de status-LED** 108
- **Informatie over displaymeldingen** 111



In dit hoofdstuk vindt u nuttige informatie over wat u moet doen als er een probleem optreedt. Als uw apparaat beschikt over een displayscherm, controleert u eerst het bericht op het displayscherm om de fout op te lossen. Als u in dit hoofdstuk geen oplossing voor uw probleem kunt vinden, raadpleegt u het hoofdstuk **Problemen oplossen** in de Gebruikershandleiding Geavanceerd (zie "Problemen oplossen" op pagina 296). Als u de oplossing niet kunt vinden in deze Gebruikershandleiding of het probleem blijft aanhouden, neem dan contact op met een servicecentrum.

# Tips om papierstoringen te voorkomen

U kunt de meeste papierstoringen voorkomen door het juiste type afdrukmedia te gebruiken. Zie de volgende tips om storingen met vastzittend papier te voorkomen:

- Zorg ervoor dat de verstelbare geleiders correct zijn ingesteld (zie "Lade overzicht" op pagina 41).
- Plaats niet te veel papier in de lade. Zorg dat de papierstapel niet boven de maximummarkering aan de binnenzijde van de lade uitkomt.
- Verwijder geen papier uit de papierlade tijdens het afdrukken.
- Buig het papier, waai het uit en maak er een rechte stapel van voordat u het in de lade plaatst.
- Gebruik geen gekreukt, vochtig of sterk gekruld papier.
- Plaats geen verschillende soorten en formaten papier in een lade.
- Gebruik alleen aanbevolen afdrukmedia (zie "Specificaties van de afdrukmedia" op pagina 120).

# Vastgelopen originelen verwijderen

Als een origineel vastloopt in de ADI verschijnt er een waarschuwingsbericht op het display.



Trek het vastgelopen papier voorzichtig en langzaam naar buiten om te voorkomen dat het scheurt.



Gebruik de glasplaat van de scanner voor originelen van dik, dun of gemengd papier om papierstoringen te voorkomen.

## Er is een origineel vastgelopen vóór de scanner

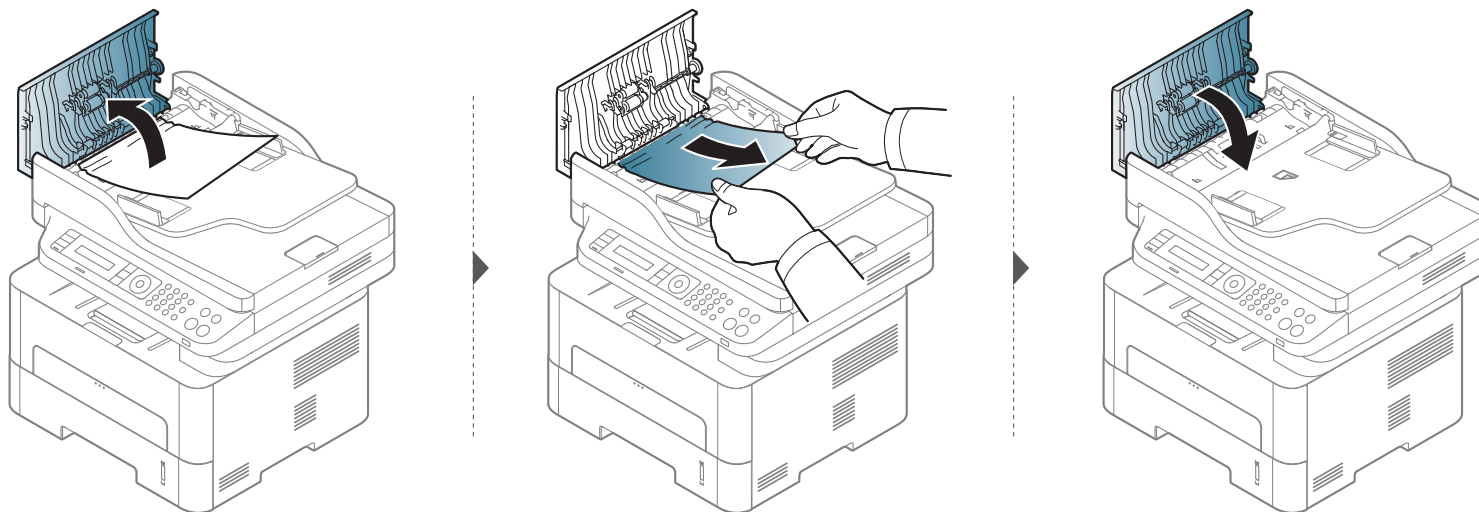

# Vastgelopen originelen verwijderen

Het origineel is in de scanner vastgelopen

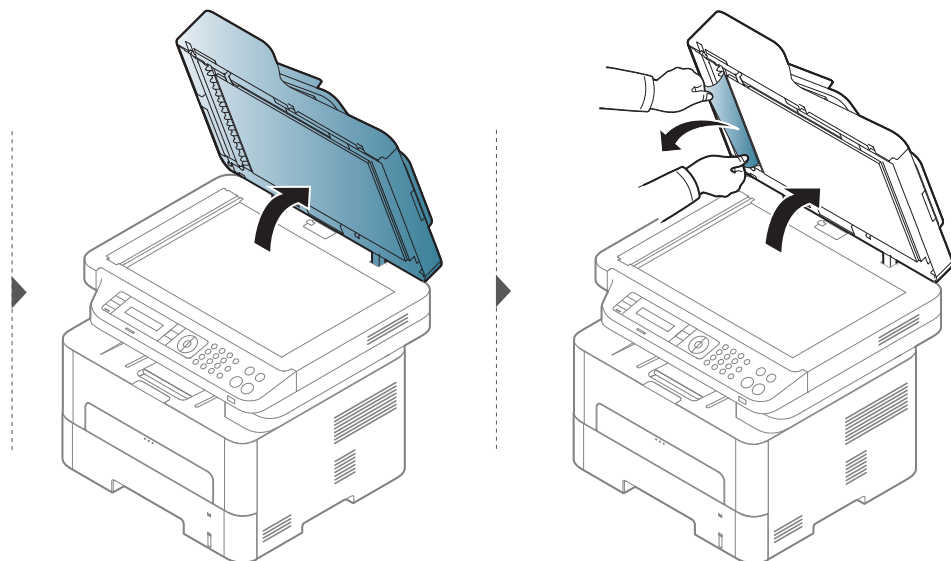
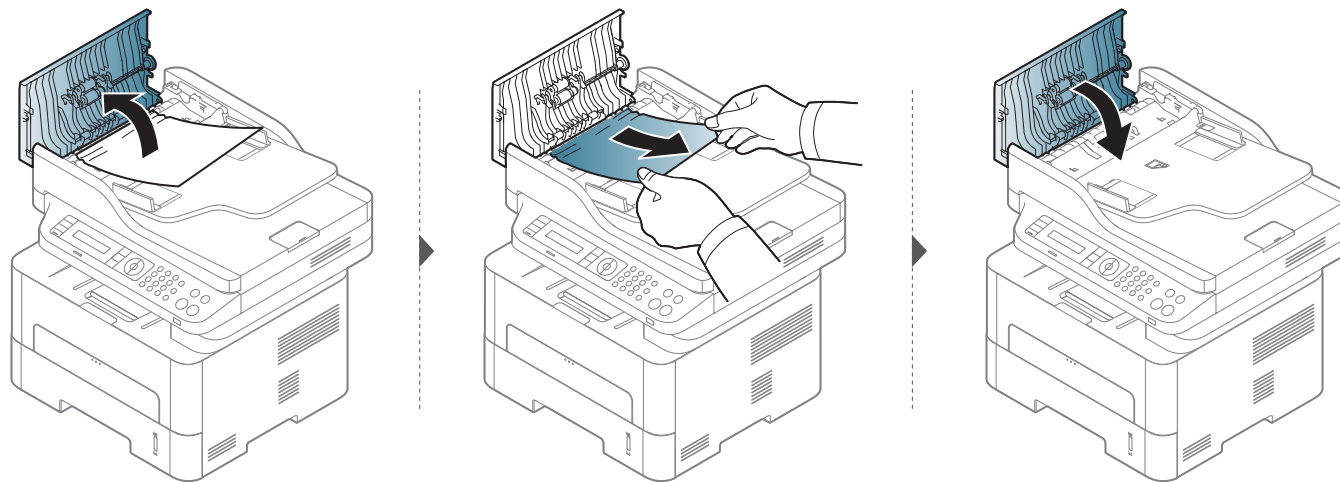

# Vastgelopen originelen verwijderen

Het origineel is vastgelopen in het uitvoergebied van de scanner

- 1 Verwijder alle resterende pagina's uit de ADI.
- 2 Verwijder het vastgelopen papier voorzichtig uit de ADI.

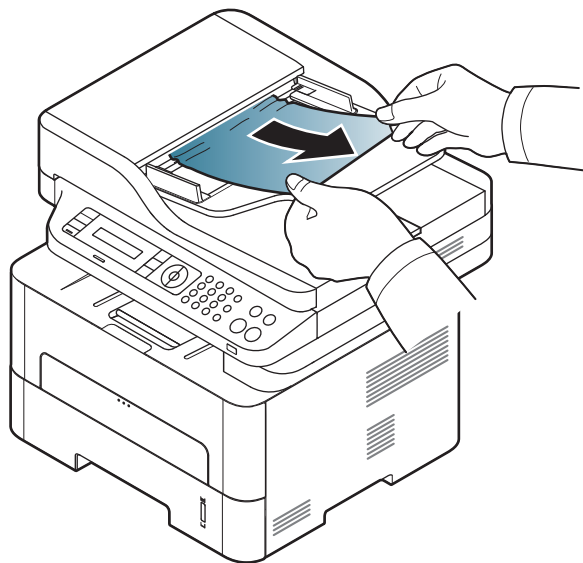



# Papierstoringen verhelpen



Trek het vastgelopen papier voorzichtig en langzaam naar buiten om te voorkomen dat het scheurt.

## In de papierlade

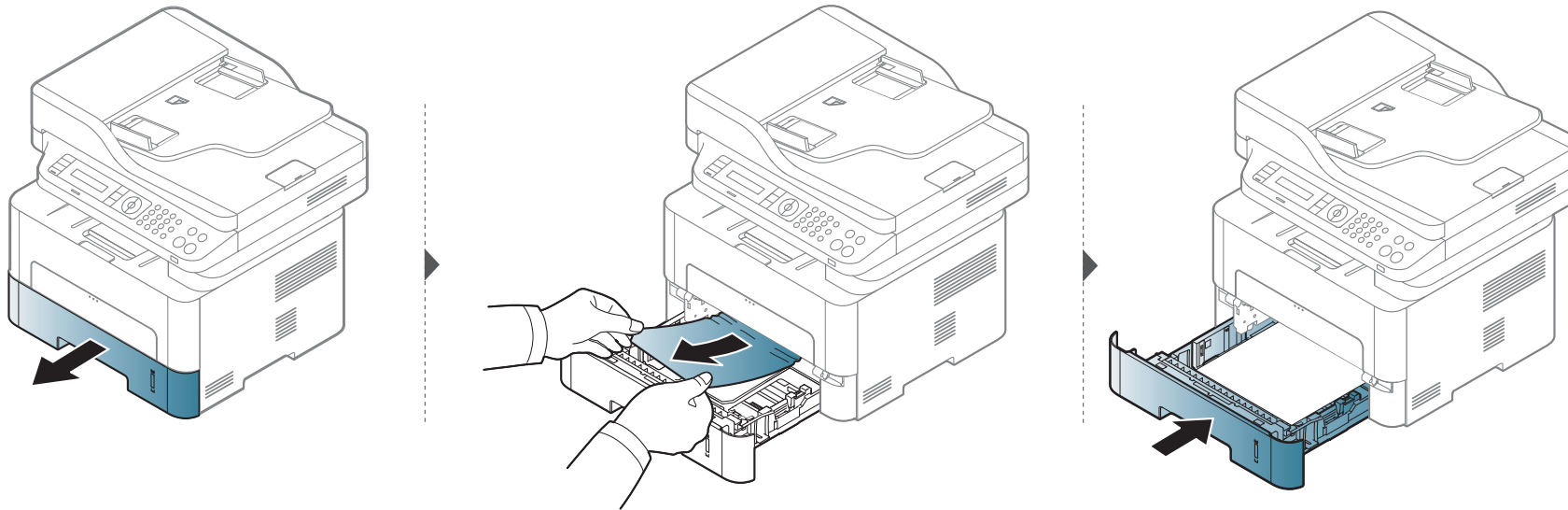

# Papierstoringen verhelpen

In de lade voor handmatige invoer

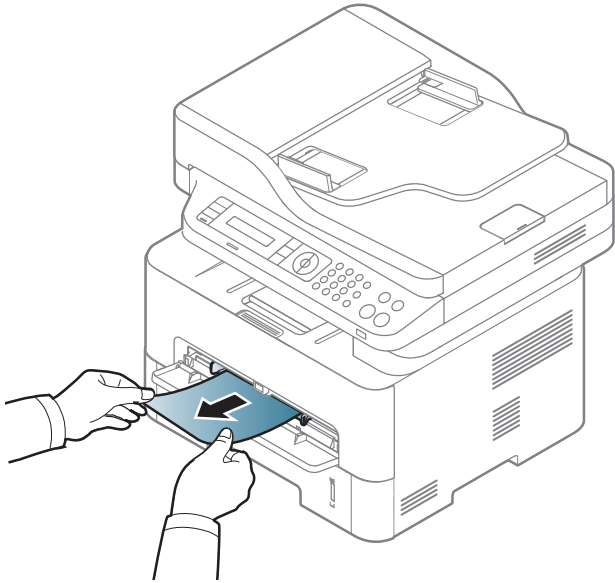

# Papierstoringen verhelpen

## Binnenin het apparaat



Het gebied rond de fixeereenheid is heet. Wees voorzichtig wanneer u papier uit het apparaat verwijdert.

### M2670/M2671/M2870/M2880 series

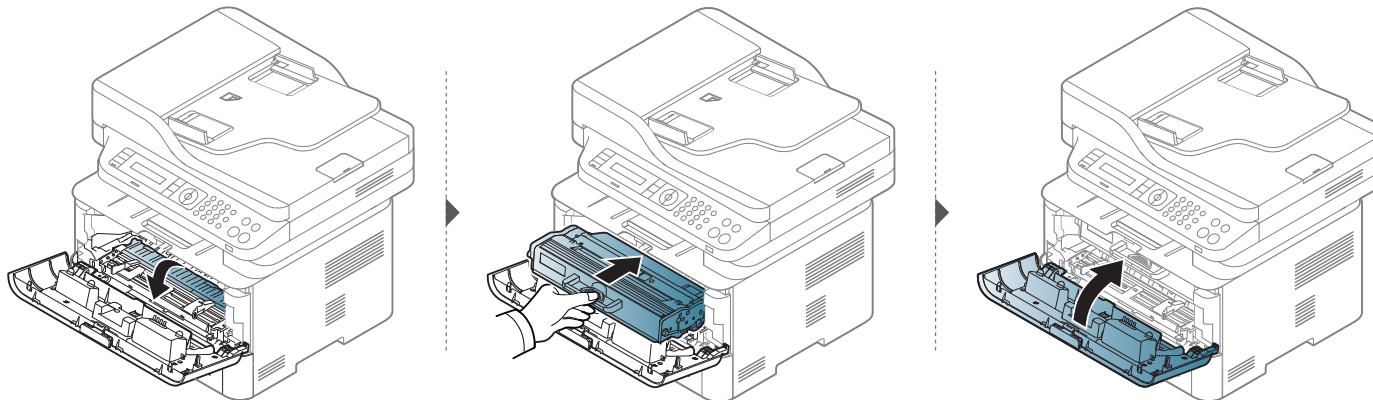
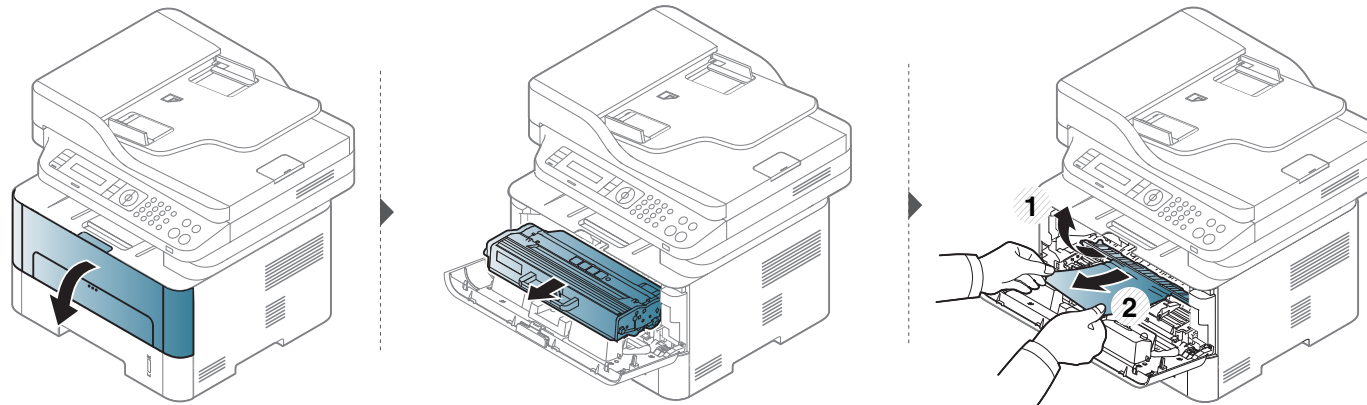

# Papierstoringen verhelpen

M2675/M2676/M2875/M2876/M2885/M2886 series

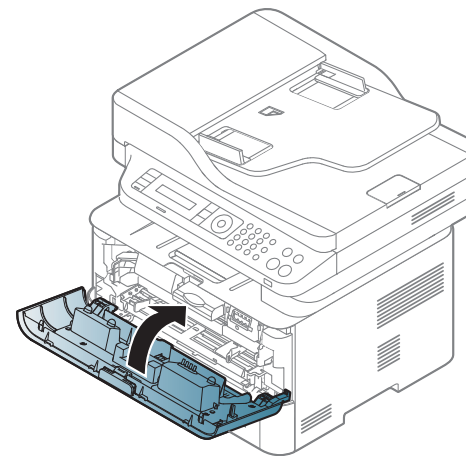
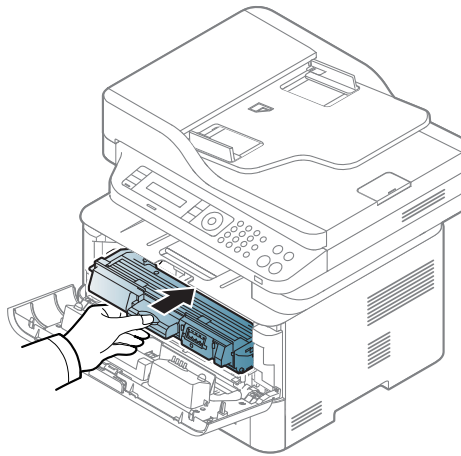
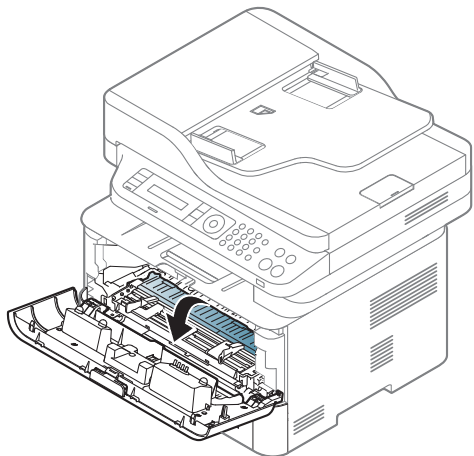
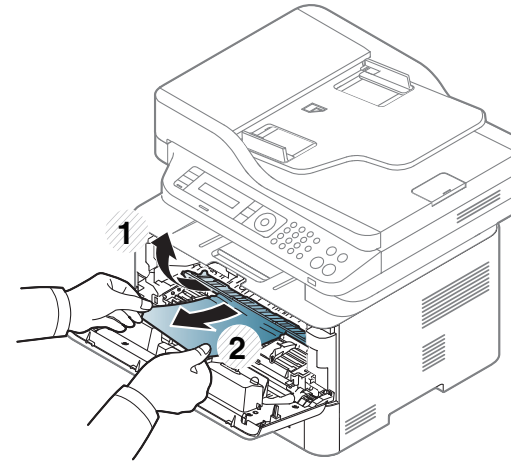
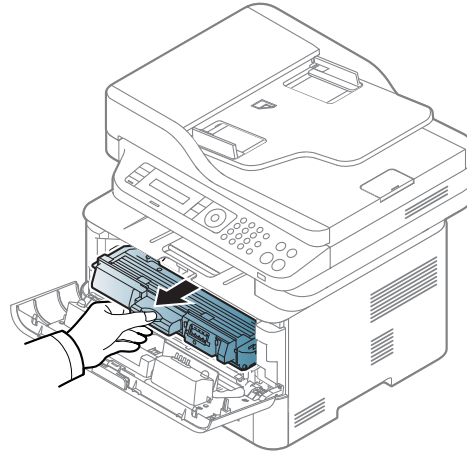
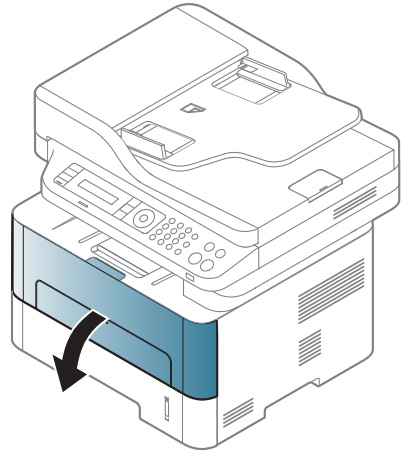

# Papierstoringen verhelpen

## In het uitvoergebied

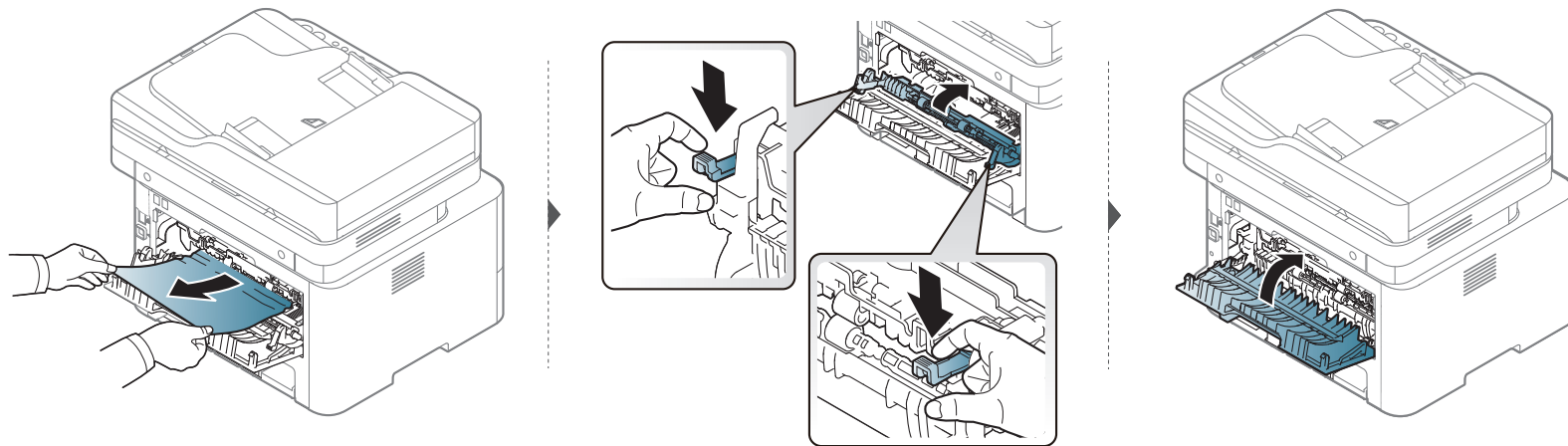
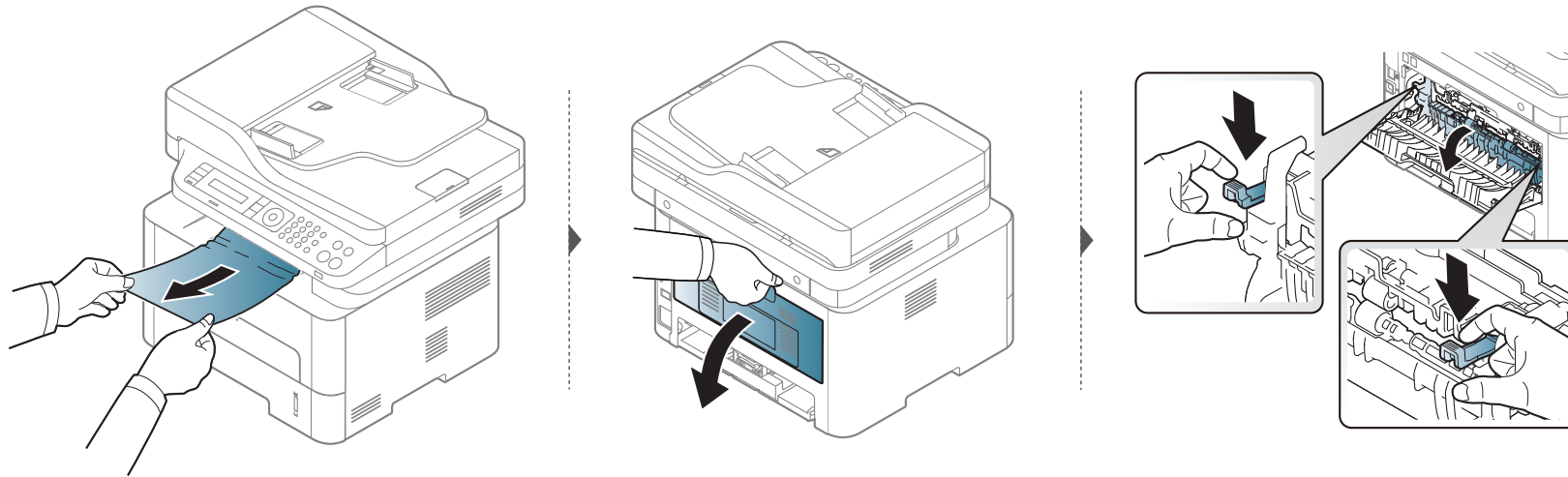

# Papierstoringen verhelpen

## Rond de duplexeenheid

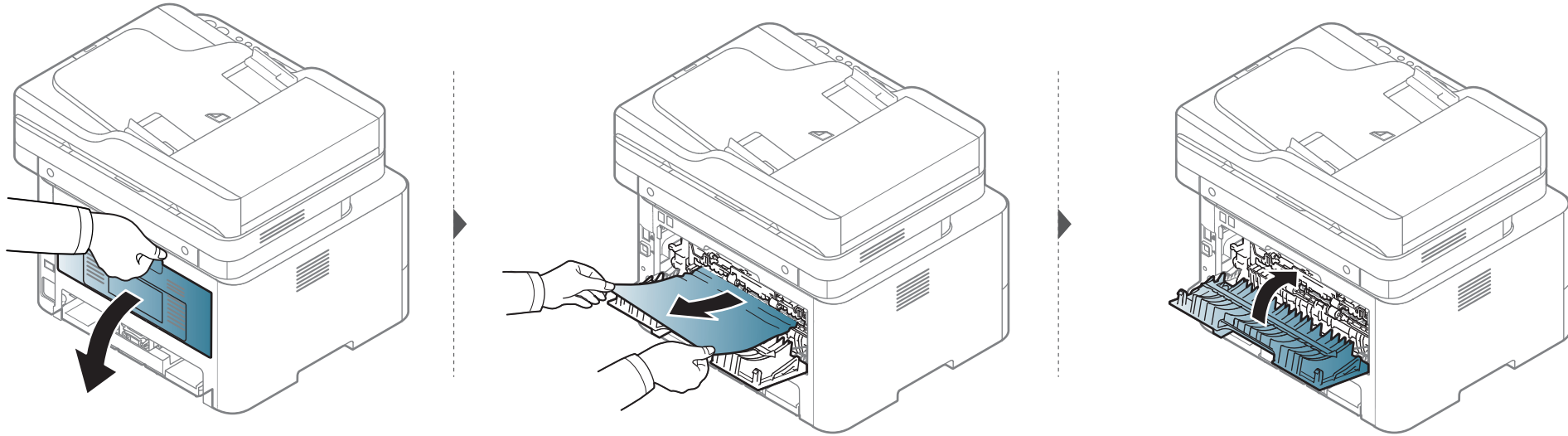

# Papierstoringen verhelpen

Ga naar de volgende stap als u geen papier ziet in dit gebied:

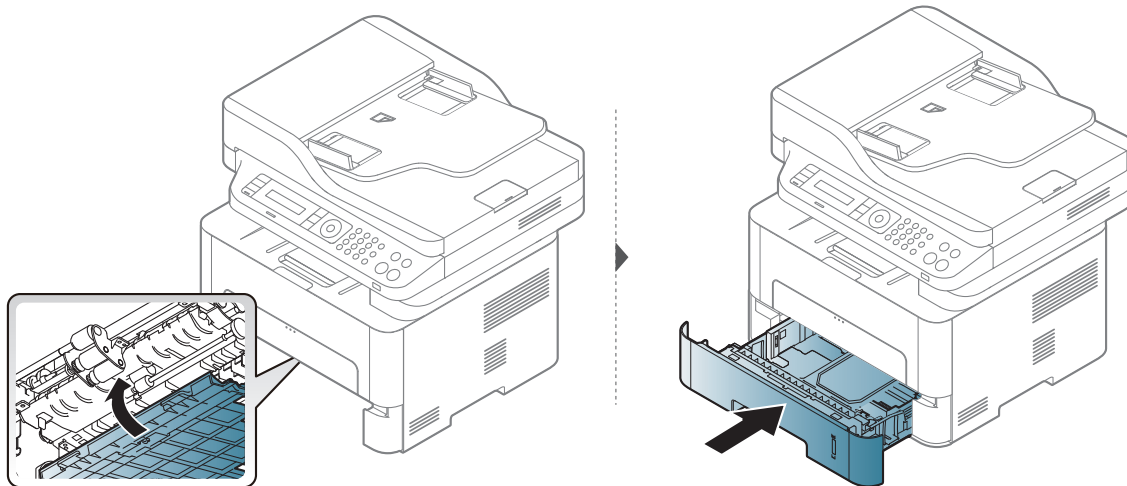
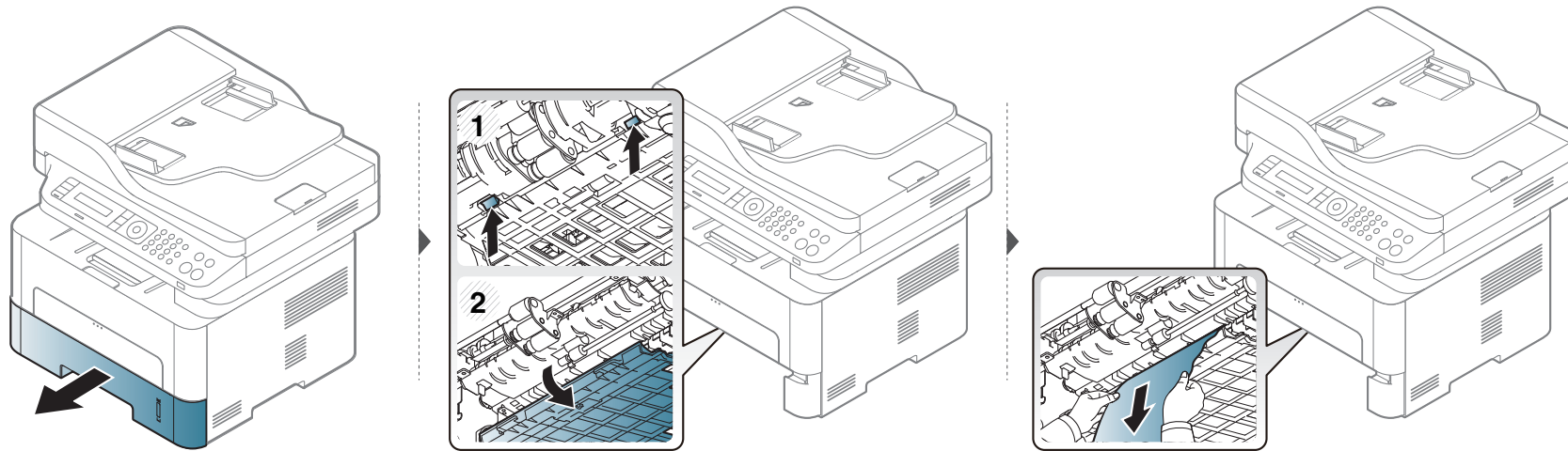

# Informatie over de status-LED

De kleur van de LED geeft de huidige status van het apparaat aan.



- Afhankelijk van het model of land zijn enkele LED's mogelijk niet beschikbaar.
- Zie de foutmelding en de bijbehorende instructies om de fout op te lossen.
- U kunt de fout ook oplossen met de tips in het programmavenster Afdrukstatus of Smart Panel.
- Neem contact op met een medewerker van de klantenservice als het probleem zich blijft voordoen.



# Informatie over de status-LED

Status		Omschrijving	
Status	Uit	<ul style="list-style-type: none"><li>Het apparaat is offline.</li><li>Het apparaat bevindt zich in energiebesparende modus.</li></ul>	
	Groen	Knippert	Als het lampje knippert, is het apparaat bezig met het ontvangen of afdrukken van gegevens.
		Aan	Het apparaat is online en klaar voor gebruik.
	Oranje	Aan	Er is een papierstoring opgetreden (zie "Vastgelopen originelen verwijderen" op pagina 98, "Papierstoringen verhelpen" op pagina 101).
	Rood	Knippert	<ul style="list-style-type: none"><li>Er is een kleine storing opgetreden en het apparaat wacht tot het probleem is verholpen. Bekijk het bericht op het display. Als het probleem is opgelost, gaat de printer door met afdrukken. Deze functie is niet van toepassing op enkele modellen zonder displayscherm op het bedieningspaneel.</li><li>De tonercassette is bijna leeg. De tonercassette heeft de geschatte levensduur bijna bereikt. Houd een nieuwe cassette klaar ter vervanging van de oude cassette. U kunt de afdrukkwaliteit tijdelijk verhogen door de toner te herverdelen (zie "Toner herverdelen" op pagina 78).</li></ul>
		Aan	<ul style="list-style-type: none"><li>De tonercassette heeft de geschatte levensduur bijna bereikt.<sup>a</sup>Het verdient aanbeveling de tonercassette te vervangen (zie "De tonercassette vervangen" op pagina 81).</li><li>De papierlade is leeg. Plaats papier in de lade.</li><li>Het apparaat is gestopt als gevolg van een ernstige fout. Bekijk de melding op het display (zie "Informatie over displaymeldingen" op pagina 111).</li><li>De geschatte levensduur van de cartridge van de beeldeenheid is bijna bereikt.<sup>b</sup>Het verdient aanbeveling de tonercassette te vervangen (zie "De beeldeenheid vervangen" op pagina 84).</li></ul>
Wireless	Blauw	Knippert	Het apparaat maakt verbinding met een draadloos netwerk.
		Aan	Het apparaat maakt verbinding met een draadloos netwerk (zie "Draadloos netwerk instellen" op pagina 169).
		Uit	De verbinding tussen het apparaat en het draadloze netwerk is verbroken.

# Informatie over de status-LED

Status			Omschrijving
 <b>Power/ Wake Up</b>	<b>Blauw</b>	<b>Aan</b>	Het apparaat bevindt zich in energiebesparende modus.
		<b>Uit</b>	Het apparaat staat in de gereedmodus of het apparaat is uitgeschakeld.
<b>Eco</b>	<b>Groen</b>	<b>Aan</b>	Eco-modus is ingeschakeld (zie "Eco-afdruk" op pagina 59).
		<b>Uit</b>	Eco-modus is uitgeschakeld.

- a. De geschatte gebruiksduur van een cassette verwijst naar de verwachte of geschatte gebruiksduur van een tonercassette. Dit geeft aan hoeveel afdrukken er gemiddeld kunnen worden gemaakt met de cassette conform ISO/IEC 19752. Het aantal pagina's kan worden beïnvloed door de omgevingsomstandigheden, het percentage van de afbeelding, de tijd tussen afdruktaken, media en formaat van het afdruk materiaal. Er kan wat toner achterblijven in de cassette, ook als de rode LED brandt en de printer stopt met afdrukken.
- b. Als een beeldeenheid het einde van de levensduur bereikt heeft, stopt de printer met afdrukken. In dit geval kunt u ervoor kiezen om te stoppen met afdrukken vanaf de SyncThru™ Web Service (**Settings > Machine Settings > System > Setup > Supplies Management > Imaging Unit Stop**) of Samsung Easy Printer Manager (**Apparaatinstellingen > System > Beheer van verbruiksartikelen > Stop beeldeenheid**). Door deze optie uit te schakelen en door te gaan met afdrukken kan het systeem van het apparaat beschadigd raken.

# Informatie over displaymeldingen

Er verschijnen berichten op het display van het bedieningspaneel om de status van het apparaat of fouten te melden. Raadpleeg de onderstaande tabellen voor de betekenis van de berichten en verhelp indien nodig het probleem.



- U kunt de fout oplossen met de hulp van het Afdrukstatus-programmavenster van de computer (zie "Samsung-printerstatus gebruiken" op pagina 287).
- Als het bericht niet in de tabel voorkomt, schakelt u het apparaat uit en weer in en probeert u de afdraktaak opnieuw uit te voeren. Neem contact op met een medewerker van de klantenservice als het probleem zich blijft voordoen.
- Als u contact opneemt met de klantenservice, is het nuttig dat u het bericht op het display doorgeeft aan een medewerker van de klantenservice.
- Afhankelijk van de opties of het model verschijnen sommige meldingen mogelijk niet op het display.
- [foutnummer] geeft het foutnummer aan.
- [ladenummer] geeft het ladenummer aan.

## Foutmeldingen gerelateerd aan vastgelopen papier

Melding	Betekenis	Voorgestelde oplossing
• <b>Verw. vastgel. doc.</b>	Het geplaatste origineel is vastgelopen in de documentinvoer.	Verwijder het vastgelopen papier (zie "Vastgelopen originelen verwijderen" op pagina 98).
• <b>Papierstoring in lade</b>	Er is papier vastgelopen bij de papierinvoer.	Verwijder het vastgelopen papier (zie "In de papierlade" op pagina 101).
• <b>Papierstoring in handm. invoer</b>	Er is papier vastgelopen bij de lade voor handmatige invoer.	Verwijder het vastgelopen papier (zie "In de lade voor handmatige invoer" op pagina 102).
• <b>Pap.st. in app.</b>	Er is papier vastgelopen in het apparaat.	Verwijder het vastgelopen papier (zie "Binnenin het apparaat" op pagina 103).

# Informatie over displaymeldingen

Melding	Betekenis	Voorgestelde oplossing
<ul style="list-style-type: none"><li>• <b>Pap.st. in uitv.gebied</b></li></ul>	Er is papier vastgelopen in het papieruitvoer gebied.	Verwijder het vastgelopen papier (zie "In het uitvoergebied" op pagina 105).
<ul style="list-style-type: none"><li>• <b>Pap.st. onderk. DE</b></li><li>• <b>Pap.st. bovenk. DE</b></li></ul>	Er is papier vastgelopen in het duplex-gebied.	Verwijder het vastgelopen papier (zie "Rond de duplexeenheid" op pagina 106).

# Informatie over displaymeldingen

## Meldingen over de tonercassette

Melding	Betekenis	Voorgestelde oplossing
• <b>Tonercassette</b>	Er is geen tonercassette geplaatst.	Plaats een tonercassette.
• <b>TC niet comp.</b>	De tonercassette die u hebt geplaatst, is niet geschikt voor uw apparaat.	Installeer tonercassettes van Samsung die speciaal bedoeld zijn voor uw apparaat.
• <b>Bereid nieuwe cass. voor</b>	De tonercassette bevat nog een kleine hoeveelheid toner. De tonercassette heeft de geschatte levensduur bijna bereikt.	Houd een nieuwe cassette gereed om de oude cassette te vervangen. U kunt de afdrukkwaliteit tijdelijk verhogen door de toner te herverdelen (zie "Toner herverdelen" op pagina 78).

# Informatie over displaymeldingen

Melding	Betekenis	Voorgestelde oplossing
• <b>PI. nieuwe cass.</b>	De tonercassette is bijna aan het eind van de geschatte gebruiksduur <sup>a</sup> .	<ul style="list-style-type: none"><li>• U kunt kiezen tussen <b>Stop</b> of <b>Doorgaan</b>, zoals weergegeven op het bedieningspaneel. Als u <b>Stoppen</b> selecteert, stopt de printer met afdrucken en kunt u niet meer afdrucken zolang u de cassette niet hebt vervangen. Als u <b>Doorgaan</b> kiest, gaat de printer door met afdrucken maar kan de afdrukkwaliteit niet worden gegarandeerd.</li><li>• Als u van een optimale afdrukkwaliteit wilt blijven genieten, dient u de tonercassette te vervangen wanneer dit bericht verschijnt. Als u de cassette verder blijft gebruiken kunnen er problemen optreden met de afdrukkwaliteit (zie "De tonercassette vervangen" op pagina 81).</li></ul> <div style="border: 1px solid gray; padding: 5px; margin-top: 10px;"> Samsung raadt het gebruik van niet-originele Samsung-tonercassettes (bijv. hervulde of gerecyclede cassettes) af. Samsung kan de kwaliteit van niet-originele Samsung-tonercassettes immers niet garanderen. Onderhoud en herstellingen die vereist zijn als gevolg van het gebruik van andere tonercassettes dan die van Samsung worden niet gedekt door de garantie van het apparaat.</div>
	De aangegeven tonercassettes is aan het eind van haar geschatte levensduur <sup>a</sup> .	Als het apparaat stopt met afdrucken, vervangt u de tonercassette (zie "De tonercassette vervangen" op pagina 81).

a. De geschatte gebruiksduur van een cassette verwijst naar de verwachte of geschatte gebruiksduur van een tonercassette. Het geeft aan hoeveel afdrucken er met de cassette gemiddeld kunnen worden gemaakt conform ISO/IEC 19752 (zie "Beschikbare verbruiksartikelen" op pagina 74). Het aantal pagina's kan afhankelijk zijn van de omgevingsomstandigheden, het percentage afbeeldingen, de tijd tussen de afdruktaken, media en het mediaformaat. Het is mogelijk dat de cassette nog wat toner bevat wanneer de desbetreffende melding verschijnt en de printer stopt met afdrucken.

# Informatie over displaymeldingen

## Beeldeenheid-gerelateerde meldingen

Melding	Betekenis	Voorgestelde oplossing
• <b>Installeren Beeldeenheid</b>	Beeldeenheid is niet geplaatst.	Installeer een beeldeenheid.
• <b>Ongeldig Beeldeenheid</b>	De beeldeenheid die u hebt geïnstalleerd, is niet geschikt voor uw apparaat.	Installeer een beeldeenheid van Samsung die speciaal bedoeld is voor uw apparaat.
• <b>Bereid nieuwe Beeldeenheid</b>	De geschatte levensduur van de tonercassette van de beeldeenheid is bijna bereikt. Vervang de beeldeenheid zo snel mogelijk.	Houd een nieuwe beeldeenheid gereed om de oude te vervangen. (zie "De beeldeenheid vervangen" op pagina 84).
• <b>Beeldeenheid Beeldeenheid</b>	De tonercassette van de beeldeenheid is aan het eind van haar geschatte levensduur.	Houd een nieuwe beeldeenheid gereed om de oude te vervangen. (zie "De beeldeenheid vervangen" op pagina 84).

## Meldingen over de papierlade

Melding	Betekenis	Voorgestelde oplossing
• <b>Uitvoervak vol Verw. pap.</b>	De uitvoerlade is vol.	Zodra het papier uit de uitvoerlade is verwijderd, gaat de printer door met afdrucken.
• <b>MF-lade in [ladetype]</b>	Er bevindt zich geen papier in de lade of handmatige invoer.	Plaats papier in de lade (zie "Papier in de lade plaatsen" op pagina 43, "Papier in de lade plaatsen" op pagina 43).
• <b>Verkeerd papier in lade</b> • <b>Handmatig Verk. pap.frm.</b>	Het in de printereigenschappen opgegeven papierformaat stemt niet overeen met het door u geplaatste papier.	Plaats het juiste papier.

# Informatie over displaymeldingen

## Meldingen over het netwerk

Melding	Betekenis	Voorgestelde oplossing
<ul style="list-style-type: none"><li><b>Netw.probl.: IP-conflict</b></li></ul>	Het door u ingestelde IP-adres wordt al door iemand anders gebruikt.	Controleer het IP-adres en stel het zo nodig opnieuw in (zie handleiding Geavanceerd).

## Div. meldingen

Melding	Betekenis	Voorgestelde oplossing
<ul style="list-style-type: none"><li><b>Klep van scanner staat open.</b></li></ul>	De klep van de documentinvoer is niet goed vergrendeld.	Sluit de klep goed. Deze moet vastklikken.
<ul style="list-style-type: none"><li><b>Fuser [foutnummer] Zet uit en aan</b></li></ul>	Het apparaat kan niet bestuurd worden.	Start het apparaat opnieuw op en probeer nogmaals af te drukken. Als het probleem zich blijft voordoen, neem dan contact op met een servicecentrum.
<ul style="list-style-type: none"><li><b>Geh. vol Verw. taak</b></li></ul>	Het geheugen is vol.	U kunt de ontvangen faxtaak afdrukken of verwijderen in <b>Veilige ontv.</b> (zie de handleiding Geavanceerd).





# 5. Bijlage

In dit hoofdstuk staan productspecificaties en informatie met betrekking tot toepasbare regelgeving.

- **Specificaties** 118
- **Informatie over wettelijke voorschriften** 127
- **Copyright** 141

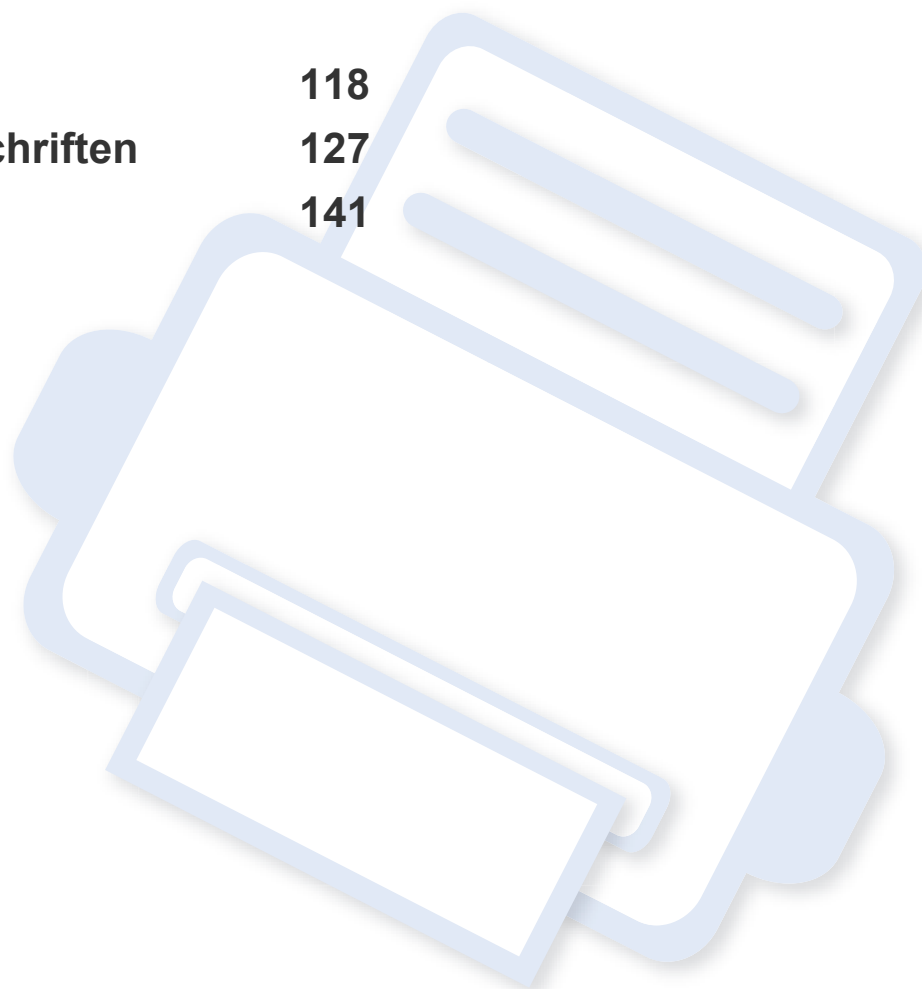

# Specificaties

## Algemene specificaties



De specificaties hieronder kunnen zonder voorafgaande kennisgeving worden gewijzigd. Ga naar [www.samsung.com](http://www.samsung.com) voor mogelijk gewijzigde informatie.

	Items	Omschrijving
<b>Afmetingen<sup>a</sup></b>	<b>Breedte x Lengte x Hoogte</b>	401 x 362 x 367 mm
<b>Gewicht<sup>a</sup></b>	<b>Apparaat inclusief verbruiksartikelen</b>	<ul style="list-style-type: none"><li>• <b>M2670 series:</b> 10,8 kg</li><li>• <b>M2870/M2880 series:</b> 11,2 kg</li><li>• <b>M2671/M2675/M2676 series:</b> 11,1 kg</li><li>• <b>M2875/M2876/M2885/M2886 series:</b> 11,3 kg</li></ul>
<b>Geluidsniveau<sup>bc</sup></b>	<b>Stand-bymodus</b>	26 dB (A)
	<b>Afdrukmodus</b>	Minder dan 50 dB(A)
	<b>Scan-/Kopieermodus (glasplaat van de scanner)</b>	52 dB (A)
	<b>Scan-/Kopieermodus (automatische documentinvoer)</b>	53 dB (A)
<b>Temperatuur</b>	<b>Gebruik</b>	10 tot 30°C
	<b>Opslag (in verpakking)</b>	-20 tot 40°C
<b>Relatieve luchtvochtigheid</b>	<b>Gebruik</b>	20 tot 80% RV
	<b>Opslag (in verpakking)</b>	10 tot 90% RV

# Specificaties

	Items	Omschrijving
<b>Nominaal vermogen<sup>d</sup></b>	<b>Modellen op 110 volt</b>	AC 110 – 127 V
	<b>Modellen op 220 volt</b>	AC 220 – 240 V
<b>Stroomverbruik<sup>e</sup></b>	<b>Gemiddeld vermogen</b>	Minder dan 400 W
	<b>Stand-bymodus</b>	Minder dan 50 W
	<b>Energiebesparende modus</b>	<ul style="list-style-type: none"> <li>• <b>M287xFW/M287xDW/M288xFW/M288xHW:</b> Minder dan 2,4 W (Wi-Fi Direct uitgeschakeld: minder dan 1,6 W)</li> <li>• <b>M267xN/M267xF/M267xFH/M267xFN/ M267xHN/M287xND/M287xFD/M287xHN series:</b> Minder dan 1,1 W</li> </ul>
	<b>Uitgeschakelde toestand<sup>f</sup></b>	Minder dan 0,2 W (0,1 W <sup>g</sup> )
	<b>Network Standby-modus (Activering alle poorten)</b>	<ul style="list-style-type: none"> <li>• <b>M267xF/M267xFD:</b> Minder dan 1 W</li> <li>• <b>M267xFN:</b> Minder dan 1,4 W</li> <li>• <b>M287xFD/M287xND:</b> Minder dan 1,35 W</li> <li>• <b>M287xDW:</b> Minder dan 1,59 W</li> <li>• <b>M287xFW/M288xFW:</b> Minder dan 1,95 W</li> </ul>
<b>Draadloos<sup>h</sup></b>	<b>Module</b>	SPW-B4319S

a. De afmetingen en het gewicht zijn gebaseerd op een apparaat zonder handset.

b. Geluidsdruk niveau, ISO 7779. Geteste configuratie: basisinstallatie apparaat, A4-papierformaat, enkelzijdig afdrukken.

c. Alleen voor China Als het geluid van de apparatuur luider is dan 63 dB (A), moet de apparatuur in een aparte ruimte worden geplaatst.

d. Zie het typeplaatje op het apparaat voor het juiste voltage (V), de frequentie (hertz) en het type stroom (A) voor uw apparaat.

e. Het stroomverbruik is afhankelijk van de status van de machine, de instellingen, de omgevingsvoorwaarden en de meetapparatuur en -methode die het land gebruikt.

f. Stroomverbruik kan alleen volledig worden voorkomen wanneer de voedingskabel niet is aangesloten.

g. Printer met aan/uit-schakelaar.

h. Alleen M287xDW/M287xFW/M288xFW/M288xHW (zie "Functies per model" op pagina 8).

# Specificaties

## Specificaties van de afdrukmedia

Type	Formaat	Afmetingen	Gewicht/capaciteit afdrukmedia <sup>a</sup>	
			Lade	Handmatige invoer <sup>b</sup>
Normaal papier	Letter	216 x 279 mm	60 tot 163 g/m <sup>2</sup> (bankpostpapier) <ul style="list-style-type: none"><li>• 250 vellen van 80 g/m<sup>2</sup> (bankpostpapier)</li></ul>	60 tot 220 g/m <sup>2</sup> (bankpostpapier) <ul style="list-style-type: none"><li>• 1 vellen van 80 g/m<sup>2</sup> (bankpostpapier)</li></ul>
	Legal	216 x 356 mm		
	US Folio	216 x 330 mm		
	A4	210 x 297 mm		
	Oficio	216 x 343 mm		
	JIS B5	182 x 257 mm		
	ISO B5	176 x 250 mm		
	Executive	184 x 267 mm		
	A5	148 x 210 mm		
	A6	105 x 148 mm		

# Specificaties

Type	Formaat	Afmetingen	Gewicht/capaciteit afdrukmedia <sup>a</sup>	
			Lade	Handmatige invoer <sup>b</sup>
Enveloppen	Envelop-Monarch	98 x 191 mm	Niet beschikbaar in lade	60 tot 220 g/m <sup>2</sup> (bankpostpapier)
	Envelop Nr. 10	105 x 241 mm		
	Envelop DL	110 x 220 mm		
	Envelop C5	162 x 229 mm		
	Envelop C6	114 x 162 mm		
Dik papier	Zie Normaal papier	Zie Normaal papier	91 tot 105 g/m <sup>2</sup> (bankpostpapier)	91 tot 105 g/m <sup>2</sup> (bankpostpapier)
Dikker papier	Zie Normaal papier	Zie Normaal papier	Niet beschikbaar in lade	164 tot 220 g/m <sup>2</sup> (bankpostpapier)
Dun papier	Zie Normaal papier	Zie Normaal papier	60 tot 70 g/m <sup>2</sup> (bankpostpapier)	60 tot 70 g/m <sup>2</sup> (bankpostpapier)
Transparanten	Letter, A4	Zie Normaal papier	Niet beschikbaar in lade	138 tot 146 g/m <sup>2</sup>
Etiketten <sup>c</sup>	Letter, Legal, US Folio, A4, JIS B5, ISO B5, Executive, A5	Zie Normaal papier	Niet beschikbaar in lade	120 tot 150 g/m <sup>2</sup> (bankpostpapier)

# Specificaties

Type	Formaat	Afmetingen	Gewicht/capaciteit afdrukmedia <sup>a</sup>	
			Lade	Handmatige invoer <sup>b</sup>
Kartonpapier	Letter, Legal, US Folio, A4, JIS B5, ISO B5, Executive, A5 Briefkaart 4x6	Zie Normaal papier	121 tot 163 g/m <sup>2</sup> (bankpostpapier)	121 tot 163 g/m <sup>2</sup> (bankpostpapier)
Bankpostpapier	Zie Normaal papier	Zie Normaal papier	106 tot 120 g/m <sup>2</sup> (bankpostpapier)	106 tot 120 g/m <sup>2</sup> (bankpostpapier)
Minimaal formaat (aangepast)		<ul style="list-style-type: none"> <li>• <b>Handmatige invoer:</b> 76 x 127 mm</li> <li>• <b>Lade:</b> 105 x 148,5 mm</li> </ul>	60 tot 163 g/m <sup>2</sup> (bankpostpapier) <sup>d, e</sup>	
Maximaal formaat (aangepast)		216 x 356 mm		

a. De maximumcapaciteit kan verschillen en is afhankelijk van het gewicht en de dikte van afdrukmedia en de omgevingsomstandigheden.

b. 1 vel voor de handmatige invoer.

c. De zachtheid van de voor dit apparaat gebruikte etiketten moet tussen 100 tot 250 (sheffield) bedragen. Deze getallen verwijzen naar het gladheidsniveau.

d. De beschikbare papiersoorten in de handmatige invoer: Normaal, Dik, Dikker, Dun, Katoen-, Gekleurd, Voorbedrukt, Kringloop-, Envelop, Transparant, Etiketten, Karton, Bankpost-, Archief-

e. De beschikbare papiersoorten in lade: Normaal, Dik, Dun, Kringloop, Karton, Bankpost, Archief

# Specificaties

## Systemvereisten

### Microsoft® Windows®

Besturingssysteem	Vereisten (aanbevolen)		
	Processor	RAM	Vrije schijfruimte
Windows® XP	Intel® Pentium® III 933 MHz (Pentium IV 1 GHz)	128 MB (256 MB)	1,5 GB
Windows Server® 2003	Intel® Pentium® III 933 MHz (Pentium IV 1 GHz)	128 MB (512 MB)	1,25 GB tot 2 GB
Windows Server® 2008	Intel® Pentium® IV 1 GHz (Pentium IV 2 GHz)	512 MB (2 GB)	10 GB
Windows Vista®	Intel® Pentium® IV 3 GHz	512 MB (1 GB)	15 GB
Windows® 7	Intel® Pentium® IV 1 GHz 32-bit of 64-bit-processor of hoger	1 GB (2 GB)	16 GB
	<ul style="list-style-type: none"><li>• Ondersteuning voor DirectX® 9 graphics met 128 MB geheugen (om het Aero-thema in te schakelen).</li><li>• DVD-R/W-station</li></ul>		
Windows Server® 2008 R2	Intel® Pentium® IV 1,4 GHz-processoren (x64) (2 GHz of sneller)	512 MB (2 GB)	10 GB
Windows® 8	Intel® Pentium® IV 1 GHz 32-bit of 64-bit-processor of hoger	2 GB (2 GB)	20 GB
	<ul style="list-style-type: none"><li>• Ondersteuning voor DirectX® 9 graphics met 128 MB geheugen (om het Aero-thema in te schakelen).</li><li>• DVD-R/W-station</li></ul>		
Windows® 8.1			
Windows® 10			
Windows Server® 2016			
Windows Server® 2012	Intel® Pentium® IV 1,4 GHz-processoren (x64) (2 GHz of sneller)	512 MB (2 GB)	32GB
Windows Server® 2012 R2			

# Specificaties



- Internet Explorer 6.0 of hoger is minimum vereist voor alle Windows-besturingssystemen.
- Gebruikers kunnen de software installeren als ze beheerdersrechten hebben.
- **Windows Terminal Services** is compatibel met uw apparaat.

## Mac

Besturingssysteem	Vereisten (aanbevolen)		
	Processor	RAM	Vrije schijfruimte
Mac OS X 10.5	<ul style="list-style-type: none"><li>• Intel®-processoren</li><li>• 867 MHz of sneller Power PC G4/G5</li></ul>	512 MB (1 GB)	1 GB
Mac OS X 10.6	<ul style="list-style-type: none"><li>• Intel®-processoren</li></ul>	1 GB (2 GB)	1 GB
Mac os x 10.7-10.10	<ul style="list-style-type: none"><li>• Intel®-processoren</li></ul>	2 GB	4 GB



# Specificaties

## Linux

Items	Vereisten
<b>Besturingssysteem</b>	Red Hat Enterprise Linux 5, 6 Fedora 11, 12, 13, 14, 15, 16, 17, 18, 19 OpenSUSE 11.0, 11.1, 11.2, 11.3, 11.4, 12.1, 12.2, 12.3 Ubuntu 10.04, 10.10, 11.04, 11.10, 12.04, 12.10, 13.04 SUSE Linux Enterprise Desktop 10, 11 Debian 5.0, 6.0, 7.0, 7.1 Mint 13, 14 , 15
<b>Processor</b>	Pentium IV 2,4GHz (Intel Core™2)
<b>RAM</b>	512 MB (1 GB)
<b>Vrije schijfruimte</b>	1 GB (2 GB)

## Unix

Items	Vereisten
<b>Besturingssysteem</b>	Sun Solaris 9, 10, 11 (x86, SPARC) HP-UX 11.0, 11i v1, 11i v2, 11i v3 (PA-RISC, Itanium) IBM AIX 5.1, 5.2, 5.3, 5.4, 6.1, 7.1 (PowerPC)
<b>Vrije schijfruimte</b>	Tot 100 MB

# Specificaties

## Netwerkomgeving

 Alleen voor draadloze en netwerkmodellen (zie "Functies per model" op pagina 8).

U moet de netwerkprotocollen op het apparaat installeren om het als netwerkprinter te kunnen gebruiken. In de volgende tabel worden de netwerkomgevingen vermeld die door het apparaat worden ondersteund.

Items	Specificaties
<b>Netwerkinterface</b>	<ul style="list-style-type: none"><li>• Ethernet 10/100 Base-TX bedraad LAN</li><li>• 802.11b/g/n Wireless LAN (alleen M287xDW/M287xFW/M288xFW/M288xHW)</li></ul>
<b>Netwerkbesturingssysteem</b>	<ul style="list-style-type: none"><li>• Windows Server 2003 /Server 2008/XP/Vista/7/8/Server 2008 R2</li><li>• Diverse Linux-besturingssystemen</li><li>• Mac os x 10.5 - 10.10</li><li>• Unix</li></ul>
<b>Netwerkprotocollen</b>	<ul style="list-style-type: none"><li>• TCP/IPv4</li><li>• DHCP, BOOTP</li><li>• DNS, WINS, Bonjour, SLP, UPnP</li><li>• Standard TCP/IP Printing(RAW), LPR, IPP, WSD</li><li>• SNMPv 1/2/3, HTTP, IPSec</li><li>• TCP/IPv6 (DHCP, DNS, RAW, LPR, SNMPv 1/2/3, HTTP, IPSec)</li></ul>
<b>Draadloze netwerkbeveiliging</b>	<ul style="list-style-type: none"><li>• Verificatie: Open Syst., Ged. Sleutel, WPA Privé, WPA2 Privé (PSK)</li><li>• Codering: WEP64, WEP128, TKIP, AES</li></ul>

# Informatie over wettelijke voorschriften

Dit apparaat is ontworpen voor een normale werkomgeving en is gecertificeerd conform verschillende veiligheidsvoorschriften.

## Verklaring inzake laserveiligheid

De printer is in de Verenigde Staten gecertificeerd als zijnde in overeenstemming met de vereisten van DHHS 21 CFR, hoofdstuk 1, subhoofdstuk J voor laserproducten van klasse I(1), en is elders gecertificeerd als een laserproduct van klasse I dat voldoet aan de vereisten van IEC 60825-1: 2007.

Laserproducten van klasse I worden niet als gevaarlijk beschouwd. Het lasersysteem en de printer zijn zo ontworpen dat bij normaal gebruik, gebruiksonderhoud of onder de voorgeschreven servicevoorwaarden personen niet worden blootgesteld aan laserstralen hoger dan Klasse I.

## Waarschuwing

De printer mag nooit worden gebruikt of nagekeken als de beschermkap van de laser/scanner is verwijderd. Hoewel ze onzichtbaar is, kan de gereflecteerde laserstraal uw ogen beschadigen.

Neem bij het gebruik van dit apparaat altijd deze elementaire veiligheidsmaatregelen in acht om het risico op brand, elektrische schokken en letsels te beperken.



CAUTION - CLASS 3B. INVISIBLE LASER RADIATION WHEN OPEN. AVOID EXPOSURE TO THE BEAM.

ATTENTION - CLASSE 3B. RADIATION LASER INVISIBLE EN CAS D'OUVERTURE. EVITER L'EXPOSITION AU FAISCEAU.

GEFAHREN - KLASSE 3B: UNSICHTBARE LASERSTRAHLUNG WENN GEOFFNET. STRAHLENAUSSETZUNG VERMEIDEN.

ATTENZIONE - CLASSE 3B. RADIAZIONI LASER INVISIBILI CON IL DISPOSITIVO APERTO. EVITARE L'ESPOSIZIONE AL RAGGIO.

PRECAUCIÓN - RADIACIÓN LÁSER INVISIBLE DE CLASE 3B PRESENTE AL ABRIR. EVITE LA EXPOSICIÓN AL HAZ.

PERIGO - CLASSE 3B. RADIAÇÃO LASER INVISÍVEL AO ABRIR. EVITE EXPOSIÇÃO DIRECTA AO FEIXE.

GEVAAR - KLASSE 3B. ONZICHTBARE LASERSTRALING INDIEN GEOPEND. VERMIJD BLOOTSTELLING AAN DE STRAAL.

ADVARSEL - KLASSE 3B. USYNLIG LASERSTRÁLING VED ÁBNING. UNNGÁ UDSÆTTELSE FOR STRÁLING.

ADVARSEL - KLASSE 3B. USYNLIG LASERSTRÁLING NÁR DEKSEL ÁPNES. UNNGÁ EKSPONERING FOR STRÁLEN.

VARNING - KLASS 3B OSYNLIG LASERSTRÁLNING NÁR DENNA DEL ÁR ÖPPNAD. STRÁLEN ÁR FARLIG.

VAROITUS - LUOKAN 3B NÁKYMÁTTÖMÁLLE LASER-SÁTEILYÄ AVATTUNA. VÁLTÁ ALTISTUMISTA SÁTEELLE.

**注 意** - CLASS 3B. 严禁打开, 以免被不可见激光辐射 泄漏灼伤

**주 의** - 열리면 등급 3B 비가시 레이저 방사선이 방출됩니다. 광선에 노출을 피하십시오.

## Veiligheid in verband met ozon



De ozonemissie van dit apparaat ligt onder 0,1 ppm. Ozon is zwaarder dan lucht. Zet dit apparaat dus op een plaats met goede ventilatie.

# Informatie over wettelijke voorschriften

## Energiebesparingsmodus



Deze printer is uitgerust met een geavanceerde energiebesparende technologie die het stroomverbruik vermindert wanneer het apparaat niet wordt gebruikt.

Als de printer gedurende enige tijd geen gegevens ontvangt, wordt het stroomverbruik automatisch verlaagd.

ENERGY STAR en het ENERGY STAR-merk zijn gedeponeerde Amerikaanse handelsmerken.

Meer informatie over het ENERGY STAR-programma vindt u op <http://www.energystar.gov>

Voor modellen met ENERGY STAR-certificering staat het etiket van ENERGY STAR op uw apparaat. Controleer of uw apparaat gecertificeerd is met ENERGY STAR.

## Recycleren



Recycle de verpakkingsmaterialen van dit product, of verwijder ze op een milieuvriendelijke wijze.

## Alleen voor China

### 回收和再循环

为了保护环境，我公司已经为废弃的产品建立了回收和再循环系统。我们会为您无偿提供回收同类废旧产品的服务。当您废弃您正在使用的产品时，请您及时与授权耗材更换中心取得联系，我们会及时为您提供服务。

Website: <http://www.samsung.com/cn/support/location/supportServiceLocation.do?page=SERVICE.LOCATION>

### 中国能效标识

型号	能效等级	典型能耗 ( kW·h )
Xpress M2676N	2	1.15
Xpress M2676FH	2	1.18
Xpress M2671N	2	1.15
Xpress M2671FH	2	1.13
Xpress M2871HN	2	1.33
Xpress M2876HN	2	1.33
Xpress M2886HW	2	1.30

依据国家标准 GB 21521-2014

# Informatie over wettelijke voorschriften

## Correcte verwijdering van dit product (afgedankte elektrische en elektronische

### (Van toepassing in landen met afzonderlijke verzamelssystemen)



Deze aanduiding op het product, op de accessoires of in de documentatie geeft aan dat het product en zijn elektronische accessoires (bijv. lader, hoofdtelefoon, USB-kabel) aan het eind van hun levensduur niet met ander huishoudelijk afval mogen worden weggegooid. Gelieve deze items te scheiden van andere soorten afval en ze op een verantwoorde wijze te recyclen met het oog op een duurzaam hergebruik van materialen en ter voorkoming van eventuele schade aan het milieu of de gezondheid als gevolg van een ongecontroleerde afvalverwijdering.

Huishoudelijke gebruikers moeten contact opnemen met de winkel waar ze dit product hebben gekocht of met de gemeente waar ze wonen om te vernemen waar en hoe ze deze artikelen milieuvriendelijk kunnen laten recyclen.

Zakelijke gebruikers dienen contact op te nemen met hun leverancier en dienen de voorwaarden en bepalingen van de verkoopovereenkomst te controleren. Dit product en zijn elektronische accessoires mogen niet met ander bedrijfsafval voor verwijdering worden gemengd.

## (Alleen voor de Verenigde Staten)

Verwijder elektronica door deze naar een goedgekeurd recyclingbedrijf te brengen. Vind recyclingbedrijven bij u in de buurt op onze website: [www.samsung.com/recyclingdirect](http://www.samsung.com/recyclingdirect) Of bel (877) 278 - 0799

## Europese Reach SVHC-verklaring

Ga voor meer informatie over de milieutoezeggingen van Samsung en productspecifieke wettelijke verplichtingen (bijv. Reach) naar: [www.samsung.com/uk/aboutsamsung/samsungelectronics/corporatecitizenship/data\\_corner.html](http://www.samsung.com/uk/aboutsamsung/samsungelectronics/corporatecitizenship/data_corner.html)

## Proposition 65 van de Staat Californië, Waarschuwing (Alleen VS)

The California Safe Drinking Water and Toxic Enforcement Act requires the Governor of California to publish a list of chemicals known to the state of California to cause cancer or reproductive toxicity and requires businesses to warn of exposure to such chemicals.

WARNING: This product contains chemicals known to the State of California to cause cancer and birth defects or other reproductive harm. This appliance and its accessories can cause low-level exposure to chemicals during operation, which can be reduced by operating the appliance in a well ventilated area, and low-level exposure to chemicals through other use or handling.

# Informatie over wettelijke voorschriften

## Alleen voor Taiwan

### 警告

本電池如果更換不正確會有爆炸的危險  
請依製造商說明書處理用過之電池

## Radiofrequentiestraling

### FCC-normen (VS)

Dit apparaat is conform Deel 15 van de FCC-voorschriften. Het gebruik van dit apparaat is onderworpen aan de volgende twee voorwaarden:

- dit apparaat mag geen schadelijke interferentie veroorzaken
- en moet alle ontvangen interferentie aanvaarden, inclusief interferentie die een ongewenste werking kan veroorzaken.

Dit apparaat is getest en voldoet aan de limieten voor digitale apparaten van klasse B, zoals vastgelegd in deel 15 van de FCC-voorschriften. Deze beperkingen zijn bedoeld om een redelijke bescherming te bieden tegen schadelijke interferentie binnenshuis. Dit apparaat genereert, gebruikt en straalt mogelijk radiofrequentie-energie uit en kan, indien het niet volgens de richtlijnen wordt geïnstalleerd en gebruikt, schadelijke interferentie voor radiocommunicatie veroorzaken. Er kan echter niet worden gegarandeerd dat bij een bepaalde installatie geen interferentie optreedt. Als dit apparaat schadelijke interferentie voor radio- of tv-ontvangst veroorzaakt, wat u kunt controleren door het apparaat in en uit te schakelen, raden wij de gebruiker aan de interferentie te beperken door de volgende maatregelen te treffen:

- Verplaats de ontvangstantenne of draai ze een andere kant op.
- Vergroot de afstand tussen de apparatuur en de ontvanger.
- Sluit de apparatuur aan op een stopcontact van een andere stroomkring dan die waarop de ontvanger is aangesloten.
- raadpleeg uw verdeler of een ervaren radio-/televisiemonteur.



Wijzigingen of modificaties die niet uitdrukkelijk zijn goedgekeurd door de fabrikant (die ervoor moet zorgen dat het apparaat aan de normen voldoet) kunnen ertoe leiden dat de toestemming aan de gebruiker om het apparaat te gebruiken vervalft.

# Informatie over wettelijke voorschriften

## Canadese regelgeving inzake radio-interferentie

Dit digitale apparaat blijft binnen de grenzen (limieten van klasse B) voor stoorsignalen vanuit digitale apparatuur die zijn bepaald in de standaard voor apparatuur die interferentie zou kunnen veroorzaken, met de titel "Digital Apparatus", ICES-003 van Industry and Science Canada.

Cet appareil numérique respecte les limites de bruits radioélectriques applicables aux appareils numériques de Classe B prescrites dans la norme sur le matériel brouilleur : « Appareils Numériques », ICES-003 édictée par l'Industrie et Sciences Canada.

## Verenigde Staten van Amerika

### Federale Communicatiecommissie (FCC)

#### Intentional emitter overeenkomstig FCC Deel 15

Mogelijk bevat uw printer radio-LAN-apparaten met een laag vermogen (radiofrequentieapparaten voor draadloze communicatie) die werken in de 2,4 GHz/5 GHz-band. Deze sectie is alleen van toepassing als deze apparaten aanwezig zijn. Controleer het systeemlabel om na te gaan of er draadloze apparaten aanwezig zijn.

Eventuele draadloze apparaten in uw systeem zijn enkel gekwalificeerd voor gebruik in de Verenigde Staten van Amerika als er een FCC ID-nummer op het systeemlabel staat.

De FCC heeft een algemene richtlijn uitgevaardigd waarin wordt aangegeven dat de afstand tussen een draadloos apparaat en het lichaam minstens 20 cm moet bedragen, bij gebruik van het apparaat nabij het lichaam (uitstekende delen niet meegerekend). Dit apparaat moet op meer dan 20 cm van het lichaam worden gehouden wanneer de draadloze apparatuur is ingeschakeld. Het afgegeven vermogen van het draadloze apparaat of de draadloze apparaten die mogelijk in uw printer zijn ingebouwd, ligt ruimschoots onder de RF-blootstellingsgrenzen die de FCC heeft bepaald.

Deze zender mag niet samen met een andere antenne of zender worden opgesteld of bediend.

Het gebruik van dit apparaat is onderworpen aan de volgende twee voorwaarden: (1) Dit apparaat mag geen schadelijke interferentie veroorzaken en (2) dit apparaat moet alle ontvangen interferentie accepteren, inclusief interferentie die een ongewenste werking van het apparaat kan veroorzaken.



Draadloze apparaten mogen niet door de gebruiker zelf worden hersteld. Ze mogen onder geen enkel beding gewijzigd worden. Wanneer u wijzigingen aanbrengt aan een draadloos apparaat, vervalt de gebruikerslicentie. Neem voor ondersteuning contact op met de fabrikant.

# Informatie over wettelijke voorschriften

## FCC-bepaling voor het gebruik in draadloze LAN's:



Tijdens de installatie en het gebruik van een combinatie van deze zender en antenne kan dicht bij de geïnstalleerde antenne de RF-blootstellingsgrens van 1 mW/cm<sup>2</sup> worden overschreden. Daarom moet de gebruiker altijd minstens 20 cm afstand houden van de antenne. Dit apparaat kan niet worden geïnstalleerd met een andere zender en verzendantenne.

## Alleen voor Rusland/Kazachstan/Wit-Rusland



Изготовитель: «Самсунг Электроникс Ко., Лтд.»  
(Мэтан-донг) 129, Самсунг-ро, Енгтонг-гу, г. Сувон, Кёнги-до, Республика Корея  
Импортер: ООО «Самсунг Электроникс Рус Компани»  
Адрес: 125009, г. Москва, ул. Воздвиженка 10

Самсунг Электроникс Ко. Лтд  
(Мэтан-донг) 129, Самсунг-ро, Енгтонг-гу, Сувон қ., Кёнги-до, Корея Республикасы  
«САМСУНГ ЭЛЕКТРОНИКС КЗ ЭНД ЦЕНТРАЛ ЭЙЖА» ЖШС  
Заңды мекен-жайы: Қазақстан Республикасы, Алматы қ., Әл-Фараби даңғылы, 36, 3,4-қабаттар

## Alleen voor Duitsland

Das Gerät ist nicht für die Benutzung am Bildschirmarbeitsplatz gemäß BildschirmV vorgesehen.

Das Gerät kann der Bildschirmarbeitsverordnung unterliegen und in diesem Zusammenhang Abweichungen von an Bildschirmarbeitsplätze zu stellenden Anforderungen (Zeichengröße auf Bildschirmgerät und Tastatur) aufweisen. Es ist daher für Tätigkeiten nicht geeignet, bei denen Beschäftigte das Gerät für einen nicht unwesentlichen Teil ihrer normalen Arbeit mit Bildschirmarbeit benutzen.

Bei Aufstellung des Gerätes darauf achten, dass Blendungen durch in der Anzeige spiegelnde Lichtquellen vermieden werden.

## Alleen voor Turkije

- Bu ürünün ortalama yaşam süresi 7 yıl, garanti süresi 2 yıldır.

## Alleen voor Thailand

This telecommunication equipment conforms to NTC technical requirement.



# Informatie over wettelijke voorschriften

## Alleen voor Canada

Dit product voldoet aan de geldende technische specificaties van Industry Canada. / Le present materiel est conforme aux specifications techniques applicables d'Industrie Canada.

Het REN (Ringer Equivalence Number) is een indicatie van het maximum aantal apparaten dat mag worden aangesloten op een telefooninterface. U kunt een willekeurige combinatie van apparaten aansluiten op een telefooninterface mits de som van de REN's van alle apparaten niet groter is dan 5. / L'indice d'équivalence de la sonnerie (IES) sert à indiquer le nombre maximal de terminaux qui peuvent être raccordés à une interface téléphonique. La terminaison d'une interface peut consister en une combinaison quelconque de dispositifs, à la seule condition que la somme d'indices d'équivalence de la sonnerie de tous les dispositifs n'excède pas cinq.

## Faxidentificatie

Volgens de Telephone Consumer Protection Act van 1991 is het wettelijk verboden om met een computer of een ander elektronisch apparaat faxberichten te verzenden tenzij ze voorzien zijn van een duidelijke strook aan de onderkant of bovenkant van iedere verzonden pagina of op de eerste pagina met de volgende gegevens:

- 1 verzenddatum en -tijd;
- 2 naam van het bedrijf, de bedrijfsafdeling of afzender; en
- 3 telefoonnummer van het verzendapparaat, het bedrijf, de bedrijfsafdeling of de persoon.

De telefoonmaatschappij kan wijzigingen aanbrengen in haar communicatiefaciliteiten, in de werking van haar installaties of in procedures waar dit redelijkerwijs noodzakelijk is voor de bedrijfsvoering, mits dit niet indruist tegen de regels en voorschriften van FCC Deel 68. Als van zulke wijzigingen redelijkerwijs kan worden verwacht dat ze tot gevolg hebben dat bepaalde telefoonrandapparatuur niet meer compatibel is met de communicatiemiddelen van de telefoonmaatschappij, of dat wijzigingen of modificaties van deze randapparatuur nodig zijn, of op enige andere wijze materiële gevolgen hebben voor het gebruik of de prestaties van de randapparaten, moet de klant hiervan op adequate wijze schriftelijk op de hoogte worden gesteld, zodat hij kan ononderbroken kan blijven genieten van de service

# Informatie over wettelijke voorschriften

## REN-nummer (Ringer Equivalence Number)

De aansluitfactor en het FCC-registratienummer voor dit apparaat vindt u op een etiket aan de achterkant of op de onderkant van het apparaat. In een aantal gevallen moet deze informatie aan het telefoonbedrijf worden verstrekt.

De aansluitfactor is een getal dat aangeeft hoe zwaar een apparaat de telefoonlijn belast. Hiermee kunt u bepalen hoeveel apparaten u op dezelfde lijn kunt aansluiten voordat deze wordt "overbelast". Als u te veel apparaten op dezelfde lijn aansluit, ontstaan er problemen met het telefoneren en beantwoorden van inkomende oproepen. Een veel voorkomend probleem is dat de apparaten niet meer overgaan. Er mogen niet meer dan vijf apparaten tegelijk worden aangesloten om er zeker van te zijn dat de telefoonmaatschappij in staat is om de diverse diensten ter beschikking te stellen. In een aantal gevallen kunnen er geen vijf toestellen aangesloten worden. Als een aangesloten telefoonapparaat niet goed werkt, moet u het onmiddellijk loskoppelen van de telefoonlijn aangezien het schade kan toebrengen aan het telefoonnet.

Dit apparaat is in overeenstemming met Deel 68 van de FCC-regels en de vereisten die door de ACTA werden aangenomen. Op de achterkant van dit apparaat bevindt zich een label dat onder meer een product-id bevat met de notatie US:AAA#EQ##TXXXX. Dit nummer moet op verzoek worden meegedeeld aan de telefoonmaatschappij.



Volgens de voorschriften van de FCC (Federal Communication Commission) kunnen wijzigingen of modificaties aan dit apparaat die niet uitdrukkelijk zijn goedgekeurd door de fabrikant ertoe leiden dat de gebruiker het recht verliest om het apparaat te gebruiken. Wanneer randapparatuur schade aan het telefoonnet veroorzaakt, moet de telefoonmaatschappij de klant waarschuwen dat de dienst kan worden onderbroken. Wanneer het echter praktisch onmogelijk is om de klant vooraf te verwittigen, kan de telefoonmaatschappij de dienstverlening tijdelijk onderbreken op voorwaarde dat ze:

- a de klant onmiddellijk op de hoogte brengt;
- b de klant de gelegenheid biedt om het probleem met de randapparatuur te verhelpen,
- c de klant erop wijst dat hij het recht heeft om een klacht in te dienen bij de Federal Communication Commission volgens de procedures uiteengezet in "FCC Rules and Regulations Subpart E of Part 68".

## Verder moet u weten:

- Dat het apparaat niet ontworpen is voor aansluiting op een PBX-centrale.
- Als u het apparaat wilt aansluiten op de telefoonlijn waarop ook een computerfax/modem is aangesloten, is het mogelijk dat alle op de lijn aangesloten apparaten problemen ondervinden met verzenden of ontvangen. We raden u aan om buiten een normaal telefoontoestel geen andere apparaten aan te sluiten op de lijn waarop het apparaat is aangesloten.

# Informatie over wettelijke voorschriften

- Als u zich in een gebied bevindt waar veel onweer voorkomt of regelmatig spanningspieken optreden in het lichtnet, raden we u aan om zowel voor het lichtnet als de telefoonlijn een piekspanningsbeveiliging te installeren. Piekspanningsbeveiligingen kunt u aanschaffen bij uw dealer of bij een elektronica speciaalzaak.
- Wanneer u een alarmnummer in het apparaat programmeert en/of een alarmnummer draait om te testen of alles goed werkt, bel dan eerst het normale nummer (dus niet het alarmnummer) van de alarmdienst om de dienst op de hoogte te brengen van de test. De dienst kan u dan meteen inlichten over de testprocedure die u kunt volgen.
- Dit apparaat mag niet worden aangesloten op een muntautomaat of een lijn die wordt gebruikt voor telefonisch vergaderen.
- Dit apparaat heeft een magnetische koppeling voor gehoorapparaten.

U kunt het apparaat veilig op een telefoonnet aansluiten via een standaard modulaire connector, USOC RJ-11C.

## De stekker van het netsnoer vervangen (alleen voor het VK)

### Belangrijk

Het netsnoer van dit apparaat is voorzien van een standaardstekker (BS 1363) van 13 ampère en een zekering van 13 ampère. Als u de zekering vervangt, moet u het juiste type van 13 ampère gebruiken. Nadat u de zekering hebt gecontroleerd of vervangen, moet u de afdekkap van de zekering weer sluiten. Als u de afdekkap van de zekering verloren bent, mag u de stekker niet gebruiken totdat u er een nieuwe afdekkap hebt op gezet.

Neem contact op met de leverancier bij wie u het apparaat hebt gekocht.

Stekkers van 13 ampère zijn het meest voorkomende type in het Verenigd Koninkrijk en kunnen in de meeste gevallen worden gebruikt. Sommige (vooral oudere) gebouwen hebben echter geen normale stopcontacten van 13 ampère. U moet een geschikt verloopstuk (adapter) kopen. Verwijder nooit de aangegoten stekker van het netsnoer.



Als u de aangegoten stekker afsnijdt of weggooit, kunt u hem er niet meer op bevestigen en riskeert u een elektrische schok te krijgen als u hem in het stopcontact steekt.

# Informatie over wettelijke voorschriften

## Belangrijke waarschuwing:



Dit apparaat moet op een geaard stopcontact worden aangesloten.

De aders van het netsnoer hebben de volgende kleurcodering:

- **Groen/geel:** aarding
- **Blauw:** neutraal
- **Bruin:** fase

Ga als volgt te werk als de kleuren van de aders in het netsnoer niet overeenstemmen met die van de stekker.

Sluit de geel-groene aardedraad aan op de pool die gemarkeerd is met de letter "E", het aardingssymbool, en geel-groen of groen is gekleurd.

Sluit de blauwe draad aan op de pool die gemarkeerd is met de letter "N" of zwart is gekleurd.

Sluit de blauwe draad aan op de pool die gemarkeerd is met de letter "L" of de kleur zwart.

In de stekker, adapter of verdeelkast moet een zekering van 13 ampère zijn aangebracht.

## Verklaring van overeenstemming (Europese landen)

### Goedkeuringen en certificeringen

Samsung Electronics verklaart hierbij dat deze [Xpress M267xN, Xpress M287xND] voldoet aan de essentiële vereisten en andere regelgeving van de laagspanningsrichtlijn (2006/95/EC) en de EMC-richtlijn (2004/108/EC).



Samsung Electronics verklaart hierbij dat deze [Xpress M267xF, Xpress M267xFH, Xpress M267xFN, Xpress M267xHN, Xpress M287xFD, Xpress M287xHN, Xpress M287xDW, Xpress M287xFW, Xpress M288xFW, Xpress M288xHW] voldoet aan de essentiële vereisten en andere regelgeving van de R&TTE-richtlijn 1999/5/EC.

De conformiteitsverklaring vindt u op [www.samsung.com](http://www.samsung.com). Daar klikt u op Support > Download center en geeft u de printernaam (MFP) in om EuDoC te doorzoeken.

**1 januari 1995:** Richtlijn 2006/95/EC van het Europees Parlement en de Raad betreffende de onderlinge aanpassing van de wettelijke voorschriften der lidstaten inzake elektrisch materiaal bestemd voor gebruik binnen bepaalde spanningsgrenzen.

**1 januari 1996:** Richtlijn 2004/108/EC van de Raad inzake de harmonisatie van de wetgevingen in de lidstaten betreffende elektromagnetische compatibiliteit.

# Informatie over wettelijke voorschriften

**9 maart 1999:** Richtlijn 1999/5/EC van de Raad inzake radioapparatuur en eindapparatuur voor telecommunicatie en de onderlinge herkenning van hun conformiteit. U kunt bij uw vertegenwoordiger van Samsung Electronics Co., Ltd. een volledige verklaring krijgen waarin de relevante richtlijnen en de normen waarnaar wordt verwezen, zijn gedefinieerd.

## EC-certificering

Certificering voor Richtlijn 1999/5/EC inzake radioapparatuur en eindapparatuur voor telecommunicatie (FAX)

Dit product van Samsung is gecertificeerd door Samsung zelf voor enkele-terminalverbindingen in heel Europa met het openbare telefoonnet (PSTN), in overeenstemming met richtlijn 1999/5/EC. Het product is ontworpen voor gebruik met de nationale openbare telefoonnetten en compatibele PBX-en van de Europese landen:

Indien er problemen optreden, moet u in eerste instantie contact opnemen met het Euro QA Lab van Samsung Electronics Co., Ltd.

Het product is getest op TBR21. Het European Telecommunication Standards Institute (ETSI) heeft voor gebruik en toepassing in overeenstemming met deze norm een adviesdocument gepubliceerd (EG 201 121), waarin opmerkingen en extra voorwaarden staan voor netwerkcompatibiliteit van TBR21-terminals. Het product is getest op, en voldoet aan, alle relevante adviezen in dit document.

## Europese radiogoedkeuringsinformatie (voor producten uitgerust met door de EU goedgekeurde radioapparaten)

Deze printer is bestemd voor gebruik thuis of op kantoor. Mogelijk bevat uw printer radio-LAN-apparaten met een laag vermogen (radiofrequentieapparaten voor draadloze communicatie) die werken in de 2,4/5 GHz-band. Deze sectie is alleen van toepassing als deze apparaten aanwezig zijn. Controleer het systeemlabel om na te gaan of er draadloze apparaten aanwezig zijn.



Draadloze apparaten die mogelijk in uw systeem aanwezig zijn mogen in de Europese Unie of daarmee verbonden regio's alleen worden gebruikt als een EG-conformiteitsmerkteken op het systeemlabel staat.

Het afgegeven vermogen van het draadloze apparaat of de draadloze apparaten die mogelijk in uw printer zijn ingebouwd, ligt ruimschoots onder de RF-blootstellingsgrenzen die de Europese Commissie in de R&TTE-richtlijn heeft vastgelegd.

## Krachtens de goedkeuring van draadloze apparaten gekwalificeerde Europese lidstaten:

EU-landen

# Informatie over wettelijke voorschriften

## Europese landen met gebruiksbepalingen:

EU

EEA/EFTA-landen

Geen beperkingen op dit ogenblik.

## Alleen voor Israël

מס' אישור אלחוטי של משרד התקשורת הוא 51-29003  
אסור להחליף את האנטנה המקורית של המכשיר,  
ולא לעשות בו כל שינוי טכני אחר.

## Mededelingen aangaande normen

### Draadloze geleiding

Mogelijk bevat uw printer radio-LAN-apparaten met een laag vermogen (radiofrequentieapparaten voor draadloze communicatie) die werken in de 2,4 GHz/5 GHz-band. De volgende sectie geeft een algemeen overzicht van beschouwingen die betrekking hebben op het gebruik van een draadloos apparaat.

Bijkomende beperkingen, waarschuwingen en overwegingen voor specifieke landen zijn opgenomen in de specifieke landensecties (of landengroepensecties). De draadloze apparaten in uw systeem zijn uitsluitend gekwalificeerd voor gebruik in de landen die geïdentificeerd kunnen worden aan de hand van de markering "Radio gekeurd" op het systeemclassificatielabel. Als het land waar u het draadloos apparaat wilt gebruiken niet in de lijst is opgenomen, neemt u contact op met het plaatselijke instantie voor radiogoedkeuring voor meer informatie over de vereisten. Draadloze apparaten zijn streng gereguleerd en mogen niet worden gebruikt.

Het afgegeven vermogen van het draadloze apparaat of de draadloze apparaten die mogelijk in uw printer zijn ingebouwd, ligt ruimschoots onder de tot dusver bekende RF-blootstellingsgrenzen. Omdat de draadloze apparaten (die mogelijk in uw printer zijn ingebouwd) minder energie afgeven dan conform de veiligheidsnormen en aanbevelingen inzake radiofrequentie is toegestaan, is de producent ervan overtuigd dat deze apparaten veilig zijn in het gebruik. Ongeacht het vermogensniveau moet menselijk contact tijdens de normale werking zoveel mogelijk worden vermeden.

De FCC heeft een algemene richtlijn uitgevaardigd waarin wordt aangegeven dat de afstand tussen het draadloze apparaat en het lichaam, voor gebruik van een draadloos apparaat nabij het lichaam (zonder uitstekende delen), minstens 20 cm moet bedragen. Dit apparaat moet op meer dan 20 cm van het lichaam worden gehouden, wanneer de draadloze apparatuur is ingeschakeld en bezig is met zenden.

Deze zender mag niet samen met een andere antenne of zender worden opgesteld of bediend.

# Informatie over wettelijke voorschriften

Sommige omstandigheden leggen beperkingen op aan draadloze apparaten. Hieronder zijn voorbeelden van gebruikelijke beperkingen opgenomen.



Draadloze RF-communicatie kan interferentie veroorzaken met apparatuur aan boord van burgerluchtvaarttoestellen. De huidige luchtvaartreglementeringen eisen dat draadloze toestellen aan boord van een vliegtuig worden uitgeschakeld tijdens de vlucht. IEEE 802.11- (beter bekend als draadloos Ethernet) en Bluetooth-communicatieapparaten zijn voorbeelden van draadloze communicatieapparaten.



In omgevingen waar het risico op interferentie met andere apparaten of diensten schadelijk is of als dusdanig wordt beschouwd, kan gebruik van een draadloos apparaat beperkt of verboden worden. Luchthavens, ziekenhuizen en ruimtes gevuld met zuurstof en ontvlambare gassen zijn enkele voorbeelden van omgevingen waar het gebruik van draadloze apparaten beperkt of verboden kan zijn. Als u zich in een omgeving bevindt waarvan u niet zeker weet of het gebruik van draadloze apparaten gesanctioneerd is, vraagt u de plaatselijke autoriteiten om toelating voor u het draadloze apparaat inschakelt of in gebruik neemt.



Elk land voorziet verschillende beperkingen voor het gebruik van draadloze apparaten. Aangezien uw systeem uitgerust is met een draadloos apparaat, moet u, als u van het ene land naar het andere reist, voorafgaand aan uw vertrek bij de plaatselijke radiogoedkeuringsinstanties informeren of er beperkingen gelden voor het gebruik van draadloze apparaten in het land van bestemming.



Als uw systeem uitgerust is met een ingebouwd draadloos apparaat, mag u het draadloos apparaat niet gebruiken tenzij alle kleppen en schermen op hun plaats zitten en het systeem compleet is.



Draadloze apparaten mogen niet door de gebruiker zelf worden hersteld. Ze mogen onder geen enkel beding gewijzigd worden. Wanneer u wijzigingen aanbrengt aan een draadloos apparaat, vervalt de gebruikerslicentie. Neem voor ondersteuning contact op met de fabrikant.



Gebruik alleen stuurprogramma's die goedgekeurd zijn voor het land waar het apparaat gebruikt zal worden. Raadpleeg de systeemherstelkit van de fabrikant of neem contact op met de technische dienst van de fabrikant voor meer informatie.



# Informatie over wettelijke voorschriften

## Alleen voor China

### 产品中有害物质的名称及含量

部件名称	有害物质					
	铅 (Pb)	汞 (Hg)	镉 (Cd)	六价铬 (Cr <sup>6+</sup> )	多溴联苯 (PBB)	多溴二苯醚 (PBDE)
塑料	○	○	○	○	○	○
金属 (机箱)	×	○	○	○	○	○
印刷电路部件 (PCA)	×	○	○	○	○	○
电缆 / 连接器	×	○	○	○	○	○
电源设备	×	○	○	○	○	○
电源线	×	○	○	○	○	○
机械部件	×	○	○	○	○	○
卡盒部件	×	○	○	○	○	○
定影部件	×	○	○	○	○	○
扫描仪部件 - CCD (如果有)	×	×	○	○	○	○
扫描仪部件 - 其它 (如果有)	×	○	○	○	○	○
印刷电路板部件 (PBA)	×	○	○	○	○	○
墨粉	○	○	○	○	○	○
滚筒	○	○	○	○	○	○

本表格依据 SJ/T 11364 的规定编制。

○：表示该有害物质在该部件所有均质材料中的含量均在 GB/T 26572 规定的限量要求以下。

×：表示该有害物质至少在该部件的某一均质材料中的含量超出 GB/T 26572 规定的限量要求。



# Copyright

© 2013 Samsung Electronics Co., Ltd. Alle rechten voorbehouden.

Deze gebruikershandleiding dient uitsluitend ter informatie. Alle informatie in deze gebruikershandleiding kan zonder voorafgaande kennisgeving worden gewijzigd.

Samsung Electronics kan niet aansprakelijk worden gesteld voor directe of indirecte schade als gevolg van of in verband met het gebruik van deze gebruikershandleiding.

- Samsung en het Samsung-logo zijn handelsmerken van Samsung Electronics Co., Ltd.
- Microsoft, Windows, Windows Vista, Windows 7, Windows 8 Windows Server 2008 R2, Windows 10 en Windows Server 2016 zijn gedeponeerde handelsmerken of handelsmerken van Microsoft Corporation.
- iPad, iPhone, iPod touch, Mac en Mac OS zijn handelsmerken van Apple Inc., geregistreerd in de V.S en andere landen. AirPrint en het AirPrint-logo zijn handelsmerken van Apple Inc.
- Google, Picasa, Google Cloud Print, Google Docs, Android en Gmail zijn gedeponeerde handelsmerken of handelsmerken van Google Inc.
- Google Cloud Print is een handelsmerk van Google Inc.
- LaserWriter is een handelsmerk van Apple Computer, Inc.
- Alle andere merk- of productnamen zijn handelsmerken van hun respectievelijke bedrijven of organisaties.

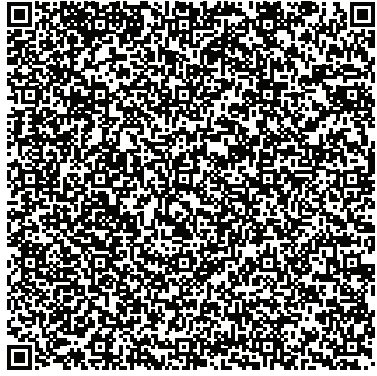

QR-code

De software geleverd bij dit product bevat open-sourcesoftware. U kunt de complete broncode ter beschikking krijgen voor een periode van drie jaar na de laatste verzending van dit product door een e-mail te sturen naar: [oss.request@samsung.com](mailto:oss.request@samsung.com). Het is ook mogelijk om de complete broncode te krijgen op een fysiek medium, zoals een cd-rom; hiervoor wordt een klein bedrag in rekening gebracht.

**De volgende URL [http://opensource.samsung.com/opensource/Samsung\\_M267x\\_M287x\\_M288x\\_Series/seq/34](http://opensource.samsung.com/opensource/Samsung_M267x_M287x_M288x_Series/seq/34) brengt u naar de downloadpagina van de beschikbare broncode en de informatie over de open-sourcelicentie met betrekking tot dit product.** Dit aanbod is geldig voor iedereen die deze informatie ontvangt.

# Gebruikershandleiding

---

Samsung Printer *Xpress*

M267x series  
M287x series  
M288x series

## GEAVANCEEERD

Deze handleiding geeft informatie over de installatie, geavanceerde instelling, gebruik en het oplossen van problemen in verschillende besturingssystemen.

Afhankelijk van het model of land zijn enkele functies mogelijk niet beschikbaar.

## BASIS

Deze handleiding geeft informatie met betrekking tot de installatie, normaal gebruik en het oplossen van problemen in Windows.



## 1. Installatie van de software

Installatie voor Mac	147
Opnieuw installeren voor Mac	148
Installatie voor Linux	149
Opnieuw installeren voor Linux	150



## 2. Een via een netwerk aangesloten

Nuttige netwerkprogramma's	152
Instelling bekabeld netwerk	153
Installeren van een stuurprogramma over het netwerk	157
IPv6-configuratie	166
Draadloos netwerk instellen	169
Samsung Mobile Print	202
De NFC-functie gebruiken	203
AirPrint	210
Google Cloud Print™	212



## 3. Menu's met nuttige instellingen

Voordat u een hoofdstuk gaat lezen	216
Menu Afdrukken	217
Menu Kopiëren	219
Menu Faxen	222
Systeeminstallatie	226



## 4. Speciale functies

Aanpassing aan luchtdruk of hoogte	235
Verschillende tekens invoeren	236
Het faxadresboek instellen	238
Afdrukfuncties	241
Scanfuncties	257
Faxfuncties	264



## 5. Nuttige beheerprogramma's

<b>Managementhulpmiddelen gebruiken</b>	<b>275</b>
<b>Easy Capture Manager</b>	<b>276</b>
<b>Samsung AnyWeb Print</b>	<b>277</b>
<b>Easy Eco Driver</b>	<b>278</b>
<b>SyncThru™ Web Service gebruiken</b>	<b>279</b>
<b>Werken met Samsung Easy Document Creator</b>	<b>282</b>
<b>Samsung Easy Printer Manager gebruiken</b>	<b>283</b>
<b>Samsung-printerstatus gebruiken</b>	<b>287</b>
<b>Samsung Printer Experience gebruiken</b>	<b>289</b>



## 6. Problemen oplossen

<b>Problemen met papierinvoer</b>	<b>297</b>
<b>Problemen met de voeding en het netsnoer</b>	<b>298</b>
<b>Afdrukproblemen</b>	<b>299</b>
<b>Problemen met de afdrukkwaliteit</b>	<b>303</b>
<b>Problemen met kopiëren</b>	<b>311</b>
<b>Problemen met scannen</b>	<b>312</b>
<b>Problemen met faxen</b>	<b>314</b>
<b>Problemen met het besturingssysteem</b>	<b>316</b>



# 1. Installatie van de software

Dit hoofdstuk levert instructies voor het installeren van essentiële en nuttige software voor gebruik in een opstelling waarbij het apparaat via een kabel aangesloten is. Een lokale printer is een printer die via een kabel rechtstreeks op uw computer is aangesloten. Als uw apparaat op een netwerk is verbonden, slaat u de onderstaande stappen over en gaat u verder met de installatie van het stuurprogramma voor een netwerkapparaat (zie "Installeren van een stuurprogramma over het netwerk" op pagina 157).

- **Installatie voor Mac** **147**
- **Opnieuw installeren voor Mac** **148**
- **Installatie voor Linux** **149**
- **Opnieuw installeren voor Linux** **150**



- Als u gebruik maakt van het besturingssysteem Windows, kijkt u in de basishandleiding voor installatie van het stuurprogramma (zie "Lokaal installeren van het stuurprogramma" op pagina 29).
- Gebruik alleen een USB-kabel die korter is dan 3 meter.

# Installatie voor Mac

1 Controleer of de printer op uw computer is aangesloten en ingeschakeld is.

2 Plaats de meegeleverde software-cd in uw cd-romstation.

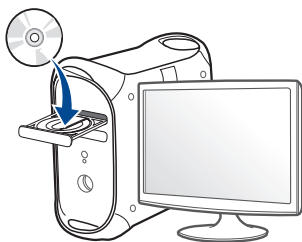

3 Dubbelklik op het cd-rom-pictogram op het bureaublad van uw Mac-computer.

•Voor Mac OS X 10.8 dubbelklikt u op de cd-rom die wordt weergegeven in de **Finder**.

4 Dubbelklik in de map **MAC\_Installer** op het pictogram **Installer OS X**.

5 Klik op **Ga door**.

6 Lees de gebruiksrechtovereenkomst en klik op **Ga door**.

7 Klik op **Akkoord** als u akkoord gaat met de gebruiksrechtovereenkomst.

8 Klik op **Installeer**. Alle onderdelen die noodzakelijk zijn voor apparaatbewerkingen worden geïnstalleerd.

Als u klikt op **Aanpassen**, kunt u aangeven welke afzonderlijke onderdelen u wilt installeren.

9 Voer het wachtwoord in en klik op **OK**.

10 Selecteer **Met USB aangesloten printer** in het scherm **Type printerverbinding** en klik op **Ga door**.

11 Klik op de knop **Printer toevoegen** om uw printer te selecteren en deze aan je lijst met printers toe te voegen.

Als uw apparaat faxen ondersteunt, klikt u op de knop **Fax toevoegen** om uw fax te selecteren en toe te voegen aan uw lijst met faxen.

12 Nadat de installatie is voltooid, klikt u op **Sluiten**.

# Opnieuw installeren voor Mac

Als het printerbesturingsbestand niet correct werkt, maakt u de installatie van het besturingsbestand ongedaan en installeert u het opnieuw.

- 1 Open de map **Programma's > Samsung > Printer Software Uninstaller**.
- 2 Klik op **Ga door** om de printersoftware te deïnstalleren.
- 3 Selecteer het programma dat u wilt verwijderen en klik op **Installatie ongedaan maken**.
- 4 Voer het wachtwoord in en klik op **OK**.
- 5 Klik na het deïnstalleren op **Sluiten**.



Als een apparaat al is toegevoegd, kunt u het verwijderen via **Printerconfiguratie** of **Afdrukken en faxen**.



# Installatie voor Linux

Om de printersoftware te onderzoeken, moet u softwarepakketten voor Linux downloaden van de Samsung-website (<http://www.samsung.com> > zoek uw product > Ondersteuning of Downloads).

## Het Unified Linux-stuurprogramma installeren



U moet zich aanmelden als supergebruiker (root) om de printersoftware te installeren. Als u geen supergebruiker bent, neemt u contact op met uw systeembeheerder.

- 1 Controleer of de printer op uw computer is aangesloten en ingeschakeld is.
- 2 Kopieer het **Unified Linux Driver**-pakket naar uw systeem.
- 3 Open het terminalprogramma en ga naar de map waarnaar u het pakket hebt gekopieerd.
- 4 Pak het pakket uit.
- 5 Ga naar de map **uld**.
- 6 Voer de opdracht `./install.sh` uit (als u niet bent aangemeld als root, voert u de opdracht uit met `'sudo': 'sudo ./install.sh'`).
- 7 Ga verder met de installatie.

- 8 Start het hulpprogramma voor afdrukken nadat de installatie is voltooid (ga naar **System > Administration > Printing** of voer de opdracht `'system-config-printer'` uit in het terminalprogramma).
- 9 Klik op de knop **Add**.
- 10 Selecteer uw printer.
- 11 Klik op de knop **Forward** om de printer aan het systeem toe te voegen.

# Opnieuw installeren voor Linux

Als het printerstuurprogramma niet correct werkt, maakt u de installatie van het stuurprogramma ongedaan en installeert u het opnieuw.

- 1 Open het **Terminal**programma.
- 2 Ga naar de map **uld** van het uitgepakte **Unified Linux Driver**-pakket.
- 3 Voer de opdracht **'./uninstall.sh'** uit (als u niet bent aangemeld als root, voert u de opdracht uit met **'sudo'**: **'sudo ./uninstall.sh'**)
- 4 Ga door met het verwijderen van het stuurprogramma.



## 2. Een via een netwerk aangesloten apparaat gebruiken

In dit hoofdstuk wordt stap voor stap uitgelegd hoe u een apparaat instelt dat via het netwerk aangesloten is en hoe u de software instelt.

- **Nuttige netwerkprogramma's** 152
- **Instelling bekabeld netwerk** 153
- **Installeren van een stuurprogramma over het netwerk** 157
- **IPv6-configuratie** 166
- **Draadloos netwerk instellen** 169
- **Samsung Mobile Print** 202
- **De NFC-functie gebruiken** 203
- **AirPrint** 210
- **Google Cloud Print™** 212



De ondersteunde optionele apparaten en functies kunnen van model tot model verschillen (zie "Functies per model" op pagina 8).

# Nuttige netwerkprogramma's

Er zijn verschillende programma's voorhanden om in een netwerkgeving de netwerkinstellingen op een eenvoudige manier in te voeren. Zo kan de netwerkbeheerder diverse apparaten in het netwerk beheren.



- Voordat u onderstaande programma's gaat gebruiken moet u het IP-adres instellen.
- Sommige functies en optionele onderdelen zijn mogelijk niet beschikbaar afhankelijk van model of land (zie "Functies per model" op pagina 8).

## SyncThru™ Web Service

Met de in het netwerkapparaat geïntegreerde webserver kunt u het volgende doen (zie "SyncThru™ Web Service gebruiken" op pagina 279).

- Informatie over en status van verbruiksartikelen opvragen.
- Apparaatinstellingen aanpassen.
- E-mail-meldingsopties instellen. Als u deze optie instelt, wordt de apparaatstatus (als de tonercassette leeg is of als er een foutmelding is) automatisch naar het e-mailadres van een bepaalde persoon gestuurd.
- De noodzakelijke netwerkparameters voor het apparaat instellen, zodat u een verbinding kunt maken met diverse netwerkomgevingen.

## SyncThru™ Web Admin Service

Een webgebaseerd apparaatbeheersysteem voor netwerkbeheerders. Met SyncThru™ Web Admin Service kunt u netwerkapparatuur op een efficiënte manier beheren en op afstand controleren. U kunt bovendien problemen oplossen vanaf iedere plek waar u via het internet toegang hebt tot het bedrijfsnetwerk.

- U kunt dit programma downloaden via <http://solution.samsungprinter.com>.

## SetIP instelling bekabeld netwerk

Met dit hulpprogramma kunt u een netwerkinterface selecteren en handmatig IP-adressen configureren voor gebruik met het TCP/IP-protocol.

- zie "IPv4-configuratie met het programma SetIP (Windows)" op pagina 153.
- zie "IPv4-configuratie met het programma SetIP (Mac)" op pagina 154.
- zie "IPv4-configuratie met het programma SetIP (Linux)" op pagina 156.



- Deze functie is niet beschikbaar voor een apparaat dat de netwerkinterface niet ondersteunt (zie "Achterkant" op pagina 24).
- TCP/IPv6 wordt door dit programma niet ondersteund.

# Instelling bekabeld netwerk

## Een netwerkconfiguratie rapport afdrukken

U kunt een **netwerkconfiguratie rapport** afdrukken vanaf het bedieningspaneel van het apparaat, waarin de huidige netwerkinstellingen van uw apparaat worden weergegeven. Dit zal u helpen bij de installatie van een netwerk.

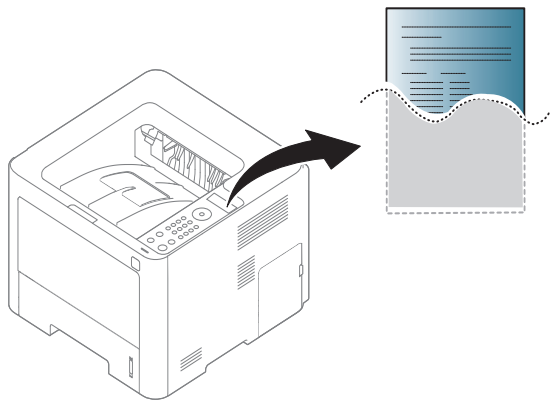

- Het openen van de menu's kan verschillen per model (zie "Toegang tot het menu" op pagina 34).
- Voor bepaalde modellen moet u mogelijk op **OK** drukken om naar menu's op lagere niveaus te gaan.

- **De machine heeft een displayscherm:** Druk op de knop  (**Menu**) op het bedieningspaneel en selecteer **Netwerk > Netwerkconf..**

In dit **netwerkconfiguratie rapport** kunt u het MAC-adres en IP-adres van uw apparaat vinden.

Voorbeeld:

- MAC-adres: 00:15:99:41:A2:78
- IP-adres: 169.254.192.192

## Het IP-adres instellen

- Deze functie is niet beschikbaar voor een apparaat dat de netwerkinterface niet ondersteunt (zie "Achterkant" op pagina 24).
- TCP/IPv6 wordt door dit programma niet ondersteund.

Eerst moet u een IP-adres instellen voor het beheren van en afdrukken via het netwerk. In de meeste gevallen wordt een IP-adres automatisch toegewezen via een DHCP-server (Dynamic Host Configuration Protocol Server) die zich in het netwerk bevindt.

## IPv4-configuratie met het programma SetIP (Windows)

Voordat u het programma SetIP gebruikt, moet u de firewall van de computer uitschakelen via **Configuratiescherm > Beveiligingscentrum > Windows Firewall**.

# Instelling bekabeld netwerk



De onderstaande instructies kunnen afwijken voor uw model.

- 1 Download de software van de website van Samsung. Pak de software vervolgens uit en installeer deze op uw computer. (<http://www.samsung.com> > zoek uw product > Ondersteuning of Downloads).
- 2 Volg de instructies in het installatievenster.
- 3 Sluit het apparaat op het netwerk aan met een netwerkkabel.
- 4 Schakel het apparaat in.
- 5 In het menu **Start** van Windows selecteert u **Alle programma's** > **Samsung Printers** > **SetIP** > **SetIP**.
- 6 Klik op het pictogram  (derde van links) in het scherm SetIP om het TCP/IP-configuratievenster te openen.
- 7 Voer de nieuwe apparaatgegevens in het configuratievenster in. In een bedrijfsintranet moeten deze gegevens mogelijk worden toegewezen door een netwerkbeheerder voordat u verder kunt gaan.



Zoek het MAC-adres in het **netwerkconfiguratie-rapport** en voer het hier in (zonder dubbele punten) (zie "Een netwerkconfiguratie-rapport afdrukken" op pagina 153). Bijvoorbeeld: 00:15:99:29:51:A8 wordt dus 0015992951A8.

- 8 Klik op **Toepassen** en vervolgens op **OK**. Het **Netwerkconfiguratie-rapport** wordt automatisch op het apparaat afgedrukt. Bevestig dat alle instellingen juist zijn.

## IPv4-configuratie met het programma SetIP (Mac)

Voordat u het programma SetIP gebruikt, moet u de firewall van de computer uitschakelen via **Systeemvoorkeuren** > **Beveiliging** > **Firewall**.



De volgende instructies kunnen verschillen per model.

- 1 Sluit het apparaat op het netwerk aan met een netwerkkabel.
- 2 Plaats de meegeleverde software-cd in uw cd-romstation.

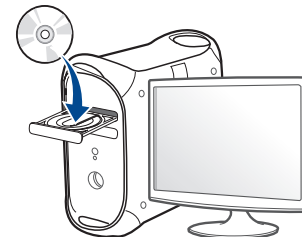

# Instelling bekabeld netwerk

- 3 Dubbelklik op het cd-rom-pictogram op het bureaublad van uw Mac-computer.
  - Voor Mac OS X 10.8 dubbelklikt u op de cd-rom die wordt weergegeven in de Finder.
- 4 Dubbelklik in de map **MAC\_Installer** op het pictogram **Installer OS X**.
- 5 Klik op **Ga door**.
- 6 Lees de gebruiksrechtovereenkomst en klik op **Ga door**.
- 7 Klik op **Akkoord** als u akkoord gaat met de gebruiksrechtovereenkomst.
- 8 Klik op **Installeer**. Alle onderdelen die noodzakelijk zijn voor apparaatbewerkingen worden geïnstalleerd.

Als u klikt op **Aanpassen**, kunt u aangeven welke afzonderlijke onderdelen u wilt installeren.
- 9 Voer het wachtwoord in en klik op **OK**.
- 10 Op het computerscherm verschijnt een waarschuwing dat alle toepassingen worden afgesloten. Klik op **Ga door**.
- 11 Selecteer **Op het netwerk aangesloten printer (bedraad of draadloos)** in het scherm **Type printerverbinding** en klik op **IP-adres instellen**.

12 Klik op het pictogram  (derde van links) in het scherm SetIP om het TCP/IP-configuratievenster te openen.

13 Voer de nieuwe apparaatgegevens in het configuratievenster in. In een bedrijfsintranet moeten deze gegevens mogelijk worden toegewezen door een netwerkbeheerder voordat u verder kunt gaan.



Zoek het MAC-adres in het **netwerkconfiguratie rapport** en voer het hier in (zonder dubbele punten) (zie "Een netwerkconfiguratie rapport afdrukken" op pagina 153). Bijvoorbeeld: 00:15:99:29:51:A8 wordt dus 0015992951A8.

14 Klik op **Apply** en vervolgens op **OK**. Het **Netwerkconfiguratie rapport** wordt automatisch op het apparaat afgedrukt. Bevestig dat alle instellingen juist zijn.

# Instelling bekabeld netwerk

## IPv4-configuratie met het programma SetIP (Linux)

Voordat u het programma SetIP gebruikt, moet u de firewall van de computer uitschakelen via **System Preferences** or **Administrator**.



De volgende instructies kunnen verschillen per model of besturingssysteem.

- 1 Download het programma SetIP vanaf de website van Samsung en pak het programma uit.
- 2 Dubbelklik op het bestand **SetIPApplet.html** in de map **cdroot/Linux/noarch/at\_opt/share/utls** .
- 3 Klik hier om het venster TCP/IP Configuration te openen.
- 4 Voer de nieuwe apparaatgegevens in het configuratievenster in. In een bedrijfsintranet moeten deze gegevens mogelijk worden toegewezen door een netwerkbeheerder voordat u verder kunt gaan.



Zoek het MAC-adres in het **netwerkconfiguratierapport** en voer het hier in (zonder dubbele punten) (zie "Een netwerkconfiguratierapport afdrukken" op pagina 153). Bijvoorbeeld: 00:15:99:29:51:A8 wordt dus 0015992951A8.

5

Het **Netwerkconfiguratierapport** wordt automatisch op het apparaat afgedrukt.



# Installeren van een stuurprogramma over het netwerk



- Sommige functies en optionele onderdelen zijn mogelijk niet beschikbaar afhankelijk van model of land (zie "Functies per model" op pagina 8).
- Deze functie is niet beschikbaar voor een apparaat dat de netwerkinterface niet ondersteunt (zie "Achterkant" op pagina 24).
- U kunt het printerstuurprogramma en de software installeren wanneer u de software-cd in het cd-rom-station van uw computer plaatst. Voor Windows selecteert u het printerstuurprogramma en de software in het venster **Selecteer de te installeren software en hulpprogramma's**.

## Windows



Mogelijk blokkeert de firewallsoftware de netwerkcommunicatie. Schakel de firewall van de computer uit voordat u het apparaat verbindt met het netwerk.

- 1 Controleer of het apparaat met het netwerk is verbonden en ingeschakeld is. Het IP-adres van uw apparaat moet reeds ingesteld zijn (zie "Het IP-adres instellen" op pagina 153).

- 2 Plaats de meegeleverde software-cd in uw cd-romstation.

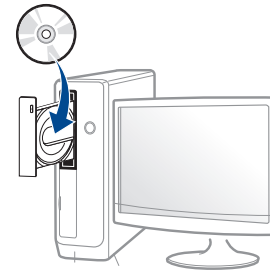

Als het installatievenster niet verschijnt, klikt u op **Start > Alle programma's > Toebehoren > Uitvoeren**.

Typ X:\Setup.exe, waarbij u "X" vervangt door de letter van uw cd-rom-station en klik op **OK**.

- Voor Windows 8,

Als het installatievenster niet wordt weergegeven, gaat u naar **Charms** en selecteert u **Zoeken > Apps** en zoekt u **Uitvoeren**. Typ X:\Setup.exe, waarbij u 'X' vervangt door de letter van uw cd-romstation, en klik op **OK**.

Als het pop-upvenster **Tik om te kiezen wat met deze schijf moet gebeuren** wordt weergegeven, klikt u op het venster en selecteert u **Run Setup.exe**.

- 3 Controleer en accepteer de installatie-overeenkomst in het installatievenster. Klik daarna op **Volgende**.
- 4 Selecteer **Netwerkverbinding** in het scherm **Type printerverbinding**.
- 5 Volg de instructies in het installatievenster.

# Installeren van een stuurprogramma over het netwerk

## Vanaf het Startscherm van Windows 8



- Het V4-stuurprogramma wordt automatisch gedownload van Windows Update als uw computer verbinding heeft met internet. Als dit niet het geval is, kunt u het V4-stuurprogramma handmatig downloaden van de Samsung-website, <http://www.samsung.com> > zoek uw product > Ondersteuning of Downloads.
- U kunt de app **Samsung Printer Experience** downloaden van de **Windows Store**. Als u de Windows **Store(Store)** wilt gebruiken, hebt u een Microsoft-account nodig.
  - a Selecteer vanuit de balk **Charms(charms)** de optie **Zoeken**.
  - b Klik op **Store(Store)**.
  - c Zoek naar en klik op **Samsung Printer Experience**.
  - d Klik op **Installeer**.
- Als u het stuurprogramma installeert met de meegeleverde software-cd, wordt het V4-stuurprogramma niet geïnstalleerd. Als u het V4-stuurprogramma wilt gebruiken in het **Bureaubladscherm**, kunt u het downloaden van de Samsung-website, <http://www.samsung.com> > zoek uw product > Ondersteuning of Downloads.
- Als u de managementhulpmiddelen voor printers van Samsung wilt installeren, moet u deze installeren met de meegeleverde software-cd.

- 1 Controleer of het apparaat met het netwerk is verbonden en ingeschakeld is. Het IP-adres van uw apparaat moet reeds ingesteld zijn (zie "Het IP-adres instellen" op pagina 153).
- 2 Ga naar **Charms(charms)**, selecteer **Instellingen > Pc-instellingen wijzigen > Apparaten**.
- 3 Klik op **Een apparaat toevoegen**.

De gedetecteerde apparaten worden op het scherm weergegeven.
- 4 Klik op de modelnaam of de hostnaam die u wilt gebruiken.



U kunt een netwerkconfiguratierapport afdrukken vanaf het bedieningspaneel van het apparaat, waarop de hostnaam van het huidige apparaat wordt weergegeven (zie "Een netwerkconfiguratierapport afdrukken" op pagina 193).

- 5 Het stuurprogramma wordt automatisch geïnstalleerd via **Windows Update**.

# Installeren van een stuurprogramma over het netwerk

## De modus installatie op de achtergrond

De modus installatie op de achtergrond is een installatiemethode die geen tussenkomst van de gebruiker vereist. Zodra u met de installatie start, worden het stuurprogramma van het apparaat en de software automatisch op uw computer geïnstalleerd. U kunt de installatie op de achtergrond ook starten door **/s** of **/S** in het opdrachtvenster te typen.

## Opdrachtregelparameters

De volgende tabel geeft opdrachten weer die kunnen worden gebruikt in het opdrachtvenster.



De volgende opdrachtregels zijn effectief en worden gehanteerd wanneer de opdracht gebruikt wordt met **/s** of **/S**. **/h**, **/H** of **/?** zijn uitzonderlijke opdrachten die alleen gebruikt kunnen worden.

Opdrachtregel	Definitie	Omschrijving
<code>/s</code> of <code>/S</code>	Start installatie op de achtergrond.	Hiermee worden apparaatstuurprogramma's geïnstalleerd zonder UI's op te roepen en zonder tussenkomst van de gebruiker.

Opdrachtregel	Definitie	Omschrijving
<code>/p"&lt;poortnaam&gt;"</code> of <code>/P"&lt;poortnaam&gt;"</code>	Specificeert de printerpoort.   Er wordt een netwerkpoort gemaakt aan de hand van de standaard TCP/IP-poortmonitor. Voor een lokale poort moet deze poort op het systeem bestaan voor deze door een opdracht wordt gespecificeerd.	De printerpoortnaam kan worden opgegeven als IP-adres, hostnaam, lokale USB-poortnaam, IEEE1284-poortnaam of netwerkpad. Bijvoorbeeld: <ul style="list-style-type: none"><li><code>/p"xxx.xxx.xxx.xxx"</code> waarin "xxx.xxx.xxx.xxx" staat voor het IP-adres van de netwerkprinter. <code>/p"USB001"</code>, <code>/P"LPT1:"</code>, <code>/p"hostnaam"</code></li><li><code>/p"\\computer_name\shared_printer"</code> of <code>"\\xxx.xxx.xxx.xxx\share d_printer"</code>, waarbij <code>"\\computer_name\shared_printer"</code> of <code>"\\xxx.xxx.xxx.xxx\share d_printer"</code> het netwerkpad naar de printer vormt door twee slashes, de computernaam of het lokale IP-adres van de pc die de printer deelt op te geven, en de gedeelde naam van de printer.</li></ul>

# Installeren van een stuurprogramma over het netwerk

Opdrachtregel	Definitie	Omschrijving
<code>/a"&lt;dest_path&gt;"</code> of <code>/A"&lt;dest_path&gt;"</code>	Specificeert het doelpad voor de installatie.   Het doelpad moet een volledig gekwalificeerd pad zijn.	Aangezien apparaatstuurprogramma's geïnstalleerd moeten worden op een voor het besturingssysteem specifiek pad, is deze opdracht alleen van toepassing op toepassingssoftware.
<code>/n"&lt;Printernaam&gt;"</code> of <code>/N"&lt;Printernaam&gt;"</code>	Specificeert de printernaam. De printerinstantie zal worden gemaakt conform de opgegeven printernaam.	Met deze parameter kunt u naar wens printerinstanties toevoegen.

Opdrachtregel	Definitie	Omschrijving
<code>/nd</code> of <code>/ND</code>	Geeft de opdracht het geïnstalleerde stuurprogramma niet in te stellen als standaard apparaatstuurprogramma.	Het geeft aan dat het geïnstalleerde apparaatstuurprogramma niet het standaard apparaatstuurprogramma op uw systeem zal zijn als er meer dan een printerstuurprogramma is geïnstalleerd. Als er geen apparaatstuurprogramma op uw systeem is geïnstalleerd, is deze optie niet van toepassing omdat het Windows-besturingssysteem het geïnstalleerde printerstuurprogramma als standaardstuurprogramma zal instellen.

# Installeren van een stuurprogramma over het netwerk

Opdrachtregel	Definitie	Omschrijving
/x of /X	Maakt gebruik van bestaande apparaatstuurprogramma bestanden om de printerinstantie te maken als deze al is geïnstalleerd.	Deze opdracht biedt een mogelijkheid om een printerinstantie te installeren die gebruikmaakt van geïnstalleerde printerstuurprogramma bestanden zonder een bijkomend stuurprogramma te installeren.
/up"<printernaam>" of /UP"<printernaam>"	Verwijdert alleen de opgegeven printerinstantie en niet de stuurprogrammabestanden.	Deze opdracht biedt een mogelijkheid om alleen de opgegeven printerinstantie van uw systeem te verwijderen zonder effect op andere printerstuurprogramma's. Hiermee zullen de printerstuurprogramma's niet van uw systeem worden verwijderd.
/d of /D	Verwijdert alle apparaatstuurprogramma's en toepassingen van uw systeem.	Deze opdracht verwijdert alle geïnstalleerde apparaatstuurprogramma's en toepassingssoftware van uw systeem.

Opdrachtregel	Definitie	Omschrijving
/V"<share name>" of /V"<share name>"	Deelt het geïnstalleerde apparaat en voegt andere platformstuurprogramma's toe voor Point & Print.	Alle ondersteunde apparaatstuurprogramma's van het Windows-besturingssysteem worden geïnstalleerd en gedeeld met de opgegeven <share name> voor Point & Print.
/o of /O	Opent de map <b>Printers en faxapparaten</b> na installatie.	Deze opdracht opent de map <b>Printers en faxapparaten</b> na installatie op de achtergrond.
/h, /H of /?	Toont het gebruik van de opdrachtregel.	

# Installeren van een stuurprogramma over het netwerk

## Mac

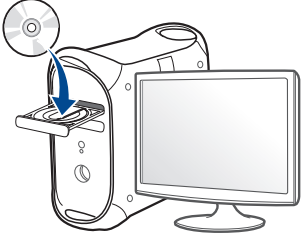
- 1 Controleer of het apparaat met uw netwerk is verbonden en ingeschakeld is.
- 2 Plaats de meegeleverde software-cd in uw cd-romstation.  

- 3 Dubbelklik op het cd-rom-pictogram op het bureaublad van uw Mac-computer.  
•Voor Mac OS X 10.8 dubbelklikt u op de cd-rom die wordt weergegeven in de **Finder**.
- 4 Dubbelklik in de map **MAC\_Installer** op het pictogram **Installer OS X**.
- 5 Klik op **Ga door**.
- 6 Lees de gebruiksrechtovereenkomst en klik op **Ga door**.
- 7 Klik op **Akkoord** als u akkoord gaat met de gebruiksrechtovereenkomst.

- 8 Klik op **Installeer**. Alle onderdelen die noodzakelijk zijn voor apparaatbewerkingen worden geïnstalleerd.  
Als u klikt op **Aanpassen**, kunt u aangeven welke afzonderlijke onderdelen u wilt installeren.
- 9 Voer het wachtwoord in en klik op **OK**.
- 10 Selecteer **Op het netwerk aangesloten printer (bedraad of draadloos)** in het scherm **Type printerverbinding** en klik op **Ga door**.
- 11 Klik op de knop **Printer toevoegen** om uw printer te selecteren en deze aan je lijst met printers toe te voegen.
- 12 Klik op **IP** en selecteer **HP Jetdirect - Socket** in **Protocol**.
- 13 Typ het IP-adres van uw printer in het invoerveld **Adres**.
- 14 Typ de wachtrijsnaam in het invoerveld **Wachtrij**. Als u de wachtrijsnaam voor uw apparaatserver niet kunt bepalen, probeert u eerst de standaardwachtrij.
- 15 Als de automatische selectiefunctie niet goed werkt, selecteert **Printersoftware selecteren** en uw apparaatnaam in **Druk af via**.
- 16 Klik op **Voeg toe**.
- 17 Nadat de installatie is voltooid, klikt u op **Sluiten**.

# Installeren van een stuurprogramma over het netwerk

## Linux

Om de printersoftware te onderzoeken, moet u softwarepakketten voor Linux downloaden van de Samsung-website (<http://www.samsung.com> > zoek uw product > Ondersteuning of Downloads).

- 1 Controleer of het apparaat met uw netwerk is verbonden en ingeschakeld is. Het IP-adres van uw apparaat moet bovendien zijn ingesteld.
- 2 Kopieer het **Unified Linux Driver**-pakket naar uw systeem.
- 3 Open het terminalprogramma en ga naar de map waarnaar u het pakket hebt gekopieerd.
- 4 Pak het pakket uit.
- 5 Ga naar de map **uld**.
- 6 Voer de opdracht **./install.sh** uit (als u niet bent aangemeld als root, voert u de opdracht uit met **'sudo': 'sudo ./install.sh'**).
- 7 Ga verder met de installatie.
- 8 Wanneer de installatie is voltooid, start u het hulpprogramma **Afdrukken** (ga naar het menu **Systeem > Beheer > Afdrukken** of voer de opdracht **"system-config-printer"** uit in het terminalprogramma).

- 9 Klik op de knop **Toevoegen**.
- 10 Selecteer **AppSocket/HP JetDirect** en voer het IP-adres van het apparaat in.
- 11 Klik op de knop **Forward** om de printer aan het systeem toe te voegen.

## UNIX



- Controleer of uw printer het besturingssysteem UNIX ondersteunt, voordat u het UNIX-stuurprogramma installeert (zie "Besturingssysteem" op pagina 8).
- De commando's zijn gemarkeerd met "". Wanneer u de commando's invoert, moet u geen "" typen.
- Sommige functies en optionele onderdelen zijn mogelijk niet beschikbaar afhankelijk van model of land (zie "Besturingssysteem" op pagina 8).

Om het UNIX-printerstuurprogramma te gebruiken moet u eerst het UNIX-printerstuurprogramma pakket installeren en vervolgens de printer instellen. U kunt het UNIX-printerstuurprogramma pakket downloaden van de website van Samsung (<http://www.samsung.com> > zoek uw product > Ondersteuning of Downloads).

# Installeren van een stuurprogramma over het netwerk

## Het UNIX-printerstuurprogrammapakket installeren

De installatieprocedure is identiek voor alle varianten van het bovengenoemde UNIX-besturingssysteem.

- 1 Download het UNIX-stuurprogrammapakket van de website van Samsung en pak het uit op uw computer.
- 2 Zorg dat u machtigingen voor de hoofdmap heeft.  
"su -"
- 3 Kopieer het juiste stuurprogrammabestand naar de UNIX-computer.

 Raadpleeg de handleiding van uw UNIX-besturingssysteem voor meer informatie.

- 4 Pak het UNIX-printerstuurprogrammabestand uit.  
Op IBM AIX gebruikt u bijvoorbeeld de volgende commando's.  
"gzip -d < voor de pakketnaam in | tar xf -"
- 5 Ga naar de uitgekakte map.

- 6 Voer het installatiescript uit.  
"./install -i"

**install** is het installatiescriptbestand dat wordt gebruikt om het UNIX-printerstuurprogrammapakket te installeren/deïnstalleren.

Gebruik de opdracht "**chmod 755 install**" om de uitvoering van het installatiescript te machtigen.

- 7 Voer de opdracht ". /install -c" uit om de resultaten van de installatie te controleren.
- 8 Voer "**installprinter**" uit vanaf de opdrachtregel. Hiermee wordt het venster van de wizard **Add Printer Wizard** geopend. Stel in dit venster de printer op de volgende manier in.

 In sommige UNIX-besturingssystemen, zoals Solaris 10, zijn zojuist toegevoegde printers mogelijk niet ingeschakeld en/of kunnen geen taken ontvangen. In dat geval moet u de volgende twee opdrachten uitvoeren in de root-terminal:

"accept <printer\_name>"

"enable <printer\_name>"



# Installeren van een stuurprogramma over het netwerk

## De installatie van het printerstuurprogramma pakket ongedaan maken



Het hulpprogramma moet gebruikt worden om de geïnstalleerde printer uit het systeem te verwijderen.

- a Voer de opdracht "**uninstallprinter**" uit vanaf de terminal. Hierdoor wordt **Uninstall Printer Wizard** geopend. De geïnstalleerde printers verschijnen in de vervolgkeuzelijst.
- b Selecteer de printer die u wilt verwijderen.
- c Klik op **Delete** om de printer uit het systeem te verwijderen.
- d Voer de opdracht "**./install -d**" uit om de installatie van het volledige pakket ongedaan te maken.
- e Voer de opdracht "**./install -c**" uit om de resultaten van de deïnstallatie te controleren.

Gebruik de opdracht "**./install -i**" om de binaire gegevens opnieuw te installeren.

## De printer instellen

Voer "installprinter" uit vanaf de opdrachtregel om de printer toe te voegen aan uw UNIX-systeem. Hiermee wordt het venster van de wizard Printer toevoegen geopend. Stel in dit venster de printer op de volgende manier in:

- 1 Typ de naam van de printer.
- 2 Selecteer het juiste printermodel uit de lijst van modellen.
- 3 Voer een beschrijving in voor het type van uw printer in het veld **Type**. Dit is optioneel.
- 4 Geef in het veld **Description** een beschrijving van de printer op. Dit is optioneel.
- 5 Geef in het veld **Location** een beschrijving van de printer op.
- 6 Typ het IP-adres of de DNS-naam van de printer in het tekstvak **Device** voor netwerkprinters. Op IBM AIX met **jetdirect** kunt u alleen **Queue type** invoeren. U kunt geen numeriek IP-adres invoeren.
- 7 **Queue type** toont de verbinding als **lpd** of **jetdirect** in de overeenkomstige keuzelijst. Op Sun Solaris OS is bovendien een **usb** type beschikbaar.
- 8 Selecteer **Copies** om het aantal exemplaren in te stellen.
- 9 Schakel de optie **Collate** in om exemplaren gesorteerd af te drukken.
- 10 Schakel de optie **Reverse Order** in om exemplaren in omgekeerde volgorde af te drukken.
- 11 Schakel de optie **Make Default** in om deze printer in te stellen als standaardprinter.
- 12 Klik op **OK** om de printer toe te voegen.

# IPv6-configuratie



**IPv6** wordt alleen juist ondersteund in Windows Vista of latere versies.



- Sommige functies en optionele onderdelen zijn mogelijk niet beschikbaar afhankelijk van model of land (zie "Functies per model" op pagina 8 of "Menuoverzicht" op pagina 34).
- Als het IPv6-netwerk niet lijkt te werken, zet u alle netwerkinstellingen terug naar de fabrieksinstellingen en probeert u het opnieuw met behulp van **Instel. wissen**.

Het apparaat ondersteunt de volgende IPv6-adressen voor het afdrukken vanaf het netwerk en voor netwerkbeheer.

- **Link-local Address:** zelfgeconfigureerde lokale IPv6-adressen (adres begint met FE80).
- **Stateless Address:** automatisch door een netwerkrouter geconfigureerd IPv6-adres.
- **Stateful Address:** Door een DHCPv6-server geconfigureerd IPv6-adres.
- **Manual Address:** Door de gebruiker handmatig geconfigureerd IPv6-adres.

Volg in een IPv6-netwerkomgeving de volgende procedure om het IPv6-adres te gebruiken.

## Via het bedieningspaneel

### IPv6 activeren



- Het openen van de menu's kan verschillen per model (zie "Toegang tot het menu" op pagina 34).
- Voor bepaalde modellen moet u mogelijk op **OK** drukken om naar menu's op lagere niveaus te gaan.

- 1 Selecteer  (**Menu**) > **Netwerk** > **TCP/IP (IPv6)** > **IPv6 activeren** op het bedieningspaneel.
- 2 Selecteer **Aan** en druk op **OK**.
- 3 Zet het apparaat uit en weer aan.



Als u het printerstuurprogramma installeert, moet u niet zowel IPv4 als IPv6 configureren. We raden aan om IPv4 of IPv6 te configureren.

# IPv6-configuratie

## DHCPv6 adresconfiguratie

Als uw netwerk gebruikmaakt van een DHCPv6-server kunt u een van de volgende opties instellen voor standaard dynamische host-configuratie.



- Het openen van de menu's kan verschillen per model (zie "Toegang tot het menu" op pagina 34).
- Voor bepaalde modellen moet u mogelijk op **OK** drukken om naar menu's op lagere niveaus te gaan.

- 1 Selecteer  (**Menu**) > **Netwerk** > **TCP/IP (IPv6)** > **DHCPv6 config** op het bedieningspaneel.
- 2 Druk op de toets **OK** om de gewenste waarde te selecteren.
  - DHCPv6 Addr**: gebruik DHCPv6 altijd, ook als de router er niet om vraagt.
  - DHCPv6 uit**: gebruik DHCPv6 nooit, ook niet als een router erom vraagt.
  - Router**: Gebruik DHCPv6 alleen als een router erom vraagt.

## Via de SyncThru™ Web Service

### IPv6 activeren

- 1 Open een webbrowser in Windows, zoals Internet Explorer. Typ het IP-adres van het apparaat (<http://xxx.xxx.xxx.xxx>) in het adresveld en druk op de Enter-toets of klik op **Ga naar**.
- 2 Als u zich voor het eerst aanmeldt bij **SyncThru™ Web Service**, moet u zich aanmelden als beheerder. Geef de standaard-ID en het standaardwachtwoord op die hieronder worden weergegeven. We raden u aan om het wachtwoord om veiligheidsredenen te wijzigen.
  - ID**: admin
  - Password**: sec00000
- 3 Wanneer het venster **SyncThru™ Web Service** wordt geopend, plaatst u de muisaanwijzer op **Settings** bovenaan in de menublak en klikt u op **Network Settings**.
- 4 Klik op **TCP/IPv6** in het linkerdeelvenster van de website.
- 5 Schakel het selectievakje **IPv6 Protocol** in om IPv6 te activeren.
- 6 Klik op de knop **Apply**.
- 7 Zet het apparaat uit en weer aan.

# IPv6-configuratie



- U kunt ook DHCPv6 instellen.
- Ga als volgt te werk om het IPv6-adres handmatig in te stellen:  
Schakel het selectievakje **Manual Address** in. Vervolgens wordt het tekstvak **Address/Prefix** geactiveerd. Voer de rest van het adres in (bijv. 3FFE:10:88:194::**AAAA**. "A" is de hexadecimaal 0 tot 9, A tot F).

3

Voer de IPv6-adressen in (bijv. `http://[FE80::215:99FF:FE66:7701]`).



De adressen moeten tussen vierkante haakjes ("[ ]") worden geplaatst.

## IPv6-adresconfiguratie

- 1 Start een webbrowser zoals Internet Explorer die IPv6-adressering als URL ondersteunt.
- 2 Selecteer een van de IPv6-adressen (**Link-local Address**, **Stateless Address**, **Stateful Address**, **Manual Address**) uit het **netwerkconfiguratie** rapport (zie "Een netwerkconfiguratie rapport afdrukken" op pagina 153).
  - **Link-local Address**: zelfgeconfigureerde lokale IPv6-adressen (adres begint met FE80).
  - **Stateless Address**: automatisch door een netwerkrouter geconfigureerd IPv6-adres.
  - **Stateful Address**: Door een DHCPv6-server geconfigureerd IPv6-adres.
  - **Manual Address**: Door de gebruiker handmatig geconfigureerd IPv6-adres.

# Draadloos netwerk instellen



- Controleer of uw apparaat een draadloos netwerk ondersteunt. Afhankelijk van het model is een draadloos netwerk mogelijk niet beschikbaar (zie "Functies per model" op pagina 8).
- Als het IPv6-netwerk niet lijkt te werken, zet u alle netwerkinstellingen terug naar de fabrieksinstellingen en probeert u het opnieuw met behulp van **Instel. wissen**.

## Aan de slag

## Uitleg over het type netwerk

Normaal is er tussen uw computer en het apparaat maar één verbinding tegelijk mogelijk.

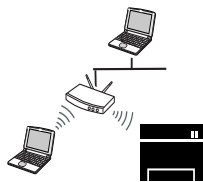

### Infrastructuurmodus

Deze modus wordt doorgaans gebruikt in woningen, kleine kantoren en thuish kantoren. In deze modus verloopt de communicatie met het draadloze apparaat via een toegangspunt.

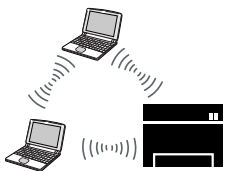

### Ad-hocmodus

In deze modus wordt geen toegangspunt gebruikt. De draadloze computer en het draadloze apparaat communiceren rechtstreeks met elkaar.

## Naam van draadloos netwerk en netwerkwachtwoord

Draadloze netwerken vereisen een hoger beveiligingsniveau. Als u voor het eerst een toegangspunt installeert, worden een netwerknaam (SSID), het type beveiliging en een netwerkwachtwoord voor het netwerk gegenereerd. Vraag uw netwerkbeheerder om deze informatie voordat u verder gaat met de installatie van het apparaat.

# Draadloos netwerk instellen

## Methoden voor het instellen van een draadloos netwerk



U kunt de instellingen van uw draadloze netwerk configureren vanaf het apparaat of de computer. Kies de instellingmethode uit de onderstaande tabel.



Sommige installatiemethoden voor het draadloze netwerk zijn mogelijk niet beschikbaar afhankelijk van het model of land.

Installatiemethode	Verbindingsmethode	Beschrijving & Gebruiksaanwijzing
<b>Met toegangspunt</b> 	<b>Via de computer</b> 	Zie "Toegangspunt via USB-kabel" op pagina 175 als u Windows gebruikt.
		Zie "Toegangspunt zonder USB-kabel (aanbevolen)" op pagina 178 als u Windows gebruikt.
	<b>Vanaf het bedieningspaneel van het apparaat</b> 	<ul style="list-style-type: none"><li>• Mac-gebruikers, zie "Toegangspunt via USB-kabel" op pagina 184.</li><li>• Mac-gebruikers, zie "Toegangspunt zonder USB-kabel (aanbevolen)" op pagina 187.</li></ul>
		Zie "Een netwerkkabel gebruiken" op pagina 192.

# Draadloos netwerk instellen

Installatiemethode	Verbindingsmethode	Beschrijving & Gebruiksaanwijzing
<b>Zonder toegangspunt</b> 	<b>Via de computer</b>	Zie "Ad-hoc via USB-kabel" op pagina 181 als u Windows gebruikt.
	<b>Ad-hoc</b> 	Mac-gebruikers, zie "Ad-hoc via USB-kabel" op pagina 189.
	<b>Wi-Fi Direct installeren</b>	zie "Wi-Fi Direct voor mobiel printen instellen" op pagina 195.
	<b>Wi-Fi Direct</b> 	



- Raadpleeg het probleemoplossingshoofdstuk (zie "Problemen met draadloze netwerken oplossen" op pagina 198), wanneer er zich problemen voordoen tijdens de instelling van het draadloze netwerk of de installatie van het stuurprogramma.
- Het wordt ten strengste aangeraden dat u het wachtwoord instelt op Access Points (Toegangspunten). Als u het wachtwoord niet instelt op Acces Points (Toegangspunten) kunnen onbekende apparaten, waaronder pc's, smartphones en printers, mogelijk ongeoorloofd toegang krijgen. Raadpleeg de gebruikershandleiding voor Acces Points (Toegangspunten) voor de wachtwoordinstellingen.

# Draadloos netwerk instellen

## Met de WPS-knop

Als uw printer en een toegangspunt (of draadloze router) Wi-Fi Protected Setup™ (WPS) ondersteunen, kunt u de instellingen voor het draadloze netwerk eenvoudig en zonder computer configureren door op het bedieningspaneel op de knop  (WPS) te drukken.





- Als u het draadloze netwerk wilt gebruiken in de infrastructuurmodus, koppelt u de netwerkkabel los van het apparaat. Of u de knop **WPS (PBC)** gebruikt of het PIN-nummer invoert om verbinding te maken met het toegangspunt, hangt af van het toegangspunt (of de draadloze router) die u gebruikt. Raadpleeg de gebruikershandleiding bij het toegangspunt (of de draadloze router) dat u gebruikt voor meer informatie.
- Wanneer u de WPS-knop gebruikt om het draadloos netwerk in te stellen, kunnen de beveiligingsinstellingen wijzigen. Vergrendel de WPS-optie in de beveiligingsinstellingen van het huidige draadloze netwerk om dit te voorkomen. De naam van de optie kan verschillen afhankelijk van het toegangspunt (of draadloze router) dat/die u gebruikt.

## Wat u nodig hebt

- Controleer of het toegangspunt (of de draadloze router) Wi-Fi Protected Setup™ (WPS) ondersteunt.
- Controleer of uw apparaat Wi-Fi Protected Setup™ (WPS) ondersteunt.
- Netwerkcomputer (alleen in de PIN-modus)

## Uw type kiezen

Met behulp van de knop  (WPS) op het bedieningspaneel kunt u op twee manieren een verbinding met een draadloos netwerk tot stand brengen voor uw apparaat.

Met de **PBC (Push Button Configuration)**-methode kunt u uw apparaat verbinding laten maken met een draadloos netwerk door zowel te drukken op de  (WPS)-knop op het bedieningspaneel van uw apparaat als op de WPS-knop (of PBC-knop) op een toegangspunt (of draadloze router) met ondersteuning voor Wi-Fi Protected Setup™ (WPS).

Bij de **PIN (Personal Identification Number)**-methode kunt u uw apparaat verbinding laten maken met een draadloos netwerk door de meegeleverde PIN-gegevens in te voeren op een toegangspunt dat (of draadloze router die) WPS (Wi-Fi Protected Setup™) ondersteunt.

De fabrieksinstelling voor uw apparaat is de modus **PBC**. Deze wordt aanbevolen voor een gewone draadloze netwerkomgeving.



Druk op  (**Menu**) > **Netwerk** > **Draadloos** > **OK** > **WPS-inst.** om de WPS-modus te wijzigen via het bedieningspaneel.



# Draadloos netwerk instellen

## Apparaten met een display

### Aansluiten in PBC-modus

- 1 Selecteer  (Menu) > **Netwerk** > **Draadloos** > **WPS-inst.** > **PBC** op het bedieningspaneel.

Of druk meer dan twee seconden op de knop  (WPS) op het bedieningspaneel.

De machine wacht maximaal twee minuten tot u op de knop WPS (of PBC) op het toegangspunt (of de draadloze router) hebt gedrukt.

- 2 Druk op de knop **WPS (PBC)** op het toegangspunt (of de draadloze router).

De berichten worden in de onderstaande volgorde op het LCD-display weergegeven:

**aVerbinden:** Het apparaat is bezig verbinding te maken met het toegangspunt (of de draadloze router).

**bVerbonden:** Als het apparaat verbonden is met het draadloze netwerk, blijft de WPS-LED branden.

**cAP SSID:** nadat er een verbinding is gemaakt met het draadloos netwerk, verschijnt de SSID van het toegangspunt op het display.

- 3 Plaats de meegeleverde software-cd in het cd-romstation en volg de instructies op het scherm om het draadloze netwerk in te stellen.

### Verbinding maken in PIN-modus

- 1 Selecteer  (Menu) > **Netwerk** > **Draadloos** > **WPS-inst.** > **PIN** op het bedieningspaneel.

Of druk meer dan twee seconden op de knop  (WPS) op het bedieningspaneel.

- 2 De achtcijferige PIN-code verschijnt op het display.

U moet binnen twee minuten de achtcijferige PIN-code invoeren op de computer die is aangesloten op het toegangspunt (of de draadloze router).

De berichten worden in de onderstaande volgorde op het LCD-display weergegeven:

**aVerbinden:** het apparaat maakt een verbinding met het draadloos netwerk.

**bVerbonden:** Als het apparaat verbonden is met het draadloze netwerk, blijft de WPS-LED branden.

**cType SSID:** Nadat de verbinding met het draadloze netwerk is gemaakt, worden de SSID-gegevens van het toegangspunt weergegeven op het LCD-display.

- 3 Plaats de meegeleverde software-cd in het cd-romstation en volg de instructies op het scherm om het draadloze netwerk in te stellen.

# Draadloos netwerk instellen

## Opnieuw verbinding maken met een netwerk

Wanneer de draadloze netwerkfunctie is uitgeschakeld, wordt automatisch opnieuw geprobeerd een verbinding tot stand te brengen met het toegangspunt (of de draadloze router) met behulp van de eerder gebruikte instellingen voor de draadloze verbinding en het adres.



In de volgende gevallen wordt automatisch een nieuwe verbinding met het draadloze netwerk tot stand gebracht:

- Het apparaat wordt uit- en weer aangezet.
- Het toegangspunt (of de draadloze router) wordt uit- en weer ingeschakeld.

## Annuleren van het maken van een verbinding

Als u het verbinden met een draadloos netwerk wilt annuleren terwijl dit proces wordt uitgevoerd, drukt u op de knop  (**Stop/Clear**) op het bedieningspaneel en laat u deze weer los. **Wacht 2 minuten voordat u opnieuw verbinding met het draadloze netwerk probeert te maken.**

## Verbinding met een netwerk verbreken

U kunt de draadloze netwerkverbinding verbreken door langer dan twee seconden op de knop  (WPS) op het configuratiescherm te drukken.

- **Als het Wi-Fi-netwerk zich in de niet-actieve modus bevindt:** De verbinding tussen het apparaat en het draadloze netwerk wordt onmiddellijk verbroken en stopt de WPS-LED met branden.
- **Wanneer het Wi-Fi-netwerk in gebruik is:** Zolang het apparaat wacht tot de huidige taak is afgerond, knippert het lampje van de WPS-LED snel. Vervolgens wordt de verbinding met het draadloze netwerk automatisch verbroken en stopt de WPS-LED met branden.

## Gebruik van de Menu-knop



Afhankelijk van de opties of het model verschijnen sommige menu's mogelijk niet op het display. Als dit het geval is, zijn deze opties niet van toepassing op uw apparaat (zie "Functies per model" op pagina 8).

Voor u begint moet u de netwerknaam (SSID) van uw draadloos netwerk kennen, evenals de netwerksleutel als deze is gecodeerd. Deze gegevens zijn ingesteld toen het toegangspunt (of de draadloze router) werd geïnstalleerd. Raadpleeg uw netwerkbeheerder als u niet vertrouwd bent met de draadloze omgeving waarin u werkt.

# Draadloos netwerk instellen



Nadat de verbinding met het draadloze netwerk is gemaakt, moet u een apparaatstuurprogramma installeren om vanuit een toepassing te kunnen afdrukken (zie "Installeren van een stuurprogramma over het netwerk" op pagina 157).

- 1 Selecteer  **(Menu)** > **Netwerk** > **Draadloos** > **WLAN-inst.** op het bedieningspaneel.
- 2 Druk op **OK** om de gewenste installatiemethode te selecteren.
  - **Wizard (aanbevolen):** In deze modus wordt de installatie automatisch uitgevoerd. Het apparaat geeft een lijst met beschikbare netwerken. Nadat een netwerk is geselecteerd, vraagt de printer naar de bijbehorende beveiligingscode.
  - **Aangepast:** In deze modus kunnen gebruikers hun eigen SSID handmatig invoeren of wijzigen, of de details van de beveiligingsoptie kiezen.

## Instellen met Windows



Snelkoppeling naar programma **Samsung Easy Wireless Setup** zonder CD: Als u het printerstuurprogramma eenmaal hebt geïnstalleerd, hebt u zonder cd toegang tot het programma **Samsung Easy Wireless Setup** (zie "Managementhulpmiddelen gebruiken" op pagina 275).

## Toegangspunt via USB-kabel

### Wat u nodig hebt

- Toegangspunt
- Netwerkcomputer
- Software-cd die bij het apparaat is geleverd
- Een apparaat met een daarop geïnstalleerde interface voor draadloze netwerken
- USB-kabel

# Draadloos netwerk instellen

## Opzetten van de netwerkinfrastructuur

- 1 Controleer of de USB-kabel op het apparaat is aangesloten.
- 2 Zet de computer, het toegangspunt en het apparaat aan.
- 3 Plaats de meegeleverde software-cd in uw cd-romstation.

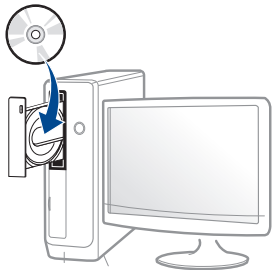

Als het installatievenster niet verschijnt, klikt u op **Start > Alle programma's > Toebehoren > Uitvoeren**.

Typ X:\Setup.exe, waarbij u "X" vervangt door de letter van uw cd-rom-station en klik op **OK**.

•Voor Windows 8,

Als het installatievenster niet wordt weergegeven, gaat u naar **Charms** en selecteert u **Zoeken > Apps** en zoekt u **Uitvoeren**.

Typ X:\Setup.exe, waarbij u 'X' vervangt door de letter van uw cd-romstation, en klik op **OK**.

Als het pop-upvenster **Tik om te kiezen wat met deze schijf moet gebeuren** wordt weergegeven, klikt u op het venster en selecteert u **Run Setup.exe**.

- 4 Controleer en accepteer de installatie-overeenkomst in het installatievenster. Klik daarna op **Volgende**.
- 5 Selecteer **Draadloze netwerkverbinding** in het scherm **Type printerverbinding**. Klik daarna op **Volgende**.



- 6 Selecteer in het scherm **Stelt u uw printer voor de eerste keer in?** de optie **Ja, ik wil het draadloze netwerk voor mijn printer instellen**. . Klik vervolgens op **Volgende**.

Als uw printer al is verbonden met het netwerk, selecteert u **Nee, mijn printer is al verbonden met mijn netwerk**.

# Draadloos netwerk instellen

- 7 Selecteer **Een USB-kabel gebruiken** op het scherm **Selecteer de installatiemethode voor een draadloze verbinding**. Klik daarna op **Volgende**.

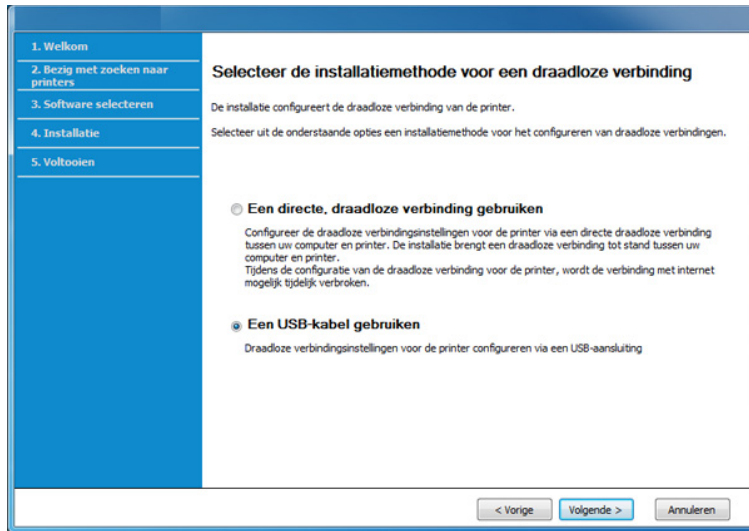

- 8 Na de zoekactie toont het venster de draadloze netwerkapparaten. Selecteer de naam (SSID) van het toegangspunt dat u wilt gebruiken en klik op **Volgende**.



Als u de netwerknaam van uw keuze niet kunt vinden of als u de draadloze configuratie handmatig wilt instellen, klikt u op **Geavanceerde instelling**.

- **Voer de naam van het draadloze netwerk in:** Typ de SSID van het toegangspunt (de SSID is hoofdlettergevoelig).
- **Werkingsmodus:** Selecteer **Infrastructuur**.

- **Verificatie:** selecteer een verificatietype.  
**Open syst.:** er wordt geen verificatie gebruikt en codering wordt gebruikt als gegevensbeveiliging vereist is.  
**Ged. sleutel:** verificatie wordt gebruikt. Een apparaat met de juiste WEP-sleutel heeft toegang tot tot het netwerk.  
**WPA Privé of WPA2 Privé:** Selecteer deze optie als u wilt dat de afdrukserver wordt geverifieerd op basis van een vooraf gedeelde WPA-sleutel. Hierbij wordt een gedeelde geheime sleutel gebruikt (de zogenaamde vooraf gedeelde wachtwoordzin), die handmatig wordt geconfigureerd op het toegangspunt en elk van de bijbehorende clients.
- **Codering:** Selecteer de codering (Geen, WEP64, WEP128, TKIP, AES, TKIP AES).
- **Netwerkwachtwoord:** Voer de sleutelwaarde van het netwerkwachtwoord in.
- **Netwerksleutel bevestigen:** Bevestig de sleutelwaarde van het netwerkwachtwoord.
- **WEP-sleutelindex:** Als u WEP-codering gebruikt, selecteert u de juiste **WEP-sleutelindex**.



Als het toegangspunt is beveiligd, verschijnt het beveiligingsvenster voor het draadloos netwerk.

Voer het netwerkwachtwoord van het toegangspunt (of de router) in.

# Draadloos netwerk instellen

- 9 Als uw printer Wi-Fi Direct ondersteunt en deze functie is uitgeschakeld, verschijnt het overeenkomstige scherm.

Klik op **OK** en **Volgende**.



- De optie Wi-Fi Direct verschijnt alleen op het scherm als uw printer deze functie ondersteunt.
- Met Samsung Easy Printer Manager kunt u Wi-Fi Direct opbouwen (zie "Wi-Fi Direct installeren" op pagina 196).
- **Wi-Fi Direct-naam:** De standaard Wi-Fi Direct-naam is de modelnaam en is maximaal 22 tekens lang.
- **Instelling af adgangscode** is de numerieke reeks en tussen de 8 en 64 tekens lang.

- 10 Als het instellen van het draadloze netwerk is voltooid, verwijder dan de USB-kabel tussen de computer en de printer. Klik op **Volgende**.

- 11 Volg de instructies in het installatievenster.

## Toegangspunt zonder USB-kabel (aanbevolen)

### Wat u nodig hebt

- PC met WiFi en Windows 7 of hoger en een toegangspunt (router)
- Software-cd die bij het apparaat is geleverd
- Een apparaat met een daarop geïnstalleerde interface voor draadloze netwerken



Wanneer het draadloze netwerk wordt ingesteld, gebruikt het apparaat het draadloze LAN van de pc. U kunt mogelijk geen verbinding maken met internet.

# Draadloos netwerk instellen

## Opzetten van de netwerkinfrastructuur

- 1 Zet de computer, het toegangspunt en het apparaat aan.
- 2 Plaats de meegeleverde software-cd in uw cd-romstation.



Als het installatievenster niet verschijnt, klikt u op **Start > Alle programma's > Toebehoren > Uitvoeren**.

Typ **X:\Setup.exe**, waarbij u "X" vervangt door de letter van uw cd-rom-station en klik op **OK**.

•Voor Windows 8,

Als het installatievenster niet wordt weergegeven, gaat u naar **Charms** en selecteert u **Zoeken > Apps** en zoekt u **Uitvoeren**. Typ **X:\Setup.exe**, waarbij u 'X' vervangt door de letter van uw cd-romstation, en klik op **OK**.

Als het pop-upvenster **Tik om te kiezen wat met deze schijf moet gebeuren** wordt weergegeven, klikt u op het venster en selecteert u **Run Setup.exe**.

- 3 Controleer en accepteer de installatie-overeenkomst in het installatievenster. Klik daarna op **Volgende**.

- 4 Selecteer **Draadloze netwerkverbinding** in het scherm **Type printerverbinding**. Klik daarna op **Volgende**.



- 5 Selecteer in het scherm **Stelt u uw printer voor de eerste keer in?** de optie **Ja, ik wil het draadloze netwerk voor mijn printer instellen**. Klik daarna op **Volgende**.

Als uw printer al is verbonden met het netwerk, selecteert u **Nee, mijn printer is al verbonden met mijn netwerk**.



# Draadloos netwerk instellen

- 6 Selecteer **Een directe, draadloze verbinding gebruiken** in het scherm **Selecteer de installatiemethode voor een draadloze verbinding**. Klik daarna op **Volgende**.

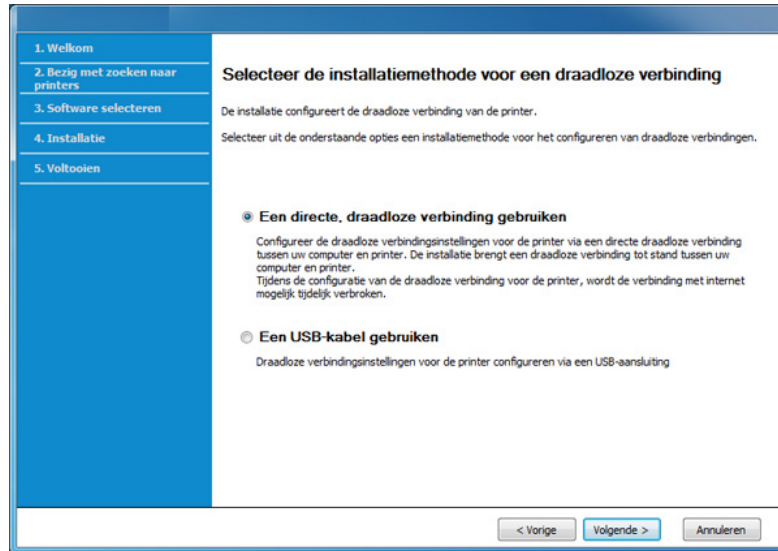

Zelfs als uw computer werkt op Windows 7 of hoger, kunt u deze functie niet gebruiken als uw pc geen draadloos netwerk ondersteunt. Stel het draadloze netwerk in met een USB-kabel (zie "Toegangspunt via USB-kabel" op pagina 175).

Als het hieronder afgebeelde scherm wordt weergegeven, moet u binnen twee minuten op de  (WPS)-knop drukken op het bedieningspaneel.

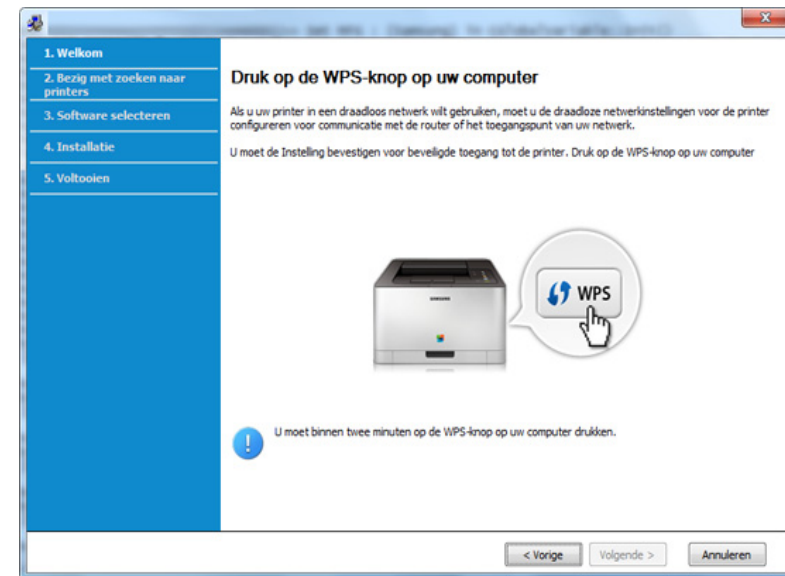

- 7 Wanneer het instellen van het draadloze netwerk voltooid is, klikt u op **Volgende**.

- 8 Volg de instructies in het installatievenster.



# Draadloos netwerk instellen

## Ad-hoc via USB-kabel

Als u geen toegangspunt hebt, kunt u de printer alsnog draadloos met uw computer verbinden door een draadloos ad-hocnetwerk in te stellen. Volg hiervoor de volgende eenvoudige stappen.

### Wat u nodig hebt

- Netwerkcomputer
- Software-cd die bij het apparaat is geleverd
- Een apparaat met een daarop geïnstalleerde interface voor draadloze netwerken
- USB-kabel

## Ad-hocnetwerken in Windows instellen

- 1 Zet de computer en het draadloos-netwerkapparaat aan.
- 2 Plaats de meegeleverde software-cd in uw cd-romstation.

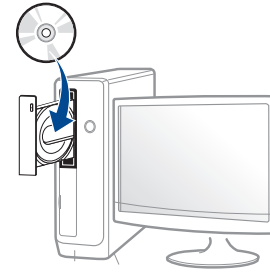

Als het installatievenster niet verschijnt, klikt u op **Start > Alle programma's > Toebehoren > Uitvoeren**.

Typ **X:\Setup.exe**, waarbij u "X" vervangt door de letter van uw cd-rom-station en klik op **OK**.

•Voor Windows 8,

Als het installatievenster niet wordt weergegeven, gaat u naar **Charms** en selecteert u **Zoeken > Apps** en zoekt u **Uitvoeren**. Typ **X:\Setup.exe**, waarbij u 'X' vervangt door de letter van uw cd-romstation, en klik op **OK**.

Als het pop-upvenster **Tik om te kiezen wat met deze schijf moet gebeuren** wordt weergegeven, klikt u op het venster en selecteert u **Run Setup.exe**.

- 3 Controleer en accepteer de installatie-overeenkomst in het installatievenster. Klik daarna op **Volgende**.

# Draadloos netwerk instellen

- 4 Selecteer **Draadloze netwerkverbinding** in het scherm **Type printerverbinding**. Klik daarna op **Volgende**.



- 5 Selecteer in het scherm **Stelt u uw printer voor de eerste keer in?** de optie **Ja, ik wil het draadloze netwerk voor mijn printer instellen.** . Klik vervolgens op **Volgende**.

Als uw printer al is verbonden met het netwerk, selecteert u **Nee, mijn printer is al verbonden met mijn netwerk.**

- 6 Selecteer **Een USB-kabel gebruiken** op het scherm **Selecteer de installatiemethode voor een draadloze verbinding**. Klik daarna op **Volgende**.

- 7 Er verschijnt een lijst met de draadloze netwerken die het apparaat heeft gevonden. Klik op **Geavanceerde instelling**.



- **Voer de naam van het draadloze netwerk in:** Voer de SSID in (de SSID is hoofdlettergevoelig).
- **Werkingsmodus:** Selecteer Ad-hoc.
- **Kanaal:** selecteer het kanaal. (**Auto-inst.** of 2.412 tot 2.467 MHz).
- **Verificatie:** selecteer een verificatietype.  
**Open syst.:** er wordt geen verificatie gebruikt en codering wordt gebruikt als gegevensbeveiliging vereist is.  
**Ged. sleutel:** verificatie wordt gebruikt. Een apparaat met de juiste WEP-sleutel heeft toegang tot tot het netwerk.
- **Codering:** Selecteer de codering (Geen, WEP64 of WEP128).
- **Netwerkwachtwoord:** Voer de sleutelwaarde van het netwerkwachtwoord in.
- **Netwerksleutel bevestigen:** Bevestig de sleutelwaarde van het netwerkwachtwoord.
- **WEP-sleutelindex:** Als u WEP-codering gebruikt, selecteert u de juiste **WEP-sleutelindex**.

Het beveiligingsvenster voor het draadloze netwerk verschijnt als de beveiliging van het ad-hocnetwerk is ingeschakeld.

Selecteer **Open syst.** of **Ged. sleutel** voor de verificatie en klik op **Volgende**.

- WEP (Wired Equivalent Privacy) is een beveiligingsprotocol dat ervoor zorgt dat onbevoegden geen toegang kunnen krijgen tot uw draadloze netwerk. Via WEP wordt het gegevensgedeelte van elk pakket dat via een draadloos netwerk wordt verzonden met een 64-bits of 128-bits WEP-coderingssleutel gecodeerd.

# Draadloos netwerk instellen

- 8 Er verschijnt een venster met de instellingen van het draadloze netwerk. Controleer de instellingen en klik op **Volgende**.



Voordat u het IP-adres van de printer invoert, moet u de netwerkinstellingen van de computer weten. Als de netwerkconfiguratie van de computer is ingesteld op DHCP, moet de instelling voor het draadloze netwerk ook DHCP zijn. Als de netwerkconfiguratie van de computer is ingesteld op Statisch, moet de instelling voor het draadloze netwerk ook Statisch zijn.

Als de computer is ingesteld op DHCP en u voor het draadloze netwerk de instelling Statisch wilt gebruiken, neemt u contact op met de netwerkbeheerder voor het statische IP-adres.

- **Voor de methode DHCP**

Als de toewijzingsmethode voor het IP-adres DHCP is, controleert u of DHCP wordt vermeld in het venster **Bevestiging van instelling van draadloos netwerk**. Indien Statisch wordt vermeld, klikt u op **TCP/IP wijzigen** om de toewijzingsmethode te wijzigen in **IP-adres automatisch ontvangen (DHCP)**.

- **Voor de methode Statisch**

Als de toewijzingsmethode voor het IP-adres Statisch is, controleert u of Statisch wordt vermeld in het venster **Bevestiging van instelling van draadloos netwerk**. Als DHCP wordt vermeld, klikt u op de knop **TCP/IP wijzigen** om het IP-adres en andere netwerkinstellingen van de printer in te voeren.

Voorbeeld:

Als de netwerkgegevens van de computer als volgt zijn:

-IP-adres: 169.254.133.42

-Subnetmasker: 255.255.0.0

Dan zijn dit de netwerkgegevens van het apparaat:

-IP-adres: 169.254.133.**43**

-Subnetmasker: 255.255.0.0 (gebruik het subnetmasker van de computer.)

-Gateway: 169.254.133.1

- 9 Het venster **Instelling van draadloos netwerk voltooid** wordt geopend. Klik op **Volgende**.

- 10 Als de instellingen van het draadloze netwerk voltooid zijn, koppelt u de USB-kabel tussen de computer en de printer los. Klik op **Volgende**.

- 11 Volg de instructies in het installatievenster.

# Draadloos netwerk instellen

## Instellen met Mac

### Toegangspunt via USB-kabel

#### Wat u nodig hebt

- Toegangspunt
- Netwerkprinter
- Software-cd die bij het apparaat is geleverd
- Een apparaat met een daarop geïnstalleerde interface voor draadloze netwerken
- USB-kabel

**1** Zorg ervoor dat het apparaat op uw computer is aangesloten en aan staat.

**2** Plaats de meegeleverde software-cd in uw cd-romstation.

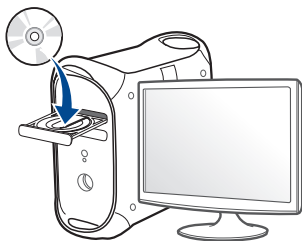

**3** Dubbelklik op het cd-rom-pictogram op het bureaublad van uw Mac-computer.

- Voor Mac OS X 10.8 dubbelklikt u op de cd-rom die wordt weergegeven in de **vindfunctie**.

**4** Dubbelklik in de map **MAC\_Installer** op het pictogram **Installer OS X**.

**5** Klik op **Ga door**.

**6** Lees de gebruiksrechtovereenkomst en klik op **Ga door**.

**7** Klik op **Akkoord** als u akkoord gaat met de gebruiksrechtovereenkomst.

**8** Klik op **Installeer**. Alle onderdelen die noodzakelijk zijn voor apparaatbewerkingen worden geïnstalleerd.

Als u klikt op **Aanpassen**, kunt u aangeven welke afzonderlijke onderdelen u wilt installeren.

**9** Voer het wachtwoord in en klik op **OK**.

# Draadloos netwerk instellen

- 10 Selecteer **Configuratie van draadloos netwerk** in het scherm **Type printerverbinding** en klik op **Ga door**.



- 11 Als het scherm **Draadloze instellingen** wordt weergegeven, selecteert u **Een USB-kabel gebruiken** en klikt u op **Volgende**.

Ga verder met stap 15 als het scherm niet wordt weergegeven.



- 12 Na de zoekactie toont het venster de draadloze netwerkapparaten. Selecteer de naam (SSID) van het toegangspunt dat u wilt gebruiken en klik op **Next**.

# Draadloos netwerk instellen



Als u de draadloze configuratie handmatig instelt, klikt u op **Geavanceerde instelling**.

- **Voer de naam van het draadloze netwerk in:** Typ de SSID van het toegangspunt (de SSID is hoofdlettergevoelig).
- **Werkingsmodus:** selecteer **Infrastruct.**
- **Verificatie:** selecteer een verificatietype.  
**Open syst.:** er wordt geen verificatie gebruikt en codering wordt gebruikt als gegevensbeveiliging vereist is.  
**Ged. Sleutel:** verificatie wordt gebruikt. Een apparaat met de juiste WEP-sleutel heeft toegang tot het netwerk.  
**WPA Privé of WPA2 Privé:** Selecteer deze optie als u wilt dat de afdrukserver wordt geverifieerd op basis van de vooraf gedeelde WPA-sleutel. Hierbij wordt een gedeelde geheime sleutel gebruikt (de zogenaamde vooraf gedeelde wachtwoordzin), die handmatig wordt geconfigureerd op het toegangspunt en elk van de bijbehorende clients.
- **Codering:** selecteer de codering. (Geen, WEP64, WEP128, TKIP, AES, TKIP, AES.)
- **Netwerkwachtwoord:** Voer de sleutelwaarde van het netwerkwachtwoord in.
- **Netwerkwachtwoord bevestigen:** Bevestig de sleutelwaarde van het netwerkwachtwoord.
- **WEP-sleutelindex::** Als u WEP-codering gebruikt, selecteert u de juiste **WEP-sleutelindex**.

Als de beveiliging van het toegangspunt is ingeschakeld, verschijnt het beveiligingsvenster voor het draadloos netwerk.

Voer het netwerkwachtwoord van het toegangspunt (of de router) in.

- 13** Er verschijnt een venster met de instellingen van het draadloze netwerk. Controleer de instellingen en klik op **Volgende**.



- De optie Wi-Fi Direct verschijnt alleen op het scherm als uw printer deze functie ondersteunt.
- Met Samsung Easy Printer Manager kunt u Wi-Fi Direct opbouwen (zie "Wi-Fi Direct installeren" op pagina 196).
- **Naam Wi-Fi Direct:** De standaard Wi-Fi Direct-naam is de modelnaam en is maximaal 22 tekens lang.
- **Wachtwoordinstelling** is de numerieke reeks en tussen de 8 en 64 tekens lang.

- 14** Het venster **Instelling van draadloos netwerk voltooid** wordt geopend. Klik op **Next**.

- 15** Als de instellingen van het draadloze netwerk voltooid zijn, koppelt u de USB-kabel tussen de computer en de printer los. Klik op **Next**.

# Draadloos netwerk instellen

## Toegangspunt zonder USB-kabel (aanbevolen)

### Wat u nodig hebt

- Mac met WiFi en Mac OS 10.7 of hoger en een toegangspunt (router)
- Software-cd die bij het apparaat is geleverd
- Een apparaat met een daarop geïnstalleerde interface voor draadloze netwerken

**1** Zorg ervoor dat het apparaat op uw computer is aangesloten en aan staat.

**2** Plaats de meegeleverde software-cd in uw cd-romstation.

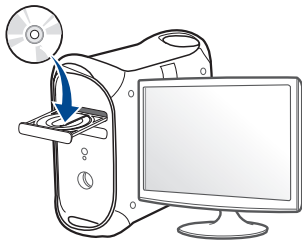

**3** Dubbelklik op het cd-rom-pictogram op het bureaublad van uw Mac-computer.

- Voor Mac OS X 10.8 dubbelklikt u op de cd-rom die wordt weergegeven in de **vindfunctie**.

**4** Dubbelklik in de map **MAC\_Installer** op het pictogram **Installer OS X**.

**5** Klik op **Ga door**.

**6** Lees de gebruiksrechtovereenkomst en klik op **Ga door**.

**7** Klik op **Akkoord** als u akkoord gaat met de gebruiksrechtovereenkomst.

**8** Klik op **Installeer**. Alle onderdelen die noodzakelijk zijn voor apparaatbewerkingen worden geïnstalleerd.

Als u klikt op **Aanpassen**, kunt u aangeven welke afzonderlijke onderdelen u wilt installeren.

**9** Voer het wachtwoord in en klik op **OK**.



# Draadloos netwerk instellen

- 10 Selecteer **Configuratie van draadloos netwerk** in het scherm **Type printerverbinding** en klik op **Ga door**.



- 11 Als het scherm **Draadloze instellingen** wordt weergegeven, selecteert u **Een directe, draadloze verbinding gebruiken** en klikt u op **Volgende**.

Ga verder met stap 13 als het scherm niet wordt weergegeven.





# Draadloos netwerk instellen



Als het hieronder afgebeelde scherm wordt weergegeven, moet u binnen twee minuten op de  (WPS)-knop drukken op het bedieningspaneel.



**12** Wanneer het instellen van het draadloze netwerk voltooid is, klikt u op **Volgende**.

**13** Nadat de installatie is voltooid, klikt u op **Sluiten**.

## Ad-hoc via USB-kabel

Als u geen toegangspunt hebt, kunt u de printer alsnog draadloos verbinden met uw computer door een draadloos ad-hocnetwerk in te stellen. Volg hiervoor de volgende eenvoudige stappen.

### Wat u nodig hebt

- Netwerkcomputer
- Software-cd die bij het apparaat is geleverd
- Een apparaat met een daarop geïnstalleerde interface voor draadloze netwerken
- USB-kabel

### Ad-hocnetwerken op een Mac instellen

- 1** Zorg ervoor dat het apparaat op uw computer is aangesloten en aan staat.
- 2** Plaats de meegeleverde software-cd in uw cd-romstation.

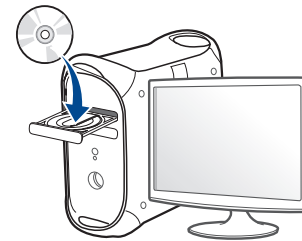

# Draadloos netwerk instellen

- 3 Dubbelklik op het pictogram in de vorm van een cd-rom op het bureaublad van uw Macintosh-computer.
  - Voor Mac OS X 10.8 dubbelklikt u op de cd-rom die wordt weergegeven in de **vindfunctie**.
- 4 Dubbelklik in de map **MAC\_Installer** op het pictogram **Installer OS X**.
- 5 Klik op **Ga door**.
- 6 Lees de gebruiksrechtovereenkomst en klik op **Ga door**.
- 7 Klik op **Akkoord** als u akkoord gaat met de gebruiksrechtovereenkomst.
- 8 Klik op **Installeer**. Alle onderdelen die noodzakelijk zijn voor apparaatbewerkingen worden geïnstalleerd.

Als u klikt op **Aanpassen**, kunt u aangeven welke afzonderlijke onderdelen u wilt installeren.
- 9 Voer het wachtwoord in en klik op **OK**.

- 10 Selecteer **Configuratie van draadloos netwerk** in het scherm **Type printerverbinding** en klik op **Ga door**.

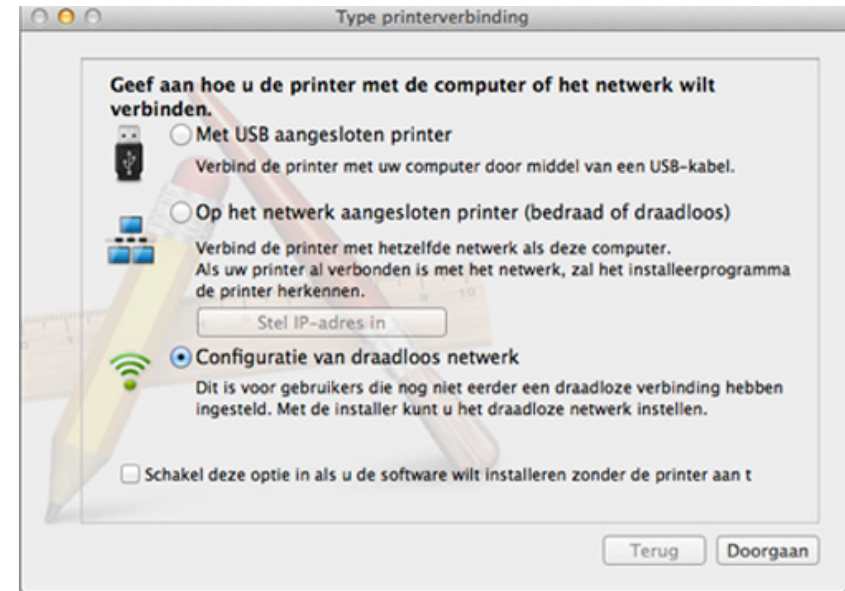

- 11 Er verschijnt een lijst met de draadloze netwerken die het apparaat heeft gevonden. Klik op **Geavanceerde instelling**.



- **Voer de naam van het draadloze netwerk in:** Voer de SSID in (de SSID is hoofdlettergevoelig).
- **Werkingsmodus:** Selecteer Ad-hoc.
- **Kanaal:** Selecteer het kanaal (**Auto-inst.** of 2412 MHz tot 2467 MHz).

# Draadloos netwerk instellen

- **Verificatie:** selecteer een verificatietype.  
**Open syst.:** er wordt geen verificatie gebruikt en codering wordt gebruikt als gegevensbeveiliging vereist is.  
**Ged. Sleutel:** verificatie wordt gebruikt. Een apparaat met de juiste WEP-sleutel heeft toegang tot het netwerk.
- **Codering:** Selecteer de codering (Geen, WEP64 of WEP128).
- **Netwerkwachtwoord:** Voer de sleutelwaarde van het netwerkwachtwoord in.
- **Netwerkwachtwoord bevestigen:** Bevestig de sleutelwaarde van het netwerkwachtwoord.
- **WEP-sleutelindex:** Als u WEP-codering gebruikt, selecteert u de juiste **WEP-sleutelindex**.

Het beveiligingsvenster voor het draadloze netwerk verschijnt als het ad-hocnetwerk een beveiligingsinstelling heeft.

Selecteer **Open syst.** of **Ged. Sleutel** voor de verificatie en klik op **Next**.

- WEP (Wired Equivalent Privacy) is een beveiligingsprotocol dat ervoor zorgt dat onbevoegden geen toegang kunnen krijgen tot uw draadloze netwerk. Via WEP wordt het gegevensgedeelte van elk pakket dat via een draadloos netwerk wordt verzonden met een 64-bits of 128-bits WEP-coderingssleutel gecodeerd.

**12** Er verschijnt een venster met de instellingen van het draadloze netwerk. Controleer de instellingen en klik op **Next**.



Voordat u het IP-adres van de printer invoert, moet u de netwerkinstellingen van de computer weten. Als de netwerkconfiguratie van de computer is ingesteld op DHCP, moet de instelling voor het draadloze netwerk ook DHCP zijn. Als de netwerkconfiguratie van de computer is ingesteld op Statisch, moet de instelling voor het draadloze netwerk ook Statisch zijn.

Als de computer is ingesteld op DHCP en u voor het draadloos netwerk de instelling Statisch wilt gebruiken, neemt u contact op met de netwerkbeheerder voor het statische IP-adres.

- **Voor de methode DHCP**

Als de toewijzingsmethode voor het IP-adres DHCP is, controleert u of DHCP wordt vermeld in het venster **Bevestiging van instelling van draadloos netwerk**. Indien Statisch wordt vermeld, klikt u op **TCP/IP wijzigen** om de toewijzingsmethode te wijzigen in **IP-adres automatisch ontvangen (DHCP)**.

- **Voor de methode Statisch**

Als de toewijzingsmethode voor het IP-adres Statisch is, controleert u of Statisch wordt vermeld in het venster **Bevestiging van instelling van draadloos netwerk**. Als DHCP wordt vermeld, klikt u op de knop **TCP/IP wijzigen** om het IP-adres en andere netwerkinstellingen van de printer in te voeren.

Voorbeeld:

Als de netwerkgegevens van de computer als volgt zijn:

-IP-adres: 169.254.133.42

-Subnetmasker: 255.255.0.0

Dan zijn dit de netwerkgegevens van het apparaat:

-IP-adres: 169.254.133.43

# Draadloos netwerk instellen

- Subnetmasker: 255.255.0.0 (gebruik het subnetmasker van de computer.)
- Gateway: 169.254.133.1

**13** Als het venster verschijnt dat aangeeft dat de verbinding met de netwerkkabel is bevestigd, verwijder dan de netwerkkabel en klik op **Volgende**.

Als de netwerkkabel is verbonden, kan de computer de printer mogelijk moeilijk vinden tijdens het configureren van het draadloze netwerk.

**14** Er wordt verbinding met het draadloze netwerk gemaakt volgens de netwerkconfiguratie.

**15** Het instellen van het draadloze netwerk is voltooid. Nadat de installatie is voltooid, klikt u op **Afsluiten**.



Nadat de verbinding met het draadloze netwerk is gemaakt, moet u een apparaatstuurprogramma installeren om vanuit een toepassing te kunnen afdrukken (zie "Installatie voor Mac" op pagina 147).

## Een netwerkkabel gebruiken



Wanneer apparaten de netwerkpoort niet ondersteunen, kunt u deze functie niet gebruiken (zie "Achterkant" op pagina 24).

Uw apparaat is netwerkcompatibel. Om uw apparaat netwerkcompatibel te maken, moet u enkele configuratieprocedures doorlopen.



- Nadat de verbinding met het draadloze netwerk is gemaakt, moet u een apparaatstuurprogramma installeren om vanuit een toepassing te kunnen afdrukken (zie "Installeren van een stuurprogramma over het netwerk" op pagina 157).
- Neem contact op met uw netwerkbeheerder of de persoon die uw draadloos netwerk heeft ingesteld voor informatie over uw netwerkconfiguratie.

## Wat u nodig hebt

- Toegangspunt
- Netwerkcomputer
- Software-cd die bij het apparaat is geleverd
- Een apparaat met een daarop geïnstalleerde interface voor draadloze netwerken
- Netwerkkabel

# Draadloos netwerk instellen

## Een netwerkconfiguratierapport afdrukken

---

U kunt bepalen welke netwerkinstellingen voor uw apparaat worden gebruikt door een netwerkconfiguratierapport af te drukken.

zie "Een netwerkconfiguratierapport afdrukken" op pagina 153.

## IP-adres instellen via het programma SetIP (Windows)

---

Dit programma wordt gebruikt om het IP-adres van uw apparaat handmatig in te stellen met behulp van het MAC-adres, om te communiceren met het apparaat. Het MAC-adres is een hardwareserienummer van de netwerkinterface dat u terugvindt in het **netwerkconfiguratierapport** terugvindt.

zie "Het IP-adres instellen" op pagina 153.

## Het draadloze netwerk van het apparaat configureren

---

Voordat u begint, moet u de netwerknaam (SSID) van uw draadloze netwerk en de netwerksleutel (als deze is gecodeerd) weten. Deze gegevens zijn ingesteld toen het toegangspunt (of de draadloze router) werd geïnstalleerd. Raadpleeg uw netwerkbeheerder als u niet vertrouwd bent met de draadloze omgeving waarin u werkt.

Om parameters van het draadloos netwerk te configureren, kunt u **SyncThru™ Web Service** gebruiken.

## SyncThru™ Web Service gebruiken

---

Controleer de status van de kabelverbinding voor u begint met de configuratie van de parameters voor het draadloze netwerk.

- 1 Controleer of de netwerkkabel op de printer is aangesloten. Als dat niet het geval is, moet u een standaardnetwerkkabel op het apparaat aansluiten.
- 2 Start een webbrowser als Internet Explorer, Safari of Firefox, en voer in het browservenster het nieuwe IP-adres van uw apparaat in.

Voorbeeld:



http://192.168.1.133/

# Draadloos netwerk instellen

- 3 Klik op **Login** in de rechterbovenhoek van de SyncThru™ Web Service-website.
- 4 Typ de juiste gegevens bij **ID** en **Password** en klik vervolgens op **Login**. We raden u aan om het wachtwoord om veiligheidsredenen te wijzigen.
  - ID:** admin
  - Password:** sec00000
- 5 Als het venster **SyncThru™ Web Service** wordt geopend, klikt u op **Network Settings**.
- 6 Klik op **Wireless > Wizard**.



De **Wizard** zal u door de configuratie van het draadloos netwerk loodsen. Als u het draadloos netwerk echter rechtstreeks wilt instellen, selecteert u **Custom**.

- 7 Selecteer de **Network Name(SSID)** in de lijst.
  - SSID:** SSID (Service Set Identifier) is een naam die een draadloos netwerk aanduidt. Toegangspunten en draadloze apparaten die een verbinding proberen te maken met een bepaald draadloos netwerk, moeten dezelfde SSID gebruiken. De SSID is hoofdlettergevoelig.
  - Operation Mode:** **Operation Mode** verwijst naar het type draadloze verbinding (zie "Naam van draadloos netwerk en netwerk wachtwoord" op pagina 169).
    - Ad-hoc:** In deze modus kunnen draadloze apparaten rechtstreeks met elkaar communiceren in een peer-to-peer-omgeving.
    - Infrastructure:** in deze modus kunnen draadloze apparaten via een toegangspunt met elkaar te communiceren.



Als de **Operation Mode** van uw netwerk ingesteld is op **Infrastructure** selecteert u de SSID van het toegangspunt. Als **Operation Mode** ingesteld is op **Ad-hoc** selecteert u de SSID van het apparaat.

- 8 Klik op **Next**.

Als het venster met beveiligingsinstellingen voor draadloze netwerken verschijnt, voert u het geregistreerde wachtwoord (netwerk wachtwoord) in en klikt u op **Next**.
- 9 Het bevestigingsvenster verschijnt. Controleer de instellingen van het draadloze netwerk. Als de instellingen juist zijn, klikt u op **Apply**.

# Draadloos netwerk instellen



Ontkoppel de netwerkkabel (standaard of netwerk). Als het goed is, communiceert uw apparaat nu draadloos met het netwerk. In de ad-hocmodus kunt u tegelijkertijd een draadloos LAN en een bekabeld LAN gebruiken.

- 10 Plaats de meegeleverde software-cd in het cd-romstation en volg de instructies op het scherm om het draadloze netwerk in te stellen.

## Het Wi-Fi-netwerk in- of uitschakelen



Als uw apparaat een LCD-display heeft, kunt u Wi-Fi ook in-/uitschakelen via het menu **Network** op het bedieningspaneel van het apparaat.

- 1 Controleer of de netwerkkabel op het apparaat is aangesloten. Als dat niet het geval is, moet u een standaardnetwerkkabel op het apparaat aansluiten.
- 2 Start een webbrowser als Internet Explorer, Safari of Firefox, en voer in het browservenster het nieuwe IP-adres van uw apparaat in.

Voorbeeld:



http://192.168.1.133/

- 3 Klik op **Login** in de rechterbovenhoek van de SyncThru™ Web Service-website.
- 4 Typ de juiste gegevens bij **ID** en **Password** en klik vervolgens op **Login**. We raden u aan om het wachtwoord om veiligheidsredenen te wijzigen.
  - ID: admin
  - Password: sec00000
- 5 Als het venster **SyncThru™ Web Service** wordt geopend, klikt u op **Network Settings**.
- 6 Klik op **Wireless > Custom**.

U kunt het Wi-Fi-netwerk ook in- of uitschakelen.

## Wi-Fi Direct voor mobiel printen instellen

Wi-Fi Direct is een gemakkelijk te installeren, peer-to-peerverbindingsmethode tussen de gecertificeerde Wi-Fi Direct-printer en een mobiel apparaat, dat voorziet in een veilige verbinding en betere doorvoer dan de ad-hocmodus.

Met Wi-Fi Direct kunt u uw printer aansluiten op een Wi-Fi Direct-netwerk, terwijl deze ook verbonden is met een toegangspunt. U kunt ook tegelijkertijd gebruik maken van een bekabeld netwerk en een Wi-Fi Direct-netwerk, zodat meerdere gebruikers documenten kunnen openen en afdrucken via Wi-Fi Direct en het bekabelde netwerk.



# Draadloos netwerk instellen



- U kunt uw mobiele apparaat niet verbinden met het internet via Wi-Fi Direct op uw printer.
- De lijst met ondersteunde protocollen kan verschillen per model. Wi-Fi Direct-netwerken ondersteunen niet IPv6-, netwerkfilterings-, IPSec-, WINS- en SLP-diensten.
- Er kunnen maximaal 3 apparaten via Wi-Fi Direct worden aangesloten.

## Wi-Fi Direct installeren

U kunt de Wi-Fi Direct-optie inschakelen volgens een van de volgende methoden.

### Via een computer die verbonden is met een USB-kabel (aanbevolen)

Wanneer de installatie van het stuurprogramma voltooid is, kan de Samsung Easy Printer Manager worden gebruikt om de Wi-Fi Direct-instellingen te wijzigen.



Samsung Easy Printer Manager is alleen beschikbaar voor gebruikers van Windows en Mac OS.

- Selecteer in het menu **Start Programma's** of **Alle programma's** > **Samsung Printers** > Samsung Easy Printer Manager > **Apparaatinstellingen** > **Netwerk**.
  - Wi-Fi Direct Aan/Uit**: Kies **Aan** om in te schakelen.
  - Apparaatnaam**: Voer de naam van de printer in om uw printer te kunnen zoeken op een draadloos netwerk. De standaardnaam van uw apparaat is de modelnaam.
  - IP-adres**: Voer het IP-adres van de printer in. Dit IP-adres wordt gebruikt op uw lokale netwerk en niet voor het bekabelde of draadloze netwerk. Wij raden u aan om het standaard lokale IP-adres te gebruiken (het standaard lokaal IP-adres van de printer voor Wi-Fi Direct is 192.168.3.1)
  - Groepsgebruiker**: Schakel deze optie in om de printer toe te wijzen aan de Wi-Fi Direct-groepsgebruiker. De **Groepsgebruiker** functioneert op dezelfde manier als het draadloze toegangspunt. Wij raden u aan deze optie in te schakelen.
  - Netwerkwachtwoord**: Wanneer uw printer een **Groepsgebruiker** is, heeft u een **Netwerkwachtwoord** nodig om andere mobiele apparaten te verbinden met uw printer. U kunt het netwerkwachtwoord zelf instellen, of u kunt het netwerkwachtwoord dat standaard gegenereerd wordt, laten onthouden.



# Draadloos netwerk instellen

## Vanaf het apparaat (apparaat met een LCD-display)



Het openen van de menu's kan verschillen per model (zie "Toegang tot het menu" op pagina 34).

- Kies  **(Menu)** > **Netwerk** > **Draadloos** > **Wi-Fi Direct** op het bedieningspaneel.
- Schakel **Wi-Fi Direct** in.

## Vanaf een computer met netwerkverbinding

Wanneer uw printer een netwerkkabel of een draadloos toegangspunt gebruikt, kunt u Wi-Fi Direct inschakelen en configureren via SyncThru™ Web Service.

- Ga naar **SyncThru™ Web Service**, kies **Settings** > **Network Settings** > **Wireless** > **Wi-Fi Direct**.
- Schakel **Wi-Fi Direct** in of uit en stel andere opties in.



- Voor Linux OS-gebruikers,
  - Druk een IP-netwerkconfiguratierapport af om het afdrucken te controleren (zie "Een netwerkconfiguratierapport afdrucken" op pagina 153).
  - Ga naar **SyncThru Web Service**, kies **Settings** > **Network Settings** > **Wireless** > **Wi-Fi Direct**.
  - Schakel **Wi-Fi Direct** in of uit.

## Het mobiele apparaat instellen

- Raadpleeg de gebruikershandleiding voor het mobiele apparaat na het instellen van Wi-Fi Direct op uw printer om Wi-Fi Direct in te stellen op het mobiele apparaat.
- Na het inschakelen van Wi-Fi Direct moet u de toepassing voor mobiel afdrukken downloaden (bijvoorbeeld: Samsung Mobile printer) om af te kunnen drukken vanaf uw smartphone.



- Wanneer u de printer heeft gevonden waar u verbinding mee wilt leggen vanaf uw mobiele apparaat, selecteert u de printer en gaat het LED-lampje op de printer branden. Wanneer u op de WPS-knop van de printer drukt, wordt er verbinding gemaakt met uw mobiele apparaat.
- Wanneer uw mobiele apparaat Wi-Fi Direct niet ondersteunt, moet u de netwerksleutel van een printer invoeren in plaats van op de WPS-knop te drukken.

# Draadloos netwerk instellen

## Problemen met draadloze netwerken oplossen

### Problemen tijdens het instellen of de installatie van het stuurprogramma

#### Printers niet gevonden

- Mogelijk staat uw printer niet aan. Zet de computer en printer aan.
- De USB-kabel tussen de computer en het apparaat is niet aangesloten. Verbind de printer met uw computer door middel van de USB-kabel.
- De printer ondersteunt geen draadloze netwerken (zie "Functies per model" op pagina 8).

#### Verbindingsprobleem - SSID niet gevonden

- De printer kan de door u geselecteerde of ingevoerde netwerknaam (SSID) niet vinden. Controleer de netwerknaam (SSID) op uw toegangspunt en probeer opnieuw verbinding te maken.
- Uw toegangspunt is uitgeschakeld. Zet het toegangspunt aan.

#### Verbindingsprobleem - Ongeldige beveiliging

- De beveiliging is niet op de juiste manier geconfigureerd. Controleer de beveiliging die op het toegangspunt en de printer is geconfigureerd.

#### Verbindingsprobleem - Algemene verbindingfout

- Uw computer ontvangt geen signaal van uw apparaat. Controleer de USB-kabel en de stroomtoevoer van de printer.

#### Verbindingsprobleem - Verbonden bedraad netwerk

- De printer is verbonden met een netwerkkabel. Koppel de netwerkkabel los van uw apparaat.

#### Verbindingsprobleem - Het IP-adres toewijzen

- Schakel het toegangspunt (of de draadloze router) en het apparaat uit en weer in.

#### Fout bij verbinding met pc

- Het geconfigureerde netwerkadres kan geen verbinding maken tussen uw computer en het apparaat.

-Voor een DHCP-netwerkomgeving

Het apparaat ontvangt automatisch het IP-adres (DHCP) als de toewijzingsmethode voor het IP-adres is ingesteld op DHCP.



Als u in DHCP-modus niet kunt afdrucken, wordt het probleem waarschijnlijk veroorzaakt door het automatisch gewijzigde IP-adres. Vergelijk het IP-adres van het product met dat van de printerpoort.

# Draadloos netwerk instellen

## Hoe kunt u vergelijken:

- 1 Druk het netwerkinformatierapport van uw printer af en controleer het IP-adres (zie "Een netwerkconfiguratie rapport afdrukken" op pagina 153).
- 2 Controleer het IP-adres van de printerpoort op uw computer.
  - a Klik op het menu **Start** van Windows.
    - Als u Windows 8 gebruikt, gaat u naar **Charms** en selecteert u **Zoeken > Instellingen**.
  - b Als u Windows XP/Server 2003 gebruikt, selecteert u **Printers en faxapparaten**.
    - Als u Windows Server 2008/Vista gebruikt, selecteert u **Configuratiescherm > Hardware en geluiden > Printers**.
    - In Windows 7/8 selecteert u **Configuratiescherm > Apparaten en printers**.
    - In Windows Server 2008 R2 selecteert u **Configuratiescherm > Hardware > Apparaten en printers**.
  - c Klik met de rechtermuisknop op uw apparaat.
  - d In Windows XP/2003/2008/Vista selecteert u **Eigenschappen**.

Als u Windows 7/8 of Windows Server 2008 R2 gebruikt, selecteert u **Eigenschappen van printer** in het snelmenu.

Als bij het item **Eigenschappen van printer** het teken ► staat, kunt u andere printerstuurprogramma's voor de geselecteerde printer selecteren.
  - e Klik op het tabblad **Poort**.
  - f Klik op de knop **Poort configureren....**

- g Controleer of **Printernaam of IP-adres**: hetzelfde is als op de netwerkconfiguratiepagina.
- 3 Wijzig het IP-adres van de printerpoort als het niet overeen komt met het adres op het netwerkinformatierapport.

Als u het IP-adres van de poort wilt wijzigen met de softwareinstallatie-cd, moet u

Verbinding te maken met een netwerkprinter en. vervolgens opnieuw verbinding te maken met het IP-adres.

## -Voor een statische netwerkomgeving

De printer gebruikt het statische adres als de toewijzingsmethode voor het IP-adres op de computer is ingesteld op Statisch.

Voorbeeld:

Als de netwerkgegevens van de computer als volgt zijn:

•IP-adres: 169.254.133.42

•Subnetmasker: 255.255.0.0

Dan zijn dit de netwerkgegevens van het apparaat:

•IP-adres: 169.254.133.43

•Subnetmasker: 255.255.0.0 (gebruik het subnetmasker van de computer.)

•Gateway: 169.254.133.1

# Draadloos netwerk instellen

## Andere problemen

Als zich tijdens het gebruik van de printer in een netwerk problemen voordoen, controleert u de volgende punten:



Raadpleeg de gebruikershandleiding bij het toegangspunt (of de draadloze router) voor specifieke informatie.

- U kunt geen bekabelde en draadloze netwerken tegelijkertijd inschakelen.
- Mogelijk is uw computer, het toegangspunt (of de draadloze router) of de printer niet ingeschakeld.
- Controleer de draadloze ontvangst van het signaal rond het apparaat. Als de router ver van de printer staat of als er een obstakel in de weg staat, kan dat de ontvangst van het signaal bemoeilijken.
- Schakel het toegangspunt (of de draadloze router), de printer en de computer uit en weer aan. Soms kan dat helpen om de communicatie met het netwerk te herstellen.
- Controleer of firewallsoftware (V3 of Norton) de communicatie blokkeert.

Als de computer en de printer op hetzelfde netwerk zijn aangesloten maar niet kunnen worden gevonden, blokkeert de firewall-software mogelijk de communicatie. Raadpleeg de gebruikershandleiding bij de firewall-software voor informatie over het uitschakelen van de firewall. Probeer vervolgens nogmaals of de printer kan worden gevonden.

- Controleer of het IP-adres van het apparaat juist is toegewezen. U kunt het IP-adres controleren door het netwerkconfiguratierapport af te drukken.
- Controleer of het toegangspunt (of de draadloze router) met een wachtwoord beveiligd is. Als er een wachtwoord is ingesteld, neemt u contact op met de beheerder van het toegangspunt (of de draadloze router).
- Controleer het IP-adres van de printer. Installeer het printerstuurprogramma opnieuw en wijzig de instellingen om een verbinding te maken met het apparaat op het netwerk. Bij DHCP is het mogelijk dat het toegewezen IP-adres verandert als het apparaat lange tijd niet wordt gebruikt of als het toegangspunt opnieuw is ingesteld. Registreer het MAC-adres van het product als u de DHCP-server configureert op het toegangspunt (of de draadloze router). Dan kunt u altijd het ingestelde IP-adres gebruiken dat is ingesteld met behulp van het MAC-adres. U kunt het MAC-adres van uw apparaat vinden door een netwerkconfiguratierapport af te drukken (zie "Een netwerkconfiguratierapport afdrukken" op pagina 153).
- Controleer de draadloze omgeving. Mogelijk kunt u geen verbinding maken met het netwerk in de infrastructuuromgeving waar u gebruikersgegevens moet invoeren voordat u een verbinding hebt gemaakt met een toegangspunt (of draadloze router).
- Dit apparaat ondersteunt alleen IEEE 802.11b/g/n en Wi-Fi. Andere draadloze communicatietypes (b.v. Bluetooth) worden niet ondersteund.

# Draadloos netwerk instellen

- In de ad-hocmodus onder besturingssystemen zoals Windows Vista is het mogelijk dat u de draadloze verbinding bij elk gebruik van de draadloze printer opnieuw moet instellen.
- Bij draadloze netwerkprinters van Samsung kunnen de infrastructuurmodus en de ad-hocmodus niet tegelijkertijd worden gebruikt.
- Het apparaat moet zich binnen het bereik van het draadloos netwerk bevinden.
- De printer mag niet in de buurt staan van obstakels die het draadloze signaal kunnen blokkeren.  
Verwijder grote metalen voorwerpen die zich tussen het toegangspunt (of de draadloze router) en het apparaat bevinden.  
Controleer of er geen palen, muren of steunpilaren van metaal of beton tussen de printer en het draadloze toegangspunt (of de draadloze router) staan.
- De printer mag niet in de buurt staan van andere elektronische apparaten die het draadloze signaal kunnen verstoren.  
Er zijn veel apparaten die het draadloze signaal kunnen verstoren, waaronder magnetrons en bepaalde Bluetooth-apparaten.
- Telkens als de configuratie van uw toegangspunt (of draadloze router) verandert, moet u het draadloze netwerk van het apparaat opnieuw instellen.
- Er kunnen maximaal 3 apparaten via Wi-Fi Direct worden aangesloten.
- Als Wi-Fi Direct is ingeschakeld, ondersteunt dit apparaat alleen IEEE 802.11 b/g.
- Als het toegangspunt is ingesteld om alleen met de 802.11n-standaard te werken, maakt het mogelijk geen verbinding met uw machine.

# Samsung Mobile Print

## Wat is Samsung Mobile Print?

**Samsung Mobile Print** is een gratis toepassing waarmee gebruikers foto's, documenten en webpagina's direct van hun smartphone of tablet kunnen afdrukken. **Samsung Mobile Print** is niet alleen compatibel met uw Android- en iOS-smartphones maar ook met uw iPod Touch en tablet-pc. Het verbindt uw mobiele apparaat met een printer van Samsung die met het netwerk is verbonden of met een draadloze printer via een Wi-Fi-toegangspunt. U hoeft geen nieuw stuurprogramma te installeren of netwerkinstellingen te configureren: u hoeft alleen de toepassing **Samsung Mobile Print** te installeren en deze detecteert automatisch compatibele Samsung-printers. Behalve het afdrukken van foto's, webpagina's en PDF's kunt u met deze toepassing ook scannen. Als u een multifunctionele printer van Samsung hebt, kunt u elk gewenst document scannen naar een document met de indeling JPG, PDF of PNG en deze snel en eenvoudig op uw mobiele apparaat weergeven.

## Samsung Mobile Print downloaden

Voor het downloaden van **Samsung Mobile Print** gaat u naar de toepassingswinkel (Samsung Apps, Play Store, App Store) op uw mobiele apparaat, en zoekt u op '**Samsung Mobile Print**'. U kunt ook naar iTunes op uw computer gaan voor Apple-apparaten.



## Ondersteund mobiel besturingssysteem

- Android OS 2.3 of hoger
- iOS 4.0 of hoger

# De NFC-functie gebruiken

Met de NFC-printer (Near Field Communication) kunt u direct vanaf uw mobiele apparaat afdrukken, scannen en faxen door uw mobiele apparaat boven de NFC-tag op uw printer te houden. U hoeft geen printerstuurprogramma te installeren of verbinding te maken met een toegangspunt. U moet alleen een mobiel apparaat hebben dat NFC ondersteunt. De Samsung Mobile Print-app moet worden geïnstalleerd op uw mobiele apparaat.



- Afhankelijk van het materiaal van de behuizing van het mobiele apparaat werkt NFC-herkenning mogelijk niet goed.
- De overdrachtssnelheid is afhankelijk van het mobiele apparaat dat u gebruikt.
- Deze functie is alleen beschikbaar voor het model met een NFC-tag (zie "Apparaatoverzicht" op pagina 22).
- Het gebruik van een andere behuizing of batterij dan meegeleverd met het mobiele apparaat of van een metalen behuizing of afdekplaatje kan het NFC-signaal blokkeren.
- Als er nog steeds geen communicatie tussen de NFC-apparaten mogelijk is, verwijdert u de batterij uit het mobiele apparaat en plaatst u deze terug en probeert u het opnieuw.

## Vereisten

- Voor NFC en Wi-Fi Direct geschikt mobiel apparaat met Android OS 4.0 of hoger waarop de Samsung Mobile Print-app is geïnstalleerd.



Alleen in Android OS 4.1 of hoger wordt de Wi-Fi Direct-functie op uw mobiele apparaat automatisch ingeschakeld wanneer u de NFC-functie inschakelt. Als u de NFC-functie wilt gebruiken, kunt u uw mobiele apparaat het beste bijwerken naar Android 4.1 OS of hoger.

- Printer waarop de Wi-Fi Direct-functie is ingeschakeld (zie "Wi-Fi Direct installeren" op pagina 196).

# De NFC-functie gebruiken

## Afdrukken

- 1 Controleer of de functies NFC en Wi-Fi Direct zijn ingeschakeld op uw mobiele apparaat en of de Wi-Fi Direct-functie is ingeschakeld op uw printer (zie "Wi-Fi Direct voor mobiel printen instellen" op pagina 195).
- 2 Houd de NFC-tag op uw mobiele apparaat (meestal op de achterkant van uw mobiele apparaat) boven de NFC-tag (NFC) op uw printer.

Wacht een aantal seconden totdat de app **Samsung Mobile Print** is gestart.

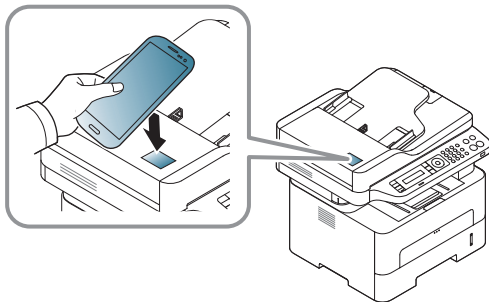

- Op sommige mobiele apparaten bevindt de NFC-tag zich mogelijk niet op de achterkant van het mobiele apparaat. Controleer de locatie van de NFC-antenne op uw mobiele apparaat voordat u deze functie gebruikt.
- Als er een foutbericht over een gewijzigde pincode wordt weergegeven, moet u de gewijzigde pincode opgeven en op **OK** drukken. Volg de instructies op het scherm van de app om de pincode bij te werken.
- Als u de app **Samsung Mobile Print** niet hebt geïnstalleerd op uw mobiele apparaten, wordt automatisch verbinding gemaakt met de downloadpagina van de app **Samsung Mobile Print**. Download de app en probeer het opnieuw.

- 3 Selecteer afdrukmodus.
- 4 Selecteer de inhoud die u wilt afdrukken.

Wijzig de afdrুকoptie indien nodig door op  te drukken.



# De NFC-functie gebruiken

- 5 Houd de NFC-tag op uw mobiele apparaat (meestal op de achterkant van uw mobiele apparaat) boven de NFC-tag (NFC) op uw printer.

Wacht een aantal seconden totdat het mobiele apparaat verbinding heeft gemaakt met de printer.

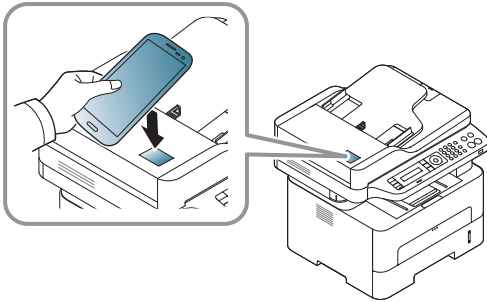

- Op sommige mobiele apparaten bevindt de NFC-tag zich mogelijk niet op de achterkant van het mobiele apparaat. Controleer de locatie van de NFC-antenne op uw mobiele apparaat voordat u deze functie gebruikt.
- Als er een foutbericht over een gewijzigde pincode wordt weergegeven, moet u de gewijzigde pincode opgeven en op **OK** drukken. Volg de instructies op het scherm van de app om de pincode bij te werken.

- 6 Het apparaat start met afdrucken.

## Scannen

- 1 Controleer of de functies NFC en Wi-Fi Direct zijn ingeschakeld op uw mobiele apparaat en of de Wi-Fi Direct-functie is ingeschakeld op uw printer (zie "Wi-Fi Direct voor mobiel printen instellen" op pagina 195).
- 2 Houd de NFC-tag op uw mobiele apparaat (meestal op de achterkant van uw mobiele apparaat) boven de NFC-tag (NFC) op uw printer.

Wacht een aantal seconden totdat de app **Samsung Mobile Print** is gestart.

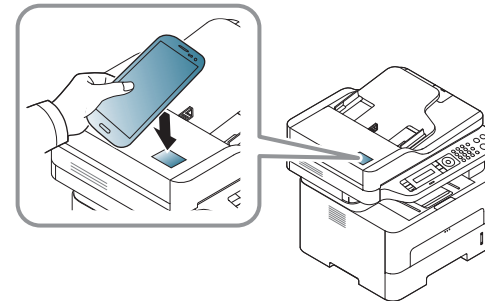

# De NFC-functie gebruiken



- Op sommige mobiele apparaten bevindt de NFC-tag zich mogelijk niet op de achterkant van het mobiele apparaat. Controleer de locatie van de NFC-antenne op uw mobiele apparaat voordat u deze functie gebruikt.
- Als er een foutbericht over een gewijzigde pincode wordt weergegeven, moet u de gewijzigde pincode opgeven en op **OK** drukken. Volg de instructies op het scherm van de app om de pincode bij te werken.
- Als u de app **Samsung Mobile Print** niet hebt geïnstalleerd op uw mobiele apparaten, wordt automatisch verbinding gemaakt met de downloadpagina van de app **Samsung Mobile Print**. Download de app en probeer het opnieuw.

**3** Selecteer scanmodus.

**4** Plaats originelen in de documentinvoer met de bedrukte zijde naar boven of plaats een enkel document met de bedrukte zijde naar onder op de glasplaat van de scanner (zie "Papier plaatsen in handmatige invoer" op pagina 44).

Wijzig de scanoptie indien nodig door op  te drukken.

**5**

Houd de NFC-tag op uw mobiele apparaat (meestal op de achterkant van uw mobiele apparaat) boven de NFC-tag () op uw printer.

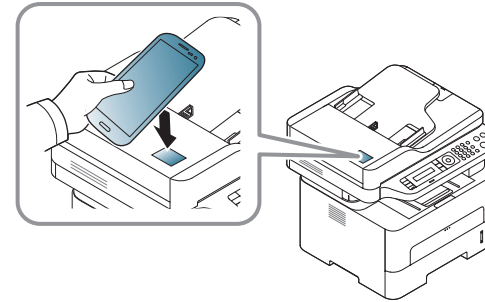

- Op sommige mobiele apparaten bevindt de NFC-tag zich mogelijk niet op de achterkant van het mobiele apparaat. Controleer de locatie van de NFC-antenne op uw mobiele apparaat voordat u deze functie gebruikt.
- Als er een foutbericht over een gewijzigde pincode wordt weergegeven, moet u de gewijzigde pincode opgeven en op **OK** drukken. Volg de instructies op het scherm van de app om de pincode bij te werken.

**6**

De printer begint met het scannen van de inhoud.

De gescande gegevens worden op uw mobiele apparaat opgeslagen.



Als u wilt doorgaan met scannen, volgt u de instructies op het app-venster.

# De NFC-functie gebruiken

## Fax verzenden

- 1 Controleer of de functies NFC en Wi-Fi Direct zijn ingeschakeld op uw mobiele apparaat en of de Wi-Fi Direct-functie is ingeschakeld op uw printer (zie "Wi-Fi Direct voor mobiel printen instellen" op pagina 195).
- 2 Houd de NFC-tag op uw mobiele apparaat (meestal op de achterkant van uw mobiele apparaat) boven de NFC-tag (NFC) op uw printer.

Wacht een aantal seconden totdat de app **Samsung Mobile Print** is gestart.

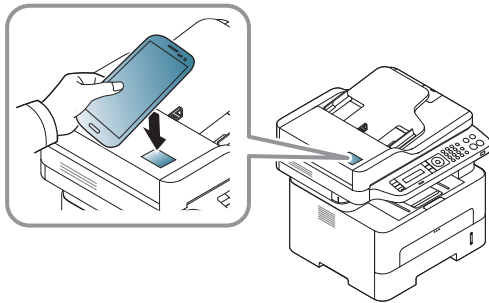

- Op sommige mobiele apparaten bevindt de NFC-tag zich mogelijk niet op de achterkant van het mobiele apparaat. Controleer de locatie van de NFC-antenne op uw mobiele apparaat voordat u deze functie gebruikt.
- Als er een foutbericht over een gewijzigde pincode wordt weergegeven, moet u de gewijzigde pincode opgeven en op **OK** drukken. Volg de instructies op het scherm van de app om de pincode bij te werken.
- Als u de app **Samsung Mobile Print** niet hebt geïnstalleerd op uw mobiele apparaten, wordt automatisch verbinding gemaakt met de downloadpagina van de app **Samsung Mobile Print**. Download de app en probeer het opnieuw.

3 Selecteer faxmodus.

4 Selecteer de inhoud die u wilt faxen.

Geef het faxnummer op en wijzig indien nodig de faxoptie door op



te drukken.

# De NFC-functie gebruiken

- 5 Houd de NFC-tag op uw mobiele apparaat (meestal op de achterkant van uw mobiele apparaat) boven de NFC-tag (NFC) op uw printer.

Wacht een aantal seconden totdat het mobiele apparaat verbinding heeft gemaakt met de printer.

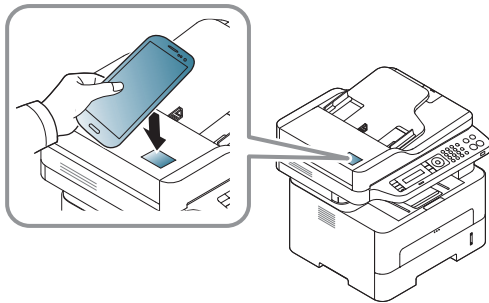

- Op sommige mobiele apparaten bevindt de NFC-tag zich mogelijk niet op de achterkant van het mobiele apparaat. Controleer de locatie van de NFC-antenne op uw mobiele apparaat voordat u deze functie gebruikt.
- Als er een foutbericht over een gewijzigde pincode wordt weergegeven, moet u de gewijzigde pincode opgeven en op **OK** drukken. Volg de instructies op het scherm van de app om de pincode bij te werken.

- 6 De printer begint met het faxen van de inhoud.

## Registreren van Google Cloud Print.

- 1 Controleer of de functies NFC en Wi-Fi Direct zijn ingeschakeld op uw mobiele apparaat en of de Wi-Fi Direct-functie is ingeschakeld op uw printer.
- 2 Houd de NFC-tag op uw mobiele apparaat (meestal op de achterkant van uw mobiele apparaat) boven de NFC-tag (NFC) op uw printer.

Wacht een aantal seconden totdat de app **Samsung Mobile Print** is gestart.

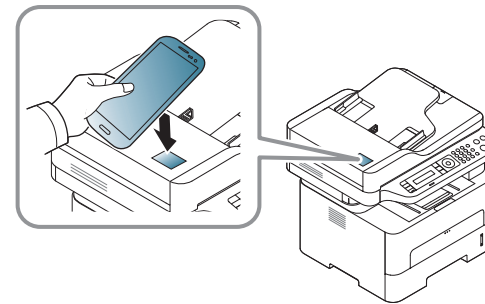

# De NFC-functie gebruiken



- Op sommige mobiele apparaten bevindt de NFC-tag zich mogelijk niet op de achterkant van het mobiele apparaat. Controleer de locatie van de NFC-antenne op uw mobiele apparaat voordat u deze functie gebruikt.
- Als er een foutbericht over een gewijzigde pincode wordt weergegeven, moet u de gewijzigde pincode opgeven en op **OK** drukken. Volg de instructies op het scherm van de app om de pincode bij te werken.
- Als u de app **Samsung Mobile Print** niet hebt geïnstalleerd op uw mobiele apparaten, wordt automatisch verbinding gemaakt met de downloadpagina van de app **Samsung Mobile Print**. Download de app en probeer het opnieuw.

**3** Selecteer het statuspictogram van het apparaat.

**4** Selecteer **Google Cloud Print > Registreer Google Cloud Printer**.

**5**

Houd de NFC-tag op uw mobiele apparaat (meestal op de achterkant van uw mobiele apparaat) boven de NFC-tag (NFC) op uw printer.

Wacht een aantal seconden totdat het mobiele apparaat verbinding heeft gemaakt met de printer.

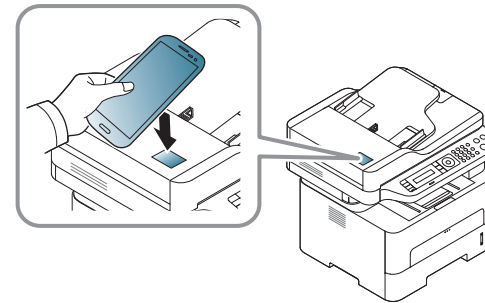

- Op sommige mobiele apparaten bevindt de NFC-tag zich mogelijk niet op de achterkant van het mobiele apparaat. Controleer de locatie van de NFC-antenne op uw mobiele apparaat voordat u deze functie gebruikt.
- Als er een foutbericht over een gewijzigde pincode wordt weergegeven, moet u de gewijzigde pincode opgeven en op **OK** drukken. Volg de instructies op het scherm van de app om de pincode bij te werken.

**6**

Geef in het pop-upvenster de bevestiging op voor uw printer.

Uw printer is nu geregistreerd bij de service Google Cloud Print™.

# AirPrint



Alleen machines met AirPrint-certificering kunnen worden gebruikt met de functie AirPrint. Controleer op de doos waarin uw machine geleverd is of de machine gecertificeerd is voor AirPrint.



Met AirPrint kunt u rechtstreeks draadloos afdrucken vanaf uw iPhone, iPad en iPod touch met de nieuwste versie van iOS.

## AirPrint instellen

Bonjour(mDNS)- en IPP-protocollen zijn vereist om de **AirPrint**-functie te kunnen gebruiken op uw apparaat. U kunt de **AirPrint**-functie inschakelen volgens een van de volgende methoden.

- 1 Controleer of het apparaat met het netwerk is verbonden.
- 2 Start een webbrowser als Internet Explorer, Safari of Firefox, en voer in het browservenster het nieuwe IP-adres van uw apparaat in.

Voorbeeld:

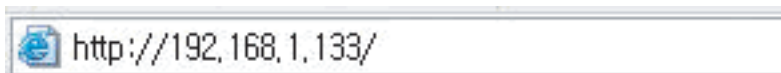

- 3 Klik op **Login** in de rechterbovenhoek van de SyncThru™ Web Service-website.

- 4 Typ de juiste gegevens bij **ID** en **Password** en klik vervolgens op **Login**. Als u zich voor het eerst aanmeldt bij SyncThru™ Web Service, voert u onderstaande standaard-ID en wachtwoord in. We raden u aan om het wachtwoord om veiligheidsredenen te wijzigen.

•**ID:** admin

•**Password:** sec00000

- 5 Als het venster **SyncThru™ Web Service** wordt geopend, klikt u op **Settings > Network Settings**.

- 6 Klik op **Raw TCP/IP, LPR, IPP** of **mDNS**.

U kunt het IPP- of mDNS-protocol inschakelen.

## Afdrukken via AirPrint

De iPad-handleiding geeft bijvoorbeeld de volgende instructies:

- 1 Open de e-mail, foto, internetpagina of het document dat u wilt afdrukken.
- 2 Raak het bewerkingpictogram aan ()
- 3 Selecteer **de naam van uw printerstuurprogramma** en het optiemenu om de gegevens in te stellen.
- 4 Raak de knop **Afdrukken** aan. Druk het af.



**Afdruktaak annuleren:** Klik op pictogram van het afdrukcentrum () in het multi-taskinggebied om de afdruktaak te annuleren of het overzicht van de afdruktaak te bekijken. U kunt in het afdrukcentrum op annuleren klikken.

# Google Cloud Print™

Google Cloud Print™ is een service waarmee u met uw smartphone, tablet en alle andere apparaten met webverbinding een document op een printer kunt afdrucken. U hoeft alleen uw Google-account bij de printer te registreren om de service Google Cloud Print™ te kunnen gebruiken. U kunt uw document afdrucken of mailen vanuit Chrome OS, de Chrome-browser of een Gmail™/ Google Docs™-toepassing op uw mobiele apparaat. U hoeft het printerstuurprogramma dus niet op uw mobiele apparaat te installeren. Raadpleeg de Google-website (<http://www.google.com/cloudprint/learn/> of <http://support.google.com/cloudprint>) voor meer informatie over Google Cloud Print™.

## Uw Google-account registreren op de printer

### Registreren via de app Samsung Mobile Print



De Samsung Mobile Print-app moet worden geïnstalleerd op uw mobiele apparaat.

- 1 Open de app Samsung Mobile Print op uw mobiele apparaat.
- 2 Selecteer de apparaatinstellingen.
- 3 Selecteer **Google Cloud Print**.
- 4 Voer de naam en beschrijving van uw printer in.



Als de netwerkomgeving van de printer gebruikmaakt van een proxyserver, moet u het IP-adres en het poortnummer van de proxy te configureren bij **Proxy Setting**. Neem contact op met uw netwerkprovider of netwerkbeheerder voor meer informatie.

- 5 Klik op **Register**.
- 6 U moet worden geverifieerd als beheerder. Geef de standaard-ID en het standaardwachtwoord op die hieronder worden weergegeven. We raden u aan om het wachtwoord om veiligheidsredenen te wijzigen.
  - ID: **admin**
  - Password: **sec00000**
- 7 Geef in het pop-upvenster de bevestiging op voor uw printer. Uw printer is nu geregistreerd bij de service Google Cloud Print™.



## Registreren via de Chrome-browser



- Zorg ervoor dat de printer is ingeschakeld verbinding heeft met een (draadloos) netwerk dat toegang geeft tot internet.
- U moet van tevoren een Google-account maken.

- 1 Open de Chrome-browser.
- 2 Ga naar [www.google.com](http://www.google.com).
- 3 Meld u aan bij de Google-website met uw Gmail™-adres.
- 4 Voer in het adresveld het IP-adres van de printer in en druk vervolgens op de Enter-toets of klik op **Ga naar**.
- 5 Klik op **Login** in de rechterbovenhoek van de SyncThru™ Web Service-website.
- 6 Als u zich voor het eerst aanmeldt bij **SyncThru™ Web Service**, moet u zich aanmelden als beheerder. Geef de standaard-**ID**en het standaard**Password** op die hieronder worden weergegeven. We raden u aan om het wachtwoord om veiligheidsredenen te wijzigen.
  - ID: admin**
  - Password: sec00000**



Als de netwerkomgeving gebruikmaakt van een proxyserver, moet u het IP-adres en het poortnummer van de proxy te configureren bij **Settings > Network Settings > Google Cloud Print > Proxy Setting**. Neem contact op met uw netwerkprovider of -beheerder voor meer informatie.

- 7 Wanneer het venster **SyncThru™ Web Service** wordt geopend, klikt u op **Settings > Network Settings > Google Cloud Print**.
- 8 Voer de naam en beschrijving van uw printer in.
- 9 Klik op **Register**.  
De verschijnt een pop-upvenster met de bevestiging.



Als u uw browser hebt ingesteld om pop-ups te blokkeren, verschijnt het bevestigingsvenster niet. Sta pop-ups van deze site toe.

- 10 Klik op **Finish printer registration**.
- 11 Klik op **Manage your printers**.  
Uw printer is nu geregistreerd bij de service Google Cloud Print™. In de lijst worden apparaten weergegeven die gereed zijn voor Google Cloud Print™.

## Afdrukken met Google Cloud Print™

Het afdrukproces is afhankelijk van de toepassing of het apparaat dat u gebruikt. U kunt de lijst bekijken met toepassingen die de service Google Cloud Print™ ondersteunen.



Zorg ervoor dat de printer is ingeschakeld verbinding heeft met een (draadloos) netwerk dat toegang geeft tot internet.

## Afdrukken via een toepassing of mobiel apparaat.

De volgende stappen zijn een voorbeeld van het gebruik van Google Docs™ op een mobiele telefoon met Android.

- 1 Installeer de toepassing Cloud Print op uw mobiele apparaat.



Als u die toepassing nog niet hebt, kunt u deze in de Android Market of App Store downloaden.

- 2 Open de toepassing Google Docs™ vanaf uw mobiele apparaat.
- 3 Tik op de knop Opties  van het document dat u wilt afdrukken.

- 4 Tik op de knop Verzenden .
- 5 Tik op de knop Cloud Print .
- 6 Stel indien nodig de gewenste afdrুকopties in.
- 7 Tik op **Click here to Print**.

## Afdrukken via de Chrome-browser

De onderstaande stappen zijn een voorbeeld van hoe u de Chrome-browser kunt gebruiken.

- 1 Start Chrome.
- 2 Open het document of de e-mail die u wilt afdrukken.
- 3 Klik op het moersleutelpictogram  in de rechterbovenhoek van de browser.
- 4 Klik op **Afdrukken**. Er verschijnt een nieuw tabblad met afdrুকopties.
- 5 Selecteer **Afdrukken via Google Cloud Print**.
- 6 Klik op de knop **Afdrukken**.



# 3. Menu's met nuttige instellingen



In dit hoofdstuk leest u hoe u de huidige status van het apparaat controleert en hoe u geavanceerde apparaatinstellingen instelt.

- **Voordat u een hoofdstuk gaat lezen** 216
- **Menu Afdrukken** 217
- **Menu Kopiëren** 219
- **Menu Faxen** 222
- **Systeeminstallatie** 226



# Voordat u een hoofdstuk gaat lezen

In dit hoofdstuk worden alle beschikbare functies voor dit model beschreven om gebruikers te helpen deze functies te begrijpen. U kunt controleren welke functies beschikbaar zijn voor ieder model in de Basishandleiding (zie "Menuoverzicht" op pagina 34). Hier volgen een aantal tips voor het gebruiken van dit hoofdstuk

- Het bedieningspaneel biedt toegang tot verschillende menu's voor de instelling en het gebruik van het apparaat. Druk op  (**Menu**) om toegang te krijgen tot deze menu's.
- Afhankelijk van de opties of het model zullen sommige menu's mogelijk niet op het display verschijnen. Als dit het geval is, zijn deze opties niet van toepassing op uw apparaat.
- Deze functie is niet van toepassing op modellen zonder  (**Menu**) op het configuratiescherm (zie "Overzicht van het bedieningspaneel" op pagina 25).
- Afhankelijk van het model kunnen sommige menu-onderdelen op uw apparaat een andere naam hebben.



# Menu Afdrukken



Afhankelijk van de opties of het model zullen sommige menu's mogelijk niet op het display verschijnen. Als dit het geval is, zijn deze opties niet van toepassing op uw apparaat (zie "Menuoverzicht" op pagina 34).

Om de menuopties te wijzigen:

- Druk op  (**Menu**) > **Afdrukinst.** op het configuratiescherm.

Item	Omschrijving
<b>Afdrukstand</b>	<p>Selecteert de richting waarin informatie wordt afgedrukt op een pagina.</p> <ul style="list-style-type: none"><li>• <b>Staan</b></li></ul>  <ul style="list-style-type: none"><li>• <b>Liggend</b></li></ul> 

Item	Omschrijving
<b>Dubbelzijdig<sup>a</sup></b>	<p>U kunt uw apparaat instellen om kopieën op beide zijden van het papier af te drukken.</p> <ul style="list-style-type: none"><li>• <b>Uit:</b> hiermee kunt u afdrukken in modus Normaal.</li><li>• <b>Korte zijde</b></li></ul>  <ul style="list-style-type: none"><li>• <b>Lange zijde</b></li></ul> 
<b>Exemplaren</b>	<p>U kunt het aantal kopieën wijzigen met behulp van het numerieke toetsenblok.</p>
<b>Resolutie</b>	<p>Specificeert het aantal afgedrukte punten per inch (dpi - dots per inch). Hoe hoger de instelling, hoe scherper de tekens en afbeeldingen worden afgedrukt.</p>
<b>Duid. Tekst</b>	<p>Drukt de tekst donkerder af dan op een normaal document.</p>
<b>Auto CR</b>	<p>Met deze optie kunt u een harde return plaatsen aan het einde van een regel, zeer handig voor Unix- of DOS-gebruikers.</p>

# Menu Afdrukken

Item	Omschrijving
<b>Lege pg oversl</b>	De printer detecteert de afdrukgegevens van de computer ongeacht of de pagina leeg is of gegevens bevat. U kunt instellen dat de lege pagina's moeten worden overgeslagen.
<b>Emulatie</b>	Stelt het type en de optie voor emulatie in.

a. Alleen M287xND/M287xFD/M287xDW/M287xFW/M287xHN/M288xFW/M288xHW.

# Menu Kopiëren

## Kopieerfunctie





Afhankelijk van de opties of het model zullen sommige menu's mogelijk niet op het display verschijnen. Als dit het geval is, zijn deze opties niet van toepassing op uw apparaat (zie "Menuoverzicht" op pagina 34).

Om de menuopties te wijzigen:

- Druk op  (kopiëren) >  (**Menu**) > **Kopieerfunctie** op het bedieningspaneel.

Item	Beschrijving
<b>Formaat van origineel</b>	Hiermee stelt u de grootte van de afbeelding in.
<b>Verkl./vergr.</b>	Hiermee verkleint of vergroot u een gekopieerde afbeelding (zie "Verkleinde of vergrote kopie" op pagina 63).   Wanneer het apparaat is ingesteld op eco-modus, zijn de vergroot- en verkleinfuncties niet beschikbaar.

Item	Beschrijving
<b>Dubbelzijdig<sup>a</sup></b>	<p>U kunt uw apparaat instellen om kopieën op beide zijden van het papier af te drukken.</p> <ul style="list-style-type: none"><li><b>1-zijdig:</b> scant één zijde van een origineel en drukt het op één papierzijde af.</li><li><b>1- -&gt; 2-zijdig</b> </li><li><b>1- -&gt; 2-zd rot</b> </li></ul>
<b>Tonersterkte</b>	Hiermee past u de helderheid aan voor een origineel met onduidelijke markeringen en donkere afbeeldingen, zodat de kopie beter leesbaar is (zie "Donkerte" op pagina 62)
<b>Oorspr. type</b>	Hiermee verbetert u de kopieerkwaliteit door het documenttype voor de huidige kopieertaak te selecteren (zie "Origineel" op pagina 63)

# Menu Kopiëren

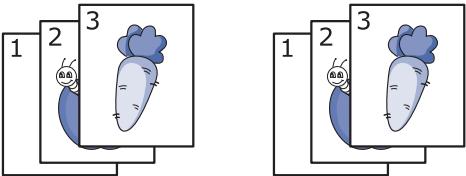
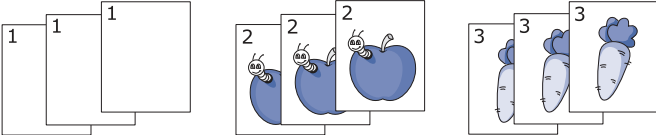
Item	Beschrijving
<b>Sorteren</b>	<p>Hiermee stel u het apparaat zo in dat de kopieën worden gesorteerd. Als u bijvoorbeeld 2 kopieën wilt maken van een document met 3 pagina's, krijgt u eerst één volledige kopie van het 3 pagina's tellende document en vervolgens een tweede volledige kopie.</p> <ul style="list-style-type: none"><li>• <b>Aan:</b> hiermee drukt u de pagina's gegroepeerd af in dezelfde volgorde als het origineel.</li></ul>  <ul style="list-style-type: none"><li>• <b>Uit:</b> hiermee drukt u af en sorteert u het resultaat in stapels van afzonderlijke pagina's.</li></ul> 
<b>Lay-out</b>	<p>Hiermee kunt u de instelling voor lay-out opgeven, zoals 1d-kopie, 2 of 4 op 1 vel en boekje.</p>

Item	Beschrijving
<b>Achtergrondkl.</b>	<p>Hiermee drukt u een afbeelding zonder achtergrond af. Deze kopieerfunctie verwijdert de achtergrondkleur en is handig voor het kopiëren van een origineel met een gekleurde achtergrond, zoals een krant of catalogus.</p> <ul style="list-style-type: none"><li>• <b>Uit:</b> deze functie wordt niet gebruikt.</li><li>• <b>Auto:</b> de achtergrond wordt geoptimaliseerd.</li><li>• <b>Verbeteringsniveau 1~2:</b> Hoe hoger het getal, hoe levendiger de achtergrond.</li><li>• <b>Ontvlekkingsniveau 1~2:</b> Hoe hoger het getal, hoe lichter de achtergrond.</li></ul>

a. Alleen M287xND/M287xFD/M287xDW/M287xFW/M287xHN/M288xFW/M288xHW.



# Menu Kopiëren

## Kopieerinstel.



Afhankelijk van de opties of het model verschijnen sommige menu's mogelijk niet op het display. Als dit het geval is, zijn deze opties niet van toepassing op uw apparaat (zie "Menuoverzicht" op pagina 34).

Om de menuopties te wijzigen:

Druk op  (kopiëren) >  (**Menu**) > **Kopieerinstel.** op het configuratiescherm.

Item	Omschrijving
St.inst. wijz.	Hiermee herstelt u de waarde of instelling opnieuw in op de beginwaarde.

# Menu Faxen

## Faxfunctie



- Afhankelijk van de opties of het model zullen sommige menu's mogelijk niet op het display verschijnen. Als dit het geval is, zijn deze opties niet van toepassing op uw apparaat (zie "Menuoverzicht" op pagina 34).
- Sommige functies en optionele onderdelen zijn mogelijk niet beschikbaar afhankelijk van model of land (zie "Functies per model" op pagina 8).

Om de menuopties te wijzigen:

- Druk op  (faxen) >  (**Menu**) > **Faxfunctie** op het configuratiescherm.

Item	Beschrijving
<b>Tonersterkte</b>	Hiermee kunt u de helderheid aanpassen voor een origineel met onduidelijke markeringen en donkere afbeeldingen zodat de gescande kopie beter leesbaar is (zie "Tonersterkte" op pagina 71).

Item	Beschrijving
<b>Resolutie</b>	De standaard documentinstellingen leveren goede resultaten voor een normaal tekstdocument. Als u echter originelen verstuurt die foto's bevatten of van een slechte kwaliteit zijn, kunt u de resolutie aanpassen om een fax van een betere kwaliteit te versturen (zie "Resolutie" op pagina 70).
<b>Formaat van origineel</b>	hiermee stelt u de grootte van de afbeelding in.
<b>Meerdere verz.</b>	Hiermee kunt u een fax naar meerdere bestemmingen verzenden (zie "Groepsverzending (faxen naar meerdere bestemmingen verzenden)" op pagina 69).   U kunt met deze functie geen kleurenfax verzenden.
<b>Uitgest. verz.</b>	Hiermee kunt u het apparaat zo instellen dat een fax op een later tijdstip (tijdens uw afwezigheid) wordt verzonden (zie "Uitgestelde faxverzending" op pagina 266).   U kunt met deze functie geen kleurenfax verzenden.

# Menu Faxen

Item	Beschrijving
<b>Prior. verz.</b>	Het originele document wordt in het geheugen opgeslagen en onmiddellijk verzonden zodra de lopende taak is voltooid. Met een verzending met hoge prioriteit wordt een verzending naar meerdere bestemmingen onderbroken (de fax met hoge prioriteit wordt verzonden na de verzending naar ontvanger A en vóór de verzending naar ontvanger B). Kiespogingen worden ook onderbroken voor een verzending met hoge prioriteit (zie "Een fax verzenden met een hoge prioriteit" op pagina 267).
<b>Naar ander nr./ Ontv. Doorsturen</b>	Hiermee wordt de ontvangen of verzonden fax naar een andere bestemming verzonden per fax of via een pc. Deze functie is nuttig als u een fax wilt ontvangen wanneer u niet op kantoor bent. <ul style="list-style-type: none"><li>• zie "Een verzonden fax doorsturen naar een andere bestemming" op pagina 268.</li><li>• Zie "Ontvangen faxen doorsturen" op pagina 268.</li></ul>
<b>Veilige ontv.</b>	Hiermee wordt de ontvangen fax opgeslagen in het geheugen zonder dat deze wordt afgedrukt. Als u ontvangen documenten wilt afdrukken, moet u het wachtwoord invoeren. Zo kunt u voorkomen dat onbevoegde personen de ontvangen faxen kunnen bekijken (zie "Ontvangen in veilige ontvangstmodus" op pagina 272).



Item	Beschrijving
<b>Pag. toevoegen</b>	Hiermee kunt u extra documenten toevoegen aan een uitgestelde faxtaak (zie "Documenten toevoegen aan een gereserveerde fax" op pagina 267).
<b>Taak annuleren</b>	Hiermee kunt u de uitgestelde faxtaak annuleren die in het geheugen is opgeslagen (zie "Een gereserveerde faxtaak annuleren" op pagina 267).

## Verzendinstellingen



Afhankelijk van de opties of het model zullen sommige menu's mogelijk niet op het display verschijnen. Als dit het geval is, zijn deze opties niet van toepassing op uw apparaat (zie "Menuoverzicht" op pagina 34).

Om de menuopties te wijzigen:

- Druk op  (faxen) >  (**Menu**) > **Faxinstel.** > **Verzending** op het configuratiescherm.

Item	Beschrijving
<b>Aant. kiespog.</b>	Hiermee kunt u het aantal kiespogingen instellen. Als u 0 invoert, zal het apparaat niet opnieuw kiezen.

# Menu Faxen

Item	Beschrijving
<b>Opn. kiezen na</b>	Hiermee kunt u het tijdsinterval instellen voor automatisch opnieuw kiezen.
<b>Kenget. kiezen</b>	Hiermee kunt u een prefix van maximaal vijf cijfers instellen. Dit nummer wordt dan altijd gekozen voordat er een automatisch kiesnummer wordt gevormd. Dit is nuttig om toegang te krijgen tot een telefooncentrale.
<b>ECM-modus</b>	Hiermee kunt u de foutcorrectiemodus (ECM) inschakelen om faxen zonder fouten te verzenden. Als u deze modus inschakelt, kan het verzenden van faxen langer duren.
<b>Modemsnelh.</b>	Hiermee kunt u de maximale modemsnelheid instellen als de telefoonlijn een hogere snelheid niet ondersteunt.
<b>Faxbevestiging</b>	Hiermee stelt u het apparaat in om een rapport te verzenden, ongeacht of the faxverzending geslaagd is of niet. Wanneer u <b>Aan-Fout</b> selecteert, drukt het apparaat alleen een rapport af wanneer de verzending niet geslaagd is.
<b>TCR voor afb.</b>	Hiermee drukt u een verzendrapport af dat een miniatuurafbeelding van de eerste pagina van de verzonden fax bevat.
<b>Kiesmodus</b>	Hiermee stelt u de kiesmodus in op tonen of pulsen. Deze instelling is niet in alle landen beschikbaar.

## Ontvangstinstellingen



Afhankelijk van de opties of het model zullen sommige menu's mogelijk niet op het display verschijnen. Als dit het geval is, zijn deze opties niet van toepassing op uw apparaat (zie "Menuoverzicht" op pagina 34).

Om de menuopties te wijzigen:

- Druk op  (faxen) >  (**Menu**) > **Faxinstel.** > **Ontvangst** op het configuratiescherm.

Item	Beschrijving
<b>Ontvangstmodus</b>	Hiermee kunt u de standaardmodus voor het ontvangen van fax selecteren.
<b>Opn. na bels.</b>	Hiermee kunt u opgeven hoe vaak het apparaat moet overgaan voordat een inkomende oproep wordt beantwoord.
<b>Ontv.g. stemp.</b>	Hiermee kunt u instellen dat het paginanummer en de ontvangstdatum en -tijd automatisch onder aan elke pagina van een ontvangen fax worden afgedrukt.

# Menu Faxen

Item	Beschrijving
<b>Startc. ontv.</b>	Hiermee kunt u een fax ontvangen vanaf een telefoontoestel dat aangesloten is op de EXT-uitgang aan de achterkant van het apparaat. Als u de hoorn van het telefoontoestel neemt en faxtonen hoort, voert u de code in. De code is voorgeprogrammeerd op *9*.
<b>Aut. verklein.</b>	Hiermee kunt u een binnenkomende fax automatisch verkleinen zodat de fax op het papier past dat in het apparaat is geplaatst.
<b>Grootte neger.</b>	Hiermee kunt u instellen dat een bepaald gedeelte aan het einde van de ontvangen fax niet wordt afgedrukt.
<b>Inst. ong. fax</b>	Hiermee kunt u faxen blokkeren die in het geheugen zijn opgeslagen als ongewenste faxnummers. Deze instelling is niet in alle landen beschikbaar.
<b>DRPD-modus</b>	Hiermee kan een gebruiker met één telefoonlijn verschillende telefoonnummers beantwoorden. U kunt het apparaat zo instellen dat verschillende belseignalen worden herkend voor de afzonderlijke nummers. Deze instelling is niet in alle landen beschikbaar (zie "Faxen ontvangen in DRPD-modus" op pagina 271).
<b>Dubbelz. afdr.<sup>a</sup></b>	Hiermee kunnen de ontvangen faxgegevens op beide zijden van het papier worden afgedrukt. Zo kunt u besparen op het papiergebruik.

Item	Beschrijving
<b>St.inst. wijz.</b>	Hiermee herstelt u de waarde of instelling opnieuw in op de beginwaarde.
<b>Handmatig V/O</b>	Door het instellen van deze optie op <b>AAN</b> kunt u een fax verzenden of ontvangen terwijl de lijn bezet is. U kunt ervoor kiezen om een fax te verzenden of te ontvangen door de hoorn van het intern telefoontoestel op te pakken en op de knop <b>Start</b> te drukken. U kunt ook op de knop  ( <b>On Hook Dial</b> ) en vervolgens op de knop <b>Start</b> drukken.

a. Alleen M287xFD/M287xFW/M287xHN/M288xFW/M288xHW.

# Systeminstallatie

## Apparaatinstellingen



Afhankelijk van de opties of het model verschijnen sommige menu's mogelijk niet op het display. Als dit het geval is, zijn deze opties niet van toepassing op uw apparaat (zie "Menuoverzicht" op pagina 34).

Om de menuopties te wijzigen:

- Druk op  (**Menu**) > **Systeeminst.** > **Apparaatinst.** op het configuratiescherm.

Item	Omschrijving
<b>Apparaat-id</b>	Hiermee stelt u de apparaat-id in die boven aan elke faxpagina die u verzendt, wordt afgedrukt.
<b>Faxnummer</b>	Hiermee stelt u het faxnummer in dat boven aan elke faxpagina die u verzendt, wordt afgedrukt.
<b>Datum en tijd</b>	Hiermee stelt u de datum en tijd in.
<b>Klokmodus</b>	Stelt de indeling voor het weergeven van de tijd in, 12-uur of 24-uur.
<b>Taal</b>	Stelt de taal van de tekst op het bedieningspaneel in.
<b>Standaardmodus</b>	Hiermee stelt u de standaardmodus van het apparaat in op de faxmodus of kopieermodus.

Item	Omschrijving
<b>Energ.spaarst.</b>	<p>Stel in na welke wachttijd de printer overschakelt naar de energiebesparende modus.</p> <p>Wanneer het apparaat gedurende langere tijd geen gegevens ontvangt, wordt het energiegebruik automatisch verlaagd.</p>
<b>Autom. uitsch.</b>	<p>Schakelt het apparaat automatisch uit als het een bepaalde tijd in de sluimerstand staat. Deze tijdsduur is ingesteld in <b>Autom. uitsch.</b> &gt; <b>Aan</b> &gt; <b>Time-out</b>.</p> <div data-bbox="1473 707 1541 769"></div> <ul style="list-style-type: none"><li>• Deze optie verschijnt alleen in de M267xN/M287xND.</li><li>• Om het apparaat weer aan te zetten, dient u op de knop  (<b>Power/Wakeup</b>) op het bedieningspaneel te drukken (zorg ervoor dat de stroom is ingeschakeld).</li><li>• Als het printerstuurprogramma of Samsung Easy Printer Manager actief is, wordt het tijdstip automatisch verlengd.</li><li>• Als het apparaat aan het netwerk is verbonden of een afdruktaak uitvoert, werkt de functie <b>Autom. uitsch.</b> niet.</li></ul>

# Systeminstallatie

Item	Omschrijving
<b>Ontw.gebeurt.</b>	<p>U kunt instellen in welke situaties de printer moet ontwaken uit sluimerstand.</p> <ul style="list-style-type: none"><li>• <b>Aan:</b> Het apparaat ontwaakt in de volgende gevallen uit de energiebesparende modus:<ul style="list-style-type: none"><li>- Druk op een willekeurige knop</li><li>- Open of sluit de papierlade</li><li>- Voer papier in de documentinvoer in</li></ul></li><li>• <b>Uit:</b> Het apparaat ontwaakt alleen uit de energiebesparende modus wanneer de knop  (<b>Power/Wakeup</b>) wordt ingedrukt.</li></ul>
<b>Time-out syst.</b>	<p>Hiermee stelt u in hoelang het apparaat eerder gebruikte kopieerinstellingen bewaart. Nadat de time-out is opgetreden, worden de standaardinstellingen voor kopiëren hersteld.</p>
<b>Time-out taak</b>	<p>Hiermee kunt u instellen hoe lang de printer moet wachten voordat de laatste pagina wordt afgedrukt van een afdruktaak die niet eindigt met een opdracht om de pagina af te drukken.</p>
<b>Luchtdrukcorr.</b>	<p>Afdrukkwaliteit optimaliseren naargelang de hoogte boven zeeniveau.</p>

Item	Omschrijving
<b>Aut. doorgaan</b>	<p>Bepaalt of de printer door moet gaan met afdrukken als waargenomen wordt dat het gebruikte papier niet overeenkomt met de instellingen.</p> <ul style="list-style-type: none"><li>• <b>0 Sec:</b> Met deze optie kunt u toch doorgaan met afdrukken als het geselecteerde papierformaat niet overeenkomt met het papier in de lade.</li><li>• <b>30 Sec:</b> Als er een papierstoring optreedt, wordt er een foutbericht getoond. De printer zal ongeveer 30 seconden wachten, het bericht automatisch wissen en doorgaan met afdrukken.</li><li>• <b>Uit:</b> Als het type of formaat papier niet overeenkomt, wacht het apparaat tot u de juiste papiersoort invoert.</li></ul>
<b>Verv. papier</b>	<p>Hiermee wordt het ingestelde papierformaat in het printerstuurprogramma automatisch vervangen om inconsistenties tussen A4- en Letter-papier te voorkomen. Als u bijvoorbeeld A4-papier in de lade hebt geplaatst, maar u het papierformaat in het printerstuurprogramma op Letter hebt ingesteld, zal het apparaat afdrukken op A4-papier en omgekeerd.</p>
<b>Tonerbesparing</b>	<p>Als u deze modus activeert, gaat uw tonercassette langer mee en zijn de kosten per pagina lager dan wanneer u in de normale modus afdrukt. Dit gaat echter wel ten koste van de afdrukkwaliteit.</p>

# Systeminstallatie

Item	Omschrijving
<b>Eco-instel.</b>	<p>Met deze optie kunt u hulpbronnen besparen en milieuvriendelijke afdrukken maken.</p> <ul style="list-style-type: none"><li>• <b>Standaardmodus:</b> Selecteer of de Eco-modus in- of uitgeschakeld wordt.</li></ul> <p> <b>Geforc. (Aan-verplicht):</b> Schakelt de Eco-modus in en beveiligt de instelling met een wachtwoord. Als een gebruiker de Eco-modus wil wijzigen, moet deze het wachtwoord invoeren.</p> <ul style="list-style-type: none"><li>• <b>Sjabloon sel.:</b> Kiest het ingestelde eco-sjabloon via de SyncThru™ Web Service.</li></ul>

## Papierinstellingen



Afhankelijk van de opties of het model zullen sommige menu's mogelijk niet op het display verschijnen. Als dit het geval is, zijn deze opties niet van toepassing op uw apparaat (zie "Menuoverzicht" op pagina 34).

Om de menuopties te wijzigen:

- Druk op  (**Menu**) > **Systeeminst.** > **Papierinstel.** op het bedieningspaneel.

Item	Beschrijving
<b>Papierformaat</b>	Hiermee kunt u naar eigen keuze het papierformaat instellen op A4, Letter of andere papierformaten.
<b>Type papier</b>	Hiermee selecteert u het type papier voor elke lade.
<b>Papierinvoer</b>	Hier selecteert u uit welke lade het papier moet worden gebruikt.
<b>Marge</b>	Hiermee stelt u de marges van het document in.



# Systeminstallatie

## Geluid/Volume



Afhankelijk van de opties of het model verschijnen sommige menu's mogelijk niet op het display. Als dit het geval is, zijn deze opties niet van toepassing op uw apparaat (zie "Menuoverzicht" op pagina 34).

Om de menuopties te wijzigen:

- Druk op  (**Menu**) > **Systeeminst.** > **Geluid/Volume** op het configuratiescherm.

Item	Omschrijving
<b>Toetsgeluid</b>	Hiermee schakelt u het geluid van de toetsen in of uit. Als deze optie is ingesteld op Aan, wordt een toon afgepeeld wanneer er op een toets wordt gedrukt.
<b>Waarsch.geluid</b>	Schakelt het alarmsignaal in of uit. Als deze optie is ingesteld op Aan, hoort u een waarschuwingston wanneer een fout optreedt of wanneer een faxverbinding wordt beëindigd.

Item	Omschrijving
<b>Luidspreker</b>	<p>Schakelt geluiden van de telefoonlijn via de luidspreker (bijvoorbeeld een kiestoon of een faxsignaal) aan of uit. Als deze optie is ingesteld op <b>Communicatie</b>, staat de luidspreker aan tot het externe apparaat reageert.</p> <p> U kunt het volume regelen met behulp van  (<b>On Hook Dial</b>). U kunt het volume van de luidspreker alleen wijzigen als de telefoonlijn open is.</p> <ol style="list-style-type: none"><li>Druk op  (faxen) op het configuratiescherm.</li><li>Druk op  (<b>On Hook Dial</b>). U hoort een kiestoon uit de luidspreker.</li><li>Druk op de pijl-links/rechts tot u het gewenste volume hoort.</li><li>Druk op  (<b>On Hook Dial</b>) om de wijziging op te slaan en terug te keren naar gereedmodus.</li></ol>
<b>Belsignaal</b>	Hiermee stelt u het volume van het belsignaal in. U kunt een laag, gemiddeld of hoog beltoonvolume instellen of het volume uitschakelen.

# Systeminstallatie

## Rapport



Afhankelijk van de opties of het model verschijnen sommige menu's mogelijk niet op het display. Als dit het geval is, zijn deze opties niet van toepassing op uw apparaat (zie "Menuoverzicht" op pagina 34).

Om de menuopties te wijzigen:

- Druk op  (**Menu**) > **Systeeminst.** > **Rapport** op het bedieningspaneel.

Item	Omschrijving
<b>Configuratie</b>	Drukt een overzicht van de globale instellingen van het apparaat af.
<b>Demopagina</b>	Druk de demopagina af om te controleren of uw apparaat goed werkt.
<b>Netwerkconf.</b>	Hiermee drukt u informatie af over de netwerkverbinding en -configuratie van uw apparaat.
<b>Info verb.art.</b>	Een pagina met gegevens over verbruiksartikelen afdrukken.
<b>Gebruiksteller</b>	Drukt een gebruikspagina af. De pagina met gebruiksinformatie bevat het totaal aantal afgedrukte pagina's.

Item	Omschrijving
<b>Fax ontvangen</b>	Hiermee drukt u een rapport af met informatie over de faxen die u onlangs hebt ontvangen.
<b>Fax verzonden</b>	Hiermee drukt u een rapport af met informatie over de faxen die u onlangs hebt verzonden.
<b>Geplande taken</b>	Hiermee drukt u een document af met een overzicht van de uitgestelde faxen die in het geheugen zijn opgeslagen, met de begintijd en de aard van elke taak.
<b>Faxbevestiging</b>	Hiermee stelt u het apparaat in om een rapport te verzenden, ongeacht of the faxverzending geslaagd is of niet.
<b>Ongewenste fax</b>	Hiermee drukt u de faxnummers af die zijn opgegeven als ongewenste faxnummers.
<b>PCL-lettertyp.</b>	De lijst met PCL-lettertypen afdrukken.
<b>Adresboek</b>	Hiermee drukt u alle e-mailadressen af die in het geheugen van het apparaat zijn opgeslagen.

# Systeminstallatie

## Onderhoud



Afhankelijk van de opties of het model zullen sommige menu's mogelijk niet op het display verschijnen. Als dit het geval is, zijn deze opties niet van toepassing op uw apparaat (zie "Menuoverzicht" op pagina 34).

Om de menuopties te wijzigen:

- Druk op  (**Menu**) > **Systeeminst.** > **Onderhoud** op het configuratiescherm.

Item	Beschrijving
<b>Toner Op wis.</b>	Deze optie wordt weergegeven als de tonercassette leeg is. U kunt het bericht over de lege cassette wissen.
<b>Gebruiksduur</b>	Hiermee kunt u de indicatoren voor gebruiksduur weergeven (zie "De gebruiksduur van de verbruiksartikelen controleren" op pagina 86.)

Item	Beschrijving
<b>Beeldmgr.</b>	Hiermee kunt u beeldinstellingen aanpassen, bijvoorbeeld de dichtheid. <ul style="list-style-type: none"><li>• <b>Aangep. kleur:</b> past het contrast aan.<ul style="list-style-type: none"><li>- <b>Standaard:</b> optimaliseert de dichtheid automatisch.</li><li>- <b>Afdrukdichth.:</b> hiermee kunt u het contrast automatisch aanpassen. Het wordt aanbevolen om de standaardinstelling te gebruiken voor de beste kwaliteit.</li></ul></li></ul>
<b>Ws tr bijna op</b>	Hiermee kunt u het niveau instellen waarop de melding over een lege of bijna lege tonercassette wordt weergegeven (zie "Instellen van de waarschuwing "Toner bijna op"" op pagina 87).
<b>Bideenh bn lg</b>	Hiermee kunt u het alarm instellen voor als de beeldeenheid bijna leeg is.  Alleen M2675/M2676/M2875/M2876 series.
<b>Serienummer</b>	Hiermee kunt u het serienummer van het apparaat weergeven. Dit nummer hebt u nodig als u belt voor ondersteuning of u registreert als gebruiker op de website van Samsung.

# Systeminstallatie

## Netwerkinstallatie



Afhankelijk van de opties of het model zullen sommige menu's mogelijk niet op het display verschijnen. Als dit het geval is, zijn deze opties niet van toepassing op uw apparaat (zie "Menuoverzicht" op pagina 34).

- Druk op (**Menu**) > **Netwerk** op het bedieningspaneel.

Optie	Beschrijving
<b>TCP/IP (IPv4)</b>	Selecteer het passende protocol en de configuratieparameters voor gebruik in de netwerkomgeving.  Er moeten heel wat parameters ingesteld worden. Als u niet zeker bent, laat u ze ongemoeid of raadpleegt u de netwerkbeheerder.
<b>TCP/IP (IPv6)</b>	Selecteer deze optie om gebruik te maken van een IPv6-netwerkomgeving (zie "IPv6-configuratie" op pagina 166).
<b>Ethernet-snel.</b>	Hiermee kunt u de transmissiesnelheid van het netwerk configureren.

Optie	Beschrijving
<b>Draadloos</b>	Selecteer deze optie om gebruik te maken van een draadloos netwerk.
<b>Protocolmgr.</b>	U kunt de volgende protocollen activeren of uitschakelen. <ul style="list-style-type: none"><li>• <b>Netwerk activeren:</b> : U kunt instellen of u Ethernet aan of uit wilt zetten.</li><li>• <b>Http activeren:</b> U kunt selecteren of u al dan niet gebruik wilt maken van de functie SyncThru™ Web Service.</li><li>• <b>WINS:</b> U kunt de WNS-server configureren. WINS (Windows Internet Name Service) wordt gebruikt in het Windows-besturingssysteem.</li><li>• <b>SNMP V1/V2:</b> U moet deze optie inschakelen om het protocol SNMP V1/V2 te kunnen gebruiken. Systeembeheerders kunnen gebruikmaken van SNMP om apparaten in het netwerk te monitoren en beheren.</li><li>• <b>UPnP(SSDP):</b> U moet deze optie inschakelen om het protocol UPnP(SSDP) te kunnen gebruiken.</li></ul> Zet het apparaat uit en aan nadat u deze instelling hebt gewijzigd.

# Systeminstallatie

Optie	Beschrijving
<b>Protocolmgr. (vervolg.)</b>	<ul style="list-style-type: none"><li>• <b>MDNS:</b> U moet deze optie inschakelen om het protocol MDNS (Multicast Domain Name System) te kunnen gebruiken.</li><li>• <b>SetIP:</b> U moet deze optie inschakelen om het protocol SetIP te kunnen gebruiken.</li><li>• <b>SLP:</b> U kunt SLP-instellingen (Service Location Protocol) configureren. Met dit protocol kunnen host-toepassingen diensten in een LAN vinden zonder dat daarvoor eerst instellingen hoeven te worden geconfigureerd.</li></ul> <div data-bbox="353 727 1079 884"> Zet het apparaat uit en aan nadat u deze instelling hebt gewijzigd.</div>
<b>Netwerkconf.</b>	Deze lijst toont informatie over de netwerkverbinding en -configuratie van uw apparaat.
<b>Instel. wissen</b>	Hiermee zet u de standaard netwerkinstellingen terug. (Opnieuw starten vereist)



## 4. Speciale functies

In dit hoofdstuk worden de speciale functies voor kopiëren, scannen, faxen en afdrukken besproken.

- **Aanpassing aan luchtdruk of hoogte** 235
- **Verschillende tekens invoeren** 236
- **Het faxadresboek instellen** 238
- **Afdrukfuncties** 241
- **Scanfuncties** 257
- **Faxfuncties** 264



- De procedures in dit hoofdstuk zijn voornamelijk gebaseerd op Windows 7.
- Voor bepaalde modellen moet u mogelijk op **OK** drukken om naar menu's op lagere niveaus te gaan.

# Aanpassing aan luchtdruk of hoogte

De afdrukkwaliteit wordt beïnvloed door de atmosferische druk, die wordt bepaald door de hoogte boven zeeniveau waar het apparaat staat. De volgende informatie zal u helpen bij de instelling van uw apparaat voor de beste afdrukkwaliteit.

Ga na op welke hoogte u zich bevindt en stel de juiste luchtdruk in.

- **Normaal:** 0-1.000 m
- **Hoog 1:** 1.000-2.000 m
- **Hoog 2:** 2.000-3.000 m
- **Hoog 3:** 3.000-4.000 m
- **Hoog 4:** 4.000-5.000 m

U kunt de hoogte instellen via **Apparaatinstellingen** in Samsung Easy Printer Manager of de sectie **Machine** in Hulpprogramma Printerinstellingen.

- Als u Windows of Mac gebruikt, kunt u uw instellingen wijzigen via **Samsung Easy Printer Manager** >  **(Geavanceerde modus activeren)** > **Apparaatinstellingen** (zie "Apparaatinstellingen" op pagina 285).



- Als uw apparaat is verbonden met internet, kunt u de hoogte instellen via SyncThru™ Web Service (zie "SyncThru™ Web Service gebruiken" op pagina 279).
- U kunt de hoogte ook instellen via de optie **Systeeminst.** op het display van het apparaat (zie "Menuoverzicht" op pagina 34).

# Verschillende tekens invoeren

U zult voor verschillende taken namen en nummers moeten invoeren. Bij de installatie van uw apparaat moet u bijvoorbeeld uw naam of de naam van uw bedrijf en het faxnummer invoeren. Wanneer u faxnummers of e-mailadressen in het geheugen opslaat, kunt u ook de bijbehorende namen invoeren.

## Alfanumerieke tekens invoeren

Druk een aantal keren op deze toets tot de gewenste letter op het display verschijnt. Om de letter O in te voeren drukt u bijvoorbeeld op cijfer toets 6 met opschrift MNO. Telkens wanneer u op cijfer toets 6 drukt, verschijnt er een andere letter op het display, M, N, O, m, n, o en ten slotte 6. Zie "Letters en cijfers op het toetsenblok" op pagina 236 om de letter te vinden die u wilt invoeren.



- U kunt een spatie invoeren door twee keer op 1 te drukken.
- Druk op de pijl naar links/rechts of de pijl-omhoog/omlaag om het laatste cijfer of teken te verwijderen.

## Letters en cijfers op het toetsenblok



- Afhankelijk van het model en de geïnstalleerde opties kan uw apparaat andere speciale tekensets bevatten.
- Enkele van de volgende sleutelwaarden verschijnen mogelijk niet afhankelijk van de taak die u uitvoert.



Toets	Toegewezen cijfers, letters of tekens
1	@ / . ' 1
2	A B C a b c 2
3	D E F d e f 3
4	G H I g h i 4
5	J K L j k l 5



# Verschillende tekens invoeren

Toets	Toegewezen cijfers, letters of tekens
6	M N O m n o 6
7	P Q R S p q r s 7
8	T U V t u v 8
9	W X Y Z w x y z 9
0	& + - , 0
*	*  (Deze symbolen zijn beschikbaar voor het invoeren van uw netwerkidentificatiegegevens)
#	#  (Deze symbolen zijn beschikbaar voor het invoeren van uw netwerkidentificatiegegevens)



# Het faxadresboek instellen

U kunt snelkiesnummers voor veelgebruikte faxnummers instellen via SyncThru™ Web Service en zo snel en gemakkelijk faxnummers invoeren door de positienummers in te voeren die aan de nummers zijn toegewezen in het adresboek.

## Een snelkiesnummer vastleggen

**1** Selecteer  (faxen) >  (**Address Book**) > **Nieuw en bew.** > **Snelkiesnummer** op het bedieningspaneel.

**2** Voer een snelkiesnummer in en druk op **OK**.

 Als een item reeds is opgeslagen in het door u gekozen nummer, toont het display het bericht dat u het kunt wijzigen. Als u opnieuw wilt beginnen met een ander snelkiesnummer, drukt u op  (**Back**).

**3** Voer de gewenste naam in en druk op **OK**.

**4** Voer het faxnummer in dat u wilt opslaan en druk op **OK**.

**5** Druk op  (**Stop/Clear**) om terug te keren naar de gereedmodus.

## Snelkiesnummers gebruiken



Wanneer u tijdens het versturen van een fax wordt gevraagd om een nummer in te voeren, voert u het snelkiesnummer in waaronder u het gewenste faxnummer hebt opgeslagen.





- In het geval van een snelkiesnummer dat uit één cijfer (0-9) bestaat, houdt u de cijfertoets op het numeriek klavier langer dan 2 seconden ingedrukt.
- In het geval van een snelkiesnummer dat uit twee of drie cijfers bestaat, drukt u op de eerste cijfertoets(en) en houdt u vervolgens de laatste cijfertoets meer dan twee seconden ingedrukt.
- U kunt de adresboeklijst afdrukken door  (faxen) >  (**Address Book**) > **Afdrukken** te selecteren.

# Het faxadresboek instellen

## Snelkiesnummers bewerken

- 1 Selecteer  (faxen) >  (**Address Book**) > **Nieuw en bew.** > **Snelkiesnummer** op het bedieningspaneel.
- 2 Voer het snelkiesnummer in dat u wilt bewerken en druk op **OK**.
- 3 Wijzig de naam en druk op **OK**.
- 4 Wijzig het faxnummer en druk op **OK**.
- 5 Druk op  (**Stop/Clear**) om terug te keren naar de gereedmodus.

## Een groeps kiesnummer vastleggen

- 1 Selecteer  (faxen) >  (**Address Book**) > **Nieuw en bew.** > **Groepsnummer** op het bedieningspaneel.
- 2 Voer een groeps kiesnummer in en druk op **OK**.





Als een item reeds is opgeslagen in het door u gekozen nummer, toont het display het bericht dat u het kunt wijzigen. Als u opnieuw wilt beginnen met een ander snelkiesnummer, drukt u op  (**Back**).

- 3 Zoek naar het snelkiesnummer dat u wilt toevoegen aan de groep door de eerste letters van de naam in te voeren.
- 4 Selecteer de gewenste naam en het gewenste nummer en druk op **OK**.
- 5 Selecteer **Ja** als **Nog een nummer?** wordt weergegeven.
- 6 Herhaal stap 3 om andere snelkiesnummers in de groep op te nemen.
- 7 Als u klaar bent, selecteert u **Nee** als **Nog een nummer?** wordt weergegeven en drukt u op **OK**.
- 8 Druk op  (**Stop/Clear**) om terug te keren naar de gereedmodus.

# Het faxadresboek instellen

## Groepsnummers bewerken

- 1 Selecteer  (faxen) >  (**Address Book**) > **Nieuw en bew.** > **Groepsnummer** op het bedieningspaneel.
- 2 Voer het groepsnummersnummer in dat u wilt bewerken en druk op **OK**.
- 3 Als u een nieuw snelkiesnummer invoert dat u wilt toevoegen en op **OK** drukt, wordt **Toevoegen?** weergegeven.  
Als u een snelkiesnummer invoert dat in de groep is opgeslagen en op **OK** drukt, wordt **Verwijderen?** weergegeven.
- 4 Druk op **OK** om het nummer toe te voegen of te verwijderen.
- 5 Herhaal stap 3 om meer nummers toe te voegen of te verwijderen.
- 6 Selecteer **Nee** als **Nog een nummer?** wordt weergegeven en druk op **OK**.
- 7 Druk op  (**Stop/Clear**) om terug te keren naar de gereedmodus.



## Een item in het adresboek zoeken

U kunt op twee manieren een nummer in het geheugen opzoeken. U doorzoekt het adresboek alfabetisch of u voert de eerste letters in van de naam die aan dat nummer is gekoppeld.

- 1 Selecteer  (faxen) >  (**Address Book**) > **Zoek. en kies.** > **Snelkiesnummer** of **Groepsnummer** op het bedieningspaneel.
- 2 Voer **Alle** of **ID** in en druk op **OK**.
- 3 Druk op de naam en het nummer, of op de toetsenblokknop met de letter waarnaar u wilt zoeken.  
Als u bijvoorbeeld de naam “MOBIEL” zoekt, drukt u op de toets **6** met het opschrift “MNO.”
- 4 Druk op  (**Stop/Clear**) om terug te keren naar de gereedmodus.

## Adresboek afdrukken

U kunt de instellingen van uw  (**Address Book**) controleren door ze in een lijst af te drukken.

- 1 Selecteer  (faxen) >  (**Address Book**) > **Afdrukken** op het configuratiescherm.
- 2 Het apparaat begint met afdrukken.

# Afdrukfuncties



- Voor basisfuncties voor het afdrukken, raadpleeg de Basishandleiding (zie "Eenvoudige afdruktaken" op pagina 56).
- Deze functie is mogelijk niet beschikbaar, afhankelijk van het model of de optionele onderdelen (zie "Functies per model" op pagina 8).

## De standaardafdrukinstellingen wijzigen

- 1 Klik op het menu **Start** van Windows.
  - In Windows 8: selecteer in **Charms(charms)** achtereenvolgens **Zoeken > Instellingen**.
- 2 Als u Windows XP/Server 2003 gebruikt, selecteert u **Printers en faxapparaten**.
  - Als u Windows Server 2008/Vista gebruikt, selecteert u **Configuratiescherm > Hardware en geluiden > Printers**.
  - In Windows Server 2008 R2 selecteert u **Configuratiescherm > Hardware > Apparaten en printers**.
  - In Windows 7/8 selecteert u **Configuratiescherm > Apparaten en printers**.
- 3 Klik met de rechtermuisknop op uw apparaat.

- 4 In Windows XP/Server 2003/Server 2008/Vista kiest u **Voorkeursinstellingen voor afdrukken**.

In Windows 7/8 en Windows Server 2008 R2 selecteert u **Voorkeursinstellingen** in de contextmenu's.



Als bij het item **Voorkeursinstellingen voor afdrukken** het teken ► staat, kunt u andere printerstuurprogramma's voor de geselecteerde printer selecteren.

- 5 Wijzig de instellingen op elk tabblad.

- 6 Klik op **OK**.



In **Voorkeursinstellingen voor afdrukken** kunt u de instellingen voor elke afdruktaak wijzigen.

## Uw apparaat instellen als standaardprinter

- 1 Klik op het menu **Start** van Windows.
  - In Windows 8: selecteer in **Charms(charms)** achtereenvolgens **Zoeken > Instellingen**.
- 2 Als u Windows XP/Server 2003 gebruikt, selecteert u **Printers en faxapparaten**.
  - Als u Windows Server 2008/Vista gebruikt, selecteert u **Configuratiescherm > Hardware en geluiden > Printers**.
  - In Windows Server 2008 R2 selecteert u **Configuratiescherm > Hardware > Apparaten en printers**.
  - In Windows 7/8 selecteert u **Configuratiescherm > Apparaten en printers**.
- 3 Selecteer uw apparaat.
- 4 Klik met uw rechtermuisknop op uw apparaat en selecteer **Als standaard instellen**.



Als bij het item **Als standaard instellen** voor Windows 7 of Windows Server 2008 R2 het teken ► staat, kunt u andere printerstuurprogramma's selecteren die met de geselecteerde printer verbonden zijn.

## Geavanceerde afdrukfuncties gebruiken



**XPS-printerstuurprogramma:** wordt gebruikt om af te drukken in een XPS-bestandsindeling.

- Zie "Functies per model" op pagina 8.
- Het XPS-printerstuurprogramma kan alleen geïnstalleerd worden op Windows Vista OS of een recentere versie.
- Voor modellen waarbij het XPS-stuurprogramma beschikbaar is via de website van Samsung, <http://www.samsung.com> > zoek uw product > Ondersteuning of Downloads.

# Afdrukfuncties

## Afdrukken naar een bestand (PRN)

Het kan soms handig zijn om de af te drukken gegevens op te slaan als een bestand.

- 1 **Kruis het selectievak Afdrukken Naar bestand in het venster Afdrukken aan.**

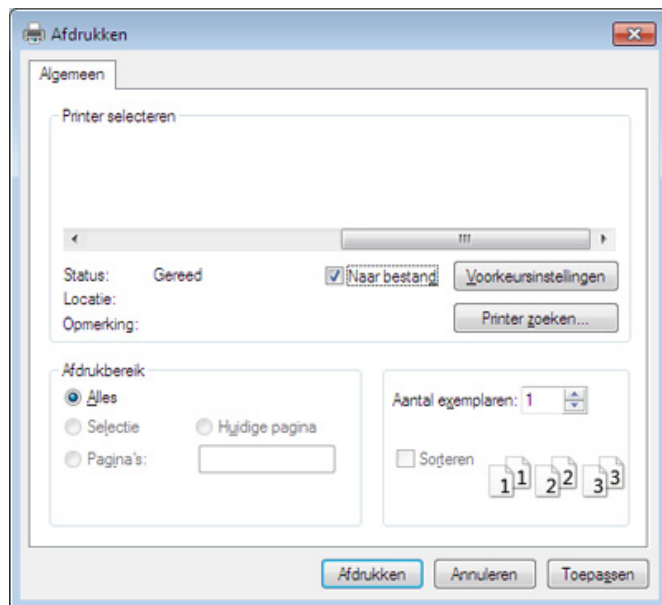

- 2 **Klik op Afdrukken.**
- 3 **Voer het doelpad en de bestandsnaam in en klik vervolgens op OK.**  
Bijvoorbeeld **c:\Temp\bestandsnaam**.



Als u enkel de bestandsnaam invoert wordt het bestand automatisch opgeslagen in **Mijn documenten**, **Documents and Settings** of **Gebruikers**. De opslagmap kan verschillen, afhankelijk van uw besturingssysteem of het gebruikte programma.

# Afdrukfuncties

## Speciale afdrukfuncties verklaard

U kunt geavanceerde afdrukfuncties gebruiken voor uw printer.

Om de printerfuncties van uw printerstuurprogramma te gebruiken, klikt u op **Eigenschappen** of **Voorkeuren** in het venster **Afdrukken** van de toepassing om de afdrukinstellingen te wijzigen. De apparaatnaam die in het printereigenschappenvenster wordt weergegeven is afhankelijk van het gebruikte apparaat.



- Afhankelijk van de opties of het model verschijnen sommige menu's mogelijk niet op het display. Als dit het geval is, zijn deze opties niet van toepassing op uw apparaat.
- Selecteer het menu **Help**, of klik op de knop  uit het venster, of druk op **F1** op uw toetsenbord, en klik op de optie waar u meer over wilt weten (zie "Help gebruiken" op pagina 58).

Item	Omschrijving
<p data-bbox="53 900 327 973"><b>Meerdere pagina's per vel</b></p> 	<p data-bbox="378 900 2175 973">U kunt het aantal pagina's selecteren dat u op één vel wilt afdrukken. Als u meer dan één pagina per vel afdrukt worden de pagina's verkleind en in de door u opgegeven volgorde gerangschikt. U kunt op één vel tot 16 pagina's afdrukken.</p>

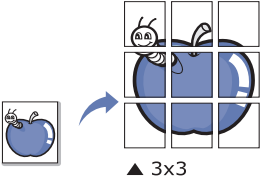
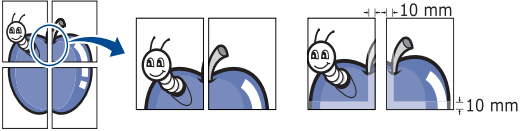
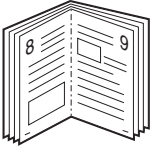

# Afdrukfuncties

Item	Omschrijving
<p><b>Poster afdrukken</b></p> 	<p>U kunt een document van één enkele pagina op 4 (poster van 2x2), 9 (poster van 3x3) of 16 vellen (poster van 4x4) papier drukken om ze aan elkaar te plakken en er een poster van te maken.</p> <p>Selecteer de waarde <b>Posteroverlap</b>. Geef de <b>Posteroverlap</b> op in millimeters of inches door het keuzerondje bovenaan rechts op het tabblad <b>Basis</b> te selecteren om de vellen gemakkelijker aan elkaar te kunnen plakken.</p> 
<p><b>Boekje afdrukken<sup>ab</sup></b></p> 	<p>Met deze functie kunt u een document op beide zijden van het papier afdrukken en worden de pagina's zo gerangschikt dat u het afgedrukte papier dubbel kunt vouwen om een boekje te maken.</p> <ul style="list-style-type: none"><li>• Als u een boekje wilt maken, moet u afdrukken op afdruk materiaal van het formaat Letter, Legal, A4, US Folio of Oficio.</li><li>• De optie <b>Boekje afdrukken</b> is niet beschikbaar voor alle papierformaten. Kies de <b>Formaat</b>-optie onder het tabblad <b>Papier</b> om te kijken welke papierformaten beschikbaar zijn.</li><li>• Als u een onbeschikbaar papierformaat selecteert, wordt deze optie mogelijk automatisch geannuleerd. Selecteer alleen beschikbaar papier (papier waarbij geen ⚠️ of ❌ staat).</li></ul>

# Afdrukfuncties

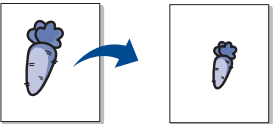
Item	Omschrijving
<ul style="list-style-type: none"><li>• <b>Dubbelzijdig afdrukken<sup>b</sup></b></li><li>• <b>Dubbelzijdig afdrukken (handmatig)<sup>a</sup></b></li></ul>	<p>U kunt op beide zijden van een vel papier afdrukken (dubbelzijdig). Voor u afdrukt, moet u de gewenste afdrukstand van het document opgeven.</p> <div data-bbox="383 395 2197 651" style="background-color: #f0f0f0; padding: 10px;"><ul style="list-style-type: none"><li>•  U kunt deze functie gebruiken met papier van het formaat Letter, Legal, A4, US Folio of Oficio</li><li>• Als uw printer geen duplexeenheid heeft, moet u de afdruktaak handmatig uitvoeren. De printer drukt eerst elke andere pagina van het document af. Hierna verschijnt er een bericht op uw computer.</li><li>• De functie <b>Blanco pagina's overslaan</b> werkt niet als u de dubbelzijdige optie heeft ingeschakeld.</li></ul></div>
<ul style="list-style-type: none"><li>• <b>Dubbelzijdig afdrukken<sup>b</sup></b></li><li>• <b>Dubbelzijdig afdrukken (handmatig)<sup>a</sup></b></li></ul>	<ul style="list-style-type: none"><li>• <b>Uit:</b> Hiermee schakelt u deze functie uit.</li><li>• <b>Lange zijde:</b> Deze optie is de conventionele lay-out die bij boekbinden wordt gebruikt.</li></ul> <div data-bbox="421 799 633 911"></div> <ul style="list-style-type: none"><li>• <b>Korte zijde:</b> Deze optie is de conventionele lay-out die voor kalenders wordt gebruikt.</li></ul> <div data-bbox="421 995 633 1126"></div>
<b>Papieropties</b> 	<p>Wijzigt de afmetingen van een document zodat deze kleiner of groter op het vel afgedrukt wordt, door een percentage in te voeren waarmee het document vergroot of verkleind wordt.</p>

# Afdrukfuncties

Item	Omschrijving
<b>Watermerk</b> 	Met de optie Watermerk kunt u tekst afdrukken over een bestaand document. U gebruikt het bijvoorbeeld om in grote grijze letters "DRAFT" of "CONFIDENTIAL" diagonaal op de eerste pagina of op alle pagina's af te drukken.
<b>Watermerk (Een watermerk maken)</b>	<p><b>a</b>Als u de afdrukinstellingen vanuit de softwaretoepassing wilt wijzigen, opent u <b>Voorkeursinstellingen voor afdrukken</b>.</p> <p><b>b</b>Klik op het tabblad <b>Geavanceerd</b> en selecteer <b>Bewerken</b> in de vervolgkeuzelijst <b>Watermerk</b>. Het venster <b>Watermerken bewerken</b> wordt geopend.</p> <p><b>c</b>Voer een tekst in het vak <b>Tekst watermerk</b> in. U kunt maximaal 256 tekens invoeren. De tekst wordt in het voorbeeldvenster weergegeven.</p>
<b>Watermerk (Een watermerk bewerken)</b>	<p><b>a</b>Als u de afdrukinstellingen vanuit de softwaretoepassing wilt wijzigen, opent u <b>Voorkeursinstellingen voor afdrukken</b>,</p> <p><b>b</b>Klik op het tabblad <b>Geavanceerd</b> en selecteer <b>Bewerken</b> in de vervolgkeuzelijst <b>Watermerk</b>. Het venster <b>Watermerken bewerken</b> wordt geopend.</p> <p><b>c</b>Selecteer in het vak <b>Huidige watermerken</b> het watermerk dat u wilt bewerken en wijzig de tekst van het watermerk en de opties.</p> <p><b>d</b>Klik op <b>Wijzigen</b> als u de wijzigingen wilt opslaan.</p> <p><b>e</b>Klik op <b>OK</b> of <b>Afdrukken</b> tot het venster <b>Afdrukken</b> wordt afgesloten.</p>
<b>Watermerk (Een watermerk verwijderen)</b>	<p><b>a</b>Als u de afdrukinstellingen vanuit de softwaretoepassing wilt wijzigen, opent u <b>Voorkeursinstellingen voor afdrukken</b>.</p> <p><b>b</b>Klik op het tabblad <b>Geavanceerd</b> en selecteer <b>Bewerken</b> in de vervolgkeuzelijst <b>Watermerk</b>. Het venster <b>Watermerken bewerken</b> wordt geopend.</p> <p><b>c</b>Selecteer in het vak <b>Huidige watermerken</b> het watermerk dat u wilt verwijderen en klik op de knop <b>Verwijderen</b>.</p> <p><b>d</b>Klik op <b>OK</b> of <b>Afdrukken</b> tot het venster <b>Afdrukken</b> wordt afgesloten.</p>

# Afdrukfuncties

Item	Omschrijving
<p data-bbox="53 437 181 475">Overlay<sup>a</sup></p> 	<p data-bbox="380 272 1935 304">Deze optie is alleen beschikbaar bij gebruik van het PCL/SPL-printerstuurprogramma (zie "Software" op pagina 8).</p> <p data-bbox="380 328 2190 523">Een overlay is tekst en/of een afbeelding die op de harde schijf van de computer is opgeslagen in een speciale bestandsindeling en die in een willekeurig document kan worden afgedrukt. Overlays worden vaak gebruikt in plaats van voorgedrukte formulieren en papier met een briefhoofd. In plaats van een voorgedrukt briefhoofd kunt u een overlay samenstellen die precies dezelfde informatie bevat. Als u een brief met het briefhoofd van uw bedrijf wilt afdrucken, hoeft u geen voorbedrukt briefhoofdpapier in het apparaat te plaatsen. U drukt het briefhoofd gewoon als overlay op uw document af.</p> <p data-bbox="380 547 1845 579">Als u een paginaoverlay wilt gebruiken, moet u een nieuwe paginaoverlay maken met uw logo of afbeelding.</p> <div data-bbox="380 632 2197 831" style="background-color: #f0f0f0; padding: 10px;"><ul data-bbox="479 660 2190 783" style="list-style-type: none"><li>• Het formaat van het overlaydocument moet hetzelfde zijn als dat van de documenten die u met de overlay afdrukt. Maak geen overlay met een watermerk.</li><li>• De resolutie van het overlaydocument moet dezelfde zijn als die van het document waarop u de overlay wilt afdrucken.</li></ul></div>
<p data-bbox="53 948 181 986">Overlay<sup>a</sup></p> <p data-bbox="53 1007 259 1118">(Een nieuwe paginaoverlay maken)</p>	<p data-bbox="380 863 1771 895"><b>a</b>Ga naar de <b>Voorkeursinstellingen voor afdrucken</b> als u het document als een overlay wilt opslaan.</p> <p data-bbox="380 911 2175 943"><b>b</b>Klik op het tabblad <b>Geavanceerd</b> en selecteer <b>Bewerken</b> in de vervolgkeuzelijst <b>Tekst</b>. Het venster <b>Overlay bewerken</b> verschijnt.</p> <p data-bbox="380 959 1055 991"><b>c</b>Klik in het venster <b>Overlay bewerken</b> op <b>Maken</b>.</p> <p data-bbox="380 1007 2190 1070"><b>d</b>Typ een naam van maximaal acht tekens in het vak <b>Opslaan als</b> in het venster <b>Bestandsnaam</b>. Selecteer indien nodig de map waarin u het overlaybestand wilt opslaan. (Standaard is dit de map C:\FormOver.)</p> <p data-bbox="380 1086 1211 1118"><b>e</b>Klik op <b>opslaan</b>. De naam verschijnt in <b>Overzicht overlays</b>.</p> <p data-bbox="380 1134 1682 1198"><b>f</b>Klik op <b>OK</b> of <b>Afdrukken</b> tot het venster <b>Afdrukken</b> wordt afgesloten. Het bestand wordt niet afgedrukt. Het wordt opgeslagen op de harde schijf van uw computer.</p>

# Afdrukfuncties

Item	Omschrijving
<b>Overlay<sup>a</sup></b> (Een paginaoverlay gebruiken)	<p><b>a</b>Klik op het tabblad <b>Geavanceerd</b>.</p> <p><b>b</b>Selecteer de gewenste overlay in de vervolgkeuzelijst <b>Tekst</b>.</p> <p><b>c</b>Als het overlaybestand dat u zoekt niet in de vervolgkeuzelijst <b>Tekst</b> voorkomt, selecteert u <b>Bewerken...</b> in de lijst en klikt u op <b>Laden</b>. Selecteer het overlaybestand dat u wilt gebruiken. Als u het gewenste overlaybestand op een externe bron hebt opgeslagen, kunt u het bestand ook laden vanuit het venster <b>Openen</b>. Klik op <b>Openen</b> als u het bestand hebt geladen. Het bestand verschijnt in het vak <b>Overzicht overlays</b> en kan worden afgedrukt. Selecteer de overlay in de vervolgkeuzelijst <b>Overzicht overlays</b>.</p> <p><b>d</b>Schakel indien nodig het selectievakje <b>Overlay bevestigen voor afdrukken</b> in. Als dit selectievakje is ingeschakeld, verschijnt telkens als u een document naar de printer verzendt een berichtvenster waarin u gevraagd wordt om te bevestigen of u een overlay op uw document wilt afdrukken. Als dit selectievakje niet is ingeschakeld en er een overlay is geselecteerd, wordt de overlay automatisch op uw document afgedrukt.</p> <p><b>e</b>Klik op <b>OK</b> of <b>Afdrukken</b> tot het venster <b>Afdrukken</b> wordt afgesloten.</p>
<b>Overlay<sup>a</sup></b> (Een paginaoverlay verwijderen)	<p><b>a</b>Klik in het venster <b>Voorkeursinstellingen voor afdrukken</b> op het tabblad <b>Geavanceerd</b>.</p> <p><b>b</b>Selecteer <b>Bewerken</b> in de vervolgkeuzelijst <b>Tekst</b>.</p> <p><b>c</b>Selecteer in het vak <b>Overzicht overlays</b> de overlay die u wilt verwijderen.</p> <p><b>d</b>Klik op <b>Verwijderen</b>.</p> <p><b>e</b>Als er een venster verschijnt waarin u om bevestiging wordt gevraagd, klikt u op <b>Ja</b>.</p> <p><b>f</b>Klik op <b>OK</b> of <b>Afdrukken</b> tot het venster <b>Afdrukken</b> wordt afgesloten. Paginaoverlays die u niet meer gebruikt, kunt u verwijderen.</p>

a. Deze optie is alleen beschikbaar als u het XPS-stuurprogramma gebruikt.

b. Alleen M287xND/M287xFD/M287xDW/M287xFW/M287xHN/M288xFW/M288xHW .

# Afdrukfuncties

## Werken met Hulpprogramma Direct afdrukken



- Hulpprogramma direct afdrukken is mogelijk niet beschikbaar afhankelijk van model of optionele onderdelen (zie "Software" op pagina 8).
- Alleen beschikbaar voor gebruikers met Windows-besturingssystemen.

## Wat is Hulpprogramma Direct afdrukken?

Hulpprogramma Direct afdrukken is een programma dat PDF-bestanden rechtstreeks naar uw printer stuurt om ze af te drukken zonder dat u deze bestanden hoeft te openen.

Om dit programma te installeren:

Download de software van de website van Samsung. Pak de software vervolgens uit en installeer deze op uw computer: (<http://www.samsung.com> > zoek uw product > Ondersteuning of Downloads).



- Optioneel geheugen of een massaopslagapparaat (HDD) moet geïnstalleerd zijn op uw apparaat om met dit programma (zie "Verschillende functies" op pagina 11) bestanden af te drukken.
- U kunt geen PDF-bestanden afdrukken waarvoor een afdrukbeperking geldt. Schakel de functie voor de afdrukbeperking uit en probeer opnieuw af te drukken.

- U kunt geen PDF-bestanden afdrukken die met een wachtwoord worden beschermd. Schakel de wachtwoordfunctie uit en probeer opnieuw af te drukken.
- Of een PDF-bestand al dan niet afgedrukt kan worden met het Hulpprogramma Direct afdrukken is afhankelijk van de manier waarop het PDF-bestand is gemaakt.
- Het programma Hulpprogramma Direct afdrukken ondersteunt PDF versie 1.7 en lager. Bestanden van latere versies moet u openen om te kunnen afdrukken.

## Afdrukken

Er zijn verschillende manieren waarop u kunt afdrukken met het Hulpprogramma Direct afdrukken.

- 1 Selecteer in het menu **Start Programma's** of **Alle programma's**.
  - Als u Windows 8 gebruikt, gaat u naar **Charms(charms)** en selecteert u **Zoeken > Apps(App)**.
- 2 Zoek naar **Samsung Printers > Hulpprogramma Direct afdrukken**.
- 3 Selecteer uw printer uit de vervolgkeuzelijst **Printer selecteren** en klik op **Bladeren**.

# Afdrukfuncties

- 4 Selecteer het bestand dat u wilt afdrukken en klik op **Openen**. Het bestand wordt nu toegevoegd aan de sectie **Bestanden selecteren**.
- 5 Pas de printerinstellingen naar wens aan.
- 6 Klik op **Afdrukken**. Het geselecteerde PDF-bestand wordt naar de printer verzonden.

## Via het contextmenu

- 1 Klik met de rechtermuisknop op het PDF-bestand dat u wilt afdrukken en kies **Direct afdrukken**.  
Het venster Hulpprogramma Direct afdrukken wordt geopend. Het PDF-bestand is hierin al toegevoegd.
- 2 Kies het te gebruiken apparaat.
- 3 De apparaatinstellingen aanpassen.
- 4 Klik op **Afdrukken**. Het geselecteerde PDF-bestand wordt naar de printer verzonden.

## Afdrukken vanaf een Mac



Afhankelijk van het model of opties zijn enkele functies mogelijk niet beschikbaar. Dit betekent dat de functies niet worden ondersteund.

## Een document afdrukken

Als u afdrukt met een Mac, moet u in elke toepassing die u gebruikt de instellingen van het printerstuurprogramma controleren. Volg de onderstaande stappen om af te drukken vanaf een Mac:

- 1 Open het af te drukken document.
- 2 Open het menu **Bestand** en klik op **Pagina-instelling** (**Documentinstellingen** in enkele toepassingen).
- 3 Selecteer papierformaat, -oriëntatie, -schaal en andere opties, en zorg ervoor dat uw apparaat is geselecteerd. Klik op **OK**.
- 4 Open het menu **Bestand** en klik op **Druk af**.
- 5 Kies het aantal exemplaren en geef aan welke pagina's u wilt afdrukken.
- 6 Klik op **Druk af**.

# Afdrukfuncties

## Printerinstellingen wijzigen

U kunt geavanceerde afdrukfuncties gebruiken voor uw printer.

Open een toepassing en selecteer **Druk af** in het menu **Bestand**. De printernaam die in het printereigenschappenvenster wordt weergegeven is afhankelijk van de gebruikte printer. Het printereigenschappenvenster is afgezien van de naam vergelijkbaar met het onderstaande venster.

## Meerdere pagina's per vel afdrukken

U kunt meer dan één pagina afdrukken op één vel papier. Dit is een goedkope manier om conceptpagina's af te drukken.

- 1 Open een toepassing en selecteer **Druk af** uit het menu **Bestand**.
- 2 Selecteer **Lay-out** in de vervolgkeuzelijst **Afdrukstand**. Selecteer in de vervolgkeuzelijst **Pagina's per vel** het aantal pagina's dat u op één vel papier wilt afdrukken.
- 3 Kies de andere te gebruiken opties.
- 4 Klik op **Druk af**.  
Het apparaat drukt het gekozen aantal pagina's op één vel papier af.

## Dubbelzijdig afdrukken



Afhankelijk van het model of opties zijn enkele functies mogelijk niet beschikbaar. Dit betekent dat de functies niet worden ondersteund (zie "Functies per model" op pagina 8).

Voordat u dubbelzijdig afdrukt, moet u aangeven langs welke rand u de pagina's wilt inbinden. De bindopties zijn:

- **Lange kant binden:** dit is de klassieke opmaak die bij het boekbinden wordt gebruikt.
- **Korte kant binden:** deze optie wordt vaak gebruikt voor kalenders.

- 1 Selecteer **Druk af** in het menu **Bestand** van uw Mac-toepassing.
- 2 Selecteer **Lay-out** in de vervolgkeuzelijst **Afdrukstand**.
- 3 Selecteer een bindrichting in de optie **Dubbelzijdig**.
- 4 Kies de andere te gebruiken opties.
- 5 Als u op **Druk af** klikt, drukt de printer op beide zijden van het papier af.



# Afdrukfuncties



Als u meer dan 2 kopieën afdrukt, kunnen de eerste en de tweede kopie op hetzelfde vel papier worden afgedrukt. Vermijd op beide zijden van het papier af te drukken als u meer dan 1 kopie afdrukt.

## Help gebruiken

Klik op het vraagteken in de linkeronderhoek van het venster en klik op het onderwerp waarover u meer wilt weten. Er verschijnt een pop-upvenster met informatie over de functie van die optie waarover het stuurprogramma beschikt.

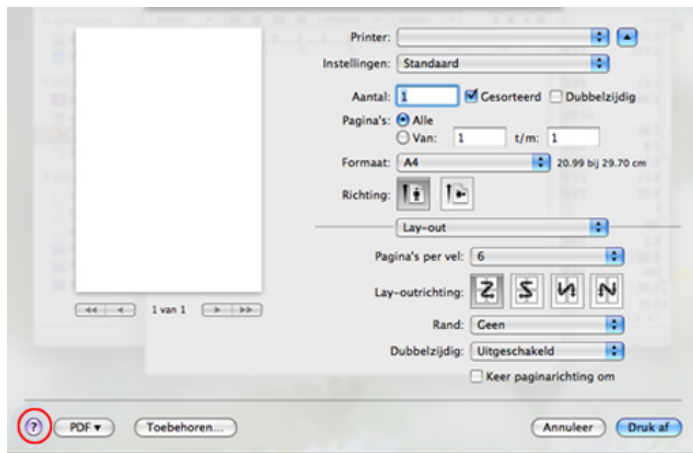

## Afdrukken in Linux



Afhankelijk van het model of opties zijn enkele functies mogelijk niet beschikbaar. Dit betekent dat de functies niet worden ondersteund.

## Afdrukken vanuit een toepassing

Vanuit een groot aantal Linux-toepassingen kunt u afdrukken met Common UNIX Printing System (CUPS). U kunt vanuit al deze toepassingen met uw printer afdrukken.

- 1 Open het af te drukken document.
- 2 Open het menu **File** en klik op **Page Setup** (**Print Setup** in een aantal toepassingen).
- 3 Selecteer papierformaat en afdrukstand en zorg ervoor dat uw apparaat is geselecteerd. Klik op **Apply**.
- 4 Open het menu **File** en klik op **Print**.
- 5 Selecteer het apparaat waarmee u wilt afdrukken.
- 6 Kies het aantal exemplaren en geef aan welke pagina's u wilt afdrukken.

# Afdrukfuncties

- 7 Wijzig indien nodig andere afdrukopties in elk tabblad.
- 8 Klik op **Print**.



Afhankelijk van het model is automatisch/handmatig dubbelzijdig afdrukken mogelijk niet beschikbaar. U kunt eventueel oneven-even pagina's afdrukken via het lpr-afdruksysteem of andere toepassingen (zie "Functies per model" op pagina 8).

## Bestanden afdrukken

U kunt tekst-, afbeeldings- of PDF-bestanden afdrukken op dit apparaat door de standaard-CUPS-methode direct vanaf de opdrachtregel toe te passen. U werkt dan met het CUPS lpr-programma. U kunt deze bestanden afdrukken met de onderstaande opdrachtnotatie.

**"lp -d <printernaam> -o <optie> <bestandsnaam>"**

Raadpleeg de man-pagina voor lp of lpr op uw systeem voor meer informatie.

## Printereigenschappen configureren

U kunt de standaardopties voor afdrukken of het verbindingstype wijzigen met het hulpprogramma voor afdrukken van het besturingssysteem.

- 1 Start het hulpprogramma voor afdrukken (ga naar **System > Administration > Printing** of voer de opdracht '**system-config-printer**' uit in het terminalprogramma).
- 2 Dubbelklik op uw printer.
- 3 Wijzig de standaardopties voor afdrukken of het verbindingstype.
- 4 Klik op de knop **Apply**.

# Afdrukfuncties

## Afdrukken in Unix



Afhankelijk van het model of opties zijn enkele functies mogelijk niet beschikbaar. Dit betekent dat de functies niet worden ondersteund (zie "Functies per model" op pagina 8).

## Doorgaan met de afdruktaak

Kies na de installatie van de printer een afbeelding, tekst, PS- of HPGL-bestand om af te drukken.

- 1 Voer de opdracht "**printui <file\_name\_to\_print>**" uit.  
U wilt bijvoorbeeld "**document1**" afdrukken.  
**printui** document1  
Hiermee wordt **Print Job Manager** van het UNIX-printerstuurprogramma geopend waarin de gebruiker verschillende afdrukopties kan instellen.
- 2 Selecteer een printer die reeds is toegevoegd.
- 3 Selecteer de afdrukopties uit het venster, zoals **Page Selection**.
- 4 Selecteer in **Number of Copies** hoeveel exemplaren u nodig hebt.



Druk op **Properties** om gebruik te maken van de printerfuncties die uw printerstuurprogramma biedt.

- 5 Druk op **OK** om te beginnen met de afdruktaak.

## Printerinstellingen wijzigen

Het UNIX-printerstuurprogramma **Print Job Manager** waarin de gebruiker verschillende afdrukopties kan selecteren in printer **Properties**.

De volgende sneltoetsen kunnen worden gebruikt: "H" voor **Help**, "O" voor **OK**, "A" voor **Apply** en "C" voor **Cancel**.

# Afdrukfuncties

## Het tabblad General

- **Paper Size:** Hiermee kunt u naar eigen keuze het papierformaat instellen op A4, Letter of andere papierformaten.
- **Paper Type:** hiermee kiest u het type papier. Beschikbare opties uit de keuzelijst zijn: **Printer Default**, **Plain** en **Thick**.
- **Paper Source:** Kiest uit welke lade het papier gehaald moet worden. De standaardinstelling is **Auto Selection**.
- **Orientation:** hiermee selecteert u de richting waarin informatie wordt afgedrukt op een pagina.
- **Duplex:** Druk aan beide zijden van het papier af om papier op te slaan



Afhankelijk van het model is automatisch/handmatig dubbelzijdig afdrukken mogelijk niet beschikbaar. U kunt eventueel oneven-even pagina's afdrukken via het lpr-afdruksysteem of andere toepassingen (zie "Functies per model" op pagina 8).

- **Multiple pages:** Hiermee worden meerdere pagina's afgedrukt op één vel papier.
- **Page Border:** Hiermee kunt een van de randstijlen kiezen (bv.: **Single-line hairline**, **Double-line hairline**)

## Het tabblad Image

Op dit tabblad kunt u de helderheid, resolutie of de positie van een afbeelding op uw document wijzigen.

## Het tabblad Text

Stel de tekenafstand, regelafstand of de kolommen op de afdruk in.

## Het tabblad Margins

- **Use Margins:** Hiermee stelt u de marges van het document in. De marges zijn standaard uitgeschakeld. De gebruiker kan de marges instellen door de waarde in de respectieve velden aan te passen. Standaard worden deze waarden bepaald door het geselecteerde papierformaat.
- **Unit:** Hiermee kunt u de eenheden wijzigen in points, inches of centimeters.

## Het tabblad Printer-Specific Settings

Selecteer verschillende opties in de **JCL** en **General** frames om verschillende instellingen aan te passen. Deze opties zijn specifiek voor de printer en afhankelijk van het PPD-bestand.

# Scanfuncties



- Voor basisfuncties voor het scannen, raadpleeg de Basishandleiding (zie "Basisfuncties voor scannen" op pagina 66).
- Deze functie is mogelijk niet beschikbaar afhankelijk van model of optionele onderdelen (zie "Functies per model" op pagina 8).
- De maximale resolutie die kan worden bereikt hangt af van verschillende factoren, zoals de snelheid van de computer, de beschikbare schijfruimte, het geheugen, de grootte van de afbeelding die wordt gescand en de bitdiepte-instellingen. Dus afhankelijk van uw systeem en wat u wilt scannen, kunt u mogelijk niet op een bepaalde resolutie scannen, vooral wanneer verbeterde dpi wordt gebruikt.

## Basisscanmethode



Deze functie is mogelijk niet beschikbaar, afhankelijk van het model of de optionele onderdelen (zie "Verschillende functies" op pagina 11).

U kunt de originelen met uw apparaat scannen via een USB-kabel of via het netwerk. De volgende methodologieën kunnen worden gebruikt voor het scannen van uw documenten:

- **Naar pc scan.:** Hiermee kunt u originelen via het bedieningspaneel scannen. De gescande gegevens worden vervolgens opgeslagen in de map **Mijn documenten** op de verbonden computers (zie "Basisfuncties voor scannen" op pagina 66).
- **TWAIN:** TWAIN is een van de vooraf ingestelde beeldtoepassingen. Wanneer u een afbeelding scant, wordt de geselecteerde toepassing gestart zodat u het scanproces kunt beheren. U kunt deze functie gebruiken via de lokale verbinding of de netwerkverbinding (zie "Scannen vanuit een programma voor het bewerken van afbeeldingen" op pagina 261).
- **Samsung Easy Document Creator:** U kunt dit programma gebruiken voor het scannen van afbeeldingen of documenten. **Wij adviseren u om scanfuncties te gebruiken in combinatie met het programma Samsung Easy Document Creator op de meegeleverde software-cd.**  
-Zie "Werken met Samsung Easy Document Creator" op pagina 282.
- **WIA:** WIA staat voor Windows Images Acquisition. U kunt deze functie alleen gebruiken als de computer rechtstreeks op het apparaat is aangesloten met een USB-kabel (zie "Scannen met het WIA-stuurprogramma" op pagina 261).

# Scanfuncties

## De scaninstellingen in de computer configureren



Deze functie is mogelijk niet beschikbaar afhankelijk van model of optionele onderdelen (zie "Functies per model" op pagina 8).

- 1 Open **Samsung Easy Printer Manager** (zie "Samsung Easy Printer Manager gebruiken" op pagina 283).
- 2 Selecteer het juiste apparaat in de **Lijst met printers**.
- 3 Selecteer het menu **Instellingen voor scannen naar pc**.
- 4 Selecteer de gewenste optie.
  - **Scannen activeren**: Hiermee bepaalt u of de scanfunctie is ingeschakeld op het apparaat.
  - **profiel**: Hiermee geeft u de opgeslagen scanprofielen op het geselecteerde apparaat weer.
  - Het tabblad **Standaard**: Dit tabblad bevat algemene scan- en apparaatinstellingen.
  - Het tabblad **Afbeelding**: Dit tabblad bevat instellingen voor beeldbewerking.
- 5 Druk op **Opslaan > OK**.

## Scannen vanaf een apparaat dat is aangesloten op een netwerk

U moet het printerstuurprogramma op uw computer installeren vanaf de software-cd omdat het scanprogramma onderdeel is van het printerstuurprogramma (zie basishandleiding "Lokaal installeren van het stuurprogramma" op pagina 29).

- 1 Eén document plaatsen (zie "Originelen plaatsen" op pagina 53).

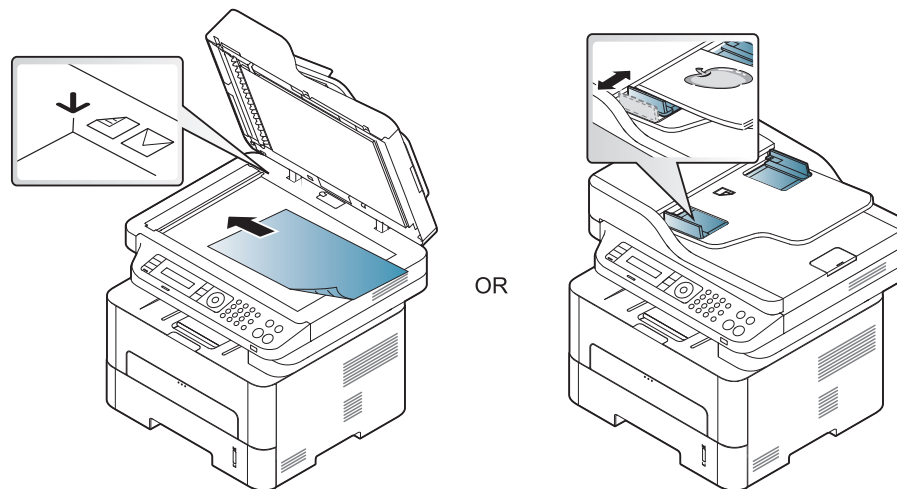

- 2 Selecteer  (**Scan**) > **Naar pc scan.** > **Netwerkcomp.** op het configuratiescherm.  
Of selecteer **Scannen naar** > **Naar pc scan.** > **Netwerkcomp.** op het configuratiescherm.

# Scanfuncties



Als u het bericht **Niet beschikbaar** ziet, controleert u de poortverbinding.

- 3 Selecteer uw geregistreerd computer-**Id** en voer indien nodig het **Wachtwoord** in.



- **ID** is hetzelfde ID als het geregistreerde scan-ID voor de **Samsung Easy Printer Manager** >  Geavanceerde modus activeren > **Instellingen voor scannen naar pc**.
- **Wachtwoord** is het geregistreerde wachtwoord van vier cijfers voor de **Samsung Easy Printer Manager** >  Geavanceerde modus activeren > **Instellingen voor scannen naar pc**.

- 4 Selecteer de gewenste optie en druk op **OK**.

- 5 Het apparaat begint te scannen.



De gescande afbeelding wordt opgeslagen in **C:\Gebruikers\gebruikersnaam\Afbeeldingen\map**. De opslagmap kan verschillen, afhankelijk van uw besturingssysteem of het gebruikte programma.

## Naar WSD scannen

Scant de originelen en slaat de scangegevens op de aangesloten computer op als deze de WSD-functie (Web Service for Device) ondersteunt. Als u de WSD-functie wilt gebruiken, moet u het WSD-printerstuurprogramma op uw computer installeren. In Windows 7 kunt u het WSD-stuurprogramma installeren om door te gaan naar **Configuratiescherm > Apparaten en printers > Een printer toevoegen**. Klik op **Een netwerkprinter toevoegen** via de wizard.



- Wanneer het apparaat de netwerkinterface niet ondersteunt, kunt u deze functie niet gebruiken (zie "Functies per model" op pagina 8).
- De WSD-functie werkt alleen met Windows Vista® of latere versies op een WSD-compatibele computer.
- Volg onderstaande installatiestappen voor een Windows 7 computer.

## Een WSD-printerstuurprogramma installeren

- 1 Klik op **Start > Configuratiescherm > Apparaten en printers > Een printer toevoegen**.
- 2 Klik op **Netwerkprinter, draadloze printer of Bluetooth-printer toevoegen** via de wizard.

# Scanfuncties

- 3 Selecteer in de printerlijst de printer die u wilt gebruiken en klik op **Volgende**.



- Het IP-adres voor een WSD-printer is `http://IP address/ws/` (voorbeeld: `http://111.111.111.111/ws/`).
- Als er geen WSD-printer wordt weergegeven in de lijst, klikt u op **De printer die ik wil gebruiken staat niet in de lijst > Een printer met behulp van een TCP/IP-adres of hostnaam toevoegen** en selecteert u **Apparaat voor webservices** via **Apparaattype**. Voer vervolgens het IP-adres van de printer in.

- 4 Volg de instructies in het installatievenster.

## Scannen via de WSD-functie

- 1 Controleer of de printer op uw computer is aangesloten en ingeschakeld is.
- 2 Plaats originelen in de documentinvoer met de bedrukte zijde naar boven of plaats een enkel document met de bedrukte zijde naar onder op de glasplaat van de scanner (zie originelen plaatsen).
- 3 Selecteer  (**Scan**) > **Scan naar WSD** op het bedieningspaneel.



- Als u het bericht **Niet beschikbaar** ziet, controleert u de poortverbinding. Of controleer of het printerstuurprogramma voor WSD juist is geïnstalleerd.

- 4 Selecteer uw computernaam via de **Bestem.lijst**.
- 5 Selecteer de gewenste optie en druk op **OK**.
- 6 Het apparaat begint te scannen.



# Scanfuncties

## Scannen vanuit een programma voor het bewerken van afbeeldingen

U kunt documenten scannen en importeren via software voor het bewerken van afbeeldingen, zoals Adobe Photoshop, als de software TWAIN-compatibel is. Volg de onderstaande stappen om te scannen met TWAIN-compatibele software.

- 1 Controleer of de printer op uw computer is aangesloten en ingeschakeld is.
- 2 Eén document plaatsen (zie "Originelen plaatsen" op pagina 53).

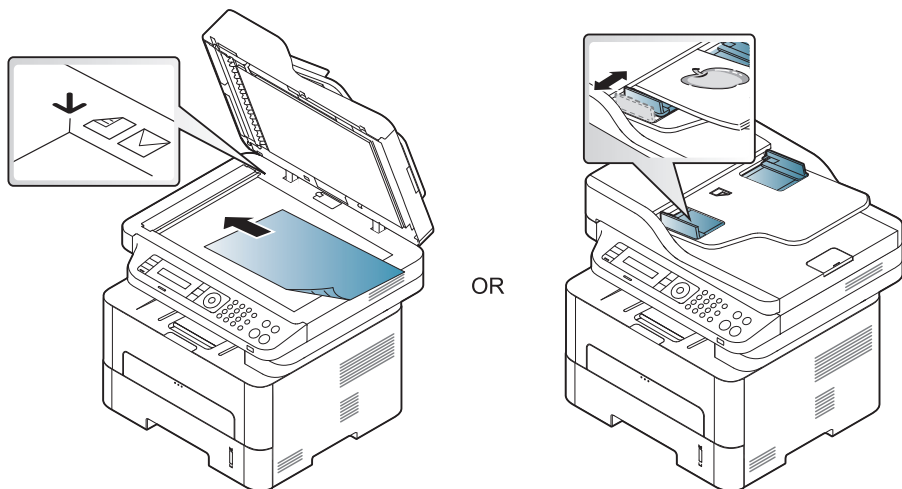

- 3 Open een toepassing, bijvoorbeeld Adobe Photoshop.

- 4 Klik op **Bestand** > **Importeren** en selecteer de scanner.
- 5 Stel de scanopties in.
- 6 Scan uw afbeelding en sla deze op.

## Scannen met het WIA-stuurprogramma

Uw apparaat ondersteunt ook het WIA-stuurprogramma (Windows Image Acquisition) voor het scannen van afbeeldingen. WIA is een van de standaardonderdelen van Microsoft Windows 7 en werkt met digitale camera's en scanners. In tegenstelling tot het TWAIN-stuurprogramma kunt u met het WIA-stuurprogramma zonder aanvullende software moeiteloos afbeeldingen scannen en bewerken:



Het WIA-stuurprogramma werkt alleen onder Windows en via de USB-poort.

# Scanfuncties

- 1 Controleer of de printer op uw computer is aangesloten en ingeschakeld is.
- 2 Eén document plaatsen (zie "Originelen plaatsen" op pagina 53).

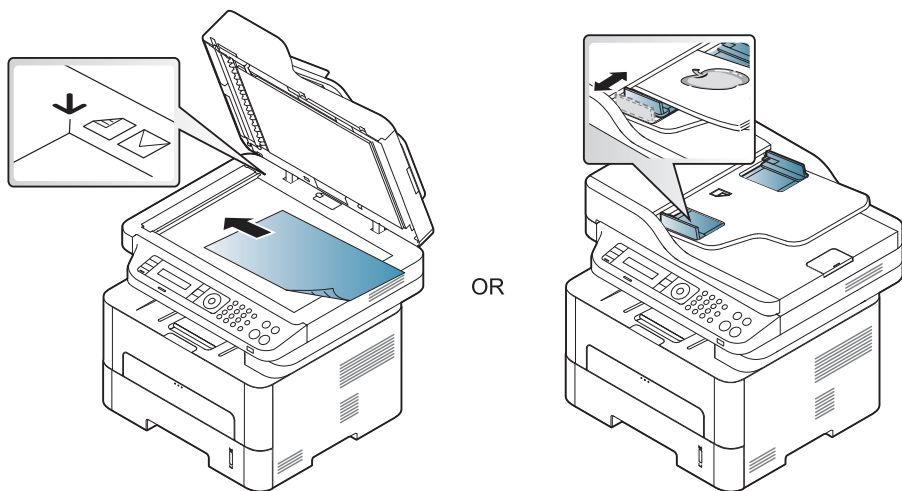

- 3 Klik op **Start > Configuratiescherm > Hardware en geluiden > Apparaten en printers**.
- 4 Klik met de rechtermuisknop op het pictogram van het apparaatstuurprogramma in **Printers en faxapparaten** en kies .
- 5 De toepassing **Nieuwe scan** wordt gestart.
- 6 Geef uw scanvoorkeuren op en klik op **Voorbeeld** om te zien welke invloed uw voorkeuren op de afbeelding hebben.
- 7 Scan uw afbeelding en sla deze op.

## Scannen met de Mac

### Scannen via een apparaat dat is aangesloten via USB

- 1 Controleer of de printer op uw computer is aangesloten en ingeschakeld is.
- 2 Plaats originelen in de documentinvoer met de bedrukte zijde naar boven of plaats een enkel document met de bedrukte zijde naar onder op de glasplaat van de scanner (zie "Originelen plaatsen" op pagina 53).
- 3 Start **Programma's** en klik op **Fotolader**.



Als het bericht **Er is geen apparaat voor het vastleggen van afbeeldingen aangesloten** verschijnt, maakt u de USB-kabel los en verbindt u hem opnieuw. Als het probleem blijft bestaan, raadpleegt u de help bij **Fotolader**.

- 4 Selecteer de gewenste optie.
- 5 Scan uw afbeelding en sla deze op.



Als u niet kunt scannen met **Fotolader** moet u Mac OS opwaarderen tot de laatste versie.

# Scanfuncties

## Scannen vanaf een apparaat dat is aangesloten op een netwerk



Alleen voor draadloze of netwerkmodellen (zie "Functies per model" op pagina 8).

- 1 Controleer of uw apparaat met een netwerk is verbonden.
- 2 Plaats originelen in de documentinvoer met de bedrukte zijde naar boven of plaats een enkel document met de bedrukte zijde naar onder op de glasplaat van de scanner (zie "Originelen plaatsen" op pagina 53).
- 3 Start **Programma's** en klik op **Fotolader**.
- 4 Gebruik de onderstaande stappen voor het betreffende besturingssysteem.
  - Voor 10.5
    - Klik op de menubalk op **Apparaten > Blader door apparaten**.
    - Controleer of het selectievakje **Verbonden** naast uw apparaat is ingeschakeld is in **Bonjour-apparaten**.
  - Voor 10.6 -10.9 selecteert u uw apparaat bij **SHARED**.
- 5 Stel de scanopties in dit programma in.
- 6 Scan uw afbeelding en sla deze op.



- Als u niet kunt scannen met Fotolader, moet u Mac OS bijwerken met de nieuwste versie.
- Raadpleeg de Help bij **Fotolader** voor meer informatie.
- U kunt ook TWAIN-compatibele software gebruiken, zoals Adobe Photoshop.
- U kunt scannen met de Samsung Scanassistent-software. Open de map **Toepassingen > Samsung map > Samsung Scanassistent**.

## Scannen in Linux

- 1 Controleer of de printer op uw computer is aangesloten en ingeschakeld is.
- 2 Start een scantoeepassing, zoals xsane of simple-scan. (Als de toepassing niet is geïnstalleerd, installeert u deze handmatig om de scanfuncties te gebruiken. U kunt bijvoorbeeld "yum install xsane" voor systemen met rpm-pakketten en "apt-get install xsane" voor systemen met deb-pakketten gebruiken om xsane te installeren.)
- 3 Selecteer uw apparaat uit de lijst en stel de scanopties in die u wilt toepassen.
- 4 Klik op de knop **Scan**.

# Faxfuncties



- Voor basisfuncties voor het faxen, raadpleeg de Basishandleiding (zie "Basisfuncties voor faxen" op pagina 67).
- M267xN/M287xND/M287xDW ondersteunt geen faxfuncties.



## Automatisch opnieuw kiezen

Als de lijn van het gekozen nummer bezet is of als het faxapparaat van de ontvanger niet antwoordt, wordt het nummer automatisch opnieuw gekozen. De tijd voor een nieuwe kiespoging is afhankelijk van de standaardinstellingen voor uw land.

Wanneer **Opnieuw kiez.?** op het display verschijnt, drukt u op  (**Start**) om het nummer onmiddellijk opnieuw te kiezen. Als u de functie

Automatisch opnieuw kiezen wilt annuleren, drukt u op  (**Stop/Clear**).

U kunt ook de wachttijd tussen twee kiespogingen en het aantal kiespogingen wijzigen.

- 1 Druk op  (faxen) >  (**Menu**) > **Faxinstel.** > **Verzending** op het configuratiescherm.
- 2 Selecteer **Aant. kiespog.** of **Opn. kiezen na.**
- 3 Selecteer de gewenste optie.

## Faxnummer opnieuw kiezen

1 Druk op  (**Redial/Pause**) op het configuratiescherm.

2 Selecteer het gewenste faxnummer.

Tien recent verzonden faxnummer met tien ontvangen nummerweergaven worden weergegeven.

3 Het apparaat begint automatisch met verzenden wanneer een origineel in de ADI wordt geplaatst.

Als een origineel op de glasplaat ligt, selecteert u **Ja** om een andere pagina toe te voegen. Plaats een ander origineel en druk op **OK**. Als u klaar bent, selecteert **Nee** als **Nog een pagina?** wordt weergegeven.

# Faxfuncties

## Een verzending bevestigen

Wanneer de laatste pagina van uw origineel correct is verzonden, hoort u een piepton waarna het apparaat terugkeert naar stand-bymodus.

Als er tijdens de verzending van uw fax iets fout gaat, verschijnt een

foutbericht op het display. Druk op  (**Stop/Clear**) om het weergegeven foutbericht te wissen en probeer de fax opnieuw te verzenden.



U kunt het apparaat zo instellen dat er na elke verzonden fax automatisch een verzendrapport wordt afgedrukt. Druk op  (faxen) >  (**Menu**) > **Systeeminst.** > **Rapport** > **Faxbevestiging** op het bedieningspaneel.

## Een fax met uw computer verzenden



Deze functie is mogelijk niet beschikbaar afhankelijk van model of optionele onderdelen (zie "Functies per model" op pagina 8).

Hiermee kunt u een fax verzenden vanaf uw computer zonder gebruik te maken van het bedieningspaneel op het apparaat.

Om een fax te versturen vanaf uw computer moet het programma **Samsung Network PC Fax** zijn geïnstalleerd. Dit programma wordt automatisch geïnstalleerd tijdens de installatie van het printerstuurprogramma.

- 1 Open het document dat u wilt verzenden.
- 2 Selecteer **Afdrukken** in het menu **Bestand**.  
Het venster **Afdrukken** verschijnt. Afhankelijk van uw toepassing kan dit venster er iets anders uitzien.
- 3 Selecteer **Samsung Network PC Fax** uit het venster **Afdrukken**
- 4 Klik op **Afdrukken** of **OK**.
- 5 Voer de nummers van de ontvangers in en selecteer opties





Selecteer de knop **Help** in het venster en klik op een optie waarvoor u meer informatie wilt.

- 6 Klik op **verzenden**.

# Faxfuncties

## Uitgestelde faxverzending

U kunt het apparaat zo instellen dat een fax op een later tijdstip (tijdens uw afwezigheid) wordt verzonden. U kunt met deze functie geen kleurenfax verzenden.

- 1 Plaats originelen in de documentinvoer met de bedrukte zijde naar boven of plaats een enkel document met de bedrukte zijde naar onder op de glasplaat van de scanner.
- 2 Druk op  (faxen) op het configuratiescherm.
- 3 Pas de resolutie en helderheid naar wens aan.
- 4 Druk op  (**Menu**) > **Faxfunctie** > **Uitgest. verz.** op het configuratiescherm.
- 5 Voer het nummer van het ontvangende faxapparaat in en druk op **OK**.
- 6 U wordt gevraagd om het volgende faxnummer waarnaar u het document wilt verzenden in te voeren.
- 7 Als u meerdere faxnummers wilt invoeren, drukt u op **OK** wanneer **Ja** oplicht, en herhaalt u stap 5.



- U kunt maximaal 10 bestemmingen ingeven.
- Na het invoeren van een groeps kiesnummer kunt u geen ander groeps kiesnummer meer invoeren.

8

Voer de naam en de tijd in van de taak.



Als u een tijdstip instelt dat vroeger is dan de huidige tijd, wordt de fax de volgende dag op het ingestelde tijdstip verzonden.

9

Het document wordt in het geheugen opgeslagen voordat het wordt verzonden.

Het apparaat keert terug naar stand-bymodus. Het display herinnert u eraan dat het apparaat zich in stand-bymodus bevindt en dat er een uitgesteld faxbericht is ingesteld.





Hiermee kunt u de lijst van uitgestelde faxtaken controleren.



Druk op  (**Menu**) > **Systeeminst.** > **Rapport** > **Geplande taken** op het configuratiescherm.

# Faxfuncties

## Documenten toevoegen aan een gereserveerde fax

- 1 Plaats originelen in de documentinvoer met de bedrukte zijde naar boven of plaats een enkel document met de bedrukte zijde naar onder op de glasplaat van de scanner.
- 2 Druk op  (fax) >  (**Menu**) > **Faxfunctie** > **Pag. toevoegen** op het bedieningspaneel.
- 3 Selecteer de faxtaak en druk op **OK**.  
Als u klaar bent, selecteert **Nee** als **Nog een pagina?** wordt weergegeven. Het apparaat scant het origineel in en slaat het op in het geheugen.
- 4 Druk op  (**Stop/Clear**) om terug te keren naar de gereedmodus.



## Een gereserveerde faxtaak annuleren

- 1 Druk op  (faxen) >  (**Menu**) > **Faxfunctie** > **Taak annuleren** op het bedieningspaneel.
- 2 Selecteer de gewenste faxtaak en druk op **OK**.
- 3 Druk op **OK** wanneer **Ja** verschijnt.  
De geselecteerde fax wordt uit het geheugen gewist.

- 4 Druk op  (**Stop/Clear**) om terug te keren naar de gereedmodus.

## Een fax verzenden met een hoge prioriteit

U gebruikt deze functie als u een fax met hoge prioriteit moet verzenden voorafgaand aan andere geplande taken. Het origineel wordt naar het geheugen gescand en onmiddellijk verzonden zodra de lopende taak is voltooid.

- 1 Plaats originelen in de documentinvoer met de bedrukte zijde naar boven of plaats een enkel document met de bedrukte zijde naar onder op de glasplaat van de scanner.
- 2 Druk op  (**Faxen**) >  (**Menu**) > **Faxfunctie** > **Prior. verz.** op het bedieningspaneel.
- 3 Voer het ontvangende faxnummer in en druk op **OK**.
- 4 Voer de naam van de taak in en druk op **OK**.
- 5 Als er een origineel op de glasplaat ligt, selecteert u **Ja** om een andere pagina toe te voegen. Plaats een ander origineel en druk op **OK**.  
Als u klaar bent, selecteert **Nee** als **Nog een pagina?** wordt weergegeven.  
Het document wordt gescand en gefaxt naar de bestemmingen.

# Faxfuncties

## Een verzonden fax doorsturen naar een andere bestemming



U kunt het apparaat zo instellen dat een verzonden fax per fax wordt doorgestuurd naar een andere bestemming. Deze functie is nuttig als u een fax wilt ontvangen wanneer u niet op kantoor bent.

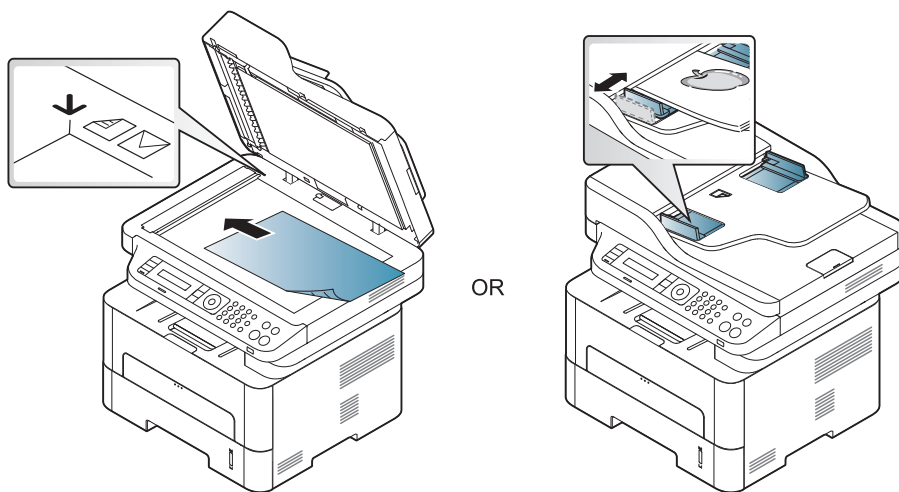

- Ongeacht of u een kleurenfax hebt verzonden of ontvangen, worden de gegevens doorgestuurd in grijstinten.

1 Eén document plaatsen (zie "Originelen plaatsen" op pagina 53).



2 Druk op  (faxen) >  (**Menu**) > **Faxfunctie** > **Naar ander nr.** > **Doorst. nr fax** > **Aan** op het bedieningspaneel.



De optie **Doorsturen** is mogelijk niet beschikbaar afhankelijk van model of optionele onderdelen (zie "Verschillende functies" op pagina 11).

3 Voer het ontvangende faxnummer in en druk op **OK**.

4 Druk op  (**Stop/Clear**) om terug te keren naar de gereedmodus. Na elkaar verzonden faxen zullen doorgestuurd worden naar het opgegeven faxapparaat.

## Ontvangen faxen doorsturen



U kunt het apparaat zo instellen dat een ontvangen fax per fax of pc wordt doorgestuurd naar een andere bestemming. Deze functie is nuttig als u een fax wilt ontvangen wanneer u niet op kantoor bent.





Ongeacht of u een kleurenfax hebt verzonden of ontvangen, worden de gegevens doorgestuurd in grijstinten.







# Faxfuncties

- 1 Druk op  (fax) >  (Menu) > **Faxfunctie** > **Ontv. doorst.** > **Doorst. nr fax** of **Doorst. nr pc** > **Aan** op het bedieningspaneel.

 De optie **Doorsturen** is mogelijk niet beschikbaar afhankelijk van model of optionele onderdelen (zie "Verschillende functies" op pagina 11).

- 2 Selecteer **Doorst. en afd.** als u wilt dat het apparaat de fax afdrukt nadat het deze heeft doorgestuurd.
- 3 Voer het ontvangende faxnummer in en druk op **OK**.
- 4 Voer de starttijd en de eindtijd in, en druk vervolgens op **OK**.
- 5 Druk op  (**Stop/Clear**) om terug te keren naar de gereedmodus.  
Na elkaar verzonden faxen zullen doorgestuurd worden naar het opgegeven faxapparaat.

## De ontvangstmodus wijzigen

- 1 Druk op  (faxen) >  (Menu) > **Faxinstel.** > **Ontvangst** > **Ontvangstmodus** op het bedieningspaneel.
- 2 Selecteer de gewenste optie.
  - Fax:** hiermee wordt een inkomende faxoproep aangenomen en wordt onmiddellijk overgeschakeld naar de faxontvangstmodus.
  - Tel:** Hiermee ontvangt u een fax door op  (**On Hook Dial**) en vervolgens op  (**Start**) te drukken
  - Ant/Fax:** wordt gebruikt als er een antwoordapparaat is aangesloten op uw apparaat. Inkomende oproepen worden beantwoord door het antwoordapparaat en de beller kan een boodschap op het antwoordapparaat achterlaten. Als het faxapparaat een faxtoon op de lijn opvangt, schakelt het automatisch over naar faxmodus om de fax te ontvangen.

 Sluit een antwoordapparaat aan op de EXT-uitgang aan de achterkant van het apparaat om de **Ant/Fax**-modus te gebruiken.

# Faxfuncties



- **DRPD:** u kunt een oproep aannemen met de DRPD-functie (Distinctive Ring Pattern Detection – detectie van distinctieve belpatronen). "Distinctive Ring" of beltoonherkenning is een dienst van de telefoonmaatschappij waarmee men via één telefoonlijn meerdere oproepen gelijktijdig kan beantwoorden. Zie "Faxen ontvangen in DRPD-modus" op pagina 271 voor meer informatie.



Deze instelling is niet in alle landen beschikbaar.

- 3 Druk op **OK**.
- 4 Druk op  (**Stop/Clear**) om terug te keren naar de gereedmodus.

## Handmatig ontvangen in telefoonmodus

Wanneer u de faxtoon van het extern faxapparaat hoort, kunt een faxoproep ontvangen door achtereenvolgens op  (**On Hook Dial**) en op  (**Start**). Als uw apparaat een telefoonhoorn heeft, kunt u oproepen beantwoorden met de telefoonhoorn (zie "Functies per model" op pagina 8).

## Automatisch ontvangen in antwoordapparaat/faxmodus

Als u deze modus wilt gebruiken, moet u een antwoordapparaat aansluiten op de EXT-uitgang aan de achterzijde van uw apparaat. Als de beller een bericht achterlaat, slaat het antwoordapparaat het bericht op. Als het apparaat een faxtoon op de lijn detecteert, wordt de fax automatisch ontvangen.



- Als u het apparaat in deze modus hebt ingesteld en het antwoordapparaat is uitgeschakeld of er is geen antwoordapparaat op de EXT-uitgang aangesloten, wordt na een vooraf ingesteld aantal belsignalen automatisch overgeschakeld naar de faxmodus.
- Als uw antwoordapparaat een door de gebruiker instelbare teller voor beltonen heeft, stelt u het apparaat zo in dat het inkomende oproepen binnen de eerste beltoon aanneemt.
- Als de telefoonmodus van het apparaat is ingeschakeld, moet u het faxapparaat met het antwoordapparaat loskoppelen of uitschakelen. Anders zal het uitgaande bericht van het antwoordapparaat uw telefoongesprek verstoren.

# Faxfuncties

## Faxen ontvangen via een intern telefoontoestel

Als u een intern telefoontoestel gebruikt dat is aangesloten op de EXT-aansluiting, kunt u een fax ontvangen van iemand met wie u in gesprek bent op het interne telefoontoestel zonder dat u naar het faxapparaat hoeft te gaan.

Wanneer u een oproep ontvangt op een intern telefoontoestel en u hoort faxtonen, drukt u op de toetsen \*9\* op het intern telefoontoestel. Het apparaat ontvangt de fax.

\*9\* is de voorgeprogrammeerde fabriekscodes voor ontvangst op afstand. De eerste en de laatste asterisk liggen vast, maar u kunt het middelste cijfer naar wens wijzigen.



Wanneer u een gesprek via het telefoontoestel dat is aangesloten op de EXT-aansluiting, zijn de functies voor scannen en kopiëren niet beschikbaar.

## Faxen ontvangen in DRPD-modus

"Distinctive Ring" of beltoonherkenning is een dienst van de telefoonmaatschappij waarmee men via één telefoonlijn meerdere oproepen gelijktijdig kan beantwoorden. Deze functie wordt vaak gebruikt door antwoorddiensten die voor verschillende klanten telefoonoproepen beantwoorden en moeten weten welk nummer iemand heeft gekozen om de oproep correct te kunnen beantwoorden.

- 1 Selecteer  (fax) >  (Menu) > **Faxinstel.** > **Ontvangst** > **DRPD** > **Wachtoonop** het bedieningspaneel.
- 2 Bel met een andere telefoon naar uw faxnummer.
- 3 Als het apparaat begint te rinkelen, beantwoordt u de oproep niet. Het apparaat heeft enkele belsignalen nodig om het patroon te "leren" herkennen.  
  
Als het patroon is herkend voor later gebruik, verschijnt **DRPD-instelling voltooid.** op het display. Als de instelling van DRPD mislukt, verschijnt **Fout DRPD-toon.**
- 4 Druk op **OK** wanneer DRPD verschijnt en begin opnieuw vanaf stap 2.

# Faxfuncties



- Als u uw faxnummer wijzigt of als u het apparaat aansluit op een andere telefoonlijn, moet u DRPD opnieuw instellen.
- Nadat u DRPD hebt ingesteld, belt u opnieuw naar uw faxnummer om te controleren of het apparaat antwoordt met een faxtoon. Bel vervolgens naar een ander nummer dat aan dezelfde lijn is toegekend om te controleren of de oproep wordt doorgeschakeld naar uw intern telefoontoestel of naar het antwoordapparaat dat is aangesloten op de EXT-uitgang.



## Ontvangen in veilige ontvangstmodus





Deze functie is mogelijk niet beschikbaar afhankelijk van model of optionele onderdelen (zie "Functies per model" op pagina 8).

Mogelijk wilt u niet dat faxberichten die tijdens uw afwezigheid binnenkomen door anderen worden bekeken. Als u de veilige ontvangstmodus inschakelt, worden alle inkomende faxen in het geheugen opgeslagen. U kunt de faxen vervolgens afdrukken door het wachtwoord in te voeren.



Als u de veilige ontvangstmodus wilt gebruiken, moet u het menu activeren via  (faxen) >  (**Menu**) > **Faxfunctie** > **Veilige ontv.** op het bedieningspaneel.

## Ontvangen faxen afdrukken

- 1 Selecteer  (faxen) >  (**Menu**) > **Faxfunctie** > **Veilige ontv.** > **Afdrukken** op het bedieningspaneel.
- 2 Voer een wachtwoord van vier cijfers in en druk op **OK**.
- 3 Alle in het geheugen opgeslagen faxberichten worden afgedrukt.



## Faxen op beide zijden van het papier afdrukken



- Afhankelijk van de opties of het model zullen sommige menu's mogelijk niet op het display verschijnen. Als dit het geval is, zijn deze opties niet van toepassing op uw apparaat.
- Deze functie is mogelijk niet beschikbaar, afhankelijk van het model of de optionele onderdelen (zie "Functies per model" op pagina 8).

# Faxfuncties

1 Plaats originelen in de documentinvoer met de bedrukte zijde naar boven of plaats een enkel document met de bedrukte zijde naar onder op de glasplaat van de scanner.

2 Druk op  (faxen) >  (**Menu**) > **Faxinstel.** > **Ontvangst** > **Dubbelz. afdr.** op het bedieningspaneel.

•**Uit:** hiermee kunt u afdrukken in normale modus.

•**Lange zijde:** drukt pagina's zo af dat ze gelezen kunnen worden als een boek.



•**Korte zijde:** drukt de pagina's zo af dat ze gelezen kunnen worden als een notitieblok.



3 Druk op **OK**.

4 Druk op  (**Stop/Clear**) om terug te keren naar de gereedmodus.

## Faxen ontvangen in het geheugen



Aangezien het apparaat meerdere taken tegelijk kan uitvoeren, kan het faxen ontvangen terwijl u kopieert of afdrukt. Als u tijdens het kopiëren of afdrukken een fax ontvangt, slaat het apparaat de inkomende fax in het geheugen op. Zodra u klaar bent met kopiëren of afdrukken, wordt de fax automatisch afgedrukt.



Wanneer de fax is ontvangen en wordt afgedrukt, kunnen tegelijkertijd geen andere kopieer- of afdrukopdrachten worden verwerkt.

## Automatisch een verzendrapport afdrukken

U kunt het apparaat zo instellen dat een rapport wordt afgedrukt met gedetailleerde informatie over de 50 laatste faxen (zowel verzonden als ontvangen), met vermelding van datum en tijd.

1 Druk op  (faxen) >  (**Menu**) > **Systeeminst.** > **Rapport** > **Fax verzonden** op het bedieningspaneel.

2 Druk op  (**Stop/Clear**) om terug te keren naar de gereedmodus.



## 5. Nuttige beheerprogramma's

Dit hoofdstuk introduceert beheerprogramma's waarmee u de mogelijkheden van uw apparaat maximaal kunt benutten.

- **Managementhulpmiddelen gebruiken** 275
- **Easy Capture Manager** 276
- **Samsung AnyWeb Print** 277
- **Easy Eco Driver** 278
- **SyncThru™ Web Service gebruiken** 279
- **Werken met Samsung Easy Document Creator** 282
- **Samsung Easy Printer Manager gebruiken** 283
- **Samsung-printerstatus gebruiken** 287
- **Samsung Printer Experience gebruiken** 289



# Managementhulpmiddelen gebruiken

Samsung biedt verschillende managementhulpmiddelen voor Samsung-printers.

- 1 Controleer of de printer op uw computer is aangesloten en ingeschakeld is.
- 2 Selecteer in het menu **Start Programma's** of **Alle programma's**.
  - Als u Windows 8 gebruikt, gaat u naar **Charms(charms)** en selecteert u **Zoeken > Apps(App)**.
- 3 Zoek naar **Samsung-printer**.
- 4 Onder **Samsung-printer** ziet u geïnstalleerde managementhulpmiddelen.
- 5 Klik op de managementhulpmiddelen die u wilt gebruiken.



- Nadat het stuurprogramma is geïnstalleerd, kunt u bepaalde managementhulpmiddelen rechtstreeks openen vanuit het **Startmenu > Programma's** of **Alle programma's**.
- Als u Windows 8 gebruikt, kunt u nadat het stuurprogramma is geïnstalleerd, bepaalde managementhulpmiddelen rechtstreeks openen vanuit het **Startscherm** door op de bijbehorende tegel te klikken.

# Easy Capture Manager



- Alleen beschikbaar voor gebruikers met Windows-besturingssystemen.
- Deze functie is mogelijk niet beschikbaar, afhankelijk van het model of de optionele onderdelen (zie "Software" op pagina 8).

Maak een schermafbeelding en start Easy Capture Manager door op de toets Scherm afdrukken te drukken. U kunt nu gemakkelijk uw schermafbeelding onbewerkt of bewerkt afdrukken.



# Samsung AnyWeb Print



- Deze functie is mogelijk niet beschikbaar, afhankelijk van het model of de optionele onderdelen (zie "Software" op pagina 8).
- Alleen beschikbaar voor gebruikers met Windows-besturingssystemen.

Met dit hulpprogramma kunt u van schermen in Windows Internet Explorer een schermopname of afdrukvoorbeeld maken en afdrukken, op een veel eenvoudigere manier dan in het gebruikelijke programma. Download de software van de website van Samsung. Pak de software vervolgens uit en installeer deze op uw computer: (<http://www.samsung.com> > zoek uw product > Support of Downloads).

# Easy Eco Driver



- Deze functie is mogelijk niet beschikbaar, afhankelijk van het model of de optionele onderdelen (zie "Software" op pagina 8).
- Alleen beschikbaar voor gebruikers met Windows-besturingssystemen (zie "Software" op pagina 8).

Met Easy Eco Driver kunt u eco-functies toepassen om papier en toner te besparen voordat u afdrukt.

De functie Easy Eco Driver biedt u ook de mogelijkheid tot simpele bewerkingen zoals het verwijderen van afbeeldingen en tekst, en nog meer. U kunt instellingen die u vaak gebruikt, opslaan als voorinstelling.

## Gebruiken:

- 1 Open een document dat u wilt afdrukken.
- 2 Open het venster **Voorkeursinstellingen voor afdrukken** (zie "Voorkeursinstellingen openen" op pagina 57).
- 3 Selecteer op het tabblad **Favorieten** de optie **Eco Printing Preview**.
- 4 Klik op **OK > Afdrukken** in het venster.  
Er verschijnt een voorbeeldvenster.
- 5 Selecteer de opties die u wilt toepassen op het document.  
U kunt een voorbeeld van de toegepaste functies bekijken.
- 6 Klik op **Afdrukken**.



Als u Easy Eco Driver bij iedere afdruktaak wilt gebruiken, selecteert u het selectievakje **Easy Eco Driver starten starten vóór afdrukken** op het tabblad **Basis** van het venster met afdrukvoorkeuren.

# SyncThru™ Web Service gebruiken



- Voor SyncThru™ Web Service is minimaal Internet Explorer 6.0 of hoger vereist.
- De uitleg over SyncThru™ Web Service in deze gebruikershandleiding kan afhankelijk zijn van de opties en het model, en komt mogelijk niet helemaal overeen met uw apparaat.
- Alleen voor draadloos model (zie "Software" op pagina 8).

## SyncThru™ Web Service openen

- 1 Open een webbrowser, zoals Internet Explorer, in Windows. Typ het IP-adres van het apparaat (http://xxx.xxx.xxx.xxx) in het adresveld en druk op de Enter-toets of klik op **Ga naar**.
- 2 De in het apparaat geïntegreerde website wordt geopend.

## Aanmelden bij SyncThru™ Web Service

Voor u de opties in SyncThru™ Web Service kunt instellen, moet u zich aanmelden als beheerder. U kunt SyncThru™ Web Service nog altijd gebruiken zonder u aan te melden, maar u zult geen toegang hebben tot het tabblad **Settings** en het tabblad **Security**.

- 1 Klik op **Login** in de rechterbovenhoek van de SyncThru™ Web Service-website.
- 2 Typ de juiste gegevens bij **ID** en **Password** en klik vervolgens op **Login**.
  - ID: **admin**
  - Password: **sec00000**

## SyncThru™ Web Service-overzicht



Information

Settings

Security

Maintenance



Afhankelijk van uw model zullen sommige menu's mogelijk niet verschijnen.

# SyncThru™ Web Service gebruiken

## Het tabblad Information

---

Op dit tabblad wordt algemene informatie over het apparaat weergegeven. U kunt diverse gegevens controleren, waaronder de resterende hoeveelheid toner. U kunt ook rapporten afdrucken, zoals een foutenrapport.

- **Active Alerts:** Toont de waarschuwingen die in het apparaat zijn gegenereerd en hun ernst.
- **Supplies:** Toont hoeveel pagina's zijn afgedrukt en hoeveel toner er nog in de cassette zit.
- **Usage Counters:** Toont de gebruiksteller van het aantal vellen per type afdruk: enkelzijdig en dubbelzijdig.
- **Current Settings:** Toont informatie over het apparaat en het netwerk.
- **Print information:** Drukt rapporten af zoals systeemgerelateerde rapporten, e-mailadressen en lettertyperapporten.

## Het tabblad Settings

---

Op dit tabblad kunt u de configuratie van uw apparaat en netwerk instellen. U moet zich aanmelden als beheerder om dit tabblad weer te geven.

- Het tabblad **Machine Settings:** Stelt de door uw machine geleverde opties in.
- Het tabblad **Network Settings:** Toont opties voor de netwerkomgeving. Stelt opties in zoals TCP/IP en netwerkprotocollen.

## Het tabblad Security

---

Op dit tabblad kunt u de beveiligingsgegevens van uw systeem en van het netwerk instellen. U moet zich aanmelden als beheerder om dit tabblad weer te geven.

- **System Security:** Stelt de gegevens van de systeembeheerder in en schakelt tevens de apparaatfuncties in- of uit.
- **Network Security:** Hiermee kunt u instellen opgeven voor IPv4-/IPv6-filtering.

## Het tabblad Maintenance

---

Op dit tabblad kunt u uw apparaat onderhouden door de firmware bij te werken en contactgegevens voor het versturen van e-mails in te stellen. U kunt ook een verbinding maken met de website van Samsung of stuurprogramma's downloaden door het menu **Link** te selecteren.

- **Firmware Upgrade:** Bijwerken van de firmware van uw apparaat.
- **Contact Information:** Geeft de contactgegevens weer.
- **Link:** Toont koppelingen naar nuttige websites waar u informatie kunt downloaden of lezen.

# SyncThru™ Web Service gebruiken

## E-mailmelding instellen

U kunt e-mails ontvangen over de status van uw apparaat door deze optie in te stellen. Door gegevens, zoals IP-adressen, hostnaam, e-mailadressen en SMTP-servergegevens in te stellen zal de apparaatstatus (tonercassette leeg of machinefout) automatisch naar het e-mailadres van een bepaald persoon worden verzonden. Deze optie wordt mogelijk vaker gebruikt door een apparaatbeheerder.

- 1 Open een webbrowser, zoals Internet Explorer, in Windows.  
Typ het IP-adres van het apparaat (<http://xxx.xxx.xxx.xxx>) in het adresveld en druk op de Enter-toets of klik op **Ga naar**.
- 2 De in het apparaat geïntegreerde website wordt geopend.
- 3 Selecteer **Machine Settings > E-mail Notification** op het tabblad **Settings**.

 Als u de server voor uitgaande e-mail nog niet hebt geconfigureerd, gaat u naar **Settings > Network Settings > Outgoing Mail Server(SMTP)** om de netwerkomgeving te configureren voor u e-mailmelding instelt.

- 4 Schakel het selectievakje voor **Enable** in om **E-mail Notification** te gebruiken.

- 5 Klik op de knop **Add** om een gebruiker van e-mailmelding in te stellen.

Stel de naam van de ontvanger in en het (de) e-mailadres(sen) met meldingsitems waarvoor u een waarschuwing wilt ontvangen.

- 6 Klik op **Apply**.



Als de firewall is ingeschakeld, zal de e-mail mogelijk niet verzonden kunnen worden. Neem in dat geval contact op met de netwerkbeheerder.

## Informatie over de systeembeheerder instellen

Deze instelling is nodig om gebruik te kunnen maken van de optie e-mailmelding.

- 1 Open een webbrowser, zoals Internet Explorer, in Windows.  
Typ het IP-adres van het apparaat (<http://xxx.xxx.xxx.xxx>) in het adresveld en druk op de Enter-toets of klik op **Ga naar**.
- 2 De in het apparaat geïntegreerde website wordt geopend.
- 3 Selecteer op het tabblad **Security System Security > System Administrator**
- 4 Voer de naam, het telefoonnummer, locatie en e-mailadres van de beheerder in.
- 5 Klik op **Apply**.

# Werken met Samsung Easy Document Creator

Samsung Easy Document Creator is een programma dat u helpt bij het scannen, verzamelen en bewaren van documenten in verschillende formaten, inclusief het .epub formaat. Deze documenten kunnen vervolgens via sociale netwerken of fax worden gedeeld. Of u nu als student onderzoeksgegevens uit de bibliotheek moet ordenen of als moeder foto's van het verjaardagsfeestje van vorig jaar wilt delen, met Samsung Easy Document Creator beschikt u over alle benodigde hulpmiddelen.

De Samsung Easy Document Creator omvat de volgende functies:

- **Afbeelding scannen:** Te gebruiken voor het scannen van een of meerdere afbeeldingen.
- **Document scannen:** Te gebruiken voor het scannen van tekstdocumenten of documenten met tekst en afbeeldingen.
- **Tekst converteren:** Te gebruiken voor documenten die in een bewerkbare tekstopmaak moeten worden opgeslagen.
- **Boek scannen:** Te gebruiken om boeken via de glasplaat te scannen.
- **Uploaden naar SNS:** Biedt een eenvoudige en snelle manier om gescande of bestaande afbeeldingen te uploaden naar diverse sociale netwerksites (SNS).
- **Converteren naar e-book:** Biedt de mogelijkheid om meerdere documenten als één e-book te scannen of bestaande bestanden naar e-bookopmaak.
- **Plug-in:** Scannen, faxen en naar e-book converteren direct vanuit Microsoft Office.



Klik op de knop **Help** (  ) in het venster, en klik op de optie waar u meer over wilt weten.

# Samsung Easy Printer Manager gebruiken



- Deze functie is mogelijk niet beschikbaar, afhankelijk van het model of de optionele onderdelen (zie "Software" op pagina 8).
- Alleen beschikbaar voor gebruikers met Windows- en Mac-besturingssystemen (zie "Software" op pagina 8).
- Voor Samsung Easy Printer Manager met Windows is minimaal Internet Explorer 6.0 of hoger vereist.

Samsung Easy Printer Manager is een programma waarbinnen alle printerinstellingen van Samsung op een enkele plaats samengebracht zijn. Samsung Easy Printer Manager combineert printerinstellingen met omgevingsfactoren, instellingen/taakopties en startopties. Met al deze functies heeft overzichtelijk toegang tot alle functies van uw Samsung-printer. Samsung Easy Printer Manager biedt twee verschillende interfaces waaruit de gebruiker kan kiezen: een basisinterface en een interface voor gevorderde gebruikers. Overschakelen tussen de twee interfaces is eenvoudig: klik gewoon op een knop.

## Informatie over Samsung Easy Printer Manager

Openen van het programma:

### Voor Windows:

Kies **Start > Programma's of Alle programma's > Samsung Printers > Samsung Easy Printer Manager > Samsung Easy Printer Manager**.

- In Windows 8: selecteer in **Charms(charms)** achtereenvolgens **Zoeken > Apps(App)> Samsung Printers > Samsung Easy Printer Manager > Samsung Easy Printer Manager**.

### Mac-gebruikers,

Open de map **Toepassingen > de map Samsung > Samsung Easy Printer Manager**.

De Samsung Easy Printer Manager-interface bestaat uit verschillende kaders die in de onderstaande tabel worden beschreven:

# Samsung Easy Printer Manager gebruiken



De schermafbeelding kan verschillen, afhankelijk van het besturingssysteem dat u gebruikt.

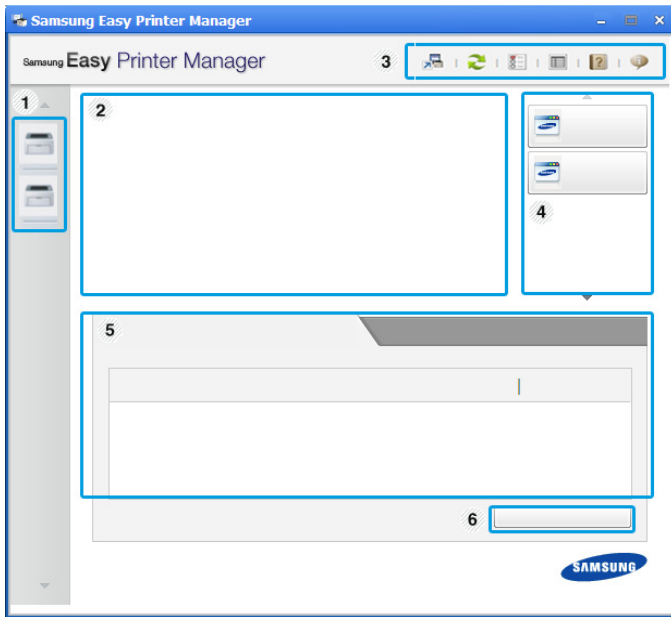

1	Printerlijst	De printerlijst geeft printers weer die geïnstalleerd zijn op uw computer en netwerkprinters die zijn toegevoegd met netwerkverkenning (alleen in Windows).
---	--------------	---

2	Printerinformatie	<p>In dit kader staat algemene informatie over uw apparaat. U kunt deze informatie controleren, zoals de naam van het printermodel, het IP-adres (of poortnummer) en de printerstatus.</p> <p>U kunt de <b>Handleiding</b> online bekijken.</p> <p><b>Knop Problemen oplossen:</b> Deze knop verandert in <b>Probleemoplossingsgids</b> als er een fout optreedt. U kunt direct naar het desbetreffende deel in de gebruikershandleiding gaan.</p>
3	Programma-informatie	<p>Bevat koppelingen voor overschakelen naar geavanceerde instellingen, voorkeursinstellingen, hulp en informatie over het programma.</p> <p>Met de knop  kunt u de interface wijzigen in de <b>interface voor gevorderde gebruikers</b> (zie "Overzicht interface instellingen voor gevorderde gebruikers" op pagina 285).</p>



# Samsung Easy Printer Manager gebruiken

4	Snelkoppeling en	Toont <b>Snelkoppelingen</b> naar printerspecifieke functies. Dit gedeelte bevat ook koppelingen naar toepassingen in de gevanceerde instellingen.   Als u op het apparaat verbinding maakt met een netwerk, wordt het venster SyncThru™ Web Service weergegeven.
5	Inhoud	Toont informatie over de geselecteerde printer, het niveau van de toner en het papier. De informatie wijzigt naargelang de gekozen printer. Niet alle apparaten beschikken over deze functie.
6	Benodigdheden bestellen	Klik op de knop <b>Bestellen</b> in het deelvenster om verbruiksartikelen te bestellen. U kunt online reservetoner cassette(s) bestellen.



Selecteer het menu **Help** of klik op de knop  in het venster, en klik op de optie waar u meer over wilt weten.

## Overzicht interface instellingen voor gevorderde gebruikers

De interface voor gevorderde gebruikers is bedoeld voor de beheerder van het netwerk en de printers.



Afhankelijk van de opties of het model verschijnen sommige menu's mogelijk niet op het display. Als dit het geval is, zijn deze opties niet van toepassing op uw apparaat.

## Apparaatinstellingen

U kunt verschillende apparaatinstellingen zoals papier, indeling, emulatie, netwerk en afdrukinformatie instellen.

## Instellingen voor scannen naar pc

Dit menu bevat instellingen waarmee u profielen voor scannen naar pc kunt maken of verwijderen.

- **Scannen activeren:** Hiermee bepaalt u of de scanfunctie is ingeschakeld op het apparaat.
- Het tabblad **Standaard:** Bevat algemene scan- en apparaatinstellingen.
- Het tabblad **Afbeelding:** Dit tabblad bevat instellingen voor beeldbewerking.

# Samsung Easy Printer Manager gebruiken

## Instellingen voor faxen naar pc

---

Dit menu bevat instellingen voor de basisfaxfunctie van het geselecteerde apparaat.

- **Uitschakelen:** Als **Uitschakelen** is ingesteld op **Aan**, worden binnenkomende faxen niet ontvangen op dit apparaat.
- **Faxontvangst op apparaat inschakelen:** Hiermee kunt u faxen op het apparaat inschakelen en meer opties voor de faxfunctie instellen.

## Waarschuwingsinstellingen (alleen voor Windows)

---

Dit menu bevat instellingen gerelateerd aan de waarschuwingen over fouten en stringen.

- **Printerwaarschuwing:** Levert instellingen met betrekking tot wanneer waarschuwingen ontvangen worden.
- **E-mailwaarschuwing:** Levert opties met betrekking tot het ontvangen van waarschuwingen via e-mail.
- **Overzicht van waarschuwingen:** Levert een geschiedenis met betrekking tot waarschuwingen gerelateerd aan het apparaat en de toner.

## Taakaccountbeheer

---

Levert een overzicht van informatie over de verdeling van afdruktaken per specifieke gebruiker. Deze verdeling kan aangemaakt en toegepast worden op apparaten via taakaccountancysoftware zoals SyncThru™- of de CounThru™-administratiesoftware.

# Samsung-printerstatus gebruiken

Samsung-printerstatus is een programma dat de status van de printer controleert en u daarvan op de hoogte houdt.



- Het venster Samsung-printerstatus en de inhoud die in deze gebruikershandleiding worden getoond, kunnen verschillen afhankelijk van de gebruikte printer of het gebruikte besturingssysteem.
- Controleer welke besturingssystemen compatibel zijn met uw apparaat (zie "Specificaties" op pagina 118).
- Alleen beschikbaar voor gebruikers met Windows-besturingssystemen (zie "Software" op pagina 8).

## Overzicht Samsung-printerstatus

Als er een fout optreedt tijdens het gebruik van het apparaat, kunt u de fout controleren in Samsung-printerstatus. Samsung-printerstatus wordt automatisch geïnstalleerd wanneer u de apparaatsoftware installeert.

U kunt Samsung-printerstatus ook handmatig opstarten. Ga naar **Voorkeursinstellingen voor afdrukken**, klik op het tabblad **Basis** > de knop **Printerstatus**.

Deze pictogrammen verschijnen op de Windows-taakbalk:

Pictogram	Betekent	Omschrijving
	Normaal	Het apparaat staat klaar voor gebruik en er zijn geen fouten of waarschuwingen.
	Waarschuwing	Het apparaat is in een toestand waarin er in de toekomst een fout kan optreden. Dit is bijvoorbeeld het geval als het niveau van de toner laag is, wat kan leiden tot de toner-leegstatus.
	Fout	Er is minstens één fout in het apparaat.

# Samsung-printerstatus gebruiken



1	<b>Tonerniveau</b>	Hier wordt het resterende tonerniveau in de cassette(s) weergegeven. Het apparaat en het aantal tonercassette(s) in het bovenstaande venster kunnen verschillen afhankelijk van de gebruikte printer. Niet alle apparaten beschikken over deze functie.
2	<b>Optie</b>	U kunt instellingen voor waarschuwingen gerelateerd aan afdruktaken opgeven.
3	<b>Benod. bestellen</b>	U kunt online reservetoner-cassette(s) bestellen.
4	<b>Gebruikershandleiding</b>	U kunt de Gebruikershandleiding bekijken.   Deze knop verandert in <b>Probleemoplossingsgids</b> als er een fout optreedt. U kunt direct naar het deel met de probleemoplossing gaan in de gebruikershandleiding.
5	<b>Sluiten</b>	Sluit het venster.

# Samsung Printer Experience gebruiken

**Samsung Printer Experience** is een Samsung-toepassing die beheer en instellingen van Samsung-apparaten in één locatie combineert. U kunt apparaatinstellingen instellen, verbruiksartikelen bestellen, handleidingen voor probleemoplossing bestellen, de website van Samsung bezoeken en informatie over aangesloten systemen controleren. Deze toepassing wordt automatisch gedownload vanaf de Windows **Store(Store)** als het apparaat is aangesloten op een computer met een internetverbinding.

## Alles over Samsung Printer Experience

De toepassing openen,

Vanaf het **Startscherm** selecteert u de tegel **Samsung Printer Experience**



De interface van **Samsung Printer Experience** biedt verschillende nuttige functies, zoals beschreven in de volgende tabel:



De schermafbeelding kan verschillen afhankelijk van het model dat u gebruikt.

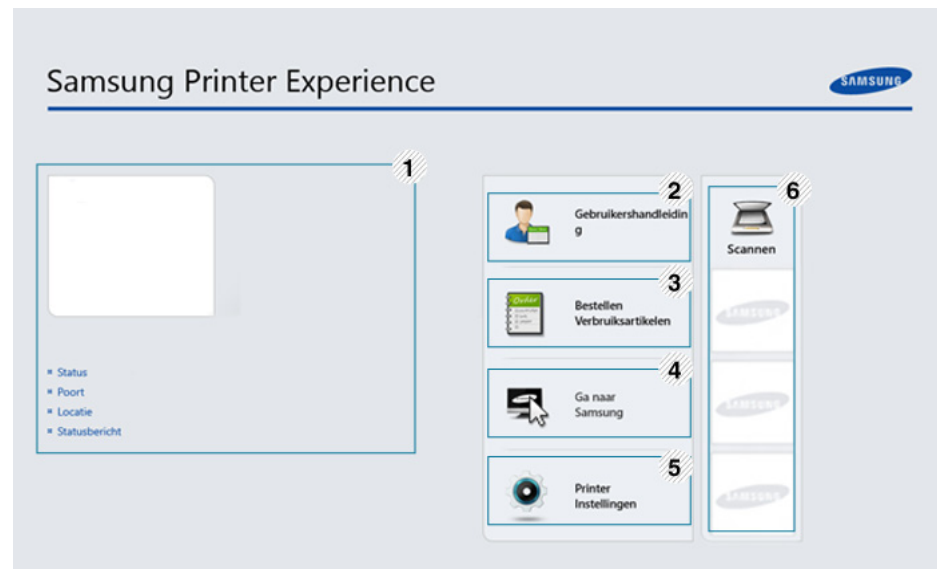

1	<b>Printerinformatie</b>	In dit kader staat algemene informatie over uw apparaat. U kunt informatie over de machine controleren, zoals de status, de locatie, het IP-adres en het resterende tonerniveau.
---	--------------------------	--

# Samsung Printer Experience gebruiken

2	<b>Gebruikershandleiding</b>	<p>U kunt de Gebruikershandleiding bekijken. U moet verbinding hebben met internet om deze functie te gebruiken.</p> <div data-bbox="367 371 1081 655"><p>Deze knop verandert in <b>Probleemoplossingsgids</b> als er een fout optreedt. U kunt direct naar het deel met de probleemoplossing gaan in de gebruikershandleiding.</p></div>
3	<b>Bestellen Verbruiksartikelen</b>	<p>Klik op deze knop om nieuwe tonercassettes online te bestellen. U moet verbinding hebben met internet om deze functie te gebruiken.</p>
4	<b>Ga naar Samsung</b>	<p>Koppelingen naar de Samsung-printerwebsite. U moet verbinding hebben met internet om deze functie te gebruiken.</p>
5	<b>Printer Instellingen</b>	<p>U kunt verschillende apparaatinstellingen zoals papier, indeling, emulatie, netwerk en afdrukinformatie instellen via <b>SyncThru™ Web Service</b>. Uw apparaat moet verbinding hebben met een netwerk. Deze knop is uitgeschakeld wanneer uw apparaat is aangesloten via een USB-kabel.</p>

6	<b>Apparatenlijst en Laatst gescande afbeelding</b>	<p>In de scannerlijst worden apparaten weergegeven die <b>Samsung Printer Experience</b> ondersteunen. Onder het apparaat ziet u de laatst gescande afbeeldingen. Uw apparaat moet verbinding hebben met een netwerk om van hieraf te scannen. Dit gedeelte is voor gebruikers met multifunctionele printers.</p>
---	---	---

## Printers toevoegen/verwijderen

Als u geen printers hebt toegevoegd aan de **Samsung Printer Experience** of als u een printer wilt toevoegen/verwijderen, volgt u de onderstaande instructies.



U kunt alleen op het netwerk aangesloten printers verwijderen/toevoegen.



## Een printer toevoegen

- 1 Ga naar **Charms(charms)** en selecteer **Instellingen**.  
U kunt ook met de rechtermuisknop op de pagina **Samsung Printer Experience** klikken en **Instellingen** selecteren.
- 2 Selecteer **Printer toevoegen**

# Samsung Printer Experience gebruiken

- 3 Selecteer de printer die u wilt toevoegen.  
U kunt de toegevoegde printer zien.



Als u de markering  ziet, kunt u ook op de markering  klikken om printers toe te voegen.

## Een printer verwijderen

- 1 Ga naar **Charms(charms)** en selecteer **Instellingen**.  
U kunt ook met de rechtermuisknop op de pagina **Samsung Printer Experience** klikken en **Instellingen** selecteren.
- 2 Selecteer **Printer verwijderen**
- 3 Selecteer de printer die u wilt verwijderen.
- 4 Klik op **Ja**.  
U kunt zien dat de verwijderde printer niet meer op het scherm wordt weergegeven.

## Afdrukken vanuit Windows 8

In dit gedeelte worden veelvoorkomende afdruktaken vanuit het **Startscherm** uitgelegd.

## Eenvoudige afdruktaken

- 1 Open het af te drukken document.
- 2 Ga naar **Charms(charms)** en selecteer **Apparaten**.
- 3 Selecteer uw printer in de lijst
- 4 Selecteer de printerinstellingen, zoals het aantal exemplaren en de afdrukstand.

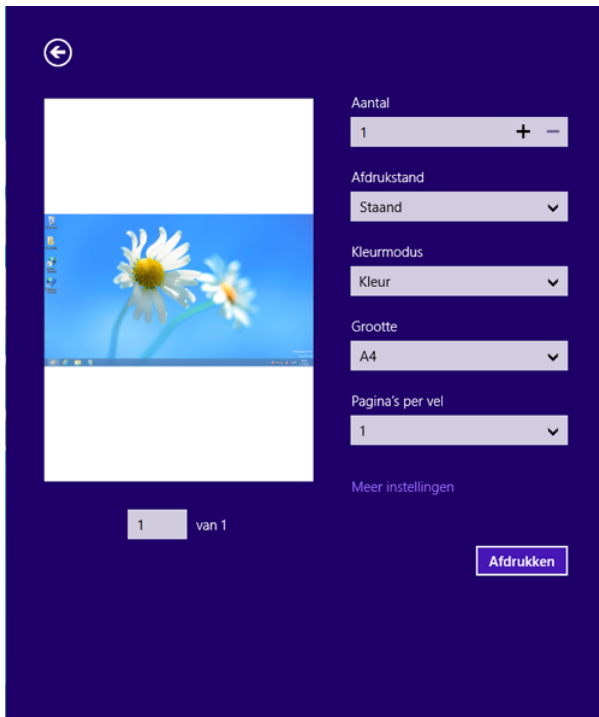

# Samsung Printer Experience gebruiken

- 5 Klik op **Afdrukken** om de afdruktaak te starten.



## Een afdruktaak annuleren

U kunt als volgt een afdruktaak annuleren in een afdrukwachtrij of afdrukspooler:

- U kunt toegang krijgen tot dit venster door te dubbelklikken op het pictogram van het apparaat (  ) in de taakbalk van Windows.
- U kunt de huidige afdruktaak ook annuleren door te drukken op de knop  (**Stop/Clear**) op het bedieningspaneel.

## Meer instellingen openen



Het scherm kan afwijken afhankelijk van het model of de opties.

U kunt meer afdrukparameters instellen.

- 1 Open het document dat u wilt afdrukken.
- 2 Ga naar **Charms(charms)** en selecteer **Apparaten**.
- 3 Selecteer uw printer in de lijst
- 4 Klik op **Meer instellingen**.



# Samsung Printer Experience gebruiken

## Het tabblad Basis



### Basis

Met deze optie kunt u de basisinstellingen voor afdrukken kiezen, zoals het aantal exemplaren, de afdrukstand en het documenttype.

### Eco-instellingen

Met deze optie kunt u meerdere pagina's per kant afdrukken om materiaal te besparen.

## Het tabblad Geavanceerd

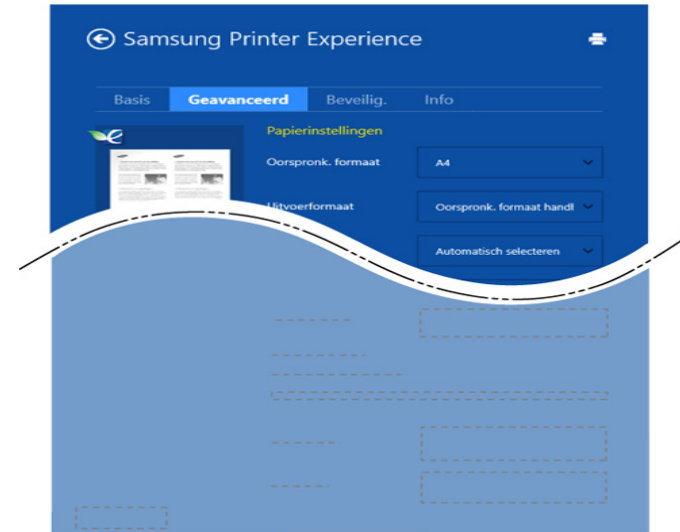

### Papierinstellingen

Met deze optie kunt u de basisspecificaties voor het verwerken van papier instellen.

### Lay-outinstellingen

Met deze optie kunt u de verschillende manieren instellen om uw document vorm te geven.

# Samsung Printer Experience gebruiken

## Het tabblad Beveilig.



Sommige functies zijn niet beschikbaar afhankelijk van het model of de opties. Als dit tabblad onzichtbaar of uitgeschakeld is, betekent dit dat deze functies niet worden ondersteund.

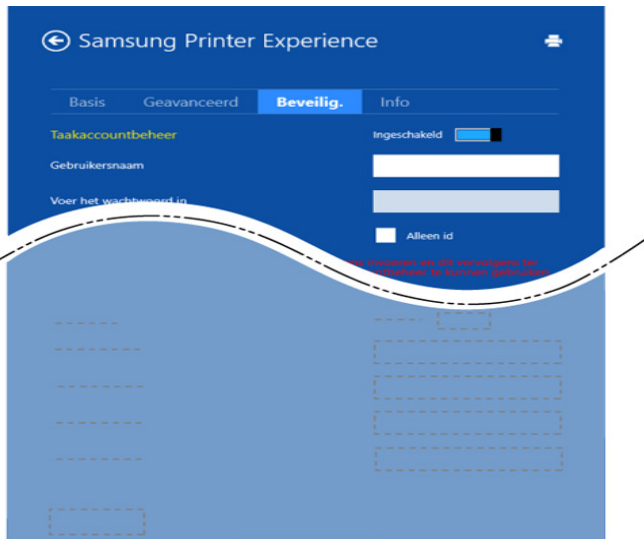

### Taakaccountbeheer

Met deze optie kunt u afdrucken met de gegeven machtiging.

### Vertrouwelijk afdrucken

Deze optie wordt gebruikt voor het afdrucken van vertrouwelijke documenten. U moet een wachtwoord invoeren om het document te kunnen afdrucken.

## Scannen vanuit Windows 8





Dit gedeelte is voor gebruikers met multifunctionele printers.

Met de scanfunctie zet u tekst en afbeeldingen om in digitale bestanden die u op de computer kunt opslaan.

## Scannen vanuit Samsung Printer Experience

Voor snel scannen worden de meestgebruikte afdrukmenu's weergegeven.

- 1 Plaats originelen in de documentinvoer met de bedrukte zijde naar boven of plaats een enkel document met de bedrukte zijde naar onder op de glasplaat van de scanner.
- 2 Klik op de tegel **Samsung Printer Experience** op het **Startscherm**.
- 3 Klik op **Scannen** (  ).
- 4 Stel de scanparameters in, zoals het type afbeelding, de documentgrootte en de resolutie.
- 5 Klik op **Voorbeeldscan** (  ) om de afbeelding te controleren.

# Samsung Printer Experience gebruiken

6 Pas de voorgescande afbeelding aan met functies voor scanbewerking, zoals draaien en spiegelen.

7 Klik op **Scannen** (  ) en sla de afbeelding op.



- Wanneer u de originelen in de ADF plaatst, is (of DADF),

**Voorbeeldscan** (  ) niet beschikbaar.

- Als de optie Voorbeeldscan is geselecteerd, kunt u de vijfde stap overslaan.



# 6. Problemen oplossen

In dit hoofdstuk vindt u nuttige informatie over wat u moet doen als er een probleem optreedt.

- **Problemen met papierinvoer** 297
- **Problemen met de voeding en het netsnoer** 298
- **Afdrukproblemen** 299
- **Problemen met de afdrukkwaliteit** 303
- **Problemen met kopiëren** 311
- **Problemen met scannen** 312
- **Problemen met faxen** 314
- **Problemen met het besturingssysteem** 316

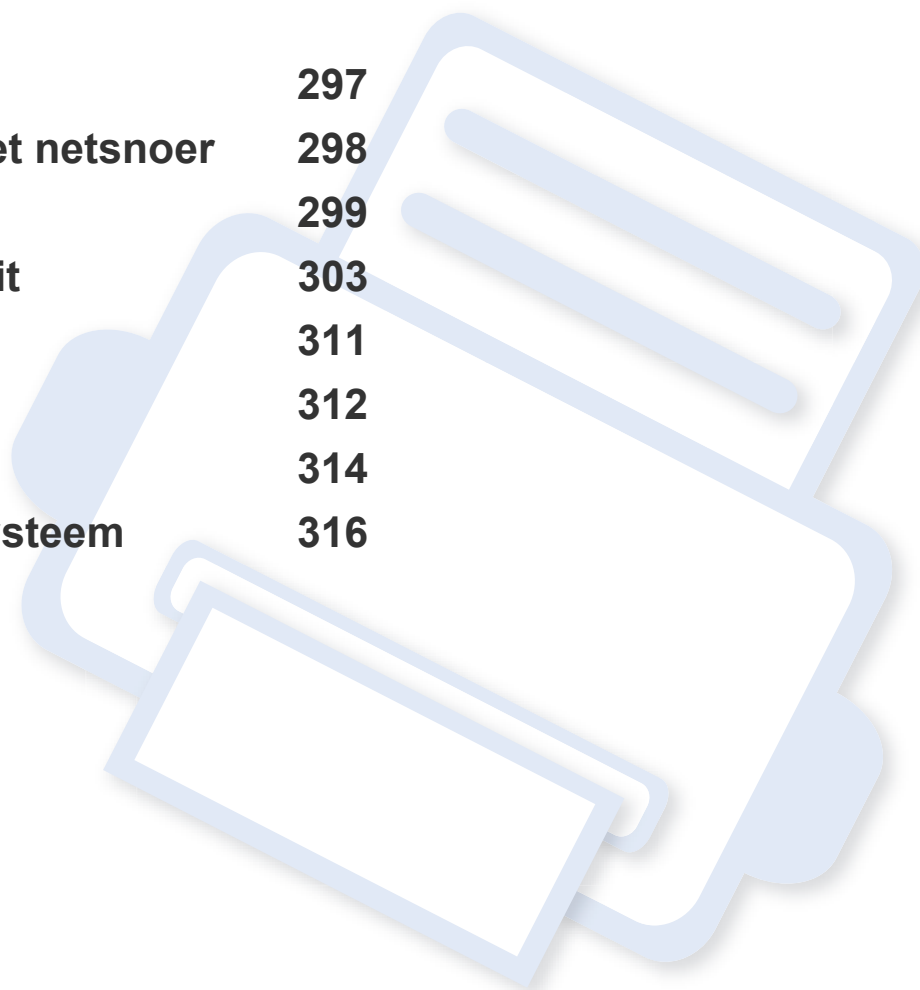

# Problemen met papierinvoer

Toestand	Voorgestelde oplossing
Het papier loopt vast tijdens het afdrukken.	Verwijder het vastgelopen papier.
Papier kleeft aan elkaar.	<ul style="list-style-type: none"><li>• Controleer de maximale papiercapaciteit van de lade.</li><li>• Zorg dat u een geschikte papiersoort gebruikt.</li><li>• Haal het papier uit de lade en buig het of waaier het uit.</li><li>• In vochtige omstandigheden kunnen bepaalde papiersoorten aan elkaar blijven kleven.</li></ul>
Invoerprobleem met een aantal vellen tegelijk.	Er kan niet meer dan één papiersoort tegelijk in de lade worden geplaatst. Plaats alleen papier van hetzelfde soort en hetzelfde formaat en gewicht.
Afdrukpapier wordt niet ingevoerd.	<ul style="list-style-type: none"><li>• Verwijder vastgelopen papier in het apparaat.</li><li>• Het papier werd niet goed in de lade gelegd. Verwijder het papier en plaats het op de juiste manier in de lade.</li><li>• Er ligt te veel papier in de lade. Verwijder het teveel aan papier.</li><li>• Het papier is te dik. Gebruik alleen papier dat voldoet aan de specificaties van het apparaat.</li></ul>
Het papier blijft vastlopen.	<ul style="list-style-type: none"><li>• Er ligt te veel papier in de lade. Verwijder het teveel aan papier. Gebruik de lade voor handmatige invoer als u op speciaal materiaal afdrukt.</li><li>• U gebruikt een verkeerde papiersoort. Gebruik alleen papier dat voldoet aan de specificaties van het apparaat.</li><li>• Misschien zitten er materiaalresten in het apparaat. Open de voorklep en verwijder de resten.</li></ul>
Transparanten plakken aan elkaar in de papieruitvoerlande.	Gebruik alleen transparanten die speciaal zijn bedoeld voor laserprinters. Verwijder elk transparant zodra het is uitgevoerd.
Enveloppen trekken scheef of worden niet goed ingevoerd.	Zorg dat de papiergeleiders aan beide kanten van de envelop goed zijn ingesteld (ze moeten de envelop net raken).

# Problemen met de voeding en het netsnoer

Toestand	Voorgestelde oplossing
Het apparaat krijgt geen stroom, of de verbindingkabel tussen de computer en het apparaat is niet goed aangesloten.	<ul style="list-style-type: none"><li>• Sluit de printer eerst op de netvoeding aan. Als het apparaat een knop  (Power/Wake Up) op het bedieningspaneel heeft, drukt u hierop.</li><li>• Maak de kabel van het apparaat los en sluit deze opnieuw aan.</li></ul>

# Afdrukproblemen

Toestand	Mogelijke oorzaak	Voorgestelde oplossing
Het apparaat drukt niet af.	Het apparaat krijgt geen stroom.	Sluit de printer eerst op de netvoeding aan. Als het apparaat een knop  (Power/Wake Up) op het bedieningspaneel heeft, drukt u hierop.
	Het apparaat is niet als standaardprinter geselecteerd.	Selecteer uw printer als standaardprinter in Windows.
	Controleer het volgende:	
	<ul style="list-style-type: none"><li>• De klep is niet gesloten. Sluit de klep.</li><li>• Er is een papierstoring opgetreden. Verwijder het vastgelopen papier (zie "Papierstoringen verhelpen" op pagina 101).</li><li>• De papierlade is leeg. Plaats papier (zie "Papier in de lade plaatsen" op pagina 43).</li><li>• Er is geen tonercassette geplaatst. Vervang de tonercassette (zie "De tonercassette vervangen" op pagina 81).</li><li>• Zorg dat het beschermingsmateriaal is verwijderd van de tonercassette (zie "De tonercassette vervangen" op pagina 81).</li></ul>	
	Neem contact op met een medewerker van de klantenservice als er een systeemfout optreedt.	
	De verbindingskabel tussen de computer en het apparaat is niet goed aangesloten.	Maak de kabel van het apparaat los en sluit hem opnieuw aan (zie "Achterkant" op pagina 24).
	De verbindingskabel tussen de computer en het apparaat is mogelijk defect.	Sluit de kabel indien mogelijk aan op een andere computer die naar behoren werkt en druk een document af. U kunt ook proberen om een andere kabel voor uw apparaat te gebruiken.
De poortinstelling is niet juist.	Controleer de printerinstellingen in Windows om vast te stellen of de afdruktaak naar de juiste poort wordt gestuurd. Als uw computer meerdere poorten heeft, controleert u of het apparaat op de juiste poort is aangesloten.	

# Afdrukproblemen

Toestand	Mogelijke oorzaak	Voorgestelde oplossing
<b>Het apparaat drukt niet af.</b>	Het apparaat is mogelijk niet goed geconfigureerd.	Controleer de <b>Voorkeursinstellingen voor afdrukken</b> om na te gaan of alle afdrukinstellingen correct zijn.
	Mogelijk is het printerstuurprogramma niet goed geïnstalleerd.	Deïnstalleer het stuurprogramma van uw printer en installeer het programma opnieuw.
	Het apparaat werkt niet goed.	Kijk of het display van het bedieningspaneel een systeemfout aangeeft. Neem contact op met een medewerker van de klantenservice.
	Het document is zo groot dat er niet voldoende ruimte op de harde schijf van de computer is om toegang te krijgen tot de afdruktaak.	Maak extra ruimte op de harde schijf vrij en druk het document opnieuw af.
	De uitvoerlade is vol.	Wanneer het papier uit de uitvoerlade is verwijderd, gaat het apparaat door met afdrukken.
<b>Het apparaat haalt papier uit de verkeerde invoer.</b>	De papieroctie die in <b>Voorkeursinstellingen voor afdrukken</b> is geselecteerd is mogelijk onjuist.	In veel softwaretoepassingen kunt u de papierbron instellen op het tabblad <b>Papier</b> in <b>Voorkeursinstellingen voor afdrukken</b> (zie "Voorkeursinstellingen openen" op pagina 57). Selecteer de juiste papierbron. Raadpleeg Help bij het printerstuurprogramma (zie "Help gebruiken" op pagina 58).
<b>Een afdruktaak wordt uiterst langzaam afgedrukt.</b>	Mogelijk is de afdruktaak zeer complex.	Maak de pagina minder complex of wijzig de instellingen voor de afdrukkwaliteit.
<b>De helft van de pagina is blanco.</b>	Mogelijk is de afdrukstand verkeerd ingesteld.	Wijzig de afdrukstand in het desbetreffende programma (zie "Voorkeursinstellingen openen" op pagina 57). Raadpleeg Help bij het printerstuurprogramma (zie "Help gebruiken" op pagina 58).
	Het ingestelde papierformaat stemt niet overeen met het formaat van het papier in de lade.	Controleer of het papierformaat dat is ingesteld in het printerstuurprogramma overeenstemt met het papier in de papierlade. Controleer of het papierformaat dat is ingesteld in het printerstuurprogramma overeenstemt met het papier dat is geselecteerd in het programma dat u gebruikt (zie "Voorkeursinstellingen openen" op pagina 57).



# Afdrukproblemen

Toestand	Mogelijke oorzaak	Voorgestelde oplossing
<b>Het apparaat drukt wel af, maar de tekst is niet correct, vervormd of niet volledig.</b>	De kabel van het apparaat zit los of is defect.	Maak de kabel van het apparaat los en sluit hem opnieuw aan. Druk een document af dat u eerder wel correct hebt kunnen afdrukken. Sluit de kabel en het apparaat indien mogelijk aan op een andere computer en druk een document af dat u eerder wel correct hebt kunnen afdrukken. Als dit alles niet helpt, probeert u een nieuwe printerkabel.
	Het verkeerde printerstuurprogramma is geselecteerd.	Controleer in het afdrukmenu van de toepassing of u de juiste printer hebt geselecteerd.
	De softwaretoepassing werkt niet naar behoren.	Probeer een document af te drukken vanuit een andere toepassing.
	Het besturingssysteem werkt niet naar behoren.	Sluit Windows af en start de computer opnieuw op. Schakel het apparaat uit en weer in.
<b>Er worden blanco pagina's afgedrukt.</b>	De tonercassette is leeg of beschadigd.	Herverdeel indien nodig het tonerpoeder. Vervang indien nodig de tonercassette. <ul style="list-style-type: none"><li>• Zie "Toner herverdelen" op pagina 78.</li><li>• Zie "De tonercassette vervangen" op pagina 81.</li></ul>
	Mogelijk bevat het bestand blanco pagina's.	Controleer of het bestand blanco pagina's bevat.
	Mogelijk is een onderdeel van het apparaat defect (bijvoorbeeld de controller of het moederbord).	Neem contact op met een medewerker van de klantenservice.
<b>Het apparaat drukt het PDF-bestand niet juist af. Sommige delen van afbeeldingen, tekst of illustraties ontbreken.</b>	Incompatibiliteit tussen het PDF-bestand en de Acrobat-producten.	Het bestand kan worden afgedrukt door het PDF-bestand af te drukken als een afbeelding. Schakel <b>Afdrukken als afbeelding</b> uit de afdrukopties van Acrobat in.   Een PDF-bestand als afbeelding afdrukken neemt meer tijd in beslag.

# Afdrukproblemen

Toestand	Mogelijke oorzaak	Voorgestelde oplossing
<b>De afdrukkwaliteit van foto's is niet goed. De afbeeldingen zijn niet duidelijk.</b>	De resolutie van de foto is zeer laag.	Verklein de afmetingen van de foto. Als u de afmetingen van de foto in het programma vergroot, wordt de resolutie verlaagd.
<b>Er komt voor het afdrucken ter hoogte van de uitvoerlade stoom uit het apparaat.</b>	Het gebruik van geperforeerd papier kan damp veroorzaken tijdens het afdrucken.	Dit is geen probleem. Ga gewoon door met afdrucken.
<b>Het apparaat drukt geen speciaal papier zoals rekeningpapier af.</b>	Het papierformaat en de papierformaatinstelling komen niet overeen.	Stel het juiste papierformaat in onder <b>Aangepast</b> in het tabblad <b>Papier</b> in <b>Voorkeursinstellingen voor afdrucken</b> (zie "Voorkeursinstellingen openen" op pagina 57).
<b>Het afgedrukte papier krult op.</b>	De instelling voor de papiersoort klopt niet.	Wijzig de instelling van de printer en probeer het opnieuw. Ga naar de <b>Voorkeursinstellingen voor afdrucken</b> , klik op het tabblad <b>Papier</b> en stel de papiersoort in op <b>Dik papier</b> (zie "Voorkeursinstellingen openen" op pagina 57).

# Problemen met de afdrukkwaliteit

Vuil aan de binnenkant van het apparaat of verkeerd geplaatst papier kan leiden tot een verminderde afdrukkwaliteit. Raadpleeg de onderstaande tabel om het probleem te verhelpen.

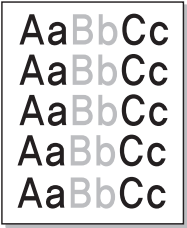
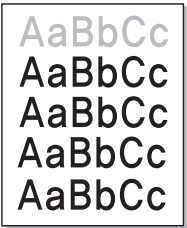
Toestand	Voorgestelde oplossing
<p><b>Lichte of vage afdrukken</b></p> 	<ul style="list-style-type: none"><li>Als u een verticale witte strook of vaag gedeelte op de afdruk ziet, is de toner bijna op. Plaats een nieuwe tonercassette (zie "De tonercassette vervangen" op pagina 81).</li><li>Mogelijk voldoet het papier niet aan de papierspecificaties. Het papier kan bijvoorbeeld te vochtig of te ruw zijn.</li><li>Als de hele pagina te licht is, is de afdrukresolutie te laag ingesteld of bevindt het apparaat zich in energiebesparende modus. Wijzig de afdrukresolutie en schakel de energiebesparende modus uit. Raadpleeg de Help bij het printerstuurprogramma.</li><li>Een combinatie van vage plekken en vegen kan erop wijzen dat de tonercassette moet worden gereinigd. Reinig de binnenkant van het apparaat (zie "Het apparaat reinigen" op pagina 88).</li><li>Het oppervlak van het LSU-gedeelte in het apparaat kan vuil zijn. Reinig de binnenkant van het apparaat (zie "Het apparaat reinigen" op pagina 88). Als het probleem hiermee niet kan worden opgelost, neemt u contact op met een medewerker van de klantenservice.</li></ul>
<p><b>De bovenste helft van het papier is lichter bedrukt dan de rest van het papier.</b></p> 	<p><b>De toner hecht mogelijk niet aan dit papierstype.</b></p> <ul style="list-style-type: none"><li>Wijzig de instelling van de printer en probeer het opnieuw. Ga naar <b>Voorkeursinstellingen voor afdrukken</b>, klik op het tabblad <b>Papier</b> en stel het papierstype in op <b>Kringlooppapier</b> (zie "Voorkeursinstellingen openen" op pagina 57).</li></ul>

# Problemen met de afdrukkwaliteit

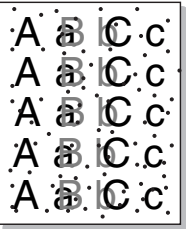
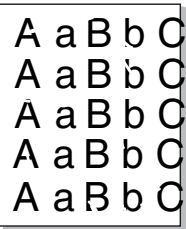
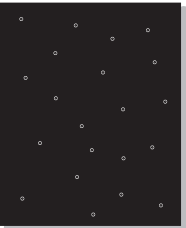
Toestand	Voorgestelde oplossing
<p><b>Tonervlekken</b></p> 	<ul style="list-style-type: none"><li>• Mogelijk voldoet het papier niet aan de specificaties. Het papier kan bijvoorbeeld te vochtig of te ruw zijn.</li><li>• Mogelijk is de transportrol vuil. Reinig de binnenkant van het apparaat (zie "Het apparaat reinigen" op pagina 88).</li><li>• Het papierpad is mogelijk aan een reinigingsbeurt toe. Neem contact op met een medewerker van de klantenservice (zie "Het apparaat reinigen" op pagina 88).</li></ul>
<p><b>Onregelmatigheden</b></p> 	<p>Als op willekeurige plaatsen vage, doorgaans ronde, plekken verschijnen:</p> <ul style="list-style-type: none"><li>• Er zit mogelijk een slecht vel tussen het papier. Druk het document opnieuw af.</li><li>• Het vochtgehalte van het papier is niet op alle plaatsen gelijk of het papier bevat vochtplekken. Probeer papier van een ander merk.</li><li>• Een hele partij papier is niet in orde. Problemen tijdens de productie kunnen ertoe leiden dat sommige delen toner afstoten. Probeer een ander soort of merk papier.</li><li>• Wijzig de instelling van de printer en probeer het opnieuw. Ga naar de <b>Voorkeursinstellingen voor afdrucken</b>, klik op het tabblad <b>Papier</b> en stel de papiersoort in op <b>Dik papier</b> (zie "Voorkeursinstellingen openen" op pagina 57).</li></ul> <p>Als het probleem hiermee niet kan worden opgelost, neemt u contact op met een medewerker van de klantenservice.</p>
<p><b>Witte vlekken</b></p> 	<p>Er verschijnen witte vlekken op de pagina:</p> <ul style="list-style-type: none"><li>• Het papier is te ruw en er valt veel papierstof op de interne onderdelen van het apparaat, wat erop wijst dat de rol vuil kan zijn. Reinig de binnenkant van het apparaat (zie "Het apparaat reinigen" op pagina 88).</li><li>• Het papierpad is mogelijk aan een reinigingsbeurt toe. Reinig de binnenkant van het apparaat (zie "Het apparaat reinigen" op pagina 88).</li></ul> <p>Als het probleem hiermee niet kan worden opgelost, neemt u contact op met een medewerker van de klantenservice.</p>

# Problemen met de afdrukkwaliteit

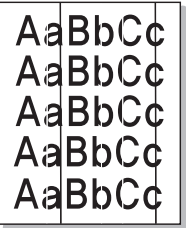
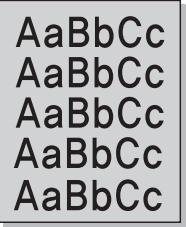
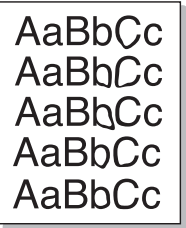
Toestand	Voorgestelde oplossing
<b>Verticale strepen</b> 	<p>Als de pagina zwarte, verticale strepen vertoont:</p> <ul style="list-style-type: none"><li>• Er zitten mogelijk krassen op het oppervlak (drumgedeelte) van de cassette. Verwijder de tonercassette en plaats een nieuwe (zie "De tonercassette vervangen" op pagina 81, "De beeldeenheid vervangen" op pagina 84).</li></ul> <p>Als de pagina witte verticale strepen vertoont:</p> <ul style="list-style-type: none"><li>• Het oppervlak van het LSU-gedeelte in het apparaat kan vuil zijn. Reinig de binnenkant van het apparaat (zie "Het apparaat reinigen" op pagina 88). Als het probleem hiermee niet kan worden opgelost, neemt u contact op met een medewerker van de klantenservice.</li></ul>
<b>Zwarte of gekleurde achtergrond</b> 	<p>Als er in lichte gedeelten te veel toner wordt gebruikt (grijze achtergrond):</p> <ul style="list-style-type: none"><li>• Gebruik papier met een lager gewicht.</li><li>• Controleer de omgevingsvoorwaarden: bijzonder droge omstandigheden of een hoge luchtvochtigheid (meer dan 80% RV) kunnen aanleiding geven tot een grijzere achtergrond.</li><li>• Verwijder de oude tonercassette en plaats een nieuwe (zie "De tonercassette vervangen" op pagina 81).</li><li>• Herverdeel de toner grondig (zie "Toner herverdelen" op pagina 78).</li></ul>
<b>Tonervegen</b> 	<ul style="list-style-type: none"><li>• Reinig de binnenkant van het apparaat (zie "Het apparaat reinigen" op pagina 88).</li><li>• Controleer de papiersoort en de kwaliteit van het papier.</li><li>• Verwijder de tonercassette en plaats een nieuwe (zie "De tonercassette vervangen" op pagina 81).</li></ul>

# Problemen met de afdrukkwaliteit

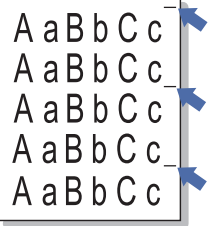
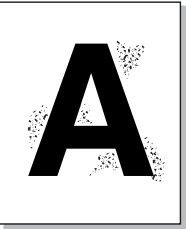
Toestand	Voorgestelde oplossing
<p data-bbox="53 272 394 347"><b>Verticaal terugkerende afwijkingen</b></p> 	<p data-bbox="506 272 1585 304">Als de bedrukte zijde van de pagina met gelijke intervallen afwijkingen vertoont:</p> <ul data-bbox="506 328 2163 544" style="list-style-type: none"><li>• De tonercassette is mogelijk beschadigd. Als de problemen zich na het afdrukken blijven voordoen, vervangt u de oude tonercassette door een nieuwe (zie "De tonercassette vervangen" op pagina 81).</li><li>• Er zit mogelijk toner op sommige onderdelen van het apparaat. Als de afwijkingen zich op de achterkant van de pagina bevinden zal het probleem waarschijnlijk na enkele pagina's vanzelf verdwijnen.</li><li>• De fixeereenheid is mogelijk beschadigd. Neem contact op met een medewerker van de klantenservice.</li></ul>
<p data-bbox="53 655 304 687"><b>Schaduwvlekken</b></p> 	<p data-bbox="506 655 2141 687">Schaduwvlekken worden veroorzaakt door kleine hoeveelheden toner die willekeurig verspreid op de afdruk voorkomen.</p> <ul data-bbox="506 711 2186 1174" style="list-style-type: none"><li>• Misschien is het papier te vochtig. Probeer af te drukken op papier van een andere partij. Maak een pak papier pas open op het moment dat u het gaat gebruiken zodat het papier niet te veel vocht opneemt.</li><li>• Wijzig de afdruklay-out als er schaduwvlekken verschijnen op een envelop om te voorkomen dat wordt afgedrukt op een gebied met overlappende naden aan de rugzijde. Afdrukken op naden kan problemen veroorzaken. Of selecteer <b>Dik papier</b> in het venster <b>Voorkeursinstellingen voor afdrukken</b> (zie "Voorkeursinstellingen openen" op pagina 57).</li><li>• Als het gehele oppervlak van een afgedrukte pagina wordt bedekt met schaduwvlekken, kiest u een andere afdrukresolutie in het softwareprogramma of in de <b>Voorkeursinstellingen voor afdrukken</b> (zie "Voorkeursinstellingen openen" op pagina 57). Controleer of u het juiste papertype hebt geselecteerd. Voorbeeld: Als Dikker papier wordt geselecteerd, maar als er momenteel Normaal papier gebruikt wordt, kan het papier verzadigen met inkt en dit probleem tot gevolg hebben.</li><li>• Als u een nieuwe tonercassette gebruikt, moet u de toner eerst herverdelen (zie "Toner herverdelen" op pagina 78).</li></ul>

# Problemen met de afdrukkwaliteit

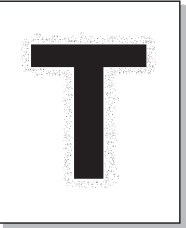
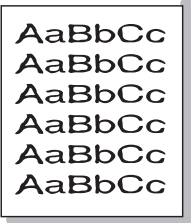
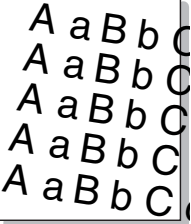
Toestand	Voorgestelde oplossing
<p data-bbox="53 272 427 384"><b>Er blijven tonerdeeltjes hangen rond vetgedrukte tekens of donkere foto's.</b></p> 	<p data-bbox="510 272 1151 304">De toner hecht mogelijk niet aan dit papiertype.</p> <ul data-bbox="510 328 2175 488" style="list-style-type: none"><li>• Wijzig de instelling van de printer en probeer het opnieuw. Ga naar <b>Voorkeursinstellingen voor afdrukken</b>, klik op het tabblad <b>Papier</b> en stel het papiertype in op <b>Kringlooppapier</b> (zie "Voorkeursinstellingen openen" op pagina 57).</li><li>• Controleer of u het juiste papiertype hebt geselecteerd. Voorbeeld: Als Dikker papier wordt geselecteerd, maar als er momenteel Normaal papier gebruikt wordt, kan het papier verzadigen met inkt en dit probleem tot gevolg hebben.</li></ul>
<p data-bbox="53 699 300 730"><b>Misvormde tekst</b></p> 	<ul data-bbox="510 699 2029 730" style="list-style-type: none"><li>• Als tekst er vervormd uit ziet ("uitgehold" effect) is het papier mogelijk te glad. Probeer een ander soort papier.</li></ul>
<p data-bbox="53 1031 259 1062"><b>Papier schuin</b></p> 	<ul data-bbox="510 1031 1648 1166" style="list-style-type: none"><li>• Plaats het papier op de juiste manier in de lade.</li><li>• Controleer de papiersoort en de kwaliteit van het papier.</li><li>• Let erop dat de geleiders niet te dicht en niet te ver af staan van de stapel papier.</li></ul>

# Problemen met de afdrukkwaliteit

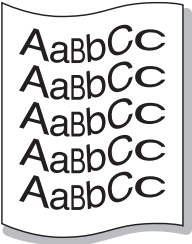
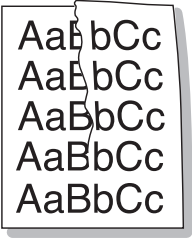
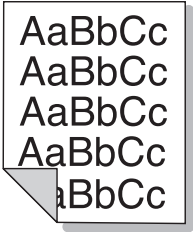
Toestand	Voorgestelde oplossing
<p data-bbox="49 268 331 304"><b>Gekruild of gegolfd</b></p> 	<ul data-bbox="510 272 2190 411" style="list-style-type: none"><li>• Plaats het papier op de juiste manier in de lade.</li><li>• Controleer de papiersoort en de kwaliteit van het papier. Papier kan krullen als de temperatuur of de vochtigheid te hoog is.</li><li>• Draai de stapel papier in de lade om. Probeer ook eens om het papier 180° te draaien in de lade.</li></ul>
<p data-bbox="49 624 338 660"><b>Vouwen of kreuken</b></p> 	<ul data-bbox="510 624 1861 762" style="list-style-type: none"><li>• Plaats het papier op de juiste manier in de lade.</li><li>• Controleer de papiersoort en de kwaliteit van het papier.</li><li>• Draai de stapel papier in de lade om. Probeer ook eens om het papier 180° te draaien in de lade.</li></ul>
<p data-bbox="49 975 465 1050"><b>Achterkant van afdrukken is vuil</b></p> 	<ul data-bbox="510 975 2101 1011" style="list-style-type: none"><li>• Mogelijk lekt een tonercassette. Reinig de binnenkant van het apparaat (zie "Het apparaat reinigen" op pagina 88).</li></ul>

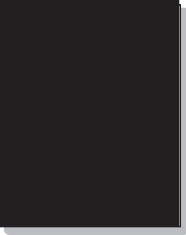
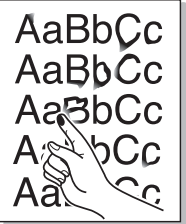
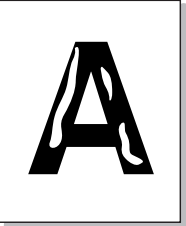

# Problemen met de afdrukkwaliteit

Toestand	Voorgestelde oplossing
<p data-bbox="53 272 472 347"><b>Volledig gekleurde of zwarte pagina's</b></p> 	<ul data-bbox="510 272 2181 448" style="list-style-type: none"><li>• Mogelijk is de tonercassette niet goed geplaatst. Verwijder de cassette en plaats deze opnieuw.</li><li>• Mogelijk is de tonercassette defect. Verwijder de tonercassette en plaats een nieuwe (zie "De tonercassette vervangen" op pagina 81).</li><li>• Het apparaat moet mogelijk worden gerepareerd. Neem contact op met een medewerker van de klantenservice.</li></ul>
<p data-bbox="53 655 232 687"><b>Losse toner</b></p> 	<ul data-bbox="510 655 1883 799" style="list-style-type: none"><li>• Reinig de binnenkant van het apparaat (zie "Het apparaat reinigen" op pagina 88).</li><li>• Controleer de papiersoort en de kwaliteit van het papier.</li><li>• Verwijder de tonercassette en plaats een nieuwe (zie "De tonercassette vervangen" op pagina 81).</li></ul> <p data-bbox="510 815 2181 887">Lost dit het probleem niet op, dan moet het apparaat mogelijk worden hersteld. Neem contact op met een medewerker van de klantenservice.</p>
<p data-bbox="53 999 360 1031"><b>Openingen in tekens</b></p> 	<p data-bbox="510 999 2056 1031">Letters worden onvolledig afgedrukt omdat er witte plekken verschijnen op plaatsen die zwart zouden moeten zijn:</p> <ul data-bbox="510 1046 2181 1230" style="list-style-type: none"><li>• Als dit probleem optreedt bij transparanten, probeert u een ander soort transparant. Als gevolg van de samenstelling van de transparanten kunnen onvolledige tekens voorkomen.</li><li>• Misschien drukt u af op de verkeerde kant van het papier. Verwijder het papier en draai het om.</li><li>• Mogelijk voldoet het papier niet aan de papierspecificaties.</li></ul>

# Problemen met de afdrukkwaliteit

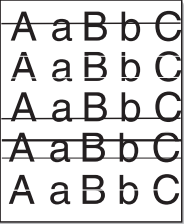
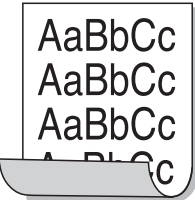
Toestand	Voorgestelde oplossing
<b>Horizontale strepen</b> 	<p>Controleer bij horizontale zwarte strepen of vegen het volgende:</p> <ul style="list-style-type: none"><li>• De tonercassette is mogelijk verkeerd geplaatst. Verwijder de cassette en plaats deze opnieuw.</li><li>• Mogelijk is de tonercassette defect. Verwijder de tonercassette en plaats een nieuwe (zie "De tonercassette vervangen" op pagina 81).</li></ul> <p>Lost dit het probleem niet op, dan moet het apparaat waarschijnlijk worden hersteld. Neem contact op met een medewerker van de klantenservice.</p>
<b>Krullen</b> 	<p>Als het afgedrukte papier opkrult of als het papier niet wordt ingevoerd, doet u het volgende:</p> <ul style="list-style-type: none"><li>• Draai de stapel papier in de lade om. Probeer ook eens om het papier 180° te draaien in de lade.</li><li>• Wijzig de papierinstelling op de printer en probeer het opnieuw. Ga naar de <b>Voorkeursinstellingen voor afdrukken</b>, klik op het tabblad <b>Papier</b> en stel de papiersoort in op <b>Dun papier</b> (zie "Voorkeursinstellingen openen" op pagina 57).</li></ul>
<ul style="list-style-type: none"><li>• Op enkele vellen verschijnt herhaaldelijk een onbekende afbeelding.</li><li>• Losse toner</li><li>• Vage afdruk of vervuiling</li></ul>	<p>Uw apparaat wordt mogelijk gebruikt op een hoogte van 1.000 m of hoger. Een dergelijke hoogte kan de afdrukkwaliteit beïnvloeden (bijv. losse toner of een vage afdruk). Stel uw apparaat in op de juiste hoogte (zie "Aanpassing aan luchtdruk of hoogte" op pagina 235).</p>

# Problemen met kopiëren

Toestand	Voorgestelde oplossing
<b>Kopieën zijn te licht of te donker.</b>	Pas de tonersterkte in de kopieerfunctie aan om de achtergrond van kopieën lichter of donkerder te maken (zie "De instellingen per kopie wijzigen" op pagina 62).
<b>Als de afwijking na het schoonmaken van het apparaat nog altijd verschijnt.</b>	stelt u de volgende instelling in <b>Kopieerfunctie &gt; Achtergrondkl. &gt; Auto.</b> (zie "Menuoverzicht" op pagina 34).
<b>Er verschijnen vegen, strepen, vlekken of stippen op kopieën.</b>	<ul style="list-style-type: none"><li>• Gebruik Tonersterkte in Kopieerfunctie om de achtergrond van uw kopieën lichter te maken als de onregelmatigheden zich op het origineel bevinden.</li><li>• Als het origineel geen onregelmatigheden vertoont, moet u de scannereenheid reinigen (zie "Scannereenheid reinigen" op pagina 93).</li></ul>
<b>Kopie staat scheef.</b>	<ul style="list-style-type: none"><li>• Zorg ervoor dat het origineel is uitgelijnd met de centreergeleider.</li><li>• Mogelijk is de transportrol vuil. Reinig de binnenkant van het apparaat (zie "Het apparaat reinigen" op pagina 88).</li></ul>
<b>Afgedrukte kopieën zijn blanco.</b>	Controleer of het origineel op de glasplaat ligt met de bedrukte zijde naar onder of in de automatische documentinvoer met de bedrukte zijde naar boven.  Als het probleem hiermee niet kan worden opgelost, neemt u contact op met een medewerker van de klantenservice.
<b>Afdruk geeft gemakkelijk af.</b>	<ul style="list-style-type: none"><li>• Vervang het papier in de lade door papier uit een ander pak.</li><li>• In vochtige omstandigheden mag u papier niet te lang ongebruikt in het apparaat laten zitten.</li></ul>
<b>Kopieerpapier loopt regelmatig vast.</b>	<ul style="list-style-type: none"><li>• Waaier de stapel papier uit en leg hem ondersteboven terug in de lade. Vervang het papier in de lade door papier uit een nieuw pak. Controleer de papiergeleiders en stel deze zo nodig beter af.</li><li>• Controleer of het papier het juiste type en het juiste gewicht heeft (zie "Specificaties van de afdrukmedia" op pagina 120).</li><li>• Nadat u vastgelopen papier hebt verwijderd, controleert u of er resten van kopieerpapier in het apparaat zijn achtergebleven.</li></ul>
<b>De tonercassette gaat minder lang mee dan verwacht.</b>	<ul style="list-style-type: none"><li>• Uw originelen bevatten mogelijk afbeeldingen, opgevulde vlakken of dikke lijnen. Uw originelen zijn bijvoorbeeld formulieren, nieuwsbrieven, boeken of andere documenten die meer toner verbruiken.</li><li>• Het deksel van de scanner is mogelijk opengelaten tijdens het kopiëren.</li><li>• Schakel het apparaat uit en weer in.</li></ul>

# Problemen met scannen

Toestand	Voorgestelde oplossing
<b>De scanner doet het niet.</b>	<ul style="list-style-type: none"><li>• Zorg ervoor dat u het te scannen origineel op de glasplaat plaatst met de bedrukte zijde naar onder en in de automatische documentinvoer met de bedrukte zijde naar boven (zie "Originelen plaatsen" op pagina 53).</li><li>• Er is mogelijk niet voldoende geheugen beschikbaar voor het document dat u wilt scannen. Ga na of de prescanfunctie werkt. Probeer een lagere scanresolutie.</li><li>• Controleer of de printerkabel op de juiste wijze werd aangesloten op uw apparaat.</li><li>• Controleer of de printerkabel niet stuk is. Vervang de kabel door een kabel waarvan u zeker weet dat hij werkt. Vervang indien nodig de kabel.</li><li>• Controleer of de scanner op de juiste manier is geconfigureerd. Controleer de scaninstellingen in de toepassing die u wilt gebruiken om er zeker van te zijn dat de scantaak naar de juiste poort wordt verzonden (bijvoorbeeld USB001).</li></ul>
<b>Het apparaat doet erg lang over een scanopdracht.</b>	<ul style="list-style-type: none"><li>• Controleer of er tegelijkertijd ontvangen gegevens worden afgedrukt op het apparaat. Wacht in dat geval met scannen totdat de afdruktaak is voltooid.</li><li>• Het inscannen van afbeeldingen kost meer tijd dan het inscannen van tekst.</li><li>• De communicatiesnelheid kan laag zijn in de scanmodus omdat er veel geheugen nodig is om de ingescande afbeelding te analyseren en te reproduceren. Stel de printerpoort van uw computer in op de ECP-modus (in de BIOS-instellingen van de computer). De communicatiesnelheid gaat dan omhoog. Raadpleeg de gebruikershandleiding van uw computer voor meer informatie over de BIOS-instellingen.</li></ul>

# Problemen met scannen

Toestand	Voorgestelde oplossing
<p><b>Het volgende bericht verschijnt op het computerscherm:</b></p> <ul style="list-style-type: none"><li>• Apparaat kan niet in de gewenste H/W-modus staan.</li><li>• Poort wordt gebruikt door een ander programma.</li><li>• Poort is uitgeschakeld.</li><li>• 'Scanner is bezig met ontvangen of afdrukken van data. Probeer het opnieuw zodra de huidige opdracht is afgerond.</li><li>• Ongeldige ingang.</li><li>• Scannen is mislukt.</li></ul>	<ul style="list-style-type: none"><li>• Er wordt mogelijk een kopieer- of afdruktaak uitgevoerd. Probeer uw taak opnieuw uit te voeren nadat de voorgaande taak is voltooid.</li><li>• De geselecteerde poort is momenteel in gebruik. Start uw computer opnieuw op en probeer het opnieuw.</li><li>• De kabel van uw apparaat is wellicht niet goed aangesloten of het apparaat is niet ingeschakeld.</li><li>• Het scannerstuurprogramma is niet geïnstalleerd of het besturingssysteem is niet correct ingesteld.</li><li>• Controleer of het apparaat op de juiste wijze is aangesloten en ingeschakeld is. Start de computer vervolgens opnieuw op.</li><li>• De USB-kabel is mogelijk niet goed aangesloten of het apparaat is niet ingeschakeld.</li></ul>

# Problemen met faxen

Toestand	Voorgestelde oplossing
<b>Het apparaat werkt niet, het display blijft leeg of de toetsen reageren niet.</b>	<ul style="list-style-type: none"><li>• Trek de stekker van het netsnoer uit het stopcontact en steek deze er weer in.</li><li>• Controleer of er stroom staat op het stopcontact.</li><li>• Controleer of de stroom aan staat.</li></ul>
<b>Geen kiestoon.</b>	<ul style="list-style-type: none"><li>• Controleer of het telefoonsnoer op de juiste wijze is aangesloten (zie "Achterkant" op pagina 24).</li><li>• Controleer of de wandcontactdoos in orde is door er een ander telefoontoestel op aan te sluiten.</li></ul>
<b>De in het geheugen opgeslagen nummers worden verkeerd gekozen.</b>	Controleer of de nummers correct in het geheugen zijn opgeslagen. U kunt dit controleren door een adresboeklijst af te drukken.
<b>Het origineel wordt niet in het apparaat ingevoerd.</b>	<ul style="list-style-type: none"><li>• Controleer of het papier niet gekreukt is en zorg dat u het op de juiste wijze invoert. Ga na of het origineel het juiste formaat heeft en niet te dik of te dun is.</li><li>• Controleer of de ADI goed is gesloten.</li><li>• De rubbermat van de automatische documentinvoer is mogelijk aan vervanging toe. Neem contact op met een medewerker van de klantenservice.</li></ul>
<b>Faxberichten worden niet automatisch ontvangen.</b>	<ul style="list-style-type: none"><li>• De ontvangstmodus moet ingesteld zijn op fax (zie "De ontvangstmodus wijzigen" op pagina 269).</li><li>• Controleer of de lade papier bevat (zie "Specificaties van de afdrukmedia" op pagina 120).</li><li>• Controleer of er een foutmelding wordt weergegeven op het display. Los in dat geval het gemelde probleem op.</li></ul>
<b>Het apparaat verzendt geen faxberichten.</b>	<ul style="list-style-type: none"><li>• Zorg dat het origineel zich in de ADI of op de glasplaat van de scanner bevindt.</li><li>• Controleer of het andere faxapparaat uw faxbericht kan ontvangen.</li></ul>

# Problemen met faxen

Toestand	Voorgestelde oplossing
<b>Een ontvangen faxbericht is gedeeltelijk blanco of is van slechte kwaliteit.</b>	<ul style="list-style-type: none"><li>• Er is mogelijk een probleem met het faxapparaat van de verzender.</li><li>• Een slechte telefoonlijn kan verbindingsproblemen veroorzaken.</li><li>• Controleer het apparaat door een kopie te maken.</li><li>• De tonercassette heeft de geschatte levensduur bijna bereikt. Vervang de tonercassette (zie "De tonercassette vervangen" op pagina 81).</li></ul>
<b>Sommige woorden van een ontvangen faxbericht zijn uitgerekt.</b>	Er is een tijdelijke storing opgetreden in het documenttransport vanaf het apparaat waarvan het faxbericht afkomstig is.
<b>Er staan strepen op de originelen die u hebt verzonden.</b>	Controleer of de scannereenheid vuil is en reinig deze indien nodig (zie "Scannereenheid reinigen" op pagina 93).
<b>Het nummer wordt gekozen maar er kan geen verbinding tot stand worden gebracht met de andere fax.</b>	Misschien is het andere faxapparaat uitgeschakeld, is het papier op of kunnen er geen oproepen worden beantwoord. Vraag de bediener van het andere apparaat om het probleem aan zijn kant op te lossen.
<b>Faxen worden niet in het geheugen opgeslagen.</b>	Er is mogelijk niet voldoende geheugen om de fax op te slaan. Als het scherm met de status van het geheugen verschijnt, verwijdert u faxberichten die u niet meer nodig hebt uit het geheugen en probeert u vervolgens de fax opnieuw op te slaan. Neem contact op met de klantenservice.
<b>Er verschijnen blanco stukken onder aan de pagina, met een korte strook tekst bovenaan.</b>	U hebt mogelijk de verkeerde papierinstellingen gekozen in de door de gebruiker in te stellen opties. Controleer het papierformaat en -type nogmaals.

# Problemen met het besturingssysteem

## Algemene Windows-problemen

Toestand	Voorgestelde oplossing
Tijdens de installatie verschijnt het bericht "Bestand in gebruik".	Sluit alle softwaretoepassingen af. Verwijder alle software uit de opstartgroep en start vervolgens Windows weer op. Installeer het printerstuurprogramma opnieuw.
Het bericht "Algemene beschermingsfout", "OE-uitzondering", "Spool 32" of "Ongeldige bewerking" verschijnt.	Sluit alle andere toepassingen af, start Windows opnieuw op en probeer opnieuw af te drukken.
De berichten "Kan niet afdrukken" of "Er is een time-outfout in de printer opgetreden" verschijnen.	Deze meldingen kunnen tijdens het afdrukken verschijnen. Wacht gewoon even tot het apparaat klaar is met afdrukken. Als het bericht verschijnt als de printer klaar staat voor gebruik of nadat de afdruk is voltooid, controleert u de aansluiting en gaat u na of er een fout is opgetreden.
Samsung Printer Experience wordt niet weergegeven wanneer u klikt op Meer instellingen.	<b>Samsung-printer Experience</b> is niet geïnstalleerd. Download de app van de Windows <b>Store(Store)</b> en installeer deze.
Apparaatgegevens worden niet weergegeven wanneer u op het apparaat in <b>Apparaten en printers</b> klikt.	Selecteer het selectievakje <b>Eigenschappen van printer</b> . Klik op de tab <b>Poorten</b> . ( <b>Configuratiescherm &gt; Apparaten en printers</b> > Klik met de rechtermuisknop op het pictogram van uw printer en selecteer <b>Eigenschappen van printer</b> ) Als de poort is ingesteld op Bestand of LPT, verwijdert u de selectiemarkering en selecteert u TCP/IP, USB of WSD.



# Problemen met het besturingssysteem



Raadpleeg de gebruikershandleiding van Microsoft Windows die met uw computer is meegeleverd voor meer informatie over foutmeldingen in Windows.

## Veelvoorkomende Mac-problemen

Toestand	Voorgestelde oplossing
<b>Het apparaat drukt het PDF-bestand niet juist af. Sommige delen van afbeeldingen, tekst of illustraties ontbreken.</b>	<p>Het bestand kan worden afgedrukt door het PDF-bestand af te drukken als een afbeelding. Schakel <b>Afdrukken als afbeelding</b> uit de afdrুকopties van Acrobat in.</p> <p> Een PDF-bestand als afbeelding afdrukken neemt meer tijd in beslag.</p>
<b>Bepaalde letters worden niet normaal weergegeven tijdens het afdrukken van het voorblad.</b>	<p>Mac OS kan bij het afdrukken van het voorblad het gebruikte lettertype niet maken . Normale letters en cijfers worden normaal weergegeven op het voorblad.</p>
<b>Als u op een Mac-computer een document afdrukt met Acrobat Reader 6.0 of hoger, worden de kleuren niet op de juiste wijze afgedrukt.</b>	<p>Controleer of de resolutie-instelling in uw printerstuurprogramma overeenkomt met de resolutie-instelling in Acrobat Reader.</p>



Raadpleeg de Mac-gebruikershandleiding bij uw computer voor meer informatie over Mac-foutmeldingen.

# Problemen met het besturingssysteem

## Algemene Linux-problemen

Toestand	Voorgestelde oplossing
<b>Er is geen xsane of eenvoudige scan-toepassing op mijn Linux-apparaat.</b>	Sommige Linux-versies beschikken niet over een standaard scantoeepassing. Als u scanfuncties wilt gebruiken, installeert u een scantoeepassing via het downloadcenter van uw besturingssysteem (bijv. Ubuntu Software Center voor Ubuntu, Install/Remove Software voor openSUSE, Software voor Fedora).
<b>Scanner kan niet via het netwerk worden gevonden.</b>	Bij sommige Linux-versies is een krachtige firewall ingeschakeld; deze kan ons installatieprogramma verhinderen om de benodigde poort te openen voor het zoeken naar netwerkapparaten. Open in dat geval handmatig snmp-poort 22161 of schakel de firewall tijdens uit terwijl u het apparaat gebruikt.
<b>Als u meer dan één exemplaar afdrukt, wordt het tweede exemplaar niet afgedrukt.</b>	Dit probleem doet zich voor in Ubuntu 12.04 vanwege een probleem in het standaard CUPS-filter 'pdftops'. Werk het pakket 'cups-filters' bij naar versie 1.0.18 om het probleem te verhelpen ('pdftops' is onderdeel van het pakket 'cups-filters').
<b>De sorteeroptie kan niet worden uitgeschakeld in het dialoogvenster voor afdrukken.</b>	Voor sommige distributies treedt een probleem op bij de verwerking van de sorteeroptie in het dialoogvenster voor afdrukken van GNOME. U kunt dit probleem oplossen door de standaardwaarde voor de sorteeroptie in te stellen op <b>False</b> met het systeemhulpprogramma voor afdrukken (voer 'system-config-printer' uit met het terminalprogramma).
<b>Er wordt altijd dubbelzijdig afgedrukt.</b>	Dit probleem met dubbelzijdig afdrukken doet zich voor in het in Ubuntu 9.10 CUPS-pakket. Werk de CUPS-versie bij naar 1.4.1-5ubuntu2.2.
<b>De printer kan niet worden toegevoegd via het hulpprogramma voor afdrukken van het systeem.</b>	Dit probleem treedt op in Debian 7 vanwege een fout in het pakket 'system-config-printer' van Debian 7 ( <a href="http://bugs.debian.org/cgi-bin/bugreport.cgi?bug=662813">http://bugs.debian.org/cgi-bin/bugreport.cgi?bug=662813</a> in het systeem voor het bijhouden van fouten in Debian). Gebruik een andere methode om de printer toe te voegen (bijvoorbeeld via CUPS WebUI)
<b>Wanneer u tekstbestanden opent, zijn de instellingen voor papierformaat en afdrukstand uitgeschakeld in het dialoogvenster voor afdrukken.</b>	Dit probleem treedt op in Fedora 19 en heeft betrekking op de teksteditor 'leafpad' in Fedora 19. Gebruik een andere teksteditor, bijvoorbeeld 'gedit'.



Raadpleeg de gebruikershandleiding van Linux die bij uw computer werd geleverd voor meer informatie over Linux-foutberichten.

# Contact SAMSUNG worldwide

If you have any comments or questions regarding Samsung products, contact the Samsung customer care center.

Country/Region	Customer Care Center	WebSite
<b>ALGERIA</b>	3004 (Toll Free)	<a href="http://www.samsung.com/n_africa/support">www.samsung.com/n_africa/support</a>
<b>ANGOLA</b>	917 267 864	<a href="http://www.samsung.com/support">www.samsung.com/support</a>
<b>ARGENTINE</b>	0800-555-SAM(7267)	<a href="http://www.samsung.com/ar">www.samsung.com/ar</a>
<b>ARMENIA</b>	0-800-05-555	<a href="http://www.samsung.com/support">www.samsung.com/support</a>
<b>AUSTRALIA</b>	1300 362 603	<a href="http://www.samsung.com/au/support">www.samsung.com/au/support</a>
<b>AUSTRIA</b>	0800-SAMSUNG (0800-7267864)[Only for Premium HA] 0800-366661[Only for Dealers] 0810-112233	<a href="http://www.samsung.com/at/support">www.samsung.com/at/support</a>
<b>AZERBAIJAN</b>	0-88-555-55-55	<a href="http://www.samsung.com/support">www.samsung.com/support</a>
<b>BAHRAIN</b>	8000-GSAM (8000-4726)	<a href="http://www.samsung.com/ae/support">www.samsung.com/ae/support</a> (English) <a href="http://www.samsung.com/ae_ar/support">www.samsung.com/ae_ar/support</a> (Arabic)

Country/Region	Customer Care Center	WebSite
<b>BANGLADESH</b>	0961-2300300 0800-0300300 (Toll free)	<a href="http://www.samsung.com/in/support">www.samsung.com/in/support</a>
<b>BELARUS</b>	810-800-500-55-500	<a href="http://www.samsung.com/support">www.samsung.com/support</a>
<b>BELGIUM</b>	02-201-24-18	<a href="http://www.samsung.com/be/support">www.samsung.com/be/support</a> (Dutch) <a href="http://www.samsung.com/be_fr/support">www.samsung.com/be_fr/support</a> (French)
<b>BOLIVIA</b>	800-10-7260	<a href="http://www.samsung.com/cl/support">www.samsung.com/cl/support</a>
<b>BOSNIA</b>	055 233 999	<a href="http://www.samsung.com/support">www.samsung.com/support</a>
<b>BOTSWANA</b>	8007260000	<a href="http://www.samsung.com/support">www.samsung.com/support</a>
<b>BRAZIL</b>	0800-124-421 (Demais cidades e regiões) 4004-0000 (Capitais e grandes centros)	<a href="http://www.samsung.com/br/support">www.samsung.com/br/support</a>
<b>BULGARIA</b>	0800 111 31 , Безплатна телефонна линия	<a href="http://www.samsung.com/bg/support">www.samsung.com/bg/support</a>
<b>BURUNDI</b>	200	<a href="http://www.samsung.com/support">www.samsung.com/support</a>

# Contact SAMSUNG worldwide

Country/Region	Customer Care Center	WebSite
<b>CAMEROON</b>	7095- 0077	<a href="http://www.samsung.com/africa_fr/support">www.samsung.com/africa_fr/support</a>
<b>CANADA</b>	1-800-SAMSUNG (726-7864)	<a href="http://www.samsung.com/ca/support(English)">www.samsung.com/ca/support(English)</a> <a href="http://www.samsung.com/ca_fr/support">www.samsung.com/ca_fr/support</a> (French)
<b>CHILE</b>	800-SAMSUNG (726-7864) [HHP] 02-24828200	<a href="http://www.samsung.com/cl/support">www.samsung.com/cl/support</a>
<b>CHINA</b>	400-810-5858	<a href="http://www.samsung.com/cn/support">www.samsung.com/cn/support</a>
<b>COLOMBIA</b>	Bogotá en el 600 12 72Sin costo en todo el país 01 8000 112 112Y desde tu celular #726	<a href="http://www.samsung.com/co">www.samsung.com/co</a>
<b>COSTA RICA</b>	00-800-1-SAMSUNG (726-7864)	<a href="http://www.samsung.com/latin/support">www.samsung.com/latin/support</a> (Spanish) <a href="http://www.samsung.com/latin_en/support">www.samsung.com/latin_en/support</a> (English)
<b>CROATIA</b>	072 726 786	<a href="http://www.samsung.com/hr/support">www.samsung.com/hr/support</a>

Country/Region	Customer Care Center	WebSite
<b>Cote D' Ivoire</b>	8000 0077	<a href="http://www.samsung.com/africa_fr/support">www.samsung.com/africa_fr/support</a>
<b>CYPRUS</b>	8009 4000 only from landline, toll free	<a href="http://www.samsung.com/gr/support">www.samsung.com/gr/support</a>
<b>CZECH</b>	800-SAMSUNG (800-726786)	<a href="http://www.samsung.com/cz/support">www.samsung.com/cz/support</a>
<b>DENMARK</b>	70 70 19 70	<a href="http://www.samsung.com/dk/support">www.samsung.com/dk/support</a>
<b>DOMINICAN REPUBLIC</b>	1-800-751-2676	<a href="http://www.samsung.com/latin/support">www.samsung.com/latin/support</a> (Spanish) <a href="http://www.samsung.com/latin_en/support">www.samsung.com/latin_en/support</a> (English)
<b>DRC</b>	4999999	<a href="http://www.samsung.com/support">www.samsung.com/support</a>
<b>ECUADOR</b>	1-800-SAMSUNG (72-6786)	<a href="http://www.samsung.com/latin/support">www.samsung.com/latin/support</a> (Spanish) <a href="http://www.samsung.com/latin_en/support(English)">www.samsung.com/latin_en/support(English)</a>

# Contact SAMSUNG worldwide

Country/Region	Customer Care Center	WebSite
<b>EGYPT</b>	08000-7267864 16580	<a href="http://www.samsung.com/eg/support">www.samsung.com/eg/support</a>
<b>EIRE</b>	0818 717100	<a href="http://www.samsung.com/ie/support">www.samsung.com/ie/support</a>
<b>EL SALVADOR</b>	8000-SAMSUNG (726-7864)	<a href="http://www.samsung.com/latin/support">www.samsung.com/latin/support</a> (Spanish) <a href="http://www.samsung.com/latin_en/support">www.samsung.com/latin_en/support</a> (English)
<b>ESTONIA</b>	800-7267	<a href="http://www.samsung.com/ee/support">www.samsung.com/ee/support</a>
<b>FINLAND</b>	030-6227 515	<a href="http://www.samsung.com/fi/support">www.samsung.com/fi/support</a>
<b>FRANCE</b>	01 48 63 00 00	<a href="http://www.samsung.com/fr/support">www.samsung.com/fr/support</a>

Country/Region	Customer Care Center	WebSite
<b>GERMANY</b>	0180 6 SAMSUNG bzw. 0180 6 7267864* (*0,20 €/Anruf aus dem dt. Festnetz, aus dem Mobilfunk max. 0,60 €/Anruf) [HHP] 0180 6 M SAMSUNG bzw. 0180 6 67267864* (*0,20 €/Anruf aus dem dt. Festnetz, aus dem Mobilfunk max. 0,60 €/Anruf)	<a href="http://www.samsung.com/de/support">www.samsung.com/de/support</a>
<b>GEORGIA</b>	0-800-555-555	<a href="http://www.samsung.com/support">www.samsung.com/support</a>
<b>GHANA</b>	0800-10077 0302-200077	<a href="http://www.samsung.com/africa_en/support">www.samsung.com/africa_en/support</a>
<b>GREECE</b>	80111-SAMSUNG (80111 726 7864) only from land line (+30) 210 6897691 from mobile and land line	<a href="http://www.samsung.com/gr/support">www.samsung.com/gr/support</a>

# Contact SAMSUNG worldwide

Country/Region	Customer Care Center	WebSite
<b>GUATEMALA</b>	1-800-299-0033	www.samsung.com/ latin/support (Spanish)  www.samsung.com/ latin_en/support (English)
<b>HONDURAS</b>	800-2791-9111	www.samsung.com/ latin/support (Spanish)  www.samsung.com/ latin_en/support (English)
<b>HONG KONG</b>	3698 4698	www.samsung.com/ hk/support (Chinese)  www.samsung.com/ hk_en/support (English)
<b>HUNGARY</b>	0680SAMSUNG (0680-726-786) 0680PREMIUM (0680-773-648)	www.samsung.com/ hu/support
<b>INDIA</b>	1800 3000 8282 - Toll Free 1800 266 8282 - Toll Free	www.samsung.com/ in/support
<b>INDONESIA</b>	021-56997777 08001128888	www.samsung.com/ id/support

Country/Region	Customer Care Center	WebSite
<b>IRAN</b>	021-8255 [CE] 021-42132 [HHP]	www.samsung.com/ iran/support
<b>ITALIA</b>	800-SAMSUNG (800.7267864)	www.samsung.com/ it/support
<b>JAMAICA</b>	1-800-SAMSUNG (726-7864)	www.samsung.com/ latin_en/support (English)
<b>JAPAN</b>	0120-363-905	www.samsung.com/ jp/support
<b>JORDAN</b>	0800-22273 06 5777444	www.samsung.com/ Levant
<b>KAZAKHSTAN</b>	8-10-800-500-55-500 (GSM: 7799, VIP care 7700)	www.samsung.com/ kz_ru/support
<b>KENYA</b>	0800 545 545	www.samsung.com/ support
<b>KUWAIT</b>	183-CALL (183-2255)	www.samsung.com/ ae/support (English)  www.samsung.com/ ae_ar/support (Arabic)
<b>KYRGYZSTAN</b>	00-800-500-55-500 (GSM: 9977)	www.samsung.com/ support

# Contact SAMSUNG worldwide

Country/Region	Customer Care Center	WebSite
<b>LATVIA</b>	8000-7267	www.samsung.com/ lv/support
<b>LEBANON</b>	961 1484 999	www.samsung.com/ Levant
<b>LITHUANIA</b>	8-800-77777	www.samsung.com/ lt/support
<b>LUXEMBURG</b>	261 03 710	www.samsung.com/ be_fr/support
<b>MACAU</b>	0800 333	www.samsung.com/ support
<b>MACEDONIA</b>	023 207 777	
<b>MALAYSIA</b>	1800-88-9999 603-77137477 (Overseas contact)	www.samsung.com/ my/support
<b>MAURITIUS</b>	800 2550	www.samsung.com/ support
<b>MEXICO</b>	01-800-SAMSUNG (726-7864)	www.samsung.com/ mx/support
<b>MOLDOVA</b>	0-800-614-40	www.samsung.com/ support
<b>MONGOLIA</b>	+7-495-363-17-00	www.samsung.com/ support

Country/Region	Customer Care Center	WebSite
<b>MONTENEGRO</b>	020 405 888	www.samsung.com/ support
<b>MOROCCO</b>	080 100 22 55	www.samsung.com/ n_africa/support
<b>MOZAMBIQUE</b>	847267864 / 827267864	www.samsung.com/ support
<b>MYANMAR</b>	+95-01-2399-888	www.samsung.com/ support
<b>NAMIBIA</b>	08 197 267 864	www.samsung.com/ support
<b>NIGERIA</b>	0800-726-7864	www.samsung.com/ africa_en/support
<b>NETHERLANDS</b>	0900-SAMSUNG (0900- 7267864) (€ 0,10/Min)	www.samsung.com/ nl/support
<b>NEW ZEALAND</b>	0800 726 786	www.samsung.com/ nz/support
<b>NICARAGUA</b>	001-800-5077267	www.samsung.com/ latin/ support(Spanish) www.samsung.com/ latin_en/support (English)

# Contact SAMSUNG worldwide

Country/Region	Customer Care Center	WebSite
<b>NORWAY</b>	815 56480	<a href="http://www.samsung.com/no/support">www.samsung.com/no/support</a>
<b>OMAN</b>	800-SAMSUNG (800 - 726 7864)	<a href="http://www.samsung.com/ae/support">www.samsung.com/ae/support</a> (English) <a href="http://www.samsung.com/ae_ar/support">www.samsung.com/ae_ar/support</a> (Arabic)
<b>PAKISTAN</b>	0800-Samsung (72678)	<a href="http://www.samsung.com/pk/support">www.samsung.com/pk/support</a>
<b>PANAMA</b>	800-0101	<a href="http://www.samsung.com/latin/support">www.samsung.com/latin/support</a> (Spanish) <a href="http://www.samsung.com/latin_en/support">www.samsung.com/latin_en/support</a> (English)
<b>PARAGUAY</b>	0800-11-SAMS(7267)	<a href="http://www.samsung.com/ar">www.samsung.com/ar</a>
<b>PERU</b>	0800-777-08	<a href="http://www.samsung.com/pe/support">www.samsung.com/pe/support</a>

Country/Region	Customer Care Center	WebSite
<b>PHILIPPINES</b>	1-800-10-726-7864 [ PLDT Toll Free ] 1-800-8-726-7864 [ Globe Landline and Mobile ] 02- 422-2111 [ Standard Landline ]	<a href="http://www.samsung.com/ph/support">www.samsung.com/ph/support</a>
<b>POLAND</b>	801-172-678* lub +48 22 607-93-33* Dedykowana infolinia do obsługi zapytań dotyczących telefonów komórkowych: 801-672-678* lub +48 22 607-93-33* * (koszt połączenia według taryfy operatora)	<a href="http://www.samsung.com/pl/support">www.samsung.com/pl/support</a>
<b>PORTUGAL</b>	808 20 7267	<a href="http://www.samsung.com/pt/support">www.samsung.com/pt/support</a>
<b>PUERTO RICO</b>	1-800-682-3180	<a href="http://www.samsung.com/latin/support">www.samsung.com/latin/support</a> (Spanish) <a href="http://www.samsung.com/latin_en/support">www.samsung.com/latin_en/support</a> (English)



# Contact SAMSUNG worldwide

Country/Region	Customer Care Center	WebSite
<b>QATAR</b>	800-CALL (800-2255)	www.samsung.com/ ae/support (English)  www.samsung.com/ ae_ar/support (Arabic)
<b>REUNION</b>	0262 50 88 80	www.samsung.com/ support
<b>RWANDA</b>	9999	www.samsung.com/ support
<b>ROMANIA</b>	*8000 (apel in retea) 08008-726-78-64 (08008- SAMSUNG) Apel GRATUIT	www.samsung.com/ ro/support
<b>RUSSIA</b>	8-800-555-55-55 (VIP care 8- 800-555-55-88)	www.samsung.com/ ru/support
<b>SAUDI ARABIA</b>	800 247 3457 (800 24/7 HELP)	www.samsung.com/ sa/home  www.samsung.com/ sa_en
<b>SENEGAL</b>	800-00-0077	www.samsung.com/ africa_fr/support
<b>SERBIA</b>	011 321 6899	www.samsung.com/ rs/support

Country/Region	Customer Care Center	WebSite
<b>SINGAPORE</b>	1800-SAMSUNG (726-7864)	www.samsung.com/ sg/support
<b>SLOVENIA</b>	080 697 267 (brezplačna številka)	www.samsung.com/ si
<b>SLOVAKIA</b>	0800 - SAMSUNG (0800-726 786)	www.samsung.com/ sk/support
<b>SOUTH AFRICA</b>	0860 SAMSUNG (726 7864)	www.samsung.com/ support
<b>SPAIN</b>	0034902172678[HHP] 0034902167267	www.samsung.com/ es/support
<b>SRI LANKA</b>	0117540540 0115900000	www.samsung.com/ support
<b>SUDAN</b>	1969	www.samsung.com/ support
<b>SWEDEN</b>	0771 726 7864 (0771- SAMSUNG)	www.samsung.com/ se/support
<b>SWITZERLAND</b>	0800 726 78 64 (0800- SAMSUNG)	www.samsung.com/ ch/support (German)  www.samsung.com/ ch_fr/support (French)

# Contact SAMSUNG worldwide

Country/Region	Customer Care Center	WebSite
<b>SYRIA</b>	18252273	www.samsung.com/ Levant
<b>TAJIKISTAN</b>	8-10-800-500-55-500	www.samsung.com/ support
<b>TAIWAN</b>	0800-329999	www.samsung.com/ tw/support
<b>TANZANIA</b>	0800 755 755 0685 889 900	www.samsung.com/ support
<b>THAILAND</b>	0-2689-3232, 1800-29-3232	www.samsung.com/ th/support
<b>TRINIDAD &amp; TOBAGO</b>	1-800-SAMSUNG (726-7864)	www.samsung.com/ latin/support (Spanish) www.samsung.com/ latin_en/support (English)
<b>TURKEY</b>	444 77 11	www.samsung.com/ tr/support
<b>TUNISIA</b>	80-1000-12	www.samsung.com/ n_africa/support

Country/Region	Customer Care Center	WebSite
<b>U.A.E</b>	800-SAMSUNG (800 -726 7864)	www.samsung.com/ ae/support (English) www.samsung.com/ ae_ar/support (Arabic)
<b>UK</b>	0330 SAMSUNG (7267864)	www.samsung.com/ uk/support
<b>U.S.A -Consumer Electronics</b>	1-800-SAMSUNG (726-7864)	www.samsung.com/ us/support
<b>U.S.A -(Mobile Phones)</b>	1-800-SAMSUNG (726-7864)	www.samsung.com/ us/support
<b>UGANDA</b>	0800 300 300	www.samsung.com/ support
<b>UKRAINE</b>	0-800-502-000	www.samsung.com/ ua/support (Ukrainian) www.samsung.com/ ua_ru/support (Russian)
<b>URUGUAY</b>	0800-SAMS(7267)	www.samsung.com/ ar

# Contact SAMSUNG worldwide

Country/Region	Customer Care Center	WebSite
<b>UZBEKISTAN</b>	00-800-500-55-500 (GSM: 7799)	<a href="http://www.samsung.com/support">www.samsung.com/ support</a>
<b>VENEZUELA</b>	0-800-SAMSUNG (726-7864)	<a href="http://www.samsung.com/ve/support">www.samsung.com/ ve/support</a>
<b>VIETNAM</b>	1800 588 889	<a href="http://www.samsung.com/vn/support">www.samsung.com/ vn/support</a>
<b>ZAMBIA</b>	0211 350370	<a href="http://www.samsung.com/support">www.samsung.com/ support</a>

# Verklarende woordenlijst



De onderstaande woordenlijst helpt u vertrouwd te raken met het product en de terminologie die in deze gebruikershandleiding wordt gebruikt en verband houdt met afdrucken.

## 802.11

---

802.11 bevat een reeks standaarden voor draadloze-netwerkcommunicatie (WLAN) ontwikkeld door het IEEE LAN/MAN-Standards Committee (IEEE 802).

## 802.11b/g/n

---

802.11b/g/n kan dezelfde hardware delen over een bandbreedte van 2,4 GHz. 802.11b ondersteunt een bandbreedte tot maximaal 11 Mbps, 802.11n ondersteunt een bandbreedte tot 150 Mbps. 802.11b/g/n-apparaten kunnen interferentie ondervinden van magnetrons, draadloze telefoons en Bluetooth-apparaten.

## Toegangspunt

---

Een toegangspunt of draadloos toegangspunt (AP of WAP) is een apparaat dat draadlozecomunicatieapparaten verbindt in een draadloos netwerk (WLAN) en dienst doet als een centrale zender en ontvanger van WLAN-radiosignalen.

## ADF

---

De automatische documentinvoer (ADF) is een mechanisme dat automatisch een origineel vel papier invoert zodat het apparaat een gedeelte van het papier in één keer kan scannen.

## AppleTalk

---

AppleTalk is een octrooirechtelijk beschermde suite van door Apple Inc ontwikkelde protocollen voor computernetwerken. Het was inbegrepen in de originele Mac (1984) en wordt nu door Apple ontraden ten gunste van TCP/IP netwerken.

## Bitdiepte

---

Een grafische computerterm die beschrijft hoeveel bits er nodig zijn om de kleur van één pixel in een bitmapafbeelding te vertegenwoordigen. Een hogere kleurdiepte geeft een breder scala van te onderscheiden kleuren. Naarmate het aantal bits toeneemt, wordt het aantal mogelijke kleuren te groot voor een kleurtabel. Een 1-bits kleur wordt doorgaans monochroom of zwart-wit genoemd.

## BMP

---

Een grafische bitmapindeling die intern wordt gebruikt door het grafische subsysteem van Microsoft Windows (GDI) en algemeen wordt gebruikt als een eenvoudige grafische bestandsindeling op dat platform.

# Verklarende woordenlijst

## BOOTP

---

Bootstrap-protocol. Een netwerkprotocol dat wordt gebruikt door een netwerkclient om automatisch het IP-adres op te halen. Dit gebeurt doorgaans in het bootstraproces van computers of de daarop uitgevoerde besturingssystemen. De BOOTP-servers wijzen aan iedere client een IP-adres toe uit een pool van adressen. Met BOOTP kunnen computers met een "schijfloos werkstation" een IP-adres ophalen voordat een geavanceerd besturingssysteem wordt geladen.

## CCD

---

CCD (Charge Coupled Device) is hardware die de scantaak mogelijk maakt. Het CCD-vergrendelingsmechanisme wordt ook gebruikt om de CCD-module te blokkeren en schade te voorkomen wanneer u het apparaat verplaatst.

## Sorteren

---

Sorteren is een proces waarbij een kopieertaak bestaande uit meerdere exemplaren in sets wordt afgedrukt. Wanneer de optie Sorteren is ingeschakeld, wordt eerst een volledige set afgedrukt voordat de overige kopieën worden gemaakt.

## Configuratiescherm

---

Een bedieningspaneel is het platte, doorgaans verticale, gedeelte waarop de bedienings- of controle-instrumenten worden weergegeven. Deze bevinden zich doorgaans aan de voorzijde van het apparaat.

## Dekkingsgraad

---

Dit is de afdrukterm die wordt gebruikt om het tonergebruik bij het afdrukken te meten. Een dekkingsgraad van 5% betekent bijvoorbeeld dat een vel A4-papier 5% aan afbeeldingen of tekst bevat. Dus als het papier of origineel ingewikkelde afbeeldingen of veel tekst bevat, is de dekkingsgraad en daarmee het tonergebruik hoger.

## CSV

---

Kommagescheiden waarden (CSV). CSV is een type bestandsindeling. CSV wordt gebruikt om gegevens uit te wisselen tussen verschillende toepassingen. Deze bestandsindeling wordt in Microsoft Excel gebruikt en is min of meer de norm geworden in de IT-sector, ook op niet-Microsoftplatformen.

## DADF

---

De dubbelzijdige automatische documentinvoer (DADF) is een scanmechanisme waarmee een origineel automatisch wordt ingevoerd en omgedraaid, zodat het apparaat beide zijden van het papier kan inscannen.

# Verklarende woordenlijst

## Standaard

---

De waarde of instelling die van kracht is wanneer de printer uit de verpakking wordt gehaald, opnieuw wordt ingesteld of wordt geïnitieerd.

## DHCP

---

Een DHCP (Dynamic Host Configuration Protocol) is een client/servernetwerkprotocol. Een DHCP-server stuurt configuratieparameters naar de DHCP-clienthost die deze gegevens opvraagt om deel te kunnen uitmaken van een IP-netwerk. DHCP biedt ook een mechanisme voor de toewijzing van IP-adressen aan clienthosts.

## DIMM

---

De DIMM (Dual In-line Memory Module) is een kleine printplaat met geheugen. DIMM slaat alle gegevens in het apparaat op, zoals afdrukgegevens of ontvangen faxgegevens.

## DLNA

---

DLNA (Digital Living Network Alliance) is een standaard waarmee apparaten in een thuisnetwerk gegevens met elkaar kunnen uitwisselen via het netwerk.

## DNS

---

DNS (Domain Name Server) is een systeem dat domeinnaaminformatie opslaat in een gedistribueerde database op netwerken, zoals het internet.

## Matrixprinter

---

Een matrixprinter is een printer met een printerkop die heen en weer loopt over de pagina en afdrukt door middel van aanslagen, waarbij een van inkt voorzien lint tegen het papier wordt geslagen, zoals bij een typemachine.

## DPI

---

DPI (Dots Per Inch) is een maateenheid voor resolutie die wordt gebruikt voor scannen en afdrukken. Over het algemeen leidt een hogere DPI tot een hogere resolutie, meer zichtbare details in de afbeelding en een groter bestandsformaat.

## DRPD

---

Distinctieve belpatroondetectie. Distinctieve belpatroondetectie is een dienst van de telefoonmaatschappij waarmee een gebruiker met een enkele telefoonlijn oproepen naar verschillende telefoonnummers kan ontvangen.

# Verklarende woordenlijst

## Dubbelzijdig

---

Een mechanisme dat een vel papier automatisch omkeert zodat het apparaat beide zijden van het vel kan bedrukken (of scannen). Een printer met een duplexeenheid kan afdrukken op beide zijden van een vel papier tijdens één printcyclus.

## Afdrukvolume

---

Het afdrukvolume bestaat uit de hoeveelheid afgedrukte pagina's per maand die de printerprestaties niet beïnvloedt. Doorgaans heeft de printer een beperkte levensduur, zoals een bepaald aantal pagina's per jaar. De levensduur duidt de gemiddelde afdrukcapaciteit aan, meestal binnen de garantieperiode. Als het afdrukvolume bijvoorbeeld 48 000 pagina's per maand (20 werkdagen) bedraagt, beperkt de printer het aantal pagina's tot 2 400 per dag.

## ECM

---

Foutcorrectiemodus (ECM) is een optionele verzendmodus voor foutcorrectie die is opgenomen in faxapparaten of faxmodems van Klasse 1. Hiermee worden fouten tijdens de verzending van faxen, die soms worden veroorzaakt door ruis op de telefoonlijn, automatisch opgespoord en gecorrigeerd.

## Emulatie

---

Emulatie is een techniek waarbij met één apparaat dezelfde resultaten worden behaald als met een ander.

Een emulator kopieert de functies van één systeem naar een ander systeem, zodat het tweede systeem zich als het eerste gedraagt. Emulatie is gericht op de exacte reproductie van extern gedrag, in tegenstelling tot simulatie; dit houdt verband met een abstract model van het systeem dat wordt gesimuleerd, vaak met betrekking tot de interne staat.

## Ethernet

---

Ethernet is een op frames gebaseerde computernetwerktechnologie voor LAN's. Hiermee worden de bedrading en de signalen gedefinieerd voor de fysieke laag en frameformaten en protocollen voor de MAC/gegevenskoppelingsslaag van het OSI-model. Ethernet wordt meestal gestandaardiseerd als IEEE 802.3. Het is sedert de jaren '90 van afgelopen eeuw de meest gebruikte LAN-technologie.

## EtherTalk

---

Een protocolsuite die Apple Computer ontwikkelde voor computernetwerken. Het was inbegrepen in de originele Mac (1984) en wordt nu door Apple ontraden ten gunste van TCP/IP netwerken.

# Verklarende woordenlijst

## FDI

---

Interface extern apparaat (FDI) is een kaart die in het apparaat is geïnstalleerd zodat andere apparaten van derden, bijvoorbeeld een muntautomaat of een kaartlezer, kunnen worden aangesloten. Met deze apparaten kunt u laten betalen voor afdrukservices die worden uitgevoerd met uw apparaat.

## FTP

---

Protocol voor bestandsuitwisseling (FTP) is een algemeen gebruikt protocol voor de uitwisseling van bestanden via een willekeurig netwerk dat het TCP/IP-protocol ondersteunt (zoals internet of een intranet).

## Fixeereenheid

---

Het onderdeel van een laserprinter dat de toner op het afdrukmateriaal fixeert. De eenheid bestaat uit een rol die het papier verwarmt en een rol die druk uitoefent. Nadat toner op het papier is aangebracht, maakt de fixeereenheid gebruik van hitte en druk om ervoor te zorgen dat de toner aan het papier hecht. Dat verklaart ook waarom het papier warm is als het uit een laserprinter komt.

## Gateway

---

Een verbinding tussen computernetwerken of tussen computernetwerken en een telefoonlijn. Gateways worden veel gebruikt omdat het computers of netwerken zijn die toegang bieden tot andere computers of netwerken.

## Grijswaarden

---

Grijstinten die de lichte en donkere delen van een afbeelding weergeven worden omgezet in grijswaarden; kleuren worden door verschillende grijstinten weergegeven.

## Halftoon

---

Een type afbeelding dat grijswaarden simuleert door het aantal punten te variëren. Kleurrijke gebieden bestaan uit een groot aantal punten, terwijl lichtere gebieden uit een kleiner aantal punten bestaan.

## Massaopslagapparaat (HDD)

---

Een massaopslagapparaat (HDD), doorgaans een harde of vaste schijf genoemd, is een niet-vluchtig opslagapparaat dat digitaal gecodeerde gegevens opslaat op snel draaiende platen met een magnetisch oppervlak.

## IEEE

---

Het IEEE (Institute of Electrical and Electronics Engineers) is een internationale professionele non-profitorganisatie voor de bevordering van elektrische technologie.



# Verklarende woordenlijst

## IEEE 1284

---

De 1284-norm voor de parallelle poort is ontwikkeld door het IEEE (Institute of Electrical and Electronics Engineers). De term "1284-B" verwijst naar een bepaald type connector aan het uiteinde van de parallelle kabel die kan worden aangesloten op het randapparaat (bijvoorbeeld een printer).

## Intranet

---

Een besloten netwerk dat gebruikmaakt van internetprotocollen, netwerkconnectiviteit en eventueel het openbaar telecommunicatiesysteem om werknemers op een veilige manier bedrijfsgegevens te laten uitwisselen of verrichtingen te laten uitvoeren. De term kan nu en dan ook enkel verwijzen naar de meest zichtbare dienst, de interne website.

## IP-adres

---

Een Internet Protocol-adres (IP-adres) is een uniek nummer dat apparaten gebruiken om elkaar te identificeren en informatie uit te wisselen in een netwerk met behulp van de Internet Protocol-standaard.

## IPM

---

IPM (Afbeeldingen per minuut) is een eenheid waarmee de snelheid van een printer wordt gemeten. Het IPM-cijfer geeft het aantal vellen papier aan dat een printer binnen één minuut eenzijdig kan bedrukken.

## IPP

---

IPP (Internet Printing Protocol) is een standaardprotocol voor zowel afdrukken als het beheren van afdruktaken, mediaformaat, resolutie, enzovoort. IPP kan lokaal of via het internet voor honderden printers worden gebruikt en ondersteunt tevens toegangsbeheer, verificatie en codering, waardoor het een veel effectievere en veiligere afdrুকoplossing is dan eerdere oplossingen.

## IPX/SPX

---

IPX/SPX staat voor Internet Packet Exchange/Sequenced Packet Exchange. Het is een netwerkprotocol dat wordt gebruikt door de besturingssystemen van Novell NetWare. IPX en SPX bieden beide verbindingsservices aan die vergelijkbaar zijn met TCP/IP, waarbij het IPX-protocol vergelijkbaar is met IP en SPX vergelijkbaar is met TCP. IPX/SPX was in eerste instantie bedoeld voor LAN's (lokale netwerken) en is een bijzonder efficiënt protocol voor dit doel (doorgaans overtreffen de prestaties die van TCP/IP in een LAN).

## ISO

---

De Internationale organisatie voor standaardisatie (ISO) is een internationale organisatie die normen vastlegt en samengesteld is uit vertegenwoordigers van nationale standaardiseringsorganisaties. De ISO produceert wereldwijd industriële en commerciële normen.

# Verklarende woordenlijst

## ITU-T

---

De Internationale Telecommunicatie Unie is een internationale organisatie die is opgericht voor de standaardisering en regulering van internationale radio- en telecommunicatie. De belangrijkste taken omvatten standaardisering, de toewijzing van het radiospectrum en de organisatie van onderlinge verbindingen tussen verschillende landen waarmee internationale telefoongesprekken mogelijk worden gemaakt. De -T in ITU-T duidt op telecommunicatie.

## ITU-T No. 1 chart

---

Gestandaardiseerd testdiagram dat is gepubliceerd door ITU-T voor het verzenden van faxdocumenten.

## JBIG

---

JBIG (Joint Bi-level Image Experts Group) is een norm voor de compressie van afbeeldingen zonder verlies van nauwkeurigheid of kwaliteit, die ontworpen is voor de compressie van binaire afbeeldingen, in het bijzonder voor faxen, maar ook voor andere afbeeldingen.

## JPEG

---

JPEG (Joint Photographic Experts Group) is de meest gebruikte standaardcompressiemethode voor foto's. Deze indeling wordt gebruikt voor het opslaan en verzenden van foto's over het internet.

## LDAP

---

LDAP (Lightweight Directory Access Protocol) is een netwerkprotocol voor het zoeken in en aanpassen van directoryservices via TCP/IP.

## LED

---

Een LED (Light-Emitting Diode) is een halfgeleider die de status van een apparaat aangeeft.

## MAC-adres

---

Het MAC-adres (Media Access Control) is een uniek adres dat aan een netwerkadapter is gekoppeld. Het MAC-adres is een unieke naam van 48 bits die gewoonlijk wordt genoteerd als 12 hexadecimale tekens die telkens per twee worden gegroepeerd (bijvoorbeeld 00-00-0c-34-11-4e). Dit adres wordt doorgaans door de fabrikant in een netwerkinterfacekaart (NIC) geprogrammeerd en gebruikt als een hulpmiddel aan de hand waarvan routers apparaten kunnen vinden in grote netwerken.

## MFP

---

Een MFP (Multi Function Peripheral) is een kantoorapparaat dat verschillende functies in één fysieke behuizing combineert, bijvoorbeeld een printer, kopieerapparaat, faxapparaat en scanner.

# Verklarende woordenlijst

## MH

---

MH (Modified Huffman) is een compressiemethode voor het beperken van de hoeveelheid gegevens die tussen faxapparaten worden verzonden om een afbeelding te versturen. MH wordt aanbevolen door ITU-T T.4. MH is een op een codeboek gebaseerd lengtecoderingsschema dat geoptimaliseerd werd om op een doeltreffende wijze witruimtes te comprimeren. Aangezien de meeste faxen voornamelijk uit witruimte bestaan, kan hiermee de verzendtijd van de meeste faxen tot een minimum worden teruggebracht.

## MMR

---

MMR (Modified Modified READ) is een compressiemethode die wordt aanbevolen door ITU-T T.6.

## Modem

---

Een apparaat dat een draaggolfsignaal moduleert om digitale informatie te coderen en een dergelijk signaal demoduleert om de verzonden informatie te decoderen.

## MR

---

MR (Modified READ) is een compressiemethode die wordt aanbevolen door ITU-T T.4. MR codeert de eerst gescande lijn met behulp van MH. De volgende regel wordt vergeleken met de eerste, het verschil wordt vastgesteld en vervolgens worden de verschillen gecodeerd en verzonden.

## NetWare

---

Een netwerkbesturingssysteem dat is ontwikkeld door Novell, Inc. Aanvankelijk maakte dit systeem gebruik van coöperatieve multi-tasking om verschillende services op een pc te kunnen uitvoeren en waren de netwerkprotocollen gebaseerd op de klassieke Xerox XNS-stack. Tegenwoordig ondersteunt NetWare zowel TCP/IP als IPX/SPX.

## OPC

---

Organische fotogeleider (OPC) is een mechanisme dat een virtuele afbeelding maakt om af te drukken met behulp van een laserstraal uit een laserprinter. Het is meestal groen of grijs en cilindervormig.

Indien een beeldeenheid een drum bevat, wordt het oppervlak van de drum op den duur aangetast door het gebruik in de printer. De drum moet dan ook regelmatig worden vervangen, omdat deze slijt door het contact met de ontwikkelborstel van de cassette, het reinigingsmechanisme en het papier.

## Originelen

---

Het eerste exemplaar van bijvoorbeeld een document, foto of tekst, dat wordt gekopieerd, gereproduceerd of omgezet om volgende exemplaren te verkrijgen, maar dat zelf niet van iets anders is gekopieerd of afgeleid.

# Verklarende woordenlijst

## OSI

---

OSI (Open Systems Interconnection) is een communicatiemodel dat is ontwikkeld door de ISO (International Organization for Standardization). OSI biedt een standaard modulaire benadering van netwerkontwerp waarmee de vereiste set complexe functies wordt opgesplitst in hanteerbare, op zichzelf staande, functionele lagen. De lagen zijn van boven naar onder: applicatie, presentatie, sessie, transport, netwerk, gegevenskoppeling en fysiek.

## PABX

---

PABX (Private Automatic Branch Exchange) is een automatisch telefoonschakelsysteem in een besloten onderneming.

## PCL

---

Printeropdrachttaal (PCL) is een paginabeschrijvingstaal (PDL) die ontwikkeld is door HP als printerprotocol en inmiddels is uitgegroeid tot een norm in de branche. PCL werd aanvankelijk ontwikkeld voor de eerste inkjetprinters en is in verschillende versies verschenen voor thermische printers, matrix- en laserprinters.

## PDF

---

PDF (Portable Document Format) is een door Adobe Systems ontwikkelde bestandsindeling voor het weergeven van tweedimensionale documenten in een apparaat- en resolutieafhankelijke indeling.

## PostScript

---

PS (PostScript) is een paginabeschrijvings- en programmeertaal die voornamelijk gebruikt wordt voor e-publishing en desktop publishing. - die in een interpreter wordt uitgevoerd om een afbeelding te produceren.

## Printerstuurprogramma

---

Een programma dat wordt gebruikt om opdrachten te verzenden en gegevens over te brengen van de computer naar de printer.

## Afdrukmedia

---

Het materiaal, zoals papier, enveloppen, etiketten en transparanten, dat in een printer, scanner, fax of kopieerapparaat kan worden gebruikt.

## PPM

---

Pagina's per minuut (PPM) is een methode voor het meten van de snelheid van een printer en verwijst naar het aantal pagina's dat een printer in één minuut kan afdrukken.

## PRN-bestand

---

Een interface voor een apparaatstuurprogramma waarlangs software kan communiceren met het apparaatstuurprogramma via standaard invoer-/ uitvoeraanroepen, waardoor veel taken worden vereenvoudigd.

# Verklarende woordenlijst

## Protocol

---

Een conventie of standaard die de verbinding, communicatie en het gegevensverkeer tussen twee computers inschakelt of controleert.

## PS

---

Zie PostScript.

## PSTN

---

Openbaar telefoonnet (PSTN) is het netwerk van openbare circuitgeschakelde telefoonnetwerken wereldwijd dat in een bedrijfsomgeving doorgaans via een schakelbord wordt gerouteerd.

## RADIUS

---

RADIUS (Remote Authentication Dial In User Service) is een protocol voor gebruikersidentificatie en accounting op afstand. RADIUS laat toe om verificatiegegevens zoals gebruikersnamen en wachtwoorden met behulp van een AAA-concept (authentication, authorization en accounting) voor het beheer van de netwerktoegang.

## Resolutie

---

De scherpte van een afbeelding, gemeten in dpi (punten per inch). Hoe hoger de dpi, hoe hoger de resolutie.

## SMB

---

SMB (Server Message Block) is een netwerkprotocol dat hoofdzakelijk wordt toegepast op gedeelde bestanden, printers, seriële poorten en diverse verbindingen tussen de knooppunten in een netwerk. Het biedt tevens een geverifieerd communicatiemechanisme voor processen onderling.

## SMTP

---

SMTP (Simple Mail Transfer Protocol) is de standaard voor e-mailverkeer over het internet. SMTP is een relatief eenvoudig op tekst gebaseerd protocol waarbij één of meer ontvangers van een bericht worden aangegeven, waarna de berichttekst wordt verzonden. Het is een client-serverprotocol, waarbij de client een e-mailbericht verzendt naar de server.

## SSID

---

SSID (Service Set Identifier) is een benaming van een draadloos netwerk (WLAN). Alle draadloze apparaten in een draadloos netwerk gebruiken dezelfde SSID om met elkaar te communiceren. De SSID's zijn hoofdlettergevoelig en kunnen tot 32 tekens lang zijn.

## Subnetmasker

---

Het subnetmasker wordt gebruikt in samenhang met het netwerkadres om te bepalen welk deel van het adres het netwerkadres is en welk deel het hostadres.

# Verklarende woordenlijst

## TCP/IP

---

TCP (Transmission Control Protocol) en IP (Internet Protocol): de set communicatieprotocollen die de protocolstack implementeren waarop het internet en de meeste commerciële netwerken draaien.

## TCR

---

Verzendrapport (TCR) geeft de details van elke verzending weer, zoals de taakstatus, het verzendresultaat en het aantal verzonden pagina's. Er kan worden ingesteld dat dit rapport na elke taak of alleen na een mislukte verzending wordt afgedrukt.

## TIFF

---

TIFF (Tagged Image File Format) is een bestandsindeling voor bitmapafbeeldingen met een variabele resolutie. TIFF beschrijft de afbeeldingsgegevens die doorgaans afkomstig zijn van de scanner. TIFF-afbeeldingen maken gebruik van tags: trefwoorden die de kenmerken definiëren van de in het bestand opgenomen afbeelding. Deze flexibele en platformonafhankelijke indeling kan worden gebruikt voor illustraties die met diverse beeldverwerkingstoepassingen zijn gemaakt.

## Tonercassette

---

Een soort fles of container die in apparaten zoals printers wordt gebruikt en die toner bevat. Toner is een poeder dat in laserprinters en kopieerapparaten wordt gebruikt voor het vormen van tekst en afbeeldingen op afdruppapier. Toner wordt gefixeerd door een combinatie van hitte en druk vanuit de fixeereenheid, waardoor het zich aan de vezels in het papier gaat hechten.

## TWAIN

---

Een standaard voor scanners en software. Als een TWAIN-compatibele scanner wordt gebruikt met een TWAIN-compatibel programma, kan een scan worden gestart vanuit het programma; Het is een API-beeldopname voor Microsoft en Apple Mac besturingssystemen.

## UNC-pad

---

UNC (Uniform Naming Convention) is een standaardmanier om gedeelde netwerkbronnen te benaderen in Windows NT en andere Microsoft-producten. De notatie van een UNC-pad is:  
`\\<servernaam>\<naam_gedeelde_bron>\<aanvullende_map>`

# Verklarende woordenlijst

## URL

---

URL (Uniform Resource Locator) is het internationale adres van documenten en informatiebronnen op internet. Het eerste deel van het adres geeft aan welk protocol moet worden gebruikt en het tweede deel geeft het IP-adres of de domeinnaam aan waar de informatiebron zich bevindt.

## USB

---

USB (Universal Serial Bus) is een door het USB Implementers Forum, Inc. ontwikkelde standaard om computers en randapparatuur met elkaar te verbinden. In tegenstelling tot de parallelle poort is USB ontworpen om een enkele computer-USB-poort tegelijkertijd met meerdere randapparaten te verbinden.

## Watermerk

---

Een watermerk is een herkenbare afbeelding of patroon dat helderder oplicht wanneer het voor een lichtbron wordt gehouden. Watermerken werden voor het eerst in 1282 in het Italiaanse Bologna gebruikt door papiermakers om hun product te merken. Ze werden ook toegepast in postzegels, papiergeld en andere officiële documenten om fraude te voorkomen.

## WEP

---

WEP (Wired Equivalent Privacy) is een beveiligingsprotocol dat gespecificeerd wordt in IEEE 802.11 om eenzelfde beveiligingsniveau als een bedraad LAN te garanderen. WEP beveiligt gegevens door deze via radiogolven te coderen, zodat ze veilig van het ene punt naar het andere kunnen worden verzonden.

## WIA

---

WIA (Windows Imaging Architecture) is een beeldverwerkingsarchitectuur die oorspronkelijk werd gebruikt in Windows Me en Windows XP. Een scan kan vanuit deze besturingssystemen worden gestart door middel van een WIA-compatibele scanner.

## WPA

---

WPA (Wi-Fi Protected Access) is een klasse van systemen voor de beveiliging van draadloze (Wi-Fi) computernetwerken die ontwikkeld werd voor een betere beveiliging van WEP.

# Verklarende woordenlijst

## WPA-PSK

---

WPA-PSK (vooraf gedeelde WPA-sleutel) is een speciale WPA-modus voor kleine ondernemingen en thuisgebruikers. Een gedeelde sleutel of een gedeeld wachtwoord wordt geconfigureerd in het draadloze toegangspunt (WAP) en draadloze laptop- of desktopapparaten. WPA-PSK genereert een unieke sleutel voor elke sessie tussen een draadloze client en de daarmee geassocieerde WAP voor een betere veiligheid.

## WPS

---

WPS (Wi-Fi Protected Setup) is een standaard voor het tot stand brengen van een draadloos thuisnetwerk. Als uw draadloze toegangspunt WPS ondersteunt, kunt u de draadloze netwerkverbinding gemakkelijk configureren zonder computer.

## XPS

---

XML-papierspecificatie (XPS) is een specificatie voor een paginabeschrijvingstaal (PDL) en een nieuw uitwisselbaar documentformaat dat door Microsoft is ontwikkeld. Dit vectorgebaseerd apparaatonafhankelijk documentformaat is gebaseerd op XML en op een nieuw afdrukpad.



## A

---

achterkant	24
adresboek	
bewerken	239
groep bewerken	240
groep vastleggen	239
registreren	238
werken met	238
adresboekinstellingen	238
afdrukfunctie	241
afdrukken	
afdrukken naar een bestand	243
algemene instellingen	217
de standaardafdrukinstellingen wijzigen	241
dubbelzijdig afdrukken	
Mac	252
een document afdrukken	
Windows	56
het hulpprogramma Direct afdrukken gebruiken	250
instellen als standaardapparaat	242
Linux	253
Mac	251
meerdere pagina's afdrukken op één vel	

papier	
Mac	252
mobiel afdrukken	202
mobiel besturingssysteem	202
speciale afdrukfuncties	244
UNIX	255
afdrukken via google cloud	212
afdruk materiaal	
etiketten	49
het papierformaat instellen	51
het papiertype instellen	51
kartonpapier	50
richtlijnen	40
transparanten	48
voorbedrukt papier	51
afdrukmedia	
envelop	47
speciale media	46
uitvoersteun gebruiken	120
AirPrint	210
algemene instellingen	226
algemene pictogrammen	15
AnyWeb Print	277
apparaat instellingen	

apparaatstatus	219, 221, 222, 230
apparaatgegevens	219, 221, 222, 230

## B

---

bedieningspaneel	25
------------------	----

## C

---

conventie	15
-----------	----

## D

---

draadloos	
ad hocmodus	169
Infrastructuurmodus	169
USBkabel	175, 178
WPS	
verbinding verbreken	173
verbinding verbroken	173
draadloos netwerk	
netwerkkabel	192

## E

---

easy document creator	282
converteren naar ebook	282
ecoafdruk	59

een document afdrukken		andere bestemming	268	hulpprogramma Direct afdrukken	250
Linux	253	faxen dubbelzijdig afdrukken	272		
Mac	251	faxen ontvangen in het geheugen	273	<b>I</b>	
UNIX	255	helderheid aanpassen	71	id kopiëren	64
<b>F</b>		het laatste nummer opnieuw kiezen	264	informatie over de statusLED	108
fax verzenden		ontvangen in de DRPDmodus	271	informatie over wettelijke voorschriften	127
groepsverzending	69	ontvangen in faxmodus	70, 270	instellingen voor favorieten voor afdrukken	58
faxen		ontvangen in telefoonmodus	270		
algemene instellingen	222	ontvangen in veilige modus	272	<b>K</b>	
Automatisch een verzendrapport afdrukken	273	ontvangen met een intern telefoontoestel	271	kopie ID knop	25, 26
automatisch ontvangen in antwoordapparaatmodus	270	resolutie aanpassen	70	kopiëren	
automatisch opnieuw kiezen	264	uitgestelde faxverzending	266	algemene instellingen	219
de ontvangstmodus wijzigen	269	voorbereiden om te faxen	67	kopieën vergroten of verkleinen	63
Documenten toevoegen aan een gereserveerde fax	267	faxfunctie	264	normaal kopiëren	61
Een fax in de computer verzenden	265	foutmelding	111		
een fax verzenden met een hoge prioriteit	267	functies	5	<b>L</b>	
Een gereserveerde faxtaak annuleren	267	eigenschappen van afdruk materiaal	120	lade	
een ontvangen fax doorsturen naar een andere bestemming	268	functies van het apparaat	215	breedte en lengte instellen	41
een verzonden fax doorsturen naar een		<b>H</b>		de grootte van de lade aanpassen	41
		handmatige invoermultifunctionele lade		papier in de handmatige invoermultifunctionele lade plaatsen	44
		plaatsen	44	papierformaat en type instellen	51
		help gebruiken	58, 253	LCDdisplay	
		het programma SetIP	153, 193		

de status van het apparaat controleren		scannen	262	introductie van netwerkprogrammas	152
219, 221, 222, 230		SetIP gebruiken	154	IPv6configuratie	166
<b>Linux</b>		stuurprogramma van een met een		stuurprogrammaïnstallatie	
afdrukken	253	USBkabel verbonden apparaat installeren	147	Linux	163
algemene Linuxproblemen	318	217		Mac	162
besturingsbestand opnieuw installeren		systeemvereisten	124	UNIX	163
voor een via een USBkabel verbonden		veelvoorkomende Macproblemen	317	Windows	157
apparaat	150	<b>mac</b>			
installatie van het stuurprogramma voor		scannen	262	<b>O</b>	
het verbonden netwerk	163	meerdere pagina's op één vel afdrukken		onderdelen voor onderhoud	75
printereigenschappen	254	nup		optionele lade	
scannen	263	Mac	252	papier plaatsen	43
SetIP gebruiken	156	menu Afdrukken	217	originelen plaatsen	53
stuurprogramma van een met een		menuoverzicht	34	originelen voorbereiden	53
USBkabel verbonden apparaat installeren	149	Multifunctionele lade		overlay afdrukken	
219, 221, 222, 230		gebruikstips	44	afdrukken	249
systeemvereisten	125	speciale afdrukmedia gebruiken	46	maken	248
				verwijderen	249
<b>M</b>		<b>N</b>		<b>P</b>	
<hr/>		<hr/>		<hr/>	
<b>Mac</b>		netwerk		papierstoring	
afdrukken	251	algemene instellingen	232	origineel document verwijderen	98
besturingsbestand opnieuw installeren		het programma SetIP	153, 154, 156, 193	papier verwijderen	101
voor een via een USBkabel verbonden		installatie van draadloos netwerk	169	tips om papierstoringen te voorkomen	97
apparaat	148	installatieomgeving	126		
installatie van het stuurprogramma voor		instelling bekabeld netwerk	153		
het verbonden netwerk	162				

plaatsen		apparaatgegevens		service contact numbers	319
papier in de handmatige		219, 222, 223, 224, 226, 227, 230		Speciale functies	234
invoermultifunctionele lade	44	reinigen		specificaties	118
plaatsen in lade 1	43	binnenkant	89	afdrukmedia	120
speciale media	46	buitenkant	88	standaardinstellingen	
plaatsing van het apparaat		opneemrol	91	instellingen voor lade	51
aanpassing aan de hoogte	235	scannereenheid	93	status	25, 27
Printerstatus		resolutie		stuurprogrammaïnstallatie	
algemene informatie	287	faxen	70	Unix	163
printervoorkeursinstellingen		<b>S</b>		SyncThru Web Service	279
Linux	254	samsung printer experience	289	algemene informatie	279
probleem		Samsungprinterstatus	287	<b>T</b>	
problemen met het besturingssysteem	316	scanfunctie	257	tekens invoeren	236
problemen		scannen		Tijdens	56
afdrukproblemen	299	basisinformatie	257	toetsen	
problemen met betrekking tot netvoeding	298	Scannen in Linux	263	schermafdruck	27
problemen met de afdrukkwaliteit	303	Scannen met de Mac	262	tonercassette	
problemen met faxen	314	Scannen met het WIAstuurprogramma	261	behandelingsinstructies	76
problemen met kopiëren	311	Scannen vanaf een apparaat dat is		bewaren	76
problemen met papierinvoer	297	aangesloten op een netwerk	258	de cassette vervangen	81
problemen met scannen	312	Scannen vanuit een programma voor het		geschatte levensduur	77
<b>R</b>		bewerken van afbeeldingen	261	nietoriginele Samsung en bijgevoerde	
rapporten		scannen in Linux	263	cassettes	76

toner herverdelen 78

## U

---

### UNIX

afdrukken 255

installatie van het stuurprogramma voor  
het verbonden netwerk 163

### Unix

systeemvereisten 125

### USBkabel

besturingsbestand opnieuw installeren  
148, 150

stuurprogrammainstallatie  
29, 32, 147, 149

uw apparaat reinigen 88

## V

---

### veiligheid

info 16

symbolen 16

### verbruiksartikelen

beschikbare verbruiksartikelen 74

bestellen 74

de gebruiksduur van de verbruiksartikelen  
controleren 86

geschatte levensduur van tonercassette 77

tonercassette vervangen 81

verklarende woordenlijst 328

voorkant 23

## W

---

### watermerk

bewerken 247

maken 247

verwijderen 247

### Windows

installatie van het stuurprogramma voor  
het verbonden netwerk 157

SetIP gebruiken 153, 193

stuurprogramma van een met een  
USBkabel verbonden apparaat installeren  
29, 32

systeemvereisten 123

veelvoorkomende problemen onder  
Windows 316