

Ghidul utilizatorului

Samsung Printer **Xpress**

M267x series
M287x series
M288x series

DE BAZĂ

Acest ghid pune la dispoziție informații referitoare la instalare, utilizarea de bază și depanarea în Windows.

AVANSAT

Acest ghid oferă informații despre instalare, configurare avansată, operare și depanare pentru diferite sisteme de operare.

Anumite caracteristici este posibil să nu fie disponibile, în funcție de model sau țară.



1. Introducere

Avantaje cheie	5
Caracteristici în funcție de model	8
Important de știut	14
Despre acest ghid al utilizatorului	15
Informații despre siguranță	16
Prezentarea generală a mașinii	22
Prezentare generală a panoului de control	25
Pornirea mașinii	29
Instalarea locală a driverului	30
Reinstalarea driverului	32



2. Prezentare generală a meniurilor și noțiuni de bază pentru configurare

Prezentare generală a meniurilor	34
Setări de bază ale mașinii	38
Suportul și tava	40
Noțiuni de bază despre imprimare	57
Copierea de bază	62
Scanare de bază	67

Noțiuni de bază despre fax

68



3. Întreținerea

Comandarea consumabilelor și accesoriilor	74
Consumabile disponibile	75
Piese de schimb disponibile	76
Stocarea cartușului de toner	77
Redistribuirea tonerului	79
Înlocuirea cartușului de toner	82
Înlocuirea unității de procesare a imaginii	85
Monitorizarea duratei de viață a consumabilelor	87
Setarea alertei pentru nivel scăzut al tonerului	88
Curățarea mașinii	89
Recomandări privind mutarea și depozitarea mașinii	96



4. Depanarea

Recomandări pentru evitarea blocării hârtiei	98
Eliminarea documentelor originale blocate	99
Îndepărtarea blocajelor de hârtie	102
Interpretarea LED-urilor de stare	109
Interpretarea mesajelor de pe afișaj	112



5. Anexă

Specificații	118
Informații de reglementare	127
Drepturi de autor	141



1. Introducere

Acest capitol oferă informații pe care trebuie să le cunoașteți înainte de a utiliza mașina.

- **Avantaje cheie** 5
- **Caracteristici în funcție de model** 8
- **Important de știut** 14
- **Despre acest ghid al utilizatorului** 15
- **Informații despre siguranță** 16
- **Prezentarea generală a mașinii** 22
- **Prezentare generală a panoului de control** 25
- **Pornirea mașinii** 29
- **Instalarea locală a driverului** 30
- **Reinstalarea driverului** 32

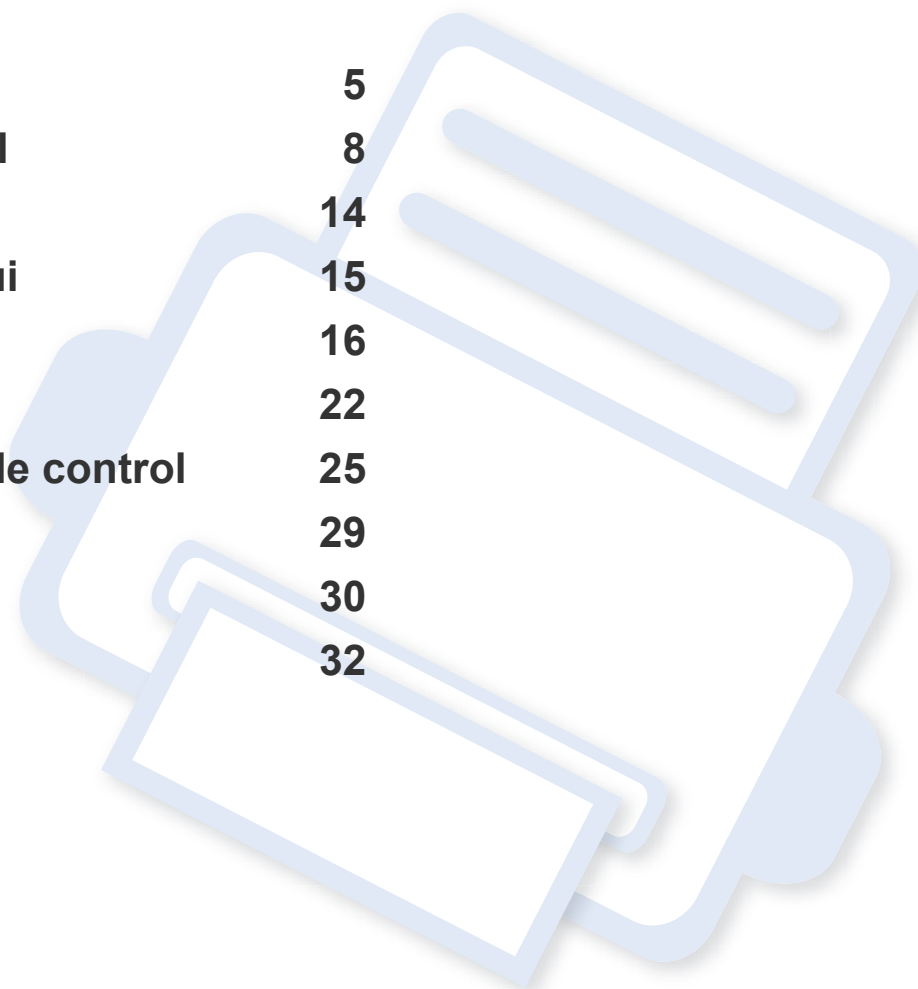

Avantaje cheie

Protejează mediul înconjurător



- Pentru a economisi toner și hârtie, această mașină suportă funcția Eco.
- Pentru a economisi hârtie, puteți să imprimați mai multe pagini pe o singură coală de hârtie (consultați "Utilizarea caracteristicilor avansate de imprimare" la pagina 240).
- Pentru a economisi hârtie, puteți imprima pe ambele fețe ale colii (imprimare pe două fețe) (consultați "Utilizarea caracteristicilor avansate de imprimare" la pagina 240).
- Pentru a economisi energie, această mașină economisește energia electrică în mod automat, prin reducerea substanțială a consumului atunci când nu este utilizată.
- Recomandăm utilizarea hârtiei reciclate în vederea economisirii energiei.

Imprimare rapidă la rezoluție înaltă



- Aveți posibilitatea să imprimați cu o rezoluție efectivă de ieșire de până la 4.800 x 600 dpi (600 x 600 x 3 biți).
- Imprimare rapidă, la cerere.
M267x series:
 - La imprimarea pe o singură față, până la 26 ppm (A4) sau până la 27 ppm (Letter).M287x/M288x series:
 - La imprimarea pe o singură față, până la 28 ppm (A4) sau până la 29 ppm (Letter).

Avantaje cheie

Confort



- Este de ajuns să atingeți cu dispozitivul mobil marcajul NFC de pe imprimantă pentru a efectua lucrarea de imprimare (consultați "Utilizarea funcției NFC" la pagina 201).
- Puteți printa din mers de smartphone sau computer folosind aplicațiile cu Google Cloud Print™ activat (consultați "Google Cloud Print™" la pagina 210).
- Easy Capture Manager vă permite să editați și să imprimați cu ușurință ceea ce ați capturat utilizând tasta Print Screen de pe tastatură (consultați "Easy Capture Manager" la pagina 274).
- Samsung Easy Printer Manager și Printing Status este un program care monitorizează și vă informează cu privire la starea echipamentului și vă permite să particularizați setările echipamentului (consultați "Utilizarea Samsung Printer Status" la pagina 285 sau "Utilizarea Samsung Easy Printer Manager" la pagina 281).
- Samsung Easy Document Creator este o aplicație care ajută utilizatorii să scaneze, să compileze și să salveze documente în mai multe formate, inclusiv .epub. Aceste documente pot fi partajate prin fax sau prin intermediul site-urilor de socializare (consultați "Utilizarea Samsung Easy Document Creator" la pagina 280).
- AnyWeb Print vă permite să efectuați captură de ecran, să previzualizați, să decupați și să imprimați ecranul Windows Internet Explorer mai ușor decât atunci când utilizați programul obișnuit (consultați "Samsung AnyWeb Print" la pagina 275).

- Smart Update vă permite să verificați și să instalați cea mai recentă versiune de software pe parcursul procesului de instalare a driverului de imprimantă. Această caracteristică nu este disponibilă decât pentru Windows.
- Dacă aveți acces la Internet, puteți obține ajutor, asistență, driver-e, manuale și puteți comanda informații de pe site-ul web Samsung, www.samsung.com > găsiți-vă produsul > Asistență sau Descărcări.

Gamă largă de funcții și suport pentru aplicații



- Suportă dimensiuni variate pentru hârtie (consultați "Specificații privind suporturile de imprimare" la pagina 120).
- Imprimați filigran: Puteți particulariza documentele dvs. cu cuvinte, precum „Confidențial” (consultați "Utilizarea caracteristicilor avansate de imprimare" la pagina 240).
- Imprimați postere: Textul și imaginile fiecărei pagini din document sunt mărite și imprimate pe mai multe foi de hârtie, după care pot fi aranjate împreună pentru a forma un poster (consultați "Utilizarea caracteristicilor avansate de imprimare" la pagina 240).
- Puteți imprima cu mai multe sisteme de operare (consultați "Cerințe de sistem" la pagina 123).
- Mașina este echipată cu o interfață USB și/sau cu o interfață de rețea.

Avantaje cheie

Compatibilă cu metode variate de setare a rețelelor wireless



- Utilizarea butonului WPS (Wi-Fi Protected Setup™)
 - Puteți conecta cu ușurință la o rețea wireless, utilizând butonul WPS al echipamentului și punctul de acces (un router wireless).
- Utilizând cablul USB sau un cablu de rețea.
 - Puteți conecta și configura diferite setări ale rețelei wireless, utilizând un cablu USB sau un cablu de rețea.
- Utilizarea Wi-Fi Direct
 - Puteți să imprimați simplu de la dispozitivul dvs. mobil, utilizând funcția Wi-Fi sau Wi-Fi Direct.



Consultați "Prezentarea metodelor de configurare pentru wireless" la pagina 169.

Caracteristici în funcție de model

Unele caracteristici și elemente opționale s-ar putea să nu fie disponibile în funcție de model sau țară.

Sistem de operare

Sistem de operare	M267x series	M287x series M288x series
Windows	•	•
Mac	•	•
Linux	•	•
Unix		•

(•: inclus, necompletat: Nu este disponibil)

Software

Puteți instala driverul imprimantei și pachetul software atunci când introduceți CD-ul cu software în unitatea dvs. CD-ROM.

Pentru Windows, selectați driverul imprimantei și pachetul software în fereastra **Select Software to Install**.

Software	M267x series	M287x series M288x series
Driver de imprimantă SPL ^a	•	•
Driver de imprimantă PCL		•
Driver de imprimantă PS ^a		

Caracteristici în funcție de model

Software		M267x series	M287x series M288x series
Driver de imprimantă XPS ^b		•	•
Direct Printing Utility ^b			
Samsung Easy Printer Manager	Scan to PC settings	•	•
	Fax to PC settings	• (M267xF/M267xFN/ M267xFH/ M267xHN exclusiv)	• (M287xFD/M287xFW/M287xHN/M288xFW/ M288xHW exclusiv)
	Device settings	•	•
Samsung Printer Status		•	•
Samsung AnyWeb Print ^b		•	•
Samsung Easy Document Creator		•	•
Easy Capture Manager		•	•
SyncThru™ Web Service		• (M267xN/M267xFN/M267xHN exclusiv)	•
SyncThru Admin Web Service		• (M267xN/M267xFN/M267xHN exclusiv)	•
Easy Eco Driver		•	•
Easy Capture Manager		•	•

Caracteristici în funcție de model

Software		M267x series	M287x series M288x series
Fax	Samsung Network PC Fax	• (M267xF/M267xFN/ M267xFH/ M267xHN exclusiv)	• (M287xFD/M287xFW/M287xHN/M288xFW/ M288xHW exclusiv)
Scanare	Driver de scanare TWAIN	•	•
	Driver de scanare WIA	•	•

a. Driverul de imprimantă instalat poate diferi în funcție de sistemul de operare pe care îl utilizați.

b. Descărcați software-ul de pe site-ul web Samsung și instalați-l: (<http://www.samsung.com> > găsiți produsul dvs. > Suport sau Descărcări). Înainte de instalare, verificați dacă pachetul software este compatibil cu sistemul de operare al computerului dvs.

(•: inclus, necompletat: Nu este disponibil)

Caracteristici în funcție de model

Funcție de diversitate

Caracteristici		M267x series	M287x series M288x series
USB 2.0 de mare viteză		•	•
Interfață de rețea cu fir LAN Ethernet 10/100 Base TX		• (M267xN/M267xFN/M267xHN exclusiv)	•
Interfață de rețea fără fir LAN 802.11b/g/n ^a			• (M287xDW/M287xFW/M288xFW/M288xHW exclusiv)
NFC (Comunicare cu un obiect aflat în imediata apropiere)			• (M288xFW/M288xHW exclusiv)
Google Cloud Print™		• (M267xN/M267xFN/M267xHN exclusiv)	•
AirPrint		• (M267xN/M267xFN/M267xHN exclusiv)	•
Imprimarea Eco		•	•
Imprimare duplex (pe două fețe)			•
Imprimare duplex (față-verso) (manual) ^{bc}		•	
Alimentator de documente	Alimentator automat de documente (AAD)	•	•

Caracteristici în funcție de model

Caracteristici		M267x series	M287x series M288x series
Receptor		<ul style="list-style-type: none"> • (M267xFH/M267x HN exclusiv)	<ul style="list-style-type: none"> • (M287x HN/M288xHW exclusiv)
Fax	Trimitere multiplă	<ul style="list-style-type: none"> • (M267xF/M267xFN/ M267xFH/ M267xHN exclusiv)	<ul style="list-style-type: none"> • (M287xFD/M287xFW/M287xHN/M288xFW/ M288xHW exclusiv)
	Trimitere cu întârziere	<ul style="list-style-type: none"> • (M267xF/M267xFN/ M267xFH/ M267xHN exclusiv)	<ul style="list-style-type: none"> • (M287xFD/M287xFW/M287xHN/M288xFW/ M288xHW exclusiv)
	Trimitere prioritară	<ul style="list-style-type: none"> • (M267xF/M267xFN/ M267xFH/ M267xHN exclusiv)	<ul style="list-style-type: none"> • (M287xFD/M287xFW/M287xHN/M288xFW/ M288xHW exclusiv)
	Redirecționare unui fax	<ul style="list-style-type: none"> • (M267xF/M267xFN/ M267xFH/ M267xHN exclusiv)	<ul style="list-style-type: none"> • (M287xFD/M287xFW/M287xHN/M288xFW/ M288xHW exclusiv)
	Secure Receive	<ul style="list-style-type: none"> • (M267xF/M267xFN/ M267xFH/ M267xHN exclusiv)	<ul style="list-style-type: none"> • (M287xFD/M287xFW/M287xHN/M288xFW/ M288xHW exclusiv)
Scan	Scanare în PC	<ul style="list-style-type: none"> • 	<ul style="list-style-type: none"> •

Caracteristici în funcție de model

Caracteristici		M267x series	M287x series M288x series
Copiere	Duplex		•
	Reduce/Enlarge	•	•
	Colaționare	•	•
	2-mai mult/ 4-mai mult	•	•
	Ajustare fundal	•	•

- a. În funcție de țara dvs., este posibil ca plăcile de rețea fără fir să nu fie disponibile. Pentru unele țări poate fi disponibil doar 802.11 b/g. Contactați distribuitorul local Samsung sau reprezentantul magazinului de unde ați cumpărat echipamentul.
- b. Disponibil doar pentru sistemele de operare Windows.
- c. Este acceptată doar tava 1.

(•: inclus, necompletat: Nu este disponibil)

Important de știut



Mașina nu imprimă

- Deschideți lista cozii de imprimare și eliminați documentul din listă (consultați "Revocarea unei comenzi de imprimare" la pagina 58).
- Ștergeți driverul și instalați-l din nou (consultați "Instalarea locală a driverului" la pagina 30).
- Selectați imprimanta dvs. ca imprimantă implicită în Windows.



De unde pot achiziționa accesorii sau consumabile?

- Mergeți la un distribuitor Samsung sau la magazinul dvs.
- Vizitați www.samsung.com/supplies. Selectați țara/regiunea dvs. pentru a vizualiza informații despre produse.



LED-ul de stare luminează intermitent sau rămâne permanent pornit.

- Opriți produsul și porniți-l din nou.
- Verificați senzurile indicațiilor LED în acest manual și rezolvați problemele în consecință (consultați "Interpretarea LED-urilor de stare" la pagina 109).



A survenit un blocaj de hârtie.

- Deschideți și închideți capacul frontal.
- Verificați instrucțiunile referitoare la îndepărtarea hârtiei blocate, în acest manual și rezolvați problemele în consecință (consultați "Îndepărtarea blocajelor de hârtie" la pagina 102).



Documentele imprimate sunt neclare.

- Nivelul tonerului poate fi scăzut sau neuniform. Scuturați cartușul tonerului.
- Încercați o setare diferită pentru rezoluția de imprimare.
- Înlocuiți cartușul de toner.



De unde pot descărca driverul mașinii?

- Vizitați www.samsung.com pentru a descărca cel mai recent driver al mașinii, apoi instalați-l pe sistemul dvs.

Despre acest ghid al utilizatorului

Acest ghid al utilizatorului furnizează informații pentru înțelegerea de bază a mașinii precum și explicații detaliate privind utilizarea mașinii.



- Nu aruncați acest manual. Păstrați-l pentru consultări ulterioare.
- Citiți informațiile referitoare la siguranță înainte de utilizarea mașinii.
- Dacă aveți probleme la utilizarea mașinii, consultați capitolul privind depanarea.
- Termenii utilizați în acest ghid al utilizatorului sunt explicați în capitolul glosar.
- Toate ilustrațiile din acest ghid al utilizatorului pot diferi de mașina dvs. în funcție de opțiunile sale sau de modelul achiziționat.
- Capturile de ecran din acest ghid al utilizatorului pot să difere de echipamentul dvs. în funcție de versiunea firmware/driver a echipamentului.
- Procedurile din acest ghidul utilizatorului sunt bazate, în principal, pe Windows 7.

Convenții

Unii termeni din acest ghid sunt interschimbabili, ca mai jos:

- Document este sinonim cu original.
- Hârtie este sinonim cu suport sau suport de imprimare.
- Mașină se referă la imprimantă sau MFP (periferice multifuncționale).

Pictograme generale



Pictograma	Textul	Descriere
	Atenție	Transmite utilizatorilor informații pentru a proteja mașina împotriva posibilelor deteriorări mecanice sau funcționări defectuoase.
	Avertisment	Se folosește pentru a avertiza utilizatorii referitor la existența posibilității de a se răni.
	Notă	Furnizează informații suplimentare sau specificații detaliate ale funcțiilor și caracteristicilor mașinii.

Informații despre siguranță

Aceste avertismente și precauții sunt incluse pentru a preveni vătămarea corporală personală sau a altor persoane, precum și pentru prevenirea deteriorării echipamentului dvs. Citiți și înțelegeți toate aceste instrucțiuni înainte de utilizarea echipamentului. După ce ați citit această secțiune, păstrați-o la loc sigur pentru referințe viitoare.

Simboluri importante privind siguranța

Explicarea tuturor pictogramelor și semnelor utilizate în acest capitol

	Avertisment	Pericole sau procedee nesigure ce pot conduce la vătămări corporale grave sau la deces.
	Atenție	Pericole sau procedee nesigure ce pot conduce la vătămări corporale minore sau la daune materiale.
	Nu încercați.	

Mediu de exploatare

Avertisment



Nu utilizați în cazul în care cablul de alimentare este deteriorat sau dacă priză electrică nu este împământată.

Aceasta ar putea avea ca rezultat șocul electric sau incendiul.



Nu plasați nimic deasupra mașinii (apă, obiecte din metal mici sau grele, lumânări, țigări aprinse etc.).

Aceasta ar putea avea ca rezultat șocul electric sau incendiul.

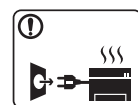

- Dacă mașina se supraîncălzește, aceasta emite fum, scoate zgomote ciudate sau generează un miros ciudat, opriți imediat comutatorul de alimentare și deconectați mașina.

- Utilizatorul trebuie să aibă acces la priză în cazul acelor urgențe care necesită scoaterea ștecărului din priză.

Aceasta ar putea avea ca rezultat șocul electric sau incendiul.



Nu îndoiți și nu plasați obiecte grele pe cablul de alimentare.

Mersul pe sau strivirea cu un obiect greu a cablului de alimentare poate avea ca rezultat șocul electric sau incendiul.







Nu scoateți ștecărul trăgând de cablu; nu manipulați ștecărul cu mâinile ude.

Aceasta ar putea avea ca rezultat șocul electric sau incendiul.

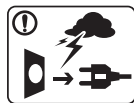
Informații despre siguranță

Atenție

	<p>În timpul unei furtuni electrice sau pentru o perioadă de nefuncționare, scoateți fișa de alimentare din priza electrică. Aceasta ar putea avea ca rezultat șocul electric sau incendiul.</p>
	<p>Aveți grijă, zona de evacuare a hârtiei este caldă. Există pericol de arsuri.</p>
	<p>Dacă mașina a fost scăpată, sau dacă carcasa pare deteriorată, deconectați mașina de la toate conexiunile de interfață și solicitați asistență de la personal de service calificat.</p> <p>În caz contrar, poate apărea riscul de șoc electric sau incendiu.</p>
	<p>Dacă echipamentul nu pare să funcționeze corect după ce ați urmat aceste instrucțiuni, deconectați-l de la toate conexiunile de interfață și solicitați asistență de la personal de service calificat.</p> <p>În caz contrar, poate apărea riscul de șoc electric sau incendiu.</p>
	<p>Dacă ștecărul nu intră cu ușurință în priza electrică, nu încercați să-l forțați înăuntru.</p> <p>Apelați la un electrician pentru a schimba priza electrică, altfel aceasta ar putea avea ca rezultat șocul electric.</p>







Nu permiteți animalelor de casă să roadă cablurile de CA, telefon sau de interfață ale PC-ului.





Acest lucru ar putea conduce la electrocutări, incendiu și/sau rănirea animalelor dvs. de casă.

Metodă de operare

Atenție

	<p>Nu trageți cu forță hârtia afară în timpul imprimării. Acest lucru poate deteriora aparatul.</p>
	<p>Aveți grijă să nu puneți mâna între echipamentul și tava pentru hârtie. Vă puteți răni.</p>
	<p>Aveți grijă la înlocuirea sau îndepărtarea hârtiei blocate. Hârtia nouă are marginile tăioase și poate provoca răni dureroase.</p>
	<p>Atunci când imprimați cantități mari, partea inferioară a zonei de ieșire hârtie se poate încălzi. Nu lăsați copii să atingă. Există pericol de arsuri.</p>

Informații despre siguranță

	<p>Atunci când scoateți hârtie blocată, nu utilizați pensete sau obiecte metalice ascuțite.</p> <p>Poate deteriora echipamentul.</p>
	<p>Nu permiteți să se adune prea multe hârtii în tava de ieșire pentru hârtie.</p> <p>Poate deteriora echipamentul.</p>
	<p>Nu blocați și nu împingeți obiecte în deschiderea de ventilație.</p> <p>Poate avea ca rezultat temperaturi ridicate ale componentei, ceea ce poate cauza deteriorarea sau incendiul.</p>
	<p>Utilizarea comenzilor sau a reglajelor sau efectuarea unor alte proceduri decât cele specificate în prezenta publicație poate conduce la o expunere periculoasă la radiații.</p>
	<p>Dispozitivul de primire al energiei al acestei mașini este cablul de alimentare.</p> <p>Pentru a opri alimentarea electrică, scoateți cablul de alimentare din priza electrică.</p>

Instalare/Mutare

Avertisment

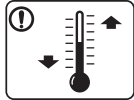
	<p>Nu plasați mașina într-o zonă cu praf, umiditate sau scurgeri de apă.</p> <p>Aceasta ar putea avea ca rezultat șocul electric sau incendiul.</p>
	<p>Instalați echipamentul într-un spațiu care să respecte specificațiile privind umiditatea și temperatura de funcționare.</p> <p>În caz contrar, pot apărea probleme de calitate și se poate ajunge la deteriorarea echipamentului (consultați "Specificații generale" la pagina 118).</p>

Informații despre siguranță

Atenție



Înainte de a muta echipamentul, opriți alimentarea electrică și deconectați toate cablurile. Informațiile de mai jos reprezintă doar sugestii care se bazează pe greutatea unităților. Dacă aveți o problemă medicală care vă împiedică să ridicați obiecte, nu ridicați mașina. Solicitați ajutor și folosiți întotdeauna numărul corespunzător de persoane pentru a ridica mașina în siguranță.

Apoi ridicați echipamentul:

- Dacă acesta cântărește mai puțin de 20 de kg, se ridică de 1 persoană.
- Dacă acesta cântărește între 20 și 40 de kg, se ridică de 2 persoane.
- Dacă acesta cântărește mai mult de 40 de kg, se ridică de 4 sau mai multe persoane.

Există riscul ca echipamentul să cadă, cauzând vătămare corporală sau deteriorându-se.

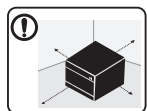

Alegeți o suprafață plană cu suficient spațiu de ventilare pentru a amplasa echipamentul. Luați în considerare și spațiul necesar pentru deschiderea capacului și a tăvilor.

Locul trebuie să fie bine aerisit și să se afle departe de lumină directă, căldură și umiditate.



Atunci când utilizați echipamentul o perioadă lungă de timp sau imprimați un număr mare de pagini într-un spațiu neaerisit, acesta poate polua aerul și poate dăuna sănătății dvs. Amplasați echipamentul într-un spațiu bine aerisit sau deschideți o fereastră astfel încât aerul să circule în mod regulat.



Nu plasați echipamentul pe o suprafață instabilă. Există riscul ca echipamentul să cadă, cauzând vătămare corporală sau deteriorându-se.



Utilizați doar AWG^a nr.26 sau cablu telefonic mai lung, dacă este necesar. În caz contrar, acest lucru poate deteriora aparatul.





Aveți grijă să conectați cablul de alimentare la o priză electrică cu împământare. În caz contrar, poate apărea riscul de șoc electric sau incendiu.



Utilizați cablul de alimentare furnizat cu mașina dvs. pentru funcționare sigură. Dacă utilizați un cablu care este mai lung de 2 metri cu un echipament de 110V, atunci standardul trebuie să fie 16 AWG sau mai mare. În caz contrar, poate cauza deteriorări echipamentului și ar putea avea ca rezultat șocul electric sau incendiul.

Informații despre siguranță







	<p>Nu puneți un capac pe mașină sau nu o plasați într-o locație ermetică, precum un dulap.</p> <p>Dacă echipamentul nu este bine ventilat, acest lucru ar putea avea ca rezultat incendiul.</p>
	<p>Nu supraîncărcați prizele de perete și prelungitoarele.</p> <p>Aceasta ar putea diminua performanțele și ar putea avea ca rezultat șocul electric sau incendiul.</p>
	<p>Mașina trebuie conectată la nivelul de putere care este specificat pe etichetă.</p> <p>Dacă nu sunteți sigur și doriți să verificați nivelul de putere pe care îl folosiți, contactați compania de furnizare a energiei electrice.</p>

a. AWG: American Wire Gauge (Standardul American pentru Cabluri)

Întreținere/Verificare

Atenție





	<p>Scoateți acest produs din priza de perete înainte de a curăța interiorul echipamentului. Nu curățați mașina cu benzen, diluant de vopsele sau alcool; nu pulverizați apă direct în mașină.</p> <p>Aceasta ar putea avea ca rezultat șocul electric sau incendiul.</p>
--	--

	<p>Atunci când lucrați în interiorul echipamentului înlocuind consumabilele sau curățând interiorul, nu-l lăsați în funcțiune. Vă puteți răni.</p>
	<p>Păstrați produsele de curățare departe de copii. Copiii se pot răni.</p>
	<p>Nu dezamblați, nu reparați și nu reasamblați echipamentul singur.</p> <p>Poate deteriora echipamentul. Apelați la un tehnician calificat atunci când echipamentul necesită reparații.</p>
	<p>Pentru a curăța și pune în funcțiune mașina, urmați cu strictețe ghidul de utilizare furnizat împreună cu aceasta. În caz contrar, puteți deteriora echipamentul.</p>
	<p>Păstrați cablul de alimentare și suprafața de contact a ștecărilor curată de praf și apă.</p> <p>În caz contrar, poate apărea riscul de șoc electric sau incendiu.</p>
	<ul style="list-style-type: none">• Nu demontați niciun capac sau dispozitiv de siguranță care este montat cu șuruburi.• Cuptoarele trebuie reparate doar de către un tehnician de service autorizat. Repararea de către tehnicieni neautorizați poate duce la creșterea riscului de incendiu sau electrocutare.• Echipamentul trebuie reparat doar de către tehnicianul de service de la Samsung.

Informații despre siguranță

Utilizarea consumabilelor

Atenție

	<p>Nu dezamblați cartușul de toner.</p> <p>Praful de toner poate fi periculos, dacă este inhalat sau ingerat.</p>
	<p>Nu dați foc niciunui consumabil precum cartușul de toner sau unitatea cuptorului.</p> <p>Există riscul de explozii sau de incendii necontrolabile.</p>
	<p>Atunci când depozitați consumabile precum cartușul de toner, nu le lăsați la îndemâna copiilor.</p> <p>Praful de toner poate fi periculos, dacă este inhalat sau ingerat.</p>
	<p>Utilizarea consumabilelor reciclate, precum tonerul, poate cauza deteriorarea mașinii.</p> <p>În cazul daunelor datorate utilizării consumabilelor reciclate, se va percepe o taxă de service.</p>



Pentru consumabilele care conțin praf de toner (cartuș toner, recipient toner uzat, unitate de procesare a imaginii etc.) urmați instrucțiunile de mai jos.

- Când aruncați consumabilele, respectați instrucțiunile pentru eliminarea acestora. Consultați distribuitorul pentru instrucțiunile de eliminare.
- Nu spălați consumabilele.
- Nu reutilizați tonerul uzat după golirea recipientului acestuia.

Dacă nu respectați instrucțiunile de mai sus, efectele pot fi defectarea echipamentului sau poluarea mediului. Garanția nu acoperă defecțiunile apărute din cauza neglijenței utilizatorului.



Dacă se varsă toner pe îmbrăcămintea dvs., nu utilizați apă caldă pentru a-l spăla.

Apa fierbinte fixează tonerul în țesătură. Utilizați apă rece.



Atunci când schimbați cartușul de toner sau scoateți hârtia blocată, aveți grijă să nu lăsați particulele de toner să vă atingă corpul sau hainele.

Praful de toner poate fi periculos, dacă este inhalat sau ingerat.

Prezentarea generală a mașinii

Componente



Cablu de alimentare

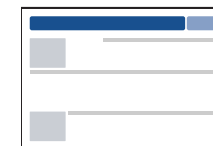

Ghidul de instalare rapidă

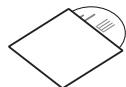

CD cu software^a

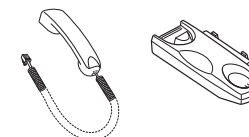

Receptor^b

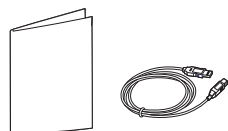

Accesorii diverse^c

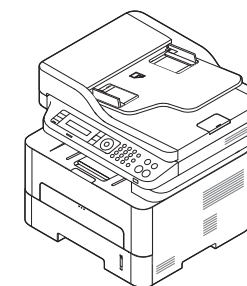

Echipament

a. CD-ul cu software conține driverele imprimantei și aplicații software.

b. Doar modelele Receptor (consultați "Funcție de diversitate" la pagina 11)

c. Diversele accesorii incluse împreună cu mașina dvs. pot varia în funcție de țara de achiziție și de model.

Prezentarea generală a mașinii

Vedere din față



- În funcție de modelul dvs., această ilustrație poate diferi de cea corespunzătoare mașinii dvs.
- În funcție de model sau de țară, este posibil ca unele caracteristici și elemente opționale să nu fie disponibile (consultați "Caracteristici în funcție de model" la pagina 8).

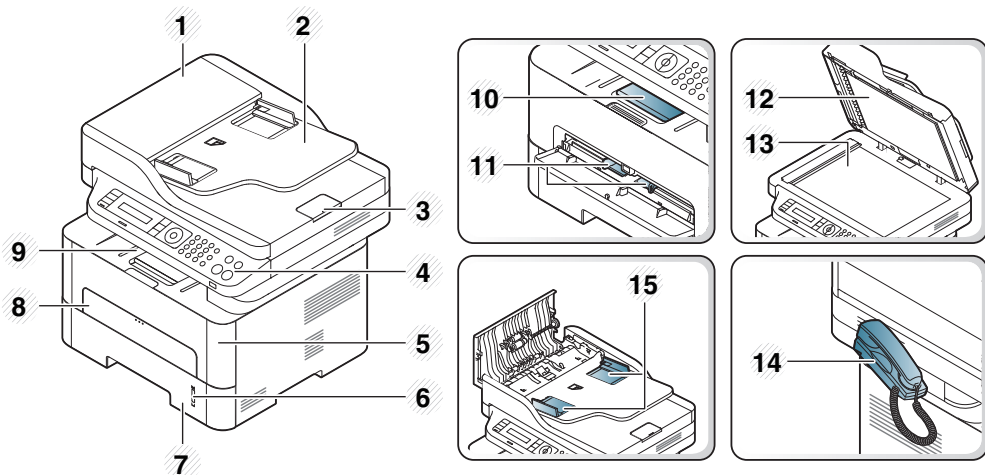

3	Tavă de ieșire alimentator de documente	11	Hârtie cu ghidaje pe un alimentator manual
4	Panou de Control	12	Capacul scannerului
5	Capac frontal	13	Geamul scannerului
6	Indicator nivel hârtie	14	Receptor ^a
7	Tava	15	Hârtie cu ghidaje pe un alimentator manual
8	Tavă manuală de alimentare	16	marcaj NFC ^b (Comunicare cu un obiect aflat în imediata apropiere)

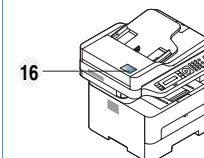

- a. Doar modelele Receptor (consultați "Funcție de diversitate" la pagina 11).
b. M288x series exclusiv.

1	Capacul alimentatorului cu documente	9	Tavă de ieșire
2	Tavă alimentare alimentator de documente	10	Suportul de ieșire

Prezentarea generală a mașinii

Vedere din spate



- În funcție de modelul dvs., această ilustrație poate diferi de cea corespunzătoare mașinii dvs.
- Unele caracteristici și elemente opționale s-ar putea să nu fie disponibile, în funcție de model sau țară (consultați "Caracteristici în funcție de model" la pagina 8).

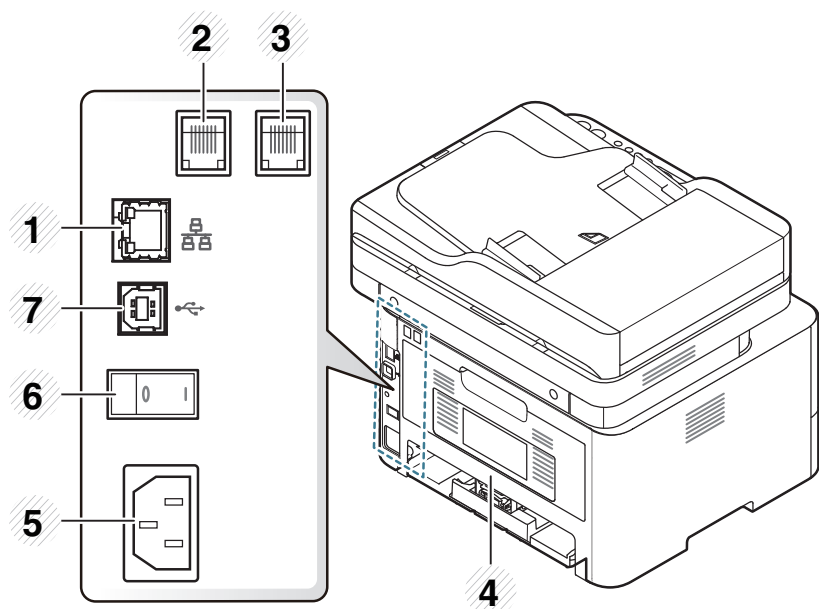

1	Port rețea ^a	5	Priză de alimentare
2	Mufă linie telefonică (Line) ^b	6	Comutator de alimentare ^b
3	Mufă telefon suplimentar (EXT) ^c	7	Port USB
4	Capac posterior		

a. M267xN/M267xFN/M267xHN/M267xHN/M287xND/M287xFD/M287xDW/M287xFW/M287xHN/M288xFW/M288xHW exclusiv.

b. Este posibil să nu fie disponibil, în funcție de model sau țară.

c. M267xF/M267xFN/M267xHN/M267xHN/M287xFD/M287xFW/M287xHN/M288xFW/M288xHW exclusiv.

Prezentare generală a panoului de control







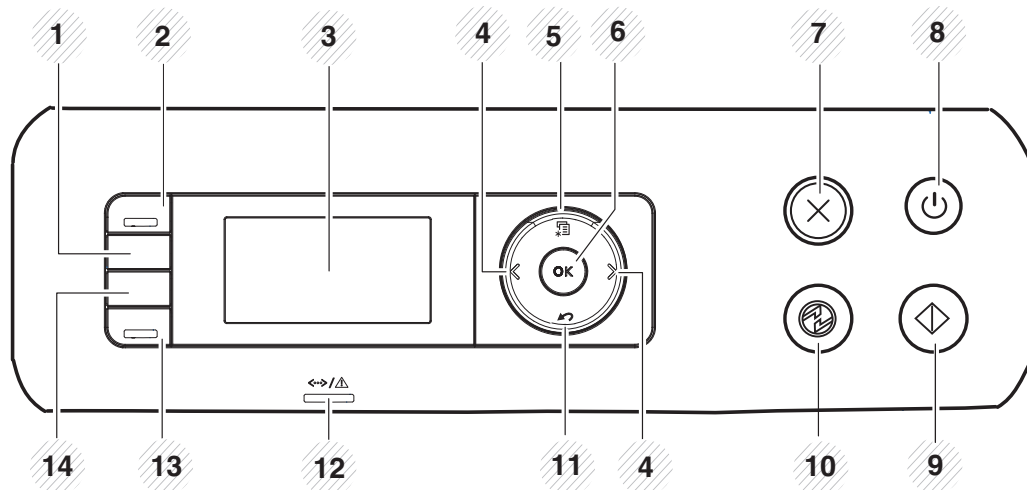

Acest panou de control poate diferi de cel corespunzător echipamentului dvs., în funcție de modelul acestuia. Există mai multe tipuri de panouri de control.

M267xN/M287xND/M287xDW



1 ID Copy

Vă permite să copiați ambele fețe ale unei cărți de identitate cum ar fi un permis auto pe aceeași parte a hârtiei. (consultați "Copiere cărți de identitate" la pagina 65).

2	Scan to	Comută între modul scanare și copiere. Ledul Scan to se aprinde în modul scanare și oprește modul copiere.
3	Display screen	Prezintă starea curentă și afișează solicitări în timpul unei operații.
4	Săgețile stânga/ dreapta	Derulează prin opțiunile disponibile din meniul selectat și mărește sau micșorează valorile.
5	Menu	 Se deschide modul Menu și defilează prin meniurile disponibile (consultați "Accesarea meniului" la pagina 34).
6	OK	Confirmă selecția de pe ecran.
7	Stop/ Clear	 Oprește o operație în orice moment.
8	Power/ Wake Up	 Pornește sau oprește alimentarea sau reactivează aparatul din modul de economisire energie. Dacă trebuie să opriți aparatul, apăsați acest buton pentru mai mult de trei secunde.
9	Start	 Pornește o lucrare.
10	Power Saver	 Intră în modul de economisire a energiei.
11	Back	 Vă readuce la nivelul meniului imediat superior.
12	LED-urilorStatus	Indică starea aparatului dvs. (consultați "Interpretarea LED-urilor de stare" la pagina 109).

Prezentare generală a panoului de control

13	Eco	Activați modul Eco pentru a reduce consumul de toner și de hârtie (consultați "Imprimarea Eco" la pagina 59).
14	Darkness	Reglați nivelul de luminozitate pentru a face o copie care să fie mai ușor de citit, atunci când originalul conține marcaje slabe și imagini întunecate.
	WPS	Configurează cu ușurință conexiunea rețelei wireless, fără un computer (consultați "Configurare rețea fără fir" la pagina 168).



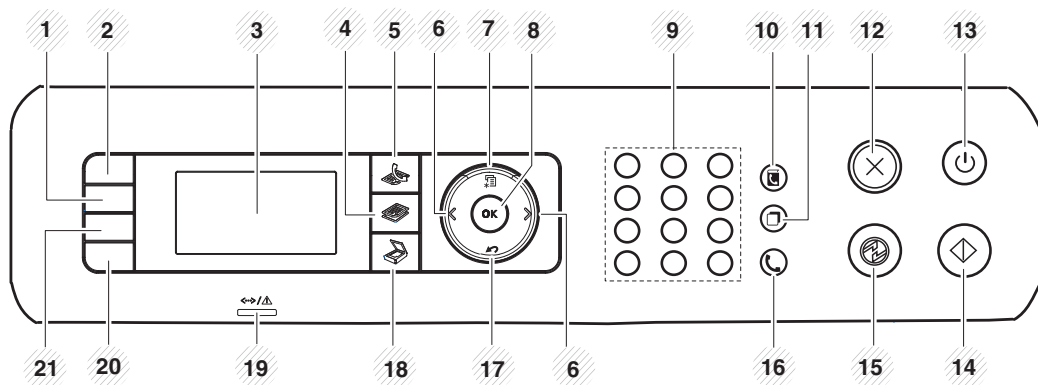

**M267xF/M267xFN/M287xFD/M267xFH/M287xFW/
M267xHN/M287xHN/M288xFW/M288xHW**



1	Darkness	Reglați nivelul de luminozitate pentru a face o copie care să fie mai ușor de citit, atunci când originalul conține marcaje slabe și imagini întunecate.
---	-----------------	--

2	ID Copy	Vă permite să copiați ambele fețe ale unei cărți de identitate cum ar fi un permis auto pe aceeași parte a hârtiei. (consultați "Copiere cărți de identitate" la pagina 65).
3	Display screen	Prezintă starea curentă și afișează solicitări în timpul unei operații.
4	Copy	Comută la modul Copiere.
5	Fax	Comută la modul Fax.
6	Săgețile stânga/dreapta	Derulează prin opțiunile disponibile din meniul selectat și mărește sau micșorează valorile.
7	Menu	Deschide modul Meniu și defilează prin meniurile disponibile.
8	OK	Confirmă selecția de pe ecran.
9	Tastatură numerică	Formează un număr sau introduce caractere alfanumerice.
10	Address Book	Vă permite stocarea numerelor de fax utilizate frecvent sau căutarea numerelor de fax stocate.
11	Redial/Pause(-)	În modul disponibil, reapelează ultimul număr sau, în modul editare, introduce o pauză în numărul de fax.
12	Stop/Clear	Oprește o operație în orice moment.
13	Power/Wake Up	Pornește sau oprește alimentarea sau reactivează aparatul din modul de economisire energie. Dacă trebuie să opriți aparatul, apăsați acest buton pentru mai mult de trei secunde.

Prezentare generală a panoului de control

14	Start		Pornește o lucrare.
15	Power Saver		Intră în modul de economisire a energiei.
16	On Hook Dial		Când apăsați acest buton, puteți auzi un ton de apel. Apoi introduceți numărul de fax. Este similar cu efectuarea unui apel utilizând difuzorul.
17	Back		Vă readuce la nivelul meniului imediat superior.
18	Scan		Comută la modul Scanare.
19	Status LED		Indică starea aparatului dvs. (consultați "Interpretarea LED-urilor de stare" la pagina 109).
20	Eco		Activați modul Eco pentru a reduce consumul de toner și de hârtie (consultați "Imprimarea Eco" la pagina 59).

Apăsați acest buton și va apărea **Print Screen?** pe ecranul de afișaj. Dacă doriți să imprimați doar ecranul activ, selectați **Active**. Dacă doriți să imprimați întregul ecran, selectați **Full**.

Print Screen



- Funcția **de imprimare a ecranului** poate fi utilizată numai cu sistemele de operare Windows și Mac.
- Puteți utiliza această funcție numai cu mașina conectată prin USB.
- La imprimarea ferestrei active sau a întregului ecran al monitorului folosind butonul de imprimare a ecranului, e posibil ca mașina să utilizeze mai mult toner în funcție de ceea ce se imprimă.
- Puteți utiliza această funcție numai dacă programul Samsung Easy Printer Manager al echipamentului este instalat. Dacă sunteți un utilizator al sistemului de operare Mac, trebuie să activați **Screen Print Settings** din Samsung Easy Printer Manager pentru a utiliza funcția Print Screen.

Pornirea mașinii



În funcție de opțiuni sau modele, imaginile din acest ghidul utilizatorului pot diferi de echipamentul dvs. Verificați tipul echipamentului dvs. (consultați "Prezentarea generală a mașinii" la pagina 22).

1 Mai întâi conectați mașina la sursa de alimentare cu electricitate.

Dacă mașina este prevăzută cu un comutator de alimentare, activați-l.

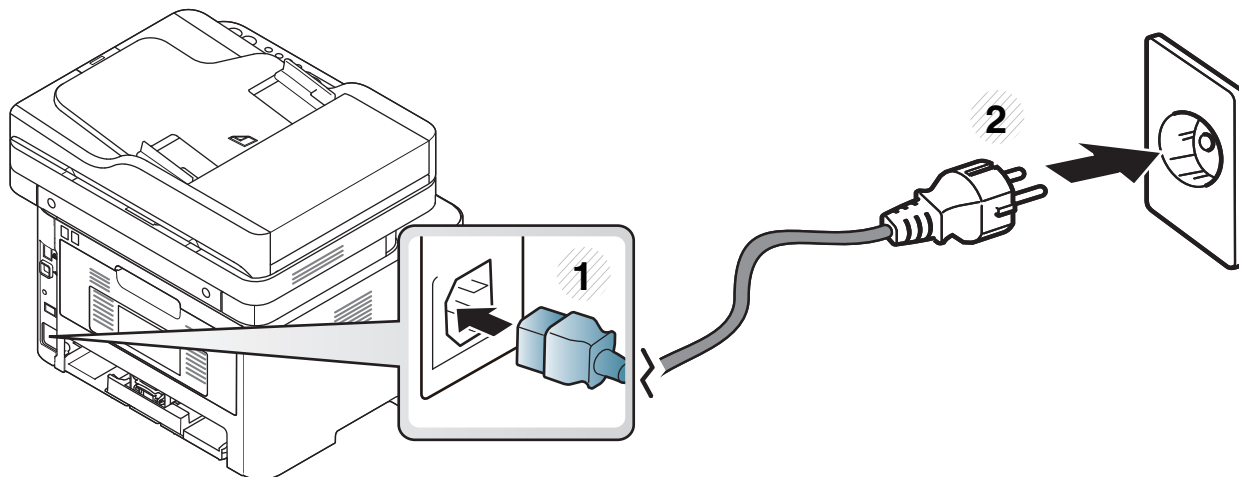

Pentru M267xN and M287xND/M287xDW, apăsați de asemenea butonul  (**Power/Wake Up**) pentru a porni echipamentul.

Instalarea locală a driverului

Instalarea locală a driverului

O mașină conectată local este o mașină conectată direct la computerul dvs. utilizând cablul. Dacă mașina dvs. este conectată la o rețea, treceți peste următorii pași de mai jos și continuați instalarea driverului mașinii conectate la rețea (consultați "Instalarea driverului pentru rețea" la pagina 156).



- Dacă sunteți un utilizator al sistemelor de operare Mac, Linux sau Unix, consultați "Instalare software" la pagina 145.
- Fereastra de instalare care apare în acest Ghidul utilizatorului poate să difere în funcție de mașină și de interfața utilizată.
- Utilizați numai un cablu USB mai scurt de 3 metri.

Windows

- 1 Asigurați-vă că mașina este conectată la computerul dvs. și că este activată.
- 2 Introduceți CD-ul furnizat cu software-ul în unitatea CD-ROM.

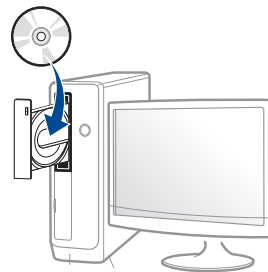

Tastați X:\Setup.exe, înlocuind „X” cu litera care corespunde unității dvs. CD-ROM, apoi faceți clic pe **OK**.

- Pentru Windows 8,

Dacă fereastra de instalare nu apare, din **Charms(Butoane)**, selectați **Căutare > Apps(Aplicație)** și căutați **Executare**.

Tastați X:\Setup.exe, înlocuind “X” cu litera care reprezintă unitatea CD-ROM și faceți clic **OK**.

Dacă apare fereastra pop-up “**Atingeți pentru a vedea ce se întâmplă cu acest disc.**”, faceți clic pe fereastră și selectați **Run Setup.exe**.

3 Analizați și acceptați acordurile de instalare din fereastra de instalare. Apoi, faceți clic pe **Next**.

4 Selectați **USB connection (Conexiune USB)** din ecranul **Printer Connection Type**. Apoi, faceți clic pe **Next**.

5 Urmați instrucțiunile din fereastra de instalare.



Puteți selecta aplicațiile software în fereastra **Select Software to Install**.

Din ecranul Pornire al Windows 8



- Driverul V4 este descărcat automat din Actualizare Windows în cazul în care computerul este conectat la Internet. Dacă nu, puteți descărca manual driverul V4 de pe site-ul web Samsung, www.samsung.com > găsiți-vă produsul > Asistență sau Descărcări.
- Puteți descărca aplicația Samsung Printer Experience din **Magazin Windows**. Aveți nevoie de un cont Microsoft pentru a utiliza **Magazin Store(Magazin)**.
 - 1 Din **Charms(Butoane)**, selectați **Căutare**.
 - 2 Faceți clic pe **Store(Magazin)**.
 - 3 Căutați și faceți clic pe **Samsung Printer Experience**.
 - 4 Faceți clic pe **Install**.
- Dacă instalați driverul folosind CD-ul software-ului furnizat, driverul V4 nu este instalat. Dacă doriți să utilizați driverul V4 în ecranul **Spațiu de lucru**, puteți descărca de pe site-ul web Samsung, www.samsung.com > găsiți-vă produsul > Asistență sau Descărcări.
- Dacă doriți să instalați instrumentele de gestionare a imprimantei Samsung, va trebui să le instalați folosind CD-ul cu software furnizat.

1 Asigurați-vă că computerul este conectat la Internet și este alimentat cu curent electric.

2 Asigurați-vă că mașina este pornită.

3 Conectați computerul și mașina cu un cablu USB.

Driverul este instalat automat din **Windows Update**.

Reinstalarea driverului

Reinstalarea driverului

Dacă driverul imprimantei nu funcționează corespunzător, urmați pașii de mai jos pentru reinstalarea driverului.

Windows

- 1 Asigurați-vă că mașina este conectată la computerul dvs. și că este activată.
- 2 Din meniul **Pornire**, selectați **Programe** sau **Toate programele** > **Samsung Printers** > **Uninstall Samsung Printer Software**.
 - Pentru Windows 8,
 - 1 Din Butoane, selectați **Căutare** > **Apps(Aplicație)**.
 - 2 Căutați și faceți clic pe **Panou de control**.
 - 3 Faceți clic **Programe și caracteristici**.
 - 4 Faceți clic dreapta pe driverul pe care doriți să îl deinstalați și selectați **Dezinstalare**.
- 3 Urmați instrucțiunile din fereastra de instalare.

- 4 Introduceți CD-ul cu software în unitatea CD-ROM și reinstalați driverul (consultați "Instalarea locală a driverului" la pagina 30).

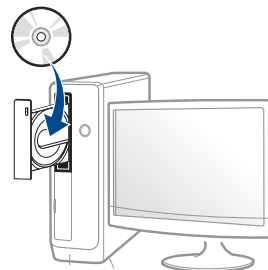

Din ecranul Pornire al Windows 8

- 1 Asigurați-vă că mașina este conectată la computerul dvs. și că este activată.
- 2 Faceți clic pe butonul **Dezinstalare software imprimantă Samsung** din ecranul **Pornire**.
- 3 Urmați instrucțiunile din fereastră.



- Dacă nu puteți găsi un cadru Samsung Printer Software, deinstalați din modul ecran desktop.
- Dacă doriți să deinstalați instrumentele de gestionare a imprimantei Samsung, din ecranul **Pornire**, faceți clic dreapta pe aplicație > **Dezinstalare** > faceți clic dreapta pe programul pe care doriți să îl ștergeți > **Dezinstalare** și urmați instrucțiunile din fereastră.



2. Prezentare generală a meniurilor și noțiuni de bază pentru configurare

Acest capitol oferă informații despre structura generală a meniurilor și opțiunile de bază pentru configurare.

- **Prezentare generală a meniurilor** 34
- **Setări de bază ale mașinii** 38
- **Suportul și tava** 40
- **Noțiuni de bază despre imprimare** 57
- **Copierea de bază** 62
- **Scanare de bază** 67
- **Noțiuni de bază despre fax** 68

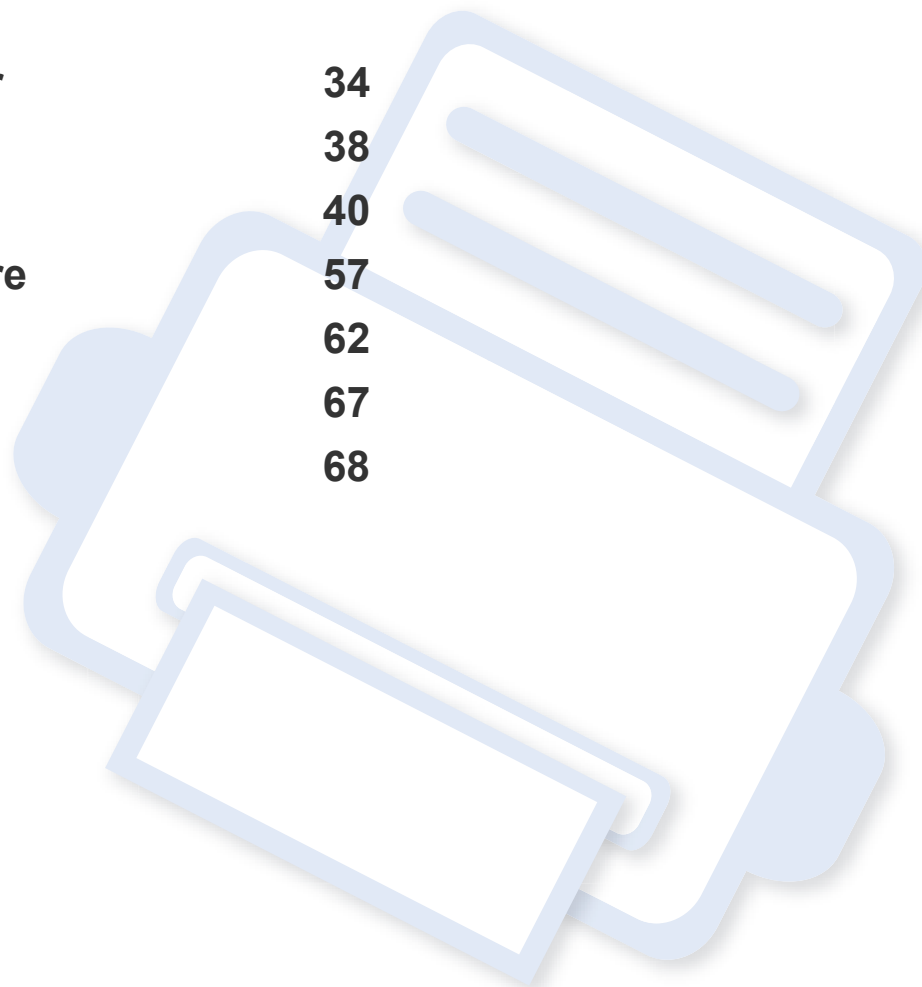

Prezentare generală a meniurilor

Panoul de control vă acordă acces la diverse meniuri pentru a configura mașina sau pentru a utiliza funcțiile mașinii.



- Lângă meniul curent selectat apare un asterisc (*).
- În funcție de opțiuni sau modele, este posibil ca unele mesaje să nu apară pe afișaj. În acest caz, acestea nu sunt aplicabile pentru mașina dvs.
- Anumite denumiri din meniu pot să difere de cele ale mașinii dvs. în funcție de opțiunile sale sau de modele.
- Meniurile sunt descrise în Ghidul avansat (consultați "Meniuri utile pentru setări" la pagina 213).

6 Apăsați  (**Stop/Clear**) pentru a reveni la modul disponibil.

Accesarea meniului

- 1 Selectați butonul pentru fax, copiere sau scanare de pe panoul de control, în funcție de caracteristica utilizată.
- 2 Selectați  (**Menu**) până când meniul dorit apare pe linia din partea inferioară a afișajului și apăsați **OK**.
- 3 Apăsați săgețile stânga/dreapta până când apare elementul dorit și apăsați **OK**.
- 4 Dacă elementul de setare are submeniuri, repetați pasul 3.
- 5 Apăsați pe **OK** pentru a salva selecția.

Prezentare generală a meniurilor

Fax Feature ^a (consultați "funcție fax" la pagina 220)		Fax Setup ^a (consultați "Configurarea trimiterii" la pagina 221, "Configurare primire" la pagina 222)		Copy Feature (consultați "Funcția de copiere" la pagina 217)	
Darkness	Rcv.Forward	Sending	DRPD	Original Size	Photo
Light+5- Light+1	Forward to Fax	Redial Times	Ring to Answer	Reduce/Enlarge	Collation
Normal	Forward to PC	Redial Term	Stamp Rcv Name	Duplex ^d	Layout
Dark+1- Dark+5	Forward & Print	Prefix Dial	RCV Start Code	1 Sided	Normal
Resolution	Secure Receive	ECM Mode	Auto Reduction	1->2Sided	2-Up
Standard	Off	Modem Speed	Discard Size	1->2Sided Rot.	4-Up
Fine	On	Fax Confirm.	Junk Fax Setup	Darkness	ID Copy
Super Fine	Print	Image TCR	DRPD Mode	Light+5- Light+1	Adjust Bkgd.
Photo Fax	Add Page	Dial Mode ^b	Duplex Print ^c	Normal	Off
Color Fax	Cancel Job	Receiving	Change Default	Dark+1- Dark+5	Auto
Original Size		Receive Mode	Darkness	Original Type	Enhance Lev.1
Multi Send		Fax	Resolution	Text	Enhance Lev.2
Delay Send		Tel	Original Size	Text/Photo	Erase Lev.1- Erase Lev.4
Priority Send		Ans/Fax	Manual TX/RX		
Send Forward					

a. M267xF/ M267xFN/ M287xFD/ M287xFW/ M267xFH/ M267xHN/ M287xHN/M288xFW/M288xHW exclusiv.

b. În funcție de țara dvs., este posibil ca această opțiune să nu fie disponibilă.

c. M287xFD/M287xFW/ M287xHN/M288xFW/M288xHW exclusiv.

d. M287xND/M287xFD/M287xDW/M287xFW/M287xHN/M288xFW/M288xHW exclusiv.

Prezentare generală a meniurilor

Copy Setup (consultați "Configurarea Copierii" la pagina 219)	System Setup (consultați "Configurare sistem" la pagina 224)			Print Setup ^e (consultați "Meniu imprimare" la pagina 215)
Change Default Original Size Copies Reduce/Enlarge Duplex^a Darkness Original Type Collation	Machine Setup Machine ID^b Fax Number^b Date & Time^b Clock Mode^b Language Default Mode^b Power Save Auto Power Off^c Wakeup Event System Timeout Job Timeout Altitude Adj. Auto Continue Paper Substit.	Toner Save Eco Settings Paper Setup Paper Size Paper Type Paper Source Margin Sound/Volume^b Key Sound Alarm Sound Speaker Ringer Report Configuration Demo Page Network Conf.^d Supplies Info.	Usage Counter Fax Received^b Fax Sent^b Scheduled Jobs^b Fax Confirm.^b Junk Fax^b PCL Font List^e Address Book^b Maintenance CLR Empty Msg^f Supplies Life Image Mgr. TonerLowAlert ImgU.Low Alert^g Serial Number	Orientation Portrait Landscape Duplex Off Long Edge Short Edge Copies Resolution Clear Text Auto CR SkipBlankPages Emulation

a. M287xND/M287xFD/M287xDW/M287xFW/M287xHN/M288xFW/M288xHW exclusiv.

b. M267xF/ M267xFN/ M287xFD/M287xFW/M267xFH/ M267xHN/M287xHN/M288xFW/M288xHW exclusiv.

c. M267xN/ M287xND exclusiv.

d. M267xN/M267xFN/M287xND/ M287xFD/M287xDW/M287xFW/M267xHN/M287xHN/M288xFW/M288xHW exclusiv.

e. M287xND/M287xFD/M287xDW/M287xFW/M287xHN/M288xFW/M288xHW exclusiv.

f. Această opțiune apare numai atunci când o cantitate mică de toner a rămas în cartuș.

g. M2675/M2676/M2875/M2876/M2885/M2886 series exclusiv.

Prezentare generală a meniurilor

Network	
TCP/IP (IPv4)^a <ul style="list-style-type: none">DHCPBOOTPStatic	Wireless^b <ul style="list-style-type: none">Wi-Fi ON/OFF^bWi-Fi Direct^bWPS Setting^bWLAN Setting^cWLAN Default^bWLAN Signal^b
TCP/IP (IPv6)^a <ul style="list-style-type: none">IPv6 ActivateDHCPv6 Config	Protocol Mgr.^a <ul style="list-style-type: none">Net. ActivateHttp ActivateWINSSNMP V1/V2UPnP(SSDP)MDNSSetIPSLP
Ethernet Speed^a <ul style="list-style-type: none">Automatic10Mbps Half10Mbps Full100Mbps Half100Mbps Full	Network Conf.^a <ul style="list-style-type: none">Clear Setting^a

a. M267xN/M267xFN/M287xND/M287xFD/M287xDW/M287xFW/M267xHN/M288xFW/M288xHW exclusiv.

b. M287xDW/M287xFW/M288xFW/M288xHW exclusiv.

c. M287xFW/M288xFW exclusiv.

Setări de bază ale mașinii



Puteți configura setările echipamentului utilizând opțiunea **Device Settings** din programul Samsung Easy Printer Manager.

- Pentru utilizatorii de Windows și Mac, se setează din **Samsung**

Easy Printer Manager >  **(Comutare la modul avansat)** > **Device Settings**, consultați "Device Settings" la pagina 283.

După încheierea instalării, este posibil să doriți realizarea setărilor implicite ale mașinii.

Pentru a modifica setările implicite ale echipamentului, urmați acești pași:



Probabil va fi nevoie să apăsați pe **OK** pentru a ajunge la meniuri de la nivele inferioare, pentru anumite modele.

- 1** Selectați  (**Menu**) > **System Setup** > **Machine Setup** pe panoul de control.
- 2** Selectați opțiunea dorită apoi apăsați pe **OK**.
 - **Language:** modificați limba care este afișată pe panoul de control.
 - **Date & Time:** Atunci când setați ora și data, acestea sunt utilizate pentru temporizarea faxului. Acestea sunt imprimate pe raport. Dacă, totuși, acestea nu sunt corecte, trebuie să le modificați pentru ora corectă.



Introduceți ora și data corecte, utilizând săgețile sau tastatura numerică (consultați "Literale și numerele de pe tastatură" la pagina 234).

- Luna = de la 01 la 12
- Ziua = de la 01 la 31
- Anul = necesită patru cifre
- Ora = de la 01 la 12
- Minutul = de la 00 la 59

- **Clock Mode:** Puteți configura mașina pentru a afișa ora curentă atât în formatul 12 ore, cât și în formatul 24 ore.
- **Power Save:** Atunci când nu utilizați mașina pentru o perioadă, utilizați această caracteristică pentru a economisi energie.



Când apăsați butonul  (**Power/Wake Up**) dacă începeți să imprimați sau primiți un fax, echipamentul se reactivează din modul de economisire al energiei.

- **Altitude Adj.:** Calitatea imprimării este influențată de presiunea atmosferică, care este determinată de înălțimea față de nivelul mării la care se află echipamentul. Înainte de a seta valoarea altitudinii, identificați altitudinea la care vă aflați (consultați "Reglarea altitudinii" la pagina 233).

- 3** Selectați opțiunea dorită apoi apăsați pe **OK**.

Setări de bază ale mașinii

- 4 Apăsați pe **OK** pentru a salva selecția.
- 5 Apăsați butonul  (**Stop/Clear**) pentru a reveni la modul disponibil.



Consultați legăturile de mai jos pentru a configura alte setări folosite pentru utilizarea echipamentului.

- Consultați "Introducerea diverselor caractere" la pagina 234.
- Consultați "Literale și numerele de pe tastatură" la pagina 234.
- Consultați "Setarea dimensiunii și tipului de hârtie" la pagina 51.
- Consultați "Configurarea agendei de adrese a faxului" la pagina 236.

Suportul și tava

Acest capitol furnizează informații despre modul în care se încarcă suportul de imprimare pe mașina dvs.

Selectarea suportului de imprimare

Puteți imprima pe o varietate de suporturi de imprimare, precum hârtie simplă, plicuri, etichete și folii transparente. Utilizați întotdeauna suporturi de imprimare care respectă recomandările de utilizare pentru mașina dvs.

Recomandări privind selectarea suportului de imprimare

Suporturile de imprimare care nu respectă recomandările din prezentul ghid al utilizatorului pot provoca următoarele probleme:

- Calitate slabă a imprimării
- Blocaje frecvente ale hârtiei
- Uzură prematură a mașinii.

Proprietăți precum masa, compoziția, granulația și conținutul de umezeală reprezintă factori importanți ce afectează performanța mașinii și calitatea imprimării. Când alegeți materialele de imprimare luați în considerare următoarele aspecte:

- Tipul, dimensiunea și masa suportului de imprimare pentru mașina dvs. sunt descrise în specificațiile suportului de imprimare (consultați "Specificații privind suporturile de imprimare" la pagina 120).
- Rezultatul dorit: Suportul de imprimare ales trebuie să fie potrivit cu proiectul dvs.
- Luminozitatea: Anumite suporturi de imprimare sunt mai albe decât altele și produc imagini mai clare, mai vibrante.
- Netezimea suprafeței: Netezimea suportului de imprimare afectează gradul de claritate al imprimării.



- Anumite suporturi de imprimare pot să respecte toate recomandările din acest ghid al utilizatorului și cu toate acestea rezultatele să fie nesatisfăcătoare. Acest lucru poate avea ca și cauză caracteristicile ciliilor, manipularea necorespunzătoare, niveluri inacceptabile ale temperaturii și umidității sau alte variabile care nu pot fi controlate.
- Înainte de a cumpăra suporturi de imprimare în cantități mari, asigurați-vă că sunt respectate cerințele specificate în prezentul ghid al utilizatorului.

Suportul și tava



- Utilizarea de suport de imprimare care nu întrunește aceste specificații poate cauza probleme sau necesita reparații. Astfel de reparații nu sunt acoperite de garanția Samsung sau de acordurile de service.
- Cantitatea de hârtie introdusă în tavă poate să difere în funcție de tipul de suport utilizat (consultați "Specificații privind suporturile de imprimare" la pagina 120).
- Asigurați-vă că nu utilizați cu această mașină hârtie foto pentru imprimante cu jet de cerneală. Acest lucru ar putea deteriora aparatul.
- Utilizarea de suport de imprimare inflamabil poate provoca un incendiu.
- Utilizați suporturi de imprimare recomandate (consultați "Specificații privind suporturile de imprimare" la pagina 120).



Utilizarea de suport de imprimare inflamabil sau lăsarea de materiale străine în imprimantă, poate duce la supraîncălzirea unității și, în rare ocazii, poate provoca un incendiu.

Cantitatea de hârtie introdusă în tavă poate să difere în funcție de tipul de suport utilizat (consultați "Specificații privind suporturile de imprimare" la pagina 120).

Prezentare generală a tăvii

Pentru a modifica dimensiunea, trebuie să ajustați ghidajele pentru hârtie.

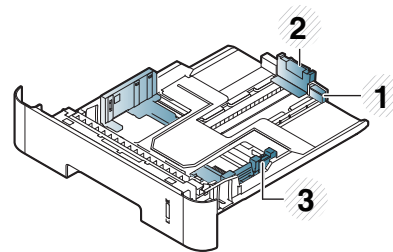

- 1 Ghidaj extensie tavă
- 2 Ghidaj pentru lungimea hârtiei
- 3 Ghidaj pentru lățimea hârtiei



Dacă nu reglați ghidajul, acest lucru poate avea ca efect înregistrarea hârtiei, distorsionarea imaginii sau blocarea hârtiei.

Suportul și tava



Indicatorul cantității de hârtie arată cantitatea de hârtie din tavă.

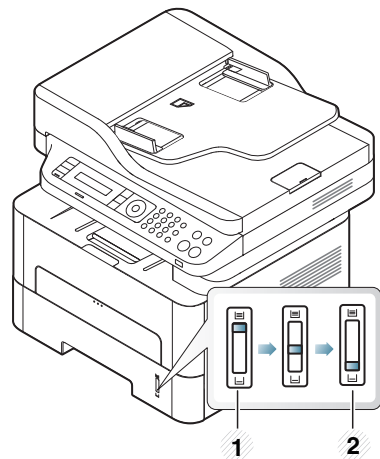

- 1 Full
- 2 Gol

Tip de hârtie disponibil pentru imprimarea pe ambele fețe



Este posibil ca imprimarea duplex să nu fie disponibilă pentru anumite modele (consultați "Caracteristici în funcție de model" la pagina 8).

Tipurile de hârtie disponibilă pentru imprimarea pe ambele fețe diferă în funcție de tensiunea de alimentare utilizată de mașina dvs. Consultați tabelul de mai jos.

Tensiune de alimentare	Hârtie disponibilă
110 V	Letter, Legal, US Folio, Oficio
220 V	A4

Suportul și tava

Încărcarea hârtiei în tavă



Atunci când imprimați folosind tava, nu încărcați hârtie în alimentatorul manual deoarece acest lucru poate cauza blocarea hârtiei.

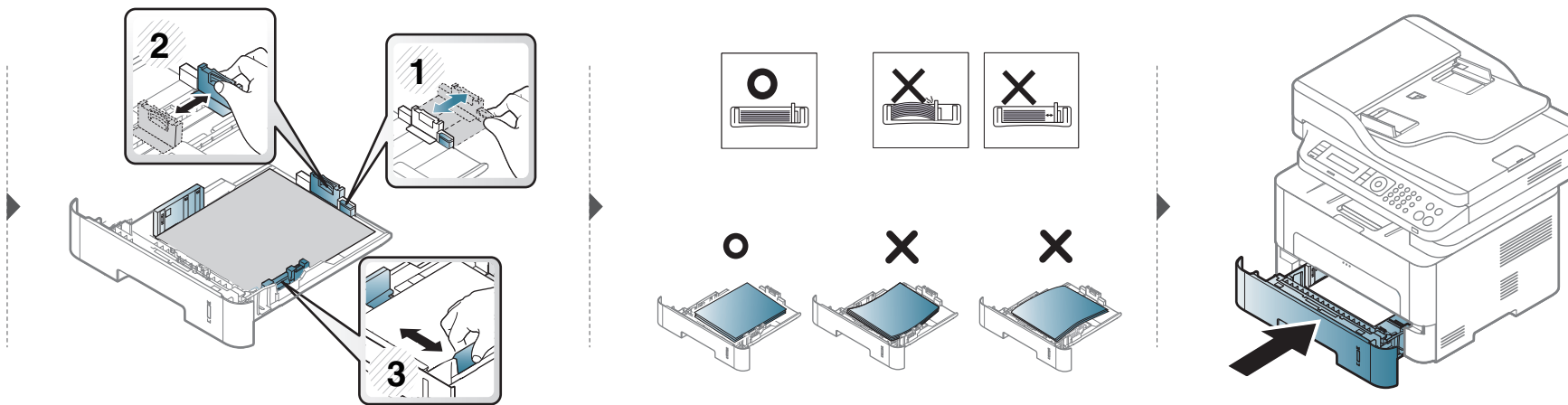
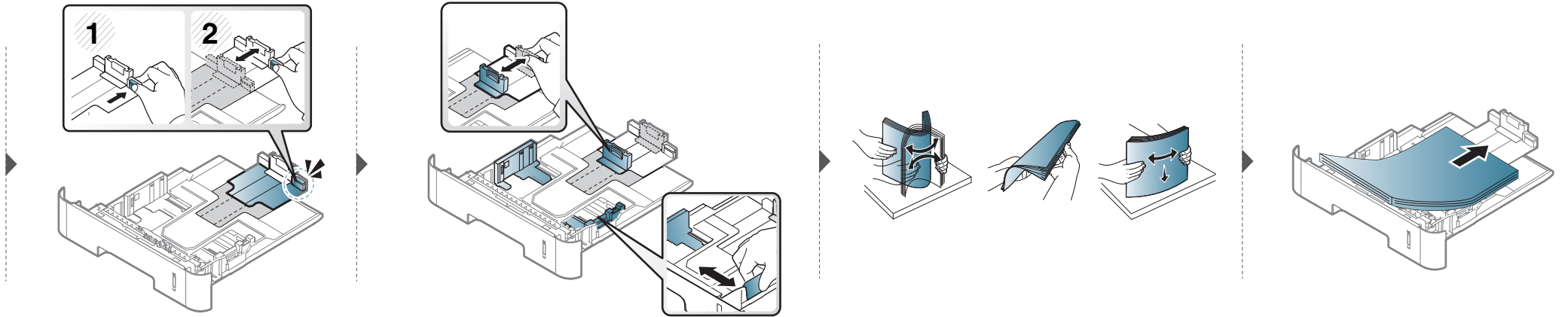

Suportul și tava

Încărcare în alimentator manual

Alimentatorul manual poate cuprinde dimensiuni și tipuri speciale de materiale de imprimare, precum cărți poștale, bilete de notițe și plicuri (consultați "Specificații privind suporturile de imprimare" la pagina 120).



Sfaturi despre utilizarea alimentatorului manual

- În alimentatorul manual încărcați la un moment dat numai suporturi de imprimare de un singur tip, un singur format și o singură greutate.
- Pentru a evita blocajele de hârtie, nu adăugați hârtie în timpul imprimării câtă vreme mai există încă hârtie în alimentatorul manual.
- Suportul de imprimare trebuie să fie încărcat cu fața în sus, cu marginea superioară intrând prima în alimentatorul manual și fiind plasat în centrul tăvii.
- Pentru a asigura calitatea imprimării și pentru a preveni blocajele hârtiei, încărcați doar hârtia disponibilă (consultați "Specificații privind suporturile de imprimare" la pagina 120).
- Neteziți orice ondulație de pe cărțile poștale, plicuri și etichete, înainte de a le încărca în alimentatorul manual.
- Atunci când imprimați pe suporturi de imprimare speciale, trebuie să urmați indicațiile de încărcare (consultați "Imprimare pe suporturi de imprimare speciale" la pagina 46).
- În momentul în care colile se suprapun atunci când utilizați alimentatorul manual, deschideți tava 1 și scoateți colile care se suprapun apoi încercați să imprimați din nou.
- Atunci când hârtia nu se alimentează corect în timpul imprimării, împingeți hârtia înăuntru manual până când începe să se alimenteze automat.
- Atunci când mașina se află în modul economisire energie, aceasta nu alimentează hârtie din alimentatorul manual. Reactivați mașina apăsând butonul de alimentare înainte de a utiliza alimentatorul manual.

Suportul și tava

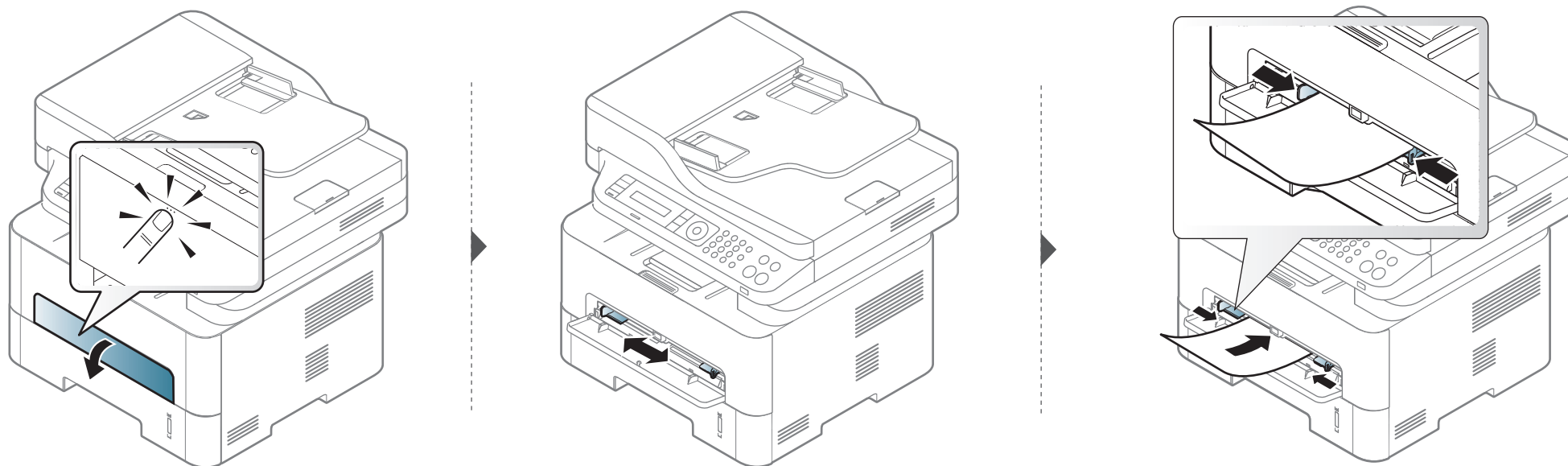

Suportul și tava

Imprimare pe suporturi de imprimare speciale

Tabelul de mai jos indică suportul special care poate fi utilizat în fiecare tavă.

Setarea hârtiei din echipament trebuie să corespundă cu cea a driverului, pentru a imprima fără o eroare de nepotrivire a hârtiei.

Pentru a schimba setarea hârtiei din echipament, din **Samsung Easy**

Printer Manager, selectați  (**Comutare la modul avansat**) > **Device Settings**.

Sau, dacă echipamentul dvs. are un ecran de afișare, puteți să îl setați utilizând butonul  (**Menu**) de pe panoul de control.

Apoi, setați tipul de hârtie din fereastra **Preferințe imprimare** > fila **Paper** > **Paper Type** (consultați "Deschiderea preferințelor de imprimare" la pagina 58).



- La utilizarea de suporturi speciale, vă recomandăm să faceți alimentarea cu câte o coală (consultați "Specificații privind suporturile de imprimare" la pagina 120).

- **Imprimarea pe suporturi speciale (Cu fața în sus)**

Dacă suporturile speciale sunt imprimate cu ondulări, încrețituri sau linii negre îngroșate, deschideți capacul posterior și încercați să imprimați din nou. Păstrați capacul posterior deschis în timpul imprimării.

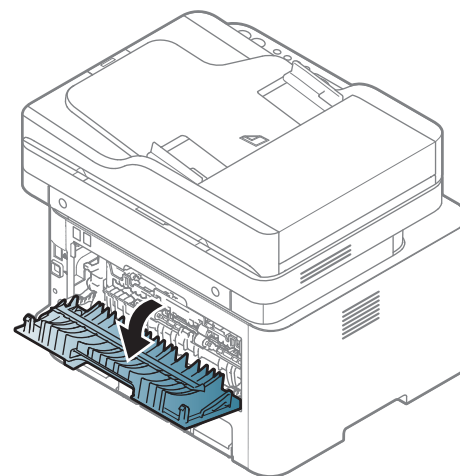

Pentru a afla greutatea hârtiei pentru fiecare coală, consultați "Specificații privind suporturile de imprimare" la pagina 120.

Suportul și tava

Tipuri	Tava	Alimentator manual
Plain	●	●
Thick	●	●
Thicker		●
Thin	●	●
Bond	●	●
Color		●
CardStock	●	●
Labels		●
Transparency		●
Envelope		●
Thick Envelope		●
Preprinted		●
Cotton		●
Recycled	●	●
Archive	●	●

(●: inclus, necompletat: Nu este disponibil)

Plic

Imprimarea cu succes a plicurilor depinde de calitatea plicurilor.

Pentru a imprima un plic așezați-l așa cum este prezentat în figura următoare.

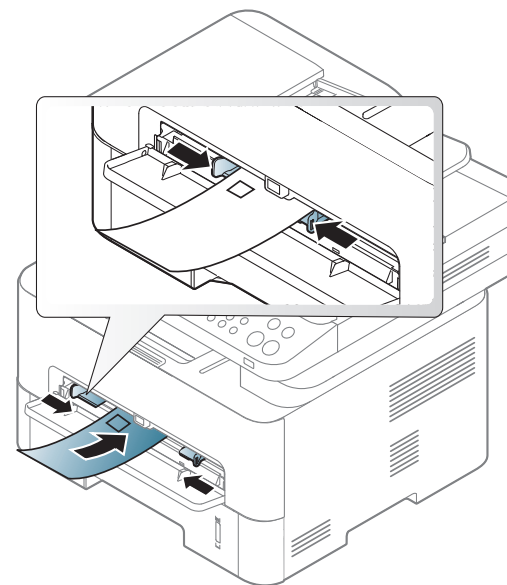

Dacă plicurile sunt imprimate cu încrețituri, cute sau linii negre îngroșate, deschideți capacul posterior și încercați să imprimați din nou. Păstrați capacul posterior deschis în timpul imprimării.

- Când selectați plicurile, luați în considerare următorii factori:
 - **Greutatea:** nu trebuie să depășească 90 g/m² în caz contrar pot să apară blocaje.

Suportul și tava

- **Construcția:** trebuie să fie netede, cu o încrețire mai mică de 6 mm și nu trebuie să conțină aer.
- **Problemă:** nu trebuie să fie încrețite, crestate sau deteriorate.
- **Temperatura:** trebuie să fie rezistente la căldura și presiunea mașinii în timpul operației.
- Utilizați numai plicuri bine construite, cu contururi clare și clape bine îndoite.
- Nu utilizați plicuri timbrate.
- Nu utilizați plicuri cu agrafe, închizători, ferestre, căptușeli cretate, sigilii auto-adezive sau alte materiale sintetice.
- Nu utilizați plicuri deteriorate sau de calitate inferioară.
- Asigurați-vă că lipitura de la ambele capete ale plicului se prelungește până la colțul plicului.

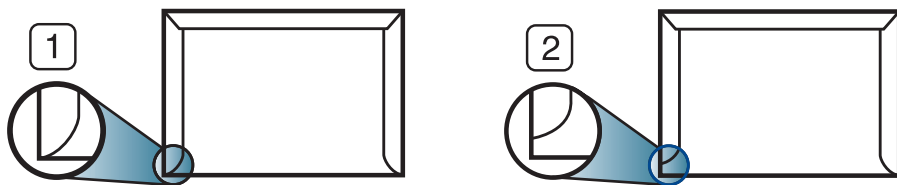

- 1 Acceptabil
- 2 Inacceptabil

- Plicurile cu adeziv protejat cu bandă sau cu mai multe clape care se pliază peste sigiliu trebuie să utilizeze adezivi compatibili cu temperatura din cuptorul mașinii pentru 0,1 secunde la aproximativ 170° C (338 °F). Clapele și benzile suplimentare pot cauza încrețire, îndoire sau blocaje și pot chiar deteriora unitatea cuptorului.

- Pentru o calitate optimă a imprimării, poziționați marginile nu mai aproape de 15 mm față de muchiile plicului.
- Evitați imprimarea pe zona unde se întâlnesc lipiturile plicului.

Transparency

Pentru a evita defectarea mașinii, utilizați numai folii transparente proiectate spre a fi utilizate la imprimante cu laser.

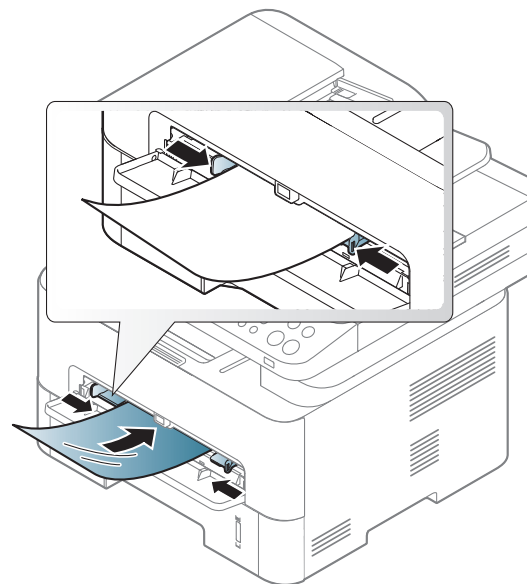

- Trebuie să reziste la temperatura de topire a mașinii.
- Așezați-le pe o suprafață plană după scoaterea lor din mașină.

Suportul și tava

- Nu lăsați mult timp folii transparente neutilizate în tava pentru hârtie. Praf și murdărie se pot acumula pe acestea, rezultând o imprimare cu pete.
- Pentru a preveni murdărirea cu amprente, manevrați-le cu grijă.
- Pentru a preveni ștergerea, nu expuneți mult timp la lumina soarelui foliile transparente imprimate.
- Asigurați-vă că foliile transparente nu sunt încrêțite, îndoite și nu au nicio margine ruptă.
- Nu utilizați folii transparente care se desprind de coala suport.
- Pentru a împiedica lipirea între ele a foliilor transparente, nu lăsați colile de etichete imprimate să se adune în teanc pe măsură ce sunt imprimate.
- Suporturi recomandate: Foliile transparente pentru o imprimantă color cu laser Xerox, precum 3R 91331 (A4), 3R 2780 (Letter).

Etichete

Pentru a evita defectarea mașinii, utilizați numai etichete proiectate spre a fi utilizate la imprimante cu laser.

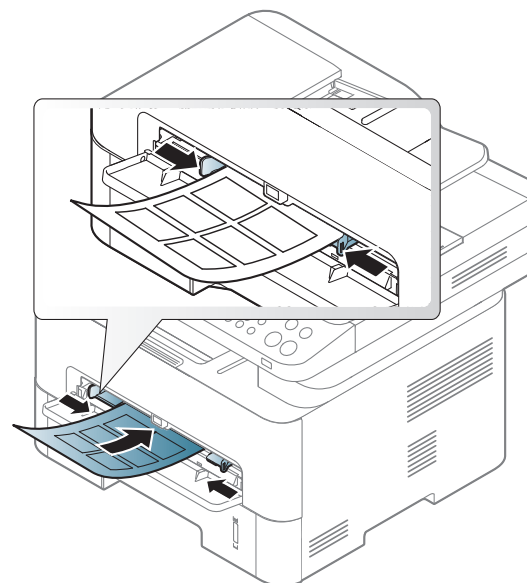

- Când selectați etichete, luați în considerare următorii factori:
 - **Adezivi:** Trebuie să fie stabili la temperatura cuptorului mașinii. Verificați specificațiile mașinii dvs. pentru a vedea care este temperatura din cuptor (aproximativ 170 °C).
 - **Aranjare:** utilizați numai etichete care nu au suportul expus între ele. Etichetele se pot dezlipi de pe colile care prezintă spații între etichete, cauzând blocaje periculoase.
 - **Răsucire:** Trebuie să fie netede fără să depășească 13 mm în ce privește ondularea, în oricare direcție.

Suportul și tava

- **Problemă:** nu utilizați etichete cu încrețituri, bule sau cu tendință de dezlipire.
- Asigurați-vă că între etichete nu există material adeziv expus. Zonele expuse pot cauza dezlipirea etichetelor în timpul imprimării, având ca urmare blocaje cu hârtie. De asemenea, adezivul expus poate cauza defectarea componentelor mașinii.
- Nu treceți de mai multe ori prin mașină aceeași coală de etichete. Suportul de adeziv este proiectat numai pentru o singură trecere prin mașină.
- Nu utilizați etichete care sunt parțial dezlipite de coala suport sau prezintă încrețituri, bule sau sunt deteriorate în alt mod.

Carton/Hârtie cu dimensiuni personalizate

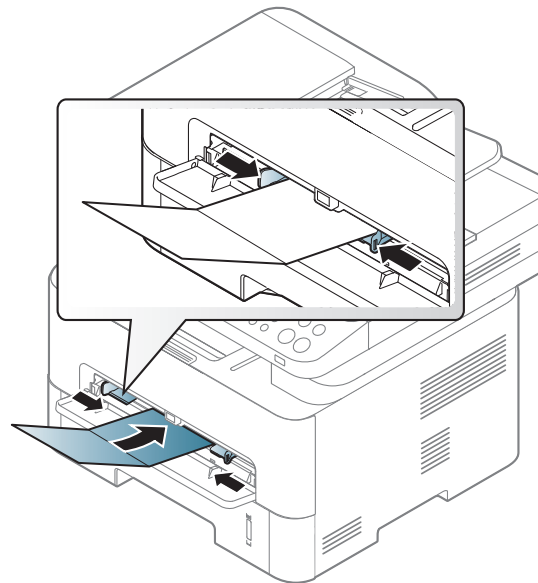

- În aplicația software, setați marginile la cel puțin 6,4 mm (0,25 țoli) distanță față de muchiile materialului.

Suportul și tava

Hârtie preimprimată

Atunci când încărcați hârtie preimprimată, partea imprimată trebuie poziționată cu fața în sus, cu o margine neîndoită în față. Dacă întâmpinați probleme la alimentarea cu hârtie, rotiți hârtia în poziție inversă. Rețineți că nu este garantată calitatea imprimării.

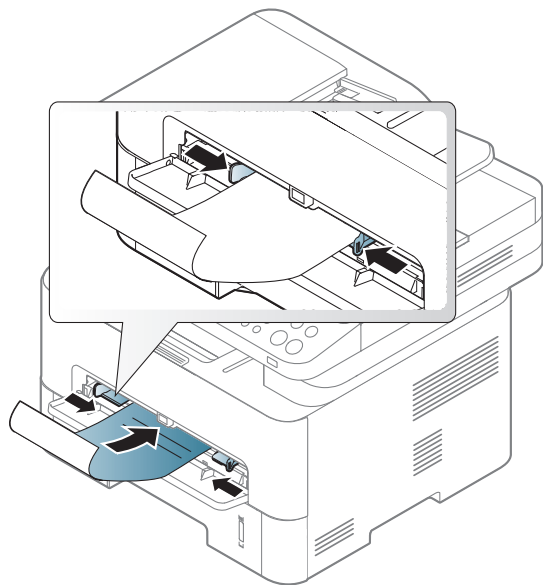

- Trebuie să fie imprimate cu cerneală rezistentă la căldură care nu se va topi, nu se va vaporiza sau nu va produce emisii periculoase când va fi supusă la temperatura cuptorului mașinii timp de 0,1 secunde (aproximativ 170 °C).
- Cerneala pentru hârtia preimprimată trebuie să fie neinflamabilă și nu trebuie să afecteze negativ rolele imprimantei.

- Înainte de a încărca hârtie preimprimată, verificați dacă cerneala de pe hârtie este uscată. În timpul procesului de topire, cerneala umedă este posibil să nu mai rămână fixată pe hârtia preimprimată, reducând calitatea imprimării.

Setarea dimensiunii și tipului de hârtie

După ce încărcați hârtia în tava pentru hârtie, setați dimensiunea și tipul de hârtie utilizând butoanele de pe panoul de control.

Setarea hârtiei din echipament trebuie să corespundă cu cea a driverului, pentru a imprima fără o eroare de nepotrivire a hârtiei.

Pentru a schimba setarea hârtiei din echipament, din **Samsung Easy**

Printer Manager, selectați  (**Comutare la modul avansat**) > **Device Settings**.

Sau, dacă echipamentul dvs. are un ecran de afișare, puteți să îl setați utilizând butonul  (**Menu**) de pe panoul de control.

Apoi, setați tipul de hârtie din fereastra **Preferințe imprimare** > fila **Paper** > **Paper Type** (consultați "Deschiderea preferințelor de imprimare" la pagina 58).



Probabil va fi nevoie să apăsați pe **OK** pentru a ajunge la meniuri de la nivele inferioare, pentru anumite modele.

Suportul și tava

- 1 Selectați  (Menu) > **System Setup** > **Paper Setup** > **Paper Size** sau **Paper Type** de pe panoul de control.
- 2 Selectați tava și opțiunea dorită.
- 3 Apăsați pe **OK** pentru a salva selecția.

- Dacă doriți să utilizați hârtie de dimensiuni speciale, precum hârtie pentru facturi, selectați fila **Paper** > **Size** > **Edit...** și setați **Custom Paper Size Settings** în **Preferințe imprimare** (consultați "Deschiderea preferințelor de imprimare" la pagina 58).

Folosind suportul de ieșire

-  Suprafața tăvii de ieșire se poate încălzi dacă imprimați un număr mare de coli dintr-o dată. Asigurați-vă că nu atingeți suprafața respectivă și nu permiteți apropierea copiilor de aceasta.

Paginile imprimate se adună pe suportul de ieșire și acesta va contribui la alinierea lor. Desfaceți suportul de ieșire.

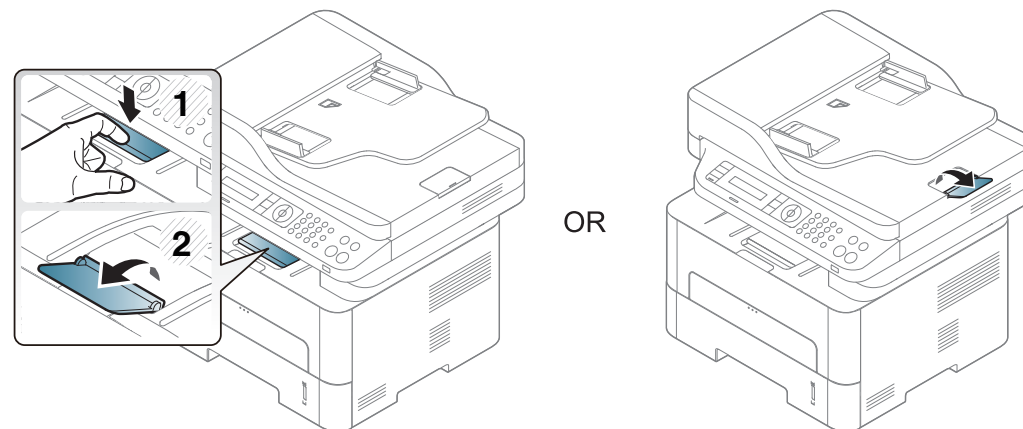

Suportul și tava

Pregătirea originalelor

- Nu încărcați hârtie cu dimensiuni mai mici de 142 x 148 mm sau cu dimensiuni mai mari de 216 x 356 mm.
- Nu încercați să încărcați următoarele tipuri de hârtie, pentru a preveni blocarea hârtiei, calitatea slabă a imprimării și deteriorarea mașinii.
 - Autocopiantă sau cu indigo pe spate.
 - Hârtie cretată.
 - Foiță sau hârtie subțire.
 - Hârtie cu cute sau pliuri.
 - Hârtie ondulată sau cu valuri.
 - Hârtie ruptă.
- Scoateți toate capsele și agrafele înainte de încărcare.
- Asigurați-vă că adezivul, cerneala sau fluidul de corectare este uscat înainte de încărcare.
- Nu încărcați originale care includ hârtie de diferite dimensiuni și greutate.
- Nu încărcați broșuri, foi volante, folii transparente sau documente cu alte caracteristici neobișnuite.

Încărcarea originalelor

Puteți utiliza geamul scannerului sau alimentatorul de documente pentru a încărca un original pentru copiere, scanare și trimiterea unui fax.

Pe geamul scannerului

Utilizând geamul scannerului, puteți copia sau scana originale. Puteți obține cea mai bună calitate de scanare, în special pentru imaginile color sau redată în tonuri de gri. Asigurați-vă că nu există originale în alimentatorul de documente. Dacă este detectat un original în alimentatorul de documente, aparatul îi conferă prioritate față de originalul aflat pe geamul scannerului.

Suportul și tava

- 1 Ridicați și deschideți capacul scannerului.

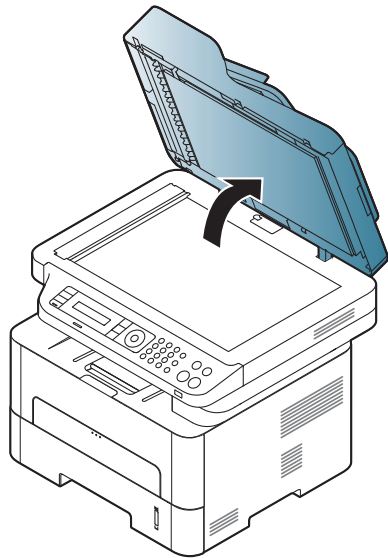

- 2 Plasați originalul cu fața orientată în jos pe geamul scannerului. Aliniați-l cu ajutorul ghidului de înregistrare din colțul din stânga sus al geamului.

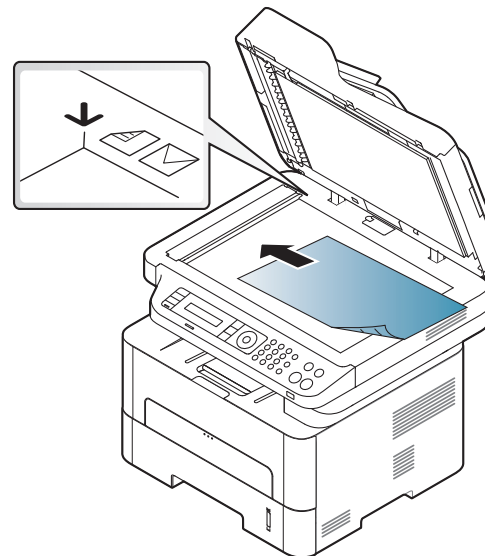

- 3 Închideți capacul scannerului.

Suportul și tava



- Dacă lăsați deschis capacul scannerului în timpul copierii, ar putea fi afectate calitatea copierii și consumul de toner.
- Murdăria de pe geamul scannerului ar putea cauza apariția unor puncte negre pe documentele imprimate. Păstrați întotdeauna curat geamul (consultați "Curățarea mașinii" la pagina 89).
- Când copiați o pagină dintr-o carte sau o revistă, ridicați capacul scannerului până când balamalele sale sunt agățate de dispozitivul de oprire, apoi închideți capacul. În cazul în care cartea sau revista este mai groasă de 30 mm, începeți să copiați cu capacul deschis.



- Aveți grijă să nu spargeți geamul scannerului. Vă puteți răni.
- Nu puneți mâinile pe geam în timp ce închideți capacul scannerului. Capacul scannerului poate cădea peste mâini și vă puteți răni.
- Nu priviți spre lumina din interiorul scannerului în timpul copierii sau scanării. Este dăunătoare pentru ochi.

În alimentatorul de documente

Utilizând alimentatorul de documente, puteți încărca până la 40 de coli de hârtie (80 g/m²) pentru o singură lucrare.

- 1 Înainte de a încărca originalele, îndoiiți sau vânturați marginile teancului de hârtie pentru a separa paginile.

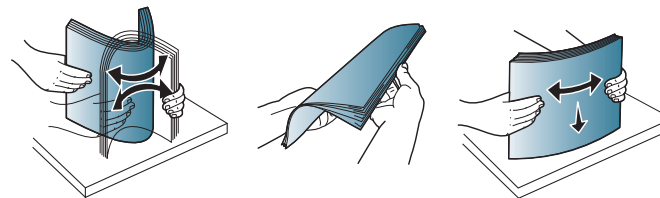

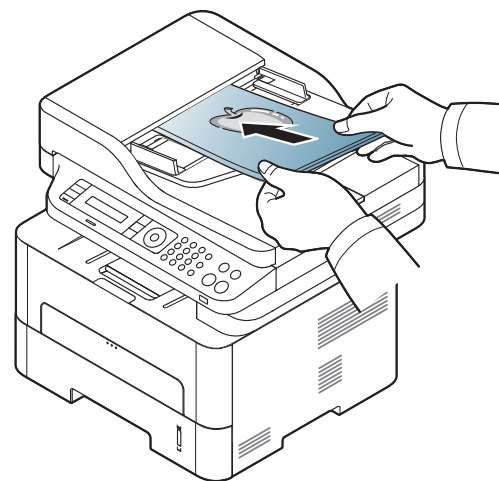

- 2 Încărcați originalul cu fața în sus în alimentatorul de documente. Asigurați-vă că baza teancului de originale se potrivește cu dimensiunea de hârtie marcată pe tava de alimentare cu documente.

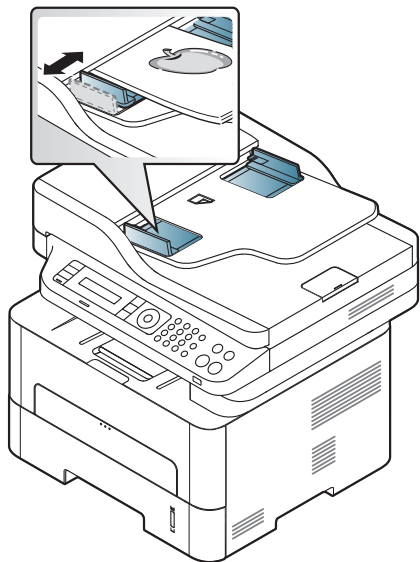

Suportul și tava

- 3 Reglați ghidajul de lățime pentru alimentatorul de documente la dimensiunea hârtiei.



- Murdăria de pe geamul alimentatorului de documente ar putea cauza apariția unor linii negre pe documentele imprimate. Păstrați întotdeauna geamul curat (consultați "Curățarea mașinii" la pagina 89).
- Pentru a imprima pe ambele fețe ale hârtiei folosind ADF, din panoul de control, apăsați  (Copy) >  (Menu) > **Copy Feature** > **Duplex** > **1 -> 2 Sided** sau **1 -> 2 Sided Rot.** și imprimați pe o față a hârtiei, apoi reîncărcați coala pentru a imprima pe cealaltă față. Este posibil ca imprimarea duplex să nu fie disponibilă pentru anumite modele (consultați "Caracteristici în funcție de model" la pagina 8).

Noțiuni de bază despre imprimare



- Pentru funcții speciale de imprimare, consultați Ghidul avansat (consultați "Utilizarea caracteristicilor avansate de imprimare" la pagina 240).
- În funcție de model sau opțiuni, este posibil ca unele meniuri să nu fie incluse (consultați "Caracteristici în funcție de model" la pagina 8).

Imprimarea



- Dacă sunteți un utilizator al sistemelor de operare Mac, Linux sau UNIX, consultați "Imprimarea cu Mac" la pagina 249 sau "Imprimare pe Linux" la pagina 251 UNIX.
- Dacă sunteți utilizator de Windows 8, consultați "Noțiuni de bază despre imprimare" la pagina 289.

Următoarea fereastră **Preferințe imprimare** este pentru Notepad în Windows 7.

- 1 Deschideți documentul pe care doriți să-l imprimați.
- 2 Selectați **Imprimare** din meniul **Fișier**.

- 3 Selectați mașina dvs. din lista **Selectare imprimantă**.

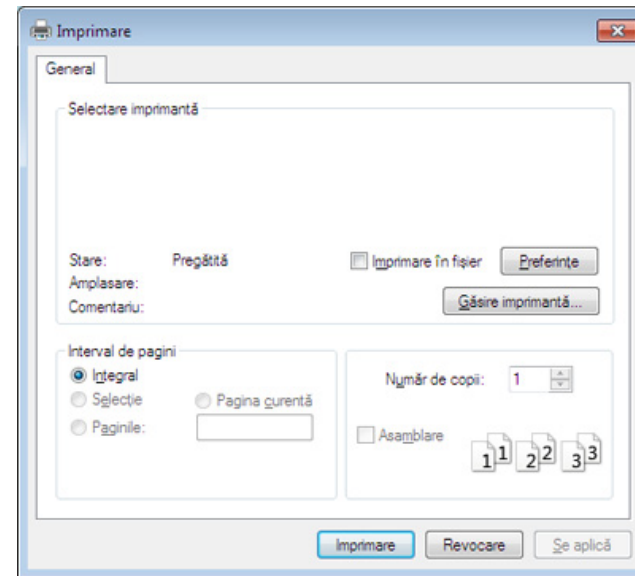

- 4 Setările de bază ale imprimării, inclusiv numărul de copii și intervalul de imprimare, sunt selectate din fereastra **Imprimare**.





Pentru a beneficia de funcțiile avansate ale imprimării, faceți clic pe **Proprietăți** sau **Preferințe** din fereastra Print (consultați "Deschiderea preferințelor de imprimare" la pagina 58).

- 5 Pentru a începe lucrarea de imprimare, faceți clic pe **OK** sau pe **Imprimare** în fereastra **Imprimare**.

Noțiuni de bază despre imprimare





Revocarea unei comenzi de imprimare

Dacă lucrarea de imprimare așteaptă în coada de imprimare sau într-un derulator de imprimare, anulați lucrarea după cum urmează:

- Puteți să accesați această fereastră făcând dublu clic pe pictograma mașinii () din bara de activități Windows.
- De asemenea, puteți să revocați comanda de imprimare curentă apăsând pe  butonul **Stop/Clear** de pe panoul de control.

Deschiderea preferințelor de imprimare



- Fereastra **Preferințe imprimare** care apare în acest ghid al utilizatorului poate să difere, în funcție de mașina folosită.
- Atunci când selectați o opțiune în **Preferințe imprimare**, puteți vedea un semn de avertizare  sau . Semnul  indică faptul că puteți să selectați opțiunea respectivă, dar nu este recomandat, iar semnul  indică faptul că nu puteți să selectați acea opțiune, din cauza setărilor sau al mediului de lucru al mașinii.
- Dacă sunteți utilizator de Windows 8, consultați "Deschiderea mai multor setări" la pagina 290.

- 1 Deschideți documentul pe care doriți să-l imprimați.
- 2 Selectați **Imprimare** din meniul fișierului. Apare fereastra **Imprimare**.
- 3 Selectați mașina dvs. din **Selectare imprimantă**.
- 4 Faceți clic pe **Proprietăți** sau pe **Preferințe**.



Captura de ecran poate diferi în funcție de model.

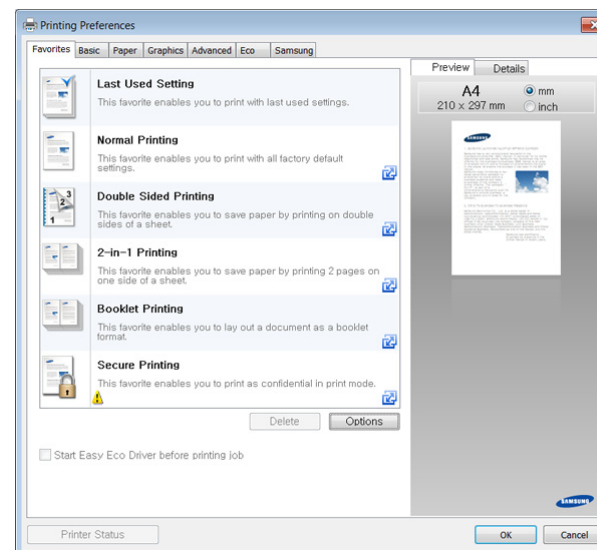

Noțiuni de bază despre imprimare



- Puteți aplica funcțiile **Eco** înainte de imprimare pentru a economisi hârtia și tonerul (consultați "Easy Eco Driver" la pagina 276).
- Puteți verifica starea curentă a mașinii apăsând butonul **Printer Status** (consultați "Utilizarea Samsung Printer Status" la pagina 285).

Utilizarea unei setări favorite

Opțiunea **Favorites** care este vizibilă în filele tuturor preferințelor exceptând fila **Favorites** și fila **Samsung**, vă permite să salvați setările curente preferate pentru o utilizare ulterioară.

Pentru a salva un element **Favorites**, urmați acești pași:

- 1 Modificați setările în fiecare filă, după cum este necesar.
- 2 Introduceți un nume pentru elementul respectiv în caseta **Favorites**.

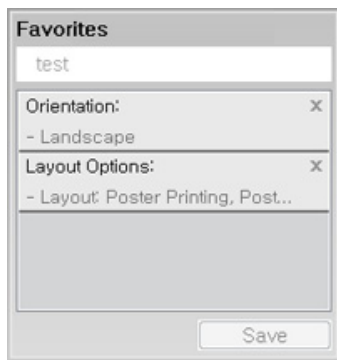

- 3 Faceți clic pe **Save**.

- 4 Introduceți denumirea și descrierea, apoi selectați pictograma dorită.

- 5 Faceți clic pe **OK**. Când salvați **Favorites**, sunt salvate toate setările curente ale driverului.



Pentru a utiliza o setare salvată, selectați-o din fila **Favorites**. Echipamentul este acum setat să imprime conform setărilor alese de dvs. Pentru a șterge setările salvate, selectați-le din lista derulantă **Favorites** și faceți clic pe **Delete**.

Utilizarea ajutorului

Faceți clic pe opțiunea despre care doriți să aflați detalii, în fereastra **Preferințe imprimare** și apăsați **F1** pe tastatură.

Imprimarea Eco

Funcția **Eco** reduce consumul de toner și cel de hârtie. Funcția **Eco** vă permite să economisiți resursele de imprimare și să protejați mediul înconjurător.

Noțiuni de bază despre imprimare

Dacă apăsați butonul **Eco** din panoul de control, este activat modul Eco. Setarea implicită a modului Eco este imprimarea pe două părți (lungime), pagini multiple pe fiecare parte (2- mai multe), trecere peste paginile goale și economisire toner. Este posibil ca anumite caracteristici să nu fie disponibile, în funcție de model.



- Imprimarea față-verso (pe lungime) este disponibilă doar la modelele duplex (consultați "Funcție de diversitate" la pagina 11).
- În funcție de driverul de imprimantă pe care îl utilizați, este posibil ca opțiunea de trecere peste paginile goale să nu funcționeze corespunzător. În cazul în care opțiunea de trecere peste paginile goale nu funcționează corespunzător, setați funcția din Easy Eco Driver (consultați "Easy Eco Driver" la pagina 276).

Setarea modului eco în panoul de control



- Accesarea meniurilor poate să difere în funcție de model (consultați "Accesarea meniului" la pagina 34).
- Probabil va fi nevoie să apăsați pe **OK** pentru a ajunge la meniuri de la nivele inferioare, pentru anumite modele.

1 Selectați  (**Menu**) > **System Setup** > **Machine Setup** > **Eco Settings** de pe panoul de control.

2 Selectați opțiunea dorită apoi apăsați pe **OK**.

- **Default Mode:** Selectați această setare pentru a activa sau dezactiva modul Eco (Duplex (long edge), Toner save, 2-up și Skip blank pages).

Este posibil ca opțiunile Duplex printing și Skip blank pages să nu fie disponibile pentru anumite modele pe care le utilizați (consultați "Caracteristici în funcție de model" la pagina 8).

- **Off:** Dezactivarea modului Eco.
- **On:** Activarea modului Eco.



Dacă activați modul Eco cu o parolă din fila SyncThru™ Web Service (**Settings** > **Machine Settings** > **System** > **Eco Settings**), va apărea mesajul **On force**. Trebuie să introduceți parola pentru a modifica starea modului Eco.

- **Change Template:** Urmăriți setările din SyncThru™ Web Service sau Samsung Easy Printer Manager. Înainte de a selecta acest element, trebuie să setați funcția Eco în fila SyncThru™ Web Service (**Settings** > **Machine Settings** > **System** > **Eco Settings**) sau Samsung Easy Printer Manager (**Device Settings** > **Eco**).

3 Apăsați pe **OK** pentru a salva selecția.

Noțiuni de bază despre imprimare

Setting Eco mode on the driver

Deschideți fila Eco pentru a seta modul eco. Când vedeți imaginea eco () , acest lucru înseamnă că modul Eco este activat.

Opțiuni eco

- **Printer Default:** Respectă setările din panoul de control al mașinii.
- **None:** Dezactivează modul Eco.
- **Eco Printing:** Activează modul Eco. Activați variatele elemente eco pe care doriți să le utilizați.
- **Password:** Dacă administratorul a activat modul Eco, trebuie să introduceți parola pentru a modifica starea.

Simulator rezultat

Result Simulator indică rezultatele privind reducerea emisiilor de dioxid de carbon, electricitate consumată și cantitatea de hârtie economisită în conformitate cu setările selectate.

- Rezultatele sunt calculate luând în considerare faptul că numărul total de coli imprimate este de o sută fără nicio pagină goală, atunci când modul eco este dezactivat.
- Consultați coeficientul de calcul cu privire la CO₂, energie și hârtie al **IEA**, indexul Ministerului de Interne și al Comunicațiilor din Japonia și www.remanufacturing.org.uk. Fiecare model are un index diferit.

- Consumul de energie în modul de imprimare se referă la consumul mediu de energie pentru această mașină.
- Cantitatea efectivă economisită sau redusă poate să difere în funcție de sistemul de operare utilizat, puterea de calcul, aplicațiile software, metoda de conectare, tipul și dimensiunea suportului de imprimare, complexitatea lucrării etc.

Copierea de bază



- Pentru funcții speciale de imprimare, consultați Ghidul avansat (consultați "Meniu copiere" la pagina 217).
- Accesarea meniurilor poate să difere în funcție de model (consultați "Accesarea meniului" la pagina 34 sau "Prezentare generală a panoului de control" la pagina 25).
- În funcție de model sau opțiuni, este posibil ca unele meniuri să nu fie incluse (consultați "Caracteristici în funcție de model" la pagina 8).

Copiere de bază

1 Selectați  (copiere) >  (**Menu**) > **Copy Feature** pe panoul de control.

Sau selectați  (**Menu**) > **Copy Feature** pe panoul de control.

2 Așezați un singur document (consultați "Încărcarea originalelor" la pagina 53).

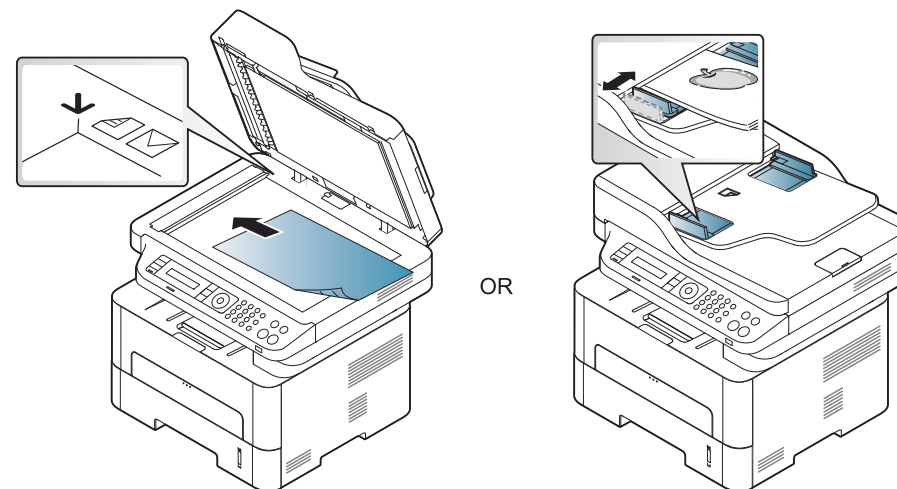

3 Dacă doriți să personalizați setările de copiere, inclusiv setările **Reduce/Enlarge, Darkness** și **Original**, și altele, utilizând butoanele de pe panoul de control (consultați "Modificarea setărilor pentru fiecare copie" la pagina 63).

4 Introduceți numărul de copii utilizând săgeata sau tastatura numerică, dacă este necesar.

5 Apăsați  (**Start**).



Dacă trebuie să anulați lucrarea de copiere în timpul desfășurării, apăsați pe  (**Stop/Clear**) iar copierea se va opri.

Copierea de bază

Modificarea setărilor pentru fiecare copie



Echipamentul dvs. oferă setări implicite de copiere astfel încât să puteți face o copie rapid și ușor. Totuși, dacă doriți să modificați opțiunile pentru fiecare copie, utilizați butoanele pentru funcții de copiere de pe panoul de control.



- Dacă apăsați  (**Stop/Clear**) în timp ce setați opțiunile de copiere, toate opțiunile pe care le-ați setat pentru lucrarea curentă de copiere vor fi revocate și readuse la starea lor implicită. Sau acestea vor reveni automat la starea implicită după ce echipamentul finalizează copierea în curs.
- Accesarea meniurilor poate să difere în funcție de model (consultați "Accesarea meniului" la pagina 34).
- Probabil va fi nevoie să apăsați pe **OK** pentru a ajunge la meniuri de la nivele inferioare, pentru anumite modele.



Obscuritățile

Dacă aveți un original care conține marcaje slabe sau imagini întunecate, puteți regla obscuritatea, realizând o copie care este mai ușor de citit.

- 1 Selectați  (copiere) >  (**Menu**) > **Copy Feature** > **Darkness** de pe panoul de control.
Sau selectați opțiunea **Darkness** de pe panoul de control.
- 2 Selectați opțiunea dorită apoi apăsați pe **OK**.
De exemplu **Light+5** fiind contrastul cel mai mic, iar **Dark+5** fiind contrastul cel mai mare.
- 3 Apăsați  (**Stop/Clear**) pentru a reveni la modul disponibil.

Original

Setarea tipului de original este utilizată pentru a îmbunătăți calitatea copiei, selectând tipul de document pentru comanda de copiere curentă.

- 1 Selectați  (copiere) >  (**Menu**) > **Copy Feature** > **Original Type** de pe panoul de control.
Sau selectați  (**Menu**) > **Copy Feature** > **Original Type** pe panoul de control.
- 2 Selectați opțiunea dorită apoi apăsați pe **OK**.
 - **Text**: Se utilizează pentru documente originale care conțin preponderent text.
 - **Text/Photo**: Se utilizează pentru originale ce conțin combinații de text și imagini.

Copierea de bază



Dacă textele imprimate sunt neclare, selectați **Text** pentru a obține texte clare.

- **Photo:** Se utilizează atunci când originalele sunt fotografii.

3 Apăsați  (**Stop/Clear**) pentru a reveni la modul disponibil.

Copie micșorată sau mărită

Puteți micșora sau mări dimensiunea unei imagini copiate de la 25% la 400% când copiați documente originale pe geamul scannerului.



- În funcție de model sau de elementele opționale, este posibil ca această caracteristică să nu fie disponibilă (consultați "Funcție de diversitate" la pagina 11).
- Dacă echipamentul este setat pe modul Eco, funcțiile de micșorare și de mărire nu sunt disponibile.

Pentru a selecta din dimensiunile de copiere predefinite

1 Selectați  (copiere) >  (**Menu**) > **Copy Feature** > **Reduce/Enlarge** de pe panoul de control.

Sau selectați  (**Menu**) > **Copy Feature** > **Reduce/Enlarge** pe panoul de control.

2 Selectați opțiunea dorită apoi apăsați pe **OK**.

3 Apăsați  (**Stop/Clear**) pentru a reveni la modul disponibil.

Pentru a micșora/mări copia prin introducerea directă a procentului de micșorare/mărire

1 Selectați  (copiere) >  (**Menu**) > **Copy Feature** > **Reduce/Enlarge** > **Custom** de pe panoul de control.

Sau selectați  (**Menu**) > **Copy Feature** > **Reduce/Enlarge** pe panoul de control.

2 Introduceți dimensiunea dorită a copiei utilizând tastatura numerică.

3 Apăsați pe **OK** pentru a salva selecția.

4 Apăsați  (**Stop/Clear**) pentru a reveni la modul disponibil.

Copierea de bază





Când faceți o copie micșorată, pot apărea linii negre în partea inferioară a copiei.

Copiere cărți de identitate

Mașina dumneavoastră poate imprima originalele cu două fețe pe aceeași coală.

Echipamentul imprimă o față a originalului pe jumătatea superioară a hârtiei și cealaltă față pe jumătatea inferioară, fără a reduce dimensiunea originalului. Această caracteristică este utilă pentru copierea unui articol de mici dimensiuni, precum o carte de vizită.



- Pentru a se utiliza această caracteristică, originalul trebuie pus pe geamul scannerului.
- Dacă echipamentul este setat pe modul Eco, această funcție nu este disponibilă.
- Pentru o calitate superioară a imaginii, selectați  (**copy**) >  (**Menu**) > **Copy Feature** > **Original Type** > **Photo** de pe panoul de control sau  (**Menu**) > **Copy Feature** > **Original Type** > **Photo**.

1 Apăsați pe **ID Copy** pe panoul de control.

2 Puneți partea frontală a originalului cu fața în jos pe geamul scannerului așa cum indică săgețile din ilustrație. Apoi, închideți capacul scannerului.

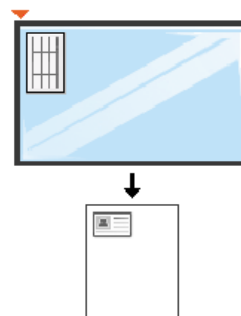

3 **Place Front Side and Press [Start]** apare pe afișaj.

4 Apăsați **Start**.

Mașina începe să scaneze partea frontală și afișează **Place Back Side and Press [Start]**.

Copierea de bază

- 5 Întoarceți originalul pe cealaltă parte și puneți-l pe geamul scannerului, așa cum indică săgețile din ilustrație. Apoi, închideți capacul scannerului.

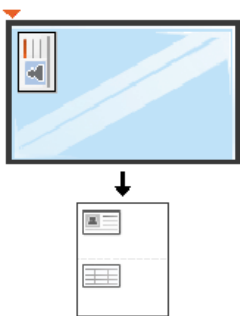

- 6 Apăsați **Start**.



- Dacă nu apăsați butonul  (**Start**) va fi copiată doar fața documentului.
- Dacă originalul este mai mare decât zona imprimabilă, este posibil ca unele porțiuni să nu fie imprimate.

Scanare de bază



- Pentru caracteristici speciale de scanare, consultați Ghidul avansat (consultați "Caracteristici scanare" la pagina 255).
- În funcție de model sau opțiuni, este posibil ca unele meniuri să nu fie incluse (consultați "Caracteristici în funcție de model" la pagina 8).

Scanare de bază

Aceasta este procedura normală și obișnuită pentru scanarea originalelor.

Aceasta este metoda de bază de scanare pentru mașinile conectate prin USB.



- Probabil va fi nevoie să apăsați pe **OK** pentru a ajunge la meniuri de la nivele inferioare, pentru anumite modele.
- dacă doriți să scanați utilizând rețeaua, consultați Ghidul avansat (consultați "Scanarea cu mașină conectată la rețea" la pagina 261).

- 1 Plasați un singur document cu fața în jos pe geamul aferent sau încărcați documentele cu fața în sus în alimentatorul pentru documente (consultați "Încărcarea originalelor" la pagina 53).

2

Selecționați  (**scan**) > **Scan to PC** > **Local PC** de pe panoul de control.

Sau selecționați **Scan to** > **Local PC** pe panoul de control.



Dacă vedeți mesajul **Not Available** verificați conexiunea portului sau selecționați **Enable Scan from Device Panel** în **Samsung Easy Printer**

Manager >  **Switch to advanced mode** > **Scan to PC Settings**.

3

Selecționați programul aplicație dorit și apăsați **OK**.

Setarea implicită este **My Documents**.



Puteți adăuga sau șterge folderul unde este salvat fișierul scanat, în

Samsung Easy Printer Manager >  **Switch to advanced mode** > **Scan to PC Settings**.

4

Selecționați opțiunea dorită apoi apăsați pe **OK**.

5

Începe scanarea.



Imaginea scanată este salvată în computer **C:\Utilizatori\nume utilizatori\Documentele mele**. Folderul în care se salvează poate fi diferit, în funcție de sistemul de operare folosit sau de aplicație.

Noțiuni de bază despre fax



- Pentru caracteristici speciale ale faxului, consultați Ghidul avansat (consultați "Caracteristici fax" la pagina 262).
- Accesarea meniurilor poate să difere în funcție de model (consultați "Accesarea meniului" la pagina 34 sau "Prezentare generală a panoului de control" la pagina 25).
- M267xN/M287xND/M287xDW nu acceptă funcționalități de faxare.
- Nu puteți utiliza acest aparat ca fax prin telefonul de pe internet. Pentru mai multe informații, consultați furnizorul dvs. de servicii de internet.
- Recomandăm utilizarea de servicii analogice tradiționale de telefonie (PSTN: rețea telefonică publică pe linie comutată) când conectați liniile telefonice pentru utilizarea unui fax. Dacă utilizați alte servicii de Internet (DSL, ISDN, VoIP), puteți să îmbunătățiți calitatea conexiunii utilizând microfiltrul. Microfiltrul elimină semnalele de zgomot inutile și îmbunătățește calitatea conexiunii sau calitatea comunicației prin Internet. Deoarece microfiltrul DSL nu este livrat împreună cu mașina, contactați furnizorul dvs. de servicii de Internet în legătură cu posibilitatea utilizării microfiltrului DSL.

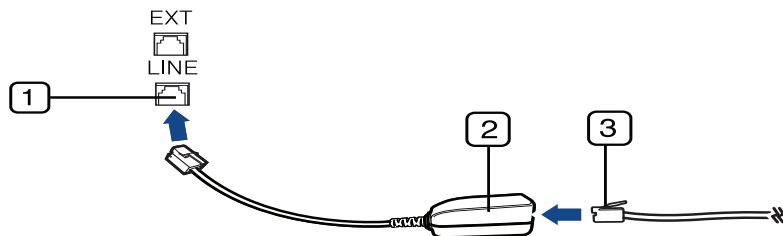

- 1 Port de linie
- 2 Microfiltru
- 3 Modem DSL/Linie telefonică (consultați "Vedere din spate" la pagina 24).

Pregătirea pentru expedierea/recepționarea unui fax

Înainte de a expedia sau primi un fax, trebuie să conectați cablul furnizat la priza telefonică de perete (consultați "Vedere din spate" la pagina 24). Consultați Ghidul de instalare rapidă în legătură cu modul de efectuare a unei conexiuni. Metoda de efectuare a unei conexiuni telefonice diferă de la o țară la alta.

Expedierea unui fax



Când poziționați originalele, puteți utiliza fie alimentatorul de documente fie geamul scannerului. Dacă originalele sunt plasate atât în alimentatorul de documente cât și pe geamul scannerului, mașina va citi mai întâi originalele din alimentatorul de documente, care are prioritate mai mare la scanare.

- 1 Plasați un singur document cu fața în jos pe geamul aferent sau încărcați documentele cu fața în sus în alimentatorul pentru documente (consultați "Încărcarea originalelor" la pagina 53).
- 2 Selectați  (fax) pe panoul de control.

Noțiuni de bază despre fax



- 3 Reglați rezoluția și obscuritatea pentru a se potrivi cu tipul de fax (consultați "Reglarea setărilor documentului" la pagina 70).
- 4 Introduceți numărul de fax pentru destinație.
- 5 Apăsați  (**Start**) pe panoul de control. Mașina începe să scaneze și să trimită faxul către destinatari.



- Dacă doriți să trimiteți un fax direct de la computer, utilizați Samsung Network PC Fax (consultați "Trimiterea unui fax la computer" la pagina 263).
- Când doriți să anulați o lucrare de fax, apăsați  (**Stop/Clear**) înainte ca mașina să înceapă transmiterea.
- Dacă ați utilizat geamul scannerului, mașina afișează mesajul care vă solicită să așezați o altă pagină.

Expedierea manuală a unui fax

Respectați următorii pași pentru expedierea unui fax utilizând opțiunea  (**On Hook Dial**) de pe panoul de control. Dacă mașina dvs. este un model cu receptor, puteți trimite un fax utilizând receptorul (consultați "Caracteristici în funcție de model" la pagina 8).

- 1 Plasați un singur document cu fața în jos pe geamul aferent sau încărcați documentele cu fața în sus în alimentatorul pentru documente (consultați "Încărcarea originalelor" la pagina 53).
- 2 Selectați  (fax) pe panoul de control.
- 3 Reglați rezoluția și obscuritatea pentru a se potrivi cu tipul de fax (consultați "Reglarea setărilor documentului" la pagina 70).
- 4 Apăsați  (**On Hook Dial**) pe panoul de control sau ridicați receptorul.
- 5 Introduceți un număr de fax utilizând tastatura numerică de pe panoul de control.
- 6 Apăsați  (**Start**) pe panoul de control când auziți un ton de fax de frecvență înaltă, de la aparatul de fax de destinație.



Expedierea unui fax către destinații multiple

Puteți utiliza funcția de transmitere multiplă, care vă permite să expediați un fax la mai multe destinații. Originalele sunt stocate automat în memorie și expediate la o stație de la distanță. După expediere, originalele sunt șterse automat din memorie (consultați "Caracteristici în funcție de model" la pagina 8).

Noțiuni de bază despre fax



Nu puteți expedia faxuri cu această funcție, dacă ați ales ca opțiune "super fine" sau dacă faxul este color.

- 1 Plasați un singur document cu fața în jos pe geamul aferent sau încărcați documentele cu fața în sus în alimentatorul pentru documente (consultați "Încărcarea originalelor" la pagina 53).
- 2 Selectați  (fax) pe panoul de control.
- 3 Reglați rezoluția și obscuritatea pentru a se potrivi cu tipul de fax (consultați "Reglarea setărilor documentului" la pagina 70).
- 4 Selectați  (Menu) > **Fax Feature** > **Multi Send** de pe panoul de control.
- 5 Introduceți numărul de fax al primului destinatar și apăsați pe **OK**.
Puteți să apăsați numerele de apelare rapidă sau să selectați numărul de apelare de grup, utilizând butonul  (**Address book**).
- 6 Introduceți cel de-al doilea număr de fax și apăsați pe **OK**.
Pe ecranul de afișaj apare un mesaj prin care sunteți solicitat să introduceți un nou număr de fax la care să expediați documentul.
- 7 Pentru a introduce mai multe numere de fax, apăsați pe **OK** când se afișează **Yes** și repetați pașii 5 și 6. Puteți adăuga până la 10 destinații.



După ce ați introdus un număr pentru apelare grup, nu mai puteți introduce un alt număr pentru apelare grup.

- 8 Când ați terminat de introdus numerele de fax, selectați **No** la mesajul **Another No.?** și apăsați pe **OK**.
Mașina începe expedierea faxului către numerele introduse în ordinea în care le-ați introdus.

Primirea unui fax

Mașina dvs. este setată din fabrică pe modul Fax. Când recepționați un fax, mașina răspunde la apel după ce sună de un număr specificat de ori și recepționează automat faxul.

Reglarea setărilor documentului

Înainte de a începe un fax, pentru a obține o calitate optimă, modificați următoarele setări conform stării originalului.

Noțiuni de bază despre fax





- Accesarea meniurilor poate să difere în funcție de model (consultați "Accesarea meniului" la pagina 34 sau "Prezentare generală a panoului de control" la pagina 25).
- Probabil va fi nevoie să apăsați pe **OK** pentru a ajunge la meniuri de la nivele inferioare, pentru anumite modele.



- Modul **Super Fine** nu este disponibil pentru funcția de expediere din memorie. Setarea rezoluției este comutată automat la **Fine**.
- Când mașina dvs. are rezoluția setată la **Super Fine** și faxul cu care comunicați nu acceptă rezoluția **Super Fine**, mașina transmite folosind modul cu cea mai înaltă rezoluție acceptat de celălalt fax.

Resolution

Setările implicite ale documentului conduc la rezultate bune când se utilizează originale bazate pe text. Totuși, dacă expediați originale de calitate slabă sau care conțin fotografii, puteți regla rezoluția pentru a obține un fax de calitate mai ridicată.

- 1 Selectați  (fax) >  (Menu) > **Fax Feature** > **Resolution** de pe panoul de control.
- 2 Selectați opțiunea dorită apoi apăsați pe **OK**.
 - **Standard**: Originale cu caractere de dimensiune normală.
 - **Fine**: Originale care conțin caractere de dimensiune redusă sau linii subțiri sau originale imprimate cu imprimante matriceale.
 - **Super Fine**: Originale care conțin detalii extrem de delicate. Modul **Super Fine** este activat numai dacă mașina cu care comunicați acceptă, de asemenea, rezoluția Super Fine.



- Transmiterea memoriei nu este disponibilă în modul acesta.
- Expedierea unui fax color este posibilă numai dacă mașina cu care comunicați acceptă recepția de fax color și dvs. trimiteți faxul manual.

- 3 Apăsați  (**Stop/Clear**) pentru a reveni la modul disponibil.



Noțiuni de bază despre fax

Darkness

Puteți selecta nivelul de luminozitate al documentului original.



Setarea de luminozitate este aplicată în cazul comenzii curente de fax. Pentru a modifica setarea implicită (consultați "Meniu fax" la pagina 220).

- 1 Selectați  (fax) >  (Menu) > **Fax Feature** > **Darkness** de pe panoul de control.
- 2 Selectați un nivel dorit al obscurității.
- 3 Apăsați  (**Stop/Clear**) pentru a reveni la modul disponibil.



3. Întreținerea

Acest capitol cuprinde informații despre achiziționarea consumabilelor, a accesoriilor și a componentelor de schimb disponibile pentru mașina dvs.

- **Comandarea consumabilelor și accesoriilor** 74
- **Consumabile disponibile** 75
- **Piese de schimb disponibile** 76
- **Stocarea cartușului de toner** 77
- **Redistribuirea tonerului** 79
- **Înlocuirea cartușului de toner** 82
- **Înlocuirea unității de procesare a imaginii** 85
- **Monitorizarea duratei de viață a consumabilelor** 87
- **Setarea alertei pentru nivel scăzut al tonerului** 88
- **Curățarea mașinii** 89
- **Recomandări privind mutarea și depozitarea mașinii** 96

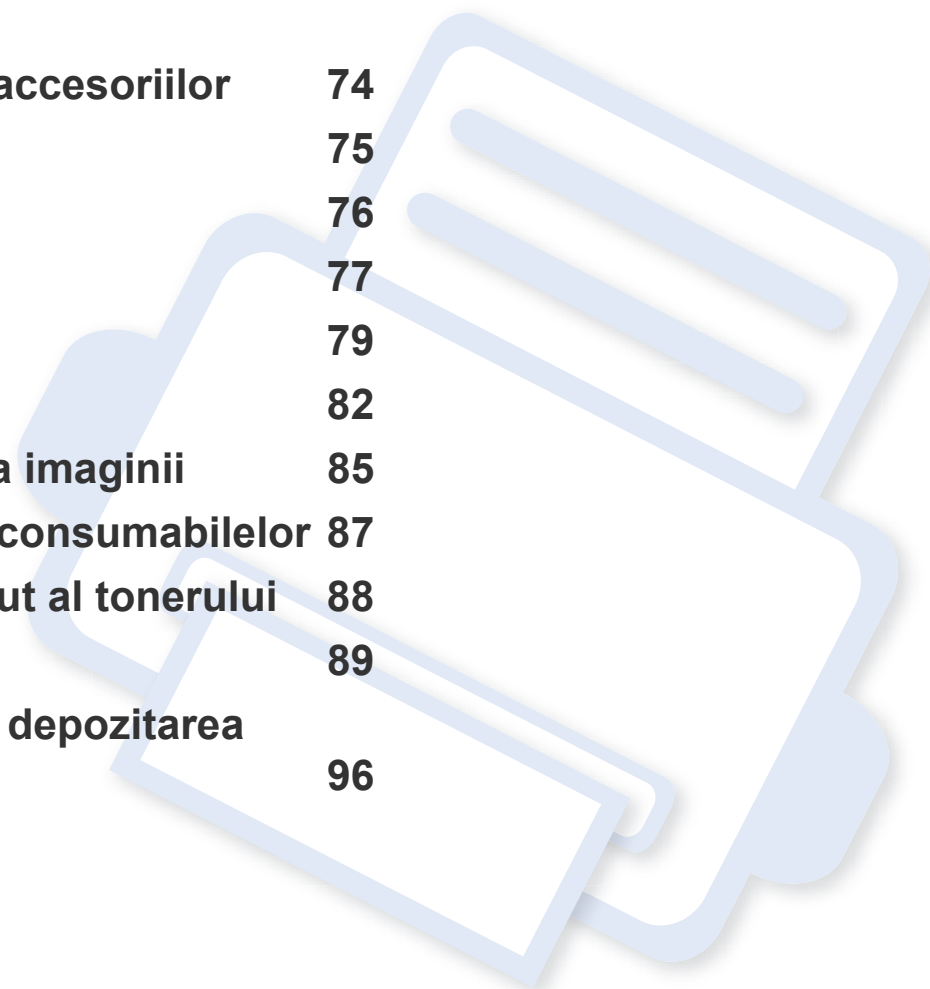

Comandarea consumabilelor și accesoriilor



Accesoriile disponibile pot diferi de la o țară la alta. Contactați reprezentantul dvs. de vânzări pentru a obține lista cu accesorii și piese de schimb disponibile.

Pentru a comanda consumabile, accesorii și piesele de schimb autorizate de Samsung, contactați distribuitorul local Samsung sau reprezentantul magazinului de unde ați cumpărat echipamentul. Puteți, de asemenea, să vizitați www.samsung.com/supplies, și să selectați țara/regiunea pentru a obține informațiile de contact pentru service.

Consumabile disponibile

Când consumabilele ajung la sfârșitul perioadei de exploatare, puteți să comandați următoarele tipuri de consumabile pentru mașină:

Tip	Model	Randament normal ^a	Nume piesă
Cartuș de toner	M2670/M2671/M2870/M2880 series	Aprox. 3.000 pagini	MLT-D115L
		Cartuș de toner inclus la achiziția produsului (capacitate: 1.500 pagini)	
	M2675/M2676/M2875/M2876/M2885/ M2886 series	Aprox. 1.200 pagini	MLT-D116S ^b
		Aprox. 3.000 pagini	MLT-D116L
		Cartuș de toner inclus la achiziția produsului (capacitate: 1.200 pagini)	
unitatea de procesare a imaginii	M2675/M2676/M2875/M2876/M2885/ M2886 series	Aprox. 9.000 pagini	MLT-R116

a. Valoare de randament declarată în conformitate cu ISO/IEC 19752.

b. Cu excepția Indiei.

Piese de schimb disponibile

Trebuie să înlocuiți piesele de schimb la intervalele specificate pentru a menține mașina în stare optimă și pentru a evita apariția unor probleme legate de calitatea imprimării și de alimentarea cu hârtie ca urmare a uzurii pieselor. Piesele de schimb constau în mare parte din role, curele și tamponane. Cu toate acestea, perioada și piesele de înlocuit pot diferi în funcție de model. Înlocuirea pieselor poate fi efectuată doar de un furnizor de servicii autorizat, de un distribuitor sau de magazinul de la care ați cumpărat mașina. Pentru a achiziționa piese de schimb, contactați distribuitorul de la care ați cumpărat mașina. Perioada de înlocuire pentru piesele de schimb este comunicată prin programul Samsung Printer Status. Sau, dacă mașina dumneavoastră dispune de un ecran de afișaj, apare un mesaj pe ecranul de afișaj. Perioada de înlocuire variază în funcție de sistemul de operare utilizat, capacitatea de calcul, aplicația software, metoda de conectare, tipul și dimensiunea hârtiei și complexitatea lucrării.

Stocarea cartușului de toner

Cartușele de toner conțin componente care sunt sensibile la lumină, temperatură și umiditate. Samsung sugerează utilizatorilor să respecte aceste recomandări pentru a obține performanța optimă, cea mai bună calitate și cea mai lungă durată de viață de la noul cartuș de toner Samsung.

Depozitați acest cartuș în același mediu în care veți utiliza imprimanta. Depozitarea trebuie să se facă în condiții de temperatură și umiditate controlate. Cartușul de toner trebuie să rămână în ambalajul său original, nedeschis, până la instalare – dacă ambalajul original nu este disponibil, acoperiți orificiul superior al cartușului cu hârtie și depozitați-l într-un dulap întunecos.

Deschiderea ambalajului cartușului înaintea utilizării scurtează dramatic durata de depozitare și de serviciu a acestuia. Nu stocați pe podea. În cazul în care cartușul de toner este scos din imprimantă, depozitați-l întotdeauna respectând instrucțiunile de mai jos:

- Depozitați cartușul în interiorul pungii de protecție din ambalajul original.
- Depozitați pe orizontală (nu pe verticală, pe capătul acestuia) cu aceeași față orientată în sus, ca și cum ar fi instalat în echipament.
- Nu stocați consumabile în niciuna dintre situațiile de mai jos:
 - Temperaturi mai mari de 40°C (104°F).
 - Interval de umiditate mai mică de 20% sau mai mare de 80%.
 - Într-un mediu cu schimbări extreme de temperatură și umiditate.
 - În lumina directă a soarelui sau lumina camerei.
 - În locuri cu praf.

- Într-un autovehicul pentru o perioadă lungă de timp.
- În medii unde există gaze corozive.
- În mediu cu aer sărat.

Instrucțiuni de manipulare

- Nu atingeți suprafața fotoconductivă a tamburului din cartuș.
- Nu expuneți cartușul la vibrații sau șocuri inutile.
- Nu rotiți niciodată manual tamburul, în special în sens opus; aceasta poate cauza deteriorări interne și scurgeri de toner.

Utilizarea cartușului de toner

Samsung Electronics nu recomandă și nici nu aprobă utilizarea în imprimanta dumneavoastră a cartușelor care nu sunt marca Samsung, inclusiv cartușele de toner universale, marca magazinului, reumplute sau recondiționate.



Garanția imprimantei Samsung nu acoperă deteriorarea aparatului produsă de utilizarea cartușelor de toner reumplute, recondiționate sau care nu sunt marca Samsung.

Stocarea cartușului de toner

Durata estimată de viață a cartușului

Durata estimată de viață a cartușului (durata de productivitate a cartușului de toner) depinde de cantitatea de toner necesară pentru lucrările de imprimare. Eficiența efectivă de imprimări poate varia în funcție de densitatea de imprimare a paginilor pe care le imprimați, mediul de funcționare, procentul suprafeței cu imagini, intervalul de imprimare, tipul de suport și/sau formatul suportului. De exemplu, dacă imprimați multe imagini, consumul de toner este mai mare și este posibil să trebuiască să înlocuiți cartușul mai des.

Redistribuirea tonerului

Când cartușul de toner este aproape gol:

- Apar dungii albe sau estompări și/sau densitatea variază dintr-o parte în cealaltă.
- LED-ul de **Status** luminează intermitent în roșu.

Dacă are loc acest lucru, puteți să îmbunătățiți temporar calitatea imprimării prin redistribuirea tonerului rămas din cartuș. În unele cazuri, dungile albe sau imprimarea slabă pot apărea în continuare, chiar dacă ați redistribuit tonerul.



- În funcție de opțiuni sau modele, imaginile din acest ghidul utilizatorului pot diferi de echipamentul dvs. Verificați tipul echipamentului dvs. (consultați "Prezentarea generală a mașinii" la pagina 22).
- În cazul în care v-ați murdărit pe îmbrăcăminte cu toner, ștergeți cu o cârpă uscată, apoi spălați cu apă rece: apa fierbinte fixează tonerul în țesătură.



- Pentru a preveni deteriorarea cartușului de toner, nu îl expuneți la lumină mai mult de câteva minute. Acoperiți-l cu o coală de hârtie, dacă este necesar.
- Nu atingeți suprafața verde a cartușului de toner. Utilizați mânerul cartușului pentru a evita atingerea acestei zone.
- Nu utilizați obiecte ascuțite, precum cuțite sau foarfece, pentru a desface ambalajul cartușului de toner. Există riscul să zgâriați tamburul cartușului.
- În cazul în care v-ați murdărit pe îmbrăcăminte cu toner, ștergeți cu o cârpă uscată, apoi spălați cu apă rece. Apa fierbinte fixează tonerul în țesătură.

Redistribuirea tonerului

M2670/M2671/M2870/M2880 series

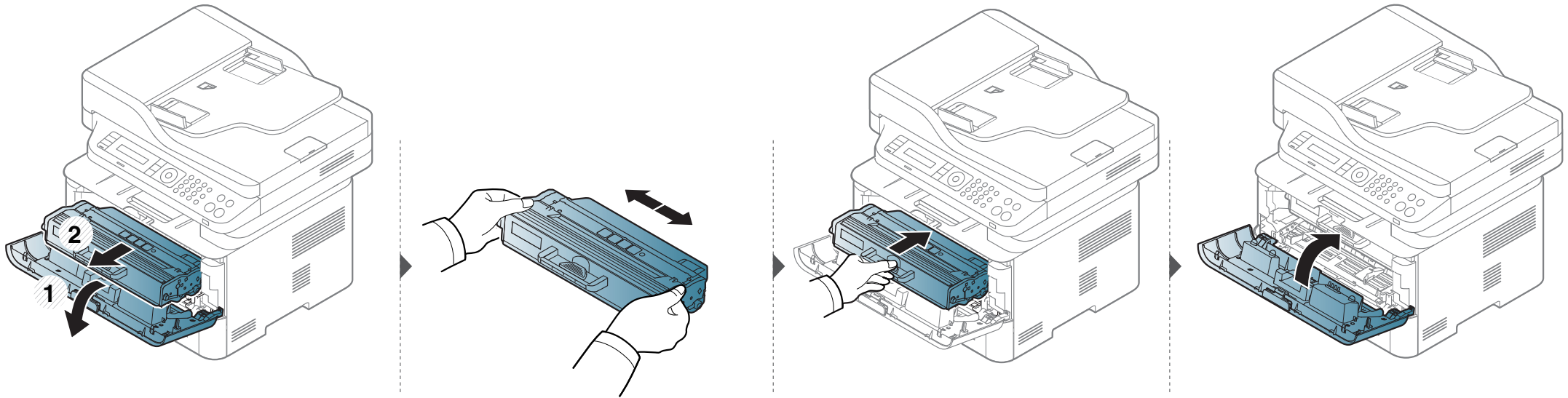

Redistribuirea tonerului

M2675/M2676/M2875/M2876/M2885/M2886 series

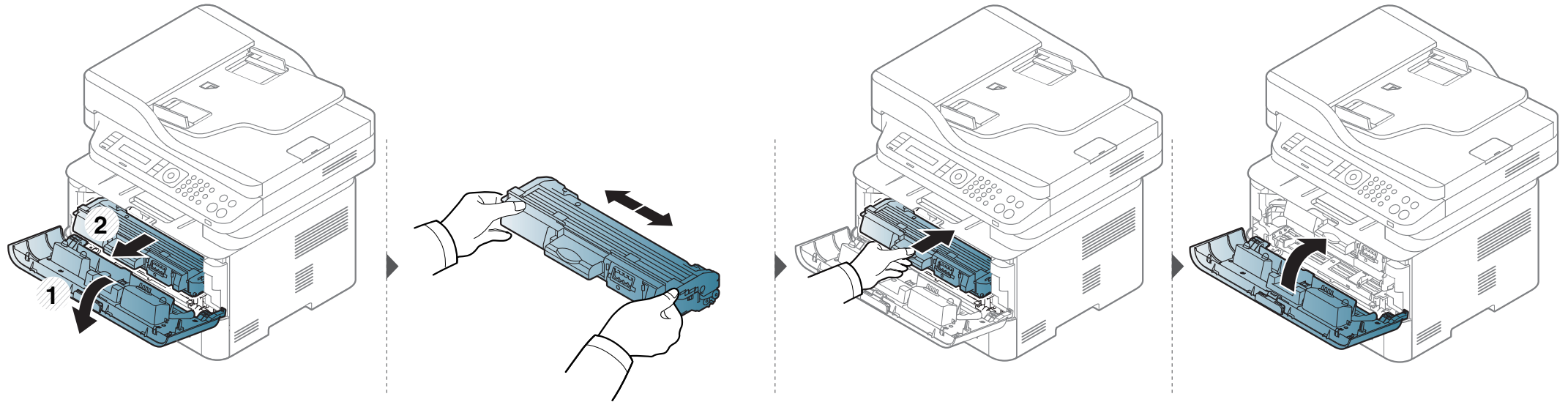

Înlocuirea cartușului de toner



- Agitați bine cartușul de toner, prin aceasta se va spori calitatea inițială de imprimare.
- În funcție de opțiuni sau modele, imaginile din acest ghidul utilizatorului pot diferi de echipamentul dvs. Verificați tipul echipamentului dvs. (consultați "Vedere din față" la pagina 23).



- Pentru a preveni deteriorarea cartușului de toner, nu îl expuneți la lumină mai mult de câteva minute. Acoperiți-l cu o coală de hârtie, dacă este necesar.
- Nu atingeți suprafața verde a cartușului de toner. Utilizați mânerul cartușului pentru a evita atingerea acestei zone.
- Nu utilizați obiecte ascuțite, precum cuțite sau foarfece, pentru a desface ambalajul cartușului de toner. Există riscul să zgâriați tamburul cartușului.
- În cazul în care v-ați murdărit pe îmbrăcăminte cu toner, ștergeți cu o cârpă uscată, apoi spălați cu apă rece. Apa fierbinte fixează tonerul în țesătură.

Înlocuirea cartușului de toner

M2670/M2671/M2870/M2880 series

Când cartușul tonerului este gol, imprimarea nu mai este posibilă.

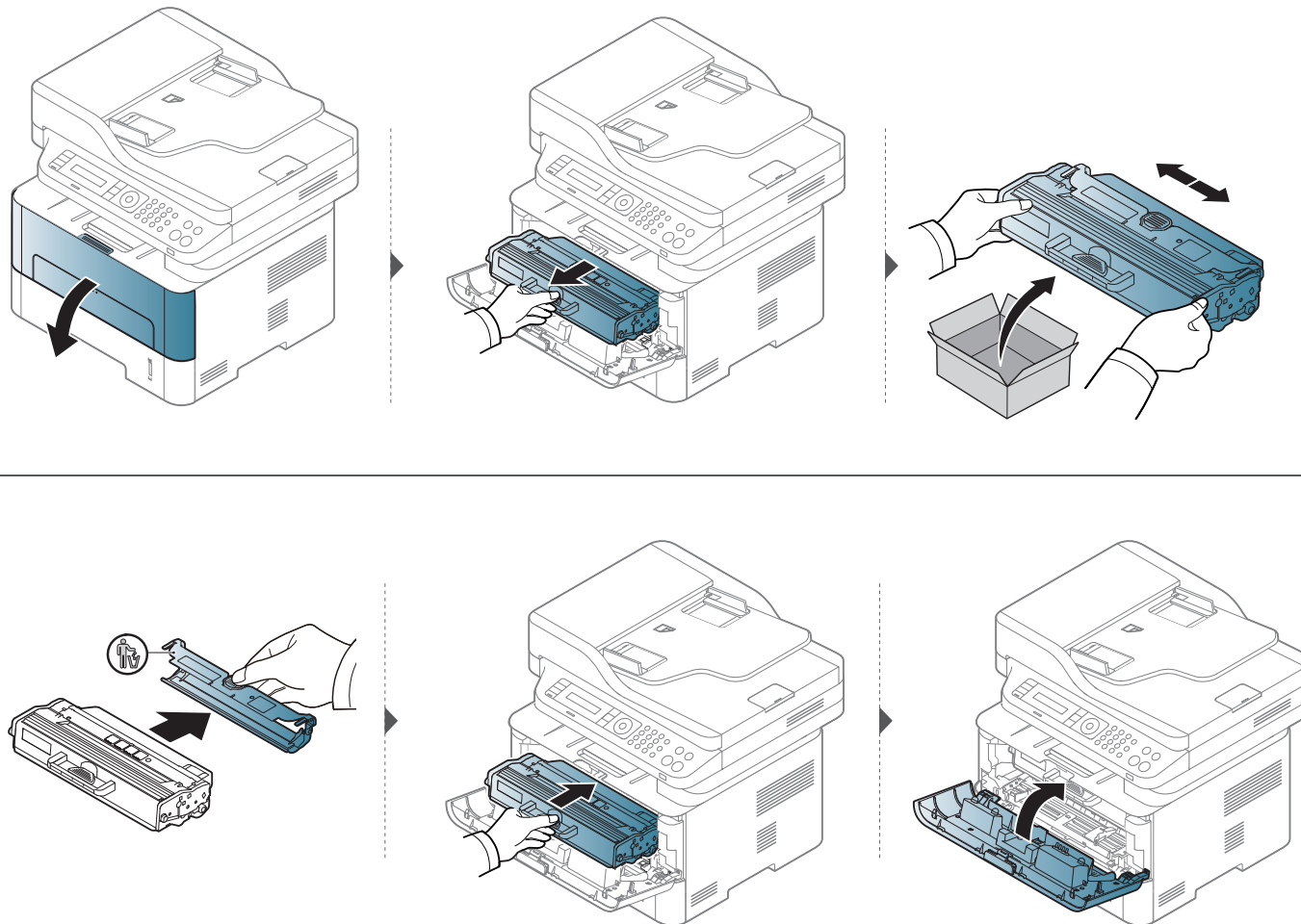

Înlocuirea cartușului de toner

M2675/M2676/M2875/M2876/M2885/M2886 series

Când cartușul tonerului este gol, imprimarea nu mai este posibilă.

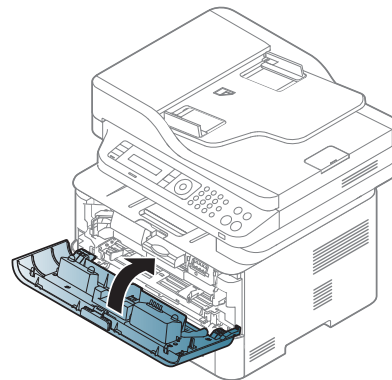
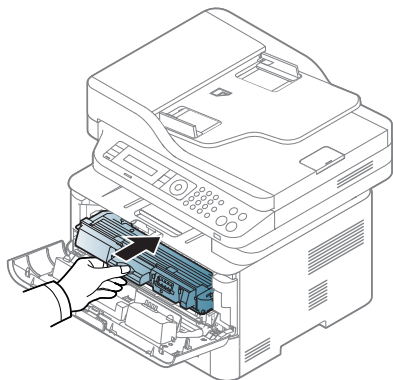
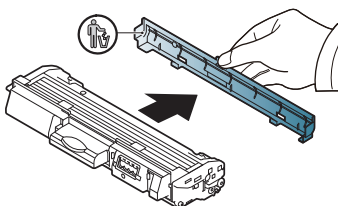
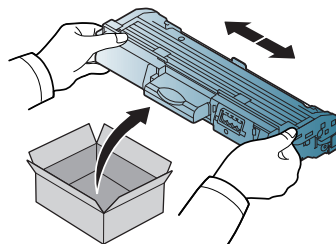
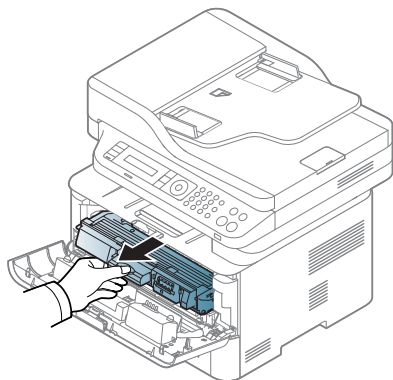
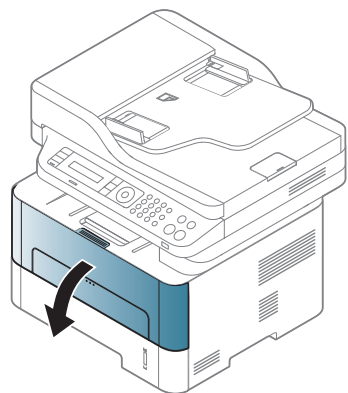

Înlocuirea unității de procesare a imaginii

Când durata de viață a unei unități de procesare a imaginii a fost atinsă, echipamentul se va opri din imprimare.



- Pentru a preveni deteriorarea cartușului de toner, nu îl expuneți la lumină mai mult de câteva minute. Acoperiți-l cu o coală de hârtie, dacă este necesar.
- Nu atingeți suprafața verde a cartușului de toner. Utilizați mânerul cartușului pentru a evita atingerea acestei zone.
- Nu utilizați obiecte ascuțite, precum cuțite sau foarfece, pentru a desface ambalajul cartușului de toner. Există riscul să zgâriați tamburul cartușului.
- În cazul în care v-ați murdărit pe îmbrăcăminte cu toner, ștergeți cu o cârpă uscată, apoi spălați cu apă rece. Apa fierbinte fixează tonerul în țesătură.

Înlocuirea unității de procesare a imaginii

M2675/M2676/M2875/M2876/M2885/M2886 series

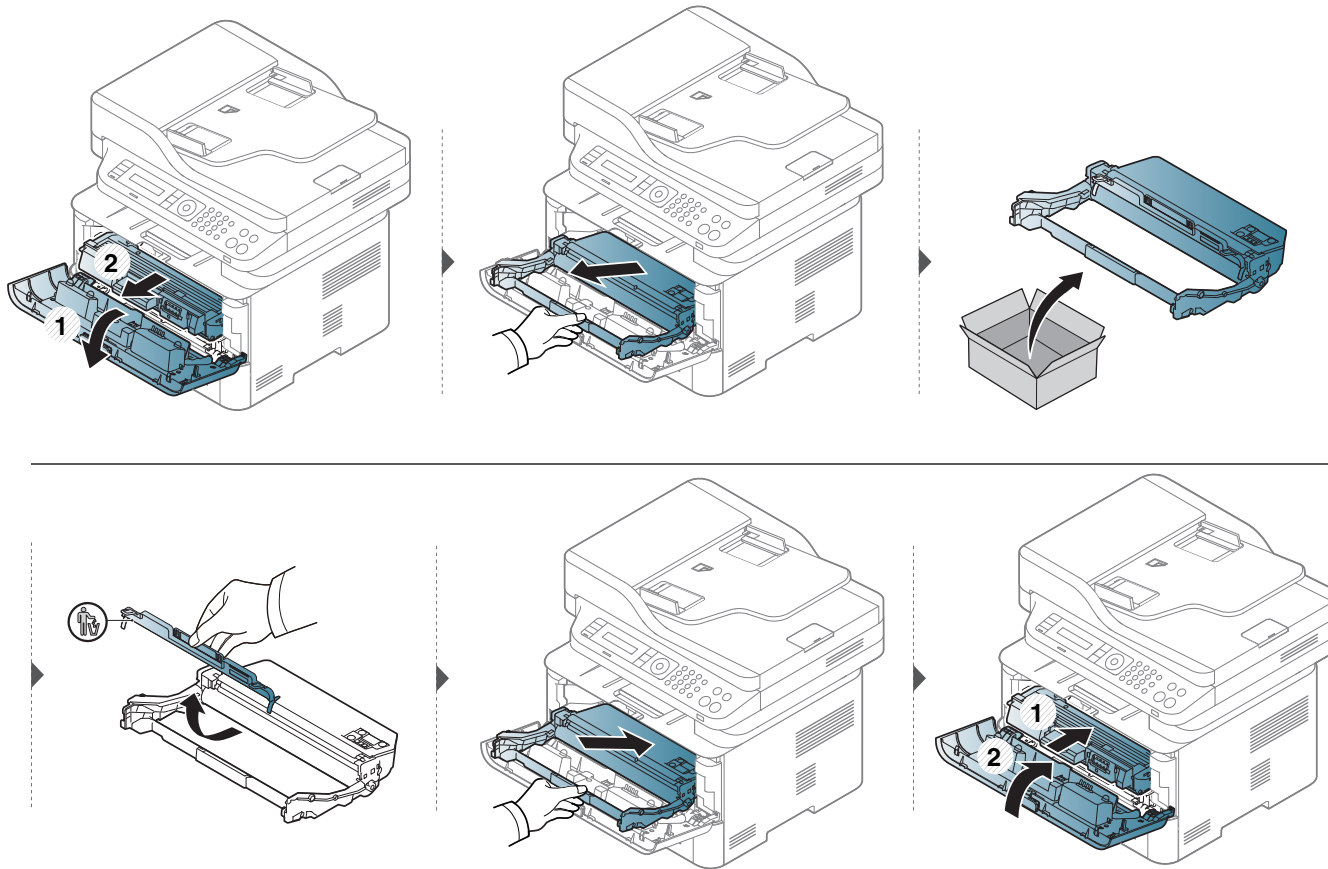



Monitorizarea duratei de viață a consumabilelor

Dacă întâmpinați frecvent blocaje ale hârtiei sau probleme la imprimare, verificați numărul de pagini pe care mașina le-a imprimat sau scanat. Înlocuiți componentele corespunzătoare, dacă este necesar.



Probabil va fi nevoie să apăsați pe **OK** pentru a ajunge la meniuri de la nivele inferioare, pentru anumite modele.

- 1 Selectați  (**Menu**) > **System Setup** > **Maintenance** > **Supplies Life** de pe panoul de control.
- 2 Selectați opțiunea dorită apoi apăsați pe **OK**.
- 3 Apăsați  (**Stop/Clear**) pentru a reveni la modul disponibil.

Setarea alertei pentru nivel scăzut al tonerului

Dacă nivelul tonerului din cartuș este scăzut, va apărea un mesaj sau se va aprinde un LED de informare a utilizatorului că trebuie să schimbe cartușul. Puteți să setați ca acest mesaj sau LED să apară sau nu.



- Accesarea meniurilor poate să difere în funcție de model (consultați "Accesarea meniului" la pagina 34).
- Probabil va fi nevoie să apăsați pe **OK** pentru a ajunge la meniuri de la nivele inferioare, pentru anumite modele.
- Puteți configura setările echipamentului utilizând opțiunea **Device Settings** din programul Samsung Easy Printer Manager.
 - Pentru utilizatorii de Windows și Mac, setarea se face din **Samsung Easy Printer Manager** >  (comutați la modul avansat) > **Device Settings**.

- 1 Selectați  (**Menu**) > **System Setup** > **Maintenance** > **TonerLowAlert** pe panoul de control.
- 2 Selectați opțiunea dorită.
- 3 Apăsați pe **OK** pentru a salva selecția.

Curățarea mașinii

Dacă apar probleme legate de calitatea imprimării sau dacă utilizați mașina într-un mediu cu praf, trebuie s-o curățați cu regularitate pentru a o păstra în cele mai bune condiții de imprimare și pentru a o utiliza mai mult timp.



- Curățarea carcasei echipamentului cu materiale de curățat cu un conținut mare de alcool, solvenți sau alte substanțe puternice poate să conducă la decolorarea sau deformarea carcasei.
- Dacă există urme de toner pe mașină sau în zona învecinată, vă recomandăm să curățați tonerul cu o cârpă sau o lavetă umezită în apă. Dacă utilizați un aspirator, tonerul se răspândește în aer și poate fi dăunător.
- În timpul procesului de imprimare, în mașină se pot acumula particule de hârtie, toner și praf. Aceste acumulări pot să cauzeze probleme de calitate a imprimării, precum urme sau pete de toner. Prin curățarea interiorului mașinii se elimină și se reduc aceste probleme.

Curățarea părții exterioare a ecranului de afișaj

Curățați carcasa dispozitivului sau ecranul de afișaj cu o cârpă moale, fără scame. Umeziți puțin cârpa cu apă, dar aveți grijă să nu picure apă nici pe mașină, nici în interiorul acesteia.

Curățarea mașinii

Curățarea interiorului

În timpul procesului de imprimare, în mașină se pot acumula particule de hârtie, toner și praf. Aceste acumulări pot cauza probleme de calitate a imprimării, precum urme sau pete de toner. Prin curățarea interiorului mașinii se elimină și se reduc aceste probleme.



- Pentru a preveni deteriorarea cartușului de toner, nu îl expuneți la lumină mai mult de câteva minute. Acoperiți-l cu o coală de hârtie, dacă este necesar.
- Nu atingeți suprafața verde a cartușului de toner. Utilizați mânerul cartușului pentru a evita atingerea acestei zone.
- Utilizați o cârpă uscată fără scame în timp ce curățați interiorul mașinii, aveți grijă să nu deteriorați rola de transfer sau orice altă piesă din interior. Nu utilizați solvenți precum benzen sau diluant. Pot apărea probleme de calitate a imprimării și acestea pot cauza deteriorarea mașinii.



- Curățați mașina cu o cârpă uscată, fără scame.
- Opriți mașina și deconectați cablul de alimentare. Așteptați până când mașina se răcește. În cazul în care mașina este prevăzută cu un comutator de alimentare, deconectați comutatorul de alimentare înainte de a curăța mașina.
- Înainte de a închide capacul frontal, închideți mai întâi suportul de ieșire.
- În funcție de opțiuni sau modele, imaginile din acest ghidul utilizatorului pot diferi de echipamentul dvs. Verificați tipul echipamentului dvs. (consultați "Prezentarea generală a mașinii" la pagina 22).

Curățarea mașinii

M2670 series
M2671 series
M2870 series
M2880 series

M2675 series
M2676 series
M2875 series
M2876 series
M2885 series
M2886 series

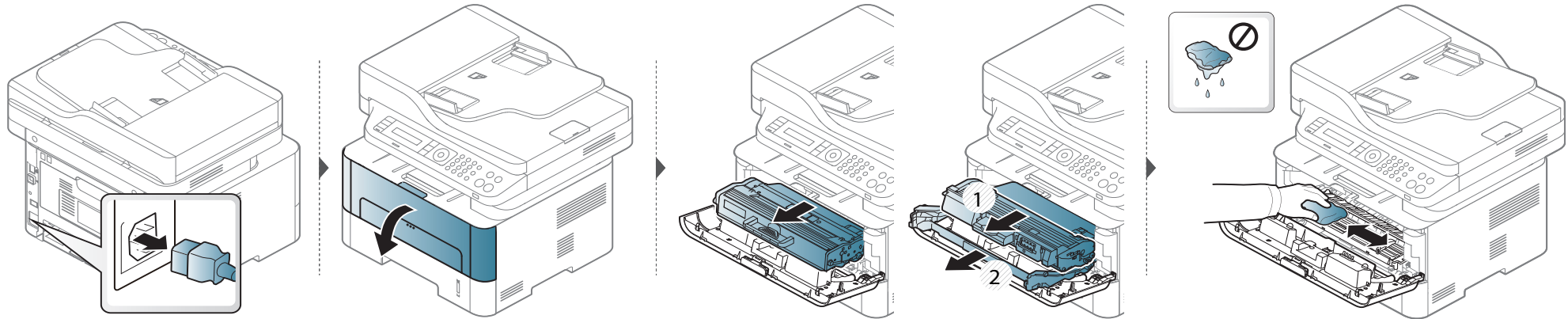

M2670 series
M2671 series
M2870 series
M2880 series

M2675 series
M2676 series
M2875 series
M2876 series
M2885 series
M2886 series

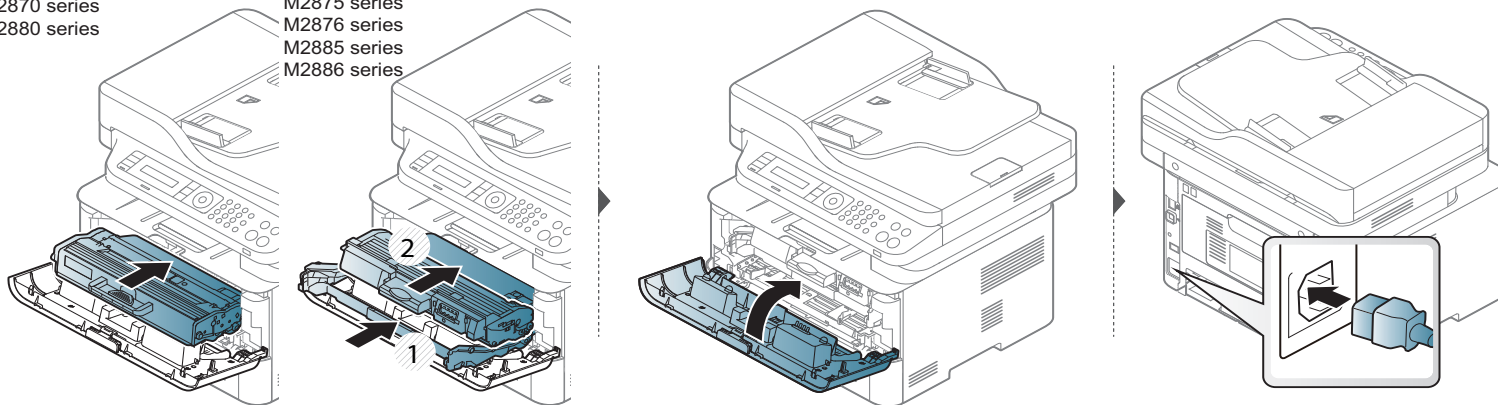

Curățarea mașinii

Curățarea rolei de preluare



- Înainte de a închide capacul frontal, închideți mai întâi suportul de ieșire.
- Opriți mașina și deconectați cablul de alimentare. Așteptați până când mașina se răcește. În cazul în care mașina este prevăzută cu un comutator de alimentare, apăsați comutatorul de alimentare înainte de a curăța mașina.
- În funcție de opțiuni sau modele, imaginile din acest ghidul utilizatorului pot diferi de echipamentul dvs. Verificați tipul echipamentului dvs. (consultați "Prezentarea generală a mașinii" la pagina 22).

Curățarea mașinii

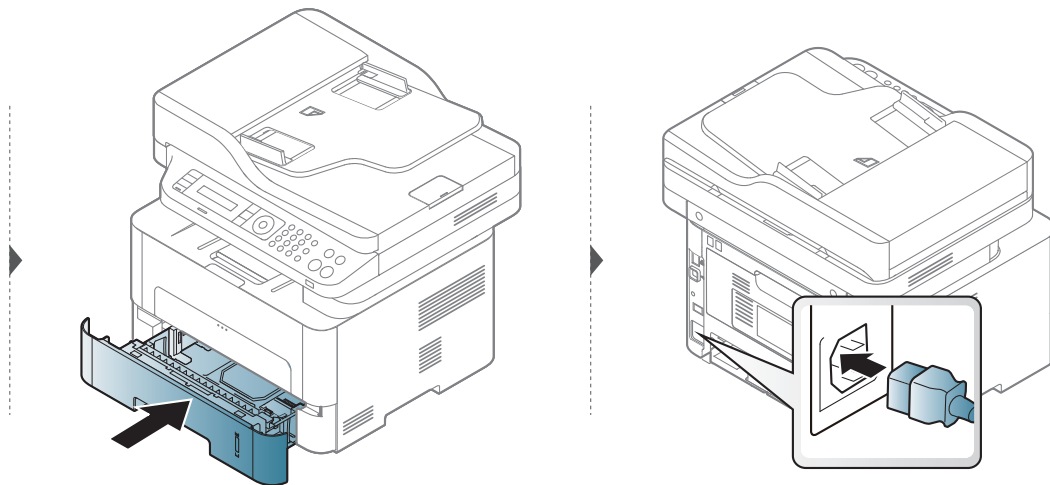
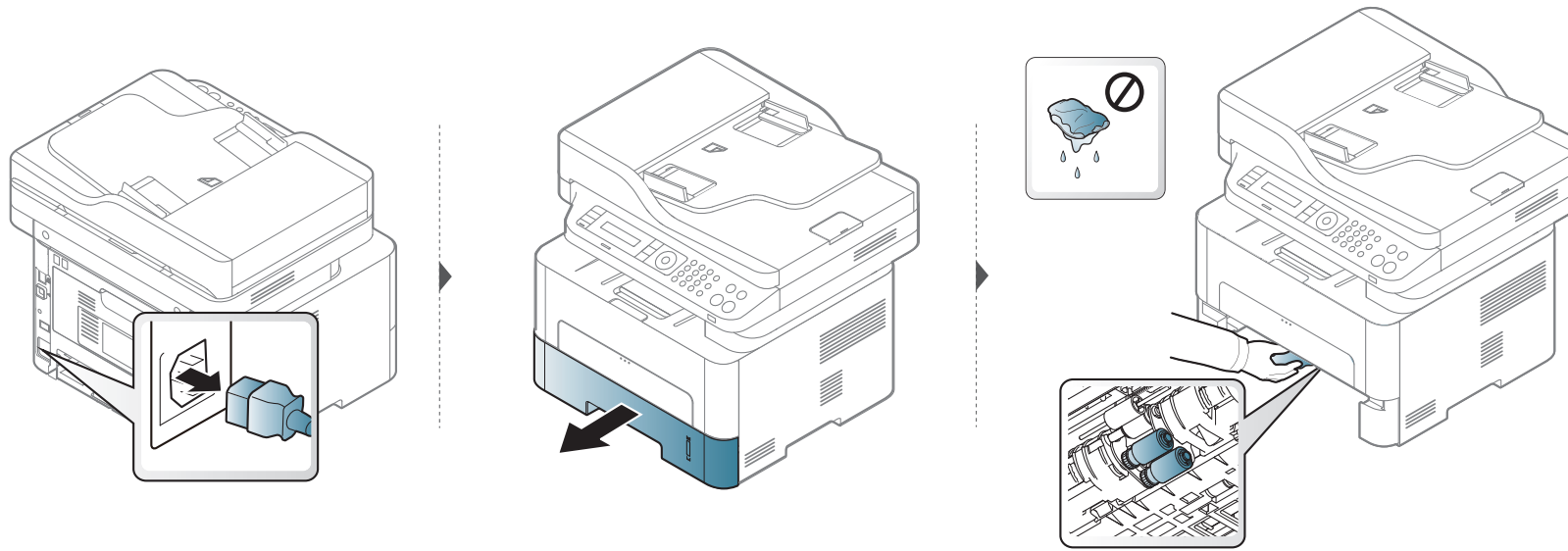

Curățarea mașinii

Curățarea unității de scanare

Păstrarea unității de scanare curată ajută la oferirea celor mai bune copii posibile. Vă sugerăm să curățați unitatea de scanare la începutul fiecărei zile de lucru și, dacă este nevoie, și în timpul zilei.



- Opriți mașina și deconectați cablul de alimentare. Așteptați până când mașina se răcește. În cazul în care mașina este prevăzută cu un comutator de alimentare, deconectați comutatorul de alimentare înainte de a curăța mașina.
- În funcție de opțiuni sau modele, imaginile din acest ghidul utilizatorului pot diferi de echipamentul dvs. Verificați tipul echipamentului dvs. (consultați "Prezentarea generală a mașinii" la pagina 22).

- 1 Umeziți cu puțină apă o lavetă moale, fără scame sau un prosop de hârtie.
- 2 Ridicați și deschideți capacul scannerului.
- 3 Ștergeți suprafața geamului scannerului până când este curat și uscat.

Curățarea mașinii

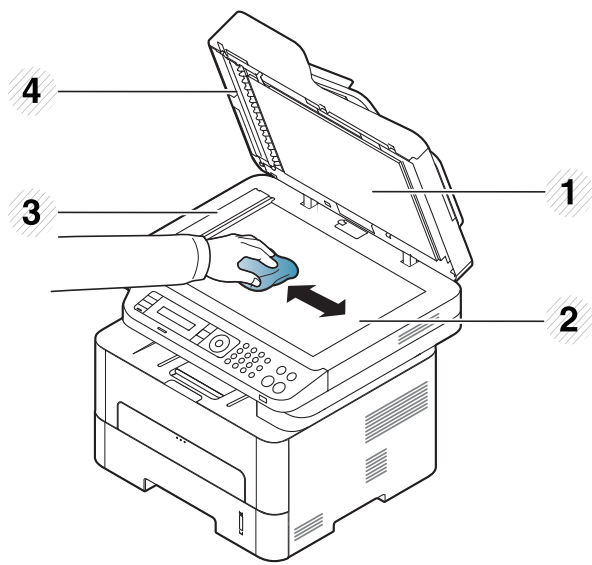

- 1 Capacul scannerului
- 2 Geamul scannerului
- 3 Geam alimentator de documente
- 4 Bară albă

4 Ștergeți partea de dedesubt a capacului scannerului și foaia albă până când sunt curate și uscate.

5 Închideți capacul scannerului.

Recomandări privind mutarea și depozitarea mașinii

- Când mutați mașina, nu o înclinați sau nu o întoarceți cu fața în jos. În caz contrar, interiorul imprimantei poate fi murdărit de toner, care poate cauza deteriorarea imprimantei sau o calitate redusă de imprimare.
- Când mutați mașina, asigurați-vă că aceasta este susținută de cel puțin două persoane.



4. Depanarea

Acest capitol oferă informații utile privind activitățile de efectuat în cazul apariției unor erori.

- **Recomandări pentru evitarea blocării hârtiei** 98
- **Eliminarea documentelor originale blocate** 99
- **Îndepărtarea blocajelor de hârtie** 102
- **Interpretarea LED-urilor de stare** 109
- **Interpretarea mesajelor de pe afișaj** 112



Acest capitol oferă informații utile privind activitățile de efectuat în cazul apariției unor erori. Dacă echipamentul dvs. este prevăzut cu afișaj, pentru a rezolva eroarea mai întâi verificați mesajul care apare pe ecran. În cazul în care nu găsiți o soluție la problema dvs. în acest capitol, consultați capitolul **Depanare** din Avansat Ghidul utilizatorului (consultați "Depanarea" la pagina 293). Dacă nu găsiți o soluție în Ghidul utilizatorului sau problema persistă, sunați pentru asistență.

Recomandări pentru evitarea blocării hârtiei

Prin selectarea tipurilor corecte de suporturi de imprimare se pot evita majoritatea blocajelor de hârtie. Pentru a evita blocarea hârtiei, consultați următoarele recomandări:

- Asigurați-vă că ghidajele reglabile sunt poziționate corect (consultați "Prezentare generală a tăvii" la pagina 41).
- Nu supraîncărcați tava. Asigurați-vă că nivelul de hârtie este sub marcajul de capacitate pentru hârtie de pe interiorul tăvii.
- Nu scoateți hârtie din tavă atunci când mașina este în curs de imprimare.
- Îndoțiți, vânturați și îndreptați hârtia înainte de a o încărca.
- Nu utilizați hârtie încrețită, umedă sau foarte ondulată.
- Nu amestecați în aceeași tavă hârtie de diferite tipuri și dimensiuni.
- Utilizați numai suporturi de imprimare recomandate (consultați "Specificații privind suporturile de imprimare" la pagina 120).

Eliminarea documentelor originale blocate

Atunci când un original se blochează în timp ce trece prin alimentatorul de documente, un mesaj de avertizare apare pe ecran.

 Pentru a evita ruperea documentului, scoateți documentul blocat încet și cu grijă.

 Pentru a preveni blocarea documentelor, utilizați geamul scannerului pentru originale subțiri, groase sau tipuri diferite de hârtie.

Blocarea hârtiei originale în fața scannerului

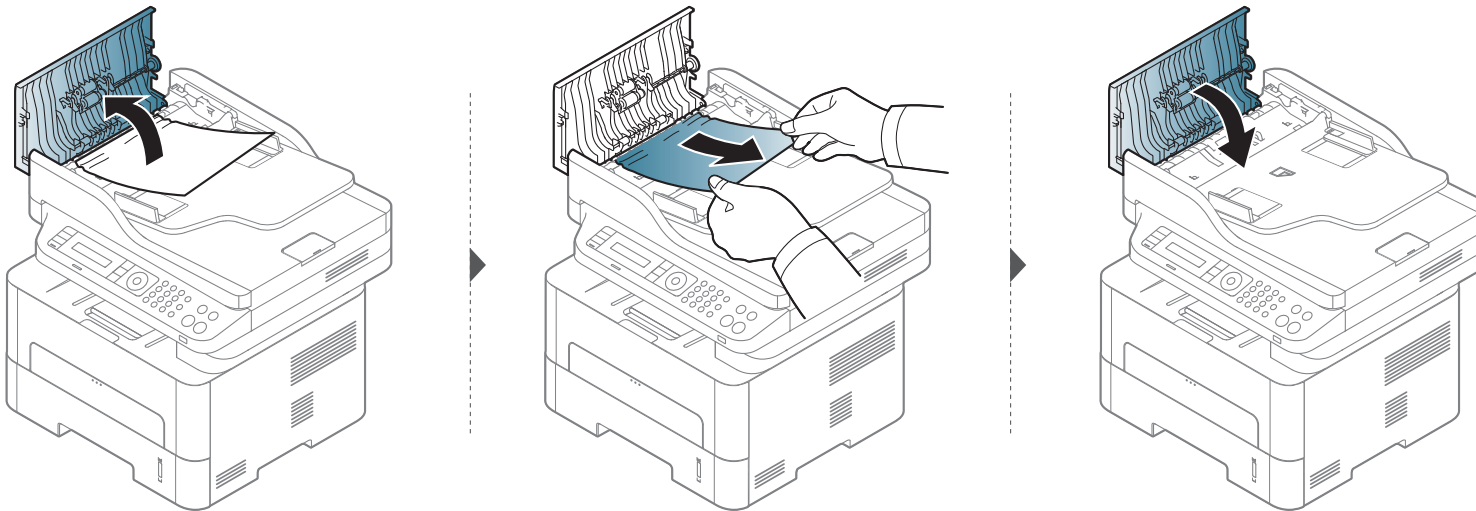

Eliminarea documentelor originale blocate

Blocarea hârtiei originale în interiorul scannerului

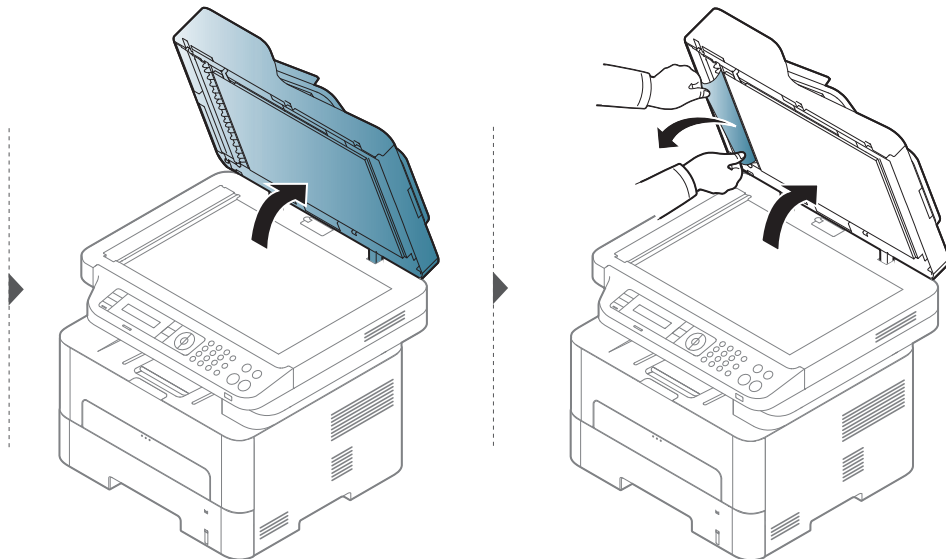
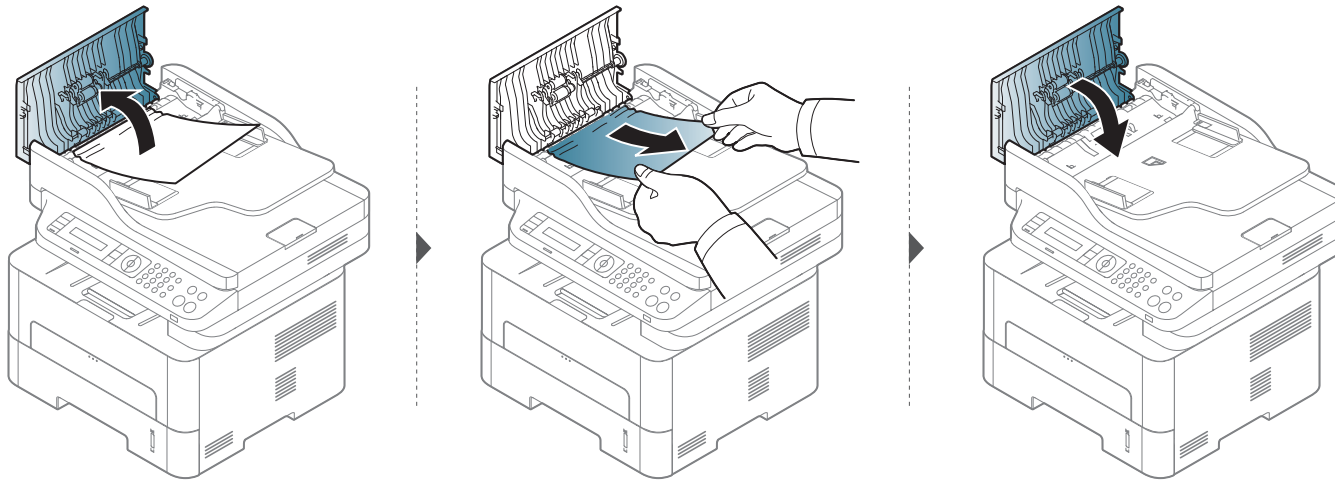

Eliminarea documentelor originale blocate

Blocarea hârtiei originale în zona de ieșire a scannerului

- 1 Scoateți orice pagini rămase din alimentatorul de documente.
- 2 Scoateți hârtia blocată cu grijă din alimentatorul de documente.

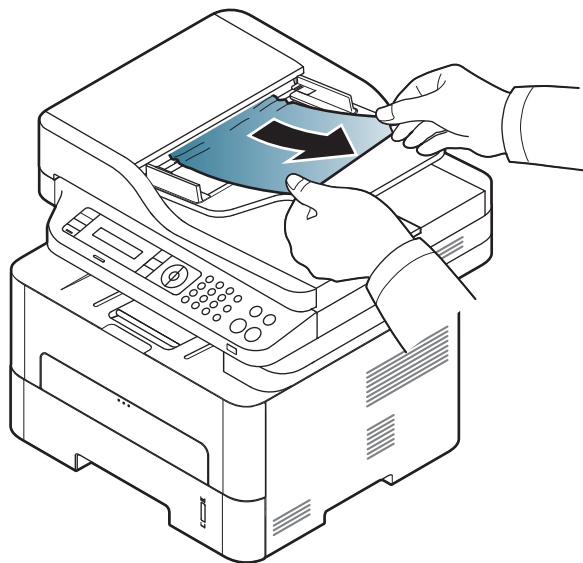

Îndepărtarea blocajelor de hârtie



Pentru a evita ruperea hârtiei, trageți hârtia blocată încet, cu grijă.

În tavă

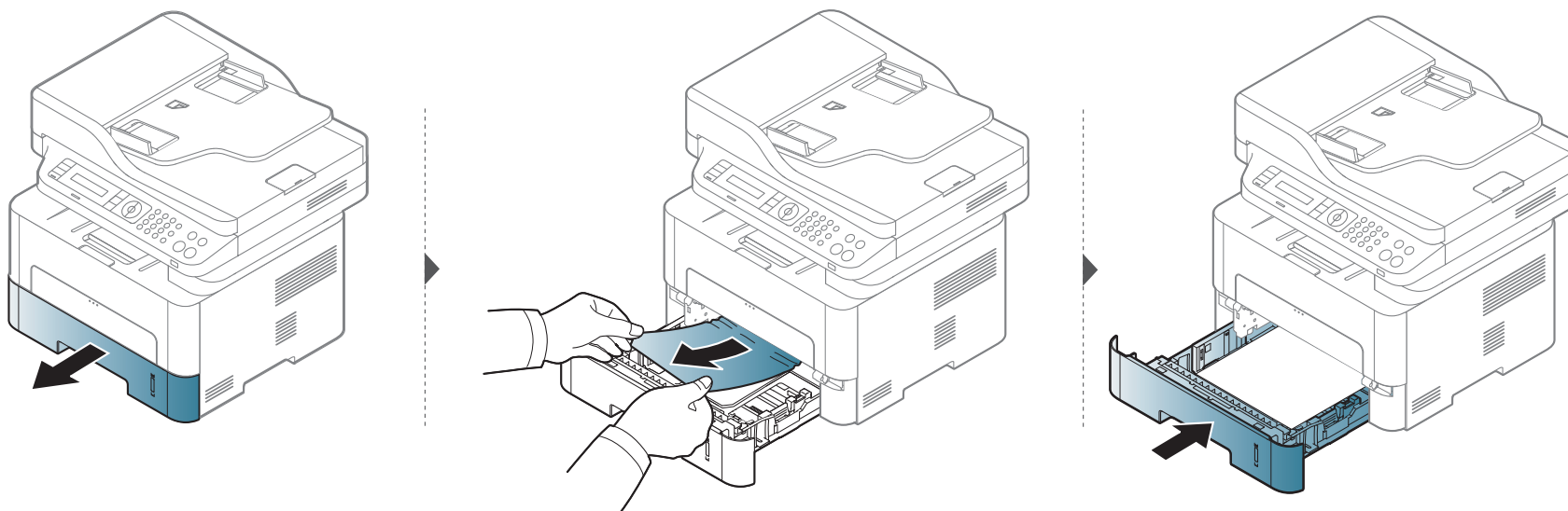

Îndepărtarea blocajelor de hârtie

În tava manuală

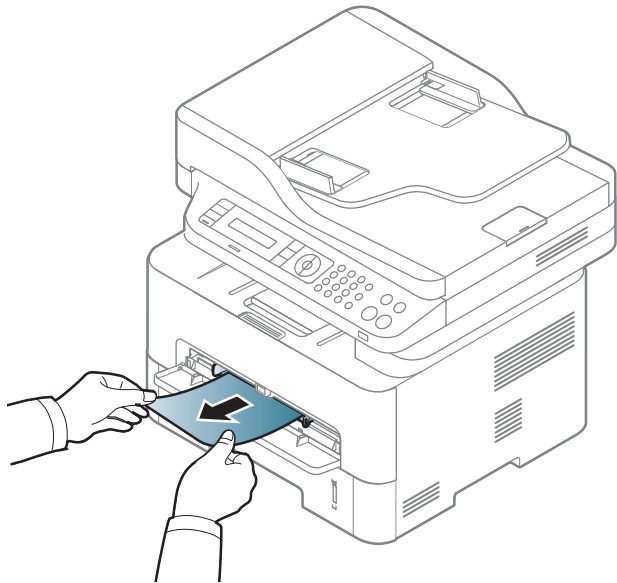

Îndepărtarea blocajelor de hârtie

În interiorul mașinii

 Zona cuptorului este fierbinte. Aveți grijă când scoateți hârtia din mașină.

M2670/M2671/M2870/M2880 series

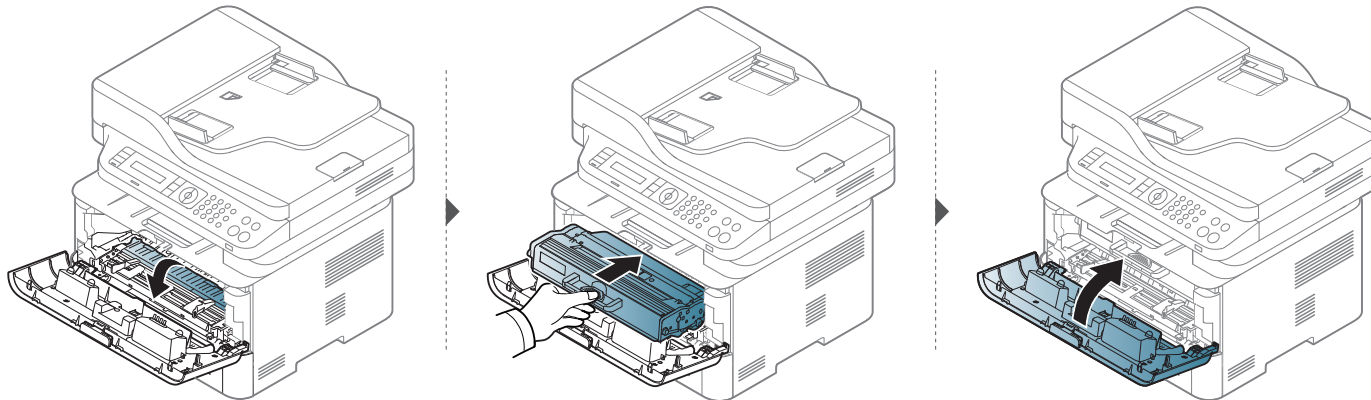
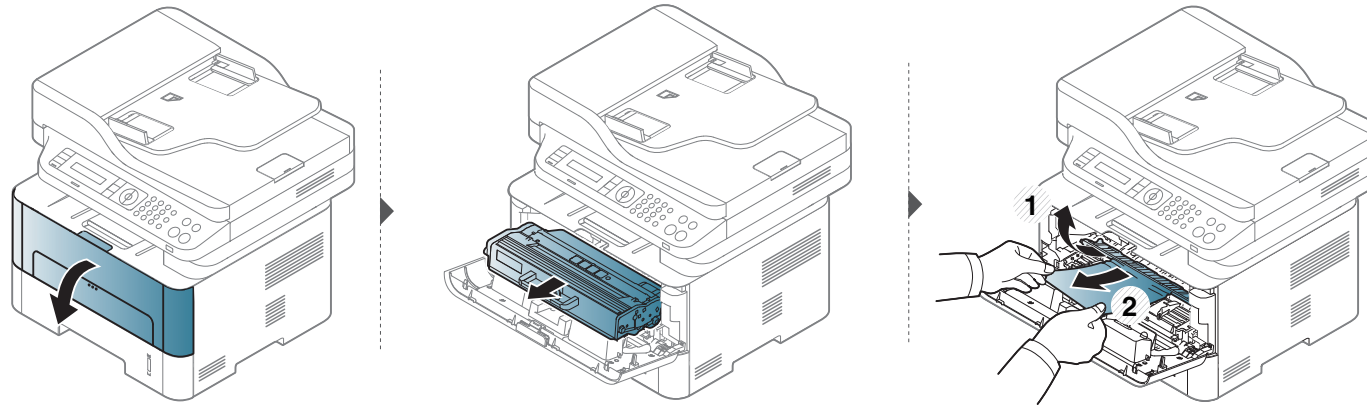

Îndepărtarea blocajelor de hârtie

M2675/M2676/M2875/M2876/M2885/M2886 series

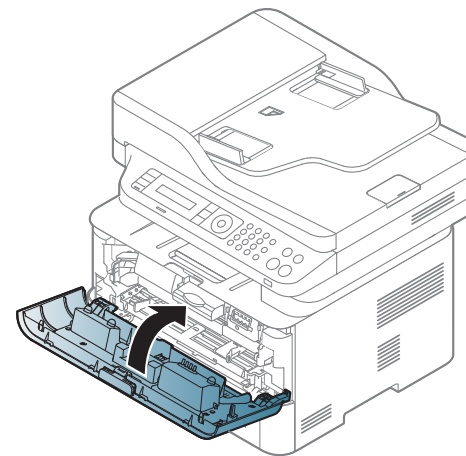
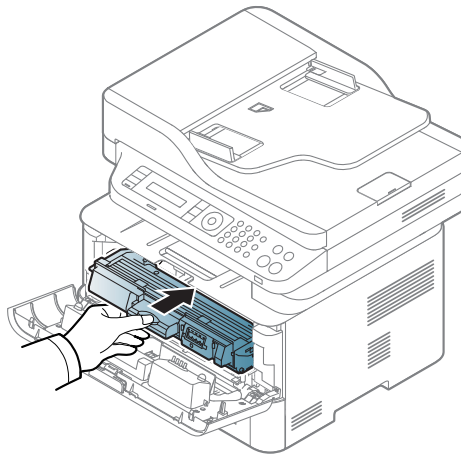
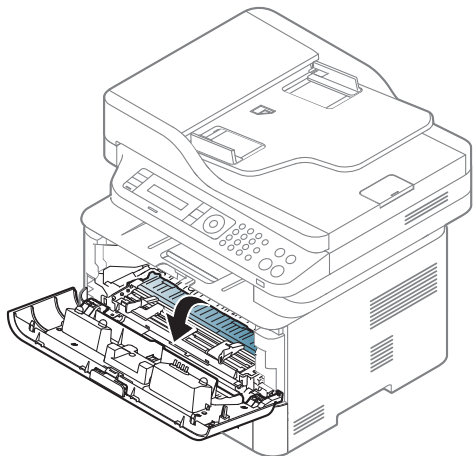
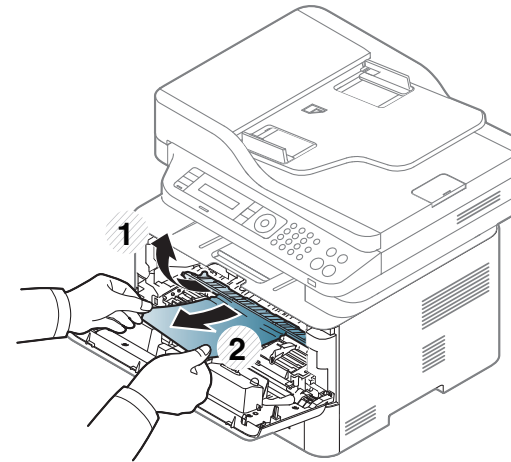
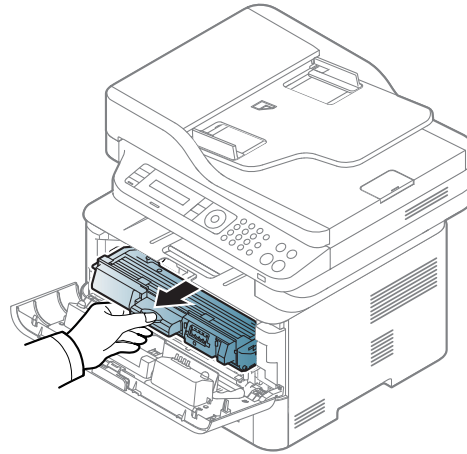
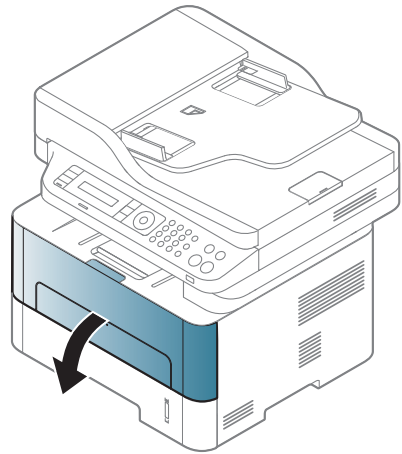

Îndepărtarea blocajelor de hârtie

În zona de ieșire

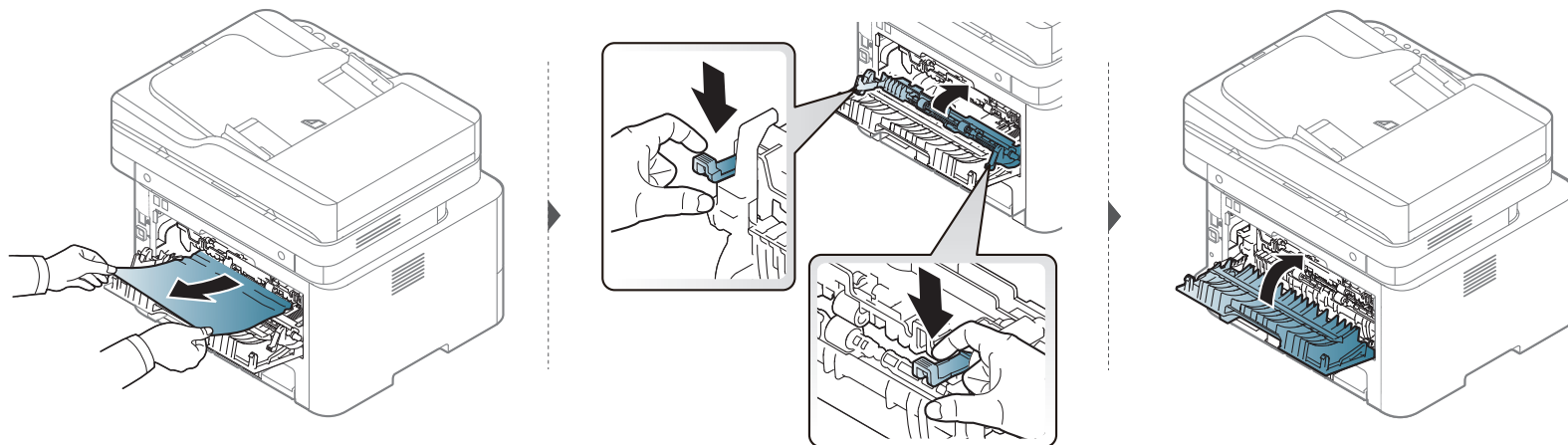
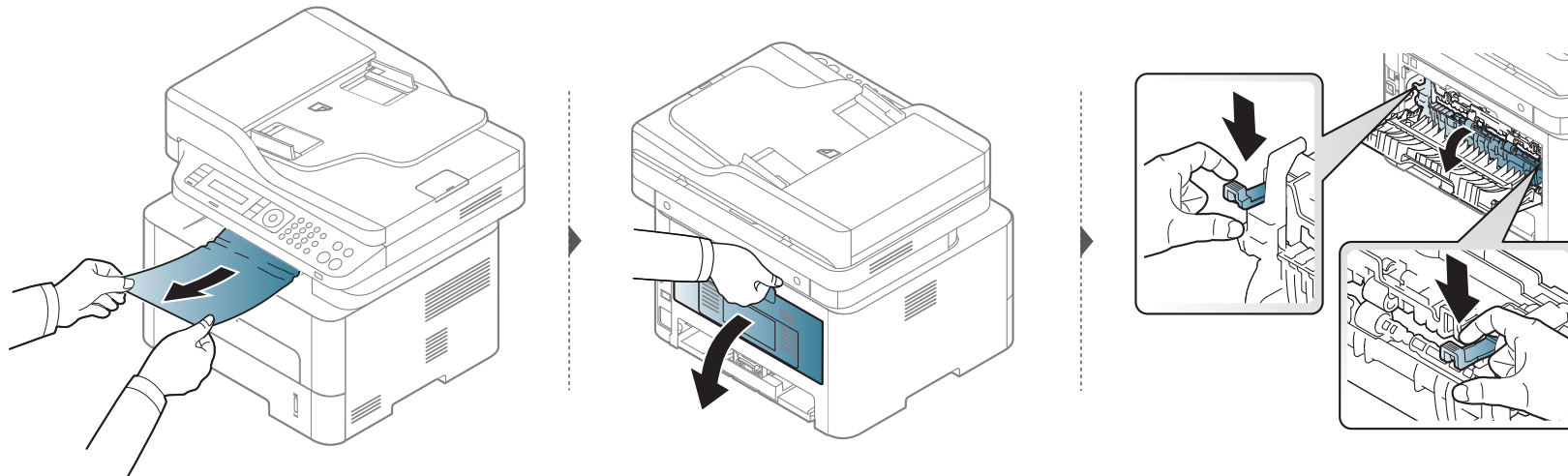

Îndepărtarea blocajelor de hârtie

În zona unității duplex

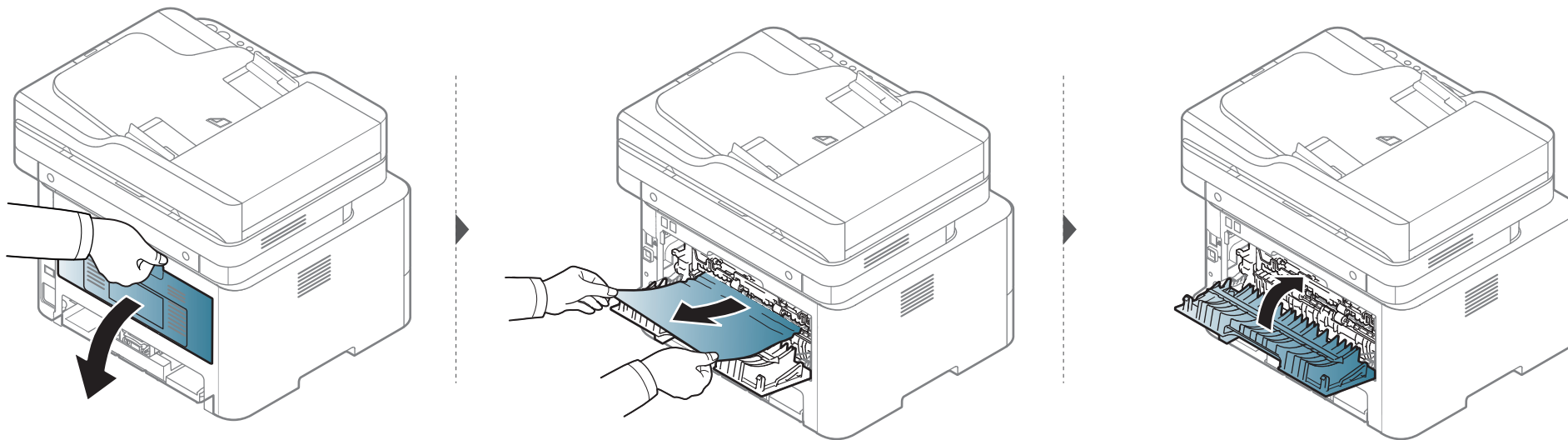

Îndepărtarea blocajelor de hârtie

Dacă nu vedeți hârtia în această zonă, opriți-vă și treceți la pasul următor:

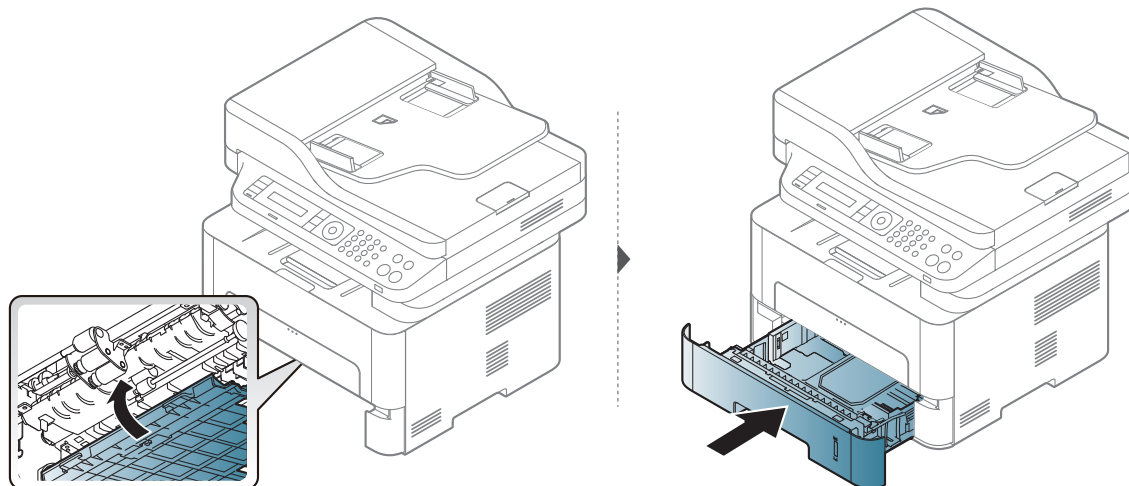
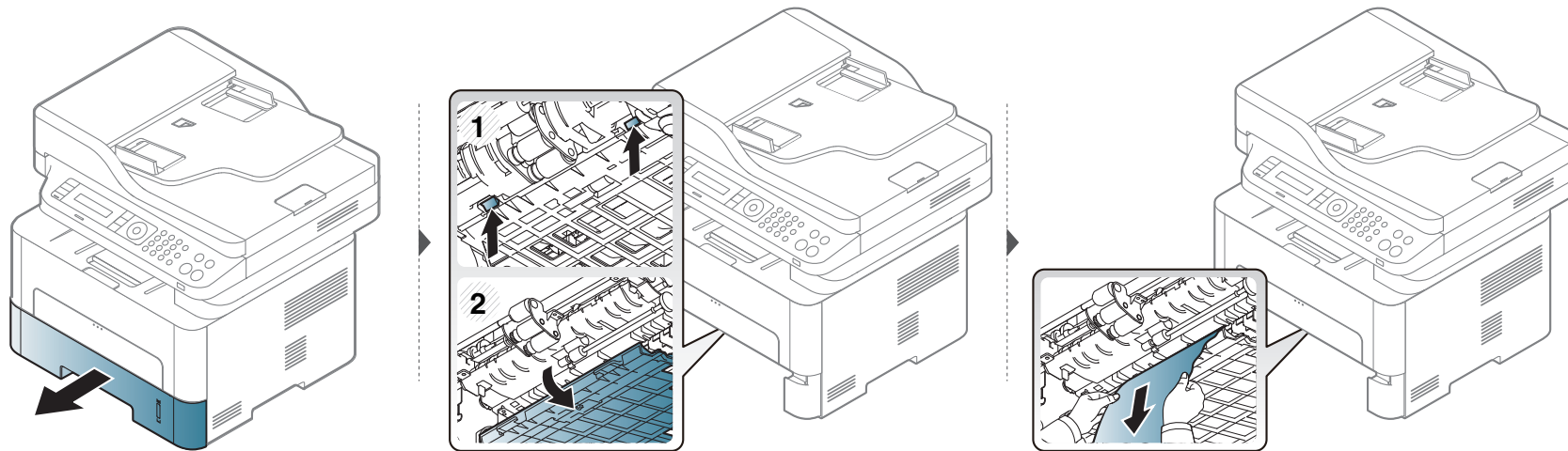

Interpretarea LED-urilor de stare

Culoarea ledului indică starea curentă a echipamentului.



- Anumite LED-uri este posibil să nu fie disponibile în funcție de model sau țară.
- Pentru a rezolva eroarea, priviți mesajul de eroare și instrucțiunile sale din partea de depanare.
- De asemenea, puteți rezolva eroarea cu ajutorul recomandărilor din fereastra programelor din computer, Printing Status sau Smart Panel.
- Dacă problema persistă, contactați un reprezentant de service.

Interpretarea LED-urilor de stare

Stare		Descriere	
Status	Oprit	<ul style="list-style-type: none">Mașina este deconectată.Mașina este în mod economisire energie.	
	Verde	Lumină intermitentă	Când lumina de fundal luminează intermitent, mașina imprimă date.
		Pornit	Mașina este conectată și se poate utiliza.
	Portocaliu	Pornit	A intervenit un blocaj de hârtie (consultați "Eliminarea documentelor originale blocate" la pagina 99, "Îndepărtarea blocajelor de hârtie" la pagina 102).
	Roșu	Lumină intermitentă	<ul style="list-style-type: none">A survenit o eroare minoră și mașina așteaptă să fie eliminată eroarea. Verificați mesajul de pe afișaj. Când problema este rezolvată, mașina își reia funcționarea. Pentru anumite modele care nu sunt prevăzute cu ecran de afișare pe panoul de control, această caracteristică nu este aplicabilă.În cartuș a rămas o cantitate mică de toner. Durata estimată de viață a cartușului de toner se apropie de sfârșit. Pregătiți un nou cartuș pentru înlocuire. Puteți crește temporar calitatea imprimării prin redistribuirea tonerului (consultați "Redistribuirea tonerului" la pagina 79).
Pornit		<ul style="list-style-type: none">Un cartuș de cerneală a ajuns aproape de sfârșitul duratei sale estimate de viață^a. Este recomandat să înlocuiți cartușul de toner (consultați "Înlocuirea cartușului de toner" la pagina 82).Nu există hârtie în tavă. Încărcați hârtie în tavă.Mașina s-a oprit din cauza unei defecțiuni majore. Verificați mesajul de pe afișaj (consultați "Interpretarea mesajelor de pe afișaj" la pagina 112).O unitate de procesare a imaginii a ajuns aproape de sfârșitul duratei sale estimate de viață^b. Este recomandat să înlocuiți cartușul de toner (consultați "Înlocuirea unității de procesare a imaginii" la pagina 85).	

Interpretarea LED-urilor de stare

Stare			Descriere
Wireless	Albastru	Lumină intermitentă	Echipamentul se conectează la o rețea fără fir.
		Pornit	Echipamentul este conectat la o rețea wireless (consultați "Configurare rețea fără fir" la pagina 168).
		Oprit	Echipamentul se deconectează de la o rețea fără fir.
 Power/ Wake Up	Albastru	Pornit	Mașina este în mod economisire energie.
		Oprit	Mașina este în modul pregătit sau alimentarea mașinii este deconectată.
Eco	Verde	Pornit	Modul Eco este pornit (consultați "Imprimarea Eco" la pagina 59).
		Oprit	Modul eco este oprit.

- a. Durata de viață estimată a cartușului înseamnă durata de viață prevăzută sau estimată a cartușului de toner, care arată capacitatea medie de coli imprimate și este proiectată în conformitate cu ISO/IEC 19752. Numărul de pagini poate fi influențat de mediul de funcționare, procentul suprafeței cu imagini, intervalul de imprimare, grafica, tipul și dimensiunea suportului de imprimare. Chiar dacă ledul roșu se aprinde și imprimanta oprește imprimarea, este posibil ca o anumită cantitate de toner să rămână în cartuș.
- b. Când unitatea de procesare a imaginii va ajunge la finalul duratei sale de viață, echipamentul nu va mai imprima. În acest caz, puteți alege să opriți sau să continuați imprimarea de pe SyncThru™ Web Service (**Settings > Machine Settings > System > Setup > Supplies Management > Imaging Unit Stop**) sau Samsung Easy Printer Manager (**Device Settings > System > Supplies Management > Imaging Unit Stop**). Oprirea acestei opțiuni și continuarea imprimării poate deteriora sistemul dispozitivului.

Interpretarea mesajelor de pe afișaj

Mesajele apar pe afișajul panoului de control pentru a indica starea sau erorile mașinii. Pentru a înțelege mesajele și semnificațiile acestora și pentru a corecta problemele, după caz, consultați tabelele de mai jos.



- Puteți rezolva eroarea cu ajutorul recomandărilor din fereastra programului Printing Status din computer (consultați "Utilizarea Samsung Printer Status" la pagina 285).
- Dacă un mesaj nu este în tabel, opriți și porniți alimentarea și încercați să reluați comanda de imprimare. Dacă problema persistă, contactați un reprezentant de service.
- În cazul în care apelați la service, furnizați reprezentantului de service conținutul mesajului afișat.
- În funcție de opțiuni sau modele, este posibil ca unele mesaje să nu apară pe afișaj.
- [număr eroare] indică numărul erorii.
- [tipul tăvii] indică numărul tăvii.

Mesaje referitoare la blocarea hârtiei

Mesaj	Semnificație	Soluții sugerate
<ul style="list-style-type: none">• Document jam Remove jam	Documentul original încărcat s-a blocat în alimentatorul de documente.	Înlăturați blocajul (consultați "Eliminarea documentelor originale blocate" la pagina 99).

Mesaj	Semnificație	Soluții sugerate
<ul style="list-style-type: none">• Paper Jam in tray	Hârtia s-a blocat în zona de ieșire a hârtiei	Înlăturați blocajul (consultați "În tavă" la pagina 102).
<ul style="list-style-type: none">• Paper Jam in Manual Feeder	Hârtia s-a blocat în zona tăvii manuale.	Înlăturați blocajul (consultați "În tava manuală" la pagina 103).
<ul style="list-style-type: none">• Paper Jam inside machine	Hârtia s-a blocat în interiorul echipamentului.	Înlăturați blocajul (consultați "În interiorul mașinii" la pagina 104).
<ul style="list-style-type: none">• Paper Jam in exit area	Hârtia s-a blocat în zona de ieșire a hârtiei.	Înlăturați blocajul (consultați "În zona de ieșire" la pagina 106).
<ul style="list-style-type: none">• Paper Jam bottom of duplex• Paper Jam top of duplex	Hârtia s-a blocat în zona duplex.	Înlăturați blocajul (consultați "În zona unității duplex" la pagina 107).

Interpretarea mesajelor de pe afișaj

Mesaje referitoare la toner

Mesaj	Semnificație	Soluții sugerate
• Install Toner	Un cartuș de toner nu este instalat.	Instalați un cartuș de toner.
• Not compatible Toner cartridge	Cartușul de toner pe care l-ați instalat nu este pentru mașina dvs.	Instalați un cartuș de toner original Samsung, proiectat pentru mașina dvs.
• Prepare new cartridge	O cantitate mică de toner a rămas în cartușul indicat. Durata estimată de viață a cartușului de toner se apropie de sfârșit.	Pregătiți un nou cartuș pentru înlocuire. Puteți crește temporar calitatea imprimării prin redistribuirea tonerului (consultați "Redistribuirea tonerului" la pagina 79).

Interpretarea mesajelor de pe afișaj

Mesaj	Semnificație	Soluții sugerate
• Replace new cart	Cartușul de toner a ajuns aproape de sfârșitul duratei sale estimate de viață ^a .	<ul style="list-style-type: none">• Puteți alege Stop sau Continue după cum este indicat pe panoul de control. Dacă selectați Stop, imprimanta nu mai imprimă și nu mai puteți imprima fără să schimbați cartușul. Dacă selectați Continue, imprimanta continuă să imprime, dar calitatea imprimării nu poate fi garantată.• Înlocuiți cartușul de toner pentru cea mai bună calitate a imprimării atunci când apare acest mesaj. Utilizarea unui cartuș după această etapă poate avea ca rezultat probleme de calitate a imprimării (consultați "Înlocuirea cartușului de toner" la pagina 82). <div style="border: 1px solid gray; padding: 5px; margin-top: 10px;"> Samsung nu recomandă utilizarea cartușelor de toner neoriginale Samsung, precum cele reîncărcate sau refabricate. Samsung nu poate garanta calitatea cartușelor de toner neoriginale Samsung. Lucrările de service sau de reparație necesare ca urmare a utilizării cartușelor de toner Samsung care nu sunt originale nu vor fi acoperite de garanția mașinii.</div>
	Cartușul de toner a ajuns aproape de sfârșitul duratei sale estimate de viață ^a .	Dacă mașina se oprește din imprimare, înlocuiți cartușul de toner (consultați "Înlocuirea cartușului de toner" la pagina 82).

a. Durata estimată de viață a cartușului înseamnă durata prevăzută sau estimată de viață a cartușului de toner, care arată capacitatea medie de pagini imprimate și este proiectată respectând ISO/IEC 19752 (consultați "Consumabile disponibile" la pagina 75). Numărul de pagini poate fi influențat de mediul de funcționare, procentul suprafeței cu imagini, intervalul de imprimare și de dimensiunea suportului de imprimare. O anumită cantitate de toner poate rămâne în cartuș chiar și atunci când apare mesajul de schimbare al cartușului și mașina oprește imprimarea.

Interpretarea mesajelor de pe afișaj

Mesaje referitoare la unitatea de procesare a imaginii

Mesaj	Semnificație	Soluții sugerate
• Install Imaging Unit	Imaging unit is not installed.	Instalați o unitate de procesare a imaginii.
• Invalid Imaging Unit	Unitatea de procesare a imaginii pe care ați instalat-o nu este pentru echipamentul dvs.	Instalați o unitate de procesare a imaginii originală Samsung, proiectată pentru echipamentul dvs.
• Prepare New Imaging Unit	Unitatea de procesare a imaginii a ajuns aproape de sfârșitul duratei estimate de viață a cartușului. Înlocuiți unitatea de procesare a imaginii cât de curând posibil.	Pregătiți o nouă unitate de procesare a imaginii pentru înlocuire. (consultați "Înlocuirea unității de procesare a imaginii" la pagina 85).
• Replace Imaging Unit	Unitatea de procesare a imaginii a ajuns la sfârșitul duratei estimate de viață a cartușului.	Pregătiți o nouă unitate de procesare a imaginii pentru înlocuire. (consultați "Înlocuirea unității de procesare a imaginii" la pagina 85).

Mesaje referitoare la tavă

Mesaj	Semnificație	Soluții sugerate
• Output bin full Remove paper	Tava de ieșire este plină.	Scoateți hârtiile din tava de ieșire, procesul de imprimare se reia.
• Paper Empty in [tray type]	În alimentatorul manual sau în tavă nu este hârtie.	Încărcați hârtie în tavă (consultați "Încărcarea hârtiei în tavă" la pagina 43, "Încărcarea hârtiei în tavă" la pagina 43).
• Tray Paper mismatch • Manual Paper mismatch	Dimensiunile pentru hârtie specificate la proprietățile imprimării nu corespund cu ale hârtiei pe care o încărcați.	Încărcați hârtie cu dimensiunea cerută.

Interpretarea mesajelor de pe afișaj

Mesaje referitoare la rețea

Mesaj	Semnificație	Soluții sugerate
• Network Problem: IP Conflict	Adresa IP din rețea pe care ați setat-o este utilizată de altcineva.	Verificați adresa IP și resetați-o dacă este necesar (consultați Ghidul Avansat).

Mesaje diverse

Mesaj	Semnificație	Soluții sugerate
• Door of scanner is open	Capacul alimentatorului de documente nu este bine închis.	Închideți capacul astfel încât să se blocheze pe poziție.
• Error [error number] Turn off then on	Unitatea mașinii nu poate fi controlată.	Reporniți aparatul și încercați din nou imprimarea. Dacă problema persistă, apălați la service.
• Memory Full Remove Job	Memoria este plină.	Imprimați sau înlăturați faxul primit din Secure Receive (consultați Ghidul Avansat).



5. Anexă

Acest capitol oferă specificații și informații despre produs, care au legătură cu reglementările în vigoare.

- **Specificații** 118
- **Informații de reglementare** 127
- **Drepturi de autor** 141

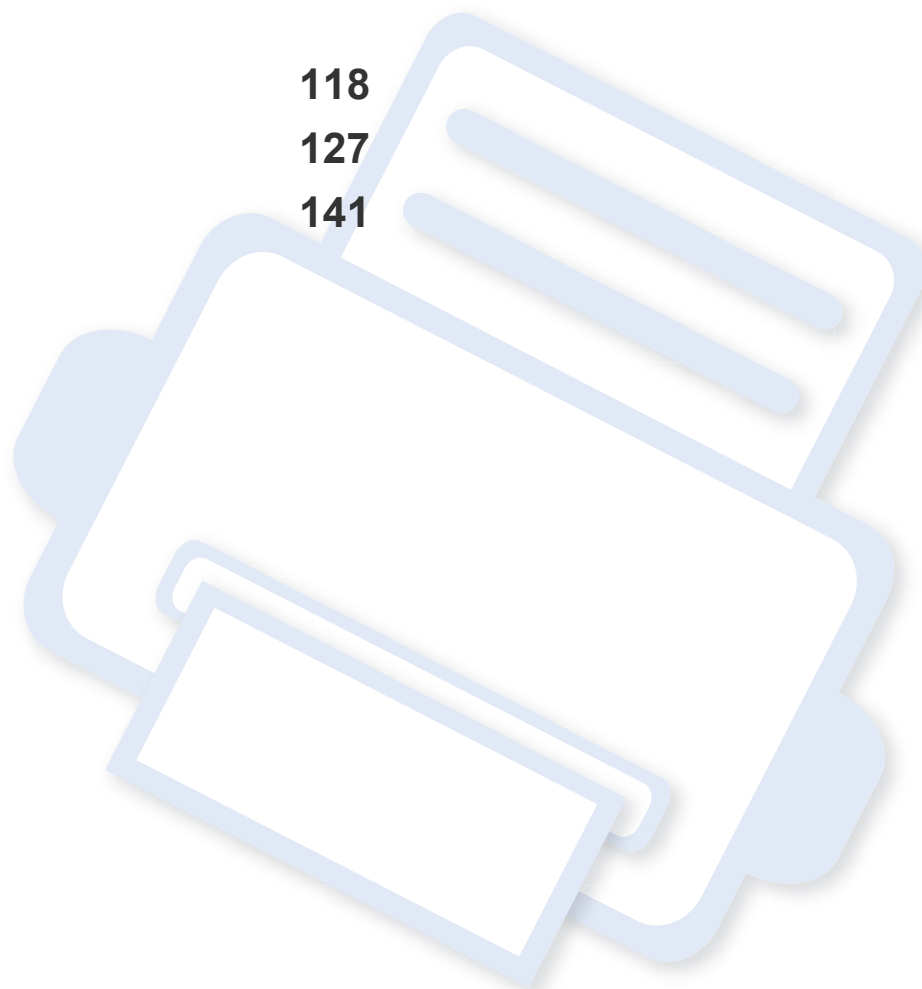

Specificații

Specificații generale



Valorile specificațiilor trecute mai jos pot face obiectul modificării fără înștiințare. Consultați www.samsung.com pentru eventuale modificări ale informațiilor.

Componente		Descriere
Dimensiune^a	Lățime x Lungime x Înălțime	401 x 362 x 367 mm
Greutate^a	Mașină cu consumabile	<ul style="list-style-type: none">• M2670 series: 10,8 kg• M2870/M2880 series: 11,2 kg• M2671/M2675/M2676 series: 11,1 kg• M2875/M2876/M2885/M2886 series: 11,3 kg
Nivel de zgomot^{bc}	Modul disponibil	26 dB (A)
	Mod imprimare	Mai puțin de 50 dB (A)
	Mod scanare/copiere (geam scanner)	52 dB (A)
	Mod scanare/copiere (alimentator de documente)	53 dB (A)
Temperatura	Funcționare	de la 10 la 30°C
	Depozitare (în ambalaj)	de la -20 la 40°C
Umiditate	Funcționare	20 la 80% umiditate relativă
	Depozitare (în ambalaj)	10 la 90% umiditate relativă

Specificații

Componente		Descriere
Sursă de alimentare, valori nominale ^d	Modele de 110 volți	c.a. 110 - 127 V
	Modele de 220 volți	c.a. 220 - 240 V
Consum de putere ^e	Modul mediu de funcționare	Mai puțin de 400 W
	Modul disponibil	Mai puțin de 50 W
	Modul de economisire a energiei	<ul style="list-style-type: none"> M287xFW/M287xDW/M288xFW/M288xHW: Mai puțin de 2,4 W (Wi-Fi Direct oprit: Mai puțin de 1,6 W) M267xN/M267xF/M267xFH/M267xFN/ M267xHN/M287xND/M287xFD/M287xHN series: Mai puțin de 1,1 W
	În modul nealimentat ^f	Mai puțin de 0,2 W (0,1 W ^g)
	Mod de repaus rețea (Activare toate porturile)	<ul style="list-style-type: none"> M267xF/M267xFD: Mai puțin de 1 W M267xFN: Mai puțin de 1,4 W M287xFD/M287xND: Mai puțin de 1,35 W M287xDW: Mai puțin de 1,59 W M287xFW/M288xFW: Mai puțin de 1,95 W
Fără fir ^h	Modul	SPW-B4319S

a. Dimensiunile și masa sunt măsurate fără receptor.

b. Nivel de presiune sonoră, ISO 7779. Configurație testat: instalarea de bază a mașinii, hârtie A4, imprimare simplă.

c. Doar pentru China Dacă zgomotul produs de echipament depășește 63 db (A), echipamentul va trebui amplasat într-o regiune conform unor recomandări relativ independente.

d. Examinați eticheta echipamentului, cu valorile nominale specifice pentru tensiune (V), frecvență (Hz) și tipul de curent electric (A).

e. Consumul de energie al modului de economisire a energiei poate fi afectat de starea mașinii, condițiile de stare, mediul de operare și echipamentele de măsurare, dar și de metoda folosită în țara respectivă.

f. Consumul de energie poate fi evitat complet doar când cablul de alimentare nu este conectat.

g. Pentru mașina care este prevăzută cu un comutator de alimentare.

h. M287xDW/M287xFW/M288xFW/M288xHW exclusiv (consultați "Caracteristici în funcție de model" la pagina 8).

Specificații

Specificații privind suporturile de imprimare

Tip	Dimensiune	Dimensiuni	Greutate/Capacitate suport imprimare ^a	
			Tava	Alimentator manual ^b
Hârtie normală	Letter	216 x 279 mm	de la 60 la 163 g/m ² • 250 de coli de 80 g/m ²	de la 60 la 220 g/m ² • 1 coală de 80 g/m ²
	Legal	216 x 356 mm		
	US Folio	216 x 330 mm		
	A4	210 x 297 mm		
	Oficio	216 x 343 mm		
	JIS B5	182 x 257 mm		
	ISO B5	176 x 250 mm		
	Executive	184 x 267 mm		
	A5	148 x 210 mm		
	A6	105 x 148 mm		

Specificații

Tip	Dimensiune	Dimensiuni	Greutate/Capacitate suport imprimare ^a	
			Tava	Alimentator manual ^b
Plic	Plic Monarch	98 x 191 mm	Nu este disponibil în tavă	de la 60 la 220 g/m ²
	Plic nr. 10	105 x 241 mm		
	Plic DL	110 x 220 mm		
	Plic C5	162 x 229 mm (6,38 x 9,02 țoli)		
	Plic C6	114 x 162 mm		
Hârtie groasă	Consultați secțiunea pentru Hârtie normală	Consultați secțiunea pentru Hârtie normală	de la 91 la 105 g/m ²	de la 91 la 105 g/m ²
Hârtie mai groasă	Consultați secțiunea pentru Hârtie normală	Consultați secțiunea pentru Hârtie normală	Nu este disponibil în tavă	de la 164 la 220 g/m ²
Hârtie subțire	Consultați secțiunea pentru Hârtie normală	Consultați secțiunea pentru Hârtie normală	de la 60 la 70 g/m ²	de la 60 la 70 g/m ²
Transparency	Letter, A4	Consultați secțiunea pentru Hârtie normală	Nu este disponibil în tavă	de la 138 la 146 g/m ²
Etichete ^c	Letter, Legal, US Folio, A4, JIS B5, ISO B5, Executive, A5	Consultați secțiunea pentru Hârtie normală	Nu este disponibil în tavă	de la 120 la 150 g/m ²

Specificații

Tip	Dimensiune	Dimensiuni	Greutate/Capacitate suport imprimare ^a	
			Tava	Alimentator manual ^b
Hârtie cartonată	Letter, Legal, US Folio, A4, JIS B5, ISO B5, Executive, A5 Postcard 4x6	Consultați secțiunea pentru Hârtie normală	de la 121 la 163 g/m ²	de la 121 la 163 g/m ²
Hârtie de scris Bond	Consultați secțiunea pentru Hârtie normală	Consultați secțiunea pentru Hârtie normală	de la 106 la 120 g/m ²	de la 106 la 120 g/m ²
Dimensiune minimă (personalizată)		<ul style="list-style-type: none"> Alimentator manual: 76 x 127 mm Tava: 105 x 148,5 mm 	de la 60 la 163 g/m ² ^{d, e}	
Dimensiune maximă (personalizată)	216 x 356 mm			

a. Capacitatea maximă poate diferi în funcție de greutatea, grosimea și condițiile de mediu aferente suportului.

b. 1 coală pentru alimentare manuală.

c. Gradul de netezime al etichetelor utilizate în această mașină este cuprins în intervalul 100 - 250 (sheffield). Acesta indică nivelul numeric de netezime.

d. Tipurile de hârtie disponibilă în alimentatorul manual: Simplă, Groasă, Mai groasă, Subțire, Bumbac, Colorată, Preimprimată, Reciclată, Plic, Transparentă, Etichete, Cartonată, Bond, Arhivă

e. Tipurile de hârtie disponibilă în tava 1: Simplă, Groasă, Subțire, Reciclată, Cartonată, Bond, Arhivă

Specificații

Cerințe de sistem

Microsoft® Windows®

Sistem de operare	Cerință (recomandată)		
	CPU	RAM	Spațiu liber pe hard disk
Windows® XP	Intel® Pentium® III 933 MHz (Pentium IV 1 GHz)	128 MB (256 MB)	1,5 GB
Windows Server® 2003	Intel® Pentium® III 933 MHz (Pentium IV 1 GHz)	128 MB (512 MB)	de la 1,25 GB la 2 GB
Windows Server® 2008	Intel® Pentium® IV 1 GHz (Pentium IV 2 GHz)	512 MB (2 GB)	10 GB
Windows Vista®	Intel® Pentium® IV 3 GHz	512 MB (1 GB)	15 GB
Windows® 7	Procesor Intel® Pentium® IV 1 GHz de 32 de biți sau de 64 de biți sau superior	1 GB (2 GB)	16 GB
	<ul style="list-style-type: none">• Suport pentru grafică DirectX® 9 cu 128 MB de memorie (pentru activarea temeii Aero).• Unitate DVD-R/W		
Windows Server® 2008 R2	Procesoare Intel® Pentium® IV 1.4 GHz (x64) (cel puțin 2 GHz)	512 MB (2 GB)	10 GB
Windows® 8	Procesor Intel® Pentium® IV 1 GHz de 32 de biți sau de 64 de biți sau superior	2 GB (2 GB)	20 GB
Windows® 8.1	<ul style="list-style-type: none">• Suport pentru grafică DirectX® 9 cu 128 MB de memorie (pentru activarea temeii Aero).• Unitate DVD-R/W		
Windows® 10			
Windows Server® 2016			

Specificații

Sistem de operare	Cerință (recomandată)		
	CPU	RAM	Spațiu liber pe hard disk
Windows Server® 2012 Windows Server® 2012 R2	Procesoare Intel® Pentium® IV 1.4 GHz (x64) (cel puțin 2 GHz)	512 MB (2 GB)	32GB



- Internet Explorer 6.0 sau o versiune ulterioară reprezintă cerința minimă pentru toate sistemele de operare Windows.
- Utilizatorii care au drepturi de administrator pot instala software-ul.
- **Windows Terminal Services** este compatibil cu mașina dvs.

Mac

Sistem de operare	Cerințe (recomandat)		
	CPU	RAM	Spațiu liber pe hard disk
Mac OS X 10.5	<ul style="list-style-type: none">• Procesoare Intel®• PowerPC G4/G5 de 867 MHz sau mai rapid	512 MB (1 GB)	1 GB
Mac OS X 10.6	<ul style="list-style-type: none">• Procesoare Intel®	1 GB (2 GB)	1 GB
Mac os x 10.7-10.10	<ul style="list-style-type: none">• Procesoare Intel®	2 GB	4 GB

Specificații

Linux

Componente	Cerințe
Sistem de operare	Red Hat Enterprise Linux 5, 6 Fedora 11, 12, 13, 14, 15, 16, 17, 18, 19 OpenSUSE 11.0, 11.1, 11.2, 11.3, 11.4, 12.1, 12.2, 12.3 Ubuntu 10.04, 10.10, 11.04, 11.10, 12.04, 12.10, 13.04 SUSE Linux Enterprise Desktop 10, 11 Debian 5.0, 6.0, 7.0, 7.1 Mint 13, 14 , 15
CPU	Pentium IV 2,4GHz (Intel Core™2)
RAM	512 MB (1 GB)
Spațiu liber pe hard disk	1 GB (2 GB)

Unix

Componente	Cerințe
Sistem de operare	Sun Solaris 9, 10, 11 (x86, SPARC) HP-UX 11.0, 11i v1, 11i v2, 11i v3 (PA-RISC, Itanium) IBM AIX 5.1, 5.2, 5.3, 5.4, 6.1, 7.1 (PowerPC)
Spațiu liber pe hard disk	Până la 100 MB

Specificații

Mediu de rețea



Doar modelele wireless și pentru rețea (consultați "Caracteristici în funcție de model" la pagina 8).

Trebuie să configurați protocoalele de rețea pe echipament pentru a-l utiliza ca echipament de rețea. Următorul tabel prezintă mediile de rețea compatibile cu mașina.

Componente	Caracteristici tehnice
Interfață de rețea	<ul style="list-style-type: none">Ethernet 10/100 Base TX, LAN prin cabluRețea LAN Wireless 802.11b/g/n (M287xDW/M287xFW/M288xFW/M288xHW exclusiv)
Sistem de operare de rețea	<ul style="list-style-type: none">Windows Server 2003 /Server 2008/XP/Vista/7/8/Server 2008 R2Diverse sisteme de operare LinuxMac os x 10.5 - 10.10Unix
Protocoale de rețea	<ul style="list-style-type: none">TCP/IPv4DHCP, BOOTPDNS, WINS, Bonjour, SLP, UPnPImprimare TCP/IP standard (RAW), LPR, IPP, WSDSNMPv 1/2/3, HTTP, IPSecTCP/IPv6 (DHCP, DNS, RAW, LPR, SNMPv 1/2/3, HTTP, IPSec)
Securitatea rețelei fără fir	<ul style="list-style-type: none">Autentificare: Open System, Shared Key, WPA Personal, WPA2 Personal (PSK)Criptare: WEP64, WEP128, TKIP, AES

Informații de reglementare

Echipamentul este proiectat pentru un mediu sonor normal și certificat cu mai multe informații de reglementare.

Declarație de siguranță laser

Imprimanta este certificată în S.U.A. pentru a se conforma cerințelor DHHS 21 CFR, capitolul 1 subcapitolul J pentru produse laser clasa I (1) iar în alte zone, aceasta este certificată ca produs laser clasa I conform cerințelor IEC 60825-1: 2007.

Produsele laser din Clasa I nu sunt considerate ca fiind periculoase. Sistemul laser și imprimanta sunt concepute pentru a nu exista acces uman la radiații laser peste nivelul Clasei I în timpul utilizării normale, întreținerii de către utilizator sau în condiții de service prescrise.

Avertisment

Nu utilizați și nu efectuați service la imprimantă având capacul de protecție înlăturat de pe montajul laser/scanner. Raza reflectată, chiar și invizibilă, vă poate afecta ochii.

La utilizarea produsului trebuie respectate aceste prevederi de minimă siguranță pentru a reduce pericolul de foc, șoc electric și de rănire a persoanelor:



CAUTION - CLASS 3B. INVISIBLE LASER RADIATION WHEN OPEN. AVOID EXPOSURE TO THE BEAM.
ATTENTION - CLASSE 3B. RADIATION LASER INVISIBLE EN CAS D'OUVERTURE. EVITER L'EXPOSITION AU FAISCEAU.
GEFAHREN - KLASSE 3B: UNSICHTBARE LASERSTRAHLUNG WENN GEOFFNET. STRAHLENAUSSETZUNG VERMEIDEN.
ATTENZIONE - CLASSE 3B. RADIAZIONI LASER INVISIBILI CON IL DISPOSITIVO APERTO. EVITARE L'ESPOSIZIONE AL RAGGIO.
PRECAUCIÓN - RADIACIÓN LÁSER INVISIBLE DE CLASE 3B PRESENTE AL ABRIR. EVITE LA EXPOSICIÓN AL HAZ.
PERIGO - CLASSE 3B. RADIAÇÃO LASER INVISÍVEL AO ABRIR. EVITE EXPOSIÇÃO DIRECTA AO FEIXE.
GEVAAR - KLASSE 3B. ONZICHTBARE LASERSTRALING INDIEN GEOPEND. VERMIJD BLOOTSTELLING AAN DE STRAAL.
ADVARSEL - KLASSE 3B. USYNLIG LASERSTRÁLING VED ÁBNING. UNNGÁ UDSÆTTELSE FOR STRÁLING.
ADVARSEL - KLASSE 3B. USYNLIG LASERSTRÁLING NÁR DEKSEL ÁPNES. UNNGÁ EKSPONERING FOR STRÁLEN.
VARNING - KLASSE 3B OSYNLIG LASERSTRÁLNING NÁR DENNA DEL ÁR ÖPPNAD. STRÁLEN ÁR FARLIG.
VAROITUS - LUOKAN 3B NÁKYMÁTTÖMÁLLE LASER-SÁTEILYÁ AVATTUNA. VÁLTÁ ALTISTUMISTA SÁTEELLE.
注意 - CLASS 3B。严禁打开, 以免被不可见激光辐射 泄漏灼伤
주의 - 열리면 등급 3B 비가시 레이저 방사선이 방출됩니다. 광선에 노출을 피하십시오.

Protejarea ozonului



Rata emisiei de ozon pentru acest produs este sub 0,1 ppm. Deoarece ozonul este mai greu decât aerul, păstrați produsul într-un loc cu o bună ventilație.

Informații de reglementare

Economie de energie



Această imprimantă conține tehnologie avansată de economisire a energiei, reducând consumul de energie atunci când nu este utilizată.

Când imprimanta nu primește date o perioadă îndelungată de timp, consumul de energie este scăzut automat.

ENERGY STAR și marca ENERGY STAR sunt mărci înregistrate în Statele Unite ale Americii.

Pentru mai multe informații despre programul ENERGY STAR consultați <http://www.energystar.gov>.

Pentru modelele certificate ENERGY STAR, eticheta ENERGY STAR va fi amplasată pe mașină. Verificați dacă mașina este certificată ENERGY STAR.

Reciclarea



Reciclați sau eliminați materialul de împachetare a acestui produs într-un mod responsabil și ecologic.

Doar pentru China

回收和再循环

为了保护环境，我们公司已经为废弃的产品建立了回收和再循环系统。我们会为您无偿提供回收同类废旧产品的服务。当您废弃您正在使用的产品时，请您及时与授权耗材更换中心取得联系，我们会及时为您提供服务。

Website: <http://www.samsung.com/cn/support/location/supportServiceLocation.do?page=SERVICE.LOCATION>

中国能效标识

型号	能效等级	典型能耗 (kW·h)
Xpress M2676N	2	1.15
Xpress M2676FH	2	1.18
Xpress M2671N	2	1.15
Xpress M2671FH	2	1.13
Xpress M2871HN	2	1.33
Xpress M2876HN	2	1.33
Xpress M2886HW	2	1.30

依据国家标准 GB 21521-2014

Informații de reglementare

Dezafectarea corectă a acestui produs (deșuri de echipamente electrice și electronice)

(Se aplică pentru țările în care există sisteme de colectare selectivă a deșeurilor)



Acest marcaj inscripționat pe produs, pe accesorii sau în documentație indică faptul că produsul și accesoriile sale electronice (de exemplu încărcător, căști, cablu USB) nu trebuie eliminate împreună cu alte deșuri menajere la sfârșitul duratei lor de utilizare. Dat fiind că eliminarea necontrolată a deșeurilor poate dăuna mediului înconjurător sau sănătății umane, vă rugăm să separați aceste articole de alte tipuri de deșuri și să le reciclați în mod responsabil, promovând astfel reutilizarea durabilă a resurselor materiale.

Utilizatorii casnici trebuie să contacteze fie distribuitorul de la care au cumpărat produsul, fie biroul administrației locale, pentru detalii cu privire la locul și modul de reciclare ecologică a acestor produse.

Utilizatorii comerciali trebuie să-și contacteze furnizorul și să consulte termenii și condițiile din contractul de achiziție. Acest produs și accesorii sale electronice nu trebuie amestecate cu alte deșuri comerciale la eliminare.

Doar pentru Statele Unite ale Americii

Eliminați electronicele nedorite prin intermediul unui agent reciclator omologat. Pentru a găsi cea mai apropiată locație pentru reciclare, vizitați website-ul nostru: www.samsung.com/recyclingdirect Sau apelați (877) 278 - 0799

Declarație UE REACH SVHC

Pentru informații despre angajamentele companiei Samsung privind responsabilitatea față de mediu și obligațiile reglementative specifice produsului, de ex. REACH, vizitați: www.samsung.com/uk/aboutsamsung/samsungelectronics/corporatecitizenship/data_corner.html

Statul California, Propunerea 65, Avertisment (doar pentru SUA)

The California Safe Drinking Water and Toxic Enforcement Act requires the Governor of California to publish a list of chemicals known to the state of California to cause cancer or reproductive toxicity and requires businesses to warn of exposure to such chemicals.

WARNING: This product contains chemicals known to the State of California to cause cancer and birth defects or other reproductive harm. This appliance and its accessories can cause low-level exposure to chemicals during operation, which can be reduced by operating the appliance in a well ventilated area, and low-level exposure to chemicals through other use or handling.

Informații de reglementare

Doar pentru Taiwan

警告

本電池如果更換不正確會有爆炸的危險
請依製造商說明書處理用過之電池

Emisii în frecvență radio

Informații FCC pentru utilizator

Acest dispozitiv este compatibil cu partea 15 din Regulamentul FCC. Funcționarea se supune următoarelor două condiții:

- Acest dispozitiv nu va cauza interferențe periculoase.
- Acest dispozitiv trebuie să accepte orice interferență captată, inclusiv interferențe ce pot provoca funcționarea nedorită.

Acest echipament a fost testat și este în conformitate cu limitele Clasei B de dispozitive digitale, respectând Partea 15 din regulamentul FCC. Aceste limite sunt stabilite pentru a asigura o protecție rezonabilă împotriva interferențelor dăunătoare într-o instalație rezidențială. Acest echipament generează, utilizează și poate radia energie în frecvență radio, iar dacă nu este instalat și utilizat conform instrucțiunilor poate provoca interferențe dăunătoare comunicațiilor radio. Totuși, nu se garantează absența interferențelor dintr-o anumită instalație. Dacă acest echipament provoacă interferențe recepțiilor radio sau TV, fapt ce poate fi determinat prin pornirea și oprirea echipamentului, utilizatorul este încurajat să corecteze interferența prin una sau mai multe dintre următoarele măsuri:

- Reorientarea sau re poziționarea antenei de recepție.
- Mărirea distanței dintre echipament și receptor.
- Conectarea echipamentului la o priză diferită de cea a circuitului la care este conectat receptorul.
- Pentru ajutor, consultați distribuitorul sau un tehnician Radio/TV experimentat.



Schimbările sau modificările neaprobate în mod expres de către producător, responsabil pentru conformitate, pot anula autoritatea utilizatorului de a opera echipamentul.

Informații de reglementare

Reglementări privind interferențele radio pentru Canada

Acest aparat digital nu depășește limitele Clasei B pentru emisia de bruiaj radio din aparatul digital așa cum sunt stabilite în standardul privind echipamentele producătoare de interferențe intitulat „Digital Apparatus” (Aparatură digitală), ICES-003 emis de Industry and Science Canada.

Cet appareil numérique respecte les limites de bruits radioélectriques applicables aux appareils numériques de Classe B prescrites dans la norme sur le matériel brouilleur: «Appareils Numériques», ICES-003 édictée par l'Industrie et Sciences Canada.

Statele Unite ale Americii

Comisia Federală a Comunicațiilor (FCC)

Emitător proiectat pentru Partea 15 FCC

Dispozitive cu putere scăzută de tipul Radio LAN (dispozitive de comunicare fără fir, frecvență radio (RF)), ce funcționează pe banda de 2,4/5 GHz, pot fi prezente (incluse) în sistemul de imprimare. Această secțiune este aplicabilă numai dacă sunt prezente aceste dispozitive. Consultați eticheta sistemului pentru a verifica prezența dispozitivelor fără fir.

Dispozitivele fără fir ce pot fi prezente în sistemul dvs. sunt calificate pentru utilizare numai în Statele Unite ale Americii, dacă pe etichetă apare un număr de identificare FCC.

FCC a stabilit o valoare generală a distanței dintre dispozitiv și corp de 20 cm pentru utilizarea unui dispozitiv fără fir în apropierea corpului (extremitățile nu sunt incluse). Dispozitivul trebuie utilizat la o distanță mai mare de 20 cm de corp în prezența dispozitivelor fără fir pornite. Puterea de ieșire a dispozitivului fără fir (sau a dispozitivelor), ce pot fi incluse în imprimanta dvs., se află cu mult sub limitele de expunere RF stabilite de FCC.

Transmițătorul nu trebuie să fie poziționat în același loc sau utilizat în legătură cu altă antenă sau transmițător.

Funcționarea acestui dispozitiv se supune următoarelor două condiții: (1) Acest dispozitiv nu trebuie să provoace interferențe dăunătoare și (2) acest dispozitiv trebuie să accepte orice interferență recepționată, inclusiv interferențe ce pot provoca funcționarea nedorită.



Dispozitivele fără fir nu pot fi reparate de client. Nu le modificați în niciun mod. Modificarea unui dispozitiv fără fir va anula autorizația de a-l utiliza. Contactați producătorul pentru service.

Informații de reglementare

Declarație FCC pentru utilizarea rețelei LAN fără fir:



La instalarea și utilizarea acestei combinații de transmițător și antenă, limita de expunere la frecvențe radio de 1mW/cm2 poate fi depășită la distanțe mici față de antena instalată. De aceea, utilizatorul trebuie să mențină tot timpul o distanță minimă de 20 de cm față de antenă. Dispozitivul nu poate fi poziționat în același loc cu alt transmițător și altă antenă de transmisie.

Doar pentru Rusia/Kazahstan/Belarus



Изготовитель: «Самсунг Электроникс Ко., Лтд.»
(Мэтан-донг) 129, Самсунг-ро, Енгтонг-гу, г. Сувон, Кёнги-до, Республика Корея
Импортер: ООО «Самсунг Электроникс Рус Компани»
Адрес: 125009, г. Москва, ул. Воздвиженка 10

Самсунг Электроникс Ко. Лтд
(Мэтан-донг) 129, Самсунг-ро, Енгтонг-гу, Сувон қ., Кёнги-до, Корея Республикасы
«САМСУНГ ЭЛЕКТРОНИКС КЗ ЭНД ЦЕНТРАЛ ЭЙЖА» ЖШС
Заңды мекен-жайы:Қазақстан Республикасы, Алматы қ., Әл-Фараби даңғылы, 36, 3,4-қабаттар

Doar pentru Germania

Das Gerät ist nicht für die Benutzung am Bildschirmarbeitsplatz gemäß BildschirmV vorgesehen.

Das Gerät kann der Bildschirmarbeitsverordnung unterliegen und in diesem Zusammenhang Abweichungen von an Bildschirmarbeitsplätze zu stellenden Anforderungen (Zeichengröße auf Bildschirmgerät und Tastatur) aufweisen. Es ist daher für Tätigkeiten nicht geeignet, bei denen Beschäftigte das Gerät für einen nicht unwesentlichen Teil ihrer normalen Arbeit mit Bildschirmarbeit benutzen.

Bei Aufstellung des Gerätes darauf achten, dass Blendungen durch in der Anzeige spiegelnde Lichtquellen vermieden werden.

Numai pentru Turcia

- Bu ürünün ortalama yaşam süresi 7 yıl, garanti süresi 2 yıldır.

Doar pentru Tailanda

This telecommunication equipment conforms to NTC technical requirement.

Informații de reglementare

Doar pentru Canada

Acest produs este conform cu specificațiile tehnice Industry Canada în vigoare. / Le present materiel est conforme aux specifications techniques applicables d'Industrie Canada.

Ringer Equivalence Number (REN) (Număr echivalență sonerie) este un indicator al numărului maxim de dispozitive permise pentru a fi conectate la o interfață telefonică. Terminația de pe o interfață poate consta în orice combinație de dispozitive cu condiția doar ca suma REN-urilor tuturor dispozitivelor să nu depășească 5. / L'indice d'équivalence de la sonnerie (IES) sert a indiquer le nombre maximal de terminaux qui peuvent etre raccordes a une interface telephonique. La terminaison d'une interface peut consister en une combinaison quelconque de dispositifs, a la seule condition que la somme d'indices d'équivalence de la sonnerie de tous les dispositifs n'excede pas cinq.

Marcarea faxului

Legea de protecție a consumatorului de telefonie din 1991 scoate în afara legii, pentru orice persoană, utilizarea unui computer sau a altui dispozitiv electronic pentru a trimite orice mesaj printr-un aparat de fax dacă acest mesaj nu conține, pe o margine la partea superioară sau inferioară a fiecărei pagini transmise sau pe prima pagină, următoarele informații:

- 1 data și ora transmiterii.
- 2 identificarea firmei, a persoanei juridice sau a persoanei ce trimite mesajul.
- 3 numărul de telefon al dispozitivului de trimitere, al firmei, al persoanei juridice sau al persoanei fizice.

Societatea de telefonie poate efectua schimbări în facilitățile ei de comunicații, echipamente sau proceduri unde astfel de acțiuni sunt necesare în mod rezonabil în desfășurarea activității sale și sunt în conformitate cu regulamentul și reglementările din FCC Partea 68. Dacă există posibilitatea ca prin astfel de modificări orice echipament terminal de client să devină incompatibil cu facilitățile de comunicații ale societății de telefonie sau ca astfel de echipament să necesite modificări sau să fie afectată în alt mod utilizarea sau performanța acestuia, clientul va primi o notificare adecvată în scris, pentru a acorda acestuia oportunitatea de a beneficia de un serviciu fără întreruperi.

Informații de reglementare

Numărul de echivalență al telefonului

Numărul de echivalență al telefonului și numărul de înregistrare FCC pentru acest dispozitiv pot fi găsite pe eticheta de pe partea inferioară sau posterioară a dispozitivului. În unele situații este posibil să fie nevoie să furnizați aceste numere companiei de telefonie.

Numărul de echivalență al telefonului (REN) este o măsură a sarcinii electrice din cablul de telefon și este utilă pentru determinarea situației în care ați „supraîncărcat” linia. Instalarea mai multor tipuri de echipament pe aceeași linie de telefon poate provoca probleme în efectuarea și primirea de apeluri, în special primirea de apeluri când linia este apelată. Suma tuturor numerelor de echivalență ale apelurilor pentru echipamentele de pe linia de telefon trebuie să fie mai mică de cinci pentru ca serviciul companiei de telefoane să fie corespunzător. În unele cazuri o sumă de cinci poate fi nefuncțională pe linia dumneavoastră. Dacă oricare din echipamentele telefonice nu funcționează adecvat, acesta trebuie scos imediat de pe linia telefonică, deoarece poate cauza daune rețelei de telefonie.

Echipamentul este în conformitate cu Partea 68 din regulamentul FCC și cu reglementările adoptate de către ACTA. În partea din spate a acestui echipament se află o etichetă ce conține, printre alte informații, un semn de identificare a produsului în formatul US:AAAEQ##TXXXX. La cerere, acest număr trebuie furnizat companiei telefonice.



Reglementările FCC afirmă că schimbările sau modificările la acest echipament, care nu sunt aprobate explicit de către producător, pot anula autoritatea utilizatorului de a utiliza acest echipament. În cazul în care echipamentul terminal provoacă daune rețelei de telefonie, compania de telefonie trebuie să anunțe clientul că serviciul poate fi întrerupt. Totuși, dacă înștiințarea prealabilă nu este necesară, compania poate suspenda temporar serviciul, cu condiția ca aceasta să:

- a anunțe prompt clientul.
- b ofere clientului posibilitatea de a corecta problema echipamentului.
- c informeze clientul asupra dreptului de a face plângere la Comisia Federală de Comunicații conform procedurilor expuse la subcapitolul E al părții 68 din regulamentul și reglementările FCC.

De asemenea trebuie să știți că:

- Dispozitivul dumneavoastră nu este conceput pentru conectarea la un sistem digital PBX.
- Dacă intenționați să utilizați un modem de computer sau modem pentru fax pe aceeași linie cu dispozitivul, este posibil să întâmpinați probleme de transmitere și recepție, cu tot echipamentul. Este recomandat ca niciun alt echipament, cu excepția unui telefon obișnuit, să nu împartă aceeași linie cu dispozitivul dumneavoastră.

Informații de reglementare

- Dacă zona dvs. este caracterizată printr-o incidență crescută a fulgerelor sau supratensiune, vă recomandăm să instalați protecții contra supratensiunii pentru linia telefonică și cea de alimentare. Protecțiile contra supratensiunii pot fi achiziționate de la distribuitorul dvs. sau de la magazinele speciale de telefonie și electronice.
- La programarea numerelor de urgență și/sau testarea apelurilor de urgență, utilizați un număr normal pentru a înștiința dispecerul serviciului de urgență de intențiile dumneavoastră. Dispecerul vă va oferi informații suplimentare despre modul de testare a numărului de urgență.
- Acest dispozitiv nu poate fi utilizat prin serviciul cu monede sau linii colective.
- Acest dispozitiv oferă cuplaj magnetic la aparatele auditive.

Puteți conecta în siguranță acest echipament la rețeaua de telefonie prin intermediul unei mufe modulare standard, USOC RJ-11C.

Înlocuirea prizei montate (numai pentru Marea Britanie)

Importante

Cablul rețelei de alimentare pentru această mașină este dotat cu o fișă standard (BS 1363) de 13 amperi și are o siguranță fuzibilă de 13 amperi. Când schimbați sau examinați siguranța fuzibilă, trebuie să reinstalați siguranța fuzibilă de 13 amperi corectă. Apoi trebuie să înlocuiți capacul siguranței. Dacă ați pierdut capacul siguranței nu utilizați mufa până când nu montați un alt capac.

Contactați persoana de la care ați cumpărat mașina.

Priza de 13 amperi este tipul cel mai larg utilizat în Regatul Unit și trebuie să fie adecvată. Totuși, unele clădiri (de regulă cele vechi) nu au prize pentru fișe normale de 13 amperi. Trebuie să cumpărați un adaptor adecvat pentru mufă. Nu îndepărtați mufa turnată.



Dacă tăiați mufa turnată, aruncați-o imediat. Nu puteți recabla mufa și există risc de electrocutare dacă o conectați la o priză electrică.

Informații de reglementare

Avertisment important



Această mașină trebuie să fie împământată.

Firele din cablul de alimentare au următorul cod al culorilor:

- **Verde și Galben:** Împământare
- **Albastru:** Nul
- **Maro:** Fază

Dacă firele din cablul de alimentare nu se potrivesc la culoare cu mufa, procedați astfel:

Trebuie să conectați firul verde și galben la pinul marcat cu litera „E” sau cu „simbolul de împământare” de siguranță sau colorat cu verde și galben sau verde.

Trebuie să conectați firul albastru la pinul marcat cu litera „N” sau colorat în negru.

Trebuie să conectați firul maro la pinul marcat cu litera „L” sau colorat în roșu.

În fișă, în adaptor sau la placa de distribuție, trebuie să aveți o siguranță fuzibilă de 13 amperi.

Declarație de conformitate (pentru țările europene)

Aprobări și Certificări

Prin prezenta, Samsung Electronics declară că [Xpress M267xN, Xpress M287xND] respectă cerințele de bază și alte dispoziții relevante ale Directivei tensiunii joase (2006/95/CE), Directiva EMC (2004/108/CE).



[Prin prezenta, Samsung Electronics declară că [Xpress M267xF, Xpress M267xFH, Xpress M267xFN, Xpress M267xHN, Xpress M287xFD, Xpress M287xHN, Xpress M287xDW, Xpress M287xFW, Xpress M288xFW, Xpress M288xHW] este în conformitate cu cerințele esențiale și cu alte prevederi ale Directivei 1999/5/CE.

Declarația de conformitate poate fi consultată la pagina www.samsung.com, navigați la Support > Download center și introduceți numele imprimantei dvs. (MFP), pentru a naviga la EuDoC.

1 ianuarie, 1995: Directiva Consiliului 2006/95/EC alinierea legilor statelor membre cu privire la echipamentul de tensiune joasă.

1 ianuarie, 1996: Directiva Consiliului 2004/108/EC, alinierea legilor statelor membre cu privire la compatibilitatea electromagnetică.

Informații de reglementare

9 martie, 1999: Directiva Consiliului 1999/5/EC privind echipamentele radio și echipamentele terminale de telecomunicații și recunoașterea comună a conformității. O declarație completă, ce definește Directivele relevante și standardele la care se face referire, poate fi obținută de la reprezentantul dumneavoastră Samsung Electronics Co.,Ltd.

Certificare CE

Certificare conform Directivei 1999/5/EC privind echipamentele radio și echipamentele terminale de telecomunicații (FAX)

Acest produs Samsung a fost autocertificat de Samsung pentru conectarea terminalului individual paneuropean la rețeaua la rețeaua telefonică publică, analogică, pe linie comutată (PSTN) conform Directivei 1999/5/EC. Produsul este conceput pentru a funcționa cu rețelele PSTN naționale și cele PBX compatibile din țările europene:

În cazul unor probleme, ar trebui să contactați mai întâi Euro QA Lab din cadrul Samsung Electronics Co., Ltd.

Produsul a fost testat conform TBR21. Pentru a asista la utilizarea și aplicarea echipamentului de terminale ce respectă acest standard, Institutul European de Standardizare pentru Telecomunicații (ETSI) a publicat un document cu caracter informativ (EG 201 121) ce cuprinde note și solicitări suplimentare pentru a asigura compatibilitatea terminalelor TBR21. Produsul a fost conceput în conformitate și este integral compatibil cu toate notele consultative cuprinse în acest document.

Informații despre aprobarea europeană radio (pentru produse prevăzute cu dispozitive radio aprobate UE)

Dispozitive de putere scăzută de tipul Radio LAN (dispozitive de comunicare fără fir, frecvență radio (RF)), ce funcționează în banda 2,4/5 GHz, pot fi prezente (incluse) în sistemul de imprimare ce este destinat utilizării casnice sau la birou. Această secțiune este aplicabilă numai dacă sunt prezente aceste dispozitive. Consultați eticheta sistemului pentru a verifica prezența dispozitivelor fără fir.



Dispozitivele fără fir ce pot fi în sistemul dvs. sunt autorizate pentru utilizare numai în Uniunea Europeană sau în zone asociate dacă pe eticheta sistemului se găsește un marcaj CE.

Puterea de ieșire a dispozitivului sau a dispozitivelor fără fir, ce pot fi incluse în imprimanta dvs., se află cu mult sub limitele de expunere RF stabilite de Comisia Europeană prin directiva R&TTE.

State europene calificate conform aprobărilor pentru dispozitive fără fir:

Țări UE

State europene cu restricții de utilizare:

UE

Țări SEE/EFTA

Nicio limitare în acest moment

Informații de reglementare

Doar pentru Israel

מס' אישור אלחוטי של משרד התקשורת הוא 51-29003
אסור להחליף את האנטנה המקורית של המכשיר,
ולא לעשות בו כל שינוי טכני אחר.

Declarații de conformitate pentru reglementare

Acționarea fără fir

Dispozitive cu putere scăzută de tipul Radio LAN (dispozitive de comunicare fără fir, frecvență radio (RF)), ce funcționează pe banda de 2,4/5 GHz, pot fi prezente (incluse) în sistemul de imprimare. Următoarea secțiune este o prezentare generală a considerațiilor la utilizarea unui dispozitiv fără fir.

Limitările suplimentare, atenționările și problematica pentru anumite țări sunt listate în secțiunile speciale ale țărilor (sau secțiunile grupului de țări). Dispozitivele fără fir din sistemul dvs. sunt calificate pentru utilizare numai în țările identificate de marcasele de aprobare radio de pe eticheta de evaluare a sistemului. Dacă țara în care veți utiliza dispozitivul fără fir nu este enumerată, vă rugăm să contactați, pentru cerințe, agenția locală de aprobare radio. Dispozitivele fără fir sunt clar reglementate, iar utilizarea poate fi interzisă.

Puterea de ieșire a dispozitivului sau a dispozitivelor fără fir, ce pot fi incluse în imprimanta dvs., se află cu mult sub limitele de expunere RF cunoscute până în acest moment. Deoarece dispozitivele fără fir (ce pot fi incluse în imprimantă) emit mai puțină energie în frecvența radio decât este permisă în standarde și recomandări, producătorul este de părere că aceste dispozitive pot fi utilizate în siguranță. Indiferent de nivelurile de putere, trebuie să acordați atenție pentru a micșora contactul uman, în timpul utilizării.

Ca valoare generală, este tipică valoarea de 20 cm de separare între dispozitiv și corp, pentru utilizarea unui dispozitiv fără fir în apropierea corpului (extremitățile nu sunt incluse). Dispozitivul trebuie utilizat la o distanță mai mare de 20 cm față de corp în prezența dispozitivelor fără fir pornite și în curs de transmitere.

Transmițătorul nu trebuie să fie poziționat în același loc sau utilizat în legătură cu altă antenă sau transmițător.

Unele circumstanțe impun restricții asupra dispozitivelor fără fir. Mai jos sunt listate exemple de restricții comune:



Comunicațiile fără fir cu frecvență radio pot interfera cu echipamentele de pe aparatele de zbor comerciale. Reglementările actuale în aviație cer ca dispozitivele fără fir să fie oprite în timpul călătoriei cu avionul. IEEE 802.11 (cunoscut și ca rețea Ethernet fără fir) și dispozitivele de comunicații Bluetooth sunt exemple de dispozitive care oferă comunicații fără fir.

Informații de reglementare



În medii în care pericolul de interferență asupra altor dispozitive sau servicii este dăunător sau perceput ca dăunător, posibilitatea de a utiliza un dispozitiv fără fir poate fi restricționată sau eliminată. Aeroporturile, spitalele și mediile încărcate de oxigen sau gaz inflamabil sunt exemple unde posibilitatea de a utiliza un dispozitiv fără fir poate fi interzisă sau eliminată. Când vă aflați în medii unde nu sunteți siguri de sancțiunea pentru utilizarea dispozitivelor fără fir, cereți autorității locale autorizația înainte de a utiliza sau a activa dispozitivul fără fir.



Fiecare țară are diferite restricții cu privire la utilizarea dispozitivelor fără fir. Deoarece sistemul dvs. este echipat cu un dispozitiv fără fir, când transportați acest echipament în alte țări, întrebați autoritățile locale, înainte de a muta sau transporta sistemul, dacă există restricții în țara de destinație privind utilizarea dispozitivelor fără fir.



În cazul în care sistemul este echipat cu un dispozitiv fără fir, nu utilizați dispozitivul fără fir dacă sistemul nu este complet asamblat sau dacă protecțiile sau capacele sunt înlăturate.



Dispozitivele fără fir nu pot fi reparate de client. Nu le modificați în niciun mod. Modificarea unui dispozitiv fără fir va anula autorizația de a-l utiliza. Contactați producătorul pentru service.



Utilizați numai driver-e aprobate pentru țara în care va fi utilizat dispozitivul. Pentru mai multe informații, consultați kitul de restabilire a sistemului oferit de producător sau contactați serviciul de suport tehnic al acestuia.

Informații de reglementare

Doar pentru China

产品中有害物质的名称及含量

部件名称	有害物质					
	铅 (Pb)	汞 (Hg)	镉 (Cd)	六价铬 (Cr ⁶⁺)	多溴联苯 (PBB)	多溴二苯醚 (PBDE)
塑料	○	○	○	○	○	○
金属 (机箱)	×	○	○	○	○	○
印刷电路部件 (PCA)	×	○	○	○	○	○
电缆 / 连接器	×	○	○	○	○	○
电源设备	×	○	○	○	○	○
电源线	×	○	○	○	○	○
机械部件	×	○	○	○	○	○
卡盒部件	×	○	○	○	○	○
定影部件	×	○	○	○	○	○
扫描仪部件 - CCD (如果有)	×	×	○	○	○	○
扫描仪部件 - 其它 (如果有)	×	○	○	○	○	○
印刷电路板部件 (PBA)	×	○	○	○	○	○
墨粉	○	○	○	○	○	○
滚筒	○	○	○	○	○	○

本表格依据 SJ/T 11364 的规定编制。

○：表示该有害物质在该部件所有均质材料中的含量均在 GB/T 26572 规定的限量要求以下。

×：表示该有害物质至少在该部件的某一均质材料中的含量超出 GB/T 26572 规定的限量要求。

Drepturi de autor

© 2013 Samsung Electronics Co., Ltd. All rights reserved.

Acest ghid al utilizatorului este furnizat numai în scop informativ. Toate informațiile incluse în prezentul document se supun modificărilor care pot fi operate fără notificare.

Compania Samsung Electronics nu este răspunzătoare pentru niciun fel de daune directe sau indirecte, survenite din sau în legătură cu folosirea acestui ghid de utilizare.

- Samsung și sigla Samsung sunt mărci comerciale ale Samsung Electronics Co., Ltd.
- Microsoft, Windows, Windows Vista, Windows 7, Windows 8, Windows Server 2008 R2, Windows 10 și Windows Server 2016 sunt fie mărci comerciale înregistrate, fie mărci comerciale ale Microsoft Corporation.
- iPad, iPhone, iPod touch, Mac și Mac OS sunt mărci comerciale ale Apple Inc., înregistrate în S.U.A. și alte țări. AirPrint și sigla AirPrint sunt mărci comerciale ale Apple Inc.
- Google, Picasa, Google Cloud Print, Google Docs, Android și Gmail sunt mărci comerciale înregistrate sau mărci comerciale ale Google Inc.
- Google Cloud Print este o marcă comercială a Google Inc.
- LaserWriter este marcă comercială a Apple Computer, Inc.
- Toate celelalte mărci și nume de produse sunt mărci comerciale ale companiilor sau organizațiilor respective.

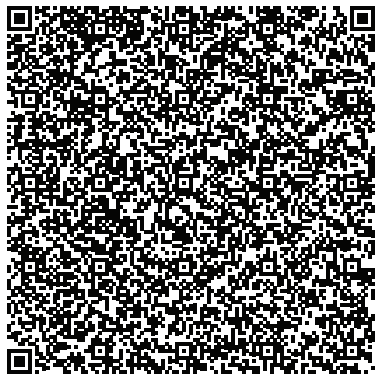

Cod QR

Software-ul inclus în acest produs conține un software liber. Puteți obține codul sursă corespondent complet pentru o perioadă de trei ani de la utimul transport al acestui produs prin trimiterea unui e-mail la: oss.request@samsung.com. Este de asemenea posibil să obțineți codul corespondent complet pe un suport fizic, cum ar fi un CD-ROM; va fi necesară o taxă minimă.

Următorul URL http://opensource.samsung.com/opensource/Samsung_M267x_M287x_M288x_Series/seq/34 duce către pagina de descărcare a codului sursă pus la dispoziție și informațiile despre licența liberă legate de acest produs. Această ofertă este valabilă pentru oricine beneficiază de aceste informații.

Ghidul utilizatorului

Samsung Printer **Xpress**

M267x series

M287x series

M288x series

AVANSAT

Acest ghid oferă informații despre instalare, configurare avansată, operare și depanare pentru diferite sisteme de operare.

Anumite caracteristici este posibil să nu fie disponibile, în funcție de model sau țară.

DE BAZĂ

Acest ghid pune la dispoziție informații referitoare la instalare, utilizarea de bază și depanarea în Windows.



1. Instalare software

Instalarea pentru Mac	146
Reinstalarea pentru Mac	147
Instalare pentru Linux	148
Reinstalare pentru Linux	149



2. Utilizarea unei mașini conectate la rețea

Programe de rețea utile	151
Configurarea rețelei cablate	152
Instalarea driverului pentru rețea	156
Configurarea IPv6	165
Configurare rețea fără fir	168
Samsung Mobile Print	200
Utilizarea funcției NFC	201
AirPrint	208
Google Cloud Print™	210



3. Meniuri utile pentru setări

Înainte de a începe să citiți un capitol	214
Meniu imprimare	215
Meniu copiere	217
Meniu fax	220
Configurare sistem	224



4. Caracteristici speciale

Reglarea altitudinii	233
Introducerea diverselor caractere	234
Configurarea agendei de adrese a faxului	236
Caracteristici imprimare	239
Caracteristici scanare	255
Caracteristici fax	262



5. Instrumente de gestionare utile

Accesare instrumente de gestionare	273
Easy Capture Manager	274
Samsung AnyWeb Print	275
Easy Eco Driver	276
Utilizarea SyncThru™ Web Service	277
Utilizarea Samsung Easy Document Creator	280
Utilizarea Samsung Easy Printer Manager	281
Utilizarea Samsung Printer Status	285
Utilizarea Samsung Printer Experience	287



6. Depanarea

Probleme de alimentare cu hârtie	294
Probleme cu conectarea cablului și alimentarea cu energie electrică	295
Probleme de imprimare	296
Probleme de calitate a imprimării	300
Probleme de copiere	308
Probleme la scanare	309
Probleme cu faxul	311
Probleme la sistemul de operare	313



1. Instalare software

Acest capitol oferă instrucțiuni pentru instalarea de software esențial și util, pentru utilizare într-un mediu în care mașina este conectată printr-un cablu. O mașină conectată local este o mașină conectată direct la computerul dvs. utilizând cablul. Dacă mașina dvs. este conectată la o rețea, treceți peste următorii pași de mai jos și continuați instalarea driverului mașinii conectate la rețea (consultați "Instalarea driverului pentru rețea" la pagina 156).

- **Instalarea pentru Mac** **146**
- **Reinstalarea pentru Mac** **147**
- **Instalare pentru Linux** **148**
- **Reinstalare pentru Linux** **149**



- Dacă sunteți utilizator al sistemului de operare Windows, consultați Ghidul de bază pentru instalarea driverului mașinii (consultați "Instalarea locală a driverului" la pagina 30).
- Utilizați numai un cablu USB mai scurt de 3 metri.

Instalarea pentru Mac

1 Asigurați-vă că mașina este conectată la computerul dvs. și că este activată.

2 Introduceți CD-ul furnizat cu software-ul în unitatea CD-ROM.

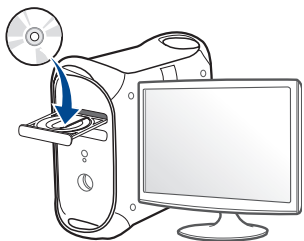

3 Faceți dublu clic pe pictograma CD-ROM care apare pe desktop-ul Mac.

•Pentru sistemul de operare Mac X 10.8, faceți dublu clic pe CD-ROM-ul care apare în ecranul **Finder**.

4 Faceți dublu clic pe folderul **MAC_Installer** pictograma > **Installer OS X**.

5 Faceți clic pe **Continue**.

6 Citiți acordul de licență și faceți clic pe **Continue**.

7 Faceți clic pe **Agree** pentru a confirma acordul de licență.

8 Faceți clic pe **Install**. Vor fi instalate toate componentele necesare pentru operațiile echipamentului.

Dacă faceți clic pe **Customize**, puteți alege componentele individuale care vor fi instalate.

9 Introduceți parola și faceți clic pe **OK**.

10 Selectați **USB Connected Printer** în **Printer Connection Type** și faceți clic pe **Continue**.

11 Faceți clic pe butonul **Add Printer** pentru a vă selecta imprimanta și a o adăuga în lista imprimantelor.

Dacă echipamentul dvs. acceptă funcția de fax, faceți clic pe butonul **Add Fax** pentru a selecta faxul dvs. și adăugați-l apoi în lista cu faxurile dvs.

12 După terminarea instalării, faceți clic pe **Close**.

Reinstalarea pentru Mac

Dacă driver-ul imprimantei nu funcționează corect, dezinstalați driver-ul și reinstalați-l.

- 1 Deschideți folderul **Applications > Samsung > Printer Software Uninstaller**.
- 2 Pentru a dezinstala software-ul imprimantei, faceți clic pe **Continue**.
- 3 Bifați programul pe care doriți să-l ștergeți și faceți clic pe **Uninstall**.
- 4 Introduceți parola și faceți clic pe **OK**.
- 5 După terminarea dezinstalării, faceți clic pe **Close**.



Dacă o mașină a fost deja adăugată, ștergeți-o din **Print Setup Utility** sau **Print & Fax**.

Instalare pentru Linux

Trebuie să descărcați pachetul de software Linux de pe website-ul Samsung pentru a instala software-ul imprimantei (<http://www.samsung.com> > găsiți-vă produsul > Asistență sau Descărcări).

Instalarea driver-ului Linux unificat



Trebuie să vă autentificați ca superutilizator (root) pentru a instala software-ul echipamentului. Dacă nu sunteți superutilizator, cereți ajutorul administratorului de sistem.

- 1 Asigurați-vă că mașina este conectată la computerul dvs. și că este activată.
- 2 Copiați pachetul **Unified Linux Driver** pe sistemul dvs.
- 3 Deschideți programul Terminal și accesați directorul în care ați copiat pachetul.
- 4 Extrageți pachetul.
- 5 Mutați-l în directorul **uld**.
- 6 Executați comanda **./install.sh** (Dacă nu sunteți logat ca root, executați comanda cu **sudo** ca **sudo ./install.sh**)
- 7 Continuați instalarea.

- 8 După finalizarea instalării, lansați utilitarul de imprimare (Mergeți la **System > Administration > Printing** sau executați comanda **"system-config-printer"** în programul Terminal).
- 9 Faceți clic pe butonul **Add**.
- 10 Selectați imprimanta dvs.
- 11 Faceți clic pe butonul **Forward** și adăugați-o în sistem.

Reinstalare pentru Linux

Dacă driver-ul imprimantei nu funcționează corect, dezinstalați driver-ul și reinstalați-l.

- 1 Deschideți programul **Terminal**.
- 2 Accesați directorul **uld** extras din pachetul **Unified Linux Driver**.
- 3 Executați comanda **./uninstall.sh** (Dacă nu sunteți logat ca root, executați comanda cu **sudo** ca **sudo ./uninstall.sh**)
- 4 Continuați dezinstalarea.



2. Utilizarea unei mașini conectate la rețea

Acest capitol vă prezintă instrucțiuni pas cu pas pentru configurarea unei mașini conectate la rețea și a software-ului.

- **Programe de rețea utile** 151
- **Configurarea rețelei cablate** 152
- **Instalarea driverului pentru rețea** 156
- **Configurarea IPv6** 165
- **Configurare rețea fără fir** 168
- **Samsung Mobile Print** 200
- **Utilizarea funcției NFC** 201
- **AirPrint** 208
- **Google Cloud Print™** 210



Dispozitivele și funcțiile opționale compatibile pot diferi în funcție de modelul dvs. (consultați "Caracteristici în funcție de model" la pagina 8).

Programe de rețea utile

Există mai multe programe disponibile pentru a configura setările de rețea cu ușurință, într-un mediu de rețea. În special pentru administratorul de rețea, este posibilă administrarea mai multor echipamente în rețea.



- Înainte să utilizați programele de mai jos, setați mai întâi adresa IP.
- Unele caracteristici și elemente opționale s-ar putea să nu fie disponibile, în funcție de model sau țară (consultați "Caracteristici în funcție de model" la pagina 8).

SyncThru™ Web Service

Serverul web încorporat în echipamentul dvs. de rețea, vă permite să efectuați următoarele activități (consultați "Utilizarea SyncThru™ Web Service" la pagina 277).

- Verificați informațiile și starea consumabilelor.
- Particularizați setările mașinii.
- Setează opțiunea de notificare prin email. Atunci când setați această opțiune, starea mașinii (toner insuficient în cartuș sau eroare a mașinii) va fi trimisă în mod automat la adresa de email a unei anumite persoane.
- Configurați parametrii de rețea necesari pentru ca mașina să se conecteze la diverse medii de rețea.

SyncThru™ Web Admin Service

Soluție web de gestionare a mașinilor pentru administratorii de rețea. SyncThru™ Web Admin Service vă furnizează o modalitate eficientă de a gestiona dispozitive de rețea și vă permite să monitorizați și să depanați de la distanță mașini de rețea din orice loc cu acces la intranetul companiei.

- Descărcați acest program de la <http://solution.samsungprinter.com>.

Configurarea rețelei cablate SetIP

Acest program utilitar vă permite să selectați o interfață de rețea și să configurați manual adresele IP utilizate cu protocolul TCP/IP.

- Consultați "Configurarea IPv4 utilizând programul SetIP (Windows)" la pagina 153.
- Consultați "Configurarea IPv4 utilizând programul SetIP (Mac)" la pagina 153.
- Consultați "Configurarea IPv4 utilizând programul SetIP (Linux)" la pagina 155.



- Această funcție nu este disponibilă pentru echipamentul care nu acceptă interfața de rețea (consultați "Vedere din spate" la pagina 24).
- TCP/IPv6 nu este compatibil cu acest program.

Configurarea rețelei cablate

Imprimarea unui raport de configurare a rețelei

De la panoul de control al mașinii puteți să imprimați un **Raport de configurare a rețelei**, care va arăta setările curente de rețea ale mașinii. Acest lucru vă va ajuta la configurarea unei rețele.

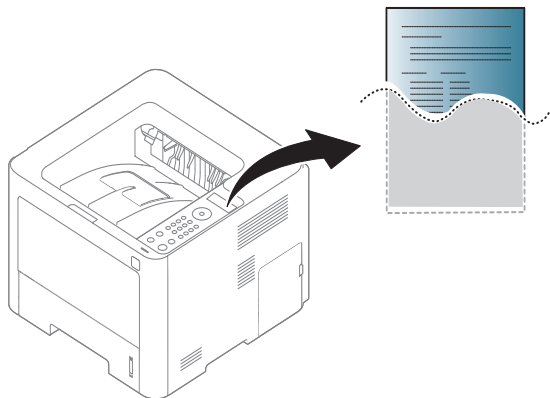

- Accesarea meniurilor poate să difere în funcție de model (consultați "Accesarea meniului" la pagina 34).
- Probabil va fi nevoie să apăsați pe **OK** pentru a ajunge la meniuri de la nivele inferioare, pentru anumite modele.

- **Mașina are ecran de afișare:** Apăsați pe butonul  (**Menu**) de pe panoul de control și selectați **Network > Network Conf.**

Utilizând acest **Raport de configurare a rețelei**, puteți să aflați adresa MAC și adresa IP ale mașinii.

De exemplu:

- Adresă MAC: 00:15:99:41:A2:78
- Adresă IP: 169.254.192.192

Setarea adresei IP



- Această funcție nu este disponibilă pentru echipamentul care nu acceptă interfața de rețea (consultați "Vedere din spate" la pagina 24).
- TCP/IPv6 nu este compatibil cu acest program.

Mai întâi, trebuie să configurați o adresă IP pentru imprimare și gestionări de rețea. În cele mai multe cazuri va fi alocată automat o nouă adresă IP de către un server DHCP (Dynamic Host Configuration Protocol – Protocol de configurare dinamică a gazdei) aflat în rețea.

Configurarea rețelei cablate

Configurarea IPv4 utilizând programul SetIP (Windows)

Înainte de utilizarea programului SetIP dezactivați firewall-ul computerului din **Panou de control > Centru de securitate > Paravan de protecție Windows**.



Următoarele instrucțiuni pot diferi pentru modelul dvs.

- 1 Descărcați pachetul software de pe site-ul web Samsung, apoi dezarhivați și instalați: (<http://www.samsung.com> > găsiți produsul dvs > Asistență sau Descărcări).
- 2 Urmați instrucțiunile din fereastra de instalare.
- 3 Conectați echipamentul dvs. la rețea cu un cablu de rețea.
- 4 Porniți echipamentul.
- 5 Din meniul **Pornire** al sistemului de operare Windows, selectați **Toate programele > Samsung Printers > SetIP > SetIP**.
- 6 Faceți clic pe pictograma  (a treia din stânga) din fereastra SetIP pentru a deschide fereastra de configurare TCP/IP.

7

Introduceți noile informații pentru echipament în fereastra de configurare. Într-o rețea intranet de corporație, s-ar putea să fie necesar ca aceste informații să vă fie alocate de un administrator de rețea înainte să continuați.



Găsiți adresa MAC a mașinii din **Network Configuration Report** (consultați "Imprimarea unui raport de configurare a rețelei" la pagina 152) și introduceți-o fără semnele (:). De exemplu, 00:15:99:29:51:A8 devine 0015992951A8.

8

Faceți clic pe **Apply** și apoi faceți clic pe **OK**. Echipamentul va imprima automat **Raportul de configurație a rețelei**. Confirmați că toate setările sunt corecte.

Configurarea IPv4 utilizând programul SetIP (Mac)

Înainte de utilizarea programului SetIP, dezactivați firewall-ul computerului din **System Preferences > Security > Firewall**.



Următoarele instrucțiuni pot diferi de modelul dvs.

Configurarea rețelei cablate

1 Conectați echipamentul dvs. la rețea cu un cablu de rețea.

2 Introduceți CD-ul furnizat cu software-ul în unitatea CD-ROM.



3 Faceți dublu clic pe pictograma CD-ROM care apare pe desktop-ul Mac.

•Pentru Mac OS X 10.8, faceți dublu-clic pe CD-ROM-ul care apare în Finder.

4 Faceți dublu clic pe folderul **MAC_Installer** pictograma > **Installer OS X**.

5 Faceți clic pe **Continue**.

6 Citiți acordul de licență și faceți clic pe **Continue**.

7 Faceți clic pe **Agree** pentru a confirma acordul de licență.

8 Faceți clic pe **Install**. Vor fi instalate toate componentele necesare pentru operațiile echipamentului.

Dacă faceți clic pe **Customize**, puteți alege componentele individuale care vor fi instalate.

9 Introduceți parola și faceți clic pe **OK**.

10 Când apare mesajul care vă avertizează că toate aplicațiile de pe computer se vor închide, faceți clic pe **Continue**.

11 Selectați **Network Connected Printer(Wired or Wireless)** în ecranul **Printer Connection Type** și faceți clic pe butonul **Set IP Address**.

12 Faceți clic pe pictograma  (a treia din stânga) din fereastra SetIP pentru a deschide fereastra de configurare TCP/IP.

13 Introduceți noile informații pentru echipament în fereastra de configurare. Într-o rețea intranet de corporație, s-ar putea să fie necesar ca aceste informații să vă fie alocate de un administrator de rețea înainte să continuați.



Găsiți adresa MAC a mașinii din **Network Configuration Report** (consultați "Imprimarea unui raport de configurare a rețelei" la pagina 152) și introduceți-o fără semnele (:). De exemplu, 00:15:99:29:51:A8 devine 0015992951A8.

14 Faceți clic pe **Apply** și apoi faceți clic pe **OK**. Echipamentul va imprima automat **Raportul de configurație a rețelei**. Confirmați că toate setările sunt corecte.

Configurarea rețelei cablate

Configurarea IPv4 utilizând programul SetIP (Linux)

Înainte de utilizarea programului SetIP, dezactivați firewall-ul computerului din **System Preferences** sau **Administrator**.



Următoarele instrucțiuni pot varia față de modelul dvs. sau în funcție de sistemul de operare.

- 1 Descărcați programul SetIP de pe website-ul Samsung și extrageți-l.
- 2 Faceți dublu clic pe fișierul **SetIPApplet.html** din directorul **cdroot/Linux/noarch/at_opt/share/utlis** .
- 3 Faceți clic pentru a deschide fereastra de configurare TCP/IP.
- 4 Introduceți noile informații pentru echipament în fereastra de configurare. Într-o rețea intranet de corporație, s-ar putea să fie necesar ca aceste informații să vă fie alocate de un administrator de rețea înainte să continuați.



Găsiți adresa MAC a mașinii din **Network Configuration Report** (consultați "Imprimarea unui raport de configurare a rețelei" la pagina 152) și introduceți-o fără semnele (:). De exemplu, 00:15:99:29:51:A8 devine 0015992951A8.

- 5 Echipamentul va imprima automat **Raportul de configurație a rețelei**.

Instalarea driverului pentru rețea



- Unele caracteristici și elemente opționale s-ar putea să nu fie disponibile, în funcție de model sau țară (consultați "Caracteristici în funcție de model" la pagina 8).
- Această funcție nu este disponibilă pentru echipamentul care nu acceptă interfața de rețea (consultați "Vedere din spate" la pagina 24).
- Puteți instala driverul și software-ul imprimantei când introduceți CD-ul cu software în unitatea CD-ROM. Pentru Windows, selectați driverul și software-ul imprimantei din fereastra **Select Software to Install**.

Windows



Software-ul firewall poate bloca comunicarea în rețea înainte de conectarea dispozitivului la rețea, dezactivați firewall-ul computerului.

1 Asigurați-vă că mașina este conectată la rețea și este alimentată cu curent electric. De asemenea, adresa IP a mașinii ar trebui să fie setată (consultați "Setarea adresei IP" la pagina 152).

2 Introduceți CD-ul furnizat cu software-ul în unitatea CD-ROM.

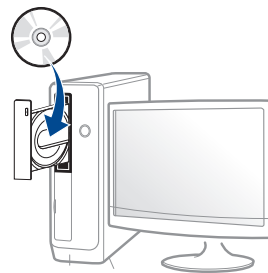

Dacă fereastra de instalare nu apare, faceți clic pe **Pornire > Toate programele > Accesorii > Executare**.

Tastați **X:\Setup.exe**, înlocuind „X” cu litera care corespunde unității dvs. CD-ROM, apoi faceți clic pe **OK**.

•Pentru Windows 8,

Dacă fereastra de instalare nu apare, din **Charms(Butoane)**, selectați **Căutare > Apps(Aplicație)** și căutați **Executare**. Tastați **X:\Setup.exe**, înlocuind „X” cu litera care reprezintă unitatea CD-ROM și faceți clic **OK**.

Dacă apare fereastra pop-up **“Atingeți pentru a vedea ce se întâmplă cu acest disc.”**, faceți clic pe fereastră și selectați **Run Setup.exe**.

3 Analizați și acceptați acordurile de instalare din fereastra de instalare. Apoi, faceți clic pe **Next**.

Instalarea driverului pentru rețea

4 Selectați **Network connection** în ecranul **Printer Connection Type**.

5 Urmați instrucțiunile din fereastra de instalare.

Din ecranul Pornire al Windows 8



- Driverul V4 este descărcat automat din Actualizare Windows în cazul în care computerul este conectat la Internet. Sau puteți descărca manual driverul V4 de pe site-ul Samsung, <http://www.samsung.com> > găsiți produsul dvs. > Asistență sau descărcări.
- Puteți descărca aplicația **Samsung Printer Experience** din **Magazin Windows**. Aveți nevoie de un cont Microsoft pentru a utiliza Magazin **Store(Magazin)**.
 - a** Din **Charms(Butoane)**, selectați **Căutare**.
 - b** Faceți clic pe **Store(Magazin)**.
 - c** Căutați și faceți clic pe **Samsung Printer Experience**.
 - d** Faceți clic pe **Install**.
- Dacă instalați driverul folosind CD-ul software-ului furnizat, driverul V4 nu este instalat. Dacă doriți să utilizați driverul V4 în ecranul **Spațiu de lucru**, puteți descărca de pe site-ul Samsung, <http://www.samsung.com> > găsiți produsul dvs. > Asistență sau descărcări.
- Dacă doriți să instalați instrumentele de gestionare a imprimantei Samsung, va trebui să le instalați folosind CD-ul cu software furnizat.

1 Asigurați-vă că mașina este conectată la rețea și este alimentată cu curent electric. De asemenea, adresa IP a mașinii ar trebui să fie setată (consultați "Setarea adresei IP" la pagina 152).

2 Din **Charms(Butoane)**, selectați **Setări > Modificare setări pentru PC > Dispozitive**.

3 Faceți clic pe **Adăugare dispozitiv**.

Mașinile descoperite vor fi indicate pe ecran.

4 Faceți clic pe numele modelului sau numele gazdei pe care doriți să o utilizați.



Puteți să imprimați un raport de configurație rețea de la panoul de control al mașinii care va afișa numele de gazdă curent al acesteia (consultați "Imprimarea unui raport de configurare a rețelei" la pagina 191).

5 Driverul este instalat automat din **Windows Update**.

Instalarea driverului pentru rețea

Modul de instalare silențioasă

Modul de instalare silențioasă este o metodă de instalare care nu necesită deloc intervenția utilizatorului. După ce începeți instalarea, driverul aparatului și software-ul sunt instalate automat pe computerul dv. Puteți iniția instalarea silențioasă tastând **/s** sau **/S** în fereastra de comandă.

Parametrii liniei de comandă

Următorul tabel afișează comenzi care pot fi utilizate în fereastra de comandă.



Următoarele linii de comandă sunt utile și sunt operate atunci când se folosește comanda cu **/s** sau **/S**. Însă **/h**, **/H** sau **/?** sunt comenzi excepționale care pot fi operate exclusiv.

Linie de comandă	Definiție	Descriere
<code>/s</code> sau <code>/S</code>	Începe instalarea silențioasă.	Instalează driverele aparatului fără a iniția niciun UI sau fără nicio intervenție a utilizatorului.

Linie de comandă	Definiție	Descriere
<code>/p"<nume port>"</code> sau <code>/P"<nume port>"</code>	Specifică portul imprimantei.  Portul rețea va fi creat de către utilizatorul monitorului portului TCP/IP Standard. În cazul portului local, acesta trebuie să existe în sistem înainte de a fi specificat prin comandă.	Numele portului imprimantei poate fi specificat ca adresă IP, numele gazdei, numele portului local USB, numele portului IEEE1284 sau calea de rețea. De exemplu: <ul style="list-style-type: none"><code>/p"xxx.xxx.xxx.xxx"</code> unde "xxx.xxx.xxx.xxx" reprezintă adresa IP pentru imprimanta rețelei. <code>/p"USB001"</code>, <code>/P"LPT1:"</code>, <code>/p"nume gazdă"</code><code>/p"\\computer_name\shared_printer"</code> sau <code>"\\xxx.xxx.xxx.xxx\shared_printer"</code> unde, <code>"\\computer_name\shared_printer"</code> sau <code>"\\xxx.xxx.xxx.xxx\shared_printer"</code> reprezintă calea de rețea către imprimantă prin introducerea a două slash-uri, numele computer-ului sau adresa IP locală a PC-ului care partajează imprimanta, iar apoi numele comun pentru imprimantă.

Instalarea driverului pentru rețea

Linie de comandă	Definiție	Descriere
/a"<dest_path>" sau/ A"<dest_path>"	Precizează calea pentru instalare.  Calea de destinație trebuie să fie o cale admisă.	Deoarece driverele aparatelor trebuie instalate într-o locație specifică OS, această comandă se aplică doar la software-ul de aplicație.
/n"<Nume imprimantă>" sau/ N"<Nume imprimantă>"	Specifică numele imprimantei. Instanța imprimantei trebuie creată ca nume specific al imprimantei.	Cu acest parametru, puteți adăuga instanțe ale imprimantei după cum doriți.

Linie de comandă	Definiție	Descriere
/nd sau/ND	Controlează să nu se configureze driverul instalat ca driver implicit al aparatului.	Aceasta arată că driverul instalat al mașinii nu va fi driverul implicit al mașinii pe sistemul dvs. dacă sunt instalate unul sau mai multe drivere pentru imprimantă. Dacă nu există un driver al aparatului instalat pe sistemul dv. atunci această opțiune nu va fi aplicată deoarece Windows OS va instala driverul imprimantei instalate ca driver implicit al aparatului.
/x sau/X	Folosește fișierele existente ale driverului aparatului pentru a crea instanța imprimantei dacă este deja instalată.	Această comandă asigură o metodă de a instala o instanță a imprimantei care utilizează fișierele driverului instalat al imprimantei fără a instala un driver suplimentar.

Instalarea driverului pentru rețea

Linie de comandă	Definiție	Descriere
/up"<nume imprimantă>" sau/UP"<nume imprimantă>"	Înlătură doar instanța specificată a imprimantei și nu fișierele driverului.	Această comandă asigură o modalitate de a scoate doar instanțele specifice ale imprimantei din sistemul dv. fără a influența alte drivere de imprimantă. Aceasta nu va îndepărta fișierele driverului imprimantei din sistemul dvs.
/d sau/D	Dezinstalează toate driverele unității și toate aplicațiile din sistemul dvs.	Această comandă va scoate toate driverele instalate ale unității și software-ul de aplicație din sistemul dv.
/v"<partajare nume>" sau/V"<partajare nume>"	Partajează aparatul instalat și adaugă alte drivere disponibile ale platformei pentru Indicare & Imprimare.	Va instala toate driverele aparatului de pe platforma Windows în sistem și le va partaja cu <numele de partajare> specificat pentru indicare și imprimare.
/o sau /O	Deschide directorul Imprimante și faxuri după instalare.	Această comandă va deschide directorul Imprimante și faxuri după instalarea silențioasă.

Linie de comandă	Definiție	Descriere
/h, /H sau /?	Afișează Utilizarea liniei de comandă.	

Mac

- 1 Asigurați-vă că echipamentul este conectat la rețeaua dvs. și că este pornit.
- 2 Introduceți CD-ul furnizat cu software-ul în unitatea CD-ROM.

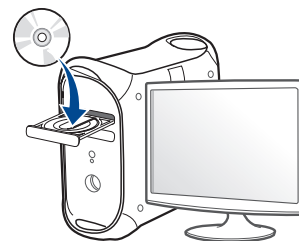

- 3 Faceți dublu clic pe pictograma CD-ROM care apare pe desktop-ul Mac.
 - Pentru sistemul de operare Mac X 10.8, faceți dublu clic pe CD-ROM-ul care apare în ecranul **Finder**.
- 4 Faceți dublu clic pe folderul **MAC_Installer** pictograma > **Installer OS X**.
- 5 Faceți clic pe **Continue**.

Instalarea driverului pentru rețea

- 6 Citiți acordul de licență și faceți clic pe **Continue**.
- 7 Faceți clic pe **Agree** pentru a confirma acordul de licență.
- 8 Faceți clic pe **Install**. Vor fi instalate toate componentele necesare pentru operațiile mașinii.
Dacă faceți clic pe **Customize**, puteți alege componentele individuale care vor fi instalate.
- 9 Introduceți parola și faceți clic pe **OK**.
- 10 Selectați **Network Connected Printer(Wired or Wireless)** în ecranul **Printer Connection Type** și faceți clic pe butonul **Continue**.
- 11 Faceți clic pe butonul **Add Printer** pentru a vă selecta imprimanta și a o adăuga în lista imprimantelor.
- 12 Faceți clic pe **IP** și selectați **HP Jetdirect - Socket** în **Protocol**.
- 13 Introduceți adresa IP a imprimantei în câmpul **Address**.
- 14 Introduceți numele cozii de imprimare în câmpul **Queue**. Dacă nu puteți determina numele cozii de imprimare pentru serverul echipamentului dvs., încercați mai întâi să utilizați coada de imprimare implicită.
- 15 Dacă selectarea automată nu funcționează corespunzător, selectați **Select Printer Software** și numele mașinii dvs. din **Print Using**.
- 16 Faceți clic pe **Add**.

- 17 După terminarea instalării, faceți clic pe **Close**.

Linux

Trebuie să descărcați pachetul software Linux de pe site-ul Samsung pentru instalarea software-ului imprimantei (<http://www.samsung.com>> găsiți produsul dvs. > Asistență sau Descărcări).

- 1 Asigurați-vă că echipamentul este conectat la rețeaua dvs. și că este pornit. De asemenea, adresa IP a mașinii dvs. ar fi trebuit setată.
- 2 Copiați pachetul **Unified Linux Driver** pe sistemul dvs.
- 3 Deschideți programul Terminal și accesați directorul în care ați copiat pachetul.
- 4 Extrageți pachetul.
- 5 Mutați-l în directorul **uld**.
- 6 Executați comanda **./install.sh** (Dacă nu sunteți logat ca root, executați comanda cu **sudo** ca **sudo ./install.sh**)
- 7 Continuați instalarea.
- 8 După finalizarea instalării lansați utilitarul **Printing**(Accesați meniul **System > Administration > Printing** sau executați comanda **"system-config-printer"** în programul Terminal).

Instalarea driverului pentru rețea

- 9 Faceți clic pe butonul **Add**.
- 10 Selectați **AppSocket/HP JetDirect** și introduceți adresa IP a echipamentului dvs.
- 11 Faceți clic pe butonul **Forward** și adăugați-o în sistem.

UNIX



- Asigurați-vă că mașina dvs. suportă sistemul de operare UNIX, înainte de a instala driverul UNIX al imprimantei (consultați "Sistem de operare" la pagina 8).
- Comenzile sunt marcate cu `""`; atunci când tastați comenzile, nu tastați `""`.
- Unele caracteristici și elemente opționale s-ar putea să nu fie disponibile, în funcție de model sau țară (consultați "Sistem de operare" la pagina 8).

Pentru a utiliza driverul UNIX al imprimantei, mai întâi trebuie să instalați pachetul UNIX cu driverul imprimantei, apoi să configurați imprimanta. Puteți să descărcați pachetul UNIX cu drivere pentru imprimantă de pe site-ul Samsung (<http://www.samsung.com> > găsiți-vă produsul > Asistență sau Descărcări).

Instalarea pachetului driverului imprimantei UNIX

Procedura de instalare este obișnuită pentru toate variantele de sistem de operare UNIX menționate.

- 1 De pe site-ul web Samsung, descărcați și dezarhivați pachetul driverului UNIX al imprimantei pe computerul dvs.
- 2 Obțineți privilegiile în rădăcină.
"su -"
- 3 Copiați arhiva adecvată a driverului pe computerul UNIX țintă.



Consultați ghidul de administrare al sistemului dvs. de operare UNIX pentru detalii.

- 4 Dezarhivați pachetul driverului UNIX pentru imprimantă. De exemplu, la IBM AIX, utilizați următoarele comenzi.
"gzip -d < introduceți numele pachetului | tar xf -"
- 5 Mergeți la directorul dezarhivat.

Instalarea driverului pentru rețea

6 Rulați scriptul de instalare.

`./install -i`

install este fișierul script al programului de instalare care este utilizat pentru a instala sau dezinstala pachetul UNIX Printer Driver.

Utilizați comanda „**chmod 755 install**” pentru a acorda o permisiune scriptului programului de instalare.

7 Executați comanda „`./install -c`” pentru a verifica rezultatele instalării.

8 Rulați „**installprinter**” din linia de comandă. Aceasta va deschide fereastra **Add Printer Wizard**. Configurați imprimanta în această fereastră respectând următorii pași.



La unele sisteme de operare UNIX, de exemplu la Solaris 10, imprimantele adăugate de curând pot să nu fie activate și/sau pot să nu accepte lucrări. În acest caz rulați următoarele două comenzi pe terminalul rădăcină:

`“accept <printer_name>”`

`“enable <printer_name>”`

Dezinstalarea pachetului driverului imprimantei



Utilitarul trebuie utilizat pentru a șterge imprimanta instalată în sistem.

a Rulați comanda „**uninstallprinter**” de la terminal.

Aceasta va deschide **Uninstall Printer Wizard**.

Imprimantele instalate sunt listate în lista derulantă.

b Selectați imprimanta care să fie ștearsă.

c Faceți clic pe **Delete** pentru a șterge imprimanta din sistem.

d Executați comanda „`./install -d`” pentru a dezinstala tot pachetul.

e Pentru a verifica rezultatele eliminării, executați comanda „`./install -c`”.

Pentru a reinstala, utilizați comanda „`./install -i`” pentru a reinstala fișierele binare.

Instalarea driverului pentru rețea

Instalarea imprimantei

Pentru a adăuga imprimanta la sistemul dvs. UNIX, rulați 'installprinter' din linia de comandă. Aceasta va deschide fereastra Add Printer Wizard. Configurați imprimanta în această fereastră conform următorilor pași.

- 1 Tastați numele imprimantei.
- 2 Selectați modelul adecvat de imprimantă din lista de modele.
- 3 Introduceți orice descriere care corespunde cu tipul imprimantei din câmpul **Type**. Acesta este opțional.
- 4 Specificați orice descriere de imprimantă în câmpul **Description**. Acesta este opțional.
- 5 Specificați locația imprimantei în câmpul **Location**.
- 6 Tastați adresa IP sau numele DNS al imprimantei în caseta de text **Device** pentru imprimantele conectate în rețea. La IBM AIX cu **jetdirect Queue type** este posibil doar nume DNS, adresa IP numerică nu este permisă.
- 7 **Queue type** afișează conexiunea ca **lpd** sau **jetdirect** în caseta listă corespunzătoare. În plus, tipul **usb** este disponibil pe Sun Solaris OS.
- 8 Selectați **Copies** pentru a seta numărul de copii.
- 9 Marcați opțiunea **Collate** pentru a primi copii deja sortate.
- 10 Marcați opțiunea **Reverse Order** pentru a primi copii în ordinea inversă.
- 11 Marcați opțiunea **Make Default** pentru a seta această imprimantă ca implicită.
- 12 Faceți clic pe **OK** pentru a adăuga imprimanta.

Configurarea IPv6



IPv6 este acceptat corect numai pentru Windows Vista sau versiuni mai recente.



- Unele caracteristici și elemente opționale s-ar putea să nu fie disponibile, în funcție de model sau țară (consultați "Caracteristici în funcție de model" la pagina 8 sau "Prezentare generală a meniurilor" la pagina 34).
- Dacă rețeaua IPv6 pare să nu funcționeze, aduceți toate setările de rețea la valorile implicite din fabrică și încercați din nou utilizând **Clear Setting**.

Pentru imprimare și administrare în rețea, mașina acceptă următoarele adrese IPv6.

- **Link-local Address:** adresă locală IPv6 autoconfigurată (adresa începe cu FE80).
- **Stateless Address:** adresă IPv6 configurată automat de un router de rețea.
- **Stateful Address:** adresă IPv6 configurată de un server DHCPv6.
- **Manual Address:** adresă IPv6 configurată manual de utilizator.

În cadrul rețelei IPv6, urmați această procedură pentru a utiliza adresa IPv6.

De la panoul de control

Activarea IPv6



- Accesarea meniurilor poate să difere în funcție de model (consultați "Accesarea meniului" la pagina 34).
- Probabil va fi nevoie să apăsați pe **OK** pentru a ajunge la meniuri de la nivele inferioare, pentru anumite modele.

- 1 Selectați  (**Menu**) > **Network** > **TCP/IP (IPv6)** > **IPv6 Active** de pe panoul de control.
- 2 Selectați **On** și apăsați **OK**.
- 3 Opriți mașina și porniți-o din nou.



Când instalați driverul de imprimantă, nu configurați atât IPv4 cât și IPv6. Vă recomandăm să configurați fie IPv4, fie IPv6.

Configurarea IPv6

Configurare adresă DHCPv6

Dacă în rețeaua dumneavoastră aveți un server DHCPv6, pentru configurația gazdei dinamice implicite puteți seta una din următoarele opțiuni:



- Accesarea meniurilor poate să difere în funcție de model (consultați "Accesarea meniului" la pagina 34).
- Probabil va fi nevoie să apăsați pe **OK** pentru a ajunge la meniuri de la nivele inferioare, pentru anumite modele.

- 1 Selectați  (**Menu**) > **Network** > **TCP/IP (IPv6)** > **DHCPv6 Config** de pe panoul de control.
- 2 Apăsați **OK** pentru a selecta valoarea cerută.
 - **DHCPv6 Addr.:** utilizați întotdeauna DHCPv6 indiferent de solicitarea routerului.
 - **DHCPv6 Off:** nu utilizați niciodată DHCPv6 indiferent de solicitarea routerului.
 - **Router:** utilizați DHCPv6 numai când este solicitată de un router.

Din SyncThru™ Web Service

Activarea IPv6

- 1 Accesați un browser web precum Internet Explorer, din Windows. Introduceți adresa IP a mașinii (<http://xxx.xxx.xxx.xxx>) în câmpul de adresă și apăsați tasta Enter sau faceți clic pe **Salt**.
- 2 Dacă este prima dată când vă conectați în **SyncThru™ Web Service**, trebuie să vă conectați ca administrator. Tastați ID-ul și parola implicite de mai jos. Vă recomandăm ca din motive de securitate să schimbați parola implicită.
 - **ID:** admin
 - **Password:** sec00000
- 3 Atunci când se deschide fereastra **SyncThru™ Web Service**, deplasați cursorul mouse-ului peste **Settings** din bara de meniu superioară și faceți clic pe **Network Settings**.
- 4 Faceți clic pe **TCP/IPv6** din partea stânga a site-ului web.
- 5 Bifați caseta de validare **IPv6 Protocol** pentru a activa IPv6.
- 6 Faceți clic pe butonul **Apply**.
- 7 Opriți mașina și porniți-o din nou.

Configurarea IPv6



- De asemenea, puteți seta DHCPv6.
- Pentru a seta manual adresa IPv6:
Bifați caseta de validare **Manual Address**. Apoi este activată căsuța de text **Address/Prefix**. Introduceți restul adresei (ex.: 3FFE:10:88:194::**AAAA**. „A” este hexazecimalul de la 0 până la 9, de la A până la F).



Adresa trebuie închisă între paranteze „[]”.

Configurarea adresei IPv6

- 1 Porniți un browser web, de exemplu, Internet Explorer care acceptă adresarea IPv6 ca pe un URL.
- 2 Selectați una din adresele IPv6 (**Link-local Address**, **Stateless Address**, **Stateful Address**, **Manual Address**) din **Raportul de configurare a rețelei** (consultați "Imprimarea unui raport de configurare a rețelei" la pagina 152).
 - Link-local Address**: adresă locală IPv6 autoconfigurată (adresa începe cu FE80).
 - Stateless Address**: adresă IPv6 configurată automat de un router de rețea.
 - Stateful Address**: Adresă IPv6 configurată de un server DHCPv6.
 - Manual Address**: Adresă IPv6 configurată manual de utilizator.
- 3 Introduceți adresele IPv6 (ex.: http://[FE80::215:99FF:FE66:7701]).

Configurare rețea fără fir



- Verificați dacă mașina dvs. acceptă folosirea unei rețele wireless. Este posibil ca folosirea unei rețele wireless să nu fie disponibilă în funcție de model (consultați "Caracteristici în funcție de model" la pagina 8).
- Dacă rețeaua IPv6 pare să nu funcționeze, aduceți toate setările de rețea la valorile implicite din fabrică și încercați din nou utilizând **Clear Setting**.

Punerea în funcțiune

Înțelegerea tipului dvs. de rețea

În mod normal, puteți avea o singură conexiune între computerul dvs. și echipament în același timp.

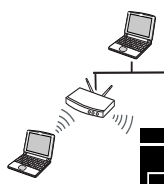

Modul infrastructură

Acesta este un mediu utilizat în general acasă sau în birouri mici (Birou mic/acasă). Acest mod folosește un punct de acces pentru comunicarea cu echipamentul fără fir.



Modul Ad hoc

Acest mod nu utilizează un punct de acces. Computerul wireless și mașina wireless comunică direct.

Denumirea rețelei fără fir și parola de rețea

Rețelele fără fir necesită un nivel de securitate mai ridicat, astfel încât atunci când este configurat pentru prima dată un punct de acces, sunt create pentru rețea o denumire de rețea (SSID), tipul de securitate utilizat și o parolă de rețea. Solicitați aceste informații de la administratorul dvs. de rețea înainte de a începe instalarea mașinii.



Configurare rețea fără fir

Prezentarea metodelor de configurare pentru wireless



Puteți configura setările wireless fie de la echipament fie de la computer. Alegeți metoda de configurare din tabelul de mai jos.

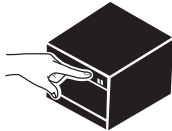

Este posibil ca anumite tipuri de instalare a rețelei wireless să nu fie disponibile în funcție de model sau țară.

Metodă de configurare	Metoda de conectare	Descriere și referință
Cu punct de acces 	De la computer 	Utilizator de Windows, consultați "Punct de acces prin cablu USB" la pagina 174.
		Utilizator de Windows, consultați "Punct de acces fără un cablu USB (recomandat)" la pagina 177.
		<ul style="list-style-type: none">Utilizator de Mac, consultați "Punct de acces prin cablu USB" la pagina 183.Utilizator de Mac, consultați "Punct de acces fără un cablu USB (recomandat)" la pagina 186.
	De la panoul de control al echipamentului 	Consultați "Mașini prevăzute cu ecran de afișaj" la pagina 172.
	Consultați "Utilizarea butonului pentru meniu" la pagina 173.	

Configurare rețea fără fir

Metodă de configurare	Metoda de conectare	Descriere și referință
Fără punct de acces 	De la computer	Utilizator de Windows, consultați "Ad hoc prin cablu USB" la pagina 180.
	Ad-hoc 	Utilizator de Mac, consultați "Ad hoc prin cablu USB" la pagina 188.
	Configurarea Wi-Fi Direct	Consultați "Configurarea Wi-Fi Direct pentru imprimare mobilă" la pagina 194.
	Wi-Fi Direct 	



- Dacă apar probleme în timpul configurării wireless sau al instalării driverelor, consultați capitolul de depanare (consultați "Depanare pentru rețeaua wireless" la pagina 196).
- Vă recomandăm să configurați o parolă pentru punctele de acces. Dacă nu configurați nicio parolă pentru punctele de acces, acestea vor putea fi accesate de orice dispozitiv compatibil, precum PC-uri, telefoane inteligente și imprimante. Consultați ghidul de utilizare privind punctele de acces, pentru informații despre configurarea parolei.

Configurare rețea fără fir

Utilizarea butonului WPS

Dacă mașina dvs. și un punct de acces (sau router wireless) acceptă Wi-Fi Protected Setup™ (WPS), puteți configura cu ușurință setările rețelei wireless apăsând pe butonul  (WPS), de pe panoul de control, fără a mai fi nevoie de un computer.





- Dacă doriți să utilizați rețeaua fără fir cu modul Infrastructură, asigurați-vă că ați deconectat cablul de la echipament. Utilizarea butonului **WPS (PBC)** sau introducerea codului PIN de la computer, pentru a vă conecta la punctul de acces (sau routerul fără fir), variază în funcție de punctul de acces (sau routerul fără fir) utilizat. Consultați ghidul utilizatorului pentru punctul de acces (routerul fără fir) utilizat.
- Când utilizați butonul WPS pentru a configura rețeaua wireless este posibil ca setările de securitate să fie modificate. Pentru a evita acest lucru, blocați opțiunea WPS pentru setările actuale de securitate wireless. Denumirea opțiunii poate varia în funcție de punctul de acces (sau ruterul wireless) pe care îl utilizați.

Elemente care trebuie pregătite

- Verificați dacă punctul de acces (sau routerul fără fir) acceptă Wi-Fi Protected Setup™ (WPS).
- Verificați dacă mașina dvs. acceptă Wi-Fi Protected Setup™ (WPS).
- Computer în rețea (doar modul PIN)

Alegerea tipului dvs.

Există două modalități disponibile de conectare a mașinii dvs. la o rețea wireless utilizând butonul  (WPS), de pe panoul de control.

Metoda **Push Button Configuration (PBC)** vă permite să conectați mașina la o rețea wireless apăsând atât pe butonul  (WPS), de pe panoul de control al mașinii dvs., cât și pe butonul WPS (PBC) al punctului de acces (sau router wireless) care este compatibil cu Wi-Fi Protected Setup™ (WPS).

Metoda **Personal Identification Number (PIN)** vă ajută să conectați mașina la o rețea wireless prin introducerea PIN-ului furnizat pe un punct de acces Wi-Fi Protected Setup™-cu WPS activat (sau pe un ruter wireless).

Setarea implicită din fabrică pentru echipamentul dvs. este modul **PBC**, recomandat pentru un mediu obișnuit de rețea fără fir.



Puteți schimba modul WPS din panoul de control  (Menu) > Network > Wireless > OK > WPS Setting).

Configurare rețea fără fir

Mașini prevăzute cu ecran de afișaj

Conectarea în modul PBC

- 1 Selectați  (Menu) > **Network** > **Wireless** > **WPS Setting** > **PBC** de pe panoul de control.

Sau țineți apăsat butonul  (WPS), de pe panoul de control, mai mult de 2 secunde.

mașina intră în modul de așteptare până la maxim două minute până când apăsați butonul WPS (PBC) al punctului de acces (sau al routerului fără fir).

- 2 Apăsați pe butonul **WPS (PBC)** al punctului de acces (routerului fără fir).

Mesajele apar pe ecranul de afișare în ordinea de mai jos:

aConnecting: Echipamentul se conectează la punctul de acces (routerul fără fir).

bConnected: Când echipamentul a reușit conectarea la rețeaua fără fir, ledul WPS rămâne aprins continuu.

cAP SSID: după finalizarea procesului de conectare la o rețea fără fir, informațiile SSID ale AP sunt afișate pe ecran.

- 3 Introduceți CD-ul cu software furnizat în unitatea dvs. CD-ROM și urmați instrucțiunile din fereastră pentru a configura rețeaua fără fir.

Conectarea în modul PIN

- 1 Selectați  (Menu) > **Network** > **Wireless** > **WPS Setting** > **PIN** pe panoul de control.

Sau țineți apăsat butonul  (WPS), de pe panoul de control, mai mult de 2 secunde.

- 2 pe afișaj apare numărul PIN de opt cifre.

Trebuie să introduceți numărul PIN format din opt cifre, într-un interval de două minute, pe computerul conectat la punctul de acces (sau routerul fără fir).

Mesajele apar pe ecranul de afișare în ordinea de mai jos:

aConnecting: echipamentul începe conectarea la rețeaua fără fir.

bConnected: Când echipamentul a reușit conectarea la rețeaua fără fir, ledul WPS rămâne aprins continuu.

cSSID Type: După finalizarea procesului de conectare la o rețea fără fir, informațiile SSID ale AP sunt afișate pe ecranul LCD.

- 3 Introduceți CD-ul cu software furnizat în unitatea dvs. CD-ROM și urmați instrucțiunile din fereastră pentru a configura rețeaua fără fir.

Reconectarea la o rețea

Când caracteristica fără fir este dezactivată, echipamentul încearcă automat reconectarea la punctul de acces (router fără fir) utilizând adresa și setările conexiunii fără fir anterior utilizate.

Configurare rețea fără fir



Echipamentul se reconectează automat la rețeaua fără fir în următoarele cazuri:

- Echipamentul este oprit și pornit din nou.
- Punctul de acces (routerul fără fir) este dezactivat și activat din nou.

Revocarea procesului de conectare

Pentru a revoca conexiunea rețelei fără fir atunci când echipamentul se conectează la rețeaua fără fir, apăsați și eliberați butonul  (**Stop/Clear**) de pe panoul de control. **Trebuie să așteptați 2 minute pentru a vă reconecta la rețeaua fără fir.**

Deconectarea de la o rețea

Pentru a întrerupe conectarea rețelei fără fir, apăsați pe butonul  (WPS) de pe panoul de control pentru mai mult de două secunde.

- **Când rețeaua Wi-Fi este în modul în așteptare:** Mașina se deconectează instant de la rețeaua fără fir, iar LED-urile WPS se sting.
- **Când rețeaua Wi-Fi este utilizată:** Cât timp echipamentul așteaptă terminarea lucrării de imprimare curente, ledul WPS luminează intermitent rapid. Apoi, conexiunea prin rețeaua fără fir se deconectează automat, iar LED-ul WPS se stinge.

Utilizarea butonului pentru meniu



În funcție de opțiuni sau modele, este posibil ca unele mesaje să nu apară pe afișaj. În acest caz, acestea nu sunt aplicabile pentru mașina dvs. (consultați "Caracteristici în funcție de model" la pagina 8).

Înainte de a începe, trebuie să cunoașteți numele (SSID) al rețelei fără fir și cheia rețelei, dacă este criptată. Aceste informații au fost setate la instalarea routerului fără fir (punctului de acces). Dacă nu aveți informații despre mediul rețelei dumneavoastră fără fir, întrebați persoana care v-a configurat rețeaua.



După realizarea conexiunii rețelei fără fir, trebuie să instalați un driver al echipamentului pentru a imprima dintr-o aplicație (consultați "Instalarea driverului pentru rețea" la pagina 156).

Configurare rețea fără fir

- 1 Selectați  (Menu) > Network > Wireless > WLAN Settings pe panoul de control.
- 2 Apăsați **OK** pentru a selecta metoda de configurare dorită.
 - **Wizard (recomandat):** În acest mod configurarea este automată. Mașina va afișa o listă de rețele disponibile din care puteți alege. După ce se selectează o rețea, imprimanta va solicita cheia de securitate care îi corespunde.
 - **Custom:** Din acest mod, utilizatorii pot furniza sau edita manual propriul lor SSID sau pot alege opțiunea de securitate în detaliu.

Configurarea utilizând Windows



Comandă rapidă pentru programul **Samsung Easy Wireless Setup** fără CD: Dacă ați instalat driverul imprimantei o dată, puteți accesa programul **Samsung Easy Wireless Setup** fără CD (consultați "Accesare instrumente de gestionare" la pagina 273).

Punct de acces prin cablu USB

Elemente care trebuie pregătite

- Punct de acces
- Computer conectat în rețea
- CD-ul cu software livrat împreună cu echipamentul
- O mașină instalată cu o interfață de rețea fără fir.
- Cablu USB

Crearea infrastructurii rețelei

- 1 Verificați dacă este conectat cablul USB la echipament.
- 2 Porniți computerul, punctul de acces și echipamentul.

Configurare rețea fără fir

- 3 Introduceți CD-ul furnizat cu software-ul în unitatea CD-ROM.



Dacă fereastra de instalare nu apare, faceți clic pe **Pornire > Toate programele > Accesorii > Executare**.

Tastați X:\Setup.exe, înlocuind „X” cu litera care corespunde unității dvs. CD-ROM, apoi faceți clic pe **OK**.

•Pentru Windows 8,

Dacă fereastra de instalare nu apare, din **Charms(Butoane)**, selectați **Căutare > Apps(Aplicație)** și căutați **Executare**.

Tastați X:\Setup.exe, înlocuind “X” cu litera care reprezintă unitatea CD-ROM și faceți clic **OK**.

Dacă apare fereastra pop-up “**Atingeți pentru a vedea ce se întâmplă cu acest disc.**”, faceți clic pe fereastră și selectați **Run Setup.exe**.

- 4 Analizați și acceptați acordurile de instalare din fereastra de instalare. Apoi, faceți clic pe **Next**.

- 5 Selectați **Wireless network connection** din ecranul **Printer Connection Type**. Apoi, faceți clic pe **Next**.

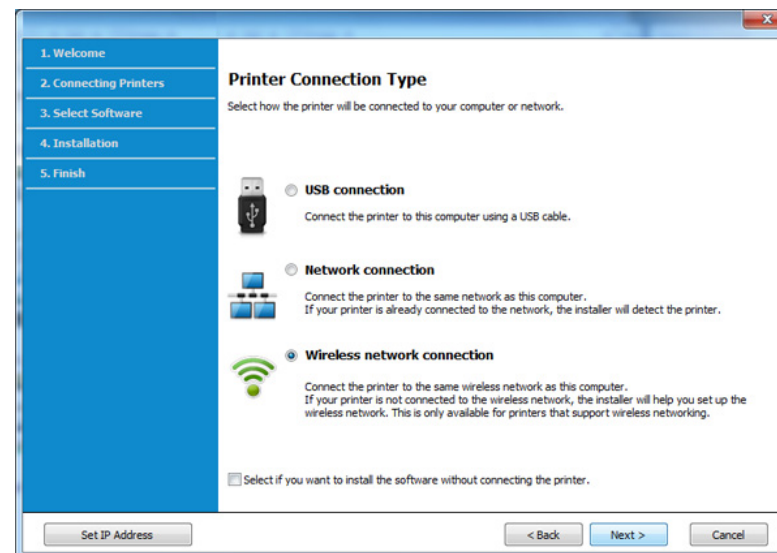

- 6 Din ecranul **Are you setting up your printer for the first time?**, selectați **Yes, I will set up my printer's wireless network**. Apoi, faceți clic pe **Next**.

Dacă imprimanta dvs. este deja conectată la rețea, selectați **No, My printer is already connected to my network**.

Configurare rețea fără fir

- 7 Selectați **Using a USB cable** din ecranul **Select the Wireless Setup Method**. Apoi, faceți clic pe **Next**.

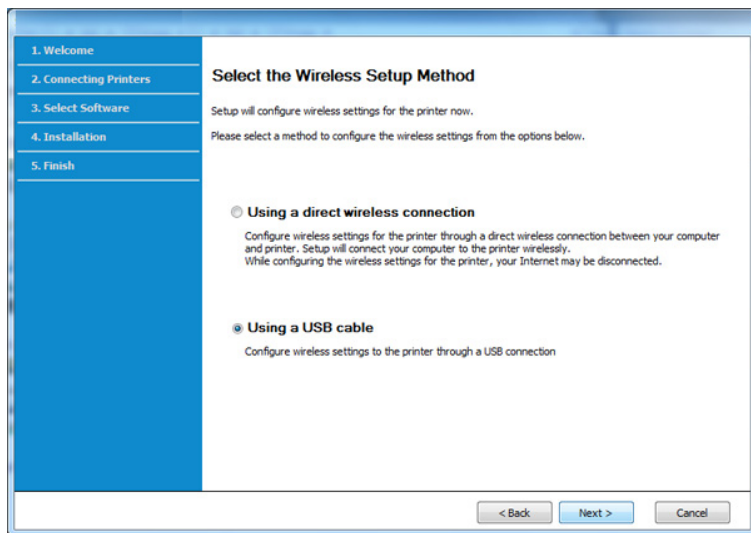

- 8 După căutare, în fereastră sunt afișate dispozitivele de rețea fără fir. Selectați numele (SSID) punctului de acces pe care doriți să îl utilizați și faceți clic pe **Next**.

 Dacă nu găsiți numele rețelei pe care doriți să o utilizați sau dacă doriți să setați manual configurația rețelei fără fir, faceți clic pe **Advanced Setting**.

- **Enter the wireless Network Name:** Introduceți SSID-ul punctului de acces (SSID este sensibil la litere mari și mici).
- **Operation Mode:** selectați **Infrastructure**.

- **Authentication:** Selectați un tip de autentificare.
Open System: Autentificarea nu este utilizată, iar criptarea poate să fie sau să nu fie utilizată, în funcție de necesitatea de securizare a datelor.
Shared Key: Autentificarea este utilizată. Un dispozitiv care are o cheie WEP adecvată poate să acceseze rețeaua.
WPA Personal sau WPA2 Personal: Selectați această opțiune pentru a autentifica serverul de imprimare pe baza unei chei WPA pre-distribuite. Aceasta utilizează o cheie distribuită secretă (numită de obicei parolă cheie pre-distribuită) care este configurată manual la punctul de acces și la fiecare din clienții acestuia.
- **Encryption:** selectați criptarea (Niciuna, WEP64, WEP128, TKIP, AES, TKIP AES).
- **Network Password:** Introduceți valoarea de criptare pentru parola de rețea.
- **Confirm Network Password:** Confirmați valoarea de criptare pentru parola de rețea.
- **WEP Key Index:** dacă utilizați criptarea WEP, selectați **WEP Key Index** adecvat.



Fereastra de securitate a rețelei fără fir apare atunci când punctul de acces are setări de securitate.

Introduceți parola de rețea pentru punctul de acces (sau router).

Configurare rețea fără fir

- 9 Dacă imprimanta dvs. acceptă funcția Wi-Fi Direct iar aceasta este dezactivată, va fi afișat ecranul său corespunzător.

Faceți clic pe **OK** și pe **Next**.

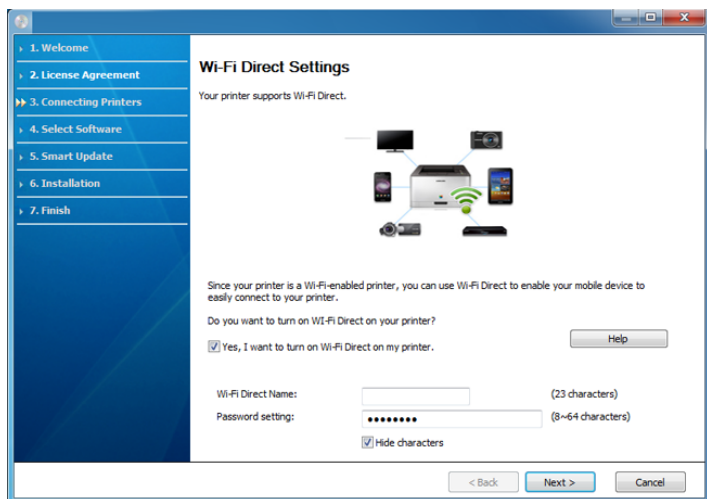

- Opțiunea Wi-Fi Direct apare pe ecran doar dacă imprimanta dvs. acceptă această funcție.
- Puteți începe să instalați Wi-Fi Direct utilizând Samsung Easy Printer Manager (consultați "Configurarea Wi-Fi Direct" la pagina 194).
- **Wi-Fi Direct Name:** Numele implicit Wi-Fi Direct este denumirea modelului iar lungimea maximă este de 22 caractere.
- **Password setting** este șirul numeric, iar lungimea acestuia poate fi cuprinsă între 8 ~ 64 caractere.

- 10 Când configurarea rețelei fără fir s-a finalizat, deconectați cablul USB dintre computer și echipament Faceți clic pe **Next**.

- 11 Urmați instrucțiunile din fereastra de instalare.

Punct de acces fără un cablu USB (recomandat)

Elemente care trebuie pregătite

- Computer compatibil WiFi ce rulează Windows 7 sau o versiune mai recentă și un punct de acces (router)
- CD-ul cu software livrat împreună cu echipamentul
- O mașină instalată cu o interfață de rețea fără fir



În timpul configurării rețelei fără fir, echipamentul folosește rețeaua LAN fără fir a computerului. Este posibil să nu vă puteți conecta la internet.

Configurare rețea fără fir

Crearea infrastructurii rețelei

- 1 Porniți computerul, punctul de acces și echipamentul.
- 2 Introduceți CD-ul furnizat cu software-ul în unitatea CD-ROM.



Dacă fereastra de instalare nu apare, faceți clic pe **Pornire > Toate programele > Accesorii > Executare**.

Tastați **X:\Setup.exe**, înlocuind „X” cu litera care corespunde unității dvs. CD-ROM, apoi faceți clic pe **OK**.

•Pentru Windows 8,

Dacă fereastra de instalare nu apare, din **Charms(Butoane)**, selectați **Căutare > Apps(Aplicație)** și căutați **Executare**.

Tastați **X:\Setup.exe**, înlocuind „X” cu litera care reprezintă unitatea CD-ROM și faceți clic **OK**.

Dacă apare fereastra pop-up **“Atingeți pentru a vedea ce se întâmplă cu acest disc.”**, faceți clic pe fereastră și selectați **Run Setup.exe**.

- 3 Analizați și acceptați acordurile de instalare din fereastra de instalare. Apoi, faceți clic pe **Next**.

- 4 Selectați **Wireless network connection** din ecranul **Printer Connection Type**. Apoi, faceți clic pe **Next**.



- 5 Din ecranul **Are you setting up your printer for the first time?**, selectați **Yes, I will set up my printer's wireless network**. Apoi, faceți clic pe **Next**.

Dacă imprimanta dvs. este deja conectată la rețea, selectați **No, My printer is already connected to my network**.

Configurare rețea fără fir

- 6 Selectați **Using a direct wireless connection** din ecranul **Select the Wireless Setup Method** . Apoi, faceți clic pe **Next**.

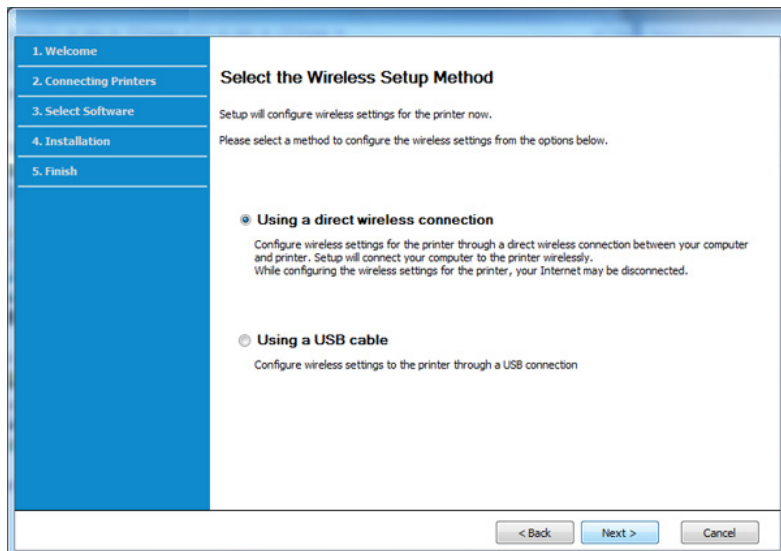

Chiar dacă computerul dvs. rulează Windows 7 sau o versiune mai recentă, nu veți putea utiliza această caracteristică în cazul în care computerul nu este compatibil cu rețeaua fără fir. Configurați rețeaua wireless folosind un cablu USB (consultați "Punct de acces prin cablu USB" la pagina 174).

Dacă apare ecranul de mai jos, apăsați butonul  (WPS) de pe panoul de control în maxim două minute.

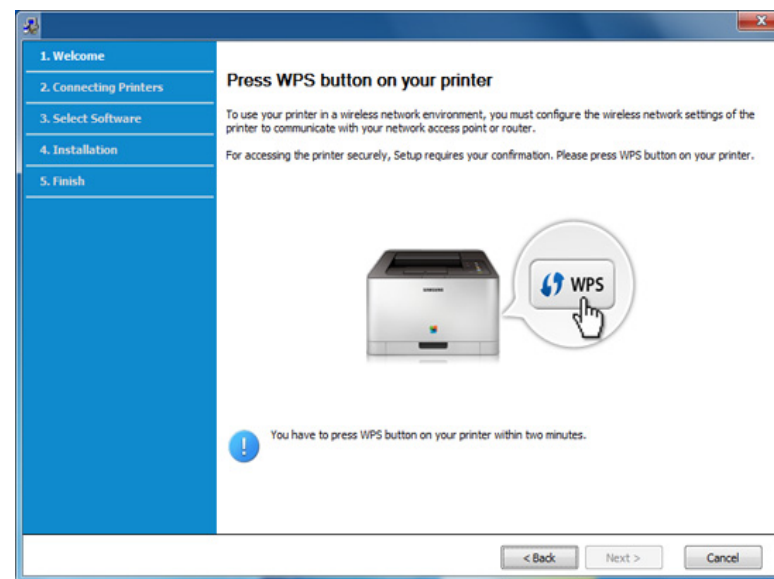

- 7 După finalizarea configurării rețelei wireless, faceți clic pe **Next**.
- 8 Urmați instrucțiunile din fereastra de instalare.

Configurare rețea fără fir

Ad hoc prin cablu USB

Dacă nu aveți un punct de acces (AP), puteți să conectați fără fir echipamentul la computer prin configurarea unei rețele ad-hoc fără fir urmând pașii simpli de mai jos.

Elemente care trebuie pregătite

- Computer conectat în rețea
- CD-ul cu software livrat împreună cu echipamentul
- O mașină instalată cu o interfață de rețea wireless
- Cablu USB

Crearea rețelei ad-hoc în Windows

- 1 Porniți computerul și echipamentul pentru rețeaua fără fir.
- 2 Introduceți CD-ul furnizat cu software-ul în unitatea CD-ROM.

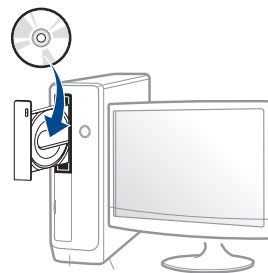

Dacă fereastra de instalare nu apare, faceți clic pe **Pornire > Toate programele > Accesorii > Executare**.

Tastați **X:\Setup.exe**, înlocuind „X” cu litera care corespunde unității dvs. CD-ROM, apoi faceți clic pe **OK**.

•Pentru Windows 8,

Dacă fereastra de instalare nu apare, din **Charms(Butoane)**, selectați **Căutare > Apps(Aplicație)** și căutați **Executare**. Tastați **X:\Setup.exe**, înlocuind “X” cu litera care reprezintă unitatea CD-ROM și faceți clic **OK**.

Dacă apare fereastra pop-up **“Atingeți pentru a vedea ce se întâmplă cu acest disc.”**, faceți clic pe fereastră și selectați **Run Setup.exe**.

- 3 Analizați și acceptați acordurile de instalare din fereastra de instalare. Apoi, faceți clic pe **Next**.

Configurare rețea fără fir

- 4 Selectați **Wireless network connection** din ecranul **Printer Connection Type**. Apoi, faceți clic pe **Next**.

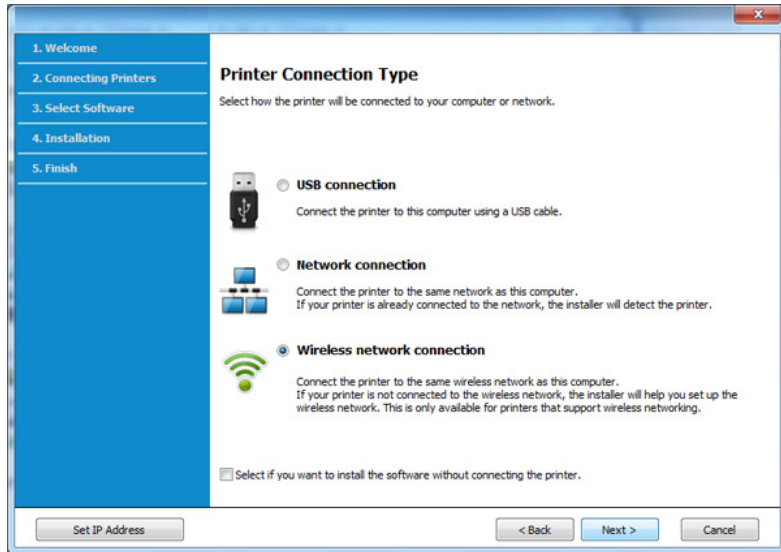

- 5 Din ecranul **Are you setting up your printer for the first time?**, selectați **Yes, I will set up my printer's wireless network**. Apoi, faceți clic pe **Next**.

Dacă imprimanta dvs. este deja conectată la rețea, selectați **No, My printer is already connected to my network**.

- 6 Selectați **Using a USB cable** din ecranul **Select the Wireless Setup Method**. Apoi, faceți clic pe **Next**.

- 7 După căutarea rețelelor fără fir, apare o listă de rețele fără fir pe care echipamentul dvs. le-a căutat. Faceți clic pe **Advanced Setting**.



- **Enter the wireless Network Name:** introduceți numele SSID-ului dorit (SSID este sensibil la litere mari și mici).
- **Operation Mode:** Selectați ad hoc.
- **Channel:** selectați canalul (**Auto Setting** sau 2.412 – 2.467 MHz).
- **Authentication:** Selectați un tip de autentificare.
Open System: Autentificarea nu este utilizată, iar criptarea poate să nu fie utilizată, în funcție de necesitatea de securizare a datelor.
Shared Key: Autentificarea este utilizată. Un dispozitiv care are o cheie WEP adecvată poate să acceseze rețeaua.
- **Encryption:** selectați criptarea (Niciuna, WEP64, WEP128).
- **Network Password:** Introduceți valoarea de criptare pentru parola de rețea.
- **Confirm Network Password:** Confirmați valoarea de criptare pentru parola de rețea.
- **WEP Key Index:** dacă utilizați criptarea WEP, selectați **WEP Key Index** adecvat.

Atunci când rețeaua ad hoc are o setare de securitate, apare fereastra de securitate a rețelei fără fir.

Selectați **Open System** sau **Shared Key** pentru autentificare și faceți clic pe **Next**.

- WEP (Wired Equivalent Privacy) este un protocol de securitate care împiedică accesul neautorizat la rețeaua fără fir. WEP criptează porțiunea de date a fiecărui pachet schimbat într-o rețea fără fir, utilizând o cheie de criptare WEP de 64 sau 128 de biți.

Configurare rețea fără fir

- 8 Apare fereastra care afișează setarea rețelei fără fir. Verificați setările și faceți clic pe **Next**.



Înainte de a introduce pentru echipament adresa IP, trebuie să cunoașteți informațiile de configurare pentru rețea ale computerului. În cazul în care configurarea rețelei computerului este setată pe DHCP, setarea rețelei fără fir ar trebui să fie și ea pe DHCP. La fel, în cazul în care configurarea rețelei computerului este setată pe Static, setarea rețelei fără fir ar trebui să fie și ea pe Static.

În cazul în care computerul este setat pe DHCP și doriți să utilizați setarea de rețea fără fir Static, trebuie să contactați administratorul dvs. de rețea pentru a obține adresa IP statică.

- **Pentru metoda DHCP**

Dacă metoda de alocare a adresei IP este DHCP, verificați dacă DHCP este afișat în fereastra **Wireless Network Setting Confirm**. Dacă se afișează Static, faceți clic pe **Change TCP/IP** pentru a modifica metoda de alocare în **Receive IP address automatically (DHCP)**.

- **Pentru metoda statică**

Dacă metoda de alocare a adresei IP este Static, verificați dacă Static este afișat în fereastra **Wireless Network Setting Confirm**. Dacă se afișează DHCP, faceți clic pe **Change TCP/IP** pentru a introduce adresa IP și alte valori de configurare a rețelei pentru echipament.

De exemplu,

În cazul în care informațiile de rețea ale computerului sunt ca mai jos:

-Adresă IP: 169.254.133.42

-Mască de subrețea: 255.255.0.0

Atunci, informațiile de rețea ale echipamentului trebuie să fie ca mai jos:

-Adresă IP: 169.254.133.43

-Mască de subrețea: 255.255.0.0 (Se utilizează masca de subrețea a computerului).

-Gateway: 169.254.133.1

- 9 Apare fereastra **Wireless Network Setting Complete**. Faceți clic pe **Next**.
- 10 Când setările rețelei fără fir au fost finalizate, deconectați cablul USB dintre computer și mașină. Faceți clic pe **Next**.
- 11 Urmați instrucțiunile din fereastra de instalare.

Configurare rețea fără fir

Configurarea utilizând Mac

Punct de acces prin cablu USB

Elemente care trebuie pregătite

- Punct de acces
- Imprimantă conectată la rețea
- CD-ul cu software livrat împreună cu echipamentul
- O mașină instalată cu o interfață de rețea fără fir
- Cablu USB

1 Asigurați-vă că echipamentul este conectat la computerul dvs. și că este pornit.

2 Introduceți CD-ul furnizat cu software-ul în unitatea CD-ROM.

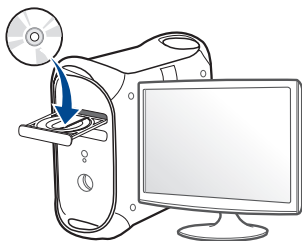

3 Faceți dublu clic pe pictograma CD-ROM care apare pe desktop-ul Mac.

•Pentru sistemul de operare Mac X 10.8, faceți dublu clic pe CD-ROM-ul care apare în ecranul **Finder**.

4 Faceți dublu clic pe folderul **MAC_Installer** pictograma > **Installer OS X**.

5 Faceți clic pe **Continue**.

6 Citiți acordul de licență și faceți clic pe **Continue**.

7 Faceți clic pe **Agree** pentru a confirma acordul de licență.

8 Faceți clic pe **Install**. Vor fi instalate toate componentele necesare pentru operațiunile echipamentului.

Dacă faceți clic pe **Customize**, puteți alege componentele individuale care vor fi instalate.

9 Introduceți parola și faceți clic pe **OK**.

Configurare rețea fără fir

- 10 Selectați **Configuration of Wireless network** în **Printer Connection Type** și faceți clic pe **Continue**.

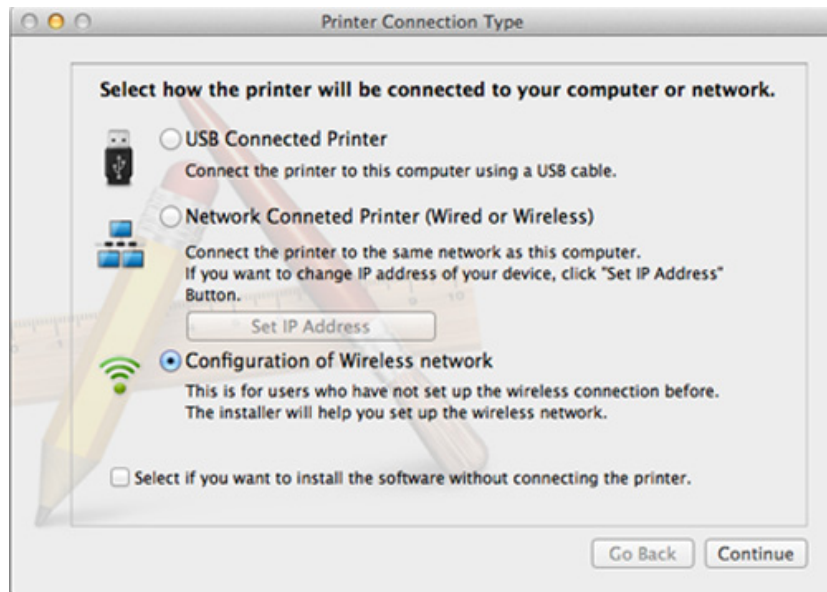

- 11 Dacă apare ecranul **Wireless Settings**, selectați **Using a USB cable** și faceți clic pe **Next**.

Dacă nu apare ecranul, mergeți la pasul 15.

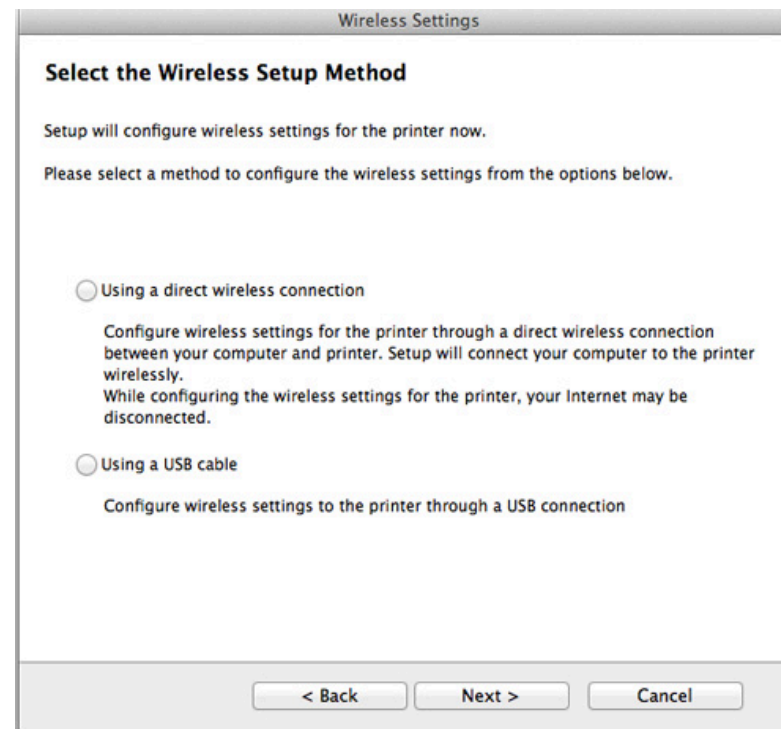

- 12 După căutare, în fereastră sunt afișate dispozitivele de rețea fără fir. Selectați numele (SSID) punctului de acces pe care doriți să îl utilizați și faceți clic pe **Next**.

Configurare rețea fără fir



Când setați manual configurația rețelei fără fir, faceți clic pe **Advanced Setting**.

- **Enter the wireless Network Name:** Introduceți SSID-ul punctului de acces (SSID este sensibil la litere mari și mici).
- **Operation Mode:** selectați **Infrastructure**.
- **Authentication:** Selectați un tip de autentificare.
Open System: Autentificarea nu este utilizată, iar criptarea poate să nu fie utilizată, în funcție de necesitatea de securizare a datelor.
Shared Key: Autentificarea este utilizată. Un dispozitiv care are o cheie WEP adecvată poate să acceseze rețeaua.
WPA Personal sau WPA2 Personal: Selectați această opțiune pentru a autentifica serverul de imprimare pe baza cheii WPA pre-distribuite. Aceasta utilizează o cheie distribuită secretă (numită de obicei parolă cheie pre-distribuită) care este configurată manual la punctul de acces și la fiecare din clienții acestuia.
- **Encryption:** Selectați criptarea (Niciuna, WEP64, WEP128, TKIP, AES, TKIP, AES).
- **Network Password:** Introduceți valoarea de criptare pentru parola de rețea.
- **Confirm Network Password:** Confirmați valoarea de criptare pentru parola de rețea.
- **WEP Key Index:** dacă utilizați criptarea WEP, selectați **WEP Key Index** adecvat.

Fereastra de securitate a rețelei fără fir apare atunci când punctul de acces are securitatea activată.

Introduceți parola de rețea pentru punctul de acces (sau router).

13 Apare fereastra care afișează setarea rețelei fără fir. Verificați setările și faceți clic pe **Next**.



- Opțiunea Wi-Fi Direct apare pe ecran doar dacă imprimanta dvs. acceptă această funcție.
- Puteți începe să instalați Wi-Fi Direct utilizând Samsung Easy Printer Manager (consultați "Configurarea Wi-Fi Direct" la pagina 194).
- **Wi-Fi Direct Name:** Numele implicit Wi-Fi Direct este denumirea modelului iar lungimea maximă este de 22 caractere.
- **Password setting** este șirul numeric, iar lungimea acestuia poate fi cuprinsă între 8 ~ 64 caractere.

14 Apare fereastra **Wireless Network Setting Complete**. Faceți clic pe **Next**.

15 Când setările rețelei fără fir au fost finalizate, deconectați cablul USB dintre computer și mașină. Faceți clic pe **Next**.

Configurare rețea fără fir

Punct de acces fără un cablu USB (recomandat)

Elemente care trebuie pregătite

- Mac care dispune de WiFi ce rulează sistemul de operare Mac 10.7 sau o versiune mai recentă și un punct de acces (router)
- CD-ul cu software livrat împreună cu echipamentul
- O mașină instalată cu o interfață de rețea fără fir

1 Asigurați-vă că echipamentul este conectat la computerul dvs. și că este pornit.

2 Introduceți CD-ul furnizat cu software-ul în unitatea CD-ROM.

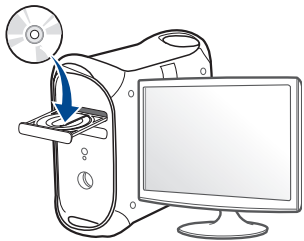

3 Faceți dublu clic pe pictograma CD-ROM care apare pe desktop-ul Mac.

- Pentru sistemul de operare Mac X 10.8, faceți dublu clic pe CD-ROM-ul care apare în ecranul **Finder**.

4 Faceți dublu clic pe folderul **MAC_Installer** pictograma > **Installer OS X**.

5 Faceți clic pe **Continue**.

6 Citiți acordul de licență și faceți clic pe **Continue**.

7 Faceți clic pe **Agree** pentru a confirma acordul de licență.

8 Faceți clic pe **Install**. Vor fi instalate toate componentele necesare pentru operațiunile echipamentului.

Dacă faceți clic pe **Customize**, puteți alege componentele individuale care vor fi instalate.

9 Introduceți parola și faceți clic pe **OK**.

10 Selectați **Configuration of Wireless network** în **Printer Connection Type** și faceți clic pe **Continue**.

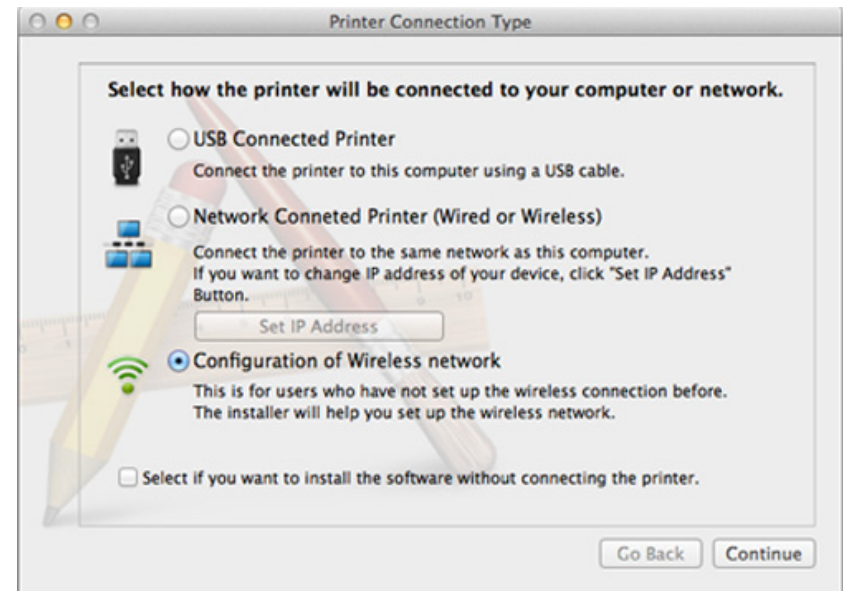

Configurare rețea fără fir

- 11** Dacă apare ecranul **Wireless Settings**, selectați **Using a direct wireless connection** și faceți clic pe **Next**.

Dacă nu apare ecranul, mergeți la pasul 13.

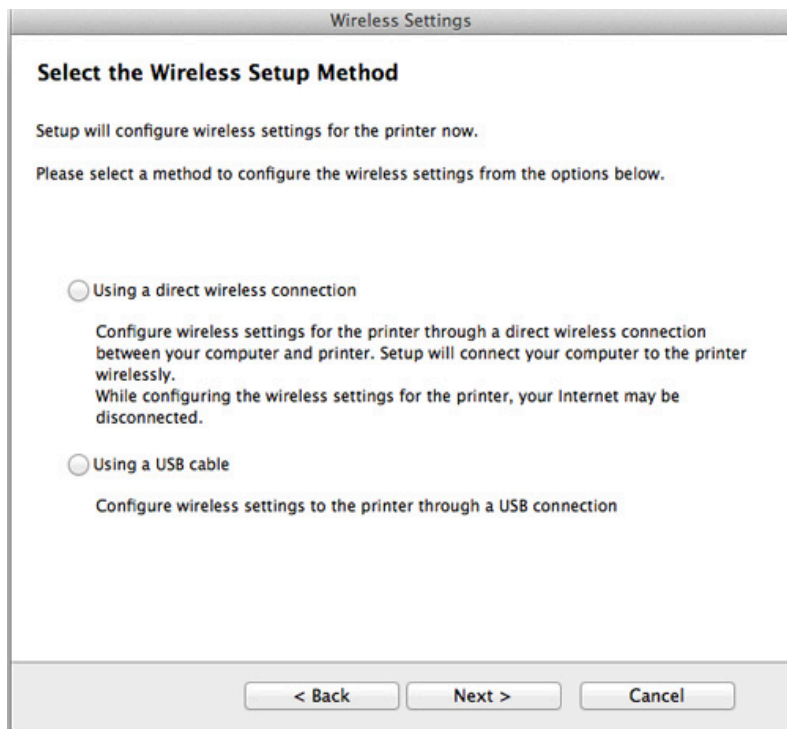

Dacă apare ecranul de mai jos, apăsați butonul  (WPS) de pe panoul de control în maxim două minute.



- 12** După finalizarea configurării rețelei wireless, faceți clic pe **Next**.

- 13** După terminarea instalării, faceți clic pe **Close**.

Configurare rețea fără fir

Ad hoc prin cablu USB

Dacă nu aveți un punct de acces (AP), puteți totuși să conectați fără fir echipamentul la computer prin configurarea unei rețele ad hoc fără fir urmând instrucțiunile simple de mai jos.

Elemente care trebuie pregătite

- Computer conectat în rețea
- CD-ul cu software livrat împreună cu echipamentul
- O mașină instalată cu o interfață de rețea wireless
- Cablu USB

Crearea rețelei ad-hoc în Mac

- 1 Asigurați-vă că echipamentul este conectat la computerul dvs. și că este pornit.
- 2 Introduceți CD-ul furnizat cu software-ul în unitatea CD-ROM.

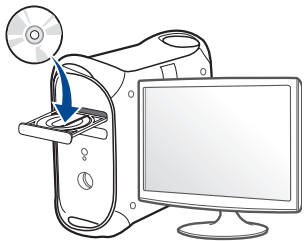

- 3 Faceți dublu clic pe pictograma CD-ROM care apare pe desktop-ul Mac.
•Pentru sistemul de operare Mac X 10.8, faceți dublu clic pe CD-ROM-ul care apare în ecranul **Finder**.
- 4 Faceți dublu clic pe folderul **MAC_Installer** pictograma > **Installer OS X**.
- 5 Faceți clic pe **Continue**.
- 6 Citiți acordul de licență și faceți clic pe **Continue**.
- 7 Faceți clic pe **Agree** pentru a confirma acordul de licență.
- 8 Faceți clic pe **Install**. Vor fi instalate toate componentele necesare pentru operațiunile echipamentului.
Dacă faceți clic pe **Customize**, puteți alege componentele individuale care vor fi instalate.
- 9 Introduceți parola și faceți clic pe **OK**.

Configurare rețea fără fir

- 10** Selectați **Configuration of Wireless network** în **Printer Connection Type** și faceți clic pe **Continue**.

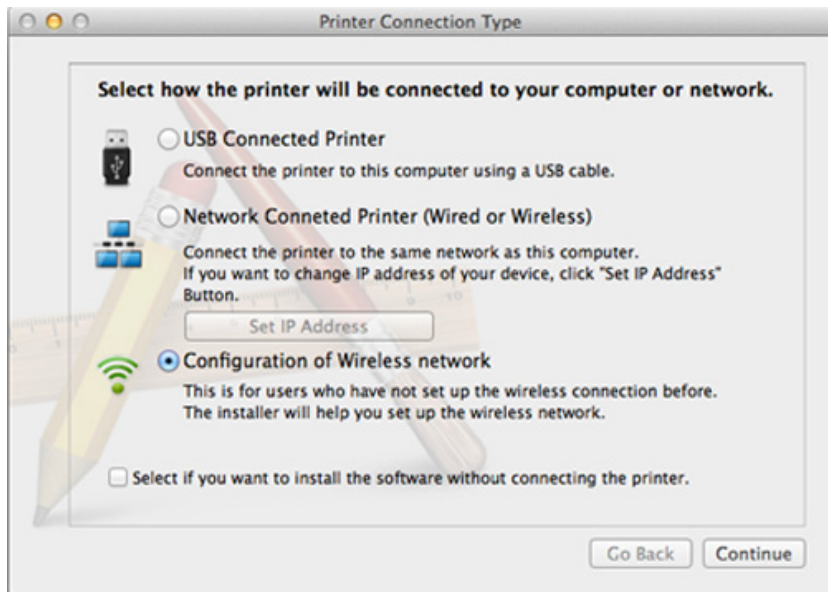

- 11** După căutarea rețelelor fără fir, apare o listă de rețele fără fir pe care echipamentul dvs. le-a căutat. Faceți clic pe **Advanced Setting**.



- **Enter the wireless Network Name:** Introduceți numele SSID-ului (SSID este sensibil la litere mari și mici).
- **Operation Mode:** Selectați ad hoc.
- **Channel:** Selectați canalul (**Auto Setting** sau 2.412 – 2.467 MHz).

- **Authentication:** Selectați un tip de autentificare.
Open System: Autentificarea nu este utilizată, iar criptarea poate să nu fie utilizată, în funcție de necesitatea de securizare a datelor.
Shared Key: Autentificarea este utilizată. Un dispozitiv care are o cheie WEP adecvată poate să acceseze rețeaua.
- **Encryption:** selectați criptarea (Niciuna, WEP64, WEP128).
- **Network Password:** Introduceți valoarea de criptare pentru parola de rețea.
- **Confirm Network Password:** Confirmați valoarea de criptare pentru parola de rețea.
- **WEP Key Index:** dacă utilizați criptarea WEP, selectați **WEP Key Index** adecvat.

Atunci când rețeaua ad hoc are o setare de securitate, fereastra de securitate a rețelei fără fir apare.

Selectați **Open System** sau **Shared Key** pentru autentificare și faceți clic pe **Next**.

- WEP (Wired Equivalent Privacy) este un protocol de securitate care împiedică accesul neautorizat la rețeaua fără fir. WEP criptează porțiunea de date a fiecărui pachet schimbat într-o rețea fără fir, utilizând o cheie de criptare WEP de 64 sau 128 de biți.

- 12** Apare fereastra care afișează setările rețelei fără fir. Verificați setările și faceți clic pe **Next**.

Configurare rețea fără fir



Înainte de a introduce pentru echipament adresa IP, trebuie să cunoașteți informațiile de configurare pentru rețea ale computerului. În cazul în care configurarea rețelei computerului este setată pe DHCP, setarea rețelei fără fir ar trebui să fie și ea pe DHCP. La fel, în cazul în care configurarea rețelei computerului este setată pe Static, setarea rețelei fără fir ar trebui să fie și ea pe Static.

În cazul în care computerul este setat pe DHCP și doriți să utilizați setarea de rețea fără fir statică, trebuie să contactați administratorul dvs. de rețea pentru a obține adresa IP statică.

- **Pentru metoda DHCP**

Dacă metoda de alocare a adresei IP este DHCP, verificați dacă DHCP este afișat în fereastra **Wireless Network Setting Confirm**. Dacă se afișează Static, faceți clic pe **Change TCP/IP** pentru a modifica metoda de alocare în **Receive IP address automatically (DHCP)**.

- **Pentru metoda statică**

Dacă metoda de alocare a adresei IP este Static, verificați dacă Static este afișat în fereastra **Wireless Network Setting Confirm**. Dacă se afișează DHCP, faceți clic pe **Change TCP/IP** pentru a introduce adresa IP și alte valori de configurare a rețelei pentru echipament.

De exemplu,

În cazul în care informațiile de rețea ale computerului sunt ca mai jos:

-Adresă IP: 169.254.133.42

-Mască de subrețea: 255.255.0.0

Atunci, informațiile de rețea ale mașinii trebuie să fie ca mai jos:

-Adresă IP: 169.254.133.**43**

-Mască de subrețea: 255.255.0.0 (Se utilizează masca de subrețea a computerului).

-Gateway: 169.254.133.1

13 Atunci când apare fereastra care confirmă conexiunea rețelei prin cablu, deconectați cablul rețelei și faceți clic pe **Next**.

Dacă este conectat cablul rețelei, este posibil să apară dificultăți în detectarea mașinii atunci când se configurează rețeaua fără fir.

14 Rețeaua fără fir se conectează în conformitate cu configurația rețelei.

15 Configurarea rețelei fără fir este finalizată. După terminarea instalării, faceți clic pe **Quit**.



După realizarea conexiunii rețelei wireless, trebuie să instalați un driver al echipamentului pentru a printa dintr-o aplicație (consultați "Instalarea pentru Mac" la pagina 146).

Utilizarea unui cablu de rețea



Mașinile care nu acceptă portul de rețea nu vor putea utiliza această funcționalitate (consultați "Vedere din spate" la pagina 24).

Echipamentul dvs. este compatibil cu utilizarea în rețea. Pentru a permite mașinii dvs. să funcționeze în cadrul rețelei dvs., va trebui să efectuați câteva proceduri de configurare.

Configurare rețea fără fir



- După realizarea conexiunii rețelei wireless, trebuie să instalați un driver al echipamentului pentru a printa dintr-o aplicație (consultați "Instalarea driverului pentru rețea" la pagina 156).
- Consultați administratorul dvs. de rețea sau persoana care a configurat rețeaua dvs. fără fir pentru informații cu privire la configurarea rețelei.

Elemente care trebuie pregătite

- Punct de acces
- Computer conectat în rețea
- CD-ul cu software livrat împreună cu echipamentul
- O mașină instalată cu o interfață de rețea fără fir
- Cablu de rețea

Imprimarea unui raport de configurare a rețelei

Puteți identifica setările pentru rețea ale echipamentului dvs. prin imprimarea unui raport de configurare a rețelei.

Consultați "Imprimarea unui raport de configurare a rețelei" la pagina 152.

Setarea IP utilizând programul SetIP (Windows)

Acest program este utilizat pentru setarea manuală a adresei IP de rețea a mașinii dvs., utilizând adresa sa MAC pentru a comunica cu mașina. Adresa MAC este un număr de serie hardware al interfeței de rețea și poate fi găsită în **Raport de configurare a rețelei**.

Consultați "Setarea adresei IP" la pagina 152.

Configurarea rețelei fără fir a mașinii

Înainte de a începe, trebuie să cunoașteți numele (SSID) al rețelei fără fir și cheia rețelei, dacă este criptată. Aceste informații au fost setate la instalarea routerului fără fir (punctului de acces). Dacă nu aveți informații despre mediul rețelei dumneavoastră fără fir, întrebați persoana care v-a configurat rețeaua.

Pentru a configura parametrii rețelei fără fir, puteți să utilizați **SyncThru™ Web Service**.

Utilizarea SyncThru™ Web Service

Înainte de a începe configurarea parametrului rețelei fără fir, verificați starea conexiunii cablului.

- 1 Asigurați-vă dacă este conectat cablul de rețea la echipament. În caz contrar, conectați echipamentul cu un cablu standard de rețea.

Configurare rețea fără fir

2 Porniți un browser web precum Internet Explorer, Safari sau Firefox și introduceți noua adresă IP a mașinii dvs. în fereastra browserului.

De exemplu,

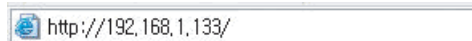

http://192.168.1.133/

3 Faceți clic pe **Login** în partea dreapta sus a site-ului web SyncThru™ Web Service.

4 Introduceți **ID** și **Password**, apoi faceți clic pe **Login**. Vă recomandăm ca din motive de securitate să schimbați parola implicită.

•**ID:** admin

•**Password:** sec00000

5 Când se deschide fereastra **SyncThru™ Web Service**, faceți clic pe **Network Settings**.

6 Faceți clic pe **Wireless > Wizard**.



Wizard vă va ajuta să realizați configurația rețelei fără fir. Totuși, dacă doriți să setați direct rețeaua fără fir, selectați **Custom**.

7 Selectați din listă un **Network Name(SSID)**.

•**SSID:** SSID (identificator set servicii) este un nume care identifică o rețea fără fir; punctele de acces și dispozitivele fără fir care încearcă să se conecteze la o anumită rețea fără fir, trebuie să utilizeze același SSID. SSID face diferența între literele mari și mici.

•**Operation Mode:** **Operation Mode** se referă la tipul conexiunilor wireless (vezi "Denumirea rețelei fără fir și parola de rețea" la pagina 168).

-**Ad-hoc:** permite dispozitivelor fără fir să comunice direct între ele într-un mediu peer-to-peer.

-**Infrastructure:** permite dispozitivelor fără fir să comunice între ele printr-un punct de acces.



Dacă **Operation Mode** al rețelei dvs. este **Infrastructure**, selectați SSID-ul punctului de acces. Dacă **Operation Mode** este **Ad-hoc**, selectați SSID-ul echipamentului.

8 Faceți clic pe **Next**.

Dacă este afișată fereastra de setare a securității rețelei fără fir, introduceți parola înregistrată (parola de rețea) și faceți clic pe **Next**.

9 Este afișată fereastra de confirmare, vă rugăm să verificați configurarea rețelei fără fir. Dacă rețeaua este corect configurată, faceți clic pe **Apply**.

Configurare rețea fără fir



Deconectarea cablului de rețea (standard sau de rețea). Echipamentul dvs. ar trebui să înceapă apoi să comunice fără fir cu rețeaua. În cazul modului ad-hoc, puteți să utilizați simultan o rețea LAN fără fir și una LAN cu fir.

- 10 Introduceți CD-ul cu software furnizat în unitatea dvs. CD-ROM și urmați instrucțiunile din fereastră pentru a configura rețeaua fără fir.

Activarea/dezactivarea rețelei Wi-Fi



Dacă echipamentul dvs. este prevăzut cu afișaj, puteți activa/dezactiva funcția Wi-Fi și de la panoul de control, utilizând meniul **Network**.

- 1 Verificați dacă este conectat cablul de rețea la echipament. În caz contrar, conectați echipamentul cu un cablu standard de rețea.
- 2 Porniți un browser web precum Internet Explorer, Safari sau Firefox și introduceți noua adresă IP a mașinii dvs. în fereastra browserului.

De exemplu,



http://192.168.1.133/

- 3 Faceți clic pe **Login** în partea dreapta sus a site-ului web SyncThru™ Web Service.

- 4 Introduceți **ID** și **Password**, apoi faceți clic pe **Login**. Vă recomandăm ca din motive de securitate să schimbați parola implicită.

•**ID:** admin

•**Password:** sec00000

- 5 Când se deschide fereastra **SyncThru™ Web Service**, faceți clic pe **Network Settings**.

- 6 Faceți clic pe **Wireless > Custom**.

Puteți, de asemenea, să activați/dezactivați rețeaua Wi-Fi.

Configurare rețea fără fir

Configurarea Wi-Fi Direct pentru imprimare mobilă

Wi-Fi Direct este o metodă de conectare de tip "peer-to-peer" ușor de configurat, între imprimanta certificată Wi-Fi Direct și un dispozitiv mobil, care oferă o conexiune securizată și o rată de transfer mai bună decât modul ad hoc.

Cu Wi-Fi Direct vă puteți conecta imprimanta la o rețea Wi-Fi Direct în timp ce, concomitent, vă conectați la un punct de acces. De asemenea, puteți utiliza simultan o rețea cablată și o rețea Wi-Fi Direct, astfel încât mai mulți utilizatori să poată accesa și imprima documente atât prin Wi-Fi Direct cât și prin intermediul rețelei cablate.



- Nu vă puteți conecta dispozitivul dvs. mobil la Internet prin intermediul funcției Wi-Fi Direct a imprimantei.
- Lista cu protocoalele compatibile poate să difere în funcție de modelul dvs., rețelele Wi-Fi Direct NU suportă IPv6, filtrarea de rețea, IPSec, WINS și serviciile SLP.
- Numărul maxim de dispozitive care pot fi conectate prin intermediul Wi-Fi Direct este 3.

Configurarea Wi-Fi Direct

Puteți activa funcția Wi-Fi Direct prin una din următoarele metode.

De la computerul conectat prin cablul USB (recomandat)

După finalizarea instalării driverelor, poate fi utilizat Samsung Easy Printer Manager pentru modificarea setărilor Wi-Fi Direct.



Samsung Easy Printer Manager este disponibil doar pentru utilizatorii sistemelor de operare Windows și Mac.

- Din meniul **Pornire** selectați **Programe** sau **Toate programele** > **Samsung Printers** > Samsung Easy Printer Manager > **Device Settings** > **Network**.
 - Wi-Fi Direct ON/OFF**: Selectați **ON** pentru activare.
 - Device Name**: Introduceți numele imprimantei pentru a căuta imprimanta dvs. într-o rețea wireless. Implicit, numele dispozitivului este denumirea modelului.
 - IP Address**: Introduceți adresa IP a imprimantei. Această adresă IP este utilizată doar pentru rețeaua locală nu și pentru infrastructura cablată sau rețeaua wireless. Recomandăm să utilizați adresa IP locală implicită (adresa IP locală implicită a imprimantei pentru Wi-Fi Direct este 192.168.3.1)

Configurare rețea fără fir

-**Group Owner:** Activați această opțiune pentru a aloca imprimanta unui deținător de grup Wi-Fi Direct. **Group Owner** se comportă similar unui punct de acces fără fir. Recomandăm activarea acestei opțiuni.

-**Network Password:** Dacă imprimanta dvs. este **Group Owner**, este necesar un **Network Password** pentru ca alte dispozitive mobile să se conecteze la imprimanta dvs. Puteți configura dvs. o parolă de rețea, sau puteți reține acea parolă de rețea care este generată aleatoriu în mod implicit.

De la mașină (Mașini prevăzute cu ecran de afișaj)



Accesarea meniurilor poate să difere în funcție de model (consultați "Accesarea meniului" la pagina 34).

- Selectați  (Menu) > **Network** > **Wireless** > **Wi-Fi Direct** pe panoul de control.
- Activați **Wi-Fi Direct**.

De la computerul conectat la rețea

Dacă imprimanta dvs. utilizează un cablu de rețea sau un punct de acces fără fir, puteți activa și configura Wi-Fi Direct din SyncThru™ Web Service.

- Accesați **SyncThru™ Web Service**, selectați **Settings** > **Network Settings** > **Wireless** > **Wi-Fi Direct**.
- Activați sau dezactivați **Wi-Fi Direct** și setați alte opțiuni.



- Pentru utilizatorii sistemului de operare Linux,
 - Imprimați un raport privind configurarea rețelei IP pentru a verifica rezultatul (consultați "Imprimarea unui raport de configurare a rețelei" la pagina 152).
 - Accesați **SyncThru Web Service**, selectați **Settings** > **Network Settings** > **Wireless** > **Wi-Fi Direct**.
 - Activați sau dezactivați **Wi-Fi Direct**.

Configurarea dispozitivului mobil

- După configurarea Wi-Fi Direct de la imprimantă, consultați manualul de utilizare al dispozitivului mobil pe care îl utilizați pentru a-i seta funcția Wi-Fi Direct.
- După configurarea Wi-Fi Direct, trebuie să descărcați aplicația pentru imprimare din dispozitivul mobil (De exemplu: Samsung Mobile printer) pentru a imprima de pe smartphone-ul dvs.



- Atunci când ați găsit imprimanta la care doriți să vă conectați de pe dispozitivul dvs. mobil, selectați imprimanta iar LED-ul acesteia va lumina intermitent. Apăsăți butonul WPS al imprimantei iar aceasta se va conecta la dispozitivul dvs. mobil.
- Dacă dispozitivul dvs. mobil nu este compatibil Wi-Fi Direct, trebuie să introduceți cheia de rețea a unei imprimante, în loc să apăsați butonul WPS.

Configurare rețea fără fir

Depanare pentru rețeaua wireless

Probleme în timpul configurării sau instalării driverului

Printers Not Found

- Este posibil ca echipamentul dvs. să nu fie pornit. Porniți computerul și echipamentul.
- Cablul USB nu este conectat între computer și echipament. Conectați mașina la computer utilizând cablul USB.
- Echipamentul nu acceptă rețeaua fără fir (consultați "Caracteristici în funcție de model" la pagina 8).

Connecting Failure - SSID Not Found

- Mașina nu poate găsi numele rețelei (SSID) pe care l-ați selectat sau tastat. Verificați numele rețelei (SSID) de la punctul de acces și reîncercați să vă conectați.
- Punctul de acces nu este pornit. Porniți punctul de acces.

Connecting Failure - Invalid Security

- Securitatea nu este configurată corespunzător. Verificați securitatea configurată la punctul de acces și la echipament.

Connecting Failure – General Connection Error

- Computerul nu primește semnal de la mașină. Verificați cablul USB și alimentarea echipamentului.

Connecting Failure – Connected Wired Network

- Echipamentul dvs. este conectat cu un cablu de rețea cablată. Deconectați de la echipament cablul rețelei prin fir.

Connecting Failure - Assigning the IP address

- Opriți și porniți alimentarea pentru punctul de acces (sau routerul fără fir) și echipament.

PC Connection Error

- Nu se poate realiza conexiunea dintre computer și echipament cu adresa configurată pentru rețea.

-Pentru mediul de rețea DHCP

Mașina primește automat adresa IP (DHCP) atunci când la computer s-a configurat DHCP.

Configurare rețea fără fir



Dacă imprimarea nu funcționează în modul DHCP, este posibil ca problema să fie cauzată de schimbarea automată a adresei IP. Comparați adresa IP a produsului cu adresa IP a portului imprimantei.

Cum să comparați:

- 1 Imprimați raportul imprimantei dvs. cu informațiile de rețea și apoi verificați adresa IP (consultați "Imprimarea unui raport de configurare a rețelei" la pagina 152).
- 2 Verificați adresa IP a portului imprimantei de la computerul dvs.
 - a Faceți clic pe meniul **Pornire** din Windows.
 - Pentru Windows 8, din **Charms(Butoane)**, selectați **Căutare > Setări**.
 - b Pentru Windows XP/Server 2003, selectați **Imprimante și faxuri**.
 - Pentru Windows Server 2008/Vista, selectați **Panou de control > Hardware și sunet > Imprimante**.
 - Pentru Windows 7/8, selectați **Panou de control > Dispozitive și imprimante**.
 - Pentru Windows Server 2008 R2, selectați **Panou de control > Hardware > Dispozitive și imprimante**.
 - c Faceți clic dreapta pe mașină.
 - d Pentru Windows XP/2003/2008/Vista, apăsați pe **Proprietăți**.
Pentru Windows 7/8 și Windows Server 2008 R2, din meniurile contextuale, selectați **Printer properties**.
Dacă elementul **Proprietăți imprimantă** are semnul ►, puteți selecta alte drivere de imprimantă conectate cu imprimanta selectată.
 - e Faceți clic pe fila **Port**.
 - f Faceți clic pe butonul **Configurare port....**

- g Verificați dacă **Nume imprimantă sau adresă IP**: este adresa IP de pe fișa de configurare a rețelei.
- 3 Modificați adresa IP a portului imprimantei dacă este diferită de cea din raportul cu informațiile rețelei.
Dacă doriți să utilizați CD-ul de instalare al software-ului pentru a modifica IP-ul portului, conectați-vă la o imprimantă din rețea. Apoi reconectați adresa IP.

-Pentru mediul de rețea Static

Echipamentul utilizează adresa statică atunci când la computer s-a configurat adresa statică.

De exemplu,

În cazul în care informațiile de rețea ale computerului sunt ca mai jos:

•Adresă IP: 169.254.133.42

•Mască de subrețea: 255.255.0.0

Atunci, informațiile de rețea ale echipamentului trebuie să fie ca mai jos:

•Adresă IP: 169.254.133.43

•Mască de subrețea: 255.255.0.0 (Se utilizează masca de subrețea a computerului)

•Gateway: 169.254.133.1

Configurare rețea fără fir

Alte probleme

Dacă apar probleme în timpul utilizării echipamentului într-o rețea, verificați următoarele:



Pentru informații privind punctul de acces (sau routerul fără fir), consultați ghidul utilizatorului aferent dispozitivului respectiv.

- Nu puteți activa concomitent o rețea cablată și una fără fir.
- Computerul, punctul de acces (routerul fără fir) sau echipamentul nu sunt conectate.
- Verificați recepția fără fir din vecinătatea echipamentului. Dacă routerul se află la distanță de echipament sau dacă există un obstacol, este posibil să întâmpinați dificultăți la recepționarea semnalului.
- Opriți și porniți alimentarea pentru punctul de acces (sau routerul fără fir), echipament și computer. Uneori, operațiunea de oprire și pornire a alimentării poate reface comunicarea în rețea.
- Verificați dacă software-ul paravanului de protecție (V3 sau Norton) blochează comunicarea.
În cazul în care computerul și echipamentul sunt conectate la o rețea care nu poate fi găsită, e posibil ca software-ul firewall să blocheze comunicarea. Consultați ghidul utilizatorului software-ului pentru a-l opri și reîncercați să căutați echipamentul.
- Verificați dacă adresa IP a echipamentului este corect alocată. Puteți verifica adresa IP prin imprimarea raportului de configurare a rețelei.

- Verificați dacă punctul de acces (routerul fără fir) are o securitate configurată (parolă). Dacă are o parolă, consultați administratorul punctului de acces (al routerului fără fir).
- Verificați adresa IP a mașinii. Reinstalați driverul echipamentului și modificați setările pentru conectarea echipamentului în rețea. Datorită caracteristicilor DHCP, adresa IP alocată se poate modifica dacă echipamentul nu este utilizat un timp îndelungat sau dacă punctul de acces este resetat.

Înregistrați adresa MAC a produsului atunci când configurați serverul DHCP la punctul de acces (sau la routerul fără fir). Apoi puteți folosi întotdeauna adresa IP care este setată cu adresa MAC. Puteți identifica adresa MAC a mașinii dvs. prin imprimarea unui raport al configurării a rețelei (consultați "Imprimarea unui raport de configurare a rețelei" la pagina 152).

- Verificați mediul fără fir. Este posibil să nu vă puteți conecta la rețea în mediul de infrastructură când trebuie să tastați informațiile unui utilizator înainte de conectarea la punctul de acces (sau routerul fără fir).
- Acest echipament este compatibil numai cu IEEE 802.11 b/g/n și Wi-Fi. Alte tipuri de comunicații fără fir (ex., Bluetooth) nu sunt acceptate.
- La utilizarea modului ad hoc, pentru sisteme de operare precum Windows Vista, e posibil să trebuiască să configurați setarea conexiunii fără fir de fiecare dată când utilizați mașina fără fir.
- Nu puteți utiliza modul infrastructură și modul ad hoc în același timp pentru mașinile cu rețea fără fir Samsung.
- Echipamentul se află în raza de acoperire a rețelei fără fir.

Configurare rețea fără fir

- Echipamentul este poziționat departe de obstacole care pot bloca semnalul rețelei fără fir.

Îndepărtați obiectele mari de metal dintre punctul de acces (sau routerul fără fir) și echipament.

Asigurați-vă că echipamentul și punctul de acces fără fir (sau routerul fără fir) nu sunt separate de stâlpi, ziduri sau coloane de susținere care conțin metal sau beton.

- Echipamentul este poziționat la distanță de dispozitive electronice care pot interfera cu semnalul rețelei fără fir.

Multe dispozitive pot intra în interferență cu semnalul fără fir, inclusiv cuptoarele cu microunde și unele dispozitive Bluetooth.

- Ori de câte ori configurarea punctului dvs. de acces (sau a routerului fără fir) se modifică, trebuie să efectuați din nou configurarea rețelei fără fir a dispozitivului.
- Numărul maxim de dispozitive care pot fi conectate prin intermediul Wi-Fi Direct este 3.
- Dacă Wi-Fi Direct este PORNIT, această mașină acceptă doar IEEE 802.11 b/g.
- Dacă punctul de acces este setat să funcționeze doar cu standardul 802.11n, acesta s-ar putea să nu se conecteze la mașina dvs.

Samsung Mobile Print

Ce este Samsung Mobile Print?

Samsung Mobile Print este o aplicație gratuită care permite utilizatorilor să imprime fotografii, documente și pagini web direct de pe smartphone sau tabletă. **Samsung Mobile Print** nu este compatibil doar cu smartphone-ul dvs. Android sau iOS, ci și cu iPod Touch și tableta PC. Aceasta conectează dispozitivul dvs. mobil la o imprimantă Samsung conectată la rețea sau la o imprimantă wireless prin intermediul unui punct de acces Wi-Fi. Nu este necesară instalarea unui driver nou sau configurarea setărilor rețelei – trebuie doar să instalați aplicația **Samsung Mobile Print** iar aceasta va detecta automat imprimantele Samsung compatibile. Pe lângă imprimarea de fotografii, pagini web și documente PDF mai este suportată și funcția de scanare. Dacă aveți o imprimantă multifuncțională Samsung, puteți scana orice document în format JPG, PDF sau PNG pentru o vizualizare rapidă și facilă pe dispozitivul dvs. mobil.

Descărcarea Samsung Mobile Print

Pentru a descărca **Samsung Mobile Print**, accesați magazinul de aplicații (Samsung Apps, Play Store, App Store) pe dispozitivul dvs. mobil și căutați “**Samsung Mobile Print**.” De asemenea, puteți vizita iTunes pentru dispozitive Apple pe computerul dvs.



Android



iOS

SO mobil compatibil

- SO Android 2.3 sau o versiune mai recentă
- iOS 4.0 sau o versiune mai recentă

Utilizarea funcției NFC

Imprimanta NFC (Near Field Communication) vă permite să folosiți funcțiile de imprimare/scanare/fax direct de pe telefonul mobil, doar prin ținerea mobilului deasupra marcajului NFC de pe imprimanta dvs. Nu necesită instalarea unui driver de imprimare sau conectarea la un punct de acces. Aveți nevoie doar de un dispozitiv mobil compatibil cu NFC. Pentru a folosi această funcție, aplicația Samsung Mobile Print va trebui instalată pe dispozitivul dvs. mobil.



- În funcție de materialul din care este fabricată carcasa dispozitivului mobil, este posibil ca recunoașterea NFC să nu funcționeze corespunzător.
- În funcție de dispozitivul mobil pe care îl folosiți, este posibil ca viteza de transmisie să difere.
- Această funcție este disponibilă doar pentru modelul pe care se găsește marcajul NFC (consultați "Prezentarea generală a mașinii" la pagina 22).
- Dacă folosiți un alt capac sau o altă baterie decât cele cu care era dotat dispozitivul mobil inițial sau dacă folosiți un capac/sticker metalic funcția NFC se poate bloca.
- În cazul în care comunicarea dintre dispozitivele NFC continuă să eșueze, scoateți bateria din dispozitivul mobil și reinstalați-o, după care încercați din nou.

Cerințe

- NFC și Wi-Fi Direct activate și aplicația Samsung Mobile Print instalată pe un dispozitiv mobil cu sistem de operare Android 4.0 sau o versiune mai recentă.



Doar sistemul de operare Android 4.1 sau o versiune mai recentă vor activa automat funcția Wi-Fi Direct pe dispozitivul dvs. mobil atunci când activați funcția NFC. Vă recomandăm să actualizați sistemul de operare de pe dispozitivul mobil cu Android 4.1 sau o versiune mai recentă pentru a putea utiliza funcția NFC.

- Imprimantă cu funcția Wi-Fi Direct activată (consultați "Configurarea Wi-Fi Direct" la pagina 194).

Utilizarea funcției NFC

Imprimarea

- 1 Asigurați-vă că funcțiile NFC și Wi-Fi Direct sunt activate pe dispozitivul dvs. mobil și funcția Wi-Fi Direct este activată pe imprimantă (consultați "Configurarea Wi-Fi Direct pentru imprimare mobilă" la pagina 194).
- 2 Aproiați antena NFC a dispozitivului mobil (localizată, de obicei, în partea din spate a dispozitivului) deasupra marcajului NFC (NFC) de pe imprimantă.

Așteptați câteva secunde pentru pornirea aplicației **Samsung Mobile Print**.

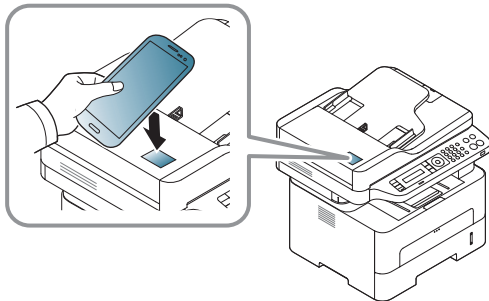

- În cazul anumitor dispozitive mobile este posibil ca marcajul NFC să nu fie în partea din spate a dispozitivului. Verificați locația antenei NFC de pe dispozitivul dvs. mobil înainte de atingerea marcajului NFC de pe imprimantă.
- Dacă apare un mesaj de eroare referitor la codul PIN schimbat, introduceți codul PIN schimbat, apoi apăsați **OK**. Urmați instrucțiunile din ecranul aplicației pentru a actualiza codul PIN.
- Dacă nu aveți aplicația **Samsung Mobile Print** instalată pe dispozitivul mobil, acesta se va conecta automat la pagina de descărcare a aplicației **Samsung Mobile Print**. Descărcați aplicația și reîncercați.

- 3 Selectați modul de imprimare.
- 4 Selectați conținutul pe care doriți să-l imprimați.

Dacă este nevoie, modificați opțiunea de imprimare apăsând .

Utilizarea funcției NFC

- 5 Aproiați antena NFC a dispozitivului mobil (localizată, de obicei, în partea din spate a dispozitivului) deasupra marcajului NFC (NFC) de pe imprimantă.

Așteptați câteva secunde până când dispozitivul mobil se conectează la imprimantă.

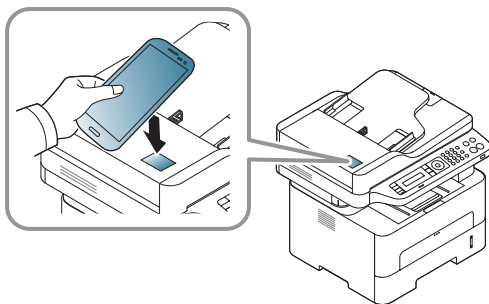

- În cazul anumitor dispozitive mobile este posibil ca marcajul NFC să nu fie în partea din spate a dispozitivului. Verificați locația antenei NFC de pe dispozitivul dvs. mobil înainte de atingerea marcajului NFC de pe imprimantă.
- Dacă apare un mesaj de eroare referitor la codul PIN schimbat, introduceți codul PIN schimbat, apoi apăsați **OK**. Urmați instrucțiunile din ecranul aplicației pentru a actualiza codul PIN.

- 6 Imprimanta începe să imprime.

Scanarea

- 1 Asigurați-vă că funcțiile NFC și Wi-Fi Direct sunt activate pe dispozitivul dvs. mobil și funcția Wi-Fi Direct este activată pe imprimantă (consultați "Configurarea Wi-Fi Direct pentru imprimare mobilă" la pagina 194).
- 2 Aproiați antena NFC a dispozitivului mobil (localizată, de obicei, în partea din spate a dispozitivului) deasupra marcajului NFC (NFC) de pe imprimantă.

Așteptați câteva secunde pentru pornirea aplicației **Samsung Mobile Print**.

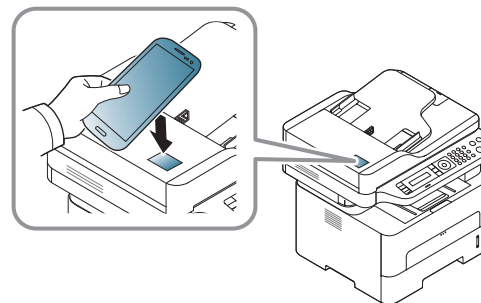

Utilizarea funcției NFC



- În cazul anumitor dispozitive mobile este posibil ca marcajul NFC să nu fie în partea din spate a dispozitivului. Verificați locația antenei NFC de pe dispozitivul dvs. mobil înainte de atingerea marcajului NFC de pe imprimantă.
- Dacă apare un mesaj de eroare referitor la codul PIN schimbat, introduceți codul PIN schimbat, apoi apăsați **OK**. Urmați instrucțiunile din ecranul aplicației pentru a actualiza codul PIN.
- Dacă nu aveți aplicația **Samsung Mobile Print** instalată pe dispozitivul mobil, acesta se va conecta automat la pagina de descărcare a aplicației **Samsung Mobile Print**. Descărcați aplicația și reîncercați.

3 Selectați modul de scanare.

4 Plasați un singur document cu fața în jos pe geamul aferent sau încărcați documentele cu fața în sus în alimentatorul pentru documente (consultați "Încărcare în alimentator manual" la pagina 44).

Dacă este nevoie, modificați opțiunea de scanare apăsând .

5

Apropiati antena NFC a dispozitivului mobil (localizată, de obicei, în partea din spate a dispozitivului) deasupra marcajului NFC () de pe imprimantă.

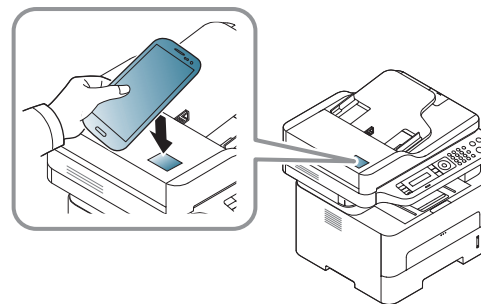

- În cazul anumitor dispozitive mobile este posibil ca marcajul NFC să nu fie în partea din spate a dispozitivului. Verificați locația antenei NFC de pe dispozitivul dvs. mobil înainte de atingerea marcajului NFC de pe imprimantă.
- Dacă apare un mesaj de eroare referitor la codul PIN schimbat, introduceți codul PIN schimbat, apoi apăsați **OK**. Urmați instrucțiunile din ecranul aplicației pentru a actualiza codul PIN.

6

Imprimanta va începe să scaneze conținutul.

Datele scanate vor fi salvate pe dispozitivul dvs. mobil.



Dacă doriți să continuați scanarea, urmați instrucțiunile din fereastra aplicației.

Utilizarea funcției NFC

Trimiterea unui fax

- 1 Asigurați-vă că funcțiile NFC și Wi-Fi Direct sunt activate pe dispozitivul dvs. mobil și funcția Wi-Fi Direct este activată pe imprimantă (consultați "Configurarea Wi-Fi Direct pentru imprimare mobilă" la pagina 194).
- 2 Aproiați antena NFC a dispozitivului mobil (localizată, de obicei, în partea din spate a dispozitivului) deasupra marcajului NFC (NFC) de pe imprimantă.

Așteptați câteva secunde pentru pornirea aplicației **Samsung Mobile Print**.

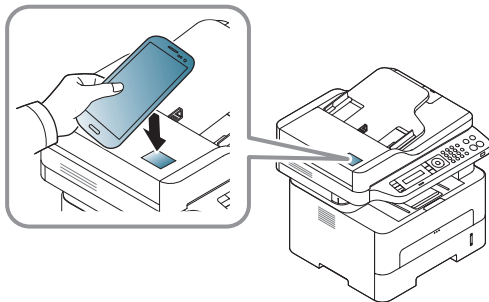

- În cazul anumitor dispozitive mobile este posibil ca marcajul NFC să nu fie în partea din spate a dispozitivului. Verificați locația antenei NFC de pe dispozitivul dvs. mobil înainte de atingerea marcajului NFC de pe imprimantă.
- Dacă apare un mesaj de eroare referitor la codul PIN schimbat, introduceți codul PIN schimbat, apoi apăsați **OK**. Urmați instrucțiunile din ecranul aplicației pentru a actualiza codul PIN.
- Dacă nu aveți aplicația **Samsung Mobile Print** instalată pe dispozitivul mobil, acesta se va conecta automat la pagina de descărcare a aplicației **Samsung Mobile Print**. Descărcați aplicația și reîncercați.

3 Selectați modul fax.

4 Selectați conținutul pe care doriți să-l faxați.

Dacă este cazul, introduceți numărul de fax și modificați opțiunea de faxare apăsând .

Utilizarea funcției NFC

- 5 Aproiați antena NFC a dispozitivului mobil (localizată, de obicei, în partea din spate a dispozitivului) deasupra marcajului NFC (NFC) de pe imprimantă.

Așteptați câteva secunde până când dispozitivul mobil se conectează la imprimantă.

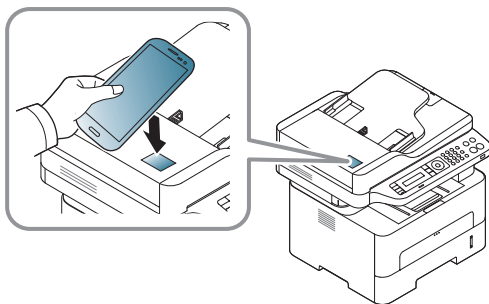

- În cazul anumitor dispozitive mobile este posibil ca marcajul NFC să nu fie în partea din spate a dispozitivului. Verificați locația antenei NFC de pe dispozitivul dvs. mobil înainte de atingerea marcajului NFC de pe imprimantă.
- Dacă apare un mesaj de eroare referitor la codul PIN schimbat, introduceți codul PIN schimbat, apoi apăsați **OK**. Urmați instrucțiunile din ecranul aplicației pentru a actualiza codul PIN.

- 6 Imprimanta va începe să faxeze conținutul.

Înregistrarea Google Cloud Printer

- 1 Asigurați-vă că funcțiile NFC și Wi-Fi Direct sunt activate pe dispozitivul dvs. mobil și funcția Wi-Fi Direct este activată pe imprimantă.

- 2 Aproiați antena NFC a dispozitivului mobil (localizată, de obicei, în partea din spate a dispozitivului) deasupra marcajului NFC (NFC) de pe imprimantă.

Așteptați câteva secunde pentru pornirea aplicației **Samsung Mobile Print**.

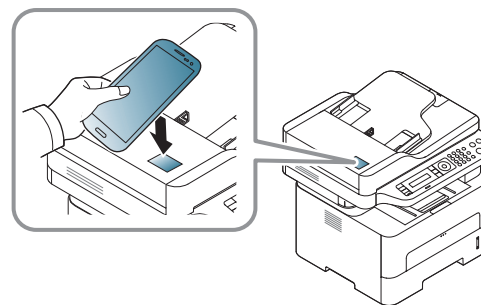

Utilizarea funcției NFC



- În cazul anumitor dispozitive mobile este posibil ca marcajul NFC să nu fie în partea din spate a dispozitivului. Verificați locația antenei NFC de pe dispozitivul dvs. mobil înainte de atingerea marcajului NFC de pe imprimantă.
- Dacă apare un mesaj de eroare referitor la codul PIN schimbat, introduceți codul PIN schimbat, apoi apăsați **OK**. Urmați instrucțiunile din ecranul aplicației pentru a actualiza codul PIN.
- Dacă nu aveți aplicația **Samsung Mobile Print** instalată pe dispozitivul mobil, acesta se va conecta automat la pagina de descărcare a aplicației **Samsung Mobile Print**. Descărcați aplicația și reîncercați.

3 Selectați pictograma cu starea dispozitivului.

4 Selectați **Google Cloud Printer > Register Google Cloud Printer**.

5 Apropiați antena NFC a dispozitivului mobil (localizată, de obicei, în partea din spate a dispozitivului) deasupra marcajului NFC (NFC) de pe imprimantă.

Așteptați câteva secunde până când dispozitivul mobil se conectează la imprimantă.

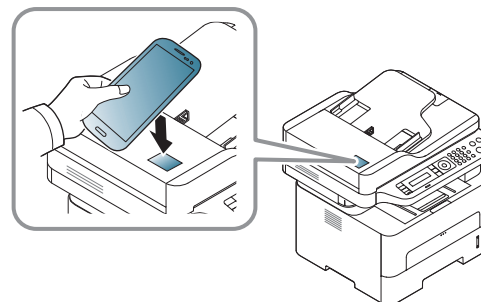

- În cazul anumitor dispozitive mobile este posibil ca marcajul NFC să nu fie în partea din spate a dispozitivului. Verificați locația antenei NFC de pe dispozitivul dvs. mobil înainte de atingerea marcajului NFC de pe imprimantă.
- Dacă apare un mesaj de eroare referitor la codul PIN schimbat, introduceți codul PIN schimbat, apoi apăsați **OK**. Urmați instrucțiunile din ecranul aplicației pentru a actualiza codul PIN.

6 Confirmați imprimanta dvs. în fereastra pop-up.

Imprimanta dvs. este acum înregistrată cu serviciul Google Cloud Print™

AirPrint



Doar imprimantele care au certificare pentru AirPrint pot utiliza funcționalitatea AirPrint. Verificați dacă ambalajul imprimantei dvs. este marcat cu certificarea pentru opțiunea AirPrint.



Prin ultima versiune de iOS, AirPrint vă permite să printați direct de pe iPhone, iPad și iPod touch prin wireless.

Configurarea AirPrint

Protocoalele Bonjour(mDNS) și IPP sunt necesare pe echipamentul dvs. pentru a putea utiliza funcția **AirPrint**. Puteți activa funcția **AirPrint** prin una din următoarele metode.

- 1 Verificați dacă echipamentul este conectat la rețea.
- 2 Porniți un browser web precum Internet Explorer, Safari sau Firefox și introduceți noua adresă IP a echipamentului dvs. în fereastra browserului.

De exemplu,

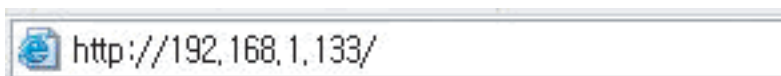

- 3 Faceți clic pe **Login** în partea dreapta-sus a site-ului web SyncThru™ Web Service.

- 4 Introduceți **ID** și **Password**, apoi faceți clic pe **Login**. Dacă vă conectați pentru prima dată la SyncThru™ Web Service, introduceți ID-ul de utilizator și parola implicite de mai jos. Vă recomandăm ca din motive de securitate să schimbați parola implicită.

•**ID:** admin

•**Password:** sec00000

- 5 Când se deschide fereastra **SyncThru™ Web Service** faceți clic pe **Settings > Network Settings**.

- 6 Faceți clic pe **Raw TCP/IP, LPR, IPP** sau **mDNS** .
Puteți activa protocolul IPP sau mDNS.

Imprimarea cu ajutorul AirPrint

De exemplu, manualul iPad-ului oferă aceste instrucțiuni:

- 1 Deschideți email-ul, fotografia, pagina web sau documentul pe care doriți să-l imprimați.
- 2 Atingeți pictograma activă ().
- 3 Selectați **numele driverului imprimantei dvs.** și meniul opțiune pentru configurare.
- 4 Atingeți butonul **Imprimare**. Imprimați.



Revocarea lucrării de imprimare: Pentru a revoca lucrarea de imprimare sau a vizualiza rezumatul imprimării, faceți clic pe pictograma centrului de imprimare () din zona de activități multiple. Puteți face clic pe **Cancel** în centrul de imprimare.

Google Cloud Print™

Google Cloud Print™ este un serviciu care vă permite să imprimați pe o imprimantă folosindu-vă smart-phone-ul, tableta sau orice alt dispozitiv conectat la web. Este suficient să vă înregistrați contul Google cu imprimanta și deja puteți folosi serviciul Google Cloud Print™. Vă puteți imprima documentul sau e-mailul cu Chrome OS, browser Chrome sau o aplicație Gmail™/ Google Docs™ nefiind nevoie să instalați driverul imprimantei pe dispozitivul mobil. Consultați site-ul web Google (<http://www.google.com/cloudprint/learn/> sau <http://support.google.com/cloudprint>) pentru informații suplimentare despre Google Cloud Print™.

Înregistrarea contului dvs. Google în imprimantă

Înregistrare de pe aplicația Samsung Mobile Print



Pentru a folosi această funcție, aplicația Samsung Mobile Print va trebui instalată pe dispozitivul dvs. mobil.

- 1 Deschideți aplicația Samsung Mobile Print de pe dispozitivul dvs. mobil.
- 2 Selectați setarea dispozitivului.
- 3 Selectați **Google Cloud Print**.
- 4 Introduceți numele și descrierea imprimantei dvs.



Dacă mediul de rețea al imprimantei dvs. folosește un server proxy, va trebui să configurați IP-ul și numărul de port al serverului proxy din **Proxy Setting**. Contactați-vă furnizorul de service pentru rețea sau administratorul de rețea pentru mai multe informații.

- 5 Faceți clic pe **Register**.
- 6 Trebuie să vă autentificați ca administrator. Tastați ID-ul și parola implicite de mai jos. Vă recomandăm ca din motive de securitate să schimbați parola implicită.
 - ID: admin
 - Password: sec00000
- 7 Confirmați imprimanta dvs. în fereastra pop-up.
Imprimanta dvs. este acum înregistrată cu serviciul Google Cloud Print™.

Google Cloud Print™

Înregistrarea de pe un browser Chrome



- Asigurați-vă că imprimanta este pornită și conectată la o rețea cablată sau fără fir, care are acces la Internet.
- În prealabil, trebuie să vă creați contul dvs. Google.

- 1 Deschideți browser-ul Chrome.
- 2 Vizitați www.google.com.
- 3 Autentificați-vă pe website-ul Google cu adresa dvs. de Gmail™.
- 4 Introduceți adresa IP a imprimantei dvs. în câmpul de adresă și apăsați tasta Enter sau faceți clic pe **Salt**.
- 5 Faceți clic pe **Login** în colțul dreapta-sus a site-ului web SyncThru™ Web Service.
- 6 Dacă este prima dată când vă conectați în **SyncThru™ Web Service**, trebuie să vă conectați ca administrator. Tastați mai jos **ID** și **Password** implicite. Vă recomandăm ca din motive de securitate să schimbați parola implicită.
 - ID: admin**
 - Password: sec00000**



Dacă mediul de rețea utilizează un server proxy, trebuie să configurați IP-ul și numărul portului acestui proxy din **Settings > Network Settings > Google Cloud Print > Proxy Setting**. Contactați furnizorul serviciilor de rețea sau administratorul rețelei pentru mai multe informații.

- 7 Când se deschide fereastra **SyncThru™ Web Service**, faceți clic pe **Settings > Network Settings > Google Cloud Print**.
- 8 Introduceți numele și descrierea imprimantei dvs.
- 9 Faceți clic pe **Register**.
Va fi afișată fereastra pop-up de confirmare.



Dacă ați setat ca browser-ul să blocheze mesajele de tip pop-up, fereastra de confirmare nu va fi afișată. Permiteți site-ului să afișeze mesajele de tip pop-up.

- 10 Faceți clic pe **Finish printer registration**.
- 11 Faceți clic pe **Manage your printers**.
Imprimanta dvs. este acum înregistrată cu serviciul Google Cloud Print™.
Dispozitivele care pot fi utilizate cu Google Cloud Print™ vor apărea în listă.

Google Cloud Print™

Imprimarea cu Google Cloud Print™

Procedura de imprimare variază, în funcție de aplicația sau de dispozitivul pe care îl utilizați. Puteți consulta lista de aplicații care acceptă serviciul Google Cloud Print™.



Asigurați-vă că imprimanta este pornită și conectată la o rețea cablată sau fără fir care are acces la Internet.

Imprimarea de la o aplicație de pe un dispozitiv mobil



Pașii următori sunt un exemplu de folosire a aplicației Google Docs™ de pe telefonul mobil Android.

- 1 Instalați aplicația Cloud Print pe dispozitivul dvs. mobil.



Dacă nu aveți aplicația, descărcați-o dintr-un magazin de aplicații, precum Android Market sau App Store.

- 2 Accesați aplicația Google Docs™ de pe dispozitivul dvs. mobil.
- 3 Apăsați pe butonul  în documentul pe care doriți să-l imprimați.

- 4 Apăsați pe butonul pentru expediere .
- 5 Apăsați pe butonul Cloud Print .
- 6 Dacă doriți puteți seta opțiunile imprimării.
- 7 Apăsați **Click here to Print**.

Imprimarea din browser-ul Chrome

Pașii următori sunt un exemplu de utilizare a browser-ului Chrome.

- 1 Porniți aplicația Chrome.
- 2 Deschideți documentul sau email-ul pe care doriți să-l imprimați.
- 3 Faceți clic pe pictograma cheie  din colțul dreapta-sus al browser-ului.
- 4 Faceți clic pe **Imprimare**. Va fi afișată o filă nouă, pentru imprimare.
- 5 Selectați **Imprimați cu Google Cloud Print**.
- 6 Faceți clic pe butonul **Imprimare**.



3. Meniuri utile pentru setări

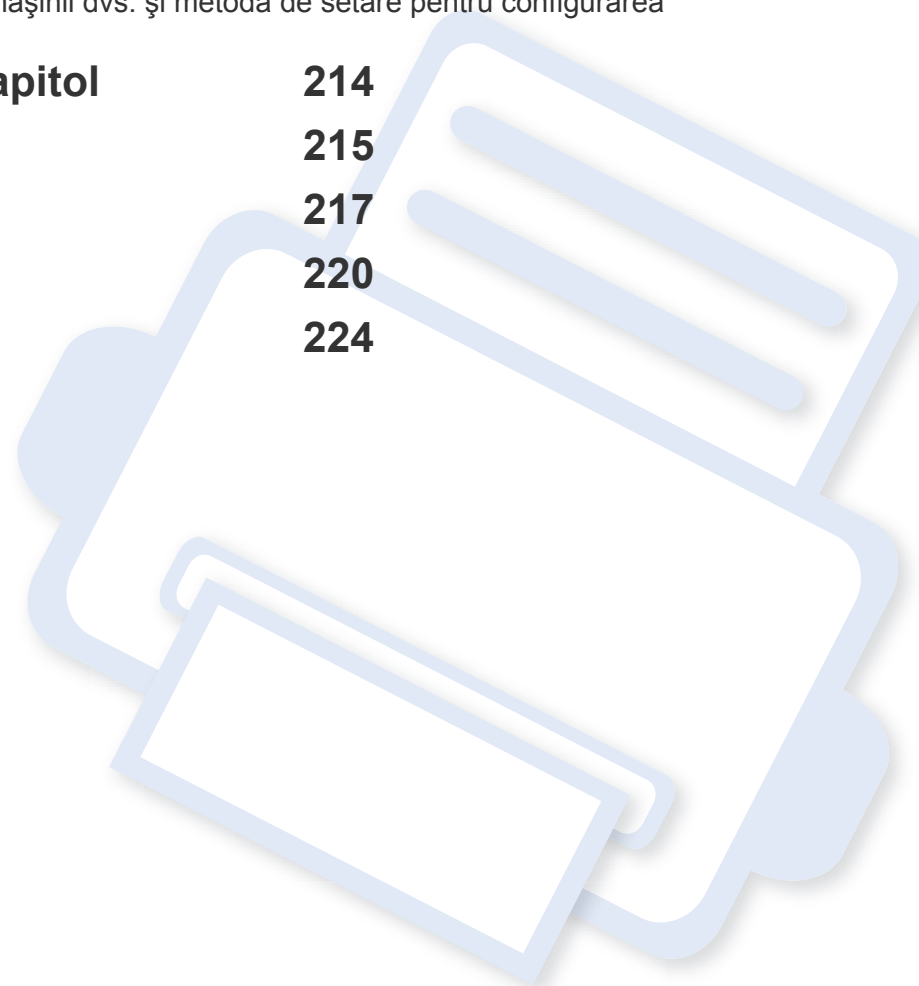

Acest capitol explică cum să răsfoiți starea curentă a mașinii dvs. și metoda de setare pentru configurarea avansată a mașinii.

- **Înainte de a începe să citiți un capitol** 214
- **Meniu imprimare** 215
- **Meniu copiere** 217
- **Meniu fax** 220
- **Configurare sistem** 224



Înainte de a începe să citiți un capitol

Acest capitol explică toate funcționalitățile disponibile pentru modelele acestei serii pentru a facilita înțelegerea funcționalităților de către utilizatori. Puteți verifica funcționalitățile disponibile pentru fiecare model în Ghidul de bază (consultați "Prezentare generală a meniurilor" la pagina 34). Cele ce urmează sunt sfaturi referitoare la utilizarea acestui capitol

- Panoul de control vă acordă acces la diverse meniuri pentru a configura mașina sau pentru a utiliza funcțiile mașinii. Aceste meniuri pot fi accesate apăsând pe  (**Menu**).
- În funcție de opțiuni sau modele, este posibil ca unele mesaje să nu apară pe afișaj. În acest caz, acestea nu sunt aplicabile pentru mașina dvs.
- Pentru modelele care nu au  (**Menu**) pe panoul de control, această caracteristică nu este disponibilă (consultați "Prezentare generală a panoului de control" la pagina 25).
- Anumite denumiri din meniu pot să difere de cele ale mașinii dvs. în funcție de opțiunile sale sau de modele.



Meniu imprimare





În funcție de opțiuni sau modele, este posibil ca unele meniuri să nu apară pe afișaj. În acest caz, acestea nu sunt aplicabile pentru mașina dvs. (consultați "Prezentare generală a meniurilor" la pagina 34).

Pentru a modifica opțiunile meniului:

- Apăsați  (**Menu**) > **Print Setup** pe panoul de control.

Element	Descriere
Orientation	<p>Este selectată direcția de imprimare a informațiilor pe o pagină.</p> <ul style="list-style-type: none">• Portrait  <ul style="list-style-type: none">• Landscape 

Element	Descriere
Duplex^a	<p>Puteți seta aparatul pentru a imprima copii pe ambele fețe ale hârtiei.</p> <ul style="list-style-type: none">• Off: Imprimă în modul normal.• Short Edge  <ul style="list-style-type: none">• Long Edge 
Copies	<p>Puteți să introduceți numărul de copii utilizând tastatura numerică.</p>
Resolution	<p>Este specificat numărul de puncte imprimate pe un țol (dpi). Cu cât setarea este mai mare, cu atât sunt imprimate mai clar caracterele și imaginile.</p>
Clear Text	<p>Textul imprimat este mai întunecat decât pe un document obișnuit.</p>
Auto CR	<p>Vă permite să adăugați necesarul retur de car la fiecare trecere la linia următoare, ceea ce este folositor utilizatorilor de Unix sau DOS.</p>

Meniu imprimare

Element	Descriere
SkipBlankPages	Imprimanta detectează datele imprimării de la computer, dacă o pagină este goală sau nu. Puteți seta să treceți peste paginile goale.
Emulation	Este setat tipul și opțiunea emulării.

a. M287xND/M287xFD/M287xDW/M287xFW/M287xHN/M288xFW/M288xHW exclusiv.



Meniu copiere

Funcția de copiere





În funcție de opțiuni sau modele, este posibil ca unele meniuri să nu apară pe afișaj. În acest caz, acestea nu sunt aplicabile pentru mașina dvs. (consultați "Prezentare generală a meniurilor" la pagina 34).

Pentru a modifica opțiunile meniului:

- Apăsați  (copiere) >  (Menu) > **Copy Feature** pe panoul de control.

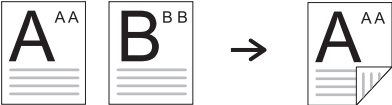
Element	Descriere
Original Size	setează dimensiunea imaginii.
Reduce/Enlarge	Micșorează sau mărește dimensiunea unei imagini copiate (consultați "Copie micșorată sau mărită" la pagina 64).  Dacă echipamentul este setat pe modul Eco, funcțiile de micșorare și de mărire nu sunt disponibile.

Element	Descriere
Duplex^a	Puteți seta aparatul pentru a imprima copii pe ambele fețe ale hârtiei. <ul style="list-style-type: none">1 Sided: Scanează o parte a unui original și o imprimă pe o parte a hârtiei.1->2Sided 1->2Sided Rotated 
Darkness	Reglați nivelul de luminozitate pentru a face o copie care este mai ușor de citit, atunci când originalul conține marcaje slabe și imagini întunecate (consultați "Obscurități" la pagina 63)
Original Type	Îmbunătățește calitatea prin selectarea tipului de document pentru lucrarea de copiere curentă (consultați "Original" la pagina 63)

Meniu copiere

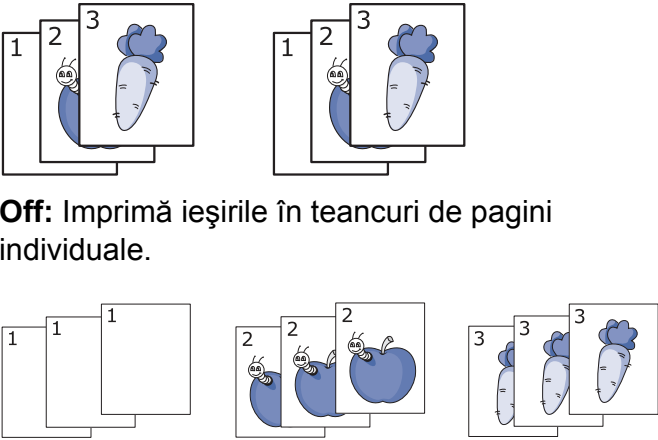
Element	Descriere
Collation	<p>Setați mașina pentru a sorta lucrarea de copiere. De exemplu, dacă faceți două copii ale unui original de 3 pagini, se va imprima o copie completă de 3 pagini, urmată de a doua copie de 3 pagini.</p> <ul style="list-style-type: none">• On: Imprimă ieșirile în seturi pentru a se potrivi succesiunii originalelor.  <ul style="list-style-type: none">• Off: Imprimă ieșirile în teancuri de pagini individuale.
Layout	<p>Ajustează formatul dispunerii, precum copie ID, 2/4-sus și broșură.</p>

Element	Descriere
Adjust Bkgd.	<p>Este imprimată o imagine fără fundalul său. Această caracteristică de copiere elimină culoarea de fundal și poate fi de ajutor când copiați un original care conține culoare în fundal, precum un ziar sau un catalog.</p> <ul style="list-style-type: none">• Off: Nu utilizează această caracteristică.• Auto: Optimizează fundalul.• Enhance Lev.1~2: Cu cât este mai mare numărul, cu atât mai intens este fundalul.• Erase Lev.1~4: Cu cât este mai mare numărul, cu atât mai deschis este fundalul.

a. M287xND/M287xFD/M287xDW/M287xFW/M287xHN/M288xFW/M288xHW exclusiv.



Meniu copiere

Configurarea Copierii



În funcție de opțiuni sau modele, este posibil ca unele mesaje să nu apară pe afișaj. În acest caz, acestea nu sunt aplicabile pentru mașina dvs. (consultați "Prezentare generală a meniurilor" la pagina 34).

Pentru a modifica opțiunile meniului:

Apăsați  (copiere) >  (**Menu**) > **Copy Setup** pe panoul de control.

Element	Descriere
Change Default	Resetează valoarea sau setarea la starea imprimantei din momentul livrării.



Meniu fax

funcție fax



- În funcție de opțiuni sau modele, este posibil ca unele meniuri să nu apară pe afișaj. În acest caz, acestea nu sunt aplicabile pentru mașina dvs. (consultați "Prezentare generală a meniurilor" la pagina 34).
- Unele caracteristici și elemente opționale s-ar putea să nu fie disponibile, în funcție de model sau țară (consultați "Caracteristici în funcție de model" la pagina 8).

Pentru a modifica opțiunile meniului:

- Apăsați  (fax) >  (**Menu**) > **Fax Feature** pe panoul de control.

Element	Descriere
Darkness	Ajustează nivelul de luminozitate pentru a scana un original care este mai ușor de citit, atunci când originalul conține marcaje șterse și imagini întunecate (consultați "Darkness" la pagina 72).
Resolution	Setările implicite ale documentului conduc la rezultate bune când se utilizează originale bazate pe text. Totuși, dacă expediați originale de calitate slabă sau care conțin fotografii, puteți regla rezoluția pentru a obține un fax de calitate mai ridicată (consultați "Resolution" la pagina 71).

Element	Descriere
Original Size	Setează dimensiunea imaginii.
Multi Send	Expedierea unui fax la destinații multiple (consultați "Expedierea unui fax către destinații multiple" la pagina 69).  Nu puteți expedia un fax color utilizând această caracteristică.
Delay Send	Mașina este setată să expedieze un fax mai târziu, la o oră când este posibil ca dvs. să nu fiți de față (consultați "Întârzierea transmiterii unui fax" la pagina 264).  Nu puteți expedia un fax color utilizând această caracteristică.
Priority Send	Originalul este scanat în memorie și expedit imediat ce operația curentă este finalizată. Expedierea cu prioritate va întrerupe o expediție către destinatari multipli între stații (de exemplu, atunci când expediția către stația A se termină, înainte de a începe expediția către stația B) sau între încercările de reapelare (consultați "Expedierea unui fax prioritar" la pagina 265).

Meniu fax



Element	Descriere
Send Forward/ Rcv. Forward	<p>Redirecționează faxul primit sau trimis către altă destinație printr-un fax sau PC. Dacă nu sunteți la birou dar trebuie să recepționați un fax, această caracteristică poate fi utilă.</p> <ul style="list-style-type: none">• Consultați "Redirecționarea unui fax expediat către un alt destinatar" la pagina 266.• Consultați "Redirecționarea unui fax recepționat" la pagina 266.
Secure Receive	<p>Stocază în memorie faxul primit fără a-l imprima. Pentru a imprima documente primite, trebuie să introduceți parola. Puteți să împiedicați accesul persoanelor neautorizate la faxurile recepționate (consultați "Recepționarea în modul de recepție securizată" la pagina 270).</p>
Add Page	<p>Adaugă documente suplimentare la o lucrare de fax temporizată rezervată (consultați "Adăugare documente la un fax temporizat." la pagina 265).</p>
Cancel Job	<p>Anulează lucrarea de fax temporizată salvată în memorie (consultați "Anularea unei lucrări de fax temporizate" la pagina 265).</p>

Configurarea trimiterii



În funcție de opțiuni sau modele, este posibil ca unele meniuri să nu apară pe afișaj. În acest caz, acestea nu sunt aplicabile pentru mașina dvs. (consultați "Prezentare generală a meniurilor" la pagina 34).

Pentru a modifica opțiunile meniului:

- Apăsați  (fax) >  (**Menu**) > **Fax Setup** > **Sending** pe panoul de control.

Element	Descriere
Redial Times	Setează numărul de încercări de reapelare. Dacă introduceți 0, mașina nu va reapela.
Redial Term	Setează intervalul de timp înainte de reapelarea automată.
Prefix Dial	Setează un prefix de cel mult 5 cifre. Acest prefix este format înainte de a începe formarea numărului de apelare automată. Acest lucru este util pentru accesarea centralelor PABX.
ECM Mode	Trimite faxurile utilizând modul de corectare al erorilor (ECM) pentru a asigura trimiterea fără nicio eroare a faxurilor. Este posibil să dureze mai mult timp.

Meniu fax



Element	Descriere
Modem Speed	Selectați viteza maximă dorită a modemului dacă linia telefonică nu poate să susțină o viteză mai mare a modemului.
Fax Confirm.	Setează echipamentul să imprime un raport dacă expedierea faxului a fost finalizată cu succes sau nu. Dacă selectați On-Error , echipamentul imprimă un raport atunci când o expediere nu s-a finalizat cu succes.
Image TCR	Este imprimat un raport al transmiției, cu o imagine în miniatură a primei pagini a faxului trimis.
Dial Mode	Setează modul de apelare pe ton sau impuls. În funcție de țara dvs., este posibil ca această setare să nu fie disponibilă.

Configurare primire



În funcție de opțiuni sau modele, este posibil ca unele meniuri să nu apară pe afișaj. În acest caz, acestea nu sunt aplicabile pentru mașina dvs. (consultați "Prezentare generală a meniurilor" la pagina 34).

Pentru a modifica opțiunile meniului:

- Apăsați  (fax) >  (**Menu**) > **Fax Setup** > **Receiving** pe panoul de control.

Element	Descriere
Receive Mode	Selectează modul implicit de primire a faxurilor.
Ring to Answer	Specifică de câte ori să sune mașina înainte de a răspunde la un apel primit.
Stamp Rcv Name	Imprimă automat numărul paginii, precum și data și ora recepției în partea de jos a fiecărei pagini a faxului recepționat.
RCV Start Code	Inițiază recepția faxului de la un telefon suplimentar conectat la mufa EXT din partea din spate a mașinii. Dacă ridicați receptorul telefonului suplimentar și auziți tonuri de fax, introduceți codul. Este presetat din fabrică la *9*.
Auto Reduction	Reduce automat dimensiunea paginii faxului primit, pentru a se potrivi cu hârtia încărcată în mașină.
Discard Size	Înlătură o anumită parte din extremitatea faxului primit.
Junk Fax Setup	Sunt blocate toate faxurile nesolicitate pe care le-ați stocat în memorie ca numere de fax nedorite. În funcție de țara dvs., este posibil ca această setare să nu fie disponibilă.

Meniu fax

Element	Descriere
DRPD Mode	Permite unui utilizator să răspundă mai multor numere de telefon folosind o singură linie telefonică. Puteți seta mașina să recunoască diferite tipuri de sonerii pentru fiecare număr. În funcție de țara dvs., este posibil ca această setare să nu fie disponibilă (consultați "Recepționarea faxurilor utilizând modul DRPD" la pagina 269).
Duplex Print^a	Imprimă faxurile recepționate pe ambele fețe ale hârtiei. Puteți face economii la hârtie.
Change Default	Resetează valoarea sau setarea la starea imprimantei din momentul livrării.
Manual TX/RX	Setarea acestei opțiuni pe ON asigură posibilitatea de a trimite sau primi un fax în timp ce linia este ocupată. Puteți alege să trimiteți sau să primiți un fax fie ridicând receptorul telefonului secundar și apăsând butonul Start sau apăsând butonul  (On Hook Dial) și apăsând butonul Start.

a. M287xFD/M287xFW/M287xHN/M288xFW/M288xHW exclusiv.

Configurare sistem

Configurare echipament





În funcție de opțiuni sau modele, este posibil ca unele mesaje să nu apară pe afișaj. În acest caz, acestea nu sunt aplicabile pentru mașina dvs. (consultați "Prezentare generală a meniurilor" la pagina 34).

Pentru a modifica opțiunile meniului:

- Apăsați  (**Menu**) > **System Setup** > **Machine Setup** pe panoul de control.

Element	Descriere
Machine ID	Setează ID-ul mașinii care va fi imprimat în partea superioară a fiecărei pagini de fax trimise.
Fax Number	Setează numărul de fax care va fi imprimat în partea superioară a fiecărei pagini de fax trimise.
Date & Time	Sunt setate data și ora.
Clock Mode	Este selectat formatul pentru afișarea orei, între 12 ore și 24 ore.
Language	Este setată limba pentru textul care apare pe afișajul panoului de control.
Default Mode	Este setat modul implicit al mașinii între modul fax, modul copiere sau modul scanare.

Element	Descriere
PowerSave	<p>Este setată durata de așteptare a mașinii înainte să treacă în modul de economisire a energiei.</p> <p>Când mașina nu primește date o perioadă îndelungată de timp, consumul de energie este redus în mod automat.</p>
Auto Power Off	<p>Oprește automat alimentarea atunci când echipamentul s-a aflat în modul de economisire a energiei setat în Auto Power Off > On > Timeout.</p> <div data-bbox="1464 683 2192 1302" style="border: 1px solid #ccc; padding: 10px;"><ul style="list-style-type: none">• Această opțiune apare doar la modelul M267xN/M287xND.• Pentru a porni din nou echipamentul, apăsați butonul  (Power/Wakeup) de pe panoul de control (asigurați-vă că întrerupătorul principal este pornit).• Dacă executați driverul imprimantei sau Samsung Easy Printer Manager, timpul va fi prelungit automat.• În timp ce echipamentul este conectat la rețea sau este în curs de imprimare a unei lucrări, opțiunea Auto Power Off nu funcționează.</div>

Configurare sistem

Element	Descriere
Wakeup Event	<p>Puteți seta condiția de reactivare din modul de economisire a energiei.</p> <ul style="list-style-type: none">• On: Mașina se reactivează din modul de economisire a energiei în următoarele cazuri:<ul style="list-style-type: none">- Apăsarea oricărui buton- Deschiderea sau închiderea tăvii pentru hârtie- Introducerea hârtiei în alimentatorul de documente• Off: Mașina se reactivează din modul de economisire a energiei numai când butonul  (Power/Wakeup) este apăsat.
System Timeout	<p>Setează perioada de timp în care mașina reține setările pentru copiere anterior utilizate. După această perioadă de timp, mașina revine la setările de copiere implicite.</p>
Job Timeout	<p>Setează durata de așteptare a imprimantei înainte de imprimarea ultimei pagini dintr-o lucrare de imprimare care nu se termină cu o comandă de imprimare a paginii.</p>
Altitude Adj.	<p>Optimizează calitatea imprimării conform cu altitudinea mașinii.</p>

Element	Descriere
Auto Continue	<p>Este determinat dacă mașina continuă imprimarea atunci când detectează că hârtia nu se potrivește cu setările selectate.</p> <ul style="list-style-type: none">• 0 Sec: Această opțiune vă permite să continuați imprimarea atunci când dimensiunea setată a hârtiei nu se potrivește cu hârtia din tavă.• 30 Sec: Dacă survine o nepotrivire a hârtiei, se va afișa un mesaj de eroare. Mașina așteaptă aproximativ 30 de secunde, apoi șterge automat mesajul și continuă imprimarea.• Off: Dacă hârtia nu este potrivită, mașina așteaptă până când introduceți tipul corect de hârtie.
Paper Substit.	<p>Înlocuiește automat dimensiunea hârtiei pentru driverul imprimantei, pentru a preveni nepotrivirea între Letter și A4. De exemplu, dacă aveți hârtie A4 în tavă dar ați setat dimensiunea hârtiei pe Letter în driverul imprimantei, mașina va imprima pe hârtie A4 și viceversa.</p>
Toner Save	<p>Prin activarea acestui mod se mărește durata de viață a cartușului de toner și se reduce costul pe pagină comparativ cu cel din modul normal, dar scade calitatea imprimării.</p>

Configurare sistem

Element	Descriere
Eco Settings	<p>Vă permite să economisiți resursele de imprimare și să protejați mediul înconjurător.</p> <ul style="list-style-type: none">• Default Mode: Este selectată activarea sau dezactivarea modului Eco. <div style="border: 1px solid #ccc; padding: 5px; margin: 10px 0;"><p> On force (On-Forced): Setează modul Eco pe activ cu o parolă/ Dacă un utilizator dorește să activeze/dezactiveze modul Eco, acesta trebuie să introducă parola.</p></div> <ul style="list-style-type: none">• Select Temp.: Este selectată setarea pentru șablonul eco din SyncThru™ Web Service.

Configurare hârtie



În funcție de opțiuni sau modele, este posibil ca unele meniuri să nu apară pe afișaj. În acest caz, acestea nu sunt aplicabile pentru mașina dvs. (consultați "Prezentare generală a meniurilor" la pagina 34).

Pentru a modifica opțiunile meniului:

- Apăsați  (Menu) > **System Setup** > **Paper Setup** pe panoul de control.

Element	Descriere
Paper Size	Setează dimensiunea hârtiei la A4, Letter sau alte dimensiuni de hârtie, conform necesităților dvs.
Paper Type	Alege tipul hârtiei pentru fiecare tavă.
Paper Source	Selectează din care tavă să fie utilizată hârtia.
Margin	Setează marginile pentru document.

Configurare sistem

Sunet / Volum







În funcție de opțiuni sau modele, este posibil ca unele mesaje să nu apară pe afișaj. În acest caz, acestea nu sunt aplicabile pentru mașina dvs. (consultați "Prezentare generală a meniurilor" la pagina 34).

Pentru a modifica opțiunile meniului:

- Apăsați  (Menu) > **System Setup** > **Sound/Volume** pe panoul de control.

Element	Descriere
Key Sound	activează și dezactivează sunetele de taste. Când această opțiune este activată, se aude un ton de fiecare dată când se apasă o tastă.
Alarm Sound	activează și dezactivează sunetele de alarmă. Când această opțiune este activată, se aude un ton de alarmă la apariția unei erori sau când se termină comunicarea faxului.

Element	Descriere
Speaker	<p>Activează și dezactivează sunetele emise de linia telefonică prin difuzor, cum ar fi tonul de apel sau tonul de fax. Cu această opțiune setată la Comm., care înseamnă că difuzorul este pornit până când cealaltă mașină răspunde.</p> <p> Puteți regla nivelul volumului utilizând  (On Hook Dial). Puteți regla nivelul volumului difuzorului numai când este conectată linia telefonică.</p> <ol style="list-style-type: none">Apăsați pe  (fax) pe panoul de control.Apăsați pe  (On Hook Dial). Din difuzor se aude un ton de apel.Apăsați pe săgeți până când volumul ajunge la nivelul dorit.Apăsați pe  (On Hook Dial) pentru a salva modificarea și a reveni la modul disponibil.
Ringer	Reglează volumul soneriei. Pentru volumul soneriei, puteți selecta oprit, scăzut, mediu și ridicat.

Configurare sistem

Report



În funcție de opțiuni sau modele, este posibil ca unele mesaje să nu apară pe afișaj. În acest caz, acestea nu sunt aplicabile pentru mașina dvs. (consultați "Prezentare generală a meniurilor" la pagina 34).

Pentru a modifica opțiunile meniului:

- Apăsați  (Menu) > **System Setup** > **Report** pe panoul de control.

Element	Descriere
Configuration	Este imprimat un raport despre configurarea generală a mașinii.
Demo Page	Este imprimată pagina de probă pentru a verifica dacă mașina imprimă corespunzător sau nu.
Network Conf.	Imprimă informații despre conexiunea și configurația de rețea a mașinii.
Supplies Info.	Imprimă pagina cu informațiile despre consumabile.
Usage Counter	Este imprimată o pagină privind utilizarea. Pagina de utilizare afișează numărul total de pagini imprimate.

Element	Descriere
Fax Received	Imprimă informații privind faxurile primite recent.
Fax Sent	Imprimă informații privind faxurile trimise recent.
Scheduled Jobs	Imprimă lista cu documentele stocate în momentul respectiv pentru faxurile temporizate, împreună cu timpul de începere și tipul fiecărei operații.
Fax Confirm.	Setează echipamentul să imprime un raport dacă expedierea faxului a fost finalizată cu succes sau nu.
JunkFax	Imprimă numerele de fax specificate ca numere de fax nedorite.
PCL Font List	Este imprimată lista cu fonturile PCL.
Address Book	Sunt imprimate toate adresele de e-mail stocate curent în memoria mașinii.

Configurare sistem

Întreținerea



În funcție de opțiuni sau modele, este posibil ca unele meniuri să nu apară pe afișaj. În acest caz, acestea nu sunt aplicabile pentru mașina dvs. (consultați "Prezentare generală a meniurilor" la pagina 34).

Pentru a modifica opțiunile meniului:

- Apăsați  (**Menu**) > **System Setup** > **Maintenance** pe panoul de control.

Element	Descriere
CLR Empty Msg.	Când cartușul tonerului este gol, apare această opțiune. Puteți șterge mesajul gol.
Supplies Life	Afișează indicatorii de durată a rezervelor (consultați "Monitorizarea duratei de viață a consumabilelor" la pagina 87.)
Image Mgr.	Permite ajustarea unor setări ale imaginii, ca de exemplu densitatea. <ul style="list-style-type: none">Custom Color: ajustează contrastul.- Default: optimizează densitatea în mod automat.- Print Density: permite ajustarea manuală a contrastului. Este recomandat să utilizați setarea Default pentru cea mai bună calitate.

Element	Descriere
TonerLow Alert	Personalizează nivelul pentru alerta de toner redus sau toner gol (consultați "Setarea alertei pentru nivel scăzut al tonerului" la pagina 88).
ImgU.Low Alert	Vă permite să setați alarma pentru momentul când nivelul unității de procesare este scăzut.  M2675/M2676/M2875/M2876 series exclusiv.
Serial Number	Afișează numărul de serie al mașinii. Când sunați pentru asistență sau vă înregistrați ca utilizator pe site-ul web Samsung, puteți găsi acest număr.

Configurare sistem

Configurarea rețelei



În funcție de opțiuni sau modele, este posibil ca unele meniuri să nu apară pe afișaj. În acest caz, acestea nu sunt aplicabile pentru mașina dvs. (consultați "Prezentare generală a meniurilor" la pagina 34).

- Apăsați  (**Menu**) > **Network** pe panoul de control,

Option	Descriere
TCP/IP (IPv4)	<p>Selectează protocolul corespunzător și configurează parametrii pentru utilizarea mediului de rețea.</p> <p> Trebuie setați numeroși parametri. Dacă nu sunteți siguri în această privință, nu efectuați nicio operațiune sau apăsați la administratorul de rețea.</p>
TCP/IP (IPv6)	<p>Selectați această opțiune pentru a utiliza mediul de rețea prin intermediul IPv6 (consultați "Configurarea IPv6" la pagina 165).</p>
Ethernet Speed	<p>Configurați viteza de transmitere a rețelei.</p>
Wireless	<p>Selectați această opțiune pentru a utiliza rețeaua fără fir.</p>

Option	Descriere
Protocol Mgr.	<p>Puteți activa sau dezactiva următoarele protocoale.</p> <ul style="list-style-type: none">• Net. Activate: : Puteți seta dacă doriți activarea sau dezactivarea Ethernet.• Http Activate: Puteți alege dacă să folosiți sau nu opțiunea SyncThru™ Web Service.• WINS: Puteți configura serverul WINS. WINS (Windows Internet Name Service) este utilizat în sistemul de operare Windows.• SNMP V1/V2: Trebuie să activați această opțiune pentru a utiliza protocolul SNMP V1/V2. Administratorii pot utiliza SNMP pentru a monitoriza și a gestiona echipamentele din rețea.• UPnP(SSDP): Trebuie să activați această opțiune pentru a utiliza protocolul UPnP(SSDP). <p> După schimbarea opțiunilor de mai sus opriți și porniți alimentarea.</p>

Configurare sistem

Option	Descriere
Protocol Mgr. (continuare)	<ul style="list-style-type: none">• MDNS: Trebuie să activați această opțiune pentru a utiliza protocolul MDNS (Multicast Domain Name System).• SetIP: Trebuie să activați această opțiune pentru a utiliza protocolul SetIP.• SLP: Puteți configura setările SLP (Service Location Protocol). Acest protocol permite aplicațiilor gazdă să caute servicii într-o rețea locală fără o configurare prealabilă. <div style="border: 1px solid #ccc; padding: 5px; margin-top: 10px;"> După schimbarea acestei opțiuni opriți și porniți alimentarea.</div>
Network Conf.	Această listă prezintă informații despre conexiunea și configurația de rețea a mașinii.
Clear Setting	Reface setările de rețea la valorile implicite. (Necesită repornire.)



4. Caracteristici speciale

Acest capitol explică caracteristicile speciale ale copierii, scanării, utilizării faxului și imprimării.

- **Reglarea altitudinii** 233
- **Introducerea diverselor caractere** 234
- **Configurarea agendei de adrese a faxului** 236
- **Caracteristici imprimare** 239
- **Caracteristici scanare** 255
- **Caracteristici fax** 262



- Procedurile din acest capitol sunt bazate, în principal, pe Windows 7.
- Probabil va fi nevoie să apăsați pe **OK** pentru a ajunge la meniuri de la nivele inferioare, pentru anumite modele.

Reglarea altitudinii

Calitatea imprimării este influențată de presiunea atmosferică, determinată de înălțimea față de nivelul mării la care se află echipamentul. Următoarele informații vă vor ghida în legătură cu modul de setare a mașinii pentru o calitate optimă a imprimării.

Înainte de a seta valoarea altitudinii, identificați altitudinea la care vă aflați.

- **Normal:** 0 - 1.000 m
- **High1:** 1.000 m - 2.000 m
- **High2:** 2.000 m - 3.000 m
- **High3:** 3.000 m - 4.000 m
- **High4:** 4.000 m - 5.000 m

Puteți seta valoarea altitudinii din **Device Settings** în programul Samsung Easy Printer Manager sau din secțiunea **Machine** în programul Printer Settings Utility.

- Pentru utilizatorii de Windows și Mac, se setează din **Samsung Easy Printer Manager** >  **(Comutare la modul avansat)** > **Device Settings**, consultați "Device Settings" la pagina 283.



- Dacă imprimanta dvs. este conectată la rețea, puteți seta altitudinea cu ajutorul SyncThru™ Web Service (consultați "Utilizarea SyncThru™ Web Service" la pagina 277).
- Puteți seta altitudinea și din opțiunea **System Setup** de pe afișajul mașinii (consultați "Prezentare generală a meniurilor" la pagina 34).

Introducerea diverselor caractere

Pe măsură ce executați diferite sarcini, va trebui să introduceți nume și numere. De exemplu, când configurați mașina, introduceți numele dvs. sau numele societății și numărul de fax. Când stocați în memorie numere de fax sau adrese de e-mail, trebuie, de asemenea, să introduceți numele corespunzătoare.

Introducerea caracterelor alfanumerice

Apăsați butonul până când litera corectă apare pe afișaj. De exemplu, pentru a introduce litera O, apăsați pe 6, pe care este inscripționat MNO. De fiecare dată când apăsați pe 6, afișajul indică o literă diferită, M, N, O, m, n, o și, la final, 6. Pentru a găsi litera pe care doriți s-o introduceți, consultați "Literale și numerele de pe tastatură" la pagina 234.



- Puteți introduce un spațiu apăsând de două ori pe 1.
- Pentru a șterge ultima cifră sau caracter, apăsați pe butonul săgeată stânga/dreapta sau sus/jos.

Literele și numerele de pe tastatură



- Seturile cu caractere speciale pot să difere de cele ale mașinii dvs., în funcție de opțiunile sale și de model.
- Unele dintre următoarele valori cheie pot să nu apară, în funcție de lucrarea pe care o faceți.



Tastă	Numerele, literele sau caracterele atribuite
1	@ / . ' 1
2	A B C a b c 2
3	D E F d e f 3
4	G H I g h i 4
5	J K L j k l 5

Introducerea diverselor caractere

Tastă	Numerele, literele sau caracterele atribuite
6	M N O m n o 6
7	P Q R S p q r s 7
8	T U V t u v 8
9	W X Y Z w x y z 9
0	& + - , 0
*	*
	(Aceste simboluri sunt disponibile atunci când tastați pentru autentificarea de rețea)
#	#
	(Aceste simboluri sunt disponibile atunci când tastați pentru autentificarea de rețea)



Configurarea agendei de adrese a faxului

Puteți configura un număr rapid pentru numerele de fax pe care le utilizați în mod frecvent prin SyncThru™ Web Service putând apoi introduce ușor și rapid numerele de fax prin introducerea numerelor de locație atribuite acestora în agenda de adrese.

Înregistrarea unui număr de apelare rapidă

1 Selectați  (fax) >  (**Address Book**) > **New & Edit** > **Speed Dial** pe panoul de control.

2 Introduceți un număr de apelare rapidă și apăsați **OK**.

 Dacă un element este deja înregistrat în numărul de apelare rapidă pe care îl alegeți, pe ecran este afișat mesajul pentru a-l putea modifica. Pentru a relua înregistrarea cu un nou număr de apelare rapidă, apăsați  (**Back**).

3 Introduceți numele dorit și apăsați pe **OK**.



4 Introduceți numărul de fax dorit și apăsați pe **OK**.

5 Apăsați butonul  (**Stop/Clear**) pentru a reveni la modul disponibil.

Utilizarea numerelor de apelare rapidă



Când sunteți solicitat să introduceți un număr de destinație atunci când expediați un fax, introduceți numărul de apelare rapidă la care ați stocat numărul dorit.





- Pentru un număr de apelare rapidă format dintr-o singură cifră (0 – 9), țineți apăsat butonul corespunzător cifrei respective de pe tastatura numerică, mai mult de 2 secunde.
- Pentru un număr de apelare rapidă format din două sau trei cifre, apăsați butonul (butoanele) primei (primelor) cifre și apoi mențineți apăsat butonul ultimei cifre, mai mult de 2 secunde.
- Puteți imprima lista agendei de adrese selectând  (fax) >  (**Address Book**) > **Print**.

Configurarea agendei de adrese a faxului

Editarea numerelor de apelare rapidă

- 1 Selectați  (fax) >  (**Address Book**) > **New & Edit** > **Speed Dial** pe panoul de control.
- 2 Introduceți numărul de apelare rapidă pe care doriți să îl editați și apăsați pe **OK**.
- 3 Modificați numele și apăsați pe **OK**.
- 4 Modificați numărul de fax și apăsați pe **OK**.
- 5 Apăsați  (**Stop/Clear**) pentru a reveni la modul disponibil.

Înregistrarea unui număr de apelare de grup

- 1 Selectați  (fax) >  (**Address Book**) > **New & Edit** > **Group Dial** pe panoul de control.
- 2 Introduceți un număr de apelare pentru grup și apăsați **OK**.





Dacă un element este deja înregistrat în numărul de apelare rapidă pe care îl alegeți, pe ecran este afișat mesajul pentru a-l putea modifica. Pentru a relua înregistrarea cu un nou număr de apelare rapidă, apăsați  (**Back**).

- 3 Căutați introducând primele litere ale numelui de apelare rapidă pe care doriți să-l adăugați la grup.
- 4 Selectați numele și numărul dorite și apăsați pe **OK**.
- 5 Selectați **Yes** când apare **Another Number?**.
- 6 Repetați pasul 3 pentru a include în grup alte numere de apelare rapidă.
- 7 Când ați terminat selectați **No** când apare **Another Number?** și apăsați **OK**.
- 8 Apăsați  (**Stop/Clear**) pentru a reveni la modul disponibil.



Configurarea agendei de adrese a faxului

Editarea numerelor de apelare din grup

- 1 Selectați  (fax) >  (**Address Book**) > **New & Edit** > **Group Dial** pe panoul de control.
- 2 Introduceți numărul de apelare de grup pe care doriți să îl editați și apăsați pe **OK**.
- 3 Introduceți un nou număr de apelare rapidă și apăsați **OK**, apoi apare **Add?**.
Introduceți un număr de apelare rapidă stocat în grup și apăsați **OK**, este afișat **Delete?**.
- 4 Apăsați pe **OK** pentru a adăuga sau a șterge numărul.
- 5 Repetați pasul 3 pentru a adăuga sau șterge mai multe numere.
- 6 Selectați **No** când apare **Another Number?** și apăsați **OK**.
- 7 Apăsați  (**Stop/Clear**) pentru a reveni la modul disponibil.



Căutarea unei intrări în agenda de adrese

Există două modalități de a căuta un număr în memorie. Puteți fie să căutați secvențial de la A la Z, fie să căutați prin introducerea primelor litere ale numelui asociat cu numărul.

- 1 Selectați  (fax) >  (**Address Book**) > **Search & Dial** > **Speed Dial** sau **Group Dial** de pe panoul de control.
- 2 Introduceți **All** sau **ID** și apoi apăsați **OK**.
- 3 Apăsați numele și numărul sau butonul tastaturii etichetat cu litera pe care doriți s-o căutați.
De exemplu, dacă doriți să găsiți numele „MOBIL”, apăsați butonul **6**, care este inscripționat cu „MNO.”
- 4 Apăsați  (**Stop/Clear**) pentru a reveni la modul disponibil.

Imprimarea agendei de adrese

Puteți verifica setările din  (**Address Book**) imprimând o listă.

- 1 Selectați  (fax) >  (**Address Book**) > **Print** din panoul de control.
- 2 Mașina începe operațiunea de imprimare.

Caracteristici imprimare



- Pentru funcții elementare de imprimare, consultați Ghidul de bază (consultați "Noțiuni de bază despre imprimare" la pagina 57).
- Această caracteristică poate să nu fie disponibilă, în funcție de model sau de elementele opționale (consultați "Caracteristici în funcție de model" la pagina 8).

Modificarea setărilor implicite de imprimare

- 1 Faceți clic pe meniul **Pornire** din Windows.
 - Pentru Windows 8, din **Charms(Butoane)**, selectați **Căutare > Setări**.
- 2 Pentru Windows XP/Server 2003, selectați **Imprimante și faxuri**.
 - Pentru Windows Server 2008/Vista, selectați **Panou de control > Hardware și sunet > Imprimante**.
 - Pentru Windows Server 2008 R2, selectați **Panou de control > Hardware > Dispozitive și imprimante**.
 - Pentru Windows 7/8, selectați **Panou de control > Dispozitive și imprimante**.
- 3 Faceți clic dreapta pe echipamentul dvs.

- 4 Pentru Windows XP/Server 2003/Server 2008/Vista, selectați **Preferințe imprimare**.

Pentru Windows 7/8 sau Windows Server 2008 R2, din meniurile contextuale, selectați **Preferințe imprimare**.



Dacă **Preferințe imprimare** prezintă marcajul ?, puteți selecta alte drivere de imprimantă conectate la imprimanta selectată.

- 5 Modificați setările în fiecare filă.

- 6 Faceți clic pe **OK**.



Dacă doriți să modificați setările pentru fiecare lucrare de imprimare, modificați-le în **Preferințe imprimare**.

Caracteristici imprimare

Setarea mașinii dvs. ca echipament implicit

- 1 Faceți clic pe meniul **Pornire** din Windows.
 - Pentru Windows 8, din **Charms(Butoane)**, selectați **Căutare > Setări**.
- 2 Pentru Windows XP/Server 2003, selectați **Imprimante și faxuri**.
 - Pentru Windows Server 2008/Vista, selectați **Panou de control > Hardware și sunet > Imprimante**.
 - Pentru Windows Server 2008 R2, selectați **Panou de control > Hardware > Dispozitive și imprimante**.
 - Pentru Windows 7/8, selectați **Panou de control > Dispozitive și imprimante**.
- 3 Selectați mașina dvs.
- 4 Faceți clic dreapta pe mașina dvs. și selectați **Setare ca imprimantă implicită**.



Pentru Windows 7 sau Windows Server 2008 R2, dacă opțiunea **Setare ca imprimantă implicită** prezintă marcajul ►, puteți selecta alte drivere de imprimantă conectate la imprimanta selectată.

Utilizarea caracteristicilor avansate de imprimare



Driver imprimantă XPS: utilizat pentru a tipări în formatul de fișiere XPS.

- Consultați "Caracteristici în funcție de model" la pagina 8.
- Dreiverul de imprimantă XPS poate fi instalat numai pe Windows Vista OS sau o versiune ulterioară.
- Pentru modelele care asigură driverul XPS de pe site-ul web Samsung, <http://www.samsung.com> > găsiți produsul > Asistență sau descărcări.

Caracteristici imprimare

Imprimarea într-un fișier (PRN)

În anumite cazuri, veți dori să salvați datele de imprimare într-un fișier.

- 1 Bifați caseta **Imprimare la fișier** din fereastra **Imprimare**.

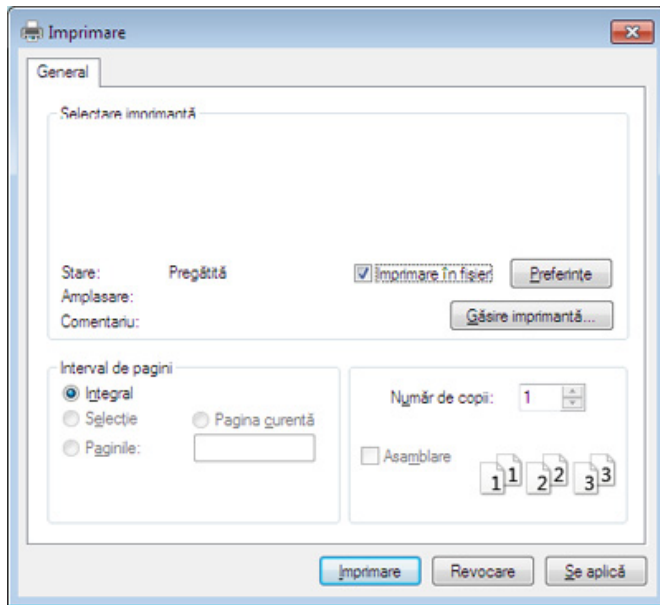

- 2 Faceți clic pe **Imprimare**.
- 3 Tastați calea de destinație și numele fișierului și apoi faceți clic pe **OK**.

De exemplu, **c:\Temp\file name**.



Dacă tastați doar numele fișierului, acesta este salvat automat în **Documentele mele**, **Documente și setări**, sau **Utilizatori**. Folderul în care se salvează poate fi diferit, în funcție de sistemul de operare folosit sau de aplicație.

Caracteristici imprimare

Înțelegerea caracteristicilor speciale ale imprimantei

Puteți configura setările avansate când utilizați mașina dvs.

Pentru a beneficia de caracteristicile imprimantei, oferite de driverul imprimantei, faceți clic pe **Proprietăți** sau **Preferințe** în fereastra **Imprimare** a aplicației, pentru a modifica setările de imprimare. Numele mașinii, care apare în fereastra cu proprietățile imprimantei, poate să difere în funcție de mașina utilizată.



- În funcție de opțiuni sau modele, este posibil ca unele mesaje să nu apară pe afișaj. În acest caz, acestea nu sunt aplicabile pentru mașina dvs.
- Selectați meniul **Help** sau faceți clic pe butonul  din fereastră sau apăsați **F1** pe tastatură și faceți clic pe orice opțiune despre care doriți să aflați mai multe informații (consultați "Utilizarea ajutorului" la pagina 59).

Element	Descriere
Multiple Pages per Side 	Este selectat numărul de pagini pe care să le imprimați pe o singură coală de hârtie. Pentru a imprima mai multe pagini pe o singură coală, dimensiunea paginilor va fi redusă iar paginile vor fi aranjate în ordinea specificată de dvs. Puteți imprima până la 16 pagini pe o singură coală.

Caracteristici imprimare

Element	Descriere
<p>Poster Printing</p> 	<p>Este imprimată o singură pagină de document pe 4 (poster 2x2), 9 (poster 3x3), sau 16 (poster 4x4) coli de hârtie, pentru îmbinarea ulterioară a colilor într-un singur document de dimensiunea unui poster.</p> <p>Selectați valoarea pentru Poster Overlap. Specificați Poster Overlap în milimetri sau țoli selectând butonul radio din colțul din dreapta sus al filei Basic pentru a ușura lipirea colilor împreună.</p> 
<p>Booklet Printing^{ab}</p> 	<p>Este imprimat documentul pe ambele fețe ale colii de hârtie și sunt aranjate paginile astfel încât hârtia să poată fi pliată în două după imprimare pentru a realiza o broșură.</p> <ul style="list-style-type: none">• Dacă doriți să imprimați o broșură, trebuie să imprimați pe suport de imprimare de dimensiunile Letter, Legal, A4, US Folio sau Oficio.• Opțiunea Booklet Printing nu este disponibilă pentru toate dimensiunile de hârtie. Selectați opțiunea Size disponibilă, din fila Paper pentru a vedea ce dimensiuni pentru hârtie sunt disponibile.• Dacă selectați o dimensiune de hârtie indisponibilă, această opțiune poate fi anulată automat. Selectați doar hârtie disponibilă (hârtie fără semnul ⚠ sau ❌).

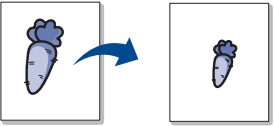

Caracteristici imprimare

Element	Descriere
<ul style="list-style-type: none">• Double-sided Printing^b• Double-sided Printing (Manual)^a	<p>Imprimarea se realizează pe ambele fețe ale unei coli de hârtie (duplex). Înainte de a imprima, stabiliți orientarea documentului.</p> <div data-bbox="383 357 2197 608" style="background-color: #f0f0f0; padding: 10px;"><ul style="list-style-type: none">• Puteți utiliza această caracteristică cu hârtie de dimensiunile Letter, Legal, A4, US Folio, sau Oficio.• Dacă mașina dvs. nu are unitate duplex, trebuie să terminați comanda de imprimare în mod manual. Mașina imprimă întâi fiecare a doua pagină a documentului. După aceasta, pe calculatorul dvs. apare un mesaj.• Caracteristica Skip Blank Pages nu este disponibilă când selectați opțiunea duplex.</div>
<ul style="list-style-type: none">• Double-sided Printing^b• Double-sided Printing (Manual)^a	<ul style="list-style-type: none">• Off: Dezactivează această caracteristică.• Long Edge: această opțiune este formatul convențional utilizat la legarea cărților. <div data-bbox="421 759 633 868"></div> <ul style="list-style-type: none">• Short Edge: această opțiune este formatul convențional utilizat pentru calendare. <div data-bbox="421 954 633 1086"></div>
Paper Options 	<p>Este modificată dimensiunea documentului pentru a apărea mai mare sau mai mic pe pagina imprimată, prin introducerea unui procentaj cu care să se realizeze mărirea sau micșorarea documentului.</p>

Caracteristici imprimare

Element	Descriere
Watermark 	Opțiunea filigran vă permite să imprimați text peste un document existent. De exemplu, o folosiți când doriți să imprimați cu litere gri, mari, textul “ DRAFT ” sau “ CONFIDENTIAL ” în diagonală, pe prima pagină sau pe toate paginile unui document.
Watermark (Crearea unui filigran)	a Pentru a modifica setările de imprimare din aplicația software pe care o utilizați, accesați Preferințe imprimare . b Faceți clic pe fila Advanced , selectați Edit din lista derulantă Watermark . Apare fereastra Edit Watermarks . c Introduceți mesajul text în caseta Watermark Message . Puteți introduce până la 256 de caractere. Mesajul se afișează în fereastra de examinare.
Watermark (Editarea unui filigran)	a Pentru a modifica setările de imprimare din aplicația software pe care o utilizați, accesați Preferințe imprimare . b Faceți clic pe fila Advanced , selectați Edit din lista derulantă Watermark . Apare fereastra Edit Watermarks . c Selectați filigranul pe care doriți să-l editați din lista Current Watermarks și modificați mesajul filigranului și opțiunile. d Faceți clic pe Update pentru a salva modificările. e Faceți clic pe OK sau Imprimare până când ieșiți din fereastra Print .
Watermark (Ștergerea unui filigran)	a Pentru a modifica setările de imprimare din aplicația software pe care o utilizați, accesați Preferințe imprimare . b Faceți clic pe fila Advanced , selectați Edit din lista derulantă Watermark . Apare fereastra Edit Watermarks . c Selectați din lista Current Watermarks filigranul pe care doriți să îl ștergeți și faceți clic pe Delete . d Faceți clic pe OK sau Imprimare până când ieșiți din fereastra Print .

Caracteristici imprimare

Element	Descriere
<p data-bbox="53 416 181 451">Overlay^a</p> 	<p data-bbox="380 272 2107 304">Această opțiune este disponibilă numai atunci când utilizați driverul de imprimantă PCL/SPL (consultați "Software" la pagina 8).</p> <p data-bbox="380 328 2192 483">O suprapunere este un text și/sau o imagine stocate pe hard disk-ul computerului (HDD) ca fișier cu format special care poate fi imprimat pe orice document. Suprapunerile se utilizează deseori în locul hârtiei cu antet. În locul utilizării antetului preimprimat, puteți crea o suprapunere care să conțină exact aceleași informații care există în antet. Pentru a imprima o scrisoare cu antetul societății dvs., nu aveți nevoie să încărcați în mașină o hârtie cu antet preimprimat. imprimați suprapunerea antetului pe documentul dvs.</p> <p data-bbox="380 507 2101 539">Pentru a utiliza un fișier de suprapunere, trebuie să creați un nou fișier de suprapunere care să conțină sigla sau imaginea dvs.</p> <div data-bbox="380 592 2197 791" style="background-color: #f0f0f0; padding: 10px;"><ul data-bbox="477 619 2192 746" style="list-style-type: none">• Dimensiunea documentului de suprapunere trebuie să fie aceeași cu cea a documentului pe care îl imprimați cu suprapunere. Nu creați o suprapunere cu filigran.• Rezoluția fișierului de suprapunere trebuie să fie aceeași cu cea a documentului pe care îl imprimați cu suprapunere.</div>
<p data-bbox="53 927 181 962">Overlay^a</p> <p data-bbox="53 986 349 1058">(Crearea unei pagini noi de suprapunere)</p>	<p data-bbox="380 823 1429 855">aPentru a salva documentul ca suprapunere, accesați Preferințe imprimare.</p> <p data-bbox="380 871 1744 903">bFaceți clic pe fila Advanced și selectați Edit din lista derulantă Text. Apare fereastra Edit Overlay.</p> <p data-bbox="380 919 1032 951">cÎn fereastra Edit Overlay, faceți clic pe Create.</p> <p data-bbox="380 967 2107 1031">dÎn fereastra Salvare ca, tastați un nume de cel mult opt caractere în caseta File name. Selectați calea de destinație, dacă este necesar (calea implicită este C:\FormOver).</p> <p data-bbox="380 1046 1088 1078">eFaceți clic pe Save. Numele apare în Overlay List.</p> <p data-bbox="380 1094 1328 1126">fFaceți clic pe OK sau Imprimare până când ieșiți din fereastra Print.</p> <p data-bbox="416 1142 1491 1174">Fișierul nu se imprimă. În schimb, este stocat pe hard disk-ul computerului dvs.</p>

Caracteristici imprimare

Element	Descriere
Overlay^a (Utilizarea unei pagini de suprapunere)	<p>aFaceți clic pe fila Advanced.</p> <p>bSelecționați suprapunerea dorită din lista derulantă Text.</p> <p>cDacă fișierul suprapus dorit nu apare în lista derulantă Text, selecționați Edit... din listă și faceți clic pe Load. Selecționați fișierul suprapus pe care doriți să îl utilizați. Dacă fișierul dorit a fost stocat pe un suport extern, puteți, de asemenea, încărca fișierul atunci când accesați fereastra Deschidere. După selectarea fișierului, faceți clic pe Deschidere. Fișierul apare în caseta Overlay List și poate fi utilizat pentru imprimare. Selecționați suprapunerea din caseta Overlay List.</p> <p>dDacă este necesar, bifați caseta Confirm Page Overlay When Printing. Dacă este bifată această casetă, va apărea o fereastră de mesaj de fiecare dată când trimiteți un document pentru imprimare, în care vi se va cere să confirmați imprimarea unei suprapuneri pe documentul dvs. Dacă această casetă nu este bifată și a fost selectată o suprapunere, suprapunerea va fi imprimată în mod automat pe document.</p> <p>eFaceți clic pe OK sau Imprimare până când ieșiți din fereastra Imprimare.</p>
Overlay^a (Ștergerea unei pagini de suprapunere)	<p>aÎn fereastra Printing Preferences, faceți clic pe fila Advanced.</p> <p>bSelecționați Edit din lista derulantă Text.</p> <p>cSelecționați din caseta Overlay List suprapunerea pe care doriți să o ștergeți.</p> <p>dFaceți clic pe Delete.</p> <p>eCând apare fereastra cu mesajul de confirmare, faceți clic pe Yes.</p> <p>fFaceți clic pe OK sau Imprimare până când ieșiți din fereastra Print. Puteți șterge fișierele de suprapunere pe care nu le mai utilizați.</p>

a. Această opțiune nu este disponibilă atunci când folosiți driverul XPS.

b. M287xND/M287xFD/M287xDW/M287xFW/M287xHN/M288xFW/M288xHW exclusiv.

Caracteristici imprimare

Folosirea programului Direct Printing Utility



- Direct Printing Utility poate să nu fie disponibilă, în funcție de model sau de elementele opționale (consultați "Software" la pagina 8).
- Disponibil doar pentru utilizatorii sistemelor de operare Windows OS.

Ce este Direct Printing Utility?

Direct Printing Utility este un program care trimite fișierele PDF direct la mașină fără ca deschiderea fișierului să fie necesară.

Pentru a instala acest program:

Descărcați pachetul software de pe site-ul web Samsung, apoi dezarhivați și instalați: (<http://www.samsung.com> > găsiți produsul dvs > Asistență sau Descărcări).



- O memorie opțională sau un dispozitiv de stocare în masă (HDD) trebuie instalat în echipamentul dvs., pentru a imprima fișiere folosind acest program (consultați "Funcție de diversitate" la pagina 11).
- Nu puteți imprima fișiere PDF al căror acces este restricționat. Dezactivați funcția de restricționare a imprimării și reîncercați imprimarea.

- Nu puteți imprima fișiere PDF care sunt protejate de o parolă. Dezactivați funcția de protejare prin parolă și reîncercați imprimarea.
- Dacă un fișier PDF poate sau nu să fie imprimat folosind programul Direct Printing Utility depinde de modul în care a fost creat fișierul PDF.
- Programul Direct Printing Utility acceptă fișiere PDF în versiunea 1.7 și anterioare. Pentru versiuni ulterioare, trebuie să deschideți fișierul pentru a-l imprima.

Imprimarea

Există mai multe modalități prin care puteți imprima utilizând Direct Printing Utility.

- 1** Din meniul **Pornire** selectați **Programe** sau **Toate programele** .
•Pentru Windows 8, din **Charms(Butoane)**, selectați **Căutare > Apps(Aplicație)**.
- 2** Căutați **Samsung Printers > Direct Printing Utility**.
- 3** Selectați mașina dvs. din lista derulantă **Select Printer** și faceți clic pe **Browse**.
- 4** Selectați fișierul pe care doriți să îl imprimați și faceți clic pe **Open**.
Fișierul este adăugat în secțiunea **Select Files**.
- 5** Personalizați setările mașinii conform necesităților dvs.
- 6** Faceți clic pe **Print**. Fișierul PDF selectat este trimis la mașină.

Caracteristici imprimare

Utilizarea meniului contextual

- 1 Faceți clic dreapta pe fișierul PDF pe care doriți să îl imprimați și selectați **Direct Printing**.
Se deschide fereastra Direct Printing Utility cu fișierul PDF adăugat.
- 2 Selectați mașina pe care doriți să o utilizați.
- 3 Particularizați setările mașinii.
- 4 Faceți clic pe **Print**. Fișierul PDF selectat este trimis la mașină.

Imprimarea cu Mac



În funcție de modele sau de opțiuni, este posibil ca unele caracteristici să nu fie disponibile. Înseamnă că funcțiile nu sunt acceptate.

Imprimarea unui document

Când imprimați din Mac, este necesar să verificați setările driver-ului de imprimantă din fiecare aplicație pe care o utilizați. Urmăți pașii de mai jos pentru a imprima din Mac:

- 1 Deschideți documentul pentru imprimat.
- 2 Deschideți meniul **File** și faceți clic pe **Page Setup (Document Setup)** din unele aplicații).
- 3 Alegeți dimensiunea hârtiei, orientarea, modificarea, alte opțiuni și asigurați-vă că mașina dvs. este selectată. Faceți clic pe **OK**.
- 4 Deschideți meniul **File** și faceți clic pe **Print**.
- 5 Alegeți numărul copiilor și indicați paginile pe care doriți să le imprimați.
- 6 Faceți clic pe **Print**.

Modificarea setărilor imprimantei

Puteți configura setările avansate când utilizați mașina dvs.

Deschideți o aplicație și selectați **Print** din meniul **File**. Numele mașinii, care apare în fereastra cu proprietățile imprimantei, poate să difere în funcție de mașina utilizată. Cu excepția numelui, componența ferestrei de proprietăți ale imprimantei este similară cu următoarele.

Caracteristici imprimare

Imprimarea mai multor pagini pe o singură foaie

Puteți imprima mai multe pagini pe o singură coală de hârtie. Această caracteristică este un mod rentabil de a imprima pagini ciornă.

- 1 Deschideți o aplicație și selectați **Print** din meniul **File**.
- 2 Selectați **Layout** din lista derulantă din **Orientation**. Selectați numărul de pagini pe care doriți să le imprimați pe o coală, din lista derulantă **Pages per Sheet**.
- 3 Selectați celelalte opțiuni pe care doriți să le utilizați.
- 4 Faceți clic pe **Print**.
Mașina imprimă numărul selectat de pagini pe o singură coală de hârtie.

Imprimarea pe ambele fețe ale hârtiei



În funcție de modele sau de opțiuni, este posibil ca unele caracteristici să nu fie disponibile. Înseamnă că funcțiile nu sunt suportate (consultați "Caracteristici în funcție de model" la pagina 8).

Înainte de a imprima în modul duplex, decideți pe care margine veți lega documentul finalizat. Opțiunile de legare sunt după cum urmează:

- **Long-Edge Binding:** Această opțiune este formatul convențional utilizat la legarea cărților.
- **Short-Edge Binding:** Această opțiune este tipul utilizat deseori pentru calendare.

- 1 Din aplicația Mac, selectați **Print** din meniul **File**.
- 2 Selectați **Layout** din lista derulantă din **Orientation**.
- 3 Selectați o orientare de legare din opțiunea **Two-Sided**.
- 4 Selectați celelalte opțiuni pe care doriți să le utilizați.
- 5 Faceți clic pe **Print**, iar mașina va imprima pe ambele fețe ale hârtiei.



Dacă imprimați mai mult de 2 copii, prima și a doua copie s-ar putea copia pe aceeași coală de hârtie. Evitați imprimarea pe ambele fețe ale hârtiei atunci când imprimați mai mult de 1 copie.

Caracteristici imprimare

Utilizarea ajutorului

Faceți clic pe semnul de întrebare din colțul stânga jos al ferestrei și faceți clic pe opțiunea despre care doriți să aflați informații. Apare o fereastră mesaj cu informații despre caracteristicile acelei opțiuni care sunt furnizate de driver.

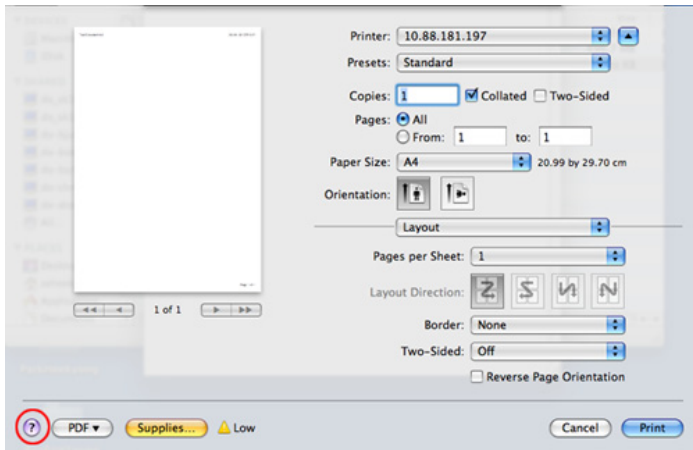

Imprimare pe Linux



În funcție de modele sau de opțiuni, este posibil ca unele caracteristici să nu fie disponibile. Înseamnă că funcțiile nu sunt acceptate.

Imprimarea din aplicații

Există numeroase aplicații Linux care vă permit să imprimați utilizând Common UNIX Printing System (CUPS). Puteți utiliza mașina pentru imprimare din orice astfel de aplicație.

- 1 Deschideți documentul pentru imprimat.
- 2 Deschideți meniul **File** și faceți clic pe **Page Setup (Print Setup)** pentru unele aplicații).
- 3 Alegeți dimensiunea și orientarea hârtiei și asigurați-vă că ați selectat echipamentul dvs. Faceți clic pe **Apply**.
- 4 Deschideți meniul **File** și faceți clic pe **Print**.
- 5 Selectați imprimanta dvs.
- 6 Alegeți numărul copiilor și indicați paginile pe care doriți să le imprimați.
- 7 Dacă este cazul, modificați alte opțiuni ale imprimării din fiecare filă.
- 8 Faceți clic pe **Print**.

Caracteristici imprimare



În funcție de modele, este posibil ca imprimarea duplex automată/manuală să nu fie disponibilă. Sau mai puteți utiliza sistemul de imprimare lpr sau alte aplicații pentru imprimarea de pagini pare-impare (consultați "Caracteristici în funcție de model" la pagina 8).

Imprimarea fișierelor

Puteți imprima fișiere text, imagini, pdf cu mașina dvs., utilizând metoda standard CUPS, direct prin interfața liniei de comenzi. Utilitarul CUPS lp sau lpr vă permite acest lucru. Puteți imprima aceste fișiere utilizând formatul de comandă de mai jos.

"lp -d <denumirea imprimantei> -o <opțiunea> <denumirea fișierului>"

Pentru detalii suplimentare, vă rugăm să consultați pagina lp sau lpr din sistemul dvs.

Configurarea proprietăților imprimantei

Puteți schimba opțiunile de imprimare implicite sau tipul de conexiune implicit cu ajutorul utilitarului de imprimare furnizat de sistemul de operare.

- 1 Lansați utilitarul de imprimare (Accesați meniul **System > Administration > Printing** sau executați comanda "**system-config-printer**" în programul Terminal).
- 2 Selectați imprimanta dorită și faceți dublu clic pe ea.
- 3 Schimbați opțiunile de imprimare implicite sau tipul de conexiune implicit.
- 4 Faceți clic pe butonul **Apply**.

Caracteristici imprimare

Imprimare Unix



În funcție de modele sau de opțiuni, este posibil ca unele caracteristici să nu fie disponibile. Înseamnă că funcțiile nu sunt suportate (consultați "Caracteristici în funcție de model" la pagina 8).

Continuarea lucrării de imprimare

După instalarea imprimantei, alegeți oricare dintre fișierele imagine, text, PS sau HPGL pentru imprimare.

- 1 Executați comanda „**printui <file_name_to_print>**”.
De exemplu, dacă imprimați „**document1**”
printui document1
Aceasta va deschide UNIX Printer Driver **Print Job Manager** în care utilizatorul poate selecta diferite opțiuni de imprimare.
- 2 Selectați o imprimantă care a fost deja adăugată.
- 3 Selectați opțiunile de imprimare din fereastră precum **Page Selection**.
- 4 Selectați numărul de copii necesare în **Number of Copies**.



Pentru a beneficia de caracteristicile imprimantei furnizate de driverul imprimantei dvs., apăsați **Properties**.

- 5 Apăsați **OK** pentru a porni lucrarea de imprimare.

Modificarea setărilor mașinii

UNIX printer driver **Print Job Manager** în care utilizatorul poate selecta diferite opțiuni de imprimare în **Properties**.

Următoarele taste de comenzi rapide pot fi de asemenea utilizate: „H” pentru **Help**, „O” pentru **OK** și „A” pentru **Apply** și „C” pentru **Cancel**.

Fila General

- **Paper Size:** Setați dimensiunea hârtiei ca A4, Letter sau alte dimensiuni de hârtie, conform cerințelor dvs.
- **Paper Type:** Selectați tipul de hârtie. Opțiunile disponibile în caseta listă sunt **Printer Default**, **Plain** și **Thick**.
- **Paper Source:** Selectați din care tavă să fie utilizată hârtia. În mod implicit, aceasta este **Auto Selection**.
- **Orientation:** Selectați direcția de imprimare a informațiilor pe o pagină.
- **Duplex:** Imprimați pe ambele fețe ale hârtiei pentru a economisi hârtia

Caracteristici imprimare



În funcție de modele, este posibil ca imprimarea duplex automată/manuală să nu fie disponibilă. Sau mai puteți utiliza sistemul de imprimare lpr sau alte aplicații pentru imprimarea de pagini pare-impare (consultați "Caracteristici în funcție de model" la pagina 8).

- **Multiple pages:** Imprimați mai multe pagini pe o singură față a hârtiei.
- **Page Border:** Alegeți oricare dintre stilurile pentru chenar (ex., **Single-line hairline**, **Double-line hairline**).

Fila Image

În această filă, puteți schimba luminozitatea, rezoluția sau poziția imaginii documentului dvs.

Fila Text

Setați marginea caracterului, spațierea liniilor sau coloanele rezultatului real al imprimării.

Fila Margins

- **Use Margins:** Setează marginile pentru document. Implicit, marginile nu sunt activate. Utilizatorul poate schimba setările marginii prin schimbarea valorilor în câmpurile respective. Setate implicit, aceste valori depind de dimensiunea hârtiei selectate.
- **Unit:** Schimbați unitățile în puncte, țoli sau centimetri.

Fila Printer-Specific Settings

Selectați diferite opțiuni în casetele **JCL** și **General** pentru a personaliza diverse setări. Aceste opțiuni sunt specifice pentru imprimantă și depind de fișierul PPD.

Caracteristici scanare



- Pentru funcții elementare de scanare, consultați Ghidul de bază (consultați "Scanare de bază" la pagina 67).
- Această caracteristică poate să nu fie disponibilă, în funcție de model sau de elementele opționale (consultați "Caracteristici în funcție de model" la pagina 8).
- Rezoluția maximă la care se poate ajunge depinde de diverși factori, inclusiv viteza computerului, spațiul disponibil pe disk, memoria, dimensiunea imaginii scanate și setările de adâncime ale biților. Astfel, în funcție de sistemul dvs. și de obiectul scanat, este posibil să nu puteți scana la anumite rezoluții, în special utilizând dpi îmbunătățit.

Metoda de bază pentru scanare



Această caracteristică poate să nu fie disponibilă, în funcție de model sau de elementele opționale (consultați "Funcție de diversitate" la pagina 11).

Puteți scana originalele cu echipamentul dvs. printr-un cablu USB sau în rețea. Următoarele metode pot fi utilizate pentru scanarea documentelor dvs.:

- **Scan to PC:** scanați originalele din panoul de control. Apoi, datele scanate vor fi stocate în folderul **Documentele mele** al computerului conectat (consultați "Scanare de bază" la pagina 67).
- **TWAIN:** TWAIN este una dintre aplicațiile presetate de imagistică. Prin scanarea unei imagini se lansează aplicația selectată, permițându-vă să controlați procesul de scanare. Această caracteristică se poate utiliza prin conexiunea locală sau prin conexiunea de rețea (consultați "Scanare dintr-un program de editare al imaginilor" la pagina 259).
- **Samsung Easy Document Creator:** Puteți utiliza acest program pentru a scana imagini sau documente. **Recomandăm utilizarea funcționalităților de scanare cu programul Samsung Easy Document Creator furnizat pe CD-ul cu software.**
-Consultați "Utilizarea Samsung Easy Document Creator" la pagina 280.
- **WIA:** WIA este acronimul pentru Windows Images Acquisition. Pentru a utiliza această caracteristică, computerul trebuie să fie conectat direct la mașină printr-un cablu USB (consultați "Scanarea cu ajutorul driver-ului WIA" la pagina 259).

Caracteristici scanare

Configurarea setărilor de scanare în computer



Această caracteristică poate să nu fie disponibilă, în funcție de model sau de elementele opționale (consultați "Caracteristici în funcție de model" la pagina 8).

- 1 Deschideți **Samsung Easy Printer Manager** (consultați "Utilizarea Samsung Easy Printer Manager" la pagina 281).
- 2 Selectați mașina corespunzătoare din **Printer List**.
- 3 Selectați meniul **Scan to PC Settings**.
- 4 Selectați opțiunea dorită.
 - Scan Activation**: Determină dacă scanarea este sau nu activată pe dispozitiv.
 - Profile**: Afișează profilele scanării salvate pe dispozitivul selectat.
 - Fila Basic**: Conține setări legate de scanarea generală și configurarea dispozitivului.
 - Fila Image**: Conține setări legate de modificarea imaginii.
- 5 Apăsați **Save > OK**.

Scanarea de pe o mașină conectată la rețea.

Asigurați-vă că driverul imprimantei este instalat pe computer utilizând CD-ul cu software, deoarece driverul imprimantei include programul de scanare (consultați "Instalarea locală a driverului" la pagina 30).

- 1 Așezați un singur document (consultați "Încărcarea originalelor" la pagina 53).

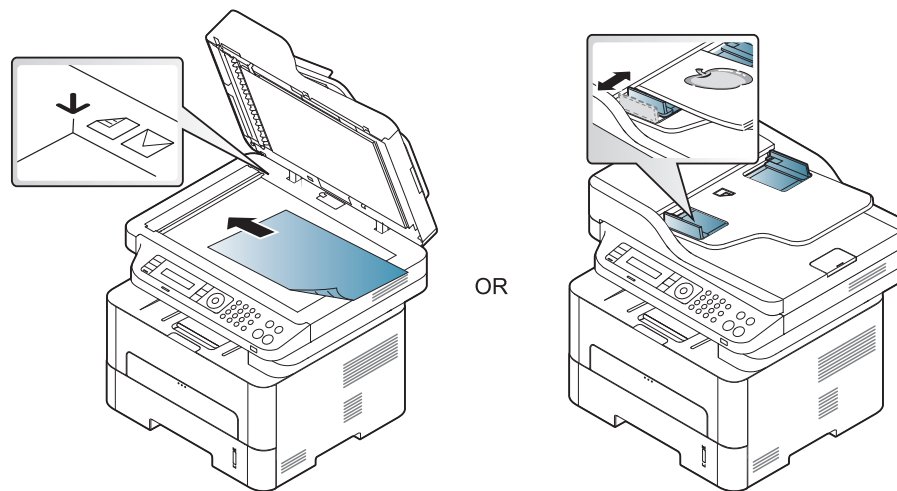



- 2 Selectați  (**Scan**) > **Scan to PC** > **Network PC** de pe panoul de control.
Sau selectați butonul **Scan to** > **Scan to PC** > **Network PC** de pe panoul de control.

Caracteristici scanare

 Dacă vedeți mesajul **Not Available**, verificați conexiunea port-ului.

3 Selectați **ID** înregistrat al computer-ului și introduceți **Password** dacă este necesar.

 • **ID** este același ID ca ID-ul de scanare înregistrat pentru **Samsung Easy Printer Manager** >  Comutați la modul avansat > **Scan to PC Settings**.

• **Password** este numărul de 4 cifre al parolei înregistrate pentru

Samsung Easy Printer Manager >  Comutați la modul avansat > **Scan to PC Settings**.

4 Selectați opțiunea dorită apoi apăsați pe **OK**.

5 Începe scanarea.

 Imaginea scanată este salvată în computer **C:\Utilizatori\nume utilizatori\Imagini\folder**. Folderul în care se salvează poate fi diferit, în funcție de sistemul de operare folosit sau de aplicație.

Scanare în WSD

Originalele sunt scanate iar datele scanate sunt salvate un computer conectat dacă acesta este compatibil cu funcția WSD (Web Service for Device). Pentru a folosi funcția WSD, trebuie să instalați pe computerul dvs. driverul pentru imprimantă WSD. Pentru Windows 7, puteți instala driverul WSD prin **Panou de control > Dispozitive și imprimante > Adăugarea unei imprimante**. Faceți clic pe **Add a network printer** din programul asistent.

-  • Mașina care nu suportă interfața de rețea nu va putea utiliza această funcționalitate (consultați "Caracteristici în funcție de model" la pagina 8).
- Funcția WSD funcționează doar cu Windows Vista® sau versiuni ulterioare pe computere compatibile cu WSD.
- Următorii pași de instalare sunt bazați pe un computer cu Windows 7.

Caracteristici scanare

Instalarea unui driver de imprimantă WSD

- 1 Selectați **Pornire > Panou de control > Dispozitive și imprimante > Adăugarea unei imprimante**.
- 2 Faceți clic pe **Adăugare imprimantă de rețea, fără fir sau Bluetooth** din programul asistent.
- 3 Din lista cu imprimante selectați una pe care doriți să o folosiți, apoi faceți clic pe **Următorul**.



- Adresa IP pentru imprimanta WSD este `http://IP address/ws/` (exemplu: `http://111.111.111.111/ws/`).
- Dacă în listă nu este afișată nicio imprimantă WSD, faceți clic pe **The printer that I want isn't listed > Adăugare imprimantă utilizând o adresă TCP/IP sau un nume de gazdă și selectați Dispozitiv servicii Web** din **Tip dispozitiv**. Apoi introduceți adresa IP a imprimantei.

- 4 Urmați instrucțiunile din fereastra de instalare.

Scanarea cu ajutorul funcției WSD

- 1 Asigurați-vă că mașina este conectată la computerul dvs. și că este activată.
- 2 Plasați un singur document cu fața în jos pe geamul aferent sau încărcați documentele cu fața în sus în alimentatorul pentru documente (consultați Încărcarea originalelor).
- 3 Selectați  (**Scan**) > **Scan to WSD** de pe panoul de control.



Dacă vedeți mesajul **Not Available**, verificați conexiunea port-ului. Sau verificați dacă driverul imprimantei pentru WSD este corect instalat.

- 4 Selectați denumirea computerului dvs. din **Destination List**.
- 5 Selectați opțiunea dorită apoi apăsați pe **OK**.
- 6 Începe scanarea.

Caracteristici scanare

Scanare dintr-un program de editare al imaginilor

Puteți scana și importa documente cu ajutorul programului de editare a imaginilor sau al altor programe, precum Adobe Photoshop, dacă programul este compatibil TWAIN. Urmați pașii de mai jos pentru a scana cu software compatibil cu TWAIN:

- 1 Asigurați-vă că mașina este conectată la computerul dvs. și că este activată.
- 2 Așezați un singur document (consultați "Încărcarea originalelor" la pagina 53).

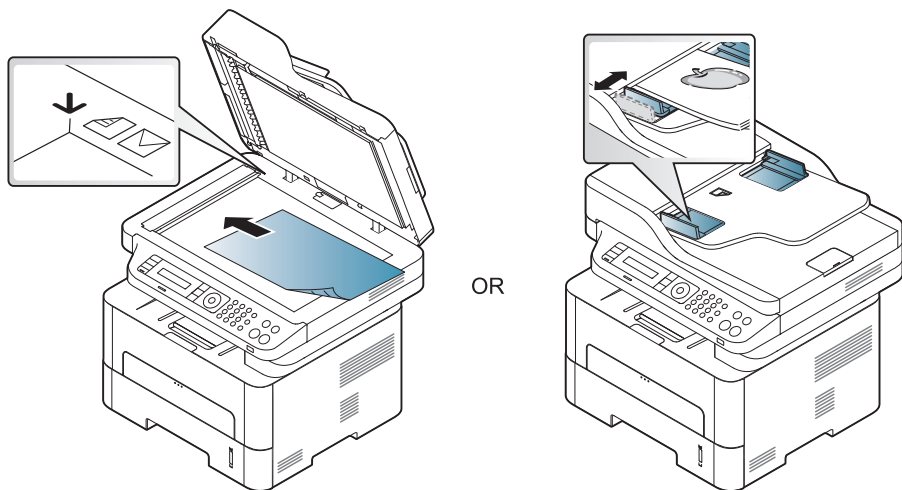

- 3 Deschideți o aplicație, cum ar fi Adobe Photoshop.

- 4 Faceți clic pe **Fișier > Import**, și selectați scannerul.
- 5 Setați opțiunile scanării.
- 6 Scanați și salvați imaginea pe care ați scanat-o.

Scanarea cu ajutorul driver-ului WIA

Echipamentul dvs. poate scana imagini cu ajutorul driverului Windows Image Acquisition (WIA). WIA este una din componentele standard furnizate de Microsoft Windows 7 și poate fi utilizat pentru camere digitale și scanere. Spre deosebire de driver-ul TWAIN, driver-ul WIA vă permite să scanați și să reglați cu ușurință imagini fără a utiliza un software suplimentar:



Driverul WIA poate fi utilizat numai în Windows, pe sisteme echipate cu un port USB.

Caracteristici scanare

- 1 Asigurați-vă că echipamentul este conectat la computerul dvs. și că este pornit.
- 2 Așezați un singur document (consultați "Încărcarea originalelor" la pagina 53).

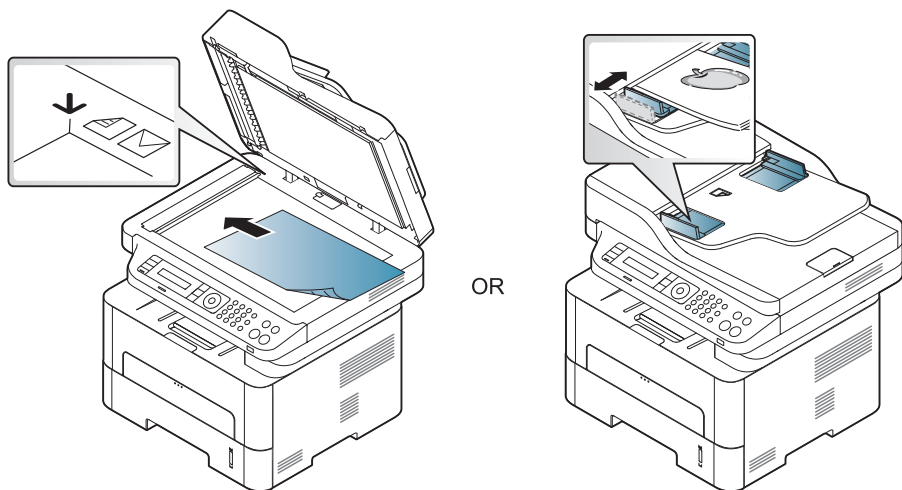

- 3 Faceți clic pe **Pornire > Panou de control > Hardware și sunet > Dispozitive și imprimante**.
- 4 Faceți clic dreapta pe pictograma driver-ului dispozitivului în **Imprimante și faxuri > Pornire scanare**.
- 5 Se afișează aplicația **Scanare nouă**.
- 6 Selectați preferințele de scanare și faceți clic pe **Examinare** pentru a vizualiza modul în care preferințele dvs. afectează imaginea.
- 7 Scanați și salvați imaginea pe care ați scanat-o.

scanarea cu Mac

Scanarea de pe o mașină conectată la USB

- 1 Asigurați-vă că echipamentul este conectat la computerul dvs. și că este pornit.
- 2 Plasați un singur document cu fața în jos pe geamul aferent sau încărcați documentele cu fața în sus în alimentatorul pentru documente (consultați "Încărcarea originalelor" la pagina 53).
- 3 Inițiați **Applications** și faceți clic pe **Image Capture**.



Dacă apare mesajul **No Image Capture device connected**, deconectați cablul USB și reconectați-l. Dacă problema continuă, consultați ajutorul **Image Capture**.

- 4 Selectați opțiunea dorită.
- 5 Scanați și salvați imaginea pe care ați scanat-o.



Dacă scanarea nu funcționează în **Image Capture**, actualizați sistemul de operare Mac la versiunea cea mai recentă.

Caracteristici scanare

Scanarea cu mașină conectată la rețea



Doar modelele wireless sau pentru rețea (consultați "Caracteristici în funcție de model" la pagina 8).

- 1 Asigurați-vă că mașina dvs. este conectată la rețea.
- 2 Plasați un singur document cu fața în jos pe geamul aferent sau încărcați documentele cu fața în sus în alimentatorul pentru documente (consultați "Încărcarea originalelor" la pagina 53).
- 3 Inițiați **Applications** și faceți clic pe **Image Capture**.
- 4 În funcție de sistemul de operare, urmați pașii de mai jos.
 - Pentru 10.5
 - Faceți clic pe **Devices > Browse Devices** în bara de meniu.
 - Asigurați-vă că este bifat **Connected** în dreptul mașinii dvs. în **Bonjour Devices**.
 - Pentru 10.6 -10.9, selectați dispozitivul dvs. de sub **SHARED**.
- 5 Setați opțiunile de scanare pentru acest program.
- 6 Scanați și salvați imaginea pe care ați scanat-o.



- Dacă scanarea nu funcționează în Image capture, actualizați sistemul de operare Mac la versiunea cea mai recentă.
- Pentru informații suplimentare, consultați ajutorul **Image Capture**.
- Puteți, de asemenea, scana utilizând software compatibil cu TWAIN, precum Adobe Photoshop.
- Puteți scana utilizând programul Samsung Scan Assistant. Deschideți dosarul **Applications > dosarul Samsung > Samsung Scan Assistant**.

Scanare în Linux

- 1 Asigurați-vă că mașina este conectată la computerul dvs. și că este activată.
- 2 Lansați o aplicație pentru scanare, cum ar fi xsane sau simple-scan (dacă nu este instalată, instalați-o manual pentru a utiliza funcțiile de scanare. De exemplu, puteți utiliza "yum install xsane" în cazul sistemelor pentru pachete rpm și "apt-get install xsane" în cazul sistemelor pentru pachete deb pentru a instala xsane).
- 3 Selectați dispozitivul dvs. din listă și setați opțiunile de scanare dorite.
- 4 Faceți clic pe butonul **Scan**.



Caracteristici fax





- Pentru funcții elementare de fax, consultați Ghidul de bază (consultați "Noțiuni de bază despre fax" la pagina 68).
- M267xN/M287xND/M287xDW nu acceptă funcționalități de faxare.

Reapelarea automată

Când numărul apelat este ocupat sau nu primiți răspuns la trimiterea unui fax, mașina va reapela automat numărul. Timpul de reapelare depinde de setările de fabrică pentru fiecare țară.

Când apare pe ecran mesajul **Retry Redial?**, apăsați pe butonul  (**Start**) pentru a reapela numărul fără a aștepta. Pentru a revoca reapelarea automată, apăsați  (**Stop/Clear**).

Pentru a modifica intervalul de timp dintre reapelări, precum și numărul de încercări de reapelare.

- 1 Apăsați  (fax) >  (**Menu**) > **Fax Setup** > **Sending** pe panoul de control.
- 2 Selectați opțiunea dorită **Redial Times** sau **Redial Term**.
- 3 Selectați opțiunea dorită.

Reapelarea numărului de fax

- 1 Apăsați pe butonul  (**Redial/Pause**) de pe panoul de control.
- 2 Selectați numărul de fax dorit.
Sunt afișate zece numere recente de faxuri expediate cu zece ID-uri ale faxurilor primite.
- 3 Când un original este încărcat în alimentatorul de documente, mașina începe automat operațiunea de expediere.
Dacă un original este plasat pe geamul scannerului, selectați **Yes** pentru a adăuga o altă pagină. Încărcați alt original și apăsați **OK**. Când ați terminat selectați **No** când apare **Another Page?**.



Caracteristici fax

Confirmarea unei expedieri

După expedierea reușită a ultimei pagini a originalului, mașina emite sunete specifice și revine în modul disponibil.

Când se produce o eroare în cursul expedierii unui fax, pe afișaj apare un mesaj de eroare. Dacă primiți un mesaj de eroare, apăsați  (**Stop/Clear**) pentru a șterge mesajul și încercați să expediați din nou faxul.



Puteți configura mașina să imprime automat un raport de confirmare de fiecare dată când se încheie expedierea unui fax. Apăsați  (fax) >  (**Menu**) > **System Setup** > **Report** > **Fax Confirm.** pe panoul de control.

Trimiterea unui fax la computer



Această caracteristică poate să nu fie disponibilă, în funcție de model sau de elementele opționale (consultați "Caracteristici în funcție de model" la pagina 8).

Puteți transmite un fax de pe computerul dvs. fără a vă deplasa până la mașină.



Pentru a putea transmite un fax de pe computerul dvs. programul **Samsung Network PC Fax** trebuie să fie instalat. Acest program se va instala când instalați driverul de imprimantă.

- 1 Deschideți documentul care trebuie expedit.
 - 2 Selectați **Imprimare** din meniul **Fișier**.
Se afișează fereastra **Imprimare**. Aspectul acesteia poate fi ușor diferit în funcție de aplicație.
 - 3 Selectați **Samsung Network PC Fax** din fereastra **Imprimare**
 - 4 Faceți clic pe **Imprimare** sau pe **OK**.
 - 5 Introduceți numerele destinatarilor și selectați opțiunea.
-  Selectați butonul **Help** din fereastră și faceți clic pe oricare dintre opțiunile despre care doriți să aflați informații.
- 6 Faceți clic pe **Send**.

Caracteristici fax

Întârzierea transmiterii unui fax

Puteți configura mașina să expedieze un fax mai târziu, la o oră când este posibil ca dvs. să nu fiți de față. Nu puteți expedia un fax color utilizând această caracteristică.

- 1 Plasați un singur document cu fața în jos pe geamul aferent sau încărcați documentele cu fața în sus în alimentatorul de documente.
- 2 Apăsați pe  (fax) pe panoul de control.
- 3 Reglați rezoluția și luminozitatea pentru a se potrivi cu tipul de fax.
- 4 Apăsați  (**Menu**) > **Fax Feature** > **Delay Send** de pe panoul de control.
- 5 Introduceți numărul de fax al destinatarului și apăsați pe **OK**.
- 6 Pe ecranul de afișaj apare un mesaj prin care sunteți solicitat să introduceți un nou număr de fax la care să expediați documentul.
- 7 Pentru a introduce mai multe numere de fax, apăsați pe **OK** când este evidențiat **Yes** și repetați pasul 5.



- Puteți adăuga până la 10 destinații.
- După ce ați introdus un număr de apelare de grup, nu mai puteți introduce alte numere de apelare de grup.

8 Introduceți numele și ora lucrării.



Dacă setați o oră anterioară celei curente, faxul va fi expedit în ziua următoare la ora respectivă.

9 Originalul este scanat în memorie înainte de a fi expedit.

Mașina revine în modul disponibil. Pe afișaj apare un mesaj care vă reamintește că sunteți în modul disponibil și că este setată expedierea unui fax temporizat.





Puteți verifica lista cu lucrări de fax temporizate.



Apăsați  (**Menu**) > **System Setup** > **Report** > **Scheduled Jobs** de pe panoul de control.

Caracteristici fax

Adăugare documente la un fax temporizat.



- 1 Plasați un singur document cu fața în jos pe geamul aferent sau încărcați documentele cu fața în sus în alimentatorul de documente.
- 2 Apăsați  (fax) >  (**Menu**) > **Fax Feature** > **Add Pages** pe panoul de control.
- 3 Selectați lucrarea de fax și apăsați **OK**.
Când ați terminat selectați **No** când apare **Another Page?**. Mașina scanează originalul din memorie.
- 4 Apăsați  (**Stop/Clear**) pentru a reveni la modul disponibil.

Anularea unei lucrări de fax temporizate

- 1 Apăsați  (fax) >  (**Menu**) > **Fax Feature** > **Cancel Job** pe panoul de control.
- 2 Selectați lucrarea de fax dorită apoi apăsați pe **OK**.
- 3 Apăsați **OK** când apare **Yes**.
Faxul selectat este șters din memorie.
- 4 Apăsați  (**Stop/Clear**) pentru a reveni la modul disponibil.

Expedierea unui fax prioritar

Această funcție este utilizată atunci când un fax cu prioritate ridicată trebuie expediat înaintea lucrărilor temporizate. Originalul este scanat în memorie și expediat imediat ce operația curentă este finalizată.

- 1 Plasați un singur document cu fața în jos pe geamul aferent sau încărcați documentele cu fața în sus în alimentatorul de documente.
- 2 Apăsați  (**Fax**) >  (**Menu**) > **Fax Feature** > **Priority Send** pe panoul de control.
- 3 Introduceți al doilea numărul de fax și apăsați **OK**.
- 4 Modificați numele lucrării și apăsați **OK**.
- 5 Dacă un original este plasat pe geamul scannerului, selectați **Yes** pentru a adăuga alte pagini. Încărcați alt original și apăsați **OK**.
Când ați terminat selectați **No** când apare **Another Page?**.
Mașina începe să scaneze și să trimită un fax către destinatari.

Caracteristici fax

Redirecționarea unui fax expediat către un alt destinatar



Puteți seta mașina să redirecționeze faxul expediat la alt destinatar printr-un fax. Dacă nu sunteți la birou dar trebuie să recepționați un fax, această caracteristică poate fi utilă.

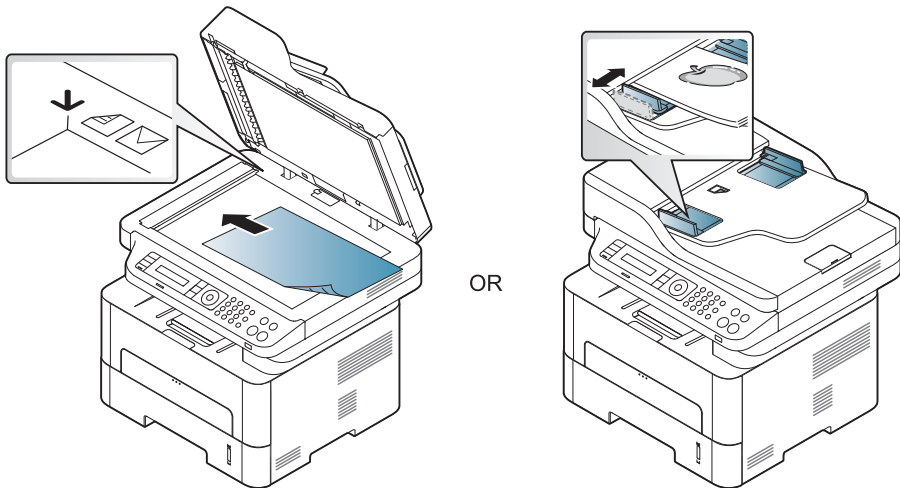

- Chiar dacă ați expediat sau recepționat un fax color, datele vor fi redirecționate alb-negru.

- 1 Așezați un singur document (consultați "Încărcarea originalelor" la pagina 53).



- 2 Apăsați  (fax) >  (Menu) > **Fax Feature** > **Send Forward** > **Forward to Fax** > **On** pe panoul de control.



Este posibil ca opțiunile **Forward** să nu fie disponibile, în funcție de model sau de elementele opționale (consultați "Funcție de diversitate" la pagina 11).

- 3 Introduceți al doilea numărul de fax și apăsați **OK**.
- 4 Apăsați  (**Stop/Clear**) pentru a reveni la modul disponibil. Următoarele faxuri expediate vor fi redirecționate către faxul specificat.



Redirecționarea unui fax recepționat

Puteți seta mașina să redirecționeze faxul recepționat către alt destinatar printr-un fax. Dacă nu sunteți la birou dar trebuie să recepționați un fax, această caracteristică poate fi utilă.



Chiar dacă ați expediat sau recepționat un fax color, datele vor fi redirecționate alb-negru.





Caracteristici fax

- 1 Apăsați  (fax) >  (Menu) > Fax Feature > Rcv.Forward > Forward to Fax sau Forward to PC > On pe panoul de control.

 Este posibil ca opțiunile **Forward** să nu fie disponibile, în funcție de model sau de elementele opționale (consultați "Funcție de diversitate" la pagina 11).

- 2 Pentru a seta mașina să imprime un fax la terminarea redirectionării, selectați **Forward & Print**.
- 3 Introduceți al doilea numărul de fax și apăsați **OK**.
- 4 Introduceți momentul de start și cel de final și apoi apăsați **OK**.
- 5 Apăsați  (**Stop/Clear**) pentru a reveni la modul disponibil. Următoarele faxuri expediate vor fi redirectionate către faxul specificat.

Modificarea modurilor de recepționare

- 1 Apăsați  (fax) >  (Menu) > Fax Setup > Receiving > Receive Mode pe panoul de control.
- 2 Selectați opțiunea dorită.
 - Fax:** Răspunde la un apel de fax primit și trece imediat în modul de recepționare fax.
 - Tel:** Primește un fax prin apăsarea  (**On Hook Dial**) și apoi  (**Start**)
 - Ans/Fax:** Este pentru situația în care un robot telefonic este conectat la mașina dvs. Robotul telefonic răspunde la apelul recepționat iar apelantul poate lăsa un mesaj pe robot. Dacă faxul detectează un ton de fax pe linia telefonică, mașina comută automat la modul Fax pentru a recepționa faxul.

 Pentru a utiliza modul **Ans/Fax**, conectați un robot telefonic la mufa EXT din partea din spate a mașinii.

Caracteristici fax



- DRPD:** puteți recepționa un apel utilizând caracteristica Distinctive Ring Pattern Detection (DRPD). Distinctive Ring este un serviciu oferit de o societate de telefonie care permite utilizatorului să folosească o singură linie telefonică pentru a răspunde la mai multe numere de telefon diferite. Pentru detalii suplimentare, vezi "Recepționarea faxurilor utilizând modul DRPD" la pagina 269.



În funcție de țara dvs., este posibil ca această setare să nu fie disponibilă.

- 3 Apăsați **OK**.
- 4 Apăsați  (**Stop/Clear**) pentru a reveni la modul disponibil.

Recepționarea manuală în modul Tel

Puteți primi un apel de fax apăsând butonul  (**On Hook Dial**) și apoi apăsând  (**Start**) când auziți un ton de fax. Dacă aparatul dvs. are un receptor, puteți răspunde la apeluri utilizând receptorul (consultați "Caracteristici în funcție de model" la pagina 8).

Recepția în modul Answering Machine/Fax

Pentru a utiliza acest mod, trebuie să conectați un robot telefonic la mufa EXT din partea din spate a mașinii. Dacă apelantul lasă un mesaj, robotul telefonic stochează mesajul. Dacă mașina detectează un ton de fax pe linia telefonică, începe automat să recepționeze faxul.



- Dacă ați setat aparatul în acest mod și robotul telefonic este oprit sau nu există niciun robot telefonic conectat la mufa EXT, mașina dvs. intră automat în modul Fax după ce sună de un număr prestabilit de ori.
- Dacă robotul telefonic oferă posibilitatea utilizatorului de a seta de câte ori să sune telefonul înainte ca robotul să răspundă, setați mașina să răspundă la apelurile sosite după ce sună o dată.
- Dacă mașina este în modul Tel, deconectați sau opriți robotul telefonic cu faxul. În caz contrar, mesajul expedit de robotul telefonic vă va întrerupe conversațiile telefonice.

Caracteristici fax

Recepționarea faxurilor cu un telefon secundar

Când utilizați un telefon secundar conectat la mufa EXT, puteți primi un fax de la o persoană cu care vorbiți la telefonul secundar, fără a mai merge la fax.

Când primiți un apel pe telefonul secundar și auziți tonuri de fax, apăsați tastele ***9*** de pe telefonul secundar. Mașina recepționează faxul.



9 este codul de recepție de la distanță presetat în fabrică. Primul și ultimul asterisc sunt fixe, dar puteți modifica oricând doriți numărul dintre ele.



În timp ce vorbiți la telefonul conectat la mufa EXT, funcțiile de copiere și scanare nu sunt disponibile.

Recepționarea faxurilor utilizând modul DRPD

Distinctive Ring este un serviciu oferit de o societate de telefonie care permite utilizatorului să folosească o singură linie telefonică pentru a răspunde la mai multe numere de telefon diferite. Această caracteristică este utilizată deseori de serviciile de preluare a apelurilor care răspund la apeluri pentru numeroși clienți și trebuie să știe de la ce număr apelează cineva pentru a putea răspunde corespunzător la apelul respectiv.

- 1 Selectați  (fax) >  (Menu) > **Fax Setup** > **Receiving** > **DRPD** > **Waiting Ring** de pe panoul de control.
- 2 Apelați numărul dvs. de fax de la un alt telefon.
- 3 Când mașina începe să sune, nu răspundeți la apel. Mașina are nevoie de câteva apeluri pentru a reține modelul.

După ce mașina a reținut modelul, afișajul arată **Completed DRPD Setup**. Dacă instalarea DRPD eșuează, apare **Error DRPD Ring**.
- 4 Apăsați **OK** când apare DRPD și reîncepeți de la pasul 2.



- DRPD trebuie instalat din nou dacă realocați numărul de fax sau conectați mașina la o altă linie telefonică.
- După ce instalați DRPD, apelați din nou numărul dvs. de fax pentru a verifica dacă mașina răspunde cu un ton de fax. Apoi efectuați un apel către un număr diferit atribuit aceleși linii pentru a fi sigur că apelul este redirecționat la telefonul secundar sau la robotul telefonic conectat la mufa EXT.

Caracteristici fax



Recepționarea în modul de recepție securizată





Această caracteristică poate să nu fie disponibilă, în funcție de model sau de elementele opționale (consultați "Caracteristici în funcție de model" la pagina 8).

Este posibil să fie necesar să împiedicați accesul persoanelor neautorizate la faxurile recepționate. Activați modul de recepție securizată, astfel toate faxurile sunt stocate în memorie. Puteți imprima faxurile recepționate introducând parola.



Pentru a utiliza modul de recepție securizată, activați meniul din  (fax) >  (Menu) > **Fax Feature** > **Secure Receive** pe panoul de control.



Imprimarea faxurilor recepționate

- 1 Selectați  (fax) >  (Menu) > **Fax Feature** > **Secure Receive** > **Print** pe panoul de control.
- 2 Introduceți o parolă din patru cifre și apăsați **OK**.
- 3 Mașina imprimă toate faxurile stocate în memorie.

Printarea pe ambele fețe ale hârtiei



- În funcție de opțiuni sau modele, este posibil ca unele mesaje să nu apară pe afișaj. În acest caz, acestea nu sunt aplicabile pentru mașina dvs.
- Această caracteristică poate să nu fie disponibilă, în funcție de model sau de elementele opționale (consultați "Caracteristici în funcție de model" la pagina 8).

- 1 Plasați un singur document cu fața în jos pe geamul aferent sau încărcați documentele cu fața în sus în alimentatorul de documente.
- 2 Apăsați  (fax) >  (Menu) > **Fax Setup** > **Receiving** > **Duplex Print** pe panoul de control.
 - Off**: Printează în modul Normal.
 - Long Edge**: Printează paginile pentru a fi citite ca în cazul unei cărți.



Caracteristici fax

•**Short Edge:** Printează paginile pentru a fi citite întorcându-le ca în cazul unui blocnotes.



- 3 Apăsați **OK**.
- 4 Apăsați  (**Stop/Clear**) pentru a reveni la modul disponibil.

Recepționarea faxurilor în memorie



Deoarece mașina dvs. este un dispozitiv multifuncțional, aceasta poate recepționa faxuri în timp ce dvs. faceți copii sau imprimați. Dacă recepționați un fax în timp ce copiați sau imprimați, mașina stochează în memoria sa faxurile recepționate. Apoi, imediat ce ați terminat de copiat sau de imprimat, mașina imprimă automat faxul.



Atunci când un fax este recepționat și imprimat, alte lucrări de copiere și imprimare nu pot fi procesate în același timp.

Printarea automată a unui raport privind faxul expedit

Puteți seta echipamentul să imprime un raport cu informații detaliate despre cele 50 de operațiuni de comunicare anterioare, inclusiv ore și date.

- 1 Apăsați  (fax) >  (**Menu**) > **System Setup** > **Report** > **Fax Sent** pe panoul de control.
- 2 Apăsați  (**Stop/Clear**) pentru a reveni la modul disponibil.



5. Instrumente de gestionare utile

Acest capitol prezintă instrumentele de gestionare oferite pentru a vă ajuta să beneficiați din plin de mașina dvs.

- **Accesare instrumente de gestionare** 273
- **Easy Capture Manager** 274
- **Samsung AnyWeb Print** 275
- **Easy Eco Driver** 276
- **Utilizarea SyncThru™ Web Service** 277
- **Utilizarea Samsung Easy Document Creator** 280
- **Utilizarea Samsung Easy Printer Manager** 281
- **Utilizarea Samsung Printer Status** 285
- **Utilizarea Samsung Printer Experience** 287

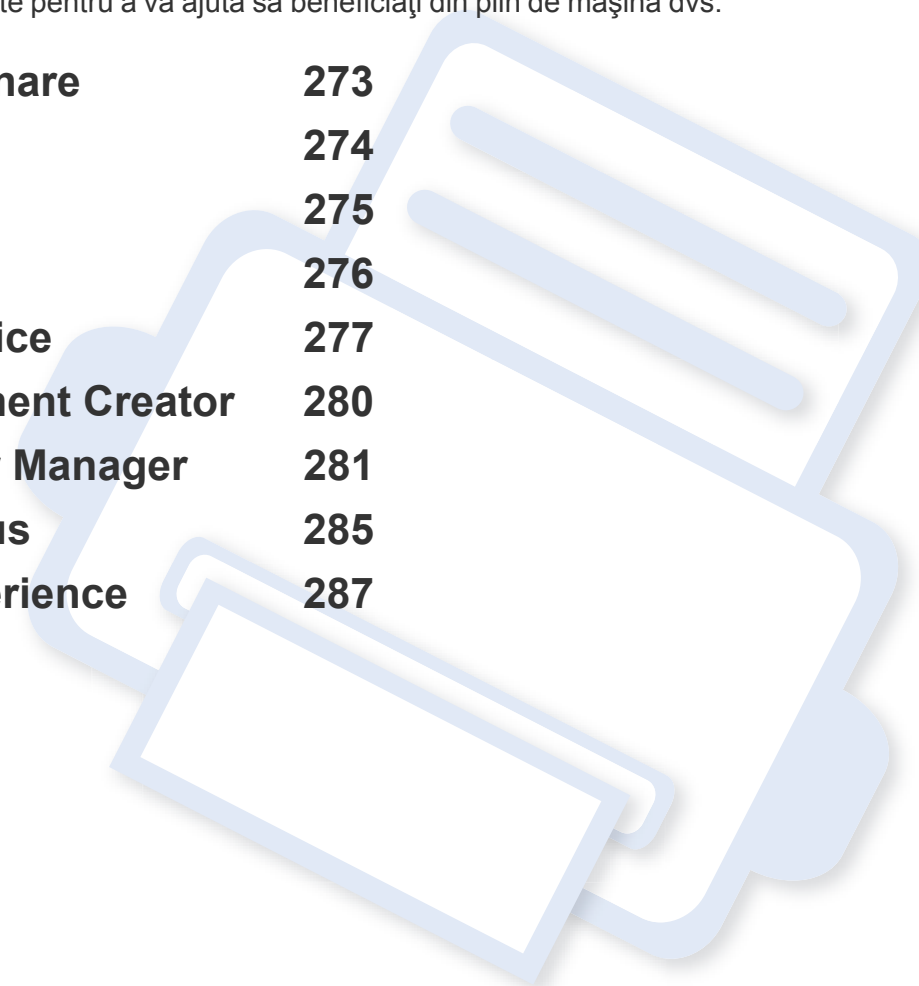

Accesare instrumente de gestionare

Samsung oferă o varietate de instrumente de gestionare pentru imprimante Samsung.

- 1 Asigurați-vă că mașina este conectată la computerul dvs. și că este activată.
- 2 Din meniul **Pornire**, selectați **Programe** sau **Toate programele**.
 - Pentru Windows 8, din **Charms(Butoane)**, selectați **Căutare > Apps(Aplicație)**.
- 3 Găsiți **Samsung Printers**.
- 4 În **Samsung Printers**, puteți vedea instrumentele de gestionare instalate.
- 5 Faceți clic pe instrumentul de gestionare pe care doriți să îl utilizați.



- După instalarea driverului, unele instrumente de gestionare pot fi accesate direct din meniul **Pornire > Programe** sau **Toate programele**.
- Pentru Windows 8, după instalarea driverului, pentru unele instrumente de gestionare, le puteți accesa direct din ecranul **Pornire** făcând clic pe cadrul corespunzător.

Easy Capture Manager



- Disponibil doar pentru utilizatorii sistemelor de operare Windows OS.
- Această caracteristică poate să nu fie disponibilă, în funcție de model sau de elementele opționale (consultați "Software" la pagina 8).

Faceți o captură de ecran și lansați Easy Capture Manager prin apăsarea tastei Print Screen de pe tastatură. Acum puteți să imprimați ușor ecranul capturat original sau editat.

Samsung AnyWeb Print



- Această caracteristică poate să nu fie disponibilă, în funcție de model sau de elementele opționale (consultați "Software" la pagina 8).
- Disponibil doar pentru utilizatorii sistemelor de operare Windows OS.

Acest instrument vă permite să efectuați captură de ecran, examinați, decupați și imprimați pagini din Windows Internet Explorer mai ușor decât atunci când utilizați un program obișnuit. Descărcați pachetul software de pe site-ul web Samsung, apoi dezarhivați și instalați: (<http://www.samsung.com> > găsiți-vă produsul > Asistență sau Descărcări).

Easy Eco Driver



- Această caracteristică poate să nu fie disponibilă, în funcție de model sau de elementele opționale (consultați "Software" la pagina 8).
- Disponibil doar pentru utilizatorii sistemului de operare Windows (consultați "Software" la pagina 8).

Cu Easy Eco Driver, puteți aplica funcții Eco pentru a economisi hârtia sau tonerul înainte de imprimare.

Easy Eco Driver vă permite, de asemenea, editarea simplă precum eliminarea imaginilor și textelor și nu numai. Puteți salva setările utilizate frecvent ca presetate.

Cum se utilizează:

- 1 Deschideți un document pentru imprimat.
- 2 Deschideți fereastra **preferințe imprimare** (consultați "Deschiderea preferințelor de imprimare" la pagina 58).
- 3 Din fila **Favorites**, selectați **Eco Printing Preview**.
- 4 Faceți clic pe **OK > Print** în fereastră.
Apare o fereastră de previzualizare.
- 5 Selectați opțiunile pe care doriți să le aplicați documentului.
Puteți vedea previzualizarea caracteristicilor aplicate.
- 6 Faceți clic pe **Imprimare**.



Dacă doriți să rulați Easy Eco Driver la fiecare imprimare, bifați caseta **Start Easy Eco Driver before printing job** din fila **Basic** a ferestrei pentru preferințe de imprimare.

Utilizarea SyncThru™ Web Service



- Cerința minimă pentru SyncThru™ Web Service este Internet Explorer 6.0 sau o versiune ulterioară.
- SyncThru™ Web Service explicat în acest ghid al utilizatorului poate să difere de cel care este instalat pe mașina dvs. în funcție de opțiuni sau model.
- Doar modelul pentru rețea (consultați "Software" la pagina 8).

Accesarea SyncThru™ Web Service

- 1 Accesați un browser web precum Internet Explorer, din Windows. Introduceți adresa IP a mașinii, a imprimantei dvs. (http://xxx.xxx.xxx.xxx) în câmpul de adresă și apăsați tasta Enter sau faceți clic pe **Salt**.
- 2 Se deschide site-ul web încorporat al echipamentului.

Conectarea la SyncThru™ Web Service.

Înainte de a configura opțiunile din SyncThru™ Web Service, trebuie să vă conectați ca administrator. Puteți utiliza SyncThru™ Web Service și fără a vă conecta, însă nu veți avea acces la fila **Settings** și la fila **Security**.

- 1 Faceți clic pe **Login** în partea dreapta sus a site-ului web SyncThru™ Web Service.
- 2 Introduceți **ID** și **Password**, apoi faceți clic pe **Login**.
 - ID: admin**
 - Password: sec00000**

Prezentare generală a SyncThru™ Web Service



Information

Settings

Security

Maintenance



În funcție de model, este posibil ca unele file să nu apară.

Utilizarea SyncThru™ Web Service

Fila Information

Această filă vă oferă informații generale despre mașina dvs. Puteți verifica diferite lucruri, de exemplu, cantitatea de toner rămasă. Puteți de asemenea să imprimați rapoarte, precum un raport de eroare.

- **Active Alerts:** Sunt afișate alertele care au avut loc în interiorul mașinii și gravitatea lor.
- **Supplies:** Sunt afișate numărul de pagini imprimate și cantitatea de toner rămasă în cartuș.
- **Usage Counters:** Este afișată cantitatea utilizată în funcție de tipul de imprimare: simplex și duplex.
- **Current Settings:** Sunt afișate informații despre mașină și rețea.
- **Print information:** Imprimă rapoarte, precum rapoarte referitoare la sistem, adresa de e-mail și rapoarte referitoare la fonturi.

Fila Settings

Această filă vă permite să setați configurări furnizate de echipament și de rețea. Trebuie să vă conectați ca administrator pentru a vizualiza această filă.

- Fila **Machine Settings:** Sunt setate opțiuni oferite de mașina dvs.
- Fila **Network Settings:** Sunt afișate opțiuni ale rețelei. Sunt setate opțiuni ca protocoalele TCP/IP și cele de rețea.

Fila Security

Această filă vă permite să setați informații de securitate pentru sistem și rețea. Trebuie să vă conectați ca administrator pentru a vizualiza această filă.

- **System Security:** Sunt setate informațiile administratorului de sistem și, de asemenea, sunt activate sau dezactivate caracteristicile echipamentului.
- **Network Security:** Configurează setările pentru filtrarea IPSec și IPv4/IPv6.

Fila Maintenance

Această filă vă permite să întrețineți echipamentul prin actualizarea firmware-ului și setarea informațiilor de contact pentru trimiterea de e-mailuri. Vă puteți, de asemenea, conecta la site-ul web Samsung sau puteți descărca drivere prin selectarea meniului **Link**.

- **Firmware Upgrade:** Faceți un upgrade de firmware mașinii dvs.
- **Contact Information:** Sunt afișate informațiile de contact.
- **Link:** Sunt afișate legături către site-uri utile de unde puteți descărca sau verifica informații.

Utilizarea SyncThru™ Web Service

Configurarea notificării prin e-mail

Puteți primi e-mailuri despre starea mașinii dvs. prin configurarea acestei opțiuni. Prin configurarea informațiilor precum cele privind adresa IP, numele de gazdă, adresa e-mail și server SMTP, starea mașinii (lipsă de cartuș de toner sau eroare la nivelul mașinii) vor fi trimise automat la adresa de e-mail a unei anumite persoane. Această opțiune poate fi utilizată mai frecvent de către un administrator al mașinii.

- 1 Porniți un browser web precum Internet Explorer, din Windows. Introduceți adresa IP a echipamentului (<http://xxx.xxx.xxx.xxx>) în câmpul de adresă și apăsați tasta Enter sau faceți clic pe **Salt**.
- 2 Se deschide site-ul web încorporat al echipamentului.
- 3 Din fila **Settings**, selectați **Machine Settings > E-mail Notification**.

 Dacă nu ați configurat mediul serverului de ieșire, accesați **Settings > Network Settings > Outgoing Mail Server(SMTP)** pentru a configura mediul de rețea înainte de a seta notificarea prin e-mail.

- 4 Selectați caseta de validare **Enable** pentru a utiliza **E-mail Notification**.

- 5 Faceți clic pe butonul **Add** pentru a adăuga un utilizator pentru notificarea prin e-mail.

Setați numele destinatarului și adresa/adresele de e-mail cu elementele de notificare pentru care doriți să primiți o alertă.

- 6 Faceți clic pe **Apply**.



Dacă paravanul de protecție este activat, este posibil ca e-mailul să nu poată fi trimis. În acest caz, contactați administratorul de rețea.

Setarea informațiilor administratorului de sistem

Această setare este necesară pentru utilizarea opțiunii de notificare prin e-mail.

- 1 Porniți un browser web precum Internet Explorer, din Windows. Introduceți adresa IP a echipamentului (<http://xxx.xxx.xxx.xxx>) în câmpul de adresă și apăsați tasta Enter sau faceți clic pe **Salt**.
- 2 Se deschide site-ul web încorporat al echipamentului.
- 3 Din fila **Security**, selectați **System Security > System Administrator**.
- 4 Introduceți numele administratorului, numărul de telefon, locația și adresa de email.
- 5 Faceți clic pe **Apply**.

Utilizarea Samsung Easy Document Creator

Samsung Easy Document Creator este o aplicație care ajută utilizatorii să scaneze, să compileze și să salveze documente în mai multe formate, inclusiv .epub. Aceste documente pot fi partajate prin fax sau prin intermediul site-urilor de socializare. Fie că sunteți student/ă și aveți nevoie să vă organizați documentarea realizată la bibliotecă sau o mamă casnică și doriți să partajați fotografiile scanate de la petrecerea de aniversare a zilei de naștere de anul trecut, Samsung Easy Document Creator vă va pune la dispoziție instrumentele necesare.

Samsung Easy Document Creator oferă funcțiile de mai jos:

- **Image Scanning:** Utilizați pentru scanarea unei singure imagini sau a mai multora.
- **Document Scanning:** Utilizați pentru a scana documente ce conțin text sau text și imagini.
- **Text Converting:** Utilizați pentru a scana documente care trebuie salvate într-un format de text care poate fi editat.
- **Book Scanning:** Utilizați pentru a scana cărți cu ajutorul scannerului cu suport plat.
- **SNS Upload:** Pune la dispoziție o modalitate ușoară și rapidă de încărcare a imaginii scanate sau a imaginilor existente pe diferite site-uri de socializare (SNS).
- **E-Book Conversion:** Oferă posibilitatea de a scana mai multe documente într-un e-book sau de a face conversia în format e-book a unor fișiere existente.
- **Plug-in:** Scanați, trimiteți prin fax și converțiți în E-Book direct din programul Microsoft Office.



Faceți clic pe butonul **Help** (?) din fereastră și apoi faceți clic pe orice opțiune despre care doriți să aflați mai multe.

Utilizarea Samsung Easy Printer Manager



- Această caracteristică poate să nu fie disponibilă, în funcție de model sau de elementele opționale (consultați "Software" la pagina 8).
- Disponibil doar pentru utilizatorii sistemelor de operare Windows și Mac (consultați "Software" la pagina 8).
- Pentru Windows, cerința minimă pentru Samsung Easy Printer Manager este versiunea Internet Explorer 6.0 sau una mai recentă.

Samsung Easy Printer Manager este o aplicație care combină setările mașinii Samsung într-o singură locație. Samsung Easy Printer Manager combină setările dispozitivului, precum și mediile de imprimare, setările/acțiunile și lansarea. Toate aceste caracteristici oferă un portal pentru o utilizare la îndemână a mașinii dvs. Samsung. Samsung Easy Printer Manager pune la dispoziție două interfețe diferite, dintre care utilizatorul poate alege: interfața de bază și interfața avansată de utilizator. Comutarea între cele două interfețe este ușor de realizat: printr-o simplă apăsare a unui buton.

Înțelegerea Samsung Easy Printer Manager

Pentru a deschide programul:

Pentru Windows,

Selectați **Pornire > Programe sau Toate programele > Samsung Printers > Samsung Easy Printer Manager > Samsung Easy Printer Manager.**

- Pentru Windows 8, din **Charms(Butoane)**, selectați **Căutare > Apps(Aplicație)> Samsung Printers > Samsung Easy Printer Manager > Samsung Easy Printer Manager.**

Pentru Mac,

Deschideți folderul **Applications > folderul Samsung > Samsung Easy Printer Manager.**

Interfața Samsung Easy Printer Manager este alcătuită din diverse secțiuni de bază, așa cum sunt descrise în tabelul de mai jos:

Utilizarea Samsung Easy Printer Manager



Captura de ecran poate diferi în funcție de sistemul de operare pe care îl utilizați.

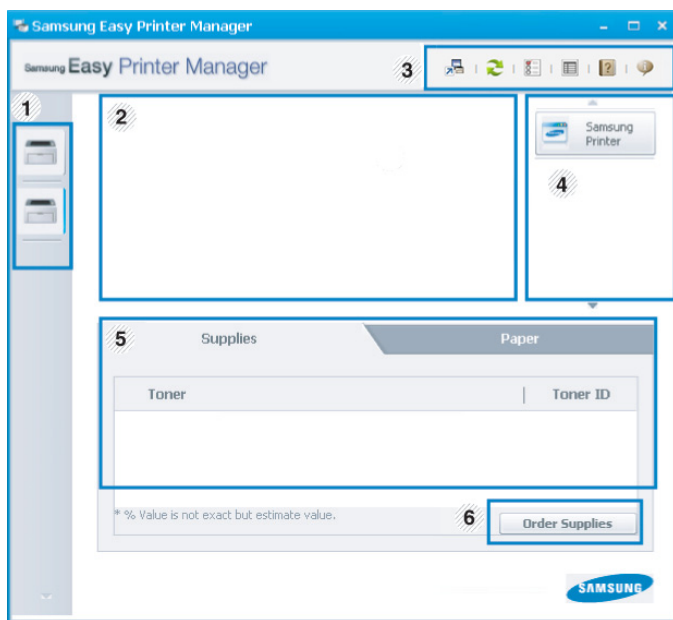

1

Lista imprimantă

Printer List afișează imprimantele instalate pe computerul dvs. și imprimantele de rețea adăugate de opțiunea Descoperire rețea (doar în Windows).

2

Informații imprimantă

Această zonă vă oferă informații generale despre mașina dvs. Puteți verifica informații precum denumirea modelului mașinii, adresa IP (sau denumirea Port) și starea mașinii.



Puteți consulta online **User's Guide**.

Butonul Troubleshooting: Acest buton deschide **Troubleshooting Guide** atunci când apare o eroare. Puteți deschide direct secțiunea necesară din ghidul utilizatorului.

3

Informații aplicație

Include legături pentru trecerea la setările avansate, preferințe, ajutor și despre.



Butonul  este utilizat pentru a comuta la setările avansate **ale interfeței cu utilizatorul** (consultați "Prezentare generală a setărilor avansate ale interfeței cu utilizatorul" la pagina 283).

Utilizarea Samsung Easy Printer Manager

4	Legături rapide	Sunt afișate Quick links către funcțiile specifice ale mașinii. Această secțiune mai include și legături către aplicațiile din setările avansate.  Când conectați mașina la o rețea, este activată pictograma SyncThru™ Web Service.
5	Zona conținutului	Sunt afișate informații despre mașina selectată, nivelul de toner rămas și hârtie. Informațiile pot varia în funcție de mașina selectată. Unele mașini nu au această caracteristică.
6	Order Supplies	Faceți clic pe butonul Order din fereastra de comandare a consumabilelor. Puteți comanda online cartușe de rezervă.



Selectați meniul **Help** sau faceți clic pe butonul  din fereastră și faceți clic pe orice opțiune despre care doriți să aflați mai multe informații.

Prezentare generală a setărilor avansate ale interfeței cu utilizatorul

Interfața avansată cu utilizatorul este menită a fi utilizată de către persoana responsabilă de gestionarea rețelei și a mașinilor.



În funcție de opțiuni sau modele, este posibil ca unele meniuri să nu apară pe afișaj. În acest caz, acestea nu sunt aplicabile pentru mașina dvs.

Device Settings

Puteți realiza variate setări pentru mașină, precum configurarea mașinii, informații despre hârtie, aspect, emulare, rețea și imprimare.

Scan to PC Settings

Acest meniu include setări pentru crearea sau ștergerea profilelor Scanare la PC.

- **Scan Activation:** Determină dacă scanarea este sau nu activată pe dispozitiv.
- **Fila Basic:** Cuprinde setări generale pentru scanare și dispozitive.
- **Fila Image:** Conține setări legate de modificarea imaginii.

Utilizarea Samsung Easy Printer Manager

Fax to PC Settings

Acest meniu include setări legate de funcționarea generală a faxului pentru dispozitivul selectat.

- **Disable:** Dacă opțiunea **Disable** este **On**, faxurile primite nu vor fi recepționate pe acest dispozitiv.
- **Enable Fax Receiving from Device:** Activează funcția fax pe dispozitiv și permite setarea mai multor opțiuni.

Alert Settings (doar Windows)

Acest meniu include setări legate de alertele pentru erori.

- **Printer Alert:** Sunt oferite setări referitor la momentele când se vor primi alerte.
- **Email Alert:** Oferă opțiuni referitor la primirea alertelor prin email.
- **Alert History:** Sunt oferite alerte referitor la istoricul dispozitivului și toner.

Job Accounting

Este oferită interogarea privind cota de informații pentru gestionarea lucrărilor utilizatorului. Această cotă de informații poate fi creată și aplicată dispozitivelor cu ajutorul software-ului de gestionare a lucrărilor, precum SyncThru™ sau CounThru™.

Utilizarea Samsung Printer Status

Samsung Printer Status este un program care monitorizează și vă informează despre starea mașinii.



- Fereastra Samsung Printer Status și conținutul acesteia, prezentate în acest manual de utilizare, pot diferi în funcție de mașina sau de sistemul de operare care se utilizează.
- Verificați sistemele de operare care sunt compatibile cu imprimanta (consultați "Specificații" la pagina 118).
- Disponibil doar pentru utilizatorii sistemului de operare Windows (consultați "Software" la pagina 8).

Privire generală asupra Samsung Printer Status

Dacă apare o eroare în timpul imprimării, puteți verifica eroarea din Samsung Printer Status. Samsung Printer Status este instalat automat atunci când instalați software-ul mașinii.

De asemenea, puteți lansa manual Samsung Printer Status. Mergeți la **Preferințe imprimare**, faceți clic pe fila **Basic** butonul > **Printer Status**.

Aceste pictograme vor apărea în bara de activități a Windows:

Pictogramă	Sens	Descriere
	Normal	Mașina este în modul disponibil și nu au intervenit erori sau avertismente.
	Avertisment	Mașina este într-o stare în care ar putea interveni o eroare în viitor. De exemplu, nivelul tonerului ar putea fi scăzut, fapt care ar putea duce la starea de toner gol.
	Eroare	Mașina se confruntă cu cel puțin o eroare.

Utilizarea Samsung Printer Status

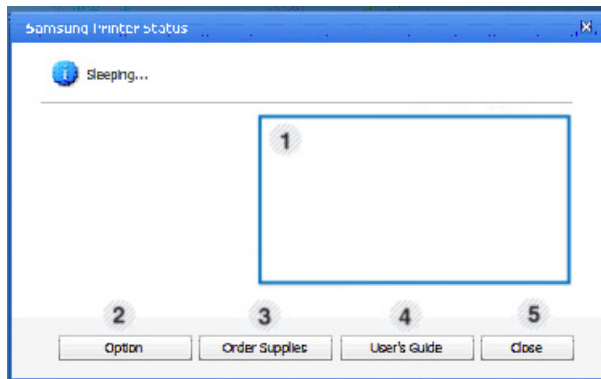

1	Nivelul de toner	Puteți vedea nivelul de toner rămas în fiecare cartuș de toner. Mașina și numărul de cartuș(e) de toner afișat(e) în fereastra de mai sus pot să difere în funcție de mașina utilizată. Unele mașini nu au această caracteristică.
2	Option	Puteți configura setările pentru alerta lucrării de imprimare.
3	Order Supplies	Puteți comanda online cartușe de rezervă.
4	User's Guide	Puteți consulta online Ghidul utilizatorului.  Acest buton deschide Troubleshooting Guide atunci când apare o eroare. Puteți deschide direct secțiunea de depanare din ghidul utilizatorului.
5	Close	Închideți fereastra.

Utilizarea Samsung Printer Experience

Samsung Printer Experience este o aplicație Samsung care combină setările mașinii Samsung și gestionarea mașinii într-o singură locație. Aveți posibilitatea să setați dispozitivul, să comandați consumabile, deschideți ghidurile de depanare, vizitați site-ul web Samsung și să verificați informațiile mașinii conectate. Această aplicație va fi descărcată automat din Magazin **Store(Magazin)** dacă mașina este conectată la un computer cu o conexiune la Internet.

Înțelegerea Samsung Printer Experience

Pentru a deschide aplicația,

Din ecranul **Pornire**, selectați butonul **Samsung Printer Experience**



Interfața **Samsung Printer Experience** cuprinde diferite funcționalități utile, după cum este descris în următorul tabel:



Captura de ecran poate diferi în funcție de modelul pe care îl utilizați.

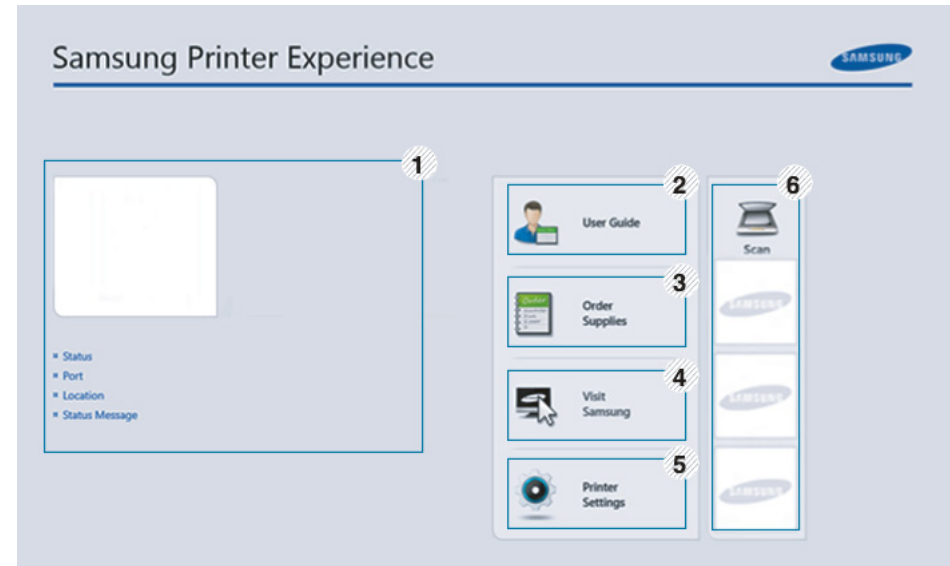

1	Informații imprimantă	Această zonă vă oferă informații generale despre mașina dvs. Puteți verifica informații, cum ar fi starea mașinii, locația, adresa IP, precum și nivelul de toner rămas.
---	------------------------------	--

Utilizarea Samsung Printer Experience

2	User Guide	<p>Puteți consulta online Ghidul utilizatorului. Trebuie să fie conectat la Internet pentru a utiliza această caracteristică.</p> <p> Acest buton deschide Troubleshooting Guide atunci când apare o eroare. Puteți deschide direct secțiunea de troubleshooting din ghidul utilizatorului.</p>
3	Order Supplies	<p>Faceți clic pe acest buton pentru a comanda cartușe de toner de schimb online. Trebuie să fie conectat la Internet pentru a utiliza această caracteristică.</p>
4	Visit Samsung	<p>Legături către site-ul web al imprimantei Samsung. Trebuie să fie conectat la Internet pentru a utiliza această caracteristică.</p>
5	Printer Settings	<p>Puteți configura diferite setări ale mașinii, cum ar fi configurarea mașinii, hârtia, aspectul, emularea, rețeaua și informațiile de imprimare prin intermediul SyncThru™ Web Service. Mașina dvs. trebuie să fie conectată la o rețea. Acest buton va fi dezactivat în cazul în care mașina dvs. este conectată printr-un cablu USB.</p>

6	Device List și Latest Scanned Image	<p>Lista de scanuri afișează dispozitivele care acceptă Samsung Printer Experience. Sub dispozitiv, puteți vedea cele mai recente imagini scanate. Mașina dvs. trebuie să fie conectată la o rețea pentru a scana de aici. Această secțiune este pentru utilizatorii cu imprimante multifuncționale.</p>
---	--	---

Adăugarea/Ștergerea imprimantelor

Dacă nu aveți nicio imprimantă adăugată în aplicația **Samsung Printer Experience**, sau dacă doriți să adăugați/ștergeți o imprimantă, urmați instrucțiunile de mai jos.





Puteți adăuga/șterge doar imprimante conectate la rețea.

Adăugarea unei imprimante

- 1 Din **Charms(Butoane)**, selectați **Setări**.
Sau faceți clic dreapta în pagina **Samsung Printer Experience** și selectați **Setări**.
- 2 Selectați **Adăugare imprimantă**

Utilizarea Samsung Printer Experience

- 3 Selectați imprimanta pe care doriți s-o adăugați.
Puteți vedea imprimanta adăugată.

 Dacă vedeți semnul , puteți face clic și pe semnul  pentru a adăuga imprimante.

Ștergerea unei imprimante

- 1 Din **Charms(Butoane)**, selectați **Setări**.
Sau faceți clic dreapta în pagina **Samsung Printer Experience** și selectați **Setări**.
- 2 Selectați **Eliminare imprimantă**
- 3 Selectați imprimanta pe care doriți s-o ștergeți.
- 4 Faceți clic pe **Yes**.
Puteți vedea că imprimanta ștersă este eliminată de pe ecran.

Imprimarea din Windows 8

Această secțiune explică sarcinile de imprimare obișnuite din ecranul **Pornire**.

Noțiuni de bază despre imprimare

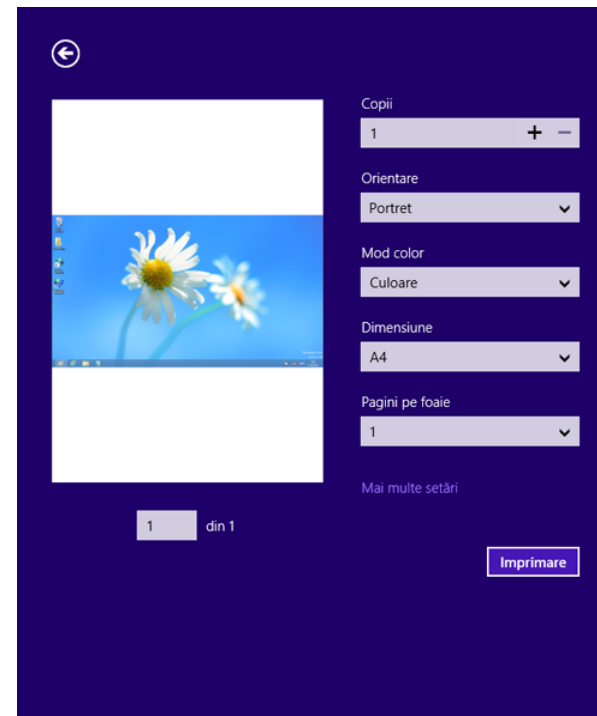

- 1 Deschideți documentul pentru imprimat.
- 2 Din **Charms(Butoane)**, selectați **Dispozitive**.
- 3 Selectați imprimanta din listă
- 4 Selectați setările imprimante, precum numărul de copii și orientarea.
- 5 Faceți clic pe butonul **imprimare** pentru a porni lucrarea de imprimare.



Utilizarea Samsung Printer Experience

Revocarea unei comenzi de imprimare

Dacă lucrarea de imprimare așteaptă în coada de imprimare sau într-un derulator de imprimare, anulați lucrarea după cum urmează:

- Puteți să accesați această fereastră făcând dublu clic pe pictograma mașinii () din bara de activități Windows.
- De asemenea, puteți să revocați comanda de imprimare curentă apăsând pe  butonul **Stop/Clear** de pe panoul de control.

Deschiderea mai multor setări



Ecranul poate apărea diferit în funcție de model sau opțiuni.

Puteți configura mai mulți parametri de imprimare.

- 1 Deschideți documentul pe care doriți să-l imprimați.
- 2 Din **Charms(Butoane)**, selectați **Dispozitive**.
- 3 Selectați imprimanta din listă
- 4 Faceți clic pe **Mai multe setări**.

Fila Basic

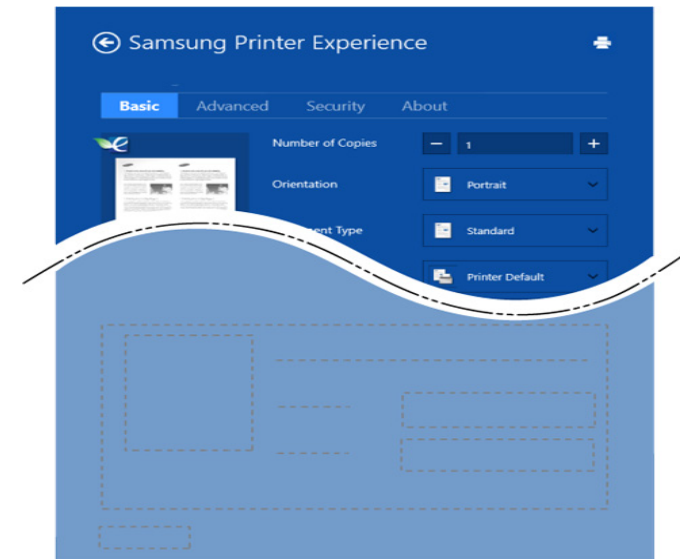

Basic

Această opțiune vă permite să alegeți setările de imprimare de bază, cum ar fi copii, orientare și tipul de document.

Eco Settings

Această opțiune vă permite să alegeți mai multe pagini pe fiecare parte pentru a economisi hârtia.

Utilizarea Samsung Printer Experience

Fila Advanced

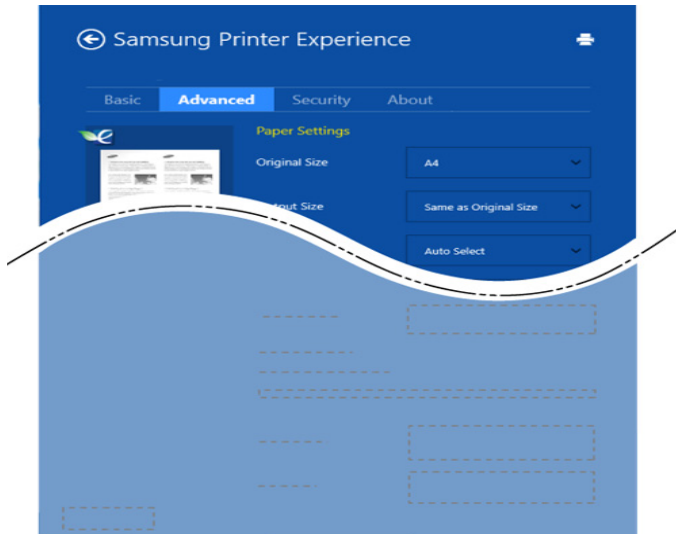

Paper settings

Această opțiune vă permite să setați specificațiile de bază pentru manipularea hârtiei.

Layout settings

Această opțiune vă permite să setați diferite moduri de a dispune documentele.

Fila Security



Anumite caracteristici este posibil să nu fie disponibile, în funcție de model sau de opțiuni. Dacă această filă nu este afișată sau dezactivată, înseamnă că aceste caracteristici nu sunt acceptate.

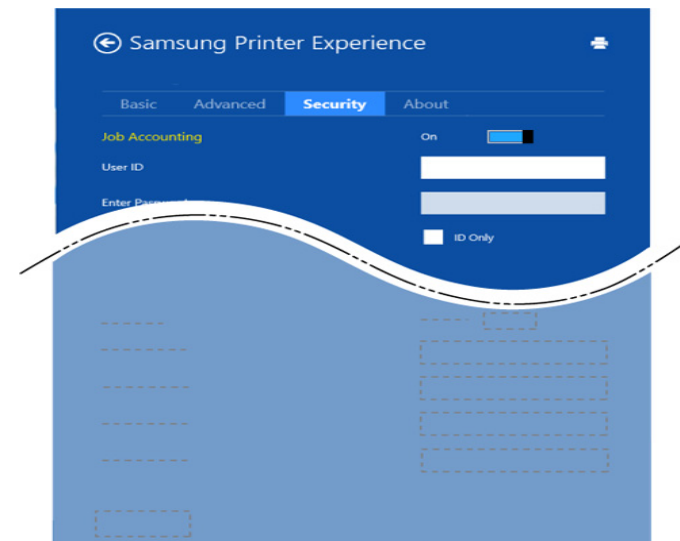

Job Accounting

Această opțiune vă permite să imprimați cu permisiunea acordată.

Confidential Printing

Această opțiune se folosește pentru imprimarea documentelor confidențiale. Pentru a imprima utilizând această opțiune, trebuie să introduceți o parolă.

Utilizarea Samsung Printer Experience

Scanarea din Windows 8





Această secțiune este pentru utilizatorii cu imprimante multifuncționale.

Scanarea cu acest echipament vă permite să transformați imaginile și textul în fișiere digitale care se pot stoca pe computer.

Scanarea din Samsung Printer Experience

Meniurile de imprimare utilizate cel mai frecvent sunt afișate pentru scanarea rapidă.

- 1 Plasați un singur document cu fața în jos pe geamul aferent sau încărcați documentele cu fața în sus în alimentatorul de documente.
- 2 Faceți clic pe butonul **Samsung Printer Experience** din ecranul Pornire.
- 3 Faceți clic pe **Scan** ().
- 4 Configurarea parametrilor de scanare, cum ar fi tipul de imagine, dimensiunea documentului și rezoluția.
- 5 Faceți clic pe **Prescan** () pentru a verifica imaginea.

- 6 Reglați imaginea prescanată cu funcțiile operației de scanare, precum rotirea și oglindirea.

- 7 Faceți clic pe **Scan** () și salvați imaginea.



- Atunci când așezați originalele în ADF, **PreScan** () nu este disponibilă.
- Puteți sări peste pasul 5, în cazul în care opțiunea de prescanare este selectată.



6. Depanarea

Acest capitol oferă informații utile privind activitățile de efectuat în cazul apariției unor erori.

- Probleme de alimentare cu hârtie 294
- Probleme cu conectarea cablului și alimentarea cu energie electrică 295
- Probleme de imprimare 296
- Probleme de calitate a imprimării 300
- Probleme de copiere 308
- Probleme la scanare 309
- Probleme cu faxul 311
- Probleme la sistemul de operare 313

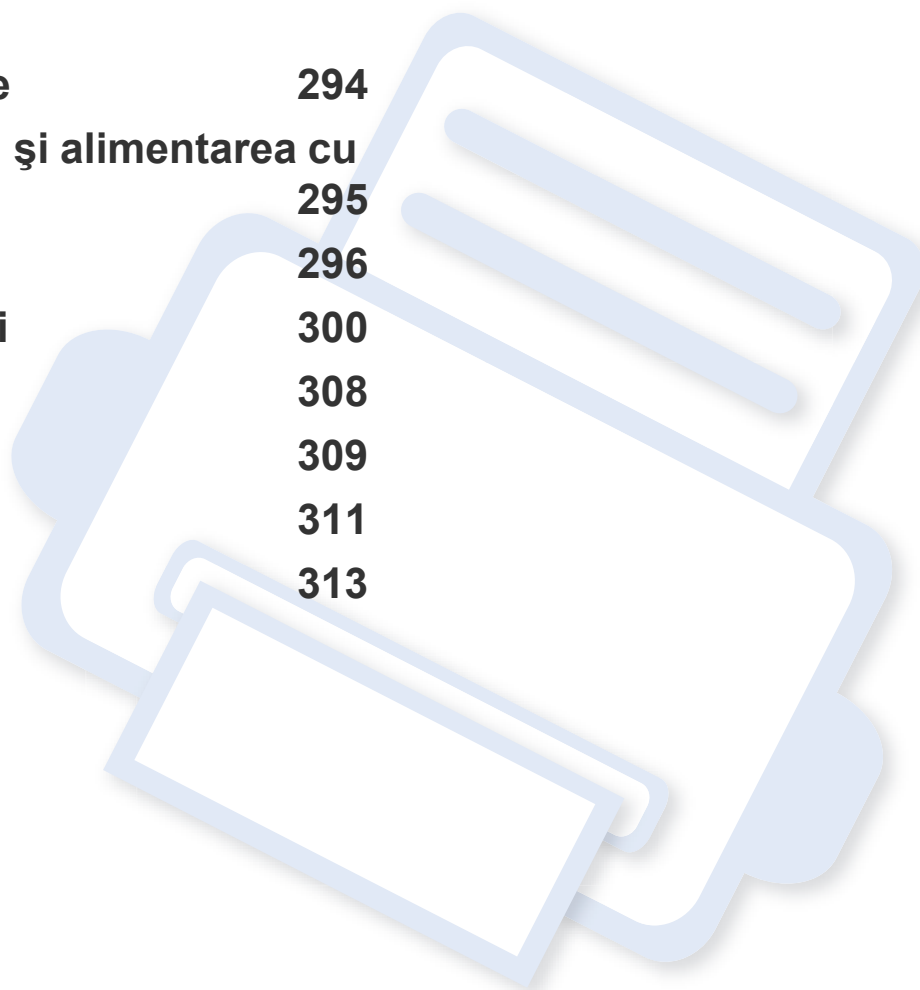

Probleme de alimentare cu hârtie

Problemă	Soluții sugerate
Hârtia se blochează în timpul imprimării.	Îndepărtați blocajul de hârtie.
Colile de hârtie se lipesc una de alta.	<ul style="list-style-type: none">• Verificați capacitatea maximă de hârtie a tăvii.• Asigurați-vă că utilizați tipul corect de hârtie.• Scoateți hârtia din tavă și îndoțiți-o sau vânturați-o.• Condițiile de umiditate pot conduce la lipirea colilor între ele.
Mașina nu poate fi alimentată cu mai multe coli de hârtie.	Este posibil ca în tavă să fie stivuite diferite tipuri de hârtie. Încărcați numai hârtie de același tip, dimensiune și greutate.
Hârtia nu avansează în mașină.	<ul style="list-style-type: none">• Îndepărtați orice obiect care împiedică avansul hârtiei în interiorul mașinii.• Hârtia nu a fost încărcată corect. Scoateți hârtia din tavă și reîncărcați-o corect.• În tavă este prea multă hârtie. Scoateți din tavă hârtia în exces.• Hârtia este prea groasă. Utilizați numai hârtie care corespunde specificațiilor cerute de mașină.
Hârtia continuă să se blocheze.	<ul style="list-style-type: none">• În tavă este prea multă hârtie. Scoateți din tavă hârtia în exces. Dacă imprimați pe materiale speciale, utilizați alimentarea manuală în tavă.• Se utilizează un tip de hârtie incorect. Utilizați numai hârtie care corespunde specificațiilor cerute de mașină.• Este posibil să existe reziduuri în mașină. Deschideți capacul frontal și îndepărtați reziduurile.
Foliile transparente se lipesc una de alta în zona de ieșire a hârtiei.	Utilizați numai folii transparente proiectate special pentru imprimantele cu laser. Luați foliile transparente pe măsură ce ies din mașină.
Plicurile se înclină sau nu pătrund corect în mașină.	Asigurați-vă că ghidajele pentru hârtie se sprijină pe ambele margini ale plicurilor.

Probleme cu conectarea cablului și alimentarea cu energie electrică

Problemă	Soluții sugerate
Mașina nu primește energie electrică sau cablul de conexiune dintre computer și mașină nu este conectat corespunzător.	<ul style="list-style-type: none">• Mai întâi conectați mașina la sursa de alimentare cu electricitate. Dacă mașina este prevăzută cu buton  (Power/Wake Up) pe panoul de control, apăsați-l.• Deconectați cablul mașinii și reconectați-l.

Probleme de imprimare

Problemă	Cauză posibilă	Soluții sugerate
Mașina nu imprimă.	Mașina nu primește energie electrică.	Mai întâi conectați mașina la sursa de alimentare cu electricitate. Dacă mașina este prevăzută cu buton  (Power/Wake Up) pe panoul de control, apăsați-l.
	Mașina nu este selectată ca imprimantă implicită.	Selectați imprimanta dvs. ca imprimantă implicită în Windows.
	Verificați următoarele la mașină:	
	<ul style="list-style-type: none">• Capacul nu este închis. Închideți capacul.• Hârtia este blocată. Înlăturați hârtia blocată (consultați "Îndepărtarea blocajelor de hârtie" la pagina 102).• Nu a fost introdusă hârtie. Introduceți hârtie (consultați "Încărcarea hârtiei în tavă" la pagina 43).• Cartușul de toner nu este instalat. Instalați cartușul de toner (consultați "Înlocuirea cartușului de toner" la pagina 82).• Asigurați-vă că peliculele și capacul de protecție sunt îndepărtate de pe cartușul de toner (consultați "Înlocuirea cartușului de toner" la pagina 82).	
	Dacă survine o eroare de sistem, contactați reprezentantul de service.	
	Cablul de conexiune dintre computer și mașină nu este conectat corespunzător.	Deconectați cablul mașinii și reconectați-l (consultați "Vedere din spate" la pagina 24).
Cablul de conexiune dintre computer și mașină este defect.	Dacă este posibil, atașați cablul la alt computer care funcționează corespunzător și imprimați o lucrare. De asemenea, puteți încerca să utilizați un alt cablu de mașină.	
Setarea portului este incorectă.	Verificați setările de imprimantă din Windows pentru a vă asigura că lucrarea de imprimare este trimisă la portul corect. În cazul în care computerul are mai multe port-uri, asigurați-vă că mașina este atașată la port-ul corect.	

Probleme de imprimare

Problemă	Cauză posibilă	Soluții sugerate
Mașina nu imprimă.	Este posibil ca mașina să fie configurată incorect.	Verificați Preferințe imprimare pentru a vă asigura că toate setările de imprimare sunt corecte.
	Este posibil ca driver-ul de imprimantă să fie instalat incorect.	Dezinstalați și reinstalați driverul mașinii.
	Mașina funcționează defectuos.	Verificați mesajul afișat pe panoul de control pentru a vedea dacă mașina indică o eroare de sistem. Contactați un reprezentant de service.
	Dimensiunea documentului este atât de mare încât spațiul de pe discul computerului nu este suficient pentru a accesa lucrarea de imprimare.	Eliberați spațiu pe disk și reluați imprimarea documentului.
	Tava de ieșire este plină.	După ridicarea hârtiei din tava de ieșire, procesul de imprimare se reia.
Mașina selectează materiale de imprimare dintr-o sursă de hârtie necorespunzătoare.	Opțiunea hârtiei, selectată din Preferințe imprimare , poate fi incorectă.	La multe aplicații software, selecția sursei de hârtie se găsește în fila Paper din cadrul Preferințe imprimare (consultați "Deschiderea preferințelor de imprimare" la pagina 58). Selectați sursa de hârtie corectă. Consultați ecranul de ajutor al driverului de imprimantă (consultați "Utilizarea ajutorului" la pagina 59).
O comandă de imprimare este extrem de lentă.	Este posibil ca respectiva comandă să fie foarte complexă.	Reduceți complexitatea paginii sau încercați să ajustați setările de calitate a imprimării.

Probleme de imprimare

Problemă	Cauză posibilă	Soluții sugerate
Jumătate din pagină este goală.	Este posibil ca setarea pentru orientarea paginilor să fie incorectă.	Modificați orientarea paginii în aplicația dvs (consultați "Deschiderea preferințelor de imprimare" la pagina 58). Consultați ecranul de ajutor al driverului de imprimantă (consultați "Utilizarea ajutorului" la pagina 59).
	Dimensiunile hârtiei și setările pentru dimensiunile hârtiei nu corespund.	Asigurați-vă că dimensiunea hârtiei din setările driverului de imprimantă corespund cu hârtia din tavă. Sau, asigurați-vă că dimensiunea hârtiei din setările driverului de imprimantă corespund cu selecția pentru hârtie din setările aplicației software pe care o utilizați (consultați "Deschiderea preferințelor de imprimare" la pagina 58).
Echipamentul imprimă, dar textul este greșit, deformat sau incomplet.	Cablul imprimantei este slăbit sau defect.	Deconectați cablul imprimantei și reconectați-l. Încercați o comandă de imprimare pe care ați efectuat-o deja cu succes. Dacă este posibil, atașați cablul și mașina la alt computer și încercați o lucrare de imprimare care știți că funcționează. În sfârșit, încercați un nou cablu de mașină.
	A fost selectat un driver de imprimantă necorespunzător.	Verificați meniul de selectare a imprimantelor din aplicație pentru a vă asigura că este selectată mașina dvs.
	Aplicația software funcționează defectuos.	Încercați să imprimați o lucrare printr-o altă aplicație.
	Sistemul de operare funcționează defectuos.	Părăsiți Windows și reinițializați computerul. Opriti mașina și porniți-o din nou.
Paginile se imprimă, dar sunt goale.	Cartușul de toner este defect sau nu mai are toner.	Redistribuiți tonerul, dacă este necesar. Dacă este necesar, înlocuiți cartușul de toner. <ul style="list-style-type: none">• Consultați "Redistribuirea tonerului" la pagina 79.• Consultați "Înlocuirea cartușului de toner" la pagina 82.
	Este posibil ca fișierul să conțină pagini goale.	Verificați fișierul pentru a vă asigura că nu conține pagini goale.
	Unele componente, precum controlerul sau placa, pot fi defecte.	Contactați un reprezentant de service.

Probleme de imprimare

Problemă	Cauză posibilă	Soluții sugerate
Echipamentul nu imprimă corect fișierele PDF. Lipsesc unele părți din grafice, text sau ilustrații.	Incompatibilitate între fișierul PDF și produsele Acrobat.	Imprimarea fișierului PDF ca imagine poate permite imprimarea fișierului. Activați Imprimare ca imagine în opțiunile de imprimare din Acrobat.  Când imprimați un fișier PDF ca imagine, imprimarea va dura mai mult timp.
Calitatea de imprimare a fotografiilor nu este bună. Imaginile nu sunt clare.	Rezoluția fotografiei este foarte scăzută.	Reduceți dimensiunea fotografiei. În cazul în care măriți dimensiunea fotografiei din aplicația software, rezoluția se va reduce.
Înainte de a imprima, mașina emite vapori pe lângă tava de ieșire.	Utilizarea de hârtie umedă poate conduce la apariția vaporilor în timpul imprimării.	Acest lucru nu constituie o problemă. Continuați imprimarea.
Aparatul nu imprimă hârtie de dimensiuni speciale, cum ar fi hârtia pentru facturi.	Dimensiunea hârtiei și setarea pentru dimensiunea hârtiei nu corespund.	Setați dimensiunea corectă a hârtiei în Custom din fila Paper în Preferințe imprimare (consultați "Deschiderea preferințelor de imprimare" la pagina 58).
Hârtia printată pentru facturi este ondulată.	Setarea pentru formatul hârtiei nu corespunde.	Modificați opțiunea de imprimare și încercați din nou. Mergeți la Preferințe imprimare , faceți clic pe fila Paper , apoi setați tipul pe Thick (consultați "Deschiderea preferințelor de imprimare" la pagina 58).

Probleme de calitate a imprimării

Dacă interiorul mașinii este murdar sau dacă hârtia a fost încărcată incorect, este posibil să scadă calitatea imprimării. Consultați tabelul de mai jos pentru a rezolva problema.

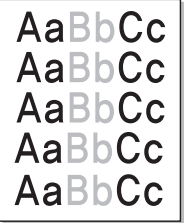
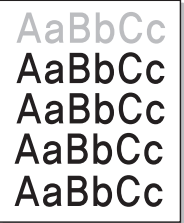
Problemă	Soluții sugerate
<p>Imprimare slabă sau estompată</p> 	<ul style="list-style-type: none">• Dacă pe pagină apare o dungă albă verticală sau o zonă estompată, alimentarea tonerului este scăzută. Instalați un cartuș nou de toner (consultați "Înlocuirea cartușului de toner" la pagina 82).• Este posibil ca hârtia să nu îndeplinească specificațiile pentru hârtie; de exemplu, hârtia este prea umedă sau aspră.• Dacă întreaga pagină este slab imprimată, înseamnă că setarea rezoluției de imprimare este prea scăzută sau este activat modul de economisire a tonerului. Ajustați rezoluția de imprimare și dezactivați modul de economisire a tonerului. Consultați ecranul de ajutor al driver-ului de imprimantă.• O combinație de defecte de estompăre sau murdărire a colilor imprimate poate indica faptul că trebuie curățat cartușul de toner. Curățați interiorul mașinii (consultați "Curățarea mașinii" la pagina 89).• Este posibil ca suprafața părții unității de scanare laser (LSU) din interiorul mașinii să fie murdară. Curățați interiorul mașinii (consultați "Curățarea mașinii" la pagina 89). Dacă efectuând acești pași problema nu se corectează, contactați un reprezentant de service.
<p>Partea superioară a hârtiei este imprimată în tonuri mai deschise decât conținutul restului colii de hârtie</p> 	<p>Este posibil ca tonerul să nu adere bine la acest tip de hârtie.</p> <ul style="list-style-type: none">• Modificați opțiunea de imprimare și încercați din nou. Mergeți la Preferințe imprimare, faceți clic pe fila Paper, și setați tipul hârtiei pe Recycled (consultați "Deschiderea preferințelor de imprimare" la pagina 58).

Probleme de calitate a imprimării

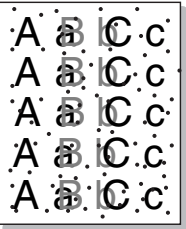
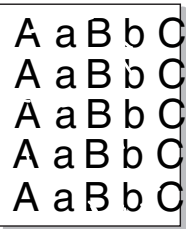
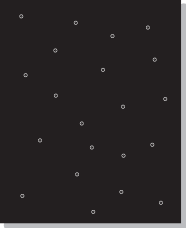
Problemă	Soluții sugerate
<p>Pete de toner</p> 	<ul style="list-style-type: none">• Este posibil ca hârtia să nu corespundă specificațiilor; de exemplu, hârtia poate fi prea umedă sau prea aspră.• Este posibil ca rola de transfer să fie murdară. Curățați interiorul mașinii (consultați "Curățarea mașinii" la pagina 89).• Poate fi necesară curățarea căii de rulare a hârtiei. Contactați un reprezentant de service (consultați "Curățarea mașinii" la pagina 89).
<p>Zone cu toner neimprimat</p> 	<p>Dacă pe pagină apar aleatoriu zone estompate, în general rotunde:</p> <ul style="list-style-type: none">• O singură coală de hârtie poate prezenta imperfecțiuni. Încercați reimprimarea lucrării.• Conținutul de umiditate a hârtiei este neuniform sau hârtia are puncte umede pe suprafață. Încercați o altă marcă de hârtie.• Lotul de hârtie nu este bun. Din cauza proceselor de fabricație, este posibil ca unele zone să respingă tonerul. Încercați un alt tip sau o altă marcă de hârtie.• Modificați opțiunea de imprimare și încercați din nou. Mergeți la Preferințe imprimare, faceți clic pe fila Paper, apoi setați tipul pe Thick (consultați "Deschiderea preferințelor de imprimare" la pagina 58). <p>Dacă efectuând acești pași problema nu se corectează, contactați un reprezentant de service.</p>
<p>Pete albe</p> 	<p>Dacă apar puncte albe pe pagină:</p> <ul style="list-style-type: none">• Hârtia este prea aspră și multă murdărie de pe hârtie a căzut pe componentele din interiorul mașinii, fiind posibil ca rola de transfer să fie murdară. Curățați interiorul mașinii (consultați "Curățarea mașinii" la pagina 89).• Poate fi necesară curățarea căii de rulare a hârtiei. Curățați interiorul mașinii (consultați "Curățarea mașinii" la pagina 89). <p>Dacă efectuând acești pași problema nu se corectează, contactați un reprezentant de service.</p>

Probleme de calitate a imprimării

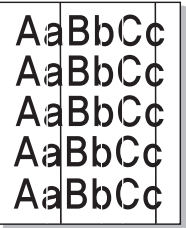
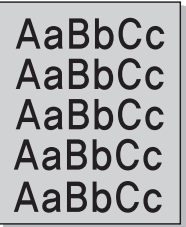
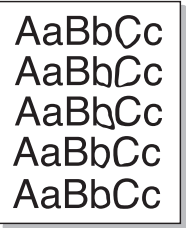
Problemă	Soluții sugerate
Linii verticale 	<p>Dacă apar dungii verticale negre pe pagină:</p> <ul style="list-style-type: none">Suprafața (piesa tambur) a cartușului din interiorul echipamentului a fost probabil zgâriată. Scoateți cartușul și instalați unul nou (consultați "Înlocuirea cartușului de toner" la pagina 82, "Înlocuirea unității de procesare a imaginii" la pagina 85). <p>Dacă apar dungii verticale albe pe pagină:</p> <ul style="list-style-type: none">Este posibil ca suprafața părții unității de scanare laser (LSU) din interiorul mașinii să fie murdară. Curățați interiorul mașinii (consultați "Curățarea mașinii" la pagina 89). Dacă efectuând acești pași problema nu se corectează, contactați un reprezentant de service.
Fundal negru sau color 	<p>Dacă umbrirea fundalului devine prea accentuată:</p> <ul style="list-style-type: none">Schimbați hârtia cu una mai ușoară.Verificați condițiile de mediu: un mediu foarte uscat sau un nivel înalt de umiditate (mai mare de 80% umiditate relativă) poate cauza accentuarea umbririi fundalului.Scoateți vechiul cartuș de toner și instalați unul nou (consultați "Înlocuirea cartușului de toner" la pagina 82).Redistribuiți temeinic tonerul (consultați "Redistribuirea tonerului" la pagina 79).
Pete de toner 	<ul style="list-style-type: none">Curățați interiorul mașinii (consultați "Curățarea mașinii" la pagina 89).Verificați tipul și calitatea hârtiei.Scoateți cartușul de toner și instalați unul nou (consultați "Înlocuirea cartușului de toner" la pagina 82).

Probleme de calitate a imprimării

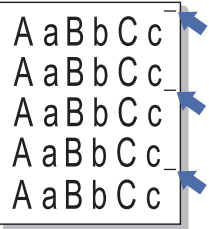
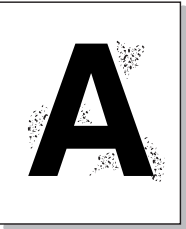
Problemă	Soluții sugerate
<p data-bbox="49 268 427 300">Defecte verticale repetate</p> 	<p data-bbox="504 268 1653 300">Dacă în mod repetat apar semne pe partea imprimată a paginii, la intervale regulate:</p> <ul data-bbox="504 325 2175 539" style="list-style-type: none">• Este posibil să se fi deteriorat cartușul de toner. Dacă aveți în continuare aceeași problemă, scoateți cartușul de toner și instalați unul nou (consultați "Înlocuirea cartușului de toner" la pagina 82).• Este posibil ca unele componente ale mașinii să aibă toner pe ele. Dacă defectele apar pe partea din spate a paginii, problema se va corecta de la sine după câteva pagini.• Este posibil ca ansamblul cuptorului să fie defect. Contactați un reprezentant de service.
<p data-bbox="49 608 427 683">Împrăștierea tonerului pe fundal</p> 	<p data-bbox="504 608 2063 639">Împrăștierea tonerului pe fundal este rezultatul distribuirii la întâmplare a particulelor de toner pe pagina imprimată.</p> <ul data-bbox="504 665 2190 1129" style="list-style-type: none">• Este posibil ca hârtia să fie prea umedă. Încercați imprimarea pe un alt lot de hârtie. Nu deschideți pachetele de hârtie decât atunci când este necesar, pentru ca hârtia să nu absoarbă prea multă umiditate.• Dacă împrăștierea tonerului pe fundal apare pe un plic, schimbați formatul de imprimare pentru a evita imprimarea peste zonele care au lipituri suprapuse pe partea opusă. Imprimarea pe lipituri poate cauza probleme. Sau selectați Thick din fereastra Preferințe imprimare (consultați "Deschiderea preferințelor de imprimare" la pagina 58).• Dacă împrăștierea tonerului pe fundal acoperă întreaga suprafață a unei pagini imprimate, ajustați rezoluția de imprimare în aplicația software sau în Preferințe imprimare (consultați "Deschiderea preferințelor de imprimare" la pagina 58). Asigurați-vă că este selectat tipul corect de hârtie. De exemplu: Dacă este selectată opțiunea Thick paper (hârtie groasă), dar de fapt este utilizată hârtie simplă, poate avea loc o supraîncărcare, ceea ce cauzează această problemă de calitate la copiere.• Dacă utilizați un cartuș de toner nou, mai întâi redistribuiți tonerul (consultați "Redistribuirea tonerului" la pagina 79).

Probleme de calitate a imprimării

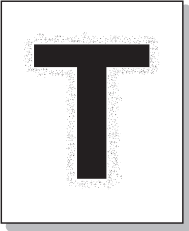
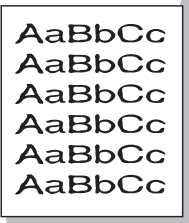
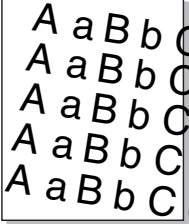
Problemă	Soluții sugerate
<p data-bbox="49 272 479 387">Particulele de toner se află în jurul caracterelor aldine sau al imaginilor</p> 	<p data-bbox="506 272 1335 304">Este posibil ca tonerul să nu adere bine la acest tip de hârtie.</p> <ul data-bbox="506 328 2186 528" style="list-style-type: none"><li data-bbox="506 328 2186 400">• Modificați opțiunea de imprimare și încercați din nou. Mergeți la Preferințe imprimare, faceți clic pe fila Paper, și setați tipul hârtiei pe Recycled (consultați "Deschiderea preferințelor de imprimare" la pagina 58).<li data-bbox="506 424 2186 528">• Asigurați-vă că este selectat tipul corect de hârtie. De exemplu: Dacă este selectată opțiunea Thicker Paper (hârtie mai groasă), dar de fapt este utilizată hârtie simplă, poate avea loc o supraîncărcare, ceea ce cauzează această problemă de calitate la copiere.
<p data-bbox="49 699 353 730">Caractere deformate</p> 	<ul data-bbox="506 699 2141 730" style="list-style-type: none"><li data-bbox="506 699 2141 730">• Dacă forma caracterelor este improprie și produce imagini cu goluri, hârtia poate fi prea lucioasă. Încercați altă hârtie.
<p data-bbox="49 1031 293 1062">Pagină înclinată</p> 	<ul data-bbox="506 1031 1715 1166" style="list-style-type: none"><li data-bbox="506 1031 1245 1062">• Asigurați-vă că hârtia este încărcată corespunzător.<li data-bbox="506 1086 976 1118">• Verificați tipul și calitatea hârtiei.<li data-bbox="506 1142 1715 1166">• Asigurați-vă că ghidajele nu sunt prea strânse sau prea largi față de teancul de hârtie.

Probleme de calitate a imprimării

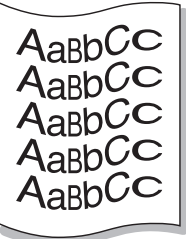
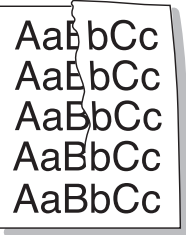
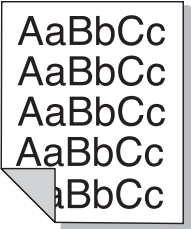
Problemă	Soluții sugerate
<p data-bbox="53 272 342 304">Ondulații sau valuri</p> 	<ul data-bbox="510 272 1944 408" style="list-style-type: none">• Asigurați-vă că hârtia este încărcată corespunzător.• Verificați tipul și calitatea hârtiei. Atât temperatura ridicată cât și umiditatea pot cauza ondularea hârtiei.• Întoarceți invers teancul de hârtie din tavă. De asemenea, încercați să rotiți hârtia din tavă cu 180°.
<p data-bbox="53 624 271 655">Cute sau pliuri</p> 	<ul data-bbox="510 624 1883 759" style="list-style-type: none">• Asigurați-vă că hârtia este încărcată corespunzător.• Verificați tipul și calitatea hârtiei.• Întoarceți invers teancul de hârtie din tavă. De asemenea, încercați să rotiți hârtia din tavă cu 180°.
<p data-bbox="53 975 405 1046">Paginile imprimate sunt murdare pe spate</p> 	<ul data-bbox="510 975 2033 1007" style="list-style-type: none">• Verificați dacă există scurgeri de toner. Curățați interiorul mașinii (consultați "Curățarea mașinii" la pagina 89).

Probleme de calitate a imprimării

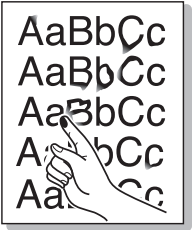
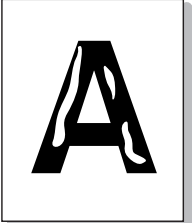
Problemă	Soluții sugerate
<p>Pagini complet color sau complet negre</p> 	<ul style="list-style-type: none">• Este posibil să nu fie instalat corespunzător cartușul de toner. Scoateți cartușul și reintroduceți-l.• Cartușul de toner poate fi defect. Scoateți cartușul de toner și instalați unul nou (consultați "Înlocuirea cartușului de toner" la pagina 82).• Este posibil să fie necesară repararea mașinii. Contactați un reprezentant de service.
<p>Toner cu aderență slabă</p> 	<ul style="list-style-type: none">• Curățați interiorul mașinii (consultați "Curățarea mașinii" la pagina 89).• Verificați tipul și calitatea hârtiei.• Scoateți cartușul de toner și instalați unul nou (consultați "Înlocuirea cartușului de toner" la pagina 82). <p>Dacă problema persistă, este posibil să fie necesară repararea mașinii. Contactați un reprezentant de service.</p>
<p>Goluri în litere</p> 	<p>Golurile din litere sunt zone albe în interiorul caracterelor care ar trebui să fie complet negre:</p> <ul style="list-style-type: none">• Dacă utilizați folii transparente, încercați alt tip de astfel de folii. Din cauza compoziției foliilor transparente, unele goluri din litere sunt normale.• Este posibil să imprimați pe suprafața necorespunzătoare a hârtiei. Scoateți hârtia și întoarceți-o.• Este posibil ca hârtia să nu îndeplinească specificațiile pentru hârtie.

Probleme de calitate a imprimării

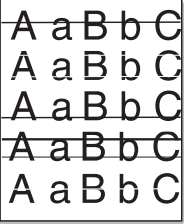
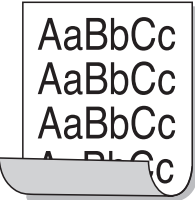
Problemă	Soluții sugerate
<p>Dungi orizontale</p> 	<p>Dacă apar dungi orizontale aliniat sau pete:</p> <ul style="list-style-type: none">• Este posibil să nu fie instalat corespunzător cartușul de toner. Scoateți cartușul și reintroduceți-l.• Cartușul de toner poate fi defect. Scoateți cartușul de toner și instalați unul nou (consultați "Înlocuirea cartușului de toner" la pagina 82). <p>Dacă problema persistă, este posibil să fie necesară repararea mașinii. Contactați un reprezentant de service.</p>
<p>Răsucire</p> 	<p>Dacă pagina imprimată este curbată sau dacă hârtia nu avansează în mașină:</p> <ul style="list-style-type: none">• Întoarceți invers teancul de hârtie din tavă. De asemenea, încercați să rotiți hârtia din tavă cu 180°.• Modificați opțiunea de hârtie a imprimantei și încercați din nou. Mergeți la Preferințe imprimare, faceți clic pe fila Paper, apoi setați tipul pe Thin (consultați "Deschiderea preferințelor de imprimare" la pagina 58).
<ul style="list-style-type: none">• O imagine necunoscută apare în mod repetat pe câteva coli• Toner cu aderență slabă• Are loc o imprimare fără contrast sau murdărire	<p>Probabil că mașina dvs. este utilizată la o altitudine egală sau mai mare de 1.000 m. Altitudinea mare poate afecta calitatea imprimării, precum toner cu aderență slabă sau imagini estompate. Modificați setarea pentru altitudine la mașina dvs. (consultați "Reglarea altitudinii" la pagina 233).</p>

Probleme de copiere

Problemă	Soluții sugerate
Copiile sunt prea deschise sau prea întunecate.	Ajustați obscuritatea din opțiunea funcției de copiere pentru a lumina sau a întuneca fundalurile copiilor (consultați "Modificarea setărilor pentru fiecare copie" la pagina 63).
Dacă defectul apare în continuare și după curățarea echipamentului.	setați Copy Feature > Adjust Bkgd. > Auto. (consultați "Prezentare generală a meniurilor" la pagina 34).
Pe copii apar pete de murdărie, linii, semne sau puncte.	<ul style="list-style-type: none">• Dacă defectele sunt pe original, ajustați obscuritatea în funcția de copiere pentru a lumina fundalul copiilor.• Dacă pe original nu sunt defecte, curățați unitatea de scanare (consultați "Curățarea unității de scanare" la pagina 94).
Imaginea de pe copie este oblică.	<ul style="list-style-type: none">• Asigurați-vă că originalul este aliniat cu ghidul de înregistrare.• Este posibil ca rola de transfer să fie murdară. Curățați interiorul mașinii (consultați "Curățarea mașinii" la pagina 89).
Se imprimă copii goale.	Asigurați-vă că originalul este așezat cu fața în jos pe geamul scannerului sau cu fața în sus în alimentatorul de documente. Dacă efectuând acești pași problema nu se corectează, contactați un reprezentant de service.
Imaginea se șterge ușor de pe copie.	<ul style="list-style-type: none">• Înlocuiți hârtia din tavă cu hârtie dintr-un pachet nou.• În zone cu umiditate mare, nu lăsați hârtia în mașină pe perioade lungi de timp.
Apar blocaje frecvente ale hârtiei pentru copii.	<ul style="list-style-type: none">• Vânturați hârtia, apoi întoarceți-o invers în tavă. Înlocuiți hârtia din tavă cu hârtie nouă. Verificați/reglați ghidajele pentru hârtie, dacă este necesar.• Asigurați-vă că hârtia este potrivită și are greutatea corespunzătoare (consultați "Specificații privind suporturile de imprimare" la pagina 120).• După înlăturarea unui blocaj de hârtie, verificați dacă nu a rămas în echipament hârtie sau bucăți de hârtie pentru copiere.
Cartușul de toner produce mai puține copii decât s-a estimat, înainte de a rămâne fără toner.	<ul style="list-style-type: none">• Este posibil ca originalele să conțină imagini, zone compacte sau linii groase. De exemplu, originalele pot fi formulare, buletine informative, cărți sau alte documente care utilizează mai mult toner.• Este posibil să fi fost lăsat deschis capacul scannerului în timpul realizării copiilor.• Opriți echipamentul și porniți-l din nou.

Probleme la scanare

Problemă	Soluții sugerate
Scannerul nu funcționează.	<ul style="list-style-type: none">• Asigurați-vă că originalul este așezat cu fața în jos pe geamul scannerului sau cu fața în sus în alimentatorul de documente (consultați "Încărcarea originalelor" la pagina 53).• Este posibil să nu fie disponibilă memorie suficientă pentru documentul pe care doriți să îl scanați. Încercați funcția Prescan pentru a vedea dacă aceasta funcționează. Încercați să micșorați rata de rezoluție pentru scanare.• Verificați dacă este conectat corespunzător cablul imprimantei mașinii.• Asigurați-vă că nu este defect cablul imprimantei mașinii. Schimbați cablul imprimantei cu unul despre care știți că este bun. Dacă este necesar, înlocuiți cablul imprimantei.• Verificați dacă scannerul este configurat corect. Verificați setările scanării în aplicația pe care doriți să o utilizați pentru a vă asigura că lucrarea de scanare este trimisă la portul corect (de exemplu USB001).
Unitatea scanează foarte lent.	<ul style="list-style-type: none">• Verificați dacă echipamentul imprimă datele primite. Dacă da, scanați documentul după ce s-au imprimat datele primite.• Imaginile se scanează mai încet decât textul.• Viteza de comunicație scade în modul de scanare din cauza cantității mari de memorie necesare pentru analizarea și reproducerea imaginii scanate. Setăți computerul în modul de imprimantă ECP prin intermediul setării BIOS. Acest lucru ajută la creșterea vitezei. Pentru detalii despre modul de setare în BIOS, consultați ghidul utilizatorului computerului.

Probleme la scanare

Problemă	Soluții sugerate
<p>Pe ecranul computerului apare mesajul:</p> <ul style="list-style-type: none">• Dispozitivul nu poate fi setat la modul H/W dorit.• Portul este utilizat de un alt program.• Portul este dezactivat.• Scannerul este ocupat cu primirea sau imprimarea datelor. După terminarea lucrării curente, încercați din nou.• Gestionare nevalidă.• Scanarea nu a reușit.	<ul style="list-style-type: none">• Este posibil să fie în derulare o comandă de copiere sau de imprimare. Încercați comanda dvs. din nou atunci când lucrarea respectivă este terminată.• Port-ul selectat este în uz. Reporniți computerul și încercați din nou.• Este posibil să nu fie conectat corect cablul imprimantei mașinii sau să fie oprită sursa de alimentare.• Driver-ul scannerului nu este instalat sau mediul de exploatare nu este configurat corect.• Asigurați-vă că echipamentul este conectat corect și că sursa de alimentare este pornită, apoi reporniți computerul.• Este posibil să nu fie conectat corect cablul USB sau să fie oprită sursa de alimentare.

Probleme cu faxul

Problemă	Soluții sugerate
Mașina nu funcționează, nu se afișează nimic sau butoanele nu funcționează.	<ul style="list-style-type: none">• Deconectați cablul de alimentare și reconectați-l.• Asigurați-vă că priza electrică este alimentată cu electricitate.• Asigurați-vă că alimentarea este pornită.
Nu există ton de apel.	<ul style="list-style-type: none">• Verificați dacă este conectată corespunzător linia telefonică (consultați "Vedere din spate" la pagina 24).• Verificați cu un alt telefon dacă priza telefonică de perete funcționează.
Numerele stocate în memorie nu se formează corect.	Asigurați-vă că numerele sunt stocate corect în memorie. Pentru a verifica, imprimați o listă cu agenda de adrese.
Originalul nu avansează în mașină.	<ul style="list-style-type: none">• Asigurați-vă că hârtia nu este încrețită și că o introduceți corect. Asigurați-vă că originalul este de dimensiunea corectă, nici prea gros, nici prea subțire.• Asigurați-vă că alimentatorul de documente este bine închis.• Poate fi necesar să înlocuiți tamponul de cauciuc al alimentatorului de documente. Contactați un reprezentant de service.
Faxurile nu sunt recepționate în mod automat.	<ul style="list-style-type: none">• Modul de recepție trebuie setat pe fax (consultați "Modificarea modurilor de recepționare" la pagina 267).• Asigurați-vă că există hârtie în tavă (consultați "Specificații privind suporturile de imprimare" la pagina 120).• Verificați pe afișaj dacă există mesaje de eroare. Dacă există, rezolvați problema.
Mașina nu expediază faxuri.	<ul style="list-style-type: none">• Asigurați-vă că originalul este încărcat în alimentatorul de documente sau pe geamul scannerului.• Verificați dacă faxul către care expediați poate primi faxuri.
Faxul primit conține spații albe sau este de calitate slabă.	<ul style="list-style-type: none">• Aparatul care vă expediază faxul poate fi defect.• O linie telefonică zgomotoasă poate cauza erori de linie.• Verificați propria mașină făcând o copie.• Un cartuș de toner se apropie de sfârșitul duratei sale estimate de viață. Înlocuiți cartușul de toner (consultați "Înlocuirea cartușului de toner" la pagina 82).

Probleme cu faxul

Problemă	Soluții sugerate
Unele cuvinte din faxul recepționat sunt extinse.	Mașina care expediază faxul poate avea un blocaj temporar de hârtie.
Pe originalele pe care le-ați expedit există linii.	Verificați să nu existe urme pe unitatea de scanare și curățați-o (consultați "Curățarea unității de scanare" la pagina 94).
Mașina apelează un număr, dar nu se stabilește conexiunea cu celălalt fax.	Celălalt fax poate fi oprit, fără hârtie sau nu poate răspunde la apelurile primite. Vorbiți cu operatorul celui alt echipament și rugați-l să rezolve problema.
Faxurile nu sunt salvate în memorie.	Este posibil să nu fie disponibilă memorie suficientă pentru a stoca faxul. Dacă apare afișajul care indică starea memoriei, ștergeți din memorie toate faxurile de care nu mai aveți nevoie și apoi încercați din nou să stocați faxul. Apelați la service.
Apar zone albe în partea inferioară a fiecărei pagini, sau pe alte pagini, cu o mică bandă de text în partea superioară.	Ați ales, probabil, setări greșite pentru hârtie la selectarea opțiunilor de utilizator. Verificați dimensiunea hârtiei și tastați din nou.

Probleme la sistemul de operare

Probleme obișnuite ale Windows

Problemă	Soluții sugerate
În timpul instalării apare mesajul "Fișier în uz".	Părăsiți toate aplicațiile software. Eliminați toate aplicațiile din grupul startup, apoi reporniți Windows. Reinstalați driver-ul de imprimantă.
Apar mesajele „Eroare de protecție generală”, „Excepție OE”, „Derulare 32” sau „Operație ilegală”.	Închideți toate celelalte aplicații, reinițializați Windows și încercați din nou să imprimați.
Apar mesajele „Imprimare eșuată”, „A avut loc o eroare de depășire a timpului la imprimantă”.	Aceste mesaje pot să apară în timpul imprimării. Așteptați până când mașina termină imprimarea. Dacă mesajul apare în modul disponibil sau după ce imprimarea s-a finalizat, verificați conexiunea și/sau dacă a survenit o eroare.
Samsung Printer Experience nu este afișat când faceți clic pe mai multe setări.	Samsung Printer Experience nu este instalat. Descărcați aplicația din Store(Magazin) și instalați-o.
Informațiile mașinii nu sunt afișate atunci când faceți clic pe dispozitiv în Dispozitive și imprimante .	Verificați Proprietăți imprimantă . Faceți clic pe fila Porturi . (Panou de control > Dispozitive și imprimante > Faceți clic dreapta pe pictograma imprimantei și selectați Printer properties) Dacă portul este setat la Fișier sau LPT, debifați-le și selectați TCP/IP, USB sau WSD.



Pentru informații suplimentare despre mesajele de eroare din Windows, consultați ghidul utilizatorului pentru Microsoft Windows, care a fost livrat împreună cu computerul.

Probleme la sistemul de operare

Probleme des întâlnite la Mac

Problemă	Soluții sugerate
Echipamentul nu imprimă corect fișierele PDF. Lipsesc unele părți din grafice, text sau ilustrații.	<p>Imprimarea fișierului PDF ca imagine poate permite imprimarea fișierului. Activați Imprimare ca imagine în opțiunile de imprimare din Acrobat.</p> <p> Când imprimați un fișier PDF ca imagine, imprimarea va dura mai mult timp.</p>
Unele litere nu apar normal în timpul imprimării paginii de copertă.	<p>Mac OS nu poate crea fontul în timpul imprimării paginii de copertă. Alfabetul englez și numerele sunt afișate normal pe pagina de copertă.</p>
Când este imprimat un document din Mac cu Acrobat Reader 6.0 sau o versiune ulterioară, culorile sunt imprimate incorect.	<p>Asigurați-vă că setarea rezoluției în driver-ul mașinii se potrivește cu cea din Acrobat Reader.</p>



Pentru informații suplimentare despre mesajele de eroare din Mac, consultați Ghidul utilizatorului pentru Mac, care a fost livrat împreună cu computerul dvs.

Probleme la sistemul de operare

Probleme obișnuite ale Linux

Problemă	Soluții sugerate
Pe echipamentul meu cu Linux nu există plug-in-ul Xsane și nicio aplicație de scanare simplă.	Pentru anumite distribuții Linux, este posibil să nu existe nicio aplicație implicită de scanare. Pentru a utiliza caracteristicile de scanare, instalați una din aplicațiile de scanare utilizând centrul de descărcare pus la dispoziție de sistemul de operare (ex. Ubuntu Software Center pentru Ubuntu, Install/Remove Software pentru openSUSE, Software pentru Fedora).
Scannerul nu a fost găsit în rețea.	Pentru anumite distribuții Linux este activat un firewall puternic care poate bloca programul nostru de instalare în a deschide portul necesar căutării dispozitivelor din rețea. Într-o astfel de situație, deschideți manual portul snmp - 22161 sau dezactivați temporar firewall-ul pe perioada utilizării dispozitivului.
Atunci când se imprimă mai mult decât o copie, cea de-a doua copie nu este imprimată.	Problema apare pe Ubuntu 12.04 din cauza unei probleme cu filtrul CUPS standard 'pdftops'. Actualizați pachetului 'cups-filters' cu versiunea 1.0.18 pentru a soluționa problema ('pdftops' face parte din pachetul 'cups-filters').
Nu funcționează debifarea opțiunii Collate în caseta de dialog Print.	La anumite distribuții, caseta de dialog GNOME Print are o problemă la nivelul opțiunii de colaționare. Ca soluție temporară, setați valoarea implicită a opțiunii de colaționare pe False folosind utilitarul de imprimare al sistemului (executați "system-config-printer" în programul Terminal).
Imprimarea se face întotdeauna duplex.	Această problemă legată de imprimarea duplex era prezentă în pachetul CUPS Ubuntu 9.10. Actualizați versiunea de CUPS la 1.4.1-5ubuntu2.2.
Imprimanta nu este adăugată prin utilitarul de imprimare al sistemului.	Problema survine pe Debian 7 din cauza unui defect în pachetul 'system-config-printer' de pe Debian 7 (http://bugs.debian.org/cgi-bin/bugreport.cgi?bug=662813 din sistemul Debian de urmărire a bug-ului). Folosiți o altă metodă pentru a adăuga imprimanta (de exemplu CUPS WebUI)
Opțiunile Dimensiune hârtie și Orientare sunt dezactivate în Caseta de dialog Print când deschideți fișiere text.	Problema apare pe Fedora 19 și ține de editorul de text 'leafpad' de pe Fedora 19. Folosiți un alți editori de text, cum ar fi 'gedit'.



Pentru informații suplimentare despre mesajele de eroare din Linux, consultați ghidul utilizatorului pentru Linux, care a fost livrat împreună cu computerul.

Contact SAMSUNG worldwide

If you have any comments or questions regarding Samsung products, contact the Samsung customer care center.

Country/Region	Customer Care Center	WebSite
ALGERIA	3004 (Toll Free)	www.samsung.com/n_africa/support
ANGOLA	917 267 864	www.samsung.com/support
ARGENTINE	0800-555-SAM(7267)	www.samsung.com/ar
ARMENIA	0-800-05-555	www.samsung.com/support
AUSTRALIA	1300 362 603	www.samsung.com/au/support
AUSTRIA	0800-SAMSUNG (0800-7267864)[Only for Premium HA] 0800-366661[Only for Dealers] 0810-112233	www.samsung.com/at/support
AZERBAIJAN	0-88-555-55-55	www.samsung.com/support
BAHRAIN	8000-GSAM (8000-4726)	www.samsung.com/ae/support (English) www.samsung.com/ae_ar/support (Arabic)

Country/Region	Customer Care Center	WebSite
BANGLADESH	0961-2300300 0800-0300300 (Toll free)	www.samsung.com/in/support
BELARUS	810-800-500-55-500	www.samsung.com/support
BELGIUM	02-201-24-18	www.samsung.com/be/support (Dutch) www.samsung.com/be_fr/support (French)
BOLIVIA	800-10-7260	www.samsung.com/cl/support
BOSNIA	055 233 999	www.samsung.com/support
BOTSWANA	8007260000	www.samsung.com/support
BRAZIL	0800-124-421 (Demais cidades e regiões) 4004-0000 (Capitais e grandes centros)	www.samsung.com/br/support
BULGARIA	0800 111 31 , Безплатна телефонна линия	www.samsung.com/bg/support
BURUNDI	200	www.samsung.com/support

Contact SAMSUNG worldwide

Country/Region	Customer Care Center	WebSite
CAMEROON	7095- 0077	www.samsung.com/africa_fr/support
CANADA	1-800-SAMSUNG (726-7864)	www.samsung.com/ca/support(English) www.samsung.com/ca_fr/support (French)
CHILE	800-SAMSUNG (726-7864) [HHP] 02-24828200	www.samsung.com/cl/support
CHINA	400-810-5858	www.samsung.com/cn/support
COLOMBIA	Bogotá en el 600 12 72Sin costo en todo el país 01 8000 112 112Y desde tu celular #726	www.samsung.com/co
COSTA RICA	00-800-1-SAMSUNG (726-7864)	www.samsung.com/latin/support (Spanish) www.samsung.com/latin_en/support (English)
CROATIA	072 726 786	www.samsung.com/hr/support

Country/Region	Customer Care Center	WebSite
Cote D' Ivoire	8000 0077	www.samsung.com/africa_fr/support
CYPRUS	8009 4000 only from landline, toll free	www.samsung.com/gr/support
CZECH	800-SAMSUNG (800-726786)	www.samsung.com/cz/support
DENMARK	70 70 19 70	www.samsung.com/dk/support
DOMINICAN REPUBLIC	1-800-751-2676	www.samsung.com/latin/support (Spanish) www.samsung.com/latin_en/support (English)
DRC	4999999	www.samsung.com/support
ECUADOR	1-800-SAMSUNG (72-6786)	www.samsung.com/latin/support (Spanish) www.samsung.com/latin_en/support(English)

Contact SAMSUNG worldwide

Country/Region	Customer Care Center	WebSite
EGYPT	08000-7267864 16580	www.samsung.com/eg/support
EIRE	0818 717100	www.samsung.com/ie/support
EL SALVADOR	8000-SAMSUNG (726-7864)	www.samsung.com/latin/support (Spanish) www.samsung.com/latin_en/support (English)
ESTONIA	800-7267	www.samsung.com/ee/support
FINLAND	030-6227 515	www.samsung.com/fi/support
FRANCE	01 48 63 00 00	www.samsung.com/fr/support

Country/Region	Customer Care Center	WebSite
GERMANY	0180 6 SAMSUNG bzw. 0180 6 7267864* (*0,20 €/Anruf aus dem dt. Festnetz, aus dem Mobilfunk max. 0,60 €/Anruf) [HHP] 0180 6 M SAMSUNG bzw. 0180 6 67267864* (*0,20 €/Anruf aus dem dt. Festnetz, aus dem Mobilfunk max. 0,60 €/Anruf)	www.samsung.com/de/support
GEORGIA	0-800-555-555	www.samsung.com/support
GHANA	0800-10077 0302-200077	www.samsung.com/africa_en/support
GREECE	80111-SAMSUNG (80111 726 7864) only from land line (+30) 210 6897691 from mobile and land line	www.samsung.com/gr/support

Contact SAMSUNG worldwide

Country/Region	Customer Care Center	WebSite
GUATEMALA	1-800-299-0033	www.samsung.com/ latin/support (Spanish) www.samsung.com/ latin_en/support (English)
HONDURAS	800-2791-9111	www.samsung.com/ latin/support (Spanish) www.samsung.com/ latin_en/support (English)
HONG KONG	3698 4698	www.samsung.com/ hk/support (Chinese) www.samsung.com/ hk_en/support (English)
HUNGARY	0680SAMSUNG (0680-726-786) 0680PREMIUM (0680-773-648)	www.samsung.com/ hu/support
INDIA	1800 3000 8282 - Toll Free 1800 266 8282 - Toll Free	www.samsung.com/ in/support
INDONESIA	021-56997777 08001128888	www.samsung.com/ id/support

Country/Region	Customer Care Center	WebSite
IRAN	021-8255 [CE] 021-42132 [HHP]	www.samsung.com/ iran/support
ITALIA	800-SAMSUNG (800.7267864)	www.samsung.com/ it/support
JAMAICA	1-800-SAMSUNG (726-7864)	www.samsung.com/ latin_en/support (English)
JAPAN	0120-363-905	www.samsung.com/ jp/support
JORDAN	0800-22273 06 5777444	www.samsung.com/ Levant
KAZAKHSTAN	8-10-800-500-55-500 (GSM: 7799, VIP care 7700)	www.samsung.com/ kz_ru/support
KENYA	0800 545 545	www.samsung.com/ support
KUWAIT	183-CALL (183-2255)	www.samsung.com/ ae/support (English) www.samsung.com/ ae_ar/support (Arabic)
KYRGYZSTAN	00-800-500-55-500 (GSM: 9977)	www.samsung.com/ support

Contact SAMSUNG worldwide

Country/Region	Customer Care Center	WebSite
LATVIA	8000-7267	www.samsung.com/ lv/support
LEBANON	961 1484 999	www.samsung.com/ Levant
LITHUANIA	8-800-77777	www.samsung.com/ lt/support
LUXEMBURG	261 03 710	www.samsung.com/ be_fr/support
MACAU	0800 333	www.samsung.com/ support
MACEDONIA	023 207 777	
MALAYSIA	1800-88-9999 603-77137477 (Overseas contact)	www.samsung.com/ my/support
MAURITIUS	800 2550	www.samsung.com/ support
MEXICO	01-800-SAMSUNG (726-7864)	www.samsung.com/ mx/support
MOLDOVA	0-800-614-40	www.samsung.com/ support
MONGOLIA	+7-495-363-17-00	www.samsung.com/ support

Country/Region	Customer Care Center	WebSite
MONTENEGRO	020 405 888	www.samsung.com/ support
MOROCCO	080 100 22 55	www.samsung.com/ n_africa/support
MOZAMBIQUE	847267864 / 827267864	www.samsung.com/ support
MYANMAR	+95-01-2399-888	www.samsung.com/ support
NAMIBIA	08 197 267 864	www.samsung.com/ support
NIGERIA	0800-726-7864	www.samsung.com/ africa_en/support
NETHERLANDS	0900-SAMSUNG (0900- 7267864) (€ 0,10/Min)	www.samsung.com/ nl/support
NEW ZEALAND	0800 726 786	www.samsung.com/ nz/support
NICARAGUA	001-800-5077267	www.samsung.com/ latin/ support(Spanish) www.samsung.com/ latin_en/support (English)

Contact SAMSUNG worldwide

Country/Region	Customer Care Center	WebSite
NORWAY	815 56480	www.samsung.com/no/support
OMAN	800-SAMSUNG (800 - 726 7864)	www.samsung.com/ae/support (English) www.samsung.com/ae_ar/support (Arabic)
PAKISTAN	0800-Samsung (72678)	www.samsung.com/pk/support
PANAMA	800-0101	www.samsung.com/latin/support (Spanish) www.samsung.com/latin_en/support (English)
PARAGUAY	0800-11-SAMS(7267)	www.samsung.com/ar
PERU	0800-777-08	www.samsung.com/pe/support

Country/Region	Customer Care Center	WebSite
PHILIPPINES	1-800-10-726-7864 [PLDT Toll Free] 1-800-8-726-7864 [Globe Landline and Mobile] 02- 422-2111 [Standard Landline]	www.samsung.com/ph/support
POLAND	801-172-678* lub +48 22 607-93-33* Dedykowana infolinia do obsługi zapytań dotyczących telefonów komórkowych: 801-672-678* lub +48 22 607-93-33* * (koszt połączenia według taryfy operatora)	www.samsung.com/pl/support
PORTUGAL	808 20 7267	www.samsung.com/pt/support
PUERTO RICO	1-800-682-3180	www.samsung.com/latin/support (Spanish) www.samsung.com/latin_en/support (English)

Contact SAMSUNG worldwide

Country/Region	Customer Care Center	WebSite
QATAR	800-CALL (800-2255)	www.samsung.com/ ae/support (English) www.samsung.com/ ae_ar/support (Arabic)
REUNION	0262 50 88 80	www.samsung.com/ support
RWANDA	9999	www.samsung.com/ support
ROMANIA	*8000 (apel in retea) 08008-726-78-64 (08008- SAMSUNG) Apel GRATUIT	www.samsung.com/ ro/support
RUSSIA	8-800-555-55-55 (VIP care 8- 800-555-55-88)	www.samsung.com/ ru/support
SAUDI ARABIA	800 247 3457 (800 24/7 HELP)	www.samsung.com/ sa/home www.samsung.com/ sa_en
SENEGAL	800-00-0077	www.samsung.com/ africa_fr/support
SERBIA	011 321 6899	www.samsung.com/ rs/support

Country/Region	Customer Care Center	WebSite
SINGAPORE	1800-SAMSUNG (726-7864)	www.samsung.com/ sg/support
SLOVENIA	080 697 267 (brezplačna številka)	www.samsung.com/ si
SLOVAKIA	0800 - SAMSUNG (0800-726 786)	www.samsung.com/ sk/support
SOUTH AFRICA	0860 SAMSUNG (726 7864)	www.samsung.com/ support
SPAIN	0034902172678[HHP] 0034902167267	www.samsung.com/ es/support
SRI LANKA	0117540540 0115900000	www.samsung.com/ support
SUDAN	1969	www.samsung.com/ support
SWEDEN	0771 726 7864 (0771- SAMSUNG)	www.samsung.com/ se/support
SWITZERLAND	0800 726 78 64 (0800- SAMSUNG)	www.samsung.com/ ch/support (German) www.samsung.com/ ch_fr/support (French)

Contact SAMSUNG worldwide

Country/Region	Customer Care Center	WebSite
SYRIA	18252273	www.samsung.com/ Levant
TAJIKISTAN	8-10-800-500-55-500	www.samsung.com/ support
TAIWAN	0800-329999	www.samsung.com/ tw/support
TANZANIA	0800 755 755 0685 889 900	www.samsung.com/ support
THAILAND	0-2689-3232, 1800-29-3232	www.samsung.com/ th/support
TRINIDAD & TOBAGO	1-800-SAMSUNG (726-7864)	www.samsung.com/ latin/support (Spanish) www.samsung.com/ latin_en/support (English)
TURKEY	444 77 11	www.samsung.com/ tr/support
TUNISIA	80-1000-12	www.samsung.com/ n_africa/support

Country/Region	Customer Care Center	WebSite
U.A.E	800-SAMSUNG (800 -726 7864)	www.samsung.com/ ae/support (English) www.samsung.com/ ae_ar/support (Arabic)
UK	0330 SAMSUNG (7267864)	www.samsung.com/ uk/support
U.S.A -Consumer Electronics	1-800-SAMSUNG (726-7864)	www.samsung.com/ us/support
U.S.A -(Mobile Phones)	1-800-SAMSUNG (726-7864)	www.samsung.com/ us/support
UGANDA	0800 300 300	www.samsung.com/ support
UKRAINE	0-800-502-000	www.samsung.com/ ua/support (Ukrainian) www.samsung.com/ ua_ru/support (Russian)
URUGUAY	0800-SAMS(7267)	www.samsung.com/ ar

Contact SAMSUNG worldwide

Country/Region	Customer Care Center	WebSite
UZBEKISTAN	00-800-500-55-500 (GSM: 7799)	www.samsung.com/ support
VENEZUELA	0-800-SAMSUNG (726-7864)	www.samsung.com/ ve/support
VIETNAM	1800 588 889	www.samsung.com/ vn/support
ZAMBIA	0211 350370	www.samsung.com/ support



Următorul glosar vă va ajuta să vă familiarizați cu produsul, prin înțelegerea terminologiilor utilizate în mod obișnuit cu imprimarea precum și a celor menționate în ghidul utilizatorului.

802.11

802.11 este un set de standarde de comunicație pentru rețele locale fără fir (WLAN), dezvoltat de Comisia pentru Standarde a IEEE LAN/MAN (IEEE 802).

802.11b/g/n

802.11b/g/n poate partaja același echipament hardware și poate utiliza banda de 2,4 GHz. 802.11b acceptă o lățime de bandă de până la 11 Mbps, 802.11n acceptă o lățime de bandă de până la 150 Mbps. Dispozitivele 802.11b/g/n sunt supuse ocazional interferenței cu cuptoare cu microunde, telefoane fără fir și dispozitive Bluetooth.

Punct de Acces

Access Point or Wireless Access Point (AP or WAP) este un dispozitiv care conectează dispozitivele de comunicație fără fir, împreună, într-o rețea locală fără fir și acționează ca un emițător sau receptor central al semnalelor radio ale WLAN.

ADF

Un Automatic Document Feeder (ADF) constituie o unitate de scanare care va alimenta automat o coală de hârtie originală, astfel încât echipamentul poate să scaneze o cantitate oarecare de hârtie deodată.

AppleTalk

AppleTalk este o suită patentată de protocoale dezvoltate de Apple, Inc. pentru conectarea computerelor la rețea. Aceasta a fost inclusă în prima versiune de Mac (1984) și în prezent este mai puțin utilizată de Apple, în favoarea rețelelor TCP/IP.

Adâncime de Culoare

Un termen de grafică a computerului care descrie numărul de biți utilizat pentru a reprezenta culoarea unui singur pixel dintr-o imagine bitmap. O adâncime mai mare a culorilor oferă o gamă mai mare de culori distincte. Pe măsură ce crește numărul de biți, numărul de culori posibile devine impracticabil de mare pentru o hartă de culori. Culoarea pe 1 bit este denumită în mod obișnuit ca monocromă sau alb-negru.

BMP

Un format de grafică bitmap utilizat intern de subsistemul grafic Microsoft Windows (GDI) și utilizat în mod obișnuit ca format de fișier de grafică simplu pe această platformă.

BOOTP

Bootstrap Protocol. Un protocol de rețea utilizat de un client de rețea pentru a obține automat propria adresă IP. Ceea ce este realizat, de obicei, în procesul bootstrap al computerelor sau al sistemelor de operare. Serverele BOOTP atribuie fiecărui client adresa IP dintr-un acumulator de adrese. BOOTP activează computere „stație de lucru fără disc” pentru a obține o adresă IP înainte de a încărca orice sistem de operare avansat.

CCD

CCD (Charge Coupled Device) este un hardware care activează lucrarea de scanare. Mecanismul de Blocare CCD este utilizat și pentru a susține modulul CCD pentru a împiedica deteriorarea în timpul mutării echipamentului.

Ordonare

Ordonarea este un proces de imprimare a unei lucrări cu mai multe copii în seturi. Când este selectată ordonarea, dispozitivul imprimă un set întreg înainte de a imprima copii suplimentare.

Panou de Control

Un panou de control este o zonă netedă, de regulă verticală, unde sunt afișate instrumente de control sau de monitorizare. Acestea se găsesc de regulă pe partea frontală a echipamentului.

Acoperire

Acesta este un termen de imprimare utilizat pentru măsurarea consumului de toner la imprimare. De exemplu, acoperirea de 5% înseamnă că o hârtie de format A4 conține aproximativ 5% imagine sau text. Astfel, dacă hârtia sau originalul au imagini complicate sau mult text pe ele, acoperirea va fi mai mare și, în același timp, utilizarea tonerului va fi proporțională cu acoperirea.

CSV

CSV (Comma Separated Values). Un tip de format de fișier, CSV este utilizat pentru a schimba date între aplicații disparate. Formatul de fișier, așa cum este utilizat în Microsoft Excel, a devenit un standard de facto pentru domeniu, chiar în cadrul platformelor non-Microsoft.

DADF

Un Duplex Automatic Document Feeder (DADF) constituie o unitate de scanare care va alimenta și va întoarce automat o coală de hârtie originală, astfel încât echipamentul să poată scana pe ambele fețe ale hârtiei.

Implicită

Valoarea sau setarea activă pentru o imprimantă nouă, resetare sau inițializare.

DHCP

Un Dynamic Host Configuration Protocol (DHCP) este un protocol de rețea client-server. Un server DHCP furnizează parametrii de configurare specifici clientului gazdă DHCP care cere, în general, informații ce îi permit participarea într-o rețea IP. De asemenea, DHCP furnizează un mecanism pentru alocarea adreselor IP clienților gazdă.

DIMM

DIMM (Dual Inline Memory Module), o mică placă de circuite care cuprinde memoria. DIMM stochează toate datele în echipament, cum ar fi date de imprimare, date primite prin fax.

DLNA

DLNA (Digital Living Network Alliance) reprezintă un standard care permite dispozitivelor dintr-o rețea de domiciliu să partajeze informații reciproc în rețea.

DNS

DNS (Domain Name Server) este un sistem care stochează informații asociate cu numele domeniilor într-o bază de date distribuită pe rețele, precum Internetul.

Imprimantă Cu Ace

O imprimantă cu ace reprezintă un tip de imprimantă cu un cap de imprimare care rulează înapoi și înainte pe pagină și imprimă prin impact, lovind o bandă textilă îmbibată cu cerneală pentru a atinge hârtia, asemănător dactilografiei.

DPI

DPI (Dots Per Inch) este o măsurare a rezoluției, utilizată pentru scanare și imprimare. În general, DPI mai mare are ca rezultat o rezoluție mai mare, detaliu mai clar în imagine și o dimensiune mai mare a fișierului.

DRPD

Distinctive Ring Pattern Detection. Distinctive Ring este un serviciu oferit de o societate de telefonie, care permite utilizatorului să folosească o singură linie telefonică pentru a răspunde la mai multe numere de telefon diferite.

Duplex

Un mecanism care întoarce automat o foaie de hârtie pentru ca echipamentul să poată imprima (sau scana) ambele fețe ale colii de hârtie. O imprimantă echipată cu o Unitate Duplex poate imprima pe ambele fețe ale hârtiei în timpul unui singur ciclu de imprimare.

Regim de Exploatare

Regimul de exploatare este numărul de pagini care nu afectează performanța imprimantei într-o lună. În general, imprimanta are limitare pentru durata de viață, cum ar fi numărul de pagini pe an. Durata de viață înseamnă capacitatea medie de imprimate, în general în cadrul perioadei de garanție. De exemplu, dacă regimul de exploatare este de 48.000 de pagini pe lună, presupunând 20 de zile lucrătoare, limitarea pentru imprimantă este de 2.400 de pagini pe zi.

ECM

ECM (Error Correction Mode) este un mod de transmisie opțional construit în cadrul echipamentelor fax sau a modemurilor fax Clasa 1. Acesta detectează și corectează automat erorile din procesul de transmitere a faxului cauzate uneori de zgomotul liniei telefonice.

Emulare

Emularea este o tehnică prin care un echipament obține rezultate asemănătoare altui echipament.

Un emulator reproduce funcțiile unui sistem pe un alt sistem, astfel încât al doilea sistem se comportă ca primul sistem. O emulare se concentrează pe reproducerea exactă a comportamentului extern, care este în contrast cu simularea, ce implică un model abstract al sistemului simulat, adesea luând în considerare starea sa internă.

Ethernet

Ethernet este o tehnologie de conectare a computerelor la rețea, bazată pe transmisia de cadre, pentru rețele locale (LAN). Se caracterizează prin cabluri și semnale pentru stratul fizic și formatele cadrelor, precum și protocoale pentru controlul accesului media (MAC)/nivel de legături de date al modelului OSI. Ethernet este standardizat de cele mai multe ori ca IEEE 802.3. Acesta a devenit cea mai răspândită tehnologie LAN utilizată din anul 1990 până în prezent.

EtherTalk

O suită de protocoale dezvoltate de Apple Computer pentru conectarea computerelor la rețea. Aceasta a fost inclusă în prima versiune de Mac (1984) și în prezent este mai puțin utilizată de Apple, în favoarea rețelelor TCP/IP.

FDI

FDI (Foreign Device Interface) este o placă instalată în interiorul echipamentului pentru a permite unui dispozitiv terț, precum un dispozitiv acționat prin monedă sau un cititor de cartele. Aceste dispozitive permit servicii de plată pentru imprimare pe echipament.

FTP

FTP (File Transfer Protocol) este un protocol care în mod obișnuit se utilizează pentru schimbul de fișiere în cadrul oricărei rețele care acceptă protocolul TCP/IP (precum Internetul sau intranetul).

Unitatea Cuptorului

Componenta unei imprimante cu laser care realizează fuzionarea tonerului pe suportul de imprimare. Aceasta are în componență o rolă fierbinte și o rolă de presiune. După ce tonerul este transferat pe hârtie, unitatea cuptorului aplică presiune și căldură pentru a asigura faptul că tonerul rămâne permanent pe hârtie, motiv pentru care hârtia este fierbinte când iese dintr-o imprimantă cu laser.

Gateway

O conexiune între rețele de calculatoare sau între o rețea de calculatoare și o linie telefonică. Este foarte populară, deoarece este un calculator sau o rețea ce permite accesul la un alt calculator sau rețea.

Tonuri de gri

Nuanțe de gri care reprezintă porțiuni deschise și închise la culoare ale unei imagini când imaginilor color li se face conversia în tonuri de gri; culorile sunt reprezentate prin diverse nuanțe de gri.

Semiton

Un tip de imagine care simulează tonuri de gri prin modificarea numărului de puncte. Suprafețele colorate intense sunt constituite dintr-un număr mare de puncte, în timp ce suprafețele mai deschise sunt constituite dintr-un număr mai mic de puncte.

Dispozitiv de stocare în masă (HDD)

Dispozitivul de stocare în masă (HDD), cunoscut de regulă ca unitate de disc sau de hard disk, este un dispozitiv de stocare non-volatil care stochează date codificate digital pe platurile rotative rapide cu suprafețe magnetice.

IEEE

IEEE (Institute of Electrical and Electronics Engineers) este o organizație internațională non-profit, profesională, pentru dezvoltarea tehnologiei din domeniul electricității.

IEEE 1284

Standardul de port paralel 1284 a fost dezvoltat de Institute of IEEE (Electrical and Electronics Engineers). Termenul „1284-B” se referă la un tip de conector specific de la capătul cablului paralel care se atașează la echipamentul periferic (de exemplu, o imprimantă).

Intranet

O rețea privată care utilizează Protocoale de Internet, conectivitate în rețea și, posibil, sistemul de telecomunicații publice pentru a partaja în siguranță între angajații săi o parte din informațiile sau operațiunile organizației. Uneori termenul se referă numai la serviciile cele mai vizibile, site-ul web intern.

Adresă IP

O adresă de IP (Internet Protocol) este un număr unic pe care dispozitivele îl utilizează pentru a se identifica și a comunica între ele într-o rețea, utilizând standardul de Internet Protocol.

IPM

Imagini Per Minut (IPM) este o modalitate de a măsura viteza unei imprimante. O rată IPM indică numărul de coli pe care le poate imprima o imprimantă într-un minut, pe o singură față.

IPP

IPP (Internet Printing Protocol) definește un protocol standard pentru imprimare precum și gestionarea lucrărilor de imprimare, a dimensiunii suportului de imprimare, a rezoluției etc. IPP poate fi utilizat local sau pe Internet pentru sute de imprimante și, de asemenea, acceptă controlul accesului, autentificarea și criptarea, fiind o soluție mult mai capabilă și sigură de imprimare decât cele mai vechi.

IPX/SPX

IPX/SPX înseamnă Internet Packet Exchange/Sequenced Packet Exchange. Este un protocol de rețea utilizat de sistemele de operare Novell NetWare. Atât IPX, cât și SPX furnizează servicii de conectare similare cu cele de TCP/IP, cu protocolul IPX similar cu IP și SPX similar cu TCP. IPX/SPX a fost inițial destinat pentru rețele locale (rețele LAN), și este un protocol foarte eficient pentru acest scop (de regulă performanța sa o depășește pe cea pe care o are TCP/IP pe un LAN).

ISO

ISO (International Organization for Standardization) este un corp internațional de standardizare constituit din reprezentanți ai corporilor naționale de standardizare. Produce standarde industriale și comerciale la nivel mondial.

ITU-T

Uniunea Internațională a Telecomunicațiilor este o organizație internațională desemnată să standardizeze și să reglementeze transmisiile radio și telecomunicațiile internaționale. Atribuțiile sale principale includ standardizarea, alocarea spectrului radio și organizarea acordurilor internaționale dintre diferite țări, pentru a permite apelurile telefonice internaționale. -T din ITU-T indică telecomunicația.

Diagramă Nr. 1 ITU-T

Diagramă test standardizată publicată de ITU-T pentru transmisii de documente prin fax.

JBIG

JBIG (Joint Bi-level Image Experts Group) este un standard de comprimare a imaginii fără pierderea exactității și calității, care a fost proiectat pentru comprimarea imaginilor binare, în particular pentru faxuri, dar se poate utiliza și pentru alte imagini.

JPEG

JPEG (Joint Photographic Experts Group) este cea mai obișnuită metodă standard de comprimare cu pierderi utilizată pentru imagini fotografice. Acesta este formatul utilizat pentru stocarea și transmiterea fotografiilor pe World Wide Web.

LDAP

LDAP (Lightweight Directory Access Protocol) este un protocol de rețea pentru interogarea și modificarea serviciilor de director care se execută în cadrul TCP/IP.

LED

LED (Light-Emitting Diode) este un dispozitiv cu material semiconductor care indică starea echipamentului.

Adresă MAC

Adresa MAC (Media Access Control) este un identificator unic asociat cu un adaptor de rețea. Adresa MAC este un identificator unic pe 48 de biți scris uzual sub formă de 12 caractere sexazecimale grupate pe perechi (de exemplu, 00-00-0c-34-11-4e). Această adresă este uzual codificată hard într-o placă de interfață de rețea (NIC) de către producător și utilizată ca ajutor la încercarea routerelor de a detecta echipamentele din rețele mari.

MFP

MFP (Multi Function Peripheral) este un echipament de birou care include într-un ansamblu fizic, funcționalitatea unei imprimante, a unui copiator, a unui fax, a unui scanner etc.

MH

MH (Modified Huffman) este o metodă de comprimare pentru reducerea cantității de date care trebuie transmisă între faxuri pentru a transfera imaginea recomandată de ITU-T T.4. MH este o schemă de codificare de plajă pe bază de carte de coduri optimizată pentru a comprima eficient spațiul gol. Deoarece numeroase faxuri au spații libere, această metodă minimizează timpul de transmisie a majorității faxurilor.

MMR

MMR (Modified Modified READ) este o metodă de comprimare recomandată de ITU-T T.6.

Modem

Un dispozitiv care modulează un semnal purtător pentru a codifica informații digitale și totodată demodulează un astfel de semnal purtător pentru a decodifica informațiile transmise.

MR

MR (Modified Read) este o metodă de comprimare recomandată de ITU-T T.4. MR codează prima linie scanată utilizând MH. Următoarea linie este comparată cu prima, sunt determinate diferențele, apoi diferențele sunt codificate și transmise.

NetWare

Un sistem de operare de rețea dezvoltat de Novell, Inc. A utilizat inițial multitasking cooperativ pentru a executa diverse servicii pe un PC, iar protocoalele de rețea au fost bazate pe seria prototip Xerox XNS. Astăzi, NetWare acceptă TCP/IP precum și IPX/SPX.

OPC

OPC (Organic Photo Conductor) este un mecanism care realizează o imagine virtuală pentru imprimare utilizând o rază laser emisă de la o imprimantă cu laser și este de obicei de culoare verde sau gri cu formă cilindrică.

O unitate de procesare a imaginii cu tambur uzează treptat suprafața tamburului în timpul utilizării imprimantei și trebuie schimbată corespunzător, deoarece se încălzește din contactul cu peria ansamblului cartușului, cu mecanismul de curățare și cu hârtia.

Originale

Primul exemplar al unei entități, precum un document, o fotografie sau un text etc., care este copiat, reproduș sau tradus pentru a produce altele, dar care nu este el însuși copiat sau derivat din altă entitate.

OSI

OSI (Open Systems Interconnection) este un model dezvoltat de ISO (International Organization for Standardization) pentru comunicații. OSI oferă un standard, o apropiere modulară față de designul de rețea care împarte setul necesar de funcții complexe în zone gestionabile, independente și funcționale. Zonele sunt de sus în jos Application, Presentation, Session, Transport, Network, Data Link and Physical.

PABX

PABX (Private Automatic Branch Exchange) este un telefon automat care comută sistemul în cadrul unei întreprinderi private.

PCL

PCL (Printer Command Language) este un Page Description Language (PDL) dezvoltat de HP ca protocol de imprimantă și a devenit un standard industrial. Dezvoltat inițial pentru imprimante cu jet de cerneală mai vechi, PCL a fost realizat în diverse niveluri pentru imprimante termice, matriciale și laser.

PDF

PDF (Portable Document Format) este un format patentat de fișier, dezvoltat de Adobe Systems pentru reprezentarea documentelor bidimensionale într-un format independent de dispozitiv și de rezoluție.

PostScript

PostScript (PS) este un limbaj de descriere pagină și limbaj de programare utilizat în principal în domeniile de publicare electronică și asistată de computer. - acesta este rulat într-un interpretor pentru a genera o imagine.

Driver Imprimantă

Un program utilizat pentru a trimite comenzi și pentru a transfera date de la computer la imprimantă.

Suport de Imprimare

Suporturi, precum hârtie, plicuri, etichete și folii transparente, care pot fi utilizate la o imprimantă, un scanner, un fax sau un copiator.

PPM

PPM (Pages Per Minute) este o metodă de măsurare pentru a determina cât de repede lucrează imprimanta, semnificând numărul de pagini pe care imprimanta îl poate produce într-un minut.

Fișier PRN

O interfață pentru un driver de dispozitiv, acesta permite software-ului să interacționeze cu driverul de dispozitiv utilizând apelurile de sistem pentru intrare/ieșire, ceea ce simplifică multe activități.

Protocol

O convenție sau un standard care controlează sau activează conexiunea, comunicația și transferul de date între două puncte terminale de calcul.

PS

Consultați PostScript.

PSTN

PSTN (Public-Switched Telephone Network) este rețeaua rețelelor telefonice conectate la circuitul public mondial care, în condiții industriale, este uzual trecută prin tabloul de bord.

RADIUS

RADIUS (Remote Authentication Dial In User Service) este un protocol pentru autentificare și gestionare. RADIUS activează gestiunea centralizată a datelor de autentificare, cum ar fi numele utilizatorilor și parolele, utilizând conceptul AAA (autentificare, autorizare și gestionare) pentru a gestiona accesul în rețea.

Rezoluție

Exactitatea unei imagini, măsurată în DPI (Dots Per Inch). Cu cât este mai mare valoarea dpi, cu atât este rezoluția mai mare.

SMB

SMB (Server Message Block) este un protocol de rețea aplicat în principal pentru a partaja fișiere, imprimante, porturi seriale și comunicații diverse între nodurile dintr-o rețea. De asemenea, acesta oferă un mecanism de comunicație inter-proces autentificat.

SMTP

SMTP (Simple Mail Transfer Protocol) este standardul pentru transmisiile de e-mail prin Internet. SMTP este un protocol relativ simplu, bazat pe text, unde sunt specificați unul sau mai mulți destinatari ai unui mesaj, apoi textul de mesaj este transferat. Acesta este un protocol de client server, unde clientul transmite un mesaj de e-mail la server.

SSID

SSID (Service Set Identifier) este un nume WLAN (wireless local area network). Toate dispozitivele fără fir dintr-o rețea WLAN utilizează același SSID pentru a comunica unul cu celălalt. SSID-urile țin cont de majuscule și minuscule și au o lungime maximă de 32 de caractere.

Mască de Subrețea

Masca de subrețea este utilizată împreună cu adresa de rețea pentru a determina ce parte a adresei este adresa de rețea și ce parte este adresa de gazdă.

TCP/IP

TCP (Transmission Control Protocol) și IP (Internet Protocol); setul de protocoale de comunicații care implementează stiva de protocoale pe care funcționează majoritatea rețelelor comerciale și de Internet.

TCR

TCR (Transmission Confirmation Report) furnizează detalii despre fiecare transmisie precum starea lucrării, rezultatul transmisiei și numărul de pagini trimise. Acest raport poate fi setat să imprime după fiecare lucrare sau numai după transmisii nereușite.

TIFF

TIFF (Tagged Image File Format) este un format de imagine bitmap cu rezoluție variabilă. TIFF descrie datele de imagine sosite de regulă de la scanere. Imaginile TIFF utilizează marcaje, cuvinte cheie care definesc caracteristicile imaginii care este inclusă în fișier. Acest format flexibil și independent de platformă poate fi utilizat pentru imagini care au fost realizate de diverse aplicații de procesare a imaginilor.

Cartuș de Toner

Este un gen de container cu toner, utilizat de un echipament, de exemplu, de imprimantă. Tonerul este o pulbere utilizată la imprimantele cu laser și la fotocopiatoare, care formează textul și imaginile de pe hârtia imprimată. Tonerul poate fi topit printr-o combinație de căldură/presiune a cuptorului, care duce la aderarea sa la fibrele hârtiei.

TWAIN

Un standard industrial pentru scanere și software. Utilizând un scanner compatibil TWAIN cu un program care acceptă TWAIN, o scanare poate fi inițiată dintr-un program. Reprezintă o interfață API de capturare a imaginilor pentru sistemele de operare Microsoft Windows și Apple Mac.

Cale UNC

UNC (Uniform Naming Convention) este un mod standard de a accesa partajări de rețea din Windows NT și alte produse Microsoft. Formatul unei căi UNC este: \\<numeserver>\<numepartajat>\<director suplimentar>

URL

URL (Uniform Resource Locator) este adresa globală a documentelor și resurselor de pe Internet. Prima parte a adresei indică ce protocol se utilizează, a doua parte specifică adresa IP sau numele de domeniu unde este localizată resursa.

USB

USB (Universal Serial Bus) este un standard care a fost dezvoltat de USB Implementers Forum, Inc., pentru a conecta computere și dispozitive periferice. Spre deosebire de portul paralel, USB este destinat conectării concurente a unui singur port USB de la computer la mai multe dispozitive periferice.

Filigran

Un filigran este o imagine sau un model lizibil pe hârtie care apare mai iluminat când este văzut cu lumină indirectă. Filigranul a fost introdus pentru prima dată în Bologna, Italia în 1282; acesta a fost utilizat de producătorii de hârtie pentru a-și identifica produsul, precum și la timbrele poștale, bancnote și alte documente guvernamentale pentru a descuraja contrafacerea.

WEP

WEP (Wired Equivalent Privacy) este un protocol de securitate specificat în IEEE 802.11 pentru a oferi același nivel de securitate ca și o rețea locală cu fir. WEP oferă securitate prin criptarea datelor peste conexiunea radio astfel că acestea sunt protejate atunci când sunt transmise de la un punct terminal la altul.

WIA

WIA (Windows Imaging Architecture) este o arhitectură de imagine care a fost inițial introdusă în Windows Me și Windows XP. O scanare poate fi inițiată din cadrul acestor sisteme de operare utilizând un scanner compatibil WIA.

WPA

WPA (Wi-Fi Protected Access) este o clasă de sisteme utilizate pentru a securiza rețelele de computere fără fir (Wi-Fi), care a fost creată pentru a îmbunătăți caracteristicile de securitate până la caracteristicile de securitate ale WEP.

WPA-PSK

WPA-PSK (WPA Pre-Shared Key) este un mod special al WPA pentru micile afaceri și utilizatorii casnici. O cheie sau parolă predistribuită, este configurată în punctul de acces fără fir (WAP) și în computerele portabile sau de birou fără fir. Pentru o securitate mai avansată, WPA-PSK generează o cheie unică pentru fiecare sesiune dintre client și Punctul de Acces Fără fir asociat.

WPS

WPS (Wi-Fi Protected Setup) este un standard pentru stabilirea unei rețele fără fir de domiciliu. Dacă punctul de acces fără fir suportă WPS, puteți configura ușor conexiunea la rețeaua fără fir, fără computer.

XPS

XPS (XML Paper Specification) sunt specificațiile pentru un PDL (Page Description Language) și pentru un nou format de document, ce prezintă avantaje în cazul documentelor portabile și a documentelor electronice, dezvoltate de Microsoft. Sunt specificații bazate pe XML, cu o nouă cale de imprimare și cu un nou format de document independent - dispozitiv bazat pe vectori.

A

Afișaj LCD	
răsfoirea stării mașinii	217, 219, 220, 228
AirPrint	208
AnyWeb Print	275
agendă de adrese	
editare	237
editare grup	238
înregistrare	236
înregistrare grup	237
utilizare	236
alimentatorul manualtava multifuncțională	
încărcare	44
amplasarea echipamentului	
reglarea altitudinii	233

B

Buton copiere ID	25, 26
blocare	
eliminarea documentului original	99
îndepărtarea hârtiei	102
recomandări pentru evitarea blocării hârtiei	98

butoane	
captură de ecran	28

C

Cablu USB	
instalare driver	30, 32, 146, 148
reinstalare driver	147, 149
Caracteristici speciale	232
caracteristici	5
caracteristici mașină	213
caracteristici suport imprimare	120
cartuș toner	
care nu este produs de Samsung și reumplut	77
depozitare	77
durata de viață estimată	78
instrucțiuni de manipulare	77
înlocuirea cartușului	82
redistribuire toner	79
componente de schimb	76
configurare agendă de adrese	236
configurare mașină	
stare mașină	217, 219, 220, 228
consumabile	

comandare	75
consumabile disponibile	75
durata de viață estimată a cartușului de toner	78
înlocuirea cartușului de toner	82
monitorizarea duratei de viață a consumabilelor	87
convenție	15
copiere	
configurare generală	217
copiere de bază	62
micșorarea sau mărirea copiilor	64
copiere cărți identitate	65
creator facil de documente	280
conversie ebook	280
curățare	
exterior	89
interior	90
rolă de preluare	92
unitate de scanare	94
curățarea unei mașini	89

E

expedierea unui fax	
---------------------	--

Index

expedierea multiplă	69	recepția în modul DRPD	269	configurare generală	215
expediererecepție faxuri		recepția în modul Fax	268	imprimare mobilă	200
modificarea luminozității	72	recepție securizată	270	SO mobil	200
pregătirea pentru		recepționarea faxurilor în memorie	271	imprimare câte N	
expedierearecepționarea unui fax	68	recepționarea în mod Tel	268	Mac	250
recepția în modul Fax	70	redirecționarea unui fax expediat către un alt destinatar	266	imprimare suprapunere	
reglarea rezoluției	71	redirecționarea unui fax recepționat către alt destinatar	266	creare	246
F		temporizarea expedierii unui fax	264	imprimare	247
fax		trimiterea unui fax la computer	263	ștergere	247
adăugare documente la un fax temporizat	265	filigran		imprimarea	
anularea unei lucrări de fax temporizate	265	creare	245	caracteristici speciale ale imprimantei	242
configurare generală	220	editare	245	imprimarea întrun fișier	241
expedierea unui fax prioritar	265	ștergere	245	imprimarea pe ambele fețe ale hârtiei	
imprimarea faxurilor pe ambele fețe ale hârtiei	270	funcția de scanare	255	Mac	250
modificarea modurilor de recepționare	267	funcție fax	262	imprimarea unui document	
Printarea automată a unui raport privind faxul expediat	271	funcție imprimare	239	Windows	57
reapelarea automată	262	G		Linux	251
reapelarea ultimului număr apelat	262	glosar	325	Mac	249
recepția cu un telefon secundar	269	I		mai multor pagini pe o singură coală de hârtie	
recepția în modul Answering Machine Robot telefonic	268	Imprimarea	57	Mac	250
		imprimare		modificarea setărilor implicite de imprimare	239
				setare ca aparat implicit	240
				UNIX	253

utilizarea utilitarului de imprimare directă	248
imprimarea eco	59
imprimarea unui document	
Linux	251
Mac	249
UNIX	253
imprimarea utilizând Google Cloud	210
informații de reglementare	127
informații despre mașină	217, 219, 220, 228
instalare driver	
Unix	162
interpretarea LEDului de stare	109
introducere caracter	234

Î

încărcare	
hârtia în tava 1	43
hârtie în alimentatorul manualtava multifuncțională	44
suport special	46
încărcarea originalelor	53

L

Linux

cerințe de sistem	125
imprimarea	251
instalare driver pentru cablu conectat prin USB	148
instalare driver pentru conectare în rețea	161
probleme obișnuite ale Linux	315
proprietăți imprimantă	252
reinstalare driver pentru cablu USB conectat	149
scanare	261
utilizare SetIP	155

M

Mac

cerințe de sistem	124
imprimarea	249
instalare driver pentru cablu conectat prin USB	146
instalare driver pentru conectare în rețea	160
probleme des întâlnite la Mac	314
reinstalare driver pentru cablu USB conectat	147
scanare	260

utilizare SetIP	153
-----------------	-----

mac

scanare	260
meniu imprimare	215
mesaj de eroare	112

P

panou de control	25
pictograme generale	15
preferințe imprimantă	
Linux	252
pregătirea originalelor	53
prezentare generală a meniurilor	34
problemă	
probleme la sistemul de operare	313
probleme	
probleme cu faxul	311
probleme de alimentare cu energie electrică	295
probleme de alimentare cu hârtie	294
probleme de calitate a imprimării	300
probleme de copiere	308
probleme de imprimare	296
probleme la scanare	309

programul SetIP 153, 191

R

rapoarte

informații despre mașină
217, 220, 221, 222, 224, 225, 228

rețea

Configurarea IPv6 165
configurare generală 230
configurare rețea wireless 168
configurarea rețelei cablate 152
instalare driver
Linux 161
Mac 160
UNIX 162
Windows 156
mediu de instalare 126
prezentarea programelor de rețea 151
programul SetIP 153, 155, 191

rețea fără fir

Cablu USB 174, 177
cablu de rețea 190
Modul infrastructură 168
modul ad hoc 168

WPS
deconectare 172

rezoluție

expediererecepție faxuri 71

S

Samsung Printer Status 285

Scanare în Linux 261

SyncThru Web Service 277

informații generale 277

samsung printer experience 287

scanare

informații de bază 255

Scanare dintrun program de editare al
imaginilor 259

Scanare în Linux 261

Scanarea cu ajutorul driverului WIA 259

Scanarea de pe o mașină conectată la
rețea 256

scanarea cu Mac 260

service contact numbers 316

setări generale 224

setări implicite

setarea tăvii 51

setările favoritelor pentru imprimare 59

siguranță

informații 16

simboluri 16

specificații 118

suport de imprimare 120

stare 25, 27

stare imprimantă

informații generale 285

suport de imprimare

etichete 49

hârtie cartonată 50

hârtie preimprimată 51

materiale transparente 48

plic 47

recomandări 40

setarea dimensiunii hârtiei 51

setarea tipului de hârtie 51

suport ieșire 120

suport special 46

T

tava multifuncțională

sfaturi pentru utilizare 44

utilizarea suportului special	46
tavă	
încărcarea hârtiei în alimentatorul	
manualeta multifuncțională	44
modificarea dimensiunii tăvii	41
reglarea lățimii și lungimii	41
setarea dimensiunii și tipului de hârtie	51
tavă opțională	
încărcarea hârtiei	43

U

UNIX

imprimarea	253
instalare driver pentru conectare în rețea	162

Unix

cerințe de sistem	125
utilitarul de imprimare directă	248
utilizarea ajutorului	59, 251

V

vedere din spate	24
vedere frontală	23

W

Windows

cerințe de sistem	123
instalare driver pentru cablu conectat prin	
USB	30, 32
instalare driver pentru conectare în rețea	156
probleme obișnuite ale Windows	313
utilizare SetIP	153, 191