

Benutzerhandbuch

Samsung Printer *Xpress*

M301x series

GRUNDLAGEN

In dieser Anleitung finden Sie Informationen zur Installation unter Windows, zur grundlegenden Bedienung und zu Problemlösungen.

ERWEITERT

In dieser Anleitung finden Sie Informationen zur Installation unter verschiedenen Betriebssystemen, zur erweiterten Konfiguration, zum Betrieb und Bedienung sowie zu Problemlösungen.

Je nach Modell oder Land sind möglicherweise nicht alle Funktionen verfügbar.

GRUNDLAGEN



1. Einführung

Entscheidende Vorteile	4
Funktionen nach Modell	7
Nützlich zu wissen	9
Über dieses Benutzerhandbuch	10
Sicherheitsinformationen	11
Übersicht über das Gerät	18
Bedienfeld – Übersicht	21
Einschalten des Geräts	23
Lokales Installieren des Treibers	24
Treiber neu installieren	26



2. Grundeinstellungen

Drucken einer Testseite	28
Druckmedien und Fächer	29
Grundlagen zum Drucken	44



3. Wartung

Bestellen von Verbrauchsmaterialien	
-------------------------------------	--

und Zubehör	51
Verfügbare Verbrauchsmaterialien	52
Verfügbare Verschleißteile	53
Lagern der Tonerkartusche	54
Verteilen des Toners	56
Ersetzen der Tonerkartusche	58
Austauschen der Bildeinheit	60
Reinigen des Gerätes	62
Tipps zum Transport und zur Lagerung Ihres Geräts	67



4. Problemlösung

Tipps zur Vermeidung von Papierstaus	69
Beseitigen von Papierstaus	70
Bedeutungen der LED	77



5. Anhang

Technische Daten	81
Konformitätshinweise	91
Copyright	102



1. Einführung

In diesem Kapitel erfahren Sie, was Sie wissen müssen, um das Gerät zu benutzen.

- **Entscheidende Vorteile** 4
- **Funktionen nach Modell** 7
- **Nützlich zu wissen** 9
- **Über dieses Benutzerhandbuch** 10
- **Sicherheitsinformationen** 11
- **Übersicht über das Gerät** 18
- **Bedienfeld – Übersicht** 21
- **Einschalten des Geräts** 23
- **Lokales Installieren des Treibers** 24
- **Treiber neu installieren** 26



Entscheidende Vorteile

Umweltfreundlich



- Dieses Gerät verfügt über die Öko-Funktion. Damit sparen Sie Toner und Papier.
- Sie können auch mehrere Seiten auf ein einziges Blatt drucken, um Papier zu sparen (siehe „Erweiterte Druckfunktionen verwenden“ auf Seite 68).
- Sie können Blätter beidseitig bedrucken und damit Papier sparen (beidseitiger Druck) (siehe „Erweiterte Druckfunktionen verwenden“ auf Seite 68).
- Dieses Gerät schaltet automatisch in den Stromsparmodus und senkt dadurch wesentlich den Stromverbrauch, wenn es nicht aktiv verwendet wird.
- Wir empfehlen Recyclingpapier zu verwenden, um Energie zu sparen.

Schnelles Drucken in hervorragender Qualität



- Sie können mit einer effektiven Auflösung von bis zu 1.200 x 1.200 dpi (1.200 x 600 x 2 Bit) drucken.
- Schnelles Drucken auf Abruf.
 - Bei einseitigem Drucken bis zu 30 Seiten pro Minute (SpM) (DIN A4) oder bis zu 31 SpM (US-Letter).

Zweckmäßigkeit



- Berühren Sie einfach mit Ihrem Mobiltelefon den NFC-Tag auf Ihrem Drucker, und der Druckauftrag wird erledigt (siehe „So benutzen Sie die NFC-Funktion“ auf Seite 43).
- Sie können von unterwegs von Ihrem Smartphone oder Computer aus drucken, wenn auf dem Gerät Apps installiert sind, bei denen Samsung Cloud Print freigeschaltet ist (siehe „Samsung Cloud Print“ auf Seite 58).

Entscheidende Vorteile

- Sie können von unterwegs von Ihrem Smartphone oder Computer aus drucken, wenn auf dem Gerät Apps installiert sind, bei denen Google Cloud Print™ freigeschaltet ist (siehe „Google Cloud Print™“ auf Seite 61).
- Easy Capture Manager ermöglicht Ihnen, komfortabel das zu bearbeiten und zu drucken, was Sie durch Drücken der Taste Druck der Tastatur auf dem Bildschirm erfassen (siehe „Easy Capture Manager“ auf Seite 87).
- Samsung Easy Printer Manager und Samsung-Druckerstatus sind Programme, die das Gerät überwachen und Sie über den jeweiligen Gerätestatus informieren. Außerdem können Sie damit die Einstellungen des Gerätes ändern (siehe „Samsung Easy Printer Manager verwenden“ auf Seite 97 oder „Samsung-Druckerstatus verwenden“ auf Seite 100).
- Intelligentes Update ermöglicht Ihnen, aktuelle Software-Updates zu ermitteln und die jeweils aktuellste Version des Druckertreibers zu finden und zu installieren. Nur für Benutzer des Betriebssystems Windows.
- Wenn Sie über einen Internetanschluss verfügen, finden Sie Hilfe, Support, Druckertreiber, Handbücher und Bestellinformationen auf der Samsung Website: www.samsung.com > Produkt finden > Support oder Downloads.

Unterstützt viele Funktionen und Anwendungen



- Unterstützt eine Vielzahl an Papierformaten (siehe „Technische Daten der Druckmedien“ auf Seite 83).
- Wasserzeichen drucken: Sie können Ihre Dokumente mit einem Schriftzug wie beispielsweise **“CONFIDENTIAL”** versehen (siehe „Erweiterte Druckfunktionen verwenden“ auf Seite 68).
- Drucken von Postern: Der auf den Seiten Ihres Dokuments enthaltene Text und die Bilder werden vergrößert und auf mehrere Blätter gedruckt, die Sie anschließend zu einem Poster zusammenfügen können (siehe „Erweiterte Druckfunktionen verwenden“ auf Seite 68).
- Sie können unter mehreren Betriebssystemen drucken (siehe „Systemanforderungen“ auf Seite 86).
- Das Gerät ist mit einem USB-Anschluss und/oder einer Netzwerkschnittstelle ausgestattet.

Entscheidende Vorteile

Unterstützt mehrere Methoden zum Einrichten eines Drahtlosnetzwerks



- Verwendung der WPS-Taste (Wi-Fi Protected Setup™)
 - Sie können bequem eine drahtlose Netzwerkverbindung herstellen, indem Sie beim Gerät und beim Zugriffspunkt (WLAN-Router) die WPS-Taste benutzen.
- Verwendung eines USB-Kabels oder eines Netzkabels
 - Wenn Sie ein USB-Kabel oder ein Netzkabel benutzen, können Sie das Gerät verbinden und auch verschiedene Drahtlosnetzwerkeinstellungen vornehmen.
- Wi-Fi Direct nutzen
 - Mit der Funktion Wi-Fi oder Wi-Fi Direct ist es problemlos möglich, von einem Mobilfunkgerät aus zu drucken.



Siehe „Einführung in die Einrichtung eines Drahtlosnetzwerks“ auf Seite 25.

Funktionen nach Modell

Betriebssystem

Je nach Modell oder Land stehen nicht unbedingt alle Funktionen und optionale Komponenten zur Verfügung.

Betriebssystem	M301xND Series	M301xDW Series
Windows	•	•
Mac	•	•
Linux	•	•
Unix	•	•

(•: Unterstützt, leer: Nicht unterstützt)

Software

Sie können den Druckertreiber und die Software installieren, indem Sie die Software-CD in das CD-ROM-Laufwerk einlegen.

Unter Windows können Sie im Fenster **Zu installierende Software und Dienstprogramme auswählen** den Druckertreiber und die Software auswählen.

Software	M301xND Series	M301xDW Series
SPL/PCL-Druckertreiber	•	•
PS-Druckertreiber		

Software	M301xND Series	M301xDW Series
XPS-Druckertreiber ^a	•	•
Direktdruck-Dienstprogramm	•	•
Samsung Easy Printer Manager	•	•
Erweiterte Einstellungen		•
Samsung Drucker-Center	•	•
Samsung-Druckerstatus	•	•
Samsung Easy Document Creator	•	•
Easy Capture Manager	•	•
Samsung Eco Driver Pack ^b	•	•
Samsung Stylish Driver Pack ^c	•	•
SyncThru™ Web Service	•	•

- Laden Sie von der Samsung-Website die Software herunter, um sie dann zu installieren: (<http://www.samsung.com> > Produkt finden > Support oder Downloads). Prüfen Sie vor der Installation, ob das Betriebssystem Ihres Computers die Software unterstützt.
- Um die Funktionen des Easy Eco Driver nutzen zu können, muss das **Eco Driver Pack** installiert sein.
- Der Druckertreiber enthält eine Benutzerschnittstelle, die für Touchscreens optimiert ist. Um diese Benutzerschnittstelle zu benutzen, klicken Sie auf **Samsung Drucker-Center > Geräteoptionen** und wählen dann **Elegante Benutzeroberfläche** (siehe „Samsung Drucker-Center verwenden“ auf Seite 94).

(•: Unterstützt, leer: Nicht unterstützt)

Funktionen nach Modell

Funktionsvielfalt

Funktionen	M301xND Series	M301xDW Series
Hochgeschwindigkeits-USB 2.0	•	•
Drahtgebundenes LAN, Netzwerkschnittstelle Ethernet 10/100 Base TX	•	•
Netzwerkschnittstelle 802.11b/g/n WLAN ^a		•
NFC (Near Field Communication) Drucken		•
Öko-Druck	•	•
WPS (Wi-Fi Protected Setup™)		•
Beidseitiger Druck	•	•
AirPrint	•	•
Google Cloud Print™	•	•
Samsung Cloud Print	•	•
Mopria	•	•

a. WLAN-Karten sind nicht für alle Länder verfügbar. In einigen Ländern kann nur 802.11 b/g verwendet werden. Wenden Sie sich an Ihren örtlichen Samsung-Händler bzw. an den jeweiligen Händler, bei dem Sie das Gerät erworben haben.

(●: Unterstützt, leer: Nicht unterstützt)

Nützlich zu wissen



Das Gerät druckt nicht.

- Öffnen Sie die Druckerwarteschlange und löschen Sie das Dokument aus der Liste (siehe „Abbrechen eines Druckauftrags“ auf Seite 45).
- Deinstallieren Sie den Treiber und installieren Sie ihn erneut (siehe „Lokales Installieren des Treibers“ auf Seite 24).
- Wählen Sie Ihr Gerät unter Windows als Standardgerät aus, siehe „Das Gerät als Standardgerät festlegen“ auf Seite 67.



Wo kann ich optionale Teile und Verbrauchsmaterial kaufen?

- Fragen Sie bei einem Samsung-Fachhändler oder bei Ihrem Händler.
- Besuchen Sie www.samsung.com/supplies. Wählen Sie Ihr Land / Ihre Region aus, um die Informationen zum Produktservice einzusehen.



Die Status-LED blinkt oder leuchtet permanent.

- Schalten Sie das Gerät aus und dann wieder ein.
- Lesen Sie in dieser Anleitung nach, was die LED-Signale bedeuten. Beseitigen Sie dann das entsprechende Problem (siehe „Bedeutungen der LED“ auf Seite 77).



Ein Papierstau ist aufgetreten.

- Die Frontabdeckung öffnen und schließen (siehe „Übersicht über das Gerät“ auf Seite 18).
- Lesen Sie in dieser Anleitung nach, wie Sie einen Papierstau beseitigen. Gehen Sie dann entsprechend vor (siehe „Beseitigen von Papierstaus“ auf Seite 70).



Die Ausdrücke sind verschwommen oder unscharf.

- Möglicherweise ist nicht genügend Toner vorhanden oder er ist ungleichmäßig verteilt. Schütteln Sie die Tonerkartusche (siehe „Verteilen des Toners“ auf Seite 56).
- Versuchen Sie es mit einer anderen Einstellung der Druckauflösung (siehe „Öffnen des Fensters Druckeinstellungen“ auf Seite 46).
- Wechseln Sie die Tonerkartusche aus (siehe „Ersetzen der Tonerkartusche“ auf Seite 58).



Wo kann ich den Treiber für das Gerät herunterladen?

- Auf der Website von Samsung finden Sie Hilfe, Support, Druckertreiber, Handbücher und Bestellinformationen: Samsung-Website, www.samsung.com > Produkt finden > Support oder Downloads.

Über dieses Benutzerhandbuch

Dieses Benutzerhandbuch liefert Informationen zum grundlegenden Verständnis des Geräts sowie genaue Erläuterungen zu den einzelnen Bedienschritten.



- Dieses Handbuch nicht wegwerfen, sondern zum Nachschlagen aufbewahren.
- Lesen Sie vor der Inbetriebnahme des Geräts die Sicherheitsinformationen.
- Falls während der Nutzung des Geräts ein Problem auftritt, finden Sie im Kapitel „Problemlösung“ weitere Informationen.
- Die in dem Benutzerhandbuch verwendeten Begriffe werden im Kapitel „Glossar“ erläutert.
- Die Abbildungen in diesem Benutzerhandbuch können je nach Optionen und Modell von dem Gerät, das Sie gekauft haben, abweichen.
- Die Screenshots (Bildschirmfotos) in diesem Benutzerhandbuch können je nach Firmware des Gerätes und Treiberversion abweichen.
- Die in diesem Benutzerhandbuch gegebenen Beschreibungen von Bedienschritten und Verfahren beziehen sich im Wesentlichen auf den Betrieb unter Windows 7.

Konventionen

Die nachfolgenden Begriffe werden in diesem Handbuch als Synonyme verwendet:

- Dokument wird als Synonym für Vorlage verwendet.
- Papier wird als Synonym für Medien oder Druckmedien/-materialien verwendet.
- Der Drucker oder Multifunktionsdrucker werden als „Gerät“ bezeichnet.

Allgemeine Symbole



Symbol	Text	Beschreibung
	Warnung	Wird verwendet, um den Benutzer auf die Möglichkeit von Verletzungen aufmerksam zu machen.
	Vorsicht	Hinweise an den Benutzer, um einen möglichen mechanischen Schaden oder eine Fehlfunktion zu verhindern.
	Hinweis	Enthält zusätzliche Informationen oder Einzelheiten zur Funktionalität des Geräts.

Sicherheitsinformationen

Folgende Warnungen und Sicherheitshinweise dienen zur Vermeidung von Personenschäden jedweder Art sowie einer möglichen Beschädigung Ihres Geräts. Lesen Sie alle Anweisungen vor der Verwendung des Geräts sorgfältig durch. Bewahren Sie diesen Abschnitt nach dem Lesen gut auf, sodass Sie ihn bei Bedarf zur Hand haben.

Wichtige Sicherheitssymbole

Erläuterungen aller Symbole und Zeichen in diesem Kapitel

	Warnung	Gefahren oder gefährliche Verhaltensweisen, die zu schweren Verletzungen oder sogar zum Tod führen können.
	Vorsicht	Gefahren oder gefährliche Verhaltensweisen, die leichte Verletzungen oder Sachschäden zur Folge haben können.
		Vermeiden Sie die beschriebene Vorgehensweise.

Betriebsumgebung

Warnung



Nicht verwenden, wenn das Netzkabel beschädigt oder wenn die Steckdose nicht geerdet ist.

Bei Nichtbeachtung dieser Anweisung besteht Stromschlag- und Brandgefahr.



Stellen Sie keine Gegenstände auf dem Gerät ab (Wasser, kleine Metallgegenstände oder schwere Gegenstände, Kerzen, brennende Zigaretten usw.).

Bei Nichtbeachtung dieser Anweisung besteht Stromschlag- und Brandgefahr.

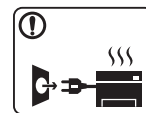

- Wenn das Gerät überhitzt, Rauch aus dem Gerät entweicht, das Gerät anormale Geräusche erzeugt oder einen sonderbaren Geruch abgibt, den Hauptschalter sofort ausschalten und den Netzstecker ziehen.
- Achten Sie darauf, dass die Steckdose, an dem das Gerät angeschlossen ist, stets zugänglich ist, damit Sie im Notfall sofort den Netzstecker ziehen können.

Bei Nichtbeachtung dieser Anweisung besteht Stromschlag- und Brandgefahr.

Sicherheitsinformationen

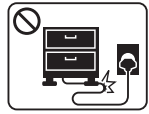

Das Netzkabel nicht krümmen und keine schweren Gegenstände auf ihm abstellen.

Das Herumtreten auf dem Netzkabel oder das Quetschen des Netzkabels durch schwere Gegenstände könnte einen elektrischen Schlag oder einen Brand auslösen.



Zum Ziehen des Netzsteckers am Stecker ziehen, nicht am Kabel! Den Netzstecker nicht mit nassen oder feuchten Händen anfassen.

Bei Nichtbeachtung dieser Anweisung besteht Stromschlag- und Brandgefahr.

Vorsicht

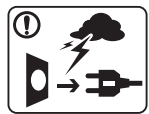

Ziehen Sie den Netzstecker während eines Gewitters oder wenn Sie beabsichtigen, das Gerät über einen längeren Zeitraum nicht zu verwenden, von der Netzsteckdose ab.

Bei Nichtbeachtung dieser Anweisung besteht Stromschlag- und Brandgefahr.



Seien Sie vorsichtig, der Bereich der Papierausgabe ist heiß. Es könnten Verbrennungen auftreten.



Wenn das Gerät heruntergefallen ist oder das Gehäuse beschädigt wurde, ziehen Sie alle Anschlussleitungen von den entsprechenden Anschlüssen ab und fordern Sie die Hilfe eines qualifizierten Kundendiensttechnikers an.

Die Nichtbeachtung dieser Anweisung könnte einen elektrischen Schlag oder einen Brand zur Folge haben.



Wenn das Gerät nicht ordnungsgemäß funktioniert, obwohl Sie die entsprechenden Anweisungen genau befolgt haben, ziehen Sie alle Anschlussleitungen von den entsprechenden Anschlüssen ab und fordern Sie die Hilfe eines qualifizierten Kundendiensttechnikers an.

Die Nichtbeachtung dieser Anweisung könnte einen elektrischen Schlag oder einen Brand zur Folge haben.



Wenn sich der Netzstecker nicht leicht in die Netzsteckdose stecken lässt, versuchen Sie nicht, ihn gewaltsam einzustecken.

Wenden Sie sich für einen Austausch der Netzsteckdose an einen Elektriker. Die Nichtbeachtung dieser Anweisung könnte einen elektrischen Schlag oder einen Brand zur Folge haben.







Achten Sie darauf, dass das Netzkabel und das Telefonkabel nicht von Tieren angenagt werden.





Bei Nichtbeachtung dieser Anweisung könnte das Tier einen elektrischen Schlag und/oder eine Verletzung erleiden.

Sicherheitsinformationen

Sicherheit während des Betriebs

Vorsicht

	<p>Während des Druckvorgangs das Papier nicht gewaltsam aus dem Drucker herausziehen.</p> <p>Dies kann zur Beschädigung des Geräts führen.</p>
	<p>Achten Sie darauf, dass Ihre Hände nicht zwischen Gerät und Papierfach geraten.</p> <p>Sie könnten sich verletzen.</p>
	<p>Gehen Sie beim Einlegen von Papier oder beim Beseitigen von Papierstaus vorsichtig vor.</p> <p>Papier kann sehr scharfkantig sein und schmerzhafte Schnittverletzungen verursachen.</p>
	<p>Beim Drucken großer Mengen kann der untere Teil des Papierausgabebereichs heiß werden. Achten Sie darauf, dass Kinder diesen Bereich nicht berühren.</p> <p>Es könnten Verbrennungen auftreten.</p>
	<p>Zum Beseitigen von Papierstaus keine Pinzette oder scharfe Metallgegenstände verwenden.</p> <p>Der Drucker könnte beschädigt werden.</p>

	<p>Achten Sie darauf, dass sich nicht zu viel Papier im Papierausgabefach stapelt.</p> <p>Der Drucker könnte beschädigt werden.</p>
	<p>Achten Sie darauf, dass die Entlüftungsschlitze nicht blockiert sind, und stecken Sie keine Gegenstände in diese Öffnungen.</p> <p>Sonst könnte die Temperatur von Geräteteilen ansteigen, was eine Beschädigung des Geräts oder einen Brand zur Folge haben kann.</p>
	<p>Wenn Sie Steuerelemente verwenden, Anpassungen vornehmen oder Vorgänge durchführen, die von den in diesem Handbuch beschriebenen abweichen, kann dies die Freisetzung gefährlicher Strahlen zur Folge haben.</p>
	<p>Die Stromversorgung des Geräts erfolgt über das Netzkabel.</p> <p>Um die Stromversorgung zu unterbinden, trennen Sie das Netzkabel vom Netz.</p>

Sicherheitsinformationen

Installation / Transport

Warnung



Das Gerät nicht an einem Orten aufstellen, wo Staub, Feuchtigkeit oder austretendes Wasser den Betrieb beeinträchtigen könnte.

Bei Nichtbeachtung dieser Anweisung besteht Stromschlag- und Brandgefahr.

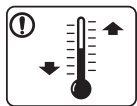

Stellen Sie das Gerät in einer Umgebung auf, die den Spezifikationen hinsichtlich Temperatur und Luftfeuchtigkeit entspricht.

Benutzen Sie das Gerät nicht, wenn die Umgebungstemperatur unter dem Nullpunkt liegt oder wenn es gerade aus einer Umgebung herbeigeschafft worden ist, in der die Temperatur unter dem Nullpunkt lag. Sonst könnte das Gerät beschädigt werden. Das Gerät darf nur dann betrieben werden, wenn die Temperatur und Luftfeuchtigkeit im Inneren des Geräts den spezifizierten Angaben zu Betriebstemperatur und Luftfeuchtigkeit entsprechen.

Sonst könnten Probleme mit der Qualität entstehen, und das Gerät könnte beschädigt werden (siehe „Allgemeine technische Daten“ auf Seite 81).

Vorsicht



Wenn das Gerät bewegt werden soll, schalten Sie es zunächst aus. Ziehen Sie dann alle Kabel vom Gerät ab. Die unten stehenden Informationen sind lediglich Vorschläge basierend auf dem Gewicht des Geräts. Falls Ihr Gesundheitszustand beeinträchtigt ist und Sie keine Lasten heben können, heben Sie das Gerät nicht. Fragen Sie nach Unterstützung und heben Sie das Gerät stets mit mehreren Personen, um die Sicherheit zu gewährleisten.

Beachten Sie beim anschließenden Anheben des Geräts die folgenden Richtlinien:

- Geräte mit einem Gewicht bis 20 kg können von 1 Person angehoben werden.
- Geräte mit einem Gewicht von 20 kg – 40 kg müssen von 2 Personen angehoben werden.
- Geräte mit einem Gewicht von mehr als 40 kg müssen von 4 Personen angehoben werden.

Das Gerät könnte fallen und so zu Verletzungen führen oder beschädigt werden.

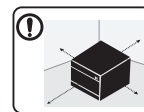

Wählen Sie eine ebene Oberfläche mit ausreichend Ventilation, um das Gerät aufzustellen. Vergessen Sie sich, dass genügend Platz vorhanden sein muss, um die Tür zu öffnen und die Fächer zu entfernen.

Der Standort sollte gut belüftet, und nicht direkt der direkten Sonne, Hitze und Luftfeuchtigkeit ausgesetzt sein.

Sicherheitsinformationen



Wenn Sie das Gerät für längere Zeit benutzen oder mehrere Seiten drucken, und dies geschieht in einem nicht gut belüfteten Raum, dann kann die Luft verschmutzt werden, was gesundheitsschädlich ist. Stellen Sie das Gerät in einem gut belüfteten Raum auf, oder öffnen Sie ab und zu das Fenster, um zu lüften.



Das Gerät nicht auf einer instabilen Oberfläche abstellen.
Das Gerät könnte fallen und so zu Verletzungen führen oder beschädigt werden.



Verwenden Sie nur Telekommunikationsanschlusskabel der Stärke AWG 26^a oder stärker, Telefonkabel, falls notwendig.
Die Nichtbeachtung dieser Anweisung kann zur Beschädigung des Geräts führen.



Das Netzkabel nur an eine geerdete Steckdose anschließen.
Die Nichtbeachtung dieser Anweisung könnte einen elektrischen Schlag oder einen Brand zur Folge haben.



Verwenden Sie zur Gewährleistung eines sicheren Betriebs nur das Netzkabel aus dem Lieferumfang Ihres Geräts. Wenn Sie bei einem mit 110V betriebenen Gerät ein Netzkabel verwenden, das länger als 2 m ist, sollte es vom Typ AWG-16 (oder größer) sein.
Die Nichtbeachtung dieser Anweisung kann eine Beschädigung des Geräts sowie einen elektrischen Schlag oder einen Brand zur Folge haben.



Decken Sie das Gerät nicht ab und stellen Sie es nicht an einem luftdichten Ort auf, z. B. in einem Gehäuse.
Wenn das Gerät nicht gut belüftet ist, kann dies zu einem Brand führen.



Schließen Sie niemals zu viele Geräte an einer Steckdose oder einer Verlängerungsschnur an.
Die Nichtbeachtung dieser Anweisung kann eine Beeinträchtigung der Leistung sowie einen elektrischen Schlag oder einen Brand zur Folge haben.



Das Gerät muss an eine Netzsteckdose angeschlossen werden, die die auf dem Typenschild angegebene Spannung liefert.
Wenn Sie sich nicht sicher sind und die von Ihnen genutzte Leistungsstärke überprüfen möchten, wenden Sie sich an Ihr Stromversorgungsunternehmen.

a. AWG: American Wire Gauge

Sicherheitsinformationen

Wartung / Überprüfung

Vorsicht



Ziehen Sie den Netzstecker aus der Steckdose, bevor Sie das Gerät innen reinigen. Reinigen Sie das Gerät nicht mit Benzol, Verdünner oder Alkohol. Sprühen Sie kein Wasser direkt in das Gerät.

Bei Nichtbeachtung dieser Anweisung besteht Stromschlag- und Brandgefahr.



Nehmen Sie das Gerät nicht in Betrieb, während Sie Verbrauchsmaterialien austauschen oder das Gerät innen reinigen.

Sie könnten sich verletzen.



Reinigungsmittel von Kindern fernhalten.

Kinder könnten sich verletzen.



Bauen Sie das Gerät nicht auseinander, führen Sie keine Reparaturen aus und setzen Sie es nicht selbst wieder zusammen.

Der Drucker könnte beschädigt werden. Wenden Sie sich an einen zertifizierten Techniker, wenn Ihr Gerät reparaturbedürftig ist.



Beim Reinigen und beim Betrieb des Geräts streng den Anweisungen des Benutzerhandbuchs folgen, das im Lieferumfang des Geräts enthalten ist.

Bei Nichtbeachtung dieser Anweisung könnte das Gerät beschädigt werden.



Halten Sie das Netzkabel und die Kontaktfläche des Steckers frei von Staub und Wasser.

Die Nichtbeachtung dieser Anweisung könnte einen elektrischen Schlag oder einen Brand zur Folge haben.







- Entfernen Sie keine Abdeckungen und Schutzvorrichtungen, die mit Schrauben befestigt sind.
- Fixiereinheiten dürfen nur durch zertifizierte Kundendiensttechniker repariert werden. Bei Reparatur durch einen nicht zertifizierten Techniker besteht Stromschlag- und Brandgefahr.
- Das Gerät darf nur durch Samsung-Kundendiensttechniker repariert werden.

Sicherheitsinformationen

Verwendung von Verbrauchsmaterialien

Vorsicht

	<p>Nehmen Sie die Tonerkartuschen nicht auseinander. Das Einatmen oder Verschlucken von Tonerstaub kann gefährlich sein.</p>
	<p>Verbrennen Sie keine Versorgungsmaterialien wie etwa die Tonerkartusche oder die Fixiereinheit. Die Nichtbeachtung dieser Anweisung kann zu Explosionen oder unkontrollierbaren Bränden führen.</p>
	<p>Halten Sie alle gelagerten Verbrauchsmaterialien wie etwa Tonerkartuschen von Kindern fern. Das Einatmen oder Verschlucken von Tonerstaub kann gefährlich sein.</p>
	<p>Die Verwendung von recycelten Versorgungsmaterialien wie etwa Toner kann zu einer Beschädigung des Geräts führen. Bei einer Beschädigung aufgrund von recycelten Versorgungsmaterialien wird eine Servicegebühr in Rechnung gestellt.</p>



Bei Verbrauchsmaterial, das Toner-Staub enthält (Tonerkartusche, Rest-Toner-Flasche, Bildgebungseinheit usw.), die unten stehenden Instruktionen beachten.

- Beim Entsorgen des Verbrauchsmaterials die Hinweise zur Entsorgung beachten. Wenden Sie bei Fragen zur Entsorgung an den Wiederverkäufer.
- Das Verbrauchsmaterial nicht waschen.
- Nach Entleeren der Rest-Toner-Flasche diese nicht wiederverwenden.

Werden die oben stehenden Instruktionen nicht beachtet, kann das Funktionieren des Gerätes beeinträchtigt werden; auch wird dann die Umwelt verschmutzt. Schäden, die durch Fahrlässigkeit des Benutzers herbeigeführt werden, sind von der Garantieleistung ausgeschlossen.



Falls Toner auf Ihre Kleidung gelangt, die Kleidung nicht mit heißem Wasser auswaschen.

Bei Verwendung von heißem Wasser setzt sich der Toner im Gewebe fest. Verwenden Sie stattdessen kaltes Wasser.



Achten Sie beim Auswechseln der Tonerkartusche oder beim Beseitigen von Papierstaus darauf, dass kein Tonerstaub auf Ihre Haut oder Ihre Kleidung gerät.

Das Einatmen oder Verschlucken von Tonerstaub kann gefährlich sein.

Übersicht über das Gerät

Komponenten

Die derzeitige Komponente kann sich von der unten abgebildeten unterscheiden. Je nach Konfiguration können sich einige Komponenten ändern.

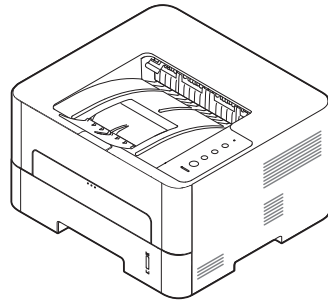

Gerät

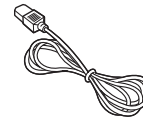

Stromkabel

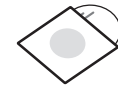

Software-CD^a

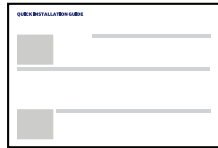

Installationskurzanleitung

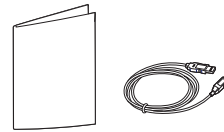

Zubehör^b

a. Auf der Software-CD sind die Druckertreiber, das Benutzerhandbuch sowie Anwendungsprogramme.

b. Welches Zubehör zum Lieferumfang gehört, ist abhängig vom Gerätemodell und dem Land, in dem es gekauft wird.

Übersicht über das Gerät

Vorderansicht



- Die Abbildung kann je nach Modell von Ihrem Gerät abweichen.
- Je nach Modell oder Land stehen nicht unbedingt alle Funktionen und optionale Komponenten zur Verfügung.

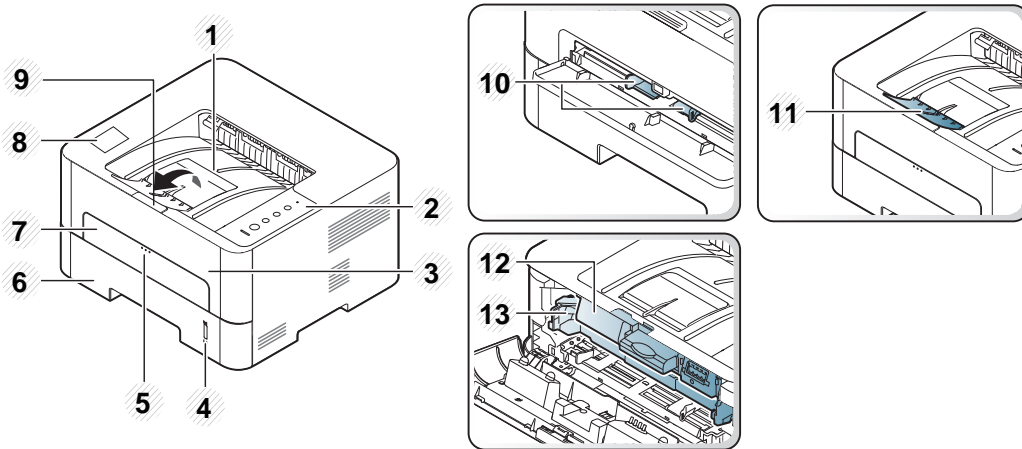

1	Ausgabefach
2	Bedienfeld
3	Vordere Abdeckung
4	Papierstandsanzeige
5	Freigabetaste des Fachs für manuellen Papiereinzug
6	Schacht 1

7	Manueller Papiereinzug
8	NFC-Tag (NFC - Near Field Communication) ^a
9	Freigabetaste der Frontabdeckung
10	Breitenführungen für das Papier im manuellen Papiereinzug
11	Ausgabehalterung
12	Tonerkartusche
13	Bildeinheit

a. Nur M301xDW.

Übersicht über das Gerät

Rückansicht



- Die Abbildung kann je nach Modell von Ihrem Gerät abweichen.
- Je nach Modell oder Land stehen nicht unbedingt alle Funktionen und optionale Komponenten zur Verfügung.

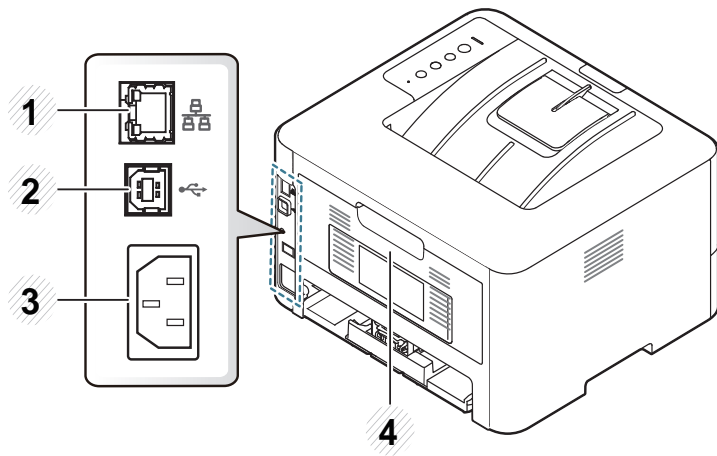

- | | |
|---|-----------------------|
| 1 | Netzwerkanschluss |
| 2 | USB-Anschluss |
| 3 | Netzkabelanschluss |
| 4 | Rückseitige Abdeckung |

Bedienfeld – Übersicht



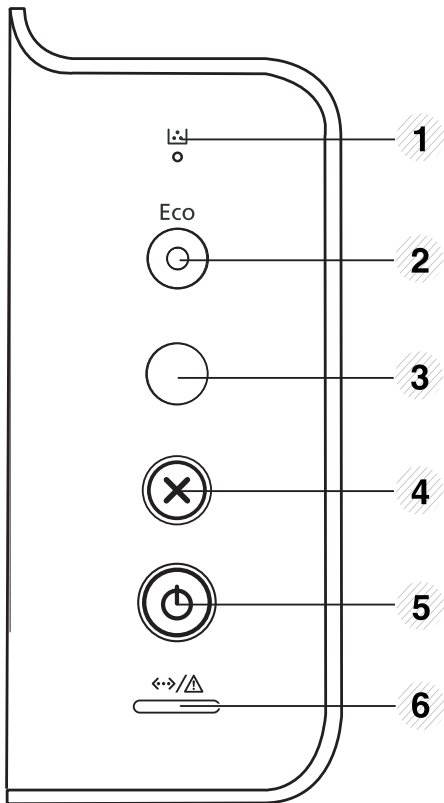

Das Bedienfeld kann je nach Modell von Ihrem Gerät abweichen. Es gibt mehrere Arten von Bedienfeldern.



1		Toner-LED	Zeigt den Status der Toners an (siehe „Toner-LED / WPS-LED / Betriebs-LED / Öko-LED“ auf Seite 79).
---	--	------------------	---

2		Eco	Schaltet den Öko-Modus ein, so dass weniger Toner und weniger Papier verbraucht wird (siehe „Öko-Optionen“ auf Seite 49).
3		Konfiguration sblatt	Druckt eine Testseite und einen Bericht über die Netzwerkkonfigurationen (siehe „Drucken einer Testseite“ auf Seite 28).
		WPS^a	Konfiguriert auf einfache Weise die Drahtlosnetzwerk-Verbindung ohne Zuhilfenahme des Computers (siehe „Drahtlosnetzwerk-Setup“ auf Seite 24).
4		Abbrechen	<p>Bricht einen Vorgang jederzeit ab; bietet außerdem weitere Funktionen.</p> <ul style="list-style-type: none"> • Bricht den aktuellen Druckauftrag ab. • Druckt Testseite: Im Bereitschaftsmodus diese Taste etwa 2 Sekunden lang gedrückt halten, bis die Status-LED langsam blinkt, und dann die Taste loslassen. • Verbrauchsmaterial-Infos und Nutzungszähler: Halten Sie die Taste für etwa 6 Sekunden gedrückt. • Druckt Berichte über die Konfiguration und über die Netzwerk-Konfiguration: Im Bereitschaftsmodus diese Taste etwa 4 Sekunden lang gedrückt halten, bis die Status-LED schnell blinkt, und dann die Taste loslassen.

Bedienfeld – Übersicht

5	„  “	Ein/Aus / Aufwachen	Mit dieser Taste können Sie das Gerät ausschalten oder wieder einschalten, wenn es sich im Energiesparmodus befindet.
6		Status-LED	Zeigt den Gerätestatus an (siehe „Bedeutungen der LED“ auf Seite 77).

a. Nur M301xDW.

Einschalten des Geräts



Beachten Sie, dass Sie das im Lieferumfang des Geräts enthaltene Netzkabel verwenden sollten. Die Nichtbeachtung dieser Anweisung kann zur Beschädigung des Geräts oder zu einem Brand führen.

- 1 Erst das Gerät am Stromversorgungsnetz anschließen.

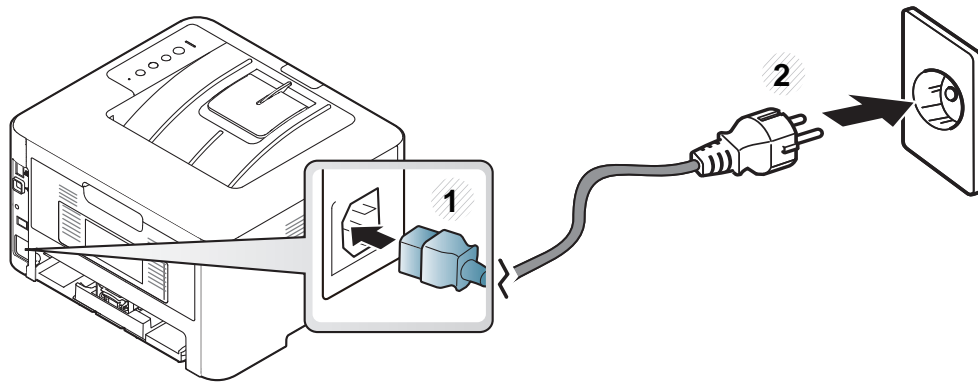

- 2 Auf dem Bedienfeld auf  (**Ein/Aus /Aufwachen**) drücken.



Wenn Sie das Gerät ausschalten wollen, drücken Sie auf dem Bedienfeld  (**Ein/Aus /Aufwachen**).



- Einige Teile im Innern des Geräts können sich nach dem Drucken oder bei eingeschaltetem Drucker möglicherweise erhitzt haben. Achten Sie daher darauf, sich keine Verbrennungen zuzuziehen, wenn Sie mit Elementen im Innern des Geräts hantieren.
- Bauen Sie das Gerät nicht im eingeschalteten Zustand oder, wenn der Drucker an das Stromnetz angeschlossen ist, auseinander. Es besteht sonst die Gefahr eines elektrischen Schlags.
- Wenn Sie das Gerät direkt mittels des Netzschalters ausschalten, kann es zu Problemen mit der Festplatte im Gerät kommen.

Lokales Installieren des Treibers

Ein lokal angeschlossenes Gerät ist ein Gerät, das direkt mit einem USB-Kabel an Ihrem Computer angeschlossen ist. Wenn Ihr Gerät mit einem Netzwerk verbunden ist, überspringen Sie die folgenden Schritte und fahren Sie mit der Installation des Treibers für ein per Netzwerk angeschlossenes Gerät fort (siehe „Treiberinstallation über das Netzwerk“ auf Seite 15).



- Falls Sie unter einem Macintosh-, Linux- oder UNIX-Betriebssystem arbeiten, siehe „Installation für Mac“ auf Seite 4, „Installation unter Linux“ auf Seite 6 oder „UNIX-Druckertreiberpaket installieren“ auf Seite 21.
- Je nach Gerät und Benutzeroberfläche kann sich das in diesem Benutzerhandbuch dargestellte Fenster zur Installation von dem tatsächlich angezeigten Fenster unterscheiden.
- Verwenden Sie nur ein USB-Kabel mit einer maximalen Länge von 3 Meter.

Windows

- 1 Vergewissern Sie sich, dass das Gerät an den Computer angeschlossen und eingeschaltet ist.
- 2 Legen Sie die mitgelieferte Software-CD in das CD-ROM-Laufwerk ein.

Wird das Installationsfenster nicht angezeigt, klicken Sie auf **Starten** > **Alle Programme** > **Zubehör** > **Ausführen**.

Geben Sie X:**Setup.exe** ein, wobei Sie „X“ durch den Buchstaben des entsprechenden CD-ROM-Laufwerks ersetzen, und klicken Sie dann auf **OK**.

- Bei Windows 8

Wenn das Installationsfenster nicht angezeigt wird, wählen Sie unter **Charms(Charms-Menü)**, **Suche** > **Apps(Apps)** und suchen nach **Ausführen**. Tippen Sie in X:\Setup.exe, wobei Sie „X“ durch den Buchstaben des entsprechenden CD-ROM-Laufwerks ersetzen, und klicken Sie dann auf **OK**.

Wenn **„Anklicken, was mit diesem Datenträger geschehen soll.“** im Popup-Fenster erscheint, klicken Sie auf das Fenster und wählen Sie **Run Setup.exe**.

- Bei Windows 10 / Windows Server 2016

Falls das Fenster zur Installation nicht angezeigt wird, geben Sie in das Eingabefeld für **Suche** ein: X:**Setup.exe** - an Stelle des "X" geben Sie den Buchstaben ein, der für das CD-ROM Laufwerk steht. Drücken Sie dann auf die Enter-Taste.

Lokales Installieren des Treibers

- 3 Lesen Sie den Lizenzvertrag im Fenster des Installationsprogramms und akzeptieren Sie ihn. Klicken Sie dann auf **Weiter**.
- 4 Wählen Sie **USB** im Fenster **Art des Druckeranschlusses**. Klicken Sie dann auf **Weiter**.
- 5 Folgen Sie den im Installationsfenster angezeigten Anweisungen.



Im Fenster **Zu installierende Software und Dienstprogramme auswählen** können Sie die Anwendungen auswählen.

Vom Windows 8 Startbildschirm



- Der V4-Treiber wird vom Windows Update automatisch heruntergeladen, wenn Ihr Computer mit dem Internet verbunden ist. Sie können den V4-Treiber auch von der Website von Samsung manuell herunterladen: www.samsung.com > Produkt finden > Support oder Downloads.
- Sie können die App Samsung Printer Experience vom Windows Store herunterladen. Sie müssen über ein Microsoft-Konto verfügen, um den Windows Store zu benutzen.
 - 1 Unter **Charms(Charms-Menü)** wählen Sie **Suche**.
 - 2 Klicken Sie auf **Store(Store)**.
 - 3 Suchen und klicken Sie auf **Samsung Printer Experience**.
 - 4 Klicken Sie auf **Installieren**.

- Wenn Sie den Treiber mittels der gelieferte Software-CD verwendet, wird der V4-Treiber nicht installiert. Wenn Sie den V4-Treiber auf dem **Desktop**-Bildschirm benutzen möchten, können Sie ihn von der Samsung Website herunterladen: www.samsung.com >Produkt finden > Support oder Downloads.
- Wenn Sie das Drucker-Verwaltungsprogramme von Samsung installieren möchten, müssen Sie sie mittels der gelieferten Software-CD installieren.

- 1 Vergewissern Sie sich, dass das Gerät an das Internet angeschlossen und eingeschaltet ist.
- 2 Vergewissern Sie sich, dass das Gerät eingeschaltet ist.
- 3 Schließen Sie den Computer und das Gerät mit einem Netzkabel an

Der Treiber wird automatisch von dem **Windows Update** installiert.

Treiber neu installieren

Wenn der Druckertreiber nicht ordnungsgemäß funktioniert, gehen Sie wie folgt vor, um den Treiber neu zu installieren.

Windows

- 1 Vergewissern Sie sich, dass das Gerät an den Computer angeschlossen und eingeschaltet ist.
- 2 Wählen Sie aus dem Menü **Starten** den Eintrag **Programme** oder **Alle Programme > Samsung Printers > Samsung Drucker-Software deinstallieren**.
 - Bei Windows 8
 - 1 In Charms wählen Sie **Suche > Apps(Apps)**.
 - 2 Suchen und klicken Sie **Systemsteuerung**.
 - 3 Klicken Sie auf **Programme und Funktionen**.
 - 4 Klicken Sie mit der rechten Maustaste auf das Symbol des Treibers, und wählen Sie **Deinstallieren**.
 - Bei Windows 10 / Windows Server 2016
 - 1 In der Taskleiste tippen Sie in das Eingabefeld **Suche** den Suchbegriff **Programme und Funktionen**. Drücken Sie die Enter-Taste.
ODER
Unter dem Symbol **Starten** () wählen Sie **Alle Apps > Suche >** dann eingeben: **Programme und Funktionen**.

- 2 Klicken Sie mit der rechten Maustaste auf das Symbol des Treibers, und wählen Sie **Deinstallieren**.

- 3 Folgen Sie den im Installationsfenster angezeigten Anweisungen.
- 4 Legen Sie die Software-CD in das CD-ROM-Laufwerk und installieren Sie den Treiber erneut (siehe „Lokales Installieren des Treibers“ auf Seite 24).

Vom Windows 8 Starten-Bildschirm

- 1 Vergewissern Sie sich, dass das Gerät an den Computer angeschlossen und eingeschaltet ist.
- 2 Klicken Sie auf die Schaltfläche **Samsung Drucker-Software deinstallieren** im **Starten**-Bildschirm.
- 3 Folgen Sie den im Fenster angezeigten Anweisungen.



- Wenn Sie die Kachel für die **Samsung Drucker-Software** nicht finden, deinstallieren Sie die Software vom Desktop-Bildschirmmodus aus.
- Wenn Sie das Drucker-Verwaltungsprogramm von Samsung deinstallieren möchten, klicken Sie mit der rechten Maustaste im **Starten**-Bildschirm auf **App > Deinstallieren >** klicken mit der rechten Maustaste auf das Programm, das Sie löschen möchten **> Deinstallieren** und folgen Sie den Anleitungen im Fenster.



2. Grundeinstellungen

Nach dem Beenden der Installation können Sie die Standardeinstellungen des Geräts festlegen. Wenn Sie Eingabewerte festlegen oder ändern möchten, finden Sie dazu weitere Informationen im nächsten Abschnitt.

- **Drucken einer Testseite** 28
- **Druckmedien und Fächer** 29
- **Grundlagen zum Drucken** 44

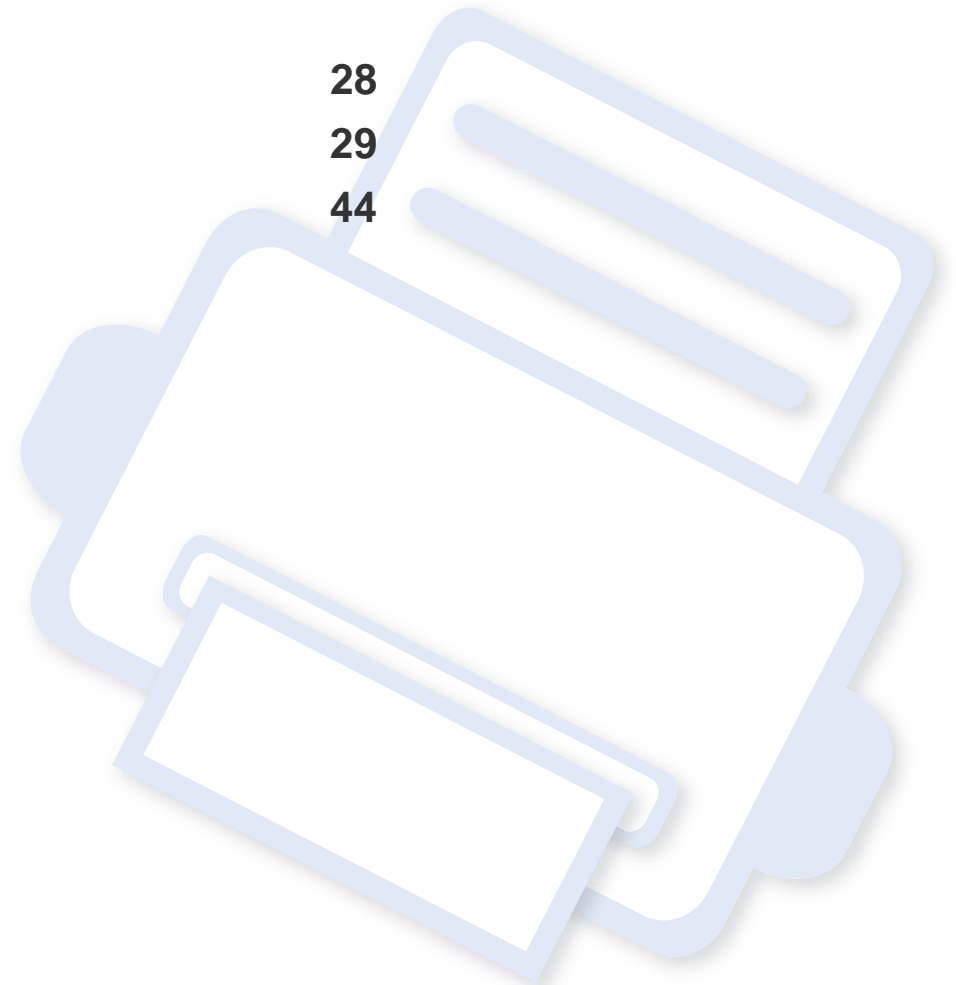



Drucken einer Testseite

Drucken Sie eine Testseite, um sich zu vergewissern, dass der Drucker einwandfrei arbeitet.

So drucken Sie die Testseite:

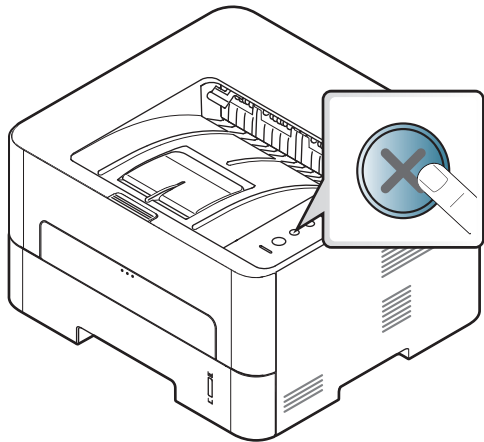
Drücken Sie im Bereitschaftsmodus auf die Taste  (**Abbrechen**) und halten Sie sie etwa 2 Sekunden lang gedrückt, bis die Status-LED langsam blinkt, und lassen Sie sie anschließend wieder los.



Bei Geräten mit Taste für **Konfigurationsblatt** () können Sie diese Taste drücken, wenn Sie eine Testseite drucken wollen.

Druckmedien und Fächer

In diesem Kapitel erfahren Sie, wie Sie Druckmedien in Ihr Gerät einlegen.

Auswählen des Druckmaterials

Sie können auf einer Reihe von Druckmedien wie z. B. Normalpapier, Umschlägen, Etiketten und Folien drucken. Verwenden Sie nur Druckmedien, die den Richtlinien zur Verwendung mit Ihrem Gerät entsprechen.

Richtlinien für die Auswahl der Druckmedien

Die Verwendung von Druckmedien, die den in diesem Benutzerhandbuch dargestellten Richtlinien nicht entsprechen, kann folgende Probleme verursachen:

- Schlechte Druckqualität
- Mehr Papierstaus
- Vorzeitiger Verschleiß des Geräts

Eigenschaften wie Gewicht, Zusammensetzung, Faserlauf und Feuchtigkeitsgehalt sind wesentliche Faktoren, die Einfluss auf die Leistung des Geräts und die Qualität der Druckergebnisse haben. Beachten Sie bei der Wahl von Druckmedien folgende Richtlinien:

- Angaben zu Typ, Größe und Gewicht von Druckmedien finden Sie in den technischen Daten der Druckmedien (siehe „Technische Daten der Druckmedien“ auf Seite 83).
- Gewünschtes Ergebnis: Das gewählte Druckmedium sollte sich für Ihr Projekt eignen.
- Helligkeit: Einige Druckmedien sind heller als andere und erzeugen schärfere und lebhaftere Bilder.
- Glätte der Oberfläche: Die Glätte des Druckmediums hat Einfluss darauf, wie kontrastreich der Druck auf dem Papier wirkt.



- Einige Druckmedien mögen zwar allen Richtlinien in diesem Benutzerhandbuch gerecht werden, liefern aber dennoch kein zufriedenstellendes Ergebnis. Gründe hierfür können Papiereigenschaften, falsche Handhabung, inakzeptable Temperatur und Feuchtigkeit oder andere Faktoren sein, die sich der Kontrolle entziehen.
- Stellen Sie vor dem Kauf größerer Mengen an Druckmedien sicher, dass diese den in diesem Benutzerhandbuch angegebenen Anforderungen entsprechen.

Druckmedien und Fächer



- Druckmedien, die nicht diesen Spezifikationen entsprechen, können Probleme verursachen oder sogar Reparaturen erforderlich machen. Solche Reparaturen sind nicht durch die von Samsung gewährte Gerätegarantie oder Servicevereinbarungen abgedeckt.
- Die Menge des in das Papierfach einzulegenden Papiers kann je nach verwendetem Medientyp variieren (siehe „Technische Daten der Druckmedien“ auf Seite 83).
- Achten Sie darauf, dass Sie bei diesem Gerät kein Fotopapier für Tintenstrahldrucker verwenden. Das kann zur Beschädigung des Geräts führen.
- Bei Benutzung von entflammaren Druckmedien besteht Brandgefahr.
- Verwenden Sie die genannten Druckmedien (siehe „Technische Daten der Druckmedien“ auf Seite 83).



Wenn Sie entflammaren Druckmedien verwenden oder falls Sie anderes Material im Drucker zurücklassen, kann das zur Überhitzung des Gerätes führen, und es kann dann sogar Brandgefahr bestehen.

Papierfach-Übersicht

Zur Änderung des Formats müssen die Papierführungen angepasst werden.

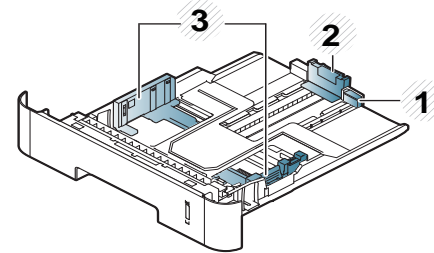

- 1 Papierführung-Verlängerung
- 2 Papierlängenführung
- 3 Papierbreitenführung



Falls die Papierführungen nicht ordnungsgemäß angepasst sind, kann das Papier falsch erfasst werden, das Papier schief bedruckt oder ein Papierstau eintreten.

Druckmedien und Fächer



Die Papierstandsanzeige zeigt die Menge des im Fach befindlichen Papiers an.

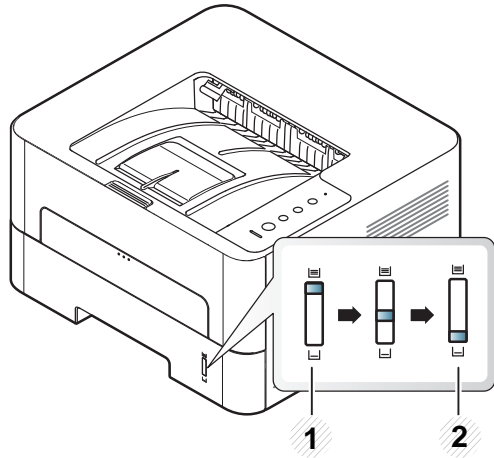

- 1 Voll
- 2 Leer

Unterstützte Papiertypen bei beidseitigem Drucken

Je nach Netzspannung, mit der Ihr Geräte betrieben wird, gibt es Unterschiede bei unterstützten Papiertypen für beidseitiges Drucken. Weitere Informationen finden Sie in der unten stehenden Tabelle.

Netzspannung	Unterstütztes Papier
110 V	US-Letter, US-Legal, US Folio, Oficio.

Netzspannung

220 V

Unterstütztes Papier

A4

Einlegen von Papier in das Papierfach



Wenn beim Drucken das Papierfach verwenden, legen Sie kein Papier auf den manuellen Einzug, weil das einen Papierstau verursachen könnte.

- 1 Ziehen Sie das Papierfach heraus.

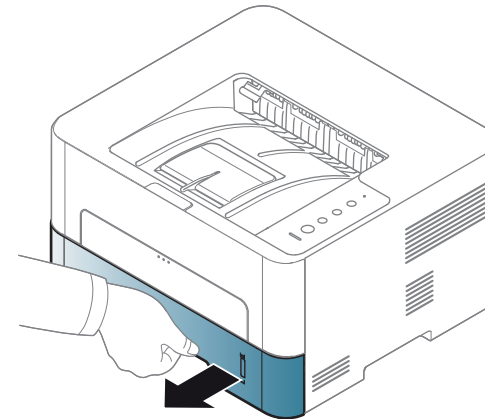

Druckmedien und Fächer

- 2** Auf die Papierbreitenführung und die Papierlängenführung drücken, um ihre Positionen an die richtige Papiergröße anzupassen, die unten im Fach gekennzeichnet ist (siehe „Papierfach-Übersicht“ auf Seite 30).

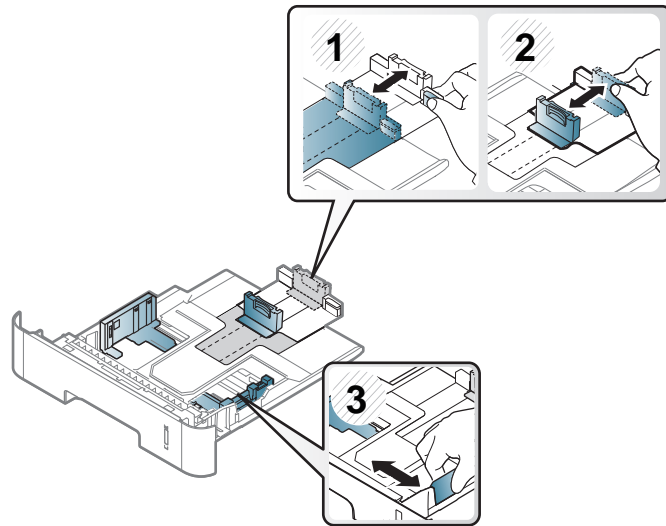

- 3** Fächern und biegen Sie die Kanten des Papierstapels, um die Blätter vor dem Einlegen voneinander zu trennen.

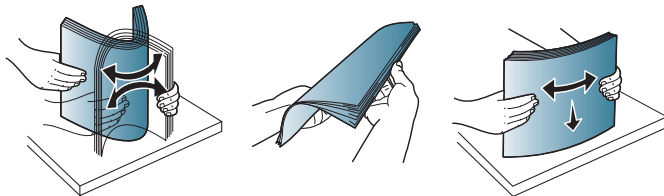

- 4** Nach Einlegen des Papiers ins Fach auf die Papierbreitenführungen und die Papierlängenführung drücken.

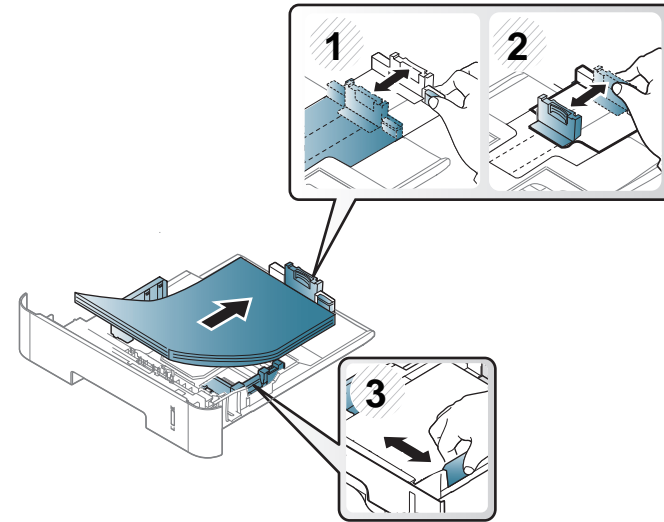

Druckmedien und Fächer



- Schieben Sie die Papierführung nicht so dicht an die Medien heran, dass sich diese wölben.
- Wenn Sie die Papierführung für die Breite nicht einstellen, kann ein Papierstau entstehen.

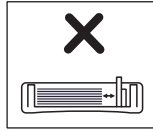
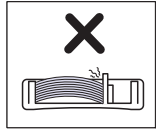
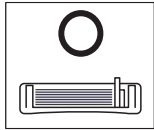

- Verwenden Sie kein Papier, bei dem die führende Kante gewellt ist. Das könnte zu einem Papierstau führen oder es könnte zerknittert werden.

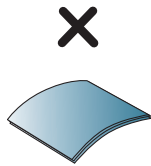
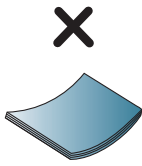
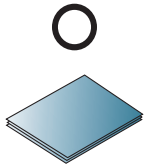

- 5** Schieben Sie das Papierfach zurück in das Gerät.

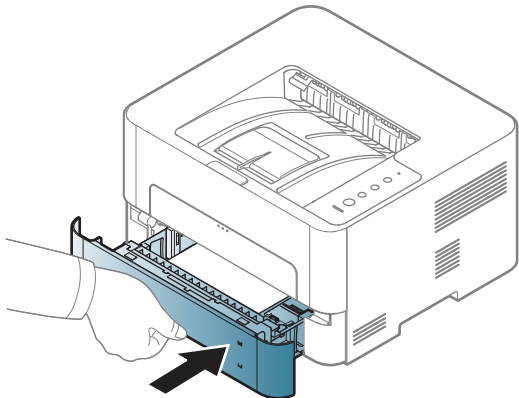

- 6** Wenn Sie ein Dokument drucken, legen Sie den Papiertyp und das Papierformat für das Fach fest (siehe „Technische Daten der Druckmedien“ auf Seite 83).

Laden Manueller Papiereinzug

In den manuellen Papiereinzug können Sie spezielle Formate und Arten von Druckmaterial wie z. B. Postkarten, Grußkarten und Umschläge einlegen.



Tipps zum Verwenden des manuellen Einzugs

- Legen Sie nur Druckmedien des gleichen Typs, Formats und Gewichts in den manuellen Papiereinzug ein.
- Wenn Sie **Manueller Einzug** für Papierquelle (Paper Source) in Ihrer Anwendungssoftware auswählen, müssen Sie jedes Mal, wenn Sie eine Seite drucken, die Taste 'Bildschirminhalt drucken' oder 'Testseite' oder 'WPS' drücken, und nur Druckmedien des gleichen Typs, Formats und Gewichts in den manuellen Papiereinzug einlegen.
- Um Papierstaus zu vermeiden, legen Sie während des Druckens kein Papier nach, wenn im manuellen Papiereinzug noch Papier vorhanden ist.
- Legen Sie die Druckmaterialien mit der zu bedruckenden Seite nach oben und dem Seitenkopf zuerst in die Mitte des manuellen Papiereinzugs ein.
- Um eine optimale Druckqualität zu erzielen und um die Entstehung von Papierstaus zu vermeiden, sollten Sie nur Papier in den entsprechenden Formaten benutzen (siehe „Technische Daten der Druckmedien“ auf Seite 83).
- Entfernen Sie eventuelle Wölbungen auf Postkarten, Umschlägen und Etiketten, bevor Sie sie in den manuellen Papiereinzug einlegen.
- Beachten Sie beim Bedrucken von Spezialmedien die Hinweise zum Einlegen (siehe „Drucken auf speziellen Druckmedien“ auf Seite 36).
- Wenn sich beim Drucken über den manuellen Papiereinzug die Papiere überlappen, öffnen Sie Papierfach 1 und entfernen Sie die sich überlappenden Blätter. Führen Sie den Druckvorgang dann erneut aus.
- Wenn das Papier während des Druckens nicht ordnungsgemäß eingezogen wird, schieben Sie das Papier von Hand ein, bis es automatisch eingezogen wird.
- Befindet sich das Gerät im Energiesparmodus, zieht es kein Papier aus dem manuellen Einzug ein. Vor Benutzung des manuellen Papierfachs erst die Ein/Aus-Taste drücken, damit das Gerät "aufwacht".

Druckmedien und Fächer

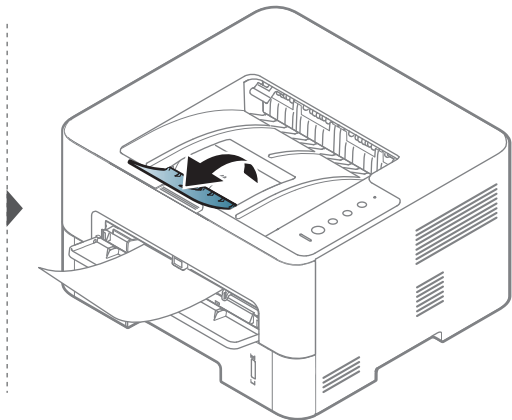
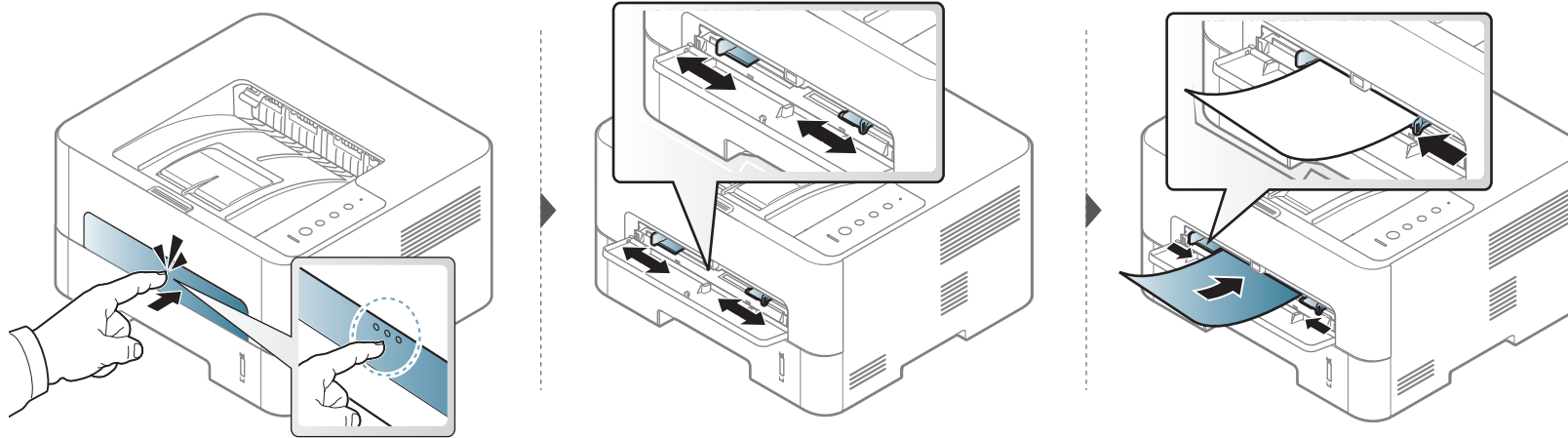

Druckmedien und Fächer

Drucken auf speziellen Druckmedien

In der nachfolgenden Tabelle sind für jedes Papierfach die jeweils unterstützten speziellen Druckmedien aufgeführt.

Bei Gerät und Treiber müssen dieselbe Papierart festgelegt sein, damit beim Drucken kein Fehler auftritt.

- Sie können die Papiereinstellungen des Geräts ändern über das Programm Samsung Easy Printer Manager oder über den SyncThru™ Web Service.
 - Wenn Ihr Gerät lokal verbunden ist, können Sie das Gerät einstellen über **Samsung Easy Printer Manager > Erweiterte Einst. > Geräteeinstellungen** (siehe „Samsung Easy Printer Manager verwenden“ auf Seite 97).
 - Wenn das Gerät am Netzwerk angeschlossen ist, können Sie das Gerät einstellen mittels **SyncThru™ Web Service > Registerkarte Einstellungen > Geräteeinstellungen** (siehe „SyncThru™ Web Service verwenden“ auf Seite 90).



- Bei Verwendung spezieller Druckmedien empfiehlt es sich, jeweils nur ein Papier zuzuführen (siehe „Technische Daten der Druckmedien“ auf Seite 83).
- **Bedrucken eines speziellen Druckmediums (Zu bedruckende Seite nach oben)**
Falls beim Bedrucken spezieller Druckmedien diese zerknittert, gefaltet oder mit dicken schwarzen Linien bedruckt ausgegeben werden, öffnen Sie die rückseitige Abdeckung und führen Sie dann den Druckvorgang erneut aus. Lassen Sie die rückseitige Abdeckung während des Druckens geöffnet.

Für Informationen zu Papiergewichten siehe „Technische Daten der Druckmedien“ auf Seite 83.

Typen	Schacht	Manueller Papiereinzug
Normalpapier	•	•
Dickes Papier	•	•
Dicker		•
Dünnes Papier	•	•
Bankpost-Papier	•	•
Farbe		•
Karten	•	•
Etiketten		•

Druckmedien und Fächer

Typen	Schacht	Manueller Papiereinzug
Folien		•
Umschläge		•
Dicker Umschlag		•
Formulare		•
Baumwollpapier		•
Recycling-Papier	•	•
Archivpapier	•	•

(•: Unterstützt, leer: Nicht unterstützt)

Umschlag

Erfolgreiches Drucken auf Umschlägen hängt von der Qualität der Umschläge ab.

Um einen Umschlag zu bedrucken, legen Sie ihn so ein, wie es die folgende Abbildung zeigt.

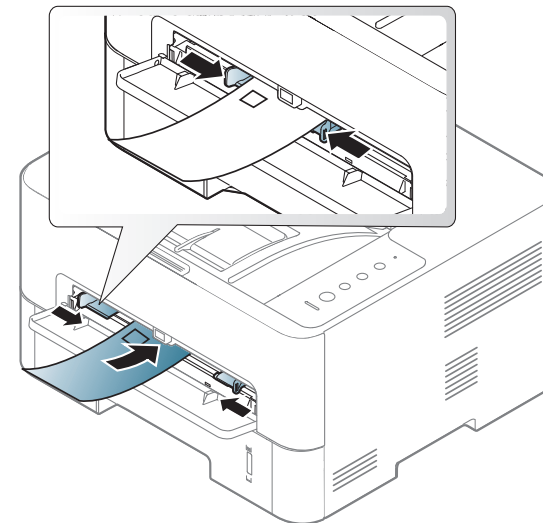

Falls beim Bedrucken von Umschlägen diese zerknittert, gefaltet oder mit dicken schwarzen Linien bedruckt ausgegeben werden, öffnen Sie die rückseitige Abdeckung und führen Sie dann den Druckvorgang erneut aus. Lassen Sie die rückseitige Abdeckung während des Druckens geöffnet.

Druckmedien und Fächer

Wenn Sie **Umschläge** im Fenster **Druckeinstellungen** wählen, der Druck aber etwas schwach aussieht, dann wählen Sie **Dicker Umschlag** und drucken dann noch einmal. Dadurch kann der Druckvorgang aber etwas lauter sein.

- Beachten Sie bei der Auswahl von Umschlägen folgende Faktoren:
 - **Gewicht:** sollte nicht mehr als 90 g/m^2 betragen, sonst kann es zu Papierstaus kommen.
 - **Ausführung:** sollten flach aufliegen und maximal 6 mm Wölbung aufweisen und keine Luft enthalten.
 - **Zustand:** dürfen nicht zerknittert, gefaltet oder beschädigt sein.
 - **Temperatur:** müssen beim Drucken der Wärme und den Druckbedingungen im Gerät standhalten.
- Verwenden Sie nur einwandfreie Umschläge mit scharfen und sauberen Falzen.
- Verwenden Sie keine frankierten Umschläge.
- Verwenden Sie keine Umschläge mit Klammern, Klickverschlüssen, Fenstern, Fütterung, selbstklebenden Verschlüssen oder anderen synthetischen Materialien.
- Verwenden Sie keine beschädigten oder schlecht verarbeiteten Umschläge.

- Stellen Sie sicher, dass der Falz an beiden Enden des Umschlags bis an die Ecken des Umschlags reicht.

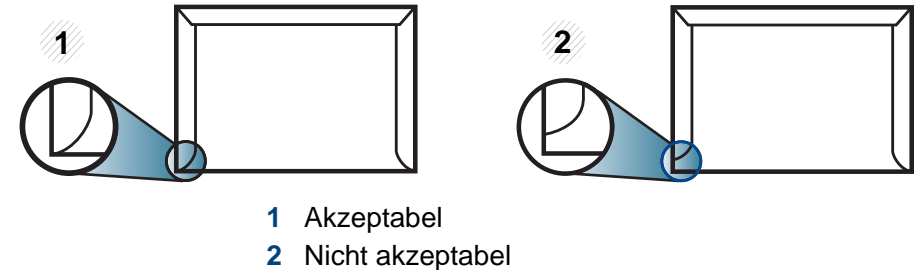

- Bei Umschlägen mit abziehbarem Klebestreifen oder mehreren Verschlusslaschen muss der Klebstoff der Fixiertemperatur des Geräts (von ungefähr 170 °C) für 0,1 Sekunden standhalten können. Die zusätzlichen Laschen und Streifen können zu Falten, Knittern oder Papierstaus führen oder sogar die Fixiereinheit beschädigen.
- Stellen Sie die Ränder auf einen Abstand von mindestens 15 mm von der Umschlagkante ein, um eine optimale Druckqualität zu erzielen.
- Vermeiden Sie es, Bereiche zu bedrucken, an denen Umschlagsäume zusammenstoßen.

Druckmedien und Fächer

Folien

Verwenden Sie nur für Laserdrucker vorgesehene Folien, um Beschädigungen des Geräts zu vermeiden.

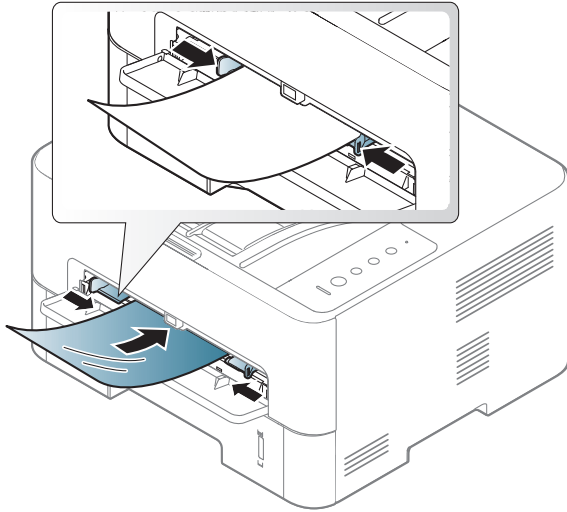

- Die verwendeten Folien müssen der Fixiertemperatur des Geräts standhalten.
- Legen Sie die Folien nach dem Herausnehmen aus dem Gerät auf eine ebene Fläche.
- Lassen Sie unbenutzte Folien nicht über lange Zeit im Papierfach liegen. Staub und Schmutz könnten sich darauf ansammeln und die Druckqualität beeinträchtigen.
- Fassen Sie Klarsichtfolien nur vorsichtig am Rand an, um Verschmutzungen durch Fingerabdrücke zu vermeiden.

- Setzen Sie bedruckte Folien nicht längere Zeit direkter Sonnenbestrahlung aus, damit die Farben nicht verblassen.
- Vergewissern Sie sich, dass die Folien nicht zerknittert, gewellt oder eingerissen sind.
- Verwenden Sie keine Folien, die sich von ihrem Schutzpapier lösen.
- Lassen Sie die Folien nach dem Drucken nicht aufeinander liegen, damit sie nicht aneinander kleben.
- Empfohlene Medien: Folie für Farblaserdrucker von Xerox wie etwa 3R 91331 (A4), 3R 2780 (US-Letter).

Druckmedien und Fächer

Etiketten

Verwenden Sie nur für Laserdrucker vorgesehene Etiketten, um Beschädigungen des Geräts zu vermeiden.

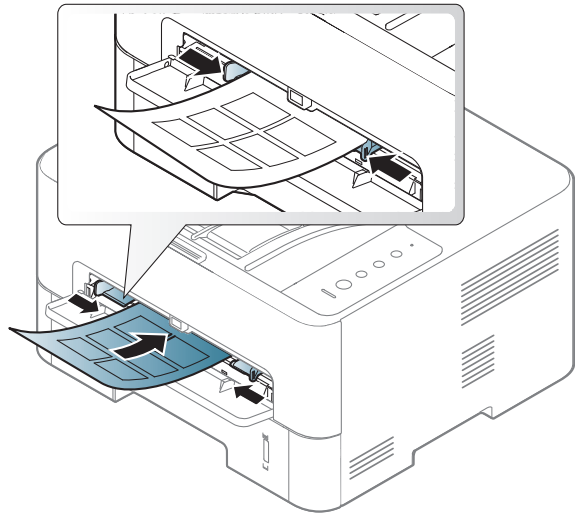

- Beachten Sie bei der Auswahl von Etiketten folgende Faktoren:
 - **Klebstoff:** Muss der Fixiertemperatur des Geräts von etwa 170 °C standhalten, ohne dass eine zu große Wölbung entsteht. Benutzen Sie nur Etiketten, bei denen auf der Verpackung steht, dass sie mit **Laserdruckern** benutzt werden können.
 - **Anordnung:** Verwenden Sie nur Etiketten, die ohne Zwischenräume auf dem Bogen angebracht sind. Sind Zwischenräume zwischen den einzelnen Etiketten vorhanden, können sich Etiketten lösen und schwer wiegende Papierstaus verursachen.

- **Gewellte Seiten:** Müssen flach aufliegen und die Wölbung in beliebiger Richtung darf maximal 13 mm betragen.
- **Zustand:** Verwenden Sie keine Etiketten, die zerknittert sind, Blasen oder andere Anzeichen aufweisen, dass sie bereits abgelöst wurden.
- Vergewissern Sie sich, dass zwischen den Etiketten kein Klebematerial frei liegt. Frei liegender Klebstoff kann dazu führen, dass sich Etiketten beim Drucken lösen und Papierstaus entstehen. Außerdem können dadurch Druckerkomponenten beschädigt werden.
- Lassen Sie jeden Etikettenbogen nur einmal durch das Gerät laufen. Das Klebematerial ist nur für den einmaligen Gebrauch im Gerät konzipiert.
- Verwenden Sie keine Etiketten, die sich bereits vom Schutzpapier ablösen, zerknittert sind, Blasen aufweisen oder anderweitig beschädigt sind.

Druckmedien und Fächer

Karten/Benutzerdefinierte Formate

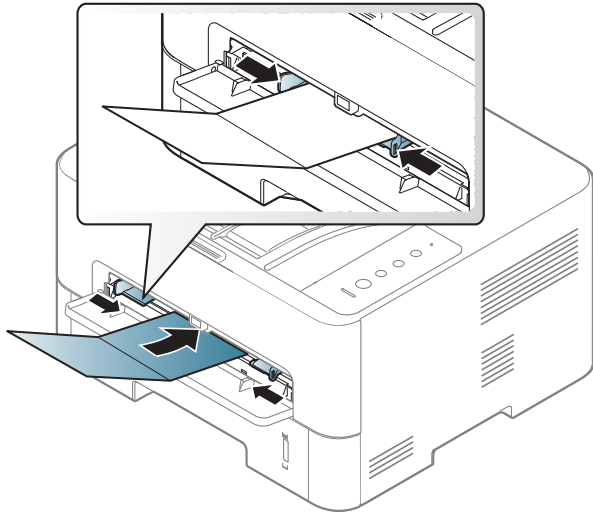

- Stellen Sie in der Anwendungssoftware Ränder von mindestens 6,4 mm zu den Kanten des Druckmaterials ein.

Briefpapier und Formulare

Vorbedrucktes Papier mit der bedruckten Seite nach oben und mit einer glatten Kante des Papiers nach vorne einlegen. Sollte es beim Papiereinzug Probleme geben, drehen Sie das Papier um. Beachten Sie bitte, dass die Druckqualität nicht garantiert werden kann.

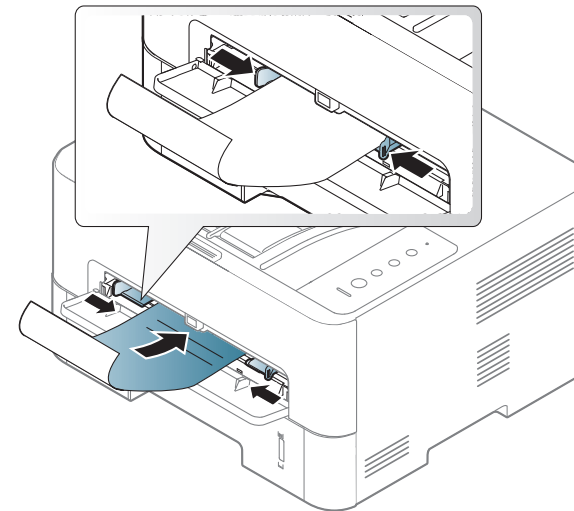

- Muss mit hitzebeständiger Tinte gedruckt sein, die nicht schmilzt, verdampft oder gefährliche Stoffe abgibt, wenn sie der Fixiertemperatur (ca. 170 °C) des Geräts für 0.1 Sekunden ausgesetzt ist.
- Die Tinte auf vorbedrucktem Papier darf nicht brennbar sein und darf keine Schäden an den Druckwalzen verursachen.
- Stellen Sie sicher, dass die Tinte auf dem vorbedruckten Papier trocken ist, bevor Sie das Papier einlegen. Während des Fixierens kann sich feuchte Druckfarbe vom Vordruck lösen und dadurch die Druckqualität mindern.

Druckmedien und Fächer

Einstellen von Papierformat und Papiertyp

Stellen Sie nach dem Einlegen des Papiers in den Papierschacht mit Hilfe des Bildschirms das Papierformat und den Papiertyp ein. Wählen Sie für das Drucken vom Computer aus in dem Programm, das Sie auf Ihrem Computer benutzen, das Papierformat und den Papiertyp.

Bei Gerät und Treiber müssen dieselbe Papierart festgelegt sein, damit beim Drucken kein Fehler auftritt.

- Sie können die Papiereinstellungen des Geräts ändern über das Programm Samsung Easy Printer Manager oder über den SyncThru™ Web Service.
 - Wenn Ihr Gerät lokal verbunden ist, können Sie das Gerät einstellen über **Samsung Easy Printer Manager > Erweiterte Einst. > Geräteeinstellungen** (siehe „Samsung Easy Printer Manager verwenden“ auf Seite 97).
 - Wenn das Gerät am Netzwerk angeschlossen ist, können Sie das Gerät einstellen mittels **SyncThru™ Web Service > Registerkarte Einstellungen > Geräteeinstellungen** (siehe „SyncThru™ Web Service verwenden“ auf Seite 90).



Wenn Sie Papier mit einem Sonderformat wie etwa Rechnungsvordrucke verwenden möchten, wählen Sie in den **Druckeinstellungen** auf der Registerkarte **Papier** die Option **Benutzereigenes Format** (siehe „Öffnen des Fensters Druckeinstellungen“ auf Seite 46).

Druckmedien und Fächer

Die Ausgabehalterung verwenden



Wenn Sie viele Seiten nacheinander drucken, wird die Oberfläche des Ausgabefachs unter Umständen heiß. Achten Sie darauf, dass keine Kinder in der Nähe sind.

Öffnen Sie das Ausgabehalterung, bevor Sie drucken. Dann werden die bedruckten Blätter auf der Ausgabehalterung gestapelt, und auch die Ausrichtung der Seiten wird unterstützt.

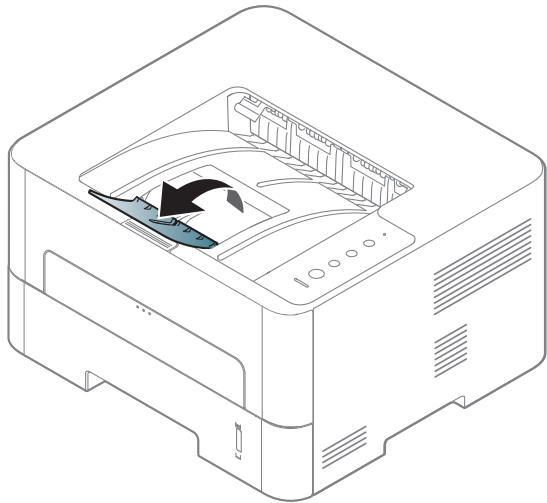

Grundlagen zum Drucken



Informationen über Sonderdruckfunktionen finden Sie im erweiterten Benutzerhandbuch (siehe „Erweiterte Druckfunktionen verwenden“ auf Seite 68).

Drucken



- Drucken unter Mac (siehe „Mac Drucken“ auf Seite 79).
- Drucken unter Linux (siehe „Drucken unter Linux“ auf Seite 82).
- Drucken unter UNIX (siehe „Drucken unter UNIX“ auf Seite 83).

Das nachfolgend abgebildete Fenster **Druckeinstellungen** wird in Notepad unter Windows 7 angezeigt. Das Fenster **Druckeinstellungen** kann bei Ihnen anders aussehen, je nach dem, unter welchem Betriebssystem Sie arbeiten und mit welchem Anwendungsprogramm.

- 1 Öffnen Sie das Dokument, das Sie drucken möchten.
- 2 Wählen Sie **Drucken** im Menü **Datei**.

- 3 Wählen Sie das Gerät aus der Liste **Drucker auswählen** aus.

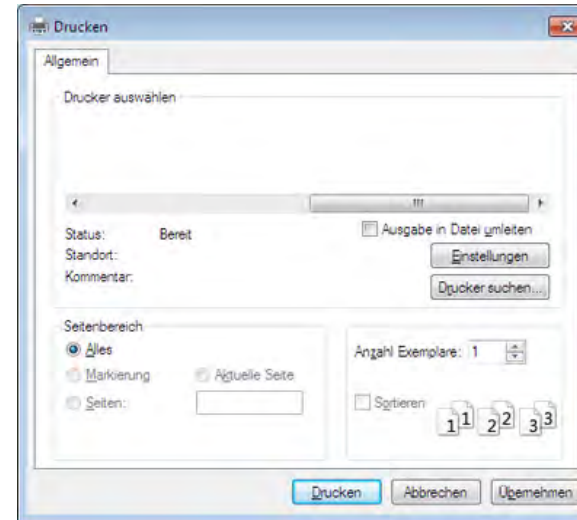

Die allgemeinen Druckeinstellungen einschließlich der Anzahl der Exemplare und des Seitenbereichs werden im Fenster **Drucken** festgelegt.





Um vollen Nutzen aus den Funktionen Ihres Druckertreibers zu ziehen, klicken Sie in der betreffenden Anwendung im Fenster **Drucken** auf **Eigenschaften** oder **Voreinstellungen**, um Druckeinstellungen zu ändern (siehe „Öffnen des Fensters Druckeinstellungen“ auf Seite 46).

- 4 Um den Druckauftrag in Kraft zu setzen, klicken Sie im Fenster **Drucken** auf **OK** oder **Drucken**.

Grundlagen zum Drucken

Abbrechen eines Druckauftrags

Wenn der Druckauftrag in einer Druckerwarteschlange oder im Spooler wartet, können Sie den Druckauftrag wie folgt abbrechen:



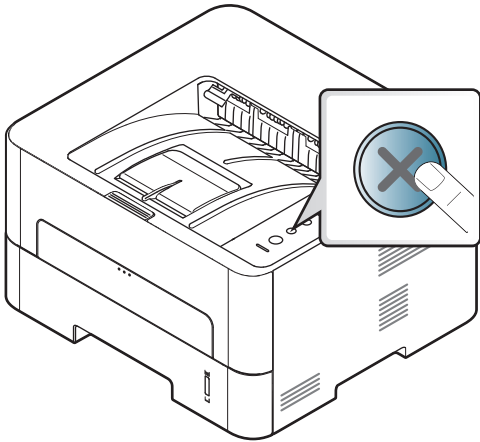

- Sie können das Fenster dadurch aufrufen, indem Sie in der Windows-Taskleiste auf das Gerätesymbol () doppelklicken.
- Sie können den aktuellen Auftrag auch abbrechen, indem Sie auf dem Bedienfeld auf  (**Abbrechen**) drücken.



Grundlagen zum Drucken

Öffnen des Fensters Druckeinstellungen



- Je nach Gerät kann sich das in diesem Benutzerhandbuch dargestellte Fenster **Druckeinstellungen** von dem tatsächlich angezeigten Fenster unterscheiden. Die im Fenster für die **Druckeinstellungen** enthaltenen Elemente sind jedoch ähnlich.
- Bei Auswahl einer Option im Fenster **Druckeinstellungen** wird möglicherweise ein Warnzeichen angezeigt  oder . Das Zeichen  bedeutet, dass Sie diese Option auswählen können, dass aber die Auswahl nicht empfohlen wird. Das Zeichen  bedeutet, dass Sie die Option aufgrund von Geräteeinstellungen oder aufgrund der Geräteumgebung nicht auswählen können.

- 1 Öffnen Sie das Dokument, das Sie drucken möchten.
- 2 Wählen Sie **Drucken** im Menü **Datei**.
- 3 Wählen Sie in der Liste **Drucker auswählen** den Druckertreiber aus.
- 4 Klicken Sie auf **Eigenschaften** oder **Voreinstellungen**.



Je nach Modell kann die Anzeige sich vom abgebildeten Screenshot unterscheiden.

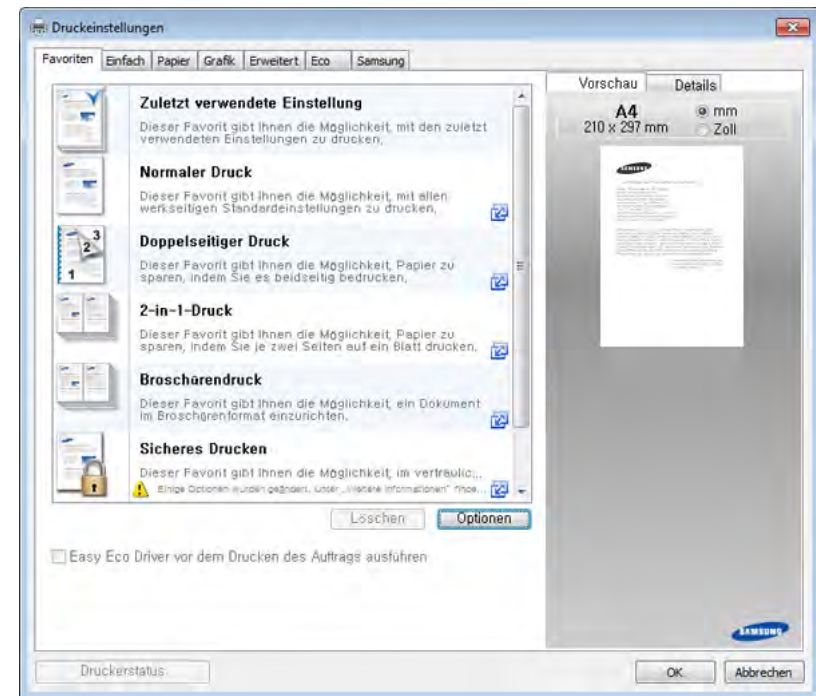

Grundlagen zum Drucken



- Um Papier und Toner zu sparen, können Sie vor dem Drucken auf **Eco** schalten (siehe „Easy Eco Driver“ auf Seite 89).
- Sie können den aktuellen Druckerstatus einsehen, indem Sie auf die Schaltfläche **Druckerstatus** klicken (siehe „Samsung-Druckerstatus verwenden“ auf Seite 100).
- Um diese Funktion von Stylish User Interface zu benutzen, klicken Sie auf **Samsung Drucker-Center > Geräteoptionen** und wählen dann **Elegante Benutzeroberfläche** (siehe „Samsung Drucker-Center verwenden“ auf Seite 94).

Verwenden der Favoriteneinstellung

Die Option **Favoriten**, die auf jeder Registerkarte der Voreinstellungen mit Ausnahme der Registerkarten **Favoriten** und **Samsung** angezeigt wird, ermöglicht Ihnen die Speicherung der aktuellen Voreinstellungen für zukünftige Verwendung.

Gehen Sie wie nachfolgend beschrieben vor, um **Favoriten** zu speichern.

- 1 Ändern Sie die Einstellungen auf den Registerkarten wie gewünscht.
- 2 Geben Sie den Namen der Position im Eingabekästchen **Favoriten** ein.

- 3 Klicken Sie auf die Schaltfläche **Speichern**.
- 4 Geben Sie den Namen und die Beschreibung ein, und wählen Sie dann das gewünschte Symbol.
- 5 Klicken Sie auf **OK**. Beim Speichern der **Favoriten**, werden alle aktuellen Treibereinstellungen gespeichert.



Um eine gespeicherte Einstellung zu benutzen, wählen Sie sie in der Registerkarte **Favoriten** aus. Das Gerät druckt nun entsprechend der von Ihnen gewählten Einstellungen. Um eine gespeicherte Einstellung zu löschen, wählen Sie sie auf der Registerkarte **Favoriten** und klicken dann auf **Löschen**.

Grundlagen zum Drucken

Hilfe verwenden

Wählen Sie im Fenster **Druckeinstellungen** die betreffende Option und drücken Sie dann auf der Tastatur die Taste **F1**.

Öko-Druck

Die Funktion **Eco** verringert den Toner- und Papierverbrauch. Die Funktion **Eco** ermöglicht Ihnen, Druckressourcen zu sparen und umweltfreundliche zu drucken.

Sobald Sie auf dem Bedienfeld auf die Taste **Eco** drücken, wird der Öko-Modus freigeschaltet. Die Standardeinstellung im Öko-Modus ist wie folgt: Duplex (lange Seite), 2 Seiten pro Seite, leere Seiten auslassen, Tonersparmodus. Je nach Modell sind möglicherweise nicht alle Funktionen verfügbar.



- Sie können die Papiereinstellungen des Geräts ändern über das Programm Samsung Easy Printer Manager oder über den SyncThru™ Web Service.
 - Wenn Ihr Gerät lokal verbunden ist, können Sie das Gerät einstellen über **Samsung Easy Printer Manager > Erweiterte Einst. > Geräteeinstellungen** (siehe „Samsung Easy Printer Manager verwenden“ auf Seite 97).
 - Wenn das Gerät am Netzwerk angeschlossen ist, können Sie das Gerät einstellen mittels **SyncThru™ Web Service > Registerkarte Einstellungen > Geräteeinstellungen** (siehe „SyncThru™ Web Service verwenden“ auf Seite 90).



Je nach verwendetem Druckertreiber ist es möglich, dass die Funktion "Leere Seiten überspringen" nicht ordnungsgemäß funktioniert. Falls die Funktion "Leere Seiten überspringen" nicht ordnungsgemäß funktioniert, aktivieren Sie diese Funktion über den Easy Eco Driver (siehe „Easy Eco Driver“ auf Seite 89).

Eco-Modus über den Druckertreiber einstellen



Um die verfügbaren erweiterten Druckfunktionen zu nutzen, klicken Sie im Fenster **Drucken** auf **Eigenschaften** oder **Voreinstellungen** (siehe „Öffnen des Fensters Druckeinstellungen“ auf Seite 46).

Grundlagen zum Drucken

Um den Öko-Modus einzustellen, wechseln Sie auf das Eco-Register. Wird das Öko-Symbol angezeigt (), dann bedeutet das, dass der Öko-Modus gegenwärtig eingeschaltet ist.

Öko-Optionen

- **Druckervorgabe:** Es gilt die über das Bedienfeld des Druckers vorgenommene Einstellung.
- **Kein:** Deaktiviert den Öko-Modus.
- **Eco-Druck:** Aktiviert den Öko-Modus. Aktiviert die verschiedenen Öko-Einstellungen, die Sie benutzen wollen.

Ergebnis-Simulator

Ergebnis-Simulator zeigt die geschätzten Wirkungen der von Ihnen gewählten Einstellung an: der Prozentsatz der verringerten Kohlenstoffemission und des verbrauchten Stroms sowie die eingesparte Papiermenge.

- Das Ergebnis wird auf Grundlage der Annahme berechnet, dass bei ausgeschaltetem Öko-Modus insgesamt 100 Papierseiten ohne Leerseiten bedruckt würden.
- Herangezogen wird der Berechnungskoeffizient zu CO₂, Energie und Papier der **IEA**, der Index des Ministeriums für innere Angelegenheiten und Kommunikation Japans und www.remanufacturing.org.uk. Jedes Modell verfügt über einen anderen Index.
- Der Stromverbrauch im Druckmodus bezieht sich auf den durchschnittlichen Stromverbrauch beim Drucken dieses Geräts.

- Die tatsächlich eingesparte Menge variiert abhängig vom verwendeten Betriebssystem, von der Rechenleistung, von der Anwendungssoftware, von der Verbindungsmethode, vom Medientyp, vom Medienformat, von der Komplexität des Auftrags usw.



3. **Wartung**

Dieses Kapitel gibt Ihnen Informationen zum Kauf von Verbrauchsmaterialien, optionalen Teilen und Verschleißteilen, die für Ihr Gerät erhältlich sind.

- **Bestellen von Verbrauchsmaterialien und Zubehör** 51
- **Verfügbare Verbrauchsmaterialien** 52
- **Verfügbare Verschleißteile** 53
- **Lagern der Tonerkartusche** 54
- **Verteilen des Toners** 56
- **Ersetzen der Tonerkartusche** 58
- **Austauschen der Bildeinheit** 60
- **Reinigen des Gerätes** 62
- **Tipps zum Transport und zur Lagerung Ihres Geräts** 67

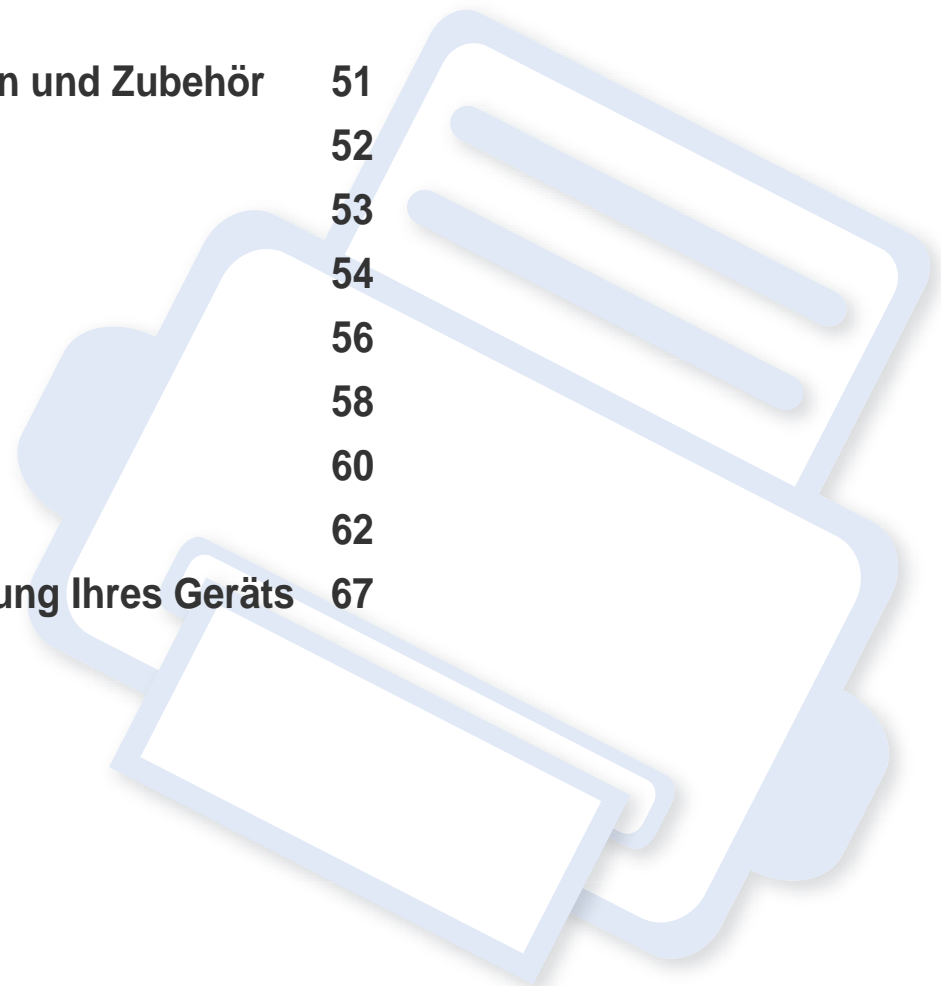

Bestellen von Verbrauchsmaterialien und Zubehör



Das verfügbare Zubehör kann je nach Land variieren. Fordern Sie die Liste des verfügbaren Zubehörs und der Verschleißteile bei Ihrem Händler an (siehe „Verfügbare Verbrauchsmaterialien“ auf Seite 52).

Um von Samsung autorisiertes Verbrauchsmaterial, optionale Teile oder autorisierte Verschleißteile zu kaufen, wenden Sie sich an Ihr Samsung-Fachgeschäft oder an den Händler, von dem Sie das Gerät gekauft haben. Sie können auch www.samsung.com/supplies besuchen, Ihr Land / Ihre Region auswählen, um dann Informationen darüber zu erhalten, wo Sie technischem Support und Service erhalten können.

Verfügbare Verbrauchsmaterialien

Wenn Verbrauchsmaterialien zur Neige gehen, können Sie für Ihr Gerät die folgenden Verbrauchsmaterialien bestellen:

Art	Durchschnittliche Befüllung ^a	Bezeichnung
Tonerkartusche	Durchschnittliche Druckleistung der Kartusche bei fortlaufendem Druck: Etwa 1.200 Standardseiten.	MLT-D118S
	Durchschnittliche Druckleistung der Kartusche bei fortlaufendem Druck: Etwa 4.000 Standardseiten.	MLT-D118L
Bildeinheit ^b	Etwa 9.000 Seiten	MLT-R116

a. Angegebene Ergiebigkeit gemäß ISO/IEC 19752. Die Anzahl der Seiten ist abhängig von der Betriebsumgebung, dem Druckintervall, Grafiken, Medientyp und Medienformat.

b. Auf Basis eines Druckauftrags mit 3 durchschnittlich Seiten im Format A4/Letter (und die oben beschriebenen Musterdeckung). Die Anzahl der Seiten hängt von Betriebsumgebung, Druckintervallen, Grafiken, Papiertyp und Papierformat ab.



Die Lebensdauer der Tonerkartuschen variiert je nach Optionen, Prozentsatz des Bildflächen und Auftragsmodus.



Neue Tonerkartuschen oder andere Verbrauchsmaterialien müssen in dem Land gekauft werden, in dem der Drucker erworben wurde. Andernfalls sind Tonerkartuschen oder andere Verbrauchsmaterialien aufgrund von verschiedenen Bauformen der Tonerkartuschen und der Verbrauchsmaterialien gemäß den spezifischen Landesbedingungen nicht mit Ihrem Gerät kompatibel.



Die Verwendung nicht originaler Samsung-Tonerkartuschen, beispielsweise wiederbefüllter oder wiederaufbereiteter Kartuschen, wird von Samsung nicht empfohlen. Samsung kann die Qualität von nicht Original-Samsung-Tonerkartuschen nicht gewährleisten. Eine Wartung oder Reparatur, die aufgrund der Verwendung nicht originaler Samsung-Tonerkartuschen erforderlich wird, wird von der Gerätegarantie nicht abgedeckt.

Verfügbare Verschleißteile

Sie müssen die Verschleißteile in bestimmten Zeitabständen austauschen, damit das Gerät im optimalen Zustand bleibt und vermieden wird, dass durch verschlissene Teile die Druckqualität abnimmt und es zu Problemen beim Papiertransport kommt. Bei den Verschleißteilen handelt es sich im Wesentlichen um Walzen, Riemen und Gummi-Pads. Je nach Modell können aber die Austauschintervalle und die Teile, die dann auszutauschen sind, unterschiedlich sein. Verschleißteile dürfen nur von einem autorisierten Dienstleister oder Händler bzw. von dem Händler ausgewechselt werden, bei dem Sie den Drucker erworben haben. Wenden Sie sich für den Kauf von Verschleißteilen an Ihr Fachgeschäft oder den Händler, bei dem Sie das Gerät erworben haben. Das Programm Samsung Printer Status informiert Sie darüber, wann es Zeit ist, Verschleißteile auszuwechseln. Oder auf der Benutzeroberfläche, falls das Gerät über ein Display verfügt. Die Austauschintervalle variieren je nach verwendetem Betriebssystem, Rechenleistung, Anwendungssoftware, Verbindungsmethode, Art des Papiers, Papierformat und Komplexität des Auftrags.

Lagern der Tonerkartusche

Tonerkartuschen enthalten licht-, temperatur- und feuchtigkeitsempfindliche Komponenten. Samsung rät, die folgenden Empfehlungen zu befolgen, um die optimale Leistung, höchste Qualität und längste Nutzungsdauer ihrer neuen Samsung-Tonerkartusche zu gewährleisten.

Lagern Sie diese Tonerkartusche in derselben Umgebung, in der auch der Drucker verwendet wird, d. h. unter kontrollierten Temperatur- und Feuchtigkeitsbedingungen. Die Tonerkartusche sollte bis zur Installation in ihrer ungeöffneten Originalverpackung verbleiben. Ist die Originalverpackung nicht mehr vorhanden, decken Sie die obere Öffnung der Kartusche mit Papier ab und bewahren Sie sie an einem dunklen Ort auf.

Durch das Öffnen der Verpackung der Kartusche vor der Verwendung verkürzt sich die Lagerungs- und Nutzungsdauer erheblich. Lagern Sie die Kartusche nicht auf dem Boden. Wenn die Tonerkartusche aus dem Drucker entfernt wird, folgen Sie den nachfolgenden Instruktionen zur ordnungsgemäßen Lagerung der Tonerkartusche.

- Lagern Sie die Tonerkartusche in der Schutzhülle der Originalverpackung.
- Legen Sie sie flach hin, mit der Seite nach oben liegend (nicht auf der Seite stehend), die normalerweise auch nach dem Einbau in das Gerät nach oben zeigen würde.
- Verbrauchsmaterialien dürfen nicht unter folgenden Bedingungen gelagert werden:
 - Bei Temperaturen von über 30°.
 - Relative Luftfeuchtigkeit im Bereich von unter 20 % oder über 80 %.

- In Umgebungen mit extremen Feuchtigkeits- oder Temperaturveränderungen.
- Bei direkter Sonneneinstrahlung oder Raumlicht.
- An staubigen Orten.
- Über einen längeren Zeitraum in einem Fahrzeug.
- In einer Umgebung, in der korrosive Gase vorhanden sind.
- In einer Umgebung mit salzhaltiger Luft.

Hinweise zur Handhabung

- Berühren Sie nicht die Oberfläche der lichtempfindlichen Trommel in der Kartusche.
- Setzen Sie die Kartusche keinen vermeidbaren Vibrationen oder Stößen aus.
- Drehen Sie die Trommel niemals um – insbesondere nicht in die umgekehrte Richtung -, da dies eine Beschädigung der Trommel und ein Austreten des Toners zur Folge haben kann.

Lagern der Tonerkartusche

Tonerkartusche verwenden

Die Verwendung von Tonerkartuschen fremder Marken in Ihrem Drucker, beispielsweise markenloser, handelsketteneigener, wiederbefüllter oder wiederaufbereiteter Tonerkartuschen, wird von Samsung Electronics nicht empfohlen und nicht für zulässig erklärt. Samsung



Die Garantie für die Drucker von Samsung deckt keine Schäden am Gerät ab, die auf die Verwendung von nachgefüllten, nachgebauten oder nicht von Samsung hergestellten Tonerkartuschen zurückzuführen sind.

Voraussichtliche Lebensdauer der Kartusche

Die voraussichtliche Lebensdauer (die Kapazität der Tonerkartusche) hängt von der Tonermenge ab, die für Druckaufträge erforderlich ist. Die tatsächliche Befüllung variiert je nach Druckdichte der zu druckenden Seiten, der Betriebsumgebung, der mit Bildern bedruckten Fläche, dem Druckintervall, dem Druckmedientyp und/oder der Druckmediengröße. Wenn Sie zum Beispiel viele Grafiken drucken, wird viel Toner verbraucht und Sie müssen die Kartusche öfter wechseln.

Verteilen des Toners

Gegen Ende des Lebenszyklus einer Tonerkartusche geschieht Folgendes:

- Auf gedruckten Seiten treten weiße Streifen oder aufgehellte Bereiche auf, oder es sind direkt nebeneinander Bereiche mit unterschiedlicher Druckdichte zu sehen.
- Die **Toner**-LED blinkt orange.
- Das Programmfenster von Samsung Druckstatus wird beim Computer angezeigt und informiert darüber, in welcher Farbkartusche sich nur noch wenig Toner befindet (siehe „Samsung-Druckerstatus verwenden“ auf Seite 100).

Wenn dies geschieht, können Sie die Druckqualität noch einmal für eine kurze Zeit verbessern, indem Sie den Toner in der Kartusche neu verteilen. Manchmal treten aber auch nach dem Verteilen des Toners noch weiße Streifen oder aufgehellte Bereiche auf.



Schließen Sie erst die Ausgabehalterung, bevor Sie die vordere Abdeckung öffnen.



- Setzen Sie die Kartusche nur kurz dem Tageslicht aus, um Beschädigungen zu vermeiden. Decken Sie diese, falls erforderlich, mit einem Blatt Papier ab.
- Berühren Sie keinesfalls den grünen Bereich der Tonerkartusche. Verwenden Sie den Griff an der Kartusche, um eine Berührung dieses Bereichs zu vermeiden.
- Keine scharfen Objekte wie ein scharfes Messer oder eine Schere benutzen, wenn Sie die Verpackung der Tonerkartusche öffnen wollen. Die Trommel der Kartusche könnte dadurch beschädigt werden.
- Sollte Toner auf Ihre Kleidung geraten, wischen Sie den Toner mit einem trockenen Tuch ab und waschen Sie das betroffene Kleidungsstück in kaltem Wasser aus. Bei Verwendung von heißem Wasser setzt sich der Toner im Gewebe fest.

Verteilen des Toners

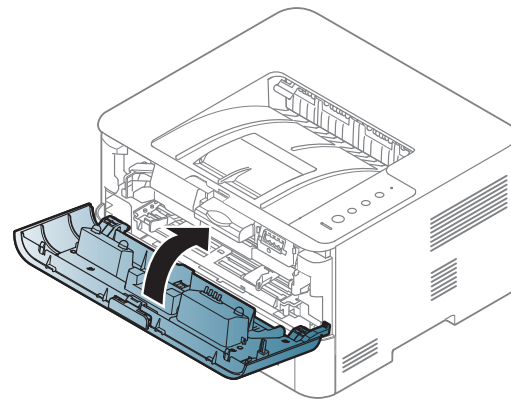
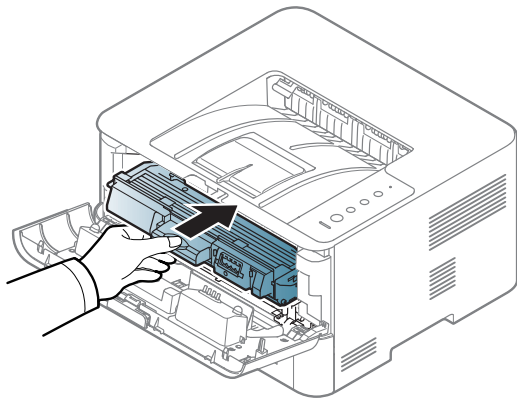
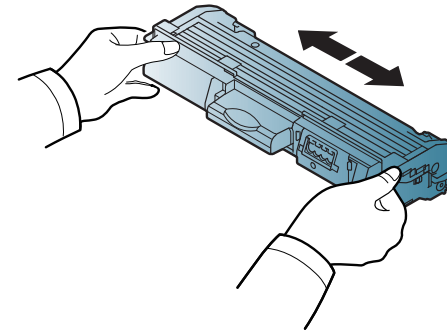
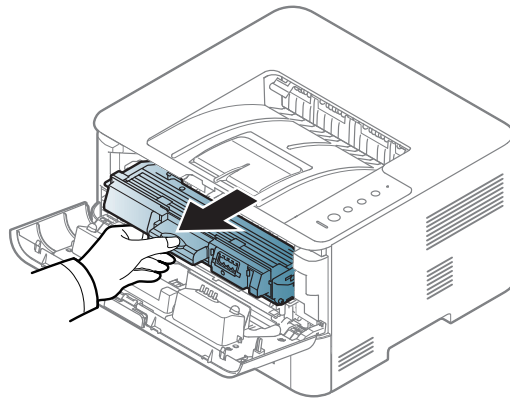
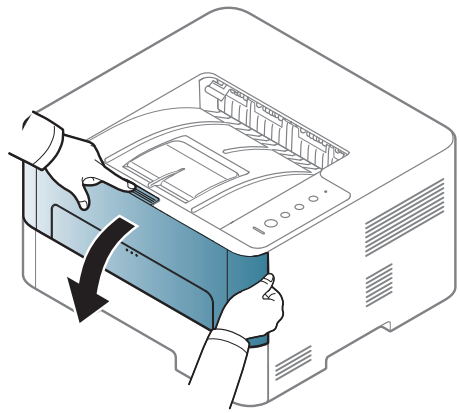

Ersetzen der Tonerkartusche

Eine Tonerkartusche hat ihre voraussichtliche Lebensdauer fast erreicht.

- Die **Status**-LED und die tonerbezogene Meldung auf dem Display zeigen an, wann die Tonerkartusche ausgetauscht werden sollte.
- Das Programmfenster von Samsung Druckstatus wird beim Computer angezeigt und informiert darüber, in welcher Farbkartusche sich nur noch wenig Toner befindet (siehe „Samsung-Druckerstatus verwenden“ auf Seite 100).



- Schließen Sie erst die Ausgabehalterung, bevor Sie die vordere Abdeckung öffnen.
- Die Tonerkartusche gründlich von einer Seite zur anderen schütteln. Dadurch wird die anfängliche Druckqualität verbessert.



- Setzen Sie die Kartusche nur kurz dem Tageslicht aus, um Beschädigungen zu vermeiden. Decken Sie diese, falls erforderlich, mit einem Blatt Papier ab.
- Berühren Sie keinesfalls den grünen Bereich der Tonerkartusche. Verwenden Sie den Griff an der Kartusche, um eine Berührung dieses Bereichs zu vermeiden.
- Keine scharfen Objekte wie ein scharfes Messer oder eine Schere benutzen, wenn Sie die Verpackung der Tonerkartusche öffnen wollen. Die Trommel der Kartusche könnte dadurch beschädigt werden.
- Sollte Toner auf Ihre Kleidung geraten, wischen Sie den Toner mit einem trockenen Tuch ab und waschen Sie das betroffene Kleidungsstück in kaltem Wasser aus. Bei Verwendung von heißem Wasser setzt sich der Toner im Gewebe fest.

Ersetzen der Tonerkartusche

Wenn die Tonerkartusche leer ist, hört das Gerät auf zu drucken.

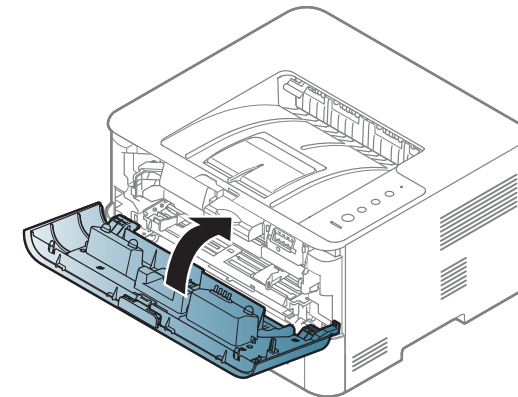
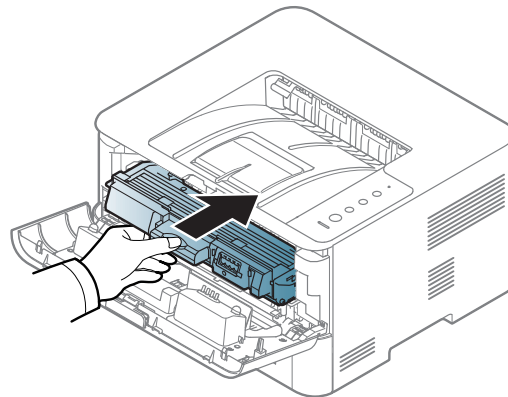
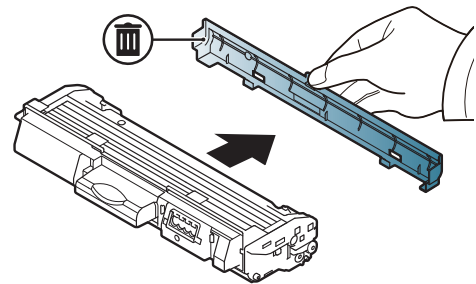
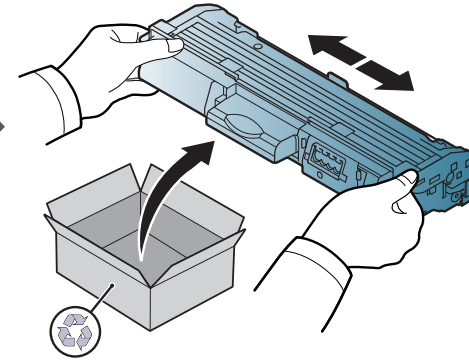
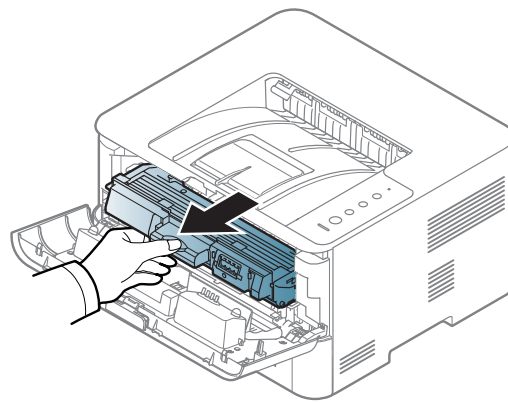
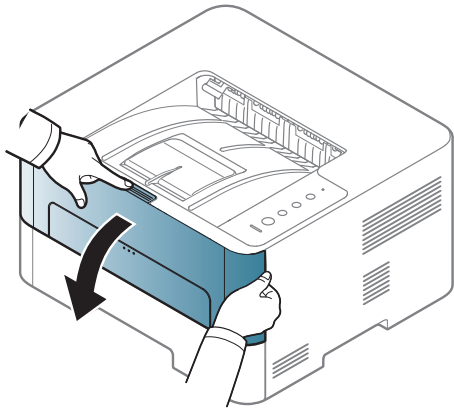

Austauschen der Bildeinheit

Wenn die Lebensdauer der Bildeinheit abgelaufen ist, wird auf dem Computerbildschirm das Fenster Druckerstatus angezeigt, das Sie darüber informiert, dass die Bildeinheit ausgewechselt werden muss. Sonst stellt das Gerät das Drucken ein.



- Verwenden Sie zum Öffnen der Verpackung keine scharfen Gegenstände wie Messer oder Scheren. Die Trommel der Kartusche könnte dadurch beschädigt werden.
- Sollte Toner auf Ihre Kleidung geraten, wischen Sie den Toner mit einem trockenen Tuch ab und waschen Sie das betroffene Kleidungsstück in kaltem Wasser aus. Bei Verwendung von heißem Wasser setzt sich der Toner im Gewebe fest.

Austauschen der Bildeinheit

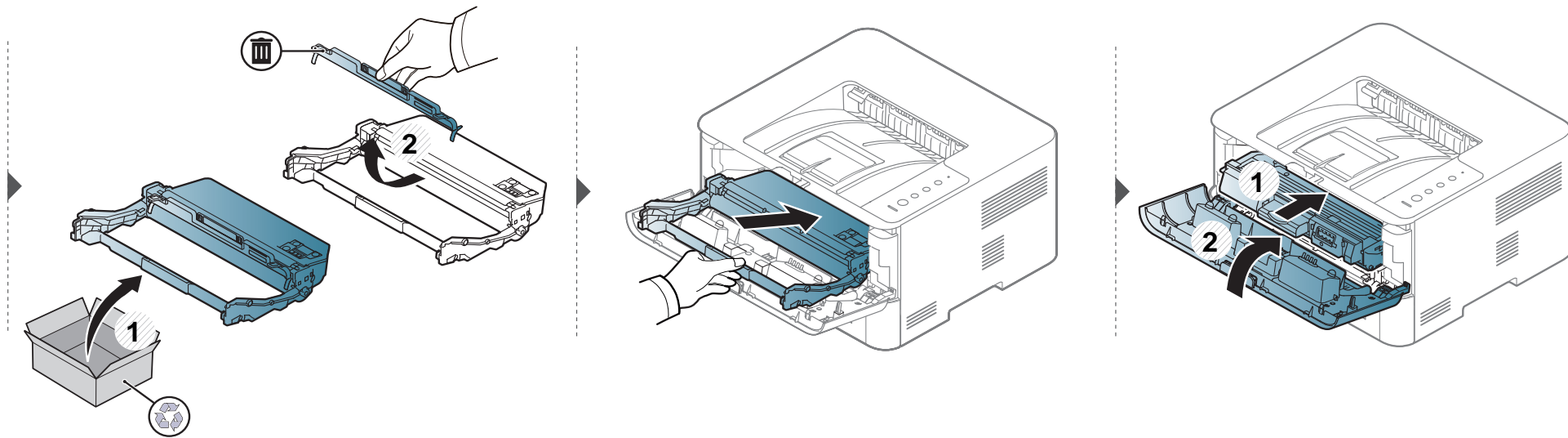
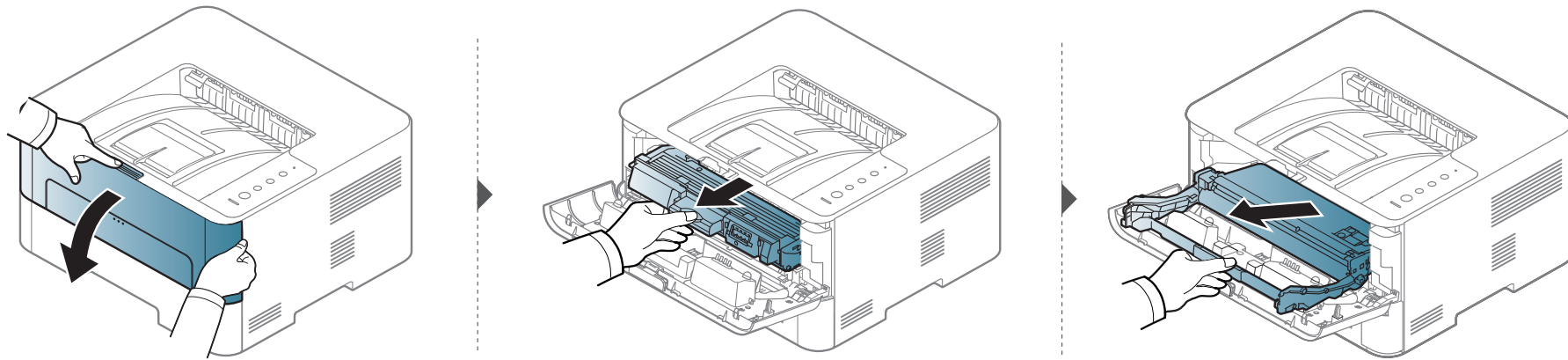

Reinigen des Gerätes

Wenn Probleme mit der Druckqualität auftreten oder wenn Sie Ihr Gerät in einer staubigen Umgebung verwenden, müssen Sie es regelmäßig reinigen, um optimale Druckergebnisse zu gewährleisten und um die Lebenszeit Ihres Geräts zu erhöhen.



- Reinigungsmittel, die große Mengen von Alkohol, Lösungsmitteln oder anderen aggressiven Substanzen enthalten, können am Gehäuse zu Verfärbungen oder Verformungen führen.
- Wenn Ihr Gerät oder die Umgebung des Geräts mit Toner verschmutzt ist, empfehlen wir, das Gerät mit einem feuchten Stoff- oder Papiertuch zu reinigen. Beim Einsatz eines Staubsaugers könnte Toner in die Luft gewirbelt werden. Dies kann u. U. gesundheitsschädliche Folgen haben.
- Während des Druckens können sich Papier- und Tonerreste sowie Staub im Gerät ansammeln. Über längere Zeit kann dies die Druckqualität beeinträchtigen und zu Toner- oder Schmierflecken führen. Sie können diese Probleme beseitigen bzw. reduzieren, indem Sie den Innenraum reinigen.

Reinigen der Außenseite

Reinigen Sie das Gerätegehäuse mit einem weichen, flusenfreien Tuch. Feuchten Sie das Tuch leicht mit Wasser an. Vermeiden Sie jedoch unbedingt, dass Wasser auf das Gerät oder in das Innere des Geräts tropft.

Reinigen des Innenraums

Während des Druckens können sich Papier- und Tonerreste sowie Staub im Gerät ansammeln. Über längere Zeit kann dies die Druckqualität beeinträchtigen und zu Toner- oder Schmierflecken führen. Sie können diese Probleme beseitigen bzw. reduzieren, indem Sie den Innenraum reinigen.

Reinigen des Gerätes



- Setzen Sie die Kartusche nur kurz dem Tageslicht aus, um Beschädigungen zu vermeiden. Decken Sie diese, falls erforderlich, mit einem Blatt Papier ab.
- Berühren Sie keinesfalls den grünen Bereich der Tonerkartusche. Verwenden Sie den Griff an der Kartusche, um eine Berührung dieses Bereichs zu vermeiden.
- Wollen Sie das Innere des Geräts reinigen, verwenden Sie ein fusselfreies Tuch. Dabei darauf achten, beim Reinigen nicht die Übertragungswalze oder andere Teile im Geräteinneren zu beschädigen. Zum Reinigen keine Lösungsmittel wie Benzol oder Verdüner verwenden. Dies kann zu Problemen mit der Druckqualität und zu einer Beschädigung des Geräts führen.



- Verwenden Sie ein fusselfreies Tuch, wenn Sie das Gerät reinigen wollen.
- Schalten Sie das Gerät aus und ziehen Sie das Netzkabel. Warten Sie, bis sich das Gerät abgekühlt hat. Wenn Ihr Gerät über einen Netzschalter verfügt, schalten Sie erst das Gerät aus, bevor Sie das Gerät reinigen.
- Schließen Sie erst die Ausgabehalterung, bevor Sie die vordere Abdeckung öffnen.

Reinigen des Gerätes

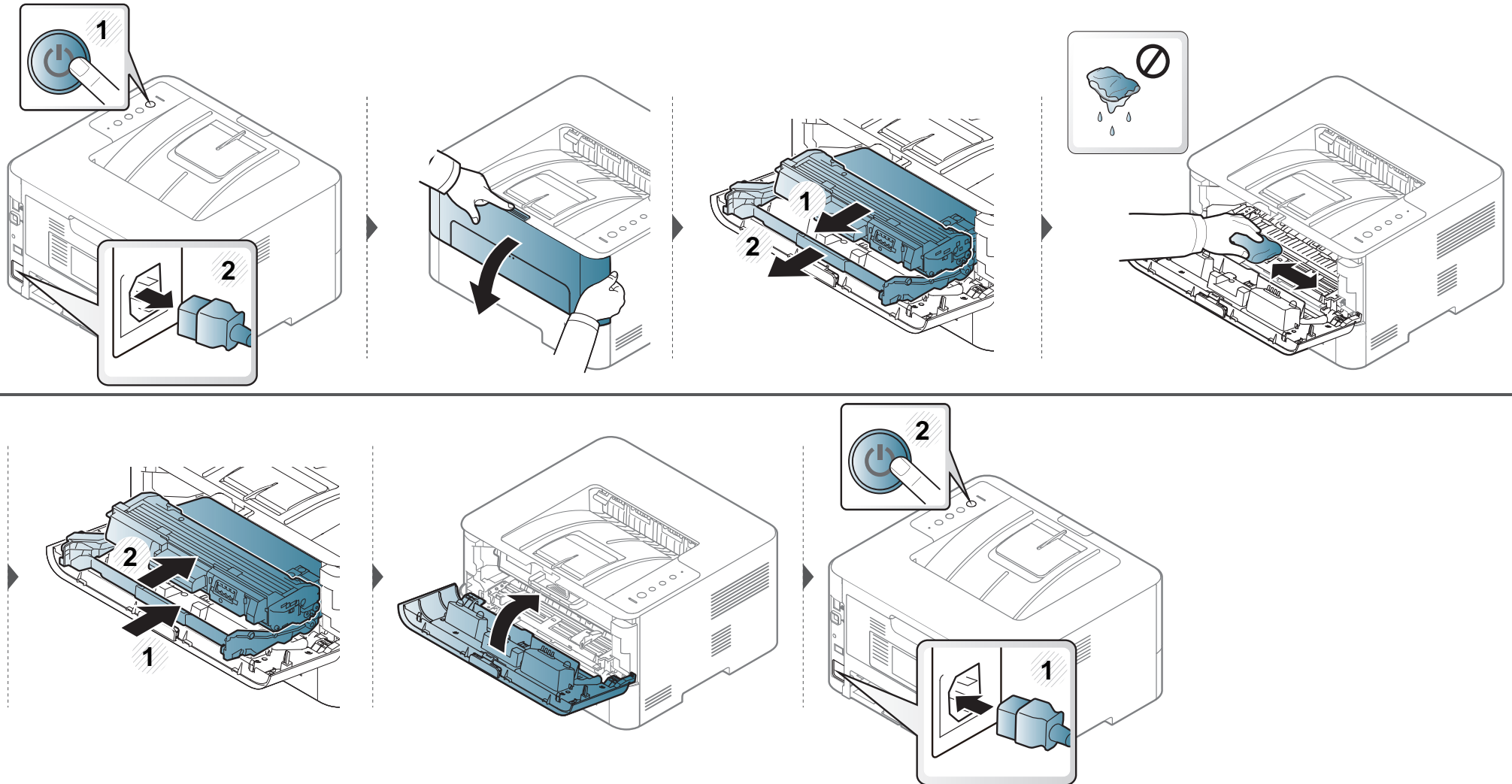

Reinigen des Gerätes

Reinigen der Einzugsrolle



- Verwenden Sie ein fusselfreies Tuch, wenn Sie das Gerät reinigen wollen.
- Schalten Sie das Gerät aus und ziehen Sie das Netzkabel. Warten Sie, bis sich das Gerät abgekühlt hat. Wenn Ihr Gerät über einen Netzschalter verfügt, schalten Sie erst das Gerät aus, bevor Sie das Gerät reinigen.

Reinigen des Gerätes

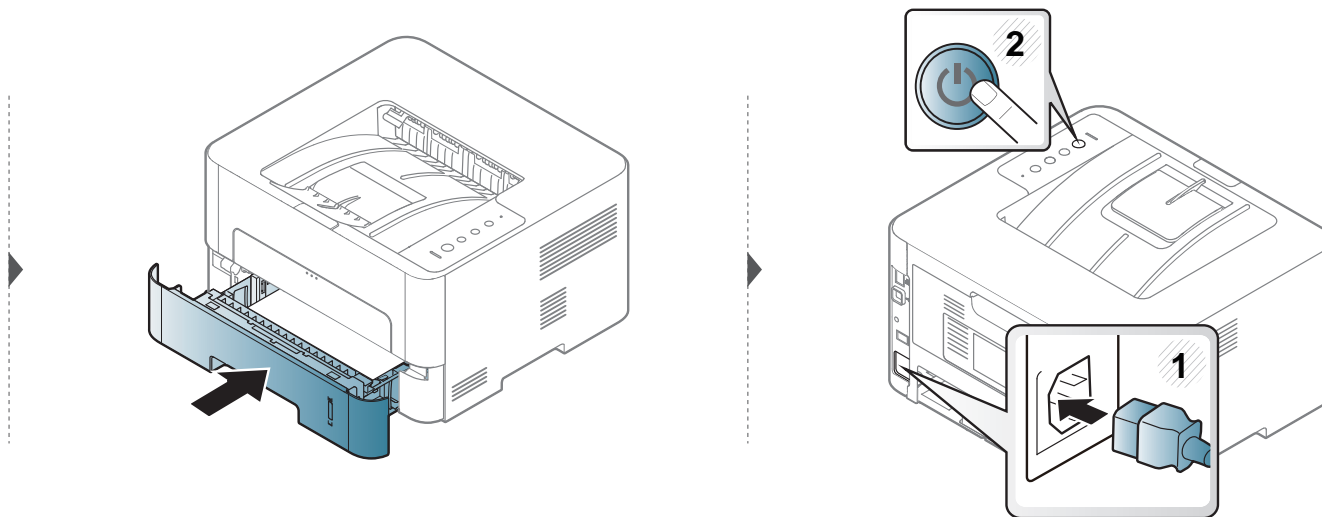
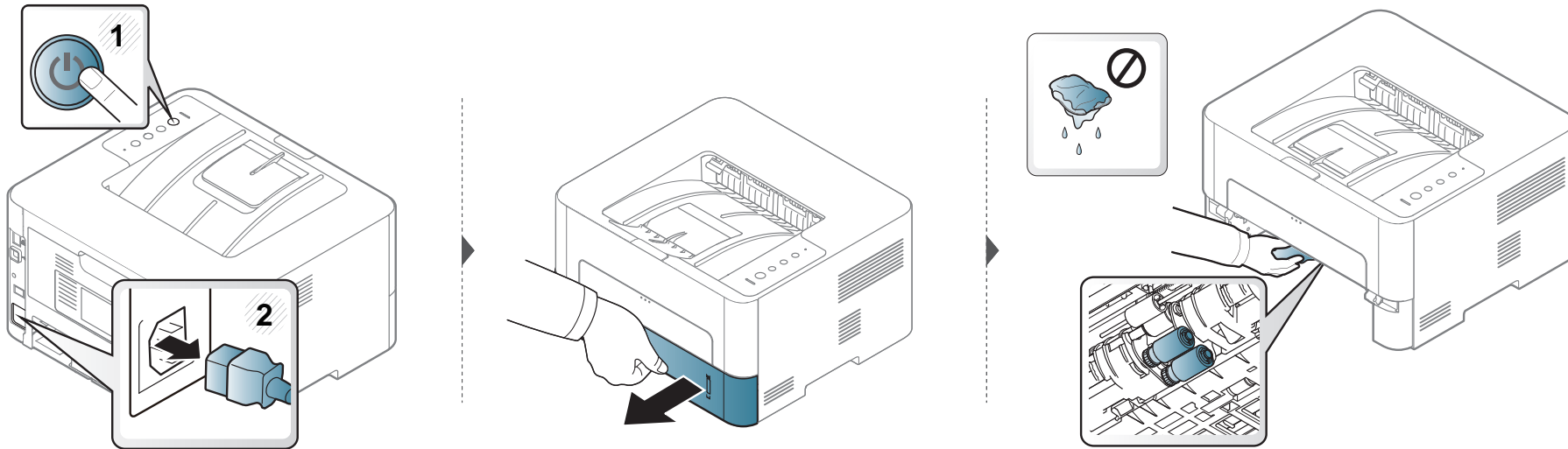

Tipps zum Transport und zur Lagerung Ihres Geräts

- Halten Sie das Gerät waagrecht, wenn Sie dessen Position ändern. Kippen Sie es nicht und drehen Sie es nicht um. Sonst könnte das Geräteinnere durch Toner verunreinigt werden, was u. U. Geräteschäden oder Beeinträchtigungen der Druckqualität zur Folge haben kann.
- Das Gerät sollte aus Sicherheitsgründen immer von mindestens zwei Personen transportiert werden.



4. Problemlösung

In diesem Kapitel finden Sie Hinweise und Informationen dazu, welche Maßnahmen Sie bei Fehlern oder Problemen ergreifen können.

- **Tipps zur Vermeidung von Papierstaus** 69
- **Beseitigen von Papierstaus** 70
- **Bedeutungen der LED** 77



In diesem Kapitel finden Sie Hinweise und Informationen dazu, welche Maßnahmen Sie bei Fehlern oder Problemen ergreifen können. Verfügt Ihr Gerät über ein Display, beachten Sie zunächst die dort angezeigte Meldung, bevor Sie etwas anderes tun. Wenn Sie in diesem Kapitel keine Lösung für Ihr Problem finden, schlagen Sie in dem Benutzerhandbuch. Erweitert nach (siehe „Problemlösung“ auf Seite 108). Wenn Sie in dem Benutzerhandbuch keine Lösung finden oder falls das Problem fortbesteht, wenden Sie sich an den technischen Kundendienst.

Tipps zur Vermeidung von Papierstaus

Die meisten Papierstaus können vermieden werden, indem man die korrekten Medientypen auswählt. Um Papierstaus zu vermeiden, halten Sie sich an folgende Leitlinien:

- Achten Sie darauf, dass die Führungen richtig eingestellt sind (siehe „Papierfach-Übersicht“ auf Seite 30).
- Legen Sie nicht zu viel Papier in das Papierfach. Vergewissern Sie sich, dass der Papierstapel nicht höher als die entsprechende Markierung an der Innenwand des Papierfachs ist.
- Entfernen Sie keinesfalls während des Druckens Papier aus dem Papierfach.
- Bevor Sie das Papier einlegen, biegen Sie den Stapel, fächern Sie ihn auf. Richten Sie dann den Stapel sauber an den Kanten aus.
- Legen Sie kein faltiges, feuchtes oder stark gewelltes Papier ein.
- Legen Sie keine unterschiedlichen Papiertypen gleichzeitig in das Papierfach ein.
- Verwenden Sie nur empfohlene Druckmedien (siehe „Technische Daten der Druckmedien“ auf Seite 83).

Beseitigen von Papierstaus



Um das gestaute Papier nicht zu beschädigen, ziehen Sie dieses langsam und vorsichtig heraus.

Im Papierfach 1

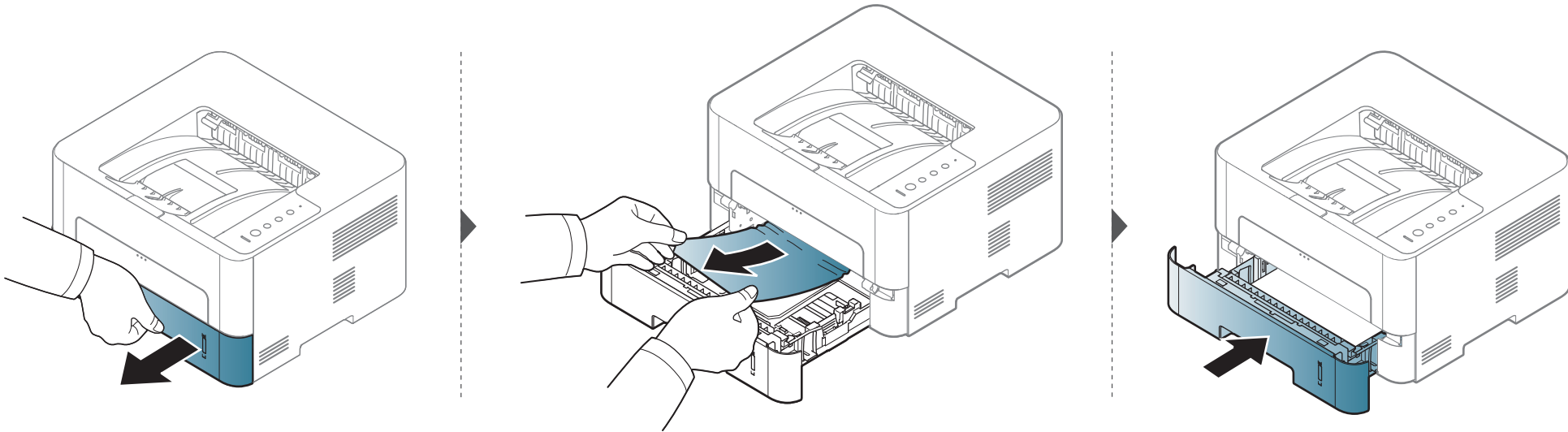

Beseitigen von Papierstaus

Im manuellen Einzug

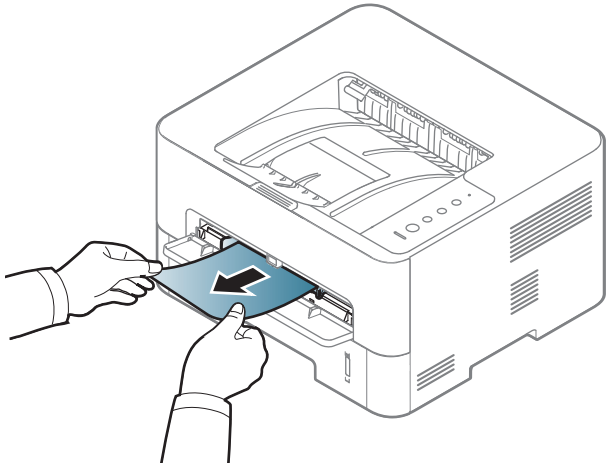

Im Gerät



Der Bereich der Fixiereinheit ist **HEISS**. Bitte warten Sie bis sich das Gerät abgekühlt hat, bevor Sie diesen Bereich berühren. Schalten Sie das Gerät aus, damit es sich abkühlen kann. Gehen Sie daher beim Entfernen des Papiers vorsichtig vor.



Schließen Sie erst die Ausgabehalterung, bevor Sie die vordere Abdeckung öffnen.

Beseitigen von Papierstaus

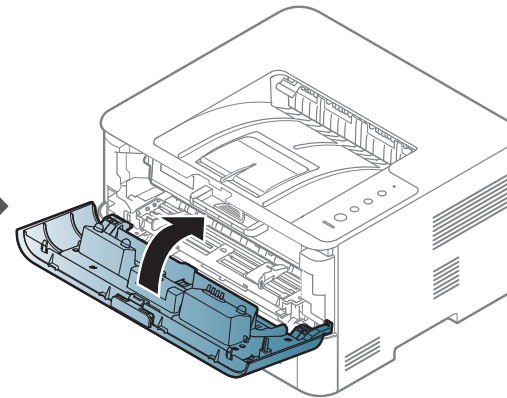
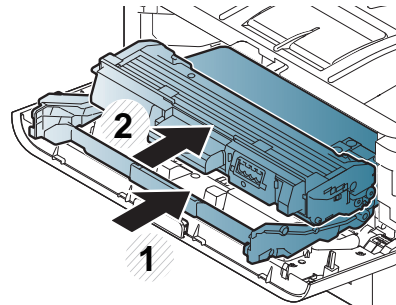
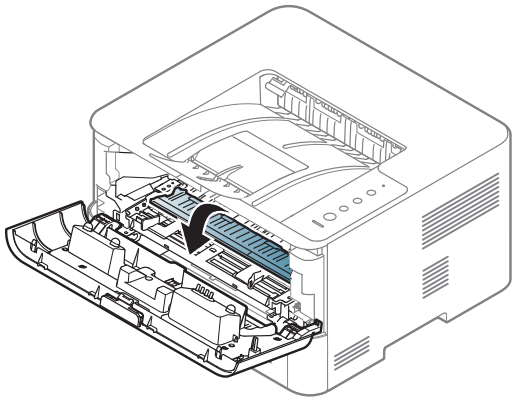
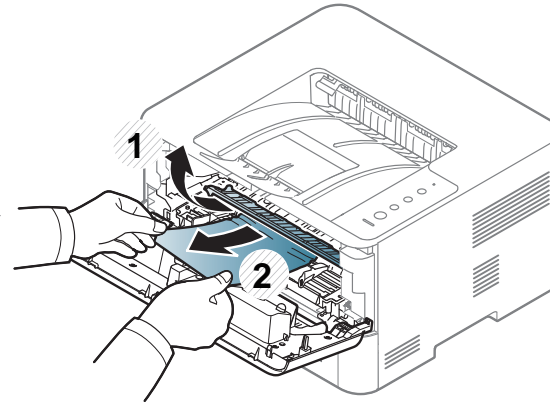
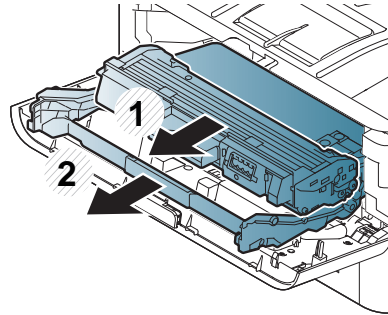
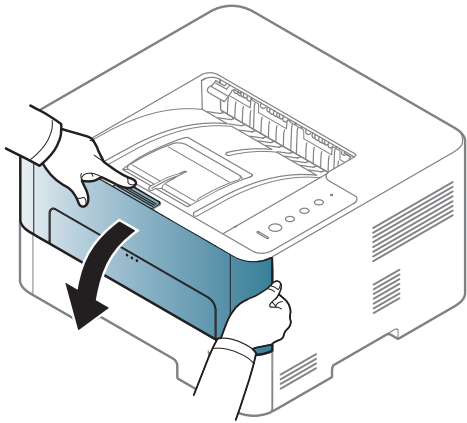

Beseitigen von Papierstaus

Im Ausgabebereich

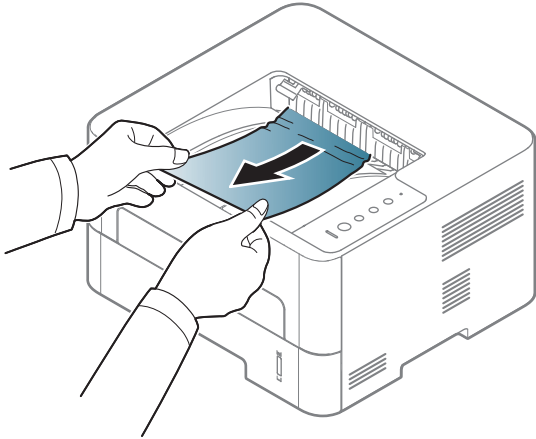

Beseitigen von Papierstaus

Wenn Sie in diesem Bereich kein Papier vorfinden, fahren Sie mit dem nächsten Schritt fort:

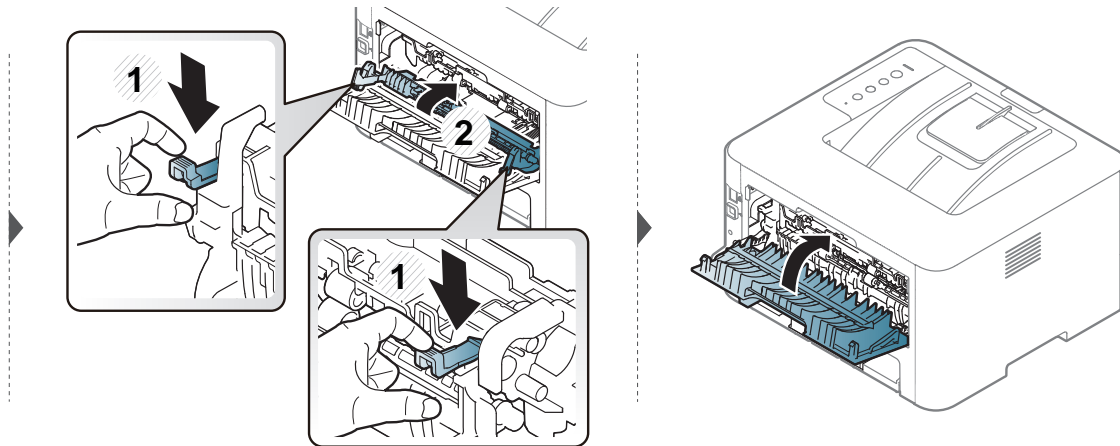
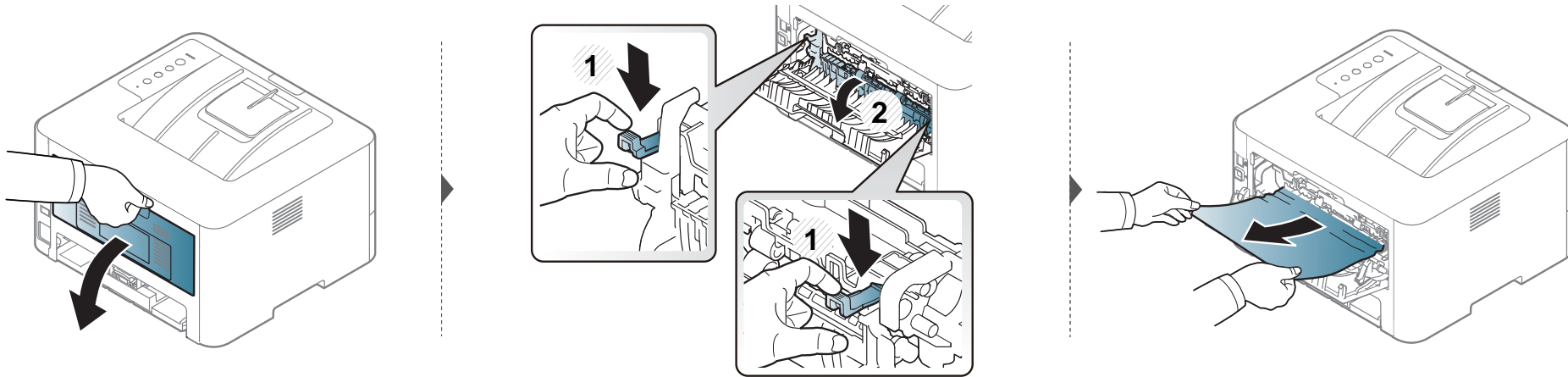

Beseitigen von Papierstaus

Im Bereich für beidseitigen Druck

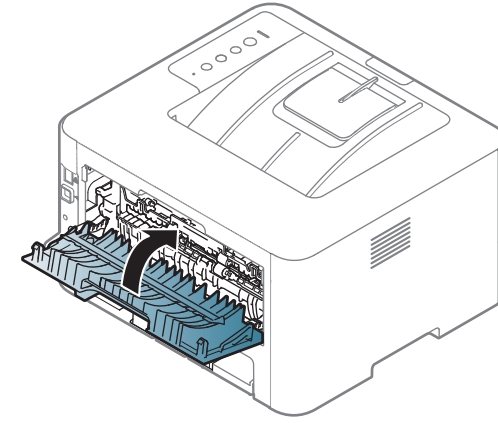
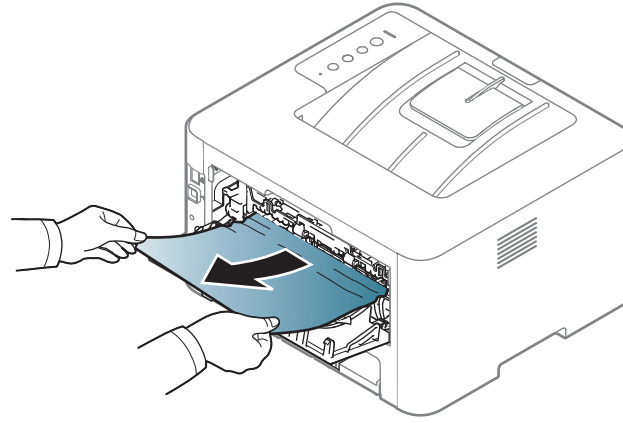
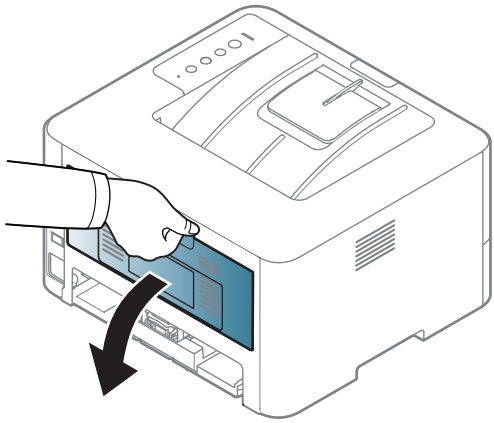

Beseitigen von Papierstaus

Wenn Sie in diesem Bereich kein Papier vorfinden, fahren Sie mit dem nächsten Schritt fort.

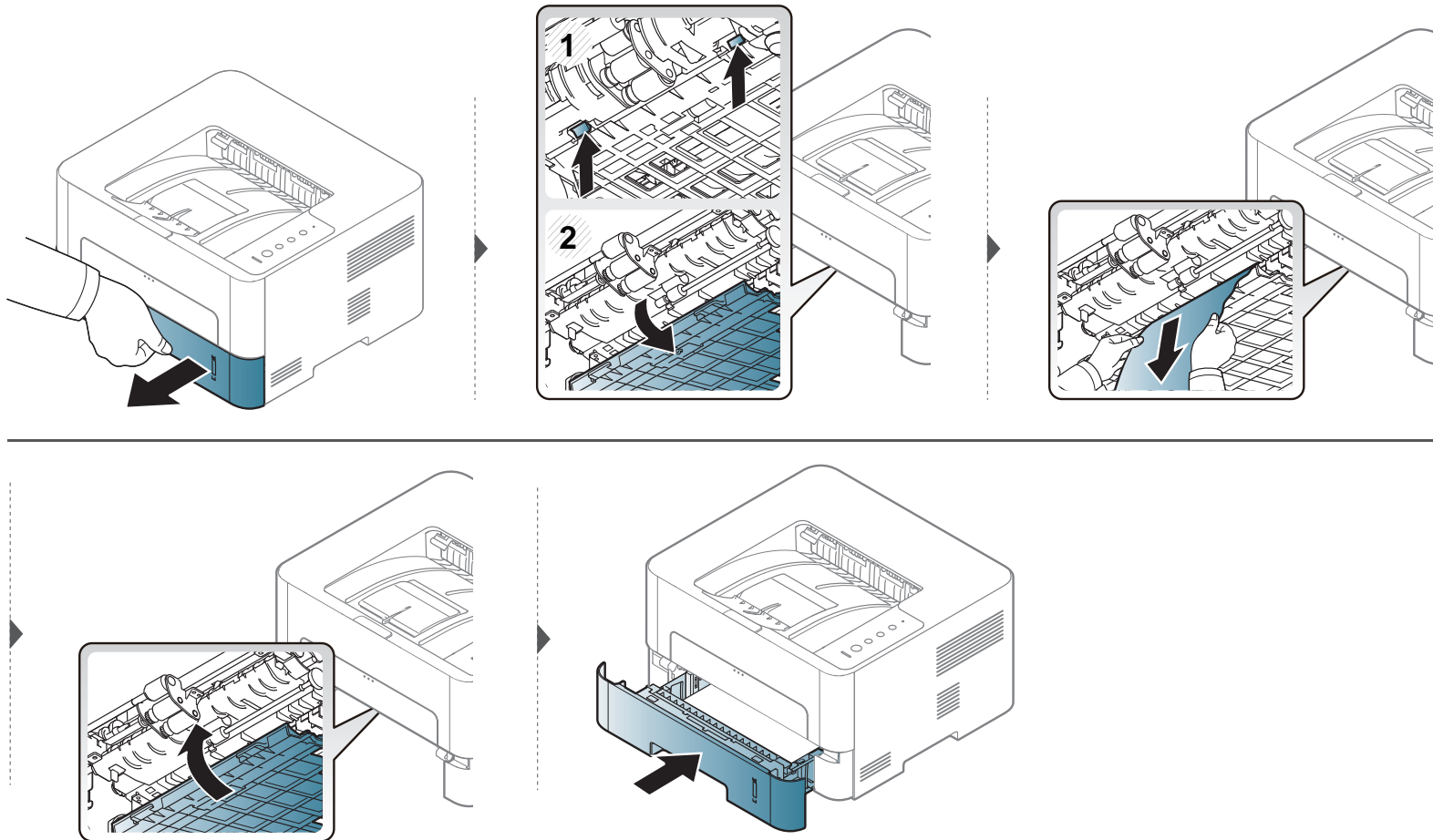

Bedeutungen der LED

Die Farbe der LED zeigt den aktuellen Status des Geräts an.



- Je nach Modell oder Land sind möglicherweise nicht alle LEDs vorhanden (siehe „Bedienfeld – Übersicht“ auf Seite 21).
- Um einen Fehler zu beheben, beachten Sie die entsprechende Fehlermeldung und die Instruktionen, die dazu im Kapitel zum Thema Problemlösung gegeben werden (siehe „Problemlösung“ auf Seite 108).
- Auch die Hinweise und Leitlinien, die beim Computer im Programmfenster Samsung-Druckerstatus gegeben werden, helfen bei der Beseitigung von Fehlern (siehe „Samsung-Druckerstatus verwenden“ auf Seite 100).
- Wenn das Problem weiterhin besteht, wenden Sie sich an einen Kundendienstmitarbeiter.

Bedeutungen der LED





Status LED

Status		Beschreibung	
↔/⚠ (Status-LED)	Aus	<ul style="list-style-type: none"> Das Gerät ist offline. Das Gerät befindet sich im Energiesparmodus. 	
	Grün	Blinkend	<ul style="list-style-type: none"> Wenn die Hintergrundbeleuchtung langsam blinkt, empfängt das Gerät Daten vom Computer. Wenn die Hintergrundbeleuchtung schnell blinkt, druckt das Gerät Daten.
		Ein	<ul style="list-style-type: none"> Das Gerät ist online und kann verwendet werden.
	Rot	Blinkend	Es ist ein leichter Fehler aufgetreten und das Gerät wartet, bis dieser Fehler behoben ist. Wenn das Problem behoben ist, setzt das Gerät den Vorgang fort.
		Ein	<ul style="list-style-type: none"> Die Abdeckung ist offen. Schließen Sie die Abdeckung. Es ist kein Papier im Fach bei Empfang oder Druck von Daten. Legen Sie Papier in das Papierfach ein. Das Gerät hat den Vorgang auf Grund eines schweren Fehlers angehalten. Schalten Sie das Gerät aus und wieder ein, bevor Sie den Druckauftrag wiederholen. Wenn das Problem weiterhin besteht, wenden Sie sich an den Kundendienst. Eine Bildeinheit hat ihre voraussichtliche Lebensdauer fast erreicht^a. Es wird empfohlen, die Bildeinheit auszutauschen (siehe „Austauschen der Bildeinheit“ auf Seite 60).
			Blinkend
	Orange	Ein	Ein Papierstau ist aufgetreten (siehe „Beseitigen von Papierstaus“ auf Seite 70).

a. Wenn die Bildeinheit ihr Lebensende erreicht hat, hört das Gerät auf zu drucken. Für diesen Fall können Sie festlegen, ob das Gerät weiterdrucken soll oder nicht. Gehen Sie dazu wie folgt vor: SyncThru™ Web Service (**Einstellungen > Geräteeinstellungen > System > Setup > Materialmanagement > Bildeinheit Stopp**) oder Samsung Easy Printer Manager (**Geräteeinstellungen > System > Verbrauchsmaterialverwaltung > Bildeinheit Stopp**). Wird diese Option ausgeschaltet und der Druck fortgesetzt, könnten das System des Geräts beschädigt werden.

Bedeutungen der LED

Toner-LED / WPS-LED / Betriebs-LED / Öko-LED

Status		Beschreibung
 (Toner-LED)	Orange	Blinkend In der Kartusche befindet sich nur noch eine geringe Menge Toner. Die Tonerkartusche steht kurz vor dem Ablauf der geschätzten Lebensdauer. Halten Sie eine neue Kartusche als Ersatz bereit. Sie können die Druckqualität für einen kurzen Zeitraum verbessern, indem Sie den Toner verteilen (siehe „Verteilen des Toners“ auf Seite 56).
		Ein Die Tonerkartusche hat ihre voraussichtliche Lebensdauer fast erreicht ^a . Es wird empfohlen, die Tonerkartusche auszutauschen (siehe „Ersetzen der Tonerkartusche“ auf Seite 58).
		Aus Alle Tonerkartuschen mit normaler Kapazität.
 (WPS-LED) ^b	Blau	Blinkend Das Gerät stellt eine Verbindung zu einem Drahtlosnetzwerk her.
		Ein Das Gerät stellt eine Verbindung zu einem Drahtlosnetzwerk her (siehe „Drahtlosnetzwerk-Setup“ auf Seite 24).
		Aus Das Gerät wird vom Drahtlosnetzwerk getrennt.
 (Betriebs-LED)	Blau	Ein Das Gerät befindet sich im Energiesparmodus.
		Aus Das Gerät befindet sich in Bereitschaft oder es ist ausgeschaltet.
 (Öko-LED)	Grün	Ein Öko-Modus ist eingeschaltet (siehe „Öko-Druck“ auf Seite 48).
		Aus Öko-Modus ist ausgeschaltet.

a. Die geschätzte Kartuschenlebensdauer ist die zu erwartende oder geschätzte Lebensdauer der Tonerkartusche, also die durchschnittliche Menge an Ausdrucken, konzipiert nach ISO/IEC 19752. Die Anzahl der Seiten hängt von Betriebsumgebung, Druckintervallen, Grafiken, Medientyp und Medienformat ab. Selbst wenn die orangefarbene LED leuchtet und der Drucker nicht mehr druckt, kann sich immer noch eine geringe Menge Toner in der Kartusche befinden.

b. Nur Drahtlos-Modell (siehe „Funktionen nach Modell“ auf Seite 7).



5. Anhang

In diesem Kapitel finden Sie die technischen Daten des Gerätes sowie Gesetze und Vorschriften, die das Gerät betreffen.

- Technische Daten
- Konformitätshinweise
- Copyright

81

91

102

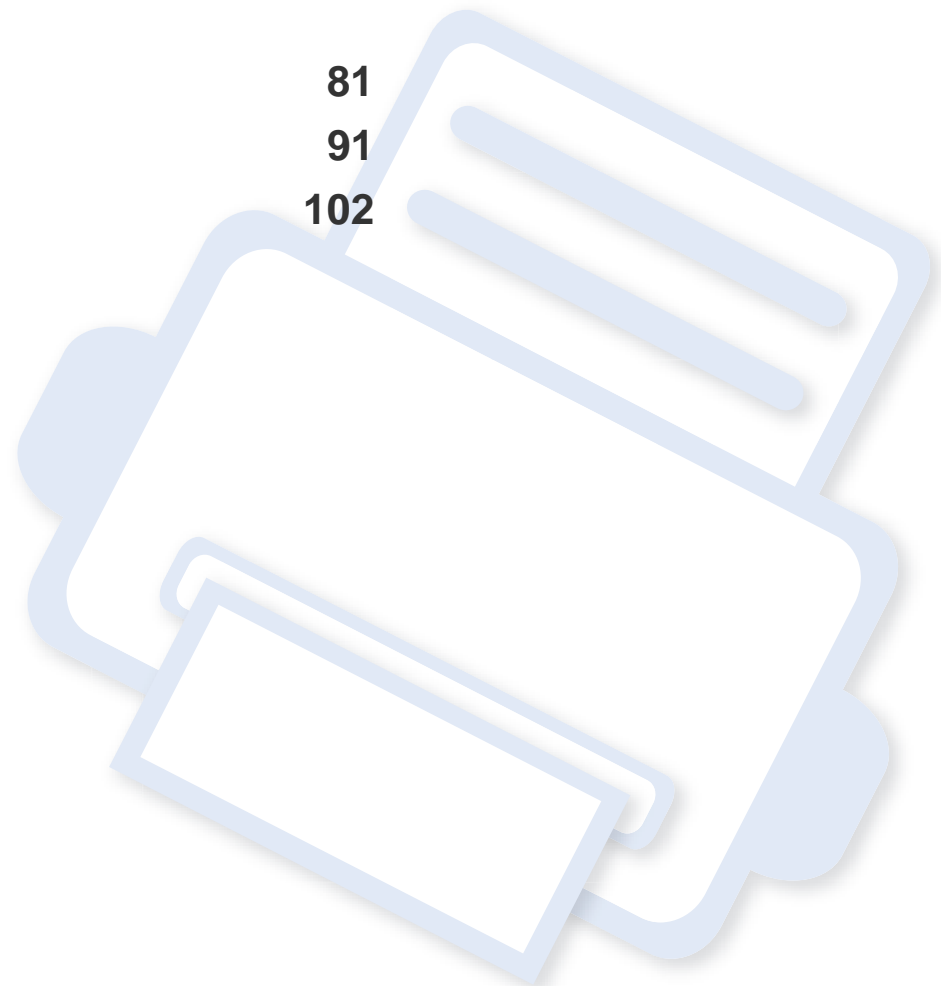

Technische Daten

Allgemeine technische Daten



Diese Spezifikationen können ohne Ankündigung geändert werden. Für weitere Spezifikationen und Informationen über Änderungen bei Spezifikationen besuchen Sie bitte www.samsung.com.

Elemente		Beschreibung
Abmessungen ^a	Breite x Tiefe x Höhe	368 x 334,5 x 202 mm
Gewicht	Maschine mit Verbrauchsmaterial	7,4 kg
Geräuschpegel ^{b c}	Bereitschaftsmodus	Unter 26 dB (A)
	Druckmodus	Unter 50 dB (A)
Temperatur	Betrieb	10 bis 30°C
	Lagerung (verpackt)	-20 bis 40°C
Luftfeucht.	Betrieb	20 bis 80% relative Luftfeuchtigkeit
	Lagerung (verpackt)	10 bis 90% relative Luftfeuchtigkeit
Netzspannung ^d	Modelle für 110 Volt	AC 110 – 127 V
	Modelle für 220 Volt	AC 220 – 240 V

Technische Daten

Elemente		Beschreibung
Stromverbrauch ^e	Normaler Betrieb	Unter 420 W
	Bereitschaftsmodus	Unter 45 W
	Energiesparmodus	Unter 1,4 W
	Ausschaltmodus ^f	Unter 0,2 W
	Netzwerk-Standby-Modus (Aktivierung aller Ports)	Unter 1,16 W
Drahtlos	Modul	SPW-B4319S

a. Abmessungen und Gewichtsangaben zum Gerät ohne Zubehör.

b. Schalldruckpegel, ISO 7779. Getestete Konfiguration: Basisinstallation des Geräts, Papierformat A4, einseitiger Druck.

c. Nur China Wenn das Gerät lauter als 63 db (A) ist, muss das Gerät in einem relativ unabhängigen Bereich aufgestellt werden.

d. Auf dem Typenschild des Geräts finden Sie die richtige Voltzahl (V), die Frequenz (Hertz) und die Spannungsart (A) für Ihr Gerät.

e. Der Energieverbrauch im Energiesparmodus kann durch den Status des Geräts, die Einstellungen, die Betriebsumgebung sowie durch die im jeweiligen Land verwendeten Messgeräte und -verfahren beeinflusst werden.

f. Der Stromverbrauch kann nur dann komplett eingestellt werden, wenn das Stromkabel nicht angeschlossen ist.

Technische Daten

Technische Daten der Druckmedien

Art	Papierformat	Abmessungen	Druckmediengewicht / Kapazität ^a	
			Schacht	Manueller Papiereinzug ^b
Normalpapier	US-Letter	216 x 279 mm	60 bis 163 g/m ² • 250 Blatt 80 g/m ²	60 bis 220 g/m ² • 1 Blatt 80 g/m ²
	US-Legal	216 x 356 mm		
	US-Folio	216 x 330 mm		
	A4	210 x 297 mm		
	Oficio	216 x 343 mm		
	JIS B5	182 x 257 mm		
	ISO B5	176 x 250 mm		
	US-Executive	184 x 267 mm		
	A5	148 x 210 mm		
	A6	105 x 148 mm		

Technische Daten

Art	Papierformat	Abmessungen	Druckmediengewicht / Kapazität ^a	
			Schacht	Manueller Papiereinzug ^b
Umschlag	Umschlag Monarch	98 x 191 mm	Nicht verfügbar in Papierfach	60 bis 220 g/m ²
	Umschlag Nr. 10	105 x 241 mm		
	Umschlag DL	110 x 220 mm		
	Umschlag C5	162 x 229 mm		
	Umschlag C6	114 x 162 mm		
Dickes Papier	Siehe hierzu den Abschnitt „Normalpapier“	Siehe hierzu den Abschnitt „Normalpapier“	91 bis 105 g/m ²	91 bis 105 g/m ²
Dickeres Papier	Siehe hierzu den Abschnitt „Normalpapier“	Siehe hierzu den Abschnitt „Normalpapier“	Nicht verfügbar in Papierfach	164 bis 220 g/m ²
Dünnes Papier	Siehe hierzu den Abschnitt „Normalpapier“	Siehe hierzu den Abschnitt „Normalpapier“	60 bis 70 g/m ²	60 bis 70 g/m ²
Folien	Letter, A4	Siehe hierzu den Abschnitt „Normalpapier“	Nicht verfügbar in Papierfach	138 bis 146 g/m ²
Etiketten ^c	Letter, Legal, US Folio, A4, JIS B5, ISO B5, Executive, A5	Siehe hierzu den Abschnitt „Normalpapier“	Nicht verfügbar in Papierfach	120 bis 150 g/m ²

Technische Daten

Art	Papierformat	Abmessungen	Druckmediengewicht / Kapazität ^a	
			Schacht	Manueller Papiereinzug ^b
Karten	Letter, Legal, US Folio, A4, JIS B5, ISO B5, Executive, A5 Postkarte 4x6	Siehe hierzu den Abschnitt „Normalpapier“	121 bis 163 g/m ²	121 bis 163 g/m ²
Schreibmaschin enpapier (Bond- Qualität)	Siehe hierzu den Abschnitt „Normalpapier“	Siehe hierzu den Abschnitt „Normalpapier“	106 bis 120 g/m ²	106 bis 120 g/m ²
Mindestgröße (benutzerdefiniert)		<ul style="list-style-type: none"> • Manueller Papiereinzug: 76 x 127 mm • Schacht: 105 x 148,5 mm 	60 bis 163 g/m ² ^{d, e}	
Maximalgröße (benutzerdefiniert)	216 x 356 mm			

a. Die maximale Kapazität kann je nach Gewicht und Dicke des Druckmediums und den Umgebungsbedingungen variieren.

b. 1 Blatt beim manuellen Einzug

c. Die Glätte der in diesem Gerät verwendeten Etiketten muss zwischen 100 und 250 (Sheffield) liegen. Dies ist der numerische Glättegrad.

d. Folgende Papiertypen werden vom manuellen Einzug unterstützt: Normalpapier, Dickes Papier, Dünnes Papier, Baumwollpapier, Farbiges Papier, Vorbedrucktes Papier, Recyclingpapier, Umschläge, Folien, Etiketten, Karten, Postpapier, Archivpapier

e. Für Papierfach geeignete Papierarten: Normalpapier, Dickes Papier, Dünnes Papier, Recyclingpapier, Karten, Postpapier, Archivpapier

Technische Daten

Systemanforderungen

Microsoft® Windows®

Betriebssystem	Voraussetzungen (empfohlen)		
	CPU	Arbeitsspeicher	Freier Festplattenspeicher
Windows® XP Service Pack 3	Intel® Pentium® III 1 GHz (Pentium IV 2 GHz)	512 MB (1 GB)	1,5 GB
Windows Server® 2003	Intel® Pentium® III 1 GHz (Pentium IV 2 GHz)	512 MB (1 GB)	1,5 GB
Windows Server® 2008	Intel® Pentium® IV 1 GHz (Pentium IV 2 GHz)	512 MB (2 GB)	10 GB
Windows Vista®	Intel® Pentium® IV 3 GHz	512 MB (1 GB)	15 GB
Windows® 7	Intel® Pentium® IV 1 GHz 32- oder 64-Bit-Prozessor oder höher	1 GB (2 GB)	16 GB
	<ul style="list-style-type: none">• Unterstützung von DirectX® 9-Grafik mit 128 MB Speicher (zur Aktivierung des Designs „Aero“).• DVD-R/W Laufwerk		
Windows Server® 2008 R2	Intel® Pentium® IV 1GHz (x86) oder 1,4 GHz (x64) Prozessor (2 GHz oder schneller)	512 MB (2 GB)	10 GB

Technische Daten

Betriebssystem	Voraussetzungen (empfohlen)		
	CPU	Arbeitsspeicher	Freier Festplattenspeicher
Windows® 8	Intel® Pentium® IV 1 GHz 32- oder 64-Bit-Prozessor oder höher	2 GB	20 GB
Windows® 8.1	<ul style="list-style-type: none">• Unterstützung von DirectX® 9-Grafik mit 128 MB Speicher (zur Aktivierung des Designs „Aero“).• DVD-R/W Laufwerk		
Windows® 10			
Windows® Server 2016			
Windows Server® 2012	Intel® Pentium® IV 1GHz (x86) oder 1,4 GHz (x64) Prozessor (2 GHz oder schneller)	512 MB (2 GB)	32 GB
Windows Server® 2012 R2			



- Internet Explorer 6.0 oder höher ist die Mindestvoraussetzung für alle Windows-Betriebssysteme.
- Die Software kann nur von Benutzern mit Administratorrechten installiert werden.
- **Windows Terminal Services** ist mit Ihrem Gerät kompatibel.

Technische Daten

Mac

Betriebssystem	Voraussetzungen (empfohlen)		
	CPU	Arbeitsspeicher	Freier Festplattenspeicher
Mac OS X 10.6	<ul style="list-style-type: none">Intel®-Prozessoren	1 GB (2 GB)	1 GB
Mac OS X 10.7 - 10.11	<ul style="list-style-type: none">Intel®-Prozessoren	2 GB	4 GB

Linux

Elemente	Anforderungen
Betriebssystem	Red Hat Enterprise Linux 5, 6, 7 Fedora 13, 14, 15, 16, 17, 18, 19,20, 21, 22 openSUSE 11.3, 11.4, 12.1, 12.2, 12.3, 13.1, 13.2 Ubuntu 10.04, 10.10, 11.04, 11.10, 12.04, 12.10, 13.04, 13.10, 14.04, 14.10 SUSE Linux Enterprise Desktop 11, 12 Debian 6, 7, 8 Mint 13, 14, 15, 16, 17
CPU	Pentium IV 2.4GHz (Intel Core™2)
Arbeitsspeicher	512 MB (1 GB)
Freier Festplattenspeicher	1 GB (2 GB)

Technische Daten

Unix

Elemente	Anforderungen
Betriebssystem	Sun Solaris 10, 9, 11 (x86, SPARC) HP-UX 11.0, 11i v1, 11i v2, 11i v3 (PA-RISC, Itanium) IBM AIX 5.1, 5.2, 5.3, 5.4, 6.1, 7.1 (PowerPC)
Freier Festplattenspeicher	Bis zu 100 MB

Netzwerkumgebung

Sie müssen am Gerät die Netzwerkprotokolle einrichten, um es als Netzwerkdrucker verwenden zu können. Die folgende Tabelle zeigt, welche Netzwerkumgebungen vom Gerät unterstützt werden.

Elemente	Technische Daten
Netzwerkschnittstelle	<ul style="list-style-type: none">• Ethernet 10/100 Base TX, drahtgebundenes LAN• 802.11b/g/n Wireless LAN^a
Netzwerkbetriebssystem	<ul style="list-style-type: none">• Windows® XP Service Pack 3, Windows Server® 2003, Windows Vista®, Windows® 7/8, Windows Server® 2008 R2, Windows 10 und Windows Server 2016• Verschiedene Linux-Betriebssysteme• Mac OS X 10.6 - 10.11• UNIX OS

Technische Daten

Elemente	Technische Daten
Netzwerkprotokolle	<ul style="list-style-type: none">• TCP/IPv4• DHCP, BOOTP• DNS, WINS, Bonjour, SLP, UPnP• Standard TCP/IP Printing (RAW), LPR, IPP, WSD• SNMPv 1/2/3, HTTP, IPSec• TCP/IPv6 (DHCP, DNS, RAW, LPR, SNMPv 1/2/3, HTTP, IPSec)
WLAN-Sicherheit	<ul style="list-style-type: none">• Authentifizierung: Offenes System, Gemeinsamer Schlüssel, WPA Personal, WPA2 Personal (PSK)• Verschlüsselung: WEP64, WEP128, TKIP, AES

a. Nur M301xDW.

Konformitätshinweise

Dieses Gerät wurde für herkömmliche Arbeitsumgebungen konzipiert und entspricht bestimmten Konformitätsanforderungen.

Hinweis zur Sicherheit des verwendeten Lasers

Der Drucker entspricht den in DHHS 21 CFR, Kapitel 1, Unterkapitel J für Laserprodukte der Klasse I (1) festgelegten US-Vorschriften. In anderen Ländern ist der Drucker gemäß den Vorschriften von IEC 60825-1: 2007 als Laserprodukt der Klasse I zugelassen.

Laserprodukte der Klasse I gelten als nicht gefährlich. Das Lasersystem und der Drucker sind so ausgelegt, dass Laserstrahlung während des Normalbetriebs, der Wartungsarbeiten durch Benutzer oder unter vorgeschriebenen Servicebedingungen oberhalb der Werte der Klasse I niemals auf Menschen einwirken kann.

Warnung

Das Gerät niemals betreiben oder warten, wenn die Sicherheitsabdeckung der Laser- / Scannereinheit entfernt ist. Der unsichtbare reflektierte Strahl könnte Ihre Augen verletzen.

Beachten Sie bitte bei der Verwendung des Geräts die nachfolgenden Sicherheitsbestimmungen, um die Gefahr eines Feuers, eines elektrischen Schlags oder einer Verletzung auszuschließen:



CAUTION - CLASS 3B, INVISIBLE LASER RADIATION WHEN OPEN. AVOID EXPOSURE TO THE BEAM.

ATTENTION - CLASSE 3B, RADIATION LASER INVISIBLE EN CAS D'OUVERTURE. EVITER L'EXPOSITION AU FAISCEAU.

GEFAHREN - KLASSE 3B: UNSICHTBARE LASERSTRAHLUNG WENN GEOFFNET. STRAHLENAUSSETZUNG VERMEIDEN.

ATTENZIONE - CLASSE 3B. RADIAZIONI LASER INVISIBILI CON IL DISPOSITIVO APERTO. EVITARE L'ESPOSIZIONE AL RAGGIO.

PRECAUCIÓN - RADIACIÓN LÁSER INVISIBLE DE CLASE 3B PRESENTE AL ABRIR. EVITE LA EXPOSICIÓN AL HAZ.

PERIGO - CLASSE 3B. RADIAÇÃO LASER INVISÍVEL AO ABRIR. EVITE EXPOSIÇÃO DIRECTA AO FEIXE.

GEVAAR - KLASSE 3B. ONZICHTBARE LASERSTRALING INDIEN GEOPEND. VERMIJD BLOOTSTELLING AAN DE STRAAL.

ADVARSEL - KLASSE 3B. USYNLIG LASERSTRÅLING VED ÅBNING. UNDGÅ UDSÆTTELSE FOR STRÅLING.

ADVARSEL - KLASSE 3B. USYNLIG LASERSTRÅLING NÅR DEKSEL ÅPNES. UNNGÅ EKSPONERING FOR STRÅLEN.

VARNING - KLASS 3B OSYNLIG LASERSTRÅLNING NÅR DENNA DEL ÄR ÖPPNAD. STRÅLEN ÄR FARLIG.

VAROITUS - LUOKAN 3B NÄKYMÄTTÖMÄLLE LASER-SÄTEILYÄ AVATTUNA. VÄLTÄ ALTISTUMISTA SÄTEELLE.

注意 - CLASS 3B. 严禁打开, 以免被不可见激光辐射 泄漏灼伤

주의 - 열리면 등급 3B 비가시 레이저 방사선이 방출됩니다. 광선에 노출을 피하십시오.

注意 - CLASS 3B. 嚴禁打開, 以免被不可見激光輻射洩漏灼傷

Konformitätshinweise

Ozonemission



Die Ozon-Emissionsrate dieses Produkts liegt unter 0,1 ppm. Da Ozon schwerer als Luft ist, sollte das Gerät an einem gut belüfteten Ort aufgestellt sein.

Perchlorat-Warnung

Diese Perchlorat-Warnung gilt nur für primäre CR (Mangan-Dioxid) Lithium-Knopfzellen für NUR in Kalifornien, USA, verkaufte oder vertriebene Produkte.

Perchlorathaltige Materialien – Unter Umständen gelten spezielle Handhabungsvorschriften.

Siehe <http://www.dtsc.ca.gov/hazardouswaste/perchlorate>. (nur USA).

Strom sparen



Dieser Drucker verfügt über einen Stromsparmodus, der den Stromverbrauch verringert, wenn das Gerät nicht aktiv verwendet wird.

Wenn der Drucker über einen längeren Zeitraum keine Daten empfängt, wird der Stromverbrauch automatisch reduziert.

ENERGY STAR und das ENERGY STAR-Logo sind eingetragene Marken in den USA.

Weitere Informationen zum ENERGY STAR-Programm finden Sie unter <http://www.energystar.gov>

Bei Modellen, die gemäß ENERGY STAR zertifiziert sind, befindet sich das ENERGY STAR Etikett auf dem Gerät. Überprüfen Sie, ob Ihr Gerät gemäß ENERGY STAR zertifiziert ist.

Wiederverwertung



Entsorgen Sie das Verpackungsmaterial dieses Produkts auf umweltverträgliche Weise.

Konformitätshinweise

Fachgerechte Entsorgung des Produkts (Waste Electrical & Electronic Equipment, WEEE)

(Gilt für Länder mit Mülltrennung)



Dieses Zeichen auf dem Produkt, auf Zubehör oder auf der Dokumentation zeigt an, dass das Produkt und sein elektronisches Zubehör (z. B. Ladegerät, Kopfhörer, USB-Kabel) nach Ende seiner Lebensdauer nicht mit anderem Haushaltsmüll entsorgt werden darf. Entsorgen Sie dieses Gerät und Zubehörteile bitte getrennt von anderen Abfällen, um der Umwelt bzw. der menschlichen Gesundheit nicht durch unkontrollierte Müllbeseitigung zu schaden. Helfen Sie mit, das Altgerät und Zubehörteile fachgerecht zu entsorgen, um die nachhaltige Wiederverwertung von stofflichen Ressourcen zu fördern.

Private Nutzer wenden sich an den Händler, bei dem das Produkt gekauft wurde, oder kontaktieren die zuständigen Behörden, um in Erfahrung zu bringen, wo sie das Altgerät bzw. Zubehörteile für eine umweltfreundliche Entsorgung abgeben können.

Geschäftliche Benutzer sollten sich an ihren Lieferanten wenden und die Bedingungen des Kaufvertrags prüfen. Dieses Produkt und elektronische Zubehörteile dürfen nicht zusammen mit anderem Gewerbemüll entsorgt werden.

Nur die Vereinigten Staaten von Amerika

Elektronikabfälle nur über eine zugelassene Recyclingstelle entsorgen. Um die nächstgelegene Recyclingstelle zu finden, informieren Sie sich auf unserer Website: www.samsung.com/recyclingdirect Oder rufen Sie an: (877) 278 - 0799

EU REACH SVHC Deklaration

Um weitere Informationen zu erhalten über Samsungs Engagement für den Umweltschutz und über produktspezifische regulatorische Verpflichtungen z. B. REACH besuchen Sie bitte: samsung.com/uk/aboutsamsung/samsungelectronics/corporatecitizenship/data_corner.html

Proposition 65, Warnung des Staates Kalifornien (Nur USA)

The California Safe Drinking Water and Toxic Enforcement Act requires the Governor of California to publish a list of chemicals known to the state of California to cause cancer or reproductive toxicity and requires businesses to warn of exposure to such chemicals.

WARNING: This product contains chemicals known to the State of California to cause cancer and birth defects or other reproductive harm. This appliance and its accessories can cause low-level exposure to chemicals during operation, which can be reduced by operating the appliance in a well ventilated area, and low-level exposure to chemicals through other use or handling.

Konformitätshinweise

Ausstrahlung von Funkfrequenzen

FCC-Informationen für den Benutzer

Dieses Gerät entspricht Teil 15 der FCC-Bestimmungen. Der Betrieb unterliegt den folgenden zwei Bedingungen:

- Dieses Gerät darf keine schädigenden Störungen verursachen.
- Dieses Gerät muss Störungen empfangen können, selbst wenn diese ggf. Betriebsstörungen zur Folge haben.

Bei Tests wurde festgestellt, dass dieses Gerät den Grenzwerten eines digitalen Geräts der Klasse B gemäß Teil 15 der FCC-Bestimmungen entspricht. Diese Grenzwerte sind so definiert, dass sie ausreichenden Schutz gegen schädigende Störungen in einer Wohnumgebung gewährleisten. Von diesem Gerät wird Energie in Form von Funkfrequenzen erzeugt, verwendet und womöglich ausgestrahlt, die, falls das Gerät nicht ordnungsgemäß installiert und verwendet wird, zu Störungen des Funkverkehrs führen kann. Es kann nicht garantiert werden, dass in einer bestimmten Installation keine Störungen auftreten. Falls dieses Gerät den Rundfunk- oder Fernsehempfang stört, was durch Aus- und Einschalten des Geräts festgestellt werden kann, wird dem Benutzer empfohlen, die Störungen durch eine oder mehrere der folgenden Maßnahmen zu korrigieren:

- Richten Sie die Empfangsantenne neu aus oder bringen Sie sie an einem anderen Ort an.
- Erhöhen Sie den Abstand zwischen dem Gerät und dem Empfangsgerät.
- Schließen Sie das Gerät an einen anderen Stromkreis als den des Empfangsgeräts an.
- Wenn Sie Hilfe benötigen, wenden Sie sich an Ihren Vertragshändler oder an einen Rundfunk- und Fernsehtechniker.

Konformitätshinweise



Am Gerät vorgenommene Änderungen, die von dem für die Einhaltung der Bestimmungen verantwortlichen Hersteller nicht ausdrücklich genehmigt wurden, können die Betriebserlaubnis des Geräts erlöschen lassen.

Kanadische Bestimmungen zu Funkstörungen

Dieses digitale Gerät erfüllt die Grenzwerte der Klasse B für Funkstörungen aus digitalen Geräten, wie sie in der Norm für Interferenzen verursachende Geräte, „Digital Apparatus“, ICES-003, von Industry and Science Canada festgelegt wurden.

Cet appareil numérique respecte les limites de bruits radioélectriques applicables aux appareils numériques de Classe B prescrites dans la norme sur le matériel brouilleur: “Appareils Numériques”, ICES-003 édictée par l’Industrie et Sciences Canada.

RFID (Radio Frequency Interface Device)

Der RFID-Betrieb unterliegt folgenden Bedingungen: (1) Es erzeugt keine Interferenzen. (2) Es muss alle Interferenzen empfangen, selbst wenn diese ggf. Betriebsstörungen zur Folge haben (nur USA, Frankreich, Taiwan).

Vereinigte Staaten von Amerika

US-Bundesbehörde für Kommunikation (FCC)

Sendeanlage gemäß Teil 15 der FCC-Bestimmungen

In Ihrem Druckersystem befinden sich u. U. Niederleistungsgeräte zur drahtlosen Kommunikation über hochfrequente Strahlung, die im Frequenzbereich von 2,4/5 GHz arbeiten. Dieser Abschnitt ist nur zu beachten, wenn die entsprechenden Geräte vorhanden sind. Diese Angabe finden Sie auf dem Typenschild des Systems.

In Ihrem System enthaltene drahtlose Kommunikationsgeräte sind nur dann für die Verwendung in den Vereinigten Staaten von Amerika zugelassen, wenn auf dem Typenschild des Systems eine FCC-Kennnummer vorhanden ist.

In einer allgemeinen FCC-Richtlinie wird ein Sicherheitsabstand von 20 cm zwischen dem Gerät und dem menschlichen Körper (außer Gliedmaßen) vorgeschrieben. Wenn die drahtlosen Geräte eingeschaltet sind, sollte der Benutzer einen Abstand von mindestens 20 cm zu diesem Gerät einhalten. Die Leistungsabgabe des oder der in Ihrem Drucker enthaltenen drahtlosen Geräte liegt weit unter dem in den FCC-Bestimmungen festgelegten Grenzwert für die Belastung durch hochfrequente Strahlung.

Dieser Sendeapparat darf nicht in Verbindung mit einer anderen Antenne oder einem anderen Sendeapparat betrieben werden.

Konformitätshinweise

Der Betrieb dieses Geräts unterliegt zwei Bedingungen: (1) Es erzeugt keine schädigenden bzw. störenden Interferenzen. (2) Es muss alle eingehenden Interferenzen empfangen, selbst wenn diese ggf. Betriebsstörungen zur Folge haben.



Drahtlose Geräte müssen nicht vom Benutzer gewartet werden. Nehmen Sie keinerlei Änderungen an drahtlosen Geräten vor. Die Manipulation eines drahtlosen Geräts führt zum Erlöschen der Betriebserlaubnis. Wenden Sie sich zu Wartungszwecken an den Hersteller.

FCC-Erklärung für die Verwendung drahtlos betriebener LANs



Bei der Installation oder beim Betrieb dieser Kombination aus Sendeapparat und Antenne kann der Grenzwert von 1 mW/cm² für die Belastung durch hochfrequente Strahlung überschritten werden, wenn der Abstand zur Antenne zu gering ist. Daher sollte der Benutzer immer einen Sicherheitsabstand von 20 cm zur Antenne einhalten. Dieses Gerät darf nicht mit einer anderen Sendeanlage oder einer anderen Sendeantenne verbunden werden.

Nur Russland/Kasachstan/Belarus



Изготовитель: «Самсунг Электроникс Ко., Лтд.»
(Мэтан-донг) 129, Самсунг-ро, Енгтонг-гу, г. Сувон, Кёнги-до, Республика Корея
Импортер: ООО «Самсунг Электроникс Рус Компани»
Адрес: 125009, г. Москва, ул. Воздвиженка 10

Самсунг Электроникс Ко. Лтд
(Мэтан-донг) 129, Самсунг-ро, Енгтонг-гу, Сувон қ., Кёнги-до, Корея Республикасы
«САМСУНГ ЭЛЕКТРОНИКС КЗ ЭНД ЦЕНТРАЛ ЭЙЖА» ЖШС
Заңды мекен-жайы: Қазақстан Республикасы, Алматы қ., Өл-Фараби даңғылы, 36, 3,4-қабаттар

Nur Deutschland

Das Gerät ist nicht für die Benutzung am Bildschirmarbeitsplatz gemäß BildscharbV vorgesehen.

Das Gerät kann der Bildschirmarbeitsverordnung unterliegen und in diesem Zusammenhang Abweichungen von an Bildschirmarbeitsplätze zu stellenden Anforderungen (Zeichengröße auf Bildschirmgerät und Tastatur) aufweisen. Es ist daher für Tätigkeiten nicht geeignet, bei denen Beschäftigte das Gerät für einen nicht unwesentlichen Teil ihrer normalen Arbeit mit Bildschirmarbeit benutzen.

Bei Aufstellung des Gerätes darauf achten, dass Blendungen durch in der Anzeige spiegelnde Lichtquellen vermieden werden.

Konformitätshinweise

Nur Taiwan

警告

本電池如果更換不正確會有爆炸的危險
請依製造商說明書處理用過之電池

低功率電波輻射性電機管理辦法

- 第十二條** 經型式認證合格之低功率射頻電機，非經許可，公司、商號或使用者均不得擅自變更頻率、加大功率或變更原設計之特性及功能。
- 第十四條** 低功率射頻電機之使用不得影響飛航安全及干擾合法通信；經發現有干擾現象時，應立即停用，並改善至無干擾時方得繼續使用。前項合法通信，指依電信法規定作業之無線電通信。低功率射頻電機須忍受合法通信或工業、科學及醫療用電波輻射性電機設備之干擾。

Nur Türkei

- Bu ürünün ortalama yaşam süresi 7 yıl, garanti süresi 2 yıldır.

Nur Thailand

This telecommunication equipment conforms to NTC technical requirement.

Austausch des montierten Steckers (nur Großbritannien)

Wichtig

Das Netzkabel für dieses Gerät ist mit einem herkömmlichen Stecker (BS 1363) ausgerüstet, der mit einer 13-A-Sicherung abgesichert ist. Wenn Sie die Sicherung prüfen und austauschen, müssen Sie sie durch die korrekte 13-A-Sicherung ersetzen. Anschließend müssen Sie die Abdeckung der Sicherung wieder anbringen. Sie dürfen die Stecker ohne geeignete Abdeckung der Sicherung nicht verwenden. Falls Sie die Abdeckung verloren haben, besorgen Sie zunächst eine geeignete Abdeckung für die Sicherung und montieren diese, bevor Sie den Stecker wieder verwenden.

Wenden Sie sich an den Fachhändler, bei dem Sie das Gerät erworben haben.

Der mit 13 Ampere abgesicherte Stecker ist der am häufigsten in Großbritannien eingesetzte Stecker und sollte die geeignete Wahl sein. In einigen, hauptsächlich älteren Gebäuden gibt es jedoch keine normalen Steckdosen für 13-A-Stecker. In diesen Fällen benötigen Sie einen geeigneten Steckeradapter. Entfernen Sie nicht den gegossenen Stecker.

Konformitätshinweise



Wenn Sie den gegossenen Stecker abschneiden, sollten Sie ihn sofort entsorgen. Es ist nicht möglich oder zulässig, den Stecker erneut zu verkabeln und anzuschließen, sonst besteht die Gefahr eines elektrischen Schlags, wenn Sie den Stecker in eine Steckdose stecken.

Wichtige Warnung

Dieses Gerät muss geerdet werden.

Die Adern im Netzkabel sind wie folgt farbcodiert:



- **Grün und gelb:** Erde
- **Blau:** N-Leiter
- **Braun:** Spannungsführender Leiter

Gehen Sie wie folgt vor, wenn die Adern im Netzkabel nicht den auf dem Stecker markierten Farben entsprechen:

Schließen Sie das grün-gelbe Kabel an den Stift an, der entweder mit „E“ oder dem Sicherheitssymbol für die Erdung beschriftet ist oder der grün oder grün-gelb ist.

Schließen Sie das blaue Kabel an den Stift an, der mit „N“ beschriftet oder schwarz ist.

Schließen Sie das braune Kabel an den Stift an, der mit „L“ beschriftet oder rot ist.

Im Stecker, Adapter oder auf der Verteilerplatine muss sich eine 13-A-Sicherung befinden.

CE-Konformitätserklärung (EU-Mitgliedsstaaten)

Prüfung und Zertifizierung

Wir, Samsung Electronics, erklären hiermit, dass die Produkte der [M301xND Series] den wesentlichen Anforderungen und allen anderen relevanten Bestimmungen der folgenden Richtlinien entsprechen: Niederspannungsrichtlinie (2006/95/EC), EMV-Richtlinie (2004/108/EC).



Hiermit erklärt Samsung Electronics, dass dieses [M301xDW Series] Gerät die wesentlichen Anforderungen und weitere Normen der R&TTE-Richtlinie (1999/5/EG) erfüllt.

Die Konformitätserklärung kann unter www.samsung.com eingesehen werden. Wählen Sie „Support“ > „Download-Center“ und geben Sie den Namen Ihres Druckers (MFP) ein, um das EU-Dokument aufzurufen.

01.01.95:Richtlinie 2006/95/EC des Rates zur Angleichung der Rechtsvorschriften der Mitgliedsstaaten für Niederspannungsgeräte.

01.01.96:Richtlinie 2004/108/EC des Rates zur Angleichung der Rechtsvorschriften der Mitgliedsstaaten über die elektromagnetische Verträglichkeit.

Konformitätshinweise

03. 09. 99: Richtlinie 1999/5/EC des Rates über Funkanlagen und Telekommunikationsendeinrichtungen und die gegenseitige Anerkennung ihrer Konformität. Eine komplette Erklärung mit Definitionen der relevanten Richtlinien und Normen kann bei Ihrem Vertreter von Samsung Electronics Co., Ltd. angefordert werden.

Informationen zur Funkzulassung in Europa (für Produkte mit Sendeanlagen, die von der EU zugelassen wurden)

In Ihrem Druckersystem für den privaten oder kommerziellen Gebrauch können Niederleistungsgeräte zur drahtlosen Kommunikation über hochfrequente (HF) Strahlung verbaut sein, die im Frequenzbereich von 2,4/5 GHz betrieben werden. Dieser Abschnitt ist nur zu beachten, wenn die entsprechenden Geräte vorhanden sind. Diese Angabe finden Sie auf dem Typenschild des Systems.



Die im System ggf. vorhandenen drahtlosen Geräte dürfen nur dann in EU-Ländern und angegliederten Bereichen verwendet werden, wenn das System mit dem CE-Kennzeichen versehen ist.

Die Leistungsabgabe des oder der in Ihrem Drucker enthaltenen drahtlosen Kommunikationsgeräte liegt weit unter dem von der EU in der R&TTE-Richtlinie festgelegten Grenzwert für die Belastung durch hochfrequente Strahlung.

Europäische Staaten, in denen der drahtlose Betrieb gestattet ist:

EU-Länder

Europäische Staaten, in denen der Betrieb eingeschränkt gestattet ist:

EU

EEA/EFTA-Länder

Derzeit keine Beschränkung

Angaben zur Konformität

Hinweise zu drahtlosen Kommunikationsgeräten

In Ihrem Druckersystem befinden sich u. U. Niederleistungsgeräte zur drahtlosen Kommunikation über hochfrequente Strahlung, die im Frequenzbereich von 2,4/5 GHz arbeiten. Der folgende Abschnitt enthält allgemeine Hinweise, die beim Betrieb eines drahtlosen Kommunikationsgeräts zu beachten sind.

Konformitätshinweise

Zusätzliche Beschränkungen, Vorsichtsmaßnahmen und Hinweise für bestimmte Länder finden Sie in den Abschnitten zu den entsprechenden Ländern (oder Ländergruppen). Die drahtlosen Geräte in Ihrem System sind nur für den Betrieb in den Ländern zugelassen, die in den Hinweisen zur Funkzulassung auf dem Aufkleber mit den Systemspezifikationen aufgeführt sind. Wenn das Land, in dem Sie das drahtlose Gerät verwenden, nicht aufgeführt ist, wenden Sie sich bezüglich der entsprechenden Anforderungen an Ihre lokale Funkzulassungsbehörde. Für drahtlose Geräte gelten genaue Zulassungsbestimmungen, und möglicherweise ist die Verwendung nicht gestattet.

Die Leistungsabgabe der in Ihrem Drucker enthaltenen drahtlosen Geräte liegt weit unter den derzeit bekannten Grenzwerten für die Belastung durch hochfrequente Strahlung. Da die drahtlosen Geräte (die möglicherweise in Ihrem Drucker enthalten sind) weniger Strahlung abgeben als in den Sicherheitsvorschriften für hochfrequente Strahlung zugelassen ist, geht der Hersteller davon aus, dass diese Geräte keine Gefahr darstellen. Unabhängig vom Strahlungsniveau sollte während des normalen Gebrauchs möglichst wenig Kontakt mit dem menschlichen Körper bestehen.

Als allgemeine Richtlinie wird die Einhaltung eines Sicherheitsabstands von 20 cm zwischen dem Gerät und dem menschlichen Körper (außer Gliedmaßen) empfohlen. Wenn die drahtlosen Geräte eingeschaltet sind und Daten senden, sollte der Benutzer einen Abstand von mindestens 20 cm zu diesem Gerät einhalten.

Dieser Sendeapparat darf nicht in Verbindung mit einer anderen Antenne oder einem anderen Sendeapparat betrieben werden.

Unter bestimmten Bedingungen gelten besondere Einschränkungen für drahtlose Geräte. Nachfolgend sind Beispiele gängiger Einschränkungen aufgeführt:



Die drahtlose Funkkommunikation kann die Funktionsweise der Einrichtungen in Verkehrsflugzeugen stören. Die aktuellen Vorschriften für den Flugverkehr verlangen, dass drahtlose Geräte in Flugzeugen ausgeschaltet bleiben. Zu diesen Geräten gehören z. B. IEEE 802.11- (auch drahtloses Ethernet genannt) und Bluetooth-Kommunikationsgeräte.



In Umgebungen, in denen die Gefahr einer Störung anderer Geräte oder Dienste schädlich ist oder als schädlich eingestuft wird, kann die Möglichkeit des Betriebs eines drahtlosen Geräts eingeschränkt bzw. gänzlich unzulässig sein. Dazu gehören z. B. Flughäfen, Krankenhäuser und Umgebungen mit entzündlichen Gasen. Sollten Sie sich bezüglich der für den Betrieb von drahtlosen Geräten geltenden Einschränkungen unsicher sein, wenden Sie sich für den Erhalt einer Genehmigung an die zuständige Behörde, bevor Sie ein drahtloses Gerät verwenden oder einschalten.



Die für den Betrieb von drahtlosen Geräten geltenden Einschränkungen variieren von Land zu Land. Da Ihr System mit einem drahtlosen Gerät ausgestattet ist, wenden Sie sich vor Reiseantritt bei Unklarheiten bezüglich der für den Betrieb eines drahtlosen Gerätes im Zielland geltenden Einschränkungen an die zuständigen Funkzulassungsbehörden.

Konformitätshinweise



Wenn Ihr System mit einem intern integrierten drahtlosen Gerät ausgestattet ist, betreiben Sie das drahtlose Gerät nur, wenn alle Abdeckungen und Abschirmungen vorhanden sind und das System vollständig montiert ist.



Drahtlose Geräte müssen nicht vom Benutzer gewartet werden. Nehmen Sie keinerlei Änderungen an drahtlosen Geräten vor. Die Manipulation eines drahtlosen Geräts führt zum Erlöschen der Betriebserlaubnis. Wenden Sie sich zu Wartungszwecken an den Hersteller.



Verwenden Sie ausschließlich Treiber, die für das Land, in dem das Gerät verwendet wird, zugelassen sind. Weitere Informationen finden Sie im Systemwiederherstellungs-Kit oder beim technischen Support des Herstellers.

Nur China

回收和再循环

为了保护环境，我公司已经为废弃的产品建立了回收和再循环系统。

我们会为您无偿提供回收同类废旧产品的服务。

当您要废弃您正在使用的产品时，请您及时与授权耗材更换中心取得联系，我们会及时为您提供服务。

Website: <http://www.samsung.com/cn/support/location/supportServiceLocation.do?page=SERVICE.LOCATION>

产品中有害物质的名称及含量

部件名称	有害物质					
	铅 (Pb)	汞 (Hg)	镉 (Cd)	六价铬 (Cr ⁶⁺)	多溴联苯 (PBB)	多溴二苯醚 (PBDE)
塑料	○	○	○	○	○	○
金属 (机箱)	X	○	○	○	○	○
印刷电路部件 (PCA)	X	○	○	○	○	○
电缆 / 连接器	X	○	○	○	○	○
电源设备	X	○	○	○	○	○
电源线	X	○	○	○	○	○
机械部件	X	○	○	○	○	○
卡盒部件	X	○	○	○	○	○
定影部件	X	○	○	○	○	○
扫描仪部件 - CCD (如果有)	X	X	○	○	○	○
扫描仪部件 - 其它 (如果有)	X	○	○	○	○	○
印刷电路板部件 (PBA)	X	○	○	○	○	○
墨粉	○	○	○	○	○	○
滚筒	○	○	○	○	○	○

本表格依据 SJ/T 11364 的规定编制。

○：表示该有害物质在该部件所有均质材料中的含量均在 GB/T 26572 规定的限量要求以下。

X：表示该有害物质至少在该部件的某一均质材料中的含量超出 GB/T 26572 规定的限量要求。

Copyright

© 2015 Samsung Electronics Co., Ltd. Alle Rechte vorbehalten.

Dieses Benutzerhandbuch dient ausschließlich zu Informationszwecken. Alle hier enthaltenen Informationen können jederzeit ohne vorherige Ankündigung geändert werden.

Samsung Electronics haftet nicht für direkte oder indirekte Schäden infolge oder in Verbindung mit der Benutzung dieses Benutzerhandbuches.

- Samsung und das Samsung-Logo sind Marken von Samsung Electronics Co., Ltd.
- Microsoft, Windows XP Service Pack 3, Windows Vista, Windows 7, Windows 8, Windows Server 2008 R2, Windows 10 und Windows Server 2016 sind eingetragene Marken oder Marken der Microsoft Corporation.
- Google, Picasa, Google Docs, Android und Gmail sind entweder eingetragene Markenzeichen oder Marken von Google Inc.
- Google Cloud Print ist ein Markenzeichen von Google Inc.
- iPad, iPhone, iPod Touch, TrueType, Mac und Mac OS sind Markenzeichen von Apple Inc., registriert in den Vereinigten Staaten und anderen Ländern. AirPrint und das AirPrint-Logo sind Markenzeichen von Apple Inc.
- Alle anderen Marken- oder Produktnamen sind Marken ihrer jeweiligen Firmen oder Organisationen.



QR-Code

Die in diesem Produkt integrierte Software enthält Open Source Software. Drei Jahre lang nach Auslieferung dieses Produkts haben Sie die Möglichkeit, den entsprechenden Source Code vollständig zu erhalten. Senden Sie dazu ein E-Mail an <mailto:oss.request@samsung.com>. Sie können den vollständigen Source Code auch auf einem physikalischen Datenträger wie CD-ROM erhalten. In diesem Fall wird eine geringe Gebühr erhoben.

Die folgende URL <http://opensource.samsung.com/opensource/M301x-M306x/seq/0> bringt Sie zu der Seite, wo Sie den verfügbar gemachten Source Coder herunterladen können, ferner die Lizenzinformationen in Bezug auf dieses Produkt. Dieses Angebot gilt für jeden, der diese Information erhält.

Benutzerhandbuch

Samsung Printer *Xpress*

M301x series

ERWEITERT

In dieser Anleitung finden Sie Informationen zur Installation unter verschiedenen Betriebssystemen, zur erweiterten Konfiguration, zum Betrieb und Bedienung sowie zu Problemlösungen.

Je nach Modell oder Land sind möglicherweise nicht alle Funktionen verfügbar.

GRUNDLAGEN

In dieser Anleitung finden Sie Informationen zur Installation unter Windows, zur grundlegenden Bedienung und zu Problemlösungen.



1. Software installieren

Installation für Mac	4
Neuinstallation für Mac	5
Installation unter Linux	6
Neuinstallation unter Linux	7



2. Mit einem per Netzwerk angeschlossenen Gerät arbeiten

Nützliche Netzwerkprogramme	9
Drahtgebundenes Netzwerk einrichten	10
Treiberinstallation über das Netzwerk	15
Drahtlosnetzwerk-Setup	24
So benutzen Sie die NFC-Funktion	43
Unterstützte Apps	52
Mopria™	54
AirPrint	56
Samsung Cloud Print	58
Google Cloud Print™	61



3. Merkmale und Produktvorteile

Höhenanpassung	65
Druckfunktionen	66



4. Nützliche Software zur Verwaltung

Auf Verwaltungsprogramme zugreifen	86
Easy Capture Manager	87
Samsung AnyWeb Print	88
Easy Eco Driver	89
SyncThru™ Web Service verwenden	90
Samsung Drucker-Center verwenden	94
Samsung Easy Printer Manager verwenden	97
Samsung-Druckerstatus verwenden	100
Samsung Printer Experience verwenden	102



5. Problemlösung

Probleme mit dem Papiereinzug	109
Probleme mit der Stromversorgung	

ERWEITERT

und den Kabelanschlüssen	110
Druckerprobleme	111
Probleme mit der Druckqualität	115
Betriebssystem-Probleme	123



1. Software installieren

Dieses Kapitel beschreibt, wie Sie wichtige und hilfreiche Software auf Ihrem Rechner installieren, die Sie im Zusammenhang mit dem Drucker benutzen, sofern dieser per Kabel angeschlossen ist. Ein lokal angeschlossenes Gerät ist ein Gerät, das direkt mit einem Kabel an Ihrem Computer angeschlossen ist. Wenn Ihr Gerät mit einem Netzwerk verbunden ist, überspringen Sie die folgenden Schritte und fahren Sie mit der Installation des Treibers für ein per Netzwerk angeschlossenes Gerät fort (siehe „Treiberinstallation über das Netzwerk“ auf Seite 15).

- **Installation für Mac** 4
- **Neuinstallation für Mac** 5
- **Installation unter Linux** 6
- **Neuinstallation unter Linux** 7



- Wenn Ihr Rechner unter dem Betriebssystem Windows läuft: Sie finden eine Beschreibung der Treiberinstallation im Benutzerhandbuch, Grundlagen (siehe „Lokales Installieren des Treibers“ auf Seite 24).
- Verwenden Sie nur ein USB-Kabel mit einer maximalen Länge von 3 Meter.

Installation für Mac

- 1 Vergewissern Sie sich, dass das Gerät an den Computer angeschlossen und eingeschaltet ist.
- 2 Legen Sie die mitgelieferte Software-CD in das CD-ROM-Laufwerk ein.
- 3 Den CD-ROM-Datenträger auswählen, der im **Suche** erscheint.
- 4 Doppelklicken Sie auf das Symbol **Software installieren**.
- 5 Lesen Sie den Lizenzvertrag und akzeptieren Sie ihn mithilfe der Schaltfläche für Zustimmung.
- 6 Klicken Sie auf **Weiter** und befolgen Sie die Anweisungen im Fenster für die Installation.

Neuinstallation für Mac

Wenn der Druckertreiber nicht ordnungsgemäß funktioniert, deinstallieren Sie ihn und installieren Sie ihn anschließend neu.

- 1** Öffnen Sie den Ordner **Programme** und dann > **Samsung** > **Drucker-Software-Deinstallieren**
- 2** Um die Drucker-Software zu deinstallieren, klicken Sie auf **Fortfahren**.
- 3** Markieren Sie das Programm, das Sie löschen wollen, und klicken Sie auf **Deinstallieren**.
- 4** Geben Sie das Passwort ein und klicken Sie auf **OK**.
- 5** Wenn die Installation abgeschlossen ist, klicken Sie auf **Schließen**.



Wenn ein Gerät bereits hinzugefügt ist, löschen Sie es aus den Einträgen unter **Drucker-Dienstprogramm** oder **Drucken & Faxen**.

Installation unter Linux

Sie müssen die Linux-Softwarearchive von der Samsung-Website herunterladen, um die Druckersoftware zu installieren (<http://www.samsung.com> > Produkt finden > Support oder Downloads).

Installieren des Unified Linux Driver



Sie müssen sich als Super-User (root) anmelden, um die Gerätesoftware installieren zu können. Wenn Sie kein Super-User-Passwort besitzen, wenden Sie sich an Ihren Systemadministrator.

- 1 Vergewissern Sie sich, dass das Gerät an den Computer angeschlossen und eingeschaltet ist.
- 2 Das **Unified Linux Driver** Paket auf Ihr System kopieren.
- 3 Öffnen Sie das Terminal-Programm und gehen Sie zu dem Ordner, in dem Sie das Paket kopiert haben.
- 4 Entpacken Sie das Paket.
- 5 Gehen Sie zum Ordner **uld**.
- 6 Ausführungsbeispiel **"/install.sh"** (Wenn Sie nicht als Stammverzeichnis angemeldet sind, führen Sie den Befehl mit **sudo** als **sudo ./install.sh**) aus

- 7 Fahren Sie mit der Installation fort.
- 8 Ist die Installation beendet, starten Sie das Druck-Dienstprogramm (Gehen Sie auf **System > Administration > Printing** oder **"system-config-printer"** Ausführungsbefehl im Terminal-Programm ausführen).
- 9 Klicken Sie auf die Schaltfläche **Add**.
- 10 Wählen Sie einen Drucker.
- 11 Klicken Sie auf die Taste **Forward**, und fügen Sie es zu Ihrem System hinzu.

Neuinstallation unter Linux

Wenn der Druckertreiber nicht ordnungsgemäß funktioniert, deinstallieren Sie ihn und installieren Sie ihn anschließend neu.

- 1 Öffnen Sie das Programm **Terminal**.
- 2 Gehen Sie zum Ordner **uld**, den Sie vom **Unified Linux Driver** Paket entpackt haben.
- 3 Geben Sie folgenden Befehl ein: **./uninstall.sh** (Wenn Sie nicht als Stammverzeichnis angemeldet sind, führen Sie den Befehl mit **sudo** als **sudo ./uninstall.sh**) aus
- 4 Fahren Sie mit der Deinstallation fort.



2. Mit einem per Netzwerk angeschlossenen Gerät arbeiten

In diesem Kapitel wird schrittweise beschrieben, wie Sie ein am Netzwerk angeschlossenes Gerät einrichten und die Software dafür installieren und benutzen.

- **Nützliche Netzwerkprogramme** 9
- **Drahtgebundenes Netzwerk einrichten** 10
- **Treiberinstallation über das Netzwerk** 15
- **Drahtlosnetzwerk-Setup** 24
- **So benutzen Sie die NFC-Funktion** 43
- **Unterstützte Apps** 52
- **Mopria™** 54
- **AirPrint** 56
- **Samsung Cloud Print** 58
- **Google Cloud Print™** 61

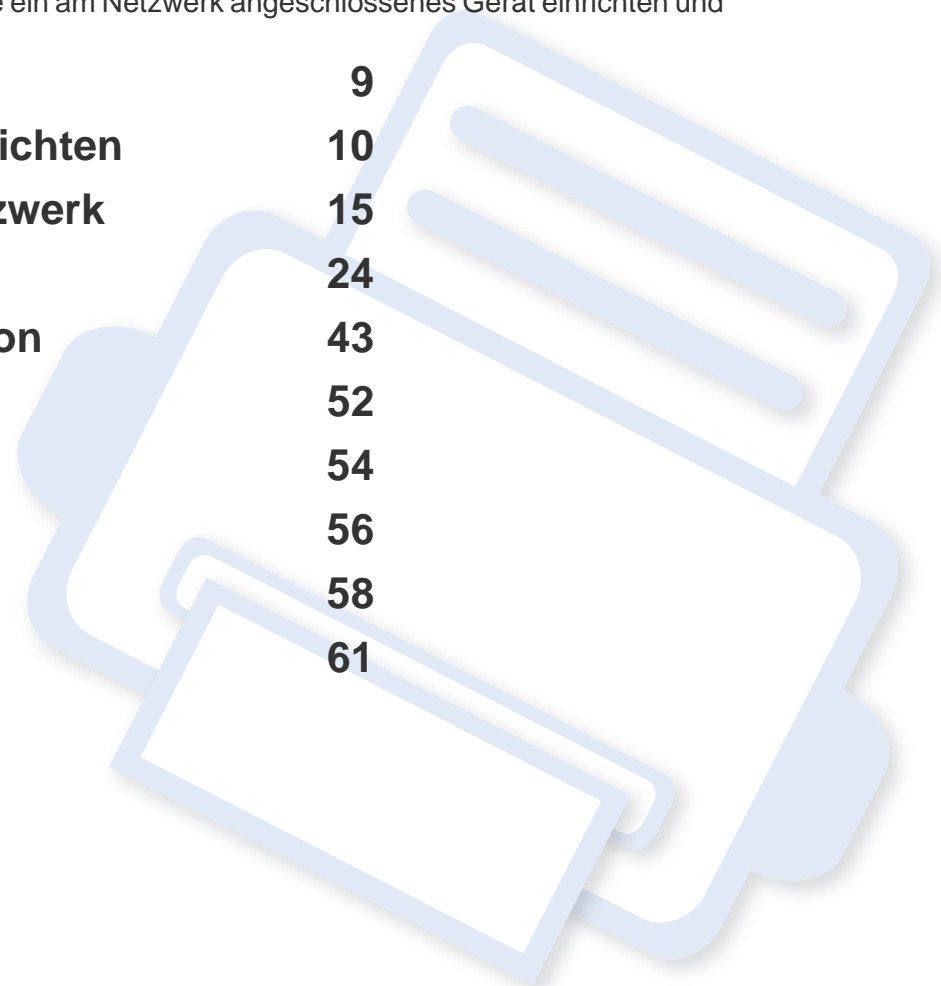

Nützliche Netzwerkprogramme

Es gibt mehrere Programme, die die Konfiguration für eine Netzwerkumgebung vereinfachen. Speziell dem Netzwerkadministrator ermöglichen sie, verschiedene Geräte im Netzwerk zu verwalten.



Konfigurieren Sie vor der Verwendung der unten aufgeführten Programme zunächst die IP-Adresse.

SyncThru™ Web Service

In Ihrem netzwerkfähigen Gerät ist ein Webserver integriert, mit dem Sie folgende Aufgaben durchführen können (siehe „SyncThru™ Web Service verwenden“ auf Seite 90):

- Prüfen Sie die Informationen zum Verbrauchsmaterial und den Status.
- Passen Sie die Geräteeinstellungen an.
- Stellen Sie die Option E-Mail-Benachrichtigung wunschgemäß ein. Wenn Sie diese Funktion konfigurieren, wird der Status des Geräts (geringer Tonerkartuschen-Füllstand, Fehler beim Gerät) automatisch einer bestimmten Person per E-Mail mitgeteilt.
- Konfigurieren Sie die verschiedenen Netzwerkparameter, die zum Verbinden des Geräts in verschiedenen Netzwerkumgebungen erforderlich sind.

SetIP Drahtgebundenes Netzwerk einrichten

Dieses Dienstprogramm ermöglicht Ihnen die Auswahl einer Netzwerkschnittstelle und die manuelle Konfiguration der IP-Adressen für das TCP/IP-Protokoll.

- Siehe „Die IPv4-Konfiguration mit SetIP durchführen (Windows)“ auf Seite 11.
- Siehe „Die IPv4-Konfiguration mit SetIP durchführen (Mac)“ auf Seite 12.
- Siehe „Die IPv4-Konfiguration mit SetIP durchführen (Linux)“ auf Seite 12.



- Das Gerät unterstützt diese Netzwerkschnittstelle nicht, so dass es diese Funktion nicht benutzen kann (siehe „Übersicht über das Gerät“ auf Seite 18).
- TCP/IPv6 wird von diesem Programm nicht unterstützt.

Drahtgebundenes Netzwerk einrichten

Um das Gerät im Netzwerk verwenden zu können, müssen Sie die Netzwerkprotokolle auf dem Drucker einrichten.

Sie können das Netzwerk nutzen, nachdem Sie ein Netzwerkkabel an den entsprechenden Anschluss an Ihrem Gerät angeschlossen haben.

Bei Geräten, die kein Display auf dem Bedienfeld haben, muss das Programm SyncThru™ Web Service oder SetIP verwendet werden.

- Siehe „SyncThru™ Web Service verwenden“ auf Seite 90.
- Siehe „Festlegen der IP-Adresse“ auf Seite 10.

Netzwerkkonfigurationsbericht drucken

Sie können über das Bedienfeld des Geräts einen **Netzwerkkonfigurationsbericht** mit den aktuellen Netzwerkeinstellungen des Druckers ausdrucken. Diese Informationen helfen Ihnen bei der Einrichtung des Netzwerks.

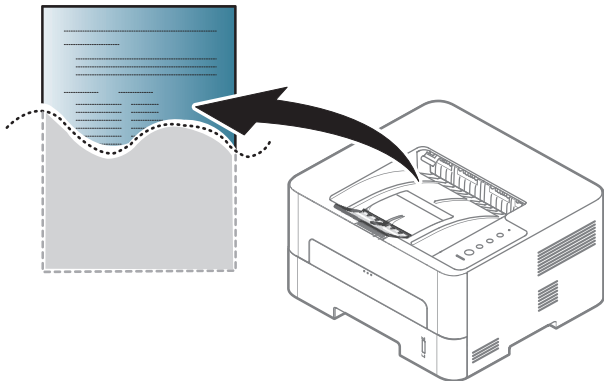

Auf dem Bedienfeld für länger als 4 Sekunden die Taste  (**Abbrechen**) drücken.

Anhand dieses **Netzwerkkonfigurationsberichts** können Sie die MAC-Adresse und die IP-Adresse Ihres Geräts ermitteln.

Beispiel:

- MAC-Adresse: 00:15:99:41:A2:78
- IP-Adresse: 192.0.0.192

Festlegen der IP-Adresse

Wenn Sie das Gerät an das Netzwerk anschließen, konfigurieren Sie zunächst die TCP/IP-Einstellungen für das Gerät. Die nachstehenden Einstellungen sind die erforderlichen Grundeinstellungen zur Verwendung des Geräts als Netzwerkgerät. Sie können TCP/IP, DNS-Server, TCP/IPv6, Ethernet und IP-Adresszuweisungsmethoden einstellen.

Drahtgebundenes Netzwerk einrichten

IPv4-Konfiguration



- Wenn Ihr Gerät keine Netzwerkverbindung unterstützt, ist es nicht möglich, diese Funktion zu benutzen (siehe „Übersicht über das Gerät“ auf Seite 18).
- Sie können auch über das Bedienfeld TCP/IPv4 einstellen.
- TCP/IPv6 wird von diesem Programm nicht unterstützt.

Zuerst müssen Sie eine IP-Adresse für den Druck und die Verwaltung im Netzwerk festlegen. In den meisten Fällen weist der DHCP-Server (Dynamic Host Configuration Protocol Server) im Netzwerk automatisch eine neue IP-Adresse zu.

Die IPv4-Konfiguration mit SetIP durchführen (Windows)

Bevor Sie mit dem Programm SetIP arbeiten, deaktivieren Sie die Firewall auf Ihrem Rechner. Wählen Sie dazu **Systemsteuerung** > **Sicherheitscenter** > **Windows-Firewall**.



Die folgende Anleitung gilt für Ihr Modell vielleicht mit Abweichungen.

1

Laden Sie die Software von der Samsung-Website herunter, entpacken Sie die Datei und starten Sie dann die Installation: (<http://www.samsung.com> > Produkt finden > Support oder Downloads).

2

Folgen Sie den im Installationsfenster angezeigten Anweisungen.

3

Schließen Sie Ihr Gerät mithilfe eines Netzkabels an das Netzwerk an.

4

Schalten Sie das Gerät ein.

5

Wählen Sie im Windows-Menü **Starten** die Optionen **Alle Programme** > **Samsung Printers** > **SetIP** > **SetIP**.

6

Im SetIP-Fenster auf das Symbol  (drittes von links) klicken, um das Fenster zur TCP/IP-Konfiguration zu öffnen.

7

Geben Sie im Konfigurationsfenster die neuen Daten für das Gerät folgendermaßen ein. Im Intranet eines Unternehmens müssen Sie diese Informationen u. U. durch einen Netzwerkmanager zuweisen lassen, bevor Sie fortfahren.



Ermitteln Sie im **Netzwerkkonfigurationsbericht** die MAC-Adresse (siehe „Netzwerkkonfigurationsbericht drucken“ auf Seite 10) und geben Sie sie ohne die Doppelpunkte ein. Zum Beispiel ist 00:15:99:29:51:A8 wie folgt einzugeben: 0015992951A8.

Drahtgebundenes Netzwerk einrichten

- 8 Klicken Sie auf **Anwenden** und anschließend auf **OK**. Das Gerät druckt automatisch den **Netzwerkkonfigurationsbericht**. Bestätigen Sie, dass alle Einstellungen korrekt sind.

Die IPv4-Konfiguration mit SetIP durchführen (Mac)

Bevor Sie mit dem Programm SetIP arbeiten, deaktivieren Sie die Firewall auf Ihrem Rechner. Wählen Sie dazu **Systemeinstellungen** > **Sicherheit** (oder **Sicherheit**) > **Firewall**.

- 1 Laden Sie die Software von der Samsung-Website herunter, entpacken Sie die Datei und starten Sie dann die Installation: (<http://www.samsung.com> > Produkt finden > Support oder Downloads).
- 2 Schalten Sie das Gerät ein.
- 3 Das heruntergeladene Programm **SetIP** ausführen.
- 4 Im SetIP-Fenster auf das Symbol  (drittes von links) klicken, um das Fenster zur TCP/IP-Konfiguration zu öffnen.
- 5 Geben Sie im Konfigurationsfenster die neuen Daten für das Gerät folgendermaßen ein. Im Intranet eines Unternehmens müssen Sie diese Informationen u. U. durch einen Netzwerkmanager zuweisen lassen, bevor Sie fortfahren.



Ermitteln Sie im **Netzwerkkonfigurationsbericht** die MAC-Adresse (siehe „Netzwerkkonfigurationsbericht drucken“ auf Seite 10) und geben Sie sie ohne die Doppelpunkte ein. Zum Beispiel ist 00:15:99:29:51:A8 wie folgt einzugeben: 0015992951A8.

- 6 Klicken Sie auf **Anwenden** und anschließend auf **OK**. Das Gerät druckt automatisch den **Netzwerkkonfigurationsbericht**. Bestätigen Sie, dass alle Einstellungen korrekt sind.

Die IPv4-Konfiguration mit SetIP durchführen (Linux)

Bevor Sie mit dem Programm SetIP arbeiten, deaktivieren Sie unter **System Preferences** oder **Administrator** die Firewall.



Die folgenden Anweisungen können je nach Modell und Betriebssystem variieren.

- 1 Laden Sie von der Website Samsung das Programm SetIP herunter und extrahieren Sie es.
- 2 Doppelklicken Sie auf die Datei **SetIPApplet.html** im Ordner **cdroot/Linux/noarch/at_opt/share/utils**.
- 3 Öffnen Sie das TCP/IP-Konfigurationsfenster.

Drahtgebundenes Netzwerk einrichten

- 4 Geben Sie im Konfigurationsfenster die neuen Daten für das Gerät folgendermaßen ein. Im Intranet eines Unternehmens müssen Sie diese Informationen u. U. durch einen Netzwerkmanager zuweisen lassen, bevor Sie fortfahren.

 Ermitteln Sie im **Netzwerkkonfigurationsbericht** die MAC-Adresse (siehe „Netzwerkkonfigurationsbericht drucken“ auf Seite 10) und geben Sie sie ohne die Doppelpunkte ein. Zum Beispiel ist 00:15:99:29:51:A8 wie folgt einzugeben: 0015992951A8.

- 5 Das Gerät druckt automatisch den **Netzwerkkonfigurationsbericht**.

IPv6-Konfiguration

 **TCP/IPv6** wird nur unter Windows Vista oder höher ordnungsgemäß unterstützt.

 Wenn das IPv6-Netzwerk nicht zu funktionieren scheint, setzen Sie alle Netzwerkeinstellungen auf die Standardwerte zurück und versuchen Sie es erneut mit **Einst. loesch**.

Bei Modellen, die kein Display auf dem Bedienfeld haben, können Sie die IPv6-Adressierung über den SyncThru™ Web Service einstellen.

IPv6 über den SyncThru™ Web Service aktivieren

- 1 Starten Sie in Windows einen Webbrowser, z. B. Internet Explorer. Geben Sie die IP-Adresse des Geräts (http://xxx.xxx.xxx.xxx) in das Adressfeld ein und drücken Sie auf die Eingabetaste oder klicken Sie auf **Wechseln zu**.
- 2 Falls Sie sich zum ersten Mal bei **SyncThru™ Web Service** anmelden, müssen Sie sich als Administrator anmelden. Geben Sie die unten stehende Standard-ID und das unten stehende Passwort ein. Aus Sicherheitsgründen empfehlen wir, das Standard-Passwort zu ändern.
 - ID: admin
 - Passwort: sec00000
- 3 Wenn das Fenster **SyncThru™ Web Service** geöffnet wird, bewegen Sie den Mauszeiger auf **Einstellungen** in der oberen Menüleiste und klicken Sie dann auf **Netzwerkeinstellungen**.
- 4 Klicken Sie auf **TCP/IPv6** im linken Bereich der Website.
- 5 Um IPv6 zu aktivieren, das Kontrollkästchen **IPv6-Protokoll** mit einem Häkchen versehen.
- 6 Klicken Sie auf die Schaltfläche **Übernehmen..**
- 7 Schalten Sie das Gerät aus und wieder ein.

Drahtgebundenes Netzwerk einrichten



- Sie können auch DHCPv6 einstellen.
- Um die IPv6-Adresse manuell einzustellen:
Aktivieren Sie das Kontrollkästchen **Manuell Adresse**. Daraufhin ist das Textfeld **Adresse/Präfix** verfügbar. Geben Sie den Rest der Adresse ein (z. B.: 3FFE:10:88:194::**AAAA** Hierbei steht „A“ für die Hexadezimalwert 0 bis 9 und A bis F).

- Standard-Gateway:** Von einem Netzwerk-Router konfigurierte IPv6-Standard-Gateway-Adresse.

3

Geben Sie die IPv6-Adressen ein (z. B.: http://[FE80::215:99FF:FE66:7701]).



Die Adresse muss zwischen eckigen Klammern „[]“ stehen.

IPv6-Adressenkonfiguration per SyncThru™ Web Service

- 1 Starten Sie einen Webbrowser wie etwa Internet Explorer, der die IPv6-Adressierung als URL unterstützt.
- 2 Wählen Sie aus dem **Netzwerkkonfigurationsbericht** die IPv6-Adressen (**Link-local Address**, **Stateless Address**, **Stateful Adresse**, **Manuelle Adresse**, **Default Gateway**) von (siehe „Netzwerkkonfigurationsbericht drucken“ auf Seite 10).
 - Link - lokale Adresse:** Selbst konfigurierte lokale IPv6-Adresse (Adresse beginnt mit FE80).
 - Zustandslose Adresse:** Von einem Netzwerk-Router automatisch konfigurierte IPv6-Adresse.
 - Zustandsbehaftete Adresse:** Von einem DHCPv6-Server konfigurierte IPv6-Adresse.
 - Manuell Adresse:** Manuell von einem Benutzer konfigurierte IPv6-Adresse.

Treiberinstallation über das Netzwerk



- Je nach Modell oder Land stehen nicht unbedingt alle Funktionen und optionale Komponenten zur Verfügung (siehe „Funktionen nach Modell“ auf Seite 7).
- Das Gerät unterstützt diese Netzwerk-Schnittstelle nicht, so dass es diese Funktion nicht benutzen kann (siehe „Rückansicht“ auf Seite 20).
- Sie können den Druckertreiber und die Software installieren, indem Sie die Software-CD in das CD-ROM-Laufwerk einlegen. Unter Windows wählen Sie im Fenster **Zu installierende Software und Dienstprogramme auswählen** den Druckertreiber und die Software.

Treiberinstallation über das Netzwerk

Windows

1 Vergewissern Sie sich, dass das Gerät an das Netzwerk angeschlossen und eingeschaltet ist. Außerdem muss die IP-Adresse Ihres Geräts bereits eingerichtet sein (siehe „Festlegen der IP-Adresse“ auf Seite 10).

2 Legen Sie die mitgelieferte Software-CD in das CD-ROM-Laufwerk ein.

Wird das Installationsfenster nicht angezeigt, klicken Sie auf **Starten** > **Alle Programme** > **Zubehör** > **Ausführen**.

Geben Sie X:**Setup.exe** ein, wobei Sie „X“ durch den Buchstaben des entsprechenden CD-ROM-Laufwerks ersetzen, und klicken Sie dann auf **OK**.

•Bei Windows 8

Wenn das Installationsfenster nicht angezeigt wird, wählen Sie unter **Charms(Charms-Menü)**, **Suche** > **Apps(Apps)** und suchen nach **Ausführen**. Tippen Sie in X:\Setup.exe, wobei Sie „X“ durch den Buchstaben des entsprechenden CD-ROM-Laufwerks ersetzen, und klicken Sie dann auf **OK**.

Wenn **„Anklicken, was mit diesem Datenträger geschehen soll.“** im Popup-Fenster erscheint, klicken Sie auf das Fenster und wählen Sie **Run Setup.exe**.

•Bei Windows 10 / Windows Server 2016

Falls das Fenster zur Installation nicht angezeigt wird, geben Sie in das Eingabefeld für **Suche** ein: X:**Setup.exe** ein - an Stelle

des "X" geben Sie den Buchstaben ein, der für das CD-ROM Laufwerk steht. Drücken Sie dann auf die Enter-Taste.

3 Lesen Sie den Lizenzvertrag im Fenster des Installationsprogramms und akzeptieren Sie ihn. Klicken Sie dann auf **Weiter**.

4 Wählen Sie **Netzwerk** im Fenster **Art des Druckeranschlusses**. Klicken Sie dann auf **Weiter**.

5 Folgen Sie den im Installationsfenster angezeigten Anweisungen.

Beim Starten-Bildschirm von Windows 8



- Der V4-Treiber wird vom Windows Update automatisch heruntergeladen, wenn Ihr Computer mit dem Internet verbunden ist. Sie können den V4-Treiber auch von der Website von Samsung manuell herunterladen: www.samsung.com > Produkt finden > Support oder Downloads.
- Sie können das App **Samsung Printer Experience** vom **Windows Store** herunterladen. Sie müssen über ein Microsoft-Konto verfügen, um den **WindowsStore(Store)** zu benutzen.
 - a Unter **Charms(Charms-Menü)** wählen Sie **Suche**.
 - b Klicken Sie auf **Store(Store)**.
 - c Suchen und klicken Sie auf **Samsung Printer Experience**.
 - d Klicken Sie auf **Installieren**.

Treiberinstallation über das Netzwerk

- Wenn Sie den Treiber mittels der gelieferte Software-CD verwendet, wird der V4-Treiber nicht installiert. Wenn Sie den V4-Treiber auf dem **Desktop**-Bildschirm benutzen möchten, können Sie ihn von der **Samsung Website** herunterladen: www.samsung.com >Produkt finden > Support oder Downloads.
- Wenn Sie das Drucker-Verwaltungsprogramme von Samsung installieren möchten, müssen Sie sie mittels der gelieferten Software-CD installieren.

1 Vergewissern Sie sich, dass das Gerät an das Netzwerk angeschlossen und eingeschaltet ist. Außerdem muss die IP-Adresse Ihres Geräts bereits eingerichtet sein (siehe „Festlegen der IP-Adresse“ auf Seite 10).

2 Vom **Charms(Charms-Menü)** aus, wählen Sie **Einstellungen** > **PC-Einstellungen ändern** > **Geräte**.



Bei Windows 10 / Windows Server 2016

In der Taskleiste tippen Sie in das Eingabefeld **Suche** den Suchbegriff **Geräte und Drucker**. Drücken Sie die Enter-Taste.

ODER

Wählen Sie unter dem Symbol **Starten** () die Option **Einstellungen** > **Geräte** > **Geräte und Drucker**.

3 Klicken Sie auf die Schaltfläche **Ein Gerät hinzufügen**.
Die gesuchten Geräte werden auf dem Bildschirm angezeigt.

4 Klicken Sie auf den Modell- oder Host-Namen, den Sie benutzen möchten.



Sie können über die Systemsteuerung des Geräts einen **Netzwerkkonfigurationsbericht** mit den aktuellen Netzwerkeinstellungen des Geräts ausdrucken (siehe „Netzwerkkonfigurationsbericht drucken“ auf Seite 36).

5 Der Treiber wird automatisch von dem **Windows Update** installiert.

Automatische Installation

Die automatische Installation ist eine Installationsart, die keinen Eingriff durch den Benutzer erfordert. Nach dem Start der Installation werden der Gerätetreiber und die Software automatisch auf Ihrem Computer installiert. Sie können die stille Installation starten, indem Sie **/s** oder **/S** an der Eingabeaufforderung eingeben.

Befehlszeilenparameter

In der nachfolgenden Tabelle sind die Befehle aufgeführt, die im Fenster 'Eingabeaufforderung' verwendet werden können.



Die folgenden Befehlszeilen sind gültig und werden ausgeführt, wenn der Befehl in Verbindung mit **/s** oder **/S** verwendet wird. **/h**, **/H** bzw. **/?** sind Sonderbefehle, die auch allein ausgeführt werden können.

Treiberinstallation über das Netzwerk

Befehlszeile	Definition	Beschreibung
/s oder /S	Startet die automatische Installation.	Installiert Gerätetreiber ohne Anzeige von Eingabeaufforderungen und ohne jeglichen Benutzereingriff.
/p"<Portname> "oder / P"<Portname> "	Gibt den Druckerport an.  Der Netzwerkport wird mit dem Standard TCP/IP-Portmonitor erstellt. Bei einem lokalen Port muss dieser Port im System vorhanden sein, bevor er durch den Befehl angegeben wird.	Der Name des Druckerports kann als IP-Adresse, Hostname, lokaler USB-Portname oder IEEE1284-Portname oder Netzwerkpfad angegeben werden. Beispiel: <ul style="list-style-type: none"> • /p„xxx.xxx.xxx.xxx“ wobei „xxx.xxx.xxx.xxx“ die IP-Adresse für den Netzwerkdrucker angibt. /p"USB001“, /P"LPT1:“, /p"hostname“ • /p"\\computer_name\shared_printer" oder "\\xxx.xxx.xxx.xxx\shared_printer". Dabei ist "\\computer_name\shared_printer" oder "\\xxx.xxx.xxx.xxx\shared_printer" der Netzwerkpfad zum Drucker durch Angabe von zwei Slashes, der Computername oder die IP-Adresse des PCs, der den Drucker freigegeben hat, und der Freigabename des Druckers.

Befehlszeile	Definition	Beschreibung
/a"<Zielpfad>"oder /A"<Zielpfad>"	Gibt den Zielpfad für die Installation an.  Der Zielpfad muss ein vollständig qualifizierter Pfad sein.	Da Gerätetreiber an einem für das jeweilige Betriebssystem spezifischen Speicherort gespeichert werden müssen, gilt dieser Befehl nur für Anwendungssoftware.
/n"<Druckername>"oder /N"<Druckername>"	Gibt den Namen des Druckers an. Die Druckerinstanz muss als angegebener Druckername erstellt werden.	Mit diesem Parameter können Sie Druckerinstanzen Ihren Bedürfnissen entsprechend hinzufügen.

Treiberinstallation über das Netzwerk

Befehlszeile	Definition	Beschreibung
/nd oder /ND	Gibt an, dass der installierte Treiber nicht als Standard-Gerätetreiber konfiguriert werden darf.	Dieser Befehl gibt an, dass der installierte Gerätetreiber nicht der Standard-Gerätetreiber auf Ihrem System sein wird, wenn bereits ein oder mehrere Druckertreiber installiert sind. Ist kein Gerätetreiber auf Ihrem System installiert, dann wird diese Option nicht angewandt, da das Betriebssystem Windows den installierten Druckertreiber als Standard-Gerätetreiber festlegt.
/x oder /X	Verwendet die vorhandenen Gerätetreiberdateien für die Erstellung der Druckerinstanz, wenn diese bereits installiert ist.	Dieser Befehl bietet die Möglichkeit, eine Druckerinstanz zu installieren, die die installierten Druckertreiber verwendet, ohne dass ein zusätzlicher Treiber installiert werden muss.
/up"<Druckername>"oder /UP"<Druckername>"	Entfernt nur die angegebene Druckerinstanz und nicht die Treiberdateien.	Dieser Befehl bietet die Möglichkeit, nur die angegebene Druckerinstanz vom System zu entfernen, ohne dass hiervon andere Druckertreiber beeinflusst werden. Er entfernt keine Druckertreiberdateien von Ihrem System.

Befehlszeile	Definition	Beschreibung
/d oder /D	Deinstalliert alle Gerätetreiber und Anwendungen von Ihrem System.	Dieser Befehl entfernt alle installierten Gerätetreiber und Anwendungssoftwareprogramme von Ihrem System.
/v"<Freigabename>"oder /V"<Freigabename>"	Gibt das installierte Gerät frei und fügt andere verfügbare Plattformtreiber für Point & Print hinzu.	Der Befehl installiert alle von der Windows-Betriebssystemplattform unterstützten Gerätetreiber auf dem System und gibt sie mit dem angegebenen <Freigabename> für Point-and-Print frei.
/o oder /O	Öffnet den Ordner Drucker und Faxgeräte nach der Installation.	Dieser Befehl öffnet den Ordner Drucker und Faxgeräte nach der stillen Installation.
/h, /H oder /?	Zeigt eine Hilfe zur Verwendung der Eingabeaufforderung an.	

Treiberinstallation über das Netzwerk

Mac

- 1 Vergewissern Sie sich, dass das Gerät an den Computer angeschlossen und eingeschaltet ist.
- 2 Legen Sie die mitgelieferte Software-CD in das CD-ROM-Laufwerk ein.
- 3 Den CD-ROM-Datenträger auswählen, der im **Suche** erscheint.
- 4 Doppelklicken Sie auf das Symbol **Install Software**.
- 5 Lesen Sie den Lizenzvertrag und akzeptieren Sie ihn mithilfe der Schaltfläche für Zustimmung.
- 6 Klicken Sie auf **Weiter**.
- 7 Wählen Sie **Netzwerk** in **Art des Druckeranschlusses**.
- 8 Klicken Sie auf **Weiter**.
- 9 Folgen Sie den im Installationsfenster angezeigten Anweisungen.

Linux

Sie müssen die Linux-Softwarearchive von der Samsung-Website herunterladen, um die Druckersoftware zu installieren (<http://www.samsung.com> > Produkt finden > Support oder Downloads).

- 1 Vergewissern Sie sich, dass das Gerät an Ihr Netzwerk angeschlossen und eingeschaltet ist. Außerdem muss die IP-Adresse Ihres Geräts bereits eingerichtet sein.
- 2 Das **Unified Linux Driver** Paket auf Ihr System kopieren.
- 3 Öffnen Sie das Terminal-Programm und gehen Sie zu dem Ordner, in dem Sie das Paket kopiert haben.
- 4 Entpacken Sie das Paket.
- 5 Gehen Sie zum Ordner **ud**.
- 6 Geben Sie folgenden Befehl ein: `./install.sh` (Wenn Sie nicht als Root angemeldet sind, führen Sie den Befehl mit **sudo** als **sudo ./install.sh** aus.)
- 7 Fahren Sie mit der Installation fort.

Treiberinstallation über das Netzwerk

- 8 Ist die Installation beendet, starten Sie das Dienstprogramm **Printing**. (Gehen Sie zu **System > Administration > Printing** oder führen Sie im Terminal-Programm den Befehl "**system-config-printer**" aus.)
- 9 Klicken Sie auf die Schaltfläche **Add**.
- 10 Wählen Sie **AppSocket/HP JetDirect** und geben Sie die IP-Adresse Ihres Geräts ein.
- 11 Klicken Sie auf die Taste **Forward**, und fügen Sie es zu Ihrem System hinzu.

UNIX



- Vergewissern Sie sich, dass Ihr Gerät das Betriebssystem UNIX unterstützt, bevor Sie den UNIX-Druckertreiber installieren (siehe „Unix“ auf Seite 89).
- Die Kommandos sind in " " gesetzt, geben Sie diese " " nicht mit ein.
- Je nach Modell oder Land stehen nicht unbedingt alle Funktionen und optionale Komponenten zur Verfügung (siehe „Funktionen nach Modell“ auf Seite 7).

Um den UNIX-Druckertreiber benutzen zu können, müssen Sie erst das UNIX-Druckertreiberpaket installieren und dann den Drucker einrichten. Sie können das Paket mit den UNIX-Druckertreibern von der Samsung-Website herunterladen (<http://www.samsung.com> > Produkt finden > Support oder Downloads).

UNIX-Druckertreiberpaket installieren

Das Installationsverfahren ist für alle Varianten des UNIX-Betriebssystems identisch.

- 1 Laden Sie das UNIX-Druckertreiberpaket von der Samsung-Website auf Ihren Computer herunter und entpacken Sie es.
- 2 Sichern Sie sich Root-Rechte.
"su -"
- 3 Kopieren Sie das entsprechende Treiberarchiv auf den UNIX-Zielcomputer.



Ausführlichere Informationen finden Sie im Administratorhandbuch Ihres UNIX-Betriebssystems.

- 4 Entpacken Sie das UNIX-Druckertreiberpaket.
Geben Sie beispielsweise unter IBM AIX die folgenden Befehle ein:
"gzip -d < den Namen des Pakets eingeben | tar xf -"

Treiberinstallation über das Netzwerk

5 Gehen Sie ins entpackte Verzeichnis.

6 Führen Sie das Installationskript aus.

„**./install -i**“

install ist die Installer-Skriptdatei, die zum Installieren oder Deinstallieren des UNIX-Druckertreiberpakets verwendet wird.

Verwenden Sie den Befehl „**chmod 755 install**“, um dem Installer-Skript die erforderlichen Berechtigungen einzuräumen.

7 Führen Sie den Befehl „**./install -c**“ aus, um die Ergebnisse der Installation zu überprüfen.

8 Führen Sie „**installprinter**“ ausgehend von der Befehlszeile aus. Hierdurch wird das Fenster **Add Printer Wizard** angezeigt. Richten Sie den Drucker gemäß den nachfolgend aufgeführten Schritten in diesem Fenster ein:



Unter einigen UNIX-Betriebssystemen wie zum Beispiel Solaris 10 sind gerade hinzugefügte Drucker möglicherweise nicht aktiviert und/oder können keine Druckaufträge annehmen. Führen Sie in diesem Fall die beiden folgenden Befehle im Root-Terminal aus:

“**accept <printer_name>**“

“**enable <printer_name>**“

Druckertreiberpaket deinstallieren



Das Dienstprogramm sollte zum Entfernen des Druckers aus dem System verwendet werden.

- a Führen Sie den Befehl „**uninstallprinter**“ ausgehend vom Terminal aus.
Hierdurch wird der **Uninstall Printer Wizard** aufgerufen.
Die installierten Drucker werden im Dropdown-Listenfeld aufgeführt.
- b Wählen Sie den zu entfernenden Drucker aus.
- c Klicken Sie auf **Delete**, um den Drucker aus dem System zu entfernen.
- d Führen Sie den Befehl „**./install -d**“ aus, um das gesamte Paket zu deinstallieren.
- e Um die Ergebnisse der Deinstallation zu überprüfen, führen Sie den Befehl „**./install -c**“ aus.

Wollen Sie ihn erneut installieren, führen Sie den Befehl „**./install -i**“ um die Binärdateien neu zu installieren.

Treiberinstallation über das Netzwerk

Drucker einrichten

Um den Drucker zu Ihrem UNIX-System hinzuzufügen, führen Sie „installprinter“ ausgehend von der Befehlszeile aus. Hierdurch wird das Fenster des „Add Printer Wizard“ angezeigt. Richten Sie den Drucker gemäß den nachfolgend aufgeführten Schritten in diesem Fenster ein:

- 1** Geben Sie den Namen des Druckers ein.
- 2** Wählen Sie das Modell aus der Modellliste aus.
- 3** Geben Sie eine beliebige, dem Drucker entsprechende Beschreibung in das Feld **Type** ein. Diese Einstellung ist optional.
- 4** Geben Sie eine beliebige Druckerbeschreibung in das Feld **Description** ein. Diese Einstellung ist optional.
- 5** Geben Sie den Druckerstandort in das Feld **Location** ein.
- 6** Geben Sie für über das Netzwerk angeschlossene Drucker die IP-Adresse oder den DNS-Namen des Druckers in das Feld **Device** ein. Unter IBM AIX mit **jetdirect** als **Queue type** ist nur die Eingabe des DNS-Namens möglich. Die Eingabe einer numerischen IP-Adresse ist unzulässig.
- 7** **Queue type** zeigt die Verbindung als **lpd** oder **jetdirect** im entsprechenden Listenfeld an. Unter dem Betriebssystem Sun Solaris ist außerdem der Typ **usb** verfügbar.
- 8** Wählen Sie **Copies**, um die Anzahl der Kopien festzulegen.
- 9** Aktivieren Sie die Option **Collate**, um bereits sortierte Kopien zu erhalten.
- 10** Aktivieren Sie die Option **Reverse Order**, um die Kopien in umgekehrter Reihenfolge zu erhalten.
- 11** Aktivieren Sie die Option **Make Default**, um diesen Drucker als Standarddrucker festzulegen.
- 12** Klicken Sie auf **OK**, um den Drucker hinzuzufügen.

Drahtlosnetzwerk-Setup



Je nach Modell werden Drahtlosnetzwerke möglicherweise nicht unterstützt, siehe „Funktionen nach Modell“ auf Seite 7.

Drahtlosnetzwerke erfordern eine höhere Sicherheit. Wenn ein Zugriffspunkt erstmalig eingerichtet wird, werden daher ein Netzwerkname (SSID), die Art der auf das Netzwerk angewandten Sicherheit und ein Netzwerkpasswort für das Netzwerk eingerichtet. Fragen Sie Ihren Netzwerkadministrator nach diesen Informationen, bevor Sie mit der Installation des Geräts fortfahren.

Drahtlosnetzwerk-Setup

Einführung in die Einrichtung eines Drahtlosnetzwerks

Sie können die Einstellungen für das Drahtlosnetzwerk entweder vom Gerät oder vom Computer aus vornehmen. Wählen Sie aus der unten stehenden Tabelle die gewünschte Methode.



- Je nach Modell oder Land stehen nicht unbedingt alle Installationsarten für ein Drahtlosnetzwerk zur Verfügung.
- Es wird dringend empfohlen, dass Sie das Kennwort beim Zugangspunkt (Access Points) eingeben. Wird für einen Zugangspunkt kein Kennwort festgelegt, können unbekannte Geräte wie andere PCs, Smartphones und Drucker unberechtigt Zugriff erhalten. Für die Einstellung des Kennworts beziehen Sie sich auf das Zugangspunkt-Benutzerhandbuch.
- Falls es beim Einrichten des Drahtlosnetzwerks oder bei der Treiberinstallation Probleme gibt, informieren Sie sich im Kapitel Problemlösung (siehe „Problemlösung bei Drahtlosnetzwerk“ auf Seite 41).

Einrichtungsmethode	Art der Verbindungserstellung	Beschreibung und Referenz
Mit Zugriffspunkt	Vom Computer aus	Für Benutzer von Windows: siehe „Einrichten über USB-Kabel“ auf Seite 29.
		Für Benutzer von Windows: siehe „Zugriffspunkt ohne USB-Kabel“ auf Seite 31.
		Benutzer, die mit Mac arbeiten, siehe „Einrichten über USB-Kabel“ auf Seite 33.
		Benutzer, die mit Mac arbeiten, siehe „Zugriffspunkt ohne USB-Kabel“ auf Seite 35.
	Siehe „Ein Netzwerkkabel verwenden“ auf Seite 36.	
	Vom Bedienfeld des Geräts aus	Siehe „WPS verbinden“ auf Seite 27.
Wi-Fi Direct Setup		Siehe „Wi-Fi Direct einrichten“ auf Seite 39.

Drahtlosnetzwerk-Setup

Die WPS-Taste verwenden

Sofern Ihr Gerät und ein Zugriffspunkt (oder WLAN-Router) die Funktion Wi-Fi Protected Setup™ (WPS) unterstützen, können Sie die Einstellungen für das Drahtlosnetzwerk wie folgt - ohne Benutzung des Computers - konfigurieren: Drücken Sie dazu auf dem Bedienfeld die Taste  (WPS).





- Wenn Sie das Drahtlosnetzwerk im Infrastrukturmodus verwenden möchten, müssen Sie das Netzkabel vom Gerät trennen. Die Verfahren bei Verwendung der Taste **WPS (PBC)** oder bei Eingabe der PIN-Nummer über einen Computer, um die Verbindung zum Zugriffspunkt herzustellen, variieren je nach Zugriffspunkt (oder Drahtlos-Router), den Sie benutzen. Entsprechende Informationen finden Sie im Benutzerhandbuch Ihres Zugriffspunkts (oder Drahtlos-Routers).
- Bei Verwendung der WPS-Taste zur Einrichtung des Drahtlosnetzwerks werden unter Umständen die Sicherheitseinstellungen geändert. Um dies zu verhindern, die WPS-Option für die aktuellen Sicherheitseinstellungen des Drahtlosnetzwerks sperren. Die Bezeichnung der Option kann je nach verwendetem Zugriffspunkt bzw. WLAN-Router unterschiedlich sein.

Voraussetzungen

- Überprüfen Sie, ob der Zugriffspunkt (oder WLAN-Router) WPS (Wi-Fi Protected Setup™) unterstützt.
- Überprüfen Sie, ob Ihr Gerät Wi-Fi Protected Setup™ (WPS) unterstützt.
- Computer mit Netzwerkanschluss (nur PIN-Modus)

Die Art auswählen

Sie haben zwei Möglichkeiten, das Gerät über die Taste  (WPS) auf dem Bedienfeld des Geräts mit einem Drahtlosnetzwerk zu verbinden.

Mit der Methode **Push Button Configuration (PBC)** verbinden Sie Ihr Gerät mit dem Drahtlosnetzwerk, indem Sie sowohl die Taste  (WPS) auf dem Bedienfeld des Geräts als auch die Taste WPS (PBC) bei einem Wi-Fi Protected Setup™ (WPS)-fähigen Zugriffspunkt (oder WLAN-Router) drücken.

Mit der Methode **Persönliche Identifikationsnummer (PIN)** verbinden Sie Ihr Gerät mit einem Drahtlosnetzwerk, indem Sie die zugeteilte PIN an einem WPS-fähigen (Wi-Fi Protected Setup™) Zugriffspunkt (oder WLAN-Router) eingeben.

Standardmäßig ist der **PBC**-Modus eingestellt, der für eine typische WLAN-Umgebung empfohlen wird.

Drahtlosnetzwerk-Setup

WPS verbinden

Standardmäßig ist Ihr Gerät auf den **PBC**-Modus eingestellt, der für eine normale WLAN-Umgebung empfohlen wird.

Mit der PBC-Methode die Verbindung herstellen

- 1 Halten Sie auf dem Bedienfeld 2 - 4 Sekunden die Taste  (WPS) gedrückt, bis die Status-LED schnell blinkt.

Das Gerät beginnt, die Verbindung zum Drahtlosnetzwerk herzustellen. Die LED blinkt bis zu zwei Minuten langsam, damit Sie in dieser Zeit die PBC-Taste beim Zugriffspunkt (bzw. WLAN-Router) drücken.

- 2 Drücken Sie beim Zugriffspunkt (oder Drahtlos-Router) die Taste **WPS (PBC)**.

aDie WPS-LED blinkt schnell. Das Gerät stellt eine Verbindung zum Zugriffspunkt (oder Drahtlos-Router) her.



bSobald das Gerät mit dem Drahtlosnetzwerk verbunden ist, leuchtet die WPS-LED dauerhaft.

- 3 Legen Sie die zum Lieferumfang gehörende Software-CD ins CD-ROM-Laufwerk ein. Folgen Sie den im Fenster angezeigten Instruktionen, um das Drahtlosnetzwerk (WLAN) einzurichten.

Mit der PIN-Methode die Verbindung herstellen

- 1 Der Netzwerkkonfigurationsbericht einschließlich der PIN-Nummer muss ausgedruckt werden, siehe „Netzwerkkonfigurationsbericht drucken“ auf Seite 10.

Im Bereitschaftsmodus auf dem Bedienfeld für länger als 5 Sekunden die Taste (**Abbrechen**)  drücken.

Bei Geräten ohne die Taste  (**Abbrechen**): Auf dem Bedienfeld die Taste  (WPS) für länger als zehn Sekunden drücken.

So können Sie die PIN-Nummer Ihres Geräts ermitteln.

- 2 Halten Sie auf dem Bedienfeld die Taste  (WPS) länger als vier Sekunden gedrückt, bis die Status-LED eingeschaltet bleibt.

Das Gerät beginnt, die Verbindung zum Zugriffspunkt (oder WLAN-Router) herzustellen.

- 3 Sie müssen innerhalb von zwei Minuten die achtstellige PIN auf dem Computer eingeben, der am Zugriffspunkt (oder WLAN-Router) angeschlossen ist.

Die LED blinkt maximal 2 Minuten langsam, bis Sie die achtstellige PIN-Nummer eingegeben haben.

Die WPS-LED blinkt in folgender Reihenfolge wie folgt:

aDie WPS-LED blinkt schnell. Das Gerät stellt eine Verbindung zum Zugriffspunkt (oder Drahtlos-Router) her.

bSobald das Gerät mit dem Drahtlosnetzwerk verbunden ist, leuchtet die WPS-LED dauerhaft.

Drahtlosnetzwerk-Setup

- 4 Legen Sie die zum Lieferumfang gehörende Software-CD ins CD-ROM-Laufwerk ein. Folgen Sie den im Fenster angezeigten Instruktionen, um das Drahtlosnetzwerk (WLAN) einzurichten.

Verbindung zum Drahtlosnetzwerk erneut herstellen



Wenn die WLAN-Funktion deaktiviert ist, versucht das Gerät automatisch erneut, mit den bereits zuvor verwendeten Einstellungen und Adressen eine Verbindung zum Zugriffspunkt (bzw. WLAN-Router) herzustellen.



In den folgenden Fällen stellt das Gerät automatisch eine erneute Verbindung zum Drahtlosnetzwerk her:

- Das Gerät wird aus- und wieder eingeschaltet.
- Der Zugriffspunkt (oder WLAN-Router) wird aus- und wieder eingeschaltet.

Vorgang zum Verbindungsaufbau abbrechen

Wollen Sie einen laufenden Verbindungsaufbau zum Drahtlosnetzwerk abbrechen, drücken Sie im Bedienfeld kurz auf die Taste  (**Abbrechen**) oder  (**Ein/Aus /Aufwachen**). **Sie müssen 2 Minuten warten, bevor Sie erneut eine Verbindung zum Drahtlosnetzwerk herstellen können.**

Verbindung zum Netzwerk trennen

Um die Verbindung zum Drahtlosnetzwerk zu trennen, drücken Sie auf dem Bedienfeld länger als zwei Sekunden auf die Taste  (WPS).

- **Wenn das Drahtlosnetzwerk inaktiv ist:** Das Gerät wird sofort vom Drahtlosnetzwerk getrennt und die WPS-LED wird deaktiviert.
- **Wenn das Drahtlosnetzwerk gerade arbeitet:** Während das Gerät auf die Fertigstellung des aktuellen Auftrags wartet, blinkt die WPS-LED schnell. Die Verbindung zum Drahtlosnetzwerk wird automatisch getrennt und die WPS-LED wird deaktiviert.

Drahtlosnetzwerk-Setup

Einrichten unter Windows



Schnellverfahren für den Zugriff auf das Programm **Samsung Easy Wireless Setup** ohne CD: Nachdem der Druckertreiber installiert ist, haben Sie Zugriff auf das Programm **Samsung Easy Wireless Setup**, ohne die CD benutzen zu müssen (siehe „Auf Verwaltungsprogramme zugreifen“ auf Seite 86).

Einrichten über USB-Kabel

Voraussetzungen

- Zugriffspunkt
- Computer mit Netzwerkanschluss
- Software-CD-ROM, die Sie mit dem Gerät erhalten haben
- Das installierte Gerät mit Drahtlosnetzwerk-Schnittstelle
- USB-Kabel

Infrastruktur-Netzwerk einrichten

- 1 Überprüfen Sie, ob das USB-Kabel mit dem Gerät verbunden ist.
- 2 Schalten Sie den Computer, den Zugriffspunkt und das Gerät ein.

- 3 Legen Sie die mitgelieferte Software-CD in das CD-ROM-Laufwerk ein.

Wird das Installationsfenster nicht angezeigt, klicken Sie auf **Starten** > **Alle Programme** > **Zubehör** > **Ausführen**.

Geben Sie X:\Setup.exe ein, wobei Sie „X“ durch den Buchstaben des entsprechenden CD-ROM-Laufwerks ersetzen, und klicken Sie dann auf **OK**.

- Bei Windows 8

Wenn das Installationsfenster nicht angezeigt wird, wählen Sie unter **Charms(Charms-Menü)**, **Suche** > **Apps(Apps)** und suchen nach **Ausführen**. Tippen Sie in X:\Setup.exe, wobei Sie „X“ durch den Buchstaben des entsprechenden CD-ROM-Laufwerks ersetzen, und klicken Sie dann auf **OK**.

Wenn **„Anklicken, was mit diesem Datenträger geschehen soll.“** im Popup-Fenster erscheint, klicken Sie auf das Fenster und wählen Sie **Run Setup.exe**.

- Bei Windows 10 / Windows Server 2016

Falls das Fenster zur Installation nicht angezeigt wird, geben Sie in das Eingabefeld für **Suche** ein: X:\Setup.exe - an Stelle des "X" geben Sie den Buchstaben ein, der für das CD-ROM Laufwerk steht. Drücken Sie dann auf die Enter-Taste.

- 4 Lesen Sie den Lizenzvertrag im Fenster des Installationsprogramms und akzeptieren Sie ihn. Klicken Sie dann auf **Weiter**.

- 5 Wählen Sie **Drahtlos** im Fenster **Art des Druckeranschlusses**. Klicken Sie dann auf **Weiter**.

Drahtlosnetzwerk-Setup

- 6 Im Fenster **Richten Sie Ihren Drucker zum ersten Mal ein?** wählen Sie **Ja, ich richte das Drahtlosnetzwerk für meinen Drucker ein..** Klicken Sie dann auf **Weiter**.

Falls Ihr Drucker bereits mit dem Netzwerk verbunden ist, wählen Sie **Nein, mein Drucker ist bereits mit meinem Netzwerk verbunden**.

- 7 Im Fenster **Wählen Sie Setup-Methode für das WLAN**, wählen Sie **USB-Kabel verwenden**. Klicken Sie dann auf **Weiter**.

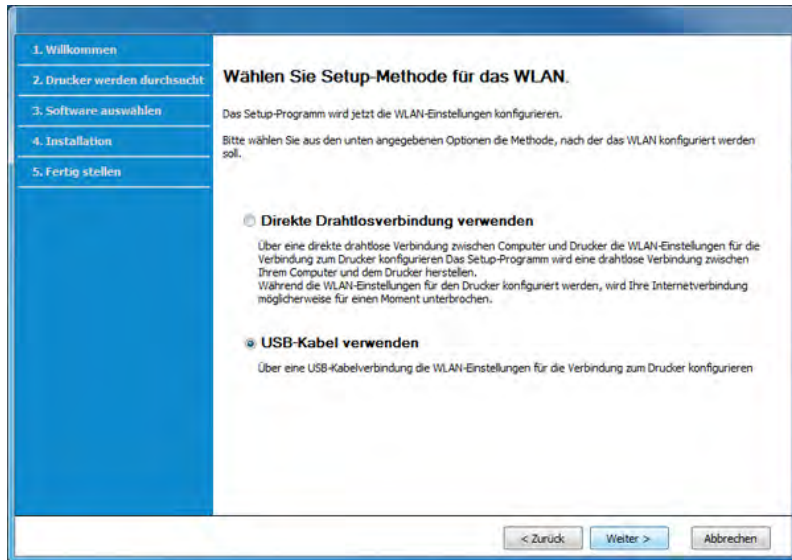

Das Fenster für die Drahtlosnetzwerksicherheit wird angezeigt, wenn es für den Zugriffspunkt Sicherheitseinstellungen gibt.

Geben Sie das Netzwerkpasswort des Zugriffspunktes (oder Routers) ein.

- 8 Nach der Suche zeigt das Fenster die gefundenen drahtlosen Netzwerkgeräte an. Wählen Sie den Namen (SSID) des Zugriffspunktes, den Sie benutzen wollen, und klicken Sie auf **Weiter**.



Wenn Sie den gewünschten Netzwerknamen nicht finden können oder wenn Sie die Drahtloskonfiguration manuell vornehmen möchten, klicken Sie auf **Erweiterte Einstellungen**.

- **Name des Drahtlosnetzwerks eingeben:** Geben Sie die SSID des gewünschten Zugriffspunktes ein (unter Beachtung der Groß- und Kleinschreibung).
- **Betriebsmodus:** Wählen Sie **Infrastruktur**.
- **Authentifizierung:** Wählen Sie eine Authentifizierungsmethode aus.
 - Off. System:** (Offenes System) Es findet keine Authentifizierung statt und die Verschlüsselung kann je nach Sicherheitsbedürfnis eingeschaltet werden.
 - Gem. Schl.:** Es findet Authentifizierung statt. Nur ein Gerät mit dem richtigen WEP-Schlüssel kann auf das Netzwerk zugreifen.
 - WPA Personal oder WPA2 Personal:** Wählen Sie diese Option zum Authentifizieren des Druckers auf Grundlage des WPA-Pre-Shared Key. Dabei wird ein freigegebener geheimer Schlüssel (der im Allgemeinen „Pre-Shared Key“ genannt wird) verwendet, der manuell auf dem Zugriffspunkt und auf allen Clients konfiguriert wurde.
- **Verschlüsselung:** Wählen Sie die Verschlüsselung aus (Keine, WEP64, WEP128, TKIP, AES, TKIP AES).
- **Netzwerk-Passwort:** Geben Sie das Passwort zur Verschlüsselung im Netzwerk ein.

Drahtlosnetzwerk-Setup

- **Netzwerkpasswort bestätigen:** Bestätigen Sie das Passwort zur Verschlüsselung im Netzwerk.
- **WEP-Schlüssel-Index:** Bei Verwendung der WEP-Verschlüsselung wählen Sie den entsprechenden **WEP-Schlüssel-Index**.

9 Wenn Ihr Drucker Wi-Fi Direct unterstützt, wird folgendes Fenster angezeigt.

Klicken Sie auf **Weiter**.



- Die Option Wi-Fi Direct wird nur angezeigt, wenn Ihr Drucker diese Funktion unterstützt.
- Sie können Wi-Fi Direct über das Bedienfeld starten (siehe „Wi-Fi Direct einrichten“ auf Seite 39)

- **Wi-Fi Direct-Name:** Als Wi-Fi Direct-Name verwenden Sie standardmäßig den Namen des Modells. Maximale Länge: 23 Zeichen.
- **Passwort-Einstellung** ist eine Zeichenkette bestehend aus 8 bis 64 Ziffern.

10 Wenn die Einstellung des Drahtlosnetzwerks abgeschlossen ist, trennen Sie die USB-Kabelverbindung zwischen Computer und Drucker. Klicken Sie auf **Weiter**.

11 Wählen Sie die zu installierenden Komponenten aus.

12 Folgen Sie den im Installationsfenster angezeigten Anweisungen.

Zugriffspunkt ohne USB-Kabel

Voraussetzungen

- Wi-Fi-fähiger PC unter Windows 7 oder jünger und ein Zugriffspunkt (Router)
- Software-CD-ROM, die Sie mit dem Gerät erhalten haben
- Das installierte Gerät mit Drahtlosnetzwerk-Schnittstelle



Während die Einstellungen für das WLAN vorgenommen werden, verwendet das Gerät das WLAN des PCs. Es kann sein, dass Ihre Internetverbindung unterbrochen wird.

Drahtlosnetzwerk-Setup

Infrastruktur-Netzwerk einrichten

- 1 Schalten Sie den Computer, den Zugriffspunkt und das Gerät ein.
- 2 Legen Sie die mitgelieferte Software-CD in das CD-ROM-Laufwerk ein.

Wird das Installationsfenster nicht angezeigt, klicken Sie auf **Starten > Alle Programme > Zubehör > Ausführen**.

Geben Sie X:\Setup.exe ein, wobei Sie „X“ durch den Buchstaben des entsprechenden CD-ROM-Laufwerks ersetzen, und klicken Sie dann auf **OK**.

•Bei Windows 8

Wenn das Installationsfenster nicht angezeigt wird, wählen Sie unter **Charms(Charms-Menü), Suche > Apps(Apps)** und suchen nach **Ausführen**. Tippen Sie in X:\Setup.exe, wobei Sie „X“ durch den Buchstaben des entsprechenden CD-ROM-Laufwerks ersetzen, und klicken Sie dann auf **OK**.

Wenn **„Anklicken, was mit diesem Datenträger geschehen soll.“** im Popup-Fenster erscheint, klicken Sie auf das Fenster und wählen Sie **Run Setup.exe**.

•Bei Windows 10 / Windows Server 2016

Falls das Fenster zur Installation nicht angezeigt wird, geben Sie in das Eingabefeld für **Suche** ein: X:\Setup.exe - an Stelle des "X" geben Sie den Buchstaben ein, der für das CD-ROM Laufwerk steht. Drücken Sie dann auf die Enter-Taste.

- 3 Lesen Sie den Lizenzvertrag im Fenster des Installationsprogramms und akzeptieren Sie ihn. Klicken Sie dann auf **Weiter**.

- 4 Wählen Sie **Drahtlos** im Fenster **Art des Druckeranschlusses**. Klicken Sie dann auf **Weiter**.

- 5 Im Fenster **Richten Sie Ihren Drucker zum ersten Mal ein?** wählen Sie **Ja, ich richte das Drahtlosnetzwerk für meinen Drucker ein..** Klicken Sie dann auf **Weiter**.

Falls Ihr Drucker bereits mit dem Netzwerk verbunden ist, wählen Sie **Nein, mein Drucker ist bereits mit meinem Netzwerk verbunden**.

- 6 Im Fenster **Wählen Sie Setup-Methode für das WLAN**, wählen Sie **Direkte Drahtlosverbindung verwenden**. Klicken Sie dann auf **Weiter**.

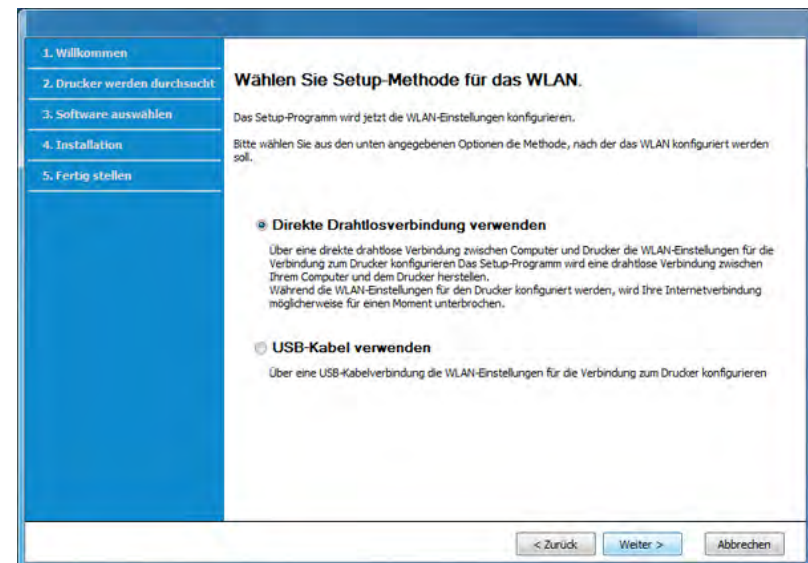

Drahtlosnetzwerk-Setup



- Auch wenn Ihr Computer unter Windows 7 oder jünger läuft, können Sie diese Funktion nur dann benutzen, wenn Ihr PC die WLAN-Funktion unterstützt. Richten Sie das WLAN unter Verwendung eines USB-Kabels ein (siehe „Einrichten über USB-Kabel“ auf Seite 29).
- Wenn der unten abgebildete Bildschirm angezeigt wird, drücken Sie innerhalb von 2 Minuten auf dem Bedienfeld die  (WPS)-Taste.

7 Wenn die Einrichtung des WLAN abgeschlossen ist, klicken Sie auf **Weiter**.

8 Folgen Sie den im Installationsfenster angezeigten Anweisungen.

Setup beim Benutzen eines Mac

Voraussetzungen

- Zugriffspunkt
- Drucker mit Netzwerkanschluss
- Software-CD-ROM, die Sie mit dem Gerät erhalten haben
- Das installierte Gerät mit Drahtlosnetzwerk-Schnittstelle
- USB-Kabel

Einrichten über USB-Kabel

- 1** Vergewissern Sie sich, dass das Gerät an den Computer angeschlossen und eingeschaltet ist.
- 2** Legen Sie die mitgelieferte Software-CD in das CD-ROM-Laufwerk ein.
- 3** Den CD-ROM-Datenträger auswählen, der im **Suche** erscheint.
- 4** Doppelklicken Sie auf das Symbol **Install Software**.
- 5** Lesen Sie den Vertrag über die Lizenz und die Installation und stimmen Sie zu.
- 6** Klicken Sie auf **Weiter**.
- 7** Wählen Sie **Drahtlos** in **Art des Druckeranschlusses**.
- 8** Klicken Sie auf **Weiter**.
- 9** Im Fenster **Wählen Sie Setup-Methode für das WLAN** wählen Sie **USB-Kabel verwenden** und klicken auf **Weiter**.
- 10** Nach der Suche zeigt das Fenster die gefundenen drahtlosen Netzwerkgeräte an. Wählen Sie den Namen (SSID) des Zugriffspunktes, den Sie benutzen wollen, und klicken Sie auf **Weiter**.

Drahtlosnetzwerk-Setup



Wenn Sie das drahtlose Netzwerk manuell konfigurieren möchten, klicken Sie auf **Erweiterte Einstellungen**.

- **Name des Drahtlosnetzwerks eingeben:** Geben Sie die SSID des gewünschten Zugriffspunktes ein (unter Beachtung der Groß- und Kleinschreibung).
- **Betriebsmodus:** Wählen Sie **Infrastruktur**.
- **Authentifizierung:** Wählen Sie eine Authentifizierungsmethode aus.

Off. System: (Offenes System) Es findet keine Authentifizierung statt und die Verschlüsselung kann je nach Sicherheitsbedürfnis eingeschaltet werden.

Gem. Schl.: Es findet Authentifizierung statt. Nur ein Gerät mit dem richtigen WEP-Schlüssel kann auf das Netzwerk zugreifen.

WPA Personal oder WPA2 Personal: Wählen Sie diese Option zum Authentifizieren des Druckservers auf der Grundlage des WPA-Pre-Shared Key. Dabei wird ein freigegebener geheimer Schlüssel (der im Allgemeinen „Pre-Shared Key“ genannt wird) verwendet, der manuell auf dem Zugriffspunkt und auf allen Clients konfiguriert wurde.

- **Verschlüsselung:** Wählen Sie die Verschlüsselungsart aus (Keine, WEP64, WEP128, TKIP, AES, TKIP AES)
- **Netzwerkpasswort:** Geben Sie das Passwort zur Verschlüsselung im Netzwerk ein.
- **Netzwerkpasswort bestätigen:** Bestätigen Sie das Passwort zur Verschlüsselung im Netzwerk.
- **WEP-Schlüssel-Index:** Bei Verwendung der WEP-Verschlüsselung wählen Sie den entsprechenden **WEP-Schlüssel-Index**.

Das Fenster für die Drahtlosnetzwerksicherheit wird angezeigt, wenn es für den Zugriffspunkt Sicherheitseinstellungen gibt.

Geben Sie das Netzwerkpasswort des Zugriffspunktes (oder Routers) ein.

- 11** Das Fenster mit der Drahtlosnetzwerk-Einstellung wird angezeigt. Überprüfen Sie die Einstellungen und klicken Sie auf **Weiter**.



- Über den Samsung Easy Printer Manager können Sie beginnen, das Wi-Fi Direct aufzubauen (siehe „Wi-Fi Direct einrichten“ auf Seite 39).
- **Wi-Fi Direct-Name:** Als Wi-Fi Direct Name verwenden Sie standardmäßig den Namen des Modells. Maximale Länge: 23 Zeichen.
- **Netzwerkpasswort** ist eine Zeichenkette bestehend aus 8 bis 64 Ziffern.

- 12** Das Fenster **Drahtlosnetzwerk-Einstellung abgeschlossen** wird angezeigt. Klicken Sie auf **Weiter**.

- 13** Wenn die Einstellungen für das Drahtlosnetzwerks abgeschlossen sind, trennen Sie die USB-Kabelverbindung zwischen Computer und Drucker. Klicken Sie auf **Weiter**.

- 14** Folgen Sie den im Installationsfenster angezeigten Anweisungen.

Drahtlosnetzwerk-Setup

Zugriffspunkt ohne USB-Kabel

Voraussetzungen

- Wi-Fi- bzw. WLAN-fähiger Mac unter Mac OS 10.7 oder jünger und ein Zugriffspunkt (Router)
- Software-CD-ROM, die Sie mit dem Gerät erhalten haben
- Das installierte Gerät mit Drahtlosnetzwerk-Schnittstelle

- 1 Vergewissern Sie sich, dass das Gerät an den Computer angeschlossen und eingeschaltet ist.
- 2 Legen Sie die mitgelieferte Software-CD in das CD-ROM-Laufwerk ein.
- 3 Den CD-ROM-Datenträger auswählen, der im **Suche** erscheint.
- 4 Doppelklicken Sie auf das Symbol **Install Software**.
- 5 Lesen Sie den Vertrag über die Lizenz und die Installation und stimmen Sie zu.
- 6 Klicken Sie auf **Weiter**.
- 7 Wählen Sie **Drahtlos** im Fenster **Art des Druckeranschlusses**.
- 8 Klicken Sie auf **Weiter**.

- 9 Im Fenster **Wählen Sie Setup-Methode für das WLAN**, wählen Sie **Direkte Drahtlosverbindung verwenden**. Klicken Sie dann auf **Weiter**.
- 10 Wenn das Installationsprogramm fragt, ob Zugriff auf den Keychain (Schlüsselanhänger) gewährt werden soll, klicken Sie auf **Zulassen**.
- 11 Wenn das Fenster **Einen Drahtlos-Drucker auswählen** angezeigt wird, wählen Sie den Drucker mit dem Namen DIRECT-xxx.



Wenn der Bildschirm **WPS-Taste auf dem Drucker drücken** angezeigt wird, drücken Sie innerhalb von 2 Minuten auf dem Bedienfeld die Taste  (WPS).

- 12 Wenn die Einrichtung des Drahtlosnetzwerks vollzogen ist, folgen Sie den Anweisungen im Fenster zur Installation.

Drahtlosnetzwerk-Setup

Ein Netzkabel verwenden



Erkundigen Sie sich bei Ihrem Netzwerkadministrator bzw. der Person, die das Drahtlosnetzwerk installiert hat, nach Ihrer Netzwerkkonfiguration.

Ihr Gerät ist ein netzwerkcompatibles Gerät. Damit das Gerät mit Ihrem Netzwerk zusammenarbeiten kann, müssen Sie einige Konfigurationsschritte durchführen.

Voraussetzungen

- Zugriffspunkt
- Computer mit Netzwerkanschluss
- Software-CD-ROM, die Sie mit dem Gerät erhalten haben
- Das installierte Gerät mit Drahtlosnetzwerk-Schnittstelle
- Netzkabel

Netzwerkkonfigurationsbericht drucken

Sie können die Netzwerkeinstellungen Ihres Geräts ermitteln, indem Sie einen Netzwerkkonfigurationsbericht ausdrucken.

Siehe „Netzwerkkonfigurationsbericht drucken“ auf Seite 10.

IP-Adresse mit dem Programm SetIP festlegen (Windows)

Dieses Programm dient dem manuellen Festlegen der IP-Netzwerkadresse für Ihr Gerät, wobei die MAC-Adresse zur Kommunikation mit dem Gerät verwendet wird. Die MAC-Adresse ist eine hardwarebasierte Seriennummer der Netzwerkkarte. Sie finden sie im **Netzwerkkonfigurationsbericht** mit aufgeführt.

Siehe „Festlegen der IP-Adresse“ auf Seite 10.

WLAN-Konfiguration des Geräts

Bevor Sie beginnen, müssen Ihnen der Netzwerkname (SSID) Ihres drahtlosen Netzwerks und der Netzwerkschlüssel, sofern der Zugang verschlüsselt ist, bekannt sein. Diese Angaben wurden bei der Installation des Zugriffspunkts (oder WLAN-Routers) festgelegt. Wenn Sie die Einstellungen Ihrer drahtlosen Umgebung nicht kennen, erkundigen Sie sich bei der Person, die Ihr Netzwerk eingerichtet hat.

Die Konfiguration der WLAN-Parameter kann über **SyncThru™ Web Service** erfolgen.

Drahtlosnetzwerk-Setup

SyncThru™ Web Service verwenden

Überprüfen Sie vor Beginn der Konfiguration der Parameter für die drahtlose Kommunikation den Status der Kabelverbindungen.

1 Überprüfen Sie, ob das Netzkabel mit dem Gerät verbunden ist. Falls nicht, schließen Sie das Gerät mithilfe eines Standard-Netzkabels an.

2 Rufen Sie einen Webbrowser auf, wie zum Beispiel Internet Explorer, Safari oder Firefox, und geben Sie die neue IP-Adresse des Geräts in das Browserfenster ein.

Beispiel:



http://192.168.1.133/

3 Klicken Sie auf **Anmeldung** in der oberen rechten Ecke der **SyncThru™ Web Service**-Website.

4 Geben Sie die **ID** und das **Passwort** ein und klicken Sie dann auf **Anmeldung**.

•**ID:** admin

•**Passwort:** sec00000

5 Wenn sich das Fenster von **SyncThru™ Web Service** öffnet, klicken Sie auf **Einstellungen > Netzwerkeinstellungen**.

6 Klicken Sie auf **Drahtlos > Assistent**.

7 Wählen Sie aus der Liste den Eintrag **Netzwerkname (SSID)**.

8 Klicken Sie auf **Weiter**.

Wenn das Fenster zum Thema Sicherheit in Drahtlosnetzwerken angezeigt wird, geben Sie das registrierte Passwort (das Netzwerkpasswort) ein und klicken Sie dann auf **Weiter**.

9 Das Bestätigungsfenster wird angezeigt. Überprüfen Sie die Konfiguration Ihres Drahtlosnetzwerks. Wenn alles richtig eingerichtet ist, klicken Sie auf **Übernehmen..**



Ist am Netzwerk-Anschluss ein Netzkabel angeschlossen, ziehen Sie es ab.

Drahtlosnetzwerk-Setup

Ein- und Ausschalten des Drahtlosnetzwerks



Ist am Netzwerk-Anschluss ein Netzkabel angeschlossen, ziehen Sie es ab.

1 Überprüfen Sie, ob das Netzkabel mit dem Gerät verbunden ist. Falls nicht, schließen Sie das Gerät mithilfe eines Standard-Netzkabels an.

2 Rufen Sie einen Webbrowser auf, z. B. Internet Explorer, Safari oder Firefox, und geben Sie die neue IP-Adresse des Geräts in das Adressfeld des Browserfensters ein.

Beispiel:

 http://192.168.1.133/

3 Klicken Sie auf **Anmeldung** in der oberen rechten Ecke der **SyncThru™ Web Service**-Website.

4 Geben Sie die **ID** und das **Passwort** ein und klicken Sie dann auf **Anmeldung**.

•ID: admin

•Passwort: sec00000

5 Wenn sich das Fenster von **SyncThru™ Web Service** öffnet, klicken Sie auf **Einstellungen > Netzwerkeinstellungen**.

6 Klicken Sie auf **Wi-Fi**.

7 Sie können auch das Drahtlosnetzwerk ein- oder ausschalten.

Wi-Fi Direct für Drucken per Mobilfunknetz einrichten

Mit Wi-Fi Direct ist es möglich, eine einfach einzurichtende Peer-to-Peer Verbindung zwischen einem Wi-Fi Direct-fähigen Drucker und einem Mobilgerät herzustellen.

Mit Wi-Fi Direct können Sie Ihren Drucker mit einem Wi-Fi Direct-Netzwerk verbinden und gleichzeitig mit einem Zugangspunkt. Sie können auch ein drahtgebundenes Netzwerk und ein Wi-Fi Direct-Netzwerk gleichzeitig nutzen, so dass Benutzer sowohl des Wi-Fi-Direct-Netzwerks als auch des drahtgebundenen Netzwerks auf den Drucker zugreifen und drucken können.

Drahtlosnetzwerk-Setup



- Über Wi-Fi Direct des Druckers ist es nicht möglich, Ihr Mobilgerät mit dem Internet zu verbinden.
- Die Liste der unterstützten Protokolle kann sich je nach Modell unterscheiden. Wi-Fi Direct Netzwerke unterstützen nicht IPv6, Netzwerkfilterung, IPSec, WINS und SLP-Dienste.
- Sie können maximal 4 Geräte via Wi-Fi Direct anschließen.

Wi-Fi Direct einrichten

Sie können die Funktion Wi-Fi Direct mit einer der folgenden Methoden aktivieren:

Von einem per USB-Kabel angeschlossen Computer aus

Nachdem die Installation der Treiber abgeschlossen ist, können Sie mit Samsung Easy Printer Manager Einstellungen und Änderungen bei Wi-Fi Direct vornehmen.



Samsung Easy Printer Manager ist nur für Benutzer von Windows oder Mac verfügbar.

- Im Menü **Starten** wählen Sie **Programme** oder **Alle Programme** > **Samsung Printers** > **Samsung Easy Printer Manager** > **Geräteeinstellungen** > **Netzwerk**.

-Wi-Fi Direct Ein/Aus: Wählen Sie **Anzeige Ein**, um Wi-Fi Direct zu aktivieren.

-Gerätename: Geben Sie den Namen Ihres Druckers ein, damit im Drahtlosnetzwerk nach diesem Drucker gesucht wird. Standardmäßig ist der Gerätename der Modellname.



-IP-Adresse: Geben Sie die IP-Adresse des Druckers ein. Die IP-Adresse ist nur für das lokale Netzwerk und nicht für das drahtgebundene oder drahtlose Infrastruktur-Netzwerk. Wir empfehlen, die standardmäßige lokale IP-Adresse zu verwenden (die standardmäßige lokale IP-Adresse des Druckers für Wi-Fi Direct lautet: 192.168.3.1)

-Gruppenbesitzer: Aktivieren Sie diese Option, um den Drucker einem Besitzer einer Wi-Fi Direct-Gruppe zuzuordnen. Der **Gruppenbesitzer** hat eine ähnliche Funktion wie der Zugriffspunkt eines WLANs. Wir empfehlen, diese Option zu aktivieren.

-Netzwerkpasswort: Falls Ihr Drucker als **Gruppenbesitzer** fungiert, ist ein **Netzwerkpasswort** erforderlich, damit sich andere Mobilfunkgeräte mit dem Drucker verbinden können. Sie können selbst ein Netzwerkpasswort festlegen oder das standardmäßig per Zufall generierte Netzwerkpasswort verwenden.

Drahtlosnetzwerk-Setup

Vom Gerät aus

- Auf dem Bedienfeld die  (WPS) Taste 10 - 15 Sekunden lang gedrückt halten. Die Funktion Wi-Fi Direct wird eingeschaltet.
- Halten Sie länger als 15 Sekunden auf dem Bedienfeld die Taste  (WPS) gedrückt. Die Funktion Wi-Fi Direct wird ausgeschaltet.

Von einem per Netzwerk verbundenen Computer aus

Sofern Ihr Drucker mit einem Netzkabel oder drahtlos über einen Zugriffspunkt mit dem Computer verbunden ist, können Sie den **SyncThru™ Web Service** benutzen, um Wi-Fi Direct zu aktivieren und zu konfigurieren.

- 1** Greifen Sie auf **SyncThru™ Web Service** zu, wählen Sie **Einstellungen > Netzwerkeinstellungen > Drahtlos > Wi-Fi Direct**.
- 2** Aktivieren oder deaktivieren Sie **Wi-Fi Direct** und wählen Sie gegebenenfalls Optionen und Einstellungen fest.

Mobiles Gerät einrichten

- Nachdem Sie vom Drucker aus das Wi-Fi Direct-Netzwerk eingerichtet haben, schlagen Sie in der Betriebsanleitung des Mobilgeräts nach, wie Sie Wi-Fi Direct nutzen können.
- Nach der Einrichtung des Wi-Fi Direct-Netzwerks müssen Sie ein App herunterladen, über die das Mobilgerät drucken kann, z. B.: Samsung Mobile Printer) zum Drucken von Ihrem Smartphone.



- Nachdem Sie einen Drucker gefunden haben, mit dem Ihr Mobilgerät eine Verbindung herstellen soll, wählen Sie diesen Drucker aus, und die LED des Druckers beginnt zu blinken. Drücken Sie die WPS-Taste des Druckers, und der Drucker verbindet sich mit dem Mobilgerät.
- Falls Ihr Mobilgerät WPS nicht unterstützt, müssen Sie den „Network Key“ (Netzwerkschlüssel) des Druckers eingeben, statt die WPS-Taste zu drücken.

Drahtlosnetzwerk-Setup

Problemlösung bei Drahtlosnetzwerk

Falls während der Verwendung des Geräts in einem Netzwerk Probleme auftreten, überprüfen Sie die folgenden Punkte:



Informationen zum Zugriffspunkt (oder Drahtlos-Router) finden Sie im zugehörigen Benutzerhandbuch.

- Ihr Computer, Zugriffspunkt (oder Drahtlos-Router) oder Gerät ist u. U. nicht eingeschaltet.
- Überprüfen Sie den Drahtlosnetzwerk-Empfang im Umfeld des Geräts. Wenn der Router weit entfernt vom Gerät aufgestellt ist oder sich ein Hindernis zwischen den Geräten befindet, kann es beim Signalempfang zu Schwierigkeiten kommen.
- Schalten Sie den Zugriffspunkt (oder den Drahtlos-Router), das Gerät und den Computer aus und wieder ein. Manchmal kann die Netzwerkkommunikation durch Aus- und Einschalten wiederhergestellt werden.
- Überprüfen Sie, ob eine Firewall-Software (V3 oder Norton) die Kommunikation blockiert.

Wenn der Computer und das Gerät an dasselbe Netzwerk angeschlossen sind und das Gerät nicht gefunden wird, blockiert die Firewall-Software möglicherweise die Kommunikation. Ziehen Sie das Benutzerhandbuch der Software zu Rate, um die Firewall-Software zu deaktivieren, und versuchen Sie dann erneut, das Gerät zu suchen.

- Überprüfen Sie, ob die IP-Adresse des Geräts korrekt zugewiesen wurde. Die IP-Adresse können Sie ermitteln, indem Sie den Netzwerkkonfigurationsbericht drucken.
- Überprüfen Sie, ob für den Zugriffspunkt (oder Drahtlos-Router) eine Sicherheitsmaßnahme (Passwort) konfiguriert wurde. Wenn ein Passwort konfiguriert wurde, wenden Sie sich an den Administrator des Zugriffspunktes (oder WLAN-Routers).
- Überprüfen Sie die IP-Adresse des Geräts. Installieren Sie den Treiber des Geräts neu und ändern Sie die Einstellungen, um eine Verbindung zu dem Gerät im Netzwerk herzustellen. Aufgrund der Eigenschaften von DHCP kann sich die zugewiesene IP-Adresse ändern, wenn das Gerät über einen längeren Zeitraum nicht verwendet wird oder wenn der Zugriffspunkt zurückgesetzt wurde.

Registrieren Sie die MAC-Adresse des Geräts bei der Konfiguration des DHCP-Servers des Zugriffspunktes (bzw. WLAN-Routers). Dann können Sie stets die der MAC-Adresse zugewiesene IP-Adresse verwenden. Sie können die MAC-Adresse Ihres Geräts ermitteln, indem Sie einen Netzwerkkonfigurationsbericht ausdrucken.
- Überprüfen Sie die Umgebung des Drahtlosnetzwerks. Möglicherweise können Sie keine Verbindung zum Netzwerk in einer Infrastrukturumgebung herstellen, in der Sie vor dem Herstellen einer Verbindung zum Zugriffspunkt (oder WLAN-Router) Benutzerinformationen eingeben müssen.
- Dieses Gerät unterstützt nur IEEE 802.11 b/g/n und Wi-Fi. Andere Arten der drahtlosen Kommunikation (z. B. Bluetooth) werden nicht unterstützt.

Drahtlosnetzwerk-Setup

- Das Gerät befindet sich innerhalb der Reichweite des Drahtlosnetzwerks.
- Es sind keine Hindernisse vorhanden, die das WLAN-Signal blockieren. Entfernen Sie etwaige große Metallobjekte zwischen dem Zugriffspunkt (oder WLAN-Router) und dem Gerät.
Vergewissern Sie sich, dass zwischen dem Gerät und dem Zugriffspunkt (oder WLAN-Router) keine Stäben, Wände oder Säulen vorhanden sind, die Metall oder Beton enthalten.
- Das Gerät befindet sich in ausreichender Entfernung von anderen elektronischen Geräten, die das WLAN-Signal stören könnten.
Viele Geräte, z. B. Mikrowellenherde und bestimmte Bluetooth-Geräte, können Störungen des WLAN-Signals bewirken.
- Wenn sich die Konfiguration Ihres Zugriffspunkts oder WLAN-Routers ändert, müssen Sie das Drahtlosnetzwerk für das Gerät erneut einrichten.
- Sie können maximal 4 Geräte via Wi-Fi Direct anschließen.

So benutzen Sie die NFC-Funktion

Der NFC-fähige Drucker (NFC - Near Field Communication) ermöglicht Ihnen von Ihrem Mobilgerät aus, direkt zu drucken. Sie müssen das Mobilgerät lediglich an den NFC-Tag des Drahtlos/NFC-Kits (WLAN-Option) halten. Es erfordert keine Installation eines Druckertreibers oder eine Verbindung zu einem Zugangspunkt. Sie benötigen nur ein Mobilgerät, das NFC unterstützt. Um diese Funktion nutzen zu können, muss auf dem Mobilgerät das entsprechende App installiert sein.



- Je nach Material der Abdeckung des mobilen Geräts, kann das NFC nicht richtig funktionieren.
- Je nach mobilem Gerät, das Sie verwenden, kann die Übertragungsgeschwindigkeit unterschiedlich sein.
- Diese Funktion steht nur bei Modellen mit NFC-Tag zur Verfügung (siehe „Übersicht über das Gerät“ auf Seite 18).
- NFC kann blockiert werden, wenn Sie ein anderes Gehäuse, einen anderen Akku oder eine Abdeckung oder Aufkleber aus Metall verwenden.
- Falls bei einem NFC-Gerät die Kommunikation weiterhin nicht gelingt, dann nehmen Sie den Akku aus dem Mobilgerät heraus und setzen Sie ihn dann wieder ein, um es dann erneut zu versuchen.

Anforderungen

- NFC und Wi-Fi Direct aktiviert, Samsung Mobile Print Anwendung, die bei mobilen Geräten mit Android OS 4.0 oder höher installiert wurden.



Nur bei Android OS 4.1 oder höher wird die Wi-Fi Direct-Funktion auf Ihrem mobilen Gerät, wenn die NFC-Funktion aktiviert ist, automatisch aktiviert. Wir empfehlen Ihnen, Ihr mobiles Gerät mit Android OS 4.1 oder höher zu aktualisieren, um die NFC-Funktion zu verwenden.

- Die Funktion Wi-Fi Direct aktiviert den Drucker (siehe „Wi-Fi Direct einrichten“ auf Seite 39).

So benutzen Sie die NFC-Funktion

Apps, die damit zu tun haben

Es gibt einige Apps, die mit der NFC-Funktion benutzt werden können. Diese Apps können vom Google Play Store heruntergeladen werden.

- **Samsung Mobile Print:** Ermöglicht dem Benutzer, Fotos, Dokumente oder Internetseiten direkt vom Smartphone oder Tablet aus zu drucken, zu scannen (nur mit einem Multifunktionsdrucker) oder zu faxen (nur mit einem Multifunktionsdrucker) (siehe „Samsung Mobile Print benutzen“ auf Seite 50).
- **Samsung Mobile Print Control:** Unterstützt Benutzer, auf einfache Weise eine Authentifizierung zu erhalten. Diese App ermöglicht, durch Benutzung des Mobilgeräts eine Benutzerauthentifizierung zu erhalten (siehe „Die App Samsung Mobile Print Control benutzen“ auf Seite 44).
- **Samsung Mobile Print Manager:** Ermöglicht dem Benutzer, mit dem Mobilgerät Funktionen wie Klonen und Drahtlosnetzwerk-Setup zu benutzen (siehe „Sie arbeiten Sie mit der App Samsung Mobile Print Manager“ auf Seite 46).

Die App Samsung Mobile Print Control benutzen

Sie können die App **Samsung Mobile Print Control** benutzen, um eine Authentifizierung / Registrierung zu erhalten.

Authentifizierung vom Mobilgerät

- 1 Prüfen Sie, dass bei Ihrem Mobilgerät die Funktionen NFC und Wi-Fi Direct aktiviert sind und bei Ihrem Drucker die Wi-Fi Direct Funktion.
- 2 Öffnen Sie die App **Samsung Mobile Print Control**.



Falls **Samsung Mobile Print Control** auf Ihrem Mobilgerät nicht installiert ist, besuchen Sie mit Ihrem Mobilgerät den App-Store (Samsung Apps, Play Store, App Store). Suchen diese App und laden Sie sie herunter; versuchen Sie es dann erneut.

So benutzen Sie die NFC-Funktion

- 3 Geben Sie die **ID** und das **Password** ein.

Falls erforderlich, geben Sie die ID und das Passwort ein, um sich anzumelden. Falls Sie sich zum ersten Mal beim Drucker anmelden, geben Sie die unten angegebenen Standard-ID und das unten angegebene Standard-Passwort ein. Aus Sicherheitsgründen empfehlen wir, das Standard-Passwort zu ändern.

•**ID: admin**

•**Password: sec00000**

- 4 Halten Sie Ihr Mobilgerät mit dessen NFC-Tag (in der Regel auf der Rückseite des Mobilgeräts) an das NFC-Tag (NFC) des Druckers.

Warten Sie ein paar Sekunden, bis sich das mobile Gerät mit dem Drucker verbunden hat.

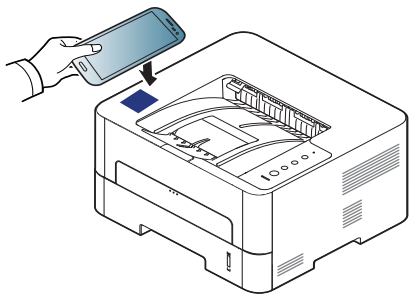

Bei einigen mobilen Geräten kann es sein, dass sich das NFC-Tag nicht an der Rückseite des mobilen Geräts befindet. Prüfen Sie den Standort der NFC-Antenne auf Ihrem mobilen Gerät, bevor Sie taggen.

Registrierung vom Mobilgerät

- 1 Prüfen Sie, dass bei Ihrem Mobilgerät die Funktionen NFC und Wi-Fi Direct aktiviert sind und bei Ihrem Drucker die Wi-Fi Direct Funktion.

- 2 Öffnen Sie die App **Samsung Mobile Print Control**.



Falls **Samsung Mobile Print Control** auf Ihrem Mobilgerät nicht installiert ist, besuchen Sie mit Ihrem Mobilgerät den App-Store (Samsung Apps, Play Store, App Store). Suchen diese App und laden Sie sie herunter; versuchen Sie es dann erneut.

- 3 Drücken Sie auf das Symbol (⚙️) auf dem Bildschirm von **Samsung Mobile Print Control**.

- 4 Wählen Sie **On** im Menü **Phone login set as default**.

- 5 Auf dem Bildschirm von **Samsung Mobile Print Control** wird die ID des Mobilgeräts angezeigt.

Drücken Sie auf **Registration**.

- 6 Geben Sie ein die **ID**, das **Password**, die **Domain** und das **Password**, klicken Sie dann auf **OK**.

So benutzen Sie die NFC-Funktion



Passcode ist für den Fall, dass der Administrator die Methode **Zwei-Faktoren-Authentifizierung** auswählt. Zur Authentifizierung ist die Eingabe eines Passcodes erforderlich. Passwort und Passcode müssen sich unterscheiden. Die Option **Zwei-Faktoren-Authentifizierung** können Sie über den SyncThru™ Web Service wie folgt auswählen: **Sicherheit > Benutzerzugriffskontrolle > Authentifiz. > Auth.-Methode > Schaltfläche Opt. > Anmeldemethode > Zwei-Faktoren-Authentifizierung.**

7 Halten Sie Ihr Mobilgerät mit dessen NFC-Tag (in der Regel auf der Rückseite des Mobilgeräts) an das NFC-Tag (NFC) des Druckers.

Warten Sie ein paar Sekunden, bis sich das mobile Gerät mit dem Drucker verbunden hat.

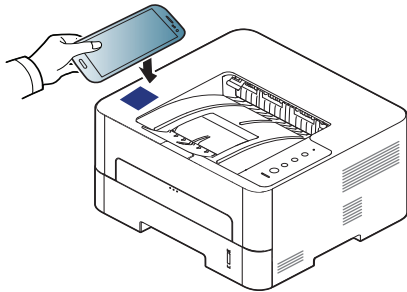

Bei einigen mobilen Geräten kann es sein, dass sich das NFC-Tag nicht an der Rückseite des mobilen Geräts befindet. Prüfen Sie den Standort der NFC-Antenne auf Ihrem mobilen Gerät, bevor Sie taggen.

8

Auf dem Touchscreen des Druckers wird die Meldung angezeigt, dass die Registrierung vollzogen ist.

Sie arbeiten Sie mit der App Samsung Mobile Print Manager

Wenn Sie mehrere Drucker haben und alle dieselbe Einstellung haben sollen, können Sie das auf einfache Weise mit der App **Samsung Mobile Print Manager** bewerkstelligen. Halten Sie Ihr Mobilgerät an den NFC-Tag Ihres Druckers, um die Einstellungen zu kopieren. Halten Sie dann das Mobilgerät an den Drucker, auf den die Einstellungen kopiert werden sollen.



Beim Exportieren von Daten können mehrere Daten gespeichert werden. Beim Importieren von Daten können Sie die Daten aus der Liste auswählen und dann importieren.

So benutzen Sie die NFC-Funktion

Exportieren (Die Einstellungsdaten auf das Mobilgerät kopieren)

- 1 Prüfen Sie, ob die NFC- und Wi-Fi Direct-Funktion auf Ihrem Mobilgerät aktiviert sind und die Wi-Fi Direct Funktion auf Ihrem Drucker aktiviert ist (siehe „Wi-Fi Direct für Drucken per Mobilfunknetz einrichten“ auf Seite 38).
- 2 Öffnen Sie auf Ihrem Mobilgerät die App **Samsung Mobile Print Manager**.

 Falls **Samsung Mobile Print Manager** auf Ihrem Mobilgerät nicht installiert ist, besuchen Sie mit Ihrem Mobilgerät den App-Store (Samsung Apps, Play Store) und suchen Sie diese App und laden Sie sie herunter; versuchen Sie es dann erneut.

- 3 Drücken Sie auf **Exportieren**.

- 4 Geben Sie die **ID** und das **Password** ein, und klicken Sie dann auf **OK**.

Falls erforderlich, geben Sie die ID und das Passwort ein, um sich anzumelden. Falls Sie sich zum ersten Mal beim Drucker anmelden, geben Sie die unten angegebenen Standard-ID und das unten angegebene Standard-Passwort ein. Aus Sicherheitsgründen empfehlen wir, das Standard-Passwort zu ändern.

•**ID:** admin

•**Password:** sec00000

- 5 Halten Sie Ihr Mobilgerät mit dessen NFC-Tag (in der Regel auf der Rückseite des Mobilgeräts) an das NFC-Tag () des Druckers.

Warten Sie ein paar Sekunden, bis sich das mobile Gerät mit dem Drucker verbunden hat.

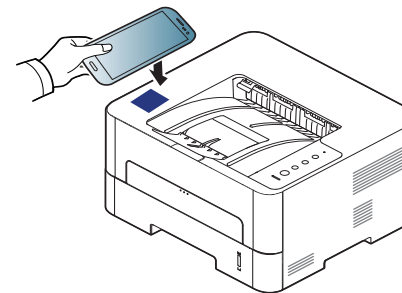

So benutzen Sie die NFC-Funktion



- Bei einigen mobilen Geräten kann es sein, dass sich das NFC-Tag nicht an der Rückseite des mobilen Geräts befindet. Prüfen Sie den Standort der NFC-Antenne auf Ihrem mobilen Gerät, bevor Sie taggen.
- Beim Klonen ist das Gerät gesperrt.

6 Wählen Sie die Einstellungen aus, die übernommen werden sollen, und drücken Sie **OK**.

7 Befolgen Sie die auf dem Display des Mobilgeräts angezeigten Anweisungen.

Importieren (die Einstellungen auf das Gerät übertragen)

1 Prüfen Sie, ob die NFC und Wi-Fi Direct Funktion auf Ihrem mobilen Gerät aktiviert sind und die Wi-Fi Direct Funktion auf Ihrem Drucker aktiviert ist (siehe „Wi-Fi Direct für Drucken per Mobilfunknetz einrichten“ auf Seite 38).

2 Öffnen Sie auf Ihrem Mobilgerät die App **Samsung Mobile Print Manager**.



Falls **Samsung Mobile Print Manager** auf Ihrem Mobilgerät nicht installiert ist, besuchen Sie mit Ihrem Mobilgerät den App-Store (Samsung Apps, Play Store) und suchen Sie diese App und laden Sie sie herunter; versuchen Sie es dann erneut.

3 Drücken Sie auf **Importieren**.

4 Geben Sie die **ID** und das **Password** ein, und klicken Sie dann auf **OK**.

Falls Sie sich zum ersten Mal bei Ihrem Drucker anmelden, geben Sie die nachfolgende Standard-**ID** und das Standard-**Password** ein. Aus Sicherheitsgründen empfehlen wir, das Standard-**Password** zu ändern.

•**ID:** admin

•**Password:** sec00000

5 Wählen Sie die Einstellungen aus, die kopiert werden sollen.

6 Befolgen Sie die auf dem Display des Mobilgeräts angezeigten Anweisungen.

So benutzen Sie die NFC-Funktion

- 7 Halten Sie Ihr Mobilgerät mit dessen NFC-Tag (in der Regel auf der Rückseite des Mobilgeräts) an das NFC-Tag (NFC) des Druckers.

Warten Sie ein paar Sekunden, bis sich das mobile Gerät mit dem Drucker verbunden hat.

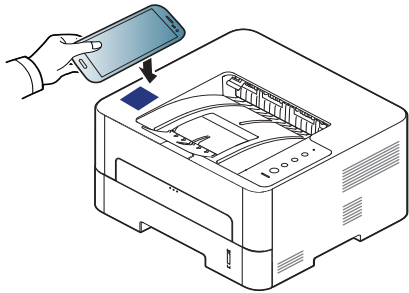

- Bei einigen mobilen Geräten kann es sein, dass sich das NFC-Tag nicht an der Rückseite des mobilen Geräts befindet. Prüfen Sie den Standort der NFC-Antenne auf Ihrem mobilen Gerät, bevor Sie taggen.
- Beim Klonen ist das Gerät gesperrt.

Drahtlos-Setup

Sie können die Drahtlos-Einstellungen vom Mobilgerät auf den Drucker kopieren, indem Sie das Mobilgerät an den NFC-Tag des Drucker halten.

- 1 Prüfen Sie, ob die NFC und Wi-Fi Direct Funktion auf Ihrem mobilen Gerät aktiviert sind und die Wi-Fi Direct Funktion auf Ihrem Drucker aktiviert ist (siehe „Wi-Fi Direct für Drucken per Mobilfunknetz einrichten“ auf Seite 38).
- 2 Öffnen Sie auf Ihrem Mobilgerät die App **Samsung Mobile Print Manager**.



Falls **Samsung Mobile Print Manager** auf Ihrem Mobilgerät nicht installiert ist, besuchen Sie mit Ihrem Mobilgerät den App-Store (Samsung Apps, Play Store) und suchen Sie diese App und laden Sie sie herunter; versuchen Sie es dann erneut.

- 3 Der Bildschirm von **Samsung Mobile Print Manager** wird auf dem Mobilgerät angezeigt.
Drücken Sie auf **Wi-Fi- Setup**.
- 4 Geben Sie die **ID** und das **Password** ein, und klicken Sie dann auf **OK**.

Falls Sie sich zum ersten Mal bei Ihrem Drucker anmelden, geben Sie die nachfolgende Standard-**ID** und das Standard-**Password** ein. Wir empfehlen, dass Sie das Standard-**Password** aus Sicherheitsgründen ändern.

•**ID:** admin

•**Password:** sec00000

So benutzen Sie die NFC-Funktion

- 5** Wenn die Verbindung zum Zugriffspunkt (oder WLAN-Router) aufgebaut ist, erscheint das Fenster zu Bestätigung. Klicken Sie dann auf **OK**.

Wird die Verbindung zum Zugriffspunkt (oder WLAN-Router) nicht aufgebaut, wählen Sie den gewünschten Zugriffspunkt (oder WLAN-Router) und klicken dann auf **OK**.

- 6** Halten Sie Ihr Mobilgerät mit dessen NFC-Tag (in der Regel auf der Rückseite des Mobilgeräts) an das NFC-Tag (NFC) des Druckers.

Warten Sie ein paar Sekunden, bis sich das mobile Gerät mit dem Drucker verbunden hat.

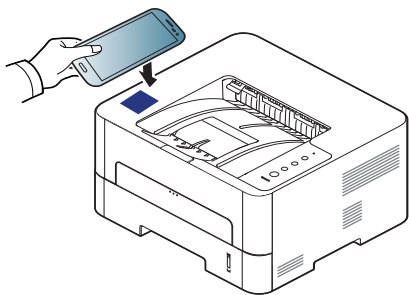

-  Bei einigen mobilen Geräten kann es sein, dass sich das NFC-Tag nicht an der Rückseite des mobilen Geräts befindet. Prüfen Sie den Ort der NFC-Antenne bei Ihrem mobilen Gerät, bevor Sie taggen.

- 7** Befolgen Sie die auf dem Display des Mobilgeräts angezeigten Anweisungen.

Samsung Mobile Print benutzen

Samsung Mobile Print ist eine kostenlose Anwendung, die es Ihnen ermöglicht, direkt von Ihrem Smartphone oder Tablet-PC aus Fotos, Dokumente oder Webseiten zu drucken, zu scannen (nur mit einem Multifunktionsdrucker) oder zu faxen (nur mit einem Multifunktionsdrucker).

Drucken

- 1** Prüfen Sie, dass bei Ihrem Mobilgerät die Funktionen NFC und Wi-Fi Direct aktiviert sind und bei Ihrem Drucker die Wi-Fi Direct Funktion.
- 2** Öffnen Sie die App **Samsung Mobile Print**.

-  Falls **Samsung Mobile Print** auf Ihrem Mobilgerät nicht installiert ist, besuchen Sie mit Ihrem Mobilgerät den App-Store (Samsung Apps, Play Store, App Store). Suchen diese App und laden Sie sie herunter; versuchen Sie es dann erneut.

- 3** Druckmodus auswählen.

So benutzen Sie die NFC-Funktion

- 4 Wählen Sie den Inhalt aus, den Sie drucken möchten.

Wenn notwendig, ändern Sie die Druckoption, indem Sie  anklicken.

- 5 Kennzeichnen Sie das NFC-Tag auf Ihrem mobilen (in der Regel auf der Rückseite des mobilen Geräts) über das NFC-Tag () auf Ihren Drucker.

Warten Sie ein paar Sekunden, bis das Mobilgerät den Auftrag an den Drucker gesendet hat.

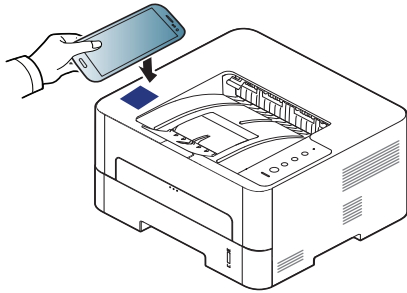

Bei einigen mobilen Geräten kann es sein, dass sich das NFC-Tag nicht an der Rückseite des mobilen Geräts befindet. Prüfen Sie den Ort der NFC-Antenne bei Ihrem mobilen Gerät, bevor Sie taggen.

- 6 Das Gerät führt den Druckauftrag aus.

Unterstützte Apps

Verfügbare Apps

- **Samsung Mobile Print:** **Samsung Mobile Print** ist eine kostenlose Anwendung, die es Ihnen ermöglicht, direkt von Ihrem Smartphone oder Tablet-PC aus Fotos, Dokumente oder Webseiten zu drucken, zu scannen (nur mit einem Multifunktionsdrucker) oder zu faxen (nur mit einem Multifunktionsdrucker). **Samsung Mobile Print** ist nur kompatibel mit Smartphones, die unter Android oder iOS laufen, und auch mit iPod Touch und Tablet-PCs. Die Anwendung verbindet Ihr mobiles Gerät mit einem Samsung-Drucker, der an ein Netzwerk angeschlossen ist, oder mit einem drahtlos verbundenen Drucker über dessen Wi-Fi- bzw. WLAN-Zugangspunkt. Es ist nicht notwendig, einen neuen Treiber zu installieren oder Netzwerkeinstellungen zu konfigurieren. - Sie installieren einfach die Anwendung **Samsung Mobile Print**, und kompatible Samsung-Drucker werden automatisch erkannt. Sie können dann nicht nur Fotos, Webseiten und PDF-Dateien drucken, auch Scannen wird unterstützt. Wenn Sie ein Multifunktionsgerät von Samsung haben, dann können Sie damit beliebige Dokumente scannen und als Dateien im JPG-, PDF- oder PNG-Format speichern, um sie dann schnell und einfach mit Ihrem Mobilgerät anzuschauen (siehe „Samsung Mobile Print benutzen“ auf Seite 50).
- **Samsung Mobile Print Control:** Unterstützt Benutzer, auf einfache Weise eine Authentifizierung zu erhalten. Diese App ermöglicht, durch Benutzung des Mobilgeräts eine Benutzerauthentifizierung zu erhalten (siehe „Samsung Mobile Print benutzen“ auf Seite 50).

- **Samusng Mobile Print Manager:** Ermöglicht dem Benutzer, mit dem Mobilgerät Funktionen wie Klonen und Drahtlosnetzwerk-Setup zu benutzen (siehe „Sie arbeiten Sie mit der App Samsung Mobile Print Manager“ auf Seite 46, „Drahtlos-Setup“ auf Seite 49).

Apps herunterladen

Um Apps herunterzuladen, besuchen Sie mit Ihrem Mobilgerät den App-Store (Play Store, App Store) und suchen Sie nach **“Samsung Mobile Print /Samsung Mobile Print Control/Samusng Mobile Print Manager.”** Für Geräte von Apple können Sie auch mit Ihrem Computer zu iTunes gehen.

- **Samsung Mobile Print/Samsung Mobile Print Control**
 - Android:** Suchen Sie im Play Store nach **Samsung Mobile Print** oder **Samsung Mobile Print Control** und laden Sie dann die App herunter.
 - iOS:** Suchen Sie im App Store nach **Samsung Mobile Print** oder **Samsung Mobile Print Control** und laden Sie dann die App herunter.
- **Samsung Mobile Print Manager**
 - Android:** Suchen Sie im Play Store nach **Samsung Mobile Print Manager** und laden Sie dann diese App herunter.

Unterstützte Apps

unterstützte Betriebssysteme von mobilen Geräten

- **Samsung Mobile Print/Samsung Mobile Print Control**
 - Android OS 4.0 oder höher
 - iOS 8.0 oder höher
- **Samsung Mobile Print Manager**
 - Android OS 4.0 oder höher



Die Mopria-Funktion kann nur mit Mopria-zertifizierten Geräten benutzt werden. Prüfen Sie die Verpackung Ihres Gerätes daraufhin, ob das Zeichen für die Mopria-Zertifizierung darauf steht.



Mopria™ Print Service ist eine Drucklösung für Mobilgeräte, die die neue Druckfunktionalität bei Android-Telefonen und -Tablets erweitert (Android Version 4.4 oder jünger). Mit diesem Dienst ist es möglich, das Mobilgerät mit jedem Mopria-zertifizierten Drucker im selben Netzwerk zu verbinden, mit dem das Mobilgerät verbunden ist, ohne dass ein zusätzliches Einrichten erforderlich ist. Viele systemeigene Android Apps unterstützen Drucken, darunter Chrome, Gmail, Gallery, Drive und Quickoffice.

Gerät einrichten für Mopria-Drucken

Auf Ihrem Gerät sind Bonjour (mDNS) und IPP Protokolle erforderlich, um die Funktion **Mopria** nutzen zu können. Folgen Sie der nachfolgenden Anleitung, um die **Mopria**-Funktion zu aktivieren.

1 Überprüfen Sie, dass das Gerät mit dem Netzwerk verbunden ist.

2 Rufen Sie auf Ihrem Computer einen Webbrowser auf (z. B. Internet Explorer, Safari oder Firefox) und tippen Sie ins Adressfeld der Adressleiste die IP-Adresse des Gerätes ein. Drücken Sie dann die Eingabetaste.

Beispiel:

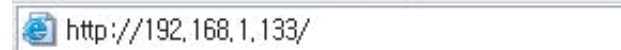

3 Klicken Sie auf **Anmeldung** in der oberen rechten Ecke der **SyncThru™ Web Service**-Website.

4 Falls Sie sich zum ersten Mal bei **SyncThru™ Web Service** anmelden, müssen Sie sich als Administrator anmelden. Geben Sie die unten stehende Standard-**ID** und das **Password** ein. Aus Sicherheitsgründen empfehlen wir, das Standard-Passwort zu ändern.

•**ID:** admin

•**Password:** sec00000

5 Wenn **SyncThru™ Web Service** geöffnet wird, klicken Sie auf die Registerkarte **Einstellungen > Netzwerkeinstellungen > Standard TCP/IP, LPR, IPP > IPP**. Aktivieren Sie dann **Aktivieren**.

6 Klicken Sie auf **Einstellungen > Netzwerkeinstellungen > mDNS**. Aktivieren Sie dann **Aktivieren**.

7 Klicken Sie auf **Sicherheit > Systemsicherheit > Funktionsverwaltung > Mopria**. Aktivieren Sie dann **Aktivieren**.

Mopria auf dem Mobilgerät einrichten

Falls Sie auf Ihrem Mobilgerät die App **Mopria Print Service** noch nicht installiert haben, öffnen Sie mit dem Mobilgerät den App Store (Play Store, App Store) und suchen Sie dort nach **Mopria Print Service**, um diese App herunterzuladen und zu installieren.

- 1 Im Menü **Settings** Ihres Android-Geräts tippen Sie auf **Printing**.



Je nach Mobilgerät kann sich diese Option an unterschiedlichen Stellen befinden. Falls Sie die Funktion **Printing** nicht finden können, nehmen Sie das Handbuch zum Mobilgerät, um darin nachzuschlagen.

- 2 Tippen Sie unter **Print Services** auf **Mopria Print Service**.
- 3 Tippen Sie auf den **On/Off**-Schieberegler, um den **Mopria Print Service** zu aktivieren.

Via Mopria drucken

So drucken Sie von einem Android-Gerät aus via Mopria:

- 1 Öffnen Sie die E-Mail, das Foto, die Web-Seite oder das Dokument, das gedruckt werden soll.
- 2 Im Menü on der App tippen Sie auf **Drucken**.
- 3 Wählen Sie **Ihr Drucker**, und konfigurieren Sie dann die Druckeinstellungen.
- 4 Tippen Sie erneut auf **Drucken**, um das Dokument zu drucken.



Einen Druckauftrag abbrechen: Wählen Sie in der **Benachrichtigungsleiste** das Dokument in der Druckwarteschlange und löschen Sie es.

AirPrint



Die AirPrint-Funktion kann nur mit AirPrint-zertifizierten Geräten benutzt werden. Prüfen Sie die Verpackung Ihres Gerätes daraufhin, ob das Zeichen für die AirPrint-Zertifizierung darauf steht.



AirPrint ermöglicht es Ihnen kabellos vom iPhone, iPad und iPod Touch mittels der aktuellsten iOS-Version, zu drucken.

AirPrint einrichten

Auf Ihrem Gerät sind Bonjour(mDNS) und IPP Protokolle erforderlich, um die Funktion **AirPrint** nutzen zu können. Es gibt zwei Methoden, um **AirPrint** zu aktivieren.

- 1 Überprüfen Sie, dass das Gerät mit dem Netzwerk verbunden ist.
- 2 Rufen Sie einen Webbrowser auf, wie zum Beispiel Internet Explorer, Safari oder Firefox, und geben Sie die neue IP-Adresse des Geräts in das Browserfenster ein.

Beispiel:



- 3 Klicken Sie auf **Anmeldung** in der oberen rechten Ecke der **SyncThru™ Web Service**-Website.

- 4 Geben Sie die **ID** und das **Password** ein, und klicken Sie dann auf **OK**.

Falls Sie sich zum ersten Mal bei Ihrem Drucker anmelden, geben Sie die nachfolgende Standard-**ID** und das Standard-**Password** ein. Wir empfehlen, dass Sie das Standard-**Password** aus Sicherheitsgründen ändern.

•**ID:** admin

•**Password:** sec00000

- 5 Wenn sich das Fenster von **SyncThru™ Web Service** öffnet, klicken Sie auf **Einstellungen > Netzwerkeinstellungen**.

- 6 Klicken Sie auf **AirPrint**.

Via AirPrint drucken

Dazu gibt es zum Beispiel im Handbuch des iPad folgende Anleitung:

- 1 Öffnen Sie die E-Mail, das Foto, die Web-Seite, oder das Dokument, das gedruckt werden soll.
- 2 Tippen Sie auf das Aktionssymbol()
- 3 Wählen Sie zum Einrichten den **Namen Ihres Druckertreibers** und das Menü Optionen.
- 4 Tippen Sie auf die Schaltfläche **Drucken**. Drucken Sie es aus.



Druckauftrag abbrechen: Um den Druckvorgang abubrechen oder eine Zusammenfassung der Druckdaten aufzurufen, tippen Sie auf das Symbol "Print Center" () im Multitasking-Bereich. Im Print Center können Sie "Abbrechen" wählen.

Samsung Cloud Print

Samsung Cloud Print ist ein kostenloser Cloud-Dienst, der es Ihnen ermöglicht, von Ihrem Smartphone oder Tablet aus mit Ihrem Samsung-Drucker oder -Multifunktionsdrucker zu drucken oder zu scannen. Nach der Installation der App Samsung Cloud Print können Sie sich beim Samsung Cloud Print-Dienst registrieren, einfach indem Sie Ihre Mobiltelefonnummer zur Authentifizierung benutzen. Eine Anmeldung bei einem weiteren Konto ist nicht erforderlich, obwohl Sie die App mit Ihrem Samsung-Konto verbinden können, wenn Sie das wollen.



Wenn Sie in der App Samsung Cloud Print auf die Schaltfläche () drücken, verbinden Sie Ihr Mobilgerät mit einem Drucker oder Multifunktionsdrucker auf eine der folgenden Arten: per Wi-Fi Direct, durch Berühren des NFC-Tags (NFC - Near Field Communication), durch Scannen des QR-Codes oder indem Sie manuell die MAC-Adresse des Druckers eingeben.

Ihren Drucker beim Samsung Cloud Server registrieren

Registrieren mit dem Webbrowser



Versichern Sie sich, dass der Drucker eingeschaltet und mit einem drahtgebundenen oder drahtlosen Netzwerk verbunden ist, das Zugang zum Internet hat.

- 1 Öffnen Sie den Webbrowser.
- 2 Geben Sie die IP-Adresse des Druckers in das Adressfeld ein und drücken Sie auf die Eingabetaste oder klicken Sie auf **Wechseln zu**.
- 3 Klicken Sie auf **Anmeldung** in der oberen rechten Ecke der **SyncThru™ Web Service**-Website.

Samsung Cloud Print

- 4 Geben Sie die **ID** und das **Password** ein, und klicken Sie dann auf **OK**.

Falls Sie sich zum ersten Mal bei **SyncThru™ Web Service** anmelden, müssen Sie sich als Administrator anmelden. Geben Sie die unten stehende Standard-**ID** und das unten stehende Standard **Password** ein. Aus Sicherheitsgründen empfehlen wir, das Standard-Passwort zu ändern.

•**ID:** admin

•**Password:** sec00000

- 5 Wenn das Fenster **SyncThru™ Web Service** geöffnet wird, klicken Sie auf **Einstellungen > Netzwerkeinstellungen > Samsung Cloud Print**.

- 6 Ihr Drucker ist jetzt beim **Samsung Cloud Print**-Dienst registriert.

Samsung Cloud Print benutzen



Vergewissern Sie sich, dass der Drucker eingeschaltet ist und mit einem LAN oder WLAN (Drahtlosnetzwerk) verbunden ist, das Zugriff auf das Internet gewährt.

Von einer Anwendung auf einem Mobilgerät einen Drucker registrieren

Als Beispiel wird nachfolgend beschrieben, wie Sie die App **Samsung Cloud Print** auf einem Android-Smartphone benutzen.

- 1 Öffnen Sie die App **Samsung Cloud Print**.



Falls **Samsung Cloud Print** auf Ihrem Mobilgerät nicht installiert ist, besuchen Sie mit Ihrem Mobilgerät den App-Store (Samsung Apps, Play Store, App Store). Suchen diese App und laden Sie sie herunter; versuchen Sie es dann erneut.

- 2 Drücken Sie auf die Taste  der **Samsung Cloud Print**-App.

- 3 Verbinden Sie Ihr Mobilgerät mit einem Drucker oder Multifunktionsdrucker per Wi-Fi Direct, oder berühren Sie dazu das NFC-Tag (NFC - Near Field Communication), oder scannen Sie den QR-Code oder stellen Sie die Verbindung manuell her, indem Sie die MAC-Adresse des Druckers eingeben.

Aus einer Anwendung auf einem Mobilgerät drucken

Als Beispiel wird nachfolgend beschrieben, wie Sie die App **Samsung Cloud Print** auf einem Android-Smartphone benutzen.

Samsung Cloud Print

1 Öffnen Sie die App **Samsung Cloud Print**.



Falls **Samsung Cloud Print** auf Ihrem Mobilgerät nicht installiert ist, besuchen Sie mit Ihrem Mobilgerät den App-Store (Samsung Apps, Play Store, App Store). Suchen diese App und laden Sie sie herunter; versuchen Sie es dann erneut.

2 Tippen Sie auf die Optionstaste im Dokument, das Sie drucken möchten.

3 Wählen Sie die gewünschte Druck-Option aus.

4 Auf **Send Job** tippen.

Google Cloud Print™

Google Cloud Print™ ist ein Service, der es Ihnen ermöglicht, von Ihrem Smartphone oder Tablet PC oder einem anderen, mit dem Internet verbundenen Gerät aus zu drucken und den Druckauftrag an Ihren Drucker zu senden. Registrieren Sie in Ihrem Google-Konto den Drucker, dann können Sie den Google Cloud Print™-Service nutzen. Um Ihre Dokumente oder E-Mails zu drucken, benutzen Sie das Betriebssystem Google Chrome OS, den Browser Google Chrome oder auf Ihrem mobilen Gerät eine Gmail™/ Google Docs™-Anwendung. Sie müssen also keinen Druckertreiber auf dem mobilen Gerät installieren. Siehe Google Website (<http://www.google.com/cloudprint/learn/> or <http://support.google.com/cloudprint>) für zusätzliche Informationen über Google Cloud Print™.

Ihr Google-Konto im Drucker registrieren

Vom Chrome Browser aus registrieren



- Vergewissern Sie sich, dass der Drucker eingeschaltet ist und mit einem LAN oder WLAN (Drahtlosnetzwerk) verbunden ist, das Zugriff auf das Internet gewährt.
- Zuvor sollten Sie bereits Ihr Google-Konto eingerichtet haben.

1 Starten Sie den Browser Chrome.

2 Besuchen Sie www.google.com.

3 Melden Sie sich bei der Google-Website mit Ihrer Gmail™-Adresse an.

4 Geben Sie die IP-Adresse des Druckers in das Adressfeld ein und drücken Sie auf die Eingabetaste oder klicken Sie auf **Wechseln zu**.

5 Klicken Sie auf **Anmeldung** in der oberen rechten Ecke der **SyncThru™ Web Service**-Website.

6 Geben Sie die **ID** und das **Password** ein.

Falls Sie sich zum ersten Mal bei **SyncThru™ Web Service** anmelden, müssen Sie sich als Administrator anmelden. Geben Sie die unten stehende Standard-**ID** und das unten stehende Standard **Password** ein. Aus Sicherheitsgründen empfehlen wir, das Standard-Password zu ändern.

•**ID:** admin

•**Password:** sec00000

7 Wenn das Fenster **SyncThru™ Web Service** geöffnet wird, klicken Sie auf **Einstellungen** > **Netzwerkeinstellungen** > **Google Cloud Print**.

8 Geben Sie die Bezeichnung und Beschreibung Ihres Druckers ein.

9 Klicken Sie auf **Registrieren**.

Zur Bestätigung wird ein Popup-Fenster eingeblendet.

Google Cloud Print™



Falls Sie Ihren Browser so eingestellt haben, dass Popup-Fenster nicht angezeigt werden, sehen Sie dieses Fenster nicht. Erlauben Sie der Website, Popup-Fenster einzublenden.

10 Klicken Sie auf **Drucker-Registrierung abschließen**.

11 Klicken Sie auf **Drucker verwalten**.

Ihr Drucker ist jetzt beim Google Cloud Print™-Service registriert.
In der Liste werden Google Cloud Print™-bereite Geräte aufgeführt.

Mit Google Cloud Print™ drucken

Der Druckvorgang hängt von der Anwendung oder dem Gerät, das Sie verwenden, ab. Sie können die Liste der Anwendungen einsehen, die den Google Cloud Print™ Service unterstützen.



Versichern Sie sich, dass der Drucker eingeschaltet und mit einem drahtgebundenen oder drahtlosen Netzwerk verbunden ist, das Zugang zum Internet hat.

Von einer Anwendung auf einem mobilen Gerät drucken

Als Beispiel wird nachfolgend beschrieben, wie Sie das App Google Docs™ auf einem Android-Smartphone benutzen.

1 Installieren Sie die Anwendung **Cloud Print** auf Ihrem Mobilgerät.



Wenn Sie nicht über die Anwendung verfügen, müssen Sie sie von einem Application Store wie zum Beispiel Android Market oder App Store herunterladen.

2 Greifen Sie auf die Anwendung Google Docs™ auf Ihrem Mobilgerät zu.

3 Tippen Sie auf die Optionstaste  im Dokument, das Sie drucken möchten.

4 Tippen Sie auf die Sendetaste .

5 Tippen Sie auf die Taste Cloud Print .

6 Wählen Sie die gewünschte Druck-Option aus.

7 Tippen Sie auf **Click here to Print**.

Aus dem Browser Chrome drucken

Als Beispiel wird nachfolgend beschrieben, wie Sie aus dem Browser Chrome heraus drucken

- 1 Führen Sie Chrome aus.
- 2 Öffnen Sie das Dokument oder die E-Mail, das/die Sie drucken wollen.
- 3 Klicken Sie auf das Schraubenschlüssel-Symbol , das sich in der oberen rechten Ecke des Browsers befindet.
- 4 Klicken Sie auf die Schaltfläche **Drucken**. Es wird eine neue Registerkarte zum Drucken angezeigt.
- 5 Wählen Sie **Mit Google Cloud Print drucken**.
- 6 Klicken Sie auf die Schaltfläche **Drucken**.



3. Merkmale und Produktvorteile

In diesem Kapitel werden Sonderfunktionen für das Drucken erläutert.

- **Höhenanpassung** 65
- **Druckfunktionen** 66



Die Beschreibung von Vorgehensweisen bezieht sich im Wesentlichen auf Windows 7.

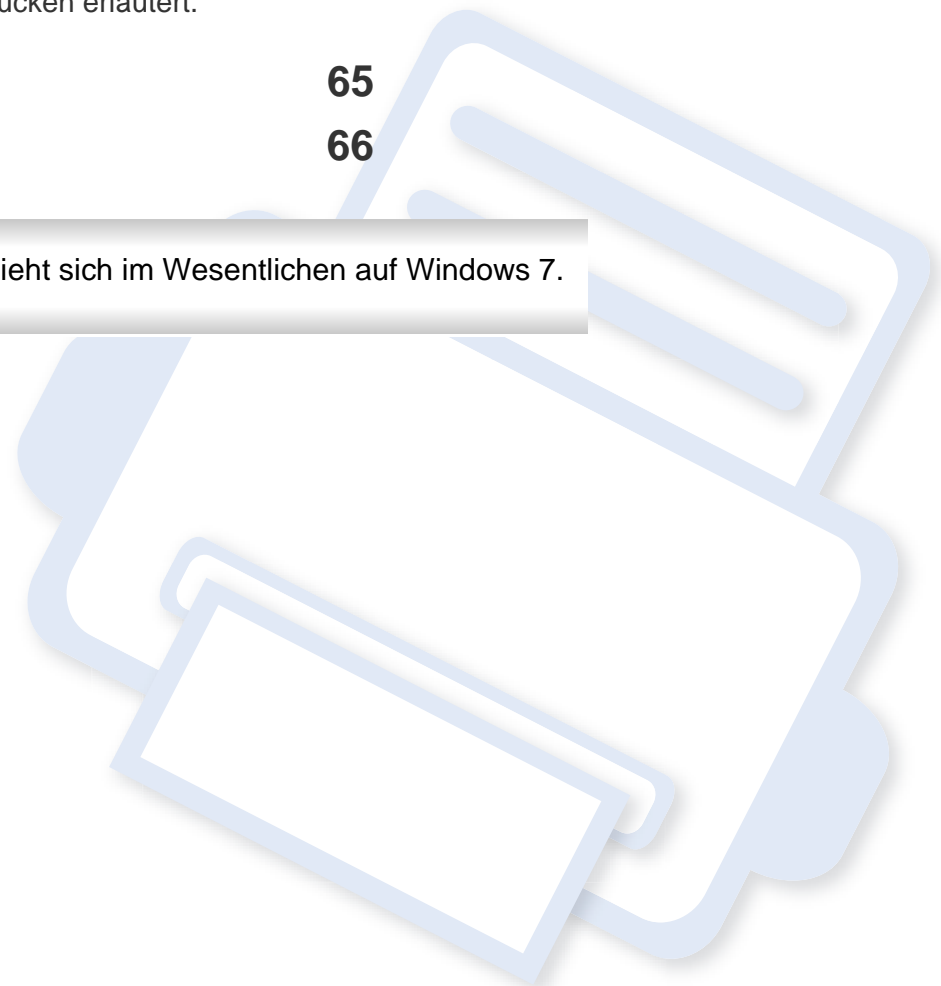

Höhenanpassung

Der atmosphärische Druck wirkt sich auf die Druckqualität aus. Der atmosphärische Druck wird von der Höhe des Geräts über dem Meeresspiegel bestimmt. Anhand der folgenden Informationen können Sie Ihr Gerät so einrichten, dass Sie die beste Druckqualität erzielen.

Bevor Sie die Höhe einstellen, ermitteln Sie die Meereshöhe Ihres Standorts.

- **Normal:** 0-1.000 m
- **Hoch 1:** 1.000 m-2.000 m
- **Hoch 2:** 2.000 m-3.000 m
- **Hoch 3:** 3.000 m-4.000 m
- **Hoch 4:** 4.000 m-5.000 m

Sie können die Höhe über dem Meeresspiegel in den **Geräteeinstellungen** im **Samsung Easy Printer Manager** Programm einstellen.

- Für Benutzer von Windows oder Mac: Wählen Sie **Samsung Easy Printer Manager > Erweiterte Einst. > Geräteeinstellungen** (siehe „Samsung Easy Printer Manager verwenden“ auf Seite 97).



Wenn das Gerät am Netzwerk angeschlossen ist, können Sie die Standort-Höhe über dem Meeresspiegel mittels SyncThru™ Web Service einstellen (siehe „SyncThru™ Web Service verwenden“ auf Seite 90).

Druckfunktionen



- Informationen über die grundlegenden Druckfunktionen finden Sie im Benutzerhandbuch, Grundlagen (siehe „Grundlagen zum Drucken“ auf Seite 44).
- Je nach Modell und Ausstattung steht diese Funktion möglicherweise nicht zur Verfügung (siehe „Funktionen nach Modell“ auf Seite 7).

Standardeinstellungen für Drucken ändern

- 1 Wählen Sie unter Windows XP Service Pack 3/Server 2003 im Menü **Starten** die Option **Drucker und Faxgeräte**.
 - Unter Windows Server 2008/Vista wählen Sie im Menü **Starten**, **Systemsteuerung** > **Hardware und Sound** > **Drucker**.
 - Unter Windows 7 wählen Sie im **Starten**-Menü unter **Systemsteuerung** > **Geräte und Drucker**.
 - Unter Windows 8 wählen Sie unter **Charms(Charms-Menü)** die Funktion **Suche** > **Einstellungen** > **Systemsteuerung** > **Geräte und Drucker**.
 - Unter Windows Server 2008 R2 wählen Sie **Systemsteuerung** > **Hardware** > **Geräte und Drucker**.

- Bei Windows 10 / Windows Server 2016

In der Taskleiste tippen Sie in das Eingabefeld **Suche** den Suchbegriff **Geräte und Drucker**. Drücken Sie die Enter-Taste.

ODER

Wählen Sie unter dem Symbol **Starten** () die Option **Einstellungen** > **Geräte** > **Drucker u. Scanner** > **Geräte und Drucker**.



Klicken Sie mit der rechten Maustaste auf das **Starten** ()-Symbol, so dass Sie **Systemsteuerung** > **Geräte und Drucker** wählen können.

- 2 Klicken Sie mit der rechten Maustaste auf das Gerätesymbol.
- 3 Unter Windows XP Service Pack 3/Server 2003/Server 2008/Vista wählen Sie **Druckeinstellungen**.

Unter Windows 7/8, Windows Server 2008 R2, Windows 10 oder Windows Server 2016 wählen Sie im Kontextmenü die Option **Druckeinstellungen**.



Wenn der Eintrag **Druckeinstellungen** mit einem ► gekennzeichnet ist, können Sie andere, mit demselben Drucker verbundene Druckertreiber auswählen.

- 4 Ändern Sie die Einstellungen auf den einzelnen Registerkarten.

Druckfunktionen

5 Klicken Sie auf **OK**.



Wenn Sie die Einstellungen für jeden Druckauftrag ändern möchten, führen Sie unter **Druckeinstellungen** die entsprechenden Einstellungen durch.

Das Gerät als Standardgerät festlegen

1 Wählen Sie unter Windows XP Service Pack 3/Server 2003 im Menü **Starten** die Option **Drucker und Faxgeräte**.

•Unter Windows Server 2008/Vista wählen Sie im Menü **Starten**, **Systemsteuerung > Hardware und Sound > Drucker**.

•Unter Windows 7 wählen Sie im **Starten**-Menü unter **Systemsteuerung > Geräte und Drucker**.

•Unter Windows 8 wählen Sie unter **Charms(Charms-Menü)** die Funktion **Suche > Einstellungen > Systemsteuerung > Geräte und Drucker**.

•Unter Windows Server 2008 R2 wählen Sie **Systemsteuerung > Hardware > Geräte und Drucker**.

•Bei Windows 10 / Windows Server 2016

In der Taskleiste tippen Sie in das Eingabefeld **Suche** den Suchbegriff **Geräte und Drucker**. Drücken Sie die Enter-Taste.

ODER

Wählen Sie unter dem Symbol **Starten** () die Option **Einstellungen > Geräte > Drucker u. Scanner > Geräte und Drucker**.



Klicken Sie mit der rechten Maustaste auf das **Starten** ()-Symbol, so dass Sie **Systemsteuerung > Geräte und Drucker** wählen können.

2 Wählen Sie Ihr Gerät aus.

3 Klicken Sie mit der rechten Maustaste auf das Symbol für Ihr Gerät und wählen Sie **Als Standarddrucker festlegen**.



Wenn unter Windows 7 oder Windows Server 2008 R2 **Als Standarddrucker festlegen** mit ► gekennzeichnet ist, können Sie andere Druckertreiber auswählen, die mit dem ausgewählten Drucker verknüpft sind.

Druckfunktionen

Erweiterte Druckfunktionen verwenden



XPS-Druckertreiber: wird für das Drucken von Dateien im XPS-Dateiformat verwendet.

- Siehe „Funktionen nach Modell“ auf Seite 7.
- Der XPS-Druckertreiber kann nur unter Windows Vista oder höher installiert werden.
- Bei Modellen, für die es auf der Website von Samsung einen XPS-Treiber gibt: <http://www.samsung.com> > Produkt finden > Support oder Downloads.

Drucken in eine Datei (PRN)

Manchmal müssen Sie die Druckdaten als eine Datei speichern.

- 1 Dazu aktivieren Sie das Kontrollkästchen **Ausgabe in Datei umleiten** im Fenster **Drucken**.

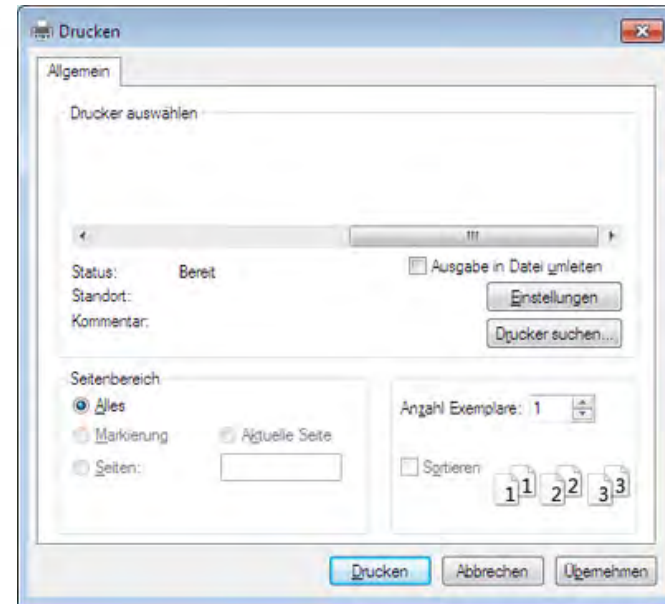

- 2 Klicken Sie auf die Schaltfläche **Drucken**.
- 3 Geben Sie den Zielpfad und den Dateinamen ein und klicken Sie dann auf **OK**.

Beispiel: **c:\Temp\Dateiname**.



Wenn Sie nur den Dateinamen eingeben, wird die Datei automatisch unter **Eigene Dokumente**, **Dokumente und Einstellungen** oder **Benutzer** gespeichert. Der Ordner, in dem gespeichert wird, kann je nach Betriebssystem und verwendeter Anwendung anders lauten als hier angegeben.

Druckfunktionen

Sonderfunktionen des Druckers

Sie können bei Verwendung dieses Geräts erweiterte Druckfunktionen verwenden.

Um vollen Nutzen aus den Funktionen Ihres Druckertreibers zu ziehen, klicken Sie im Fenster **Drucken** der Anwendung auf **Eigenschaften** oder **Voreinstellungen**, um die Druckeinstellungen zu ändern. Je nach verwendetem Gerät kann der im Geräteeigenschaftenfenster angezeigte Geräteiname unterschiedlich sein.



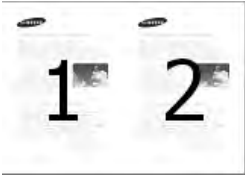

- Je nach Optionen und Modell werden einige Menüpunkte möglicherweise nicht angezeigt. In diesem Fall werden die entsprechenden Optionen von Ihrem Gerät nicht unterstützt.
- Wählen Sie das **Hilfe**-Menü oder drücken Sie auf der Tastatur auf **F1**, und klicken Sie dann auf das Thema, zu dem Sie mehr wissen wollen (siehe „Hilfe verwenden“ auf Seite 48).

Funktion	Beschreibung
<p data-bbox="51 895 338 967">Mehrere Seiten pro Blatt</p> 	<p data-bbox="383 895 2190 1007">Sie können die Anzahl der Seiten auswählen, die auf ein einzelnes Blatt gedruckt werden sollen. Wenn Sie mehr als eine Seite auf ein Blatt drucken möchten, werden die Seiten verkleinert und in der von Ihnen angegebenen Reihenfolge angeordnet. Sie können bis zu 16 Seiten auf ein Blatt drucken.</p>

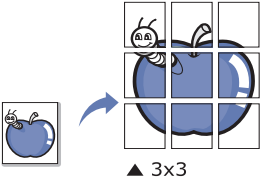
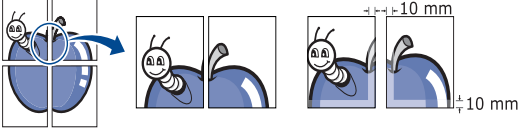
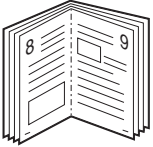
Druckfunktionen

Funktion	Beschreibung
<p>Posterdruck</p> 	<p>Sie können ein einseitiges Dokument auf 4 (Poster 2x2), 9 (Poster 3x3) oder 16 (Poster 4x4) Blätter drucken, die dann zu einem Poster zusammengesetzt werden können.</p> <p>Wählen Sie einen Wert für Posterüberlappung. Geben Sie die Posterüberlappung in Millimetern oder Zoll an, indem Sie die Optionsschaltfläche oben rechts auf der Registerkarte Einfach auswählen, um das Zusammenfügen der einzelnen Seiten zu erleichtern.</p> 
<p>Broschüre^a</p> 	<p>Mit dieser Funktion können Sie Blätter beidseitig bedrucken und die Seiten so anordnen, dass sie in der Mitte gefaltet eine Broschüre ergeben.</p> <ul style="list-style-type: none">• Wenn Sie eine Broschüre erstellen möchten, müssen Sie Druckmedien im Format US-Letter, US-Legal, A4, US-Folio oder Oficio verwenden.• Die Option Broschüre ist nicht für alle Papierformate verfügbar. Um zu sehen, welche Papiergrößen dafür geeignet sind, sehen Sie sich auf der Registerkarte Papier die unter Größe verfügbaren Optionen an.• Wenn Sie ein nicht verfügbares Papierformat auswählen, wird die Option möglicherweise automatisch abgebrochen. Wählen Sie nur verfügbares Papier (Papier ohne Kennzeichnung wie ⚠ oder ✖).
<p>Beidseitiger Druck</p>	<p>Sie können ein Blatt Papier beidseitig bedrucken (duplex). Entscheiden Sie vor dem Druck, wie das gedruckte Dokument ausgerichtet sein soll.</p> <ul style="list-style-type: none">• Für diese Funktion können Sie Papier im Format Letter, Legal, A4, US Folio oder Oficio verwenden.

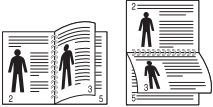
Druckfunktionen

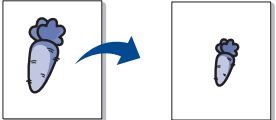
Funktion	Beschreibung
Beidseitiger Druck	<p> Je nach Optionen und Modell werden einige Menüpunkte möglicherweise nicht angezeigt. In diesem Fall werden die entsprechenden Optionen von Ihrem Gerät nicht unterstützt.</p> <ul style="list-style-type: none">• Druckervorgabe: Wenn Sie diese Option wählen, gilt die Einstellung, die über das Bedienfeld des Druckers festgelegt worden ist.• Kein: Deaktiviert diese Funktion.• Lange Seite: Das ist die normale, für das Binden von Büchern verwendete Seitenorientierung. <p></p> <ul style="list-style-type: none">• Kurze Seite: Das ist die normale, für das Binden von Kalendern verwendete Seitenorientierung. <p></p> <ul style="list-style-type: none">• Umgekehrter beidseitiger Druck: Aktivieren Sie diese Option, um die Druckreihenfolge beim beidseitigen Druck umzukehren.
Papieroptionen	<p>Skaliert die Größe der Dokumentseiten auf dem bedrucktem Papier, so dass sie größer oder kleiner erscheinen. Geben Sie den Prozentsatz ein, um den die Dokumentseiten vergrößert oder verkleinert werden sollen.</p> <p></p>

Druckfunktionen

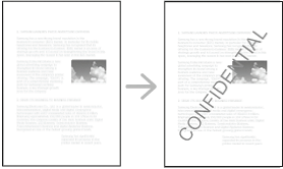
Funktion	Beschreibung
Wasserzeichen 	Mit der Wasserzeichenoption können Sie Text über ein vorhandenes Dokument drucken. Sie können beispielsweise DRAFT oder CONFIDENTIAL in großen grauen Buchstaben quer über die erste Seite oder alle Seiten eines Dokuments drucken.
Wasserzeichen (Wasserzeichen erstellen)	<p>aUm die Druckeinstellungen von der Anwendungssoftware aus zu ändern, öffnen Sie das Fenster Druckeinstellungen.</p> <p>bKlicken Sie auf die Registerkarte Erweitert und wählen Sie die Option Bearbeiten aus der Dropdown-Liste Wasserzeichen aus. Das Fenster Wasserzeichen bearbeiten wird angezeigt.</p> <p>cGeben Sie den gewünschten Text für das Wasserzeichen in das Feld Wasserzeichen-Text ein. Der Text darf bis zu 256 Zeichen lang sein. Der Text wird im Vorschaufenster angezeigt.</p>
Wasserzeichen (Wasserzeichen bearbeiten)	<p>aUm die Druckeinstellungen von der Anwendungssoftware aus zu ändern, öffnen Sie das Fenster Druckeinstellungen.</p> <p>bKlicken Sie auf die Registerkarte Erweitert und wählen Sie die Option Bearbeiten aus der Dropdown-Liste Wasserzeichen aus. Das Fenster Wasserzeichen bearbeiten wird angezeigt.</p> <p>cWählen Sie in der Liste Aktuelle Wasserzeichen das zu bearbeitende Wasserzeichen und ändern Sie den Text und die Optionen für das Wasserzeichen.</p> <p>dKlicken Sie auf Aktualisieren, um die Änderungen zu speichern.</p> <p>eKlicken Sie mehrmals auf OK oder Drucken, bis das Fenster Drucken geschlossen wird.</p>
Wasserzeichen (Wasserzeichen löschen)	<p>aUm die Druckeinstellungen von der Anwendungssoftware aus zu ändern, öffnen Sie das Fenster Druckeinstellungen.</p> <p>bKlicken Sie auf die Registerkarte Erweitert und wählen Sie die Option Bearbeiten aus der Dropdown-Liste Wasserzeichen aus. Das Fenster Wasserzeichen bearbeiten wird angezeigt.</p> <p>cWählen Sie in der Liste Aktuelle Wasserzeichen das zu löschende Wasserzeichen aus und klicken Sie auf Löschen.</p> <p>dKlicken Sie mehrmals auf OK oder Drucken, bis das Fenster Drucken geschlossen wird.</p>

Druckfunktionen

Funktion	Beschreibung
<p>Überlagerung^a</p> 	<p>Diese Option ist nur verfügbar, wenn Sie den PCL/SPS-Druckertreiber verwenden (siehe „Software“ auf Seite 7).</p> <p>Überlagerungen sind Texte und/oder Bilder, die auf der Festplatte des Computers in einem speziellen Dateiformat gespeichert sind und auf jedes beliebige Dokument gedruckt werden können. Sie werden oft an Stelle von Firmenbögen verwendet. Beispiel: Statt Papier mit Ihrem Briefkopf zu verwenden, können Sie eine Überlagerung mit dem Briefkopf erstellen. Wenn Sie dann einen Brief mit dem Briefkopf Ihrer Firma drucken möchten, müssen Sie nicht erst das vorbedruckte Papier in das Gerät einlegen. Drucken Sie die Briefkopf-Überlagerung ganz einfach auf Ihr Dokument.</p> <p>Damit Sie die Überlagerung verwenden können, müssen Sie eine neue Seitenüberlagerung mit Ihrem Firmenlogo erstellen.</p> <ul style="list-style-type: none">• Das Format der Überlagerung muss dem Format des Dokuments entsprechen, über das Sie die Überlagerung drucken möchten. Verwenden Sie für Wasserzeichen keine Überlagerungen.• Die Auflösung der Überlagerung muss der Auflösung des Dokuments entsprechen, über das Sie die Überlagerung drucken möchten.
<p>Überlagerung^a (Neue Seitenüberlagerung erstellen)</p>	<p>Damit Sie die Überlagerung verwenden können, müssen Sie eine neue Seitenüberlagerung mit Ihrem Firmenlogo erstellen.</p> <p>a Erstellen oder öffnen Sie ein Dokument, das den Text oder das Bild enthält, den bzw. das Sie für eine Seitenüberlagerung verwenden möchten. Ordnen Sie die Elemente so an, wie sie beim Drucken mit Überlagerung erscheinen sollen.</p> <p>b Öffnen Sie das Fenster Druckeinstellungen, um das Dokument als Überlagerung zu speichern.</p> <p>c Klicken Sie auf die Registerkarte Erweitert und wählen Sie aus der Dropdown-Liste Überlagerung die Option Erstellen.</p> <p>d Geben Sie im Fenster Speichern unter im Feld Auftragsname einen aus maximal acht Zeichen bestehenden Namen ein. Wählen Sie bei Bedarf den Dateipfad. (Der voreingestellte Pfad ist C:\Formover).</p> <p>e Klicken Sie auf Speichern.</p> <p>f Klicken Sie mehrmals auf OK oder Drucken, bis das Fenster Drucken geschlossen wird. Wenn ein Bestätigungsfenster angezeigt wird, klicken Sie auf Ja.</p> <p>g Die Datei wird nicht ausgedruckt, sondern auf der Festplatte Ihres Computers gespeichert.</p>

Druckfunktionen

Funktion	Beschreibung
Überlagerung^a (Seitenüberlagerung verwenden)	<p>Eine einmal erstellte Seitenüberlagerung steht für den Ausdruck mit Ihrem Dokument bereit. So drucken Sie eine Überlagerung auf ein Dokument:</p> <ul style="list-style-type: none">a Erstellen oder öffnen Sie das Dokument, das Sie drucken möchten.b Um die Druckeinstellungen von der Anwendungssoftware aus zu ändern, öffnen Sie das Fenster Druckeinstellungen.c Klicken Sie auf die Registerkarte Erweitert.d Wählen Sie im Dropdown-Listenfeld Überlagerung die Option Überlagerung drucken.e Wenn in der Dropdown-Liste Überl.-Dat.1 oder Überl.-Dat.2 die gewünschte Überlagerungsdatei nicht aufgeführt wird, wählen Sie Laden in der Liste der Überlagerungen. Wählen Sie die Überlagerungsdatei, die Sie verwenden möchten. Wenn Sie die Überlagerungsdatei auf einem externen Datenträger gespeichert haben, können Sie sie ebenfalls im Fenster Öffnen aufrufen. Wählen Sie die Datei aus und klicken Sie auf Öffnen. Die Datei wird in das Feld Liste der Überlagerungen aufgenommen und kann gedruckt werden. Wählen Sie im Feld Liste der Überlagerungen die gewünschte Überlagerung aus.f Aktivieren Sie erforderlichenfalls das Kontrollkästchen Überlagerung beim Drucken bestätigen. Wenn dieses Kontrollkästchen aktiviert ist, wird bei jeder Übergabe eines Dokuments an den Drucker ein Meldungsfenster angezeigt, in dem Sie angeben müssen, ob eine Überlagerung auf das Dokument gedruckt werden soll. Wenn das Kontrollkästchen nicht aktiviert ist und eine Überlagerung ausgewählt wurde, wird sie automatisch mit Ihrem Dokument gedruckt.g Klicken Sie mehrmals auf OK oder Drucken, bis das Fenster Drucken geschlossen wird. Die ausgewählte Überlagerung wird auf Ihrem Dokument gedruckt.

Druckfunktionen

Funktion	Beschreibung
Überlagerung^a (Seitenüberlagerung löschen)	<p>Nicht mehr benötigte Seitenüberlagerungen können gelöscht werden.</p> <p>aKlicken Sie im Fenster Druckeinstellungen auf die Registerkarte Erweitert.</p> <p>bWählen Sie im Dropdown-Listefeld Überlagerung die Option Überlagerung drucken.</p> <p>cWählen Sie im Feld Liste der Überlagerungen die Überlagerung, die Sie löschen möchten.</p> <p>Wenn die gesuchte Überlagerungsdatei im Dropdown-Listefeld Liste der Überlagerungen nicht aufgeführt wird, wählen Sie in der Liste der Überlagerungen Laden. Die Überlagerungsdatei auswählen, die gelöscht werden soll.</p> <p>dKlicken Sie auf die Schaltfläche Löschen.</p> <p>eWenn ein Bestätigungsfenster angezeigt wird, klicken Sie auf Ja.</p> <p>fKlicken Sie mehrmals auf OK oder Drucken, bis das Fenster Drucken geschlossen wird.</p>

Druckfunktionen

Funktion	Beschreibung
Druckmodus	<div data-bbox="383 284 2197 662"><ul style="list-style-type: none">• Diese Funktion steht nur zur Verfügung, wenn Sie einen optionalen Speicher oder ein optionales Massenspeichergerät (Festplatte) installiert haben (siehe „Funktionsvielfalt“ auf Seite 8).• Je nach Optionen und Modell werden einige Menüpunkte möglicherweise nicht angezeigt. In diesem Fall werden die entsprechenden Optionen von Ihrem Gerät nicht unterstützt.• Um diese Funktion zu aktivieren, versehen Sie Speicheroptionen mit einem Häkchen.• Ist kein optionaler Speicher und kein Massenspeichergerät (Festplatte) im Gerät installiert, bietet die RAM-Disk-Funktion nur 3 Optionen: Normal, Korrekturabzug und Vertraulich.</div> <div data-bbox="383 683 2063 933"><ul style="list-style-type: none">• Druckmodus: Der standardmäßige Druckmodus ist Normal, d. h. Drucken ohne Speichern der Druckdatei im Speicher.<ul style="list-style-type: none">- Normal: Bei diesem Modus wird gedruckt, ohne dass Ihr Dokument im optionalen Speicher gespeichert wird.- Korrekturabzug: Dieser Modus ist nützlich, wenn Sie mehr als eine Kopie drucken. Sie können zunächst eine Kopie zu Überprüfungs Zwecken drucken und die restlichen Kopien dann zu einem späteren Zeitpunkt drucken.- Vertraulich: Dieser Modus dient zum Drucken vertraulicher Dokumente. Für den Druck ist die Eingabe eines Passworts erforderlich.</div> <div data-bbox="383 986 2197 1364"><ul style="list-style-type: none">• Auftragsname: Diese Option wird verwendet, um über das Bedienfeld eine gespeicherte Datei auffindig zu machen.• Benutzer-ID: Diese Option wird verwendet, um über das Bedienfeld eine gespeicherte Datei auffindig zu machen. Es erscheint automatisch der Benutzername, mit dem Sie sich bei Windows angemeldet haben.• Passwort eingeben: Wenn beim ausgewählten Dokument unter Eigenschaft angegeben ist, dass das Dokument gesichert ist, müssen Sie das Passwort für das Dokument eingeben. Diese Option wird benutzt, um über das Bedienfeld eine gespeicherte Datei zu laden.• Passwort bestätigen: Geben Sie das Passwort erneut ein, um es zu bestätigen.</div>

Druckfunktionen

Funktion	Beschreibung
Auftragsprotokollierung	<p>Diese Option erlaubt Drucken gemäß einer erteilten Erlaubnis.</p> <ul style="list-style-type: none">• Benutzerberechtigung: Wird diese Option aktiviert, können nur Benutzer mit Erlaubnis drucken.• Gruppenberechtigung: Wird diese Option aktiviert, können nur Gruppen mit Gruppenberechtigung drucken. <div data-bbox="383 459 2199 699" style="background-color: #f0f0f0; padding: 10px;"><ul style="list-style-type: none">• Wählen Sie das Hilfe-Menü oder drücken Sie auf der Tastatur auf F1, und klicken Sie dann auf das Thema, zu dem Sie mehr wissen wollen (siehe „Hilfe verwenden“ auf Seite 48).• Über das Bedienfeld oder über den SyncThru™ Web Admin Service kann ein Administrator die Auftragsprotokollierung aktivieren, und er kann konfigurieren, wer Druckaufträge geben darf.</div>

a. Diese Option ist nicht verfügbar, wenn Sie den XPS-Druckertreiber verwenden.

Druckfunktionen

Direktdruck-Dienstprogramm verwenden



- Je nach Modell stehen das Direktdruck-Dienstprogramm und optionale Komponenten nicht unbedingt zur Verfügung (siehe „Software“ auf Seite 7).
- Nur für Benutzer des Betriebssystems Windows.

Was ist das Direktdruck-Dienstprogramm?

Das Direktdruck-Dienstprogramm sendet PDF-Dateien direkt an Ihr Gerät, sodass Sie die Dateien nicht öffnen müssen, wenn Sie sie drucken wollen.

So installieren Sie das Programm:

Laden Sie von der Samsung-Website die Software herunter, um sie dann zu entpacken und zu installieren. (<http://www.samsung.com> > Produkt finden > Support oder Downloads).



- PDF-Dateien mit Drucksperrung können nicht gedruckt werden. Deaktivieren Sie die Drucksperrung und wiederholen Sie den Druckvorgang.
- PDF-Dateien mit Beschränkung durch ein Passwort können nicht gedruckt werden. Deaktivieren Sie die Passwortooption und wiederholen Sie den Druckvorgang.

- Ob eine PDF-Datei mithilfe des Direktdruck-Dienstprogramm gedruckt werden kann oder nicht, hängt davon ab, wie die PDF-Datei erstellt wurde.
- Das Direktdruck-Dienstprogramm unterstützt die PDF-Version 1.7 und frühere Versionen. Bei höheren Versionen müssen Sie die Datei öffnen, um sie zu drucken.

Drucken

Es gibt mehrere Möglichkeiten, mit dem Direktdruck-Dienstprogramm zu drucken.

- 1 Wählen Sie im Menü **Starten** die Option **Programme** oder **Alle Programme > Samsung Drucker**.
 - Bei Windows 8 wählen Sie in **Charms(Charms-Menü)** die Option **Suche > Apps(Apps)**.
 - Bei Windows 10 / Windows Server 2016
In der Taskleiste tippen Sie in das Eingabefeld **Suche** den Suchbegriff **Samsung Drucker**. Drücken Sie die Enter-Taste.
ODER
Unter dem Symbol **Starten** () wählen Sie **Alle Apps > Samsung Drucker**.
- 2 Auf **Direktdruck-Dienstprogramm** drücken

Druckfunktionen

- 3 Wählen Sie Ihr Gerät in der Dropdown-Liste **Drucker auswählen** aus und klicken Sie dann auf **Durchsuchen**.
- 4 Wählen Sie die zu druckende Datei aus und klicken Sie auf **Öffnen**. Die Datei wird zum Bereich **Dateien auswählen** hinzugefügt.
- 5 Passen Sie die Geräteeinstellungen Ihren Wünschen entsprechend an.
- 6 Klicken Sie auf die Schaltfläche **Drucken**. Die ausgewählte PDF-Datei wird an das Gerät gesendet.

Über das Kontextmenü

- 1 Klicken Sie mit der rechten Maustaste auf die PDF-Datei, die Sie drucken möchten, und wählen Sie **Direktdruck**.
Das Fenster Direktdruck-Dienstprogramm wird geöffnet, und die PDF-Datei ist hinzugefügt.
- 2 Wählen Sie das Gerät, das Sie verwenden möchten.
- 3 Passen Sie gegebenenfalls die Geräteeinstellungen an.
- 4 Klicken Sie auf die Schaltfläche **Drucken**. Die ausgewählte PDF-Datei wird an das Gerät gesendet.

Mac Drucken



Je nach Modell oder Land sind möglicherweise nicht alle Funktionen verfügbar. Das bedeutet, dass die Funktionen nicht unterstützt werden.

Ein Dokument drucken

Wenn Sie mit einem Mac drucken, müssen Sie in jeder verwendeten Anwendung die Druckertreibereinstellung überprüfen. Führen Sie die folgenden Schritte durch, um von einem Mac aus zu drucken.

- 1 Öffnen Sie das Dokument, das Sie drucken wollen.
- 2 Öffnen Sie das Menü **Ablage** und klicken Sie auf **Seite einrichten** (bzw. **Dokument einrichten** bei einigen Anwendungen).
- 3 Wählen Sie das Papierformat, die Ausrichtung, die Skalierung und weitere Optionen und vergewissern Sie sich, dass Ihr Gerät ausgewählt ist. Klicken Sie auf **OK**.
- 4 Öffnen Sie das Menü **Ablage** und klicken Sie auf **Drucken**.
- 5 Wählen Sie die Anzahl der Exemplare und geben Sie an, welche Seiten Sie drucken möchten.
- 6 Klicken Sie auf die Schaltfläche **Drucken**.

Druckfunktionen

Ändern von Druckereinstellungen

Sie können bei Verwendung dieses Geräts erweiterte Druckfunktionen verwenden.

Öffnen Sie eine Anwendung und wählen Sie den Menüpunkt **Drucken** aus dem Menü **Ablage**. Je nach verwendetem Gerät kann der im Druckereigenschaftenfenster angezeigte Geräte name unterschiedlich sein. Die Druckernamen sind möglicherweise unterschiedlich, die Elemente im Druckereigenschaftenfenster sind jedoch vergleichbar mit der nachfolgenden Beschreibung.

Mehrere Seiten auf ein Blatt drucken

Sie können mehrere Seiten auf ein einzelnes Blatt Papier drucken. Diese Funktion bietet eine kostengünstige Möglichkeit, um Entwürfe zu drucken.

- 1 Öffnen Sie eine Anwendung. Im Menü **Ablage** wählen Sie **Drucken**.
- 2 Wählen Sie **Layout** aus dem Dropdown-Listefeld unter **Orientation**. Wählen Sie aus dem Dropdown-Listefeld **Seiten pro Blatt** die Anzahl der Seiten aus, die auf ein Blatt gedruckt werden sollen.
- 3 Wählen Sie weitere Optionen, die Sie verwenden möchten.

- 4 Klicken Sie auf die Schaltfläche **Drucken**.

Das Gerät druckt die angegebene Anzahl an Seiten auf eine einzige Seite.

Beidseitiges Drucken



Je nach Modell oder Land sind möglicherweise nicht alle Funktionen verfügbar. Das bedeutet, dass die Funktionen nicht unterstützt werden (siehe „Funktionsvielfalt“ auf Seite 8).

Entscheiden Sie vor dem Drucken, an welcher Seite Sie das fertige Dokument binden möchten. Die Optionen sind:

- **Bindung: breiter Blattrand:** Normales, beim Binden von Büchern verwendetes Layout.
- **Bindung: schmaler Blattrand:** Diese Option wird oftmals bei Kalendern verwendet.

- 1 Wählen Sie in der Macintosh-Anwendung im Menü **Ablage** den Befehl **Drucken**.
- 2 Wählen Sie **Layout** aus dem Dropdown-Listefeld unter **Orientation**.
- 3 Wählen Sie unter der **Beidseitig** eine Option für die Ausrichtung der Bindung.

Druckfunktionen

- 4 Wählen Sie weitere Optionen, das Sie verwenden möchten.
- 5 Klicken Sie auf **Drucken**. Das Gerät bedruckt daraufhin beide Seiten des Papiers.



Wenn Sie mehr als 2 Kopien drucken, werden die erste Kopie und die zweite Kopie möglicherweise auf demselben Blatt Papier gedruckt. Beim Drucken von mehr als einem Exemplar sollten Sie auf beidseitigen Druck verzichten.

Hilfe verwenden

Klicken Sie in der linken unteren Ecke des Fensters auf das Fragezeichen und klicken Sie dann auf ein beliebiges Thema, über das Sie nähere Informationen erhalten möchten. Daraufhin wird ein Pop-up-Fenster mit Informationen über diese Option angezeigt, die der Treiber zur Verfügung stellt.

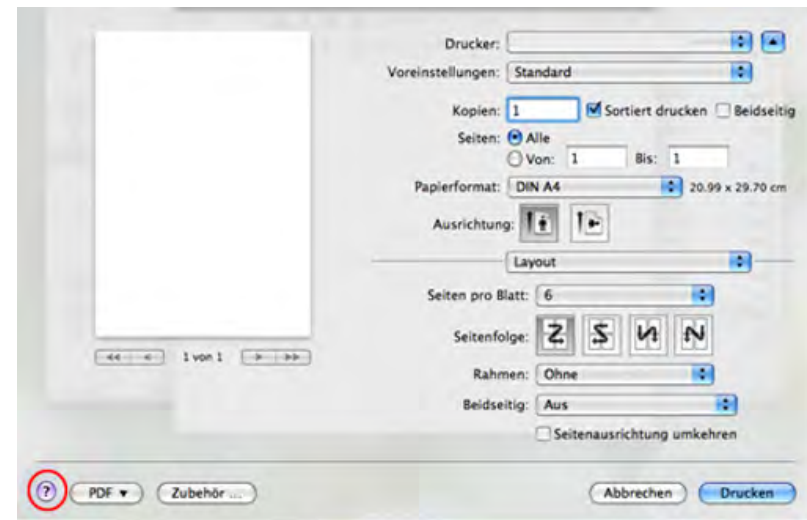

Druckfunktionen

Drucken unter Linux



Je nach Modell oder Land sind möglicherweise nicht alle Funktionen verfügbar. Das bedeutet, dass die Funktionen nicht unterstützt werden.

Drucken aus Anwendungen

Es gibt viele Linux-Anwendungen, aus denen Sie mithilfe von CUPS (Common UNIX Printing System) drucken können. Aus solchen Anwendungen ist das Drucken auf dem Gerät kein Problem.

- 1 Öffnen Sie das Dokument, das Sie drucken wollen.
- 2 Öffnen Sie das Menü **File** und klicken Sie auf **Page Setup** (bzw. **Print Setup** bei einigen Anwendungen).
- 3 Wählen Sie das Papierformat, die Ausrichtung, und vergewissern Sie sich, dass Ihr Gerät ausgewählt ist. Klicken Sie auf die Schaltfläche **Apply**.
- 4 Öffnen Sie das Menü **File** und klicken Sie auf **Print**.
- 5 Wählen Sie Ihr Gerät, damit es druckt.
- 6 Wählen Sie die Anzahl der Exemplare und geben Sie an, welche Seiten Sie drucken möchten.

7 Falls erforderlich wählen Sie auf den einzelnen Registerkarten andere Druckoptionen.

8 Klicken Sie auf die Schaltfläche **Print**.



Je nach Modell steht automatischer Duplexdruck (beidseitiges Drucken) möglicherweise nicht zur Verfügung. Für das Drucken von Seiten mit ungeraden und geraden Seitenzahlen können Sie alternativ das LPR-Drucksystem oder andere Anwendungen verwenden (siehe „Funktionen nach Modell“ auf Seite 7).

Dateien drucken

Mit dem Gerät können Sie mithilfe von Standard-CUPS Text-, Bild und PDF-Dateien direkt von der Befehlszeile aus drucken. Mit dem CUPS lp- oder lpr-Dienstprogramm ist dies kein Problem. Sie können diese Dateien drucken, indem Sie den Befehl im folgenden Format eingeben.

```
"lp -d <printer name> -o <option> <file name>"
```

Weitere Einzelheiten dazu finden Sie auf Ihrem System auf den entsprechenden Seiten für lp oder lpr.

Druckereigenschaften konfigurieren

Sie können die Standardeinstellungen der Druckoptionen oder Verbindungsart mit dem Druck-Dienstprogramm von o/s ändern.

Druckfunktionen

- 1 Starten Sie das Druck-Dienstprogramm (Gehen Sie auf **System > Administration > Printing** oder führen Sie im Terminal-Programm den Befehl "**system-config-printer**" aus.
- 2 Wählen Sie Ihren Drucker und doppelklicken Sie darauf.
- 3 Ändern Sie die Standard-Druckoptionen oder Verbindungsart.
- 4 Klicken Sie auf die Schaltfläche **Apply**.

Drucken unter UNIX



Je nach Modell oder Land sind möglicherweise nicht alle Funktionen verfügbar. Das bedeutet, dass die Funktionen nicht unterstützt werden (siehe „Funktionen nach Modell“ auf Seite 7).

Druckauftrag durchführen

Nach der Installation des Druckers wählen Sie ein Bild, einen Text oder eine PS-Datei, um es/sie zu drucken.

- 1 Führen Sie den Befehl „**printui <file_name_to_print>**“ aus. Angenommen, Sie drucken **document1**.

```
printui document1
```

Hierdurch wird der UNIX-Druckertreiber **Print Job Manager** geöffnet, in dem Sie verschiedene Druckoptionen auswählen können.

- 2 Wählen Sie einen bereits hinzugefügten Drucker aus.
- 3 Wählen Sie die Druckoptionen wie etwa **Page Selection** im Fenster aus.
- 4 Wählen Sie unter **Number of Copies** die benötigte Anzahl Kopien aus.



Um die von Ihrem Druckertreiber gebotenen Druckerfunktionen zu nutzen, drücken Sie **Properties**.

- 5 Klicken Sie auf **OK**, um den Druckauftrag zu starten.

Druckereinstellungen ändern

Der UNIX-Druckertreiber umfasst den **Print Job Manager**, in dem der Benutzer verschiedene Druckoptionen in den **Properties** des Druckers auswählen kann.

Druckfunktionen

Die folgenden Tastenfunktionen können ebenfalls verwendet werden: „H“ für **Help**, „O“ für **OK** und „A“ für **Apply** sowie „C“ für **Cancel**.

Registerkarte General

- **Paper Size:** Wählen Sie je nach Bedarf entweder DIN A4 oder US-Letter bzw. ein anderes Papierformat.
- **Paper Type:** Wählen Sie den Papiertyp. Die im Listenfeld verfügbaren Optionen sind **Printer Default**, **Plain** und **Thick**.
- **Paper Source:** Legt fest, aus welchem Papierfach das Papier genommen wird. Der Standardwert ist **Auto Selection**.
- **Orientation:** Legt die Richtung fest, in der Daten auf eine Seite gedruckt werden.
- **Duplex:** Für beidseitiges Bedrucken des Papiers, um Papier zu sparen.



Je nach Modell steht automatischer Duplexdruck (beidseitiges Drucken) möglicherweise nicht zur Verfügung. Für das Drucken von Seiten mit ungeraden und geraden Seitenzahlen können Sie alternativ das LPR-Drucksystem oder andere Anwendungen verwenden.

- **Multiple pages:** Druckt mehrere Seiten des Dokuments auf eine Seite des Papierblatts.
- **Page Border:** Sie haben die Wahl zwischen mehreren Randgestaltungen (z. B. **Single-line hairline**, **Double-line hairline**).

Registerkarte Image

Auf dieser Registerkarte können Sie die Helligkeit, die Auflösung oder die Position eines Bilds in Ihrem Dokument ändern.

Registerkarte Text

Legt den Zeichenabstand, den Zeilenabstand oder die Spalten beim aktuellen Ausdruck fest.

Registerkarte Margins

- **Use Margins:** Legt die Ränder für das auszudruckende Dokument fest. Standardmäßig sind keine Ränder aktiviert. Sie können die Randeinstellungen durch Ändern der Werte in den entsprechenden Feldern ändern. Diese standardmäßig festgelegten Werte sind vom ausgewählten Papierformat abhängig.
- **Unit:** Wechselt die Maßeinheit: Punkt, Zoll oder Zentimeter.

Registerkarte Printer-Specific Settings

Wählen Sie in den Bereichen **JCL** und **General** verschiedene Optionen aus, um die verschiedenen Einstellungen anzupassen. Diese Optionen sind druckerspezifisch und von der PPD-Datei abhängig.



4. Nützliche Software zur Verwaltung

In diesem Kapitel werden die Verwaltungsprogramme vorgestellt, die Sie dabei unterstützen, Ihr Gerät optimal zu nutzen.

- **Auf Verwaltungsprogramme zugreifen** 86
- **Easy Capture Manager** 87
- **Samsung AnyWeb Print** 88
- **Easy Eco Driver** 89
- **SyncThru™ Web Service verwenden** 90
- **Samsung Drucker-Center verwenden** 94
- **Samsung Easy Printer Manager verwenden** 97
- **Samsung-Druckerstatus verwenden** 100
- **Samsung Printer Experience verwenden** 102

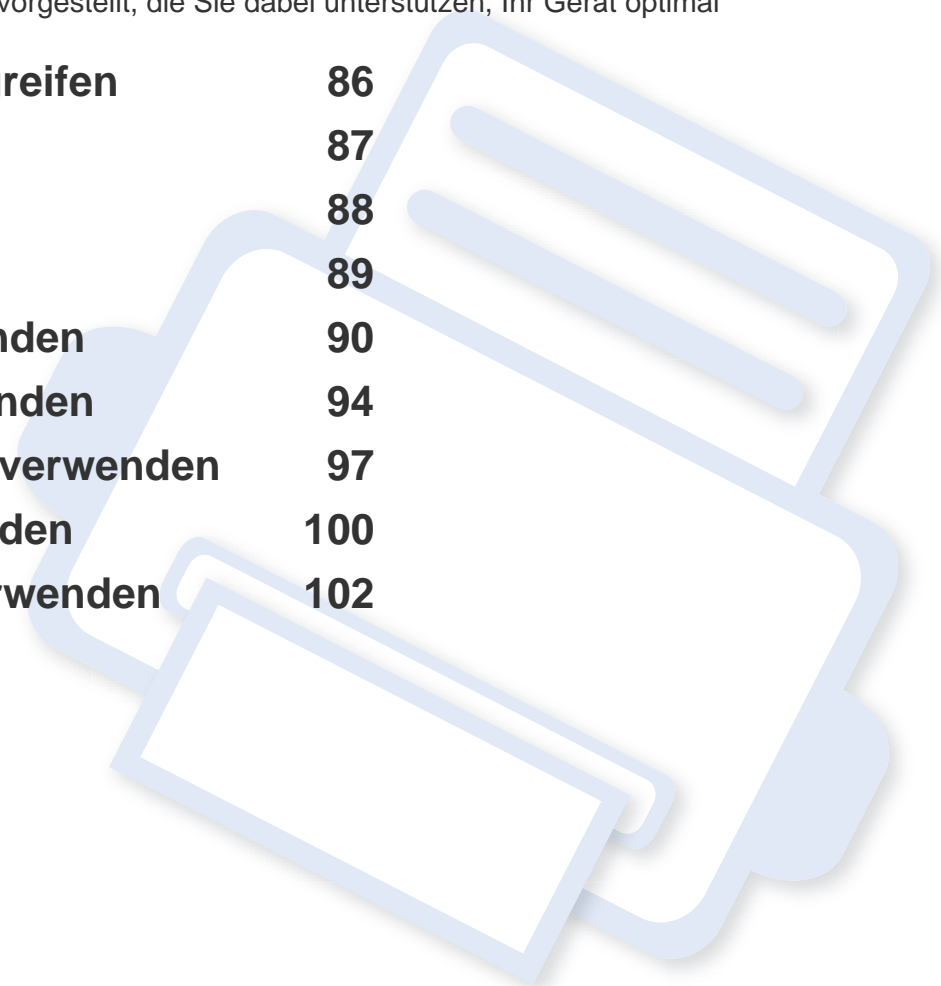

Auf Verwaltungsprogramme zugreifen

Samsung verfügt über eine Vielzahl von Verwaltungsprogrammen für die Drucker von Samsung.

- 1 Vergewissern Sie sich, dass das Gerät an den Computer angeschlossen und eingeschaltet ist.
- 2 Wählen Sie im Menü **Starten** die Option **Programme** oder **Alle Programme > Samsung Printers**.
 - Bei Windows 8
In **Charms (Charms-Menü)** wählen Sie **Suche > Apps (Apps) > Samsung Printers**.
 - Bei Windows 10 / Windows Server 2016
In der Taskleiste tippen Sie in das Eingabefeld **Suche** den Suchbegriff **Samsung Drucker**. Drücken Sie die Enter-Taste.
ODER
Unter dem Symbol **Starten** () wählen Sie **Alle Apps > Suche > Samsung Drucker**.
- 3 Suchen Sie **Samsung Drucker**.
- 4 Unter **Samsung Drucker**, finden Sie installierte Verwaltungsprogramme.
- 5 Klicken Sie auf das Verwaltungsprogramm, das Sie anwenden möchten.



- Nach der Installation des Treibers können Sie auf einige Verwaltungsprogramme direkt wie folgt zugreifen: **Starten** -Menü > **Programme** oder **Alle Programme**.
- Bei Windows 8 Können Sie nach der Installation des Treibers direkt vom **Starten**-Bildschirm aus auf einige Verwaltungsprogramme zugreifen, indem Sie auf die entsprechende Kachel klicken.

Easy Capture Manager



- Nur für Benutzer des Betriebssystems Windows (siehe „Software“ auf Seite 7).
- Je nach Modell und Ausstattung steht diese Funktion möglicherweise nicht zur Verfügung (siehe „Software“ auf Seite 7).

Um einen Screenshot (Erfassung des aktuellen Bildschirminhalts als Bild) zu machen, einfach die Taste Druck auf der Tastatur drücken. Dann wird Easy Capture Manager gestartet und zeigt das Bild. Jetzt können Sie das erfasste Bild einfach drucken, und Sie können es auch bearbeiten.

Samsung AnyWeb Print



- Nur für Benutzer des Betriebssystems Windows (siehe „Software“ auf Seite 7).
- Je nach Modell und Ausstattung steht diese Funktion möglicherweise nicht zur Verfügung (siehe „Software“ auf Seite 7).

Dieses Tool ermöglicht Ihnen die Speicherung, die Vorschau und den Druck der Bildschirmdarstellung von Windows Internet Explorer auf wesentlich leichtere Art und Weise als bei Verwendung eines normalen Programms.

Laden Sie von der Samsung-Website die Software herunter, um sie dann zu entpacken und zu installieren. (<http://www.samsung.com> > Produkt finden > Support oder Downloads).

Easy Eco Driver



- Nur für Benutzer des Betriebssystems Windows (siehe „Software“ auf Seite 7).
- Um die Funktionen des Easy Eco Driver nutzen zu können, muss das **Eco Driver Pack** installiert sein.

Mit dem **Easy Eco Driver** können Sie vor dem Ausdrucken festlegen, dass Öko-Funktionen verwendet werden, um Papier und Toner zu sparen.

Mit dem **Easy Eco Driver** können Sie auch noch kleine Bearbeitungen vornehmen, z. B. Bilder und Texte entfernen usw. Oft benutzte Einstellungen können Sie als Voreinstellung speichern.

Verwendung:

- 1 Öffnen Sie das Dokument, das Sie drucken wollen.
- 2 Öffnen Sie das Fenster **Druckeinstellungen** (siehe „Öffnen des Fensters Druckeinstellungen“ auf Seite 46).
- 3 Wählen Sie auf der Registerkarte **Favoriten** die Option **Eco-Druck Vorschau**
- 4 Klicken Sie im Fenster auf **OK > Drucken**. Ein Vorschau-Fenster wird geöffnet.
- 5 Wählen Sie die Optionen, die in Bezug auf das Dokument angewendet werden sollen.
Im Vorschauenfenster können Sie die Auswirkungen sehen.
- 6 Klicken Sie auf die Schaltfläche **Drucken**.



- Wenn Sie **Easy Eco Driver** ausführen, dann sollten Sie bei jedem Drucken im Fenster für Drucker-Voreinstellungen das Kontrollkästchen **Easy Eco Driver vor dem Drucken des Auftrags ausführen** auf der Registerkarte **Einfach** aktivieren.
- Um diese Funktion von Stylish User Interface zu benutzen, klicken Sie auf **Samsung Drucker-Center > Geräteoptionen** und wählen dann **Elegante Benutzeroberfläche** (siehe „Samsung Drucker-Center verwenden“ auf Seite 94).

SyncThru™ Web Service verwenden

In diesem Kapitel erhalten Sie schrittweise Anweisungen für die Einrichtung der Hardware mit SyncThru™ Web Service.



Die in diesem Benutzerhandbuch enthaltenen Anleitungen zu SyncThru™ Web Service können je Gerät, dessen Optionen und je nach Modell abweichen.

Was ist SyncThru™ Web Service?

Wenn Sie das Gerät mit einem Netzwerk verbunden und die TCP/IP-Netzwerkparameter ordnungsgemäß eingerichtet haben, können Sie das Gerät über SyncThru™ Web Service verwalten. Sie können SyncThru™ Web Service verwenden, um folgende Aktionen durchzuführen:

- Anzeigen der Geräteinformationen und Überprüfen des aktuellen Status.
- Ändern der TCP/IP-Parameter und Einrichten anderer Netzwerkparameter.
- Ändern der Druckereinstellungen.
- Konfigurieren der E-Mail-Benachrichtigungen, die Sie über den Gerätestatus informieren.
- Erhalt von Unterstützung bei der Arbeit mit dem Gerät
- Aktualisieren der Gerätesoftware.

Erforderlicher Webbrowser

Für die Verwendung von SyncThru™ Web Service benötigen Sie einen der folgenden Webbrowser.

- Internet Explorer® 8.0 oder höher
- Chrome 27.0 oder höher
- FireFox 21.0 oder höher
- Safari 5.9.1 oder höher

So greifen Sie auf SyncThru™ Web Service zu

- 1 Starten Sie in Windows einen Webbrowser, z. B. Internet Explorer. Geben Sie die IP-Adresse des Geräts (<http://xxx.xxx.xxx.xxx>) in das Adressfeld ein und drücken Sie auf die Eingabetaste oder klicken Sie auf **Wechseln zu**.
- 2 Die eingebettete Website Ihres Geräts wird geöffnet.

SyncThru™ Web Service verwenden

Bei SyncThru™ Web Service anmelden

Bevor Sie Optionen in SyncThru™ Web Service konfigurieren können, müssen Sie sich als Administrator anmelden. Sie können SyncThru™ Web Service auch ohne Anmeldung verwenden, haben dann aber keinen Zugriff auf die Registerkarten **Einstellungen** und **Sicherheit**.

- 1 Klicken Sie auf **Anmeldung** in der oberen rechten Ecke der SyncThru™ Web Service-Website.
- 2 Geben Sie die **ID** und das **Passwort** ein und klicken Sie dann auf **Anmeldung**. Geben Sie die unten stehende Standard-ID und das unten stehende Passwort ein. Wir empfehlen, dass Sie das Standardpasswort aus Sicherheitsgründen ändern.

•**ID:** admin

•**Passwort:** sec00000

SyncThru™ Web Service – Überblick

 Information Einstellungen Sicherheit Wartung



Abhängig von Ihrem Modell werden einige Registerkarten möglicherweise nicht angezeigt.

Registerkarte Information

Diese Registerkarte enthält allgemeine Informationen über Ihr Gerät. So können Sie z. B. überprüfen, wie viel Toner noch verfügbar ist. Sie können außerdem Berichte drucken, z. B. Fehlerberichte.

- **Aktive Warnungen:** Zeigt die beim Gerät aufgetretenen Warnmeldungen an und deren Wichtigkeit.
- **Verbrauchsmaterialien:** Zeigt, wie viele Seiten bereits gedruckt worden sind und wie viel Toner noch in der Kartusche ist.
- **Nutzungszähler:** Zeigt die Anzahl der Nutzungen nach Druckart: einseitiger und beidseitiger (duplex) Druck.
- **Aktuelle Einstellungen:** Zeigt Informationen über das Gerät und das Netzwerk.
- **Sicherheitsinformationen:** Zeigt die aktuellen Sicherheitseinstellungen des Geräts und des Netzwerks an.
- **Informationen drucken:** Druckt Berichte, z. B. zum System, über Schriftarten.

SyncThru™ Web Service verwenden

Registerkarte Einstellungen

Auf dieser Registerkarte können Sie die Konfigurationen Ihres Geräts und Netzwerks einstellen. Um diese Registerkarte anzeigen zu können, müssen Sie sich als Administrator angemeldet haben.

- **Geräteeinstellungen:** Für das Durchführen von Einstellungen am Gerät.
- **Netzwerkeinstellungen:** Zeigt Optionen hinsichtlich der Netzwerkumgebung. Ermöglicht, TCP/IP und Netzwerkprotokolle zu konfigurieren.

Registerkarte Sicherheit

Auf dieser Registerkarte können Sie die Sicherheitseinstellungen für das System und Netzwerk konfigurieren. Um diese Registerkarte anzeigen zu können, müssen Sie sich als Administrator angemeldet haben.

- **Systemsicherheit:** Legt Daten des Systemadministrators fest, außerdem können Gerätefunktionen aktiviert bzw. deaktiviert werden.
- **Netzwerk Sicherheit:** Ermöglicht, Einstellungen in Bezug auf HTTPs, IPSec, IPv4/IPv6-Filterung und 802.1x durchzuführen.

Registerkarte Wartung

Auf dieser Registerkarte können Sie Wartungsarbeiten am Gerät vornehmen, indem Sie die Firmware aktualisieren. Außerdem können Sie Kontaktinformationen zum Senden von E-Mails eingeben. Sie können auch eine Verbindung zur Samsung-Website herstellen oder durch Auswählen von **Link** Treiber herunterladen.

- **Firmware-Upgrade:** Ermöglicht die Aktualisierung der Firmware des Geräts.
- **Samsung MIB Version:** Die Versionsnummer des MIB (Management Information Base).
- **Wi-Fi-Schnittstelle:** Sie können das Wi-Fi-Menü aktivieren oder deaktivieren.
- **Kontaktinformationen:** Zum Festlegen von Kontaktinformationen.
- **Link:** Zeigt Hyperlinks zu nützlichen Websites, wo Sie Informationen finden oder herunterladen können.

SyncThru™ Web Service verwenden

Systemadministrator-Daten konfigurieren

Diese Einstellung ist notwendig, um die Funktion E-Mail-Benachrichtigung verwenden zu können.

- 1 Starten Sie in Windows einen Webbrowser wie z. B. Internet Explorer.
Geben Sie die IP-Adresse des Geräts (<http://xxx.xxx.xxx.xxx>) in das Adressfeld ein und drücken Sie auf die Eingabetaste oder klicken Sie auf **Wechseln zu**.
- 2 Die eingebettete Website Ihres Geräts wird geöffnet.
- 3 Wählen Sie auf der Registerkarte **Sicherheit** die Option **Systemsicherheit > Systemadministrator**.
- 4 Geben Sie den Namen, die Telefonnummer, den Standort und die E-Mail-Adresse des Administrators ein.
- 5 Klicken Sie auf die Schaltfläche **Übernehmen..**

Samsung Drucker-Center verwenden



Nur für Benutzer des Betriebssystems Windows.

Das **Samsung Drucker-Center** ermöglicht, alle auf dem Computer installierten Druckertreiber von einer einzigen integrierten Anwendung aus zu verwalten. Sie können das **Samsung Drucker-Center** benutzen, Druckertreiber hinzuzufügen und zu entfernen, den Status von Druckern zu prüfen, Drucker-Software zu aktualisieren und die Einstellungen von Druckertreibern zu konfigurieren.

Samsung Drucker-Center verstehen

Um das Programmfenster zu öffnen, gehen Sie wie folgt vor:

Unter Windows

Wählen Sie **Starten > Programme** oder **Alle Programme > Samsung Printers > Samsung Drucker-Center**

- Bei Windows 8

In **Charms(Charms-Menü)** wählen Sie **Suche > Apps(Apps) > Samsung Printers > Samsung Drucker-Center**.

- Bei Windows 10 / Windows Server 2016

In der Taskleiste tippen Sie in das Eingabefeld **Suche** den Suchbegriff **Samsung Drucker**. Drücken Sie die Enter-Taste und wählen Sie **Samsung Drucker-Center**.

ODER

Unter dem Symbol **Starten** () wählen Sie **Alle Apps > Samsung Drucker > Samsung Drucker-Center..**

Registerkarte Drucker



Je nach Betriebssystem, Modell oder Optionen kann der Inhalt des Screenshots unterschiedlich aussehen.

Samsung Drucker-Center verwenden

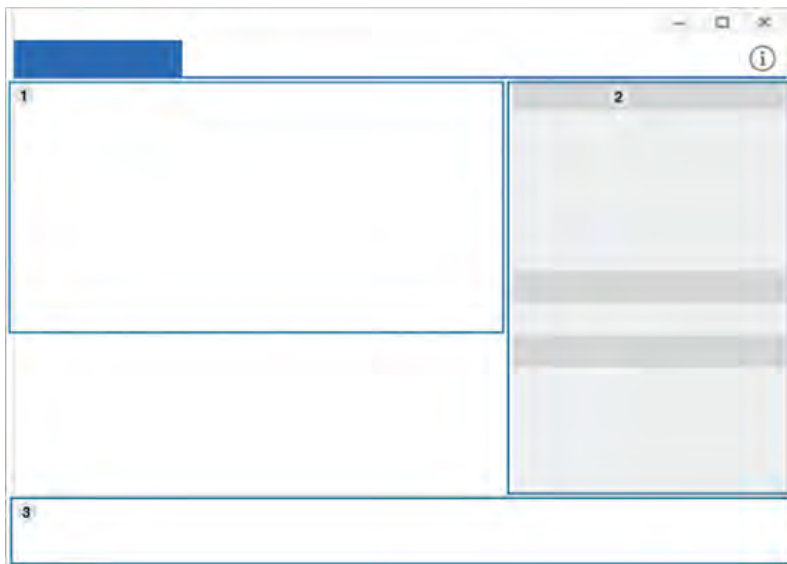

1	Druckerliste	Zeigt die auf Ihrem Computer installierten Druckertreiber an. Um der Liste einen Druckertreiber hinzuzufügen, auf die Schaltfläche  klicken.
---	---------------------	---

Schnelle Links

Zeigt Links zu verschiedenen Funktionen zum Verwalten von Druckertreibern. Die schnellen Links auf der Registerkarte **Drucker** führen zu folgenden Funktionen:

- **Einstellungen:** Zum Konfigurieren der Einstellungen eines einzelnen Druckertreibers.
 - **Als Standarddrucker festlegen:** Der ausgewählte Druckertreiber wird als Standarddrucker festgelegt. Diese Option steht nicht zur Verfügung, wenn der ausgewählte Druckertreiber bereits als Standarddrucker fungiert.
 - **Druckereinstellungen:** Zum Konfigurieren der Standard-Druckereinstellungen.
 - **Geräteoptionen:** Zum Konfigurieren erweiterter Funktionen, zum Beispiel von Einstellungen für optionale Geräte und zusätzlicher Funktionen.



Zum Ändern des **Druckerstatus** und der Einstellungen des **Elegante Benutzeroberfläche**.

2

- **Gerät wechseln:** Ermöglicht den Wechsel auf ein anderes Gerät.
- **Eigenschaften:** Zum Konfigurieren der Eigenschaften eines Druckertreibers, z. B. dessen Name und Standort, oder um Kommentare zu einem Druckertreiber hinzuzufügen.
- **Aktionen:** Ermöglicht, die Scanfunktion zu benutzen (nur wenn das ausgewählte Gerät die Scanfunktion unterstützt).
- **Management:** Zum Verwalten der im Programm registrierten Geräte.
 - **Einen neuen Drucker hinzufügen / Drucker entfernen:** Zum Hinzufügen eines neuen Geräts oder zum Entfernen eines vorhandenen Geräts.
 - **Drucker-Diagnose:** Zum Diagnostizieren von Problemen beim ausgewählten Drucker und um Lösungen vorzuschlagen.
 - **Software aktualisieren:** Zum Herunterladen geeigneter Software-Updates und um diese anzuwenden.

Samsung Drucker-Center verwenden



3	Druckerinformationen	Liefert allgemeine Informationen über das ausgewählte Gerät, z. B. Modell, IP-Adresse, Portnummer und Status.
---	-----------------------------	---

Registerkarte Scanner u. Fax

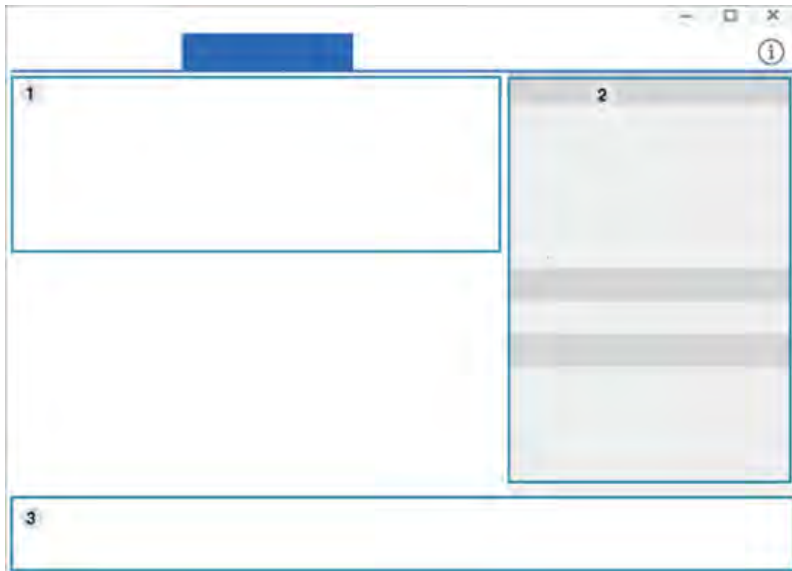

- Je nach Betriebssystem, Modell oder Option kann der Inhalt des Screenshots unterschiedlich aussehen.
- Nur bei Multifunktionsgeräten verfügbar.



1	Druckerliste	Zeigt die auf Ihrem Computer installierten Fax- und Scannertreiber an. Um der Liste einen Fax- oder Scannertreiber hinzuzufügen, auf die Schaltfläche  (Fax hinzufügen) oder  (Scanner hinzufügen) klicken.
2	Schnelle Links	Zeigt die Links zu verfügbaren Funktionen an, die zum Verwalten von Fax- oder Scannertreibern dienen. Die schnellen Links auf der Registerkarte Scanner u. Fax eröffnen folgende Funktionen:  Um diese Funktion nutzen zu können, muss ein Scanner- und ein Faxtreiber auf dem Computer installiert sein. <ul style="list-style-type: none">• Einstellungen: Zum Konfigurieren der Einstellungen von Fax- oder Scannertreibern.- Adressbuch (nur Fax): Öffnet das Adressbuch.- Verlauf von Fax-Aussendungen (nur Fax): Öffnet das Fenster zur Anzeige des Fax-Übertragungsverlaufs.- Fax-Einstellungen (nur Fax): Zum Konfigurieren der Standard-Faxeinstellungen.- Gerät wechseln: Ermöglicht den Wechsel auf ein anderes Gerät.- Eigenschaften: Zum Konfigurieren der Eigenschaften eines Geräts, z. B. dessen Standort oder um Kommentare zu einem Gerät hinzuzufügen. <ul style="list-style-type: none">• Aktionen: Ermöglicht Ihnen, die Scanfunktion zu benutzen.• Management: Zum Verwalten der im Programm registrierten Geräte.- Fax entfernen oder Scanner entfernen: Zum Entfernen des ausgewählten Fax- oder Scannertreibers.- Software aktualisieren: Zum Herunterladen geeignete Software-Updates und um diese anzuwenden.
3	Druckerinformationen	Liefert allgemeine Informationen über das ausgewählte Gerät, z. B. Modell, IP-Adresse, Portnummer und Gerätestatus.

Samsung Easy Printer Manager verwenden



- Nur für Benutzer von Windows und Mac OS verfügbar (siehe „Software“ auf Seite 7).
- Unter Windows ist der Internet Explorer 6.0 oder höher die Mindestvoraussetzung für die Verwendung von Samsung Easy Printer Manager.

Der Samsung Easy Printer Manager ist eine Anwendung, in der alle Einstellmöglichkeiten des Samsung-Geräts zusammengefasst sind. Mit dem Samsung Easy Printer Manager können Sie Geräteeinstellungen vornehmen sowie die Druckumgebung festlegen, außerdem weitere Einstellungen durchführen und Aktionen veranlassen und auch das Gerät in Betrieb nehmen. Das Programm bietet dem Benutzer somit eine Schnittstelle, die alle diese Möglichkeiten zusammenfasst, um auf bequeme Weise mit dem Samsung-Gerät arbeiten zu können.

Samsung Easy Printer Manager verstehen

Um das Programmfenster zu öffnen, gehen Sie wie folgt vor:

Unter Windows

Wählen Sie **Starten > Programme** oder **Alle Programme > Samsung Printers > Samsung Easy Printer Manager**

- Bei Windows 8
In **Charms(Charms-Menü)** wählen Sie **Suche > Apps(Apps) > Samsung Printers > Samsung Printer Manager**.
- Bei Windows 10 / Windows Server 2016
In der Taskleiste tippen Sie in das Eingabefeld **Suche** den Suchbegriff **Samsung Drucker**. Drücken Sie die Enter-Taste und wählen Sie **Samsung Printer Manager**.

ODER

Unter dem Symbol **Starten** () wählen Sie **Alle Apps > Samsung Drucker > Samsung Printer Manager..**

Bei Mac,

Den Ordner **Programme** öffnen, dann Ordner > **Samsung > Samsung Easy Printer Manager**.

Die Oberfläche vom Samsung Easy Printer Manager ist in verschiedene Grundbereiche unterteilt. Diese werden in der nachfolgenden Tabelle erläutert:

Samsung Easy Printer Manager verwenden



Je nach Betriebssystem, Modell oder Optionen kann der Inhalt des Screenshots unterschiedlich aussehen.

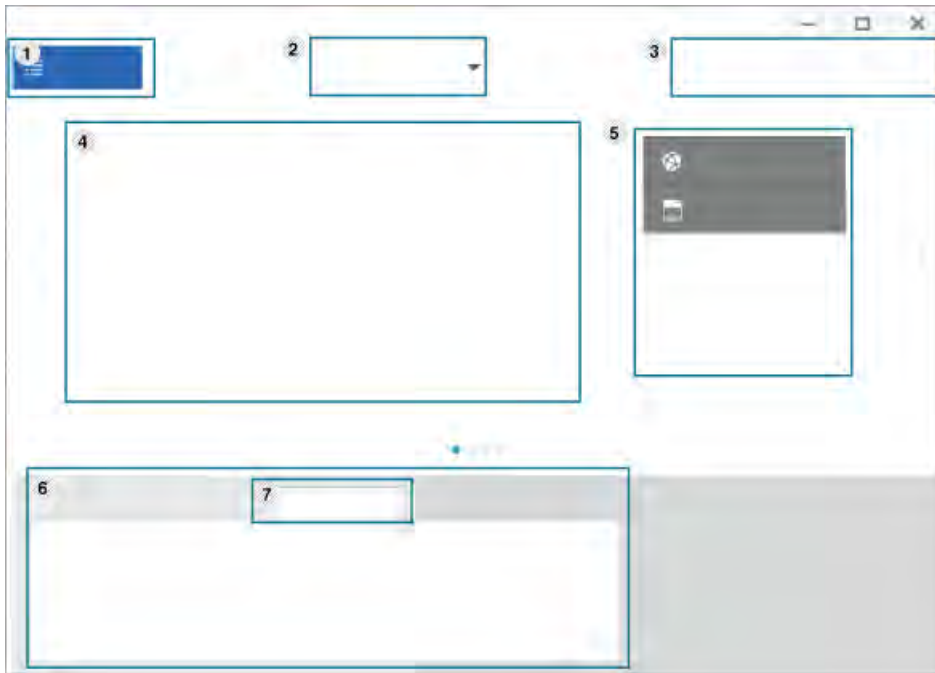

1	e Druckerlist	In der Druckerliste sind die Drucker aufgeführt, die am Computer angeschlossen sind, und die Drucker, die im Netzwerk ermittelt wurden (nur Windows).
---	----------------------	---

2

Erweiterte Einstellung

Die erweiterte Benutzeroberfläche ist konzipiert für Personen, die für Netzwerkadministration und die Verwaltung von Geräten verantwortlich sind.



Je nach Optionen und Modell werden einige Menüs möglicherweise nicht angezeigt. In diesem Fall werden die entsprechenden Optionen von Ihrem Gerät nicht unterstützt.



- **Geräteeinstellungen:** Sie können verschiedene Geräteeinstellungen konfigurieren, z. B. zur Einrichtung, zum Papier, zu Layout, Emulation, Netzwerk und zu Druckdaten.



Wenn Sie Ihr Gerät mit einem Netzwerk verbinden, wird das SyncThru™ Web Service angezeigt.

- **Über PC scannen:** Das Menü bietet u. a. Möglichkeiten, Profile anzulegen oder zu löschen, in denen festgelegt ist, wie vom PC aus gescannt werden kann.
 - **Scannen aktivieren:** Legt fest, ob mit dem Gerät gescannt werden darf oder nicht.
 - Registerkarte **Standard:** Bietet allgemeine Einstellmöglichkeiten zum Scanvorgang und für das Gerät.
- **Alarmeinstellungen** (nur Windows): Dieses Menü bietet Einstellmöglichkeiten hinsichtlich der Ausgabe von Meldungen bei Fehlern.
 - **Druckerwarnung:** Bietet Einstellmöglichkeiten hinsichtlich der Ausgabe von Warn- bzw. Alarmmeldungen.
 - **E-Mail-Warnung:** Bietet Einstellmöglichkeiten hinsichtlich der Versendung von Warnmeldungen per E-Mail.
 - **Warnungsverlauf:** Zeigt eine Liste über den Verlauf von Warnmeldungen hinsichtlich des Gerätes und des Toners.

Samsung Easy Printer Manager verwenden

3	Informationen zur Anwendung	Enthält u. a. Links zum Wechseln auf aktualisierte Anzeige, auf Voreinstellungen, zur Hilfe und zum Info-Fenster.
4	Druckerinformationen	<p>Dieser Bereich enthält allgemeine Informationen über Ihr Gerät. Dort können Sie Informationen zu Ihrem Gerät sehen, z. B. die Modellbezeichnung, die verwendete IP-Adresse (oder Anschlussbezeichnung) und Gerätestatus.</p> <div> Wenn Sie bei Auftreten eines Fehlers auf diese Schaltfläche klicken, wird die Problemlösung geöffnet. Sie können im Benutzerhandbuch den Abschnitt zur Problemlösung direkt öffnen.</div>
5	Schnelle Links	<p>Zeigt Schnellzugriffe zu gerätespezifischen Funktionen. In diesem Bereich sind auch Links zu Anwendungen erweiterter Einstellungen.</p> <div> Wenn Sie Ihr Gerät mit einem Netzwerk verbinden, wird das SyncThru™ Web Service angezeigt.</div>
6	Inhaltsbereich	Zeigt Informationen über die ausgewählte Maschine, den Tonerfüllstand und das Papier. Diese Informationen variieren abhängig von dem ausgewählten Gerät. Bei einigen Geräten ist diese Funktion nicht verfügbar.
7	Material bestellen	Klicken Sie auf die Schaltfläche Bestellen im Fenster zum Bestellen von Verbrauchsmaterial. Sie können Ersatztonerkartuschen online bestellen.



Öffnen Sie das **Hilfe**-Menü und klicken Sie dann auf das Thema oder den Punkt, zu dem Sie Informationen wünschen.

Samsung-Druckerstatus verwenden

Samsung-Druckerstatus ist ein Programm, das den Status des Geräts überwacht und Sie darüber informiert.



- Je nach Gerät oder Betriebssystem können das Samsung-Druckerstatus-Fenster und seine Inhalte von den Abbildungen in diesem Benutzerhandbuch abweichen.
- Überprüfen Sie, welche Betriebssysteme mit dem Gerät kompatibel sind.
- Nur für Benutzer des Betriebssystems Windows.

Samsung-Druckerstatus im Überblick

Tritt während des Betriebs ein Fehler auf, können Sie das in Samsung-Druckerstatus überprüfen.

Sie können Samsung-Druckerstatus auch manuell starten. Gehen Sie zu **Druckeinstellungen** und klicken Sie auf der Registerkarte **Einfach** auf die Schaltfläche **Druckerstatus**.

In der Windows-Taskleiste werden folgende Symbole angezeigt:

Symbol	Bedeutung	Beschreibung
	Normal	Das Gerät ist in Bereitschaft und es liegen keine Fehler-oder Alarmmeldungen vor.

Symbol	Bedeutung	Beschreibung
	Warnung	Das Gerät befindet sich in einem Zustand, in dem zukünftig ein Fehler auftreten kann. Zum Beispiel kann nur noch wenig Toner vorhanden sein, was letztlich dazu führt, dass der Toner bald leer sein wird.
	Fehler	Beim Gerät liegt mindestens ein Fehler vor.

Samsung-Druckerstatus verwenden



Je nach Betriebssystem, Modell oder Optionen kann der Inhalt des Screenshots unterschiedlich aussehen.

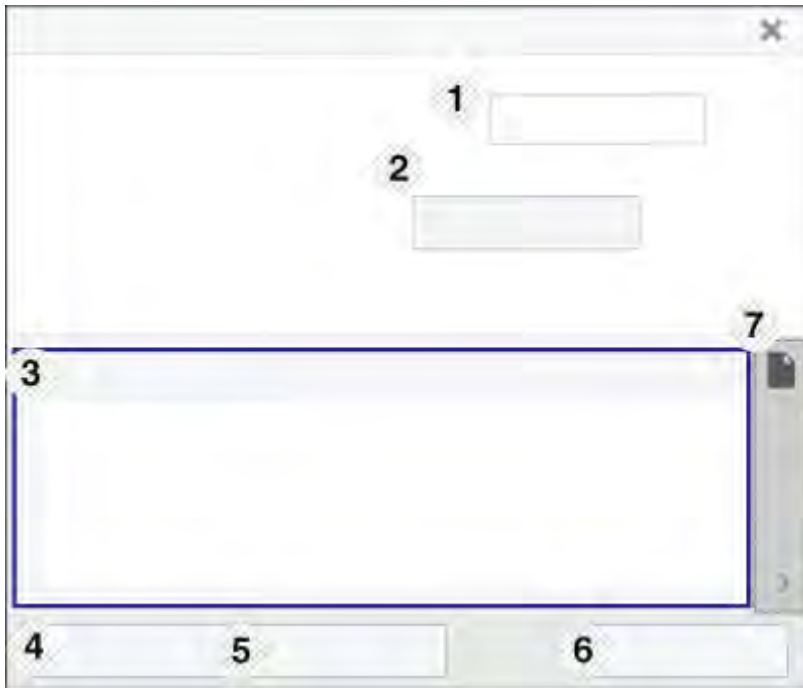

1	Geräteinformationen	Sie können die Geräteformationen anzeigen.
---	----------------------------	--

2	Bedienungsanleitung	Sie können die Benutzerhandbuch online anzeigen.  Wenn Sie bei Auftreten eines Fehlers auf diese Schaltfläche klicken, wird die Problemlösung geöffnet. Sie können den Abschnitt zur Problemlösung im Benutzerhandbuch direkt öffnen.
3	Verbrauchsmaterial-Info	Sie können sehen, wie viel Toner noch in jeder Tonerkartusche enthalten ist. Je nach verwendetem Gerät können das in der obigen Abbildung gezeigte Gerät sowie die Anzahl der Tonerkartuschen bei Ihnen unterschiedlich sein. Einige Geräte verfügen nicht über diese Funktion.
4	Option	Hier können Sie druckauftragsspezifische Einstellungen für Meldungen festlegen.
5	Verbrauchsmaterial bestellen	Sie können Ersatztonerkartuschen online bestellen.
6	Drucken abbrechen oder Schließen	<ul style="list-style-type: none"> • Drucken abbrechen : Wenn Druckaufträge in einer Druckerwarteschlange oder im Drucker warten, können Sie alle Druckaufträge in der Druckerwarteschlange oder im Drucker stornieren. • Schließen : Je nach Gerätestatus oder unterstützten Funktionen kann die Schaltfläche Schließen angezeigt werden, mit der man das Statusfenster schließen kann.
7	Toner/Papier-Informationen	Je nach Gerät gibt es diese Schaltflächenbereiche für Papier- und Tonerinformationen.

Samsung Printer Experience verwenden

Samsung Printer Experience ist eine Anwendung von Samsung, die das Einstellen von Samsung-Geräten und die Geräteverwaltung von einem einzigen Ort aus ermöglicht. Sie können Geräteeinstellungen, Lieferungen, offene Anleitungen zur Fehlerbehebung einstellen, die Website von Samsung aufrufen und angeschlossene Geräteinformationen überprüfen. Diese Anwendung wird automatisch vom Windows **Store(Store)** heruntergeladen, wenn das Gerät mit dem Computer, der mit dem Internet verbunden ist, angeschlossen ist.



Nur für Benutzer des Betriebssystems Windows 8 oder jünger.

Über die Samsung Printer Experience

Um die Anwendung zu öffnen, gehen Sie wie folgt vor:

Vom **Starten**-Bildschirm aus oder unter dem Symbol **Starten** () wählen

Sie die Kachel **Samsung Printer Experience** ().

Die Schnittstelle der **Samsung Printer Experience** beinhaltet verschiedene hilfreiche Funktionen, die in der folgenden Tabelle beschrieben werden:



Je nach Betriebssystem, Modell oder Optionen kann der Inhalt des Screenshots unterschiedlich aussehen.

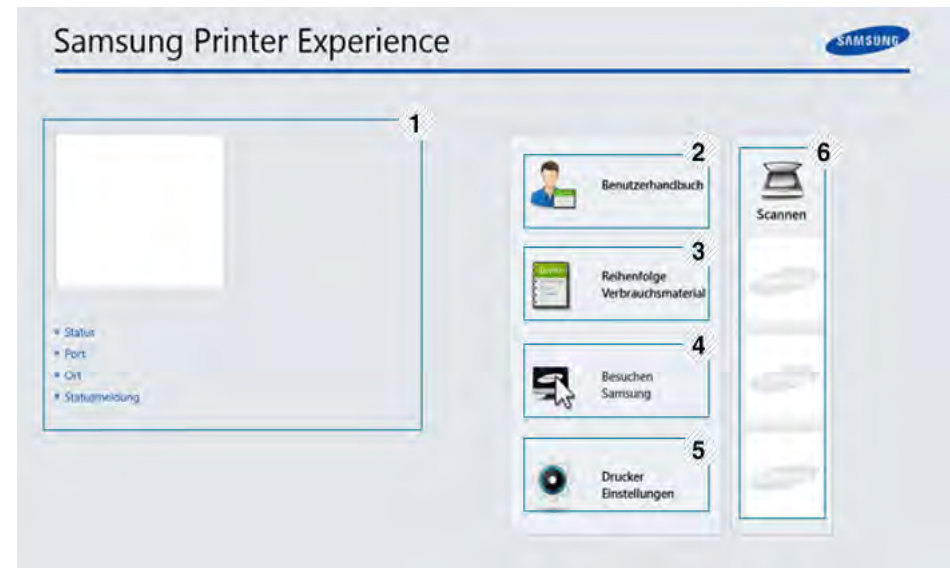

1	Druckerinformationen	Dieser Bereich enthält allgemeine Informationen über Ihr Gerät. Dort können Sie Informationen zu Ihrem Gerät sehen, z. B. den Gerätestatus, Standort, IP-Adresse und den aktuellen Tonerstand.
---	-----------------------------	--

Samsung Printer Experience verwenden

2	Benutzerhandbuch	Sie können das Online-Benutzerhandbuch einsehen. Um diese Funktion zu benutzen, müssen Sie mit dem Internet verbunden sein.  Wenn Sie bei Auftreten eines Fehlers auf diese Schaltfläche klicken, wird die Anleitung zur Problemlösung geöffnet. Sie können im Benutzerhandbuch den Abschnitt zur Problemlösung direkt öffnen.
3	Reihenfolge Verbrauchsmaterial	Klicken Sie auf diese Taste, oder bestellen Sie die Ersatztonerkartuschen online. Um diese Funktion zu benutzen, müssen Sie mit dem Internet verbunden sein.
4	Besuchen Samsung	Verknüpft Sie mit der Website des Samsung Druckers. Um diese Funktion zu benutzen, müssen Sie mit dem Internet verbunden sein.
5	Druckereinstellungen	Sie können verschiedene Geräteeinstellungen, z. B. Einrichtung, Papier, Layout, Emulation, Netzwerk und Druckdaten mittels SyncThru™ Web Service konfigurieren. Ihr Gerät muss mit einem Netzwerk verbunden sein. Diese Taste ist deaktiviert, wenn Ihr Gerät mittels einem USB-Kabel angeschlossen ist.

6	Geräteliste & Zuletzt gescanntes Bild	Die Scanliste zeigt Geräte an, die Samsung Printer Experience unterstützen. Unter dem Geräte werden die zuletzt gescannten Bilder angezeigt. Ihr Gerät muss mit einem Netzwerk verbunden sein, um von hier aus zu scannen. Dieser Abschnitt bezieht sich auf Nutzer mit multifunktionalen Druckern.
---	--	---

Drucker hinzufügen/löschen

Wenn Sie **Samsung Printer Experience** bislang noch keine Drucker hinzugefügt haben, oder falls Sie einen Drucker hinzufügen oder löschen wollen, folgen Sie den nachfolgenden Anweisungen.



Sie können nur Drucker hinzufügen oder löschen, die über das Netzwerk verbunden sind.



Drucker hinzufügen

- 1 Oder Sie klicken mit der rechten Maustaste auf die Seite **Samsung Printer Experience** und wählen dann **Einstellungen**.
- 2 Wählen Sie **Drucker hinzufügen**.

Samsung Printer Experience verwenden

- 3 Wählen Sie den Drucker, den Sie hinzufügen wollen.
Der hinzugefügte Drucker wird angezeigt.



Falls Sie die Marke  sehen, können Sie auch auf die Marke  klicken, um Drucker hinzuzufügen.

Drucker löschen

- 1 Klicken Sie mit der rechten Maustaste auf die Seite **Samsung Printer Experience** und wählen Sie dann **Einstellungen**.
- 2 Wählen Sie **Drucker entfernen**.
- 3 Wählen Sie den Drucker, den Sie löschen wollen.
- 4 Bestätigen Sie mit **Ja**.
Sie sehen, dass der gelöschte Drucker nicht mehr angezeigt wird.

Von Windows 8 drucken

Dieser Abschnitt erläutert allgemeine Druckaufgaben im **Starten-**Bildschirm.



Je nach Betriebssystem, Modell oder Optionen kann der Inhalt des Screenshots unterschiedlich aussehen.

Grundlagen zum Drucken

- 1 Öffnen Sie das Dokument, das Sie drucken wollen.
- 2 Wählen Sie **Drucken** im Menü **Datei**.
- 3 Wählen Sie Ihren Drucker aus der Liste.
- 4 Wählen Sie die Druckereinstellungen, wie zum Beispiel die Anzahl der Kopien und die Ausrichtung.

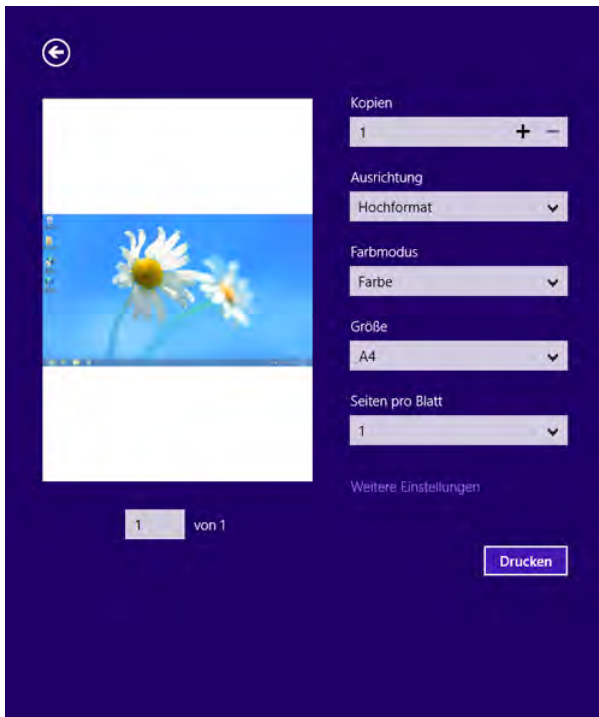

Samsung Printer Experience verwenden

- 5 Klicken Sie auf **Drucken**, um den Druckauftrag zu starten.



Löschen eines Druckauftrags

Wenn der Druckauftrag in einer Druckerwarteschlange oder im Spooler wartet, können Sie den Druckauftrag wie folgt löschen:

- Sie können das Fenster dadurch aufrufen, indem Sie in der Windows-Taskleiste auf das Gerätesymbol () doppelklicken.
- Sie können den aktuellen Auftrag auch abbrechen, indem Sie auf dem Bedienfeld die Taste  (**Abbrechen**) drücken.

Zusätzliche Einstellungen öffnen



Der Bildschirm kann etwas anders angezeigt werden. Dies hängt vom Modell oder der Option, die verwendet wird, ab.

Sie können zusätzliche Druckparameter einstellen.

- 1 Öffnen Sie das Dokument, das Sie drucken möchten.
- 2 Wählen Sie **Drucken** im Menü **Datei**.
- 3 Wählen Sie Ihren Drucker aus der Liste.
- 4 Klicken Sie auf **Weitere Einstellungen**.

Samsung Printer Experience verwenden

Registerkarte Einfach

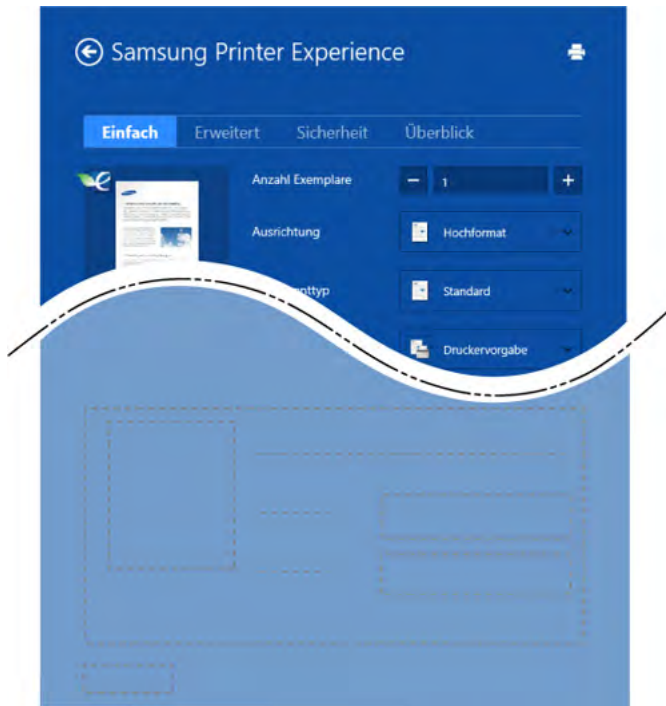

Einfach

Diese Option ermöglicht Ihnen die Standard Druckeigenschaften zu wählen wie zum Beispiel Kopie, Ausrichtung und Dokumententyp.

Eco-Einstellungen

Diese Option ermöglicht es Ihnen, mehrere Seiten pro Blatt zu wählen, um Medien einzusparen.

Registerkarte Erweitert

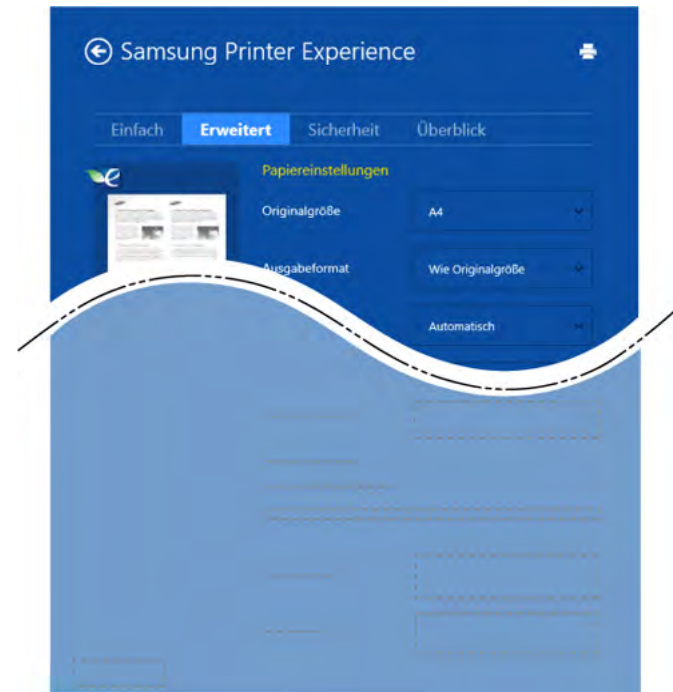

Papiereinstellungen

Diese Option ermöglicht es Ihnen, die allgemeinen Papierspezifikationen einzustellen.

Layout-Einstellungen

Diese Option ermöglicht Ihnen, verschiedene Layoutverfahren für Ihr Dokument auszuwählen.

Samsung Printer Experience verwenden

Registerkarte Sicherheit



Je nach Modell oder Optionen stehen nicht unbedingt alle Funktionen zur Verfügung. Wenn diese Taste nicht angezeigt wird, oder sie ist deaktiviert, bedeutet dies, dass die Funktion nicht unterstützt wird.

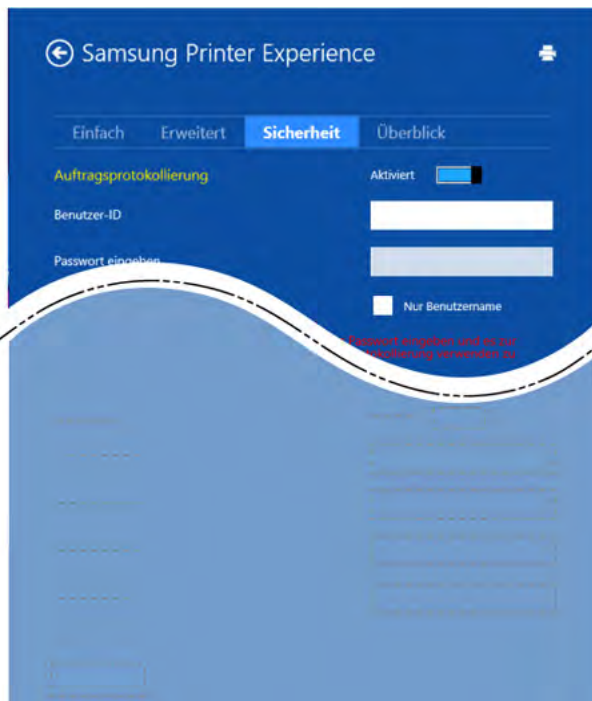

Auftragsprotokollierung

Diese Option erlaubt Drucken gemäß einer erteilten Erlaubnis.

Vertraulicher Druckauftrag

Diese Option dient zum Drucken vertraulicher Dokumente. Für den Druck ist die Eingabe eines Passworts erforderlich.

So benutzen Sie die Freigabefunktion

Mit **Samsung Printer Experience** ist es möglich, über die Freigabefunktion aus anderen Anwendungen heraus zu drucken, die auf dem Computer installiert sind.



Diese Funktion ist nur verfügbar für Dateien in den Formaten jpeg, bmp, tiff, gif und png.

- 1 Wählen Sie in der anderen Anwendung den Inhalt aus, den Sie drucken möchten.
- 2 Klicken Sie auf die Menüoption **Freigeben** oder drücken Sie die Windows-Taste + **H**.
- 3 Wählen Sie die Druckereinstellungen, wie zum Beispiel die Anzahl der Kopien und die Ausrichtung.
- 4 Klicken Sie auf **Drucken**, um den Druckauftrag zu starten.



5. Problemlösung

In diesem Kapitel finden Sie Hinweise und Informationen dazu, welche Maßnahmen Sie bei Fehlern oder Problemen ergreifen können.

- **Probleme mit dem Papiereinzug** 109
- **Probleme mit der Stromversorgung und den Kabelanschlüssen** 110
- **Druckerprobleme** 111
- **Probleme mit der Druckqualität** 115
- **Betriebssystem-Probleme** 123



Probleme mit dem Papiereinzug

Zustand	Lösungsvorschläge
Papierstau beim Drucken.	Beseitigen Sie den Papierstau (siehe „Beseitigen von Papierstaus“ auf Seite 70).
Die Seiten haften aneinander.	<ul style="list-style-type: none">• Überprüfen Sie die maximale Kapazität des Fachs.• Vergewissern Sie sich, dass Sie den richtigen Papiertyp verwenden.• Nehmen Sie das Papier aus dem Papierfach heraus, biegen Sie den Stapel und fächern Sie ihn auf.• Das Zusammenhaften von Papier kann auch auf eine hohe Luftfeuchtigkeit zurückzuführen sein.
Es werden mehrere Seiten gleichzeitig eingezogen.	Der Stapel im Papierfach enthält möglicherweise Blätter verschiedener Papiersorten. Legen Sie nur Papier desselben Typs, Formats und Gewichts ein.
Das Papier wird nicht in das Gerät eingezogen.	<ul style="list-style-type: none">• Entfernen Sie alle Hindernisse aus dem Geräteinneren.• Das Papier wurde nicht richtig eingelegt. Nehmen Sie das Papier aus dem Papiereinzug und legen Sie es richtig ein.• Es befindet sich zu viel Papier im Papierfach. Entfernen Sie überschüssiges Papier aus dem Papierfach.• Das Papier ist zu dick. Verwenden Sie nur Papier, das den genannten Spezifikationen entspricht (siehe „Technische Daten der Druckmedien“ auf Seite 83).
Es kommt ständig zu Papierstaus.	<ul style="list-style-type: none">• Es befindet sich zu viel Papier im Papierfach. Entfernen Sie überschüssiges Papier aus dem Papierfach. Wenn Sie auf speziellen Materialien drucken, verwenden Sie den Mehrzweckschacht (oder manuellen Einzug).• Sie verwenden einen ungeeigneten Papiertyp. Verwenden Sie nur Papier, das den genannten Spezifikationen entspricht (siehe „Technische Daten der Druckmedien“ auf Seite 83).• Im Gerät haben sich zu viele Rückstände angesammelt. Öffnen Sie die Frontabdeckung und entfernen Sie jegliche Rückstände.
Klarsichtfolien kleben in der Papierausgabe zusammen.	Verwenden Sie nur Folien, die für Laserdrucker geeignet sind. Nehmen Sie jede bedruckte Folie sofort heraus.
Umschläge werden zerknittert oder nicht richtig eingezogen.	Die Papierführungen müssen richtig an die Umschläge angepasst werden.

Probleme mit der Stromversorgung und den Kabelanschlüssen

Starten Sie das System neu. Wenn das Problem weiterhin besteht, wenden Sie sich an den Kundendienst.

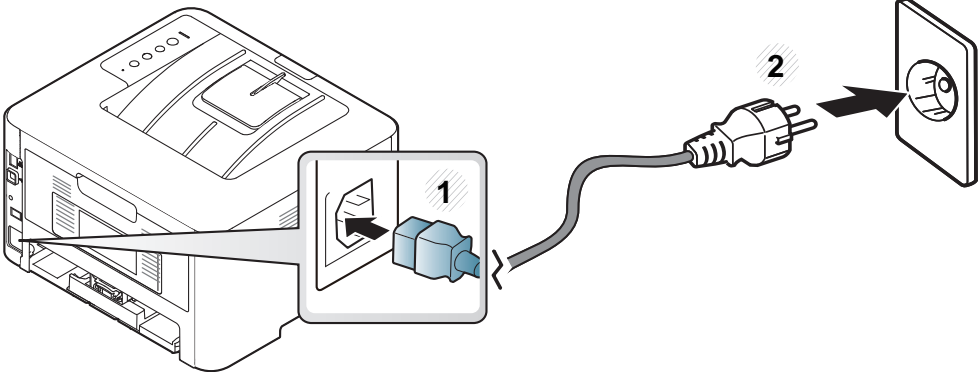
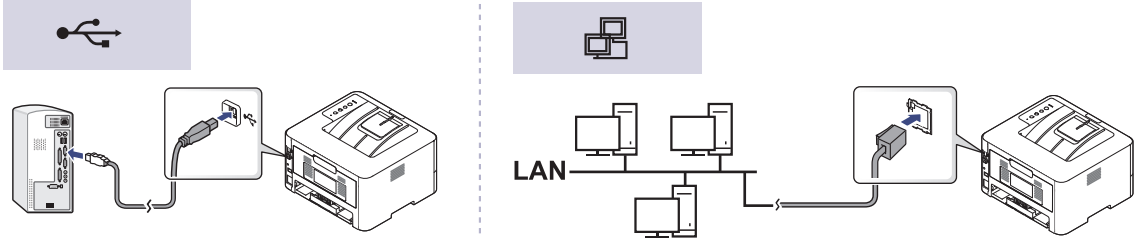
Zustand	Lösungsvorschläge
<p>Das Gerät erhält keinen Strom, oder das Verbindungskabel zwischen Computer und Gerät ist nicht ordnungsgemäß angeschlossen.</p>	<p>1 Schließen Sie das Gerät erst am Stromversorgungsnetz an und drücken Sie dann auf dem Bedienfeld die Taste  (Ein/Aus / Aufwachen).</p>  <p>2 Überprüfen Sie auf der Rückseite des Geräts das USB-Kabel oder das Netzwerkkabel.</p>  <p>3 Trennen Sie auf der Rückseite des Geräts das USB-Kabel oder das Netzwerkkabel und schließen Sie es dann wieder an.</p>

Druckerprobleme

Zustand	Mögliche Ursache	Lösungsvorschläge
Das Gerät druckt nicht.	Das Gerät wird nicht mit Strom versorgt.	Überprüfen Sie die Anschlüsse des Netzkabels. Überprüfen Sie Netzschalter und Stromquelle.
	Das Gerät wurde nicht als Standardgerät ausgewählt.	Wählen Sie Ihr Gerät unter Windows als Standardgerät aus.
	Überprüfen Sie das Gerät auf folgende Probleme:	
	<ul style="list-style-type: none">• Die Frontabdeckung ist nicht geschlossen. Schließen Sie die Frontabdeckung.• Es ist ein Papierstau aufgetreten. Beseitigen Sie den Papierstau (siehe „Beseitigen von Papierstaus“ auf Seite 70).• Es ist kein Papier eingelegt. Legen Sie Papier ein (siehe „Einlegen von Papier in das Papierfach“ auf Seite 31).• Es befindet sich keine Tonerkartusche im Gerät. Installieren Sie die Tonerkartusche (siehe „Ersetzen der Tonerkartusche“ auf Seite 58).• Darauf achten, dass die Schutzhülle und Folien von der Tonerkartusche entfernt sind.	
	Wenn ein Systemfehler auftritt, wenden Sie sich an Ihren Kundendienst.	
	Das Verbindungskabel zwischen Computer und Drucker ist nicht richtig angeschlossen.	Ziehen Sie das Gerätekabel ab und schließen Sie es wieder an (siehe „Einschalten des Geräts“ auf Seite 23).
	Das Verbindungskabel zwischen Computer und Drucker ist defekt.	Wenn möglich, schließen Sie das Kabel zur Überprüfung an einen anderen Computer an und drucken Sie einen Druckauftrag. Sie können auch ein anderes Gerätekabel verwenden.
	Die Anschluss-Einstellung ist falsch.	Überprüfen Sie in den Windows-Druckereinstellungen, ob der Druckauftrag an den richtigen Port gesendet wurde. Wenn der Computer mehr als einen Port hat, stellen Sie sicher, dass das Gerät an den richtigen Port angeschlossen ist.
Das Gerät ist möglicherweise falsch konfiguriert.	Prüfen Sie die Druckeinstellungen , um sicherzustellen, dass alle Druckeinstellungen richtig sind.	

Druckerprobleme

Zustand	Mögliche Ursache	Lösungsvorschläge
Das Gerät druckt nicht.	Der Druckertreiber ist möglicherweise falsch installiert.	Den Gerätetreiber deinstallieren und dann erneut installieren (siehe „Treiber neu installieren“ auf Seite 26).
	Das Gerät funktioniert nicht richtig.	Überprüfen Sie die Meldung auf dem Display des Bedienfelds, um festzustellen, ob das Gerät einen Systemfehler anzeigt. Wenden Sie sich an den Kundendienst.
	Die Dokumentgröße ist so groß, dass der Festplattenspeicher im Computer für den Druckauftrag nicht ausreicht.	Sorgen Sie für mehr freien Speicherplatz und drucken Sie das Dokument erneut.
	Das Ausgabefach ist voll	Wird das Papier aus dem Ausgabefach genommen, setzt das Gerät den Druckvorgang fort.
Das Gerät wählt Druckmaterial im falschen Papiereinzug.	Die in den Druckeinstellungen ausgewählte Papieroption ist möglicherweise falsch.	Bei vielen Anwendungen befindet sich die Auswahl der Papierzufuhr auf der Registerkarte Papier in den Druckeinstellungen . Wählen Sie den richtigen Papiereinzug aus. Weitere Informationen finden Sie auf dem Hilfebildschirm des Druckertreibers.
Der Druckauftrag wird extrem langsam gedruckt.	Der Druckauftrag ist sehr komplex.	Vereinfachen Sie das Seitenlayout oder ändern Sie die Einstellungen für die Druckqualität.
Die ausgedruckte Seite ist halb leer.	Die Einstellung der Seitenausrichtung ist falsch.	Ändern Sie die Seitenausrichtung in Ihrer Anwendung. Weitere Informationen finden Sie auf dem Hilfebildschirm des Druckertreibers.
	Das Papierformat stimmt nicht mit der entsprechenden Softwareeinstellung überein.	Vergewissern Sie sich, dass das Papierformat in den Druckertreibereinstellungen mit dem Papier im Papierfach übereinstimmt. Oder vergewissern Sie sich, dass die Einstellung für das Papierformat im Druckertreiber mit der verwendeten Papierauswahl im Anwendungsprogramm übereinstimmt.

Druckerprobleme

Zustand	Mögliche Ursache	Lösungsvorschläge
Das Gerät druckt, aber der Text ist falsch, unverständlich oder unvollständig.	Das Gerätekabel ist locker oder defekt.	Ziehen Sie das Gerätekabel ab und schließen Sie es wieder an. Versuchen Sie, einen Druckauftrag zu drucken, den Sie bereits erfolgreich gedruckt haben. Wenn möglich, schließen Sie das Kabel und das Gerät an einen anderen Computer an, von dem Sie wissen, dass er funktioniert, und drucken Sie einen Druckauftrag. Versuchen Sie es schließlich mit einem neuen Gerätekabel.
	Sie haben den falschen Druckertreiber ausgewählt.	Überprüfen Sie das Druckerauswahlmenü der Anwendung, um sicherzustellen, dass Ihr Gerät ausgewählt ist.
	Die Softwareanwendung funktioniert nicht richtig.	Versuchen Sie, aus einer anderen Anwendung einen Druckauftrag zu drucken.
	Das Betriebssystem funktioniert nicht richtig.	Beenden Sie Windows und starten Sie Ihren Computer neu. Schalten Sie das Gerät aus und wieder ein.
	Wenn Sie in einer DOS-Umgebung drucken, ist die Geräteschriftart u. U. falsch eingestellt.	Ändern der Schriftarteneinstellung. Unter Geräteeinstellungen im Programm Samsung Easy Printer Manager können Sie die die Schriftart einstellen (siehe „Samsung Easy Printer Manager verwenden“ auf Seite 97).
Seiten werden gedruckt, sind jedoch weiß.	Die Tonerkartusche ist schadhaft oder leer.	Verteilen Sie gegebenenfalls den Toner. Ersetzen Sie bei Bedarf die Tonerkartusche (siehe „Verteilen des Toners“ auf Seite 56).
	Die Datei hat leere Seiten.	Überprüfen Sie die Datei, um sicher zu sein, dass sie keine leeren Seiten enthält.
	Bestimmte Teile wie Steuerung oder Platine können schadhaft sein.	Wenden Sie sich an den Kundendienst.

Druckerprobleme



Zustand	Mögliche Ursache	Lösungsvorschläge
Das Gerät druckt PDF-Dateien nicht richtig. Bei Grafiken, Text oder Illustrationen fehlen einige Teile.	Inkompatibilität zwischen der PDF-Datei und den Acrobat-Produkten.	Speichern Sie die PDF-Datei als Bild und versuchen Sie es erneut. Aktivieren Sie Als Bild drucken in den Acrobat-Druckfunktionen.  Wenn Sie eine PDF-Datei als Bild drucken, verlängert sich dadurch die Druckzeit.
Die Druckqualität von Fotos ist unbefriedigend. Bilder erscheinen unscharf.	Die Auflösung der Fotos ist sehr niedrig.	Verringern Sie die Fotogröße. Wenn Sie Fotos in der Softwareanwendung vergrößern, verringert sich die Auflösung.
Vor dem Druck entweicht in der Nähe des Ausgabefachs Dampf aus dem Gerät.	Bei Verwendung von feuchtem Papier kann es während des Drucks zu Dampfbildung kommen.	Dies ist kein Problem. Setzen Sie den Druck einfach fort.
Das Gerät bedruckt kein Papier mit einem Sonderformat wie z. B. Rechnungsvordrucke.	Papierformat und Papierformateinstellung stimmen nicht überein.	Stellen Sie das richtige Papierformat in den Benutzereigenes Format auf der Registerkarte Papier unter Druckeinstellungen ein.
Der ausgedruckte Rechnungsvordruck ist wellig.	Die Papiertypeneinstellung stimmt nicht überein.	Ändern Sie die Druckeroption und wiederholen Sie den Vorgang. Klicken Sie in den Druckeinstellungen auf die Registerkarte Papier und wählen Sie für den Typ Dickes Papier .

Probleme mit der Druckqualität

Wenn der Innenraum des Geräts verschmutzt ist oder das Papier nicht richtig eingelegt wurde, führt dies möglicherweise zu einer Verschlechterung der Druckqualität. In der Tabelle unten finden Sie Hinweise zur Beseitigung dieses Problems.

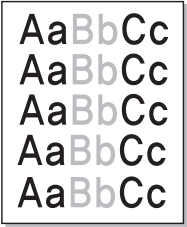

Vergewissern Sie sich, dass das Papier nicht feucht oder nass ist. Versuchen Sie es mit Papier von einem neuen Stapel.

Zustand	Lösungsvorschläge
<p>Zu heller oder blasser Druck</p> 	<ul style="list-style-type: none">• Wenn vertikale weiße Striche oder blasse Bereiche auf der Seite erscheinen, ist nur noch wenig Toner in der Kartusche. Setzen Sie eine neue Tonerkartusche ein.• Das Papier ist möglicherweise ungeeignet, z. B. zu feucht oder zu rauh.• Wenn die ganze Seite zu hell ist, wurde eine zu niedrige Druckauflösung gewählt oder der Tonersparmodus ist aktiviert. Passen Sie die Druckauflösung an und schalten Sie den Tonersparmodus aus. Weitere Informationen finden Sie auf dem Hilfebildschirm des Druckertreibers.• Eine Kombination von blassen und verschmierten Bereichen weist darauf hin, dass die Tonerkartusche gereinigt werden muss. Reinigen Sie den Innenraum des Geräts.• Die Oberfläche der LSU-Komponente im Innenraum des Geräts kann verschmutzt sein. Reinigen Sie den Innenraum des Geräts. Falls das Problem weiterhin besteht, wenden Sie sich an einen Kundendienstmitarbeiter.
<p>Die obere Hälfte des Papiers ist heller bedruckt als das restliche Papier</p> 	<p>Möglicherweise kann der Toner auf dieser speziellen Papierart nicht fixiert werden.</p> <ul style="list-style-type: none">• Ändern Sie die Druckeroption und wiederholen Sie den Vorgang. Öffnen Sie Druckeinstellungen, klicken Sie auf die Registerkarte Papier und stellen Sie den Papiertyp Recycling-Papier ein.

Probleme mit der Druckqualität

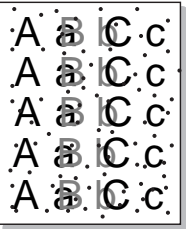
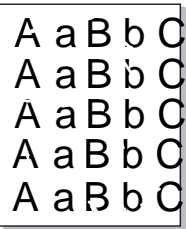
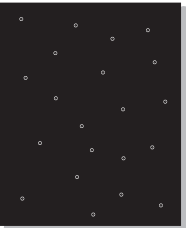
Zustand	Lösungsvorschläge
<p>Tonerflecken</p> 	<ul style="list-style-type: none">• Das Papier ist möglicherweise ungeeignet, z. B. zu feucht oder zu rauh.• Die Übertragungswalze ist schmutzig. Reinigen Sie den Innenraum des Geräts.• Der Papiertransportweg muss gereinigt werden. Wenden Sie sich an den Kundendienst.
<p>Aussetzer</p> 	<p>Wenn die Seite runde Flecken enthält, auf denen wenig oder gar kein Toner haftet:</p> <ul style="list-style-type: none">• Ein einzelnes Blatt Papier ist eventuell schadhaft. Wiederholen Sie den Druckauftrag.• Der Feuchtigkeitsgehalt des Papiers ist ungleichmäßig, oder das Papier weist feuchte Flecken auf. Verwenden Sie eine andere Papiermarke.• Das verwendete Papier ist schadhaft. Bei der Papierherstellung können Fehler vorkommen, sodass manche Bereiche keinen Toner annehmen. Verwenden Sie eine andere Papiermarke oder einen anderen Papiertyp.• Ändern Sie die Druckeroption und wiederholen Sie den Vorgang. Klicken Sie in den Druckeinstellungen auf die Registerkarte Papier und wählen Sie für den Typ Dickes Papier. <p>Falls das Problem weiterhin besteht, wenden Sie sich an einen Kundendienstmitarbeiter.</p>
<p>Weißer Flecken</p> 	<p>Auf dem Blatt befinden sich weiße Flecken:</p> <ul style="list-style-type: none">• Das Papier ist zu rau, und es gelangen viele Schmutzpartikel vom Papier auf die innen liegenden Teile des Geräts. Daher kann die Übertragungswalze verschmutzt sein. Reinigen Sie den Innenraum des Geräts.• Der Papiertransportweg muss gereinigt werden. Reinigen Sie den Innenraum des Geräts. <p>Falls das Problem weiterhin besteht, wenden Sie sich an einen Kundendienstmitarbeiter.</p>

Probleme mit der Druckqualität

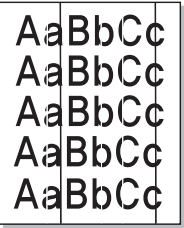
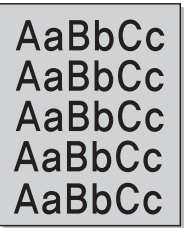
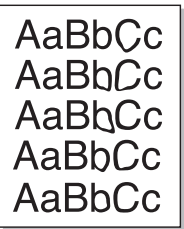
Zustand	Lösungsvorschläge
Vertikale Streifen 	<p>Wenn schwarze vertikale Streifen auf der Seite erscheinen:</p> <ul style="list-style-type: none">• Die Oberfläche (Trommel) der Tonerkartusche im Gerät wurde wahrscheinlich zerkratzt. Nehmen Sie die Kartusche aus dem Gerät und setzen Sie eine neue ein. <p>Wenn weiße vertikale Streifen auf der Seite erscheinen:</p> <ul style="list-style-type: none">• Die Oberfläche der LSU-Komponente im Innenraum des Geräts kann verschmutzt sein. Reinigen Sie den Innenraum des Geräts. Falls das Problem weiterhin besteht, wenden Sie sich an einen Kundendienstmitarbeiter.
Schwarzer Hintergrund 	<p>Gehen Sie folgendermaßen vor, wenn im Hintergrund Schatten auftreten:</p> <ul style="list-style-type: none">• Verwenden Sie leichteres Papier.• Überprüfen Sie die Umgebungsbedingungen: Eine sehr trockene Umgebung oder extrem hohe Luftfeuchtigkeit (über 80 % relative Luftfeuchtigkeit) können zu grauem Hintergrund führen.• Nehmen Sie die alte Tonerkartusche aus dem Gerät und setzen Sie eine neue ein.• Den Toner gründlich neu verteilen (siehe „Verteilen des Toners“ auf Seite 56).
Tonerschmierer 	<ul style="list-style-type: none">• Reinigen Sie den Innenraum des Geräts.• Überprüfen Sie Art und Qualität des Papiers.• Nehmen Sie die Kartusche aus dem Gerät und setzen Sie eine neue ein.

Probleme mit der Druckqualität

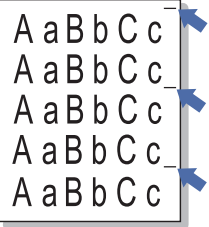
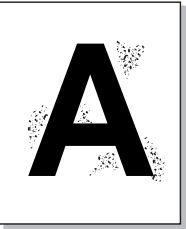
Zustand	Lösungsvorschläge
<p data-bbox="49 272 353 347">Vertikale, wiederholt auftretende Defekte</p> 	<p data-bbox="504 272 1758 304">Wenn wiederholt Flecken auf der bedruckten Seite in gleichmäßigen Abständen erscheinen:</p> <ul data-bbox="504 328 2190 544" style="list-style-type: none">• Die Tonerkartusche ist schadhaft. Wenn dasselbe Problem weiterhin auftritt, ersetzen Sie die Tonerkartusche durch eine neue.• Teile im Inneren des Geräts sind mit Toner verunreinigt. Wenn die Defekte auf der Rückseite des Blattes auftreten, erledigt sich das Problem wahrscheinlich nach einigen weiteren Seiten von selbst.• Die Fixiereinheit ist möglicherweise beschädigt. Wenden Sie sich an den Kundendienst.
<p data-bbox="49 655 474 687">Tonerflecken im Hintergrund</p> 	<p data-bbox="504 655 1899 687">Tonerflecken im Hintergrund sind auf Toner zurückzuführen, der auf der gedruckten Seite verstreut ist.</p> <ul data-bbox="504 711 2190 1134" style="list-style-type: none">• Das Papier ist möglicherweise zu feucht. Versuchen Sie es mit einem anderen Papierstapel. Öffnen Sie Papierpakete erst dann, wenn Sie sie benutzen, damit das Papier nicht zu viel Feuchtigkeit aufnimmt.• Wenn die Tonerflecken beim Bedrucken von Umschlägen auftreten, ändern Sie das Layout, um zu vermeiden, dass über Flächen gedruckt wird, auf deren Rückseite Nähte überlappen. Das Drucken auf Nahtstellen kann Probleme hervorrufen. Oder wählen Sie Dicker Umschlag im Fenster Druckeinstellungen (siehe „Öffnen des Fensters Druckeinstellungen“ auf Seite 46).• Wenn die Tonerflecken auf der gesamten Oberfläche einer bedruckten Seite auftreten, ändern Sie die Druckerauflösung in der Anwendungssoftware oder in den Druckeinstellungen. Vergewissern Sie sich, dass die richtige Papierart ausgewählt wurde.• Wenn Sie eine neue Tonerkartusche verwenden, dafür sorgen, dass der Toner in der Kartusche neu verteilt wird.

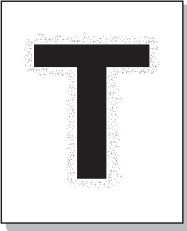
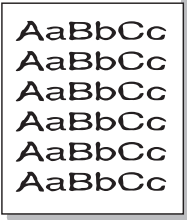
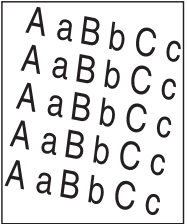

Probleme mit der Druckqualität

Zustand	Lösungsvorschläge
<p data-bbox="49 272 459 387">Um fett gedruckte Zeichen oder Bilder herum befinden sich Tonerpartikel</p> 	<p data-bbox="506 272 1630 304">Möglicherweise kann der Toner auf dieser speziellen Papierart nicht fixiert werden.</p> <ul data-bbox="506 325 2141 437" style="list-style-type: none">• Ändern Sie die Druckeroption und wiederholen Sie den Vorgang. Öffnen Sie Druckeinstellungen, klicken Sie auf die Registerkarte Papier und stellen Sie den Papiertyp Recycling-Papier ein. Vergewissern Sie sich, dass die richtige Papierart ausgewählt wurde.
<p data-bbox="49 699 353 730">Deformierte Zeichen</p> 	<ul data-bbox="506 699 2141 767" style="list-style-type: none">• Wenn Zeichen nicht richtig geformt oder wellig erscheinen, ist das Papier möglicherweise zu glatt. Verwenden Sie ein anderes Papier.
<p data-bbox="49 1034 293 1066">Verzerrte Seiten</p> 	<ul data-bbox="506 1034 1917 1171" style="list-style-type: none">• Vergewissern Sie sich, dass das Papier richtig eingelegt wurde.• Überprüfen Sie Art und Qualität des Papiers.• Achten Sie darauf, dass die Papierführungen weder zu fest noch zu locker am Papierstapel anliegen.

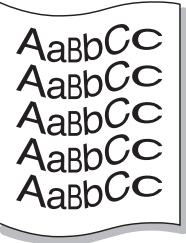
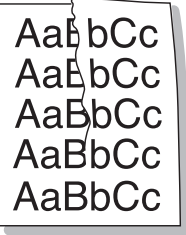
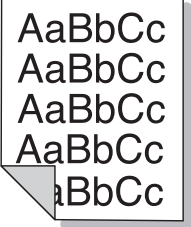
Probleme mit der Druckqualität

Zustand	Lösungsvorschläge
<p>Gewellte oder gewölbte Seiten</p> 	<ul style="list-style-type: none">• Vergewissern Sie sich, dass das Papier richtig eingelegt wurde.• Überprüfen Sie Art und Qualität des Papiers. Hohe Temperatur und hohe Feuchtigkeit können dazu führen, dass sich das Papier wellt.• Drehen Sie den Stapel im Papierfach um. Drehen Sie das Papier zudem im Papierfach um 180°.
<p>Papier zerknittert oder gefaltet</p> 	<ul style="list-style-type: none">• Vergewissern Sie sich, dass das Papier richtig eingelegt wurde.• Überprüfen Sie Art und Qualität des Papiers.• Drehen Sie den Stapel im Papierfach um. Drehen Sie das Papier zudem im Papierfach um 180°.
<p>Rückseite des Ausdrucks ist verschmutzt</p> 	<ul style="list-style-type: none">• Prüfen Sie, ob Toner ausläuft. Reinigen Sie den Innenraum des Geräts.

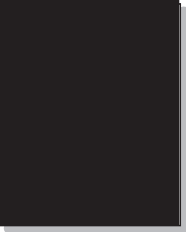
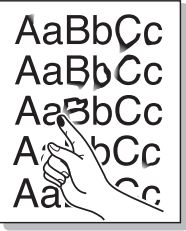
Probleme mit der Druckqualität

Zustand	Lösungsvorschläge
<p data-bbox="53 272 427 344">Einfarbige oder schwarze Seiten</p> 	<ul data-bbox="510 272 2184 448" style="list-style-type: none">• Die Tonerkartusche ist möglicherweise nicht korrekt installiert. Nehmen Sie die Kartusche aus dem Gerät und setzen Sie sie wieder ein.• Die Tonerkartusche ist schadhaft. Nehmen Sie die Kartusche aus dem Gerät und setzen Sie eine neue ein.• Das Gerät ist reparaturbedürftig. Wenden Sie sich an den Kundendienst.
<p data-bbox="53 655 360 687">Ausgelaufener Toner</p> 	<ul data-bbox="510 655 1832 791" style="list-style-type: none">• Reinigen Sie den Innenraum des Geräts.• Überprüfen Sie Art und Qualität des Papiers.• Nehmen Sie die Tonerkartusche aus dem Drucker und setzen Sie anschließend eine neue ein. <p data-bbox="510 815 1989 847">Falls das Problem weiterhin besteht, ist das Gerät reparaturbedürftig. Wenden Sie sich an den Kundendienst.</p>
<p data-bbox="53 999 398 1031">Unvollständige Zeichen</p> 	<p data-bbox="510 999 1783 1031">Unvollständige Zeichen, d. h. weiße Bereiche innerhalb von Zeichen, die schwarz sein sollten:</p> <ul data-bbox="510 1054 2184 1270" style="list-style-type: none">• Falls dieses Problem beim Drucken von Folien auftritt, probieren Sie andere Folien aus. Wegen der Beschaffenheit von Folien sind Leerstellen manchmal nicht zu vermeiden.• Sie drucken möglicherweise auf die falsche Seite des Papiers. Nehmen Sie das Papier aus dem Einzug und drehen Sie es um.• Das Papier entspricht nicht den Vorgaben.

Probleme mit der Druckqualität

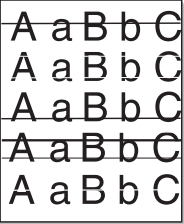
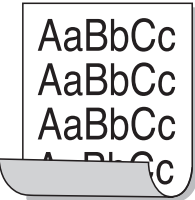
Zustand	Lösungsvorschläge
<p>Horizontale Streifen</p> 	<p>Wenn horizontale schwarze Streifen oder Schmierer erscheinen:</p> <ul style="list-style-type: none">• Die Tonerkartusche ist nicht richtig installiert. Nehmen Sie die Kartusche aus dem Gerät und setzen Sie sie wieder ein.• Die Tonerkartusche ist schadhaft. Nehmen Sie die Kartusche aus dem Gerät und setzen Sie eine neue ein. <p>Falls das Problem weiterhin besteht, ist das Gerät wahrscheinlich reparaturbedürftig. Wenden Sie sich an den Kundendienst.</p>
<p>Gewellte Seiten</p> 	<p>Wenn bedruckte Seiten wellig sind oder Papier nicht in das Gerät eingezogen wird:</p> <ul style="list-style-type: none">• Drehen Sie den Stapel im Papierfach um. Drehen Sie das Papier zudem im Papierfach um 180°.• Ändern Sie die Druckereinstellung hinsichtlich des verwendeten Papiers und wiederholen Sie den Vorgang. Klicken Sie in den Druckeinstellungen auf die Registerkarte Papier und wählen Sie als Papierart Dünnes Papier.
<ul style="list-style-type: none">• Auf einigen aufeinander folgenden Seiten ist mehrfach ein unbekanntes Bild zu sehen• Ausgelaufener Toner• Schwaches Druckbild oder Verunreinigungen	<p>Sie verwenden Ihr Gerät in einer Umgebung, die 1000 Meter oder höher über dem Meeresspiegel liegt. Die große Höhe kann sich auf die Druckqualität auswirken (ausgelaufener Toner oder schwacher Druck). Nehmen Sie die richtige Höheneinstellung an Ihrem Gerät vor (siehe „Höhenanpassung“ auf Seite 65).</p>

Betriebssystem-Probleme

Allgemeine Probleme unter Windows

Zustand	Lösungsvorschläge
Während der Installation wird die Meldung „Datei wird verwendet“ angezeigt.	Beenden Sie alle Anwendungen. Löschen Sie sämtliche Software aus dem Startup-Ordner, und starten Sie Windows erneut. Installieren Sie den Druckertreiber neu.
Die Meldung „Allgemeine Schutzverletzung“, „BU Ausnahmebedingung“, „Spool 32“ oder „Der Vorgang ist nicht gestattet“ erscheint.	Schließen Sie alle anderen Anwendungen, starten Sie Windows neu und versuchen Sie erneut zu drucken.
Die Meldungen „Druckvorgang fehlgeschlagen“ und „Beim Drucken trat ein Zeitüberschreitungsfehler auf“ werden angezeigt.	Diese Meldungen werden u. U. während des Druckens angezeigt. Warten Sie, bis das Gerät den Druckvorgang abgeschlossen hat. Wenn die Meldung im Bereitschaftsmodus oder nach Abschluss des Druckvorgangs angezeigt wird, überprüfen Sie die Verbindung und/oder ob ein Fehler aufgetreten ist.
Samsung Printer Experience wird nicht angezeigt, wenn Sie Weitere Einstellungen anklicken.	Samsung Printer Experience wurde nicht installiert. Laden Sie die Anwendung vom Windows Store(Store) herunter und installieren Sie sie.

Betriebssystem-Probleme

Zustand	Lösungsvorschläge
Es werden keine Geräteinformationen angezeigt, wenn Sie das Gerät unter Geräte und Drucker anklicken.	<p>Überprüfen Sie die Druckereigenschaften. Klicken Sie auf die Registerkarte Ports. (Systemsteuerung > Geräte und Drucker > Klicken Sie mit der rechten Maustaste auf das Druckersymbol und wählen Sie Druckereigenschaften)</p> <p>Wurde der Port für Datei oder LPT eingerichtet, entfernen Sie die Markierung und wählen Sie TCP/IP, USB, oder WSD.</p>



Weitere Informationen zu Windows-Fehlermeldungen finden Sie im Microsoft Windows-Benutzerhandbuch aus dem Lieferumfang Ihres Computers.

Betriebssystem-Probleme

Bekannte Mac-Probleme

Zustand	Lösungsvorschläge
Das Gerät druckt PDF-Dateien nicht richtig. Bei Grafiken, Text oder Illustrationen fehlen einige Teile.	<p>Speichern Sie die PDF-Datei als Bild und versuchen Sie es erneut. Aktivieren Sie Als Bild drucken in den Acrobat-Druckfunktionen.</p> <p> Wenn Sie eine PDF-Datei als Bild drucken, verlängert sich dadurch die Druckzeit.</p>
Einige Buchstaben werden beim Drucken eines Deckblatts nicht normal gezeigt.	<p>Mac OS kann die Schrift während des Drucks des Deckblatts nicht erstellen. Englische Buchstaben und Zahlen werden auf dem Deckblatt normal angezeigt.</p>
Beim Drucken eines Dokuments auf einem Mac mit Acrobat Reader 6.0 oder höher werden die Farben nicht korrekt gedruckt.	<p>Passen Sie die Auflösung im Gerätetreiber an die Auflösung in Acrobat Reader an.</p>



Mehr zu Mac-Fehlermeldungen finden Sie im Mac-Benutzerhandbuch, das zum Lieferumfang Ihres Computers gehört.

Betriebssystem-Probleme

Allgemeine Probleme unter Linux

Zustand	Lösungsvorschläge
Wird mehr als eine Kopie gedruckt, wird die zweite Kopie nicht gedruckt.	Das Problem tritt auf bei Ubuntu 12.04 wegen Problemen im Standard-CUPS-Filter 'pdftops'. Aktualisieren des 'cups-Filter'-Pakets auf Version 1.0.18 behebt das Problem ('pdftops' ist ein Teil des 'cups-Filter'-Pakets).
Deaktivieren der Sortierfunktion im Druckdialog funktioniert nicht.	Bei einigen Distributionen hat der GNOME Print-Dialog ein Problem im Umgang mit der Sortierfunktion. Als Workaround stellen Sie den Standardwert der Sortierfunktion auf False . Benutzen Sie dazu das Druck-Dienstprogramm ("system-config-printer" im Terminal-Programm ausführen).
Druck funktioniert nur mit Duplex.	Das Problem mit der Duplex-Ausgabe gab es beim Ubuntu 9.10 CUPS-Paket. Aktualisieren Sie die CUPS-Version auf 1.4.1-5ubuntu2.2.
Der Drucker ist durch das Druck-Dienstprogramm des Systems nicht hinzugefügt worden.	Das Problem tritt bei Debian 7 auf aufgrund eines Defekts beim 'system-config-printer'-Paket von Debian 7 (siehe http://bugs.debian.org/cgi-bin/bugreport.cgi?bug=662813 im Bug-Tracking-System von Debian). Fügen Sie den Drucker auf anderem Weg hinzu (z. B. über die Web-Benutzeroberfläche von CUPS)
Beim Öffnen von Textdateien sind im Drucken-Dialogfeld die Einstellmöglichkeiten für Papierformat und Ausrichtung deaktiviert.	Das Problem tritt auf bei Fedora 19 und hat zu tun mit dem 'leafpad'-Texteditor von Fedora 19. Benutzen Sie bitte einen anderen Texteditor, z. B. 'gedit'.



Mehr zu Linux-Fehlermeldungen finden Sie im Linux-Benutzerhandbuch, das zum Lieferumfang Ihres Computers gehört.

Contact SAMSUNG worldwide

If you have any comments or questions regarding Samsung products, contact the Samsung customer care center.

Country/Region	Customer Care Center	WebSite
ALGERIA	3004 (Toll Free)	www.samsung.com/n_africa/support
ANGOLA	917 267 864	www.samsung.com/support
ARGENTINE	0800-555-SAM(7267)	www.samsung.com/ar
ARMENIA	0-800-05-555	www.samsung.com/support
AUSTRALIA	1300 362 603	www.samsung.com/au/support
AUSTRIA	0800-SAMSUNG (0800-7267864)[Only for Premium HA] 0800-366661[Only for Dealers] 0810-112233	www.samsung.com/at/support
AZERBAIJAN	0-88-555-55-55	www.samsung.com/support
BAHRAIN	8000-GSAM (8000-4726)	www.samsung.com/ae/support (English) www.samsung.com/ae_ar/support (Arabic)

Country/Region	Customer Care Center	WebSite
BANGLADESH	0961-2300300 0800-0300300 (Toll free)	www.samsung.com/in/support
BELARUS	810-800-500-55-500	www.samsung.com/support
BELGIUM	02-201-24-18	www.samsung.com/be/support (Dutch) www.samsung.com/be_fr/support (French)
BOLIVIA	800-10-7260	www.samsung.com/cl/support
BOSNIA	055 233 999	www.samsung.com/support
BOTSWANA	8007260000	www.samsung.com/support
BRAZIL	0800-124-421 (Demais cidades e regiões) 4004-0000 (Capitais e grandes centros)	www.samsung.com/br/support
BULGARIA	0800 111 31 , Безплатна телефонна линия	www.samsung.com/bg/support
BURUNDI	200	www.samsung.com/support

Contact SAMSUNG worldwide

Country/Region	Customer Care Center	WebSite
CAMEROON	7095- 0077	www.samsung.com/africa_fr/support
CANADA	1-800-SAMSUNG (726-7864)	www.samsung.com/ca/support(English) www.samsung.com/ca_fr/support (French)
CHILE	800-SAMSUNG (726-7864) [HHP] 02-24828200	www.samsung.com/cl/support
CHINA	400-810-5858	www.samsung.com/cn/support
COLOMBIA	Bogotá en el 600 12 72Sin costo en todo el país 01 8000 112 112Y desde tu celular #726	www.samsung.com/co
COSTA RICA	00-800-1-SAMSUNG (726-7864)	www.samsung.com/latin/support (Spanish) www.samsung.com/latin_en/support (English)
CROATIA	072 726 786	www.samsung.com/hr/support

Country/Region	Customer Care Center	WebSite
Cote D' Ivoire	8000 0077	www.samsung.com/africa_fr/support
CYPRUS	8009 4000 only from landline, toll free	www.samsung.com/gr/support
CZECH	800-SAMSUNG (800-726786)	www.samsung.com/cz/support
DENMARK	70 70 19 70	www.samsung.com/dk/support
DOMINICAN REPUBLIC	1-800-751-2676	www.samsung.com/latin/support (Spanish) www.samsung.com/latin_en/support (English)
DRC	4999999	www.samsung.com/support
ECUADOR	1-800-SAMSUNG (72-6786)	www.samsung.com/latin/support (Spanish) www.samsung.com/latin_en/support(English)

Contact SAMSUNG worldwide

Country/Region	Customer Care Center	WebSite
EGYPT	08000-7267864 16580	www.samsung.com/ eg/support
EIRE	0818 717100	www.samsung.com/ ie/support
EL SALVADOR	8000-SAMSUNG (726-7864)	www.samsung.com/ latin/support (Spanish) www.samsung.com/ latin_en/support (English)
ESTONIA	800-7267	www.samsung.com/ ee/support
FINLAND	030-6227 515	www.samsung.com/ fi/support
FRANCE	01 48 63 00 00	www.samsung.com/ fr/support

Country/Region	Customer Care Center	WebSite
GERMANY	0180 6 SAMSUNG bzw. 0180 6 7267864* (*0,20 €/Anruf aus dem dt. Festnetz, aus dem Mobilfunk max. 0,60 €/Anruf) [HHP] 0180 6 M SAMSUNG bzw. 0180 6 67267864* (*0,20 €/Anruf aus dem dt. Festnetz, aus dem Mobilfunk max. 0,60 €/Anruf)	www.samsung.com/ de/support
GEORGIA	0-800-555-555	www.samsung.com/ support
GHANA	0800-10077 0302-200077	www.samsung.com/ africa_en/support
GREECE	80111-SAMSUNG (80111 726 7864) only from land line (+30) 210 6897691 from mobile and land line	www.samsung.com/ gr/support

Contact SAMSUNG worldwide

Country/Region	Customer Care Center	WebSite
GUATEMALA	1-800-299-0033	www.samsung.com/ latin/support (Spanish) www.samsung.com/ latin_en/support (English)
HONDURAS	800-2791-9111	www.samsung.com/ latin/support (Spanish) www.samsung.com/ latin_en/support (English)
HONG KONG	3698 4698	www.samsung.com/ hk/support (Chinese) www.samsung.com/ hk_en/support (English)
HUNGARY	0680SAMSUNG (0680-726-786) 0680PREMIUM (0680-773-648)	www.samsung.com/ hu/support
INDIA	1800 3000 8282 - Toll Free 1800 266 8282 - Toll Free	www.samsung.com/ in/support
INDONESIA	021-56997777 08001128888	www.samsung.com/ id/support

Country/Region	Customer Care Center	WebSite
IRAN	021-8255 [CE] 021-42132 [HHP]	www.samsung.com/ iran/support
ITALIA	800-SAMSUNG (800.7267864)	www.samsung.com/ it/support
JAMAICA	1-800-SAMSUNG (726-7864)	www.samsung.com/ latin_en/support (English)
JAPAN	0120-363-905	www.samsung.com/ jp/support
JORDAN	0800-22273 06 5777444	www.samsung.com/ Levant
KAZAKHSTAN	8-10-800-500-55-500 (GSM: 7799, VIP care 7700)	www.samsung.com/ kz_ru/support
KENYA	0800 545 545	www.samsung.com/ support
KUWAIT	183-CALL (183-2255)	www.samsung.com/ ae/support (English) www.samsung.com/ ae_ar/support (Arabic)
KYRGYZSTAN	00-800-500-55-500 (GSM: 9977)	www.samsung.com/ support

Contact SAMSUNG worldwide

Country/Region	Customer Care Center	WebSite
LATVIA	8000-7267	www.samsung.com/ lv/support
LEBANON	961 1484 999	www.samsung.com/ Levant
LITHUANIA	8-800-77777	www.samsung.com/ lt/support
LUXEMBURG	261 03 710	www.samsung.com/ be_fr/support
MACAU	0800 333	www.samsung.com/ support
MACEDONIA	023 207 777	
MALAYSIA	1800-88-9999 603-77137477 (Overseas contact)	www.samsung.com/ my/support
MAURITIUS	800 2550	www.samsung.com/ support
MEXICO	01-800-SAMSUNG (726-7864)	www.samsung.com/ mx/support
MOLDOVA	0-800-614-40	www.samsung.com/ support
MONGOLIA	+7-495-363-17-00	www.samsung.com/ support

Country/Region	Customer Care Center	WebSite
MONTENEGRO	020 405 888	www.samsung.com/ support
MOROCCO	080 100 22 55	www.samsung.com/ n_africa/support
MOZAMBIQUE	847267864 / 827267864	www.samsung.com/ support
MYANMAR	+95-01-2399-888	www.samsung.com/ support
NAMIBIA	08 197 267 864	www.samsung.com/ support
NIGERIA	0800-726-7864	www.samsung.com/ africa_en/support
NETHERLANDS	0900-SAMSUNG (0900- 7267864) (€ 0,10/Min)	www.samsung.com/ nl/support
NEW ZEALAND	0800 726 786	www.samsung.com/ nz/support
NICARAGUA	001-800-5077267	www.samsung.com/ latin/ support(Spanish) www.samsung.com/ latin_en/support (English)

Contact SAMSUNG worldwide

Country/Region	Customer Care Center	WebSite
NORWAY	815 56480	www.samsung.com/no/support
OMAN	800-SAMSUNG (800 - 726 7864)	www.samsung.com/ae/support (English) www.samsung.com/ae_ar/support (Arabic)
PAKISTAN	0800-Samsung (72678)	www.samsung.com/pk/support
PANAMA	800-0101	www.samsung.com/latin/support (Spanish) www.samsung.com/latin_en/support (English)
PARAGUAY	0800-11-SAMS(7267)	www.samsung.com/ar
PERU	0800-777-08	www.samsung.com/pe/support

Country/Region	Customer Care Center	WebSite
PHILIPPINES	1-800-10-726-7864 [PLDT Toll Free] 1-800-8-726-7864 [Globe Landline and Mobile] 02- 422-2111 [Standard Landline]	www.samsung.com/ph/support
POLAND	801-172-678* lub +48 22 607-93-33* Dedykowana infolinia do obsługi zapytań dotyczących telefonów komórkowych: 801-672-678* lub +48 22 607-93-33* * (koszt połączenia według taryfy operatora)	www.samsung.com/pl/support
PORTUGAL	808 20 7267	www.samsung.com/pt/support
PUERTO RICO	1-800-682-3180	www.samsung.com/latin/support (Spanish) www.samsung.com/latin_en/support (English)

Contact SAMSUNG worldwide

Country/Region	Customer Care Center	WebSite
QATAR	800-CALL (800-2255)	www.samsung.com/ ae/support (English) www.samsung.com/ ae_ar/support (Arabic)
REUNION	0262 50 88 80	www.samsung.com/ support
RWANDA	9999	www.samsung.com/ support
ROMANIA	*8000 (apel in retea) 08008-726-78-64 (08008- SAMSUNG) Apel GRATUIT	www.samsung.com/ ro/support
RUSSIA	8-800-555-55-55 (VIP care 8- 800-555-55-88)	www.samsung.com/ ru/support
SAUDI ARABIA	800 247 3457 (800 24/7 HELP)	www.samsung.com/ sa/home www.samsung.com/ sa_en
SENEGAL	800-00-0077	www.samsung.com/ africa_fr/support
SERBIA	011 321 6899	www.samsung.com/ rs/support

Country/Region	Customer Care Center	WebSite
SINGAPORE	1800-SAMSUNG (726-7864)	www.samsung.com/ sg/support
SLOVENIA	080 697 267 (brezplačna številka)	www.samsung.com/ si
SLOVAKIA	0800 - SAMSUNG (0800-726 786)	www.samsung.com/ sk/support
SOUTH AFRICA	0860 SAMSUNG (726 7864)	www.samsung.com/ support
SPAIN	0034902172678[HHP] 0034902167267	www.samsung.com/ es/support
SRI LANKA	0117540540 0115900000	www.samsung.com/ support
SUDAN	1969	www.samsung.com/ support
SWEDEN	0771 726 7864 (0771- SAMSUNG)	www.samsung.com/ se/support
SWITZERLAND	0800 726 78 64 (0800- SAMSUNG)	www.samsung.com/ ch/support (German) www.samsung.com/ ch_fr/support (French)

Contact SAMSUNG worldwide

Country/Region	Customer Care Center	WebSite
SYRIA	18252273	www.samsung.com/ Levant
TAJIKISTAN	8-10-800-500-55-500	www.samsung.com/ support
TAIWAN	0800-329999	www.samsung.com/ tw/support
TANZANIA	0800 755 755 0685 889 900	www.samsung.com/ support
THAILAND	0-2689-3232, 1800-29-3232	www.samsung.com/ th/support
TRINIDAD & TOBAGO	1-800-SAMSUNG (726-7864)	www.samsung.com/ latin/support (Spanish) www.samsung.com/ latin_en/support (English)
TURKEY	444 77 11	www.samsung.com/ tr/support
TUNISIA	80-1000-12	www.samsung.com/ n_africa/support

Country/Region	Customer Care Center	WebSite
U.A.E	800-SAMSUNG (800 -726 7864)	www.samsung.com/ ae/support (English) www.samsung.com/ ae_ar/support (Arabic)
UK	0330 SAMSUNG (7267864)	www.samsung.com/ uk/support
U.S.A -Consumer Electronics	1-800-SAMSUNG (726-7864)	www.samsung.com/ us/support
U.S.A -(Mobile Phones)	1-800-SAMSUNG (726-7864)	www.samsung.com/ us/support
UGANDA	0800 300 300	www.samsung.com/ support
UKRAINE	0-800-502-000	www.samsung.com/ ua/support (Ukrainian) www.samsung.com/ ua_ru/support (Russian)
URUGUAY	0800-SAMS(7267)	www.samsung.com/ ar

Contact SAMSUNG worldwide

Country/Region	Customer Care Center	WebSite
UZBEKISTAN	00-800-500-55-500 (GSM: 7799)	www.samsung.com/ support
VENEZUELA	0-800-SAMSUNG (726-7864)	www.samsung.com/ ve/support
VIETNAM	1800 588 889	www.samsung.com/ vn/support
ZAMBIA	0211 350370	www.samsung.com/ support



Das folgende Glossar erläutert die im Benutzerhandbuch verwendeten Begriffe und Termini, um Ihnen das Drucken mit Ihrem neuen Gerät zu erleichtern.

802.11

802.11 umfasst eine Reihe von Standards für die Kommunikation im Wireless LAN (drahtloses lokales Netzwerk), die vom IEEE LAN/MAN Standards Committee (IEEE 802) erarbeitet wurden.

802.11b/g/n

802.11b/g/n kann Hardware gemeinsam nutzen und das 2,4-GHz-Band verwenden. 802.11b unterstützt Bandbreiten bis zu 11 MBit/s; 802.11n unterstützt Bandbreiten bis zu 150 MBit/s. 802.11b/g/n-Geräte können unter Umständen durch Mikrowellenherde, drahtlose Telefone und Bluetooth-Geräte gestört werden.

Zugriffspunkt

Ein Zugriffspunkt oder Drahtlos-Zugriffspunkt (AP bzw. WAP) ist ein Gerät, das drahtlose Kommunikationsgeräte über Wireless LANs (drahtlose lokale Netzwerke) miteinander verbindet und als zentraler Sender und Empfänger von WLAN-Funksignalen fungiert.

ADF

Der automatische Vorlageneinzug (ADF) ist eine Scaneinheit, die eine Papiervorlage, welche vom Gerät gescannt werden soll, automatisch einzieht.

AppleTalk

AppleTalk ist eine von der Firma Apple Inc. entwickelte Protokoll-Suite für den Einsatz in Computernetzwerken. War bereits im ersten Macintosh-Computer (1984) enthalten und wird inzwischen zugunsten von TCP/IP-Netzwerken von Apple abgelehnt.

Farbtiefe

In einer Computergrafik die Anzahl an Bits zum Darstellen der Farbe eines einzelnen Pixels in einem Bitmap-Bild. Je größer der Wert für die Farbtiefe, umso breiter das Spektrum an deutlich unterscheidbaren Farben. Mit der Zunahme der Bits ist die Anzahl der möglichen Farben in einer Farbpalette nahezu unendlich groß. 1-Bit-Farbtiefe bedeutet monochrom (schwarz und weiß).

BMP

Internes Bitmap-Grafikformat des Untersystems GDI von Microsoft Windows, das als einfaches Dateiformat für Grafiken unter Windows verwendet wird.

BOOTP

Bootstrap-Protokoll. Ein Netzwerkprotokoll, das von einem Netzwerk-Client zum automatischen Erhalt einer IP-Adresse verwendet wird. Dies geschieht normalerweise im Bootstrap-Prozess von Computern oder auf diesen ausgeführten Betriebssystemen. Die BOOTP-Server weisen jedem Client eine IP-Adresse aus einem Adressen-Pool zu. BOOTP ermöglicht das Abrufen einer IP-Adresse auf einem Computer ohne Laufwerk („diskless workstation“), bevor ein erweitertes Betriebssystem geladen wird.

CCD

Ladungsgekoppeltes Bauteil (CCD) ermöglicht den Scanauftrag. Außerdem kann mit der CCD-Sperre das CCD-Modul beim Transport des Geräts vor Beschädigungen geschützt werden.

Sortierung

Beim Sortieren werden Druckaufträge mit mehreren Exemplaren in Stapeln gedruckt. Dabei druckt das Gerät einen gesamten Stapel vollständig aus, bevor weitere Exemplare gedruckt werden.

Bedienfeld

Ein Bedienfeld ist ein normalerweise vertikaler Bereich, in dem sich die Bedien- und Überwachungselemente befinden. Es ist in der Regel an der Vorderseite des Geräts angebracht.

Deckung

Dies ist ein Druckbegriff, der für die Dichte des Farbauftrags beim Drucken verwendet wird. 5 % Deckung bedeutet, dass ein DIN-A4-Blatt zu ca. 5 % mit Bildern und Texten bedeckt ist. Wenn also auf dem Papier bzw. der Vorlage komplexe Bilder oder viel Text ist, ist die Deckung höher und der Tonerverbrauch entsprechend höher.

CSV

Durch Komma getrennte Werte (CSV). Das Dateiformat CSV wird für den Datenaustausch zwischen unterschiedlichen Anwendungen verwendet. Dieses Dateiformat von Microsoft Excel hat sich selbst auf anderen Plattformen als Microsoft zum Quasi-Industriestandard entwickelt.

DADF

Der automatische Duplex-Vorlageneinzug (DADF) ist eine Scaneinheit, die eine zweiseitige Papiervorlage, welche vom Gerät beidseitig gescannt werden soll, automatisch einzieht und umdreht.

Standard

Werkseitige Einstellung (Lieferzustand) der Standardwerte, die durch Zurücksetzen oder Initialisieren wiederhergestellt werden können.

DHCP

DHCP (Dynamic Host Configuration Protocol) ist ein Client-Server-Netzwerkprotokoll. Ein DHCP-Server stellt die Konfigurationsparameter bereit, die der DHCP-Client im Wesentlichen benötigt, damit er im IP-Netzwerk teilnehmen kann. DHCP ermöglicht auch die Zuordnung von IP-Adressen für DHCP-Clients.

DIMM

DIMM (Dual Inline Memory Module), eine kleine Platine, auf der sich Speicher befindet. Ein DIMM speichert alle Daten innerhalb des Geräts, z. B. Druckdaten oder empfangene Faxdaten.

DLNA

Die DLNA (Digital Living Network Alliance) ist ein Standard, der den Datenaustausch zwischen Geräten in einem Heimnetzwerk über das Netzwerk ermöglicht.

DNS

DNS (Domain Name Server) ist ein System zum Speichern von Informationen, die einem Domännennamen in einer in Netzwerken verteilten Datenbank zugeordnet sind, z. B. im Internet.

Nadeldrucker

Ähnlich wie bei einer elektrischen Schreibmaschine fährt auch bei einem Computer-Nadeldrucker ein Druckkopf vorwärts und rückwärts über das Papier, um die Druckzeichen auf einem mit Tinte getränkten Farbband anzuschlagen.

DPI

DPI (Dots Per Inch) ist die Maßeinheit für die Auflösung, die beim Drucken und Scannen verwendet wird. Mehr Bildpunkte pro Zoll bedeuten im Allgemeinen eine höhere Auflösung, besser erkennbare Details auf dem Bild und eine größere Datei.

DRPD

Klingeltonzuordnung. Von der Telefongesellschaft werden unterschiedliche Klingeltöne als Dienst bereitgestellt, sodass ein Benutzer mit nur einer Telefonleitung verschiedene Rufnummern beantworten kann.

Duplex

Ein Mechanismus, der ein Blatt Papier automatisch wendet, sodass das Gerät auf beiden Seiten des Papiers drucken (scannen) kann. Ein Drucker, der über eine Duplex-Einheit verfügt, kann ein Blatt Papier in einem Druckzyklus beidseitig bedrucken.

Druckkapazität

Die Druckkapazität ist die Anzahl der Seiten, die der Drucker in einem Monat ohne Leistungseinbußen bewältigen kann. Für gewöhnlich wird die Lebensdauer eines Druckers in Seiten pro Jahr angegeben. Die Lebensdauer ist in der Regel die durchschnittliche Anzahl an Ausdrucken innerhalb der Garantiezeit. Wenn die Druckkapazität bei 20 Arbeitstagen beispielsweise 48.000 Seiten pro Monat beträgt, ist die Kapazität pro Tag auf 2.400 Seiten beschränkt.

ECM

Fehlerkorrekturmodus (ECM), ein optionaler Übertragungsmodus in Faxgeräten oder Faxmodems der Klasse 1. ECM erkennt und korrigiert automatisch Übertragungsfehler, die durch Störgeräusche in der Telefonverbindung verursacht werden.

Emulation

Emulation ist eine Technik, mit der ein Gerät dieselben Ergebnisse erzielen kann wie ein anderes Gerät.

Ein Emulator dupliziert die Funktionen eines Systems auf einem anderen System, um das Verhalten des anderen Systems originalgetreu zu übernehmen. Emulation bedeutet exakte Reproduktion des externen Verhaltens im Gegensatz zur Simulation, bei der ein abstraktes Modell des simulierten Systems auch den internen Status berücksichtigt.

Ethernet

Ethernet ist eine rahmenbasierte Computernetzwerktechnologie für lokale Netzwerke (LAN). Diese definiert die Verkabelung und die Signalerzeugung und -koordination der physischen Ebene und die Rahmenformate und Protokolle für die MAC-Schicht/Sicherungsschicht des OSI-Modells. Ethernet wird hauptsächlich als IEEE 802.3 standardisiert. Seit den 1990er Jahren hat sich diese weit verbreitete LAN-Technologie bis heute als Standard etabliert.

EtherTalk

Eine von der Firma Apple entwickelte Protokoll-Suite für den Einsatz in Computernetzwerken. War bereits im ersten Macintosh-Computer (1984) enthalten und wird inzwischen zugunsten von TCP/IP-Netzwerken von Apple abgelehnt.

FDI

Fremdgeräteschnittstelle (FDI). Diese Karte wird im Gerät installiert, sodass ein anderes Gerät angeschlossen werden kann, z. B. ein Münzgerät oder ein Kartenlesegerät. Damit kann das Gerät für bezahlte Druckaufträge verwendet werden.

FTP

FTP (File Transfer Protocol). Dieses Protokoll wird zur Datenübertragung von Dateien über ein Netzwerk verwendet, das TCP/IP unterstützt (z. B. über das Internet oder ein Intranet).

Fixiereinheit

Teil eines Laserdruckers, der den Toner zum Schmelzen bringt und auf das Papier aufträgt. Besteht aus einer heißen Walze und einer Presse zum Auftragen. Nachdem der Toner auf das Papier übertragen wurde, wird er von der Fixiereinheit erhitzt, und es wird Druck ausgeübt, um sicherzustellen, dass er dauerhaft auf dem Papier bleibt. Aus diesem Grund ist das Papier warm, wenn es aus einem Laserdrucker kommt.

Gateway

Eine Verbindung zwischen Computernetzwerken oder zwischen einem Computernetzwerk und einer Telefonleitung. Gateways sind sehr verbreitet, da es sich um Computer oder Netzwerke handelt, die Zugriff auf andere Computer oder Netzwerke ermöglichen.

Graustufen

Graustufen sind die hellen und dunklen Bereiche eines Bildes, die entstehen, wenn Farbbilder in Graustufen umgewandelt werden. Die Farben werden durch unterschiedliche Graustufen dargestellt.

Halbton

Dies ist ein Bildtyp, bei dem die Graustufen durch Ändern der Anzahl der Bildpunkte simuliert werden. Bereiche mit hoher Farbtiefe besitzen eine große Anzahl an Bildpunkten, während hellere Bereiche eine kleinere Anzahl an Bildpunkten aufweisen.

Massenspeichergerät

Massenspeichergerät, normalerweise bezeichnet als Festplatte oder Datenträger, dient zum nicht flüchtigen, d. h. permanenten Speichern von digital codierten Daten, normalerweise auf sich schnell drehenden Platten mit magnetisierter Oberfläche.

IEEE

IEEE (Institute of Electrical and Electronics Engineers). Internationale, gemeinnützige Organisation von Ingenieuren als Standardisierungsgremium zur Entwicklung von Technologien im Bereich der Elektrizität.

IEEE 1284

Der Parallelanschlussstandard 1284 wurde vom IEEE (Institute of Electrical and Electronics Engineers) entwickelt. Die Bezeichnung „1284-B“ bezieht sich auf einen bestimmten Anschlusstyp am Ende des Parallelkabels zum Anschließen von Peripheriegeräten (z. B. Drucker).

Intranet

Ein privates Netzwerk, das Internetprotokolle, Netzwerkverbindungen und möglicherweise das öffentliche Telekommunikationssystem verwendet, um Bereiche der Unternehmensinformationen sicher freizugeben oder Abläufe unter Mitarbeitern sicher zu koordinieren. In einigen Fällen bezieht sich der Begriff auch nur auf den sichtbarsten Dienst, die interne Website.

IP-Adresse

Eine IP-Adresse (Internetprotokolladresse) ist eine eindeutige Nummer, die Geräte zur Identifikation und Kommunikation untereinander in einem Netzwerk unter Verwendung des Internetprotokollstandards (IP) verwenden.

IPM

Bilder pro Minute ist eine Maßeinheit zur Angabe der Druckergeschwindigkeit. Die IPM-Rate gibt die Anzahl an einseitigen Papierbögen an, die ein Drucker pro Minute vollständig drucken kann.

IPP

(IPP) Internet Printing Protocol. Definiert das Standardprotokoll zum Drucken sowie zum Verwalten von Druckaufträgen, Papierformat, Auflösung usw. IPP ist eine umfangreiche und sichere Druckerlösung, die lokal oder über das Internet für eine Vielzahl von Druckern verwendet werden kann und außerdem auch Zugriffssteuerung, Authentifizierung und Verschlüsselung unterstützt.

IPX/SPX

Internet Packet Exchange/Sequenced Packet Exchange. Ein Netzwerkprotokoll für Novell NetWare-Betriebssysteme. IPX und SPX stellen ähnliche Verbindungsdienste wie TCP/IP bereit, wobei das Protokoll IPX Ähnlichkeiten mit IP aufweist und SPX Ähnlichkeiten mit TCP. IPX/SPX wurde ursprünglich für Lokales Netz (LANs) entwickelt und ist für diesen Zweck besonders gut geeignet (Leistung meist besser als mit TCP/IP in einem LAN).

ISO

Die Internationale Organisation für Normung (ISO) ist ein internationales Normungsinstitut, dessen Mitglieder nationale Normungsinstitute sind. Sie legt weltweite Industrie- und Handelsstandards fest.

ITU-T

Die internationale Fernmeldeunion regelt die Standards für Frequenzen zur Telekommunikation. Zu den Hauptaufgaben gehören die Standardisierung und Zuweisung von Funkfrequenzen, um internationale Verbindungen über die Telefonnetze verschiedener Länder zu ermöglichen. -T bezeichnet in ITU-T den Bereich der Telekommunikation.

ITU-T Nr. 1-Beispieldiagramm

Standardisiertes Testdiagramm zur Fax-Datenübertragung, veröffentlicht von ITU-T.

JBIG

JBIG ist ein präziser Bildkomprimierungsstandard ohne Qualitätsverlust. JBIG wurde in erster Linie zum Komprimieren von binären Bildern, insbesondere für Faxe, entwickelt, kann aber auch für andere Bilder verwendet werden.

JPEG

JPEG ist ein weit verbreitetes Standardkomprimierungsverfahren für Fotos. Dieses Format wird auch zum Übertragen und Speichern von Fotos im World Wide Web verwendet.

LDAP

LDAP (Lightweight Directory Access Protocol) ist ein Netzwerkprotokoll zum Umwandeln und Ändern von Verzeichnisdiensten über TCP/IP.

LED

Eine Leuchtdiode (LED) ist ein Halbleiterelement, das den Status des Geräts anzeigt.

MAC-Adresse

Die Medienzugriffskontrolle (MAC) dient zum eindeutigen Identifizieren eines verknüpften Netzwerkadapters. Die MAC-Adresse ist ein eindeutiger 48-Bit-Identifikator, üblicherweise dargestellt als Gruppe von 12 hexadezimalen Zeichenpaaren (z. B. 00-00-0c-34-11-4e). Diese Adresse wird normalerweise vom Hersteller einer Netzwerkkarte festgelegt und programmiert, um einem Router das Auffinden einzelner Geräte in großen Netzwerken zu erleichtern.

MFP

Ein Multifunktionsperipheriegerät (MFP) ist ein kombiniertes Bürogerät und beinhaltet Drucker, Kopierer, Fax, Scanner usw. in einem Gehäuse.

MH

MH (Modified Huffman) ist ein Komprimierungsverfahren zum Verkleinern der Datenmenge, die zwischen Faxgeräten übertragen werden muss, um ein Bild gemäß ITU-T T.4 zu übertragen. Das Huffman-Codierungsschema ist ein verlustfreies Komprimierungsverfahren und basiert auf Codelängen zur Vermeidung von weißen Flächen. Bei Faxvorlagen, die größtenteils aus weißen Flächen bestehen, kann somit die Übertragungsdauer erheblich verkürzt werden.

MMR

MMR (Modified Modified READ) ist ein Komprimierungsverfahren gemäß ITU-T T.6.

Modem

Ein Gerät zum Modulieren und Demodulieren von Trägersignalen, die zum Codieren von digitalen Informationen und übertragenen Daten verwendet werden.

MR

MR (Modified Read) ist ein Komprimierungsverfahren gemäß ITU-T T.4. MR codiert die erste gescannte Zeile mithilfe von MH. Dann wird die nächste Zeile mit der ersten Zeile verglichen, um die Differenzen zu ermitteln, und nur die Differenzen werden codiert und übertragen.

NetWare

Ein von der Firma Novell, Inc. entwickeltes Netzwerk-Betriebssystem, das ursprünglich verwendet wurde, um mehrere Funktionen und Dienste auf einem PC gleichzeitig auszuführen, wobei die Netzwerkprotokolle auf dem Prototyp für Xerox XNS-Stapel basierten. Mittlerweile unterstützt NetWare sowohl TCP/IP als auch IPX/SPX.

OPC

Organischer Fotoleiter (OPC). Ein Mechanismus, der mithilfe eines Laserstrahls vom Laserdrucker ein virtuelles Bild für den Druck erstellt. Die OPC-Trommel ist im Allgemeinen grün oder rostfarben und zylinderförmig.

Eine Bildeinheit enthält eine Trommel, deren Oberfläche sich durch die Verwendung im Drucker langsam abnutzt. Sie sollte entsprechend ausgewechselt werden, da sie durch den Kontakt mit der Entwicklungsbürste des Toners, durch den Säuberungsmechanismus sowie durch Papier zerkratzt werden kann.

Vorlagen

Als Vorlage wird das erste Original (Dokument, Foto, Text usw.) bezeichnet, das kopiert, reproduziert oder übersetzt werden soll, um weitere Exemplare zu erstellen, wobei die Vorlage selbst kein kopiertes Exemplar darstellt.

OSI

Das OSI-Modell (Open Systems Interconnection) ist ein von der ISO (International Organization for Standardization) entwickeltes Kommunikationsmodell. Das OSI bietet einen modularen Standardansatz für ein Netzwerkdesign, das die komplexen Funktionen und Strukturen in kleinere und somit einfacher verwaltbare Funktionsebenen aufteilt. Die Ebenen lauten, von oben nach unten, Anwendung, Darstellung, Sitzung, Transport, Vermittlung, Sicherung und Bitübertragung.

PABX

Nebenstellenanlage (PABX). Ein System zum automatischen Verteilen von Telefonleitungen in einem privaten Unternehmen.

PCL

PCL (Printer Command Language). Die von HP als Druckerprotokoll entwickelte Druckerbefehlssprache PCL gilt als Industriestandard der Seitenbeschreibungssprache PDL. Ursprünglich nur für Tintenstrahldrucker entwickelt, gibt es inzwischen verschiedene PCL-Ebenen für Thermo-, Nadel- und Laserdrucker.

PDF

PDF (Portable Document Format) ist ein geschütztes Dateiformat, das von Adobe Systems für die Darstellung zweidimensionaler Dokumente in einem geräteunabhängigen und auflösungsunabhängigen Format entwickelt wurde.

PostScript

PS (PostScript) ist eine Seitenbeschreibungssprache und eine Programmiersprache, die hauptsächlich in den Bereichen Elektronik und Desktop-Publishing verwendet, d. h. zum Erstellen eines Bildes in einem Interpreter ausgeführt wird.

Druckertreiber

Ein Programm, das zur Übertragung von Befehlen und Daten zwischen Computer und Drucker verwendet wird.

Druckmedien

Medien, z. B. Papier, Umschläge, Etiketten und Folien, die auf Druckern, Scannern, Fax- und Kopiergeräten verwendet werden können.

PPM

Seiten pro Minute ist eine Maßeinheit zum Ermitteln der Druckgeschwindigkeit, um anzugeben, wie viele Seiten pro Minute von einem Drucker gedruckt werden können.

PRN-Datei

Eine Schnittstelle für einen Gerätetreiber. Sie ermöglicht die Interaktion der Software mit dem Gerätetreiber mithilfe von eingehenden und ausgehenden Standardsystemaufrufen, was viele Aufgaben vereinfacht.

Protokoll

Eine Konvention oder ein Standard zum Steuern oder Aktivieren der Verbindung, der Kommunikation und des Datentransfers zwischen zwei Computerendgeräten.

PS

Siehe PostScript.

PSTN

Das weltweite öffentliche Telefonnetz, das in privaten Unternehmen normalerweise durch Leitungsvermittlung über die Zentrale erreichbar ist.

RADIUS

RADIUS (Remote Authentication Dial In User Service) ist ein Protokoll für die dezentrale Benutzerauthentifizierung und Kontoverwaltung. RADIUS ermöglicht die zentralisierte Administration von Authentifizierungsdaten wie etwa Benutzernamen und Kennwörtern mittels eines sogenannten AAA-Konzepts (Authentifizierung, Autorisierung, Anwenderkontoverwaltung), um den Netzwerkzugriff zu verwalten.

Auflösung

Die in DPI (Dots Per Inch) angegebene Bildschärfe. Je größer die Anzahl der Bildpunkte pro Zoll, desto höher die Auflösung.

SMB

SMB (Server Message Block). Ein Netzwerkprotokoll, um Dateien, Drucker, serielle Anschlüsse und sonstige Kommunikationskanäle zwischen den Knoten eines Netzwerks gemeinsam zu nutzen. Stellt auch einen authentifizierten IPC-Mechanismus bereit.

SMTP

SMTP (Simple Mail Transfer Protocol) ist der Übertragungsstandard für E-Mails im Internet. SMTP ist ein relativ einfaches, textbasiertes Protokoll. Nach Angabe von einer oder mehreren Empfängeradressen wird der Nachrichtentext an die Empfänger übertragen. Es handelt sich um ein Client-Server-Protokoll, d. h., der Client übermittelt die E-Mail-Nachricht an den Server.

SSID

Der SSID (Service Set Identifier) ist der Name eines drahtlosen Netzwerks (WLAN). Alle drahtlosen Geräte in einem WLAN nutzen dieselbe SSID, um miteinander zu kommunizieren. Bei der SSID wird zwischen Groß- und Kleinschreibung unterschieden. Sie kann maximal 32 Zeichen lang sein.

Subnetzmaske

Die Subnetzmaske wird in Verbindung mit der Netzwerkadresse verwendet, um in einer Adresse zwischen der Netzwerkadresse und der Host-Adresse zu unterscheiden.

TCP/IP

TCP/IP (Transmission Control Protocol/Internet Protocol). Hierbei handelt es sich um die Kommunikationsprotokolle zur Implementierung des Protokollstapels, auf dem das Internet und die meisten kommerziellen Netzwerke ausgeführt werden.

TCR

Übertragungsbestätigung (TCR). Diese Übertragungsbestätigung enthält die Details jeder Übertragung, z. B. Auftragsstatus, Ergebnis der Übertragung und Anzahl der gesendeten Seiten. Der Bericht wird wahlweise nach jedem Auftrag oder nur nach einer fehlgeschlagenen Übertragung gedruckt.

TIFF

TIFF (Tagged Image File Format) ist ein Bitmap-Bildformat mit variabler Auflösung. TIFF beschreibt in der Regel Bilddaten, die von einem Scanner kommen. TIFF-Bilder verwenden Tags, d. h. Schlüsselwörter zum Definieren der Merkmale des in einer Datei enthaltenen Bildes. Dieses flexible und plattformunabhängige Format kann für Bilder verwendet werden, die von verschiedenen Bildverarbeitungsprogrammen erstellt wurden.

Tonerkartusche

Eine Art Flasche bzw. Behälter in einem Gerät (z. B. einem Drucker), die bzw. der Toner enthält. Der Toner ist ein Pulver, das in Laserdruckern und Fotokopierern verwendet wird und die Texte und Bilder auf dem bedruckten Papier entstehen lässt. Der Toner wird durch die Hitze der Fixiereinheit geschmolzen und mit den Fasern des Papiers verbunden.

TWAIN

Ein Industriestandard für Scanner und Software. Wenn ein TWAIN-kompatibler Scanner mit einem TWAIN-kompatiblen Programm verwendet wird, kann das Scannen aus dem Programm heraus gestartet werden. Dabei handelt es sich um eine API (Application Interface - Anwendungsschnittstelle) zum Erfassen von Bildern der Betriebssysteme Microsoft Windows und Apple Mac.

UNC-Pfad

UNC (Uniform Naming Convention) ist ein Standard für den Netzwerkzugriff in Windows NT und anderen Produkten von Microsoft. Das Format für einen UNC-Pfad lautet: \\<Servername>\<Name der Freigabe>\<Zusätzliches Verzeichnis>

URL

URL (Uniform Resource Locator) ist die globale Adresse von Dokumenten und Ressourcen im Internet. Der erste Teil der Adresse gibt an, welches Protokoll verwendet wird. Der zweite Teil gibt die IP-Adresse oder den Namen der Domäne an, auf der sich die Ressource befindet.

USB

Universeller serieller Bus (USB) ist ein Standard, der vom USB Implementers Forum, Inc. entwickelt wurde, um Computer und Peripheriegeräte miteinander zu verbinden. Anders als der Parallelanschluss ist der USB dafür bestimmt, einen einzigen USB-Anschluss eines Computers gleichzeitig mit mehreren Peripheriegeräten zu verbinden.

Wasserzeichen

Ein Wasserzeichen ist ein wiedererkennbares Bild oder Muster im Papier, das mithilfe von Durchlicht sichtbar wird. Wasserzeichen wurden erstmals im Jahr 1282 von Papierfabrikanten im italienischen Bologna verwendet, um die eigenen Produkte zu kennzeichnen. Seither werden Wasserzeichen auch in Briefmarken, Geldscheinen und amtlichen Dokumenten verwendet, um Fälschungen vorzubeugen.

WEP

WEP (Wired Equivalent Privacy) ist ein in IEEE 802.11 festgelegtes Sicherheitsprotokoll, um dasselbe Maß an Sicherheit wie bei einem fest verdrahteten LAN zu bieten. WEP gewährleistet die Sicherheit durch die Verschlüsselung der per Funk übertragenen Daten, sodass diese bei der Übertragung zwischen den Endpunkten geschützt sind.

WIA

WIA (Windows Imaging Architecture) ist eine Bildarchitektur von Microsoft in den Betriebssystemen Windows ME und Windows XP. Diese Betriebssysteme können das Scannen über einen WIA-kompatiblen Scanner starten.

WPA

WPA (Wi-Fi Protected Access) ist eine Systemklasse für den Schutz von drahtlosen (Wi-Fi) Computernetzwerken, die entwickelt wurde, um die Sicherheitsfunktionen von WEP zu verbessern.

WPA-PSK

WPA-PSK (WPA Pre-Shared Key) ist ein spezieller Modus von WPA für Small Business- oder Privatanwender. Ein gemeinsam genutzter Schlüssel oder ein Kennwort wird im Drahtlos-Zugriffspunkt (WAP) und in jedem drahtlosen Laptop oder Desktop-Gerät konfiguriert. WPA-PSK generiert einen eindeutigen Schlüssel für jede Sitzung zwischen einem drahtlosen Client und dem zugehörigen WAP, um eine höhere Sicherheit zu gewährleisten.

WPS

WPS (Wi-Fi Protected Setup) ist ein Standard für den Aufbau eines drahtlosen Heimnetzwerks. Wenn Ihr Wireless Access Point WPS unterstützt, können Sie die drahtlose Netzwerkverbindung problemlos ohne Computer konfigurieren.

XPS

Die XML-Papierspezifikation (XPS) ist eine Spezifikation für eine Seitenbeschreibungssprache (PDL) und ein neues, von Microsoft entwickeltes Dokumentformat, das Vorteile für portable und elektronische Dokumente bietet. Es handelt sich hierbei um eine XML-basierte Spezifikation, die auf einem neuen Druckpfad und einem vektorbasierten, geräteunabhängigen Dokumentformat beruht.

A

AirPrint	56
Allgemeine Symbole	10
AnyWeb Print	88
Aufstellen eines Gerts	
Anpassen der Hhe	65

B

Bedienfeld	21
berlagerung drucken	
Drucken	74
erstellen	73
Ischen	75

D

DirektdruckDienstprogramm	78
drahtlos	
USBKabel	29, 31
WPS Das Gert verfgt ber kein Display	
PBC	27
PIN	27
Drahtlosnetzwerk WLAN	
Netzwerkkabel	36

Drucken	44
Betriebssystem mobiler Gerte	53
mobil drucken	52
drucken	
als Standardgert festlegen	67
beidseitiges Drucken	
Mac	80
DirektdruckDienstprogramm verwenden	78
Drucken eines Dokuments	
Windows	44
Drucken in eine Datei	68
Linux	82
Mac	79
ndern der Standarddruckeinstellungen	66
Sonderfunktionen des Druckers	69
UNIX	83
von mehreren Seiten auf ein Blatt	
Papier	
Mac	80
Drucken eines Dokuments	
Linux	82
Mac	79
UNIX	83
Druckereigenschaften	

Linux	82
Druckerstatus	
allgemeine Informationen	100
Druckfunktion	66
Druckmedien	
Ausgabelhalterung	83
Briefpapier und Formulare	41
Etiketten	40
Folien	39
Grukarten	41
Richtlinien	29
spezielle Druckmedien	36
umschlag	37

E

EcoDruck	48
EcoTaste	21
einlegen	
Papier in manuellen	
PapiereinzugMehrzweckschacht	34
spezielle Druckmedien	36
Erluterung der StatusLED	77

F	
<hr/>	
Favoriteneinstellung fr den Druck	47
Funktionen	4
Druckmedienfunktionen	83

G	
<hr/>	
Glossar	136
Google Cloud Print	61

H	
<hr/>	
Hilfe verwenden	48, 81

K	
<hr/>	
Konvention	10

L	
<hr/>	
Linux	
allgemeine Probleme unter Linux	126
drucken	82
Druckereinstellungen	82
Neuinstallation des Treibers fr per USBKabel angeschlossenes Gert	7
SetIP verwenden	12
Systemanforderungen	88

Treiberinstallation fr per Netzwerk verbundene Gerte	20
Treiberinstallation fr per USBKabel angeschlossene Gerte	6
lokal	
Treiberinstallation	24
TreiberNeuinstallation	26

M	
<hr/>	
Mac	
bekannte MacProbleme	125
drucken	79
Neuinstallation des Treibers fr per USBKabel angeschlossenes Gert	5
SetIP verwenden	12
Systemanforderungen	88
Treiberinstallation fr per Netzwerk verbundene Gerte	20
Treiberinstallation fr per USBKabel angeschlossene Gerte	4
Manueller PapiereinzugMehrzweckschacht	
Tipps zur Verwendung	34
Verwenden von speziellen Druckmedien	36
Mehrere Seiten auf ein Blatt Papier	

drucken	
Mac	80
Mopria	54

N	
<hr/>	
Netzwerk	
DrahtlosnetzwerkSetup	24
Einfhrung in Netzwerkprogramme	9
Installationsumgebung	89
IPv6Konfiguration	13
Programm SetIP	11, 12, 36
Treiberinstallation	
Linux	20
Mac	20
UNIX	21
Windows	16

P	
<hr/>	
Papierfach	
Anpassen von Lnge und Breite	30
ndern der Papierfachgre	30
Papier in manuellen PapiereinzugMehrzweckschacht einlegen	34
Probleme	

Index

Druckerprobleme	111
Probleme mit dem Papiereinzug	109
Probleme mit der Druckqualitt	115
Probleme mit der Stromversorgung	110
Programm SetIP	11, 36

R

Rckansicht	20
regulatory information	91
Reinigen	
Auenseite	62
Einzugsrolle	65
Innenraum	62
Reinigen des Gertes	62

S

Samsung Cloud Print	58
Samsung Printer Experience	102
SamsungDruckerstatus	100
service contact numbers	127
Sicherheit	
Informationen	11
Symbole	11
Sonderfunktionen beim Drucken	64

Stau	
Beseitigen von Papier	70
Tipps zur Vermeidung von Papierstaus	69
SyncThru Web Service	
allgemeine Informationen	90

T

Taste Stopp	22
Technische Daten	81
Druckmedien	83
Tonerkartusche	
aufbewahren	54
Auswechseln einer Tonerkartusche	58
geschtzte Lebensdauer	55
Hinweise zur Handhabung	54
nicht von Samsung hergestellte und nachgefillte	55
Verteilen des Toners	56
TonerTaste	21
Treiberinstallation	
Unix	21

U

UNIX

drucken	83
Treiberinstallation fr per Netzwerk verbundene Gerte	21
Unix	
Systemanforderungen	89
USBKabel	
Treiberinstallation	4, 5, 6, 7

V

Verbrauchsmaterialien	
Auswechseln einer Tonerkartusche	58
bestellen	52
erwartete Lebensdauer der Tonerkartusche	55
Verfgbare Verbrauchsmaterialien	52
Verschleiteile	53
Vorderansicht	19

W

Wasserzeichen	
bearbeiten	72
erstellen	72
Ischen	72
Windows	
Allgemeine Probleme unter Windows	123

SetIP verwenden	11, 36
Systemanforderungen	86
Treiberinstallation fr per Netzwerk verbundene Gerte	16
Treiberinstallation fr per USBKabel angeschlossene Gerte	24, 26

Z

Zugriff auf die Verwaltungsprogramme	86
---	----