

Používateľská príručka

Samsung Printer **ProXpress**

M332x series

M382x series

M402x series

ZÁKLADNÝ

V tejto príručke nájdete informácie o zapojení, základnom ovládaní a riešení problémov v operačnom systéme Windows.

ROZŠÍRENÉ

V tejto príručke nájdete informácie o zapojení, pokročilom nastavení, používaní a riešení problémov v prostredí viacerých operačných systémov.

V závislosti od modelu alebo krajiny nemusia byť k dispozícii niektoré funkcie.



1. Úvod

Kľúčové výhody	5
Funkcie jednotlivých modelov	8
Užitočné vedieť	12
O tejto používateľskej príručke	13
Informácie o bezpečnosti	14
Prehľad zariadenia	20
Ovládací panel – prehľad	23
Zapnutie zariadenia	27
Lokálna inštalácia ovládača	28
Preinštalujte ovládač tlačiarne	31



2. Prehľad ponuky a základné nastavenie

Prehľad ponúk	33
Základné nastavenia tlačiarne	39
Médiá a podávač	41
Základné funkcie tlačie	55
Používanie pamäťového zariadenia USB	62



3. Údržba

Objednanie spotrebného materiálu a príslušenstva	67
Dostupný spotrebný materiál	68
Dostupné príslušenstvo	70
Skladovanie kazety s tonerom	71
Rozprestretie tonera	73
Výmena tonerovej kazety	75
Výmena zobrazovacej jednotky	78
Príslušenstvo na inštaláciu	80
Monitorovanie životnosti spotrebného materiálu	84
Nastavenie výstrahy na nízky stav tonera/zobrazovacej jednotky	85
Čistenie zariadenia	86
Rady na premiestňovanie a skladovanie zariadenia	91



4. Odstraňovanie ťažkostí

Tipy pre zabránenie uviaznutiu papiera	93
Odstránenie uviaznutého papiera	94

Význam LED kontrolky stavu 106

Význam zobrazených správ 109



5. Príloha

Špecifikácie 117

Usmerňujúce informácie 127

Autorske pravo 138



1. Úvod

Táto kapitola obsahuje informácie, ktoré sú dôležité pred prvým použitím zariadenia.

- **Kľúčové výhody** 5
- **Funkcie jednotlivých modelov** 8
- **Užitočné vedieť** 12
- **O tejto používateľskej príručke** 13
- **Informácie o bezpečnosti** 14
- **Prehľad zariadenia** 20
- **Ovládací panel – prehľad** 23
- **Zapnutie zariadenia** 27
- **Lokálna inštalácia ovládača** 28
- **Preinštalujte ovládač tlačiarne** 31

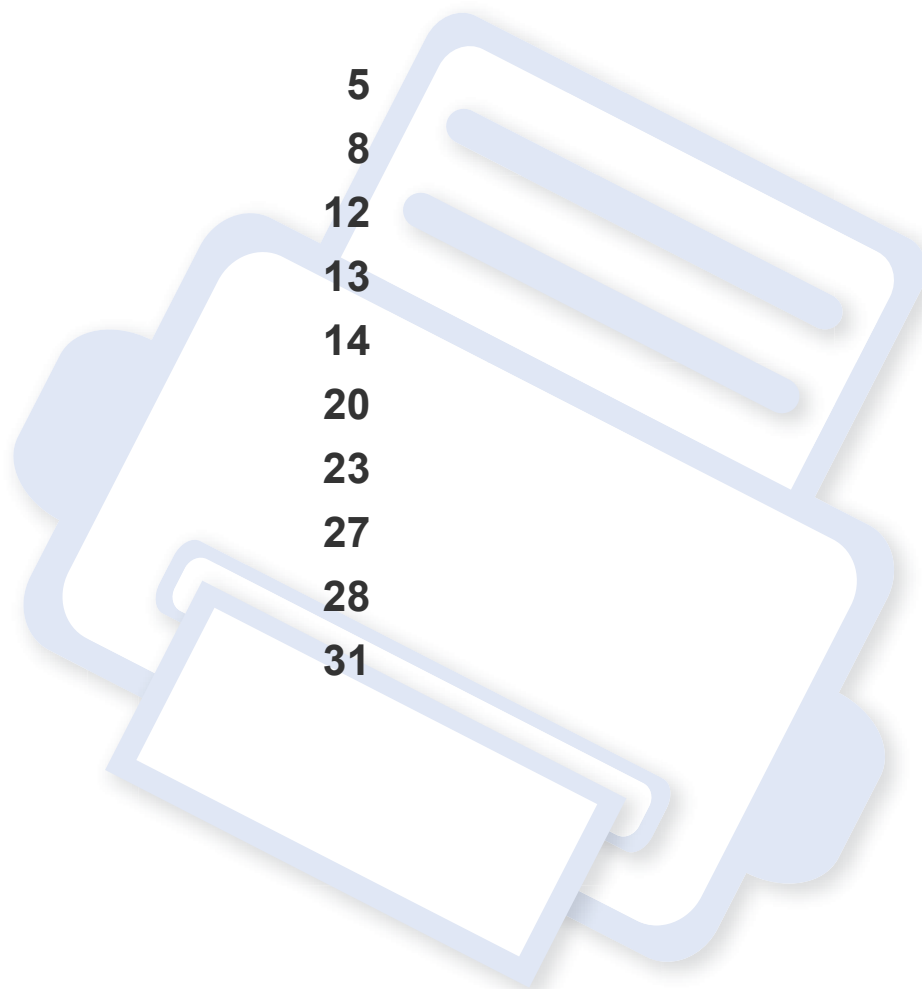

Kľúčové výhody

Šetrná k životnému prostrediu



- Toto zariadenie podporuje funkciu Eco, ktorá vám pomôže ušetriť toner a papier (pozrite „Eco tlač“ na strane 58).
- Tlačou viacerých stránok dokumentu na jeden list papiera je možné ušetriť papier (pozrite „Používanie pokročilých funkcií tlače“ na strane 229).
- Tlačou na obe strany papiera je možné dosiahnuť úsporu papiera (obojstranná tlač) (pozri „Používanie pokročilých funkcií tlače“ na strane 229).
- Toto zariadenie automaticky šetrí elektrickú energiu tým, že podstatne znižuje jej spotrebu v čase, keď sa nepoužíva.
- Kvôli úspore energie vám odporúčame používať recyklovaný papier.

Tlač vysokou rýchlosťou vo vysokom rozlíšení



- Môžete tlačiť s rozlíšením až 1 200 x 1 200 dpi efektívneho výstupu (1200 x 600 x 2 bity).
- Rýchla tlač na požiadanie
 - M332x series
 - Jednostranná tlač: 33 str./min. (A4) alebo 35 str./min. (Letter)
 - M382x series
 - Jednostranná tlač: 38 str./min. (A4) alebo 40 str./min. (Letter)
 - M402x series
 - Jednostranná tlač: 40 str./min. (A4) alebo 42 str./min. (Letter)

Kľúčové výhody

Pohodlie



- Pomocou inteligentného telefónu alebo počítača môžete využitím aplikácií, ktoré podporujú funkciu Google Cloud Print™, tlačiť aj na cestách (pozrite „Google Cloud Print™“ na strane 199).
- Aplikácia Easy Capture Manager umožňuje jednoduché úpravy a tlač obrázkov zachytených stlačením klávesu Print Screen na klávesnici (pozrite „Easy Capture Manager“ na strane 249).
- Aplikácie Samsung Easy Printer Manager a Printing Status sú programy, ktoré monitorujú a informujú o stave tlačiarne a umožnia vám prispôbiť nastavenia tlačiarne podľa vašich požiadaviek (pozrite „Používanie aplikácie Samsung Easy Printer Manager“ na strane 256 alebo „Používanie aplikácie Samsung Printer Status“ na strane 259).
- Nástroj Samsung AnyWeb Print umožňuje zachytiť aktuálnu obrazovku, zobraziť a vytlačiť obrazovku programu Windows Internet Explorer jednoduchším spôsobom ako v prípade bežných programov (pozrite „Samsung AnyWeb Print“ na strane 250).
- Nástroj Smart Update vám umožňuje zistiť dostupnosť najnovšieho softvéru a nainštalovať najnovšiu verziu počas inštalácie ovládača tlačiarne. Táto funkcia je k dispozícii iba v systéme Windows.
- Ak máte prístup na internet, na stránke spoločnosti Samsung môžete získať pomoc, podporné aplikácie, ovládače zariadení, príručky a informácie o objednávaní: www.samsung.com > nájdite svoje zariadenie > podpora alebo na stiahnutie.

Široký rozsah funkcií a podpora aplikácií



- Podporuje rozličné veľkosti papiera (pozrite „Technické špecifikácie tlačových médií“ na strane 119).
- Tlač vodoznakov: Dokumenty je možné označiť zadanými slovami, napríklad „**CONFIDENTIAL**“ (pozrite „Používanie pokročilých funkcií tlače“ na strane 229).
- Tlač plagátov: Text a obrázky na každej strane dokumentu je možné zväčšiť a vytlačiť na viac listov papiera, ktoré po zlepení vytvoria plagát (pozrite „Používanie pokročilých funkcií tlače“ na strane 229).
- Tlačiť môžete v rozličných operačných systémoch (pozrite „Požiadavky na systém“ na strane 122).
- Zariadenie je vybavené rozhraním USB a/alebo sieťovým rozhraním.

Kľúčové výhody

Podpora rozličných metód nastavení bezdrôtových sietí



- Používanie tlačidla WPS (Wi-Fi Protected Setup™)
 - Pomocou tlačidla WPS na zariadení a prístupového bodu (bezdrôtového routera) sa môžete jednoducho pripojiť k bezdrôtovej sieti.
- Používanie USB kábla alebo sieťového kábla
 - Pomocou USB kábla alebo sieťového kábla sa môžete pripojiť a nastaviť rôzne parametre bezdrôtovej siete.
- Používanie funkcie Wi-Fi Direct
 - Pomocou funkcie Wi-Fi alebo Wi-Fi Direct môžete tlačiť pohodlne z vášho mobilného zariadenia.



Pozrite si časť „Predstavenie spôsobov nastavenia bezdrôtového pripojenia“ na strane 170.

Podporuje XOA aplikácie (len M402xNX)

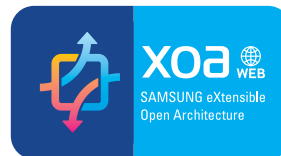

Toto zariadenie podporuje vlastné XOA aplikácie.

- Ohľadne vlastných XOA aplikácií sa, prosím, obráťte na poskytovateľa vlastných XOA aplikácií.

Funkcie jednotlivých modelov

V závislosti od modelu alebo krajiny nemusia byť niektoré funkcie a doplnkový tovar k dispozícii.

Operačný systém

Operačný systém	M332x series	M382x series	M402x series
Windows	•	•	•
Mac	•	•	•
Linux	•	•	•
Unix	•	• (Len M382xND/M382xDW)	•

(•: dostupná funkcia, prázdne: funkcia nie je k dispozícii)

Softvér

Ovládač tlačiarne a softvér môžete nainštalovať po vložení disku CD so softvérom do mechaniky CD-ROM. V systéme Windows zvolte ovládač tlačiarne a softvér v okne **Select Software to Install**.

Softvér	M332x series	M382x series	M402x series
Ovládač tlačiarne SPL	•	•	•
Ovládač tlačiarne PCL	•	• (Len M382xND/M382xDW)	•

Funkcie jednotlivých modelov

Softvér		M332x series	M382x series	M402x series
Ovládač tlačiarne PS ^a		•	• (Len M382xND/M382xDW)	•
Ovládač tlačiarne XPS ^a		•	•	•
Samsung Easy Printer Manager	Device Settings	•	•	•
Samsung Printer Status		•	•	•
Direct Printing Utility ^a		•	•	•
Samsung AnyWeb Print ^a		•	•	•
SyncThru™ Web Service		•	• (Len M382xND/M382xDW)	•
SyncThru Admin Web Service		•	• (Len M382xND/M382xDW)	•
Easy Eco Driver		•	•	•
Easy Capture Manager		•	•	•

a. Prevezmite softvér z webovej stránky Samsung, rozbaľte ho a nainštalujte: (<http://www.samsung.com> > nájdite svoje zariadenie > podpora alebo na stiahnutie). Pred inštaláciou skontrolujte, či operačný systém vášho počítača podporuje softvér.

(•: dostupná funkcia, prázdne: funkcia nie je k dispozícii)

Funkcie jednotlivých modelov

Rôzne funkcie

Funkcie	M332x series	M382x series	M402x series
Vysokorýchlostné rozhranie USB 2.0	●	●	●
Konektor paralelného portu IEEE 1284B ^a	○	○	○
Rozhranie káblovej lokálnej siete Ethernet 10/100 Base TX	●	● (Len M382xND/M382xDW)	
Rozhranie káblovej lokálnej siete Ethernet 10/100/1000 Base TX			●
Sieťové rozhranie 802.11 b/g/n – bezdrôtová sieť LAN ^b		● (Len M382xDW)	
Eco tlač	●	●	●
Duplexná (obojsstranná) tlač	●	●	●
Rozhranie na pamäť USB			● (Len M402xNX)
Pamäťový modul		○ (Len M382xND/M382xDW)	○
Voliteľný zásobník (zásobník č. 2)	○	○ (Len M382xND/M382xDW)	○

Funkcie jednotlivých modelov

Funkcie	M332x series	M382x series	M402x series
AirPrint	•	•	•
Služba Google Cloud Print™	•	•	•

a. Ak používate paralelný port, nemôžete použiť kábel USB.

b. V niektorých krajinách nemusí byť karta s rozhraním bezdrôtovej siete LAN k dispozícii. V niektorých krajinách je možné používať iba protokol 802.11 b/g. Obráťte sa na lokálneho distribútora spoločnosti Samsung alebo predajcu, u ktorého ste zariadenie zakúpili.

(●: dostupná funkcia, ○: voliteľná funkcia, prázdne: funkcia nie je k dispozícii)

Užitočné vedieť



Zariadenie netlačí.

- Otvorte zoznam tlačového radu a odstráňte dokument zo zoznamu (pozrite „Zrušenie tlačovej úlohy“ na strane 56).
- Odstráňte ovládač a znovu ho nainštalujte (pozrite „Lokálna inštalácia ovládača“ na strane 28).
- Vyberte zariadenie ako predvolené v nastaveniach Windows (pozrite „Nastavenie zariadenia ako predvoleného zariadenia“ na strane 228).



Kde môžem kúpiť príslušenstvo alebo spotrebný materiál?

- Informujte sa u distribútora spoločnosti Samsung alebo u predajcu.
- Navštívte stránku www.samsung.com/supplies. Zvoľte si krajinu/región a pozrite si informácie o službách dostupných pre výrobok.



Stavová LED kontrolka bliká alebo je stále rozsvietená.

- Vypnite zariadenie a znovu ho zapnite.
- Podľa tejto príručky skontrolujte význam LED kontroliek a postupujte podľa nich (pozrite „Význam LED kontrolky stavu“ na strane 106).



Zasekol sa papier.

- Otvorte a zatvorte kryt (pozrite „Pohľad spredu“ na strane 21).
- Podľa tejto príručky skontrolujte postup pri odstraňovaní zaseknutého papiera a postupujte podľa neho (pozrite „Odstránenie uviaznutého papiera“ na strane 94).



Výtlačky sú rozmazané.

- Hladina tonera môže byť nízka alebo nerovnomerná. Zatraste tonerovú kazetu (pozrite „Rozprestretie tonera“ na strane 73).
- Vyskúšajte iné nastavenie rozlíšenia tlače (pozrite „Otvorenie okna Tlačových predvolieb“ na strane 56).
- Vymeňte tonerovú kazetu (pozrite „Výmena tonerovej kazety“ na strane 75).



Môžete si môžem prevziať ovládač k zariadeniu?

- Na webovej lokalite spoločnosti môžete získať pomoc, podporné aplikácie, ovládače zariadení, príručky a informácie na objednanie. Prejdite na stránku www.samsung.com nájdite svoje zariadenie > podpora alebo na stiahnutie).

O tejto používateľskej príručke

Táto používateľská príručka obsahuje informácie pre základné oboznámenie sa so zariadením, ako aj podrobný popis každého kroku pri používaní zariadenia.

- Pred použitím zariadenia si prečítajte bezpečnostné pokyny.
- V prípade problémov pri používaní zariadenia si prečítajte kapitolu o odstraňovaní problémov.
- Základné termíny používané v tejto príručke sú vysvetlené v kapitole „Slovník“.
- V závislosti od možností a modelu zariadenia, ktoré ste si zakúpili, sa môžu všetky obrázky zobrazené v tejto používateľskej príručke odlišovať od vášho zariadenia.
- Snímky obrazoviek v tejto používateľskej príručke sa môžu líšiť od skutočnosti v závislosti od verzie firmvéru/ovládača konkrétneho zariadenia.
- Postupy v tejto používateľskej príručke sú založené hlavne na prostredí systému Windows 7.



Pravidlá

Niektoré termíny v tejto príručke sú vzájomne zameniteľné, ako je uvedené nižšie:

- Dokument znamená to isté čo originál či predloha.
- Papier znamená to isté čo médium alebo tlačové médium.

- Zariadenie znamená tlačiareň alebo MFP.

Všeobecné ikony



Ikona	Text	Opis
	Pozor	Poskytuje používateľom informácie za účelom ochrany zariadenia pred možným mechanickým poškodením alebo nefunkčnosťou.
	Poznámka	Poskytuje ďalšie informácie alebo podrobné špecifikácie funkcií a vlastností zariadenia.

Informácie o bezpečnosti

Tieto varovania a upozornenia môžu vás alebo vaše okolie ochrániť pred poranením a môžu taktiež zabrániť poškodeniu zariadenia. Pred použitím zariadenia sa uistite, že ste si pozorne prečítali všetky inštrukciám a rozumiete im. Po prečítaní tejto časti odložte pokyny na bezpečnom mieste pre prípadné použitie v budúcnosti.

Dôležité bezpečnostné symboly

Vysvetlenie všetkých ikon a značiek, ktoré sú použité v tejto kapitole

	Varovanie	Riziká alebo nebezpečné postupy, ktoré môžu spôsobiť zranenie alebo smrť.
	Pozor	Riziká alebo nebezpečné postupy, ktoré môžu spôsobiť menej závažné zranenie alebo poškodenie majetku.
		Neskúšajte.

Prevádzkové prostredie

Varovanie



Nepoužívajte, ak je prívodný kábel poškodený alebo ak elektrická zásuvka nie je uzemnená.

Mohlo by dôjsť k úrazu elektrickým prúdom alebo k požiaru.



Na hornú časť zariadenia nekladte žiadne predmety (vodu, menšie kovové alebo ťažké predmety, sviečky, zapálené cigarety atď.).

Mohlo by dôjsť k úrazu elektrickým prúdom alebo k požiaru.

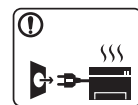

- Ak sa zariadenie prehreje, začne dymiť, vydávať zvláštne zvuky alebo čudný zápach, okamžite vypnite hlavný vypínač a zariadenie odpojte zo siete.

- Používateľ by mal mať v prípade mimoriadnej udalosti, pri ktorej je nutné vytiahnuť zástrčku, prístup k elektrickej zásuvke.

Mohlo by dôjsť k úrazu elektrickým prúdom alebo k požiaru.



Prívodný kábel neohýbajte ani naň nekladte ťažké predmety.

Stúpanie po napájacom kábli alebo jeho narušenie ťažkým predmetom by mohlo mať za následok úraz elektrickým prúdom alebo požiar.

Informácie o bezpečnosti



Nevyťahujte zástrčku ťahom za kábel. Zástrčkou nemanipulujte mokrymi rukami.

Mohlo by dôjsť k úrazu elektrickým prúdom alebo k požiaru.

Pozor

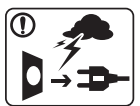

Počas búrok alebo ak zariadenie dlhšie nepoužívate; vytiahnite napájací kábel z elektrickej zásuvky.

Mohlo by dôjsť k úrazu elektrickým prúdom alebo k požiaru.



Buďte opatrní, oblasť výstupu papiera je horúca.

Môže dôjsť k popáleniu.



Ak zariadenie spadlo, alebo sa jeho schránka zdá poškodená, odpojte ho od všetkých rozhraní a privolajte kvalifikovaného opravára.

Inak by mohlo dôjsť k zasiahnutiu elektrickým prúdom alebo k požiaru.



Ak stroj nepracuje správne po aplikácii týchto pokynov, odpojte stroj zo všetkých spojovacích rozhraní a požiadajte kvalifikovaný servisný personál o pomoc.

Inak by mohlo dôjsť k zasiahnutiu elektrickým prúdom alebo k požiaru.



Ak sa zástrčka nedá zasunúť do elektrickej zásuvky, násilne sa o to nepokúšajte.

Privolajte elektrikára, aby vymenil zástrčku, inak by mohlo dôjsť k úrazu elektrickým prúdom.



Nedovoľte domácim zvieratám obhrýzať napájací kábel, telefónny kábel alebo káble na pripojenie k počítaču.

Vášmu domácemu zvieratku to môže spôsobiť poranenie elektrickým prúdom, ohňom a/alebo úraz.

Spôsob prevádzkovania

Pozor



Nevyberajte zo zariadenia papier nasilu počas tlače.

Mohlo by dôjsť k poškodeniu zariadenia.



Dbajte s opatrnosťou na to, aby ste nevložili ruku do škáry medzi stroj a priehradku s papierom.







Inak by ste sa mohli zraniť.



Pri výmene papiera alebo odstraňovaní zaseknutého papiera postupujte opatrne.

Nový papier má ostré hrany, mohli by ste sa bolestivo porezať.

Informácie o bezpečnosti

	<p>Keď tlačíte veľké množstvá, spodná časť oblasti výstupu papiera sa môže veľmi zahriať. Nedovoľte deťom dotýkať sa zariadenia.</p> <p>Môže dôjsť k popáleniu.</p>
	<p>Pri vyberaní zakliesneného papiera nepoužívajte pinzety ani iné ostré kovové predmety.</p> <p>Mohlo by dôjsť k poškodeniu zariadenia.</p>
	<p>Nedovoľte, aby sa nahromadilo veľa papiera vo výstupnej priehradke.</p> <p>Mohlo by dôjsť k poškodeniu zariadenia.</p>
	<p>Nablokujte ani nestrkajte predmety do ventilačného otvoru.</p> <p>Zariadenie alebo jeho časti by sa mohli zahriať alebo by mohlo dôjsť k poškodeniu či požiaru.</p>
	<p>Používanie iných ovládacích prvkov, úprav alebo postupov než sú tie, ktoré sú uvedené v tomto dokumente, môže viesť k vystaveniu nebezpečného žiarenia.</p>
	<p>Prúdovým vypínacím zariadením stroja je prívodný kábel.</p> <p>Ak chcete vypnúť prívod energie, vytiahnite kábel zo zásuvky.</p>

Inštalácia/Presun

Varovanie

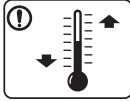
	<p>Neumiestňujte stroj do oblasti, kde je prach, vlhkosť a úniky vody.</p> <p>Mohlo by dôjsť k úrazu elektrickým prúdom alebo k požiaru.</p>
	<p>Zariadenie umiestnite do prostredia, ktoré spĺňa špecifikácie prevádzkovej teploty a vlhkosti.</p> <p>V opačnom prípade by sa mohli vyskytnúť problémy s kvalitou tlače a mohlo by dôjsť k poškodeniu zariadenia (pozrite „Všeobecné špecifikácie“ na strane 117).</p>

Informácie o bezpečnosti

Pozor



Ak zariadenie chcete premiestniť, najskôr ho vypnite a odpojte všetky káble. Nižšie uvedené informácie sú len odporúčania na základe hmotnosti zariadenia. Ak váš zdravotný stav nedovoľuje dvíhanie, nedvíhajte zariadenie. Požiadajte o pomoc, a pri dvíhaní zariadenia vždy použite vhodný počet ľudí.

Potom zariadenie zdvihnite:

- Ak zariadenie váži menej než 20 kg, môže ho dvíhať 1 osoba.
- Ak zariadenie váži 20 – 40 kg, mali by ho dvíhať 2 osoby.
- Ak zariadenie váži viac než 40 kg, mali by ho dvíhať 4 a viac osôb.

Zariadenie by mohlo spadnúť a spôsobiť poranenie, alebo by sa mohlo poškodiť.

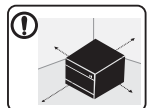

Zariadenie umiestnite na rovný povrch tak, aby malo dostatočný priestor na vetranie. Berte tiež do úvahy priestor potrebný na otvorenie krytu a zásobníky.

Je potrebné, aby miesto bolo dobre vetrané a nachádzalo sa ďaleko od priameho svetla, tepla a vlhkosti.



Používanie zariadenia počas dlhého časového úseku a tlač veľkého počtu strán v nevetranom priestore môže spôsobiť znečistenie vzduchu a môže byť nebezpečné pre vaše zdravie. Zariadenie umiestnite v dobre vetranom priestore alebo otvorte okno, aby sa zabezpečil pravidelný obeh vzduchu.



Zariadenie nekladte na nestabilné povrchy.

Zariadenie by mohlo spadnúť a spôsobiť poranenie, alebo by sa mohlo poškodiť.



Používajte len AWG č.26^a alebo väčší, linkový telefónny kábel, ak je to nutné.

Inak by mohlo dôjsť k poškodeniu zariadenia.



Uistite sa, že zástrčku zapájate do uzemnenej zásuvky.

Inak by mohlo dôjsť k zasiahnutiu elektrickým prúdom alebo k požiaru.



Pre bezpečnú prevádzku používajte len kábel dodaný spolu so zariadením. Ak so zariadením pracujúcim pod napätím 110V používate kábel dlhší ako 2 metre, potom by jeho hodnota AWG mala byť 16 alebo viac.



Inak by mohlo dôjsť k poškodeniu zariadenia a úrazu elektrickým prúdom či k požiaru.



Zariadenie neprikrývajte a neumiestňujte do tesných priestorov.

Ak bude zariadenie slabo odvetrávané, môže dôjsť k požiaru.



Informácie o bezpečnosti





	<p>Nepreťažujte elektrické zásuvky a predlžovacie káble.</p> <p>Mohlo by to znížiť výkonnosť zariadenia alebo by mohlo dôjsť k úrazu elektrickým prúdom či k požiaru.</p>
	<p>Stroj by mal byť pripojený na zdroj elektrického prúdu, ktorý je uvedený na štítku.</p> <p>Ak si nie ste istí napäťovým rozsahom vo vašej sieti, kontaktujte dodávateľa elektrickej energie.</p>

a. AWG: Americká káblová miera

Údržba/Kontrola

Pozor





	<p>Predtým než začnete zariadenie čistiť zvnútra, odpojte ho z elektrickej zásuvky. Zariadenie nečistíte benzénom, riedidlom na farby či alkoholom; nestriekajte vodu priamo do zariadenia.</p> <p>Mohlo by dôjsť k úrazu elektrickým prúdom alebo k požiaru.</p>
	<p>Keď pracujete vnútri stroja a vymieňate súčasti alebo čistíte vnútrajšok, stroj nespúšťajte.</p> <p>Mohli by ste sa zraniť.</p>

	<p>Čistiace prostriedky uchovávajte mimo dosahu detí.</p> <p>Mohlo by dôjsť k ich úrazu.</p>
	<p>Sami stroj nerozoberajte, neopravujte alebo neprestavujte.</p> <p>Mohlo by dôjsť k poškodeniu zariadenia. Ak zariadenie potrebuje opravu, zavolajte kvalifikovaného opravára.</p>
	<p>Pri čistení a prevádzke stroja prísne dodržiavajte pokyny v príručke užívateľa poskytnutej so strojom.</p> <p>V opačnom prípade by mohlo dôjsť k poškodeniu zariadenia.</p>
	<p>Prívodný kábel a kontaktné plochy zástrčky udržiavajte v čistote, bez prachu alebo vody.</p> <p>Inak by mohlo dôjsť k zasiahnutiu elektrickým prúdom alebo k požiaru.</p>
	<ul style="list-style-type: none">• Neodstraňujte žiadne priskrutkované kryty a ochranné prvky.• Fixačnú jednotku by mali opravovať iba certifikovaní servisní technici. Pri oprave necertifikovaným technikom by mohlo dôjsť k požiaru alebo zásahu elektrickým prúdom.• Zariadenie by mali opravovať iba certifikovaní servisní technici spoločnosti Samsung.

Informácie o bezpečnosti

Používanie spotrebného materiálu

Pozor

	<p>Nerozoberajte tonerovú kazetu.</p> <p>Toner môže byť nebezpečný, ak dôjde k vdýchnutiu alebo požitiu.</p>
	<p>Spotrebný materiál, ako sú kazety s tonerom alebo fixačná jednotka, nepáľte.</p> <p>Mohlo by dôjsť k explózii alebo nekontrolovateľnému požiaru.</p>
	<p>Spotrebný materiál, ako napríklad kazety s tonerom, držte pri skladovaní mimo dosahu detí.</p> <p>Toner môže byť nebezpečný, ak dôjde k vdýchnutiu alebo požitiu.</p>
	<p>Používanie recyklovaného spotrebného materiálu, ako tonerov, a podobne môže spôsobiť poškodenie zariadenia.</p> <p>V prípade poškodenia v dôsledku použitia recyklovaných spotrebných materiálov sa budú účtovať servisné poplatky.</p>



V prípade spotrebného materiálu, ktorý obsahuje tonerový prach (kazeta s tonerom, nádoba s použitým tonerom, zobrazovacia jednotka, atď.), postupujte podľa pokynov nižšie.

- Pri likvidácii spotrebného materiálu dodržiavajte pokyny na likvidáciu. Pokyny na likvidáciu vám poskytne predajca.
- Spotrebný materiál neumývajte.
- Ak nádobu s použitým tonerom vyprázdnete, nepoužívajte ju znova.

Ak nebudete postupovať podľa pokynov vyššie, zariadenie sa môže pokaziť alebo môžete znečistiť životné prostredie. Záruka sa nevzťahuje na škody spôsobené nedbalosťou používateľa.



Ak si tonerom znečistíte odev, neperte ho v horúcej vode. Horúca voda by zafixovala toner do vlákna. Použite studenú vodu.



Pri výmene tonera alebo pri vyberaní zaseknutého papiera dávajte pozor, aby sa vám jeho prach nedostal na kožu či odev.

Toner môže byť nebezpečný, ak dôjde k vdýchnutiu alebo požitiu.

Prehľad zariadenia

Súčasti

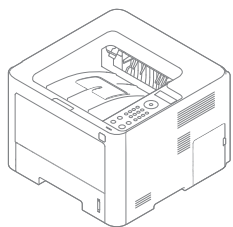

Zariadenie



Napájací kábel

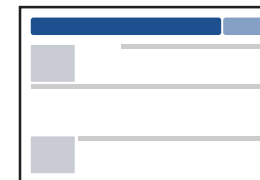

Príručka rýchlou inštaláciou

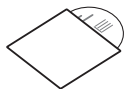

CD disk so softvérom^a

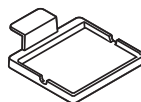

Držiak čítačky kariet^b

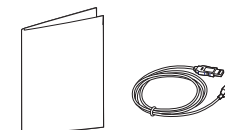

Rozličné príslušenstvo^c

a. Na CD disku sa nachádzajú ovládače zariadenia, používateľská príručka a softvérové aplikácie.

b. Len M402xNX.

c. Rozličné príslušenstvo, ktoré je súčasťou zariadenia, sa môže líšiť podľa krajiny nákupu a konkrétneho modelu.

Prehľad zariadenia

Pohľad spredu



- Táto ilustrácia sa môže líšiť od vášho zariadenia v závislosti od vášho modelu. Existujú rozličné typy zariadení.
- Niektoré funkcie a voliteľný tovar nemusia byť k dispozícii v závislosti od modelu alebo krajiny (pozrite „Funkcie jednotlivých modelov“ na strane 8).

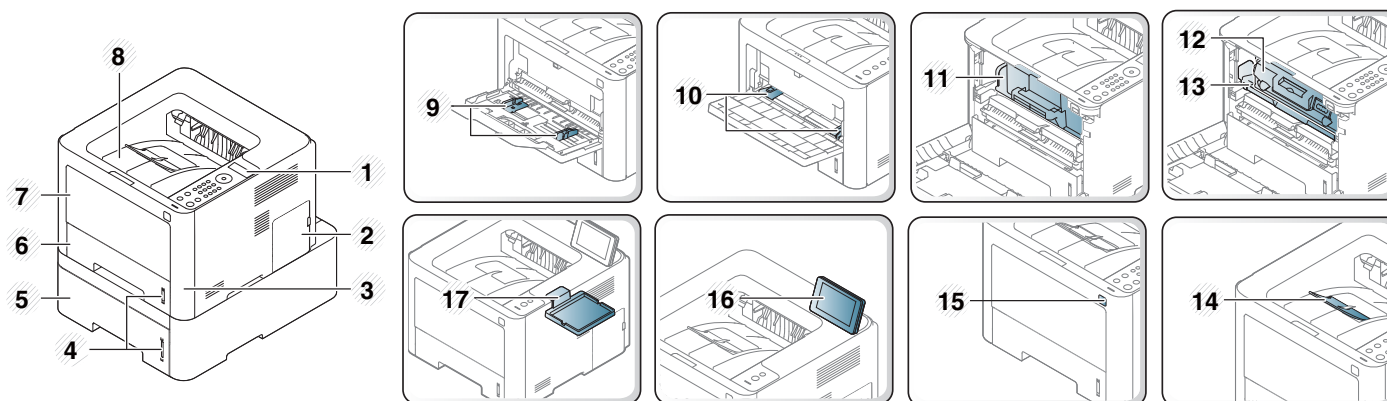

1	Ovládací panel	6	Zásobník 1	11	Kazeta s tonerom ^a	16	Dotyková obrazovka ^d
2	Kryt riadiacej dosky	7	Viacúčelový zásobník (alebo ručný podávač)	12	Kazeta s tonerom ^b	17	Držiak čítačky kariet ^d
3	Predný kryt	8	Výstupný zásobník	13	Zobrazovacia jednotka ^b		
4	Indikátor množstva papiera	9	Vodiace lišty šírky papiera na viacúčelovom zásobníku	14	Výstupná podpera		
5	Zásobník 2 ^c	10	Vodiace lišty šírky papiera na ručnom podávači	15	Port na pamäťové zariadenie USB ^d		

a. Len M3320/M3820/M4020 series.

b. Len M3325/M3825/M4025 series.

c. Voliteľné. Nedostupné pre model M382xD.

d. Len M402xNX

Prehľad zariadenia

Pohľad zozadu



- Táto ilustrácia sa môže líšiť od vášho zariadenia v závislosti od vášho modelu. Existujú rozličné typy zariadení.
- Niektoré funkcie a voliteľný tovar nemusia byť k dispozícii v závislosti od modelu alebo krajiny (pozrite „Funkcie jednotlivých modelov“ na strane 8).

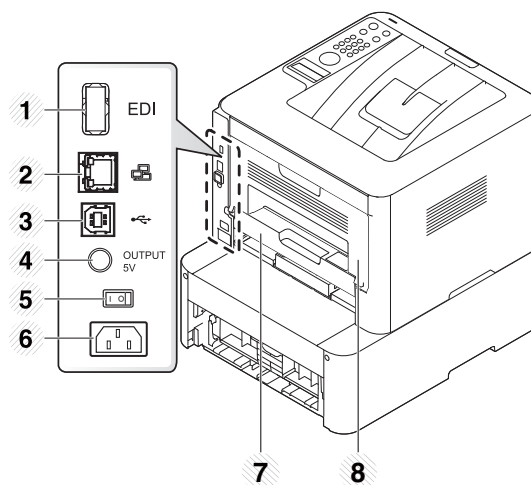

1	EDI port pre čítačku kariet ^a	4	5 V výstupný port pre konektor paralelného portu IEEE 1284B ^b	7	Duplexná jednotka
2	Sieťový port ^c	5	Hlavný vypínač	8	Zadný kryt
3	Port USB	6	Zásuvka napájania		

a. Len M402xNX.

b. Ak chcete používať voliteľný konektor paralelného portu IEEE 1284B, zapojte ho do USB konektora a do 5V výstupného konektora.

c. Nedostupné pre model M382xD.

Ovládací panel – prehľad



- V závislosti od modelu sa ovládací panel zobrazený na obrázku môže odlišovať od panelu vášho zariadenia. Existujú rozličné typy ovládacích panelov.
- Niektoré funkcie a voliteľný tovar nemusia byť k dispozícii v závislosti od modelu alebo krajiny (pozrite „Funkcie jednotlivých modelov“ na strane 8).

M332xND/M382xD

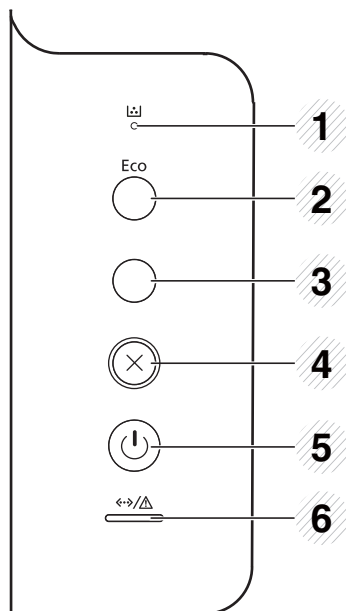

1	LED tonera		Ukazuje stav tonera (pozrite „Význam LED kontrolky stavu“ na strane 106).
2	Eco		Aktivuje režim Eco a znižuje tak spotrebu tonera a papiera (pozrite „Eco tlač“ na strane 58).
3	Informačný hárok		Vytlačí konfiguračnú stranu a stranu s konfiguráciou siete ^a stlačením tohto tlačidla.
4	Zrušiť		Slúži na zastavenie aktuálnej činnosti.
5	Napájanie		Pomocou tohto tlačidla môžete zariadenie zapnúť a vypnúť. Alebo ho môžete prebudiť z úsporného režimu.
6	LED kontrolka Status		Zobrazuje stav tlačiarne (pozrite „Význam LED kontrolky stavu“ na strane 106).

a. Len M332xND.

Ovládací panel – prehľad

M382xND/M382xDW/M402xND

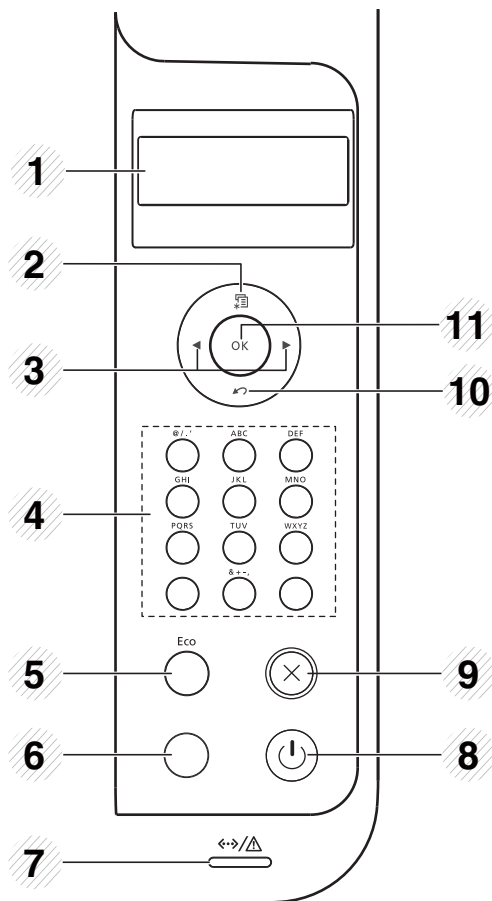

1 **Správa na displeji** Zobrazuje aktuálny stav a výzvy počas prevádzky.

2	Ponuka		Zobrazí režim ponúk a umožňuje prechádzanie dostupných ponúk (pozrite „Prístup do menu“ na strane 33).
3	Šípka		Naviguje k dostupným hodnotám pomocou pohybu k ďalšej alebo predchádzajúcej možnosti.
4	Číselná klávesnica		Pomocou klávesnice môžete zadávať čísla a znaky (pozrite „Písmená a tlačidlá na klávesnici“ na strane 225).
5	Eco		Aktivuje režim Eco a znižuje tak spotrebu tonera a papiera (pozrite „Eco tlač“ na strane 58).
6	Informačný hárok^a		Stlačením tohto tlačidla vytlačíte stranu s konfiguráciou siete.
	WPS^b		Jednoduchá konfigurácia pripojenia k bezdrôtovej sieti bez počítača (pozrite „Pomocou tlačidla WPS“ na strane 172).
7	LED kontrolka Status		Zobrazuje stav tlačiarne (pozrite „Význam LED kontrolky stavu“ na strane 106).
8	Napájanie		Pomocou tohto tlačidla môžete zariadenie zapnúť a vypnúť. Alebo ho môžete prebudiť z úsporného režimu.
9	Zrušiť		Slúži na zastavenie aktuálnej činnosti.
10	Späť		Umožňuje prejsť v ponuke o úroveň vyššie.
11	OK		Potvrďuje výber na obrazovke.

a. Len M382xND/M402xND.

b. Len M382xDW.

Ovládací panel – prehľad

M402xNX



Na ovládanie dotykovej obrazovky používajte len prst. Ostré objekty môžu obrazovku poškodiť.

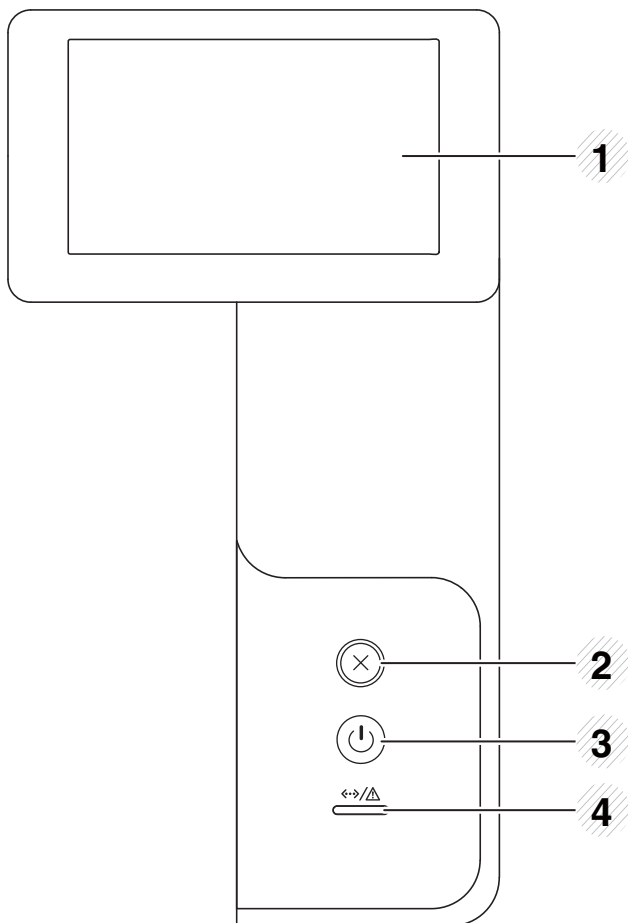

1	Dotyková obrazovka		Zobrazuje aktuálny stav a umožňuje prístup k dostupným ponukám.
2	Zrušiť		Umožňuje kedykoľvek zastaviť vykonávanú operáciu.
3	Napájanie		Zapne alebo vypne napájanie, alebo prebudí zariadenie z úsporného režimu.
4	LED kontrolka Status		Zobrazuje stav tlačiarne (pozrite „Význam LED kontrolky stavu“ na strane 106).

Ovládací panel – prehľad

Úprava dotykovej obrazovky

Dotykovú obrazovku môžete podľa potreby nadvihnúť nahor/nadol. Pozrite obrázok nižšie.

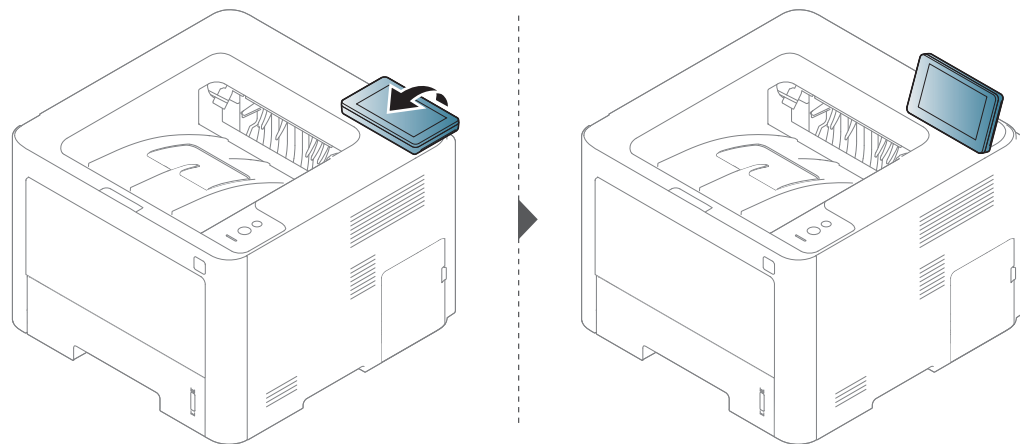

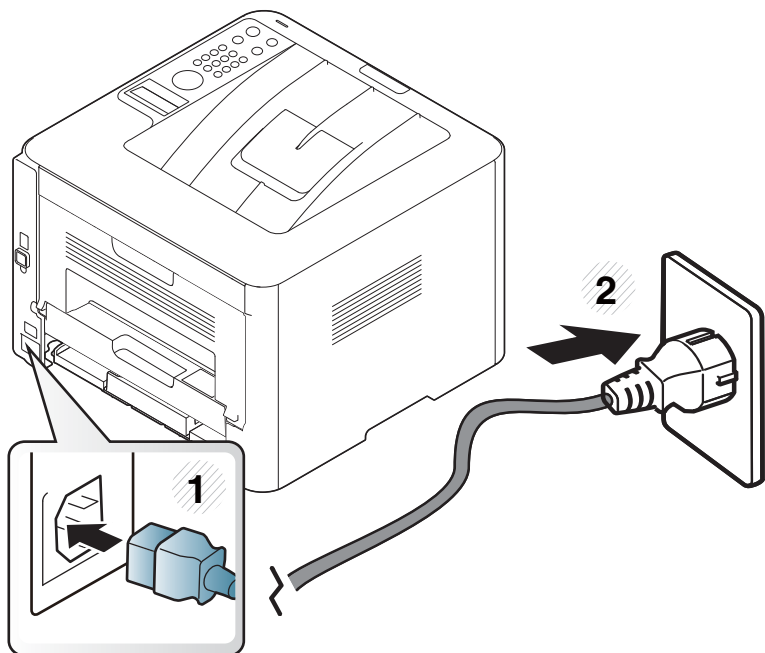

Zapnutie zariadenia

- 1 Zariadenie najprv pripojte do elektrickej siete.

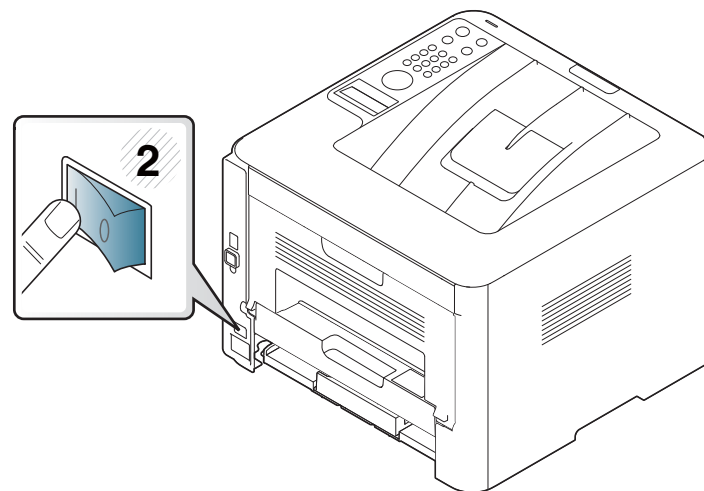

- 2 Zapnite vypínač.



Ak chcete vypnúť napájanie, stlačte tlačidlo  (**Napájanie/Prebudenie**).

Lokálna inštalácia ovládača

Zariadenie je lokálne pripojené vtedy, ak je priamo napojené na Váš počítač pomocou kábla. Ak je zariadenie pripojené na sieť, vynechajte dolu uvedené kroky a prejdite na pokyny pre inštaláciu ovládača zariadenia pripojeného do siete (pozrite „Inštalácia ovládača cez sieť“ na strane 154).



- Ak používate operačný systém Mac, Linux alebo UNIX, prečítajte si „Inštalácia v systéme Mac“ na strane 143, „Inštalácia v systéme Linux“ na strane 145 alebo „Inštalácia balíka ovládačov tlačiarň pre operačný systém UNIX“ na strane 162.
- Inštaláčne okno zobrazené v tejto Používateľská príručka sa môže líšiť v závislosti od toho, akú tlačiareň a rozhranie používate.
- Používajte kábel USB s maximálnou dĺžkou 3 m.

Lokálna inštalácia ovládača

Windows

- 1 Skontrolujte, či je zariadenie pripojené k počítaču a či je zapnuté.
- 2 Vložte dodaný disk CD so softvérom do mechaniky CD-ROM.



Ak sa inštaláčn  okno nezobraz , kliknite na položky **Štart > Všetky programy > Pr lušenstvo > Spustiť**.

X:\b**Setup.exe**, pri om namiesto p smena „X“ uveďte p smeno, ktor m je mechanika CD-ROM ozna en , a kliknite na tla idlo **OK**.

- Pre Windows 8,

Ak sa inštaláčn  okno nezobraz , na paneli **Charms(K zla)** (Z kladn  ponuka) zvolte položky **Hľadať** (Vyhľadať) > **Apps(Aplik cie)** (Aplik cie) a vyhľadajte položku **Spustiť** (Spustiť). Nap šte X:\b**Setup.exe**, pri om namiesto p smena „X“ uveďte p smeno, ktor m je mechanika CD-ROM ozna en , a kliknite na tla idlo **OK**.

Ak sa zobraz  vyskakovacie okno „**Klepnut m vyberte, ak  oper cia sa m  s diskom vykonať**.“ (Klepnut m vyberte, ak  oper cia sa m  s diskom vykonať), kliknite na okno a zvolte

možnosť **Run Setup.exe** (Spustiť Setup.exe).

- 3 V okne inštal cie si pre tajte a vyjadrite svoj s hlas so zmluvou t kaj cou sa inštal cie. Potom kliknite na tla idlo **Next**.
- 4 Zvolte pološku **USB connection** v zobrazen  **Printer Connection Type**. Potom kliknite na tla idlo **Next**.
- 5 Postupujte podľa pokynov v okne inštal cie.



Softv rov  aplik cie m žete zvoliť v okne **Select Software to Install**.

Lokálna inštalácia ovládača

Na obrazovke Štart systému Windows 8



- Aplikáciu **Samsung Printer Experience** je možné na obrazovke **Štart** (Štart) používať, len keď je nainštalovaný ovládač V4. Ak je počítač pripojený na internet, ovládač V4 sa automaticky preberie z Lokality Windows Update. V opačnom prípade môžete ovládač V4 prevziať manuálne z webovej stránky spoločnosti Samsung, www.samsung.com > vyhľadajte svoj výrobok > Podpora alebo Na stiahnutie.
- Aplikáciu Samsung Printer Experience môžete prevziať z obchodu **Windows Obchod** (Windows Obchod). Aby ste mohli používať obchod Windows **Store(Obchod)** (Windows Obchod), musíte mať vytvorený účet u spoločnosti Microsoft.
 - 1 Na paneli **Charms(Kúzla)** (Základná ponuka) zvolíte položku **Hľadať** (Vyhľadať).
 - 2 Kliknite na položku **Store(Obchod)** (Obchod).
 - 3 Vyhľadajte položku **Samsung Printer Experience** a kliknite na ňu.
 - 4 Kliknite na tlačidlo **Inštalovať** (Inštalovať).
- Ak ovládač nainštalujete s použitím dodaného disku CD so softvérom, ovládač V4 sa nenainštaluje. Ak chcete používať ovládač V4 na obrazovke **Pracovná plocha** (Pracovná plocha), môžete ho prevziať z webovej stránky spoločnosti Samsung, www.samsung.com > vyhľadajte svoj výrobok > Podpora alebo Na stiahnutie.
- Ak chcete nainštalovať nástroje na správu tlačiarne od spoločnosti Samsung, je potrebné ich nainštalovať s použitím dodaného disku CD so softvérom.

- 1 Skontrolujte, či je počítač pripojený na internet a či je zapnutý.
- 2 Skontrolujte, či je zariadenie zapnuté.
- 3 Prostredníctvom kábla USB prepojte počítač so zariadením.
Ovládač sa automaticky nainštaluje zo služby **Windows Update**.

Preinštalujte ovládač tlačiarne

Ak ovládač tlačiarne nepracuje správne, postupujte podľa nižšie uvedených krokov a znovu ho nainštalujte.

Windows

- 1 Skontrolujte, či je zariadenie pripojené k počítaču a či je zapnuté.
- 2 V ponuke **Štart** zvolíte **Programy** alebo **Všetky programy** > **Samsung Printers** > **Uninstall Samsung Printer Software**.
 - Pre Windows 8,
 - 1 Na paneli Charms (Základná ponuka) zvolíte položky **Hľadať** (Vyhľadať) > **Apps(Aplikácie)** (Aplikácie).
 - 2 Vyhľadajte položku **Ovládací panel** (Ovládací panel) a kliknite na ňu.
 - 3 Kliknite na položku **Programy a súčasti** (Programy a funkcie).
 - 4 Pravým tlačidlom kliknite na ovládač, ktorý chcete odinštalovať a zvolíte možnosť **Odinštalovať** (Odinštalovať).
- 3 Postupujte podľa pokynov v okne inštalácie.

- 4 Vložte softvérové CD do Vašej CD-ROM mechaniky a znova nainštalujte ovládač (pozri „Lokálna inštalácia ovládača“ na strane 28).

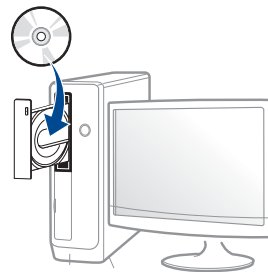

Na obrazovke Štart systému Windows 8

- 1 Skontrolujte, či je zariadenie pripojené k počítaču a či je zapnuté.
- 2 Na obrazovke **Štart** (Štart) kliknite na dlaždicu **Štart** (Odinštalovať softvér pre tlačiareň Samsung).
- 3 Postupujte podľa pokynov v okne.



- Ak nemôžete nájsť dlaždicu Samsung Printer Software, odinštalovanie vykonajte v režime zobrazenia pracovnej plochy.
- Ak chcete odinštalovať nástroje na správu tlačiarne od spoločnosti Samsung, na obrazovke **Štart** (Štart) kliknite pravým tlačidlom na aplikáciu > **Odinštalovať** (Odinštalovať) > pravým tlačidlom kliknite na program, ktorý chcete odstrániť > **Odinštalovať** (Odinštalovať) a postupujte podľa pokynov v okne.



2. Prehľad ponuky a základné nastavenie

V tejto kapitole sú informácie o celkovej štruktúre ponuky a základné možnosti nastavenia.

- **Prehľad ponúk** 33
- **Základné nastavenia tlačiarne** 39
- **Médiá a podávač** 41
- **Základné funkcie tlače** 55
- **Používanie pamäťového zariadenia USB** 62

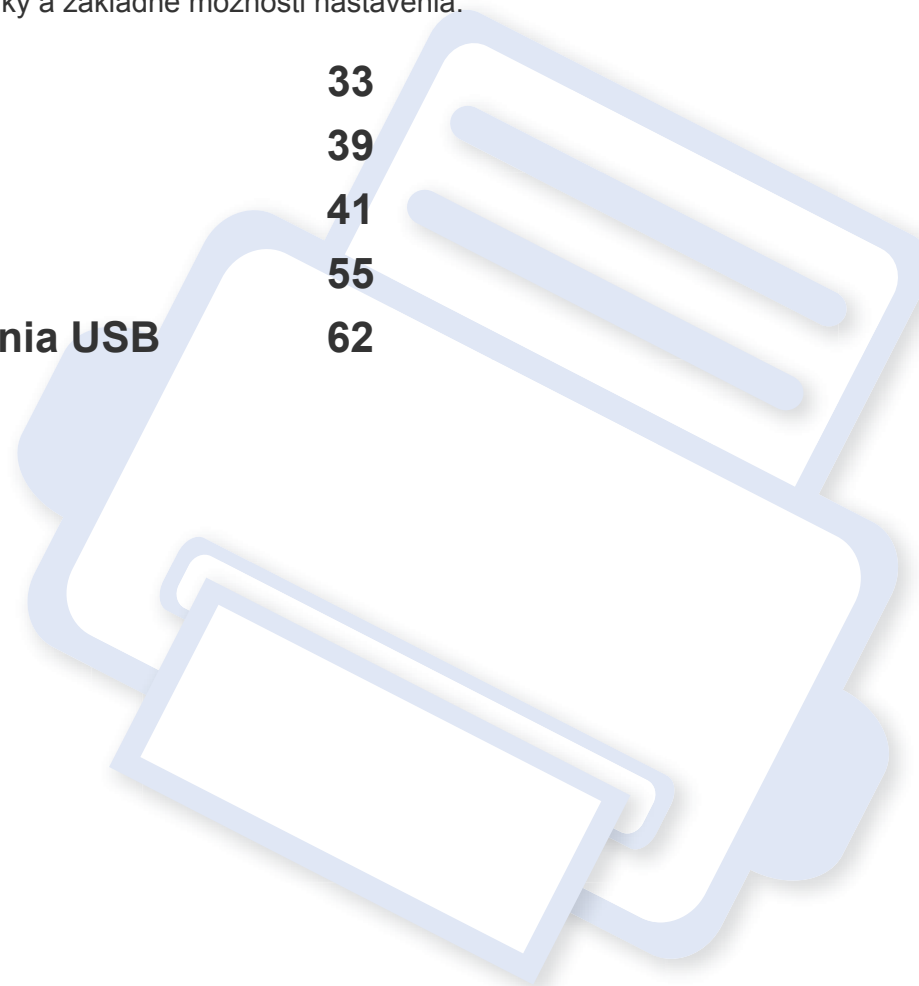

Prehľad ponúk



Ovládací panel zabezpečuje prístup do rôznych ponúk na nastavenie zariadenia alebo na použitie jeho funkcií.



- Táto funkcia nie je dostupná pre modely, ktoré nemajú na ovládacom paneli displej.
- V závislosti od možností a modelov sa niektoré ponuky nemusia na displeji zobrazovať. V takom prípade sa nevzťahujú na vaše zariadenie.
- Niektoré názvy v ponukách sa môžu od vášho zariadenia líšiť v závislosti od doplnkov a modelu.
- Ponuky sú opísané v Pokročilej príručke (pozri „Užitočné ponuky na nastavenie“ na strane 202).

M332xND/M382xD/M382xND/M382xDW/M402xND

Prístup do menu

- 1 Na ovládacom panel stlačte tlačidlo  (**Ponuka**).
- 2 Stláčajte tlačidlá šípok, až kým sa nezobrazí požadovaná položka ponuky a stlačte tlačidlo **OK**.
- 3 Ak položka ponuky obsahuje ďalšie podponuky, opakujte krok 2.
- 4 Stlačením **OK** uložte výber.
- 5 Stlačením tlačidla  (**Zrušiť**) sa vrátite do pohotovostného režimu.

Prehľad ponúk

Information	Layout	Paper	Graphic	System Setup	
Menu Map	Orientation	Copies	Resolution	Date & Time ^d	Auto Continue
Configuration	Portrait	MP Tray	Standard	Clock Mode ^d	Auto Tray Swi.
Demo Page	Landscape	Paper Size	High Resol.	Language	Paper Substit.
Supplies Info.	Margin	Paper Type	Clear Text	Default Paper	Tray Protect.
Usage Counter	Common Margin	Tray <x>	Off	A4	SkipBlankPages
Account ^a	MP Tray	Paper Size	Minimum	Letter	Maintenance
PCL Font	<Tray X>	Paper Type	Normal	Power Save	CLR Empty Msg. ^e
PS Font	Emulation Mar.	Paper Source	Maximum	Wakeup Event	Supplies Life
EPSON Font	Duplex	Tray 1	Auto CR	Job Timeout	Image Mgr.
KSC5843 Font ^b	Off	Tray 2 ^c		Altitude Adj.	TonerLow Alert
KSC5895 Font ^b	Long Edge	MP Tray		Normal	ImgU.Low Alert ^f
KSSM Font ^b	Short Edge	Auto		High 1	RAM Disk
				High 2	Toner Save
				High 3	Eco Settings
				High 4	Auto Power Off

a. Táto možnosť je dostupná iba v prípade, ak ste v menu SyncThru™ Web Admin Service povolili možnosť Job Accounting.

b. V niektorých krajinách nemusí byť táto voľba k dispozícii.

c. Táto voľba sa objaví, iba keď je nainštalovaný doplnkový zásobník.

d. Len M382xDW.

e. Táto možnosť sa zobrazí len v prípade, ak v kazete zostalo malé množstvo tonera.

f. Len M3325/M3825/M4025 series.

Prehľad ponúk

Emulation	Network		Job Management ^a
Emulation Type Setup	TCP/IP (IPv4)	Protocol Mgr.	Active Job
	DHCP	HTTP	Secured Job
	BOOTP	WINS	Stored Job
	Static	SNMPv1/v2	Print
	TCP/IP (IPv6)	UPnP(SSDP)	Delete
	IPv6 Protocol	mDNS	Filing Policy
	DHCPv6	SetIP	Change Name
	Config	SLP	Overwrite
	Ethernet	Network Conf.	
	Ethernet Port	Clear Setting	
	Ethernet Speed		
	802.1x		
	Wi-Fi ^b		
	Wi-Fi On/Off		
	Wi-Fi Settings		
	WPS		
	Wi-Fi Direct		
	Wi-Fi Signal		
	CLR Wi-Fi Set.		

a. Táto možnosť je dostupná, keď je nainštalovaná voliteľná pamäť alebo RAM disk.

b. Len M382xDW.

Prehľad ponúk

M402xNX

Nastavenia v ponukách môžete pohodlne meniť pomocou dotykovej obrazovky.









- Hlavná obrazovka sa zobrazuje na dotykovej obrazovke na ovládacom paneli.
- V závislosti modelu vášho zariadenia a nainštalovaných doplnkov môžu byť niektoré ponuky nedostupné (sivé).
- Niektoré názvy v ponukách sa môžu od vášho zariadenia líšiť v závislosti od doplnkov a modelu.
- Ponuky sú opísané v Pokročilej príručke (pozri „Užitočné ponuky na nastavenie“ na strane 202).

Zoznámenie sa s hlavnou obrazovkou



Information		Vytlačí rôzne informácie o zariadení a správy.
Eco		Zobrazí nastavenia Eco.
Direct USB		Poskytuje prístup do menu rozhrania USB, keď je do portu na pamäť USB na zariadení vložená pamäť USB.
Setup		Umožňuje prezerat' aktuálne nastavenia zariadenia alebo meniť ich hodnoty.
Job Status		Zobrazí zoznam momentálne vykonávaných, dokončených a čakajúcich úloh.
Counter		Zobrazí celkový počet vytlačených strán.
Help		Zobrazí informácie pomocníka a tipy na riešenie problémov.
Secure Release		Zobrazí zoznam úloh, ktoré sú uložené v zariadení. Uložené úlohy v zozname môžete odstrániť alebo vytlačiť. Tak isto môžete zaregistrovať spôsob overenia na tlač uložených úloh.
		Zobrazí stav tonera.
		Umožňuje zvoliť jas dotykovej obrazovky alebo jazyk.
		Môžete prispôbiť nastavenia volieb, vrátane tmavosti, typu originálu a ďalších.

Prehľad ponúk





 (Information)	 (Eco)	 (Direct USB)	 (Setup)		
Configuration Demo Page Help List Network Configuration Supplies Information Job Reports Usage Counter Account ^a Font List	Eco-On Off On Settings Default Mode On Off On-Forced ^b Feature Configuration Default Custom	Print From  (Nastavenia možnosti) Copies Auto Fit Duplex Paper Source File Manage  (Nastavenia možnosti) Delete Format Show Space	System Date&Time Clock Mode Language Maintenance Default Paper Size Skip Blank Pages Power Save Wakeup Event Auto Power Off Altitude Adjustment Job Timeout File Policy Held Job Timeout	Admin Setup ^c User Access Control Authentication Stamp Stamp Activate Item Opacity Position Secure Release Max Job Count per User Smart Release Release Mode Change Admin Password Firmware Upgrade Image Overwrite Manual	Overwrite Method Overwrite Times Application Application Management Install New Application Network TCP/IP(IPv4) TCP/IP (IPv6) Ethernet 802.1x Protocol Management HTTP WINS SNMPv1/v2

a. Táto možnosť je dostupná iba v prípade, ak ste v menu SyncThru™ Web Admin Service povolili možnosť Job Accounting.

b. Ak ste nastavili vyžadovanie hesla pri aktivácii režimu eco pomocou služby SyncThru™ Web Service (záložka **Settings > Machine Settings > System > Eco Settings**) alebo Samsung Easy Printer Manager (**Device Settings > Eco**), zobrazí sa správa **On force**. Ak chcete zmeniť stav režimu eco, musíte zadať heslo.

c. Aby bolo možné vojsť do tejto ponuky, je potrebné zadať heslo. Predvolené heslo je **sec00000**.

Prehľad ponúk

 (Setup)		 (Job Status)	 (Counter)	 (Help)	 (Secure Release) ^a
UPnP(SSDP) mDNS SetIP SLP Network Configuration Clear Setting Layout Orientation Margin Duplex Paper Copies MP Tray/ [Tray<x>] Paper Source Tray Confirmation	Tray Behavior Auto Continue Auto Tray Switch Paper Substitution Tray Protection Graphic Resolution Clear Text Edge Enhance Auto CR Emulation Emulation Type Setup	Current Job Secure Job Stored Job Complete Job	Total Printed	Basic Taskflow TroubleShooting	Card Card Registration ID/PW PIN

a. V ponuke SyncThru™ Web Service môžete zmeniť predvolené prihlasovacie okno.

Základné nastavenia tlačiarne



- V prípade modelov, ktoré nemajú displej na ovládacom paneli upravte nastavenia zariadenia v položke **Device Settings** v programe Samsung Easy Printer Manager.
 - Pre používateľov systémov Windows a Mac: spustíte aplikáciu **Samsung Easy Printer Manager** >  (Prepnite do pokročilého režimu) > **Device Settings**, pozrite „Device Settings“ na strane 258.

Po dokončení inštalácie môžete nastaviť predvolené nastavenia tlačiarne.

Pri zmene predvoleného režimu zariadenia postupujte nasledovne:



- V prípade niektorých modelov môže byť pre presun na nižšiu úroveň ponuky potrebné stlačiť tlačidlo **OK**.

1

Na ovládacom paneli zvolte možnosť  (**Ponuka**) > **System Setup**.

ALEBO

V prípade modelu s dotykovou obrazovkou zvolte na dotykovej obrazovke  (**Setup**) > **System** > **Next**.

2

Zvolte požadovanú možnosť a stlačte tlačidlo **OK**.

ALEBO

V prípade modelu s dotykovou obrazovkou zvolte požadovanú možnosť a prejdite na krok 5.

- **Language:** Zmeňte jazyk, ktorý sa zobrazuje na ovládacom paneli.
- **Date & Time:** Môžete nastaviť dátum a čas. Tieto údaje sa tlačia v správach. Ak však nie sú správne, je potrebné zmeniť nastavenie na správny čas.



Nastavte správny dátum a čas pomocou tlačidiel so šípkami alebo pomocou číselnej klávesnice (pozrite „Písmená a tlačidlá na klávesnici“ na strane 225).

- Mesiac = 01 až 12
- Deň = 01 až 31
- Rok = vyžaduje zadanie štyroch číslic
- Hodina = 01 až 12
- Minúta = 00 až 59

Základné nastavenia tlačiarne

- **Clock Mode:** Zariadenie môžete nastaviť tak, aby sa aktuálny čas zobrazoval v 12-hodinovom alebo 24-hodinovom formáte.
- **Power Save:** Ak zariadenie chvíľu nepoužívate, používajte túto funkciu na úsporu energie.



- Ak stlačíte tlačidlo napájania alebo spustenia tlače, zariadenie sa spustí z režimu zníženej spotreby energie.
- Ak stlačíte akékoľvek tlačidlo okrem tlačidla napájania, zariadenie sa prebudí z úsporného režimu. Na ovládacom paneli stlačte  (Ponuka) > **System Setup** > **Wakeup Event** > **On**.

- **Altitude Adj.:** Kvalitu tlače ovplyvňuje atmosférický tlak, ktorý je daný výškou zariadenia nad hladinou mora. Pred nastavením hodnoty nadmorskej výšky zistite, v akej nadmorskej výške sa nachádzate (pozrite „Nastavenie nadmorskej výšky“ na strane 224).

3 Zvoľte požadovanú možnosť a stlačte tlačidlo **OK**.

4 Stlačením **OK** uložte výber.

5 Stlačením tlačidla  (**Zrušiť**) alebo ikony domov () sa vrátite do pohotovostného režimu.



Na odkazoch nižšie nájdete ostatné nastavenia, ktoré sú užitočné pri používaní zariadenia.

- Pozrite si časť „Nastavenie formátu a typu papiera“ na strane 52.
- Pozrite si časť „Písmená a tlačidlá na klávesnici“ na strane 225.

Médiá a podávač

Táto kapitola poskytuje informácie týkajúce sa vkladania tlačových médií do tlačiarnie.



- Použitie tlačového média, ktoré nespĺňa tieto špecifikácie, môže spôsobiť problémy alebo nutnosť opravy. Takéto opravy nie sú kryté zárukou spoločnosti Samsung ani servisnými zmluvami.
- Dbajte na to, aby ste v zariadení nepoužili fotografický papier určený pre atramentové tlačiarnie. Mohlo by dôjsť k poškodeniu zariadenia.
- Použitie horľavých tlačových médií môže spôsobiť požiar.
- Používajte len vymedzené tlačové médiá (pozrite „Technické špecifikácie tlačových médií“ na strane 119).
- Dbajte na to, aby ste v zariadení nepoužili fotografický papier určený pre atramentové tlačiarnie. Mohlo by dôjsť k poškodeniu zariadenia.



Použitie horľavých médií alebo ponechanie cudzích materiálov v tlačiarni môže viesť k prehriatiu zariadenia a vo vzácných prípadoch môže nastať požiar.

Prehľad zásobníka



Ak neupravíte vodiacu lištu, môže dochádzať k registrácii papiera, šikmej tlači alebo uviaznutiu papiera.

Ak chcete zmeniť formát, je potrebné nastaviť vodiace lišty papiera.

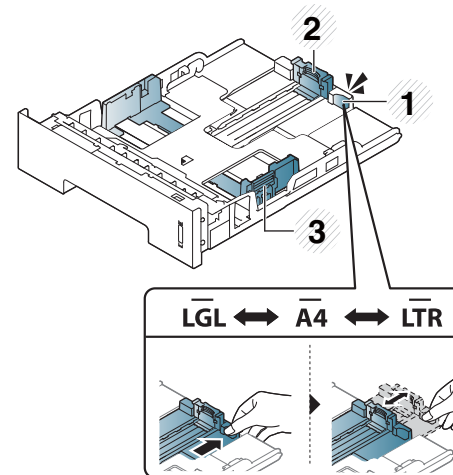

- 1 Vodiaca lišta predĺženia zásobníka
- 2 Vodiaca lišta dĺžky papiera
- 3 Vodiaca lišta šírky papiera

Médiá a podávač

Duplexná jednotka je vopred nastavená na veľkosť papiera Letter/LGL alebo A4, v závislosti od vašej krajiny. Ak chcete zmeniť veľkosť papiera, podľa obrázka nižšie nastavte vodiace lišty.

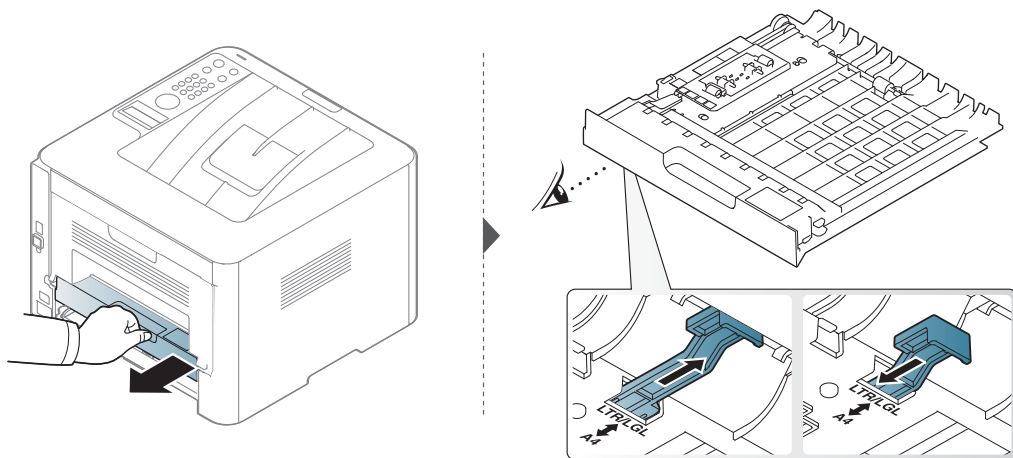

Indikátor množstva papiera zobrazuje množstvo papiera v zásobníku.

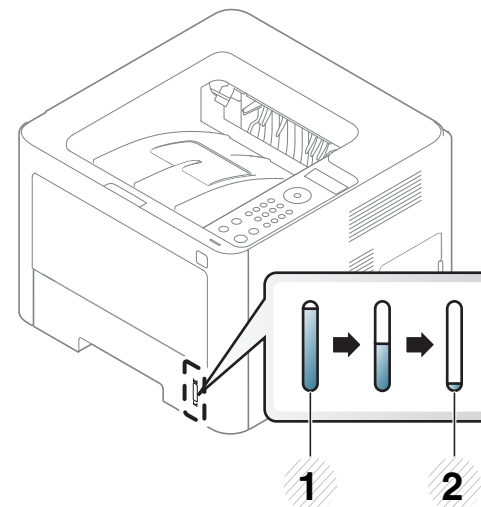

- 1 Plný
- 2 Prázdny

Vkladanie papiera do zásobníka



Ilustrácie v tejto používateľskej príručke sa môžu od vášho zariadenia líšiť v závislosti od doplnkov a modelu. Skontrolujte typ zariadenia (pozrite „Pohľad spredu“ na strane 21).

Médiá a podávač

Zásobník 1/voliteľný zásobník

- 1 Vytiahnite zásobník papiera.

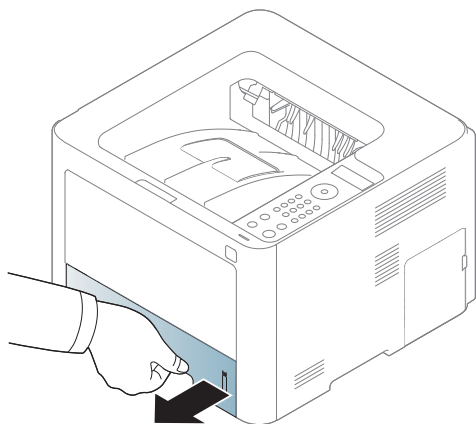

- 2 Potlačte vodiacu lištu šírky papiera a páčku dĺžky papiera do správnych drážok zodpovedajúcich rozmerom papiera, podľa označení na spodku zásobníka (pozrite „Prehľad zásobníka“ na strane 41).

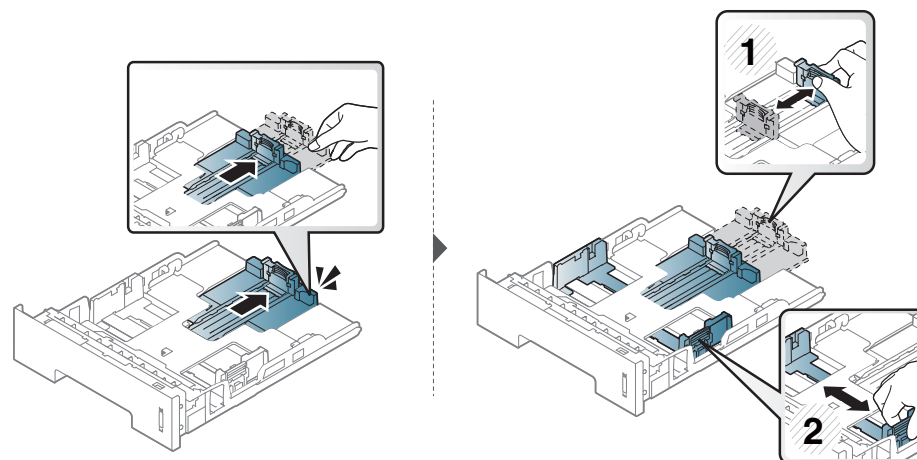

- 3 Pred vložením papiera do zásobníka balík papiera prehnite alebo prefúknite zväzok papiera, aby sa od seba stránky oddelili.

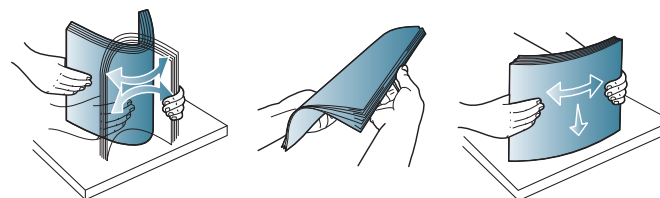

Médiá a podávač

- 4 Po vložení papiera do zásobníka potlačte vodiace lišty šírky papiera a vodiacu lištu dĺžky papiera.

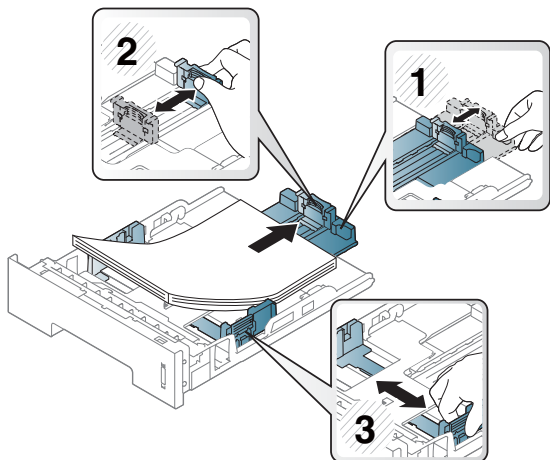

- Ak chcete zabrániť deformácii médií, nezatláčajte vodiacu lištu šírky papiera príliš tesne.
- Ak nenastavíte vodiacu lištu šírky papiera správne, môže dochádzať k uviaznutiu papiera.

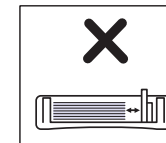
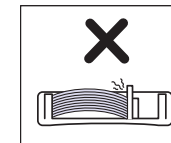
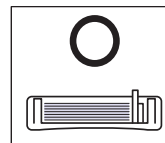

- Nepoužívajte pokrútený papier, pretože môže spôsobiť zaseknutie papiera alebo jeho pokrčenie.

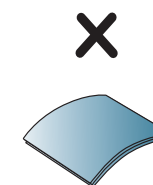
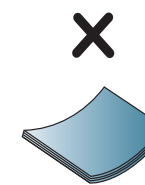
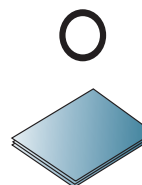

- 5 Zasuňte zásobník naspäť do zariadenia.

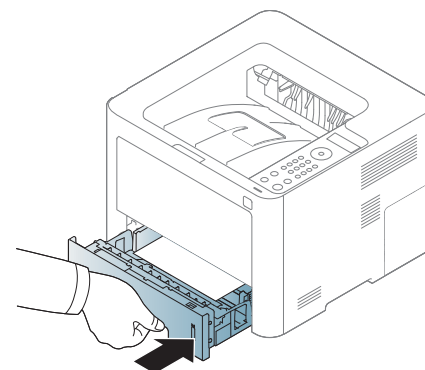

Médiá a podávač

- 6 Keď tlačíte dokument, nastavte pre zásobník typ a formát papiera (pozrite „Nastavenie formátu a typu papiera“ na strane 52).

Viacúčelový zásobník (alebo ručný podávač)



Ilustrácie v tejto používateľskej príručke sa môžu od vášho zariadenia líšiť v závislosti od doplnkov a modelu. Skontrolujte typ zariadenia (pozrite „Pohľad spredu“ na strane 21).

Viacúčelový zásobník (alebo ručný podávač) slúži na držanie špeciálnych typov a veľkostí tlačových médií, napríklad pohľadníc, poznámkových kariet a obálok (pozrite „Technické špecifikácie tlačových médií“ na strane 119).

Tipy na používanie viacúčelového zásobníka (alebo ručného podávača)

- Do viacúčelového zásobníka (alebo ručného podávača) vkladajte vždy iba jeden typ, formát a gramáž tlačového média.
- Predchádzajte zaseknutiu papiera. Ak sa vo viacúčelovom zásobníku (alebo ručnom podávači) počas tlačenia nachádza ešte stále papier, nevkladajte tam ďalší. Uvedené pokyny platia aj pre ostatné typy tlačových médií.

- Za účelom zabránenia uviaznutiu papiera a problémom s kvalitou tlače je potrebné vždy vkladať do zásobníka len podporovaný tlačový materiál (pozrite „Technické špecifikácie tlačových médií“ na strane 119).
- Pred vložením pohľadníc, obálok a štítkov do viacúčelového zásobníka (alebo ručného podávača) vyrovnajte ich zvlnené okraje.

- 1 Ak chcete papier vkladať ručne, vytiahnite zásobník papiera.

Alebo

Stlačte tlačidlo uvoľnenia viacúčelového zásobníka (alebo ručného podávača) a otvorte ho.

- M332xND/M382xD series

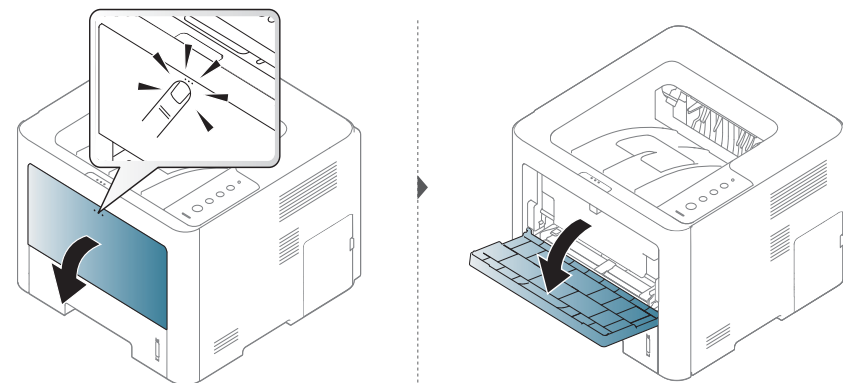

Médiá a podávač

- M382xND/M382xDW/M402x series

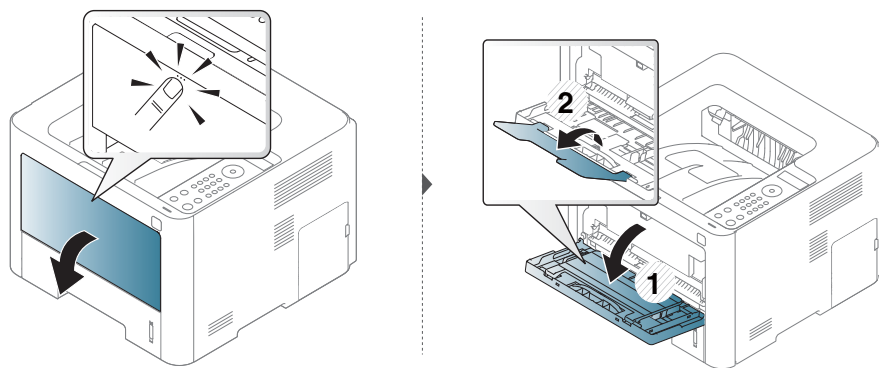

2 Vložte papier.

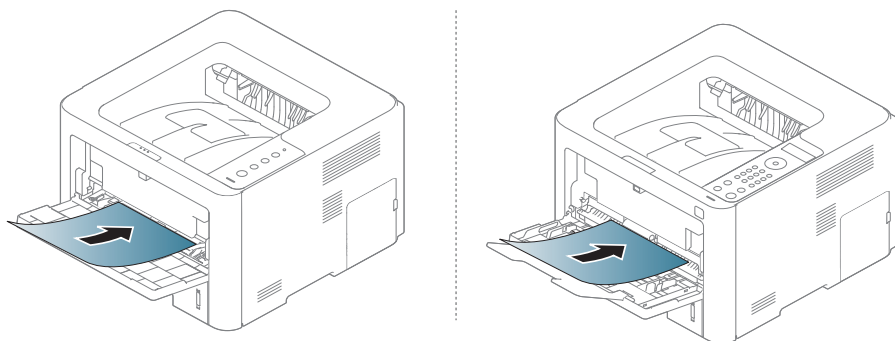

3 Stlačte vodiace lišty šírky papiera vo viacúčelovom zásobníku (alebo ručnom podávači) a nastavte ich podľa šírky papiera. Netlačte na ne príveľkou silou, aby sa papier neohol, čo by spôsobilo uviaznutie alebo vybočenie papiera.

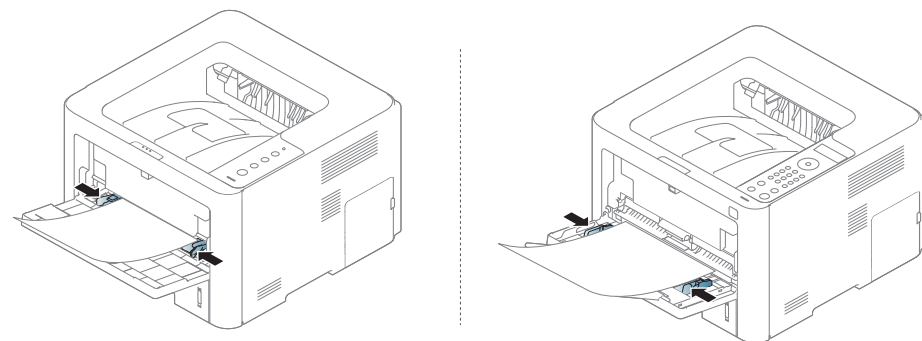

- Pri tlači na špeciálne médiá musíte postupovať podľa pokynov pre vkladanie (pozrite „Tlač na špeciálne médiá“ na strane 47).
- Ak sa papier pri tlači pomocou viacúčelového zásobníka (alebo ručného podávača) prekrýva, otvorte zásobník 1 a odstráňte prekrývajúci sa papier a potom sa znovu pokúste o tlač.

4 Keď tlačíte dokument, nastavte pre viacúčelový zásobník (alebo ručný podávač) typ a formát papiera (pozrite „Nastavenie formátu a typu papiera“ na strane 52).

Médiá a podávač

Tlač na špeciálne médiá

V nasledujúcej tabuľke sú uvedené použiteľné špeciálne médiá pre zásobník.

Aby sa tlačilo bez chyby nesúladu papiera, nastavenie papiera v zariadení a ovládači sa musia zhodovať.

Ak chcete zmeniť nastavenie papiera nastavené v zariadení, v programe **Samsung Easy Printer Manager** zvolíte  (Prepnúť do pokročilého režimu) > **Device Settings**.

Alebo, ak je vaše zariadenie vybavené displejom alebo dotykovou obrazovkou, nastavenie môžete vykonať na ovládacom paneli.

Potom nastavte typ papiera v okne **Predvoľby tlače** > na karte **Paper** > **Paper Type** (pozrite „Otvorenie okna Tlačových predvoľieb“ na strane 56).



- Pri používaní špeciálnych médií odporúčame vkladať papier po jednom (pozrite „Technické špecifikácie tlačových médií“ na strane 119).
- Ilustrácie v tejto používateľskej príručke sa môžu od vášho zariadenia líšiť v závislosti od doplnkov a modelu. Skontrolujte typ zariadenia (pozrite „Pohľad spredu“ na strane 21).

Informácie o hmotnosti papierov rôzneho typu nájdete v „Technické špecifikácie tlačových médií“ na strane 119.

Typy	Zásobník 1	Doplnkový zásobník ^a	Viacúčelový zásobník (alebo ručný podávač)
Plain	•	•	•
Thick	•	•	•
Thicker			•
Thin	•	•	•
Bond	•	•	•
Color			•
CardStock	•	•	•
Labels			•
Transparency			•
Envelope			•
Preprinted			•
Cotton			•
Recycled	•	•	•
Archive	•	•	•

a. Táto funkcia je dostupná, len keď nainštalujete voliteľný zásobník (pozrite „Rôzne funkcie“ na strane 10).

(•: Podporované, Bez označenia: nepodporované)

Médiá a podávač

Obálka

Úspech tlače na obálky závisí do značnej miery od kvality obálok.

Pri tlači na obálku ju umiestnite podľa nasledujúceho obrázka.

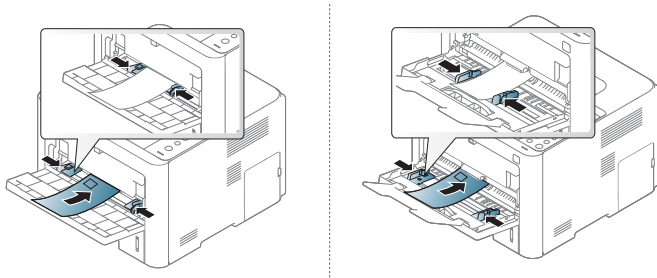

Médiá a podávač



- Ak tlačíte na obálky s nerovnými miestami, záhybmi alebo hrubými čiernymi čiarami, otvorte zadný kryt a stiahnite dole prítlačnú páku na pravej strane a opakujte pokus tlačit'. Počas tlače nechajte zadný kryt otvorený.

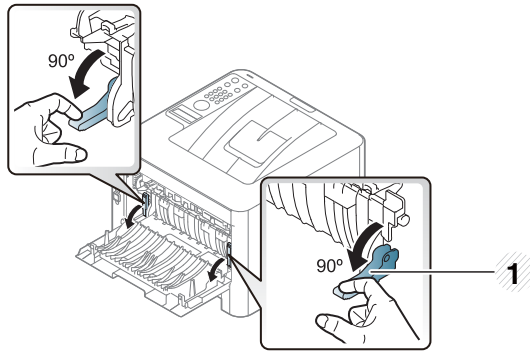

1 Prítlačná páka

- Ak tlačíte na obálku, zatvorte výstupnú podperu. V opačnom prípade môže nastať uviaznutie papiera.

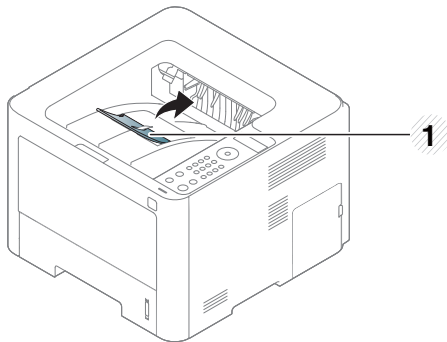

1 Výstupná podpera

- Pri výbere obálok zohľadnite nasledujúce faktory:

- **Hmotnosť:** nemala by presiahnuť hodnotu 90 g/m². V opačnom prípade môže dôjsť k zaseknutiu papiera.
- **Zostavenie:** obálky by mali ležať rovno so zakrivením do 6 mm a nesmú obsahovať vzduch.
- **Stav:** obálky by nemali byť pokrčené, odreté ani inak poškodené.
- **Teplota:** obálky by mali byť odolné voči teplotám a tlaku vznikajúcim vo vnútri zariadenia počas prevádzky.
- Používajte iba správne vyrobené obálky s ostrými prehybmi.
- Nepoužívajte obálky so známami.
- Nepoužívajte obálky so sponami, patentkami, okienkami, samolepiacim uzáverom alebo s inými syntetickými materiálmi.
- Nepoužívajte poškodené ani nesprávne vyrobené obálky.
- Uistite sa, že obruba na oboch koncoch obálky pokrýva celú časť až do rohu obálky.

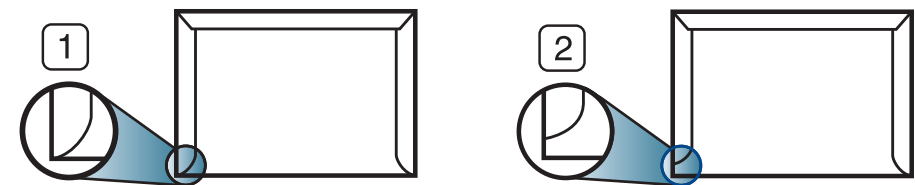

- 1 Prijateľné
- 2 Neprijateľné

Médiá a podávač

- Obálky s odnímateľnou páskou alebo s viacerými než jednou klapkou, ktorá sa prekladá cez uzáver, musia používať lepidlo vyhovujúce teplote tavenia – asi 170 °C počas 0,1 sekundy. Ďalšie uzávery a pásiky môžu spôsobiť zvlhčenie, pokrčenie alebo uviaznutie obálok v zariadení a môžu dokonca poškodiť fixačnú jednotku.
- Za účelom dosiahnutia maximálnej kvality nastavte krajné zarážky minimálne 15 mm od okrajov obálky.
- Nevykonávajte tlač na oblasti, v ktorých sa dotýkajú obruby obálky.

Transparency

Za účelom zabránenia poškodeniu zariadenia je potrebné používať len priesvitný papier určený pre laserové tlačiarne.

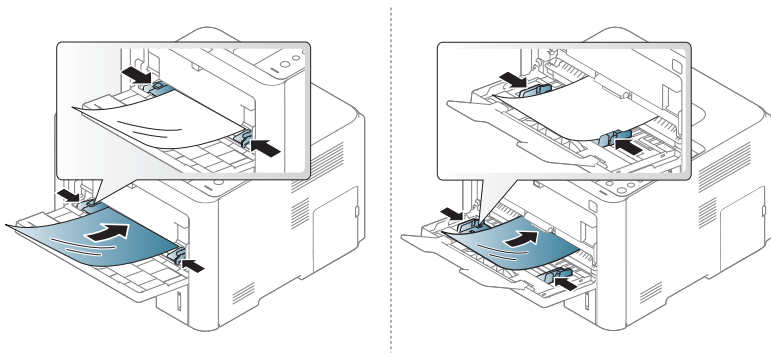

- Musia odolať teplote fixácie v zariadení.
- Po vybratí zo zariadenia položte priesvitné hárky na rovný povrch.

- Nenechávajte nepoužité priesvitné hárky v zásobníku papiera príliš dlho. Nahromadený prach a nečistoty na nich môžu mať za následok nerovnomernú tlač.
- S priesvitnými hárkami manipulujte opatrne, dávajte pozor, aby ste potlač nerozmazali prstami.
- Ak chcete zabrániť vyblednutiu, nevystavujte potlačené priesvitné hárky dlhodobo slnečnému svetlu.
- Skontrolujte, či nie sú priesvitné hárky pokrčené, skrútené a či nemajú poškodené okraje.
- Nepoužívajte fólie, ktoré sa oddeľujú od podkladového materiálu.
- Aby sa priesvitné hárky navzájom nezlepovali, nenechávajte ich počas tlače vytlačené hromadiť sa na seba.

Médiá a podávač

Štítky

Aby nedošlo k poškodeniu zariadenia, používajte iba štítky odporúčané pre laserové tlačiarne.

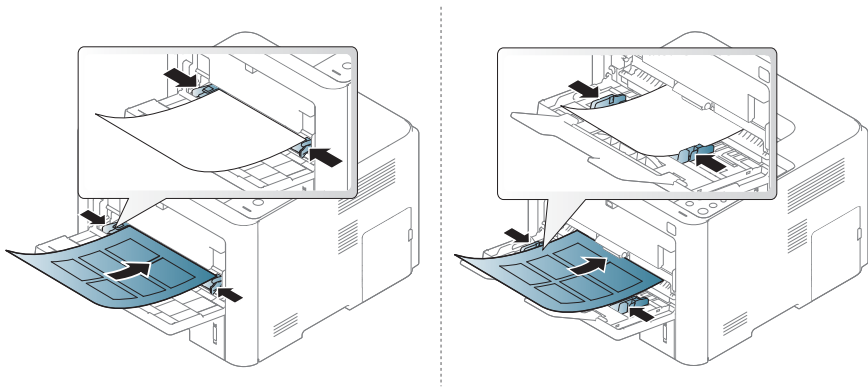

- Pri výbere štítkov zohľadnite nasledujúce faktory:
 - **Lepidlá:** Lepidlo musí byť stabilné pri teplote fixácie, približne 170 °C.
 - **Usporiadanie:** Používajte len štítky s neodkrytým podkladom medzi jednotlivými štítkami. Štítky by sa mohli z podkladu odlepiť a vážne zablokovať zariadenie.
 - **Pokrútenie.:** Štítky musia ležať rovno s max. zvlnením 13 mm v akomkoľvek smere.
 - **Stav:** Nepoužívajte štítky, ktoré sú pokrčené, odlepujú sa od podkladu alebo obsahujú bubliny.

- Uistite sa, že medzi štítkami nie je žiadna odkrytá plocha s lepidlom. Odkryté oblasti by mohli pri tlači spôsobiť odlepenie štítkov od podkladu a následné uviaznutie papiera v zariadení. Odkryté lepidlo môže poškodiť aj časti zariadenia.
- Nevkladajte do zariadenia viackrát rovnaký hárok so štítkami. Podklad lepidla je určený len na jeden prechod zariadením.
- Nepoužívajte štítky odlepujúce sa od podkladu, pokrčené štítky, štítky obsahujúce bubliny ani inak poškodené štítky.

Štítkový papier/Papier vlastnej veľkosti

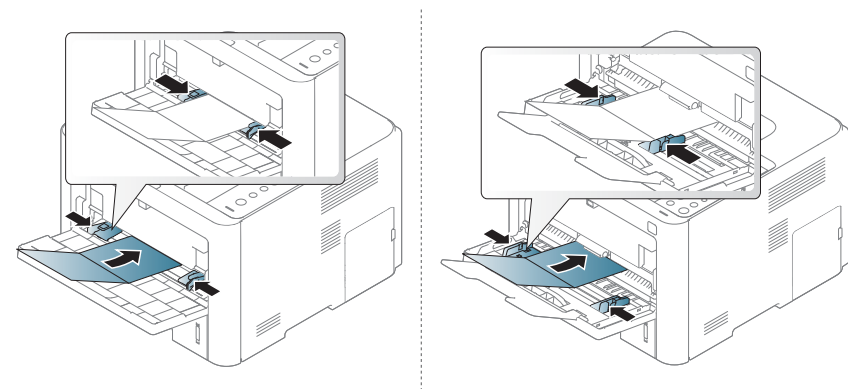

- V softvérovej aplikácii nastavte okraje aspoň na 6,4 mm od obruby materiálu.

Médiá a podávač

Predtlačený papier

Ak vkladáte potlačený papier, potlačená strana by mala byť otočená nahor a nepokrútený okraj by mal byť vpredu. Ak dochádza k problémom s podávaním papiera, skúste papier obrátiť. Majte na pamäti, že v tomto prípade nie je zaručená kvalita tlače.

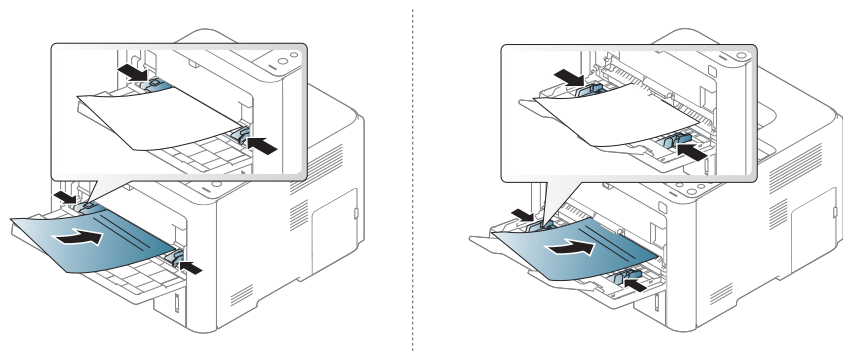

- Hlavičkový papier musí byť vytlačený atramentom odolným proti vysokým teplotám, ktorý sa nerozpustí, nevyparí a nebude produkovať nebezpečné výpary, ak je vystavený fixačnej teplote zariadenia počas 0,1 sekundy (asi 170 °C).
- Atrament na predtlačenej papieri musí byť nehorľavý a nesmie mať nepriaznivý vplyv na tlačové valce zariadenia.
- Pred vložením predtlačeného papiera sa uistite, že je atrament na ňom vyschnutý. Počas procesu fixácie môže vlhký atrament vystúpiť z predtlačeného papiera a tým znížiť kvalitu tlače.

Lesklý fotografický papier

- Odporúčané médiá: Pre toto zariadenie iba lesklý papier (Letter) značky **HP Brochure Paper** (produkt: Q6611A).
- Odporúčané médiá: Pre toto zariadenie iba lesklý papier (A4) značky **HP Superior Paper 160 glossy** (produkt: Q6616A).

Nastavenie formátu a typu papiera

Po vložení papiera do zásobníka nastavte typ a formát papiera pomocou tlačidiel na ovládacom paneli.

Aby sa tlačilo bez chyby nesúlady papiera, nastavenie papiera v zariadení a ovládači sa musia zhodovať.

Ak chcete zmeniť nastavenie papiera nastavené v zariadení, v programe **Samsung Easy Printer Manager** zvolíte  (**Prepnúť do pokročilého režimu**) > **Device Settings**.

Alebo, ak je vaše zariadenie vybavené displejom alebo dotykovou obrazovkou, nastavenie môžete vykonať na ovládacom paneli.

Potom nastavte typ papiera v okne **Predvoľby tlače** > na karte **Paper** > **Paper Type** (pozrite „Otvorenie okna Tlačových predvoľieb“ na strane 56).

Médiá a podávač



V prípade niektorých modelov môže byť pre presun na nižšiu úroveň ponuky potrebné stlačiť tlačidlo **OK**.

- 1 Na ovládacom paneli stlačte tlačidlo  (**Ponuka**) > Paper > **Paper Size** alebo **Paper Type**.



ALEBO

V prípade modelu s dotykovou obrazovkou zvolte na dotykovej obrazovke  (**Setup**) > Paper > Next > zvolte zásobník > **Paper Size** alebo **Paper Type**.

- 2 Zvolte požadovanú možnosť.

V prípade modelu s dotykovou obrazovkou zvolte požadovanú možnosť a prejdite na krok 4.

- 3 Stlačením **OK** uložte výber.

- 4 Stlačením tlačidla  (**Zrušiť**) alebo ikony domov () sa vrátite do pohotovostného režimu.



Ak chcete používať papier špeciálneho formátu, napríklad na účtenky, vyberte kartu **Paper > Size > Edit...** a nastavte **Custom Paper Size Settings** v položke **Predvoľby tlače** (pozrite „Otvorenie okna Tlačových predvoľieb“ na strane 56).

Používanie podpery výstupu papiera



Ak naraz tlačíte množstvo strán, povrch výstupného zásobníka môže byť horúci. Nedotýkajte sa povrchu výstupného zásobníka a zabráňte deťom v prístupe do jeho blízkosti.

Vytlačené strany sa ukladajú na výstupnú podperu, ktorá im pomôže zarovnať sa. Vyklopte výstupnú podperu.

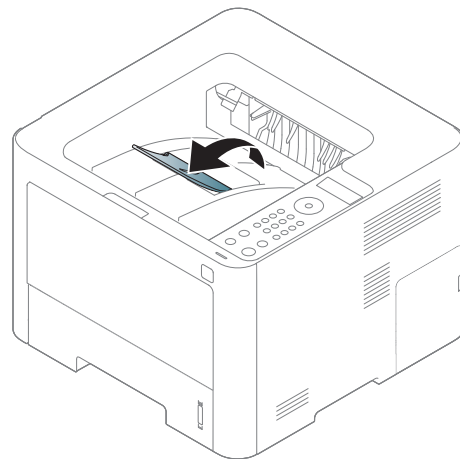



- Ilustrácie v tejto používateľskej príručke sa môžu od vášho zariadenia líšiť v závislosti od doplnkov a modelu. Skontrolujte typ zariadenia (pozrite „Pohľad spredu“ na strane 21).
- Ak je vo výstupnom zásobníku nastohovaných viac než 50 strán (jednostranne) papiera rozmeru Legal, môže sa stať, že papier bude zle zarovnaný alebo sa môže zaseknúť. Nenechávajte papier hromadiť sa vo výstupnom zásobníku.
- Pri tlači na hrubý papier sa môže stať, že sa papier na podpere výstupu papiera nezarovná správne. Pred tlačou zatvorte podporu výstupu papiera alebo prevráťte papier v zásobníku.

Základné funkcie tlače



Špeciálne tlačové funkcie nájdete v Pokročilej príručke (pozrite „Používanie pokročilých funkcií tlače“ na strane 229).

Tlač



- Ak používate operačný systém Mac, Linux alebo Unix, prečítajte si Pokročilá príručka (pozrite „Tlač v systéme Mac“ na strane 239, „Tlač v systéme Linux“ na strane 241 alebo „Tlač v systéme UNIX“ na strane 243).
- Ak používate systém Windows 8, pozrite „Základné funkcie tlače“ na strane 263.

Nasledujúce okno **Predvoľby tlače** je pre aplikáciu Notepad v systéme Windows 7.

- 1 Otvorte dokument, ktorý chcete vytlačiť.
- 2 Vyberte **Tlačiť** v ponuke **Súbor**.

- 3 Zo zoznamu **Výber tlačiarne** vyberte svoje zariadenie.

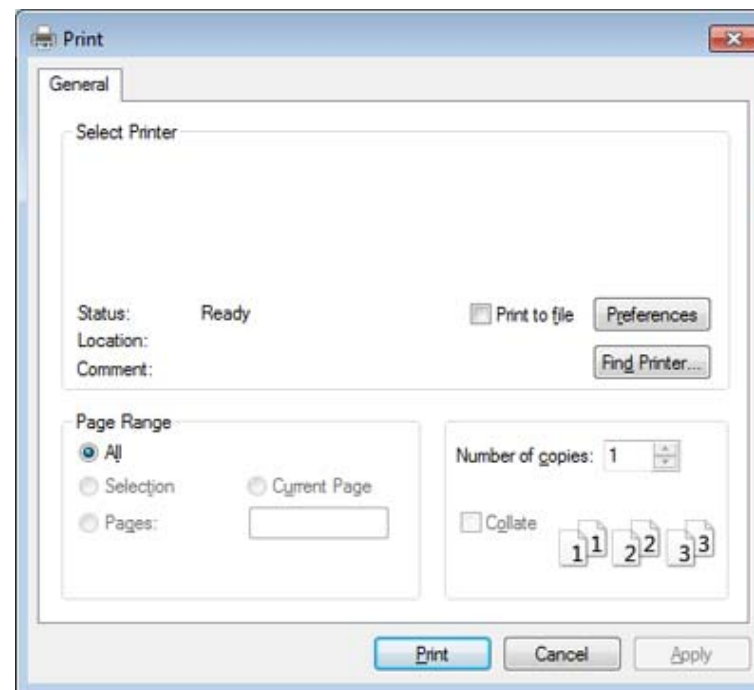

- 4 V okne **Tlačiť** sa vyberajú základné nastavenia tlače, vrátane počtu kópií a rozsahu tlače.





Ak chcete využiť výhody rozšírených funkcií tlače, kliknite na **Vlastnosti** alebo **Predvoľby** v okne **Tlačiť** (pozrite „Otvorenie okna Tlačových predvoľieb“ na strane 56).

- 5 Ak chcete spustiť tlačovú úlohu, kliknite na tlačidlo **OK** alebo **Tlačiť** v okne **Tlačiť**.

Základné funkcie tlačie





Zrušenie tlačovej úlohy

Ak tlačová úloha čaká v tlačovom rade alebo tlačovom spooleri, môžete ju zrušiť nasledovným spôsobom:

- Toto okno môžete tiež spustiť jednoduchým dvojitým kliknutím na ikonu zariadenia () na paneli úloh systému Windows.
- Aktuálnu tlačovú úlohu môžete zrušiť stlačením tlačidla  (**Zrušiť**) v ovládacom paneli.

Otvorenie okna Tlačových predvolieb



- Okno **Predvoľby tlače**, ktoré je zobrazené v tejto používateľskej príručke, sa môže líšiť v závislosti od typu používaného zariadenia.
- Po výbere niektorej z možností v okne **Predvoľby tlače** sa môže zobrazíť symbol výstrahy  alebo . Výkričník () znamená, že určitú možnosť môžete vybrať, ale neodporúča sa to, a symbol () znamená, že možnosť nie je možné vybrať z dôvodu nastavenia alebo prostredia zariadenia.
- Ak používate systém Windows 8, pozrite „Otvorenie ďalších nastavení“ na strane 264.

- 1 Otvorte dokument, ktorý chcete vytlačiť.
- 2 Vyberte **Tlačiť** z ponuky súboru. Otvorí sa okno **Tlačiť**.
- 3 Zo zoznamu **Výber tlačiarne** vyberte svoje zariadenie.
- 4 Kliknite na položku **Vlastnosti** alebo **Predvoľby**.



Snímka obrazovky sa môže odlišovať v závislosti od modelu.

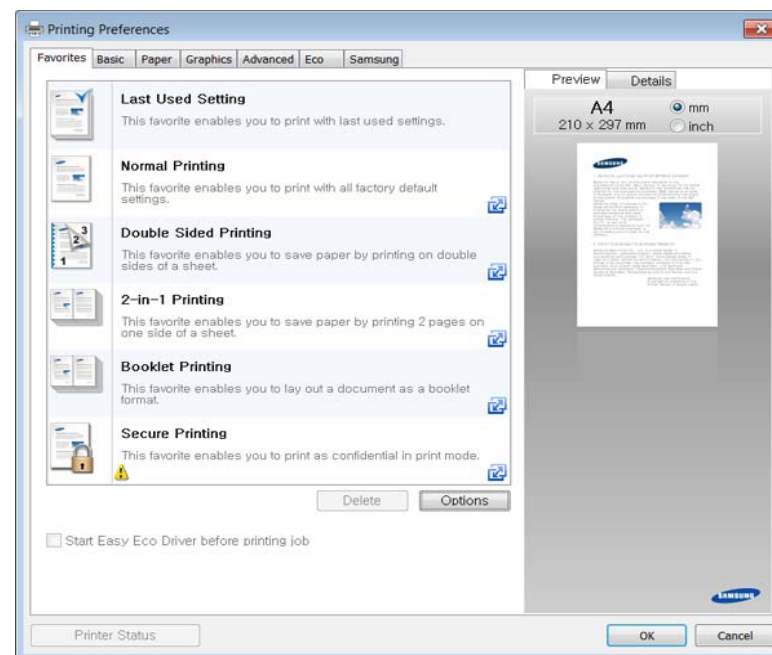

Základné funkcie tlačie



- Pred tlačou môžete zapnúť funkciu **Eco** a ušetriť tak papier a toner (pozrite „Easy Eco Driver“ na strane 251).
- Pomocou tlačidla **Printer Status** môžete skontrolovať aktuálny stav zariadenia (pozrite „Používanie aplikácie Samsung Printer Status“ na strane 259).

Použitie obľúbeného nastavenia

Možnosť **Favorites**, ktorá sa zobrazuje na každej karte preferencií okrem karty **Samsung**, vám umožní uložiť aktuálne preferencie pre budúce použitie.

Ak chcete uložiť položky **Favorites**, postupujte nasledovne:

- 1 Zmeňte nastavenia podľa potreby v každej karte.
- 2 Zadajte názov pre danú položku do vstupného políčka **Favorites**.

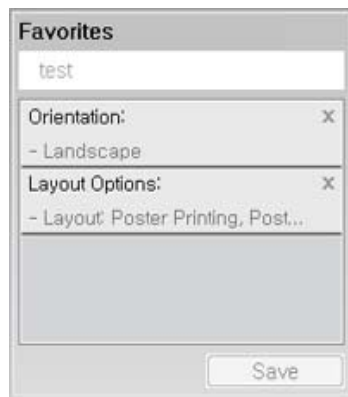

- 3 Kliknite na **Save**.
- 4 Zadajte názov a popis a následne zvolte požadovanú ikonu.
- 5 Kliknite na tlačidlo **OK**. Keď uložíte položku **Favorites**, všetky aktuálne nastavenia ovládača sa uložia.



Ak chcete používať uložené nastavenia, vyberte ich na záložke **Favorites**. Zariadenie je teraz nastavené na tlač podľa nastavení, ktoré ste zvolili. Ak chcete uložené nastavenie vymazať, vyberte ho na záložke **Favorites** a kliknite na tlačidlo **Delete**.

Používanie Pomocníka

Kliknite na možnosť, o ktorej chcete získať informácie v okne **Predvoľby tlače** a na klávesnici stlačte tlačidlo **F1**.

Základné funkcie tlače

Eco tlač

Funkcia **Eco** šetrí spotrebu tonera a papiera. Pomocou funkcie **Eco** môžete ušetriť tlačové zdroje a využívať tlač šetrnú k životnému prostrediu.

Ak na ovládacom paneli stlačíte tlačidlo **Eco**, aktivujete režim Eco. Predvolené nastavenie režimu Eco je obojstranná tlač (dlhý okraj), viacero strán na jednu stranu papiera (2 stránky na list), preskočenie prázdnych stránok a úspora tonera. V závislosti od modelu nemusia byť k dispozícii niektoré funkcie.



- Funkcia Obojstrannej tlače (dlhý okraj) je dostupná len pre modely podporujúce obojstrannú tlač (pozrite „Rôzne funkcie“ na strane 10).
- V závislosti od ovládača tlačiarne, ktorý používate, nemusí možnosť preskočenia prázdnych strán fungovať správne. Ak funkcia preskočenia prázdnych strán nefunguje správne, nastavte ju z ovládača Easy Eco Driver (pozrite „Easy Eco Driver“ na strane 251).

Nastavenie režimu Eco pomocou ovládacieho panela



- Táto funkcia nie je dostupná pre modely, ktoré nemajú na ovládacom paneli displej.
- V prípade niektorých modelov môže byť pre presun na nižšiu úroveň ponuky potrebné stlačiť tlačidlo **OK**.

1 Na ovládacom paneli zvolte možnosť  (**Ponuka**) > **System Setup** > **Eco Setup**.

ALEBO

V prípade modelu s dotykovou obrazovkou zvolte na dotykovej obrazovke  (**Eco**) > **Settings** > **Next**.

2 Zvolte požadovanú možnosť a stlačte tlačidlo **OK**.

V prípade modelu s dotykovou obrazovkou zvolte požadovanú možnosť a prejdite na krok 4.

- **Default Mode:** Túto možnosť zvolte, ak chcete zapnúť alebo vypnúť režim Eco.
 - **Off:** Vypne režim Eco.
 - **On:** Zapne režim Eco.



Základné funkcie tlačie



Ak ste nastavili vyžadovanie hesla pri aktivácii režimu Eco pomocou služby SyncThru™ Web Service (záložka **Settings > Machine Settings > System > Eco Settings**) alebo Samsung Easy Printer Manager (**Device Settings > Eco**), zobrazí sa správa **On force**. Ak chcete zmeniť stav režimu Eco, musíte zadať heslo.

- **Change Temp.:** Použite nastavenia zo služby SyncThru™ Web Service alebo Samsung Easy Printer Manager. Skôr ako zvolíte túto možnosť, musíte v službe SyncThru™ Web Service (záložka **Settings > Machine Settings > System > Eco Settings**) alebo Samsung Easy Printer Manager (**Device Settings > Eco**) nastaviť funkciu Eco.
 - **Default Settings:** Zariadenie je nastavené do režimu **Default Eco**.
 - **Custom Settings:** Zmeňte všetky potrebné hodnoty.

3 Stlačením **OK** uložte výber.

4 Stlačením tlačidla  (**Zrušiť**) alebo ikony domov () sa vrátite do pohotovostného režimu.

Setting eco mode on the driver



Ak chcete využiť výhody rozšírených funkcií tlače, kliknite na **Vlastnosti** alebo **Predvoľby** v okne **Tlačiť** (Pozri „Otvorenie okna Tlačových predvoľieb“ na strane 56).

Ak chcete aktivovať režim Eco, otvorte záložku **Eco**. Ak sa zobrazí ikona eco () , znamená to, že režim eco je aktívny.

Možnosti funkcie Eco

- **Printer Default:** Použijú sa nastavenia z ovládacieho panela zariadenia.
- **None:** Deaktivuje režim Eco.
- **Eco Printing:** Aktivuje režim eco. Aktivuje rozličné položky funkcie Eco, ktoré môžete použiť.
- **Passcode:** Ak administrátor zablokoval aktiváciu režimu Eco a vy chcete ju aktivovať, musíte zadať heslo.

Základné funkcie tlačie



Tlačidlo **Password** Môžete ho nastaviť v službe SyncThru™ Web Service (záložka **Settings** > **Machine Settings** > **System** > **Eco Settings**) alebo Samsung Easy Printer Manager (**Device Settings** > **Eco**), tlačidlo hesla je aktivované. Ak chcete zmeniť nastavenia tlače, kliknite na toto tlačidlo a zadajte heslo, príp. sa obráťte na administrátora.

Simulátor výsledku

Funkcia **Result Simulator** zobrazuje výsledky zníženia emisií oxidu uhličitého, spotrebovanej elektriny a množstvo usporého papiera v súlade s nastavením, ktoré ste vybrali.

- Výsledky sú vypočítané na základe toho, že celkový počet vytlačeného papiera je sto bez prázdnej stránky, keď je režim Eco vypnutý.
- Ďalšie informácie o výpočte koeficientu CO₂, energie a spotreby papiera získate od **IEA**, index Ministerstva vnútra a komunikácie Japonska a na stránke www.remanufacturing.org.uk. každý model má iný index.
- Spotreba energie v režime tlače sa vzťahuje na priemernú spotrebu energie tohto zariadenia pri tlači.
- Aktuálna zobrazená hodnota je len odhad, pretože skutočná hodnota sa môže líšiť v závislosti od použitého operačného systému, výkonu počítača, softvéru, spôsobu pripojenia, typu média [hrúbka], formátu média, zložitosti tlačovej úlohy, atď.

Bezpečná tlač



- Táto funkcia nie je podporovaná v prípade modelu M332xD/M382xD.
- V závislosti od možností a modelov sa niektoré ponuky nemusia na displeji zobrazovať. V takom prípade sa nevzťahujú na vaše zariadenie.
- Môže sa stať, že pri použití RAM disku nebudete môcť tlačiť zložitý dokument. Ak chcete tlačiť zložitý dokument, nainštalujte voliteľnú pamäť.

Ak používate zariadenie na tlač v kancelárii, v škole alebo na inom verejnom mieste, svoje osobné dokumenty alebo dôverné informácie môžete chrániť pomocou funkcie bezpečnej tlače.

Spustenie bezpečnej tlače zo služby SyncThru™ Web Service

- 1 V systéme Windows spustíte webový prehliadač, ako je napríklad program Internet Explorer.
Do poľa na zadanie adresy zadajte IP adresu tlačiarne (<http://xxx.xxx.xxx.xxx>) a stlačte kláves Enter alebo kliknite na tlačidlo **Ísť**.
- 2 Kliknite na položku Login v pravej hornej časti webovej lokality služby SyncThru™ Web Service.

Základné funkcie tlačie

3 Settings > Machine Settings > System > Ram Disk.

4 Povoľte Ram Disk.



V závislosti od možností a modelov sa tieto funkcie nemusia zobrazit' na displeji. V takom prípade sa nevzťahujú na vaše zariadenie.

Tlač zabezpečených dokumentov z ovládacieho panela

1 Na ovládacom paneli zvolíte možnosť  (Ponuka) > **Job Management** > **Stored Job**.



ALEBO

V prípade modelu s dotykovou obrazovkou stlačte na dotykovej obrazovke  (**Job Status**) > **Stored Jobs** > **Next** .

2 Zvoľte dokument, ktorý chcete vytlačiť.

3 Zadajte heslo, ktoré ste nastavili v ovládači tlačiarne.

4 Vytlačte dokument.

5 Stlačením tlačidla  (**Zrušiť**) alebo ikony domov () sa vrátite do pohotovostného režimu.

Používanie pamäťového zariadenia USB



Táto funkcia je k dispozícii iba pre model M402xNX (pozrite „Rôzne funkcie“ na strane 10).

Táto kapitola popisuje použitie pamäťového zariadenia USB vo Vašom zariadení.

Informácie o pamäťových zariadeniach USB

Pamäťové zariadenia USB sú k dispozícii s rôznou kapacitou pamäte a poskytujú ďalší priestor na uloženie dokumentov, prezentácií, prevzatej hudby a videí, fotografií s vysokým rozlíšením a akýchkoľvek iných súborov, ktoré chcete uložiť alebo prenášať.

Pamäťové zariadenie USB umožňuje vykonávať na zariadení nasledujúce činnosti.

- tlačiť údaje uložené na pamäťovom zariadení USB,
- obnoviť zálohované údaje do pamäte zariadenia,
- formátovať pamäťové zariadenie USB,
- skontrolovať veľkosť dostupnej pamäte.

Pripojenie pamäťového zariadenia USB

Port na pamäťové zariadenia USB v prednej časti zariadenia je určený pre pamäťové zariadenia USB štandardu verzie 1.1 a verzie 2.0. Zariadenie podporuje pamäťové zariadenia USB so systémom súborov FAT16 alebo FAT32 a veľkosťou sektorov až 512 bajtov.

Informácie o systéme súborov pamäťového zariadenia USB získate u predajcu.

Používajte iba schválené pamäťové zariadenie USB s konektorom typu A.

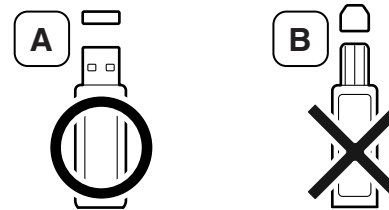

Používajte iba pamäťové zariadenie USB tienené kovom.

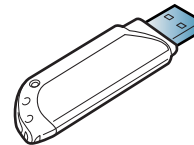

Používajte len pamäťové zariadenie USB, ktoré má certifikát kompatibility. V opačnom prípade by ho toto zariadenie nemuselo rozpoznať.

Používanie pamäťového zariadenia USB



- Pamäťové zariadenie USB nevyberajte, ak je zariadenie v prevádzke alebo ak zapisuje do pamäte USB alebo z nej číta. Záruka na zariadenie sa nevzťahuje na poškodenie spôsobené nevhodným použitím.
- Ak má pamäťové zariadenie USB určité funkcie, ako sú napríklad nastavenia zabezpečenia a ochrany heslom, zariadenie ich nemusí automaticky zistiť. Podrobné informácie o týchto funkciách nájdete v používateľskej príručke k pamäťovému zariadeniu USB.

Tlač z pamäťového zariadenia USB

Súbory uložené na pamäťovom zariadení USB môžete tlačiť priamo.

Typy súborov podporované funkciou priamej tlače.

- PRN: Kompatibilné sú iba súbory vytvorené ovládačom, ktorý bol dodaný s vaším zariadením.





Ak tlačíte súbory PRN vytvorené na inom zariadení, výsledok tlače sa môže líšiť.

- TIFF: TIFF 6.0 Baseline
- JPEG: JPEG Baseline
- PDF: PDF 1.7 alebo staršia verzia.

Tlač dokumentu z pamäťového zariadenia USB

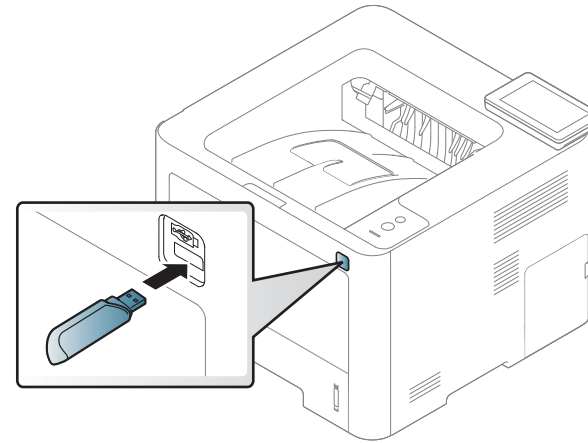
- 1 Pamäťové zariadenie USB vložte do portu pre pamäťové zariadenia USB na zariadení.





- 2 Na dotykovej obrazovke stlačte  (**Direct USB**) > **Print From** > **Next**.
- 3 Zvoľte požadovaný priečinok alebo súbor a stlačte tlačidlo **OK**.



Ak sa pred názvom priečinka nachádza [+] alebo [D], daný priečinok obsahuje jeden alebo viacero súborov alebo priečinkov.

- 4 Vyberte počet kópií, ktoré sa majú vytlačiť alebo zadajte číslo.

Používanie pamäťového zariadenia USB

- 5 Stlačením **Print** spustíte tlač zvoleného súboru.
Po vytlačení súboru sa na displeji zobrazí otázka, či chcete tlačiť ďalšiu úlohu.
- 6 Stlačením tlačidla  (**Zrušiť**) alebo ikony domov () sa vrátite do pohotovostného režimu.

Správa pamäťového zariadenia USB

Súbory uložené na pamäťovom zariadení USB môžete odstraňovať po jednom alebo všetky naraz preformátovaním zariadenia.



Ak sa pred názvom priečinka nachádza [+] alebo [D], daný priečink obsahuje jeden alebo viacero súborov alebo priečinkov.





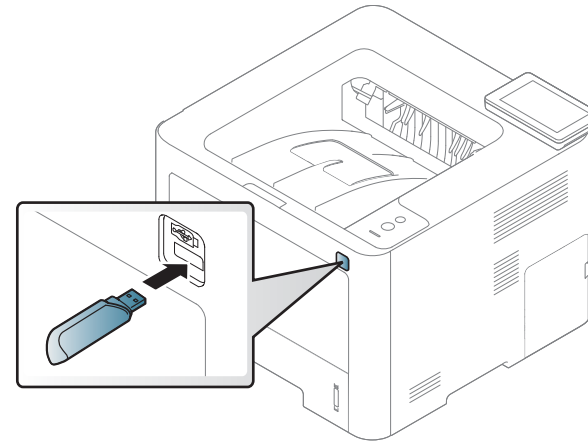

Po odstránení súborov alebo preformátovaní pamäťového zariadenia USB nie je možné súbory obnoviť. Pred odstránením preto skontrolujte, či už údaje nepotrebuje.

Odstránenie/Formátovanie súboru obrázka

- 1 Pamäťové zariadenie USB vložte do portu pre pamäťové zariadenia USB na zariadení.



- 2 Na dotykovej obrazovke stlačte  (**Direct USB**) > **File Manage** > **Next**.
- 3 Zvoľte priečok/súbor, ktorý chcete vymazať a stlačte tlačidlo .
- 4 Stlačte **Delete** alebo **Format**.
- 5 Stlačte **Yes**.
- 6 Stlačením tlačidla  (**Zrušiť**) alebo ikony domov () sa vrátite do pohotovostného režimu.



Používanie pamäťového zariadenia USB

Zobrazenie stavu pamäťového zariadenia USB

Veľkosť pamäte dostupnej na skenovanie a ukladanie dokumentov môžete skontrolovať.

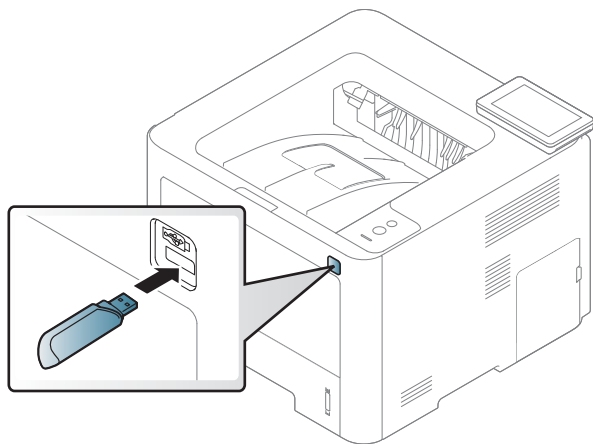
- 1 Pamäťové zariadenie USB vložte do portu pre pamäťové zariadenia USB na zariadení.



- 2 Na dotykovej obrazovke stlačte  (**Direct USB**) > **Show Space** > **Next**.
- 3 Na displeji sa zobrazí dostupná voľná pamäť.
- 4 Stlačením tlačidla  (**Zrušiť**) alebo ikony domov () sa vrátite do pohotovostného režimu.



3. Údržba

Táto kapitola obsahuje informácie o nákupe spotrebného tovaru, príslušenstva a náhradných súčastí, ktoré sú k dispozícii pre vaše zariadenie.

- **Objednanie spotrebného materiálu a príslušenstva**
67
- **Dostupný spotrebný materiál** 68
- **Dostupné príslušenstvo** 70
- **Skladovanie kazety s tonerom** 71
- **Rozprestretie tonera** 73
- **Výmena tonerovej kazety** 75
- **Výmena zobrazovacej jednotky** 78
- **Príslušenstvo na inštaláciu** 80
- **Monitorovanie životnosti spotrebného materiálu** 84
- **Nastavenie výstrahy na nízky stav tonera/
zobrazovacej jednotky** 85
- **Čistenie zariadenia** 86
- **Rady na premiestňovanie a skladovanie zariadenia**
91

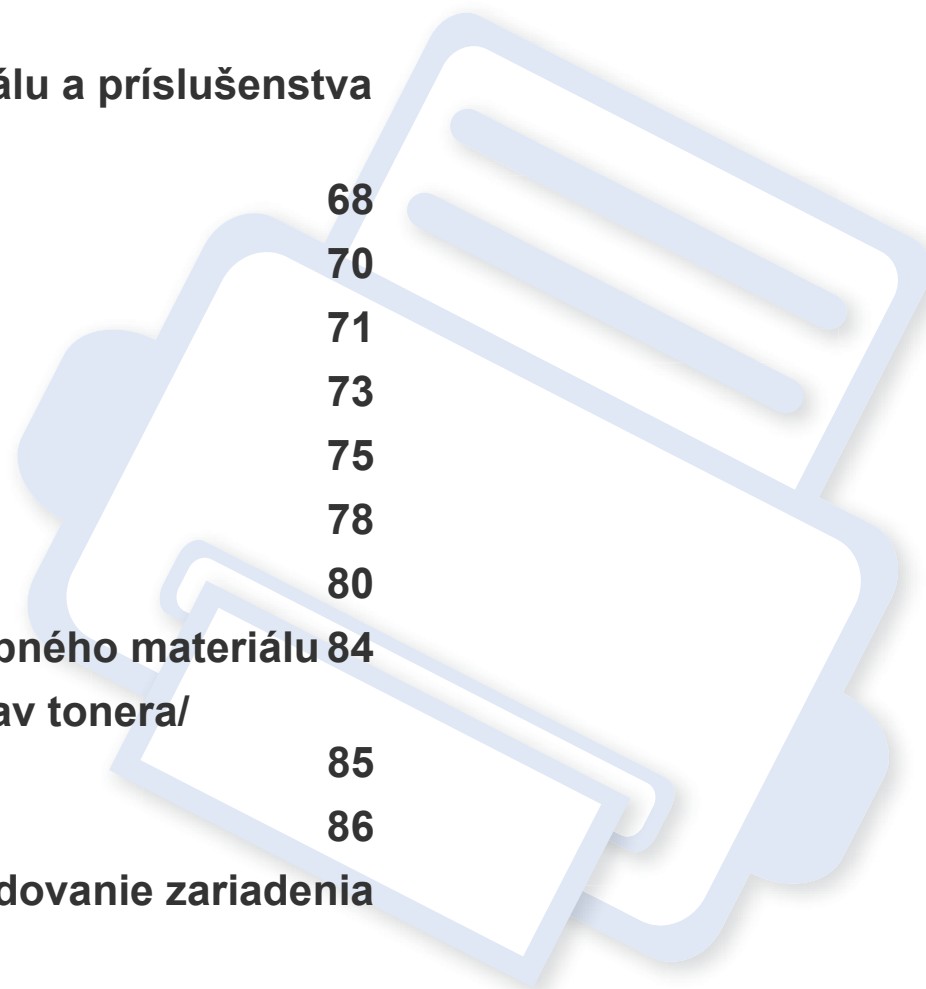

Objednanie spotrebného materiálu a príslušenstva



Dostupné príslušenstvo môže byť v každej krajine iné. Zoznam dostupného spotrebného tovaru a náhradných súčastí získate od svojho obchodného zástupcu (pozrite „Dostupný spotrebný materiál“ na strane 68, „Dostupné príslušenstvo“ na strane 70).

Spotrebný materiál, príslušenstvo a náhradné súčasti autorizované spoločnosťou Samsung si môžete objednať u predajcu spoločnosti Samsung alebo u predajcu, u ktorého ste zakúpili toto zariadenie. Môžete tiež navštíviť webovú lokalitu www.samsung.com/supplies, vybrať si svoju krajinu alebo oblasť a získať informácie o servise.

Dostupný spotrebný materiál

Keď spotrebný materiál dosiahne koniec svojej životnosti, k zariadeniu môžete objednať nasledujúce druhy spotrebného materiálu:

Typ	Priemerná výťažnosť ^a	Názov súčiastky
Tonerová kazeta	Približne 3 000 strán	<ul style="list-style-type: none">• M3320/M3820/M4020 series: MLT-D203S• M3325 M3825 M4025 series: MLT-D204S
	Približne 5 000 strán	<ul style="list-style-type: none">• M3320 M3820 M4020 series: MLT-D203L• M3325 M3825 M4025 series: MLT-D204L
	Približne 10 000 strán	<ul style="list-style-type: none">• M3820 M4020 series: MLT-D203E• M3825 M4025 series: MLT-D204E
	Približne 15 000 strán	<ul style="list-style-type: none">• M4020 series: MLT-D203U• M4025 series: MLT-D204U
zobrazovacej jednotky	Približne 30 000 strán (na základe 3 priemerných strán formátu Letter/A4 na tlačovú úlohu)	<ul style="list-style-type: none">• M3325 M3825 M4025 series: MLT-R204

a. Deklarovaná výťažnosť v súlade s normou ISO/IEC 19752.



Podľa použitých volieb, režimu tlačovej úlohy a veľkosti obrázkov sa môže životnosť kazety s tonerom líšiť.

Dostupný spotrebný materiál



Nové tonerové kazety a ďalší spotrebný materiál je potrebné zakúpiť v rovnakej krajine, v akej bolo zakúpené používané zariadenie. V opačnom prípade nebudú tonerové kazety a ďalšie príslušenstvo kompatibilné so zariadením, pretože konfigurácie tonerových kaziet a ďalšieho príslušenstva sa v jednotlivých krajinách odlišujú.



Spoločnosť Samsung neodporúča používanie neoriginálnych kaziet s tonerom Samsung, ako sú znovu naplnené alebo repasované kazety. Spoločnosť Samsung nemôže zaručiť kvalitu neoriginálnych kaziet s tonerom Samsung. Záruka zariadenia sa nevzťahuje na servis ani opravy spôsobené používaním iných ako originálnych tonerových kaziet Samsung.

Dostupné príslušenstvo

Za účelom vylepšenia výkonu zariadenia a jeho kapacity si môžete zakúpiť a nainštalovať ďalšie príslušenstvo.



Niektoré funkcie a voliteľný tovar nemusia byť k dispozícii v závislosti od modelu alebo krajiny (pozrite „Funkcie jednotlivých modelov“ na strane 8).

Príslušenstvo	Funkcia	Názov súčiastky
Pamäťový modul^a	Rozširuje kapacitu pamäte zariadenia.	ML-MEM370 : 512 MB
Doplnkový zásobník^b	Ak máte problémy s častým dopĺňaním papiera, môžete k tlačiarni pripojiť ďalší zásobník na 520 listov ^c -listový zásobník.	<ul style="list-style-type: none">• SL-SCF3800^d• SL-SCF3805^e
Konektor paralelného portu IEEE 1284B^f	Umožní používať rozličné rozhrania.  <ul style="list-style-type: none">• Pri inštalácii ovládača tlačiarnie s paralelným konektorom IEEE 1284B sa zariadenie nemusí dať nájsť a po inštalácii ovládača tlačiarnie budú k dispozícii iba základné tlačové funkcie.• Ak chcete skontrolovať stav zariadenia alebo nastaviť nastavenia, zariadenie pripojte k počítaču pomocou USB kábla alebo siete.• Ak používate paralelný konektor IEEE 1284B, nemôžete použiť USB kábel.	ML-PAR100

a. Nedostupné pre model M332xND/382xD

b. Nedostupné pre model M382xD

c. Obyčajného papiera s hmotnosťou 80 g/m².

d. Pre M3320ND/M3820ND/M3820DW/M4020ND.

e. Pre M3325ND/M3825ND/M3825DW/M4025ND.

f. Ak chcete používať voliteľný konektor paralelného portu IEEE 1284B, zapojte ho do USB konektora a do 5 V výstupného konektora.

Skladovanie kazety s tonerom

Tonerové kazety obsahujú zložky, ktoré citlivo reagujú na svetlo, teplotu a vlhkosť. Aby sa zaistila optimálna prevádzka, vysoká kvalita a dlhá životnosť kaziet s tonerom, spoločnosť Samsung svojim zákazníkom odporúča dodržiavať rady a návody.

Túto kazetu skladujte v rovnakom prostredí, v akom sa bude používať tlačiareň. Malo by to byť v prostredí s regulovanou teplotou a vlhkosťou. Kazeta s tonerom musí zostať zabalená v originálnom balení až do jej inštalácie – ak nie je originálne balenie k dispozícii, vrchný otvor kazety zakryte papierom a odložte ju do tmavej skrinky.

Rozbalenie obalu kazety ešte pred jej použitím výrazne skraca skutočnú skladovaciu a prevádzkovú životnosť. Kazety neskladujte na podlahe. Ak tonerovú kazetu vyberiete z tlačiarne, uschovajte ju podľa nižšie uvedených pokynov.

- Kazetu skladujte v ochrannom obale z pôvodného balenia.
- Kazetu skladujte naležato (nie na hrane) tak, aby sa pri skladovaní nachádzala v rovnakej polohe, ako keď je vložená v zariadení.
- Spotrebné materiály nikdy neskladujte v nasledujúcich podmienkach:
 - Teplota vyššia ako 40 °C.
 - Rozsah vlhkosti menší ako 20 % alebo väčší ako 80 %.
 - Prostredie s extrémnymi zmenami vlhkosti alebo teploty.
 - Priame slnečné alebo umelé žiarenie.
 - Prašné priestory.
 - Dlhodobý vo vnútornom priestore vozidla.
 - Prostredie s prítomnosťou plynov spôsobujúcich koróziu.

- V ovzduší obsahujúcom soľ.

Pokyny pre manipuláciu

- Na kazete sa nedotýkajte povrchu bubienka citlivého na svetlo.
- Nevystavujte kazetu nadmerným vibráciám ani nárazom.
- Nikdy neotáčajte valec rukou, najmä nie opačným smerom. V takomto prípade by mohlo dôjsť k poškodeniu vnútorných častí a úniku tonera.

Používanie tonerovej kazety

Spoločnosť Samsung Electronics neodporúča ani neschvaľuje používanie kaziet s tonerom od iných výrobcov než Samsung vo vašej tlačiarne, a to vrátane univerzálnych, neoriginálnych, znovu naplnených, či repasovaných kaziet s tonerom.



Záruka tlačiarne Samsung nezahŕňa poškodenie zariadenia spôsobené používaním kaziet znovu naplnených, opätovne spracovaných alebo kaziet od výrobcov iných ako Samsung.

Skladovanie kazety s tonerom

Odhadovaná životnosť kazety

Predpokladaná životnosť kazety (tlačová kapacita tonerovej kazety) závisí od množstva tonera potrebného na vykonávanie tlačových úloh. Skutočný počet vytlačených strán sa môže líšiť v závislosti od hustoty tlače na stranách, prevádzkového prostredia, miery pokrytia strán tlačou, frekvencie tlače, typu používaných médií a/alebo ich veľkosti. Ak napríklad tlačíte veľa grafiky, spotreba tonera bude vyššia a možno bude potrebné meniť kazetu častejšie.

Rozprestretie tonera

Ak je životnosť tonerovej kazety takmer na konci:

- Zo strany na stranu sa objavia biele pruhy alebo svetlá tlač a/alebo kolísanie hustoty tlače.
- LED kontrolka stavu **Stav** bliká načerveno. Na displeji sa môže zobrazíť správa s informáciou, že tonerová kazeta je takmer prázdna.

V týchto prípadoch môžete dočasne zlepšiť kvalitu tlače opätovným rozprestretím tonera v kazete. V niektorých prípadoch sa biele pruhy a svetlá tlač vyskytujú aj po rozprestretí tonera. Vymeňte tonerovú kazetu (pozrite „Dostupný spotrebný materiál“ na strane 68).



Ilustrácie v tejto používateľskej príručke sa môžu od vášho zariadenia líšiť v závislosti od doplnkov a modelu.



- Za účelom zabránenia poškodeniu tonerovej kazety nevystavujte kazetu pôsobeniu svetla na dobu dlhšiu ako niekoľko minút. V prípade potreby ju zakryte kusom papiera.
- Nedotýkajte sa zelenej oblasti tonerovej kazety. Aby ste sa tohto miesta nedotkli, použite držadlo na kazete.
- Obal tonerovej kazety neotvárajte pomocou ostrých predmetov, ako sú nožnice alebo nôž. Mohli by poškriabať valec kazety.
- Ak sa časť tonera vysype na odev, zotrite ho suchou tkaninou a odev vyperte v studenej vode. Horúca voda by zafixovala toner do vlákna.

Rozprestretie tonera

M3320/M3820/M4020 series

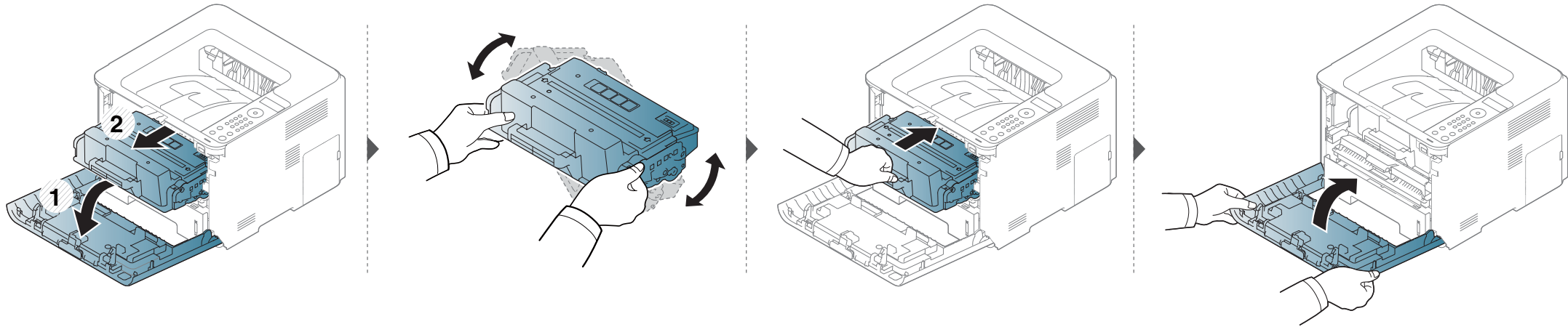

M3325/M3825/M4025 series

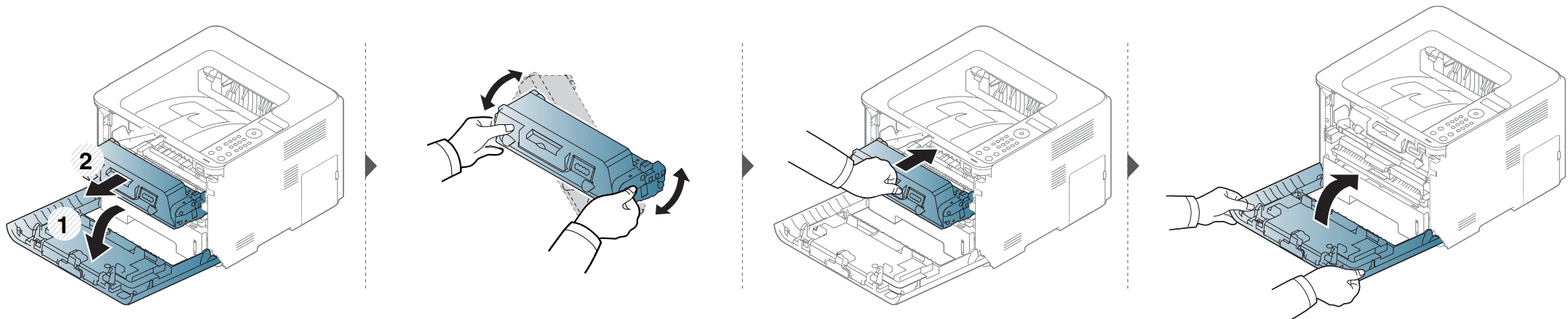

Výmena tonerovej kazety

Kazeta s tonerom už takmer dosiahla koniec svojej predpokladanej životnosti:

- LED indikátor stavu a hlásenie na displeji týkajúce sa tonera označujú, kedy by sa mala vymeniť tonerová kazeta.
- Na počítači sa zobrazí okno programu Samsung Printing Status s informáciou o tom, že kazeta je prázdna (pozrite „Používanie aplikácie Samsung Printer Status“ na strane 259).



- Kazetu s tonerom dôkladne potaste. Zvýšite tak kvalitu prvých výtlačkov.
- Ilustrácie v tejto používateľskej príručke sa môžu od vášho zariadenia líšiť v závislosti od doplnkov a modelu. Skontrolujte typ zariadenia (pozrite „Pohľad spredu“ na strane 21).



- Za účelom zabránenia poškodeniu tonerovej kazety nevystavujte kazetu pôsobeniu svetla na dobu dlhšiu ako niekoľko minút. V prípade potreby ju zakryte kusom papiera.
- Nedotýkajte sa zelenej oblasti tonerovej kazety. Aby ste sa tohto miesta nedotkli, použite držadlo na kazete.
- Obal tonerovej kazety neotvárajte pomocou ostrých predmetov, ako sú nožnice alebo nôž. Mohli by poškriabať valec kazety.
- Ak sa časť tonera vysype na odev, zotrite ho suchou tkaninou a odev vyperte v studenej vode. Horúca voda by zafixovala toner do vlákna.

Tonerová kazeta

Keď kazeta s tonerom dosiahne koniec svojej životnosti, zariadenie prestane tlačiť.

Výměna tonerové kazety

M3320 M3820 M4020 series

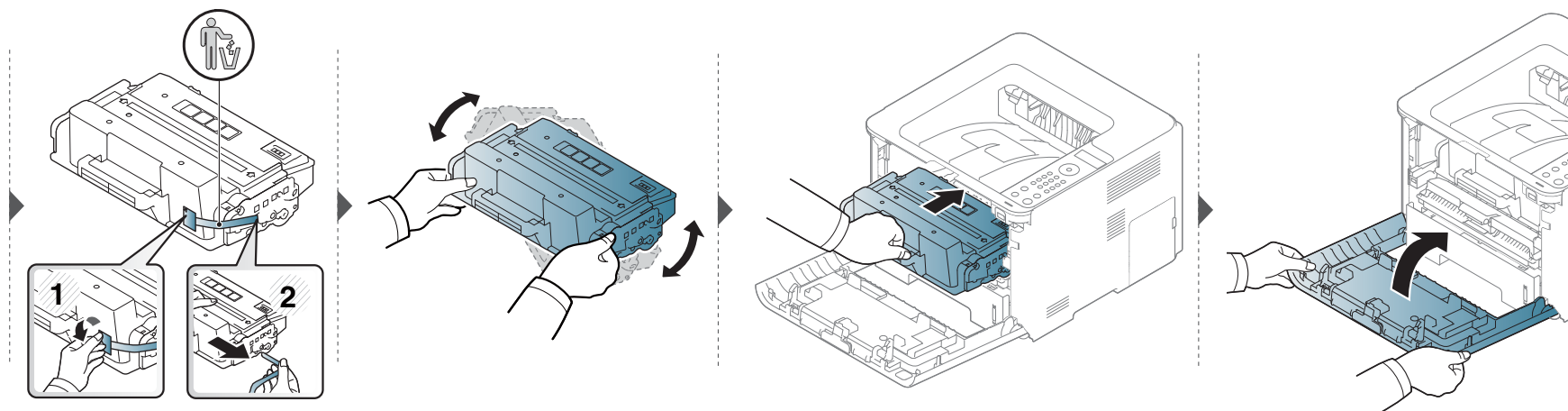
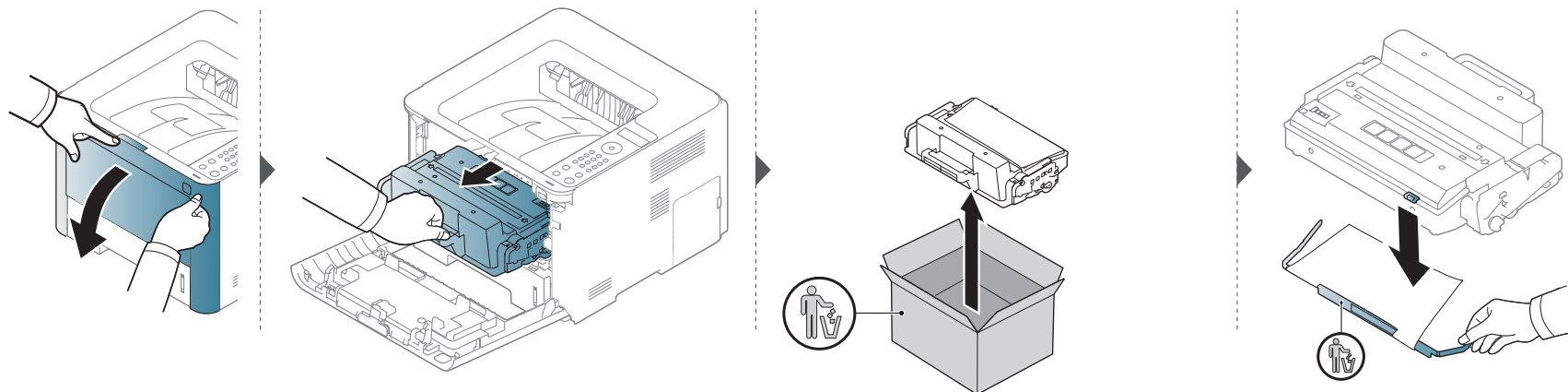

Výměna tonerové kazety

M3325 M3825 M4025 series

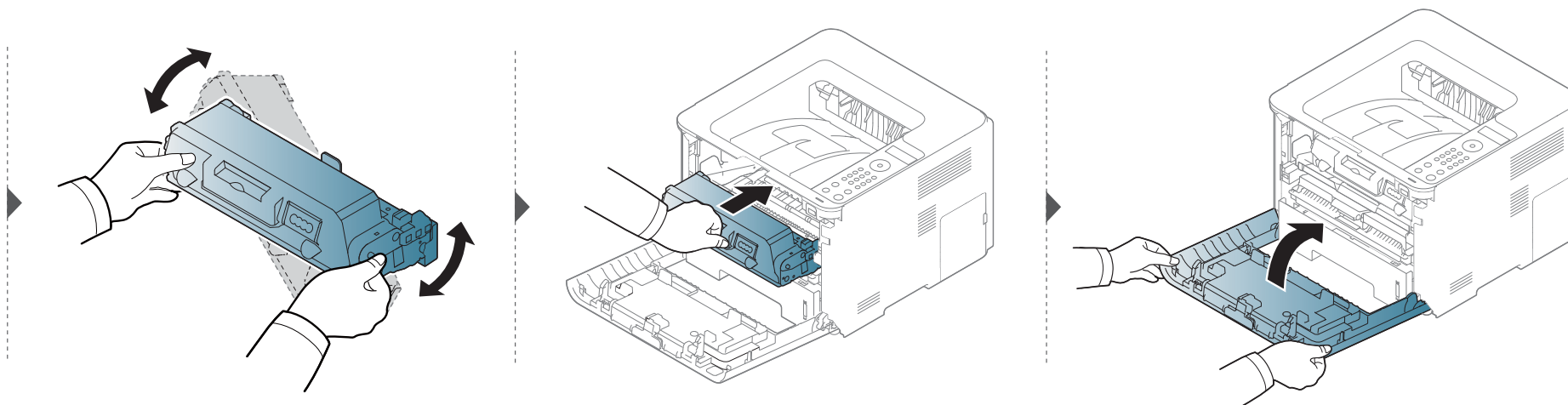
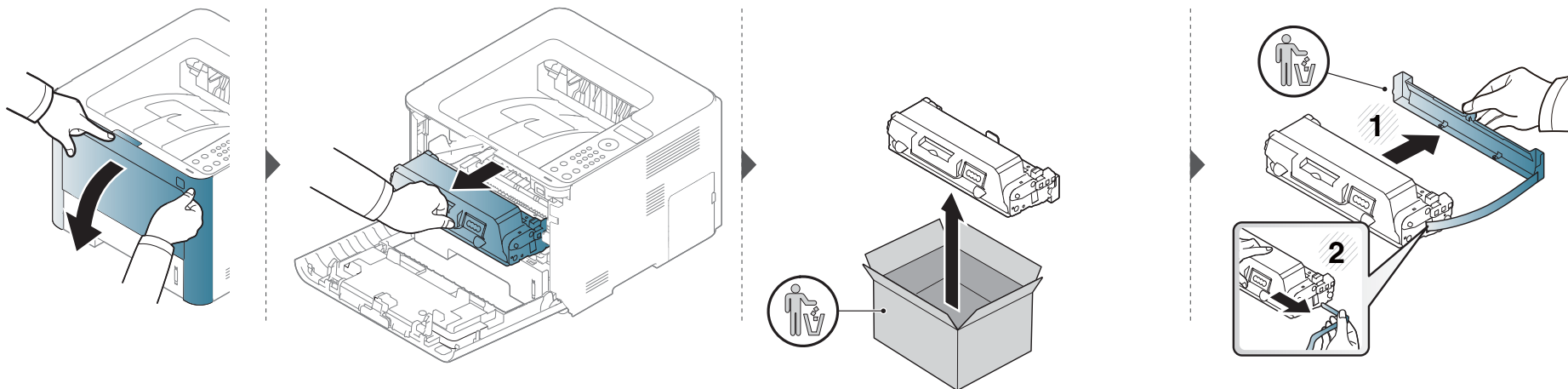

Výmena zobrazovacej jednotky

Keď zobrazovacia jednotka dosiahne koniec svojej životnosti, zariadenie prestane tlačiť.



- Obal tonerovej kazety neotvárajte pomocou ostrých predmetov, ako sú nožnice alebo nôž. Mohli by poškriabať valec kazety.
- Ak sa časť tonera vysype na odev, zotrite ho suchou tkaninou a odev vyperte v studenej vode. Horúca voda by zafixovala toner do vlákna.

Výměna zobrazovací jednotky

zobrazovací jednotky

M3325/M3825/M4025 series

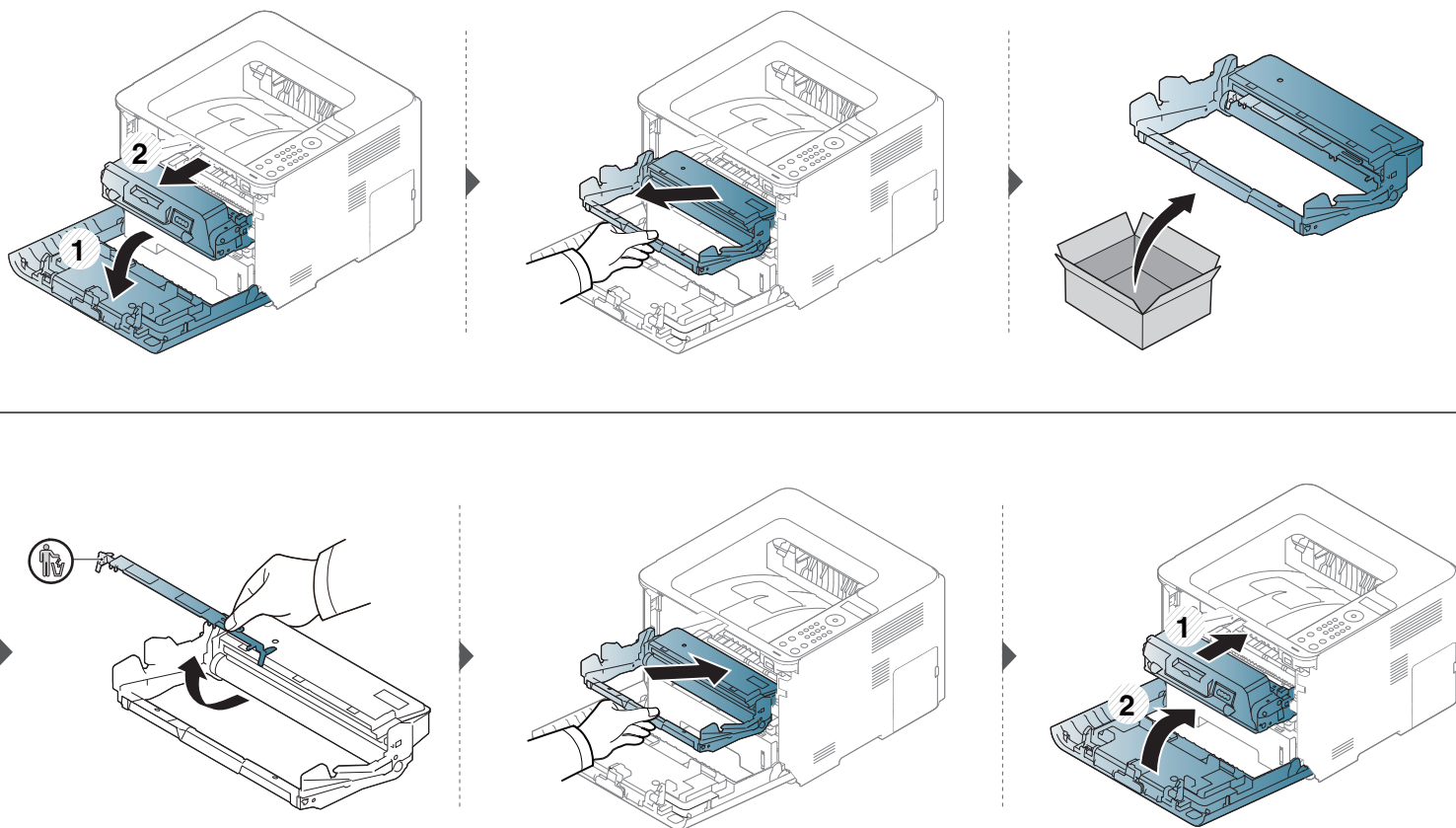

Príslušenstvo na inštaláciu

Upozornenia

- Odpojenie napájacieho kábla
Nikdy neodoberajte kryt riadiacej dosky, keď je zariadenie zapnuté.
Ak montujete alebo demontujete AKÉKOL'VEK interné alebo externé príslušenstvo, vždy odpojte napájací kábel. Zabráňte tak riziku úrazu elektrickým prúdom.
- Vybitie statickej elektriny
Riadiaca doska a interné príslušenstvo (karta sieťového rozhrania alebo pamäťový modul) sú citlivé na statickú elektrinu. Pred vložením alebo vybratím akéhokoľvek interného príslušenstva vybite statickú elektrinu z vášho tela tým, že sa dotknete niečoho kovového, napríklad kovovej dosky v zadnej časti ľubovoľného zariadenia zapojeného do uzemnenej elektrickej zásuvky. Ak sa pred dokončením montáže poprechádzate po miestnosti, zopakujte tento postup, aby ste znova vybili statickú elektrinu.



Pri montáži príslušenstva platí, že batéria vo vnútri zariadenia je servisný diel. Nevymieňajte ju sami. Ak ju vymeníte za nesprávny typ, vystavíte sa riziku explózie batérie. Použitie batérie zlikvidujte v súlade s pokynmi.

Nastavenie Device Options

Ak namontujete voliteľné zariadenia, ako napr. doplnkový zásobník, pamäť, atď., zariadenie ich automaticky zistí a nastaví. Ak nie je možné s týmto ovládačom používať voliteľné zariadenia, ktoré ste namontovali, budete ich musieť nastaviť v časti **Device Options**.

- 1 V systéme Windows kliknite na ponuku **Štart**.
 - V prípade systému Windows 8, v ponuke **Charms(Kúzla)** zvolíte položky **Hľadať** > **Nastavenia**.
- 2 V prípade verzie Windows XP/2003 vyberte položku **Tlačiarne a faxy**.
 - V prípade verzie Windows Vista/2008 postupne vyberte položky **Ovládací panel** > **Hardvér a zvuk** > **Tlačiarne**.
 - V systéme Windows 7 vyberte **Ovládací panel** > **Hardvér a zvuk** > **Zariadenia a tlačiarne**.
 - V prípade systému Windows 8 vyhľadajte **Zariadenia a tlačiarne**.
 - V systéme Windows Server 2008 R2 vyberte **Ovládací panel** > **Hardvér** > **Zariadenia a tlačiarne**.
- 3 Na Tento počítač kliknite pravým tlačidlom myši.

Príslušenstvo na inštaláciu

4 V systéme Windows XP/2003/2008/Vista, stlačte **Vlastnosti**.

V systéme Windows 7, Windows 8 a Windows Server 2008 R2 vyberte v kontextovej ponuke možnosť **Printer properties**.



Ak má položka **Vlastnosti tlačiarne** značku ?, so zvolenou tlačiarňou môžete vybrať aj iné ovládače tlačiarne.

5 Zvoľte **Device Options**.



Okno **Vlastnosti** sa môže odlišovať v závislosti od ovládača alebo operačného systému, ktorý používate.

6 Zvoľte príslušnú možnosť.



Niektoré ponuky sa nemusia zobrazit' na displeji v závislosti od možností alebo modelov. Ak sa tak stane, nedajú sa použiť pre vaše zariadenie.

- **Tray Options:** Zvoľte doplnkový zásobník, ktorý ste nainštalovali. Môžete zvoliť zásobník.
- **Storage Options:** Zvoľte voliteľnú pamäť, ktorú ste nainštalovali. Ak je označená táto funkcia, môžete zvoliť **Print Mode**.
- **Printer Configuration:** Zvoľte jazyk tlačiarne pre tlačovú úlohu.

- **Administrátorské nastavenia:** Môžete zvoliť **Printer Status** a **EMF Spooling**.
- **Admin Job Accounting:** Umožňuje priradiť identifikačné informácie používateľa a účtu pre každý vytlačený dokument.
 - **User permission:** Ak označíte túto možnosť, tlačovú úlohu budú môcť spustiť len oprávnení používatelia.
 - **Group permission:** Ak označíte túto možnosť, tlačovú úlohu budú môcť spustiť len oprávnené skupiny.



Ak chcete zašifrovať heslo pre správu úloh, označte políčko **Job Accounting Password Encryption**.

- **Nastavenia vlastného formátu papiera:** Môžete určiť vlastný formát papiera.

7 Kliknite na tlačidlo **OK** a zavrite okno **Vlastnosti** alebo **Vlastnosti tlačiarne**.

Príslušenstvo na inštaláciu

Aktualizácia pamäťového modulu

V tlačiarňi sa nachádza slot duálneho pamäťového modulu (DIMM). Tento pamäťový slot slúži na inštaláciu doplnkovej pamäte. Odporúčame použitie originálnych modulov DIMM značky Samsung. Ak sa zistí, že problém so zariadením spôsobili moduly DIMM iného výrobcu, záruka môže stratiť platnosť.

Príručka obsahuje informácie potrebné pri objednávaní doplnkového príslušenstva (pozrite „Dostupné príslušenstvo“ na strane 70).



- Po inštalácii voliteľnej pamäte môžete použiť rozšírené funkcie tlače, ako napríklad testovanie tlačovej úlohy a špecifikácia tlače zabezpečenej úlohy v okne Vlastnosti tlačiarne. Zoradené aktívne úlohy a pravidlá súborov môžete sledovať v ponuke **Job Management** (pozrite „Používanie funkcií voliteľných zariadení“ na strane 245).
- Nepodporované pre model M332xND/M3825D.

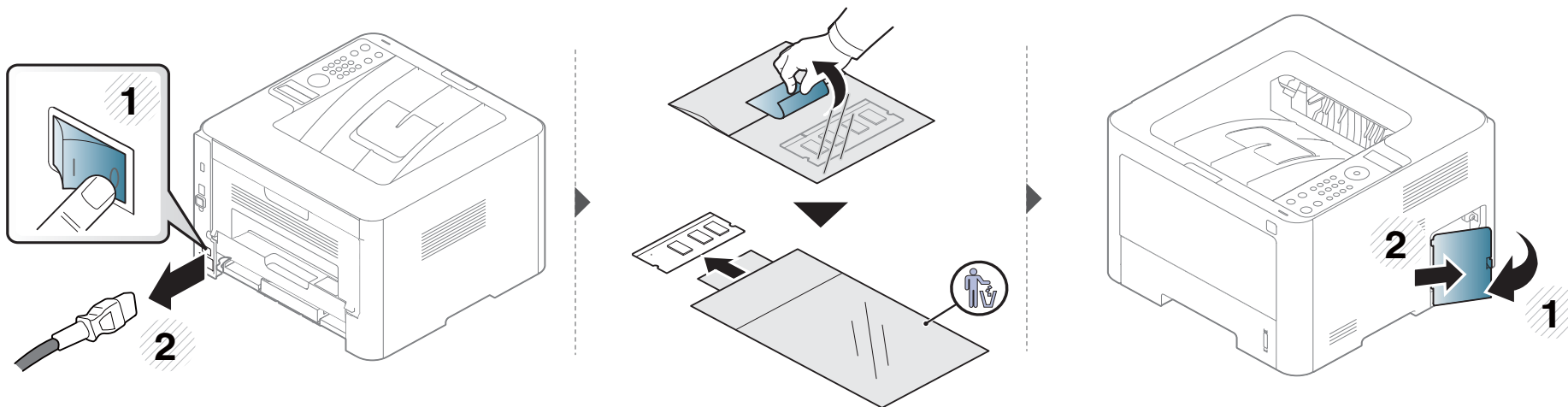

Príslušenstvo na inštaláciu

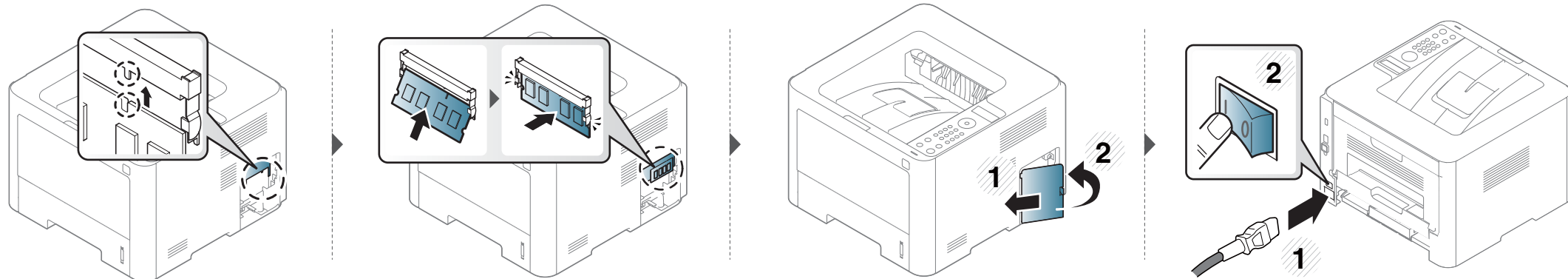

Monitorovanie životnosti spotrebného materiálu

Ak pozorujete časté problémy so zaseknutím papiera alebo s tlačou, skontrolujte počet vytlačených alebo naskenovaných strán. Ak je to nutné, vymeňte diely.



- V prípade modelov, ktoré nepodporujú displej: V pohotovostnom režim stlačte tlačidlo  (**Zrušiť**) a podržte ho stlačené približne 6 sekúnd, potom ho uvoľnite. Vytlačí sa dodaná správa s informáciami.
- V prípade niektorých modelov môže byť pre presun na nižšiu úroveň ponuky potrebné stlačiť tlačidlo **OK**.



1 Na ovládacom paneli zvolíte  (**Ponuka**) > **System Setup** > **Maintenance** > **Supplies Life**.

ALEBO

V prípade modelu s dotykovou obrazovkou zvolíte  (**Setup**) > **System** > **Next** > **Maintenance** > **Supplies Info**.

2 Zvolíte požadovanú možnosť a stlačte tlačidlo **OK**.

V prípade modelu s dotykovou obrazovkou zvolíte požadovanú možnosť.

3 Stlačením tlačidla  (**Zrušiť**) alebo ikony domov () sa vrátite do pohotovostného režimu.

Nastavenie výstrahy na nízky stav tonera/zobrazovacej jednotky

Ak je v kazete málo tonera, rozsvieti LED kontrolka alebo sa zobrazí správa informujúca používateľa, aby vymenil kazetu s tonerom. Môžete nastaviť, či sa rozsvieti LED kontrolka alebo či sa zobrazí správa alebo nie.



V prípade modelov, ktoré nepodporujú displej na ovládacom paneli môžete nastavenia zariadenia upraviť v položke **Device Settings** v programe Samsung Easy Printer Manager.



- Pre používateľov systémov Windows a Mac: spustíte aplikáciu **Samsung Easy Printer Manager** >  (Prepnite do pokročilého režimu) > **Device Settings**, pozrite „Device Settings“ na strane 258.

1 Na ovládacom paneli zvolíte  (Ponuka) > **System Setup** > **Maintenance** > **TonerLow Alert** alebo **ImgU.Low Alert**.

V prípade modelu s dotykovou obrazovkou zvolíte  (**Setup**) > **System** > **Next** > **Maintenance** > **TonerLow Alert** alebo **Imaging Unit Low Alert**.

2 Zvolíte požadovanú možnosť a stlačíte tlačidlo **OK**, čím uložíte výber.

V prípade modelu s dotykovou obrazovkou zvolíte požadovanú možnosť.

3 Stlačením tlačidla  (**Zrušiť**) alebo ikony domov () sa vrátite do pohotovostného režimu.

Čistenie zariadenia

Ak sa vyskytnú problémy s kvalitou tlače alebo ak zariadenie používate v prašnom prostredí, musíte ho pravidelne čistiť, aby sa zachovali čo najlepšie podmienky pre tlač a mohli ste zariadenie používať dlhšie.



- Pri čistení skrine zariadenia čistiacimi prostriedkami s veľkým množstvom alkoholu, rozpúšťadiel alebo iných koncentrovaných látok môže dôjsť k odfarbeniu alebo mechanickému poškodeniu skrine.
- Ak dôjde k znečisteniu zariadenia alebo jeho okolia tonerom, odporúča sa znečistenie odstrániť handričkou navlhčenou vo vode. Ak použijete vysávač, toner sa rozptýli do vzduchu a môže byť škodlivý.

Čistenie vonkajšieho povrchu

Vyčistite skrinku zariadenia mäkkou handričkou bez vlákien. Handričku zľahka navlhčíte vodou, no dbajte na to, aby sa pri čistení nedostala voda dovnútra zariadenia.

Čistenie zariadenia

Čistenie vnútorného priestoru

Počas tlače sa vo vnútri zariadenia môžu nahromadiť zvyšky papiera, toner a prachové častice. Tieto usadeniny môžu spôsobiť problémy s kvalitou tlače, ako sú napríklad škrvny od tonera alebo jeho rozmazanie. Vyčistením vnútorných častí zariadenia tieto problémy odstránite alebo zmiernite.



- Za účelom zabránenia poškodeniu tonerovej kazety nevystavujte kazetu pôsobeniu svetla na dobu dlhšiu ako niekoľko minút. V prípade potreby ju zakryte kusom papiera.
- Nedotýkajte sa zelenej oblasti tonerovej kazety. Aby ste sa tohto miesta nedotkli, použite držadlo na kazete.
- Na čistenie vnútorného priestoru zariadenia používajte suchú handričku bez vlákien a dbajte na to, aby ste nepoškodili prenosový valec alebo iné vnútorné časti. Nepoužívajte rozpúšťadlá, ako sú benzén alebo riedidlo. V opačnom prípade by sa mohli vyskytnúť problémy s kvalitou tlače a mohlo by dôjsť k poškodeniu zariadenia.



- Na čistenie zariadenia používajte suchú handričku bez vlákien.
- Zariadenie vypnite a odpojte napájací kábel. Počkajte, kým zariadenie vychladne. Ak má zariadenie vypínač, pred čistením ho vypnite.
- Ilustrácie v tejto používateľskej príručke sa môžu od vášho zariadenia líšiť v závislosti od doplnkov a modelu. Skontrolujte typ zariadenia (pozrite „Pohľad spredu“ na strane 21).

Čistenie zariadenia

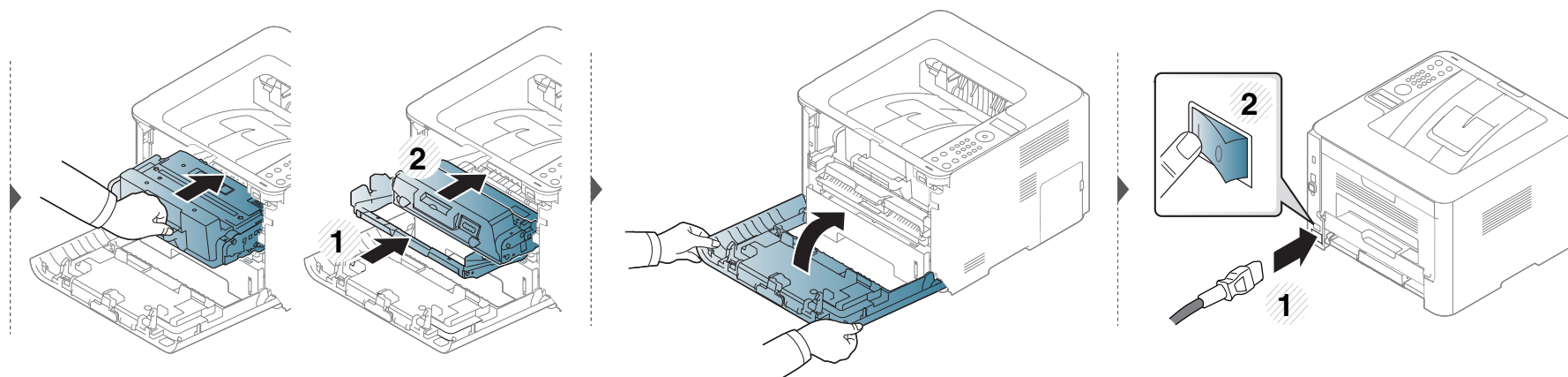
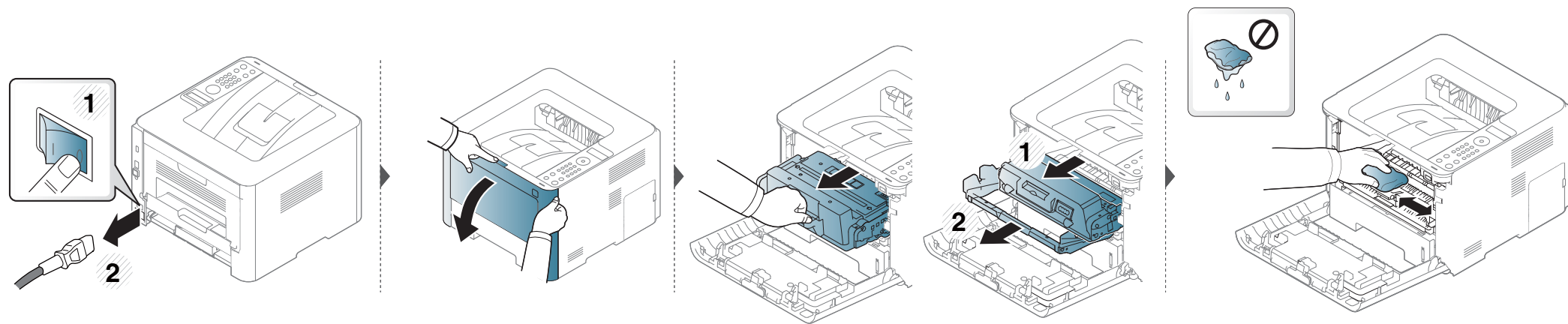

Čistenie zariadenia

Čistenie snímacieho valca



- Zariadenie vypnite a odpojte napájací kábel. Počkajte, kým zariadenie vychladne. Ak má zariadenie vypínač, pred čistením ho vypnite.
- Ilustrácie v tejto používateľskej príručke sa môžu od vášho zariadenia líšiť v závislosti od doplnkov a modelu. Skontrolujte typ zariadenia (pozrite „Pohľad spredu“ na strane 21).

Čistenie zariadenia

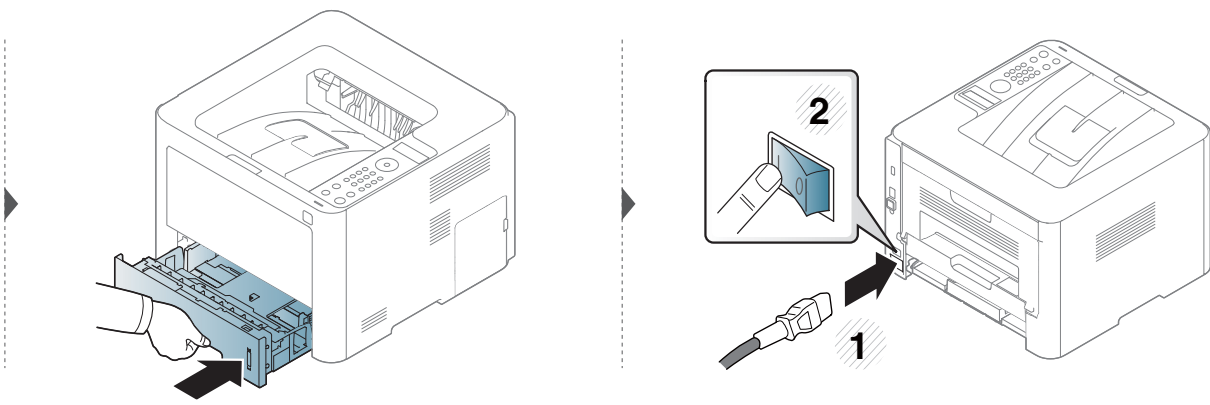
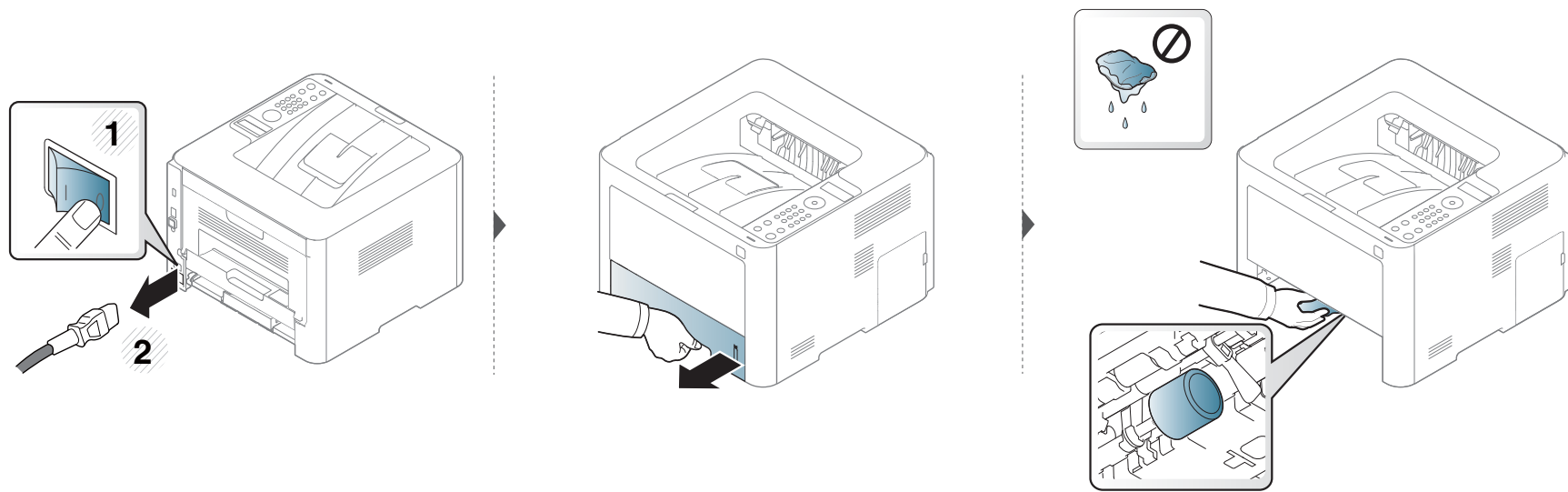

Rady na premiestňovanie a skladovanie zariadenia

- Pri premiestňovaní zariadenie nenakláňajte ani ho neotáčajte dnom nahor. V opačnom prípade sa vnútro zariadenia môže znečistiť tonerom, čo môže poškodiť zariadenie alebo zhoršiť kvalitu tlače.
- Pri premiestňovaní zariadenia zabezpečte, aby ho bezpečne držali minimálne dve osoby.



4. Odstraňovanie ťažkostí

V tejto kapitole nájdete užitočné informácie a pokyny pre prípad výskytu chyby.

- **Tipy pre zabránenie uviaznutiu papiera** 93
- **Odstránenie uviaznutého papiera** 94
- **Význam LED kontrolky stavu** 106
- **Význam zobrazených správ** 109



V tejto kapitole nájdete užitočné informácie a pokyny pre prípad výskytu chyby. Ak má zariadenie displej, pri riešení problému najprv skontrolujte správu na displeji. Ak v tejto kapitole nenájdete riešenie problému, prečítajte si kapitolu **Riešenie problémov** v dokumente Pokročilá príručka (pozrite „Odstraňovanie ťažkostí“ na strane 271). Ak riešenie nenájdete ani v dokumente Používateľská príručka, alebo ak problém stále pretrváva, obráťte sa na servisné stredisko.

Tipy pre zabránenie uviaznutiu papiera

Keď vyberiete správne druhy médií, k uviaznutiu papiera väčšinou nebude dochádzať. Aby neprišlo k uviaznutiu papiera, postupujte podľa nasledujúcich pokynov:

- Skontrolujte, či sú nastaviteľné vodiace lišty v správnej polohe (pozrite „Prehľad zásobníka“ na strane 41).
- Nevyberajte papier zo zásobníka počas procesu tlače zariadenia.
- Papier pred vložením do zásobníka prehnite, prelistujte a zarovnajte.
- Nepoužívajte pokrčený, vlhký ani veľmi zvlhčený papier.
- Do zásobníka nekladajte zároveň rôzne druhy papiera.
- Používajte len odporúčané tlačové médiá (pozrite „Technické špecifikácie tlačových médií“ na strane 119).

Odstránenie uviaznutého papiera

 Zaseknutý papier vyťahujte zo zariadenia zľahka a pomaly tak, aby ste ho neroztrhli.

V zásobníku 1

 Ilustrácie v tejto používateľskej príručke sa môžu od vášho zariadenia líšiť v závislosti od doplnkov a modelu. Skontrolujte typ zariadenia (pozrite „Pohľad spredu“ na strane 21).

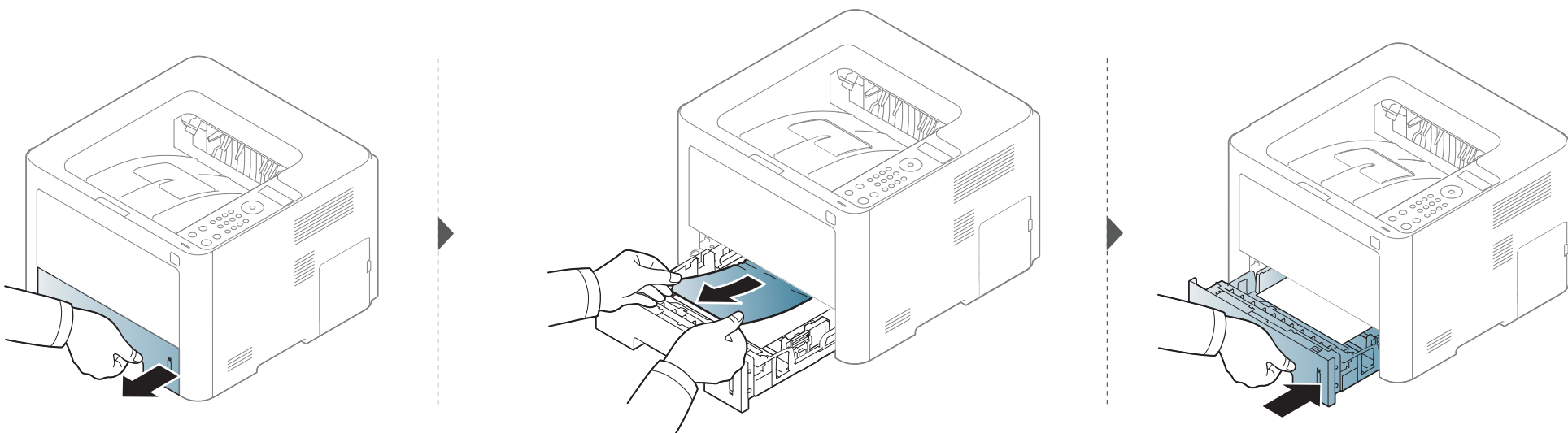

Odstránenie uviaznutého papiera

V doplnkovom zásobníku

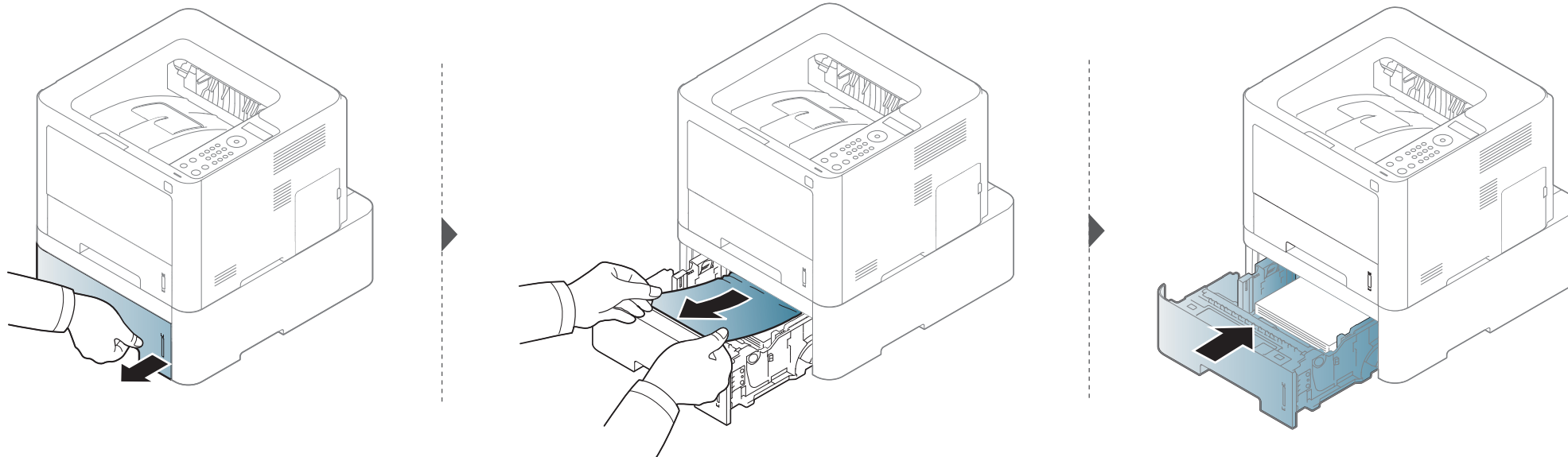

Odstránenie uviaznutého papiera

Ak papier v tejto oblasti nevidíte, prejdite k ďalšiemu kroku:

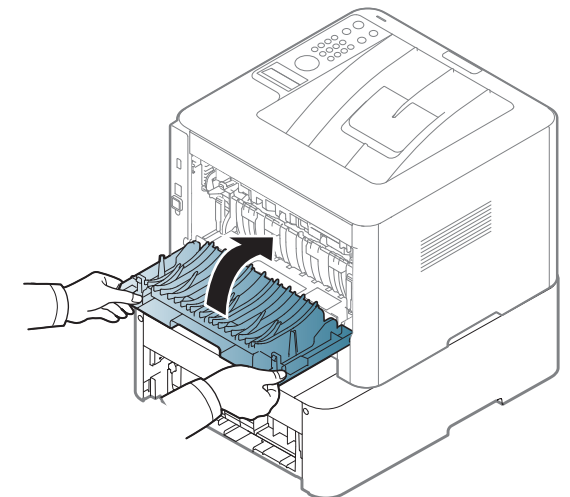
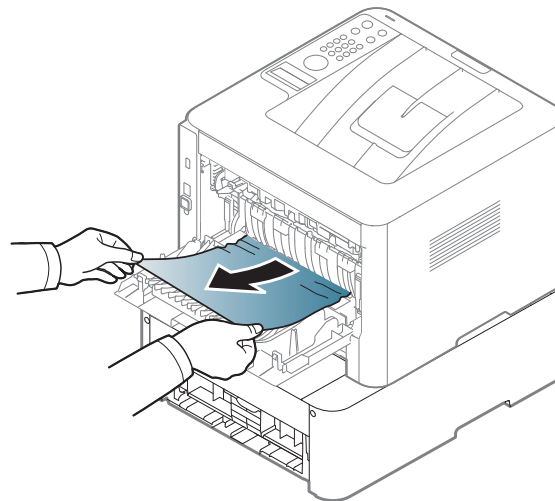
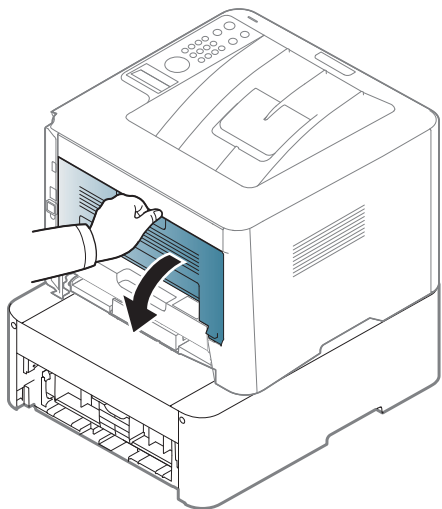
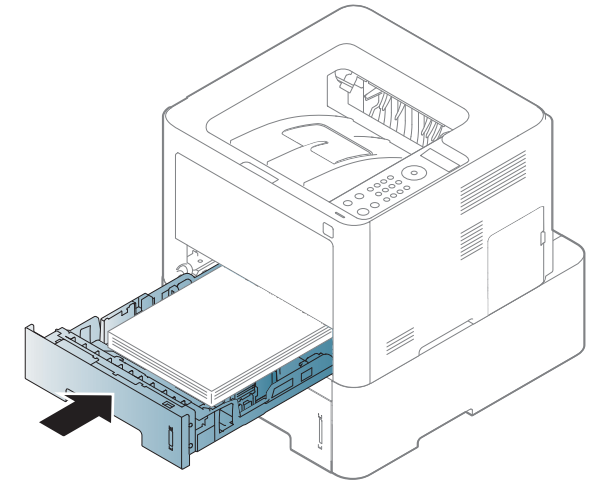
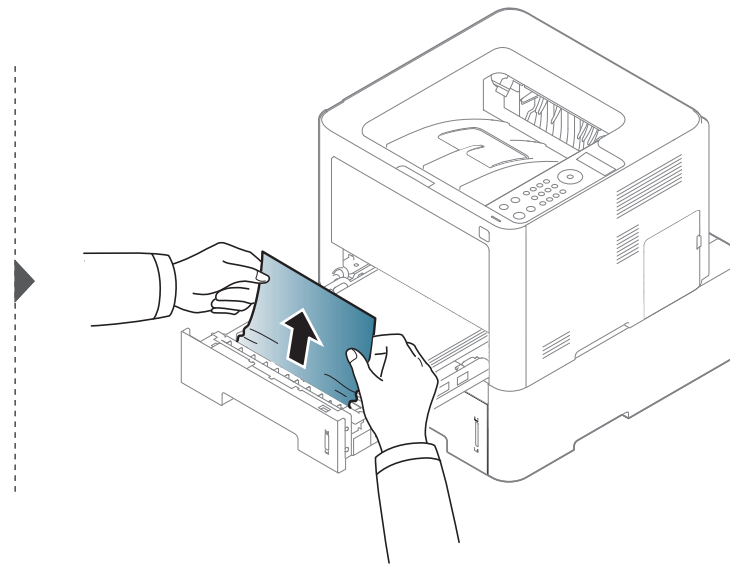
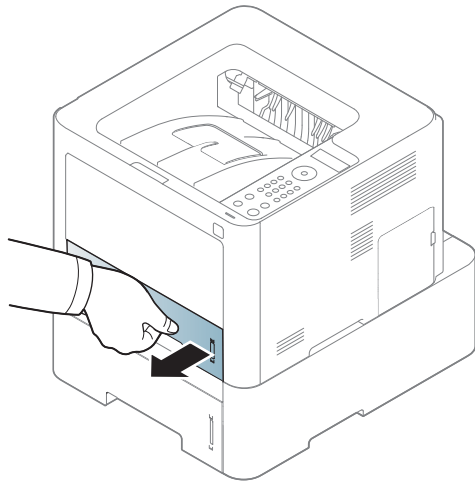

Odstránenie uviaznutého papiera

V ručnom podávači/viacúčelovom zásobníku

M332xND/M382xD series

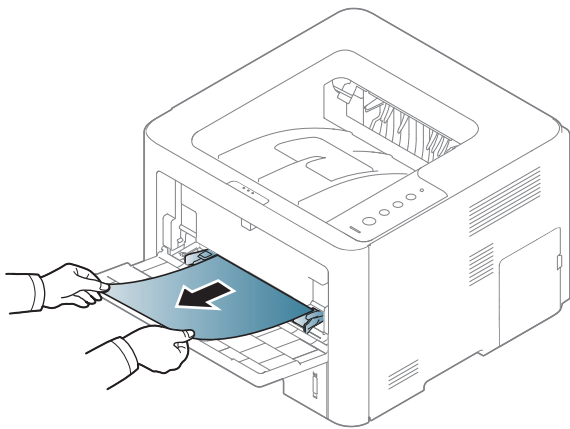

Odstránenie uviaznutého papiera

M382xND/M382xDW/M402xND series

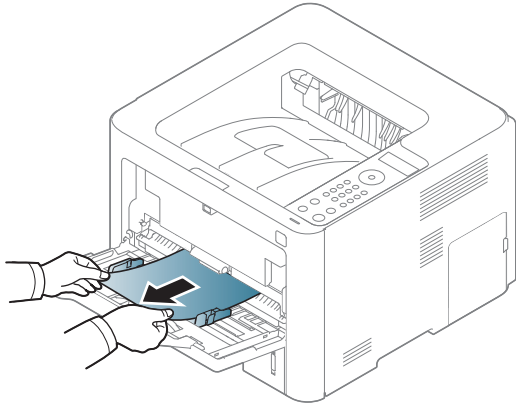

Odstránenie uviaznutého papiera

Vo vnútri zariadenia

 Zapekacia oblasť je horúca. Pri vyťahovaní papiera zo zariadenia postupujte opatrne.

Odstránenie uviaznutého papiera

M3320/M3820/M4020 series

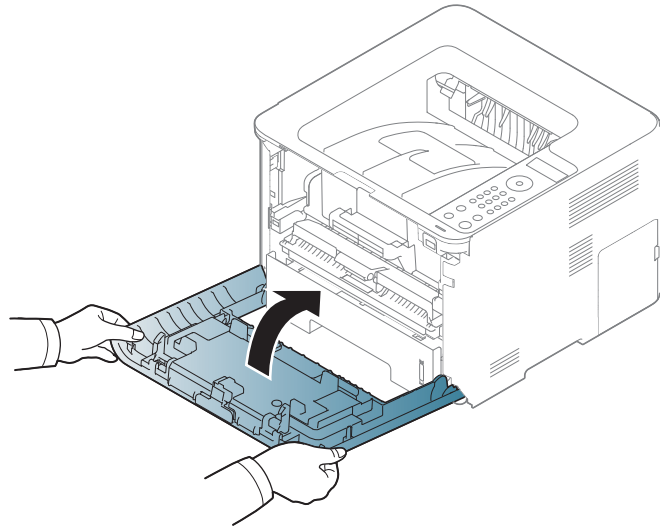
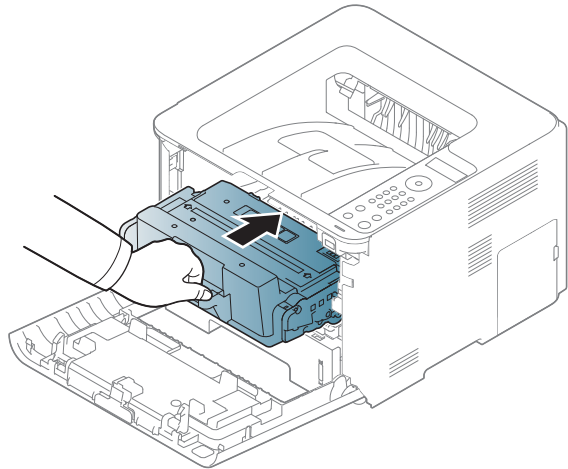
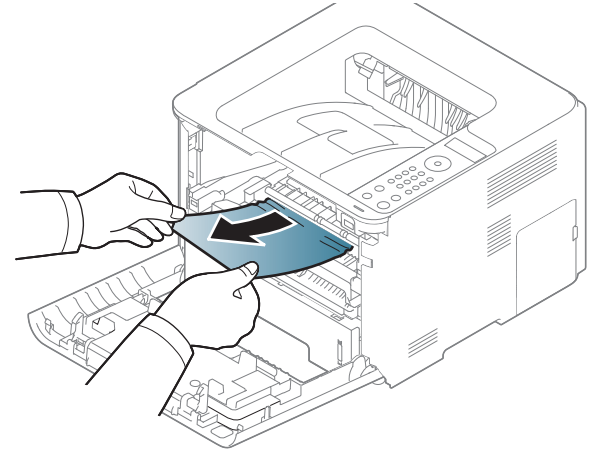
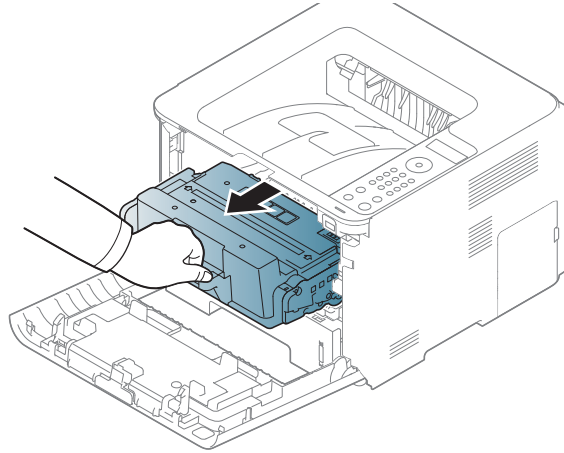
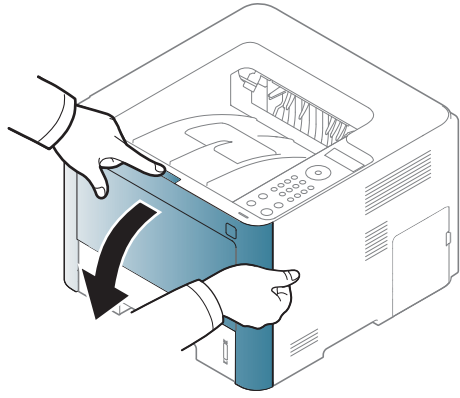

Odstránenie uviaznutého papiera

M3325/M3825/M4025 series

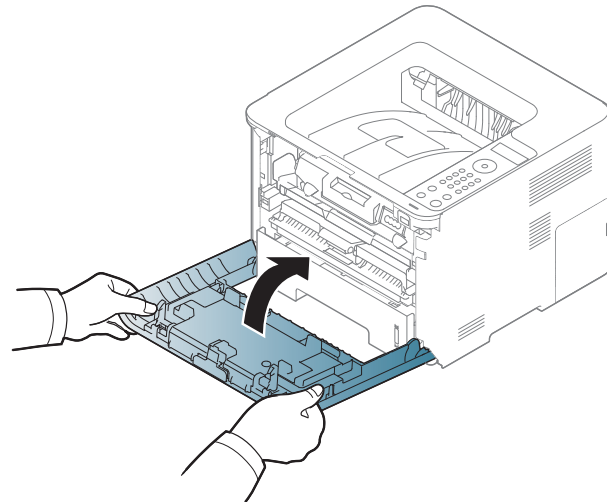
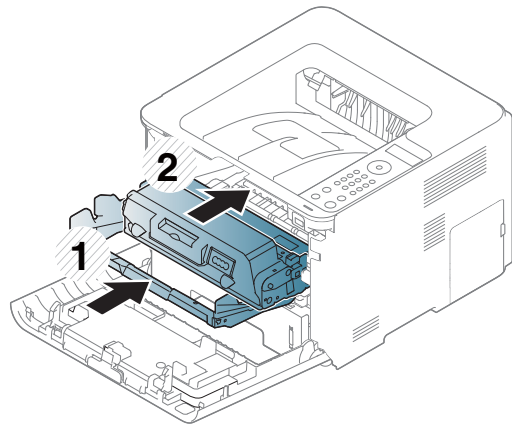
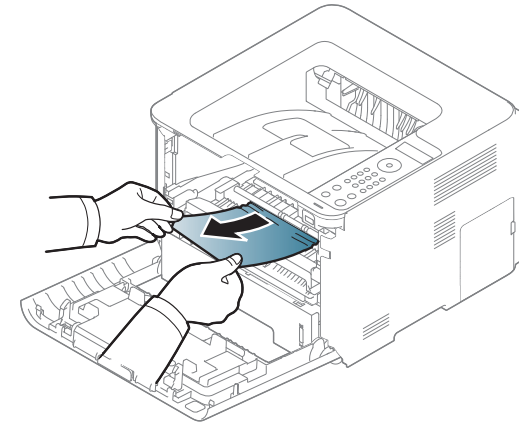
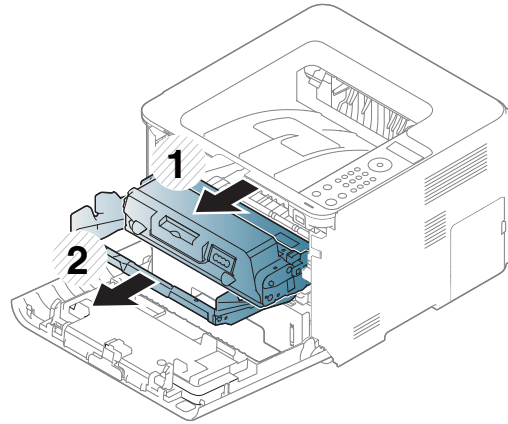
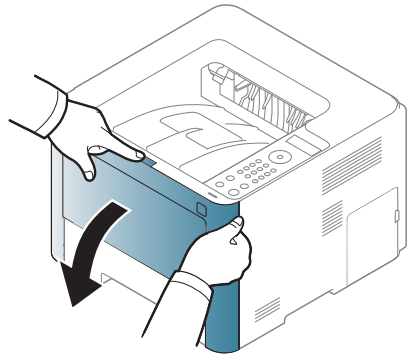

Odstránenie uviaznutého papiera

V oblasti výstupu

 Zapekacia oblasť je horúca. Pri vyťahovaní papiera zo zariadenia postupujte opatrne.

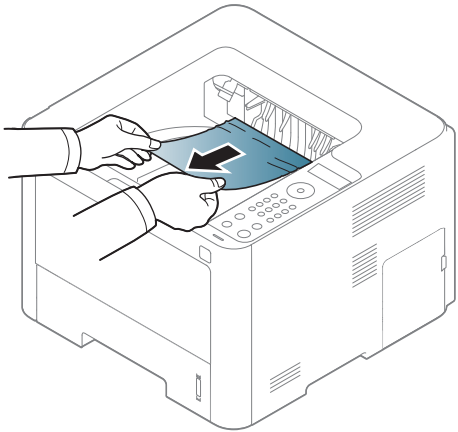

Odstránenie uviaznutého papiera

Ak papier v tejto oblasti nevidíte, prejdite k ďalšiemu kroku:

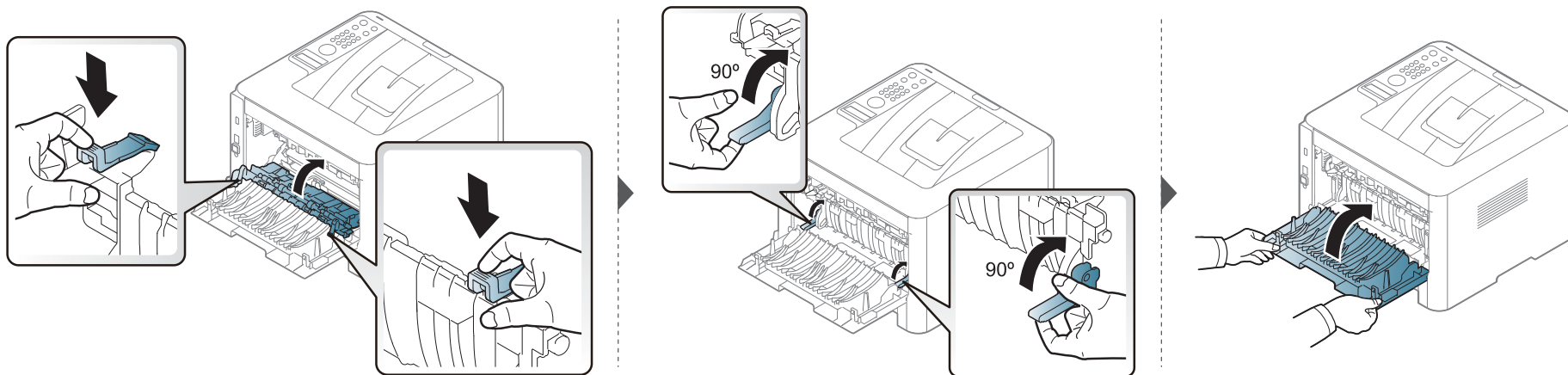
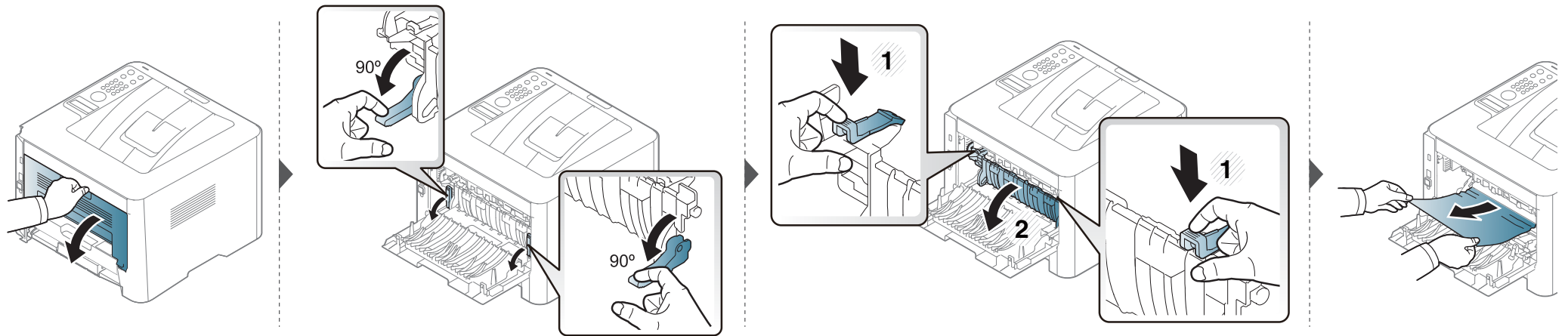

Odstránenie uviaznutého papiera

V oblasti duplexnej jednotky

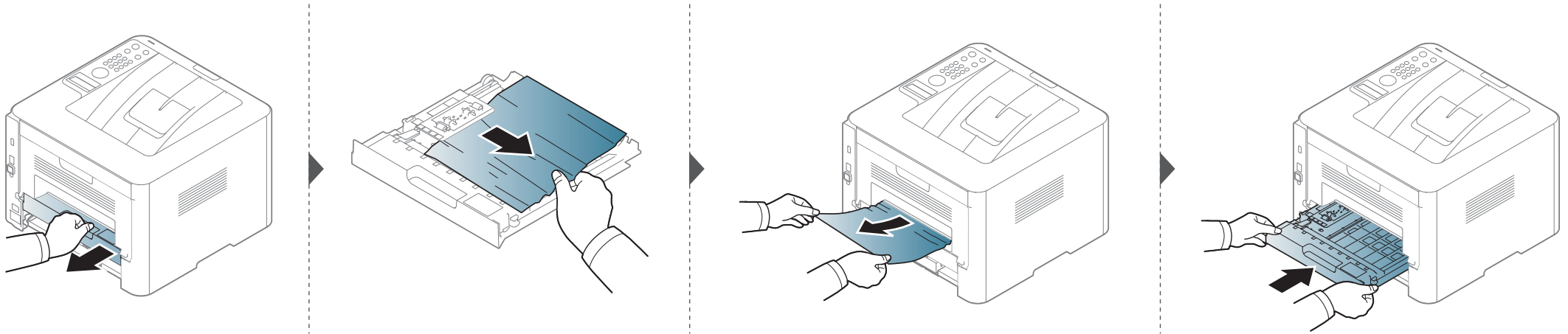

Odstránenie uviaznutého papiera

Ak papier v tejto oblasti nevidíte, prejdite k ďalšiemu kroku:

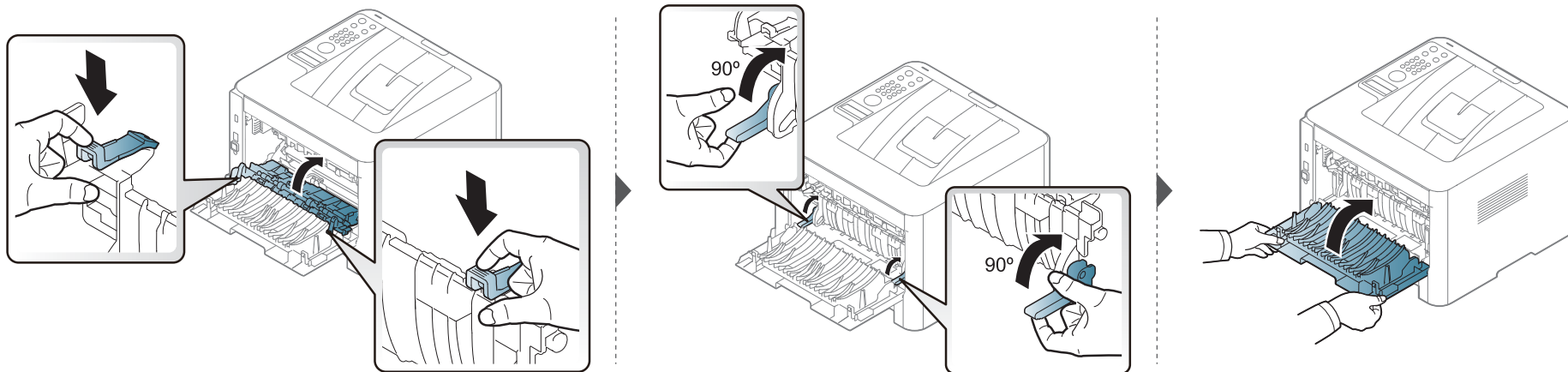
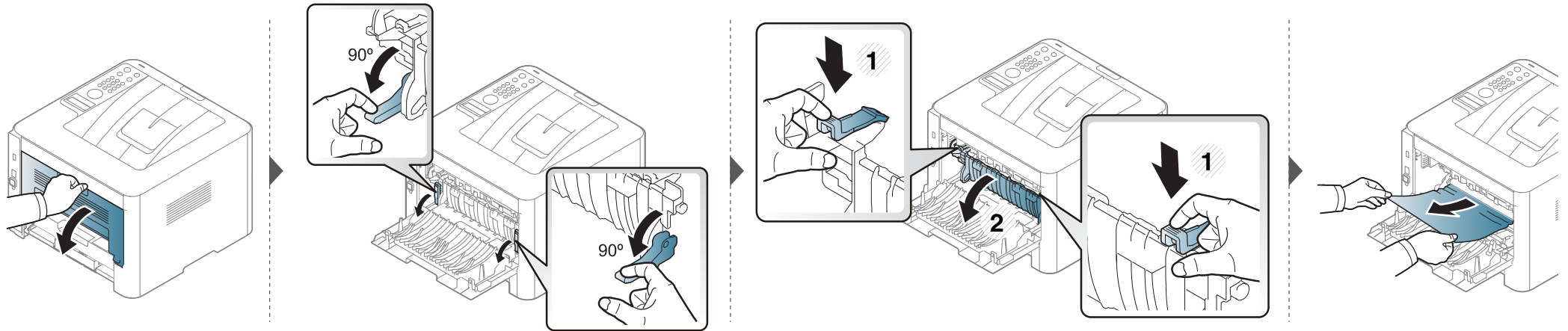



Význam LED kontrolky stavu

Farba LED indikátora indikuje aktuálny stav zariadenia.



- V závislosti od modelu alebo krajiny nie sú k dispozícii niektoré LED kontrolky (pozrite „Ovládací panel – prehľad“ na strane 23).
- Ak chcete vyriešiť problém, pozrite si oznámenie o chybe a zodpovedajúce pokyny, ktoré nájdete v časti na riešenie problémov (pozrite „Význam zobrazených správ“ na strane 109).
- Chybu môžete odstrániť aj pomocou pokynov v okne programu Samsung Printing Status (pozrite „Používanie aplikácie Samsung Printer Status“ na strane 259).
- Ak problém pretrváva, obráťte sa na zástupcu servisu.

Význam LED kontrolky stavu

LED	Stav	Opis	
 Stav	Vypnuté	Zariadenie je v režime off-line.	
	Zelená	Bliká	Keď podsvietenie bliká, zariadenie prijíma alebo tlačí údaje.
		Zapnuté	<ul style="list-style-type: none">Zariadenie je v režime on-line a pripravené na používanie.
	Červená	Bliká	<ul style="list-style-type: none">Vyskytla sa nepatrná chyba a zariadenie čaká na jej odstránenie. V prípade modelov, ktoré podporujú displej na ovládacom paneli skontrolujte zobrazené hlásenie. Po odstránení problému bude zariadenie pokračovať v operácii.V kazete zostalo malé množstvo tonera. Predpokladaná životnosť kazety^a sa blíži ku koncu. Pripravte si novú kazetu na výmenu. Kvalitu tlače môžete dočasne zlepšiť opätovným rozprestretím tonera (pozrite „Rozprestretie tonera“ na strane 73).^b
		Zapnuté	<ul style="list-style-type: none">Kazeta s tonerom už takmer dosiahla koniec svojej predpokladanej životnosti^a. Odporúčame kazetu s tonerom vymeniť (pozrite „Výmena tonerovej kazety“ na strane 75).Kryt je otvorený. Zatvorte kryt.Pri prijíme alebo tlačí dát nie je v zásobníku žiadny papier. Vložte papier do zásobníka.Zariadenie prestalo fungovať z dôvodu vážnej chyby. Skontrolujte oznam na displeji (pozrite „Význam zobrazených správ“ na strane 109).Zasekol sa papier (pozrite „Odstránenie uviaznutého papiera“ na strane 94).Zobrazovacia jednotka už takmer dosiahla koniec svojej predpokladanej životnosti^c. Odporúča sa vymeniť kazetu s tonerom za novú.
	 WPS ^b	Modrá	Bliká
Zapnuté			Zariadenie je pripojené do bezdrôtovej siete (pozrite „Nastavenie bezdrôtovej siete“ na strane 169).
Vypnuté			Zariadenie je odpojené od bezdrôtovej siete.

Význam LED kontrolky stavu

LED	Stav	Opis	
(⏻)Napájanie	Modrá	Zapnuté	Zariadenie je v úspornom režime.
		Vypnuté	Zariadenie je v pohotovostnom režime alebo je vypnuté.
Eco	Zelená	Zapnuté	Režim Eco je aktivovaný (pozrite „Eco tlač“ na strane 58).
		Vypnuté	Režim Eco je deaktivovaný.

- Predpokladaná životnosť kazety znamená očakávanú alebo stanovenú životnosť kazety, ktorá poukazuje na priemernú kapacitu výtlačkov a zodpovedá požiadavkám normy ISO/IEC 19798. Počet strán závisí od podmienok prostredia prevádzky, miery pokrytia strán tlačou, dĺžky prestávok medzi tlačou, obrázkov a typu a veľkosti používaného média. V kazete môže zostať malé množstvo tonera aj napriek tomu, že LED kontrolka bliká červeno a tlačiareň prestane tlačiť.
- V závislosti od modelu alebo krajiny nie sú k dispozícii niektoré LED kontrolky (pozrite „Ovládací panel – prehľad“ na strane 23).
- Keď zobrazovacia jednotka dosiahne koniec svojej životnosti, zariadenie prestane tlačiť. V takom prípade môžete pomocou služby SyncThru™ Web Service (**Settings > Machine Settings > System > Setup > Supplies Management > Imaging Unit Stop**) alebo Samsung Easy Printer Manager (**Device Settings > System > Supplies Management > Imaging Unit Stop**) zvoliť, či chcete zastaviť tlač alebo pokračovať v tlači. Vypnutie tejto voľby a pokračovanie v tlači môže poškodiť systém zariadenia.

Význam zobrazených správ

Správy zobrazené na ovládacom paneli oznamujú stav zariadenia alebo poruchy. V nasledujúcej tabuľke je uvedený význam jednotlivých správ a navrhované riešenia na opravu prípadného problému.



- Chybu môžete odstrániť aj pomocou pokynov v okne programu Printing Status (pozrite „Používanie aplikácie Samsung Printer Status“ na strane 259).
- Ak správa nie je v tabuľke, vypnite a zapnite napájanie a znovu zopakujte tlač úlohy. Ak problém pretrváva, obráťte sa na zástupcu servisu.
- Keď požadujete servis, oznámte servisnému pracovníkovi obsah zobrazenej správy.
- V závislosti od možností a modelov sa niektoré hlásenia nemusia na displeji zobrazovať.
- [číslo chyby] uvádza číslo chyby.
- [typ zásobníka] uvádza číslo zásobníka.
- [typ média] uvádza typ média.
- [veľkosť média] uvádza veľkosť média.

Oznámenia týkajúce sa zaseknutého papiera

Správa	Význam	Navrhované riešenia
Paper jam in exit area	Došlo k uviaznutiu papiera v oblasti výstupu.	Odstráňte uviaznutý papier (pozrite „V oblasti výstupu“ na strane 102).
Paper jam inside of duplex	Počas obojstrannej tlače uviazol papier. Toto platí len pre zariadenia s danou funkciou.	Odstráňte uviaznutý papier (pozrite „V oblasti duplexnej jednotky“ na strane 104).
Paper jam inside machine	Vo vnútri zariadenia uviazol papier.	Odstráňte uviaznutý papier (pozrite „Vo vnútri zariadenia“ na strane 99).
Paper jam in tray1	V zobrazenom zásobníku uviazol papier.	Odstráňte uviaznutý papier (pozrite „V zásobníku 1“ na strane 94).

Význam zobrazených správ

Správa	Význam	Navrhované riešenia
Paper jam in tray 2	V zobrazenom doplnkovom zásobníku uviazol papier.	Odstráňte uviaznutý papier (pozrite „V doplnkovom zásobníku“ na strane 95).
Paper Jam in MP tray	Vo viacúčelovom zásobníku je zaseknutý papier.	Odstráňte uviaznutý papier (pozrite „V ručnom podávači/ viacúčelovom zásobníku“ na strane 97).

Význam zobrazených správ

Oznámenia týkajúce sa tonera

Správa	Význam	Navrhované riešenia
Install toner	Kazeta s tonerom nie je nainštalovaná.	Znova vložte tonerovú kazetu.
	Zariadenie nezistilo prítomnosť tonerovej kazety.	Tonerovú kazetu znova vložte dvakrát alebo trikrát, aby ste sa uistili o jej správnom vložení. Ak problém pretrváva, obráťte sa na zástupcu servisu.
	Z tonera nebola odstránená ochranná fólia.	Z tonerovej kazety odstráňte ochranný film.
Not Compatible Toner cartridge	Označená kazeta s tonerom nie je vhodná pre vaše zariadenie.	Nainštalujte zodpovedajúcu originálnu kazetu s tonerom značky Samsung (pozrite „Výmena tonerovej kazety“ na strane 75).
Prepare new cartridge	V kazete zostalo iba malé množstvo tonera. Predpokladaná životnosť kazety ^a sa blíži ku koncu.	Pripravte novú kazetu na výmenu. Kvalitu tlače môžete dočasne zlepšiť opätovným rozprestretím tonera (pozrite „Rozprestretie tonera“ na strane 73).

Správa	Význam	Navrhované riešenia
Replace new cartridge	Kazeta s tonerom dosiahla svoju odhadovanú dĺžku životnosti ^a .	<ul style="list-style-type: none">Vybrať si môžete Stop alebo Continue ako je to zobrazené na ovládacom paneli. Ak zvolíte Stop, tlačiareň zastaví tlač. Ak zvolíte Continue, zariadenie bude v tlači pokračovať, kvalitu tlače však nebude možné zaručiť.Pre zabezpečenie najlepšej kvality tlače vymeňte kazetu s tonerom po zobrazení tejto správy. Používanie kazety po tejto situácii môže viesť k problémom s kvalitou tlače (pozrite „Výmena tonerovej kazety“ na strane 75).

a. Predpokladaná životnosť kazety znamená očakávanú životnosť kazety s tonerom, ktorá poukazuje na priemernú kapacitu výtlačkov a je vypočítaná podľa normy ISO/IEC 19798 (pozrite „Dostupný spotrebný materiál“ na strane 68). Počet strán môže byť ovplyvňovaný operačným prostredím, miery pokrytia strán tlačou, dĺžkou prestávok medzi tlačou, typom, percentuálnym pokrytím a formátom používaného média. V kazete môže zostať malé množstvo tonera aj po tom, ako sa zobrazí výzva na výmenu kazety a tlačiareň prestane tlačiť.

Význam zobrazených správ



Spoločnosť Samsung neodporúča používanie iných ako originálnych tonerových kaziet Samsung, ako sú napríklad znovu naplnené alebo repasované kazety. Spoločnosť Samsung nemôže zaručiť kvalitu neoriginálnych kaziet, ktorých toner nie je značky Samsung. Záruka zariadenia sa nevzťahuje na servis ani opravy potrebné v dôsledku používania neoriginálnych kaziet, ktorých toner nie je značky Samsung.

Význam zobrazených správ

Oznámenia týkajúce sa zobrazovacej jednotky

Správa	Význam	Navrhované riešenia
Not Installed Imaging unit	Nie je nainštalovaná zobrazovacia jednotka.	Nanovo nainštalujte zobrazovaciu jednotku.
	Nepodarilo sa detekovať zobrazovaciu jednotku.	Zobrazovaciu jednotku znova vložte dvakrát alebo trikrát, aby ste sa uistili o jej správnom vložení. Ak problém pretrváva, obráťte sa na zástupcu servisu.
	Z tonera nie je odstránený ochranný film.	Zo zobrazovacej jednotky odstráňte ochranný film.
Not compatible Imaging unit	Zobrazovacia jednotka nie je vhodná pre vaše zariadenie.	Nainštalujte zodpovedajúcu originálnu kazetu značky Samsung (pozrite „Výmena zobrazovacej jednotky“ na strane 78).

Správa	Význam	Navrhované riešenia
Prepare new Image unit	V zobrazovacej jednotke zostalo malé množstvo tonera. Blíži sa koniec odhadovanej životnosti kazety s tonerom.	Pripravte si novú zobrazovaciu jednotku na výmenu.
Replace new Image unit	Zobrazovacia jednotka dosiahla koniec svojej predpokladanej životnosti.	<ul style="list-style-type: none">• Vybrať si môžete Stop alebo Continue ako je to zobrazené na ovládacom paneli. Ak zvolíte Stop, tlačiareň zastaví tlač. Ak zvolíte Continue, zariadenie bude v tlači pokračovať, kvalitu tlače však nebude možné zaručiť.• Pre zabezpečenie najlepšej kvality tlače vymeňte zobrazovaciu jednotku po zobrazení tejto správy. Používanie kazety po tejto situácii môže viesť k problémom s kvalitou tlače (pozrite „Výmena zobrazovacej jednotky“ na strane 78).• Ak zariadenie prestane tlačiť, vymeňte zobrazovaciu jednotku (pozrite „Výmena zobrazovacej jednotky“ na strane 78).

Význam zobrazených správ



Spoločnosť Samsung neodporúča používanie iných ako originálnych kaziet Samsung, ako sú napríklad znovu naplnené alebo repasované kazety. Spoločnosť Samsung nemôže zaručiť kvalitu neoriginálnych kaziet inej značky ako Samsung. Záruka zariadenia sa nevzťahuje na servis ani opravy potrebné v dôsledku používania neoriginálnych kaziet inej značky ako Samsung.

Oznámenia týkajúce sa zásobníka

Správa	Význam	Navrhované riešenia
Paper Empty in [číslo zásobníka]	V označenom zásobníku nie je papier.	Vložte papier do zásobníka (pozrite „Vkladanie papiera do zásobníka“ na strane 42).

Oznámenia týkajúce sa siete

Správa	Význam	Navrhované riešenia
Network Problem: IP Conflict	Daná IP adresa sa už používa v inom zariadení.	Skontrolujte IP adresu alebo získajte novú.

Správa	Význam	Navrhované riešenia
802.1x Network Error	Nepodarila sa autentifikácia.	Skontrolujte sieťový autentifikačný protokol. Ak problém pretrváva, kontaktujte správcu siete.

Rozličné správy

Správa	Význam	Navrhované riešenia
Door Open Close it	Kryt nie je správne zaistený.	Zatvorte kryt tak, aby zapadol na svoje miesto.
Error [číslo chyby] Install toner	Kazeta s tonerom je nainštalovaná nesprávne, alebo je znečistený konektor.	Originálnu tonerovú kazetu Samsung znova vložte dvakrát alebo trikrát, aby ste sa uistili o jej správnom vložení. Ak ťažkosti pretrvávajú, obráťte sa na odborný servis.

Význam zobrazených správ

Správa	Význam	Navrhované riešenia
Error [číslo chyby] Turn off then on	Zariadenie sa nedá ovládať.	Reštartujte napájanie a znovu skúste tlačovú úlohu. Ak ťažkosti pretrvávajú, obráťte sa na odborný servis.
Error [číslo chyby] Call for service		
Not proper room temp. Move set		
Output bin Full Remove paper	Výstupný zásobník je plný.	Po vybratí papiera z výstupného zásobníka bude zariadenie pokračovať v tlačení. V prípade pretrvávania problému sa obráťte na odborný servis.
Replace Fuser Soon	Životnosť fixačnej jednotky čoskoro vyprší.	Fixačnú jednotku nahraďte novou. Ak ťažkosti pretrvávajú, obráťte sa na odborný servis.
Replace new Fuser unit	Životnosť fixačnej jednotky vyprší.	

Správa	Význam	Navrhované riešenia
<ul style="list-style-type: none"> Replace new Tray1 roller Replace new Tray2 roller 	Životnosť podávacieho valca v zásobníku čoskoro vyprší.	Podávací valec v zásobníku nahraďte novým. Ak ťažkosti pretrvávajú, obráťte sa na odborný servis.
	Životnosť podávacieho valca v zásobníku vyprší.	



5. Príloha

V tejto kapitole nájdete informácie o špecifikáciách zariadenia a informácie o platných právnych predpisoch.

- **Špecifikácie** 117
- **Usmerňujúce informácie** 127
- **Autorske pravo** 138



Špecifikácie

Všeobecné špecifikácie



Nižšie uvedené technické špecifikácie sa môžu zmeniť bez predchádzajúceho oznámenia. Aktuálne informácie sa nachádzajú na stránke www.samsung.com.

	Položky	Opis
Rozmery	Šírka x dĺžka x výška	<ul style="list-style-type: none">• M332x/M382x/M402xND series: 366 x 365,6 x 262,5 mm• M402xNX series: 366 x 365,6 x 281,2 mm
Hmotnosť	Zariadenie so spotrebným materiálom	<ul style="list-style-type: none">• M332xND/M382xD series: 9,86 kg• M382xND/M382xDW/M402xND series: 10,18 kg• M402xNX series: 10,35 kg
Hladina hluku ^a	Pohotovostný režim	Menej než 26 dB (A)
	Režim tlače	<ul style="list-style-type: none">• M332x series: Menej než 55 dB (A)• M382x/M402x series: Menej než 57 dB (A)
Teplota	Prevádzka	10 až 30 °C
	Skladovanie (zabalené)	-20 až 40 °C
Vlhkosť	Prevádzka	Relatívna vlhkosť 20 až 80%
	Skladovanie (zabalené)	Relatívna vlhkosť 10 až 90 %
Napájanie ^b	modely s napätím 110 V	Striedavý prúd 110 – 127 V
	modely s napätím 220 V	Striedavý prúd 220 – 240 V

Špecifikácie

Položky		Opis
Spotreba energie	Priemerný prevádzkový režim	Menej než 700 W
	Pohotovostný režim	<ul style="list-style-type: none">• M332x/M382x/M402xND series: Menej než 10 W• M402xNX series: Menej než 15 W
	Úsporný režim ^c	<ul style="list-style-type: none">• M332x/M382x/M402xND series: Menej než 1,1 W (Wi-Fi Direct zapnuté: menej než 2,8 W^d)• M402xNX series: Menej než 3,5 W
	Režim vypnutia ^e	Menej než 0,1 W
Bezdrôtové pripojenie ^f	Modul	SPW-B4319U

a. Hladina akustického tlaku, ISO 7779. Testovaná konfigurácia: základná inštalácia zariadenia, papier A4, jednostranná tlač.

b. Správne napätie (V), frekvenciu (Hz) a prúd (A) pre toto zariadenie nájdete na výkonovom štítku.

c. Spotreba energie v úspornom režime môže byť ovplyvnená stavom zariadenia, podmienkami nastavení a prevádzkovým prostredím.

d. Iba bezdrôtové modely (pozrite „Funkcie jednotlivých modelov“ na strane 8).

e. Úplné zamedzenie spotreby energie je možné, len keď nie je pripojený napájací kábel.

f. Iba bezdrôtové modely (pozrite „Funkcie jednotlivých modelov“ na strane 8).

Špecifikácie

Technické špecifikácie tlačových médií

Typ	Formát	Rozmery	Hmotnosť tlačového média/kapacita ^a		
			Zásobník1/doplňkový zásobník	Viacúčelový zásobník	Ručný podávač ^{b c}
Obyčajný papier	Letter	216 x 279 mm	Gramáž 70 až 85 g/m ² • 250 listov gramáže 80 g/m ²	Gramáž 70 až 85 g/m ² • 50 listov gramáže 80 g/m ²	Gramáž 70 až 85 g/m ² • 1 listov gramáže 80 g/m ²
	Legal	216 x 356 mm			
	US Folio	216 x 330 mm			
	A4	210 x 297 mm			
	Oficio	216 x 343 mm			
	JIS B5	182 x 257 mm			
	ISO B5	176 x 250 mm			
	Executive	184 x 267 mm			
	A5	148 x 210 mm			
	A6	105 x 148 mm	• 150 listov gramáže 75 g/m ²		

Špecifikácie

Typ	Formát	Rozmery	Hmotnosť tlačového média/kapacita ^a		
			Zásobník1/doplňkový zásobník	Viacúčelový zásobník	Ručný podávač ^{b c}
Obálka	Obálka Monarch	98 x 191 mm	Nedostupné v zásobníku 1 / doplnkovom zásobníku.	Gramáž 75 až 90 g/m ²	Gramáž 75 až 90 g/m ²
	Obálka No. 10	105 x 241 mm			
	Obálka DL	110 x 220 mm			
	Obálka C5	162 x 229 mm			
	Obálka C6	114 x 162 mm			
Hrubý papier	Pozrite si časť Obyčajný papier	Pozrite si časť Obyčajný papier	Gramáž 86 až 105 g/m ²	Gramáž 86 až 105 g/m ²	Gramáž 86 až 105 g/m ²
Hrubší papier	Pozrite si časť Obyčajný papier	Pozrite si časť Obyčajný papier	Nedostupné v zásobníku 1 / doplnkovom zásobníku.	Gramáž 164 až 220 g/m ²	Gramáž 164 až 220 g/m ²
Tenký papier	Pozrite si časť Obyčajný papier	Pozrite si časť Obyčajný papier	Gramáž 60 až 70 g/m ²	Gramáž 60 až 70 g/m ²	Gramáž 60 až 70 g/m ²
Priesvitný papier	Letter, A4	Pozrite si časť Obyčajný papier	Nedostupné v zásobníku 1 / doplnkovom zásobníku.	Gramáž 138 až 146 g/m ²	Gramáž 138 až 146 g/m ²
Štítky ^d	Letter, Legal, US Folio, A4, JIS B5, ISO B5, Executive, A5	Pozrite si časť Obyčajný papier	Nedostupné v zásobníku 1 / doplnkovom zásobníku.	Gramáž 120 až 150 g/m ²	Gramáž 120 až 150 g/m ²

Špecifikácie

Typ	Formát	Rozmery	Hmotnosť tlačového média/kapacita ^a		
			Zásobník1/doplňkový zásobník	Viacúčelový zásobník	Ručný podávač ^{b c}
Kartón	Letter, Legal, US Folio, A4, JIS B5, ISO B5, Executive, A5	Pozrite si časť Obyčajný papier	Gramáž 121 až 163 g/m ²	Gramáž 121 až 163 g/m ²	Gramáž 121 až 163 g/m ²
Kancelársky papier	Pozrite si časť Obyčajný papier	Pozrite si časť Obyčajný papier	Gramáž 106 až 120 g/m ²	Gramáž 106 až 120 g/m ²	Gramáž 106 až 120 g/m ²
Minimálny formát (vlastný)^{e, f}		<ul style="list-style-type: none"> Viacúčelový zásobník (alebo ručný podávač): 76 x 127 mm Zásobník 1: 105 x 148,5 mm 	Gramáž 60 až 163 g/m ² Nedostupné v doplnkovom zásobníku.		
Maximálny formát (vlastný)		216 x 356 mm			

a. Maximálna kapacita závisí od hmotnosti tlačového média, jeho hrúbky a od podmienok okolitého prostredia.

b. Len M332xND/M382xD series.

c. 1 list pre ručný podávač.

d. Hladkosť štítkov používaných v tomto zariadení je 100 až 250 (sheffield). Ide o číselnú hodnotu úrovne hladkosti.

e. Typy papiera vhodné do viacúčelového zásobníka papier: Obyčajný, hrubý, hrubší, tenký, bavlnený, farebný, predtlačený, recyklovaný, obálka, priehľadná fólia, štítky, kartónový, kancelársky, archívny.

f. Typy papiera vhodné do zásobníka na papier (1): Obyčajný, hrubý, tenký, recyklovaný, kartónový, kancelársky, archívny.

Špecifikácie

Požiadavky na systém

Microsoft® Windows®

Operačný systém	Požiadavka (odporúčané)		
	PROCESOR	PAMÄŤ RAM	Voľné miesto na pevnom disku
Windows® XP	Intel® Pentium® III 933 MHz (Pentium IV 1 GHz)	128 MB (256 MB)	1,5 GB
Windows Server® 2003	Intel® Pentium® III 933 MHz (Pentium IV 1 GHz)	128 MB (512 MB)	1,25 GB až 2 GB
Windows Server® 2008	Intel® Pentium® IV 1 GHz (Pentium IV 2 GHz)	512 MB (2 GB)	10 GB
Windows Vista®	Intel® Pentium® IV 3 GHz	512 MB (1 GB)	15 GB
Windows® 7	Intel® Pentium® IV 1 GHz, 32-bitový alebo 64-bitový procesor alebo výkonnejší	1 GB (2 GB)	16 GB
	<ul style="list-style-type: none">• Podpora pre grafiku DirectX® 9 so 128 MB pamäte (na používanie motívu Aero).• Jednotka DVD-R/W		
Windows Server® 2008 R2	Procesory Intel® Pentium® IV 1 GHz (x86) alebo 1,4 GHz (x64) (2 GHz alebo výkonnejšie)	512 MB (2 GB)	10 GB
Windows® 8	Intel® Pentium® IV 1 GHz, 32-bitový alebo 64-bitový procesor alebo výkonnejší	1 GB (2 GB)	16 GB

Špecifikácie



- Minimálnou požiadavkou pre všetky operačné systémy je prehliadač Internet Explorer 6.0 alebo novší.
- Softvér môžu inštalovať iba používatelia s oprávnením správcu.
- Služba **Windows Terminal Services** je kompatibilná so zariadením.

Mac

Operačný systém	Požiadavky (odporúčané)		
	PROCESOR	PAMÄŤ RAM	Voľné miesto na pevnom disku
Mac OS X 10.5	<ul style="list-style-type: none">• Procesory Intel®• Procesor Power PC G4/G5 s rýchlosťou 867 MHz alebo vyššou	512 MB (1 GB)	1 GB
Mac OS X 10.6	<ul style="list-style-type: none">• Procesory Intel®	1 GB (2 GB)	1 GB
Mac OS X 10.7 – 10.8	<ul style="list-style-type: none">• Procesory Intel®	2 GB	4 GB

Špecifikácie

Linux

Položky	Požiadavky
Operačný systém	Redhat® Enterprise Linux WS 4, 5, 6 (32/64-bitový) Fedora 5 – 15 (32/64-bitový) OpenSuSE® 10.2, 10.3, 11.0, 11.1, 11.2, 11.3, 11.4 (32/64-bitový) Mandriva 2007, 2008, 2009, 2009.1, 2010 (32/64-bitový) Ubuntu 6.06, 6.10, 7.04, 7.10, 8.04, 8.10, 9.04, 9.10, 10.04, 10.10, 11.04 (32/64-bitový) SuSE Linux Enterprise Desktop 10, 11 (32/64-bitový) Debian 4.0, 5.0, 6.0 (32/64-bitový)
PROCESOR	Pentium IV 2,4GHz (Intel Core™2)
PAMÄŤ RAM	512 MB (1 GB)
Voľné miesto na pevnom disku	1 GB (2 GB)

Špecifikácie

Unix

Položky	Požiadavky
Operačný systém	Sun Solaris 9, 10, 11 (x86, SPARC) HP-UX 11.0, 11i v1, 11i v2, 11i v3 (PA-RISC, Itanium) IBM AIX 5.1, 5.2, 5.3, 5.4, 6.1, 7.1 (Power PC)
Voľné miesto na pevnom disku	Do 100 MB

Špecifikácie

Sieťové prostredie

 Iba sieťové a bezdrôtové modely (pozrite „Funkcie jednotlivých modelov“ na strane 8).

Na zariadení je potrebné nastaviť sieťové protokoly, aby ste ho mohli používať ako sieťové zariadenie. V nasledujúcej tabuľke sú uvedené sieťové prostredia podporované zariadením:

Položky	Špecifikácie
Sieťové rozhranie	<ul style="list-style-type: none">• Kábelová sieť LAN Ethernet 10/100/1000 Base-TX• 802.11b/g/n bezdrôtová sieť LAN
Sieťový operačný systém	<ul style="list-style-type: none">• Windows® XP, Windows Server® 2003, Windows Vista®, Windows® 7, Windows® 8, Windows Server® 2008 R2• Rôzne distribúcie systému Linux• Mac OS X 10.5 - 10.8• UNIX OS
Sieťové protokoly	<ul style="list-style-type: none">• TCP/IPv4• DHCP, BOOTP• DNS, WINS, Bonjour, SLP, UPnP• Štandardná tlač cez protokol TCP/IP (RAW), LPR, IPP, WSD, AirPrint, Google Cloud Print, ThinPrint• SNMPv 1/2/3, HTTP, IPSec• TCP/IPv6 (DHCP, DNS, Štandardná tlače cez protokol TCP/IP (RAW), LPR, SNMPv 1/2/3, HTTP, IPSec)
Zabezpečenie bezdrôtovej siete	<ul style="list-style-type: none">• Autentifikácia: Otvorený systém, Zdieľaný kľúč, WPA Personal, WPA2 Personal (PSK)• Šifrovanie: WEP64, WEP128, TKIP, AES

Usmerňujúce informácie

Toto zariadenie je vyvinuté pre bežné pracovné prostredie a bolo mu udelených niekoľko zákonných certifikátov.

Vyhlásenie o bezpečnosti laserového zariadenia

Tlačiareň je certifikovaná v USA a vyhovuje požiadavkám nariadenia DHHS 21 CFR, podľa kapitoly 1, odseku J pre laserové zariadenia triedy I(1) a v ostatných krajinách je certifikovaná ako laserové zariadenie triedy I a vyhovuje požiadavkám normy IEC 60825-1: 2007

Laserové zariadenia triedy I nie sú považované za nebezpečné. Laserový systém a tlačiareň sú navrhnuté tak, aby počas bežnej prevádzky, pri údržbe alebo pri servisných prácach nad úrovňou triedy I nedochádzalo k vystaveniu osôb laserovému žiareniu.

Varovanie

Nikdy nepoužívajte ani neopravujte tlačiareň s odňatým ochranným krytom jednotky lasera a skenera. Odrazený lúč, aj keď je neviditeľný, môže poškodiť váš zrak.

Za účelom zníženia rizika požiaru, úrazu elektrickým prúdom alebo poranenia osôb je potrebné pri používaní tohto zariadenia dodržiavať nasledujúce základné bezpečnostné opatrenia:



CAUTION - CLASS 3B. INVISIBLE LASER RADIATION WHEN OPEN. AVOID EXPOSURE TO THE BEAM.

DANGER - INVISIBLE LASER RADIATION WHEN OPEN. AVOID DIRECT EXPOSURE TO BEAM.

DANGER - KLASSE 3B. UNSICHTBARE LASERSTRAHLUNG, WENN OFFEN. STRAHLENAUSSETZUNG VERMEIDEN.

VORSICHT - UNSICHTBARE LASERSTRAHLUNG KLASSE 3 B, WENN ABDECKUNG GEÖFFNET. NICHT DEM STRAHL AUSSETZEN.

ATTENZIONE - CLASSE 3B. RADIZIONI LASER INVISIBILI CON IL DISPOSITIVO APERTO. EVITARE L'ESPOSIZIONE AL RAGGIO.

PRECAUCIÓN - RADIACIÓN LÁSER INVISIBLE DE CLASE 3B PRESENTE AL ABRIR. EVITE LA EXPOSICIÓN AL HAZ.

PERIGO - CLASSE 3B. RADIAÇÃO LASER INVISÍVEL AO ABRIR. EVITE EXPOSIÇÃO DIRECTA AO FEIXE.

GEVAAR - KLASSE 3B. ONZICHTBARE LASERSTRALING INDIEN GEOPEND. VERMIJD BLOOTSTELLING AAN DE STRAAL.

ADVARSEL - KLASSE 3B. USYNLIG LASERSTRÅLING VED ÅBNING. UNNGÅ UDSÆTTELSE FOR STRÅLING.

ADVARSEL - KLASSE 3B. USYNLIG LASERSTRÅLING NÅR DEKSEL ÅPNES. UNNGÅ EKSPONERING FOR STRÅLEN.

WARNING - KLASSE 3B OSYNLIG LASERSTRÅLNING NÄR DENNA DEL ÄR ÖPPNAD. STRÅLEN ÄR FARLIG.

VAROITUS - LUOKAN 3B NÄKYMÄTTÖMÄLLE LASER-SÄTEILYÄ AVATTUNA. VÄLTÄ ALTISTUMISTA SÄTEELLE.

注意 - CLASS 3B. 严禁打开，以免被不可见激光辐射泄漏灼伤

주의 - 열리면 등급 3B 비가시 레이저 방사선 이 방출됩니다. 광선에 노출을 피하십시오.

Usmerňujúce informácie

Bezpečnosť týkajúca sa ozónu



Emisie ozónu tohto zariadenia sú menšie ako 0,1 ppm. Ozón je ťažší ako vzduch, preto zariadenie umiestnite do dobre vetranej miestnosti.

Šetrič energie



Táto tlačiareň je vybavená pokročilou technológiou úspory energie, ktorá znižuje jej spotrebu, ak sa zariadenie práve nepoužíva.

Ak tlačiareň neprijíma dlhší čas údaje, spotreba energie sa automaticky zníži.

ENERGY STAR a značka ENERGY STAR sú registrované značky v USA.

Ďalšie informácie o programe ENERGY STAR nájdete na webovej lokalite <http://www.energystar.gov>.

Modely certifikované podľa štandardu ENERGY STAR sú označené štítkom ENERGY STAR. Skontrolujte, či je vaše zariadenie certifikované podľa štandardu ENERGY STAR.

Recyklácia



Baliaci materiál zariadenia je potrebné recyklovať a zlikvidovať spôsobom šetrným k životnému prostrediu.

Len pre Čínu

回收和再循环

为了保护环境，我们公司已经为废弃的产品建立了回收和再循环系统。我们会为您无偿提供回收同类废旧产品的服务。

当您废弃您正在使用的产品时，请您及时与授权耗材更换中心取得联系，我们会及时为您提供服务。

中国能效标识

型号	能效等级	典型能耗 (kW·h)
ProXpress M3325ND	1	1.57
ProXpress M3825ND ProXpress M3825D	1	1.81
ProXpress M4025ND	1	1.95
ProXpress M4025NX	2	2.56

依据国家标准 GB 25956-2010

Usmerňujúce informácie

Správna likvidácia tohto výrobku (zaobchádzanie s elektrickým a elektronickým odpadom)

(Platné v krajinách so systémom triedeného odpadu)



Toto označenie na výrobku, príslušenstve alebo v sprievodnej brožúre hovorí, že po skončení životnosti by produkt ani jeho elektronické príslušenstvo (napr. nabíjačka, headset, USB kábel) nemali byť likvidované s ostatným domovým odpadom. Aby sa zabránilo možnému znečisteniu životného prostredia alebo poškodeniu zdravia ľudí spôsobenému nekontrolovanou likvidáciou výrobkov, oddel'te ich prosím od ostatných druhov odpadu a recyklujte ich zodpovedným spôsobom na podporu opätovného využitia hmotných surovín.

Domáci používatelia by mali kontaktovať buď predajcu, u ktorého výrobok zakúpili, alebo miestne úrady a zistiť u nich podrobnosti o tom, kde a za akých podmienok je možné tieto výrobky bezpečne recyklovať.

Firemní používatelia by mali kontaktovať dodávateľa za účelom overenia podmienok uvedených v kúpnej zmluve. Tento výrobok a ani jeho elektronické príslušenstvo by nemali byť likvidované spolu s ostatným priemyselným odpadom.

(Len pre Spojené štáty americké)

Nepotrebné elektronické zariadenia dajte zlikvidovať v oprávnenej recyklačnej spoločnosti. Najbližšie recyklačné zariadenie môžete nájsť na našej webovej stránke: www.samsung.com/recyclingdirect. Alebo zatelefonujte na číslo (877) 278 - 0799

Štát Kalifornia, propozícia 65, upozornenie (Len pre USA)

The California Safe Drinking Water and Toxic Enforcement Act requires the Governor of California to publish a list of chemicals known to the State of California to cause cancer or reproductive toxicity and requires businesses to warn of potential exposure to such chemicals.

WARNING: This product contains chemicals known to the State of California to cause cancer, birth defects or other reproductive harm.

This appliance can cause low-level exposure to the chemicals, which can be minimized by operating the appliance in a well ventilated area.

Usmerňujúce informácie

Vyžarovanie rádiových vln

Informácie komisie FCC pre používateľa

Toto zariadenie zodpovedá požiadavkám časti 15 smerníc komisie FCC. Prevádzka je podmienená splnením nasledovných dvoch podmienok:

- Toto zariadenie nesmie spôsobovať škodlivé rušenie.
- Toto zariadenie musí absorbovať akékoľvek rušenie vrátane rušenia, ktoré môže spôsobiť nežiadúcu činnosť zariadenia.

Toto zariadenie bolo testované a je v súlade s limitmi pre digitálne zariadenie triedy B stanovenými v časti 15 Smerníc FCC. Tieto limity stanovujú podmienky primeranej ochrany pred škodlivým rušením v obývaných oblastiach. Toto zariadenie vytvára, používa a môže vyžarovať energiu na rádiovéj frekvencii a ak nie je nainštalované a používané v súlade s pokynmi, môže spôsobiť škodlivé rušenie rádiovéj komunikácie. Neexistuje však záruka, že sa rušenie nevyskytne pri konkrétnej inštalácii. Ak toto zariadenie spôsobí nežiadúce rušenie rozhlasového alebo televízneho príjmu, čo možno zistiť zapnutím a vypnutím zariadenia, mal by sa užívateľ pokúsiť odstrániť rušenie pomocou jedného alebo viacerých z nasledovných opatrení:

- Presmerovať alebo premiestniť prijímaciu anténu.
- Zväčšiť vzdialenosť medzi zariadením a prijímačom.
- Zapojiť zariadenie do inej zásuvky elektrickej siete ako je tá, do ktorej je zapojený prijímač.

- Konzultovať problém s distribútorom alebo skúseným technikom pre oblasť rozhlasu alebo televízie.



Zmena alebo úpravy, ktoré nie sú výslovne schválené výrobcom zodpovedným za splnenie podmienok prevádzky, môžu zrušiť oprávnenie používateľa prevádzkovať toto zariadenie.

Smernice o rušení rádiových vln platné v Kanade

Toto digitálne zariadenie neprekračuje limity triedy B pre vyžarovanie rádiového šumu digitálnymi zariadeniami, ako sa uvádza v dokumente o zariadeniach spôsobujúcich rušenie nazvanom „Digital Apparatus“, ICES-003 vydanom organizáciou Industry and Science Canada.

Cet appareil numérique respecte les limites de bruits radioélectriques applicables aux appareils numériques de Classe B prescrites dans la norme sur le matériel brouilleur : « Appareils Numériques », ICES-003 édictée par l'Industrie et Sciences Canada.

Usmerňujúce informácie

Spojené štáty americké

Federálna komisia pre komunikácie (FCC)

Samostatné žiariče, smernica FCC, časť 15

Táto tlačiareň môže byť vybavená rádiovým zariadením LAN s nízkym výkonom (rádiofrekvenčné zariadenia s bezdrôtovou komunikáciou), pracujúcim v pásme 2,4/5 GHz. Táto časť dokumentácie je platná len v prípade prítomnosti takéhoto zariadenia. Prítomnosť bezdrôtových zariadení je vyznačená na štítku.

Ak je na štítku vyznačené identifikačné číslo FCC, sú bezdrôtové zariadenia, ktoré sa môžu nachádzať v systéme, spôsobilé len na použitie v Spojených štátoch amerických.

Federálna komisia FCC stanovila všeobecné pokyny pre vzdialenosť zariadenia od tela pri jeho používaní na 20 cm – táto vzdialenosť nezahŕňa končatiny. Ak sú bezdrôtové zariadenia zapnuté, má sa tento prístroj používať zo vzdialenosti viac než 20 cm od tela. Výstupný výkon bezdrôtového zariadenia (alebo zariadení), ktoré môže byť zabudované v tlačiarňi, je dostatočne pod limitmi pôsobenia rádiových frekvencií žiarenia stanovenými komisiou FCC.

Tento vysielateľ sa nesmie prevádzkovať ani nesmie byť spojený so žiadnou ďalšou anténou alebo vysielateľom.

Prevádzka tohto zariadenia je podmienená splnením nasledovných dvoch podmienok: (1) Toto zariadenie nesmie spôsobovať škodlivé rušenie a (2) toto zariadenie musí absorbovať akékoľvek prijaté rušenie vrátane rušenia, ktoré môže spôsobiť nežiaducu prevádzku zariadenia.



Servis bezdrôtových zariadení nemôže vykonávať používateľ. Nevykonávajte na nich žiadne úpravy. Úprava bezdrôtového zariadenia má za následok neplatnosť oprávnenia na jeho používanie. Ak zariadenie vyžaduje opravu, kontaktujte výrobcu.

Vyhlásenie FCC o používaní bezdrôtovej siete LAN:



Počas inštalácie a prevádzky tohto vysielateľa v kombinácii s anténou sa môže stať, že bude prekročený limit pôsobenia rádiových frekvencií vln 1 mW/cm² vo vzdialenosti blízko nainštalovanej antény. Preto musí používateľ po celý čas udržiavať minimálnu vzdialenosť 20 cm od antény. Toto zariadenie nemožno pripájať k inému vysielateľu ani vysielacím anténam.

Usmerňujúce informácie

Len pre Rusko



AB57

Len pre Nemecko

Das Gerät ist nicht für die Benutzung am Bildschirmarbeitsplatz gemäß BildscharbV vorgesehen.

Len pre Turecko

- RoHS

EEE Yönetmeliğine Uygundur.
This EEE is compliant with RoHS.

- Bu ürünün ortalama yaşam süresi 7 yıl, garanti süresi 2 yıldır.

Len pre Thajsko

This telecommunication equipment conforms to NTC technical requirement.

Výmena zástrčky s poistkou (len pre Spojené kráľovstvo)

Dôležité

Prívod napájania tohto prístroja je vybavený štandardnou zástrčkou (BS 1363) 13 A a poistkou 13 A. Pri výmene alebo kontrole poistky je potrebné poistku nahradiť správnym typom 13 A. Potom je potrebné vymeniť kryt poistky. V prípade straty krytu poistky, nepoužívajte zástrčku, kým kryt nenahradíte iným.

Kontaktujte predajcu, u ktorého ste zariadenie zakúpili.

Zástrčka 13 A je najčastejšie používaným typom v Spojenom kráľovstve a mala by vyhovovať. Niektoré budovy (najmä staršie) však nie sú vybavené 13 A zásuvkami. Je potrebné zakúpiť vhodný zástrčkový adaptér. Nerozoberajte lisovanú zástrčku.



Ak sa zástrčka oddelí od kábla, vyhodte ju. Už sa nedá opraviť a vy môžete utpieť úraz elektrickým prúdom, ak sa ju budete pokúšať zastrčiť do zásuvky.

Usmerňujúce informácie

Dôležité upozornenie:



Toto zariadenie vyžaduje uzemnenie.

Káble v prívode napájania majú nasledovné farebné označenie:

- **Žltozelený:** uzemnenie
- **Modrá:** nulový vodič
- **Hnedý:** fáza

Ak káble v zásuvke nesúhlasia s farbami v zástrčke, postupujte nasledovne:

Žltozelený kábel pripojte na kolík označený písmenom „E“ alebo bezpečnostným symbolom uzemnenia (Earth symbol) alebo na kolík žltozelenej farby.

Modrý kábel pripojte na kolík označený písmenom „N“ alebo na kolík čiernej farby.

Hnedý kábel pripojte na kolík označený písmenom „L“ alebo kolík červenej farby.

Je potrebné mať zástrčku, adaptér alebo rozbočovač s 13 A poistkou.

Vyhlasenie o zhode (Európske krajiny)

Osvedčenia a certifikáty

Spoločnosť Samsung Electronics týmto vyhlasuje, že zariadenie [ProXpress M332xND, ProXpress M382xD, ProXpress M382xND, ProXpress M402xND] spĺňa základné požiadavky a iné príslušné ustanovenia smernice o nízkonapäťových zariadeniach (2006/95/ES) a smernice o elektromagnetickej kompatibilite (2004/108/ES).



Týmto spoločnosť Samsung Electronics prehlasuje, že zariadenie [ProXpress M382xDW] je v zhode s príslušnými požiadavkami a ostatnými platnými nariadeniami smernice 1999/5/ES.

Vyhlasenie o zhode si môžete prečítať na adrese www.samsung.com, v časti Support (Podpora) > Download center (Centrum prevzatia) a zadajte názov vašej tlačiarne (MFP), aby ste si prezreli vyhlásenie o zhode (EuDoC).

1. január 1995: Smernica Rady 2006/95/EC o zjednocovaní zákonov členských štátov týkajúcich sa zariadení s nízkym napätím.

1. január 1996: Smernica Rady 2004/108/EC o zjednocovaní zákonov členských štátov týkajúcich sa elektromagnetickej kompatibility.

Usmerňujúce informácie

9. marca 1999: Smernica Rady 1999/5/EC o rádiových zariadeniach a telekomunikačných terminálových zariadeniach a vzájomnom uznávaní ich zhody. Úplné znenie vyhlásenia s definíciou príslušných smerníc a štandardov možno získať u miestneho zástupcu spoločnosti Samsung Electronics Co., Ltd.

ES Certifikácia

Certifikácia 1999/5/EC o rádiových zariadeniach a koncových telekomunikačných zariadeniach (FAX)

Tento produkt Samsung bol certifikovaný spoločnosťou Samsung pre pan-európske jednotné koncové pripojenie k analógovej verejnej telefónnej sieti (PSTN) v súlade so smernicou 1999/5/EC. Produkt bol navrhnutý na spoluprácu s národnými verejnými telefónnymi sieťami a kompatibilnými ústredňami v európskych krajinách:

V prípade problémov sa najprv obráťte na oddelenie Euro QA Lab v spoločnosti Samsung Electronics Co., Ltd.

Produkt bol testovaný, či vyhovuje norme TBR21. Na uľahčenie používania a aplikácie koncového zariadenia, ktoré je v súlade s touto normou, Európsky telekomunikačný normalizačný inštitút (ETSI) vydal poradný dokument (EG 201 121), ktorý obsahuje poznámky a ďalšie požiadavky na zaistenie zlučiteľnosti terminálov TBR21 so sieťou. Tento produkt bol navrhnutý v súlade, a je plne kompatibilný so všetkými príslušnými poradnými poznámkami, ktoré sú v tomto dokumente.

Informácie o schvaľovaní rádiových zariadení v Európe (pre výrobky vybavené rádiovými zariadeniami schválenými pre EÚ)

V systéme tlačiarne, ktorá je určená na použitie doma alebo v kancelárii, môžu byť prítomné (zabudované) zariadenia typu rádiové siete LAN (rádiofrekvenčné zariadenia s bezdrôtovou komunikáciou) s malým výkonom, pracujúce v pásme 2,4/5 GHz. Táto časť dokumentácie je platná len v prípade prítomnosti takéhoto zariadenia. Prítomnosť bezdrôtových zariadení je vyznačená na štítku.



Ak je na štítku značka CE, bezdrôtové zariadenia, ktoré sa môžu nachádzať v systéme, sú spôsobilé len na použitie v Európskej únii a príslušných oblastiach.

Výstupný výkon bezdrôtového zariadenia alebo zariadení, ktoré môžu byť zabudované do tlačiarne, je dostatočne pod limitmi vystavenia účinkom rádiofrekvenčného žiarenia stanoveným Európskou komisiou v smernici R&TTE.

Európske štáty so schválením používania bezdrôtových zariadení:

Krajiny EÚ

Európske štáty s obmedzeniami pri používaní

EÚ

Usmerňujúce informácie

Krajiny EHP/EZVO

V súčasnosti bez obmedzení

Len pre Izrael

מס' אישור אלחוטי של משרד התקשורת הוא 51-30319
אסור להחליף את האנטנה המקורית של המכשיר,
ולא לעשות בו כל שינוי טכני אחר.

Vyhlásenia o zhode s predpismi

Poučenie o bezdrôtových zariadeniach

Táto tlačiareň môže byť vybavená rádiovým zariadením LAN s nízkym výkonom (rádiofrekvenčné zariadenia s bezdrôtovou komunikáciou), pracujúcim v pásme 2,4/5 GHz. Nasledujúca časť dokumentácie poskytuje všeobecný prehľad o hľadiskách prevádzky bezdrôtového zariadenia.

Ďalšie obmedzenia, upozornenia a varovania týkajúce sa jednotlivých krajín sú uvedené v častiach pre konkrétnu krajinu (alebo v častiach pre skupiny krajín). Bezdrôtové zariadenia v systéme sú schválené len na používanie v krajinách vyznačených na výkonovom štítku systému (Radio Approval Marks). Ak nie je krajina, v ktorej sa bude bezdrôtové zariadenie používať, uvedená v zozname, kontaktujte miestny úrad pre schvaľovanie rádiových zariadení. Bezdrôtové zariadenia sú prísne regulované a ich používanie nemusí byť povolené.

Výstupný výkon bezdrôtového zariadenia (alebo zariadení), ktoré môže byť zabudované v tlačiarňi, je dostatočne pod limitmi pôsobenia rádiofrekvenčného žiarenia. Pretože bezdrôtové zariadenia (ktoré môžu byť zabudované v tlačiarňi) vyžarujú menej energie, než je povolené frekvenčnými bezpečnostnými štandardmi a odporúčaniami, výrobca je presvedčený, že používanie týchto zariadení je bezpečné. Bez ohľadu na úroveň výkonu je potrebné minimalizovať počas bežnej prevádzky kontakt s ľudským telom.

Vo všeobecnosti je bežná vzdialenosť bezdrôtového zariadenia od tela pri jeho používaní 20 cm – táto vzdialenosť nezahŕňa končatiny. Ak je bezdrôtové zariadenie zapnuté a vysiela, malo by sa používať zo vzdialenosti viac než 20 cm od tela.

Tento vysielač sa nesmie prevádzkovať ani nesmie byť spojený so žiadnou ďalšou anténou alebo vysielačom.

Niektoré okolnosti vyžadujú obmedzenie bezdrôtových zariadení. Príklady všeobecných obmedzení sú uvedené tu:

Usmerňujúce informácie



Rádiofrekvenčná bezdrôtová komunikácia môže rušiť zariadenia leteckej prevádzky. Súčasné letecké predpisy vyžadujú, aby boli bezdrôtové zariadenia počas prepravy lietadlom vypnuté.

Zariadenia IEEE 802.11 (známe tiež ako bezdrôtový Ethernet) a s Bluetooth komunikáciou sú typickým príkladom zariadení s bezdrôtovou komunikáciou.



V prostrediach, kde existuje škodlivé alebo potenciálne škodlivé nebezpečenstvo rušenia iných zariadení alebo služieb, môže byť používanie bezdrôtového zariadenia obmedzené alebo zakázané. Napríklad letiská, nemocnice a miesta s ovzduším bohatým na kyslík alebo horľavý plyn sú miesta, kde môže byť používanie bezdrôtového zariadenia obmedzené alebo zakázané. Ak si v niektorom prostredí nie ste istí, či v ňom neexistuje zákaz používania bezdrôtových zariadení, informujte sa pred zapnutím bezdrôtového zariadenia u zodpovednej osoby.



Každá krajina disponuje rozdielnymi obmedzeniami používania bezdrôtových zariadení. Pretože je systém vybavený bezdrôtovým zariadením, pri prenášaní do iných krajín si ešte pred cestou u miestnych úradov poverených schvaľovaním rádiových zariadení overte obmedzenia pre používanie bezdrôtového zariadenia v cieľovej krajine.



Ak je systém vybavený interným bezdrôtovým zariadením, neprevádzkujte bezdrôtové zariadenie bez ochranných krytov a štítov a v prípade, že systém nie je úplne skompletizovaný.



Servis bezdrôtových zariadení nemôže vykonávať používateľ. Nevykonávajte na nich žiadne úpravy. Úprava bezdrôtového zariadenia má za následok neplatnosť oprávnenia na jeho používanie. Ak zariadenie vyžaduje opravu, kontaktujte výrobcu.



Používajte len ovládače schválené v krajine, v ktorej sa bude zariadenie používať. Ďalšie informácie nájdete v súprave pre obnovenie systému (System Restoration Kit) alebo kontaktujte technickú podporu výrobcu.

Usmerňujúce informácie

Len pre Čínu

产品中有害有毒物质或元素的名称及含量

部件名称	有害有毒物质或元素					
	铅 (Pb)	汞 (Hg)	镉 (Cd)	六价铬 (Cr ⁶⁺)	多溴联苯 (PBB)	多溴联苯醚 (PBDE)
塑料	○	○	○	○	○	○
金属 (机箱)	X	○	○	○	○	○
印刷电路部件 (PCA)	X	○	○	○	○	○
电缆 / 连接器	X	○	○	○	○	○
电源设备	X	○	○	○	○	○
电源线	X	○	○	○	○	○
机械部件	X	○	○	○	○	○
卡盒部件	X	○	○	○	○	○
定影部件	X	○	○	○	○	○
扫描仪部件 - CCD (如果有)	X	X	○	○	○	○
扫描仪部件 - 其它 (如果有)	X	○	○	○	○	○
印刷电路板部件 (PBA)	X	○	○	○	○	○
墨粉	○	○	○	○	○	○
滚筒	○	○	○	○	○	○

○：表示该有害有毒物质在该部件所有均质材料中的含量均在 SJ/T 11363-2006 标准规定的限量要求以下。

×：表示该有害有毒物质至少在该部件的某一均质材料中的含量超出 SJ/T 11363-2006 标准规定的限量要求。

以上表为目前本产品含有有害有毒物质的信息。本信息由本公司的配套厂家提供，经本公司审核后而做成，本产品的部分部件含有有害有毒物质，这些部件是在现有科学技术水平下暂时无可替代物质，但三星电子将会一直为满足 SJ/T 11363-2006 标准而做不懈的努力。

Autorske pravo

© 2013 Samsung Electronics Co., Ltd. Všetky práva vyhradené.

Táto používateľská príručka sa poskytuje len pre informatívne účely. Všetky v nej obsiahnuté informácie môžu byť zmenené bez predchádzajúceho upozornenia.

Spoločnosť Samsung Electronics nezodpovedá za žiadne škody, priame či nepriame, vyplývajúce z použitia tejto používateľskej príručky alebo súvisiace s jej použitím.

- Samsung a logo Samsung sú ochranné známky spoločnosti Samsung Electronics Co., Ltd.
- Microsoft, Windows, Windows Vista, Windows 7, Windows 8 a Windows Server 2008 R2 sú registrované ochranné známky alebo ochranné známky spoločnosti Microsoft Corporation.
- Google, Picasa, Google Docs, Android a Gmail sú buď registrované ochranné známky alebo ochranné známky spoločnosti Google Inc.
- Google Cloud Print je ochranná známka spoločnosti Google Inc.
- iPad, iPhone, iPod touch, Mac a Mac OS sú ochranné známky spoločnosti Apple Inc., zaregistrované v USA a ďalších krajinách. AirPrint a logo AirPrint sú ochranné známky spoločnosti Apple Inc.
- Všetky ostatné značky alebo názvy produktov sú ochrannými známkami príslušných spoločností alebo organizácií.

Informácie o licencií na otvorený zdrojový kód nájdete v súbore '**LICENSE.txt**' na dodanom disku CD.

REV.2.03

Používateľská príručka

Samsung Printer **ProXpress**

M332x series

M382x series

M402x series

POKROČILÝ

V tejto príručke nájdete informácie o zapojení, pokročilom nastavení, používaní a riešení problémov v prostredí viacerých operačných systémov.

V závislosti od modelu alebo krajiny nemusia byť k dispozícii niektoré funkcie.

ZÁKLADNÝ

V tejto príručke nájdete informácie o zapojení, základnom ovládaní a riešení problémov v operačnom systéme Windows.

POKROČILY



1. Inštalácia softvéru

Inštalácia v systéme Mac	143
Opätovná inštalácia v systéme Mac	144
Inštalácia v systéme Linux	145
Opätovná inštalácia v systéme Linux	146



2. Používanie zariadenia pripojeného cez sieť

Užitočné sieťové programy	148
Nastavenie káblovej siete	150
Inštalácia ovládača cez sieť konfigurácia protokolu IPv6	154
Nastavenie bezdrôtovej siete	169
Samsung Mobile Print	196
AirPrint	197
Google Cloud Print™	199



3. Užitočné ponuky na nastavenie

Skôr než začnete čítať kapitolu	203
---------------------------------	-----

Information	204
Layout	205
Paper	206
Graphic	207
System Setup	208
Emulation	211
Network	212
Job Management	214
Admin setup	215
Eco	217
Direct USB	218
Job Status	219
Counter	220
Help	221
Secure Release	222



4. Špeciálne funkcie

Nastavenie nadmorskej výšky	224
Zadávanie rôznych znakov	225
Funkcie tlače	228
Používanie funkcií voliteľných zariadení	245



5. Užitočné nástroje na správu

Prístup k nástrojom na správu	248
Easy Capture Manager	249
Samsung AnyWeb Print	250
Easy Eco Driver	251
Používanie služby SyncThru™ Web Service	252
Používanie aplikácie Samsung Easy Printer Manager	256
Používanie aplikácie Samsung Printer Status	259
Používanie aplikácie Samsung Printer Experience	261
Používanie programu Linux Unified Driver Configurator	267



6. Odstraňovanie ťažkostí

Problémy s podávaním papiera	272
Problémy pri napájaní a pripájaní káblov	273
Problémy s tlačou	274
Problémy s kvalitou tlače	279
Problémy týkajúce sa operačného systému	287



1. Inštalácia softvéru

Táto kapitola obsahuje informácie o inštalácii základného a užitočného softvéru v prípade, ak je zariadenie pripojené pomocou kábla. Zariadenie je lokálne pripojené vtedy, ak je priamo napojené na Váš počítač pomocou kábla. Ak je zariadenie pripojené na sieť, vynechajte dolu uvedené kroky a prejdite na pokyny pre inštaláciu ovládača zariadenia pripojeného do siete (pozrite „Inštalácia ovládača cez sieť“ na strane 154).

- **Inštalácia v systéme Mac** **143**
- **Opätovná inštalácia v systéme Mac** **144**
- **Inštalácia v systéme Linux** **145**
- **Opätovná inštalácia v systéme Linux** **146**



- Ak používate operačný systém Windows, informácie o inštalácii ovládača zariadenia nájdete v Základnej príručke (pozrite „Lokálna inštalácia ovládača“ na strane 28).
- Používajte kábel USB s maximálnou dĺžkou 3 m.

Inštalácia v systéme Mac

1 Skontrolujte, či je zariadenie pripojené k počítaču a či je zapnuté.

2 Vložte dodaný disk CD so softvérom do mechaniky CD-ROM.

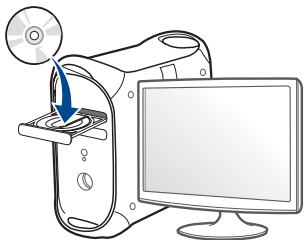

3 Dvakrát kliknite na ikonu jednotky CD-ROM, ktorá sa nachádza na pracovnej ploche počítača Mac.

•V prípade systému Mac OS X 10.8 dvakrát kliknite na ikonu jednotky CD-ROM, ktorá sa zobrazí v aplikácii **Finder**.

4 Dvakrát kliknite na priečinok **MAC_Installer >** a ikonu **Installer OS X**.

5 Kliknite na možnosť **Continue**.

6 Prečítajte si licenčnú zmluvu a kliknite na tlačidlo **Continue**.

7 Kliknutím na tlačidlo **Agree** vyjadrite svoj súhlas s licenčnou zmluvou.

8 Kliknite na tlačidlo **Install**. Nainštalujú sa všetky komponenty potrebné na prevádzku zariadenia.

Ak kliknete na tlačidlo **Customize**, môžete vybrať jednotlivé komponenty, ktoré sa majú inštalovať.

9 Zadajte heslo a kliknite na tlačidlo **OK**.

10 Zvoľte možnosť **USB Connected Printer** v zobrazení **Printer Connection Type** a kliknite na tlačidlo **Continue**.

11 Kliknite na tlačidlo **Add Printer**, zvoľte svoju tlačiareň a pridajte ju do zoznamu tlačiarní.

12 Po ukončení inštalácie kliknite na **Close**.

Opätovná inštalácia v systéme Mac

Ak ovládač tlačiarne nepracuje správne, odinštalujte ho a znovu nainštalujte.

- 1 Otvorte priečinok **Applications > Samsung > Printer Software Uninstaller**.
- 2 Ak chcete odinštalovať softvér tlačiarne, kliknite na tlačidlo **Continue**.
- 3 Začiarknite program, ktorý chcete odstrániť a kliknite na tlačidlo **Uninstall**.
- 4 Zadajte heslo a kliknite na tlačidlo **OK**.
- 5 Po dokončení odinštalovania kliknite na tlačidlo **Close**.



Ak ste zariadenie už pridali, odstráňte ho z **Print Setup Utility** alebo **Print & Fax**.

Inštalácia v systéme Linux

Aby ste mohli softvér tlačiarne pre operačný systém Linux nainštalovať, z webovej lokality spoločnosti Samsung ho musíte najprv prevziať. Prejdite na stránku (<http://www.samsung.com> > nájdite svoje zariadenie > Podpora alebo Download centrum).

Inštalácia ovládača Jednotného Linux

- 1 Skontrolujte, či je zariadenie pripojené k počítaču a či je zapnuté.
 - 2 Keď sa zobrazí okno **Administrator Login**, do poľa **Login** napíšte „root“ a zadajte systémové heslo.
- 

Musíte sa prihlásiť ako nadradený používateľ (root), aby ste si mohli nainštalovať softvér zariadenia. Ak nie ste nadradený používateľ, požiadajte o pomoc správcu systému.
- 3 Z webovej lokality spoločnosti Samsung prevezmite do počítača balík ovládača Jednotného Linux.
 - 4 Kliknite na balík **Unified Linux Driver** pravým tlačidlom a rozbaľte ho.
 - 5 Dvakrát kliknite na položku **cdroot** > **autorun**.
 - 6 Keď sa objaví uvítacie okno, kliknite na tlačidlo **Next**.

- 7 Keď je inštalácia dokončená, kliknite na tlačidlo **Finish**.

Inštalračný program pridal pre vaše pohodlie ikonu Konfigurátor jednotného ovládača na pracovnú plochu a skupinu Unified Driver (Jednotný ovládač) do systémovej ponuky. V prípade problémov nájdete ďalšie informácie v pomocníkovi na obrazovke. Zobrazíte ho pomocou systémovej ponuky alebo balíka ovládačov aplikácií systému Windows, ako je napríklad **Unified Driver Configurator** alebo **Image Manager**.

Opätovná inštalácia v systéme Linux

Ak ovládač tlačiarne nepracuje správne, odinštalujte ho a znovu nainštalujte.

- 1 Skontrolujte, či je zariadenie pripojené k počítaču a či je zapnuté.
- 2 Keď sa zobrazí okno **Administrator Login**, do poľa **Login** napíšte „root“ a zadajte systémové heslo.

Ak chcete odinštalovať ovládač tlačiarne, je potrebné prihlásiť sa ako nadradený používateľ (root). Ak nie ste nadradený používateľ, požiadajte o pomoc správcu systému.
- 3 Otvorte program Terminal. Keď sa objaví obrazovka terminálu, zadajte nasledovné.

```
[root@localhost root]#cd /opt/Samsung/mfp/uninstall/  
[root@localhost uninstall]#./uninstall.sh
```
- 4 Kliknite na tlačidlo **Next**.
- 5 Kliknite na **Finish**.



2. Používanie zariadenia pripojeného cez sieť

Táto kapitola obsahuje podrobné pokyny týkajúce sa pripojenia zariadenia do siete a softvéru.

- **Užitočné sieťové programy** 148
- **Nastavenie káblovej siete** 150
- **Inštalácia ovládača cez sieť** 154
- **konfigurácia protokolu IPv6** 165
- **Nastavenie bezdrôtovej siete** 169
- **Samsung Mobile Print** 196
- **AirPrint** 197
- **Google Cloud Print™** 199



Podporované prídavné zariadenia a funkcie sa môžu líšiť podľa modelu (pozrite „Funkcie jednotlivých modelov“ na strane 8).

Užitočné sieťové programy

Existuje veľa programov, ktorými je možné jednoducho nastaviť sieťové nastavenia v sieťovom prostredí. Tieto programy umožňujú správcovi sietí spravovať viaceré zariadenia v sieti.



- Pred použitím nižšie uvedených programov najskôr nastavte adresu IP.
- Niektoré funkcie a voliteľný tovar nemusia byť k dispozícii v závislosti od modelu alebo krajiny (pozrite „Funkcie jednotlivých modelov“ na strane 8).

SyncThru™ Web Service

Webový server zabudovaný do vášho sieťového zariadenia vám umožňuje vykonávať nasledujúce úlohy (pozrite „Používanie služby SyncThru™ Web Service“ na strane 252).

- Skontrolovať informácie a stav príslušenstva.
- Upraviť nastavenia zariadenia.
- Nastaviť možnosť notifikácie cez e-mail. Ak nastavíte túto možnosť, e-mail s informáciami o stave zariadenia (nedostatok tonera v kazete alebo chybové hlásenia) bude automaticky odoslaný na adresu stanovenej osoby.
- Konfigurovať sieťové parametre nutné na pripojenie zariadenia k rôznym sieťovým prostrediam.

SyncThru™ Web Admin Service

Webové riešenie správy zariadenia pre správcov siete. Služba SyncThru™ Web Admin Service umožňuje efektívne riadenie zariadení v sieti a vzdialené monitorovanie sieťových tlačiarň a odstraňovanie problémov z ľubovoľného počítača s prístupom do siete Internet.

- Tento program si môžete prevziať na adrese <http://solution.samsungprinter.com>.

SetIPnastavenie káblovej siete

Tento softvérový nástroj umožňuje vybrať sieťové rozhranie a manuálne nakonfigurovať IP adresy, ktoré sa majú použiť s protokolom TCP/IP.

- Pozrite si časť „Konfigurácia adresy IPv4 pomocou programu SetIP (Windows)“ na strane 151.
- Pozrite si časť „Konfigurácia IPv4 pomocou aplikácie SetIP (Mac)“ na strane 151.
- Pozrite si časť „Konfigurácia IPv4 pomocou aplikácie SetIP (Linux)“ na strane 153.

Užitočné sieťové programy



- Zariadenie, ktoré nepodporuje sieťový port, nebude schopné používať túto funkciu (pozrite „Pohľad zozadu“ na strane 22).
- Tento program nepodporuje protokol TCP/IPv6.



Nastavenie káblovej siete

Tlač správy o konfigurácii siete

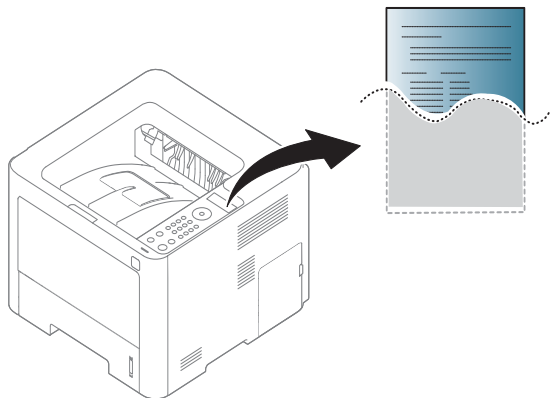
Z ovládacieho panela zariadenia môžete vytlačiť **Správu o konfigurácii siete**, v ktorej budú uvedené aktuálne sieťové nastavenia zariadenia. Pomôže vám pri nastavení siete.



- Prístup do ponúk sa môže v prípade jednotlivých modelov odlišovať (pozrite „M332xND/M382xD/M382xND/M382xDW/M402xND“ na strane 33).
- V prípade niektorých modelov môže byť pre presun na nižšiu úroveň ponuky potrebné stlačiť tlačidlo **OK**.

- **Zariadenie má displej:** Na ovládacom paneli stlačte tlačidlo  (**Ponuka**) a zvolte **Network > Network Conf**.
- **Zariadenie nemá displej:** Na ovládacom paneli stlačte tlačidlo  (**Zrušiť**) a podržte ho stlačené dlhšie než päť sekúnd.
- **Zariadenie má dotykovú obrazovku:** Na dotykovej obrazovke stlačte  (**Setup**) a zvolte možnosť **Network > Network Configuration**.

Pomocou tejto **Správy o konfigurácii siete** môžete zistiť adresu MAC a adresu IP zariadenia.

Príklad:

- Adresa MAC: 00:15:99:41:A2:78
- Adresa IP: 169.254.192.192

Nastavenie káblovej siete

Nastavenie IP adresy



- Zariadenie, ktoré nepodporuje sieťové rozhranie, nebude schopné používať túto funkciu (pozrite „Pohľad zozadu“ na strane 22).
- Tento program nepodporuje protokol TCP/IPv6.

Najskôr je potrebné nastaviť adresu IP pre sieťovú tlač a správu siete. Vo väčšine prípadov bude nová adresa IP automaticky priradená serverom DHCP (Dynamic Host Configuration Protocol Server), ktorý sa nachádza v sieti.

Konfigurácia adresy IPv4 pomocou programu SetIP (Windows)

Pred použitím programu SetIP vypnite bránu firewall v počítači. Kliknite na **Ovládací panel > Centrum zabezpečenia > Brána Windows Firewall**.

- 1 Softvér prevezmite z webovej stránky spoločnosti Samsung, rozbalte ho a nainštalujte: (<http://www.samsung.com> > nájdite svoje zariadenie > podpora alebo na stiahnutie).
- 2 Postupujte podľa pokynov v okne inštalácie.
- 3 Pripojte zariadenie do siete pomocou sieťového kábla.

- 4 Zapnite zariadenie.
- 5 V ponuke **Štart** systému Windows postupne kliknite na položky **Všetky programy > Samsung Printers > SetIP > SetIP**.
- 6 Kliknutím na ikonu  v okne SetIP otvorte okno konfigurácie TCP/IP.
- 7 Nové informácie o zariadení zadajte do konfiguračného okna. V rámci podnikového intranetu možno bude musieť tieto informácie najskôr prideliť správca siete.



MAC adresu zariadenia nájdete v **Správu o konfigurácii siete** (pozrite „Tlač správy o konfigurácii siete“ na strane 150). Zadajte ju bez dvojbodiek. Napríklad adresu 00:15:99:29:51:A8 zadajte v tvare 0015992951A8.

- 8 Kliknite na položku **Apply** a potom na tlačidlo **OK**. Zariadenie automaticky vytlačí **Správu o konfigurácii siete**. Potvrďte správnosť všetkých nastavení.

Konfigurácia IPv4 pomocou aplikácie SetIP (Mac)

Pred použitím programu SetIP vypnite bránu firewall v počítači. Kliknite na **System Preferences > Security > Firewall**.

Nastavenie káblovej siete



Nasledujúce pokyny sa môžu líšiť v závislosti od modelu.

- 1 Pripojte zariadenie do siete pomocou sieťového kábla.
- 2 Vložte dodaný disk CD so softvérom do mechaniky CD-ROM.

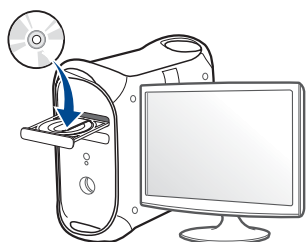

- 3 Dvakrát kliknite na ikonu jednotky CD-ROM, ktorá sa nachádza na pracovnej ploche počítača Mac.

•V prípade systému Mac OS X 10.8 dvakrát kliknite na ikonu jednotky CD-ROM, ktorá sa zobrazí v aplikácii Finder.

- 4 Dvakrát kliknite na priečinok **MAC_Installer** > a ikonu **Installer OS X**.

- 5 Kliknite na možnosť **Continue**.

- 6 Prečítajte si licenčnú zmluvu a kliknite na tlačidlo **Continue**.

- 7 Kliknutím na tlačidlo **Agree** vyjadrite svoj súhlas s licenčnou zmluvou.

- 8 Kliknite na tlačidlo **Install**. Nainštalujú sa všetky komponenty potrebné na prevádzku zariadenia.

Ak kliknete na tlačidlo **Customize**, môžete vybrať jednotlivé komponenty, ktoré sa majú inštalovať.

- 9 Zadajte heslo a kliknite na tlačidlo **OK**.

- 10 Keď sa zobrazí upozornenie, že budú ukončené všetky aplikácie spustené v počítači, kliknite na **Continue**.

- 11 Zvoľte možnosť **Network Connected Printer (Wired or Wireless)** na obrazovke **Printer Connection Type** a kliknite na tlačidlo **Set IP Address**.

- 12 Kliknutím na ikonu  v okne SetIP otvorte okno konfigurácie TCP/IP.

- 13 Nové informácie o zariadení zadajte do konfiguračného okna. V rámci podnikového intranetu možno bude musieť tieto informácie najskôr prideliť správca siete.



MAC adresu zariadenia nájdete v **Správu o konfigurácii siete** (pozrite „Tlač správy o konfigurácii siete“ na strane 150). Zadajte ju bez dvojbodiek. Napríklad adresu 00:15:99:29:51:A8 zadajte v tvare 0015992951A8.

Nastavenie káblovej siete

- 14 Kliknite na položku **Apply** a potom na tlačidlo **OK**. Zariadenie automaticky vytlačí **Správu o konfigurácii siete**. Potvrďte správnosť všetkých nastavení.

Konfigurácia IPv4 pomocou aplikácie SetIP (Linux)

Pred použitím programu SetIP vypnite bránu firewall v počítači. Kliknite na **System Preferences** alebo **Administrator**.



Nasledujúce pokyny sa môžu líšiť v závislosti od modelu a operačného systému.

- 1 Otvorte položku `/opt/Samsung/mfp/share/utils/`.
- 2 Dvakrát kliknite na súbor **SetIPApplet.html**.
- 3 Kliknutím otvorte okno konfigurácie protokolu TCP/IP.
- 4 Nové informácie o zariadení zadajte do konfiguračného okna. V rámci podnikového intranetu možno bude musieť tieto informácie najskôr prideliť správca siete.



MAC adresu zariadenia nájdete v **Správu o konfigurácii siete** (pozrite „Tlač správy o konfigurácii siete“ na strane 150). Zadajte ju bez dvojbodiek. Napríklad adresu 00:15:99:29:51:A8 zadajte v tvare 0015992951A8.

- 5 Zariadenie automaticky vytlačí **Správu o konfigurácii siete**.

Inštalácia ovládača cez sieť



- Niektoré funkcie a voliteľný tovar nemusia byť k dispozícii v závislosti od modelu alebo krajiny (pozrite „Funkcie jednotlivých modelov“ na strane 8).
- Zariadenie, ktoré nepodporuje sieťové rozhranie, nebude schopné používať túto funkciu (pozrite „Pohľad zozadu“ na strane 22).
- Keď vložíte disk CD so softvérom do jednotky CD-ROM, môžete nainštalovať ovládač tlačiarne a softvér. V systéme Windows vyberte v okne **Select Software to Install** ovládač tlačiarne a softvér.

Inštalácia ovládača cez sieť

Windows

- 1 Skontrolujte, či je zariadenie pripojené do siete a či je zapnuté. IP adresa zariadenia by tiež mala byť nastavená (pozrite „Nastavenie IP adresy“ na strane 151).
- 2 Vložte dodaný disk CD so softvérom do mechaniky CD-ROM.



Ak sa inštaláčne okno nezobrazí, kliknite na položky **Štart > Všetky programy > Príslušenstvo > Spustiť**.

X:\Setup.exe, pričom namiesto písmena „X“ uveďte písmeno, ktorým je mechanika CD-ROM označená, a kliknite na tlačidlo **OK**.

•Pre Windows 8,

Ak sa inštaláčne okno nezobrazí, na paneli **Charms(Kúzla)** (Základná ponuka) zvolte položky **Hľadať** (Vyhľadať) > **Apps(Aplikácie)** (Aplikácie) a vyhľadajte položku **Spustiť** (Spustiť). Napíšte X:\Setup.exe, pričom namiesto písmena „X“ uveďte písmeno, ktorým je mechanika CD-ROM označená, a kliknite na tlačidlo **OK**.

Ak sa zobrazí vyskakovacie okno „**Klepnutím vyberte, aká**

operácia sa má s diskom vykonať.“ (Klepnutím vyberte, aká operácia sa má s diskom vykonať), kliknite na okno a zvolte možnosť **Run Setup.exe** (Spustiť Setup.exe).

- 3 V okne inštalácie si prečítajte a vyjadrite svoj súhlas so zmluvou týkajúcou sa inštalácie. Potom kliknite na tlačidlo **Next**.
- 4 Zvoľte možnosť **Network connection** na obrazovke **Printer Connection Type**. Potom kliknite na tlačidlo **Next** (Ďalej).
- 5 Postupujte podľa pokynov v okne inštalácie.

Na obrazovke Štart systému Windows 8



- Aplikáciu **Samsung Printer Experience** je možné na obrazovke **Štart** (Štart) používať, len keď je nainštalovaný ovládač V4. Ak je počítač pripojený na internet, ovládač V4 sa automaticky preberie z Lokality Windows Update. V opačnom prípade môžete ovládač V4 prevziať manuálne z webovej stránky spoločnosti Samsung, www.samsung.com > nájdite svoje zariadenie > podpora alebo na stiahnutie.
- Aplikáciu **Samsung Printer Experience** môžete prevziať z obchodu **Windows Obchod**. Aby ste mohli používať obchod **Windows Store(Obchod)** (Windows Obchod), musíte mať vytvorený účet u spoločnosti Microsoft.
- a Na paneli **Charms(Kúzla)** (Základná ponuka) zvolte položku **Hľadať** (Vyhľadať).
- b Kliknite na položku **Store(Obchod)** (Obchod).

Inštalácia ovládača cez sieť

- c Vyhľadajte položku **Samsung Printer Experience** a kliknite na ňu.
- d Kliknite na tlačidlo **Inštalovať** (Inštalovať).
- Ak ovládač nainštalujete s použitím dodaného disku CD so softvérom, ovládač V4 sa nenainštaluje. Ak chcete používať ovládač V4 na obrazovke **Pracovná plocha**, môžete ho prevziať z webovej stránky spoločnosti Samsung, www.samsung.com > nájdite svoje zariadenie > podpora alebo na stiahnutie.
- Ak chcete nainštalovať nástroje na správu tlačiarne od spoločnosti Samsung, je potrebné ich nainštalovať s použitím dodaného disku CD so softvérom.

- 1 Skontrolujte, či je zariadenie pripojené do siete a či je zapnuté. IP adresa zariadenia by tiež mala byť nastavená (pozrite „Nastavenie IP adresy“ na strane 151).
- 2 Na paneli **Charms(Kúzla)** (Základná ponuka) zvolte položky **Nastavenia** (Nastavenia) > **Zmeniť nastavenie PC** (Zmeniť nastavenia počítača) > **Zariadenie** (Zariadenia).
- 3 Kliknite na tlačidlo **Pridať zariadenie** (Pridať zariadenie).
Na obrazovke sa zobrazia zistené zariadenia.
- 4 Kliknite na názov modelu alebo názov hostiteľa, ktorý chcete použiť.



Môžete vytlačiť Správu o konfigurácii siete z ovládacieho panela zariadenia, ktorá zobrazuje aktuálny názov hostiteľa zariadenia (pozri „Tlač správy o konfigurácii siete“ na strane 187).

- 5 Ovládač sa automaticky nainštaluje zo služby **Windows Update**.

Režim tichej inštalácie

Režim tichej inštalácie predstavuje metódu inštalácie, ktorá nevyžaduje žiadny zásah používateľa. Po spustení inštalácie sa ovládač zariadenia a softvér automaticky nainštalujú do počítača. Tichú inštaláciu spustíte zadaním parametra **/s** alebo **/S** v okne príkazového riadka.

Parametre príkazového riadka

Nasledujúca tabuľka uvádza príkazy, ktoré sa dajú použiť v príkazovom okne.



Nasledujúce parametre príkazového riadka sú platné, ak sa príkaz použije s parametrom **/s** alebo **/S**. Parametre **/h**, **/H** a **/?** však predstavujú výnimku, pretože ich možno použiť samostatne.

Inštalácia ovládača cez sieť

Parameter príkazového riadku	Definícia	Opis
/s alebo /S	Spustí tichú inštaláciu.	Nainštaluje ovládače zariadenia bez zobrazenia akýchkoľvek prvkov používateľského rozhrania alebo bez zásahu používateľa.

Parameter príkazového riadku	Definícia	Opis
/p,<názov portu> alebo /P,<názov portu>	Určuje port tlačiarne.  Sieťový port sa vytvorí pomocou štandardného monitora portu protokolu TCP/IP. V prípade lokálneho portu musí daný port existovať v systéme pred jeho zadaním pomocou príkazu.	Názov portu tlačiarne možno zadať ako adresu IP, názov hostiteľa, názov lokálneho portu USB, názov portu IEEE1284 alebo ako sieťovú cestu. Príklad: <ul style="list-style-type: none">• /p,„xxx.xxx.xxx.xxx“, kde „xxx.xxx.xxx.xxx“ je adresa IP sieťovej tlačiarne. /p”USB001”, /P”LPT1”, /p”hostname”, p”\\computer_name\shared_printer” or “\\xxx.xxx.xxx.xxx\shared_printer” in where, kde “\\computer_name\shared_printer” alebo “\\xxx.xxx.xxx.xxx\shared_printer” znamená sieťovú cestu k tlačiarne zadaním dvoch opačných lomiek, názvu počítača alebo lokálnej adresy IP počítača zdieľajúceho tlačiareň, a následným názvom zdieľanej tlačiarne.

Inštalácia ovládača cez sieť

Parameter príkazového riadku	Definícia	Opis
/ a,<cieľová_cesta>“ alebo / A,<cieľová_cesta> “	Určuje cieľovú cestu inštalácie.  Cieľovou cestou by mala byť úplná platná cesta.	Keďže ovládače zariadenia by sa mali inštalovať do umiestnenia špecifického pre daný operačný systém, tento parameter sa vzťahuje iba na aplikačný softvér.
/ n,<názov_tlačiarne >“ alebo / N,<názov_tlačiarne e>“	Určuje názov tlačiarne. Inštancia tlačiarne sa vytvorí so zadaným názvom tlačiarne.	Pomocou tohto parametra možno podľa potreby pridávať inštancie tlačiarne.

Parameter príkazového riadku	Definícia	Opis
/nd alebo /ND	Parametre, ktoré určujú, že nainštalovaný ovládač sa nemá nastaviť ako predvolený ovládač zariadenia.	Označuje, že nainštalovaný ovládač zariadenia nebude predvoleným ovládačom zariadenia vo vašom systéme, ak je nainštalovaný ešte jeden alebo viac ovládačov tlačiarne. Ak v systéme nie je nainštalovaný žiadny ovládač zariadenia, tento parameter sa nepoužije, pretože operačný systém Windows nastaví nainštalovaný ovládač tlačiarne ako predvolený ovládač zariadenia.
/x alebo /X	Ak je už nainštalovaná inštancia tlačiarne, na jej vytvorenie použije existujúce súbory ovládača zariadenia.	Tento parameter poskytuje spôsob inštalácie inštancie tlačiarne, pri ktorom sa používajú nainštalované súbory ovládača tlačiarne bez inštalácie ďalšieho ovládača.

Inštalácia ovládača cez sieť

Parameter príkazového riadku	Definícia	Opis
/ up„<názov_tlačiarne>“ alebo / UP„<názov_tlačiarne>“	Odstráni len zadanú inštanciu tlačiarne, a nie súbory ovládača.	Tento parameter poskytuje spôsob, ktorý umožňuje odstrániť zo systému len zadanú inštanciu tlačiarne bez toho, aby daná zmena ovplyvnila ovládače iných tlačiarň. Neodstráni zo systému súbory ovládača tlačiarne.
/d alebo /D	Odinštaluje zo systému všetky ovládače zariadení a aplikácie.	Tento parameter odstráni zo systému všetky nainštalované ovládače zariadenia a aplikačný softvér.
/ v„<názov_zdieľaného_prostriedku>“ alebo / V„<názov_zdieľaného_prostriedku>“	Nastaví zdieľanie nainštalovaného zariadenia a pridá ďalšie dostupné ovládače platformy pre funkciu Point and Print.	Do systému nainštaluje všetky podporované ovládače zariadenia pre platformu operačného systému Windows a nastaví jeho zdieľanie so zadaným parametrom <názov_zdieľaného_prostriedku> pre funkciu Point and Print.

Parameter príkazového riadku	Definícia	Opis
/o alebo /O	Po inštalácii sa otvorí priečink Tlačiarne a faxy .	Po tichej inštalácii tento príkaz otvorí priečink Tlačiarne a faxy .
/h, /H alebo /?	Zobrazí informácie o použití parametrov.	

Mac

- 1 Skontrolujte, či je zariadenie pripojené do siete a či je zapnuté.
- 2 Vložte dodaný disk CD so softvérom do mechaniky CD-ROM.

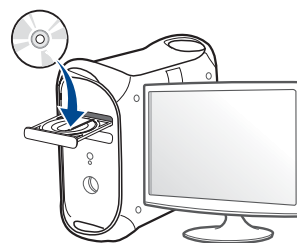

Inštalácia ovládača cez sieť

- 3 Dvakrát kliknite na ikonu jednotky CD-ROM, ktorá sa nachádza na pracovnej ploche počítača Mac.
 - V prípade systému Mac OS X 10.8 dvakrát kliknite na ikonu jednotky CD-ROM, ktorá sa zobrazí v aplikácii **Finder**.
- 4 Dvakrát kliknite na priečinok **MAC_Installer** > a ikonu **Installer OS X**.
- 5 Kliknite na možnosť **Continue**.
- 6 Prečítajte si licenčnú zmluvu a kliknite na tlačidlo **Continue**.
- 7 Kliknutím na tlačidlo **Agree** vyjadrite svoj súhlas s licenčnou zmluvou.
- 8 Kliknite na tlačidlo **Install**. Nainštalujú sa všetky komponenty potrebné na prevádzku zariadenia.

Ak kliknete na tlačidlo **Customize**, môžete vybrať jednotlivé komponenty, ktoré sa majú inštalovať.
- 9 Zadajte heslo a kliknite na tlačidlo **OK**.
- 10 Zvoľte možnosť **Network Connected Printer(Wired or Wireless)** na obrazovke **Printer Connection Type** a kliknite na tlačidlo **Continue**.
- 11 Kliknite na tlačidlo **Add Printer**, zvoľte svoju tlačiareň a pridajte ju do zoznamu tlačiarň.
- 12 Kliknite na položku **IP** a zvoľte možnosť **HP Jetdirect - Socket** v zobrazení **Protocol**.
- 13 Zadajte adresu IP zariadenia do poľa **Address**.
- 14 Zadajte názov frontu do poľa **Queue**. Ak neviete určiť názov frontu pre server zariadenia, skúste najskôr použiť predvolený front.
- 15 Ak funkcia automatického výberu nepracuje správne, vyberte možnosť **Select Printer Software** a názov vášho zariadenia v časti **Print Using**.
- 16 Kliknite na tlačidlo **Add**.
- 17 Po ukončení inštalácie kliknite na **Close**.

Linux

Aby ste mohli softvér tlačiarne pre operačný systém Linux nainštalovať, z webovej lokality spoločnosti Samsung ho musíte najprv prevziať. Prejdite na stránku (<http://www.samsung.com> > nájdite svoje zariadenie > Podpora alebo Download centrum).

Inštalácia ovládača cez sieť

Inštalácia ovládača v systéme Linux a pridanie sieťovej tlačiarne

- 1 Skontrolujte, či je zariadenie pripojené do siete a či je zapnuté. IP adresa zariadenia by tiež mala byť nastavená.
- 2 Prevezmite si balík Unified Linux Driver z webovej lokality spoločnosti Samsung.
- 3 Rozbaľte súbor UnifiedLinuxDriver.tar.gz a otvorte nový adresár.
- 4 Dvakrát kliknite na položku **cdroot > autorun**.
- 5 Otvorí sa okno inštalačného programu Samsung. Kliknite na tlačidlo **Next**.
- 6 Otvorí sa okno sprievodcu pridaním tlačiarne. Kliknite na tlačidlo **Next**.
- 7 Vyberte sieťovú tlačiareň a kliknite na tlačidlo **Search**.
- 8 V poli zoznamu sa zobrazí IP adresa zariadenia a názov modelu tlačiarne.
- 9 Vyberte zariadenie a kliknite na tlačidlo **Next**.
- 10 Zadajte popis tlačiarne a kliknite na **Next**.
- 11 Po pridaní zariadenia kliknite na **Finish**.

- 12 Keď je inštalácia dokončená, kliknite na **Finish**.

Pridanie sieťovej tlačiarne

- 1 Dvakrát kliknite na položku **Unified Driver Configurator**.
- 2 Kliknite na položku **Add Printer..**
- 3 Otvorí sa okno **Add printer wizard**. Kliknite na tlačidlo **Next**.
- 4 Vyberte položku **Network printer** a kliknite na tlačidlo **Search**.
- 5 V poli zoznamu sa zobrazí IP adresa a názov modelu tlačiarne.
- 6 Vyberte zariadenie a kliknite na tlačidlo **Next**.
- 7 Zadajte popis tlačiarne a kliknite na **Next**.
- 8 Po pridaní zariadenia kliknite na **Finish**.

Inštalácia ovládača cez sieť

UNIX



- Pred inštaláciou ovládača tlačiarne pre operačný systém UNIX skontrolujte, či zariadenie podporuje tento operačný systém (pozrite „Operačný systém“ na strane 8).
- Príkazy sú označené symbolmi “”. Pri ich zadávaní symboly “” vynechajte.
- Niektoré funkcie a voliteľný tovar nemusia byť k dispozícii v závislosti od modelu alebo krajiny (pozrite „Operačný systém“ na strane 8).

Ak chcete použiť ovládať tlačiarne UNIX, najprv musíte nainštalovať balík s ovládačmi a potom nainštalovať tlačiareň. Ovládač tlačiarne pre operačný systém UNIX môžete prevziať z webovej lokality spoločnosti Samsung (<http://www.samsung.com> > nájdite svoje zariadenie > podpora alebo na stiahnutie).

Inštalácia balíka ovládačov tlačiarne pre operačný systém UNIX

Postup inštalácie je rovnaký pre všetky spomenuté varianty operačného systému UNIX.

- 1 Z webových stránok spoločnosti Samsung si do svojho počítača prevezmite a rozbaľte balík s ovládačom tlačiarne pre operačný systém UNIX.
- 2 Získajte právomoci nadradeného používateľa (root).
“su -”
- 3 Skopírujte príslušný archív s ovládačom do cieľového počítača so systémom UNIX.



Pozrite si príručku pre správcu operačného systému UNIX, kde sú podrobnosti.

- 4 Rozbaľte archív s balíkom ovládačov pre UNIX.
V počítači IBM AIX sa napríklad používajú nasledovné príkazy.
“gzip -d < zadajte názov balíka | tar xf -”
- 5 Prejdite do rozbaleného priečinka.
- 6 Spustite skript „install“.
“./install -i”
Skript **install** je inštalčný skript, ktorý slúži na inštaláciu alebo odinštalovanie balíka s ovládačmi pre operačný systém UNIX.
Použite príkaz „**chmod 755 install**“ na udelenie povolenia pre inštalčný skript.

Inštalácia ovládača cez sieť

- 7 Spustíte príkaz „`/install -c`“ a overíte výsledky inštalácie.
- 8 Z príkazového riadku spustíte „`installprinter`“. Presuniete sa tým do okna **Add Printer Wizard**. Nastavíte tlačiareň v tomto okne podľa nasledovného postupu.



V niektorých operačných systémoch UNIX, napríklad v systéme Solaris 10, sa môže stať, že práve pridané tlačiarne nebudú aktivované a/alebo nemusia prijímať úlohy. V takomto prípade spustíte nasledovné dva príkazy z koreňového terminálu:

```
“accept <printer_name>”
```

```
“enable <printer_name>”
```

Odinštalovanie balíka s ovládačom tlačiarne



Nástroj by ste nemali použiť na odstránenie tlačiarne nainštalovanej v systéme.

- a Z terminálu spustíte príkaz „`uninstallprinter`“.
Otvorí sprievodcu **Uninstall Printer Wizard**.
Nainštalované tlačiarne sú vymenované v rozbaľovacom zozname.
- b Vyberte tlačiareň, ktorá sa má odstrániť.
- c Kliknite na **Delete**, aby ste odstránili tlačiareň zo systému.
- d Spustíte príkaz „`/install -d`“ a odinštalujete celý balík.
- e Na overenie výsledkov odinštalovania spustíte príkaz „`/install -c`“.

Ak chcete balík ovládačov opätovne nainštalovať, použite príkaz „`/install -i`“ na preinštalovanie binárnych súborov.

Nastavenie tlačiarne

Ak chcete pridať tlačiareň do vášho systému UNIX, z príkazového riadku spustíte príkaz „`installprinter`“. Presuniete sa tým do okna **Add Printer Wizard**. Nastavíte tlačiareň v tomto okne podľa nasledovného postupu:

- 1 Napíšte názov tlačiarne.
- 2 Vyberte príslušný model tlačiarne zo zoznamu modelov.
- 3 Do poľa **Type** zadajte popis súvisiaci s typom tlačiarne. Ide o voliteľnú položku.
- 4 V poli **Description** špecifikujte akýkoľvek opis tlačiarne. Ide o voliteľnú položku.
- 5 V poli **Location** špecifikujte umiestnenie tlačiarne.
- 6 Napíšte adresu IP alebo názov DNS tlačiarne v textovom okienku **Device** v prípade tlačiarň pripojených do siete. Na počítači IBM AIX s **jetdirect Queue type** je možný len názov DNS, číselná adresa IP nie je povolená.
- 7 **Queue type** zobrazuje pripojenie ako **lpd** alebo **jetdirect** v príslušnom okienku so zoznamom. V operačnom systéme Sun Solaris je navyše k dispozícii typ **usb**.

Inštalácia ovládača cez sieť

- 8 Vyberte **Copies** na nastavenie počtu kópií.
- 9 Vyberte možnosť **Collate**, ak chcete dostávať už roztriedené kópie.
- 10 Vyberte možnosť **Reverse Order**, ak chcete dostávať kópie v opačnom poradí.
- 11 Vyberte možnosť **Make Default**, ak chcete nastaviť danú tlačiareň ako predvolenú.
- 12 Kliknite na **OK**, aby ste pridali tlačiareň.

konfigurácia protokolu IPv6



Protokol **IPv6** je správne podporovaný len v systéme Windows Vista alebo vyššej verzii.



Niektoré funkcie a voliteľný tovar nemusia byť k dispozícii v závislosti od modelu alebo krajiny (pozrite „Funkcie jednotlivých modelov“ na strane 8 alebo „Prehľad ponúk“ na strane 33).

Zariadenie podporuje nasledujúce adresy IPv6, ktoré slúžia na sieťovú tlač a jej správu.

- **Link-local Address:** Samostatne konfigurovaná lokálna adresa IPv6 (adresa začína FE80).
- **Stateless Address:** Adresa protokolu IPv6 automaticky nakonfigurovaná sieťovým smerovačom.
- **Stateful Address:** Adresa protokolu IPv6 nakonfigurovaná serverom DHCPv6.
- **Manual Address:** Adresa protokolu IPv6 manuálne nakonfigurovaná používateľom.



Ak chcete v sieťovom prostredí protokolu IPv6 používať adresu protokolu IPv6, postupujte podľa nasledovných krokov.

Použitie ovládacieho panela

Aktivácia protokolu IPv6



- Prístup do ponúk sa môže v prípade jednotlivých modelov odlišovať (pozrite „M332xND/M382xD/M382xND/M382xDW/M402xND“ na strane 33).
- V prípade niektorých modelov môže byť pre presun na nižšiu úroveň ponuky potrebné stlačiť tlačidlo **OK**.

- 1 Na ovládacom paneli zvolte  (**Ponuka**) > **Network** > **TCP/IP (IPv6)** > **IPv6 Protocol**.
ALEBO
V prípade modelu s dotykovou obrazovkou zvolte na dotykovej obrazovke  (**Setup**) > **Network** > **TCP/IP (IPv6)** > **IPv6 Protocol**.
- 2 Vyberte možnosť **On** a stlačte **OK**.
V prípade modelu s dotykovou obrazovkou zvolte na dotykovej obrazovke pomocou šípok **On**.
- 3 Vypnite a znovu zapnite zariadenie.

konfigurácia protokolu IPv6



Pri inštalácii ovládača tlačiarne nekonfigurujte aj IPv4 aj IPv6. Odporúčame nakonfigurovať buď protokol IPv4, alebo IPv6.

Konfigurácia adresy DHCPv6

Ak vaša sieť obsahuje server DHCPv6, môžete na predvolenú konfiguráciu dynamického hostiteľa nastaviť jednu z nasledujúcich možností.



- Prístup do ponúk sa môže v prípade jednotlivých modelov odlišovať (pozrite „M332xND/M382xD/M382xND/M382xDW/M402xND“ na strane 33).
- V prípade niektorých modelov môže byť pre presun na nižšiu úroveň ponuky potrebné stlačiť tlačidlo **OK**.

1 Na ovládacom paneli zvolíte  (**Ponuka**) > **Network** > **TCP/IP (IPv6)** > **DHCPv6 Config**.

ALEBO

V prípade modelu s dotykovou obrazovkou zvolíte na dotykovej obrazovke  (**Setup**) > **Network** > **TCP/IP (IPv6)** > **DHCPv6 Config**.

2 Stlačte tlačidlo **OK** a vyberte si želanú hodnotu.

V prípade modelu s dotykovou obrazovkou zvolíte pomocou šípok požadovanú možnosť a stlačením  (späť) uložíte výber.

- **Router:** Protokol DHCPv6 sa použije len pri požiadavke zo smerovača.
- **Always Use:** Protokol DHCPv6 sa použije vždy bez ohľadu na požiadavku zo smerovača.
- **Never Use:** Protokol DHCPv6 sa nepoužije nikdy bez ohľadu na požiadavku zo smerovača.

konfigurácia protokolu IPv6

Použitie služby SyncThru™ Web Service

Aktivácia protokolu IPv6

- 1 V systéme Windows spustíte webový prehliadač, ako je napríklad program Internet Explorer. Do poľa na zadanie adresy zadajte adresu IP zariadenia (<http://xxx.xxx.xxx.xxx>) a stlačte kláves Enter alebo kliknite na tlačidlo **Ísť**.
- 2 Ak sa k službe **SyncThru™ Web Service** prihlasujete prvýkrát, je potrebné sa prihlásiť ako správca. Zadajte nižšie uvedené predvolené ID a heslo. Odporúčame, aby ste z bezpečnostných dôvodov zmenili predvolené heslo.
 - ID: admin
 - Password: sec00000
- 3 Po otvorení okna **SyncThru™ Web Service** presuňte ukazovateľ myši na položku **Settings** na hornom paneli ponúk a potom kliknite na položku **Network Settings**.
- 4 Kliknite na položku **TCP/IPv6** v ľavej časti webovej lokality.
- 5 Označením políčka **IPv6 Protocol** aktivujte protokol IPv6.
- 6 Kliknite na tlačidlo **Apply**.
- 7 Vypnite a znovu zapnite zariadenie.



- Rovnako môžete nastaviť DHCPv6.
- Postup pri ručnom nastavení adresy IPv6:
Označte políčko **Manual Address**. Aktivuje sa textové pole **Address/Prefix**. Zadajte zvyšnú časť adresy (napríklad 3FFE:10:88:194::**AAAA**. „A“ je hexadecimálny znak od 0 do 9, od A po F).

Konfigurácia adresy IPv6

- 1 Spustíte internetový prehľadávač, ako je napríklad program Internet Explorer, ktorý podporuje používanie adries protokolu IPv6 ako adries URL.
- 2 Vyberte jednu z adries protokolu IPv6 (**Link-local Address**, **Stateless Address**, **Stateful Address**, **Manual Address**) zo **správy o konfigurácii siete** (pozrite „Tlač správy o konfigurácii siete“ na strane 150).
 - Link-local Address**: Samostatne konfigurovaná lokálna adresa IPv6 (adresa začína FE80).
 - Stateless Address**: Adresa protokolu IPv6 automaticky nakonfigurovaná sieťovým smerovačom.
 - Stateful Address**: Adresa protokolu IPv6 nakonfigurovaná serverom DHCPv6.
 - Manual Address**: Adresa protokolu IPv6 manuálne nakonfigurovaná používateľom.

konfigurácia protokolu IPv6

- 3 Zadajte adresy protokolu IPv6 (napríklad: http://[FE80::215:99FF:FE66:7701]).



Adresa musí byť uvedená v hranatej zátvorke „[]“.

Nastavenie bezdrôtovej siete



- Skontrolujte, či zariadenie podporuje prácu v bezdrôtovej sieti. V závislosti od modelu nemusí byť práca v bezdrôtovej sieti k dispozícii (pozrite „Funkcie jednotlivých modelov“ na strane 8).
- Ak protokol IPv6 nepracuje správne, nastavte všetky sieťové nastavenia na predvolené výrobné nastavenia a akciu zopakujte prostredníctvom **Clear Setting**.

Názov a sieťové heslo bezdrôtovej siete

Bezdrôtové siete vyžadujú vyššiu úroveň zabezpečenia, takže pri prvom nastavovaní prístupového bodu sa pre sieť vytvorí názov siete (SSID), typ použitého zabezpečenia a sieťové heslo. Skôr, než začnete s inštaláciou zariadenia, zistite si u správcu siete tieto informácie.

Začíname

Porozumenie typu siete

Medzi počítačom a zariadením možno zvyčajne používať iba jedno pripojenie súčasne.

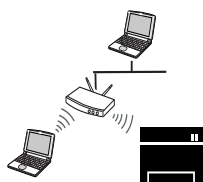

Režim infraštruktúry

Toto prostredie sa zvyčajne používa v domácnostiach a malých alebo domácich firmách. V tomto režime sa používa prístupový bod na komunikáciu s bezdrôtovým zariadením.



Režim Ad-Hoc

Tento režim nepoužíva prístupový bod. Bezdrôtový počítač a bezdrôtové zariadenie komunikujú priamo.



Nastavenie bezdrôtovej siete

Predstavenie spôsobov nastavenia bezdrôtového pripojenia



Nastavenia bezdrôtovej siete môžete upraviť buď zo zariadenia alebo na počítači. Z nižšie uvedenej tabuľky zvolte požadovaný spôsob nastavenia.



V závislosti od modelu alebo krajiny nemusia byť niektoré typy nastavenia bezdrôtovej siete k dispozícii.

Spôsob nastavenia	Metóda pripojenia	Popis a odkaz
S prístupovým bodom 	Z počítača 	Ak používate systém Windows, pozrite „Prístupový bod pomocou USB kábla (odporúčané)“ na strane 176.
		Ak používate systém Mac, pozrite „Prístupový bod pomocou USB kábla (odporúčané)“ na strane 182.
		Pozrite si časť „Pomocou sieťového kábla“ na strane 187.
	Z ovládacieho panela zariadenia 	Pozrite si časť „Zariadenia s displejom“ na strane 173.
	Pozrite si časť „Pomocou tlačidla menu“ na strane 175.	

Nastavenie bezdrôtovej siete

Spôsob nastavenia	Metóda pripojenia	Popis a odkaz
Bez prístupového bodu 	Z počítača Ad-hoc 	Ak používate systém Windows, pozrite „Režim Ad hoc pomocou USB kábla“ na strane 179. Ak používate systém Mac, pozrite „Režim Ad hoc pomocou USB kábla“ na strane 184.
	Nastavenie Wi-Fi Direct Wi-Fi Direct 	Pozrite si časť „Nastavenie funkcie Wi-Fi Direct pre tlač z mobilného zariadenia“ na strane 190.



- Ak sa problém vyskytne počas nastavovania bezdrôtovej siete alebo inštalácie ovládača, postupujte podľa pokynov v kapitole s riešeniami problémov (pozrite „Riešenie problémov s bezdrôtovou sieťou“ na strane 192).
- Dôrazne odporúčame, aby ste na Prístupových bodoch nastavili heslo. Ak na Prístupových bodoch nenastavíte heslo, neznáme zariadenia, ako sú napr. počítače, inteligentné telefóny a tlačiarne, môžu získať neoprávnený prístup cez Prístupový bod. Informácie o nastaveniach týkajúcich sa hesla nájdete v používateľskej príručke k Prístupovému bodu.

Nastavenie bezdrôtovej siete

Pomocou tlačidla WPS

Ak vaše zariadenie a prístupový bod (alebo bezdrôtový smerovač) podporujú funkciu WPS (Wi-Fi Protected Setup™), môžete jednoducho nakonfigurovať nastavenia bezdrôtovej siete bez použitia počítača stlačením tlačidla  (WPS) na ovládacom paneli.



- Ak chcete používať bezdrôtovú sieť v režime infraštruktúry, musí byť sieťový kábel odpojený od zariadenia. Pripojenie k prístupovému bodu pomocou tlačidla **WPS (PBC)** alebo zadaním čísla PIN v počítači závisí od použitého prístupového bodu (alebo bezdrôtového smerovača). Ďalšie informácie nájdete v používateľskej príručke použitého prístupového bodu (alebo bezdrôtového smerovača).
- Keď na nastavenie bezdrôtovej siete použijete tlačidlo WPS, môžu sa zmeniť nastavenia zabezpečenia. Aby sa tomu predišlo, uzamknite voľbu WPS pre aktuálne nastavenia zabezpečenia bezdrôtovej siete. Názov voľby sa môže odlišovať v závislosti od používaného prístupového bodu (alebo bezdrôtového smerovača).

Položky, ktoré si treba pripraviť

- Skontrolujte, či prístupový bod (alebo bezdrôtový smerovač) podporuje funkciu WPS (Wi-Fi Protected Setup™).
- Skontrolujte, či vaše zariadenie podporuje funkciu WPS (Wi-Fi Protected Setup™).

- Počítač pripojený k sieti (iba režim čísla PIN).

Výber typu

Na pripojenie zariadenia k bezdrôtovej sieti pomocou tlačidla  (WPS) na ovládacom paneli je možné použiť dva spôsoby.

Spôsob používajúci **konfiguráciu stlačením tlačidla (PBC)** umožňuje pripojiť zariadenie k bezdrôtovej sieti stlačením tlačidla  (WPS) na ovládacom paneli zariadenia a tlačidla WPS (PBC) na prístupovom bode (alebo bezdrôtovom smerovači) s podporou funkcie Wi-Fi Protected Setup™ (WPS).

Spôsob **PIN (Personal Identification Number)** umožňuje pripojiť zariadenie k bezdrôtovej sieti zadaním dodaného čísla PIN na prístupovom bode (bezdrôtovom smerovači) podporujúcom funkciu WPS (Wi-Fi Protected Setup™).

Zariadenie používa ako predvolené nastavenie režim **PBC**, ktorý sa odporúča pre typické prostredie bezdrôtovej siete.



Režim WPS môžete zmeniť na ovládacom paneli  (**Ponuka**) > **Network** > **Wi-Fi** > **WPS**).

Nastavenie bezdrôtovej siete

Zariadenia s displejom

Pripojenie v režime PBC

- 1 Na ovládacom paneli zvolíte  (**Ponuka**) > **Network** > **Wi-Fi** > **WPS** > **ConnectViaPBC**.

Alebo stlačte a podržte stlačené tlačidlo  (WPS) na ovládacom paneli dlhšie ako 2 sekundy.

Zariadenie bude čakať dve minúty na stlačenie tlačidla WPS (PBC) na prístupovom bode (alebo bezdrôtovom smerovači).

- 2 Stlačte tlačidlo **WPS (PBC)** na prístupovom bode (alebo bezdrôtovom smerovači).

Na displeji sa zobrazia správy v tomto poradí:

aConnecting: Zariadenie sa pripája na prístupový bod (alebo bezdrôtový smerovač).

bConnected: Po úspešnom pripojení zariadenia k bezdrôtovej sieti zostane kontrolka WPS LED svietiť.

cAP SSID: Po dokončení procesu pripojenia na bezdrôtovú sieť sa na displeji objavia informácie o SSID prístupového bodu.

- 3 Vložte dodaný CD disk so softvérom do jednotky CD-ROM a podľa pokynov v okne nastavte bezdrôtovú sieť.

Pripojenie v režime PIN

- 1 Na ovládacom paneli zvolíte  (**Ponuka**) > **Network** > **Wi-Fi** > **WPS** > **ConnectViaPIN**.

Alebo stlačte a podržte stlačené tlačidlo  (WPS) na ovládacom paneli dlhšie ako 2 sekundy.

- 2 Na displeji sa zobrazí osemmiestny PIN kód.

V priebehu dvoch minút je potrebné zadať osemmiestne číslo PIN do počítača, ktorý je pripojený k prístupovému bodu (alebo bezdrôtovému smerovaču).

Na displeji sa zobrazia správy v tomto poradí:

aConnecting: Zariadenie sa pripája do bezdrôtovej siete.

bConnected: Po úspešnom pripojení zariadenia k bezdrôtovej sieti zostane kontrolka WPS LED svietiť.

cSSID Type: Po dokončení procesu pripojenia na bezdrôtovú sieť sa na LCD displeji zobrazia informácie o SSID prístupového bodu.

- 3 Vložte dodaný CD disk so softvérom do jednotky CD-ROM a podľa pokynov v okne nastavte bezdrôtovú sieť.



Nastavenie bezdrôtovej siete

Zariadenia bez displeja

Pripojenie v režime PBC

- 1 Stlačte a podržte tlačidlo  (WPS) na ovládacom paneli na asi 2 – 4 sekundy, pokým nezačne kontrolka LED stavu rýchlo blikať.
Zariadenie sa práve pokúša pripojiť k bezdrôtovej sieti. LED kontrolka bude pomaly blikať až dve minúty, pokým nestlačíte tlačidlo PBC na prístupovom bode (alebo bezdrôtovom smerovači).
- 2 Stlačte tlačidlo **WPS (PBC)** na prístupovom bode (alebo bezdrôtovom smerovači).
aWPS LED indikátor blika rýchlo. Zariadenie sa pripája na prístupový bod (alebo bezdrôtový smerovač).
bPo úspešnom pripojení zariadenia k bezdrôtovej sieti zostane kontrolka WPS LED svietiť.
- 3 Vložte dodaný CD disk so softvérom do jednotky CD-ROM a podľa pokynov v okne nastavte bezdrôtovú sieť.

Pripojenie v režime PIN

- 1 Musí sa vytlačiť správa o konfigurácii siete, vrátane čísla PIN (pozrite „Tlač správy o konfigurácii siete“ na strane 150).
V pohotovostnom režime stlačte a podržte tlačidlo  (**Zastaviť/ zrušiť**) na ovládacom paneli približne na 5 sekúnd. Môžete zistiť PIN vášho zariadenia.
- 2 Stlačte a podržte tlačidlo  (WPS) na ovládacom paneli na viac ako 4 sekundy, pokým sa nerozsvieti kontrolka LED stavu.
Zariadenie sa pripája k prístupovému bodu (alebo bezdrôtovému smerovaču).
- 3 V priebehu dvoch minút je potrebné zadať osemmiestne číslo PIN do počítača, ktorý je pripojený k prístupovému bodu (alebo bezdrôtovému smerovaču).
Kontrolka bude pomaly blikať až dve minúty, pokým ne zadáte osemmiestne číslo PIN.
Kontrolka WPS LED bezdrôtovej siete blika v tomto poradí:
aWPS LED indikátor blika rýchlo. Zariadenie sa pripája na prístupový bod (alebo bezdrôtový smerovač).
bPo úspešnom pripojení zariadenia k bezdrôtovej sieti zostane kontrolka WPS LED svietiť.
- 4 Vložte dodaný CD disk so softvérom do jednotky CD-ROM a podľa pokynov v okne nastavte bezdrôtovú sieť.

Nastavenie bezdrôtovej siete

Opätovné pripojenie k sieti

Keď je funkcia bezdrôtovej siete vypnutá, zariadenie sa automaticky pokúsi znovu pripojiť k prístupovému bodu (alebo bezdrôtovému smerovaču) pomocou už predtým použitého nastavenia a adresy.



V nasledujúcich prípadoch sa zariadenie automaticky opätovne pripojí k bezdrôtovej sieti:

- Zariadenie sa vypne a znovu zapne.
- Prístupový bod (alebo bezdrôtový smerovač) sa vypne a znovu zapne.

Prerušenie procesu pripojenia

Ak chcete počas pripájania zariadenia k bezdrôtovej sieti tento proces zrušiť, stlačte a uvoľnite tlačidlo  (**Zastaviť/zrušiť**) na ovládacom paneli. **Ak sa chcete opätovne pripojiť k bezdrôtovej sieti, musíte počkať 2 minúty.**

Odpojenie od siete

Ak sa chcete od bezdrôtovej siete odpojiť, stlačte tlačidlo  (WPS) na ovládacom paneli na dlhšie ako dve sekundy.

- **Keď je sieť Wi-Fi v pokojovom režime:** Zariadenie sa okamžite odpojí od bezdrôtovej siete a kontrolka WPS LED zhasne.
- **Keď sa sieť Wi-Fi používa:** Kým zariadenie čaká, pokým nie je aktuálna úloha dokončená, kontrolka bezdrôtovej siete WPS LED bliká rýchlo. Potom sa zariadenie automaticky odpojí od bezdrôtovej siete a kontrolka WPS LED zhasne.

Pomocou tlačidla menu



V závislosti od možností a modelov sa niektoré ponuky nemusia na displeji zobrazovať. V takom prípade sa nevzťahujú k vášmu zariadeniu (pozrite „Funkcie jednotlivých modelov“ na strane 8).

Skôr než začnete, musíte poznať sieťový názov (SSID) vašej bezdrôtovej siete a jej kľúč, ak je šifrovaná. Tieto informácie boli zadané pri inštalácii prístupového bodu (bezdrôtového smerovača). Ak nepoznáte vaše bezdrôtové prostredie, požiadajte o pomoc zriaďovateľa siete.

Nastavenie bezdrôtovej siete



Ak chcete z aplikácie tlačiť, musíte po dokončení pripojenia k bezdrôtovej sieti nainštalovať ovládač zariadenia (pozrite „Inštalácia ovládača cez sieť“ na strane 154).

1 Na ovládacom paneli zvolíte  (**Ponuka**) > **Network** > **Wi-Fi** > **Wi-Fi Settings**.

2 Stlačte tlačidlo **OK** a vyberte si želanú metódu pre nastavenie.

- **Search List** (odporúčané): V tomto režime prebieha nastavenie automaticky. Zariadenie zobrazí zoznam dostupných sietí, z ktorých si môžete vybrať. Po zvolení siete tlačiareň zobrazí výzvu na zadanie príslušného bezpečnostného kľúča.
- **Custom**: V tomto režime môžu používatelia manuálne zadať alebo upraviť ich vlastné SSID, alebo zvoliť podrobné nastavenia možností zabezpečenia.

Nastavenie pomocou systému Windows



Skratka k programu **Samsung Easy Wireless Setup** bez disku CD: Ak ste už nainštalovali ovládač tlačiarne, program **Samsung Easy Wireless Setup** môžete spustiť aj bez CD disku (pozrite „Prístup k nástrojom na správu“ na strane 248).

Prístupový bod pomocou USB kábla (odporúčané)

Položky, ktoré si treba pripraviť

- prístupový bod
- počítač pripojený do siete
- Disk CD so softvérom dodaný spoločne so zariadením
- Zariadenie nainštalované prostredníctvom rozhrania bezdrôtovej siete
- kábel USB

Vytvorenie siete v režime infraštruktúry

- 1** Skontrolujte, či je kábel USB pripojený k zariadeniu.
- 2** Zapnite počítač, prístupový bod a zariadenie.

Nastavenie bezdrôtovej siete

- 3 Vložte dodaný disk CD so softvérom do mechaniky CD-ROM.

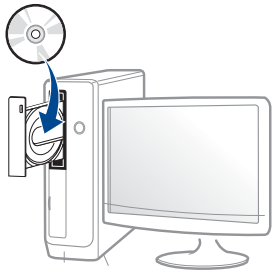

Ak sa inštalačné okno nezobrazí, kliknite na položky **Štart > Všetky programy > Príslušenstvo > Spustiť**.

X:\Setup.exe, pričom namiesto písmena „X“ uveďte písmeno, ktorým je mechanika CD-ROM označená, a kliknite na tlačidlo **OK**.

•Pre Windows 8,

Ak sa inštalačné okno nezobrazí, na paneli **Charms(Kúzla)** zvolte položky **Hľadať > Apps(Aplikácie)** a vyhľadajte položku **Spustiť**. Napíšte X:\Setup.exe, pričom namiesto písmena „X“ uveďte písmeno, ktorým je mechanika CD-ROM označená, a kliknite na tlačidlo **OK**.

Ak sa zobrazí vyskakovacie okno „**Klepnutím vyberte, aká operácia sa má s diskom vykonať.**“, kliknite na okno a zvolte možnosť **Run Setup.exe**.

- 4 V okne inštalácie si prečítajte a vyjadrite svoj súhlas so zmluvou týkajúcou sa inštalácie. Potom kliknite na tlačidlo **Next**.

- 5 Zvoľte možnosť **Wireless network connection** na obrazovke **Printer Connection Type**. Potom kliknite na tlačidlo **Next** (Ďalej).



- 6 V zobrazení **Are you setting up your printer for the first time?** zvolte možnosť **Yes, I will set up my printer's wireless network**. Potom kliknite na tlačidlo **Next**.

Ak je vaša tlačiareň už pripojená do siete, zvolte možnosť **No, My printer is already connected to my network**.

- 7 Po dokončení vyhľadávania sa zobrazí okno s bezdrôtovými sieťovými zariadeniami. Vyberte názov prístupového bodu (SSID), ktorý chcete použiť, a kliknite na tlačidlo **Next**.

Nastavenie bezdrôtovej siete



Ak nemôžete zistiť názov vami požadovanej siete alebo ak chcete nastaviť konfiguráciu bezdrôtovej siete ručne, kliknite na **Advanced Setting**.

- **Enter the wireless Network Name:** Zadajte identifikátor (názov) SSID prístupového bodu (v názve SSID sa rozlišujú malé a veľké písmená).
- **Operation Mode:** Vyberte položku **Infrastructure**.
- **Authentication:** Vyberte typ overovania.
Open System: Overovanie sa nepoužíva a šifrovanie sa môže alebo nemusí použiť v závislosti od požiadavky na zabezpečenie údajov.
Shared Key: Autentifikácia sa používa. Zariadenie, ktoré má správny kľúč WEP, má prístup do siete.
WPA Personal alebo WPA2 Personal: Túto možnosť vyberte, ak chcete overiť tlačový server prostredníctvom vopred zdieľaného kľúča WPA. Táto možnosť používa zdieľaný tajný kľúč (zvyčajne nazývaný predzdieľaný kľúč), ktorý sa ručne konfiguruje v prístupovom bode a v každom jeho klientovi.
- **Encryption:** Vyberte šifrovanie (Žiadne, WEP64, WEP128, TKIP, AES, TKIP AES).
- **Network Password:** Zadajte hodnotu šifrovacieho hesla siete.
- **Confirm Network Password:** Potvrďte hodnotu šifrovacieho hesla siete.
- **WEP Key Index:** Ak používate šifrovanie WEP, vyberte zodpovedajúci register **WEP Key Index**.



Toto okno zabezpečenia bezdrôtovej siete sa objaví, ak má prístupový bod nastavené zabezpečenie.

Zadajte heslo siete prístupového bodu (alebo smerovača).

- 8 Potom, ako sa zobrazí okno sieťového spojenia, odpojte sieťový kábel. Potom kliknite na tlačidlo **Next** (Ďalej). Spojenie cez sieťový kábel môže ovplyvniť vyhľadávanie bezdrôtových zariadení.
- 9 Ak vaša tlačiareň podporuje funkciu Wi-Fi Direct a táto funkcia je deaktivovaná, zobrazí sa príslušná obrazovka.

Ac chcete aktivovať funkciu Wi-Fi Direct, začiarknite začiarkávacie políčko a kliknite na tlačidlo **Next**. Ak nie, jednoducho kliknite na tlačidlo **Next**.

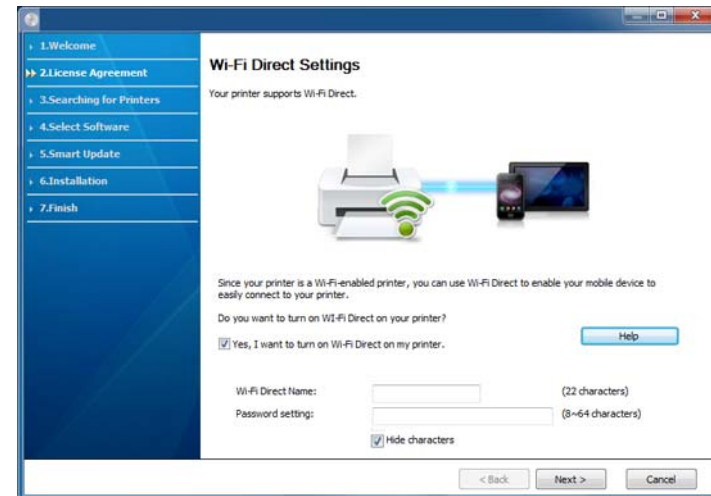

Nastavenie bezdrôtovej siete



- Môžete začať vytvárať pripojenie Wi-Fi Direct prostredníctvom programu Samsung Easy Printer Manager (pozrite „Nastavenie funkcie Wi-Fi Direct“ na strane 190).
- **Wi-Fi Direct Name:** Predvolený názov siete funkcie Wi-Fi Direct tvorí názov modelu a maximálna dĺžka je 23 znakov.
- **Password setting** je numerický reťazec a jeho dĺžka je 8 – 64 znakov.

10 Po dokončení nastavenia bezdrôtovej siete odpojte kábel USB spájajúci počítač a zariadenie. Kliknite na tlačidlo **Next**.

11 Postupujte podľa pokynov v okne inštalácie.

Režim Ad hoc pomocou USB kábla

Ak nemáte prístupový bod (AP), stále môžete pripojiť tlačiareň k vášmu počítaču bezdrôtovo tak, že vytvoríte bezdrôtovú sieť v režime ad-hoc pomocou nasledujúcich jednoduchých krokov.

Položky, ktoré si treba pripraviť

- počítač pripojený do siete
- Disk CD so softvérom dodaný spoločne so zariadením
- Zariadenie nainštalované prostredníctvom rozhrania bezdrôtovej siete

- kábel USB

Vytvorenie siete v režime ad hoc v systéme Windows

- 1** Skontrolujte, či je kábel USB pripojený k zariadeniu.
- 2** Zapnite počítač a zariadenie pre bezdrôtovú sieť.
- 3** Vložte dodaný disk CD so softvérom do mechaniky CD-ROM.
- 4** V okne inštalácie si prečítajte a vyjadrite svoj súhlas so zmluvou týkajúcou sa inštalácie. Potom kliknite na tlačidlo **Next**.
- 5** Zvoľte možnosť **Wireless network connection** na obrazovke **Printer Connection Type**. Potom kliknite na tlačidlo **Next**.

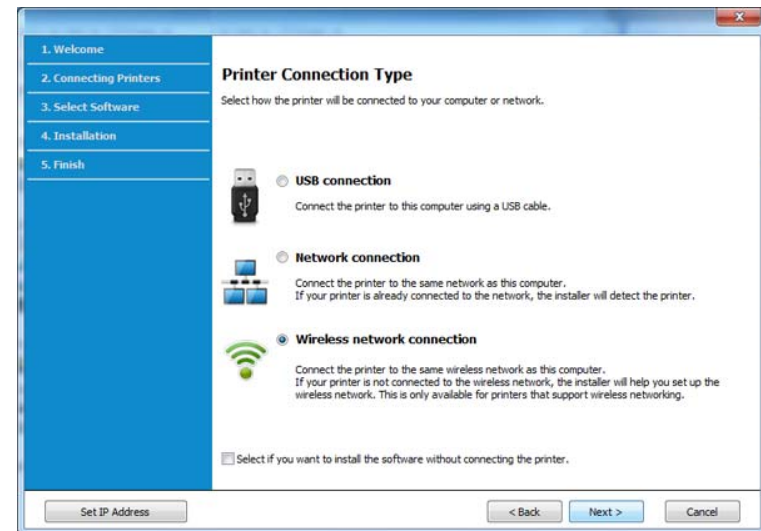

Nastavenie bezdrôtovej siete

6 V zobrazení **Are you setting up your printer for the first time?** zvolte možnosť **Yes, I will set up my printer's wireless network.** Potom kliknite na tlačidlo **Next.**

Ak je vaša tlačiareň už pripojená do siete, zvolte možnosť **No, My printer is already connected to my network.**

7 Po dokončení vyhľadávania bezdrôtových sietí sa zobrazí zoznam bezdrôtových sietí vyhľadaných zariadením. Kliknite na položku **Advanced Setting.**



- **Enter the wireless Network Name:** Zadajte požadovaný názov SSID (v názve SSID sa rozlišujú malé a veľké písmená).
- **Operation Mode:** Vyberte položku ad hoc.
- **Channel:** Vyberte kanál (**Auto Setting** alebo 2 412 MHz až 2 467 MHz).
- **Authentication:** Vyberte typ overovania.
Open System: Overovanie sa nepoužíva a šifrovanie sa môže alebo nemusí použiť v závislosti od požiadavky na zabezpečenie údajov.
Shared Key: Autentifikácia sa používa. Zariadenie, ktoré má správny kľúč WEP, má prístup do siete.
- **Encryption:** Vyberte šifrovanie (Žiadne, WEP64, WEP128).
- **Network Password:** Zadajte hodnotu šifrovacieho hesla siete.
- **Confirm Network Password:** Potvrďte hodnotu šifrovacieho hesla siete.
- **WEP Key Index:** Ak používate šifrovanie WEP, vyberte zodpovedajúci register **WEP Key Index.**

Okno zabezpečenia bezdrôtovej siete sa objaví, ak je pre ad hoc sieť povolené zabezpečenie.

Ako spôsob overenia vyberte položku **Open System** alebo **Shared Key** a kliknite na tlačidlo **Next.**

- WEP (Wired Equivalent Privacy) je protokol zabezpečenia, ktorý chráni pred nepovoleným prístupom k bezdrôtovej sieti. WEP šifruje časť údajov každého odoslaného paketu v bezdrôtovej sieti pomocou 64 bitového alebo 128 bitového šifrovacieho kľúča WEP.

8 Zobrazí sa okno s nastaveniami bezdrôtovej siete. Skontrolujte nastavenia a kliknite na tlačidlo **Next.**

Nastavenie bezdrôtovej siete



Pred zadaním adresy IP zariadenia musíte mať k dispozícii informácie o konfigurácii siete počítača. Ak je sieťová konfigurácia počítača nastavená na DHCP, nastavenie bezdrôtovej siete by tiež malo byť DHCP. Ak je sieťová konfigurácia počítača nastavená na Static, nastavenie bezdrôtovej siete by tiež malo byť Static.

Ak je v počítači nastavená konfigurácia službou DHCP a chcete použiť nastavenie bezdrôtovej siete s možnosťou Static, musíte kontaktovať správcu siete a požiadať ho o statickú adresu IP.

- **V prípade použitia metódy DHCP**

Ak je ako spôsob pridelenia adresy IP zvolená služba DHCP, skontrolujte, či je možnosť DHCP zobrazená v okne **Wireless Network Setting Confirm**. Ak je zobrazená možnosť Static, kliknite na **Change TCP/IP** a zmeňte spôsob pridelenia na **Receive IP address automatically (DHCP)**.

- **V prípade použitia statickej metódy**

Ak je ako spôsob pridelenia adresy IP zvolená metóda Static, skontrolujte, či je možnosť Static zobrazená v okne **Wireless Network Setting Confirm**. Ak je však zobrazený spôsob DHCP, kliknite na **Change TCP/IP** a zadajte adresu IP a ostatné hodnoty sieťového nastavenia zariadenia.

Príklad:

Ak sú sieťové nastavenia počítača nasledovné:

-Adresa IP: 169.254.133.42

-Maska podsiete: 255.255.0.0

Sieťové informácie zariadenia by mali byť rovnaké, ako je uvedené nižšie:

-Adresa IP: 169.254.133.43

-Maska podsiete: 255.255.0.0 (Použite masku podsiete počítača)

-Brána: 169.254.133.1

9 Zobrazí sa okno **Wireless Network Setting Complete**. Kliknite na tlačidlo **Next**.

10 Po dokončení nastavení bezdrôtovej siete odpojte kábel USB spájajúci počítač a zariadenie. Kliknite na tlačidlo **Next**.

11 Postupujte podľa pokynov v okne inštalácie.

Nastavenie pomocou systému Mac

Položky, ktoré si treba pripraviť

- prístupový bod
- počítač pripojený do siete
- Disk CD so softvérom dodaný spoločne so zariadením
- Zariadenie nainštalované prostredníctvom rozhrania bezdrôtovej siete
- kábel USB

Nastavenie bezdrôtovej siete

Prístupový bod pomocou USB kábla (odporúčané)

- 1 Skontrolujte, či je zariadenie pripojené k počítaču a či je zapnuté.
- 2 Vložte dodaný disk CD so softvérom do mechaniky CD-ROM.

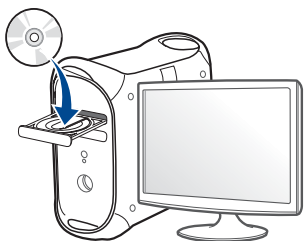

- 3 Dvakrát kliknite na ikonu jednotky CD-ROM, ktorá sa nachádza na pracovnej ploche počítača Mac.
 - V prípade systému Mac OS X 10.8 dvakrát kliknite na ikonu jednotky CD-ROM, ktorá sa zobrazí v aplikácii **Finder**.
- 4 Dvakrát kliknite na priečinok **MAC_Installer >** a ikonu **Installer OS X**.
- 5 Kliknite na možnosť **Continue**.
- 6 Prečítajte si licenčnú zmluvu a kliknite na tlačidlo **Continue**.
- 7 Kliknutím na tlačidlo **Agree** vyjadrite svoj súhlas s licenčnou zmluvou.

- 8 Kliknite na tlačidlo **Install**. Nainštalujú sa všetky komponenty potrebné na prevádzku zariadenia.

Ak kliknete na tlačidlo **Customize**, môžete vybrať jednotlivé komponenty, ktoré sa majú inštalovať.

- 9 Zadajte heslo a kliknite na tlačidlo **OK**.

- 10 Zvoľte možnosť **Configuration of Wireless network** v zobrazení **Printer Connection Type** a kliknite na tlačidlo **Continue**.



- 11 Po dokončení vyhľadávania sa zobrazí okno s bezdrôtovými sieťovými zariadeniami. Vyberte názov prístupového bodu (SSID), ktorý chcete použiť, a kliknite na tlačidlo **Next**.

Nastavenie bezdrôtovej siete



Ak chcete nastaviť bezdrôtovú konfiguráciu ručne, kliknite na tlačidlo **Advanced Setting**.

- **Enter the wireless Network Name:** Zadajte identifikátor (názov) SSID prístupového bodu (v názve SSID sa rozlišujú malé a veľké písmená).
- **Operation Mode:** Vyberte položku **Infrastructure**.
- **Authentication:** Vyberte typ overovania.
Open System: Overovanie sa nepoužíva a šifrovanie sa môže alebo nemusí použiť v závislosti od požiadavky na zabezpečenie údajov.
Shared Key: Autentifikácia sa používa. Zariadenie, ktoré má správny kľúč WEP, má prístup do siete.
WPA Personal alebo WPA2 Personal: Túto možnosť vyberte, ak chcete overiť tlačový server prostredníctvom vopred zdieľaného kľúča WPA. Táto možnosť používa zdieľaný tajný kľúč (zvyčajne nazývaný predzdieľaný kľúč), ktorý sa ručne konfiguruje v prístupovom bode a v každom jeho klientovi.
- **Encryption:** Vyberte šifrovanie (Žiadne, WEP64, WEP128, TKIP, AES, TKIP, AES).
- **Network Password:** Zadajte hodnotu šifrovacieho hesla siete.
- **Confirm Network Password:** Potvrďte hodnotu šifrovacieho hesla siete.
- **WEP Key Index:** Ak používate šifrovanie WEP, vyberte zodpovedajúci register **WEP Key Index**.

Toto okno zabezpečenia bezdrôtovej siete sa zobrazí, ak má prístupový bod povolené zabezpečenie.

Zadajte heslo siete prístupového bodu (alebo smerovača).

12 Ak vaša tlačiareň podporuje funkciu Wi-Fi Direct a táto funkcia je deaktivovaná, zobrazí sa príslušná obrazovka.

Ak chcete aktivovať funkciu Wi-Fi Direct, začiarknite začiarkávacie políčko a kliknite na tlačidlo **Next**. Ak nie, jednoducho kliknite na tlačidlo **Next**.

Wireless Settings

Wi-Fi Direct Settings

Your printer supports Wi-Fi Direct.



Since your printer is a Wi-Fi-enabled printer, you can use Wi-Fi Direct to enable your mobile device to easily connect to your printer.

Do you want to turn on Wi-Fi Direct on your printer?

Yes, I want to turn on Wi-Fi Direct on my printer. Help

Wi-Fi Direct Name: (23 characters)

Password setting: (8-64 characters)

Hide characters

< Back Next > Cancel

Nastavenie bezdrôtovej siete



- Môžete začať vytvárať pripojenie Wi-Fi Direct prostredníctvom programu Samsung Easy Printer Manager (pozrite „Nastavenie funkcie Wi-Fi Direct“ na strane 190).
- **Wi-Fi Direct Name:** Predvolený názov siete funkcie Wi-Fi Direct tvorí názov modelu a maximálna dĺžka je 23 znakov.
- **Password setting** je numerický reťazec a jeho dĺžka je 8 – 64 znakov.

13 Po dokončení nastavení bezdrôtovej siete odpojte kábel USB spájajúci počítač a zariadenie.

14 Nastavenie bezdrôtovej siete je dokončené. Po dokončení inštalácie kliknite na položku **Quit**.



Ak chcete z aplikácie tlačiť, musíte po dokončení pripojenia k bezdrôtovej sieti nainštalovať ovládač zariadenia (pozrite „Inštalácia v systéme Mac“ na strane 143).

Režim Ad hoc pomocou USB kábla

Ak nemáte prístupový bod (AP), stále môžete spojiť zariadenie s počítačom bezdrôtovo tak, že vytvoríte bezdrôtovú sieť v režime ad hoc podľa nasledujúceho jednoduchého postupu.

Položky, ktoré si treba pripraviť

- počítač pripojený do siete
- Disk CD so softvérom dodaný spoločne so zariadením
- Zariadenie nainštalované prostredníctvom rozhrania bezdrôtovej siete
- kábel USB

Vytvorenie siete v režime ad hoc v počítači Mac

- 1** Skontrolujte, či je zariadenie pripojené k počítaču a či je zapnuté.
- 2** Vložte dodaný disk CD so softvérom do mechaniky CD-ROM.

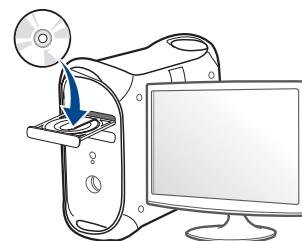

- 3** Dvakrát kliknite na ikonu jednotky CD-ROM, ktorá sa nachádza na pracovnej ploche počítača Mac.
 - V prípade systému Mac OS X 10.8 dvakrát kliknite na ikonu jednotky CD-ROM, ktorá sa zobrazí v aplikácii **Finder**.
- 4** Dvakrát kliknite na priečinok **MAC_Installer** > a ikonu **Installer OS X**.
- 5** Kliknite na možnosť **Continue**.

Nastavenie bezdrôtovej siete

- 6 Prečítajte si licenčnú zmluvu a kliknite na tlačidlo **Continue**.
- 7 Kliknutím na tlačidlo **Agree** vyjadrite svoj súhlas s licenčnou zmluvou.
- 8 Kliknite na tlačidlo **Install**. Nainštalujú sa všetky komponenty potrebné na prevádzku zariadenia.
Ak kliknete na tlačidlo **Customize**, môžete vybrať jednotlivé komponenty, ktoré sa majú inštalovať.
- 9 Zadajte heslo a kliknite na tlačidlo **OK**.
- 10 Zvoľte možnosť **Configuration of Wireless network** v zobrazení **Printer Connection Type** a kliknite na tlačidlo **Continue**.

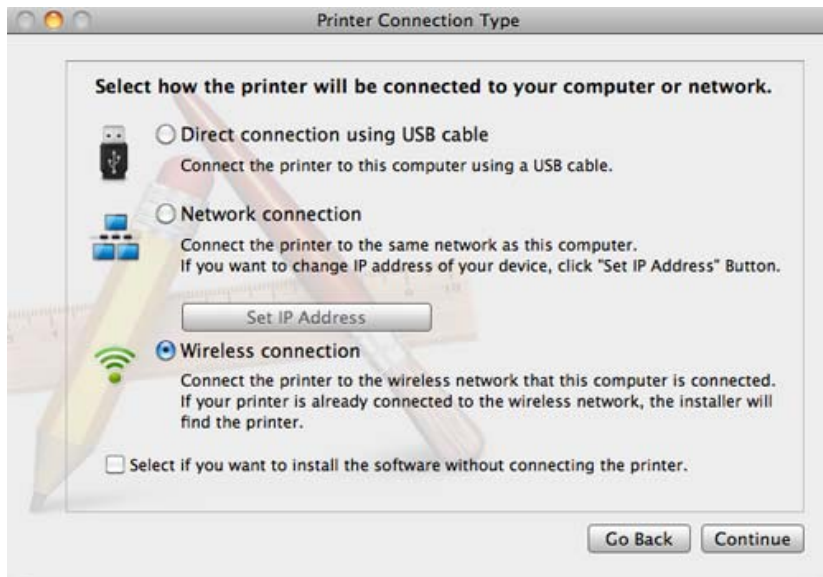

- 11 Po dokončení vyhľadávania bezdrôtových sietí sa zobrazí zoznam bezdrôtových sietí vyhľadaných zariadením. Kliknite na položku **Advanced Setting**.



- **Enter the wireless Network Name:** Zadajte názov SSID (v názve SSID sa rozlišujú malé a veľké písmená).
- **Operation Mode:** Vyberte položku ad hoc.
- **Channel:** Vyberte kanál (možnosť **Auto Setting** alebo hodnotu od 2412 MHz do 2467 MHz).
- **Authentication:** Vyberte typ overovania.
Open System: Overovanie sa nepoužíva a šifrovanie sa môže alebo nemusí použiť v závislosti od požiadavky na zabezpečenie údajov.
Shared Key: Autentifikácia sa používa. Zariadenie, ktoré má správny kľúč WEP, má prístup do siete.
- **Encryption:** Vyberte šifrovanie (Žiadne, WEP64, WEP128).
- **Network Password:** Zadajte hodnotu šifrovacieho hesla siete.
- **Confirm Network Password:** Potvrďte hodnotu šifrovacieho hesla siete.
- **WEP Key Index:** Ak používate šifrovanie WEP, vyberte zodpovedajúci register **WEP Key Index**.

Nastavenie bezdrôtovej siete

Okno zabezpečenia bezdrôtovej siete sa objaví, ak je pre ad hoc sieť nastavené zabezpečenie.

Ako spôsob overenia vyberte položku **Open System** alebo **Shared Key** a kliknite na tlačidlo **Next**.

- WEP (Wired Equivalent Privacy) je protokol zabezpečenia, ktorý chráni pred nepovoleným prístupom k bezdrôtovej sieti. WEP šifruje časť údajov každého odoslaného paketu v bezdrôtovej sieti pomocou 64 bitového alebo 128 bitového šifrovacieho kľúča WEP.

12 Zobrazí sa okno s nastaveniami bezdrôtovej siete. Skontrolujte nastavenia a kliknite na tlačidlo **Next**.



Pred zadaním adresy IP zariadenia musíte mať k dispozícii informácie o konfigurácii siete počítača. Ak je sieťová konfigurácia počítača nastavená na DHCP, nastavenie bezdrôtovej siete by tiež malo byť DHCP. Ak je sieťová konfigurácia počítača nastavená na Static, nastavenie bezdrôtovej siete by tiež malo byť Static.

Ak je váš počítač nastavený na DHCP a chcete použiť nastavenie bezdrôtovej siete Static, musíte kontaktovať správcu siete, aby ste získali statickú adresu IP.

- **V prípade použitia metódy DHCP**

Ak je ako spôsob pridelenia adresy IP zvolená služba DHCP, skontrolujte, či je možnosť DHCP zobrazená v okne **Wireless Network Setting Confirm**. Ak je zobrazená možnosť Static, kliknite na **Change TCP/IP** a zmeňte spôsob pridelenia na **Receive IP address automatically (DHCP)**.

- **V prípade použitia statickej metódy**

Ak je ako spôsob pridelenia adresy IP zvolená metóda Static, skontrolujte, či je možnosť Static zobrazená v okne **Wireless Network Setting Confirm**. Ak je však zobrazený spôsob DHCP, kliknite na **Change TCP/IP** a zadajte adresu IP a ostatné hodnoty sieťového nastavenia zariadenia.

Príklad:

Ak sú sieťové nastavenia počítača nasledovné:

-Adresa IP: 169.254.133.42

-Maska podsiete: 255.255.0.0

Sieťové informácie zariadenia by mali byť rovnaké, ako je uvedené nižšie:

-Adresa IP: 169.254.133.**43**

Nastavenie bezdrôtovej siete

- Maska podsiete: 255.255.0.0 (Použite masku podsiete počítača)
- Brána: 169.254.133.1

13 Keď sa v okne zobrazí informácia, že pripojenie cez sieťový kábel je potvrdené, odpojte sieťový kábel a kliknite na tlačidlo **Next**.

Ak je sieťový kábel pripojený, pri konfigurácii bezdrôtovej siete môže byť problematické nájsť zariadenie.

14 Bezdrôtová sieť sa pripája podľa sieťového nastavenia.

15 Nastavenie bezdrôtovej siete je dokončené. Po dokončení inštalácie kliknite na položku **Quit**.



Ak chcete z aplikácie tlačiť, musíte po dokončení pripojenia k bezdrôtovej sieti nainštalovať ovládač zariadenia (pozrite „Inštalácia v systéme Mac“ na strane 143).

Pomocou sieťového kábla



Zariadenia, ktoré nepodporujú sieťový port, nebudú schopné používať túto funkciu (pozrite „Pohľad zozadu“ na strane 22).

Vaše zariadenie možno pripojiť do siete. Ak chcete, aby zariadenie pracovalo so sieťou, musíte vykonať niekoľko konfiguračných postupov.



- Ak chcete z aplikácie tlačiť, musíte po dokončení pripojenia k bezdrôtovej sieti nainštalovať ovládač zariadenia (pozrite „Inštalácia ovládača cez sieť“ na strane 154).
- Informácie o konfigurácii siete vám poskytne jej správca alebo osoba, ktorá nastavila bezdrôtovú sieť.

Položky, ktoré si treba pripraviť

- prístupový bod
- počítač pripojený do siete
- Disk CD so softvérom dodaný spoločne so zariadením
- Zariadenie nainštalované prostredníctvom rozhrania bezdrôtovej siete
- sieťový kábel

Tlač správy o konfigurácii siete

Sieťové nastavenia zariadenia je možné identifikovať vytlačením správy o konfigurácii siete.

Pozrite si časť „Tlač správy o konfigurácii siete“ na strane 150.

Nastavenie bezdrôtovej siete

Nastavenie adresy IP pomocou programu SetIP (systém Windows)

Tento program slúži na manuálne nastavenie sieťovej IP adresy zariadenia použitím jeho MAC adresy na komunikáciu so zariadením. Adresa MAC je hardvérové sériové číslo sieťového rozhrania a možno ho nájsť v **Správe o konfigurácii siete**.

Pozrite si časť „Nastavenie IP adresy“ na strane 151.

Konfigurácia bezdrôtovej siete zariadenia

Skôr než začnete, musíte poznať sieťový názov (SSID) vašej bezdrôtovej siete a jej kľúč, ak je šifrovaná. Tieto informácie boli zadané pri inštalácii prístupového bodu (bezdrôtového smerovača). Ak nepoznate vaše bezdrôtové prostredie, požiadajte o pomoc zriaďovateľa siete.

Na konfiguráciu parametrov bezdrôtovej siete môžete použiť program **SyncThru™ Web Service**.

Používanie služby SyncThru™ Web Service

Pred spustením konfigurácie parametrov bezdrôtovej siete skontrolujte stav pripojenia kábla.

- 1 Skontrolujte, či je k zariadeniu pripojený sieťový kábel. Ak nie je, pripojte zariadenie pomocou štandardného sieťového kábla.
- 2 Spustite webový prehliadač, ako je napríklad program Internet Explorer, Safari alebo Firefox, a zadajte do jeho okna novú adresu IP zariadenia.

Príklad:



- 3 Kliknite na položku **Login** v pravej hornej časti webovej lokality služby SyncThru™ Web Service.
- 4 Zadajte identifikáciu (**ID**) a heslo (**Password**) a potom kliknite na položku **Login**. Odporúčame, aby ste z bezpečnostných dôvodov zmenili predvolené heslo.
 - ID: admin
 - Password: sec00000
- 5 Keď sa otvorí okno **SyncThru™ Web Service**, kliknite na **Network Settings**.
- 6 Kliknite na položku **Wireless > Wizard**.



Wizard (Sprievodca) vám pomôže nastaviť konfiguráciu bezdrôtovej siete. Ak však chcete bezdrôtovú sieť nastaviť priamo, vyberte položku **Custom**.

Nastavenie bezdrôtovej siete

7 Vyberte jeden názov **Network Name(SSID)** zo zoznamu.

•**SSID**: SSID (Service Set Identifier) je názov, ktorý identifikuje bezdrôtovú sieť. Prístupové body a bezdrôtové zariadenia, ktoré sa pokúšajú pripojiť k špecifickej bezdrôtovej sieti, musia mať rovnaký názov SSID. V identifikátore SSID sa rozlišujú malé a veľké písmená.

•**Operation Mode**: **Operation Mode** označuje typ bezdrôtových pripojení (pozrite „Názov a sieťové heslo bezdrôtovej siete“ na strane 169).

-**Ad-hoc**: Umožňuje bezdrôtovým zariadeniam komunikovať priamo medzi sebou v prostredí peer-to-peer.

-**Infrastructure**: Umožňuje vzájomnú komunikáciu bezdrôtových zariadení prostredníctvom prístupového bodu.



Ak je položka **Operation Mode** vašej siete nastavená na možnosť **Infrastructure**, vyberte identifikátor SSID prístupového bodu. Ak je položka **Operation Mode** nastavená na možnosť **Ad-hoc**, vyberte identifikátor SSID zariadenia.

8 Kliknite na tlačidlo **Next**.

Ak sa zobrazí okno nastavení zabezpečenia bezdrôtovej siete, zadajte zaregistrované heslo (sieťový kľúč) a kliknite na tlačidlo **Next**.

9 Zobrazí sa okno potvrdenia, v ktorom môžete skontrolovať nastavenie bezdrôtovej siete. Ak je nastavenie správne, kliknite na položku **Apply**.



Odpojte sieťový kábel (štandardný alebo sieťový). Zariadenie by malo začať bezdrôtovo komunikovať so sieťou. V prípade režimu ad-hoc môžete používať bezdrôtovú LAN a pevnú (káblOVú) LAN sieť súčasne.

10 Vložte dodaný CD disk so softvérom do jednotky CD-ROM a podľa pokynov v okne nastavte bezdrôtovú sieť.

Zapnutie alebo vypnutie siete Wi-Fi



Ak je vaše zariadenie vybavené displejom, Wi-Fi sieť môžete tiež zapnúť/vypnúť prostredníctvom ponuky **Network** na ovládacom paneli zariadenia.

Nastavenie bezdrôtovej siete

- 1 Skontrolujte, či je k zariadeniu pripojený sieťový kábel. Ak nie je, pripojte zariadenie pomocou štandardného sieťového kábla.
- 2 Spustite webový prehliadač, ako je napríklad program Internet Explorer, Safari alebo Firefox, a zadajte do jeho okna novú adresu IP zariadenia.

Príklad:



- 3 Kliknite na položku **Login** v pravej hornej časti webovej lokality služby SyncThru™ Web Service.
- 4 Zadajte identifikáciu (**ID**) a heslo (**Password**) a potom kliknite na položku **Login**. Odporúčame, aby ste z bezpečnostných dôvodov zmenili predvolené heslo.
 - ID: admin**
 - Password: sec00000**
- 5 Keď sa otvorí okno **SyncThru™ Web Service**, kliknite na **Network Settings**.
- 6 Kliknite na položku **Wireless > Custom**.
Môžete tiež zapnúť alebo vypnúť sieť Wi-Fi.

Nastavenie funkcie Wi-Fi Direct pre tlač z mobilného zariadenia

Funkcia Wi-Fi Direct predstavuje jednoducho nastaviteľnú metódu pripojenia (peer-to-peer) medzi tlačiarňou s certifikátom Wi-Fi Direct a mobilným zariadením. Poskytuje zabezpečené spojenie a lepšiu priepustnosť než režim ad hoc.

Pomocou funkcie Wi-Fi Direct môžete pripojiť tlačiareň k sieti Wi-Fi Direct a zároveň aj k prístupovému bodu. Môžete tiež súčasne používať káblovú sieť aj sieť Wi-Fi Direct, takže viacerí používatelia môžu pristupovať k dokumentom a tlačiť dokumenty aj cez Wi-Fi sieť aj cez káblovú sieť.



- Cez sieť Wi-Fi Direct tlačiarne nie je možné pripojenie mobilného zariadenia na internet.
- Zoznam podporovaných protokolov sa môže odlišovať od vášho modelu. Siete Wi-Fi Direct nepodporujú služby IPv6, filtrovanie siete, IPSec, WINS ani SLP.
- Maximálny počet zariadení pripojených cez sieť Wi-Fi Direct je 3.

Nastavenie funkcie Wi-Fi Direct

Funkciu Wi-Fi Direct môžete aktivovať jedným z nasledujúcich spôsobov.

Nastavenie bezdrôtovej siete

Z počítača pripojeného prostredníctvom kábla USB (odporúčané)

Po dokončení inštalácie ovládača môžete použiť aplikáciu Samsung Easy Printer Manager na vykonanie zmien vo funkcii Wi-Fi Direct.



Aplikácia Samsung Easy Printer Manager je dostupná len pre používateľov systémov Windows a Mac.

-V ponuke **Štart** zvolíte **Programy** alebo **Všetky programy** > **Samsung Printers** > **Samsung Easy Printer Manager** > **Device Settings** > **Network**.

- **Wi-Fi Direct On/Off:** Vyberte možnosť **On** a funkciu zapnete.
- **Device Name:** Zadajte názov tlačiarne, pod ktorým bude viditeľná v bezdrôtovej sieti. Pri predvolenom nastavení je názov zariadenia názov modelu.
- **IP Address:** Zadajte IP adresu tlačiarne. IP adresa slúži len pre miestnu sieť, nie pre infraštruktúru káblovej alebo bezdrôtovej siete. Odporúčame použitie predvolenej miestnej IP adresy (predvolená miestna IP adresa tlačiarne pre funkciu Wi-Fi Direct je 192.168.3.1)
- **Group Owner:** Aktivovaním tejto možnosti priradíte tlačiareň do skupiny vlastníka siete Wi-Fi Direct. Funkcia **Group Owner** funguje podobne ako bezdrôtový prístupový bod. Odporúčame, aby ste túto možnosť aktivovali.

- **Network Password:** Ak na tlačiarňi zapnete funkciu **Group Owner**, položka **Network Password** je povinná, aby sa k nej ostatné mobilné zariadenia dokázali pripojiť. Sieťové heslo môžete nastaviť ľubovoľne, prípadne si zapamätajte predvolené sieťové heslo, ktoré náhodne vygeneroval systém.

Zo zariadenia (zariadenia s displejom)



Prístup do ponúk sa môže v prípade jednotlivých modelov odlišovať (pozrite „M332xND/M382xD/M382xND/M382xDW/M402xND“ na strane 33).

- Na ovládacom paneli zvolíte  (Ponuka) > **Network** > **Wi-Fi** > **Wi-Fi Direct**.
- Zapnite funkciu **Wi-Fi Direct**.

Z počítača pripojeného do siete

Ak tlačiareň používa sieťový kábel alebo bezdrôtový prístupový bod, funkciu Wi-Fi Direct môžete aktivovať a konfigurovať pomocou služby SyncThru™ Web Service.

- Spustíte **SyncThru™ Web Service**, zvolíte položku **Settings** > **Network Settings** > **Wireless** > **Wi-Fi Direct**.
- Zapnite alebo vypnite funkciu **Wi-Fi Direct** a nastavte ostatné možnosti.

Nastavenie bezdrôtovej siete



- Ak používate systém Linux,
 - Vytlačte správu o konfigurácii IP siete a skontrolujte výstup (pozrite „Tlač správy o konfigurácii siete“ na strane 150).
 - Spustíte **SyncThru Web Service**, zvolíte položku **Settings > Network Settings > Wireless > Wi-Fi Direct**.
 - Zapnite alebo vypnite funkciu **Wi-Fi Direct**.

Nastavenie mobilného zariadenia

- Po nastavení funkcie Wi-Fi Direct na tlačiarňu si prečítajte používateľskú príručku k používanému mobilnému zariadeniu a nastavte na ňom funkciu Wi-Fi Direct.
- Po nastavení funkcie Wi-Fi Direct bude potrebné prevziať aplikáciu na tlač z mobilného zariadenia. (Napri.: Samsung Mobile printer) pre tlač z inteligentného telefónu.



- Ak pomocou mobilného zariadenia nájdete tlačiareň, ku ktorej sa chcete pripojiť, zvolte ju. LED kontrolka na tlačiarňu začne blikať. Stlačte tlačidlo WPS tlačiarne, ktorá sa následne pripojí k mobilnému zariadeniu.
- Ak vaše mobilné zariadenie nepodporuje funkciu Wi-Fi Direct, namiesto stlačenia tlačidla WPS budete musieť zadať „Sieťový kľúč“ tlačiarne.

Riešenie problémov s bezdrôtovou sieťou

Problémy pri nastavení alebo inštalácii ovládača

Printers Not Found

- Vaše zariadenie možno nie je zapnuté. Zapnite počítač aj zariadenie.
- Počítač nie je pripojený k zariadeniu pomocou kábla USB. Pripojte zariadenie k vášmu počítaču pomocou kábla USB.
- Zariadenie nepodporuje prácu v bezdrôtovej sieti (pozrite „Funkcie jednotlivých modelov“ na strane 8).

Connecting Failure - SSID Not Found

- Zariadenie nedokáže vyhľadať vybraný alebo zadaný sieťový názov (SSID). Skontrolujte sieťový názov (SSID) prístupového bodu a skúste sa znova pripojiť.
- Prístupový bod nie je zapnutý. Zapnite prístupový bod.

Nastavenie bezdrôtovej siete

Connecting Failure - Invalid Security

- Zabezpečenie nie je správne konfigurované. Skontrolujte nakonfigurované zabezpečenie prístupového bodu a zariadenia.

Connecting Failure - General Connection Error

- Počítač neprijíma signál zo zariadenia. Skontrolujte kábel USB a napájanie zariadenia.

Connecting Failure - Connected Wired Network

- Zariadenie je pripojené pomocou sieťového kábla. Odpojte sieťový kábel zo zariadenia.

Connecting Failure - Assigning the IP address

- Vypnite a zapnite prístupový bod (alebo bezdrôtový smerovač) a zariadenie.

PC Connection Error

- Nakonfigurovaná sieťová adresa neumožňuje vytvorenie pripojenia medzi počítačom a zariadením.
 - V prípade sieťového prostredia so službou DHCP
 - Zariadenie automaticky prijme adresu IP (DHCP), ak je počítač nakonfigurovaný na DHCP.



Ak tlačová úloha nefunguje v režime DHCP, problém môže spôsobovať automatická zmena IP adresy. Porovnajte IP adresy: IP adresu produktu a IP adresu portu tlačiarne.

Spôsob porovnania:

- 1 Vytlačte správu so sieťovými informáciami o tlačiarni a potom skontrolujte IP adresu (pozrite „Tlač správy o konfigurácii siete“ na strane 150).
- 2 IP adresu portu tlačiarne skontrolujte z počítača.
 - a V systéme Windows kliknite na ponuku **Štart**.
 - V prípade systému Windows 8, na paneli **Charms(Kúzla)** zvolíte položky **Hľadať > Nastavenia**.
 - b V systéme Windows XP/Server 2003 zvolíte možnosť **Tlačiarne a faxy**.
 - V prípade verzie Windows Server 2008/Vista postupne vyberte položky **Ovládací panel > Hardvér a zvuk > Tlačiarne**.
 - V systéme Windows 7/8 vyberte **Ovládací panel > Zariadenia a tlačiarne**.
 - V systéme Windows Server 2008 R2 vyberte **Ovládací panel > Hardvér > Zariadenia a tlačiarne**.
 - c Na Tento počítač kliknite pravým tlačidlom myši.
 - d V systéme Windows XP/2003/2008/Vista, stlačte **Vlastnosti**.
V systéme Windows 7/8 a Windows Server 2008 R2, v kontextovej ponuke zvolíte položku **Printer properties**.
Ak má položka **Vlastnosti tlačiarne** značku ?, so zvolenou tlačiarňou môžete vybrať aj iné ovládače tlačiarne.
 - e Kliknite na kartu **Port**.
 - f Kliknite na tlačidlo **Konfigurovať port...**

Nastavenie bezdrôtovej siete

- g Skontrolujte, či sa v položke **Názov tlačiarne alebo adresa IP:** nachádza IP adresa uvedená na sieťovom konfiguračnom liste.
- 3 Ak sa IP adresa portu tlačiarne odlišuje od údajov uvedených na sieťovom konfiguračnom liste, zmeňte ju.
Ak na zmenu IP portu chcete použiť inšalačný disk CD so softvérom,
pripojte sa k sieťovej tlačiarne. Následne znova pripojte IP adresu.

-V prípade sieťového prostredia so statickým adresami

Zariadenie používa statickú adresu, ak je počítač nakonfigurovaný na statickú adresu.

Príklad:

Ak sú sieťové nastavenia počítača nasledovné:

- Adresa IP: 169.254.133.42
- Maska podsiete: 255.255.0.0

Sieťové informácie zariadenia by mali byť rovnaké, ako je uvedené nižšie:

- Adresa IP: 169.254.133.**43**
- Maska podsiete: 255.255.0.0 (Použite masku podsiete počítača)
- Brána: 169.254.133.1

Iné problémy

Ak sa vyskytnú problémy počas používania zariadenia v sieti, skontrolujte nasledujúce skutočnosti:



Informácie o prístupovom bode (alebo bezdrôtovom smerovači) nájdete v jeho používateľskej príručke.

- Káblovú a bezdrôtovú sieť nie je možné používať naraz.
- Počítač, prístupový bod (alebo bezdrôtový smerovač) alebo zariadenie sa nedá zapnúť.
- Skontrolujte bezdrôtový príjem v okolí zariadenia. Ak je smerovač ďaleko od zariadenia alebo sa medzi zariadeniami nachádza prekážka, môžete mať problémy s prijímaním signálu.
- Vypnite a zapnite prístupový bod (alebo bezdrôtový smerovač), zariadenie a počítač. Niekedy môže vypnutie a opätovné zapnutie obnoviť sieťovú komunikáciu.
- Skontrolujte, či softvér brány firewall (V3 alebo Norton) neblokuje komunikáciu.
Ak sú počítač a zariadenie pripojené v tej istej sieti, ktorá sa nedá vyhľadať, softvér brány firewall môže blokovat' komunikáciu. Podľa pokynov v používateľskej príručke softvéru ho vypnite a skúste znova vyhľadať zariadenie.
- Skontrolujte, či je zariadeniu pridelená správna adresa IP. Adresu IP môžete skontrolovať tak, že vytlačíte správu o konfigurácii siete.
- Skontrolujte, či má prístupový bod (alebo bezdrôtový smerovač) nastavené zabezpečenie (heslo). Ak má nastavené heslo, informujte sa u správcu prístupového bodu (alebo bezdrôtového smerovača).

Nastavenie bezdrôtovej siete

- Skontrolujte IP adresu zariadenia. Preinštalujte ovládač zariadenia a zmeňte nastavenia pripojenia zariadenia do siete. Kvôli charakteristike servera DHCP sa pridelená adresa IP môže zmeniť, ak sa zariadenie dlhý čas nepoužíva alebo ak sa prístupový bod vynuloval. Pri konfigurácii DHCP servera na prístupovom bode (alebo bezdrôtovom smerovači) zaregistrujte MAC adresu zariadenia. Potom bude vždy možné použiť adresu IP, ktorá je nastavená s MAC adresou. MAC adresu zariadenia je možné identifikovať vytlačením správy o konfigurácii siete (pozrite „Tlač správy o konfigurácii siete“ na strane 150).
- Skontrolujte prostredie bezdrôtovej siete. Možno sa vám nepodari pripojiť k sieti v prostredí infraštruktúry, ktorá požaduje zadanie informácií o používateľovi ešte pred pripojením k prístupovému bodu (alebo bezdrôtovému smerovaču).
- Toto zariadenie podporuje len štandardy IEEE 802.11b/g/n a Wi-Fi. Zariadenie nepodporuje iné typy bezdrôtových pripojení (napr. Bluetooth).
- Ak používate režim ad hoc, napríklad v operačnom systéme Windows Vista, bezdrôtové pripojenie môže byť potrebné nastaviť vždy, keď budete chcieť použiť bezdrôtové zariadenie.
- Nemôžete naraz použiť režim infraštruktúry a režim ad hoc s bezdrôtovým zariadením značky Samsung.
- Zariadenie je v dosahu bezdrôtovej siete.
- Zariadenie sa nachádza ďalej od prekážok, ktoré môžu blokovat' prenos bezdrôtového signálu.
Odstráňte všetky veľké kovové predmety medzi prístupovým bodom (alebo bezdrôtovým smerovačom) a zariadením.
Zariadenie a bezdrôtový prístupový bod (alebo bezdrôtový smerovač) nesmú byť oddelené stožiarimi, stenami ani nosnými stĺpmi vyrobenými z kovu alebo betónu.
- Zariadenie sa nachádza ďalej od všetkých elektronických zariadení, ktoré môžu rušiť prenos bezdrôtového signálu.
Rôzne zariadenia môžu nepriaznivo ovplyvňovať bezdrôtový signál, vrátane mikrovlnnej rúry a niektorých zariadení Bluetooth.
- Pri každej zmene konfigurácie vášho prístupového bodu (alebo bezdrôtového smerovača) je potrebné znova nastaviť pripojenie k bezdrôtovej sieti pre zariadenie.
- Maximálny počet zariadení pripojených cez sieť Wi-Fi Direct je 3.
- Keď je funkcia Wi-Fi Direct zapnutá, toto zariadenie podporuje len štandard IEEE 802.11 b/g.
- Ak je prístupový bod nastavený, aby fungoval len so štandardom 802.11n, môže sa stať, že sa k vášmu zariadeniu nepripojí.

Samsung Mobile Print

Čo je Samsung Mobile Print?

Samsung Mobile Print je bezplatná aplikácia, ktorá umožňuje tlač fotografií, dokumentov a webových stránok priamo zo smartfónu alebo tabletu. Aplikácia **Samsung Mobile Print** je kompatibilná nielen s telefónmi so systémom Android a iOS, ale aj so zariadeniami iPod Touch a tabletmi. Pomocou Wi-Fi prístupového bodu pripojí mobilné zariadenie k tlačiarni Samsung, ktorá je pripojená k sieti, príp. k bezdrôtovej tlačiarni. Inštalácia nového ovládača alebo konfigurácia siete nie je nevyhnutná – stačí nainštalovať aplikáciu **Samsung Mobile Print**, ktorá automaticky deteguje kompatibilné tlačiarne Samsung. Okrem tlače fotografií, webových stránok a súborov PDF podporuje taktiež skenovanie. Ak vlastníte multifunkčnú tlačiareň Samsung, môžete skenovať akýkoľvek dokument do formátu JPG, PDF alebo PNG. Na mobilnom zariadení tak budete môcť ľahko a rýchlo zobrazíť daný dokument.

Prevzatie aplikácie Samsung Mobile Print

Ak chcete prevziať aplikáciu **Samsung Mobile Print**, na mobilnom zariadení prejdite do obchodu s aplikáciami (Samsung Apps, Play Store, App Store) a jednoducho vyhľadajte aplikáciu „**Samsung Mobile Print**“. Taktiež môžete navštíviť službu iTunes pre zariadenia Apple na počítači.



Podporované operačné systémy pre mobilné zariadenia

- Android OS 2.1 alebo novší
- iOS 4.0 alebo novší

Podporované zariadenia

- **iOS 4.0 alebo novší:** iPod Touch, iPhone, iPad
- **Android 2.1 alebo novší:** Galaxy series, a mobilné zariadenie so systémom Android

AirPrint



Funkciu AirPrint môžu využívať len zariadenia s označením AirPrint certified. Pozrite sa, či na sa balení vášho zariadenia nachádza značka AirPrint certified.



Funkcia AirPrint umožňuje bezdrôtovo tlačiť priamo zo zariadení iPhone, iPad a iPod touch, na ktorých je nainštalovaná najnovšia verzia operačného systému iOS.

Nastavenie funkcie AirPrint

Ak chcete používať funkciu **AirPrint**, zariadenie musí podporovať protokoly Bonjour(mDNS) a IPP. Funkciu **AirPrint** môžete zapnúť jedným z nasledujúcich spôsobov.

- 1 Skontrolujte, či je zariadenie pripojené k sieti.
- 2 Spustíte webový prehliadač, ako je napríklad program Internet Explorer, Safari alebo Firefox, a zadajte do jeho okna novú adresu IP zariadenia.

Príklad:

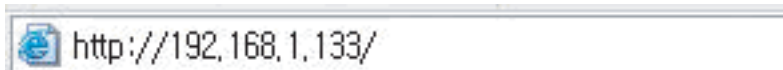

- 3 Kliknite na položku **Login** v pravej hornej časti webovej lokality služby SyncThru™ Web Service.
- 4 Zadajte identifikáciu (**ID**) a heslo (**Password**) a potom kliknite na položku **Login**. Ak sa k službe SyncThru™ Web Service prihlasujete prvýkrát, zadajte predvolené ID a heslo. Odporúčame, aby ste z bezpečnostných dôvodov zmenili predvolené heslo.
 - ID: admin**
 - Password: sec00000**
- 5 Keď sa otvorí okno **SyncThru™ Web Service**, kliknite na **Settings > Network Settings**.
- 6 Kliknite na **AirPrint**.
Môžete zapnúť funkciu AirPrint.

Tlač pomocou funkcie AirPrint

Napr. v príručke pre iPad sú uvedené tieto pokyny:

- 1 Otvorte e-mail, fotografiu, webovú stránku alebo dokument, ktorý chcete vytlačiť.
- 2 Dotknite sa ikony úkonu().

3 Zvoľte **názov ovládača tlačiarne** a ponuku možností na nastavenie.

4 Kliknite na tlačidlo **Tlačiť**. Vytlačte dokument.



Zrušenie tlačovej úlohy: Ak chcete zrušiť tlačovú úlohu alebo zobrazit' tlačový súhrn, kliknite na ikonu strediska tlače () v oblasti multitasking. V tlačovom centre môžete kliknúť na tlačidlo zrušenia.

Google Cloud Print™

Služba Google Cloud Print™ slúži na tlač pomocou inteligentného telefónu, tabletu alebo akýchkoľvek iných zariadení pripojených k internetu. Stačí zaregistrovať váš účet Google do tlačiarne a môžete využívať službu Google Cloud Print™. Dokument alebo e-mail môžete vytlačiť z operačného systému Chrome OS, prehliadača Chrome alebo z aplikácie Gmail™/ Google Docs™ z mobilného zariadenia. Do mobilného zariadenia nemusíte inštalovať ovládač tlačiarne. Bližšie informácie o službe Google Cloud Print™ nájdete na webovej stránke Google (<http://www.google.com/cloudprint/learn/> alebo <http://support.google.com/cloudprint/>).

Zaregistrovanie účtu Google do tlačiarne



- Skontrolujte, či je tlačiareň zapnutá a či je pripojená ku káblovej alebo bezdrôtovej sieti s prístupom na internet.
- Účet Google by ste si mali vytvoriť predtým.

- 1 Spustite prehliadač Chrome.
- 2 Prejdite na adresu www.google.com.
- 3 Pomocou e-mailovej adresy Gmail™ sa prihláste na stránke Google.
- 4 Do poľa na zadanie adresy zadajte adresu IP tlačiarne a stlačte kláves Enter alebo kliknite na tlačidlo **Ísť**.

5 Kliknite na položku **Login** v pravom hornom rohu webovej lokality služby SyncThru™ Web Service.

6 Ak sa k službe **SyncThru™ Web Service** prihlasujete prvýkrát, je potrebné sa prihlásiť ako správca. Zadajte nižšie uvedené predvolené **ID** a **Password**. Odporúčame, aby ste z bezpečnostných dôvodov zmenili predvolené heslo.

•**ID:** admin

•**Password:** sec00000



Ak sa v sieťovom prostredí používa proxy server, musíte nakonfigurovať IP adresu a číslo portu proxy servera. Prejdite do časti **Settings > Network Settings > Google Cloud Print > Proxy Setting**. Viac informácií získate od poskytovateľa sieťových služieb alebo administrátora siete.

7 Keď sa otvorí okno **SyncThru™ Web Service**, kliknite na **Settings > Network Settings > Google Cloud Print**.

8 Zadajte názov tlačiarne a jej popis.

9 Kliknite na **Register**.

Zobrazí sa vyskakovacie okno s potvrdením.

Google Cloud Print™



Ak ste v prehliadači zakázali zobrazovanie vyskakovacích okien, okno s potvrdením sa nezobrazí. Prehliadač nastavte tak, aby neblokoval zobrazovanie vyskakovacích okien na stránke.

10 Kliknite na **Finish printer registration**.

11 Kliknite na **Manage your printers**.

Tlačiareň je zaregistrovaná v službe Google Cloud Print™.

V zozname sa zobrazia zariadenia schopné využívať službu Google Cloud Print™.

Tlač pomocou služby Google Cloud Print™

Proces tlače závisí od aplikácie alebo zariadenia, ktoré používate. Môžete zobrazíť zoznam aplikácií, ktoré podporujú službu Google Cloud Print™.



Skontrolujte, či je tlačiareň zapnutá a či je pripojená ku káblovej alebo bezdrôtovej sieti s prístupom na internet.

Tlač z aplikácie na mobilnom zariadení

V nasledujúcom príklade je uvedený zoznam krokov pri využití aplikácie Google Docs™ z mobilného telefónu so systémom Android.

1 Do mobilného zariadenia nainštalujte aplikáciu Cloud Print.



Ak túto aplikáciu nemáte, stiahnite ju z obchodu z aplikáciami, ako je napr. Android Market alebo App Store.

2 Na mobilnom zariadení spustíte aplikáciu Google Docs™.

3 Ťuknite na tlačidlo možností  dokumentu, ktorý chcete vytlačiť.

4 Ťuknite na tlačidlo odoslania .

5 Ťuknite na tlačidlo Cloud Print .

6 V prípade potreby nastavte možnosti tlače.

7 Stlačte tlačidlo **Click here to Print**.

Tlač z prehliadača Chrome

Nasleduje zoznam krokov pri využití prehliadača Chrome.

- 1 Spustite prehliadač Chrome.
- 2 Otvorte dokument alebo e-mail, ktorý chcete vytlačiť.
- 3 Kliknite na ikonu kľúča  v pravej hornej časti prehliadača.
- 4 Kliknite na **Tlačiť**. Zobrazí sa nová karta tlače.
- 5 Zvoľte **Tlač pomocou služby Google Cloud Print**.
- 6 Kliknite na tlačidlo **Tlačiť**.



3. Užitočné ponuky na nastavenie

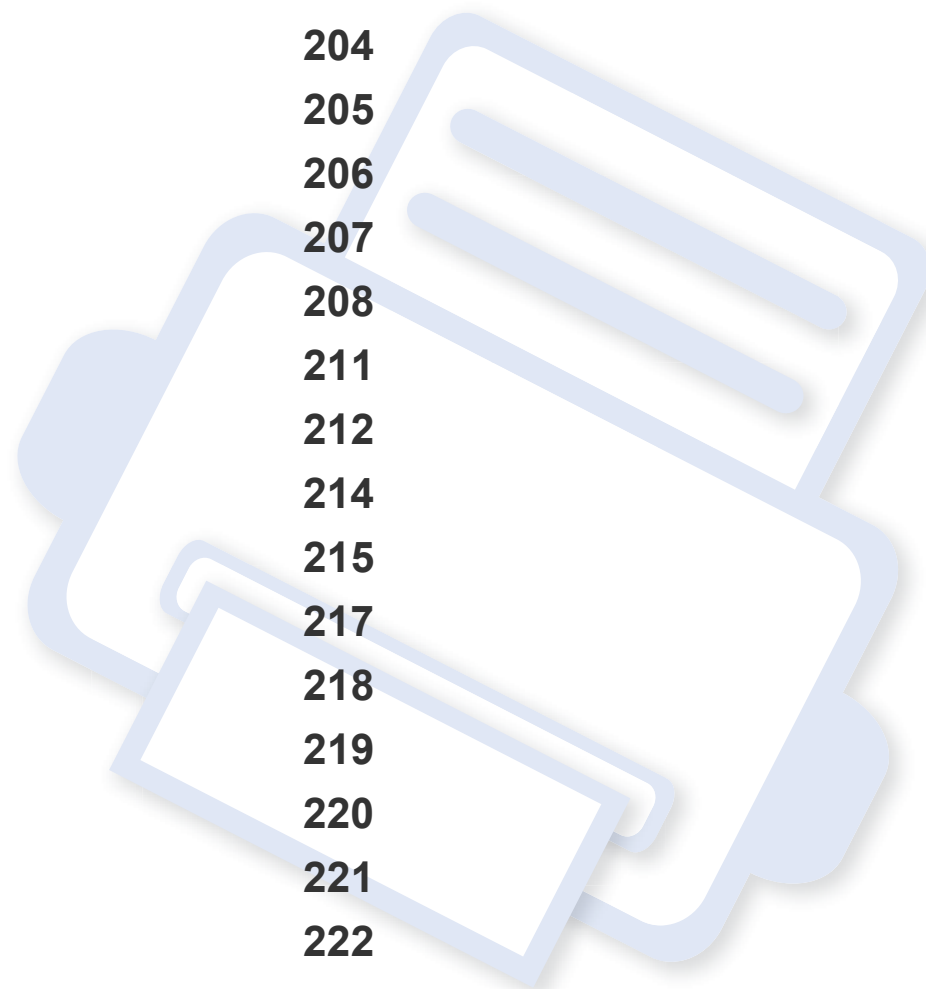

V tejto kapitole je vysvetlené, ako prehliadať súčasný stav zariadenia a metóda pre rozšírené nastavenie zariadenia.

• Skôr než začnete čítať kapitolu	203
• Information	204
• Layout	205
• Paper	206
• Graphic	207
• System Setup	208
• Emulation	211
• Network	212
• Job Management	214
• Admin setup	215
• Eco	217
• Direct USB	218
• Job Status	219
• Counter	220
• Help	221
• Secure Release	222



Skôr než začnete čítať kapitolu

V tejto kapitole sú vysvetlené všetky funkcie dostupné pre modely tejto série, aby používateľ tieto funkcie ľahko pochopil. Funkcie, ktoré sú dostupné pre jednotlivé modely môžete nájsť v dokumente Základná príručka (pozrite „Prehľad ponúk“ na strane 33). Ďalej sú uvedené rady pre prácu s touto kapitolou.

- Ovládací panel zabezpečuje prístup do rôznych ponúk na nastavenie zariadenia alebo na použitie jeho funkcií. Prístup k týmto ponukám získate stlačením tlačidla  (**Ponuka**) alebo pomocou dotykovej obrazovky.
- V závislosti od možností a modelov sa niektoré ponuky nemusia na displeji zobrazovať. V takom prípade sa nevzťahujú na vaše zariadenie.
- Pre modely, ktoré nemajú na ovládacom paneli  (**Ponuka**) alebo dotykovú obrazovku, táto funkcia nie je dostupná (pozrite „Ovládací panel – prehľad“ na strane 23).
- Niektoré názvy v ponukách sa môžu od vášho zariadenia líšiť v závislosti od doplnkov a modelu.

Information



V závislosti od možností a modelov sa niektoré ponuky nemusia na displeji zobrazovať. V takom prípade sa nevzťahujú k vášmu zariadeniu (pozrite „Prehľad ponúk“ na strane 33).

Zmena možností menu:

- Na ovládacom paneli stlačte tlačidlo  (**Ponuka**) > **Information**.

ALEBO

V prípade modelu s dotykovou obrazovkou zvolte na dotykovej obrazovke možnosť  (**Information**).

Položka	Opis
<ul style="list-style-type: none">Menu MapHelp List	Môžete vytlačiť mapu ponuky, ktorá zobrazuje rozvrhnutie a aktuálne nastavenia zariadenia.
Configuration	Môžete vytlačiť správu o celkovej konfigurácii zariadenia.
Network Configuration	Môžete vytlačiť správu o aktuálnej sieťovej konfigurácii zariadenia.
Demo Page	Môžete vytlačiť skúšobnú stránku a zistiť tak, či tlačiareň tlačí správne alebo nie.
<ul style="list-style-type: none">Supplies Info.Supplies Information	Môžete vytlačiť informácie o spotrebnom materiáli.

Položka	Opis
Usage Counter	Môžete vytlačiť stránku s informáciami o spotrebe. Stránka s informáciami o spotrebe obsahuje celkový počet vytlačených strán.
Account	Vytlačí správu o počte výtlačkov pre každého používateľa. Táto možnosť je dostupná iba v prípade, ak ste v menu SyncThru™ Web Admin Service povolili možnosť Job Accounting.
PCL Font	Môžete vytlačiť zoznam písiem jazyka PCL.
PS Font	Môžete vytlačiť zoznam písiem jazyka PS.
EPSON Font	Môžete vytlačiť zoznam písiem EPSON.
KSC5843 Font^a	Môžete vytlačiť zoznam písiem KSC5843.
KSC5895 Font^a	Môžete vytlačiť zoznam písiem KSC5895.
KSSM Font^a	Môžete vytlačiť zoznam písiem KSSM.



a. V niektorých krajinách nemusí byť táto voľba k dispozícii.



Layout



V závislosti od možností a modelov sa niektoré ponuky nemusia na displeji zobrazovať. V takom prípade sa nevzťahujú k vášmu zariadeniu (pozrite „Prehľad ponúk“ na strane 33).

Zmena možností menu:

- Na ovládacom paneli stlačte tlačidlo  (**Ponuka**) > **Layout**.
- V prípade modelu s dotykovou obrazovkou zvolíte na dotykovej obrazovke  (**Setup**) > **Layout**.

Položka	Opis
Orientation	<p>Vyberte smer, v akom sa informácia vytlačí na danú stranu.</p> <ul style="list-style-type: none">• Portrait  <ul style="list-style-type: none">• Landscape 

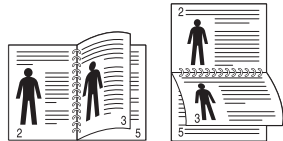
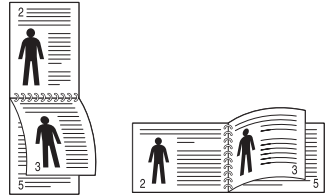

Položka	Opis
Margin	<ul style="list-style-type: none">• Common Margin: Nastavenie okraja pre každú stranu papiera.• MP Tray: Nastavte okraje papiera pre viacúčelový zásobník papiera.• Tray X: Okraje papiera nastavte pre zásobníky papiera.• Emulation Mar./Emulation Margin: Nastavte okraje papiera pre emuláciu tlače strany.
Duplex	<p>Tlač na obe strany papiera, výber okraja pre zviazanie.</p> <ul style="list-style-type: none">• Off: Deaktivuje túto možnosť.• Long Edge  <ul style="list-style-type: none">• Short Edge 

Paper



V závislosti od možností a modelov sa niektoré ponuky nemusia na displeji zobrazovať. V takom prípade sa nevzťahujú k vášmu zariadeniu (pozrite „Prehľad ponúk“ na strane 33).

Zmena možností menu:

- Na ovládacom paneli stlačte tlačidlo  (**Ponuka**) > **Paper**.
- V prípade modelu s dotykovou obrazovkou zvolte na dotykovej obrazovke  (**Setup**) > **Paper**.

Položka	Opis
Copies	Zvoľte počet kópií.
MP Tray/ [Tray <x>]	<ul style="list-style-type: none">• Paper Size: Zvoľte typ predvoleného papiera.• Paper Type: Zvoľte typ papiera, ktorý je práve vložený v zásobníku.
Paper Source	<p>Nastavte predvolený zásobník papiera, ktorý sa má použiť.</p> <div> Auto: Zariadenie môžete nastaviť tak, aby automaticky preplo na zásobník s rovnakou veľkosťou papiera v prípade, ak je používaný zásobník prázdny.</div>



Položka	Opis
Tray Confirmation	Aktivujte potvrdzovaciu správu pre zásobník. Ak otvoríte a zatvoríte zásobník, zobrazí sa okno s požiadavkou, či chcete nastaviť veľkosť a typ papiera v zásobníku, ktorý ste otvorili.

Graphic



V závislosti od možností a modelov sa niektoré ponuky nemusia na displeji zobrazovať. V takom prípade sa nevzťahujú k vášmu zariadeniu (pozrite „Prehľad ponúk“ na strane 33).

Zmena možností menu:

- Na ovládacom paneli stlačte tlačidlo  (**Ponuka**) > **Graphic**.
- V prípade modelu s dotykovou obrazovkou zvolíte na dotykovej obrazovke  (**Setup**) > **Graphic**.



Položka	Opis
Resolution	Špecifikujte počet bodov vytlačených na jeden palec (dpi). Čím vyššia hodnota, tým budú vytlačené znaky a grafika ostrejšie.
Clear Text	Vytlačí texty tmavšie než v bežnom dokumente.
Auto CR	Táto voľba vám umožňuje pridať požadovaný návrat vozíka pri riadkovaní, čo je užitočné pre užívateľov systému Unix alebo DOS.
Edge Enhance	Umožňuje používateľovi zvýrazniť ostrosť textu a grafiky na zlepšenie čitateľnosti.

System Setup



V závislosti od možností a modelov sa niektoré ponuky nemusia na displeji zobrazovať. V takom prípade sa nevzťahujú k vášmu zariadeniu (pozrite „Prehľad ponúk“ na strane 33).

Zmena možností menu:

- Na ovládacom paneli zvolíte možnosť  (**Ponuka**) > **System Setup**.
- V prípade modelu s dotykovou obrazovkou zvolíte na dotykovej obrazovke  (**Setup**) > **System** alebo **Tray Behavior**.

Položka	Opis
Date & Time^a	Nastavenie dátumu a času.
Clock Mode^a	Voľba formátu zobrazeného času medzi možnosťami 12 hodín a 24 hodín.
Language	Nastavte jazyk textu, ktorý sa zobrazuje na displeji ovládacieho panela.
<ul style="list-style-type: none">• Default Paper• Default Paper Size	Môžete vybrať predvolenú veľkosť papiera, ktorý sa použije.
Power Save	Nastavte, ako dlho má tlačiareň čakať pred prechodom do úsporného režimu. Ak tlačiareň neprijíma dlhší čas údaje, spotreba energie sa automaticky zníži.

Položka	Opis
Wakeup Event	Keď je táto možnosť nastavená na On , môžete zariadenie prebudiť z úsporného režimu týmito úkonmi: <ul style="list-style-type: none">• Vložením papiera do zásobníka.• Otvorením alebo zatvorením predného krytu.• Vytiahnutím alebo zasunutím zásobníka.
Job Timeout	Ak určitý časový interval neprichádza žiadny vstup, zariadenie zruší aktuálnu úlohu. Môžete nastaviť časový interval, počas ktorého bude zariadenie čakať predtým, než zruší úlohu.
<ul style="list-style-type: none">• Altitude Adj.• Altitude Adjustment	Zariadenie optimalizuje kvalitu tlače podľa nadmorskej výšky, v ktorej sa nachádza („Nastavenie nadmorskej výšky“ na strane 224).
Auto Continue	Určite, či má tlačiareň pokračovať v tlači, ak zistí, že papier nezodpovedá nastaveniu, alebo má tlač zastaviť. <ul style="list-style-type: none">• 0 Sec: Táto možnosť vám umožňuje pokračovať v tlači, keď rozmery papiera, ktoré ste nastavili, sa nezhodujú s papierom v zásobníku.• 30 Sec: Ak sa vyskytne nesúlad papiera, zobrazí sa chybové hlásenie. Tlačiareň počká 30 sekúnd a potom automaticky vymaže hlásenie a bude pokračovať v tlači.• Off: Ak nastane nesúlad v nastaveniach papiera, zariadenie počká, kým nevložíte správny papier.



System Setup

Položka	Opis
<ul style="list-style-type: none">• Auto Tray Swi.• Auto Tray Switch	<p>Určite, či má tlačiareň pokračovať v tlači, ak zistí, že papier nezodpovedá nastaveniu, alebo má tlač zastaviť. Napr., ak je v zásobníkoch 1 aj 2 papier rovnakého rozmeru a papier v zásobníku 1 sa minie, zariadenie bude automaticky tlačiť na papier zo zásobníka 2.</p> <div data-bbox="380 563 1077 762"><p>Táto možnosť sa nezobrazí, ak v ovládači tlačiarne zvolíte možnosť Auto v položke Paper Source.</p></div>
<ul style="list-style-type: none">• Paper Substit.• Paper Substitution	<p>Automatické nahradenie formátu papiera ovládača tlačiarne, aby sa predišlo zámene formátov Letter a A4. Napríklad, ak sa v zásobníku nachádza papier formátu A4, ale v ovládači tlačiarne nastavíte formát papiera Letter, zariadenie bude tlačiť na papier formátu A4 a naopak.</p>
<ul style="list-style-type: none">• Tray Protect.• Tray Protection	<p>Rozhodnite sa, či pri niektorom zásobníku chcete využívať funkciu Auto Tray Swi./Auto Tray Switch. Ak napr. zapnete zásobník 1, tento zásobník sa následne vylúči počas prepínania zásobníkov.</p>
SkipBlankPage	<p>Zariadenie deteguje dáta tlače z počítača bez ohľadu na to, či je strana prázdna alebo nie. Môžete nastaviť, aby sa prázdna strana vytlačila alebo preskočila.</p>

Položka	Opis
Maintenance	<ul style="list-style-type: none">• CLR Empty Msg.: Táto voľba sa objaví iba ak je prázdna kazeta s tonerom.• Supplies Life: Umožňuje skontrolovať, koľko strán bolo vytlačených a koľko tonera v kazete zostáva.• Image Mgr.: Umožňuje upraviť sýtosť.• TonerLow Alert: Ak sa toner v kazete minul, zobrazí sa správa informujúca používateľa, aby vymenil kazetu s tonerom. Môžete nastaviť, či sa táto správa bude zobrazovať alebo nie.• ImgU.Low Alert^b: Umožňuje nastaviť upozornenie na nízky stav zobrazovacej jednotky. <div data-bbox="1491 879 2190 995"><p>Len M3325/M3825/M4025 series.</p></div> <ul style="list-style-type: none">• RAM Disk: Aktivuje/deaktivuje spracovanie úloh pomocou RAM disku.
Toner Save	<p>Aktivovaním tohto režimu predĺžite životnosť tonerovej kazety a znížite náklady na vytlačenie jednej strany oproti nákladom pri normálnom režime, ale zníži sa tým kvalita tlače.</p>

System Setup

Položka	Opis
Eco Settings	<p>Umožňuje ušetriť tlačové zdroje a využívať tlač šetrnú k životnému prostrediu (pozrite „Eco tlač“ na strane 58).</p> <ul style="list-style-type: none">• Default Mode: Zvoľte, či chcete zapnúť alebo vypnúť režim eco. <div style="border: 1px solid #ccc; padding: 5px; margin: 5px 0;"><p> On Force: Zapne sa režim Eco. Ak bude používateľ chcieť vypnúť režim eco, bude musieť zadať heslo.</p></div> <ul style="list-style-type: none">• Select Temp.: Zvoľte skupinu šablón režimu eco pomocou služby SyncThru™ Web Service.

Položka	Opis
Auto Power Off	<p>Slúži na automatické vypnutie napájania, ak bola tlačiareň v úspornom režime. Dĺžku času nastavte v časti Auto Power Off > On > Timeout.</p> <div style="border: 1px solid #ccc; padding: 5px; margin: 5px 0;"><p> • Zariadenie znova zapnete stlačením tlačidla  (Napájanie) na ovládacom paneli (skontrolujte, či je zapnutý hlavný vypínač).</p><p>• Ak spustíte ovládač tlačiarne alebo aplikáciu Samsung Easy Printer Manager, čas sa automaticky predĺži.</p><p>• Ak je tlačiareň pripojená k sieti alebo pracuje na tlačovej úlohe, funkcia Auto Power Off nefunguje.</p></div>
Held Job Timeout	<p>Můžete nastaviť čas podržania dočasne zastavenej úlohy.</p>
File Policy	<p>Ak pamäť už obsahuje rovnaký názov pri zadávaní nového názvu súboru, môžete ho premenovať alebo prepísať.</p>
Job Timeout	<p>Nastavenie ako dlho má tlačiareň čakať pred vytlačením poslednej strany tlačovej úlohy, ktorá nekončí príkazom na vytlačenie strany.</p>

a. Len M382xDW



b. Len M3325/M3825/M4025 series.

Emulation



V závislosti od možností a modelov sa niektoré ponuky nemusia na displeji zobrazovať. V takom prípade sa nevzťahujú k vášmu zariadeniu (pozrite „Prehľad ponúk“ na strane 33).

Zmena možností menu:

- Na ovládacom paneli stlačte tlačidlo  (**Ponuka**) > **Emulation**.
- V prípade modelu s dotykovou obrazovkou zvolíte na dotykovej obrazovke  (**Setup**) > **Emulation**.



Položka	Opis
Emulation Type	Jazyk tlačiarne určuje spôsob, akým počítač komunikuje s tlačiarňou.
Setup	Umožňuje nastaviť podrobné nastavenia pre zvolený typ emulácie.

Network





V závislosti od možností a modelov sa niektoré ponuky nemusia na displeji zobrazovať. V takom prípade sa nevzťahujú k vášmu zariadeniu (pozrite „Prehľad ponúk“ na strane 33).

Zmena možností menu:

- Na ovládacom paneli stlačte tlačidlo  (**Ponuka**) > **Network**.
- V prípade modelu s dotykovou obrazovkou zvolíte na dotykovej obrazovke  (**Setup**) > **Network**.



Túto funkciu môžete používať aj pomocou služby SyncThru™ Web Service. Na počítači s prístupom na sieť spustíte webový prehliadač a zadajte IP adresu zariadenia. Keď sa otvorí okno SyncThru™ Web Service, kliknite na **Settings** > **Network Settings** (pozrite „Používanie služby SyncThru™ Web Service“ na strane 252).

Možnosti	Opis
TCP/IP (IPv4)	<p>Umožňuje zvoliť príslušný protokol a nakonfigurovať parametre na použitie sieťového prostredia (pozrite „Nastavenie IP adresy“ na strane 151).</p> <p> K dispozícii je množstvo parametrov na nastavenie. Ak si nie ste istí, ponechajte ich nezmenené alebo sa obráťte na správcu siete.</p>
TCP/IP (IPv6)	<p>Pre používanie sieťového prostredia pomocou protokolu IPv6 vyberte túto možnosť (pozrite „konfigurácia protokolu IPv6“ na strane 165).</p>
Ethernet	<p>Konfigurácie ethernetového portu a prenosovej rýchlosti siete.</p> <p> Po zmene tejto možnosti vypnite a zapnite napájanie.</p>
802.1x	<p>Môžete vybrať overenie používateľov pre sieťovú komunikáciu. Podrobnosti sa dozviete od správcu siete.</p>
Wi-Fi	<p>Túto možnosť zvolíte, ak chcete používať bezdrôtovú sieť (pozrite „Nastavenie bezdrôtovej siete“ na strane 169).</p>

Network

Možnosti	Opis
<ul style="list-style-type: none">• Protocol Mgr.• Protocol Management	<p>Môžete aktivovať alebo deaktivovať nasledujúce protokoly.</p> <ul style="list-style-type: none">• HTTP: Môžete zvoliť, či chcete použiť službu SyncThru™ Web Service alebo nie.• WINS: Môžete konfigurovať server WINS. WINS(Windows Internet Name Service) sa používa v operačnom systéme Windows.• SNMP V1/V2: Ak chcete používať protokol SNMP V1/V2, musíte povoliť túto možnosť. Protokol SNMP umožňuje administrátorom monitorovať a spravovať zariadenia v sieti.• UPnP(SSDP): Ak chcete používať protokol UPnP(SSDP), musíte povoliť túto možnosť.• MDNS: Ak chcete používať protokol MDNS (Multicast Domain Name System), musíte povoliť túto možnosť.• SetIP: Ak chcete používať protokol SetIP, musíte povoliť túto možnosť.• SLP: Môžete konfigurovať nastavenia protokolu SLP (Service Location Protocol). Tento protokol umožňuje hostiteľským aplikáciám vyhľadať služby v miestnej sieti bez predchádzajúcej konfigurácie. <div style="border: 1px solid gray; padding: 5px; margin-top: 10px;"> Po zmene tejto možnosti vypnite a zapnite napájanie.</div>



Možnosti	Opis
<ul style="list-style-type: none">• Network Conf.• Network Configuration	<p>Tento zoznam obsahuje informácie o sieťovom pripojení a konfigurácii Vášho zariadenia (pozrite „Tlač správy o konfigurácii siete“ na strane 150).</p>
Clear Setting	<p>Obnoví predvolené hodnoty sieťových nastavení.</p> <div style="border: 1px solid gray; padding: 5px; margin-top: 10px;"> Vypnite a znovu zapnite napájanie.</div>

Job Management



- Táto funkcia nie je podporovaná v prípade modelu M382xD.
- V závislosti od možností a modelov sa niektoré ponuky nemusia na displeji zobrazovať. V takom prípade sa nevzťahujú k vášmu zariadeniu (pozrite „Prehľad ponúk“ na strane 33).

Zmena možností menu:

- Na ovládacom paneli stlačte  (**Ponuka**) > **Job Management**.
- V prípade modelu s dotykovou obrazovkou zvolte na dotykovej obrazovke  (**Setup**) > **System**.

Položka	Opis
Active Job	Zobrazí zoznamy úloh tlače, ktoré čakajú na tlač.
Secured Job	Zobrazí zoznamy úloh tlače, ktoré sú zabezpečené na disku.
Stored Job	Zobrazí zoznamy úloh tlače, ktoré sú uložené na disku.
<ul style="list-style-type: none">• Filing Policy• File Policy	Ak pamäť už obsahuje rovnaký názov pri zadávaní nového názvu súboru, môžete ho premenovať alebo prepísať.

Admin setup



- V závislosti od možností a modelov sa niektoré ponuky nemusia na displeji zobrazovať. V takom prípade sa nevzťahujú k vášmu zariadeniu (pozrite „Prehľad ponúk“ na strane 33).
- Aby bolo možné vojsť do tejto ponuky, je potrebné zadať heslo. Predvolené heslo je **sec00000**.

Zmena možností menu:

- V prípade modelu s dotykovou obrazovkou zvolíte na dotykovej obrazovke  (**Setup**) > **Admin Setup**.

Položka	Opis
User Access Control	<p>Môžete riadiť prístup používateľa k zariadeniu. Každému používateľovi môžete priradiť inú úroveň povolení na použitie zariadenia.</p> <div> Túto funkciu môžete použiť aj zo služby SyncThru™ Web Service. V počítači pripojenom k sieti otvorte webový prehliadač a zadajte adresu IP vášho zariadenia. Po otvorení služby SyncThru™ Web Service kliknite na záložku Security > User Access Control.</div>

Položka	Opis
Stamp	<p>Môžete použiť funkciu známky.</p> <ul style="list-style-type: none">• Stamp Activate: Môžete aktivovať funkciu známky.• Item: Môžete zvoliť položky, ktoré sa vytlačia na výtlačku, ako napríklad čas, dátum a podobne.• Opacity: Môžete nastaviť priehľadnosť známky.• Position: Nastavte polohu známky.
Secure Release	<p>Môžete upraviť nastavenia bezpečnostného uvoľnenia. Funkcia bezpečnostného uvoľnenia umožňuje podržať úlohu na zariadení a tlačiť po overení.</p> <ul style="list-style-type: none">• Max Job Count per User: Môžete nastaviť počet tlačových úloh povolených pre každého používateľa.• Smart Release: Môžete naraz vytlačiť všetky uložené tlačové úlohy, ktoré ste odoslali po prihlásení.• Release Mode: Môžete zvoliť režim uvoľnenia. Ak zvolíte režim Secure Mode, normálne a dôverné úlohy sa vytlačia po overení. Uložené úlohy sa však vytlačia bez overenia. Ostatné úlohy sa zrušia. Ak zvolíte režim Mixed Mode, dôverné úlohy sa vytlačia po overení, ale ostatné úlohy sa vytlačia bez overenia.
Change Admin. Password	<p>Umožňuje zmeniť heslo, ktoré je potrebné pri prístupe do menu Admin Setup.</p>

Admin setup

Položka	Opis
Firmware Upgrade	Ak chcete aktualizovať firmvér na najnovší, túto položku nastavte na možnosť „On“ a potom prevezmite súbor s firmvérom.
Image Overwrite	Môžete nastaviť, aby zariadenie prepisovalo údaje uložené v pamäti. Zariadenie prepíše údaje rozličnými vzorkami a obmedzuje možnosť ich obnovy.
Application	<p>Aplikácie môžete inštalovať alebo odoberať.</p> <ul style="list-style-type: none">• Application Management: Nainštalované aplikácie môžete odoberať alebo povoľovať/zakazovať.• Install New Application: Nové aplikácie môžete inštalovať buď cez USB alebo manuálne zadaním URL adresy.



V závislosti od možností a modelov sa niektoré ponuky nemusia na displeji zobrazovať. V takom prípade sa nevzťahujú k vášmu zariadeniu (pozrite „Prehľad ponúk“ na strane 33).

Zmena možností menu:

- V prípade modelu s dotykovou obrazovkou zvolíte na dotykovej obrazovke možnosť  (**Eco**).

Položka	Opis
Eco-On/Eco-Off	Zobrazenie aktuálneho režimu Eco a zmena možnosti On (zapnuté)/Off (vypnuté).
Settings	Zvoľte ekologické nastavenia a zmeňte predvolené nastavenia. <ul style="list-style-type: none">• Default Mode: Túto možnosť zvolíte, ak chcete zapnúť alebo vypnúť predvolený režim.• Feature Configuration: Zvoľte režim Default alebo režim Custom. Ak zvolíte režim Custom, môžete upraviť nastavenia platné pre režim Eco.

Direct USB



V závislosti od možností a modelov sa niektoré ponuky nemusia na displeji zobrazovať. V takom prípade sa nevzťahujú k vášmu zariadeniu (pozrite „Prehľad ponúk“ na strane 33).

Zmena možností menu:

- V prípade modelu s dotykovou obrazovkou zvolíte na dotykovej

obrazovke možnosť  (**Direct USB**).

Položka	Opis
Print From	Zvoľte súbor, ktorý chcete vytlačiť.
File Manage	Zvoľte súbor, ktorý chcete vymazať. Môžete naformátovať USB zariadenie.
Show Space	Zobrazí zostávajúcu voľnú kapacitu.

Job Status



V závislosti od možností a modelov sa niektoré ponuky nemusia na displeji zobrazovať. V takom prípade sa nevzťahujú k vášmu zariadeniu (pozrite „Prehľad ponúk“ na strane 33).

Zmena možností menu:

- V prípade modelu s dotykovou obrazovkou zvolíte na dotykovej obrazovke možnosť  (**Job Status**).

Položka	Opis
Current Job	Zobrazí zoznam vykonávaných a čakajúcich úloh.
Secure Job	Zobrazí zoznam úloh, ktoré sú zabezpečené na disku.
Stored Job	Zobrazí zoznam úloh, ktoré sú uložené na disku.
Complete Job	Zobrazí zoznam dokončených úloh.

Counter



V závislosti od možností a modelov sa niektoré ponuky nemusia na displeji zobrazovať. V takom prípade sa nevzťahujú k vášmu zariadeniu (pozrite „Prehľad ponúk“ na strane 33).

Zmena možností menu:

- V prípade modelu s dotykovou obrazovkou zvolíte na dotykovej

obrazovke možnosť  (**Counter**).

Položka	Opis
Total Printed	Zobrazí celkový počet vytlačených strán.

Help



V závislosti od možností a modelov sa niektoré ponuky nemusia na displeji zobrazovať. V takom prípade sa nevzťahujú k vášmu zariadeniu (pozrite „Prehľad ponúk“ na strane 33).

Zmena možností menu:

- V prípade modelu s dotykovou obrazovkou zvolíte na dotykovej

obrazovke možnosť  (**Help**).

Položka	Opis
Basic Taskflow	Zobrazí základný spôsob spustenia úlohy.
Troubleshooting	Zobrazí informácie súvisiace s riešením problémov.

Secure Release



V závislosti od možností a modelov sa niektoré ponuky nemusia na displeji zobrazovať. V takom prípade sa nevzťahujú k vášmu zariadeniu (pozrite „Prehľad ponúk“ na strane 33).

Zmena možností menu:

- V prípade modelu s dotykovou obrazovkou zvolíte na dotykovej obrazovke možnosť  (**Secure Release**).



Slúži na zobrazenie zoznamu tlačových úloh, ktoré používateľ nastavil v ovládači tlačiarne. Nastavte tlačové úlohy v okne predvolieb tlače > z rozbaľovacieho zoznamu **Printer Mode** zvolíte režim (pozrite „Otvorenie okna Tlačových predvolieb“ na strane 56).

Položka	Opis
Options	<p>Môžete zvoliť spôsoby overenia, ktoré chcete použiť pre funkciu bezpečnostného uvoľnenia. Môžete zvoliť viac než jeden spôsob overenia. Napríklad, ak zvolíte Kartu a PIN kód, používateľa sa musia overovať pomocou karty aj PIN kódu.</p> <ul style="list-style-type: none">• Card: Môžete zaregistrovať kartu, ktorú chcete používať na overenie.• ID/PW: Môžete zaregistrovať ID/PW, ktoré chcete používať na overenie.• PIN: K používateľovi môžete zaregistrovať PIN kód, ktorý chcete používať na overenie.
Stored Job	Môžete zobraziť úlohy uložené v zariadení a informácie o nich. Uložené úlohy môžete vytlačiť alebo odstrániť.
Current Job	Môžete zobraziť úlohy aktuálne odoslané do zariadenia a informácie o nich.



4. Špeciálne funkcie

V tejto kapitole sú vysvetlené špeciálne tlačové funkcie.

- **Nastavenie nadmorskej výšky** 224
- **Zadávanie rôznych znakov** 225
- **Funkcie tlače** 228
- **Používanie funkcií voliteľných zariadení** 245



- Postup v tejto kapitole vychádza zo systému Windows 7.
- V prípade niektorých modelov môže byť pre presun na nižšiu úroveň ponuky potrebné stlačiť tlačidlo **OK**.

Nastavenie nadmorskej výšky

Kvalitu tlače ovplyvňuje atmosférický tlak, ktorý je daný výškou zariadenia nad hladinou mora. Nasledujúce pokyny vám pomôžu nastaviť zariadenie na najlepšiu kvalitu tlače.

Pred nastavením hodnoty nadmorskej výšky zistíte, v akej nadmorskej výške sa nachádzate.

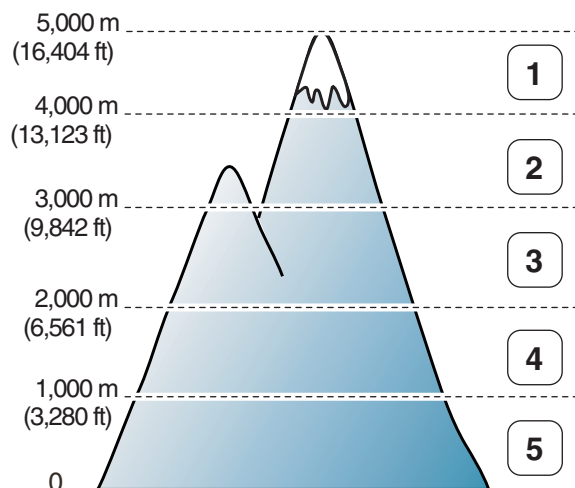

- 1 High 4
- 2 High 3
- 3 High 2
- 4 High 1
- 5 Normal

Hodnotu nadmorskej výšky môžete upraviť v časti **Device Settings** v aplikácii Samsung Easy Printer Manager.

- Pre používateľov systémov Windows a Mac: spustíte aplikáciu **Samsung Easy Printer Manager** >  (Prepnite do pokročilého režimu) > **Device Settings**, pozrite „Device Settings“ na strane 258.



- Ak je zariadenie pripojené k sieti, nadmorskú výšku môžete nastaviť pomocou služby SyncThru™ Web Service (pozrite „Používanie služby SyncThru™ Web Service“ na strane 252).
- Nadmorskú výšku môžete nastaviť aj pomocou voľby **System Setup** na displeji zariadenia (pozrite „Základné nastavenia tlačiarne“ na strane 39).

Zadávanie rôznych znakov



Len M382xND/M382xDW/M402xND.

Pri vykonávaní najrôznejších úloh môže byť potrebné zadávať text a čísla.

Zadávanie alfanumerických znakov

Stláčajte opakovane príslušné tlačidlo, pokým sa na displeji nezobrazí správne písmeno. Ak chcete zadať napríklad písmeno O, stlačte tlačidlo 6 s označením MNO. Zakaždým, keď stlačíte tlačidlo 6, na displeji sa zobrazí iné písmeno M, N, O, m, n, o a nakoniec 6. Informácie o vyhľadání požadovaného písmena nájdete v časti „Písmená a tlačidlá na klávesnici“ na strane 225.



- Medzeru môžete zadať dvojitým stlačením tlačidla 1.
- Poslednú číslicu alebo znak vymažete stlačením tlačidla šípky.

Písmená a tlačidlá na klávesnici



- Sady špeciálnych znakov sa môžu od vášho zariadenia líšiť v závislosti od možností a modelu.
- V závislosti od úlohy, ktorú vykonávate, sa nemusia zobrazit' niektoré z nasledujúcich hodnôt tlačidiel.

Tlačidlo	Priradené čísla, písmená alebo znaky
1	@ / . ' 1
2	A B C a b c 2
3	D E F d e f 3
4	G H I g h i 4
5	J K L j k l 5
6	M N O m n o 6
7	P Q R S p q r s 7
8	T U V t u v 8
9	W X Y Z w x y z 9
0	& + - , 0

Zadávanie rôznych znakov

Tlačidlo	Priradené čísla, písmená alebo znaky
*	* % ^ _ ~ ! # \$ () [] (Tieto symboly sú dostupné pri zadávaní znakov pre autentifikáciu siete)
#	# = ? " : { } < > ; (Tieto symboly sú dostupné pri zadávaní znakov pre autentifikáciu siete)

Informácie o vyskakovej klávesnici







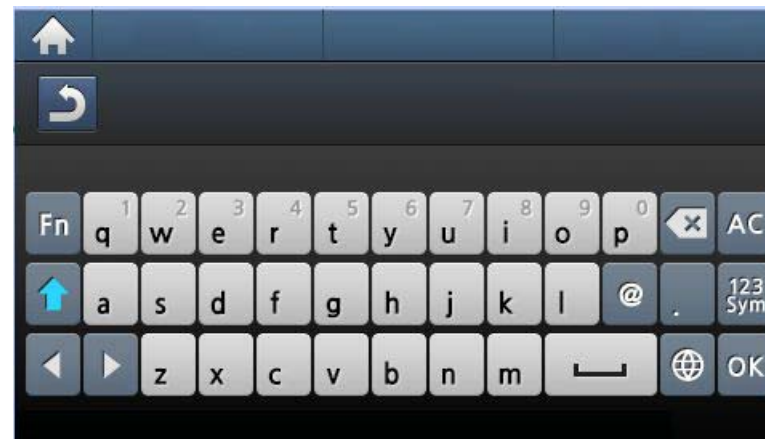

- Táto funkcia je dostupná len v prípade modelov s dotykovou obrazovkou.
- V závislosti od úlohy, ktorú vykonávate, sa nemusia zobrazit niektoré z nasledujúcich hodnôt tlačidiel.



Pomocou klávesnice na hlavnej obrazovke môžete zadávať znaky abecedy, číslice, diakritické znamienka alebo špeciálne symboly. Aby sa táto klávesnica používateľovi lepšie používala, je špeciálne usporiadaná ako bežná klávesnica.

Na mieste, kde potrebujete zadať znaky abecedy, číslice, diakritické znamienka alebo špeciálne symboly sa dotknite oblasti pre zadávanie, následne sa na obrazovke zobrazí vyskaková klávesnica.



-  : Návrat v ponuke o úroveň vyššie.
-  : Vymazanie všetkých znakov v oblasti pre zadávanie.
-  : Vymazanie znaku v oblasti pre zadávanie.
-  : Posúvanie kurzora medzi znakmi v oblasti pre zadávanie.
-  : Uloženie a zatvorenie zadaného vstupu.
-  : Vloženie medzery medzi znaky. Môžete tiež vložiť pauzu.

Zadávanie rôznych znakov

-  : Prepínanie medzi malými a veľkými písmenami.
-  : Prepnutie z alfanumerickej klávesnice na klávesnicu s číslicami a špeciálnymi symbolmi.
-  : Prepínanie diakritických znakov.

Funkcie tlač



- Základné tlačové funkcie nájdete v Základná príručka (pozrite „Základné funkcie tlač“ na strane 55).
- Táto funkcia nemusí byť k dispozícii v závislosti od modelu alebo voliteľného príslušenstva (pozrite „Funkcie jednotlivých modelov“ na strane 8).

Zmena predvolených nastavení tlač

- 1 V systéme Windows kliknite na ponuku **Štart**.
- 2 Vyberte **Ovládací panel > Zariadenia a tlačiarne**.
- 3 Pravým tlačidlom myši kliknite na zariadenie.
- 4 Vyberte **Predvoľby tlač**.



Ak má položka **Predvoľby tlač** značku ?, môžete zvoliť iné ovládače tlačiarne pripojené ku zvolenej tlačiarne.

- 5 Zmeňte nastavenia na každej karte.
- 6 Kliknite na tlačidlo **OK**.



Ak chcete zmeniť nastavenia v každej tlačovej úlohe, zmeňte ich v **Predvoľby tlač**.

Nastavenie zariadenia ako predvoleného zariadenia

- 1 V systéme Windows kliknite na ponuku **Štart**.
- 2 Vyberte **Ovládací panel > Zariadenia a tlačiarne**.
- 3 Vyberte zariadenie.
- 4 Kliknite pravým tlačidlom na vaše zariadenie a vyberte položku **Nastaviť ako predvolenú tlačiareň**.



Ak má položka **Predvoľby tlač** značku ?, môžete zvoliť iné ovládače tlačiarne pripojené ku zvolenej tlačiarne.

Funkcie tlačie

Používanie pokročilých funkcií tlačie



- **ovládač tlačiarne XPS:** používa sa na tlač súborov formátu XPS.
 - Pozrite si časť „Funkcie jednotlivých modelov“ na strane 8.
 - Ovládač tlačiarne XPS je možné nainštalovať iba v operačnom systéme Windows Vista OS alebo novšom.
 - Pre modely, ktoré majú ovládač XPS na webovej stránke spoločnosti Samsung: prejdite na stránku <http://www.samsung.com> > nájdite svoje zariadenie > podpora alebo na stiahnutie.

Tlač do súboru (PRN)

Niekedy možno bude nutné uložiť tlačové dáta ako súbor.

- 1 Začiarknite políčko **Tlačiť do súboru** v okne **Tlačiť**.

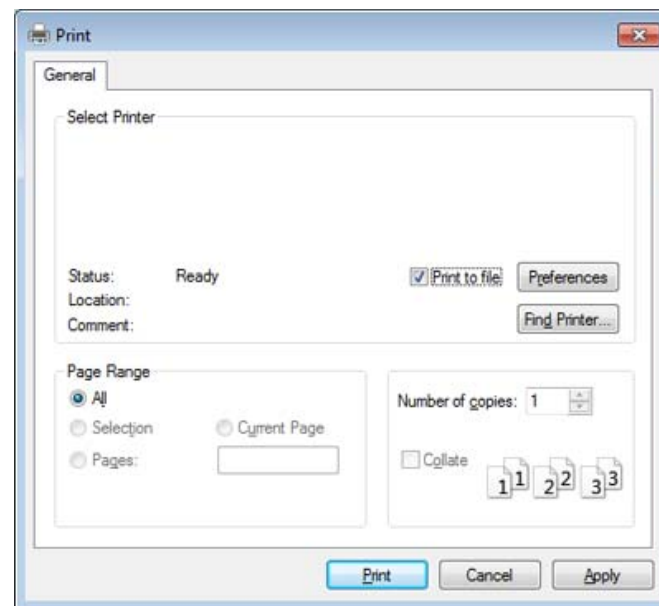

- 2 Kliknite na **Tlačiť**.
- 3 Zadajte cestu umiestnenia a názov súboru a potom kliknite **OK**.
Napríklad, **c:\Temp\názov súboru**.



Ak zadáte len názov súboru, súbor sa uloží automaticky do priečinka **Dokumenty**, **Documents and Settings** alebo **Používateľa**. Priečinok, kam sa súbor uloží, sa môže líšiť v závislosti od vášho operačného systému alebo používanej aplikácie.

Funkcie tlač

Vysvetlenie špeciálnych funkcií tlačiarne

Pri používaní tlačiarne môžete využiť aj rozšírené funkcie tlač.

Ak chcete využiť funkcie tlačiarne, ktoré Vám ponúka ovládač tlačiarne, kliknite na položku **Vlastnosti** alebo **Predvoľby** v okne aplikácie **Tlačiť** a zmeňte nastavenie tlač. Názov tlačiarne, ktorý sa zobrazuje v okne vlastností tlačiarne, sa môže líšiť v závislosti od toho, aká tlačiareň sa používa.





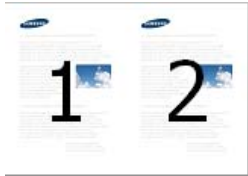

- V závislosti od možností a modelov sa niektoré ponuky nemusia na displeji zobrazovať. V takom prípade sa nevzťahujú na vaše zariadenie.
- Zvoľte menu **Help** alebo stlačte klávesu **F1** na klávesnici a kliknite na položku, o ktorej sa chcete dozvedieť viac (pozrite „Používanie Pomocníka“ na strane 57).

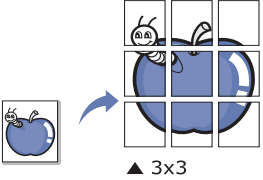
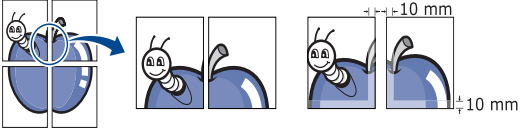
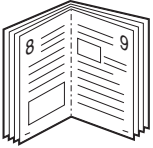
Položka	Opis
Multiple Pages per Side 	Môžete zvoliť počet strán, ktoré chcete vytlačiť na jeden hárok. Ak chcete vytlačiť viac ako jednu stranu na jeden hárok, veľkosť strán sa zmenší a zoradia sa v poradí, ktoré určíte. Môžete vytlačiť až 16 strán na jeden hárok.

Funkcie tlač

Položka	Opis
<p>Poster Printing</p> 	<p>Táto funkcia umožňuje vytlačiť jednostranový dokument na 4 (Poster 2x2), 9 (Poster 3x3) alebo 16 (Poster 4x4) listov papiera, ktoré potom môžete zostaviť a vytvoriť tak jeden dokument plagátovej veľkosti.</p> <p>Vyberte hodnotu Poster Overlap. Zadajte hodnotu Poster Overlap v milimetroch alebo palcoch výberom tlačidla v pravom hornom rohu karty Basic za účelom zjednodušenia zlepenia hárkov.</p> 
<p>Booklet Printing^a</p> 	<p>Táto funkcia vytlačí váš dokument na obe strany papiera a usporiada strany tak, že papier sa môže preložiť v polovici po vytlačení a vytvoriť tak brožúru.</p> <ul style="list-style-type: none">• Ak chcete vytvoriť brožúru, musíte tlačiť na tlačové médiá formátu Letter, Legal, A4, US Folio alebo Oficio.• Voľba Booklet Printing nie je k dispozícii pre všetky formáty papiera. Ak chcete zistiť, aké veľkosti papiera sú k dispozícii, zvolte dostupnú možnosť veľkosti papiera Size na karte Paper.• V prípade výberu nedostupného papiera sa táto možnosť pravdepodobne automaticky zruší. Vyberte iba dostupný papier (papier bez označenia ⚠ alebo ✖).
<p>Double-sided Printing</p>	<p>Môžete tlačiť na obe strany papiera (duplexná tlač). Pred spustením tlače je potrebné zadať orientáciu daného dokumentu.</p> <ul style="list-style-type: none">• Túto funkciu môžete používať len pre papier formátu Letter, Legal, A4, US Folio alebo Oficio.

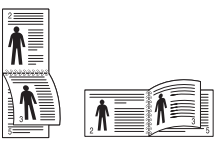

Funkcie tlač

Položka	Opis
Double-sided Printing	<p data-bbox="398 311 2190 391"> V závislosti od možností a modelov sa niektoré ponuky nemusia na displeji zobrazovať. V takom prípade sa nevzťahujú na vaše zariadenie.</p> <ul data-bbox="380 454 2172 598" style="list-style-type: none">• Printer Default: Ak si zvolíte túto možnosť, táto funkcia je určená nastavením, ktoré ste si zvolili na ovládacom paneli zariadenia.• None: Deaktivuje túto funkciu.• Long Edge: Táto možnosť je bežná grafická úprava, ktorá sa používa pri viazaní kníh. <p data-bbox="421 630 638 742"></p> <ul data-bbox="380 758 1601 790" style="list-style-type: none">• Short Edge: Táto možnosť je bežná grafická úprava, ktorá sa používa pri kalendároch. <p data-bbox="421 821 638 965"></p> <ul data-bbox="380 973 2016 1013" style="list-style-type: none">• Reverse Double-Sided Printing: Túto voľbu označte, ak chcete pri obojstrannej tlači obrátiť poradie tlačných strán.
Paper Options	<p data-bbox="380 1045 2184 1117">Zadaním percentuálnej hodnoty zväčšenia alebo zmenšenia dokumentu môžete zmeniť veľkosť dokumentu tak, aby sa na vytlačenej strane zobrazoval ako menší alebo väčší.</p> <p data-bbox="56 1117 324 1236"></p>

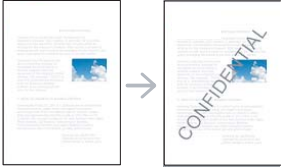
Funkcie tlač

Položka	Opis
Watermark 	Funkcia vodotlače umožňuje tlač textu na už existujúci dokument. Napríklad ju možno použiť, ak chcete mať v danom dokumente uhlopriečne vytlačené veľké šedé písmená „ DRAFT “ alebo „ CONFIDENTIAL “ cez prvú stranu alebo na všetkých stranách dokumentu.
Watermark (Vytvorenie vodoznaku)	a Ak chcete zmeniť nastavenia tlače z vašej softvérovej aplikácie, prejdite do okna Predvoľby tlače . b Kliknite na kartu Advanced , vyberte položku Edit z rozbaľovacieho zoznamu Watermark . Zobrazí sa okno Edit Watermarks . c Zadajte textovú správu do políčka Watermark Message . Môžete zadať maximálne 256 znakov. Táto správa sa potom zobrazí v okne náhľadu.
Watermark (Úprava vodoznaku)	a Ak chcete zmeniť nastavenia tlače z vašej softvérovej aplikácie, prejdite do okna Predvoľby tlače . b Kliknite na kartu Advanced , vyberte položku Edit z rozbaľovacieho zoznamu Watermark . Zobrazí sa okno Edit Watermarks . c Vyberte vodotlač, ktorú chcete upraviť, zo zoznamu Current Watermarks a zmeňte textovú správu a možnosti vodotlače. d Kliknite na položku Update , čím uložíte zmeny. e Klikajte na OK alebo na Tlačiť , pokiaľ nevyjdete z okna Print .
Watermark (Vymazanie vodoznaku)	a Ak chcete zmeniť nastavenia tlače z vašej softvérovej aplikácie, prejdite do okna Predvoľby tlače . b Kliknite na kartu Advanced , vyberte položku Edit z rozbaľovacieho zoznamu Watermark . Zobrazí sa okno Edit Watermarks . c Vyberte si vodotlač, ktorú chcete vymazať zo zoznamu Current Watermarks a kliknite na Delete . d Klikajte na OK alebo na Tlačiť , pokiaľ nevyjdete z okna Print .

Funkcie tlač

Položka	Opis
<p data-bbox="53 427 181 464">Overlay^a</p> 	<p data-bbox="378 268 1872 304">Táto možnosť je k dispozícii iba vtedy, ak používate ovládač tlačiarne PCL/SPL (pozrite „Softvér“ na strane 8).</p> <p data-bbox="378 325 2190 523">Prekrytie je text alebo obraz uložený na pevnom disku počítača (HDD) ako súbor v špeciálnom formáte, ktorý je možné vytlačiť na ľubovoľnom dokumente. Prekrytia sa často používajú v prípade hlavičkového papiera. Ak nechcete používať predtlačené hlavičkové papiere, môžete vytvoriť prekrytie, ktoré bude obsahovať tie isté informácie ako aktuálne používaný predtlačený hlavičkový papier. Ak chcete vytlačiť list s hlavičkou spoločnosti, nemusíte vložiť do podávača zariadenia predtlačený hlavičkový papier: iba vytlačte prekrytie na dokument.</p> <p data-bbox="378 544 1984 580">Ak chcete používať prekrytie strany, je potrebné najskôr vytvoriť nové prekrytie strany obsahujúce logo alebo obrázok.</p> <div data-bbox="383 632 2197 831" style="background-color: #f0f0f0; padding: 10px;"><ul data-bbox="398 659 2114 783" style="list-style-type: none"><li data-bbox="398 659 2114 730"> • Veľkosť prekrytého dokumentu musí byť rovnaká ako veľkosť dokumentu, ktorý tlačíte spolu s prekrytím. Nevytvárajte prekrytie pomocou vodotlače.<li data-bbox="479 751 1928 783">• Rozlíšenie prekrytia musí byť rovnaké ako rozlíšenie dokumentu, ktorý chcete vytlačiť spolu s prekrytím.</div>
<p data-bbox="53 967 338 1102">Overlay^a (Vytvorenie nového prekrytia strany)</p>	<p data-bbox="378 863 1424 900">aAk chcete uložiť dokument ako prekrytie, prejdite do okna Predvoľby tlač.</p> <p data-bbox="378 906 1935 943">bKliknite na kartu Advanced, vyberte položku Edit z rozbaľovacieho zoznamu Text. Objaví sa okno Edit Overlay.</p> <p data-bbox="378 949 1043 986">cV okne Edit Overlay kliknite na položku Create.</p> <p data-bbox="378 992 2096 1066">dV okne Uložiť ako zadajte názov, ktorý je maximálne 8 znakov dlhý, do políčka File name. V prípade potreby vyberte cieľové umiestnenie (predvolené nastavenie je C:\Formover).</p> <p data-bbox="378 1072 1167 1109">eKliknite na Save. Názov sa objaví v políčku Overlay List.</p> <p data-bbox="378 1115 1240 1200">fKlikajte na OK alebo na Tlačiť, pokiaľ nevyjdete z okna Print. Súbor sa nevytlačí. Uloží sa na pevný disk počítača.</p>



Funkcie tlač

Položka	Opis
Overlay^a (Používanie prekrytia strany)	<p>aKliknite na kartu Advanced.</p> <p>bVyberte požadované prekrytie z rozbaľovacieho zoznamu Text.</p> <p>cAk sa želaný súbor s prekrytím v rozbaľovacom zozname Text nenachádza, zo zoznamu vyberte Edit... a stlačte Load. Vyberte požadovaný súbor s prekrytím, ktorý chcete použiť.</p> <p>V prípade, že ste súbor s prekrytím, ktorý chcete použiť v externom zdroji uložili, môžete ho načítať aj tak, že prejdete do okna Otvoriť.</p> <p>Po výbere súboru kliknite na položku Otvoriť. Objaví sa súbor v Overlay List políčku a je k dispozícii na tlač. Vyberte si prekrytie z políčka Overlay List.</p> <p>dV prípade potreby označte Confirm Page Overlay When Printing. Ak sa vyznačí políčko, objaví sa odkazové okienko vždy, keď dáte dokument na tlač a bude vás žiadať o potvrdenie toho, či chcete vytlačiť prekrytie na danom dokumente.</p> <p>V prípade, že toto políčko nie je začiarknuté a prekrytie bolo vybraté, prekrytie sa automaticky vytlačí na váš dokument.</p> <p>eKlikajte na OK alebo na Tlačiť, pokiaľ nevyjdete z okna Tlačiť.</p>
Overlay^a (Vymazanie prekrytia strany)	<p>aV okne Printing Preferences kliknite na kartu Advanced.</p> <p>bZvoľte Edit z rozbaľovacieho zoznamu Text.</p> <p>cVyberte prekrytie, ktoré chcete vymazať z políčka Overlay List.</p> <p>dKliknite na tlačidlo Delete.</p> <p>eKeď sa objaví potvrdzujúca správa, kliknite na Yes.</p> <p>fKlikajte na OK alebo na Tlačiť, pokiaľ nevyjdete z okna Print. Môžete vymazať prekrytie, ktoré už nepoužívate.</p>

Funkcie tlačie

Položka	Opis
Print Mode ^b	<div data-bbox="398 284 2199 662" style="background-color: #f0f0f0; padding: 10px;"><ul style="list-style-type: none">• Táto funkcia je dostupná len prípade, ak ste vložili voliteľnú pamäť alebo voliteľné veľkokapacitné pamäťové zariadenie (HDD) (pozrite „Rôzne funkcie“ na strane 10).• V závislosti od možností a modelov sa niektoré ponuky nemusia na displeji zobrazovať. V takom prípade sa nevzťahujú na vaše zariadenie.• Ak chcete zapnúť túto funkciu, označte možnosť Storage Options (pozrite „Nastavenie Device Options“ na strane 80).• Ak do zariadenia nenainštalujete voliteľnú pamäť alebo veľkokapacitné pamäťové zariadenie (HDD), funkcia RAM disku poskytne iba 3 možnosti: Normal, Proof a Confidential.</div> <ul style="list-style-type: none">• Print Mode: Predvolené nastavenie Print Mode je Normal, čo znamená tlač bez uloženia tlačového súboru do pamäte.<ul style="list-style-type: none">- Normal: Tento režim tlačí bez toho, aby dokument ukladal do doplnkovej pamäte.- Proof: Tento režim je užitočný, keď tlačíte viac ako jeden exemplár. Najprv môžete vytlačiť jeden exemplár na skontrolovanie, zvyšný počet neskôr.- Confidential: Tento režim sa používa na tlač dôverných dokumentov. Aby bolo možné tlačiť, je potrebné zadať heslo.- Store: Túto možnosť zvolíte, ak chcete dokument uložiť do voliteľnej pamäte alebo na veľkokapacitné pamäťové zariadenie (HDD) bez vytlačenia.- Store and Print: Tento režim sa používa v prípade, ak dokument naraz tlačíte aj ukladáte.- Spool: Táto možnosť je užitočná, ak pracujete s veľkým množstvom údajov. Ak zvolíte túto možnosť, tlačiareň načítá dokument do voliteľnej pamäte alebo na veľkokapacitné pamäťové zariadenie (HDD) a následne ho vytlačí z fronty vo voliteľnej pamäti alebo na veľkokapacitnom pamäťovom zariadení (HDD). Zníži tak zaťaženie počítača.- Print Schedule: Túto možnosť zvolíte, ak chcete súbor vytlačiť v určenom čase.

Funkcie tlače

Položka	Opis
Print Mode^b	 <ul style="list-style-type: none">• Job Name: Táto voľba sa použije, ak potrebujete nájsť uložený súbor pomocou ovládacieho panela.• User ID: Táto voľba sa použije, ak potrebujete nájsť uložený súbor pomocou ovládacieho panela. Meno používateľa sa zobrazí automaticky to, ktoré používate na prihlásenie do systému Windows.• Enter Password: Ak Property zvoleného priečinka dokumentov je označený ako zabezpečený, musíte zadať heslo pre dokument. Táto voľba sa používa na načítanie uloženého súboru pomocou ovládacieho panela.• Confirm Password: Znovu zadajte heslo a potvrdte ho.
Job Accounting^b	<p>Táto možnosť umožňuje tlačiť s danými oprávneniami.</p> <ul style="list-style-type: none">• User permission: Ak označíte túto možnosť, tlačovú úlohu budú môcť spustiť len oprávnení používatelia.• Group permission: Ak označíte túto možnosť, tlačovú úlohu budú môcť spustiť len oprávnené skupiny.  <ul style="list-style-type: none">• Zvoľte menu Help alebo stlačte klávesu F1 na klávesnici a kliknite na položku, o ktorej sa chcete dozvedieť viac (pozrite „Používanie Pomocníka“ na strane 57).• Administrátori môžu aktivovať správu úloh a konfigurovať oprávnenia v ovládacom paneli alebo pomocou aplikácie SyncThru™ Web Admin Service.

a. Táto možnosť nie je k dispozícii, ak používate ovládač XPS.

b. Nepodporované pre M382xD.

Funkcie tlačie

Používanie programu Direct Printing Utility



- Táto funkcia nie je podporovaná v prípade modelu M382xD.
- Aplikácia Direct Printing Utility nemusí byť k dispozícii v závislosti od modelu alebo voliteľného príslušenstva (pozrite „Softvér“ na strane 8).
- Je k dispozícii len pre používateľov systémov Windows.

Čo je nástroj Direct Printing Utility?

Nástroj Direct Printing Utility je program, ktorý pošle PDF súbory priamo do tlačiarne bez potreby otvoriť tieto súbory.

Ak chcete nainštalovať tento program:

Prevezmite softvér z webovej stránky Samsung, rozbaľte ho a nainštalujte: (<http://www.samsung.com> > nájdite svoje zariadenie > podpora alebo na stiahnutie).



- Nemôžete vytlačiť PDF súbory, ktoré majú zablokovanú tlač. Deaktivujte funkciu blokovania tlače a znova skúste tlačiť.
- Nemôžete vytlačiť PDF súbory, ktoré sú zablokované heslom. Deaktivujte funkciu hesla a znova skúste tlačiť.

- Možnosť tlačiť PDF súbor pomocou programu Direct Printing Utility závisí od spôsobu vytvorenia PDF súboru.
- Program Direct Printing Utility podporuje PDF verziu 1.7 a nižšiu. Pri vyššej verzii musíte súbor pred vytlačením otvoriť.

Tlačiť

Je niekoľko spôsobov, ako môžete tlačiť pomocou programu Direct Printing Utility.

- 1 V ponuke **Štart** zvolte **Programy** alebo **Všetky programy** .
 - V prípade systému Windows 8, v ponuke **Charms(Kúzla)** zvolte položku **Hľadať** > **Apps(Aplikácie)**.
- 2 Nájdite položku **Samsung Printers** > **Direct Printing Utility**.
- 3 Z rozbaľovacieho zoznamu tlačiarní **Select Printer** vyberte zariadenie a kliknite na tlačidlo **Browse**.
- 4 Vyberte súbor, ktorý chcete vytlačiť a kliknite na **Open**. Súbor sa pridá do časti **Select Files**.
- 5 Upravte nastavenie zariadenia podľa vašich požiadaviek.
- 6 Kliknite na **Print**. Vybraný PDF súbor sa pošle do zariadenia.

Funkcie tlače

Používanie ponuky kliknutím pravým tlačidlom myši

- 1 Pravým tlačidlom myši kliknite na PDF súbor, ktorý chcete vytlačiť a zvolte možnosť **Direct Printing**.
Zobrazí sa okno programu Direct Printing Utility s pridaným PDF súborom.
- 2 Vyberte zariadenie, ktoré chcete použiť.
- 3 Upravte nastavenia zariadenia.
- 4 Kliknite na **Print**. Vybraný PDF súbor sa pošle do zariadenia.

Tlač v systéme Mac



V závislosti od modelu alebo možností nemusia byť k dispozícii niektoré funkcie. Znamená to, že dané funkcie nie sú dostupné.

Tlač dokumentu

Keď tlačíte v systéme Mac, potrebujete skontrolovať nastavenia ovládača tlačiarne v každej aplikácii, ktorú používate. Pri tlači zo systému Mac postupujte podľa nasledujúcich krokov:

- 1 Otvorte dokument, ktorý chcete vytlačiť.
- 2 Otvorte ponuku **File** a kliknite na **Page Setup (Document Setup)** v niektorých aplikáciách).
- 3 Vyberte formát papiera, orientáciu, pomer, ostatné voľby a uistite sa, že je vybrané vaše zariadenie. Kliknite na tlačidlo **OK**.
- 4 Otvorte ponuku **File** a kliknite na **Print**.
- 5 Zadajte počet kópií a uveďte, ktoré strany chcete vytlačiť.
- 6 Kliknite na **Print**.

Funkcie tlač

Zmena nastavení tlačiarne

Pri používaní tlačiarne môžete využiť aj rozšírené funkcie tlač.

Spustíte aplikáciu a vyberte **Print** z menu **File**. Názov zariadenia, ktorý sa zobrazuje v okne vlastností tlačiarne, sa môže líšiť v závislosti od použitého zariadenia. Až na názov zariadenia je okno s vlastnosťami tlače podobné uvedenému oknu.

Tlač viacerých strán na jeden list

Môžete vytlačiť viac ako jednu stranu na jeden hárok. Táto funkcia poskytuje úsporný spôsob pre tlač kópií konceptov dokumentov.

- 1 Spustíte aplikáciu a vyberte položku **Print** z ponuky **File**.
- 2 Zvoľte **Layout** z rozbaľovacieho zoznamu **Orientation**. Zadaťte počet strán, ktoré chcete vytlačiť na jeden list papiera, v rozbaľovacom zozname **Pages per Sheet**.
- 3 Zvoľte ostatné možnosti, ktoré chcete použiť.
- 4 Kliknite na **Print**.
Zariadenie vytlačí zvolený počet strán, ktoré chcete vytlačiť, na jeden list papiera.

Tlač na obe strany papiera



V závislosti od modelu alebo možností nemusia byť k dispozícii niektoré funkcie. Znamená to, že dané funkcie nie sú dostupné (pozrite „Rôzne funkcie“ na strane 10).

Pred tlačou v režime obojstrannej tlače sa rozhodnite, na ktorom okraji chcete hotový dokument zviazať. Možnosti väzby sú:

- **Long-Edge Binding:** Táto voľba je bežná grafická úprava, ktorá sa používa pri viazaní kníh.
- **Short-Edge Binding:** Táto voľba je typ, ktorý sa často používa v prípade kalendárov.

- 1 Z Mac aplikácie si vyberte **Print** z ponuky **File**.
- 2 Zvoľte **Layout** z rozbaľovacieho zoznamu **Orientation**.
- 3 Vyberte si orientáciu väzby z možnosti **Two-Sided**.
- 4 Zvoľte ostatné možnosti, ktoré chcete použiť.
- 5 Kliknite na **Print** a tlačiareň bude tlačiť na obe strany papiera.

Funkcie tlač



Ak tlačíte viac ako dve kópie, prvá kópia a druhá kópia sa môžu vytlačiť na ten istý list papiera. Keď tlačíte viac než jednu kópiu, nevyužívajte obojstrannú tlač.

Používanie Pomocníka

Kliknite na otáznik v ľavom spodnom rohu okna a kliknite na akúkoľvek tému, ku ktorej si želáte zobrazit' informácie. Objaví sa okno s informáciami o funkciách voľby, ktoré poskytuje ovládač.

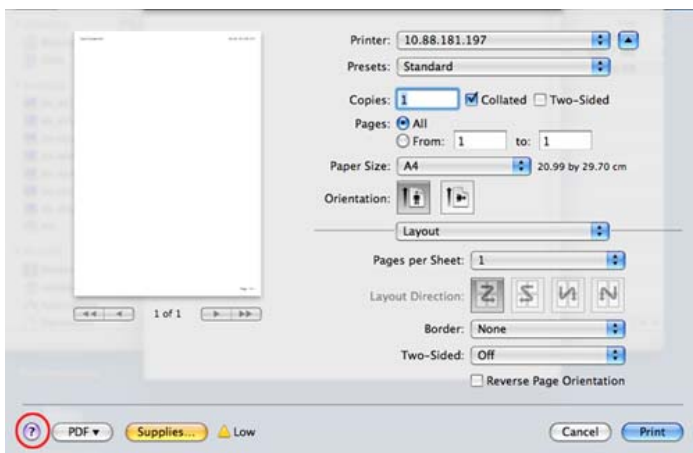

Tlač v systéme Linux



V závislosti od modelu alebo možností nemusia byť k dispozícii niektoré funkcie. Znamená to, že dané funkcie nie sú dostupné.

Tlač z aplikácií

Je množstvo Linux aplikácií, z ktorých môžete tlačiť použitím Bežného UNIX tlačového systému (CUPS). Na vašom zariadení môžete tlačiť z každej takejto aplikácie.

- 1 Otvorte dokument, ktorý chcete vytlačiť.
- 2 Otvorte ponuku **File** a kliknite na položku **Page Setup** (v prípade niektorých aplikácií **Print Setup**).
- 3 Vyberte formát papiera, orientáciu a uistite sa, že je vybrané vaše zariadenie. Kliknite na **Apply**.
- 4 Otvorte ponuku **File** a kliknite na **Print**.
- 5 Vyberte vaše zariadenie pre tlač.
- 6 Zadajte počet kópií a uveďte, ktoré strany chcete vytlačiť.

Funkcie tlač

7 V prípade potreby zmeňte ďalšie možnosti tlače na jednotlivých kartách.

8 Kliknite na **Print**.



V závislosti od modelov nemusí byť dostupná automatická obojstranná tlač. Prípadne môžete použiť tlačový systém lpr alebo iné aplikácie umožňujúce tlač párných/nepárných strán (pozrite „Funkcie jednotlivých modelov“ na strane 8).

Tlač súborov

Na vašom zariadení môžete tlačiť text, obrázky, súbory pdf pomocou štandardu CUPS – priamo z rozhrania príkazového riadku. Umožňuje to nástroj CUPS lp alebo lpr. Tieto súbory môžete tlačiť pomocou nižšie uvedeného formátu príkazu.

"lp -d <názov tlačiarne> -o <možnosť> <názov súboru>"

Podrobnejšie informácie nájdete v manuálových stránkach príkazu lp alebo lpr.

Konfigurácia vlastností tlačiarne

V okne **Printer Properties**, ktoré ponúka možnosť **Printers configuration**, môžete zmeniť rôzne vlastnosti vášho zariadenia ako tlačiarne.

1 Otvorte **Unified Driver Configurator**.
Ak treba, prejdite na **Printers configuration**.

2 Vyberte si vaše zariadenie z dostupného zoznamu tlačiarň a kliknite na tlačidlo **Properties**.

3 Zobrazí sa okno **Printer Properties**.

Vo vrchnej časti okna sa zobrazí nasledovných päť kariet:

- General:** Umožní vám zmeniť umiestnenie a názov tlačiarne. Názov, ktorý zadáte v tejto záložke, sa zobrazí v zozname tlačiarň v **Printers configuration**.
- Connection:** Umožní vám zobraziť alebo zvoliť iný port. Ak počas používania zariadenia zmeníte port z USB na paralelný alebo naopak, musíte port zariadenia prekonfigurovať na tejto karte.
- Driver:** Umožní vám zobraziť alebo zvoliť iný ovládač tlačiarne. Kliknutím na tlačidlo **Options** môžete nastaviť možnosti predvoleného zariadenia.
- Jobs:** Zobrazí zoznam tlačových úloh. Kliknutím na tlačidlo **Cancel job** môžete zrušiť vybratú úlohu a začiarknutím políčka **Show completed jobs** môžete zobraziť predchádzajúce úlohy v zozname úloh.
- Classes:** Táto voľba zobrazuje triedu, do ktorej vaše zariadenie patrí. Kliknutím na **Add to Class** zariadenie pridáte do určitej triedy a kliknutím na **Remove from Class** zariadenie z triedy odstránite.

Funkcie tlač

- 4 Ak chcete potvrdiť zmeny, kliknite na tlačidlo **OK** a zatvorte okno **Printer Properties**.

Tlač v systéme UNIX

- 
- V závislosti od modelu alebo možností nemusia byť k dispozícii niektoré funkcie. Znamená to, že dané funkcie nie sú dostupné (pozrite „Funkcie jednotlivých modelov“ na strane 8).

Spracovanie tlačovej úlohy

Po inštalácii tlačiarne vyberte akýkoľvek súbor s obrazom, textom alebo súbor typu PS na tlač.

- 1 Spustíte príkaz „**printui <file_name_to_print>**“.
Ak napríklad tlačíte „**document1**“
printui document1
otvorí sa ovládač tlačiarne UNIX **Print Job Manager**, v ktorom môže používateľ vybrať rôzne možnosti tlače.
- 2 Vyberte tlačiareň, ktorá už bola pridaná.
- 3 Vyberte možnosti tlače z okna, ako napríklad **Page Selection**.

- 4 V **Number of Copies** vyberte počet požadovaných kópií.

- 
- Ak chcete využiť výhody funkcií tlačiarne, ktoré poskytuje ovládač tlačiarne, stlačte **Properties**.

- 5 Stlačte **OK**, aby ste začali tlačovú úlohu.

Zmena nastavení zariadenia

Ovládač tlačiarne UNIX **Print Job Manager**, v ktorom môže používateľ vybrať rôzne možnosti tlače vo vlastnostiach tlačiarne **Properties**.

Je možné použiť aj nasledovné klávesové skratky: „H“ pre **Help**, „O“ pre **OK**, „A“ pre **Apply** a „C“ pre **Cancel**.

Záložka General

- **Paper Size:** Podľa vašich požiadaviek nastaví veľkosť papiera na A4, Letter alebo iný formát.
- **Paper Type:** Vyberte typ papiera. Dostupné možnosti v okne sú **Printer Default**, **Plain** a **Thick**.
- **Paper Source:** Vyberte, ktorý zásobník papiera chcete použiť. Predvolené nastavenie je **Auto Selection**.
- **Orientation:** Vyberte smer, v akom sa informácia vytlačí na danú stranu.

Funkcie tlač

- **Duplex:** Tlač na obidve strany, aby sa ušetril papier.



V závislosti od modelov nemusí byť dostupná automatická obojstranná tlač. Prípadne môžete použiť tlačový systém Ipr alebo iné aplikácie umožňujúce tlač párných/nepárných strán.

- **Multiple pages:** Tlač viacerých strán na jednu stranu papiera.
- **Page Border:** Vyberte si ktorýkoľvek štýl okrajov (napr.: **Single-line hairline**, **Double-line hairline**)

Záložka Image

Na tejto záložke môžete zmeniť jas, rozlíšenie a umiestnenie obrazu v dokumente.

Záložka Text

Nastavte okraje znakov, riadkovanie alebo stĺpcov aktuálneho tlačového výstupu.

Záložka Margins

- **Use Margins:** Nastavenie okrajov dokumentu. V predvolenom nastavení nie sú okraje aktivované. Používatelia môžu nastaviť okraje zmenou hodnôt v príslušných políčkach. Predvolené nastavenie je dané veľkosťou vybraného papiera.
- **Unit:** Zmeňte jednotky na body, palce alebo centimetre.

Záložka Printer-Specific Settings

Výber rôznych možností v rámci **JCL** a **General** na prispôsobenie rôznych nastavení. Tieto voľby sú špecifické pre konkrétnu tlačiareň a závisia od súboru PPD.

Používanie funkcií voliteľných zariadení



- Táto funkcia nie je podporovaná v prípade modelu M382xD.
- Niektoré funkcie nemusia byť k dispozícii v závislosti od modelu alebo voliteľného príslušenstva (pozrite „Rôzne funkcie“ na strane 10).

Pomocou ovládača tlačiarne

Ak nainštalujete voliteľné zariadenie, môžete použiť rozšírené funkcie tlače, ako napríklad testovanie tlačovej úlohy a tlač súkromnej úlohy v okne **Tlačiť**. Označte možnosť veľkokapacitného pamäťového zariadenia (HDD) alebo RAM disku v časti **Device Options**. Následne budete môcť zvoliť rôzne funkcie v časti **Print Mode** (pozrite „Nastavenie Device Options“ na strane 80).

- 1 Otvorte dokument, ktorý chcete vytlačiť.
- 2 Vyberte **Tlačiť** v ponuke **Súbor**. Otvorí sa okno **Tlačiť**.

- 3 Zo zoznamu **Výber tlačiarne** zvolte ovládač tlačiarne.

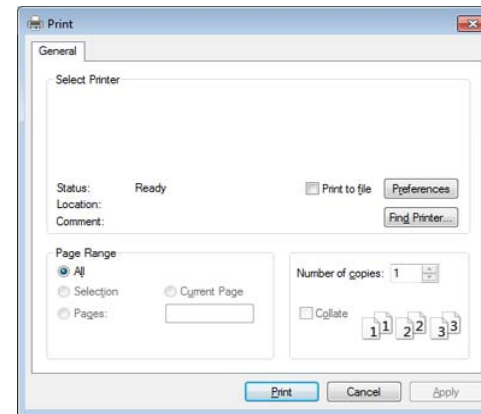

- 4 Kliknite na položku **Vlastnosti** alebo **Predvoľby**.
- 5 Kliknite na každú kartu a následne zvolte **Print Mode**.
- 6 Zvoľte požadovanú možnosť (pozrite „Vysvetlenie špeciálnych funkcií tlačiarne“ na strane 230).

Použitie ovládacieho panela

Ak má zariadenie vložené voliteľné veľkokapacitné pamäťové zariadenie (HDD) alebo RAM disk, tieto funkcie môžete použiť pomocou tlačidla  (**Ponuka**) > **System Setup** > **Job Management**.

ALEBO

Používanie funkcií voliteľných zariadení

V prípade modelu s dotykovou obrazovkou zvolte na dotykovej obrazovke

možnosť  (**Job Status**).



V závislosti od možností a modelov sa niektoré ponuky nemusia na displeji zobrazovať. V takom prípade sa nevzťahujú na vaše zariadenie.

- **Active Job:** Všetky tlačové úlohy, ktoré čakajú na vytlačenie, sa z dôvodu ich odosielania do tlačiarne nachádzajú v zozname zoradených aktívnych úloh. Pred vytlačením je možné úlohu z frontu odstrániť alebo určiť ju na skoršie odoslanie do tlačiarne.
- **Secured Job:** Môžete vytlačiť alebo odstrániť zabezpečenú úlohu. Slúži na zobrazenie zoznamu zabezpečených úloh, ktoré používateľ nastavil v ovládači tlačiarne. Musíte zadať meno používateľa a heslo, ktoré je nastavené v ovládači tlačiarne.
- **Stored Job:** Môžete vytlačiť alebo odstrániť uloženú úlohu.
- **Filing Policy:** Môžete si vybrať pravidlá týkajúce sa súborov na vytváranie názvov súborov pred tým, ako budete pokračovať v práci s voliteľnou pamäťou. Ak voliteľná pamäť už obsahuje rovnaký názov pri zadávaní nového názvu súboru, môžete ho premenovať alebo prepísať. (Pre model M402xNX zvolte na dotykovej obrazovke možnosť



(**Setup**) > **System** > **File Policy**).



5. Užitočné nástroje na správu

Táto kapitola poskytuje informácie o nástrojoch na správu, vďaka ktorým môžete zariadenie využívať naplno.

- **Prístup k nástrojom na správu** 248
- **Easy Capture Manager** 249
- **Samsung AnyWeb Print** 250
- **Easy Eco Driver** 251
- **Používanie služby SyncThru™ Web Service** 252
- **Používanie aplikácie Samsung Easy Printer Manager** 256
- **Používanie aplikácie Samsung Printer Status** 259
- **Používanie aplikácie Samsung Printer Experience** 261
- **Používanie programu Linux Unified Driver Configurator** 267

Prístup k nástrojom na správu

Spoločnosť Samsung poskytuje pre tlačiarne Samsung množstvo rôznych nástrojov na správu.

- 1 Skontrolujte, či je zariadenie pripojené k počítaču a či je zapnuté.
- 2 V ponuke **Štart** zvolíte **Programy** alebo **Všetky programy**.
 - Pre Windows 8, na paneli **Charms(Kúzla)** zvolíte **Hľadať** > **Apps(Aplikácie)**.
- 3 Nájdite položku **Samsung Printers** (Tlačiarne Samsung).
- 4 Pod položkou **Samsung Printers** (Tlačiarne Samsung) sa zobrazujú nainštalované nástroje na správu.
- 5 Kliknite na nástroj pre správu, ktorý chcete použiť.



- Po nainštalovaní ovládača môžete k niektorým nástrojom na správu pristupovať priamo z menu **Štart** > **Programy** alebo **Všetky programy**.
- V prípade Windows 8, po nainštalovaní ovládača môžete k niektorým nástrojom na správu pristupovať priamo z obrazovky **Štart** tak, že kliknete na príslušnú dlaždicu.

Easy Capture Manager



- Táto funkcia nemusí byť k dispozícii v závislosti od modelu alebo voliteľného príslušenstva (pozrite „Softvér“ na strane 8).
- Je k dispozícii len pre používateľov systémov Windows (pozrite „Softvér“ na strane 8).

Jednoduchým stlačením klávesu Print Screen môžete zachytiť aktuálnu obrazovku a spustiť aplikáciu Easy Capture Manager. Teraz môžete ľahko túto zachytenú obrazovku vytlačiť alebo upraviť.

Samsung AnyWeb Print



- Táto funkcia nemusí byť k dispozícii v závislosti od modelu alebo voliteľného príslušenstva (pozrite „Softvér“ na strane 8).
- Je k dispozícii len pre používateľov systémov Windows a Mac (pozrite „Softvér“ na strane 8).

Tento nástroj vám umožní ľahšie zachytiť (odfotiť) obrazovky, prezerat', vyradiť a tlačit' stránky prehliadača Windows Internet Explorer ako pri používaní bežného programu.

Prevezmite softvér z webovej stránky Samsung, rozbaľte ho a nainštalujte: (<http://www.samsung.com> > nájdite svoje zariadenie > podpora alebo na stiahnutie).

Easy Eco Driver



- Táto funkcia nemusí byť k dispozícii v závislosti od modelu alebo voliteľného príslušenstva (pozrite „Softvér“ na strane 8).
- Je k dispozícii len pre používateľov systémov Windows (pozrite „Softvér“ na strane 8).

S ovládačom Easy Eco Driver môžete použiť ekologické funkcie umožňujúce šetriť papier a toner pred tlačou. Aby ste mohli používať túto aplikáciu, je potrebné označiť políčko **Start Easy Eco Driver before printing job** na karte **Vlastnosti tlačiarne > Basic**.

Ak ste vo vlastnostiach tlačiarne neoznačili políčko **Start Easy Eco Driver before printing job**, ale chcete používať Easy Eco Driver, pri každej tlači zvolte možnosť **Eco Printing Preview** na záložke **Favorites**.

Ovládač Easy Eco Driver vám tiež umožňuje jednoduché úpravy, ako napr. odstránenie obrázkov a textu a ďalšie funkcie. Často používané nastavenia môžete uložiť ako prednastavenie.

Spôsob používania:

- 1 Otvorte dokument, ktorý chcete vytlačiť.
- 2 Vytlačte dokument.
Zobrazí sa okno náhľadu.
- 3 Vyberte možnosti, ktoré chcete použiť na dokument.
Môžete si pozrieť náhľad použitých funkcií.
- 4 Kliknite na **Tlačiť**.

Používanie služby SyncThru™ Web Service



- Minimálnou požiadavkou pre službu SyncThru™ Web Service je prehľadávač Internet Explorer 8,0 alebo novší.
- SyncThru™ Web Service vysvetlenie v tejto používateľskej príručke sa môžu líšiť od vášho zariadenia v závislosti od doplnkov a modelu.
- Iba sieťové modely (pozrite „Softvér“ na strane 8).

Prístup k službe SyncThru™ Web Service

- 1 V systéme Windows spustíte webový prehliadač, ako je napríklad program Internet Explorer.
Do poľa na zadanie adresy zadajte IP adresu tlačiarne (http://xxx.xxx.xxx.xxx) a stlačte kláves Enter alebo kliknite na tlačidlo **Ísť**.
- 2 Otvorí sa vstavaná webová lokalita zariadenia.

Prihlásenie sa do služby SyncThru™ Web Service

Pred konfiguráciou možností v službe SyncThru™ Web Service je potrebné prihlásiť sa ako správca. Službu SyncThru™ Web Service môžete používať aj bez prihlásenia, no nebudete mať prístup na kartu **Settings** ani na kartu **Security**.

- 1 Kliknite na položku **Login** v pravej hornej časti webovej lokality služby SyncThru™ Web Service.
- 2 Zadajte identifikáciu (**ID**) a heslo (**Password**) a potom kliknite na položku **Login**. Zadajte nižšie uvedené predvolené ID a heslo. Odporúčame, aby ste z bezpečnostných dôvodov zmenili predvolené heslo.

•ID: admin

•Password: sec00000

Prehľad služby SyncThru™ Web Service



Information

Settings

Security

Maintenance



Niektoré karty sa nemusia v závislosti od modelu zobrazit'.

Používanie služby SyncThru™ Web Service

Karta Information

Na tejto karte nájdete všeobecné informácie o zariadení. Môžete tu kontrolovať napríklad množstvo zostávajúceho tonera. Môžete tlačiť aj správy, ako sú napríklad chybové hlásenia.

- **Active Alerts:** Zobrazí upozornenia, ktoré sa vyskytli v zariadení a ich závažnosť.
- **Supplies:** Zobrazuje počet vytlačených strán a množstvo tonera zostávajúceho v kazete.
- **Usage Counters:** Zobrazuje spotrebu podľa typu tlače: jednostranná tlač a obojstranná tlač.
- **Current Settings:** Zobrazuje informácie o zariadení a sieti.
- **Security Information:** Zobrazí bezpečnostné informácie zariadenia.
- **Print information:** Umožňuje vytlačiť protokoly, napríklad protokoly týkajúce sa systému, e-mailových adries a písom.

Karta Settings

Táto karta umožňuje nastaviť konfigurácie, ktoré poskytuje tlačiareň a sieť. Ak chcete túto kartu zobraziť, je potrebné sa prihlásiť ako správca.

- Karta **Machine Settings:** Umožňuje nastaviť možnosti, ktoré poskytuje zariadenie.
- Karta **Network Settings:** Zobrazuje možnosti sieťového prostredia. Umožňuje nastaviť možnosti ako sú TCP/IP a sieťové protokoly.

Karta Security

Táto karta umožňuje nastaviť bezpečnostné informácie systému a siete. Ak chcete túto kartu zobraziť, je potrebné sa prihlásiť ako správca.

- **System Security:** Umožňuje nastaviť informácie o správcovi systému a povoliť či zakázať funkcie zariadenia.
- **Network Security:** Umožňuje nastaviť protokoly HTTPs, IPSec, filtrovanie IPv4/IPv6, 802.1x a overovacie servery.
- **User Access Control:** Môžete vybrať spôsoby/režimy overovania pre overovanie používateľov. Môžete pridať/vymazať/upraviť používateľský profil použitý pre lokálne overovanie.
- **System Log:** Obsahuje nastavenia týkajúce sa denníkov udalostí v zariadení.
 - Log Configuration:** Obsahuje nastavenia týkajúce sa ukladania denníkov.
 - Log Viewer:** Obsahuje možnosti na zobrazenie denníkov uložených lokálne v zariadení.

Používanie služby SyncThru™ Web Service

Karta Maintenance

Táto karta umožňuje údržbu zariadenia aktualizáciou firmvéru a nastavenie kontaktných informácií na odosielanie e-mailov. Výberom ponuky **Link** sa môžete pripojiť k webovej lokalite spoločnosti Samsung alebo prevziať ovládače.

- **Firmware Upgrade:** Umožňuje vykonať aktualizáciu firmvéru zariadenia.
- **License Management:** Správa licencií poskytuje nastavenia pre alebo nastavenia nainštalovaných aplikácií a licencií aplikácií.
- **Application Management:** Táto funkcia je dostupná len v prípade modelov s dotykovou obrazovkou. Môžete spravovať aplikácie. Môžete nainštalovať nové aplikácie z USB alebo URL.
- **Cloning:** Ak majú zariadenia funkciu **Cloning** v aplikácii SyncThru™ Web Service, môžete medzi nimi importovať alebo exportovať (prenášať) rôzne nastavenia (nastavenia zariadenia, sieťové informácie, zoznam adries, atď.).
- **Contact Information:** Zobrazí kontaktné informácie.
- **Link:** Umožňuje zobraziť prepojenia na užitočné stránky, z ktorých môžete preberať, alebo na nich môžete kontrolovať informácie.

Nastavenie e-mailovej notifikácie

Nastavenie tejto možnosti umožňuje príjem e-mailov s informáciami o stave zariadenia. E-mail s informáciami o stave zariadenia (napríklad nedostatok tonera v kazete alebo chybové hlásenia) sa automaticky odošle na adresu vybratej osoby po zadaní informácií, ako je napríklad adresa IP, názov hostiteľa, e-mailová adresa a informácie o serveri SMTP. Túto funkciu bude pravdepodobne najviac využívať správca zariadenia.



V závislosti od možností a modelov sa niektoré ponuky nemusia na displeji zobrazovať. V takom prípade sa nevzťahujú na vaše zariadenie.

- 1 V systéme Windows spustíte internetový prehliadač, ako je napríklad program Internet Explorer.
Do poľa na zadanie adresy zadajte adresu IP zariadenia (http://xxx.xxx.xxx.xxx) a stlačte kláves Enter alebo kliknite na tlačidlo **Ísť**.
- 2 Otvorí sa vstavaná webová lokalita zariadenia.
- 3 Na karte **Settings** vyberte položku **Machine Settings > E-mail Notification**.

Používanie služby SyncThru™ Web Service



Ak nemáte nakonfigurované prostredie servera odchádzajúcej pošty, prejdite na **Settings > Network Settings > Outgoing Mail Server(SMTP)** a pred nastavením e-mailových upozornení prostredie siete nakonfigurujte.

4 Začiarknutím políčka **Enable** povoľte používanie funkcie **E-mail Notification**.

5 Kliknite na položku **Add** a pridajte používateľa e-mailových upozornení.

Nastavte meno a e-mailovú adresu (adresy) príjemcu s položkami, pre ktoré chcete dostávať upozornenia.

6 Kliknite na **Apply**.



Ak je aktivovaná brána firewall, e-mail sa nemusí odoslať úspešne. V takom prípade kontaktujte správcu siete.



V závislosti od možností a modelov sa niektoré ponuky nemusia na displeji zobrazovať. V takom prípade sa nevzťahujú na vaše zariadenie.

1 V systéme Windows spustíte internetový prehliadač, ako je napríklad program Internet Explorer.

Do poľa na zadanie adresy zadajte adresu IP zariadenia (<http://xxx.xxx.xxx.xxx>) a stlačte kláves Enter alebo kliknite na tlačidlo **Ísť**.

2 Otvorí sa vstavaná webová lokalita zariadenia.

3 Na karte **Security** vyberte položku **System Security > System Administrator**.

4 Zadajte meno správcu, telefónne číslo, lokalitu a e-mailovú adresu.

5 Kliknite na **Apply**.

Nastavenie informácie o správcovi systému

Toto nastavenie je potrebné na používanie možnosti e-mailových upozornení.

Používanie aplikácie Samsung Easy Printer Manager



- Táto funkcia nemusí byť k dispozícii v závislosti od modelu alebo voliteľného príslušenstva (pozrite „Softvér“ na strane 8).
- Je k dispozícii len pre používateľov systémov Windows a Mac (pozrite „Softvér“ na strane 8).
- Pre Windows, pre aplikáciu Samsung Easy Printer Manager je minimálnou podmienkou Internet Explorer 6.0 alebo vyšší.

Program Samsung Easy Printer Manager je aplikácia, ktorá zlučuje nastavenia zariadení značky Samsung na jedno miesto. Program Samsung Easy Printer Manager zlučuje nastavenia zariadení rovnako ako prostredia tlače, nastavenia/kroky a spustenie Všetky tieto funkcie poskytujú rozhranie na jednoduchšie používanie zariadenia Samsung. Program Samsung Easy Printer Manager poskytuje dve rozličné rozhrania, z ktorých si používateľ môže vybrať: základné používateľské rozhranie a pokročilé používateľské rozhranie. Prepínanie medzi nimi je ľahké: stačí kliknúť na tlačidlo.

Oboznámenie sa s programom Samsung Easy Printer Manager

Ak chcete spustiť program:

Pre Windows:

Zvoľte **Štart > Programy** alebo **Všetky programy > Samsung Printers > Samsung Easy Printer Manager > Samsung Easy Printer Manager**.

Pre systém Mac,

Otvorte priečinok **Applications > priečinok Samsung > Samsung Easy Printer Manager**



Rozhranie programu Samsung Easy Printer Manager pozostáva z rozličných základných častí, ktoré sú opísané v nasledujúcej tabuľke:

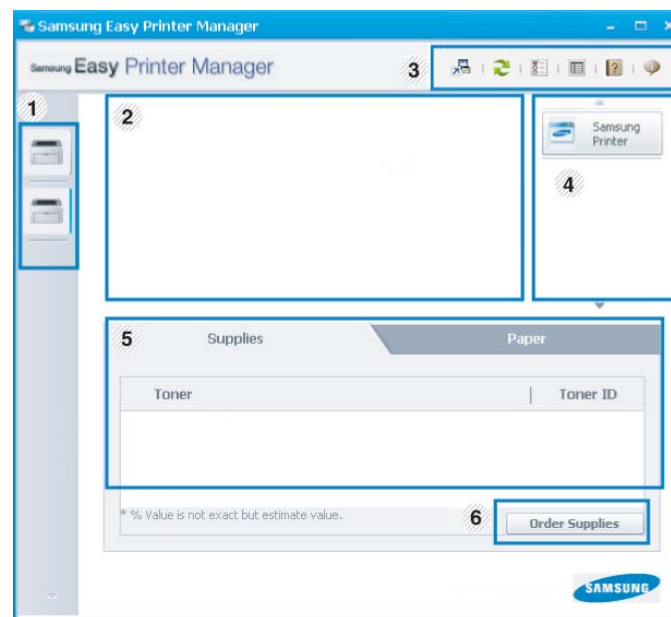

Snímka obrazovky sa môže líšiť v závislosti od operačného systému, ktorý používate.



Používanie aplikácie Samsung Easy Printer Manager

1	Zoznam tlačiarní	V zozname tlačiarní sú uvedené tlačiarne, ktoré sú nainštalované na vašom počítači alebo sieťové tlačiarne, ktoré boli nájdené na sieti (iba Windows).
2	Informácie o tlačiarni	<p>V tejto časti nájdete všeobecné informácie o zariadení. Môžete skontrolovať informácie ako názov modelu zariadenia, IP adresu (alebo názov portu) a stav zariadenia.</p> <p> Môžete si zobrazit' online User's Guide.</p> <p>Tlačidlo Troubleshooting: V prípade, že dôjde k chybe, toto tlačidlo spustí program Troubleshooting Guide. V používateľskej príručke môžete priamo otvoriť potrebnú časť.</p>
3	Informácie aplikácie	<p>Obsahuje odkazy, pomocou ktorých môžete meniť pokročilé nastavenia (prepínanie používateľského rozhrania), obnovovať, nastavovať predvoľby, pomoc a informácie o programe.</p> <p> Pomocou tlačidla  môžete prepnúť používateľské rozhranie do režimu pokročilých nastavení (pozrite „Prehľad používateľského rozhrania pokročilých nastavení“ na strane 257).</p>

4	Rýchle odkazy	Zobrazí Quick links súvisiace so špecifickými funkciami zariadenia. V tejto časti sú aj odkazy na aplikácie používané v pokročilých nastaveniach.  Keď zariadenie pripojíte do siete, aktivuje sa ikona SyncThru™ Web Service.
5	Obsah	Zobrazí informácie o zvolenom zariadení, zostávajúcej úrovni tonera a papiera. Informácie sa budú meniť v závislosti od zvoleného zariadenia. Niektoré tlačiarne nemajú túto funkciu.
6	Objednanie spotrebného	V okne na objednávanie spotrebného materiálu kliknite na tlačidlo Order . Umožňuje objednať si náhradné tonerové kazety online.



Zvoľte menu **Help** v okne a kliknite na položku, o ktorej sa chcete dozvedieť viac.

Prehľad používateľského rozhrania pokročilých nastavení

Pokročilé používateľské rozhranie by mala používať osoba, ktorá je zodpovedná za správu siete a zariadení.

Používanie aplikácie Samsung Easy Printer Manager



V závislosti od možností a modelov sa niektoré ponuky nemusia na displeji zobrazovať. V takom prípade sa nevzťahujú na vaše zariadenie.

Device Settings

Môžete nastaviť rôzne nastavenia zariadenia ako napr. nastavenie zariadenia, papiera, rozloženia, emulácie, siete a tlače informácií.

Alert Settings (iba Windows)

V tejto ponuke sa nachádzajú nastavenia súvisiace s upozorňovaním na chyby.

- **Printer Alert:** Poskytuje nastavenia týkajúce sa situácií, kedy budú prijaté upozornenia.
- **Email Alert:** Poskytuje možnosti súvisiace s príjmom upozornení cez e-mail.
- **Alert History:** Poskytuje zoznam nedávnych upozornení súvisiacich so zariadením a tonerom.

Job Accounting

Poskytuje dotazovanie na informácie o kvóte evidencie tlače špecifického používateľa. Tieto informácie o kvóte môžete vytvoriť a aplikovať na zariadenia pomocou softvéru na evidenciu tlače, ako je napr. administrátorský softvér SyncThru™ alebo CounThru™.

Používanie aplikácie Samsung Printer Status

Aplikácia Samsung Printer Status je program, ktorý monitoruje a informuje o stave zariadenia.



- Okno programu Samsung Printer Status a jeho obsah, ktorý vidíte v tejto používateľskej príručke, sa môže líšiť v závislosti od toho, aké zariadenie alebo aký operačný systém používate.
- Skontrolujte, či operačný(é) systém(y) je/sú kompatibilný(é) s Vaším zariadením (pozrite „Špecifikácie“ na strane 117).
- Je k dispozícii len pre používateľov systémov Windows (pozrite „Softvér“ na strane 8).

Prehľad programu Samsung Printer Status

Ak nastane chyba počas prevádzky, môžete ju zistiť v programe Samsung Printer Status. Program Samsung Printer Status sa nainštaluje automaticky pri inštalácii softvéru zariadenia.

Program Samsung Printer Status môžete spustiť aj manuálne. Prejdite na **Predvoľby tlačne**, kliknite na kartu **Basic** > tlačidlo **Printer Status**.

Na paneli úloh systému Windows sa zobrazia tieto ikony:

Ikona	Význam	Opis
	Normálne	Zariadenie je v pohotovostnom režime a nemá žiadne problémy ani varovania.
	Varovanie	Zariadenie je v stave, kedy sa môže vyskytnúť chyba. Napr. môže byť nízky stav tonera, čo môže viesť k jeho vyprázdneniu.
	Chyba	Zariadenie hlási minimálne jednu chybu.

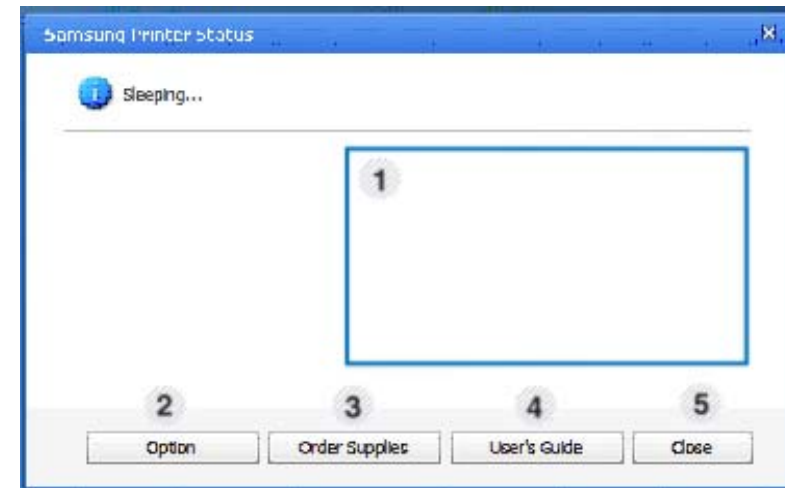

1	Úroveň toneru	Zobrazuje informácie o úrovni tonera, ktorý zostáva v každej tonerovej kazete. Tlačiareň a počet tonerových kaziet zobrazených v uvedenom okne sa môže líšiť v závislosti od toho, akú tlačiareň používate. Niektoré tlačiarne nemajú túto funkciu.
---	----------------------	---

Používanie aplikácie Samsung Printer Status

2	Option	Umožňuje nastaviť upozornenia súvisiace s tlačovými úlohami.
3	Order Supplies	Umožňuje objednať si náhradné tonerové kazety online.
4	User's Guide	Môžete si zobrazit' online Používateľská príručka.  V prípade, že dôjde k chybe, toto tlačidlo spustí program Troubleshooting Guide . V používateľskej príručke môžete priamo otvoriť časť venovanú riešeniu problémov.
5	Close	Zatvorte okno.

Používanie aplikácie Samsung Printer Experience

Samsung Printer Experience je aplikácia od spoločnosti Samsung, ktorá zlučuje nastavenia zariadení značky Samsung a správu zariadení na jedno miesto. Môžete nastaviť nastavenia zariadenia, objednávať spotrebný tovar, otvoriť príručky pre riešenie problémov, navštíviť webovú stránku spoločnosti Samsung a skontrolovať informácie o pripojenom zariadení. Ak je zariadenie pripojené k počítaču s pripojením k internetu, táto aplikácia sa automaticky prevezme zo služby Windows **Store(Obchod)** (Windows Obchod).

Oboznámenie sa s aplikáciou Samsung Printer Experience

Otvorenie aplikácie:

Na obrazovke **Štart** (Štart) zvolíte dlaždicu **Samsung Printer Experience**



Rozhranie aplikácie **Samsung Printer Experience** pozostáva z rozličných praktických funkcií, ktoré sú opísané v nasledujúcej tabuľke:



Snímka obrazovky sa môže líšiť v závislosti od modelu, ktorý používate.

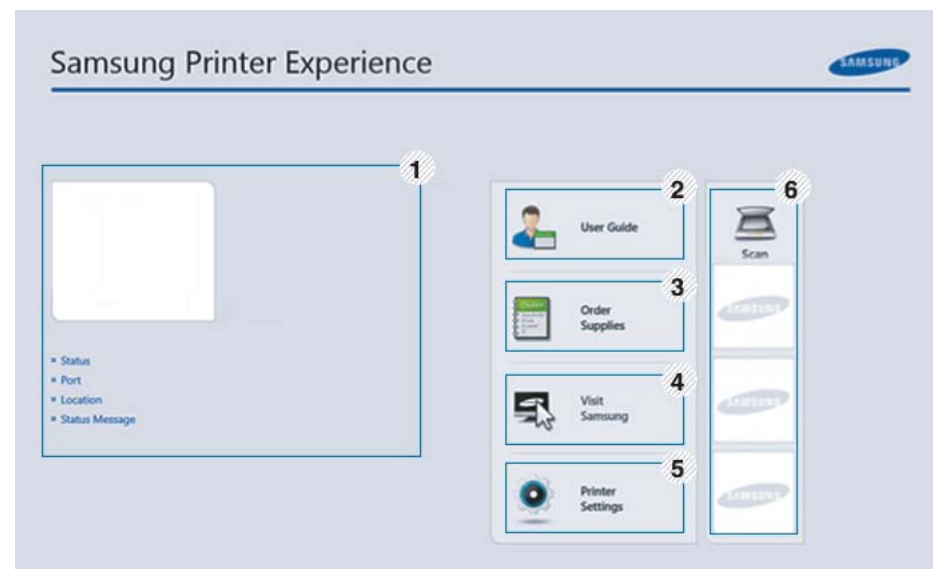

1	Informácie o tlačiarni	V tejto časti nájdete všeobecné informácie o zariadení. Môžete skontrolovať informácie ako stav zariadenia, lokalitu, IP adresu a zostávajúcu úroveň tonera.
---	-------------------------------	--

Používanie aplikácie Samsung Printer Experience

2	User Guide	<p>Môžete si zobrazit' online Používateľská príručka. Aby ste mohli používať túto funkciu, musíte byť pripojení na internet.</p> <div><p>V prípade, že dôjde k chybe, toto tlačidlo spustí program Troubleshooting Guide. V používateľskej príručke môžete priamo otvoriť časť venovanú riešeniu problémov.</p></div>
3	Order Supplies	<p>Kliknutie na toto tlačidlo umožňuje uskutočniť online objednávku náhradných tonerových kaziet. Aby ste mohli používať túto funkciu, musíte byť pripojení na internet.</p>
4	Visit Samsung	<p>Prepojenie na webovú stránku pre tlačiarne Samsung. Aby ste mohli používať túto funkciu, musíte byť pripojení na internet.</p>
5	Printer Settings	<p>Prostredníctvom služby SyncThru™ Web Service môžete nastaviť rôzne nastavenia zariadenia ako napr. nastavenie zariadenia, papiera, rozloženia, emulácie, siete a tlače informácií. Zariadenie musí byť pripojené do siete. Ak je zariadenie pripojené prostredníctvom kábla USB, toto tlačidlo bude deaktivované.</p>

6	Zoznam zariadení a Posledný naskenovaný obrázok	<p>V zozname skenovania sa zobrazia zariadenia podporujúce aplikáciu Samsung Printer Experience. Pod zariadením sa zobrazujú posledné naskenované obrázky. Aby ste mohli skenovať odtiaľto, musí byť zariadenie pripojené do siete. Táto časť je určená pre používateľov multifunkčných tlačiarní.</p>
---	--	---

Pridávanie/Odstraňovanie tlačiarní

Ak ste do aplikácie **Samsung Printer Experience** nepridali žiadnu tlačiareň, alebo ak chcete pridať/odstrániť tlačiareň, postupujte podľa pokynov nižšie.



Pridať/odstrániť je možné len tlačiarne pripojené cez sieť.



Pridávanie tlačiarne

- 1 Na paneli **Charms(Kúzla)** zvolte položku **Nastavenia**.
Prípadne pravým tlačidlom kliknite na stránku **Samsung Printer Experience** a zvolte položku **Nastavenia**.
- 2 Zvolte možnosť **Pridať tlačiareň**

Používanie aplikácie Samsung Printer Experience

- 3 Zvoľte tlačiareň, ktorú chcete pridať.
Pridaná tlačiareň sa zobrazí.



Ak sa zobrazuje značka , tlačiareň môžete taktiež pridať kliknutím na značku .

Odstránenie tlačiarne

- 1 Na paneli **Charms(Kúzla)** zvoľte položku **Nastavenia**.
Prípadne pravým tlačidlom kliknite na stránku **Samsung Printer Experience** a zvoľte položku **Nastavenia**.
- 2 Zvoľte možnosť **Odstrániť tlačiareň**
- 3 Zvoľte tlačiareň, ktorú chcete odstrániť.
- 4 Kliknite na tlačidlo **Áno**.
Odstránená tlačiareň sa prestane zobrazovať na obrazovke.

Tlač zo systému Windows 8

V tejto časti sú vysvetlené základné úlohy tlače zo zobrazenia **Štart** (Štart).

Základné funkcie tlače

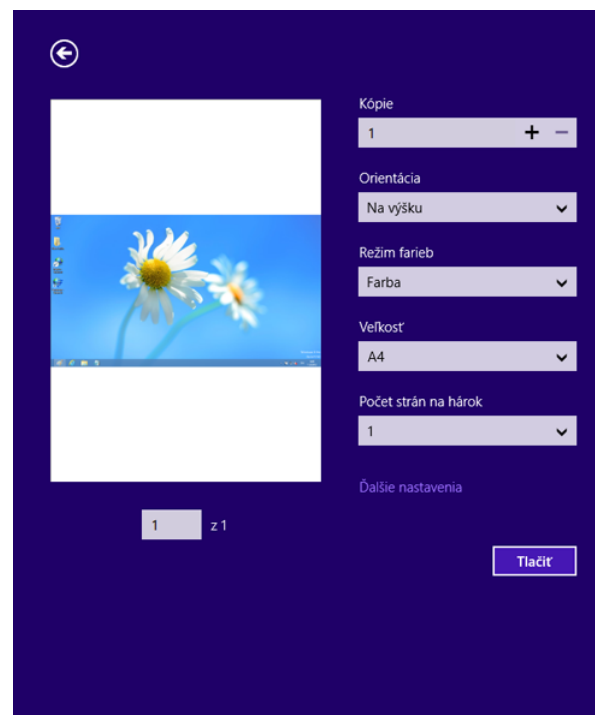

- 1 Otvorte dokument, ktorý chcete vytlačiť.
- 2 Na paneli **Charms(Kúzla)** (Základná ponuka) zvoľte položku **Zariadenie** (Zariadenia).
- 3 V zozname zvoľte svoju tlačiareň.
- 4 Zvoľte nastavenia tlačiarne, ako napríklad počet kópií a orientácia.
- 5 Kliknutím na tlačidlo **Tlačiť** spustíte tlačovú úlohu.



Používanie aplikácie Samsung Printer Experience

Zrušenie tlačovej úlohy

Ak tlačová úloha čaká v tlačovom rade alebo tlačovom fronte, môžete ju zrušiť nasledujúcim spôsobom:

- Toto okno môžete tiež spustiť jednoduchým dvojitým kliknutím na ikonu zariadenia () na paneli úloh systému Windows.
- Aktuálnu úlohu môžete zrušiť tiež stlačením tlačidla  (**Zastaviť/ zrušiť**) na ovládacom paneli.

Otvorenie ďalších nastavení



V závislosti od modelu alebo možností sa zobrazenie môže mierne odlišovať.

Môžete nastaviť viac parametrov tlače.

- 1 Otvorte dokument, ktorý chcete vytlačiť.
- 2 Na paneli **Charms(Kúzla)** (Základná ponuka) zvolte položku **Zariadenie** (Zariadenia).
- 3 V zozname zvolte svoju tlačiareň.
- 4 Kliknite na položku **Ďalšie nastavenia**

Karta Basic

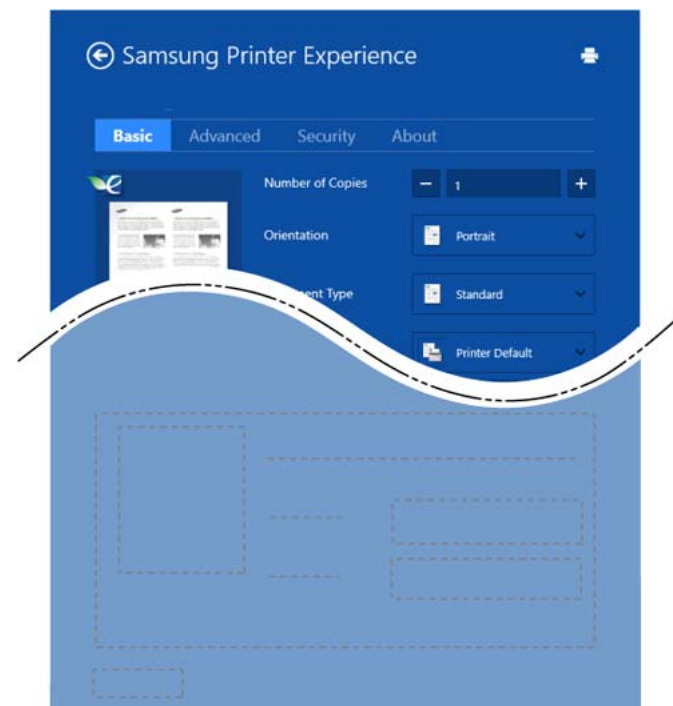

Basic

Táto voľba vám umožňuje zvoliť základné nastavenia tlačiarne, ako napríklad kópie, orientáciu a typ dokumentu.

Eco settings

Táto voľba vám umožňuje zvoliť viacero strán na jednu stranu papiera, aby sa tak šetrilo tlačovým médium.

Používanie aplikácie Samsung Printer Experience

Karta Advanced

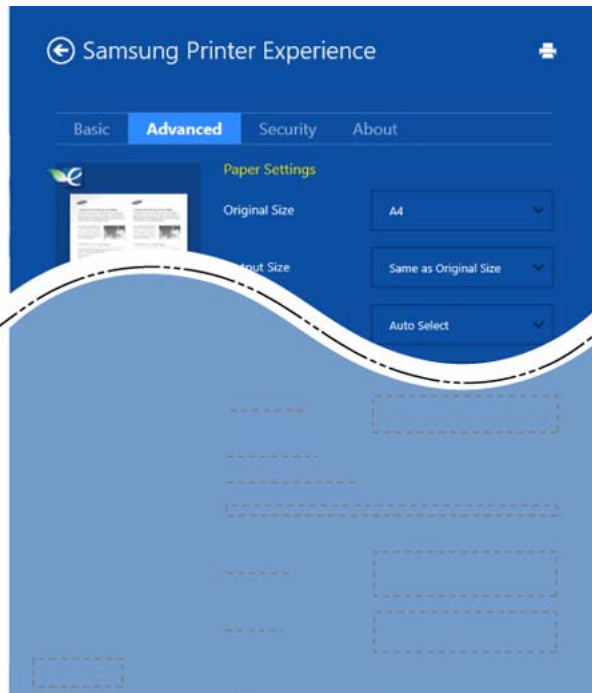

Paper settings

Táto voľba vám umožňuje nastaviť základné špecifikácie manipulácie s papierom.

Layout settings

Táto voľba vám umožňuje nastaviť rôzne spôsoby rozvrhnutia dokumentov.

Karta Security



V závislosti od modelu a možností nemusia byť niektoré funkcie dostupné. Ak sa táto karta nezobrazuje alebo je deaktivovaná, znamená to, že tieto funkcie nie sú podporované.

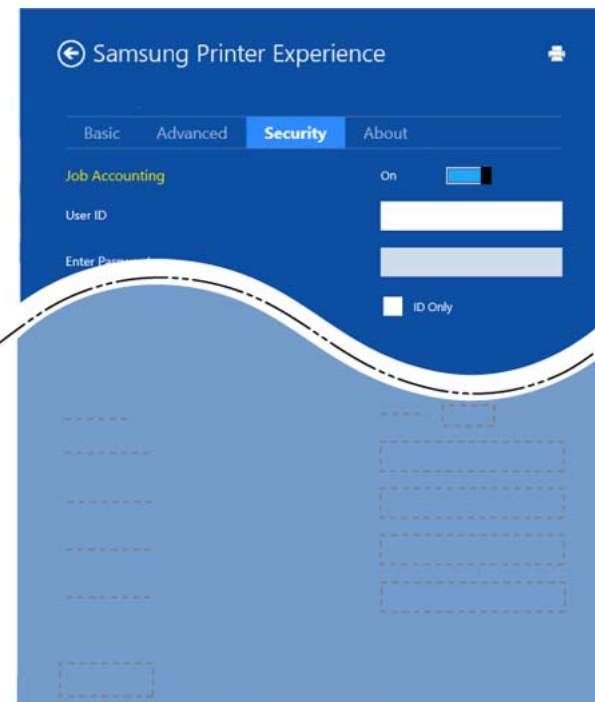

Job Accounting

Táto voľba vám umožňuje tlačiť s daným súhlasom.

Confidential Printing

Používanie aplikácie Samsung Printer Experience

Táto voľba sa používa na tlač dôverných dokumentov. Aby bolo možné tlačiť s použitím tejto voľby, je potrebné zadať heslo.

Skenovanie zo systému Windows 8





Táto časť je určená pre používateľov multifunkčných tlačiarní.

Zariadenie umožňuje skenovať obrázky a text a previesť ich tak do digitálnych súborov v počítači.

Skenovanie z aplikácie Samsung Printer Experience

Pre rýchle skenovanie sa zobrazujú najčastejšie používané ponuky tlače.

- 1 Umiestnite jeden dokument lícom nadol na sklenenú dosku alebo dokumenty vložte lícom nahor do podávača dokumentov.
- 2 Na obrazovke **Štart** (Štart) kliknite na dlaždicu **Samsung Printer Experience**.
- 3 Kliknite na tlačidlo **Scan** ().

- 4 Nastavte parametre skenovania, ako napríklad typ obrazu, veľkosť dokumentu a rozlíšenie.
- 5 Kliknutím na tlačidlo **Prescan** () skontrolujte obrázok.
- 6 Predskenovaný obrázok upravte prostredníctvom funkcií skenovania, ako je otočenie alebo zrkadlový obraz.
- 7 Kliknite na tlačidlo **Scan** () a uložte obrázok.



- Keď dokumenty umiestníte do automatického podávača dokumentov (ADF), tlačidlo (alebo DADF), **Prescan** () nebude dostupné.
- Keď je zvolená možnosť predskenovania, môžete krok 5 preskočiť.

Používanie programu Linux Unified Driver Configurator

Nástroj Unified Driver Configurator je určený predovšetkým na konfiguráciu tlačiarň alebo viacúčelových zariadení. Aby ste konfigurátor Unified Driver Configurator mohli používať, je potrebné nainštalovať ovládač Unified Linux Driver (pozrite „Inštalácia v systéme Linux“ na strane 145).

Po nainštalovaní ovládača do systému Linux sa na pracovnej ploche automaticky vytvorí ikona konfigurátora Unified Driver Configurator.

Spustenie programu Unified Driver Configurator

- 1 Dvakrát kliknite na **Unified Driver Configurator** na pracovnej ploche.
Môžete kliknúť aj na ikonu ponuky **Startup** a vybrať položku **Samsung Unified Driver > Unified Driver Configurator**.
- 2 Stlačte požadované tlačidlo naľavo, aby ste sa prepli do príslušného konfiguračného okna.

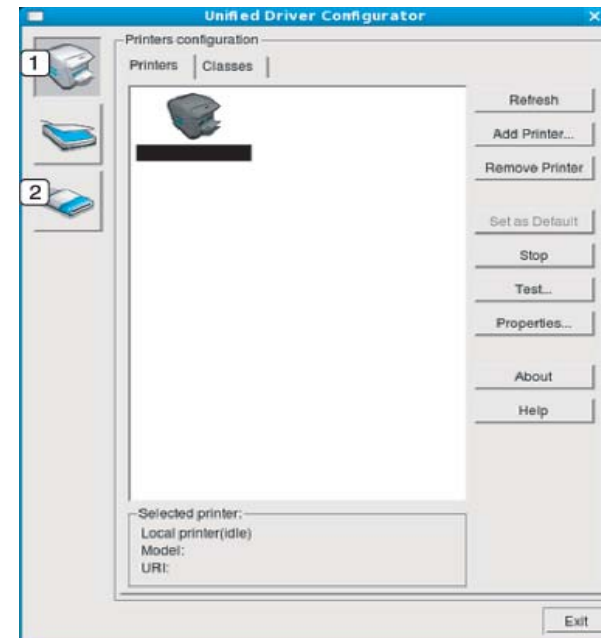

- 1 Printer Configuration
- 2 Port Configuration

Používanie programu Linux Unified Driver Configurator



Ak chcete použiť Pomocníka na obrazovke, kliknite na položku **Help** alebo tlačidlo  v okne.

- Po zmene konfigurácií kliknite na **Exit** a tým zatvoríte **Unified Driver Configurator**.

Printers configuration

V okne **Printers configuration** sa nachádzajú dve karty: **Printers** a **Classes**.

Karta Printers

Kliknutím na tlačidlo ikony zariadenia na ľavej strane okna **Unified Driver Configurator** sa vám zobrazí aktuálna konfigurácia tlačiarne systému.

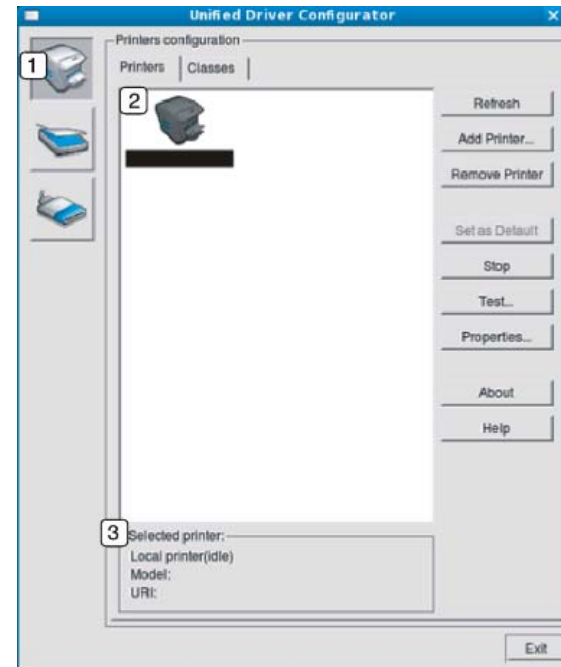

- 1 Prepne na okno **Printers configuration**.
- 2 Zobrazí všetky nainštalované zariadenia.
- 3 Ukáže stav, názov modelu a URI Vášho zariadenia.

Používanie programu Linux Unified Driver Configurator

Ovládacie tlačidlá tlačiarne sú nasledovné:

- **Refresh:** Aktualizuje zoznam zariadení, ktoré sú k dispozícii.
- **Add Printer:** Umožní vám pridať nové zariadenia.
- **Remove Printer:** Umožňuje odstrániť vybrané zariadenie.
- **Set as Default:** Umožňuje vybrané zariadenie nastaviť ako predvolené.
- **Stop/Start:** Zastaví/spustí zariadenie.
- **Test:** Umožňuje tlač skúšobnej strany za účelom overenia správnej funkčnosti zariadenia.
- **Properties:** Umožní vám pozrieť si a zmeniť vlastnosti tlačiarne.

Karta Classes

Karta Classes ukazuje zoznam dostupných tried tlačiarňí.

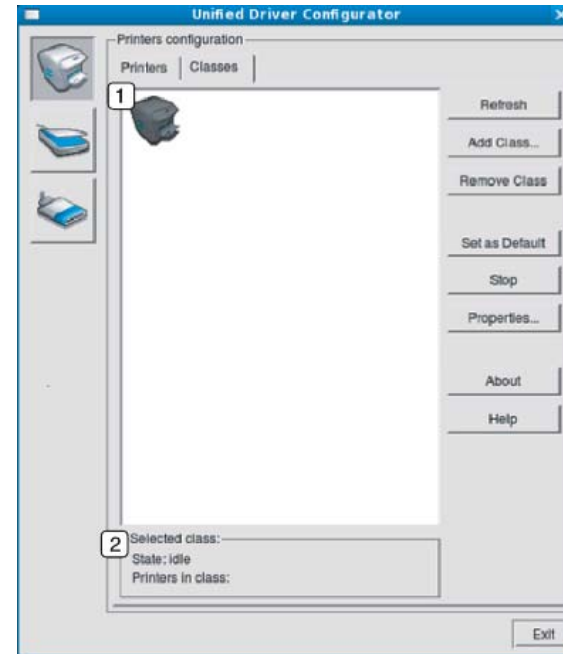

- | | |
|---|---|
| 1 | Zobrazí všetky triedy zariadení. |
| 2 | Zobrazí stav danej triedy a počet zariadení v danej triede. |

- **Refresh:** Umožňuje aktualizáciu zoznamu tried.
- **Add Class:** Umožní vám pridať novú triedu zariadení.
- **Remove Class:** Odstráni vybranú triedu zariadení.

Používanie programu Linux Unified Driver Configurator

Ports configuration

V tomto okne si môžete pozrieť zoznam portov, ktoré sú k dispozícii, skontrolovať stav každého portu a uvoľniť port, ktorý je zaneprázdnený po tom, ako jeho majiteľ z nejakého dôvodu na ňom ukončil prácu.

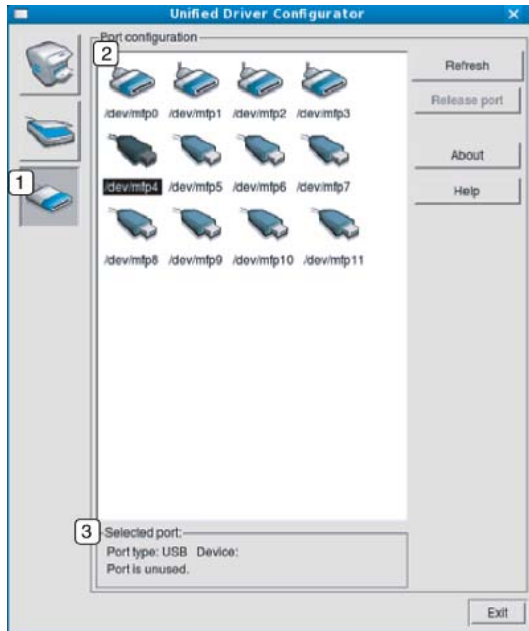

1	Prepne na okno Ports configuration .
2	Zobrazí všetky dostupné porty.
3	Ukáže typ portu, zariadenie pripojené na port a stav.

- **Refresh:** Umožňuje aktualizáciu zoznamu portov.
- **Release port:** Umožňuje uvoľnenie vybraného portu.



6. Odstraňovanie ťažkostí

V tejto kapitole nájdete užitočné informácie a pokyny pre prípad výskytu chyby.

- **Problémy s podávaním papiera** 272
- **Problémy pri napájaní a pripájaní káblov** 273
- **Problémy s tlačou** 274
- **Problémy s kvalitou tlače** 279
- **Problémy týkajúce sa operačného systému** 287



Informácie o chybách, ktoré sa vyskytnú počas inštalácie a nastavení bezdrôtového softvéru, nájdete v časti riešenia problémov v kapitole bezdrôtové nastavenia (pozrite „Riešenie problémov s bezdrôtovou sieťou“ na strane 192).

Problémy s podávaním papiera

Stav	Navrhované riešenia
Pri tlači došlo k uviaznutiu papiera	Odstráňte uviaznutý papier.
Hárky papiera sa zlepujú.	<ul style="list-style-type: none">• Skontrolujte maximálnu kapacitu papiera v zásobníku.• Skontrolujte, či používate správny typ papiera.• Vyberte papier zo zásobníka a prehnite alebo prelistujte jednotlivé hárky.• Vo vlhkých podmienkach môže dôjsť k zlepniu jednotlivých hárkov papiera.
Zo zásobníka nie je možné podať viac listov papiera.	V zásobníku môžu byť vložené rôzne druhy papiera. Do zásobníka vkladajte len papier rovnakého typu, formátu a gramáže.
Do zariadenia sa nepodáva papier	<ul style="list-style-type: none">• Odstráňte všetky prekážky vo vnútri zariadenia.• Papier nebol vložený správne. Vyberte papier zo zásobníka a vložte ho správne.• V zásobníku je príliš veľa papiera. Vyberte zo zásobníka nadbytočný papier.• Papier je príliš hrubý. Používajte len papier zodpovedajúci špecifikáciám daného zariadenia.
Dochádza k opakovanému uviaznutiu papiera	<ul style="list-style-type: none">• V zásobníku je príliš veľa papiera. Vyberte zo zásobníka nadbytočný papier. Ak tlačíte na špeciálne médiá, používajte manuálne vkladanie do zásobníka.• Používate nesprávny typ papiera. Používajte len papier zodpovedajúci špecifikáciám daného zariadenia.• Vo vnútri zariadenia sa môžu nachádzať zvyšky papiera. Otvorte predný kryt a odstráňte nečistoty.
Obálky sa tlačia našikmo alebo sa podávajú nesprávne	Skontrolujte, či sú na oboch stranách obálok nastavené vodiace lišty papiera.

Problémy pri napájaní a pripájaní káblov

Stav	Navrhované riešenia
Zariadenie nie je napájané alebo nie je správne pripojený spojovací kábel medzi počítačom a zariadením.	<ul style="list-style-type: none">• Zariadenie najprv pripojte do elektrickej siete. Ak má zariadenie na ovládacom paneli tlačidlo  (Napájanie), stlačte ho.• Odpojte kábel zariadenia a znovu ho pripojte.

Problémy s tlačou

Stav	Možná příčina	Navrhované riešenia
Zariadenie netlačí	Zariadenie nie je napájané.	Zariadenie najprv pripojte do elektrickej siete. Ak má zariadenie na ovládacom paneli tlačidlo  (Napájanie), stlačte ho.
	Zariadenie nie je nastavené ako predvolené.	V systéme Windows vyberte názov zariadenia ako predvolenú tlačiareň.
	Skontrolujte, či na zariadení nedošlo k nasledujúcim stavom:	
	<ul style="list-style-type: none">• Kryt nie je zatvorený. Zatvorte kryt.• Došlo k uviaznutiu papiera. Odstráňte uviaznutý papier (pozrite „Odstránenie uviaznutého papiera“ na strane 94).• V tlačiarni nie je vložený papier. Vložte papier (pozrite „Vkladanie papiera do zásobníka“ na strane 42).• Nie je nainštalovaná tonerová kazeta. Nainštalujte kazetu s tonerom (pozrite „Výmena tonerovej kazety“ na strane 75).• Skontrolujte, či je z tonerovej kazety odstránený ochranný kryt a listy (pozrite „Výmena tonerovej kazety“ na strane 75).	
	Ak sa vyskytne systémová chyba, kontaktujte servisného zástupcu.	
	Spojovací kábel medzi počítačom a zariadením nie je správne pripojený.	Odpojte kábel zariadenia a znovu ho pripojte (pozrite „Pohľad zozadu“ na strane 22).
Spojovací kábel medzi počítačom a zariadením je poškodený.	Ak je to možné, pripojte kábel k inému počítaču, ktorý funguje správne a vytlačte úlohu. Skúste taktiež použiť iný kábel k zariadeniu.	
Nie je správne nastavený port.	Skontrolujte nastavenia tlačiarne v systéme Windows a uistite sa, že tlačová úloha bola odoslaná na správny port. V prípade, že má počítač viac ako jeden port, uistite sa, že zariadenie je pripojené k tomu správne.	

Problémy s tlačou

Stav	Možná príčina	Navrhované riešenia
Zariadenie netlačí.	Zariadenie pravdepodobne nie je správne nakonfigurované.	V okne Predvoľby tlače skontrolujte, či sú všetky možnosti tlače nastavené správne.
	Ovládač tlačiarne je pravdepodobne nesprávne nainštalovaný.	Odiinštalujte a znova nainštalujte ovládač zariadenia.
	Zariadenie nepracuje správne.	Skontrolujte, či na displeji ovládacieho panela nie je zobrazená správa upozorňujúca na systémovú chybu. Kontaktujte zástupcu servisu.
	Dokument je príliš veľký, voľné miesto na pevnom disku počítača nepostačuje na prístup k tlačovej úlohe.	Uvoľnite miesto na pevnom disku a znova vytlačte dokument.
	Výstupný zásobník je plný.	Po vybratí papiera z výstupného zásobníka bude tlačiareň pokračovať v tlači.
Zariadenie vyberá tlačový materiál z nesprávneho zdroja papiera.	V okne Predvoľby tlače je pravdepodobne vybraná nesprávna možnosť papiera.	V mnohých aplikáciách je možné zdroj papiera nastaviť na záložke Paper v okne Predvoľby tlače (pozrite „Otvorenie okna Tlačových predvolieb“ na strane 56). Vyberte správny zdroj papiera. Pozrite pokyny uvedené v Pomocníkovi pre ovládač tlačiarne (pozrite „Používanie Pomocníka“ na strane 57).
Tlačová úloha sa spracováva mimoriadne pomaly.	Úloha môže byť veľmi zložitá.	Obmedzte zložitosť stránky alebo upravte nastavenia kvality tlače.

Problémy s tlačou

Stav	Možná príčina	Navrhované riešenia
Polovica strany je prázdna.	Môže byť nesprávne nastavená orientácia papiera.	Zmeňte nastavenie orientácie papiera v používanej aplikácii (pozrite „Otvorenie okna Tlačových predvolieb“ na strane 56). Pozrite pokyny uvedené v Pomocníkovi pre ovládač tlačiarne (pozrite „Používanie Pomocníka“ na strane 57).
	Formát papiera a nastavenie formátu papiera sa nezhodujú.	Zabezpečte, aby formát papiera v nastaveniach ovládača tlačiarne zodpovedal formátu papiera vloženom v zásobníku. Môžete tiež skontrolovať, či formát papiera v nastaveniach ovládača tlačiarne zodpovedá výberu papiera v nastaveniach používanej softvérovej aplikácie (pozrite „Otvorenie okna Tlačových predvolieb“ na strane 56).
Zariadenie tlačí, ale text nie je správne vytlačený alebo je neúplný.	Kábel zariadenia je uvoľnený alebo poškodený.	Odpojte kábel zariadenia a znovu ho pripojte. Vytlačte úlohu, ktorú ste už predtým úspešne vytlačili. Ak je to možné, pripojte kábel a zariadenie k inému počítaču, ktorý pracuje správne a pokúste sa vytlačiť úlohu. Nakoniec vyskúšajte nový kábel zariadenia.
	Bol vybratý nesprávny ovládač tlačiarne.	Prejdite do ponuky príslušnej aplikácie pre výber tlačiarne a skontrolujte, či je vybrané príslušné zariadenie.
	Softvérová aplikácia nepracuje správne.	Pokúste sa úlohu vytlačiť z inej aplikácie.
	Operačný systém nepracuje správne.	Ukončíte systém Windows a reštartujte počítač. Vypnite zariadenie a znovu ho zapnite.

Problémy s tlačou

Stav	Možná príčina	Navrhované riešenia
Stránky sa tlačia, ale sú prázdne.	Tonerová kazeta je poškodená alebo v nej nie je toner.	V prípade potreby potraсте kazetou tak, aby sa v toner kazete rovnomerne rozložil. V prípade potreby vymeňte tonerovú kazetu. <ul style="list-style-type: none">• Pozrite si časť „Rozprestretie tonera“ na strane 73.• Pozrite si časť „Výmena tonerovej kazety“ na strane 75.
	Súbor pravdepodobne obsahuje prázdne strany.	Skontrolujte súbor a uistite sa, že neobsahuje prázdne strany.
	Niektoré časti, ako sú napríklad radič alebo karta, môžu byť chybné.	Kontaktujte zástupcu servisu.
Súbory PDF sa v tlačiarni netlačia správne. Niektoré časti obrázkov, textu alebo ilustrácií chýbajú.	Nekompatibilita medzi súborom PDF a produktmi Acrobat.	Súbor PDF sa možno bude dať vytlačiť ako obrázok. Zapnite možnosť Tlačiť ako obrázok v možnostiach tlače v programe Acrobat.  Tlač súboru PDF vo forme obrázka potrvá dlhšie.
Kvalita tlače fotografií nie je dobrá. Obrázky nie sú jasné.	Rozlíšenie fotografie je veľmi nízke.	Zmenšite veľkosť fotografie. Ak zväčšíte veľkosť fotografie v softvérovej aplikácii, rozlíšenie sa zníži.
Pred tlačou zo zariadenia vystupujú výpary v blízkosti výstupného zásobníka.	Použitie vlhkého/mokrého papiera môže počas tlače spôsobovať vznik výparov [biely dym].	Nejde o poruchu. Pokračujte v tlači. Ak vám tento dym [výpary] vadí, nahradte papier novým papierom z doteraz neotvoreného balenia.

Problémy s tlačou



Stav	Možná príčina	Navrhované riešenia
Zariadenie netlačí na papier vlastnej veľkosti, ako je napríklad papier na účtenky.	Formát papiera a nastavenie formátu papiera sa nezhodujú.	V položke Custom na záložke Paper v Predvoľby tlače nastavte správny formát papiera (pozrite „Otvorenie okna Tlačových predvoľieb“ na strane 56).
Vytlačené účtenky sú zvlnené.	Nastavenie typu papiera sa nezhoduje.	Zmeňte možnosti tlačiarne a pokus zopakujte. V okne Predvoľby tlače kliknite na kartu Paper a nastavte typ papiera na Thin (pozri „Otvorenie okna Tlačových predvoľieb“ na strane 56).

Problémy s kvalitou tlače

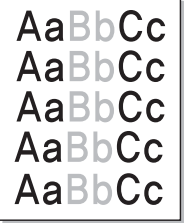
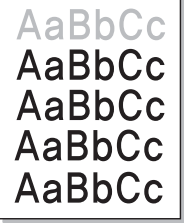
Nečistoty vo vnútri zariadenia alebo nesprávne vložený papier môžu znižovať kvalitu tlače. Nasledujúca tabuľka obsahuje informácie o riešení tohto problému.

Stav	Navrhované riešenia
Svetlý alebo vyblednutý výtlačok 	<ul style="list-style-type: none">• Ak sa na stránke zobrazuje zvislý biely pruh alebo vyblednutá plocha, zásoba tonera je vyčerpaná. Nainštalujte novú kazetu s tonerom (pozrite „Výmena tonerovej kazety“ na strane 75).• Papier pravdepodobne nespĺňa požadované špecifikácie. Môže byť napríklad príliš vlhký alebo drsný.• Ak je celá stránka svetlá, je nastavené príliš nízke rozlíšenie tlače alebo je zapnutý režim úspory tonera. Upravte rozlíšenie tlače a vypnite režim úspory tonera. Pozrite obrazovku s pomocníkom pre ovládač tlačiarne.• Pri kombinácii vyblednutých a rozmazaných plôch je potrebné vyčistiť tonerovú kazetu. Vyčistite vnútro zariadenia (pozrite „Čistenie zariadenia“ na strane 86).• Pravdepodobne je znečistený povrch laserovej snímacej jednotky LSU vo vnútri zariadenia. Vyčistite vnútro zariadenia (pozrite „Čistenie zariadenia“ na strane 86). Ak pomocou uvedeného postupu problém neodstránite, obráťte sa na odborný servis.
Vrchná polovica papiera sa tlačí svetlejšie ako zvyšok papiera 	<p>Toner sa možno dobre neprichytáva na tento typ papiera.</p> <ul style="list-style-type: none">• Zmeňte možnosti tlačiarne a pokus zopakujte. Prejdite do okna Predvoľby tlače, kliknite na záložku Paper a nastavte typ papiera na Recycled (pozrite „Otvorenie okna Tlačových predvoľieb“ na strane 56).

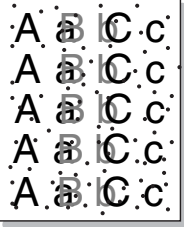
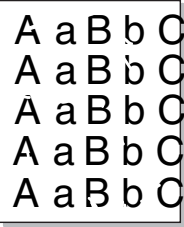
Problémy s kvalitou tlače

Stav	Navrhované riešenia
<p data-bbox="51 248 309 284">Škvryny od tonera</p> 	<ul data-bbox="506 248 2192 464" style="list-style-type: none">• Papier pravdepodobne nespĺňa požadované špecifikácie. Môže byť napríklad príliš vlhký alebo drsný.• Pravdepodobne došlo k znečisteniu prenosového valca. Vyčistite vnútro zariadenia (pozrite „Čistenie zariadenia“ na strane 86).• Pravdepodobne je nutné vyčistiť dráhu papiera. Kontaktujte servisného zástupcu (pozrite „Čistenie zariadenia“ na strane 86).
<p data-bbox="51 576 322 611">Vynechané miesta</p> 	<p data-bbox="506 576 1664 611">Ak sa na rôznych miestach na strane vyskytujú vyblednuté, väčšinou kruhové plochy:</p> <ul data-bbox="506 632 2192 903" style="list-style-type: none">• Hárok papiera môže byť poškodený. Pokúste sa úlohu znovu vytlačiť.• Vlhkosť papiera nie je rovnomerná alebo sú na povrchu papiera vlhké škvryny. Vyskúšajte inú značku papiera.• Celý balík papiera je chybný. Výrobný proces môže spôsobiť, že niektoré oblasti odpudzujú toner. Vyskúšajte iný typ alebo inú značku papiera.• Zmeňte možnosti tlačiarne a pokus zopakujte. V okne Predvoľby tlače kliknite na záložku Paper a nastavte typ papiera na Thick (pozrite „Otvorenie okna Tlačových predvoľieb“ na strane 56). <p data-bbox="506 919 1664 954">Ak pomocou uvedeného postupu problém neodstránite, obráťte sa na odborný servis.</p>
<p data-bbox="51 971 237 1007">Biele škvryny</p> 	<p data-bbox="506 971 1043 1007">Ak sa na stránke vyskytnú biele škvryny:</p> <ul data-bbox="506 1027 2192 1150" style="list-style-type: none">• Papier je príliš hrubý a veľké množstvo nečistôt z papiera dopadá na vnútorné časti zariadenia, takže môže dôjsť k znečisteniu prenosového valca. Vyčistite vnútro zariadenia (pozrite „Čistenie zariadenia“ na strane 86).• Pravdepodobne je nutné vyčistiť dráhu papiera. Vyčistite vnútro zariadenia (pozrite „Čistenie zariadenia“ na strane 86). <p data-bbox="506 1166 1664 1201">Ak pomocou uvedeného postupu problém neodstránite, obráťte sa na odborný servis.</p>

Problémy s kvalitou tlače

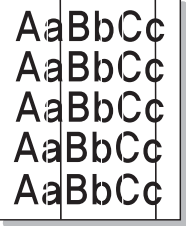
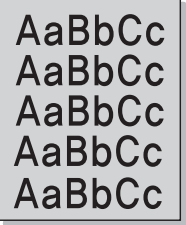
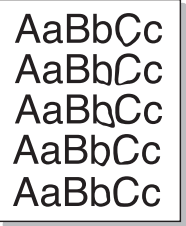
Stav	Navrhované riešenia
Zvislé čiary 	<p>Ak sa na strane vyskytujú zvislé čierne čiary:</p> <ul style="list-style-type: none">• Povrch (časť valca) kazety vo vnútri zariadenia je pravdepodobne poškriabaný. Vyberte kazetu a nainštalujte novú (pozrite „Výmena tonerovej kazety“ na strane 75, „Výmena zobrazovacej jednotky“ na strane 78). <p>Ak sa na strane vyskytujú zvislé biele čiary:</p> <ul style="list-style-type: none">• Pravdepodobne je znečistený povrch laserovej snímacej jednotky LSU vo vnútri zariadenia. Vyčistite vnútro zariadenia (pozrite „Čistenie zariadenia“ na strane 86). Ak pomocou uvedeného postupu problém neodstránite, obráťte sa na odborný servis.
Čierne alebo farebné pozadie 	<p>Ak je tieňovanie na pozadí neprijateľné, postupujte nasledovne:</p> <ul style="list-style-type: none">• Použite papier s menšou gramážou.• Skontrolujte prevádzkové podmienky: vo veľmi suchom alebo veľmi vlhkom prostredí (s relatívnou vlhkosťou vyššou ako 80 %) môže byť tieňovanie na pozadí výraznejšie.• Vyberte starú tonerovú kazetu a nainštalujte novú (pozrite „Výmena tonerovej kazety“ na strane 75).• Dôrazne rozptýľte toner (pozrite „Rozprestretie tonera“ na strane 73).
Rozmazaný toner 	<ul style="list-style-type: none">• Vyčistite vnútorné časti zariadenia (pozrite „Čistenie zariadenia“ na strane 86).• Skontrolujte typ a kvalitu papiera.• Vyberte tonerovú kazetu a nainštalujte novú (pozrite „Výmena tonerovej kazety“ na strane 75).

Problémy s kvalitou tlače

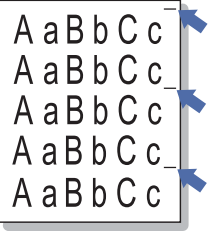
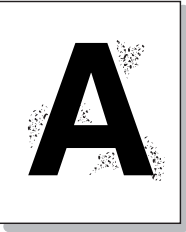
Stav	Navrhované riešenia
<p data-bbox="51 248 465 320">Opakované chyby v zvislom smere</p> 	<p data-bbox="506 248 1420 284">Ak sa škvrny na tlačenej strane opakujú v pravidelných intervaloch:</p> <ul data-bbox="506 304 2175 520" style="list-style-type: none">• Kazeta s tonerom je pravdepodobne poškodená. Ak máte stále ten istý problém, vyberte tonerovú kazetu a vložte novú (pozrite „Výmena tonerovej kazety“ na strane 75).• Časti zariadenia sú pravdepodobne znečistené tonerom. V prípade, že sa chyby vyskytujú na zadnej strane, problém sa pravdepodobne odstráni sám po vytlačení niekoľkých strán.• Vypekacia jednotka je pravdepodobne poškodená. Kontaktujte zástupcu servisu.
<p data-bbox="51 619 344 651">Nečistoty na pozadí</p> 	<p data-bbox="506 619 1877 654">Nečistoty na pozadí sú spôsobené časticami tonera nepravidelne rozprášenými na vytlačenej strane.</p> <ul data-bbox="506 675 2186 1102" style="list-style-type: none">• Papier je pravdepodobne príliš vlhký. Skúste tlačiť na papier z iného balíka. Neotvárajte balíky papiera, ak to nie je nutné, aby papier zbytočne neabsorboval príliš veľa vlhkosti.• Ak sa nečistoty na pozadí vyskytnú na obálke, zmeňte rozvrhnutie tlače tak, aby ste zabránili tlači cez oblasti, ktoré majú na druhej strane prekryvajúce sa okraje. Tlač cez tieto lemy môže spôsobiť problémy. Alebo zvolte možnosť Thick v okne Predvoľby tlače (pozrite „Otvorenie okna Tlačových predvoľieb“ na strane 56).• Ak roztrúsený toner pokrýva celú plochu vytlačenej strany, nastavte rozlíšenie v softvérovej aplikácii alebo v okne Predvoľby tlače (pozrite „Otvorenie okna Tlačových predvoľieb“ na strane 56). Skontrolujte, či je zvolený správny typ papiera. Príklad: Ak ste zvolili hrubší papier, ale v skutočnosti používate normálny papier, môže nastať nadmerné používanie tonera, čo spôsobuje tento problém s kvalitou.• Ak sa chystáte použiť novú tonerovú kazetu, najprv rozptýľte toner (pozrite „Rozprestretie tonera“ na strane 73).

Problémy s kvalitou tlače

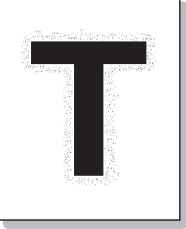
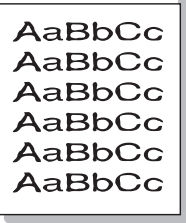
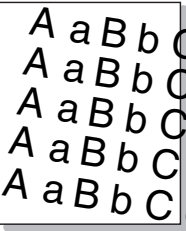
Stav	Navrhované riešenia
<p>Čiastočky tonera sa nachádzajú okolo hrubo tlačených znakov alebo obrázkov</p> 	<p>Toner sa možno dobre neprichytáva na tento typ papiera.</p> <ul style="list-style-type: none">• Zmeňte možnosti tlačiarne a pokus zopakujte. Prejdite do okna Predvoľby tlače, kliknite na záložku Paper a nastavte typ papiera na Recycled (pozrite „Otvorenie okna Tlačových predvoľieb“ na strane 56).• Skontrolujte, či je zvolený správny typ papiera. Príklad: Ak ste zvolili hrubší papier, ale v skutočnosti používate normálny papier, môže nastať nadmerné používanie tonera, čo spôsobuje tento problém s kvalitou.
<p>Zdeformované znaky</p> 	<ul style="list-style-type: none">• Ak tvar znakov nie je správny a písmená sú prehnuté, je papier pravdepodobne príliš klzký. Vyskúšajte iný papier.
<p>Stránka sa vytlačí šikmo</p> 	<ul style="list-style-type: none">• Skontrolujte, či je papier správne umiestnený v zásobníku.• Skontrolujte typ a kvalitu papiera.• Zabezpečte, aby vodidlá neboli príliš tesné alebo voľné pri tlaku na zväzok papiera.

Problémy s kvalitou tlače

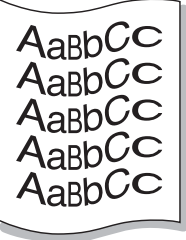
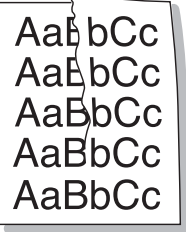
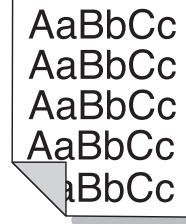
Stav	Navrhované riešenia
Pokrútenie alebo zvlnenie 	<ul style="list-style-type: none">• Skontrolujte, či je papier správne umiestnený v zásobníku.• Skontrolujte typ a kvalitu papiera. Pokrútenie papiera môže spôsobovať vysoká teplota a vlhkosť.• Obráťte balík papiera v zásobníku papiera. Skúste tiež otočiť papier v zásobníku o 180°.
Pokrčený papier. 	<ul style="list-style-type: none">• Skontrolujte, či je papier správne umiestnený v zásobníku.• Skontrolujte typ a kvalitu papiera.• Obráťte balík papiera v zásobníku papiera. Skúste tiež otočiť papier v zásobníku o 180°.
Znečistená zadná strana výtlačkov 	<ul style="list-style-type: none">• Skontrolujte, či nedošlo k vysypaniu tonera. Vyčistite vnútorné časti zariadenia (pozrite „Čistenie zariadenia“ na strane 86).

Problémy s kvalitou tlače

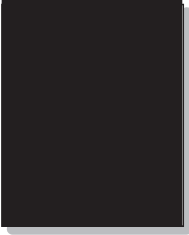
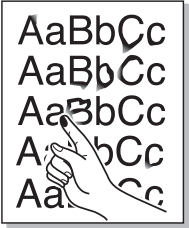
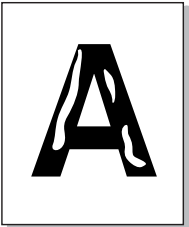
Stav	Navrhované riešenia
<p data-bbox="51 248 421 323">Plnofarebné alebo čierne stránky</p> 	<ul data-bbox="506 248 2141 427" style="list-style-type: none">• Pravdepodobne nie je správne nainštalovaná kazeta s tonerom. Vyberte kazetu a znovu ju vložte do zariadenia.• Kazeta s tonerom je pravdepodobne chybná. Vyberte tonerovú kazetu a nainštalujte novú (pozrite „Výmena tonerovej kazety“ na strane 75).• Zariadenie pravdepodobne vyžaduje opravu. Kontaktujte zástupcu servisu.
<p data-bbox="51 624 304 655">Nefixovaný toner</p> 	<ul data-bbox="506 624 1765 762" style="list-style-type: none">• Vyčistíte vnútorné časti zariadenia (pozrite „Čistenie zariadenia“ na strane 86).• Skontrolujte typ, hrúbku a kvalitu papiera.• Vyberte tonerovú kazetu a založte novú (pozrite „Výmena tonerovej kazety“ na strane 75). <p data-bbox="506 778 1973 810">V prípade, že problém pretrváva, zariadenie pravdepodobne vyžaduje opravu. Kontaktujte zástupcu servisu.</p>
<p data-bbox="51 951 367 1026">Nevytlačené oblasti v znakoch</p> 	<p data-bbox="506 951 1832 983">Nevytlačené oblasti v znakoch sú prázdne oblasti vo vnútri znakov, ktoré by mali byť úplne čierne:</p> <ul data-bbox="506 1007 1429 1090" style="list-style-type: none">• Tlačíte na nesprávny povrch papiera. Vyberte papier a otočte ho.• Papier pravdepodobne nespĺňa požadované špecifikácie.

Problémy s kvalitou tlače

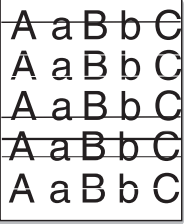
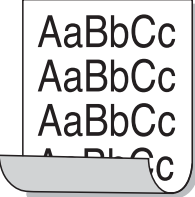
Stav	Navrhované riešenia
Vodorovné pruhy 	<p>Ak sa vyskytujú vodorovné čierne pruhy alebo šmuhy:</p> <ul style="list-style-type: none">• Pravdepodobne nie je správne nainštalovaná kazeta s tonerom. Vyberte kazetu a znovu ju vložte do zariadenia.• Kazeta s tonerom je pravdepodobne chybná. Vyberte tonerovú kazetu a nainštalujte novú (pozrite „Výmena tonerovej kazety“ na strane 75). <p>Ak ťažkosti pretrvávajú, zariadenie pravdepodobne vyžaduje opravu. Kontaktujte zástupcu servisu.</p>
Pokrútenie 	<p>Ak je vytlačený papier pokrútený alebo nie je podávaný do tlačiarne, postupujte nasledovne:</p> <ul style="list-style-type: none">• Obráťte balík papiera v zásobníku papiera. Skúste tiež otočiť papier v zásobníku o 180°.• Zmeňte možnosti papiera tlačiarne a pokus zopakujte. V okne Predvoľby tlače kliknite na záložku Paper a nastavte typ papiera na Thin (pozrite „Otvorenie okna Tlačových predvoľieb“ na strane 56).
<ul style="list-style-type: none">• Na niektorých listoch sa opakovaně vyskytuje neznámy obrázok• Nefixovaný toner• Dochádza k svetlej tlači alebo znečisteniu	<p>Zariadenie pravdepodobne používate vo výške presahujúcej 1 000 m. Vysoká nadmorská výška môže ovplyvniť kvalitu tlače a spôsobovať napríklad výskyt nefixovaného tonera alebo svetlej tlače. Odporúčame Vám vykonať nastavenie nadmorskej výšky (pozrite „Nastavenie nadmorskej výšky“ na strane 224).</p>

Problémy týkajúce sa operačného systému

Bežné problémy v systéme Windows

Stav	Navrhované riešenia
Počas inštalácie sa zobrazí hlásenie „Súbor sa už používa“.	Ukončíte všetky spustené aplikácie. Odstráňte všetok softvér zo skupiny Pri spustení a reštartujte systém Windows. Preinštalujte ovládač tlačiarne.
Zobrazia sa hlásenia „Chyba všeobecnej ochrany“, „Výnimka OE“, „Spool32“ alebo „Neoprávnená operácia“.	Ukončíte všetky ostatné aplikácie, reštartujte systém Windows a zopakujte tlač.
Zobrazia sa správy „Chyba tlače“, „Chyba prekročenia časového limitu tlačiarne“.	Tieto hlásenia sa môžu zobrazit' počas tlače. Počkajte, kým zariadenie dokončí tlač. Ak sa správa zobrazí v pohotovostnom režime alebo po skončení tlače, skontrolujte spojenie alebo či nevznikla chyba.
Aplikácia Samsung Printer Experience sa nezobrazí, keď kliknete na položku d'alšie nastavenia .	Aplikácia Samsung Printer Experience nie je nainštalovaná. Prevezmite aplikáciu z obchodu Windows Store(Obchod) a nainštalujte ju.
Keď kliknete na zariadenie v okne Zariadenia a tlačiarne , nezobrazia sa informácie o zariadení.	Začiarknite položku vlastnosti tlačiarne Kliknite na kartu Porty . (Ovládací panel > Zariadenia a tlačiarne > Pravým tlačidlom kliknite na ikonu tlačiarne a vyberte možnosť Printer properties) Ak je port nastavený na možnosť File (Súbor) alebo LPT, zrušte začiarknutie a zvolte možnosť TCP/IP, USB alebo WSD.

Problémy týkajúce sa operačného systému



Ďalšie informácie o chybových hláseniach Windows nájdete v používateľskej príručke k operačnému systému Microsoft Windows, ktorá bola dodaná k vášmu počítaču.

Zvyčajné problémy v systéme Mac

Stav	Navrhované riešenia
Súbory PDF sa v tlačiarni netlačia správne. Niektoré časti obrázkov, textu alebo ilustrácií chýbajú.	<p>Súbor PDF sa možno bude dať vytlačiť ako obrázok. Zapnite možnosť Tlačiť ako obrázok v možnostiach tlače v programe Acrobat.</p> <p> Tlač súboru PDF vo forme obrázka potrvá dlhšie.</p>
Počas tlače úvodnej strany sa normálne nezobrazia niektoré znaky.	<p>Počas tlače úvodnej strany Mac OS nedokáže vytvoriť požadované písmo. Na úvodnej strane sa zobrazí normálne anglická abeceda a čísla.</p>



Ďalšie informácie o chybových hláseniach systému Mac nájdete v používateľskej príručke k operačnému systému Mac, ktorá bola dodaná k vášmu počítaču.

Problémy týkajúce sa operačného systému

Bežné problémy v systéme Linux

Stav	Navrhované riešenia
Zariadenie netlačí.	<ul style="list-style-type: none">• Skontrolujte, či je v systéme nainštalovaný ovládač tlačiarne. Otvorte nástroj Unified Driver Configurator, prejdite na kartu Printers v okne Printers configuration a skontrolujte zoznam dostupných zariadení. Skontrolujte, či je zariadenie uvedené v zozname. Ak nie, spustíte Add new printer wizard a nainštalujete zariadenie.• Skontrolujte, či je zariadenie spustené. Otvorte okno Printers configuration a vyberte príslušné zariadenie zo zoznamu tlačiarní. Skontrolujte opis v podokne Selected printer. Ak popis stavu obsahuje reťazec Stopped, stlačte tlačidlo Start. Po tomto kroku by malo dôjsť k obnoveniu normálnej funkcie zariadenia. Stav „stopped“ sa môže aktivovať pri výskyte niektorých problémov s tlačou.• Skontrolujte, či má vaša aplikácia špeciálnu možnosť tlače, ako je napríklad „-oraw“. Ak je zadané „-oraw“ v parametri príkazového riadka, za účelom správnej tlače odstráňte tento parameter. V aplikácii Gimp vyberte „print“ -> „Setup printer“ a upravte v položke príkaz parameter príkazového riadka.
Pri tlači dokumentu sa vyskytla chyba „Cannot open port device file“ (nedá sa otvoriť súbor ovládania portu).	V priebehu tlače nemeňte parametre tlačovej úlohy (napríklad v rozhraní GUI LPR). Známe verzie servera CUPS (Common UNIX Printing System) pri akejkoľvek zmene možností tlače prerušia tlačovú úlohu a pokúsia sa ju znovu spustiť od začiatku. Pretože Unified Linux Driver zablokuje počas tlačenia port, náhle ukončenie ovládača ponechá port zablokovaný a nedostupný pre následné tlačové úlohy. Ak došlo k tejto situácii, skúste uvoľniť port príkazom Release port v okne Port configuration .
Pri tlači dokumentu cez sieť v systéme SuSE 9.2 tlačiareň netlačí.	Verzia CUPS (Common UNIX Printing System) distribuovaná so systémom SuSE Linux 9.2 (cups-1.1.21) má problémy s tlačou cez ipp (Internet Printing Protocol). Namiesto ipp použite tlač cez socket, alebo nainštalujte najnovšiu verziu CUPS (Common UNIX Printing System) (cups-1.1.22 alebo novšiu).



Ďalšie informácie o chybových hláseniach systému Linux nájdete v používateľskej príručke k operačnému systému Linux, ktorá bola dodaná k vášmu počítaču.

Problémy týkajúce sa operačného systému

Časté PostScript problémy

Nasledujúce situácie sú špecifické pre jazyk PS a môžu vzniknúť pri použití niekoľkých jazykov tlačiarne.

Problém	Možná príčina	Riešenie
Nie je možné vytlačiť súbor PostScript	Ovládač PostScript možno nie je správne nainštalovaný.	<ul style="list-style-type: none">• Inštalácia ovládača PostScript (pozrite „Inštalácia softvéru“ na strane 142).• Vytlačte konfiguračnú stránku a overte, či je verzia PS dostupná pre tlač.• Ak problém pretrváva, kontaktujte zástupcu servisu.
Vytlačí sa správa Chyba kontroly obmedzení.	Tlačová úloha bola príliš zložitá.	Znížte zložitosť stránok úlohy alebo nainštalujte viac pamäte.
Vytlačí sa stránka s chybami PostScript	Tlačová úloha zrejme nie je v jazyku PostScript.	Uistite sa, že úloha je v jazyku PostScript. Zistite, či softvérová aplikácia očakáva, že sa do zariadenia odosiela súbor nastavenia alebo hlavičky PostScript.
V ovládači nie je zvolený doplnkový zásobník	Ovládač tlačiarne nebol nakonfigurovaný, aby rozpoznal doplnkový zásobník.	Otvorte vlastnosti ovládača, vyberte kartu Device Options a nastavte možnosti zásobníka (pozrite „Nastavenie Device Options“ na strane 80).

Contact SAMSUNG worldwide

If you have any comments or questions regarding Samsung products, contact the Samsung customer care center.

Country/Region	Customer Care Center	WebSite
ALGERIA	0800 100 100	www.samsung.com/n_africa
ANGOLA	91-726-7864	www.samsung.com
ARGENTINA	0800-333-3733	www.samsung.com.ar
ARMENIA	0-800-05-555	www.samsung.com
AUSTRALIA	1300 362 603	www.samsung.com/au
AUSTRIA	0810-SAMSUNG (7267864, € 0.07/min)	www.samsung.com
AZERBAIJAN	088-55-55-555	www.samsung.com
BAHRAIN	8000-4726	www.samsung.com/ae (English) www.samsung.com/ae_ar (Arabic)
BELARUS	810-800-500-55-500	www.samsung.com

Country/Region	Customer Care Center	WebSite
BELGIUM	02-201-24-18	www.samsung.com/be (Dutch) www.samsung.com/be_fr (French)
BOLIVIA	800-10-7260	www.samsung.com
BOSNIA	051 133 1999	www.samsung.com
BOTSWANA	8007260000	www.samsung.com
BRAZIL	0800-124-421 (Demais cidades e regiões) 4004-0000 (Capitais e grandes centros)	www.samsung.com.br
BULGARIA	07001 33 11 , share cost tariff	www.samsung.com/bg
BURUNDI	200	www.samsung.com
CAMEROON	7095- 0077	www.samsung.com/africa_fr/
CANADA	1-800-SAMSUNG (726-7864)	www.samsung.com/ca (English) www.samsung.com/ca_fr (French)
CHILE	800-SAMSUNG (726-7864) [HHP] 02-24828200	www.samsung.com/cl

Contact SAMSUNG worldwide

Country/Region	Customer Care Center	WebSite
CHINA	400-810-5858	www.samsung.com
COLOMBIA	01-8000112112 Bogotá: 6001272	www.samsung.com/ co
COSTA RICA	0-800-507-7267	www.samsung.com/ latin (Spanish) www.samsung.com/ latin_en (English)
CROATIA	062 SAMSUNG (062 726 786)	www.samsung.com/ hr
Cote D' Ivoire	8000 0077	www.samsung.com/ africa_fr/
CYPRUS	8009 4000 only from landline	www.samsung.com/ gr
CZECH	800-SAMSUNG (800-726786)	www.samsung.com
DENMARK	70 70 19 70	www.samsung.com
DOMINICA	1-800-751-2676	www.samsung.com/ latin (Spanish) www.samsung.com/ latin_en (English)
DRC	499999	www.samsung.com

Country/Region	Customer Care Center	WebSite
ECUADOR	1-800-10-7267	www.samsung.com/ latin (Spanish) www.samsung.com/ latin_en (English)
EGYPT	08000-726786	www.samsung.com
EIRE	0818 717100	www.samsung.com
EL SALVADOR	800-6225	www.samsung.com/ latin (Spanish) www.samsung.com/ latin_en (English)
ESTONIA	800-7267	www.samsung.com/ ee
FINLAND	030-6227 515	www.samsung.com
FRANCE	01 48 63 00 00	www.samsung.com/fr
GERMANY	0180 6 SAMSUNG bzw. 0180 6 7267864* [HHP] 0180 6 M SAMSUNG bzw. 0180 6 67267864* (*0,20 €/ Anruf aus dem dt. Festnetz, aus dem Mobilfunk max. 0,60 €/Anruf)	www.samsung.com

Contact SAMSUNG worldwide

Country/Region	Customer Care Center	WebSite
GEORGIA	8-800-555-555	www.samsung.com
GHANA	0800-10077 0302-200077	www.samsung.com/ africa_en/
GREECE	80111-SAMSUNG (80111 726 7864) only from land line(+30) 210 6897691 from mobile and land line	www.samsung.com/ gr
GUATEMALA	1-800-299-0013	www.samsung.com/ latin (Spanish) www.samsung.com/ latin_en (English)
HONDURAS	800-27919267	www.samsung.com/ latin (Spanish) www.samsung.com/ latin_en (English)
HONG KONG	(852) 3698-4698	www.samsung.com/ hk (Chinese) www.samsung.com/ hk_en (English)
HUNGARY	06-80-SAMSUNG (726-7864)	www.samsung.com/ hu
INDIA	1800 3000 8282 1800 266 8282	www.samsung.com/in

Country/Region	Customer Care Center	WebSite
INDONESIA	0800-112-8888 (Toll Free) 021-5699-7777	www.samsung.com/id
IRAN	021-8255	www.samsung.com
ITALIA	800-SAMSUNG (726-7864) [HHP] 800.Msamsung (800.67267864)	www.samsung.com
JAMAICA	1-800-234-7267	www.samsung.com
JAPAN	0120-327-527	www.samsung.com
JORDAN	800-22273 065777444	www.samsung.com/ Levant (English)
KAZAKHSTAN	8-10-800-500-55-500 (GSM:7799)	www.samsung.com
KENYA	0800 545 545	www.samsung.com
KUWAIT	183-2255 (183-CALL)	www.samsung.com/ ae (English) www.samsung.com/ ae_ar (Arabic)
KYRGYZSTAN	00-800-500-55-500	www.samsung.com
LATVIA	8000-7267	www.samsung.com/lv
LITHUANIA	8-800-77777	www.samsung.com/lt

Contact SAMSUNG worldwide

Country/Region	Customer Care Center	WebSite
LUXEMBURG	261 03 710	www.samsung.com
MALAYSIA	1800-88-9999	www.samsung.com/ my
MEXICO	01-800-SAMSUNG (726-7864)	www.samsung.com
MOLDOVA	0-800-614-40	www.samsung.com
MONGOLIA	+7-800-555-55-55	www.samsung.com
MONTENEGRO	020 405 888	www.samsung.com
MOROCCO	080 100 2255	www.samsung.com
MOZAMBIQUE	847267864 / 827267864	www.samsung.com
NAMIBIA	08 197 267 864	www.samsung.com
NIGERIA	0800-726-7864	www.samsung.com/ africa_en/
NETHERLANDS	0900-SAMSUNG (0900-7267864) (€ 0,10/min)	www.samsung.com
NEW ZEALAND	0800 SAMSUNG (0800 726 786)	www.samsung.com/ nz
NICARAGUA	00-1800-5077267	www.samsung.com/ latin (Spanish) www.samsung.com/ latin_en (English)
NORWAY	815-56 480	www.samsung.com

Country/Region	Customer Care Center	WebSite
OMAN	800-SAMSUNG (726-7864)	www.samsung.com/ ae (English) www.samsung.com/ ae_ar (Arabic)
PAKISTAN	0800-Samsung (72678)	www.samsung.com/ pk/
PANAMA	800-7267	www.samsung.com/ latin (Spanish) www.samsung.com/ latin_en (English)
PARAGUAY	009 800 542 0001	www.samsung.com.p y
PERU	0-800-777-08 Desde celulares por favor llamar al número 336 8686	www.samsung.com/ pe
PHILIPPINES	1-800-10-7267864 [PLDT] 1-800-8-7267864 [Globe landline and Mobile] 02-4222111 [Other landline]	www.samsung.com/ ph

Contact SAMSUNG worldwide

Country/Region	Customer Care Center	WebSite
POLAND	0 801-1SAMSUNG(172-678) * lub +48 22 607-93-33 ** [HHP] 0 801-672-678* lub +48 22 607-93-33** * (całkowity koszt połączenia jak za 1 impuls według taryfy operatora) ** (koszt połączenia według taryfy operatora)	www.samsung.com/pl
PORTUGAL	808 20-SAMSUNG (808 20 7267)	www.samsung.com
PUERTO RICO	1-800-682-3180	www.samsung.com
QATAR	800-2255 (800-CALL)	www.samsung.com/ ae (English) www.samsung.com/ ae_ar (Arabic)
RWANDA	9999	www.samsung.com
ROMANIA	08008 SAMSUNG (08008 726 7864)TOLL FREE No.	www.samsung.com/ ro
RUSSIA	800-00-0077	www.samsung.com
SAUDI ARABIA	9200-21230	www.samsung.com/ sa (Arabic)

Country/Region	Customer Care Center	WebSite
SENEGAL	8-800-555-55-55	www.samsung.com/ africa_fr/
SERBIA	011 321 6899	www.samsung.com/ rs
SINGAPORE	1800-SAMSUNG (726-7864)	www.samsung.com/ sg
SLOVAKIA	0800 - SAMSUNG(0800-726 786)	www.samsung.com
SOUTH AFRICA	0860 SAMSUNG (726-7864)	www.samsung.com
SPAIN	902-1-SAMSUNG(902 172 678)	www.samsung.com
SUDAN	1969	www.samsung.com
SWEDEN	0771 726 7864 (SAMSUNG)	www.samsung.com
SWITZERLAND	0848-SAMSUNG (7267864, CHF 0.08/min)	www.samsung.com/ ch www.samsung.com/ ch_fr/
SYRIA	18252273	www.samsung.com/ Levant (English)
TADJIKISTAN	8-10-800-500-55-500	www.samsung.com
TAIWAN	0800-329-999	www.samsung.com/ tw

Contact SAMSUNG worldwide

Country/Region	Customer Care Center	WebSite
TANZANIA	0685 88 99 00	www.samsung.com
THAILAND	1800-29-3232 02-689-3232	www.samsung.com/ th
TRINIDAD & TOBAGO	1-800-SAMSUNG (726-7864)	www.samsung.com
TURKEY	444 77 11	www.samsung.com
U.A.E	800-SAMSUNG (726-7864)	www.samsung.com
U.K	0330 SAMSUNG (726-7864)	www.samsung.com
U.S.A	1-800-SAMSUNG (726-7864)	www.samsung.com/ us
U.S.A (Mobile Phones)	[HHP] 1-888-987-HELP(4357)	www.samsung.com
UGANDA	0800 300 300	www.samsung.com
UKRAINE	0-800-502-000	www.samsung.com/ ua (Ukrainian) www.samsung.com/ ua_ru (Russian)
URUGUAY	000 405 437 33	www.samsung.com
UZBEKISTAN	8-10-800-500-55-500	www.samsung.com
VENEZUELA	0-800-100-5303	www.samsung.com/ ve

Country/Region	Customer Care Center	WebSite
VIETNAM	1 800 588 889	www.samsung.com
ZAMBIA	0211 350370	www.samsung.com



Nasledovný slovník pojmov vám pomôže oboznámiť sa s výrobkom pochopením terminológie bežne používanej v tlači a tiež spomínanej v tejto príručke.

802.11

802.11 je súbor pravidiel pre komunikáciu pre bezdrôtovú lokálnu sieť (WLAN), ktoré vyvinul výbor pre predpisy IEEE LAN/MAN (IEEE 802).

802.11b/g/n

Normy 802.11b/g/n môžu zdieľať ten istý hardvér a používať pásmo 2,4 GHz. Norma 802.11b podporuje šírku pásma až 11 Mbps; norma 802.11n podporuje šírku pásma až 150 Mbps. Zariadenia 802.11b/g/n môžu občas trpieť rušením od mikrovlnných rúr, bezdrôtových telefónov a zariadení Bluetooth.

Prístupový bod

Prístupový bod (AP) alebo bezdrôtový prístupový bod (WAP) je zariadenie, ktoré pripája bezdrôtové komunikačné zariadenia do bezdrôtových lokálnych sietí (WLAN) a pôsobí ako centrálny vysielač a prijímač rádiových signálov WLAN.

ADF

Automatický podávač dokumentov (ADF) je mechanizmus, ktorý automaticky podá pôvodný list papiera, aby zariadenie mohlo naskenovať určité množstvo papiera naraz.

AppleTalk

AppleTalk je proprietárny súbor protokolov vyvinutý spoločnosťou Apple, Inc. pre počítačové siete. Bol súčasťou pôvodného počítača Mac (1984) a teraz ho spoločnosť Apple odmieta v prospech sietí TCP/IP.

Bitová hĺbka

Pojem z oblasti počítačovej grafiky popisujúci počet bitov použitých na zobrazenie farby jedného pixla v bitovo mapovanom obrázku. Väčšia hĺbka farby poskytuje širší rozsah odlišných farieb. So zvyšovaním počtu bitov sa počet možných farieb stáva neprakticky veľkým pre farebnú mapu. 1-bitová farba sa bežne nazýva monochromatická alebo čiernobiela.

BMP

Bitovo mapovaný grafický formát interne používaný grafickým podsystémom Microsoft Windows (GDI) a bežne používaný ako jednoduchý formát grafického súboru na tejto platforme.

BOOTP

Protokol Bootstrap. Sieťový protokol používaný sieťovým klientom na automatické získanie jeho adresy IP. Zvyčajne sa to dosiahne samozavádzacím procesom počítačov alebo na nich spustených operačných systémov. Servery BOOTP priradujú každému klientovi adresu IP zo skupiny adries. BOOTP umožňuje počítačom „bez diskov“ získať adresu IP pred načítaním akéhokoľvek pokročilého operačného systému.

CCD

Obvod s väzbou nábojom (CCD) je hardvér, ktorý umožňuje skenovanie. Zaisťovací mechanizmus CCD sa tiež používa na uchytenie modulu CCD, aby pri pohybe zariadenia nedošlo k žiadnemu poškodeniu.

Triedenie kópií

Triedenie kópií je proces tlače úloh s mnohými výtlačkami v súpravách. Keď je zvolené triedenie kópií, zariadenie vytlačí celú súpravu pred tlačou dodatočných kópií.

Ovládací panel

Ovládací panel je plochý, zvyčajne vertikálny priestor, kde sú zobrazené ovládacie alebo monitorovacie nástroje. Zvyčajne sa nachádzajú na prednej strane zariadenia.

Pokrytie

Je to tlačiarenský pojem používaný na meranie spotreby tonera pri tlači. Napríklad pokrytie 5 % znamená, že papier formátu A4 má na sebe približne 5 % obrázkov alebo textu. Takže ak papier alebo originál obsahuje komplikované obrázky alebo veľa textu, pokrytie bude vyššie a zároveň spotreba tonera bude zodpovedať tomuto pokrytiu.

CSV

Čiarkou oddelené hodnoty (CSV). Typ formátu súborov; CSV sa používa na výmenu údajov medzi rôznorodými aplikáciami. Formát súborov, tak, ako sa používa v aplikácii Microsoft Excel, sa stal pseudo štandardom v celom odvetví, dokonca aj medzi platformami inými ako Microsoft.

DADF

DADF (Duplex Automatic Document Feeder), alebo duplexný automatický podávač, je mechanizmus, ktorý automaticky podáva a preklápa predlohu dokumentu tak, aby zariadenie mohlo naskenovať obe strany tejto predlohy.

Predvolené nastavenie

Hodnota alebo nastavenie, ktoré je účinné, keď vyberiete tlačiareň zo škatule, keď ju vynulujete alebo prvýkrát zapnete.

DHCP

DHCP (Dynamic Host Configuration Protocol) je sieťový protokol medzi klientom a serverom. Server DHCP poskytuje konfiguračné parametre podľa požiadaviek klienta DHCP, vo všeobecnosti, informácie potrebné na to, aby klient mohol byť súčasťou siete IP. DHCP tiež poskytuje mechanizmus pre alokáciu adres IP pre klientov.

DIMM

Duálny pamäťový modul „v rade“ (DIMM), malý integrovaný obvod, ktorý obsahuje pamäť. DIMM uchováva všetky údaje v prístroji, napr. údaje o tlači, prijaté faxové údaje.

DLNA

DLNA (Digital Living Network Alliance) je štandard, ktorý umožňuje zariadeniam v domácej sieti zdieľať informácie s ostatnými po celej sieti.

DNS

Server doménových názvov (DNS) je systém, ktorý uchováva informácie spojené s doménovými názvami v distribuovanej databáze na sieťach, napr. na Internete.

Bodová maticová tlačiareň

Bodová maticová tlačiareň je počítačová tlačiareň s tlačovou hlavou, ktorá sa pohybuje na stránke z jednej strany na druhú a tlačí nárazom, prítlačajúc textilnú stuhu namočenú v atramente na papier, ako písací stroj.

DPI

Body na palec (DPI) je meranie rozlíšenia, ktoré sa používa pri skenovaní a tlači. Vo všeobecnosti, vyššie DPI zaručuje vyššie rozlíšenie, viditeľnejšie detaily v obraze a väčšiu veľkosť súboru.

DRPD

DRPD (Distinctive Ring Pattern Detection), alebo detekcia odlišného typu zvonenia. Ide o službu telekomunikačnej spoločnosti, ktorá používateľovi umožňuje používať jednu telefónnu linku pre komunikáciu na viacerých telefónnych číslach.

Obojstranná tlač

Mechanizmus, ktorý automaticky prevráti list papiera, aby zariadenie mohlo tlačiť (alebo skenovať) na oboch stranách papiera. Tlačiareň vybavená duplexnou jednotkou vie tlačiť na obe strany papiera počas jedného tlačového cyklu.

Zaťaženie

Zaťaženie je počet stránok, ktoré za mesiac neovplyvní výkonnosť tlačiarne. Zvyčajne majú tlačiarne obmedzenia týkajúce sa životnosti, napr. počet stránok za rok. Životnosť znamená priemernú kapacitu výtlačkov, zvyčajne v záručnej lehote. Napríklad, ak je zaťaženie 48 000 strán za mesiac pri predpokladaných 20 pracovných dňoch, limit tlačiarne je 2 400 strán na deň.

ECM

Režim opráv chýb (ECM) je voliteľný prenosový režim zabudovaný do faxov alebo faxmodemov triedy 1. Automaticky deteguje a opravuje chyby v procese faxového prenosu, ktoré sú niekedy spôsobené šumom na telefónnej linke.

Emulácia

Emulácia je technika, pri ktorej jedno zariadenie získava rovnaké výsledky ako zariadenie iné.

Emulátor duplikuje funkcie jedného systému pomocou iného systému tak, aby sa tento druhý systém správal rovnakým spôsobom ako systém prvý. Emulácia sa sústreďuje na presnú reprodukciu externého správania, je opakom simulácie, ktorá sa týka simulácie abstraktného modelu systému, pričom sa často berie do úvahy jeho interný stav.

Ethernet

Ethernet je počítačová sieťová technológia využívajúca rámce pre lokálne siete (LAN). Definuje kabeláž a signály pre fyzickú vrstvu a formáty rámcov a protokoly pre riadenie prístupu k médiám (MAC)/linkovú vrstvu modelu OSI. Ethernet je väčšinou štandardizovaný ako norma IEEE 802.3. Stal sa najrozšírenejšou technológiou LAN používanou od 90. rokov až do súčasnosti.

EtherTalk

Súbor protokolov vyvinutých spoločnosťou Apple Computer pre počítačové siete. Bol súčasťou pôvodného počítača Mac (1984) a teraz ho spoločnosť Apple odmieta v prospech sietí TCP/IP.

FDI

Rozhranie pre cudzie zariadenia (FDI) je karta nainštalovaná v prístroji, ktorá umožňuje pripojenie zariadenia tretej strany, napr. zariadenia na mince alebo čítačky kariet. Tieto zariadenia umožňujú službu platenia za výtlačok na vašom zariadení.

FTP

Protokol na prenos súborov (FTP) je bežne používaný protokol na výmenu súborov v akýchkoľvek sieťach, ktoré podporujú protokol TCP/IP (napríklad Internet alebo intranet).

Fixačná jednotka

Časť laserovej tlačiarne, ktorá taví toner na tlačové médiá. Pozostáva z ohrievacieho valca a prítlačného valca. Keď sa toner preniesie na papier, fixačná jednotka aplikuje teplo a tlak, aby toner zostal na papieri nastálo. Preto je papier teplý, keď vyjde z laserovej tlačiarne.

Brána

Spojenie medzi počítačovými sieťami alebo medzi počítačovou sieťou a telefónnou linkou. Je veľmi populárna, pretože je to počítač alebo sieť, ktorá umožňuje prístup k inému počítaču alebo sieti.

Stupnica sivej

Odtiene sivej farby, ktoré predstavujú svetlé a tmavé časti obrazu, keď sa farebné obrazy skonvertujú na čiernobiele; farby sú reprezentované rôznymi odtieňmi sivej.

Polotóny

Typ obrazu, ktorý simuluje stupnicu sivej zmenou počtu bodov. Veľmi zafarbené oblasti pozostávajú z veľkého počtu bodov a svetlejšie oblasti obsahujú menší počet bodov.

Veľkokapacitné pamäťové zariadenie (HDD)

Veľkokapacitné pamäťové zariadenie (HDD), obvykle nazývané pevný disk, je energeticky nezávislé úložné zariadenie, ktoré ukladá digitálne kódované dáta na rýchle sa otáčajúce platne s magnetickým povrchom.

IEEE

Inštitút elektrotechnických a elektronických inžinierov (IEEE) je medzinárodná nezisková profesionálna organizácia na rozvoj technológií súvisiacich s elektrinou.

IEEE 1284

Normu paralelného portu 1284 vyvinul Inštitút elektrotechnických a elektronických inžinierov (IEEE). Pojem „1284-B“ označuje špecifický typ konektora na konci paralelného kábla, ktorý sa pripája k periférnemu zariadeniu (napríklad k tlačiarne).

Intranet

Súkromná sieť, ktorá používa internetové protokoly, sieťové pripojenia, prípadne verejný telekomunikačný systém na bezpečné zdieľanie časti informácií alebo prevádzky organizácie so svojimi zamestnancami. Niekedy tento pojem označuje iba najviditeľnejšiu službu, internú webovú lokalitu.

Adresa IP

Adresa internetového protokolu (IP) je jedinečné číslo, ktoré zariadenia používajú na vzájomnú identifikáciu a komunikáciu na sieti pomocou normy Internet Protocol.

IPM

Obrázky za minútu (IPM) je spôsob merania rýchlosti tlačiarne. Rýchlosť IPM označuje počet jednostranných listov, ktoré dokáže tlačiareň dokončiť za jednu minútu.

IPP

Internetový tlačový protokol (IPP) definuje štandardný protokol pre tlač, pričom tiež spravuje tlač, veľkosť médií, rozlíšenie atď. IPP sa dá používať lokálne alebo prostredníctvom Internetu pre stovky tlačiarní a podporuje tiež riadenie prístupu, autentifikáciu a kódovanie, vďaka čomu je oveľa schopnejším a bezpečnejším riešením pre tlač ako staršie riešenia.

IPX/SPX

IPX/SPX je skratkou pre internetovú výmenu paketov/usporiadanú výmenu paketov. Je to sieťový protokol používaný operačnými systémami Novell NetWare. IPX aj SPX poskytujú služby pripojenia podobne ako TCP/IP, pričom protokol IPX je podobný IP a SPX je podobný TCP. IPX/SPX bol pôvodne určený pre lokálne siete (LAN) a je to na tento účel veľmi účinný protokol (zvyčajne jeho výkonnosť presahuje výkonnosť TCP/IP na LAN).

ISO

Medzinárodná organizácia pre štandardizáciu (ISO) je medzinárodná normatívna organizácia pozostávajúca zo zástupcov národných normatívnych agentúr. Vydáva celosvetové priemyselné a obchodné normy.

ITU-T

Medzinárodná telekomunikačná únia je medzinárodná organizácia slúžiaca na štandardizáciu a reguláciu medzinárodného rádiového vysielania a telekomunikácií. Medzi jej hlavné úlohy patrí štandardizácia, alokácia rádiového spektra a organizácia medzispojení medzi rôznymi krajinami umožňujúcimi medzinárodné telefonické hovory. Písmeno T v skratke ITU-T potom znamená telekomunikácie.

Tabuľka ITU-T č. 1

Štandardizovaná skúšobná tabuľka vydaná ITU-T pre faxový prenos dokumentov.

JBIG

JBIG (Joint Bi-level Image Experts Group) je norma na kompresiu obrazu bez straty presnosti alebo kvality, ktorá bola vytvorená na kompresiu binárnych obrazov, najmä pre faxy, ale dá sa tiež použiť na iných obrazoch.

JPEG

JPEG (Joint Photographic Experts Group) je najpoužívanejšia štandardná metóda stratovej kompresie fotografických obrázkov. Je to formát používaný na uchovávanie a prenos fotografií na Internete.

LDAP

LDAP (Lightweight Directory Access Protocol) je sieťový protokol pre dotazovanie sa a modifikáciu služieb adresárov spustených na TCP/IP.

LED

Svetlo emitujúca dióda (LED) je polovodičové zariadenie, ktoré zobrazuje stav stroja.

Adresa MAC

Adresa prenosového protokolu prístupu na médium je adresa s jedinečným identifikátorom spojením so sieťovým adaptérom. Adresa MAC je jedinečný 48-bitový identifikátor, zvyčajne sa zapisuje ako 12 hexadecimálnych znakov zoskupených v pároch (napr. 00-00-0c-34-11-4e). Táto adresa je zvyčajne pevne zakódovaná v sieťovej karte (NIC) výrobcom a používa sa ako pomôcka pre smerovače pokúšajúce sa lokalizovať zariadenia vo veľkých sieťach.

MFP

Multifunkčné periférne zariadenie (MFP) je kancelársky prístroj, ktorý v sebe spája viacero prístrojov, napr. tlačiareň, kopírku, fax, skener atď.

MH

Modifikovaná Huffmanova metóda (MH) je metóda kompresie na zníženie množstva údajov, ktoré sa musia preniesť medzi dvomi faxovými prístrojmi, aby sa preniesol obraz odporúčaný ITU-T T.4. MH je sekvenčná kódovacia schéma používajúca zoznam kódov, ktorá je optimalizovaná, aby účinne skomprimovala biele miesta. Keďže väčšina faxov pozostáva najmä z bielych častí, skrakuje sa tým čas prenosu pre väčšinu faxov.

MMR

MMR (Modified Modified READ) je metóda kompresie odporúčaná ITU-T T.6.

Modem

Zariadenie, ktoré moduluje nosný signál pre zakódovanie digitálnych informácií a tiež demoduluje takýto nosný signál, aby sa prenesené informácie odkódovali.

MR

MR (Modified Read) je metóda kompresie odporúčaná ITU-T T.4. MR kóduje prvý naskenovaný riadok pomocou MH. Druhý riadok sa porovná s prvým, určia sa rozdiely a potom sa rozdiely zakódujú a odošlú.

NetWare

Sieťový operačný systém vyvinutý spoločnosťou Novell, Inc. Najskôr využíval kooperatívny multitasking na spúšťanie rôznych služieb na PC a sieťové protokoly boli založené na prototypovom zásobníku Xerox XNS. Dnes NetWare podporuje TCP/IP, ako aj IPX/SPX.

OPC

Organický fotovodič (OPC) je mechanizmus, ktorý vytvára virtuálny obraz pre tlač pomocou laserového lúča emitovaného z laserovej tlačiarne a má zvyčajne zelenú alebo sivú farbu a valcovitý tvar.

Povrch valca v zobrazovacej jednotke sa používaním v tlačiarni (pri styku s kefou kaziet, čistiacim mechanizmom a papierom) pomaly opotrebováva – je potrebné ju riadne meniť.

Originály

Prvý príklad niečoho, napríklad dokumentu, fotografie alebo textu, atď., ktorý sa kopíruje, reprodukuje alebo prekladá, aby sa z neho vytvorili ďalšie, ale ktorý nie je skopírovaný alebo odvodený od niečoho iného.

OSI

Prepojenie otvorených systémov (OSI) je model vyvinutý Medzinárodnou organizáciou pre štandardizáciu (ISO) pre účely komunikácie. OSI ponúka štandardný, modulárny prístup k návrhu sietí, ktorý rozdeľuje požadovaný súbor komplexných funkcií na ľahšie spracovateľné, samostatné funkčné vrstvy. Týmito vrstvami sú (zhora dole): aplikačná, prezentačná, relačná, transportná, sieťová, linková a fyzická.

PABX

PABX (Private Automatic Branch Exchange) je automatická telefónna pobočková ústredňa v súkromnej firme.

PCL

Jazyk riadenia tlačiarní (PCL) je jazyk popisu stránky (PDL) vyvinutý spoločnosťou HP ako tlačový protokol a stal sa priemyselnou normou. Pôvodne bol vyvinutý pre jedny z prvých atramentových tlačiarní, avšak postupne bol vytvorený pre rôzne úrovne tepelných, bodových a stránkových tlačiarní.

PDF

Formát prenosného dokumentu (PDF) je autorizovaný formát súboru vyvinutý spoločnosťou Adobe Systems na reprezentáciu dvojrozmerných dokumentov vo formáte nezávislom od zariadenia a rozlíšenia.

PostScript

PostScript (PS) je jazyk popisu stránky a programovací jazyk používaný najmä v oblasti elektroniky a stolových typografických systémov. Ten je spustený v interpretačnom programe na vytvorenie obrazu.

Ovládač tlačiarne

Program používaný na vysielanie príkazov a prenos údajov z počítača do tlačiarne.

Tlačové médiá

Médiá ako papier, obálky, štítky a transparentné fólie, ktoré sa dajú použiť s tlačiarňou, skenerom, faxom alebo kopírkou.

PPM

Stránky za minútu (PPM) je spôsob merania na určenie rýchlosti práce tlačiarne, označuje počet strán, ktoré tlačiareň dokáže vytlačiť za jednu minútu.

Súbor PRN

Rozhranie pre ovládač zariadenia, umožňuje softvéru komunikovať s ovládačom zariadenia pomocou štandardných vstupno-výstupných systémových volaní, čo zjednodušuje veľa úloh.

Protokol

Dohoda alebo norma, ktorá riadi alebo umožňuje spojenie, komunikáciu a prenos údajov medzi dvomi počítačovými zariadeniami.

PS

Pozri PostScript.

PSTN

Verejná telefónna sieť (PSTN) je sieť verejných svetových spínacích telefónnych sietí ktorá, v priemyselných prevádzkach, je zvyčajne smerovaná cez telefónnu ústredňu.

RADIUS

Vzdialené overenie volajúceho používateľa (RADIUS) je protokol pre overenie a účtovanie vzdialeného používateľa. RADIUS umožňuje centralizovanej správe autentifikačných dát (ako sú používateľské mená a heslá) používať koncept AAA (overenie, autorizovanie a záznam) na správu prístupu na sieť.

Rozlíšenie

Ostrosť obrazu meraná v bodoch na palec (DPI). Čím vyššie je dpi, tým lepšie je rozlíšenie.

SMB

Blok správ servera (SMB) je sieťový protokol používaný najmä na zdieľanie súborov, tlačiarní, sériových portov a na rôznu komunikáciu medzi uzlami v sieti. Poskytuje tiež autorizovaný medziprocesný komunikačný mechanizmus.

SMTP

Prenosový protokol jednoduchej pošty (SMTP) je norma pre e-mailovú komunikáciu v sieti Internet. SMTP je pomerne jednoduchý textový protokol, pri ktorom sa určí jeden alebo viacero príjemcov správy a potom sa odošle text správy. Je to protokol typu klient-server, kde klient odosiela e-mailovú správu na server.

SSID

Identifikátor balíka služieb (SSID) je názov bezdrôtovej lokálnej siete (WLAN). Všetky bezdrôtové zariadenia vo WLAN používajú rovnaké SSID za účelom vzájomnej komunikácie. SSID rozlišujú veľké a malé písmená a majú maximálnu dĺžku 32 znakov.

Maska podsiete

Maska podsiete sa používa v spojení so sieťovou adresou na rozlíšenie, ktorá časť adresy je sieťová adresa a ktorá časť je hostiteľská adresa.

TCP/IP

Protokol riadenia prenosu (TCP) a internetový protokol (IP); súbor komunikačných protokolov, ktoré implementujú protokolový zásobník, na ktorom je spustený Internet a väčšina komerčných sietí.

TCR

Správa o potvrdení prenosu (TCR) uvádza podrobnosti o každom prenose, napríklad stav prenosu, výsledok prenosu a počet odoslaných správ. Dá sa nastaviť, aby sa táto správa tlačila po každom prenose alebo iba po neúspešných prenosoch.

TIFF

Formát súboru označenej snímky (TIFF) je bitmapový obrazový formát s premenlivým rozlíšením. TIFF popisuje obrazové údaje, ktoré zvyčajne pochádzajú zo skenerov. Obrázky TIFF využívajú tzv. tagy, čo sú kľúčové slová, ktoré definujú charakteristiky obrázka obsiahnuté v súbore. Tento pružný a od platformy nezávislý formát sa dá používať pre obrázky, ktoré boli vytvorené rôznymi aplikáciami na spracovanie obrazu.

Kazeta s tonerom

Druh nádoby používaný v zariadení (napríklad tlačiarni) obsahujúca toner. Toner je prášok používaný v laserových tlačiarniach a kopírkach, ktorý vytvára text a obrázky na tlačenom papieri. Toner je možné taviť kombináciou tepla a tlaku fixačnej jednotky, čím sa prichytí k vláknam v papieri.

TWAIN

Priemyselná norma pre skenery a softvér. Pri používaní skenera s podporou TWAIN a programu s podporou TWAIN je možné spustiť skenovanie z tohto programu. Je to rozhranie API pre zachytenie obrázka pre operačné systémy Microsoft Windows a Apple Mac.

Cesta UNC

Jednotná dohoda pre pomenovávanie (UNC) je štandardný spôsob pre prístup k častiam siete vo Window NT a iných produktoch spoločnosti Microsoft. Formát cesty UNC je nasledovný: \\<názov servera>\<názov zdieľanej položky>\<názov adresára>

URL

Jednotný lokalizátor zdrojov (URL) je globálna adresa dokumentov a zdrojov na Internete. Prvá časť adresy znamená, aký protokol sa používa, druhá časť špecifikuje adresu IP alebo doménu, kde sa zdroj nachádza.

USB

Univerzálna sériová zbernica (USB) je norma, ktorú vyvinula spoločnosť USB Implementers Forum, Inc., na spájanie počítačov a periférnych zariadení. Na rozdiel od paralelného portu je USB určené na súčasné pripojenie jedného portu USB počítača k viacerým periférnym zariadeniam.

Vodoznak

Vodoznak je viditeľný obrázok alebo vzor v papieri, ktorý sa zdá byť svetlejší pri pohľade proti svetlu. Vodoznaky sa po prvýkrát objavili v meste Bologna v Taliansku v r. 1282; používali ich výrobcovia papiera na označenie svojich výrobkov a používali sa tiež na poštových známkach, bankovkách a iných vládnych dokumentoch na zabránenie falšovania.

WEP

Wired Equivalent Privacy (WEP) (ochrana osobných údajov ekvivalentná drôtovej) je bezpečnostný protokol, špecifikovaný v IEEE 802.11 na poskytnutie rovnakej úrovne zabezpečenia ako v drôtovej LAN. WEP poskytuje zabezpečenie kódovaním údajov cez rádiový prenos, takže údaje sú chránené pri prenose z jedného koncového bodu k ďalšiemu.

WIA

Obrazová architektúra Windows (WIA) je obrazová architektúra, ktorá bola pôvodne predstavená v systémoch Windows Me a Windows XP. Z týchto operačných systémov sa dá spustiť skenovanie pomocou skenera spolupracujúceho s WIA.

WPA

Chránený prístup k Wi-Fi (WPA) je trieda systémov na zabezpečenie bezdrôtových (Wi-Fi) počítačových sietí, ktoré boli vytvorené za účelom zlepšenia vlastností zabezpečenia WEP.

WPA-PSK

WPA predbežne zdieľaný kľúč (WPA Pre-Shared Key) je špeciálny režim WPA pre malé firmy a domácich používateľov. Zdieľaný kľúč alebo heslo je konfigurované v bezdrôtovom prístupovom bode (WAP) a všetkých bezdrôtových laptopoch a stolových zariadeniach. WPA-PSK vygeneruje jedinečný kľúč pre každú reláciu medzi bezdrôtovým klientom a asociovaným WAP pre lepšie zabezpečenie.

WPS

WPS (Wi-Fi Protected Setup) je štandard pre zriadenie bezdrôtovej domácej siete. Ak váš bezdrôtový prístupový bod podporuje WPS, môžete jednoducho nakonfigurovať bezdrôtové sieťové pripojenie bez použitia počítača.

XPS

XPS (XML Paper Specification) je špecifikácia jazyka PDL (Page Description Language) a nový formát dokumentov, ktoré boli vyvinuté spoločnosťou Microsoft s cieľom priniesť výhody v oblasti prenosných a elektronických dokumentov. Táto špecifikácia je založená na formáte XML a využíva nové tlačové postupy a formát vektorových dokumentov nezávislý od zariadení.

Register

A

AirPrint	197
AnyWeb Print	250

B

bezdrôtová sieť	
sieťový kábel	187
bezdrôtové pripojenie	
kábel USB	176
Režim AdHoc	169
Režim infratraktúry	169
WPS	
odpája sa	173
odpojenie	173
WPS zariadenie nemá displej	
PBC	174
PIN	174
bezpečná tlač	60
bezpečnosť	
informácie	14
symboly	14

Č

čistenie	
----------	--

snímací valec	89
vnútorný priestor	87
vonkajší povrch	86
čistenie zariadenia	86

D

doplňkový zásobník	70
objednávanie	70

E

eco tlač	58
----------	----

F

funkcia pamätepevného disku	245
funkcia tlače	228
funkcie	5
funkcia tlačového média	119
funkcie zariadenia	202

G

general settings	208
------------------	-----

H

chybová správa	109
----------------	-----

I

instalácia ovládača	
Unix	162

K

kábel USB	
instalácia ovládača	28, 31, 143, 145
opätovná instalácia ovládača	144, 146

L

Linux	
bežné problémy v systéme Linux	289
instalácia ovládača pre pripojenie nasieť	160
instalácia ovládača pre pripojený kábel	
USB	145
jednotný konfiguračný nástroj pre	
ovládače	267
opätovná instalácia ovládača pre pripojený	
kábel USB	146
použitie programu SetIP	153
požiadavky na systém	124
tlač	241
vlastnosti tlačiarne	242

M

Mac	
instalácia ovládača pre pripojenie nasieť	
159	
instalácia ovládača pre pripojený kábel	
USB	143
opätovná instalácia ovládača pre pripojený	
kábel USB	144
použitie programu SetIP	151
požiadavky na systém	123
tlač	239
zvyčajné problémy v systéme Mac	288
menu	
counter	220, 221, 222
direct usb	218
eco	217
emulácia	211
job status	219
Správcovské nastavenie	215
správa úloh	214
menu map	204
možnosti zariadenia	80

N

Numerická klávesnica	24
nastavenia tlačiarne	
Linux	242
nup tlač	
Mac	240

O

Ovládač PostScript	
odstraňovanie ťažkostí	290
oblíbené nastavenia tlače	57
ovládací panel	23
dotyková obrazovka	36

P

Paralelný	
objednávanie	70
Používanie Funkcie priamej tlače	238
pamäť	
aktualizácia upgrade pamäte	82
pamäťové zariadenie USB	
správa	64
tlač	63

papier	206
peciálne funkcie	223
ponuka	
informácie	204
používanie pomocníka	57, 241
pravidlo	13
predvolené nastavenia	
nastavenie zásobníka	52
prehľad ponúk	33
prehľad zariadenia	
pohľad spredu	21
pohľad zozadu	22
príslušenstvo	
instalácia	80
objednávanie	70
problém	
problémy týkajúce sa operačného	
systému	287
problémy	
problémy s napájaním	273
problémy skvalitou tlače	279
problémy spodávaním papiera	272
problémy stlačou	274
program SetIP	151, 188

S	
Samsung Printer Status	259
Stav tlačiarne	
veobecné informácie	259
SyncThru Web Service	252
veobecné informácie	252
samsung printer experience	261
service contact numbers	291
sieť	
intalačné prostredie	126
intalácia ovládača	
Linux	160
Mac	159
UNIX	162
Windows	155
konfigurácia protokolu IPv6	165
nastavenie bezdrôtovej siete	169
nastavenie káblovej siete	150
program SetIP	151, 153, 188
úvod dosietových programov	148
veobecné nastavenie	212
slovník pojmov	297
spotrebný materiál	
dostupné doplnky	68

informácie o zariadení	204
kontrola životnosti spotrebného materiálu	84
objednávanie	68
predpokladaná životnosť tonerovej kazety	72
výmena tonerovej kazety	75
stav	23, 24, 25

T

Tonerová kazeta	
iní výrobcovia ako Samsung aznovu	
naplnené kazety	71
pokyny pre manipuláciu	71
predpokladaná životnosť	72
rozprestretie tonera	73
skladovanie	71
výmena tonerovej kazety	75
technické pecifikácie	117
tlačové médiá	119
tlač	
Linux	241
Mac	239
nastavenie predvoleného zariadenia	228
pamäťové zariadenie USB	63

peciálne funkcie tlačiarne	230
použitie nástroja direct printing utility	238
tlač do súboru	229
tlač dokumentu	
Windows	55
tlač na obe strany papiera	
Mac	240
UNIX	243
viacero strán na jeden hárok papiera	
Mac	240
zmena východiskových nastavení tlače	228
tlač dokumentu	
Linux	241
Mac	239
UNIX	243
tlač pomocou funkcie google cloud	199
tlač prekrytia	
tlačiť	235
vymazať	235
vytvoriť	234
tlačidlá	
eco	23, 24
tlač obrazovky	23, 24

Register

WPS	24	nastavenie nadmorskej výšky	224	vytvoriť	233
tlačiť		usmerňujúce informácie	127	výstupná podpora	53
mobile print	196	usporiadanie	205	význam LED indikátora stavu	106
operačný systém pre mobilné zariadenia	196	uviaznutie papiera			
tlačové médiá		odstránenie papiera	94		
lesklý papier	52	rady pre zabránenie uviaznutiu papiera	93		
nastavenie formátu papiera	52				
nastavenie typu papiera	52	V			
obálka	48	Veobecné ikony	13	W	
peciálne médiá	47	viacúčelový zásobník alebo ručný		Windows	
predtlačný papier	52	podávač		bežné problémy v systéme Windows	287
priesvitný papier	50	používaniepeciálnych médií	47	instalácia ovládača pre pripojenie nasieť	155
títkový papier	51	rady pre používanie	45	instalácia ovládača pre pripojený kábel	
títky	51	vkladanie	45	USB	28, 31
výstupná podpora	119	vkladanie		použitie programu SetIP	151, 188
		papier v zásobníku 1	42	požiadavky na systém	122
U		papier v zásobníku 1voliteľných			
UNIX		zásobníkoch	43	Z	
instalácia ovládača pre pripojenie nasieť	162	papiera do viacúčelového alebo ručného		Zásobník	
tlač	243	podávača zásobníka	45	nastavenie formátu atypu papiera	52
Unix		peciálne médiá	47	objednanie doplnkového zásobníka	70
požiadavky na systém	125	vodoznak		objednanie paralelného	70
umiestnenie zariadenia		upraviť	233	úprava írky a dĺžky	41
		vymazať	233	vkladanie papiera do viacúčelového alebo	
				ručného podávača zásobníka	45
				zmena formátu zásobníka	41
				zadávanie znaku	225