

Guia do utilizador

Samsung Printer **ProXpress**

M453x series

BÁSICO

Este guia apresenta informação relativa à instalação, funcionamento básico e resolução de problemas no Windows.

AVANÇADO

Este guia apresenta informação sobre a instalação, configuração avançada, funcionamento e resolução de problemas em diversos ambientes de sistema operativo. Algumas funções poderão não estar disponíveis dependendo dos modelos ou países.

BÁSICO



1. Introdução

Principais vantagens	5
Funções por modelo	8
A saber	10
Acerca do guia do utilizador	11
Informação de segurança	12
Descrição geral da máquina	18
Descrição geral do painel de controlo	21
Ligar a máquina	23
Instalar o controlador localmente	24
Reinstalar o controlador	27



2. Descrição geral dos menus e configuração básica

Descrição geral dos menus	29
Definições básicas da máquina	37
Material de impressão e tabuleiro	39
Impressão básica	53
Utilizar um dispositivo de memória USB	59



3. Manutenção

Encomendar consumíveis e acessórios	65
Consumíveis disponíveis	66
Acessórios disponíveis	67
Peças de manutenção disponíveis	68
Guardar o cartucho de toner	69
Redistribuir o toner	71
Substituir o cartucho de toner	73
Substituir a unidade de imagem	75
Instalar acessórios	77
Controlar a vida útil dos consumíveis	80
Definir o alerta de pouco toner/unidade de imagem	81
Limpeza da máquina	82
Sugestões para transportar e guardar a máquina	86



4. Feilsøking

Tips for å unngå papirstopp	88
Fjerne papirstopp	89
Forklaring av statuslampene	101
Meldinger på displayet	103



5. Apêndice

Especificações	111
Informações de regulamentação	120
Copyright	131



1. Introdução

Este capítulo apresenta informação que deve saber antes de utilizar a máquina.

- Principais vantagens 5
- Funções por modelo 8
- A saber 10
- Acerca do guia do utilizador 11
- Informação de segurança 12
- Descrição geral da máquina 18
- Descrição geral do painel de controlo 21
- Ligar a máquina 23
- Instalar o controlador localmente 24
- Reinstalar o controlador 27

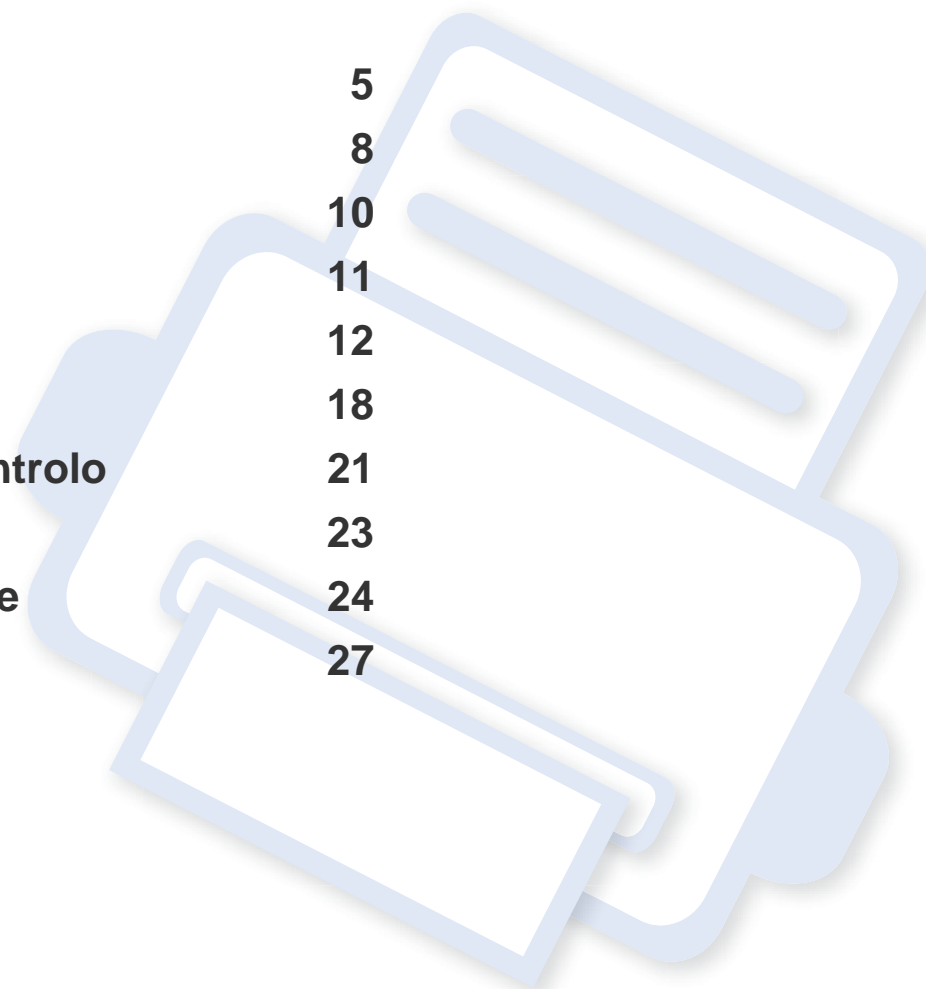

Principais vantagens

Ecológica



- Para poupar toner e papel, esta máquina suporta a função Eco (consulte “Impressão Eco” na página 56).
- Para poupar papel, pode imprimir várias páginas numa única folha de papel (consulte “Utilizar funcionalidades avançadas de impressão” na página 223).
- Para poupar papel, pode imprimir em ambos os lados do papel (impressão em frente e verso) (consulte “Utilizar funcionalidades avançadas de impressão” na página 223).
- Para poupar electricidade, esta máquina poupa electricidade automaticamente, reduzindo substancialmente o consumo de energia quando não está a ser utilizada.
- É aconselhável utilizar papel reciclado para poupar energia.

Impressão rápida de alta resolução



- Pode imprimir com uma resolução de 1200 x 1200 ppp de saída efectiva (600 x 600 x 2 bits).
- Impressão rápida a pedido.
Para impressão apenas num dos lados, até 45 ppm (A4) ou até 47 ppm (Letter).

Comodidade



- Pode imprimir em movimento a partir do seu smartphone ou computador usando aplicações compatíveis com o Samsung Cloud Print (consulte “Samsung Cloud Print” na página 190).
- Pode imprimir em movimento a partir do seu smartphone ou computador através de aplicações compatíveis com Google Cloud Print™ (consulte “Google Cloud Print™” na página 192).
- Easy Capture Manager permite editar e imprimir facilmente aquilo que capturar através da tecla Print Screen no teclado (consulte “Easy Capture Manager” na página 244).

Principais vantagens

- Samsung Easy Printer Manager e Estado de impressão é um programa que monitoriza e disponibiliza informações sobre o estado da máquina e permite personalizar as definições da máquina (consulte “Utilizar o Samsung Easy Printer Manager” na página 251 ou “Utilizar o Estado da impressora Samsung” na página 255).
- O AnyWeb Print da Samsung ajuda-o a fazer capturas de ecrã, pré-visualizar, fragmentar e imprimir o ecrã do Internet Explorer do Windows com mais facilidade do que quando utiliza o programa normal (consulte “Samsung AnyWeb Print” na página 245).
- Actualização Inteligente permite procurar o software mais recente e instalar a versão mais recente durante o processo de instalação do controlador da impressora. Isto só está disponível no Windows.
- Se tiver acesso à Internet, pode obter ajuda, aplicações de assistência, controladores, manuais e informações sobre encomendas no website da Samsung, www.samsung.com > encontrar o seu produto > Suporte ou Transferências.

Vasta gama de funcionalidades e suporte a aplicações



- Suporta vários tamanhos de papel (consulte “Especificações do material de impressão” na página 113).
- Imprimir marcas de água: Pode personalizar os seus documentos com palavras, como “**CONFIDENTIAL**” (consulte “Utilizar funcionalidades avançadas de impressão” na página 223).

- Imprimir cartazes: O texto e as imagens de cada página do documento são ampliados e impressos em várias folhas de papel e podem ser colados para formar um cartaz (consulte “Utilizar funcionalidades avançadas de impressão” na página 223).
- Pode imprimir em vários sistemas operativos (consulte “Requisitos de sistema” na página 116).
- A máquina está equipada com uma interface USB e/ou com uma interface de rede.

Suporta vários métodos de definição da rede sem fios



- Usar o WPS (Wi-Fi Protected Setup™)
 - Pode ligar facilmente a uma rede sem fios através da funcionalidade WPS na máquina e do ponto de acesso (router sem fios).
- Utilizar um cabo USB ou um cabo de rede
 - Pode ligar a uma rede e definir várias definições de rede sem fios através de um cabo USB ou um cabo de rede.
- Usar o Wi-Fi Direct
 - Pode imprimir convenientemente a partir do seu dispositivo móvel, usando a funcionalidade Wi-Fi Direct.

Principais vantagens



Consulte “Apresentar métodos de configuração sem fios” na página 158.

Aplicação XOA de suporte



A máquina suporta aplicações personalizadas XOA.

- Relativamente às aplicações personalizadas XOA, contacte o seu fornecedor de aplicações personalizadas XOA.

Funções por modelo

Algumas funções e produtos opcionais podem não estar disponíveis dependendo do modelo ou país.

Sistema Operativo

Sistema Operativo	M453x series
Windows	•
Mac	•
Linux	•
Unix	•

(●: Suportado, em branco: não suportada)

Software



Pode instalar o controlador e o software da impressora quando insere o CD de software na unidade de CD-ROM.

Para Windows, seleccione o controlador e o software da impressora na janela **Seleccionar o software e utilitários a instalar**.

Software	Séir M453x
Controlador de impressora SPL	

Software	Séir M453x
Controlador da impressora PCL	•
Controlador de impressora PS ^a	•
Controlador de impressora XPS ^a	•
Samsung Easy Printer Manager	Definições do Dispositivo •
Estado da impressora Samsung	•
Utilitário de impressão directa ^a	•
Samsung AnyWeb Print ^a	•
SyncThru™ Web Service	•
SyncThru Admin Web Service	•
Easy Eco Driver	•
Easy Capture Manager	•

a. Transfira o software a partir do website da Samsung e instale-o: (<http://www.samsung.com> > encontrar o seu produto > Suporte ou Transferências). Antes de instalar, verifique se o sistema operativo do computador suporta o software.

(●: Suportado, em branco: não suportada)

Funções por modelo

Funcionalidade Variedade

Características	M453x series
USB 2.0 de alta velocidade	●
Interface de rede Ethernet 10/100/1000 Base TX LAN com fios	●
Interface de rede LAN sem fios 802.11b/g/n ^a	○
Kit Sem Fios/NFC	○
Impressão Eco	●
Impressão duplex (frente e verso)	●
Interface de memória USB	●
Módulo de memória (2GB)	○
Tabuleiro opcional (Tabuleiro2, Tabuleiro3, Tabuleiro4, Tabuleiro5)	○
Dispositivo de Armazenamento em Massa (Disco Rígido)	○
Suporte curto	○
AirPrint	●
Samsung Cloud Print	●

Características	M453x series
Google Cloud Print™	●

a. Dependendo do país, pode não haver placas LAN sem fios disponíveis. Para alguns países, só pode ser aplicado 802.11 b/g. Contacte o seu revendedor Samsung ou o local onde adquiriu a máquina.

(●: Suportado, ○: Opcional, em branco: não suportada)

A saber



A máquina não imprime.

- Abra a lista da fila de impressão e remova o documento da lista (consulte “Cancelar um trabalho de impressão” na página 54).
- Remova o controlador e instale-o novamente (consulte “Instalar o controlador localmente” na página 24).
- Selecione a máquina como predefinida no Windows (consulte “Especificar a sua máquina como predefinida” na página 223).



Onde posso adquirir acessórios ou consumíveis?

- Solicite num distribuidor ou revendedor Samsung.
- Visite www.samsung.com/supplies. Selecione o seu país/região para visualizar informações de serviço para os produtos.



O LED de estado pisca ou permanece constantemente ligado.

- Desligue o produto e volte a ligá-lo.
- Consulte os significados das indicações do LED neste manual e proceda à resolução dos problemas em conformidade (consulte “Forklaring av statuslampene” na página 101).



Ocorreu um encravamento de papel.

- Abra e feche a porta (consulte “Vista frontal” na página 19).
- Consulte as instruções para remover papel encravado neste manual e proceda à resolução dos problemas em conformidade (consulte “Fjerne papirstopp” na página 89).



As impressões estão tremidas.

- O nível de toner poderá estar baixo ou irregular. Abane o cartucho de toner (consulte “Redistribuir o toner” na página 71).
- Experimente uma definição de resolução de impressão diferente (consulte “Abrir Preferências de impressão” na página 54).
- Substitua o cartucho de toner (consulte “Substituir o cartucho de toner” na página 73).



Onde posso transferir o controlador da máquina?

- Pode obter ajuda, aplicações de assistência, controladores, manuais e informações sobre encomendas no website da Samsung, www.samsung.com > encontrar o seu produto > Suporte ou Transferências.

Acerca do guia do utilizador

Este guia do utilizador apresenta informação para a compreensão básica da máquina, assim como passos detalhados para explicar a utilização da máquina.



- Não ignore este manual e guarde-o para referência futura.
- Leia a informação de segurança antes de utilizar a máquina.
- Se ocorrer algum problema durante a utilização da máquina, consulte o capítulo sobre resolução de problemas.
- Os termos que se usam neste guia do utilizador são explicados no capítulo do glossário.
- Todas as ilustrações deste guia do utilizador podem ser diferentes da máquina consoante os respectivos modelos adquiridos ou opções.
- As imagens neste guia do utilizador poderão ser diferentes da máquina, dependendo da versão de firmware/controlador da mesma.
- Os procedimentos descritos neste guia do utilizador baseiam-se principalmente no Windows 7.

Convenções

Neste manual, alguns termos são utilizados de forma alternada. Por exemplo:

- Documento é sinónimo de original.
- Papel é sinónimo de material ou material de impressão.
- Máquina refere-se à impressora ou MFP.

Ícones gerais



Ícone	Texto	Descrição
	Atenção	Fornece aos utilizadores informações destinadas a proteger a máquina de possíveis danos ou avarias mecânicas.
	Aviso	Utilizado para alertar os utilizadores da possibilidade de ferimentos pessoais.
	Nota	Fornece informações adicionais ou especificações detalhadas das funções e características da máquina.

Informação de segurança

Estes avisos e precauções vêm incluídos neste guia para evitar a ocorrência de ferimentos e impedir que a máquina sofra qualquer tipo de danos. Leia atentamente todas estas instruções antes de utilizar a máquina. Depois de ler esta secção, guarde este guia num local seguro para consulta futura.

Símbolos de segurança importantes

Explicação de todos os ícones e símbolos utilizados neste capítulo

	Aviso	Perigos ou práticas não seguras que podem resultar em ferimentos graves ou morte.
	Atenção	Perigos ou práticas não seguras que podem resultar em ferimentos de pouca gravidade ou danos materiais.
		Não experimente.

Ambiente de funcionamento

Aviso



Não utilize a máquina se o cabo de alimentação estiver danificado ou se a tomada eléctrica não estiver ligada à terra. Caso contrário, pode apanhar um choque eléctrico ou provocar um incêndio.



Não coloque o que quer que seja sobre a máquina (água, objectos pequenos de metal ou objectos pesados, velas, cigarros acesos, etc.). Caso contrário, pode apanhar um choque eléctrico ou provocar um incêndio.

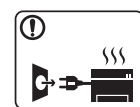

- Se a máquina aquecer muito, soltar fumo, emitir ruídos estranhos ou se detectar algum cheiro involuntário, carregue imediatamente no interruptor e desligue a máquina da tomada.
 - O utilizador deverá conseguir aceder à tomada eléctrica no caso de emergências que poderão exigir que o utilizador puxe a ficha.
- Caso contrário, pode apanhar um choque eléctrico ou provocar um incêndio.

Informação de segurança

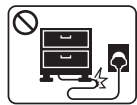

Não dobre o cabo de alimentação nem coloque objectos pesados sobre o mesmo.

Se pisar o cabo de alimentação ou colocar algum objecto pesado sobre o mesmo, pode apanhar um choque eléctrico ou provocar um incêndio.



Não retire a ficha puxando pelo cabo; não toque na ficha com as mãos molhadas.

Caso contrário, pode apanhar um choque eléctrico ou provocar um incêndio.

Atenção

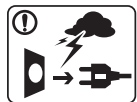

Durante trovoadas ou nos períodos em que a máquina não estiver a funcionar, retire a ficha da tomada eléctrica.

Caso contrário, pode apanhar um choque eléctrico ou provocar um incêndio.



Tenha cuidado porque a área de saída do papel está quente. Cuidado para não se queimar.



Se deixar cair a máquina ou se a respectiva estrutura parecer danificada, desligue a máquina de todos os cabos de interface e solicite a assistência de técnicos qualificados.

Caso contrário, pode apanhar um choque eléctrico ou provocar um incêndio.



Se a máquina não estiver a funcionar devidamente depois de seguir estas instruções, desligue-a de todos os cabos de interface e solicite a assistência de técnicos qualificados.

Caso contrário, pode apanhar um choque eléctrico ou provocar um incêndio.



Se não conseguir introduzir a ficha facilmente na tomada eléctrica, não tente forçar.

Chame um electricista para mudar a tomada eléctrica ou então corre o risco de apanhar um choque eléctrico.



Impeça que animais domésticos roam os cabos da corrente, do telefone ou da interface com o computador.

Caso contrário, tal pode provocar um choque eléctrico ou um incêndio e/ou danos no seu animal doméstico.

Método de funcionamento







Atenção

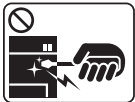

Não force a saída do papel durante a impressão.

Se o fizer, pode danificar a máquina.

Informação de segurança

	<p>Não ponha a mão entre a máquina e o tabuleiro para papel. Se o fizer, pode magoar-se.</p>
	<p>Seja cuidadoso ao substituir o papel ou ao remover papel encravado. O papel novo tem margens afiadas que podem causar cortes dolorosos.</p>
	<p>Quando imprimir em grandes quantidades, a parte de baixo da área de saída do papel pode aquecer. Não deixe que crianças toquem nessa área. Podem ocorrer queimaduras.</p>
	<p>Não retire o papel encravado com pinças nem objectos metálicos afiados. Pode danificar a máquina.</p>
	<p>Não deixe acumular muito papel no tabuleiro de saída. Pode danificar a máquina.</p>
	<p>Não tape nem introduza objectos na abertura de ventilação. Se o fizer, os componentes podem aquecer muito, danificando a máquina ou provocando um incêndio.</p>
	<p>A utilização de controlos ou os ajustes, ou mesmo a execução de procedimentos não especificados neste manual, podem resultar em exposição perigosa a radiações.</p>



O dispositivo de recepção de corrente desta máquina é o cabo de alimentação.

Para desligar a máquina da corrente, retire o cabo de alimentação da tomada eléctrica.

Instalação/Transporte

Aviso



Não instale a máquina num local húmido, com poeira ou fugas de água.

Caso contrário, pode apanhar um choque eléctrico ou provocar um incêndio.

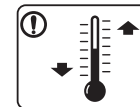

Coloque a máquina no ambiente que cumpra as especificações de temperatura e humidade de funcionamento.

Caso contrário, podem ocorrer problemas de qualidade e causar danos à máquina.

Consulte “Especificações gerais” na página 111.

Informação de segurança

Atenção



Antes de mover a máquina, desligue a corrente e desligue todos os cabos. As informações são apenas sugestões com base no peso da unidade. Se tiver um problema médico que impede que levante pesos, não levante a máquina. Peça ajuda e utilize sempre o número adequado de pessoas para levantar o dispositivo em segurança.

A máquina pode cair e ficar danificada ou provocar ferimentos.

Depois, levante a máquina:

- Se o peso da máquina for inferior a 20 kg, uma pessoa pode fazer.
- Se o peso da máquina for 20 kg - 40kg, utilize a ajuda de uma pessoa (2 pessoas).
- Se o peso da máquina for superior a 40 kg, levante com 4 ou mais pessoas.

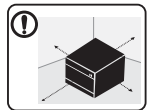

Escolha uma superfície plana com espaço suficiente para ventilação para colocar a máquina. Além disso, considere o espaço necessário para abrir a tampa e os tabuleiros.

O local deve ser bem ventilado e deve estar afastado da luz directa, calor e humidade.



Ao utilizar a máquina durante um longo período de tempo ou ao imprimir muitas páginas num local não ventilado, pode poluir o ar e ser nocivo para a sua saúde. Coloque a máquina num espaço bem ventilado ou abra uma janela periodicamente para circular o ar.



Não coloque a máquina numa superfície instável.
A máquina pode cair e ficar danificada ou provocar ferimentos.



Utilize apenas um cabo de linha telefónica Nº 26 AWG^a ou maior, se for necessário.
Caso contrário, pode danificar a máquina.



Ligue o cabo de alimentação a uma tomada eléctrica ligada à terra.
Caso contrário, pode apanhar um choque eléctrico ou provocar um incêndio.



Para que a máquina funcione em segurança, utilize o cabo de alimentação fornecido com a máquina. Se estiver a utilizar um cabo com mais de 2 metros numa máquina de 110V, o calibre deve ser 16 AWG ou superior.
Caso contrário, pode danificar a máquina e provocar choques eléctricos ou um incêndio.



Não cubra a máquina nem a coloque num local pouco arejado como, por exemplo, um armário.
Se a máquina não estiver bem ventilada, pode ocorrer um incêndio.



Não sobrecarregue as tomadas de parede e os cabos de extensão.
Isto pode piorar o desempenho da máquina e provocar choques eléctricos ou um incêndio.

Informação de segurança



A potência da máquina deve estar de acordo com o que vem indicado na etiqueta.

Se não tiver a certeza e pretender verificar o nível de potência que está a utilizar, contacte a companhia de electricidade.

a. AWG: American Wire Gauge (Norma americana das dimensões dos fios).

Manutenção/Verificação

⚠ Atenção



Antes de limpar o interior da máquina, desligue-a da tomada de parede. Não limpe a máquina com benzeno, diluente ou álcool; não borrife directamente a máquina com água.

Caso contrário, pode apanhar um choque eléctrico ou provocar um incêndio.



Quando estiver a mexer no interior da máquina, a substituir consumíveis ou a limpar o interior da máquina, não utilize a máquina.

Pode magoar-se.



Mantenha os produtos de limpeza afastados de crianças.

As crianças podem magoar-se.



Não desmonte, repare nem reconstrua a máquina.

Pode danificar a máquina. Chame um técnico certificado quando a máquina precisar de reparações.



Para limpar e utilizar a máquina, siga à risca as instruções dadas no guia do utilizador fornecido com a máquina.

Caso contrário, pode danificar a máquina.



Mantenha o cabo de alimentação e a superfície de contacto da ficha livres de pó e água.

Caso contrário, pode apanhar um choque eléctrico ou provocar um incêndio.







- Não remova tampas nem resguardos que estejam aparafusados.
- As unidades de fusor só devem ser reparadas por técnicos de assistência certificados. As reparações realizadas por técnicos não certificados podem resultar em incêndio ou choque eléctrico.
- A máquina só deve ser reparada por técnicos de assistência da Samsung.

Informação de segurança

Utilização de consumíveis

Atenção

	<p>Não desmonte o cartucho de toner. O pó do toner pode ser perigoso se inalado ou ingerido.</p>
	<p>Não queime consumíveis como um cartucho de toner ou um fusor. Pode causar uma explosão ou fogo incontrolável.</p>
	<p>Quando guardar consumíveis como cartuchos de toner, mantenha-os afastados de crianças. O pó do toner pode ser perigoso se inalado ou ingerido.</p>
	<p>A utilização de consumíveis reciclados, tais como toner, pode danificar a máquina. Se a máquina ficar danificada por causa da utilização de consumíveis reciclados, será cobrada uma taxa de serviço.</p>



Para consumíveis que contêm pó de toner (cartucho de toner, garrafa resíduos de toner, unidade de imagem, etc.) siga as instruções abaixo.

- Ao eliminar os consumíveis, siga as instruções para eliminação. Consulte o revendedor para as instruções de eliminação.
- Não lave os consumíveis.
- Para uma garrafa de resíduos de toner, não a reutilize após esvaziar a garrafa.

Se não seguir as instruções acima, pode causar avarias na máquina e poluição ambiental. A garantia não cobre danos causados pelos descuidos do utilizador.



Quando o pó do toner fica na roupa não utilize água quente para o lavar.

A água quente fixa o toner no tecido. Utilize água fria.



Quando substituir o cartucho de toner ou retirar papel encravado, cuidado para não deixar que o pó do toner entre em contacto com o corpo ou com a roupa.

O pó do toner pode ser perigoso se inalado ou ingerido.

Descrição geral da máquina

Componentes

O componente real pode ser diferente da ilustração abaixo. Alguns componentes podem mudar dependendo das circunstâncias.

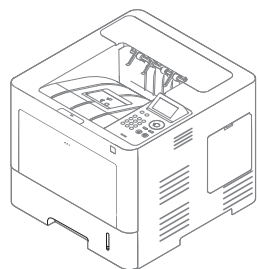

Máquina

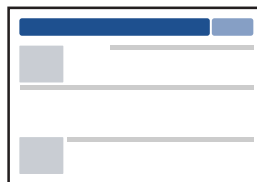

Guia de instalação rápida

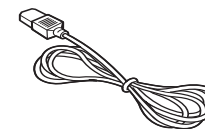

Cabo de alimentação

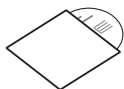

CD do software^a

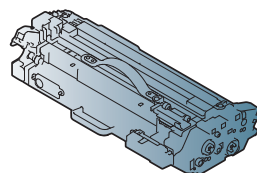

Unidade de imagem

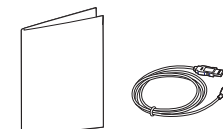

Acessórios diversos^b

a. O CD do software contém os controladores da impressora, o guia do utilizador e as aplicações de software.

b. Os acessórios diversos incluídos com a máquina podem variar consoante o país de compra e o modelo específico.

Descrição geral da máquina

Vista frontal



- Esta ilustração pode ser diferente da sua máquina, consoante o modelo. Existem vários tipos de máquina.
- Algumas funções e produtos opcionais podem não estar disponíveis dependendo do modelo ou país (consulte “Funções por modelo” na página 8).

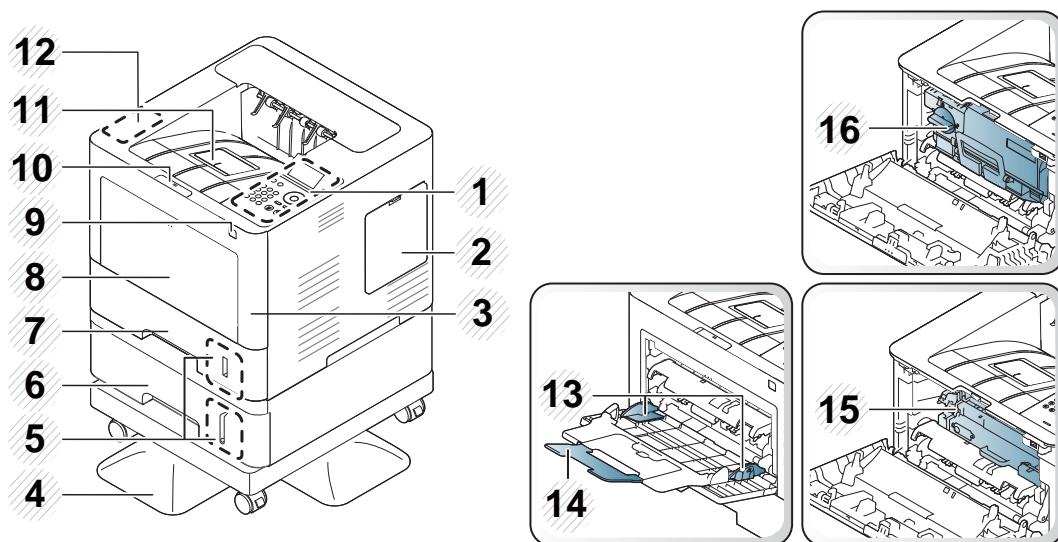

1 Painel de controlo

2 Tampa do Módulo de Memória (DIMM)^a

3 Tampa dianteira

4	Base minimizada ^a
5	Indicador de nível do papel
6	Tabuleiro opcional ^a
7	Tabuleiro 1
8	Tampa do tabuleiro multifuncional
9	Porta de memória USB
10	Botão da tampa frontal
11	Tabuleiro de saída
12	Área do kit Sem Fios/NFC ^a
13	Papel do tabuleiro multifuncional com guias
14	Extensão para papel do tabuleiro multifuncional
15	Unidade de imagens ^b
16	Cartucho de toner

a. Funcionalidade opcional.

b. Remova o cartucho do Toner para aceder à unidade de imagem.

Descrição geral da máquina

Vista posterior



- Esta ilustração pode ser diferente da sua máquina, consoante o modelo. Existem vários tipos de máquina.
- Algumas funções e produtos opcionais podem não estar disponíveis dependendo do modelo ou país (consulte “Funções por modelo” na página 8).

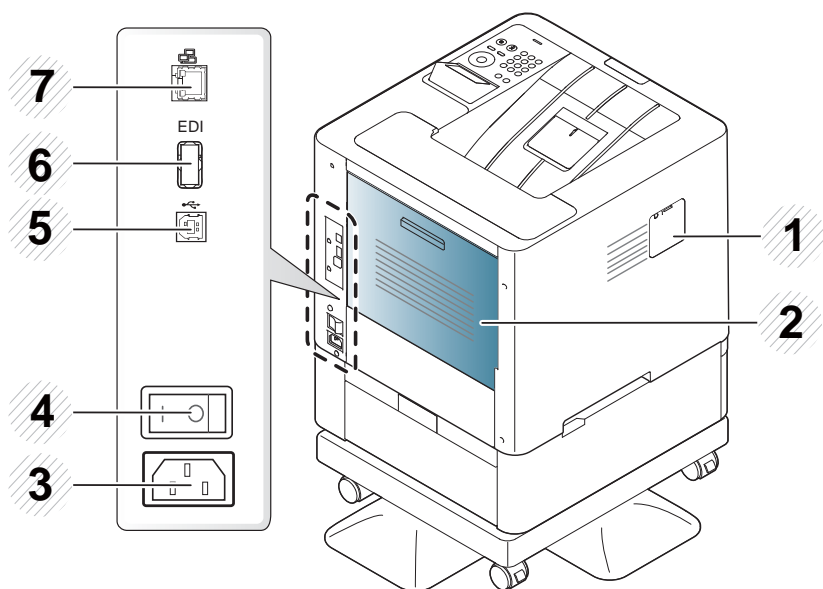

1 Kit Sem Fios/NFC^a tampa da porta

2 Tampa posterior

3	Conector de alimentação
4	Interruptor de alimentação
5	Porta USB
6	Porta EDI para leitor de cartões
7	Porta de rede

a. Funcionalidade opcional

Descrição geral do painel de controlo

M453xND series



- Este painel de controlo pode ser diferente da sua máquina, consoante o modelo. Existem vários tipos de painéis de controlo.
- Algumas funções e produtos opcionais podem não estar disponíveis dependendo do modelo ou país (consulte “Funções por modelo” na página 8).

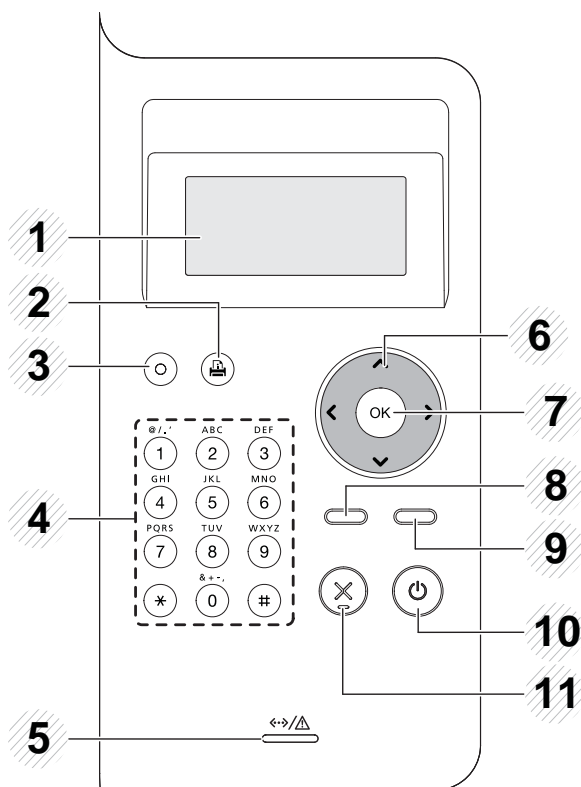

1	Ecrã de apresentação		Mostra o estado actual e os avisos durante uma operação.
2	Folha de demonstração		Imprime uma página de demonstração ao premir este botão.
3	Eco		Active o modo Eco para reduzir o consumo de toner e a utilização de papel (consulte “Impressão Eco” na página 56).
4	Teclado numérico		Utilize o teclado para introduzir números e caracteres (consulte “Números e letras do teclado” na página 220).
5	LED de Estado		Indica o estado da máquina (consulte “Forklaring av statuslampene” na página 101).
6	Seta		Percorre os valores disponíveis passando para as opções seguintes ou anteriores.
7	OK		Confirma a selecção mostrada no ecrã.
8	Menu		Entra no modo de menu e percorre os menus disponíveis (consulte “Aceder ao menu” na página 29).
9	Anterior		Volta para o menu de nível superior.
10	Alimentação/Despertar		Este botão permite ligar e desligar a máquina. Ou fazê-la despertar do modo de economia de energia.
11	Parar/Limpar		Pára a operação actual.

Descrição geral do painel de controlo

M453xNX series



- Este painel de controlo pode ser diferente da sua máquina, consoante o modelo. Existem vários tipos de painéis de controlo.
- Algumas funcionalidades e produtos opcionais podem não estar disponíveis dependendo do modelo ou país (consulte “Funções por modelo” na página 8).
- Ao utilizar o ecrã táctil, use apenas o dedo. Objectos afiados podem danificar o ecrã.

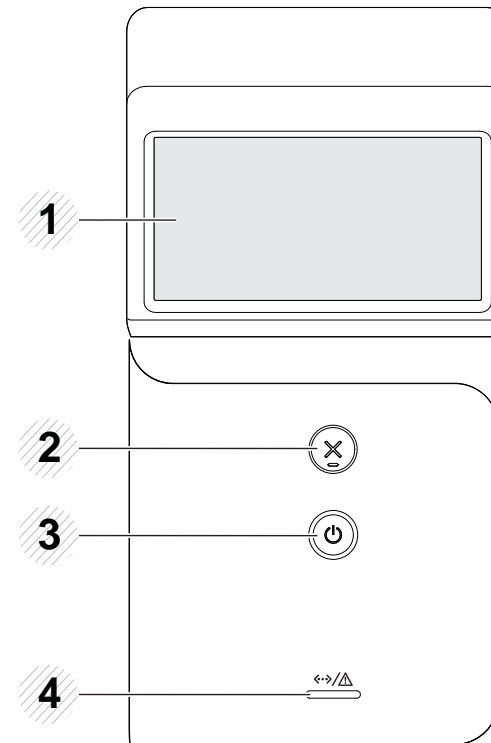

1	Ecrã táctil		Mostra o estado actual e permite aceder aos menus disponíveis.
2	Parar/ Limpar		Pára a operação actual.
3	Alimentaça o/Despertar		Este botão permite ligar e desligar a máquina. Ou fazê-la despertar do modo de economia de energia.
4	LED		Indica o estado da máquina (consulte “Forklaring av statuslampene” na página 101).

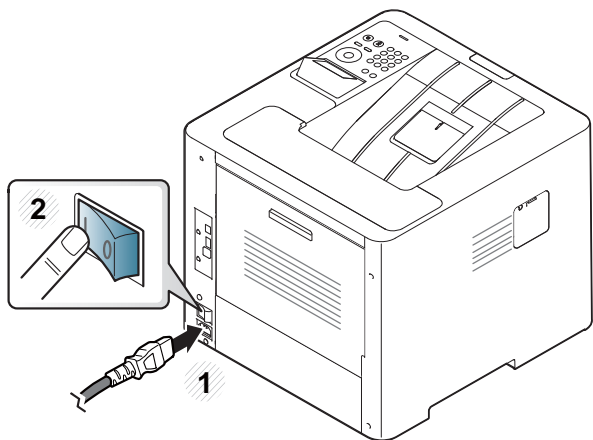

Ligar a máquina

- 1 Ligue a máquina à alimentação de electricidade em primeiro lugar.
Ligue o interruptor caso a máquina apresente um.



 As ilustrações deste guia do utilizador podem ser diferentes da máquina consoante os respectivos modelos ou opções. Verifique o seu tipo de máquina (consulte “Vista frontal” na página 19).

- 2 A alimentação é ligada automaticamente.

 Se pretender desligar a alimentação, prima o botão  (**Alimentação/Despertar**).

Instalar o controlador localmente

Uma máquina ligada localmente é uma máquina ligada directamente ao seu computador por um cabo. Se a sua máquina estiver ligada a uma rede, ignore os seguintes passos e proceda à instalação do controlador da máquina ligada em rede (consulte “Instalar o controlador através da rede” na página 146).



- Se for um utilizador do sistema operativo Mac, Linux ou UNIX, consulte “Instalação para Mac” na página 136, “Instalação para Linux” na página 138 ou “Instalar o pacote de controladores UNIX para impressora” na página 152.
- A janela de instalação neste Guia do utilizador pode variar consoante a máquina e a interface que estiverem a ser utilizadas.
- Utilize apenas um cabo USB com um comprimento não superior a 3 metros.

Instalar o controlador localmente

Windows

- 1 Certifique-se de que a máquina foi activada e ligada ao seu computador.
- 2 Introduza o CD de software fornecido na unidade de CD-ROM.

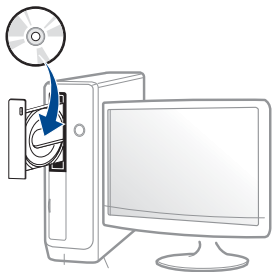

Se a janela de instalação não aparecer, clique em **Iniciar > Todos os programas > Acessórios > Executar**.

X:**Setup.exe** substituindo “X” pela letra que representa a unidade de CD-ROM e clique em **OK**.

- Para Windows 8,
Se a janela de instalação não aparecer, a partir de **Charms(Atalhos)**, seleccione **Procurar > Apps(Aplicação)** e procure **Executar**. Introduza X:\Setup.exe, substituindo “X” pela letra que representa a sua unidade de CD-ROM e clique em **OK**.
Se aparecer a janela pop-up **“Tocar para escolher o que acontece com este disco.”**, clique na janela e seleccione **Run Setup.exe**.

- 3 Leia e aceite os termos de instalação na janela de instalação. Em seguida, clique em **Seguinte**.
- 4 Seleccione **USB** no ecrã **Tipo de Ligação da Impressora**. Em seguida, clique em **Seguinte**.
- 5 Siga as instruções apresentadas na janela de instalação.



Pode seleccionar as aplicações do software na janela **Seleccionar o software e utilitários a instalar**.

A partir do ecrã Iniciar do Windows 8



- O controlador V4 é automaticamente transferido a partir do Windows Update se o computador estiver ligado à Internet. Caso contrário, pode transferir manualmente o controlador V4 a partir do website do Samsung, www.samsung.com > encontrar o seu produto > Suporte ou transferências.
- Pode transferir a aplicação Samsung Printer Experience a partir de **Loja Windows**. Necessita de ter uma conta Microsoft para utilizar a Windows Store(Loja).
 - 1 A partir de **Charms(Atalhos)**, seleccione **Procurar**.
 - 2 Clique em **Store(Loja)**.
 - 3 Pesquise e clique em **Samsung Printer Experience**.
 - 4 Clique em **Instalar**.

Instalar o controlador localmente

- Se instalar o controlador utilizando o CD de software fornecido, o controlador V4 não é instalado. Se pretender utilizar o controlador V4 no ecrã **Ambiente de trabalho**, pode transferir a partir do website da Samsung, www.samsung.com > encontrar o seu produto > Suporte ou transferências.
- Se pretender instalar as ferramentas de gestão da impressora da Samsung, necessita de instalá-las utilizando o CD de software fornecido.

- 1 Certifique-se de que o computador está ligado à Internet e activado.
- 2 Certifique-se de que a máquina está ligada.
- 3 Ligue o computador e a máquina com um cabo USB.
O controlador é automaticamente instalado a partir de **Windows Update**.

Reinstalar o controlador

Se o controlador da sua impressora não funcionar correctamente, siga os passos seguintes para reinstalar o controlador.

Windows

- 1 Certifique-se de que a máquina foi activada e ligada ao seu computador.
- 2 No menu **Iniciar**, seleccione **Programas** ou **Todos os programas** > **Samsung Printers** > **Desinstalar Software da Impressora Samsung**.
 - Para Windows 8,
 - 1 A partir de Charms, seleccione **Procurar** > **Apps(Aplicação)**.
 - 2 Pesquise e clique em **Painel de Controlo**.
 - 3 Clique em **Programas e Funcionalidades**.
 - 4 Clique com o botão direito no controlador que pretende desinstalar e seleccione **Desinstalar**.
 - 5 Siga as instruções apresentadas na janela.
- 3 Siga as instruções apresentadas na janela de instalação.

- 4 Insira o CD do software na unidade de CD-ROM e instale o controlador novamente (consulte “Instalar o controlador localmente” na página 24).

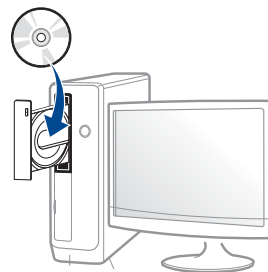

A partir do ecrã Iniciar do Windows 8

- 1 Certifique-se de que a máquina foi activada e ligada ao seu computador.
- 2 Clique no ícone **Desinstalar Software da Impressora Samsung** no ecrã **Iniciar**.
- 3 Siga as instruções apresentadas na janela.



- Se não conseguir encontrar um ícone Software de impressora Samsung, desinstale a partir do modo de ecrã Ambiente de trabalho.
- Se pretender desinstalar as ferramentas de gestão da impressora da Samsung, a partir do ecrã **Iniciar**, clique com o botão direito na aplicação > **Desinstalar** > clique com o botão direito no programa que pretende eliminar > **Desinstalar** e siga as instruções na janela.



2. Descrição geral dos menus e configuração básica

Este capítulo apresenta informação sobre a estrutura geral dos menus e as opções de configuração básica.

- **Descrição geral dos menus** 29
- **Definições básicas da máquina** 37
- **Material de impressão e tabuleiro** 39
- **Impressão básica** 53
- **Utilizar um dispositivo de memória USB** 59

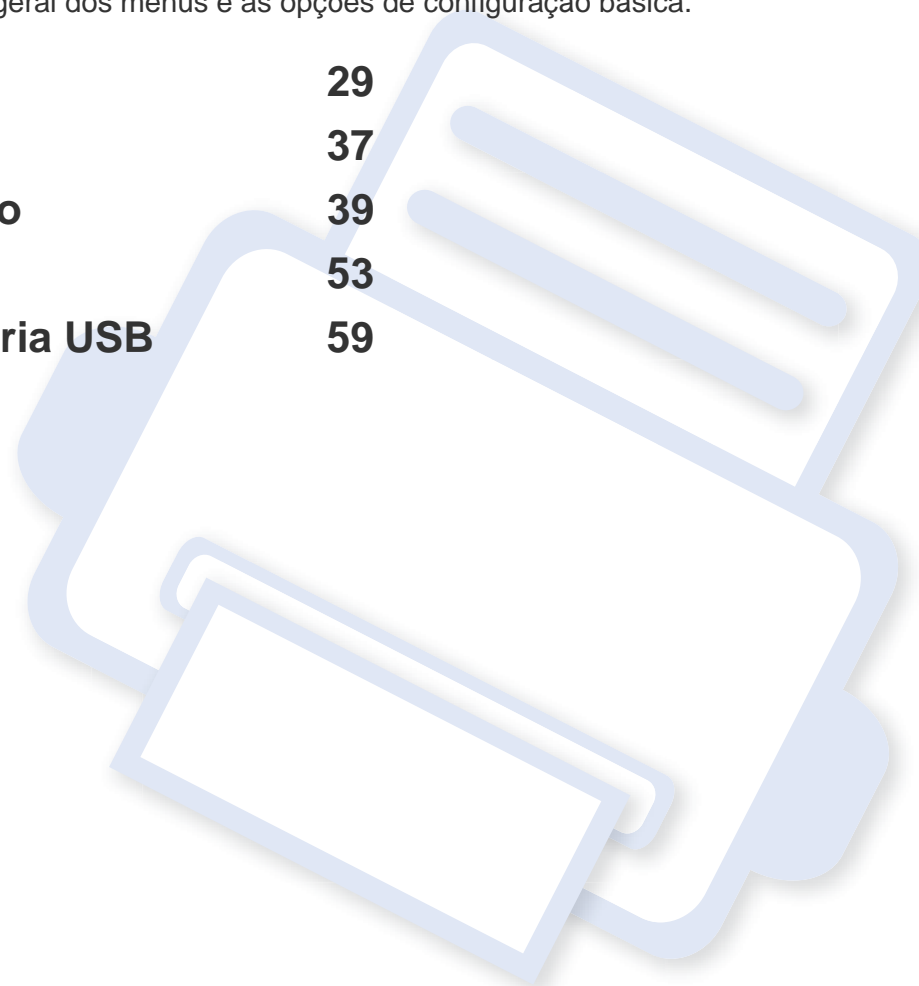

Descrição geral dos menus

O painel de controlo possibilita o acesso a vários menus de configuração da máquina ou de utilização das funções respectivas.

M453xND series

Aceder ao menu



- Aparece um (√) assinalado ao lado do menu actualmente seleccionado.
- Alguns menus poderão não aparecer no visor, dependendo das opções ou dos modelos. Se for esse o caso, não é aplicável à sua máquina.
- Alguns nomes de menu podem ser diferentes dos da sua máquina dependendo das opções e dos modelos.
- Os menus são descritos no Guia Avançado (consulte “Menus de definição úteis” na página 197).

- 1 Prima o botão **Menu**(☰) no painel de controlo.
- 2 Prima as setas até aparecer o item de menu necessário e prima **OK**.
- 3 Se o item possuir submenus, repita o passo 2.
- 4 Prima **OK** para guardar a selecção.
- 5 Prima (⊗) (**Parar/Limpar**) para voltar ao modo pronto.

Descrição geral dos menus

Informacao (consulte a “Informacao” na página 199)	Esquema (consulte a “Esquema” na página 200)	Papel (consulte a “Papel” na página 201)	Grafico (consulte a “Grafico” na página 202)
Configuração Página de demonstração Configuração de rede Informação de consumíveis. Contador de Utilização Conta^a Mapa menus Letra PCL Tip. Let PS	Orientacao Vertical Horizontal Margem Margem Comum Tabuleiro Multifuncional Tabuleiro[x]^b Margem de emulação Duplex Desligado Borda longa Margem curta	Copias Tabuleiro[x]^b Tamanho do papel Tipo de papel Tabuleiro Multifuncional Tamanho do papel Tipo de papel Origem papel Auto Tabuleiro[x]^b Tabuleiro Multifuncional Confirmar tabuleiro Tabuleiro[x]^b Tabuleiro Multifuncional	Resolução Padrão Alta Resolução Texto Não Encriptado Desligado Minimo Médio Maximo Realçar Contornos Desligado Normal Maximo CR automático

a. Tal só está disponível quando Contabilização de Tarefas está activado em SyncThru™ Web Admin Service.

b. [tipo de tabuleiro] indica o número do tabuleiro.

Descrição geral dos menus

Configuração sistema (consulte a “Configuração sistema/ Config” na página 203)		Emulação (consulte a “Emulação” na página 207)	Gestão de imagem (consulte a “Gestão de imagem” na página 208)
Data e hora Formato da data Modo de relógio Processamento MSD^a Idioma Papel predefinido Economia de energia Evento Despertar Tempo limite de trabalhos Tp lim.trb.retido Ajuste da altitude Humidade Reprogramação de tarefas Continuar automaticamente Troca automática de tabuleiro Substituição de papel Protecç Tab Modo do Tabuleiro Ignorar páginas em branco	Manutenção Vida útil suprim. Disco RAM^b Alerta de Pouco Papel Poupança de toner Modo silencioso Definições Eco Desactivação automática Polít.fich.	Tipo de emulação Configuracao	Cor personalizada Predefinição Densidade de impressão

a. Esta opção está disponível quando o Dispositivo de Armazenamento em Massa (Disco Rígido) instalado

b. Alguns menus poderão não aparecer no visor, dependendo das opções ou dos modelos. Se for esse o caso, não é aplicável à sua máquina.

Descrição geral dos menus

Rede (consulte a “Rede” na página 209)		USB Directo (consulte a “USB” na página 214)	Gestão de Tarefas ^a (consulte a “Gestão de Tarefas (Estado do trabalho)” na página 215)	Conf. administração (consulte a “Configuracao da administracao” na página 211)
<p>TCP/IP (IPv4)</p> <ul style="list-style-type: none"> DHCP BOOTP Estát. <p>TCP/IP (IPv6)</p> <ul style="list-style-type: none"> Protocolo IPv6 Config. DHCPv6 <p>Ethernet</p> <ul style="list-style-type: none"> Porta Ethernet Velocidade Ethernet <p>802.1x</p> <p>Wi-Fi^b</p> <ul style="list-style-type: none"> Wi-Fi ligado/desligado Definições Wi-Fi WPS Wi-Fi Direct Sinal Wi-Fi Limpar definições Wi-Fi. 	<p>Gestão de protocolos</p> <p>NFC</p> <p>Configuração de rede</p> <p>Limpar definição</p>	<p>Imprimir USB</p> <p>Gerir Ficheiros</p> <p>Mostrar Espaço</p>	<p>Trab. activo</p> <p>Tarefa Segura</p> <p>Trabalho armazenado</p> <ul style="list-style-type: none"> Imprimir Eliminar 	<p>Carimbo</p> <ul style="list-style-type: none"> Carimbo activo Item Tamanho do Texto Opacidade Posição <p>Alterar palavra-passe de administrador</p> <p>Actualização do Firmware</p> <p>Importar Def.</p> <p>Exportar Def.</p> <p>Subst. imagem^c</p> <ul style="list-style-type: none"> Automático Subst. imagem Manual Método Substit. Número de substituições <p>Impr. Segura</p> <p>Gestão de consumíveis</p> <ul style="list-style-type: none"> Alerta de pouco toner Alerta Unid. Imagem Quase Vazia

a. Esta opção está disponível quando a memória opcional instalada ou o disco RAM são verificados.

b. Esta opção está disponível quando o kit Sem Fios/NFC opcional está instalado.

c. Alguns menus poderão não aparecer no visor, dependendo das opções ou dos modelos. Se for esse o caso, não é aplicável à sua máquina.

Descrição geral dos menus









M453xNX series

Apresentação do ecrã inicial







Pode configurar menus facilmente utilizando o ecrã táctil.

- O ecrã inicial é apresentado no ecrã táctil no painel de controlo.
- Alguns menus surgem a cinzento, dependendo das opções e dos modelos.
- Os menus são descritos no Guia Avançado (consulte “Menus de definição úteis” na página 197).



Ícone	Nome	Descrição
	Informações	Imprime várias informações da máquina e relatórios.
	Eco	Apresenta as definições Eco.
	USB directo	Entra no menu USB quando a memória USB é inserida na porta de memória USB na máquina.
	Config	Verifique as actuais definições da máquina ou altere os valores da mesma.
	Estado do trabalho	Apresenta os trabalhos actualmente em execução, concluídos ou em fila.
	Contador	Apresenta o total de páginas impressas.
	Ajuda	Veja informações de ajuda e resolução de problemas.
	Estado de toner	Pode ver o estado do toner.
	Menu	Pode seleccionar o luminosidade do LCD, o idioma e editar os menus iniciais.

Descrição geral dos menus

 Informações (consulte a “Informacao” na página 199)	 Eco (consulte a “Eco” na página 213)	 USB (consulte a “USB” na página 214)	 Configuração (consulte a “Configuração sistema/ Config” na página 203)	
Configuração Pág. demo Lista de ajuda Configuração de rede Informação Consumíveis Relats. Trab. Lista Letras	Eco-Activado Desactivado Activado Definições Modo Predef. Desactivado Activado Activ.-Forç.^a Configuração de funcionalidades Predefinição Personalizar	Imprimir De  (Opções) Cópias Aj auto Duplex Origem Papel Gerir Ficheiros  (Opções) Eliminar Formatar Mostrar Espaço	Sistema Data e hora Formato da data Modo Relógio Processamento MSD Idioma Manutenção Informação de consumíveis. Alerta de Pouco Papel Econ. Toner Ger. Imagem Tam. papel predef. Ignorar Págs. Vazias	Econ. energ. Evento de Reactivação Desactivação automática Ajuste da altitude Humidade Reprogramação de tarefas Modo silencioso Tmp limite trab. Política de arquivamento Tp lim.trb.retido Importar Def. Exportar Def.

a. Se definir o modo Eco com um código-passe a partir de SyncThru™ Web Service (separador **Definições** > **Definições da máquina** > **Sistema** > **Definições Eco**) ou Samsung Easy Printer Manager (**Definições do dispositivo** > **Eco**), aparece a mensagem **Activ.-Forç.**. Tem de introduzir o código de acesso para alterar o estado do modo Eco.

Descrição geral dos menus



Config

(consulte a “Configuração sistema/ Config” na página 203)

Configuracao da administracao^a Controlo de Acesso de Utilizadores Autenticação Stamp Carimbo activo Item Tamanho do Texto Opacidade Posição Alterar palavra-passe de administrador Actualiz. Firmware Subst. imagem^b Automático Subst. imagem Manual Subst. imagem Método de substituição Tempos de substituição	Aplicação Gestão de aplicações Instalar Nova Aplicação Impr. Segura Gestão de consumíveis Pouco toner Alerta unidade de imagens fraca Rede TCP/IP (IPv4) TCP/IP (IPv6) Ethernet 802.1x Wi-Fi^c Wi-Fi ligado/desligado Definições Wi-Fi WPS Wi-Fi Direct Sinal Wi-Fi Limpar definições Wi-Fi	Gestão de protocolos NFC Configuração de rede Limpar Definições	Esquema Orientação Margem Duplex Papel Cópias Tabul.MF Tabuleiro[x]^d Origem Papel Confirmação de tabuleiro Comportam. Tab. Continuação automática Troca Autom. Tab. Substituição Papel Protecç Tab Modo do Tabuleiro	Gráficos Resolução Texto Não Condicionado Realçar Contornos CR automático Emulação Tipo de emulação Config
---	--	--	--	---



a. Necessita de introduzir uma palavra-passe para entrar neste menu. A palavra-passe predefinida é **sec00000**.

b. Esta opção está disponível quando o Dispositivo de Armazenamento em Massa (Disco Rígido) está instalado.

c. Esta opção está disponível quando o kit Sem Fios/NFC opcional está instalado.

d. [tipo de tabuleiro] indica o número do tabuleiro.

Descrição geral dos menus

 Estado do trabalho (consulte a “Gestão de Tarefas (Estado do trabalho)” na página 215)	 Contador (consulte a “Contador” na página 216)	 Ajuda (consulte a “Ajuda” na página 217)
<p>Trab. Actual</p> <p>Tarefa Segura</p> <p>Trab. Armaz.</p> <p>Trab. Compl.</p>	<p>Total de impressões</p>	<p>Fluxo de trabalho básico</p> <p>Informações</p> <p>Eco</p> <p>USB Directo</p> <p>Config</p> <p>Resolução de Problemas</p> <p>Encravamento de papel no tabuleiro MF</p> <p>Encrav. Papel no Tab. 1</p> <p>Encrav. Papel no Tab. 2</p> <p>Encrav. Papel no Tab. 3</p> <p>Encrav. Papel no Tab. 4</p> <p>Encrav. Papel no Tab. 5</p> <p>Encrav. interior máquina</p> <p>Encrav. área de saída</p> <p>Encr. interior duplex</p> <p>Código QR</p>

Definições básicas da máquina



Pode definir as definições da máquina a partir do Samsung Easy Printer Manager program or SyncThru™ Web Service.

Para utilizadores Windows e Mac:

- Se a sua máquina estiver ligada à local, poderá definir a definição da máquina a partir do **Samsung Easy Printer Manager** >  **(Mude para o modo avançado) > Dfinições do Dispositivo** (consulte “Definições do Dispositivo” na página 253).
- Se a sua máquina estiver ligada à rede, poderá definir a definição da máquina a partir do **SyncThru™ Web Service** > separador **Definições > Definições da Máquina** (consulte “Utilizar o SyncThru™ Web Service” na página 247).

Depois de a instalação estar concluída, pode querer configurar as predefinições da máquina.

Para alterar as predefinições da máquina, efectue estes passos:

1

Selecione **Menu** () > **OK** > **Configuração sistema** > **OK** no painel de controlo.

OU

Para o modelo com um ecrã táctil, selecione  **(Config)** > **Sistema** > **Seg.** no ecrã táctil.

2

Selecione a opção pretendida.

- **Idioma:** Altere o idioma que é apresentado no painel de controlo.
- **Data e Hora:** Pode definir a hora e a data. Estes dados são impressos em relatórios. No entanto, se a data e a hora não estiverem corretas, é necessário atualizá-las.



Introduza a hora e a data correctas utilizando as setas ou o teclado numérico (consulte “Compreender o teclado pop-up” na página 220).

- Mês = 01 a 12
- Dia = 01 a 31
- Ano = requer quatro dígitos
- Hora = 01 a 12
- Minutos = 00 a 59

- **Modo Relógio:** Pode definir a máquina para mostrar a hora actual utilizando o formato de 12 ou 24 horas.
- **Econ. energ.:** Quando não usar a máquina durante algum tempo, utilize esta função para economizar energia.

Definições básicas da máquina



- Quando prime o botão de alimentação ou começa a imprimir, o produto irá sair do modo de economia de energia.
- Ao premir qualquer botão excepto o botão de alimentação, a máquina desperta a partir do modo de economia de energia.

Selecione  (**Config**) > **Sistema** > **Seg.** > **Evento de Reactivação** > **Activado** no ecrã táctil.

- **Ajuste da altitude:** A qualidade de impressão é afectada pela pressão atmosférica, cuja impressão atmosférica é determinada pela altura da máquina acima do nível do mar. Antes de definir o valor da altitude, determine a que altitude está a utilizar a máquina (consulte “Ajuste da altitude” na página 219).

3 Prima **OK** para guardar a selecção.

Para o modelo com um ecrã táctil, prima  (retroceder) para guardar a selecção.

4 Prima o botão  (**Parar/Limpar**) ou o ícone de página inicial () para voltar ao modo Pronto.

Material de impressão e tabuleiro

Este capítulo oferece informações sobre como colocar material de impressão na sua máquina.

Selecionar material de impressão

Pode imprimir em vários materiais de impressão, como papel normal, envelopes, etiquetas e transparências. Utilize sempre materiais de impressão que cumpram as diretrizes de utilização da máquina.

Diretrizes para selecionar o material de impressão

O material de impressão que não cumpre as diretrizes descritas neste guia do utilizador pode causar os seguintes problemas:

- Fraca qualidade de impressão
- Maior número de encravamentos de papel
- Desgaste prematuro da máquina.

Propriedades como a gramagem, a composição, o grão e o teor de humidade são factores importantes que afetam o desempenho da máquina e a qualidade dos resultados. Quando escolher materiais de impressão, considere o seguinte:

- O tipo, o tamanho e a gramagem do material de impressão para a máquina são descritos nas especificações do material de impressão (consulte “Especificações do material de impressão” na página 113).
- Resultado pretendido: o material de impressão escolhido deve ser adequado ao projeto.
- Brilho: alguns materiais de impressão são mais brancos do que outros e produzem imagens mais vivas e nítidas.
- Suavidade da superfície: a suavidade do material de impressão afeta a nitidez da impressão.



- Alguns materiais de impressão, mesmo respeitando todas as diretrizes neste guia de utilizador, podem não produzir resultados satisfatórios. Isto pode ser o resultado das características das folhas, manuseamento inadequado, níveis inaceitáveis de temperatura e humidade ou outras variáveis sobre as quais não possui qualquer controlo.
- Antes de adquirir grandes quantidades de material de impressão, certifique-se de que este cumpre os requisitos especificados neste guia de utilizador.

Material de impressão e tabuleiro



- Utilizar materiais de impressão que não cumprem estas especificações, pode causar problemas ou solicitar reparações. Essas reparações não são abrangidas pela garantia da Samsung ou acordos de assistência.
- Certifique-se de que não utiliza papel de fotografia de jacto de tinta com esta máquina. Se o fizer, pode danificar a máquina.
- Utilizar materiais de impressão inflamáveis pode causar um incêndio.
- Utilize materiais de impressão designados (consulte “Especificações do material de impressão” na página 113).
- Certifique-se de que não utiliza papel de fotografia de jacto de tinta com esta máquina. Se o fizer, pode danificar a máquina.



A utilização de materiais inflamáveis ou materiais estranhos restantes na impressora pode causar o sobreaquecimento da unidade e, em raros casos, pode causar um incêndio.

A quantidade de papel a colocar no tabuleiro pode variar consoante o tipo de material de impressão utilizado (consulte “Especificações do material de impressão” na página 113).

Descrição geral do tabuleiro

Para mudar o tamanho, tem de ajustar as guias de papel.

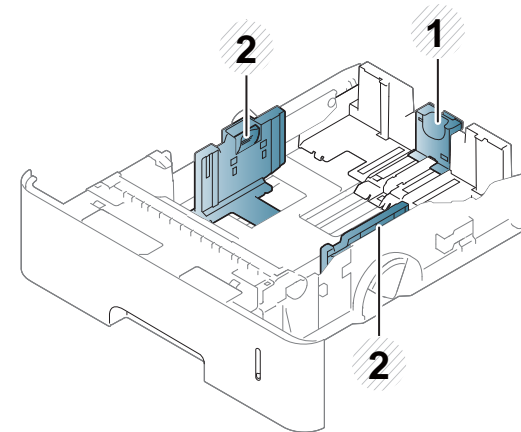

- 1 Guia do comprimento de papel
- 2 Guia de largura do papel



Caso não ajuste a guia, poderá causar o registo do papel, desalinhamento de imagem ou encravamento do papel.

Material de impressão e tabuleiro

Colocar papel no tabuleiro

Tabuleiro 1/tabuleiro opcional

Coloque o material de impressão que utiliza na maioria das tarefas de impressão no tabuleiro padrão. O tabuleiro padrão suporta, no máximo, 550 folhas de papel normal (75 g/m²).

Pode comprar um tabuleiro opcional (consulte “Acessórios disponíveis” na página 67).



Utilizar papel fotográfico ou papel revestido pode causar problemas, que exigem reparações. Essas reparações não são cobertas pela garantia ou pelos acordos de serviço.

- 1 Levante ligeiramente e retire o tabuleiro.

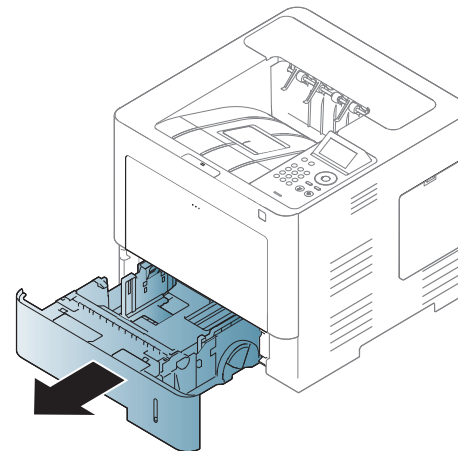

- 2 Aperte a guia de largura do papel e puxe-o até à extremidade do tabuleiro.

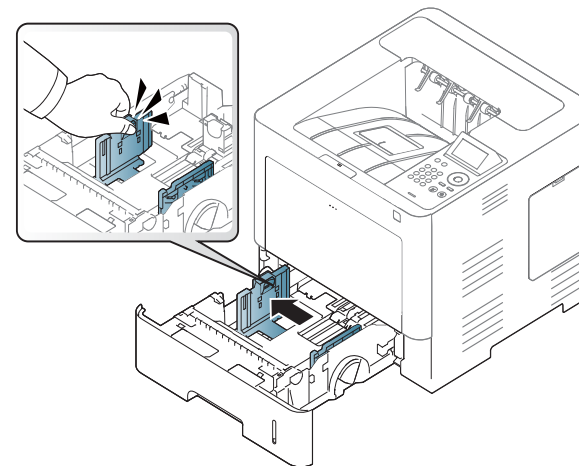

Material de impressão e tabuleiro

- 3** Aperte a guia de comprimento do papel e puxe-o até à extremidade do tabuleiro.

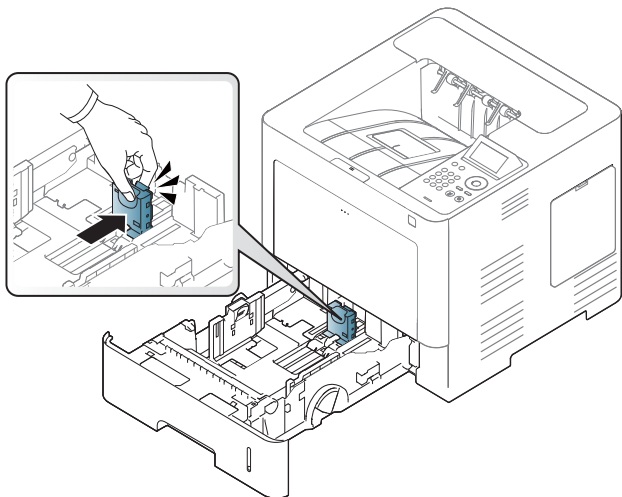

- 4** Dobre e folheie as extremidades da pilha de papel para separar as páginas antes de carregar os papéis.

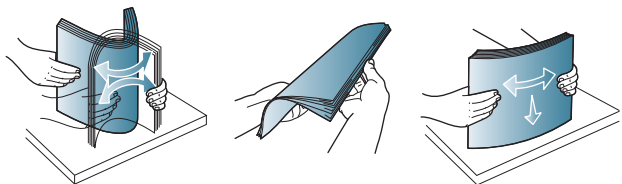

- 5** Coloque o papel.

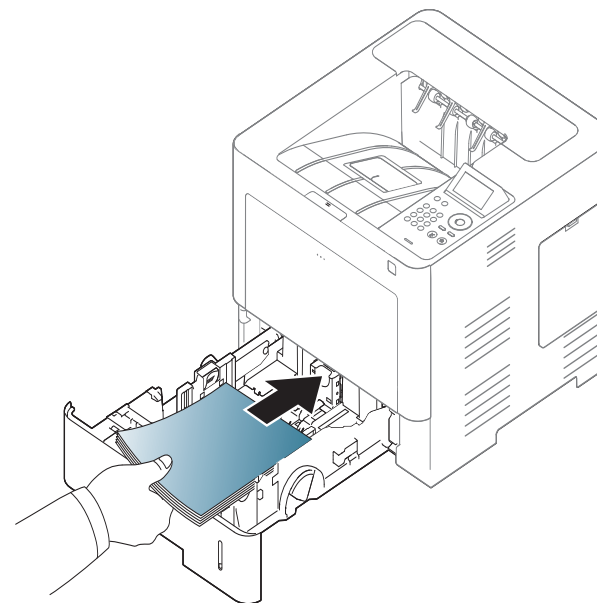

Material de impressão e tabuleiro

- 6 Após introduzir o papel no tabuleiro, aperte as guias de largura do papel e deslize-as para o tamanho de papel pretendido, assinalado no fundo do tabuleiro.

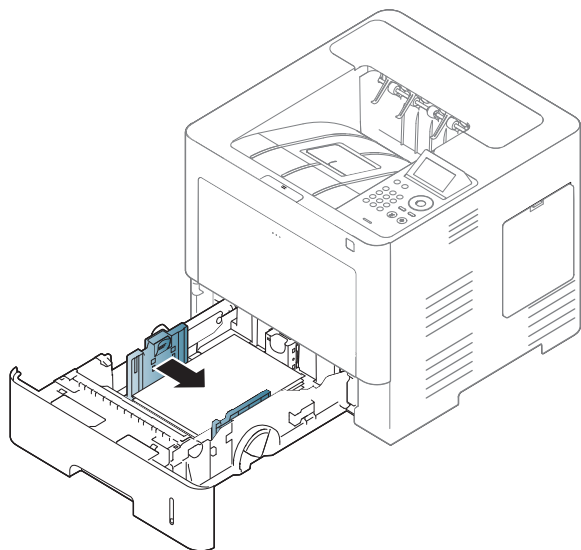

- Não utilize um papel com uma dobra de margem de orientação, pode causar um encravamento do papel ou o papel pode conter rugas.

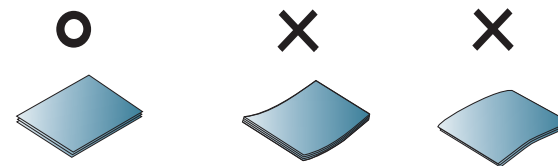

- Não empurre demasiado a guia de largura do papel para que o papel não fique enrugado.
- Se não ajustar a guia de largura do papel, o papel pode encravar.

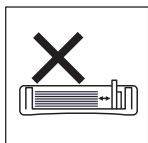
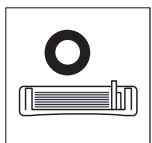

Material de impressão e tabuleiro

- Não sobrecarregue o tabuleiro. Caso contrário, pode causar encravamentos de papel. Certifique-se de que o papel está abaixo da guia de capacidade máxima de papel no interior do tabuleiro.

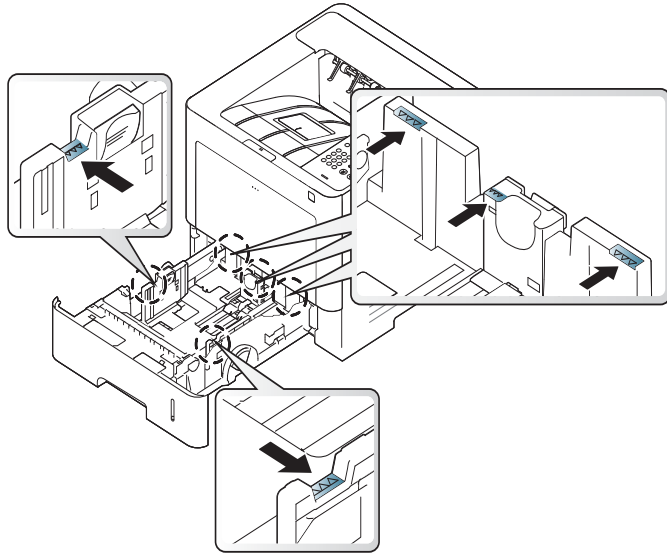

- O indicador de quantidade de papel mostra a quantidade de papel no tabuleiro.

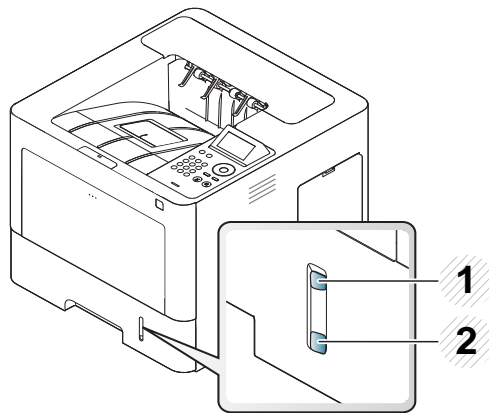

1 Cheio

2 Vazio

7 Volte a colocar o tabuleiro na máquina.

Quando imprime um documento, defina o tipo de papel e o tamanho para o tabuleiro.

- Consulte “Definir o tamanho e o tipo de papel” na página 51.



Se tiver problemas com a alimentação de papel, verifique se o papel corresponde à especificação de material (consulte “Especificações do material de impressão” na página 113), e tente colocar uma folha de cada vez no tabuleiro multifuncional (consulte “Imprimir em material especial” na página 46).

Tabuleiro multifuncional

O tabuleiro multifuncional aceita tipos e tamanhos de material de impressão especiais, tais como postais, cartões e envelopes.

Material de impressão e tabuleiro

Sugestões sobre como utilizar o tabuleiro multifuncional

- Coloque apenas um tipo, tamanho e gramagem de material de impressão de cada vez no tabuleiro multifuncional.
- Para evitar encravamentos, não acrescente papel durante a impressão enquanto ainda houver folhas no tabuleiro multifuncional. Isto também se aplica a outros tipos de materiais de impressão.
- Os materiais de impressão devem ser colocados com a face voltada para cima no centro do tabuleiro, com a extremidade superior a entrar primeiro no tabuleiro multifuncional.
- Coloque apenas os materiais de impressão especificados para evitar encravamentos de papel e problemas na qualidade da impressão (consulte “Especificações do material de impressão” na página 113).
- Alise qualquer ondulação em postais, envelopes e etiquetas, antes de os colocar no tabuleiro multifuncional.

- 1 Abra o tabuleiro multifuncional e abra a extensão, se necessário.

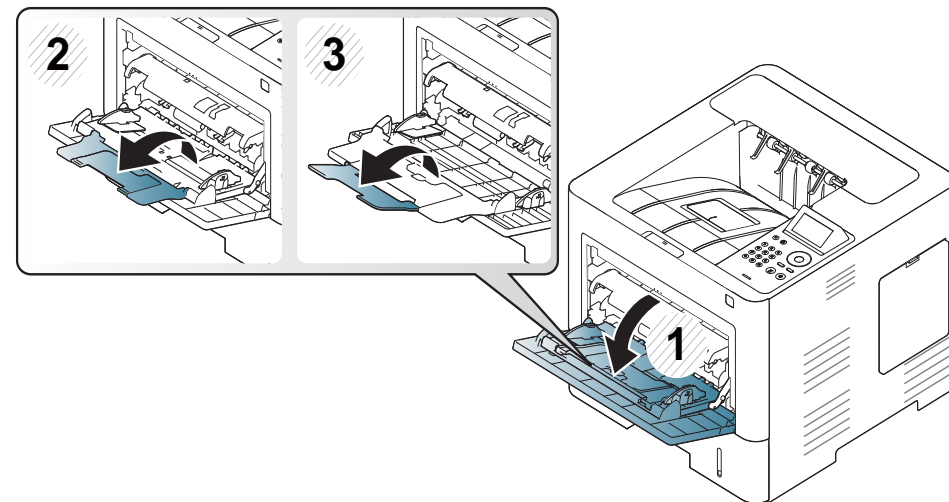

- 2 Dobre ou folheie as extremidades da pilha de papel para separar as páginas antes de colocar os originais.

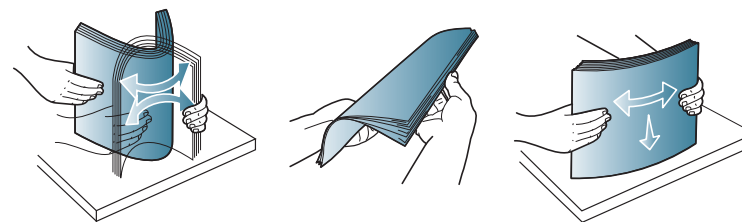

Material de impressão e tabuleiro

- 3 Coloque o papel.

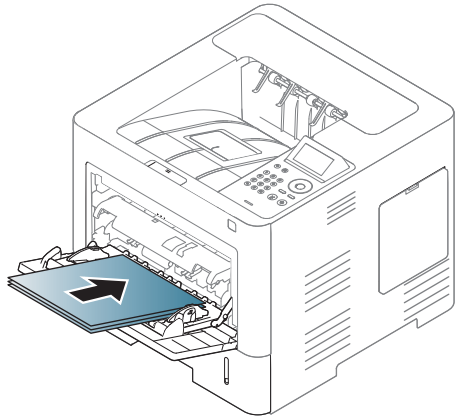

- 4 Aperte as guias de largura do papel do tabuleiro multifuncional e ajuste-as à largura do papel. Não force demasiado, caso contrário, o papel pode dobrar e encravar ou a impressão sair inclinada.

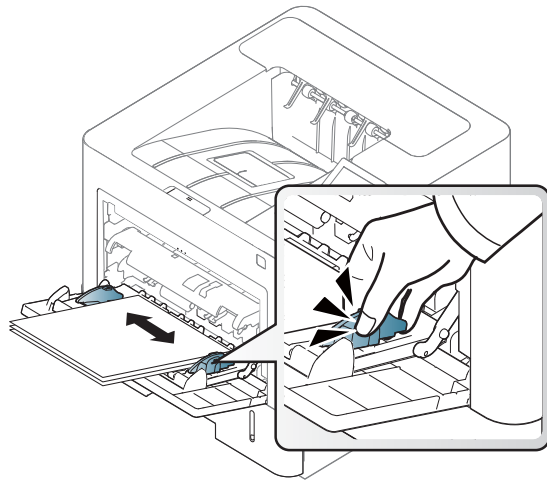

- 5 Quando imprimir um documento, defina o tipo e tamanho do papel para o tabuleiro multifuncional.

- Consulte “Definir o tamanho e o tipo de papel” na página 51.

Imprimir em material especial

A tabela abaixo mostra o material especial utilizável no tabuleiro.

A definição de papel na máquina e controlador deve corresponder para imprimir sem um erro de correspondência de papel.

Altere a definição do papel na máquina a partir do programa Samsung Easy Printer Manager ou SyncThru™ Web Service.

- Para utilizadores Windows e Mac:
 - Se a sua máquina estiver ligada à local, poderá definir a definição da máquina a partir do **Samsung Easy Printer Manager** >  **(Mude para o modo avançado)** > **Dfinições do Dispositivo** (consulte “Definições do Dispositivo” na página 253).
 - Se a sua máquina estiver ligada à rede, poderá definir a definição da máquina a partir do **SyncThru™ Web Service** > separador **Definições** > **Definições da Máquina** (consulte “Utilizar o SyncThru™ Web Service” na página 247).

Material de impressão e tabuleiro

Ou, pode definir usando **Menu** (☰) > **Papel** > seleccione um tabuleiro > botão **Tamanho do papel** ou **Tipo de papel** no painel de controlo. Para o modelo com um ecrã táctil, pode defini-lo utilizando  (**Config**) > **Papel** > **Seg.** > seleccione um tabuleiro > **Tamanho do papel** ou **Tipo de papel** no ecrã táctil.

De seguida, defina o tipo de papel a partir da janela **Preferências de impressão** > separador **Papel** > **Tipo de Papel** (consulte “Abrir Preferências de impressão” na página 54).

Por exemplo, se pretender imprimir em etiquetas, seleccione **Etiquetas** para **Tipo de papel**.



- Quando utilizar material especial, introduza uma folha de cada vez (consulte “Especificações do material de impressão” na página 113).
- As ilustrações deste guia do utilizador podem ser diferentes da máquina consoante os respectivos modelos ou opções. Verifique o seu tipo de máquina (consulte “Vista frontal” na página 19).

Para ver a gramagem para cada folha, consulte “Especificações do material de impressão” na página 113.

Tipos	Tabuleiro 1	Tabuleiros opcionais	Tabuleiro multifuncional
Papel comum	•	•	•
Grosso	•	•	•

Tipos	Tabuleiro 1	Tabuleiros opcionais	Tabuleiro multifuncional
Mais grosso			•
Fino	•	•	•
Algodão	•	•	•
Cor	•	•	•
Pré-impresso	•	•	•
Papel reciclado	•	•	•
Envelope	•	•	•
Etiquetas	•	•	•
Cartolina	•	•	•
Papel vegetal	•	•	•
Papel de arquivo	•	•	•
Papel timbrado	•	•	•
Furado	•	•	•

(•: Suportado, em branco: não suportada)

Material de impressão e tabuleiro



Os tipos de material de impressão são apresentados em **Preferências de impressão**. Esta opção de tipo de papel permite definir o tipo de papel a colocar no tabuleiro. Esta definição aparece na lista para que possa seleccioná-la. Esta operação permite-lhe obter a melhor qualidade de impressão. Caso contrário, a qualidade de impressão pretendida pode não ser obtida.

Envelope

A impressão bem-sucedida em envelopes depende da qualidade dos mesmos.

Para imprimir um envelope, coloque-o como exibido na seguinte figura.

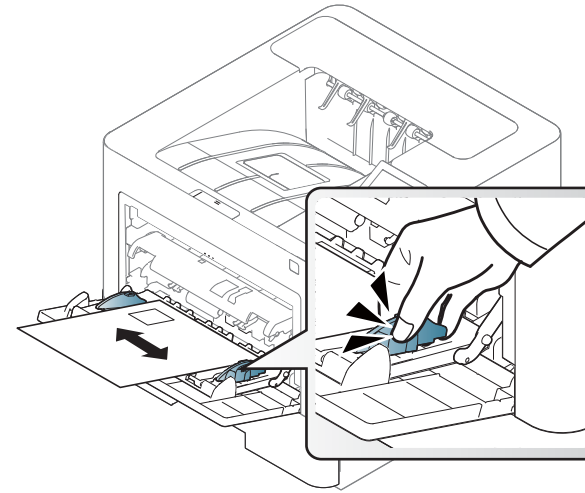

- Quando seleccionar envelopes, considere os seguintes factores:
 - **Peso:** não deve exceder os 90 g/m²; caso contrário, poderão ocorrer encravamentos.
 - **Estrutura:** devem estar planos com uma ondulação inferior a 6 mm e não devem conter ar.
 - **Estado:** não poderão conter rugas, cortes ou outros danos.
 - **Temperatura:** devem resistir ao calor e pressão da máquina durante o funcionamento.
- Utilize apenas envelopes de boa qualidade, com dobras bem vincadas.
- Não utilize envelopes com selos.
- Não utilize envelopes com ganchos, fechos, janelas, revestimentos, autocolantes nem outros materiais sintéticos.

Material de impressão e tabuleiro

- Não utilize envelopes danificados nem de fraca qualidade.
- Verifique se as margens de ambos os lados do envelope se prolongam até aos cantos do envelope.

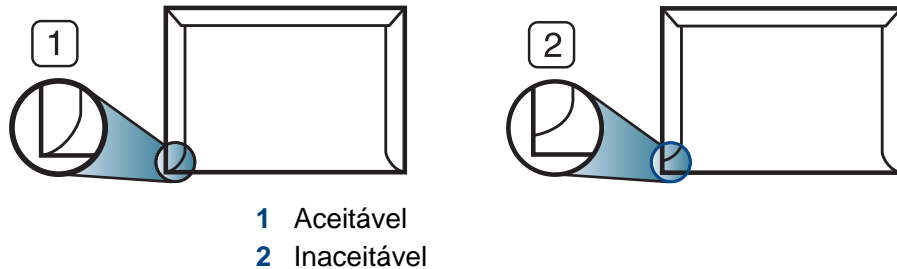

- Os envelopes que possuem uma fita adesiva amovível ou com mais de uma aba a dobrar sobre a parte adesiva, devem utilizar fitas adesivas compatíveis com a temperatura de fusão da máquina (de aproximadamente 170 °C) durante 0,1 segundos. As tiras e abas adicionais podem provocar rugas, dobras ou encravamentos e até mesmo danificar o fusor.
- Para obter a melhor qualidade de impressão, posicione as margens com um mínimo de 15 mm de proximidade em relação às extremidades do envelope.
- Evite imprimir sobre a área onde as costuras do envelope se unem.

Etiquetas

Para não danificar a máquina, utilize somente etiquetas concebidas para impressoras laser.

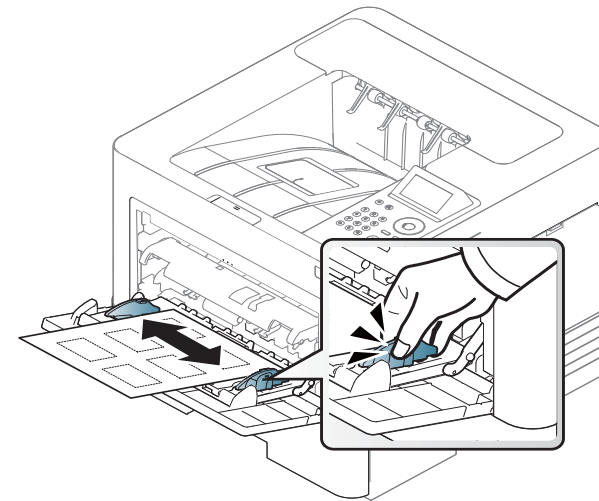

- Quando seleccionar etiquetas, considere os seguintes factores:
 - **Materiais adesivos:** Devem ser estáveis na temperatura de fusão da máquina, cerca de 170 °C (338 °F).
 - **Disposição:** Utilize apenas etiquetas sem papel de protecção exposto entre as mesmas. As etiquetas podem descolar-se se houver espaços entre elas, provocando encravamentos graves.
 - **Ondulações:** Devem estar planas e não apresentar mais do que 13 mm em qualquer direcção.
 - **Estado:** não utilize etiquetas com rugas, bolhas nem outros sinais de separação.

Material de impressão e tabuleiro

- Certifique-se de que não existe material adesivo exposto entre etiquetas. As áreas expostas podem causar o descolamento das etiquetas durante a impressão, o que pode provocar encravamentos. Os materiais adesivos expostos também podem danificar os componentes da máquina.
- Não coloque a mesma folha de etiquetas na máquina mais do que uma vez. A protecção adesiva foi concebida para uma única passagem pela máquina.
- Não utilize etiquetas que estejam a soltar-se da folha de protecção ou que estejam enrugadas, com bolhas ou que apresentem outras imperfeições.

Cartolina/papel de tamanho personalizado

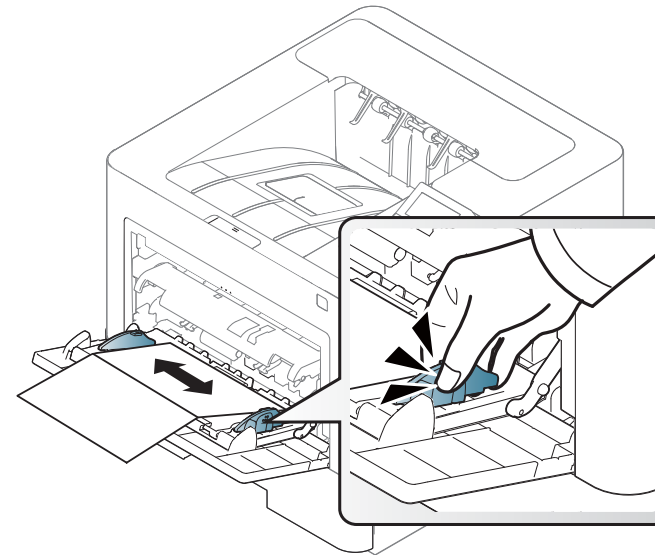

- Na aplicação de software, defina as margens com uma distância mínima de 6,4 mm em relação às margens do material.

Material de impressão e tabuleiro

Papel pré-impreso

Quando colocar papel pré-impreso, o lado impresso deve ficar virado para cima com a extremidade sem ondulações à frente. Se tiver problemas com o avanço do papel, vire o papel ao contrário. Tenha em atenção que a qualidade de impressão não é garantida.

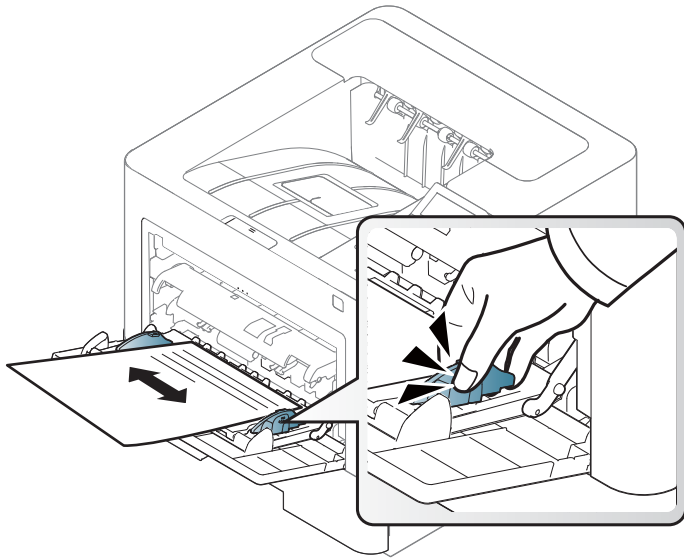

- Tem de ser impresso com tinta resistente ao calor, que não derreta, vaporize ou liberte gases perigosos quando sujeita à temperatura de fusão da máquina, cerca de 170 °C (338°F), durante 0,1 segundos.
- A tinta no papel pré-impreso não pode ser inflamável e não deve prejudicar o funcionamento dos rolos da máquina.
- Antes de colocar papel pré-impreso, verifique se a tinta do papel está seca. Durante o processo de fusão, a tinta húmida pode soltar-se do papel pré-impreso, diminuindo a qualidade de impressão.



Definir o tamanho e o tipo de papel

Depois de colocar papel no tabuleiro, defina o tipo e tamanho do papel.

A definição de papel na máquina e controlador deve corresponder para imprimir sem um erro de correspondência de papel.

Altere a definição do papel na máquina a partir do programa Samsung Easy Printer Manager ou SyncThru™ Web Service.

- Para utilizadores Windows e Mac:
 - Se a sua máquina estiver ligada à local, poderá definir a definição da máquina a partir do **Samsung Easy Printer Manager** >  **(Mude para o modo avançado)** > **Dfinitiones do Dispositivo** (consulte “Definições do Dispositivo” na página 253).
 - Se a sua máquina estiver ligada à rede, poderá definir a definição da máquina a partir do **SyncThru™ Web Service** > separador **Definições** > **Definições da Máquina** (consulte “Utilizar o SyncThru™ Web Service” na página 247).

Ou, pode definir usando **Menu**() > **Papel** > seleccione um tabuleiro > botão **Tamanho do papel** ou **Tipo de papel** no painel de controlo. Para o modelo com um ecrã táctil, pode defini-lo utilizando  **(Config)** > **Papel** > **Seg.** > seleccione um tabuleiro > **Tamanho do papel** ou **Tipo de papel** no ecrã táctil.

Material de impressão e tabuleiro

De seguida, defina o tipo de papel a partir da janela **Preferências de impressão** > separador **Papel** > **Tipo de Papel** (consulte “Abrir Preferências de impressão” na página 54).

- 1 Seleccione **Menu** () > **Papel** > botão **Tamanho do papel** ou **Tipo de papel** no painel de controlo.



OU

Para o modelo com um ecrã táctil, seleccione  (**Config**) > **Papel** > **Seg.** > seleccione um tabuleiro > **Tamanho do papel** ou **Tipo de papel** no ecrã táctil.

- 2 Seleccione o tabuleiro e a opção pretendida.

Para o modelo com um ecrã táctil, seleccione a opção que pretende, avance para o passo 4.

- 3 Prima **OK** para guardar a selecção.

- 4 Prima o botão  (**Stop/Clear**) ou o ícone de página inicial () para voltar ao modo Pronto.



Se quiser utilizar papel de tamanho especial como, por exemplo, papel para facturas, seleccione o separador **Papel** > **Tamanho** > **Editar...** e defina **Defins Tam Papel Personal** nas **Preferências de impressão** (consulte “Abrir Preferências de impressão” na página 54).

Utilizar o suporte de saída



A superfície do tabuleiro de saída pode ficar quente se imprimir num grande número de páginas em simultâneo. Não toque na superfície do tabuleiro e impeça que as crianças se aproximem do mesmo.

As páginas impressas são acumuladas no suporte de saída e o suporte de saída ajudará as páginas impressas a alinharem. Descubra o suporte de saída.

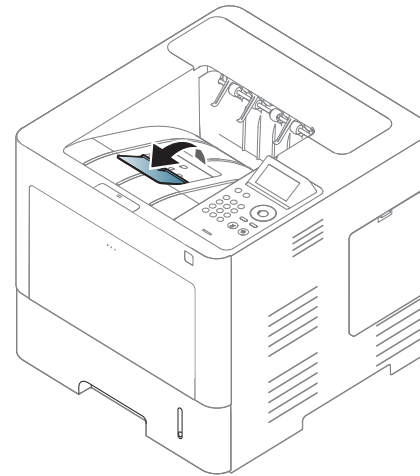

As ilustrações deste guia do utilizador podem ser diferentes da máquina consoante os respectivos modelos ou opções. Verifique o seu tipo de máquina (consulte “Vista frontal” na página 19).

Impressão básica



Para funcionalidades especiais de impressão, consulte o Guia Avançado (consulte “Utilizar funcionalidades avançadas de impressão” na página 223).

Impressão



Se for um utilizador do sistema operativo Mac, Linux ou Unix, consulte Guia Avançado (consulte “Impressão Mac” na página 236, “Impressão a partir do Linux” na página 238 ou “Impressão no UNIX” na página 240).

A janela **Preferências de impressão** que se segue destina-se ao Bloco de notas no Windows 7.

- 1 Abra o documento que pretende imprimir.
- 2 Seleccione **Imprimir** a partir do menu **Ficheiro**.

- 3 Seleccione a máquina na lista **Seleccionar impressora**.

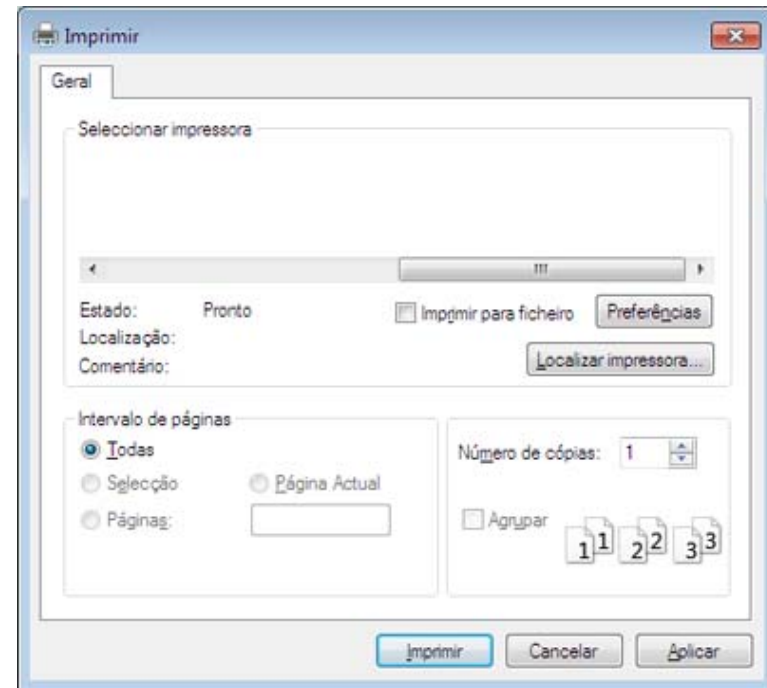

- 4 As definições básicas de impressão que incluem o número de cópias e o intervalo de impressão são seleccionadas na janela **Imprimir**.





Para tirar partido das funções de impressão avançadas, clique em **Propriedades** ou **Preferências** na janela **Imprimir** (consulte “Abrir Preferências de impressão” na página 54).

- 5 Para iniciar o trabalho de impressão, clique em **OK** ou **Imprimir** na janela **Imprimir**.

Impressão básica





Cancelar um trabalho de impressão

Se a tarefa de impressão estiver em espera na fila de impressão ou num spooler de impressão, cancele-a da seguinte forma:

- Pode aceder a esta janela clicando duas vezes no ícone da máquina () na barra de tarefas do Windows.
- Também pode cancelar o trabalho actual premindo  (**Parar/Limpar**) no painel de controlo.

Abrir Preferências de impressão



- A janela **Preferências de impressão** que aparece neste guia do utilizador pode variar consoante a máquina que está a ser utilizada.
- Quando seleccionar uma opção em **Preferências de impressão**, pode ser apresentada uma marca de aviso  ou . Um ponto  significa que pode seleccionar determinada opção mas não é recomendável; e o ponto  significa que não pode seleccionar essa opção por causa da definição ou do ambiente da máquina.

- 1 Abra o documento que pretende imprimir.
- 2 Seleccione **Imprimir** no menu de ficheiros. A janela **Imprimir** é apresentada.
- 3 Seleccione a máquina em **Seleccionar impressora**.
- 4 Clique em **Propriedades** ou em **Preferências**.



A imagem pode variar dependendo do modelo.

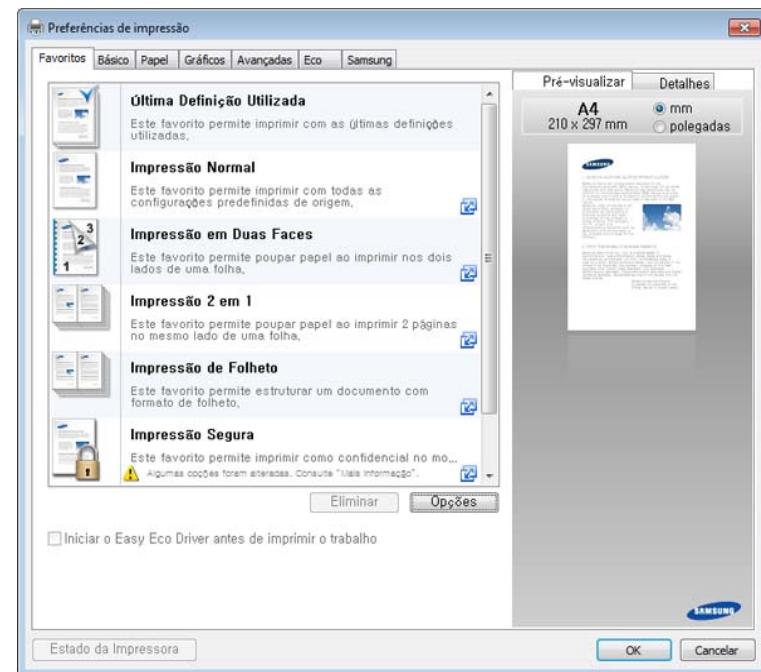

Impressão básica



- Pode aplicar funcionalidades **Eco** para poupar papel e toner antes de imprimir (consulte “Easy Eco Driver” na página 246).
- Pode consultar o estado actual da máquina premindo o botão **Estado da impressora** (consulte “Utilizar o Estado da impressora Samsung” na página 255).

Utilizar uma definição favorita

A opção **Favoritos**, visível em cada separador de preferências à excepção dos separadores **Favoritos** e **Samsung**, permite guardar as definições actuais de preferências para utilização posterior.

Para guardar um item de **Favoritos**, siga estes passos:

- 1 Altere as definições conforme necessário em cada separador.
- 2 Introduza um nome para o item na caixa de introdução das **Favoritos**.

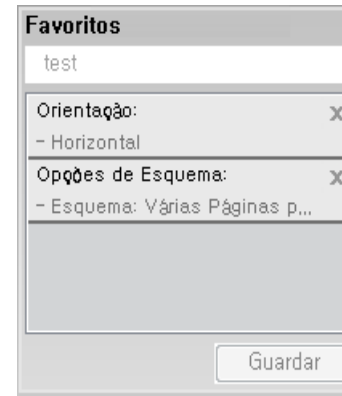

- 3 Clique em **Guardar**.
- 4 Introduza o nome e descrição e, de seguida, seleccione o ícone pretendido.
- 5 Clique em **OK**. Ao guardar **Favoritos**, todas as definições actuais do controlador são guardadas.



Para utilizar uma definição guardada, seleccione-a no separador **Favoritos**. A máquina está a partir de agora preparada para imprimir de acordo com as definições seleccionadas. Para eliminar definições guardadas, seleccione-a no separador **Favoritos** e clique em **Eliminar**.

Impressão básica

Utilizar ajuda

Clique na opção que pretende conhecer na janela **Preferências de impressão** e prima **F1** no teclado.

Impressão Eco

A função **Eco** reduz o consumo de toner e de papel. A função **Eco** permite guardar recursos de impressão e orientá-lo para uma impressão ecológica.



Pode definir as definições da máquina ao utilizar as **Definições do dispositivo** no programa Samsung Easy Printer Manager.

- Para utilizadores Windows e Mac, define a partir de **Samsung Easy Printer Manager** >  **(Mudar para o modo avançado)** > **Definições do dispositivo**, consulte “Definições do Dispositivo” na página 253.

Impressão básica

Definir o modo Eco no painel de controlo

- 1 Seleccione **Menu** (☰) > **Configuração sistema** > **Definições Eco** no painel de controlo.

OU

Para o modelo com um ecrã táctil, seleccione  (**Eco**) > **Definições** > **Seg.** no ecrã táctil.

- 2 Seleccione a opção pretendida e prima **OK**.

Para o modelo com um ecrã táctil, seleccione a opção que pretende, avance para o passo 4.



- **Modo predefinido:** Seleccione para activar ou desactivar o modo Eco.



Se definir o modo Eco com uma palavra-passe a partir de SyncThru™ Web Service (separador **Definições** > **Definições da máquina** > **Sistema** > **Definições Eco**) ou Samsung Easy Printer Manager (**Definições do dispositivo** > **Eco**), aparece a mensagem **Reforçar**. Tem de introduzir o código de acesso para alterar o estado do modo Eco.

- **Seleccionar modelo:** Siga as definições a partir de SyncThru™ Web Service ou Samsung Easy Printer Manager. Antes de seleccionar este item, tem de definir a função Eco em SyncThru™ Web Service (separador **Definições** > **Definições da máquina** > **Sistema** > **Definições Eco**) ou Samsung Easy Printer Manager (**Definições do dispositivo** > **Eco**).

- 3 Prima **OK** para guardar a selecção.

- 4 Prima o botão  (**Parar/Limpar**) ou o ícone de página inicial () para voltar ao modo Pronto.

Definir o modo eco no controlador



Para tirar partido das funções de impressão avançadas, clique em **Propriedades** ou **Preferências** na janela **Imprimir** (consulte “Abrir Preferências de impressão” na página 54).

Abra o separador **Eco** para definir o modo Eco. Quando vir a imagem eco () , tal significa que o modo eco está actualmente activo.

Opções eco

- **Predefinição da Impressora:** Segue as definições do painel de controlo da máquina.
- **Nenhuma:** Desactiva o modo Eco.

Impressão básica

- **Impressão Eco:** Activa o modo eco. Active os diversos itens Eco que pretende utilizar.
- **Código:** Se o administrador tiver fixado a activação do modo Eco, tem de introduzir a palavra-passe para alterar o estado.
- A quantidade real apresentada é apenas uma estimativa uma vez que a quantidade real pode variar dependendo do sistema operativo utilizado, desempenho de computação, software de aplicação, método de ligação, tipo de papel [espessura], tamanho do papel, complexidade do trabalho, etc.



Botão Código de acesso: Pode definir a partir de SyncThru™ Web Service (separador **Definições > Definições da máquina > Sistema > Definições Eco**) ou Samsung Easy Printer Manager (**Definições do dispositivo > Eco**), o botão da palavra-passe é activado. Para alterar as definições de impressão, clique neste botão, introduza a palavra-passe contacte o administrador.

Simulador de resultados

O **Simulador de resultados** mostra os resultados de emissão de dióxido de carbono reduzida, electricidade consumida e quantidade de papel poupado de acordo com as definições seleccionadas.

- Os resultados são calculados partindo do pressuposto que o número total de papel impresso é de cem sem uma página em branco quando o modo Eco está desactivado.
- Refere-se ao coeficiente de cálculo relativamente a CO₂, energia e papel de **IEA**, o índice do Ministério de Assuntos Internos e Comunicação do Japão e www.remanufacturing.org.uk. Cada modelo tem um índice diferente.
- O consumo de energia no modo de impressão refere-se ao consumo de energia de impressão médio desta máquina.

Utilizar um dispositivo de memória USB

Acerca do dispositivo de memória USB

Estão disponíveis dispositivos de memória USB com várias capacidades de memória, de modo a disponibilizar espaço suficiente para guardar documentos, apresentações, músicas e vídeos, fotografias de alta resolução, assim como outros tipos de ficheiros que pretenda guardar ou transportar consigo.

A máquina suporta dispositivos de memória USB com FAT16/FAT32 e um tamanho de sector de 512 bytes.

Verifique o sistema de ficheiros do dispositivo de memória USB através do seu agente.

Só pode utilizar um dispositivo de memória USB autorizado com uma ficha de tipo A.

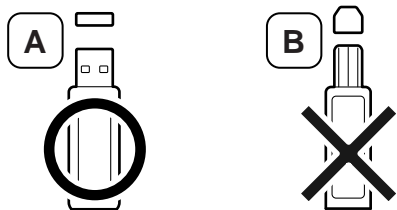

Utilize apenas um dispositivo de memória USB com conector com protecção metálica.

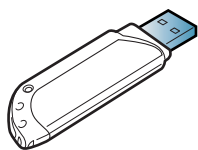

Utilize apenas uma memória USB que tenha obtido certificação de compatibilidade, caso contrário, a máquina pode não reconhecê-la.

Introduza um dispositivo de memória USB na porta de memória USB da máquina.

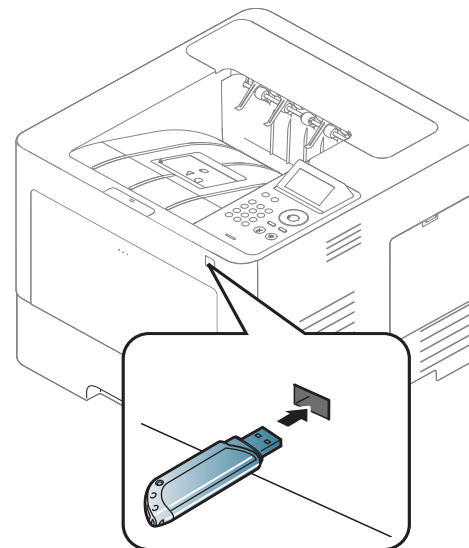

- Não remova o dispositivo de memória USB enquanto este estiver a ser utilizado. A garantia da máquina não cobre danos causados pela má utilização por parte do utilizador.
- Se o dispositivo de memória USB tiver certas funcionalidades, como definições de segurança e de palavra-passe, a máquina pode não o detectar automaticamente. Para obter mais informações sobre estas funcionalidades, consulte o guia do utilizador do dispositivo de memória USB.

Utilizar um dispositivo de memória USB

Imprimir a partir de um dispositivo de memória USB

Pode imprimir directamente ficheiros guardados num dispositivo de memória USB.

A opção Impressão directa suporta os seguintes tipos de ficheiros:





- **PRN:** Apenas são compatíveis ficheiros criados por um controlador fornecido com a máquina.



Se imprimir ficheiros PRN criados a partir de outra máquina, a impressão será diferente.

- **TIFF:** TIFF Linha de base 6.0
- **JPEG:** JPEG Linha de base
- **PDF:** PDF 1.7 ou inferior

Para imprimir um documento a partir de um dispositivo de memória USB:





- 1 Introduza um dispositivo de memória USB na porta de memória USB da máquina
- 2 Seleccione **Menu** () > **Direct USB** > **Imprimir USB** no painel de controlo.
OU
Seleccione  (**USB**) > **Imprimir de** > **Seguinte** no ecrã táctil.
- 3 Seleccione a pasta ou ficheiro que pretende.
- 4 Seleccione o número de cópias a imprimir ou introduza o número.
- 5 Toque em **Impr.** no ecrã táctil.
- 6 Prima o botão  (**Stop/Clear**) ou o ícone de página inicial () para voltar ao modo Pronto.

Efectuar cópias de segurança de dados





Os dados existentes na memória da máquina podem ser apagados acidentalmente devido a falhas de energia ou de armazenamento. As cópias de segurança ajudam-no a proteger as definições do sistema, guardando-as como ficheiros de cópia de segurança num dispositivo de memória USB.

Utilizar um dispositivo de memória USB

Efectuar cópias de segurança de dados

- 1 Introduza o dispositivo de memória USB na respectiva porta existente na máquina.
- 2 Seleccione **Menu** () > **Configuração da administração** > **Exportar definição** no painel de controlo.
OU
Seleccione  (**Config**) > **Sistema** > **Seg.** > **Exportar Def.** no ecrã táctil.
- 3 Prima **OK** ou **Sim** quando aparecer a janela de confirmação.
- 4 Prima o botão  (**Parar/Limpar**) ou o ícone de página inicial () para voltar ao modo Pronto.

Repor dados

- 1 Introduza o dispositivo de memória USB, onde estão guardados os dados da cópia de segurança, na porta de memória USB.
- 2 Seleccione **Menu** () > **Configuração da administração** > **Importar definição** no painel de controlo.
OU
Seleccione  (**Config**) > **Sistema** > **Seg.** > **Importar Def.** no ecrã táctil.
- 3 Seleccione **Configurar Data**.
- 4 Seleccione o ficheiro que pretende restaurar.
- 5 Prima **OK** ou **Sim** quando aparecer a janela de confirmação.
- 6 Prima o botão  (**Stop/Clear**) ou o ícone de página inicial () para voltar ao modo Pronto.

Gerir a memória USB





Pode apagar ficheiros de imagem guardados num dispositivo de memória USB, um a um ou todos de uma vez, reformatando o dispositivo.

Utilizar um dispositivo de memória USB







Depois de apagar os ficheiros ou de reformatar um dispositivo de memória USB, os ficheiros não podem ser recuperados. Assim, confirme se já não precisa dos dados antes de os apagar.

Apagar um ficheiro de imagem

- 1 Introduza um dispositivo de memória USB na porta de memória USB da máquina.
- 2 Seleccione **Menu** () > **Direct USB** > **Gestão de ficheiros** > **Eliminar** no painel de controlo.
OU
Seleccione  (**USB**) > **Gestão de ficheiros** > **Seguinte** > seleccione a pasta ou ficheiro que pretende >  (**Opções**) > **Eliminar** no ecrã táctil.
- 3 Prima **OK** ou **Sim** quando aparecer a janela de confirmação.
- 4 Prima o botão  (**Stop/Clear**) ou o ícone de página inicial () para voltar ao modo Pronto.





Formatar um dispositivo de memória USB

- 1 Introduza um dispositivo de memória USB na porta de memória USB da máquina.
- 2 Seleccione **Menu** () > **Direct USB** > **Formato** no painel de controlo.
OU
Seleccione  (**USB Directo**) > **Gerir Ficheiros** > **Seg.** > seleccione a pasta ou ficheiro pretendido >  (**Opções**) > **Formatar** no ecrã táctil.
- 3 Prima **OK** ou **Sim** quando aparecer a janela de confirmação.
- 4 Prima o botão  (**Stop/Clear**) ou o ícone de página inicial () para voltar ao modo Pronto.

Ver o estado da memória USB

Pode verificar a quantidade de memória livre disponível para digitalizar e guardar documentos.

Utilizar um dispositivo de memória USB

- 1 Introduza um dispositivo de memória USB na porta de memória USB da máquina.
- 2 Seleccione **Menu**() > **Direct USB** > **Verificar espaço** no painel de controlo.
OU
Seleccione  (**USB Directo**) > **Mostrar espaço** > **Seg.** no ecrã táctil.
- 3 A memória livre disponível é apresentada no visor.
- 4 Prima o botão  (**Stop/Clear**) ou o ícone de página inicial () para voltar ao modo Pronto.



3. Manutenção

Este capítulo fornece informações sobre como adquirir consumíveis, acessórios e peças de manutenção disponíveis para a sua máquina.

• Encomendar consumíveis e acessórios	65
• Consumíveis disponíveis	66
• Acessórios disponíveis	67
• Peças de manutenção disponíveis	68
• Guardar o cartucho de toner	69
• Redistribuir o toner	71
• Substituir o cartucho de toner	73
• Substituir a unidade de imagem	75
• Instalar acessórios	77
• Controlar a vida útil dos consumíveis	80
• Definir o alerta de pouco toner/unidade de imagem	81
• Limpeza da máquina	82
• Sugestões para transportar e guardar a máquina	86

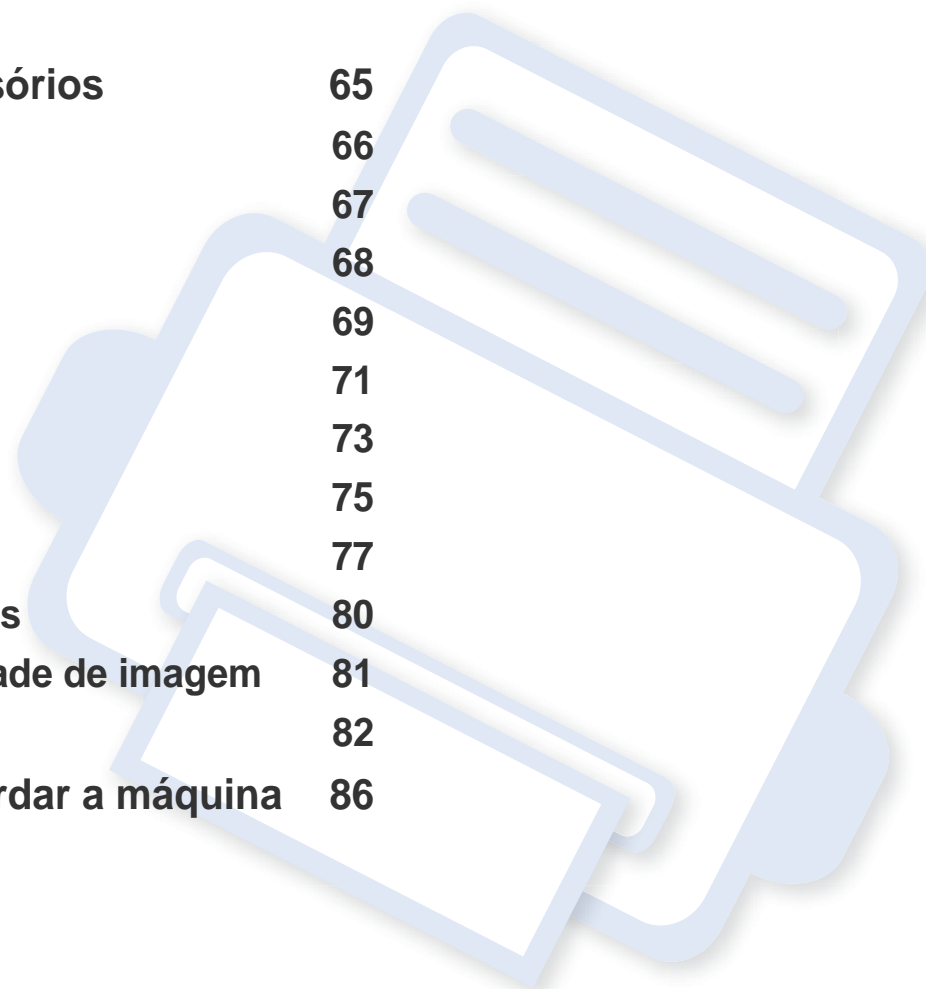

Encomendar consumíveis e acessórios



Os acessórios disponíveis podem variar consoante o país. Contacte o seu representante de vendas para obter uma lista dos consumíveis e peças de manutenção disponíveis.

Para encomendar consumíveis, peças de manutenção e acessórios autorizados da Samsung, contacte o distribuidor local da Samsung ou o revendedor onde adquiriu a máquina. Também pode visitar www.samsung.com/supplies e, em seguida, seleccionar o seu país/região e obter informações de contacto sobre a assistência.

Consumíveis disponíveis

Quando os consumíveis atingirem o final da vida útil, pode encomendar os seguintes tipos de consumíveis para a sua máquina:

Tipo	Rendimento médio	Nome da peça
Cartucho de toner ^a	Rendimento médio contínuo do cartucho: Aprox. 7.000 páginas padrão	MLT-D304S
	Rendimento médio contínuo do cartucho: Aprox. 20.000 páginas padrão	MLT-D304L
	Rendimento médio contínuo do cartucho: Aprox. 40.000 páginas padrão	MLT-D304E
Unidade de imagens ^b	Aprox. 100.000 páginas	MLT-R304

a. Valor do rendimento declarado em conformidade com a ISO/IEC 19752. O número de páginas impressas varia consoante o ambiente de funcionamento, o intervalo entre impressões, a presença de gráficos, o tipo de material e o tamanho do mesmo.

b. Com base em páginas de tamanho A4/Letter simplex por trabalho (e o padrão de cobertura mencionado assim). O número de páginas pode ser afetado pelo ambiente de funcionamento, intervalo de impressão, gráficos, tipo e tamanho do material de impressão.



Dependendo das opções, percentagem da área da imagem e do modo de trabalho utilizados, o tempo de vida útil do cartucho de toner poderá variar.



Quando adquirir novos cartuchos de toner ou outros consumíveis, estes têm de ser adquiridos no mesmo país onde a máquina que utiliza foi adquirida. Caso contrário, os novos cartuchos de toner ou outros consumíveis serão incompatíveis com a sua máquina, devido às diferentes configurações dos cartuchos de toner e outros consumíveis, consoante as condições específicas de cada país.



A Samsung não recomenda a utilização de cartuchos de toner não genuínos Samsung tais como os reabastecidos ou recondicionados. A Samsung não garante a qualidade de cartuchos de toner não genuínos da Samsung. O serviço ou reparação resultantes da utilização de cartuchos de toner não genuínos Samsung não serão cobertos pela garantia da máquina.

Acessórios disponíveis

Pode adquirir e instalar acessórios para melhorar a capacidade e o desempenho da máquina.



Algumas funções e produtos opcionais podem não estar disponíveis dependendo do modelo ou país (consulte “Funções por modelo” na página 8).

Acessório	Função	Nome da peça
Módulo de memória	Aumenta a capacidade de memória da máquina.	SL-MEM001: 2 GB
Tabuleiro opcional	Se tiver frequentemente problemas de falta de papel, pode instalar tabuleiros adicionais.	SL-SCF4500
Dispositivo de Armazenamento em Massa (Disco Rígido)^a	Permite melhorar a capacidade da máquina e imprimir de diversas formas.	SL-HDK4001
Suporte curto	Pode facilmente mover a máquina utilizando o suporte com os respectivos apoios.	SL-DSK001S
Kit Sem Fios/NFC	Este kit permite utilizar a máquina como uma máquina sem fios e NFC.	SL-NWE001X

a. Apenas M453xND series.

Peças de manutenção disponíveis

Necessita de substituir as peças de manutenção a intervalos específicos para manter a máquina no melhor estado e evitar problemas de qualidade de impressão e alimentação de papel, resultantes de peças desgastadas. As peças de manutenção são, na sua maioria, rolos, correias e almofadas. No entanto, o período de substituição e as peças podem variar dependendo do modelo. A substituição de peças de manutenção só pode ser feita por um fornecedor de serviços autorizado, distribuidor ou revendedor onde comprou a máquina. Para adquirir peças de manutenção, contacte o revendedor onde comprou a máquina. O período de substituição para as peças de manutenção é informado pelo programa "Samsung Printer Status". Ou, se a sua máquina suportar ecrã de apresentação, será apresentada uma mensagem no mesmo. O período de substituição varia com base no sistema operativo utilizado, desempenho do computador, software de aplicação, método de ligação, tipo de papel, tamanho do papel, e complexidade do trabalho.

Guardar o cartucho de toner

Os cartuchos de toner contêm componentes que são sensíveis à luz, temperatura e humidade. A Samsung sugere que os utilizadores sigam estas recomendações para assegurar o melhor desempenho, a mais alta qualidade e o mais longo tempo de vida útil do seu novo cartucho de toner Samsung.

Guarde o cartucho no mesmo ambiente em que se encontra a impressora. Esse ambiente deve estar em condições de temperatura e humidade controladas. Deve manter o cartucho de toner na embalagem original por abrir até à instalação; se a embalagem original não estiver disponível, cubra a abertura superior do cartucho com papel e guarde-o num armário escuro.

A abertura do cartucho de toner antes da utilização reduz drasticamente a sua duração quando armazenado e em funcionamento. Não o guarde no chão. Se o cartucho de toner for removido da impressora, guarde-o de acordo com as instruções indicadas abaixo.

- Guarde o cartucho dentro do saco de protecção da embalagem original.
- Guarde-os deitados (não na posição vertical) com o mesmo lado virado para cima como se estivessem instalados na máquina.
- Não armazene consumíveis em nenhuma das seguintes condições:
 - Temperatura superior a 30 °C (30,00 °C).
 - Condições de humidade inferiores a 20% ou superiores a 80%.
 - Ambientes com diferenças acentuadas de temperatura e humidade.
 - Luz solar directa ou luz ambiente.

- Onde haja poeira.
- No interior de um automóvel durante muito tempo.
- Onde haja gases corrosivos.
- Num ambiente com sal.

Instruções de manuseamento

- Não toque na superfície do tambor fotocondutor do cartucho.
- Não exponha o cartucho a vibrações ou choques desnecessários.
- Nunca rode o tambor manualmente, especialmente no sentido inverso; tal pode causar danos internos e o derrame do toner.

Utilização do cartucho de toner

A Samsung Electronics não recomenda nem aprova a utilização de cartuchos de toner de uma marca que não a Samsung na sua impressora, incluindo cartuchos de toner genéricos, de marca branca, recarregados ou reconicionados.



A garantia da impressora Samsung não cobre danos na máquina causados pela utilização de cartuchos de toner recarregados, reconicionados ou de uma marca diferente da Samsung.

Guardar o cartucho de toner

Vida útil estimada dos cartuchos

O tempo de vida útil estimado do cartucho (rendimento do cartucho de toner) depende da quantidade de toner que os trabalhos de impressão exigem. O número real de impressões pode variar dependendo da densidade de impressão das páginas que são impressas, ambiente de funcionamento, percentagem da área de imagem, intervalo de impressão, tipo do material e/ou formato do material. Por exemplo, se imprimir muitos gráficos, o consumo de toner é mais alto e pode precisar de mudar de cartucho com mais frequência.

Redistribuir o toner

Quando o cartucho de toner está a chegar ao fim:

- Aparecem riscas brancas ou a máquina faz uma impressão em branco e/ou variação de densidade lado a lado.
- O LED de **Estado** pisca a vermelho. A mensagem relacionada com o toner a informar que o toner está a esgotar-se, pode aparecer no visor.
- A janela do programa Estado da impressora Samsung do computador aparece no ecrã indicando o cartucho que tem pouco toner (consulte “Utilizar o Estado da impressora Samsung” na página 255).

Se isto acontecer, pode melhorar temporariamente a qualidade de impressão, redistribuindo o toner restante no cartucho. Em alguns casos, podem aparecer riscas brancas ou a máquina pode imprimir em branco, mesmo depois de redistribuir o toner.



As ilustrações neste guia do utilizador podem ser diferentes da máquina consoante o modelo ou opções instaladas. Verifique o seu tipo de máquina (consulte “Vista frontal” na página 19).



- Para evitar danos no cartucho de toner, não o exponha à luz por mais de alguns minutos. Cubra-o com uma folha de papel, se necessário.
- Não toque na área verde do cartucho de toner. Utilize a pega do cartucho para não tocar nesta área.
- Não utilize objectos afiados, como uma faca ou tesoura, para abrir a embalagem do cartucho de toner. Poderão riscar o tambor do cartucho.
- Se manchar a roupa com toner, remova-o com um pano seco e lave a roupa com água fria. A água quente fixa o toner no tecido.

Redistribuir o toner

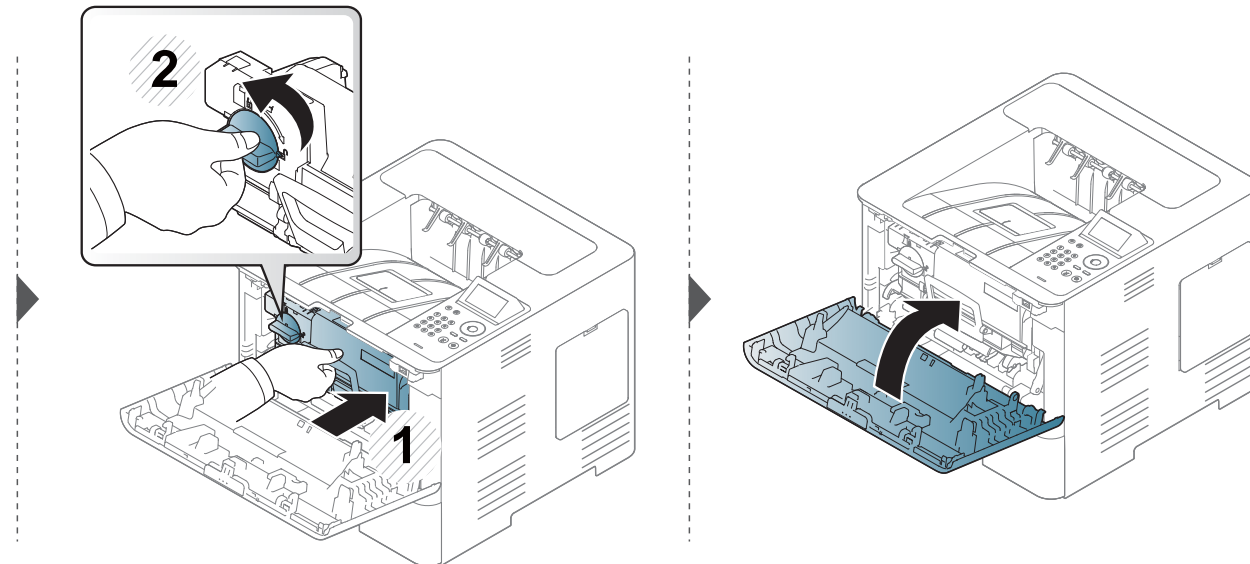
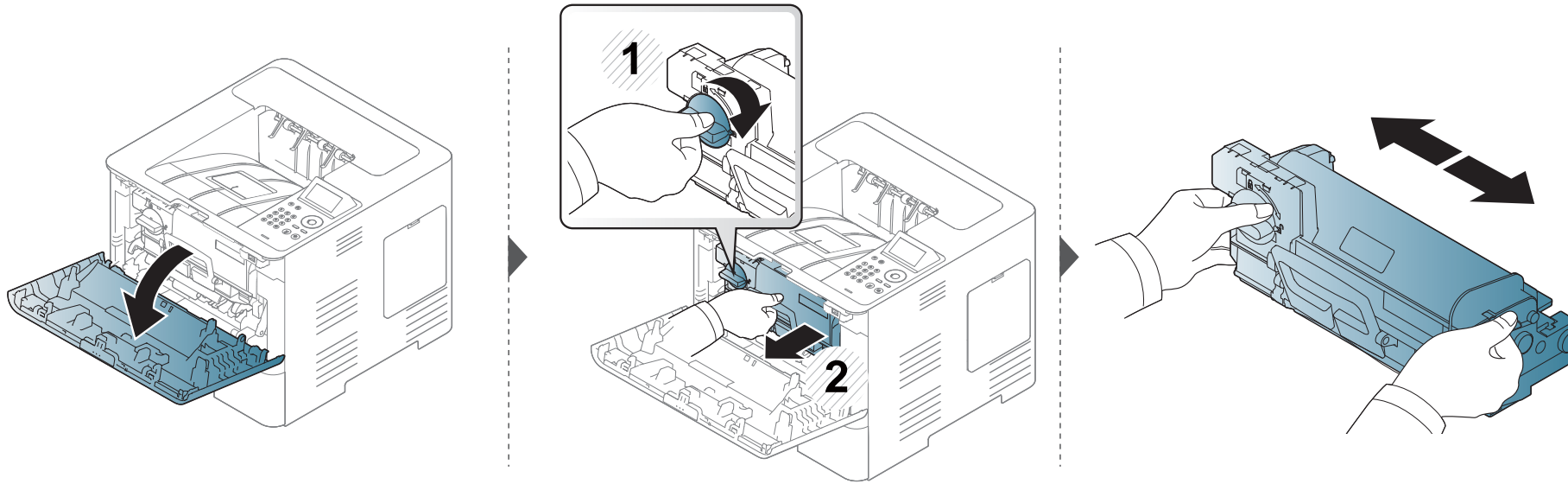

Substituir o cartucho de toner

O cartucho de toner está quase a atingir o fim do tempo de vida útil estimado:

- O LED de estado e a mensagem relacionada com o toner no visor indicam quando o cartucho de toner deve ser substituído.
- A janela do programa Estado da impressora Samsung do computador aparece no ecrã indicando que o cartucho não tem toner (consulte “Utilizar o Estado da impressora Samsung” na página 255).

Verifique o código do produto na parte superior do cartucho de toner antes de encomendar e instalar na máquina (consulte “Consumíveis disponíveis” na página 66).



- Agite bem o cartucho de toner, o que aumentará a qualidade de impressão inicial.
- As ilustrações neste guia do utilizador podem ser diferentes da máquina consoante o modelo ou opções instaladas. Verifique o seu tipo de máquina (consulte “Vista frontal” na página 19).



- Para evitar danos no cartucho de toner, não o exponha à luz por mais de alguns minutos. Cubra-o com uma folha de papel, se necessário.
- Não toque na área verde do cartucho de toner. Utilize a pega do cartucho para não tocar nesta área.
- Não utilize objectos afiados, como uma faca ou tesoura, para abrir a embalagem do cartucho de toner. Poderão riscar o tambor do cartucho.
- Se manchar a roupa com toner, remova-o com um pano seco e lave a roupa com água fria. A água quente fixa o toner no tecido.

Substituir o cartucho de toner

Cartucho de toner

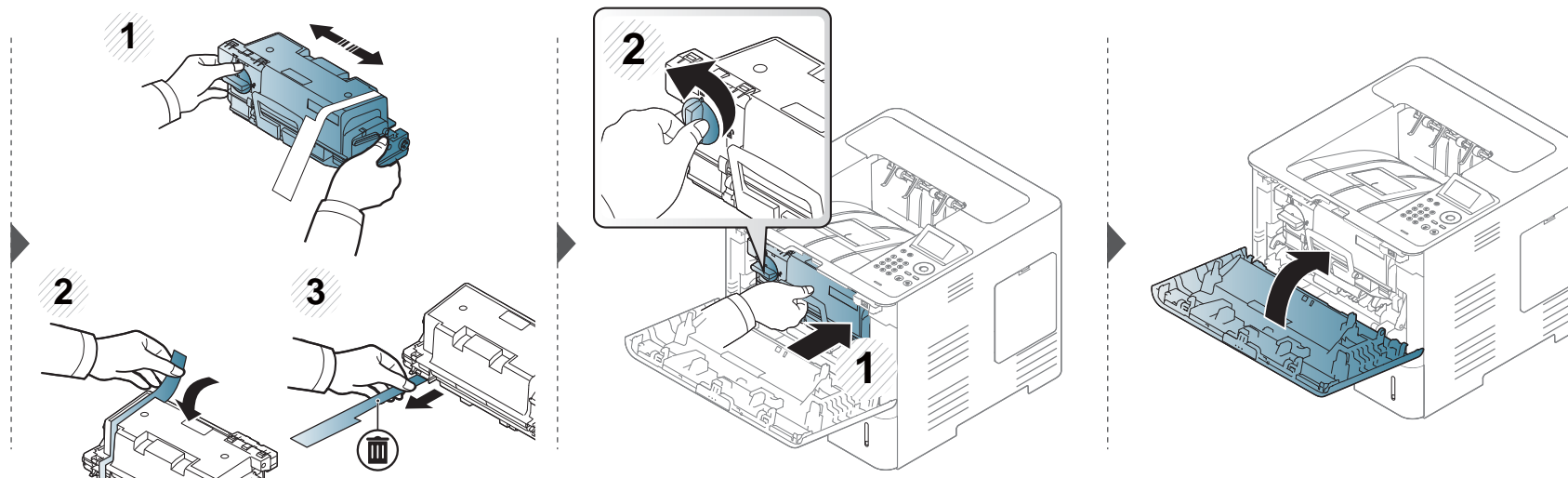
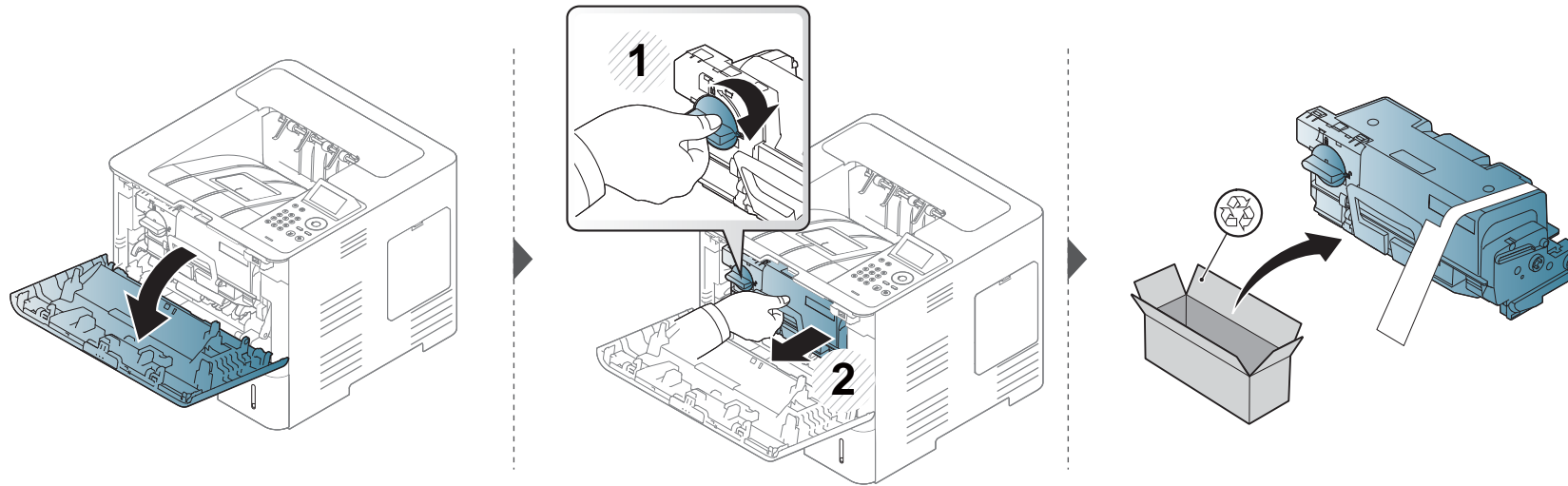

Substituir a unidade de imagem

Unidade de imagem

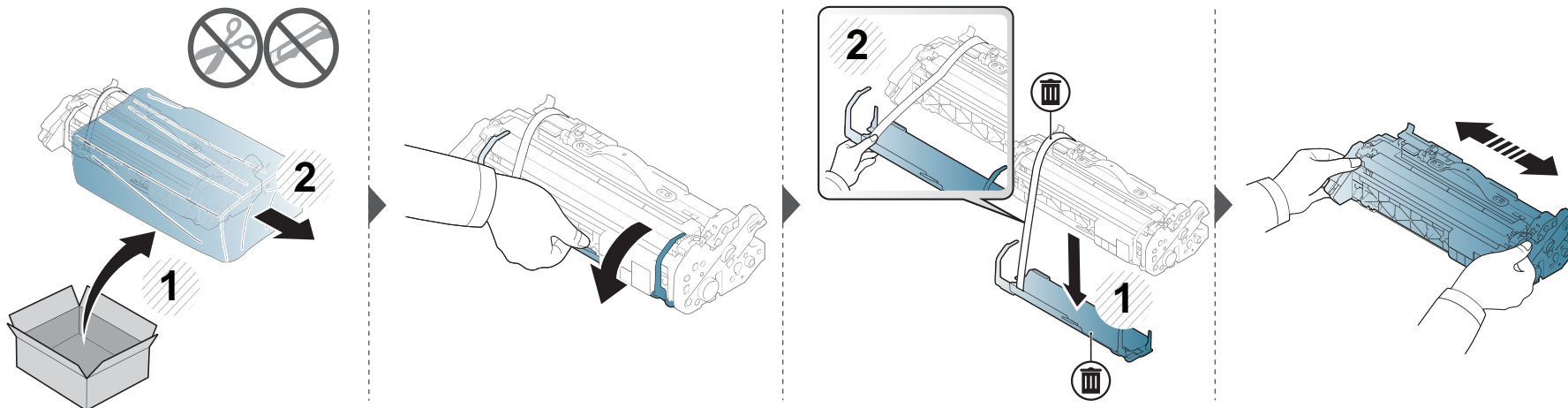
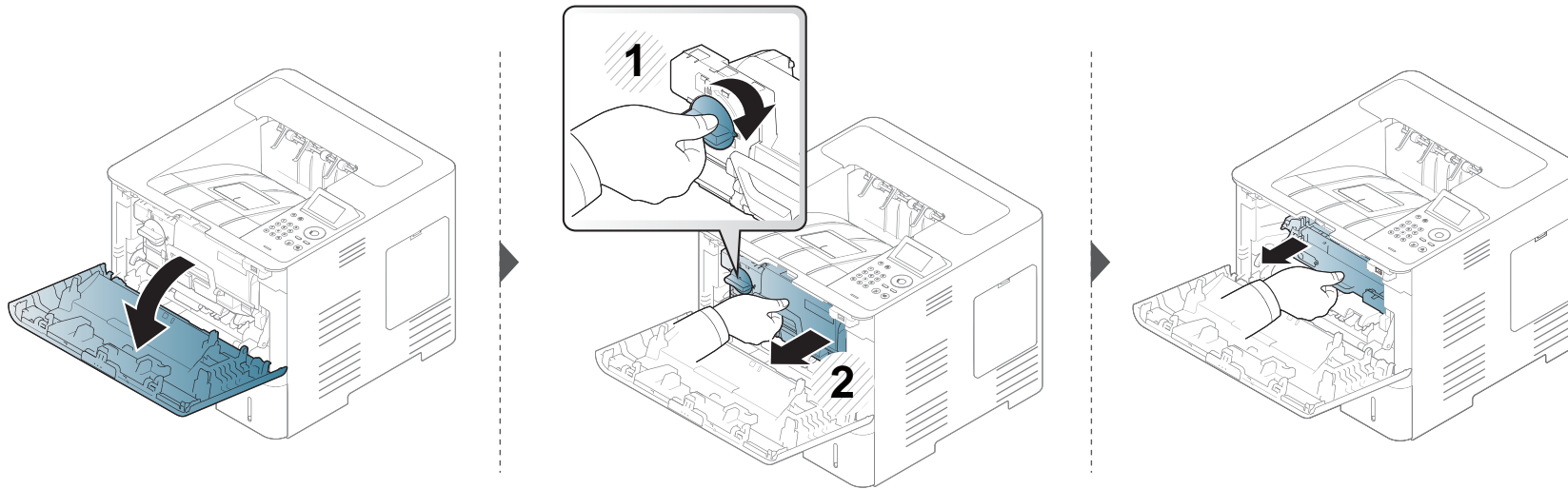

Substituir a unidade de imagem

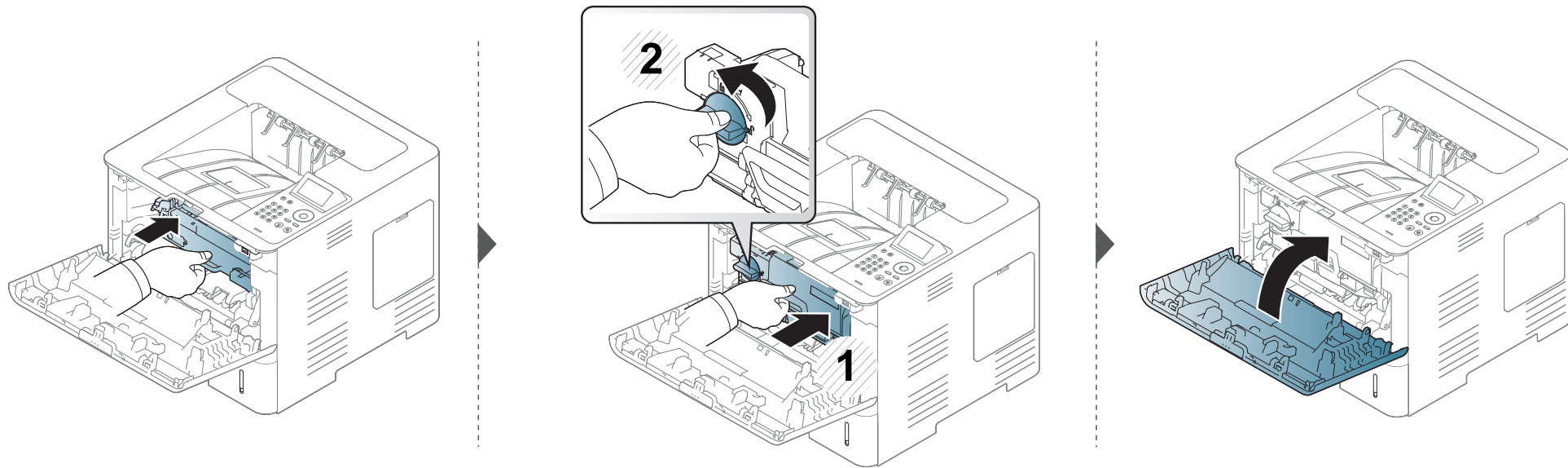

Instalar acessórios

Precauções

- Desligue o cabo de alimentação
Nunca remova a tampa do quadro de controlo enquanto a alimentação está ligada.
Para evitar a possibilidade de um choque eléctrico, desligue sempre o cabo de alimentação ao instalar ou remover QUAISQUER acessórios internos ou externos.
- Descarregar electricidade estática
O quadro de controlo e os acessórios internos (módulo de memória) são sensíveis à electricidade estática. Antes de instalar ou remover quaisquer acessórios internos, descarregue electricidade estática do seu corpo ao tocar em algo metálico, como a placa traseira metálica ou qualquer dispositivo ligado a uma fonte de alimentação ligada à terra. Se caminhar antes de concluir a instalação, repita este procedimento para descarregar novamente qualquer electricidade estática.



Ao instalar acessórios, a bateria no interior da máquina é um componente de serviço. Não a substitua sozinho. Existe o risco de uma explosão se a bateria for substituída por uma de tipo incorrecto. O seu fornecedor de serviços deverá remover a bateria antiga do seu dispositivo e eliminá-la de acordo com os regulamentos relevantes no seu país.

Definir Opções do Dispositivo

Quando instala os dispositivos opcionais como tabuleiro opcional, memória, etc, esta máquina detecta automaticamente e define os dispositivos opcionais. Se não conseguir utilizar os dispositivos opcionais que instalou neste controlador, pode definir os dispositivos opcionais em **Opções do Dispositivo**.

- 1 Clique no menu **Iniciar** do Windows.
 - Para Windows 8, a partir de **Charms(Atalhos)**, seleccione **Procurar > Definições**.
- 2 No Windows XP/2003, seleccione **Impressoras e faxes**.
 - No Windows 2008/Vista, seleccione **Painel de controlo > Hardware e Som > Impressoras**.
 - No Windows 7, seleccione **Painel de controlo > Hardware e Som > Dispositivos e impressoras**.
 - Para Windows 8, procure **Dispositivos e Impressoras**.
 - No Windows Server 2008 R2, seleccione **Painel de controlo > Hardware > Dispositivos e impressoras**.
- 3 Clique com o botão direito do rato no nome da máquina.

Instalar acessórios

4 No Windows XP/2003/2008/Vista, prima **Propriedades**.

No Windows 7, Windows 8 ou Windows Server 2008 R2, no menu de contexto, seleccione **Propriedades de impressora**.



Se o item **Propriedades de impressora** possuir a marca ?, pode seleccionar outros controladores de impressora ligados à impressora seleccionada.

5 Seleccione **Opções do Dispositivo**.



A janela **Propriedades** pode variar dependendo do controlador ou sistema operativo que está a utilizar.

6 Seleccione a opção adequada.



Alguns menus podem não aparecer no visor, dependendo das opções ou dos modelos. Se for esse o caso, não é aplicável à sua máquina.

- **Opções do Tabuleiro:** Seleccione o tabuleiro opcional que instalou. Pode seleccionar o tabuleiro.
- **Opções de armazenamento:** Seleccione a memória opcional que instalou. Se esta funcionalidade for assinalada, pode seleccionar o **Modo de impressão**.

- **Configuração da impressora:** Seleccione o idioma da impressora para o trabalho de impressão.
- **Definições de administrador:** Pode seleccionar o **Estado da impressora** e **Spool EMF**.
- **Contab Tarefas Admin:** Permite associar informações de identificação de utilizador e conta com cada documento que imprime.
 - **Permissão do utilizador:** Se assinalar esta opção, apenas os utilizadores com autorização de utilizador podem iniciar um trabalho de impressão.
 - **Permissão do grupo:** Se assinalar esta opção, apenas os grupos com autorização de grupo podem iniciar um trabalho de impressão.



Se pretender encriptar a palavra-passe de contabilidade de tarefas, assinale **Encrip. Palavra-passe p/ Contab. Tarefas**.

- **Defins Tam Papel Personal:** Pode especificar o tamanho do papel personalizado.

7 Clique em **OK** até sair da janela **Propriedades** ou **Propriedades de impressora**.

Instalar acessórios

Actualizar o Módulo de Memória (DIMM)

A máquina tem um módulo de memória em linha dupla (DIMM). Utilize a ranhura do módulo de memória para instalar memória adicional. É aconselhável utilizar apenas DIMM Samsung genuínos. Pode perder a sua garantia se estiver determinado que o problema da sua máquina for causado por DIMM de outras empresas.

A informação de encomenda é fornecida para acessórios opcionais (consulte “Acessórios disponíveis” na página 67).

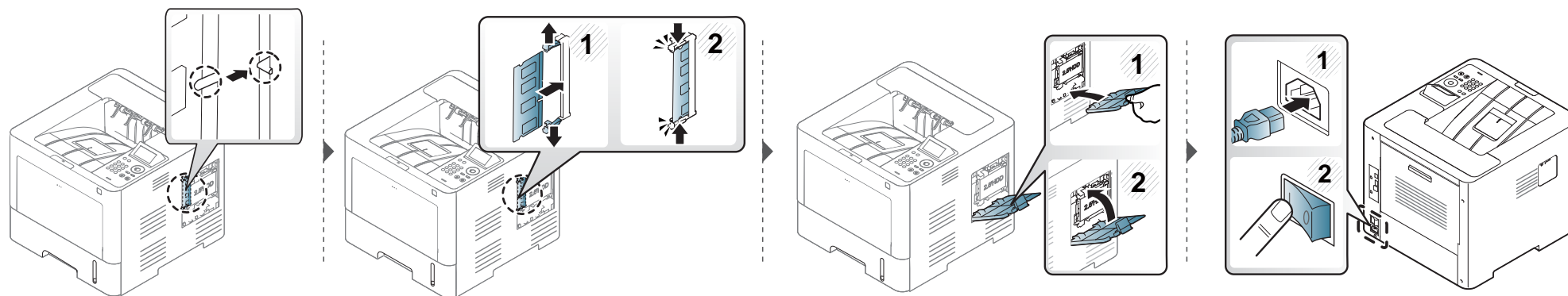
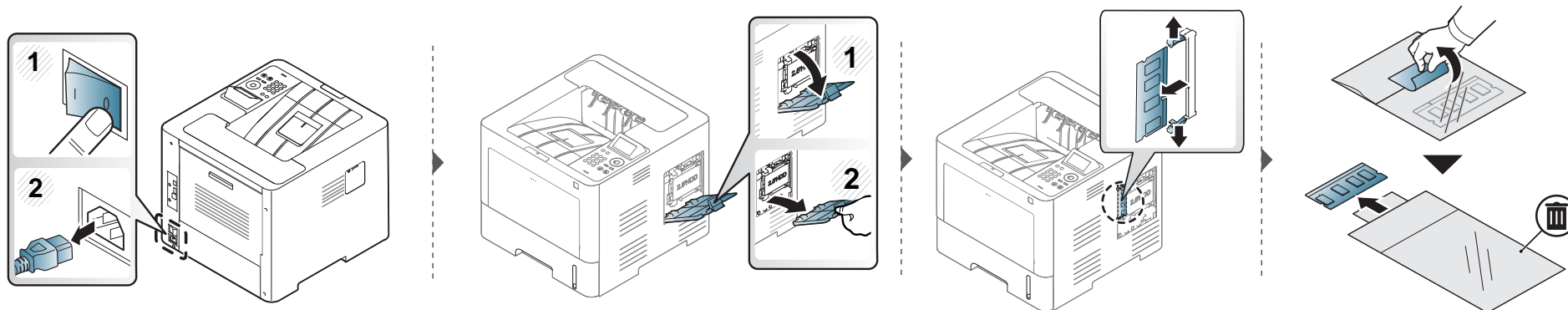

Controlar a vida útil dos consumíveis

Se o papel encravar ou ocorrerem problemas de impressão com frequência, verifique o número de páginas impressas ou digitalizadas pela máquina. Se for necessário, substitua as peças correspondentes.

1 Seleccione **Menu** (☰) > **Configuração sistema** > **Manutenção** > **Vida útil suprim.** no painel de controlo.

OU

Para o modelo com um ecrã táctil:



Seleccione  (**Config**) > **Sistema** > **Seg.** > **Manutenção** > **Informação de consumíveis.**

OU

Seleccione  (**Informações**) > **Informação Consumíveis** no ecrã táctil.

2 Seleccione a opção pretendida e prima **OK**.

Para o modelo com um ecrã táctil, seleccione a opção que pretende.

3 Prima o botão  (**Parar/Limpar**) ou o ícone de página inicial () para voltar ao modo Pronto.

Definir o alerta de pouco toner/unidade de imagem

Se a quantidade de toner no cartucho for pouca, aparece uma mensagem ou LED a informar o utilizador de que deve substituir o cartucho do toner. Pode definir a opção para apresentar ou não a mensagem ou LED.



Pode definir as definições da máquina a partir do Samsung Easy Printer Manager program or SyncThru™ Web Service.

Para utilizadores Windows e Mac:



- Se a sua máquina estiver ligada à local, poderá definir a definição da máquina a partir do **Samsung Easy Printer Manager** >  **(Mude para o modo avançado)** > **Dfinições do Dispositivo** (consulte “Definições do Dispositivo” na página 253).
- Se a sua máquina estiver ligada à rede, poderá definir a definição da máquina a partir do **SyncThru™ Web Service** > separador **Definições** > **Definições da máquina** (consulte “Utilizar o SyncThru™ Web Service” na página 247).

1 Seleccione **Menu**() > **Conf. administração** > **Gestão de consumíveis** > **Alerta de pouco toner** ou **Alerta Unid. Imagem Quase Vazia** no painel de controlo.

Para o modelo com um ecrã táctil, seleccione  **(Config)** > **Sistema** > **Seg.** > **Manutenção** > **Alerta de pouco toner** ou **Alerta Unid. Imagem Quase Vazia** no ecrã táctil.

2 Seleccione a opção pretendida e prima **OK** para guardar a selecção.

Para o modelo com um ecrã táctil, seleccione a opção que pretende.

3 Prima o botão  **(Parar/Limpar)** ou o ícone de página inicial () para voltar ao modo Pronto.

Limpeza da máquina

Se ocorrerem problemas de qualidade de impressão ou se utilizar a máquina num ambiente com pó, tem de limpar a máquina regularmente para manter as melhores condições de impressão e utilizar a máquina durante mais tempo.



- Se limpar a estrutura da máquina com agentes de limpeza com elevados teores de álcool, solvente ou outras substâncias fortes, pode descolorar ou danificar a estrutura.
- Se a máquina ou a área circundante estiverem sujas de toner, recomendamos que limpe com um pano ou um tecido humedecido com água. Se utilizar um aspirador, o toner rebenta no ar e pode ser perigoso.

Limpar o exterior

Limpe a estrutura da máquina com um pano macio e sem fios. Humedeça ligeiramente o pano com água, mas cuidado para não deixar cair água sobre ou para o interior da máquina.

Limpar o interior

Durante o processo de impressão, o papel, o toner e as partículas de poeira podem acumular-se no interior da máquina. Esta acumulação pode causar problemas na qualidade de impressão, tais como manchas de toner. A limpeza do interior da máquina elimina e reduz estes problemas.



Utilize um pano seco sem fios ao limpar a parte interna da máquina, tenha cuidado para não danificar o rolo de transferência ou quaisquer outras partes do interior. Não utilize solventes como benzeno ou diluente. Podem ocorrer problemas de qualidade de impressão e causar danos à máquina.

Limpeza da máquina

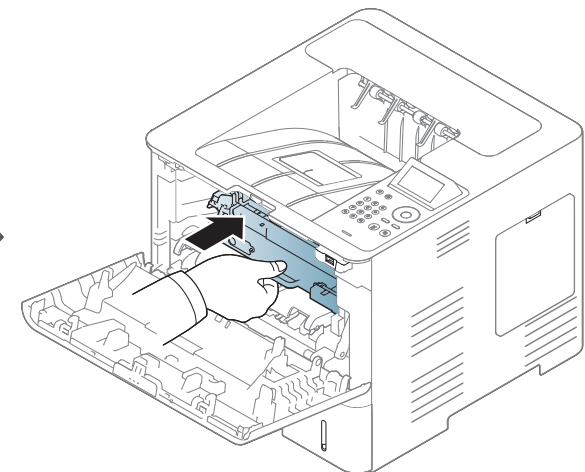
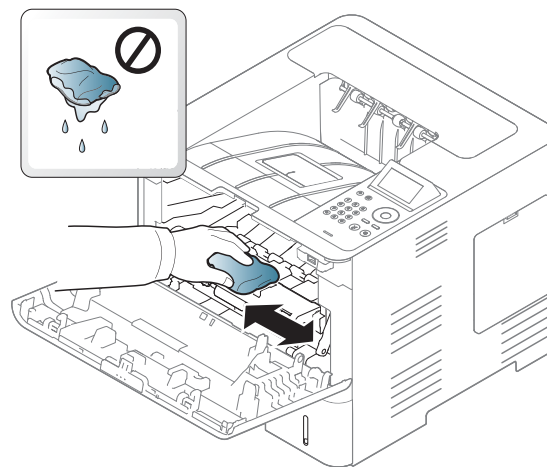
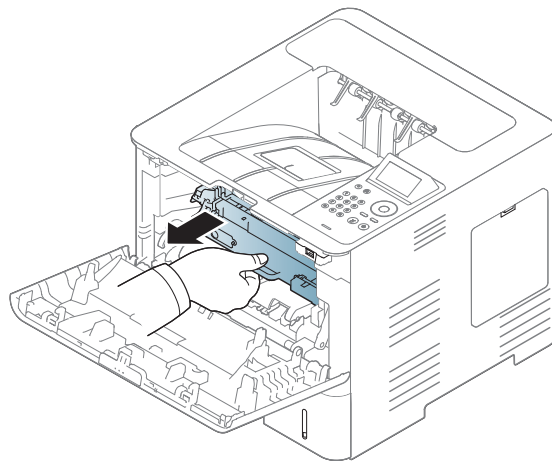
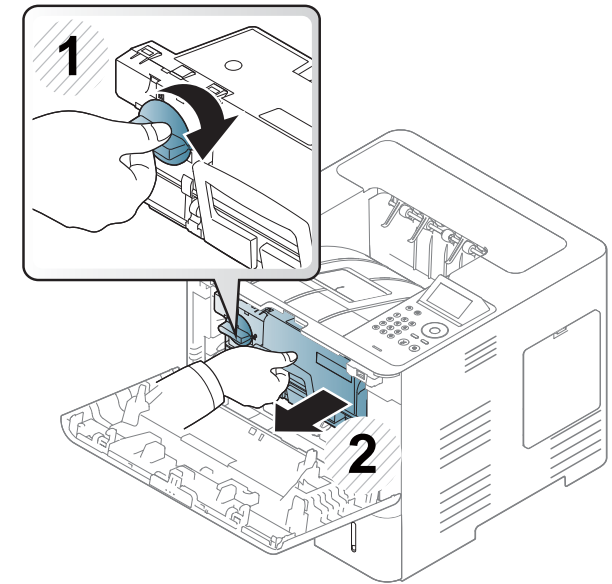
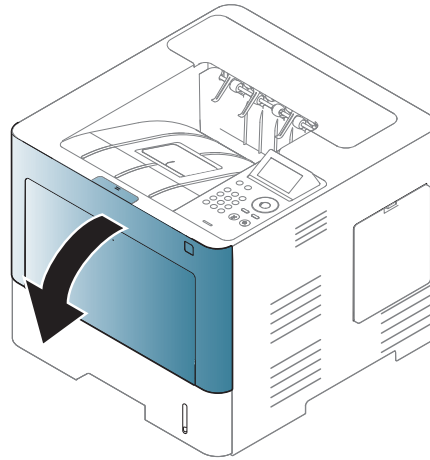
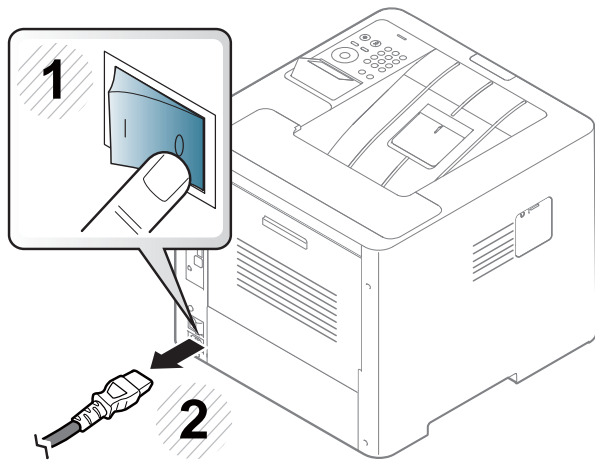

Limpeza da máquina

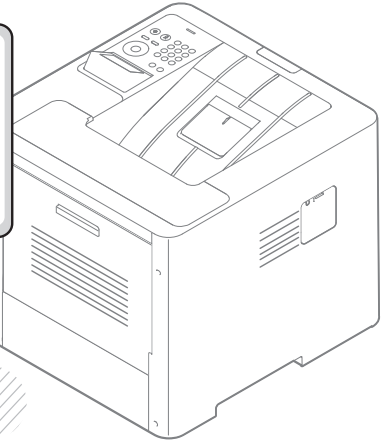
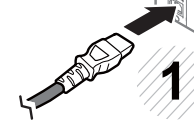
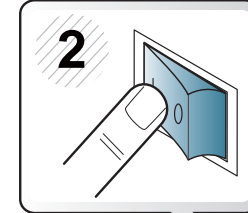
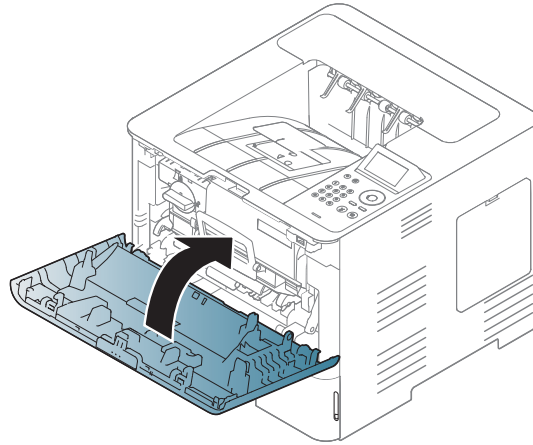
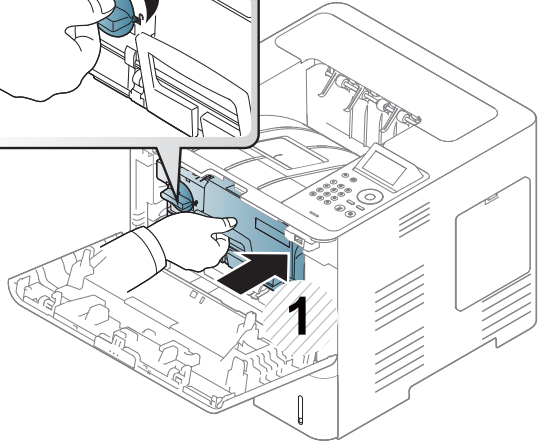
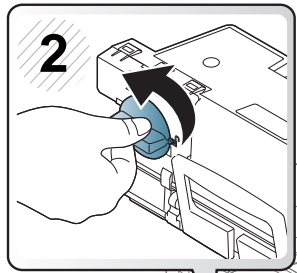

Limpeza da máquina

Limpar o rolo de captação

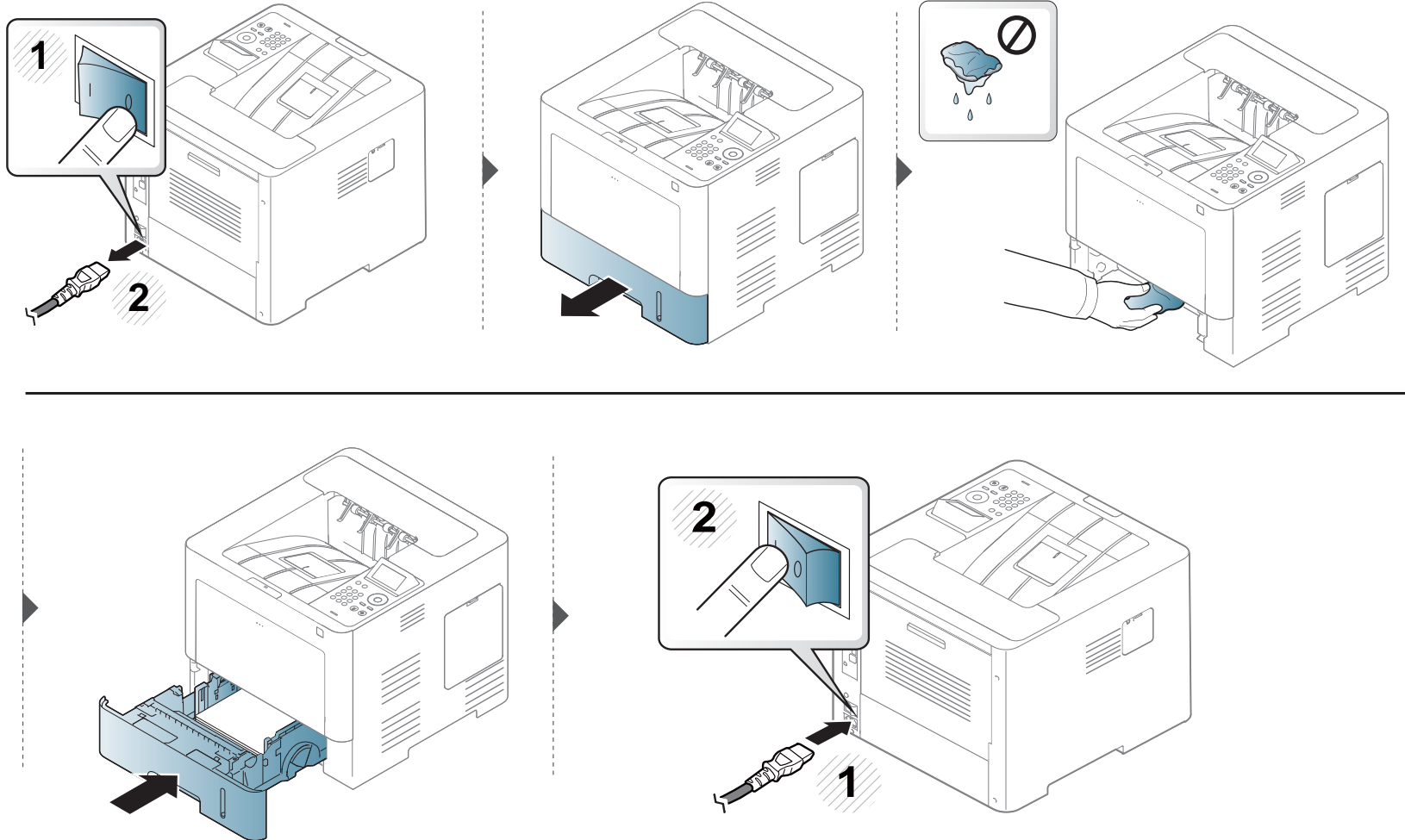

Sugestões para transportar e guardar a máquina



A garantia não abrange os danos provocados por quedas ou impactos devido a ações intencionais ou não intencionais do utilizador.

- Quando transportar a máquina, não a incline nem a vire ao contrário. Caso contrário, o interior da máquina pode ficar sujo de toner, o que poderá provocar danos na máquina ou diminuir a qualidade de impressão.
- Quando transportar a máquina, faça-o com a ajuda de pelo menos duas pessoas que têm de segurar bem na máquina.



4. Feilsøking

Dette kapitlet inneholder nyttig informasjon om hva du skal gjøre hvis det oppstår en feil.

- **Tips for å unngå papirstopp** 88
- **Fjerne papirstopp** 89
- **Forklaring av statuslampene** 101
- **Meldinger på displayet** 103



- Dette kapitlet inneholder nyttig informasjon om hva du skal gjøre hvis det oppstår en feil. Hvis maskinen har display, sjekk meldingen på displayet først, for å utbedre feilen.
- Hvis du ikke kan finne løsningen på problemet i dette kapitlet, les kapitlet **Feilsøking** i Avansert brukerhåndbok (se “Resolução de problemas” na página 263).
- Hvis du ikke finner løsningen i Brukerhåndbok eller problemet vedvarer, ring service.

Tips for å unngå papirstopp

Du kan unngå de fleste papirstopp ved å velge riktig type utskriftsmedium. Følg disse retningslinjene for å unngå papirstopp:

- Kontroller at de justerbare papirførerne er riktig innstilt (se “Descrição geral do tabuleiro” na página 40).
- Ikke ta papir ut av skuffen mens maskinen skriver ut.
- Bøy, luft og rett ut papir før du legger det i skuffen.
- Ikke bruk brettet, fuktig eller svært krøllete papir.
- Ikke legg flere typer papir i samme skuff.
- Bruk bare anbefalte utskriftsmedier (se “Especificações do material de impressão” na página 113).

Fjerne papirstopp

 Trekk det fastkjørte papiret sakte og forsiktig ut for å unngå at det rives i stykker.

I skuff 1

 Illustrasjonene i brukerhåndboken kan være forskjellige fra din maskin, avhengig av tilleggsutstyr eller modell. Sjekk maskintype (se “Vista frontal” na pågina 19).

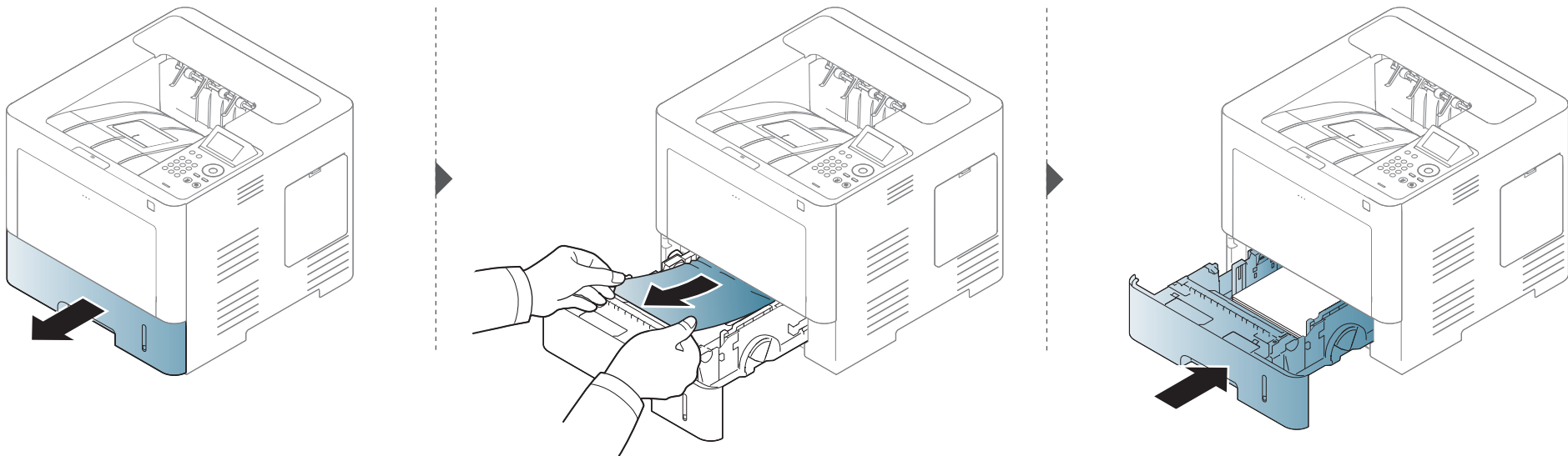

Fjerne papirstopp

I tilleggsskuff



- Illustrasjonene i brukerhåndboken kan være forskjellige fra din maskin, avhengig av tilleggsutstyr eller modell. Sjekk maskintype (se “Vista frontal” na página 19).
- Det kan hende at denne feilsøkingen ikke er tilgjengelig, avhengig av modell og tilbehør (se “Funcionalidade Variedade” na página 9).

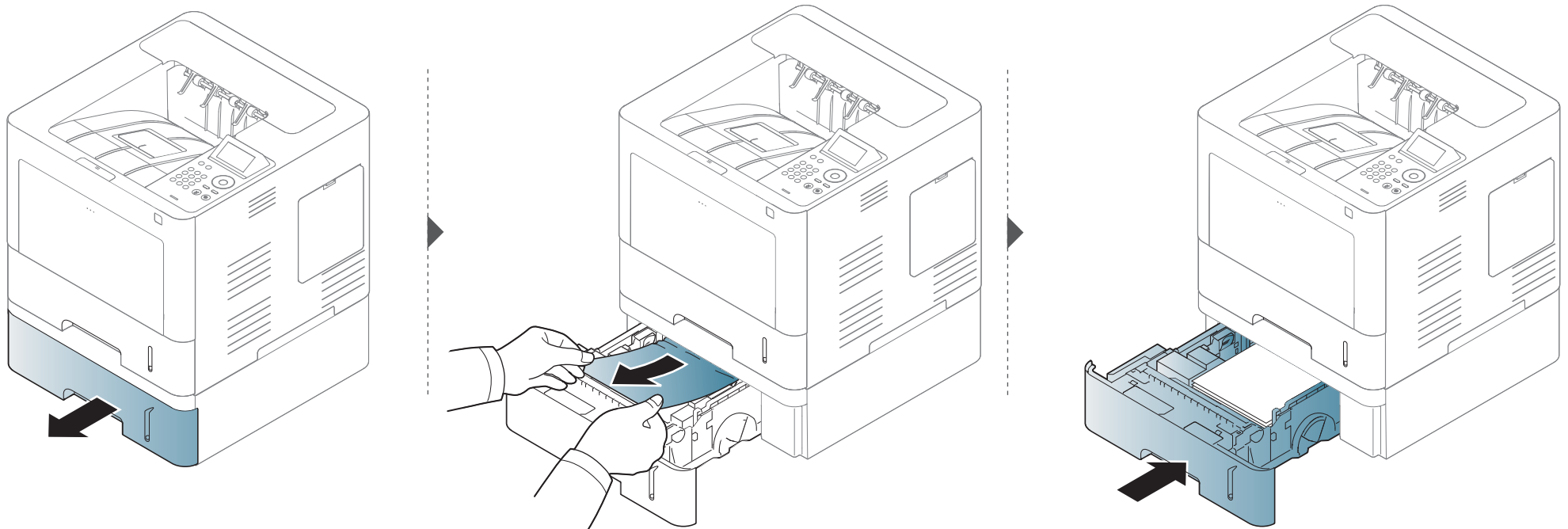

Fjerne papirstopp

Hvis du ikke ser papir i dette området, kan du gå til neste trinn:

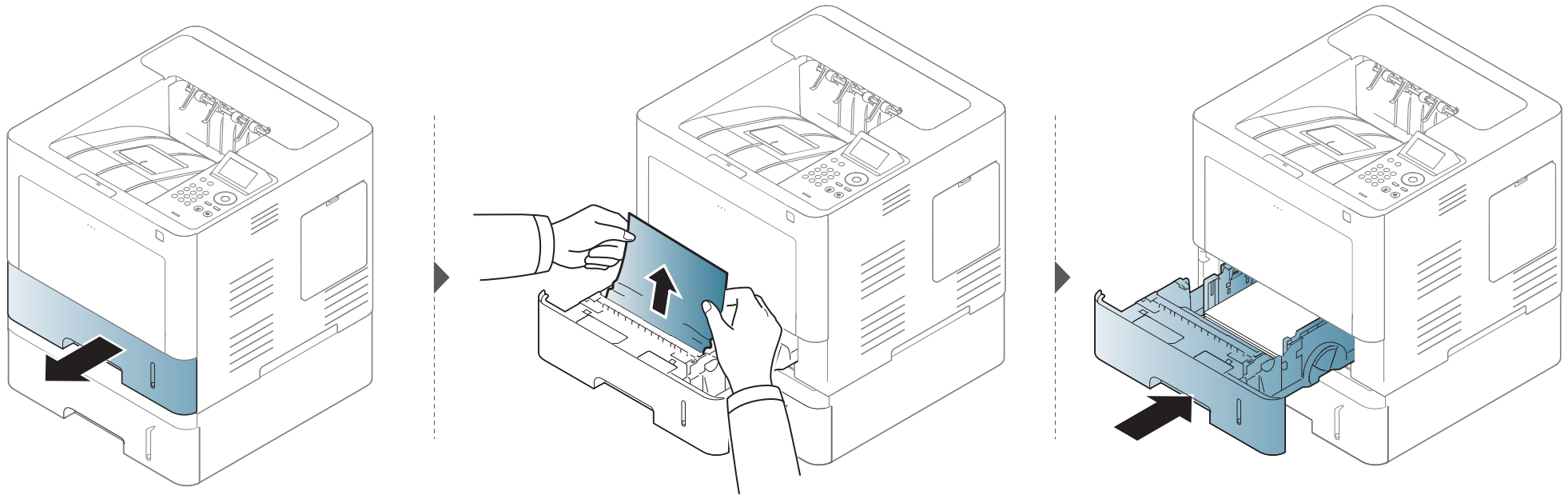

Fjerne papirstopp

Hvis du ikke ser papir i dette området, kan du gå til neste trinn:

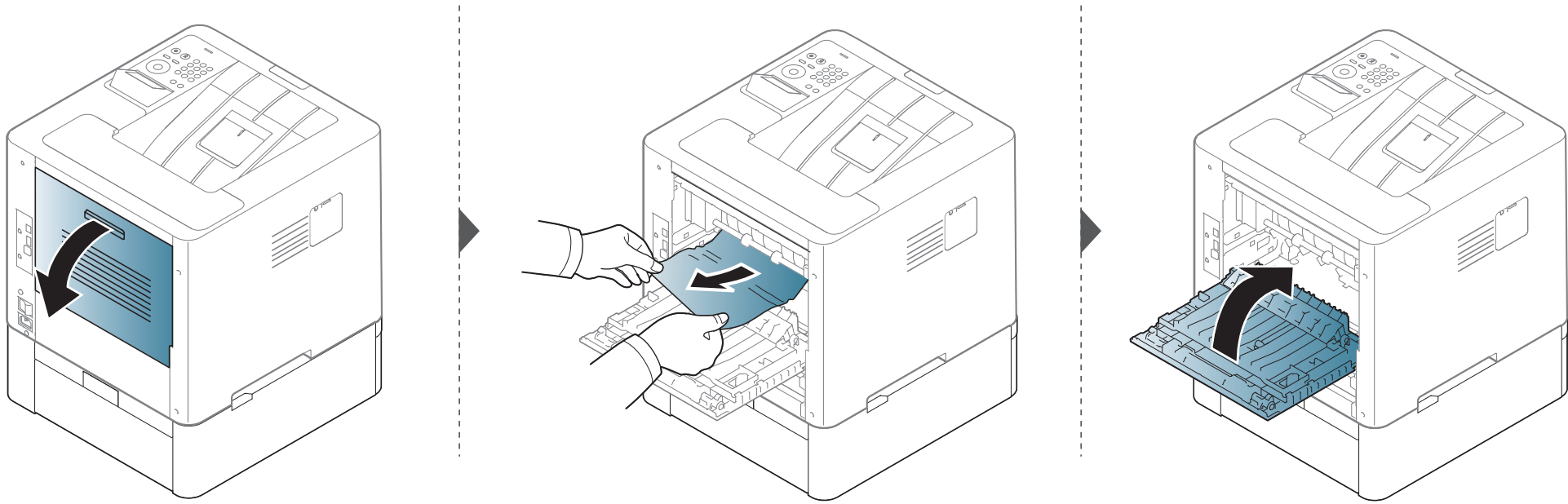

Fjerne papirstopp

I flerfunksjonsskuffen

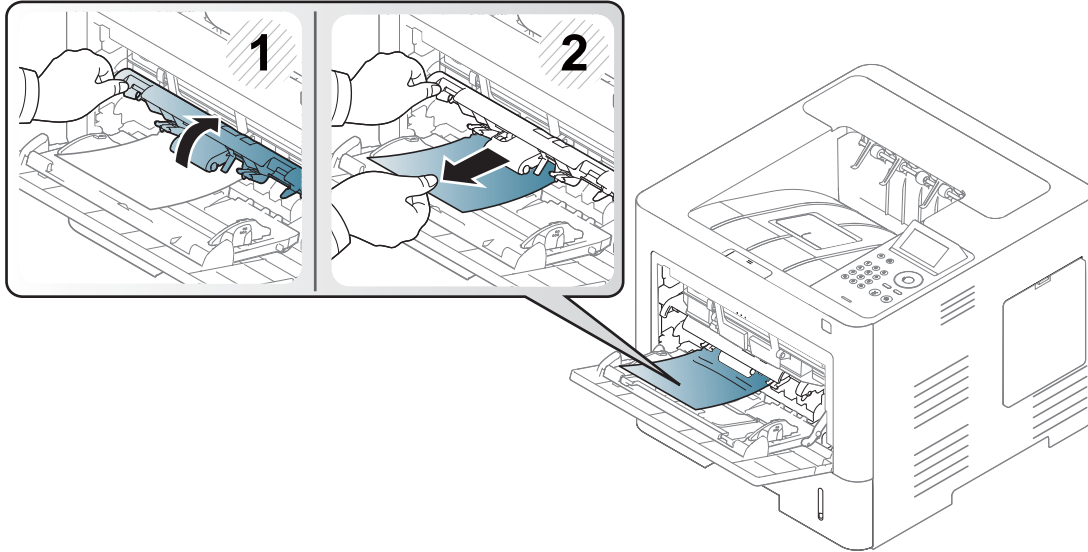

Fjerne papirstopp

Inni maskinen



Varmeelementet er VARMT, vent til enheten kjøles ned før du nærmer deg dette området. Skru av maskinen, for å kjøle den ned. Vær forsiktig når du fjerner papir fra maskinen.



Illustrasjonene i brukerhåndboken kan være forskjellige fra din maskin, avhengig av tilleggsutstyr eller modell. Sjekk maskintype (se “Vista frontal” na página 19).

Fjerne papirstopp

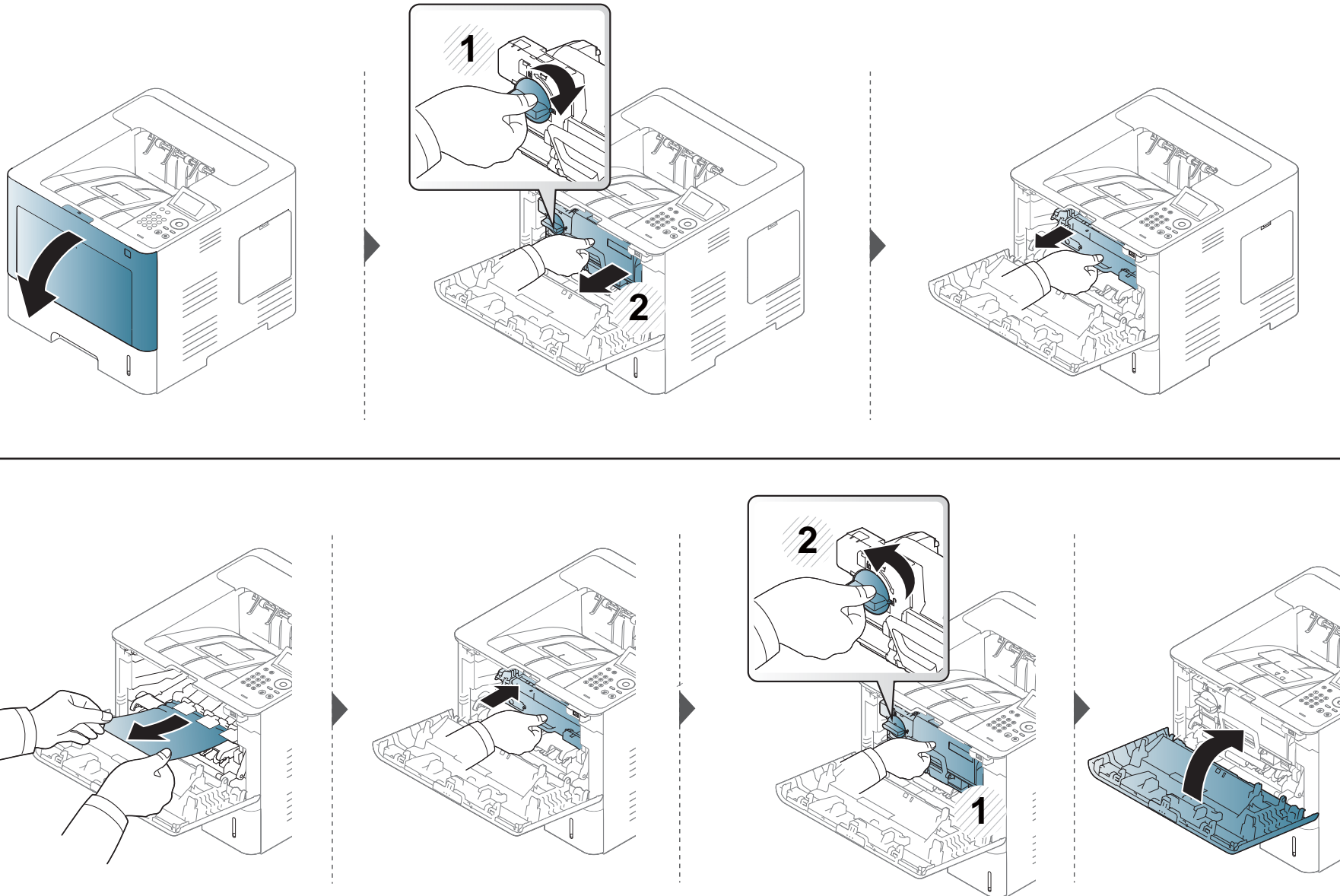

Fjerne papirstopp

Hvis du ikke ser papir i dette området, kan du gå til neste trinn:

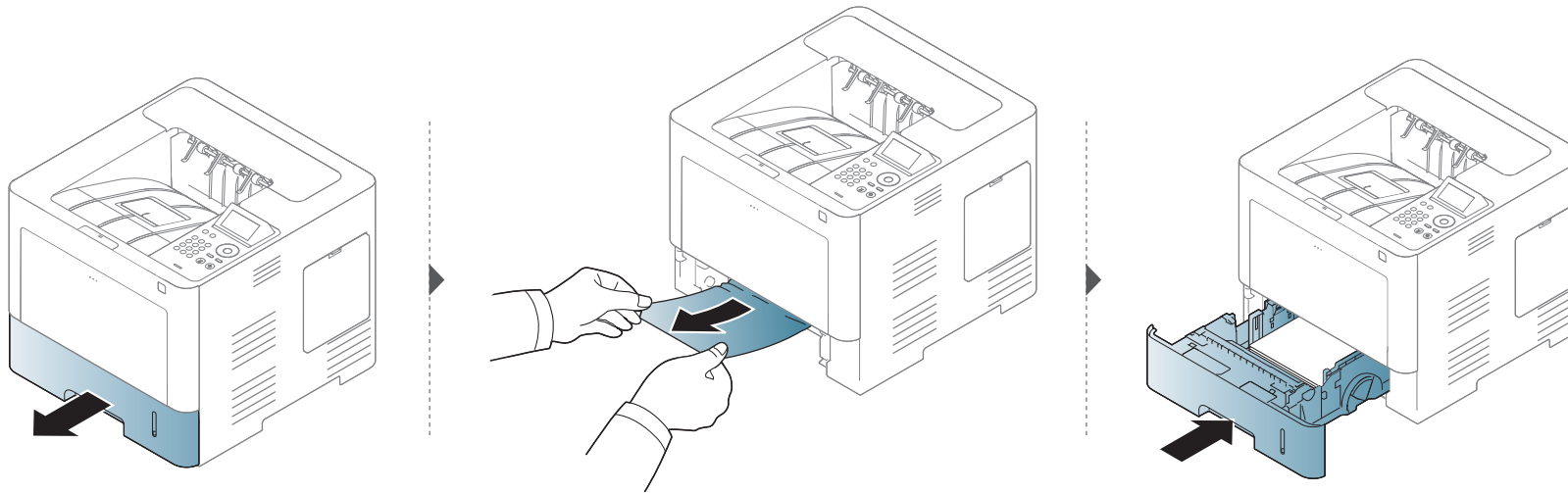

Hvis du ikke ser papir i dette området, kan du gå til neste trinn:

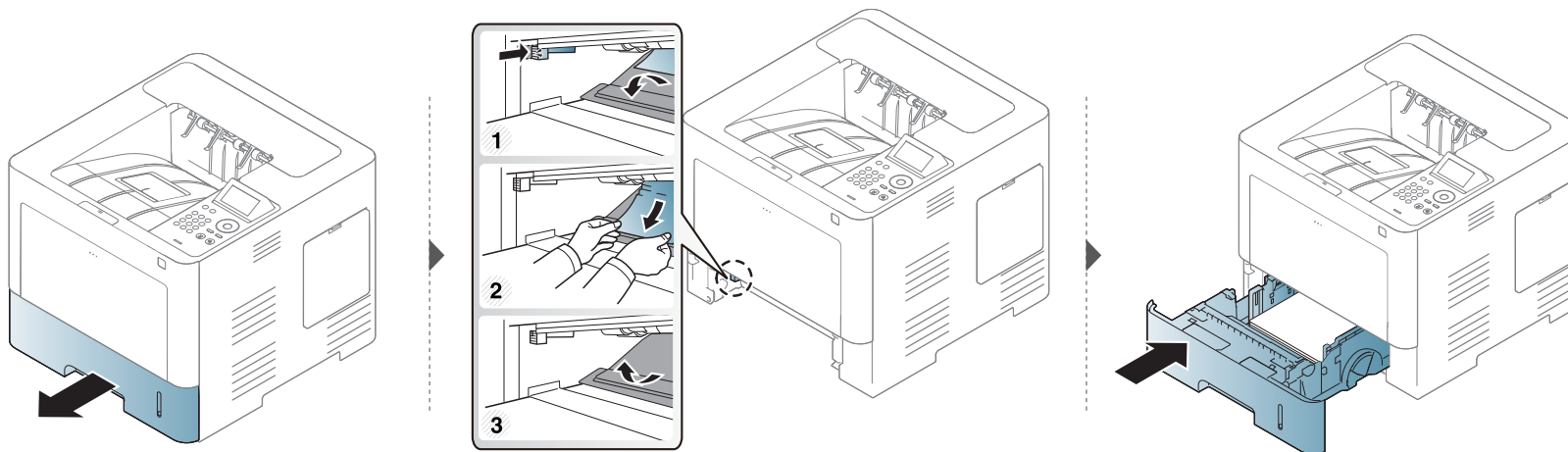

Fjerne papirstopp

I utmatingsområdet



Varmeelementet er VARMT, vent til enheten kjøles ned før du nærmer deg dette området. Skru av maskinen, for å kjøle den ned. Vær forsiktig når du fjerner papir fra maskinen.

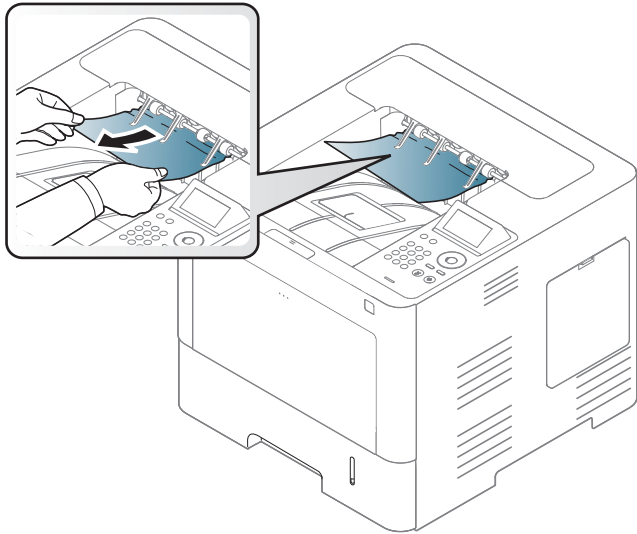

Fjerne papirstopp

Hvis du ikke ser papir i dette området, kan du gå til neste trinn:

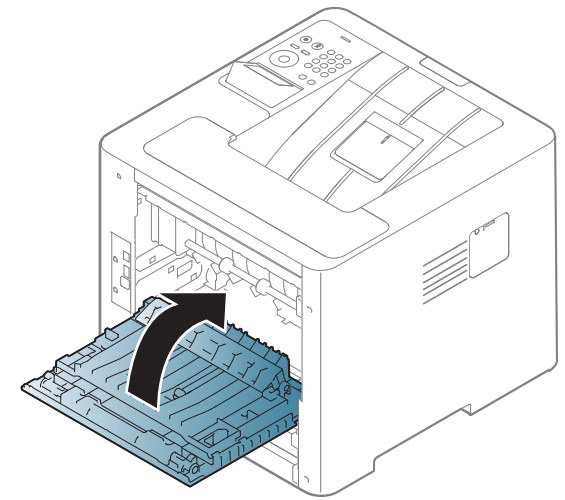
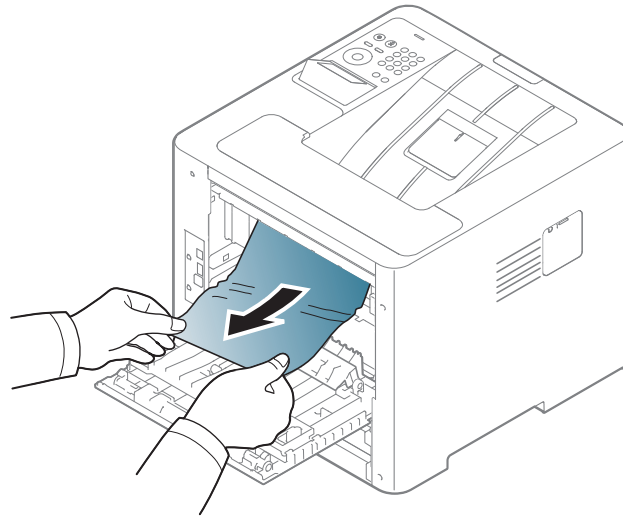
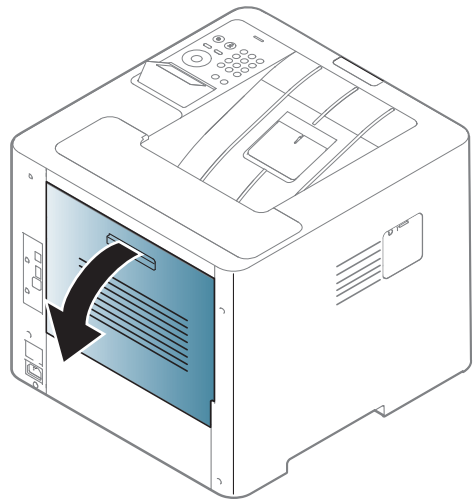

Fjerne papirstopp

I dupleksenhetsområdet

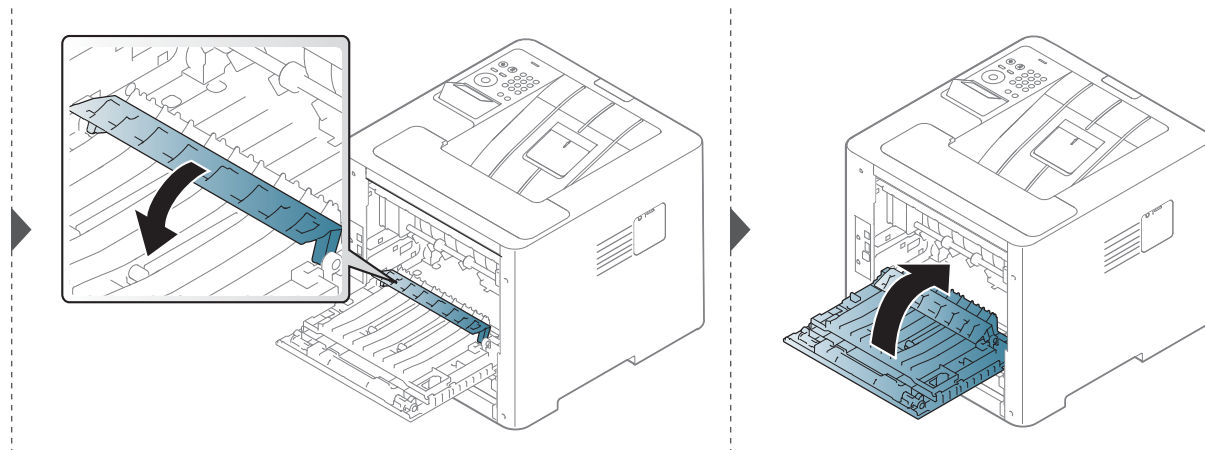
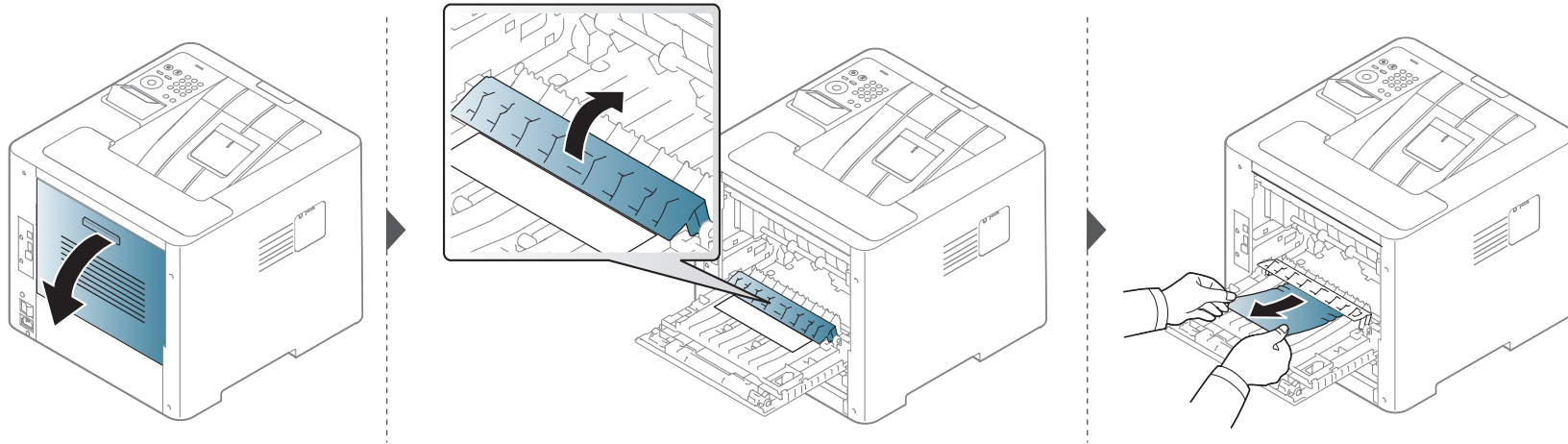

Fjerne papirstopp

Hvis du ikke ser papir i dette området, kan du gå til neste trinn:

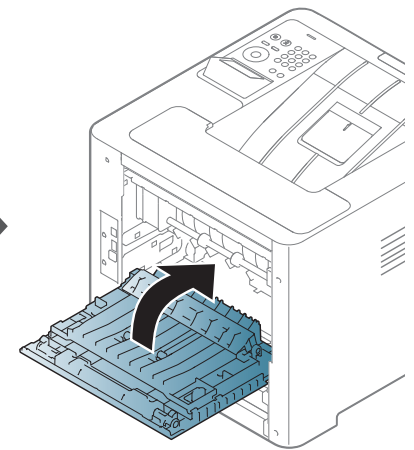
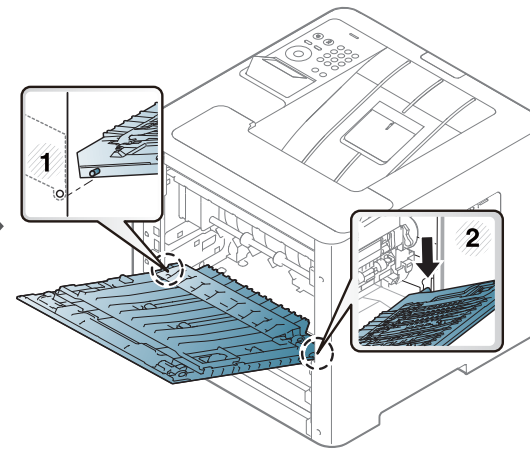
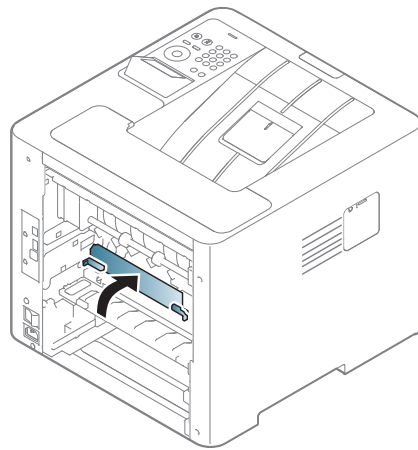
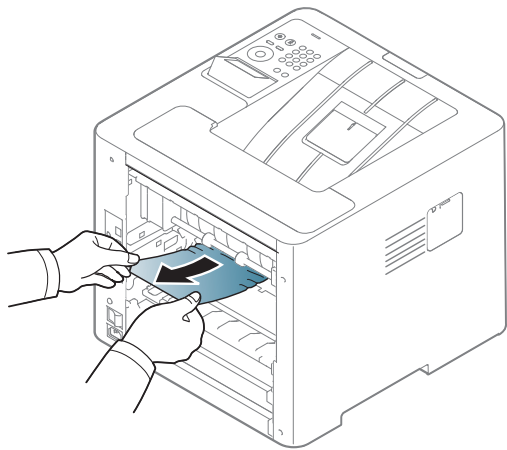
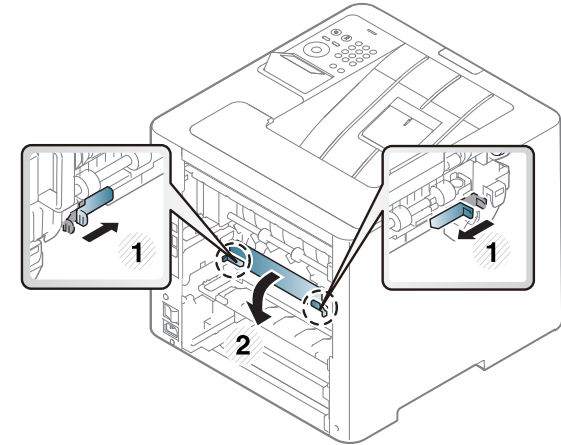
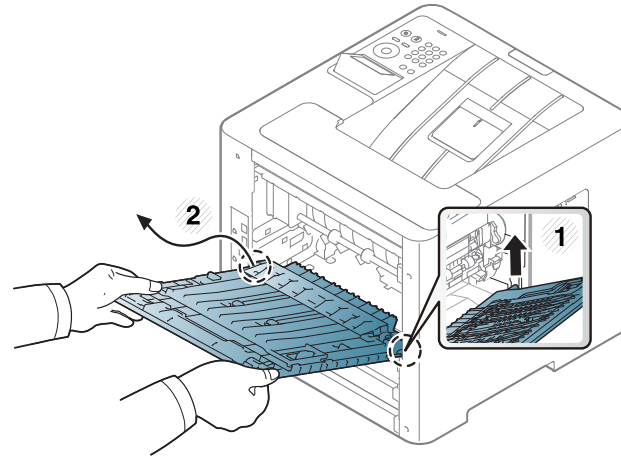
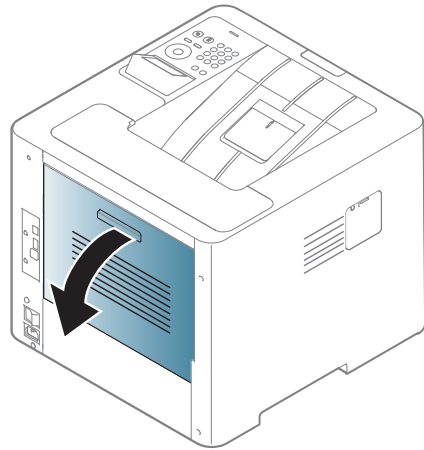

Forklaring av statuslampene

Fargen på LED-lampene angir maskinens gjeldende status.



- Det kan hende at enkelte LED-lamper ikke er tilgjengelige, avhengig av modell og land (se “Descrição geral do painel de controlo” na página 21).
- Les feilmeldingen og dens instruksjoner fra feilsøkingsdelen for å løse problemet (se “Meldinger på displayet” na página 103).
- Du kan også rette feil med retningslinjene fra datamaskinens Samsung skriverstatus-programvindu (se “Utilizar o Estado da impressora Samsung” na página 255).
- Hvis problemet vedvarer, må du be om service.

Forklaring av statuslampene

LED	Status	Beskrivelse	
(↔/⚠) Estado	Av	Maskinen er koblet fra.	
	Blå	Blinker	Når maskinen mottar eller skriver ut data blinker bakgrunnslyset.
		På	<ul style="list-style-type: none">Maskinen er tilkoblet og kan brukes.
	Rød	Blinker	<ul style="list-style-type: none">Det har oppstått en mindre feil, og maskinen venter på at feilen skal rettes. Se meldingen i displayet. Når problemet er løst, gjenopprettes maskinen.Det er lite toner i kassetten. Estimert levetid for tonerkassetten^a på toner er nært forestående. Klargjør en ny kassett for å bytte kassett. Du kan kanskje forbedre utskriftskvaliteten midlertidig ved å omfordele toneren (se “Redistribuir o toner” na página 71).
		På	<ul style="list-style-type: none">En tonerkassett har nesten nådd forventet levetid^a Det anbefales å bytte tonerkassetten (se “Substituir o cartucho de toner” na página 73).Dekselet er åpent. Lukk dekselet.Skuffen er tom ved mottak eller utskrift av data. Legg papir i skuffen.Maskinen har stanset på grunn av en større feil. Se meldingen i displayet (se “Meldinger på displayet” na página 103).Det har oppstått papirstopp (se “Fjerne papirstopp” na página 89).
(⏻) Ligar/ Desligar	Blå	På	Maskinen er i strømsparingsmodus.
	Av	Maskinen er klar eller strømmen er avslått.	

a. Anslått kassettlevetid betyr forventet eller estimert levetid for tonerkassetten og angir gjennomsnittskapasiteten for utskrifter, definert i henhold til ISO/IEC 19752. Antall sider kan påvirkes av driftsmiljø, prosenten av bildeområdet, utskriftshyppighet, grafikk, medietype og -størrelse.

Meldinger på displayet

Det vises meldinger på kontrollpanelet som indikerer maskinens status eller eventuelle feil. Tabellen nedenfor forklarer hva meldingene betyr, og hvordan eventuelle problemer kan løses.



- Du kan også rette feil med retningslinjene fra datamaskinens Utskriftsstatus-programvindu (se “Utilizar o Estado da impressora Samsung” na página 255).
- Hvis en melding ikke finnes i tabellen, starter du maskinen på nytt og prøver å skrive ut igjen. Hvis problemet vedvarer, må du be om service.
- Det er viktig at du refererer innholdet i displaymeldingen når du kontakter en servicerepresentant.
- Avhengig av tilleggsutstyr eller modeller er det ikke sikkert at alle disse meldingene vises i displayet.
- [feil nr.] angir feilnummeret.
- [skuff nr.] angir skuffnummeret.
- [farge] indikerer tonerfargen.

Meldinger relatert til papirstopp

Melding	Betydning	Foreslåtte løsninger
Encr. interior duplex Encrav. parte inferior duplex	Det har oppstått papirstopp under duplexutskrift. Dette gjelder bare for maskiner med denne funksjonen.	Fjern fastkjørt papir (se “I dupleksenhetsområdet” na página 99).

Melding	Betydning	Foreslåtte løsninger
<ul style="list-style-type: none">• Encrav. área de saída• Papel encrav. saída da area	Det har oppstått papirstopp i området rundt utgangen.	Fjern fastkjørt papir (se “I utmatingsområdet” na página 97).
<ul style="list-style-type: none">• Encravamento no interior da máquina• Encravamento de papel no interior da máquina	Det har oppstått papirstopp i maskinen.	Fjern fastkjørt papir (se “Inni maskinen” na página 94).
Encrav. Papel no Tab. 1	Det har oppstått papirstopp i skuffen.	Fjern fastkjørt papir (se “I skuff 1” na página 89).
<ul style="list-style-type: none">• Encrav. Papel no Tab. 2• Encrav. Papel no Tab. 3• Encrav. Papel no Tab. 4• Encrav. Papel no Tab. 5	Det har oppstått papirstopp i tilleggsskuffen.	Fjern fastkjørt papir (se “I tilleggsskuff” na página 90).
Encravamento de papel no tabuleiro MF	Det har oppstått papirstopp i flerfunksjonsskuffen.	Fjern fastkjørt papir (se “I flerfunksjonsskuffen” na página 93).

Meldinger på displayet

Meldinger relatert til tonerkassetter

Melding	Betydning	Foreslåtte løsninger
<ul style="list-style-type: none">• Substitua novo tóner• Fim de vida. Substitua por um novo cartucho de toner	Den anslåtte levetiden til angitt tonerkassett er over ^b .	Bytt tonerkassetten med en original tonerkassett fra Samsung ^a (se “Substituir o cartucho de toner” na página 73).
<ul style="list-style-type: none">• Substituir Unidade de Imagem• Fim de vida. Substituir por nova unid. imagem	Den angitte bildeenheten har nesten nådd sin estimerte levetid ^b .	Bytt ut bildeenheten med en original bildeenhet fra Samsung (se “Substituir a unidade de imagem” na página 75).
<ul style="list-style-type: none">• Feil [feil nr.]• Falha Unidade Imagem: [número de erro]. Instalar unidade de imagem novamente	Bildeenheten er ikke satt inn.	Sett inn bildeenheten. Hvis den allerede er satt inn, kan du forsøke å ta den ut og sette den inn på nytt. Hvis problemet vedvarer, må du be om service.

Melding	Betydning	Foreslåtte løsninger
<ul style="list-style-type: none">• Feil [feil nr.]• Falha Unidade Imagem: [número de erro]. Contacte a assistência	Det er et problem på bildeenheten.	Slå av maskinen og start den på nytt. Hvis problemet vedvarer, må du be om service.
<ul style="list-style-type: none">• Preparar novo toner• Preparar novo cartucho de toner	Den forventede kassettlevetiden ^b er snart over.	Sørg for å ha en ny kassett klar. Du kan kanskje forbedre utskriftskvaliteten midlertidig ved å omfordele toneren (se “Redistribuir o toner” na página 71).
<ul style="list-style-type: none">• Preparar unidade IMG.• Preparar nova unid. imagem	Det nærmer seg estimert levetid for bildeenhetens toner.	Klargjør en ny bildeenhet for utskifting (se “Substituir a unidade de imagem” na página 75).
<ul style="list-style-type: none">• Agitar cart. toner.• Agite o cartucho de toner e, de seguida, instale. Substitua o cartucho de toner se o problema persistir	Det er litt toner igjen i den angitte kassetten.	Du kan kanskje forbedre utskriftskvaliteten midlertidig ved å omfordele toneren (se “Redistribuir o toner” na página 71).

Meldinger på displayet

Melding	Betydning	Foreslåtte løsninger
<ul style="list-style-type: none"> • Feil [feil nr.] • Falha no cartucho de toner: [número de erro]. Instale cartucho de toner novamente 	Tonerkassetten er ikke satt inn.	Sett inn tonerkassetten. Hvis den allerede er satt inn, kan du forsøke å ta den ut og sette den inn på nytt. Hvis problemet vedvarer, må du be om service.
<ul style="list-style-type: none"> • Toner não instalado • O cartucho de toner não está instalado. Instale o cartucho 	Tonerkassetten er ikke satt inn.	Sett inn tonerkassetten igjen.
<ul style="list-style-type: none"> • IMG. não instalada • Unid. imagem não instalada. Instale a unid 	Bildeenheden er ikke satt inn.	Installer bildeenheden på nytt to eller tre ganger. Hvis problemet vedvarer, må du be om service.
<ul style="list-style-type: none"> • Feil [feil nr.] • Falha do carrinho de toner: [número de erro]. Contacte a assistência 	Det har oppstått et problem med en tonerkassett.	Slå av maskinen og start den på nytt. Hvis problemet vedvarer, må du be om service.

Melding	Betydning	Foreslåtte løsninger
<ul style="list-style-type: none"> • Toner incompatível • Cartucho de toner incompatível. Consulte o manual do utilizador 	Tonerkassetten som er satt inn, støttes ikke av denne maskinen.	Sett inn en original tonerkassett fra Samsung som støttes av maskinen (se "Consumíveis disponíveis" na página 66).
<ul style="list-style-type: none"> • IMG. incompatível • Ud. imagem incompatível. Consultar guia. 	Bildeenheden som du har satt inn, støttes ikke av denne maskinen.	Sett inn en original bildeenhet fra Samsung som er laget for din maskin (se "Consumíveis disponíveis" na página 66).
<ul style="list-style-type: none"> • Substitua novo tóner • Substituir por um novo cartucho de toner 	Den anslåtte levetiden til angitt tonerkassett er nesten over ^b .	Skift tonerkassett når denne meldingen vises, for å få best mulig utskriftskvalitet. Hvis man bruker kassetten etter dette, kan det gå ut over utskriftskvaliteten (se "Substituir o cartucho de toner" na página 73). Hvis maskinen slutter å skrive ut, bytter du tonerkassett. (Se "Substituir o cartucho de toner" na página 73).

Meldinger på displayet

Melding	Betydning	Foreslåtte løsninger
<ul style="list-style-type: none">• Substituir Unidade de Imagem• Substituir por uma nova unid. de imagem	Den angitte bildeenheten har nesten nådd sin estimerte levetid ^b .	Skift tonerkassett når denne meldingen vises, for å få best mulig utskriftskvalitet. Hvis man bruker kassetten etter dette, kan det gå ut over utskriftskvaliteten (se "Substituir a unidade de imagem" na página 75).
<ul style="list-style-type: none">• Remova a fita• Não forneceu toner suficiente. Remova a fita adesiva do cartucho de toner ou agite-o. Se o problema persistir, contacte a assistência técnica	Forseglingstapen på tonerkassetten er ikke fjernet.	Fjern forseglingstapen fra tonerkassetten (se "Substituir o cartucho de toner" na página 73).

a. .
Når en tonerkassett er tom, vil maskinen stoppe utskriften. I dette tilfelle kan du velge å stoppe eller fortsette utskrift fra SyncThru™ Web Service. (**Definições > Definições da máquina > Sistema > Configuração > Gestão de consumíveis > Paragem do cartucho de toner**) eller Samsung Easy Printer Manager (**Definições do Dispositivo > Sistema > Gestão de consumíveis > Paragem do cartucho de toner**). Hvis du slår av dette alternativet og fortsetter å skrive ut kan dette ødelegge enhetens system.

b. Anslått kassettlevetid betyr forventet eller estimert levetid for tonerkassetten og angir gjennomsnittskapasiteten for utskrifter, definert i henhold til ISO/IEC 19752. Antall sider kan påvirkes av bildeområde, driftsmiljø, utskriftshyppighet, medietype og -størrelse.



Samsung anbefaler ikke bruk av uoriginale Samsung tonerkassetter, for eksempel etterfylte eller reproduerte kassetter. Samsung kan ikke garantere for kvaliteten til uoriginale Samsung tonerkassetter. Service eller reparasjon som skyldes bruk av uoriginale Samsung tonerkassetter, dekkes ikke av maskingarantien.

Meldinger relatert til papirskuffer

Melding	Betydning	Foreslåtte løsninger
<ul style="list-style-type: none">• A bandeja de saída está cheia• Recipientes de saída cheio. Remova o papel impresso	Utskuffen er full.	Fjern papiret fra utskuffen, og skriveren fortsetter utskriften. Hvis problemet vedvarer, må du be om service.
<ul style="list-style-type: none">• Sem papel em todos os tabuleiros• Sem papel em todos os tabuleiros. Carregue papel	Det er ikke papir i skuffen.	Legg papir i skuffen (se "Colocar papel no tabuleiro" na página 41).

Meldinger på displayet

Melding	Betydning	Foreslåtte løsninger
<ul style="list-style-type: none"> • Tab. MF sem papel. • Tabuleiro MF sem papel. Coloque papel. 	Det er ikke papir i flerfunksjonsskuffen.	Legg papir i flerformålsskuffen (se "Tabuleiro multifuncional" na página 44).
<ul style="list-style-type: none"> • Papel não corr. [tipo de tabuleiro] • [tipo de tabuleiro] Papel não corresponde 	Papirstørrelsen angitt i skriveregenskaper stemmer ikke med papiret du legger i.	Du kan velge mellom alternativene Continuar og Cancelar . Hvis du velger Avbryt avbrytes utskriftsjobben. Legg i riktig papir i skuffen. Hvis du velger Fortsett fortsettes utskriftsjobben.
<ul style="list-style-type: none"> • Cassete [tipo de tabuleiro] aberta • Cassete [tipo de tabuleiro] aberta. Insira-a correctamente 	Skuffen er ikke skikkelig låst	Trykk inn skuffen til den låses på plass. Hvis problemet vedvarer, må du be om service.
<ul style="list-style-type: none"> • Feil [feilnummer] • Falha do sistema de entrada: [número de erro]. Verifique a ligação do [tipo de tabuleiro] 	Det har oppstått et problem i skuffen.	Sjekk tilkobling for skuff. Hvis problemet vedvarer, må du be om service.

Melding	Betydning	Foreslåtte løsninger
<ul style="list-style-type: none"> • Feil [feil nr.] • Falha Sistema Entrada: [número de erro]. Puxe [tipo de tabuleiro] p/fora e insira-o 	Det har oppstått et problem i skuffen.	Åpne og lukk skuffen. Hvis problemet vedvarer, må du be om service.
<ul style="list-style-type: none"> • Pouco papel no [tipo de tabuleiro] • Pouco papel no [tipo de tabuleiro]. Carr. papel. 	Går tom for papir i skuffen.	Legg papir i skuffen.
<ul style="list-style-type: none"> • Sem papel [tipo de tabuleiro] • [tipo de tabuleiro] sem papel. Coloque papel. 	Det er ikke papir i skuffen.	Legg papir i skuffen.

Meldinger på displayet

Meldinger relatert til nettverk

Melding	Betydning	Foreslåtte løsninger
<ul style="list-style-type: none">• Conflito IP• Conflito deste endereço IP com o de outro sistema. Verifique-o	Denne IP-adressen er allerede i bruk.	Kontroller IP-adressen eller be om en ny IP-adresse.
<ul style="list-style-type: none">• Erro rede 802.1x• Autenticação 802.1x falhou. Contacte o Administrador do Sistema	Autentisering mislyktes.	Kontroller nettverkets autentiseringsprotokoll. Hvis dette problemet vedvarer, må du kontakte nettverksadministratoren.

Diverse meldinger

Melding	Betydning	Foreslåtte løsninger
<ul style="list-style-type: none">• A porta da frente está aberta. Feche-a• Porta tras. aberta. Feche-a	Dekselet er ikke korrekt lukket.	Trykk på dekselet til det låses på plass.

Melding	Betydning	Foreslåtte løsninger
<ul style="list-style-type: none">• Feil [feil nr.]• Falha do sistema do motor: [número do erro]. Se o problema persistir, contacte um representante de serviço	Det har oppstått et problem i motorsystemet.	Trekk ut strømledningen og plugg den inn igjen. Hvis problemet vedvarer, kontakter du service.
<ul style="list-style-type: none">• Feil [feil nr.]• Falha unid. fusor: [número de erro]. Desligue e ligue. Se problema persistir, contacte assist.	Det har oppstått et problem i fikseringsenheten.	Slå strømmen av og på igjen. Hvis problemet vedvarer, må du be om service.
<ul style="list-style-type: none">• Feil [feil nr.]• Falha do motor: [número de erro]. Desligue e volte a ligar. Contacte a assistência caso o problema persista	Det er et problem i motorsystemet.	Slå strømmen av og på igjen. Hvis problemet vedvarer, må du be om service.
<ul style="list-style-type: none">• Feil [feil nr.]• Falha no Sistema MSOK: [número de erro]. Contacte a assistência	Det er et problem i harddisksystemet.	Slå strømmen av og på igjen. Hvis problemet vedvarer, må du be om service.

Meldinger på displayet

Melding	Betydning	Foreslåtte løsninger
<ul style="list-style-type: none">• Feil [feil nr.]• Falha do sistema HDD: [número de erro]. Desligue e volte a ligar. Contacte a assistência caso o problema persista	Det er et problem i harddisksystemet.	Slå strømmen av og på igjen. Hvis problemet vedvarer, må du be om service.
<ul style="list-style-type: none">• Feil [feil nr.]• Falha da LSU: [número de erro]. Desligue e volte a ligar. Contacte a assistência caso o problema persista	Det er et problem i LSU-en.	Slå strømmen av og på igjen. Hvis problemet vedvarer, må du be om service.
<ul style="list-style-type: none">• Feil [feil nr.]• Falha da ventoinha: [número de erro]. Desligue e ligue. Se o problema persistir, contacte a assistência técnica	Det har oppstått et problem i viftesystemet.	Slå strømmen av og på igjen. Hvis problemet vedvarer, må du be om service.

Melding	Betydning	Foreslåtte løsninger
<ul style="list-style-type: none">• Feil [feil nr.]• Falha do sensor: [número de erro]. Desligue e ligue. Se o problema persistir, contacte a assistência técnica	Det er et problem i sensoren.	Slå strømmen av og på igjen. Hvis problemet vedvarer, må du be om service.
<ul style="list-style-type: none">• Feil [feil nr.]• Falha na Lâmpada: [número de erro]. Desligue e ligue. Se o problema persistir, contacte a assistência técnica	Det har oppstått et problem i lampen.	Slå strømmen av og på igjen. Hvis problemet vedvarer, må du be om service.
<ul style="list-style-type: none">• Temp amb incorrecta• Romtemperaturen passer ikke for dette. Juster romtemperaturen	Maskinen befinner seg i et rom med feil romtemperatur.	Flytt maskinen til et rom med korrekt romtemperatur (se "Especificações" na página 111).
<ul style="list-style-type: none">• Substituir un. fusor• Substitua por nova unidade de fusor	Levetiden til varmeelementet er over.	Bytt ut fikseringsenheten med en ny enhet. Hvis problemet vedvarer, må du be om service.



5. Apêndice

Este capítulo fornece especificações do produto e informação relativa aos regulamentos aplicáveis.

- **Especificações** 111
- **Informações de regulamentação** 120
- **Copyright** 131



Especificações

Especificações gerais



Os valores das especificações apresentados abaixo estão sujeitos a alterações sem aviso prévio. Consulte www.samsung.com para eventuais alterações nas informações.

	Itens	Descrição
Dimensões ^a	Largura x Comprimento x Altura	Série M453xND : 433 x 459,5 x 390,7 mm
		Série M453xNX : 433 x 459,5 x 408,8 mm
Peso ^a	Máquina com consumíveis	Série M453xND : 23,1 kg
		Série M453xNX : 23,3 kg
Nível do ruído ^{b c}	Modo Pronto	Inferior a 30 dB(A)
	Modo de impressão	Inferior a 54 dB(A)
Temperatura	Funcionamento	10 a 30 °C
	Armazenamento (embalada)	-20 a 40°C
Humidade	Funcionamento	20 a 80% HR
	Armazenamento (embalada)	10 a 90% HR
Potência nominal ^d	modelos de 110 volt	CA 110 – 127 V
	modelos de 220 volt	CA 220 – 240 V

Especificações

	Itens	Descrição
Consumo de energia^e	Modo de funcionamento médio	Inferior a 850 W
	Modo Pronto	Inferior a 16 W
	Modo de economia de energia	Inferior a 1,3 W
	Modo desligar^f	Inferior a 0,45 W

a. As dimensões e o peso são medidos sem outros acessórios.

b. Nível de pressão sonora, ISO 7779. Configuração testada: instalação básica da máquina, papel A4, impressão de um lado só.

c. Apenas China: Se o ruído do equipamento for superior a 63 db (A), o equipamento deve ser colocado num local protegido.

d. Veja na etiqueta de classificação da máquina qual é a tensão (V), frequência (hertz) e corrente (A) correctas para a sua máquina.

e. O consumo de energia poderá ser afectado pelo estado da máquina, condições de definição, ambiente de funcionamento, equipamento de medição e método utilizado pelo país.

f. O consumo de energia pode ser completamente evitado apenas quando o cabo de alimentação não está ligado.

Especificações

Especificações do material de impressão

Tipo	Formato	Dimensões	peso do material de impressão ^a /Capacidade ^b	
			Tabuleiro1/tabuleiro opcional	Tabuleiro multifuncional
Papel normal	Carta	216 x 279 mm	70 a 90 g/m ² • 550 folhas de 75 g/m ²	70 a 90 g/m ² • 100 folhas de 75 g/m ²
	Legal	216 x 356 mm		
	US Folio	216 x 330 mm		
	A4	210 x 297 mm		
	Ofício	216 x 343 mm		
	JIS B5	182 x 257 mm		
	ISO B5	176 x 250 mm		
	Executivo	184 x 267 mm		
	A5	148 x 210 mm		
	Statement	140 x 216 mm		
	A6	105 x 148 mm	Não disponível no tabuleiro opcional.	
	Cartão índice	76 x 127 mm	Não disponível no tabuleiro1/tabuleiro opcional.	
Postal 4 x 6	102 x 152 mm	Não disponível no tabuleiro opcional.		
Postal 100 x 148	100 x 148 mm	Não disponível no tabuleiro opcional.		
Env. ^c	Env. Monarch	98 x 191 mm	75 a 90 g/m ² • 50 folhas de 75 g/m ²	75 a 90 g/m ² • 10 folhas de 75 g/m ²
	Envelope N° 9 ^d	98 x 225 mm		
	Env. No. 10	105 x 241 mm		
	Env. DL	110 x 220 mm		
	Env. C5	162 x 229 mm	75 a 90 g/m ² • 50 folhas de 75 g/m ²	
	Env. C6	114 x 162 mm		

Especificações

Tipo	Formato	Dimensões	peso do material de impressão ^a /Capacidade ^b	
			Tabuleiro1/tabuleiro opcional	Tabuleiro multifuncional
Papel grosso e f	Consulte a secção Papel normal	Consulte a secção Papel normal	91 a 120 g/m ²	91 a 120 g/m ²
Papel muito grosso	Consulte a secção Papel normal	Consulte a secção Papel normal	Não disponível no tabuleiro1/tabuleiro opcional.	164 a 220 g/m ²
Papel fino	Carta, Legal, Ofício, US Folio, A4, JIS B5, ISO B5, Executive, A5, Statement	Consulte a secção Papel normal	60 a 69 g/m ² • 550 folhas	60 a 69 g/m ² • 100 folhas
Etiquetas^{g h}	Carta, Legal, Ofício, US Folio, A4, JIS B5, ISO B5, Executive, A5, A6, Statement	Consulte a secção Papel normal	120 a 150 g/m ² • 50 folhas	120 a 150 g/m ² • 10 folhas
Cartolina^e	Consulte a secção Papel normal	Consulte a secção Papel normal	121 a 163 g/m ² • 50 folhas	121 a 163 g/m ² • 10 folhas
Reciclado	Carta, Legal, Ofício, US Folio, A4, JIS B5, ISO B5, Executive, A5, Statement	Consulte a secção Papel normal	60 a 90 g/m ²	60 a 90 g/m ²
Pré-impresso	Carta, Legal, Ofício, US Folio, A4, JIS B5, ISO B5, Executive, A5, Statement	Consulte a secção Papel normal	75 a 90 g/m ²	75 a 90 g/m ²
Papel vegetal	Carta, Legal, Ofício, US Folio, A4, JIS B5, ISO B5, Executive, A5, Statement	Consulte a secção Papel normal	105 a 120 g/m ²	105 a 120 g/m ²

Especificações

Tipo	Formato	Dimensões	peso do material de impressão ^a /Capacidade ^b	
			Tabuleiro1/tabuleiro opcional	Tabuleiro multifuncional
Colorido, Algodão, Papel furado	Carta, Legal, Ofício, US Folio, A4, JIS B5, ISO B5, Executive, A5, Statement	Consulte a secção Papel normal	75 a 90 g/m ²	75 a 90 g/m ²
Papel timbrado^h	Carta, Legal, Ofício, US Folio, A4, JIS B5, ISO B5, Executive, A5, Statement	Consulte a secção Papel normal	75 a 90 g/m ²	75 a 90 g/m ²
Arquivo^f	Carta, Legal, US Folio, A4, JIS B5, ISO B5, Executive, A5, Statement, Postal 4 x 6, Postal 100 x 148	Consulte a secção Papel normal	75 a 90 g/m ²	75 a 90 g/m ²
Tamanho mínimo (personalizado)		76,2 x 127 mm	60 a 163 g/m ²	
Tamanho máximo (personalizado)		216 x 356 mm		

a. Se o peso do material for superior a 105 g/m², coloque as folhas no tabuleiro uma a uma.

b. A capacidade máxima pode variar consoante a gramagem do material de impressão, espessura das folhas e condições ambientais.

c. Envelope Monarch e Envelope C6 não são suportados pelo tabuleiro opcional.

d. O Envelope N^o9 não é suportado para o tabuleiro opcional (tabuleiro3, tabuleiro4, tabuleiro5).

e. Cartão índice apenas é suportado no tabuleiro multifuncional.

f. A6, Postal 4 x 6 e Postal 100 x 148 não são suportados para o tabuleiro opcional.

g. Suavidade: 100 a 250 (sheffield)

h. A6 apenas é suportado no tabuleiro multifuncional/tabuleiro 1.

Especificações

Requisitos de sistema

Microsoft® Windows®

Sistema operativo	Requisitos (recomendados)		
	CPU	RAM	espaço livre no disco rígido
Windows® XP	Intel® Pentium® III 933 MHz (Pentium IV 1 GHz)	128 MB (256 MB)	1,5 GB
Windows Server® 2003	Intel® Pentium® III 933 MHz (Pentium IV 1 GHz)	128 MB (512 MB)	1,25 GB a 2 GB
Windows Server® 2008	Intel® Pentium® IV 1 GHz (Pentium IV 2 GHz)	512 MB (2 GB)	10 GB
Windows Vista®	Intel® Pentium® IV 3 GHz	512 MB (1 GB)	15 GB
Windows® 7	Processador Intel® Pentium® IV 1 GHz ou superior de 32 bits ou 64 bits <ul style="list-style-type: none">• Suporte para gráficos DirectX® 9 com 128 MB de memória (para permitir o tema Aero).• Unidade de DVD-R/W	1 GB (2 GB)	16 GB
Windows Server® 2008 R2	Processador Intel® Pentium® IV 1 GHz (x86) ou 1,4 GHz (x64) (2 GHz ou superior)	512 MB (2 GB)	10 GB
Windows® 8	Processador Intel® Pentium® IV 1 GHz ou superior de 32 bits ou 64 bits	2 GB	20 GB
Windows® 8.1	<ul style="list-style-type: none">• Suporte para gráficos DirectX® 9 com 128 MB de memória (para permitir o tema Aero).• Unidade de DVD-R/W		
Windows Server® 2012	Processador Intel® Pentium® IV 1 GHz (x86) ou 1,4 GHz (x64) (2 GHz ou superior)	512 MB (2 GB)	32 GB
Windows Server® 2012 R2			

Especificações



- Internet Explorer 6.0 ou superior são os requisitos mínimos para todos os sistemas operativos Windows.
- Os utilizadores que tenham privilégios de administrador podem instalar o software.
- O **Windows Terminal Services** é compatível com a sua máquina.

Mac

Sistema operativo	Requisitos (Recomendado)		
	CPU	RAM	Espaço livre no disco rígido
Mac OS X 10.5	<ul style="list-style-type: none">• Processadores Intel®• Power PC G4/G5 de 867 MHz ou mais rápido	512 MB (1 GB)	1 GB
Mac OS X 10.6	<ul style="list-style-type: none">• Processadores Intel®	1 GB (2 GB)	1 GB
Mac OS X 10.7 - 10.9	<ul style="list-style-type: none">• Processadores Intel®	2 GB	4 GB

Especificações

Linux

Itens	Requisitos
Sistema operativo	RedHat® Enterprise Linux WS 5, 6 Fedora 12, 13, 14, 15, 16, 17, 18, 19, 20 OpenSuSE® 11.2, 11.3, 11.4, 12.1, 12.2, 12.3 Ubuntu 10.04, 10.10, 11.04, 11.10, 12.04, 12.10, 13.04, 13.10, 14.04 SuSE Linux Enterprise Desktop 10, 11 Debian 6, 7 Mint 13, 14, 15, 16
CPU	Pentium IV 2,4 GHz (Intel Core™2)
RAM	512 MB (1 GB)
Espaço livre no disco rígido	1 GB (2 GB)

Unix

Itens	Requisitos
Sistema operativo	Sun Solaris 9, 10, 11 (x86, SPARC) HP-UX 11.0, 11i v1, 11i v2, 11i v3 (PA-RISC, Itanium) IBM AIX 5.1, 5.2, 5.3, 5.4, 6.1 7.1 (PowerPC)
Espaço livre no disco rígido	Até 100 MB

Especificações

Ambiente de rede

 Apenas modelos de rede e sem fios (consulte “Funções por modelo” na página 8).

Para poder utilizar a máquina em rede, tem de configurar os protocolos de rede respectivos. A seguinte tabela apresenta os ambientes de rede suportados pela máquina.

Itens	Especificações
Interface de rede	<ul style="list-style-type: none">• LAN com Fios Ethernet 10/100/1000 Base TX• Interface de rede sem fios 802.11b/g/n LAN & NFC (Comunicação de Campo Próximo)^a
Sistema operativo de rede	<ul style="list-style-type: none">• Windows[®] XP, Windows Server[®] 2003, Windows Vista[®], Windows[®] 7, Windows[®] 8, Windows Server[®] 2008 R2• Vários SO Linux• Mac OS X 10.5 -10.9• UNIX OS
Protocolos de rede	<ul style="list-style-type: none">• TCP/IPv4• DHCP, BOOTP• DNS, WINS, Bonjour, SLP, UPnP• Impressão TCP/IP padrão (RAW), LPR, IPP, WSD, AirPrint, Google Cloud Print, ThinPrint• SNMPv 1/2/3, HTTP, IPsec• TCP/IPv6 (DHCP, DNS, Impressão TCP/IP padrão, LPR, SNMPv 1/2/3, HTTP, IPsec)
Segurança da rede sem fios	<ul style="list-style-type: none">• Autenticação: Sistema aberto, Chave partilhada, WPA-Enterprise/Personal, WPA2-Enterprise/Personal• Encriptação: WEP64, WEP128, TKIP, AES

a. Dispositivo opcional.

Informações de regulamentação

Esta máquina foi concebida para um ambiente de utilização normal e certificada com várias declarações de regulamentação.

Declaração de Segurança sobre Produtos Laser

A impressora é certificada nos EUA para cumprir com os requisitos do DHHS 21 CFR, capítulo 1 Subcapítulo J para produtos laser Classe I (1) e noutros países é certificada com os requisitos da norma IEC 60825-1: 2007, como produto laser Classe I.

Os produtos laser Classe I não são considerados perigosos. O sistema laser e a impressora foram concebidos de modo a que as pessoas nunca possam ser expostas a radiações laser superiores ao nível Classe I durante o funcionamento normal, a manutenção pelo utilizador ou numa determinada condição de serviço.

Aviso

Nunca utilize nem efectue manutenção na impressora sem a tampa de protecção do conjunto Laser/Scanner. O raio reflectido, embora invisível, pode causar lesões oculares.

Quando utilizar este produto, siga sempre estas precauções básicas de segurança de modo a reduzir o risco de incêndio, choque eléctrico ou ferimentos:



CAUTION - CLASS 3B. INVISIBLE LASER RADIATION WHEN OPEN. AVOID EXPOSURE TO THE BEAM.

ATTENTION - CLASSE 3B. RADIATION LASER INVISIBLE EN CAS D'OUVERTURE. EVITER L'EXPOSITION AU FAISCEAU.

GEFAHREN - KLASSE 3B: UNSICHTBARE LASERSTRAHLUNG WENN GEOFFNET. STRAHLENAUSSETZUNG VERMEIDEN.

ATTENZIONE - CLASSE 3B. RADIAZIONI LASER INVISIBILI CON IL DISPOSITIVO APERTO. EVITARE L'ESPOSIZIONE AL RAGGIO.

PRECAUCIÓN - RADIACIÓN LÁSER INVISIBLE DE CLASE 3B PRESENTE AL ABRIR. EVITE LA EXPOSICIÓN AL HAZ.

PERIGO - CLASSE 3B. RADIAÇÃO LASER INVISÍVEL AO ABRIR. EVITE EXPOSIÇÃO DIRECTA AO FEIXE.

GEVAAR - KLASSE 3B. ONZICHTBARE LASERSTRALING INDIEN GEOPEND. VERMIJD BLOOTSTELLING AAN DE STRAAL.

ADVARSEL - KLASSE 3B. USYNLIG LASERSTRÅLING VED ÅBNING. UNNGÅ UDSÆTTELSE FOR STRÅLING.

ADVARSEL - KLASSE 3B. USYNLIG LASERSTRÅLING NÅR DEKSEL ÅPNES. UNNGÅ EKSPONERING FOR STRÅLEN.

VARNING - KLASS 3B OSYNLIG LASERSTRÅLNING NÅR DENNA DEL ÄR ÖPPNAD. STRÅLEN ÄR FARLIG.

VAROITUS - LUOKAN 3B NÄKYMÄTTÖMÄLLE LASER-SÄTEILYÄ AVATTUNA. VÄLTÄ ALTISTUMISTA SÄTEELLE.

注意 - CLASS 3B。严禁打开, 以免被不可见激光辐射 泄漏灼伤

주의 - 열리면 등급 3B 비가시 레이저 방사선이 방출됩니다. 광선에 노출을 피하십시오.

Informações de regulamentação

Segurança em termos de Ozono



A taxa de emissão de gases do efeito estufa deste produto é inferior a 0,1 ppm. Uma vez que o ozono é mais pesado que o ar, mantenha o produto num local com boa ventilação.

Economia de Energia



Esta impressora apresenta tecnologia avançada de economia de energia que reduz o consumo de electricidade quando não está a funcionar.

Quando a impressora não recebe dados durante um longo período de tempo, o consumo de energia diminui automaticamente.

ENERGY STAR e a marca ENERGY STAR são marcas registadas nos EUA.

Para obter mais informações sobre o programa ENERGY STAR, consulte <http://www.energystar.gov>.

Para modelos com certificação ENERGY STAR, a etiqueta ENERGY STAR estará na máquina. Verifique se a sua máquina possui certificação ENERGY STAR.

Reciclagem



Recicle ou elimine o material de protecção deste produto de forma ecológica.

Apenas China

回收和再循环

为了保护环境，我们公司已经为废弃的产品建立了回收和再循环系统。我们会为您无偿提供回收同类废旧产品的服务。当您废弃您正在使用的产品时，请您及时与授权耗材更换中心取得联系，我们会及时为您提供服务。

中国能效标识

型号	能效等级	典型能耗 (kW·h)
Xpress M4530ND/M4530NX		

依据国家标准 GB 25956-2010

Website: <http://www.samsung.com/cn/support/location/supportServiceLocation.do?page=SERVICE.LOCATION>

Informações de regulamentação

Eliminação Correcta deste Produto (Resíduos de Equipamentos Eléctricos e Electrónicos)

(Aplicável em países com sistemas de recolha separados)



Esta marca, apresentada no produto, acessórios ou na literatura, indica que o produto e os seus acessórios electrónicos (ex. carregador, auricular, cabo USB) não devem ser eliminados juntamente com outros resíduos domésticos depois de concluído o período de utilização. Para evitar possíveis danos no ambiente ou na saúde humana provocados por uma eliminação não controlada dos resíduos, separe estes itens de outros tipos de resíduos e recicle-os de forma responsável para promover a reutilização sustentável dos recursos de material.

Os utilizadores domésticos devem contactar o revendedor onde adquiriram este produto ou a administração local para obterem informações sobre o local e o modo como devem reciclar estes produtos de forma ecológica.

As empresas devem contactar os respectivos fornecedores e verificar os termos e condições do contrato de aquisição. Este produto e os seus acessórios electrónicos não devem ser eliminados juntamente com outros resíduos comerciais.

(Apenas Estados Unidos da América)

Elimine o equipamento electrónico indesejado através de um reciclador aprovado. Para encontrar a localização de reciclagem mais próxima, aceda ao nosso website: www.samsung.com/recyclingdirect Ou contacte, (877) 278 - 0799

Aviso da Proposta 65 do estado da Califórnia (Apenas EUA)

The California Safe Drinking Water and Toxic Enforcement Act requires the Governor of California to publish a list of chemicals known to the State of California to cause cancer or reproductive toxicity and requires businesses to warn of potential exposure to such chemicals.

WARNING: This product contains chemicals known to the State of California to cause cancer, birth defects or other reproductive harm.
This appliance can cause low-level exposure to the chemicals, which can be minimized by operating the appliance in a well ventilated area.

Informações de regulamentação

Emissões de Rádiofrequência

Informação da FCC para o Utilizador

Este dispositivo está em conformidade com a Parte 15 dos Regulamentos da FCC. O funcionamento está sujeito às duas condições seguintes:

- Este dispositivo não pode causar interferências nocivas e
- Este dispositivo deve aceitar qualquer interferência recebida, incluindo interferências que possam provocar um funcionamento indesejado.

Este equipamento foi testado, tendo sido comprovado que respeita os limites relativos aos dispositivos digitais Classe B, de acordo com a Parte 15 dos Regulamentos da FCC. Estes limites foram estipulados a fim de proporcionar uma protecção razoável contra interferências nocivas em instalações residenciais. Este equipamento gera, utiliza e pode irradiar energia de radiofrequência e, se não for instalado e utilizado de acordo com as instruções, pode causar interferências nocivas nas comunicações de rádio. No entanto, não existe qualquer garantia de que não venham a verificar-se interferências em determinadas instalações. Se este equipamento causar interferências nocivas à recepção de rádio ou televisão, o que se pode determinar desligando e voltando a ligar o equipamento, o utilizador deverá tentar resolver o problema tomando uma ou mais das seguintes medidas:

- Reorientar ou reposicionar a antena de recepção.
- Aumentar a distância que separa o equipamento do receptor.

- Ligar o equipamento a uma tomada de um circuito diferente daquele ao qual o receptor está ligado.
- Consultar o vendedor ou um técnico de rádio/TV qualificado para obter ajuda.



Quaisquer alterações ou modificações que não sejam expressamente aprovadas pelo fabricante, no que diz respeito à conformidade, retiram ao utilizador a autorização para utilizar o equipamento.

Regulamentos de interferência de rádio do Canadá

Este aparelho digital não excede os limites da Classe B para emissões de ruído de rádio de aparelhos digitais conforme estabelecido na directriz sobre equipamentos que causam interferência, intitulada “Aparelho digital”, ICES-003 editada pela Indústria e Ciência do Canadá (Industry and Science Canada).

Cet appareil numérique respecte les limites de bruits radioélectriques applicables aux appareils numériques de Classe B prescrites dans la norme sur le matériel brouilleur : « Appareils Numériques », ICES-003 édictée par l'Industrie et Sciences Canada.

Informações de regulamentação

Estados Unidos da América

Comissão Federal das Comunicações (FCC)

Emissor intencional de acordo com a Parte 15 da FCC

O seu sistema de impressão pode conter (integrar) dispositivos de rede local via rádio de baixa potência (dispositivos de comunicação sem fios por radiofrequência – RF) que funcionam com bandas de 2,4/5 GHz. Esta secção é aplicável apenas se existirem estes dispositivos. Consulte a etiqueta do sistema para verificar a presença de dispositivos sem fios.

Os dispositivos sem fios que possam estar presentes no seu sistema apenas poderão ser utilizados nos Estados Unidos da América se a etiqueta do sistema possuir um número de ID da FCC.

A FCC estabeleceu uma directriz geral para uma separação de 20 cm entre o dispositivo e o utilizador ao utilizar equipamentos sem fios próximos ao corpo (excluindo as extremidades). Este equipamento deve ser utilizado a mais de 20 cm de distância do corpo quando os dispositivos sem fios estiverem ligados. Os dados de saída de energia do(s) dispositivo(s) sem fios, que podem estar incorporados na sua impressora, encontram-se muito abaixo dos limites de exposição a RF definidos pela FCC.

Este transmissor não deve ser colocado nem utilizado em conjunto com outras antenas ou transmissores.

O funcionamento deste dispositivo está sujeito às duas condições seguintes: (1) Este dispositivo não pode causar interferências nocivas, e (2) o dispositivo deve aceitar qualquer interferência recebida, incluindo as que possam causar um funcionamento não pretendido do mesmo.



Os dispositivos sem fios não podem ser reparados pelo utilizador. Não os altere de maneira alguma. A alteração de um dispositivo sem fios anula a autorização para o utilizar. Contacte o fabricante para obter assistência técnica.

Declarações da FCC para o uso de LAN sem fios:



Ao instalar e utilizar este transmissor e o conjunto de antenas, o limite de exposição a radiofrequência de 1 mW/cm² pode ser excedido em distâncias próximas à antena instalada. Portanto, o utilizador deve manter-se sempre a uma distância mínima de 20 cm da antena. Este dispositivo não pode ser colocado juntamente com outros transmissores ou antenas transmissoras.

Informações de regulamentação

Apenas Rússia/Cazaquistão/Belaru



Изготовитель: «Самсунг Электроникс Ко., Лтд.»
(Мэтан-донг) 129, Самсунг-ро, Енгтонг-гу, г. Сувон, Кёнги-до, Республика Корея
Импортер: ООО «Самсунг Электроникс Рус Компани»
Адрес: 125009, г. Москва, ул. Воздвиженка 10

Самсунг Электроникс Ко. Лтд
(Мэтан-донг) 129, Самсунг-ро, Енгтонг-гу, Сувон қ., Кёнги-до, Корея Республикасы
«САМСУНГ ЭЛЕКТРОНИКС КЗ ЭНД ЦЕНТРАЛ ЭЙЖА» ЖШС
Заңды мекен-жайы:Қазақстан Республикасы, Алматы қ., Өл-Фараби даңғылы, 36, 3,4-қабаттар

Apenas Alemanha

Das Gerät ist nicht für die Benutzung am Bildschirmarbeitsplatz gemäß BildscharbV vorgesehen.

Apenas Turquia

- **RoHS**

EEE Yönetmeliğine Uygundur.
This EEE is compliant with RoHS.

- Bu ürünün ortalama yaşam süresi 7 yıl, garanti süresi 2 yıldır.

Apenas Tailândia

Este equipamento de telecomunicação está em conformidade com o requisito técnico NTC

Substituir a Ficha Incluída (Apenas Reino Unido)

Importante

O cabo de corrente desta máquina possui uma ficha padrão de 13 A (BS 1363) e um fusível de 13 A. Quando substituir ou examinar o fusível, tem de reinstalar o fusível de 13 A correcto. Em seguida, necessita de recolocar a tampa do fusível. Se tiver perdido a tampa do fusível, não utilize a ficha até ter outra tampa do fusível.

Contacte o estabelecimento onde adquiriu a máquina.

A ficha de 13 A é a mais utilizada no Reino Unido e deve ser apropriada. No entanto, alguns edifícios (principalmente os mais antigos) não possuem tomadas normais de 13 A. Necessita de adquirir um adaptador de fichas adequado. Não retire a ficha moldada.

Informações de regulamentação



Se retirar a ficha moldada, elimine-a imediatamente. Não pode voltar a ligar os fios na ficha e pode apanhar um choque eléctrico se tentar introduzi-la numa tomada.

Aviso importante:



Esta máquina tem de estar ligada à terra.

Os fios do cabo de corrente têm os seguintes códigos de cores:

- **Verde e amarelo:** terra
- **Azul:** neutro
- **Castanho:** corrente

Se os fios do cabo de corrente não corresponderem às cores assinaladas na ficha:

Tem de ligar o fio verde e amarelo ao pino identificado com a letra “E” ou com o “Símbolo de terra” de segurança ou com as cores verde e amarelo ou verde.

Tem de ligar o fio azul ao pino identificado com a letra “N” ou com a cor preta.

Tem de ligar o fio castanho ao pino identificado com a letra “L” ou com a cor vermelha.

Tem de ter um fusível de 13 A na ficha, adaptador ou no quadro de distribuição.

Declaração de conformidade (países europeus)

Aprovações e Certificações

A Samsung Electronics declara pela presente que [SL-M453x series] está em conformidade com os requisitos essenciais e outras disposições relevantes da Directiva R&TTE 1999/5/CE.



A declaração de conformidade pode ser consultado em www.samsung.com, vá a Support > Download center, e introduza o nome da sua impressora (MFP) para navegar até à declaração.

1 de Janeiro de 1995: Directiva do Conselho 2006/95/EC, sobre aproximação das leis dos Estados-Membros no que diz respeito a equipamento de baixa tensão.

1 de Janeiro de 1996: Directiva do Conselho 2004/108/EC, sobre a aproximação das leis dos Estados-Membros no que diz respeito à compatibilidade electromagnética.

Informações de regulamentação

9 de Março de 1999: Directiva do Conselho 1999/5/EC, acerca de equipamento de rádio e equipamento terminal de telecomunicações e o reconhecimento mútuo da sua conformidade. Poderá obter uma declaração completa que define as Directivas relevantes e os padrões referenciados, com um representante da Samsung Electronics Co., Ltd.

Certificação EC

Certificação para Directiva 1999/5/EC de equipamento de rádio e equipamento terminal de telecomunicações (FAX)

Este produto Samsung recebeu a certificação da Samsung para ligação pan-europeia de um único terminal à rede pública analógica de telefonia comutada (PSTN) de acordo com a Directiva 1999/5/EC. O produto foi concebido para funcionar com as PSTNs nacionais e PBXs compatíveis dos países europeus:

Em caso de problemas, deve contactar primeiro o Euro QA Lab da Samsung Electronics Co., Ltd.

O produto foi novamente testado em conformidade com TBR21. Para ajudar na utilização e aplicação de equipamento terminal que cumpre esta norma, o European Telecommunication Standards Institute (ETSI) emitiu um documento consultivo (EG 201 121) que contém notas e requisitos adicionais para garantir compatibilidade de rede dos terminais TBR21. O produto foi concebido em conformidade com, e é compatível com, todas as respectivas notas consultivas contidas neste documento.

Informações acerca das aprovações sobre equipamentos de rádio na Europa (para produtos equipados com dispositivos de rádio aprovados pela UE)

O seu sistema de impressão, destinado à utilização residencial ou no trabalho, pode conter (integrar) dispositivos de rede local via rádio de baixa potência (dispositivos de comunicação sem fios por radiofrequência – RF) a funcionar na frequência 2,4/5 GHz. Esta secção é aplicável apenas se existirem estes dispositivos. Consulte a etiqueta do sistema para verificar a presença de dispositivos sem fios.



Os dispositivos sem fios que podem estar no seu sistema só estão qualificados para utilização na União Europeia ou áreas associadas se a etiqueta do sistema possuir a marca CE.

Os dados de saída de energia do dispositivo sem fios ou outros que podem estar incorporados na sua impressora encontram-se muito abaixo dos limites de exposição a RF definidos pela Comissão Europeia através da directiva de ETRT.

Estados europeus com aprovação em termos de dispositivos sem fios:

Países da UE

Informações de regulamentação

Estados europeus com restrições de utilização:

UE

Países do EEE/EFTA

Sem limitações no momento

Declarações de conformidade com a regulamentação

Orientação sobre Dispositivos sem Fios

O seu sistema de impressão pode conter (integrar) dispositivos de rede local via rádio de baixa potência (dispositivos de comunicação sem fios por radiofrequência – RF) que funcionam com bandas de 2,4/5 GHz. A secção a seguir apresenta uma descrição geral das considerações que se devem observar ao utilizar dispositivos sem fios.

As restrições, os avisos e as preocupações adicionais para países específicos estão indicados nas secções desses países específicos (ou secções de grupos de países). Os dispositivos sem fios existentes no seu sistema apenas têm qualificação para utilização nos países identificados pelas Marcas de Aprovação de equipamentos de Rádio na etiqueta de classificação do sistema. Se o país onde vai utilizar o dispositivo sem fios não constar da lista, contacte a agência local de aprovações sobre equipamentos de rádio para obter os requisitos. Os dispositivos sem fios estão sujeitos a regulamentações rigorosas e pode não estar autorizado a utilizá-los.

Os dados de saída de energia do dispositivo sem fios ou outros, que podem estar incorporados na sua impressora, encontram-se muito abaixo dos limites de exposição a RF conhecidos de momento. Dado que os dispositivos sem fios (que podem estar incorporados na sua impressora) emitem menos energia que o permitido pelas normas e recomendações de segurança sobre radiofrequência, o fabricante acredita que são seguros para utilização. Independentemente dos níveis de energia, é necessário ter muito cuidado para minimizar o contacto humano durante o funcionamento normal.

Como directriz geral, é comum manter uma separação de 20 cm entre o dispositivo e o utilizador ao utilizar equipamentos sem fios próximos ao corpo, embora isso não inclua as extremidades. Este equipamento deve ser utilizado a mais de 20 cm de distância do corpo quando os dispositivos sem fios estiverem ligados e a efectuar transmissões.

Este transmissor não deve ser colocado nem utilizado em conjunto com outras antenas ou transmissores.

Informações de regulamentação

Certas circunstâncias requerem restrições em dispositivos sem fios. Seguem-se exemplos de restrições comuns:



A comunicação sem fios por radiofrequência pode interferir com equipamento num avião comercial. Os regulamentos actuais da aviação exigem que os dispositivos sem fios permaneçam desligados durante o voo. Os dispositivos de comunicação IEEE 802.11 (também conhecidos como Ethernet sem fios) e Bluetooth são exemplos de dispositivos que fornecem uma comunicação sem fios.



em ambientes onde o risco de interferência com outros dispositivos ou serviços é nocivo ou entendido como tal, a utilização de um dispositivo sem fios pode ser restrita ou descartada. Aeroportos, hospitais e atmosferas carregadas de oxigénio ou gases inflamáveis são exemplos limitados em que o uso de dispositivos sem fios pode ser restrito ou descartado. Quando estiver em ambientes onde não tenha a certeza sobre a sanção relativamente à utilização de dispositivos sem fios, peça autorização à autoridade aplicável antes de utilizar ou ligar o dispositivo sem fios.



Cada país tem restrições diferentes quanto à utilização dos dispositivos sem fios. Dado que o sistema está equipado com um dispositivo sem fios, antes de viajar entre países com o sistema, confirme com as autoridades locais de aprovações sobre equipamentos de rádio se existe alguma restrição sobre a utilização de um dispositivo sem fios no país de destino.



Se o sistema vier equipado com um dispositivo sem fios incorporado, não utilize o dispositivo sem fios a menos que todas as tampas e protecções estejam no lugar e que o sistema esteja totalmente montado.



Os dispositivos sem fios não podem ser reparados pelo utilizador. Não os altere de maneira alguma. A alteração de um dispositivo sem fios anula a autorização para o utilizar. Contacte o fabricante para obter assistência técnica.



Utilize apenas controladores aprovados para o país em que vai utilizar o dispositivo. Consulte o Kit de Restauro do Sistema do fabricante ou contacte a Assistência Técnica do fabricante para obter mais informações.

Informações de regulamentação

Apenas China

产品中有害物质的名称及含量

部件名称	有害物质					
	铅 (Pb)	汞 (Hg)	镉 (Cd)	六价铬 (Cr ⁶⁺)	多溴联苯 (PBB)	多溴二苯醚 (PBDE)
塑料	○	○	○	○	○	○
金属 (机箱)	X	○	○	○	○	○
印刷电路部件 (PCA)	X	○	○	○	○	○
电缆 / 连接器	X	○	○	○	○	○
电源设备	X	○	○	○	○	○
电源线	X	○	○	○	○	○
机械部件	X	○	○	○	○	○
卡盒部件	X	○	○	○	○	○
定影部件	X	○	○	○	○	○
扫描仪部件 - CCD (如果有)	X	X	○	○	○	○
扫描仪部件 - 其它 (如果有)	X	○	○	○	○	○
印刷电路板部件 (PBA)	X	○	○	○	○	○
墨粉	○	○	○	○	○	○
滚筒	○	○	○	○	○	○

本表格依据 SJ/T 11364 的规定编制。

○：表示该有害物质在该部件所有均质材料中的含量均在 GB/T 26572 规定的限量要求以下。

×：表示该有害物质至少在该部件的某一均质材料中的含量超出 GB/T 26572 规定的限量要求。

Copyright

© 2014 Samsung Electronics Co., Ltd. Todos os direitos reservados.

Este guia do utilizador é fornecido para fins meramente informativos. Todas as informações aqui incluídas estão sujeitas a alterações sem aviso prévio.

A Samsung Electronics não se responsabiliza por quaisquer danos, directos ou indirectos, decorrentes da utilização deste guia do utilizador ou com ele relacionados.

- Samsung e o logótipo Samsung são marcas comerciais da Samsung Electronics Co., Ltd.
- Microsoft, Windows, Windows Vista, Windows 7, Windows 8 e Windows Server 2008 R2 são marcas registadas ou comerciais da Microsoft Corporation.
- Google, Picasa, Google Docs, Android e Gmail são marcas comerciais registadas ou marcas comerciais da Google Inc.
- Google Cloud Print é uma marca comercial da Google Inc.
- iPad, iPhone, iPod touch, Mac e Mac OS são marcas comerciais da Apple Inc., registadas nos E.U.A e noutros países. AirPrint e o logótipo AirPrint são marcas comerciais da Apple Inc.
- Todas as outras marcas ou nomes de produtos são marcas comerciais dos respectivos proprietários ou organizações.

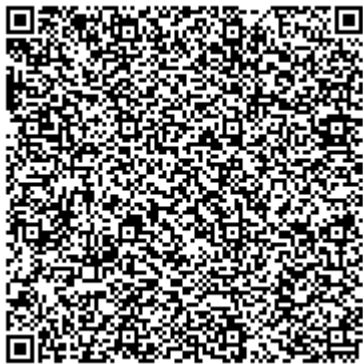

Código QR

O software incluído neste produto contém software de código aberto. Pode obter o código fonte correspondente completo durante um período de três anos após o último envio deste produto enviando um e-mail para <mailto:oss.request@samsung.com>. É também possível obter o código fonte correspondente completo num suporte físico como um CD-ROM; será exigida uma taxa mínima.

O URL seguinte https://opensource.samsung.com/opensource/M453x_Series/seq/0 reencaminha para a página de transferências do código fonte disponibilizado e para as informações sobre a licença de código aberto relacionadas com este produto. Esta oferta é válida para qualquer pessoa que receba estas informações.

Guia do utilizador

Samsung Printer **ProXpress**

M453x series

AVANÇADO

Este guia apresenta informação sobre a instalação, configuração avançada, funcionamento e resolução de problemas em diversos ambientes de sistema operativo.

Algumas funções poderão não estar disponíveis dependendo dos modelos ou países.

BÁSICO

Este guia apresenta informação relativa à instalação, funcionamento básico e resolução de problemas no Windows.

AVANÇADO



1. Instalação do software

Instalação para Mac	136
Reinstalação para Mac	137
Instalação para Linux	138
Reinstalação para Linux	139



2. Utilizar uma máquina ligada em rede

Programas de rede úteis	141
Configuração de rede com fios	142
Instalar o controlador através da rede	146
Configuração do IPv6	155
Configuração de rede sem fios (Opcional)	158
Utilizar a funcionalidade NFC (Opcional)	177
Aplicações Móveis Suportadas	186
AirPrint	188
Samsung Cloud Print	190
Google Cloud Print™	192



3. Menus de definição úteis

Antes de começar a ler um capítulo	198
Informacao	199
Esquema	200
Papel	201
Grafico	202
Configuração sistema/ Config	203
Emulação	207
Gestão de imagem	208
Rede	209
Configuracao da administracao	211
Eco	213
USB	214
Gestão de Tarefas (Estado do trabalho)	215
Contador	216
Ajuda	217



4. Funcionalidades especiais

Ajuste da altitude	219
Introduzir vários caracteres	220

Funcionalidades de impressão	222
Utilizar o Utilitário de impressão directa	234
Impressão Mac	236
Impressão a partir do Linux	238
Impressão no UNIX	240

Problemas do sistema operativo	278
---------------------------------------	------------



5. Ferramentas de gestão úteis

Aceder às ferramentas de gestão	243
Easy Capture Manager	244
Samsung AnyWeb Print	245
Easy Eco Driver	246
Utilizar o SyncThru™ Web Service	247
Utilizar o Samsung Easy Printer Manager	251
Utilizar o Estado da impressora Samsung	255
Utilizar a Samsung Printer Experience	257



6. Resolução de problemas

Problemas na alimentação de papel	264
Problemas de ligação de cabo e alimentação	265
Problemas de impressão	266
Problemas de qualidade de impressão	270



1. Instalação do software

Este capítulo apresenta instruções para instalar software útil e essencial para utilização num ambiente onde a máquina é ligada através de um cabo. Uma máquina ligada localmente é uma máquina ligada directamente ao seu computador por um cabo. Se a sua máquina estiver ligada a uma rede, ignore os seguintes passos e proceda à instalação do controlador da máquina ligada em rede (consulte “Instalar o controlador através da rede” na página 146).

- **Instalação para Mac** 136
- **Reinstalação para Mac** 137
- **Instalação para Linux** 138
- **Reinstalação para Linux** 139



- Se utiliza um sistema operativo Windows, consulte o Guia Básico para instalar o controlador da máquina (consulte “Instalar o controlador localmente” na página 24).
- Utilize apenas um cabo USB com um comprimento não superior a 3 metros.

Instalação para Mac

- 1 Certifique-se de que a máquina foi activada e ligada ao seu computador.
- 2 Introduza o CD de software fornecido na unidade de CD-ROM.

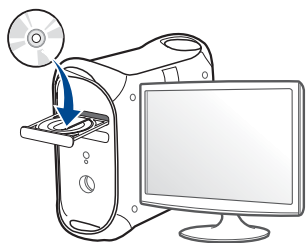

- 3 Clique duas vezes no ícone do CD-ROM que aparece no ambiente de trabalho do Mac.
 - Para Mac OS X 10.8, clique duas vezes no CD-ROM que aparece no **Finder**.
- 4 Clique duas vezes na pasta **MAC_Installer** > ícone **Installer OS X**.
- 5 Clique em **Continuar**.
- 6 Leia o contrato de licença e clique em **Continuar**.
- 7 Clique em **Concordar** para concordar com o contrato de licença.
- 8 Faça clique em **Instalar**. Todos os componentes necessários ao funcionamento da máquina serão instalados.

Se clicar em **Personalizar**, pode escolher os componentes individuais a instalar.

- 9 Introduza a palavra-passe e clique em **OK** (ou **Instalar software**).
- 10 Seleccione **Impressora conectada por USB** no **Tipo de ligação da impressora** e clique em **Continuar**.
- 11 Clique no botão **Adicionar impressora** para seleccionar a sua impressora e adicioná-la à lista de impressoras.
- 12 Clique em **Continuar**.
- 13 Após a instalação estar concluída, clique em **Fechar**.

Reinstalação para Mac

Se o controlador da impressora não funcionar devidamente, desinstale e volte a instalá-lo.

- 1 Abra a pasta **Aplicacoes > Samsung > Printer Software Uninstaller**.
- 2 Para desinstalar o software da impressora, clique em **Continuar**.
- 3 Assinale o programa que pretende eliminar e clique em **Desinstalar**.
- 4 Introduza a palavra-passe e clique em **OK**.
- 5 Após a desinstalação estar concluída, clique em **Fechar**.



Caso já tenha sido adicionada uma máquina, elimine-a do **Utilitário Configuração de Impressora** ou **Impressão e Fax**.

Instalação para Linux

Tem de transferir os pacotes do software para Linux a partir do website da Samsung para poder instalar o software da impressora (<http://www.samsung.com> > encontrar o seu produto > Suporte ou Transferências).

Instalar o Unified Linux Driver



Para instalar o software da máquina, tem de iniciar sessão como super-utilizador (root). Se não for super-utilizador, peça ao administrador do sistema.

- 1 Certifique-se de que a máquina foi activada e ligada ao seu computador.
- 2 Copie o pacote **Unified Linux Driver** para o seu sistema.
- 3 Abra o programa Terminal e aceda à pasta para a qual copiou o pacote.
- 4 Extraia o pacote.
- 5 Mova para a pasta **uld**.
- 6 Execute o comando **./install.sh** (Se não tiver sessão iniciada como raiz, execute o comando com **sudo** como **sudo ./install.sh**)

- 7 Continue com a instalação.
- 8 Quando a instalação está concluída, lance o utilitário de impressão (Aceda a **System > Administration > Printing** ou execute o comando **"system-config-printer"** no programa Terminal).
- 9 Clique no botão **Add**.
- 10 Seleccione a impressora.
- 11 Clique no botão **Forward** e adicione ao seu sistema.

Reinstalação para Linux

Se o controlador da impressora não funcionar devidamente, desinstale e volte a instalá-lo.

- 1 Abra o programa **Terminal**.
- 2 Mova para a pasta **uld** extraída a partir do pacote **Unified Linux Driver**.
- 3 Execute o comando **./uninstall.sh** (Se não tiver sessão iniciada como raiz, execute o comando com **sudo** como **sudo ./uninstall.sh**)
- 4 Continue com a desinstalação.



2. Utilizar uma máquina ligada em rede

Este capítulo fornece instruções passo a passo para configurar uma máquina ligada à rede e instalar o software.

- **Programas de rede úteis** 141
- **Configuração de rede com fios** 142
- **Instalar o controlador através da rede** 146
- **Configuração do IPv6** 155
- **Configuração de rede sem fios (Opcional)** 158
- **Utilizar a funcionalidade NFC (Opcional)** 177
- **Aplicações Móveis Suportadas** 186
- **AirPrint** 188
- **Samsung Cloud Print** 190
- **Google Cloud Print™** 192

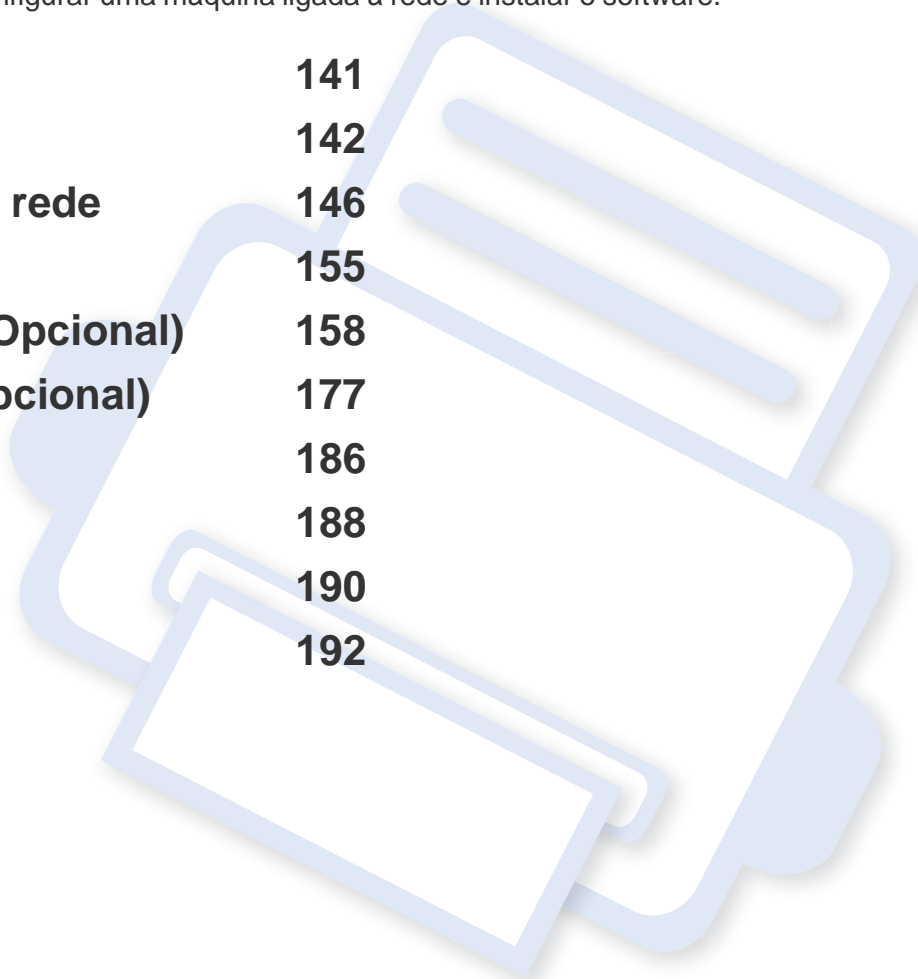

Programas de rede úteis

Existem vários programas disponíveis para configurar facilmente as definições de rede num ambiente de rede. Para o administrador de rede é possível gerir várias máquinas na rede.



- Antes de utilizar os programas abaixo, defina primeiro o endereço IP.
- Algumas funções e produtos opcionais podem não estar disponíveis dependendo do modelo ou país (consulte “Funções por modelo” na página 8).

SyncThru™ Web Service

O servidor da Web integrado na máquina de rede permite efectuar as seguintes tarefas (consulte “Utilizar o SyncThru™ Web Service” na página 247).

- Verifique a informação e o estado dos consumíveis.
- Personalizar as definições da máquina.
- Defina a opção de notificação por e-mail. Ao definir esta opção, o estado da máquina (toner insuficiente no cartucho ou erro da máquina) é enviado automaticamente para o e-mail de uma determinada pessoa.
- Configurar os parâmetros de rede necessários para ligar a máquina a vários ambientes de rede.

SyncThru™ Web Admin Service

Uma solução de gestão de máquinas baseada na Web para administradores de rede. O SyncThru™ Web Admin Service proporciona-lhe uma maneira eficiente de gerir dispositivos em rede e permite-lhe monitorizar remotamente e resolver problemas em máquinas na rede a partir de qualquer local com acesso empresarial à Internet.

- Transfira este programa do website da Samsung (<http://www.samsung.com> > encontrar o seu produto > Suporte ou Transferências).

SetIP configuração de rede com fios

Este programa utilitário permite seleccionar uma interface de rede e configurar manualmente os endereços IP para utilização com o protocolo TCP/IP.

- consulte “Configuração de IPv4 com o programa SetIP (Windows)” na página 142.
- consulte “Configuração IPv4 com o programa SetIP (Mac)” na página 143.
- consulte “Configuração de IPv4 com o programa SetIP (Linux)” na página 144.





- Se a máquina não suportar a porta da rede, não poderá utilizar esta funcionalidade (consulte “Vista posterior” na página 20).
- O TCP/IPv6 não é suportado por este programa.

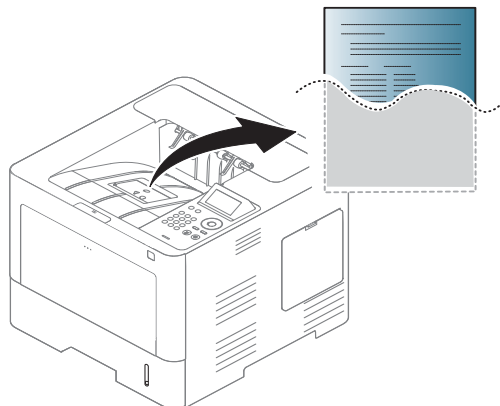

Configuração de rede com fios

Imprimir um relatório de configuração de rede

Pode imprimir o **relatório de configuração de rede** a partir do painel de controlo da máquina que mostra as actuais definições de rede da máquina. Tal irá ajudá-lo a configurar uma rede.



Toque em  (**Config**) no ecrã táctil e seleccione **Rede > Configuração de rede**.

- **A máquina tem um ecrã de apresentação:** Prima o botão **Menu** () no painel de controlo e seleccione **Rede > Configuração de Rede**.
- **A máquina tem um ecrã táctil:** Prima  (**Config**) no ecrã táctil e seleccione **Rede > Configuração de rede**.

Graças a este **Relatório de Configuração de Rede**, pode descobrir os endereços MAC e IP da máquina.

Por exemplo:

- Endereço MAC: 00:15:99:41:A2:78
- Endereço IP: 169.254.192.192

Definir o endereço IP



- Se a máquina não suportar a interface da rede, não poderá utilizar esta funcionalidade (consulte “Vista posterior” na página 20).
- O TCP/IPv6 não é suportado por este programa.

Primeiro, tem de configurar um endereço IP para a gestão e impressão em rede. Na maioria dos casos, um novo endereço IP é automaticamente atribuído por um servidor DHCP (Dynamic Host Configuration Protocol) localizado na rede.

Configuração de IPv4 com o programa SetIP (Windows)

Antes de utilizar o programa SetIP, desactive a firewall do computador em **Painel de controlo > Centro de segurança > Firewall do Windows**.

Configuração de rede com fios



As seguintes instruções podem ser diferentes para o seu modelo.

- 1 Transfira o software a partir do website da Samsung, de seguida, descompacte-o e instale-o: (<http://www.samsung.com> > encontrar o seu produto > Suporte ou Transferências).
- 2 Siga as instruções apresentadas na janela de instalação.
- 3 Ligue a máquina à rede utilizando um cabo de rede.
- 4 Ligue a máquina.
- 5 No menu **Iniciar** do Windows, seleccione **Todos os programas** > **Samsung Printers** > **SetIP** > **SetIP**.
- 6 Clique no ícone  (terceiro a contar da esquerda) na janela do SetIP para abrir a janela de configuração do TCP/IP.
- 7 Introduza as novas informações da máquina na janela de configuração. Numa intranet empresarial, antes de prosseguir, poderá ser necessário pedir a um gestor da rede que atribua estas informações.



procure o endereço MAC da máquina no **Relatório de Configuração de Rede** (consulte “Imprimir um relatório de configuração de rede” na página 142) e introduza-o sem os dois pontos. Por exemplo, 00:15:99:29:51:A8 passa a ser 0015992951A8.

8

Clique em **Configuração** e, em seguida, clique em **OK**. A máquina imprime automaticamente o **Relatório de configuração de rede**. Verifique se todas as definições estão correctas.

Configuração IPv4 com o programa SetIP (Mac)

Antes de utilizar o programa SetIP, desactive a firewall do computador em **Preferências do Sistema** > **Segurança** (ou **Segurança e Privacidade**) > **Firewall**.



As seguintes instruções podem ser diferentes para o seu modelo.

- 1 Ligue a máquina à rede utilizando um cabo de rede.
- 2 Introduza o CD de software fornecido na unidade de CD-ROM.

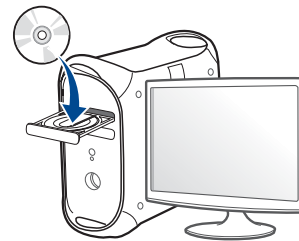

Configuração de rede com fios

- 3 Clique duas vezes no ícone do CD-ROM que aparece no ambiente de trabalho do Mac.
 - Para Mac OS X 10.8, clique duas vezes no CD-ROM que aparece no Finder.
- 4 Clique duas vezes na pasta **MAC_Installer** > ícone **Installer OS X**.
- 5 Clique em **Continuar**.
- 6 Leia o contrato de licença e clique em **Continuar**.
- 7 Clique em **Concordar** para concordar com o contrato de licença.
- 8 Faça clique em **Instalar**. Todos os componentes necessários ao funcionamento da máquina serão instalados.

Se clicar em **Personalizar**, pode escolher os componentes individuais a instalar.
- 9 Introduza a palavra-passe e clique em **OK** (ou **Instalar software**).
- 10 Quando aparecer a mensagem a avisar que todas as aplicações no computador vão fechar, clique em **Continuar**.
- 11 Seleccione **Impressora conectada por rede (com cabo ou sem fio)** em **Tipo de ligação da impressora** e clique no botão **Definir endereço IP**.
- 12 Clique no ícone  (terceiro a contar da esquerda) na janela do SetIP para abrir a janela de configuração do TCP/IP.

- 13 Introduza as novas informações da máquina na janela de configuração. Numa intranet empresarial, antes de prosseguir, poderá ser necessário pedir a um gestor da rede que atribua estas informações.



procure o endereço MAC da máquina no **Relatório de Configuração de Rede** (consulte “Imprimir um relatório de configuração de rede” na página 142) e introduza-o sem os dois pontos. Por exemplo, 00:15:99:29:51:A8 passa a ser 0015992951A8.

- 14 Clique em **Configuração** e, em seguida, clique em **OK**. A máquina imprime automaticamente o **Relatório de Configuração de Rede**. Verifique se todas as definições estão correctas.

Configuração de IPv4 com o programa SetIP (Linux)

Antes de utilizar o programa SetIP, desactive a firewall do computador em **System Preferences** ou **Administrator**.



As seguintes instruções podem ser diferentes para o seu modelo ou sistemas operativos.

Configuração de rede com fios

- 1 Transfira o programa SetIP a partir do website da Samsung e extraia-o.
- 2 Faça duplo clique no ficheiro **SetIPApplet.html**, na pasta **cdroot/Linux/noarch/at_opt/share/utils**.
- 3 Clique para abrir a janela de configuração TCP/IP.
- 4 Introduza as novas informações da máquina na janela de configuração. Numa intranet empresarial, antes de prosseguir, poderá ser necessário pedir a um gestor da rede que atribua estas informações.



procure o endereço MAC da máquina no **Relatório de Configuração de Rede** (consulte “Imprimir um relatório de configuração de rede” na página 142) e introduza-o sem os dois pontos. Por exemplo, 00:15:99:29:51:A8 passa a ser 0015992951A8.

- 5 A máquina imprime automaticamente o **Relatório de configuração de rede**.

Instalar o controlador através da rede



- Algumas funções e produtos opcionais podem não estar disponíveis dependendo do modelo ou país (consulte “Funções por modelo” na página 8).
- Se a máquina não suportar a interface da rede, não poderá utilizar esta funcionalidade (consulte “Vista posterior” na página 20).
- Pode instalar o controlador e o software da impressora quando introduz o CD de software na unidade de CD-ROM. Para Windows, seleccione o controlador e o software da impressora na janela **Seleccionar o software e utilitários a instalar**.

Windows



O software da firewall pode estar a bloquear a comunicação com a rede. Antes de ligar o dispositivo à rede, desactivar a firewall do computador.

- 1 Certifique-se de que a máquina está ligada à rede e a funcionar. O endereço IP da sua máquina já deve estar definido (consulte “Definir o endereço IP” na página 142).

- 2 Introduza o CD de software fornecido na unidade de CD-ROM.

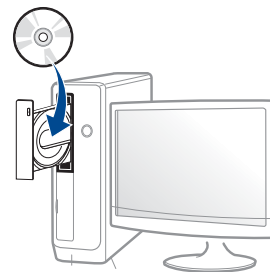

Se a janela de instalação não aparecer, clique em **Iniciar > Todos os programas > Acessórios > Executar**.

X:\Setup.exe substituindo “X” pela letra que representa a unidade de CD-ROM e clique em **OK**.

- Para Windows 8,

Se a janela de instalação não aparecer, a partir de **Charms(Atalhos)**, seleccione **Procurar > Apps(Aplicação)** e procure **Executar**. Introduza X:\Setup.exe, substituindo “X” pela letra que representa a sua unidade de CD-ROM e clique em **OK**.

Se aparecer a janela pop-up “**Tocar para escolher o que acontece com este disco.**”, clique na janela e seleccione **Run Setup.exe**.

- 3 Leia e aceite os termos de instalação na janela de instalação. Em seguida, clique em **Seguinte**.

Instalar o controlador através da rede

- 4 Seleccione **Rede** no ecrã **Tipo de Ligação da Impressora**. Em seguida, clique em **Seguinte**.
- 5 Siga as instruções apresentadas na janela de instalação.

A partir do ecrã Iniciar do Windows 8



- O controlador V4 é automaticamente transferido a partir do Windows Update se o computador estiver ligado à Internet. Caso contrário, pode transferir manualmente o controlador V4 a partir do website da Samsung, www.samsung.com > encontrar o seu produto > Suporte ou transferências.
- Pode transferir a aplicação **Samsung Printer Experience** a partir de **Loja Windows**. Necessita de ter uma conta Microsoft para utilizar a Windows Store(Loja).
 - a A partir de **Charms(Atalhos)**, seleccione **Procurar**.
 - b Clique em **Store(Loja)**.
 - c Pesquise e clique em **Samsung Printer Experience**.
 - d Clique em **Instalar**.
- Se instalar o controlador utilizando o CD de software fornecido, o controlador V4 não é instalado. Se pretender utilizar o controlador V4 no ecrã **Ambiente de trabalho**, pode transferir a partir do website da Samsung, www.samsung.com > encontrar o seu produto > Suporte ou transferências.
- Se pretender instalar as ferramentas de gestão da impressora da Samsung, necessita de instalá-las utilizando o CD de software fornecido.

- 1 Certifique-se de que a máquina está ligada à rede e a funcionar. O endereço IP da sua máquina já deve estar definido (consulte “Definir o endereço IP” na página 142).
- 2 A partir de **Charms(Atalhos)**, seleccione **Definições > Alterar definições do PC > Dispositivos**.
- 3 Clique em **Adicionar um dispositivo**.

As máquinas encontradas serão apresentadas no ecrã.
- 4 Clique no nome do modelo ou nome do anfitrião que pretende utilizar.



Pode imprimir um Relatório de Configuração de Rede a partir do painel de controlo da máquina que mostra o nome de anfitrião da máquina actual (consulte “Imprimir um relatório de configuração de rede” na página 142).

- 5 O controlador é automaticamente instalado a partir de **Windows Update**.

Instalar o controlador através da rede

Modo de instalação silenciosa

O modo de instalação silenciosa é um método de instalação que não necessita da intervenção do utilizador. Assim que começar a instalação, o controlador da máquina e o software são instalados automaticamente no seu computador. Pode iniciar a instalação silenciosa escrevendo **/s** ou **/S** na janela de comandos.

Parâmetros da linha de comandos

A tabela seguinte apresenta comandos que podem ser utilizados na janela de comandos.



A linha de comandos a seguir é eficaz e funciona quando os comandos são utilizados com **/s** ou **/S**. Mas **/h**, **/H** ou **/?** são comandos invulgares que podem ser utilizados exclusivamente.

Linha de comandos	Definição	Descrição
/s ou /S	Inicia a instalação silenciosa.	Instala os controladores da máquina sem apresentar quaisquer IU ou sem a intervenção do utilizador.

Linha de comandos	Definição	Descrição
/p"<port name>" ou /P"<port name>"	Especifica a porta da impressora.  A Porta de rede vai ser criada utilizando o monitor da Porta TCP/IP padrão. No caso de ser uma porta local, esta porta tem de existir no sistema antes de ser especificada pelo comando.	O nome da porta da impressora pode ser especificada como endereço IP, nome do anfitrião, nome de porta USB local, nome de porta IEEE1284 ou caminho de rede. Por exemplo: <ul style="list-style-type: none">• /p"xxx.xxx.xxx.xxx", em que "xxx.xxx.xxx.xxx" representa o endereço IP da impressora de rede. /p"USB001", /P"LPT1:", /p"hostname"• /p"\\computer_name\shared_printer" ou "\\xxx.xxx.xxx.xxx\shared_printer" in where, "\\computer_name\shared_printer" ou "\\xxx.xxx.xxx.xxx\shared_printer" significa o caminho de rede para a impressora ao introduzir duas barras, o nome do computador ou o endereço IP local do PC que partilha a impressora e, de seguida, o nome de partilha da impressora.

Instalar o controlador através da rede

Linha de comandos	Definição	Descrição
/a"<dest_path>" ou /A"<dest_path>"	<p>Especifica o caminho de destino da instalação.</p> <div data-bbox="338 400 689 639"><p>O caminho de destino deve ser totalmente qualificado.</p></div>	Uma vez que os controladores da máquina devem ser instalados num local específico no SO, este comando só se aplica ao software de aplicação.
/n"<Printer name>" ou /N"<Printer name>"	Especifica o nome da impressora. A instância da impressora deve ser criada como nome especificado da impressora.	Com este parâmetro, pode adicionar instâncias de impressora conforme pretender.

Linha de comandos	Definição	Descrição
/nd ou /ND	Comandos para não definir o controlador instalado como o controlador predefinido da máquina.	Indica que o controlador de máquina instalado não será o controlador predefinido no sistema caso haja um ou mais controladores de impressora instalados. Se não existir um controlador de impressora instalado no seu sistema, esta opção não se aplica porque o SO do Windows vai definir o controlador da impressora instalado como o controlador predefinido da máquina.
/x ou /X	Utiliza os ficheiros do controlador da máquina existentes para criar instâncias de impressora se esta já estiver instalada.	Este comando disponibiliza uma forma de instalar uma instância de impressora, que utiliza os ficheiros do controlador de impressora já instalado sem instalar um controlador adicional.

Instalar o controlador através da rede

Linha de comandos	Definição	Descrição
/up"<printer name>" ou /UP"<printer name>"	Elimina apenas a instância de impressora especificada e não os ficheiros do controlador.	Este comando disponibiliza uma forma de eliminar apenas a instância de impressora especificada do seu sistema sem influenciar outros controladores de impressora. Não elimina ficheiros do controlador de impressora do seu sistema.
/d ou /D	Desinstala todos os controladores de dispositivo e aplicações do seu sistema.	Este comando elimina todos os controladores de dispositivo e software de aplicação instalados do seu sistema.
/v"<share name>" ou /V"<share name>"	Partilha a máquina instalada e adiciona outros controladores de plataformas disponíveis para Apontar e imprimir.	Vai instalar no sistema da máquina todos os controladores suportados pelo SO do Windows e partilha-os com o <share name> especificado para apontar e imprimir.
/o ou /O	Abre a pasta Impressoras e faxes após a instalação.	Este comando abre a pasta Impressoras e faxes depois da instalação silenciosa.

Linha de comandos	Definição	Descrição
/h, /H ou /?		Mostra a utilização da linha de comandos.

Mac

- 1 Certifique-se de que a máquina foi activada e ligada à rede.
- 2 Introduza o CD de software fornecido na unidade de CD-ROM.

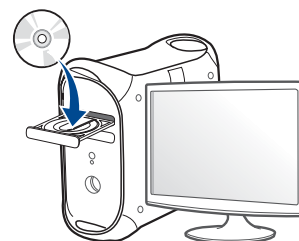

- 3 Clique duas vezes no ícone do CD-ROM que aparece no ambiente de trabalho do Mac.
 - Para Mac OS X 10.8, clique duas vezes no CD-ROM que aparece no Finder.
- 4 Clique duas vezes na pasta **MAC_Installer** > ícone **Installer OS X**.
- 5 Clique em **Continuar**.
- 6 Leia o contrato de licença e clique em **Continuar**.

Instalar o controlador através da rede

- 7 Clique em **Concordar** para concordar com o contrato de licença.
- 8 Faça clique em **Instalar**. Todos os componentes necessários ao funcionamento da máquina serão instalados.

Se clicar em **Personalizar**, pode escolher os componentes individuais a instalar.
- 9 Introduza a palavra-passe e clique em **OK** (ou **Instalar software**).
- 10 Selecciona **Impressora conectada por rede (com cabo ou Sem Fios)** em **Tipo de ligação da impressora** e clique em **Continuar**.
- 11 Clique no botão **Adicionar impressora** para seleccionar a sua impressora e adicioná-la à lista de impressoras.
- 12 Clique em **IP** e Selecciona **HP Jetdirect - Socket** em **Protocolo**.
- 13 Introduza o endereço IP da máquina no campo de introdução **Endereço**.
- 14 Introduza o nome da fila no campo de introdução **Fila**. Se não conseguir determinar o nome da fila do servidor da máquina, tente utilizar primeiro a fila de espera predefinida.
- 15 Se **Seleção automática** não funcionar corretamente, escolha **Selecionar software da impressora** e o nome da máquina em **Imprimir com**.
- 16 Clique em **Adicionar**.

- 17 Clique em **Continuar**.
- 18 Após a instalação estar concluída, clique em **Fechar**.

Linux

Tem de transferir os pacotes do software para Linux a partir do website da Samsung para poder instalar o software da impressora (<http://www.samsung.com> > encontrar o seu produto > Suporte ou Transferências).

- 1 Certifique-se de que a máquina foi activada e ligada à rede. O endereço IP da sua máquina já deve estar definido.
- 2 Copie o pacote **Unified Linux Driver** para o seu sistema.
- 3 Abra o programa Terminal e aceda à pasta para a qual copiou o pacote.
- 4 Extraia o pacote.
- 5 Mova para a pasta **uld**.
- 6 Execute o comando **“./install.sh”** (Se não tiver sessão iniciada como raiz, execute o comando com **“sudo”** como **“sudo ./install.sh”**).
- 7 Continue com a instalação.

Instalar o controlador através da rede

- 8 Quando a instalação estiver concluída, inicie o utilitário **Printing** (Vá para **System > Administration > Printing** ou execute o comando “**system-config-printer**” no programa Terminal).
- 9 Clique no botão **Add**.
- 10 Seleccione **AppSocket/HP JetDirect** e introduza o endereço IP da máquina.
- 11 Clique no botão **Forward** e adicione ao seu sistema.

Adicionar impressora de rede

- 1 Clique duas vezes em **Unified Driver Configurator**.
- 2 Clique em **Add Printer**.
- 3 Abre-se a janela **Add printer wizard**. Clique em **Next**.
- 4 Seleccione **Network printer** e clique no botão **Search**.
- 5 O endereço IP e o nome do modelo da impressora aparecem no campo da lista.
- 6 Seleccione a sua máquina e clique em **Next**.
- 7 Introduza a descrição da impressora e clique em **Next**.
- 8 Após a máquina ser adicionada, clique em **Finish**.

UNIX



- Certifique-se de que a máquina suporta o sistema operativo UNIX antes de instalar o controlador de impressora UNIX (consulte “Sistema Operativo” na página 8).
- Os comandos estão marcados com "", quanto introduzir os comandos, não escreva "".
- Algumas funções e produtos opcionais podem não estar disponíveis dependendo do modelo ou país (consulte “Sistema Operativo” na página 8).

Para utilizar o controlador de impressora UNIX, necessita de instalar primeiro o pacote de controladores UNIX de impressora e, só depois, configurar a impressora. Pode transferir o pacote de controlador de impressora UNIX a partir do website da Samsung (<http://www.samsung.com> > encontrar o seu produto > Suporte ou Transferências).

Instalar o pacote de controladores UNIX para impressora

O procedimento de instalação é idêntico para todas as variantes mencionadas do sistema operativo UNIX.

Instalar o controlador através da rede

1 No Web site da Samsung, transfira e descompacte o pacote UNIX Printer Driver para o computador.

2 Adquira privilégios de raiz.
“su -”

3 Copie o arquivo de controladores apropriado para o computador UNIX de destino.

 Consulte o manual de administração do sistema operativo UNIX para mais informações.

4 Abra o pacote de controladores UNIX para impressoras.
Por exemplo, no IBM AIX utilize os seguintes comandos.
“gzip -d < introduza o nome do pacote | tar xf -”

5 o directório descompactado.

6 Execute o script de instalação.
“./install -i”

install é o ficheiro de script do instalador utilizado para instalar ou desinstalar o pacote UNIX PrinterDriver.

Utilize o comando “**chmod 755 install**” para dar permissão ao script do instalador.

7 Execute o comando “./install -c” para verificar os resultados da instalação.

8 Execute “installprinter” a partir da linha de comandos. Isto fará aparecer a janela **Add Printer Wizard**. Configure a impressora nesta janela de acordo com os seguintes procedimentos.

 Em certos sistemas operativos UNIX, por exemplo, no Solaris 10, as impressoras acabadas de adicionar poderão não estar activas e/ou não aceitar trabalhos. Neste caso, execute estes dois comandos no terminal de raiz:

“accept <printer_name>”

“enable <printer_name>”

Desinstalar o controlador da impressora

 Deverá ser utilizado o utilitário para eliminar a impressora instalada no sistema.

- a Execute o comando “**uninstallprinter**” a partir do terminal.
Aparece o **Uninstall Printer Wizard**
As impressoras instaladas aparecem na lista pendente.
- b Seleccione a impressora a ser eliminada.
- c Clique em **Delete**, para eliminar a impressora do sistema.

Instalar o controlador através da rede

- d Execute o comando “**./install -d**” para desinstalar todo o pacote.
- e Para verificar os resultados da remoção, execute o comando “**./install -c**”.

Para reinstalar os binários, use o comando “**./install -i**”.

Configurar a impressora

Para adicionar a impressora ao sistema UNIX, execute o comando “installprinter” a partir da linha de comandos. Isto fará aparecer a janela Add Printer Wizard. Configure a impressora nesta janela de acordo com os seguintes passos:

- 1 Escreva o nome da impressora.
- 2 Na lista de modelos, seleccione o modelo da impressora em causa.
- 3 Escreva uma descrição referente ao tipo de impressora no campo **Type**. Isto é opcional.
- 4 Especifique qualquer descrição de impressora no campo **Description**. Isto é opcional.
- 5 Especifique a localização da impressora no campo **Location**.

- 6 Escreva o endereço IP ou o nome DNS da impressora na caixa de texto **Device**, para as impressoras ligadas em rede. No IBM AIX com **jetdirect Queue type** só é possível especificar o nome DNS - o endereço IP numérico não é permitido.
- 7 **Queue type** mostra a ligação como **lpd** ou **jetdirect** na correspondente lista. No sistema operativo Sun Solaris está disponível o tipo de **usb**.
- 8 Seleccione **Copies** para definir o número de cópias.
- 9 Assinale a opção **Collate**, para receber as cópias já ordenadas.
- 10 Assinale a opção **Reverse Order**, para receber cópias pela ordem inversa.
- 11 Assinale a opção **Make Default** para indicar esta impressora como a predefinida.
- 12 Clique em **OK** para adicionar a impressora.

Configuração do IPv6



O **IPv6** só é correctamente suportado no Windows Vista ou mais recente.

A máquina suporta os seguintes endereços IPv6 para a gestão e impressão em rede.

- **Link-local Address:** endereço IPv6 local auto-configurado (endereço começa por FE80).
- **Stateless Address:** endereço IPv6 automaticamente configurado por um router da rede.
- **Stateful Address:** endereço IPv6 configurado por um servidor DHCPv6.
- **Manual Address:** endereço IPv6 configurado manualmente por um utilizador.

No ambiente de rede IPv6, siga o seguinte procedimento para utilizar o endereço IPv6.

A partir do painel de controlo

Activar o IPv6



Aceder aos menus pode variar de modelo para modelo (consulte “Descrição geral dos menus” na página 29).

- 1 Seleccione **Menu** () > **Rede** > **TCP/IP (IPv6)** > **Protocolo IPv6** no painel de controlo.

OU

Seleccione  (**Config**) > **Rede** > **Next** > **TCP/IP (IPv6)** > **Protocolo IPv6** no ecrã táctil.

- 2 Seleccione **Activado** usando as setas no ecrã táctil.
- 3 Desligue a máquina e volte a ligá-la.



Quando instala o controlador da impressora, não configure IPv4 e IPv6. É aconselhável configurar IPv4 ou IPv6.

Configuração do IPv6

Configuração de endereço DHCPv6

Se tiver um servidor DHCPv6 na sua rede, pode definir uma das seguintes opções para configuração do anfitrião dinâmico predefinido.

- 1 Seleccione **Menu** (☰) > **Rede** > **TCP/IP (IPv6)** > **Config. DHCPv6** no painel de controlo.

Seleccione  (**Config**) > **Rede** > **Next** > **TCP/IP (IPv6)** > **Configuração de DHCPv6** no ecrã táctil.

- 2 Seleccione a opção que pretende usando as setas e toque em  (anterior) para guardar a selecção.
 - **Router**: utilizar DHCPv6 apenas quando solicitado por um router.
 - **Utilizar sempre**: utilizar DHCPv6 sempre, independentemente da solicitação do router.
 - **Nunca utilizar**: nunca utilizar DHCPv6, independentemente da solicitação do router.

A partir do SyncThru™ Web Service

Activar o IPv6

- 1 Aceda a um browser da Internet, como o Internet Explorer, do Windows. Introduza o endereço IP da máquina (http://xxx.xxx.xxx.xxx) no campo do endereço e prima a tecla Enter ou clique em **Efectuar**.
- 2 Se esta for a primeira vez que inicia sessão no **SyncThru™ Web Service** necessita de iniciar sessão como administrador. Introduza o ID e a palavra-passe predefinidos abaixo. Por razões de segurança, é aconselhável alterar a palavra-passe predefinida.
 - **ID: admin**
 - **Palavra-passe: sec00000**
- 3 Quando a janela **SyncThru™ Web Service** se abrir, mova o cursor do rato sobre a opção **Definições** existente na barra de menus superior e, em seguida, clique em **Definições da rede**.
- 4 Clique em **TCP/IPv6** existente no painel esquerdo do website.
- 5 Coloque um visto na caixa de verificação **Protocolo IPv6** para activar IPv6.
- 6 Clique no botão **Aplicar**.

Configuração do IPv6

7 Desligue a máquina e volte a ligá-la.



- Pode também definir o DHCPv6.
- Definir manualmente o endereço IPv6:
Coloque um visto na caixa de verificação **Endereço manual**. Em seguida, a caixa de texto **Endereço/Prefixo** é activada. Introduza o resto do endereço (por exemplo: 3FFE:10:88:194::**AAAA**. “A” é o hexadecimal 0 a 9, A a F).

- **Manual Address:** endereço IPv6 configurado manualmente por um utilizador.

3

Introduza os endereços IPv6 (por exemplo: http://[FE80::215:99FF:FE66:7701]).



O endereço deve ser colocado entre parêntesis “[]”.

Configuração de endereço IPv6

1 Abra um browser, tal como o Internet Explorer, que suporte o endereçamento IPv6 como URL.

2 Seccione um dos endereços IPv6 (**Link-local Address**, **Stateless Address**, **Stateful Address**, **Manual Address**) do **relatório de configuração de rede** (consulte “Imprimir um relatório de configuração de rede” na página 142).

- **Link-local Address:** endereço IPv6 local auto-configurado (endereço começa por FE80).
- **Stateless Address:** endereço IPv6 automaticamente configurado por um router da rede.
- **Stateful Address:** endereço IPv6 configurado por um servidor DHCPv6.

Configuração de rede sem fios (Opcional)



- Se pretender adicionar a funcionalidade sem fios à máquina, verifique as listas de opções e contacte o ponto de compra para encomendar (consulte “Acessórios disponíveis” na página 67). Quando comprar um kit Sem Fios/NFC (Opção LAN Sem Fios), instale-o executando os passos descritos no Guia do Kit Sem Fios (Opção LAN Sem Fios), fornecido com o kit. Depois de instalar o Kit Sem Fios/NFC (Opção LAN Sem Fios), defina a máquina para usar esta funcionalidade.
- Verifique se a sua máquina suporta uma rede sem fios. A rede sem fios poderá não estar disponível, dependendo do modelo (consulte “Funções por modelo” na página 8).



- Alguns tipos de instalação da rede sem fios podem não estar disponíveis dependendo do modelo ou país.
- Se ocorrerem problemas durante a configuração sem fios ou a instalação do controlador, consulte o capítulo de resolução de problemas (consulte “Resolução de problemas para rede sem fios” na página 173).
- Recomenda-se vivamente que defina a palavra-passe nos pontos de acesso. Se não definir a palavra-passe nos Pontos de Acesso, podem ficar expostos a acesso ilegal de máquinas desconhecidas, incluindo PCs, smart phones e impressoras. Consulte o manual de utilizador do Ponto de Acesso para conhecer as configurações da palavra-passe.

Nome de rede sem fios e palavra-passe de rede

As redes sem fios requerem um nível de segurança mais elevado, razão pela qual, ao configurar um ponto de acesso pela primeira vez, são definidos um nome de rede (SSID), o tipo de segurança utilizado e uma Palavra-passe de rede para a rede. Peça esta informação ao seu administrador de rede antes de avançar com a instalação da máquina.

Apresentar métodos de configuração sem fios

Pode definir definições sem fios a partir da máquina ou do computador. Escolha o método de definição a partir da tabela abaixo.

Tipo de Ligação		Descrição e referência
Com Ponto de acesso		<ul style="list-style-type: none">• Consulte “Configurar no ecrã/ecrã táctil” na página 159.• Para utilizadores Windows, consulte “Configurar via cabo USB (recomendado)” na página 163.• Para utilizadores Mac, consulte “Configurar via cabo USB (recomendado)” na página 166.• Consulte “Utilizar um cabo de rede” na página 168.
Sem Ponto de acesso	Usar o Wi-Fi Direct	Consulte “Definir Wi-Fi Direct para impressão móvel” na página 170.

Configuração de rede sem fios (Opcional)

Configurar no ecrã/ecrã táctil

Antes de começar, terá de saber o nome de rede (SSID) da sua rede sem fios e a chave da rede, se a mesma tiver encriptação. Estas informações foram definidas durante a instalação do ponto de acesso (ou router sem fios). Se não conhecer o seu ambiente sem fios, pergunte à pessoa que configurou a rede.

Ligar a uma rede



Depois de concluir a ligação de rede sem fios, tem de instalar um controlador para máquina para poder imprimir a partir de uma aplicação (consulte “Instalar o controlador através da rede” na página 146).

1 Seleccione **Menu** (☰) > **Rede** > **Wi-Fi** > **Definições Wi-Fi** no painel de controlo.

OU

Para o modelo com um ecrã táctil, prima  (**Config**) > **Rede** > **Seguinte** > **Wi-Fi** > **Definições Wi-Fi**.

2 Seleccione o método de configuração pretendido.

- **Procurar na Lista** (recomendado): A máquina irá apresentar uma lista de redes disponíveis por onde escolher. Após uma rede ser escolhida, a impressora irá solicitar a respectiva chave de segurança.
- **Personalizar**: Neste modo, os utilizadores podem fornecer ou editar manualmente a sua SSID ou escolher a opção de segurança detalhadamente.

Ligar novamente à rede

Quando a ligação sem fios se perder, a máquina tentará automaticamente restabelecer a ligação ao ponto de acesso (ou router sem fios) utilizando as definições e o endereço da ligação sem fios anteriores.

Configuração de rede sem fios (Opcional)



A máquina estabelece uma ligação à rede sem fios automaticamente nos seguintes casos:

- A máquina é desligada e ligada novamente.
- O ponto de acesso (ou router de rede sem fios) é desligado e ligado novamente.

Cancelar o processo de ligação

Para cancelar a ligação à rede sem fios quando a máquina estabelece uma ligação à rede sem fios, prima e solte  (**Parar/Limpar**) no painel de controlo. **Terá de esperar 2 minutos para ligar-se novamente à rede sem fios.**

Configuração de rede sem fios (Opcional)

Usar o Wi-Fi Protected Setup™ (WPS)

Se a sua máquina e um ponto de acesso (ou router sem fios) suportarem o Wi-Fi Protected Setup™ (WPS), poderá configurar facilmente a ligação sem fios segura.



- Se quiser utilizar a rede sem fios utilizando o modo de infraestrutura, certifique-se de que o cabo de rede está desligado da máquina. A utilização de **WPS (PBC)** ou a introdução do PIN a partir do computador para estabelecer ligação ao ponto de acesso (ou router sem fios) varia dependendo do ponto de acesso (ou router sem fios) utilizado. Consulte o manual do utilizador do ponto de acesso (ou router sem fios) que está a utilizar.
- Ao utilizar o botão WPS para configurar a rede sem fios, as definições de segurança podem alterar. Para impedir isto, bloqueie a opção WPS para as actuais definições de segurança sem fios. O nome da opção pode variar dependendo do ponto de acesso (ou router sem fios) que está a utilizar.

Elementos a preparar

- Verifique se o ponto de acesso (ou router sem fios) suporta Wi-Fi Protected Setup™ (WPS).
- Verifique se a máquina suporta Wi-Fi Protected Setup™ (WPS).
- Computador ligado via rede (apenas modo de PIN).

Escolher o tipo

Existem dois métodos disponíveis para ligar a sua máquina a uma rede sem fios usando o WPS.

- O método **Configuração de botão de comando (PBC)** permite-lhe ligar a máquina a uma rede sem fios activando o WPS na sua máquina e premindo o botão WPS (PBC) num ponto de acesso que suporte o WPS (ou router sem fios).
- O método **Número de identificação pessoal (PIN)** ajuda-o a ligar a sua máquina a uma rede sem fios introduzindo as informações do PIN fornecidas num ponto de acesso que suporte o WPS (ou router sem fios).

A predefinição da sua máquina é o modo **PBC**, que é recomendado para um ambiente de rede sem fios típico.

Ligar no modo PBC

- 1 Seleccione **Menu** () > **Rede** > **Wi-Fi** > **WPS** no painel de controlo.

OU



Para o modelo com um ecrã táctil, prima (**Config**) > **Rede** > **Seguinte** > **Wi-Fi** > **WPS**.

- 2 Prima **Ligar via PBC**.

Configuração de rede sem fios (Opcional)

- 3** Toque em **OK** quando a janela de confirmação aparecer.
Aparece uma janela com informações, a mostrar 2 minutos de tempo de processamento da ligação.
- 4** Toque no botão **WPS (PBC)** no ponto de acesso (ou router sem fios).
As mensagens são apresentadas no ecrã de apresentação na ordem a seguir:
 - a A ligar:** a máquina está a ligar-se ao ponto de acesso (ou router sem fios).
 - b Ligado:** A luz LED WPS irá permanecer ligada, quando a máquina estiver ligada com sucesso à rede sem fios.
 - c SSID do ponto de acesso:** depois de concluir o processo de ligação da rede sem fios, a informação do SSID do ponto de acesso aparece no visor.
- 5** Introduza o CD de software fornecido na unidade de CD-ROM e siga as instruções na janela para configurar a rede sem fios.

Ligar no modo PIN

- 1** Seleccione **Menu** () > **Rede** > **Wi-Fi** > **WPS** no painel de controlo.
OU
Para o modelo com um ecrã táctil, prima  (**Config**) > **Rede** > **Seguinte** > **Wi-Fi** > **WPS**.
- 2** Prima **Ligar via PIN**.
- 3** Toque em **OK** quando a janela de confirmação aparecer.
- 4** Surge o PIN de oito dígitos no visor.
No computador que está ligado ao ponto de acesso (ou router sem fios), terá de introduzir o PIN de oito dígitos, num espaço de dois minutos.
As mensagens são apresentadas no ecrã de apresentação na ordem a seguir:
 - a A ligar:** a máquina está a ligar-se à rede sem fios.
 - b Ligado:** A luz LED WPS irá permanecer ligada, quando a máquina estiver ligada com sucesso à rede sem fios.
 - c SSID do ponto de acesso:** depois de concluir o processo de ligação da rede sem fios, a informação do SSID do ponto de acesso aparece no visor.
- 5** Introduza o CD de software fornecido na unidade de CD-ROM e siga as instruções na janela para configurar a rede sem fios.

Configuração de rede sem fios (Opcional)

Configurar utilizando o Windows



Atalho para o programa **Samsung Easy Wireless Setup** sem o CD: Se tiver instalado o controlador da impressora uma vez, pode aceder ao programa **Samsung Easy Wireless Setup** sem o CD (consulte “Aceder às ferramentas de gestão” na página 243).

Configurar via cabo USB (recomendado)

Elementos a preparar

- Ponto de acesso
- Computador ligado à rede
- CD do software fornecido com a máquina
- A máquina instalada com uma interface de rede sem fios
- Cabo USB

Criar a rede de infra-estrutura

- 1 Verifique se o cabo USB está ligado à máquina.
- 2 Ligue o computador, o ponto de acesso e a máquina.

- 3 Introduza o CD de software fornecido na unidade de CD-ROM.

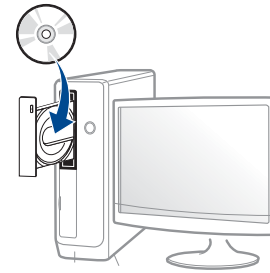

Se a janela de instalação não aparecer, clique em **Iniciar > Todos os programas > Acessórios > Executar**.

X:\Setup.exe substituindo “X” pela letra que representa a unidade de CD-ROM e clique em **OK**.

- Para Windows 8,

Se a janela de instalação não aparecer, a partir de **Charms(Atalhos)**, seleccione **Procurar > Apps(Aplicação)** e procure **Executar**. Introduza X:\Setup.exe, substituindo “X” pela letra que representa a sua unidade de CD-ROM e clique em **OK**.

Se aparecer a janela pop-up “**Tocar para escolher o que acontece com este disco.**”, clique na janela e seleccione **Run Setup.exe**.

- 4 Leia e aceite os termos de instalação na janela de instalação. Em seguida, clique em **Seguinte**.
- 5 Seleccione **Sem fios** no ecrã **Tipo de Ligação da Impressora**. Em seguida, clique em **Seguinte**.

Configuração de rede sem fios (Opcional)

- 6** No ecrã **Está a configurar a impressora pela primeira vez?**, seleccione **Sim, irei configurar a rede sem fios da minha impressora**. Em seguida, clique em **Seguinte**.

Se a impressora já estiver ligada à rede, seleccione **Não, a minha impressora já está ligada à rede**.

- 7** Após a procura, a janela apresenta os dispositivos de rede sem fios. Seleccione o nome (SSID) do ponto de acesso que pretende utilizar e clique em **Seguinte**.



Caso não consiga determinar o nome da rede que pretende utilizar ou caso queira definir as configurações da rede sem fios manualmente, clique em **Definições avançadas**.

- **Introduza o nome da rede sem fios:** Escreva o SSID do ponto de acesso (SSID é sensível a maiúsculas e minúsculas).
- **Modo de operação:** Seleccione **Infra-estrut.**
- **Autenticação:** seleccione um tipo de autenticação.

Sist. Aberto: a autenticação não é utilizada e a encriptação pode ou não ser utilizada, dependendo da necessidade de segurança dos dados.

Chave Part.: A Autenticação é utilizada. Um dispositivo que tenha uma chave WEP correcta pode aceder à rede.

WPA Personal ou WPA2 Personal: seleccione esta opção para autenticar o servidor de impressão com base numa chave WPA pré-partilhada. Esta opção utiliza uma chave secreta partilhada (geralmente chamada frase-passe de Chave Pré-partilhada) que é configurada manualmente no ponto de acesso e em cada um dos seus clientes.

- **Encriptação:** Seleccione a encriptação (Nenhuma, WEP64, WEP128, TKIP, AES).
- **Palavra-passe de rede:** Introduza o valor da palavra-passe de encriptação da rede.
- **Confirmar chave da rede:** Confirme o valor da palavra-passe de encriptação da rede.
- **Índice da chave WEP:** Se estiver a utilizar a Encriptação WEP, seleccione o **Índice da chave WEP** adequado.



A janela da segurança de rede sem fios aparece quando o ponto de acesso possui definições de segurança.

Introduza a Palavra-passe de rede do ponto de acesso (ou router).

- 8** Quando aparece a janela de ligação à rede, desligue o cabo de rede. Em seguida, clique em **Seguinte**. A ligação do cabo de rede pode interferir com a pesquisa de dispositivos sem fios.

Configuração de rede sem fios (Opcional)

- 9 Se a impressora suportar Wi-Fi Direct e esta função estiver desactivada, irá aparecer o respectivo ecrã.

Se pretender activar Wi-Fi Direct, assinale a caixa de confirmação e clique em **Seguinte**. Caso contrário, clique em **Seguinte**.



- Pode começar a criar Wi-Fi Direct ao utilizar Samsung Easy Printer Manager (consulte “Configurar Wi-Fi Direct” na página 171).
- **Nome Wi-Fi Direct:** O nome Wi-Fi Direct predefinido é o nome do modelo e o comprimento máximo são 22 caracteres.
- **Definição palavra-passe** é a cadeia numérica e o tamanho é 8 ~ 64 caracteres.

- 10 Quando a configuração da rede sem fios estiver concluída, desligue o cabo USB entre o computador e a máquina. Clique em **Seguinte**.

- 11 Siga as instruções apresentadas na janela de instalação.

Configurar utilizando o Mac

Elementos a preparar

- Ponto de acesso
- Computador ligado à rede
- CD do software fornecido com a máquina
- A máquina instalada com uma interface de rede sem fios
- Cabo USB

Configuração de rede sem fios (Opcional)

Configurar via cabo USB (recomendado)

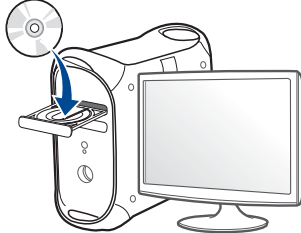
- 1 Certifique-se de que a máquina foi activada e ligada ao seu computador.
- 2 Introduza o CD de software fornecido na unidade de CD-ROM.

- 3 Clique duas vezes no ícone do CD-ROM que aparece no ambiente de trabalho do Mac.
 - Para Mac OS X 10.8, clique duas vezes no CD-ROM que aparece no **localizador**.
- 4 Clique duas vezes na pasta **MAC_Installer** > ícone **Installer OS X**.
- 5 Clique em **Continuar**.
- 6 Leia o contrato de licença e clique em **Continuar**.
- 7 Clique em **Concordar** para concordar com o contrato de licença.

- 8 Clique em **Instalar**. Todos os componentes necessários ao funcionamento da máquina serão instalados.

Se clicar em **Personalizar**, pode escolher os componentes individuais a instalar.

- 9 Introduza a palavra-passe e clique em **OK** (ou **Instalar software**).
- 10 Seleccione **Configuração da rede sem fio** em **Tipo de ligação da impressora** e clique em **Continuar**.



- 11 Após a procura, a janela apresenta os dispositivos de rede sem fios. Seleccione o nome (SSID) do ponto de acesso que pretende utilizar e clique em **Seguinte**.

Configuração de rede sem fios (Opcional)



Quando definir a configuração sem fios manualmente, clique em **Definições avançadas**.

- **Introduza o nome da rede sem fios:** Escreva o SSID do ponto de acesso (SSID é sensível a maiúsculas e minúsculas).
- **Modo de operação:** Seleccione **Infra-estrutura**.
- **Autenticação:** seleccione um tipo de autenticação.

Sist. Aberto: a autenticação não é utilizada e a encriptação pode ou não ser utilizada, dependendo da necessidade de segurança dos dados.

Chave Part.: A Autenticação é utilizada. Um dispositivo que tenha uma chave WEP correcta pode aceder à rede.

WPA Pessoal ou WPA2 Pessoal: Seleccione esta opção para autenticar o servidor de impressão com base na chave WPA pré-partilhada. Isto utiliza uma chave partilhada secreta (geralmente chamada frase-passe de chave pré-partilhada) que é configurada manualmente no ponto de acesso e em cada um dos seus clientes.

- **Encriptação:** seleccione a encriptação. (Nenhuma, WEP64, WEP128, TKIP, AES)
- **Palavra-passe de rede:** Introduza o valor da palavra-passe de encriptação da rede.
- **Confirmar chave da rede:** Confirme o valor da palavra-passe de encriptação da rede.
- **Índice da chave WEP:** Se estiver a utilizar a Encriptação WEP, seleccione o **Índice da chave WEP** adequado.

A janela da segurança de rede sem fios aparece quando o ponto de acesso tem a segurança activada.

Introduza a Palavra-passe de rede do ponto de acesso (ou router).

- 12** Se a impressora suportar Wi-Fi Direct e esta função estiver desactivada, irá aparecer o respectivo ecrã.

Se pretender activar Wi-Fi Direct, assinale a caixa de confirmação e clique em **Seguinte**. Caso contrário, clique em **Seguinte**.

Configuração de rede sem fios (Opcional)



- Pode começar a criar Wi-Fi Direct ao utilizar Samsung Easy Printer Manager (consulte “Configurar Wi-Fi Direct” na página 171).
- **Nome Wi-Fi Direct:** O nome Wi-Fi Direct predefinido é o nome do modelo e o comprimento máximo são 22 caracteres.
- **Definição de palavra-passe** é a cadeia numérica e o tamanho é 8 ~ 64 caracteres.

13 Quando as definições da rede sem fios estão concluídas, desligue o cabo USB entre o computador e a máquina.

14 A configuração da rede sem fios está concluída. Após a instalação estar concluída, clique em **Abandonar**.

Utilizar um cabo de rede



As máquinas que não suportam a porta de rede, não poderão utilizar esta funcionalidade (consulte “Vista posterior” na página 20).

A sua máquina é uma máquina compatível com uma rede. Para preparar a máquina para funcionar na rede, é necessário executar alguns procedimentos de configuração.



- Depois de concluir a ligação de rede sem fios, tem de instalar um controlador para máquina para poder imprimir a partir de uma aplicação (consulte “Instalar o controlador através da rede” na página 146).
- Contacte o administrador da rede ou a pessoa que configurou a rede sem fios para obter informações sobre a configuração da rede.

Elementos a preparar

- Ponto de acesso
- Computador ligado à rede
- CD do software fornecido com a máquina
- A máquina instalada com uma interface de rede sem fios
- Cabo de rede.

Imprimir um relatório de configuração de rede

É possível identificar as definições de rede da sua máquina, imprimindo um relatório de configuração de rede.

consulte “Imprimir um relatório de configuração de rede” na página 142.

Configuração de rede sem fios (Opcional)

Definição de IP com o programa SetIP (Windows)

Este programa é utilizado para definir manualmente o endereço IP de rede da máquina, utilizando o respectivo endereço MAC para comunicar com a máquina. O endereço MAC é o número de série do hardware da interface de rede e consta do **relatório de configuração de rede**.

Consulte “Definir o endereço IP” na página 142.

Configurar a rede sem fios da máquina

Antes de começar, terá de saber o nome de rede (SSID) da sua rede sem fios e a chave da rede, se a mesma estiver encriptada. Estas informações foram definidas durante a instalação do ponto de acesso (ou router sem fios). Se não conhecer o seu ambiente sem fios, pergunte à pessoa que configurou a rede.

Para configurar os parâmetros de comunicação sem fios, pode utilizar o **SyncThru™ Web Service**.

Utilizar o SyncThru™ Web Service

Antes de iniciar a configuração dos parâmetros sem fios, certifique-se do estado de ligação do cabo.

1 Verifique se o cabo de rede está ligado à máquina. Se não estiver, ligue a máquina utilizando um cabo de rede padrão.

2 Inicie um browser, tal como o Internet Explorer, Safari ou Firefox e introduza o novo endereço IP da máquina na janela do browser.

Por exemplo,

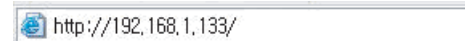

3 Clique em **Login** existente no canto superior direito do website SyncThru™ Web Service.

4 Escreva a **ID** e a **Palavra-passe** e, em seguida, clique em **Login**. Por razões de segurança, é aconselhável alterar a palavra-passe predefinida.

- **ID: admin**
- **Palavra-passe: sec00000**

5 Quando a janela **SyncThru™ Web Service** se abrir, clique em **Definições da rede**.

6 Clique em **Wi-Fi > Assistente**.

7 Seleccione um **Nome da rede (SSID)** na lista.

8 Clique em **Seguinte**.

Se aparecer a janela de definição da segurança da rede sem fios, introduza a palavra-passe registada (palavra-passe de rede) e clique em **Seguinte**.

Configuração de rede sem fios (Opcional)

- 9 Aparece a janela de confirmação; verifique a configuração da ligação sem fios. Se a configuração estiver correcta, clique em **Aplicar**.



Desligue o cabo de rede (padrão ou de rede). A máquina deve começar a comunicar sem fios com a rede.

Ligar a rede Wi-Fi Ligado/Desligado



Se a sua máquina possuir um ecrã, pode também ligar/desligar o Wi-Fi a partir do painel de controlo da máquina através do menu **Rede**.

- 1 Verifique se o cabo de rede está ligado à máquina. Se não estiver, ligue a máquina utilizando um cabo de rede padrão.
- 2 Inicie um browser, tal como o Internet Explorer, Safari ou Firefox e introduza o novo endereço IP da máquina na janela do browser.
Por exemplo,

 http://192.168.1.133/

- 3 Clique em **Login** existente no canto superior direito do website SyncThru™ Web Service.

- 4 Escreva a **ID** e a **Palavra-passe** e, em seguida, clique em **Login**. Por razões de segurança, é aconselhável alterar a palavra-passe predefinida.

- **ID:** admin
- **Palavra-passe:** sec00000

- 5 Quando a janela **SyncThru™ Web Service** se abrir, clique em **Definições da rede**.

- 6 Clique em **Wi-Fi**.

- 7 Pode ligar/desligar a rede Wi-Fi.

Definir Wi-Fi Direct para impressão móvel

Wi-Fi Direct é um método de ligação peer-to-peer fácil de configurar entre a impressora com certificação Wi-Fi Direct e um dispositivo móvel que fornece uma ligação segura e um tráfego melhor do que o modo ad hoc.

Com Wi-Fi Direct, pode ligar a sua impressora a uma rede Wi-Fi Direct e, ao mesmo tempo, ligar a um ponto de acesso. Pode também utilizar uma rede com fios e uma rede Wi-Fi Direct simultaneamente para que vários utilizadores possa aceder e imprimir documentos a partir de Wi-Fi Direct e de uma rede com fios.

Configuração de rede sem fios (Opcional)



- Não pode ligar o seu dispositivo móvel à Internet a partir de Wi-Fi Direct da impressora.
- A lista de protocolo suportada pode diferir do seu modelo, as redes Wi-Fi Direct NÃO suportam IPv6, filtros de rede, IPSec, WINS e serviços SLP.
- O número máximo de dispositivos que podem ser ligados por Wi-Fi Direct é 4.

Configurar Wi-Fi Direct

Pode activar a funcionalidade Wi-Fi Direct através de um dos métodos seguintes.

A partir do computador ligado por cabo USB

Após a instalação do controlador estar concluída, Samsung Easy Printer Manager pode ser utilizado para alterar as definições Wi-Fi Direct.



Samsung Easy Printer Manager está disponível apenas para os utilizadores de Windows e Mac OS.

No menu **Iniciar**, seleccione **Programas** ou **Todos os programas** > **Samsung Printers** > Samsung Easy Printer Manager > **Definições do dispositivo** > **Rede**.

- **Wi-Fi Directo Ligado/Desligado:** Seleccione **Ligado** para activar.
- **Nome do dispositivo:** Introduza o nome da impressora para pesquisar a sua impressora numa rede sem fios. Por predefinição, o nome do dispositivo é o nome de modelo.
- **Endereço IP:** Introduza o endereço IP da impressora. Este endereço IP só é utilizado para a rede local e não para a rede com ou sem fios da infraestrutura. É aconselhável utilizar o endereço IP local predefinido (o endereço IP local predefinido da impressora para Wi-Fi Direct é 192.168.3.1)
- **Proprietário de grupo:** Active esta opção para atribuir a impressora ao proprietário de grupo Wi-Fi Direct. O **Proprietário de grupo** também age como um ponto de acesso sem fios. É aconselhável activar esta opção.
- **Palavra-passe de rede:** Se a sua impressora for um **Proprietário de grupo**, é necessária uma **Palavra-passe de rede** para ligar outros dispositivos móveis à impressora. Pode configurar uma palavra-passe de rede sozinho ou pode lembrar-se da palavra-passe de rede gerada aleatoriamente por predefinição.

Configuração de rede sem fios (Opcional)

Da máquina

- 1 Seleccione **Menu** (☰) > **Rede** > **Wi-Fi** > **Wi-Fi Direct** no painel de controlo.

OU

Para o modelo com um ecrã táctil, prima  (**Config**) > **Rede** > **Seguinte** > **Wi-Fi** > **Wi-Fi Direct**.

- 2 Active o **Wi-Fi Direct** e defina outras opções.

A partir do computador ligado em rede

Se a sua impressora estiver a utilizar um cabo de rede ponto de acesso sem fios, pode activar e configurar Wi-Fi Direct a partir de SyncThru™ Web Service.

- 1 Aceda a **SyncThru™ Web Service** e seleccione **Definições** > **Definições da rede** > **Wi-Fi** > **Wi-Fi Direct™**.

- 2 Active **Wi-Fi Directo™** e defina outras opções.

Configurar o dispositivo móvel

- Após configurar Wi-Fi Direct a partir da impressora, consulte o manual de utilizador do dispositivo móvel que está a utilizar para definir Wi-Fi Direct.
- Após configurar Wi-Fi Direct, necessita de transferir a aplicação de impressão móvel (Por exemplo: impressão Samsung Mobile) para imprimir a partir do seu smartphone.



- Quando tiver encontrado a impressora à qual pretende ligar a partir do dispositivo móvel, seleccione a impressora e o LED da impressora irá piscar. Prima o botão WPS na impressora e será ligada ao seu dispositivo móvel.
- Se o seu dispositivo móvel não suportar Wi-Fi Direct, necessita de introduzir a "Chave de rede" de uma impressora em vez de premir o botão WPS.

Configuração de rede sem fios (Opcional)

Resolução de problemas para rede sem fios

Problemas durante a configuração ou instalação do controlador

Impressoras não encontradas

- A máquina poderá estar desligada. Ligue o computador e a máquina.
- O cabo USB não está ligado entre o computador e a máquina. Ligue a máquina ao computador através do cabo USB.
- A máquina não suporta rede sem fios. Consulte o manual da máquina incluído no CD com o software fornecido com a máquina e prepare uma máquina de rede sem fios.

Falha na ligação - SSID não encontrado

- A máquina não encontra o nome de rede (SSID) que seleccionou ou digitou. Verifique o nome da rede (SSID) no seu ponto de acesso e tente ligar novamente.
- O ponto de acesso não está ligado. Ligue o ponto de acesso.

Configuração de rede sem fios (Opcional)

Falha na ligação - Segurança Inválida

- A segurança não está configurada correctamente. Verifique a segurança configurada no ponto de acesso e máquina.

Falha na ligação - Erro de Ligação Geral

- O computador não recebe o sinal da máquina. Verifique o cabo USB e se a máquina está ligada.

Falha na ligação - Ligada a Rede com Fios

- A máquina está ligada através de um cabo de rede sem fios. Remova o cabo de rede sem fios da máquina.

Falha na ligação - Atribuir o endereço IP

- Desligue e ligue novamente o ponto de acesso (ou router sem fios) e a máquina.

Erro de Ligação ao PC

- O endereço de rede configurado não consegue ligar entre o computador e a máquina.
 - Para o ambiente de rede DHCP
A máquina recebe o endereço IP automaticamente (DHCP) quando o computador está configurado para DHCP.



Se o trabalho de impressão não estiver a funcionar no modo DHCP, o problema pode ser causado pelo endereço IP alterado automaticamente. Compare o endereço IP entre o endereço IP do produto e o endereço IP da porta da impressora.

Como comparar:

- 1 Imprima o relatório de informações da rede da sua impressora e, de seguida, verifique o endereço IP (consulte “Imprimir um relatório de configuração de rede” na página 142).
- 2 Verifique o endereço IP da porta da impressora do seu computador.
 - a Clique no menu **Iniciar** do Windows.
 - Para Windows 8, a partir de **Charms(Atalhos)**, seleccione **Procurar > Definições**.
 - b No Windows XP/Server 2003, seleccione **Impressoras e Faxes**.
 - No Windows Server 2008/Vista, seleccione **Painel de controlo > Hardware e Som > Impressoras**.
 - No Windows Server 2008 R2, seleccione **Painel de controlo > Hardware > Dispositivos e impressoras**.
 - Para o Windows 7/Windows 8, seleccione **Painel de controlo > Dispositivos e impressoras**.
 - c Clique com o botão direito do rato no nome da máquina.
 - d No Windows XP/2003/2008/Vista, prima **Propriedades**.
No Windows 7/Windows 8 ou Windows Server 2008 R2, no menu de contexto, seleccione **Propriedades de impressora**.
Se o item **Propriedades de impressora** possuir a marca ►, pode seleccionar outros controladores de impressora ligados à impressora seleccionada.
 - e Clique no separador **Porta**.
 - f Clique no botão **Configurar Porta...**

Configuração de rede sem fios (Opcional)

g Verifique se **Nome da impressora** ou **Endereço IP:** é o endereço IP na folha de configuração da rede.

3 Altere o endereço IP da porta da impressora se for diferente do endereço do relatório de informações da rede.

Se pretender utilizar o CD de instalação do software para alterar o IP da porta, ligue a uma impressora de rede. De seguida, ligue novamente o endereço IP.

- Para o ambiente de rede Estático

A máquina utiliza o endereço estático quando o computador está configurado para o endereço estático.

Por exemplo,

Se a informação de rede do computador for igual à seguinte:

- Endereço de IP: 169.254.133.42
- Máscara de Sub-rede: 255.255.0.0

Então, a informação de rede da máquina deverá ser a seguinte:

- Endereço de IP: 169.254.133.**43**
- Máscara de Sub-rede: 255.255.0.0 (Utilize a máscara de sub-rede do computador)
- Gateway: 169.254.133.1

Outros problemas

Se ocorrerem problemas durante a utilização da máquina numa rede, verifique o seguinte:



Para obter informações sobre o Ponto de Acesso (ou router sem fios), consulte o respectivo manual do utilizador.

- Seu computador, ponto de acesso (ou router sem fios), ou a máquina não pode ser activado.
- Confira a recepção sem fios em redor da máquina. Se o router estiver longe da origem do sinal ou existir um obstáculo entre eles, poderão haver dificuldades de recepção do sinal.
- Desligue e ligue novamente o Ponto de Acesso (ou router sem fios), a máquina e o computador. Nalguns casos, isso poderá restabelecer a comunicação via rede.
- Confira se existe software de firewall (V3 ou Norton) que possa estar a impedir a comunicação.
Se o computador e a máquina estiverem ligados na mesma rede, e se não for possível encontrar ao pesquisar, poderá existir software de firewall que impede a comunicação. Consulte o manual do software para desligar a firewall e tente novamente procurar a máquina.
- Confira se o endereço IP da máquina está atribuído correctamente. Pode consultar o endereço IP imprimindo o relatório de configuração de rede.
- Verifique se o Ponto de Acesso (ou router sem fios) tem a segurança configurada (palavra-passe). Se houver uma palavra-passe, contacte o administrador do ponto de acesso (ou router sem fios).

Configuração de rede sem fios (Opcional)

- Verifique o endereço IP da máquina. Reinstale o controlador da máquina e altere as definições para ligar a máquina via rede. Devido às características do DHCP, o endereço IP atribuído poderá mudar se a máquina não for utilizada durante um período prolongado ou se o ponto de acesso tiver sido repostado.

Registe o endereço MAC do produto quando configura o servidor DHCP no ponto de acesso (ou router sem fios). De seguida, pode sempre utilizar o endereço IP que está definido com o endereço MAC. É possível identificar o endereço Mac da sua máquina, imprimindo um relatório de configuração de rede (consulte “Imprimir um relatório de configuração de rede” na página 142).

- Confira o ambiente sem fios. Poderá não conseguir ligar-se à rede no ambiente de infra-estrutura se for necessário escrever informações de utilizador antes de estabelecer a ligação com o ponto de acesso (ou router sem fios).
- Esta máquina suporta apenas IEEE 802.11 b/g/n e Wi-Fi. Outros tipos de comunicação sem fios (por exemplo, Bluetooth) não são suportados.
- A máquina está dentro dos limites da rede sem fios.
- A máquina está localizada longe de obstáculos que possam bloquear o sinal sem fios.

Remova quaisquer objectos metálicos de grandes dimensões existentes entre o ponto de acesso (ou router sem fios) e a máquina.

Certifique-se de que a máquina e o ponto de acesso sem fios (ou router sem fios) não estão separados por postes, paredes ou colunas que contenham metal ou betão.

- A máquina está localizada longe de dispositivos electrónicos que possam interferir com o sinal sem fios.
Muitos dispositivos podem interferir com o sinal sem fios, incluindo fornos microondas e alguns dispositivos Bluetooth.
- Sempre que a configuração do seu ponto de acesso (ou router sem fios) se alterar, tem de efectuar novamente a configuração sem fios do produto.
- O número máximo de dispositivos que podem ser ligados por Wi-Fi Direct é 4.

Utilizar a funcionalidade NFC (Opcional)



Se pretender adicionar a funcionalidade NFC à máquina, verifique as listas de opções e contacte o ponto de compra para encomendar (consulte “Acessórios disponíveis” na página 67). Quando comprar um Kit Sem Fios/NFC (Opção LAN Sem Fios), instale-o executando os passos descritos no Guia do Kit Sem Fios (Opção LAN Sem Fios), fornecido com o kit. Depois de instalar o Kit Sem Fios (Opção LAN Sem Fios), defina a máquina para usar esta funcionalidade.

A impressora NFC (Comunicação de Campo Próximo) permite imprimir directamente a partir do dispositivo móvel ao segurar simplesmente o dispositivo móvel sobre a etiqueta NFC no Kit Sem Fios/NFC (Opção LAN Sem Fios). Não necessita de instalar o controlador da impressora ou ligar a um ponto de acesso. Basta um dispositivo móvel compatível com NFC. Para utilizar esta funcionalidade, necessita de instalar as aplicações móveis no seu dispositivo móvel. A predefinição na sua máquina é o NFC ligado.



- Dependendo do material da capa do dispositivo móvel, o reconhecimento NFC pode não funcionar correctamente.
- Dependendo do dispositivo móvel que está a utilizar, a velocidade de transmissão pode variar.
- Esta funcionalidade está disponível apenas para o modelo com uma etiqueta NFC (consulte “Descrição geral da máquina” na página 18).

- A utilização de uma capa ou bateria diferente das que são fornecidas com o telemóvel, ou uma capa/autocolante metálico, poderá bloquear o NFC.
- Se os dispositivos NFC continuarem a não conseguir comunicar,
 - Remova a caixa ou tampa do dispositivo móvel e, em seguida, tente novamente.
 - Instale novamente a bateria no dispositivo móvel e, em seguida, tente novamente.

Requisitos

- Compatível com NFC e Wi-Fi Direct, dispositivo móvel com Android OS 4.0 ou superior instalado com suporte de aplicações móveis.



Apenas Android OS 4.1 ou superior irá automaticamente activar a funcionalidade Wi-Fi Direct no dispositivo móvel quando activa a funcionalidade NFC. É aconselhável actualizar o dispositivo móvel para Android OS 4.1 ou superior para utilizar a funcionalidade NFC.

- Impressora compatível com a funcionalidade Wi-Fi Direct (consulte “Configurar Wi-Fi Direct” na página 171).

Utilizar a funcionalidade NFC (Opcional)

Aplicações Relacionadas

Existem algumas aplicações que podem ser usadas com a funcionalidade NFC. As aplicações podem ser transferidas a partir do Google Play Store.

- **Samsung Mobile Print:** Permite que os utilizadores imprimam, digitalizem (apenas os utilizadores com impressoras multifunções) ou enviem fotografias, documentos e páginas da Web por fax (apenas os utilizadores com impressoras multifunções) directamente a partir dos respectivos smartphones ou tablets (consulte “Utilizar a Aplicação Samsung Mobile Print” na página 184).
- **Samsung Mobile Print Pro:** Ajuda os utilizadores a obterem facilmente uma autenticação. Esta aplicação fornece uma forma de obtenção de autenticação de utilizador utilizando o seu dispositivo móvel (consulte “Utilizar a Aplicação Samsung Mobile Print Pro” na página 178).
- **Samsung Mobile Print Manager:** Permite que os utilizadores utilizem funcionalidades de clonagem e configuração sem fios utilizando os respectivos dispositivos móveis (consulte “Utilizar a Aplicação Samsung Mobile Print Manager” na página 180).

Utilizar a Aplicação Samsung Mobile Print Pro

Pode utilizá-la para obter uma autenticação/registo da aplicação **Samsung Mobile Print Pro**.

Autenticação do dispositivo móvel

- 1 Abra a aplicação **Samsung Mobile Print Pro**.



Se não tiver o **Samsung Mobile Print Pro** instalado no seu telemóvel, vá para a loja de autenticação (Samsung Apps, Play Store) no seu dispositivo móvel, procure simplesmente a transferência da aplicação e tente novamente.

- 2 Introduza o **ID** e a **Palavra-passe**.

Se for necessário, insira o ID e Palavra-passe para iniciar sessão. Se for a sua primeira vez a iniciar sessão na impressora, insira o ID e palavra-passe abaixo. Por razões de segurança, é aconselhável alterar a palavra-passe predefinida.

- **ID: admin**
- **Palavra-passe: sec00000**

Utilizar a funcionalidade NFC (Opcional)

- 3 Coloque uma etiqueta no seu telemóvel (normalmente localizada na parte traseira do dispositivo móvel) sobre a etiqueta NFC () na sua impressora.

Aguarde alguns segundos para o dispositivo móvel ligar à impressora.

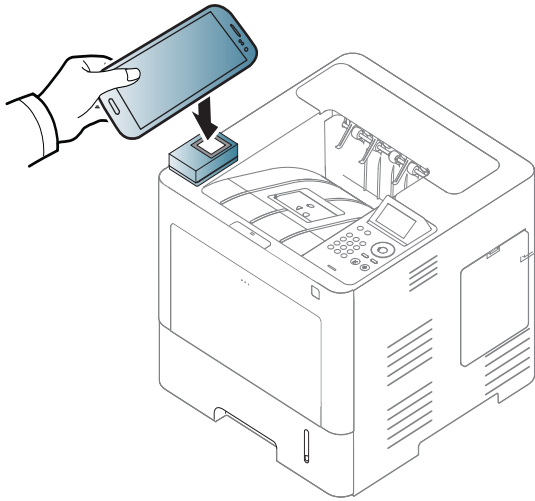

-  Para alguns dispositivos móveis, a etiqueta pode não estar situada na parte traseira do dispositivo móvel. Verifique a localização da antena NFC no seu dispositivo móvel antes de etiquetar.

Registo a partir do dispositivo móvel

- 1 Abra a aplicação **Samsung Mobile Print Pro**.

 Se não tiver o **Samsung Mobile Print Pro** instalado no seu telemóvel, vá para a loja de autenticação (Samsung Apps, Play Store) no seu dispositivo móvel, procure simplesmente a transferência da aplicação e tente novamente.

- 2 Prima o ícone  no ecrã **Samsung Mobile Print Pro**.
- 3 Seleccione **On** no menu **Phone login set as default**.
- 4 O ID do dispositivo móvel aparece no ecrã **Samsung Mobile Print Pro**.
Prima **Registration**.
- 5 Introduza o **ID**, **Password**, **Domain** e **Passcode** e, em seguida, clique em **OK**.

Utilizar a funcionalidade NFC (Opcional)



Passcode é para quando o administrador selecciona o método **Autenticação de Dois Factores**. Tem de introduzir um código-passe para autenticação. A palavra-passe deve ser diferente do código-passe. Pode seleccionar **Autenticação de Dois Factores** em SyncThru™ Web Service, seleccionar **Segurança > Controlo de Acesso do Utilizador > Autenticação > Método de Autenticação > botão Opções > Método de Início de Sessão > Autenticação de Dois Factores**.

6 Coloque uma etiqueta no seu telemóvel (normalmente localizada na parte traseira do dispositivo móvel) sobre a etiqueta NFC () na sua impressora.

Aguarde alguns segundos para o dispositivo móvel ligar à impressora.

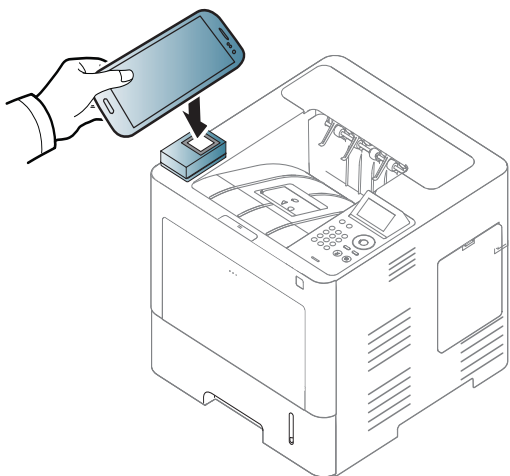

Para alguns dispositivos móveis, a etiqueta pode não estar situada na parte traseira do dispositivo móvel. Verifique a localização da antena NFC no seu dispositivo móvel antes de etiquetar.

7 A mensagem de conclusão do registo aparece no ecrã de toque da impressora.

Utilizar a Aplicação Samsung Mobile Print Manager

Se possuir mais do que uma impressora e necessitar de definir as mesmas definições para cada impressora, poderá fazê-lo facilmente utilizando a aplicação **Samsung Mobile Print Manager**. Toque no seu telemóvel na etiqueta NFC na sua impressora para copiar as definições e toque na impressora que pretende definir.

Utilizar a funcionalidade NFC (Opcional)

Exportar (Copiar a definição para o seu dispositivo móvel)

- 1 Certifique-se de que as funcionalidades NFC e Wi-Fi Direct estão activadas no dispositivo móvel e de que a funcionalidade Wi-Fi Direct está activada na impressora (consulte “Definir Wi-Fi Direct para impressão móvel” na página 170).
- 2 Abra **Samsung Mobile Print Manager** a partir do seu dispositivo móvel.

 Se não tiver o **Samsung Mobile Print Manager** instalado no seu telemóvel, vá para a loja de autenticação (Samsung Apps, Play Store) no seu dispositivo móvel, procure simplesmente a transferência da aplicação e tente novamente.

3 Prima **Exportar**.

4 Escreva o **ID** e a **Palavra-passe** e, em seguida, clique em **OK**.

Se for necessário, insira o ID e Palavra-passe para iniciar sessão. Se for a sua primeira vez a iniciar sessão na impressora, insira o ID e palavra-passe abaixo. Por razões de segurança, é aconselhável alterar a palavra-passe predefinida.

- **ID:** admin
- **Palavra-passe:** sec00000

5 Coloque uma etiqueta no seu telemóvel (normalmente localizada na parte traseira do dispositivo móvel) sobre a etiqueta NFC () na sua impressora.

Aguarde alguns segundos para o dispositivo móvel ligar à impressora.

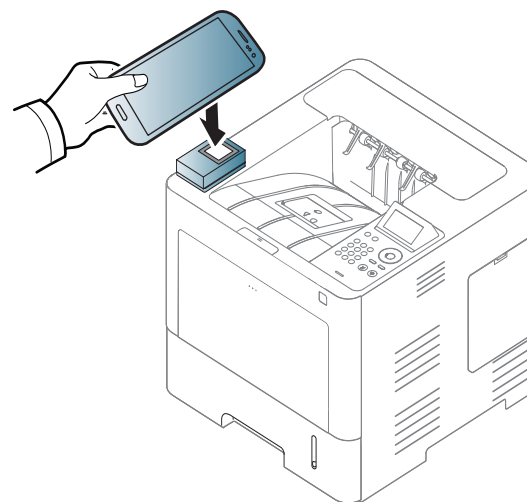

- 
- Para alguns dispositivos móveis, a etiqueta pode não estar situada na parte traseira do dispositivo móvel. Verifique a localização da etiqueta NFC no dispositivo móvel antes de etiquetar.
 - Durante a clonagem, a máquina fica bloqueada.

6 Seleccione as definições que pretende aplicar e prima **OK**.

7 Siga as instruções no ecrã do dispositivo móvel.

Utilizar a funcionalidade NFC (Opcional)

Importar (Aplicar as definições na máquina)

- 1 Certifique-se de que as funcionalidades NFC e Wi-Fi Direct estão activadas no dispositivo móvel e de que a funcionalidade Wi-Fi Direct está activada na impressora (consulte “Definir Wi-Fi Direct para impressão móvel” na página 170).
- 2 Abra **Samsung Mobile Print Manager** a partir do seu dispositivo móvel.

 Se não tiver o **Samsung Mobile Print Manager** instalado no seu telemóvel, vá para a loja de autenticação (Samsung Apps, Play Store) no seu dispositivo móvel, procure simplesmente a transferência da aplicação e tente novamente.

- 3 Prima **Importar**.
- 4 Escreva o **ID** e a **Palavra-passe** e, em seguida, clique em **OK**.
Se for necessário, insira o ID e Palavra-passe para iniciar sessão. Se for a sua primeira vez a iniciar sessão na impressora, insira o ID e palavra-passe abaixo. Por razões de segurança, é aconselhável alterar a palavra-passe predefinida.
 - **ID:** admin
 - **Palavra-passe:** sec00000

- 5 Seleccione as definições que pretende copiar.

- 6 Siga as instruções no ecrã do dispositivo móvel.

- 7 Coloque uma etiqueta no seu telemóvel (normalmente localizada na parte traseira do dispositivo móvel) sobre a etiqueta NFC () na sua impressora.

Aguarde alguns segundos para o dispositivo móvel ligar à impressora.

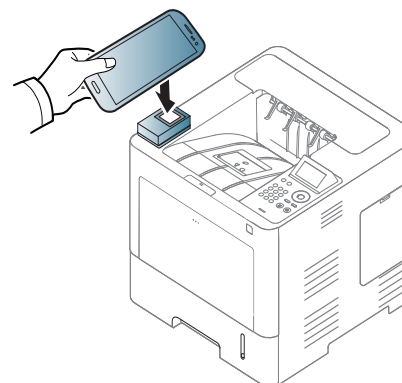

-  Para alguns dispositivos móveis, a etiqueta pode não estar situada na parte traseira do dispositivo móvel. Verifique a localização da antena NFC no seu dispositivo móvel antes de etiquetar.
- Durante a clonagem, a máquina fica bloqueada.

Configuração Sem Fios

Pode copiar as definições sem fios do seu telefone para a sua impressora, tocando no seu dispositivo móvel na etiqueta NFC, na impressora.

Utilizar a funcionalidade NFC (Opcional)



A definição de Wi-Fi no seu dispositivo móvel deverá ser definida antes de usar esta funcionalidade.

- 1 Abra **Samsung Mobile Print Manager** a partir do seu dispositivo móvel.



Se não tiver o **Samsung Mobile Print Manager** instalado no seu telemóvel, vá para a loja de autenticação (Samsung Apps, Play Store) no seu dispositivo móvel, procure simplesmente a transferência da aplicação e tente novamente.

- 2 O ecrã **Samsung Mobile Print Manager** do dispositivo móvel aparece.

Prima **Wi-Fi Setup**.

- 3 Escreva o **ID** e a **Palavra-passe** e, em seguida, clique em **OK**.

Se for necessário, insira o ID e Palavra-passe para iniciar sessão. Se for a sua primeira vez a iniciar sessão na impressora, insira o ID e palavra-passe abaixo. Por razões de segurança, é aconselhável alterar a palavra-passe predefinida.

- **ID: admin**
- **Palavra-passe: sec00000**

- 4 Se o ponto de acesso (ou router sem fios) estiver ligado, a janela de confirmação de ligação aparece e, em seguida, clique em **OK**. Se o ponto de acesso (ou router sem fios) não estiver ligado, seleccione o ponto de acesso (ou router sem fios) pretendido, clique em **OK** e, em seguida, clique em **OK**.

- 5 Coloque uma etiqueta no seu telemóvel (normalmente localizada na parte traseira do dispositivo móvel) sobre a etiqueta NFC () na sua impressora.

Aguarde alguns segundos para o dispositivo móvel ligar à impressora.

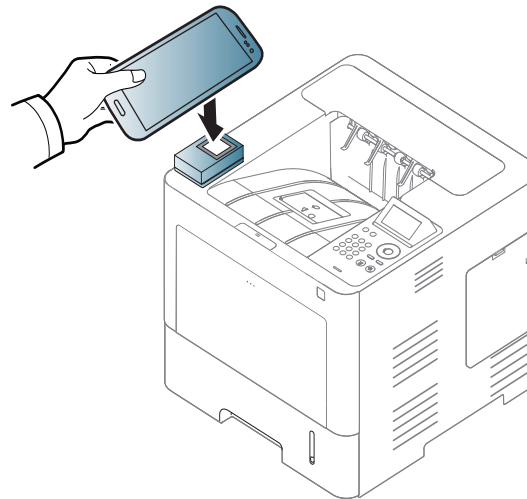

Para alguns dispositivos móveis, a etiqueta pode não estar situada na parte traseira do dispositivo móvel. Verifique a localização da antena NFC no seu dispositivo móvel antes de etiquetar.

Utilizar a funcionalidade NFC (Opcional)

- 6 Siga as instruções no ecrã do dispositivo móvel.

Utilizar a Aplicação Samsung Mobile Print

Samsung Mobile Print é uma aplicação livre que permite que os utilizadores imprimam, digitalizem (apenas utilizadores com impressoras multifunções) ou enviem fotografias, documentos e páginas da Web por faz (apenas utilizadores com impressoras multifunções) directamente a partir dos respectivos smartphones ou tablets.

Impressão

- 1 Certifique-se de que as funcionalidades NFC e Wi-Fi estão activadas no seu dispositivo móvel e que a funcionalidade Wi-Fi Direct está activada na sua impressora.
- 2 Abra a aplicação **Samsung Mobile Print**.



Se não tiver o **Samsung Mobile Print** instalado no seu telemóvel, vá para a loja de autenticação (Samsung Apps, Play Store, App Store) no seu dispositivo móvel, procure simplesmente a transferência da aplicação e tente novamente.

- 3 Seleccione o modo de impressão.

- 4 Seleccione o conteúdo que pretende imprimir.
Se for necessário, altere a opção de impressão premindo o ícone .

- 5 Coloque uma etiqueta no seu telemóvel (normalmente localizada na parte traseira do dispositivo móvel) sobre a etiqueta NFC () na sua impressora.

Aguarde alguns segundos para o dispositivo móvel enviar uma tarefa para a impressora.

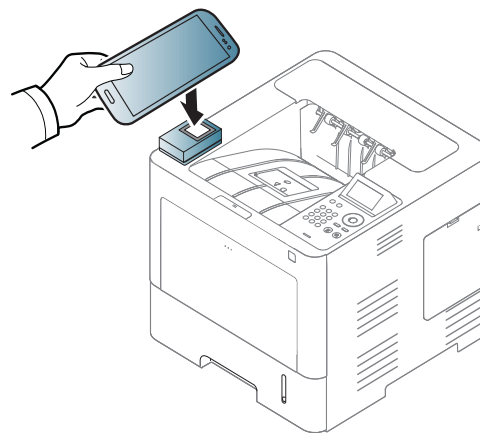

Para alguns dispositivos móveis, a etiqueta pode não estar situada na parte traseira do dispositivo móvel. Verifique a localização da antena NFC no seu dispositivo móvel antes de etiquetar.

- 6 A impressora começa a imprimir.

Utilizar a funcionalidade NFC (Opcional)

Registrar o Google Cloud Printer

1 Certifique-se de que as funcionalidades NFC e Wi-Fi Direct estão activadas no dispositivo móvel e de que a funcionalidade Wi-Fi Direct está activada na impressora (consulte “Definir Wi-Fi Direct para impressão móvel” na página 170).

2 Abra a aplicação **Samsung Mobile Print**.

 Se não tiver o **Samsung Mobile Print** instalado no seu telemóvel, vá para a loja de autenticação (Samsung Apps, Play Store, App Store) no seu dispositivo móvel, procure simplesmente a transferência da aplicação e tente novamente.

3 Seleccione o ícone do estado do dispositivo.

4 Seleccione **Google Cloud Print > Registrar Google Cloud Printer**.

5 Coloque uma etiqueta no seu telemóvel (normalmente localizada na parte traseira do dispositivo móvel) sobre a etiqueta NFC () na sua impressora.

Aguarde alguns segundos para o dispositivo móvel ligar à impressora.

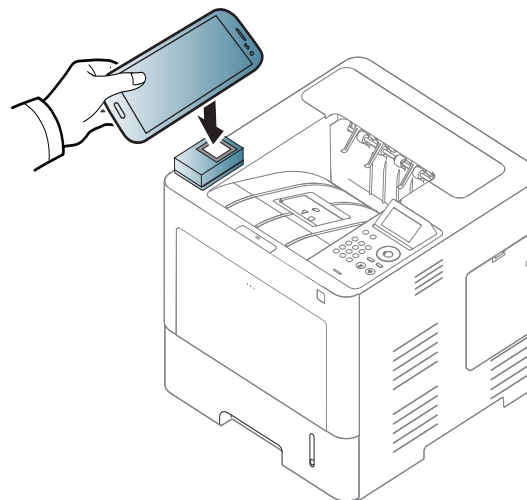

 Para alguns dispositivos móveis, a etiqueta pode não estar situada na parte traseira do dispositivo móvel. Verifique a localização da antena NFC no seu dispositivo móvel antes de etiquetar.

6 Confirme a sua impressora na janela de contexto.

Agora, a sua impressora está registada no serviço Google Cloud Print™.

Aplicações Móveis Suportadas

Aplicações Disponíveis

- **Samsung Mobile Print:** **Samsung Mobile Print** é uma aplicação livre que permite que os utilizadores imprimam, digitalizem (apenas utilizadores com impressoras multifunções) ou enviem fotografias, documentos e páginas da Web por faz (apenas utilizadores com impressoras multifunções) directamente a partir dos respectivos smartphones ou tablets. **Samsung Mobile Print** não só é compatível com smartphones Android e iOS mas também com o seu iPod Touch e PC tablet. Liga o seu dispositivo móvel a uma impressora Samsung ligada em rede ou a uma impressora sem fios através de um ponto de acesso Wi-Fi. Não é necessário instalar um novo controlador ou configurar definições de rede – basta instalar a aplicação **Samsung Mobile Print** e esta irá detectar automaticamente as impressoras Samsung compatíveis. Além de imprimir fotografias, páginas da Internet e PDF, também suporta digitalização. Se possui uma impressora multifunções Samsung, digitalize qualquer documento para um formato JPG, PDF ou PNG para visualização rápida e fácil no seu dispositivo móvel (consulte “Utilizar a Aplicação Samsung Mobile Print” na página 184).
- **Samsung Mobile Print Pro:** Ajuda os utilizadores a obterem facilmente uma autenticação. Esta aplicação fornece uma forma de obtenção de autenticação de utilizador utilizando o seu dispositivo móvel (consulte “Utilizar a Aplicação Samsung Mobile Print Pro” na página 178).

- **Samusng Mobile Print Manager:** Permite que os utilizadores utilizem funcionalidades de clonagem e configuração sem fios utilizando os respectivos dispositivos móveis (consulte “Utilizar a Aplicação Samsung Mobile Print Manager” na página 180, “Configuração Sem Fios” na página 182).

Transferir Aplicações

Para transferir aplicações, vá para a loja de aplicações (Play Store, App Store) no seu dispositivo móvel e procure simplesmente por “**Samsung Mobile Print/Samsung Mobile Print Pro/Samusng Mobile Print Manager.**” Também pode visitar iTunes para dispositivos Apple no seu computador.

- **Samsung Mobile Print**
 - **Android:** Procure por **Samsung Mobile Print** na Play Store e, em seguida, transfira a aplicação.
 - **iOS:** Procure por **Samsung Mobile Print** na App Store e, em seguida, transfira a aplicação.
- **Samsung Mobile Print Pro/Samusng Mobile Print Manager**
 - **Android:** Procure por **Samsung Mobile Print Pro** ou **Samusng Mobile Print Manager** na Play Store e, em seguida, transfira a aplicação.

Aplicações Móveis Suportadas

Mobile OS suportado

- **Samsung Mobile Print**
 - Android OS 2.3 ou posterior
 - iOS 5,0 ou posterior
- **Samsung Mobile Print Pro/Samsung Mobile Print Manager**
 - Compatível com NFC e Wi-Fi Direct, dispositivo móvel com Android 4.0 ou superior instalado com suporte de aplicações móveis.

AirPrint



Apenas as máquinas com certificação AirPrint podem utilizar a funcionalidade AirPrint. Procure a marca de certificação AirPrint na caixa da sua máquina.



O **AirPrint** permite imprimir sem fios directamente a partir do iPhone, iPad e iPod touch a executar a mais recente versão do iOS.

Configurar AirPrint

Os protocolos Bonjour(mDNS) e IPP são necessários para a sua máquina utilizar a funcionalidade **AirPrint**. Pode ativar a funcionalidade **AirPrint** através de um dos seguintes métodos.

- 1 Verifique se a máquina está ligada à rede.
- 2 Inicie um browser, tal como o Internet Explorer, Safari ou Firefox e introduza o novo endereço IP da máquina na janela do browser.

Por exemplo,

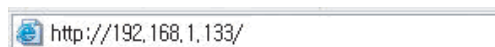
 http://192.168.1.133/

- 3 Clique em **Login** no canto superior direito do website SyncThru™ Web Service.

- 4 Escreva a **ID** e a **Palavra-passe** e, em seguida, clique em **Login**. Introduza o ID e a palavra-passe predefinidos abaixo. Por razões de segurança, é aconselhável alterar a palavra-passe predefinida.

- **ID: admin**
- **Palavra-passe: sec00000**

- 5 Quando a janela SyncThru™ Web Service abre, clique em **Definições > Definições da rede**.

- 6 Clique em **Raw TCP/IP, LPR, IPP** ou **mDNS**.
Pode activar o protocolo IPP ou protocolo mDNS.

Imprimir através de AirPrint

Por exemplo, o manual do iPad fornece estas instruções:

- 1 Abra o e-mail, fotografia, página da Internet ou documento que pretende imprimir.
- 2 Toque no ícone de ação ().
- 3 Selecione **o nome do controlador da impressora** e menu de opções a configurar.
- 4 Toque no botão **Imprimir**. Imprima.



Cancelar trabalho de impressão: Para cancelar o trabalho de impressão ou visualizar o resumo das impressões, clique no ícone do centro de impressões () na área de multitarefas. Pode clicar em Cancelar no centro de impressões.

Samsung Cloud Print

Samsung Cloud Print é um serviço da nuvem gratuito que lhe permite imprimir a partir do seu smartphone ou tablet para a sua impressora Samsung ou MFP. Depois de instalar a aplicação Samsung Cloud Print, poderá registar o serviço Samsung Cloud Print usando apenas o seu número de telemóvel para autenticação. Não é necessário outro início de sessão de conta, embora possa ligar a aplicação à sua Conta Samsung se pretender.



Se premir o botão () na aplicação Samsung Cloud Print, o seu dispositivo móvel e impressora ou MFP poderão ser emparelhados tocando em NFC, código QR ou introduzindo manualmente o respectivo endereço MAC. Após o emparelhamento, poderá imprimir ou digitalizar a partir de qualquer lugar.

Registar a sua Impressora no servidor Samsung Cloud.

Registar a partir do Browser



- Certifique-se de que a impressora está activada e ligada a uma rede com fios ou sem fios com acesso à Internet.

- 1 Abra o Browser.
- 2 Introduza o endereço IP da sua impressora no campo de endereço e prima a tecla Enter ou clique em **Efetuar**.
- 3 Clique em **Login** no canto superior direito do website SyncThru™ Web Service.
- 4 Se esta for a primeira vez que inicia sessão no **SyncThru™ Web Service** necessita de iniciar sessão como administrador. Introduza o **ID** e a **Palavra-passe** predefinidos abaixo. Por razões de segurança, é aconselhável alterar a palavra-passe predefinida.
 - **ID: admin**
 - **Palavra-passe: sec00000**
- 5 Quando a janela **SyncThru™ Web Service** abrir, clique em **Definições > Definições de Rede > Samsung Cloud Print**.
- 6 Active o Protocolo do Samsung Cloud Print.
- 7 Agora, a sua impressora está registada no serviço Samsung Cloud Print.

Samsung Cloud Print

Imprimir com o Samsung Cloud Print



Certifique-se de que a impressora está activada e ligada a uma rede com fios ou sem fios com acesso à Internet.

Registar uma impressora a partir de uma aplicação num dispositivo móvel

Os passos que se seguem são um exemplo da utilização da aplicação **Samsung Cloud Print** a partir de um telemóvel Android.

- 1 Abra a aplicação Samsung Cloud Print.



Se não tiver a aplicação **Samsung Cloud Print** instalada no seu telemóvel, vá para a loja de autenticação (Samsung Apps, Play Store, App Store) no seu dispositivo móvel, procure simplesmente a transferência da aplicação e tente novamente.

- 2 Prima o botão () na aplicação Samsung Cloud Print.
- 3 O seu dispositivo móvel e impressora ou MFP podem tocar em NFC, código QR ou introduzindo manualmente o respectivo endereço MAC.

Imprimir a partir de uma aplicação num dispositivo móvel

Os passos que se seguem são um exemplo da utilização da aplicação **Samsung Cloud Print** a partir de um telemóvel Android.

- 1 Abra a aplicação Samsung Cloud Print.



Se não tiver a aplicação **Samsung Cloud Print** instalada no seu telemóvel, vá para a loja de autenticação (Samsung Apps, Play Store, App Store) no seu dispositivo móvel, procure simplesmente a transferência da aplicação e tente novamente.

- 2 Toque no botão de selecção da opção do documento que pretende imprimir.
- 3 Defina as opções de impressão que pretende.
- 4 Toque em **Enviar Tarefa**.

Google Cloud Print™

Google Cloud Print™ é um serviço que permite imprimir numa impressora através do seu smartphone, tablet ou qualquer outro dispositivo ligado à Internet. Basta registar a sua conta Google com a impressora e está pronto a utilizar o serviço Google Cloud Print™. Pode imprimir um documento ou e-mail com Chrome OS, navegador Chrome ou uma aplicação Gmail™/ Google Docs™ no seu dispositivo móvel, para que não tenha de instalar o controlador da impressora no dispositivo móvel. Consulte o website da Google (<http://www.google.com/cloudprint/learn/> ou <http://support.google.com/cloudprint>) para mais informações sobre o Google Cloud Print™.

Registar a sua conta Google na impressora

Registar na aplicação Samsung Mobile Print.



De modo a utilizar esta funcionalidade, a aplicação **Samsung Mobile Print** necessita de ser instalada no telemóvel.

- 1 Abra a aplicação **Samsung Mobile Print** a partir do seu dispositivo móvel.
- 2 Seleccione definições de dispositivo.
- 3 Seleccione **Google Cloud Print**.

- 4 Introduza o nome e descrição da sua impressora.



Se o ambiente de rede da sua impressora estiver a utilizar um servidor proxy, terá de configurar o IP e número de porta do proxy em **Proxy Setting**. Contacte o seu fornecedor de rede ou administrador de rede para mais informações.

- 5 Clique em **Registar**.
- 6 Tem de autenticar como administrador. Introduza o ID e a Palavra-passe predefinidos abaixo.
 - **ID: admin**
 - **Palavra-passe: sec00000**
- 7 Confirme a sua impressora na janela de contexto.
Agora, a sua impressora está registada no serviço Google Cloud Print™.

Registar a partir do Navegador Chrome



- Certifique-se de que a impressora está ativada e ligada a uma rede com fios ou sem fios com acesso à Internet.
- Deve criar a sua conta Google antecipadamente.

Google Cloud Print™

- 1 Abra o navegador Chrome.
- 2 Visite www.google.com.
- 3 Inicie a sessão no website da Google com o seu endereço Gmail™.
- 4 Introduza o endereço IP da sua impressora no campo de endereço e prima a tecla Enter ou clique em **Efetuar**.
- 5 Clique em **Login** no canto superior direito do website SyncThru™ Web Service.
- 6 Se esta for a primeira vez que inicia sessão no **SyncThru™ Web Service** necessita de iniciar sessão como administrador. Introduza o **ID** e a **Palavra-passe** predefinidos abaixo. Por razões de segurança, é aconselhável alterar a palavra-passe predefinida.
 - **ID:** admin
 - **Palavra-passe:** sec00000



Se o ambiente de rede estiver a utilizar um servidor proxy, necessita de configurar o IP e número de porta proxy a partir de **Definições > Definições da rede > Google Cloud Print > Definição Proxy**. Contacte o seu fornecedor de rede ou administrador de rede para mais informações.

- 7 Quando a janela **SyncThru™ Web Service** abre, clique em **Definições > Definições da rede > Google Cloud Print**.

- 8 Introduza o nome e descrição da sua impressora.

- 9 Clique em **Registar**.

Aparece a janela pop-up de confirmação.



Se definir o navegador para bloquear pop-ups, a janela de confirmação não irá aparecer. Permitir que o site apresente pop-ups.

- 10 Clique em **Concluir registo da impressora**.

- 11 Clique em **Gerir as impressoras**.

Agora, a sua impressora está registada no serviço Google Cloud Print™.

Os dispositivos compatíveis com Google Cloud Print™ irão aparecer na lista.

Registar a sua conta Google na impressora

Registar na aplicação Samsung Mobile Print.



De modo a utilizar esta funcionalidade, a aplicação **Samsung Mobile Print** necessita de ser instalada no telemóvel.

Google Cloud Print™

- 1 Abra a aplicação **Samsung Mobile Print** a partir do seu dispositivo móvel.
- 2 Seleccione definições de dispositivo.
- 3 Seleccione **Google Cloud Print**.
- 4 Introduza o nome e descrição da sua impressora.



Se o ambiente de rede estiver a utilizar um servidor proxy, terá de configurar o IP e número de porta do proxy em **Proxy Setting**. Contacte o seu fornecedor de rede ou administrador de rede para mais informações.

- 5 Clique em **Registrar**.
Confirme a sua impressora na janela de contexto.
- 6 Clique em **Finish**.
Agora, a sua impressora está registada no serviço Google Cloud Print™.

Registrar a partir do Navegador Chrome



- Certifique-se de que a impressora está activada e ligada a uma rede com fios ou sem fios com acesso à Internet.
- Deve criar a sua conta Google antecipadamente.

- 1 Abra o navegador Chrome.
- 2 Visite www.google.com.
- 3 Inicie a sessão no website da Google com o seu endereço Gmail™.
- 4 Introduza o endereço IP da sua impressora no campo de endereço e prima a tecla Enter ou clique em **Efetuar**.
- 5 Clique em **Login** no canto superior direito do website SyncThru™ Web Service.
- 6 Se esta for a primeira vez que inicia sessão no **SyncThru™ Web Service** necessita de iniciar sessão como administrador. Introduza o **ID** e a **Palavra-passe** predefinidos abaixo. Por razões de segurança, é aconselhável alterar a palavra-passe predefinida.
 - **ID: admin**
 - **Palavra-passe: sec00000**

Google Cloud Print™



Se o ambiente de rede estiver a utilizar um servidor proxy, necessita de configurar o IP e número de porta proxy a partir de **Definições > Definições da rede > Google Cloud Print > Definição Proxy**. Contacte o seu fornecedor de rede ou administrador de rede para mais informações.

7 Quando a janela **SyncThru™ Web Service** abre, clique em **Definições > Definições da rede > Google Cloud Print**.

8 Introduza o nome e descrição da sua impressora.

9 Clique em **Registar**.

Aparece a janela pop-up de confirmação.



Se definir o navegador para bloquear pop-ups, a janela de confirmação não irá aparecer. Permitir que o site apresente pop-ups.

10 Clique em **Concluir registo da impressora**.

11 Clique em **Gerir as impressoras**.

Agora, a sua impressora está registada no serviço Google Cloud Print™.

Os dispositivos compatíveis com Google Cloud Print™ irão aparecer na lista.

Imprimir com Google Cloud Print™

O procedimento de impressão varia consoante a aplicação ou o dispositivo que está a utilizar. Pode ver a lista de aplicações que suportam o serviço Google Cloud Print™.



Certifique-se de que a impressora está activada e ligada a uma rede com fios ou sem fios com acesso à Internet.

Imprimir a partir de uma aplicação num dispositivo móvel

Os passos seguintes são um exemplo da utilização da aplicação Google Docs™ a partir de um telemóvel Android.

1 Instale a aplicação Cloud Print no seu dispositivo móvel.



Se não possuir a aplicação, transfira-a da loja de aplicações como Android Market ou App Store.

2 Aceda à aplicação Google Docs™ a partir do seu dispositivo móvel.

3 Toque no botão da opção (⌵) do documento que pretende imprimir.

Google Cloud Print™

- 4 Toque no botão de envio ().
- 5 Toque no botão Cloud Print ().
- 6 Defina as opções de impressão que pretende.
- 7 Toque em **Click here to Print**.

Imprimir a partir do navegador Chrome

Os passos seguintes são um exemplo da utilização do navegador Chrome.

- 1 Execute o Chrome.
- 2 Abra o documento ou e-mail que pretende imprimir.
- 3 Clique no ícone da chave () no canto superior direito do navegador.
- 4 Clique em **Imprimir**. Aparece um novo separador para impressão.
- 5 Seleccione **Imprimir com Google Cloud Print**.
- 6 Clique no botão **Imprimir**.



3. Menus de definição úteis

Este capítulo explica como verificar o estado actual da máquina e o método para fazer a configuração avançada da máquina.

• Antes de começar a ler um capítulo	198
• Informacao	199
• Esquema	200
• Papel	201
• Grafico	202
• Configuração sistema/ Config	203
• Emulação	207
• Gestão de imagem	208
• Rede	209
• Configuracao da administracao	211
• Eco	213
• USB	214
• Gestão de Tarefas (Estado do trabalho)	215
• Contador	216
• Ajuda	217

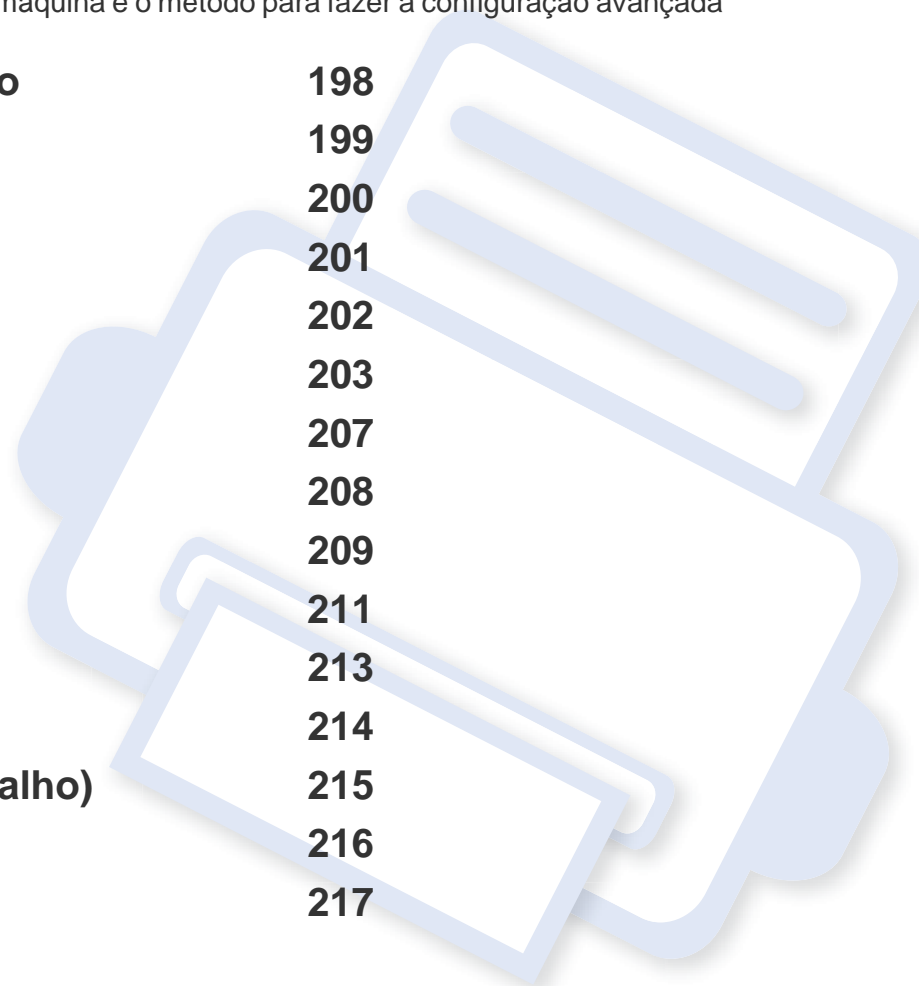

Antes de começar a ler um capítulo

Este capítulo explica todas as funcionalidades disponíveis para os modelos desta série para ajudar os utilizadores a compreender facilmente as funcionalidades. Pode verificar as funcionalidades disponíveis para cada modelo no Guia básico (consulte “Descrição geral dos menus” na página 29). Seguem-se sugestões para utilizar este capítulo

- O painel de controlo possibilita o acesso a vários menus de configuração da máquina ou de utilização das funções respectivas. Estes menus podem ser acedidos premindo **Menu** (☰) ou a partir do ecrã tátil.
- Alguns menus poderão não aparecer no visor, dependendo das opções ou dos modelos. Se for esse o caso, não é aplicável à sua máquina.
- Para os modelos que não possuem **Menu** (☰) nem ecrã tátil, esta funcionalidade não se aplica (consulte “Descrição geral do painel de controlo” na página 21).
- Alguns nomes de menu podem ser diferentes dos da sua máquina dependendo das opções e dos modelos.

Informação



Alguns menus podem não aparecer no visor, dependendo das opções ou dos modelos. Se for esse o caso, não é aplicável à sua máquina (consulte “Descrição geral dos menus” na página 29).

Para alterar as opções de menu:

- Prima **Menu** (☰) > **Informação** no painel de controlo.
- Para o modelo com um ecrã táctil, seleccione **Informações** (i) > no ecrã táctil.

Item	Descrição
<ul style="list-style-type: none">• Mapa menus• Lista de ajuda	Imprime o mapa de menus que mostra a disposição e as definições actuais da máquina.
Configuração	<p>Imprime um relatório sobre a configuração geral da máquina.</p> <p> Se o relatório de configuração incluir um código QR, poderá digitalizá-lo com o seu smartphone ou tablet para ver as informações sobre a impressora. Também pode usar o código QR para registar a impressora no Samsung Cloud Print™ (consulte “Samsung Cloud Print” na página 190).</p>



Item	Descrição
Configuração de rede	Imprime um relatório sobre a actual configuração de rede da máquina.
Página de demonstração	Imprime a página de demonstração para verificar se a sua máquina está a imprimir correctamente.
Informação Consumíveis	Imprime a página de informação sobre os consumíveis.
Contador de Utilização	Imprime uma página de utilização. A página de utilização contém o número total de páginas impressas.
Conta	Imprime um relatório de contagens de impressões para cada utilizador. Tal só está disponível quando Contabilização de Tarefas está activado em SyncThru™ Web Admin Service.
Letra PCL	Imprime a lista de tipos de letra PCL.
Tip. Let PS	Imprime a lista de tipos de letra PS.



Esquema



Alguns menus podem não aparecer no visor, dependendo das opções ou dos modelos. Se for esse o caso, não é aplicável à sua máquina (consulte “Descrição geral dos menus” na página 29).

Para alterar as opções de menu:

- Prima **Menu** () > **Esquema** no painel de controlo.
- Para o modelo com um ecrã táctil, seleccione  (**Config**) > **Esquema** no ecrã táctil.

Item	Descrição
Orientacao	<p>Selecciona a direcção na qual a informação é impressa na página.</p> <ul style="list-style-type: none"> • Vertical  <ul style="list-style-type: none"> • Horizontal 

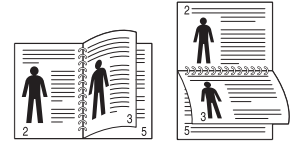
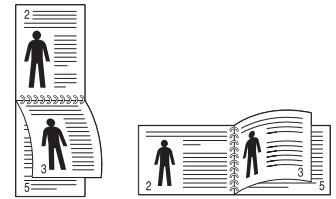

Item	Descrição
Margem	<ul style="list-style-type: none"> • Margem Comum: Define a margem para cada lado do papel. • Tabuleiro Multifuncional: Define as margens do papel no tabuleiro multifuncional. • <Tabuleiro X>: Define as margens do papel para os tabuleiros. • Margem de emulação: Define as margens do papel para a página de impressão de emulação.
Duplex	<p>Para imprimir nas duas faces do papel, escolha a margem de encadernação.</p> <ul style="list-style-type: none"> • Desligado: Desactiva esta opção. • Borda longa  <ul style="list-style-type: none"> • Margem Curta 

Papel



Alguns menus podem não aparecer no visor, dependendo das opções ou dos modelos. Se for esse o caso, não é aplicável à sua máquina (consulte “Descrição geral dos menus” na página 29).

Para alterar as opções de menu:

- Prima **Menu** () > **Papel** no painel de controlo.
- Para o modelo com um ecrã táctil, seleccione  (**Config**) > **Papel** no ecrã táctil.

Item	Descrição
Copias	Selecciona o número de cópias.
Tabuleiro MP/ Tabuleiro[x]^a	<ul style="list-style-type: none">• Tamanho do papel: Selecciona o tamanho de papel predefinido.• Tipo de papel: Selecciona o tipo de papel que está no tabuleiro.
Origem papel	Define o tabuleiro de papel predefinido a utilizar.  Auto: Localiza automaticamente o tabuleiro com papel do mesmo tamanho do original.

Item	Descrição
• Confirmar tabuleiro	Activa a mensagem de confirmação do tabuleiro.
• Confirmação de tabuleiro	Se abrir e fechar um tabuleiro, surge uma janela a perguntar se pretende definir o tipo e tamanho do papel para o tabuleiro que acabou de abrir.



a. [tipo de tabuleiro] indica o número do tabuleiro.

Grafico



Alguns menus podem não aparecer no visor, dependendo das opções ou dos modelos. Se for esse o caso, não é aplicável à sua máquina (consulte “Descrição geral dos menus” na página 29).

Para alterar as opções de menu:

- Prima **Menu** () > **Grafico** no painel de controlo.
- Para o modelo com um ecrã táctil, seleccione  (**Config**) > **Gráficos** no ecrã táctil.

Item	Descrição
Resolução	Especifica o número de pontos impressos por polegada (ppp). Quanto maior a definição, mais acentuados serão os caracteres e os gráficos impressos.
Texto Não Encriptado	Imprime texto mais escuro do que num documento normal.
CR automático	Permite acrescentar o retorno do carro necessário para cada avanço de linha, útil para os utilizadores de UNIX ou DOS.
Realçar Contornos	Permite ao utilizador melhorar a nitidez do texto e das imagens para melhorar a leitura.

Configuração sistema/ Config



Alguns menus podem não aparecer no visor, dependendo das opções ou dos modelos. Se for esse o caso, não é aplicável à sua máquina (consulte “Descrição geral dos menus” na página 29).

Para alterar as opções de menu:

- Prima **Menu** (☰) > **Configuração sistema** no painel de controlo.
- Para o modelo com um ecrã táctil, seleccione  (**Config**) > **Sistema** ou **Comportam. Tab.** no ecrã táctil.

Item	Descrição
Data e hora	Define a data e hora.
Formato da data	Define o formato da data.
Modo de relógio	Selecciona o formato para apresentar a hora entre 12 horas e 24 horas.
Processamento MSD	Quando está activada, esta funcionalidade coloca os trabalhos de impressão em spool a partir da rede no dispositivo de armazenamento em massa (Disco Rígido) da máquina.
Idioma	Define o idioma do texto que surge no visor do painel de controlo.

Item	Descrição
<ul style="list-style-type: none">• Papel predefinido• Tam. papel predef.	Pode definir o tamanho de papel predefinido a utilizar.
Economia de energia	Define o tempo que a máquina aguarda antes de entrar no modo de economia de energia. Quando a máquina não recebe dados durante um período de tempo prolongado, o consumo de energia é diminuído automaticamente.
Evento Despertar	Quando esta opção está Ligado , pode ativar a máquina a partir do modo de poupança de energia com as ações seguintes: <ul style="list-style-type: none">• Colocar papel num tabuleiro.• Abrir ou fechar a tampa dianteira.• Puxar um tabuleiro para fora ou empurrar um tabuleiro para dentro.
Tempo limite de trabalhos	Quando não existir nenhuma atividade durante um determinado período de tempo, a máquina cancela o trabalho atual. Pode definir o período de tempo que a máquina irá aguardar até cancelar o trabalho.
Tp lim.trb.retido	Pode definir o tempo a reter o trabalho temporariamente parado.
Ajuste da altitude	Optimizar a qualidade de impressão de acordo com a altitude da máquina (“Ajuste da altitude” na página 219).

Configuração sistema/ Config

Item	Descrição
Humidade	Otimiza a qualidade de impressão de acordo com a humidade no ambiente.
Reprogramação de tarefas	Quando um trabalho é pausado devido a um erro de não correspondência de papel ou falta de papel, a funcionalidade Reprogramação de tarefas muda do trabalho pausado para o trabalho seguinte, se o trabalho seguinte poder ser impresso sem erros de papel.
Continuar automaticamente	<p>Determine se a máquina continua ou pára a impressão ao detectar que o papel não corresponde às definições de papel.</p> <ul style="list-style-type: none">• 0 seg: Esta opção permite continuar a imprimir quando o tamanho de papel que definiu não corresponde ao papel no tabuleiro.• 30 seg: Aparece uma mensagem de erro no caso de haver diferenças no formato de papel. A máquina aguarda durante cerca de 30 segundos e, em seguida, apaga a mensagem automaticamente e continua a imprimir.• Desligado: Caso haja diferenças no formato de papel, a máquina aguarda que insira o papel correcto.

Item	Descrição
Troca automática de tabuleiro	<p>Determine se a máquina continua ou pára a impressão ao detectar que o papel não corresponde. Por exemplo, se o tabuleiro 1 e o tabuleiro 2 estiverem cheios com papel do mesmo tamanho, a máquina imprime automaticamente a partir do tabuleiro 2 quando o tabuleiro 1 ficar sem papel.</p> <div> Esta opção não aparece se seleccionar Automático para Origem do papel: a partir do controlador da impressora.</div>
Substituição de papel	Substitui automaticamente o tamanho do papel do controlador da impressora para impedir não correspondência do papel entre Carta e A4. Por exemplo, se tiver papel A4 no tabuleiro mas define o tamanho do papel para Carta no controlador da impressora, a máquina imprime em papel A4 e vice-versa.
Protecç Tab	Decide ou não usar a funcionalidade Troca Autom. Tab. para um determinado tabuleiro. Se definir o tabuleiro 1 para Ligado, por exemplo, então, o tabuleiro 1 é excluído durante a troca de tabuleiro.



Configuração sistema/ Config

Item	Descrição
Modo do Tabuleiro	<ul style="list-style-type: none">• Dynamic: Se abrir e fechar o tabuleiro quando ocorrer uma não correspondência de papel, as definições de papel (tamanho e tipo) para esse tabuleiro serão automaticamente alteradas para as definições necessárias para a tarefa. (Quando abre e fecha o tabuleiro no modo Dynamic, a máquina parte do princípio que o papel foi substituído por um papel do tamanho e tipo necessários para a tarefa.)• Estático: As definições do tabuleiro não são alteradas quando abre e fecha o tabuleiro.
Ignorar páginas em branco	A impressora detecta os dados de impressão do computador independentemente de uma página estar vazia ou não. Pode definir entre imprimir ou ignorar a página vazia.

Item	Descrição
Manutenção	<ul style="list-style-type: none">• Vida útil suprim./Informação de consumíveis.: Permite verificar quantas páginas foram impressas e a quantidade de toner que ainda resta no cartucho.• Disco RAM: Activa/desactiva a gestão de trabalhos por parte do disco RAM.• Alerta de Pouco Papel: Permite-lhe definir o alarme para quando existir pouco papel.• Econ. Toner: Activar este modo aumenta a vida do cartucho de toner e diminui o custo por página em relação ao esperado no modo normal, mas reduz a qualidade de impressão.• Ger. Imagem: Este menu permite-lhe ajustar o contraste.
Subst. imagem	Pode definir a máquina para substituir os dados guardados na memória. A máquina substitui os dados com padrões diferentes que eliminam as possibilidades de recuperação.
Poupança de toner	Activar este modo aumenta a vida do cartucho de toner e diminui o custo por página em relação ao esperado no modo normal, mas reduz a qualidade de impressão.
Modo silencioso	Pode reduzir o ruído de impressão activando este menu. No entanto, a velocidade e a qualidade da impressão poderão ficar reduzidas.

Configuração sistema/ Config

Item	Descrição
Definições Eco	<p>Permite guardar recursos de impressão e uma impressão ecológica (consulte “Impressão Eco” na página 56).</p> <ul style="list-style-type: none">• Modo predefinido: Selecciona a ativação ou desativação do modo Eco. <div style="border: 1px solid #ccc; padding: 5px; margin: 10px 0;"> Reforçar: Define o modo Eco para ativado. Caso um utilizador pretenda desativar o modo Eco, o utilizador tem de introduzir a palavra-passe.</div> <ul style="list-style-type: none">• Seleccionar modelo: Selecciona o modelo eco definido no SyncThru™ Web Service.

Item	Descrição
Desactivação automática	<p>Desliga automaticamente a alimentação após a máquina ter estado no modo de economia de energia durante o tempo definido em Desactivação automática > Ligado > Limite de tempo.</p> <div style="border: 1px solid #ccc; padding: 5px; margin: 10px 0;"><ul style="list-style-type: none">• Para ligar novamente a máquina, prima o botão  (Alimentação/Despertar) no painel de controlo (certifique-se de que o interruptor de alimentação está ligado).• Se executar o controlador da impressora ou o Samsung Easy Printer Manager, o tempo prolonga-se automaticamente.• Enquanto a máquina está ligada à rede a trabalhar numa impressão, a funcionalidade Desactivação automática não funciona.</div>
Política de arquivamento	<p>Se a memória já tiver um nome igual ao que acabou de escolher para um novo ficheiro, pode mudar ou substituir o nome.</p>

Emulação



Alguns menus podem não aparecer no visor, dependendo das opções ou dos modelos. Se for esse o caso, não é aplicável à sua máquina (consulte “Descrição geral dos menus” na página 29).

Para alterar as opções de menu:

- Prima **Menu** (☰) > **Emulação** no painel de controlo.
- Para o modelo com um ecrã táctil, seleccione  (**Config**) > **Emulação** no ecrã táctil.



Item	Descrição
Tipo de emulação	O idioma da máquina define a forma como o computador comunica com a máquina.
Configuracao	Define definições detalhadas para o tipo de emulação seleccionado.

Gestão de imagem



Alguns menus podem não aparecer no visor, dependendo das opções ou dos modelos. Se for esse o caso, não é aplicável à sua máquina (consulte “Descrição geral dos menus” na página 29).

Para alterar as opções de menu:



- Prima **Menu** () > **Gestão de Imagem** no painel de controlo.
- Para o modelo com um ecrã táctil, seleccione  (**Config**) > **Sistema** > **Manutenção** > **Gestão de Imagem** no ecrã táctil.

Item	Descrição
Cor personalizada	<p>Este menu permite ajustar o contraste, uma cor de cada vez.</p> <ul style="list-style-type: none">• Predefinição: Optimiza as cores automaticamente.• Densidade de impressão: Permite ajustar manualmente a densidade da cor para impressão. Ajuste a densidade da impressão. <p>É aconselhável utilizar a definição Predefinição para melhor qualidade de cor.</p>





Alguns menus podem não aparecer no visor, dependendo das opções ou dos modelos. Se for esse o caso, não é aplicável à sua máquina (consulte “Descrição geral dos menus” na página 29).

Para alterar as opções de menu:



- Prima **Menu** () > **Rede** no painel de controlo.
- Para o modelo com um ecrã táctil, seleccione  (**Config**) > **Rede** no ecrã táctil.



Pode também utilizar esta funcionalidade a partir de SyncThru™ Web Service. Abra o navegador da Internet a partir do computador em rede e introduza o endereço IP da máquina. Quando SyncThru™ Web Service abre, clique em **Definições** > **Definições da rede** (consulte “Utilizar o SyncThru™ Web Service” na página 247).

Opção	Descrição
TCP/IP (IPv4)	<p>Selecciona o protocolo adequado e parâmetros de configuração para utilizar o ambiente de rede (consulte “Definir o endereço IP” na página 142).</p> <p> Existem muitos parâmetros para definir. Se não tiver a certeza, não os altere ou consulte o administrador de rede.</p>
TCP/IP (IPv6)	<p>Selecciona esta opção para utilizar o ambiente de rede através de IPv6 (consulte “Configuração do IPv6” na página 155).</p>
Ethernet	<p>Configure a porta Ethernet e a velocidade de transmissão da rede.</p> <p> Desligue a alimentação e volte a ligar após alterar esta opção.</p>
802.1x	<p>Pode seleccionar a autenticação de utilizador para a comunicação de rede. Para informações detalhadas, consulte o administrador da rede.</p>
Wi-Fi	<p>Seleccione esta opção para utilizar a rede sem fios (consulte “Configuração de rede sem fios (Opcional)” na página 158).</p>

Rede

Opção	Descrição
Gestão de protocolos	<p>Pode activar ou desactivar os protocolos.</p> <p> Desligue a alimentação e volte a ligar após alterar esta opção.</p>
Configuração de rede	<p>Esta lista mostra informações sobre a ligação à rede e a configuração da máquina (consulte “Imprimir um relatório de configuração de rede” na página 142).</p>
Limpar definição	<p>Repõe os valores predefinidos das definições de rede.</p> <p> Desligue e ligue a alimentação.</p>

Configuracao da administracao



- Alguns menus podem não aparecer no visor, dependendo das opções ou dos modelos. Se for esse o caso, não é aplicável à sua máquina (consulte “Descrição geral dos menus” na página 29).
- Necessita de introduzir uma palavra-passe para entrar neste menu. A palavra-passe predefinida é **sec00000**.

Para alterar as opções de menu:

- Prima **Menu** (☰) > **Configuração da administração** no painel de controlo.
- Para o modelo com um ecrã táctil, seleccione  (**Config**) > **Configuracao da administracao** no ecrã táctil.

Item	Descrição
Controlo de Acesso de Utilizadores	<p>Pode controlar o acesso do utilizador a uma máquina.</p> <ul style="list-style-type: none">• Autenticação: Seleccione o modo de autenticação. <p> Pode também utilizar esta funcionalidade a partir do SyncThru™ Web Service. Abra o navegador da Internet a partir do computador em rede e introduza o endereço IP da máquina. Quando SyncThru™ Web Service abre, clique no separador Segurança > Controlo de acesso do utilizador.</p>

Item	Descrição
Stamp	<p>Pode aplicar a funcionalidade de carimbo.</p> <ul style="list-style-type: none">• Carimbo activo: Pode activar a funcionalidade de carimbo.• Item: Pode seleccionar os itens a imprimir, como a hora, data, etc.• Tamanho do Texto: Pode seleccionar o tamanho do texto como pequeno, normal e grande.• Opacidade: Pode seleccionar a transparência do carimbo.• Posição: Define a posição do carimbo.
Alterar palavra-passe de administrador	<p>Altera a palavra-passe da máquina para aceder à Configuracao da administracao.</p>
Actualiz. Firmware	<p>Para actualizar para o mais recente firmware, comute esta opção para "Activado" e, de seguida, transfira o ficheiro de firmware.</p>
Aplicação	<p>Pode instalar ou desinstalar aplicações.</p> <ul style="list-style-type: none">• Gestão de aplicações: Pode desinstalar ou activar/desactivar as aplicações instaladas.• Instalar Nova Aplicação: Pode instalar uma nova aplicação a partir de USB.
Impr. Segura	<p>Pode definir o método de início de sessão da impressão segura.</p>

Configuracao da administracao

Item	Descrição
Gestão de consumíveis	<ul style="list-style-type: none">• Alerta de pouco toner: Se o toner no cartucho estiver vazio, surge uma mensagem que informa que o utilizador deve substituir o cartucho do toner. Pode definir a opção para que esta mensagem apareça ou não.• Alerta Unid. Imagem Quase Vazia: Permite definir o alarme para quando o nível da unidade de imagem está baixo.
Importar Def.	Importa para a máquina dados armazenados numa memória USB (consulte “Efectuar cópias de segurança de dados” na página 61).
Exportar Def.	Exporta dados armazenados na máquina para uma memória USB (consulte “Repor dados” na página 61).



Alguns menus podem não aparecer no visor, dependendo das opções ou dos modelos. Se for esse o caso, não é aplicável à sua máquina (consulte “Descrição geral dos menus” na página 29).

Para alterar as opções de menu:

- Para o modelo com um ecrã táctil, seleccione  (**Eco**) no ecrã táctil.

Item	Descrição
Eco-Activado/ Eco-Desactivado	Visualize o modo eco actual e altere a opção ligado/desligado.
Definições	Define as definições Eco e altera as predefinições. <ul style="list-style-type: none">• Modo Predef.: Seleccione para activar ou desactivar o modo predefinido.• Configuração de funcionalidades: Seleccione o modo Predefinição ou o modo Personalizar. Se seleccionar o modo Personalizar, pode definir as definições a aplicar o modo Eco.



Alguns menus podem não aparecer no visor, dependendo das opções ou dos modelos. Se for esse o caso, não é aplicável à sua máquina (consulte “Descrição geral dos menus” na página 29).

Para alterar as opções de menu:

- Para o modelo com um ecrã tátil, seleccione  (**USB**) > no ecrã tátil.

Item	Descrição
Imprimir De	Selecione um ficheiro a imprimir.
Gerir Ficheiros	Selecione um ficheiro a eliminar. Pode formatar o dispositivo USB.
Mostrar Espaço	Mostra o espaço restante.

Gestão de Tarefas (Estado do trabalho)



Alguns menus podem não aparecer no visor, dependendo das opções ou dos modelos. Se for esse o caso, não é aplicável à sua máquina (consulte “Descrição geral dos menus” na página 29).

Para alterar as opções de menu:

- Para o modelo com um ecrã táctil, seleccione  (**Estado do trabalho**) > no ecrã táctil.

Item	Descrição
Trab. Actual	Apresenta a lista de trabalhos em curso e pendentes.
Tarefa Segura	Apresenta a lista de trabalhos seguros no disco
Trab. armazen.	Apresenta a lista de trabalhos armazenados no disco.
Trab. Compl.^a	Apresenta a lista de trabalhos concluídos.

a. Esta opção só está disponível no ecrã táctil.

Contador



Alguns menus podem não aparecer no visor, dependendo das opções ou dos modelos. Se for esse o caso, não é aplicável à sua máquina (consulte “Descrição geral dos menus” na página 29).

Para alterar as opções de menu:

- Para o modelo com um ecrã táctil, seleccione  (**Contador**) > no ecrã táctil.

Item	Descrição
Total de impressões	Apresenta o número de páginas impressas.

Ajuda



Alguns menus podem não aparecer no visor, dependendo das opções ou dos modelos. Se for esse o caso, não é aplicável à sua máquina (consulte “Descrição geral dos menus” na página 29).

Para alterar as opções de menu:

- Para o modelo com um ecrã táctil, seleccione  (**Ajuda**) > no ecrã táctil.

Item	Descrição
Fluxo de trabalho básico	Apresenta o método básico para iniciar o trabalho.
Resolução de Problemas	Apresenta informações de resolução de problemas.
Código QR	Pode digitalizar o código QR no ecrã com o seu smartphone ou tablet para ver as informações sobre a impressora. Também pode usar o código QR para registar a impressora no Samsung Cloud Print™ (consulte “Samsung Cloud Print” na página 190)



4. Funcionalidades especiais

Este capítulo explica as funções especiais de impressão.

- **Ajuste da altitude** 219
- **Introduzir vários caracteres** 220
- **Funcionalidades de impressão** 222
- **Utilizar o Utilitário de impressão directa** 234
- **Impressão Mac** 236
- **Impressão a partir do Linux** 238
- **Impressão no UNIX** 240



Os procedimentos descritos neste capítulo baseiam-se principalmente no Windows 7.

Ajuste da altitude

A qualidade de impressão é afectada pela pressão atmosférica, que é determinada pelo peso da máquina acima do nível do mar. As seguintes informações vão ajudá-lo a configurar a máquina para a melhor qualidade de impressão.

Pode escolher a altitude do local onde a máquina se encontra. A qualidade de impressão é afetada pela pressão atmosférica, que é determinada pela altitude da máquina acima do nível do mar. Como tal, é importante definir a altitude adequada.

- **Normal:** 0-1.000 m
- **Alta 1:** 1.000 m-2.000 m
- **Alta 2:** 2.000 m-3.000m
- **Alta 3:** 3.000 m-4.000 m
- **Alta 4:** 4.000 m-5.000 m

Pode definir o valor de altitude a partir do programa Samsung Easy Printer Manager ou do Serviço da Web SyncThru™.

Para utilizadores Windows e Mac:

- Se a sua máquina estiver ligada à local, poderá definir o valor da altitude a partir do **Samsung Easy Printer Manager** >  **(Mude para o modo avançado)** > **Definições do Dispositivo** (consulte “Definições do Dispositivo” na página 253).
- Se a sua máquina estiver ligada à rede, poderá definir o valor da altitude através do **SyncThru™ Web Service** > separador **Definições** > **Definições da máquina** (consulte “Utilizar o SyncThru™ Web Service” na página 247).



Também pode definir a altitude na opção **Configuração do sistema** ou **Sistema**, no ecrã da máquina (consulte “Configuração sistema/Config” na página 203).

Introduzir vários caracteres

Para executar certas operações, pode ser necessário introduzir nomes e números.

Números e letras do teclado



- Apenas M453xND series.
- Os conjuntos de caracteres especiais podem ser diferentes dos da sua máquina dependendo das opções e dos modelos.
- Alguns dos principais valores seguintes podem não aparecer dependendo do trabalho que está a efectuar.

Tecla	Números, letras ou caracteres atribuídos
1	@ / . ' 1
2	A B C a b c 2
3	D E F d e f 3
4	G H I g h i 4
5	J K L j k l 5
6	M N O m n o 6
7	P Q R S p q r s 7
8	T U V t u v 8

Tecla	Números, letras ou caracteres atribuídos
9	W X Y Z w x y z 9
0	& + - , 0
*	* % ^ _ ~ ! # \$ () [] (Estes símbolos estão disponíveis quando introduz texto para autenticação de rede)
#	# = ? " : { } < > ; (Estes símbolos estão disponíveis quando introduz texto para autenticação de rede)

Compreender o teclado pop-up



- Apenas M453xNX series.
- Esta funcionalidade só está disponível em modelos com um ecrã táctil.
- Algumas das chaves seguintes poderão não aparecer, dependendo do trabalho que estiver a executar.

Pode introduzir letras, números, acentuação ou símbolos especiais utilizando o teclado no ecrã inicial. Este teclado assemelha-se a um teclado normal para uma fácil utilização.

Introduzir vários caracteres

Toque na área de introdução onde pretende introduzir letras, números, acentuação ou símbolos especiais e o teclado surge no ecrã.



Nã o.	Tecla	Descrição
5		Elimina todos os caracteres na área de introdução.
6		Muda do teclado alfanumérico para o teclado de números ou símbolos especiais.
7		Guarda e fecha o resultado da introdução.
8		Muda a acentuação.
9		Introduz um espaço em branco entre caracteres. Também pode inserir uma pausa.

Nã o.	Tecla	Descrição
1		Movimenta o cursor entre caracteres na área de introdução.
2		Alterna entre teclas minúsculas e maiúsculas.
3		Regressa ao menu de nível superior.
4		Elimina o carácter na área de introdução.

Funcionalidades de impressão



- Para funcionalidades básicas de impressão, consulte Guia básico (consulte “Impressão básica” na página 53).
- Esta funcionalidade pode não estar disponível dependendo do modelo ou dos acessórios opcionais adicionados ao dispositivo (consulte “Funções por modelo” na página 8).

Alterar as predefinições de impressão

- 1 Clique no menu **Iniciar** do Windows.
 - Para Windows 8, a partir de **Charms(Atalhos)**, seleccione **Procurar > Definições**.
- 2 No Windows XP/Server 2003, seleccione **Impressoras e Faxes**.
 - No Windows Server 2008/Vista, seleccione **Painel de controlo > Hardware e Som > Impressoras**.
 - Para o Windows 7/8, seleccione **Painel de controlo > Dispositivos e impressoras**.
 - No Windows Server 2008 R2, seleccione **Painel de controlo > Hardware > Dispositivos e impressoras**.
- 3 Clique com o botão direito na sua máquina.

- 4 No Windows XP/Server 2003/Server 2008/Vista, seleccione **Preferências de impressão**.

No Windows 7/8 ou Windows Server 2008 R2, no menu de contexto, seleccione **Preferências de impressão**.



Se **Preferências de impressão** possuir ►, pode seleccionar outros controladores de impressora associados à impressora seleccionada.

- 5 Altere as definições em cada separador.

- 6 Clique em **OK**.



Se pretender alterar as definições para cada tarefa de impressão, altere-as em **Preferências de impressão**.

Funcionalidades de impressão

Especificar a sua máquina como predefinida

- 1 Clique no menu **Iniciar** do Windows.
 - Para Windows 8, a partir de **Charms(Atalhos)**, seleccione **Procurar > Definições**.
- 2 No Windows XP/Server 2003, seleccione **Impressoras e Faxes**.
 - No Windows Server 2008/Vista, seleccione **Painel de controlo > Hardware e Som > Impressoras**.
 - Para o Windows 7/8, seleccione **Painel de controlo > Dispositivos e impressoras**.
 - No Windows Server 2008 R2, seleccione **Painel de controlo > Hardware > Dispositivos e impressoras**.
- 3 Seleccione a sua máquina.
- 4 Clique com o botão direito do rato no nome da máquina e seleccione **Estabelecer como Impressora Predefinida**.



No Windows 7 e Windows Server 2008 R2, se **Estabelecer como Impressora Predefinida** tiver ►, pode seleccionar outros controladores de impressora associados à impressora seleccionada.

Utilizar funcionalidades avançadas de impressão



Controlador da impressora XPS: utilizado para imprimir formato de ficheiro XPS.

- Consulte “Funções por modelo” na página 8.
- O controlador de impressora XPS só pode ser instalado no sistema operativo Windows Vista ou superior.
- Instale a memória opcional quando um trabalho XPS não imprime porque a impressora ficou sem memória.
- Para modelos que fornecem o controlador XPS a partir do website Samsung, <http://www.samsung.com> > encontrar o seu produto > Suporte ou transferências.

Imprimir para um ficheiro (PRN)

Por vezes, será necessário guardar os dados de impressão como ficheiro.

Funcionalidades de impressão

- 1 Assinale a caixa **Imprimir para ficheiro** na janela **Imprimir**.

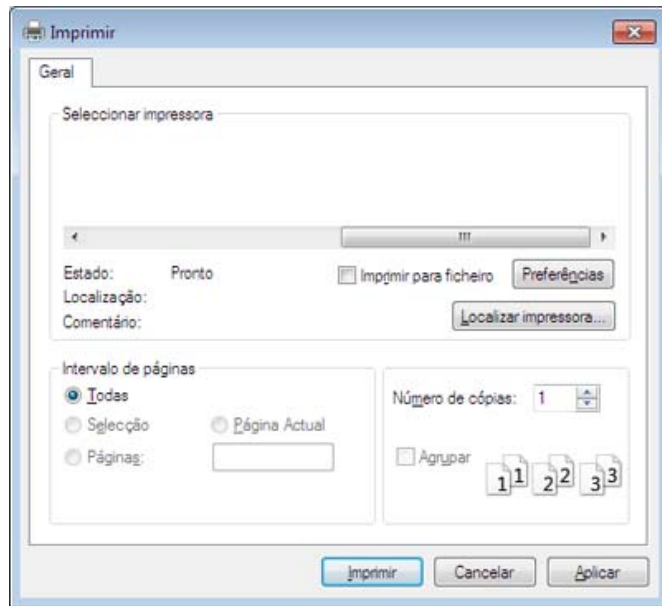

- 2 Clique em **Imprimir**.
- 3 Escreva o caminho de destino e o nome do ficheiro e, em seguida, clique em **OK**.

Por exemplo, **c:\Temp\nome do ficheiro**.



Se escrever apenas o nome do ficheiro, este é automaticamente guardado em **Os meus documentos**, **Documentos e Definições** ou **Utilizadores**. A pasta guardada poderá ser diferente consoante o sistema operativo ou a aplicação que está a utilizar.

Funcionalidades de impressão



Compreender as funções especiais da impressora

Quando usar a máquina, pode utilizar as funções de impressão avançadas.





Para tirar partido das funções da impressora fornecidas pelo controlador da impressora, clique em **Propriedades** ou em **Preferências** na janela **Imprimir** da aplicação para alterar as definições de impressão. O nome da máquina, que aparece na janela de propriedades da impressora, pode variar consoante a máquina que estiver a ser utilizada.







- Alguns menus poderão não aparecer no visor, dependendo das opções ou dos modelos. Se for esse o caso, não é aplicável à sua máquina.
- Seleccione o menu **Ajuda** ou clique no botão  a partir da janela ou prima **F1** no teclado e clique em qualquer opção que pretenda conhecer (consulte “Utilizar ajuda” na página 56).

Item	Descrição
Várias Páginas por Lado 	Selecciona o número de páginas a imprimir numa única folha de papel. Para imprimir mais de uma página por folha, a máquina reduz o tamanho das páginas e organiza-as pela ordem especificada. Pode imprimir até 16 páginas numa folha.
Impressão de Cartaz 	Imprime um documento de uma única página em 4 (Cartaz 2x2), 9 (Cartaz 3x3) ou 16 (Cartaz 4x4) folhas de papel, com o objectivo de colar as folhas umas às outras e formar um documento com o tamanho de um cartaz. Seleccione o valor de Parte Sobreposta do Cartaz . Especifique Parte Sobreposta do Cartaz em milímetros ou polegadas, seleccionando o botão no canto superior direito do separador Básico , para facilitar a colagem das folhas umas às outras.

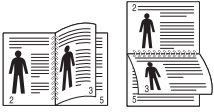

Funcionalidades de impressão

Item	Descrição
<p data-bbox="53 328 253 408">Impressão de Folheto^a</p> 	<p data-bbox="396 236 2186 308">Imprime o documento em ambos os lados de uma folha de papel e organiza as páginas de forma a que o papel possa ser dobrado a meio após a impressão, para criar um folheto.</p> <ul data-bbox="416 360 2186 647" style="list-style-type: none"><li data-bbox="416 392 2186 456"> Se pretende fazer um folheto, precisa de imprimir em material de impressão do tamanho Letter, Legal, A4, US Folio ou Ofício.<li data-bbox="416 480 2186 552">A opção Impressão de Folheto não está disponível para todos os tamanhos de papel. Seleccione a opção de Tamanho de papel disponível no separador Papel para ver os tamanhos de papel disponíveis.<li data-bbox="416 568 2186 647">Se seleccionar um tamanho de papel indisponível, esta opção pode ser automaticamente cancelada. Seleccione apenas papel disponível (papel sem a marca  ou .

Funcionalidades de impressão

Item	Descrição
Impressão Dois Lados	<p>Imprima em ambos os lados de uma folha de papel (duplex). Antes de imprimir, decida como pretende que o seu documento seja orientado.</p> <p> • Pode utilizar esta função com papel de tamanho Carta, Legal, A4, US Folio ou Ofício.</p> <p>• Se a máquina não tiver unidade duplex, deverá concluir a tarefa de impressão manualmente. Em primeiro lugar, a máquina imprime todas as páginas pares ou ímpares. Depois, aparece uma mensagem no computador.</p> <p>• A funcionalidade Ignorar páginas em branco não funciona quando selecciona a opção duplex.</p> <p>• Não é aconselhável imprimir em ambos os lados do suporte especial, como etiquetas, envelopes ou papel espesso. Pode causar um encravamento de papel ou danificar a máquina.</p>
	<p> Alguns menus poderão não aparecer no visor, dependendo das opções ou dos modelos. Se for esse o caso, não é aplicável à sua máquina.</p> <ul style="list-style-type: none">• Predefinição da Impressora: Se seleccionar esta opção, esta função será determinada pelas definições seleccionadas no painel de controlo da máquina.• Nenhuma: desactiva esta função.• Margem Longa: esta opção é o esquema convencional utilizado na encadernação de livros. • Margem Curta: esta opção é o esquema convencional utilizado nos calendários. • Impressão em Duas Faces Inversa: assinale esta opção para inverter a ordem de impressão durante a impressão duplex.

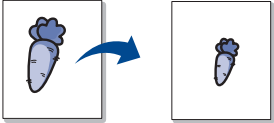
Funcionalidades de impressão

Item	Descrição
Opções de papel 	Altera o tamanho de um documento para parecer maior ou mais pequeno na página impressa introduzindo uma percentagem na qual aumentar ou diminuir o documento.
Marca de Água 	<p>A opção de marca de água permite imprimir texto sobre um documento existente. Por exemplo, é utilizada quando pretende incluir grandes letras a cinzento com as palavras “DRAFT” ou “CONFIDENTIAL” impressas diagonalmente na primeira página ou em todas as páginas de um documento.</p> <ul style="list-style-type: none">• Cabeçalho: Pode adicionar o texto seleccionado à parte superior esquerda, centro ou parte superior direita.• Rodapé: Pode adicionar o texto seleccionado à parte inferior esquerda, centro ou parte inferior direita.
Marca de Água (Criar uma marca de água)	<p>a Para alterar as definições de impressão na aplicação de software, aceda a Preferências de impressão (consulte “Abrir Preferências de impressão” na página 54).</p> <p>b No separador Avançadas, seleccione Editar... na lista pendente Marca de água.</p> <p>c Introduza uma mensagem de texto na caixa Mensagem da Marca de Água. Pode introduzir um máximo de 256 caracteres. Quando a caixa Apenas na primeira página é assinalada, a marca de água é impressa apenas na primeira página.</p> <p>d Seleccione as opções para a marca de água. Pode seleccionar o nome, estilo, tamanho e sombra do tipo de letra na secção Atributos do Tipo de Letra, bem como definir o ângulo da marca d'água na secção Alinhamento e Ângulo da Marca de Água.</p> <p>e Clique em Adicionar para acrescentar uma nova marca de água à lista Marcas de Água Actuais.</p> <p>f Quando terminar a edição, clique em OK ou Imprimir até sair da janela Imprimir.</p>

Funcionalidades de impressão

Item	Descrição
Marca de Água (Editar uma marca de água)	<p>a Para alterar as definições de impressão na aplicação de software, aceda a Preferências de impressão (consulte “Abrir Preferências de impressão” na página 54).</p> <p>b Clique no separador Avançadas, selecione Editar... na lista pendente Marca de água.</p> <p>c Seleccione a marca de água que pretende editar na lista Marcas de Água Actuais e altere a mensagem da marca de água e as suas opções.</p> <p>d Clique em Actualizar para guardar as alterações.</p> <p>e Clique em OK ou Imprimir até sair da janela Imprimir.</p>
Marca de Água (Eliminar uma marca de água)	<p>a Para alterar as definições de impressão na aplicação de software, aceda a Preferências de impressão.</p> <p>b Clique no separador Avançadas, selecione Editar... na lista pendente Marca de água.</p> <p>c Seleccione a marca de água que pretende eliminar na lista Marcas de Água Actuais e clique em Eliminar.</p> <p>d Clique em OK ou Imprimir até sair da janela Imprimir.</p>
Sobreposição^a 	<p>Esta opção só está disponível quando utilizar o controlador da impressora PCL/SPL (consulte “Software” na página 8).</p> <p>Uma sobreposição é um texto e/ou imagens guardados no disco rígido do computador num formato de ficheiro especial que pode ser impresso em qualquer documento. As sobreposições utilizam-se frequentemente para substituir papel timbrado. Em vez de utilizar papel timbrado pré-impresso, pode criar uma sobreposição contendo exactamente as mesmas informações que estão no papel timbrado. Para imprimir uma carta com o timbre da sua empresa, não é preciso colocar papel timbrado pré-impresso na máquina: basta imprimir a sobreposição do timbre no documento.</p> <p>Para utilizar uma sobreposição de página, tem de criar uma nova sobreposição com o seu logótipo ou imagem.</p> <ul style="list-style-type: none">• O tamanho do documento de sobreposição tem de ser o mesmo do documento a imprimir como uma sobreposição. Não crie sobreposições que contenham marcas de água.• A resolução do documento de sobreposição tem de ser igual à do documento a imprimir com a sobreposição.



Funcionalidades de impressão

Item	Descrição
Sobreposição^a (Criar uma nova sobreposição de página)	<ul style="list-style-type: none">a Crie ou abra um documento com texto ou uma imagem a utilizar na nova sobreposição de página. Posicione os elementos exatamente como pretende que apareçam quando forem impressos como uma sobreposição.b Para guardar o documento como uma sobreposição, aceda a Preferências de impressão.c Clique no separador Avançadas e seleccione Criar na lista pendente Sobreposição.d Na janela Guardar como, escreva um nome com um máximo de oito caracteres na caixa Nome da Tarefa. Se necessário, seleccione o caminho de destino (a predefinição é C:\Formover).e Clique em guardar.f Clique em OK ou Imprimir até sair da janela Imprimir. Quando for apresentada uma janela com uma mensagem de confirmação, clique em Sim.g O ficheiro não é impresso. Em vez disso, é guardado no disco rígido do computador.
Sobreposição^a (Utilizar uma sobreposição de página)	<ul style="list-style-type: none">a Crie ou abra o documento a imprimir.b Para alterar as definições de impressão na aplicação de software, aceda a Preferências de impressão.c Clique no separador Avançadas.d Seleccione a Imprimir Sobreposição na lista pendente Sobreposição.e Se o ficheiro de sobreposição que pretende não aparecer na lista pendente Fich. Sobr.1 ou Fich. Sobr.2, seleccione Carregar na Lista de sobreposições. Seleccione o ficheiro de sobreposição que pretende utilizar. Se guardou o ficheiro de sobreposição que pretende utilizar num suporte externo, também pode carregar o ficheiro quando aceder à janela Carregar. Após seleccionar o ficheiro, clique em Abrir. O ficheiro aparece na caixa Lista de Sobreposições e está disponível para impressão. Seleccione a sobreposição na caixa Lista de Sobreposições.f Se for necessário, assinala a caixa Confirmar Sobreposição de Página ao Imprimir. Se esta caixa estiver assinalada, aparece uma janela de mensagens cada vez que submeter um documento para impressão, pedindo a confirmação de que pretende imprimir uma sobreposição no documento. Se esta caixa não estiver assinalada e uma sobreposição tiver sido seleccionada, esta será automaticamente impressa com o documento.g Clique em OK ou Imprimir até sair da janela Imprimir. A sobreposição seleccionada é impressa no documento.

Funcionalidades de impressão

Item	Descrição
Sobreposição^a (Eliminar uma sobreposição de página)	<p>a Na janela Preferências de impressão, clique no separador Avançadas.</p> <p>b Seleccione Editar na lista pendente Texto.</p> <p>c Seleccione a sobreposição que pretende eliminar na caixa Lista de Sobreposições.</p> <p>d Clique em Eliminar.</p> <p>e Quando for apresentada uma janela com uma mensagem de confirmação, clique em Sim.</p> <p>f Clique em OK ou Imprimir até sair da janela Imprimir. Pode eliminar sobreposições de página que já não utiliza.</p>

Funcionalidades de impressão

Item	Descrição
Modo de Impressão	<div data-bbox="416 245 2197 571" style="background-color: #f0f0f0; padding: 10px;"><ul style="list-style-type: none">• Esta função só está disponível se tiver instalado a memória opcional ou dispositivo de armazenamento em massa (Disco Rígido) (consulte “Funcionalidade Variedade” na página 9).• Alguns menus poderão não aparecer no visor, dependendo das opções ou dos modelos. Se for esse o caso, não é aplicável à sua máquina.• Para activar esta funcionalidade, verifique Opções de Armazenamento (consulte “Definir Opções do Dispositivo” na página 77).• Sem instalar o dispositivo de armazenamento em massa (Disco Rígido) na máquina, a funcionalidade Disco Ram fornece apenas 3 opções: Normal, Prova e Confidencial.</div> <p>O Modo de Impressão predefinido é o Normal e permite imprimir sem guardar o ficheiro de impressão na memória.</p> <ul style="list-style-type: none">• Normal: Este modo imprime sem guardar o documento na memória opcional.• Prova: Este modo é útil quando se imprime mais de uma cópia. Pode imprimir uma cópia primeiro, para verificação, e imprimir as cópias restantes mais tarde.• Confidencial: Este modo é utilizado para imprimir documentos confidenciais. É necessário introduzir uma palavra-passe para imprimir.• Armazenar: Seleccione esta definição para guardar um documento no disco de armazenamento em massa (Disco Rígido) sem imprimir.• Armazenar e imprimir: Este modo é utilizado ao imprimir e guardar documentos ao mesmo tempo.• Spool: Esta opção pode ser útil ao lidar com grandes quantidades de dados. Se seleccionar esta definição, a impressora faz o spool do documento para o dispositivo de armazenamento em massa (Disco Rígido) e, de seguida, imprime-o a partir da fila do dispositivo de armazenamento em massa (Disco Rígido), diminuindo a carga de trabalho do computador.• Agendagem da Impressão: Seleccione esta definição para imprimir o documento a uma altura especificada. <div data-bbox="416 1118 2197 1433" style="background-color: #f0f0f0; padding: 10px;"><ul style="list-style-type: none">• Nome da Tarefa: Esta opção utiliza-se quando é preciso encontrar um ficheiro armazenado utilizando o painel de controlo.• ID de Utilizador: Esta opção utiliza-se quando é preciso encontrar um ficheiro armazenado utilizando o painel de controlo. O nome de utilizador aparece automaticamente como o nome de utilizador que utiliza para iniciar sessão no Windows.• Introduza a Palavra-passe: Se a Propriedade do documento que seleccionou for segura, tem de introduzir a palavra-passe para o documento. Esta opção é utilizada para carregar um ficheiro armazenado utilizando o painel de controlo.• Confirme a Palavra-passe: Introduza novamente a palavra-passe para a confirmar.</div>

Funcionalidades de impressão

Item	Descrição
Contabilização de tarefas	<p>Esta opção permite imprimir com a dada autorização.</p> <ul style="list-style-type: none">• Permissão do utilizador: Se assinalar esta opção, apenas os utilizadores com autorização de utilizador podem iniciar um trabalho de impressão.• Permissão do grupo: Se assinalar esta opção, apenas os grupos com autorização de grupo podem iniciar um trabalho de impressão. <div data-bbox="398 499 2197 740" style="background-color: #f0f0f0; padding: 10px;"><ul style="list-style-type: none">•  Clique no ponto de interrogação (?) no canto superior direito da janela e depois clique na opção sobre a qual pretende mais informações.• Os administradores podem activar a contabilização de tarefas e configurar as autorizações no painel de controlo ou SyncThru™ Web Admin Service.</div>

a. Esta opção não está disponível quando utiliza o controlador XPS.

Utilizar o Utilitário de impressão directa



- O Utilitário de Impressão Directa poderá não estar disponível dependendo do modelo ou dos acessórios opcionais adicionados ao dispositivo (consulte “Software” na página 8).
- Disponível apenas para utilizadores do sistema operativo Windows.

O que é o Utilitário de impressão directa?

O Utilitário de impressão directa é um programa que envia os ficheiros PDF directamente para a máquina para que seja impresso sem ter de abrir o ficheiro.

Para instalar este programa:

Transfira o software a partir do website da Samsung, de seguida, descompacte-o e instale-o: (<http://www.samsung.com> > encontrar o seu produto > Suporte ou Transferências).



- A memória opcional ou o dispositivo de armazenamento em massa (Disco Rígido) deve ser instalada na máquina, para imprimir ficheiros com este programa (consulte “Funcionalidade Variedade” na página 9).
- Não pode imprimir ficheiros PDF que tenham uma restrição. Desactive a função de restrição de impressão e tente imprimir de novo.

- Não pode imprimir ficheiros PDF que tenham uma restrição por palavra-passe. Desactive a função de palavra-passe e tente imprimir de novo.
- A possibilidade ou impossibilidade de imprimir um ficheiro PDF com o programa Utilitário de impressão directa depende do modo como o ficheiro PDF foi criado.
- O programa Utilitário de Impressão Directa suporta a versão 1.7 do PDF e inferior. Para obter versões superiores, tem de abrir o ficheiro para o imprimir.

Impressão

Existem várias formas de imprimir utilizando o Utilitário de impressão directa.

- 1** No menu **Iniciar**, seleccione **Programas** ou **Todos os programas** > **Samsung Printers** > **Utilitário Impressão directa** > **Utilitário Impressão directa**.
Surge a janela Utilitário Impressão directa.
- 2** Selecione a sua máquina na lista pendente **Selecionar impressora** e clique em **Procurar**.
- 3** Selecione o ficheiro que pretende imprimir e clique em **Abrir**.
O ficheiro é adicionado à secção **Selecionar ficheiros**.

Utilizar o Utilitário de impressão directa

- 4 Personalize as definições da máquina de acordo com as suas necessidades.
- 5 Clique em **Imprimir**. O ficheiro PDF seleccionado é enviado para a máquina.

Utilizar o menu do botão direito do rato

- 1 Clique com o botão direito do rato no ficheiro PDF que pretende imprimir e seleccione **Impressão directa**.
Surge a janela Utilitário de impressão directa com o ficheiro PDF adicionado.
- 2 Seleccione a máquina a utilizar.
- 3 Personalizar as definições da máquina.
- 4 Clique em **Imprimir**. O ficheiro PDF seleccionado é enviado para a máquina.

Impressão Mac



Algumas funções poderão não estar disponíveis dependendo dos modelos ou opções. Significa que as funcionalidades não são suportadas.

Imprimir um documento

Quando imprime a partir de um Mac, é preciso verificar as definições do controlador da impressora em cada aplicação que se utiliza. Siga os passos abaixo para imprimir a partir de um Mac:

- 1 Abra o documento a imprimir.
- 2 Abra o menu **Ficheiro** e clique em **Configurar página (Configurar documento)** em algumas aplicações).
- 3 Escolha o tamanho do papel, a orientação, o dimensionamento e outras opções; não se esqueça de se certificar de que a máquina está seleccionada. Clique em **OK**.
- 4 Abra o menu **Novo** e clique em **Imprimir**.
- 5 Escolha o número de cópias e indique quais as páginas a imprimir.
- 6 Clique em **Imprimir**.

Alterar definições da impressora

Quando usar a máquina, pode utilizar as funções de impressão avançadas.

Abra uma aplicação e seleccione **Imprimir** no menu **Novo**. O nome da máquina, que aparece na janela de propriedades da impressora, pode variar consoante a máquina que estiver a ser utilizada. Apesar de o nome ser diferente, a estrutura da janela de propriedades da impressora é semelhante ao que se segue.

Imprimir múltiplas páginas numa folha

Pode imprimir mais do que uma página numa única folha de papel. Esta função proporciona uma boa relação preço/qualidade na impressão de cópias de rascunho.

- 1 Abra uma aplicação e seleccione **Imprimir** no menu **Novo**.
- 2 Seleccione **Leiaute** na lista pendente em **Orientação**. Na lista pendente **Páginas por Folha** (até Mac OS X 10.3: **Páginas por Folha**), seleccione o número de páginas que pretende imprimir numa única folha de papel.
- 3 Seleccione as outras opções a utilizar.

Impressão Mac

4 Clique em **Imprimir**.

A máquina imprime o número de páginas seleccionado para impressão numa folha de papel.

Imprimir em ambos os lados do papel



Algumas funções poderão não estar disponíveis dependendo dos modelos ou opções. Significa que as funcionalidades não são suportadas (consulte “Funcionalidade Variedade” na página 9).

Antes de imprimir no modo duplex, decida qual será a margem de encadernação no documento final. As opções de encadernação são as seguintes:

- **Encadernação com Margem Grande:** esta opção é o esquema convencional utilizado na encadernação de livros.
- **Encadernação de Margem Pequena:** esta opção é o tipo muitas vezes utilizado nos calendários.

1 A partir da aplicação do Mac, seleccione **Imprimir** no menu **Novo**.

2 Seleccione **Leiaute** na lista pendente em **Orientação**.

3 Seleccione uma orientação de encadernação na opção **Frente-e-verso**.

4 Seleccione as outras opções a utilizar.

5 Clique em **Imprimir** e a máquina imprime em ambos os lados do papel.



Se imprimir mais de duas cópias, a primeira e a segunda cópias podem ser impressas na mesma folha de papel. Evite imprimir em ambos os lados do papel quando imprime mais de uma cópia.

Utilizar ajuda

Clique no ponto de interrogação situado no canto inferior esquerdo da janela e, em seguida, clique no tópico sobre o qual pretende obter mais informações. Aparece uma janela com informações sobre a função dessa opção fornecida pelo controlador.

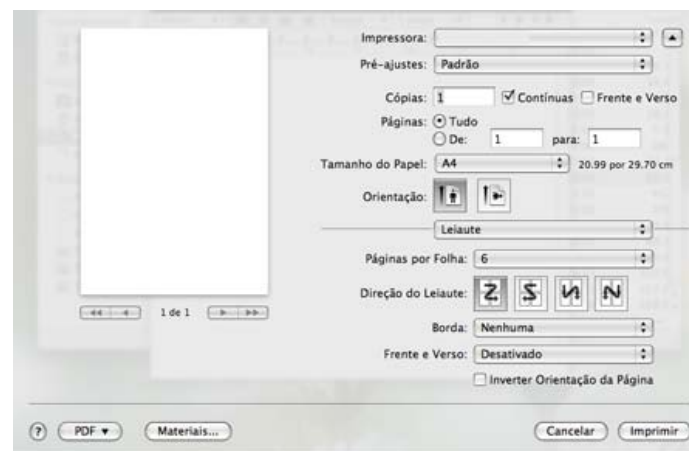

Impressão a partir do Linux



Algumas funções poderão não estar disponíveis dependendo dos modelos ou opções. Significa que as funcionalidades não são suportadas.

Imprimir a partir de aplicações

Há muitas aplicações Linux que permitem imprimir utilizando o Common UNIX Printing System (CUPS). Pode imprimir a partir da sua máquina utilizando essas aplicações.

- 1 Abra o documento a imprimir.
- 2 Abra o menu **File** e clique em **Page Setup (Print Setup** em algumas aplicações).
- 3 Escolha o tamanho do papel, a orientação e não se esqueça de se certificar de que a máquina está seleccionada. Clique em Aplicar.
- 4 Abra o menu Ficheiro e clique em **Print**.
- 5 Selecciona a máquina para imprimir.
- 6 Escolha o número de cópias e indique quais as páginas a imprimir.
- 7 Altere outras opções de impressão em cada separador, se necessário.

- 8 Clique em **Print**.



A impressão duplex automática/manual pode não estar disponível, dependendo dos modelos. Como alternativa, pode utilizar o sistema de impressão lp ou lpr ou outras aplicações para impressão ímpar-par.

Imprimir ficheiros

Pode imprimir ficheiros de texto, imagem, pdf na máquina utilizando a forma **CUPS** padrão, directamente a partir da interface da linha de comandos. O utilitário **CUPS** lp ou lpr permite efectuar essa tarefa. Pode imprimir estes ficheiros ao utilizar o formato de comando abaixo.

```
"lp -d <nome da impressora> -o <opção> <nome do ficheiro>"
```

Consulte a página principal de lp ou lpr no sistema para mais informações.

Configurar as propriedades da impressora

Pode alterar as opções de impressão predefinidas ou tipo de ligação com o utilitário de impressão fornecido pelo sistema operativo.

Impressão a partir do Linux

- 1 Lance o utilitário de impressão (Aceda ao menu **System** > **Administration** > **Printing** ou execute o comando "**system-config-printer**" no programa Terminal).
- 2 Selecione a impressora e clique duas vezes.
- 3 Altere as opções de impressão predefinidas ou tipo de ligação.
- 4 Clique no botão **Apply**.

Impressão no UNIX



Algumas funções poderão não estar disponíveis dependendo dos modelos ou opções. Significa que as funcionalidades não são suportadas (consulte “Funcionalidade Variedade” na página 9).

Prosseguir com o trabalho de impressão

Depois de instalar a impressora, escolha o que quer imprimir: ficheiros de imagem, texto ou PS.

- 1 Execute o comando “**printui <file_name_to_print>**”.
Por exemplo, suponha que está a imprimir um “**document1**”
printui document1
Isto abre o **Print Job Manager** do controlador de impressora UNIX onde podem ser seleccionadas diversas opções de impressão.
- 2 Selecciona uma impressora que já tenha sido adicionada.
- 3 Selecciona as opções de impressão na janela, tais como a **Page Selection**.
- 4 Selecciona o número de cópias pretendidas em **Number of Copies**.



Para tirar partido das funções de impressora que o respectivo controlador proporciona, prima em **Properties**.

- 5 Prima **OK** para iniciar o trabalho de impressão.

Alterar as definições da máquina

O **Print Job Manager** do Controlador de Impressora UNIX é onde o utilizador pode seleccionar diversas opções de impressão nas **Properties** da impressora.

Também poderão ser utilizadas as seguintes teclas de atalho: “H” para **Help**, “O” para **OK**, “A” para **Apply**, e “C” para **Cancel**.

Separador General

- **Paper Size:** Defina o tamanho do papel como A4, Letter ou outros tamanhos, consoante as suas necessidades.
- **Paper Type:** Permite escolher o tipo de papel. As opções disponíveis são **Printer Default**, **Plain** e **Thick**.
- **Paper Source:** Selecciona o tabuleiro do qual utilizar papel. Por predefinição, a origem é **Auto Selection**.
- **Orientation:** Permite escolher a direcção na qual a informação é impressa na página.

Impressão no UNIX

- **Duplex:** Permite imprimir em ambos os lados da folha para poupar papel.



A impressão duplex automática/manual pode não estar disponível, dependendo dos modelos. Como alternativa, pode utilizar o sistema de impressão lpr ou outras aplicações para impressão ímpar-par.

- **Multiple pages:** Permite imprimir várias páginas num lado apenas da folha de papel.
- **Page Border:** Escolha qualquer dos estilos de margem (por ex.: **Single-line hairline**, **Double-line hairline**).

Separador Image

Neste separador pode alterar o brilho, a resolução ou a posição de uma imagem no documento.

Separador Text

Aqui pode definir a margem de caracteres, o espaço entre linhas ou as colunas do trabalho a imprimir.

Separador Margins

- **Use Margins:** Define as margens do documento. Por predefinição, as margens não estão activadas. O utilizador pode alterar as definições para as margens, alterando os valores nos respectivos campos. Os valores predefinidos dependem do tamanho de página seleccionado.
- **Unit:** Altera as unidades para pontos, polegadas ou centímetros.

Separador Printer-Specific Settings

Permite seleccionar várias opções nas janelas **JCL** e **General**, para personalizar diversas definições. Estas opções são específicas à impressora e dependem do ficheiro PPD.



5. Ferramentas de gestão úteis

Este capítulo descreve as ferramentas de gestão fornecidas para ajudar a tirar o máximo partido da máquina.

- **Aceder às ferramentas de gestão** 243
- **Easy Capture Manager** 244
- **Samsung AnyWeb Print** 245
- **Easy Eco Driver** 246
- **Utilizar o SyncThru™ Web Service** 247
- **Utilizar o Samsung Easy Printer Manager** 251
- **Utilizar o Estado da impressora Samsung** 255
- **Utilizar a Samsung Printer Experience** 257



Aceder às ferramentas de gestão

A Samsung proporciona várias ferramentas de gestão para impressoras Samsung.

- 1 Certifique-se de que a máquina foi activada e ligada ao seu computador.
- 2 A partir do menu **Iniciar**, seleccione **Programas** ou **Todos os programas**.
 - Para Windows 8, a partir de **Charms(Atalhos)**, seleccione **Procurar > Apps(Aplicação)**.
- 3 Procure **Impressoras Samsung**.
- 4 Em **Impressoras Samsung**, pode ver as ferramentas de gestão instaladas.
- 5 Clique na ferramenta de gestão que pretende utilizar.



- Após instalar o controlador, para algumas ferramentas de gestão, pode acedê-las directamente a partir do ecrã **Iniciar** ao clicar no respectivo ícone.
- Para Windows 8, após instalar o controlador, para algumas ferramentas de gestão, pode acedê-las directamente a partir do ecrã **Iniciar** ao clicar no respectivo ícone.

Easy Capture Manager



- Esta funcionalidade pode não estar disponível dependendo do modelo ou dos acessórios opcionais adicionados ao dispositivo (consulte “Software” na página 8).
- Disponível apenas para utilizadores do sistema operativo Windows (consulte “Software” na página 8).

Para capturar o ecrã e iniciar o Easy Capture Manager em simultâneo, prima a tecla Print Screen no teclado. Agora, pode facilmente imprimir o ecrã capturado como capturado ou editado.

Samsung AnyWeb Print



- Esta funcionalidade pode não estar disponível dependendo do modelo ou dos acessórios opcionais adicionados ao dispositivo (consulte “Software” na página 8).
- Disponível apenas para utilizadores do Windows e Mac OS (consulte “Software” na página 8).

Esta ferramenta ajuda-o a fazer capturas de ecrã, pré-visualizar, fragmentar e imprimir páginas do Internet Explorer do Windows com mais facilidade do que quando utiliza o programa normal.

Transfira o software a partir do website da Samsung, de seguida, descompacte-o e instale-o: (<http://www.samsung.com> > encontrar o seu produto > Suporte ou Transferências).

Easy Eco Driver



Disponível apenas para utilizadores do sistema operativo Windows (consulte “Software” na página 8).

Com Easy Eco Driver, pode aplicar as funcionalidades Eco para poupar papel e toner antes de imprimir.

Easy Eco Driver também permite edições simples como remover imagens e textos e muito mais. Pode guardar as definições mais utilizadas como predefinição.

Como utilizar:

- 1 Abra um documento a imprimir.
- 2 Abra a janela Preferências de impressão (consulte “Abrir Preferências de impressão” na página 54).
- 3 A partir do separador **Favoritos**, seleccione **Pré-visualização Impressão Eco**.
- 4 Clique em **OK > Imprimir** na janela. Aparece uma janela de pré-visualização.
- 5 Seleccione as opções que pretende aplicar ao documento.
Pode pré-visualizar as funcionalidades aplicadas.
- 6 Clique em **Imprimir**.



Se pretender executar Easy Eco Driver sempre que imprimir, assinale a caixa **Iniciar o Easy Eco Driver antes de imprimir o trabalho** no separador **Básico** da janela de preferências de impressão.

Utilizar o SyncThru™ Web Service



- O SyncThru™ Web Service requer, no mínimo, o Internet Explorer 6.0 ou superior.
- SyncThru™ Web Service A explicação neste guia do utilizador pode ser diferente da máquina consoante os respectivos modelos ou opções.
- Apenas modelo de rede (consulte “Software” na página 8).

Aceder ao SyncThru™ Web Service

- 1 Aceda a um browser da Internet, como o Internet Explorer, do Windows.

Introduza o endereço IP da impressora (<http://xxx.xxx.xxx.xxx>) no campo do endereço e prima a tecla Enter ou clique em **Efectuar**.

- 2 O Web site integrado na máquina é aberto.

Iniciar sessão no SyncThru™ Web Service

Antes de configurar as opções no SyncThru™ Web Service, é necessário iniciar sessão como administrador. É possível utilizar o SyncThru™ Web Service sem iniciar sessão, mas, neste caso, não terá acesso aos separadores **Definições** e **Segurança**.

- 1 Clique em **Login** existente no canto superior direito do website SyncThru™ Web Service.
- 2 Escreva a **ID** e a **Palavra-passe** e, em seguida, clique em **Login**. Introduza o ID e a palavra-passe predefinidos abaixo. Por razões de segurança, é aconselhável alterar a palavra-passe predefinida.
 - **ID: admin**
 - **Palavra-passe: sec00000**

Descrição geral do SyncThru™ Web Service



Informações

Definições

Segurança

Manutenção



Dependendo do modelo, alguns separadores poderão não aparecer.

Utilizar o SyncThru™ Web Service

Separador Informações

este separador fornece informações gerais sobre a máquina. Pode verificar determinadas coisas, por exemplo, a quantidade de toner restante. Pode também imprimir relatórios, como um relatório de erros.

- **Alertas activos:** Mostra os alertas ocorridos na máquina e a sua gravidade.
- **Suprimentos:** Mostra quantas páginas são impressas e a quantidade de toner restante no cartucho.
- **Conts uso:** Mostra a contagem de utilizações por tipos de impressão: simples e duplex.
- **Definições Actuais:** Mostra a informação da máquina e da rede.
- **Imprimir informação:** Imprime relatórios como relatórios relacionados com o sistema, endereço de e-mail e relatórios de tipos de letra.

Separador Definições

Este separador permite definir configurações fornecidas pela máquina e pela rede. Terá de iniciar sessão como administrador para ver este separador.

- Separador **Definições da máquina:** Define opções fornecidas pela máquina.
- Separador **Definições da rede:** Mostra opções para o ambiente de rede. Define opções como protocolos de rede e TCP/IP.

Separador Segurança

Este separador permite definir as informações de segurança do sistema e da rede. Terá de iniciar sessão como administrador para ver este separador.

- **Segurança do Sistema:** Define a informação do administrador do sistema e também activa ou desactiva as funcionalidades da máquina.
- **Segurança da rede:** Configura definições para HTTP, IPSec, filtragem IPv4/IPv6, 802.1x e servidores de autenticação.
- **Controlo de acesso do utilizador:** Classifica os utilizadores em vários grupos de acordo com as respectivas funções. A autorização, autenticação e contabilidade de cada utilizador serão controladas pela definição da função do grupo.
- **Registo do sistema:** Pode manter registos de eventos que ocorreram na máquina. O administrador pode registar e gerir as informações de utilização da máquina guardando os ficheiros de registo do sistema. Os ficheiros de registo do sistema são armazenados no disco rígido da máquina e quando está cheio, vai apagar os dados antigos. Exporte e guarde os dados de auditoria importantes em separado utilizando a funcionalidade de exportação.

Utilizar o SyncThru™ Web Service

Separador Manutenção

Este separador permite fazer a manutenção da máquina actualizando o firmware e definindo informações de contacto para o envio de e-mail. Também pode aceder ao website da Samsung ou transferir controladores seleccionando o menu **Ligação**.

- **Actualização do Firmware:** Actualize o firmware da sua máquina.
- **Gestão de aplicações:** Pode adicionar ou eliminar aplicações/licenças. Se adicionar uma aplicação, deve ativar a licença da aplicação instalada. Algumas aplicações podem não ter licença. Esta funcionalidade está também disponível a partir da máquina.
- **Cópia de segurança/Restaurar:** Pode efetuar cópias de segurança das configurações da máquina e restaurar a configuração quando existe um problema com a máquina. Os ficheiros guardados (copiados) também podem ser utilizados para configurar outras máquinas.
- **Interface Wi-Fi:** Pode activar ou desactivar o menu Wi-Fi.
- **Informação dos contactos:** Mostra as informações de contacto.
- **Ligação:** Mostra hiperligações para sites úteis onde pode transferir ou conferir informações.

Configuração da notificação de e-mails

Se definir esta opção, pode receber e-mails sobre o estado da máquina. Se definir informações como o endereço IP, o nome do anfitrião, o endereço de e-mail e o servidor SMTP, o estado da máquina (toner insuficiente no cartucho ou erro da máquina) é enviado automaticamente para o e-mail de uma determinada pessoa. Esta opção pode ser usada com mais frequência por um administrador da máquina.



Alguns menus podem não aparecer no visor, dependendo das opções ou dos modelos. Se for esse o caso, não é aplicável à sua máquina.

- 1 Inicie um browser, tal como o Internet Explorer, a partir do Windows. Introduza o endereço IP da máquina (<http://xxx.xxx.xxx.xxx>) no campo do endereço e prima a tecla Enter ou clique em **Efectuar**.
- 2 O Web site integrado na máquina é aberto.
- 3 No separador **Definições**, seleccione **Definições da máquina > Notificação por E-mail**.

Utilizar o SyncThru™ Web Service



Se não configurou o ambiente de servidor de saída, aceda a **Definições > Definições da rede > Servidor de Envio de Correio (SMTP)** para configurar o ambiente de rede, antes de configurar a notificação por e-mail.

4 Seleccione a caixa de verificação **ACTIVAR** para poder utilizar a **Notificação por E-mail**.

5 Clique no botão **Adicionar** para adicionar um utilizador para notificação por e-mail.

Defina o nome e os endereços de e-mail do destinatário sobre o qual deverá receber notificações.

6 Clique em **Aplicar**.



Se a firewall estiver activada, o e-mail pode não ser enviado. Nesse caso, contacte o administrador da rede.

Definir as informações do administrador do sistema

Esta definição é necessária para utilizar a opção de notificação por e-mail.



Alguns menus podem não aparecer no visor, dependendo das opções ou dos modelos. Se for esse o caso, não é aplicável à sua máquina.

1 Inicie um browser, tal como o Internet Explorer, a partir do Windows. Introduza o endereço IP da máquina (<http://xxx.xxx.xxx.xxx>) no campo do endereço e prima a tecla Enter ou clique em **Efectuar**.

2 O Web site integrado na máquina é aberto.

3 No separador **Segurança**, seleccione **Segurança do Sistema > Administrador do sistema**.

4 Introduza o nome, o número de telefone, a localização e o endereço de e-mail do administrador da máquina.

5 Clique em **Aplicar**.

Utilizar o Samsung Easy Printer Manager



- Esta funcionalidade pode não estar disponível dependendo do modelo ou dos acessórios opcionais adicionados ao dispositivo (consulte “Software” na página 8).
- Disponível apenas para utilizadores do Windows e Mac OS (consulte “Software” na página 8).
- Para Windows, o Internet Explorer 6.0 ou superior é o requisito mínimo para Samsung Easy Printer Manager.

O Samsung Easy Printer Manager é uma aplicação que combina as definições da máquina Samsung num só local. O Samsung Easy Printer Manager combina definições do dispositivo, assim como ambientes de impressão, definições/acções e lançamento. Todas estas funções fornecem uma porta de ligação para uma utilização cómoda da máquina Samsung. O Samsung Easy Printer Manager fornece duas interfaces de utilizador diferentes à escolha: a interface de utilizador básica e a interface de utilizador avançada. A alternância entre as duas interfaces é fácil: basta clicar num botão.

Compreender o Samsung Easy Printer Manager

Para abrir o programa:

Para Windows,

Selecione **Iniciar > Programas** ou **Todos os programas > Samsung Printers > Samsung Easy Printer Manager**.

Para Mac,

Abra a pasta **Aplicacoes > Samsung > Samsung Easy Printer Manager**.



A interface Samsung Easy Printer Manager é composta por várias secções básicas, conforme descrito na tabela que se segue:

Utilizar o Samsung Easy Printer Manager

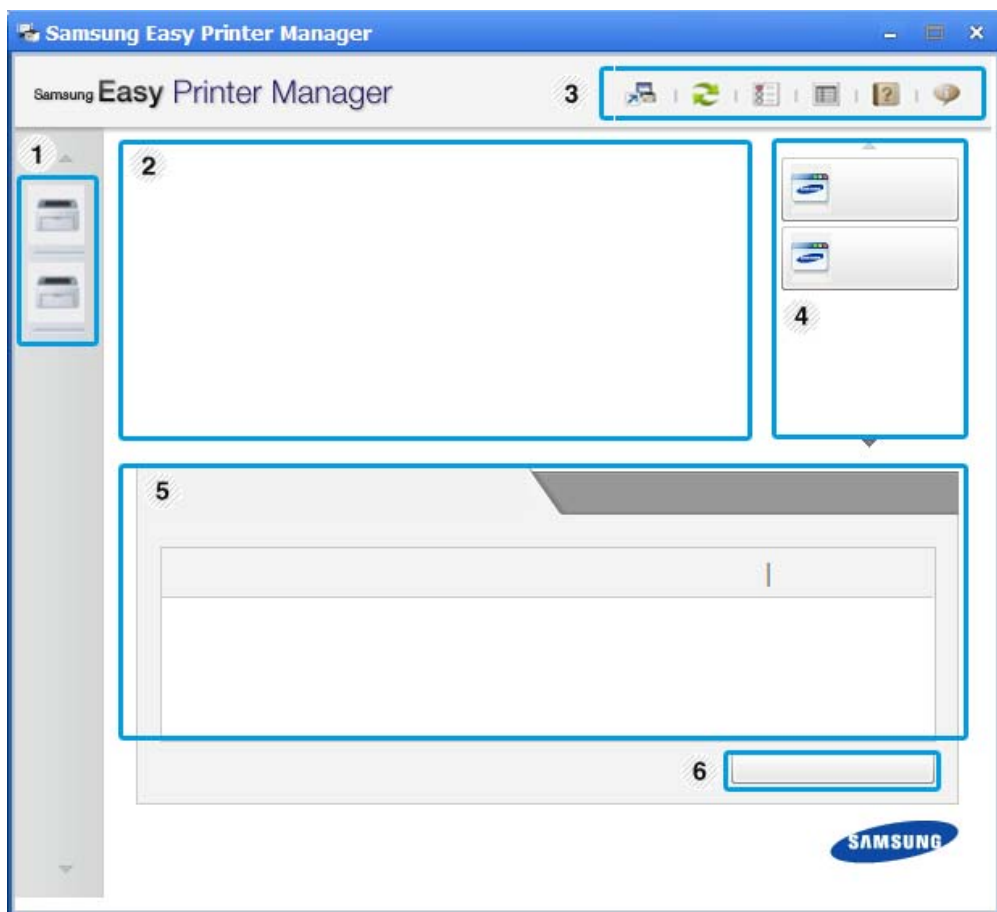

A imagem pode variar dependendo do sistema operativo que está a utilizar.



1	Lista de impressoras	A lista de impressoras apresenta impressoras instaladas no computador e nas impressoras de rede adicionadas por descoberta de rede (Apenas Windows).
2	Informação da impressora	Esta área fornece informações gerais sobre a máquina. Pode consultar informação, como o nome de modelo da máquina, endereço IP (ou nome da porta) e estado da máquina.  Pode ver o Guia do utilizador online. Botão de resolução de problemas: Este botão abre o Guia de resolução de problemas se ocorrer um erro. Pode abrir directamente a secção de necessária no guia do utilizador.
3	Informação da aplicação	Inclui hiperligações para mudar para as definições avançadas (comutar IU), actualizar, definição de preferências, resumo, ajuda e acerca de.  O botão  é utilizado para mudar a interface de utilizador para a interface de utilizador de definições avançadas (consulte “Descrição geral da interface de utilizador de definições avançadas” na página 253).

Utilizar o Samsung Easy Printer Manager

4	Hiperligações rápidas	Apresenta Ligações rápidas para funções específicas da máquina. Esta secção inclui também hiperligações para aplicações nas definições avançadas.  Se ligar a máquina a uma rede, o ícone SyncThru™ Web Service é activado.
5	Área de conteúdos	Apresenta informação sobre a máquina seleccionada, nível de toner restante, e papel. A informação irá variar com base na máquina seleccionada. Algumas máquinas não têm esta funcionalidade.
6	Encom. Consumíveis	Clique no botão Encomendar na janela de encomenda de consumíveis. Pode encomendar online cartuchos de toner de substituição.



Selecione o menu **Ajuda** ou clique no botão  a partir da janela e clique em qualquer opção que pretenda conhecer.

Descrição geral da interface de utilizador de definições avançadas

A interface de utilizador avançadas destina-se a ser utilizada pela pessoa responsável por gerir a rede e as máquinas.



Alguns menus podem não aparecer no visor, dependendo das opções ou dos modelos. Se for esse o caso, não é aplicável à sua máquina.

Definições do Dispositivo

É possível configurar várias definições da máquina como a configuração da máquina, papel, esquema, emulação, rede e informações de impressão.

Definições de Alertas (Apenas Windows)

Este menu inclui definições relacionadas com o alerta de erros.

- **Alerta de Impressora:** Fornece definições relacionadas com quando os alertas serão recebidos.
- **Alerta Via E-mail:** Fornece opções relacionadas com a recepção de alertas via e-mail.
- **Histórico de Alertas:** Fornece um histórico de alertas relacionados com o dispositivo e o toner.

Utilizar o Samsung Easy Printer Manager

Contabilização de tarefas

Fornece a consulta de informação de quota do utilizador de contabilização de tarefas especificado. Esta informação de quota pode ser criada e aplicada a dispositivos por software de contabilização de tarefas como o SyncThru™ ou o software de administração CounThru™.

Utilizar o Estado da impressora Samsung

O Estado da impressora Samsung é um programa que monitoriza e o informa do estado da máquina.



- A janela Estado da impressora Samsung e o respectivo conteúdo apresentado neste guia do utilizador podem variar consoante a máquina ou o sistema operativo que estiver a utilizar.
- Verifique os sistemas operativos que são compatíveis com a sua máquina (consulte “Especificações” na página 111).
- Disponível apenas para utilizadores do sistema operativo Windows (consulte “Software” na página 8).

Descrição geral do Estado da impressora Samsung

Se ocorrer um erro durante a operação, pode verificar o erro a partir do Estado da impressora Samsung. O Estado da impressora Samsung é automaticamente instalado quando instala o software da máquina.

Pode também iniciar o Estado da impressora Samsung manualmente. Aceda a **Preferências de impressão**, clique no separador **Básico** > botão **Estado da impressora**.

Estes ícones são apresentados na barra de tarefas do Windows:

Ícone	Sign	Descrição
	Normal	A máquina está no modo pronto e sem erros ou avisos.
	Aviso	A máquina está num estado em que poderá ocorrer um erro no futuro. Por exemplo, poderá estar num estado de pouco toner, que poderá conduzir ao estado de toner vazio.
	Erro	A máquina tem pelo menos um erro.

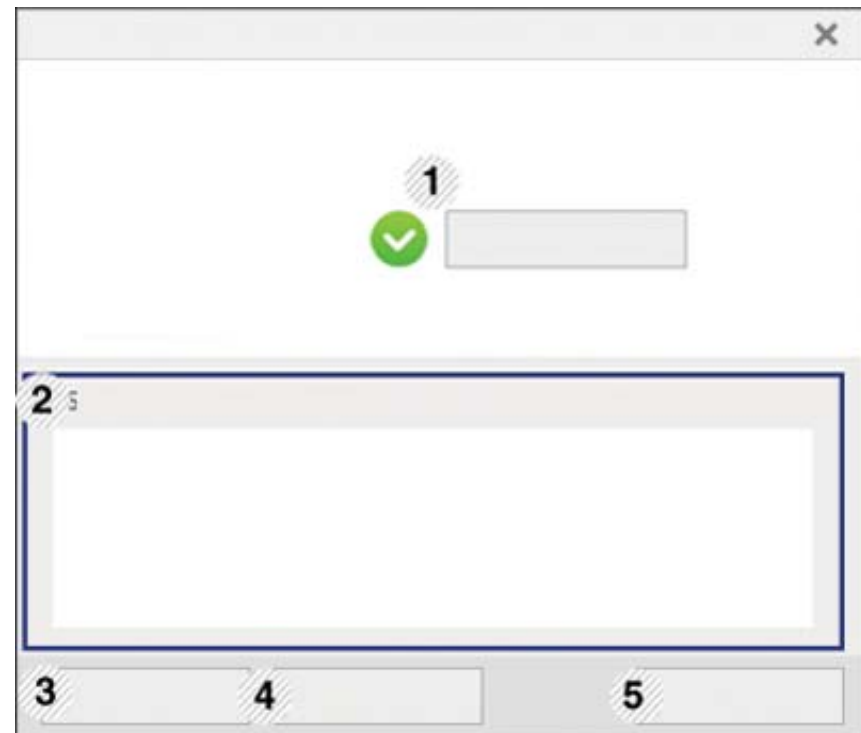

Utilizar o Estado da impressora Samsung

1	Guia do utilizador	<p>Pode ver o Guia do utilizador online.</p> <p> Este botão abre o Guia de resolução de problemas se ocorrer um erro. Pode abrir directamente a secção de resolução de problemas no manual do utilizador.</p>
2	Informação Consumíveis	<p>Pode visualizar a percentagem de toner existente nos cartuchos. A máquina e o número de cartuchos de toner indicados na janela acima podem variar consoante a máquina que está a ser utilizada. Algumas máquinas não têm esta funcionalidade.</p>
3	Opção	<p>Pode definir as definições relacionadas com o alerta de trabalho de impressão.</p>
4	Encom. Consumíveis	<p>Pode encomendar online cartuchos de toner de substituição.</p>
5	Cancelar impressão ou Fechar	<ul style="list-style-type: none">• Cancelar impressão : Se um trabalho de impressão estiver a aguardar na fila de impressão ou impressora, cancela todos os trabalhos de impressão do utilizador na fila de impressão ou na impressora.• Fechar : Consoante o estado da máquina ou das funções compatíveis, o botão Fechar pode parecer fechar a janela de estado.

Utilizar a Samsung Printer Experience

Samsung Printer Experience é uma aplicação Samsung que combina as definições da máquina Samsung e a gestão de máquinas numa única localização. Pode definir as definições do dispositivo, encomendar consumíveis, abrir guias de resolução de problemas, visitar o website da Samsung e verificar informações da máquina ligada. Esta aplicação será automaticamente transferida a partir de Windows Store(Loja) se a máquina estiver ligada a um computador com uma ligação à Internet.



Disponível apenas para utilizadores do Windows 8.

Compreender a Samsung Printer Experience

Para abrir a aplicação,

A partir do ecrã **Iniciar**, seleccione o ícone **Samsung Printer Experience**



A interface **Samsung Printer Experience** incluir várias funcionalidades úteis, conforme descrito na tabela seguinte:



A imagem pode variar dependendo do modelo que está a utilizar.

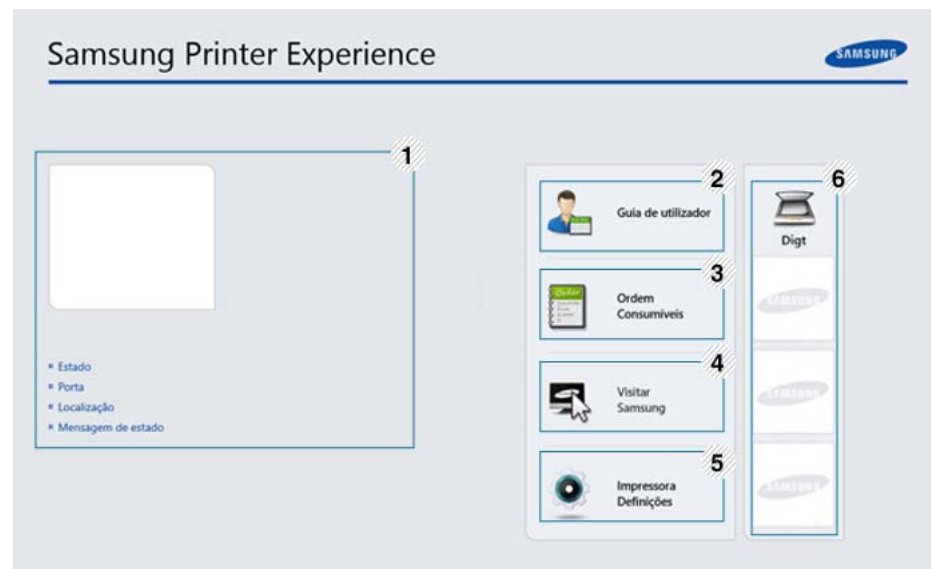

1	Informação da impressora	Esta área fornece informações gerais sobre a máquina. Pode verificar informações, como o estado, localização, endereço IP e o nível de toner restante da máquina.
---	---------------------------------	---

Utilizar a Samsung Printer Experience

2	Guia do utilizador	<p>Pode ver o Guia do utilizador online. Necessita de estar ligado à Internet para utilizar esta funcionalidade.</p> <p> Este botão abre o Guia de resolução de problemas se ocorrer um erro. Pode abrir directamente a secção de resolução de problemas no manual do utilizador.</p>
3	Ordem Consumíveis	<p>Clique neste botão para encomendar online cartuchos de toner de substituição. Necessita de estar ligado à Internet para utilizar esta funcionalidade.</p>
4	Visitar Samsung	<p>Liga ao website da impressora Samsung. Necessita de estar ligado à Internet para utilizar esta funcionalidade.</p>
5	Impressora Definições	<p>É possível configurar várias definições da máquina como a configuração da máquina, papel, esquema, emulação, rede e informações de impressão através de SyncThru™ Web Service. A máquina necessita de estar ligada a uma rede. Este botão será desactivado se a máquina estiver ligada através do cabo USB.</p>

6	Lista de dispositivos e Última imagem digitalizada	<p>A lista de digitalizações apresenta dispositivos que suportam Samsung Printer Experience. Sob o dispositivo, pode ver as últimas imagens digitalizadas. A máquina necessita de estar ligada a uma rede para digitalizar a partir daqui. Esta secção é para os utilizadores com impressoras multifunções.</p>
---	---	--

Adicionar/eliminar impressoras

Se não tiver qualquer impressora adicionada a **Samsung Printer Experience** ou se pretender adicionar/eliminar uma impressora, siga as instruções abaixo.





Só pode adicionar/eliminar impressoras ligadas em rede.

Adicionar uma impressora

- 1 A partir de **Charms(Atalhos)**, seleccione **Definições**.
Ou, clique com o botão direito na página **Samsung Printer Experience** e seleccione **Definições**.
- 2 Seleccione **Adicionar impressora**

Utilizar a Samsung Printer Experience

- 3 Seleccione a impressora que pretende adicionar.
Pode ver a impressora adicionada.

 Se vir a marca , pode também clicar na marca  para adicionar impressoras.

Eliminar uma impressora

- 1 A partir de **Charms(Atalhos)**, seleccione **Definições**.
Ou, clique com o botão direito na página **Samsung Printer Experience** e seleccione **Definições**.
- 2 Seleccione **Remover impressora**
- 3 Seleccione a impressora que pretende eliminar.
- 4 Clique em **Sim**.
Pode ver que a impressora seleccionada é removida do ecrã.

Imprimir a partir de Windows 8

Esta secção explica as tarefas de impressão comuns a partir do ecrã **Iniciar**.

Impressão básica

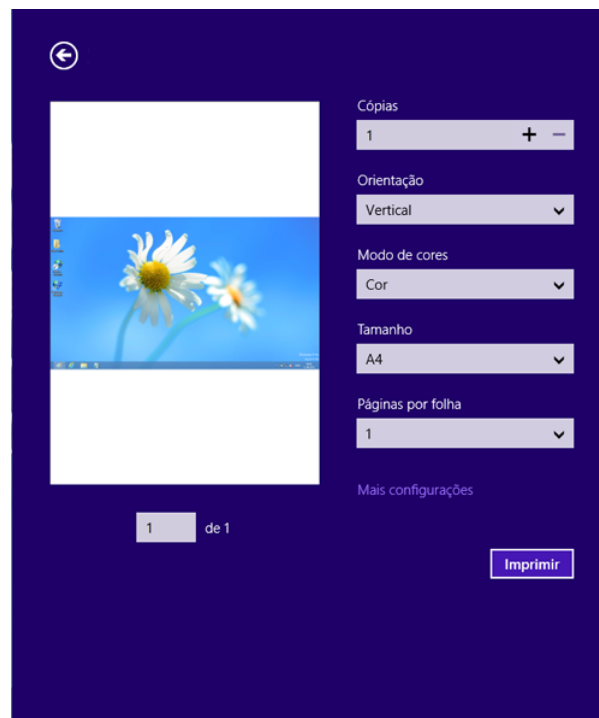

- 1 Abra o documento a imprimir.
- 2 A partir de **Charms(Atalhos)**, seleccione **Dispositivos**.
- 3 Seleccione a sua impressora a partir da lista
- 4 Seleccione as definições da impressora, como o número de cópias e a orientação.
- 5 Clique no botão **Imprimir** para iniciar o trabalho de impressão.



Utilizar a Samsung Printer Experience

Cancelar um trabalho de impressão

Se o trabalho de impressão estiver em espera na fila de impressão ou num spooler de impressão, cancele-a da seguinte forma:

- Pode aceder a esta janela clicando duas vezes no ícone da máquina () na barra de tarefas do Windows.
- Também pode cancelar o trabalho em curso premindo o botão  (**Parar/Limpar**) no painel de controlo.

Abrir mais definições



O ecrã pode ser apresentado algo diferente, dependendo do modelo ou opções.

Pode configurar mais parâmetros de impressão.

- 1 Abra o documento que pretende imprimir.
- 2 A partir de **Charms(Atalhos)**, seleccione **Dispositivos**.
- 3 Seleccione a sua impressora a partir da lista
- 4 Clique em **Mais configurações**.

Separador Básico

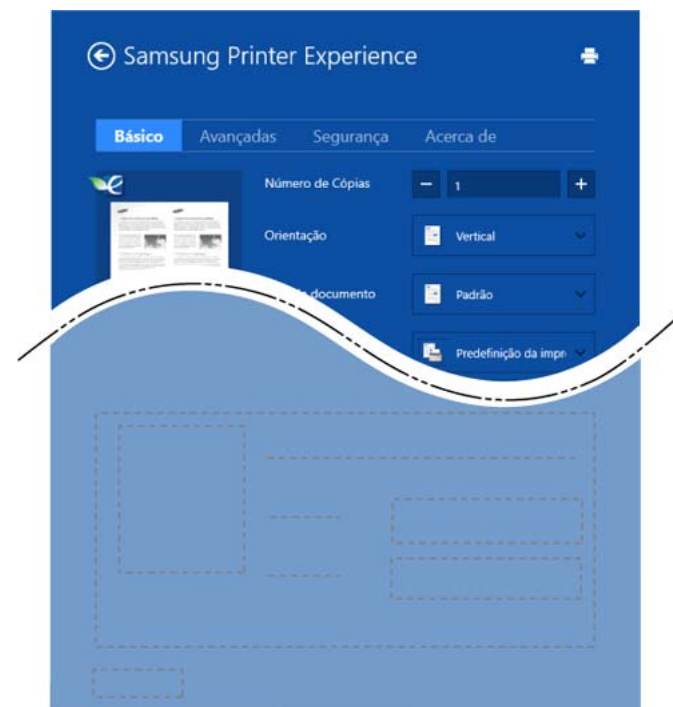

Básico

Esta opção permite escolher as definições básicas de impressão como cópias, orientação e tipo de documento.

Definições Eco

Esta opção permite escolher várias páginas por lado para poupar papel.

Utilizar a Samsung Printer Experience

Separador Avançadas

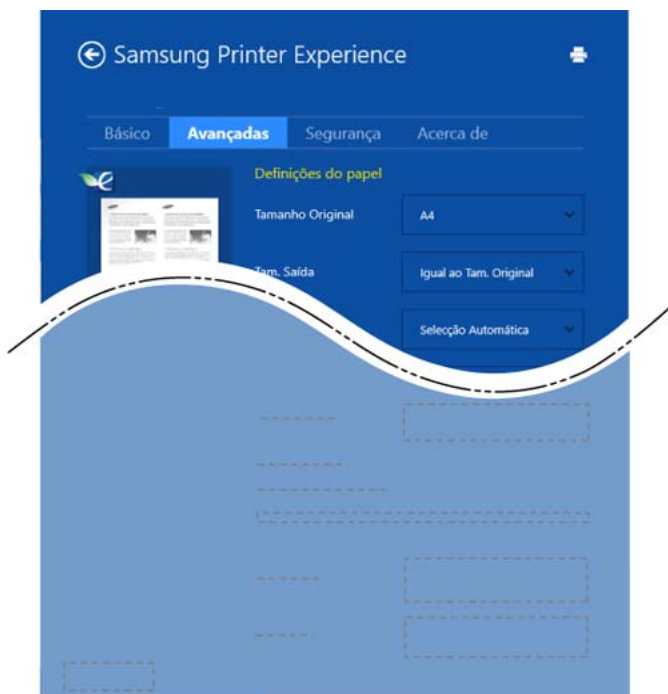

Definições do papel

Esta opção permite definir as especificações básicas de tratamento de papel.

Definições de esquema

Esta opção permite definir os vários esquemas para os seus documentos.

Separador Segurança



Algumas funções poderão não estar disponíveis dependendo do modelo ou opções. Se este separador não for mostrado ou desactivado, significa que estas funcionalidades não são suportadas.

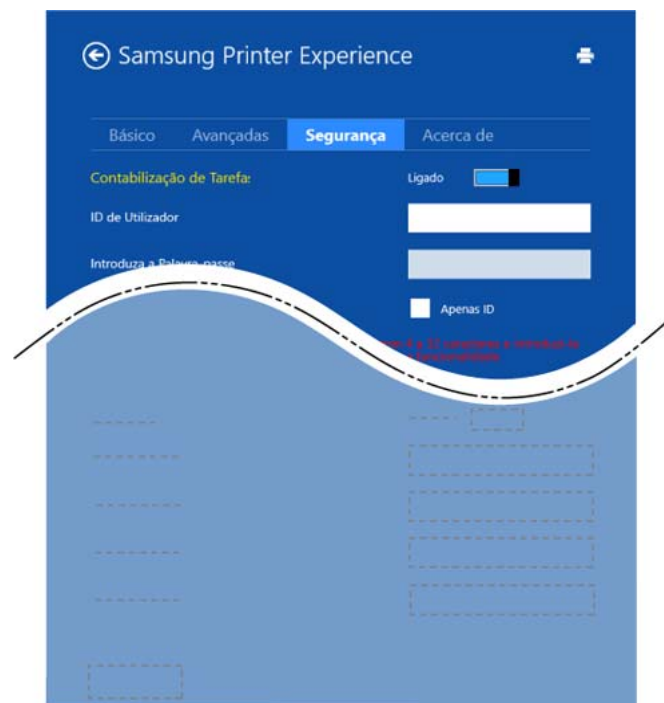

Contabilização de tarefas

Esta opção permite imprimir com a dada autorização.

Impressão confidencial

Utilizar a Samsung Printer Experience

Esta opção é utilizada para imprimir documentos confidenciais. É necessário introduzir uma palavra-passe para imprimir.

Utilizar a funcionalidade de partilha

Samsung Printer Experience permite imprimir a partir de outras aplicações instaladas no computador utilizando a funcionalidade de partilha.



Esta funcionalidade só está disponível para imprimir formatos de ficheiro jpeg, bmp, tiff, gif e png.

- 1 Seleccione o conteúdo que pretende imprimir a partir de outra aplicação.
- 2 A partir de **Charms(Atalhos)**, seleccione **Partilhar > Samsung Printer Experience** .
- 3 Seleccione as definições da impressora, como o número de cópias e a orientação.
- 4 Clique no botão **Imprimir** para iniciar o trabalho de impressão.



6. Resolução de problemas

Este capítulo contém informações úteis sobre o que fazer em caso de erro.

- **Problemas na alimentação de papel** 264
- **Problemas de ligação de cabo e alimentação** 265
- **Problemas de impressão** 266
- **Problemas de qualidade de impressão** 270
- **Problemas do sistema operativo** 278



Para os erros que ocorrem durante a instalação e definição do software sem fios, consulte a secção de resolução de problemas no capítulo de definição sem fios (consulte “Resolução de problemas para rede sem fios” na página 173).

Problemas na alimentação de papel

Estado	Soluções sugeridas
O papel encrava durante a impressão	Resolva o encravamento de papel.
As folhas colam-se umas às outras	<ul style="list-style-type: none">• Verifique a capacidade máxima de papel do tabuleiro.• Certifique-se de que está a usar o tipo correcto de papel.• Retire o papel do tabuleiro e separe as folhas ou folheie-as.• A humidade pode fazer com que as folhas se colem umas às outras.
A máquina não consegue puxar várias folhas de papel	Podem estar empilhados no tabuleiro diferentes tipos de papel. Coloque papel de um só tipo, tamanho e gramagem.
O papel não avança na máquina	<ul style="list-style-type: none">• Remova quaisquer obstruções do interior da máquina.• O papel não foi colocado correctamente. Retire o papel do tabuleiro e coloque-o novamente de forma correcta.• Há papel a mais no tabuleiro. Retire o excesso de papel do tabuleiro.• O papel é muito grosso. Utilize apenas papel que cumpra as especificações exigidas pela máquina.
O papel encrava com frequência	<ul style="list-style-type: none">• Há papel a mais no tabuleiro. Retire o excesso de papel do tabuleiro. Se está a imprimir em materiais especiais, utilize a alimentação manual no tabuleiro.• Está a utilizar um tipo de papel incorrecto. Utilize apenas papel que cumpra as especificações exigidas pela máquina.• Pode haver detritos dentro da máquina. Abra a tampa dianteira e retire os detritos.
Os envelopes ficam desalinhados ou não avançam correctamente	Certifique-se de que as guias do papel estão encostadas aos lados dos envelopes.

Problemas de ligação de cabo e alimentação

Volte a ligar. Se o problema persistir, contacte a assistência.

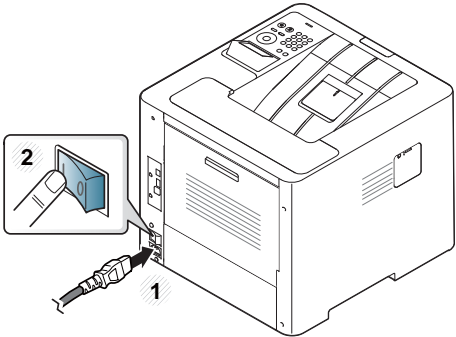
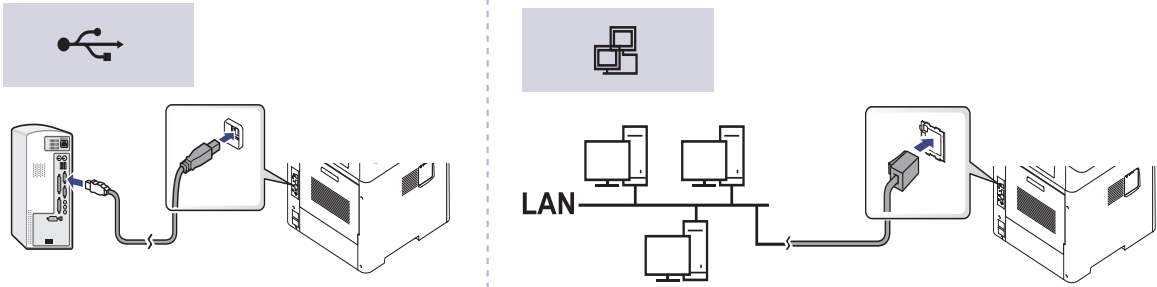
Estado	Soluções sugeridas
<p>A máquina não está a receber corrente, ou o cabo de ligação entre o computador e a máquina não está bem ligado</p>	<p>1 Ligue a máquina à alimentação de electricidade em primeiro lugar. Se a máquina tiver um botão  (Alimentação/Despertar) no painel de controlo, prima-o.</p>  <p>2 Verifique o cabo USB ou o cabo de rede na parte traseira da máquina.</p>  <p>3 Desligue o cabo USB ou o cabo de rede na parte traseira da máquina e, em seguida, ligue novamente.</p>

Problemas de impressão

Estado	Causa possível	Soluções sugeridas
A máquina não imprime.	A máquina não está a receber corrente.	Ligue a máquina à alimentação de electricidade em primeiro lugar. Se a máquina tiver um botão  (Alimentação/Despertar) no painel de controlo, prima-o.
	A máquina não está seleccionada como predefinida.	Selecione a máquina como predefinida no Windows.
	Verifique os seguintes aspectos da máquina: <ul style="list-style-type: none">• A tampa não está fechada. Feche a tampa.• O papel encravou. Resolva o encravamento de papel (consulte “Fjerne papirstopp” na página 89).• Não há papel na máquina. Coloque papel (consulte “Colocar papel no tabuleiro” na página 41).• Cartucho de toner não está instalado. Instale o cartucho de toner (consulte “Substituir o cartucho de toner” na página 73).• Certifique-se de que a capa de protecção e as folhas são removidas do cartucho de toner (consulte “Substituir o cartucho de toner” na página 73). Se ocorrer um erro de sistema, contacte o representante da assistência técnica.	
	O cabo de ligação entre o computador e a máquina não está bem ligado.	Desligue o cabo da máquina e ligue-o novamente (consulte “Vista posterior” na página 20).
	O cabo de ligação entre o computador e a máquina está danificado.	Se possível, ligue o cabo a outro computador que esteja a funcionar correctamente e imprima um trabalho. Pode também experimentar utilizar outro cabo.
	A definição da porta está incorrecta.	Verifique as definições da impressora no Windows para ter a certeza de que o trabalho de impressão é enviado para a porta correcta. Se o computador tiver mais de uma porta, certifique-se de que a máquina está ligada à porta correcta.

Problemas de impressão

Estado	Causa possível	Soluções sugeridas
A máquina não imprime.	A máquina pode estar configurada incorrectamente.	Verifique as Preferências de impressão para garantir que todas as definições de impressão estão correctas.
	O controlador da impressora pode não estar instalado correctamente.	Desinstalar e reinstalar o controlador da máquina.
	A máquina funciona mal.	Verifique se a mensagem apresentada no painel de controlo indica um erro de sistema. Contacte o representante de assistência.
	O tamanho do documento é tão grande que o espaço no disco rígido não é suficiente para aceder ao trabalho de impressão.	Obtenha mais espaço no disco rígido e imprima o documento outra vez.
	O tabuleiro de saída está cheio.	A impressão é retomada assim que o papel for retirado do tabuleiro de saída.
A máquina selecciona materiais de impressão da origem de papel errada.	A opção de papel seleccionada em Preferências de impressão pode ser incorrecta.	Em muitas aplicações de software, a selecção da origem de papel faz-se no separador Papel em Preferências de impressão (consulte “Abrir Preferências de impressão” na página 54). Selecciona a origem do papel correcta. Consulte o ecrã de ajuda do controlador da impressora (consulte “Utilizar ajuda” na página 56).
A impressão está extremamente lenta.	O trabalho pode ser muito complexo.	Reduza a complexidade da página ou tente ajustar as definições de qualidade de impressão.
Metade da página está em branco.	A definição de orientação da página pode estar incorrecta.	Altere a orientação da página na aplicação (consulte “Abrir Preferências de impressão” na página 54). Consulte o ecrã de ajuda do controlador da impressora (consulte “Utilizar ajuda” na página 56).
	O tamanho do papel e as respectivas definições não coincidem.	Certifique-se de que o tamanho de papel nas definições do controlador da impressora coincide com o tamanho de papel colocado no tabuleiro. Ou então certifique-se de que o tamanho de papel nas definições do controlador da impressora coincide com a selecção de papel nas definições da aplicação de software que utiliza (consulte “Abrir Preferências de impressão” na página 54).

Problemas de impressão



Estado	Causa possível	Soluções sugeridas
A máquina imprime, mas o texto está incorrecto, ilegível ou incompleto.	O cabo da máquina está solto ou danificado.	Desligue o cabo da máquina e volte a ligá-lo. Tente imprimir um trabalho que já tenha imprimido anteriormente com sucesso. Se possível, ligue o cabo e a máquina a outro computador que funcione bem e tente imprimir um trabalho. Por último, experimente usar um novo cabo da máquina.
	Foi seleccionado o controlador da impressora incorrecto.	Verifique o menu de selecção da impressora na aplicação para se certificar de que a máquina está seleccionada.
	A aplicação de software não está a funcionar correctamente.	Tente imprimir um trabalho a partir de outra aplicação.
As páginas são impressas, mas estão em branco.	O sistema operativo não está a funcionar correctamente.	Saia do Windows e reinicie o computador. Desligue a máquina e volte a ligá-la.
	O cartucho de toner está danificado ou ficou sem toner.	Redistribua o toner, se for necessário. Se for necessário, substitua o cartucho de toner. <ul style="list-style-type: none">• Consulte “Redistribuir o toner” na página 71.• Consulte “Substituir o cartucho de toner” na página 73.
	O ficheiro pode conter páginas em branco.	Verifique o ficheiro para garantir que não tem páginas em branco.
A máquina não imprime ficheiros PDF correctamente. Faltam algumas partes de gráficos, texto ou ilustrações.	Algumas peças, como o controlador ou a placa, podem estar danificadas.	Contacte o representante de assistência.
	Incompatibilidade entre o ficheiro PDF e os produtos Acrobat.	Imprimir um ficheiro PDF como uma imagem pode possibilitar a sua impressão. Active Imprimir como imagem nas opções de impressão do Acrobat.  A impressão de um ficheiro PDF como uma imagem demora mais tempo.

Problemas de impressão

Estado	Causa possível	Soluções sugeridas
A qualidade da impressão de fotografias não é a melhor. As imagens não ficam nítidas.	A resolução da fotografia é muito baixa.	Reduza o tamanho da fotografia. Se aumentar o tamanho da fotografia na aplicação de software, a resolução será reduzida.
Antes de imprimir, a máquina emite vapor junto do tabuleiro de saída.	A utilização de papel húmido pode causar vapor durante a impressão.	Isto não é um problema. Continue a imprimir.
A máquina não imprime em papel de tamanho personalizado, como papel para facturas.	O tamanho do papel e a definição de tamanho de papel não coincidem.	Defina o tamanho de papel correcto em Personalizada no separador Papel em Preferências de impressão (consulte “Abrir Preferências de impressão” na página 54).
O papel para facturas impresso está encaracolado.	A definição de tipo de papel não coincide.	Altere a opção da impressora e tente de novo. Vá para Preferências de impressão , clique no separador Papel e defina o tipo para Fino (consulte “Abrir Preferências de impressão” na página 54).

Problemas de qualidade de impressão

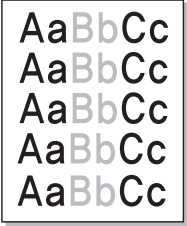
Se o interior da máquina estiver sujo ou se o papel tiver sido colocado incorrectamente, a qualidade de impressão pode piorar. Consulte a tabela abaixo para resolver o problema.

Estado	Soluções sugeridas
<p data-bbox="49 400 486 432">Impressão clara ou esbatida</p> 	<ul data-bbox="504 400 2188 839" style="list-style-type: none">• Se aparecer uma risca vertical branca ou uma área esbatida na página, o cartucho tem pouco toner. Instale um novo cartucho de toner (consulte “Substituir o cartucho de toner” na página 73).• O papel pode não cumprir as especificações como, por exemplo, estar muito húmido ou muito áspero.• Se toda a página estiver clara, a resolução de impressão está muito baixa ou o modo de economia de toner está activado. Ajuste a resolução de impressão e desactive o modo de economia de toner. Consulte o ecrã de ajuda do controlador da impressora.• Uma combinação de áreas esbatidas ou manchadas pode indicar que o cartucho de toner precisa de limpeza. Limpe o interior da máquina (consulte “Limpeza da máquina” na página 82).• A superfície da peça LSU existente no interior da máquina pode estar suja. Limpe o interior da máquina (consulte “Limpeza da máquina” na página 82). Se estes passos não corrigirem o problema, contacte o representante de assistência.
<p data-bbox="49 871 486 1023">A metade superior do papel é impressa de forma mais esbatida do que o resto do papel</p> 	<p data-bbox="504 871 1346 903">O toner pode não aderir adequadamente a este tipo de papel.</p> <ul data-bbox="504 927 2188 999" style="list-style-type: none">• Altere a opção da impressora e tente de novo. Vá a Preferências de impressão, clique no separador Papel e defina o tipo como Papel reciclado (consulte “Abrir Preferências de impressão” na página 54).

Problemas de qualidade de impressão

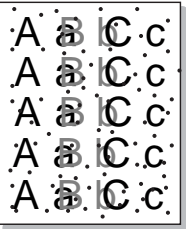
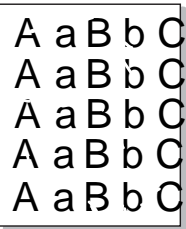
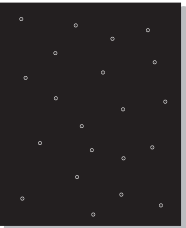
Estado	Soluções sugeridas
<p>Manchas de toner</p> 	<ul style="list-style-type: none">• O papel pode não cumprir as especificações como, por exemplo, estar muito húmido ou muito áspero.• O rolo de transferência pode estar sujo. Limpe o interior da máquina (consulte “Limpeza da máquina” na página 82).• O percurso do papel pode precisar de limpeza. Contactar um representante (consulte “Limpeza da máquina” na página 82).
<p>Perdas de informação</p> 	<p>Se a página apresentar áreas esbatidas, geralmente redondas, distribuídas aleatoriamente:</p> <ul style="list-style-type: none">• É possível que uma única folha de papel apresente defeitos. Experimente imprimir o trabalho novamente.• O teor de humidade do papel é desigual ou o papel tem pontos húmidos na superfície. Experimente usar uma marca de papel diferente.• O lote de papel apresenta problemas. Os processos de fabrico podem causar a rejeição de toner em algumas áreas. Experimente utilizar uma marca ou um tipo de papel diferente.• Altere a opção da impressora e tente de novo. Abra Preferências de impressão, clique no separador Papel e defina o tipo como Grosso (consulte “Abrir Preferências de impressão” na página 54). <p>Se estes passos não corrigirem o problema, contacte o representante de assistência.</p>
<p>Pontos brancos</p> 	<p>Se aparecerem pontos brancos na página:</p> <ul style="list-style-type: none">• O papel é demasiado áspero e está a cair muita sujidade do papel para os componentes interiores da máquina, por isso, o rolo de transferência pode ficar sujo. Limpe o interior da máquina (consulte “Limpeza da máquina” na página 82).• O percurso do papel pode precisar de limpeza. Limpe o interior da máquina (consulte “Limpeza da máquina” na página 82). <p>Se estes passos não corrigirem o problema, contacte o representante de assistência.</p>

Problemas de qualidade de impressão

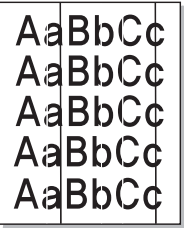
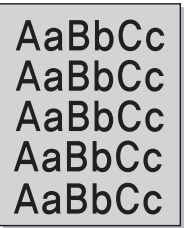
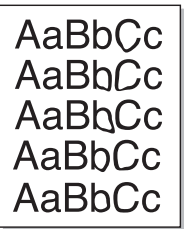
Estado	Soluções sugeridas
<p>Linhas verticais</p> 	<p>Se aparecerem riscas verticais pretas na página:</p> <ul style="list-style-type: none">• A superfície (parte do tambor) do cartucho de toner dentro da máquina deve ter sido riscada. Retire o cartucho de toner e instale um novo (consulte “Substituir o cartucho de toner” na página 73). <p>Se aparecerem riscas verticais brancas na página:</p> <ul style="list-style-type: none">• A superfície da peça LSU existente no interior da máquina pode estar suja. Limpe o interior da máquina (consulte “Limpeza da máquina” na página 82). Se estes passos não corrigirem o problema, contacte o representante de assistência.
<p>Fundo a cores ou preto</p> 	<p>Se a quantidade de sombreado de fundo se tornar inaceitável:</p> <ul style="list-style-type: none">• Escolha um papel mais leve.• Verifique as condições ambientais: condições muito secas ou um nível de humidade elevado (superior a 80% HR) podem aumentar a quantidade de sombreado de fundo.• Retire o cartucho de toner usado e instale um novo (consulte “Substituir o cartucho de toner” na página 73).• Redistribua minuciosamente o toner (consulte “Redistribuir o toner” na página 71).
<p>Nódoas de toner</p> 	<ul style="list-style-type: none">• Limpe o interior da máquina (consulte “Limpeza da máquina” na página 82).• Verifique o tipo e a qualidade de papel.• Retire o cartucho de toner e instale um novo (consulte “Substituir o cartucho de toner” na página 73).

Problemas de qualidade de impressão

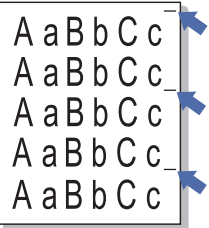
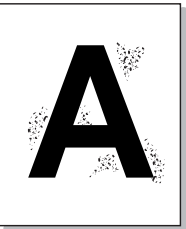
Estado	Soluções sugeridas
<p>Defeitos verticais repetitivos</p>  Um diagrama que mostra cinco linhas de texto: "A aBbCc", "A aBbCc", "A aBbCc", "A aBbCc", "A aBbCc". Pequenas setas azuis apontam para o lado direito de cada linha, indicando a direção dos defeitos repetitivos.	<p>Se aparecerem marcas repetidas no lado impresso da página em intervalos regulares:</p> <ul style="list-style-type: none">• O cartucho de toner pode estar danificado. Se o problema persistir, retire o cartucho de toner e instale um novo (consulte “Substituir o cartucho de toner” na página 73).• Algumas peças da máquina podem conter toner. Se os defeitos ocorrerem no verso da página, é provável que o problema se resolva após a impressão de algumas páginas.• O conjunto de fusão pode estar danificado. Contacte o representante de assistência.
<p>Manchas no fundo</p>  Um diagrama que mostra uma grande letra "A" preta. O fundo ao redor da letra está coberto por pequenas manchas brancas, representando o problema de manchas no fundo.	<p>As manchas no fundo resultam de pequenas porções de toner distribuídas aleatoriamente na página impressa.</p> <ul style="list-style-type: none">• O papel pode estar demasiado húmido. Tente imprimir com uma resma de papel diferente. Não abra as embalagens de papel até que seja necessário, para que o papel não absorva muita humidade.• Se o fundo de um envelope apresentar manchas, altere o esquema de impressão para evitar imprimir sobre áreas com margens sobrepostas no verso. A impressão nas margens pode causar problemas. Ou seleccione Grosso na janela Preferências de impressão (consulte “Abrir Preferências de impressão” na página 54).• Se as manchas no fundo cobrirem toda a superfície de uma página impressa, ajuste a resolução da impressão na aplicação de software ou em Preferências de impressão (consulte “Abrir Preferências de impressão” na página 54). Certifique-se de que está seleccionado o tipo de papel correcto. Por exemplo: Se for seleccionado Papel mais grosso mas for utilizado Papel comum, poderá ocorrer um sobrecarregamento, causando este problema com a qualidade da cópia.• Se estiver a utilizar um cartucho de toner novo, redistribua primeiro o toner (consulte “Redistribuir o toner” na página 71).

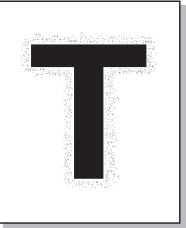
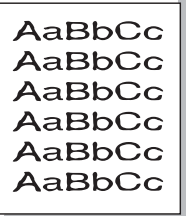
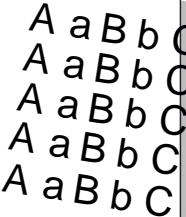

Problemas de qualidade de impressão

Estado	Soluções sugeridas
<p data-bbox="53 272 454 384">Surgem partículas de toner em torno de caracteres a negrito ou de imagens</p> 	<p data-bbox="508 272 1346 304">O toner pode não aderir adequadamente a este tipo de papel.</p> <ul data-bbox="508 328 2186 488" style="list-style-type: none">• Altere a opção da impressora e tente de novo. Vá a Preferências de impressão, clique no separador Papel e defina o tipo como Papel reciclado (consulte “Abrir Preferências de impressão” na página 54).• Certifique-se de que está seleccionado o tipo de papel correcto. Por exemplo: Se for seleccionado Papel mais grosso mas for utilizado Papel comum, poderá ocorrer um sobrecarregamento, causando este problema com a qualidade da cópia.
<p data-bbox="53 699 398 730">Caracteres deformados</p> 	<ul data-bbox="508 699 2186 767" style="list-style-type: none">• Se os caracteres estiverem deformados e produzirem imagens sem preenchimento, é possível que o tipo de papel seja muito liso. Tente um tipo de papel diferente.
<p data-bbox="53 1034 443 1066">Desalinhamento de página</p> 	<ul data-bbox="508 1034 1921 1174" style="list-style-type: none">• Certifique-se de que o papel está correctamente colocado.• Verifique o tipo e a qualidade de papel.• Certifique-se de que as guias não estão muito apertadas ou muito soltas em relação à pilha de papel.

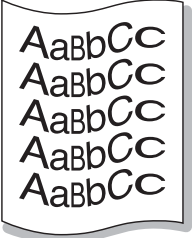
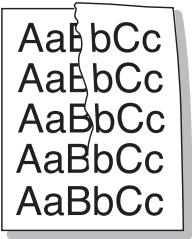
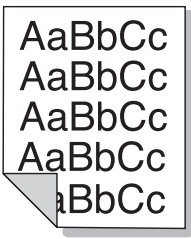
Problemas de qualidade de impressão

Estado	Soluções sugeridas
<p data-bbox="49 268 358 347">Encaracolamento ou ondulações</p> 	<ul data-bbox="504 268 1937 406" style="list-style-type: none">• Certifique-se de que o papel está correctamente colocado.• Verifique o tipo e a qualidade de papel. Temperatura e humidade elevadas podem causar ondulações.• Vire a pilha de papel ao contrário no tabuleiro. Tente igualmente rodar o papel 180° no tabuleiro.
<p data-bbox="49 667 313 699">Dobras ou vincos</p> 	<ul data-bbox="504 667 1859 805" style="list-style-type: none">• Certifique-se de que o papel está correctamente colocado.• Verifique o tipo e a qualidade de papel.• Vire a pilha de papel ao contrário no tabuleiro. Tente igualmente rodar o papel 180° no tabuleiro.
<p data-bbox="49 1018 481 1093">O verso das impressões está sujo</p> 	<ul data-bbox="504 1018 2004 1045" style="list-style-type: none">• Verifique se há fugas de toner. Limpe o interior da máquina (consulte “Limpeza da máquina” na página 82).

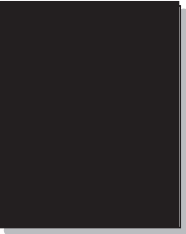
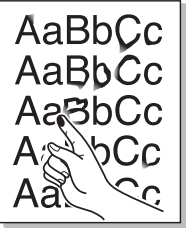
Problemas de qualidade de impressão

Estado	Soluções sugeridas
<p>Páginas a cores ou preto sólido</p> 	<ul style="list-style-type: none">• O cartucho de toner pode não estar instalado correctamente. Retire o cartucho e volte a colocá-lo.• O cartucho de toner pode estar danificado. Retire o cartucho de toner e instale um novo (consulte “Substituir o cartucho de toner” na página 73).• A máquina pode precisar de reparação. Contacte o representante de assistência.
<p>Toner derramado</p> 	<ul style="list-style-type: none">• Limpe o interior da máquina (consulte “Limpeza da máquina” na página 82).• Verifique o tipo, espessura e qualidade de papel.• Retire o cartucho de toner e depois instale um novo (consulte “Substituir o cartucho de toner” na página 73). <p>Se o problema persistir, a máquina pode precisar de reparação. Contacte o representante de assistência.</p>
<p>Espaços em branco nos caracteres</p> 	<p>Os espaços em branco são áreas brancas dentro dos caracteres, em locais onde deveria haver preto a cheio:</p> <ul style="list-style-type: none">• Talvez não esteja a imprimir na superfície correcta do papel. Retire o papel e vire-o.• O papel pode não cumprir as especificações.

Problemas de qualidade de impressão

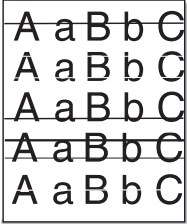
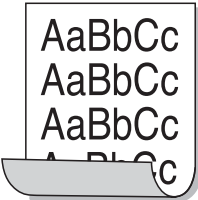
Estado	Soluções sugeridas
<p data-bbox="49 268 324 300">Faixas horizontais</p> 	<p data-bbox="506 272 1451 304">Se aparecerem riscas ou manchas pretas alinhadas horizontalmente:</p> <ul data-bbox="506 328 2175 451" style="list-style-type: none"><li data-bbox="506 328 1877 360">• O cartucho de toner pode ter sido instalado incorrectamente. Retire o cartucho e volte a colocá-lo.<li data-bbox="506 376 2175 451">• O cartucho de toner pode estar danificado. Retire o cartucho de toner e instale um novo (consulte “Substituir o cartucho de toner” na página 73). <p data-bbox="506 472 1939 504">Se o problema persistir, a máquina pode precisar de reparação. Contacte o representante de assistência.</p>
<p data-bbox="49 611 230 643">Ondulações</p> 	<p data-bbox="506 611 1417 643">Se o papel impresso estiver ondulado ou não avançar na máquina:</p> <ul data-bbox="506 667 2186 790" style="list-style-type: none"><li data-bbox="506 667 1854 699">• Vire a pilha de papel ao contrário no tabuleiro. Tente igualmente rodar o papel 180° no tabuleiro.<li data-bbox="506 715 2186 790">• Altere a opção de papel da impressora e tente de novo. Vá para Preferências de impressão, clique no separador Papel e defina o tipo para Fino (consulte “Abrir Preferências de impressão” na página 54).
<ul data-bbox="49 922 477 1214" style="list-style-type: none"><li data-bbox="49 922 477 1034">• Uma imagem desconhecida aparece repetidamente em algumas das folhas<li data-bbox="49 1050 331 1082">• Toner derramado<li data-bbox="49 1098 394 1214">• Ocorrem situações de impressão clara ou contaminação	<p data-bbox="506 922 2186 1038">A máquina está provavelmente a ser utilizada a uma altitude de 1.000 m ou superior. A utilização da máquina a grande altitude pode afectar a qualidade de impressão e provocar situações como toner derramado ou impressões claras. Altere a definição de altitude para a sua máquina (consulte “Ajuste da altitude” na página 219).</p>

Problemas do sistema operativo

Problemas comuns no Windows

Estado	Soluções sugeridas
Durante a instalação, aparece a mensagem “Ficheiro em utilização”.	Feche todas as aplicações do software. Remova todo o software do grupo de arranque e reinicie o Windows. Reinstale o controlador da impressora.
Aparecem as mensagens “Falha geral de protecção”, “Excepção OE”, “Spool 32” ou “Operação ilegal”.	Feche todas as outras aplicações, reinicie o Windows e tente imprimir novamente.
Aparecem as mensagens “Falha na impressão”, “Ocorreu um erro de tempo excedido na impressora”.	Estas mensagens podem aparecer durante a impressão. Continue a aguardar até a máquina acabar de imprimir. Se a mensagem aparecer no modo Pronto ou depois de a impressão estar concluída, verifique a ligação e/ou se ocorreu um erro.
Samsung Printer Experience não é apresentada quando clica em mais definições.	Samsung Printer Experience não está instalada. Transfira a aplicação a partir de Windows Store(Loja) e instale-a.
As informações da máquina não são apresentadas quando clica no dispositivo em Dispositivos e Impressoras.	Verifique Propriedades de impressora . Clique no separador Portas . (Painel de Controlo > Dispositivos e Impressoras > Clique com o botão direito no ícone da impressora e seleccione Propriedades de impressora) Se a porta estiver definida para Ficheiro ou LPT, anule a selecção e seleccione TCP/IP, USB ou WSD.



Para mais informações sobre as mensagens de erro do Windows, consulte o guia do utilizador do Microsoft Windows fornecido com o computador.

Problemas do sistema operativo

Problemas comuns no Mac

Estado	Soluções sugeridas
A máquina não imprime ficheiros PDF correctamente. Faltam algumas partes de gráficos, texto ou ilustrações.	<p>Imprimir um ficheiro PDF como uma imagem pode possibilitar a sua impressão. Active Imprimir como imagem nas opções de impressão do Acrobat.</p> <p> A impressão de um ficheiro PDF como uma imagem demora mais tempo.</p>
Algumas letras não são apresentadas normalmente durante a impressão da página da capa.	<p>O Mac OS não consegue criar o tipo de letra durante a impressão da página da capa. O alfabeto e os números ingleses são apresentados normalmente na página da capa.</p>
Se imprimir um documento no Mac com o Acrobat Reader 6.0 ou superior, as cores não ficam bem impressas.	<p>Certifique-se de que a definição de resolução no controlador da impressora corresponde à do Acrobat Reader.</p>



Para obter mais informações sobre mensagens de erro do Mac, consulte o guia do utilizador do Mac fornecido com o computador.

Problemas do sistema operativo

Problemas comuns do Linux

Estado	Soluções sugeridas
Ao imprimir mais do que uma cópia, a segunda cópia não imprime.	O problema ocorre no Ubuntu 12.04 devido ao problema no filtro 'pdftops' da norma CUPS. Actualize o pacote 'filtros cups' para a versão 1.0.18 para corrigir o problema ('pdftops' é uma parte do pacote 'filtros cups').
A anulação da selecção da opção de agrupamento na caixa de diálogo Imprimir não funciona.	Para algumas distribuições, a caixa de diálogo Imprimir GNOME apresenta um problema ao processar a opção de agrupamento. Para contornar isto, defina o valor predefinido da opção de agrupamento como False utilizando o utilitário de impressão do sistema (execute "system-config-printer" no programa Terminal).
A impressão funciona sempre com duplex.	Este problema duplo encontrava-se no pacote Ubuntu 9.10 CUPS. Actualize a versão do CUPS para 1.4.1-5ubuntu2.2.
A impressora não é adicionada através do utilitário de impressão do sistema.	O problema ocorre no Debian 7 devido ao defeito no pacote 'system-config-printer' do Debian 7 (http://bugs.debian.org/cgi-bin/bugreport.cgi?bug=662813 no sistema de gestão de bugs do Debian). Utilize outro método para adicionar a impressora (por exemplo, CUPS WebUI)
O tamanho e a orientação do papel estão desactivados na caixa de diálogo Imprimir ao abrir ficheiros de texto.	O problema ocorre no Fedora 19 e está relacionado com o editor de texto 'leafpad' no Fedora 19. Utilize outros editores de texto, como o 'gedit'.



Para mais informações sobre as mensagens de erro do Linux, consulte o Guia do utilizador do Linux fornecido com o computador.

Problemas do sistema operativo

Problemas comuns de PostScript

As seguintes situações são específicas da linguagem PS e podem ocorrer durante a utilização de várias linguagens de impressora.

Problema	Causa possível	Solução
Não é possível imprimir o ficheiro PostScript	O controlador PostScript pode não estar instalado correctamente.	<ul style="list-style-type: none">• Instale o controlador PostScript (consulte “Instalação do software” na página 135).• Imprima uma página de configuração e verifique se a versão PS está disponível para impressão.• Se o problema persistir, contacte o representante de assistência.
É impresso um relatório de Erro de verificação do limite.	O trabalho de impressão é demasiado complexo.	Pode ter de reduzir a complexidade da página ou instalar mais memória.
É impressa uma página de erro de PostScript	O trabalho de impressão pode não ser PostScript.	Certifique-se de que é um trabalho de impressão PostScript. Verifique se a aplicação de software esperava que fosse enviado para a máquina um ficheiro de configuração ou de cabeçalho PostScript.
O tabuleiro opcional não está seleccionado no controlador	O controlador da impressora não foi configurado para reconhecer o tabuleiro opcional.	Abra as propriedades do controlador, seleccione o separador Opções do dispositivo e defina a opção do tabuleiro (consulte “Definir Opções do Dispositivo” na página 77).
Se imprimir um documento no Mac com o Acrobat Reader 6.0 ou superior, as cores não ficam bem impressas.	A definição de resolução no controlador da impressora pode não corresponder à do Acrobat Reader.	Certifique-se de que a definição de resolução no controlador da impressora corresponde à do Acrobat Reader.

Contact SAMSUNG worldwide

If you have any comments or questions regarding Samsung products, contact the Samsung customer care center.

Country/Region	Customer Care Center	WebSite
ALGERIA	021 36 11 00	www.samsung.com/n_africa/support
ARGENTINE	0800-333-3733	www.samsung.com/ar/support
ARMENIA	0-800-05-555	www.samsung.com/support
AUSTRALIA	1300 362 603	www.samsung.com/au/support
AUSTRIA	0800 - SAMSUNG (0800 - 7267864)	www.samsung.com/at/support
AZERBAIJAN	0-88-555-55-55	www.samsung.com/support
BAHRAIN	8000-GSAM (8000-4726)	www.samsung.com/ae/support (English) www.samsung.com/ae_ar/support (Arabic)
BELARUS	810-800-500-55-500	www.samsung.com/support

Country/Region	Customer Care Center	WebSite
BANGLADESH	09612300300	www.samsung.com/in/support
BELGIUM	02-201-24-18	www.samsung.com/be/support (Dutch) www.samsung.com/be_fr/support (French)
BOLIVIA	800-10-7260 [HHP] 4828210	www.samsung.com/cl/support
BOSNIA	051 331 999	www.samsung.com/support
BOTSWANA	8007260000	www.samsung.com/support
BRAZIL	0800-124-421 (Demais cidades e regiões) 4004-0000 (Capitais e grandes centros)	www.samsung.com/br/support
BULGARIA	800 111 31, Безплатна телефонна линия	www.samsung.com/bg/support
BURUNDI	200	www.samsung.com/support
CAMEROON	7095- 0077	www.samsung.com/africa_fr/support

Contact SAMSUNG worldwide

Country/Region	Customer Care Center	WebSite
CANADA	1-800-SAMSUNG (726-7864)	www.samsung.com/ ca/support(English) www.samsung.com/ ca_fr/support (French)
CHILE	800-SAMSUNG (726-7864) [HHP] 02-24828200	www.samsung.com/ cl/support
CHINA	400-810-5858	www.samsung.com/ cn/support
COLOMBIA	Bogotá 600 12 72Gratis desde cualquier parte del país 01 8000 112 112 ó desde su celular #SAM(726)	www.samsung.com/ co/support
COSTA RICA	0-800-507-7267 00-800-1-SAMSUNG (726- 7864)	www.samsung.com/ latin/support (Spanish) www.samsung.com/ latin_en/support (English)
CROATIA	072 726 786	www.samsung.com/ hr/support
Cote D' Ivoire	8000 0077	www.samsung.com/ africa_fr/support

Country/Region	Customer Care Center	WebSite
CYPRUS	8009 4000 only from landline, toll free	www.samsung.com/ gr/support
CZECH	800-SAMSUNG (800-726786)	www.samsung.com/ cz/support
DENMARK	70 70 19 70	www.samsung.com/ dk/support
DOMINICA	1-800-751-2676	www.samsung.com/ latin/support (Spanish) www.samsung.com/ latin_en/support (English)
DRC	499999	www.samsung.com/ support
ECUADOR	1-800-10-72670 1-800-SAMSUNG (72-6786)	www.samsung.com/ latin/support (Spanish) www.samsung.com/ latin_en/ support(English)
EGYPT	08000-726786 16580	www.samsung.com/ eg/support

Contact SAMSUNG worldwide

Country/Region	Customer Care Center	WebSite
EIRE	0818 717100	www.samsung.com/ie/support
EL SALVADOR	800-6225	www.samsung.com/latin/support (Spanish) www.samsung.com/latin_en/support (English)
ESTONIA	800-7267	www.samsung.com/ee/support
FINLAND	030-6227 515	www.samsung.com/fi/support
FRANCE	01 48 63 00 00	www.samsung.com/fr/support
GERMANY	0180 6 SAMSUNG bzw. 0180 6 7267864* [HHP] 0180 6 M SAMSUNG bzw. 0180 6 67267864* (*0,20 €/Anruf aus dem dt. Festnetz, aus dem Mobilfunk max. 0,60 €/Anruf)	www.samsung.com/de/support
GEORGIA	0-800-555-555	www.samsung.com/support

Country/Region	Customer Care Center	WebSite
GHANA	0800-10077 0302-200077	www.samsung.com/africa_en/support
GREECE	80111-SAMSUNG (80111 726 7864) only from land line(+30) 210 6897691 from mobile and land line	www.samsung.com/gr/support
GUATEMALA	1-800-299-0013 1-800-299-0033	www.samsung.com/latin/support (Spanish) www.samsung.com/latin_en/support (English)
HONDURAS	800-2791-9267 800-2791-9111	www.samsung.com/latin/support (Spanish) www.samsung.com/latin_en/support (English)
HONG KONG	(852) 3698 4698	www.samsung.com/hk/support (Chinese) www.samsung.com/hk_en/support (English)

Contact SAMSUNG worldwide

Country/Region	Customer Care Center	WebSite
HUNGARY	0680SAMSUNG (0680-726-786)0680PREMIUM (0680-773-648)	www.samsung.com/hu/support
INDIA	1800 3000 8282 - Toll Free 1800 266 8282 - Toll Free	www.samsung.com/in/support
INDONESIA	021-56997777 08001128888	www.samsung.com/id/support
IRAN	021-8255	www.samsung.com/iran/support
ITALIA	800-SAMSUNG (800.7267864)[HHP] 800.Msamsung (800.67267864)	www.samsung.com/it/support
JAMAICA	1-800-234-7267 1-800-SAMSUNG (726-7864)	www.samsung.com/latin_en/support (English)
JAPAN	0120-363-905	www.samsung.com/jp/support
JORDAN	0800-22273 06 5777444	www.samsung.com/levant/support (English)
KAZAKHSTAN	8-10-800-500-55-500 (GSM:7799, VIP care 7700)	www.samsung.com/support

Country/Region	Customer Care Center	WebSite
KENYA	0800 545 545	www.samsung.com/support
KUWAIT	183-CALL (183-2255)	www.samsung.com/ae/support (English) www.samsung.com/ae_ar/support (Arabic)
KYRGYZSTAN	8-10-800-500-55-500	www.samsung.com/kz_ru/support
LATVIA	8000-7267	www.samsung.com/lv/support
LITHUANIA	8-800-77777	www.samsung.com/lt/support
LUXEMBURG	261 03 710	www.samsung.com/support
MACAU	0800 333	www.samsung.com/support
MACEDONIA	023 207 777	
MALAYSIA	1800-88-9999 603-77137477 (Overseas contact)	www.samsung.com/my/support
MEXICO	01-800-SAMSUNG (726-7864)	www.samsung.com/mx/support

Contact SAMSUNG worldwide

Country/Region	Customer Care Center	WebSite
MOLDOVA	0-800-614-40	www.samsung.com/ support
MONGOLIA	7-495-363-17-00	www.samsung.com/ support
MONTENEGRO	020 405 888	www.samsung.com/ support
MOROCCO	080 100 2255	www.samsung.com/ n_africa/support
MOZAMBIQUE	847267864 / 827267864	www.samsung.com/ support
MYANMAR	01-2399888	www.samsung.com/ support
NAMIBIA	08 197 267 864	www.samsung.com/ support
NIGERIA	0800-726-7864	www.samsung.com/ africa_en/support
NETHERLANDS	0900-SAMSUNG (0900- 7267864) (€0,10/Min)	www.samsung.com/ nl/support
NEW ZEALAND	0800 726 786	www.samsung.com/ nz/support

Country/Region	Customer Care Center	WebSite
NICARAGUA	001-800-5077267	www.samsung.com/ latin/ support(Spanish) www.samsung.com/ latin_en/support (English)
NORWAY	815 56480	www.samsung.com/ no/support
OMAN	800-SAMSUNG (800 - 726 7864)	www.samsung.com/ ae/support (English) www.samsung.com/ ae_ar/support (Arabic)
PAKISTAN	0800-Samsung (72678)	www.samsung.com/ pk/support
PANAMA	800-7267 800-0101	www.samsung.com/ latin/support (Spanish) www.samsung.com/ latin_en/support (English)

Contact SAMSUNG worldwide

Country/Region	Customer Care Center	WebSite
PARAGUAY	009-800-542-0001	www.samsung.com/ latin/support (Spanish) www.samsung.com/ latin_en/support (English)
PERU	0-800-777-08	www.samsung.com/ pe/support
PHILIPPINES	1-800-10-7267864 [PLDT]1- 800-8-7267864 [Globe landline and Mobile]02-4222111 [Other landline]	www.samsung.com/ ph/support
POLAND	0 801-172-678* lub +48 22 607-93-33 *[HHP] 0 801-672- 678* lub +48 22 607-93-33** (koszt połączenia według taryfy operatora)	www.samsung.com/ pl/support
PORTUGAL	808 20 7267	www.samsung.com/ pt/support
PUERTO RICO	1-800-682-3180	www.samsung.com/ latin/support (Spanish) www.samsung.com/ latin_en/support (English)

Country/Region	Customer Care Center	WebSite
QATAR	800-CALL (800-2255)	www.samsung.com/ ae/support (English) www.samsung.com/ ae_ar/support (Arabic)
RWANDA	9999	www.samsung.com/ support
ROMANIA	08008 726 78 64 (08008 SAMSUNG)Apel GRATUIT	www.samsung.com/ ro/support
RUSSIA	8-800-555-55-55	www.samsung.com/ ru/support
SAUDI ARABIA	920021230	www.samsung.com/ sa/support www.samsung.com/ sa_en/support (English)/
SENEGAL	800-00-0077	www.samsung.com/ africa_fr/support
SERBIA	011 321 6899	www.samsung.com/ rs/support
SINGAPORE	1800-SAMSUNG (726-7864)	www.samsung.com/ sg/support

Contact SAMSUNG worldwide

Country/Region	Customer Care Center	WebSite
SLOVENIA	080 697 267090 726 786	www.samsung.com/ rs/si
SLOVAKIA	0800 - SAMSUNG(0800-726 786)	www.samsung.com/ sk/support
SOUTH AFRICA	0860 SAMSUNG (726 7864)	www.samsung.com/ support
SPAIN	0034902172678[HHP] 0034902167267	www.samsung.com/ es/support
SRI LANKA	009411754054000941159000 00	www.samsung.com/ support
SUDAN	1969	www.samsung.com/ support
SWEDEN	0771 726 7864 (SAMSUNG)	www.samsung.com/ se/support
SWITZERLAND	0800 726 78 64 (0800- SAMSUNG)	www.samsung.com/ ch/support (German) www.samsung.com/ ch_fr/support (French)
SYRIA	18252273	www.samsung.com/ levant/support (English)

Country/Region	Customer Care Center	WebSite
TADJIKISTAN	8-10-800-500-55-500	www.samsung.com/ support
TAIWAN	0800-329999	www.samsung.com/ tw/support
TANZANIA	0800 755 755	www.samsung.com/ support
THAILAND	0-2689-3232,1800-29-3232	www.samsung.com/ th/support
TRINIDAD & TOBAGO	1-800-SAMSUNG (726-7864)	www.samsung.com/ latin/support (Spanish) www.samsung.com/ latin_en/support (English)
TURKEY	444 77 11	www.samsung.com/ tr/support
TUNISIA	80-1000-12	www.samsung.com/ n_africa/support
U.A.E	800-SAMSUNG (800 -726 7864)	www.samsung.com/ ae/support (English) www.samsung.com/ ae_ar/support (Arabic)

Contact SAMSUNG worldwide

Country/Region	Customer Care Center	WebSite
UK	0330 SAMSUNG (7267864)	www.samsung.com/uk/support
U.S.A -Consumer Electronics	1-800-SAMSUNG (726-7864)	www.samsung.com/us/support
U.S.A (Mobile Phones)	1-800-SAMSUNG (72-6786) [HHP] 1-888-987-HELP(4357)	www.samsung.com/us/support
UGANDA	0800 300 300	www.samsung.com/support
UKRAINE	0-800-502-000	www.samsung.com/ua/support (Ukrainian) www.samsung.com/ua_ru/support (Russian)
URUGUAY	000- 405-437-33	www.samsung.com/latin/support (Spanish) www.samsung.com/latin_en/support (English)
UZBEKISTAN	8-10-800-500-55-500	www.samsung.com/support

Country/Region	Customer Care Center	WebSite
VENEZUELA	0-800-SAMSUNG (726-7864)	www.samsung.com/ve/support
VIETNAM	1800 588 889	www.samsung.com/vn/support
ZAMBIA	0211 350370	www.samsung.com/support



Este glossário vai ajudá-lo a familiarizar-se com o produto compreendendo a terminologia normalmente utilizada na impressão e que também é mencionada neste guia do utilizador.

802.11

802.11 é um conjunto de normas para comunicações em rede de área local sem fios (WLAN), desenvolvidas pelo IEEE LAN/MAN Standards Committee (IEEE 802).

802.11b/g/n

802.11b/g/n consegue partilhar o mesmo hardware e utilizar a banda de 2,4 GHz. 802.11b suporta uma largura de banda até 11 Mbps, 802.11n suporta uma largura de banda até 150 Mbps. Os dispositivos 802.11b/g/n podem ocasionalmente sofrer interferências de fornos microondas, telefones sem fios e dispositivos Bluetooth.

Ponto de acesso

Ponto de acesso (AP) ou Ponto de acesso sem fios (WAP) é um equipamento que liga dispositivos de comunicação sem fios em redes de área local sem fios (WLAN) e funciona como transmissor/receptor central de sinais de rádio WLAN.

AppleTalk

AppleTalk é um conjunto proprietário de protocolos desenvolvido pela Apple, Inc para ligações em rede de computadores. Foi incluído no Mac original (1984) e é agora preterido pela Apple a favor das redes TCP/IP.

Profundidade de bits

Um termo gráfico informático que descreve o número de bits utilizados para representar a cor de um único pixel numa imagem em formato de mapa de bits. Uma profundidade de cor superior fornece uma gama maior de cores distintas. À medida que o número de bits aumenta, o número de cores possíveis torna-se impraticavelmente grande para um mapa de cores. A cor de 1 bit é normalmente denominada de monocromática ou preto e branco.

BMP

Um formato gráfico de mapa de bits utilizado internamente pelo subsistema gráfico do Microsoft Windows (GDI) e usado normalmente como um formato simples de ficheiro gráfico nessa plataforma.

BOOTP

Protocolo Bootstrap. Um protocolo de rede utilizado por um cliente de rede para obter o seu endereço IP automaticamente. Isto é normalmente efectuado no processo de arranque de computadores ou de sistemas operativos neles executados. Os servidores BOOTP atribuem, a cada cliente, o endereço IP de um conjunto de endereços. BOOTP permite que computadores do tipo 'estação de trabalho sem disco' obtenham um endereço IP antes de carregar qualquer sistema operativo avançado.

Agrupamento

Agrupamento é um processo de impressão de um trabalho de várias cópias em conjuntos. Quando o agrupamento estiver seleccionado, o dispositivo imprime um conjunto inteiro antes de imprimir cópias adicionais.

Painel de controlo

Um painel de controlo é uma área plana, normalmente vertical, onde os instrumentos de controlo ou monitorização são apresentados. Estes instrumentos encontram-se normalmente na parte da frente da máquina.

Cobertura

Este é o termo de impressão utilizado para a medição de utilização do toner na impressão. Por exemplo, 5% de cobertura significa que um papel de tamanho A4 tem cerca de 5% de imagem ou texto. Portanto, se o papel ou o original tiver imagens complicadas ou muito texto, a cobertura vai ser superior e, simultaneamente, a utilização do toner vai ser igual à cobertura.

CSV

Valores separados por vírgulas (CSV). CSV é um tipo de formato de ficheiro que se utiliza para trocar dados entre aplicações diferentes. O formato de ficheiro, tal como é utilizado no Microsoft Excel, tornou-se num padrão em todo o sector, mesmo em plataformas não Microsoft.

DADF

Um alimentador duplex automático de documentos (DADF) é uma unidade de digitalização que puxa e vira automaticamente uma folha de papel original para que a máquina possa digitalizar ambos os lados do papel.

Predefinição

O valor ou definição efectivo quando se retira uma impressora da caixa, quando se repõe a configuração de fábrica da impressora ou quando se inicializa a impressora.

DHCP

Um protocolo de configuração de anfitrião dinâmica (DHCP) é um protocolo de rede cliente-servidor. Um servidor DHCP fornece parâmetros de configuração específicos para os pedidos do sistema anfitrião cliente DHCP, normalmente, informações que o sistema anfitrião cliente precisa para participar numa rede IP. O DHCP fornece também um mecanismo para atribuir endereços IP a sistemas anfitriões cliente.

DIMM

Módulo de memória duplo incorporado (DIMM) é uma pequena placa de circuito que suporta memória. A DIMM guarda todos os dados na máquina, tais como dados de impressão, dados de faxes recebidos.

DLNA

O Digital Living Network Alliance (DLNA) é uma norma que permite aos dispositivos numa rede doméstica partilhar informação entre si numa rede.

DNS

O Servidor de nomes de domínio (DNS) é um sistema que guarda informações associadas a nomes de domínio numa base de dados distribuída em redes, tal como a Internet.

Impressora de agulhas

Uma impressora de agulhas é um tipo de impressora de computador com uma cabeça de impressão que se desloca para trás e para a frente na página e imprime por impacto, batendo numa fita de tecido embebida em tinta contra o papel, de uma forma parecida à de uma máquina de escrever.

PPP

Pontos por polegada (PPP) é uma medida de resolução que é utilizada na digitalização e na impressão. De uma maneira geral, uma medida de PPP mais elevada resulta numa maior resolução, em detalhes mais visíveis na imagem e num tamanho maior de ficheiro.

Duplex

Um mecanismo que vira uma folha de papel automaticamente para que a máquina possa imprimir (ou digitalizar) ambos os lados do papel. Uma impressora equipada com uma unidade Duplex pode imprimir em ambos os lados do papel num ciclo de impressão.

Ciclo de trabalho

O ciclo de trabalho é a quantidade de páginas que não afecta o desempenho da impressora durante um mês. Normalmente, a impressora tem o limite de vida útil como páginas por ano. A vida útil equivale à capacidade média de impressões, normalmente dentro do período de garantia. Por exemplo, se o ciclo de trabalho for de 48.000 páginas por mês, considerando 20 dias úteis, o limite da impressora é de 2400 páginas por dia.

ECM

O modo de correcção de erros (ECM) é um modo de transmissão opcional incorporado em máquinas de fax ou modems de fax de Classe 1. Detecta e corrige automaticamente erros no processo de transmissão de faxes, que são por vezes causados por ruído na linha telefónica.

Emulação

A emulação é uma técnica que permite a uma máquina obter os mesmos resultados que outra.

Um emulador duplica as funções de um sistema num sistema diferente, de forma a que o segundo sistema se comporte como o primeiro. A emulação efectua uma reprodução exacta do comportamento externo, em contraste com a simulação, que se refere a um modelo abstracto do sistema a ser simulado, muitas vezes considerando o seu estado interno.

Ethernet

Ethernet é uma tecnologia de ligação de computadores em rede baseada em frames, para redes de área local (LANs). Define conexões e sinalização para a camada física além de formatos de frame e protocolos para o controlo de acesso ao suporte de dados (MAC)/camada de ligação de dados do modelo OSI. Ethernet é maioritariamente estandardizada como IEEE 802.3. Tornou-se a tecnologia LAN mais utilizada desde os anos 90 até hoje.

EtherTalk

Um conjunto de protocolos desenvolvido pela Apple Computer para redes de computadores. Foi incluído no Mac original (1984) e é agora preterido pela Apple a favor das redes TCP/IP.

FDI

A Interface do Dispositivo Externo (FDI) é uma placa instalada no interior da máquina para permitir a utilização de um dispositivo de terceiros como, por exemplo, um dispositivo de funcionamento por moedas ou um leitor de cartões. Estes dispositivos permitem um serviço de 'pagamento por impressão' na máquina.

FTP

Protocolo de transferência de ficheiros (FTP) é um protocolo normalmente utilizado para trocar ficheiros em qualquer rede que suporte o protocolo TCP/IP (tal como a Internet ou uma intranet).

Fusor

A parte de uma impressora laser que derrete o toner no material de impressão. É constituído por um rolo aquecido e um rolo de pressão. Após o toner ser transferido para o papel, o fusor aplica calor e pressão para assegurar que o toner permanece no papel permanentemente, motivo pelo qual o papel está quente quando sai da impressora a laser.

Gateway

Uma ligação entre redes de computadores ou entre uma rede de computadores e uma linha telefónica. É bastante popular, uma vez que é um computador ou uma rede que permite o acesso a outro computador ou rede.

Escala de cinzentos

Tons de cinzento que representam porções claras e escuras de uma imagem quando as imagens de cor são convertidas para escala de cinzentos; as cores são representadas por vários tons de cinzento.

Meio tom

Um tipo de imagem que simula uma escala de cinzentos variando o número de pontos. As áreas altamente coloridas são constituídas por um grande número de pontos, enquanto que as áreas mais claras são constituídas por um número inferior de pontos.

Dispositivo de armazenamento em massa (Disco Rígido)

O dispositivo de armazenamento em massa (Disco Rígido), normalmente referido como disco rígido, é um dispositivo de armazenamento não volátil que guarda dados codificados digitalmente em pratos com superfícies magnéticas que rodam com grande rapidez.

IEEE

O Institute of Electrical and Electronics Engineers (IEEE) é uma organização profissional internacional sem fins lucrativos para o avanço da tecnologia relacionada com electricidade.

IEEE 1284

A norma da porta paralela 1284 foi desenvolvida pelo Institute of Electrical and Electronics Engineers (IEEE). O termo “1284-B” refere-se a um tipo específico de conector na extremidade de um cabo paralelo que se liga ao periférico (por exemplo, uma impressora).

Intranet

Uma rede privada que utiliza protocolos da Internet, conectividade de rede e, possivelmente, o sistema público de telecomunicações para partilhar de forma segura parte da informação ou operações de uma organização com os seus colaboradores. Por vezes, o termo refere-se apenas ao serviço mais visível, o website interno.

Endereço IP

Um endereço de protocolo da Internet (IP) é um número único utilizado pelos dispositivos para se identificarem e comunicarem uns com os outros numa rede que utilize a norma de protocolo da Internet.

IPM

Imagens por minuto (IPM) é uma forma de medir a velocidade de uma impressora. Uma taxa de IPM indica o número de folhas de uma única face que uma impressora consegue imprimir num minuto.

IPP

O Protocolo de impressão em rede (IPP) define um protocolo padrão para imprimir, assim como gerir trabalhos de impressão, tamanhos de suporte de impressão, resolução, etc. O IPP pode ser utilizado localmente ou através da Internet para centenas de impressoras além de suportar controlo de acesso, autenticação e encriptação, o que o torna uma solução de impressão muito mais capaz e segura que as antigas.

IPX/SPX

IPX/SPX significa Internet Troca de pacotes/Troca de pacotes sequenciada. É um protocolo de rede utilizado pelos sistemas operativos da Novell NetWare. Tanto o IPX como o SPX fornecem serviços de ligação semelhantes ao TCP/IP; o protocolo IPX tem similaridades com IP e o protocolo SPX tem similaridades com TCP. O IPX/SPX foi concebido principalmente para redes de área local (LAN) e é um protocolo muito eficiente para este fim (normalmente, o seu desempenho excede o do TCP/IP numa LAN).

ISO

A Organização Internacional de Normalização (ISO) é um organismo internacional de definição de normas composto por representantes de organismos de normas nacionais. Produz padrões industriais e comerciais a nível mundial.

ITU-T

A International Telecommunication Union é uma organização internacional estabelecida para normalizar e regular rádio e telecomunicações internacionais. As suas funções principais incluem a normalização, atribuição do espectro de rádio e a organização de acordos de interligação entre diferentes países para permitir chamadas telefónicas internacionais. O T da ITU-T indica telecomunicações.

Tabela ITU-T Nº 1

Tabela de testes normalizados publicada pela ITU-T para transmissões de documentos por fax.

JBIG

JBIG (Joint Bi-level Image Experts Group) é uma norma de compressão de imagens sem perda de precisão ou de qualidade, que foi concebida para a compressão de imagens binárias, particularmente para faxes, mas que também é utilizada noutras imagens.

JPEG

JPEG (Joint Photographic Experts Group) é o método normalizado mais utilizado para compressão com perdas para imagens fotográficas. É o formato utilizado para armazenar e transmitir fotografias na Internet.

LDAP

Protocolo “light” de acesso a directórios (LDAP) é um protocolo de redes para consultar e modificar serviços de directório executados sobre TCP/IP.

LED

Um Díodo de emissão de luz (LED) é um dispositivo semicondutor que indica o estado da máquina.

Endereço MAC

O endereço Controlo de acesso a suportes de dados (MAC) é um identificador único associado a um adaptador de rede. O endereço MAC é um identificador único de 48 bits escrito como 12 caracteres hexadecimais agrupados aos pares (por exemplo, 00-00-0c-34-11-4e). Este endereço é normalmente gravado numa Placa de interface de rede (NIC) pelo seu fabricante e é utilizado como um auxílio para routers que tentam localizar máquinas em redes grandes.

MFP

O Periférico multifuncional (MFP) é uma máquina de escritório que inclui diversas funcionalidades num único corpo físico, de maneira a ter uma impressora, uma copiadora, um fax, um scanner, etc.

MH

MH (Modified Huffman) é um método de compressão para diminuir a quantidade de dados que é preciso transmitir entre máquinas de fax para transferir a imagem recomendada pela ITU-T T.4. O MH é um esquema de codificação baseado em livros de código, otimizado para comprimir eficientemente espaços em branco. Como a maioria dos faxes é constituída principalmente por espaços em branco, isto minimiza o tempo de transmissão da maioria dos faxes.

MMR

READ modificado modificado (MMR) é um método de compressão recomendado pela ITU-T T.6.

Modem

Um dispositivo que modula um sinal de portadora para codificar informação digital e também desmodula esse sinal de portadora para decodificar informação transmitida.

MR

Read modificado (MR) é um método de compressão recomendado pela ITU-T T.4. O MR codifica a primeira linha digitalizada utilizando o MH. A linha seguinte é comparada com a primeira, as diferenças determinadas, e depois as diferenças são codificadas e transmitidas.

NetWare

Um sistema operativo para redes desenvolvido pela Novell, Inc. Inicialmente, utilizava multitarefa cooperativa para executar vários serviços num PC, e os protocolos de rede eram baseados na pilha XNS da Xerox. Actualmente, a NetWare suporta TCP/IP assim como IPX/SPX.

OPC

O Fotocondutor orgânico (OPC) é um mecanismo que cria uma imagem virtual para impressão, utilizando um raio laser emitido a partir de uma impressora laser, e que normalmente é verde ou cinzento e em forma de cilindro.

Uma unidade de imagem contém um tambor que desgasta lentamente a superfície do tambor pela sua utilização na impressora e deve ser substituído de forma apropriada uma vez que aquece com o contacto com a escova de revelação do cartucho, com o mecanismo de limpeza e o papel.

Originais

O primeiro exemplo de alguma coisa, tal como um documento, fotografia ou texto, etc., que é copiada, reproduzida ou traduzida para produzir outras, mas em que ela mesma não é copiada nem derivada de qualquer outra coisa.

OSI

Interligação aberta entre sistemas (OSI) é um modelo desenvolvido pela Organização Internacional de Normalização (ISO) para comunicações. A OSI oferece uma abordagem modular standard ao design de redes que divide o conjunto requerido de complexas funções em camadas funcionais, geríveis e independentes. As camadas são, de cima para baixo, Aplicação, Apresentação, Sessão, Transporte, Rede, Ligação de dados e Física.

PABX

Uma central telefónica privada automática (PABX) é um sistema de comutação telefónica automática numa empresa privada.

PCL

Linguagem de comandos para impressoras (PCL) é uma linguagem de descrição de páginas (PDL) desenvolvida pela HP como um protocolo de impressão e tornou-se num padrão da indústria. Desenvolvida originalmente para as impressoras de jacto de tinta iniciais, a PCL foi lançada em vários níveis para impressoras térmicas e de laser.

PDF

Formato de documento portátil (PDF) é um formato de ficheiro proprietário desenvolvido pela Adobe Systems para representação de documentos bidimensionais num formato independente de dispositivo e de resolução.

PostScript

PostScript (PS) é uma linguagem de descrição de páginas e uma linguagem de programação utilizada principalmente nas áreas de electrónica e de desktop publishing. É executada num interpretador para gerar uma imagem.

Controlador da impressora

Um programa utilizado para enviar comandos e transferir dados do computador para a impressora.

Material de impressão

Os materiais como papéis, envelopes, rótulos e transparências que podem ser utilizados como uma impressora, um scanner, um fax ou uma fotocopiadora.

PPM

Páginas por minuto (PPM) é um método de medida para determinar a que velocidade funciona a impressora, isto é, qual o número de páginas que uma impressora pode produzir num minuto.

Ficheiro PRN

Uma interface para um controlador de dispositivo; isto permite ao software interagir com o controlador do dispositivo utilizando chamadas de sistema de entrada/saída padrão, o que simplifica muitas tarefas.

Protocolo

Uma convenção ou norma que controla ou permite a ligação, comunicação e transferência de dados entre dois pontos finais de processamento de dados.

PS

Consulte PostScript.

PSTN

A Rede pública de telefonia comutada (PSTN) é a rede das redes telefônicas públicas comutadas mundiais que, em instalações empresariais, é normalmente encaminhada através da central telefônica.

RADIUS

Serviço de utilizador de acesso telefónico com autenticação remota (RADIUS) é um protocolo para autenticação de utilizador remoto e gestão de contas. O RADIUS permite uma gestão centralizada de dados de autenticação, tais como nomes de utilizador e palavras-passe, utilizando um conceito AAA (autenticação, autorização e gestão de contas) para gerir o acesso à rede.

Resolução

A nitidez de uma imagem, medida em pontos por polegada (PPP). Quanto mais ppp, maior é a resolução.

SMB

Bloco de mensagens de servidor (SMB) é um protocolo de rede aplicado principalmente para partilhar ficheiros, impressoras, portas série e comunicações diversas entre nós numa rede. Também proporciona um mecanismo de comunicações inter-processos autenticado.

SMTP

Protocolo simples de transferência de correio (SMTP) é a norma para transmissões de e-mail pela Internet. SMTP é um protocolo relativamente simples baseado em texto, em que um ou mais destinatários de uma mensagem são especificados, e depois o texto da mensagem é transferido. É um protocolo cliente-servidor, em que o cliente envia uma mensagem de e-mail para o servidor.

SSID

Identificador de conjuntos de serviços (SSID) é o nome de uma rede de área local sem fios (WLAN). Todos os dispositivos sem fios numa WLAN utilizam o mesmo SSID para comunicar uns com os outros. Os SSIDs são sensíveis a maiúsculas/minúsculas e têm um máximo de 32 caracteres.

Máscara de sub-rede

A máscara de sub-rede é utilizada com o endereço da rede para determinar que parte do endereço é o endereço da rede e que parte é o endereço do anfitrião.

TCP/IP

Protocolo de controlo de transmissão (TCP) e Protocolo da Internet (IP); conjunto de protocolos de comunicações que implementam a pilha de protocolos na qual a Internet e a maioria das redes comerciais são executadas.

TCR

O Relatório de confirmação da transmissão (TCR) fornece detalhes de cada transmissão, tais como o estado do trabalho, o resultado da transmissão e o número de páginas enviadas. Este relatório pode ser definido para ser impresso depois de cada trabalho ou apenas depois de transmissões falhadas.

TIFF

Formato de ficheiro de imagem etiquetada (TIFF) é um formato de imagem de mapa de bits de resolução variável. TIFF descreve dados de imagens que normalmente vêm dos scanners. As imagens TIFF utilizam tags, palavras-chave que definem as características da imagem incluída no ficheiro. Este formato flexível e independente de plataformas pode ser utilizado para imagens que tenham sido feitas por diversas aplicações de processamento.

Cartucho de toner

Uma espécie de garrafa ou contentor utilizado numa máquina como, por exemplo, uma impressora, que contém toner. O toner é um pó utilizado em impressoras laser e em copiadoras, formando o texto e as imagens no papel impresso. O toner pode ser derretido pela combinação de calor/pressão do fusor, levando-o a unir-se às fibras no papel.

TWAIN

Um padrão da indústria para scanners e software. Ao utilizar um digitalizador compatível com TWAIN com um programa compatível com TWAIN pode iniciar uma digitalização a partir do programa. É uma API de captura de imagem para os sistemas operativos Microsoft Windows e Apple Mac.

Caminho UNC

Convenção de nomenclatura uniformizada (UNC) é uma forma padrão de aceder a partilhas de rede em Windows NT e outros produtos da Microsoft. O formato de um caminho UNC é:
`\\<nome_do_servidor>\<nome_da_partilha>\<Directório adicional>`

URL

Posicionador de recursos universal (URL) é o endereço global de documentos e recursos na Internet. A primeira parte do endereço indica qual o protocolo a utilizar, a segunda parte especifica o endereço IP ou o nome de domínio onde o recurso está localizado.

USB

Barramento série universal (USB) é uma norma desenvolvida pela USB Implementers Forum, Inc., para ligar computadores e periféricos. Ao contrário da porta paralela, o USB foi concebido para ligar concomitantemente uma única porta USB de computador a vários periféricos.

Marca de água

Uma marca de água é uma imagem ou padrão reconhecível num papel que parece mais clara quando vista com luz transmitida. As marcas de água foram introduzidas pela primeira vez em Bolonha, Itália, em 1282; têm sido utilizadas por editoras para identificar os seus produtos e também em selos postais, moedas e outros documentos governamentais para desencorajar a falsificação.

WEP

Privacidade equivalente à comunicação com fios (WEP) é um protocolo de segurança especificado em IEEE 802.11 para proporcionar o mesmo nível de segurança que uma LAN com fios. O WEP oferece segurança através da encriptação de dados por rádio, para que fiquem protegidos quando forem transmitidos de um ponto final para outro.

WIA

Arquitectura de processamento de imagens do Windows (WIA) é uma arquitectura de criação de imagens que foi originalmente introduzida no Windows Me e Windows XP. Uma digitalização pode ser iniciada a partir destes sistemas operativos utilizando um scanner compatível com WIA.

WPA

Acesso com protecção de comunicação sem fios (WPA) é uma classe de sistemas para proteger redes de computadores sem fios (Wi-Fi), criada para melhorar as funções de segurança do WEP.

WPA-PSK

WPA-PSK (chave WPA pré-partilhada) é um modo especial de WPA para pequenas empresas ou utilizadores domésticos. Uma chave partilhada, ou palavra-passe, é configurada no ponto de acesso sem fios (WAP) e em qualquer portátil sem fios ou dispositivo de ambiente de trabalho. O WPA-PSK cria uma chave única para cada sessão entre um cliente sem fios e o WAP associado de modo a aumentar a segurança avançada.

WPS

A Configuração com protecção de comunicação sem fios (WPS) é uma norma para instalar uma rede doméstica sem fios. Se o seu ponto de acesso sem fios suportar WPS, pode configurar a ligação à rede sem fios facilmente sem a necessidade de um computador.

XPS

Especificação de papel XML (XPS) é uma especificação para uma linguagem de descrição de páginas (PDL) e um novo formato de documento, desenvolvido pela Microsoft, que traz vantagens para os documentos portáteis e electrónicos. É uma especificação baseada em XML, com base num novo caminho de impressão e num formato de documentos independente de dispositivos, com base em vectores.

A

aceder	
ferramentas de gestão	243
acessórios	
encomendar	67
instalar	77
AirPrint	188
AnyWeb Print	245

B

botões	
eco	21
impressão do ecrã	21

C

Cabo USB	
instalação do controlador	24, 27, 136, 138
reinstalação do controlador	137, 139
Cartucho toner	
guardar	69
instruções de manuseamento	69
não Samsung e recarregados	69
tempo de vida útil estimado	70

colocar	
material especial	46
papel no tabuleiro multifuncional	44
papel no tabuleiro1	41
consumíveis	
consumíveis disponíveis	66
controlar a vida útil dos consumíveis	80
encomendar	66
substituir o cartucho de toner	73
tempo de vida útil estimado para o cartucho de toner	70

Controlador PostScript	
resolução de problemas	281
convenção	11

D

definições de favoritos para impressão	55
descrição geral da máquina	
vista frontal	19
vista posterior	20
descrição geral dos menus	29
dispositivo de memória USB	
impressão	60

E

ecrã tátil	
teclado	220
especificações	111
material de impressão	113
esquema	200
estado	21, 22
estado da impressora	
informações gerais	255
Estado da impressora Samsung	255

F

feilmelding	103
forklaring av statuslampene	101
funcionalidade de impressão	222
funcionalidades	5
características do material de impressão	113
funcionalidades da máquina	197
Funções especiais	218

G

general settings	203
------------------	-----

gerir		criar	230	limpeza	
aplicação	249	eliminar	231	parte exterior	82
glossário	290	imprimir	230	parte interior	82
google cloud printing	192	impressão eco	56	rolo de captação	85
I		impressão n páginas		Linux	
ícones gerais	11	Mac	236	impressão	238
impressão		imprimir		instalação do controlador com cabo USB	
alterar as predefinições de impressão	222	mobile OS	187	ligado	138
definir como máquina predefinida	223	mobileprint	186	instalação do controlador da máquina	
funções especiais da impressora	225	imprimir um documento		ligada à rede	151
impressão em ambos os lados do papel		Linux	238	problemas comuns do Linux	280
Mac	237	Mac	236	propriedades da impressora	238
imprimir para um ficheiro	223	UNIX	240	reinstalação do controlador com cabo	
imprimir um documento		informação de		USB ligado	139
Windows	53	segurança	12	requisitos de sistema	118
Linux	238	informações de regulamentação	120	utilizar SetIP	144
Mac	236	instalação do controlador		M	
UNIX	240	Unix	152	Mac	
utilizar o utilitário de impressão direta	234	instalar uma máquina		impressão	236
várias páginas numa única folha de papel		ajustar a altitude	219	instalação do controlador com cabo USB	
Mac	236	introduzir carácter	220	ligado	136
impressão como sobreposição		L		instalação do controlador da máquina	
		limpar uma máquina	82	ligada à rede	150
				problemas comuns no Mac	279

reinstalação do controlador com cabo USB ligado	137	menu		tips for å unngå papirstopp	88
requisitos de sistema	117	Configuração admin	211	peças de manutenção	68
utilizar SetIP	143	contador	216	predefinições	
mapa de menus	199	counter	216	definição do tabuleiro	51
marca de água		eco	213	preferências da impressora	
criar	228	emulação	207	Linux	238
editar	229	estado do trabalho	215	problema	
eliminar	229	segurança	199	problemas do sistema operativo	278
material de impressão		usb directo	214	problemas	
cartolina	50	N		problemas de corrente	265
definir o tamanho de papel	51	não compatível		problemas de impressão	266
definir o tipo de papel	51	redistribuir o toner	71	problemas de qualidade de impressão	270
diretrizes	39	substituir o cartucho	73	problemas na alimentação de papel	264
envelope	48	O		Programa SetIP	142, 169
etiquetas	49	opções do dispositivo	77	R	
material especial	46	P		rede	
papel préimpresso	51	painel de controlo	21	configuração de rede com fios	142
suporte de saída	113	ecrã tátil	33	configuração de rede sem fios	158
memória		papel	201	Configuração do IPv6	155
actualização de memória	79	papirstopp		configuração geral	209
memória flash USB		fjern papir	89	instalação do controlador	
cópia de segurança de dados	60			Linux	151
gerir	61				

Mac	150	ajustar a largura e comprimento	40	Unix	
UNIX	152	colocar papel no tabuleiro multifuncional	44	requisitos de sistema	118
Windows	146	encomendar um tabuleiro opcional	67	utilitário de impressão direta	234
instalar ambiente	119	mudar o tamanho do tabuleiro	40	utilizar	
introdução a programas de rede	141	tabuleiro		teclado	220
Programa SetIP	142, 143, 144, 169	definir o tamanho e o tipo de papel	51	utilizar ajuda	56, 237
rede sem fios		Tabuleiro multifuncional		W	
cabos de rede	168	colocar	44	Windows	
S		tabuleiro multifuncional		instalação do controlador com cabo USB	
samsung cloud printing	190	sugestões sobre como utilizar	45	ligado	24, 27
samsung printer experience	257	tabuleiro multifunções ou alimentador		instalação do controlador da máquina	
sem fios		manual		ligada à rede	146
WPS		utilizar material especial	46	problemas comuns no Windows	278
desligar	161, 162	Tabuleiro opcional	67	requisitos de sistema	116
service contact numbers	282	tabuleiro opcional	67	utilizar SetIP	142, 169
suporte de saída	52	encomendar	67		
SyncThru Web Service	247	teclado numérico	21		
informações gerais	247	U			
SyncThru™ Web Service		UNIX			
gestão de aplicações	249	impressão	240		
T		instalação do controlador da máquina			
Tabuleiro		ligada à rede	152		