

# Manual del usuario

---

Samsung Multifunction **ProXpress**

M458x series

## **BÁSICO**

Esta guía contiene información relativa al proceso de instalación, funcionamiento básico y solución de problemas en Windows.

## **AVANZADO (MANUAL DEL ADMINISTRADOR)**

Este manual del administrador proporciona información avanzada para el uso y la gestión del dispositivo por parte del administrador.

Algunas características podrían no estar disponibles en función del modelo o el país.



## 1. Introducción

Beneficios principales	6
Funciones según el modelo	8
Información útil	13
Acerca de este manual del usuario	14
Información sobre seguridad	15
Descripción general del equipo	21
Descripción general del panel de control	24
Conexión de un cable de red	25
Encendido de la impresora	26
Descripción de los LED	27
Pantalla de visualización y menú útil	30
Comprensión del teclado emergente	40
Instalación del controlador de manera local	41
Reinstalación del controlador	46



## 2. Materiales y bandejas

Carga de originales	49
Selección de materiales de impresión	53
Carga de papel en la bandeja	54

Impresión de materiales especiales	60
Configuración del tamaño de papel y tipo	65
Selección de la ubicación de salida	67



## 3. Impresión

Características del controlador de la impresora	69
Impresión básica	70
Abrir las preferencias de impresión	72
Uso de funciones especiales de impresión	80
Uso de la Utilidad de impresión directa	90
Modificación de la configuración predeterminada de impresión	92
Configuración del dispositivo actual como dispositivo predeterminado	93
Impresión a un archivo (PRN)	94
Impresión en Mac	95
Impresión en Linux	97
Impresión en Unix	99



## 4. Copia

Descripción general de la pantalla copia	102
--	-----

Copia básica	112
Copia rápida	113
Copia de tarjetas identificativas	114



## 5. Escaneo y envío (escaneo)

Comprender la pantalla Digitalizar y Enviar	117
Escaneo básico	126
Digitalización con software compatible con TWAIN	127
Uso de Samsung Easy Document Creator digitalización en mac	128
Digitalización en Linux	132



## 6. Escaneo y envío (fax)

Preparación del fax	134
Uso del fax en el ordenador	135
Descripción general de la pantalla de fax	137
Envío de un fax	147
Recepción de un fax	150



## 7. Configurar una agenda

Comprender la pantalla de dirección	157
Uso del panel de control	159
Uso de SyncThru™ Web Service	163



## 8. Herramientas de administración

Acceder a las herramientas de administración SyncThru™ Web Service	173
Easy Capture Manager	174
Samsung AnyWeb Print	183
Easy Eco Driver	184
Uso de Samsung Easy Document Creator	185
Uso de Samsung Easy Printer Manager	186
Uso de Estado de la impresora Samsung	187
Utilización de Samsung Printer Experience	191
Utilización del Buzón	194
	201



## 9. Solución de problemas

Distribución del tóner	205
------------------------	-----

<b>Sustitución del cartucho de tóner</b>	<b>207</b>
<b>Sustitución de la unidad de imágenes</b>	<b>209</b>
<b>Consejos para evitar atascos de papel</b>	<b>211</b>
<b>Eliminar atascos</b>	<b>212</b>
<b>Descripción de los mensajes de la pantalla</b>	<b>228</b>
<b>Problemas de conexión de alimentación y el cable</b>	<b>235</b>
<b>Resolver otros problemas</b>	<b>236</b>

<b>Copyright</b>	<b>296</b>
------------------	------------



## 10. Consumibles y accesorios

<b>Pedido de suministros y accesorios</b>	<b>258</b>
<b>Consumibles disponibles</b>	<b>259</b>
<b>Accesorios disponibles</b>	<b>260</b>
<b>Piezas de mantenimiento disponibles</b>	<b>261</b>
<b>Instalación de accesorios</b>	<b>262</b>
<b>Comprobar la vida útil de los recambios</b>	<b>266</b>
<b>Uso de un dispositivo de memoria USB</b>	<b>267</b>



## 11. Apéndice

<b>Especificaciones</b>	<b>272</b>
<b>Información reglamentaria</b>	<b>282</b>



# 1. Introducción

A continuación, se indican los componentes principales de la máquina:

• <b>Beneficios principales</b>	<b>6</b>
• <b>Funciones según el modelo</b>	<b>8</b>
• <b>Información útil</b>	<b>13</b>
• <b>Acerca de este manual del usuario</b>	<b>14</b>
• <b>Información sobre seguridad</b>	<b>15</b>
• <b>Descripción general del equipo</b>	<b>21</b>
• <b>Descripción general del panel de control</b>	<b>24</b>
• <b>Conexión de un cable de red</b>	<b>25</b>
• <b>Encendido de la impresora</b>	<b>26</b>
• <b>Descripción de los LED</b>	<b>27</b>
• <b>Pantalla de visualización y menú útil</b>	<b>30</b>
• <b>Comprensión del teclado emergente</b>	<b>40</b>
• <b>Instalación del controlador de manera local</b>	<b>41</b>
• <b>Reinstalación del controlador</b>	<b>46</b>

# Beneficios principales

## Respetuosa con el medio ambiente



- Esta máquina es compatible con la función Eco, diseñada para ahorrar tóner y papel.
- Para ahorrar papel, puede imprimir varias páginas en una sola hoja .
- Es posible imprimir en ambas caras del papel para ahorrar papel (impresión a doble cara).
- Para ahorrar energía el dispositivo ahorra energía automáticamente, ya que reduce el consumo de energía cuando no está en uso.
- Le recomendamos utilizar papel reciclado para ahorrar energía.

## Impresión rápida a alta resolución



- Puede imprimir con una resolución de hasta 1200 x 1200 ppp de impresión real (1200 x 600 x 2 bits).
- Impresión rápida, bajo petición.  
Para impresión en una sola cara, hasta 45 ppm (A4) o hasta 47 ppm (Letter).

## Comodidad



- Puede imprimir directamente desde su smartphone o ordenador con las aplicaciones habilitadas con Google Cloud Print™.
- Easy Capture Manager le permite editar e imprimir fácilmente cualquier elemento que capture utilizando la tecla Imprimir pantalla del teclado .
- Samsung Easy Printer Manager y Estado de la impresión son programas que supervisan y le informan del estado del dispositivo, y que le permiten personalizar sus ajustes.
- Samsung Easy Document Creator es una aplicación diseñada para ayudar a los usuarios a digitalizar, compilar y guardar documentos en varios formatos, incluido el formato .epub. Estos documentos pueden compartirse a través de redes sociales o fax.
- AnyWeb Print le ayuda a realizar capturas de pantalla, previsualizar, modificar e imprimir la pantalla de Windows Internet Explorer de una manera más sencilla que cuando utiliza el programa corriente.
- Actualización inteligente le permite comprobar el software más reciente e instalar la última versión durante el proceso de instalación del controlador de la impresora. Solo está disponible en Windows.
- Si tiene acceso a Internet, puede obtener ayuda, asistencia para la aplicación, controladores de impresora, manuales e información de cómo realizar pedidos en el sitio web de Samsung, [www.samsung.com](http://www.samsung.com) > busque su producto > Soporte o Descargas.

# Beneficios principales

## Amplia gama de funciones y compatibilidad con aplicaciones



- Admite diversos tamaños de papel .
- Impresión de marcas de agua: Puede personalizar sus documentos agregándoles leyendas, por ejemplo, “**CONFIDENTIAL**”.
- Es posible imprimir en varios sistemas operativos .
- El dispositivo está equipado con una interfaz USB y/o una interfaz de red.

## Compatibilidad con aplicaciones XOA



El dispositivo es compatible con las aplicaciones personalizadas XOA.

- Con respecto a las aplicaciones personalizadas XOA, póngase en contacto con el proveedor de aplicaciones personalizadas XOA.

# Funciones según el modelo

Es posible que algunas funciones y accesorios opcionales no estén disponibles según el modelo o el país.

## Sistema Operativo

Sistema Operativo	M458x series
Windows	•
Mac	•
Linux	•
Unix	•

(•: Incluidas, En blanco: no disponible)

## Software

Podrá instalar el controlador y el software de la impresora cuando inserte el CD de software en su unidad de CD-ROM. En Windows, seleccione el controlador y el software de la impresora en la ventana **Seleccione software y utilidades para instalar**.

Software	M458x series
Controlador de impresora SPL	
Controlador de impresora PCL	•
Controlador de impresora PS <sup>a</sup>	•
Controlador de impresora XPS <sup>a</sup>	•



# Funciones según el modelo

Software		M458x series
Utilidad de impresión directa <sup>a</sup>		•
Samsung Easy Printer Manager	Ajustes de digitalización a PC	•
	Ajustes de fax a PC	•
	Ajustes del dispositivo	•
Estado de la impresora Samsung		•
Samsung AnyWeb Print <sup>a</sup>		•
Samsung Easy Document Creator		•
Easy Capture Manager		•
SyncThru™ Web Service		•
SyncThru Admin Web Service		•
Easy Eco Driver		•
Fax	Samsung Network PC Fax	•
Escanear	Controlador de digitalización Twain	•

a. Descargue el software del sitio web de Samsung e instálelo: (<http://www.samsung.com> > busque su producto > Soporte o Descargas). Antes de realizar la instalación, asegúrese de que el SO de su ordenador sea compatible con el software.

(•: Compatible, En blanco: no admitido)

# Funciones según el modelo

## Función de variedad

Funciones		M458x series
USB 2.0 de alta velocidad		●
Interfaz de red Ethernet 10/100/1000 Base TX LAN con cable		●
Interfaz de red LAN inalámbrica IEEE 802.11b/g/n <sup>a</sup>		○
Google Cloud Print™		●
AirPrint		●
Kit inalámbrico/NFC		○
Impresión Eco		●
Impresión dúplex (a dos caras)		●
Dispositivo de unidad USB <sup>b</sup>		●
Módulo de memoria		○
Bandeja opcional (SCF)		○
Soporte corto		○
Alimentador de documentos	Alimentador de documentos de escaneo a dos caras (DSDF)	●
	Alimentador automático de documentos (ADF)	

# Funciones según el modelo

Funciones		M458x series
Fax	Envío múltiple	•
	Envío diferido	•
	Envío a doble cara	•
	Recep. segura	•
	Impr. dúplex	•
Escanear	Digitalización a un servidor Email	•
	Digitalización a un servidor SMB	•
	Digitalización a un servidor FTP	•
	Digitalizar a PC	•
	Digitalizar a USB	•
	Digitalización dúplex	•

# Funciones según el modelo

	Funciones	M458x series
<b>Copia</b>	<b>Copia de tarjetas identificativas</b>	●
	<b>Copia reducida o ampliada</b>	●
	<b>Folleto</b>	●
	<b>Póster</b>	●
	<b>Repet. imagen</b>	●
	<b>Marca de agua</b>	●
	<b>Sello</b>	●
	<b>N páginas por hoja</b>	●
	<b>Borrar margen</b>	●
	<b>Superposición</b>	●
	<b>Cambio de imagen</b>	●
	<b>Copia a doble cara</b>	●

a. De acuerdo con el país en el que se encuentre, es posible que no haya tarjetas para LAN inalámbrica disponibles. En algunos países únicamente se puede aplicar la conexión 802.11 b/g. Póngase en contacto con su distribuidor o minorista Samsung local donde compró la máquina.

b. Solo puede imprimir archivos almacenados en un dispositivo de memoria USB.

(●: compatible, ○: opcional, en blanco: no compatible)

# Información útil



## La impresora no imprime.

- Abra la lista de la cola de impresión y quite el documento de la lista.
- Desinstale el controlador y vuelva a instalarlo (consulte “Instalación del controlador de manera local” en la página 41).
- Seleccione la impresora como impresora predeterminada en Windows.



## ¿Dónde puedo comprar accesorios o consumibles?

- Póngase en contacto con un distribuidor de Samsung o con su tienda habitual.
- Visite [www.samsung.com/supplies](http://www.samsung.com/supplies). Seleccione su país/región para ver información de servicio técnico del producto.



## El LED de estado parpadea o permanece encendido de forma constante.

- Apague el dispositivo y vuelva a encenderlo.
- Consulte el significado de los indicadores LED de este manual y soluciones los problemas según corresponda (consulte “Descripción de los LED” en la página 27).



## Se ha producido un atasco de papel.

- Abra y cierre la cubierta (consulte “Vista frontal” en la página 22).
- Revise las instrucciones que contiene este manual sobre cómo extraer el papel y solucione los problemas según corresponda .



## Las impresiones aparecen borrosas.

- El nivel de tóner podría ser bajo o no uniforme. Agite el cartucho de tóner .
- Pruebe con un ajuste de resolución de impresión diferente .
- Cambie el cartucho de tóner.



## ¿Dónde puedo descargar el controlador del dispositivo?

- Puede obtener ayuda, asistencia para la aplicación, controladores de impresora, manuales e información de cómo realizar pedidos en el sitio web de Samsung, [www.samsung.com](http://www.samsung.com) > busque su producto > Soporte o Descargas.

# Acerca de este manual del usuario

Este manual del usuario contiene información básica sobre el dispositivo y explicaciones detalladas de uso del mismo.

- No se deshaga de este manual, consérvelo para consultarlo en un futuro.
- Lea la información sobre seguridad antes de utilizar este dispositivo.
- Si tiene algún problema al utilizar el dispositivo, consulte el capítulo de solución de problemas.
- Los términos utilizados en este manual del usuario se explican en el glosario.
- Es posible que las ilustraciones de este manual del usuario difieran de su dispositivo en función de las opciones o el modelo que haya adquirido.
- Las capturas de pantalla y algunos menús de esta guía del usuario pueden ser diferentes a las de su impresora en función de la versión del controlador/firmware del dispositivo.
- Los procedimientos que se explican en este manual del usuario se basan en Windows 7.



## Convenciones

En este manual, se utilizan algunos términos de manera intercambiable:

- Documento es sinónimo de original.
- Papel es sinónimo de material o material de impresión.

- El término dispositivo se refiere a impresora o impresora multifunción.

## Iconos generales



Icono	Texto	Descripción
	<b>Precaución</b>	Se emplea para dar información sobre cómo proteger el dispositivo contra posibles fallas o daños mecánicos.
	<b>Advertencia</b>	Se utiliza para avisar a los usuarios de la posibilidad de lesiones personales.
	<b>Nota</b>	Se emplea para brindar información adicional o especificaciones detalladas de funciones y características del dispositivo.

# Información sobre seguridad

Estas advertencias y precauciones se incluyen para evitarle daños a usted y a otras personas, y para evitar cualquier daño potencial del dispositivo. Asegúrese de leer y comprender todas las instrucciones antes de utilizar el dispositivo. Cuando termine de leer esta sección, guárdela en un lugar seguro para consultarla en el futuro.

## Símbolos importantes de seguridad

### Explicación de todos los iconos y signos de este capítulo

	<b>Advertencia</b>	Situaciones peligrosas o prácticas inseguras que pueden provocar lesiones corporales graves o la muerte.
	<b>Precaución</b>	Situaciones peligrosas o prácticas inseguras que pueden provocar lesiones corporales menores o daños materiales.
	No lo intente.	

## Entorno de funcionamiento

### Advertencia



No utilice el cable de alimentación si está dañado o si la toma eléctrica no es de tierra.

Podría producirse una descarga eléctrica o un incendio.



No coloque nada encima del dispositivo (agua, objetos metálicos pequeños o pesados, velas, cigarrillos, etc.).

Podría producirse una descarga eléctrica o un incendio.

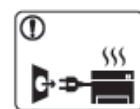

- Si el dispositivo se calienta demasiado, echa humo, produce ruidos extraños o genera un olor raro, apáguelo de inmediato y desconéctelo.

- El usuario deberá poder acceder a la toma de corriente en caso de que se produzcan emergencias que requieran que el usuario desenchufe el dispositivo.

Podría producirse una descarga eléctrica o un incendio.



No doble el cable de alimentación ni coloque objetos pesados sobre él.

Pisar o poner un objeto pesado encima del cable de alimentación puede causar una descarga eléctrica o un incendio.

# Información sobre seguridad



No quite los enchufes tirando del cable; no sujete el enchufe con las manos mojadas.

Podría producirse una descarga eléctrica o un incendio.

## Precaución



Durante una tormenta eléctrica o un período largo sin uso, desconecte el enchufe de la toma de corriente.

Podría producirse una descarga eléctrica o un incendio.



Tenga cuidado, la zona de salida del papel está caliente.

Podría sufrir quemaduras.



Si se ha caído el dispositivo, o si la carcasa parece dañada, desconecte el dispositivo de cualquier interfaz de conexión y pida ayuda del personal de servicio calificado.

En caso contrario, podría producirse una descarga eléctrica o un incendio.



Si el dispositivo no funciona correctamente después de seguir estas instrucciones, desconecte el dispositivo de cualquier interfaz de conexión y pida ayuda del personal de servicio calificado.

En caso contrario, podría producirse una descarga eléctrica o un incendio.



Si el enchufe no sale con facilidad, no intente forzarlo.

Llame a un electricista para que cambie la toma de corriente o podría producirse una descarga eléctrica.



No permita que ningún animal toque el cable de teléfono ni los cables de conexión con el equipo.

Podría producirse una descarga eléctrica o un incendio y/o daños a su mascota.

## Procedimientos

### Precaución



No extraiga el papel a la fuerza durante la impresión.

El dispositivo podría resultar dañado.



Tenga cuidado de no introducir la mano entre el dispositivo y la bandeja de papel.

Puede lastimarse.









Tenga cuidado al reponer el papel o al eliminar los atascos.

El papel nuevo tiene bordes filosos y puede causar cortes dolorosos.





# Información sobre seguridad

	<p>Cuando imprima grandes cantidades, la parte inferior del área de salida del papel puede calentarse. No permita que los niños lo toquen.</p> <p>Podría sufrir quemaduras.</p>
	<p>Cuando retire un atasco de papel, no utilice pinzas ni objetos de metal afilados.</p> <p>Podría dañar el dispositivo.</p>
	<p>No permita que se apilen demasiados papeles en la bandeja de salida.</p> <p>Podría dañar el dispositivo.</p>
	<p>No bloquee los orificios de ventilación ni inserte objetos en ellos.</p> <p>Podría provocar una elevación de la temperatura de los componentes que podría dañar el dispositivo o provocar un incendio.</p>
	<p>Si usa controles o ajustes o realiza acciones que no se especifican en este manual, puede exponerse a radiaciones peligrosas.</p>
	<p>El dispositivo de recepción de la corriente de la impresora es el cable de alimentación.</p> <p>Para cortar el suministro de energía, retire el cable de alimentación de la toma de corriente.</p>

## Instalación/Desplazamiento

### Advertencia

	<p>No coloque el dispositivo en un área con polvo, humedad o goteras.</p> <p>Podría producirse una descarga eléctrica o un incendio.</p>
	<p>Coloque la impresora en un entorno en el que cumpla las especificaciones de temperatura y humedad operativas.</p> <p>De lo contrario, es posible que se produzcan problemas de calidad y daños en el equipo.</p>

# Información sobre seguridad

## Precaución



Antes de desplazar el dispositivo, apáguelo y desconecte todos los cables. La información a continuación son sólo sugerencias basadas en el peso de las unidades. Si usted tiene una condición médica que le impide levantar peso, no levante la máquina. Siempre pida ayuda a la cantidad de gente adecuada para levantar el dispositivo de manera segura.

Luego, levante el dispositivo:

- Si el dispositivo pesa menos de 20 kg, puede levantarlo 1 persona.
- Si el dispositivo pesa entre 20 kg y 40 kg, pueden levantarlo 2 personas.
- Si el dispositivo pesa más de 40 kg, pueden levantarlo 4 o más personas.

El dispositivo se podría caer y provocar daños en el mismo o en las personas.

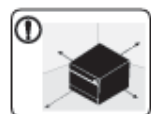

Elija para colocar la máquina una superficie plana con espacio suficiente para la ventilación. De la misma forma, tenga en cuenta el espacio que necesitará para abrir la cubierta y las bandejas.

El lugar deberá estar bien ventilado y lejos de la luz solar directa, el calor y la humedad.



Si utiliza la impresora durante un periodo de tiempo prolongado o imprime un alto número de páginas en un espacio no ventilado, el aire podría contaminarse y resultar nocivo para su salud. Coloque la impresora en un espacio bien ventilado, o abra una ventana para que el aire circule de forma periódica.



No coloque el dispositivo sobre una superficie inestable. El dispositivo se podría caer y provocar daños en el mismo o en las personas.



Utilice un cable de línea telefónica AWG<sup>a</sup> núm. 26 o superior, si es necesario. En caso contrario, el dispositivo podría resultar dañado.





Asegúrese de enchufar el cable de alimentación en una toma de corriente de tierra. En caso contrario, podría producirse una descarga eléctrica o un incendio.



Por su seguridad, utilice el cable de alimentación que se suministra con el dispositivo. Si utiliza un cable más largo de 2 metros con un dispositivo de 110V, la medida deberá ser de 16 AWG o superior. En caso contrario, podría dañar el dispositivo y producirse una descarga eléctrica o un incendio.

# Información sobre seguridad







	<p>No cubra el dispositivo ni lo sitúe en un lugar poco aireado, como por ejemplo, un armario.</p> <p>Si el dispositivo no está bien ventilado, podría provocar un incendio.</p>
	<p>No sobrecargue las tomas de alimentación y los cables extensores.</p> <p>Podría disminuir el rendimiento y producirse una descarga eléctrica o un incendio.</p>
	<p>El dispositivo debe conectarse a la potencia eléctrica que se especifica en la etiqueta.</p> <p>Si no está seguro y quiere comprobar qué potencia eléctrica utiliza, póngase en contacto con la compañía eléctrica.</p>

a. AWG: American Wire Gauge (Medida de cable americano)

## Mantenimiento/Comprobación

### Precaución





	<p>Desconecte este producto de la toma antes de limpiar el interior del dispositivo. No limpie la máquina con benceno, disolvente para pinturas ni alcohol; no pulverice agua directamente en el interior de la máquina.</p> <p>Podría producirse una descarga eléctrica o un incendio.</p>
--	---

	<p>Cuando esté trabajando en el interior del dispositivo, para cambiar consumibles o limpiar el interior, no lo haga funcionar.</p> <p>Puede lastimarse.</p>
	<p>Mantenga los consumibles de limpieza lejos del alcance de los niños.</p> <p>Los niños se podrían hacer daño.</p>
	<p>No desmonte, repare ni vuelva a montar usted mismo el dispositivo.</p> <p>Podría dañar el dispositivo. Llame a un técnico certificado cuando el dispositivo necesite una reparación.</p>
	<p>Para limpiar y utilizar el dispositivo, siga estrictamente el manual del usuario que se incluye con el dispositivo.</p> <p>De lo contrario, podría dañar el dispositivo.</p>
	<p>Mantenga el cable de alimentación y la superficie de contacto del enchufe limpios de polvo y agua.</p> <p>En caso contrario, podría producirse una descarga eléctrica o un incendio.</p>
	<ul style="list-style-type: none"><li>• No retire las tapas o cubiertas ajustadas con tornillos.</li><li>• Las unidades de fusor deberían ser reparadas únicamente por un técnico de servicio autorizado. Si las reparaciones las realizan técnicos no autorizados podrían producirse descargas eléctricas o incendios.</li><li>• El dispositivo debería ser reparado únicamente por un técnico de servicio de Samsung.</li></ul>

# Información sobre seguridad

## Uso de los suministros

### Precaución

	<p>No desmonte el cartucho de tóner.</p> <p>El polvo de tóner puede resultar peligroso si se lo inhala o ingiere.</p>
	<p>No queme ninguno de los consumibles, como el cartucho de tóner o la unidad del fusor.</p> <p>Esto podría provocar una explosión o un incendio incontrolable.</p>
	<p>Cuando almacene los consumibles, como cartuchos de tóner, manténgalos alejados del alcance de los niños.</p> <p>El polvo de tóner puede resultar peligroso si se lo inhala o ingiere.</p>
	<p>El uso de consumibles reciclados, como el tóner, podría dañar el dispositivo.</p> <p>En caso de daños provocados por el uso de consumibles reciclados, se aplicará una tarifa de servicio.</p>



Si los consumibles contienen polvo de tóner (cartucho de tóner, botella de tóner residual, unidad de imágenes, etc.) siga las instrucciones indicadas a continuación.

- Al deshacerse de los consumibles, siga las instrucciones de eliminación. Consulte al distribuidor las instrucciones de eliminación.
- No lave los consumibles.
- No reutilice las botellas de tóner residual tras vaciarlas.

Si no sigue las instrucciones anteriores, podría provocar fallos de funcionamiento en la impresora y contaminación medioambiental. La garantía no cubre daños provocados por el mal uso por parte del usuario.



Si le cae tóner en la ropa, no use agua caliente para lavarla. El agua caliente fija el tóner en los tejidos. Use agua fría.



Cuando cambie un cartucho de tóner o elimine un atasco de papel, tenga cuidado de que el polvo del tóner no entre en contacto con la piel o la ropa.

El polvo de tóner puede resultar peligroso si se lo inhala o ingiere.

# Descripción general del equipo

## Componentes

El componente real podría variar del mostrado en la ilustración. Algunos componentes podrían variar, según las circunstancias.

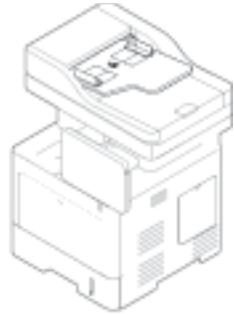

Equipo

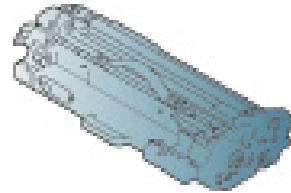

Unidad de imágenes



Cable de corriente



Guía rápida de instalación



CD de software<sup>a</sup>

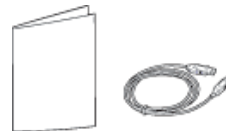

Otros accesorios<sup>b</sup>

a. El CD de software contiene los controladores de impresión, el manual de usuario y las aplicaciones del software.

b. Otros accesorios incluidos con su equipo podrían variar en función del país de adquisición y el modelo concreto.

# Descripción general del equipo

## Vista frontal

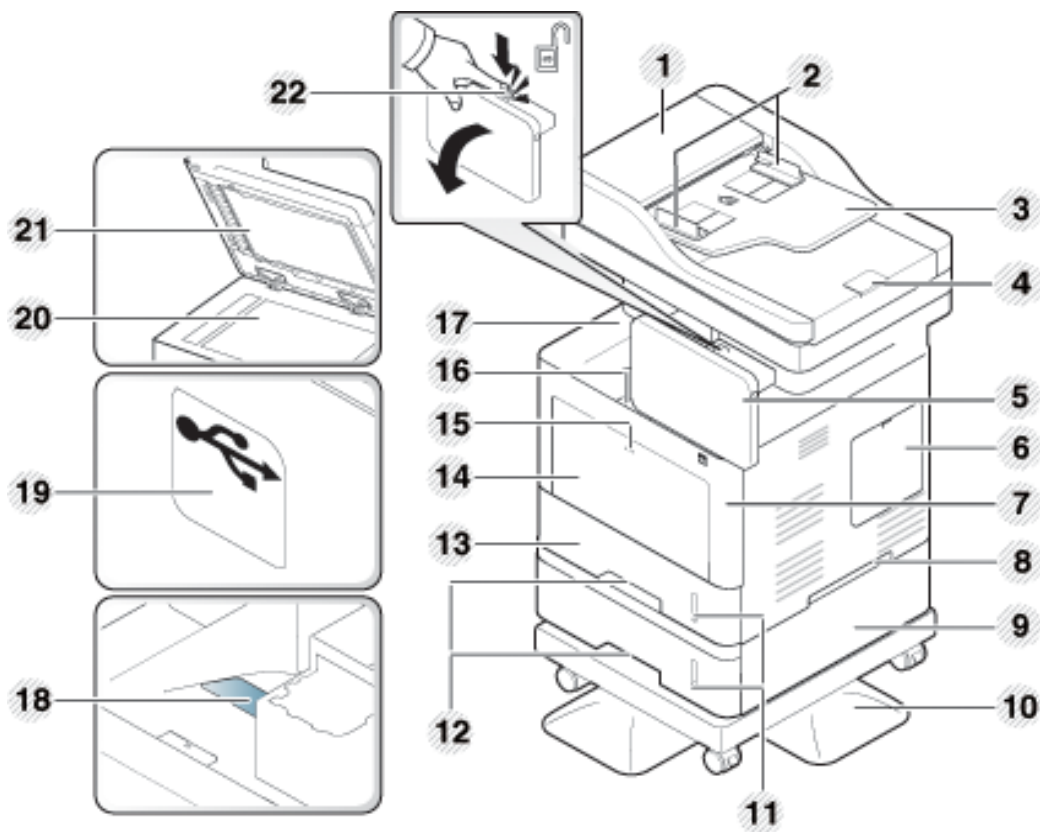

1	Cubierta del alimentador de documentos de escaneo a doble cara	1	Asa de la bandeja
2		2	

2	Guías de ancho del alimentador de documentos de escaneo a doble cara	1	
		3	Bandeja 1
3	Bandeja de entrada del alimentador de documentos de escaneo a doble cara	1	
		5	Mecanismo de apertura de la bandeja multiusos
4	Bandeja de salida del alimentador de documentos de escaneo a doble cara	1	
		4	Bandeja multiusos
5	Panel de control	1	
		6	Botón de apertura de la cubierta frontal
6	Cubierta de la placa de control	1	
		7	Bandeja de salida
7	Cubierta frontal	1	
		8	Bandeja de soporte de salida
8	Asa	1	
		9	Puerto del dispositivo de unidad USB
9	Bandeja opcional <sup>a</sup>	2	
		0	Cristal del escáner
1		2	
0	Soporte	1	Tapa del escáner
1		2	
1	Indicador del nivel de papel	2	Botón de desbloqueo del panel de control

a. Característica opcional

# Descripción general del equipo

## Vista interior

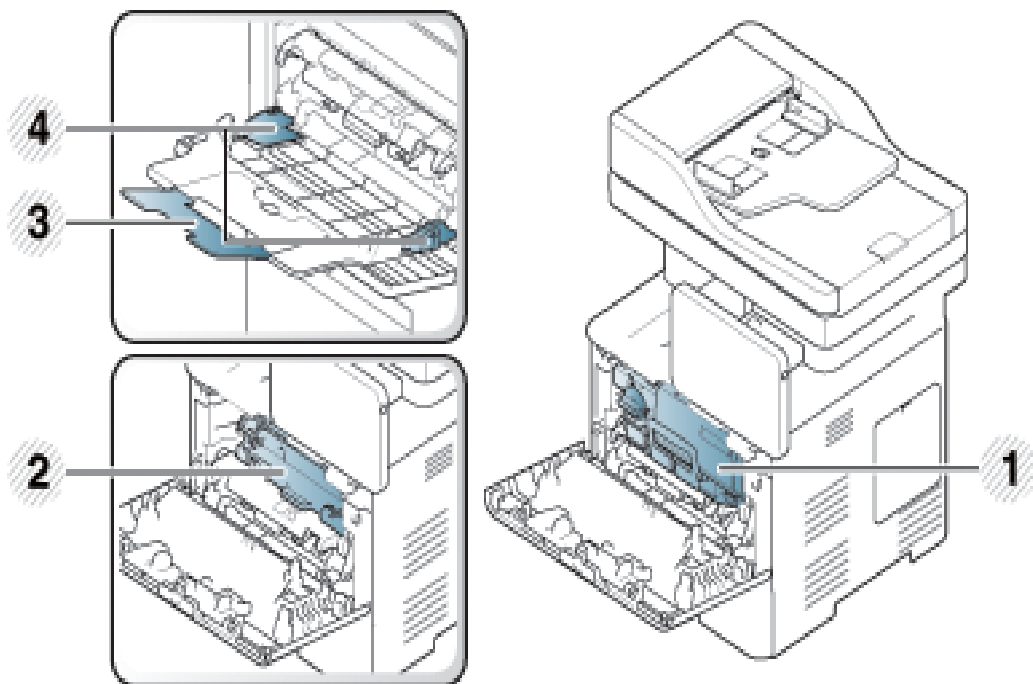

- |   |   |
|---|---|
| 1 | Cartucho tóner                                    |
| 2 | Unidad de imágenes                                |
| 3 | Soporte de bandeja multiusos                      |
| 4 | Guías de ancho del papel de una bandeja multiusos |



Si desea ver la unidad de imágenes, debe retirar el cartucho de tóner.

## Vista posterior

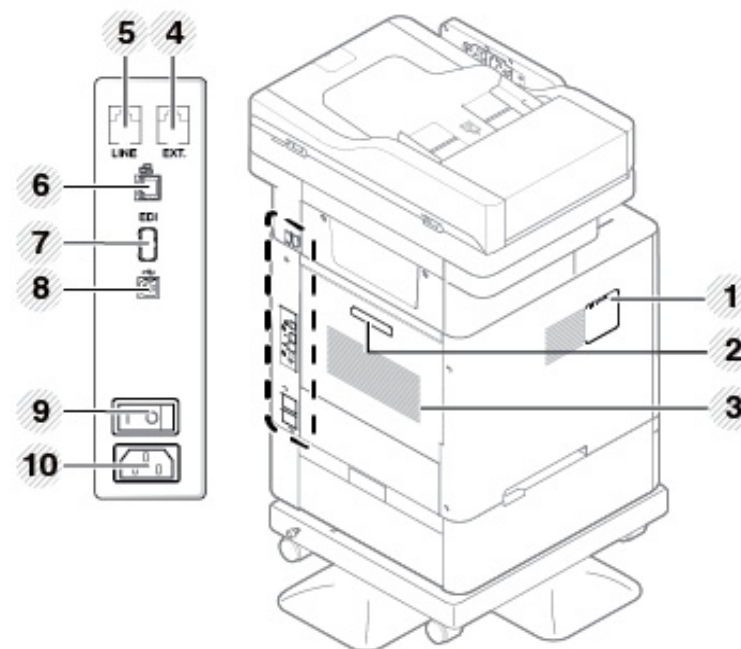

- |   |  |    |                                    |
|---|--|----|------------------------------------|
| 1 | Kit inalámbrico/NFC <sup>a</sup> : cubierta del puerto | 6  | Puerto de red                      |
| 2 | Asa de la cubierta posterior                           | 7  | Puerto EDI para lector de tarjetas |
| 3 | Cubierta posterior                                     | 8  | Puerto USB                         |
| 4 | Toma de teléfono auxiliar ( <b>EXT.</b> )              | 9  | Interruptor de alimentación        |
| 5 | Toma de línea telefónica ( <b>LINE</b> )               | 10 | Toma de alimentación               |

a. Característica opcional.

# Descripción general del panel de control

## Panel de control



1	<b>Pantalla</b>	Muestra el estado actual y los mensajes del sistema durante el funcionamiento de la impresora. La pantalla permite configurar los menús con facilidad.
2	<b>a. LED de alimentación</b>	Muestra el estado de alimentación de la impresora.
	<b>b. Botón</b>  (Encendido/Activación)	Conecta o desconecta el suministro eléctrico. Si el LED azul está encendido, el dispositivo está encendido y se puede utilizar. Si apaga el dispositivo, pulse este botón durante más de dos segundos y aparecerá la ventana de confirmación.
3	<b>LED de Estado</b>	Muestra el estado de la impresora (consulte “Descripción de los LED” en la página 27).



Utilice la pantalla únicamente con los dedos. Si utiliza un bolígrafo u otro objeto puntiagudo puede dañar la pantalla.

## Ajuste del ángulo del panel de control

Puede ajustar el ángulo del panel de control para adaptarlo a sus necesidades. Consulte la ilustración siguiente.



Al mover o almacenar el equipo, pulse el botón de desbloqueo para plegar el panel de control. El botón de desbloqueo se encuentra en el lado superior del panel de control.

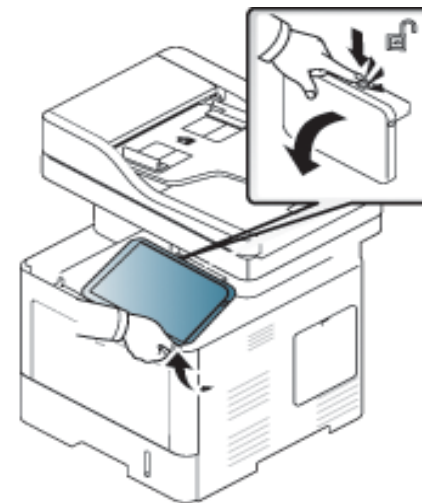



# Conexión de un cable de red

Este dispositivo tiene una tarjeta de interfaz de red incorporada. Puede conectar el dispositivo a la red mediante un cable de red.

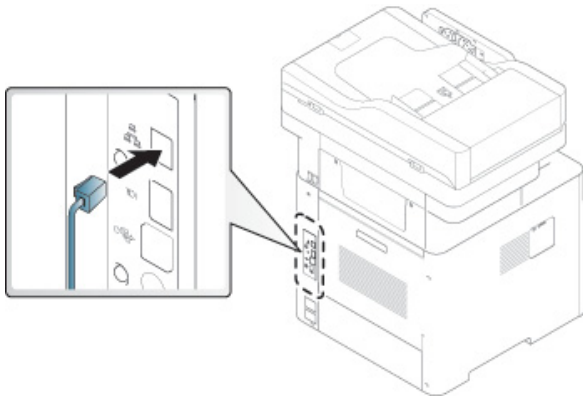

# Encendido de la impresora



Recuerde que debería utilizar el cable de alimentación suministrado con el dispositivo. En caso contrario, el dispositivo podría resultar dañado o incendiarse.

Conecte primero la impresora al suministro eléctrico.

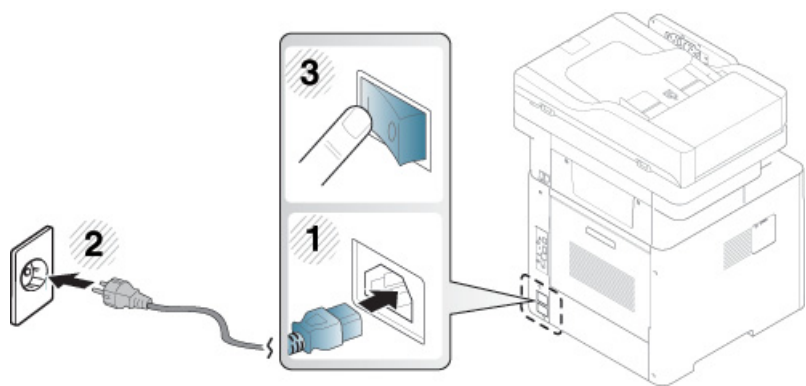

También puede encender la impresora pulsando el botón

 (Encendido/Activación)



- Cuando la impresora esté en funcionamiento o después de imprimir, algunas piezas de su interior pueden estar calientes. Tenga cuidado de no quemarse si accede al interior de la impresora.
- No desmonte la impresora cuando esté encendida o enchufada, pues podría recibir una descarga eléctrica.
- Si apaga el dispositivo directamente con el interruptor de alimentación, podría provocar problemas con la unidad de disco duro del dispositivo.

# Descripción de los LED

El color del LED de estado indica el estado actual del dispositivo.



- Algunos indicadores LED podrían no estar disponibles en función del modelo o el país (consulte “Descripción general del panel de control” en la página 24).
- Para resolver el error, analice el mensaje de error y sus instrucciones en la sección de solución de problemas.
- También podrá resolver el error siguiendo las instrucciones indicadas en la ventana del programa Estado de la impresora Samsung del ordenador .
- Si el problema no desaparece, póngase en contacto con su distribuidor.

## LED de estado

Estado		Descripción	
Apagado		<ul style="list-style-type: none"><li>• La impresora no está conectada.</li><li>• El dispositivo está en el modo de ahorro de energía.</li></ul>	
Azul	Activado	La impresora está en línea y lista para ser utilizada.	
	Intermitente	Fax	La impresora está enviando o recibiendo faxes.
		Copia	La impresora está copiando documentos.
		Escanear	La impresora está escaneando documentos.
Imprimir	<ul style="list-style-type: none"><li>• Cuando el indicador LED parpadea lentamente, significa que la impresora está recibiendo datos del ordenador.</li><li>• Cuando el indicador LED parpadea rápidamente, significa que el dispositivo está imprimiendo datos.</li></ul>		

# Descripción de los LED

Estado		Descripción
Rojo	Activado	<ul style="list-style-type: none"><li>• Un cartucho de tóner ha llegado casi al final de su vida útil estimada<sup>a</sup>. Se recomienda que sustituya el cartucho de tóner.</li><li>• Se ha producido un atasco de papel.</li><li>• La cubierta está abierta. Cierre la cubierta.</li><li>• No hay papel en la bandeja. Cargue papel en la bandeja.</li><li>• La impresora se ha detenido a causa de un error grave. Compruebe el mensaje de la pantalla.</li><li>• Una unidad de imágenes ha llegado casi al final de su vida útil estimada<sup>a</sup>. Se recomienda sustituir la unidad de imágenes.</li></ul>
	Intermitente	<ul style="list-style-type: none"><li>• Ha sucedido un error menor y la impresora está esperando que se solucione. Compruebe el mensaje de la pantalla. Cuando se soluciona el problema, la impresora reanuda la tarea original.</li><li>• El cartucho de tóner o la unidad de imágenes se encuentran cerca del final de su vida útil<sup>a</sup>. Encargue un nuevo cartucho de tóner o una unidad de imágenes nueva. Para mejorar la calidad de impresión temporalmente, redistribuya el tóner.</li></ul>

a. .

La duración prevista del cartucho es el rendimiento del cartucho de tóner previsto o estimado, que indica la capacidad media de impresión y se ha diseñado según la norma ISO/IEC 19752. El número de páginas depende del entorno operativo, el porcentaje de área de la imagen, los intervalos de impresión, las imágenes y el tipo y tamaño del material.



Compruebe el mensaje de la pantalla. Siga las instrucciones del mensaje o consulte la sección de solución de problemas . Si el problema persiste, llame al servicio técnico.

# Descripción de los LED

## LED de encendido

El color del LED indica el estado actual del dispositivo.

Estado		Descripción
Apagado		La impresora no está conectada.
Azul	Activado	La impresora está en línea y lista para ser utilizada.
	Intermitente	El dispositivo está en el modo de ahorro de energía. Cuando se reciben datos o cuando se pulsa cualquier pantalla, se pone en línea automáticamente.



Compruebe el mensaje de la pantalla. Siga las instrucciones del mensaje o consulte la sección de solución de problemas . Si el problema persiste, llame al servicio técnico.

# Pantalla de visualización y menú útil

## Navegación por menús

Es posible adaptar las diversas funciones de la máquina para que se ajuste a sus necesidades utilizando tanto los menús como los widgets. Acceda a las funciones desplazándose por los menús en pantalla disponibles.

## Términos del manual

---

### Tocar

Toque ligeramente la pantalla y levante el dedo.

Por ejemplo:

- Toque el teclado en pantalla para introducir caracteres u otro texto.
- Toque un elemento del menú para seleccionarlo.
- Toque el icono de una aplicación para abrirla.

### Mantener pulsado

Mantenga el dedo pulsado sobre la pantalla.

Por ejemplo:

- Mantenga pulsado un widget en la pantalla de inicio para moverlo.
- Mantenga pulsado un campo para mostrar un menú emergente de opciones.

### Deslizar

Pase ligeramente el dedo por la pantalla.

Por ejemplo:

- Deslice hacia arriba o hacia abajo en una pantalla de inicio o en un menú para desplazarlo.

### Desplazamiento



Mantenga pulsado un icono y, a continuación, incline el dispositivo a izquierda o derecha.

Por ejemplo:

- Utilice el desplazamiento para mover iconos de las pantallas de inicio o menús de aplicaciones a otras páginas.





### Teclas de comando

---

-  (Atrás): permite ir a la pantalla, la opción o el paso anterior.
-  (Inicio): permite ir a la pantalla de inicio principal
-  (Recientes): muestra aplicaciones que se han utilizado recientemente.
- Inicio rápido: es una tecla personalizable. Consulte el siguiente apartado para obtener información sobre las opciones.

# Pantalla de visualización y menú útil

## Añadir inicio rápido

- 1 En la pantalla de visualización, toque el icono **Configuración** () > **Pantalla** > **Más configuración** > **Inicio rápido**.
- 2 Seleccione la función de inicio rápido que desee.
  - **Ninguna:** el icono no se muestra.
  - **Captura de pantalla** (): captura la pantalla actual en un archivo de imagen.
  - **Aplicaciones** (): abre una pantalla en la que se muestran todas las aplicaciones.
  - **Buscar** (): abre la pantalla de búsqueda.
- 3 Toque  (Atrás) para volver al menú de ajustes.

## Descripción general de la pantalla de inicio

La pantalla de inicio principal es el punto de partida de numerosas aplicaciones y funciones. Es posible personalizarla con iconos de aplicaciones, accesos directos y widgets para permitirle acceder de forma instantánea a información y aplicaciones. Puede abrir la página predeterminada en cualquier momento tocando el icono . Es posible que las imágenes de pantalla de este manual del usuario difieran de su dispositivo en función de las opciones o modelos.



En función de la configuración de autenticación, es posible que los usuarios de una impresora tengan que introducir un ID y una contraseña. Si esta opción se encuentra habilitada, la impresora solo podrá utilizarla usuarios con un ID y una contraseña autorizados en la impresora. Contacte con el administrador del dispositivo.

## Navegación por las pantallas de inicio

Inicialmente, la impresora cuenta con tres pantallas de inicio. Puede colocar iconos de aplicaciones en cualquier página.

# Pantalla de visualización y menú útil



Desde la pantalla de inicio principal, deslice el dedo a izquierda o derecha. La pantalla de inicio principal se encuentra en el centro, y en cada uno de sus lados hay tres páginas adicionales.

## Desplazamiento por los menús de aplicaciones

De forma predeterminada, esta impresora cuenta con varios menús de aplicaciones disponibles en la pantalla de inicio principal. Si desea acceder a todos los menús de aplicaciones y widgets, toque el icono  y deslice la pantalla a izquierda o derecha.



Desde la pantalla de inicio principal, deslice el dedo a izquierda o derecha. La pantalla de inicio principal está situada en el centro.

## Cómo acceder a aplicaciones utilizadas recientemente

Puede encontrar fácilmente cualquier aplicación que haya utilizado recientemente.

- 1 Toque el icono  desde cualquier posición para abrir la ventana de aplicaciones utilizadas recientemente.
- 2 Desde esta ventana, toque el icono de una aplicación para abrirla.

## Personalización de la pantalla de inicio

Es posible personalizar la pantalla de inicio para ajustarla a sus necesidades.

## Creación de accesos directos

Los accesos directos son diferentes de los widgets. Mientras que los widgets solo permiten abrir aplicaciones, los accesos directos pueden realizar esta acción y activar tanto funciones como acciones.





# Pantalla de visualización y menú útil

## Cómo añadir un acceso directo desde la pantalla de inicio

- 1 Toque el icono  para acceder a la pantalla de inicio principal.
- 2 Mantenga pulsada la pantalla de inicio para ver una lista de los accesos directos disponibles entre los que puede elegir.
  - **Definir fondo de pantalla**
    - **Pantalla de inicio** : permite ajustar el fondo de pantalla de la **Pantalla de inicio**.
    - **Pantalla de inicio de sesión** : permite ajustar el fondo de pantalla de la **Pantalla de inicio de sesión**. Para poder usar esta función puede que tenga que iniciar sesión como administrador.
    - **Pantalla de inicio y de inicio de sesión**: permite ajustar el fondo de ambas pantallas. Para poder usar esta función puede que tenga que iniciar sesión como administrador .
  - **Aplicaciones, aplicaciones XOA, widgets y programas** : coloca iconos de aplicaciones, aplicaciones XOA, widgets y programas en la pantalla de inicio.
  - **Carpeta** : crea una carpeta en la pantalla de inicio.
  - **Pág.** : añade otra página a la pantalla de inicio.

## Cómo añadir un acceso directo desde el menú Menú

- 1 Toque el icono  para acceder a la pantalla de inicio principal.
- 2 Toque el icono  para ver las aplicaciones actuales.
- 3 Desplácese por la lista y localice la aplicación que desea.
- 4 Mantenga pulsado el icono de la aplicación. Con esta acción se crea un acceso directo a la aplicación, y se muestra la pantalla de inicio principal.
- 5 Arrastre el acceso directo a la posición que desee dentro de la pantalla y suéltelo. Si desea desplazarse a una página distinta, arrastre el acceso directo hacia el borde de la pantalla, hasta que la pantalla se desplace hasta la página que desee.

## Eliminación de un acceso directo

- 1 Mantenga pulsado un acceso directo hasta que pueda moverse.
- 2 Puede arrastrar un acceso directo y colocarlo en la papelera, ambos elementos cambian a color rojo.





Esta acción no desinstala un programa, simplemente elimina el acceso directo de la pantalla de inicio.

# Pantalla de visualización y menú útil

## Cómo añadir y eliminar widgets

Los widgets son aplicaciones auto-contenidas situadas en la ficha de widgets y en cualquier página de la pantalla de inicio. A diferencia de los accesos directos, los widgets aparecen como aplicación en pantalla.

### Cómo añadir un widget

- 1 Toque el icono  para acceder a la pantalla de inicio principal.
- 2 Toque el icono  y toque la ficha **Widget** en la parte superior de la pantalla.
- 3 Desplácese por la lista y localice el widget que desea.
- 4 Mantenga pulsado el icono del widget. Con esta acción se crea una copia del widget y abre la pantalla de inicio principal.
- 5 Arrastre el widget a la posición que desee dentro de la pantalla y suéltelo. Para mover el widget a una página distinta, arrástrelo hacia el borde de la pantalla, hasta que la pantalla se desplace hasta la página que desee.



### Cómo eliminar un widget

- 1 Mantenga pulsado un widget hasta que pueda moverse.
- 2 Puede arrastrar un acceso directo y colocarlo en la papelera, ambos elementos cambian a color rojo.



Esta acción no desinstala un widget, simplemente elimina la copia de la pantalla de inicio.

## Desplazamiento de iconos en el menú Menú

- 1 Toque el icono  para acceder a la pantalla de inicio principal.
- 2 Toque el icono  para ver las aplicaciones actuales.
- 3 Toque la ficha **Menú** de la parte superior de la pantalla, en caso de que aún no esté seleccionada.
- 4 Arrastre el icono a la posición que desee dentro de la pantalla y suéltelo. Si desea desplazarse a una página distinta, arrastre el icono hacia el borde de la pantalla, hasta que la pantalla se desplace hasta la página que desee.

## Cómo cambiar el fondo de pantalla

Es posible personalizar el fondo de pantalla (el fondo) de las pantallas de inicio.

# Pantalla de visualización y menú útil

1 Desde cualquier pantalla de inicio, mantenga pulsada un área vacía de la pantalla y, a continuación, seleccione la opción **Definir fondo de pantalla**.

2 Toque cualquiera de las siguientes opciones en la ventana que aparece.

- **Pantalla de inicio** : permite ajustar el fondo de pantalla de la **Pantalla de inicio**.
- **Pantalla de inicio de sesión** : permite ajustar el fondo de pantalla de la **Pantalla de inicio de sesión**. Para poder usar esta función puede que tenga que iniciar sesión como administrador.
- **Pantalla de inicio y de inicio de sesión**: permite ajustar el fondo de ambas pantallas. Para poder usar esta función puede que tenga que iniciar sesión como administrador .

3 Toque cualquiera de las siguientes opciones en la siguiente ventana que aparece.

- **Galería**: seleccione un fondo de pantalla de las fotografías y las imágenes que contiene la galería de la impresora.



Puede seleccionar cualquier imagen de un dispositivo USB, o la carpeta **Buzon > Descargar**.

- **Fondos animados**: permite seleccionar una imagen animada.
- **Fondos de pantalla**: permite elegir entre varias imágenes fijas.

4 Seleccione un fondo de pantalla y toque **Definir fondo de pantalla** o **Cancelar**.

## Barra de notificaciones

La barra de notificaciones incluye una lista desplegable que permite mostrar información sobre los procesos que se encuentran en ejecución, el estado del tóner, el brillo de la pantalla y notificaciones recientes.

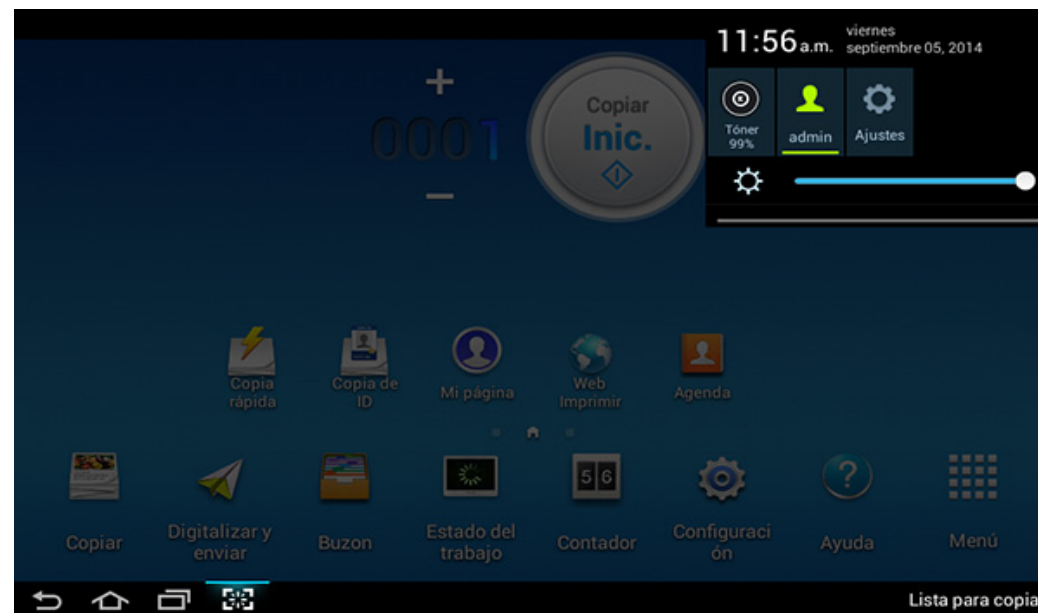

# Pantalla de visualización y menú útil



En la pantalla de inicio, mantenga pulsada la barra de notificaciones hasta que aparezca el menú desplegable, y arrastre hacia abajo para desplegarlo.

## Estado del trabajo

Cuando toca **Estado del trabajo** en la pantalla de inicio o **Menú**, en la pantalla aparece **Trabajo actual**, **Trab. completo**, **Impresión segura**, **Proteger fax** y **Aviso activo**.

### Trabajo actual

Muestra la lista de trabajos en curso y pendientes.

### Trabajo completado

Muestra una lista de las tareas completadas, incluyendo información sobre los trabajos en los que se ha producido un error.

## Impresión/fax protegido

Muestra una lista de los trabajos protegidos. Para la impresión protegida, debe introducir el **ID** y la **Contraseña** establecidos en el controlador de impresora. Si se trata de un fax protegido, debe introducir la **Contraseña**.

## Aviso activo

Muestra todos los códigos y mensajes de error generados.

## Contador

Puede comprobar el número de páginas/trabajos impresos, copiados, escaneados y enviados por fax. Puede comprobar el contador por dispositivo o por usuario.

Toque **Contador** en la pantalla de inicio o **Menú**.

# Pantalla de visualización y menú útil



También puede utilizar esta función desde SyncThru™ Web Service. Abra el navegador web desde su ordenador conectado a la red e introduzca la dirección IP de su equipo. Cuando se abra SyncThru™ Web Service, haga clic en la ficha **Información > Contadores de uso** (consulte “Contador” en la página 36).

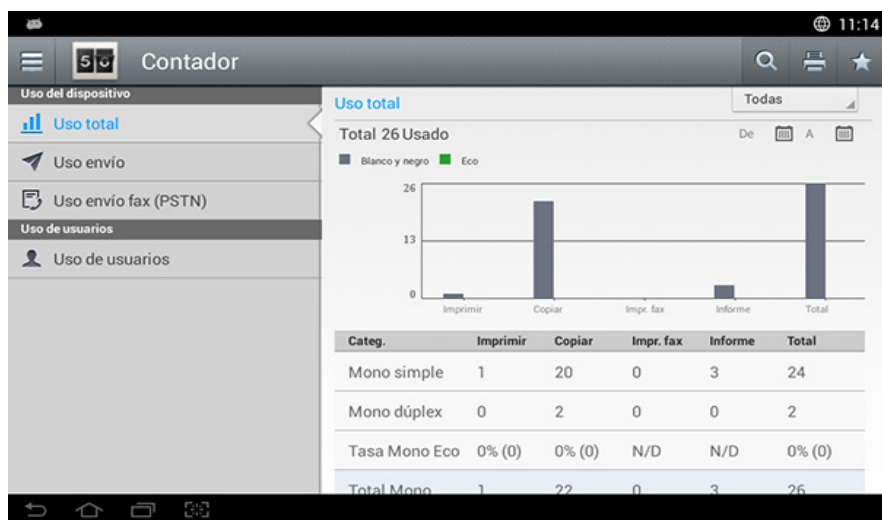

## Teclas de comando

Botón	Nombre	Descripción
	<b>Menú rápido</b>	Abre el menú rápido.
	<b>Buscar</b>	Permite buscar el menú o la aplicación que desee.

Botón	Nombre	Descripción
	<b>Imprimir</b>	Puede imprimir un informe de contador de uso:
	<b>Mi progr.</b>	Abre una lista de las aplicaciones que ha añadido.
<b>Todas</b>	<b>Período</b>	Permite seleccionar el periodo del contador de comprobación.
	<b>De, A</b>	Permite ajustar el periodo del contador de comprobación.

## Descripción del menú Contador

- **Uso total:** Se muestra en cada categoría el recuento de uso por tipo de trabajo ( **Imprimir**, **Copiar**, **Impr. fax**, **Informe**, **Total** ).
  - Td: toque y seleccione
- **Uso envío:** Muestra el recuento de trabajos de **Enviar** ( **Email**, **SMB**, **FTP**, **USB**, **PC**, **Otros** ).
- **Uso envío fax (PSTN):** Muestra el recuento de Uso de envío de fax.
- **Uso de usuarios** (solo usuario conectado): Cada categoría muestra el uso de impresión por usuario.

# Pantalla de visualización y menú útil



Para usar **Uso de usuarios**, puede que tenga que seleccionar **Autentic. aplicación** y **Solo contabilidad estándar** en **Configuración > Config administrador > Seguridad > Modo o Método** en la pantalla de inicio o en **Aplicaciones**.

## USB

Para usar la función USB, toque **Buzon > USB** en la pantalla de inicio, o **Menú** .



Para poder utilizar esta función debe insertar un dispositivo de memoria USB en el puerto USB de la parte frontal de la impresora.



## Ayuda

La ayuda ofrece información en pantalla para ayudarle con las preguntas que tenga acerca del equipo.

La aplicación **Ayuda** contiene información sobre los menús y las funciones disponibles en la impresora. Utilice el panel del lateral izquierdo de la pantalla para desplazarse por la aplicación **Ayuda**. También puede seleccionar los encabezados que aparecen bajo cada apartado para examinar los temas de la ayuda.

- 1 Toque **Ayuda** en la pantalla de inicio o **Menú**.  
Se muestra la pantalla **Ayuda**.
- 2 Seleccione un tema y siga los menús de navegación integrados.



Haga clic en  (**Ayuda**) en la pantalla de inicio o en  (menú rápido) y, a continuación, haga clic en cualquiera de las opciones de las que desee obtener información.

## Mi página



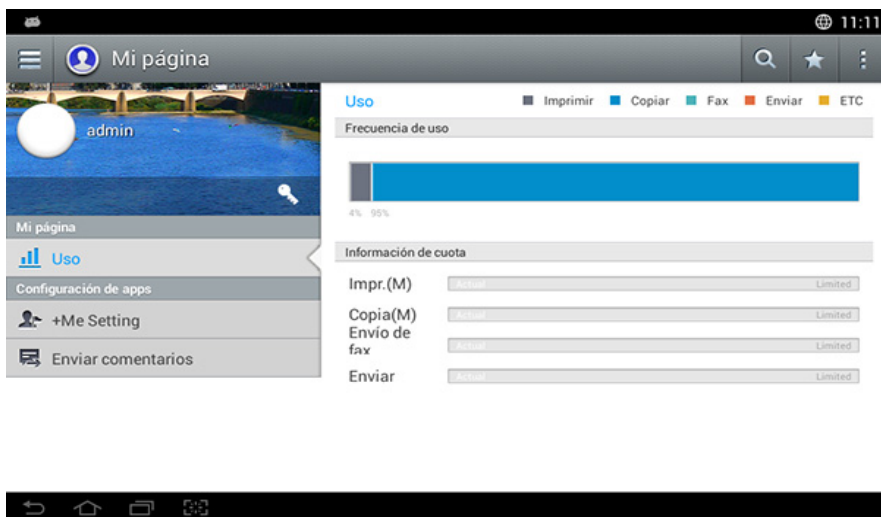

La aplicación **Mi página** le permite cambiar fácilmente la información y la configuración del perfil. El perfil **Mi página** almacena su información de contacto y su configuración personal. Puede utilizar estos ajustes para personalizar la máquina y adaptarla a sus hábitos de uso y necesidades de accesibilidad.

# Pantalla de visualización y menú útil

Para usar esta función, toque **Mi página** en la pantalla de inicio o **Menú**.



## Teclas de comando

Botón	Nombre	Descripción
	<b>Menú rápido</b>	Abre el menú rápido.
	<b>Buscar</b>	Permite buscar el menú o la aplicación que desee.
	<b>Mi progr.</b>	Abre una lista de las aplicaciones que ha añadido.
	<b>Submenú (Desbord. acción)</b>	Abre el menú secundario.
	<b>Cambiar clave</b>	Le permite cambiar la contraseña.

Botón	Nombre	Descripción
	<b>Imagen de perfil</b>	Le permite elegir la imagen de su perfil.

## Descripción del menú Mi página

Le permite modificar diversos ajustes para que la experiencia de uso de la impresora resulte más agradable.

- **Personalización**

- **Uso:** El gráfico Frecuencia de uso muestra cuántas tareas de impresión, copia, fax, envío o de otro tipo ha efectuado, mientras que la información de cuota indica hasta qué punto está cerca de sus cuotas de uso.

- **Configuración de apps**



- **Configuración de +Mí:** El ajuste **Configuración de +Mí** permite especificar si la máquina envía o no información sobre su uso al Buzón o a otro destino. También puede especificar el destino al que se envía su información de uso.
- **Enviar comentarios:** El ajuste **Enviar comentarios** permite especificar si la máquina envía o no información sobre su uso al fabricante. El envío de comentarios ayuda al fabricante a mejorar la impresora mediante actualizaciones o revisiones.



# Comprensión del teclado emergente

Con el teclado emergente de la pantalla, puede introducir letras, números o símbolos especiales. Este teclado presenta la distribución QWERTY para facilitar su uso.

Cuando toca un área de entrada, el teclado aparece en la pantalla de forma emergente. En un primer momento, en el teclado se muestran letras en minúscula.



- Tecla Mayúsculas (  ): Toque esta tecla para activar la introducción de una entrada en mayúscula. Toque esta tecla dos veces para bloquear el uso de mayúsculas.
- Modo de símbolos/numérico (  ): Toque esta tecla para introducir números, símbolos y emoticonos.

- Modo ABC (  ): Toque esta tecla para devolver la distribución del teclado a las teclas de letra predeterminadas. Utilice la tecla Mayúsculas (  ) para cambiar entre letras en mayúscula y en minúscula.
- Barra espaciadora (  ): Toque esta tecla para introducir un espacio.



# Instalación del controlador de manera local

Una impresora local es una impresora conectada directamente al equipo con un cable. Si el dispositivo está conectado a una red, no tenga en cuenta los pasos siguientes y vaya a las indicaciones para instalar el controlador del dispositivo conectado en red.



- La ventana de instalación que aparece en este Manual del usuario puede ser diferente según la impresora y la interfaz en uso.
- Utilice solamente un cable USB de una longitud igual o inferior a 3 metros.

# Instalación del controlador de manera local

## Windows

- 1 Asegúrese de que el dispositivo esté encendido y conectado al ordenador.
- 2 Inserte el CD de software suministrado en la unidad de CD-ROM.



Si la ventana de instalación no aparece, haga clic en **Inicio > Todos los programas > Accesorios > Ejecutar**.

X:\**Setup.exe**, sustituya “X” por la letra de la unidad de CD-ROM y haga clic en **Aceptar**.

- En Windows 8,  
Si no aparece la ventana de instalación, desde **Charms(Accesos)**, seleccione **Búsqueda > Aplicaciones** y busque **Ejecutar**. Escriba X:\Setup.exe, sustituyendo “X” por la letra que representa su unidad de CD-ROM y haga clic en **Aceptar**.  
Si aparece la ventana emergente “**Pulse para elegir qué desea hacer con este disco.**”, haga clic en la ventana y seleccione **Run Setup.exe**.

- 3 Lea y acepte los contratos de instalación en la ventana de instalación y, a continuación, haga clic en **Siguiente**.
- 4 Seleccione **USB** en la pantalla **Tipo de conexión de impresora** y, a continuación, haga clic en **Siguiente**.
- 5 Siga las instrucciones de la ventana de instalación.

## Desde la pantalla de inicio de Windows 8



- El controlador V4 se descarga automáticamente de Windows Update si el ordenador está conectado a Internet. En caso de no ser así, puede descargar manualmente el controlador V4 del sitio web de Samsung, [www.samsung.com](http://www.samsung.com) > busque su producto > Soporte o Descargas.
- Podrá descargar la aplicación Samsung Printer Experience de la Tienda Windows. Para poder acceder a la Tienda Windows necesitará contar con una cuenta de Microsoft.
  - 1 En **Charms(Accesos)**, seleccione **Búsqueda**.
  - 2 Haga clic en **Tienda**.
  - 3 Busque y haga clic en **Samsung Printer Experience**.
  - 4 Haga clic en **Instalar**.

# Instalación del controlador de manera local

- Si instala el controlador con el CD de software proporcionado, el controlador V4 no se instalará. Si desea utilizar el controlador V4 en la pantalla **Escritorio**, podrá descargarlo del sitio web de Samsung, [www.samsung.com](http://www.samsung.com) > busque su producto > Soporte o Descargas.
- Si desea instalar las herramientas de administración de impresora de Samsung, tendrá que instalarlas utilizando el CD de software incluido.

- 1 Asegúrese de que el ordenador esté conectado a Internet y encendido.
- 2 Asegúrese de que la impresora se encuentra encendida.
- 3 Conecte el ordenador y la impresora por medio de un cable USB.  
El controlador se instala automáticamente desde **Windows Update**.

## Mac

- 1 Asegúrese de que el dispositivo esté encendido y conectado al ordenador.
- 2 Inserte el CD de software suministrado en la unidad de CD-ROM.



- 3 Haga doble clic en el icono de CD-ROM que aparece en el escritorio de Mac.
  - En Mac OS X 10.8, haga doble clic en el CD-ROM que aparece en el **Buscador**.
- 4 Haga doble clic en la carpeta **MAC\_Installer** > icono **Installer OS X**.
- 5 Haga clic en **Continuar**.
- 6 Lea el Acuerdo de licencia y haga clic en **Continuar**.
- 7 Haga clic en **Aceptar** para aceptar el Acuerdo de licencia.

# Instalación del controlador de manera local

- Haga clic en **Instalar**. Se instalarán todos los componentes necesarios para las operaciones del dispositivo.  
Si hace clic en **Personalizar**, puede elegir componentes individuales para instalar.
- Introduzca la contraseña y haga clic en **OK** (o en **Install Software**).
- Seleccione **Impresora conectada por USB** en la pantalla **Tipo de conexión de la impresora** y haga clic en **Continuar**.
- Haga clic en el botón **Agregar impresora** para seleccionar su impresora y añadirla a su lista de impresoras.
- Haga clic en **Continuar**.
- Una vez completada la instalación, haga clic en **Cerrar**.

## Linux

Debe descargar los paquetes de software de Linux desde el sitio web de Samsung para instalar el software de la impresora (<http://www.samsung.com> > busque su producto > Soporte o Descargas).

## Instalación de Unified Linux Driver



Para instalar el software del dispositivo debe acceder al sistema como superusuario (root). Si no tiene estos privilegios, consulte al administrador del sistema.

- Asegúrese de que el dispositivo esté encendido y conectado al ordenador.
- Copie el paquete **Unified Linux Driver** a su sistema.
- Abra un terminal y diríjase a la carpeta en la que ha copiado el paquete.
- Extraiga el paquete.
- Acceda a la carpeta **uld**.
- Ejecute el comando `./install.sh` (si no ha iniciado sesión como root, ejecute el comando con `sudo` como `sudo ./install.sh`)

# Instalación del controlador de manera local

- 7 Continúe con el proceso de instalación.
- 8 Una vez finalizado el proceso de instalación, ejecute la utilidad de impresión (diríjase al menú **System > Administration > Printing** o ejecute el comando "**system-config-printer**" en un terminal).
- 9 Haga clic en el botón **Add**.
- 10 Seleccione su impresora.
- 11 Haga clic en el botón **Forward** y añádala a su sistema.

# Reinstalación del controlador

Si el controlador de la impresora no funciona correctamente, siga los pasos a continuación para volver a instalar el controlador.

## Windows

- 1 Asegúrese de que el dispositivo esté encendido y conectado al ordenador.
- 2 En el menú **Inicio**, seleccione **Programas** o **Todos los programas** > **Samsung Printers** > **Desinstalar Samsung Printer Software**.
  - En Windows 8,
    - 1 En Símbolos, seleccione **Búsqueda** > **Apps(Aplicaciones)**.
    - 2 Busque y haga clic en **Panel de control**.
    - 3 Haga clic en **Programas y características**.
    - 4 Haga clic con el botón derecho del ratón sobre el controlador que desee desinstalar y seleccione **Desinstalar**.
    - 5 Siga las instrucciones de la ventana.
- 3 Siga las instrucciones de la ventana de instalación.

- 4 Inserte el CD de software en su unidad de CD-ROM e instale el controlador de nuevo (consulte “Instalación del controlador de manera local” en la página 41).



## Desde la pantalla Inicio de Windows 8

- 1 Asegúrese de que el dispositivo esté encendido y conectado al ordenador.
- 2 Haga clic en la ventana dinámica **Desinstalar software de impresora Samsung** de la pantalla **Inicio**.
- 3 Siga las instrucciones de la ventana.

# Reinstalación del controlador



- Si no puede encontrar la ventana dinámica correspondiente al Software de impresora Samsung, desinstálelo desde el modo de pantalla Escritorio.
- Si desea desinstalar las herramientas de administración de impresora Samsung, en la pantalla **Inicio** haga clic con el botón derecho del ratón sobre la aplicación > **Desinstalar** > haga clic con el botón derecho del ratón sobre el programa que desee eliminar > **Desinstalar** y siga las instrucciones que aparecerán en pantalla.

## Mac

Si el controlador de la impresora no funciona correctamente, desinstálelo y vuelva a instalarlo.

- 1 Abra la carpeta **Aplicaciones > Samsung > Desinstalador del software de impresora**.
- 2 Para desinstalar el software de impresora, haga clic en **Continuar**.
- 3 Compruebe el programa que desea eliminar y haga clic en **Desinstalar**.
- 4 Introduzca la contraseña y haga clic en **Aceptar**.
- 5 Una vez completada la desinstalación, haga clic en **Cerrar**.



Si ya se ha añadido una impresora, elimínela desde la **Utilidad configuración impresoras** o **Impresión y Fax**.

## Linux

Si el controlador de la impresora no funciona correctamente, desinstálelo y vuelva a instalarlo.

- 1 Abra el programa **Terminal**.
- 2 Desplácese a la carpeta **uld** extraída desde el paquete de **Unified Linux Driver**.
- 3 Ejecute el comando **./uninstall.sh** (si no ha iniciado sesión como root, ejecute el comando con **sudo** como **sudo ./uninstall.sh**)
- 4 Continúe con el proceso de desinstalación.



## 2. Materiales y bandejas

En este capítulo se explica cómo cargar originales y material de impresión en la impresora.

- **Carga de originales** 49
- **Selección de materiales de impresión** 53
- **Carga de papel en la bandeja** 54
- **Impresión de materiales especiales** 60
- **Configuración del tamaño de papel y tipo** 65
- **Selección de la ubicación de salida** 67

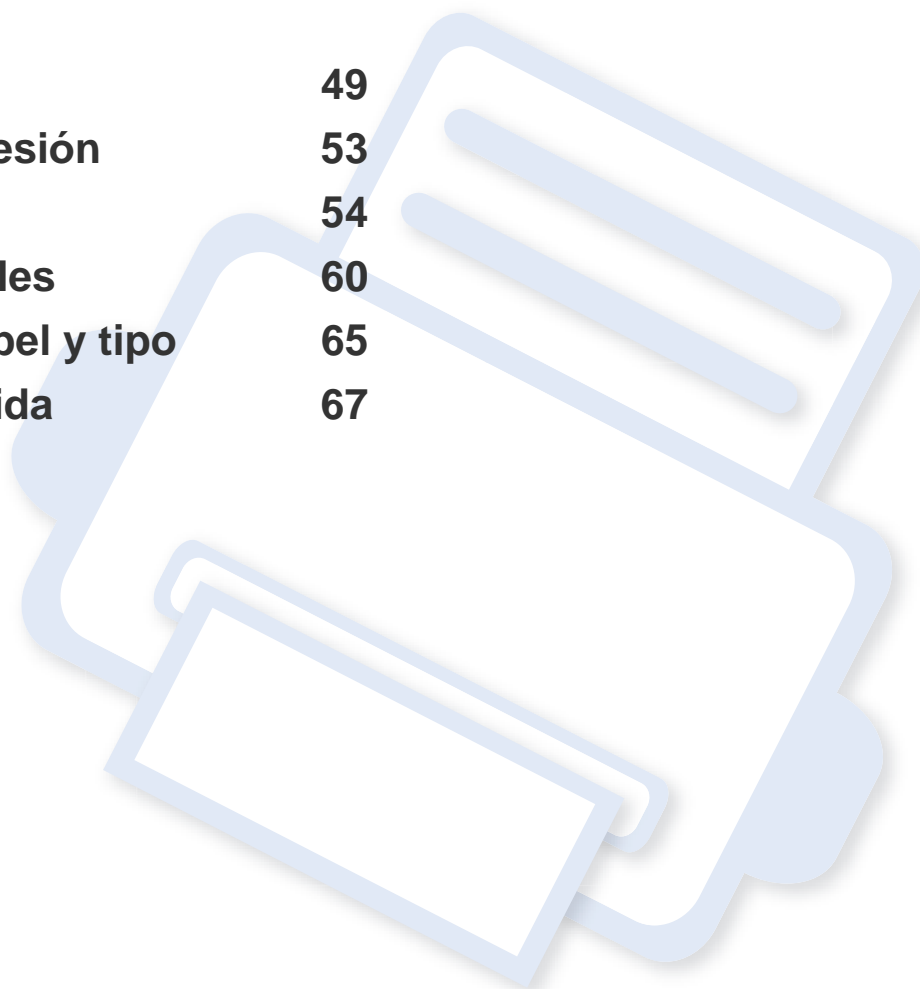



# Carga de originales

Puede utilizar el cristal del escáner o el alimentador de documentos de escaneo a doble cara (DADF) para cargar un original, a fin de realizar copias, digitalizar documentos o enviar un fax.

## En el cristal del escáner

Mediante el cristal del escáner, puede copiar o escanear originales. Puede obtener la mejor calidad de escaneado, sobre todo, para imágenes en color o en escala de grises. Asegúrese de que no hay originales en el alimentador de documentos. Si se detecta un original en el alimentador de documentos, el equipo le dará prioridad sobre el original del cristal de copia.

## Preparación de los originales

- No cargue papel con un tamaño superior a 216 x 356 mm (8,5 x 14 pulgadas).
- Si los originales tienen algún tipo de pegamento, tinta o corrector líquido, compruebe que estén totalmente secos antes de cargar los documentos.

- 1 Abra el DADF.

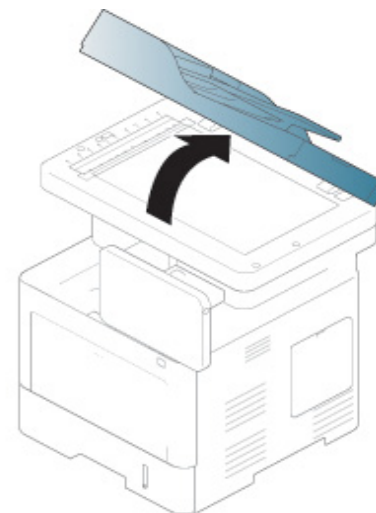

# Carga de originales

- 2** Coloque el original con la cara de impresión hacia abajo en el cristal del escáner y alinéelo con la guía de ajuste situada en la esquina superior izquierda del cristal.

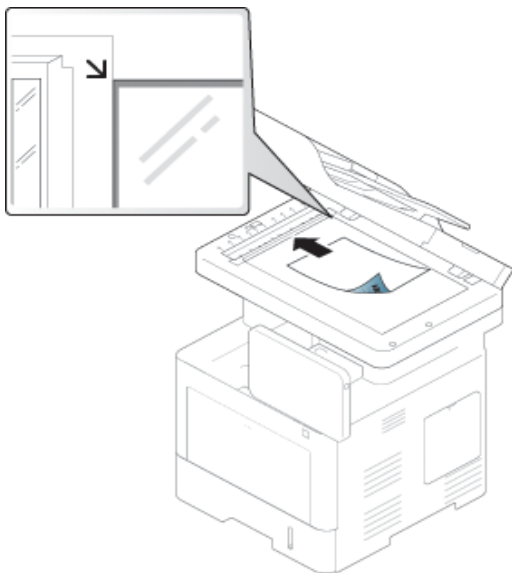

- 3** Cierre el DSDF.

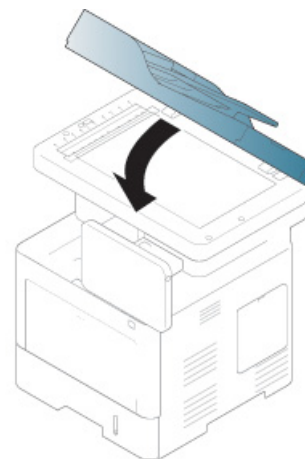

- Si deja el DSDF abierto mientras realiza la copia, la calidad de impresión y el consumo de tóner pueden verse afectados.
- Si se acumula polvo en el cristal del escáner, pueden aparecer puntos negros en la copia impresa. Manténgalo siempre limpio.
- Si está copiando una página de un libro o revista, levante el DSDF hasta que las bisagras alcancen su tope y, a continuación, cierre la tapa. Si el libro o la revista tienen más de 30 mm de grosor, realice la copia con la tapa abierta.

# Carga de originales



- Tenga cuidado y no raye el cristal del escáner. Puede lastimarse.
- No ponga las manos en el cristal del escáner al cerrar el DSDF. Podría caerle encima y lastimarlo.
- No mire la luz del interior del escáner al copiar o escanear. Es perjudicial para la vista.

## En el alimentador de documentos de escaneo a doble cara (DSDF)

### Preparación de los originales

- No cargue papel con un tamaño inferior a 105 x 148 mm (4,13 x 5,8 pulgadas) ni de tamaño superior a 216 x 356 mm (8,5 x 14 pulgadas).
- Para evitar atascos de papel, una mala calidad de impresión o un cambio en el dispositivo, no intente cargar los siguientes tipos de papel.
  - Papel de calco o autocopiativo
  - Papel satinado
  - Papel cebolla o muy delgado
  - Papel arrugado
  - Papel abarquillado o curvado
  - Papel rasgado
- Retire todas las grapas y los clips de los originales antes de cargarlos.

- Si los originales tienen algún tipo de pegamento, tinta o corrector líquido, compruebe que estén totalmente secos antes de cargar los documentos.
- No cargue originales de tamaños o gramajes de papel diferentes.
- No cargue catálogos, folletos, transparencias o documentos con características no habituales.

Con el alimentador de documentos, puede cargar hasta 50 hojas de papel (bond de 75 g/m<sup>2</sup>) para un trabajo.

- 1 Doble o abanique el borde de la pila de papel para separar las páginas antes de cargar el papel en la impresora.

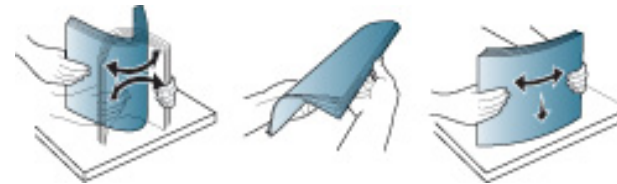

# Carga de originales

- 2** Cargue el original en el DSDF con la cara de impresión hacia arriba. Compruebe que la parte inferior de la pila de originales coincida con el tamaño de papel indicado en la bandeja de entrada de documentos.

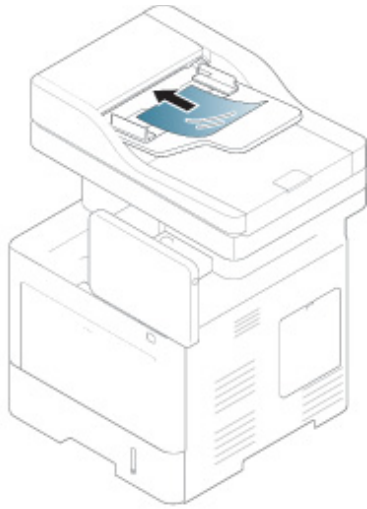

- 3** Ajuste las guías de ancho del documento al tamaño de papel adecuado.

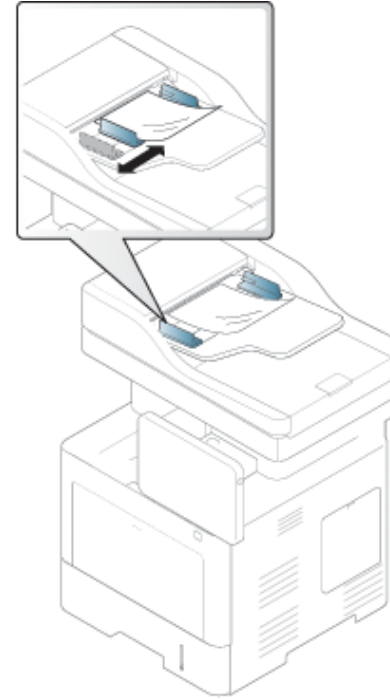

Si se acumula polvo en el cristal del DSDF, la hoja impresa puede presentar manchas negras. Mantenga siempre limpio el cristal.

# Selección de materiales de impresión

Puede imprimir en diversos tipos de material de impresión, como papel común, sobres, etiquetas y transparencias. Utilice siempre material de impresión que cumpla con las directrices de uso del dispositivo.

## Directrices para seleccionar el material de impresión

El material de impresión que no cumpla con las directrices que se describen en este manual del usuario puede ocasionar los siguientes problemas:

- Baja calidad de impresión
- Aumento de atascos de papel
- Desgaste prematuro del dispositivo.

Las propiedades, tales como el gramaje, la composición, la rugosidad y la humedad, son factores importantes que pueden afectar el rendimiento de la impresora y la calidad de impresión. Al seleccionar el material de impresión, deberá tener en cuenta lo siguiente:

- El tipo, el tamaño y el gramaje del papel para esta impresora se describen en las especificaciones de material de impresión (consulte “Especificaciones del material de impresión” en la página 274).
- Cómo obtener los resultados deseados: el material de impresión que elija deberá ser el adecuado para el tipo de impresión que desee realizar.
- Brillo: el material de impresión más blanco permite obtener copias impresas de mayor nitidez y contraste.
- Homogeneidad de la superficie: según la homogeneidad o la rugosidad del material de impresión, se obtendrán copias impresas de mayor o menor nitidez.



- Es posible que algunos tipos de papel cumplan con todas las directrices que se describen en este manual del usuario y aun así no se obtengan resultados satisfactorios. Esto puede deberse a características de las hojas, a una manipulación incorrecta, a una temperatura y a niveles de humedad no aceptables o a otras variables sobre las que no tenga control alguno.
- Antes de adquirir grandes cantidades de material de impresión, asegúrese de que cumpla con los requisitos especificados en este manual del usuario.



- Si utiliza material de impresión que no cumple con las especificaciones podrían producirse problemas o podría ser necesario realizar reparaciones. Dichas reparaciones no están cubiertas por los acuerdos de servicio ni la garantía de Samsung.
- La cantidad de papel que se coloca en la bandeja puede variar según el tipo de material que se usa (consulte “Especificaciones del material de impresión” en la página 274).
- Asegúrese de no utilizar papel fotográfico de tinta en este equipo. El equipo podría resultar dañado.
- Si utiliza material de impresión inflamable podrían producirse incendios.
- Utilice el material de impresión indicado (consulte “Especificaciones del material de impresión” en la página 274).



Si deja materiales inflamables o extraños en la impresora la unidad podría sobrecalentarse y, en raros casos, producirse un incendio.

La cantidad de papel que se coloca en la bandeja puede variar según el tipo de material que se usa (consulte “Especificaciones del material de impresión” en la página 274).

# Carga de papel en la bandeja

## Bandeja 1/bandeja opcional

Cargue el material de impresión que utilice para la mayoría de los trabajos de impresión en la bandeja estándar. Puede introducir un máximo de 550 hojas de papel normal en la bandeja estándar (papel bond de 75 g/m<sup>2</sup>).

Puede comprar una bandeja opcional (consulte “Accesorios disponibles” en la página 260).



El uso de papel fotográfico o satinado podría ocasionar problemas que requieran reparación. La garantía y los acuerdos de servicio no cubren estas reparaciones.

- 1 Extraiga la bandeja.

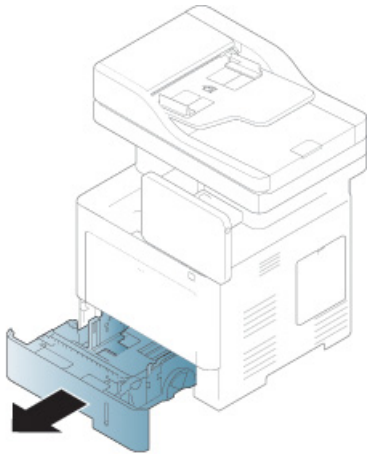

- 2 Apriete la guía de ancho del papel y tire de ella hasta el final de la bandeja.

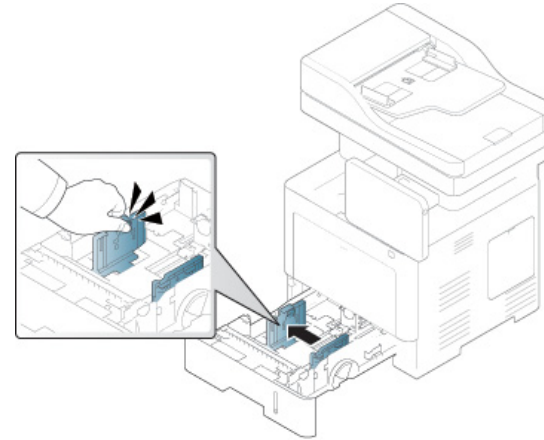

- 1 Guía de ancho del papel

- 3 Apriete la guía de longitud del papel y tire de ella hasta el final de la bandeja.

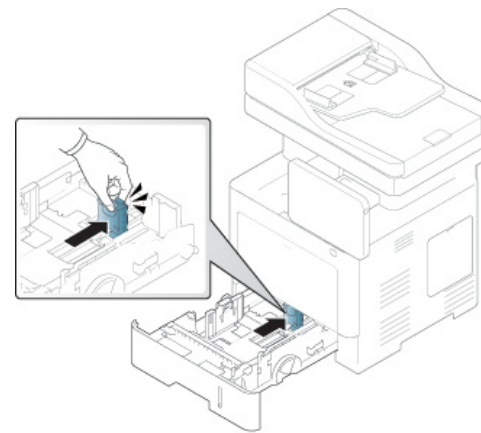

- 1 Guía de longitud del papel

# Carga de papel en la bandeja

- 4** Doble y abanique el borde de la pila de papel para separar las páginas antes de cargar el papel en la impresora.



- 5** Cargue el papel.

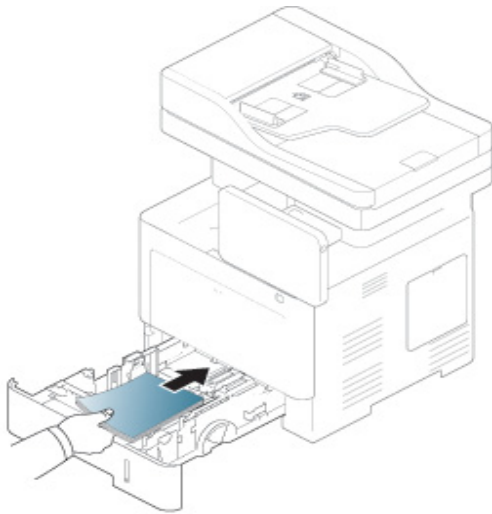

- 6** Después de introducir el papel en la bandeja, apriete las guías de ancho del papel y deslícelas hasta la posición correcta marcada en el fondo de la bandeja.

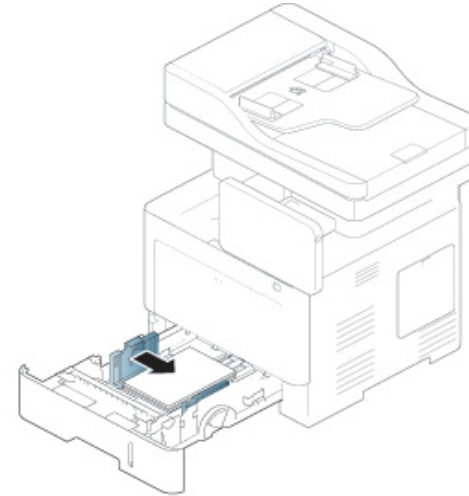

# Carga de papel en la bandeja



- No empuje las guías de ancho más de lo necesario, ya que los materiales podrían deformarse.
- Si no ajusta la guía de ancho del papel, se pueden producir atascos de papel.



- No utilice papel con abarquillamiento en el borde superior, ya que podría provocar un atasco de papel o el papel podría arrugarse.

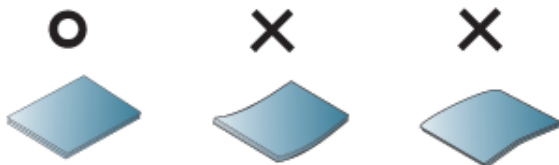

- No coloque demasiado papel en la bandeja. De lo contrario, se podría producir un atasco de papel. Asegúrese de que el papel esté por debajo de la guía de capacidad máxima de papel del interior de la bandeja.

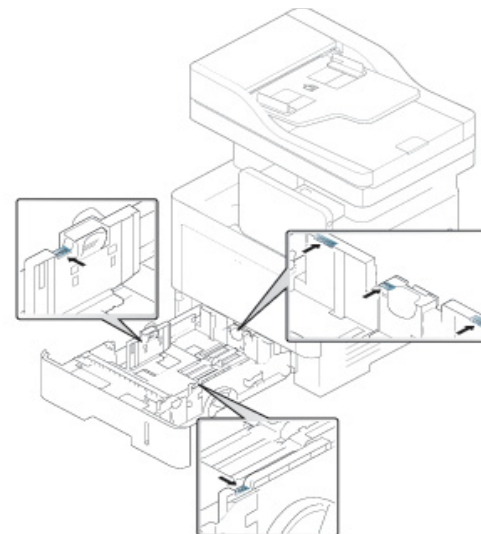

- El indicador de cantidad de papel muestra la cantidad de papel en la bandeja.



- 1 Completo
- 2 Vacío



# Carga de papel en la bandeja

**7** Coloque de nuevo la bandeja en la impresora.

Cuando imprima un documento, establezca el tipo y el tamaño del papel para la bandeja.

- Consulte “Configuración del tamaño de papel y tipo” en la página 65.



Si tiene problemas a la hora de alimentar papel, compruebe si el papel cumple con las especificaciones de soporte (consulte “Especificaciones del material de impresión” en la página 274) y, a continuación, intente colocar las hojas de una en una en la bandeja multiusos (consulte “Impresión de materiales especiales” en la página 60).

## Bandeja multiusos

En la bandeja multiusos se pueden cargar tamaños y tipos de materiales de impresión especiales, como postales, tarjetas y sobres.

### Consejos para utilizar la bandeja multiusos

- Utilice sólo un tamaño, tipo y gramaje de material de impresión por vez en la bandeja multiusos.
- Para prevenir atascos de papel, no añada papel en la bandeja multiusos mientras imprime si aún contiene papel. Esta regla también se aplica a otros tipos de materiales de impresión.
- Los materiales de impresión se deben cargar con la cara de impresión hacia arriba, de manera que el extremo superior entre en primer lugar en la bandeja multiusos. Además, deberán situarse en el centro de la bandeja.
- Utilice siempre los materiales de impresión especificados para evitar atascos de papel y problemas en la calidad de impresión (consulte “Especificaciones del material de impresión” en la página 274).
- Alise cualquier doblez en las postales, los sobres y las etiquetas antes de cargarlos en la bandeja multiusos.

# Carga de papel en la bandeja

- 1 Abra la bandeja multiusos y abra la extensión si es necesario.

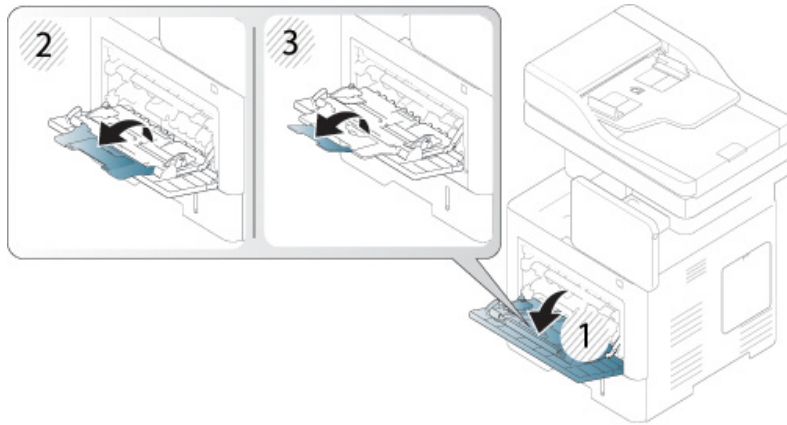

- 2 Doble o abanique el borde de la pila de papel para separar las páginas antes de cargar el papel en la impresora.



- 3 Cargue el papel.

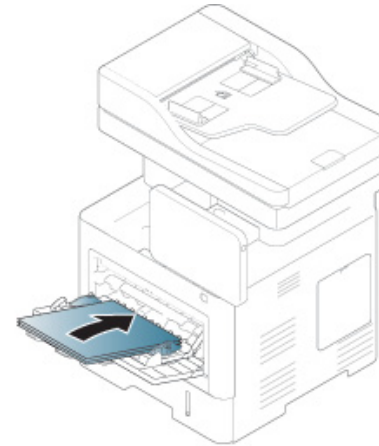

- 4 Presione las guías de ancho de papel de la bandeja multiusos y ajústelas al ancho del papel. No presione con demasiada fuerza o el papel se doblará, provocando un atasco de papel o una impresión torcida.

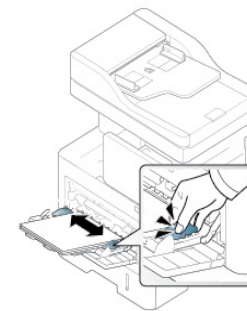

# Carga de papel en la bandeja

- 5 Cuando imprima un documento, establezca el tipo y el tamaño del papel para la bandeja multiusos.
  - Consulte “Configuración del tamaño de papel y tipo” en la página 65.

# Impresión de materiales especiales

La tabla siguiente muestra los materiales especiales disponibles para cada bandeja.

El ajuste de papel en el dispositivo y el controlador debe coincidir para poder imprimir sin errores de coincidencia de papel.

Para cambiar la configuración de papel establecida en el equipo, en SyncThru™ Web Service haga clic en la ficha **Configuración > Ajustes del equipo > Sistema > Bandeja de entrada** (consulte “Ficha Configuración” en la página 177).

También puede realizar el ajuste desde el panel de control.

A continuación, ajuste el tipo de papel en la ventana **Preferencias de impresión > pestaña Papel > Tipo de papel** (consulte “Abrir las preferencias de impresión” en la página 72).

Por ejemplo, si desea imprimir en etiquetas, seleccione **Etiquetas** en **Tipo de papel**.



Al utilizar materiales especiales, le recomendamos que introduzca un papel cada vez. Compruebe la capacidad máxima de entrada de los materiales en cada bandeja (consulte “Especificaciones del material de impresión” en la página 274).

Tipos	Bandeja 1	Bandeja opcional	Bandeja multiusos
Grueso	●	●	●
Más grueso			●
Fino	●	●	●
Algodón	●	●	●
Color	●	●	●
Preimpreso	●	●	●
Reciclado	●	●	●
Sobres	●	●	●
Etiquetas	●	●	●
Tarjetas	●	●	●
Bond	●	●	●
Papel archivo	●	●	●
Membrete	●	●	●
Perforado	●	●	●

(●: Compatible, En blanco: no admitido)

Tipos	Bandeja 1	Bandeja opcional	Bandeja multiusos
Papel normal	●	●	●

# Impresión de materiales especiales



Los tipos de material se muestran en las **Preferencias de impresión**. Esta opción de tipo de papel permite seleccionar el tipo del papel que se va a cargar en la bandeja. Esta opción aparece en la lista para que pueda seleccionarla. De este modo, conseguirá la mejor calidad de impresión. De lo contrario, es posible que no se obtenga la calidad de impresión deseada.

## Sobres

La impresión satisfactoria de los sobres depende de la calidad de éstos.

Para imprimir sobres, cárguelos con la solapa hacia abajo y con la zona donde se coloca el sello postal en la parte superior izquierda.

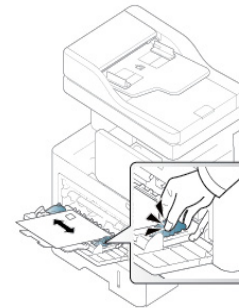

- Cuando seleccione sobres, tenga en cuenta los siguientes factores:
  - **Peso:** el gramaje del sobre no debe exceder los 90 g/m<sup>2</sup>, ya que podría producirse un atasco de papel.
  - **Estructura:** antes de imprimir, los sobres deben estar completamente planos, con menos de 6 mm de abarquillamiento, y sin aire.
  - **Estado:** los sobres no deben presentar arrugas, muescas ni ningún otro tipo de deterioro.

# Impresión de materiales especiales

- **Temperatura:** utilice sobres que sean compatibles con las condiciones de calor y presión de la impresora durante su funcionamiento.

- Utilice sólo sobres con pliegues bien definidos.
- No utilice sobres con sellos.
- No utilice sobres con broches, cierres, ventanillas, revestimientos satinados, sellos autoadhesivos u otros materiales sintéticos.
- No utilice sobres dañados o de baja calidad.
- Asegúrese de que el cierre que hay en ambos extremos llegue hasta la esquina del sobre.

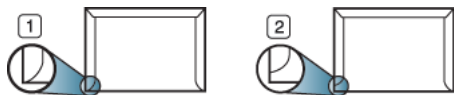

- 1 Aceptable
- 2 Inaceptable

- Los sobres que tengan una banda autoadhesiva o más de una solapa plegable que permite un cierre hermético deben utilizar materiales adhesivos que soporten la temperatura de fusión de la impresora (unos 170°C) durante 0,1 segundos. Las solapas y las bandas adicionales podrían arrugarse y producir atascos, e incluso podrían ocasionar daños en el fusor.
- Para obtener una calidad de impresión óptima, coloque los márgenes a una distancia no superior a 15 mm de los bordes del sobre.
- No imprima en el área donde coinciden los puntos de unión del sobre.

## Etiquetas

Cargue el papel con la cara de impresión hacia abajo.

Para evitar daños en el dispositivo, utilice sólo etiquetas diseñadas para dispositivos láser.

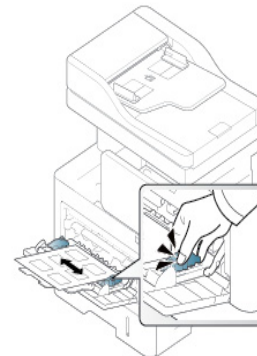

- Cuando seleccione etiquetas, tenga en cuenta los siguientes factores:
  - **Adhesivos:** el material adhesivo debe soportar la temperatura de fusión del dispositivo aprox. 170 °C durante 0,1 segundo.
  - **Disposición:** Utilice solo etiquetas que no dispongan de refuerzos entre ellas. Las etiquetas pueden desprenderse de las hojas con espacios entre las etiquetas, lo que puede ocasionar graves atascos de papel.

# Impresión de materiales especiales

- **Abarquillamiento:** antes de imprimir, debe comprobar que las etiquetas no queden arrugadas y que el abarquillamiento no supere los 13 mm en cualquier dirección.
- **Estado:** No utilice etiquetas que presenten arrugas, burbujas de aire u otras indicaciones de separación.
- Compruebe que no haya ningún material adhesivo entre ellas. De lo contrario, éstas pueden desprenderse durante la impresión y ocasionar atascos de papel. El material adhesivo, además, puede causar daños en componentes de la impresora.
- No cargue la misma hoja de etiquetas en la impresora más de una vez. El material adhesivo de las etiquetas está diseñado para que se utilice una sola vez en el dispositivo.
- No utilice etiquetas que se hayan desprendido de la hoja posterior o que presenten arrugas, burbujas de aire u otros daños.
- No cargue papel que no tenga un espacio entre las etiquetas en la misma dirección que el papel que se está alimentando. De lo contrario, se podría producir un atasco de papel.

## Tarjetas o papel de tamaño personalizado



- No intente imprimir en materiales cuyo tamaño sea inferior a 98 mm de ancho o 148 mm de largo.
- En la aplicación de software, defina los márgenes en un valor mínimo de 6,4 mm de los extremos del material.

# Impresión de materiales especiales

## Papel preimpreso

Al cargar papel preimpreso, la cara impresa debe orientarse hacia arriba con un filo no curvado en la cara frontal. Si se le presenta algún problema relacionado con la alimentación del papel, déle la vuelta. Tenga en cuenta que la calidad de la impresión no está garantizada.

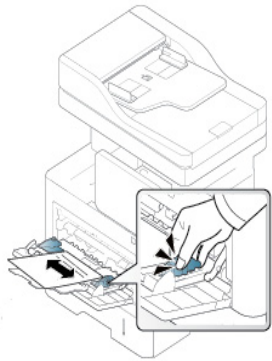

- Debe estar impreso con tintas no inflamables y resistentes al calor, que no se diluyan, vaporicen ni desprendan emisiones peligrosas cuando se someten a la temperatura de fusión de la impresora (aproximadamente 170 °C) durante 0,1 segundos.
- La tinta de los papeles preimpresos no debe ser inflamable y no debe afectar a ninguno de los rodillos de la impresora.
- Antes de cargar papel preimpreso, asegúrese de que la tinta empleada sea compatible con impresoras láser.



# Configuración del tamaño de papel y tipo

El ajuste de papel en el dispositivo y el controlador debe coincidir para poder imprimir sin errores de coincidencia de papel.

Para cambiar la configuración de papel establecida en el equipo, en SyncThru™ Web Service haga clic en la ficha **Configuración** > **Ajustes del equipo** > **Sistema** > **Bandeja de entrada** (consulte “Ficha Configuración” en la página 177).

También puede realizar el ajuste desde el panel de control.

A continuación, ajuste el tipo de papel en la ventana **Preferencias de impresión** > pestaña **Papel** > **Tipo de papel** (consulte “Abrir las preferencias de impresión” en la página 72).

Cuando haya cargado el papel en la bandeja, ajuste el tipo y el tamaño de papel con la pantalla.

## Configuración de bandeja

Para cambiar la configuración detallada de la bandeja, toque **Configuración** > **Config. bandeja** y seleccione la bandeja y las opciones que desee en la pantalla de visualización.

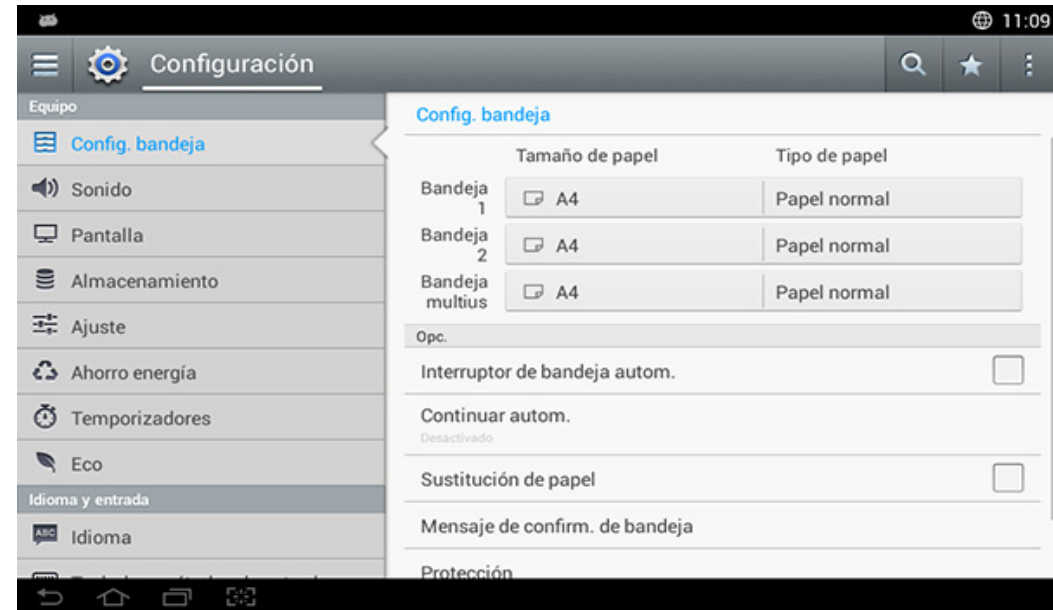

- **Bandeja 1, Bandeja multiusos:** Puede ajustar las opciones de **Tamaño de papel** y **Tipo de papel**.
- **Bandeja 2 :** Puede ajustar las opciones de **Tamaño de papel** y **Tipo de papel**.

# Configuración del tamaño de papel y tipo

- **Tamaño de papel:** le permite cambiar el tamaño del papel.
  - Puede cambiar la lista de papel en la pantalla de visualización. Las listas de papel se dividen en papel de los tipos A/B y letter disponibles en el dispositivo.
  - Si no hay ningún papel de tamaño obligatorio o debe utilizar papel de tamaño personalizado, toque las flechas de los puntos cardinales para configurar el tamaño del papel. También puede establecer y guardar el tamaño personalizado con la opción **Tamaño personalizado**. Puede seleccionar el tamaño personalizado siempre que lo necesite.
- **Tipo de papel:** le permite cambiar el tipo de papel.

## Opciones

Desplácese por las opciones deslizando el dedo hacia arriba y hacia abajo.

- **Interruptor de bandeja autom.:** Determina si la impresora sigue o no imprimiendo cuando detecta que el papel no coincide. Por ejemplo, si tanto la bandeja 1 como la bandeja 2 tienen papel del mismo tamaño, el equipo imprimirá automáticamente desde la bandeja 2 una vez que la bandeja 1 se quede sin papel.
- **Continuar autom.:** Esta opción le permite seguir imprimiendo cuando el tamaño de papel que ha configurado no coincide con el papel de la bandeja. Si esta opción está activada, el dispositivo continuará imprimiendo con un papel de tamaño similar o superior. Si esta opción está desactivada, el dispositivo espera hasta que se cargue el papel de tamaño necesario en la bandeja.

- **Sustitución de papel:** Si el papel solicitado para un trabajo de impresión no está disponible en la bandeja, esta función permite sustituirlo por un tamaño de papel similar. Por ejemplo, si el papel de tamaño letter solicitado no está disponible en la bandeja, el dispositivo lo sustituye por papel A4.



Cuando se substituye el papel, se puede producir alguna pérdida de las imágenes.

- **Mensaje de confirm. de bandeja:** Al cargar el papel en una bandeja, puede configurar el mensaje de confirmación para que aparezca automáticamente. Este dispositivo puede detectar algunos tamaños y tipos de papel automáticamente. Si desea establecer el tamaño y el tipo de papel o si el dispositivo no los detecta, puede establecerlos directamente en la ventana de confirmación.
- **Protección de la bandeja:** Si la bandeja 1 está configurada en **Activado**, por ejemplo, la bandeja 1 se excluirá durante el intercambio de bandejas.



Este ajuste funciona para trabajos de copia o de impresión: no afecta a los trabajos de fax.

- **Configuración de prioridad de bandeja:** Puede ajustar la prioridad de las bandejas. Si el primer ajuste se establece en bandeja 1, la máquina imprimirá automáticamente desde la bandeja 1 después de que la bandeja 2 se quede sin papel.

# Selección de la ubicación de salida



La superficie de la bandeja del centro podría calentarse si imprime muchas páginas seguidas. Asegúrese de no tocar la superficie y no permita que los niños se acerquen a ella.

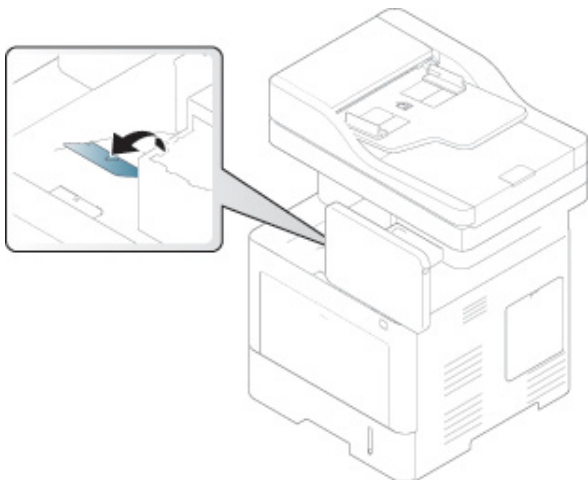

La impresora envía impresiones a la bandeja de salida de forma predeterminada. Las páginas impresas se apilan en el soporte de salida, y el soporte de salida ayudará a que las páginas impresas se alineen. Abra el soporte de salida.



Si el papel procedente de la bandeja de salida presenta problemas, como por ejemplo arrugas excesivas, intente imprimir en la cubierta trasera. La cubierta trasera solo puede retener una hoja de papel, no deje que el papel se apile en ella.



# 3. Impresión

Este capítulo explica las tareas de impresión más comunes.

- **Características del controlador de la impresora** 69
- **Impresión básica** 70
- **Abrir las preferencias de impresión** 72
- **Uso de funciones especiales de impresión** 80
- **Uso de la Utilidad de impresión directa** 90
- **Modificación de la configuración predeterminada de impresión** 92
- **Configuración del dispositivo actual como dispositivo predeterminado** 93
- **Impresión a un archivo (PRN)** 94
- **Impresión en Mac** 95
- **Impresión en Linux** 97
- **Impresión en Unix** 99



# Características del controlador de la impresora



- Los procedimientos que se explican en capítulo basan en Windows 7.
- Compruebe los sistemas operativos compatibles con su dispositivo (consulte “Requisitos del sistema” en la página 277).

Los controladores de la impresora admiten las siguientes funciones estándar:

- Selección de orientación, tamaño, origen y tipo de papel.
- Cantidad de copias

También puede utilizar diversas funciones especiales de impresión. La tabla siguiente muestra una descripción general de las funciones compatibles con los controladores de la impresora.



Es posible que algunos modelos o sistemas operativos no admitan algunas de las funciones de la tabla siguiente.

Función	PCL/PS <sup>a</sup> b/XPS <sup>bc</sup>	PS <sup>b</sup>		
	Windows	Mac	Linux	Unix
Opción de calidad del dispositivo	•	•	•	•
Impresión de pósters	•	•		
Varias páginas por cara	•	•	•	•
Impresión de folletos	•			

Función	PCL/PS <sup>a</sup> b/XPS <sup>bc</sup>	PS <sup>b</sup>		
	Windows	Mac	Linux	Unix
Ajustar a página	•	•		
Impresión reducida o ampliada	•	•		
Fuente diferente para la primera página	•	•		
Opciones de página de cubierta	•	•	•	•
Compresión de trama	• (solo PCL)			
Opciones de salida	•	•	•	•
Marca de agua	•	•		
Superposición	• (solo PCL)			
Impresión a doble cara (dúplex)	•	•	•	•

- Se recomienda utilizar el controlador PostScript para obtener la mejor calidad de imagen de impresión desde aplicaciones basadas en PostScript, como Acrobat Reader®, Adobe Illustrator®, Adobe Photoshop®, etc.
- Descargue el software del sitio web de Samsung e instálelo: (<http://www.samsung.com> > busque su producto > Soporte o Descargas). Antes de realizar la instalación, asegúrese de que el SO de su ordenador sea compatible con el software.
- El controlador de impresora XPS se puede instalar únicamente en el SO Windows Vista o superior.

(•: Compatible, En blanco: no admitido)

# Impresión básica



- Impresión en Mac (consulte “Impresión en Mac” en la página 95).
- Impresión en Linux (consulte “Impresión en Linux” en la página 97).
- Impresión en UNIX (consulte “Impresión en Unix” en la página 99).

La ventana **Preferencias de impresión** siguiente es para el Bloc de notas de Windows 7. La ventana **Preferencias de impresión** puede ser diferente, en función del sistema operativo o la aplicación que utilice.

- 1 Abra el documento que desee imprimir.
- 2 Seleccione **Imprimir** en el menú **Archivo**.

- 3 Seleccione el dispositivo de la lista **Seleccionar impresora**.

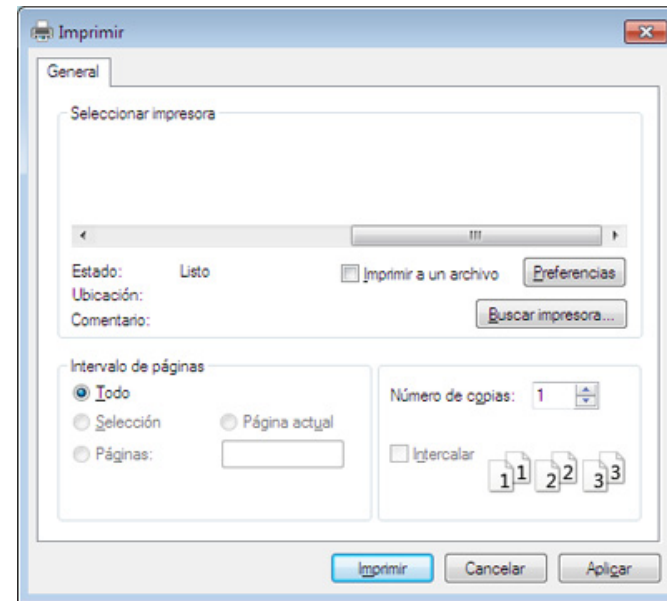

La configuración básica de impresión incluye el número de copias y el intervalo de impresión que se ha seleccionado en la ventana **Imprimir**.



Para obtener el máximo rendimiento de las funciones de impresión que ofrece el controlador de su impresora, haga clic en **Propiedades** o **Preferencias** en la ventana **Imprimir** de la aplicación para cambiar la configuración de impresión (consulte “Abrir las preferencias de impresión” en la página 72).

- 4 Para iniciar el trabajo de impresión, haga clic en **Aceptar** o en **Imprimir** en la ventana **Imprimir**.

# Impresión básica





## Cancelación de un trabajo de impresión

Si el trabajo de impresión está esperando en una cola de impresión, puede cancelarlo de la siguiente manera:

- También puede acceder a esta ventana si hace doble clic en el icono del dispositivo () en la barra de tareas de Windows.
- Puede cancelar la tarea de impresión con el botón **Cancelar impresión** desde la ventana del programa de ordenador Estado de la impresora Samsung (consulte “Uso de Estado de la impresora Samsung” en la página 191).

# Abrir las preferencias de impresión



Si selecciona una opción en **Preferencias de impresión**, es posible que vea una marca de advertencia,  o . Un signo de exclamación () quiere decir que puede seleccionar esa opción determinada, aunque no sea la más recomendable, mientras que el signo () implica que no puede seleccionar esa opción debido al entorno o a la configuración del dispositivo.

- 1 Abra el documento que desee imprimir.
- 2 Seleccione **Imprimir** en el menú **Archivo**.
- 3 Seleccione el controlador de impresora en la lista **Seleccionar impresora**.
- 4 Haga clic en **Propiedades** o en **Preferencias**.



La captura de pantalla puede diferir en función del modelo.

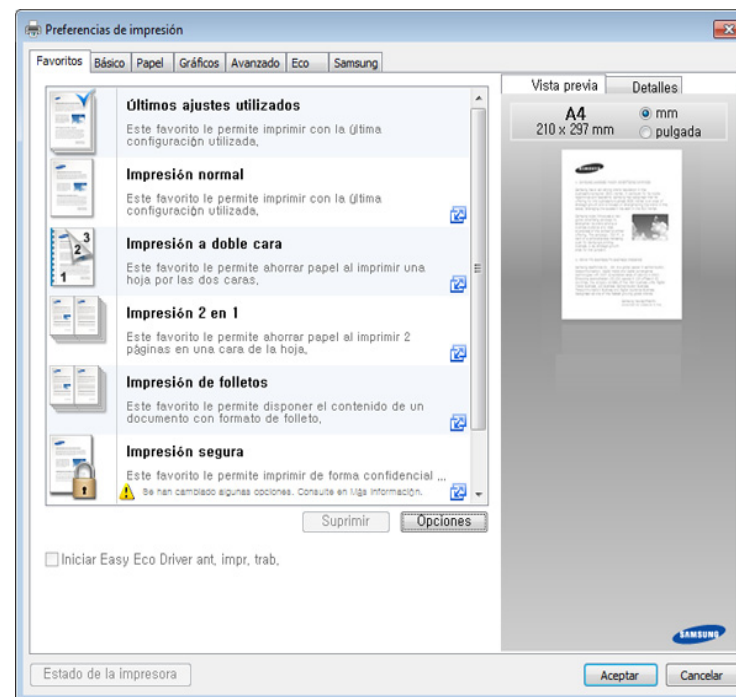

- Puede aplicar las funciones **Eco** para ahorrar papel y tóner antes de la impresión (consulte “Easy Eco Driver” en la página 185).
- Puede comprobar el estado actual de la impresora pulsando el botón **Estado de la impresora** (consulte “Uso de Estado de la impresora Samsung” en la página 191).



# Abrir las preferencias de impresión

## Ficha Favoritos

Los elementos de la lista le ayudan a elegir la configuración predefinida.



La captura de pantalla puede diferir en función del modelo.

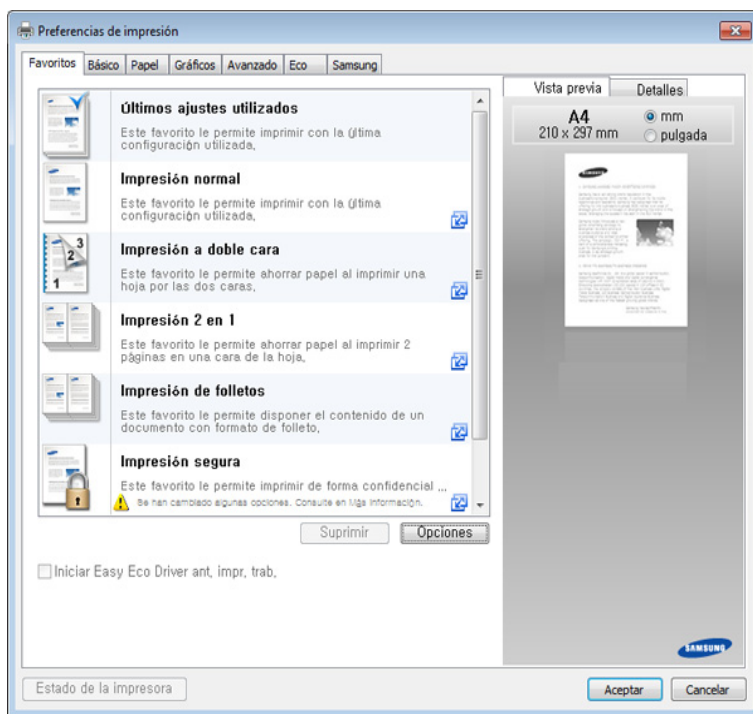

## Ficha Básico

La ficha **Básico** le permite configurar diversas opciones de impresión.

## Orientación

Esta opción permite seleccionar la dirección en la que desea imprimir los datos en la página.

## Opciones de diseño

Esta opción permite seleccionar diversos modos para el diseño del documento.

- **Una página por cara:** es una opción de diseño básico. Esta opción permite imprimir una página en una cara del papel.
- **Varias páginas por cara:** Consulte “Impresión de varias páginas en una sola hoja” en la página 80.
- **Impresión de pósters:** Consulte “Impresión de pósters” en la página 81.
- **Impresión de folletos:** Consulte “Impresión de catálogos” en la página 81.

# Abrir las preferencias de impresión

- **Borde de página:** esta opción le permite imprimir el documento en el que está el borde. Esta opción no está disponible para **Impresión de pósteres** y **Impresión de folletos**.

## Impresión a doble cara

---

Esta opción permite imprimir en las dos caras del papel (consulte “Impresión a ambas caras del papel” en la página 82).

## Ficha Papel

Utilice las opciones de la ficha **Papel** para establecer las especificaciones básicas de gestión de papel.

## Copias

---

Esta opción permite elegir el número de copias que se imprimirán. La cantidad de copias puede oscilar entre 1 y 9999.

## Opciones papel

---

- **Tamaño original:** esta opción permite seleccionar el tamaño de papel real de los originales.
- **Tamaño de salida:** esta opción permite ampliar o reducir el trabajo de impresión al tamaño del papel seleccionado, independientemente del tamaño del documento original (consulte “Ajuste del documento a un tamaño de papel seleccionado” en la página 84).
  - **Porcentaje:** esta opción permite cambiar el tamaño del contenido de una página para que aparezca más grande o más pequeño en la página impresa, si introduce la proporción que desea (consulte “Cambiar el tamaño del documento original” en la página 83).
- **Origen:** asegúrese de que la opción **Origen** esté configurada en la bandeja de papel correspondiente. Use **Bandeja multiusos** cuando imprima en materiales especiales, como sobres y transparencias.
- **Tipo:** esta opción permite seleccionar el tipo del papel que se va a cargar en la bandeja. De este modo, conseguirá la mejor calidad de impresión. De lo contrario, es posible que no se obtenga la calidad de impresión deseada.
- **Página especial:** esta opción permite hacer páginas especiales, por ejemplo portadas. Puede agregar, eliminar o actualizar la configuración de página especial a la lista. Esta opción sólo está disponible cuando se utiliza el controlador de impresora PCL.

# Abrir las preferencias de impresión

## Ficha Gráficos

Utilice las opciones de la ficha **Gráficos** para ajustar la calidad de impresión de acuerdo con sus necesidades de impresión específicas.

### Calidad

---

Cuanto mayor sea la resolución, más nítidos serán los caracteres y los gráficos de la copia impresa. Si selecciona una resolución alta, es posible que la impresora tarde más tiempo en imprimir un documento.

### Fuente/Texto

---

Seleccione **Texto nítido** para imprimir textos más oscuros que en un documento normal.

Marque **Todo el texto en negro** para imprimir en totalmente en negro, independientemente del color que aparezca en pantalla.

### Controlador de gráficos

---

Permite a los usuarios destacar los bordes de textos y las líneas finas para mejorar la legibilidad y alinear cada registro de canal de color en el modo de impresión en color.

## Modo Ahorro

---

El ajuste **Modo Ahorro** permite al usuario ahorrar tóner de impresión al imprimir una versión borrador de un documento. Seleccione Desactivado para imprimir en modo normal y seleccione Activado para imprimir aplicando menos tóner a la página.

## Ficha Avanzado

Utilice la ficha **Avanzado** para establecer diversas opciones de impresión.

### Marca de agua

---

Consulte “Uso de marcas de agua” en la página 84.

### Superposición

---

Consulte “Uso de superposiciones” en la página 86.

# Abrir las preferencias de impresión

## Opciones de salida

- **Orden de impresión:** esta opción permite establecer la secuencia de impresión de las páginas. Las opciones **Imprimir páginas impares** y **Imprimir páginas pares** sólo están disponibles cuando se utiliza el controlador de impresora PCL.
- **Saltar páginas en blanco:** permite agregar un separador blanco o impreso entre transparencias.
- **Margen manual:** esta opción le permite el margen de encuadernación. El margen de encuadernación ajusta la posición de encuadernación. *Esta opción sólo está disponible cuando se utiliza el controlador de impresora PS.*



Si hace clic en **Restablecer**, la configuración de la opción **Avanzado** vuelve a la configuración predeterminada.

## Seguridad

Cifra los datos de impresión en primer lugar y los transmite al equipo. Esta función protege la información de impresión, para evitar que los datos estén en riesgo al transferirse a través de la red. La función **Cifrado de trabajos** solo se activa cuando está instalado el disco duro. El disco duro se utiliza para descifrar los datos de impresión.

## Contabilidad de trabajos

Esta opción le permite imprimir con el correspondiente permiso.

- **Permisos de usuario:** Si activa esta opción, solo los usuarios con permiso de usuario pueden iniciar un trabajo de impresión.
- **Permisos de grupo:** Si activa esta opción, solo los grupos con permisos de grupo pueden iniciar un trabajo de impresión.



- Haga clic en el signo de interrogación ( ? ) en la esquina superior derecha de la ventana y, a continuación, haga clic en la opción sobre la cual desee obtener información.
- Los administradores pueden activar la contabilidad de trabajos y configurar permisos en el panel de control o en SyncThru™ Web Service. Para obtener información detallada sobre los mismos, consulte el Manual del administrador.

# Abrir las preferencias de impresión

## Ficha Eco

La función **Eco** le permite ahorrar recursos al imprimir y le proporciona impresiones ecológicas. Si selecciona **Impresión Eco**, puede ver la imagen ecológica () en algunas opciones. Además, algunas opciones no están disponibles para usarlas en la modalidad ecológica.

## Opciones Eco

- **Impresora predeterminada:** Si selecciona esta opción, esta función se configurará de acuerdo con las especificaciones indicadas en el panel de control de la impresora.
- **Ninguna: Desactiva esta función.**
- **Impresión Eco:** se activa el modo ecológico. Seleccione las opciones de **Impresión a doble cara**, **Diseño** y **Saltar páginas en blanco** que desee utilizar en el modo eco. Mientras no cambie las opciones de las otras fichas, el documento se imprimirá como se establece en el modo ecológico.
- **Contraseña:** si el administrador establece la opción **Forzado** en **Modo Eco predeterm.** para el dispositivo, el modo ecológico siempre estará configurado por los ajustes ecológicos de este dispositivo, mientras que las **Opciones Eco** del controlador de impresora estarán desactivadas. Si desea modificar la configuración de impresión, haga clic en **Código de acceso** e introduzca la contraseña o póngase en contacto con el administrador.

## Simulador de resultados

**Simulador de resultados** muestra el resultado de la reducción de emisiones de dióxido de carbono, electricidad utilizada y cantidad de papel ahorrado según los valores que haya seleccionado.



- Los resultados se calculan basándose en el cálculo de que el número total de papel impreso es de mil sin una página en blanco cuando el modo eco está deshabilitado.
- Hace referencia al coeficiente de cálculo de CO<sub>2</sub>, energía y papel de la **IEA** (Agencia Internacional de la Energía), el índice del Ministerio de Asuntos Internos y Comunicaciones de Japón y a [www.remanufacturing.org.uk](http://www.remanufacturing.org.uk). Cada modelo cuenta con un índice diferente.
- El consumo de energía en el modo de impresión hace referencia al consumo medio de energía para la impresión con esta máquina.
- La cantidad que se ha ahorrado o reducida real podría variar en función del sistema operativo utilizado, el rendimiento informático, la aplicación de software, el método de conexión, el tipo de material, el tamaño de material, la complejidad del trabajo, etc.

# Abrir las preferencias de impresión

## Ficha Samsung

Utilice la ficha **Samsung** para ver el copyright y el número de versión del controlador. Si el equipo está conectado a Internet, puede tener acceso a los servicios:

## Modo de impresión

Esta opción le permite elegir cómo desea imprimir o guardar el archivo de impresión utilizando el disco duro del dispositivo. El **Modo de impresión** predeterminado es **Normal**, que sirve para imprimir sin guardar el archivo de impresión en el disco duro. También puede utilizar esta opción en otras fichas.

- **Normal:** este modo imprime sin guardar el documento en la memoria opcional.
- **Prueba:** este modo es útil para imprimir más de una copia. Puede imprimir una copia de comprobación e imprimir el resto de copias después.
- **Confidencial:** Este modo se utiliza para imprimir documentos confidenciales. Debe introducir una contraseña para imprimir.
- **Guardar:** Seleccione esta configuración para guardar un documento en el dispositivo de almacenamiento masivo sin imprimirlo.

- **Guardar e imprimir:** Este modo se utiliza al imprimir y guardar el documento simultáneamente.
- **Spool:** Esta opción puede ser útil a la hora de gestionar grandes cantidades de datos. Si selecciona esta configuración, la impresora acumula el documento en el dispositivo de almacenamiento masivo y, a continuación, lo imprime desde la cola del dispositivo de almacenamiento masivo, disminuyendo así la carga de trabajo del equipo.
- **Programación de impresión:** Seleccione este ajuste para imprimir el documento en un momento concreto.



- **Nombre del trabajo:** Esta opción se utiliza cuando necesita encontrar un archivo guardado mediante el panel de control.
- **ID de usuario:** Esta opción se utiliza cuando necesita encontrar un archivo guardado mediante el panel de control. El nombre de usuario aparece automáticamente como el nombre de usuario que utiliza para iniciar sesión en Windows.
- **Introducir contraseña:** si la **Propiedad** del documento guardado seleccionado es **Seguro**, tendrá que introducir la contraseña del documento guardado. Esta opción se utiliza para cargar un archivo guardado mediante el panel de control.
- **Confirmar contraseña:** Vuelva a introducir la contraseña para confirmarla.

# Abrir las preferencias de impresión

## Uso de una configuración favorita

La opción **Favoritos**, que aparece en cada ficha de preferencias excepto en la ficha **Favoritos** y en la ficha **Samsung**, permite guardar la configuración de preferencias actual para el futuro.

Para guardar un elemento **Favoritos**, siga los pasos que se indican a continuación:

- 1 Modifique los valores según sea necesario en cada ficha.
- 2 Introduzca un nombre para la configuración en el cuadro de entrada de texto **Favoritos**.

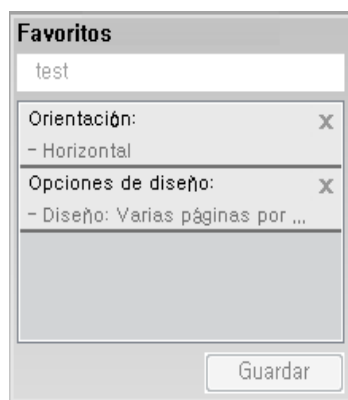

- 3 Haga clic en **Guardar**.
- 4 Introduzca un nombre y una descripción y, a continuación, seleccione el icono que desee.

- 5 Haga clic en **Aceptar**. Los parámetros de configuración del controlador actuales se almacenan al guardar **Favoritos**.



Para utilizar la configuración guardada, selecciónela en la ficha **Favoritos**. La impresora ya estará preparada para imprimir según los ajustes que haya seleccionado. Para eliminar los ajustes guardados, selecciónelos en la ficha **Favoritos** y haga clic en **Eliminar**.

## Uso de la Ayuda

Haga clic en la opción que desea conocer en la ventana **Preferencias de impresión** y pulse **F1** en su teclado.

# Uso de funciones especiales de impresión

Las funciones especiales de impresión son:

- “Impresión de varias páginas en una sola hoja” en la página 80.
- “Impresión de pósters” en la página 81.
- “Impresión de catálogos” en la página 81.
- “Impresión a ambas caras del papel” en la página 82.
- “Cambiar el tamaño del documento original” en la página 83.
- “Ajuste del documento a un tamaño de papel seleccionado” en la página 84.
- “Uso de marcas de agua” en la página 84.
- “Uso de superposiciones” en la página 86.

## Impresión de varias páginas en una sola hoja

Es posible seleccionar el número de páginas que desea imprimir en una sola hoja. Para imprimir varias páginas en una hoja, se reduce el tamaño de las páginas y se disponen en el orden especificado. Es posible imprimir un máximo de 16 páginas en una hoja.



- 1 Para modificar la configuración de impresión desde la aplicación de software, acceda a **Preferencias de impresión** (consulte “Abrir las preferencias de impresión” en la página 72).
- 2 Haga clic en la ficha **Básico**, seleccione **Varias páginas por cara** de la lista desplegable **Tipo**.
- 3 Seleccione **Borde de página** para imprimir un borde alrededor de cada página de la hoja.
- 4 Seleccione el número de páginas que desea imprimir por hoja (2, 4, 6, 9 o 16) en la lista desplegable **Páginas por cara**.
- 5 Seleccione el orden de las páginas de la lista desplegable **Orden de páginas**, si es necesario.
- 6 Haga clic en la ficha **Papel** y seleccione el **Tamaño original**, el **Origen** y el **Tipo**.
- 7 Haga clic en **Aceptar** o **Imprimir** hasta que se cierre la ventana **Imprimir**.



# Uso de funciones especiales de impresión

## Impresión de pósters

Esta función permite imprimir un documento de una sola página en 4, 9 ó 16 hojas, que pueden pegarse para formar un documento de tamaño póster.

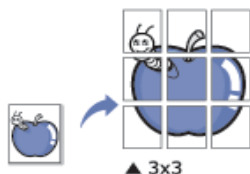

- 1 Para modificar la configuración de impresión desde la aplicación de software, acceda a **Preferencias de impresión** (consulte “Abrir las preferencias de impresión” en la página 72).
- 2 Haga clic en la ficha **Básico**, seleccione **Impresión de pósters** de la lista desplegable **Tipo**.
- 3 Seleccione el diseño de página que desee.
- 4 Seleccione el valor **Superposición de pósters**. Especifique **Superposición de pósters** en milímetros mediante el botón de selección de la parte superior de la ficha **Básico** para que sea más fácil pegar las hojas.

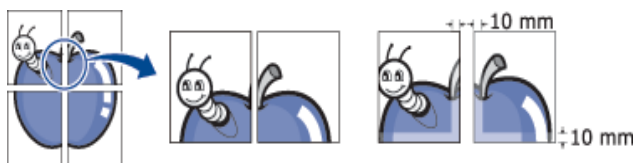

- 5 Haga clic en la ficha **Papel** y seleccione el **Tamaño original**, el **Origen** y el **Tipo**.
- 6 Haga clic en **Aceptar** o **Imprimir** hasta que se cierre la ventana **Imprimir**.
- 7 Puede completar el póster pegando las hojas.

## Impresión de catálogos

Esta función imprime un documento por las dos caras del papel y ordenar las páginas de manera que el papel pueda doblarse por la mitad después de la impresión para realizar un folleto.



- 1 Para modificar la configuración de impresión en la aplicación de software, acceda a las **Preferencias de impresión** (consulte “Abrir las preferencias de impresión” en la página 72).
- 2 Haga clic en la ficha **Básico** y seleccione **Impresión de folletos** de la lista desplegable **Tipo**.
- 3 Haga clic en el botón **Avanzado**. Seleccione la opción que desee.

# Uso de funciones especiales de impresión

- 4 Haga clic en la ficha **Papel** y seleccione el **Tamaño original**, el **Origen** y el **Tipo**.



La opción **Impresión de folletos** no está disponible para todos los tamaños de papel. Para saber los tamaños de papel disponibles para esta función, seleccione los tamaños disponibles en la opción **Tamaño original** de la ficha **Papel**.

Si selecciona un tamaño de papel no disponible, se cancelará la opción de forma automática. Seleccione únicamente un papel disponible (papel sin las marcas ⚠ o ✖).

- 5 Haga clic en **Aceptar** o **Imprimir** hasta que se cierre la ventana **Imprimir**.

## Impresión a ambas caras del papel

Puede imprimir en ambas caras del papel (dúplex). Antes de imprimir, debe decidir la orientación del documento.



No imprima en ambas caras de materiales especiales, como etiquetas, sobres o papel grueso. Podrían producirse atascos de papel o daños en el equipo.

- 1 Para modificar la configuración de impresión desde la aplicación de software, acceda a **Preferencias de impresión** (consulte “Abrir las preferencias de impresión” en la página 72).

- 2 Haga clic en la ficha **Básico**.

- 3 En la sección **Impresión a doble cara**, seleccione la opción de encuadernación que desee.

- **Impresora predeterminada:** Si selecciona esta opción, esta función se configurará de acuerdo con las especificaciones indicadas en el panel de control de la impresora. Esta opción sólo está disponible cuando se utiliza el controlador de impresora PCL.
- **Ninguna:** desactiva esta función.
- **Margen largo:** esta opción es el diseño convencional que se utiliza en la encuadernación de documentos impresos.



- **Margen corto:** es el diseño convencional que se utiliza en los calendarios.



# Uso de funciones especiales de impresión

- **Invertir impresión a doble cara:** marque esta opción para invertir el orden de impresión al imprimir a doble cara.

**4** Haga clic en la ficha **Papel** y seleccione el **Tamaño original**, el **Origen** y el **Tipo**.

**5** Haga clic en **Aceptar** o **Imprimir** hasta que se cierre la ventana **Imprimir**.

## Cambiar el tamaño del documento original

Es posible cambiar el tamaño de un documento para que aparezca más grande o más pequeño en la página impresa, si introduce la proporción que desea.



- 1** Para modificar la configuración de impresión desde la aplicación de software, acceda a **Preferencias de impresión** (consulte “Abrir las preferencias de impresión” en la página 72).
- 2** Haga clic en la ficha **Papel**.
- 3** Permite seleccionar el tamaño real del papel de los originales **Tamaño original**.

- 4** Introduzca el ajuste de escala en el cuadro de entrada **Porcentaje**. También puede hacer clic en las flechas arriba/abajo para seleccionar el ajuste de escala.



No puede utilizar esta función si selecciona un tamaño de papel en **Tamaño de salida**.

**5** Seleccione **Origen** y **Tipo**.

**6** Haga clic en **Aceptar** o **Imprimir** hasta que se cierre la ventana **Imprimir**.

# Uso de funciones especiales de impresión

## Ajuste del documento a un tamaño de papel seleccionado

Esta función de impresión permite ampliar o reducir el trabajo de impresión al tamaño del papel seleccionado, independientemente del tamaño del documento. Esta opción puede resultar de gran utilidad si se desea revisar determinados detalles de un documento de pequeño tamaño.



- 1 Para modificar la configuración de impresión desde la aplicación de software, acceda a **Preferencias de impresión** (consulte “Abrir las preferencias de impresión” en la página 72).
- 2 Haga clic en la ficha **Papel**.
- 3 Permite seleccionar el tamaño real del papel de los originales **Tamaño original**.
- 4 Seleccione el tamaño del papel que se va a imprimir en la bandeja de **Tamaño de salida**.
- 5 Seleccione **Origen y Tipo**.

- 6 Haga clic en **Aceptar** o **Imprimir** hasta que se cierre la ventana **Imprimir**.

## Uso de marcas de agua

La opción Marcas de agua permite imprimir texto en un documento existente. Por ejemplo, se puede usar cuando desee que aparezcan las palabras “**DRAFT**” o “**CONFIDENTIAL**” impresas en letras grandes de color gris en diagonal, en la primera página o en todas las páginas de un documento.

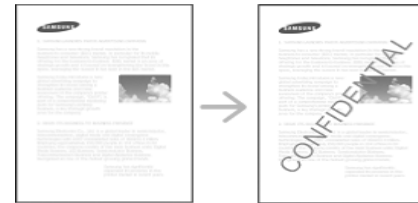

Hay varias marcas de agua predefinidas que se incluyen con la impresora. Pueden modificarse o puede añadir nuevas a la lista.



- **Encabezado:** Permite añadir el texto seleccionado a la parte superior izquierda, superior central o superior derecha.
- **Pie de página:** Permite añadir el texto seleccionado a la parte inferior izquierda, inferior central o inferior derecha.

# Uso de funciones especiales de impresión

## Uso de una marca de agua existente

- 1 Para modificar la configuración de impresión desde la aplicación de software, acceda a **Preferencias de impresión** (consulte “Abrir las preferencias de impresión” en la página 72).
- 2 Haga clic en la ficha **Avanzado** y seleccione la marca de agua deseada de la lista desplegable **Marca de agua**.



- **Mensajes de marcas de agua:** Permite al usuario introducir la marca de agua que desea imprimir.
- **Archivo de imagen:** Permite al usuario cargar la marca de agua que desea imprimir.
- **Nombre de marca de agua:** Permite al usuario introducir el nombre de la marca de agua para añadirla a la lista desplegable de marcas de agua.
- **Sólo la primera página:** Imprime la marca de agua solo en la primera página. Esta opción no está activada de forma predeterminada.

- 3 Haga clic en **Aceptar** o **Imprimir** hasta que se cierre la ventana de impresión.

## Creación de una marca de agua

- 1 Para modificar la configuración de impresión desde la aplicación de software, acceda a **Preferencias de impresión** (consulte “Abrir las preferencias de impresión” en la página 72).
- 2 En la ficha **Avanzado**, seleccione **Editar...** de la lista desplegable **Marca de agua**.
- 3 Introduzca un texto en el cuadro **Mensajes de marcas de agua**. Puede introducir hasta 256 caracteres.  
Cuando la casilla **Sólo la primera página** está seleccionada, la marca de agua se imprime sólo en la primera página.
- 4 Seleccione las opciones de marca de agua deseadas.  
Puede seleccionar el nombre, el estilo y el tamaño de la fuente, así como el nivel de la escala de grises, en la sección **Atributos de fuente**. Además puede configurar el ángulo de la marca de agua en la sección **Alineación y ángulo de la marca de agua**.
- 5 Haga clic en **Agregar** para añadir una nueva marca de agua a la lista **Marcas de agua actuales**.
- 6 Cuando haya finalizado, haga clic en **Aceptar** o **Imprimir** hasta que se cierre la ventana **Imprimir**.

Para dejar de imprimir la marca de agua, seleccione **Ninguna** de la lista desplegable **Marca de agua**.

# Uso de funciones especiales de impresión

## Modificación de una marca de agua

---

- 1 Para modificar la configuración de impresión desde la aplicación de software, acceda a **Preferencias de impresión** (consulte “Abrir las preferencias de impresión” en la página 72).
- 2 Haga clic en la ficha **Avanzado** y seleccione **Editar...** de la lista desplegable **Marca de agua**.
- 3 Seleccione la marca de agua que desee modificar de la lista **Marcas de agua actuales** y modifique los mensajes de marcas de agua y las opciones.
- 4 Haga clic en **Actualizar** para guardar los cambios.
- 5 Haga clic en **Aceptar** o **Imprimir** hasta que se cierre la ventana **Imprimir**.

## Eliminación de una marca de agua

---

- 1 Para modificar la configuración de impresión desde la aplicación de software, acceda a **Preferencias de impresión** (consulte “Abrir las preferencias de impresión” en la página 72).
- 2 Haga clic en la ficha **Avanzado** y seleccione **Editar...** de la lista desplegable **Marca de agua**.

- 3 Seleccione la marca de agua que desea eliminar de la lista **Marcas de agua actuales** y haga clic en **Eliminar**.
- 4 Haga clic en **Aceptar** o **Imprimir** hasta que se cierre la ventana **Imprimir**.

## Uso de superposiciones

Esta opción sólo está disponible cuando se utiliza el controlador de impresora PCL.

# Uso de funciones especiales de impresión

## Definición de superposición

Una superposición consiste en texto o imágenes guardados en la unidad de disco duro (HDD) del ordenador como un archivo con formato especial que se puede imprimir en cualquier documento. Las superposiciones suelen utilizarse en lugar de papel con membrete. En lugar de utilizar papel con membrete preimpreso, puede crear una superposición que contenga la misma información que aparece en el membrete. Para imprimir una carta con el membrete de la empresa, no será necesario cargar en la máquina el papel con el encabezamiento preimpreso, sino que basta con que imprima la superposición de membrete en el documento.



## Creación de una nueva superposición de páginas

Para utilizar una superposición de páginas, debe crear una nueva que contenga el logotipo o imagen.

- 1 Cree o abra un documento que contenga el texto o la imagen que desea utilizar en una nueva superposición de página. Coloque los elementos como desee que aparezcan como superposición al imprimirse.
- 2 Para guardar el documento como una superposición, vaya a **Preferencias de impresión** (consulte “Abrir las preferencias de impresión” en la página 72).
- 3 Haga clic en la ficha **Avanzado** y seleccione **Crear** en la lista desplegable **Superposición**.
- 4 En la ventana **Guardar como**, escriba un nombre de hasta ocho caracteres en el cuadro **Nombre de archivo**. Seleccione la ruta de destino, si es necesario (la ruta predeterminada es C:\Formover).
- 5 Haga clic en **Guardar**.
- 6 Haga clic en **Aceptar** o **Imprimir** hasta que se cierre la ventana **Imprimir**.  
Cuando aparezca un mensaje de confirmación, haga clic en **Sí**.
- 7 El archivo no se imprimirá. Se almacenará en el disco duro del ordenador.



El tamaño del documento de superposición debe ser igual al de los documentos que se van a imprimir con ella. No cree ninguna superposición con marca de agua.

# Uso de funciones especiales de impresión

## Uso de la superposición de páginas

Después de crear una superposición, puede imprimirla con el documento. Para imprimir una superposición con un documento:

- 1 Cree o abra el documento que desea imprimir.
- 2 Para modificar la configuración de impresión desde la aplicación de software, acceda a **Preferencias de impresión** (consulte “Abrir las preferencias de impresión” en la página 72).
- 3 Haga clic en la ficha **Avanzado**.
- 4 Seleccione la opción de **Superposición de impresión** en la lista desplegable **Superposición**.
- 5 Si el archivo de superposición que desea no aparece en la lista desplegable **Archivo de superposición 1** o **Archivo de superposición 2**, seleccione **Cargar** en **Lista de superposiciones**. Seleccione el archivo de superposición que desea utilizar.

Si ha almacenado el archivo de superposición que desea usar en un recurso externo, también puede cargar el archivo cuando accede a la ventana **Cargar**.

Después de seleccionar el archivo, haga clic en **Abrir**. El archivo aparecerá en el cuadro **Lista de superposiciones** y estará disponible para imprimir. Seleccione la superposición del cuadro **Lista de superposiciones**.

- 6 Si es necesario, marque la casilla **Confirmar superposición de páginas al imprimir**. Si este cuadro está activado, aparecerá una ventana de mensaje cada vez que envíe un documento a imprimir, que le solicitará que confirme si desea imprimir una superposición en el documento.

Si no está activado y se seleccionó una superposición, ésta se imprimirá automáticamente con el documento.

- 7 Haga clic en **Aceptar** o **Imprimir** hasta que se cierre la ventana **Imprimir**.

La superposición seleccionada se imprime en el documento.



La resolución del documento de superposición debe ser igual a la del documento en el que se imprimirá la superposición.

## Eliminación de una superposición de página

Puede eliminar una superposición que ya no vaya a utilizar.

- 1 En la ventana **Preferencias de impresión**, haga clic en **Avanzado**.
- 2 Seleccione la opción de **Superposición de impresión** en la lista desplegable **Superposición**.



# Uso de funciones especiales de impresión

- 3 Seleccione la superposición que desee eliminar del cuadro **Lista de superposiciones**.

Si el archivo de superposición que desea utilizar no aparece en la **Lista de superposiciones**, seleccione **Cargar** en la Lista de superposiciones. Seleccione el archivo de superposición que desee eliminar.

- 4 Haga clic en **Eliminar**.

- 5 Cuando aparezca un mensaje de confirmación, haga clic en **Sí**.

- 6 Haga clic en **Aceptar** o **Imprimir** hasta que se cierre la ventana **Imprimir**.

# Uso de la Utilidad de impresión directa

Este capítulo explica cómo usar la Utilidad de impresión directa para imprimir archivos PDF sin necesidad de abrirlos.



- No puede imprimir archivos PDF protegidos. Desactive la restricción de impresión e inténtelo de nuevo.
- No puede imprimir archivos PDF protegidos con contraseña. Desactive la opción de contraseña e inténtelo de nuevo.
- La posibilidad de imprimir o no un archivo PDF mediante el programa Utilidad de impresión directa depende del modo de creación del PDF.
- El programa Utilidad de impresión directa admite el estándar PDF versión 1.7 e inferiores. Para versiones más recientes, deberá abrir el archivo para imprimirlo.

## ¿Qué es la Utilidad de impresión directa?

La Utilidad de impresión directa es un programa que envía archivos PDF directamente al dispositivo sin necesidad de abrirlos. Envía datos a través de la cola de impresión de Windows utilizando el puerto del controlador de la impresora. Sólo admite el formato PDF.

Para instalar este programa:

Descargue el software del sitio web de Samsung, descomprímalo e instálelo: (<http://www.samsung.com> > busque su producto > Soporte o Descargas).

## Impresión

Hay varias maneras de imprimir con la Utilidad de impresión directa.

### En la ventana Utilidad de impresión directa

- 1 En el menú **Inicio**, seleccione **Programas** o **Todos los programas**.
  - En Windows 8, en **Charms(Accesos)**, seleccione **Búsqueda > Apps(Aplicaciones)**.
- 2 Busque **Impresoras Samsung > Utilidad de impresión directa**.
- 3 Seleccione el dispositivo en la lista desplegable **Seleccionar impresora** y haga clic en **Examinar**.
- 4 Seleccione el archivo que desea imprimir y haga clic en **Abrir**.  
El archivo se agrega a la sección **Seleccionar archivos**.
- 5 Personalice la configuración del dispositivo de acuerdo con sus necesidades.
- 6 Haga clic en **Imprimir**. El archivo PDF seleccionado se enviará a la impresora.

# Uso de la Utilidad de impresión directa

## Uso del menú contextual

- 1** Haga clic con el botón secundario en el archivo PDF que desea imprimir y seleccione **Impresión directa**.  
Se abre la ventana Utilidad de impresión directa con el archivo PDF añadido.
- 2** Seleccione el dispositivo que desea utilizar.
- 3** Personalice la configuración del dispositivo de acuerdo con sus necesidades.
- 4** Haga clic en **Imprimir**. El archivo PDF seleccionado se enviará a la impresora.

# Modificación de la configuración predeterminada de impresión



La mayoría de las aplicaciones de Windows tienen prioridad sobre los valores que se especifiquen en el controlador de impresión. En primer lugar, modifique todos los valores de impresión disponibles en la aplicación de software y, a continuación, los valores restantes en el controlador de impresión.

- 1 Haga clic en el menú **Inicio** de Windows.
  - En Windows 8, desde **Charms(Accesos)**, seleccione **Búsqueda > Configuración**.
- 2 En Windows XP/Server 2003, seleccione **Impresoras y faxes**.
  - En Windows Server 2008/Vista, seleccione **Panel de control > Hardware y sonido > Impresoras**.
  - En Windows 7 o Windows 8, seleccione **Panel de control > Dispositivos e impresoras**.
  - En Windows Server 2008 R2, seleccione **Panel de control > Hardware > Dispositivos e impresoras**.
- 3 Haga clic con el botón secundario del ratón en el dispositivo.
- 4 En Windows XP/Server 2003/Server 2008/Vista, seleccione **Preferencias de impresión**.

En Windows 7, Windows 8 o Windows Server 2008 R2, en los menús contextuales, seleccione las **Preferencias de impresión**.



Si el elemento **Preferencias de impresión** tiene la marca ►, puede seleccionar otros controladores de impresora conectados a la impresora seleccionada.

- 5 Cambie la configuración de cada ficha.
- 6 Haga clic en **Aceptar**.



Si desea cambiar la configuración para cada trabajo de impresión, hágalo en las **Preferencias de impresión**.

# Configuración del dispositivo actual como dispositivo predeterminado

- 1 Haga clic en el menú **Inicio** de Windows.
  - En Windows 8, desde **Charms(Accesos)**, seleccione **Búsqueda > Configuración**.
- 2 En Windows XP/Server 2003, seleccione **Impresoras y faxes**.
  - En Windows Server 2008/Vista, seleccione **Panel de control > Hardware y sonido > Impresoras**.
  - En Windows 7 o Windows 8, seleccione **Panel de control > Dispositivos e impresoras**.
  - En Windows Server 2008 R2, seleccione **Panel de control > Hardware > Dispositivos e impresoras**.
- 3 Seleccione la impresora.
- 4 Haga clic con el botón derecho del ratón en el dispositivo y seleccione **Establecer como impresora predeterminada**.



En Windows 7 o Windows Server 2008 R2, si el elemento **Establecer como impresora predeterminada** tiene un signo ►, puede seleccionar otros controladores de impresora conectados con la impresora seleccionada.

# Impresión a un archivo (PRN)

En alguna ocasión, necesitará guardar la información de impresión en un archivo.

Para crear un archivo:

- 1 Marque la casilla **Imprimir a un archivo** en la ventana **Imprimir**.

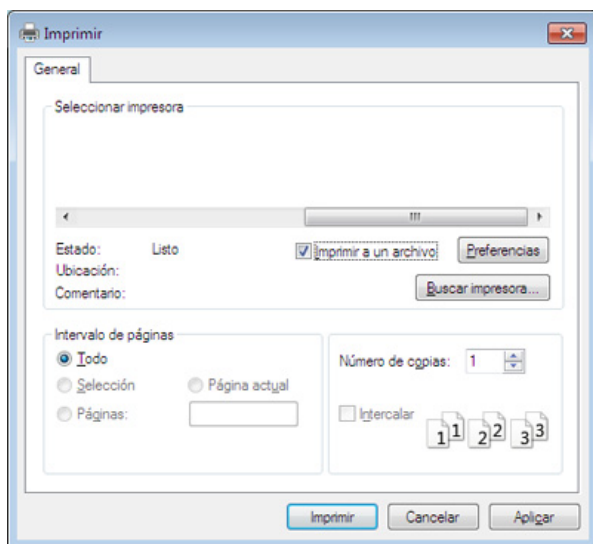

- 2 Haga clic en **Imprimir**.
- 3 Escriba la ruta de destino y el nombre de archivo y, a continuación, haga clic en **Aceptar**.

Por ejemplo **c:\Temp\nombre de archivo**.



Si únicamente escribe el nombre del archivo, este se guardará automáticamente en **Mis documentos**, **Documentos y ajustes** o **Usuarios**. La carpeta guardada puede variar en función del sistema operativo o la aplicación que utilice.

# Impresión en Mac



Algunas características podrían no estar disponibles en función del modelo o la opción. Significa que las funciones no son compatibles.

## Impresión de un documento

Al imprimir con un Mac, es necesario comprobar la configuración del controlador de la impresora de cada aplicación que utilice. Realice los pasos siguientes para imprimir desde un Mac:

- 1 Abra el documento que desea imprimir.
- 2 Abra el menú **Archivo** y haga clic en **Ajustar página (Configurar documento)** en algunas aplicaciones).
- 3 Seleccione el tamaño del papel, la orientación, la escala y otras opciones, y asegúrese de que ha seleccionado el dispositivo. Haga clic en **Aceptar**.
- 4 Abra el menú **Archivo** y haga clic en **Imprimir**.
- 5 Elija el número de copias e indique las páginas que desea imprimir.
- 6 Haga clic en **Imprimir**.

## Cambio de la configuración de la impresora

Es posible utilizar funciones de impresión avanzadas con el dispositivo.

Abra una aplicación y seleccione **Imprimir** en el menú **Archivo**. El nombre del dispositivo que aparece en la ventana de propiedades puede variar según el dispositivo que se utilice. La composición de la ventana de propiedades de la impresora es similar, salvo por el nombre, a la siguiente.

## Impresión de varias páginas en una hoja

Puede imprimir más de una página en una única hoja de papel. Esta función proporciona un modo económico de imprimir borradores.

- 1 Abra una aplicación y seleccione **Imprimir** en el menú **Archivo**.
- 2 Seleccione **Disposición** en la lista desplegable de **Orientación**. En la lista desplegable **Páginas por hoja**, seleccione la cantidad de páginas que desea imprimir en una sola hoja.
- 3 Seleccione el resto de opciones que desea utilizar.
- 4 Haga clic en **Imprimir**.  
La impresora imprimirá el número de páginas seleccionado que desea imprimir en una hoja de papel.

# Impresión en Mac

## Impresión en las dos caras del papel



Algunas características podrían no estar disponibles en función del modelo o la opción. Significa que las funciones no son compatibles (consulte “Función de variedad” en la página 10).

Antes de imprimir a doble cara, elija el margen de encuadernación del documento final. Las opciones de encuadernación son las siguientes:

- **Encuadernación borde largo:** Esta opción es el diseño convencional que se utiliza en la encuadernación de documentos impresos.
- **Encuadernación borde corto:** Es el tipo de diseño que se utiliza en la impresión de calendarios.

- 1 En la aplicación Mac, seleccione **Imprimir** en el menú **Archivo**.
- 2 Seleccione **Disposición** en la lista desplegable de **Orientación**.
- 3 Elija una orientación de encuadernación en la opción **A doble cara**.
- 4 Seleccione el resto de opciones que desea utilizar.
- 5 Haga clic en **Imprimir** y el dispositivo imprimirá en ambas caras del papel.



Si imprime más de 2 copias, es posible que la primera y la segunda copia se impriman en la misma hoja de papel. Evite que esto suceda cuando imprime más de una copia.

## Uso de la Ayuda

Haga clic en el signo de interrogación en la esquina inferior izquierda de la ventana y haga clic en tema del cual desee información. Aparecerá una ventana emergente con información sobre la funcionalidad de la opción que se facilita desde el controlador.

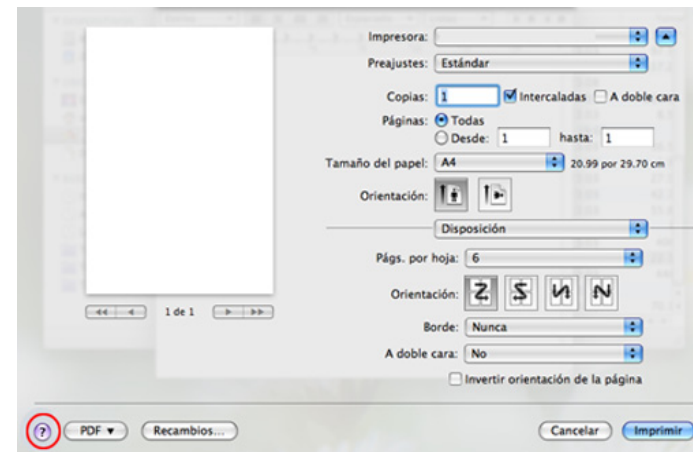



# Impresión en Linux



Algunas características podrían no estar disponibles en función del modelo o la opción. Significa que las funciones no son compatibles.

## Impresión desde las aplicaciones

Existen muchas aplicaciones Linux desde las cuales usted podrá imprimir con Common UNIX Printing System (CUPS). Podrá imprimir desde cualquiera de estas aplicaciones.

- 1 Abra el documento que desea imprimir.
- 2 Abra el menú **File** y haga clic en **Page Setup (Print Setup** en algunas aplicaciones).
- 3 Elija el tamaño y la orientación del papel y asegúrese de que su impresora se encuentra seleccionada. Haga clic en **Apply**.
- 4 Abra el menú **File** y haga clic en **Print**.
- 5 Seleccione la impresora para imprimir.
- 6 Elija el número de copias e indique las páginas que desea imprimir.
- 7 Cambie las otras opciones de impresión en cada ficha en caso necesario.

8

Haga clic en **Print**.



Es posible que la impresión a doble cara automática/manual no esté disponible en función del modelo. De forma alternativa, puede utilizar el sistema de impresión lpr u otras aplicaciones para imprimir páginas pares e impares (consulte "Funciones según el modelo" en la página 8).

## Impresión de archivos

Podrá imprimir texto, imágenes, archivos PDF el dispositivo con el controlador CUPS estándar, directamente desde la interfaz de la línea de comandos. Esto es posible gracias a la utilidad CUPS lp o lpr. Puede imprimir estos archivos utilizando el siguiente formato de comando.

**"lp -d <nombre de impresora> -o <opción> <nombre de archivo>"**

Consulte la página principal de lp o lpr en su sistema para obtener más información.

# Impresión en Linux

## Configuración de propiedades de impresión

Podrá cambiar las opciones de impresión predeterminadas y el tipo de conexión desde la utilidad de impresión incluida en el sistema operativo.

- 1 Ejecute la utilidad de impresión (diríjase al menú **System > Administration > Printing** o ejecute el comando "**system-config-printer**" en un terminal.
- 2 Seleccione su impresora y haga doble clic en ella.
- 3 Cambie las opciones de impresión predeterminadas o el tipo de conexión.
- 4 Haga clic en el botón **Apply**.

# Impresión en Unix



Algunas características podrían no estar disponibles en función del modelo o la opción. Significa que las funciones no son compatibles (consulte “Funciones según el modelo” en la página 8).



Para aprovechar las ventajas de las funciones de impresión que proporciona el controlador de la impresora, pulse **Properties**.

## Proceder con el trabajo de impresión

Después de instalar la impresora, seleccione cualquiera de los archivos de imagen, texto o PS para imprimir.

**1** Ejecute el comando “**printui <file\_name\_to\_print>**”.

Por ejemplo, si imprime “**document1**”

```
printui documento 1
```

Esto abrirá el **Print Job Manager** del controlador de impresora UNIX donde el usuario puede seleccionar diversas opciones de impresión.

**2** Seleccione una impresora que ya haya añadido.

**3** Seleccione las opciones de impresión en la ventana. Por ejemplo, **Page Selection**.

**4** Seleccione la cantidad de copias que necesite en **Number of Copies**.

**5** Pulse **OK** para comenzar el trabajo de impresión.

## Cambio de los ajustes del equipo

El **Print Job Manager** del controlador de impresora UNIX donde el usuario puede seleccionar diversas opciones de impresión en las **Properties** de la impresora.

También es posible utilizar las siguientes teclas rápidas: “H” para **Help**, “O” para **OK**, “A” para **Apply** y “C” para **Cancel**.

## Ficha General

- **Paper Size:** Establezca el tamaño de papel en A4, Letter u otros, según sus necesidades.
- **Paper Type:** Elija el tipo de papel. Las opciones que hay disponibles en la lista son **Printer Default**, **Plain** y **Thick**.
- **Paper Source:** Seleccione desde qué bandeja se utiliza el papel. El valor predeterminado es **Auto Selection**.
- **Orientation:** Seleccione la dirección en la que desea imprimir los datos en la página.

# Impresión en Unix

- **Duplex:** Imprima en ambas caras del papel para ahorrar papel.



Es posible que la impresión a doble cara automática/manual no esté disponible en función del modelo. De forma alternativa, puede utilizar el sistema de impresión lpr u otras aplicaciones para imprimir páginas pares e impares.

- **Multiple pages:** Imprima varias hojas en una cara del papel.
- **Page Border:** Elija alguno de los estilos de borde (p. ej., **Single-line hairline**, **Double-line hairline**)

## Ficha Image

---

En esta ficha, puede cambiar el brillo, la resolución o la posición de una imagen en el documento.

## Ficha Text

---

Establezca el margen de caracteres, los espacios de línea o las columnas de la impresión real.

## Ficha Margins

---

- **Use Margins:** Ajuste los márgenes del documento. De manera predeterminada, los márgenes no están habilitados. El usuario puede cambiar la configuración de márgenes cambiando los valores de los campos correspondientes. Estos valores establecidos por defecto dependen del tamaño de página seleccionado.
- **Unit:** Cambie las unidades a puntos, pulgadas o centímetros.

## Ficha Printer-Specific Settings

---

Seleccione diversas opciones en los marcos **JCL** y **General** para personalizar las diversas opciones. Estas opciones son específicas de la impresora y dependen del archivo PPD.



# 4. Copia

Este capítulo brinda instrucciones detalladas para copiar documentos.



- **Descripción general de la pantalla copia** 102
- **Copia básica** 112
- **Copia rápida** 113
- **Copia de tarjetas identificativas** 114







# Descripción general de la pantalla copia

Cuando toca **Copiar** en la pantalla de inicio o **Menú**, aparece la pantalla **Copiar**. Esta pantalla incluye varias fichas y numerosas opciones de copia. Todas las opciones están agrupadas por función, para que pueda configurar su selección con facilidad. Si desea ir al inicio, toque el botón Inicio ().



Haga clic en  (**Ayuda**) en la pantalla de inicio o en  (menú rápido) y, a continuación, haga clic en cualquiera de las opciones de las que desee obtener información.



## Teclas de comando





Botón	Nombre	Descripción
	<b>Menú rápido</b>	Abre los menús rápidos.
	<b>Buscar</b>	Permite buscar el menú o la aplicación que desee.
	<b>Mi progr.</b>	Añade una aplicación a Mi lista de programas.
	<b>Submenú (Desbord. acción)</b>	Abre el menú secundario.

Botón	Nombre	Descripción
		Ajusta el número de copias que se imprimen.

## Tecla física virtual



- La posición de las teclas físicas virtuales es fija en el lateral derecho de la pantalla.
- Cuando se abre un aplicación, se muestran las teclas físicas virtuales.
- Si se toca la pantalla, las teclas físicas virtuales aparecerán.
- Si se toca , , las teclas físicas virtuales se ocultan y se muestran.

Botón	Nombre	Descripción
	<b>Restabl.</b>	Restablece la configuración del equipo actual.
	<b>Interrumpir</b>	Suspende el trabajo actual, para ofrecer la posibilidad de realizar copias urgentes.
	<b>Detener</b>	Permite detener un trabajo en cualquier momento. Aparece una ventana emergente en la que se muestran las tareas que puede detener.
	<b>Inic.</b>	Inicia un trabajo.

# Descripción general de la pantalla copia



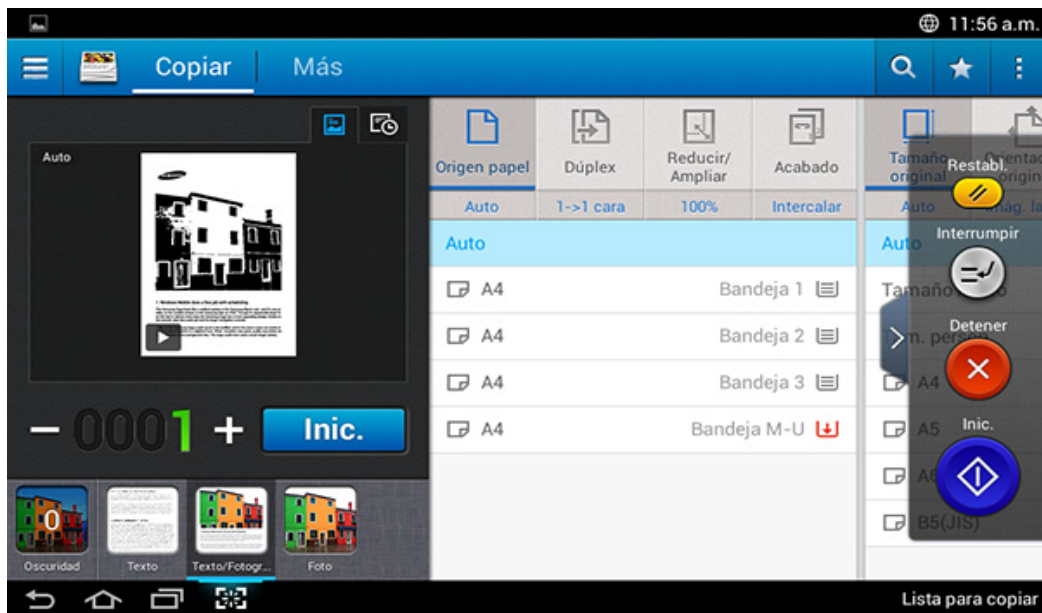



## Ficha Copia



## Vista previa

Muestra el tipo de original.

Botón	Nombre	Descripción
	Historial de configuración	Permite ver la lista de opciones modificadas.

Botón	Nombre	Descripción
	Vista previa de estado	Muestra la vista previa de la tarea.
	Vista previa de reproducción	Realiza una búsqueda de tareas.
	Modo de edición de la vista previa	El modo de edición de la vista previa (  ) aparece al pulsar el botón Reproducir en el panel de vista previa. Ajuste la imagen de vista previa digitalizada con funciones de operación tales como girar y recortar.   Algunas funciones no están disponibles para vista previa en el modo de edición.
	Inic.	Inicia un trabajo.

# Descripción general de la pantalla copia

## Modificación del nivel de Oscuridad

Puede ajustar el nivel de oscuridad de una copia si le resulta necesario para facilitar la lectura, en caso de que el original contenga marcas claras o imágenes oscuras. Ajuste el nivel de oscuridad con la barra de control. Esta función le permite imprimir imágenes oscuras con mayor claridad, o imágenes claras con mayor oscuridad.

Toque **Oscuridad** (  ) para mostrar el control deslizante.



## Selección del tipo de originales

Utilice el ajuste de tipo de original para mejorar la calidad de copia mediante la selección del tipo de documento más idóneo para un trabajo de copia.

- **Texto** : utilice esta opción si el original contiene principalmente texto y contiene pocas imágenes o ninguna.
- **Texto/Fotografía** : utilice esta opción si el original presenta una combinación de texto e imágenes.
- **Foto** : utilice esta opción si el original está compuesto principal o exclusivamente de imágenes.

## submenú (Desbord. acción)

- **Eco**: Cuando el modo Eco se encuentra habilitado, solo puede seleccionar ajustes de impresión económica. Toque la opción Eco en el menú Action Overflow para activar o desactivar el modo Eco.
- **Añadir a Mi programa**: Añade una aplicación a My Program List.
- **Crear trab.:** Esta opción puede activarse y desactivarse. Cuando esta opción está activada: una vez finalizada la digitalización, aparece la ventana **Digit. más** para preguntarle si desea digitalizar otra página. Si selecciona **Sí**, podrá digitalizar otra página en el trabajo actual. Si selecciona **No**, el proceso de digitalización finaliza, y se realiza el resto del trabajo.
- **Copia prueba**: Le permite imprimir una copia de prueba para comprobar la calidad y la alineación de la copia impresa. Toque esta opción en el menú Desbord. acción para imprimir una copia de prueba. Tras asegurarse de que la copia sea perfecta, toque el botón Inic. para imprimir el resto de copias.
- **Copia de ID**: Le permite copiar ambas caras de un original de dos caras en una misma hoja de papel. Esta función resulta útil para copiar originales que presentan información importante en ambas caras, como por ejemplo documentos de identificación.
- **Guardar en cuadro**: Le permite guardar originales digitalizados en el disco duro del equipo. Posteriormente podrá imprimir estos documentos guardados, o guardarlos como archivos imprimibles. Toque esta opción en el menú Desbord. acción para guardar un documento en el disco duro de la impresora.



# Descripción general de la pantalla copia

- **Guardar como predeterminado:** Le permite guardar las opciones de copia actuales como configuración de copia predeterminada. Tras guardar la configuración de copia predeterminada, todas las tareas de copia futuras utilizarán estos ajustes. Toque esta opción en el menú Desbord. acción para guardar la configuración actual como configuración predeterminada.
- **Restaurar valor predeterminado:** Le permite restaurar la configuración de copia a la configuración predeterminada de la impresora. Esta opción cambia la configuración de copia actual por la configuración de copia original configurada en la fábrica. Toque la opción Restaurar valor predeterminado de este menú para restaurar la configuración predeterminada.
- **Configuración de copia:** La opción **Confirmación de otra página** permite especificar si la máquina le debe solicitar confirmación de que la digitalización ha finalizado después de completar cada página. Active esta opción para copiar de un modo eficiente varias copias en una única tarea de copia.



- **Confirmación de otra página:** Esta opción permite especificar si la máquina le debe solicitar confirmación de que la digitalización ha finalizado después de completar cada página. Active esta opción para copiar de un modo eficiente varias copias en una única tarea de copia.

- **Configuración de IU:** Le permite seleccionar las opciones que aparecen en el menú **Copiar**. Toque el símbolo + o - de los iconos de menú para añadir o quitar menús. También puede mantener pulsado un icono de menú para desplazarlo hasta una posición diferente, o tocar **Borrar todo** para eliminar todos los menús.

## Progreso de tarea

Este menú aparece siempre que la máquina procesa un trabajo.

- **Detalle :** Toque este botón para ver el estado, el tipo y la hora de la tarea.
- **Área de vista previa :** Le permite ver una vista previa del documento que se está copiando. La imagen de Área vista previa indica los ajustes de envío actuales, como son la orientación y el tamaño de la copia impresa.
- **Enviar comentarios :** Le permite enviar comentarios sobre la tarea de envío actual. Si desea recibir la tarea de envío por correo electrónico, puede configurar esta opción desde la aplicación **Mi página** (consulte “Descripción del menú Mi página” en la página 39).







Para poder usar esta función puede que tenga que iniciar sesión como administrador (consulte “Inicio de sesión” en la página 307).

# Descripción general de la pantalla copia

## Configuración de opciones

La ficha **Copiar** contiene dos apartados. La ficha **Más** presenta apartados adicionales.



- Puede personalizar la interfaz de usuario de cada ficha con la opción de configuración de la interfaz de usuario (**Enviar** >  submenú (Desbord. acción) > **Configuración de IU**).
- Algunos menús están deshabilitados. En ese caso, dichos menús no están disponibles para su máquina.
- La aplicación  (**Ayuda**) explica el procedimiento normal y habitual de copia de originales. Haga clic en  (**Ayuda**) en la pantalla de inicio o en  (menú rápido) y, a continuación, haga clic en cualquiera de las opciones de las que desee obtener información.

## Origen papel

La opción Origen papel establece la bandeja de este trabajo de impresión. El dispositivo imprime la imagen escaneada en el papel de la bandeja seleccionada. Puede ver los iconos que representan los tamaños de papel y la cantidad de papel restante en cada bandeja.

## Dúplex

Puede configurar la máquina para que imprima las copias en las dos caras del papel.

Puede seleccionar el tipo de encuadernado **Original** y **Salida**, ambos tipos son **Libro** o **Calendario**.

- **1 cara:** Para originales o tipo de encuadernado de salida impresos solo en una cara.
- **2 caras, libro:** Para originales o tipo de encuadernado de salida impresos en las dos caras.
- **2 caras, calendario :** Para originales o tipo de encuadernado de salida impresos por ambas caras, pero en los que el dorso está girado 180 grados.

## Reducir/aumentar

La función Reducir/Ampliar le permite imprimir una imagen de un tamaño mayor o menor que el original. Toque los iconos de la pantalla para reducir una copia desde el 25 % hasta el 99 %, o ampliar una copia desde el 101 % hasta el 400 %.

- **100% (Original):** imprime la copia con el mismo tamaño que el original.
- **Auto:** reduce o amplía la copia según el tamaño del papel de salida.
- **Personalizado:** Puede definir un porcentaje personalizado (entre 25 y 400 %).

# Descripción general de la pantalla copia

- **XY personalizado:** Puede definir los valores personalizados de XY (entre 25 y 400 %).
- **Otros valores predeterminados:** Reduce o amplía la copia a un valor preestablecido. Los iconos del lateral derecho de la columna indican los preajustes que se utilizan al copiar en un tamaño de papel distinto.

## Acabado

Puede configurar las opciones de salida de impresión.

Configure la impresora para que ordene el trabajo de copia. Por ejemplo, si realiza dos copias de un original de tres páginas, se imprimirá, en primer lugar, un documento de tres páginas completo y, a continuación, el segundo.

- **Intercalar:** Imprime las copias en juegos para que coincidan con la secuencia de los originales.

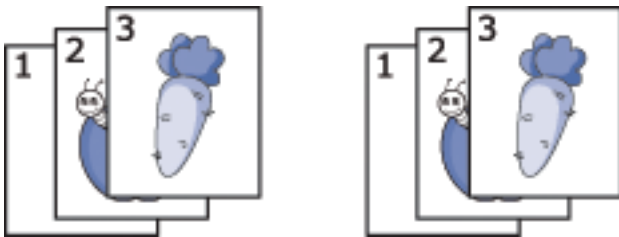

- **No intercalar:** Imprime las copias ordenadas en grupos de páginas individuales.



## Tamaño original

Utilice esta opción para ajustar el tamaño de papel real de los originales.

- **Tamaño mixto:** si el original usa una combinación de papel de tamaño Letter y Legal, el equipo puede usar el papel del tamaño correcto para cada hoja, almacenado en varias bandejas. Por ejemplo, si el original está compuesto por tres páginas, dos tamaño Letter y una tamaño Legal, la impresora imprime en orden en el tamaño de papel correcto para cada página.
- **Tam. person.:** si necesita definir un valor personalizado para un tamaño de papel especial, utilice las flechas para ajustar el tamaño que desee.

# Descripción general de la pantalla copia



## Orientación original

Utilice esta opción para ajustar la orientación del original.

- **Imág. verticales:** utilice este ajuste para un documento original cargado con la parte superior hacia la parte posterior del dispositivo.
- **Imág. laterales:** utilice este ajuste para un documento original cargado en el DSDF con la parte superior del documento hacia el lado izquierdo del dispositivo o un original colocado en el cristal del escáner con la parte superior del documento hacia el lado derecho del dispositivo.



## Tipo de original

Utilice este ajuste para mejorar la calidad de copia mediante la selección del tipo de documento correcto para el trabajo actual.

- **Texto:** utilice esta opción si el original contiene principalmente texto y contiene pocas imágenes o ninguna.
- **Texto/Fotografía:** utilice esta opción si el original presenta una combinación de texto e imágenes.
- **Foto:** utilice esta opción si el original está compuesto principal o exclusivamente de imágenes.



## N páginas por hoja

Reduce el tamaño de las imágenes originales e imprime de 2 a 16 páginas en una sola hoja.

- **Desactivado:** deshabilita esta función.
- **N páginas por hoja:** copia el número de páginas del original especificado en una sola hoja de papel.
- **Orientacion:** Puede seleccionar la dirección en la que desea copiar los datos en la página.



## Folleto

La máquina imprime automáticamente en una o ambas caras del papel, que después se doblan para generar un folleto con todas las páginas en la secuencia correcta. El dispositivo también reducirá y ajustará correctamente la posición de cada imagen para que entre en el papel seleccionado.

- **Desactivado:** desactiva esta función.
- **Originales a 1 cara:** copia una cara del original a una hoja de un folleto.
- **Originales a 2 caras, libro:** copia cada cara del original a una hoja de un folleto.
- **Originales a 2 caras, calendario:** copia cada cara del original a una página de un folleto. La segunda cara del original se gira 180 grados para que el texto aparezca recto en el folleto.

# Descripción general de la pantalla copia

## Copia libro

Utilice esta función para copiar un libro. Si el libro es demasiado grueso, levante el DSDF hasta que las bisagras alcancen su tope y, a continuación, cierre el DSDF. Si el libro o revista tiene más de 30 mm de grosor, realice la copia con el DSDF abierto.



Esta función de copia solo está disponible cuando se colocan los originales en el cristal del escáner.

- **Desactivado:** desactiva esta función.
- **Página izq.:** imprime solo la página izquierda del libro.
- **Página dcha.:** imprime solo la página derecha del libro.
- **Ambas pág (desde izq):** imprime las páginas desde una página izquierda.
- **Ambas páginas (desde derecha):** imprime las páginas desde una página derecha.
- **Centro libro y borrar margen:** borra las sombras provocadas por la encuadernación o los bordes del libro del centro y los bordes de las copias.
- **Dúplex:** borra las sombras provocadas por la encuadernación o los bordes del libro del centro y los bordes de las copias.

## Copia póster

Esta función permite imprimir un documento de una sola página en 4, 9 ó 16 hojas, que pueden pegarse para formar un documento de tamaño póster.



Esta función de copia solo está disponible cuando se colocan los originales en el cristal del escáner.

## Repet. imagen

Esta opción imprime varias copias de la imagen original en la misma cara de una sola página. Si tiene otro original en el DSDF, el resto de imágenes originales se imprimirán de la misma manera.

- **Desactivado:** desactiva esta función.
- **Repet. autom.:** la cantidad de imágenes se determina automáticamente en función de la imagen del original y el tamaño del papel. El número de imágenes repetidas se selecciona automáticamente en función del tamaño del original, del tamaño de la página de salida y del porcentaje de reducción/ampliación hasta un 100 %.
- **Repetic. manual:** seleccione manualmente el número de imágenes entre 2, 4, 6, 8, 9 o 16.

# Descripción general de la pantalla copia

## Marca de agua

La opción Marcas de agua permite imprimir texto en un documento existente. Por ejemplo, se puede usar cuando desee que aparezcan las palabras “Borrador” o “Confidencial” impresas en letras grandes de color gris en diagonal, en la primera página o en todas las páginas de un documento.

## Sello



No es posible aplicar sellos a folletos ni a pósteres.

Imprime los valores de **Dirección IP**, **ID**, **Información del dispositivo**, **Comentario**, **Número de página** o **Fecha y hora** en las copias impresas. Puede ajustar los valores de **Tamaño texto**, **Opacidad** o **Posición** del sello.

## Superposición

Una superposición consiste en texto o imágenes guardados en la unidad de disco duro (HDD) del ordenador como un archivo con formato especial que se puede imprimir en cualquier documento. Las superposiciones pueden sustituir al papel con membrete tradicional. En lugar de utilizar membretes preimpresos, puede crear una superposición que coincida con el diseño del membrete. Para imprimir una carta con el membrete de la empresa, no será necesario cargar en la máquina el papel con el membrete preimpreso, sino que basta con que imprima la superposición del membrete en el documento.

- **Desactivado:** desactiva esta función.
- **+ Nuevo:** permite crear una nueva superposición de página que contenga su logotipo o su imagen.
- **Superposición:** elija la posición de la superposición.

## Borrar margen

Puede copiar el original sin bordes ni márgenes.

- **Desactivado:** desactiva esta función.
- **Borrar borde:** borra una cantidad igual de márgenes de todas las copias.
- **Borrar agujeros de perforación:** borra las marcas de perforaciones del borde izquierdo de las copias.

# Descripción general de la pantalla copia

## Cambio de imagen

Para evitar que las imágenes se solapen con orificios de perforación, grapas y otras marcas, puede mover la posición de las imágenes.

- **Desactivado:** desactiva esta función.
- **Autocentrar:** coloca automáticamente la imagen en el centro del papel.
- **Cambio person.:** permite ajustar los márgenes del papel según necesite.

## Cubiertas

Se agregan automáticamente portadas al juego de copias utilizando papel de una bandeja diferente. Las portadas deben tener el mismo tamaño y la misma orientación que el cuerpo principal del trabajo.

- **Desactivado:** desactiva esta función.
- **Anverso:** permite imprimir el documento con una portada.
- **Reverso:** permite imprimir el documento con una contraportada.
- **Anverso y reverso:** permite imprimir el documento con portada y contraportada.
- **Portada fax:** ajusta la opción para la copia a doble cara.
- **Origen papel:** permite seleccionar la bandeja de papel que desea usar de forma predeterminada.

## Ajuste de imagen

Esta opción le permite ajustar manualmente los valores de **Oscuridad**, **Nitidez**, **Contraste** e **Imagen en negat**.

## Ajuste de fondo

Esta opción le permite compensar los originales que contienen color en el fondo, como son las revistas o los catálogos. Puede usar las opciones de este menú para facilitar la lectura de las copias.



- **Densidad de fondo:** Le permite ajustar la densidad del fondo de la imagen digitalizada. Esta función resulta útil a la hora de digitalizar originales amarilleados por el paso del tiempo y originales con un fondo oscuro.
- **Imagen reversa:** Le permite borrar el texto y las imágenes que se transfieren del otro lado del original. Puede usar esta función para asegurarse de que la salida digitalizada resulta legible con facilidad.

## Imagen reflejada

esta opción le permite invertir el documento original como un espejo.

# Copia básica

A continuación se expone el procedimiento de copia de documentos originales habitual.

- 1 Toque **Copiar** en la pantalla de inicio o **Menú**.
- 2 Coloque los originales cara arriba en el DSDF o un solo original hacia abajo sobre el cristal de escaneado y cierre el DSDF (consulte “Carga de originales” en la página 49).
- 3 Ajuste los valores de configuración en la ficha **Copiar** y en la ficha **Más**.
- 4 Introduzca el número de copias que desee mediante el teclado numérico (o con el botón +, -) en el panel de control, si es necesario.
- 5 Toque ,  (**Inic.**) en el panel de control para iniciar el proceso de copia.



Para cancelar la tarea de copia actual, toque  (**Detener**)> toque **Estado del trabajo** en el panel de control. A continuación, elimine el trabajo que desee (consulte “Estado del trabajo” en la página 36).



# Copia rápida

El menú **Copia rápida** permite establecer rápidamente las opciones de copia habituales sin tener que abrir otro menú inferior u otra ficha. Sin embargo, este menú no ofrece todas las opciones de copia disponibles.

- 1 Toque **Copia rápida** en la pantalla de inicio o **Menú**.
- 2 Coloque los originales cara arriba en el DSDF o un solo original hacia abajo sobre el cristal de escaneado y cierre el DSDF (consulte “Carga de originales” en la página 49).
- 3 Ajuste los valores de configuración de (**Origen papel, Reducir/aumentar, Orientación original, Oscuridad, Dúplex, N páginas por hoja, Clasific.**).
- 4 Introduzca el número de copias que desee mediante el teclado numérico (o con el botón +, -) en el panel de control, si es necesario.
- 5 Toque **Inic.**(  ) en el panel de control para empezar a copiar.



Para cancelar la tarea de copia actual, toque  (**Detener**)> toque **Estado del trabajo** en el panel de control. A continuación, elimine el trabajo que desee (consulte “Estado del trabajo” en la página 36).

# Copia de tarjetas identificativas



La máquina puede imprimir originales impresos por las dos caras en una sola hoja.

Se imprime una cara del original en la mitad superior del papel; y la otra, en la mitad inferior, sin reducir el tamaño del original. Esta función resulta útil para copiar un documento de tamaño reducido, por ejemplo, una tarjeta personal.



Para usar esta función, el original debe cargarse en el cristal del escáner.

- 1 Toque **Copia de ID** en la pantalla de inicio o **Menú**.
- 2 Si es necesario, ajuste la configuración de cada copia con valores como **Diseño de impresión**, **Tamaño original**, **Origen papel**, **Ajustar a tamaño papel** y **Alinear**.

Siga las instrucciones que aparecen en el panel de control.

- 3 Sitúe la cara frontal del original boca abajo en el cristal del escáner donde indican las flechas. A continuación, cierre la tapa.

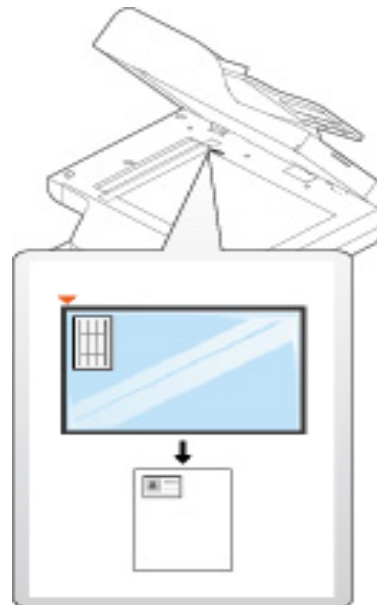

- 4 Toque **Inic.**.

La impresora comenzará a escanear el lado frontal.

# Copia de tarjetas identificativas

- 5 Dé la vuelta al original y colóquelo en el cristal del escáner como indican las flechas. A continuación, cierre la tapa.

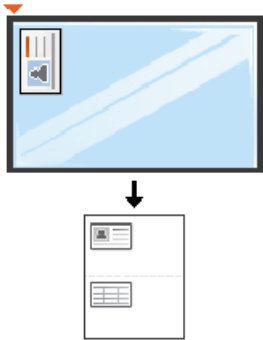

- 6 Toque **Siguiente**.

La impresora comenzará a escanear el lado trasero.



- Si no pulsa el botón **Inic.**, solo se copiará la parte frontal.
- Si el tamaño del original es más grande que el área de impresión, es posible que algunas partes no se impriman.



## 5. Escaneo y envío (escaneo)

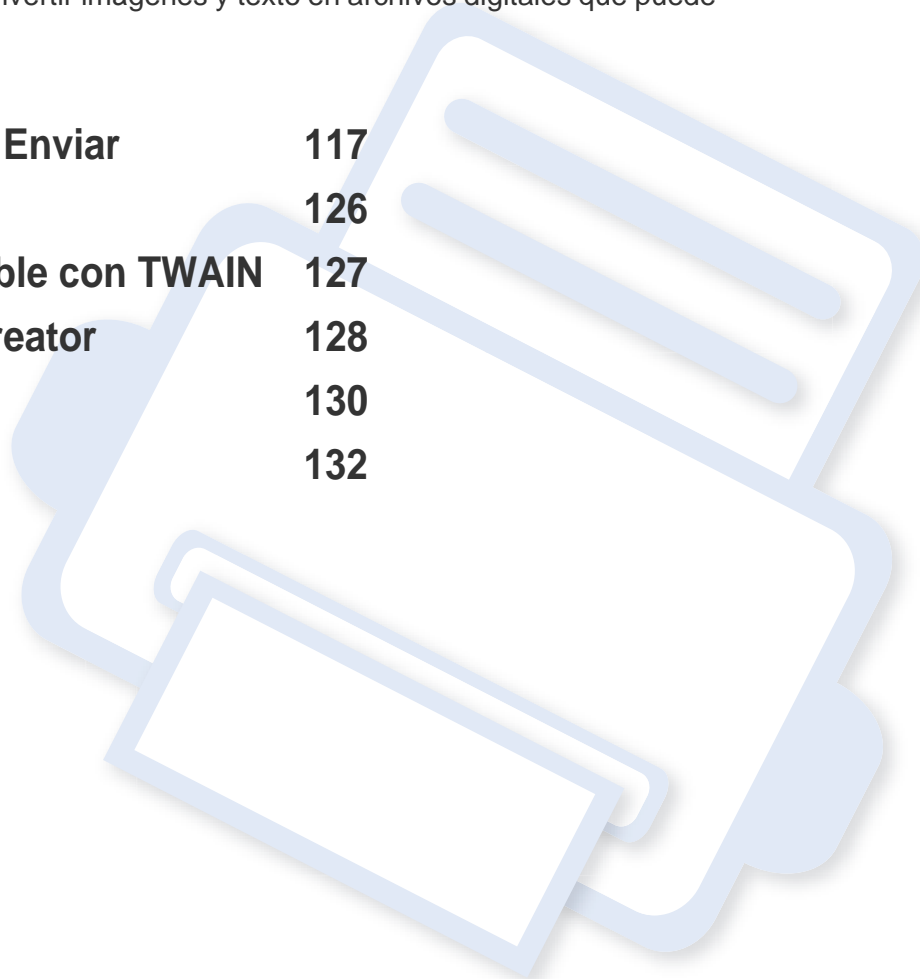

La función de escaneo de la impresora le permite convertir imágenes y texto en archivos digitales que puede almacenar en su ordenador.

- **Comprender la pantalla Digitalizar y Enviar** 117
- **Escaneo básico** 126
- **Digitalización con software compatible con TWAIN** 127
- **Uso de Samsung Easy Document Creator** 128
- **digitalización en mac** 130
- **Digitalización en Linux** 132



# Comprender la pantalla Digitalizar y Enviar



En este apartado se describen todas las funciones de escaneo y fax. Cuando toca **Digitalizar y Enviar** en la pantalla de inicio o **Menú**, aparece la pantalla **Digitalizar y Enviar**. Esta pantalla incluye dos fichas y numerosas opciones. Todas las opciones están agrupadas por función, para que pueda configurar el trabajo con facilidad. Si desea ir al inicio, toque el botón Inicio (.

Haga clic en  (Ayuda) en la pantalla de inicio o en  (menú rápido) y, a continuación, haga clic en cualquiera de las opciones de las que desee obtener información.

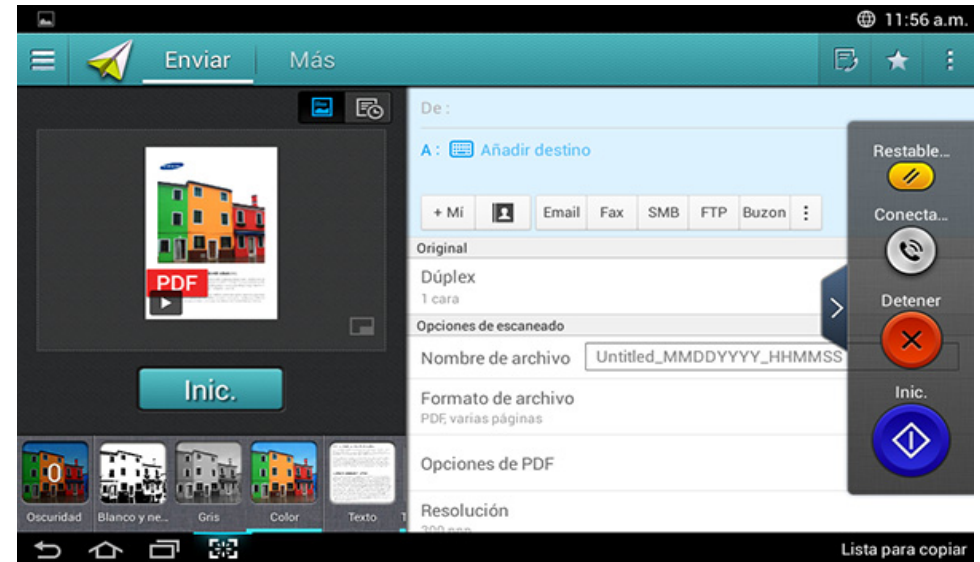

## Ficha Enviar



## Teclas de comando



Botón	Nombre	Descripción
	Menú rápido	Abre el menú rápido.
	Agenda	Abre la agenda guardada.
	Fax	Enviar un fax.





# Comprender la pantalla Digitalizar y Enviar

Botón	Nombre	Descripción
	<b>Mi progr.</b>	Añade una aplicación a My Program List.
	<b>Submenú (Desbord. acción)</b>	Abre el menú secundario.
<b>+ Mí</b>		<p>Cuando los usuarios han iniciado sesión, aparece el destino configurado en su perfil de <b>Mi página</b>. Puede configurar el destino en el menú <b>Enviar a destino</b> de la aplicación <b>Mi página</b> (consulte “Descripción del menú Mi página” en la página 39). Los administradores también pueden establecer el destino predeterminado en el submenú (Desbord. acción) &gt; <b>Configuración de envío</b>&gt; <b>Configuración de +Mí</b>.</p> <div data-bbox="450 962 1077 1201"><p> Para poder usar el destino de <b>+ Mí</b>, debe iniciar sesión. Si no inicia sesión, el equipo envía la copia al destino de <b>+ Mí</b> especificado por el administrador.</p></div>

## Tecla física virtual









- La posición de las teclas físicas virtuales es fija en el lateral derecho de la pantalla.
- Cuando se abre un aplicación, se muestran las teclas físicas virtuales.
- Si se toca la pantalla, las teclas físicas virtuales aparecerán.
- Si se toca , , las teclas físicas virtuales se ocultan y se muestran.

Botón	Nombre	Descripción
	<b>Restabl.</b>	Restablece la configuración predeterminada de la aplicación.
	<b>Conectado</b>	Al pulsar este botón oírás un tono de marcación. A continuación, introduzca el número de fax. Es como hacer una llamada utilizando un altavoz.
	<b>Detener</b>	Permite detener un trabajo en cualquier momento. Aparece una ventana emergente en la que se muestran las tareas que puede detener.
	<b>Inic.</b>	Inicia un trabajo.

# Comprender la pantalla Digitalizar y Enviar

## Vista previa

La vista previa muestra la imagen digitalizada original.

Botón	Nombre	Descripción
	<b>Historial de configuración</b>	Permite ver la lista de opciones modificadas.
	<b>Vista previa de estado</b>	Muestra la vista previa de la tarea.
	<b>Vista previa de reproducción</b>	Realiza una búsqueda de tareas.    : este botón aparece para permitir editar durante la digitalización. Ajuste la imagen de vista previa digitalizada con funciones de operación tales como girar y recortar.
	<b>Inic.</b>	Inicia un trabajo.

## Ajuste del brillo

Puede ajustar el nivel de brillo de una copia si le resulta necesario para facilitar la lectura, en caso de que el original contenga marcas claras o imágenes oscuras. Ajuste el nivel de brillo con el control deslizante. Esta función le permite imprimir imágenes oscuras con mayor claridad, o imágenes claras con mayor oscuridad.

Toque **Oscuridad**  para mostrar el control deslizante.



## Selección del modo de color

Elija una de las siguientes opciones para usarlas con el escaneado.

- **Blanco y negro:** usar blanco y negro (1 bit por píxel).
- **Gris :** usar escala de grises (8 bits por píxel).
- **Color :** usar color (24 bits por píxel, cada uno de los canales RGB tiene 8 bits).

# Comprender la pantalla Digitalizar y Enviar

## Selección del tipo de original

Utilice el ajuste de tipo de original para mejorar la calidad de copia mediante la selección del tipo de documento más idóneo para un trabajo de copia.

- **Texto** : utilice esta opción si el original contiene principalmente texto y contiene pocas imágenes o ninguna.
- **Texto/Fotografía** : utilice esta opción si el original presenta una combinación de texto e imágenes.
- **Foto** : utilice esta opción si el original está compuesto principal o exclusivamente de imágenes.

## submenú (Desbord. acción)

- **Añadir a Mi programa** : Añade una aplicación a My Program List. Con esta función, el usuario puede definir la configuración predeterminada y los destinos necesarios para cada programa. También puede establecer opciones como Inicio automático y añadir un acceso directo al Inicio.
- **Buscar** : Permite buscar la opción que desee.
- **Crear trab.** : Esta opción puede activarse y desactivarse. Cuando esta opción está activada: una vez finalizada la digitalización, aparece la ventana **Digit. más** para preguntarle si desea digitalizar otra página. Si selecciona **Sí**, podrá digitalizar otra página en el trabajo actual. Si selecciona **No**, el proceso de digitalización finaliza, y se realiza el resto del trabajo.

- **Adjunte solo archivos** : Le permite adjuntar un archivo al mensaje. Puede usar esta opción para enviar rápidamente uno o más archivos del disco duro de la impresora (BUZÓN) a un SMB, FTP, Correo electrónico, Buzón, USB.
- **Guardar como predeterminado** : Le permite guardar la configuración de **Digitalizar y enviar** actual como configuración de **Digitalizar y enviar** predeterminada. Tras guardar la configuración de **Digitalizar y enviar** predeterminada, todas las tareas de envío futuras utilizarán esta configuración. Toque esta opción en el menú Desbord. acción para guardar la configuración actual como configuración de **Digitalizar y enviar** predeterminada.
- **Restaurar valor predeterminado** : Le permite restaurar la configuración de **Digitalizar y enviar** guardada como configuración de **Digitalizar y enviar** predeterminada de la impresora. Esta opción cambia la configuración de **Digitalizar y enviar** actual por la configuración original configurada en la fábrica. Toque esta opción en el menú Desbord. acción para restaurar la configuración de **Digitalizar y enviar** predeterminada.
- **Configuración de envío** : Le permite digitalizar rápidamente un documento y enviarlo a un destino. El documento digitalizado se envía como archivo de imagen. Toque esta opción en el submenú (menú Desbord. acción) para digitalizar y adjuntar un archivo al mensaje actual.
  - **Pol. arch.:** La opción **Pol. arch.** especifica cómo gestionará el equipo los conflictos de nombres a la hora de guardar los archivos.
  - **Impr msj confirm:** Puede usar esta función para obtener la confirmación de si el destino de **Digitalizar y enviar** se ha ejecutado correctamente o no.



# Comprender la pantalla Digitalizar y Enviar



Si un informe contiene caracteres o fuentes que la impresora no admite, podría aparecer **Desconocido** en el informe en lugar de caracteres o fuentes.

- **Configuración de +Mí:** Le permite seleccionar el destino predeterminado de la tarea de envío. Cuando ha iniciado sesión, puede seleccionar cualquier destino de envío como destino de envío predeterminado. También aparecerá en los widgets de **Digitalizar y enviar**.
- **Env a PC:** Escanea y envía el resultado escaneado a un ordenador.
- **Configuración de la agenda:** Esta agenda contiene contactos que están disponibles para todos los usuarios. Puede usar la agenda para poner los contactos a disposición de toda aquella persona que utilice la impresora.
  - **Agenda de Google:** Esta agenda contiene los contactos registrados en su lista de contactos de Google. Debe iniciar sesión en su cuenta de Google para poder acceder a su **Agenda de Google**.
- **Configuración de IU:** Le permite seleccionar las opciones que aparecen en el menú **Digitalizar y enviar**. Toque el símbolo + o - de los iconos de menú para añadir o quitar menús. También puede mantener pulsado un icono de menú para desplazarlo hasta una posición diferente, o tocar **Borrar todo** para eliminar todos los menús.

## Progreso de la tarea

Este menú aparece siempre que la máquina procesa un trabajo.

- **Detalle :** Toque este botón para ver el estado, el destino, el remitente y la hora de la tarea.
- **Área de vista previa :** Le permite ver una vista previa del documento que se está enviando. La imagen de área vista previa indica los ajustes de envío actuales, como son la orientación y el tamaño del archivo.
- **Enviar comentarios :** Le permite enviar comentarios sobre la tarea de envío actual. Si desea recibir la tarea de envío por correo electrónico, puede configurar esta opción desde la aplicación **Mi página** (consulte “Descripción del menú Mi página” en la página 39).





Para poder usar esta función puede que tenga que iniciar sesión como administrador (consulte “Inicio de sesión” en la página 307).

## Configuración de opciones

Puede configurar las opciones detalladas en la ficha **Enviar** y en la ficha **Más**.

# Comprender la pantalla Digitalizar y Enviar



- Puede personalizar la interfaz de usuario de cada ficha con la opción de configuración de la interfaz de usuario (**Enviar** >  submenú (Desbord. acción) > **Configuración de IU**).
- Algunos menús están deshabilitados. En ese caso, dichos menús no están disponibles para su máquina.
- Algunos menús pueden no aparecer en la pantalla en función de las opciones o los modelos. En ese caso, dichas opciones no están disponibles.
- Haga clic en  (**Ayuda**) en la pantalla de inicio o en  (menú rápido) y, a continuación, haga clic en cualquiera de las opciones de las que desee obtener información.



## Añadir destino

Toque  para añadir la dirección de correo electrónico o el número de fax del destinatario. Si desea realizar el envío a **SMB, FTP, Buzon, PC** o **USB**, haga clic en los botones correspondientes.

## Original

Este ajuste se emplea para mejorar la calidad del escaneado cuando se selecciona el tipo de documento para el trabajo de escaneado actual.

- **1 cara:** Para originales impresos solo en una cara.
- **2 caras, libro:** Para originales impresos por ambas caras.

- **2 caras, calendario :** Para originales impresos por ambas caras, pero en los que el dorso está girado 180 grados.



Para utilizar **2 caras, libro** y **2 caras, calendario**, debe cargar los originales en el DSDF. Si la impresora no puede detectar el original del DSDF, cambiará automáticamente a **1 cara**.

## Opciones de escaneado

Permite ajustar las opciones de archivo de la salida escaneada.

- **Nombre de archivo:** permite introducir el nombre de archivo para almacenar el archivo de escaneado en el destino.
- **Formato de archivo:** permite seleccionar el formato de archivo de la imagen escaneada.
- **Opciones de PDF:** Permite ajustar las opciones del archivo PDF escaneado.
- **Resolución:** permite ajustar la resolución del documento. Cuando más alto sea este valor más claro será el resultado, pero el escaneo podría tardar más tiempo.
- **Calidad:** use esta opción para generar un documento de alta calidad. Cuanto más alta sea la calidad seleccionada, más grande será el archivo.
- **Idioma de OCR:** al crear una salida escaneada de software de OCR, seleccione el idioma correspondiente.

# Comprender la pantalla Digitalizar y Enviar

## Opciones de fax

Si envía originales de baja calidad o documentos que contengan fotografías, podrá ajustar la resolución para obtener un fax de calidad superior.

### • Resolución

- **Estándar:** se suele recomendar para los originales con texto. Esta opción disminuye el tiempo de transmisión.
- **Fina:** se recomienda para los originales con caracteres pequeños, líneas finas o texto impreso con impresoras matriciales.
- **Superfina:** recomendado para los originales que contengan muchos detalles. Esta opción solo está disponible si el dispositivo de recepción admite también la resolución **Superfina**.
- **Ultrafino:** recomendado para los originales que contengan una cantidad de detalles extrema. Esta opción solo está disponible si el dispositivo de recepción admite también la resolución **Ultrafino**.

## Esc. libro

Utilice esta función para escanear un libro. Si el libro es demasiado grueso, levante el DSDF hasta que las bisagras alcancen su tope y, a continuación, cierre el DSDF. Si el libro o revista tiene más de 30 mm de grosor, realice la copia con el DSDF abierto.

- **Desactivado:** deshabilita esta función.
- **Página izq.:** escanea solo la página izquierda del libro.
- **Página dcha.:** escanea solo la página derecha del libro.

- **Ambas pág (desde izq):** escanea las páginas desde una página izquierda.
- **Ambas páginas (desde derecha):** escanea las páginas desde una página derecha.
- **Centro libro y borrar margen:** puede configurar que en las áreas sombreadas se borren las sombras provocadas por la encuadernación o los bordes del libro del centro y los bordes de las copias.

## Fax avanzado (solo usuario de fax)

Permite ajustar las opciones de envío de fax, como **Fax inicio rápido** y **Envío diferido**.

- **Desactivado:** desactiva esta función.
- **Fax inicio rápido:** la máquina comienza a transmitir el fax justo después de escanearse la primera página. Los originales que contengan muchas páginas pueden enviarse de esta forma sin sobrecargar la memoria del dispositivo.
- **Envío diferido:** configura la impresora para enviar el fax a la hora programada. Defina el **Nombre del trabajo** y la **ahorro llamada**.



Puede retrasar el envío de un fax durante el periodo de tiempo que desee a partir de 1 minutos de efectuarse el escaneo y hasta 24 horas después.

# Comprender la pantalla Digitalizar y Enviar

## Config. email

Permite configurar información del correo electrónico, como **De**, **Asunto** y **Mensaje**.

## Tipo de original

Utilice este ajuste para mejorar la calidad de copia mediante la selección del tipo de documento correcto para el trabajo actual.

- **Texto:** utilice esta opción si el original contiene principalmente texto y contiene pocas imágenes o ninguna.
- **Texto/Fotografía:** utilice esta opción si el original presenta una combinación de texto e imágenes.
- **Foto:** utilice esta opción si el original está compuesto principal o exclusivamente de imágenes.

## Tamaño original

Utilice esta opción para ajustar el tamaño de papel real de los originales.

- **Tamaño mixto:** Se detecta automáticamente el tamaño del original, si el original utiliza una combinación de tipos de papel distintos.
- **Tam. person.:** si necesita definir un valor personalizado para un tamaño de papel especial, utilice las flechas para ajustar el tamaño que desee.

## Orientación original

Utilice esta opción para ajustar la orientación del original.

- **Imág. verticales:** La orientación del original es horizontal. Las imágenes o el texto del original están en paralelo con respecto al borde largo de la página.
- **Imág. laterales:** La orientación del original es vertical. Las imágenes o el texto del original están en perpendicular con respecto al borde largo de la página.

## Modo de color

utilice esta opción para definir el modo de color predeterminado que se utiliza para los trabajos de copia.

- **Blanco y negro:** muestra una imagen en blanco y negro.
- **Gris:** muestra la imagen en escala de grises.
- **Color:** muestra la imagen a color.



El formato de archivo JPEG no puede seleccionarse en la opción **Formato de archivo** si se ha seleccionado **Blanco y negro** en **Modo de color**.

# Comprender la pantalla Digitalizar y Enviar



## Ajuste de imagen

esta opción le permite ajustar la imagen manualmente.

- **Oscuridad:** le permite ajustar la oscuridad del archivo digitalizado. Esta función resulta útil a la hora de digitalizar originales atenuados o con poco contraste.
- **Nitidez:** le permite ajustar los bordes del texto para facilitar su lectura. También puede usar esta función para mejorar los detalles de las imágenes.
- **Contraste:** le permite ajustar el contraste para que la imagen digitalizada sea más nítida o más difusa. Puede utilizar esta función para mejorar la calidad de una imagen o aumentar la facilidad de lectura del texto.





## Ajuste de fondo



esta opción le permite compensar los originales que contienen color en el fondo, como son las revistas o los catálogos. Puede usar las opciones de este menú para facilitar la lectura de las copias.



- **Densidad de fondo:** le permite ajustar la densidad del fondo de la imagen digitalizada. Esta función resulta útil a la hora de digitalizar originales amarilleados por el paso del tiempo y originales con un fondo oscuro.
- **Imagen reversa:** le permite borrar el texto y las imágenes que se transfieren del otro lado del original. Puede usar esta función para asegurarse de que la salida digitalizada resulta legible con facilidad.

# Escaneo básico

Este es el procedimiento habitual de escaneo de los documentos originales.

- 1 Toque **Digitalizar y enviar** en la pantalla de inicio o **Menú**.
- 2 Coloque los originales cara arriba en el DSDF o un solo original hacia abajo sobre el cristal de escaneado y cierre el DSDF (consulte “Carga de originales” en la página 49).
- 3 Ajuste los valores de configuración en la ficha **Enviar** y en la ficha **Más**.
- 4 Seleccione un destino con  (**Añadir destino**), **+ Mí**,  (**Agenda**), **Email**, **SMB**, **FTP**, **Buzon** o **USB**.

 Puede enviar los documentos digitalizados a direcciones de **Email**, **Fax**, **FTP** o **SMB** desde  (**Agenda**). Los iconos de **Email**, **Fax**, **FTP** o **SMB** aparecen junto al nombre del contacto en la **Agenda**. Cuando selecciona un nombre se selecciona de forma predeterminada el primer icono. Para enviar documentos a varios destinos, seleccione los iconos de cada uno de ellos.

- 5 Toque ,  (**Inic.**) en el panel de control para iniciar el proceso de digitalización.



Si desea cancelar el trabajo de envío actual, toque  (**Detener**), luego toque **Estado del trabajo** en el panel de control y, a continuación, elimine el trabajo que desee (consulte “Estado del trabajo” en la página 36).

# Digitalización con software compatible con TWAIN

Si desea escanear documentos con otro software, deberá utilizar un software que sea compatible con TWAIN, como, por ejemplo, Adobe PhotoShop.

Siga estos pasos para digitalizar con software compatible con TWAIN:

- 1** Asegúrese de que el dispositivo esté encendido y conectado al ordenador.
- 2** Coloque los originales cara arriba en el DSDF o un solo original hacia abajo sobre el cristal de escaneado y cierre el DSDF (consulte “Carga de originales” en la página 49).
- 3** Abra una aplicación como, por ejemplo, Adobe Photoshop.
- 4** Abra la ventana TWAIN y defina las opciones de digitalización.
- 5** Escanee y guarde las imágenes obtenidas.

# Uso de Samsung Easy Document Creator

Samsung Easy Document Creator es una aplicación diseñada para ayudar a los usuarios a digitalizar, compilar y guardar documentos en varios formatos, incluido el formato .epub. Estos documentos pueden compartirse a través de redes sociales o fax. Tanto si usted es un estudiante que necesita organizar los trabajos de investigación de la biblioteca, como si se trata de un amo de casa que está compartiendo las fotografías escaneadas de la fiesta de cumpleaños del año pasado, Easy Document Creator le proporcionará las herramientas necesarias.



- Disponible solo para usuarios de Windows.
- Requiere Windows XP o versiones superiores e Internet Explorer 6.0 o versiones superiores.
- Samsung Easy Document Creator se instala automáticamente con el software del dispositivo.

Samsung Easy Document Creator ofrece las siguientes funciones:

- **Digitalización de imagen:** se usa para digitalizar una o varias imágenes.
- **Digitalización de documento:** se usa para digitalizar documentos con texto o texto e imágenes.
- **Conversión de texto:** se usa para digitalizar documentos que deben guardarse en formato de texto editable.
- **Digitalización de libro:** se usa para digitalizar libros con el cristal del escáner.

- **Carga en SNS:** se utiliza para cargar de una forma rápida y sencilla imágenes escaneadas o imágenes existentes a diversos sitios de redes sociales (SNS).
- **Conversión de libro electrónico:** se utiliza para escanear varios documentos juntos como un único libro electrónico, o para combinar archivos existentes para conformar un libro electrónico.
- **Complemento:** escanee y envíe fax directamente desde el programa Microsoft Office.



Haga clic en  (**Ayuda**) en la esquina superior derecha de la ventana y, a continuación, haga clic en la opción sobre la cual desee obtener información.



# Uso de Samsung Easy Document Creator

## Digitalizar con Samsung Easy Document Creator

Samsung Easy Document Creator es una aplicación diseñada para ayudar a los usuarios a digitalizar, compilar y guardar documentos en varios formatos, incluido el formato .epub.

- 1 Coloque un documento de una hoja con la cara hacia abajo en el cristal de exposición o cargue los documentos con la cara hacia arriba en el alimentador de documentos (consulte “Carga de originales” en la página 49).
- 2 En el menú **Inicio**, haga clic en **Programas** o **Todos los programas**.
- 3 Haga clic en **Impresoras Samsung**, e inicie **Samsung Easy Document Creator**.
- 4 Haga clic en **Digitalizar** en la pantalla de inicio.
- 5 Seleccione el tipo de digitalización, o una opción favorita, y haga clic en **Inicio**.
- 6 Realice ajustes en la imagen (**Configuración de digitalización y Más opciones**).
- 7 Haga clic en **Digitalizar** para digitalizar la imagen definitiva, o en **Digit. previa** para obtener otra vista previa.

- 8 Seleccione **Guardar en ubicación**, **Enviar por correo electrónico** o **Enviar a SNS**.
- 9 Haga clic en **Guardar** (para guardar la imagen escaneada), **Enviar** (para enviar la imagen escaneada por correo electrónico) o **Compartir** (para cargar la imagen escaneada).



Si hay sitio en el cristal del escáner, puede escanear más de un elemento al mismo tiempo. Use la herramienta  para definir varias áreas de selección.

# digitalización en mac

## Digitalización desde un ordenador conectado a un USB

- 1 Asegúrese de que el dispositivo esté encendido y conectado al ordenador.
- 2 Coloque un documento de una hoja con la cara hacia abajo en el cristal de exposición o cargue los documentos con la cara hacia arriba en el alimentador de documentos (consulte “Carga de originales” en la página 49).
- 3 Inicie **Aplicaciones** y, a continuación, haga clic en **Captura de Imágen**.



Si aparece el mensaje **No hay ningún dispositivo de captura de imagen conectado**, desconecte el cable USB y vuelva a conectarlo. Si el problema persiste, consulte la ayuda de **Captura de Imágen**.

- 4 Seleccione la opción que desee.
- 5 Digitalice y guarde la imagen obtenida.



Si la digitalización no funciona en **Captura de Imágen**, actualice el SO Mac a la última versión.

## Digitalización desde un ordenador conectado a la red

- 1 Asegúrese de que el dispositivo esté conectado a la red.
- 2 Coloque un documento de una hoja con la cara hacia abajo en el cristal de exposición o cargue los documentos con la cara hacia arriba en el alimentador de documentos (consulte “Carga de originales” en la página 49).
- 3 Inicie **Aplicaciones** y, a continuación, haga clic en **Captura de Imágen**.
- 4 Según el SO, siga estos pasos.
  - Para 10.5
    - Haga clic en **Dispositivos > Explorar dispositivos** en la barra de menú.
    - asegúrese de que la casilla de verificación **Conectado** esté marcada junto al dispositivo en **Dispositivos Bonjour**.
  - En 10.6 -10.9, seleccione su dispositivo bajo **COMPARTIDO**.
- 5 Configure las opciones de digitalización de este programa.
- 6 Digitalice y guarde la imagen obtenida.

# digitalización en mac



- Si el escaneo no funciona en Captura de Imagen, actualice el SO Mac a la última versión.
- Para obtener más información, consulte la ayuda de **Captura de Imagen**.
- También puede escanear utilizando software compatible con TWAIN, como Adobe Photoshop.
- Puede digitalizar utilizando el software Asistente de escaneo de Samsung. Abra la carpeta **Aplicaciones** > carpeta **Samsung** > **Asistente de escaneo de Samsung**.

# Digitalización en Linux

## Digitalización

- 1 Asegúrese de que el dispositivo esté encendido y conectado al ordenador.
- 2 Ejecute una aplicación de digitalización, como por ejemplo xsane o simple-scan (si no están instaladas, instálelas manualmente para usar las funciones de digitalización. Para instalar xsane, puede usar por ejemplo "yum install xsane" en sistemas con paquetes rpm y "apt-get install xsane" en sistemas con paquetes deb).
- 3 Seleccione su dispositivo de la lista, y defina las opciones de digitalización que desee aplicar.
- 4 Haga clic en el botón **Scan**.



## 6. Escaneo y envío (fax)

Este manual contiene información sobre el uso del dispositivo como fax.

- Preparación del fax 134
- Uso del fax en el ordenador 135
- Descripción general de la pantalla de fax 137
- Envío de un fax 147
- Recepción de un fax 150

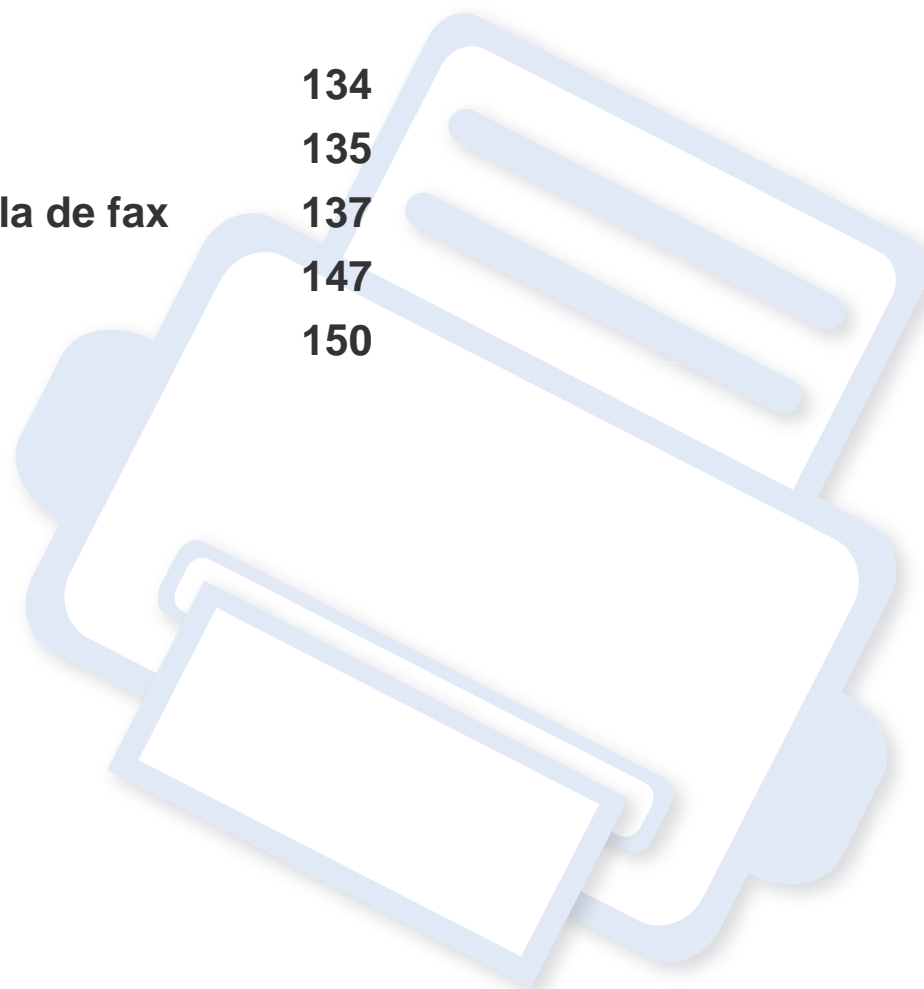

# Preparación del fax



- Este equipo no se puede utilizar para enviar faxes a través de Internet. Para obtener más información, consulte con su proveedor de servicios de Internet.
- Recomendamos utilizar servicios de telefonía analógica tradicionales, como por ejemplo PSTN (red telefónica pública conmutada) al usar una línea de teléfono como línea de fax. Si utiliza servicios de Internet (como DSL, ISDN y VoIP), puede mejorar la calidad de la conexión mediante el uso del microfiltro. Los microfiltros reducen el ruido y mejoran la calidad de conexión. Como la impresora no incluye microfiltro para líneas DSL, póngase en contacto con su proveedor de servicios de Internet.

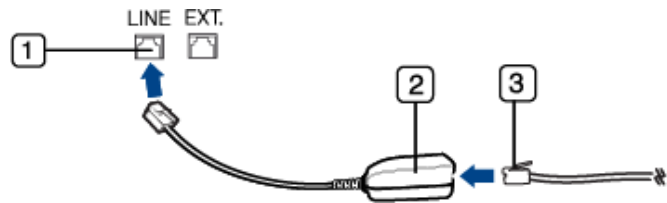

- 1 Puerto de línea
- 2 Microfiltro
- 3 Módem DSL/Línea de teléfono

Antes de enviar o recibir un fax, debe conectar el cable de línea suministrado a la toma de la pared. Consulte la “Guía rápida de instalación”. El método de conexión de la línea telefónica varía en función del país.

# Uso del fax en el ordenador

Puede enviar un fax directamente desde un ordenador. Asegúrese de que el dispositivo y el ordenador estén conectados a la misma red.

## Envío de un fax (Windows)

Para poder enviar un fax desde el ordenador, el programa **Samsung Network PC Fax** debe estar instalado. Puede instalar el controlador de **Samsung Network PC Fax** desde el CD de software. Puede seleccionar el controlador **Samsung Network PC Fax** en la ventana **Seleccionar software**.

- 1 Abra el documento que desee enviar.
- 2 Seleccione **Imprimir** en el menú **Archivo**.  
Aparecerá la ventana **Imprimir**. El aspecto puede variar ligeramente según la aplicación.
- 3 Seleccione **Samsung Network PC Fax** en la ventana **Imprimir**.
- 4 Haga clic en **Imprimir** o **Aceptar**.
- 5 Introduzca los números de fax de los destinatarios y establezca las opciones, si es necesario.



Para obtener más información sobre **Samsung Network PC Fax**, haga clic en **Ayuda**.

- 6 Haga clic en **Enviar**.

## Lista de faxes enviados (Windows)

Si lo desea, puede comprobar la lista de faxes enviados en su ordenador.

Desde el menú **Inicio** haga clic en **Programas** o **Todos los programas** > **Samsung Printers** > **Network PC Fax** > **Historial de transmisión de fax**. Luego, aparecerá **Diario del fax** con la lista de faxes enviados.



Para obtener más información sobre **Historial de transmisión de fax**, haga clic en **Ayuda**.

# Uso del fax en el ordenador

## Envío de un fax (Mac)

Para poder enviar un fax desde el ordenador, el programa **Utilidades del fax** debe estar instalado. Este programa se instala al instalar el controlador de la impresora.

Los pasos siguientes se basan en Mac OS X 10.5 o 10.6. En función de la versión del SO, los pasos siguientes serán diferentes. Antes de enviar un fax, añada un controlador de fax con **Creador de cola de fax**.

- 1 Abra el documento que desee enviar.
- 2 Seleccione **Imprimir** en el menú **Archivo**.
- 3 Seleccione un controlador de fax en la lista **Impresora**.
- 4 Seleccione el número de copias y páginas.
- 5 Seleccione el tamaño, el tipo y la orientación del papel.
- 6 Introduzca el número de fax del destinatario en el área de entrada **A**. Si ha almacenado números de fax que usa con frecuencia, también puede utilizar **Direcciones** pulsando el botón .
- 7 Si es necesario, introduzca el código de acceso en **Prefijo de marcación**.
- 8 En caso de ser necesario, active la opción **Usar portada** para enviar el fax con portada.



9 Introduzca el asunto y el mensaje del trabajo de fax.

10 Haga clic en **Fax**.



11 El icono Cola de fax () aparece en el escritorio de Macintosh. Haga clic en el icono para ver el estado del trabajo de fax. También puede eliminar, retener, pausar y reanudar trabajos desde esta ventana.



# Descripción general de la pantalla de fax

Toque **Digitalizar y enviar** en la pantalla de inicio o **Menú** y, a continuación, toque  para abrir la pantalla **Fax**. Si se muestra una pantalla diferente, toque el icono  para acceder a la pantalla de inicio.





- Haga clic en  (**Ayuda**) en la pantalla de inicio o en  (menú rápido) y, a continuación, haga clic en cualquiera de las opciones de las que desee obtener información.
- Puede ajustar las opciones generales (consulte “Configuración de opciones” en la página 121).

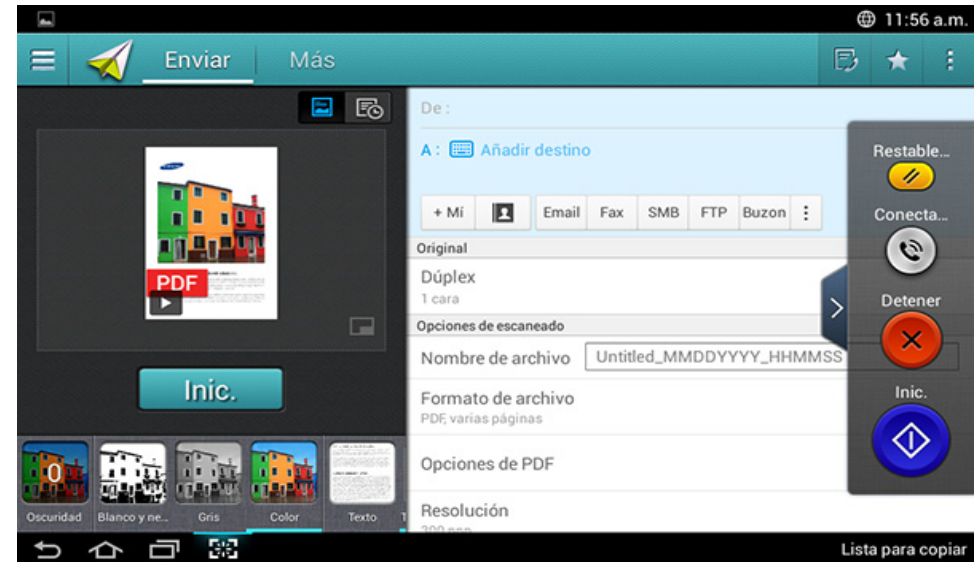

## Ficha Enviar



## Teclas de comando



Botón	Nombre	Descripción
	<b>Menú rápido</b>	Abre el menú rápido.
	<b>Agenda</b>	Abre la agenda guardada.
	<b>Fax</b>	Enviar un fax.





# Descripción general de la pantalla de fax

Botón	Nombre	Descripción
	<b>Mi progr.</b>	Añade una aplicación a My Program List.
	<b>Submenú (Desbord. acción)</b>	Abre el menú secundario.
<b>+ Mí</b>		<p>Cuando los usuarios han iniciado sesión, aparece el destino configurado en su perfil de <b>Mi página</b>. Puede configurar el destino en el menú <b>Enviar a destino</b> de la aplicación <b>Mi página</b> (consulte “Descripción del menú Mi página” en la página 39). Los administradores también pueden establecer el destino predeterminado en el submenú (Desbord. acción) &gt; <b>Configuración de envío</b> &gt; <b>Configuración de +Mí</b>.</p> <div data-bbox="450 962 1077 1201"><p> Para poder usar el destino de <b>+ Mí</b>, debe iniciar sesión. Si no inicia sesión, el equipo envía la copia al destino de <b>+ Mí</b> especificado por el administrador.</p></div>

## Tecla física virtual









- La posición de las teclas físicas virtuales es fija en el lateral derecho de la pantalla.
- Cuando se abre un aplicación, se muestran las teclas físicas virtuales.
- Si se toca la pantalla, las teclas físicas virtuales aparecerán.
- Si se toca , , las teclas físicas virtuales se ocultan y se muestran.

Botón	Nombre	Descripción
	<b>Restabl.</b>	Restablece la configuración predeterminada de la aplicación.
	<b>Conectado</b>	Al pulsar este botón oírás un tono de marcación. A continuación, introduzca el número de fax. Es como hacer una llamada utilizando un altavoz.
	<b>Detener</b>	Permite detener un trabajo en cualquier momento. Aparece una ventana emergente en la que se muestran las tareas que puede detener.
	<b>Inic.</b>	Inicia un trabajo.

# Descripción general de la pantalla de fax

## Vista previa

La vista previa muestra la imagen digitalizada original.

Botón	Nombre	Descripción
	Historial de configuración	Permite ver la lista de opciones modificadas.
	Vista previa de estado	Muestra la vista previa de la tarea.
	Vista previa de reproducción	Realiza una búsqueda de tareas.   : este botón aparece para permitir editar durante la digitalización. Ajuste la imagen de vista previa digitalizada con funciones de operación tales como girar y recortar.
	Inic.	Inicia un trabajo.

## Ajuste del brillo

Puede ajustar el nivel de brillo de una copia si le resulta necesario para facilitar la lectura, en caso de que el original contenga marcas claras o imágenes oscuras. Ajuste el nivel de brillo con el control deslizante. Esta función le permite imprimir imágenes oscuras con mayor claridad, o imágenes claras con mayor oscuridad.

Toque **Oscuridad**  para mostrar el control deslizante.



## Selección del modo de color

Elija una de las siguientes opciones para usarlas con el escaneado.

- **Blanco y negro:** usar blanco y negro (1 bit por píxel).
- **Gris :** usar escala de grises (8 bits por píxel).
- **Color :** usar color (24 bits por píxel, cada uno de los canales RGB tiene 8 bits).

# Descripción general de la pantalla de fax

## Selección del tipo de original

Utilice el ajuste de tipo de original para mejorar la calidad de copia mediante la selección del tipo de documento más idóneo para un trabajo de copia.

- **Texto** : utilice esta opción si el original contiene principalmente texto y contiene pocas imágenes o ninguna.
- **Texto/Fotografía** : utilice esta opción si el original presenta una combinación de texto e imágenes.
- **Foto** : utilice esta opción si el original está compuesto principal o exclusivamente de imágenes.

## submenú (Desbord. acción)

- **Añadir a Mi programa** : Añade una aplicación a My Program List. Con esta función, el usuario puede definir la configuración predeterminada y los destinos necesarios para cada programa. También puede establecer opciones como Inicio automático y añadir un acceso directo al Inicio.
- **Buscar** : Permite buscar la opción que desee.
- **Crear trab.** : Esta opción puede activarse y desactivarse. Cuando esta opción está activada: una vez finalizada la digitalización, aparece la ventana **Digit. más** para preguntarle si desea digitalizar otra página. Si selecciona **Sí**, podrá digitalizar otra página en el trabajo actual. Si selecciona **No**, el proceso de digitalización finaliza, y se realiza el resto del trabajo.

- **Adjunte solo archivos** : Le permite adjuntar un archivo al mensaje. Puede usar esta opción para enviar rápidamente uno o más archivos del disco duro de la impresora (BUZÓN) a un SMB, FTP, Correo electrónico, Buzón, USB.
- **Guardar como predeterminado** : Le permite guardar la configuración de **Digitalizar y enviar** actual como configuración de **Digitalizar y enviar** predeterminada. Tras guardar la configuración de **Digitalizar y enviar** predeterminada, todas las tareas de envío futuras utilizarán esta configuración. Toque esta opción en el menú Desbord. acción para guardar la configuración actual como configuración de **Digitalizar y enviar** predeterminada.
- **Restaurar valor predeterminado** : Le permite restaurar la configuración de **Digitalizar y enviar** guardada como configuración de **Digitalizar y enviar** predeterminada de la impresora. Esta opción cambia la configuración de **Digitalizar y enviar** actual por la configuración original configurada en la fábrica. Toque esta opción en el menú Desbord. acción para restaurar la configuración de **Digitalizar y enviar** predeterminada.
- **Configuración de envío** : Le permite digitalizar rápidamente un documento y enviarlo a un destino. El documento digitalizado se envía como archivo de imagen. Toque esta opción en el submenú (menú Desbord. acción) para digitalizar y adjuntar un archivo al mensaje actual.
  - **Pol. arch.:** La opción **Pol. arch.** especifica cómo gestionará el equipo los conflictos de nombres a la hora de guardar los archivos.
  - **Impr msj confirm:** Puede usar esta función para obtener la confirmación de si el destino de **Digitalizar y enviar** se ha ejecutado correctamente o no.

# Descripción general de la pantalla de fax



Si un informe contiene caracteres o fuentes que la impresora no admite, podría aparecer **Desconocido** en el informe en lugar de caracteres o fuentes.

- **Configuración de +Mí:** Le permite seleccionar el destino predeterminado de la tarea de envío. Cuando ha iniciado sesión, puede seleccionar cualquier destino de envío como destino de envío predeterminado. También aparecerá en los widgets de **Digitalizar y enviar**.
- **Env a PC:** Escanea y envía el resultado escaneado a un ordenador.
- **Configuración de la agenda:** Esta agenda contiene contactos que están disponibles para todos los usuarios. Puede usar la agenda para poner los contactos a disposición de toda aquella persona que utilice la impresora.
  - **Agenda de Google:** Esta agenda contiene los contactos registrados en su lista de contactos de Google. Debe iniciar sesión en su cuenta de Google para poder acceder a su **Agenda de Google**.
- **Configuración de IU:** Le permite seleccionar las opciones que aparecen en el menú **Digitalizar y enviar**. Toque el símbolo + o - de los iconos de menú para añadir o quitar menús. También puede mantener pulsado un icono de menú para desplazarlo hasta una posición diferente, o tocar **Borrar todo** para eliminar todos los menús.

## Progreso de tarea

Este menú aparece siempre que la máquina procesa un trabajo.

- **Detalle :** Toque este botón para ver el estado, el destino, el remitente y la hora de la tarea.
- **Área de vista previa :** Le permite ver una vista previa del documento que se está enviando. La imagen de área vista previa indica los ajustes de envío actuales, como son la orientación y el tamaño del archivo.
- **Enviar comentarios :** Le permite enviar comentarios sobre la tarea de envío actual. Si desea recibir la tarea de envío por correo electrónico, puede configurar esta opción desde la aplicación **Mi página** (consulte “Descripción del menú Mi página” en la página 39).





Para poder usar esta función puede que tenga que iniciar sesión como administrador (consulte “Inicio de sesión” en la página 307).

## Configuración de opciones

Puede configurar las opciones detalladas en la ficha **Enviar** y en la ficha **Más**.

# Descripción general de la pantalla de fax



- Puede personalizar la interfaz de usuario de cada ficha con la opción de configuración de la interfaz de usuario (**Enviar** >  submenú (Desbord. acción) > **Configuración de IU**).
- Algunos menús están deshabilitados. En ese caso, dichos menús no están disponibles para su máquina.
- Algunos menús pueden no aparecer en la pantalla en función de las opciones o los modelos. En ese caso, dichas opciones no están disponibles.
- Haga clic en  (**Ayuda**) en la pantalla de inicio o en  (menú rápido) y, a continuación, haga clic en cualquiera de las opciones de las que desee obtener información.

## Añadir destino

Toque  para añadir la dirección de correo electrónico o el número de fax del destinatario. Si desea realizar el envío a **SMB, FTP, Buzon, PC** o **USB**, haga clic en los botones correspondientes.

## Original

Este ajuste se emplea para mejorar la calidad del escaneado cuando se selecciona el tipo de documento para el trabajo de escaneado actual.

- **1 cara:** Para originales impresos solo en una cara.
- **2 caras, libro:** Para originales impresos por ambas caras.

- **2 caras, calendario :** Para originales impresos por ambas caras, pero en los que el dorso está girado 180 grados.



Para utilizar **2 caras, libro** y **2 caras, calendario**, debe cargar los originales en el DSDF. Si la impresora no puede detectar el original del DSDF, cambiará automáticamente a **1 cara**.

## Opciones de escaneado

Permite ajustar las opciones de archivo de la salida escaneada.

- **Nombre de archivo:** permite introducir el nombre de archivo para almacenar el archivo de escaneado en el destino.
- **Formato de archivo:** permite seleccionar el formato de archivo de la imagen escaneada.
- **Resolución:** permite ajustar la resolución del documento. Cuando más alto sea este valor más claro será el resultado, pero el escaneo podría tardar más tiempo.
- **Calidad:** use esta opción para generar un documento de alta calidad. Cuanto más alta sea la calidad seleccionada, más grande será el archivo.
- **Idioma de OCR:** al crear una salida escaneada de software de OCR, seleccione el idioma correspondiente. Esta opción se admite cuando se selecciona la opción PDF en el que se puede buscar en la configuración de Formato de archivo.

# Descripción general de la pantalla de fax

## Opciones de fax

Si envía originales de baja calidad o documentos que contengan fotografías, podrá ajustar la resolución para obtener un fax de calidad superior.

### • Resolución

- **Estándar:** se suele recomendar para los originales con texto. Esta opción disminuye el tiempo de transmisión.
- **Fina:** se recomienda para los originales con caracteres pequeños, líneas finas o texto impreso con impresoras matriciales.
- **Superfina:** recomendado para los originales que contengan muchos detalles. Esta opción solo está disponible si el dispositivo de recepción admite también la resolución **Superfina**.
- **Ultrafino:** recomendado para los originales que contengan una cantidad de detalles extrema. Esta opción solo está disponible si el dispositivo de recepción admite también la resolución **Ultrafino**.

## Esc. libro

Utilice esta función para escanear un libro. Si el libro es demasiado grueso, levante el DSDF hasta que las bisagras alcancen su tope y, a continuación, cierre el DSDF. Si el libro o revista tiene más de 30 mm de grosor, realice la copia con el DSDF abierto.

- **Desactivado:** deshabilita esta función.
- **Página izq.:** escanea solo la página izquierda del libro.
- **Página dcha.:** escanea solo la página derecha del libro.

- **Ambas pág (desde izq):** escanea las páginas desde una página izquierda.
- **Ambas páginas (desde derecha):** escanea las páginas desde una página derecha.
- **Centro libro y borrar margen:** puede configurar que en las áreas sombreadas se borren las sombras provocadas por la encuadernación o los bordes del libro del centro y los bordes de las copias.

## Fax avanzado (solo usuario de fax)

Permite ajustar las opciones de envío de fax, como **Fax inicio rápido** y **Envío diferido**.

- **Desactivado:** desactiva esta función.
- **Fax inicio rápido:** la máquina comienza a transmitir el fax justo después de escanearse la primera página. Los originales que contengan muchas páginas pueden enviarse de esta forma sin sobrecargar la memoria del dispositivo.
- **Envío diferido:** configura la impresora para enviar el fax a la hora programada. Defina el **Nombre del trabajo** y la **ahorro llamada**.



Puede retrasar el envío de un fax durante el periodo de tiempo que desee a partir de 1 minutos de efectuarse el escaneo y hasta 24 horas después.

# Descripción general de la pantalla de fax

## Config. email

Permite configurar información del correo electrónico, como **De**, **Asunto** y **Mensaje**.

## Tipo de original

Utilice este ajuste para mejorar la calidad de copia mediante la selección del tipo de documento correcto para el trabajo actual.

- **Texto:** utilice esta opción si el original contiene principalmente texto y contiene pocas imágenes o ninguna.
- **Texto/Fotografía:** utilice esta opción si el original presenta una combinación de texto e imágenes.
- **Foto:** utilice esta opción si el original está compuesto principal o exclusivamente de imágenes.

## Tamaño original

Utilice esta opción para ajustar el tamaño de papel real de los originales.

- **Tamaño mixto:** Se detecta automáticamente el tamaño del original, si el original utiliza una combinación de tipos de papel distintos.
- **Tam. person.:** si necesita definir un valor personalizado para un tamaño de papel especial, utilice las flechas para ajustar el tamaño que desee.

## Orientación original

Utilice esta opción para ajustar la orientación del original.

- **Imág. verticales:** La orientación del original es horizontal. Las imágenes o el texto del original están en paralelo con respecto al borde largo de la página.
- **Imág. laterales:** La orientación del original es vertical. Las imágenes o el texto del original están en perpendicular con respecto al borde largo de la página.

## Modo de color

utilice esta opción para definir el modo de color predeterminado que se utiliza para los trabajos de copia.

- **Blanco y negro:** Muestra una imagen en blanco y negro.
- **Gris:** muestra la imagen en escala de grises.
- **Color:** muestra la imagen en color.



El formato de archivo JPEG no puede elegirse cuando el modo de color está establecido como MONO.



# Descripción general de la pantalla de fax

## Ajuste de imagen

esta opción le permite ajustar la imagen manualmente.

- **Oscuridad:** le permite ajustar la oscuridad del archivo digitalizado. Esta función resulta útil a la hora de digitalizar originales atenuados o con poco contraste.
- **Nitidez:** Le permite ajustar los bordes del texto para facilitar su lectura. También puede usar esta función para mejorar los detalles de las imágenes.
- **Contraste:** le permite ajustar el contraste para que la imagen digitalizada sea más nítida o más difusa. Puede utilizar esta función para mejorar la calidad de una imagen o aumentar la facilidad de lectura del texto.

## Ajuste de fondo



esta opción le permite compensar los originales que contienen color en el fondo, como son las revistas o los catálogos. Puede usar las opciones de este menú para facilitar la lectura de las copias.

- **Densidad de fondo:** Le permite ajustar la densidad del fondo de la imagen digitalizada. Esta función resulta útil a la hora de digitalizar originales amarilleados por el paso del tiempo y originales con un fondo oscuro.
- **Imagen reversa:** le permite borrar el texto y las imágenes que se transfieren del otro lado del original. Puede usar esta función para asegurarse de que la salida digitalizada resulta legible con facilidad.

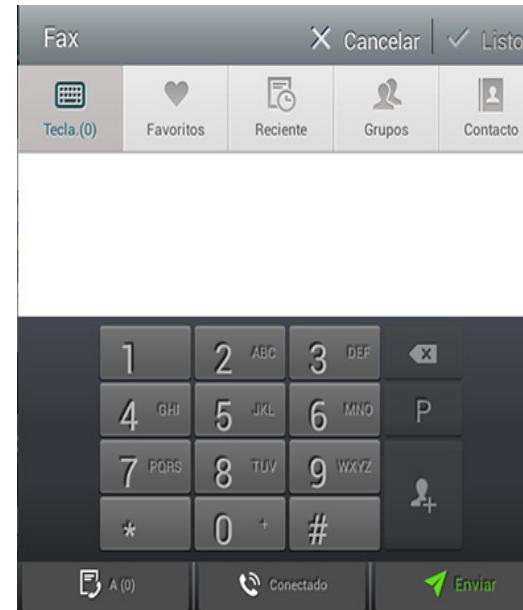
## Pantalla Fax



## Teclas de comando

Botón	Nombre	Descripción
	keypad	Abra el teclado numérico.
	Favoritos	Abre una lista de direcciones que se usan con frecuencia.

# Descripción general de la pantalla de fax

Botón	Nombre	Descripción
	<b>Reciente</b>	Permite ver direcciones utilizadas recientemente.
	<b>Groups</b>	Abre una lista de direcciones de grupo.
	<b>Contacts</b>	Abre una lista de sus contactos.
	<b>Pause</b>	Pausa el trabajo actual.
	<b>Add Contacts</b>	Permite añadir un contacto a sus direcciones.
	<b>Add To</b>	Permite añadir a la lista de destinos.
	<b>Destination List</b>	Abre la lista de destinos.
	<b>Conectado</b>	Habilita la marcación <b>Conectado</b> . Cuando oiga el tono de llamada, introduzca un número de fax mediante el teclado numérico de la pantalla.
	<b>Enviar</b>	Envía el fax.

# Envío de un fax

En este apartado se explica cómo enviar un fax y los métodos especiales de transmisión.



Puede colocar los originales tanto en el DSDF como en el cristal del escáner. Si los originales se colocan tanto en el DSDF como en el cristal del escáner, la máquina leerá primero los del DSDF, que tiene una mayor prioridad en la digitalización.



## Configuración del encabezado de fax

En algunos países, es obligatorio especificar el número de fax en todos los documentos que se envían por fax.

- 1 Toque **Configuración > Config. fax > ID de equipo y número de fax** en la pantalla de visualización.
- 2 Toque el área de escritura **Nom. ID**. Aparece el teclado emergente.
- 3 Introduzca su nombre o el nombre de su empresa (consulte “Comprensión del teclado emergente” en la página 40).
- 4 Toque **Listo**.
- 5 Toque el área de escritura **Número de fax**.

- 6 Introduzca un número de fax con el teclado numérico del panel de control.
- 7 Toque **Listo**.
- 8 Toque  o seleccione otros ajustes.

## Envío de un fax

- 1 Coloque los originales cara arriba en el DSDF o un solo original hacia abajo sobre el cristal de escaneado y cierre el DSDF (consulte “Carga de originales” en la página 49).
- 2 Toque **Enviar** en la pantalla de inicio o **Menú**.
- 3 Ajuste la configuración del documento en la ficha **Enviar** o en la ficha **Más**.
- 4 Toque  e introduzca un número de fax directamente utilizando  en la pantalla, toque a continuación  o utilizando la ficha **Favoritos, Reciente, Grupos o Contact.** de la pantalla.



- Puede enviar un fax a hasta 10 destinos a la vez.
- Puede ver y eliminar un destino desde la **Lista de destinos** ().

# Envío de un fax

- Para insertar una pausa, toque **P** mientras introduce el número de fax. Cuando se introduce una pausa, en la pantalla aparece un guion (-).
- Si desea usar la función de marcación **Conectado**, toque  e introduzca un número de fax utilizando el teclado numérico de la pantalla mientras escucha el tono de marcación.

**5** Toque  para iniciar el proceso.



- Puede enviar un fax directamente desde un ordenador (consulte “Uso del fax en el ordenador” en la página 135).
- Cuando desee cancelar una tarea de fax, toque  (**Detener**) en el teclado virtual antes de que el equipo inicie la transmisión. O toque **Estado del trabajo** en la pantalla de inicio o en **Menú**, seleccione la tarea que desee eliminar (consulte “Estado del trabajo” en la página 36).
- No es posible enviar correos electrónicos desde la máquina mientras envía un fax.

## Envío de un fax con números de marcación rápida

Cuando se le pide que introduzca el número de destino del fax, puede utilizar un número de marcación rápida que anteriormente ha configurado.



- Es posible asignar del número 1 al 500 para los números de marcación rápida.
- Para números de marcación rápida de un solo dígito, mantenga pulsado el número correspondiente en el teclado numérico del panel de control.
- Para números de marcación rápida de dos o más dígitos, mantenga pulsado el botón correspondiente al primer dígito en el teclado numérico y pulse el último número en el teclado numérico del panel de control.

## Reenvío automático

Si la línea está ocupada o no hay respuesta cuando envía un fax, el dispositivo vuelve a marcar el número de forma automática.

Para modificar el intervalo de tiempo entre las rellamadas o la cantidad de intentos, siga estos pasos:

Toque **Configuración** > **Config. fax** > **Rell.** en la pantalla.

# Envío de un fax

## Retraso de la transmisión de un fax

---

Puede establecer el dispositivo para que envíe un fax más tarde (consulte “Configuración de fax general” en la página 152).



Si desea cancelar un fax retrasado, toque **Desactivado** antes de que se envíe.

# Recepción de un fax

En este apartado se explica cómo recibir faxes, así como las opciones especiales disponibles.

## Modificación del modo de recepción

La máquina viene ajustada de fábrica en modo **Fax**. Al recibir un fax, la impresora responde la llamada tras un determinado número de timbres y recibe el fax automáticamente. Si desea cambiar a otro modo de recepción, siga estos pasos:

Toque **Configuración > Config. fax > Modo recepción** en la pantalla.

- **Teléfono:** Reciba los faxes pulsando **Conectado** y, a continuación,  (**Inic.**) en el teclado virtual.
- **Fax:** recibe los faxes entrantes de forma normal, y activa inmediatamente el modo de recepción de fax.
- **Fax/Contestador automático:** se utiliza cuando hay un contestador automático conectado al dispositivo. El contestador responde la llamada entrante y la persona que llama puede dejar un mensaje si lo desea. Si el dispositivo de fax detecta una señal de fax en la línea, pasa automáticamente al modo de **Fax** para recibir el fax.



- **Código de inicio de recepción:** Cuando reciba una llamada en el teléfono auxiliar y escuche la señal de fax, pulse las teclas \*9\* del teléfono auxiliar. La impresora recibirá el fax. Pulse los botones lentamente y en orden. Si sigue oyendo el tono de fax del equipo remoto, vuelva a pulsar \*9\*.

## Recepción manual en el modo Teléfono

Puede recibir una llamada de fax pulsando **Conectado** y, a continuación,

 (**Inic.**) en el teclado virtual cuando escuche un tono de fax del equipo remoto. La impresora comenzará a recibir un fax.

## Recepción automática en el modo Fax/ Contestador automático

Para usar este modo, debe conectar un contestador automático a la toma EXT situada en la parte posterior de la impresora.

Si la persona que llama deja un mensaje, el contestador guardará el mensaje de forma normal. Si la impresora detecta un tono de fax en la línea, iniciará automáticamente la recepción del fax.

# Recepción de un fax



- Si configuró el dispositivo en este modo y el contestador automático está apagado o no hay ningún contestador conectado a la toma EXT, el dispositivo pasará automáticamente al modo **Fax** tras una determinada cantidad de timbres.
- Si su contestador no tiene contador de timbres configurable, ajústelo para que responda a las llamadas entrantes antes de que el timbre suene más de una vez.
- Si se encuentra en el modo **Teléfono** cuando el contestador automático se encuentra conectado a la impresora, debe apagar el contestador automático. En caso contrario, los mensajes de respuesta del contestador interrumpirán las conversaciones telefónicas.

## Recepción en Modo de Recepción segura

Si lo desea, puede impedir que personas no autorizadas lean los faxes recibidos. Puede activar el modo de recepción segura para restringir la impresión de los faxes entrantes cuando no haya ningún operador a cargo de la impresora. En el modo **Recepción segura**, todos los faxes entrantes se guardan en memoria.

- 1 Toque **Configuración** > **Config. fax** > **Recepción segura** en la pantalla.



El modo **Recepción segura** solo lo puede configurar un usuario que disponga de un código de acceso registrado en el dispositivo. Cuando el dispositivo lo solicite, introduzca el código de acceso.

- 2 Toque **Activado** para habilitar esta función.



Cuando el dispositivo recibe un fax en este modo, la opción **Imprimir** pasa a estar disponible. Si desea imprimir los faxes seguros, toque **Imprimir**. Se imprimirán todos los faxes seguros.

- 3 Si desea ajustar un código de acceso, toque el espacio vacío del código de acceso e introduzca un código de acceso.
- 4 Si desea que los faxes entrantes se guarden siempre en memoria, toque **Día compl.**. En caso contrario, diríjase al paso siguiente.
- 5 Toque **ahorro llamada** y ajuste la hora de inicio concreta utilizando los botones arriba/abajo. Toque **Ajustar** cuando haya terminado.
- 6 Toque **Hora final** y ajuste la hora de fin concreta utilizando los botones arriba/abajo. Toque **Ajustar** cuando haya terminado.
- 7 Toque  o seleccione otros ajustes.

# Recepción de un fax



Para desactivar la función **Recepción segura**, toque **Desactivado**. Los faxes entrantes volverán a imprimirse automáticamente de nuevo.

## Configuración de la impresión de fax recibido

Utilice esta opción para ajustar las opciones de impresión de los faxes recibidos.

Toque **Configuración > Config. fax > Imprimir fax recibido** en la pantalla.

- **Dúplex:** la máquina imprime los faxes recibidos en ambas caras del papel.
- **Bandeja de salida:** permite especificar la bandeja en la que desea que se imprima el fax.
- **Reducción automática:** ajuste esta opción para reducir automáticamente el tamaño de las páginas entrantes. Al recibir un fax que contiene páginas con una longitud igual o superior a la del papel cargado en la bandeja de papel, la impresora puede reducir el tamaño del original para ajustarlo al tamaño del papel cargado en la impresora. Si no habilita esta opción, el equipo no puede reducir el original para que quepa en una página. El original se dividirá y se imprimirá con el tamaño real en dos o más páginas.
- **Imprimiendo páginas grandes:** utilice esta opción para ajustar el tamaño de las páginas al de las copias impresas.

- **Nombre de sello recibido:** imprime la información del fax recibido en las copias impresas.
- **Origen papel:** permite seleccionar una bandeja como origen de papel.

## Reenvío de fax

Puede configurar el equipo para que reenvíe los faxes enviados o recibidos a correos electrónicos, servidores SMB, FTP y otros destinos. Esta función puede resultar útil si tiene que recibir un fax mientras se encuentra fuera de la oficina.

## Configuración de fax general



Puede establecer las opciones predeterminadas de fax. Configure los ajustes de fax utilizados más frecuentemente.

Toque **Configuración > Config. fax** en la pantalla de visualización.



# Recepción de un fax



- Algunos menús pueden no aparecer en la pantalla en función de las opciones o los modelos. En ese caso, dichas opciones no están disponibles.
- Haga clic en  (**Ayuda**) en la pantalla de inicio o en  (menú rápido) y, a continuación, haga clic en cualquiera de las opciones de las que desee obtener información.
- También puede utilizar esta función desde SyncThru™ Web Service. Abra un navegador web desde su ordenador conectado a la red e introduzca la dirección IP de su equipo. Cuando se abra SyncThru™ Web Service, haga clic en la ficha **Configuración** > **Ajustes del equipo** > **Fax** (consulte “Ficha Configuración” en la página 177).

Opción	Descripción
<b>ID de equipo y número de fax</b>	Puede ajustar el ID del dispositivo y el número de fax que se imprimirán en la parte superior de cada página.

Opción	Descripción
<b>ReII.</b>	Configure el dispositivo para que vuelva a llamar al número de fax si la línea de fax del destinatario está ocupada o no contesta. Especifique la cantidad de intentos de rellamada y un intervalo entre cada intento. <ul style="list-style-type: none"><li><b>Intervalo de rellamada:</b> seleccione los plazos de rellamada con las flechas arriba/abajo.</li><li><b>Número de rellamadas:</b> seleccione el tiempo de rellamada con las flechas arriba/abajo. Seleccione 0 para deshabilitar la rellamada.</li></ul>
<b>Marcación prefijo</b>	Permite ajustar el número que debe marcarse antes del número de destino. Los usuarios pueden configurarlo para acceder a PABX (p. ej. 9) o el prefijo de zona (p. ej. 02). Una vez establecido el número, aparecerá automáticamente en la pantalla al introducir un número de fax/teléfono.

# Recepción de un fax

Opción	Descripción
<b>Modo MCE</b>	Configura la máquina para permitir la corrección de errores. Esta función resulta útil cuando la línea presenta una baja calidad, además, permite asegurarse de que los faxes se enviarán de forma adecuada a cualquier otro dispositivo de fax equipado con corrección de errores. El envío de faxes en este modo puede tardar más.
<b>Velocidad del módem</b>	Permite ajustar la velocidad del módem (4,8 Kbps - 33,6 Kbps).
<b>Modo recepción</b>	<p>Permite seleccionar el modo de recepción de fax.</p> <ul style="list-style-type: none"><li>• <b>Teléfono:</b> Pulse <b>Marc. Manual</b> y, a continuación, <b>Inic.</b> para recibir un fax.</li><li>• <b>Fax:</b> recibe los faxes entrantes de forma normal, y activa inmediatamente el modo de recepción de fax.</li><li>• <b>Fax/Contestador automático:</b> se utiliza cuando hay un contestador automático conectado al dispositivo. El contestador responde la llamada entrante y la persona que llama puede dejar un mensaje si lo desea. Si el dispositivo de fax detecta una señal de fax en la línea, pasa automáticamente al modo de <b>Fax</b> para recibir el fax.</li></ul>

Opción	Descripción
<b>Número de tonos</b>	especifique la cantidad de veces que sonará el timbre del dispositivo antes de que éste responda las llamadas.
<b>Ahorro llamada</b>	Configura la impresora para que envíe los faxes durante las horas de menor coste telefónico, para así reducir la factura de teléfono.
<b>Modo DRPD</b>	Permite que un usuario responda a diversos números de teléfono desde la misma línea telefónica. Configure el equipo de forma que reconozca los diferentes tipos de timbre de cada número. Es posible que este ajuste no esté disponible en su país.
<b>Configuración fax no deseado</b>	Utilice esta función para rechazar los faxes enviados desde números almacenados en la memoria como números de fax no deseados. Esta función resulta útil para bloquear faxes no deseados. Cuando se activa esta función, puede acceder a opciones adicionales para configurar números de fax no deseados. Es posible que esta opción no esté disponible en su país.

# Recepción de un fax

Opción	Descripción
Recepción segura <sup>a</sup>	<p>Ajuste el dispositivo para que guarde los faxes recibidos en la memoria, de manera que no puedan acceder a ellos usuarios no autorizados cuando no esté. Esta opción restringe la impresión de los faxes recibidos cuando no hay ningún operador a cargo del dispositivo.</p> <ul style="list-style-type: none"><li>• <b>Desactivado:</b> seleccione no utilizar la recepción segura.</li><li>• <b>Activado:</b> seleccione utilizar la recepción segura.</li><li>• <b>Imprimir:</b> permite imprimir los faxes de la memoria. Debe iniciar la sesión como administrador para imprimir los faxes recibidos de la memoria.</li></ul>
Imprimir fax recibido	Permite ajustar las opciones de impresión de los faxes recibidos.
Config nacional fax	Seleccione un país predeterminado. Antes de modificar esta opción, conecte una línea de teléfono a la impresora. Cuando cambie el país se efectuará una prueba de ping.

Opción	Descripción
Diagnóstico de fax inteligente	<p>La función Smart Fax optimiza la configuración para la línea de fax.</p> <ul style="list-style-type: none"><li>• <b>Configuración automática:</b> al enviar y recibir faxes, el equipo comprueba con regularidad si hay errores, y configura automáticamente los ajustes de fax para garantizar una conexión estable.</li><li>• <b>Inic.:</b> le permite detectar automáticamente o especificar manualmente el entorno durante el envío o la recepción de faxes. Seleccione <b>Detección automática</b> para detectar automáticamente el entorno, o especifique manualmente el entorno de fax con la opción <b>Normal</b>, <b>VoIP (oficina)</b>, <b>Ruido (casa)</b> o <b>Ruido alto</b>.</li><li>• <b>Inicializar configuración de diagnóstico:</b> restablece todos los valores de configuración.</li></ul>

a. Puede que solo esté disponible para el administrador en función de los ajustes de autenticación seleccionados (consulte "Autenticación" en la página 317).



# 7. Configurar una agenda

Este manual ofrece las directrices para la agenda.

- **Comprender la pantalla de dirección** 157
- **Uso del panel de control** 159
- **Uso de SyncThru™ Web Service** 163





# Comprender la pantalla de dirección

La aplicación **Agenda** le permite guardar y acceder a direcciones que utiliza con frecuencia en la impresora. Puede guardar números de fax y direcciones de correo electrónico, así como direcciones de servidores SMB, FTP, etc.

Toque **Agenda** en la pantalla de inicio o **Menú**. Si desea ir al inicio, toque el botón Inicio (  ).



- Haga clic en  (**Ayuda**) en la pantalla de inicio o en  (menú rápido) y, a continuación, haga clic en cualquiera de las opciones de las que desee obtener información.
- Puede ajustar las opciones generales (consulte “Configuración de opciones” en la página 121).

## Pantalla de dirección

Puede guardar en el dispositivo las direcciones de correo electrónicos, las direcciones de servidor SMB, las direcciones de servidor FTP y los números de fax usados frecuentemente.

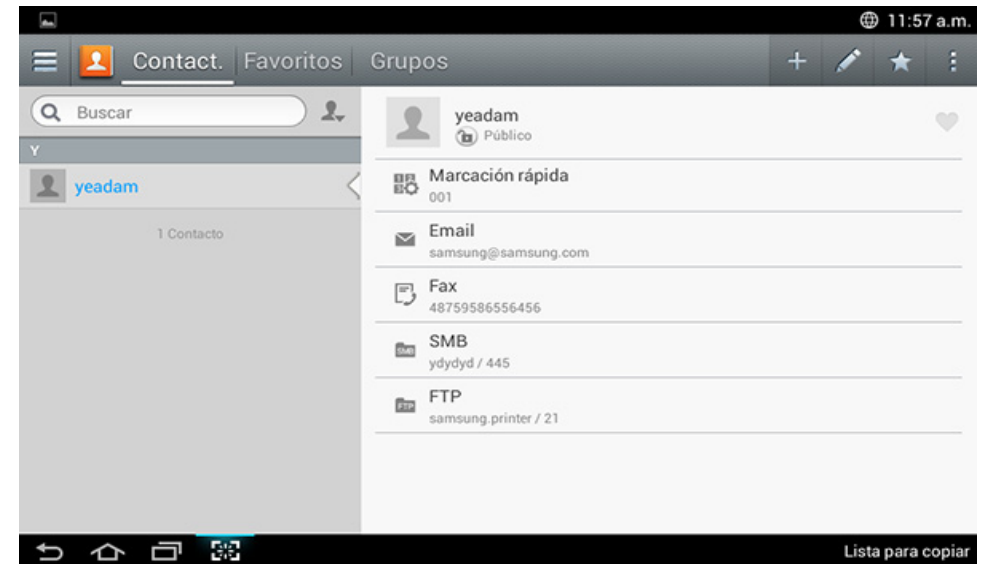

- **Contact.:** muestra el nombre y la información de contacto de los contactos guardados en la Agenda.
- **Favoritos:** muestra el nombre y la información de contacto de los contactos marcados como favoritos en la agenda.
- **Grupos:** enumera los grupos registrados en la agenda y los usuarios registrados en dichos grupos.

# Comprender la pantalla de dirección



No es posible añadir un grupo como miembro de otro grupo.

## Teclas de comando



Para poder usar algunas funciones puede que tenga que iniciar sesión como administrador (consulte “Inicio de sesión” en la página 307).

Botón	Nombre	Descripción
	<b>Menú rápido</b>	Muestra el menú rápido.
	<b>Buscar</b>	Permite buscar la dirección que desee.
	<b>Agregar</b>	Permite añadir un contacto, un favorito o un grupo.
	<b>Edición</b>	Seleccione la dirección que desee editar y toque este botón.
	<b>Mi progr.</b>	Muestra la lista de programas añadidos.
	<b>Submenú (Desbord. acción)</b>	Abre el menú secundario.



## submenú (Desbord. acción)



Para poder usar algunas funciones puede que tenga que iniciar sesión como administrador (consulte “Inicio de sesión” en la página 307).



- **Buscar:** Busca nombres e información de contacto en la lista Contact.
- **Elim. contactos:** Permite eliminar los contactos configurados.
- **Importar:** Permite importar la agenda guardada en otra MFP o en la misma MFP.
- **Exportar:** Permite exportar la agenda guardada en otra MFP o en la misma MFP.

# Uso del panel de control

## Almacenamiento de direcciones individuales

1 Toque **Agenda** en la pantalla de inicio o **Menú**> Toque  (Añadir) en la pantalla de visualización.

2 Toque el área de escritura **Nombre** y, a continuación, introduzca el nombre del destinatario.

 Toque el icono  (Favorito) junto a las direcciones que use con frecuencia y desee poder encontrar fácilmente.

3 Toque el área de escritura **Email** para introducir esta información del destinatario.

4 **Marcación rápida** se asigna automáticamente con el primer número no utilizado.

 Utilice la opción **Marcación rápida** en el teclado numérico para seleccionar una dirección rápidamente.

5 Toque el área de escritura **Fax** y escriba el número de fax con el teclado del panel de control. Solo puede introducir números, con el código de área primero, si es necesario.



Inserción de una pausa: en algunos sistemas telefónicos, deberá marcar un código de acceso (9, por ejemplo) y esperar un segundo tono de llamada antes de marcar el número. En dichos casos, debe insertar una pausa en el número de teléfono.

6 Toque el área de escritura **SMB** o **FTP** para introducir esta información del destinatario.



- Si desea que un servidor **SMB** o **FTP** permita conexiones anónimas, marque la casilla **Anónimo** en **T. in. s..**
- Si el servidor SMB que ha introducido no está registrado en ningún dominio, déjelo en blanco o escriba el nombre de equipo del servidor SMB.
- **Nom ini ses usu:** seleccione esta opción para crear una subcarpeta en la carpeta de archivos que haya seleccionado. Se asigna un nombre a la subcarpeta según el nombre de usuario introducido en el paso 5. Si la carpeta de archivos ya tiene una subcarpeta con el mismo nombre, el equipo no crea una subcarpeta.
- **Ciclo de creación de carpetas:** permite ajustar el ciclo de creación de subcarpetas. El dispositivo crea una subcarpeta según los ajustes de esta opción. Si la carpeta de archivos ya tiene una subcarpeta con el mismo nombre, el dispositivo no la creará.
  - **Cada día:** se crea una subcarpeta todos los días, utilizando el formato de nombre “AAAA-MM-DD” (por ejemplo, “01/01/2014”).

# Uso del panel de control

- **Cada mes:** se crea una subcarpeta todos los meses, utilizando el formato de nombre “AAAA-MM” (por ejemplo, “2014-01”).
- **Cada año:** se crea una subcarpeta todos los años, utilizando el formato de nombre “AAAA” (por ejemplo, “2014”).
- **Crear grupo para varios archivos:** si selecciona esta opción y escanea varios archivos, la impresora crea una subcarpeta en la carpeta de archivos que seleccionó para guardar todos los archivos enviados.

Si se activan todas las opciones de creación de carpetas a la vez, los archivos enviados se almacenan como se muestra a continuación.

- Cuando se envía un único archivo escaneado:  
`\\carpeta\nombre de usuario\01/01/2014\DOC.jpg`
- Cuando se envían varios archivos escaneados:  
`\\carpeta\nombre de usuario\01/01/2014\DOCJPEG\DOC000.jpg`  
`\\carpeta\nombre de usuario\01/01/2014\DOCJPEG\DOC001.jpg`  
`\\carpeta\nombre de usuario\01/01/2014\DOCJPEG\DOC002.jpg`

**7** Toque **Listo** para guardar la información.

## Edición de direcciones individuales

Durante la edición de un contacto, toque el campo cuya información desee cambiar o eliminar, o añada campos adicionales a la información del contacto.

- 1** Toque **Agenda > Contact.** en la pantalla de inicio o **Menú**.
- 2** Toque el nombre del individuo que desee editar. Toque  (editar).



Si desea eliminar una dirección concreta, marque la casilla de dicha dirección y toque  Submenú (Desbord. acción) > **Elim. contactos**.



- 3** Toque el área de escritura de la información que desee modificar. Aparecerá el teclado emergente, que le permite escribir en el campo de escritura.
- 4** Toque **Listo** para guardar la información.



# Uso del panel de control

## Almacenamiento de grupos de direcciones



- 1 Toque **Agenda** en la pantalla de inicio o **Menú** > **Grupos** >  (añadir) en la pantalla de visualización.
- 2 Toque el área de escritura **Nombre** y escriba el nombre del grupo.
- 3 Toque **Añadir contacto** y marque las casillas correspondientes a las direcciones que desee incluir en el grupo. Toque **Listo** cuando haya terminado.

 Para buscar un contacto, toque el campo de búsqueda en la pantalla **Añadir contacto**. Escriba las primeras letras del nombre de un contacto, o toque el icono  (buscar) para mostrar todos los contactos. En la lista que aparece, marque las casillas correspondientes a los contactos que desee agregar y toque **Listo**.



- 4 Toque **Listo** para guardar la información.

## Edición de grupos de direcciones

- 1 Toque **Agenda** > **Grupos** en la pantalla de inicio o **Menú**.
- 2 Toque el nombre del grupo que desee editar, y toque  (editar).

 Si desea eliminar un grupo de direcciones, marque la casilla correspondiente al grupo que desee eliminar, y toque  (eliminar).

- 3 Toque el área de escritura del nombre del grupo para cambiar el nombre del mismo.
- 4 Toque **Añadir contacto** y marque las casillas correspondientes a las direcciones que desee incluir en el grupo. Toque **Listo** cuando haya terminado.

 Para buscar un contacto, toque el campo de búsqueda en la pantalla **Añadir contacto**. Escriba las primeras letras del nombre de un contacto, o toque el icono  (buscar) para mostrar todos los contactos. En la lista que aparece, marque las casillas correspondientes a los contactos que desee agregar y toque **Listo**.

- 5 Para eliminar una dirección específica del grupo, marque la casilla correspondiente a dicho grupo y toque  (eliminar).
- 6 Toque **Listo** para guardar la información.

# Uso del panel de control

## Búsqueda de entradas de la agenda

Puede buscar las direcciones que actualmente se almacenan en la agenda.

- 1 Toque **Agenda > Contact.** o **Grupos** en la pantalla de inicio o en **Menú**.
- 2 Toque el área de escritura  (buscar) y escriba un nombre o parte del nombre que desee buscar.
- 3 La impresora muestra los resultados de la búsqueda.

## Eliminación de entradas de la agenda

Es posible eliminar direcciones actualmente almacenadas en la agenda.



Para poder usar esta función puede que tenga que iniciar sesión como administrador (consulte “Inicio de sesión” en la página 307).

- 1 Toque **Agenda > Contact.** o **Grupos** en la pantalla de inicio o en **Menú**.
- 2 Marque las casillas de las direcciones que desee eliminar, y toque  Submenú (Desbord. acción) > **Elim. contactos**.
- 3 Toque **Aceptar** en la ventana de confirmación, y las direcciones eliminadas se eliminarán de la agenda.

## Visualización de la agenda.

Puede examinar tanto direcciones individuales como grupos.

- 1 Toque **Agenda** en la pantalla de inicio o **Menú**.
- 2 Toque una dirección para ver más información sobre ella.



Puede tocar  (editar) mientras visualiza una dirección para editar su información directamente, o mientras visualiza un grupo de direcciones para ver una lista de los miembros de dicho grupo.

# Uso de SyncThru™ Web Service

Puede almacenar direcciones fácilmente desde el equipo conectado en red mediante SyncThru™ Web Service. Solo los usuarios registrados en el dispositivo pueden almacenar direcciones a través del inicio de sesión en SyncThru™ Web Service.

## Almacenamiento en el dispositivo local

Este método le permite almacenar las direcciones en la memoria de su dispositivo. Puede añadir direcciones y agruparlas en categorías.

## Cómo añadir direcciones concretas a la agenda

- 1 Abra un navegador web en su ordenador conectado a la red.
- 2 Introduzca la dirección IP de su dispositivo como URL en el navegador (por ejemplo http://12.123.123.123).
- 3 Pulse **Enter** o haga clic en **Ir** para acceder a SyncThru™ Web Service.
- 4 Haga clic en **Conexión**.
- 5 Introduzca su ID y su contraseña y seleccione el dominio en el que desee iniciar sesión.
- 6 Haga clic en **Conexión**.

- 7 Haga clic en **Agenda**.
- 8 Haga clic en **Agregar**.
- 9 Escriba el nombre que desee añadir y seleccione un número de marcación rápida en el campo **General**.



- Un **Número de marcación rápida** le permite añadir ese número en el teclado numérico para marcarlo rápidamente.
- Marque **Favorito** para las direcciones que utilice a menudo. Puede encontrarlas fácilmente en los resultados de búsqueda.

- 10 Escriba la dirección de correo electrónico en el campo **Correo electrónico**.
- 11 Introduzca el número de fax en el campo **Fax**.
- 12 Marque la casilla Habilitar SMB en **SMB** e introduzca la información de **SMB**.
- 13 Escriba la dirección IP o el nombre de host del servidor host en **Dirección de servidor SMB**.
- 14 Escriba el número del puerto del servidor en **Puerto de servidor SMB**.
- 15 Introduzca un nombre de inicio de sesión en **Nombre de inicio de sesión**.

# Uso de SyncThru™ Web Service



Si desea permitir conexiones anónimas al servidor **SMB** o **FTP**, marque la casilla **Anónima**. Está desmarcada por defecto. Si ha marcado la casilla **Anónima**, vaya al paso 18.

**16** Introduzca la contraseña en **Contraseña** y vuelva a introducirla en **Confirmar contraseña**.

**17** Introduzca un nombre de dominio en **Dominio**.



Si el servidor SMB que ha introducido no está registrado en ningún dominio, deje este campo en blanco o escriba el nombre de equipo del servidor SMB.

**18** Escriba la carpeta de archivos escaneados en la que desea almacenar las imágenes escaneadas en **Ruta de acceso**.

Ejemplo: `/shared_Folder/`

**19** Seleccione las opciones de **Política de creación de carpeta de digitalización**:

- **Crear carpeta nueva usando nombre de inicio de sesión:** si selecciona esta opción, el dispositivo crea una subcarpeta en la carpeta de archivos que haya seleccionado. La subcarpeta tendrá el nombre del nombre de usuario que haya introducido en el paso 15.



Si la carpeta de archivos ya tiene una subcarpeta con el mismo nombre, el dispositivo no la creará.

- **Crear carpeta nueva cada:** puede establecer el ciclo de creación de subcarpetas. El dispositivo crea una subcarpeta según estas opciones.



Si la carpeta de archivos ya tiene una subcarpeta con el mismo nombre, el dispositivo no la creará.

- **Día:** se crea una subcarpeta todos los días, utilizando el formato de nombre “AAAA-MM-DD” (por ejemplo, “01-01-2014”).
- **Mes:** se crea una subcarpeta todos los meses, utilizando el formato de nombre “AAAA-MM” (por ejemplo, “2014-01”).
- **Año:** se crea una subcarpeta todos los años, utilizando el formato de nombre “AAAA” (por ejemplo, “2014”).

# Uso de SyncThru™ Web Service

- **Crear carpeta nueva solo si la salida de digitalización consta de varios archivos:** si selecciona esta opción y se escanean varios archivos, el dispositivo crea subcarpetas en la carpeta de archivos que haya seleccionado y almacena los archivos enviados en dicha subcarpeta.



Si se activan todas las opciones de creación de carpetas a la vez, los archivos enviados se almacenan como se muestra a continuación.

- Cuando se envía un único archivo escaneado:  
`\\carpeta\nombre de usuario\01/01/2014\DOC.jpg`
- Cuando se envían varios archivos escaneados:  
`\\carpeta\nombre de usuario\01/01/2014\DOCJPEG\DOC000.jpg`  
`\\carpeta\nombre de usuario\01/01/2014\DOCJPEG\DOC001.jpg`  
`\\carpeta\nombre de usuario\01/01/2014\DOCJPEG\DOC002.jpg`

**20** Seleccione la política para generar el nombre de archivo en **Política de archivo**. Si el servidor ya contiene un archivo con el mismo nombre, el archivo se procesa basándose en las siguientes opciones.

- **Cambiar el nombre:** el archivo enviado se guarda automáticamente con un nombre de archivo predefinido.
- **Cancelar:** no guarda el archivo enviado.
- **Reemplazar:** el archivo enviado recientemente sobrescribe el archivo existente.

**21** Introduzca el nombre de archivo en **Nombre de archivo** para almacenarlo en el servidor.

**22** Para comprobar que el proceso se está efectuando según la configuración indicada, haga clic en **Prueba**.

**23** Introduzca la información del servidor **FTP** como lo hizo con el servidor **SMB**.

**24** Haga clic en **Aplicar**.



Haga clic en **Deshacer** para eliminar la información que haya introducido. Si hace clic en **Cancelar**, se cierra la ventana **Agregar**.

## Editar direcciones individuales de la Agenda

- 1** Abra un navegador web en su ordenador conectado a la red.
- 2** Introduzca la dirección IP de su dispositivo como URL en el navegador (por ejemplo `http://123.123.123.123`).
- 3** Pulse **Enter** o haga clic en **Ir** para acceder a la página SyncThru™ Web Service.
- 4** Haga clic en **Conexión**.

# Uso de SyncThru™ Web Service

- 5 Introduzca su ID y su contraseña y seleccione el dominio en el que desee iniciar sesión.
- 6 Haga clic en **Conexión**.
- 7 Haga clic en **Agenda**.
- 8 Marque la casilla correspondiente a la dirección que desee editar, y toque **Modificar**.
- 9 Modifique la información de las direcciones.
- 10 Haga clic en **Aplicar**.



Haga clic en **Deshacer** para revertir los cambios que haya introducido. Haga clic en **Cancelar** para cerrar la ventana sin guardar los cambios.

## Eliminar direcciones individuales de la agenda

- 1 Abra un navegador web en su ordenador conectado a la red.
- 2 Introduzca la dirección IP de su dispositivo como URL en el navegador (por ejemplo http://123.123.123.123).
- 3 Pulse **Enter** o haga clic en **Ir** para acceder a la página SyncThru™ Web Service.

- 4 Haga clic en **Conexión**.
- 5 Introduzca su ID y su contraseña y seleccione el dominio en el que desee iniciar sesión.
- 6 Haga clic en **Conexión**.
- 7 Haga clic en **Agenda**.
- 8 Marque las casillas correspondientes a las direcciones que desee eliminar, y haga clic en **Eliminar**.  
Marque la casilla que aparece al principio de la columna para seleccionar todas las direcciones.  
Haga clic en **Aceptar** en la ventana de confirmación para eliminar las direcciones.

## Buscar direcciones individuales de la agenda

- 1 Abra un navegador web en su ordenador conectado a la red.
- 2 Introduzca la dirección IP de su dispositivo como URL en el navegador (por ejemplo http://123.123.123.123).
- 3 Pulse **Enter** o haga clic en **Ir** para acceder a la página SyncThru™ Web Service.
- 4 Haga clic en **Conexión**.

# Uso de SyncThru™ Web Service

- 5 Introduzca su ID y su contraseña y seleccione el dominio en el que desee iniciar sesión.
- 6 Haga clic en **Conexión**.
- 7 Haga clic en **Agenda**.

 Puede ordenar la agenda haciendo clic en cada cabecera de columna. Por ejemplo, haga clic en **Núm. de velocidad** para ordenar las direcciones por número de marcación rápida. Haga clic en la columna una vez más para invertir el orden.

- 8 Introduzca en el campo de búsqueda un nombre o parte de un nombre para buscarlo.

 Puede buscar las direcciones de una categoría como **Número de fax**, **Correo electrónico**, **SMB**, etc.

Por ejemplo, si desea encontrar un número de fax, haga clic en la lista desplegable situada junto a  y seleccione **Número de fax**.

- 9 Haga clic en  y aparecerán los resultados de la búsqueda.



Puede ver las direcciones en una categoría como **Número de fax**, **Correo electrónico**, **SMB**, etc.

Por ejemplo, si desea encontrar las direcciones que incluyen el número de fax, haga clic en la lista desplegable situada al lado de **LDAP** y seleccione **Número de fax**.

## Exportación de la Agenda

Puede importar la agenda que está guardada en el dispositivo al ordenador en formato de archivo CSV utilizando SyncThru™ Web Service.

- 1 Obtenga acceso a SyncThru™ Web Service (consulte “SyncThru™ Web Service” en la página 174).
- 2 Haga clic en la ficha **Agenda > Individual**.
- 3 Seleccione **Exportar** de la lista desplegable **Tarea**.
- 4 Seleccione la opción deseada y haga clic en el botón **Exportar**. Entonces se guardará el archivo de la agenda en el ordenador.

## Importación de la Agenda

Puede editar la agenda exportada en formato de archivo CSV y enviarla al dispositivo exportándola desde el ordenador.

# Uso de SyncThru™ Web Service



A continuación se indican las condiciones necesarias para editar el archivo CSV importado.

- Los archivos CSV protegidos con contraseña o con seguridad mejorada no podrán editarse.
- El archivo CSV debe guardarse en el programa Notepad en UTF-8.
- No cambie la primera fila (nombre del modelo, versión, campo de título).
- Utilice la coma (,) como separador.
- Cuando importe en el dispositivo los datos de la agenda desde un ordenador, se eliminarán los datos de la agenda existente.
- Asegúrese de introducir datos válidos. Si introduce datos no válidos, podrían producirse errores inesperados. Consulte las siguientes reglas para introducir datos válidos.
  - **Marcación rápida:** Debe introducir un nombre en cada dirección. No puede utilizar números duplicados. Solo se permiten números.
  - **Nombre de usuario:** Este campo no es obligatorio. Puede introducir hasta 64 bytes en UTF-8. No podrá utilizar <, “, >, \, /.
  - **Fax:** Este campo no es obligatorio. Puede introducir hasta 40 bytes utilizando números (0-9) y caracteres especiales (#, \*, -).
  - **Email:** Este campo no es obligatorio. Puede introducir hasta 128 bytes en formato de dirección de correo electrónico (p. ej.: impresora@dominio.com)

- 1 Obtenga acceso a SyncThru™ Web Service (consulte “SyncThru™ Web Service” en la página 174).
- 2 Haga clic en la ficha **Agenda > Individual**.
- 3 Seleccione **Importar** de la lista desplegable **Tarea**.
- 4 Seleccione **Examinar** y seleccione el archivo almacenado.
- 5 Haga clic en **Importar > Aceptar**.

## Agrupación de direcciones en agenda

- 1 Abra un navegador web en su ordenador conectado a la red.
- 2 Introduzca la dirección IP de su dispositivo como URL en el navegador (por ejemplo http://123.123.123.123).
- 3 Pulse **Enter** o haga clic en **Ir** para acceder a la página SyncThru™ Web Service.
- 4 Haga clic en **Conexión**.
- 5 Introduzca su identificador y su contraseña y seleccione un dominio al iniciar la sesión en el dispositivo.
- 6 Haga clic en **Conexión**.
- 7 Haga clic en **Agenda**.



# Uso de SyncThru™ Web Service

- 8 Haga clic en **Grupos**.
- 9 Haga clic en **Añadir grupo**.
- 10 Escriba el nombre del grupo que va a agregar en **Nombre de grupo**.
- 11 Seleccione **Agregar persona(s) después de crear este grupo**.



Si no desea añadir direcciones individuales al grupo de la agenda que ha creado, omita este paso. Puede añadir direcciones individuales la próxima vez pulsando **Detalles del grupo**.

- 12 Haga clic en **Aplicar**.
- 13 Compruebe las direcciones que desea añadir a la **Libreta de direcciones de grupo** en **Libreta de direcciones individual**.
- 14 Haga clic en la flecha del medio. Las direcciones seleccionadas se añaden a **Libreta de direcciones de grupo**.
- 15 Haga clic en **Aplicar**.

## Editar grupos de direcciones de la agenda

- 1 Encienda el equipo conectado en red y abra el navegador web.
- 2 Introduzca la dirección IP de su dispositivo como dirección URL en el explorador.  
(Por ejemplo: http://123.123.123.123).
- 3 Pulse **Enter** o haga clic en **Ir** para acceder a SyncThru™ Web Service.
- 4 Haga clic en **Conexión**.
- 5 Introduzca el identificador y la contraseña y seleccione un dominio al iniciar la sesión en el dispositivo.
- 6 Haga clic en **Conexión**.
- 7 Haga clic en **Agenda**.
- 8 Haga clic en **Grupos**.
- 9 Compruebe la dirección del grupo que desea editar y pulse **Editar grupo**.
- 10 Modifique la información de las direcciones de grupo.
- 11 Haga clic en **Aplicar**.

# Uso de SyncThru™ Web Service



Pulse **Deshacer** para eliminar la información que haya introducido. Si pulsa **Cancelar**, se cierra la ventana **Modificar**.

## Eliminar grupos de direcciones de la agenda

- 1 Abra un navegador web en su ordenador conectado a la red.
- 2 Introduzca la dirección IP de su dispositivo como URL en el navegador (por ejemplo http://123.123.123.123).
- 3 Pulse **Enter** o haga clic en **Ir** para acceder a la página SyncThru™ Web Service.
- 4 Haga clic en **Conexión**.
- 5 Introduzca el identificador y la contraseña y seleccione un dominio al iniciar la sesión en el dispositivo.
- 6 Haga clic en **Conexión**.
- 7 Haga clic en **Agenda**.
- 8 Haga clic en **Grupos**.
- 9 Marque la casilla de los grupos que desee eliminar.

- 10 Haga clic en **Eliminar grupo**.

Haga clic en **Aceptar** cuando aparezca la ventana de confirmación.

## Comprobar grupos de direcciones

Puede ver información sobre grupos de direcciones, así como añadir o eliminar direcciones específicas del grupo, desde la ventana **Detalles del grupo**.

- 1 Abra un navegador web en su ordenador conectado a la red.
- 2 Introduzca la dirección IP de su dispositivo como URL en el navegador (por ejemplo http://123.123.123.123).
- 3 Pulse **Enter** o haga clic en **Ir** para acceder a la página SyncThru™ Web Service.
- 4 Haga clic en **Conexión**.
- 5 Introduzca el identificador y la contraseña y seleccione un dominio al iniciar la sesión en el dispositivo.
- 6 Haga clic en **Conexión**.
- 7 Haga clic en **Agenda**.
- 8 Haga clic en **Grupos**.

# Uso de SyncThru™ Web Service

- 9 Haga clic en la dirección del grupo que desee ver, y haga clic en **Detalles del grupo**.



- Puede añadir direcciones individuales directamente. Compruebe las direcciones que desea añadir a la **Libreta de direcciones de grupo** en **Libreta de direcciones individual**.
- Puede eliminar las direcciones individuales directamente. Compruebe las direcciones que desea eliminar y pulse **Eliminar** en **Agenda Telefónica de grupos**.



## 8. Herramientas de administración

En este capítulo, se explican las herramientas de administración incluidas para ayudarle a obtener el máximo rendimiento de su impresora.

- **Acceder a las herramientas de administración** 173
- **SyncThru™ Web Service** 174
- **Easy Capture Manager** 183
- **Samsung AnyWeb Print** 184
- **Easy Eco Driver** 185
- **Uso de Samsung Easy Document Creator** 186
- **Uso de Samsung Easy Printer Manager** 187
- **Uso de Estado de la impresora Samsung** 191
- **Utilización de Samsung Printer Experience** 194
- **Utilización del Buzón** 201

# Acceder a las herramientas de administración

Samsung ofrece diversas herramientas de administración para las impresoras Samsung.

- 1 Asegúrese de que el dispositivo esté encendido y conectado al ordenador.
- 2 En el menú **Inicio**, seleccione **Programas** o **Todos los programas**.
  - En Windows 8, desde **Charms(Accesos)**, seleccione **Búsqueda > Apps(Aplicaciones)**.
- 3 Busque **Impresoras Samsung**.
- 4 En **Impresoras Samsung** podrá ver las herramientas de administración instaladas.
- 5 Haga clic en la herramienta de administración que desee utilizar.



- Tras instalar el controlador, podrá acceder a algunas herramientas de gestión directamente desde el menú **Inicio > Programas** o **Todos los programas**.
- En Windows 8, tras instalar el controlador podrá acceder a algunas herramientas de administración directamente desde la pantalla **Inicio**, haciendo clic en la ventana dinámica correspondiente.

# SyncThru™ Web Service

Este capítulo ofrece instrucciones detalladas para configurar el entorno de red mediante SyncThru™ Web Service.



- Internet Explorer® 6.0 o superior es el requisito mínimo para el SyncThru™ Web Service.
- Algunos menús pueden no aparecer en la pantalla en función de la configuración o los modelos. En ese caso, dichas opciones no están disponibles.

## ¿Qué es la SyncThru™ Web Service?

Si la impresora está conectada a una red y se configuraron correctamente los parámetros de red TCP/IP, podrá administrarla y controlarla a través de SyncThru™ Web Service. Utilice SyncThru™ Web Service para:

- Ver la información del dispositivo y revisar su estado actual.
- Cambiar los parámetros TCP/IP y configurar otros parámetros de red.
- Cambiar las preferencias de impresión.
- Configure las notificaciones de correo electrónico que informan sobre el estado del dispositivo.
- Obtener asistencia sobre el manejo de la impresora.
- Actualice el software de la impresora.

## Requisitos de navegador web

Necesita uno de los navegadores web siguientes para utilizar SyncThru™ Web Service.

- Internet Explorer® 6.0 o superior
- Chrome 4.0 o superior
- FireFox 3.0 o superior
- Safari 3.0 o superior

## Conexión a SyncThru™ Web Service

### navegador web compatible con IPv4

- 1 Inicie un navegador web como Internet Explorer® que sea compatible con direcciones IPv4 como URL.

Escriba la dirección IP del dispositivo (<http://xxx.xxx.xxx.xxx>) en el campo de dirección y pulse la tecla Entrar, o haga clic en **Ir**.



Puede obtener la dirección IP del dispositivo del informe del dispositivo (consulte “Informe” en la página 325).

# SyncThru™ Web Service

- 2 Se abre el sitio web SyncThru™ Web Service de su dispositivo.

## navegador web compatible con IPv6

- 1 Inicie un navegador web como Internet Explorer® que sea compatible con direcciones IPv6 como URL.
- 2 Seleccione una de las direcciones IPv6 (**Stateless Address**, **Stateful Address**, **Manual Address**) desde **Informe de configuración de red**.



Puede obtener la dirección IPv6 del dispositivo del informe del dispositivo (consulte “Informe” en la página 325).

- 3 Introduzca las direcciones IPv6 (p. ej., http://[3ffe:10:88:194:213:77ff:fe82:75b]).



La dirección debe escribirse entre corchetes '['].

- 4 Se abre el sitio web SyncThru™ Web Service de su dispositivo.

## Iniciar la sesión en SyncThru™ Web Service

Antes de configurar las opciones en SyncThru™ Web Service, debe iniciar sesión como administrador. Puede utilizar SyncThru™ Web Service sin iniciar la sesión, pero tendrá que acceder o ver la ficha **Configuración** y la ficha **Seguridad**.

- 1 Haga clic en **Conexión** en la parte superior derecha del sitio web de SyncThru™ Web Service.  
Aparecerá una página de inicio de sesión.
- 2 Escriba el **ID** y la **Contraseña** y seleccione el **Dominio**. A continuación, haga clic en **Conexión**.

Utilice los mismos identificador, contraseña y dominio de inicio de sesión que al iniciar la sesión en el dispositivo (consulte “Inicio de sesión” en la página 307.)



Si desea crear un usuario nuevo o cambiar la contraseña, consulte “Ficha Seguridad” en la página 179.

## Ficha Información

Esta ficha ofrece información general acerca del dispositivo. Puede comprobar datos, como el estado del dispositivo, la cantidad restante de suministros, información de contabilidad información sobre la red y muchos otros. También puede imprimir informes, como por ejemplo, la página de configuración y mucho más.

- **Alertas activas:** Puede comprobar las alertas actuales del dispositivo. Utilice esta información para solucionar los errores del dispositivo.
- **Suministros:** Puede comprobar la información de los consumibles del dispositivo. El estado de los cartuchos de tóner y las unidades de imágenes y los consumibles se muestra con un gráfico visual que muestra la cantidad que queda de cada consumible. Los recuentos de página también están disponibles y le pueden ayudar a predecir cuando se debe cambiar los consumibles. Esta función también está disponible desde el dispositivo (consulte “Duración consm.” en la página 325).
- **Contadores de uso:** Puede comprobar la información de facturación y el contador de uso del dispositivo. Esta función también está disponible desde el dispositivo (consulte “Contador” en la página 36).
- **Configuración actual:** Muestra la configuración actual del dispositivo y la red.
- **Información de la maquina:** Muestra la configuración actual del dispositivo.

- **Información de la red:** Muestra la configuración de red actual del dispositivo. Utilice esta página como referencia y cambie los ajustes necesarios para utilizar la red.
- **Información de Seguridad:** Muestra la configuración de seguridad actual del dispositivo y la red.
- **Imprimir información:** Puede imprimir todos los informes que ofrece el dispositivo. Puede utilizar estos informes para ayudarle a mantener el dispositivo. Esta función también está disponible desde el dispositivo (consulte “Informe” en la página 325).

## ficha buzón

Puede gestionar el buzón. Esta función también está disponible desde el dispositivo (consulte “Utilización del Buzón” en la página 201).

## Reenviar/Imprimir/Enviar/Descargar

Puede gestionar las carpetas y los archivos desde las opciones **Reenviar**, **Imprimir**, **Enviar**, **Descargar**.

- **Agregar:** Puede crear un **Buzón** en la ficha **Imprimir**, **Enviar**, **Descargar** y un **Buzón asegurado** en la ficha **Imprimir**, **Enviar**.
- **Eliminar:** Puede eliminar el **Buzón** y el archivo en las fichas **Reenviar**, **Imprimir**, **Enviar**, **Descargar**.



# SyncThru™ Web Service

- **Modificar:** Puede editar el **Buzón** y el archivo en la ficha **Imprimir, Enviar, Descargar**.
- **Examinar:** Si desea examinar el **Buzón**, marque el **Buzón** que desee y haga clic en **Examinar**.
- **Tarea:** Puede copiar y mover el buzón y los archivos en las fichas **Imprimir, Enviar, Descargar**.

## Ficha Agenda

Puede gestionar la agenda. Esta función también está disponible desde el dispositivo (consulte “Comprender la pantalla de dirección” en la página 157).

- **Individual:** Puede gestionar entradas individuales de la agenda.
- **Grupo:** Puede gestionar agendas de grupo.

## Ficha Configuración

La ficha Configuración incluye los submenús **Ajustes del equipo** y **Ajustes de red**. No puede ver ni acceder a esta ficha si no inicia la sesión como administrador (consulte “Iniciar la sesión en SyncThru™ Web Service” en la página 175).

- **Ajustes del equipo:** Puede establecer la configuración del equipo.
  - **Sistema:** Puede establecer la configuración relacionada con el dispositivo.
  - **Impresora:** Puede establecer la configuración relacionada con la impresión, como el contraste o el ajuste del fondo. Esta función también está disponible desde el dispositivo (consulte “Config. impresión” en la página 322).
  - **Copiar:** Puede establecer la configuración relacionada con la copia, como el contraste o el ajuste del fondo. Esta función también está disponible desde el dispositivo (consulte “Configuración de opciones” en la página 106).
  - **Fax:** Puede establecer la configuración relacionada con el fax, como los números de fax o las veces de rellamada. Esta función también está disponible desde el dispositivo (consulte “Descripción general de la pantalla de fax” en la página 137).
  - **Digitalizar y enviar:** Puede establecer la configuración relacionada con el escaneado. Esta función también está disponible desde el dispositivo (consulte “Comprender la pantalla Digitalizar y Enviar” en la página 117).

# SyncThru™ Web Service

- **Buzon:** Puede realizar los ajustes de la configuración del buzón. Esta función también está disponible desde la impresora (consulte “Utilización del Buzón” en la página 201).
- **Configuración de la agenda:** Esta agenda contiene contactos que están disponibles para todos los usuarios. Puede usar la agenda para poner los contactos a disposición de toda aquella persona que utilice la impresora.
- **Notificación de correo electrónico:** Cuando se produce un error, o se están agotando los consumibles, el dispositivo envía una notificación al administrador a través de correo electrónico. Puede elegir si utilizar o no la función. También puede seleccionar qué alertas recibir y cuando.
- **Ajustes de red:** Puede configurar el entorno de red para utilizar la impresora como dispositivo de red. También puede establecer la configuración desde el dispositivo. Consulte el capítulo de configuración de red (consulte “Configuración de red” en la página 334).
  - **General:** Puede establecer la información general del dispositivo para utilizarla en la red y establecer los ajustes Ethernet. Esta función también está disponible desde el dispositivo (consulte “Ethernet” en la página 327).
  - TCP/IPv4, TCP/IPv6, Raw TCP/IP, LPR, IPP, Telnet, WSD, SLP, UPNP, mDNS, CIFS, SNMP, SNMPv1/v2, SNMPv3: Puede realizar los ajustes del protocolo. Esta función también está disponible desde la impresora.
  - **Servidor de correo saliente (SMTP):** Puede establecer la configuración de los correos electrónicos de salida. Si este ajuste no está configurado, no puede utilizar la función de escanear a correo electrónico. Los correos electrónicos de salida se enviarán a través del servidor SMTP que establezca aquí. Esta función también está disponible desde el dispositivo (consulte “Protocolo de red” en la página 330).
  - **HTTP:** Puede permitir o bloquear el acceso de los usuarios al SyncThru™ Web Service. Esta función también está disponible desde el dispositivo (consulte “Protocolo de red” en la página 330).
  - **Proxy:** Puede establecer la configuración de proxy y activar la autenticación para conectarse a un servidor de licencias mediante un servidor proxy http. Actualmente esta configuración de proxy se proporciona únicamente si el administrador desea actualizar la licencia de una aplicación XOA online a través de un servidor proxy.

## Ficha Seguridad

La ficha seguridad tiene cuatro submenús, **Seguridad del sistema**, **Seguridad red**, **Control de acceso de usuario** y **Registro del sistema**. No puede acceder a esta ficha si no inicia la sesión como administrador (consulte “Inicio de sesión” en la página 307).

- **Seguridad del sistema:** Desde SyncThru™ Web Service, seleccione la ficha **Seguridad > Seguridad del sistema**.
  - **Administrador del sistema:** Escriba la información del administrador del sistema. El dispositivo envía las notificaciones de correo electrónico a esta dirección. Esta función también está disponible desde el dispositivo (consulte “Datos de contacto” en la página 333).
  - **Administración de características:** Puede activar o desactivar las funciones de red. Marque las opciones que desee activar y haga clic en **Aplicar**.
  - **Ocultación de información:** Puede activar o desactivar las funciones de red. Marque las opciones que desee activar y haga clic en **Aplicar**.
  - **Reiniciar dispositivo:** Puede reiniciar el dispositivo. Haga clic en el botón **Reiniciar ahora** para reiniciar.

- **Seguridad red:** Desde SyncThru™ Web Service, seleccione la ficha **Seguridad > Seguridad red**.
  - **Seguridad de la interfaz:** El menú Seguridad de la interfaz define la política básica de las interfaces conectadas. La única opción que está habilitada de forma predeterminada es **Imprimir**. Por ejemplo, si Digitalizar no está habilitado, no podrá escanear desde un dispositivo conectado a través de Wi-Fi. Debe seleccionar **Digitalizar** o **Todos los protocolos** en el menú para habilitar la digitalización.
  - **Certificado digital:** Puede gestionar los certificados digitales. Un certificado digital es un certificado electrónico que verifica la asociación segura entre los nodos de comunicación. Debe agregar el certificado para la comunicación SSL. Esta función también está disponible desde el dispositivo (consulte “Seguridad red” en la página 330).
  - **Conexión segura:** Puede activar o desactivar la conexión segura para utilizar un canal de red de seguridad mejorada. Para la comunicación segura, se recomienda utilizar la función **Conexión segura**.
  - **SNMPv3:** Puede establecer la configuración de SNMPv3.
  - **Seguridad IP:** Puede establecer la configuración de seguridad de IP.
  - **802.1x (Ethernet):** Puede activar o desactivar la Seguridad 802.1x, además de gestionar las normas de filtrado. Esta función también está disponible desde el dispositivo (consulte “802.1x” en la página 329).

# SyncThru™ Web Service

- **Filtrado IP/MAC:** Puede establecer opciones de filtrado de direcciones IP y MAC. Si el administrador no agrega una norma del filtrado para direcciones IPv4, IPv6 y MAC, no se filtra nada. Si el administrador ha agregado una norma del filtrado, se aplicará el filtrado a las direcciones IPv4, IPv6 y MAC introducidas.
  - **Filtrado IPv4:** Puede activar o desactivar el filtrado IPv6, además de gestionar las normas de filtrado. Esta función también está disponible desde el dispositivo (consulte “Configuración de filtrado de red” en la página 343).
  - **Filtrado IPv6:** Puede activar o desactivar el filtrado IPv6, además de gestionar las normas de filtrado. Esta función también está disponible desde el dispositivo (consulte “Configuración de filtrado de red” en la página 343).
  - **Filtrado MAC:** Puede activar o desactivar el filtrado por Mac, además de gestionar las normas de filtrado. Esta función también está disponible desde el dispositivo (consulte “Configuración de filtrado de red” en la página 343).
- **Servidor de autenticación externo:** Establece los servidores para la autenticación.
- **802.1x:** Puede activar la autenticación 802.1x, que es una autenticación basada en puertos. Si se activa la autenticación, el dispositivo no puede acceder a través del lado protegido de la red hasta que se autorice. Utilice esta función para proteger su red. Esta función también está disponible desde el dispositivo (consulte “802.1x” en la página 329).
- **Control de acceso de usuario:** Puede restringir el acceso de los usuarios al dispositivo o aplicación. También puede dar permisos específicos a usuarios para utilizar únicamente determinadas funciones del dispositivo. Por ejemplo, puede permitir que el usuario A utilice únicamente la impresión. En este caso, el usuario A no podrá escanear, copiar ni enviar faxes con el dispositivo.
  - **Autenticación (Activar el control de acceso):** Puede seleccionar el método de autenticación de los usuarios. Seleccione un modo y haga clic en el botón **Opciones**. Esta función también está disponible desde el dispositivo (consulte “Autenticación” en la página 317).
  - **Authorization (conceder derechos):** Puede dar permisos a un usuario para utilizar únicamente determinadas funciones del dispositivo.
  - **Gestión de autoridades:** Puede conceder derechos diferentes a usuarios diferentes. Por ejemplo, puede permitir que el usuario A utilice todas las funciones del dispositivo y que el usuario B únicamente tenga derecho a imprimir.
  - **Contabilidad:** Puede gestionar las cuentas.
  - **Perfil de usuario:** Puede almacenar la información de los usuarios en la unidad de disco duro del dispositivo. Puede usar esta función para gestionar los usuarios que utilizan el dispositivo. También puede agrupar los usuarios y gestionarlos como grupo. Puede añadir hasta 1.000 entradas. Los usuarios identificados con identificadores y contraseñas pueden modificar sus contraseñas. Pueden ver toda la información de su perfil. En cuanto a las funciones, los usuarios pueden ver únicamente sus funciones pero no sus permisos.

- **Registro del sistema:** Puede mantener un registro de acontecimientos que se han producido en el dispositivo. El administrador puede registrar y gestionar la información de uso del dispositivo con los archivos de registro del sistema. Los archivos de registro del sistema se almacenan en la unidad de disco duro (HDD) del dispositivo y cuando está llena, borran los datos antiguos. Exporte y guarde los datos de auditoría importantes por separado con la función exportar.
  - **Configuración del registro:** Puede activar o desactivar la conservación de los registros. Puede hacer copias de seguridad de los archivos de registro por períodos y transferirlos a un servidor de repositorio.
  - **Visor del registro:** Puede ver, eliminar y buscar los archivos de registro.

## Ficha Mantenimiento

Esta ficha le permite mantener el dispositivo, mediante la actualización del firmware, gestionar aplicaciones y establecer la información de contacto para enviar correo electrónico. También puede conectarse a un sitio web de Samsung o descargar los manuales y controladores si selecciona el menú **Enlace**.

- **Versión del Firmware:** Puede comprobar la versión del firmware utilizada en el dispositivo. Compruebe la versión y actualícela si es necesario. Esta función también está disponible desde el dispositivo (consulte “Detalles del equipo” en la página 332).
- **Gestión de aplicaciones:** Puede agregar o eliminar aplicaciones/licencias. Si añade una aplicación, debe activar la licencia de la aplicación instalada. Es posible que algunas aplicaciones no tengan licencia. Esta función también está disponible desde el dispositivo (consulte “Gestión de aplicaciones” en la página 323).
- **Copia de seguridad y restauración:** Puede hacer una copia de seguridad de la configuración del dispositivo y restablecerla cuando haya un problema en el dispositivo. Los archivos guardados (de copia de seguridad) también se pueden utilizar para configurar otros dispositivos.
- **Datos de contacto:** permite ver la información de contacto. Para cambiar la información (consulte “Datos de contacto” en la página 333).

# SyncThru™ Web Service

- **Enlace** : Puede ver los enlaces a sitios web útiles donde puede:
  - ver la información del producto y obtener asistencia (sitio web de Samsung).
  - descargar manuales y controladores.
  - pedir consumibles.
  - registrar el dispositivo online.

# Easy Capture Manager



- Disponible solo para usuarios de Windows.
- Es posible que esta función no esté disponible según el modelo o los accesorios opcionales (consulte “Software” en la página 8).

Realice una captura de pantalla e inicie Easy Capture Manager pulsando simplemente la tecla Imprimir pantalla del teclado. Ahora podrá imprimir fácilmente la pantalla capturada como capturada o editada.

# Samsung AnyWeb Print



- Disponible solo para usuarios de Windows.
- Es posible que esta función no esté disponible según el modelo o los accesorios opcionales (consulte “Software” en la página 8).

Esta herramienta le ayuda a realizar capturas de pantalla, previsualizar, modificar e imprimir las páginas de Windows Internet Explorer de una manera más sencilla que cuando utiliza el programa corriente.

Descargue el software del sitio web de Samsung, descomprímalo e instálelo: (<http://www.samsung.com> > busque su producto > Soporte o Descargas).



# Easy Eco Driver

 Disponible solo para usuarios de Windows (consulte “Software” en la página 8).

Gracias a Easy Eco Driver, podrá aplicar funciones Eco para ahorrar papel y tóner antes de imprimir.

Easy Eco Driver también le permite realizar modificaciones, tales como eliminación de imágenes y textos, etc. Puede guardar los ajustes utilizados con frecuencia como valores predeterminados.

## Modo de uso:

- 1 Abra el documento que desea imprimir.
- 2 Abra la ventana Preferencias de impresión (consulte “Abrir las preferencias de impresión” en la página 72).
- 3 En la ficha **Favoritos**, seleccione **Eco Printing Preview**.
- 4 Haga clic en **Aceptar > Imprimir** en la ventana. Aparecerá una ventana de vista preliminar.
- 5 Seleccione las opciones que desee aplicar al documento.  
Puede ver la vista preliminar de las funciones aplicadas.
- 6 Haga clic en **Imprimir**.

 Si desea ejecutar Easy Eco Driver cada vez que imprima, active la casilla de selección **Iniciar Easy Eco Driver ant. impr. trab.** en la ficha **Básico** de la ventana de preferencias de impresión.

# Uso de Samsung Easy Document Creator

Samsung Easy Document Creator es una aplicación diseñada para ayudar a los usuarios a digitalizar, compilar y guardar documentos en varios formatos, incluido el formato .epub. Estos documentos pueden compartirse a través de redes sociales o fax. Tanto si usted es un estudiante que necesita organizar los trabajos de investigación de la biblioteca, como si se trata de una ama de casa que está compartiendo las fotografías escaneadas de la fiesta de cumpleaños del año pasado, Samsung Easy Document Creator le proporcionará las herramientas necesarias.

Samsung Easy Document Creator ofrece las posibilidades mencionadas a continuación:

- **Digitalización de imagen:** Se usa para digitalizar una o varias imágenes.
- **Digitalización de documento:** Se usa para digitalizar documentos con texto o con texto e imágenes.
- **Conversión de texto:** Se usa para digitalizar documentos que deben guardarse en formato de texto editable.
- **Digitalización de libro:** Se usa para digitalizar libros con el cristal del escáner.
- **Carga en SNS:** Ofrece una forma rápida y sencilla de cargar imágenes escaneadas o imágenes existentes a diversos sitios de redes sociales (SNS).
- **Conversión de libro electrónico:** Ofrece la posibilidad de digitalizar varios documentos como un mismo libro electrónico, así como de convertir los archivos existentes en formato de libro electrónico.

- **Complemento:** escanee y envíe fax directamente desde el programa Microsoft Office.



Haga clic en el botón **Ayuda** (📄) de la ventana, y haga clic en cualquiera de las opciones de las que desea obtener información.

# Uso de Samsung Easy Printer Manager



- Disponible solo para usuarios de Windows y Mac.
- En Windows, Internet Explorer 6.0 o superior es el requisito mínimo para Samsung Easy Printer Manager.

Samsung Easy Printer Manager es una aplicación que reúne la configuración de la impresora Samsung en una única ubicación. Samsung Easy Printer Manager combina la configuración de la impresión y entornos de impresión, configuración/acciones y ejecución. Todas estas funciones ofrecen una puerta de enlace ideal que le permiten utilizar cómodamente su impresora Samsung. Samsung Easy Printer Manager cuenta con dos interfaces de usuario diferentes para que el usuario elija: la interfaz de usuario básica y la interfaz de usuario avanzada. Cambiar entre una información y otra es muy sencillo: basta con hacer clic en un botón.

## Descripción general de Samsung Easy Printer Manager

Para abrir el programa:

**En Windows,**

Seleccione **Inicio > Programas o Todos los programas > Samsung Printers > Samsung Easy Printer Manager > Samsung Easy Printer Manager**.

**En Mac,**

Abra la carpeta **Aplicaciones > carpeta Samsung > Samsung Easy Printer Manager**.



La interfaz Samsung Easy Printer Manager está compuesta por diversas secciones básicas, tal y como se describe en la tabla que se muestra a continuación:

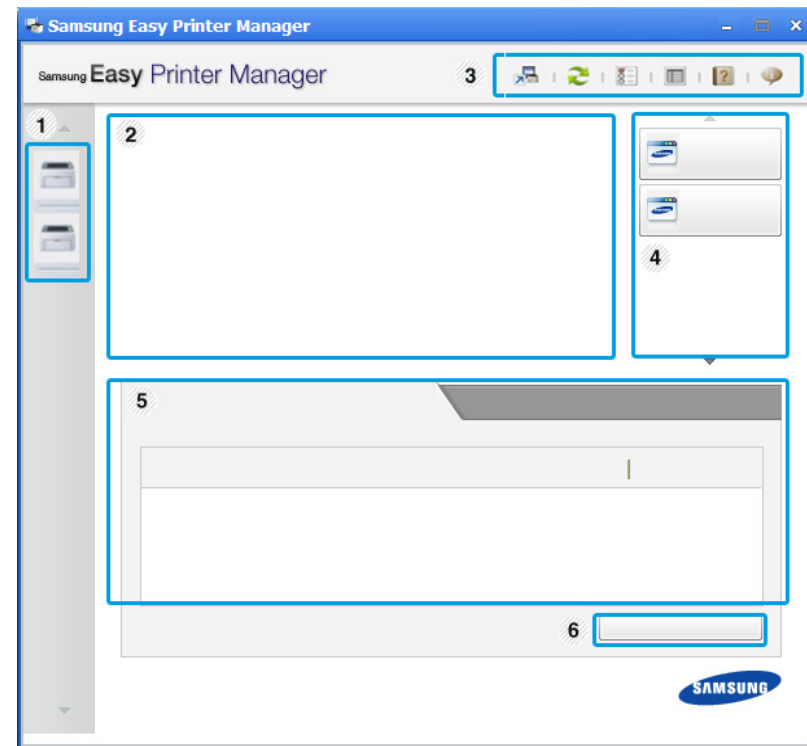

La captura de pantalla puede diferir en función del sistema operativo que utilice.



# Uso de Samsung Easy Printer Manager

1	Lista de impresoras	La Lista de impresoras muestra las impresoras instaladas en su ordenador, así como las impresoras de red añadidas por la detección de red (solo Windows).
2	Información de la impresora	<p>Este área contiene información general acerca del dispositivo. Podrá comprobar información como, por ejemplo, nombre de modelo de la impresora, dirección IP (o nombre de puerto) y el estado de la impresora.</p> <p> Puede ver el <b>Manual del usuario</b> online.</p> <p><b>Botón Solución de problemas:</b> Este botón abre la <b>Guía de sol. de problemas</b> cuando se produce un error. Puede abrir directamente la sección necesaria del Manual del usuario.</p>
3	Información sobre la aplicación	<p>Incluye enlaces para la modificación de configuraciones avanzadas (cambiar interfaz de usuario), actualizaciones, configuración de preferencias, resumen, ayuda y acerca de.</p> <p> El botón  se utiliza para cambiar la interfaz de usuario a la <b>interfaz de usuario de configuración avanzada</b> (consulte “Descripción de la interfaz de usuario de configuración avanzada” en la página 189).</p>

4	Enlaces rápidos	Muestra <b>Enlaces rápidos</b> a funciones específicas de la impresora. Esta sección incluye también enlaces a aplicaciones de la configuración avanzada.
5	Área Contenido	Muestra información sobre la impresora seleccionada, el nivel de tóner restante y el papel. La información variará en función de la impresora seleccionada. Algunas impresoras no admiten esta función.
6	Orden Consumibles	Haga clic en el botón <b>Ordenar</b> desde la ventana de pedido de solicitud de consumibles. Puede solicitar cartuchos de tóner de repuesto en la web.



Seleccione el menú **Ayuda** o haga clic en el botón  de la ventana, y haga clic en cualquiera de las opciones de las que desea obtener información.

# Uso de Samsung Easy Printer Manager

## Descripción de la interfaz de usuario de configuración avanzada

La interfaz de usuario avanzada está diseñada para que la utilice la persona responsable de la gestión de la red y las impresoras.



Algunos menús pueden no aparecer en la pantalla en función de las opciones o modelos de los que disponga. En ese caso, dichas opciones no están disponibles.

## Ajustes del dispositivo

En esta sección podrá configurar diversos ajustes del equipo, como por ejemplo la configuración del equipo, el papel, la disposición, la emulación, la red y la información de impresión.

## Ajustes de digitalización a PC

Este menú incluye una configuración para crear o eliminar perfiles de digitalización a PC.

- **Activación de digitalización:** Determina si la digitalización está habilitada o no en el dispositivo.
- Ficha **Básico:** Contiene ajustes relacionados con los ajustes del dispositivo y la digitalización general.
- Ficha **Imagen:** Contiene ajustes relacionados con la modificación de la imagen.

## Configuración de alertas (solo Windows)

Este menú incluye ajustes relacionados con la generación de alertas de error.

- **Alertas de la impresora:** Contiene ajustes relacionados con el momento en el que van a recibirse las alertas.
- **Alerta de correo electrónico:** Contiene opciones relacionadas con la recepción de alertas por medio de correo electrónico.
- **Historial de alertas:** Contiene un historial de las alertas relacionadas con el dispositivo y con el tóner.

# Uso de Samsung Easy Printer Manager

## Contabilidad de trabajos

---

Permite realizar consultas de información de cuota sobre el usuario de contabilidad de trabajos especificado. Esta información de cuota puede crearse y aplicarse a dispositivos mediante software de contabilidad de trabajos tales como el software de administración SyncThru™ o CounThru™.

# Uso de Estado de la impresora Samsung

Estado de la impresora Samsung es un programa que controla el estado de la impresora e informa sobre el mismo.



- La ventana Estado de la impresora Samsung y el contenido que aparece en este manual del usuario pueden variar según la impresora o sistema operativo en uso.
- Compruebe que el sistema operativo sea compatible con su dispositivo (consulte “Requisitos del sistema” en la página 277).
- Disponible solo para usuarios de Windows.



## Descripción general de Estado de la impresora Samsung

Si se produce un error durante la operación, puede comprobar el error en Estado de la impresora Samsung. Estado de la impresora Samsung se instala automáticamente con el software del dispositivo.

También puede iniciar el Estado de la impresora Samsung de forma manual. Diríjase a las **Preferencias de impresión**, haga clic en la ficha **Básico** > botón **Estado de la impresora**.

Aparecerán los siguientes iconos en la barra de tareas de Windows:

# Uso de Estado de la impresora Samsung

Icono	Significado	Descripción
	Normal	La impresora está en el modo preparada y no presenta ni errores ni advertencias.
	Advertencia	La impresora presenta un estado que indica que puede ocurrir un error en el futuro. Por ejemplo, podría presentar un estado de nivel de tóner bajo que podría conducir al estado de tóner vacío.
	Error	La impresora tiene al menos un error.

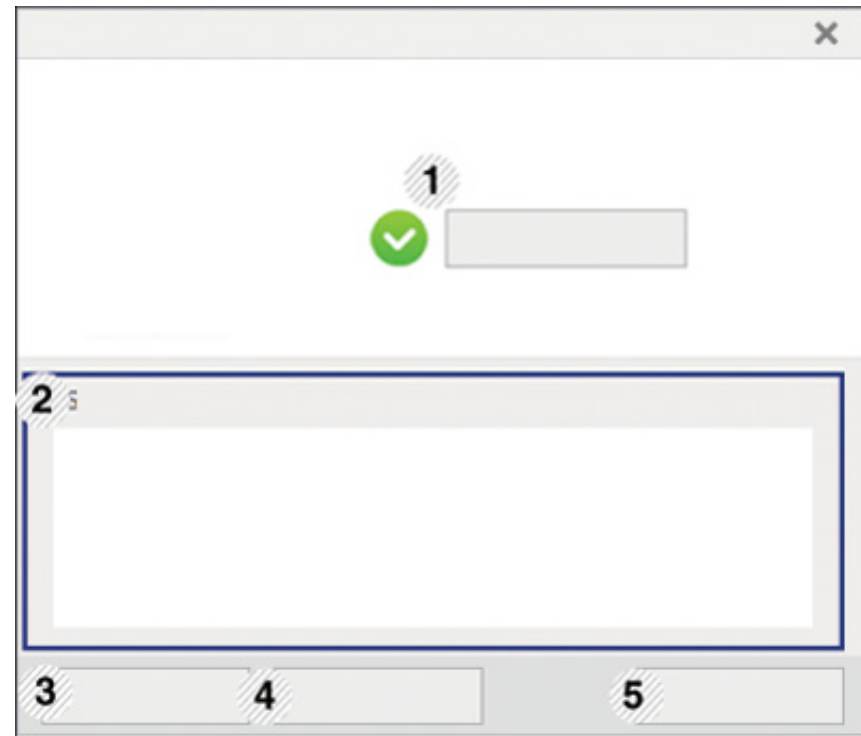

	<b>Manual del usuario</b>	Puede ver el Manual del usuario online.
1		 Este botón abre la <b>Guía de sol. de problemas</b> cuando se produce un error. Puede abrir directamente la sección de solución de problemas del manual del usuario.



# Uso de Estado de la impresora Samsung

2	<b>Información suministros</b>	Permite ver el porcentaje de tóner restante en cada cartucho de tóner. El dispositivo y la cantidad de cartuchos de tóner que se muestran en el gráfico anterior pueden variar según la impresora en uso. Algunas impresoras no admiten esta función.
3	<b>Opción</b>	Puede definir los ajustes relacionados con la alerta del trabajo de impresión.
4	<b>Orden Consumibles</b>	Puede solicitar cartuchos de tóner de repuesto en la web.
5	<b>Cancelar impresión</b> o bien <b>Cerrar</b>	<ul style="list-style-type: none"><li>• <b>Cancelar impresión</b> : Si la tarea de impresión está en espera en la cola de impresión o la impresora, cancele todas las tareas de impresión del usuario de la cola de impresión o de la impresora.</li><li>• <b>Cerrar</b> : En función del estado de la impresora o de las funciones compatibles, el botón <b>Cerrar</b> podría aparecer para cerrar la ventana de estado.</li></ul>

# Utilización de Samsung Printer Experience

**Samsung Printer Experience** es una aplicación de Samsung que combina la configuración de la impresora Samsung y la administración de la impresora en una misma ubicación. Podrá ajustar la configuración del dispositivo, encargar consumibles, abrir guías de solución de problemas, visitar el sitio web de Samsung y consultar información de la impresora conectada. Esta aplicación se descargará automáticamente de la **Store(Tienda)** si la impresora se conecta a un ordenador que disponga de conexión a Internet.



Disponible solo para usuarios de Windows 8.

## Descripción de Samsung Printer Experience

Para abrir la aplicación,

En la pantalla **Inicio**, seleccione la ventana dinámica **Samsung Printer Experience** (  ).

La interfaz **Samsung Printer Experience** está compuesta de diversas funciones útiles, tal y como se describe en la siguiente tabla:



La captura de pantalla podría variar en función del modelo empleado.

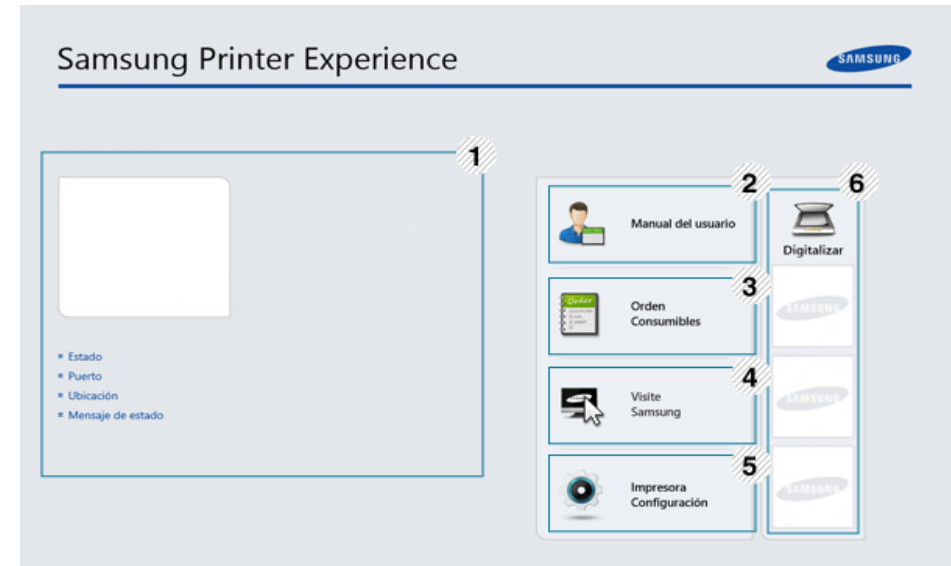

1	<b>Información de la impresora</b>	Este área contiene información general acerca del dispositivo. Puede consultar información como, por ejemplo, el estado de la impresora, su ubicación, la dirección IP y el nivel de tóner restante.
---	------------------------------------	--

# Utilización de Samsung Printer Experience

2	<b>Manual del usuario</b>	<p>Puede ver el Manual del usuario online. Para poder usar esta función deberá estar conectado a Internet.</p> <div><p>Este botón abre la <b>Guía de sol. de problemas</b> cuando se produce un error. Puede abrir directamente la sección de solución de problemas del manual del usuario.</p></div>
3	<b>Orden Consumibles</b>	<p>Haga clic en este botón para realizar pedidos de cartuchos de tóner de repuesto a través de Internet. Para poder usar esta función deberá estar conectado a Internet.</p>
4	<b>Visite Samsung</b>	<p>Le lleva al sitio web de impresoras Samsung. Para poder usar esta función deberá estar conectado a Internet.</p>
5	<b>Impresora Configuración</b>	<p>Podrá configurar diversos ajustes del equipo, como por ejemplo la configuración del equipo, el papel, la disposición, la emulación, la red y la información de impresión a través del <b>SyncThru™ Web Service</b>. La impresora deberá estar conectada a una red. Si el equipo está conectado con un cable USB, este botón estará desactivado.</p>

6	<b>Lista de dispositivos y Última imagen escaneada</b>	<p>La lista de escáneres muestra los dispositivos compatibles con <b>Samsung Printer Experience</b>. En el dispositivo podrá consultar las últimas imágenes escaneadas. Para poder escanear desde aquí la impresora deberá estar conectada a una red. Esta sección está destinada a aquellos usuarios que disponen de impresoras multifunción.</p>
---	--	--

## Agregar y eliminar impresoras

Si no tiene ninguna impresora agregada a **Samsung Printer Experience** o desea agregar o eliminar una impresora, siga las instrucciones que aparecen a continuación.



Solo podrá agregar y eliminar impresoras conectadas a la red.



## Agregar una impresora

- 1 En **Charms(Accesos)**, seleccione **Configuración**.  
O haga clic con el botón derecho del ratón sobre la página **Samsung Printer Experience** y seleccione **Configuración**.
- 2 Seleccione **Agregar impresora**.

# Utilización de Samsung Printer Experience

- 3 Seleccione la impresora que desee agregar.  
Podrá ver la impresora agregada.



Si se muestra el indicador , también podrá hacer clic en el indicador  para agregar impresoras.

## Eliminar una impresora

- 1 En **Charms(Accesos)**, seleccione **Configuración**.  
O haga clic con el botón derecho del ratón sobre la página **Samsung Printer Experience** y seleccione **Configuración**.
- 2 Seleccione **Quitar impresora**.
- 3 Seleccione la impresora que desee eliminar.
- 4 Haga clic en **Sí**.  
Podrá ver que la impresora eliminada desaparece de la pantalla.

## Impresión desde Windows 8

En esta sección se explican tareas de impresión comunes que pueden realizarse desde la pantalla **Inicio**.

### Impresión básica

- 1 Abra el documento que desea imprimir.
- 2 En **Charms(Accesos)**, seleccione **Dispositivos**.
- 3 Seleccione su impresora en la lista
- 4 Seleccione los ajustes de la impresora, como por ejemplo el número de copias y la orientación.

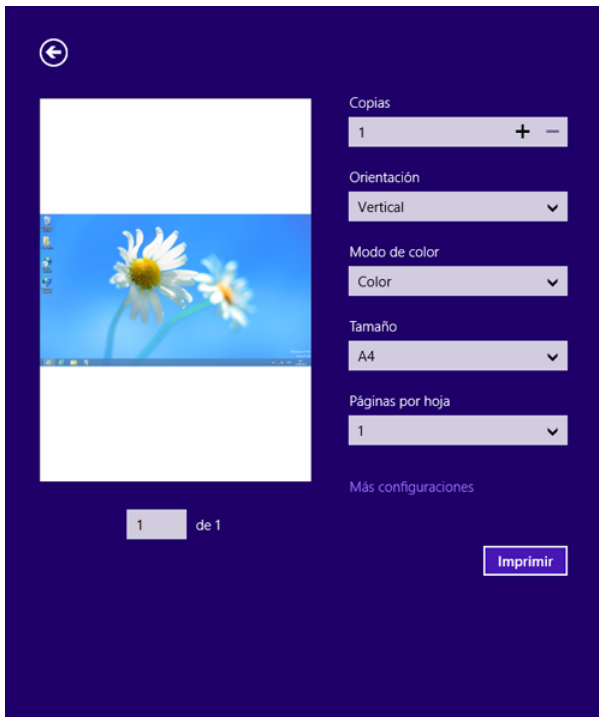

# Utilización de Samsung Printer Experience

- 5 Haga clic en el botón **Imprimir** para iniciar el trabajo de impresión.



## Cancelación de un trabajo de impresión

Si el trabajo de impresión está esperando en una cola de impresión, puede cancelarlo de la siguiente manera:

- También puede acceder a esta ventana si hace doble clic en el icono del dispositivo (  ) en la barra de tareas de Windows.
- También puede cancelar el trabajo actual pulsando  (**Detener**) en el panel de control.

## Apertura de más ajustes



La apariencia de la pantalla podría presentar ciertas diferencias, en función del modelo o de las opciones que se estén utilizando.

Puede configurar más parámetros de impresión.

- 1 Abra el documento que desee imprimir.
- 2 En **Charms(Accesos)**, seleccione **Dispositivos**.
- 3 Seleccione su impresora en la lista
- 4 Haga clic en **Más configuraciones**.

# Utilización de Samsung Printer Experience

## Ficha Básico

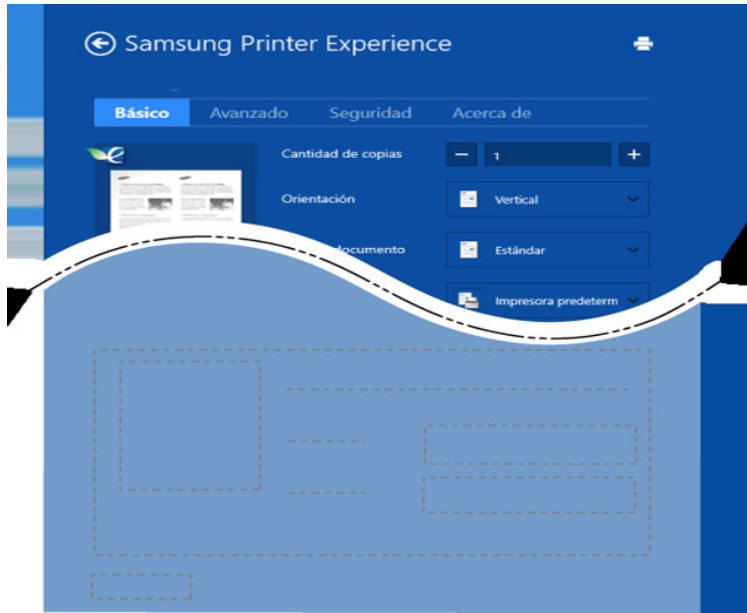

### Básico

Esta opción le permite elegir ajustes de impresión básicos, como por ejemplo las copias, la orientación y el tipo de documento.

### Configuración Eco

Esta opción le permite elegir varias páginas por cara, para así ahorrar en papel.

## Ficha Avanzado

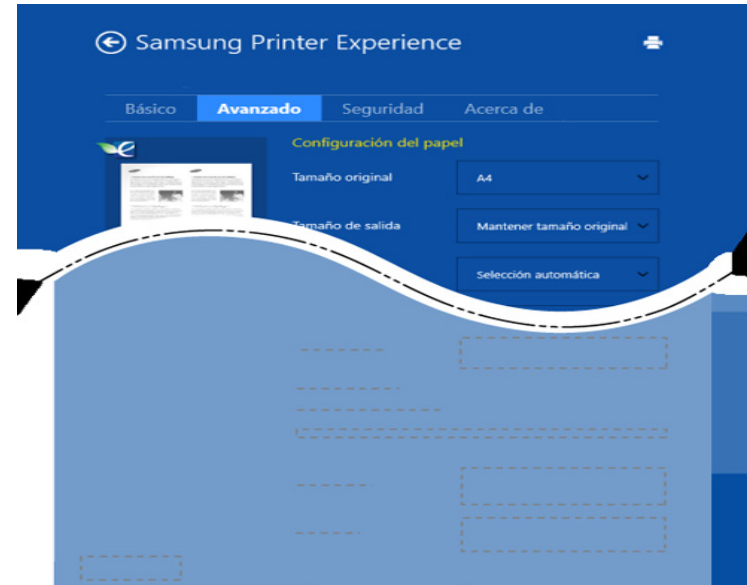

### Configuración del papel

Esta opción le permite establecer las especificaciones de manejo de papel básicas.

### Configuración de diseño

Esta opción le permite seleccionar diversos modos de disposición del documento.

# Utilización de Samsung Printer Experience

## Ficha Seguridad



Algunas características podrían no estar disponibles en función del modelo o las opciones. Si esta pestaña no se muestra o está desactivada, esto indica que estas características no son compatibles con el entorno.

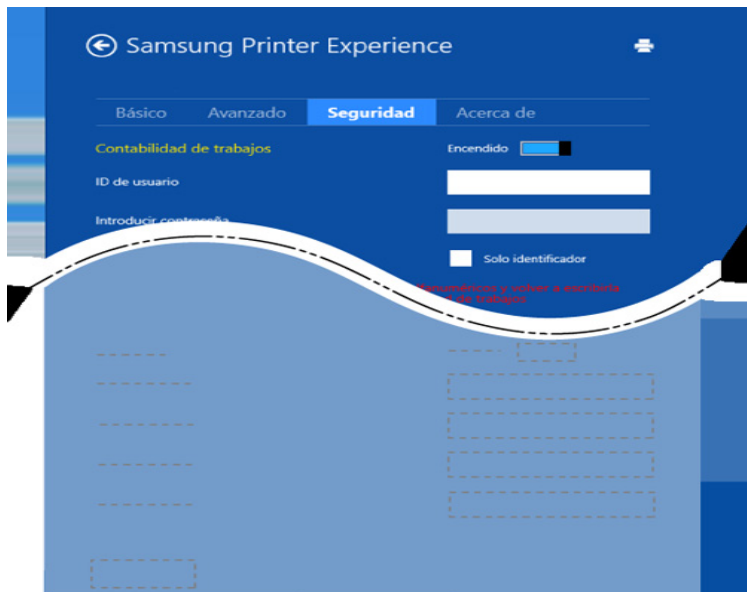

### Contabilidad de trabajos

Esta opción le permite imprimir con el correspondiente permiso.

### Impresión confidencial

Esta opción se utiliza para imprimir documentos confidenciales. Debe introducir una contraseña para imprimir.

## Uso de la función compartir

**Samsung Printer Experience** le permite imprimir desde otras aplicaciones instaladas en el ordenador utilizando la función compartir.



Esta función está disponible únicamente para imprimir archivos en formato jpeg, bmp, tiff, gif y png.

- 1 Seleccione el contenido que desea imprimir desde otra aplicación.
- 2 En **Charms(Accesos)**, seleccione **Compartir > Samsung Printer Experience**.
- 3 Seleccione los ajustes de la impresora, como por ejemplo el número de copias y la orientación.
- 4 Haga clic en el botón **Imprimir** para iniciar el trabajo de impresión.

# Utilización de Samsung Printer Experience

## Escanear desde Windows 8





Esta sección está destinada a aquellos usuarios que disponen de impresoras multifunción.

La función de escaneo de la impresora le permite convertir imágenes y texto en archivos digitales que puede almacenar en su ordenador.

## Escanear desde Samsung Printer Experience

Se muestran los menús de impresión utilizados con más frecuencia para realizar el escaneo rápidamente.

- 1 Coloque un documento de una hoja con la cara hacia abajo en el cristal de exposición o cargue los documentos con la cara hacia arriba en el alimentador de documentos.
- 2 Haga clic en la ventana dinámica de **Samsung Printer Experience** en la pantalla **Inicio**.
- 3 Haga clic en **Digitalización** ().
- 4 Configure parámetros de escaneo tales como el tipo de imagen, el tamaño del documento y su resolución.

- 5 Haga clic en **Digit. previa** () para revisar la imagen.
- 6 Ajuste la imagen de vista previa digitalizada con funciones de operación de escaneo tales como girar y espejo.
- 7 Haga clic en **Digitalización** () y guarde la imagen.



- Si coloca los originales en el DSDP, **Prescan** () no estará disponible.
- Si la opción de digitalización previa está activada podrá omitir el paso 5.





# Utilización del Buzón

## Comprender la pantalla Buzón

Los documentos y las imágenes que se imprimen, escanean, descargan y envían desde ordenadores pueden almacenarse en el **Buzon**. El **Buzon** está situado en la unidad de disco duro (HDD) del dispositivo. Significa que los documentos se almacenan en la HDD. Puede crear una contraseña para un Documento guardado concreto, de manera que los usuarios no autorizados no puedan acceder a él. Además, puede imprimir documentos almacenados mediante una variedad de funciones de impresión y enviar los documentos a varios destinos, como por ejemplo correo electrónico, servidor o fax. Puede configurar un Documento guardado y utilizar la función Documento guardado con SyncThru™ Web Service.









- Si se almacenan datos importantes en **Buzon**, le recomendamos que haga copias de seguridad con regularidad. Samsung declina cualquier responsabilidad por daños o pérdidas de datos provocados por el mal uso o fallos del dispositivo.
- Haga clic en  (**Ayuda**) en la pantalla de inicio o en  (menú rápido) y, a continuación, haga clic en cualquiera de las opciones de las que desee obtener información.

## Teclas de comando



Cuando selecciona archivos aparecen los siguientes menús.







-  (**Imprimir**): imprime los archivos directamente.
-  (**Enviar**): envía los archivos a **Fax, Email, Servidor, Buzon** o **USB**.
-  (**Eliminar**): permite eliminar carpetas y archivos.

Botón	Nombre	Descripción
	<b>Menú rápido</b>	Abre el menú rápido.
	<b>Buscar</b>	Permite buscar el menú o la aplicación que desee.
	<b>Modo de visualización</b>	Permite seleccionar el tipo de visualización.
	<b>Mi progr.</b>	Muestra la lista Mis programas.

# Utilización del Buzón

Botón	Nombre	Descripción
	<b>Submenú (Desbord. acción)</b>	<p>Abre el menú secundario.</p> <ul style="list-style-type: none"><li>• <b>Selecc. todo</b> : selecciona todos los archivos y carpetas.</li><li>• <b>Op. impresion</b> : permite configurar las opciones de impresión.</li><li>• <b>Crear carpeta</b> : permite crear una carpeta.</li><li>• <b>Cambiar nombre</b> : permite cambiar el nombre de una carpeta o de un archivo.</li><li>• <b>Eliminar</b> : permite eliminar carpetas y archivos.</li><li>• <b>Copiar</b> : permite copiar carpetas y archivos.</li><li>• <b>Mover</b> : permite mover carpetas o archivos a otro almacenamiento.</li><li>• <b>Borrar información de navegación</b> : permite borrar la información de navegación.</li><li>• <b>Detalle</b> : permite ver información detallada sobre una carpeta o un archivo.</li><li>• <b>Pol. arch.</b> : permite seleccionar una política de archivado.</li><li>• <b>Formato</b> : permite formatear archivos o datos.</li></ul>

## Almacenamiento

Botón	Nombre	Descripción
	<b>Siguiente</b>	<p>Permite gestionar los datos de reenvío.</p> <div><p>Para poder usar esta función puede que tenga que iniciar sesión como administrador (consulte “Inicio de sesión” en la página 307).</p></div>
	<b>Imprimir</b>	<p>Permite gestionar los datos de impresión almacenados.</p>
	<b>Enviar</b>	<p>Permite gestionar los datos de envío almacenados.</p>
	<b>Descargar</b>	<p>Permite gestionar los datos de descarga almacenados.</p>
	<b>USB</b>	<p>permite usar un dispositivo de memoria USB.</p>

# Utilización del Buzón

## Progreso de tarea

Este menú aparece siempre que la máquina procesa un trabajo.

- **Detalle** : Toque este botón para ver el estado, la ruta de acceso de la carpeta y la hora de la tarea.
- **Área de vista previa** : Le permite ver una vista previa del documento que se está guardando. La imagen del área Vista previa indica los ajustes de envío actuales, como son la orientación y el tamaño del archivo.

## Utilización del Buzón

Para usar la función **Buzon**, toque **Buzon** en la pantalla de inicio o **Menú**.

**Almacenamiento** permite guardar los datos escaneados en la unidad de disco duro (HDD) del dispositivo. Los datos almacenados se pueden enviar a varios destinos como **Fax**, **Email**, **Servidor**, **Buzon** o **USB**.

## Utilización de la comprobación múltiple



Esta función no está disponible en el almacenamiento **Imprimir y Enviar**.

Mantenga pulsado una carpeta o un archivo y, a continuación, cambie al modo de comprobación múltiple.

## Creación de una carpeta privada



Esta función no está disponible en el almacenamiento **Descargar y USB**.

- **Público**: Todos los usuarios pueden acceder a los archivos.
- **Privado**: configure la contraseña para evitar que accedan personas no autorizadas.

- 1 Seleccione el tipo de **Almacenamiento (Imprimir o Enviar)** en el que desea crear la carpeta.
- 2 Toque  > **Crear carpeta**.
- 3 Escriba el nombre de la carpeta, seleccione la opción **Definir como privado** y, a continuación, toque **Aceptar**.
- 4 Introduzca la información correspondiente en los campos **ID**, **Contraseña**, **Confirmar clave** y, a continuación, toque **Aceptar**.



# 9. Solución de problemas

Este capítulo brinda información útil sobre qué hacer en caso de que se produzca un error.

- Distribución del tóner 205
- Sustitución del cartucho de tóner 207
- Sustitución de la unidad de imágenes 209
- Consejos para evitar atascos de papel 211
- Eliminar atascos 212
- Descripción de los mensajes de la pantalla 228
- Problemas de conexión de alimentación y el cable 235
- Resolver otros problemas 236



Si no puede resolver los problemas con este capítulo, contacte con el administrador o el centro de asistencia. Puede ver la información de contacto en **Configuración > Sistema > Datos de contacto**. La información la configura el administrador del dispositivo.

# Distribución del tóner

Cuando la vida útil del cartucho de tóner esté a punto de acabarse:

- Aparecen rayas blancas o impresión con poca oscuridad, y/o la densidad varía según el lado.
- El indicador de **Estado** parpadea en color rojo. En la pantalla puede aparecer un mensaje que indica que el tóner se está agotando.
- Aparecerá la ventana del programa Samsung Printing Status en el ordenador, indicándole qué cartucho tiene un nivel bajo de tóner (consulte “Uso de Estado de la impresora Samsung” en la página 191).

Si esto ocurre, podrá mejorar la calidad de impresión temporalmente si redistribuye el tóner que queda en el cartucho. En algunos casos, aparecerán rayas blancas o la impresión será más clara, incluso después de que se haya redistribuido el tóner.



Es posible que las ilustraciones de este manual del usuario difieran de su dispositivo en función del modelo y las opciones instaladas. Compruebe su tipo de impresora (consulte “Vista frontal” en la página 22).



- Para evitar el deterioro del cartucho de tóner, procure no exponerlo a la luz durante un período prolongado. Cúbrela con un trozo de papel si es necesario.
- No toque la parte verde del cartucho de tóner. Use el asa en el cartucho para evitar tocar esta zona.
- No utilice objetos afilados, como un cuchillo o unas tijeras, para abrir el paquete del cartucho de tóner. Podrían arañar el tambor del cartucho.
- Si se mancha la ropa de tóner, límpiela con un paño seco y lave la ropa con agua fría. El agua caliente fija el tóner en los tejidos.

# Distribución del tóner

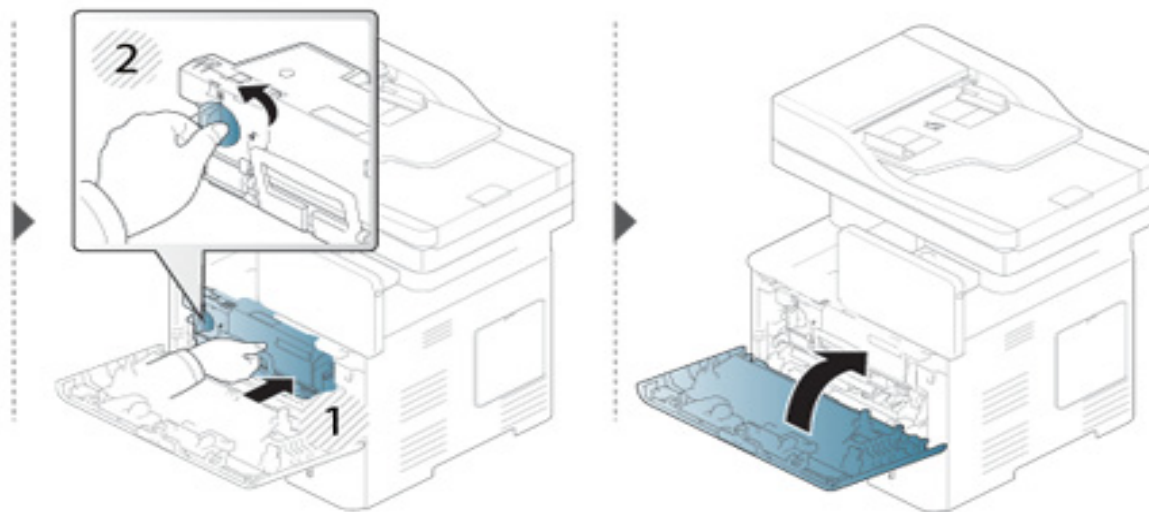
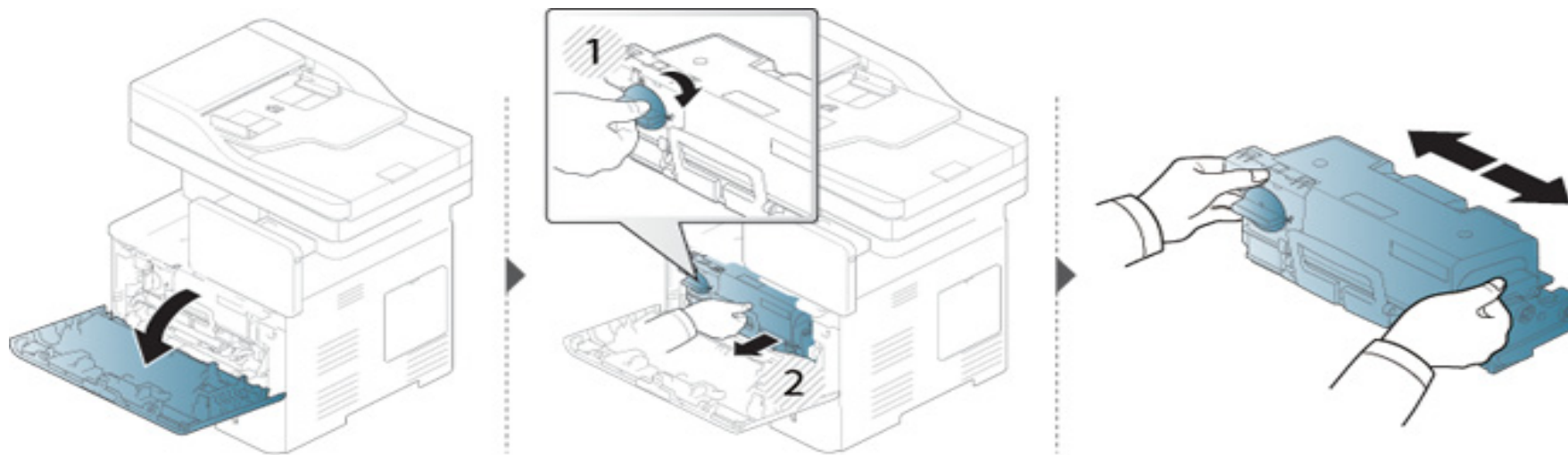

# Sustitución del cartucho de tóner

Un cartucho de tóner está a punto de agotarse:

- El LED de estado y el mensaje sobre el tóner que aparece en la pantalla indican cuándo debe sustituirse el cartucho de tóner.
- Aparecerá la ventana del programa Samsung Printing Status en el ordenador, indicándole qué cartucho de tóner está vacío (consulte “Uso de Estado de la impresora Samsung” en la página 191).

Compruebe el código de producto situado en la parte superior del cartucho de tóner antes de comprarlo e instalarlo en su equipo (consulte “Consumibles disponibles” en la página 259).



- Agite el cartucho de tóner uniformemente, aumentará la calidad de impresión inicial.
- Es posible que las ilustraciones de este manual del usuario difieran de su dispositivo en función del modelo y las opciones instaladas. Compruebe su tipo de impresora (consulte “Vista frontal” en la página 22).



- Para evitar el deterioro del cartucho de tóner, procure no exponerlo a la luz durante un período prolongado. Cúbrela con un trozo de papel si es necesario.
- No toque la parte verde del cartucho de tóner. Use el asa en el cartucho para evitar tocar esta zona.
- No utilice objetos afilados, como un cuchillo o unas tijeras, para abrir el paquete del cartucho de tóner. Podrían arañar el tambor del cartucho.
- Si se mancha la ropa de tóner, límpiela con un paño seco y lave la ropa con agua fría. El agua caliente fija el tóner en los tejidos.

# Sustitución del cartucho de tóner

## Cartucho tóner

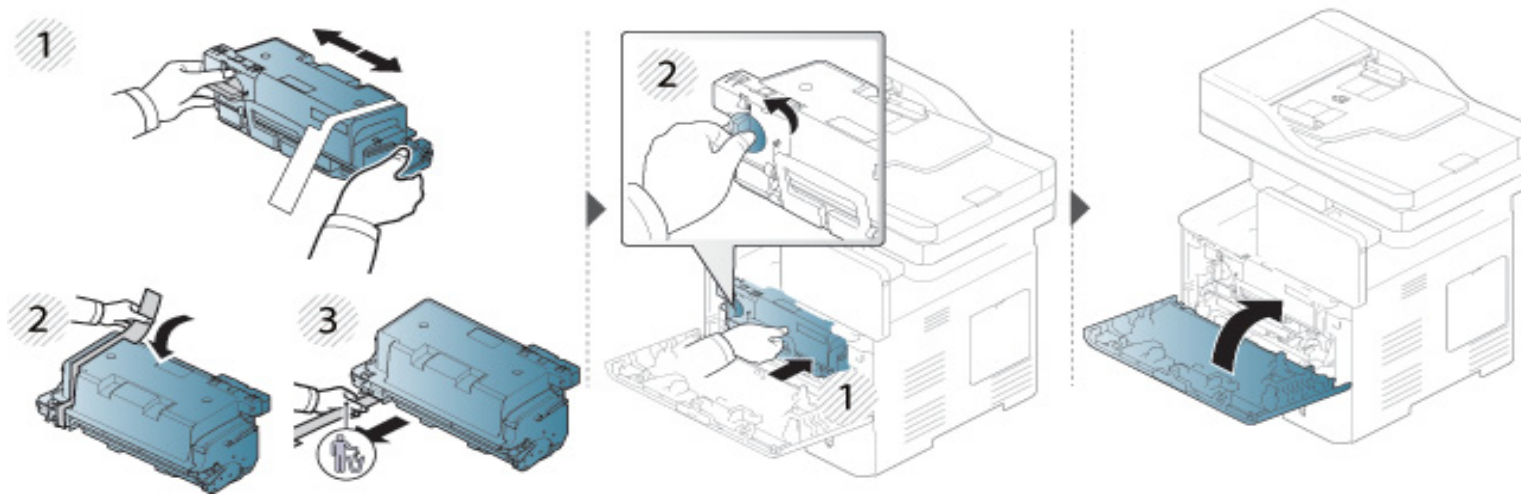
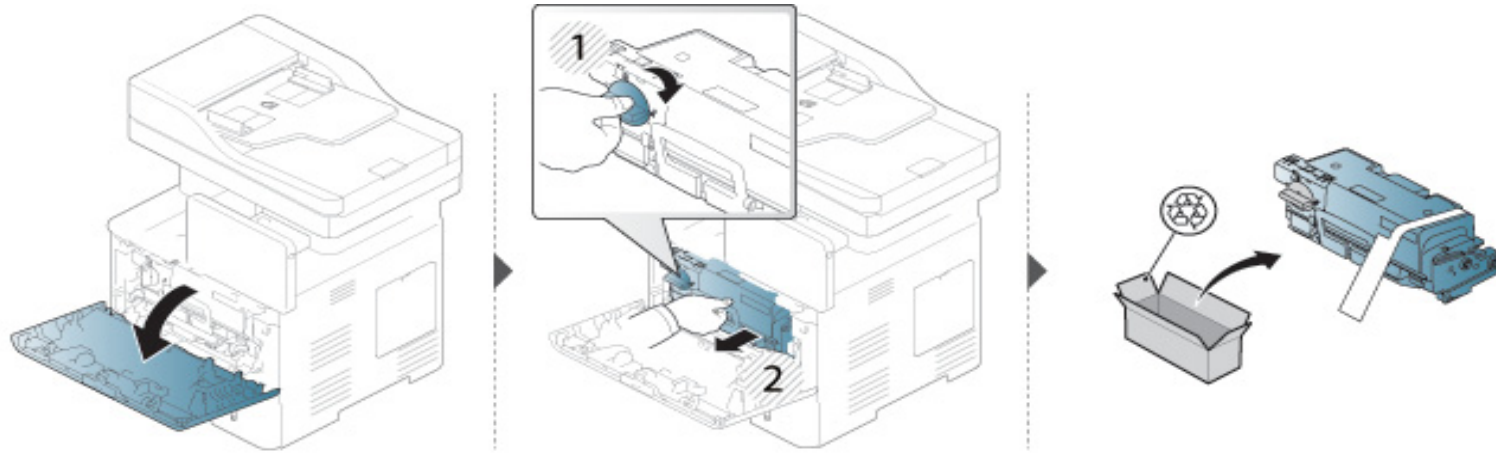



# Sustitución de la unidad de imágenes

## Unidad de imágenes

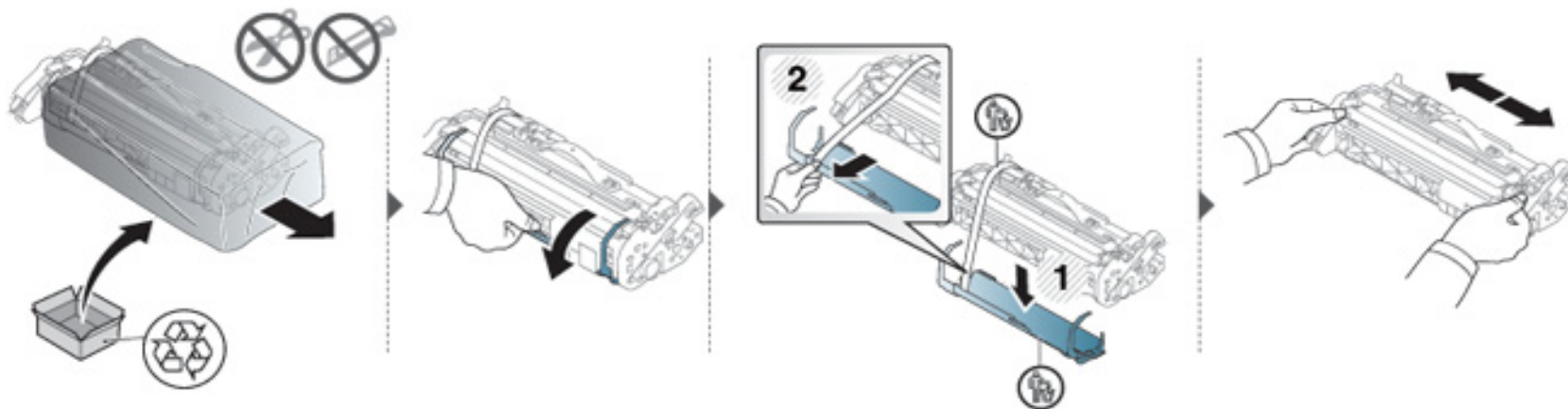
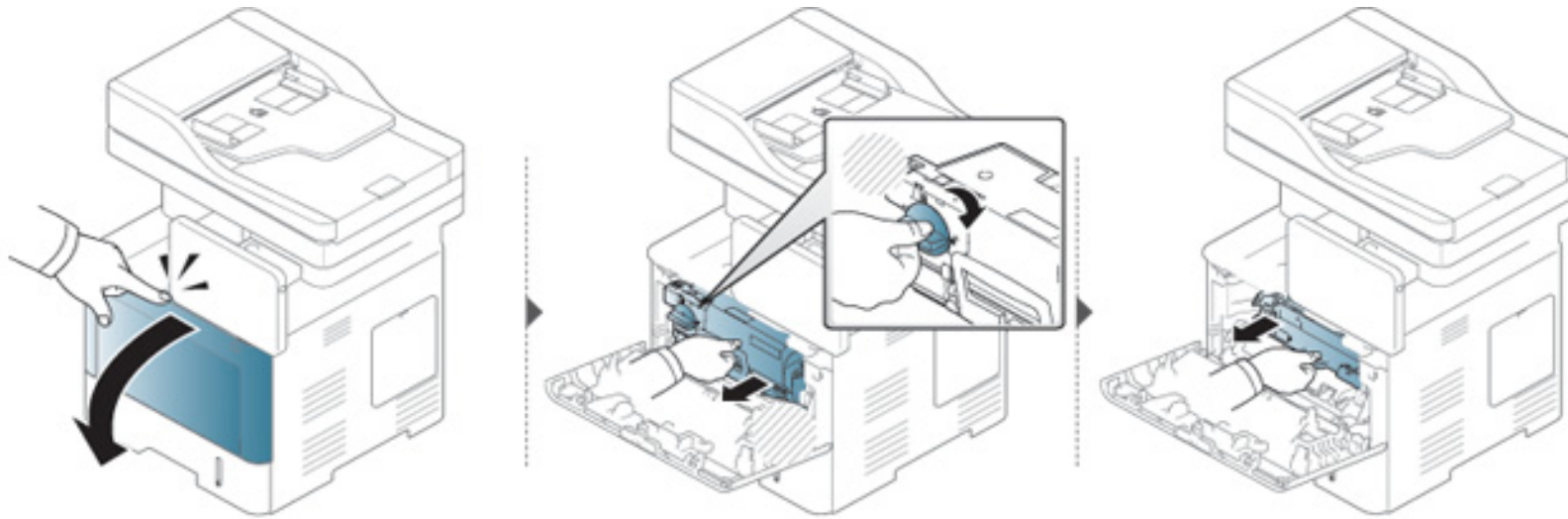

# Sustitución de la unidad de imágenes

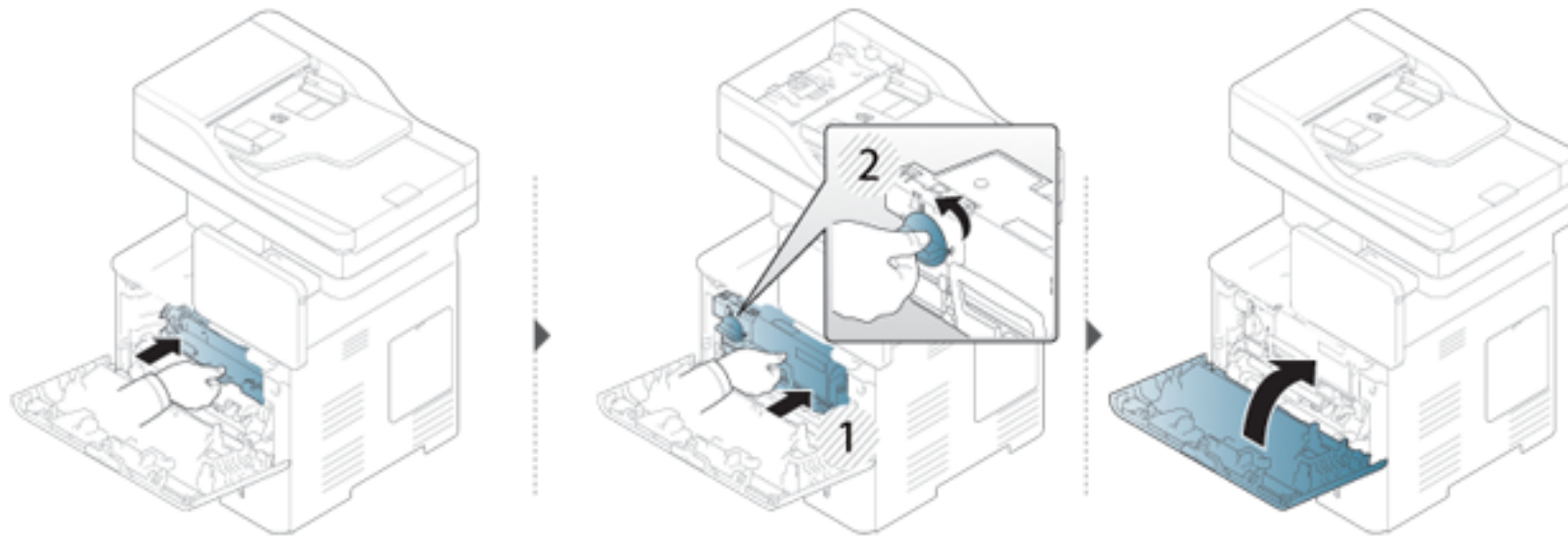

# Consejos para evitar atascos de papel

Es posible evitar la mayoría de los atascos de papel si se selecciona el tipo de papel adecuado. Si se produce un atasco de papel, consulte las siguientes directrices.

- Compruebe que las guías ajustables estén colocadas correctamente (consulte “Carga de papel en la bandeja” en la página 54).  
No coloque demasiado papel en la bandeja. Asegúrese de que el papel esté por debajo de la marca del nivel de capacidad situada en el interior de la bandeja.
- No retire el papel de la bandeja mientras la impresora esté funcionando.
- Doble, airee y empareje el papel antes de cargarlo.
- No cargue papel que presente arrugas, humedad o un excesivo abarquillamiento.
- No mezcle diferentes tipos de papel en una misma bandeja.
- Utilice solo material de impresión recomendado (consulte “Especificaciones del material de impresión” en la página 274).

# Eliminar atascos

 Para evitar que se rompa el papel atascado, tire de él lentamente y con cuidado.

## En la bandeja 1

 Es posible que las ilustraciones de este manual del usuario difieran de su dispositivo en función del modelo y las opciones instaladas. Compruebe su tipo de impresora (consulte “Vista frontal” en la página 22).



# Eliminar atascos

## En la bandeja opcional



- Es posible que las ilustraciones de este manual del usuario difieran de su dispositivo en función del modelo y las opciones instaladas. Compruebe su tipo de impresora (consulte “Vista frontal” en la página 22).
- Esta solución de problemas podría no estar disponible según el modelo o los accesorios opcionales (consulte “Función de variedad” en la página 10).



# Eliminar atascos

Si no hay papel en esta zona, detenga el proceso y vaya al paso siguiente:

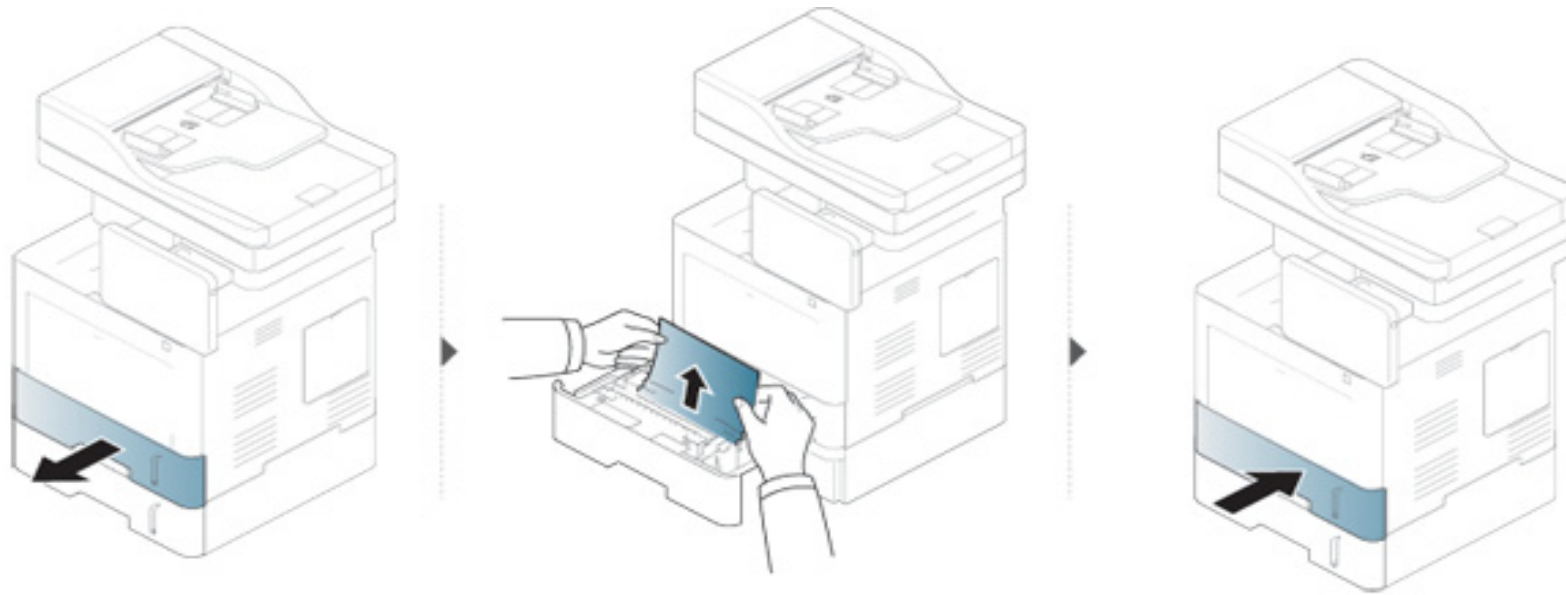

Si no hay papel en esta zona, detenga el proceso y vaya al paso siguiente:

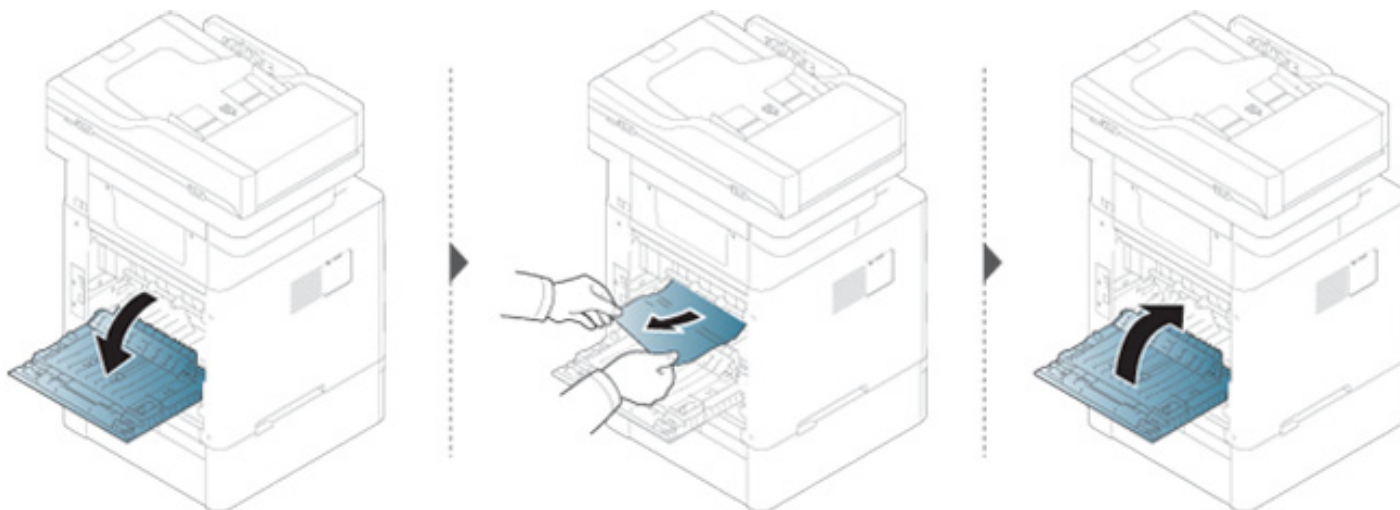

# Eliminar atascos

En la bandeja multiusos

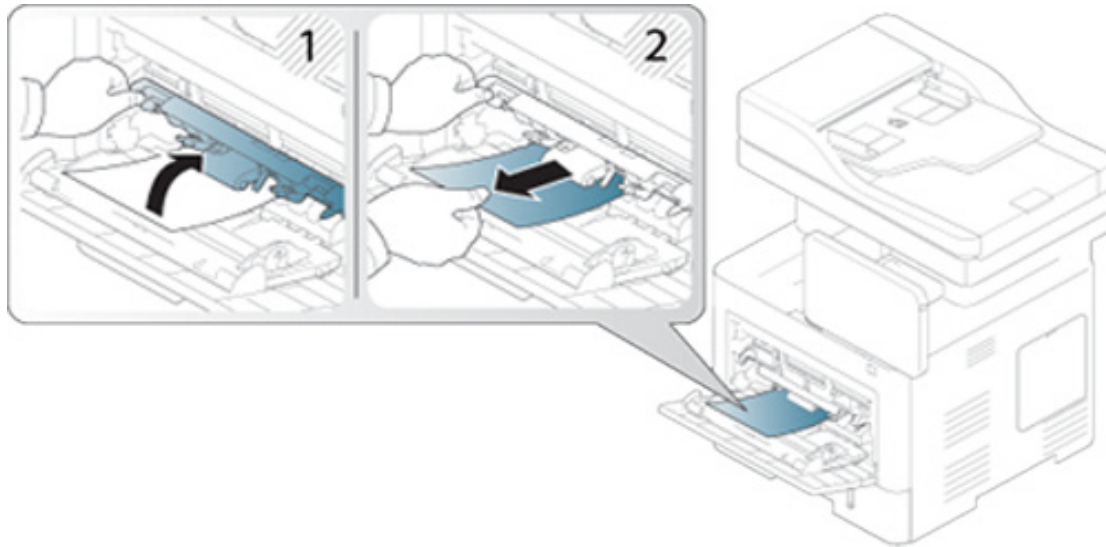

# Eliminar atascos

## En el interior de la impresora



El área del fusor alcanza temperaturas elevadas; antes de acceder a este área, espere a que el dispositivo se refrigere. Apague el dispositivo para refrigerarlo. Retire el papel de la impresora con cuidado.



Es posible que las ilustraciones de este manual del usuario difieran de su dispositivo en función del modelo y las opciones instaladas. Compruebe su tipo de impresora (consulte “Vista frontal” en la página 22).



# Eliminar atascos

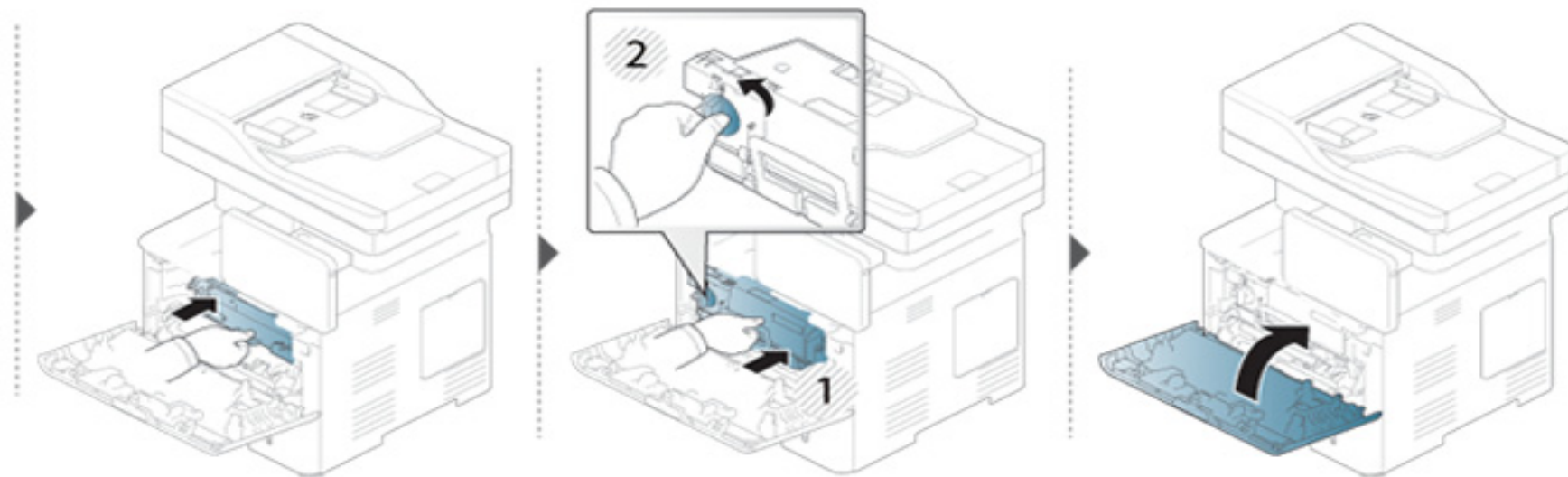
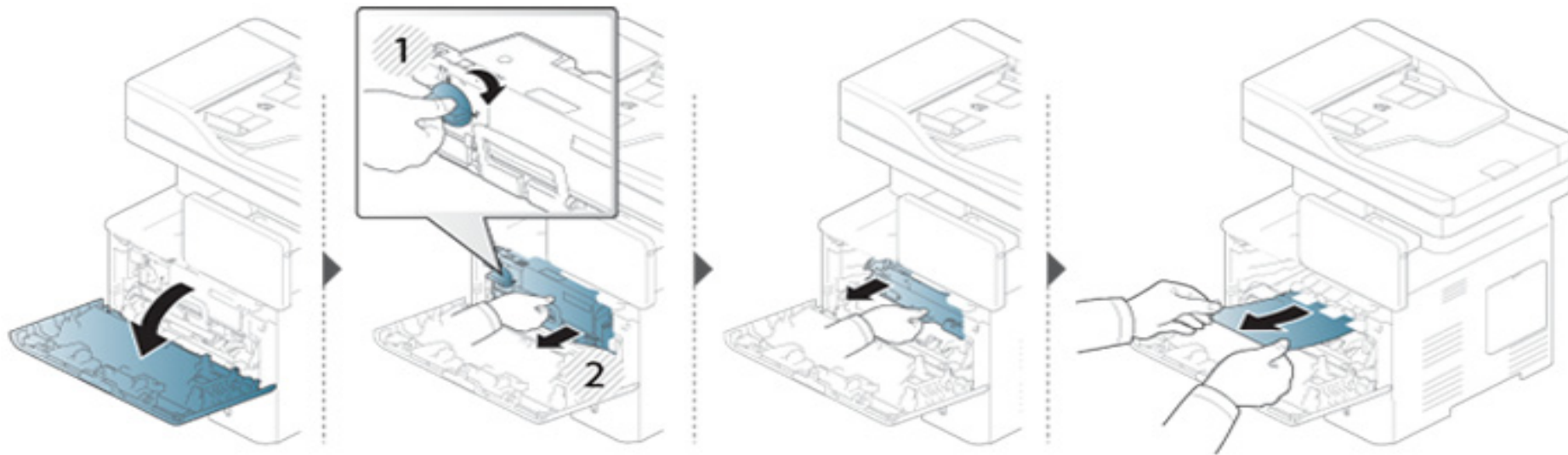

# Eliminar atascos

Si no hay papel en esta zona, detenga el proceso y vaya al paso siguiente:

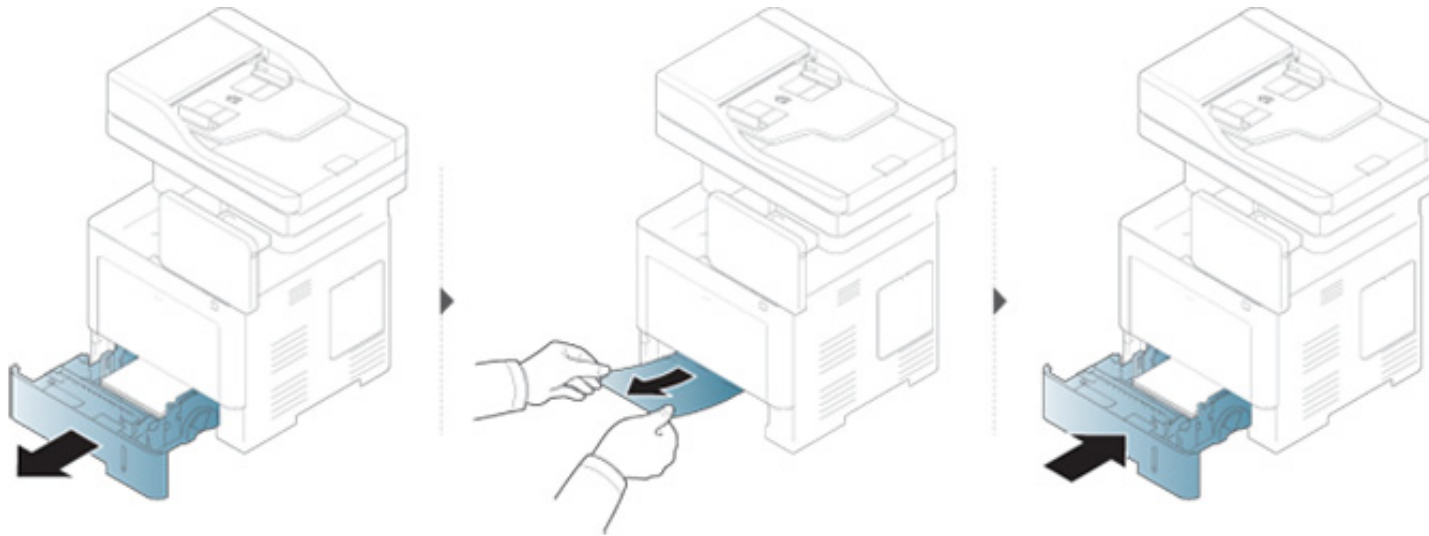

Si no hay papel en esta zona, detenga el proceso y vaya al paso siguiente:

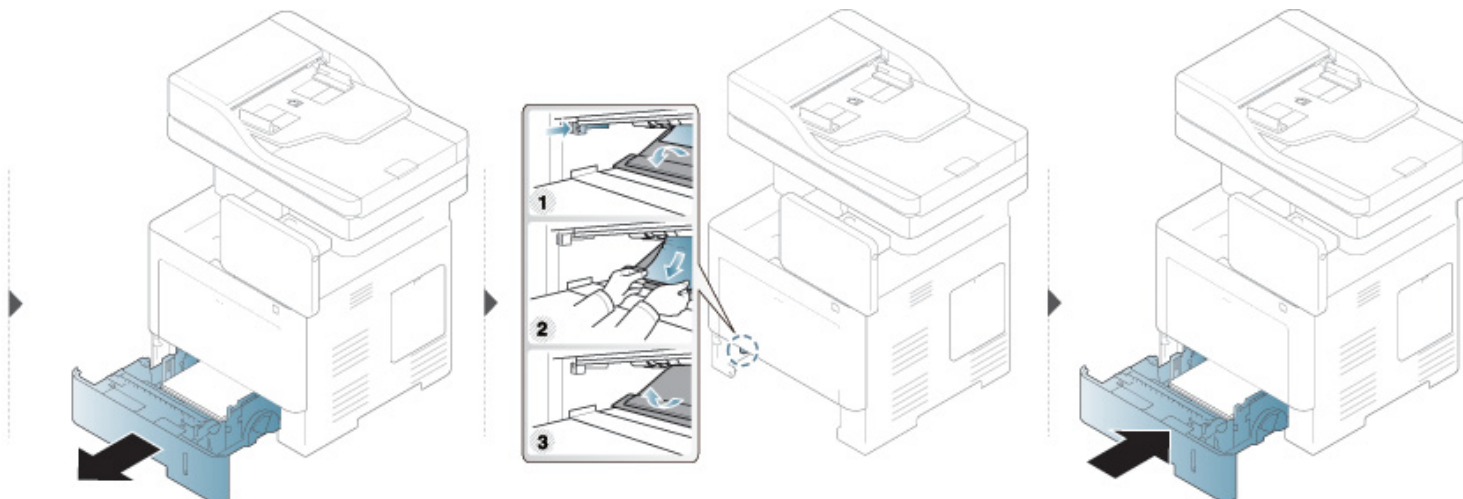

# Eliminar atascos

## Área de salida



El área del fusor alcanza temperaturas elevadas; antes de acceder a este área, espere a que el dispositivo se refrigere. Apague el dispositivo para refrigerarlo. Retire el papel de la impresora con cuidado.

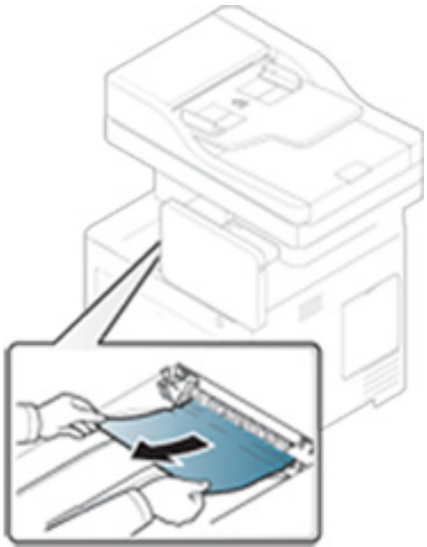

# Eliminar atascos

Si no hay papel en esta zona, detenga el proceso y vaya al paso siguiente:

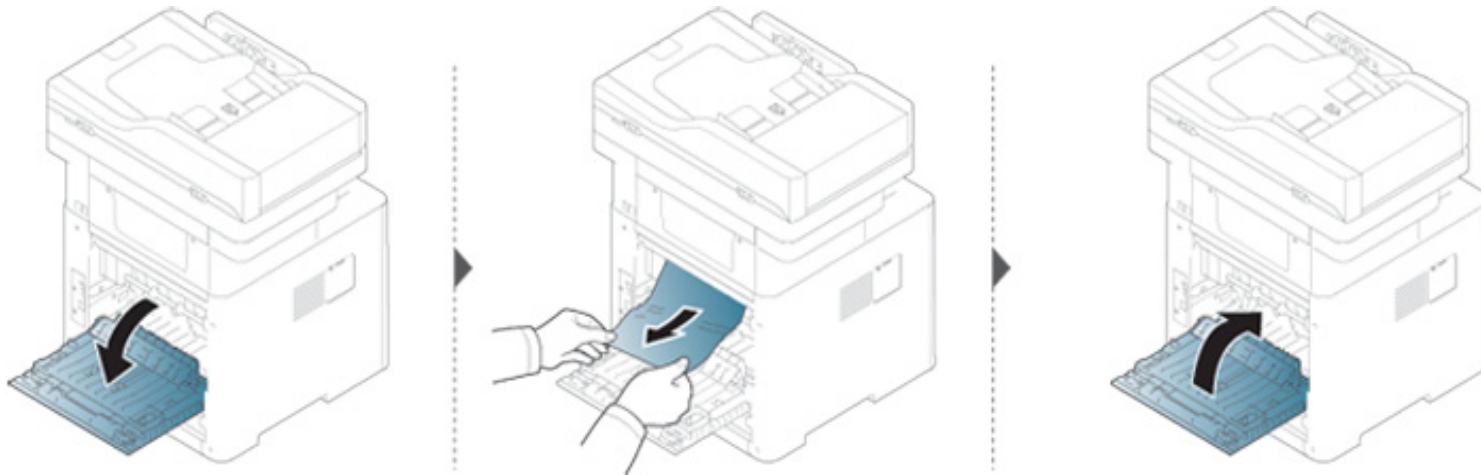

# Eliminar atascos

En el área de la unidad de impresión a doble cara

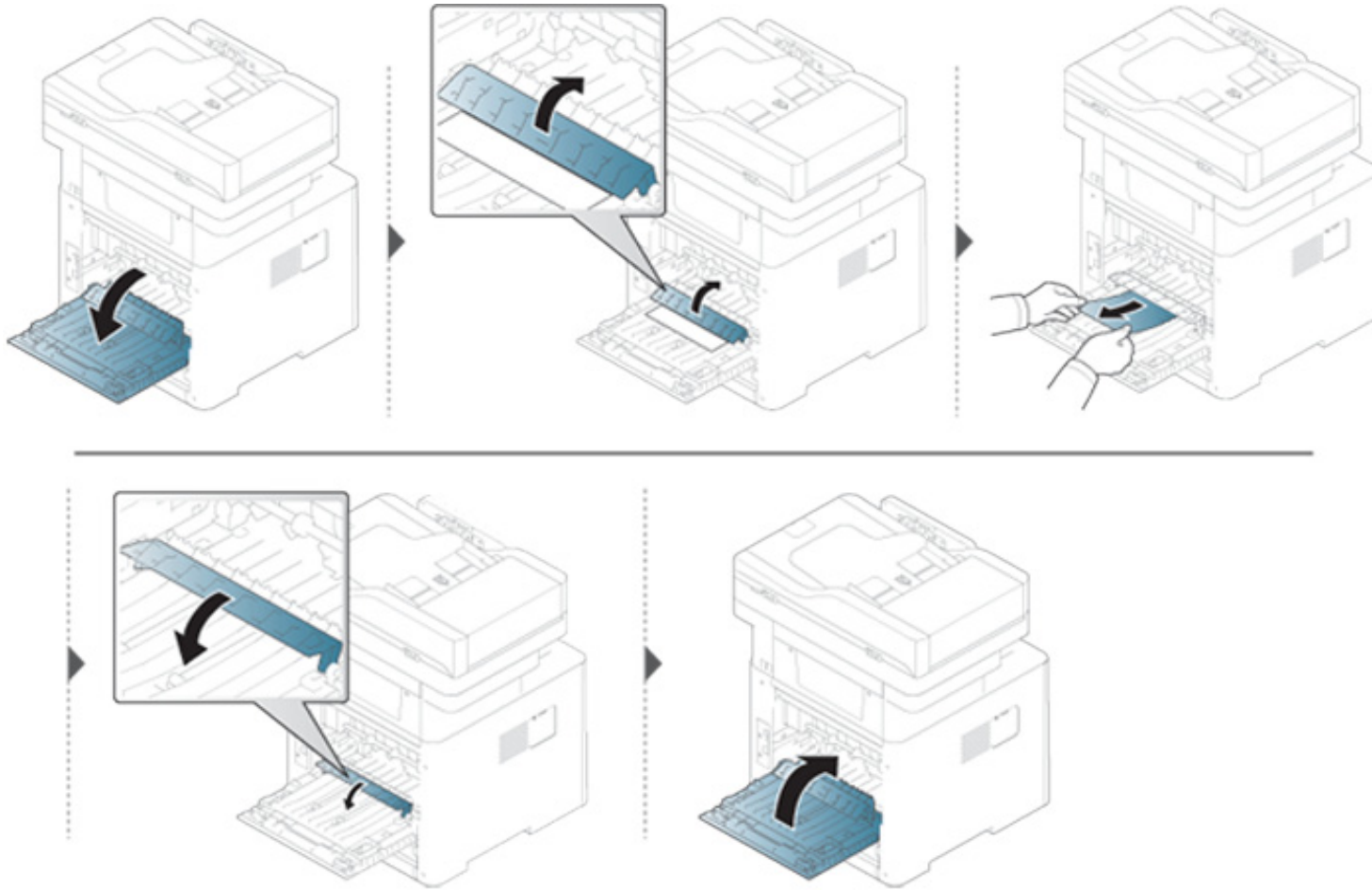

# Eliminar atascos

Si no hay papel en esta zona, detenga el proceso y vaya al paso siguiente:

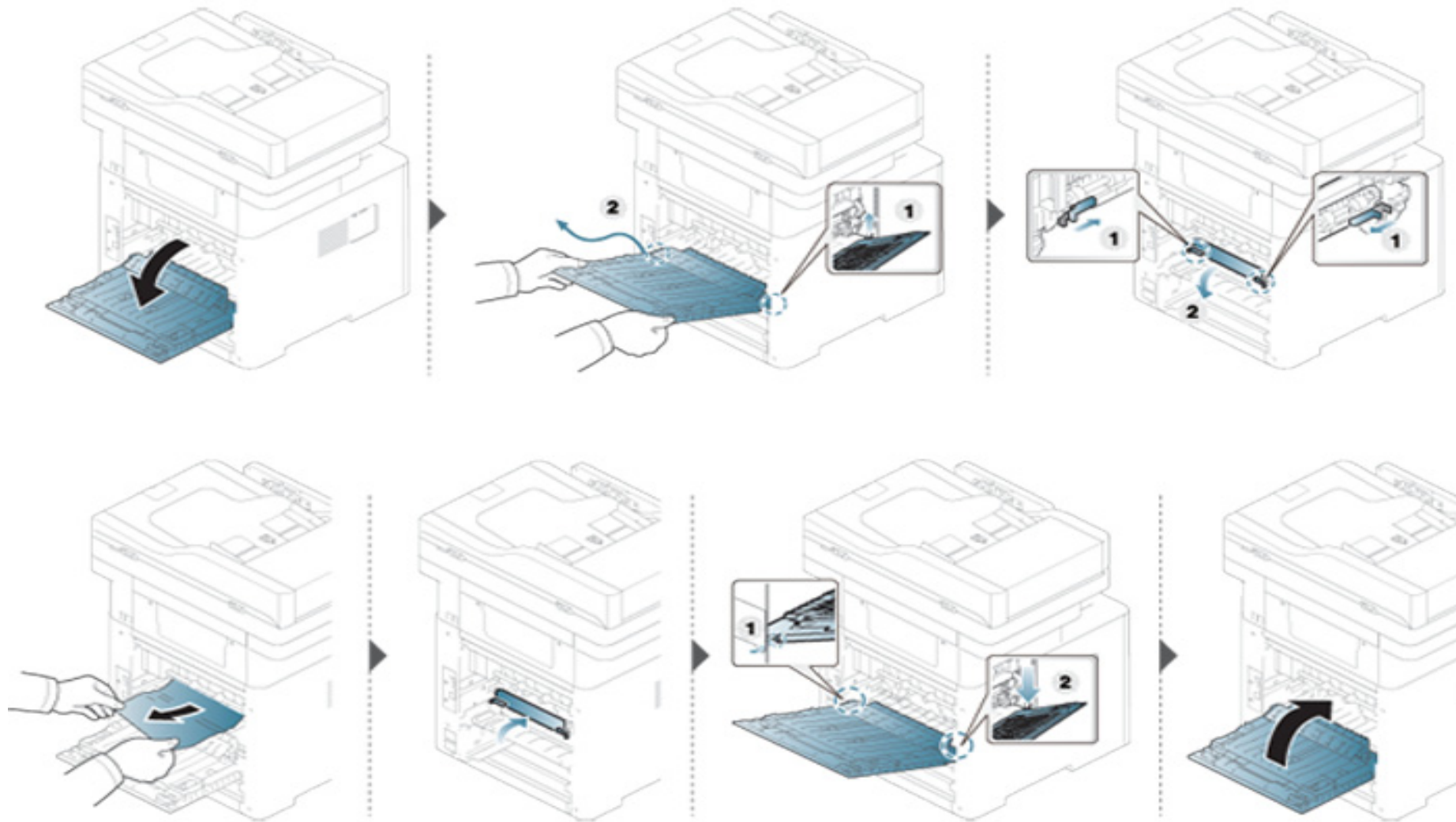

# Eliminar atascos

## Solución de atascos de documentos originales



Para evitar que se produzcan atascos, utilice el cristal del escáner para los originales de papel grueso o fino, o los originales con distinto papel.



Para evitar que se rompa el documento atascado, tire de él suave y lentamente.

# Eliminar atascos

## Atasco papel original delante del escáner



- Es posible que las ilustraciones de este manual del usuario difieran de su dispositivo en función del modelo y las opciones instaladas. Compruebe su tipo de impresora (consulte “Vista frontal” en la página 22).
- Esta solución de problemas podría no estar disponible según el modelo o los accesorios opcionales (consulte “Función de variedad” en la página 10).

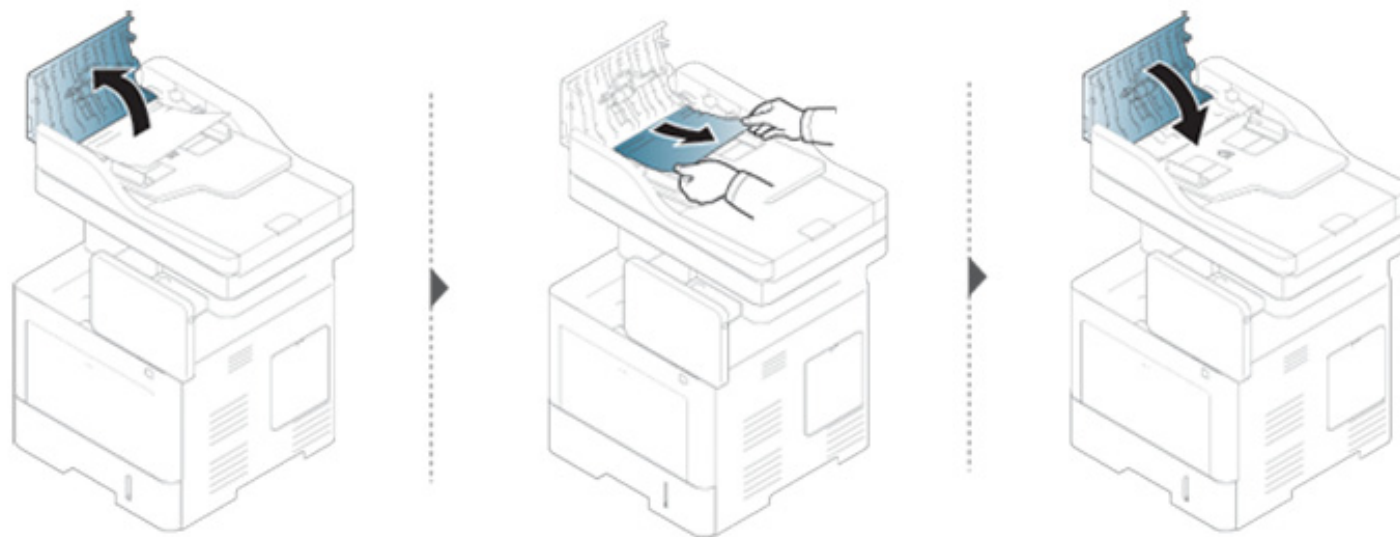



# Eliminar atascos

## Atasco de papel original dentro del escáner



- Es posible que las ilustraciones de este manual del usuario difieran de su dispositivo en función del modelo y las opciones instaladas. Compruebe su tipo de impresora (consulte “Vista frontal” en la página 22).
- Esta solución de problemas podría no estar disponible según el modelo o los accesorios opcionales (consulte “Función de variedad” en la página 10).

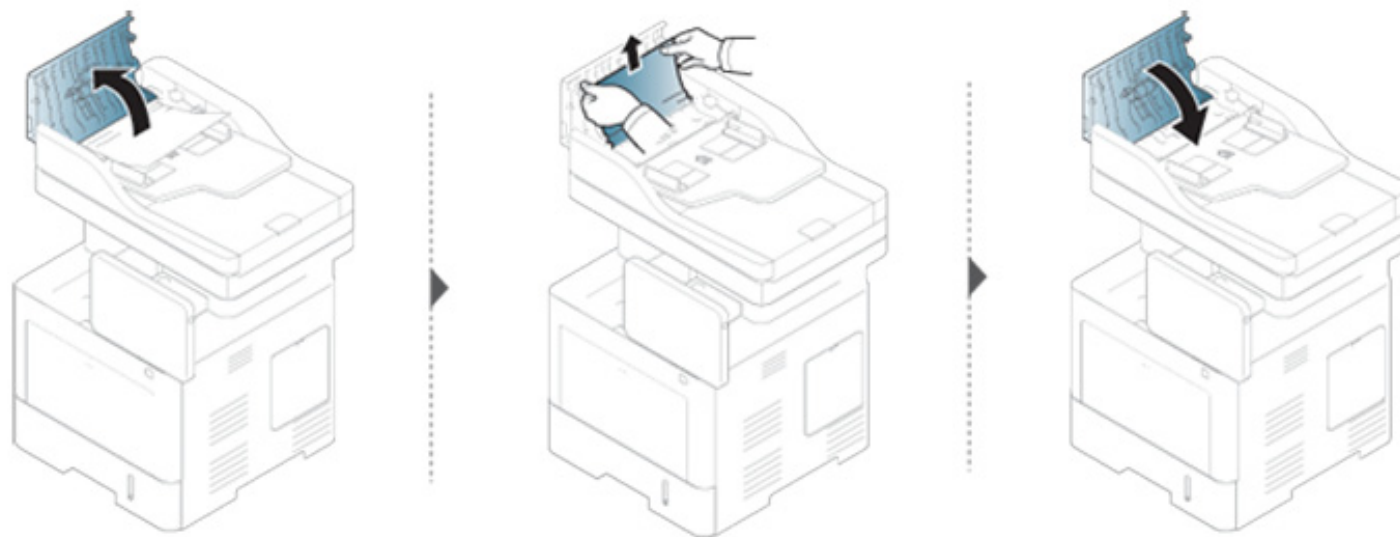

# Eliminar atascos

Si no hay papel en esta zona, detenga el proceso y vaya al paso siguiente:

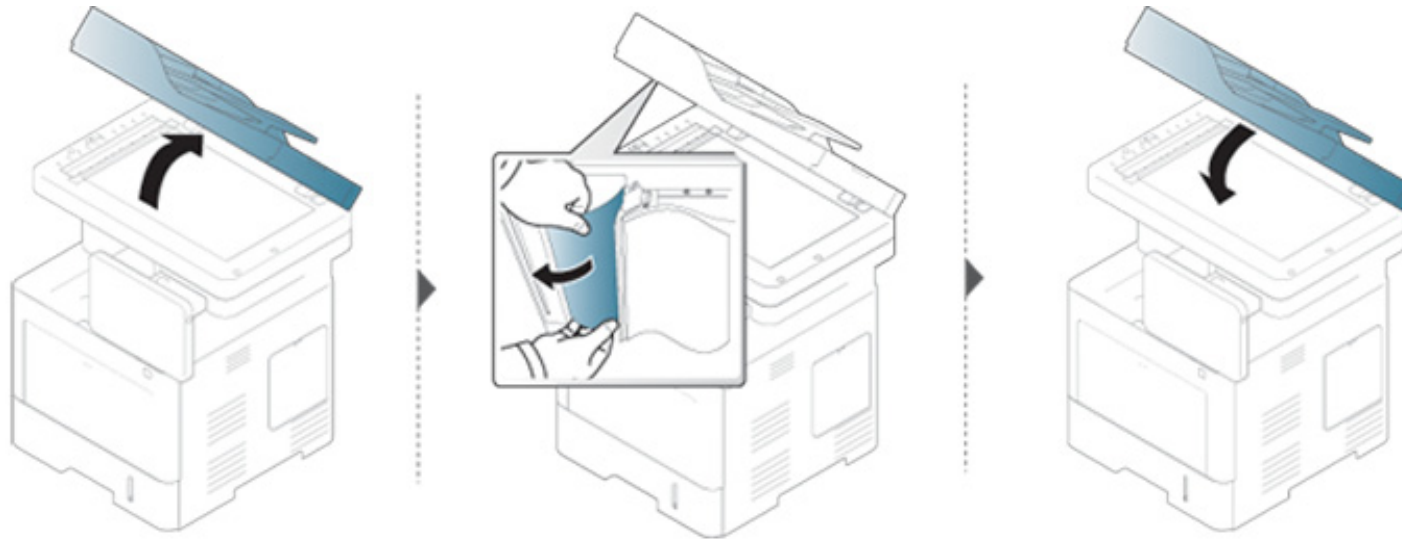

# Eliminar atascos

## Atasco de papel original en el área de salida del escáner



- Es posible que las ilustraciones de este manual del usuario difieran de su dispositivo en función del modelo y las opciones instaladas. Compruebe su tipo de impresora (consulte “Vista frontal” en la página 22).
- Esta solución de problemas podría no estar disponible según el modelo o los accesorios opcionales (consulte “Vista frontal” en la página 22).



# Descripción de los mensajes de la pantalla

En la pantalla aparecen mensajes que indican el estado o los errores del dispositivo. Algunos mensajes de error se muestran con gráficos para ayudarle a solucionar el problema. Consulte las tablas que aparecen a continuación para comprender el significado de los mensajes y solucionarlos, si es necesario. Los mensajes, al igual que las explicaciones, están ordenados alfabéticamente.



- Si el mensaje no aparece en la tabla, enciéndala de nuevo y pruebe realizar el trabajo de impresión. Si el problema persiste, llame al servicio técnico.
- Cuando llame al servicio técnico, indique el contenido del mensaje que aparece en la pantalla.
- Es posible que algunos mensajes no aparezcan en la pantalla, en función de las opciones o los modelos.
- [núm. bandeja] indica el número de bandeja.
- [tipo de material] indica el tipo de material.
- [tamaño de material] indica el tamaño del papel.
- [núm. error] indica el número de error.

Mensaje	Significado	Soluciones recomendadas
<b>No suministró suficiente tóner. Retire el precinto del cartucho de tóner o agítelo. Si el problema persiste, llame al servicio técnico.</b>	El dispositivo no puede detectar un cartucho de tóner. O el precinto no se retiró del cartucho de tóner.	Retire el precinto del cartucho de tóner. Consulte la Guía rápida de instalación.
<b>Fin de duración, sustituir por una nueva unidad de imagen</b>	La unidad de imagen indicada ha llegado al final de su vida útil <sup>a</sup> .	Sustituya la unidad de imágenes por una unidad genuina de Samsung (consulte “Sustitución de la unidad de imágenes” en la página 209).
<b>Agotado, Sustitúyalo por un cartucho de tóner nuevo.</b>	El cartucho de tóner indicado ha llegado al final de su vida útil <sup>a</sup> .	Sustituya el cartucho de tóner por un cartucho Samsung original <sup>b</sup> (consulte “Sustitución del cartucho de tóner” en la página 207).

# Descripción de los mensajes de la pantalla

Mensaje	Significado	Soluciones recomendadas
<b>Fallo sistema motor: [número de error]. apague y encienda</b>	Hay un problema en el sistema del motor.	Apague la impresora y vuelva a encenderla. Si el problema persiste, llame al servicio técnico.
<b>Error del motor: [número de error]. Si el problema persiste, llame al servicio técnico</b>		
<b>Error de ventilador: [número de error]. Apague y vuelva a encender</b>	Hay un problema en el sistema del ventilador.	Apague la impresora y vuelva a encenderla. Si el problema persiste, llame al servicio técnico.
<b>La puerta delantera está abierta. Círrrela</b>	La puerta no está cerrada correctamente.	Cierre la puerta hasta quede perfectamente encajada en su sitio.
<b>Fallo fusor: [número de error]. apague y encienda</b>	Hay un problema en la unidad del fusor.	Apague la impresora y vuelva a encenderla. Si el problema persiste, llame al servicio técnico.
<b>Fallo fusor: [número de error]. apague y encienda</b>		

Mensaje	Significado	Soluciones recomendadas
<b>Error de ud. imagen: [número de error]. Instalar de nuevo la unidad de imagen</b>	La unidad de imágenes no está instalada.	Instale la unidad de imagen. Si ya está instalada, vuelva a instalarla. Si el problema persiste, llame al servicio técnico.
<b>Error de unidad de imagen: [número de error]. Llame ser. Repar</b>	Hay un problema en la unidad de imágenes.	Apague la impresora y vuelva a encenderla. Si el problema persiste, llame al servicio técnico.
<b>Unidad de imagen no compatible. Consulte la guía del usuario</b>	La unidad de imagen instalada no es la apropiada para la máquina.	Instale una unidad de imágenes genuina de Samsung diseñada para la impresora (consulte "Consumibles disponibles" en la página 259).
<b>Error del sistema entrada: [número de error]. Compruebe conexión [número de bandeja]</b>	Hay un problema en la bandeja	Abra y cierre la bandeja. Si el problema persiste, llame al servicio técnico.
<b>Fallo sistema entrada: [número de error]. Saque [número de bandeja] e insértela</b>	Hay un problema en la bandeja.	Abra y cierre la bandeja. Si el problema persiste, llame al servicio técnico.

# Descripción de los mensajes de la pantalla

Mensaje	Significado	Soluciones recomendadas
<b>Error en la lámpara: [número de error] Abra la puerta y ciérrala. Si el problema persiste, llame al servicio técnico</b>	La lámpara tiene un problema.	Abra y cierre la puerta. Si el problema persiste, llame al servicio técnico.
<b>Load [tray number] with [Letter], [Plain] paper</b>	El tamaño de papel especificado en las propiedades de la impresora no coincide con el papel que está cargando.	Cargue en la bandeja el papel correcto.
<b>Fallo de LSU: [número de error]. Apague y encienda</b>	Hay un problema en la unidad LSU.	Apague la impresora y vuelva a encenderla. Si el problema persiste, llame al servicio técnico.
<b>Fallo de LSU: [número de error]. Si el problema persiste, llame al servicio técnico</b>		Apague la impresora y vuelva a encenderla. Si el problema persiste, llame al servicio técnico.

Mensaje	Significado	Soluciones recomendadas
<b>Error del motor: [número de error]. Apague y encienda. Si el problema persiste, llame al servicio técnico</b>	Hay un problema en el sistema del motor.	Apague la impresora y vuelva a encenderla. Si el problema persiste, llame al servicio técnico.
<b>Atasco papel original delante de escáner.</b>	Hay originales atascados en el alimentador automático de documentos de escaneo a doble cara.	Elimine el atasco (consulte “Atasco papel original delante del escáner” en la página 224).
<b>Atasco papel original dentro de escáner</b>	Hay originales atascados en el alimentador automático de documentos de escaneo a doble cara.	Elimine el atasco (consulte “Atasco de papel original dentro del escáner” en la página 225).
<b>La bandeja de salida está llena de papel. Retire el papel impreso</b>	La bandeja de salida está llena.	Retire las impresiones de la bandeja de salida y se reanudará la impresión.

# Descripción de los mensajes de la pantalla

Mensaje	Significado	Soluciones recomendadas
<b>No hay papel en [número de bandeja]. Cargue papel..</b>	No hay papel en la bandeja.	Cargue papel en la bandeja.
<b>No hay papel en bandeja MP. Cargue papel..</b>	No hay papel en la bandeja multiusos.	Cargue papel en la bandeja multiusos.
<b>Poco papel en [número de bandeja]. Cárguelo.</b>	Se está terminando el papel de la bandeja.	Cargue papel en la bandeja.
<b>Atasco papel al final de la ruta dúplex</b>	El papel se atascó durante la impresión dúplex.	Elimine el atasco (consulte “En el área de la unidad de impresión a doble cara” en la página 221).
<b>Atasco papel dentro de la ruta dúplex</b>		
<b>Atasco papel al principio de la ruta dúplex</b>		
<b>Atasco papel en área salida.</b>	Se ha producido un atasco de papel en el área de salida.	Elimine el atasco (consulte “Área de salida” en la página 219).

Mensaje	Significado	Soluciones recomendadas
<b>Atasco papel dentro del equipo</b>	El papel se ha atascado en el interior de la máquina.	Elimine el atasco (consulte “En la bandeja 1” en la página 212, “En la bandeja opcional” en la página 213 o “En el interior de la impresora” en la página 216).
<b>Atasco papel en la bandeja 1</b>	Se ha producido un atasco de papel en el área de alimentación de la bandeja.	Elimine el atasco (consulte “En la bandeja 1” en la página 212).
<b>Atasco papel en la bandeja 2</b>		Elimine el atasco (consulte “En la bandeja opcional” en la página 213).
<b>Preparar nueva unidad de imagen</b>	La duración estimada <sup>a</sup> de la unidad de imágenes está a punto de acabarse.	Prepare una unidad de imágenes nueva para cambiarla (consulte “Sustitución de la unidad de imágenes” en la página 209).

# Descripción de los mensajes de la pantalla

Mensaje	Significado	Soluciones recomendadas
<b>Preparar nuevo cartucho de tóner</b>	El cartucho de tóner <sup>a</sup> está a punto de acabarse.	Prepare un cartucho nuevo para cambiarlo. Puede aumentar temporalmente la calidad de impresión del tóner redistribuyéndolo (consulte “Distribución del tóner” en la página 205).
<b>La puerta trasera está abierta. Ciérrela</b>	La puerta no está cerrada correctamente.	Cierre la puerta hasta quede perfectamente encajada en su sitio.

Mensaje	Significado	Soluciones recomendadas
<b>Sustituir por un nuevo cartucho de tóner</b>	El cartucho de tóner indicado está a punto de agotarse <sup>a</sup> .	Sustituya el cartucho de tóner cuando aparezca este mensaje para obtener la mejor calidad de impresión. Si utiliza el cartucho después de este punto, se pueden producir problemas de calidad de impresión (consulte “Sustitución del cartucho de tóner” en la página 207).  Si el dispositivo deja de imprimir, sustituya el cartucho de tóner (consulte “Sustitución del cartucho de tóner” en la página 207).



# Descripción de los mensajes de la pantalla

Mensaje	Significado	Soluciones recomendadas
<b>Sustituir por una nueva unidad de imagen</b>	La unidad de imágenes indicada está casi agotada <sup>a</sup> .	Sustituya la unidad de imágenes cuando aparezca este mensaje para obtener la mejor calidad de impresión. Si utiliza una unidad de imagen después de este punto, se pueden producir problemas de calidad de impresión (consulte “Sustitución de la unidad de imágenes” en la página 209).
<b>Escáner bloqueado o se produjo otro problema.</b>	Se ha utilizado el bloqueo de CCD (dispositivo de carga acoplado).	Elimine el bloqueo de CCD. O bien apague la impresora y vuelva a encenderla. Si el problema persiste, llame al servicio técnico.
<b>Fallo sensor: [núm. error]. Apague y encienda. Si el problema persiste, llame al servicio técnico</b>	Hay un problema en el sistema del sensor.	Apague la impresora y vuelva a encenderla. Si el problema persiste, llame al servicio técnico.

Mensaje	Significado	Soluciones recomendadas
<b>Agite el cartucho de tóner e instálelo. Si el problema persiste, cambie el cartucho de tóner</b>	Queda poco tóner en el cartucho indicado.	Puede aumentar temporalmente la calidad de impresión del tóner redistribuyéndolo (consulte “Distribución del tóner” en la página 205).
<b>Agite el cartucho de tóner e instálelo. Si el problema persiste, cambie el cartucho de tóner</b>	Queda poco tóner en el cartucho indicado.	Puede aumentar temporalmente la calidad de impresión del tóner redistribuyéndolo (consulte “Distribución del tóner” en la página 205). Si el problema persiste, llame al servicio técnico.
<b>La temperatura ambiente no es apta para el uso del dispositivo. Ajuste la temperatura ambiente.</b>	El dispositivo está en una habitación con una temperatura inadecuada.	Ajuste la temperatura ambiente (consulte “Especificaciones” en la página 272).
<b>Fallo del cartucho de tóner: [núm. error]. Llame ser. repar</b>	El cartucho de tóner tiene un problema.	Apague la impresora y vuelva a encenderla. Si el problema persiste, llame al servicio técnico.

# Descripción de los mensajes de la pantalla

Mensaje	Significado	Soluciones recomendadas
<b>El cartucho de tóner no está instalado. Instalar el cartucho</b>	Cartucho de tóner no instalado.	Vuelva a instalar el cartucho de tóner.
<b>El cartucho de tóner no es compatible. Consulte el manual del usuario</b>	La unidad de imagen instalada no es la apropiada para la máquina.	Instale una unidad de imágenes genuina de Samsung diseñada para la impresora (consulte “Consumibles disponibles” en la página 259).
<b>Puerta superior del escáner abierta</b>	La cubierta del alimentador de documentos automático de escaneo a doble cara no está cerrada correctamente.	Cierre la cubierta y asegúrese de que encaje en su lugar.
<b>Casete [núm. bandeja] extraído. Insértelo correctamente</b>	La bandeja no está cerrada correctamente.	Cierre la bandeja y asegúrese de que encaje en su lugar.

a. La duración prevista del cartucho indica la capacidad media de impresión y se ha diseñado según la norma ISO/IEC 19752. El número de páginas puede verse afectado por el porcentaje del área de imagen, el entorno operativo, el intervalo de impresión, el tipo de material y el tamaño del material.

b. Cuando el cartucho de tóner alcance el final de su vida útil, la impresora dejará de imprimir. En este caso, puede optar por detener la impresión o seguir imprimiendo desde SyncThru™ Web Service. (**Configuración > Ajustes del equipo > Sistema > Configuración > Gestión de consumibles > Cartucho de tóner Parar**) o Samsung Easy Printer Manager (**Ajustes del dispositivo > Sistema > Admin. de consum. > Cartucho de tóner Parar**). Desactivar esta opción y seguir imprimiendo podría dañar el sistema del dispositivo.

# Problemas de conexión de alimentación y el cable

Estado	Soluciones recomendadas
<p>La impresora no recibe corriente eléctrica, o el cable de conexión entre el ordenador y la impresora no está conectado correctamente.</p>	<ul style="list-style-type: none"><li>• Conecte primero la impresora al suministro eléctrico. Si la máquina cuenta con el botón  (Encendido/Activación) en el panel de control, púselo.</li><li>• Desconecte el cable de la impresora y vuelva a conectarlo.</li></ul>

# Resolver otros problemas

La tabla que figura a continuación indica algunos problemas que pueden producirse y las soluciones recomendadas. Siga el procedimiento indicado para solucionar el problema. Si el problema no desaparece póngase en contacto con su distribuidor.

Otros problemas incluyen:

- Consulte “Problema en la pantalla” en la página 236.
- Consulte “Problemas en la alimentación de papel” en la página 236.
- Consulte “Problemas en la impresión” en la página 238.
- Consulte “Problemas en la calidad de impresión” en la página 241.
- Consulte “Problemas de copia” en la página 247.
- Consulte “Problemas de escaneado” en la página 248.
- Consulte “Problemas en el envío de faxes” en la página 250.
- Consulte “Problemas en el sistema operativo” en la página 252.

## Problema en la pantalla

Estado	Soluciones recomendadas
<b>La pantalla está en blanco.</b>	<ul style="list-style-type: none"><li>• Regula el brillo de la pantalla.</li><li>• Apague la impresora y vuelva a encenderla. Si el problema persiste, llame al servicio técnico.</li></ul>

## Problemas en la alimentación de papel

Estado	Soluciones recomendadas
<b>El papel se atasca durante la impresión.</b>	Retire el papel atascado (consulte “Eliminar atascos” en la página 212).
<b>Las hojas se adhieren entre sí.</b>	<ul style="list-style-type: none"><li>• Compruebe la capacidad máxima de la bandeja (consulte “Especificaciones del material de impresión” en la página 274).</li><li>• Asegúrese de que está utilizando el tipo de papel adecuado (consulte “Especificaciones del material de impresión” en la página 274).</li><li>• Retire el papel de la bandeja y doble o airee las hojas.</li><li>• La humedad puede ocasionar que las hojas se adhieran unas con otras. Pruebe con una resma de papel nueva.</li></ul>
<b>La impresora no acepta varias hojas juntas.</b>	<ul style="list-style-type: none"><li>• Es posible que se hayan cargado distintos tipos de papel en la bandeja. Cargue papel de un solo tipo, tamaño y gramaje.</li><li>• Si el atasco fue ocasionado por varias hojas, retírelas (consulte “Eliminar atascos” en la página 212).</li></ul>

# Resolver otros problemas

Estado	Soluciones recomendadas
<b>El papel no se introduce en la impresora.</b>	<ul style="list-style-type: none"><li>• Elimine las obstrucciones del interior de la impresora.</li><li>• El papel no se ha cargado correctamente. Retire el papel de la bandeja y vuelva a cargarlo de manera correcta.</li><li>• Hay demasiado papel en la bandeja. Retire el exceso de papel de la bandeja.</li><li>• El papel es demasiado grueso. Utilice sólo papel que cumpla con las especificaciones requeridas por la impresora (consulte “Especificaciones del material de impresión” en la página 274).</li><li>• Si los originales no se introducen en la impresora, es posible que se deba sustituir la almohadilla de goma del DSDf. Póngase en contacto con el servicio técnico.</li></ul>

Estado	Soluciones recomendadas
<b>El papel se atasca continuamente.</b>	<ul style="list-style-type: none"><li>• Hay demasiado papel en la bandeja. Retire el exceso de papel de la bandeja. Si está imprimiendo con materiales especiales, utilice la bandeja multiusos.</li><li>• El tipo de papel que se está utilizando no es el apropiado. Utilice sólo papel que cumpla con las especificaciones requeridas por la impresora (consulte “Especificaciones del material de impresión” en la página 274).</li><li>• Es posible que haya algún tipo de residuo en el interior de la impresora. Abra la puerta frontal y retire los residuos existentes.</li><li>• Si los originales no se introducen en el dispositivo, es posible que se deba sustituir la almohadilla de goma del DSDf. Póngase en contacto con el servicio técnico.</li></ul>
<b>Los sobres se tuercen o no se introducen correctamente.</b>	Compruebe que las guías del papel estén ajustadas a ambos lados de los sobres.

# Resolver otros problemas

## Problemas en la impresión

Estado	Causa posible	Soluciones recomendadas
La impresora no imprime.	La impresora no recibe corriente eléctrica.	Revise las conexiones del cable de alimentación. Revise el interruptor y la fuente de alimentación.
	La impresora no se ha seleccionado como impresora predeterminada.	Seleccione la impresora como impresora predeterminada en Windows.
	<p>Compruebe la impresora para verificar si:</p> <ul style="list-style-type: none"> <li>La puerta frontal no está cerrada. Cierre la puerta frontal.</li> <li>Hay un atasco de papel. Retire el papel atascado (consulte “Eliminar atascos” en la página 212).</li> <li>No hay papel en la impresora. Carga de papel (consulte “Carga de papel en la bandeja” en la página 54).</li> <li>El cartucho de tóner o la unidad de imágenes no están instalados. Instale el cartucho de tóner o la unida de imágenes.</li> </ul> <p>Si se produce un error de sistema, póngase en contacto con el servicio técnico.</p>	
	El cable de conexión entre el equipo y la impresora no está conectado correctamente.	Desconecte el cable de la impresora y vuelva a conectarlo.
	El cable de conexión entre el ordenador y la impresora presenta defectos.	Si es posible, conecte el cable a otro equipo que funcione correctamente e imprima el trabajo. También puede probar con otro cable de dispositivo.

Estado	Causa posible	Soluciones recomendadas
La impresora no imprime.	La configuración del puerto es incorrecta.	Compruebe la configuración de la impresora en Windows para asegurarse de que el trabajo de impresión se envíe al puerto correcto. Si el equipo tiene varios puertos, asegúrese de que la impresora esté conectada al puerto apropiado.
	La impresora puede estar configurada de forma incorrecta.	Compruebe las <b>Preferencias de impresión</b> para asegurarse de que la configuración de impresión sea correcta (consulte “Abrir las preferencias de impresión” en la página 72).
	Es posible que el controlador de la impresora esté instalado de forma incorrecta.	Repare el software del dispositivo.
	La impresora no funciona bien.	Compruebe el mensaje de la pantalla del panel de control para determinar si la impresora indica un error del sistema. Póngase en contacto con el servicio técnico.
	El tamaño del documento es tan grande que el espacio en el disco duro del equipo no es suficiente para acceder al trabajo de impresión.	Si se está usando la GUI de impresión, libere espacio del disco duro para la impresión e intente imprimir el documento de nuevo.

# Resolver otros problemas

Estado	Causa posible	Soluciones recomendadas
<b>La impresora selecciona materiales de impresión de la fuente de papel equivocada.</b>	Es posible que haya seleccionado una opción de papel incorrecta en <b>Preferencias de impresión</b> .	En numerosas aplicaciones de software, la selección de la fuente de papel se realiza desde la ficha <b>Papel</b> , en las <b>Preferencias de impresión</b> . Seleccione la fuente de papel adecuada. Consulte la pantalla de ayuda del controlador de la impresora (consulte “Abrir las preferencias de impresión” en la página 72).
<b>El trabajo de impresión se realiza de forma muy lenta.</b>	Es posible que el trabajo sea demasiado complejo.	Reduzca la complejidad de la página o intente ajustar la configuración de la calidad de impresión.
<b>La mitad de la página aparece en blanco.</b>	Es posible que la orientación de la página sea incorrecta.	Cambie la orientación de la página en la aplicación. Consulte la pantalla de ayuda del controlador de la impresora.
	El tamaño del papel y la configuración del tamaño del papel no coinciden.	Asegúrese de que el tamaño de papel en la configuración del controlador de la impresora coincida con el papel de la bandeja. O asegúrese de que el tamaño de papel en la configuración del controlador de la impresora coincida con la selección de papel en la configuración de la aplicación de software que utiliza.

Estado	Causa posible	Soluciones recomendadas
<b>La impresora imprime, pero el texto aparece deformado, borroso o incompleto.</b>	El cable del dispositivo está suelto o dañado.	Desconecte el cable y vuelva a conectarlo. Intente imprimir un trabajo que ya haya impreso correctamente. Si es posible, conecte el cable y la impresora a otro equipo e intente realizar un trabajo de impresión cuyo funcionamiento esté comprobado. Por último, pruebe con un cable de impresora nuevo.
	El controlador de la impresora seleccionado no es el correcto.	Revise el menú de selección de impresoras de la aplicación para asegurarse de que el dispositivo esté seleccionado.
	La aplicación de software no funciona correctamente.	Intente imprimir un trabajo desde otra aplicación.
	El sistema operativo no funciona correctamente.	Salga de Windows y reinicie el equipo. Apague la impresora y vuelva a encenderla.
	Si está en un entorno DOS, es posible que la configuración de la fuente de la máquina sea incorrecta.	cambiar la configuración de idioma.

# Resolver otros problemas

Estado	Causa posible	Soluciones recomendadas
<b>El trabajo de impresión aparece en blanco.</b>	El cartucho de tóner presenta defectos o se quedó sin tóner.	Si es necesario, redistribuya el tóner. Si es necesario, sustituya el cartucho de tóner.
	Es posible que el archivo contenga páginas en blanco.	Compruebe que el archivo no contenga páginas en blanco.
	Algunas piezas, como el controlador o la placa, pueden estar dañadas.	Póngase en contacto con el servicio técnico.
<b>La máquina no imprime archivos PDF correctamente. faltan algunas partes de gráficos, textos o ilustraciones.</b>	Hay incompatibilidad entre el archivo PDF y los productos Acrobat.	Es posible que pueda imprimir el archivo PDF como imagen. Active <b>Imprimir como imagen</b> en las opciones de impresión de Acrobat.
	Si el archivo PDF no incluye la fuente o no presenta el objeto que está ajustado en modo Interactivo.	Intente imprimir el trabajo desde el controlador de impresora.
<b>La calidad de impresión de imágenes fotográficas no es buena las imágenes no son nítidas.</b>	La resolución de las fotografías es muy baja.	Reduzca el tamaño de las fotografías. Si aumenta el tamaño de las fotografías en la aplicación, se reducirá la resolución.

Estado	Causa posible	Soluciones recomendadas
<b>Antes de imprimir, la impresora emite vapor cerca de la bandeja de salida.</b>	La utilización de papel húmedo puede provocar la salida de vapor durante la impresión.	Esto no es un problema. Siga imprimiendo. Pruebe con una resma de papel nueva.
<b>La impresora no imprime papel de tamaño especial, como por ejemplo papel de facturación.</b>	El tamaño del papel no coincide con la configuración de tamaño de papel.	Establezca el tamaño de papel correcto en <b>Lista de papel personalizado</b> , en la ficha <b>Papel</b> de las <b>Preferencias de impresión</b> (consulte “Opciones papel” en la página 74).
<b>El equipo desprende un olor extraño durante los primeros usos.</b>	El aceite utilizado para proteger el fusor se está evaporando.	El olor desaparecerá cuando se hayan impreso aproximadamente 100 páginas en color. Se trata de un inconveniente temporal.



# Resolver otros problemas



## Problemas en la calidad de impresión

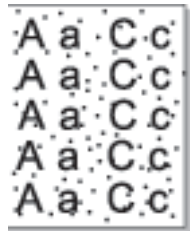

Si el interior de la impresora está sucio o si ha cargado el papel de forma incorrecta, la calidad de impresión puede disminuir. Consulte la siguiente tabla para solucionar el problema.

Estado	Soluciones recomendadas
<b>Impresión clara o difuminada</b> 	<ul style="list-style-type: none"> <li>• Si aparece en la página una raya blanca vertical o un área difusa, el nivel de tóner es bajo. Es posible aumentar temporalmente la duración del cartucho de tóner. Si de este modo no mejora la calidad de impresión, instale un cartucho de tóner nuevo.</li> <li>• Puede que no se ajuste el tono de color. Ajuste el tono de color.</li> <li>• Es posible que el papel no cumpla con las especificaciones requeridas (por ejemplo, está demasiado húmedo o es demasiado áspero) (consulte “Especificaciones del material de impresión” en la página 274).</li> <li>• Si toda la página aparece clara, significa que la configuración de la resolución es demasiado baja o que el modo de ahorro de tóner está activado. Ajuste la resolución de impresión y desactive el modo de ahorro de tóner. Consulte la pantalla de ayuda del controlador de la impresora.</li> <li>• Si aparecen partes difuminadas y con manchas, es posible que se deba limpiar el cartucho de tóner. Póngase en contacto con el servicio técnico.</li> <li>• La superficie de la unidad LSU, ubicada dentro de la impresora, puede estar sucia. Limpie la unidad LSU; póngase en contacto con el servicio técnico.</li> </ul>

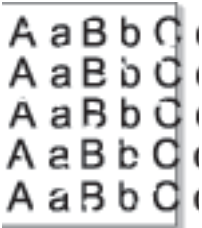
Estado	Soluciones recomendadas
La parte superior del papel se imprime con menos intensidad que el resto 	<p><b>Puede que el tóner no se adhiera correctamente a este tipo de papel.</b></p> <ul style="list-style-type: none"> <li>• Cambie la opción de la impresora e inténtelo de nuevo. Vaya a las <b>Preferencias de impresión</b>, haga clic en la ficha <b>Papel</b> y ajuste el tipo de papel en <b>Reciclado</b> (consulte “Abrir las preferencias de impresión” en la página 72).</li> </ul>
<b>Manchas de tóner</b> 	<ul style="list-style-type: none"> <li>• Es posible que el papel no cumpla con las especificaciones requeridas, por ejemplo, que esté demasiado húmedo o sea demasiado áspero (consulte “Especificaciones del material de impresión” en la página 274).</li> <li>• Es posible que el rodillo de transferencia esté sucio. Limpie el interior de la impresora. Póngase en contacto con el servicio técnico.</li> <li>• Es posible que se deba limpiar el recorrido del papel. Póngase en contacto con el servicio técnico.</li> <li>• Compruebe la ubicación de la impresora. Si la zona no está bien ventilada, puede que se produzca este problema.</li> </ul>



# Resolver otros problemas

Estado	Soluciones recomendadas
<b>Imperfecciones en los caracteres</b> 	<p>Si aparecen áreas difuminadas, normalmente en forma de círculos, en cualquier parte de la página:</p> <ul style="list-style-type: none"><li>• Es posible que una de las hojas presente defectos. Intente imprimir de nuevo el trabajo.</li><li>• La humedad del papel no es uniforme o éste presenta manchas húmedas en la superficie. Pruebe con una marca de papel diferente (consulte “Especificaciones del material de impresión” en la página 274).</li><li>• El lote de papel presenta defectos. El proceso de fabricación puede ser la causa de que algunas áreas no absorban el tóner. Pruebe con otro tipo u otra marca de papel.</li><li>• Cambie la opción de la impresora e inténtelo de nuevo. Vaya a las <b>Preferencias de impresión</b>, haga clic en la ficha <b>Papel</b> y ajuste el tipo en papel grueso (consulte “Abrir las preferencias de impresión” en la página 72).</li><li>• Si estos procedimientos no solucionan el problema, póngase en contacto con el servicio técnico.</li></ul>
<b>Puntos blancos</b> 	<p>Aparecen puntos blancos en la página:</p> <ul style="list-style-type: none"><li>• El papel es demasiado áspero y se desprenden desperdicios que afectan los dispositivos internos de la impresora; por lo tanto, el rodillo de transferencia puede estar sucio. Limpie el interior de la impresora. Limpie el interior o póngase en contacto con el servicio técnico.</li><li>• Es posible que se deba limpiar el recorrido del papel. Limpie el interior o póngase en contacto con el servicio técnico.</li></ul>

Estado	Soluciones recomendadas
<b>Líneas verticales</b> 	<p>Si aparecen rayas verticales negras en la página:</p> <ul style="list-style-type: none"><li>• Es probable que el tambor situado en el interior de la impresora se haya rayado. Retire la unidad de imágenes e instale una nueva. Póngase en contacto con el servicio técnico.</li></ul> <p>Si aparecen rayas verticales blancas en la página:</p> <ul style="list-style-type: none"><li>• La superficie de la unidad LSU, ubicada dentro de la impresora, puede estar sucia. Limpie el interior o póngase en contacto con el servicio técnico.</li></ul> <p>Si aparecen rayas verticales blancas en la página:</p> <ul style="list-style-type: none"><li>• Es posible que la superficie del cristal del escáner y la hoja blanca estén sucios. Limpie el interior o póngase en contacto con el servicio técnico.</li></ul>
<b>Fondo en color o negro</b> 	<p>Si el sombreado de fondo se vuelve demasiado intenso:</p> <ul style="list-style-type: none"><li>• Cambie la cinta de transferencia de imágenes si ha alcanzado su duración máxima. Póngase en contacto con el servicio técnico.</li><li>• Compruebe las condiciones ambientales: las condiciones ambientales muy secas (con escasa humedad) o muy húmedas (con una humedad relativa superior al 80%) favorecen el aumento de la intensidad del sombreado de fondo.</li><li>• Retire el cartucho de tóner usado e instale uno nuevo.</li></ul>

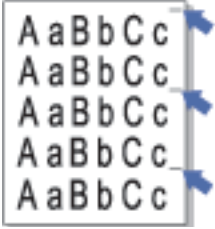

# Resolver otros problemas

Estado	Soluciones recomendadas
<b>Tóner corrido</b> 	<p>Si aparecen manchas negras en la página:</p> <ul style="list-style-type: none"><li>• Limpie el interior de la impresora. Limpie el interior o póngase en contacto con el servicio técnico.</li><li>• Compruebe el tipo y la calidad del papel (consulte “Especificaciones del material de impresión” en la página 274).</li><li>• Retire la unidad de imágenes e instale una nueva. Póngase en contacto con el servicio técnico.</li><li>• Cambie la cinta de transferencia de imágenes si ha alcanzado su duración máxima. Póngase en contacto con el servicio técnico.</li></ul>
<b>Defectos repetitivos a lo largo de la página</b> 	<p>Si aparecen, con frecuencia, marcas en la cara impresa del papel a intervalos regulares:</p> <ul style="list-style-type: none"><li>• Es posible que la unidad de imágenes esté dañada. Si aparece una marca en la hoja en reiteradas ocasiones, imprima una página de limpieza varias veces para limpiar la unidad de imágenes. Limpieza de la parte interna. Si tiene los mismos problemas, cambie la unidad de imágenes por una nueva. Póngase en contacto con el servicio técnico.</li><li>• Es posible que haya tóner en algunas partes de la impresora. Si las imperfecciones ocurren en el reverso de la página, es probable que el problema se corrija por sí solo después de imprimir varias páginas.</li><li>• Es posible que el dispositivo de fusión esté dañado. Póngase en contacto con el servicio técnico.</li></ul>

Estado	Soluciones recomendadas
<b>Fondo difuso</b> 	<p>El fondo difuso se debe a motas de tóner distribuidas por toda la página impresa.</p> <ul style="list-style-type: none"><li>• Es posible que esté utilizando un papel demasiado húmedo. Intente imprimir en otro lote de papel. No abra el envoltorio del papel hasta que sea necesario, a fin de evitar que el papel absorba demasiada humedad.</li><li>• Si el problema de fondo difuso se produce en un sobre, cambie el diseño de impresión para evitar que se imprima texto en áreas que contengan juntas en el reverso del sobre. La impresión en las juntas puede ser la causa del problema.</li><li>• Si el fondo difuso aparece en toda la superficie de la página impresa, ajuste la resolución de impresión en la aplicación de software o en las <b>Preferencias de impresión</b> (consulte “Abrir las preferencias de impresión” en la página 72).</li></ul>
<p>Aparecen partículas de tóner alrededor de los caracteres en negrita o de las imágenes</p> 	<p>Puede que el tóner no se adhiera correctamente a este tipo de papel.</p> <ul style="list-style-type: none"><li>• Cambie la opción de la impresora e inténtelo de nuevo. Vaya a las <b>Preferencias de impresión</b>, haga clic en la ficha <b>Papel</b> y ajuste el tipo de papel en <b>Reciclado</b> (consulte “Abrir las preferencias de impresión” en la página 72).</li><li>• Compruebe que ha seleccionado el tipo de papel correcto. Por ejemplo: Si se selecciona Papel más grueso, pero en realidad se utiliza Papel normal, podría producirse una sobrecarga que provoque este problema de calidad de copia.</li></ul>

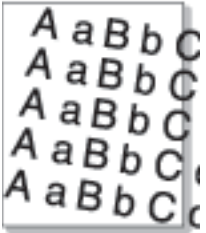

# Resolver otros problemas

Estado	Soluciones recomendadas
<b>Caracteres irregulares</b> 	<ul style="list-style-type: none"><li>• Si los caracteres no tienen la forma correcta y aparecen con partes en blanco, es posible que el papel sea demasiado satinado. Utilice un papel diferente (consulte “Especificaciones del material de impresión” en la página 274).</li><li>• Si los caracteres no tienen la forma correcta y aparecen con un aspecto ondulado, es posible que haya que reparar la unidad del escáner. Limpie la unidad de escaneo o póngase en contacto con el servicio técnico.</li></ul>
<b>Impresión torcida</b> 	<ul style="list-style-type: none"><li>• Asegúrese de que se haya cargado el papel correctamente.</li><li>• Compruebe el tipo y la calidad del papel (consulte “Especificaciones del material de impresión” en la página 274).</li><li>• Asegúrese de que el papel, o cualquier otro material de impresión, se haya cargado correctamente y de que las guías no estén demasiado sueltas ni demasiado ajustadas contra la pila de papel.</li></ul>

Estado	Soluciones recomendadas
<b>Abarquillamiento o curvaturas</b> 	<ul style="list-style-type: none"><li>• Asegúrese de que se haya cargado el papel correctamente.</li><li>• Compruebe el tipo y la calidad del papel. El calor y la humedad pueden hacer que el papel se abarquille (consulte “Especificaciones del material de impresión” en la página 274).</li><li>• Dé la vuelta a la pila de papel colocada en la bandeja. Pruebe también girar el papel 180° en la bandeja.</li></ul>
<b>Arrugas o pliegues</b> 	<ul style="list-style-type: none"><li>• Asegúrese de que se haya cargado el papel correctamente.</li><li>• Compruebe el tipo y la calidad del papel (consulte “Especificaciones del material de impresión” en la página 274).</li><li>• Dé la vuelta a la pila de papel colocada en la bandeja. Pruebe también girar el papel 180° en la bandeja.</li></ul>

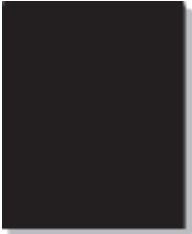
# Resolver otros problemas

Estado	Soluciones recomendadas
<b>Parte posterior de las copias impresas sucia</b> 	Verifique si hay pérdidas de tóner. Limpie el interior de la impresora. Limpie el interior o póngase en contacto con el servicio técnico.
<b>Páginas en color sólido o en negro</b> 	<ul style="list-style-type: none"><li>• Es posible que la unidad de imágenes no esté instalada correctamente. Extraiga la unidad de imágenes y vuelva a insertarla.</li><li>• Es posible que la unidad de imagen presente defectos y deba sustituirse. Retire la unidad de imágenes e instale una nueva. Póngase en contacto con el servicio técnico.</li><li>• Es posible que la impresora precise reparación. Póngase en contacto con el servicio técnico.</li></ul>

Estado	Soluciones recomendadas
<b>Exceso de tóner</b> 	<ul style="list-style-type: none"><li>• Limpie el interior de la impresora. Limpie el interior o póngase en contacto con el servicio técnico.</li><li>• Compruebe el tipo y la calidad del papel (consulte “Especificaciones del material de impresión” en la página 274).</li><li>• Retire la unidad de imágenes e instale una nueva. Póngase en contacto con el servicio técnico.</li><li>• Si el problema persiste, es posible que la impresora necesite reparación. Póngase en contacto con el servicio técnico.</li></ul>
<b>Huecos en los caracteres</b> 	Los huecos en los caracteres son áreas blancas que aparecen en aquellas partes que deberían ser totalmente negras: <ul style="list-style-type: none"><li>• Es posible que no esté imprimiendo en la cara adecuada del papel. Retire el papel y déle la vuelta.</li><li>• Es posible que el papel no cumpla con las especificaciones requeridas (consulte “Especificaciones del material de impresión” en la página 274).</li></ul>

# Resolver otros problemas

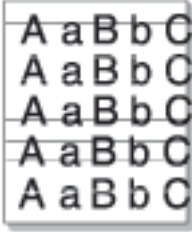
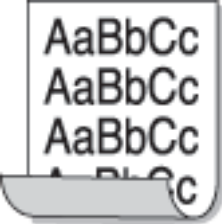
Estado	Soluciones recomendadas
<b>Rayas horizontales</b> 	<p>Si aparecen rayas o manchas negras alineadas horizontalmente:</p> <ul style="list-style-type: none"><li>• Es posible que la unidad de imágenes no esté instalada correctamente. Extraiga la unidad de imágenes y vuelva a insertarla.</li><li>• Es posible que la unidad de imágenes esté defectuosa. Retire la unidad de imágenes e instale una nueva. Póngase en contacto con el servicio técnico.</li><li>• Si el problema persiste, es posible que la impresora necesite reparación. Póngase en contacto con el servicio técnico.</li></ul>
<b>Abarquillamiento</b> 	<p>Si el papel impreso presenta abarquillamiento o si el papel no se introduce en la impresora:</p> <ul style="list-style-type: none"><li>• Dé la vuelta a la pila de papel colocada en la bandeja. Pruebe también girar el papel 180° en la bandeja.</li><li>• Cambie la opción de la impresora e inténtelo de nuevo. Vaya a las <b>Preferencias de impresión</b>, haga clic en la ficha <b>Papel</b> y ajuste el tipo en papel fino (consulte “Abrir las preferencias de impresión” en la página 72).</li></ul>

Estado	Soluciones recomendadas
<b>Aparece una imagen desconocida repetidamente en varias páginas, se produce exceso de tóner, impresiones claras o sucias.</b>	<p>Es posible que la impresora se encuentre a una altura de 1000 m o superior. Una altitud elevada puede provocar problemas de calidad de impresión, como exceso de tóner o impresión débil. Cambie el ajuste de altitud al adecuado para el dispositivo.</p>

# Resolver otros problemas

## Problemas de copia

Estado	Solución recomendada
<b>Las copias son demasiado claras o demasiado oscuras</b>	Toque <b>Copiar</b> en la pantalla de inicio o <b>Menú</b> . Puede ajustar el nivel de oscuridad de una copia si le resulta necesario para facilitar la lectura, en caso de que el original contenga marcas claras o imágenes oscuras (consulte “Modificación del nivel de Oscuridad” en la página 104).
<b>En las copias, aparecen rayas, líneas, marcas o puntos.</b>	<ul style="list-style-type: none"><li>• Si los defectos están en el original, pulse <b>Copiar</b> en la pantalla de inicio o <b>Menú</b> (consulte “Modificación del nivel de Oscuridad” en la página 104).</li><li>• Si el original no presenta defectos, limpie la unidad de digitalización. Limpie la unidad de escaneado o póngase en contacto con el servicio técnico.</li></ul>
<b>La imagen de la copia impresa está torcida.</b>	<ul style="list-style-type: none"><li>• Compruebe que el original esté colocado con la cara de impresión hacia abajo en el cristal del escáner o hacia arriba en el DSDF.</li><li>• Asegúrese de que se haya introducido correctamente el papel para las copias.</li><li>• Si el problema persiste, es posible que la impresora necesite reparación. Póngase en contacto con el servicio técnico.</li></ul>
<b>Se imprimen copias en blanco.</b>	Compruebe que el original esté colocado con la cara de impresión hacia abajo en el cristal del escáner o hacia arriba en el DSDF.
<b>La imagen no está bien fijada en el papel.</b>	<ul style="list-style-type: none"><li>• Sustituya el papel de la bandeja por papel de otro paquete.</li><li>• En zonas de mucha humedad, no deje el papel en la impresora durante mucho tiempo.</li></ul>
<b>Se producen atascos frecuentes durante la copia de documentos.</b>	<ul style="list-style-type: none"><li>• Airee bien el papel y gírelo en la bandeja. Sustituya el papel de la bandeja por un lote nuevo. Compruebe o ajuste las guías del papel si es necesario.</li><li>• Asegúrese de que el papel utilizado sea del gramaje adecuado.</li><li>• Revise si queda papel de copia o fragmentos de papel en la impresora después de solucionar un atasco.</li></ul>

# Resolver otros problemas

Estado	Solución recomendada
<b>El cartucho de tóner produce menos copias que las esperadas antes de quedarse sin tóner.</b>	<ul style="list-style-type: none"><li>• Los documentos originales pueden contener imágenes, figuras llenas o líneas gruesas. Por ejemplo, los documentos originales pueden ser formularios, boletines, libros u otros documentos que consumen mucho tóner.</li><li>• Es posible que se haya dejado abierto el DSDF mientras se realizaban las copias.</li><li>• Es posible que el dispositivo se haya encendido y apagado con demasiada frecuencia.</li></ul>

## Problemas de escaneado

Estado	Soluciones recomendadas
<b>El escáner no funciona.</b>	<ul style="list-style-type: none"><li>• Asegúrese de colocar el documento que desea digitalizar con la cara de impresión hacia abajo en el cristal del escáner, o hacia arriba en el alimentador de documentos (consulte “Carga de originales” en la página 49).</li><li>• Puede que no haya suficiente memoria para el documento que intenta digitalizar. Utilice la función de predigitalización para comprobar si funciona. Reduzca la resolución de escaneado.</li><li>• Compruebe que el cable de la impresora esté conectado correctamente.</li><li>• Asegúrese de que el cable de la impresora no esté dañado. Cambie el cable por otro que funcione. Si es necesario, sustituya el cable.</li><li>• Compruebe que el escáner esté correctamente configurado. Compruebe la configuración de escaneado en la aplicación que desee utilizar para comprobar si el trabajo de escaneado se envía al puerto correcto (por ejemplo USB001).</li></ul>



# Resolver otros problemas

Estado	Soluciones recomendadas
<b>La unidad escanea muy lentamente.</b>	<ul style="list-style-type: none"><li>• Compruebe si la impresora puede imprimir datos recibidos. Si es así, escanee los documentos después de imprimir los datos recibidos.</li><li>• Los gráficos se escanean más lentamente que el texto.</li><li>• La velocidad de comunicación disminuye en el modo de escaneado debido a la gran cantidad de memoria que se requiere para analizar y reproducir la imagen escaneada. Configure su PC en el modo de impresora ECP mediante la configuración de BIOS. Esto puede ayudar a aumentar la velocidad. Para obtener más información acerca de cómo configurar BIOS, consulte el manual del usuario de su PC.</li></ul>
<b>Aparece un mensaje en la pantalla del ordenador:</b> <ul style="list-style-type: none"><li>• El dispositivo no puede ajustarse al modo H/W que desea.</li><li>• Otro programa utiliza este puerto.</li><li>• El puerto está deshabilitado.</li><li>• "El escáner está ocupado recibiendo o imprimiendo datos. Cuando termine la tarea actual, inténtelo de nuevo".</li><li>• Identificador no válido.</li><li>• El escaneado ha fallado.</li></ul>	<ul style="list-style-type: none"><li>• Es posible que esté realizando un trabajo de copia o impresión. Vuelva a probar su trabajo cuando haya finalizado el actual.</li><li>• El puerto seleccionado ya está en uso. Reinicie su PC e inténtelo nuevamente.</li><li>• Es posible que el cable de la impresora no esté conectado correctamente o que la alimentación esté desactivada.</li><li>• El controlador del escáner no está instalado o el entorno operativo no está configurado correctamente.</li><li>• Compruebe que la impresora esté conectada correctamente y que esté encendido. A continuación, reinicie el ordenador.</li><li>• Es posible que el cable USB no esté conectado correctamente o que la alimentación esté desactivada.</li></ul>

# Resolver otros problemas

## Problemas en el envío de faxes

Estado	Soluciones recomendadas
<b>La impresora no funciona, la pantalla está apagada y los botones tampoco funcionan.</b>	<ul style="list-style-type: none"><li>• Desconecte el cable de alimentación y vuelva a conectarlo.</li><li>• Compruebe que la toma de corriente reciba suministro eléctrico.</li><li>• Asegúrese de que la alimentación esté activada.</li></ul>
<b>No hay tono de marcado.</b>	<ul style="list-style-type: none"><li>• Compruebe que la línea telefónica esté conectada correctamente (consulte “Vista posterior” en la página 23).</li><li>• Compruebe que la toma de teléfono funcione. Para ello, conecte otro terminal.</li><li>• Localice la línea de comunicaciones óptima (consulte “Configuración de fax general” en la página 152).</li></ul>
<b>Los números almacenados en la memoria no se marcan correctamente.</b>	Asegúrese de que los números estén almacenados en la memoria correctamente. Para comprobarlo, imprima una lista de la agenda.
<b>El original no se introduce en la impresora.</b>	<ul style="list-style-type: none"><li>• Compruebe que el papel no esté arrugado y que lo coloca de la forma adecuada. Compruebe que el original tenga el tamaño adecuado, que no sea demasiado grueso ni demasiado delgado.</li><li>• Asegúrese de que el alimentador de documentos esté bien cerrado.</li><li>• Es posible que se deba sustituir la almohadilla de goma del alimentador de documentos. Póngase en contacto con el servicio técnico.</li></ul>
<b>Los faxes no se reciben automáticamente.</b>	<ul style="list-style-type: none"><li>• El modo de recepción debe estar configurado en Fax.</li><li>• Compruebe que haya papel en la bandeja.</li><li>• Verifique si la pantalla muestra algún mensaje de error. Si es así, solucione el problema.</li><li>• Localice la línea de comunicaciones óptima. Para comprobar cuál es, consulte el menú <b>Diagnóstico de fax inteligente</b> (consulte “Configuración de fax general” en la página 152).</li></ul>

# Resolver otros problemas

Estado	Soluciones recomendadas
<b>La impresora no realiza ningún envío.</b>	<ul style="list-style-type: none"><li>• Asegúrese de que el original esté cargado en el alimentador de documentos o en el cristal del escáner.</li><li>• Compruebe que el dispositivo de fax al que está realizando el envío pueda recibir faxes.</li><li>• Localice la línea de comunicaciones óptima. Para comprobar cuál es, consulte el menú <b>Diagnóstico de fax inteligente</b> (consulte “Configuración de fax general” en la página 152).</li></ul>
<b>El fax recibido tiene espacios en blanco o es de baja calidad.</b>	<ul style="list-style-type: none"><li>• Puede que el dispositivo de fax que ha realizado el envío no funcione correctamente.</li><li>• A veces, este tipo de error se debe al exceso de interferencias en la línea telefónica.</li><li>• Verifique que su impresora funciona bien efectuando una copia.</li><li>• Un cartucho de tóner está a punto de agotarse. Cambie el cartucho de tóner (consulte “Sustitución del cartucho de tóner” en la página 207).</li><li>• Localice la línea de comunicaciones óptima. Para comprobar cuál es, consulte el menú <b>Diagnóstico de fax inteligente</b> (consulte “Configuración de fax general” en la página 152).</li></ul>
<b>Algunas de las palabras del fax recibido se ven distorsionadas.</b>	Es probable que el dispositivo de fax que ha realizado el envío haya sufrido un atasco de papel.
<b>Los originales enviados presentan líneas.</b>	Verifique si la unidad de digitalización tiene marcas y límpielas (consulte “Limpieza de la unidad de digitalización” en la página 392).
<b>La impresora marca un número, pero no se puede establecer la conexión con el otro dispositivo de fax.</b>	Es posible que el otro dispositivo de fax esté apagado, no tenga papel o no pueda responder las llamadas entrantes. Hable con el operador del otro dispositivo y pídale que solucione el problema.
<b>Los faxes no se almacenan en la memoria.</b>	Es posible que no haya suficiente memoria para guardar el fax. Si la pantalla muestra un mensaje que indica que hay poca memoria, borre de la memoria los faxes que ya no necesite e intente almacenar el fax nuevamente. Llame al servicio técnico.

# Resolver otros problemas

Estado	Soluciones recomendadas
<b>Aparecen espacios en blanco al final de cada página, o sólo en algunas, con una pequeña franja de texto impreso en la parte superior.</b>	Puede haber seleccionado los parámetros de papel incorrectos en la configuración de opciones del usuario. Compruebe el tamaño y el tipo de papel de nuevo.

## Problemas en el sistema operativo

### Problemas habituales de Windows

Estado	Soluciones recomendadas
<b>Aparece el mensaje “Archivo en uso” durante la instalación.</b>	Cierre todas las aplicaciones de software. Elimine todos los programas de software del grupo de inicio y reinicie Windows. Vuelva a instalar el controlador de la impresora.
<b>Aparecen los mensajes “Error de protección general”, “Excepción OE”, “Spool 32” u “Operación no válida”.</b>	Cierre todas las aplicaciones, reinicie Windows e intente imprimir nuevamente.
<b>Aparecen los mensajes “Error al imprimir” y “Tiempo de espera de impresora agotado”.</b>	Estos mensajes pueden aparecer durante la impresión. Espere hasta que la impresora haya terminado la impresión. Si el mensaje aparece en modo listo o tras finalizar la impresión, revise la conexión o verifique si se ha producido algún error.

# Resolver otros problemas

Estado	Soluciones recomendadas
<b>Samsung Printer Experience no se muestra al hacer clic en Más configuraciones.</b>	<b>Samsung Printer Experience</b> no está instalado. Descargue la aplicación de la <b>Store(Tienda)</b> de Windows e instálela.
<b>La información de la impresora no se muestra al hacer clic en el dispositivo en Dispositivos e impresoras.</b>	Compruebe el <b>Propiedades de impresora</b> . Haga clic en la pestaña <b>Puertos</b> . ( <b>Panel de control &gt; Dispositivos e impresoras &gt;</b> Haga clic con el botón secundario en el icono de la impresora y seleccione <b>Propiedades de impresora</b> ) Si el puerto está establecido como Archivo o LPT, desactívelos y seleccione TCP/IP, USB o WSD.



Consulte el Manual del usuario de Microsoft Windows que incluye su ordenador para obtener más información acerca de los mensajes de error de Windows.

## Problemas comunes en Mac

Estado	Soluciones recomendadas
<b>El dispositivo no imprime archivos PDF correctamente. faltan algunas partes de gráficos, textos o ilustraciones.</b>	Es posible que pueda imprimir el archivo PDF como imagen. Active <b>Imprimir como imagen</b> en las opciones de impresión de Acrobat.  La impresión puede tardar más si se imprime un archivo PDF como imagen.

# Resolver otros problemas

Estado	Soluciones recomendadas
<b>Algunas letras no se muestran correctamente durante la impresión de la cubierta.</b>	El SO Mac no ha podido crear la fuente durante la impresión de portada. El alfabeto inglés y los números se visualizan con normalidad en la portada.
<b>Al imprimir un documento en Mac con Acrobat Reader 6.0 o superior, los colores no se imprimen correctamente.</b>	Asegúrese de que la configuración de resolución del controlador de la impresora coincida con la de Acrobat Reader.



Consulte el Manual del usuario de Mac que incluye su ordenador para obtener más información acerca de los mensajes de error de Mac.

## Problemas habituales en Linux

Estado	Soluciones recomendadas
<b>Mi equipo con Linux no tiene la aplicación xsane ni simple-scan.</b>	Es posible que algunas distribuciones de Linux no incluyan aplicación de digitalización predeterminada. Para usar las funciones de digitalización, instale una de las aplicaciones de digitalización facilitadas a través del centro de descargas del sistema operativo (por ejemplo Ubuntu Software Center en Ubuntu, Install/Remove Software en openSUSE, Software en Fedora).
<b>No se encuentra el escáner a través de la red.</b>	Algunas distribuciones Linux cuentan con un potente firewall que podría impedir que nuestro programa de instalación abriera el puerto necesario para la búsqueda de dispositivos de red. En caso de ser así, abra el puerto snmp - 22161 manualmente o deshabilite el firewall temporalmente mientras use el dispositivo.

# Resolver otros problemas

Estado	Soluciones recomendadas
<b>Al imprimir más de una copia, la segunda copia no se imprime.</b>	Este problema aparece en Ubuntu 12.04, y está provocado por el filtro CUPS estándar "pdftops". Actualice el paquete "cups-filters" a la versión 1.0.18 para resolver el problema ("pdftops" forma parte del paquete "cups-filters").
<b>No es posible desmarcar la opción de clasificación en el cuadro de diálogo de impresión.</b>	En algunas distribuciones, el cuadro de diálogo de impresión de GNOME presenta un problema a la hora de gestionar la opción de clasificación. Una de las formas de resolver este problema es definir el valor predeterminado de la opción de clasificación en <b>False</b> utilizando la utilidad de impresión del sistema (ejecute "system-config-printer" en un terminal).
<b>La impresión siempre se realiza a doble cara.</b>	El problema de la doble cara estaba provocado por el paquete CUPS de Ubuntu 9.10. Actualice la versión de CUPS a 1.4.1-5ubuntu2.2.
<b>La impresora no se añade desde la utilidad de impresión del sistema.</b>	Este problema aparece en Debian 7 debido a un defecto del paquete "system-config-printer" de Debian 7 ( <a href="http://bugs.debian.org/cgi-bin/bugreport.cgi?bug=662813">http://bugs.debian.org/cgi-bin/bugreport.cgi?bug=662813</a> en el sistema de seguimiento de errores de Debian). Utilice otro método de añadir la impresora (la interfaz de usuario web de CUPS, por ejemplo).
<b>Las opciones de tamaño y orientación del papel están deshabilitadas en el cuadro de diálogo Imprimir al abrir archivos de texto.</b>	Este problema aparece en Fedora 19, y está relacionado con el editor de texto "leafpad" de Fedora 19. Utilice otros editores, como por ejemplo "gedit".



Consulte el Manual del usuario de Linux que incluye su ordenador para obtener más información acerca de los mensajes de error de Linux.

## Problemas habituales de PostScript

Las situaciones que aparecen a continuación son específicas del lenguaje PS y pueden producirse cuando se utilizan varios lenguajes de impresión.

# Resolver otros problemas

Problema	Causa posible	Solución
<b>No se puede imprimir el archivo PostScript</b>	Es posible que el controlador de PostScript no esté instalado correctamente.	<ul style="list-style-type: none"><li>• Instale el controlador PostScript.</li><li>• Imprima una página de configuración y compruebe que la versión de PS esté disponible para impresión.</li><li>• Si el problema no desaparece póngase en contacto con su distribuidor.</li></ul>
<b>Se imprime el informe Error de comprobación de límite</b>	El trabajo de impresión era demasiado complejo.	Es posible que deba reducir la complejidad de la página o instalar más memoria.
<b>Se imprime una página de error de PostScript</b>	Es posible que el trabajo de impresión no sea de PostScript.	Asegúrese de que el trabajo de impresión sea de PostScript. Verifique si la aplicación de software esperaba el envío de un archivo de encabezado PostScript o de configuración al dispositivo.
<b>La bandeja opcional no está seleccionada en el controlador</b>	No se ha configurado el controlador de la impresora para que reconozca la bandeja opcional.	Abra las propiedades del controlador PostScript, seleccione la ficha <b>Opciones del dispositivo</b> y configure la opción de bandeja.
<b>Al imprimir un documento en Mac con Acrobat Reader 6.0 o superior, los colores no se imprimen correctamente</b>	Es posible que la configuración de resolución del controlador de la impresora no coincida con la de Acrobat Reader.	Asegúrese de que la configuración de resolución del controlador de la impresora coincida con la de Acrobat Reader.





# 10. Consumibles y accesorios

En este manual, se proporciona información sobre la compra de consumibles, los accesorios y los recambios disponibles para la impresora.

- **Pedido de suministros y accesorios** 258
- **Consumibles disponibles** 259
- **Accesorios disponibles** 260
- **Instalación de accesorios** 262
- **Piezas de mantenimiento disponibles** 261
- **Comprobar la vida útil de los recambios** 266
- **Uso de un dispositivo de memoria USB** 267



Los accesorios disponibles pueden variar de un país a otro. Póngase en contacto con su representante de ventas para obtener la lista de accesorios disponibles.

# Pedido de suministros y accesorios



Los accesorios disponibles pueden variar de un país a otro. Póngase en contacto con su representante de ventas para obtener la lista de accesorios y piezas de recambio disponibles.

- Consulte “Consumibles disponibles” en la página 259.
- Consulte “Accesorios disponibles” en la página 260.

Para pedir consumibles, accesorios y recambios autorizados de Samsung, póngase en contacto con su distribuidor local de Samsung o con el vendedor al cual le compró el dispositivo. También puede visitar [www.samsung.com/supplies](http://www.samsung.com/supplies) y seleccionar el país/región para obtener la información de contacto del servicio técnico.

# Consumibles disponibles

Cuando los consumibles alcanzan el fin de su vida útil, puede realizar el pedido de los siguientes tipos de consumibles para la impresora:

Tipo	Rendimiento promedio	Nombre de la pieza
Cartucho de tóner <sup>a</sup>	Rendimiento medio continuo del cartucho: Aprox. 7.000 páginas convencionales.	• <b>M4583 series:</b> MLT-D304S
	Rendimiento medio continuo del cartucho: Aprox. 20.000 páginas convencionales.	• <b>M4583 series:</b> MLT-D304L
	Rendimiento medio continuo del cartucho: Aprox. 40.000 páginas convencionales.	• <b>M4580 series:</b> MLT-D303E • <b>M4583 series:</b> MLT-D304E
Unidad de imágenes <sup>b</sup>	Aprox. 100.000 páginas	• <b>M4580 series:</b> MLT-R303 • <b>M4583 series:</b> MLT-R304

a. Valor de rendimiento declarado de acuerdo con ISO/IEC 19752. El número de páginas depende del entorno operativo, el porcentaje de área de la imagen, los intervalos de impresión, las imágenes y el tipo y tamaño del material.

b. Basado en 3 páginas a una cara de tamaño A4/Letter (y el patrón de cobertura anteriormente mencionado). La cantidad de páginas puede verse afectada por el entorno operativo, los intervalos de impresión, los gráficos, el tipo de soporte y el tamaño del soporte.



La duración del cartucho de tóner puede variar según las opciones, el porcentaje de área de la imagen y el modo de trabajo.



Cuando compre nuevos cartuchos de tóner u otros consumibles, los debe comprar en el mismo país donde compró el dispositivo. En caso contrario, los cartuchos de tóner o los consumibles nuevos serán incompatibles con el dispositivo a causa de las configuraciones diferentes de estos productos en función de las condiciones concretas de cada país.





Samsung no recomienda el uso de cartuchos de tóner que no sean originales de Samsung como cartuchos de tóner rellenados o reciclados. Samsung no garantiza la calidad de los cartuchos de tóner no originales de Samsung. La garantía del equipo no cubre los servicios o reparaciones necesarios derivados del uso de cartuchos de tóner que no sean originales de Samsung.

# Accesorios disponibles

Puede adquirir e instalar accesorios para mejorar el rendimiento y la capacidad del dispositivo.



Es posible que algunas funciones y accesorios opcionales no estén disponibles según los modelos o los países (consulte “Funciones según el modelo” en la página 8).

Accesorio	Función	Nombre de la pieza
<b>Módulo de memoria</b>	Aumenta la capacidad de la memoria del dispositivo.	SL-MEM001: 2 GB
<b>Bandeja opcional</b>	Si tiene problemas con la alimentación de papel, puede añadir una bandeja adicional de 550 <sup>a</sup> bandeja de hojas.	SL-SCF4500
<b>Soporte</b>	Puede mover fácilmente el equipo utilizando el soporte con las ruedas.	SL-DSK001S  Al utilizar el soporte opcional, debe instalar el pie como se muestra en la Guía de instalación del soporte opcional, suministrada con el mismo soporte. De lo contrario, la impresora podría caerse si está en pendiente y provocar lesiones corporales.
<b>Kit inalámbrico/ NFC</b>	Este kit permite utilizar el dispositivo como máquina inalámbrica y con NFC.  Para adquirir el kit inalámbrico/NFC, póngase en contacto con el distribuidor que le vendió el dispositivo. La instalación del kit inalámbrico/NFC debe ser realizado únicamente por un servicio técnico autorizado, el distribuidor o el establecimiento donde se adquirió la impresora.	SL-NWE001X

a. Papel normal bond de 75 g/m<sup>2</sup>.

# Piezas de mantenimiento disponibles

Tendrá que sustituir las piezas de mantenimiento en intervalos concretos para así mantener la máquina en el mejor estado de funcionamiento posible, y evitar de este modo problemas de calidad de impresión y de alimentación de papel ocasionados por las piezas que presentan desgaste. Las piezas de mantenimiento son, principalmente, los rodillos, las cintas y las almohadillas. Sin embargo, el periodo y las piezas de sustitución podrían variar en función del modelo. El recambio de piezas debe ser realizado únicamente por un servicio técnico autorizado, el distribuidor o el establecimiento donde se adquirió la impresora. Para adquirir piezas de recambio, póngase en contacto con el distribuidor que le vendió el dispositivo. El periodo de cambio de las piezas de mantenimiento se expone en el programa "Estado de la impresora Samsung". Si su máquina cuenta con pantalla de visualización, se muestra en ella un mensaje. El periodo de sustitución varía en función del sistema operativo utilizado, el rendimiento del ordenador, las aplicaciones, el método de conexión, el tipo de papel, el tamaño de papel y la complejidad de los trabajos.

# Instalación de accesorios

## Precauciones

- Desconecte el cable de alimentación

Nunca retire la cubierta de la placa de control si el dispositivo está conectado a la fuente de alimentación.

Para evitar una posible descarga eléctrica, desconecte el cable de alimentación al instalar o extraer CUALQUIER accesorio interno o externo.

- Descargue la electricidad estática

La placa de control y los accesorios internos (tarjeta de interfaz de red o memoria) son sensibles a la electricidad estática. Antes de instalar o extraer un accesorio interno, elimine la electricidad estática de su cuerpo. Para ello, toque algo de metal, como la placa metálica posterior o cualquier dispositivo enchufado a una fuente de alimentación conectada a tierra. Si camina por el lugar donde se encuentra antes de finalizar la instalación, repita el procedimiento para volver a descargar la electricidad estática.



Cuando instale accesorios, la batería que está dentro de la máquina es un componente de servicio. No la cambie usted solo. Si se cambia la batería por una de un tipo incorrecto se corre riesgo de explosión. Deseche las baterías usadas según indican las instrucciones.

## Configuración de las Opciones del dispositivo

Cuando instale los dispositivos opcionales, tales como la bandeja opcional, memoria, etc., esta impresora detectará y configurará automáticamente los dispositivos opcionales. Si no puede utilizar los dispositivos opcionales que ha instalado en este controlador, podrá configurar los dispositivos opcionales en **Opciones del dispositivo**.

- 1 Haga clic en el menú **Inicio** de Windows.
  - En Windows 8, desde **Charms(Accesos)**, seleccione **Búsqueda > Configuración**.
- 2 En Windows XP/2003, seleccione **Impresoras y faxes**.
  - En Windows 2008/Vista, seleccione **Panel de control > Hardware y sonido > Impresoras**.
  - En Windows 7, seleccione **Panel de control > Hardware y sonido > Dispositivos e impresoras**.
  - En Windows 8, busque **Dispositivos e impresoras**.
  - En Windows Server 2008 R2, seleccione **Panel de control > Hardware > Dispositivos e impresoras**.
- 3 Haga clic con el botón derecho del ratón en la impresora.

# Instalación de accesorios

- 4** En Windows XP/2003/2008/Vista, seleccione **Propiedades**.  
En Windows 7, Windows 8 y Windows Server 2008 R2, en los menús contextuales, seleccione **Propiedades de impresora**.

 Si la opción **Propiedades de impresora** tiene la marca ?, puede seleccionar otros controladores de impresora conectados a la impresora seleccionada.

- 5** Seleccione **Opciones del dispositivo**.

 La ventana **Propiedades** puede diferir según el controlador o sistema operativo que esté utilizando.

- 6** Seleccione la opción adecuada.

 Algunos menús podrían no aparecer en la pantalla en función de las opciones o los modelos. En caso de ser, no se aplica a su impresora.

- **Opciones de la bandeja:** Seleccione la bandeja opcional que ha instalado. Puede seleccionar la bandeja.
- **Opciones de almacenamiento:** Seleccione la memoria opcional que ha instalado. Si esta función está activada, puede seleccionar **Modo de impresión**.

- **Configuración de la impresora:** Seleccione el idioma de impresora del trabajo de impresión.
- **Configuración del administrador:** Puede seleccionar las opciones **Estado de la impresora** y **Cola EMF**.
- **Cont. de trabajos de adm.:** Le permite asociar la información de identificación de cuenta y de usuario a cada documento que imprime.
  - **Permisos de usuario:** Si activa esta opción, solo los usuarios con permiso de usuario pueden iniciar un trabajo de impresión.
  - **Permisos de grupo:** Si activa esta opción, solo los grupos con permisos de grupo pueden iniciar un trabajo de impresión.

 Si desea cifrar la contraseña de contabilidad de trabajos, active **Encript. contraseña Contab. de trabajos**.

- **Configuración del tamaño del papel personalizado:** Puede especificar el tamaño del papel personalizado.

- 7** Puede hacer clic en **Aceptar** hasta que salga de la ventana **Propiedades** o **Propiedades de impresora**.

# Instalación de accesorios

## Actualización de un módulo de memoria

El dispositivo posee un módulo de memoria dual en línea (DIMM). Utilice esta ranura para módulos de memoria para instalar más memoria. Le recomendamos utilizar únicamente DIMM originales de Samsung. Su garantía podría anularse si se determinara que el problema de la impresora ha sido originado por DIMM de otros fabricantes.

Se proporciona información para realizar el pedido de accesorios opcionales (consulte “Accesorios disponibles” en la página 260).



# Instalación de accesorios



Una vez instalada la memoria opcional, puede utilizar las funciones de impresión avanzadas, tales como revisar un trabajo y especificar la impresión de un trabajo de impresión seguro en la ventana propiedades de la impresora. Puede controlar la cola de trabajos activos y la política de archivos (consulte "Utilización del Buzón" en la página 201).

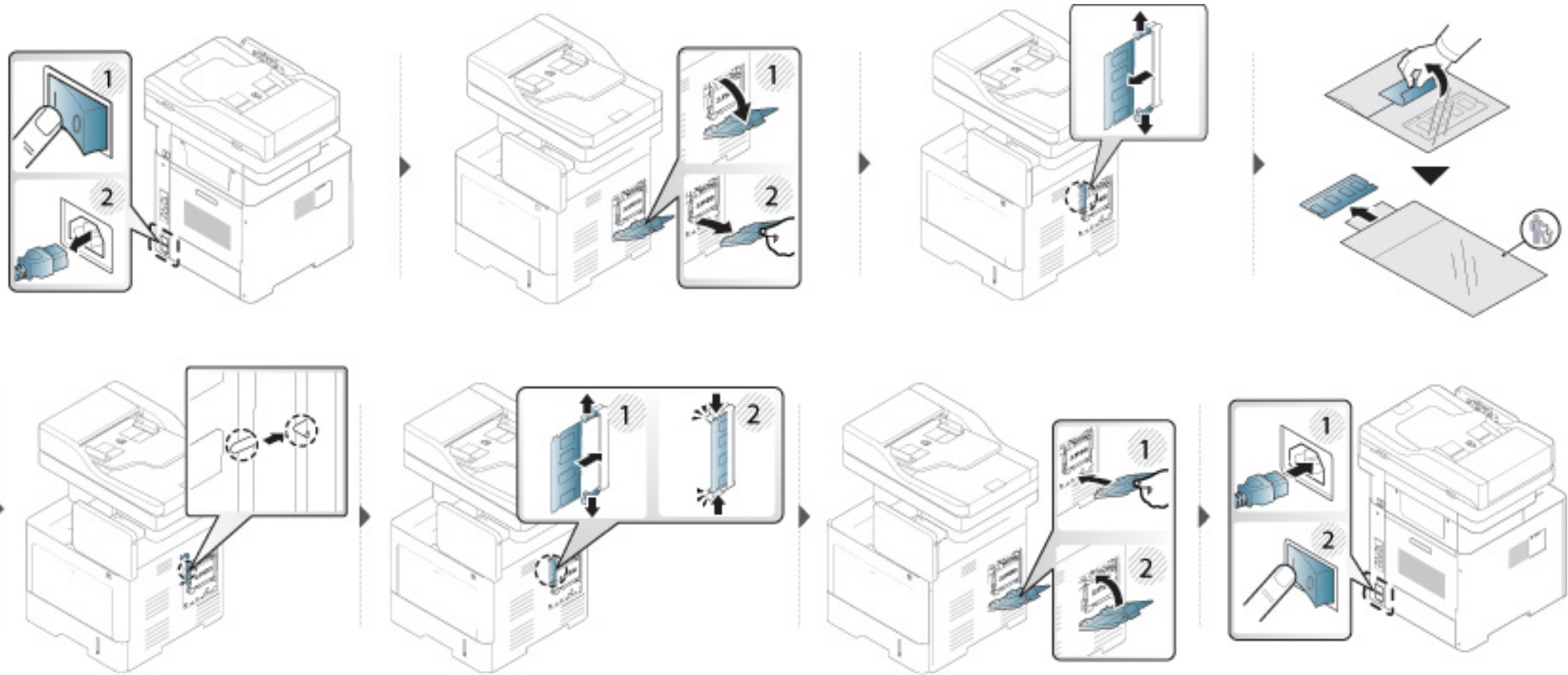

# Comprobar la vida útil de los recambios

Si a menudo se producen atascos de papel o problemas de impresión, compruebe la vida útil estimada de los consumibles. Sustituya las piezas correspondientes, cuando sea necesario.

- 1 Toque **Configuración > Gestion > Duración consm.** en la pantalla principal.
- 2 Compruebe la duración de los consumibles.

# Uso de un dispositivo de memoria USB

En este capítulo se explica cómo utilizar un dispositivo de memoria USB en la impresora.

## Descripción general de la pantalla USB

Para usar la función **USB**, toque **Buzon > USB** en la pantalla de inicio o **Menú**.

Los documentos y las imágenes que se imprimen y envían desde USB pueden almacenarse en el **Buzon** (consulte “Utilización del Buzón” en la página 201).

## Acerca del dispositivo de unidad USB

Los dispositivos de memoria USB tienen distintas capacidades de memoria que proporcionan espacio suficiente para almacenar documentos, presentaciones, música y videos, fotografías de alta resolución o cualquier otro archivo que desee almacenar o mover.

Con su dispositivo de memoria USB puede llevar a cabo en la impresora lo siguiente:

- Escanear documentos y guardarlos en un dispositivo de memoria USB.
- Imprimir datos almacenados en un dispositivo de memoria USB.

- Formatear el dispositivo de memoria USB.

La impresora admite dispositivos de memoria USB con FAT16/FAT32 y tamaño de sector de 512 bytes.

Compruebe el sistema de archivos del dispositivo de memoria USB de su distribuidor.

Utilice únicamente dispositivos de memoria USB autorizados con un conector tipo A.



Utilice únicamente un dispositivo de memoria USB con conector de metal.



Utilice únicamente un dispositivo de memoria USB que haya obtenido la certificación de compatibilidad; de lo contrario, es posible que el equipo no lo reconozca.

Inserte un dispositivo de memoria USB en el puerto USB de la impresora.

# Uso de un dispositivo de memoria USB



No inserte el dispositivo de memoria USB en otros puertos excepto en los que se muestran en la imagen siguiente. Si inserta el dispositivo de memoria USB en otros puertos, el dispositivo muestra un mensaje de advertencia en la pantalla.

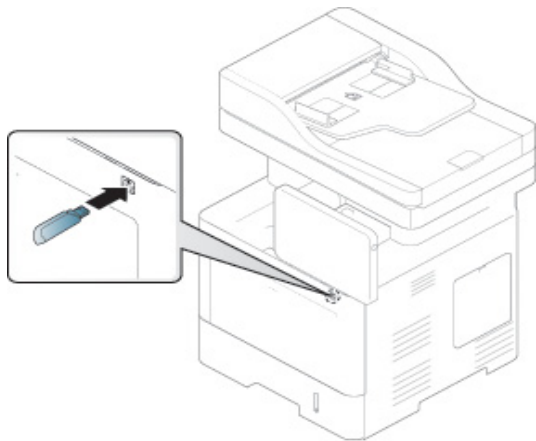

- No extraiga el dispositivo de memoria USB mientras está en uso. La garantía del dispositivo no cubre los daños causados por el mal uso por parte del usuario.
- Si el dispositivo de memoria USB tiene determinadas funciones, como ajustes de seguridad y contraseña, es posible que la impresora no lo detecte automáticamente. Si desea obtener información detallada sobre estas funciones, consulte el Manual del usuario del dispositivo de memoria USB.

## Impresión desde un dispositivo de memoria USB

Puede imprimir archivos directamente desde un dispositivo de memoria USB. Puede imprimir archivos TIFF, JPEG y PRN.

Tipos de archivos que admiten la opción de impresión USB:

- **PRN:** Sólo son compatibles los archivos creados mediante el controlador proporcionado con la impresora. Se puede crear archivos PRN seleccionando el recuadro de selección **Imprimir a un archivo** cuando imprime un documento. El documento quedará guardado como archivo PRN en lugar de imprimirse en papel. Sólo los archivos PRN que se creen de esta manera podrán imprimirse directamente desde el dispositivo de memoria USB (consulte “Impresión a un archivo (PRN)” en la página 94).
- **TIFF:** TIFF 6.0 Línea base
- **JPEG:** JPEG Línea base
- **PDF:** PDF 1.7 e inferiores



En el caso de archivos JPEG CMYK de 8 bits, se podría cancelar el trabajo.

Para imprimir un documento desde un dispositivo de memoria USB:

# Uso de un dispositivo de memoria USB

- 1 Inserte un dispositivo de memoria USB en el puerto USB de la impresora.

La impresora detectará automáticamente el dispositivo y leerá los datos almacenados en él (consulte “Acerca del dispositivo de unidad USB” en la página 267).



- La impresora no puede detectar el dispositivo de memoria USB sin formatear. Formatéelo y vuelva a insertar el dispositivo de memoria USB en el puerto USB de la parte frontal de la impresora.
- Si la máquina no detecta el dispositivo de memoria USB mientras el equipo está en el modo de ahorro energético. Active el dispositivo y espere a que la impresora vuelva al modo listo. A continuación, inserte de nuevo el dispositivo de memoria USB en el puerto USB del dispositivo.

- 2 Toque **Buzon > USB** en la pantalla de inicio o **Menú**.

- 3 La impresora muestra todos los archivos del dispositivo de memoria USB.

Toque sin soltar la carpeta o el documento que desee imprimir de la lista.



Si el archivo PDF que ha seleccionado está protegido con contraseña, deberá conocerla para imprimir. Introduzca la contraseña de seguridad cuando la pida el dispositivo. Si no sabe la contraseña, se cancelará el trabajo de impresión.

- 4 Toque  > **Op. impresion.**

- 5 Seleccione la opción adecuada.

- **Copias:** Selecciona el número de copias.
- **Origen papel:** Seleccione desde qué bandeja se utiliza el papel.
- **Autoajuste:** permite ampliar o reducir el trabajo de impresión al tamaño del papel seleccionado en la bandeja, independientemente del tamaño del documento. Seleccione una bandeja y pulse **Activado**.

- 6 Toque el icono  para empezar a imprimir.

- 7 Una vez que haya finalizado la impresión, podrá quitar el dispositivo de memoria USB de la impresora.

# Uso de un dispositivo de memoria USB

## Administración del dispositivo de unidad USB

Puede borrar archivos de imagen guardados en un dispositivo de memoria USB de uno en uno o todos de una vez asignando formato de nuevo al dispositivo.



Después de borrar los archivos o de reformatear un dispositivo de memoria USB, no podrá restaurar los archivos. Confirme que no necesitará los datos antes de borrarlos.

## Borrado de un archivo de imagen

- 1 Inserte un dispositivo de memoria USB en el puerto USB de la impresora.
- 2 Toque **Buzon** > **USB** en la pantalla de inicio o **Menú**.
- 3 La impresora muestra todos los archivos del dispositivo de memoria USB.  
Toque sin soltar la carpeta o el documento que desee eliminar de la lista.



Si el archivo está dentro de una carpeta, seleccione el nombre de la carpeta.

- 4 Toque  > **Eliminar**.
- 5 Toque **Eliminar** cuando aparezca la ventana de confirmación.

## Formateo de un dispositivo de memoria USB

- 1 Inserte un dispositivo de memoria USB en el puerto USB de la impresora.
- 2 Toque **Buzon** > **USB** en la pantalla de inicio o **Menú**.
- 3 La impresora muestra todos los archivos del dispositivo de memoria USB.  
Toque sin soltar la carpeta o el documento que desee eliminar de la lista.



Si el archivo está dentro de una carpeta, seleccione el nombre de la carpeta.

- 4 Toque  > **Formateo**.
- 5 Toque **Formateo** cuando aparezca la ventana de confirmación.



# 11. Apéndice

Este capítulo contiene las especificaciones del producto e información relativa a la normativa vigente.

- **Especificaciones** 272
- **Información reglamentaria** 282
- **Copyright** 296



# Especificaciones

## Especificaciones generales



Los valores de especificación que se enumeran a continuación están sujetos a cambio sin previo aviso. Consulte [www.samsung.com](http://www.samsung.com) para obtener información acerca de los cambios posibles.

Elementos		Descripción	
<b>Dimensiones<sup>a</sup></b>	<b>Anchura x Longitud x Altura</b>	530 x 459,5 x 649 mm	
<b>Peso<sup>a</sup></b>	<b>Equipo con consumibles</b>	32,04 kg	
<b>Nivel de ruido<sup>b c</sup></b>	<b>Modo Listo</b>	Menos de 30 dB (A)	
	<b>Modo de impresión</b>	Menos de 54 dB (A)	
	<b>Modo copia/escaneo</b>	Cristal del escáner	Menos de 56 dB (A)
		Alimentador de documentos	Menos de 56 dB (A)
<b>Temperatura</b>	<b>Funcionamiento</b>	Entre 10 y 30 °C	
	<b>Almacenamiento (empaquetado)</b>	Entre -20 y 40 °C	
<b>Humedad</b>	<b>Funcionamiento</b>	Del 20 al 80% de humedad relativa	
	<b>Almacenamiento (empaquetado)</b>	Del 10 al 90% de humedad relativa	



# Especificaciones

	Elementos	Descripción
Fuente de alimentación <sup>d</sup>	Modelos de 110 voltios	CA 110 - 127 V
	Modelos de 220 voltios	CA 220 - 240 V
Consumo de energía <sup>e</sup>	Modo de funcionamiento promedio	Menos de 900 W
	Modo Listo	Menos de 30 W
	Modo de ahorro de energía	Menos de 1,8 W
	Modo de apagado <sup>f</sup>	Menos de 0,45 W

a. Las dimensiones y el peso se miden sin el auricular y otros accesorios.

b. Nivel de presión acústica, ISO 7779. Configuración probada: instalación básica del dispositivo, papel A4, impresión a una cara.

c. China únicamente Si el ruido generado por el equipo es superior es a 63 db (A), deberá colocarse en un lugar independiente y avisarse de ello.

d. Consulte la etiqueta adherida al dispositivo para conocer la tensión (V), la frecuencia (Hz) y la corriente (A) adecuadas para el dispositivo.

e. El consumo eléctrico podría verse afectado por el estado de la máquina, las condiciones de configuración, el entorno de funcionamiento y el equipo y método de medición que se utilice en el país en cuestión.

f. El consumo energético es nulo únicamente cuando el cable de alimentación no se encuentra conectado.

# Especificaciones

## Especificaciones del material de impresión

Tipo	Tamaño	Dimensiones	Gramaje de los materiales de impresión <sup>a</sup> /Capacidad <sup>b</sup>	
			Bandeja 1/Bandeja opcional	Bandeja multiusos
Papel normal	Carta	216 x 279 mm	Papel bond de 70 a 90 g/m <sup>2</sup> • 550 hojas de 75 g/m <sup>2</sup>	Papel bond de 70 a 90 g/m <sup>2</sup> • 100 hojas de 75 g/m <sup>2</sup>
	Legal	216 x 356 mm		
	Folio	216 x 330 mm		
	A4	210 x 297 mm		
	Oficio	216 x 343 mm		
	JIS B5	182 x 257 mm		
	ISO B5	176 x 250 mm		
	Ejecutivo	184 x 267 mm		
	A5	148 x 210 mm		
	Statement	140 x 216 mm		
	A6	105 x 148 mm	No está disponible en la bandeja opcional.	
	Tarjetas de índice	76 x 127 mm	No está disponible en la bandeja 1/ bandeja opcional.	
	Postal 4 x 6	102 x 152 mm	No está disponible en la bandeja opcional.	
Postal 100 x 148	100 x 148 mm	No está disponible en la bandeja opcional.		

# Especificaciones

Tipo	Tamaño	Dimensiones	Gramaje de los materiales de impresión <sup>a</sup> /Capacidad <sup>b</sup>	
			Bandeja 1/Bandeja opcional	Bandeja multiusos
<b>Sobres<sup>c</sup></b>	Sobres Monarch	98 x 191 mm	Papel bond de 75 a 90 g/m <sup>2</sup> • 50 hojas de 75 g/m <sup>2</sup>	Papel bond de 75 a 90 g/m <sup>2</sup> • 10 hojas de 75 g/m <sup>2</sup>
	Sobre No. 9	98 x 225 mm		
	Sobre No. 10	105 x 241 mm		
	Sobre DL	110 x 220 mm	Papel bond de 75 a 90 g/m <sup>2</sup> • 50 hojas de 75 g/m <sup>2</sup>	
	Sobre C5	162 x 229 mm		
	Sobre C6	114 x 162 mm		
<b>Papel grueso<sup>d e</sup></b>	Consulte la sección “Papel normal”	Consulte la sección “Papel normal”	Papel bond de 90 a 120 g/m <sup>2</sup>	Papel bond de 90 a 120 g/m <sup>2</sup>
<b>Papel grueso</b>	Consulte la sección “Papel normal”	Consulte la sección “Papel normal”	No está disponible en la bandeja 1/ bandeja opcional.	Papel bond de 164 a 220 g/m <sup>2</sup>
<b>Fino</b>	Letter, Legal, Oficio, US Folio, A4, JIS B5, ISO B5, Executive, A5, Statement	Consulte la sección “Papel normal”	Papel bond de 60 a 69 g/m <sup>2</sup> • 550 hojas	Papel bond de 60 a 69 g/m <sup>2</sup> • 100 hojas
<b>Etiquetas<sup>f g</sup></b>	Letter, Legal, Oficio, US Folio, A4, JIS B5, ISO B5, Executive, A5, A6, Statement	Consulte la sección “Papel normal”	Papel bond de 120 a 150 g/m <sup>2</sup> • 50 hojas	Papel bond de 120 a 150 g/m <sup>2</sup> • 10 hojas
<b>Tarjetas<sup>d</sup></b>	Consulte la sección “Papel normal”	Consulte la sección “Papel normal”	Papel bond de 121 a 163 g/m <sup>2</sup> • 50 hojas	Papel bond de 121 a 163 g/m <sup>2</sup> • 10 hojas

# Especificaciones

Tipo	Tamaño	Dimensiones	Gramaje de los materiales de impresión <sup>a</sup> /Capacidad <sup>b</sup>	
			Bandeja 1/Bandeja opcional	Bandeja multiusos
<b>Reciclado</b>	Letter, Legal, Oficio, US Folio, A4, JIS B5, ISO B5, Executive, A5, Statement	Consulte la sección “Papel normal”	Papel bond de 60 a 90 g/m <sup>2</sup>	Papel bond de 60 a 90 g/m <sup>2</sup>
<b>Preimpreso</b>	Letter, Legal, Oficio, US Folio, A4, JIS B5, ISO B5, Executive, A5, Statement	Consulte la sección “Papel normal”	Papel bond de 75 a 90 g/m <sup>2</sup>	Papel bond de 75 a 90 g/m <sup>2</sup>
<b>Bond</b>	Letter, Legal, Oficio, US Folio, A4, JIS B5, ISO B5, Executive, A5, Statement	Consulte la sección “Papel normal”	Papel bond de 105 a 120 g/m <sup>2</sup>	Papel bond de 105 a 120 g/m <sup>2</sup>
<b>De color, Algodón, Papel perforado</b>	Letter, Legal, Oficio, US Folio, A4, JIS B5, ISO B5, Executive, A5, Statement	Consulte la sección “Papel normal”	Papel bond de 75 a 90 g/m <sup>2</sup>	Papel bond de 75 a 90 g/m <sup>2</sup>
<b>Membrete<sup>g</sup></b>	Letter, Legal, Oficio, US Folio, A4, JIS B5, ISO B5, Executive, A5, Statement	Consulte la sección “Papel normal”	Papel bond de 75 a 90 g/m <sup>2</sup>	Papel bond de 75 a 90 g/m <sup>2</sup>
<b>Papel archivo<sup>e</sup></b>	Letter, Legal, US Folio, A4, JIS B5, ISO B5, Executive, A5, Statement, Postal 4 x 6, Postal 100 x 148	Consulte la sección “Papel normal”	Papel bond de 75 a 90 g/m <sup>2</sup>	Papel bond de 75 a 90 g/m <sup>2</sup>

# Especificaciones

Tipo	Tamaño	Dimensiones	Gramaje de los materiales de impresión <sup>a</sup> /Capacidad <sup>b</sup>	
			Bandeja 1/Bandeja opcional	Bandeja multiusos
<b>Tamaño mínimo (personalizado)</b>		76,2 x 127 mm	Papel bond de 60 a 163 g/m <sup>2</sup>	
<b>Tamaño máximo (personalizado)</b>		216 x 356 mm		

- a. Si el gramaje del material es superior a 105 g/m<sup>2</sup>, cargue el papel en la bandeja de uno en uno.
- b. La capacidad máxima puede variar según el peso y el grosor del material, y según las condiciones ambientales.
- c. La bandeja opcional no admite sobres Monarch ni C6.
- d. Las tarjetas de índice solo se admiten en la bandeja multiusos.
- e. A6, Tarjeta 4 x 6 y Postal 100 x 148 no se admiten en la bandeja opcional.
- f. Homogeneidad: de 100 a 250 (Sheffield)
- g. A6 solo se admite en la bandeja multiusos/bandeja 1.

## Requisitos del sistema

### Microsoft® Windows®

Sistema operativo	Requisito (recomendado)		
	CPU	RAM	espacio libre en la unidad de disco duro
<b>Windows® XP</b>	Intel® Pentium® III 933 MHz (Pentium IV 1 GHz)	128 MB (256 MB)	1,5 GB
<b>Windows Server® 2003</b>	Intel® Pentium® III 933 MHz (Pentium IV 1 GHz)	128 MB (512 MB)	De 1,25 GB a 2 GB
<b>Windows Server® 2008</b>	Intel® Pentium® IV a 1 GHz (Pentium IV a 2 GHz)	512 MB (2 GB)	10 GB

# Especificaciones

Sistema operativo	Requisito (recomendado)		
	CPU	RAM	espacio libre en la unidad de disco duro
<b>Windows Vista®</b>	Intel® Pentium® IV a 3 GHz	512 MB (1 GB)	15 GB
<b>Windows® 7</b>	Procesador Intel® Pentium® IV a 1 GHz o superior, de 32 o 64 bits	1 GB (2 GB)	16 GB
	<ul style="list-style-type: none"> <li>• Compatibilidad con gráficos DirectX® 9 con 128 MB de memoria (para habilitar el tema Aero).</li> <li>• Unidad de lectura/grabación de DVD</li> </ul>		
<b>Windows Server® 2008 R2</b>	Procesadores Intel® Pentium® IV a 1,4 GHz (x64) (2 GHz o superior)	512 MB (2 GB)	10 GB
<b>Windows® 8</b>	Procesador Intel® Pentium® IV a 1 GHz o superior, de 32 o 64 bits	2 GB	20 GB
<b>Windows® 8.1</b>	<ul style="list-style-type: none"> <li>• Compatibilidad con gráficos DirectX® 9 con 128 MB de memoria (para habilitar el tema Aero).</li> <li>• Unidad de lectura/grabación de DVD</li> </ul>		
<b>Windows Server® 2012</b>	Procesadores Intel® Pentium® IV a 1,4 GHz (x64) (2 GHz o superior)	512 MB (2 GB)	32 GB
<b>Windows Server® 2012 R2</b>			



- Internet Explorer 6.0 o posterior es el requisito mínimo para todos los sistemas operativos Windows.
- Podrán instalar el software los usuarios con derechos de administrador.
- **Windows Terminal Services** es compatible con este dispositivo.

# Especificaciones

## Mac

Sistema operativo	Requisitos (recomendados)		
	CPU	RAM	Espacio libre en la unidad de disco duro
Mac OS X 10.5	<ul style="list-style-type: none"><li>• Procesadores Intel®</li><li>• Power PC G4/G5 a 867 MHz o superior</li></ul>	512 MB (1 GB)	1 GB
Mac OS X 10.6	<ul style="list-style-type: none"><li>• Procesadores Intel®</li></ul>	1 GB (2 GB)	1 GB
Mac OS X 10.7 - 10.9	<ul style="list-style-type: none"><li>• Procesadores Intel®</li></ul>	2 GB	4 GB

## Linux

Elementos	Requisitos
Sistema operativo	RedHat® Enterprise Linux WS 5, 6 Fedora 11, 12, 13, 14, 15, 16, 17, 18, 19 OpenSuSE® 11.0, 11.1, 11.2, 11.3, 11.4, 12.1, 12.2, 12.3 Ubuntu 10.04, 10.10, 11.04, 11.10, 12.04, 12.10, 13.04 SuSE Linux Enterprise Desktop 10, 11 Debian 5.0, 6.0, 7.0, 7.1 Mint 13, 14, 15

# Especificaciones

Elementos	Requisitos
<b>CPU</b>	Pentium IV 2,4 GHz (Intel Core™2)
<b>RAM</b>	512 MB (1 GB)
<b>Espacio libre en la unidad de disco duro</b>	1 GB (2 GB)

## Unix

Elementos	Requisitos
<b>Sistema operativo</b>	Sun Solaris 9, 10, 11 (x86, SPARC) HP-UX 11.0, 11i v1, 11i v2, 11i v3 (PA-RISC, Itanium) IBM AIX 5.1, 5.2, 5.3, 5.4, 6.1 7.1 (PowerPC)
<b>Espacio libre en la unidad de disco duro</b>	Hasta 100 MB



# Especificaciones

## Entorno de red

Deberá configurar los protocolos de red de la impresora para utilizarla como dispositivo de red. La siguiente tabla muestra los entornos de red compatibles con el equipo.

Elementos	Especificaciones
<b>Interfaz de red</b>	<ul style="list-style-type: none"><li>• Ethernet 10/100/1000 Base-TX LAN con cable</li><li>• Interfaz de red LAN inalámbrica 802.11b/g/n y Comunicación de campo cercano (NFC)<sup>a</sup></li></ul>
<b>Sistema operativo de red</b>	<ul style="list-style-type: none"><li>• Windows<sup>®</sup> XP, Windows Server<sup>®</sup> 2003, Windows Vista<sup>®</sup>, Windows<sup>®</sup> 7, Windows<sup>®</sup> 8, Windows Server<sup>®</sup> 2008 R2</li><li>• Varios sistemas operativos Linux</li><li>• Mac OS X 10.5 - 10.9</li><li>• UNIX OS</li></ul>
<b>Protocolos de red</b>	<ul style="list-style-type: none"><li>• TCP/IPv4</li><li>• DHCP, BOOTP</li><li>• DNS, WINS, Bonjour, SLP, UPnP</li><li>• Impresión estándar TCP/IP (RAW), LPR, IPP, WSD, AirPrint, Google Cloud Print</li><li>• SNMPv 1/2/3, HTTP, IPsec</li><li>• TCP/IPv6 (DHCP, DNS, RAW, LPR, SNMPv 1/2/3, HTTP, IPsec)</li></ul>

a. Dispositivo opcional

# Información reglamentaria

Este dispositivo está diseñado para un entorno de trabajo normal y ha sido certificado por diversas declaraciones reglamentarias.

## Notificación de seguridad del láser

Esta impresora ha obtenido en los Estados Unidos la certificación que garantiza el cumplimiento de los requisitos establecidos en DHHS 21 CFR, capítulo 1, Sección J, para productos láser de Clase I (1). En el resto de los países, la impresora está certificada como producto láser de Clase I, lo que garantiza el cumplimiento de los requisitos de IEC 60825-1: 2007.

Los productos láser de Clase I no se consideran peligrosos. El sistema láser y la impresora han sido diseñados para evitar la exposición a radiaciones de láser superiores al nivel Clase I durante el funcionamiento normal, el mantenimiento por parte del usuario o las condiciones de mantenimiento y de servicio prescritas.

## Advertencia

No utilice ni realice operaciones de mantenimiento en la impresora sin la cubierta de protección del dispositivo láser/escáner. El rayo reflejado, aunque invisible, puede provocar daños en los ojos.

Al utilizar este producto, deberán observarse siempre las precauciones básicas de seguridad para reducir el riesgo de incendio, descarga eléctrica y lesiones a personas:

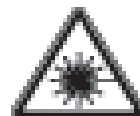

CAUTION - CLASS 3B. INVISIBLE LASER RADIATION WHEN OPEN. AVOID EXPOSURE TO THE BEAM.

GEFÄHRDUNG - KLASSE 3B. UNSICHTBARE LASERSTRAHLUNG WENN GEÖFFNET. STRAHLENAUSSETZUNG VERMEIDEN.

ATTENTION - CLASSE 3B. RADIATION LASER INVISIBLE EN CAS D'OUVERTURE. EVITER L'EXPOSITION AU FAISCEAU.

ATTENZIONE - CLASSE 3B. RADIAZIONI LASER INVISIBILI CON IL DISPOSITIVO APERTO. EVITARE L'ESPOSIZIONE AL RASOIO.

PRECAUCIÓN - RADIACIÓN LÁSER INVISIBLE DE CLASE 3B PRESENTE AL ABRIR. EVITE LA EXPOSICIÓN AL HAZ.

PERIGO - CLASSE 3B. RADIAÇÃO LASER INVISÍVEL AO ABRIR. EVITE EXPOSIÇÃO DIRETA AO FEIXE.

GEVAAR - KLASSE 3B. ONZICHTBARE LASERSTRAALING INDIEN GEOPEND. VERMIJD BLOOTSTELLING AAN DE STRAAL.

ADVARSEL - KLASSE 3B. USYNLIG LASERSTRÅLING VED ÅPNING. UNDGÅ UDSÆTTELSE FOR STRÅLING.

ADVARSEL - KLASSE 3B. USYNLIG LASERSTRÅLING NÅR DEKSEL ÅPNES. UNDGÅ UDSÆTTELSE FOR STRÅLING.

WARNING - KLASSE 3B. OSYNLIG LASERSTRÅLNING NÅR DEKSELN ÄR ÖPPNAD. STRÅLEN ÄR OSYNLIG.

VAROITUS - LUOKKA 3B. NÄKYMÄTTÖMÄLLÄ LASER-SÄTEIDÄ AVOITUNA. VÄÄÄÄ AISTUSTAMISTA SÄTEELLE.

注意 - CLASS 3B. 严禁打开，以免被不可见激光辐射伤害身体。

주의 - 열지 마십시오. 3B 비가시 레이저 빛이 새어나올 수 있습니다. 광선에 노출을 피하십시오.

# Información reglamentaria

## Taiwán únicamente

警告使用者：

此為甲類資訊技術設備，於居住環境中使用時，可能會造成射頻擾動，在此種情況下，使用者會被要求採取某此適當的對策。

## Seguridad frente al ozono



El índice de emisión de ozono de este producto es inferior a 0,1 ppm. Como el ozono es más pesado que el aire, mantenga el producto en un lugar con buena ventilación.

## Seguridad acerca del mercurio



Contiene mercurio, desechar de acuerdo con las leyes locales, estatales o federales (EE. UU. únicamente)

## Advertencia sobre perclorato

Esta advertencia sobre el perclorato se aplica únicamente a las baterías de pila de Litio con dióxido de manganeso de los productos vendidos o distribuidos ÚNICAMENTE en California, EE. UU.

Material de perclorato: puede necesitar una manipulación especial.

Consulte [www.dtsc.ca.gov/hazardouswaste/perchlorate](http://www.dtsc.ca.gov/hazardouswaste/perchlorate). (EE.UU. únicamente)

# Información reglamentaria

## Ahorro de energía



Esta impresora incorpora una tecnología avanzada de ahorro de energía que permite reducir el consumo de energía cuando la impresora no está en uso.

Cuando la impresora no recibe datos durante un período largo, el consumo de energía se reduce automáticamente.

ENERGY STAR y la marca ENERGY STAR son marcas registradas de Estados Unidos.

Para obtener información acerca del programa ENERGY STAR, consulte <http://www.energystar.gov>

Los modelos que cuenten con la certificación ENERGY STAR incluirán la etiqueta de ENERGY STAR en el dispositivo. Compruebe si su dispositivo cuenta con la certificación ENERGY STAR.

## China únicamente

### 回收和再循环

为了保护环境，我们公司已经为废弃的产品建立了回收和再循环系统。我们会为您无偿提供回收同类废旧产品的服务。

当您要废弃您正在使用的产品时，请您及时与授权耗材更换中心取得联系，我们会及时为您提供服务。

Sitio web: <http://www.samsung.com/cn/support/location/supportServiceLocation.do?page=SERVICE.LOCATION>

## Reciclaje



Recicle o deshágase del material de embalaje de este producto siguiendo las normas medioambientales adecuadas.

# Información reglamentaria

## Eliminación correcta de este producto (Residuos de aparatos eléctricos y electrónicos)

### (Aplicable en países con sistemas de recogida independiente)



La presencia de este símbolo en el producto, accesorios o material informativo que lo acompañan, indica que, al finalizar su vida útil, ni el producto ni sus accesorios electrónicos (como el cargador, cascos, cable USB) deberán eliminarse junto con otros residuos domésticos. Para evitar posibles daños al medio ambiente o a la salud procedentes de la eliminación incontrolada de residuos, separe estos elementos de otros tipos de residuos y recíclelos de manera responsable para promover una reutilización sostenible de los recursos materiales.

Los usuarios particulares pueden contactar con el establecimiento donde adquirieron el producto o con las autoridades locales pertinentes para informarse sobre cómo y dónde pueden llevarlo para que sea sometido a un reciclaje ecológico y seguro.

Los usuarios profesionales deberán ponerse en contacto con su proveedor y comprobar los términos y las condiciones del contrato de compra. Este producto y sus accesorios electrónicos no deben eliminarse junto a otros residuos comerciales.

## (Estados Unidos de América únicamente)

Deshágase de los dispositivos electrónicos que no desee en un punto de reciclaje autorizado. Para encontrar el punto de reciclaje más cercano, vaya a nuestro sitio web: [www.samsung.com/recyclingdirect](http://www.samsung.com/recyclingdirect) O bien, llame al (877) 278 - 0799

## Advertencia sobre la Propuesta 65 del estado de California (EE. UU. únicamente)

The California Safe Drinking Water and Toxic Enforcement Act requires the Governor of California to publish a list of chemicals known to the State of California to cause cancer or reproductive toxicity and requires businesses to warn of potential exposure to such chemicals.

**WARNING:** This product contains chemicals known to the State of California to cause cancer, birth defects or other reproductive harm.  
This appliance can cause low-level exposure to the chemicals, which can be minimized by operating the appliance in a well ventilated area.

## Taiwán únicamente

### 警告

本電池如果更換不正確會有爆炸的危險  
請依製造商說明書處理用過之電池

# Información reglamentaria

## Emisiones de radiofrecuencia

### Información de la FCC para el usuario

Este dispositivo cumple con el Apartado 15 de las normativas FCC. El uso de este dispositivo está sujeto a las dos condiciones siguientes:

- Este dispositivo no debe causar interferencias perjudiciales.
- Este dispositivo debe aceptar cualquier interferencia recibida, incluso aquella que pueda provocar un uso inapropiado de él.

Este equipo ha sido probado y cumple los límites establecidos para dispositivos digitales de Clase A, de conformidad con el Apartado 15 de las normas de la FCC. Estos límites se establecen para garantizar una protección razonable frente a interferencias perjudiciales en instalaciones domésticas. Este equipo genera, usa y puede emitir energía de radiofrecuencia y, si no se instala y utiliza de acuerdo con las instrucciones, puede producir interferencias perjudiciales en las comunicaciones por radio. Sin embargo, no es posible garantizar que no habrá interferencias en una instalación concreta. En caso de que este equipo produzca interferencias perjudiciales para la recepción de radio o televisión, lo cual puede determinarse encendiendo y apagando el equipo, se recomienda al usuario que trate de corregir las interferencias adoptando una o más de las siguientes medidas:

- Cambie la orientación o la posición de la antena receptora.
- Aumente la separación entre el equipo y el receptor.

- Conecte el equipo a una toma de un circuito distinto de aquel al que está conectado el receptor.
- Si necesita ayuda, comuníquese con el distribuidor o con un técnico calificado en radio/TV.



Todos los cambios o modificaciones que se efectúen sin el consentimiento del fabricante responsable del cumplimiento podrían invalidar el permiso del usuario para trabajar con el equipo.

### Normativa sobre radiointerferencias en Canadá

Este aparato digital no excede los límites de la Clase A sobre la emisión de ruidos en las señales de radio producidos por aparatos digitales, tal y como se expone en las normativas sobre radiointerferencias del Ministerio de Industria de Canadá, ICES-003.

Cet appareil numérique respecte les limites de bruits radioélectriques applicables aux appareils numériques de Class A prescrites dans la norme sur le matériel brouilleur: “Appareils Numériques”, ICES-003 édictée par l’Industrie et Sciences Canada.

# Información reglamentaria

## RFID (Dispositivo de interfaz de radiofrecuencia)

El funcionamiento de RFID está sujeto a las dos condiciones siguientes: (1) el dispositivo no debe causar interferencias y (2) el dispositivo debe aceptar cualquier interferencia, incluso aquellas que puedan provocar un funcionamiento no deseado del mismo. (EE.UU, Francia y Taiwán únicamente)

## Taiwán únicamente

### 低功率電波輻射性電機管理辦法

- 第十二條 經型式認證合格之低功率射頻電機，非經許可，公司、商號或使用者均不得擅自變更頻率、加大功率或變更原設計之特性及功能。
- 第十四條 低功率射頻電機之使用不得影響飛航安全及干擾合法通信；經發現有干擾現象時，應立即停用，並改善至無干擾時方得繼續使用。前項合法通信，指依電信法規定作業之無線電通信。低功率射頻電機須忍受合法通信或工業、科學及醫療用電波輻射性電機設備之干擾。

## Rusia/Kazajistán/Bielorrusia únicamente



Изготовитель: «Самсунг Электроникс Ко., Лтд.»  
(Мэтан-донг) 129, Самсунг-ро, Енгтонг-гу, г. Сувон, Кёнги-до, Республика Корея  
Импортер: ООО «Самсунг Электроникс Рус Компани»  
Адрес: 125009, г. Москва, ул. Воздвиженка 10

Самсунг Электроникс Ко. Лтд  
(Мэтан-донг) 129, Самсунг-ро, Енгтонг-гу, Сувон қ., Кёнги-до, Корея Республикасы  
«САМСУНГ ЭЛЕКТРОНИКС КЗ ЭНД ЦЕНТРАЛ ЭЙЖА» ЖШС  
Заңды мекен-жайы:Қазақстан Республикасы, Алматы қ., Өл-Фараби даңғылы, 36, 3,4-қабаттар

## Alemania únicamente

Das Gerät ist nicht für die Benutzung am Bildschirmarbeitsplatz gemäß Bildschirmarbeitsverordnung vorgesehen.

## Turquía únicamente

- RoHS  
EEE Yönetmeliğine Uygundur.  
This EEE is compliant with RoHS.
- Bu ürünün ortalama yaşam süresi 7 yıl, garanti süresi 2 yıldır.

# Información reglamentaria

## Tailandia únicamente

Este dispositivo de telecomunicaciones es conforme con los requisitos técnicos del NTC.

## Canadá únicamente

Este producto cumple con las especificaciones técnicas aplicables en Canadá. / Le present matériel est conforme aux spécifications techniques applicables d'Industrie Canada.

El número de equivalencia de llamada (REN) es un indicador de la cantidad máxima de dispositivos que se permite conectar a una interfaz de telefonía. La terminación de una interfaz puede constar de cualquier combinación de dispositivos y el único requisito es que la suma de números REN de todos los dispositivos no sea mayor que cinco. / L'indice d'équivalence de la sonnerie (IES) sert à indiquer le nombre maximal de terminaux qui peuvent être raccordés à une interface téléphonique. La terminaison d'une interface peut consister en une combinaison quelconque de dispositifs, à la seule condition que la somme d'indices d'équivalence de la sonnerie de tous les dispositifs n'excede pas cinq.

## Marca de fax

La ley estadounidense de protección al abonado de redes telefónicas de 1991 (Telephone Consumer Protection Act) prohíbe la utilización de ordenadores u otros dispositivos electrónicos para enviar mensajes mediante equipos de fax que no especifiquen en el margen superior o inferior de cada página transmitida o en la primera página la siguiente información:

- 1 Fecha y hora de la transmisión
- 2 Identificación de la empresa, entidad comercial o persona que realiza el envío.
- 3 Número de teléfono del equipo que efectúa el envío o bien de la empresa, entidad comercial o persona correspondiente.

La compañía telefónica podrá implementar cambios en sus instalaciones, equipos o procedimientos en la medida que fuese necesario para el desarrollo de sus actividades y no viole las normas y reglamentos establecidos en el apartado 68 emitido por la Comisión Federal de Comunicaciones (FCC, Federal Communication Commission). Si tales modificaciones ocasionaran incompatibilidad entre el equipo de un abonado y los de la compañía, se tuviese que modificar o alterar el equipo, o se afectara su uso o rendimiento, el usuario será debidamente notificado por escrito, a fin de evitar la interrupción del servicio.



# Información reglamentaria

## Número de equivalencia de llamada

El número de equivalencia de llamada (REN, Ringer Equivalence Number) y el correspondiente al registro en la FCC figuran en la etiqueta situada en la base o en la parte posterior del equipo. En algunos casos, la compañía telefónica podría solicitar esos números.

El número de equivalencia de llamada determina la carga eléctrica de la línea telefónica y resulta útil para establecer si existe “sobrecarga”. La instalación de varios tipos de equipamiento en la misma línea telefónica podría ocasionar problemas en el envío y recepción de llamadas, especialmente en el timbre de llamada de los llamados entrantes. La suma de todos los números de equivalencia de llamada del equipamiento conectado a la línea telefónica debería ser menor a cinco, a fin de asegurar un servicio adecuado por parte de la compañía telefónica. El total de esta suma puede no aplicarse en su línea. Si alguno de los equipos telefónicos evidencia fallos en su funcionamiento, desconéctelo de inmediato de la línea telefónica, ya que podría dañar la red.

El equipo cumple el apartado 68 de las normas de la FCC y los requisitos adoptados por la ACTA. En la parte posterior del equipo, hay una etiqueta que contiene, entre otros datos, un identificador del producto con el formato US:AAAEQ##TXXXX. Este identificador debe facilitarse a la compañía telefónica en el caso que se lo soliciten.



Las regulaciones de la FCC establecen que los cambios o alteraciones al equipo que no hayan sido expresamente aprobados por el fabricante podrían inhabilitar al usuario para operarlo. En caso de que un equipo dañe la red de telefonía, la compañía telefónica deberá notificar al cliente de la posible interrupción del servicio. Sin embargo, de no ser posible tal notificación previa, la compañía podrá interrumpir el servicio momentáneamente, siempre que:

- a Notifique de inmediato al usuario.
- b Se dé al cliente la posibilidad de corregir el problema del equipo.
- c Se informe al cliente de su derecho a presentar una reclamación ante la FCC conforme a los procedimientos establecidos en el apartado 68, subapartado E.

## Asimismo, deberá tener en cuenta que:

- El equipo no está diseñado para conectarse con sistemas PBX digitales.
- Si intenta conectar un módem al equipo o al fax en la misma línea telefónica que la del equipo, podrían surgir problemas de envío y recepción en todos los dispositivos. Se recomienda no conectar ningún otro equipo a la línea, a excepción del teléfono.
- Si reside en una zona donde son frecuentes las tormentas eléctricas o los picos de alta tensión, se recomienda instalar dispositivos de protección contra sobrecargas para la línea telefónica y la de suministro eléctrico. Podrá adquirir esos dispositivos en su distribuidor o en tiendas especializadas en electrónica y telefonía.

# Información reglamentaria

- Cuando desee programar números de emergencia o realizar llamadas de prueba a dichos números, utilice un número que no sea el de emergencia para avisar al operador del servicio de emergencias sobre el procedimiento. El operador le proporcionará más instrucciones sobre cómo probar el número de emergencia.
- Este equipo no puede utilizarse en un servicio que funcione con monedas o en líneas telefónicas compartidas.
- El equipo provoca acoplamiento magnético en instrumentos de audición.

Puede conectar este equipo a la red telefónica por medio de un tomacorriente modular estándar, USOC RJ-11C.

## Sustitución del enchufe incorporado (únicamente para el Reino Unido)

### Importantes

El cable de alimentación principal de este dispositivo está provisto de un enchufe estándar de 13 A (BS 1363) y de un fusible de 13 A. Cuando cambie o examine el fusible, deberá volver a colocar el fusible de 13 A correcto. A continuación, deberá volver a colocar la cubierta del fusible. Si ha perdido la cubierta del fusible, no utilice el conector hasta que obtenga otra cubierta.

Póngase en contacto con el establecimiento donde adquirió el equipo.

El enchufe de 13 A es el que se utiliza con mayor frecuencia en el Reino Unido y debería resultar adecuado. Sin embargo, algunos edificios (en especial los antiguos) no cuentan con tomas de 13 A normales. En ese caso, deberá adquirir un adaptador adecuado. No retire el enchufe moldeado.



Si corta el conector moldeado, deséchelo inmediatamente. No podrá volver a colocar los cables en el conector y puede recibir una descarga eléctrica si lo conecta a una toma.

### Advertencia importante:

Debe conectar el equipo a tierra.

Los hilos del cable de alimentación principal tienen los siguientes códigos de colores:

- **Verde y amarillo:** Tierra
- **Azul:** Neutro
- **Marrón:** Vivo



Si los hilos del cable de alimentación principal no coinciden con los colores marcados en el conector, haga lo siguiente:

Conecte el cable verde y amarillo a la clavija marcada con la letra “E” o al símbolo de seguridad “Símbolo de tierra” o de color verde y amarillo o verde.

# Información reglamentaria

Conecte el cable azul a la clavija marcada con la letra “N” o de color negro.

Conecte el cable marrón a la clavija marcada con la letra “L” o de color rojo.

Debe contar con un fusible de 13 A en el enchufe, adaptador, o en el tablero de distribución.

## Declaración de conformidad (países europeos)

### Aprobaciones y certificaciones

Por este medio, Samsung Electronics declara que el modelo [M458x series] cumple con los requisitos esenciales y otras disposiciones relevantes de la directiva R&TTE (1999/5/CE).



La declaración de conformidad se puede consultar en **www.samsung.com**: vaya a Soporte > Centro de descarga e introduzca el nombre de su impresora (impresora multifunción) para explorar el EuDoC.

**1 de enero de 1995:** Directiva del Consejo 2006/95/EC: aproximación de las leyes de los estados miembros relacionadas con equipos de baja tensión.

**1 de enero de 1996:** Directiva del Consejo 2004/108/EC: aproximación de las leyes de los estados miembros relacionadas con la compatibilidad electromagnética.

**9 de marzo de 1999:** Directiva del Consejo 1999/5/EC sobre equipos de radio y terminales de telecomunicaciones y sobre el reconocimiento mutuo de su conformidad. Se puede obtener una declaración completa, que define las Directivas relevantes y las normas de referencia a través de su representante de Samsung Electronics Co., Ltd.

## Marca EC

Certificación de conformidad con la Directiva 1999/5/EC sobre Equipos radioeléctricos y equipos terminales de telecomunicación (R&TTE)

Este producto Samsung está certificado por Samsung para conectarse como terminal único en toda Europa a la red telefónica conmutada analógica de acuerdo con la Directiva 1999/5/EC. El producto ha sido diseñado para funcionar con las redes telefónicas conmutadas nacionales y con los PBX compatibles de los países europeos:

Si hay algún problema, debe ponerse en contacto con el Euro QA Lab de Samsung Electronics Co., Ltd. en primer lugar.

El producto cumple la norma TBR21. Para ofrecer ayuda en el uso y la aplicación de equipos terminales que cumplan esta norma, el Instituto Europeo de Normas de Telecomunicaciones ha publicado un documento de consulta (EG 201 121) que contiene notas y requisitos adicionales para garantizar la compatibilidad de red de los terminales TBR21. El producto ha sido diseñado teniendo en cuenta todas las notas de consulta relevantes que contiene este documento, y cumple totalmente las mismas.

# Información reglamentaria

## Información sobre la homologación de dispositivos de radio de la Unión Europea (para productos equipados con dispositivos de radio homologados por la Unión Europea)

Es posible que su sistema de impresión, destinado a uso privado o en oficinas, contenga dispositivos de radio tipo LAN de baja potencia (dispositivos de comunicación inalámbrica de radiofrecuencia [RF]) que funcionen en la banda de 2,4/5 GHz. Esta sección solo es aplicable si se cuenta con estos dispositivos. Consulte la etiqueta del sistema para comprobar la existencia de dispositivos inalámbricos.



Si la etiqueta del sistema presenta una marca de la CE, los dispositivos inalámbricos que puede incluir su sistema están diseñados para su uso en la Unión Europea o en las áreas asociadas.

La salida de potencia de los dispositivos inalámbricos conectados a la impresora está muy por debajo de los límites permitidos de exposición a radiofrecuencia establecidos por la Comisión Europea mediante la directiva R&TTE.

## Estados europeos que han aprobado la directiva sobre conexiones inalámbricas:

Países de la UE

## Estados europeos con restricciones de uso:

UE

Países de la EEA/EFTA

Sin limitaciones en este momento

## Regulatory Compliance Statements

## Información general sobre el uso de dispositivos inalámbricos

Es posible que el sistema de la impresora contenga dispositivos de radio tipo LAN de baja potencia (dispositivos de comunicación inalámbrica de radiofrecuencia [RF]) que funcionen en la banda de 2,4/5 GHz. La siguiente sección consta de una serie de consideraciones generales que deben tenerse en cuenta al utilizar un dispositivo inalámbrico.

# Información reglamentaria

El resto de las limitaciones, precauciones y normativas correspondientes a países concretos se enumeran en las secciones concretas de cada país (o en las secciones de grupos de países). El uso de los dispositivos inalámbricos de su sistema está permitido solamente en los países identificados con las marcas de aprobación de emisiones por radio de la etiqueta de clasificación del sistema. Si el país en el que va a utilizar el dispositivo inalámbrico no está en la lista, póngase en contacto con la agencia de aprobación de emisiones por radio para informarse de los requisitos. Los dispositivos inalámbricos están sujetos a una estricta regulación, y es posible que no estén permitidos.

La salida de potencia del dispositivo o los dispositivos inalámbricos conectados a la impresora, en este momento, está muy por debajo de los límites de exposición a radiofrecuencia permitidos. El fabricante cree que los dispositivos inalámbricos (que pueden estar incorporados en la impresora) son seguros, ya que emiten menos energía de la que se permite en las normas de seguridad y recomendaciones de radiofrecuencia. Independientemente de los niveles de potencia, se debe procurar minimizar el contacto con las personas durante el funcionamiento normal.

Como norma general, suelen dejarse 20 cm de separación entre el dispositivo inalámbrico y el cuerpo en caso de que se utilice un dispositivo inalámbrico cerca del cuerpo (sin incluir las extremidades). Cuando el dispositivo inalámbrico esté conectado y transmitiendo, deberá mantenerse a más de 20 cm del cuerpo.

Este transmisor no debe colocarse ni funcionar junto a otra antena u otro transmisor.

Existen circunstancias que requieren restricciones para los dispositivos inalámbricos. A continuación se enumeran algunas de las restricciones habituales:



La comunicación inalámbrica por radiofrecuencia puede interferir en los dispositivos de las aeronaves comerciales. Las normativas actuales de aviación exigen que se desconecten los dispositivos inalámbricos durante los viajes en avión. Los dispositivos de comunicación IEEE 802.11B (también denominada Ethernet inalámbrica) y Bluetooth son ejemplos de dispositivos que ofrecen comunicación inalámbrica.



En los entornos con peligro de interferencia en el funcionamiento de otros dispositivos o servicios, es perjudicial o puede serlo utilizar un dispositivo inalámbrico, o puede estar restringida o eliminada la posibilidad de utilizarlo. Tal es el caso de aeropuertos, hospitales o atmósferas cargadas de oxígeno o gas inflamable. En los entornos en los que pueda tener alguna duda sobre la sanción por utilizar dispositivos inalámbricos, pida una autorización previa a la autoridad correspondiente antes de utilizar o encender el dispositivo inalámbrico.



Cada país cuenta con restricciones diferentes sobre el uso de dispositivos inalámbricos. Dado que su sistema cuenta con un dispositivo inalámbrico, cuando viaje de un país a otro, compruebe la normativa local sobre la aprobación de emisiones por radio antes de realizar el viaje; así sabrá si puede utilizar el dispositivo inalámbrico en el país de destino.

# Información reglamentaria



Si su sistema cuenta con un dispositivo inalámbrico integrado interno, no utilice el dispositivo inalámbrico, a menos que todas las cubiertas y protecciones estén en su lugar y que el sistema esté montado por completo.



Los usuarios no pueden reparar por sí mismos los dispositivos inalámbricos. No los modifique de ningún modo. La modificación de un dispositivo inalámbrico anulará la autorización para utilizarlo. Póngase en contacto con el fabricante para obtener asistencia técnica.



Utilice únicamente los controladores aprobados por el país en el que vaya a utilizar el dispositivo. Consulte el kit de restablecimiento del sistema del fabricante o póngase en contacto con el servicio de asistencia técnica de este para obtener más información.

# Información reglamentaria

## China únicamente

产品中有毒有害物质或元素的名称及含量

部件名称	有毒有害物质或元素					
	铅 (Pb)	汞 (Hg)	镉 (Cd)	六价铬 (Cr <sup>6+</sup> )	多溴联苯 (PBB)	多溴联苯醚 (PBDE)
塑料	○	○	○	○	○	○
金属 (机箱)	X	○	○	○	○	○
印刷电路部件 (PCA)	X	○	○	○	○	○
电缆 / 连接器	X	○	○	○	○	○
电源设备	X	○	○	○	○	○
电源线	X	○	○	○	○	○
机械部件	X	○	○	○	○	○
卡盒部件	X	○	○	○	○	○
定影部件	X	○	○	○	○	○
扫描仪部件 - CCD (如果有)	X	X	○	○	○	○
扫描仪部件 - 其它 (如果有)	X	○	○	○	○	○
印刷电路板部件 (PBA)	X	○	○	○	○	○
墨粉	○	○	○	○	○	○
滚筒	○	○	○	○	○	○

○：表示该有毒有害物质在该部件所有均质材料中的含量均在 SJ/T 11363-2006 标准规定的限量要求以下。

X：表示该有毒有害物质至少在该部件的某一均质材料中的含量超出 SJ/T 11363-2006 标准规定的限量要求。

以上表为目前本产品含有有毒有害物质的信息。本信息由本公司的配套厂家提供，经本公司审核后而做成，本产品的部分部件含有有毒有害物质，这些部件是在现有科学技术水平下暂时无可替代物质，但三星电子将会一直为满足 SJ/T 11363-2006 标准而做不懈的努力。

# Copyright

© 2014 Samsung Electronics Co., Ltd. Todos los derechos reservados.

Este manual del usuario se proporciona únicamente con fines informativos. Toda la información incluida en él está sujeta a cambios sin previo aviso.

Samsung Electronics no se responsabiliza por ningún daño, directo o indirecto, derivado del uso de este manual del usuario o relacionado con él.

- Samsung y el logotipo de Samsung son marcas comerciales de Samsung Electronics Co., Ltd.
- Microsoft, Windows, Windows Vista, Windows 7/8 y Windows Server 2008 R2 son marcas comerciales registradas o marcas comerciales de Microsoft Corporation.
- Microsoft, Internet Explorer, Excel, Word, PowerPoint y Outlook son marcas comerciales registradas o marcas comerciales de Microsoft Corporation en los Estados Unidos y/o en otros países.
- Google, Picasa, Google Cloud Print, Google Docs, Android y Gmail son marcas comerciales registradas o marcas comerciales de Google Inc.
- iPad, iPhone, iPod touch, Mac y Mac OS son marcas comerciales de Apple Inc., registradas en los EE. UU. y en otros países.
- AirPrint y el logotipo de AirPrint son marcas comerciales de Apple Inc.
- El resto de las marcas o nombres de productos son marcas comerciales de sus respectivas empresas u organizaciones.



Código QR

El software incluido en este producto contiene software de código abierto. Puede obtener el código fuente completo correspondiente durante un periodo de tres años a partir del último envío de este producto, mediante el envío de un correo electrónico a <mailto:oss.request@samsung.com>. También es posible obtener el código fuente completo correspondiente en un soporte físico, como un CD-ROM. Se deberá abonar un gasto mínimo.

**La siguiente URL [http://opensource.samsung.com/opensource/Samsung\\_M458x\\_Series/seq/28](http://opensource.samsung.com/opensource/Samsung_M458x_Series/seq/28) lleva a la página de descargas del código fuente disponible y de la información de la licencia de código abierto relacionada con este producto.** Esta oferta es válida para todos los destinatarios de esta información.



# Manual del usuario

---

Samsung Multifunction **ProXpress**

M458x series

## AVANZADO (MANUAL DEL ADMINISTRADOR)

Este manual del administrador proporciona información avanzada para el uso y la gestión del dispositivo por parte del administrador.

Algunas características podrían no estar disponibles en función del modelo o el país.

## BÁSICO

Esta guía contiene información relativa al proceso de instalación, funcionamiento básico y solución de problemas en Windows.

# AVANZADO (MANUAL DEL ADMINISTRADOR)



## 1. Acerca de este manual del administrador

Convención	301
Audiencia de destino	302
Políticas de seguridad para administradores	303
Terminología utilizada en este manual	304



## 2. Funciones avanzadas del menú Ajustes

Inicio de sesión	307
Idioma y entrada	308
Equipo	309
Conf. admin.	315
Gestión	325
Ajustes de red	327
Sistema	332



## 3. Configuración de red

Entorno de red	335
----------------	-----

Acceso a la configuración de red	336
Configuración de red (Configuración TCP/IP)	337
Configuración de impresión (Puertos a establecer para la impresión en red)	341
Ajuste de protocolos	342
Configuración de filtrado de red	343
Instalación del controlador a través de la red	344
Configurar la red inalámbrica (opcional)	354
Utilización de la función NFC (opcional)	363
Aplicaciones móviles compatibles	374
AirPrint	376
Google Cloud Print™	378



## 4. Mantenimiento

Control de la duración de los suministros	382
Establecer la notificación de pedido de consumibles	383
Substitución y distribución del tóner	384
Búsqueda del número de serie	386
Borrado de la memoria	387
Limpieza de la impresora	388
Consejos para almacenar el dispositivo,	

# AVANZADO

<b>los consumibles y el papel</b>	<b>394</b>
<b>Consejos para mover el dispositivo</b>	<b>395</b>
<b>Impresión de una página de demostración</b>	<b>396</b>



# 1. Acerca de este manual del administrador



Este manual del administrador proporciona información avanzada para el uso y la gestión del dispositivo por parte del administrador. El dispositivo ofrece opciones que están disponibles solo para administradores, como la instalación remota del controlador o la creación del paquete de instalación. También puede consultar esta guía para obtener información de mantenimiento (p. ej. limpiar el dispositivo, substituir los cartuchos de tóner). Esta guía ofrece imágenes de las pantallas de instrucciones, tablas de funciones de fácil lectura y instrucciones paso a paso.



- Lea la información sobre seguridad antes de utilizar este dispositivo.
- Si tiene problemas con el uso del dispositivo, consulte el capítulo de resolución de problemas del manual del usuario en el CD de manual del usuario (consulte “Solución de problemas” en la página 204).
- Los términos utilizados en este manual del usuario se explican en el glosario (consulte “Glosario” en la página 405).
- Es posible que las ilustraciones de este manual del administrador difieran de su dispositivo en función de las opciones o los modelos, pero los procedimientos son los mismos.
- Las capturas de pantalla y algunos menús de esta guía del administrador pueden ser diferentes a las de su impresora en función de la versión del controlador/firmware del dispositivo.
- Los procedimientos que se explican en este manual del administrador se basan en Windows 7.

# Convención

En la siguiente tabla, se presentan las convenciones del manual:

Convención	Descripción	Ejemplo
<b>Negrita</b>	Se emplea para texto de la pantalla o nombres de botones en el dispositivo.	<b>Iniciar</b>
<b>Nota</b>	Se emplea para brindar información adicional o especificaciones detalladas de funciones y características del dispositivo.	 El formato de la fecha puede variar según el país.
<b>Precaución</b>	Se emplea para dar información sobre cómo proteger el dispositivo contra posibles fallas o daños mecánicos.	 No toque la superficie del tambor ubicado en el cartucho de tóner o la unidad de imágenes.
<b>Nota al pie</b>	Se emplea para brindar información adicional sobre una palabra o una frase.	a.páginas por minuto
<b>(“Referencia cruzada”)</b>	Guía a los usuarios a una página de referencia donde pueden obtener información detallada.	(Consulte “Glosario” en la página 405).

# Audiencia de destino

El usuario al que se destina este manual es un administrador que tenga:

- Conocimientos generales del dispositivo y otras partes opcionales.
- Conocimientos técnicos básicos.
- Conocimientos del entorno de impresión de red.
- Los protocolos de red: subredes, funciones de seguridad, direcciones.
- Los sistemas operativos de Windows en ordenadores cliente y servidores.

# Políticas de seguridad para administradores

Los administradores deben cumplir las siguientes políticas para gestionar el dispositivo de forma segura:

- Debe colocar el dispositivo en un lugar seguro en el que el dispositivo se pueda proteger por contacto físico o modulación.
- Debe estar totalmente al corriente de las políticas de seguridad de la organización y debe seguirlas para gestionar el dispositivo.
- Debe conceder el derecho de uso del dispositivo a los usuarios según los procedimientos y las políticas de seguridad.
- No debe utilizar la autoridad sobre el dispositivo con malas intenciones.
- Debe gestionar el dispositivo en un entorno de red compatible de confianza.
- Debe garantizar que el servicio de certificación a través del servidor de certificación se realice por un canal seguro y que se gestione de forma segura.
- Debe proporcionar una función de registro de hora para mantener un historial preciso de registro del sistema.
- Debe proporcionar un canal de red seguro con SSL.
- Debe colocar guardar los archivos de registro del sistema exportados mediante la función Exportación en un lugar seguro y protegido.
- Debe proteger el dispositivo de cualquier contacto no autorizado con interfaces externas.

# Terminología utilizada en este manual

En el manual, se utilizan los siguientes términos en ejemplos, instrucciones y descripciones:

## Sinónimo

En este manual, se utilizan algunos términos de manera intercambiable:

Términos	Sinónimo
Documento	original
Papel	material, material de impresión
Equipo	impresora, impresora multiusos, máquina
Manual del usuario	manual, guía

## Acrónimos

En el manual, se utilizan los siguientes acrónimos en ejemplos, instrucciones y descripciones:

Acrónimos	Significado
DBMS	Data Base Management System (Sistema de administración de base de datos)

Acrónimos	Significado
EAP-MD5	Protocolo de autenticación extensible – Resumen de mensaje 5
EAP-MS-CHAPv2	Protocolo de autenticación extensible – Protocolo de autenticación por desafío mutuo de Microsoft versión 2
IP	Internet Protocol (Protocolo de Internet)
HTTP	Hypertext Transfer Protocol (Protocolo de transferencia de hipertexto)
HTTPS	Secure Hypertext Transfer Protocol (Protocolo seguro de transferencia de hipertexto)
PEAPv0/ EAP-MS-CHAPv2	Protocolo de autenticación extensible protegido versión 0/ Protocolo de autenticación extensible – Protocolo de autenticación por desafío mutuo de Microsoft versión 2
SMTP	Simple Mail Transfer Protocol (Protocolo simple de transferencia de correo)
MFP	Multi-Functional Peripheral/Multi-Functional Printer (Dispositivo periférico multifunción/Impresora multifunción)
S/N	Número de serie
SNMP	Simple Network Management Protocol (Protocolo simple de administración de redes)
SNTP	Simple Network Time Protocol (Protocolo simple de tiempo de redes)
TLS	Seguridad de la capa de transporte



# Terminología utilizada en este manual

Acrónimos	Significado
<b>UPnP</b>	Universal Plug and Play (Protocolo universal Plug and Play)
<b>MDNS</b>	Multicast Domain Name System (Sistema de nombre de dominio multidestino)
<b>LDAP</b>	Lightweight Directory Access Protocol (Protocolo de acceso a directorios ligeros)
<b>SLP</b>	Service Location Protocol (Protocolo de ubicación de servicio)
<b>SMB</b>	Server Message Block (Bloque de mensaje de servidor)
<b>SWS</b>	SyncThru™ Web Service
<b>WINS</b>	Windows Internet Name Service (Servicio de nombre de Internet de Windows)
<b>WSD</b>	Web Service for Device (Servicio web para dispositivo)

## Glosario

(Consulte “Glosario” en la página 405).



## 2. Funciones avanzadas del menú Ajustes

En este capítulo se explica el menú **Configuración** que incluye el equipo. El menú **Configuración** proporciona varias opciones para que configuren los administradores para utilizar el dispositivo con todas sus funciones.

• <b>Inicio de sesión</b>	<b>307</b>
• <b>Idioma y entrada</b>	<b>308</b>
• <b>Equipo</b>	<b>309</b>
• <b>Conf. admin.</b>	<b>315</b>
• <b>Gestión</b>	<b>325</b>
• <b>Ajustes de red</b>	<b>327</b>
• <b>Sistema</b>	<b>332</b>



- Este manual del administrador describe las funciones que los administradores utilizan a menudo y los ajustes que se deben configurar antes de usar el dispositivo.
- Para algunas opciones, debe contactar con el proveedor de servicio local para establecer los ajustes.
- Algunos menús pueden no aparecer en la pantalla en función de la configuración o los modelos. En ese caso, dichas opciones no están disponibles.
- Algunas opciones solo están disponibles para el administrador en función de los ajustes de autenticación seleccionados (consulte “Autenticación” en la página 317).

# Inicio de sesión

En función de los ajustes de autenticación que haya seleccionado, es posible que deba iniciar la sesión como administrador para acceder a algunas opciones del menú **Configuración** (consulte “Autenticación” en la página 317). Póngase en contacto con su proveedor de servicio de red o administrador de red para obtener más información.

**1** Toque **Configuración** en la pantalla de inicio o **Menú**.

**2** Seleccione la opción que desee. Si la opción solo está disponible para el administrador, aparece la pantalla de inicio de sesión.

Introduzca el **ID**, la **Contraseña** y el **Dominio** utilizando el teclado emergente que aparece cuando toca cada campo.



- Introduzca el identificador y la contraseña que estableció al encender el dispositivo (consulte “Config. inicial (solo administradores)” en la página 320).
- También puede usar el botón ID  para encontrar los ID recientemente usados, y el botón Dominio para encontrar el dominio en la lista almacenada en la impresora.
- Cuando inicie la sesión, puede ver el identificador del usuario conectado en la pantalla.

**3** Toque **Log in**.

# Idioma y entrada

Este menú le permite configurar el idioma en el que desea mostrar los menús. También puede configurar las opciones del teclado en pantalla.

Toque **Configuración > Idioma y entrada** en la pantalla de inicio o en **Menú**.

Función	Descripción
<b>Idioma</b>	Permite seleccionar el idioma.
<b>Teclado y métodos de entrada</b>	Permite modificar el teclado utilizado por la máquina.
<b>Voz</b>	Permite configurar los ajustes de voz para la entrada por voz.

## Idioma

Permite seleccionar el idioma que aparece en la pantalla.

Toque **Configuración > Idioma** en la pantalla de inicio o **Menú** y, a continuación, seleccione el idioma que desee.

## Entrada

Si no se utiliza durante un determinado período, el dispositivo cancela el trabajo retenido o sale del menú actual y vuelve a la configuración predeterminada. Puede configurar el tiempo que el dispositivo esperará antes de cancelar un trabajo retenido o salga del menú actual.

## Teclado y métodos de entrada

Le permite especificar el teclado que emplea el equipo.

- **Predeterminado:** seleccione el idioma y el método de entrada predeterminados.



## Voz

- **Salida de texto a voz:** lee en alto el texto, como el contenido de los mensajes de correo electrónico.

# Equipo

Antes de usar el dispositivo, configure los ajustes generales.



- Algunos menús pueden no aparecer en la pantalla en función de las opciones o los modelos. En ese caso, dichas opciones no están disponibles.
- Haga clic en  (**Ayuda**) en la pantalla de inicio o en  (menú rápido) y, a continuación, haga clic en cualquiera de las opciones de las que desee obtener información.

Toque **Configuración > Equipo** en la pantalla de inicio o **Menú**.

Función	Descripción
<b>Config. bandeja</b>	Le permite ajustar la configuración de bandeja actual, como el tipo de papel y las prioridades de bandeja (consulte “Config. bandeja” en la página 310).
<b>Sonido</b>	Permite configurar el volumen del sonido de los botones, la alarma de avisos y los sonidos que produce una tarea de fax. Puede probar el volumen justo después de establecer el nivel (consulte “Sonido” en la página 310).
<b>Pantalla</b>	Le permite ajustar el fondo de pantalla, el brillo y el inicio rápido.

Función	Descripción
<b>Almacenamiento</b>	Permite gestionar el almacenamiento de todas las aplicaciones.
<b>Ajuste</b>	Permite ajustar los valores de altitud, humedad, imagen y de prueba de la máquina.
<b>Ahorro energía</b>	Permite reducir el consumo de energía. Si configura esta opción, el dispositivo pasará a modo de ahorro de energía cuando no se esté utilizando.  Hay dos modos de ahorro de energía (consulte “Ahorro ener.” en la página 312).
<b>Temporizadores</b>	Permite establecer el tiempo para que el dispositivo vuelva a la configuración predeterminada o cancele el trabajo retenido si no se realiza ninguna acción durante un largo rato (consulte “Temporizadores (solo administradores)” en la página 313).
<b>Eco<sup>a</sup></b>	Permite establecer el modo Eco como predeterminado y cambiar la configuración del modo Eco. El uso del modo Eco puede ahorrar recursos de impresión (consulte “Eco” en la página 314).

a. Disponible para el administrador en función de los ajustes de autenticación seleccionados (consulte “Autenticación” en la página 317).

# Equipo

## Config. bandeja

Esta función permite comprobar la configuración actual de las bandejas y modificarla si es necesario. Hay muchas opciones disponibles para configurar la bandeja y el papel. Asegúrese de optimizar el uso de las opciones para ajustarlas a sus necesidades de bandejas y papel.



También puede utilizar esta función desde SyncThru™ Web Service. Abra el navegador web desde su ordenador conectado a la red e introduzca la dirección IP de su equipo. Cuando se abra SyncThru™ Web Service, haga clic en la ficha **Configuración > Ajustes del equipo > Sistema > Bandejas de entrada** .



Si algunas de las opciones aparecen en gris, significa que dichas opciones no son compatibles con su dispositivo o que para utilizar la opción se necesitan piezas opcionales que no están instaladas.

## Sonido

Puede configurar el volumen para sonidos de botones, alarmas de avisos y el sonido que se produce durante una tarea de fax. Seleccione con la barra deslizante el volumen que desee, y pulse el botón **Prueba** para probar el volumen.

- **Sonido de teclas:** Le permite ajustar el volumen de sonido que se emite al pulsar el botón
- **Son. alarma:** Le permite ajustar el volumen de sonido de la alarma.
- **Sonido fax:** Le permite ajustar el volumen de sonido durante un trabajo de fax. Esta opción tiene otras sub-opciones.
- **Respuesta**
  - Respuesta háptica** : vibrar al pulsar las teclas virtuales y con determinadas interacciones con la IU.
  - Intensidad de la vibración:** defina la intensidad de la vibración de respuesta táctil.

# Equipo

## Pantalla

Permite cambiar diversos ajustes de la pantalla.

- **Brillo:** le permite ajustar el brillo de la pantalla LCD.
- **Inicio rápido:** Puede seleccionar el registro en **Inicio rápido (Captura de pantalla, Aplicaciones, Buscar)**

## Almacenamiento

Permite gestionar el almacenamiento de todas las aplicaciones, además de mostrar la información de todos los dispositivos de almacenamiento.



Si se interrumpe el suministro eléctrico de la impresora, deberá volver a configurar la fecha y la hora cuando se restablezca la alimentación.

## Ajuste

Puede seleccionar la altitud del lugar donde esté ubicado el dispositivo. Puede ajustar las opciones de gestión de imágenes y consultar la prueba del equipo.

- **Ajuste altitud:** puede seleccionar la altitud del lugar donde esté ubicado el dispositivo. La calidad de impresión se ve afectada por la presión atmosférica, la cual está determinada por la altitud a la que se encuentra el dispositivo con respecto al nivel del mar. Por tanto, es muy importante configurar la altitud correcta.
  - Normal:** 0-1000 m (3280 ft)
  - Alto 1:** 1000 m (3280 ft)-2000 m (6561 ft)
  - Alto 2:** 2000 m (6561 ft)-3000 m (9842 ft)
  - Alto 3:** 3000 m (9842 ft)-4000 m (13 123 ft)
  - Alto 4:** 4000 m (13 123 ft)-5000 m (16 404 ft)
- **Humedad:** optimiza la calidad de impresión según la humedad del entorno.
- **Color personalizado:** le permite ajustar el nivel de densidad de impresión y la oscuridad de la copia.

# Equipo

- **Ajuste de tono:** permite ajustar automáticamente el tono de color para lograr la mejor calidad de impresión posible.

-**Activación Ajuste de tonos automático:** indica a la máquina que calibre automáticamente el tono en intervalos especificados. Active esta opción para realizar un ajuste de tono normal o completo después de que se impriman un número de páginas, o si la impresora lleva un tiempo prolongado sin usarse.

-**Ajuste de tonos auto.:** realiza una secuencia de ajuste de tono normal o completa de forma inmediata.



- **Normal:** ajusta automáticamente el tono de color. este proceso tarda más que el modo Rápido, pero permite lograr mejores resultados.
- **Completo:** cambia la tabla de colores por completo para ajustar el tono de color.

- **Prueba de equipo:** permite ajustar el nivel de tono.

-**Ajuste impresión:** permite ajustar el área de impresión. Si las imágenes se imprimen fuera de la página o se cambian, ajuste el área de impresión.

## Ahorro ener.

Cuando el dispositivo no se usa por un tiempo, utilice esta opción para ahorrar energía.



La opción **Ahorro energía** puede activarse pulsando la pantalla.

## Optimización del rendimiento

Cuando esta opción está establecida en **Activado**, podrá restaurar el equipo del modo de ahorro de energía con las siguientes acciones:

- Pulsando  (**Encendido/Activación**) en el panel de control.
- Cargando papel en una bandeja.
- Abriendo o cerrando la cubierta.
- Extrayendo una bandeja o empujando una bandeja para insertarla.
- Colocando los originales en el DSDF.
- Conectando un dispositivo de memoria USB.



# Equipo

## Ahorro de baja energía

---

La opción **Ahorro de baja energía** permite que el dispositivo ahorre energía. Cuando no utilice el dispositivo durante un rato, algunas partes del dispositivo pasarán automáticamente a la opción **Ahorro de baja energía**. La opción **Ahorro de baja energía** conserva menos energía que la opción **Ahorro energía**.

## Ahorro energía

---

Cuando el dispositivo no se usa por un tiempo, utilice esta opción para ahorrar energía. El dispositivo conserva más energía en la opción **Ahorro energía** que en la opción **Ahorro de baja energía**.

## Temporizadores (solo administradores)

Si no se utiliza durante un determinado período, el dispositivo cancela el trabajo retenido o sale del menú actual y vuelve a la configuración predeterminada. Puede configurar el tiempo que el dispositivo esperará antes de cancelar un trabajo retenido o salga del menú actual.



También puede utilizar esta función desde SyncThru™ Web Service. Abra el navegador web desde su ordenador conectado a la red e introduzca la dirección IP de su equipo. Cuando se abra SyncThru™ Web Service, haga clic **Configuración > Ajustes del equipo > Sistema > Configuración**.

- **Tiempo espera sistema:** el dispositivo vuelve al menú Copia si no se hace nada en el tiempo en cuestión.
- **Espera trabajos:** cuando se produce un error durante la impresión y no hay señal del equipo, el dispositivo guarda el trabajo durante un período concreto de tiempo antes de eliminarlo.
- **Tiempo espera trabajo:** Si no se utiliza por un determinado período, el dispositivo cancela el trabajo actual. Puede configurar la cantidad de tiempo que deberá esperar el dispositivo antes de cancelar el trabajo.

# Equipo

## Eco

Le permite ahorrar recursos de impresión y permite imprimir de forma respetuosa con el medio ambiente.

- **Modo Eco predeterm.:** Permite activar y desactivar el modo Eco.





**Forzado:** Activa el modo Eco. Si un usuario desea desactivar el modo Eco, debe introducir la contraseña.

- **Configuración de funciones Eco:** Ajuste de las funciones ECO.
  - Configuración predeterminada:** la máquina se establece en el modo Eco predeterm.
  - Config. personal.:** Cambie los valores que necesite.

# Conf. admin.

Esta opción está disponible únicamente para los administradores.



- Algunos menús pueden no aparecer en la pantalla en función de las opciones o los modelos. En ese caso, dichas opciones no están disponibles.
- Haga clic en  (**Ayuda**) en la pantalla de inicio o en  (menú rápido) y, a continuación, haga clic en cualquiera de las opciones de las que desee obtener información.

Toque **Configuración > Config administrador** en la pantalla de inicio o **Menú**.

Función	Descripción
<b>Seguridad</b>	Permite establecer la configuración relacionada con la seguridad (consulte “Seguridad” en la página 316).
<b>Config. general</b>	Le permite configurar ajustes generales ( <b>Medición, Admin. de consum., Admin. de contención</b> y otros ajustes) (consulte “Config. general” en la página 319).
<b>Config. inicial</b>	Permite establecer la configuración básica necesaria a establecer antes de usar el dispositivo (consulte “Config. inicial (solo administradores)” en la página 320).

Función	Descripción
<b>Config. fax</b>	Puede establecer las opciones predeterminadas de fax. Configure los ajustes de fax utilizados más frecuentemente (consulte “Configuración de fax general” en la página 152).
<b>Config. impresión</b>	Puede establecer la configuración relacionada con la impresión. Si no hay una configuración concreta de las opciones de impresión, el dispositivo imprime con la configuración que establezca aquí. Configure los ajustes de impresión utilizados frecuentemente. Esta función puede ser útil si su empresa tiene un formulario de impresión concreto (consulte “Config. impresión” en la página 322).
<b>Configuración del buzón</b>	Permite comprobar la configuración actual del buzón y modificarla si es necesario (consulte “Config. buzón” en la página 322).
<b>Configuración del informe</b>	La opción Paper Source especifica la bandeja de papel predeterminada que el equipo utilizará para imprimir informes.

# Conf. admin.

Función	Descripción
<b>Gestión aplicaciones</b>	Puede instalar o desinstalar aplicaciones/licencias. Si añade una aplicación, debe activar la licencia de la aplicación instalada. Es posible que algunas aplicaciones no tengan licencia (consulte “Gestión de aplicaciones” en la página 323).

## Seguridad

Permite establecer la configuración relacionada con la seguridad.

## Sobrescribir img.

Puede configurar la impresora para que sobrescriba los datos almacenados en la memoria. La impresora sobrescribe los datos con diferentes patrones, eliminando la posibilidad de recuperación.



Es posible que esta función no esté disponible según los modelos o los kits opcionales instalados.

- **Sobrescribir imagen automático:** Cuando se finaliza un trabajo, quedan imágenes temporales en la memoria. Por motivos de seguridad, puede configurar la máquina para que sobrescriba automáticamente la memoria no volátil segura. Si desea asegurar el espacio de memoria, puede establecer el dispositivo para sobrescribir automáticamente la memoria no volátil segura.
- **Sobrescribir imagen manual:** Al imprimir, copiar, digitalizar y enviar fax, la impresora utiliza temporalmente espacio de la memoria. Por motivos de seguridad, puede configurar la impresora para que sobrescriba manualmente la memoria no volátil segura. Si desea proteger el espacio de la memoria, podrá sobrescribir manualmente la memoria no volátil segura. Puede configurar la impresora para que repita la sobrescritura de imagen manual después de reiniciar el sistema.
- **Sobrescritura de imagen programada:** permite configurar la programación de sobrescritura manual de la imagen.
- **Sobrescribir método:** puede seleccionar el método para sobrescribir la memoria no volátil segura (disco duro).
  - VSITR alemán:** permite reemplazar la memoria siete veces. Al sobrescribir por seis veces, se utilizan 0x00 y 0xff alternos para sobrescribir el disco, y la séptima vez, se escribe el disco con 0xAA.

# Conf. admin.

- DoD5220.28-M**: permite reemplazar la memoria tres veces. Al sobrescribir tres veces, se utilizan patrones 0x35, 0xCA, 0x97 para sobrescribir el contenido del disco. Este método de sobreescritura del disco se especifica mediante US DoD.
- ACSI 33 australiano**: permite reemplazar la memoria cinco veces. Al sobrescribir cinco veces, se utilizan el carácter “C” y sus complementos alternativamente para sobrescribir el disco. Después de la segunda vez, hay una validación obligatoria. Para la quinta vez, se utilizan datos aleatorios.
- DoD 5220.22M (ECE)**: permite reemplazar la memoria tres veces. Al sobrescribir tres veces, se utilizan patrones 0x35, 0xCA, 0x97 para sobrescribir el contenido del disco. Este método de sobreescritura del disco se especifica mediante US DoD.
- Personalizar sobreescritura**: permite determinar el número de veces que se sobrescribe la memoria. El disco duro se sobrescribirá tantas veces como seleccione.

## Autenticación

---

Esta función permite seleccionar el método de autenticación de los usuarios.



También puede utilizar esta función desde SyncThru™ Web Service. Abra el navegador web desde su ordenador conectado a la red e introduzca la dirección IP de su equipo. Cuando se abra SyncThru™ Web Service, haga clic en la ficha **Seguridad > Control de acceso de usuario** (consulte “Autenticación” en la página 317).

- **Modo**: seleccione el modo de autenticación.
  - Autenticación básica**: permite activar la autenticación básica. Se pide a los usuarios que inicien la sesión si seleccionan opciones que solo están disponibles para los administradores. Estas opciones están marcadas con “a” o “(sólo administradores)” en este manual.
  - Autentic. dispositivo**: permite activar la autenticación del dispositivo. La autenticación del dispositivo solicita que un usuario inicie la sesión antes de poder utilizar el dispositivo. Los usuarios no pueden utilizar ninguna aplicación sin iniciar la sesión.
  - Autentic. aplicación**: permite activar la autenticación de aplicaciones. Un administrador puede seleccionar las aplicaciones que requieran que el usuario inicie la sesión para utilizarlas. Los usuarios no podrán usar las aplicaciones seleccionadas sin iniciar sesión. Pulse **Modo de aplicación** para habilitar la autenticación.

# Conf. admin.

- **Método**

- Autenticación local:** Ejecuta el proceso de autenticación en función de la información de usuario almacenada en el disco duro del dispositivo.

- Pant. inic. ses. LUI:** Ofrece Preinstalado-para-LUI de forma predeterminada.

- Pant. inic. ses. SWS:** Ofrece Preinstalado-para-SWS de forma predeterminada.

- Cierr auto:** Puede utilizar el cierre de sesión automático.

- Restricción de inicio de sesión:** Permite definir la hora de Restricción de inicio de sesión, el número de intentos o el tiempo de bloqueo.

- Polít. cierre sesión:** Permite configurar política de cierre de sesión.

- Autenticación local y SMB:** Ejecuta el proceso de autenticación basándose en la información almacenada en el servidor SMB.

- Pant. inic. ses. LUI:** Ofrece Preinstalado-para-LUI de forma predeterminada.

- Pant. inic. ses. SWS:** Ofrece Preinstalado-para-SWS de forma predeterminada.

- Cierr auto:** Puede utilizar el cierre de sesión automático.

- Autenticación local y Kerberos:** Ejecuta el proceso de autenticación basándose en la información almacenada en el servidor kerberos.

- Pant. inic. ses. LUI:** Ofrece Preinstalado-para-LUI de forma predeterminada.

- Pant. inic. ses. SWS:** Ofrece Preinstalado-para-SWS de forma predeterminada.

- Cierr auto:** Puede utilizar el cierre de sesión automático.

- Autenticación local y LDAP:** Ejecuta el proceso de autenticación basándose en la información almacenada en el servidor LDAP.

- Pant. inic. ses. LUI:** Ofrece Preinstalado-para-LUI de forma predeterminada.

- Pant. inic. ses. SWS:** Ofrece Preinstalado-para-SWS de forma predeterminada.

- Cierr auto:** Puede utilizar el cierre de sesión automático.

- SyncThruAaProvider:** Ejecuta el proceso de autenticación basándose en la información de usuario asignada desde SWS.

- Pant. inic. ses. LUI:** Ofrece Preinstalado-para-LUI de forma predeterminada.

- Pant. inic. ses. SWS:** Ofrece Preinstalado-para-SWS de forma predeterminada.

- Cierr auto:** Puede utilizar el cierre de sesión automático.

- Solo contabilidad estándar:** Permite a los usuarios iniciar sesión introduciendo Id. y contraseña.

- Inicio sesión ID/contraseña:** Le permite iniciar sesión con Id. y contraseña.

- Inicio sólo por ID:** Puede iniciar sesión solo con Id.

- **Impresión segura:** Permite iniciar sesión desde la impresión segura.

# Conf. admin.

## Contab.

---

Puede establecer límites de uso para cada usuario para utilizar cada función si se escoge el método de contabilidad **Estándar** (consulte “Autenticación” en la página 317).



También puede utilizar esta función desde SyncThru™ Web Service. Abra el navegador web desde su ordenador conectado a la red e introduzca la dirección IP de su equipo. Cuando se abra SyncThru™ Web Service, haga clic en la ficha **Seguridad > Control de acceso de usuario > Contabilidad > Accounting Methods** (consulte “Ficha Seguridad” en la página 179).

- **No contabilidad:** seleccione no emplear esta función.
- **Contab. están.:** seleccione utilizar el método de contabilidad de trabajos instalado.
- **SyncThruA Provider:** seleccione utilizar el método de contabilidad de trabajo que proporciona el SyncThru™Web Admin Service (para ver la información detallada, consulte la guía de SyncThru™Web Admin Service).

## Config. general

Permite establecer la configuración general.

## Medición

---

Permite elegir la unidad de medición y el tamaño de papel predeterminado.

## Gestión de consumibles

---

permite configurar las opciones para la notificación de pedido de consumibles. Si configura esta opción, el dispositivo mostrará un mensaje de advertencia cuando se estén agotando los consumibles. Prepare los consumibles por adelantado.



- **Notificación d.pedido d. ud. d. imagen:** Emite una notificación cuando la unidad de imágenes está llegando a la vida útil especificada.
- **Notif. de pedido de cartucho de tóner:** Emite una notificación cuando el cartucho de tóner está llegando a la vida útil especificada.
- **Ahorro tóner:** El ajuste **Modo Ahorro** permite al usuario ahorrar tóner de impresión al imprimir un documento.

# Conf. admin.

## Admin. de contención

---

Le permite ajustar la prioridad de **Copiar**, **Imprimir**, **Enviar**, **Informe** o de primero que entra, primero que sale.

## Más ajustes

---

Permite configurar **Ventana de progreso de trabajo**, **Eliminación de tarea**.

- **Ventana de progreso de trabajo:** le permite mostrar en la pantalla el progreso del trabajo.
- **Eliminación de tarea:** La opción Job Deletion especifica si los usuarios podrán eliminar o no todas las tareas o solo las tareas que creen.
  - Permitir eliminación de todas las tareas:** Todos los usuarios pueden eliminar todas las tareas.
  - Permitir eliminación solo de tareas propias:** Los usuarios solo pueden eliminar sus propias tareas.
- **Bloqueo de la pantalla de inicio:** Los administradores pueden limitar la capacidad del usuario de mover/eliminar widgets, aplicaciones y accesos directos, así como el uso de funciones como Definir fondo de pantalla o Añadir a la pantalla de inicio.

## Config. inicial (solo administradores)

Puede cambiar la configuración inicial que estableció al encender el dispositivo por primera vez.



Si desea dejar de ajustar la configuración inicial, pulse **Salir**. Se guardará la configuración que haya establecido hasta ese momento. Sin embargo, el botón **Salir** no estará activado si es la primera vez que utiliza esta opción.

- **Idioma:** seleccione el idioma que desea usar en la pantalla y, a continuación, toque **Siguiente**.
- **Nota:** Lea la información y toque **Siguiente**.
- **Cuenta administrador:** introduzca los valores de **Nombre**, **Nueva clave**, **Confirmar clave**. En el campo Nombre se introduce, de forma predeterminada, **admin**.
- **Fecha y hora:** ajuste los valores de **Fecha**, **Hora**, **Zona horaria**, el formato de fecha y de hora y **Ahorro de energía**.



Ejemplo de selección de la zona horaria: seleccione el área del país.



# Conf. admin.

- **Atribución dispos.:** elimine el nombre del dispositivo existente y escriba el nombre que desee utilizar y, a continuación, toque **Siguiente**. Recuerde escribir el nombre de dispositivo que se va a utilizar en la red.



- Si es necesario, introduzca la ubicación del dispositivo en el campo **Ubicación**.
- Si es necesario, introduzca la información en el campo **Administrador** sobre la persona a quien se debe contactar cuando se produzca algún problema en el dispositivo.

- **Verificar conexion.:** Toque el botón **Prueba** para verificar la **Conexión tarj. Ethernet**. cuando aparezca **Conectado** después de tocar el botón **Prueba**, pulse **Siguiente**.

Si aparece **No conectada**, asegúrese de que el dispositivo esté conectado a la red y vuelva a verificar la conexión LAN.



- Si el problema de conexión de red continúa, póngase en contacto con el administrador.
- Si ha instalado un kit de fax o una unidad de acabado opcional, pulse los botones de **Prueba** correspondiente para verificar su conexión.

- **Configuración red:** introduzca los valores de **Dirección IP**, **Máscara de subred**, **Gateway**, **Nombre de host**, **Nombre dominio**, **Servidor DNS principal** y **Servidor DNS secundario** en cada campo. A continuación, toque **Siguiente**.



- Si se asigna una dirección IP nueva automáticamente mediante un DHCP o BOOTP, pulse **DHCP** o **BOOTP**.
- Si esto no conoce con seguridad su entorno de red, póngase en contacto con el administrador.

- **Configuración SNMP:** introduzca los valores de **Nombre de la comunidad**, **Permiso acceso**, **Nombre usuario autentic.**, **Contraseña de autenticación**, **Contraseña confirm. autenticac.**, **Contraseña privacidad** y **Contraseña confirm privac** en cada campo. A continuación, toque **Listo**.

## Config. fax

Puede establecer las opciones predeterminadas de fax. Configure los ajustes de fax utilizados más frecuentemente.

Toque **Configuración > Config. fax** en la pantalla de visualización (consulte “Configuración de fax general” en la página 152)

# Conf. admin.



- Si el fax opcional no está instalado, el icono de fax no aparecerá en la pantalla.
- Las opciones de fax varían de un país a otro en función de las reglamentaciones de comunicación internacionales. Si algunas de las opciones de fax que se explican en las instrucciones aparecen en gris, significa que dichas opciones no son compatibles con su entorno de comunicación.
- También puede utilizar esta función desde SyncThru™ Web Service. Abra el navegador web desde su ordenador conectado a la red e introduzca la dirección IP de su equipo. Cuando se abra SyncThru™ Web Service, haga clic en la ficha **Configuración > Ajustes del equipo > Fax** (consulte “Ficha Configuración” en la página 177).

## Config. impresión

Puede establecer la configuración relacionada con la impresión. Si no hay una configuración concreta de las opciones de impresión, el dispositivo imprime con la configuración que establezca aquí. Configure los ajustes de impresión utilizados frecuentemente. Esta función puede ser útil si su empresa tiene un formulario de impresión concreto.

Toque **Configuración > Config. impresión** en la pantalla de visualización.



También puede utilizar esta función desde SyncThru™ Web Service. Abra el navegador web desde su ordenador conectado a la red e introduzca la dirección IP de su equipo. Cuando se abra SyncThru™ Web Service, haga clic en la ficha **Configuración > Ajustes del equipo > Impresora**. (consulte “Ficha Configuración” en la página 177).

## Config. buzón

Puede almacenar documentos, imprimirlos, descargarlos y enviarlos desde ordenadores o imágenes escaneadas en el **Buzon**. El **Buzon** está situado en la unidad de disco duro (HDD) del dispositivo. Significa que los documentos se almacenan en la HDD. Puede crear una contraseña para un Documento guardado concreto, de manera que los usuarios no autorizados no puedan acceder a él. Además, puede imprimir documentos almacenados mediante una variedad de funciones de impresión y enviar los documentos a varios destinos, como por ejemplo correo electrónico, servidor o fax. Puede configurar un Documento guardado y utilizar la función Documento guardado con SyncThru™ Web Service.



Si se almacenan datos importantes en **Buzon**, le recomendamos que haga copias de seguridad con regularidad. Samsung declina cualquier responsabilidad por daños o pérdidas de datos provocados por el mal uso o fallos del dispositivo.

## Configuración del informe

La opción Paper Source especifica la bandeja de papel predeterminada que el equipo utilizará para imprimir informes.

## Gestión de aplicaciones

Puede instalar o desinstalar aplicaciones/licencias. Si añade una aplicación, debe activar la licencia de la aplicación instalada. Es posible que algunas aplicaciones no tengan licencia.

Toque **Configuración > Gestión aplicaciones** en la pantalla de inicio o **Menú**.



- También puede utilizar esta función desde SyncThru™ Web Service. Abra el navegador web desde su ordenador conectado a la red e introduzca la dirección IP de su equipo. Cuando se abra SyncThru™ Web Service, haga clic en la ficha **Mantenimiento > Administración de aplicaciones**. (consulte “Gestión de aplicaciones” en la página 323).
- Algunos modelos no admiten esta función.

## Instalación de una aplicación

- 1 Toque el botón **Instalar**.
- 2 Aparecerá una nueva ventana emergente con carpetas. Seleccione el archivo de la aplicación y pulse **Aceptar**.
- 3 Aparece un mensaje de verificación. Lea el acuerdo y marque la opción **Acepto los términos del acuerdo de licencia** y seleccione **Aceptar**.

Comienza la instalación de la aplicación.

## Ver una aplicación detalladamente

- 1 Toque el nombre de la aplicación de la que desea ver información detallada.
- 2 Vea la información detallada de la aplicación.

## Activar/Desactivar una aplicación

- 1 Seleccione la aplicación que desea activar/desactivar y pulse **Act./Desact..**
- 2 Se activa/desactiva la aplicación seleccionada.



## Desinstalación de una aplicación

---

- 1 Seleccione la aplicación que desea desinstalar y haga clic en **Desinstalar**.
- 2 Aparecerá una ventana de confirmación. Pulse **Sí**.  
Se desinstala la aplicación seleccionada.

# Gestión



- Algunos menús pueden no aparecer en la pantalla en función de las opciones o los modelos. En ese caso, dichas opciones no están disponibles.
- Haga clic en  (**Ayuda**) en la pantalla de inicio o en  (menú rápido) y, a continuación, haga clic en cualquiera de las opciones de las que desee obtener información.

Permite comprobar la vida útil de los consumibles y el informe de impresión.

Toque **Configuración > Gestion** en la pantalla de inicio o **Menú**.

## Duración consm.

Esta función permite comprobar el porcentaje restante de cada consumible.

Por ejemplo, el cartucho de tóner o la unidad de imágenes

## Informe

Esta función permite imprimir todos los informes que ofrece el dispositivo. Puede utilizar estos informes para ayudarle a mantener el dispositivo.



También puede utilizar esta función desde SyncThru™ Web Service. Abra el navegador web desde su ordenador conectado a la red e introduzca la dirección IP de su equipo. Cuando se abra SyncThru™ Web Service, haga clic en **Información > Imprimir información** (consulte “Ficha Información” en la página 176).

- **Sistema**

- Configuración:** imprímalo para ver la información de configuración del dispositivo. Se incluye la información de producto, de versión, la configuración de producto y los ajustes de papel.

- Información de consumibles:** Imprima este informe para comprobar el porcentaje restante de cada consumible.

- Contadores de uso:** imprímalo para comprobar el recuento de trabajos realizados. Incluye la información de uso de impresión, de escaneo y de fax.

- Página de prueba:** imprima la página de prueba para comprobar que el dispositivo funciona correctamente. También puede seleccionar A4 o Letter.

- Información del error:** imprímalo para comprobar los errores que se han producido en el dispositivo. Se incluyen los tipos de errores y el recuento.

- Configuración de red:** imprímalo para ver la información de configuración de red. Se imprime información de configuración de red, como información de TCP/IP, Raw TCP/IP y LPD.

- Cuenta:** se imprime la lista de cuentas.



# Gestión

- **Enviar:**
  - Confirmación de envío:** puede configurar el dispositivo para que imprima un informe donde se indique si se completó o no el envío del correo electrónico.
  - Fax recibido:** imprímalo para comprobar la lista de faxes recibidos.
  - Fax enviado:** imprímalo para comprobar la lista de faxes enviados.
  - Trabajos de fax programados:** imprímalo para comprobar la lista de trabajos de fax programados.
  - Email enviado:** imprímalo para comprobar el estado de transmisión del trabajo **Escan. a email.**
- **Fuente:**
  - Fuentes PCL:** imprímalo para ver una lista de fuentes PCL.
  - Lista fuentes PS:** Imprímalo para ver una lista de fuentes PS.

# Ajustes de red

Esta opción permite ajustar las funciones de los Ajustes de red.



- Algunos menús pueden no aparecer en la pantalla en función de las opciones o los modelos. En ese caso, dichas opciones no están disponibles.
- Haga clic en  (**Ayuda**) en la pantalla de inicio o en  (menú rápido) y, a continuación, haga clic en cualquiera de las opciones de las que desee obtener información.

Toque **Configuración > Configuración red** en la pantalla de inicio o **Menú**.

## Ethernet

Función	Descripción
<b>Puerto Ethernet</b>	Puede activar o desactivar el puerto Ethernet.
<b>Velocidad Ethernet</b>	Puede seleccionar la velocidad de la conexión Ethernet.
<b>Dirección MAC</b>	Muestra la dirección Mac del dispositivo.
<b>Conf. IP</b>	Permite configurar la IP <b>TCP/IPv4</b> .
<b>Conf. DNS</b>	Permite configurar el ajuste de <b>DNS</b> .

Función	Descripción
<b>WINS</b>	Puede configurar el servidor WINS.
<b>Mostrar dirección IP</b>	Puede establecer que el dispositivo muestre la dirección IP en la pantalla de inicio.
<b>Protocolo</b>	Puede activar o desactivar el protocolo IPv6.
<b>Dirección IPv6</b>	Puede establecer los tipos de dirección IPv6.
<b>Config. DHCPv6</b>	Puede ajustar la configuración de DHCPv6.
<b>Identificador exclusivo de DHCP</b>	Muestra el identificador único de DHCP.
<b>802.1x</b>	Permite habilitar y deshabilitar la seguridad 802.1x.
<b>Método de autenticación 802.1x</b>	Permite seleccionar el algoritmo de autenticación que desea utilizar.
<b>Identificador de asociación de identidad de DHCPv6</b>	Permite ver el identificador de asociación de identidad DHCP.

# Ajustes de red

## TCP/IPv4

---

Puede establecer la configuración de IPv4.

- **Conf. IP:** Puede escoger el método para asignar direcciones IP.
  - Estát.:** seleccione si desea introducir manualmente la dirección IP/máscara de subred/dirección de puerta de enlace.
  - BOOTP:** la dirección IP/máscara de subred/dirección de puerta de enlace las asigna automáticamente el servidor BOOTP.
  - DHCP:** la dirección IP/máscara de subred/dirección de puerta de enlace las asigna automáticamente el servidor DHCP.
- **Conf. DNS:** Puede configurar el servidor DNS.
  - Nombre de host:** escriba el nombre de host. Puede introducir hasta 63 caracteres. El nombre predeterminado es “**SEC[MAC address]**”.
  - Nombre dominio:** escriba el nombre de dominio. Puede introducir hasta 128 caracteres.
  - Servidor DNS principal:** introduzca la dirección del servidor DNS que desee utilizar principalmente.
  - Servidor DNS secundario:** introduzca la dirección del servidor DNS que desee utilizar como alternativa.
  - Registro de DNS dinámico:** si desea usar esta opción, active las casillas de selección de registro DNS dinámico. Si esta opción está marcada, el dispositivo registra el nombre de anfitrión y el nombre de dominio de a los servidores DNS configurados dinámicamente. Además, si esta opción está activada y se selecciona DHCP, las opciones de DHCP FQDN se desactivan automáticamente.

- **WINS:** Puede configurar el servidor WINS. WINS se utiliza en el sistema operativo Windows. Seleccione esta opción.
- **Mostrar dirección IP:** puede establecer que el dispositivo muestre la dirección IP en la barra de notificaciones. Si selecciona esta opción, la dirección IP se mostrará en la barra de notificaciones.

## TCP/IPv6

---

Puede establecer la configuración de IPv6.

- **Protocolo:** toque esta opción para usar el protocolo IPv6 en el sistema. Reinicie la máquina para aplicar el cambio.
- **Dirección IPv6:** muestra los tipos de direcciones IPv6.
  - Dirección local enlace:** es una dirección IPv6 que comienza con un valor prefijado FE80. Esta dirección tiene un ámbito de enlace local y se genera automáticamente.
  - Dirección sin estado:** es una dirección IPv6 que está formada por un prefijo anunciado por el router y el identificador de interfaz. En una interfaz como Ethernet, el identificador de interfaz normalmente se deriva de la dirección Mac del dispositivo. El prefijo anunciado depende de las configuraciones del router.



Se puede configurar más de una dirección para el anuncio de router, pero solo se mostrará una en la pantalla.



# Ajustes de red

- Dirección con estado completo:** es una dirección IPv6 que adquiere de un servidor DHCPv6.
- Dirección manual:** es una dirección IPv6 que un administrador puede configurar manualmente.
- **Config. DHCPv6:** seleccione la configuración DHCPv6 que desee.
- Utilice DHCP como dirigido por un enrutador:** DHCPv6 se activa cuando un router nos indica que utilicemos DHCPv6.
- Activar siempre DHCP:** independientemente de la indicación del router, utilice DHCPv6 para adquirir una dirección IPv6.
- No utilizar nunca DHCP:** desactiva DHCPv6.
- **Identificador exclusivo de DHCP:** Muestra el identificador único de DHCP.
- **Identificador de asociación de identidad de DHCP:** Permite ver el identificador de asociación de identidad DHCP.

## 802.1x

---

Puede activar la autenticación 802.1x, que es una autenticación basada en puertos. Si se activa la autenticación, el dispositivo no puede acceder a través del lado protegido de la red hasta que se autorice. Utilice esta función para proteger su red.

- **802.1x :** marque la casilla para activar esta función.
- **Método de autenticación 802.1x:** permite seleccionar el algoritmo de autenticación a utilizar.
  - EAP-MD5:** ofrece una seguridad mínima. La función Hash MD5 es vulnerable a ataque por diccionarios y no admite la generación de claves.
  - PEAP:** recomendado para los usuarios que solo van a utilizar servidores y clientes de escritorio de Microsoft. No está recomendada para el resto de usuario.
  - EAP-MS-CHAPv2:** MS-CHAPv2 proporciona una autenticación de dos vías entre pares combinando un mensaje de desafío de pares con el paquete de respuesta y un mensaje de respuesta de autenticador en el paquete correcto.
  - TLS:** se utiliza para proporcionar una comunicación segura por Internet entre un cliente y un servidor.

# Ajustes de red

## Wi-Fi

El menú Wi-Fi está disponible únicamente si está instalado el kit inalámbrico/NFC opcional (consulte “Configurar la red inalámbrica (opcional)” en la página 354).

Los submenús del menú Wi-Fi son casi idénticos a los submenús del menú Ethernet (consulte “Ethernet” en la página 327).

Función	Descripción
<b>Redes Wi-Fi</b>	Cuando la máquina se conecta a la red inalámbrica, el SSID del punto de acceso (router) aparece en la pantalla de visualización.
<b>Configuración de WPS</b>	Si el dispositivo y un punto de acceso (o enrutador inalámbrico) admiten WPS (Wi-Fi Protected Setup™), puede configurar fácilmente los parámetros de la red inalámbrica a través del menú <b>Configuración de WPS</b> sin necesidad de un ordenador.
<b>Wi-Fi Direct</b>	Wi-Fi Direct es un método de conexión punto a punto seguro y fácil de usar entre una impresora con Wi-Fi Direct y un dispositivo móvil.

## Protocolo de red

Esta opción permite habilitar y deshabilitar los protocolos de red que desee

## Seguridad red



Puede habilitar y configurar estas opciones solo desde SyncThru™ Web Service (consulte “Ficha Seguridad” en la página 179).

Función	Descripción
<b>IPSec</b>	Puede deshabilitar IPSec si está activado en SyncThru™ Web Service.
<b>Filtrado red</b>	Puede deshabilitar las opciones de filtrado de red si están activadas en SyncThru™ Web Service.

- **IPSec:** Puede deshabilitar la configuración de seguridad de IP.
- **Filtrado red:**
  - Filtrado MAC:** permite deshabilitar el filtrado por MAC.
  - Filtrado IPv4:** deshabilita el filtrado IPv4.
  - filtrado IPv6:** deshabilita el filtrado IPv6.



# Ajustes de red

## NFC

Puede activar y desactivar la conexión NFC. La función NFC está disponible cuando está instalado el kit inalámbrico/NFC opcional (consulte “Utilización de la función NFC (opcional)” en la página 363).

# Sistema



- Algunos menús pueden no aparecer en la pantalla en función de las opciones o los modelos. En ese caso, dichas opciones no están disponibles.
- Haga clic en  (**Ayuda**) en la pantalla de inicio o en  (menú rápido) y, a continuación, haga clic en cualquiera de las opciones de las que desee obtener información.

## Fecha y hora

Al establecer la fecha y la hora, se utilizarán para enviar/imprimir trabajos de fax/impresión diferidos o se imprimirán en los informes. Si no son correctas, debe modificarlas.

## Acerca del sistema

Puede ver la configuración de hardware, las capacidades del sistema y la versión de software del equipo.

## Detalles del equipo

Puede comprobar la información detallada del dispositivo. Consulte el estado de las versiones de hardware y software instaladas para ayudarle a hacer el mantenimiento del dispositivo. Puede descargar el software más actualizado desde el sitio web de Samsung (<http://www.samsung.com> > busque su producto > Soporte o descargas).

- **Configuración de H/W:** muestra el estado del hardware instalado, incluyendo las partes opcionales.
- **Capacidad:** Muestra las funciones del hardware.
- **Versión de software:** muestra las versiones de software de los sistemas instalados.

## Accessibility

Le permite configurar la impresora para facilitar su uso. Desde este menú puede modificar diversas opciones de sonidos, interacciones y visualización, para que la impresora resulte más accesible para los usuarios.

## Datos de contacto

Esta función permite ver la información del centro de servicio y el punto de contacto donde los usuarios pueden obtener ayuda. Si inicia la sesión como administrador, puede cambiar la información de contacto.

- **Administrador del sistema:** compruebe la información de contacto del administrador.
- **Soporte de Samsung:** compruebe la información del centro de servicio.



# 3. Configuración de red

Este capítulo ofrece instrucciones detalladas para configurar el entorno de red antes de utilizar el dispositivo. Debe estar familiarizado con los términos utilizados para configurar el entorno de red. Consulte el glosario para ver los términos que no entienda (“Glosario” en la página 405).

• Entorno de red	335
• Acceso a la configuración de red	336
• Configuración de red (Configuración TCP/IP)	337
• Configuración de impresión (Puertos a establecer para la impresión en red)	341
• Ajuste de protocolos	342
• Configuración de filtrado de red	343
• Instalación del controlador a través de la red	344
• Configurar la red inalámbrica (opcional)	354
• Utilización de la función NFC (opcional)	363
• Aplicaciones móviles compatibles	374
• AirPrint	376
• Google Cloud Print™	378

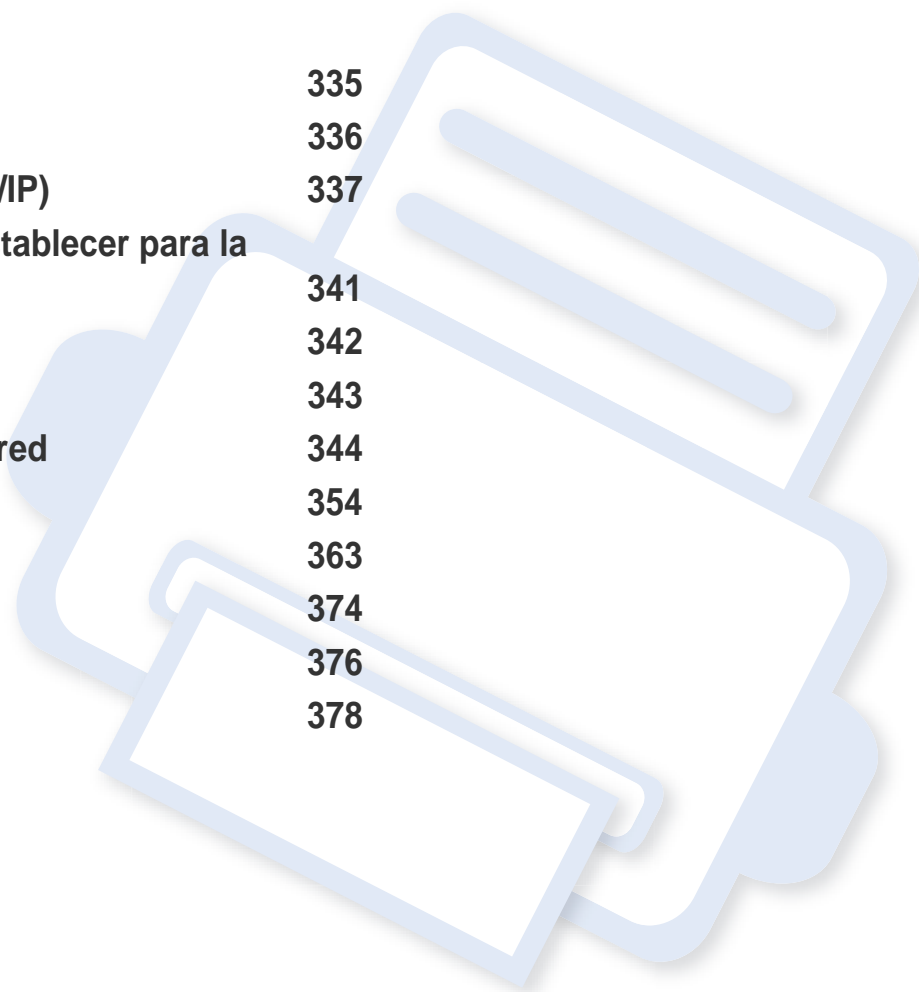

# Entorno de red

Puede utilizar la red después de conectar un cable de red al puerto correspondiente de su equipo.

Deberá configurar los protocolos de red de la impresora para utilizarla como dispositivo de red. Puede utilizar el panel de control del dispositivo para configurar las opciones básicas de la red.

En la siguiente tabla, se presentan los entornos de red compatibles con la impresora:

Elemento	Especificación
<b>Interfaz de red</b>	<ul style="list-style-type: none"><li>• Ethernet 10/100/1000 Base-TX LAN con cable</li><li>• Interfaz de red LAN inalámbrica 802.11b/g/n y Comunicación de campo cercano (NFC)<sup>a</sup></li></ul>
<b>Sistema operativo de red</b>	<ul style="list-style-type: none"><li>• Windows® XP, Windows Server® 2003, Windows Vista®, Windows® 7, Windows 8, Windows Server® 2008 R2</li><li>• Varios sistemas operativos Linux</li><li>• Diversos SO Unix</li><li>• Mac OS X 10.5 - 10.9</li><li>• Novell NetWare 5.x - 6.x</li></ul>

Elemento	Especificación
<b>Protocolos de red</b>	<ul style="list-style-type: none"><li>• TCP/IPv4</li><li>• DHCP, BOOTP</li><li>• DNS, WINS, Bonjour, SLP, UPnP</li><li>• Impresión estándar TCP/IP (RAW), LPR, IPP</li><li>• FTP, SMB, SMTP, WSD</li><li>• LDAP, Kerberos, 802.1x</li><li>• SNMPv 1/2/3, HTTP, IPSec</li><li>• TCP/IPv6 (DHCP, DNS, RAW, LPR, SNMPv 1/2/3, HTTP, IPSec)</li></ul>

a. Dispositivo opcional

# Acceso a la configuración de red

- 1 Asegúrese de que el cable de red esté conectado al dispositivo.
- 2 Pulse **Configuración** > **Configuración red** > **Ethernet** en la pantalla de inicio, o **Menú**.
- 3 Inicie la sesión como administrador (consulte “Inicio de sesión” en la página 307).



# Configuración de red (Configuración TCP/IP)

Cuando conecte el dispositivo a la red, primero debe configurar los valores TCP/IP para el mismo. La configuración que se muestra a continuación son los ajustes básicos para utilizar el dispositivo como dispositivo de red. Puede establecer los métodos de asignación de TCP/IP, servidor DNS, TCP/IPv6, Ethernet y dirección IP.

## Ethernet

Puede establecer la configuración de ethernet.

Pulse **Configuración > Configuración red > Ethernet** en la pantalla de inicio, o **Menú**.



También puede utilizar esta función desde SyncThru™ Web Service. Abra el navegador web desde su ordenador conectado a la red e introduzca la dirección IP de su equipo (consulte “Ficha Configuración” en la página 177).

- **Puerto Ethernet:** Puede activar o desactivar el puerto Ethernet.
- **Velocidad Ethernet:** seleccione la velocidad de ethernet.
- **Dirección MAC:** muestra la dirección Mac del dispositivo.

## Protoc. TCP/IP

Puede establecer la configuración de IPv4.

Toque **Configuración > Configuración red > Ethernet > TCP/IPv4** en la pantalla de inicio o en **Menú**.



También puede utilizar esta función desde SyncThru™ Web Service. Abra el navegador web desde su ordenador conectado a la red e introduzca la dirección IP de su equipo (consulte “Ficha Configuración” en la página 177).

## Configuración de IP

Puede escoger el método para asignar direcciones IP.

- **Estát.:** seleccione si desea introducir manualmente la dirección IP/máscara de subred/dirección de puerta de enlace.
- **BOOTP:** la dirección IP/máscara de subred/dirección de puerta de enlace las asigna automáticamente el servidor BOOTP.
- **DHCP:** la dirección IP/máscara de subred/dirección de puerta de enlace las asigna automáticamente el servidor DHCP.

# Configuración de red (Configuración TCP/IP)

## Configuración de DNS

Puede configurar el servidor DNS.

- **Nombre de host:** escriba el nombre de host. Puede introducir hasta 63 caracteres. El nombre predeterminado es “**SEC[MAC address]**”.
- **Nombre dominio:** escriba el nombre de dominio. Puede introducir hasta 128 caracteres.
- **Servidor DNS principal:** introduzca la dirección del servidor DNS que desee utilizar principalmente.
- **Servidor DNS secundario:** introduzca la dirección del servidor DNS que desee utilizar como alternativa.
- **Registro de DNS dinámico:** si desea usar esta opción, active las casillas de selección de registro DNS dinámico. Si esta opción está marcada, el dispositivo registra el nombre de anfitrión y el nombre de dominio de a los servidores DNS configurados dinámicamente. Además, si esta opción está activada y se selecciona DHCP, las opciones de DHCP FQDN se desactivan automáticamente.

## WINS – Windows Internet Name Service (Servicio de nombre de Internet de Windows)

Puede configurar el servidor WINS. WINS se utiliza en el sistema operativo Windows. Seleccione esta opción.

## Mostrar dirección IP

Puede establecer que el dispositivo muestre la dirección IP en la barra de notificaciones. Si selecciona esta opción, la dirección IP se mostrará en la barra de notificaciones.

## TCP/IPv6

Puede establecer la configuración de IPv6.

Toque **Configuración > Configuración red > Ethernet > TCP/IPv6** en la pantalla de inicio o en **Menú**.



También puede utilizar esta función desde SyncThru™ Web Service. Abra el navegador web desde su ordenador conectado a la red e introduzca la dirección IP de su equipo (consulte “Ficha Configuración” en la página 177).

- **Protocolo:** toque esta opción para usar el protocolo IPv6 en el sistema. Reinicie la máquina para aplicar el cambio.
- **Dirección IPv6:** muestra los tipos de direcciones IPv6.
  - Dirección local enlace:** es una dirección IPv6 que comienza con un valor prefijado FE80. Esta dirección tiene un ámbito de enlace local y se genera automáticamente.

# Configuración de red (Configuración TCP/IP)

**-Dirección sin estado:** es una dirección IPv6 que está formada por un prefijo anunciado por el router y el identificador de interfaz. En una interfaz como Ethernet, el identificador de interfaz normalmente se deriva de la dirección Mac del dispositivo. El prefijo anunciado depende de las configuraciones del router.



Se puede configurar más de una dirección para el anuncio de router, pero solo se mostrará una en la pantalla.

**-Dirección con estado completo:** es una dirección IPv6 que adquiere de un servidor DHCPv6.

**-Dirección manual:** es una dirección IPv6 que un administrador puede configurar manualmente.

- **Config. DHCPv6:** seleccione la configuración DHCPv6 que desee.
  - Utilice DHCP como dirigido por un enrutador:** DHCPv6 se activa cuando un router nos indica que utilicemos DHCPv6.
  - Activar siempre DHCP:** independientemente de la indicación del router, utilice DHCPv6 para adquirir una dirección IPv6.
  - No utilizar nunca DHCP:** desactiva DHCPv6.
- **Identificador único DHCPv6:** Los clientes usan un identificador único DHCP (DUID) para obtener una dirección IP del servidor DHCPv6. El servidor consulta el DUID en su base de datos, y ofrece los datos de configuración correspondientes (dirección, tiempos de concesión, servidores DNS, etc.) al cliente.

- **Identificador de asociación de identidad de DHCPv6:** Cada interfaz presenta un identificador, llamado Identificador de asociación de identidad (IAID), que enlaza la interfaz a una o más direcciones IP. Cada asignación del servidor DHCPv6 incluye un par de DUID y IAID.

## 802.1x

Puede activar la autenticación 802.1x, que es una autenticación basada en puertos. Si se activa la autenticación, el dispositivo no puede acceder a través del lado protegido de la red hasta que se autorice. Utilice esta función para proteger su red.

Toque **Configuración > Configuración red > Ethernet > 802.1x** en la pantalla de inicio o en **Menú**.

- **802.1x :** marque la casilla para activar esta función.
- **Método de autenticación 802.1x:** permite seleccionar el algoritmo de autenticación a utilizar.
  - EAP-MD5:** ofrece una seguridad mínima. La función Hash MD5 es vulnerable a ataque por diccionarios y no admite la generación de claves.
  - PEAP:** recomendado para los usuarios que solo van a utilizar servidores y clientes de escritorio de Microsoft. No está recomendada para el resto de usuario.

# Configuración de red (Configuración TCP/IP)

- EAP-MS-CHAPv2:** MS-CHAPv2 proporciona una autenticación de dos vías entre pares combinando un mensaje de desafío de pares con el paquete de respuesta y un mensaje de respuesta de autenticador en el paquete correcto.
- TLS:** se utiliza para proporcionar una comunicación segura por Internet entre un cliente y un servidor.

# Configuración de impresión (Puertos a establecer para la impresión en red)

Puede configurar los puertos que se deben utilizar para imprimir. Si desea imprimir a través de la red, debe seleccionar los puertos siguientes.

Toque **Configuración > Gestion > Informe > Configuración de red** en la pantalla de inicio o en **Menú** y, a continuación, toque **Imprimir**.



También puede utilizar esta función desde SyncThru™ Web Service. Abra el navegador web desde su ordenador conectado a la red e introduzca la dirección IP de su equipo (consulte “Configuración de red (Configuración TCP/IP)” en la página 337).

# Ajuste de protocolos

Puede habilitar y deshabilitar los protocolos (**TCP/IP estándar**, **LPR**, **IPP**, **ThinPrint**, **CIFS**, **SNTP** (Simple Network Time Protocol), **SLP** (Service Location Protocol), **Telnet**, **SNMP V1/V2** (Simple Network Management Protocol), **SNMPv3**, **UPnP(SSDP)**, y **mDNS** (Multicast Domain Name System), **SetIP** y **HTTP**).

Pulse **Configuración** > **Configuración red** > **Protocolo de red** en la pantalla de inicio, o **Menú**.



También puede utilizar esta función desde SyncThru™ Web Service. Abra el navegador web desde su ordenador conectado a la red e introduzca la dirección IP de su equipo (consulte “Ficha Configuración” en la página 177).

# Configuración de filtrado de red

Puede establecer que el dispositivo evite que direcciones MAC o IP que no estén en una lista se conecten al dispositivo.

Puede establecer la configuración de filtrado de red general.

Toque **Configuración** > **Configuración red** > **Seguridad red** > **Filtrado red** en la pantalla de inicio o **App**.



También puede utilizar esta función desde SyncThru™ Web Service. Abra el navegador web desde su ordenador conectado a la red e introduzca la dirección IP de su equipo (consulte “Ficha Configuración” en la página 177).

- **Filtrado MAC:** permite deshabilitar el filtrado por MAC.
- **Filtrado IPv4:** deshabilita el filtrado IPv4.
- **filtrado IPv6:** deshabilita el filtrado IPv6.

# Instalación del controlador a través de la red

Debe instalar el software de controlador de la impresora para poder imprimir. El software incluye controladores, aplicaciones y otros programas de soporte.

Asegúrese de completar la configuración de la red del dispositivo. Todas las aplicaciones del equipo deben estar cerradas antes de comenzar la instalación.



# Instalación del controlador a través de la red

## Windows

- 1 Asegúrese de que el dispositivo esté encendido y conectado a la red. Además, la dirección IP del dispositivo debe estar ya establecida.
- 2 Inserte el CD de software suministrado en la unidad de CD-ROM.



Si la ventana de instalación no aparece, haga clic en **Inicio > Todos los programas > Accesorios > Ejecutar**.

X:\Setup.exe, sustituya “X” por la letra de la unidad de CD-ROM y haga clic en **Aceptar**.

•En Windows 8,

Si no aparece la ventana de instalación, desde **Charms(Accesos)**, seleccione **Búsqueda > Aplicaciones** y busque **Ejecutar**. Escriba X:\Setup.exe, sustituyendo “X” por la letra que representa su unidad de CD-ROM y haga clic en **Aceptar**.

Si aparece la ventana emergente “**Pulse para elegir qué desea hacer con este disco.**”, haga clic en la ventana y seleccione

**Run Setup.exe.**

- 3 Lea y acepte los contratos de instalación en la ventana de instalación. Luego, haga clic en **Siguiente**.
- 4 Seleccione **Network** en la pantalla **Tipo de conexión de impresora**. Luego, haga clic en **Siguiente**.
- 5 Siga las instrucciones de la ventana de instalación.

## Desde la pantalla Inicio de Windows 8



- El controlador V4 se descarga automáticamente de Windows Update si el ordenador está conectado a Internet. En caso de no ser así, puede descargar manualmente el controlador V4 del sitio web de Samsung, [www.samsung.com](http://www.samsung.com) > encuentre su producto > Soporte o Descargas.
- Podrá descargar la aplicación **Samsung Printer Experience** de la Tienda Windows. Para poder acceder a la Tienda Windows necesitará contar con una cuenta de Microsoft.
  - a En **Charms(Accesos)**, seleccione **Búsqueda**.
  - b Haga clic en **Tienda**.
  - c Busque y haga clic en **Samsung Printer Experience**.
  - d Haga clic en **Instalar**.

# Instalación del controlador a través de la red

- Si instala el controlador con el CD de software proporcionado, el controlador V4 no se instalará. Si desea utilizar el controlador V4 en la pantalla **Escritorio**, podrá descargarlo del sitio web de Samsung, [www.samsung.com](http://www.samsung.com) > encuentre su producto > Soporte o Descargas.
- Si desea instalar las herramientas de administración de impresora de Samsung, tendrá que instalarlas utilizando el CD de software incluido.

- 1** Asegúrese de que el dispositivo esté encendido y conectado a la red. Además, la dirección IP del dispositivo debe estar ya establecida.
- 2** En **Charms(Accesos)**, seleccione **Configuración > Cambiar configuración de PC > Dispositivos**.
- 3** Haga clic en **Agregar un dispositivo**.  
Se mostrarán en la pantalla los dispositivos detectados.
- 4** Haga clic en el nombre de modelo o en el nombre de host que desee utilizar.

 Puede imprimir un Informe de configuración de red desde el panel de control de la impresora, que le mostrará el nombre de host actual del dispositivo.

- 5** El controlador se instala automáticamente desde **Windows Update**.

## Modo de instalación silenciosa

El modo de instalación silenciosa es un método de instalación que requiere ninguna intervención por parte del usuario. Una vez iniciada la instalación, se instalarán automáticamente el controlador del dispositivo y el software en su equipo. Puede iniciar la instalación silenciosa si escribe **/s** o **/S** en la ventana de comando.

## Parámetros de la línea de comando

La tabla siguiente muestra los comandos que se pueden utilizar en la ventana de comando.



La línea de comando siguiente se hace efectiva y funciona cuando se utiliza el comando con **/s** o **/S**. Pero **/h**, **/H** o **/?** son comandos excepcionales que se pueden utilizar en exclusiva.

Línea de comando	Definición	Descripción
/s or/S	Inicia la instalación silencios.	Instala los controladores del dispositivo sin abrir ninguna IU ni pedir la intervención del usuario.

# Instalación del controlador a través de la red

Línea de comando	Definición	Descripción
/p"<nombre de puerto>"or/ P"<nombre de puerto>"	<p>Especifica el puerto de la impresora.</p>  <p>El puerto de red se puede crear mediante el monitor de puerto TCP/IP estándar. Para un puerto local, este puerto debe existir previamente en el sistema antes de que los especifique el comando.</p>	<p>El nombre del puerto de la impresora se puede especificar como dirección IP, como nombre de host, como nombre de puerto local USB, como nombre de puerto IEEE1284 o como ruta de acceso de red.</p> <p>Por ejemplo:</p> <ul style="list-style-type: none"> <li>/ p"xxx.xxx.xxx.xxx" donde "xxx.xxx.xxx.xxx" significa a dirección IP para la impresora de red. / p"USB001", /P"LPT1:", / p"nombre de host"</li> <li>/ p"\\nombre_ordenador\impresora_compartida" o "\\xxx.xxx.xxx.xxx\impresora_compartida", donde "\\nombre_ordenador\impresora_compartida" o "\\xxx.xxx.xxx.xxx\impresora_compartida" equivale a la ruta de red de la impresora, introduciendo dos barras, el nombre del ordenador o la dirección IP local del PC que</li> </ul>

Línea de comando	Definición	Descripción
/a"<ruta_dest>"or/ A"<ruta_dest>"	<p>Especifica la ruta de destino de la instalación.</p>  <p>La ruta de destino debe ser una ruta completamente calificada.</p>	<p>Dado que los controladores de dispositivo se deben instalar en la ubicación concreta del SO, este comando se aplica únicamente al software de las aplicaciones.</p>
/n"<Nombre impresora>"or/ N"<Nombre impresora>"	<p>Especifica el nombre de la impresora. Se puede crear una instancia de impresora como nombre de impresora especificada.</p>	<p>Con este parámetro, puede agregar instancias de impresora según desee.</p>

# Instalación del controlador a través de la red

Línea de comando	Definición	Descripción
/nd or/ND	Los comandos no establecerán el controlador del programa de instalación como controlador del dispositivo predeterminado.	Indica que el controlador de dispositivo instalado no será el controlador de dispositivo predeterminado en el sistema si hay uno o más controladores de impresora instalados. Si no hay ningún controlador de dispositivo instalado en el sistema, esta opción no se aplicará porque el SO Windows establecerá el controlador de impresora instalado como predeterminado.
/x or/X	Utiliza los archivos de controlador de dispositivo existentes para crear una instancia de impresora si hay está instalada.	Este comando ofrece una manera de instalar una instancia de impresora que utiliza los archivos de controlador de impresora instalados sin instalar otro controlador.

Línea de comando	Definición	Descripción
/up"<nombre impresora>"or/UP"<nombre impresora>"	Elimina únicamente la instancia de impresora especificada y no los archivos del controlador.	Este comando proporciona un método para eliminar únicamente la instancia de impresora especificada del sistema sin eliminar los otros controladores de impresora. No eliminará los archivos del controlador de impresora del sistema.
/d or/D	Desinstala todas las aplicaciones y todos los controladores de dispositivo del sistema.	Este comando eliminará todo el software de aplicaciones y todos los controladores de dispositivo instalados del sistema.
/v"<nombre compartido>"or/V"<nombre compartido>"	Comparte el dispositivo instalado y agrega otros controladores de plataforma disponibles para Point & Print.	Instalará todos los controladores de dispositivo compatibles de la plataforma del SO Windows en el sistema y los compartirá con el <nombre compartido> especificado para la impresión.

# Instalación del controlador a través de la red

Línea de comando	Definición	Descripción
/o or /O	Abre la carpeta <b>Impresoras y faxes</b> después de la instalación.	Este comando abre la carpeta <b>Impresoras y faxes</b> después de la instalación silenciosa.
/h, /H or /?	Muestra el uso de la línea de comando.	

## Mac

- 1 Asegúrese de que el dispositivo esté enchufado y conectado a la red.
- 2 Inserte el CD de software suministrado en la unidad de CD-ROM.



- 3 Haga doble clic en el icono de CD-ROM que aparece en el escritorio de Mac.
  - En Mac OS X 10.8, haga doble clic en el CD-ROM que aparece en el Finder.
- 4 Haga doble clic en la carpeta **MAC\_Installer** > icono **Installer OS X**.
- 5 Haga clic en **Continuar**.
- 6 Lea el Acuerdo de licencia y haga clic en **Continuar**.
- 7 Haga clic en **Aceptar** para aceptar el Acuerdo de licencia.
- 8 Haga clic en **Instalar**. Se instalarán todos los componentes necesarios para las operaciones del dispositivo.  
Si hace clic en **Personalizar**, puede elegir componentes individuales para instalar.
- 9 Introduzca la contraseña y haga clic en **OK** (o en **Install Software**).
- 10 Seleccione **Impresora conectada en red (con cable o inalámbrica)** en **Tipo de conexión de la impresora** y haga clic en el botón **Continuar**.
- 11 Haga clic en el botón **Agregar impresora** para seleccionar su impresora y añadirla a su lista de impresoras.
- 12 Haga clic en **IP** y seleccione **HP Jetdirect - Socket** en Protocolo.
- 13 Introduzca la dirección IP del dispositivo en el campo Dirección.

# Instalación del controlador a través de la red

- 14 Introduzca el nombre de la cola en el campo Cola. Si no conoce el nombre de la cola del servidor del dispositivo, utilice la cola predeterminada.
- 15 si la selección automática no funciona correctamente, seleccione Seleccionar software de la impresora y el nombre del dispositivo en Imprimir con.
- 16 Haga clic en **Aggiungi**.
- 17 Haga clic en **Continuar**.
- 18 Una vez completada la instalación, haga clic en **Cerrar**.

## Linux

Debe descargar los paquetes de software de Linux desde el sitio web de Samsung para instalar el software de la impresora (<http://www.samsung.com> > busque su producto > Soporte o Descargas).

- 1 Asegúrese de que el dispositivo esté enchufado y conectado a la red. Además, la dirección IP del dispositivo debe estar ya establecida.
- 2 Copie el paquete **Unified Linux Driver** a su sistema.
- 3 Abra un terminal y diríjase a la carpeta en la que ha copiado el paquete.

- 4 Extraiga el paquete.
- 5 Acceda a la carpeta **uld**.
- 6 Ejecute el comando **“./install.sh”** (si no ha iniciado sesión como root, ejecute el comando con **“sudo como “sudo ./install.sh”**).
- 7 Continúe con el proceso de instalación.
- 8 Una vez finalizado el proceso de instalación, ejecute la utilidad de **Printing** (diríjase a **System > Administration > Printing** o ejecute el comando **“system-config-printer”** en una ventana de terminal).
- 9 Haga clic en el botón **Add**.
- 10 Seleccione **AppSocket/HP JetDirect** e introduzca la dirección IP de la impresora.
- 11 Haga clic en el botón **Forward** y añádala a su sistema.

# Instalación del controlador a través de la red

## UNIX



- Asegúrese de que su impresora es compatible con el sistema operativo UNIX antes de instalar el controlador de impresora UNIX (consulte “Sistema Operativo” en la página 8).
- Los comandos se marcan con “”, al escribir los comandos, no escriba “”.
- Es posible que algunas funciones y accesorios opcionales no estén disponibles según los modelos o los países (consulte “Sistema Operativo” en la página 8).

Para utilizar el controlador de impresora UNIX tendrá que instalar primero el controlador de impresora UNIX y, a continuación, configurar la impresora. Puede descargar el paquete de controlador de impresora UNIX desde el sitio web de Samsung (<http://www.samsung.com> > encuentre su producto > Soporte o Descargas).

## Instalación del paquete del controlador de impresora UNIX

El proceso de instalación es el mismo para todas las variantes de los SO UNIX mencionados.

- 1 Desde el sitio web de Samsung, descargue y descomprima el paquete UNIX Printer Driver en su equipo.
- 2 Adquiera privilegios de raíz.  
“su -”
- 3 Copie el archivo de controlador adecuado al equipo UNIX objetivo.



Consulte el manual de administración de su SO UNIX para obtener más información.

- 4 Descomprima el paquete del controlador de impresora UNIX.  
Por ejemplo, en IBM AIX utilice los comandos siguientes.  
“**gzip -d** < escriba el nombre del paquete | **tar xf -**”
- 5 el directorio descomprimido.
- 6 Ejecute la secuencia de instalación.  
“**./install -i**”  
**install** es el fichero de secuencia del instalador que se utiliza para instalar o desinstalar el paquete del controlador de impresora UNIX.  
Utilice el comando “**chmod 755 install**” para otorgar permiso a la secuencia del instalador.
- 7 Ejecute el comando “**./install -c**” para verificar los resultados de la instalación.

# Instalación del controlador a través de la red

- 8 Ejecute “**installprinter**” desde la línea de comandos. Esto iniciará la ventana del asistente **Add Printer Wizard**. Configure la impresora en esta ventana consultando los procedimientos siguientes:



En algunos sistemas operativos UNIX OS, por ejemplo en Solaris 10, las impresoras recién añadidas pueden no estar habilitadas y es posible que no acepten trabajos. Si es el caso, ejecute los dos comandos siguientes en la terminal raíz:

```
“accept <printer_name>”
```

```
“enable <printer_name>”
```

## Desinstalación del paquete del controlador de impresión



La utilidad se debe utilizar para eliminar la impresora instalada en el sistema.

- a Ejecute el comando “**uninstallprinter**” desde el terminal.  
Se abrirá el **Uninstall Printer Wizard**.  
Las impresoras instaladas se enumeran en la lista desplegable.
- b Seleccione la impresora a eliminar.
- c Haga clic en **Delete** para eliminar la impresora del sistema.
- d Ejecute el comando “**. /install -d**” para desinstalar todo el paquete.
- e Para verificar los resultados de la desinstalación, ejecute el comando “**. /install -c**”.

Para volver a instalarlo, utilice el comando “**. /install -i**” para reinstalar los binarios.

## Configuración de la impresora

Para añadir la impresora al sistema UNIX, ejecute “**installprinter**” en la línea de comandos. Esto iniciará la ventana del asistente para agregar impresoras. Configure la impresora en esta ventana según los pasos siguientes:

- 1 Escriba el nombre de la impresora.
- 2 Seleccione el modelo de impresora adecuado de la lista de modelos.
- 3 Introduzca una descripción adecuada para el tipo de impresora en el campo **Type**. Se trata de un código opcional.
- 4 Especifique la descripción de la impresora en el campo **Description**. Se trata de un código opcional.
- 5 Especifique la ubicación de la impresora en el campo **Location**.
- 6 Escriba la dirección IP nombre DNS de la impresora en el cuadro de texto **Device** para las impresoras conectadas en red. En IBM AIX con **jetdirect Queue type** únicamente es posible el nombre DNS; la dirección IP numérica no es compatible.



# Instalación del controlador a través de la red

- 7 **Queue type** muestra la conexión como **lpd** o **jetdirect** en la lista correspondiente. En Sun Solaris OS hay un tipo de **usb** adicional.
- 8 Seleccione **Copies** para establecer el número de copias.
- 9 Marque la opción **Collate** para obtener las copias ya ordenadas.
- 10 Marque la opción **Reverse Order** para obtener las copias en orden inverso.
- 11 Marque la opción **Make Default** para establecer la impresora como predeterminada.
- 12 Haga clic en **OK** para añadir la impresora.

# Configurar la red inalámbrica (opcional)



- Si desea añadir la función inalámbrica a la máquina, consulte la lista de opciones y póngase en el punto de venta para solicitarla (consulte “Accesorios disponibles” en la página 260). Cuando compre un kit inalámbrico/NFC (opción de LAN inalámbrica), instale el kit siguiendo los pasos descritos en el manual del kit inalámbrico (opción de LAN inalámbrica) incluida en el kit. Tras instalar el kit inalámbrico (opción de LAN inalámbrica), configure la máquina para usar esta función.
- Asegúrese de que la impresora sea compatible con redes inalámbricas. La red inalámbrica podría no estar disponible en función del modelo (consulte “Funciones según el modelo” en la página 8).

Las redes inalámbricas requieren una mayor seguridad, de manera que, cuando se configura por primera vez un punto de acceso, se crean un nombre de red (SSID), el tipo de seguridad utilizada y una contraseña de red. Pregunte a su administrador de red acerca de esta información antes de proceder con la instalación de la máquina.

## Introducción a los métodos de configuración inalámbrica

Puede ajustar la configuración inalámbrica desde la impresora o desde el ordenador. Seleccione en la tabla que aparece a continuación el método de configuración que desee.



- Es posible que algunos tipos de instalación de red inalámbrica no estén disponibles según el modelo o el país.
- Se recomienda encarecidamente que establezca una contraseña en los puntos de acceso. Si no establece una contraseña en los puntos de acceso, podrían verse expuestos a acceso no autorizado desde máquinas desconocidas, incluidos PC, smartphones e impresoras. Consulte el manual de usuario del punto de acceso para obtener información sobre cómo establecer la contraseña.

# Configurar la red inalámbrica (opcional)

Método de configuración	Método de conexión	Descripción y referencia
Con punto de acceso	Desde el ordenador	Consulte “Uso de un cable de red” en la página 357.
	En el panel de control de la impresora	Consulte “Utilización del menú Configuración de WPS” en la página 355.
		Consulte “Utilización de las redes Wi-Fi” en la página 357.
Configuración de Wi-Fi Direct		Consulte “Configuración de Wi-Fi Direct para impresión móvil” en la página 360.

## Utilización del menú Configuración de WPS

Si el dispositivo y un punto de acceso (o enrutador inalámbrico) admiten WPS (Wi-Fi Protected Setup™), puede configurar fácilmente los parámetros de la red inalámbrica a través del menú **WPS Settings** sin necesidad de un ordenador.



- Si desea utilizar la red inalámbrica con el modo Infraestructura, asegúrese de que el cable de red no esté conectado al dispositivo. El uso del botón **WPS (PBC)** o la introducción del PIN del ordenador para establecer conexión con el punto de acceso (o enrutador inalámbrico) varían según el punto de acceso (o enrutador inalámbrico) que esté usando. Consulte el manual de usuario del punto de acceso (o enrutador inalámbrico) que esté usando.
- Al utilizar el botón WPS para configurar la red inalámbrica, la configuración de seguridad puede cambiar. Para evitar esto, bloquee la opción de WPS para la configuración de seguridad inalámbrica actual. El nombre de la opción puede variar dependiendo del punto de acceso (o enrutador inalámbrico) que está utilizando.

## Elementos que debe preparar

- Compruebe que el punto de acceso (o enrutador inalámbrico) admita Wi-Fi Protected Setup™ (WPS).
- Compruebe que el dispositivo admita Wi-Fi Protected Setup™ (WPS).
- Ordenador en red (modo PIN solamente)

# Configurar la red inalámbrica (opcional)

## Selección de su tipo

Hay dos métodos disponibles para conectar la máquina a una red inalámbrica.

- El método de **Configuración de botón de comando (PBC)** le permite conectar el equipo a una red inalámbrica pulsando el menú **WPS Settings** del panel de control de la impresora y el botón WPS (PBC) de un punto de acceso (o enrutador inalámbrico) con Wi-Fi Protected Setup™ (WPS) habilitado, respectivamente.
- El método **Número de identificación personal (PIN)** le ayuda a conectar el equipo a una red inalámbrica mediante la introducción de la información de PIN que se proporciona en un punto de acceso (o enrutador inalámbrico) habilitado para WPS (Wi-Fi Protected Setup™).

## Conexión WPS

El modo predeterminado del equipo es **PBC**, recomendado para entornos de red inalámbrica típicos.

### Conexión en modo PBC

- 1 Pulse **Configuración** > **Configuración red** > **Wi-Fi** en la pantalla de inicio, o **App**.
- 2 Escriba el **ID** y la **Contraseña**.  
Utilice los mismos identificador, contraseña y dominio de inicio de sesión que al iniciar la sesión en el dispositivo (consulte “Inicio de sesión” en la página 307.)



Si desea crear un usuario nuevo o cambiar la contraseña, consulte “Ficha Seguridad” en la página 179.

- 3 Pulse **Configuración de WPS** > **Conectar vía PBC**.
- 4 Pulse el botón **WPS (PBC)** en el punto de acceso (o enrutador inalámbrico).
- 5 Siga las instrucciones que aparecen en la pantalla.  
Los mensajes se muestran en la pantalla de visualización

# Configurar la red inalámbrica (opcional)

## Conexión en el modo PIN

**1** Pulse **Configuración** > **Configuración red** > **Wi-Fi** en la pantalla de inicio, o **App**.

**2** Escriba el **ID** y la **Contraseña**.

Utilice los mismos identificador, contraseña y dominio de inicio de sesión que al iniciar la sesión en el dispositivo (consulte “Inicio de sesión” en la página 307.)



Si desea crear un usuario nuevo o cambiar la contraseña, consulte “Ficha Seguridad” en la página 179.

**3** Pulse **Configuración de WPS** > **Conectar vía PIN**.

**4** El PIN de ocho dígitos aparece en la pantalla.

Necesita introducir el PIN de ocho dígitos dentro de dos minutos al ordenador que está conectado al punto de acceso (o enrutador inalámbrico).

**5** Siga las instrucciones que aparecen en la pantalla.

Los mensajes se muestran en la pantalla de visualización

## Utilización de las redes Wi-Fi

Antes de comenzar, necesita saber el nombre de red (SSID) de la red inalámbrica y la clave de red si está codificada. Esta información se estableció cuando se instaló el punto de acceso (o enrutador inalámbrico). Si no está familiarizado con el entorno inalámbrico, consulte con la persona que ha configurado la red.

**1** Pulse **Configuración** > **Configuración red** > **Wi-Fi** en la pantalla de inicio, o **App**.

**2** La impresora mostrará una lista de redes disponibles entre las que podrá elegir. Tras seleccionar una red, la impresora le solicitará la clave de seguridad correspondiente.

**3** Seleccione la opción de red Wi-Fi que desee.

## Uso de un cable de red



Póngase en contacto con el administrador de la red o con la persona que configuró su red inalámbrica para obtener información sobre la configuración de la red.

# Configurar la red inalámbrica (opcional)

El dispositivo es compatible con la red. Para que el dispositivo pueda funcionar con la red, necesitará efectuar varios procedimientos de configuración.

## Elementos que debe preparar

---

- Punto de acceso
- Equipo conectado a una red
- CD de software suministrado con el equipo
- El dispositivo se instala con una interfaz de red inalámbrica
- Cable de red

## Impresión del informe de configuración de red

---

Puede identificar la configuración de red de la máquina si imprime un informe de configuración de red.

Consulte “Informe” en la página 325.

## Configuración de IP mediante el programa SetIP (Windows)

---

Este programa sirve para la configuración manual de la dirección IP de red de la impresora que utiliza la dirección MAC para comunicarse con la impresora. La dirección MAC es el número de serie del hardware de la interfaz de red y se puede encontrar en el **Informe de configuración de red**.

Consulte “Configuración de red (Configuración TCP/IP)” en la página 337.

## Configuración de la red inalámbrica de la impresora

---

Antes de comenzar, necesita saber el nombre de red (SSID) de la red inalámbrica y la clave de red si está codificada. Esta información se estableció cuando se instaló el punto de acceso (o enrutador inalámbrico). Si no está familiarizado con el entorno inalámbrico, consulte con la persona que ha configurado la red.

Para configurar los parámetros de conexión inalámbrica, puede utilizar el panel de control y el **SyncThru™ Web Service**.

## Uso de SyncThru™ Web Service

---

Antes de comenzar la configuración de los parámetros inalámbricos, verifique el estado de la conexión de cable.

# Configurar la red inalámbrica (opcional)

**1** Verifique si el cable de red está conectado o no al dispositivo. Si no está conectado, conecte el dispositivo con un cable de red estándar.

**2** Inicie un explorador web como Internet Explorer, Safari o Firefox e introduzca la nueva dirección IP del dispositivo en la ventana del explorador.

Por ejemplo:



**3** Haga clic en **Conexión** en la parte superior derecha del sitio web de SyncThru™ Web Service.

**4** Escriba el **ID** y la **Contraseña**.

Utilice los mismos identificador, contraseña y dominio de inicio de sesión que al iniciar la sesión en el dispositivo (consulte “Inicio de sesión” en la página 307).

**5** Cuando se abra la ventana de **SyncThru™ Web Service**, haga clic en **Ajustes de red**.

**6** Haga clic en **Wi-Fi > Asistente**.

**7** Seleccione el **Nombre de red (SSID)** en la lista.

**8** Haga clic en **Siguiente**.

Si aparece la ventana de configuración de la seguridad inalámbrica, introduzca la contraseña registrada (contraseña de red) y haga clic en **Siguiente**.

**9** Aparecerá la ventana de confirmación; compruebe la configuración inalámbrica. Si es correcta, haga clic en **Aplicar**.

## Encendido y apagado de la red Wi-Fi

**1** Verifique que el cable de red esté conectado al dispositivo. Si no está conectado, conecte el dispositivo con un cable de red estándar.

**2** Inicie un explorador web como Internet Explorer, Safari o Firefox e introduzca la nueva dirección IP del dispositivo en la ventana del explorador.

Por ejemplo:



**3** Haga clic en **Conexión** en la parte superior derecha del sitio web de SyncThru™ Web Service.

**4** Escriba el **ID** y la **Contraseña**.

Utilice los mismos identificador, contraseña y dominio de inicio de sesión que al iniciar la sesión en el dispositivo (consulte “Inicio de sesión” en la página 307).



Si desea crear un usuario nuevo o cambiar la contraseña, consulte “Ficha Seguridad” en la página 179.

# Configurar la red inalámbrica (opcional)

- 5 Cuando se abra la ventana de **SyncThru™ Web Service**, haga clic en **Ajustes de red**.
- 6 Haga clic en **Wi-Fi**.
- 7 También puede activar y desactivar la red Wi-Fi.

## Configuración de Wi-Fi Direct para impresión móvil

Wi-Fi Direct es un método de conexión punto a punto seguro y fácil de usar entre una impresora con Wi-Fi Direct y un dispositivo móvil.

Con Wi-Fi Direct podrá conectar su impresora a una red Wi-Fi Direct mientras, al mismo tiempo, se conecta a un punto de acceso. Además, podrá usar una red con cable y una red Wi-Fi Direct simultáneamente, de forma que varios usuarios puedan acceder e imprimir documentos desde Wi-Fi Direct y desde una red con cable.



- No podrá conectar su dispositivo móvil a Internet a través de la conexión Wi-Fi Direct de la impresora.
- La lista de protocolos compatibles podría variar en función del modelo. Las redes Wi-Fi Direct NO son compatibles con IPv6, filtrado de red, IPSec, WINS y servicios SLP.
- El número máximo de dispositivos que pueden conectarse a través de Wi-Fi Direct es 4.

## Configuración de la conexión Wi-Fi Direct

Puede habilitar la función Wi-Fi Direct mediante uno de los métodos siguientes.

### Desde el dispositivo

- 1 Pulse **Configuración** > **Configuración red** > **Wi-Fi** en la pantalla de inicio o **App**.
  - 2 Escriba el **ID** y la **Contraseña**.  
Utilice los mismos identificador, contraseña y dominio de inicio de sesión que al iniciar la sesión en el dispositivo (consulte “Inicio de sesión” en la página 307).
- 
- Si desea crear un usuario nuevo o cambiar la contraseña, consulte “Ficha Seguridad” en la página 179.
- 3 Pulse **Wi-Fi Direct**.
  - 4 Habilite la opción **Wi-Fi Direct**.

### Desde el ordenador conectado en red

Si su impresora está utilizando un cable de red o un punto de acceso inalámbrico, podrá habilitar y configurar Wi-Fi Direct desde SyncThru™ Web Service.



# Configurar la red inalámbrica (opcional)

- 1 Acceda a **SyncThru™ Web Service** y seleccione **Configuración > Ajustes de red > Wi-Fi > Wi-Fi Direct™**.
- 2 Habilite **Wi-Fi Direct™** y establezca otras opciones.

## Configuración del dispositivo móvil

- Tras ajustar la opción Wi-Fi Direct desde la impresora, consulte el manual de usuario del dispositivo móvil que esté utilizando para establecer la opción Wi-Fi Direct.
- Tras configurar la opción Wi-Fi Direct, tendrá que descargar la aplicación de impresión móvil (por ejemplo: Samsung Mobile printer) para imprimir desde su smartphone.



- Cuando encuentre la impresora a la que desea conectarse desde su dispositivo móvil, seleccione la impresora, y el LED de la misma parpadeará. Pulse el botón WPS de la impresora y se conectará a su dispositivo móvil.
- Si su dispositivo móvil no es compatible con Wi-Fi Direct, tendrá que introducir la "Clave de red" de una impresora, en lugar de pulsar el botón WPS.

## Solución de problemas para redes inalámbricas

Si tiene algún problema durante el uso del dispositivo en una red, verifique los siguientes puntos:



Para obtener información sobre el punto de acceso (o enrutador inalámbrico), consulte el manual de usuario.

- Es posible que el ordenador, el punto de acceso (o enrutador inalámbrico) o el dispositivo no estén encendidos.
- Verifique la recepción de conexión inalámbrica en torno al dispositivo. Si el enrutador está alejado del dispositivo o existen posibles obstáculos, quizá tenga dificultades para recibir la señal.
- Desconecte y vuelva a conectar el punto de acceso (o el enrutador inalámbrico), el dispositivo y el ordenador. En ocasiones, la desconexión y conexión de la alimentación puede recuperar la comunicación de la red.
- Verifique que el software firewall (V3 o Norton) no esté bloqueando la comunicación.

Si el ordenador y el dispositivo están conectados a la misma red, y no se puede encontrar la impresora durante la búsqueda; el software de firewall podría estar bloqueando la comunicación. Consulte el manual del usuario del software para desconectarlo e intente buscar el dispositivo nuevamente.

# Configurar la red inalámbrica (opcional)

- Verifique la correcta asignación de la dirección IP del dispositivo. Puede comprobar la dirección imprimiendo el informe de configuración de la red.
- Compruebe está configurada la seguridad (contraseña) del punto de acceso (o enrutador inalámbrico). Si tiene una contraseña, consulte al administrador del punto de acceso (o router inalámbrico).
- Verifique la dirección IP del dispositivo. Vuelva a instalar el controlador del dispositivo y cambie la configuración para conectar el dispositivo a la red. Debido a las características de DHCP, la dirección IP asignada puede cambiar si el dispositivo no se ha utilizado durante un largo período de tiempo o si se ha restablecido el punto de acceso.  
Registre la dirección MAC del producto cuando configure el servidor DHCP en el punto de acceso (o enrutador inalámbrico). De esta manera, siempre podrá utilizar la dirección IP que se configura con la dirección MAC. Puede identificar la dirección MAC de la máquina si imprime un informe de configuración de red.
- Revise el entorno de red inalámbrica. Es posible que no se pueda conectar a la red en el entorno de infraestructura en el que debe introducir la información del usuario antes de conectarse al punto de acceso (o router inalámbrico).
- El dispositivo solamente admite IEEE 802.11 b/g/n y Wi-Fi. No se admiten otros tipos de comunicación inalámbrica (p. ej., Bluetooth).
- La impresora se encuentra dentro del rango de la red inalámbrica.
- La impresora no se encuentra entre obstáculos que puedan bloquear la señal inalámbrica.  
Quite los objetos de metal grandes que se encuentren entre el punto de acceso (o router inalámbrico) y la impresora.  
Asegúrese de que el dispositivo y el punto de acceso inalámbrico (o enrutador inalámbrico) no están separados por postes, paredes o columnas de apoyo que contengan metales u hormigón.
- La impresora no se encuentra cerca de dispositivos electrónicos que puedan interferir en la señal inalámbrica.  
Muchos dispositivos pueden interferir con la señal inalámbrica, incluyendo un microondas y algunos dispositivos Bluetooth.
- Siempre que la configuración del punto de acceso (o enrutador inalámbrico) cambie, debe volver a configurar la red inalámbrica del producto.
- El número máximo de dispositivos que pueden conectarse a través de Wi-Fi Direct es 4.

# Utilización de la función NFC (opcional)



Si desea añadir la función NFC a la máquina, consulte la lista de opciones y póngase en el punto de venta para solicitarla (consulte “Accesorios disponibles” en la página 260). Cuando compre un kit inalámbrico/NFC (opción de LAN inalámbrica), instale el kit siguiendo los pasos descritos en el manual del kit inalámbrico/NFC (opción de LAN inalámbrica) incluida en el kit. Tras instalar el kit inalámbrico (opción de LAN inalámbrica), configure la máquina para usar esta función.

La función NFC (Comunicación de campo cercano) de la impresora le permite imprimir directamente desde el dispositivo móvil con solo mantenerlo sobre la etiqueta NFC del kit inalámbrico/NFC (opción de LAN inalámbrica). No tendrá que instalar el controlador de la impresora ni conectarse a un punto de acceso. Solo necesitará un dispositivo móvil compatible con NFC. Para poder usar esta función es necesario instalar en su dispositivo móvil las aplicaciones para dispositivos móviles.



- En función del material del que esté compuesto la carcasa del dispositivo móvil, el reconocimiento de NFC podría no funcionar correctamente.
- La velocidad de transmisión podría ser diferente en función del dispositivo móvil utilizado.
- Esta función está disponible únicamente con el modelo que incluye la etiqueta NFC (consulte “Descripción general del equipo” en la página 21).

- El uso de una carcasa o de una batería que no sean las incluidas con el dispositivo móvil, o una carcasa o pegatina metálica, puede bloquear las comunicaciones NFC.
- Si los dispositivos NFC siguen sin poder establecer comunicación:
  - Extraiga la carcasa o la tapa del dispositivo móvil y, a continuación, inténtelo de nuevo.
  - Extraiga e instale la batería del dispositivo móvil, e inténtelo de nuevo.

## Requisitos

- NFC y Wi-Fi Direct habilitados, dispositivo móvil compatible con las aplicaciones para dispositivos móviles instaladas en Android OS 4.0 o superior.



Cuando habilite la función NFC, solo Android OS 4.1 o superior habilitarán automáticamente la función Wi-Fi Direct de su dispositivo móvil. Le recomendamos que actualice su dispositivo móvil a Android OS 4.1 o superior para usar la función NFC.

- Impresora con la función Wi-Fi Direct habilitada (consulte “Configuración de Wi-Fi Direct para impresión móvil” en la página 360).

# Utilización de la función NFC (opcional)

## Aplicaciones relacionadas

Existen aplicaciones que pueden usarse con la función NFC. Las aplicaciones pueden descargarse de Google Play Store.

- **Samsung Mobile Print:** Permite a los usuarios imprimir, escanear (solo a aquellos usuarios que cuenten con máquinas que permitan escanear) o enviar y recibir fax (solo a aquellos usuarios que cuenten con máquinas que permitan enviar y recibir fax) con fotos, documentos y páginas web directamente desde su smartphone o tableta (consulte “Utilización de la aplicación Samsung Mobile Print” en la página 370).
- **Samsung Mobile Print Pro:** Facilita a los usuarios el proceso de autenticación. Esta aplicación ofrece una forma de autenticación de usuarios desde el dispositivo móvil (consulte “Utilización de la aplicación Samsung Mobile Print Pro” en la página 364).
- **Samsung Mobile Print Manager:** Permite al usuario utilizar las funciones de clonación y de configuración inalámbrica utilizando el dispositivo móvil (consulte “Utilización de la aplicación Samsung Mobile Print Manager” en la página 366).

## Utilización de la aplicación Samsung Mobile Print Pro

Puede usarla para obtener una autenticación o registro desde la aplicación **Samsung Mobile Print Pro**.

### Autenticación desde el dispositivo móvil

- 1 Asegúrese de que las funciones NFC y Wi-Fi Direct estén habilitadas en su dispositivo móvil, y de que la función Wi-Fi Direct se encuentre habilitada en su impresora.
- 2 Abra la aplicación **Samsung Mobile Print Pro**.



Si no tiene **Samsung Mobile Print Pro** instalado en su teléfono móvil, diríjase a la tienda de aplicaciones (Samsung Apps, Play Store, App Store) de su dispositivo móvil, busque la aplicación, descárguela e inténtelo de nuevo.

- 3 Escriba el **ID** y la **Contraseña**.  
Utilice los mismos datos identificador de administrador, contraseña y dominio de inicio de sesión que al iniciar la sesión en el dispositivo (consulte “Inicio de sesión” en la página 307).

# Utilización de la función NFC (opcional)



Si desea crear un usuario nuevo o cambiar la contraseña, consulte “Ficha Seguridad” en la página 179.

- 4 Establezca contacto entre su dispositivo móvil (normalmente situada en la parte trasera del dispositivo móvil) y la etiqueta NFC (NFC) de su impresora.

Espere unos segundos hasta que el dispositivo móvil se conecte con la impresora.

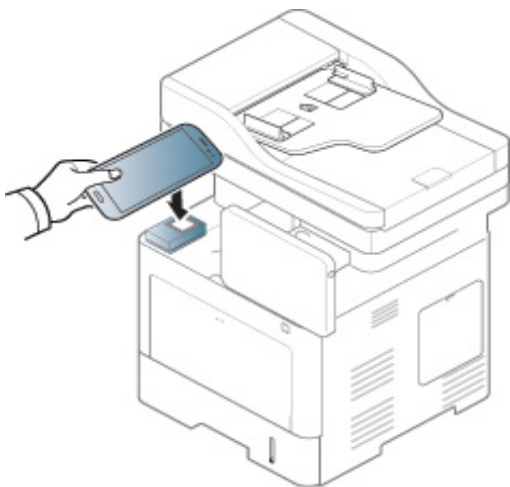

Es posible que, en algunos dispositivos móviles, la etiqueta NFC no esté situada en la parte posterior. Compruebe la ubicación de la antena NFC en su dispositivo móvil antes de realizar el uso de la función.

## Registro desde el dispositivo móvil

- 1 Asegúrese de que las funciones NFC y Wi-Fi Direct estén habilitadas en su dispositivo móvil, y de que la función Wi-Fi Direct se encuentre habilitada en su impresora.

- 2 Abra la aplicación **Samsung Mobile Print Pro**.



Si no tiene **Samsung Mobile Print Pro** instalado en su teléfono móvil, diríjase a la tienda de aplicaciones (Samsung Apps, Play Store) de su dispositivo móvil, busque la aplicación, descárguela e inténtelo de nuevo.

- 3 Pulse el icono  en la pantalla de **Samsung Mobile Print Pro**.

- 4 Seleccione **On** en el menú **Phone login set as default**.

- 5 El ID del dispositivo móvil aparece en la pantalla de **Samsung Mobile Print Pro**.

Pulse **Registration**.

- 6 Escriba el **ID**, la **Password**, el **Domain** y el **Passcode**, y haga clic en **OK**.

Utilice los mismos identificador de administrador, contraseña y dominio de inicio de sesión que al iniciar la sesión en el dispositivo (consulte “Inicio de sesión” en la página 307.)

# Utilización de la función NFC (opcional)



- Si desea crear un usuario nuevo o cambiar la contraseña, consulte “Ficha Seguridad” en la página 179.
- El **Passcode** está destinado a cuando el administrador selecciona el método de **Autenticación de doble factor**. Para autenticarse debe introducir un código de acceso. La contraseña y el código de acceso deben ser distintos. Puede seleccionar **Autenticación de doble factor** desde SyncThru™ Web Service, seleccione **Seguridad > Control de acceso de usuario > Autenticación > Método de autenticación > Opciones > Método de inicio de sesión > Autenticación de doble factor**.

**7** Establezca contacto entre su dispositivo móvil (normalmente situada en la parte trasera del dispositivo móvil) y la etiqueta NFC (NFC) de su impresora.

Espere unos segundos hasta que el dispositivo móvil se conecte con la impresora.

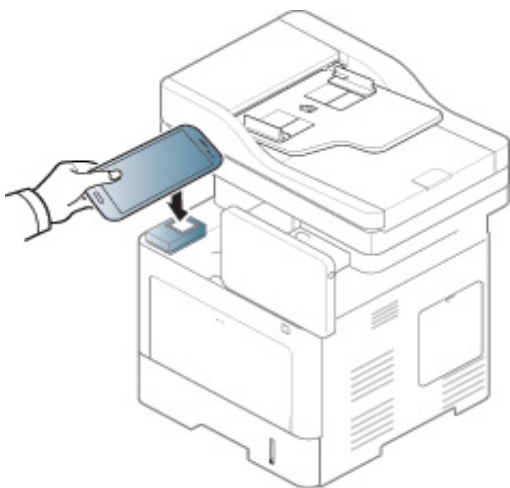

Es posible que, en algunos dispositivos móviles, la etiqueta NFC no esté situada en la parte posterior. Compruebe la ubicación de la antena NFC en su dispositivo móvil antes de realizar el uso de la función.

**8** En la pantalla táctil de la impresora aparecerá el mensaje que indica que el registro se ha completado.

## Utilización de la aplicación Samsung Mobile Print Manager

Si tiene más de una impresora y debe configurar los mismos ajustes en cada impresora, puede hacerlo fácilmente utilizando la aplicación **Samsung Mobile Print Manager**. Toque con su teléfono móvil la etiqueta NFC de la impresora para copiar los ajustes y, a continuación, toque con su dispositivo la impresora en la que desee establecer los ajustes.



Al exportar los datos puede guardar más de una serie de datos. Al importar los datos, puede seleccionar los datos en la lista e importarlos.

# Utilización de la función NFC (opcional)

## Exportación (copia de los ajustes a su dispositivo móvil)

**1** Asegúrese de que las funciones NFC y Wi-Fi Direct estén habilitadas en su dispositivo móvil, y de que la función Wi-Fi Direct se encuentre habilitada en su impresora.

**2** Abra **Samsung Mobile Print Manager** en su dispositivo móvil.

 Si no tiene **Samsung Mobile Print Manager** instalado en su teléfono móvil, diríjase a la tienda de aplicaciones (Samsung Apps, Play Store) de su dispositivo móvil, busque la aplicación, descárguela e inténtelo de nuevo.

**3** Pulse **Exportar**.

**4** Escriba el **ID** y la **Contraseña**.

Utilice los mismos datos identificador de administrador, contraseña y dominio de inicio de sesión que al iniciar la sesión en el dispositivo (consulte “Inicio de sesión” en la página 307).

 Si desea crear un usuario nuevo o cambiar la contraseña, consulte “Ficha Seguridad” en la página 179.

**5** Establezca contacto entre su dispositivo móvil (normalmente situada en la parte trasera del dispositivo móvil) y la etiqueta NFC () de su impresora.

Espere unos segundos hasta que el dispositivo móvil se conecte con la impresora.

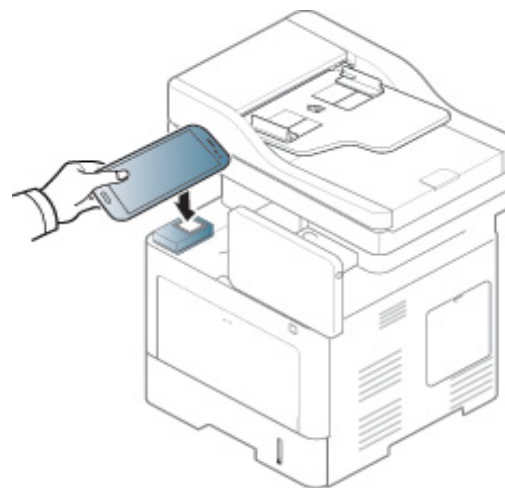

-  • Es posible que, en algunos dispositivos móviles, la etiqueta NFC no esté situada en la parte posterior. Compruebe la ubicación de la antena NFC en su dispositivo móvil antes de realizar el uso de la función.
- Durante el proceso de clonación la máquina permanecerá bloqueada.

**6** Seleccione los ajustes que desee aplicar y pulse **Aceptar**.

# Utilización de la función NFC (opcional)

- 7 Siga las instrucciones que aparecen en la pantalla del dispositivo móvil.

## Importación (aplicación de ajustes a la máquina)

- 1 Asegúrese de que las funciones NFC y Wi-Fi Direct estén habilitadas en su dispositivo móvil, y de que la función Wi-Fi Direct se encuentre habilitada en su impresora.
- 2 Abra **Samsung Mobile Print Manager** en su dispositivo móvil.

 Si no tiene **Samsung Mobile Print Manager** instalado en su teléfono móvil, diríjase a la tienda de aplicaciones (Samsung Apps, Play Store) de su dispositivo móvil, busque la aplicación, descárguela e inténtelo de nuevo.

- 3 Pulse **Importar**.

- 4 Escriba el **ID** y la **Contraseña**.

Utilice los mismos datos identificador de administrador, contraseña y dominio de inicio de sesión que al iniciar la sesión en el dispositivo (consulte “Inicio de sesión” en la página 307).

 Si desea crear un usuario nuevo o cambiar la contraseña, consulte “Ficha Seguridad” en la página 179.

- 5 Seleccione los ajustes que desee copiar.

- 6 Siga las instrucciones que aparecen en la pantalla del dispositivo móvil.

- 7 Establezca contacto entre su dispositivo móvil (normalmente situada en la parte trasera del dispositivo móvil) y la etiqueta NFC () de su impresora.

Espere unos segundos hasta que el dispositivo móvil se conecte con la impresora.

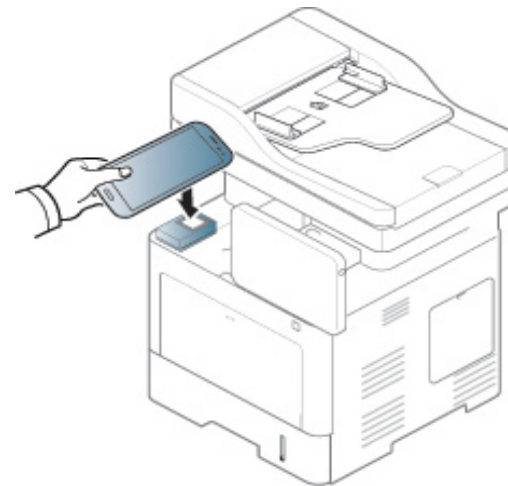



# Utilización de la función NFC (opcional)



- Es posible que, en algunos dispositivos móviles, la etiqueta NFC no esté situada en la parte posterior. Compruebe la ubicación de la antena NFC en su dispositivo móvil antes de realizar el uso de la función.
- Durante el proceso de clonación la máquina permanecerá bloqueada.

## Configuración inalámbrica

Puede copiar la configuración inalámbrica de su teléfono a su impresora tocando con su dispositivo móvil la etiqueta NFC de la impresora.

- 1 Asegúrese de que las funciones NFC y Wi-Fi Direct estén habilitadas en su dispositivo móvil, y de que la función Wi-Fi Direct se encuentre habilitada en su impresora.
- 2 Abra **Samsung Mobile Print Manager** en su dispositivo móvil.



Si no tiene **Samsung Mobile Print Manager** instalado en su teléfono móvil, diríjase a la tienda de aplicaciones (Samsung Apps, Play Store) de su dispositivo móvil, busque la aplicación, descárguela e inténtelo de nuevo.

- 3 Aparece la pantalla de **Samsung Mobile Print Pro** en el dispositivo móvil.

Pulse **Wi-Fi Setup**.

- 4 Escriba el **ID** y la **Contraseña**.

Utilice los mismos datos identificador de administrador, contraseña y dominio de inicio de sesión que al iniciar la sesión en el dispositivo (consulte “Inicio de sesión” en la página 307).



Si desea crear un usuario nuevo o cambiar la contraseña, consulte “Ficha Seguridad” en la página 179.

- 5 Si el punto de acceso (o router inalámbrico) está conectado a la conexión, aparece una ventana de confirmación. A continuación, haga clic en **OK**. Si el punto de acceso (o router inalámbrico) no está conectado, seleccione el punto de acceso (o router inalámbrico que desee), haga clic en **OK** y, una vez más, en **OK**.

# Utilización de la función NFC (opcional)

- 6 Establezca contacto entre su dispositivo móvil (normalmente situada en la parte trasera del dispositivo móvil) y la etiqueta NFC (NFC) de su impresora.

Espere unos segundos hasta que el dispositivo móvil se conecte con la impresora.

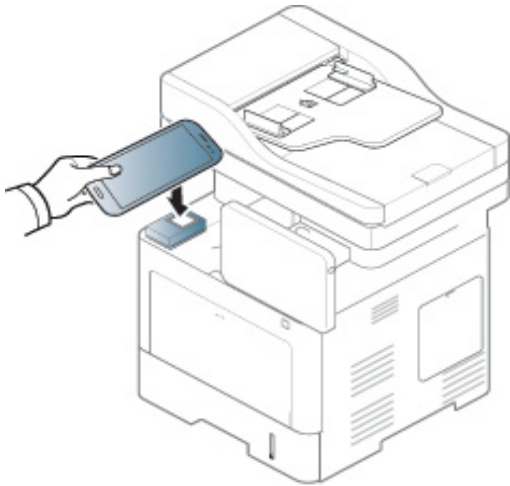

 Es posible que, en algunos dispositivos móviles, la etiqueta NFC no esté situada en la parte posterior. Compruebe la ubicación de la antena NFC en su dispositivo móvil antes de realizar el uso de la función.

- 7 Siga las instrucciones que aparecen en la pantalla del dispositivo móvil.

## Utilización de la aplicación Samsung Mobile Print

**Samsung Mobile Print** es una aplicación gratuita que permite a los usuarios imprimir, escanear (solo a aquellos usuarios que cuenten con impresoras multifunción) o enviar y recibir fax (solo a aquellos usuarios que cuenten con impresoras multifunción) con fotos, documentos y páginas web directamente desde su smartphone o tableta.

## Impresión

- 1 Asegúrese de que las funciones NFC y Wi-Fi Direct estén habilitadas en su dispositivo móvil y de que la función Wi-Fi Direct se encuentre habilitada en su impresora.

- 2 Abra la aplicación **Samsung Mobile Print**.

 Si no tiene **Samsung Mobile Print** instalado en su teléfono móvil, diríjase a la tienda de aplicaciones (Samsung Apps, Play Store, App Store) de su dispositivo móvil, busque la aplicación, descárguela e inténtelo de nuevo.

- 3 Seleccione el modo de impresión.

# Utilización de la función NFC (opcional)

- 4 Seleccione el contenido que desea imprimir.

En caso de ser necesario, cambie la opción de impresión pulsando el icono .

- 5 Establezca contacto entre su dispositivo móvil (normalmente situada en la parte trasera del dispositivo móvil) y la etiqueta NFC () de su impresora.

Espere unos segundos hasta que el dispositivo móvil envíe el trabajo a la impresora.

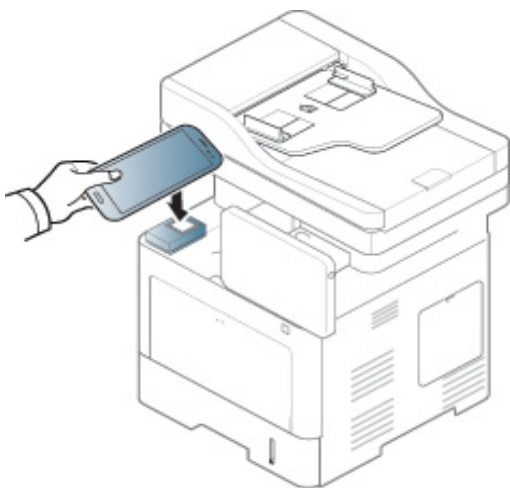

 Es posible que, en algunos dispositivos móviles, la etiqueta NFC no esté situada en la parte posterior. Compruebe la ubicación de la antena NFC en su dispositivo móvil antes de realizar el uso de la función.

- 6 La impresora comienza a imprimir.

## Digitalización

- 1 Asegúrese de que las funciones NFC y Wi-Fi Direct estén habilitadas en su dispositivo móvil y de que la función Wi-Fi Direct se encuentre habilitada en su impresora.

- 2 Abra la aplicación **Samsung Mobile Print**.



Si no tiene **Samsung Mobile Print** instalado en su teléfono móvil, diríjase a la tienda de aplicaciones (Samsung Apps, Play Store, App Store) de su dispositivo móvil, busque la aplicación, descárguela e inténtelo de nuevo.

- 3 Seleccione el modo de digitalización.

- 4 Coloque un documento de una hoja con la cara hacia abajo en el cristal de exposición o cargue los documentos con la cara hacia arriba en el alimentador de documentos (consulte “Carga de originales” en la página 49).

En caso de ser necesario, cambie la opción de digitalización pulsando .

# Utilización de la función NFC (opcional)

- 5 Establezca contacto entre su dispositivo móvil (normalmente situada en la parte trasera del dispositivo móvil) y la etiqueta NFC (NFC) de su impresora.

Espere unos segundos hasta que el dispositivo móvil envíe el trabajo a la impresora.

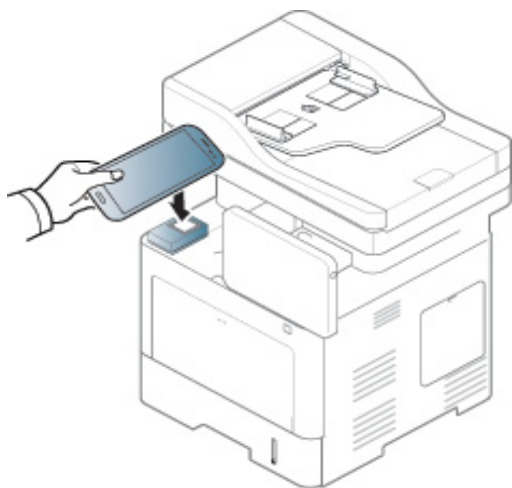

- Es posible que, en algunos dispositivos móviles, la etiqueta NFC no esté situada en la parte posterior. Compruebe la ubicación de la antena NFC en su dispositivo móvil antes de realizar el uso de la función.

- 6 La impresora comenzará la digitalización del contenido. Los datos digitalizados se guardarán en el dispositivo móvil.



Si desea seguir digitalizando, siga las instrucciones indicadas en la pantalla de la aplicación.

## Enviar fax

- 1 Asegúrese de que las funciones NFC y Wi-Fi Direct estén habilitadas en su dispositivo móvil y de que la función Wi-Fi Direct se encuentre habilitada en su impresora.
- 2 Abra la aplicación **Samsung Mobile Print**.



Si no tiene **Samsung Mobile Print** instalado en su teléfono móvil, diríjase a la tienda de aplicaciones (Samsung Apps, Play Store, App Store) de su dispositivo móvil, busque la aplicación, descárguela e inténtelo de nuevo.

- 3 Seleccione el modo de fax.
- 4 Seleccione el contenido que desea enviar por fax. En caso de ser necesario, introduzca el número de fax y cambie la opción de fax pulsando el icono .

# Utilización de la función NFC (opcional)

- 5 Establezca contacto entre su dispositivo móvil (normalmente situada en la parte trasera del dispositivo móvil) y la etiqueta NFC (NFC) de su impresora.

Espere unos segundos hasta que el dispositivo móvil envíe el trabajo a la impresora.

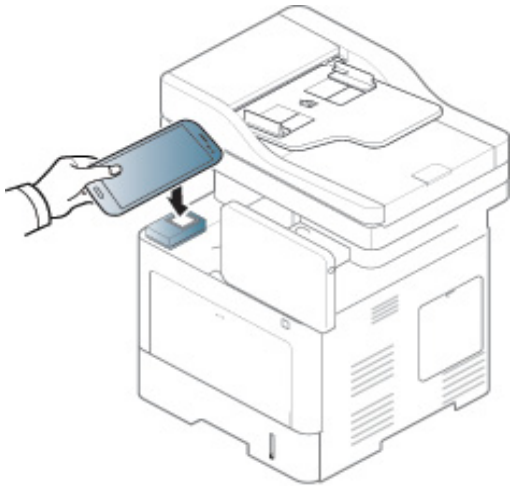

Es posible que, en algunos dispositivos móviles, la etiqueta NFC no esté situada en la parte posterior. Compruebe la ubicación de la antena NFC en su dispositivo móvil antes de realizar el uso de la función.

- 6 La impresora comenzará el envío por fax del contenido.

# Aplicaciones móviles compatibles

## Aplicaciones disponibles

- **Samsung Mobile Print:** **Samsung Mobile Print** es una aplicación gratuita que permite a los usuarios imprimir, escanear (solo a aquellos usuarios que cuenten con máquinas que permitan escanear) o enviar y recibir fax (solo a aquellos usuarios que cuenten con máquinas que permitan enviar y recibir fax) con fotos, documentos y páginas web directamente desde su smartphone o tableta. **Samsung Mobile Print** no solo es compatible con sus smartphones con Android e iOS, sino también con su iPod Touch y con su tablet. Conecta su dispositivo móvil a una impresora Samsung conectada en red o a una impresora inalámbrica a través de un punto de acceso Wi-Fi. No tendrá ni siquiera que instalar un nuevo controlador o configurar los ajustes de red. Basta con que instale la aplicación **Samsung Mobile Print**, y esta detectará automáticamente las impresoras Samsung compatibles. Además de poder imprimir fotografías, páginas web y archivos en formato PDF, también podrá escanear. Si dispone de una multifunción Samsung, podrá escanear cualquier documento a formato JPG, PDF o PNG para visualizarlo de forma rápida y sencilla en su dispositivo móvil (consulte “Utilización de la aplicación Samsung Mobile Print” en la página 370).
- **Samsung Mobile Print Pro:** Facilita a los usuarios el proceso de autenticación. Esta aplicación ofrece una forma de autenticación de usuarios desde el dispositivo móvil (consulte “Utilización de la aplicación Samsung Mobile Print Pro” en la página 364).

- **Samusng Mobile Print Manager:** Permite al usuario utilizar las funciones de clonación y de configuración inalámbrica utilizando el dispositivo móvil (consulte “Utilización de la aplicación Samsung Mobile Print Manager” en la página 366).

## Descarga de aplicaciones

Para descargar las aplicaciones, diríjase a la tienda de aplicaciones (Play Store, App Store) desde su dispositivo móvil, y busque “**Samsung Mobile Print /Samsung Mobile Print Pro/Samusng Mobile Print Manager.**” También puede visitar iTunes para los dispositivos Apple en su equipo.

- **Samsung Mobile Print**
  - Android:** Busque **Samsung Mobile Print** en Play Store y descargue la aplicación.
  - iOS:** Busque **Samsung Mobile Print** en la App Store y descargue la aplicación.
- **Samsung Mobile Print Pro/Samusng Mobile Print Manager**
  - Android:** Busque **Samsung Mobile Print Pro** o **Samusng Mobile Print Manager** en Play Store y, a continuación, descargue la aplicación.

# Aplicaciones móviles compatibles

## SO para móvil compatible

- **Samsung Mobile Print**
  - Android OS 2.3 o superior
  - iOS 5.0 o superior
- **Samsung Mobile Print Pro/Samsung Mobile Print Manager**
  - NFC y Wi-Fi Direct habilitados, dispositivo móvil compatible con las aplicaciones para dispositivos móviles instaladas en Android 4.0 o superior.

# AirPrint



Las funciones AirPrint solo pueden utilizarlas las máquinas certificadas para AirPrint. Busque en la caja de su máquina la marca de certificación de AirPrint.



**AirPrint** le permite imprimir directamente desde iPhone, iPad y iPod touch con la versión más reciente de iOS.

## Configuración de AirPrint

Para poder utilizar la función **AirPrint** deberá tener instalados en su equipo los protocolos Bonjour(mDNS) e IPP. Puede habilitar la función **AirPrint** siguiendo uno de los siguientes métodos.

- 1 Compruebe que el equipo está conectado a la red.
- 2 Inicie un explorador web como Internet Explorer, Safari o Firefox e introduzca la nueva dirección IP del dispositivo en la ventana del explorador.

Por ejemplo:

 http://192.168.1.133/

- 3 Haga clic en **Conexión**, en la parte superior derecha del sitio web de SyncThru™ Web Service.

- 4 Escriba el **ID** y la **Contraseña** y seleccione el **Dominio**. A continuación, haga clic en **Conexión**.

Utilice los mismos identificador, contraseña y dominio de inicio de sesión que al iniciar la sesión en el dispositivo (consulte “Inicio de sesión” en la página 307).

- 5 Cuando se abra la ventana de SyncThru™ Web Service, haga clic en **Configuración > Ajustes de red**.

- 6 Haga clic en **AirPrint**.

## Impresión a través de AirPrint

Por ejemplo, el manual del iPad incluye estas instrucciones:

- 1 Abra el correo electrónico, la foto, la página web o el documento que desee imprimir.
- 2 Toque el icono de acción ().
- 3 Seleccione **el nombre del controlador de la impresora** y la opción del menú que desee configurar.
- 4 Toque el botón **Imprimir**. Imprima el documento.





**Cancelación del trabajo de impresión:** Para cancelar el trabajo de impresión o ver el resumen de impresión, haga clic en el icono del centro de impresión () en el área de multifunción. Puede hacer clic en Cancelar en el centro de impresión.

# Google Cloud Print™

Google Cloud Print™ es un servicio que le permite imprimir en una impresora a través de su smartphone, tableta o cualquier otro dispositivo conectado a Internet. Registre su cuenta de Google en la impresora, y ya estará preparado para utilizar el servicio Google Cloud Print™. Puede imprimir documentos o correos electrónicos con Chrome OS, el navegador Chrome o la aplicación Gmail™/ Google Docs™, que deberá instalar en su dispositivo móvil, de modo que no tendrá que instalar el controlador de impresora en dicho dispositivo. Consulte el sitio web de Google (<http://google.com/cloudprint/learn/> o <http://support.google.com/cloudprint>) para obtener más información sobre Google Cloud Print™.

## Registro de su cuenta de Google en la impresora

### Registro desde el navegador Chrome



- Asegúrese de que la impresora esté activada y conectada a una red con cable o inalámbrica que tenga acceso a Internet.
- Debe crear su cuenta de Google con antelación.

- 1 Abra el navegador Chrome.
- 2 Visite [www.google.com](http://www.google.com).
- 3 Inicie sesión en el sitio web de Google con su dirección de Gmail™.

- 4 Introduzca la dirección IP de la impresora en el campo de dirección y pulse la tecla Intro o haga clic en **Ir**.
- 5 Haga clic en **Conexión**, en la parte superior derecha del sitio web de SyncThru™ Web Service.
- 6 Escriba el **ID** y la **Contraseña** y seleccione el **Dominio**. A continuación, haga clic en **Conexión**.  
  
Utilice los mismos identificador, contraseña y dominio de inicio de sesión que al iniciar la sesión en el dispositivo (consulte “Inicio de sesión” en la página 307).



Si el entorno de red utiliza un servidor proxy, debe configurar el número de puerto y la dirección IP del proxy en **Configuración > Ajustes de red > Google Cloud Print > Configuración de proxy**. Póngase en contacto con su proveedor de servicio de red o administrador de red para obtener más información.

- 7 Cuando se abra la ventana de **SyncThru™ Web Service**, haga clic en **Configuración > Ajustes de red > Google Cloud Print**.
- 8 Introduzca el nombre de la impresora y una descripción.
- 9 Haga clic en **Registrar**.  
  
Aparecerá la ventana emergente de confirmación.

# Google Cloud Print™



Si ha configurado el navegador para que bloquee los elementos emergentes, la ventana de confirmación no aparecerá. Permita al sitio que muestre los elementos emergentes.

**10** Haga clic en **Finalizar registro de impresora**.

**11** Haga clic en **Gestionar sus impresoras**.

Su impresora ya se ha registrado en el servicio Google Cloud Print™.

Los dispositivos habilitados con Google Cloud Print™ aparecerán en la lista.

## Impresión con Google Cloud Print™

El procedimiento de impresión varía en función de la aplicación o el dispositivo que utilice. Puede ver la lista de aplicaciones compatibles con el servicio Google Cloud Print™.



Asegúrese de que la impresora esté activada y conectada a una red con cable o inalámbrica que tenga acceso a Internet.

## Impresión desde una aplicación de un dispositivo móvil

Los siguientes pasos son un ejemplo de cómo utilizar la aplicación Google Docs™ en un teléfono móvil Android.

**1** Instale la aplicación Cloud Print en su dispositivo móvil.



Si no dispone de la aplicación, descárguela de una tienda de aplicaciones, como por ejemplo, Android Market o App Store.

**2** Acceda a la aplicación Google Docs™ desde su dispositivo móvil.

**3** Pulse el botón de opción  del documento que desea imprimir.

**4** Pulse el botón de envío .

**5** Pulse el botón Cloud Print .

**6** Configure las opciones de impresión si así lo desea.

**7** Pulse **Click here to Print**.

## Impresión desde el navegador Chrome

---

Los siguientes pasos son un ejemplo de cómo utilizar el navegador Chrome.

- 1 Ejecute Chrome.
- 2 Abra el documento o correo electrónico que desea imprimir.
- 3 Haga clic en el icono de llave inglesa  , en la parte superior derecha del navegador.
- 4 Haga clic en **Imprimir**. Aparecerá una nueva ficha para la impresión.
- 5 Seleccione **Imprimir con Google Cloud Print**.
- 6 Haga clic en el botón **Imprimir**.



# 4. Mantenimiento

Este capítulo brinda información sobre el mantenimiento del dispositivo.

- **Control de la duración de los suministros** 382
- **Establecer la notificación de pedido de consumibles** 383
- **Substitución y distribución del tóner** 384
- **Búsqueda del número de serie** 386
- **Borrado de la memoria** 387
- **Limpieza de la impresora** 388
- **Consejos para almacenar el dispositivo, los consumibles y el papel** 394
- **Consejos para mover el dispositivo** 395
- **Impresión de una página de demostración** 396



# Control de la duración de los suministros

Compruebe la duración de los consumibles y prepare los recambios por adelantado.

También puede imprimir un informe de vida de los consumibles. Seleccione **Información de consumibles** en la función **Informe** (consulte “Informe” en la página 325, “Ficha Información” en la página 176).



Le recomendamos que prepare nuevos consumibles si el porcentaje restante es inferior al 10 % (consulte “Substitución y distribución del tóner” en la página 384).

## Desde el dispositivo

- 1 Toque **Configuración > Gestion > Duración consm.** en la pantalla principal.
- 2 Compruebe la duración de los consumibles.



Le recomendamos que prepare nuevos consumibles para aquellos de los que haya usado más del 90 % de su duración media (consulte “Substitución y distribución del tóner” en la página 384).

## Desde SyncThru™ Web Service

- 1 Desde SyncThru™ Web Service, seleccione la ficha **Información > Suministros**.
- 2 Compruebe el porcentaje restante.

# Establecer la notificación de pedido de consumibles

Configure la notificación de pedido de consumibles para recibir correos electrónicos de notificación y preparar los consumibles por adelantado.

Consulte “Gestión de consumibles” en la página 319.

# Substitución y distribución del tóner

## Sustitución del cartucho de tóner

Cuando el cartucho de tóner está totalmente vacío:

- El LED de estado se vuelve rojo y la pantalla muestra el mensaje de error de sustitución de tóner.
- El dispositivo deja de imprimir y los faxes entrantes se guardan en la memoria.

Sin embargo, cuando el cartucho de tóner está vacío, puede seguir imprimiendo tareas en blanco y negro (la tarea enviada debe ser en blanco y negro).

- Compruebe el tipo de cartucho de tóner para su dispositivo (consulte “Pedido de suministros y accesorios” en la página 258).

Si esto ocurre, deberá reemplazar el cartucho de tóner. Asegúrese de preparar un cartucho de tóner nuevo por adelantado (consulte “Pedido de suministros y accesorios” en la página 258). Cómo cambiar el cartucho de tóner (consulte “Sustitución del cartucho de tóner” en la página 207).

## Sustitución de la unidad de imágenes

Cuando la unidad de imágenes está totalmente vacía:

- El LED de estado se vuelve rojo y la pantalla muestra el mensaje de error de sustitución de unidad de imágenes.
- Compruebe el tipo de unidad de imágenes para su dispositivo (“Pedido de suministros y accesorios” en la página 258).

Si esto ocurre, deberá reemplazar la unidad de imágenes. Asegúrese de preparar una unidad de imágenes nueva por adelantado (consulte “Pedido de suministros y accesorios” en la página 258). Cómo cambiar la unidad de imágenes (consulte “Sustitución de la unidad de imágenes” en la página 209).

## Distribución del tóner

Cuando la vida útil del cartucho de tóner esté a punto de acabarse:

- Aparecen rayas blancas o la impresión es muy clara.
- Aparece un mensaje sobre tóner bajo en la pantalla.
- El indicador de **Estado** parpadea en color rojo.



# Substitución y distribución del tóner

Si esto ocurre, podrá mejorar la calidad de impresión temporalmente si redistribuye el tóner que queda en el cartucho. En algunos casos, aparecerán rayas blancas o la impresión será más clara, incluso después de que se haya redistribuido el tóner. Cómo redistribuir el tóner (consulte “Distribución del tóner” en la página 205).

# Búsqueda del número de serie

Es posible que necesite el número de serie del dispositivo al llamar al servicio técnico. Siga los pasos que se indican a continuación para ver el número de serie del dispositivo.



El número de serie se escribe al principio de todos los informes del dispositivo.

- 1 Toque **Configuración** > **Gestión** > **Informe** > **Contadores de uso** > **Imprimir** en la pantalla de inicio o en **Menú**.

O bien

Seleccione la ficha **Información** > **Contadores de uso** de SyncThru™ Web Service.

- 2 Compruebe el número de serie.

# Borrado de la memoria

Hay unas cuantas maneras de borrar la memoria para garantizar la capacidad de memoria del dispositivo. Seleccione uno de los métodos siguientes.

## Borrar documentos almacenados

Compruebe los documentos almacenados antes de borrar la memoria del dispositivo.

- 1 Toque **Buzon** en la pantalla principal.
- 2 Toque sin soltar la carpeta o el documento que desee borrar de la lista.
- 3 Toque  > **Eliminar**.

## Borrado de la memoria de fax

Cuando la memoria de fax esté lleno, puede borrar la memoria de fax almacenados. Para ello existen dos procedimientos. Siga los pasos que se indican a continuación:

## Borrado de la memoria del fax imprimiendo el trabajo de fax

Imprima los faxes recibidos. La memoria del fax se borrará automáticamente.

## Borrado de la memoria del fax sin imprimir el trabajo de fax



Si borra la memoria de fax sin imprimir primero los trabajos de fax para comprobarlos, es posible que borre trabajos que no desee borrar. Tenga cuidado de no borrar documentos importantes.

- 1 Toque **Estado del trabajo** en la pantalla de inicio o **Menú**.
- 2 Seleccione la ficha **Trabajo actual** en la pantalla.
- 3 Seleccione los trabajos que desea borrar y pulse **Eliminar**.  
Si desea borrar todos los trabajos, pulse **Eliminar todo**.

Para borrar únicamente los trabajos de fax, selecciónelos con la lista **Tipo de trabajo** y haga clic en **Eliminar**.

# Limpieza de la impresora

Si se producen problemas de calidad de impresión, o si utiliza el dispositivo en un entorno con polvo, debe limpiar el dispositivo regularmente para mantenerlo en las mejores condiciones de impresión y prolongar la vida útil del mismo.



- No limpie la carcasa de la impresora con sustancias que contengan grandes cantidades de alcohol, disolventes u otras sustancias concentradas, porque pueden decolorarla o deformarla.
- Si el dispositivo o sus alrededores están contaminados con tóner, se recomienda utilizar un paño o un papel suave empapado en agua para limpiarlos. Si utiliza un aspirador, el tóner quedará en el aire y puede ser perjudicial para usted.

## Limpieza de la parte externa

Limpie la carcasa del dispositivo con un paño suave que no desprenda pelusa. Humedezca el paño ligeramente con agua, pero tenga cuidado para que no caiga agua sobre el dispositivo ni dentro de éste.

# Limpieza de la impresora

## Limpieza de la parte interna

Durante el proceso de impresión, es posible que en el interior de la impresora se acumule papel, tóner y polvo. Esta acumulación puede causar problemas de calidad de impresión, como motas de tóner o manchas. La limpieza del interior del dispositivo eliminará y disminuirá estos problemas.



- Para evitar el deterioro del cartucho de tóner, procure no exponerlo a la luz durante un período prolongado. Cúbrela con un trozo de papel si es necesario.
- No toque la parte verde del cartucho de tóner. Use el asa en el cartucho para evitar tocar esta zona.
- Al limpiar el interior de la impresora, utilice un paño seco que no deje pelusa y tenga cuidado de no dañar el rodillo de transferencia ni ninguna otra parte interna. No utilice solventes, como benceno, o disolvente. Podría provocar problemas de calidad de impresión y dañar el dispositivo.



- Utilice un paño seco sin pelusas para limpiar el equipo.
- Apague la máquina y desenchufe el cable de alimentación. Espere a que la máquina se enfríe. Si el dispositivo cuenta con un interruptor de alimentación, apáguelo antes de proceder con la limpieza del dispositivo.
- Es posible que las ilustraciones de este manual del usuario difieran de su dispositivo en función de las opciones o modelos de que disponga. Compruebe su tipo de impresora (consulte “Vista frontal” en la página 22).

# Limpieza de la impresora

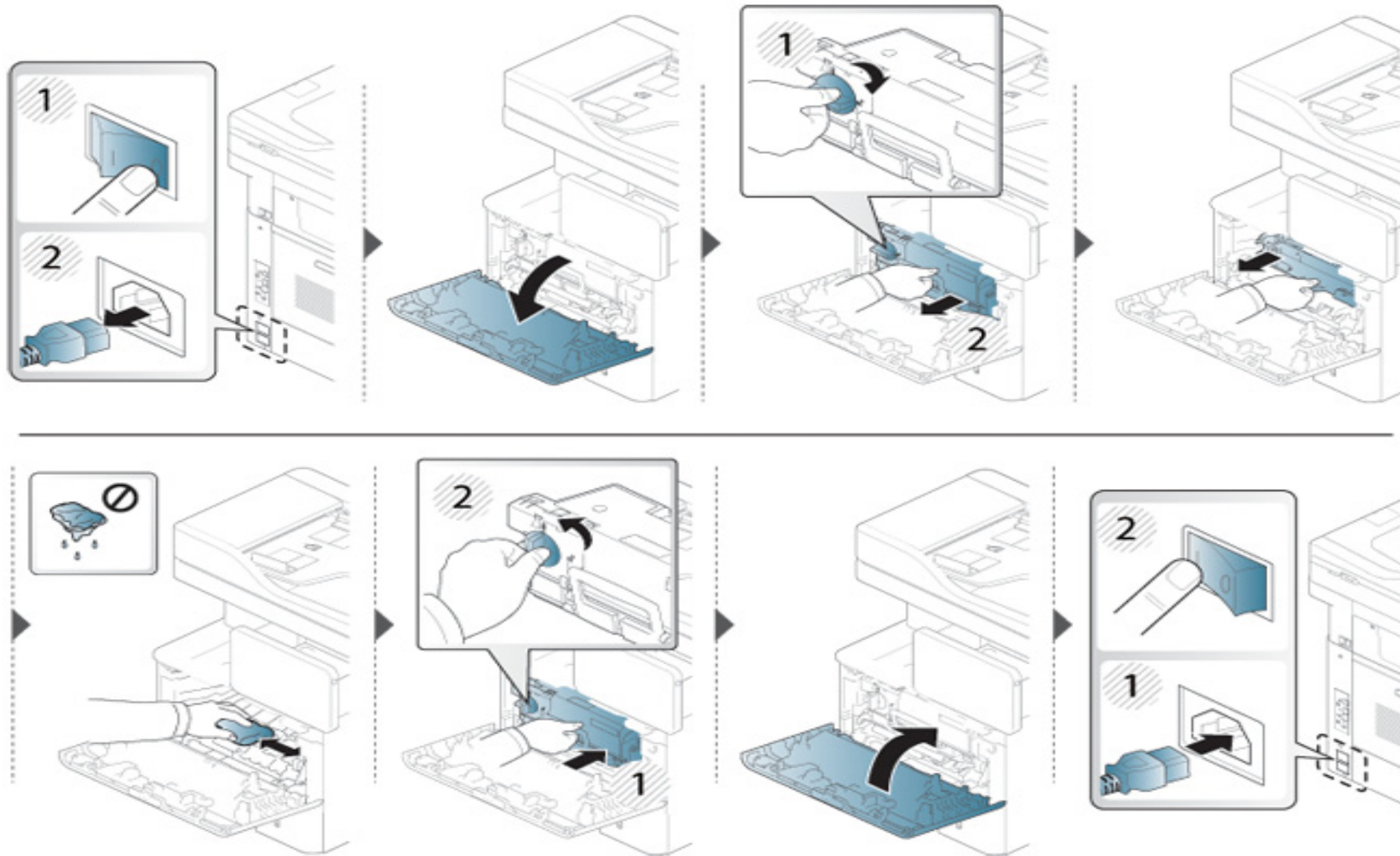

# Limpieza de la impresora

## Limpieza del rodillo de la bandeja



- Apague la máquina y desenchufe el cable de alimentación. Espere a que la máquina se enfríe. Si el dispositivo cuenta con un interruptor de alimentación, apáguelo antes de proceder con la limpieza del dispositivo.
- Es posible que las ilustraciones de este manual del usuario difieran de su dispositivo en función de las opciones o modelos de que disponga. Compruebe su tipo de impresora (consulte “Vista frontal” en la página 22).

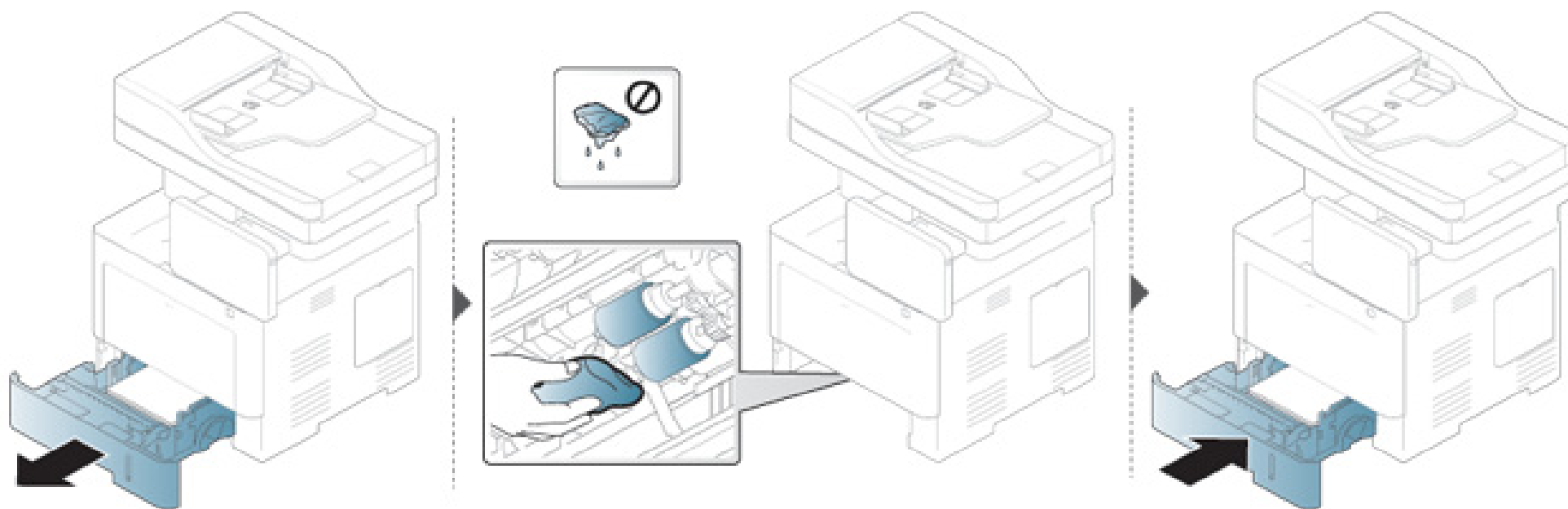

# Limpieza de la impresora

## Limpieza de la unidad de digitalización

La unidad de digitalización debe mantenerse siempre limpia para garantizar la mejor calidad de impresión posible. Le recomendamos que limpie la unidad de escaneado cada día, al principio de la jornada, y también durante el día si es necesario.



- Apague la máquina y desenchufe el cable de alimentación. Espere a que la máquina se enfríe. Si el dispositivo cuenta con un interruptor de alimentación, apáguelo antes de proceder con la limpieza del dispositivo.
- Es posible que las ilustraciones de este manual del usuario difieran de su dispositivo en función de las opciones o modelos de que disponga. Compruebe su tipo de impresora (consulte “Vista frontal” en la página 22).

- 1 Para ello, humedezca una toalla de papel o un paño suave que no desprenda pelusa.
- 2 Levante y abra la tapa del escáner.



# Limpieza de la impresora

- 3** Limpie la superficie del escáner hasta que esté limpia y seca.

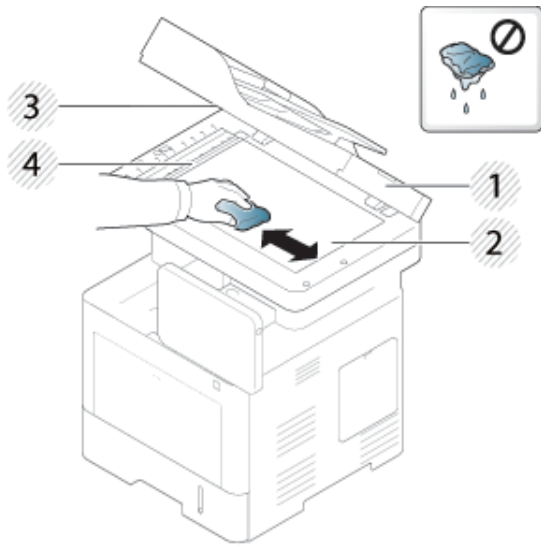

- 1 Tapa del escáner
- 2 Cristal del escáner
- 3 Cristal del alimentador de documentos
- 4 Barra lateral

- 4** Cierre la tapa del escáner.

# Consejos para almacenar el dispositivo, los consumibles y el papel

- Manténgalos en un lugar fresco sin humedad.
- Manténgalos cubiertos para que no acumulen polvo.
- Manténgalos alejados del agua.

## Equipo

- Al mover el dispositivo, no lo incline ni lo ponga boca abajo. De hacerlo, el tóner puede contaminar el interior del dispositivo, con lo que se dañaría el dispositivo o disminuiría la calidad de impresión.
- Cuando mueva el dispositivo, asegúrese de que como mínimo dos personas lo sujetan de forma segura.

## Cartucho del tóner / Unidad de imágenes

Para obtener el máximo rendimiento del cartucho de tóner y la mejor calidad de impresión, tenga en cuenta las siguientes directrices:

- No extraiga el cartucho de tóner de su envoltorio hasta que necesite usarlo.
- No recargue el cartucho de tóner. La garantía de la impresora no incluye ningún deterioro provocado por la utilización de cartuchos que se hayan recargado.
- Guarde los cartuchos de tóner en el mismo ambiente que la impresora.

- Guárdelo en un lugar estable para que el polvo del tóner no se acumule en un solo lado.

## Papel

- Conserve el material de impresión en su envoltorio hasta el momento de utilizarlo.
- Coloque las cajas en palés o estanterías y no en el suelo.
- No coloque objetos pesados encima del papel, tanto si éste se encuentra embalado como si no.
- Manténgalo alejado de la humedad y de otras condiciones que puedan ocasionar arrugas o abarquillamientos.
- Manténgalo a temperaturas de entre 15 °C y 30 °C y a una humedad de entre el 10% y el 70%.

# Consejos para mover el dispositivo



- Al mover la máquina, no someta el panel de control a impactos fuertes, ya que hacerlo podría dañar la pantalla o el borde del panel de control.
- La garantía no cubre daños provocados por caídas o impactos provocados por las acciones intencionadas o no intencionadas del usuario.

- Al mover el dispositivo, no lo incline ni lo ponga boca abajo. De hacerlo, el tóner puede contaminar el interior del dispositivo, con lo que se dañaría el dispositivo o disminuiría la calidad de impresión.
- Cuando mueva el dispositivo, asegúrese de que como mínimo dos personas lo sujetan de forma segura.

- Al mover o almacenar el equipo, pulse el botón de desbloqueo para plegar el panel de control. El botón de desbloqueo se encuentra en el lado superior del panel de control.

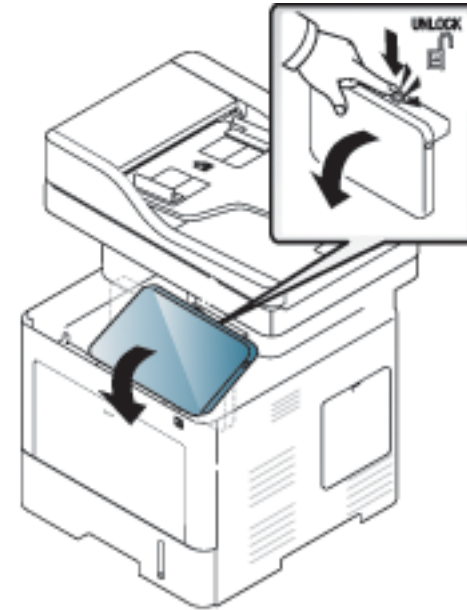

# Impresión de una página de demostración

Imprima una página de demostración para comprobar la calidad del dispositivo si no lo ha usado durante un tiempo.

## Desde el dispositivo

Consulte “Informe” en la página 325.

## Desde SyncThru™ Web Service

Consulte “Ficha Información” en la página 176.

# Contact SAMSUNG worldwide

If you have any comments or questions regarding Samsung products, contact the Samsung customer care center.

Country/Region	Customer Care Center	WebSite
<b>ALGERIA</b>	021 36 11 00	<a href="http://www.samsung.com/n_africa/support">www.samsung.com/n_africa/support</a>
<b>ARGENTINE</b>	0800-333-3733	<a href="http://www.samsung.com/ar/support">www.samsung.com/ar/support</a>
<b>ARMENIA</b>	0-800-05-555	<a href="http://www.samsung.com/support">www.samsung.com/support</a>
<b>AUSTRALIA</b>	1300 362 603	<a href="http://www.samsung.com/au/support">www.samsung.com/au/support</a>
<b>AUSTRIA</b>	0800 - SAMSUNG (0800 - 7267864)	<a href="http://www.samsung.com/at/support">www.samsung.com/at/support</a>
<b>AZERBAIJAN</b>	0-88-555-55-55	<a href="http://www.samsung.com/support">www.samsung.com/support</a>
<b>BAHRAIN</b>	8000-GSAM (8000-4726)	<a href="http://www.samsung.com/ae/support">www.samsung.com/ae/support</a> (English) <a href="http://www.samsung.com/ae_ar/support">www.samsung.com/ae_ar/support</a> (Arabic)
<b>BELARUS</b>	810-800-500-55-500	<a href="http://www.samsung.com/support">www.samsung.com/support</a>

Country/Region	Customer Care Center	WebSite
<b>BANGLADESH</b>	09612300300	<a href="http://www.samsung.com/in/support">www.samsung.com/in/support</a>
<b>BELGIUM</b>	02-201-24-18	<a href="http://www.samsung.com/be/support">www.samsung.com/be/support</a> (Dutch) <a href="http://www.samsung.com/be_fr/support">www.samsung.com/be_fr/support</a> (French)
<b>BOLIVIA</b>	800-10-7260 [HHP] 4828210	<a href="http://www.samsung.com/cl/support">www.samsung.com/cl/support</a>
<b>BOSNIA</b>	051 331 999	<a href="http://www.samsung.com/support">www.samsung.com/support</a>
<b>BOTSWANA</b>	8007260000	<a href="http://www.samsung.com/support">www.samsung.com/support</a>
<b>BRAZIL</b>	0800-124-421 (Demais cidades e regiões) 4004-0000 (Capitais e grandes centros)	<a href="http://www.samsung.com/br/support">www.samsung.com/br/support</a>
<b>BULGARIA</b>	800 111 31 , Безплатна телефонна линия	<a href="http://www.samsung.com/bg/support">www.samsung.com/bg/support</a>
<b>BURUNDI</b>	200	<a href="http://www.samsung.com/support">www.samsung.com/support</a>
<b>CAMEROON</b>	7095- 0077	<a href="http://www.samsung.com/africa_fr/support">www.samsung.com/africa_fr/support</a>

# Contact SAMSUNG worldwide

Country/Region	Customer Care Center	WebSite
<b>CANADA</b>	1-800-SAMSUNG (726-7864)	www.samsung.com/ ca/support(English)  www.samsung.com/ ca_fr/support (French)
<b>CHILE</b>	800-SAMSUNG (726-7864) [HHP] 02-24828200	www.samsung.com/ cl/support
<b>CHINA</b>	400-810-5858	www.samsung.com/ cn/support
<b>COLOMBIA</b>	Bogotá 600 12 72Gratis desde cualquier parte del país 01 8000 112 112 ó desde su celular #SAM(726)	www.samsung.com/ co/support
<b>COSTA RICA</b>	0-800-507-7267  00-800-1-SAMSUNG (726- 7864)	www.samsung.com/ latin/support (Spanish)  www.samsung.com/ latin_en/support (English)
<b>CROATIA</b>	072 726 786	www.samsung.com/ hr/support
<b>Cote D' Ivoire</b>	8000 0077	www.samsung.com/ africa_fr/support

Country/Region	Customer Care Center	WebSite
<b>CYPRUS</b>	8009 4000 only from landline, toll free	www.samsung.com/ gr/support
<b>CZECH</b>	800-SAMSUNG (800-726786)	www.samsung.com/ cz/support
<b>DENMARK</b>	70 70 19 70	www.samsung.com/ dk/support
<b>DOMINICA</b>	1-800-751-2676	www.samsung.com/ latin/support (Spanish)  www.samsung.com/ latin_en/support (English)
<b>DRC</b>	499999	www.samsung.com/ support
<b>ECUADOR</b>	1-800-10-72670  1-800-SAMSUNG (72-6786)	www.samsung.com/ latin/support (Spanish)  www.samsung.com/ latin_en/ support(English)
<b>EGYPT</b>	08000-726786  16580	www.samsung.com/ eg/support

# Contact SAMSUNG worldwide

Country/Region	Customer Care Center	WebSite
<b>EIRE</b>	0818 717100	<a href="http://www.samsung.com/ie/support">www.samsung.com/ie/support</a>
<b>EL SALVADOR</b>	800-6225	<a href="http://www.samsung.com/latin/support">www.samsung.com/latin/support</a> (Spanish) <a href="http://www.samsung.com/latin_en/support">www.samsung.com/latin_en/support</a> (English)
<b>ESTONIA</b>	800-7267	<a href="http://www.samsung.com/ee/support">www.samsung.com/ee/support</a>
<b>FINLAND</b>	030-6227 515	<a href="http://www.samsung.com/fi/support">www.samsung.com/fi/support</a>
<b>FRANCE</b>	01 48 63 00 00	<a href="http://www.samsung.com/fr/support">www.samsung.com/fr/support</a>
<b>GERMANY</b>	0180 6 SAMSUNG bzw. 0180 6 7267864* [HHP] 0180 6 M SAMSUNG bzw. 0180 6 67267864* (*0,20 €/Anruf aus dem dt. Festnetz, aus dem Mobilfunk max. 0,60 €/Anruf)	<a href="http://www.samsung.com/de/support">www.samsung.com/de/support</a>
<b>GEORGIA</b>	0-800-555-555	<a href="http://www.samsung.com/support">www.samsung.com/support</a>

Country/Region	Customer Care Center	WebSite
<b>GHANA</b>	0800-10077 0302-200077	<a href="http://www.samsung.com/africa_en/support">www.samsung.com/africa_en/support</a>
<b>GREECE</b>	80111-SAMSUNG (80111 726 7864) only from land line(+30) 210 6897691 from mobile and land line	<a href="http://www.samsung.com/gr/support">www.samsung.com/gr/support</a>
<b>GUATEMALA</b>	1-800-299-0013 1-800-299-0033	<a href="http://www.samsung.com/latin/support">www.samsung.com/latin/support</a> (Spanish) <a href="http://www.samsung.com/latin_en/support">www.samsung.com/latin_en/support</a> (English)
<b>HONDURAS</b>	800-2791-9267 800-2791-9111	<a href="http://www.samsung.com/latin/support">www.samsung.com/latin/support</a> (Spanish) <a href="http://www.samsung.com/latin_en/support">www.samsung.com/latin_en/support</a> (English)
<b>HONG KONG</b>	(852) 3698 4698	<a href="http://www.samsung.com/hk/support">www.samsung.com/hk/support</a> (Chinese) <a href="http://www.samsung.com/hk_en/support">www.samsung.com/hk_en/support</a> (English)

# Contact SAMSUNG worldwide

Country/Region	Customer Care Center	WebSite
<b>HUNGARY</b>	0680SAMSUNG (0680-726-786)0680PREMIUM (0680-773-648)	www.samsung.com/hu/support
<b>INDIA</b>	1800 3000 8282 - Toll Free 1800 266 8282 - Toll Free	www.samsung.com/in/support
<b>INDONESIA</b>	021-56997777 08001128888	www.samsung.com/id/support
<b>IRAN</b>	021-8255	www.samsung.com/iran/support
<b>ITALIA</b>	800-SAMSUNG (800.7267864)[HHP] 800.Msamsung (800.67267864)	www.samsung.com/it/support
<b>JAMAICA</b>	1-800-234-7267 1-800-SAMSUNG (726-7864)	www.samsung.com/latin_en/support (English)
<b>JAPAN</b>	0120-363-905	www.samsung.com/jp/support
<b>JORDAN</b>	0800-22273 06 5777444	www.samsung.com/levant/support (English)
<b>KAZAKHSTAN</b>	8-10-800-500-55-500 (GSM:7799, VIP care 7700)	www.samsung.com/support

Country/Region	Customer Care Center	WebSite
<b>KENYA</b>	0800 545 545	www.samsung.com/support
<b>KUWAIT</b>	183-CALL (183-2255)	www.samsung.com/ae/support (English) www.samsung.com/ae_ar/support (Arabic)
<b>KYRGYZSTAN</b>	8-10-800-500-55-500	www.samsung.com/kz_ru/support
<b>LATVIA</b>	8000-7267	www.samsung.com/lv/support
<b>LITHUANIA</b>	8-800-77777	www.samsung.com/lt/support
<b>LUXEMBURG</b>	261 03 710	www.samsung.com/support
<b>MACAU</b>	0800 333	www.samsung.com/support
<b>MACEDONIA</b>	023 207 777	
<b>MALAYSIA</b>	1800-88-9999 603-77137477 (Overseas contact)	www.samsung.com/my/support
<b>MEXICO</b>	01-800-SAMSUNG (726-7864)	www.samsung.com/mx/support



# Contact SAMSUNG worldwide

Country/Region	Customer Care Center	WebSite
<b>MOLDOVA</b>	0-800-614-40	www.samsung.com/ support
<b>MONGOLIA</b>	7-495-363-17-00	www.samsung.com/ support
<b>MONTENEGRO</b>	020 405 888	www.samsung.com/ support
<b>MOROCCO</b>	080 100 2255	www.samsung.com/ n_africa/support
<b>MOZAMBIQUE</b>	847267864 / 827267864	www.samsung.com/ support
<b>MYANMAR</b>	01-2399888	www.samsung.com/ support
<b>NAMIBIA</b>	08 197 267 864	www.samsung.com/ support
<b>NIGERIA</b>	0800-726-7864	www.samsung.com/ africa_en/support
<b>NETHERLANDS</b>	0900-SAMSUNG (0900- 7267864) (€0,10/Min)	www.samsung.com/ nl/support
<b>NEW ZEALAND</b>	0800 726 786	www.samsung.com/ nz/support

Country/Region	Customer Care Center	WebSite
<b>NICARAGUA</b>	001-800-5077267	www.samsung.com/ latin/ support(Spanish) www.samsung.com/ latin_en/support (English)
<b>NORWAY</b>	815 56480	www.samsung.com/ no/support
<b>OMAN</b>	800-SAMSUNG (800 - 726 7864)	www.samsung.com/ ae/support (English) www.samsung.com/ ae_ar/support (Arabic)
<b>PAKISTAN</b>	0800-Samsung (72678)	www.samsung.com/ pk/support
<b>PANAMA</b>	800-7267 800-0101	www.samsung.com/ latin/support (Spanish) www.samsung.com/ latin_en/support (English)

# Contact SAMSUNG worldwide

Country/Region	Customer Care Center	WebSite
<b>PARAGUAY</b>	009-800-542-0001	www.samsung.com/ latin/support (Spanish)  www.samsung.com/ latin_en/support (English)
<b>PERU</b>	0-800-777-08	www.samsung.com/ pe/support
<b>PHILIPPINES</b>	1-800-10-7267864 [PLDT]1- 800-8-7267864 [Globe landline and Mobile]02-4222111 [Other landline]	www.samsung.com/ ph/support
<b>POLAND</b>	0 801-172-678* lub +48 22 607-93-33 *[HHP] 0 801-672- 678* lub +48 22 607-93-33** (koszt połączenia według taryfy operatora)	www.samsung.com/ pl/support
<b>PORTUGAL</b>	808 20 7267	www.samsung.com/ pt/support
<b>PUERTO RICO</b>	1-800-682-3180	www.samsung.com/ latin/support (Spanish)  www.samsung.com/ latin_en/support (English)

Country/Region	Customer Care Center	WebSite
<b>QATAR</b>	800-CALL (800-2255)	www.samsung.com/ ae/support (English)  www.samsung.com/ ae_ar/support (Arabic)
<b>RWANDA</b>	9999	www.samsung.com/ support
<b>ROMANIA</b>	08008 726 78 64 (08008 SAMSUNG )Apel GRATUIT	www.samsung.com/ ro/support
<b>RUSSIA</b>	8-800-555-55-55	www.samsung.com/ ru/support
<b>SAUDI ARABIA</b>	920021230	www.samsung.com/ sa/support  www.samsung.com/ sa_en/support (English)/
<b>SENEGAL</b>	800-00-0077	www.samsung.com/ africa_fr/support
<b>SERBIA</b>	011 321 6899	www.samsung.com/ rs/support
<b>SINGAPORE</b>	1800-SAMSUNG (726-7864)	www.samsung.com/ sg/support

# Contact SAMSUNG worldwide

Country/Region	Customer Care Center	WebSite
<b>SLOVENIA</b>	080 697 267090 726 786	<a href="http://www.samsung.com/rs/si">www.samsung.com/rs/si</a>
<b>SLOVAKIA</b>	0800 - SAMSUNG(0800-726 786)	<a href="http://www.samsung.com/sk/support">www.samsung.com/sk/support</a>
<b>SOUTH AFRICA</b>	0860 SAMSUNG (726 7864)	<a href="http://www.samsung.com/support">www.samsung.com/support</a>
<b>SPAIN</b>	0034902172678[HHP] 0034902167267	<a href="http://www.samsung.com/es/support">www.samsung.com/es/support</a>
<b>SRI LANKA</b>	009411754054000941159000 00	<a href="http://www.samsung.com/support">www.samsung.com/support</a>
<b>SUDAN</b>	1969	<a href="http://www.samsung.com/support">www.samsung.com/support</a>
<b>SWEDEN</b>	0771 726 7864 (SAMSUNG)	<a href="http://www.samsung.com/se/support">www.samsung.com/se/support</a>
<b>SWITZERLAND</b>	0800 726 78 64 (0800-SAMSUNG)	<a href="http://www.samsung.com/ch/support">www.samsung.com/ch/support</a> (German) <a href="http://www.samsung.com/ch_fr/support">www.samsung.com/ch_fr/support</a> (French)
<b>SYRIA</b>	18252273	<a href="http://www.samsung.com/levant/support">www.samsung.com/levant/support</a> (English)

Country/Region	Customer Care Center	WebSite
<b>TADJIKISTAN</b>	8-10-800-500-55-500	<a href="http://www.samsung.com/support">www.samsung.com/support</a>
<b>TAIWAN</b>	0800-329999	<a href="http://www.samsung.com/tw/support">www.samsung.com/tw/support</a>
<b>TANZANIA</b>	0800 755 755	<a href="http://www.samsung.com/support">www.samsung.com/support</a>
<b>THAILAND</b>	0-2689-3232,1800-29-3232	<a href="http://www.samsung.com/th/support">www.samsung.com/th/support</a>
<b>TRINIDAD &amp; TOBAGO</b>	1-800-SAMSUNG (726-7864)	<a href="http://www.samsung.com/latin/support">www.samsung.com/latin/support</a> (Spanish) <a href="http://www.samsung.com/latin_en/support">www.samsung.com/latin_en/support</a> (English)
<b>TURKEY</b>	444 77 11	<a href="http://www.samsung.com/tr/support">www.samsung.com/tr/support</a>
<b>TUNISIA</b>	80-1000-12	<a href="http://www.samsung.com/n_africa/support">www.samsung.com/n_africa/support</a>
<b>U.A.E</b>	800-SAMSUNG (800 -726 7864)	<a href="http://www.samsung.com/ae/support">www.samsung.com/ae/support</a> (English) <a href="http://www.samsung.com/ae_ar/support">www.samsung.com/ae_ar/support</a> (Arabic)

# Contact SAMSUNG worldwide

Country/Region	Customer Care Center	WebSite
<b>UK</b>	0330 SAMSUNG (7267864)	<a href="http://www.samsung.com/uk/support">www.samsung.com/uk/support</a>
<b>U.S.A -Consumer Electronics</b>	1-800-SAMSUNG (726-7864)	<a href="http://www.samsung.com/us/support">www.samsung.com/us/support</a>
<b>U.S.A (Mobile Phones)</b>	1-800-SAMSUNG (72-6786) [HHP] 1-888-987-HELP(4357)	<a href="http://www.samsung.com/us/support">www.samsung.com/us/support</a>
<b>UGANDA</b>	0800 300 300	<a href="http://www.samsung.com/support">www.samsung.com/support</a>
<b>UKRAINE</b>	0-800-502-000	<a href="http://www.samsung.com/ua/support">www.samsung.com/ua/support</a> (Ukrainian) <a href="http://www.samsung.com/ua_ru/support">www.samsung.com/ua_ru/support</a> (Russian)
<b>URUGUAY</b>	000- 405-437-33	<a href="http://www.samsung.com/latin/support">www.samsung.com/latin/support</a> (Spanish) <a href="http://www.samsung.com/latin_en/support">www.samsung.com/latin_en/support</a> (English)
<b>UZBEKISTAN</b>	8-10-800-500-55-500	<a href="http://www.samsung.com/support">www.samsung.com/support</a>

Country/Region	Customer Care Center	WebSite
<b>VENEZUELA</b>	0-800-SAMSUNG (726-7864)	<a href="http://www.samsung.com/ve/support">www.samsung.com/ve/support</a>
<b>VIETNAM</b>	1800 588 889	<a href="http://www.samsung.com/vn/support">www.samsung.com/vn/support</a>
<b>ZAMBIA</b>	0211 350370	<a href="http://www.samsung.com/support">www.samsung.com/support</a>



El siguiente glosario lo ayuda conocer el producto y a comprender la terminología que, generalmente, se utiliza para impresoras y que se menciona en el manual del usuario.

## 802.11

---

802.11 es un conjunto de estándares para la comunicación mediante una red inalámbrica de área local (WLAN), desarrollado por el Comité de estándares IEEE LAN/MAN (IEEE 802).

## 802.11b/g/n

---

802.11b/g/n puede compartir el mismo hardware y utilizar la banda de 2,4 GHz. 802.11b admite un ancho de banda de hasta 11 Mbps, 802.11n admite un ancho de banda de hasta 150 Mbps. En los dispositivos 802.11b/g/n se pueden producir ocasionalmente interferencias procedentes de hornos microondas, teléfonos inalámbricos y dispositivos Bluetooth.

## Punto de acceso

---

El punto de acceso (AP) o punto de acceso inalámbrico (WAP) es un dispositivo que conecta dispositivos de comunicación inalámbrica juntos en una red inalámbrica de área local (WLAN) y actúa como transmisor y receptor central de señales de radio de la WLAN.

## ADF

---

El alimentador automático de documentos (ADF) es una unidad de digitalización que alimenta automáticamente una hoja de papel original para que el dispositivo pueda digitalizar determinada cantidad de papel al mismo tiempo.

## AppleTalk

---

AppleTalk es un paquete de protocolos para el propietario, desarrollado por Apple, Inc para redes de ordenadores. Estaba incluido en el Macintosh original (1984) y ahora, está desaprobadado por Apple para fomentar las redes TCP/IP.

## Profundidad de bits

---

Término para imágenes de PC que indica la cantidad de bits utilizados para representar el color de un solo píxel en una imagen de mapas de bits. Cuando mayor sea la profundidad del color, más amplio será la gama de colores diferentes. A medida que aumenta la cantidad de bits, la cantidad de colores posibles se vuelve desmesurada para un mapa de color. El color de 1 bit suele denominarse monocromático o blanco y negro.

## BMP

---

Formato de imagen de mapas de bits utilizado internamente por el subsistema de imágenes de Microsoft Windows (GDI) y generalmente utilizado como un formato de archivo de imagen simple en esa plataforma.

## BOOTP

---

Protocolo de inicio. Protocolo de red utilizado por un cliente de red para obtener su dirección IP automáticamente. Esto suele realizarse durante el proceso de inicio de los ordenadores o de los sistemas operativos que se ejecutan en ellos. Los servidores BOOTP asignan la dirección IP a partir de un grupo de direcciones a cada cliente. BOOTP permite que los ordenadores que funcionan como “estaciones de trabajo sin disco” obtengan direcciones IP antes de cargar un sistema operativo avanzado.

## CCD

---

El dispositivo de acoplamiento de carga (CCD) es un hardware que activa el trabajo de digitalización. El mecanismo de seguridad del CCD también se utiliza para sujetar el módulo CCD y evitar daños cuando se desplaza el dispositivo.

## Intercalado

---

El intercalado es un proceso a través del que se imprimen trabajos de copias múltiples en juegos. Cuando se selecciona la opción de intercalar, el dispositivo imprime un juego entero antes de imprimir copias adicionales.

## Panel de control

---

El panel de control es un área plana, generalmente vertical, donde se muestran los instrumentos de control o supervisión. En general, están ubicados en la parte frontal del dispositivo.

## Cobertura

---

Término de impresión utilizado para medir el uso de tóner durante la impresión. Por ejemplo, el 5% de cobertura significa que una hoja de tamaño A4 doble cara tiene alrededor del 5% de imagen o texto. Por lo tanto, si el papel o el original tiene imágenes complicadas o mucho texto, la cobertura será mayor y, al mismo tiempo, el uso del tóner será el mismo que la cobertura.

## CSV

---

Valores separados por comas (CSV). Un tipo de formato de archivo, utilizado para intercambiar datos entre las diferentes aplicaciones. El formato de archivo, como se utiliza en Microsoft Excel, se ha convertido en un estándar de facto de toda la industria, hasta entre las plataformas que no son de Microsoft.

## DSDF

---

El alimentador de documentos de escaneo a dos caras (DSDF) es una unidad de digitalización que alimenta y da vuelta automáticamente una hoja de papel original para que el dispositivo pueda digitalizar ambos lados de la hoja al mismo tiempo.

## Valores predeterminados

---

El valor o la configuración que se establece a partir del momento que se extrae la impresora de la caja, que se la inicia o que se la reinicia.

## DHCP

---

Un protocolo de configuración de host dinámico (DHCP) es un protocolo de red de cliente-servidor. Un servidor DHCP ofrece parámetros de configuración específicos para el host del cliente DHCP, que por lo general solicita información necesaria para que dicho host pueda participar en una red IP. Un DHCP también proporciona un mecanismo para asignar direcciones IP a los hosts de los clientes.

## DIMM

---

Módulo de memoria dual en línea (DIMM), una pequeña placa de circuito que contiene la memoria. Los módulos DIMM almacenan todos los datos del dispositivo, como los datos de impresión o los datos de los faxes recibidos.

## DLNA

---

La alianza para el estilo de vida digital en red (DLNA) es un estándar que permite a los dispositivos de una red doméstica compartir información entre ellos a través de la red.

## DNS

---

El servidor de nombres de dominio (DNS) es un sistema que almacena la información asociada con los nombres de dominio en una base de datos distribuida en redes, como Internet.

## Impresoras matricial de punto

---

Una impresora matricial de punto hace referencia al tipo de impresora con un cabezal de impresión que avanza y retrocede en la página e imprime por impacto, golpeando una cinta de tela con tinta contra el papel, como si fuera una máquina de escribir.

## PPP

---

Los puntos por pulgada (PPP) son una medida de resolución que se utiliza para digitalizar e imprimir. En general, cuanto más cantidad de PPP, se obtendrá como resultado una imagen de mayor resolución, con detalles más visibles, y un archivo más grande.

## DRPD

---

Detección de patrón de timbre distintivo. La prestación de distinción de patrón de timbre es un servicio proporcionado por algunas empresas de telefonía que permite utilizar una única línea telefónica para responder a varias llamadas.

## Doble cara

---

Se trata de un mecanismo por el que la hoja de papel se gira automáticamente para que el dispositivo pueda imprimir (o digitalizar) en ambas caras del papel. Una impresora equipada con una unidad de impresión a dos caras puede imprimir en ambas caras del papel durante un ciclo de impresión.

## Ciclo de servicio

---

Cantidad de páginas por mes que no afectan el rendimiento de la impresora. En general, la impresora tiene un límite de vida útil de cierta cantidad de páginas por año. La vida útil significa la capacidad promedio de impresiones, por lo general, en el período de garantía. Por ejemplo, si el ciclo de servicio es de 48.000 páginas por mes contando 20 días laborables, el límite de la impresora sería 2.400 páginas al día.

## ECM

---

El modo de corrección de errores (ECM) es un modo de transmisión opcional que forma parte de los módems de fax o los dispositivos de fax de clase 1. Detecta y corrige automáticamente los errores del proceso de transmisión del fax que, a veces, provocan los ruidos de las líneas telefónicas.

## Emulación

---

La emulación es una técnica de un dispositivo que obtiene los mismos resultados que otro.

Un emulador duplica las funciones de un sistema con un sistema diferente, para que el segundo sistema actúe de la misma manera que el primero. La emulación de concentra en la reproducción exacta del comportamiento externo, lo opuesto a la simulación, que tiene que ver con un modelo abstracto del sistema al que se está simulando y que, generalmente, considera el estado interno.

## Ethernet

---

Ethernet es una tecnología para redes de ordenadores basado en tramas para redes de área local (LAN). Indica el cableado y la señalización de la capa física, y los protocolos y formatos de tramas para el control de acceso a los soportes (MAC)/capa de enlace de datos del modelo OSI. Ethernet se conoce de manera estándar como IEEE 802.3. Se ha convertido en la tecnología LAN más extendida, en uso desde los años noventa hasta el presente.

## EtherTalk

---

Conjunto de protocolos desarrollados por Apple Computer para las redes de ordenadores. Estaba incluido en el Macintosh original (1984) y ahora, está desaprobado por Apple para fomentar las redes TCP/IP.

## FDI

---

La interfaz de dispositivo de terceros (FDI) es una tarjeta que se instala dentro del dispositivo para habilitar dispositivos de terceros, como dispositivos para monedas o lectores de tarjetas. Estos dispositivos se utilizan para habilitar los servicios de impresión pagos.



## FTP

---

Un protocolo de transferencia de archivos (FTP) es un protocolo que se utiliza, en general, para intercambiar archivos en cualquier red que sea compatible con el protocolo TCP/IP (como, por ejemplo, Internet o una intranet).

## Unidad del fusor

---

Parte de la impresora láser que fusiona el tóner sobre el material de impresión. Consiste en un rodillo térmico y un rodillo de presión. Una vez que el tóner se transfirió al papel, la unidad del fusor aplica calor y presión para asegurar que el tóner quede en el papel de forma permanente. Por ello, el papel sale caliente de la impresora láser.

## Puerta de enlace

---

Una conexión entre las redes de ordenadores o entre una red de ordenadores y una línea telefónica. Su uso es muy popular, puesto que es el ordenador o la red los que otorgan acceso a otro ordenador u otra red.

## Escala de grises

---

Tonalidades de grises que representan las porciones de luz y oscuridad de una imagen cuando las imágenes en color se convierten a escala de grises. Los colores se representan mediante varias tonalidades de grises.

## Medios tonos

---

Tipo de imagen que simula la escala de grises al variar el número de puntos. Las áreas de mucho color consisten en un gran número de puntos, mientras que las áreas más claras consisten en un número menor de puntos.

## Dispositivo de almacenamiento masivo (disco duro)

---

El dispositivo de almacenamiento masivo (disco duro), generalmente denominado unidad de disco duro o disco duro, es un dispositivo de almacenamiento no volátil que almacena datos codificados digitalmente en bandejas de rápida rotación con superficies magnéticas.

## IEEE

---

El Instituto de Ingenieros Eléctricos y Electrónicos (IEEE) es una asociación profesional internacional, sin fines de lucro, dedicada al avance de la tecnología relacionado con la electricidad.

## IEEE 1284

---

El estándar del puerto paralelo 1284 fue desarrollado por el Instituto de Ingenieros Eléctricos y Electrónicos (IEEE). El término “1284-B” hace referencia a un tipo específico de conector para el extremo del cable paralelo que se sujeta a la periferia (por ejemplo, una impresora).

## Intranet

---

Es una red privada que utiliza protocolos de Internet, conectividad de red y posiblemente el sistema público de telecomunicaciones para compartir con seguridad parte de la información de una empresa o las operaciones con sus empleados. En ocasiones el término sólo hace referencia al servicio más visible, el sitio web interno.

## Dirección IP

---

Una dirección de protocolo de Internet (dirección IP) es un número exclusivo que utilizan los dispositivos para identificarse y comunicarse entre sí en una red utilizando el estándar del protocolo de Internet.

## IPM

---

Las imágenes por minuto (IPM) son una manera de medir la velocidad de una impresora. Un índice de IPM indica la cantidad de hojas que una impresora puede imprimir de un solo lado del papel, en un minuto.

## IPP

---

El protocolo de impresión de Internet (IPP) define un protocolo estándar para imprimir, así como también, para administrar trabajos de impresión, tamaño del material, resolución, etc. El IPP se puede utilizar a nivel local o en Internet para cientos de impresoras y, además, admite control de acceso, autenticación y codificación, lo que lo hace una solución más segura y más capaz para imprimir que las versiones más antiguas.

## IPX/SPX

---

IPX/SPX significa intercambio de paquetes en Internet/Intercambio de paquetes secuenciados. Es un protocolo de red utilizado por los sistemas operativos de Novell NetWare. IPX y SPX proporcionan servicios de conexión similar a TCP/IP; el protocolo IPX es similar al IP y el SPX es similar al TCP. IPX/SPX fue diseñado, en principio, para las redes de área local (LAN), y es un protocolo muy eficiente para este propósito (generalmente, su rendimiento supera el de el TCP/IP en una LAN).

## ISO

---

La Organización Internacional para la Estandarización (ISO) es un cuerpo que establece estándares internacionales, compuesto por representantes de los cuerpos nacionales de estándares. Produce los estándares internacionales de la industria y el comercio.

## ITU-T

---

La Unión Internacional de Telecomunicaciones es una organización internacional establecida para estandarizar y regular la radio y las telecomunicaciones internacionales. Sus tareas principales incluyen la estandarización, la asignación del espectro de radio y la organización de la interconexión entre países para permitir que se realicen llamadas telefónicas internacionales. La T de ITU-T indica telecomunicación.

## Gráfico N.º 1 ITU-T

---

Gráfico de prueba estandarizado, publicado por ITU-T para transmitir documentos facsímiles.

## JBIG

---

El grupo de expertos en imágenes de dos niveles (JBIG) es un estándar de compresión de imágenes, sin perder la precisión ni la calidad, que fue diseñado para comprimir imágenes binarias, especialmente para faxes, pero que también se puede utilizar para otras imágenes.

## JPEG

---

El grupo de expertos de fotografía (JPEG) es un método estándar más común de compresión con pérdida para imágenes fotográficas. Es el formato utilizado para almacenar y transmitir fotografías en Internet.

## LDAP

---

El protocolo ligero de acceso a directorios (LDAP) es un protocolo de red para consultar y modificar servicios de directorio que se ejecutan sobre TCP/IP.

## LED

---

El diodo emisor de luz (LED) es un dispositivo semiconductor que indica el estado de un dispositivo.

## Dirección MAC

---

La dirección de control de acceso al medio (MAC) es un identificador único asociado con un adaptador de red. La dirección MAC es un identificador único de 48 bits que generalmente está formada por 12 caracteres hexadecimales agrupados en pares (por ejemplo, 00-00-0c-34-11-4e). Esta dirección, en general, está codificada por su fabricante en una tarjeta de interfaz de red (NIC) y se utiliza como asistente para los routers que intentan ubicar dispositivos en redes grandes.

## MFP

---

El dispositivo multifunción (MFP) es un dispositivo para la oficina que incluye las siguientes funciones en un cuerpo físico, para tener una impresora, una copiadora, un fax, un escáner, etc.

## MH

---

MH (Modified Huffman) es un método de compresión para disminuir la cantidad de datos que se necesitan transmitir entre los dispositivos de fax, para transferir la imagen recomendada por ITU-T T.4. MH es un esquema de codificación con tiempo de ejecución basado en conjunto de vectores optimizado para comprimir de manera eficaz los espacios en blanco. Como la mayoría de los faxes consisten en espacio blanco, en su mayoría, esto minimiza el tiempo de transmisión de la mayoría de los faxes.

## MMR

---

La lectura modificada modificada (MMR) es un método de compresión recomendada por ITU-T T.6.

## Módem

---

Un dispositivo que modula una señal de portador para codificar información digital y también que detecta dicha señal de portador para decodificar la información transmitida.

## MR

---

La lectura modificada (MR) es un método de compresión recomendada por ITU-T T.4. MR codifica la primera línea digitalizada mediante MH. La siguiente línea se compara con la primera, se determinan las diferencias y, luego, las diferencias se codifican y se transmiten.

## NetWare

---

Sistema operativo de red desarrollado por Novell, Inc. Inicialmente, funcionaba como un dispositivo multifunción cooperativo para ejecutar varios servicios en un PC y los protocolos de red se basaban en la prototípica pila Xerox XNS. En la actualidad, NetWare es compatible con TCP/IP como también con IPX/SPX.

## OPC

---

El fotoconductor orgánico (OPC) es un mecanismo que realiza una imagen virtual para la impresión con un rayo láser que emite la impresora láser. En general, es de color gris o de color de herrumbre y con forma de cilindro.

Una unidad de imágenes que contiene un tambor desgasta lentamente la superficie del tambor con su uso en la impresora y se debe reemplazar de forma apropiada ya que se desgasta de estar en contacto con el cepillo del cartucho, el mecanismo de limpieza y el papel.

## Originales

---

El primer ejemplo de algo, tal como un documento, una fotografía o un texto, etc., que se copia, reproduce o se trasfiere para producir otros, pero que no se copia en sí ni deriva de otra cosa.

## OSI

---

La interconexión de sistemas abiertos (OSI) es un modelo desarrollado por la ISO para las comunicaciones. La OSI ofrece un enfoque estándar, modular para el diseño de redes que divide el juego de funciones complejas requeridas en capas controlables, independientes y funcionales. Las capas son, desde arriba hacia abajo, la aplicación, la presentación, la sesión, el transporte, la red, el enlace de datos y la capa física.

## PABX

---

Una central telefónica privada (PABX) es un sistema de interruptor automático de teléfono dentro de una empresa privada.

## PCL

---

El lenguaje de comandos de impresora (PCL) es un lenguaje de descripción de página (PDL) desarrollado por HP como un protocolo de impresión y se ha convertido en un estándar de la industria. Originalmente desarrollado para las primeras impresoras de tinta, el PCL se ha distribuido en varios niveles para impresoras termales, matricial de punto y láser.

## PDF

---

El formato de documento portátil (PDF). Formato de archivo desarrollado por Adobe Systems para representar documentos de dos dimensiones en un formato independiente en cuanto al dispositivo y a la resolución.

## PostScript

---

PostScript (PS) es un lenguaje de descripción de página, es decir un lenguaje de programación, utilizado sobre todo en dispositivos electrónicos de impresión y en talleres de impresión profesional, que se ejecuta en decodificador para generar una imagen.

## Controlador de impresora

---

Programa utilizado para enviar comandos y transferir datos desde el ordenador a la impresora.

## Material de impresión

---

El material, como papel, sobres, etiquetas y transparencias, que puede usarse en una impresora, un escáner, un fax o una copiadora.

## PPM

---

Las páginas por minuto (PPM) es un método de medida para determinar cuán rápido funciona una impresora, es decir, cuántas páginas puede producir una impresora por minuto.

## Archivo PRN

---

Interfaz para un controlador de dispositivo. Permite al software interactuar con el controlador del dispositivo utilizando llamadas estándar de entrada y de salida al sistema, lo que simplifica muchas tareas.

## Protocolo

---

Convención o estándar que controla o permite la conexión, comunicación y transferencia de datos entre dos puntos finales informáticos.

## PS

---

Consulte PostScript.

## PSTN

---

La red pública de telefonía conmutada (PSTN) es la red de las redes públicas de telefonía conmutada mundiales que, en establecimientos industriales, se dirige generalmente a través de una centralita.

## RADIUS

---

RADIUS (acrónimo en inglés de Remote Authentication Dial-In User Server) es un protocolo de autenticación y contabilidad de usuarios remotos. RADIUS habilita la administración centralizada de los datos de autenticación, como por ejemplo, nombres de usuario y contraseñas utilizando un concepto de autenticación, autorización y contabilidad, para administrar el acceso a la red.

## Resolución

---

La nitidez de una imagen, medida en puntos por pulgada (PPP). Cuanto más ppp, mayor es la resolución.

## SMB

---

El bloqueo de mensaje de servidor (SMB) es un protocolo de red que se aplica, principalmente, a archivos compartidos, impresoras, puertos de serie y comunicaciones variadas entre los nodos de una red. Además, proporciona un mecanismo de comunicación entre procesos autenticado.

## SMTP

---

El protocolo simple de transferencia de correo (SMTP) es un estándar para las transmisiones de correo electrónico por medio de Internet. SMTP es un protocolo relativamente simple, de texto, en el que se especifican uno o más destinatarios de un mensaje y, luego, se transfiere el texto del mensaje. Es un protocolo de cliente-servidor, en el que el cliente transmite un mensaje de correo electrónico al servidor.

## SSID

---

El identificador de conjunto de servicios (SSID) es el identificador de una red inalámbrica de área local (WLAN). Todos los dispositivos inalámbricos de una WLAN utilizan el mismo identificador SSID para comunicarse entre ellos. Los SSID distinguen entre mayúsculas y minúsculas y pueden contener un máximo de 32 caracteres.

## Máscara de subred

---

La máscara subred se utiliza, junto con la dirección de red, para determina qué parte de la dirección es la dirección de red y qué parte es la dirección de host.

## TCP/IP

---

El protocolo de control de transmisión (TCP) y protocolo de Internet (IP): conjunto de protocolos que implementan la pila de protocolos en la que se ejecutan Internet y la mayoría de las redes comerciales.

## TCR

---

El informe de confirmación de transmisión (TCR) proporciona detalles de cada transmisión, como por ejemplo, el estado de un trabajo, el resultado de la transmisión y la cantidad de páginas enviadas. Este informe se puede configurar para imprimirlo después de cada trabajo o solamente después de las transmisiones fallidas.

## TIFF

---

El formato de fichero de imagen con etiquetas (TIFF) es un formato de imagen de mapas de bits, de resolución variable. El TIFF describe los datos de la imagen que generalmente provienen de los escáneres. Las imágenes TIFF tienen etiquetas, palabras claves que definen las características de la imagen que se incluye en el archivo. Este formato flexible y que no depende de ninguna plataforma se puede utilizar para fotografías que han sido realizadas a través de varias aplicaciones de procesamiento de imágenes.

## Cartucho de tóner

---

Un tipo de botella o recipiente utilizado en un dispositivo, como una impresora, que contiene tóner. El tóner es un polvo que se utiliza en las impresoras láser y fotocopiadoras, que forma el texto y las imágenes en el papel impreso. El tóner se derrite por la combinación de calor y presión del fusor, lo que hace que se adhiera a las fibras del papel.

## TWAIN

---

Estándar de la industria de escáneres y software. Con un escáner compatible con TWAIN y un programa compatible con TWAIN, se puede iniciar la digitalización desde dentro del programa. Es una captura de imagen API para los sistemas operativos de Microsoft Windows y Apple Macintosh.

## Ruta UNC

---

La convención de nomenclatura universal (UNC) es una manera estándar de acceder a los archivos compartidos en red, en Windows NT y otros productos de Microsoft. El formato de una ruta UNC es el siguiente:

```
\\<nombre_del_servidor>\<nombre_para_compartir>\<directorio_adicional>
```

## URL

---

El localizador uniforme de recursos (URL) es la dirección global de documentos y recursos en Internet. La primera parte de la dirección indica qué protocolo usar; la segunda parte especifica la dirección IP o el nombre de dominio donde se ubica el recurso.

## USB

---

El bus de serie universal (USB) es un estándar desarrollado por USB Implementers Forum, Inc., para conectar ordenadores y dispositivos. A diferencia del puerto paralelo, el puerto USB está diseñado para conectar, al mismo tiempo, un puerto USB de un ordenador a múltiples dispositivos.

## Marca de agua

---

Una marca de agua es una imagen o un diseño reconocible en papel, que aparece más clara cuando se la ve con la luz transmitida. Las marcas de agua se incorporaron por primera vez en Bolonia, Italia, en 1282; las han utilizado los fabricantes de papel para identificar sus productos y también se han utilizado en estampillas de papel, en monedas y en otros documentos del gobierno para evitar las falsificaciones.

## WEP

---

La privacidad equivalente por cable (WEP) es el protocolo de seguridad incluido en el estándar IEEE 802.11 para proporcionar el mismo nivel de confidencialidad que una red tradicional cableada. WEP proporciona seguridad mediante el cifrado de datos por ondas de radio, de manera que estos quedan protegidos al transmitirlos de un punto a otro.

## WIA

---

La estructura de la imagen de Windows (WIA) es una estructura de imagen que se incorporó originalmente en Windows Me y Windows XP. Se puede iniciar una digitalización desde dentro de los sistemas operativos, con un escáner compatible con WIA.



## WPA

---

El acceso protegido Wi-Fi (WPA) es un sistema para proteger las redes de ordenadores inalámbricos (Wi-Fi), creado para corregir las deficiencias de seguridad de WEP.

## WPA-PSK

---

WPA-PSK (WPA Pre-Shared Key) es una modalidad especial de WPA para empresas pequeñas o usuarios particulares. Se configura una clave compartida, o contraseña, en el punto de acceso inalámbrico (WAP) y en todos los ordenadores de escritorio u ordenadores portátiles con acceso inalámbrico. WPA-PSK genera una clave única para cada sesión entre el cliente inalámbrico y el WAP asociado para una mayor seguridad.

## WPS

---

La configuración protegida Wi-Fi (WPS) es un estándar para establecer una red doméstica inalámbrica. Si su punto de acceso inalámbrico admite WPS, puede configurar la conexión de red inalámbrica fácilmente sin un ordenador.

## XPS

---

La especificación de papel XML (XPS) es una especificación de un lenguaje de descripción de página (PDL) y un nuevo formato de documento, que tiene las ventajas de los documentos portátiles y los documentos electrónicos, desarrollada por Microsoft. Es una especificación basada en XML, basada en una nueva ruta de impresión y en un formato de documento independiente del dispositivo y basado en vectores.

## A

---

accesorios	
instalación	262
pedido	260
administración de la memoria USB	270
agenda	177
grupo	177
individual	177
ahorro de energía	311, 312
AirPrint	376
ajustar	
altitud	308, 314
ajuste de altitud	308, 314
alertas	176
alimentador de documentos	51
almacenar	
consumibles	394
dispositivo	394
papel	394
AnyWeb Print	184
aplicación	323
activar/desactivar	323
desinstalación	324

gestión	323
instalación	323
visualizar	323
asistencia al cliente	333
atasco	
consejos para evitar atascos	
de papel	211
eliminar atasco	212
autenticación	317
inicio de sesión	175, 307
autoridad	180

## B

---

bandeja	
Cambio papel	66
cargar papel en la bandeja multiusos	57
configuración del tipo y tamaño	
de papel	65
Cont autom	66
pedido de una bandeja opcional	260
Bandeja 1	65
Bandeja multiusos	
carga	57
consejos para utilizar	57

uso de materiales especiales	60
bandeja opcional	260
pedido	260
búsqueda	
agenda	162

## C

---

Cable USB	
controlador instalación	41
reinstalación de controladores	47
carga	
en el alimentador de documentos	51
materiales especiales	60
originales en el cristal del escáner	49
papel en la bandeja 1	54
papel en la bandeja multiusos	57
cartucho de tóner	
distribución uniforme del tóner	205, 384
envío de una notificación de tóner	383
substitución del tóner	384
substitución del cartucho	207
certificado	179
comprobación de documentos almacenados	387

# Índice

conectar		pedido	259	perfil	180
cable de impresora	25	sustitución del cartucho de tóner	207	del escáner	
configuración de favoritos		contabilidad	180	carga de documentos	49
para impresión	79	contestador automático	150	detalle del dispositivo	332
Configuración de HTTP	178	control de acceso de usuarios	180	digitalización	
Configuración de Raw TCPIP	178	controlador instalación	344	servidor de correo electrónico	178
configuración de seguridad		Unix	351	digitalización en Linux	132
autenticación de usuarios	317	Controlador PostScript		digitalización en mac	130
Configuración de WSD	178	solución de problemas	255	documento original	
configuración del servidor	334	convención	14	carga	
configuración general	308, 309, 315, 325, 327	copia		en el alimentador de documentos	51
Configuración IPP	178	configuración	177	en el cristal del escáner	49
configuración LPRLPD	178	copia básica	112, 126	documentos almacenados	387
configuración predeterminada		descripción general de la		<b>E</b>	
configuración del encabezado		pantalla copia	102, 117, 137, 157	easy document creator	128, 186
del fax	147	copia de Id	114	Conversión de libro electrónico	186
configurar bandeja	65	copia rápida	113	edición	
configurar bandeja	310	cuadro de documentos		dirección de grupo	161
consumibles		descripción general de la pantalla		dirección individual	160
almacenar	394	buzón de documentos	201	eliminar	
consumibles disponibles	259	<b>D</b>		agenda	162
control de la duración de los		de usuario		enlace	182
suministros	382	gestión	180	envío de fax	

# Índice

enviar un fax	147	modificación del modo de recepción	150	<b>G</b>	
envío retardado	149	prefijo de marc	153	gestión	
escaneado		preparación del fax	134	agenda	177
Digitalización en Linux	132	recepción	150	aplicación	181, 323
Mac	130	recepción de fax en la memoria	152	de usuario	180
TWAIN	127	recepción en modo ContFax	150	glosario	405
escáner		recepción en modo Tel	150	grupo	
carga de documentos	49	recepción segura	155	dirección de grupo	161
cristal	49	reenviar	155	<b>H</b>	
especificaciones	272	reenvío	152	historial de actualización	181
materiales de impresión	274	retraso de la transmisión de un fax	149	<b>I</b>	
estado de la impresora		fax correo electrónico		iconos generales	14
información general	191	dirección individual	159	impresión	
Estado de la impresora Samsung	191	fax sending		ajuste del documento a un tamaño	
ethernet	337	resending automatically	148	de papel seleccionado	84
<b>F</b>		filtrado	180	cambiar la proporción de impresión	83
fax		IPv6	180	configuración como dispositivo	
agenda	177	MAC	179, 180	predeterminado	93
ahorro llamada	154	red	343	de varias páginas en una sola hoja	
borrar documentos almacenados	387	filtrado de red	343	Mac	95
configuración del encabezado de fax	147	folletos	81	Windows	80
enviar	147	funciones	6	doble cara	177, 322
impresión	155	controlador de la impresora	69		
		función de materiales de impresión	274		

impresión a un archivo	94	impresión de un documento		de estado de la impresora	29
impresión de un documento		Linux	97	descripción del LED de Estado	27
Windows	70	Mac	95	estado de la impresora	27
impresión en las dos caras del papel		UNIX	99	limpieza	
Mac	96	imprimir		parte externa	388
Windows	82	mobileprint	374	parte interna	389
impresión en red	341	SO para móvil	375	rodillo de la bandeja	391
Linux	97	imprimir páginas por hoja		unidad de digitalización	392
Mac	95	Mac	95	limpieza de la impresora	388
margen	177, 322	Windows	80	Linux	
modificación de la configuración		inalámbrico		controlador instalación conectado	
predeterminada de impresión	92	WPS		en red	350
orientación del papel	177, 322	desconexión	356, 357	escaneado	132
póster	81	información reglamentaria	282	impresión	97
UNIX	99	informe	325	problemas habituales en Linux	254
uso de la utilidad de impresión directa	90	página de prueba	325	propiedades de la impresora	98
uso de superposiciones	86	inicio de sesión	175, 307	requisitos del sistema	279
utilización de marcas de agua	84				
impresión a doble cara		<b>J</b>		<b>M</b>	
imprimir	82	<hr/>		Mac	
impresión de folletos	81	JPEG		controlador instalación conectado	
impresión de superposición		USB scanning memory device	159, 165	en red	349
crear	87	<b>L</b>		escaneado	130
eliminar	88	<hr/>		impresión	95
imprimir	88	LED			

# Índice

problemas comunes en Mac	253	borrado de la memoria	387	seguridad	179
reinstalación de controladores con impresora conectada por cable USB	47	mensaje de error	228	red	179
requisitos del sistema	279	modo de corrección de errores	154	servidor	334
marca de agua		mostrar		servidor para imprimir	341
crear	85	Dirección IP	338	sonido	310, 311
editar	86	<b>N</b>		SyncThru™ Web Service	178
eliminar	86	número de serie	386	TCIPv4	337
imprimir	85	<b>O</b>		WINS	338
margen		opciones de		opciones del dispositivo	262
impresión	322	actual	176	<b>P</b>	
materiales de impresión		bandeja	310	página de demostración	396
ajuste del tamaño de papel	65	copia	177	panel de control	24
ajuste del tipo de papel	65	digitalización	177	pantalla	24
directrices	53	dispositivo	177	pantalla táctil	
etiquetas	62	DNS	338	solución de problemas	236
ficha papel en preferencias de la impresora	74	ethernet	337	piezas de mantenimiento	261
materiales especiales	60	fax	177	póster imprimir	81
papel preimpreso	64	general	308, 309, 315, 325, 327	preferencias de la impresora	
sobres	61	HTTP	178	Linux	98
soporte de salida	274	impresora	177	problema	
tarjetas	63	margen	177, 322	problemas en el sistema operativo	252
memoria		red	178, 334, 337	problemas	
actualización de memoria	264			pantalla táctil	236

# Índice

problemas de alimentación	235	Mac	349	SyncThru™ Web Service	174
problemas de copia	247	UNIX	351	conexión a	174
problemas de digitalización	248	Windows	345	configuración	178
problemas en el envío de faxes	250	instalación de entorno	281, 335	contabilidad	180
problemas en la alimentación		Programa SetIP	358	control de acceso de usuarios	180
del papel	236	red inalámbrica		copia	177
problemas en la calidad		cable de red	357	digitalización	177
de impresión	241	registro	181	fax	177
Programa SetIP	358	requisitos		ficha agenda	177
propiedades de la impresora		SyncThru™ Web Service	174	ficha configuración	177
abrir las preferencias de la impresora	72			ficha de información	176
protocolos del dispositivo	342			ficha mantenimiento	181
				ficha seguridad	179
<b>R</b>		<b>S</b>		gestión de aplicaciones	181
recepción de fax		samsung printer experience	194	impresora	177
en el contestador automático	150, 152	seguridad		opciones de	176
modificación del modo de recepción	150	información	15	perfil de usuario	180
recepción segura	151, 152	símbolos	15	qué es	174
red		sistema	179	red	178
autenticación	317	selección de papel predeterminado		registro	181
configuración	335	impresión	322	requisitos	174
configurar la red inalámbrica	354	service contact numbers	397	servidor de autenticación externa	180
controlador instalación		servicio de impresión google			
Linux	350	cloud print	378		
		servidor de autenticación externa	180		
		sonido	310, 311		

## T

---

tamaño de papel	66
TCPIPv4	337
TCPIPv6	338, 339
teclado	
descripción general del teclado	40
terminología	304
tipo de papel	66
toner unit	
sending the toner reorder notification	383
traslado	395
TWAIN escáner	127

## U

---

Unidad USB	
cómo administrar	270
impresión	268
UNIX	
controlador instalación	
conectado en red	351
impresión	99
Unix	
requisitos del sistema	280

usb	
descripción general de la pantalla USB	267
USO	
consumibles	176
contador	36, 176
uso de la ayuda	79, 96
utilidad de impresión directa	90

## V

---

vista frontal 1	22
vista interior	23
vista posterior	23

## W

---

Windows	
controlador instalación conectado en red	345
controlador instalación conectado	
por cable USB	41
escaneado	116
impresión	68
problemas habituales de Windows	252
reinstalación de controladores con	
impresora conectada por cable USB	46
requisitos del sistema	277

uso de SetIP	358
--------------	-----