

# 使用者指南

**proXpress**

**C406x Series**

---

本指南提供了在 Windows 上進行安裝、操作和疑難排解的相關資訊。

---

簡介	功能（依機型）	6
	好用資訊	7
	關於此使用者指南	8
	安全資訊	9
	機器總覽	15
	控制面板概覽	18
	顯示畫面與有用的功能表	20
	瞭解快顯鍵盤	30
	開啓機器	31
	瞭解 LED	32
	安裝軟體	35

---

紙材與紙匣	準備原稿	39
	裝入原稿	40
	選擇列印媒體	43
	將紙張裝入紙匣中	44
	在特殊紙材上列印	49
	紙匣設定	53

---

列印	基本列印	56
	開啓列印喜好設定	58
	特殊列印功能	65
	使用直接列印公用程式	74
	變更預設列印設定	76
	將您的機器設定為預設機器	77

---

影印	瞭解影印畫面	79
	基本影印	88
	ID 卡片影印	89

---

掃描和傳送（掃描）	瞭解 Scan & Send 畫面	93
	基本掃描	100
	使用啓用 TWAIN 的軟體掃描	101
	使用 Samsung Easy Document Creator	102

---

傳真	準備傳真	105
	透過電腦傳真	106
	瞭解傳真畫面	107
	發送傳真	109

	接收傳真	112
設定通訊錄	瞭解通訊錄畫面	118
	使用控制面板	120
	使用 <b>SyncThru™ Web Service</b>	125
使用連線網路的機器	網路環境	134
	存取網路設定	135
	網路設定 (設定 <b>TCP/IP</b> )	136
	列印網路組態報告	139
	設定通訊協議	140
	網路篩選設定	141
	無線網路設定 (選用)	142
透過行動裝置使用機器	使用 <b>BLE/NFC</b> 功能 (選用)	151
	支援的行動應用程式	162
	<b>Mopria™</b>	163
	<b>AirPrint</b>	165
	<b>Google Cloud Print™</b>	167
設定功能表的進階功能	登入	171
	語言與輸入	172
	機器	173
	管理員設定	177
	管理	185
	<b>Network Settings</b>	187
	<b>System</b>	190
有用工具	存取管理工具	192
	<b>SyncThru™ Web Service</b>	193
	<b>Easy Eco Driver</b>	199
	使用 <b>Samsung Printer Center</b>	200
	使用 <b>Samsung Easy Printer Manager</b>	203
	使用 <b>Samsung</b> 印表機狀態	206
	使用 <b>Samsung Printer Experience</b>	208
	使用收件匣	214
	使用 <b>USB</b> 隨身碟裝置	217
維護	訂購耗材與配件	222
	可用的耗材	223

可用的配件	224
可用的維護零件	225
儲存碳粉匣	226
搖勻碳粉	227
更換碳粉匣	229
更換廢碳粉盒	231
安裝配件	232
監視耗材壽命	235
清潔印表機	236
移動和儲存機器的秘訣	240

---

## 疑難排解

避免卡紙的秘訣	242
清除卡紙	243
瞭解螢幕訊息	250
送紙問題	257
電源與纜線連接問題	258
列印問題	259
列印品質問題	261
影印問題	266
掃描問題	267
傳真問題	268
作業系統問題	269
無線網絡問題	270

---

## 附錄

規格	272
法規資訊	278
著作權	290



---

# 簡介

這些是機器的主要元件：

• 功能（依機型）	6
• 好用資訊	7
• 關於此使用者指南	8
<hr/>	
• 安全資訊	9
• 機器總覽	15
• 控制面板概覽	18
<hr/>	
• 顯示畫面與有用的功能表	20
• 瞭解快顯鍵盤	30
• 開啓機器	31
<hr/>	
• 瞭解 LED	32
• 安裝軟體	35

# 功能（依機型）

根據型號或國家/地區，可能無法取得某些功能與選購商品。

功能		C406x series
高速 USB 2.0		●
網路介面乙太網路 10/100/1000 Base TX 有線區域網路		●
Wi-Fi/NFC 套件	網路介面 802.11b/g/n 支援 2.4 GHz 無線區域網路 <sup>a</sup>	○
Wi-Fi/NFC/BL E 套件	網路介面 802.11b/g/n/ac 支援 2.4 GHz/ 5 GHz 無線區域網路 <sup>a</sup>	○
NFC (Near Field Communication)		○
XOA 應用程式 <sup>b</sup>		●
Google Cloud Print™		●
Mopria		●
環保列印		●
雙面（兩面）列印		●
USB 記憶體介面		●
記憶體		○
可選紙匣（紙匣 2、紙匣 3、紙匣 4）		○
支架		○
雙面掃描文件送紙器 (DSDF)		●

a. 根據您所在的國家 / 地區，可能無法使用無線區域網路卡。請聯絡當地 Samsung 經銷商或您購買該機器的零售商。

b. 為使用此功能，應安裝 XOA 應用程式。如需更多資訊，請聯絡當地 Samsung 經銷商或您購買該機器的零售商。

(●: 支援, ○: 選購, 空白: 不受支援)

---

# 好用資訊

## 機器無法列印。

- 開啓列印佇列清單並移除清單中的文件（請參閱第 57 頁上的「取消列印工作」）。
- 移除驅動程式並重新安裝驅動程式（請參閱第 35 頁上的「安裝軟體」）。
- 選取您的機器作為 Windows 的預設機器（請參閱第 77 頁上的「將您的機器設定為預設機器」）。

## 哪裡可以購買配件或耗材？

- 請洽詢 Samsung 的配銷商或經銷商。
- 請造訪 [www.samsung.com/supplies](http://www.samsung.com/supplies)。請選擇您的國家/地區來檢視產品服務資訊。

## 狀態 LED 閃爍或一直亮著。

- 關閉產品，然後再次打開。
- 檢查本手冊中 LED 指示燈的意義並視情況解決問題（請參閱第 32 頁上的「瞭解 LED」）。

## 發生卡紙。

- 開啓並關上護蓋（請參閱第 16 頁上的「正視圖」）。
- 檢查本手冊中移除卡紙的說明並視情況解決問題（第 243 頁上的「清除卡紙」）。

## 列印輸出內容模糊。

- 碳粉剩餘量可能不足或不均勻。請搖勻碳粉匣（參閱第 227 頁上的「搖勻碳粉」）。
- 試著變更列印解析度的設定（請參閱第 58 頁上的「開啓列印喜好設定」）。
- 請更換碳粉匣（參閱第 229 頁上的「更換碳粉匣」）。

## 哪裡可以下載本機器的驅動程式？

- 您可以從 Samsung 網站 [www.samsung.com](http://www.samsung.com) > 搜尋您的產品 > 支援或下載獲得說明、支援應用程式、機器驅動程式、手冊以及訂購資訊。

# 關於此使用者指南

此使用者指南提供了機器的基本資訊及詳細的操作步驟以說明機器的用法。



- 請勿丟棄本手冊，以供未來參考。
- 在使用機器之前請先閱讀安全資訊。
- 如果您使用本機器有任何問題，請參閱疑難排解章節。
- 本使用者指南中所用的術語在詞彙表章節有解釋。
- 此使用者指南中的所有插圖可能與您的機器有所不同，具體內容視您所購買的機器選項或型號而定。
- 視機器的韌體/驅動程式版本而定，本使用者手冊中的插圖可能與您的機器不同。
- 本使用者指南中的程序主要以 Windows 7 為基礎。
- 如果您是 Mac、Linux 或 UNIX 作業系統使用者，請參閱 Samsung 網站 <http://www.samsung.com> 的使用者指南 > 尋找您的產品 > 支援或下載或 <http://www.samsung.com/printersetup>。
- 如果您可以存取網際網路，您可以從 Samsung 網站 [www.samsung.com](http://www.samsung.com) > 搜尋您的產品 > 支援或下載獲得說明、支援應用程式、機器驅動程式、手冊以及訂購資訊。

## 慣例

本指南中的一些詞彙可互換使用，如下所示：

- 文件和原稿是同義的。
- 紙張和紙材或列印紙材是同義的。
- 機器代表印表機或 MFP。

## 一般圖示



圖示	文字	說明
	警告	用來警告使用者可能發生人身傷害。
	小心	為使用者提供資訊，保護機器避免出現可能的機械性損壞或故障。
	注意	提供機器功能和特性的額外資訊或詳細規格。

# 安全資訊

本文提供的警告和預防措施，是爲了避免對您和其他人造成傷害，以及預防您的機器發生任何可能的損壞。在使用機器之前，請務必閱讀並瞭解所有指示說明。在詳讀本節後，請將手冊放在安全的地方以供日後參考。





## 重要的安全符號

### 本章節所使用的所有圖示和符號說明

	<b>警告</b>	危險或不安全的做法，可能造成嚴重的個人傷害或死亡。
	<b>小心</b>	危險或不安全的做法，可能造成輕微的個人傷害或死亡。
	請勿嘗試。	

## 作業環境

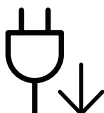
### 警告

	請勿使用已損壞的電源線或未接地的電力插座。 以防止觸電或引發火災。
	請勿在機器上方放置任何物品（水、小型金屬或重物、蠟燭、點燃的香煙等等）。 以防止觸電或引發火災。
	<ul style="list-style-type: none"><li>• 如果機器過熱、冒煙、發出噪音或產生異味，請立即關閉電源開關或拔下機器的電源線。</li><li>• 萬一碰到需要使用者拔除或插入電源線的緊急狀況時，使用者應位於電源插座附近。</li></ul> 以防止觸電或引發火災。
	請勿彎曲或是在電源線上放置重物。 在電源線上踩踏或放置重物而壓碎電源線，可能會導致觸電或引發火災。



請勿以拉扯電源線的方式來拔下插頭；請勿在雙手潮濕的情況下拿取插頭。以防止觸電或引發火災。

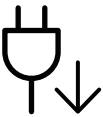

在電暴期間，或長期不操作時，請從電力插座拔下電源插頭。以防止觸電或引發火災。



請小心，出紙區的溫度很高。可能會導致燙傷。



如果機器曾經摔落或機殼有受損情形，請拔除所有連接到機器的介面連接線，然後連絡合格的維修人員以尋求協助。以防止觸電或引發火災。



如果按照上述指示操作後，機器並未正常運作，請拔除所有連接到機器的介面連接線，然後連絡合格的維修人員以尋求協助。以防止觸電或引發火災。



如果插頭難以插入電源插座，請勿嘗試強行插入。請連絡電子技術人員更換電力插座，以防止觸電。



請勿讓寵物咬 AC 電源線、電話線或 PC 介面連接線。因為這樣可能會導致觸電，引發火災或傷及您的寵物。

## 操作方法



請勿在列印期間強行拉出紙張。這樣做可能會損壞機器。

	<p>請注意勿將您的手伸入到機器與紙匣之間。 您可能會受到傷害。</p>
	<p>更換紙張或移除卡紙時，請務必小心。 新紙張的邊緣很尖銳，且可能會割手。</p>
	<p>進行大量列印時，出紙區底部的溫度可能會非常高。請勿讓兒童碰觸該處。 可能會導致燙傷。</p>
	<p>移除卡紙時，請勿使用小鑷子或尖銳的金屬物品。 可能導致機器損壞。</p>
	<p>請勿讓過多紙張堆疊在紙張輸出紙匣中。 可能導致機器損壞。</p>
	<p>請勿阻塞或將物品推入通風口中。 這可能會導致元件溫度升高，進而使元件損壞或引發火災。</p>
	<p>未依此說明之規定使用控制裝置、調整裝置或進行操作，均可能導至您曝露於 幅射危險之中。</p>
	<p>本機器的電力保護裝置是電源線。 若要切斷電源供應器，請從電力插座拔下電源線。</p>

## 安裝 / 移動









**警告**

	<p>請勿將機器安置在多塵、潮濕或漏水的環境中。 以防止觸電或引發火災。</p>
---	--

	<p>請將機器放在符合操作溫度及溼度規格的环境。</p> <p>請勿在低於零度的溫度下使用機器，或將機器移動到低於零度的地點使用機器。否則可能會使機器受損。祇有在機器內部溫度在操作溫度和溼度規格範圍內才能操作機器。</p> <p>否則，可能出現會列印品質問題，並對機器造成損壞。</p> <p>請參閱第 272 頁上的「一般規格」。</p>
---	--

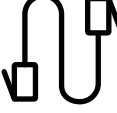
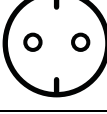
 **小心**

	<p>移動機器之前，請關閉電源並拔掉所有電源。下面的資訊僅根據裝置重量提供建議，如果您有的身體狀況不適合抬起印表機，請勿抬起機器。尋求他人協助，抬起裝置時務必使用適當人力以保護您的安全。</p> <p>之後再將機器抬起來：</p> <ul style="list-style-type: none"> <li>• 如果機器重量少於 20 公斤 (44.09 磅)，則讓 1 個人抬起。</li> <li>• 如果機器重量達 20 公斤 (44.09 磅) - 40 公斤 (88.18 磅)，則讓 2 個人抬起。</li> <li>• 如果機器重量超過 40 公斤 (88.18 磅)，則讓 4 人或以上人數抬起。</li> </ul> <p>機器可能摔落，致使人員受傷或損壞機器。</p>
	<p>選擇足夠的平面空間放置機器，保持良好通風。同時，將開啓護蓋與紙匣所需的空間列入考慮。</p> <p>放置的位置應通風良好並避免陽光直射、高溫或過於潮濕。</p>
	<p>在一個通風不良的地方長時間使用機器或列印大量紙張時，可能會污染週遭空氣或損害您的健康。請將您的機器放在通風良好的地方或定期打開窗口時空氣流通。</p>
	<p>請勿將機器放置在不穩固的平面上。</p> <p>機器可能摔落，致使人員受傷或損壞機器。</p>
	<p>請只使用 No.26 AWG<sup>a</sup> 或較粗的電話線。</p> <p>否則可能會損壞機器。</p>
	<p>請確定將電源線插入至已接地的電力插座。</p> <p>以防止觸電或引發火災。</p>
	<p>使用機器隨附的電源線以進行安全操作。如果在 110V 的機器上使用 2 公尺以上的電源線，則線號應為 16 AWG 或以上。</p> <p>否則，可能會損壞機器，並進而導致觸電或引發火災。</p>



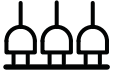
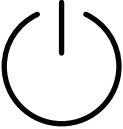



	請勿以任何物品覆蓋機器，也不要將機器放置在密閉空間，例如櫥櫃中。如果機器沒有良好的通風，可能會引發火災。
	請勿讓牆上插座及延長線超載。以防止效能降低，觸電或引發火災。
	請務必將機器連接至標籤上所指定的電源等級。如果您不確定並想查明所使用的電源等級，請連絡電力事業公司。

a.AWG : American Wire Gauge

## 維護 / 檢查

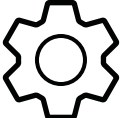

小心

	在清潔機器內部之前，請先將產品從牆上插座拔下。請勿使用苯、塗料稀釋劑或酒精來清潔機器；請勿直接向機器噴水。以防止觸電或引發火災。
	當您在機器內部進行耗材更換或清潔內部時，請勿操作機器。您可能會受到傷害。
	請勿讓兒童接觸清潔耗材。兒童可能會受到傷害。
	請勿自行拆解、維修或重新組裝機器。可能導致機器損壞。如果機器需要維修，請連絡合格的技術人員。
	若要清潔和操作機器，請嚴格遵照機器隨附的使用指南。否則，可能導致機器損壞。
	請務必保持電源線和插頭接觸面的清潔，不沾惹灰塵或水。以防止觸電或引發火災。



- 請勿卸下任何以螺絲鎖住的外蓋或護具。
- 加熱器單元祇能交由通過認證的維修技術人員進行維修。由非經認證的技術人員進行維修可能引發火災或有觸電的危險。
- 機器祇能交由 **Samsung** 維修技術人員進行維修。

## 耗材使用



小心



切勿拆解碳粉匣。  
如果將碳粉灰塵吸入或吞食進去，可能會產生危險。



請勿焚燒任何耗材，例如碳粉匣或加熱熔合器單元。  
這可能會導致爆炸或無法控制的火災。



請將耗材（如碳粉匣）收藏在兒童接觸不到的地方。  
如果將碳粉灰塵吸入或吞食進去，可能會產生危險。



使用回收耗材（如碳粉匣）可能會損壞機器。  
如果因使用回收耗材而導致損壞，將收取維修費用。



對於含有碳粉粉塵的耗材（碳粉匣、廢碳粉盒、廢碳粉瓶、成像單元等等），請依照下列指示處理。

- 處理耗材時，請依照指示丟棄。請參閱經銷商的處置說明。
- 請勿清洗耗材。
- 對於廢碳粉瓶，請勿清空瓶子後回收使用。

若未遵守上述指示，可能使機器受損或環境遭到污染。因使用者未注意導致機器受損，不在本保固範圍內。



碳粉沾染到衣服上時，請勿使用熱水洗滌。  
熱水會使碳粉附著於纖維上。請使用冷水。







更換碳粉匣或移除卡紙時，請小心勿讓碳粉塵沾到您的身體或衣服。  
如果將碳粉灰塵吸入或吞食進去，可能會產生危險。

# 機器總覽

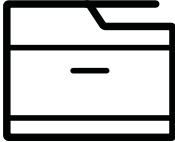
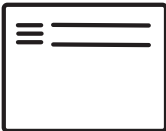
## 元件

實際元件可能與下圖所示不同。某些元件可能視設定而有所變更。

	機器 <sup>a</sup>
	快速安裝指南
	軟體光碟 <sup>b</sup>
	電源線
	其他配件 <sup>c</sup>

a. 此圖可能與您的機器不同，具體取決於您的型號而定。控制面板的類型有很多種。

b. 本軟體光碟含有列印驅動程式、使用者指南和軟體應用程式。

c. 機器中包含的其他配件視購買的國家 / 地區和特定機型而定。

## 正視圖



- 此圖可能與您的機器不同，具體取決於您的型號而定。控制面板的類型有很多種。
- 根據型號或國家/地區，可能無法取得某些功能與選購商品（請參閱第 6 頁上的「功能（依機型）」）。

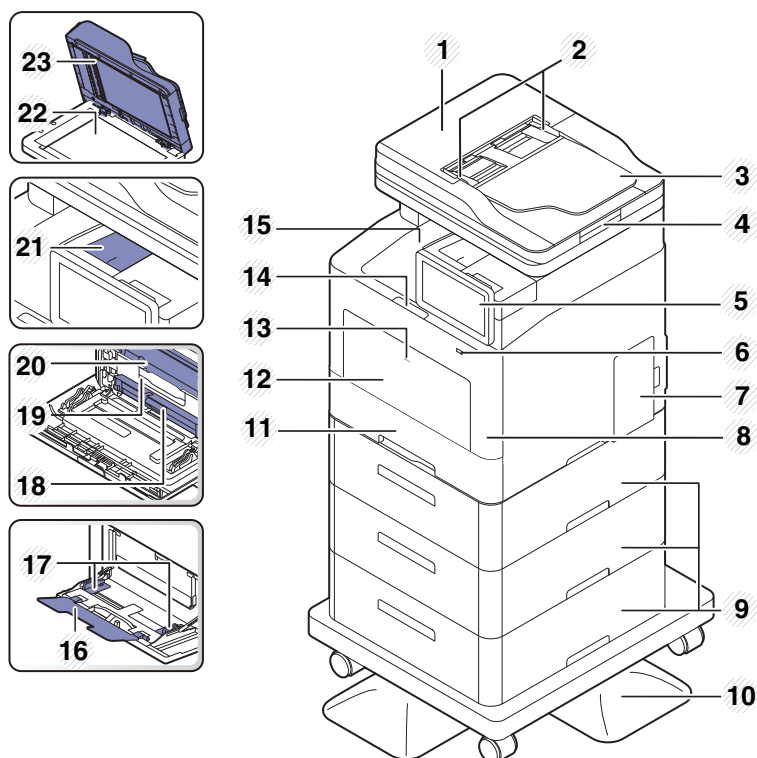

1	雙面掃描文件送紙器 (DSDF) 護蓋	13	推開多功能紙匣
2	雙面掃描文件送紙器 (DSDF) 寬度導軌	14	前蓋鬆開按鈕
3	雙面掃描文件送紙器 (DSDF) 輸入紙匣	15	輸出紙匣
4	雙面掃描文件送紙器 (DSDF) 輸出紙匣	16	支援多功能紙匣
5	控制面板	17	多功能紙匣中的紙張寬度導軌
6	USB 記憶體連接埠	18	中間傳送帶 (ITB)
7	控制板外蓋	19	碳粉匣把手
8	前蓋	20	碳粉匣
9	可選紙匣 <sup>a</sup>	21	輸出支援紙匣
10	支架 <sup>b</sup>	22	掃描器玻璃
11	紙匣 1	23	雙面掃描文件送紙器 (DSDF)
12	多功能紙匣		

a. 如有需要，請安裝可選紙匣。

b. 選用的裝置。

## 後視圖



- 此圖可能與您的機器不同，具體取決於您的型號而定。控制面板的類型有很多種。
- 根據型號或國家/地區，可能無法取得某些功能與選購商品（請參閱第 6 頁上的「功能（依機型）」）。

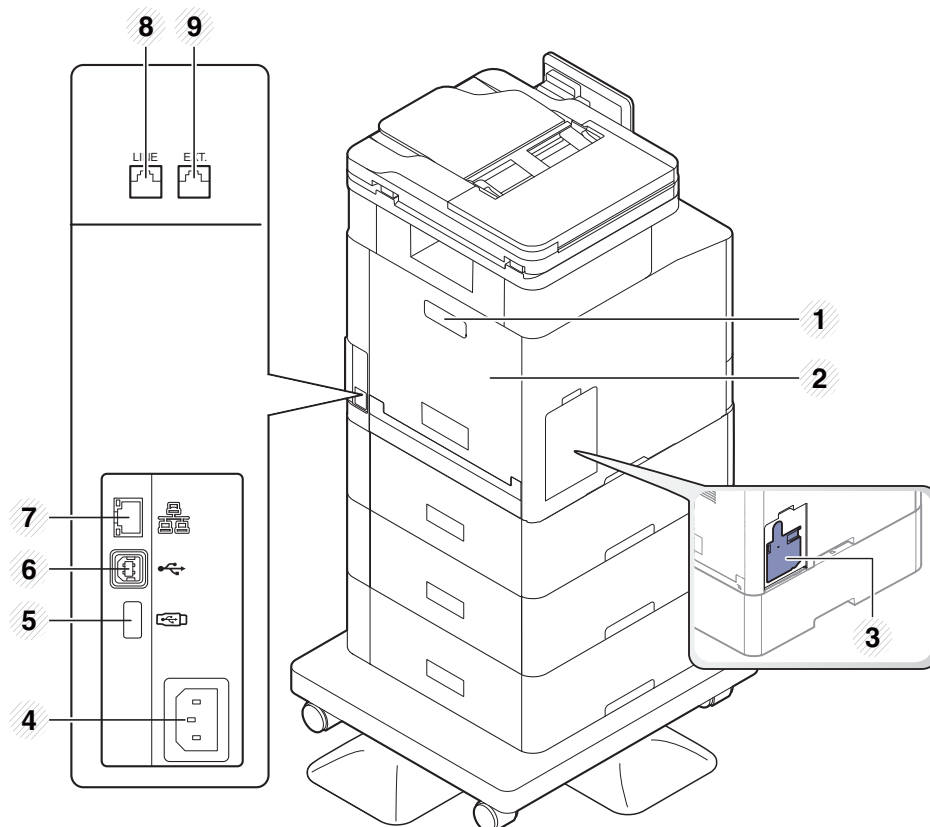

1	後蓋把手
2	後蓋
3	廢碳粉盒
4	電源插孔
5	USB 記憶體連接埠
6	USB 連接埠
7	網路連接埠
8	電話線路插槽（ <b>LINE</b> ）
9	分機插槽（ <b>EXT.</b> ）

# 控制面板概覽

## 控制檯



- 當您使用顯示畫面時，僅能使用手指來操作。若使用筆尖或其他物品來操作可能會使機器受損。
- 螢幕可能無法操作或可能無法正確識別觸碰輸入：
  - 如果您在螢幕上加裝未經授權的保護貼或配件。
  - 如果螢幕上有灰塵或異物。
  - 如果顯示畫面與外框之間有異物或如果您的手是觸碰到螢幕邊緣。
  - 如果螢幕邊緣結水木凍或潮濕或如果您在手溼的時候觸碰螢幕。
- 如果顯示畫面有刮傷或受損，請聯絡業務服務代表。
- 當您使用非原裝 Samsung 粉末盒（如重新灌裝或再製造）時，顯示螢幕的背景圖像可能會更改。

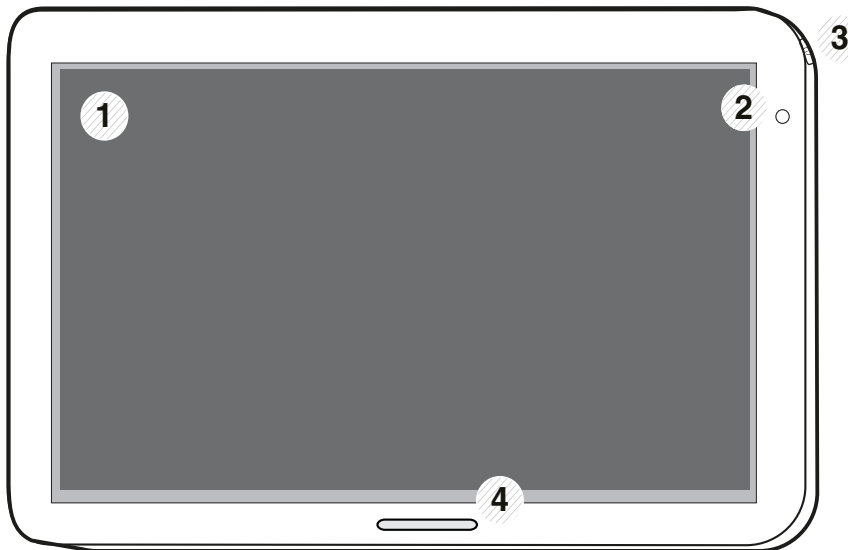

1	顯示畫面	在作業期間顯示機器目前狀態和提示。您可使用顯示畫面輕鬆設定功能表。
2	電源 LED	顯示機器電源狀態。
3	 (電源 / 喚醒) 按鈕	開啓或關閉電源。當藍色 LED 燈亮起時，表示機器已開機，您可以使用它。如果機器電源已關閉，請按住此按鈕兩秒以上。然後，會出現一個確認視窗。
4	狀態 LED	顯示印表機狀態（請參閱第 32 頁上的「瞭解 LED」）。

## 調整控制面板角度

您可以視方便性，調整控制面板的角度。請參閱下圖。



- 在您將列印文件移出機器前，向後傾斜控制面板。控制面板直立時，移除文件可能會將紙張撕裂或弄皺。
- 您在大尺寸紙張上列印時，如 **Legal** 尺寸紙張，您可以調節控制面板角度，使其平放在機器上，避免卡紙。

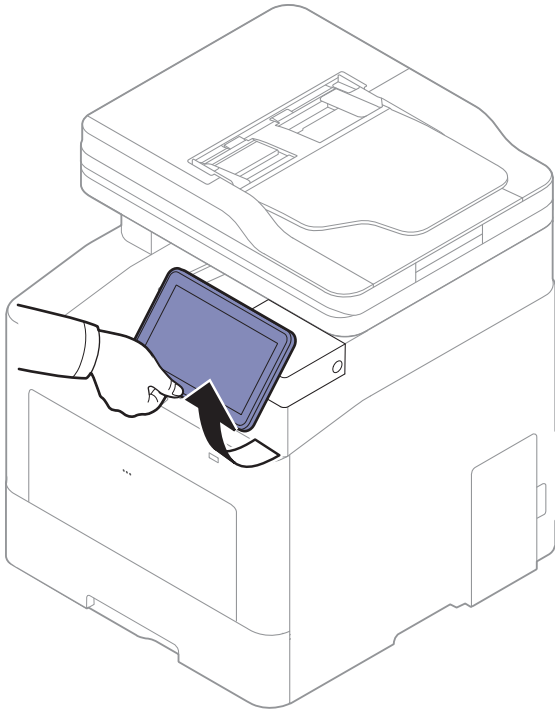

---

# 顯示畫面與有用的功能表

## 顯示畫面

顯示畫面作為機器的使用者介面。顯示流程目前的狀態，通知您任何提示或消息，並可快速使用各種功能。

## 觸摸手勢術語

顯示畫面是觸控螢幕介面。您可以智慧型手機或平板電腦形同的方式與其互動。

### 點選

輕觸螢幕並放開手指。

例如：

- 點選螢幕鍵盤以輸入字元或其他文字。
- 點選功能表項目以將之選取。
- 點選應用程式圖示以啟動應用程式。

### 觸碰並按住

手指按住螢幕上的一項，並按住不動。

例如：

- 觸碰並按住首頁上的 **Widget** 來移動它。
- 觸碰並按住某個欄位來顯示選項的快顯功能表。

### 滑動

用手指在螢幕的垂直或水平方向輕輕滑動。

例如：

- 滑動捲動功能表或首頁畫面頁面。



### 拖動

觸碰並按住圖示，然後將其移至您需要之處。

例如：

- 拖動圖示至程式清單的另一頁。
- 拖動圖示和小工具至首頁畫面的另一頁。

## 命令鍵

-  (返回)：返回上一個畫面、選項或步驟。
-  (首頁)：移至之主頁畫面。
-  (最近)：顯示最近用過的應用程式。



- 快速啓動：可自訂的按鍵。查看選項的下一個部分。

## 調整亮度

- 1 從首頁畫面或**Settings**點選**Display > Screen > Brightness > Apps**。
- 2 拖動調整螢幕亮度。

## 新增快速啓動

- 1 從首頁畫面或**Settings**點選 **Display > More Settings > Quick Launch > Apps**。
- 2 選擇所需的快速啓動功能。
  - **None**: 不會顯示圖示。
  - **Screen Capture**: 擷取目前的畫面並儲存為影像檔案。
  - **Applications**: 開啓顯示所有應用程式的畫面。
  - **Search**: 開啓搜尋畫面。
  - **Job Status**: 開啓工作狀態螢幕。
  - **Login/Logout**: 開啓登入或登出畫面。
- 3 點選  (返回) 以回到設定功能表。

## 首頁畫面概述

首頁畫面是許多應用程式和功能的起始點。您可以自訂首頁畫面的應用程式圖示、捷徑和 Widget，以快速存取資訊及應用程式。您可以隨時點選  圖示開啓預設的頁面。此使用者指南中的畫面圖片可能與您的機器有所不同，具體視機器的選件或型號而定。



根據驗證設定要求，機器使用者可能需要輸入 ID 和密碼。若啓用此項，僅能透過在機器上輸入授權 ID 和密碼的使用者來使用機器。請聯絡機器的管理員。

## 導覽首頁畫面

機器最初有三個首頁畫面。您可以將應用程式圖示置於任一頁面。



從主頁畫面，向左或向右滑動。主頁畫面位在中間，而其他頁面則位在每一邊。

## 導覽應用程式功能表

依預設，機器的主頁畫面上有數個可用的應用程式功能表。如果您想存取所有應用程式功能表和 Widget，請點選  圖示並向左或向右滑動螢幕。



從主頁畫面，向左或向右滑動。主頁畫面位在中央。

---

## 存取最近用過的應用程式

您可以輕鬆找尋最近曾用過的任何應用程式。

- 1 在任意處點選  圖示以開啓最近用過的應用程式視窗。
- 2 點選此視窗上的應用程式以開啓它。

## 自訂您的首頁畫面

您可以依照個人需求自訂首頁畫面。



### 建立捷徑

捷徑與 Widget 不同。Widget 只可以啓動應用程式，而捷徑則可以啓動應用程式，也可以啓動功能和操作選項。

### 從首頁畫面新增捷徑

- 1 點選  圖示以移至主頁畫面。
- 2 點選並按住首頁畫面以檢視可用的捷徑清單並從中選擇所需項目。
  - **Set wallpaper**
    - **Home Screen**: 設定Home Screen的桌布。
    - **Login Screen**: 設定Login Screen的桌布。若要使用此功能，您可能需要以管理員身份登入（請參閱第 171 頁上的「登入」）。
    - **Home and Login Screens**: 設定首頁和登入畫面的桌布。若要使用此功能，您可能需要以管理員身份登入（請參閱第 171 頁上的「登入」）。
  - **Apps, XOA Apps, Widgets and Programs**: 將應用程式、XOA 應用程式、Widget 和程式圖示放在首頁畫面上。
  - **Folder**: 在首頁畫面上建立資料夾。
  - **Page**: 在首頁畫面上新增另一個頁面。

## 從 Apps 功能表新增捷徑

- 1 點選  圖示以移至主頁畫面。
- 2 點選  圖示以檢視您目前的應用程式。
- 3 捲動清單並找出所需的應用程式。
- 4 觸碰並按住應用程式圖示。這將建立應用程式捷徑並顯示主頁畫面。
- 5 將捷徑拖動到畫面上想要的位置並放開它。若要移動到不同的頁面，將捷徑拖動到畫面邊緣直到畫面捲動到所需頁面為止。

## 刪除捷徑

- 1 觸碰並按住捷徑，待其變成可以移除。
- 2 您可以拖動捷徑或將捷徑放到垃圾筒，兩個項目都會變成紅色。





此操作並不會解除安裝程式，只會將捷徑從首頁畫面移除。

---

## 新增與移除 Widget

Widget 是一個位在 Widget 標籤與首頁畫面任一頁面上的自封式應用程式。不同於捷徑，Widget 會以螢幕應用程式出現。

### 新增 Widget

- 1 點選  圖示以移至主頁畫面。
- 2 點選  圖示並點選畫面上方的 **Widget**。
- 3 捲動清單並找出所需的 Widget。
- 4 觸碰並按住 Widget 圖示。這將建立 Widget 副本並開啓主頁畫面。
- 5 將 Widget 拖動到畫面想要的位置並放開。若要移動 Widget 到不同的頁面，將 Widget 拖動到畫面邊緣直到畫面捲動到所需頁面為止。

## 移除 Widget



- 1 觸碰並按住 Widget，待其變成可以移除。
- 2 您可以拖動捷徑或將捷徑放到垃圾筒，兩個項目都會變成紅色。



此操作並不會解除安裝 Widget，只會將 Widget 副本從首頁畫面移除。

---

## 移動 Apps 功能表中的圖示

- 1 點選  圖示以移至主頁畫面。
- 2 點選  圖示以檢視您目前的應用程式。
- 3 若尚未選取畫面上方的**Apps**標籤，請點選它。
- 4 將圖示拖動到畫面上想要的位置並放開它。若要移動到不同的頁面，將圖示拖動到畫面邊緣直到畫面捲動到所需頁面為止。

## 變更桌布

您可以自訂首頁畫面的桌布（背景）。

- 1 從任何首頁畫面，觸碰並按住畫面上的空白區域，然後選擇 **Set wallpaper** 選項。
- 2 點選下列出現在視窗中的任何一個選項。
  - **Home Screen**：設定**Home Screen**的桌布。
  - **Login Screen**：設定**Login Screen**的桌布。若要使用此功能，您可能需要以管理員身份登入（請參閱第 171 頁上的「登入」）。
  - **Home and Login Screens**：設定首頁和登入畫面的桌布。若要使用此功能，您可能需要以管理員身份登入（請參閱第 171 頁上的「登入」）。
- 3 點選下列出現在下一個視窗中的任何一個選項。
  - **Gallery**：選擇機器圖庫中的相片和圖片作為桌布。



您可以在 USB 設備或「**BOX > Download**」文件夾選擇任意影像。

---

- **Live wallpapers**：選擇動畫圖片。
- **Wallpapers**：從幾個內建的靜態圖片選擇。

4 選擇壁紙並點選**Set wallpaper**，或**Cancel**。

## 通知列

通知列含下拉式清單，可以顯示目前正在執行的程式、碳粉匣狀態、螢幕亮度和最近的通知等資訊。

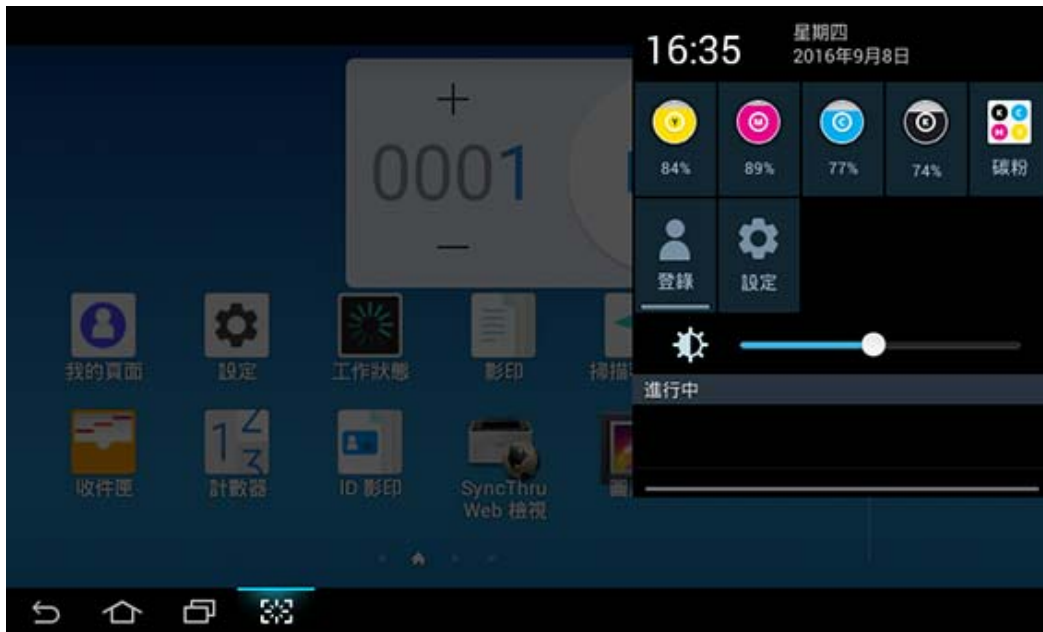

在首頁畫面上，觸碰並按住通知列，待出現下拉式清單，然後向下拖動展開清單。

## Job Status

您從首頁畫面或**Job Status**點選**Apps**時，會列出**Current Job**、**Completed Job**、**Secure Print**、**Secure Fax**和**Active Notice**等項目。

### Current Job

顯示進行中或暫停中的工作清單。

### Completed Job

顯示已完成的工作清單，包括發生錯誤的工作有關資訊。

### 安全列印 / 傳真

顯示安全工作清單。對於安全列印，您需輸入印表機驅動程式所設定的 **ID** 和 **Password**（請參閱第 63 頁上的「列印模式」）。對於安全傳真，您需輸入 **Password**。

### 作用中的通知

顯示發生的錯誤訊息與代碼。

## 計數器

您可以檢查已列印、影印、掃描與傳真多少頁面/工作。您可以按裝置或使用者查看計數器。  
從首頁畫面或**Counter**點選**Apps**。



您也可以透過 SyncThru™ Web Service 使用此功能。從連線網路的電腦開啓 Web 瀏覽器，然後輸入機器的 IP 位址。當 SyncThru™ Web Service 開啓時，按一下 **Information > Usage Counters**（請參閱第 26 頁上的「計數器」）。



## 命令鍵

按鈕	名稱	說明
	<b>Quick Menu</b>	開啓快速功能表。
	<b>Search</b>	搜尋想要的功能表或應用程式。
	<b>Print</b>	您可以列印用量計數器報告。
	<b>My Program</b>	開啓您新增的應用程式清單。
<b>All</b>	<b>期間</b>	選擇查看的計數統計期間。
	<b>From、To</b>	設定查看的計數統計期間。

## 瞭解 Counter 功能表

- **Total Usage:** 每一個分類會依照工作類型 (**Print**、**Copy**、**Fax Print**、**Total**) 顯示用量計數。
  - 全部: 點選並選擇時間區間。
- **Send Usage:** 顯示**Send** (**Fax**、**Scan**) 工作的數量。
- **User Usage** (僅限登入使用者): 每一個分類會依使用者顯示列印用量。



若要使用 **User Usage**，您可能需要從首頁或 **Application Authentication** 上的 **Standard Accounting Only > Settings > Admin Settings > Security** 或 **Mode** 來選擇 **Method** 與 **Apps**。

## USB

要使用 USB 功能，請從首頁畫面或 **BOX** 點選 **Apps > USB** (請參閱第 217 頁上的「使用 USB 隨身碟裝置」)。



您需要將 USB 隨身碟裝置，插入機器的 USB 連接埠中。

## Help

「說明」提供機器相關問題的線上說明資訊。

**Help** 應用程式提供機器中可用之功能表和功能的相關資訊。使用畫面左邊的窗格，瀏覽  (Help) 應用程式。您也可以選擇每一區段下方的標題來瀏覽說明主題。

1 從首頁畫面或  (Help) (點選 (Apps))。

2 選擇一個主題，並遵照內建的導覽器查看說明。



從首頁畫面或  (快速功能表) 點選 (Help) ，然後選擇您想瞭解的任何一個選項。

## 我的頁面

**My Page** 應用程式允許您輕鬆變更您的設定檔資訊與設定。您的 **My Page** 設定檔會儲存聯絡資訊與個人設定值。您可以使用這些設定值來個人化您的機器，使用符合您的使用習慣與存取需求。





要使用該功能，請從首頁畫面或 **My Page** 點選 **Apps**。



## 命令鍵

按鈕	名稱	說明
	<b>Quick Menu</b>	開啓快速功能表。



按鈕	名稱	說明
	<b>Search</b>	搜尋想要的功能表或應用程式。
	<b>My Program</b>	開啓您新增的應用程式清單。
	子功能表 (更多操作選項)	開啓子功能表。
	<b>Change Password</b>	可讓您變更密碼。
	<b>Profile Image</b>	允許您為設定檔選擇影像。

## 瞭解 My Page 功能表

允許您修改各種設定值，讓您有更愉快的機器使用經驗。

- **Personalization**

- **Usage:** 用量頻率圖會顯示您執行了多少列印、影印、傳真、傳送或其他工作，而配額資訊則指出您與用量配額的差距有多少。

- **Apps Settings**





- **+Me Setting:** **+Me Setting** 可指定機器是否傳送用量資訊到「收件匣」或其他目的地。您也可以指定是否傳送您的用量資訊。
- **Send Feedback:** **Send Feedback** 設定可指定機器是否傳送有關您的用量資訊給製造商。傳送意見可協助製造商透過更新與修補程式來改善機器功能。

# 瞭解快顯鍵盤

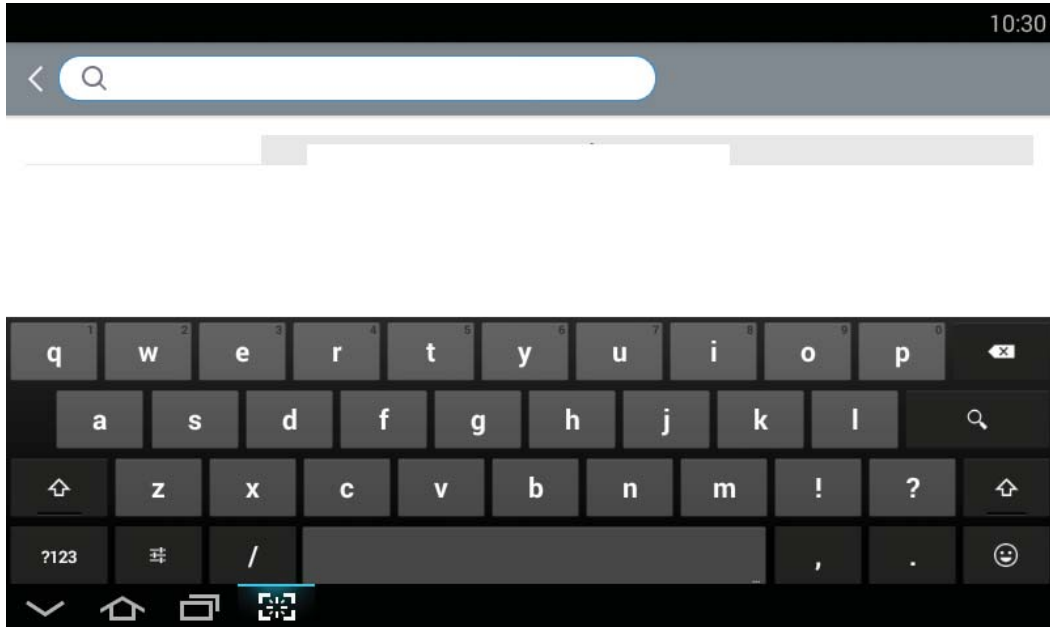
您可以使用顯示畫面的快顯鍵盤輸入英文字母、數字或特殊符號。此鍵盤使用標準的 QWERTY 配置方式，使用簡單。

當您觸並輸入區時，畫面上會跳出鍵盤。鍵盤一開始會顯示小寫字母。

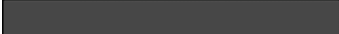

- **Shift 鍵** (  ): 點選此鍵可輸入一次大寫字母。點選此鍵兩次可切換大小寫。
- **符號/數字模式** (  ): 點選此鍵可輸入數字、符號和表情符號。
- **ABC 模式** (  ): 點選此鍵可將鍵盤配置方式變回預設的字母按鍵。使用 **Shift 鍵** (  ) 來切換大小寫字母。
- **空白列** (  ): 點選此鍵可輸入一個空格。

---

# 開啓機器



此使用者指南中的插圖可能與您的印表機不同，特定插圖視印表機的選配件或型號而定。檢查您的機器類型（請參閱第 16 頁上的「正視圖」）。

---



- 切記，您需使用機器隨附的電源線。否則，可能會損壞機器或引發火災。
- 機器內部某些零件可能在開機或列印時變熱。請在操作機器內部時小心避免燙傷。
- 請勿在開機或連接電源時拆解機器，否則可能會遭到電擊。

1 先將機器連接電源插座。

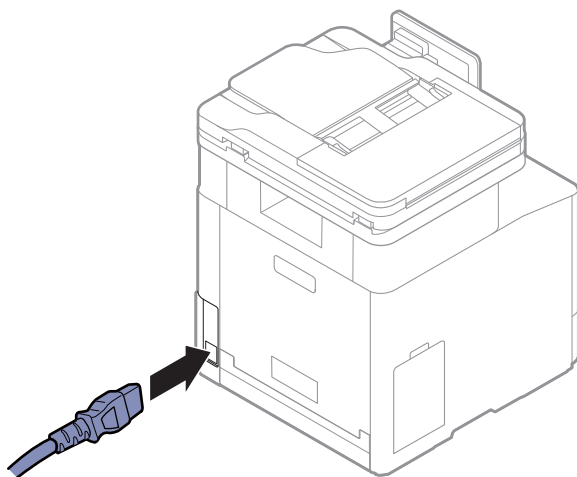

2 電源會自動開啓。

---



您也可以按下 （**電源 / 喚醒**）來開啓機器電源。

---

# 瞭解 LED

狀態 LED 的顏色指出機器目前的狀態。



- 依機型或國家/地區的不同，部分 LED 可能未提供（請參閱第 18 頁上的「控制面板概覽」）。
- 若要解決此問題，請查看疑難排解部分的錯誤訊息及相關說明（請參閱第 241 頁上的「疑難排解」）。
- 您也可以透過電腦的 Samsung 印表機狀態程式視窗的說明來解決問題（請參閱第 206 頁上的「使用 Samsung 印表機狀態」）。
- 如果問題仍然存在，請連絡服務代表。

## 狀態 LED

狀態 LED 的顏色指出機器目前的狀態。

狀態	說明		
熄滅	<ul style="list-style-type: none"><li>• 機器已離線。</li><li>• 機器處於省電模式。接收資料時或按下任何按鈕，會自動開啓機器。</li></ul>		
藍色	亮起	機器在線上而且可供使用。	
	閃爍	傳真	機器正在傳送或接收傳真。
		影印	機器正在影印文件。
		掃描	機器正在掃描文件。
列印	<ul style="list-style-type: none"><li>• 狀態 LED 燈緩慢閃爍時，表示機器正在從電腦接收資料。</li><li>• 狀態 LED 燈快速閃爍時，表示機器正在列印資料。</li></ul>		
橘色	亮起	<ul style="list-style-type: none"><li>• 外蓋開啓。請關閉外蓋。</li><li>• 紙匣中沒有紙張。在紙匣中裝入紙張（請參閱第 44 頁上的「將紙張裝入紙匣中」）。</li><li>• 由於發生嚴重錯誤，機器停止列印。請檢查顯示訊息（請參閱第 250 頁上的「瞭解螢幕訊息」）。</li><li>• 發生卡紙（請參閱第 243 頁上的「清除卡紙」）。</li><li>• 機器未安裝廢碳粉盒或廢碳粉盒已滿（請參閱第 231 頁上的「更換廢碳粉盒」）。</li><li>• 碳粉匣幾乎已達到估計的壽命<sup>a</sup>。建議更換碳粉匣（請參閱第 229 頁上的「更換碳粉匣」）。</li></ul>	
	閃爍	發生不嚴重的錯誤，機器正在等待解決錯誤。檢查顯示訊息。排除問題後，機器將繼續工作。	

- a. 估計的碳粉匣壽命表示期望或估計的碳粉匣使用壽命，其表示平均列印輸出量，而且是依 **ISO/IEC 19798** 進行設計。頁數可能會受作業環境、列印間隔、紙材類型和紙材大小所影響。碳粉匣中可能有殘餘碳粉，即使橘色 **LED** 亮起和印表機停止列印亦然。
- 



查看顯示畫面上的訊息。依照訊息操作或參閱疑難排解章節（請參閱第 250 頁上的「瞭解螢幕訊息」）。如果問題仍然存在，請與服務代表連絡。

---

## 電源 LED

狀態 LED 的顏色指出機器目前的狀態。

狀態		說明
熄滅		機器已離線。
藍色	亮起	<ul style="list-style-type: none"><li>• 機器在線上而且可供使用。</li><li>• 接收資料時或按下螢幕任一位置時，會自動開啓機器。</li></ul>
	閃爍	狀態 LED 慢速閃爍時，機器進入省電模式。



查看顯示畫面上的訊息。依照訊息操作或參閱疑難排解章節（請參閱第 250 頁上的「瞭解螢幕訊息」）。如果問題仍然存在，請與服務代表連絡。

# 安裝軟體

在您完成機器設置並將其連接您的電腦後，您必須安裝列印機軟體。如果您是 Windows 使用者，則從隨附的光碟安裝，如果您是 Mac、Linux 或 UNIX OS 使用者，從 Samsung 網站下載軟體並在 (<http://www.samsung.com> > 搜尋您的產品 > 支援或下載或 <http://www.samsung.com/printer/setup>) 安裝。安裝前，請檢查您的電腦 OS 是否支援此軟體。



- 如果是 Mac、Linux 或 UNIX 作業系統使用者，請參閱 Samsung 網站 使用者指南。
- 本使用者指南的安裝視窗會因使用的機器與介面而不同。
- 僅使用不超過 3 公尺 (118 英吋) 的 USB 纜線。

## 提供軟體

由於新版作業系統發佈，經常會更新印表機軟體。如有需要，請從 Samsung 網站下載最新版軟體。

軟體		Windows	Mac <sup>a</sup>	Linux <sup>a</sup>	UNIX <sup>a</sup>
PCL 印表機驅動程式		●	●		●
PS 印表機驅動程式 <sup>a</sup>		●	●	●	●
XPS 印表機驅動程式 <sup>a</sup>		●			
直接列印公用程式 <sup>a</sup>		●			
Samsung Printer Center		●			
Samsung Easy Printer Manager		●	●		
Samsung 印表機狀態		●			
Samsung Easy Document Creator		●			
Easy Capture Manager		●			
Samsung 環保驅動程式套件 <sup>b</sup>		●			
Samsung 個性化驅動程式套件 <sup>c</sup>		●			
SyncThru™ Web Service		●	●	●	●
傳真	Samsung Network PC Fax	●			
掃描	掃描驅動程式	●			

- 從 Samsung 網站下載軟體並進行安裝：(<http://www.samsung.com> > 搜尋您的產品 > 支援或下載)。安裝前，請檢查您的電腦 OS 是否支援此軟體。
- 要使用 Easy Eco Driver 功能，必須安裝環保驅動程式套件。
- 印表機驅動程式含有最佳化觸控式螢幕的使用者介面。若要使用此 UI，請按一下 **Samsung Printer Center** > **裝置選項**，然後選擇個性化使用者介面（請參閱第 200 頁上的「使用 Samsung Printer Center」）。

## 安裝 Windows

- 1 請確定印表機已連接至電腦，並且電源已經開啓。
- 2 將隨附的軟體光碟插入 CD-ROM 光碟機。

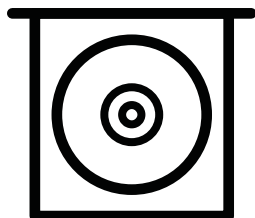

如果安裝視窗未出現，請按一下**開始 > 所有程式 > 附屬應用程式 > 執行**。

**X:\Setup.exe** (以表示 CD-ROM 光碟機的字母取代「X」)，然後按一下**確定**。

- 對於 Windows 8 使用者

如果安裝視窗未出現，請按一下 **Charms(快速鍵)**，選擇 **搜尋 > Apps(應用程式)**，然後搜尋 **執行**。輸入 **X:\Setup.exe** (請將「X」替換為代表光碟機的字母代號)，然後按一下**確定**。

如果畫面上出現「**點選以選擇此光碟的下一步動作**」，請按一下該視窗並選擇 **Run Setup.exe**。

- 如果是 Windows 10 / Windows Server 2016

如果未出現安裝視窗，在**搜尋**輸入區輸入 **X:\Setup.exe**，“X”代表您的光碟機字母代碼，然後按 **Enter** 鍵。

- 3 檢閱並同意安裝視窗的安裝合約，然後按一下下一步。
- 4 在**印表機設定類型**畫面選擇需要的類型，然後按一下下一步。
- 5 在**印表機連接類型**畫面選擇需要的類型，然後按一下下一步。
- 6 根據安裝視窗中的說明進行操作。



## 透過 Windows 8 開始畫面

---



- 如果您的電腦已連線網際網路，Windows Update 會自動下載 V4 驅動程式。或者，您可從 Samsung 網站 [www.samsung.com](http://www.samsung.com) > 搜尋您的產品 > 「支援或下載」手動下載 V4 驅動程式。
  - 您可從 Windows 市集下載 Samsung Printer Experience 應用程式。使用 Windows 市集必須要有 Microsoft 帳戶。
    1. 從 Charms(快速鍵) 選擇 **搜尋**。
    2. 按一下**市集**。
    3. 搜尋並按一下 **Samsung Printer Experience**。
    4. 按一下**安裝**。
  - 如果您使用了隨附的軟體光碟安裝驅動程式，V4 驅動程式並不會安裝。如果您想在**桌上型**畫面使用 V4 驅動程式，您可以前往 Samsung 網站 [www.samsung.com](http://www.samsung.com) > 搜尋您的產品 > 「支援或下載」下載。
  - 如果您想安裝 Samsung 的印表機管理工具，您必須使用隨附的軟體光碟進行安裝。
- 

1 請確定電腦已連線網際網路，同時電源已開啓。

2 請確定機器電源已開啓。

3 使用 USB 纜線連接電腦與機器。

該驅動程式會自動從 **Windows Update** 安裝。

---



如果印表機不能正常操作，請遵循以下步驟重新安裝驅動程式。  
從**開始**功能表，選擇**程式集**或**所有程式** > **Samsung Printers** > **解除安裝 Samsung 印表機軟體**。

- 對於 Windows 8 使用者，
    1. 從 Charms 選擇 **搜尋** > **Apps(應用程式)**。
    2. 搜尋並按一下**控制台**。
    3. 按一下**程式和功能**。
    4. 在要解除安裝的驅動程式上按滑鼠右鍵，然後選擇**解除安裝**。
  - 如果是 Windows 10 / Windows Server 2016
    1. 從功能列的**搜尋**輸入區輸入**程式和功能**。按 Enter 鍵。  
或者  
從**開始** (  ) 圖示選取**所有程式** > **搜尋** > 輸入**程式和功能**。
    2. 在要解除安裝的驅動程式上按滑鼠右鍵，然後選擇**解除安裝**。
-

---

# 紙材與紙匣

本章提供有關如何將原稿與列印紙材裝入機器中的資訊。

• 準備原稿	<b>39</b>
• 裝入原稿	<b>40</b>
• 選擇列印媒體	<b>43</b>
<hr/>	
• 將紙張裝入紙匣中	<b>44</b>
• 在特殊紙材上列印	<b>49</b>
• 紙匣設定	<b>53</b>

---

# 準備原稿

- 請勿裝載比自訂尺寸小或大的紙張。
  - **掃描玻璃:** X:0 - 216 mm (8.5 英吋), Y:0 - 297 mm (11.7 英吋)
  - **文件送紙器:** X:105 - 216 mm (4.14 x 8.50 英吋), Y:148 - 356 mm (5.83 x 14.02 英吋)
- 為預防卡紙、列印品質不佳和損壞機器,切勿嘗試下列紙張類型:
  - 複寫紙
  - 塗層紙
  - 蔥皮紙或薄紙
  - 褶皺的紙張
  - 捲曲的紙張
  - 撕裂的紙張

X : 216 mm (8.50 英吋), Y : 297 mm (29.69 cm)
- 裝入前,請先取下所有釘書針和迴紋針。
- 裝入前,務必使紙張上的膠水、墨水或修正液完全乾燥。
- 切勿裝入紙張大小不一或重量不同的原稿。
- 切勿裝入手冊、小冊子或具有其他特殊性質的文件。

---

# 裝入原稿

您可使用掃描器玻璃或文件進紙器載入原稿來進行影印、掃描及傳送傳真。

---



此使用者指南中的插圖可能與您的印表機不同，特定插圖視印表機的選配件或型號而定。檢查您的機器類型（請參閱第 16 頁上的「正視圖」）。

---

## 在掃描器玻璃上

可使用掃描器玻璃影印或掃描原稿。您可獲得最佳的掃描品質，尤其是彩色或灰階影像。確認文件進紙器中沒有原稿。如果機器偵測到文件進紙器中有原稿，機器就會優先處理文件進紙器中的原稿，再處理掃描器玻璃上的原稿。

- 1 向上開啓雙面掃描文件送紙器 (DSDF)。

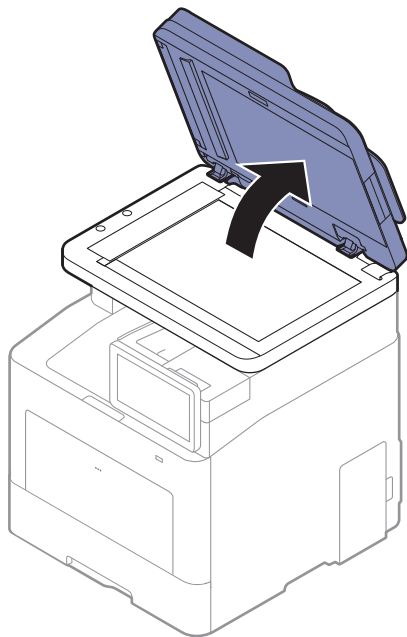

- 2 將原稿面朝下放在掃描器玻璃上。將原稿與玻璃左上角的註冊引導器對齊。

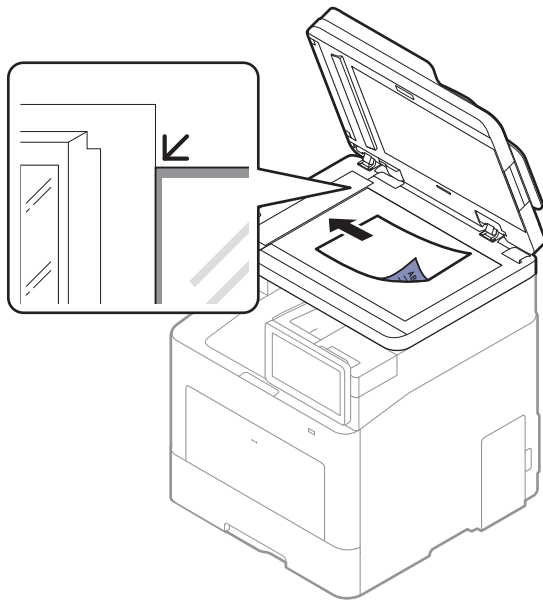

### 3 關閉雙面掃描文件送紙器 (DADF)。



- 影印時如果雙面掃描文件送紙器 (DADF) 處於開啓狀態，可能會影響影印品質與碳粉用量。
- 掃描器玻璃上如有灰塵，可能會使列印輸出中出現黑點。請務必保持玻璃清潔（請參閱第 236 頁上的「清潔印表機」）。
- 如果要影印書本或雜誌中的頁面，請向上打開雙面掃描文件送紙器 (DADF)，直到鉸鏈被制鎖扣住，然後再將蓋關閉。如果書本或雜誌厚度超過 30 公釐，請在掃描器蓋打開狀態下開始影印。



- 請小心不要弄破掃描器玻璃。您可能會受到傷害。
- 關閉掃描器蓋時不要把手放在蓋內。雙面掃描文件送紙器 (DADF) 可能會掉落並誤傷雙手。
- 進行影印或掃描時，請勿注視掃描器內部的燈光。它會對眼睛造成傷害。

## 在文件送紙器中

使用雙面掃描文件送紙器 (DSDF) 時，每個工作最多可以裝入 50 張紙 (60 到 90 g/m<sup>2</sup>，16 到 24 磅的銅板紙)。

- 1 在裝入原稿之前，抖鬆或扇開紙張疊的邊緣來分離它們。



- 2 將原稿面朝上裝入文件送紙器輸入紙匣。確保原稿疊底部與文件輸入紙匣上標示的紙張大小相符。

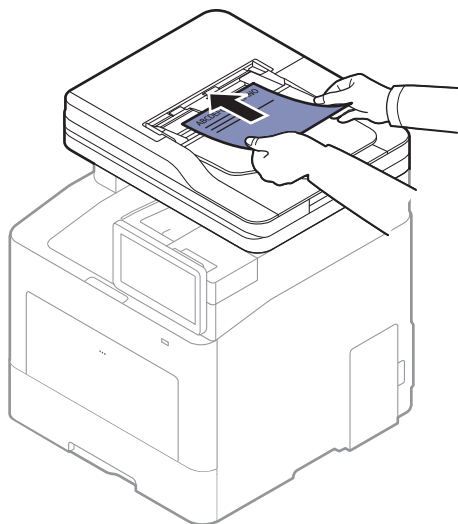

- 3 將文件送紙器寬度引導器調整至紙張大小。

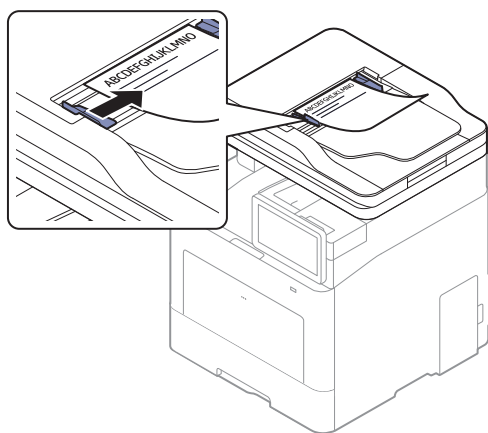

文件送紙器玻璃上若有灰塵，可能會使列印成品中出現黑線。務必保持玻璃的清潔（請參閱第 236 頁上的「清潔印表機」）。

---

# 選擇列印媒體

您可以列印各種列印紙材，如普通紙、信封和標籤。務必使用符合機品說明指引的列印紙材。

## 特定列印紙材說明紙引

使用不符合本使用者指南所載說明指引的列印紙材，可能會造成以下問題：

- 列印品質不佳
- 增加卡紙機率
- 機器提早耗損。

紙張磅數、成份、紋路和潮溼與否等情況都是影響機器效能的重要因素與輸出品質。當您選擇列印紙材時，請考慮以下事項：

- 使用詳述於列印紙材規格中適用於您機器的列印紙材類型、大小和重量（請參閱第 273 頁上的「列印紙材規格」）。
- 需要的結果：您所選擇的列印紙材應符合您的專案需求。
- 亮度：某些列印紙材比其他紙材更白，會產出更銳利、不穩定的影像。
- 表面平滑：列印紙材的表面平滑會影響紙張列印外觀的捲曲程度。



- 特定列印紙材可能符合本使用者指南中所有的說明指引，但仍然會產生不滿意的列印結果。這可能是由於紙張特性、不正確的處理方式、不被接受的溫度和溼度條件或其他無法控制的變數所造成。
- 購買大量列印紙材前，請確認紙材符合本使用者指南中指定的要求。



- 使用的列印紙材若與這些規格不相符，機器可能會發生問題或需要進行維修。這類的維修不包含在 **Samsung** 的保固或服務合約範圍內。
- 紙匣中放入的紙張數量可能依使用的紙材類型有所不同（請參閱第 273 頁上的「列印紙材規格」）。
- 請務必記住，本機器不能使用噴墨相片紙。這樣做可能會損壞機器。
- 使用易燃的列印紙材可能會引發火災。
- 請使用指定的列印紙材（請參閱第 273 頁上的「列印紙材規格」）。



印表機若使用易燃紙材或印表機中有紙張異物殘留可能會導至機器過熱，少數情況下可能會引發火災。

# 將紙張裝入紙匣中

## 紙匣總覽

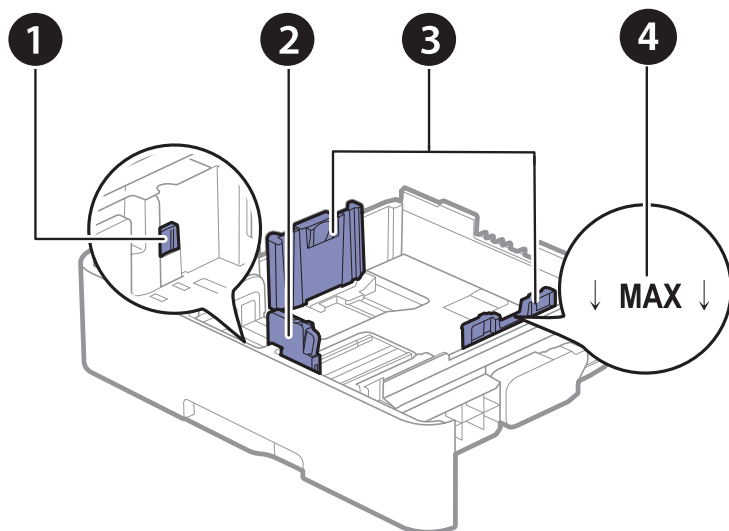

1. 紙匣延伸桿
2. 紙張長度引導器
3. 紙張寬度引導器
4. 紙張限度標記

**!** 如果您未調整引導器，可能會造成紙張偏斜、影像歪曲或夾紙的情形。

## 變更紙匣大小

如果要變更紙張大小，您必須調整紙張引導器。

### 將尺寸變更為 **A4** 或 **Letter**

依據您所在國家/地區的不同，此紙匣預設為 **Letter** 或 **A4** 尺寸。您必須適當調整導桿和紙張寬度。

- 1 從印表機中拉出紙匣。如果需要，從紙匣中移除紙張。
- 2 要將尺寸變更為 **Letter**，請握住紙匣後的把手，然後順時針轉動。



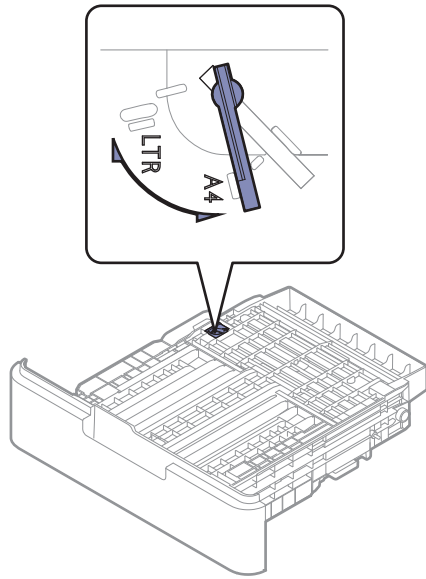

3 將紙張寬度導軌推至桿的邊緣。

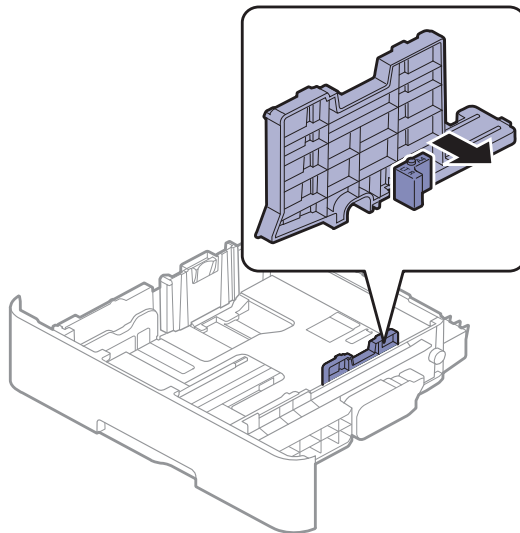

要將尺寸變更為 A4，請先將紙張寬度導軌向左推，然後逆時針轉動桿。過度用力轉動手柄，可能會損壞紙匣。

## 將尺寸變更爲 Legal (LGL)

如下所示按下按鈕並拉出紙匣。

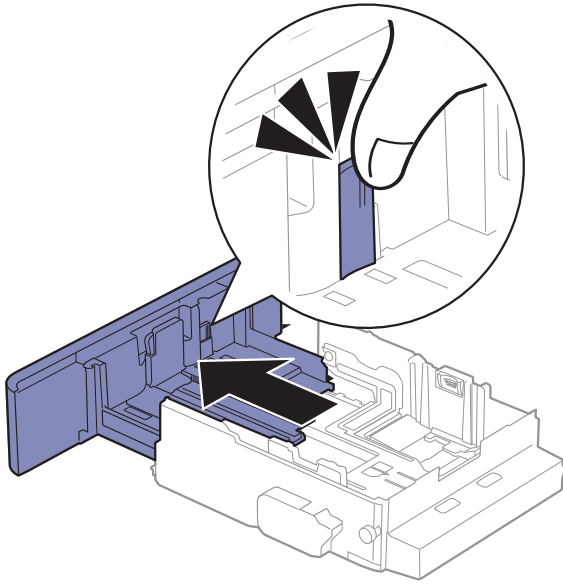

## 將紙張裝入紙匣中



此使用者指南中的插圖可能與您的印表機不同，特定插圖視印表機的選配件或型號而定。檢查您的機器類型（請參閱第 16 頁上的「正視圖」）。

## 紙匣 1 / 可選紙匣



- 此程序與所有可選紙匣相同。
- 請勿將紙張寬度導軌推至太遠導致紙材彎曲。
- 如果您沒有調整紙張寬度導軌，可能會導致卡紙。

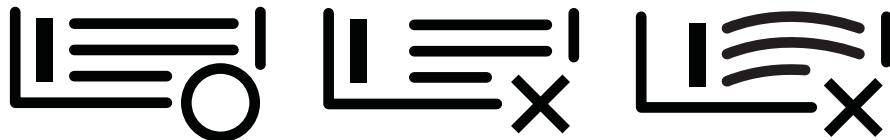

- 請勿使用邊緣捲曲的紙張，以免造成卡紙或紙張變皺。



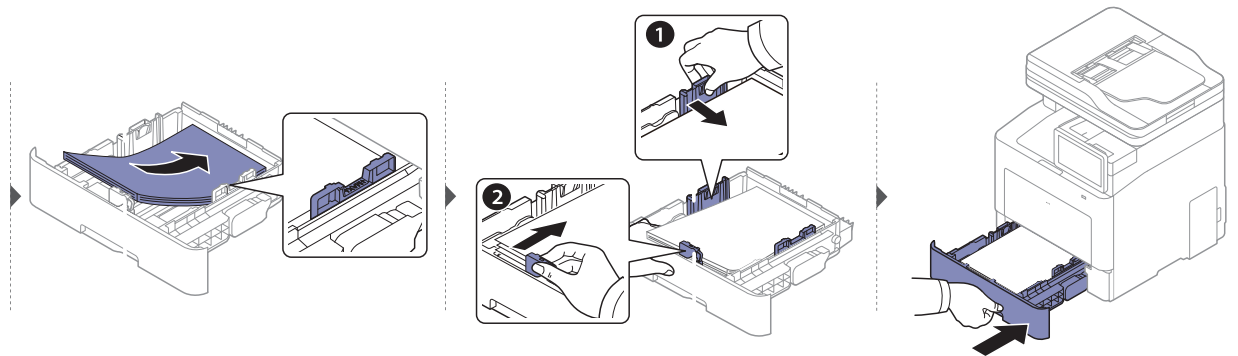
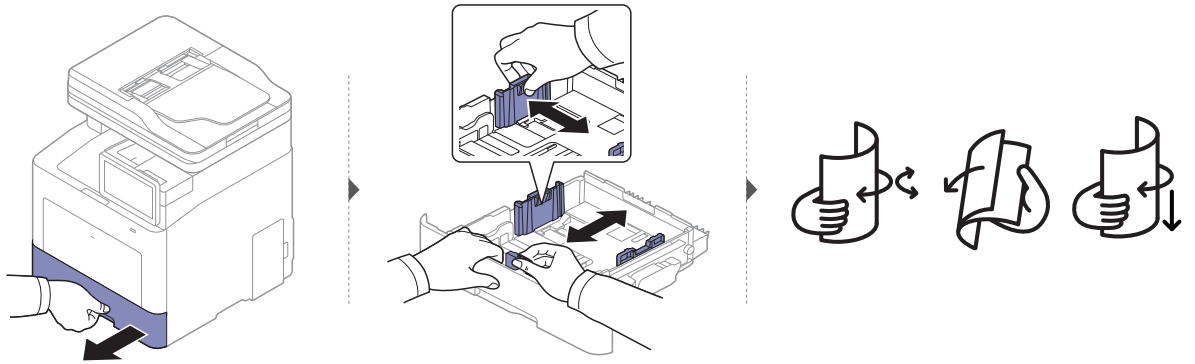

列印文件時，請為紙匣設定紙張類型和大小（請參閱第 53 頁上的「紙匣設定」）。

## 多功能紙匣

多功能紙匣中可以放入特殊大小和類型的列印紙材，例如明信片、便籤及信封（參閱第 273 頁上的「列印紙材規格」）。

### 使用多功能紙匣的秘訣

- 每次僅在多功能紙匣中裝入一種類型、大小和重量的列印紙材。
- 為了避免卡紙，多功能紙匣中仍有紙張時，切勿於列印時加入紙張。其他列印紙材亦然。
- 為預防卡紙，列印時請勿將紙匣從多功能紙匣中拉出，否則列印將暫停。確認已插入紙匣。
- 請僅載入指定的列印媒體，以避免卡紙和發生列印品質問題（請參閱第 273 頁上的「列印紙材規格」）。
- 將明信片、信封和標籤載入多功能紙匣前，先展平上面的任何捲曲。



- 列印特殊紙材時，必須遵循裝紙指南（請參閱第 49 頁上的「在特殊紙材上列印」）。
- 使用多功能紙匣時，如果紙張重疊，請開啓紙匣 1，然後取出重疊的紙張再嘗試列印。

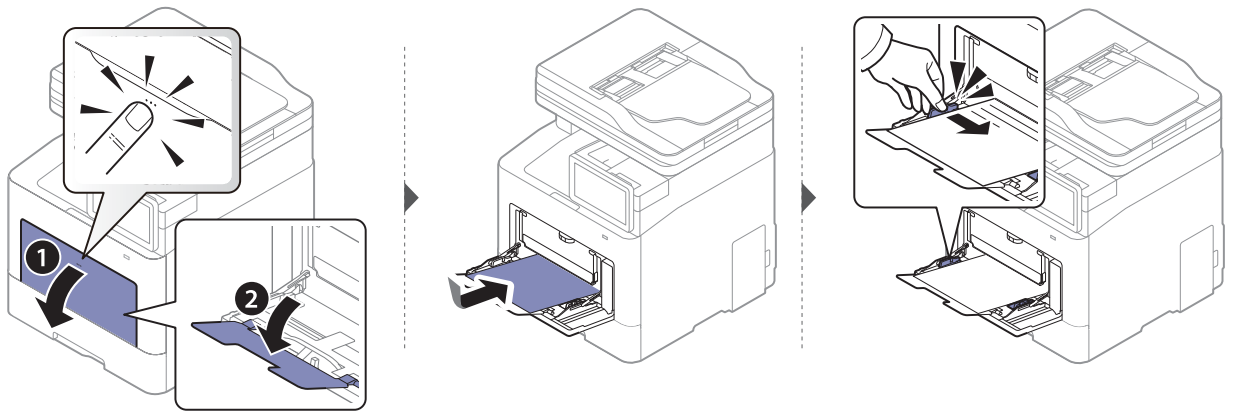

列印文件時，請為多功能紙匣設定紙張類型和大小。

如需關於在控制面板上設定紙張類型與大小的資訊（請參閱第 53 頁上的「紙匣設定」）。

# 在特殊紙材上列印

下表顯示每一個紙匣可用的特殊紙材。

機器和驅動程式中的紙張設定不應出現紙張不符錯誤，而是與列印所需相符。

變更機器的紙張設定，按一下 **SyncThru™ Web Service** 中的 **Information > Current Settings > Machine Information > System > Input Trays**（請參閱第 196 頁上的「Settings 標籤」）。

或者，您可以從控制面板設定。

接著，從 **列印喜好設定視窗 > 紙張標籤 > 紙張類型** 設定紙張類型（參閱第 58 頁上的「開啓列印喜好設定」）。

例如，如果您想列印標籤，**紙張類型** 請選擇 **標籤**。



在使用特殊紙材時，我們建議您一次只送入一張紙。查看每一個紙匣最多可放入的紙張數量（請參閱第 273 頁上的「列印紙材規格」）。

類型	紙匣 1	可選紙匣	多功能紙匣
一般紙張	●	●	●
厚紙	●	●	●
重磅紙	●	●	●
超級重磅紙	●		●
薄紙	●	●	●
棉質	●	●	●
色彩	●	●	●
預列印本	●	●	●
再生紙	●	●	●
信封	●		●
厚紙信封	●		●
標籤	●		●
卡片紙	●	●	●
銅版紙	●	●	●
資料庫	●	●	●
專用信箋	●	●	●
穿孔紙	●	●	●
光面相紙	●		●

(●:支援,空白:不受支援)



紙材類型會顯示在**列印喜好設定**中。此紙張類型選項可讓您設定紙匣中裝入的紙張類型。此設定會出現在清單中，以便您加以選取。這樣您就可以獲得最佳的輸出品質。如果不是，表示可能無法取得所需的列印品質。

## 信封

是否能在信封上成功列印取決於信封品質。

若要列印信封，請放入信封（放置方向如下圖所示）。

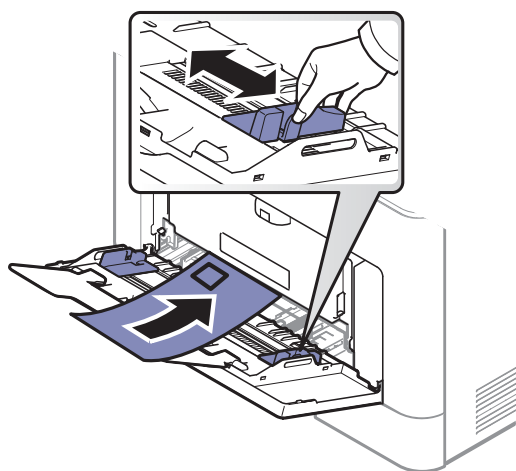

- 選擇信封時，請考慮下列因素：
  - **重量**: 不得超過  $90 \text{ g/m}^2$ ；否則可能會卡紙。
  - **結構**: 平放時捲曲程度不得超出  $6 \text{ mm}$  且不得含有空氣。
  - **狀況**: 不得有皺褶、裂縫或其他損壞。
  - **溫度**: 操作期間，機器應能抗高溫和抗壓。
- 請僅使用折疊平整的信封。
- 切勿使用貼有郵票的信封。
- 切勿使用帶鉤子、卡夾、透明窗口、外層塗漆、自黏物或其他合成材料的信封。
- 切勿使用已損壞或品質很差的信封。
- 確保信封兩邊的接縫完全延伸至信封邊角。

1

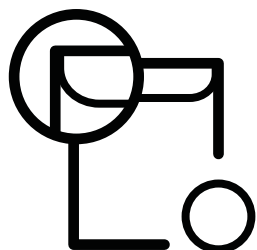

1. 可接受

2

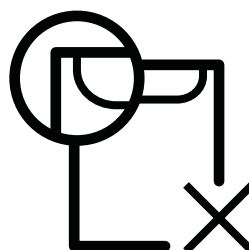

2. 不可接受

- 具有撕開型黏貼條或多個翻口（摺疊密封）的信封，必須使用能夠承受機器加熱  $0.1$  秒溫度約  $170 \text{ }^\circ\text{C}$  的黏貼物質。多餘的黏貼條或翻口可能會造成皺褶、摺痕或卡紙，甚至可能會損壞加熱器。

- 爲了獲得最佳列印品質，地址列印位置與信封邊緣的距離不要小於 15 mm。
- 請避免在信封接縫區域列印。

## 標籤紙

爲了避免損害機器，請僅使用雷射印表機專用標籤。

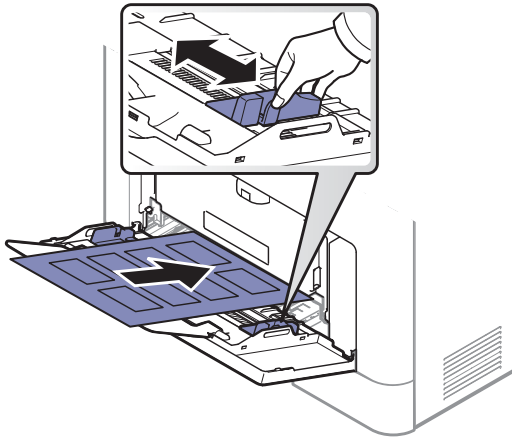

- 選取標籤紙時，請考慮下列因素：
  - **黏貼物質：**在機器的熔合溫度約 170 °C 下應穩定。
  - **排列：**請僅使用標籤之間沒有縫隙的標籤紙。標籤間若有縫隙則可能會脫落，造成嚴重卡紙。
  - **捲曲：**平放時任何方向的捲曲程度不得超過 13 mm。
  - **狀況：**切勿使用有皺褶、氣泡或其他脫離現象的標籤。
- 確保標籤之間沒有黏貼物質外露。如果黏貼物質外露，可能會使標籤在列印期間脫落，造成卡紙。外露的黏貼物質還可能會損壞機器元件。
- 切勿將標籤重複裝入機器中。黏貼接著紙僅可通過機器一次。
- 如果標籤已和接著紙分離或有皺褶、氣泡或其他損壞，切勿使用。

## 卡片紙 / 自訂大小的紙張

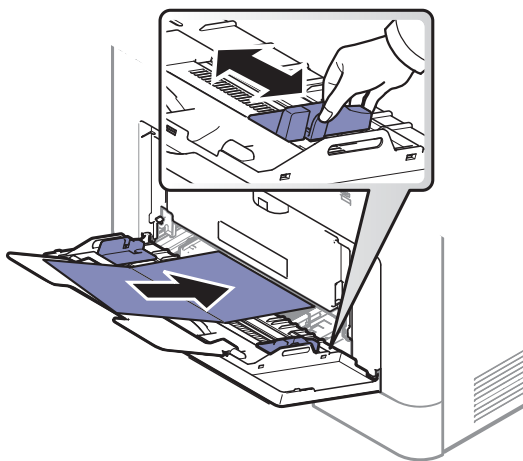

- 在軟體應用程式中，請將邊距至少設爲離文件邊緣 6.4 mm (0.25 英吋)。

## 預印紙張

裝入列印過的紙張時，已列印的面應朝上，且應使未捲曲邊緣位於前端。如果進紙時發生問題，請將紙張翻面。請注意，這種情況時的列印品質將無法保證。

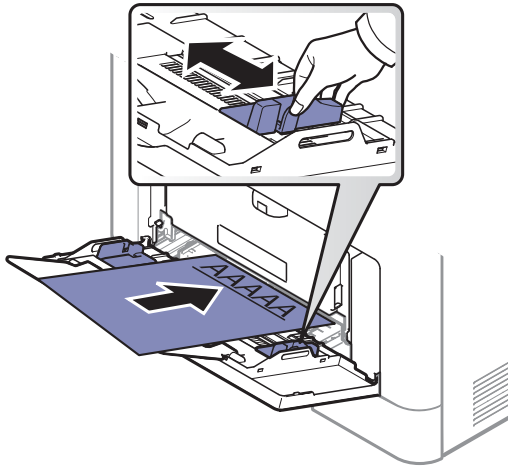

- 必須使用具有抗熱性，在印表機加熱溫度下 0.1 秒（約 170 °C（170.00 °C））內不會熔化、蒸發或釋出有害物質的墨水列印。
- 預列印紙張必須使用非易燃且不會對印表機滾輪造成不利影響的油墨。
- 裝入已列印過的紙張之前，請確認紙張上的油墨是乾燥的。在加熱過程中，濕油墨會從預印紙張上脫落，從而降低列印品質。



# 紙匣設定

若要變更紙匣的詳細設定值，點選**Settings > Tray Settings**並在顯示螢幕上選取您要的選項。



- **Tray 1、MP Tray:** 您可以設定**Paper Size**和**Paper Type**。
- **Tray 2、Tray 3、Tray 4:** 您安裝可選紙匣時，您可以看到。然後，您可以設定**Paper Size**和**Paper Type**。
- **Paper Size:** 可讓您變更紙張大小。
  - 您可以在顯示螢幕上變更紙張清單。本機器中紙張清單分為 **A/B** 可用類型與 **Letter** 類型紙張。
  - 如果沒有您要的紙張或您想使用自訂大小的紙張，按下深紅色圓點箭頭來設定紙張大小。您也可以使用**Custom Size**來設定與儲存自訂的大小。您可以隨時選擇自訂的大小。
- **Paper Type:** 可讓您變更紙張類型。

## 選項

向上與向下滑動來捲動選項。

- **Auto Tray Switch:** 判斷機器偵測到紙張不符時是否繼續列印。例如，如果紙匣 1 與紙匣 2 所裝的紙張相同，當紙匣 1 的紙張用完時，機器會自動從紙匣 2 送紙進行列印。
- **Auto Continue:** 此選項可讓您在紙匣紙張與您所設定的紙張大小不符時，繼續進行列印。啓用此選項時，機器會自動使用類似紙張或大尺寸紙張列印。若停用此選項，機器會等到紙匣中放入所需的大小的紙張後再列印。
- **Paper Substitution:** 當紙匣中沒有列印工作要求使用的紙張時，此功能允許您以類似的紙張大小替代。例如，如果紙匣中沒有要求的 **Letter** 大小紙張，機器會將要求的紙張替換為 **A4** 大小。



紙張替換後，可能會漏印部分影像。

---

- **Tray Confirmation Message:** 您可以設定是否要在將紙張放入紙匣時，自動出現確認訊息。此機器可自動偵測某些紙張大小與類型。如果您想要設定紙張大小和類型，或如果機器無法偵測紙張大小和類型，您可以直接在確認視窗中設定大小和類型。
  - **Tray Protection:** 例如，如果紙匣 1 設定為**On**，那麼紙匣轉換時就會加入紙匣 1。
- 



此設定適用於影印或列印工作：它不會影響傳真工作。

---

- **Tray Priority Settings:** 您可以設定紙匣的優先順序。如果設定紙匣 1 為第一紙匣，當第二紙匣的紙張用盡時，機器會自動從紙匣 1 列印。

---

# 列印

本章提供一般列印工作的說明。

• 基本列印	<b>56</b>
• 開啓列印喜好設定	<b>58</b>
• 特殊列印功能	<b>65</b>
<hr/>	
• 使用直接列印公用程式	<b>74</b>
• 變更預設列印設定	<b>76</b>
• 將您的機器設定爲預設機器	<b>77</b>

# 基本列印



- 本章中的程序主要以 Windows 7 為基礎。
- 查看與您機器相容的作業系統（請參閱第 277 頁上的「系統需求」）。
- 如果您是 Mac、Linux 或 UNIX 作業系統使用者，請參閱 Samsung 網站使用者指南 <http://www.samsung.com> > 尋找您的產品 > 支援或下載或 <http://www.samsung.com/printersetup>。

## 列印

以下**列印喜好設定**視窗適用於 Windows 7 中的記事本。

- 1 開啟您想要列印的文件。
- 2 從**列印**功能表中選取**檔案**。
- 3 從**選擇印表機**清單中選擇機器。



- 4 您可以在 **列印**視窗中選取包括列印數量和列印範圍等基本列印設定。



若想善用進階列印功能，從**列印**視窗中按一下**內容**或**喜好設定**。（請參閱第 58 頁上的「開啓列印喜好設定」）。

---

5 若要啓動列印工作，請在**確定**視窗中按一下**列印**或**列印**。





## 取消列印工作

如果列印工作已在列印佇列或列印緩衝處理程式中等待，請遵循下列步驟取消工作：

- 連接兩下 Windows 工作列中的機器圖示 ()，還可以存取此視窗。

# 開啓列印喜好設定



當您在**列印喜好設定**中選擇選項時，您可以看到警告標記  或 。感嘆號 () 標誌表示您可以選取某個選項，但不建議您這樣做；而 () 標誌表示由於機器的設定或環境因素，您無法選取該選項。

- 1 開啓要列印的文件。
- 2 從**列印功能表**中選取**檔案**。
- 3 從**選擇印表機**清單中選取您的印表機驅動程式。
- 4 按一下**內容**或**喜好設定**。



此擷圖依機型而定，可能有所不同。

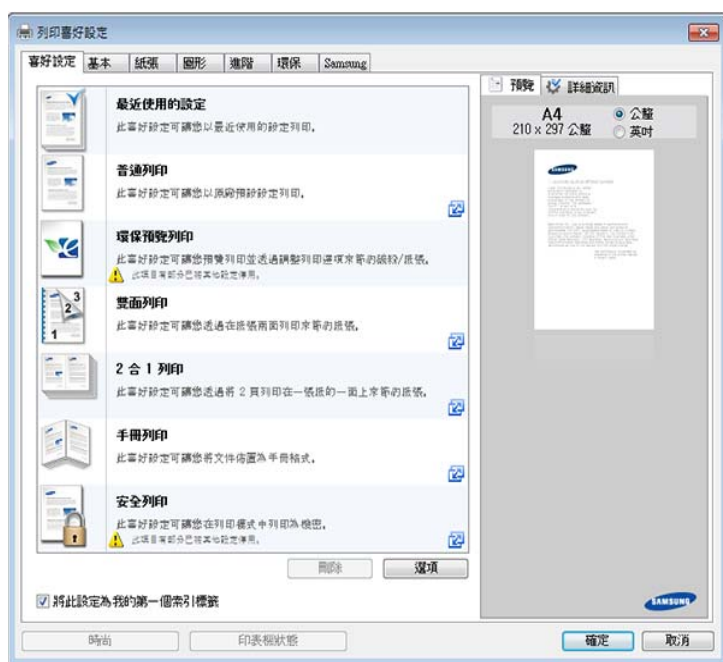



- 列印前，您可以套用**環保**功能以節省電源和碳粉（請參閱第 199 頁上的「Easy Eco Driver」）。
- 按下**印表機狀態**按鈕（請參閱第 206 頁上的「使用 Samsung 印表機狀態」）可檢查印表機目前的狀態。
- 印表機驅動程式含有最佳化觸控式螢幕的使用者介面。若要使用此 UI，請按一下 **Samsung Printer Center > 裝置選項**，然後選擇**個性化使用者介面**（請參閱第 200 頁上的「使用 Samsung Printer Center」）。

## 我的最愛標籤

所列項目可協助您選擇預先定義的設定。



此擷圖依機型而定，可能有所不同。

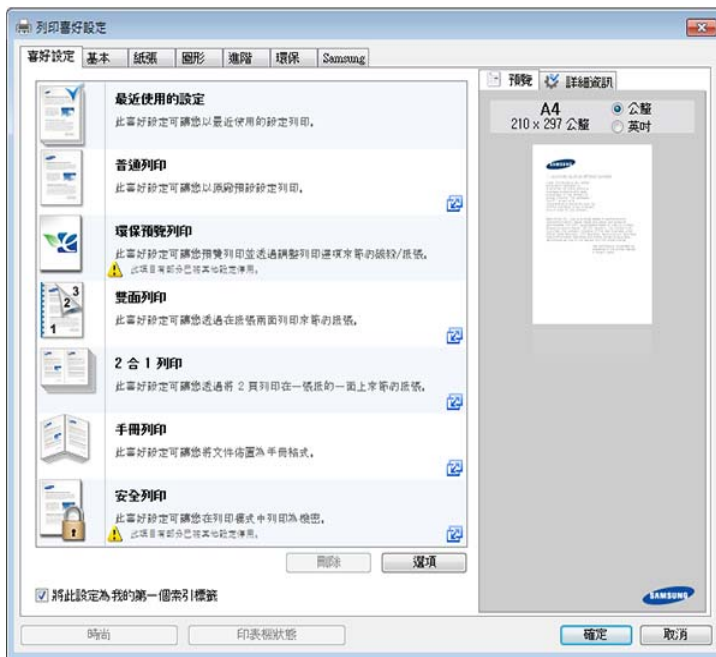

## 基本標籤

基本標籤可設定各種列印選項。

### 方向

此選項可讓您選取在頁面上列印資訊的方向。

### 佈局選項

此選項允許您選擇各種方式配置您的文件版面。

- **單面列印單頁**：此選項是基本配置選項。此選項可讓您在紙張單面列印頁面。
- **單面列印多頁**：請參閱第 65 頁上的「列印在一張紙上列印多頁」。

- **海報列印:** 請參閱第 66 頁上的「列印海報」。
- **手冊列印:** 請參閱第 66 頁上的「列印手冊」。
- **預先格式化的手冊列印:** 此選項允許您列印您的文件並製成預先格式化的手冊。
- **頁面框線:** 此選項可讓您列印邊線文件。此選項僅適用於**海報列印**和**手冊列印**。

## 雙面列印

此選項可讓您在紙張兩面列印（請參閱第 67 頁上的「列印紙張兩面」）。

## 紙張標籤

使用**紙張標籤**選項來設定基本紙張處理規格。

## 份數

此選項可讓您選擇列印份數。您可以選擇列印 1 到 9999 份。

## 紙張選項

- **原始大小:** 此選項可讓您設定原稿的實際紙張大小。
- **輸出尺寸:** 此選項可讓您將列印工作調整為任何所選的紙張大小，不管原稿大小為何（請參閱第 69 頁上的「縮放您的文件以符合選取的紙張大小」）。
  - **百分比:** 此選項可讓您輸入您要的百分比來變更頁面內容的大小，使列印的頁面顯得較大或較小（請參閱第 68 頁上的「依文件百分比變更大小」）。
- **來源:** 確認**來源**設定與紙張紙匣對應。當列印特別紙材（如信封和投影片）時，請使用**多功能紙匣**。
- **類型:** 此選項可讓您設定紙匣中裝入的紙張類型。這樣您就可以獲得最佳的輸出品質。如果不是，表示可能無法取得所需的列印品質。
- **進階紙張選項:** 此選項允許您設定關於紙張、特殊頁面（如封面）的其他功能。
  - **頁面:** 第一頁選擇指定列印工作第一頁的紙張來源。
  - **封面:** 此內容讓您可使用選擇的特定紙張來源的特定紙張選項列印封面。如果您配置此選項進行雙面列印，文件最初的兩頁和最後的兩頁將作為正面或背面的封面。



## 圖形標籤

使用圖形標籤選項來調整列印品質，以符合您的特殊列印需求。

## 品質

設定值愈高，列印文字和圖片的清晰度就愈銳利。較高的設定值也可能增加文件的列印時間。

## 字型 / 文字

選擇明文讓列印的文字比正常文件更深。

勾選以黑色列印所有文字以純黑色列印，而不管螢幕上出現什麼顏色。

## 圖形控制器

它可讓使用者強調文字與細線的邊緣，在彩色列印模式下改善可讀性與校準每一個色頻。

## 碳粉節省

碳粉節省設定可讓使用者在列印文件草稿時節省列印碳粉。選擇「關閉」可在一般模式下列印，而選擇「開啓」可以較少的碳套列印在頁面上。

## 進階標籤

使用進階標籤來設定各種列印選項。

## 浮水印

請參閱第 69 頁上的「使用浮水印」。

## 重疊

請參閱第 71 頁上的「使用重疊」。

## 輸出選項

- **列印順序:** 此選項可讓您設定頁面的列印順序。列印奇數頁和列印偶數頁只在使用 PCL 印表機驅動程式時可用。
- **略過空白頁面:** 此選項可讓您指定是否列印原稿資料的空白頁。
- **手冊邊界:** 此選項可讓您指定裝訂邊界。裝訂邊界會調整裝訂位置。這個選項祇有當您使用 PS 印表機驅動程式時才能使用。



如果您按一下**重設**，**進階**選項中的設定值會還原成預設設定值。

---

## 安全

先加密列印資料，再將資料傳送到機器。此功能可保護列印資訊，防止您的資料在網路上被竊。工作加密功能祇有在安裝硬碟時才會啟用。硬碟則是用來取消加密列印資料。

## 工作計量

此選項可讓您以授予的權限進行列印。

- **使用者權限:** 如果您勾選了此選項，祇有具有使用者授權的使用者才可以啟動列印工作。
- **群組權限:** 如果您勾選了此選項，祇有具有群組授權的群組才可以啟動列印工作。



- 按一下視窗右上角的問號 (  )，然後按一下您想瞭解的任何選項。
- 管理員可以在控制面板或 SyncThru™ Web Service 中啟用工作帳號和設定權限。相關的詳細資訊 (請參閱第 193 頁上的「SyncThru™ Web Service」)。

---

## 環保標籤

環保標籤可儲存列印資源並引導您以環保的方式進行列印。當您選擇**環保列印**時，您可看到某些選項上會出現環保圖片 (  )。此外，某些選項在節碳模式下無法使用。

## 環保選項

- **印表機預設值:** 如果選擇此選項，此功能將由您在機器控制面板所作的設定而定。
- **無:** 停用此選項。
- **環保列印:** 啟用節碳模式。在節碳模式下選擇您想使用的**雙面列印**、**碳粉節省**、**略過空白頁面**、**配置**和**彩色模式**。祇要您未從其他標籤變更選項，文件將以節碳模式的設定來列印。
- **密碼:** 如果管理員在**預設節碳模式**中為此機器設定**強制**，省碳模式將一律由此機器的環保設定來設定，而且會停用印表機驅動程式中的**環保選項**。如果您需要變更列印設定，按一下**密碼**並輸入密碼或聯絡您的管理員。

## 結果模擬器

結果模擬器會根據您所選的設定，顯示二氧化碳排放量、電力用量和節省紙張用量的結果。



- 此結果是以停用節碳模式時，不含空白頁面的已列印總紙張數為 100 張的基礎計算而得。
- 請參閱 **IEA**、日本總務省索引和 [www.remanufacturing.org.uk](http://www.remanufacturing.org.uk) 網站與二氧化碳、能源和紙張相關的計算係數。每一個機型的索引不同。
- 列印模式下的能源耗用量請參閱本機器的平均列印耗電量。
- 實際節省或減少的數量則視您使用的作業系統、電腦效能、應用程式軟體、連線方式、媒體類型、媒體尺寸、工作複雜度等情況而定。

## Samsung 標籤

使用 **Samsung** 標籤來顯示驅動程式的版權與版本編號。如果您的電腦連接了網路，您可以存取服務。

## 列印模式

此選項可讓您選擇如何列印與使用機器中的 **HDD** 儲存列印檔案。預設的**列印模式**為**正常**，它會列印檔案，但不會將列印檔案儲存在 **HDD** 中。您也可以使用其他標籤中的這個選項。

- **正常**: 此模式會進行列印且不會儲存您的文件。
- **完稿**: 此模式在您要列印多份時相當有用。您可以先列印一份來檢查，稍後再列印剩餘的份數。
- **機密**: 此模式可用來列印機密文件。您需要輸入密碼才能列印（請參閱第 26 頁上的「**Job Status**」）。
- **儲存**: 祇有儲存在 **HDD** 上的文件可以使用此模式。如有必要，您可以載入並列印儲存的文件。您可以在**BOX**中找到儲存的檔案（請參閱第 214 頁上的「**使用收件匣**」）。首先，請在**儲存位置**中選擇一個文件收件匣，然後設定**選項**。
- **儲存並列印**: 此模式祇有在同時列印和儲存文件時才適用。如有必要，您可以載入並列印儲存的文件。您可以在**BOX**中找到儲存的檔案（請參閱第 214 頁上的「**使用收件匣**」）。首先，請在**儲存位置**中選擇一個文件收件匣，然後設定**選項**。



- **工作名稱**: 當您需要使用控制面板來尋找已儲存的檔案時，便會使用此選項。
- **使用者 ID**: 當您需要使用控制面板來尋找已儲存的檔案時，便會使用此選項。您登入 Windows 的使用者名稱將自動出現在使用者名稱中。
- **輸入密碼**: 如果您儲存之文件的內容是選取**安全**，就必須輸入儲存之文件的密碼。此選項是供使用控制面板載入儲存的檔案之用。
- **確認密碼**: 重新輸入密碼加以確認。

## 使用喜好設定

**喜好設定**選項出現在除**喜好設定**標籤和 **Samsung** 標籤之外的每一個**喜好設定**標籤中，可讓您儲存目前的**喜好設定**以便將來使用。

若要儲存**喜好設定**項目，請依下列步驟進行：

- 1 依照需要在每一個標籤中變更設定。
- 2 在**喜好設定**輸入方塊中輸入項目的名稱。



- 3 按一下**儲存**。
- 4 輸入名稱和說明,然後選擇需要的圖示。
- 5 按一下**確定**。當您儲存**喜好設定**時,所有目前的驅動程式設定隨之儲存。



若要使用儲存的設定,可從**喜好設定**標籤中選取。機器就會根據您所選的設定進行列印。若要刪除儲存的設定,請從**喜好設定**標籤中選取,然後按一下**刪除**。

## 使用說明

在**列印喜好設定**視窗上按一下您想瞭解的選項,並按下鍵盤上的 **F1**。

# 特殊列印功能

特殊列印功能包含：

- 第 65 頁上的「列印在一張紙上列印多頁」。
- 第 66 頁上的「列印海報」。
- 第 66 頁上的「列印手冊」。
- 第 67 頁上的「列印紙張兩面」。
- 第 68 頁上的「依文件百分比變更大小」。
- 第 69 頁上的「縮放您的文件以符合選取的紙張大小」。
- 第 69 頁上的「使用浮水印」。
- 第 71 頁上的「使用重疊」。

## 列印在一張紙上列印多頁

您可以選擇要在單張紙上列印多少頁。在單張紙上列印多頁時，各頁會以較小的大小依照您指定的順序列印在同一張紙上。您最多可以在一張紙上列印 16 頁。

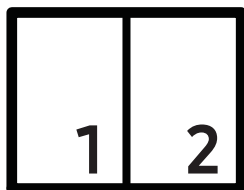

- 1 若要從軟體應用程式中變更列印設定，請存取**列印喜好設定**（參閱第 58 頁上的「開啓列印喜好設定」）。
- 2 按一下**基本**標籤，選取**類型**下拉式清單中的**單面列印多頁**。
- 3 選取**頁面框線**以在紙張每一頁列印邊界。
- 4 在**單面的頁數**下拉式清單中選取每張紙要列印的頁數（2、4、6、9 或 16 頁）。
- 5 必要時，從**頁面順序**下拉式清單中選取頁面順序。
- 6 按一下**紙張**標籤，選取**原始大小**、**來源**和**類型**。
- 7 按一下**確定**或**列印**，直到您退出**列印**視窗。

## 列印海報

此功能可讓您在 4、9 或 16 張紙上列印單頁文件，以將這些紙貼在一起變成海報大小的文件。

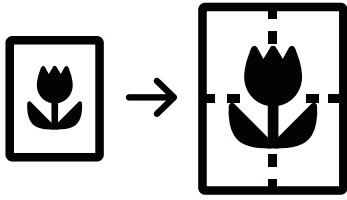

- 1 若要從軟體應用程式中變更列印設定，請存取**列印喜好設定**（參閱第 58 頁上的「開啓列印喜好設定」）。
- 2 按一下**基本**標籤，選取**類型**下拉式清單中的**海報**列印。
- 3 選擇您要的頁面配置方式。  
頁面版面配置規格：

- 4 選取**海報重疊**值。透過選擇**海報重疊**標籤右上方的比率按鈕，以公釐或英吋指定**基本**，從而可更容易地將紙張粘貼在一起。

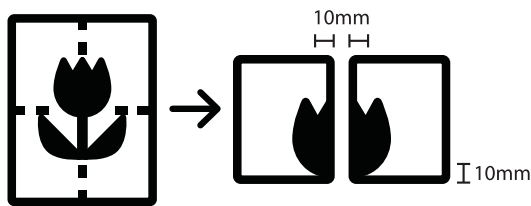

- 5 按一下**紙張**標籤，選取**原始大小**、**來源**和**類型**。
- 6 按一下**確定**或**列印**，直到您退出**列印**視窗。
- 7 您可以將這些紙張黏在一起，使其變成海報。

## 列印手冊

此功能可進行文件的雙面列印和排列頁面，以便您將頁面摺疊裝訂成冊。

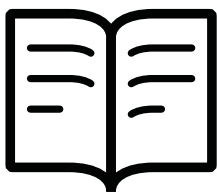

如果您想做小冊子，則需要在 Letter、Legal、A4、JIS B5、Statement、Executive、A5、Ledger 或 JIS B4 尺寸的列印紙材上列印。

- 1 若要從軟體應用程式中變更列印設定，請存取**列印喜好設定**（參閱第 58 頁上的「開啓列印喜好設定」）。
- 2 按一下**基本**標籤，選取**類型**下拉式清單中的**手冊列印**。
- 3 按一下**進階**按鈕。然後，選擇您要的選項。
- 4 按一下**紙張**標籤，選取**原始大小**、**來源**和**類型**。



**手冊列印**選項並非適用於所有紙張大小。若要找尋這個功能可用的紙張大小，請在**紙張**標籤中的**原始大小**選項選擇可用的紙張大小。

如果您選擇難以獲得的紙張大小，則可能自動取消此選項。僅選擇可用的紙張。（沒有 ⚠️ 或 ❌ 標記的紙張）。

- 5 按一下**確定**或**列印**，直到您退出**列印**視窗。

## 列印紙張兩面

您可以在紙張兩面列印；雙面列印。列印前，您可決定文件的列印方向。祇有 **Letter**、**Legal**、**Oficio**、**US Folio**、**A4**、**Statement**、**Executive**、**8K**、**16K**、**Ledger** 或 **JIS B4** 尺寸紙張可以使用此功能。



- 依預設，會啓用雙面列印功能，而裝訂選項會設定為**長邊緣**。
- 請勿在特殊紙張（如標籤、信封或厚紙）上進行雙面列印，以免造成機器卡紙或損壞。

- 1 若要從軟體應用程式中變更列印設定，請存取**列印喜好設定**（參閱第 58 頁上的「開啓列印喜好設定」）。
- 2 按一下**基本**標籤。
- 3 從**雙面列印**部分選擇您要的裝訂選項。預設值為**長邊緣**。
  - **印表機預設值**：如果選擇此選項，此功能將由您在機器控制面板所作的設定而定。這個選項祇有當您使用 **PCL** 印表機驅動程式時才能使用。
  - **無**：停用此功能。
  - **長邊緣**：此選項是一般書本使用的裝訂形式。

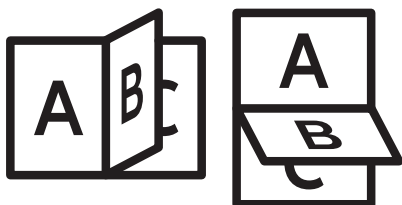

- **短邊緣:** 此選項是行事曆常用的裝訂形式。

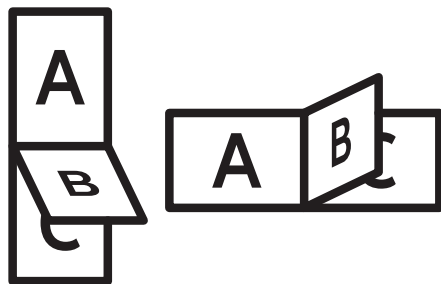

- **顛倒雙面列印:** 勾選此選項可在雙面列印時顛倒列印的順序。

4 按一下**紙張標籤**, 選取**原始大小**、**來源**和**類型**。

5 按一下**確定**或**列印**, 直到您退出**列印視窗**。

## 依文件百分比變更大小

您可以變更文件的大小, 使文件在列印的頁面上顯得更大或更小, 方法是輸入您要的百分比即可。

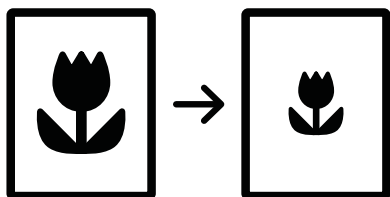

- 1 若要從軟體應用程式中變更列印設定, 請存取**列印喜好設定** (參閱第 58 頁上的「開啓列印喜好設定」)。
- 2 按一下**紙張標籤**。
- 3 從**原始大小**選擇原稿的實際紙張大小。
- 4 在**百分比**輸入框中輸入縮放比例。  
您也可以按一下上/下方向鍵來選擇縮放比例。



您不能在從**輸出尺寸**選擇紙張大小時使用這個功能。

5 選取**來源**和**類型**。

6 按一下**確定**或**列印**, 直到您退出**列印視窗**。



## 縮放您的文件以符合選取的紙張大小

此印表機功能可讓您將列印工作調整為任何所選的紙張大小，不管文件大小為何。當您想查看小文件上的細緻內容時，這個選項將很有用。



- 1 若要從軟體應用程式中變更列印設定，請存取**列印喜好設定**（參閱第 58 頁上的「開啓列印喜好設定」）。
- 2 按一下**紙張標籤**。
- 3 從**原始大小**選擇原稿的實際紙張大小。
- 4 從**輸出尺寸**選擇紙匣中要列印的紙張大小。
- 5 選取**來源**和**類型**。
- 6 按一下**確定**或**列印**，直到您退出**列印視窗**。

## 使用浮水印

浮水印選項可讓您在現有文件上加印文字或影像。例如，在您需要在文件的第一頁或所有頁面中以斜向列印較大的灰色「**DRAFT**」或「**CONFIDENTIAL**」字樣時便可使用它。



機器隨附數個預先定義的浮水印。您可以修改這些浮水印，或在清單中新增新的浮水印。



- **頁首**: 您可以新增所選的文字到左上、上方中間或右上方。
- **??**: 您可以新增所選的文字到左下、下方中間或右下方。

## 使用現有的浮水印

- 1 若要從軟體應用程式中變更列印設定，請存取**列印喜好設定**（參閱第 58 頁上的「開啓列印喜好設定」）。
- 2 按一下**進階**標籤，從**浮水印**下拉式清單中選取您要的浮水印。您將會在三重紙匣送紙器影像中看見選取的浮水印。
- 3 按一下**確定**或**列印**，直到您退出**列印**視窗。



- **浮水印訊息**: 允許使用者輸入使用者想列印的浮水印。
  - **影像檔案**: 允許使用者載入使用者想列印的浮水印影像。
  - **浮水印名稱**: 允許使用者輸入浮水印名稱以將浮水印新增到下拉式清單中。
  - **僅第一頁**: 只在第一頁上列印浮水印。預設並未勾選此項。
- 

## 建立浮水印

- 1 若要從軟體應用程式中變更列印設定，請存取**列印喜好設定**（參閱第 58 頁上的「開啓列印喜好設定」）。
- 2 從**進階**標籤，選取**浮水印**下拉式清單中的**編輯...**。
- 3 在**浮水印訊息**方塊中輸入想要的文字訊息。您可以輸入最多 256 個字元。  
勾選**僅第一頁**方框後，就只會在第一頁列印浮水印。
- 4 選擇浮水印選項。  
您可以從**字型屬性**區段選擇字型名稱、樣式、大小和形狀，此外也可以從**浮水印對準與角度**區段設定浮水印的角度。
- 5 按一下**新增**將新的浮水印新增到**目前的浮水印**清單中。
- 6 完成編輯時，按一下**確定**或**列印**，直到您退出**列印**視窗。

若要停止列印浮水印，從**浮水印**下拉式清單中選取**無**。

## 編輯浮水印

- 1 若要從軟體應用程式中變更列印設定，請存取**列印喜好設定**（參閱第 58 頁上的「開啓列印喜好設定」）。
- 2 按一下**進階**標籤，選取**浮水印**下拉式清單中的**編輯...**。
- 3 在目前的**浮水印**清單中選擇您想要編輯的浮水印，然後改變浮水印訊息及選項。
- 4 按一下**更新**來儲存修改。
- 5 按一下**確定**或**列印**，直到您退出**列印**視窗。

## 刪除浮水印

- 1 若要從軟體應用程式中變更列印設定，請存取**列印喜好設定**（參閱第 58 頁上的「開啓列印喜好設定」）。
- 2 按一下**進階**標籤，選取**浮水印**下拉式清單中的**編輯...**。
- 3 在目前的**浮水印**清單中選取您想要刪除的浮水印，然後按一下**刪除**。
- 4 按一下**確定**或**列印**，直到您退出**列印**視窗。

## 使用重疊

這個選項祇有當您使用 **PCL** 印表機驅動程式時才能使用。

### 什麼是重疊？

「重疊」是作為特殊的檔案格式儲存在電腦硬碟（HDD）中的文字和/或圖形，這種格式可以被列印在任何文件上。重疊通常使用在專用信箋紙上。您可以建立一個所包含的資訊與您目前使用的信頭完全相同的重疊，而無需使用預印的信頭。要列印您公司專屬的專用信箋，您不需要載入預先列印的信頭到機器中，只要在文件上列印信頭即可。

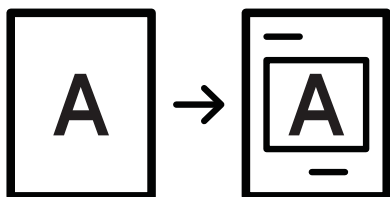

## 建立一個新的頁面重疊

要使用頁面重疊，您必須新建一個包含您所需標誌或圖形的頁面重疊。

- 1 建立或開啓含有文字或圖片的文件，供新頁面重疊之用。將項目準確放在您想要其當作重疊影像列印的地方。
- 2 若要將文件儲存爲重疊，請存取**列印喜好設定**（請參閱第 58 頁上的「開啓列印喜好設定」）。
- 3 按一下**進階**標籤，選取**重疊**下拉式清單中的**建立**。
- 4 在**另存新檔**視窗中，在**工作名稱**方塊內輸入名稱，最長八個字元。需要時請選取目的地路徑（預設路徑爲 C:\Formover）。
- 5 按一下**儲存**。
- 6 按一下**確定**或**列印**，直到您退出**列印**視窗。  
當確認訊息視窗出現時，請按一下**是**。
- 7 該檔案將不會列印。代之以儲存在您電腦的硬碟中。



重疊文件的大小必須與您想要與重疊一起列印的文件相同。請不要建立含有浮水印的重疊。

---

## 使用頁面重疊

建立重疊後，就可以在列印文件時使用。若要列印帶有重疊的文件：

- 1 建立或開啓需要列印的文件。
- 2 若要從軟體應用程式中變更列印設定，請存取**列印喜好設定**（參閱第 58 頁上的「開啓列印喜好設定」）。
- 3 按一下「**進階**」標籤。
- 4 從**重疊**下拉式清單中選取**列印重疊**。
- 5 如果**重疊檔案 1** 或 **重疊檔案 2** 下拉式清單中沒有出現您要的重疊檔案，請從 **重疊清單** 中選取**載入**。選取您要使用的重疊。

如果您將一個想要使用的重疊檔案儲存在外部來源中，則在存取**載入**視窗時，您可以載入該檔案。

選擇該檔案後，按一下**開啓**。該檔案顯示在**重疊清單**方塊中，並且可以列印。從**重疊清單**方塊中選擇想要的重疊。

- 6 如果有需要，可核取**列印時確認頁面重疊**方塊。如果核取該方塊，每次您提交文件進行列印時，都會出現一個訊息視窗，詢問您是否要在文件上列印重疊。

如果未勾選該方塊，並且已選擇一個重疊，則它會自動地與您的文件一起列印。

- 7 按一下**確定**或**列印**，直到您退出**列印**視窗。

文件上會列印選取的重疊。



重疊文件的解析度必須與您想要與重疊一起列印的文件相同。

---

## 刪除頁面重疊

您可以刪除不再使用的頁面重疊。

- 1 在 **列印喜好設定** 視窗中，按一下**進階**標籤。

- 2 從**重疊**下拉式清單中選取**列印重疊**。

- 3 從**重疊清單**方塊中選取想要刪除的重疊。

如果您要的重疊檔案沒有顯示在**重疊清單**中，請從**重疊清單**中選擇**載入**。選取您要刪除的重疊。

- 4 按一下**刪除**。

- 5 當確認訊息視窗出現時，請按一下**是**。

- 6 按一下**確定**或**列印**，直到您退出**列印**視窗。

# 使用直接列印公用程式

本章說明如何使用直接列印公用程式來列印 PDF 檔案，而不需要開啓檔案。



- 您的機器上應安裝硬碟，才能使用此程式列印 PDF 檔案。
- 但是您無法列印受到列印限制的 PDF 檔。請解除列印限制功能，然後重新嘗試列印。
- 您無法列印密碼保護的 PDF 檔案。解除密碼保護功能，然後重新嘗試列印。
- 是否可以使用直接列印公用程式來列印 PDF 檔，視您建立 PDF 檔的方法而定。
- 直接列印公用程式支援 PDF 版本 1.7 和更低版本。對於更高版本，您必須開啓檔案進行列印。

## 什麼是直接列印公用程式？

直接列印公用程式是一套可直接將 PDF 檔傳送到機器列印，而不需要開啓檔案的程式。它是透過 Windows 多工緩衝處理器使用印表機驅動程式連接埠來傳送資料。它僅支援 PDF 格式。

若要安裝此程式：

從 Samsung 網站下載軟體，然後將它解壓縮並進行安裝：<http://www.samsung.com> > 搜尋您的產品 > 支援或下載。

## 列印

使用直接列印公用程式列印有幾種方法。

### 從直接列印公用程式視窗

- 1 從開始功能表選取**程式集**或**所有程式** > **Samsung Printers**。
  - 對於 Windows 8 使用者，從 **Charms(快速鍵)** 選擇 **搜尋** > **Apps(應用程式)**。
  - 如果是 Windows 10 / Windows Server 2016  
在工作列的**搜尋**輸入區輸入 **Samsung Printers**。按 Enter 鍵。  
或者  
從開始 (  ) 圖示選取**所有程式** > **Samsung Printers**。
- 2 按下**直接列印公用程式**
- 3 從**選擇印表機**下拉式清單中選取您的機器並按一下**瀏覽**。
- 4 選取您要列印的檔案，然後按一下**開啓**。

該 PDF 檔案會新增至**選取檔案**區段。

- 5 自訂您需要的機器設定。
- 6 按一下**列印**。選取的 PDF 檔案會傳送到機器中。

## 使用快顯功能表

- 1 用滑鼠右鍵按一下要列印的 PDF 檔並選取**直接列印**。  
直接列印公用程式視窗會出現，同時 PDF 檔案會加入。
- 2 選取要使用的機器。
- 3 自訂您需要的機器設定。
- 4 按一下**列印**。選取的 PDF 檔案會傳送到機器中。

---

# 變更預設列印設定

---



大部分 Windows 應用程式會覆寫您在印表機驅動程式中指定的設定值。先變更軟體應用程式中所有可用的列印設定，並使用印表機驅動程式變更所有剩餘的設定。

---

- 1 如果是 Windows XP Service Pack 3/Server 2003，從**開始**功能表選擇**印表機和傳真**。
    - 如果是 Windows Server 2008/Vista，請從**開始**功能表選取**控制檯 > 硬體和音效 > 印表機**。
    - 如果是 Windows 7，請從**開始**功能表選取**控制檯 > 裝置和印表機**。  
如果是 Windows 8，請從 **Charms(快速鍵)** 選擇**搜尋 > 設定 > 控制台 > 裝置和印表機**。
    - 如果是 Windows Server 2008 R2，請選取**控制台 > 硬體 > 裝置和印表機**。
    - 如果是 Windows 10 / Windows Server 2016  
在工作列的**搜尋**輸入區輸入**裝置和印表機**。按 Enter 鍵。  
或者  
從**開始** () 圖示，選擇**設定 > 裝置 > 印表機和掃描器 > 裝置和印表機**。
- 



右鍵點**開始** () 圖示，您可以選擇**控制台 > 裝置和印表機**。

---

- 2 在印表機上按滑鼠右鍵。
  - 3 對於 Windows XP Service Pack 3/Server 2003/Server 2008/Vista，請選取**列印喜好設定**。  
如果是 Windows 7/8、Windows Server 2008 R2、Windows 10 或 Windows Sever 2016，請從內容功能表選取**列印喜好設定**。
- 



如果**列印喜好設定**項目有 ► 標記，您就可以選擇與所選印表機連接的其他印表機驅動程式。

---

- 4 視需要變更每個標籤中的設定。
  - 5 按一下**確定**。
- 



如果您想變更每項列印工作的設定，可在**列印喜好設定**中進行變更。

---



---

# 將您的機器設定為預設機器

- 1 如果是 Windows XP Service Pack 3/Server 2003，從**開始**功能表選擇**印表機和傳真**。
  - 如果是 Windows Server 2008/Vista，請從**開始**功能表選取**控制檯 > 硬體和音效 > 印表機**。
  - 如果是 Windows 7，請從**開始**功能表選取**控制檯 > 裝置和印表機**。  
如果是 Windows 8，請從 **Charms(快速鍵)** 選擇**搜尋 > 設定 > 控制台 > 裝置和印表機**。
  - 如果是 Windows Server 2008 R2，請選取**控制台 > 硬體 > 裝置和印表機**。
  - 如果是 Windows 10 / Windows Server 2016  
在工作列的**搜尋**輸入區輸入**裝置和印表機**。按 Enter 鍵。  
或者  
從**開始** () 圖示，選擇**設定 > 裝置 > 印表機和掃描器 > 裝置和印表機**。



右鍵點**開始** () 圖示，您可以選擇**控制台 > 裝置和印表機**。

---

2 選擇您的機器。

3 在機器上按一下滑鼠右鍵，然後選取**設成預設的印表機**。



對於 Windows 7 或 Windows Server 2008 R2，如果**設成預設的印表機**項目有 ►，您可以選擇其他與所選印表機連線的印表機驅動程式。

---

---

# 影印



本章提供影印文件的逐步說明。

- 瞭解影印畫面 **79**
- 基本影印 **88**
- ID 卡片影印 **89**

# 瞭解影印畫面

當您點選首頁畫面或**Copy**中的**Copy**時，會出現**Apps**畫面。此畫面有幾個標籤與許多影印選項。所有的選項都依功能分組，您可以輕鬆設定選項。如果您想移至首頁，請點選  按鈕。







從首頁畫面或  (快速功能表) 點選 (Help) ，然後按一下您想瞭解的任何一個選項。

## Copy 的基礎螢幕







## 預覽

顯示原稿類型。

按鈕	名稱	說明
	數字鍵盤	開啓鍵盤輸入要建立的份數。
	狀態預覽	顯示工作預覽畫面。
	播放預覽	工作掃描。
	<b>Start</b>	開始工作。



按鈕	名稱	說明
		設定列印的份數。

## 命令鍵

按鈕	名稱	說明
	<b>Quick Menu</b>	開啓快速功能表。
	<b>Search</b>	搜尋想要的功能表或應用程式。
	<b>My Program</b>	新增應用程式到我的程式清單中。
	子功能表（更多操作選項）	開啓子功能表。

## 虛擬鍵盤



- 虛擬鍵盤位置固定於螢幕右側。
- 應用程式啓動時，顯示虛擬鍵盤。
- 當您觸碰螢幕時，也會出現虛擬鍵盤。
- 如果觸碰了 ，，就可以隱藏與顯示虛擬鍵盤。

按鈕	名稱	說明
	<b>Reset</b>	重設機器目前的組態。
	<b>Interrupt</b>	暫停目前的工作，處理緊急影印工作。
	<b>Stop</b>	隨時停止工作。畫面上會出現一個快顯視窗，顯示您可以停止的工作。
	<b>Start</b>	開始工作。

## 子功能表（更多操作選項）

- **Eco:** 啓用節碳模式時，您祇能選擇經濟的列印設定。點選「更多操作選項」功能表中的「環保」選項，以開啓或關閉節碳模式。
- **Add to My Program:** 新增應用程式到我的程式清單中。

- **Build Job:** 您可以開啓或關閉此選項。開啓此選項時：掃描完成後，會出現**Scan More**視窗以詢問您是否要掃描另一頁。如果您選擇**Yes**，您就可以在目前的工作掃描另一頁。如果您選擇**No**，就會完成掃描程序並執行工作提醒。
- **Proof Copy:** 可讓您列印測試頁以查看列印輸出的品質與版面。在「更多操作選項」功能表中點選此選項以列印證明影印。確認影印品質良好時，點選「開始」按鈕可以列印剩餘的份數。
- **ID Copy:** 可讓您將兩面的原稿影印到單面紙張上。此功能在影印雙面都有重要資訊的原稿（如駕照）時非常好用。
- **Save to Box:** 可讓您將掃描的原稿儲存到機器的硬碟中。您之後可以列印這些儲存的文件或將它們儲存為可列印的檔案。在「更多操作選項」功能表中點選此選項，以將文件儲存到機器硬碟中。
- **Save as Default:** 可讓您儲存目前的影印選項，作為預設的影印設定值。當您儲存預設的影印設定值後，未來所有的工作都會使用這些設定值。在「更多操作選項」功能表中點選此選項以將目前的設定值儲存為預設的設定值。
- **Restore Default:** 可讓您將影印設定值還原為機器的預設設定值。此選項會將目前的影印設定值變更為原廠設定的原稿影印設定值。點選此功能表中的「還原預設」選項以還原預設設定值。
- **Copy Settings: Another Page Confirmation** 選項可指定機器是否在每一頁完成掃描後，要求您確認。選擇此選項可以在單一影印工作下有效影印多頁。



- **Another Page Confirmation:** 此選項可指定機器是否在每一頁完成掃描後，要求您確認。選擇此選項可以在單一影印工作下有效影印多頁。

- 
- **UI Configuration:** 可讓您選擇**Copy**功能表中出現的選項。點選功能表圖示上的 + 或 - 符號可以新增或移除功能表。您也可以點選並按住某個功能表圖示，將它移動到不同的位置，或點選**Clear All**，清除所有功能表。

## 工作進度

不管機器是否正在處理工作，都會出現此功能表。

- **Detail:** 點選此按鈕可以查看工作的狀態、類型和時間。
- **預覽區:** 可讓您查看要影印之文件的預覽畫面。預覽區中的影像會指出目前傳送的設定值，如列印輸出的方向和大小。
- **Send Feedback:** 可讓您傳送與目前傳送工作有關的意見。如果您想透過電子郵件接收傳送的工作，可以從**My Page**應用程式設定（請參閱第 29 頁上的「瞭解My Page功能表」）。







若要使用此功能，您可能需要以管理員身份登入（請參閱第 171 頁上的「登入」）。

---

## 影印標籤

您可以在 **Copy** 標籤上進行基本設定。**Copy** 標籤提供以下功能。



- 您可以使用 UI 組態選項 (**Copy** >  子功能表 (更多操作選項) > **UI Configuration**) 自訂每一個標籤的 UI。
- 某些功能表會被停用。若被停用，便表示您的機器無法使用該功能。
-  (**Help**) 應用程式提供影印原稿的一般常用程序說明。從首頁畫面或  (快速功能表) 點選 (**Help**) ，然後選擇您想瞭解的任何一個選項。

## Paper Source

紙張來源選項可設定此列印工作的紙匣。機器會使用所選紙匣中的紙張來列印掃描的影像。您可以查看顯示每一個紙匣中的紙張大小和剩餘紙張數量的圖示。

## Duplex

您可將機器設定為在紙張兩面列印副本。

您可以選擇**Original**和**Output**裝訂類型，此類型可以是**Book**或**Calendar**。

- **1 Sided**: 僅適用於列印單面的原稿或輸出裝訂類型。
- **2 Sided, Book**: 適用於列印兩面的原稿或輸出裝訂類型。
- **2 Sided, Calendar**: 適用於列印兩面的原稿或輸出裝訂類型，但背面會旋轉 180 度。

## Reduce/Enlarge

縮小/放大功能可讓您列印比原稿大或比原稿小的影像。點選畫面上的圖示可以依 25 % 到 99 % 的比例縮小影印，或依 101 % 到 400 % 的比例放大影印。

- **100% (Original)**: 列印與原稿大小相同的副本。
- **Auto**: 根據輸出紙張的大小縮小或放大影印。
- **Custom**: 您可以設定自訂百分比 (介於 25 到 400% 之間)。
- **XY Custom**: 您可以設定 XY 自訂值 (介於 25 到 400% 之間)。
- **其他預設值**: 減少或擴大影印至預設值。在不同大小的紙張上影印時，欄位右側的圖標表示需使用的預設。

## Finishing

您可以設定列印的輸出選項。

將印表機設定為排序影印工作。例如，如果影印 2 份 3 頁的原稿，在完整列印 1 份 3 頁文件後，才會列印第 2 份完整文件。

- **Skip Blank Pages**: 指定機器是否列印原稿中的空白頁。
- **Collated**: 整批列印輸出，以符合原稿的順序。



- **Uncollated:** 列印輸出會排序到個別頁面的堆疊中。



## Original Size

使用此選項可讓您設定原稿的實際紙張大小。

- **Mixed Size:** 原稿混合使用 Letter 和 Legal 大小的紙張，機器可以從多個紙匣使用適合每一張原稿的紙張。例如，假如原稿有 3 頁，2 頁是 Letter 而 1 頁是 Legal 大小，機器可以按每一頁的正確紙張大小順序來列印。
- **自訂尺寸:** 如果您需要為特殊紙張大小設定自訂值，請使用方向鍵來設定需要的大小。

## Original Orientation

使用此選項來設定原稿的方向。

- **Upright Images:** 當原稿文件上朝機器背面裝入時，使用這個設定。
- **Sideways Images:** 當原稿文件上方朝機器左側裝入雙面掃描文件送紙器 (DSDF)，或原稿文件上方朝機器右側放在掃描器玻璃上時，使用這個設定。

## Original type

使用這個設定，為目前的工作選取適當的文件類型來改善影印品質。

- **Text:** 當原稿大部分為文字或有少量或沒有影像時使用。
- **Text/Photo:** 當原稿含有文字和影像時可以使用。
- **Printed Photo:** 當原稿大部分內容都是影像或祇有影像時可以使用。
- **Magazine:** 當原稿為含有文字和影像的光面文件時，如雜誌。

## Color Mode





使用這種設定來選擇用於影印原稿的顏色模式。

- **Auto:** 自動檢測原稿為黑白或彩色，併列印相應副本。
- **Full Color:** 列印與原稿相同顏色的影本。
- **Mono:** 不管原稿是彩色或黑白，皆以黑白色來列印副本。
- **Color Replacement:** 列印影本時，將原稿中的某些色彩更換為不同顏色。機器會使用精細的色調轉換技術來確保更換之色彩周圍的區域自然融合。
- **Background Color:** 在影本中的空白區域加入背景色彩。

## More 標籤

您可以在 **More** 標籤上提前設定。**More** 標籤提供以下功能。



- 您可以使用 UI 組態選項 (**Copy** >  子功能表 (更多操作選項) > **UI Configuration**) 自訂每一個標籤的 UI。
- 某些功能表會被停用。若被停用，便表示您的機器無法使用該功能。
-  (**Help**) 應用程式提供影印原稿的一般常用程序說明。從首頁畫面或  (快速功能表) 點選 (**Help**) ，然後選擇您想瞭解的任何一個選項。

## MPN-up

縮小原稿影像的大小，並在一頁紙上列印 2 至 16 頁。



當您使用 **N-up** 功能時，會停用 **ID Copy**、**Image Repeat**、**Booklet**、**Book Copy**、**Image Shift** 和 **Poster Copy** 等功能表。

- **Off**: 停用此功能。
- **N-Up**: 按指定的頁數將原稿影印在一張紙上。
- **Orientation**: 您可以選取資訊在頁面上的列印方向。
- **Paper Source**: 選擇紙張來源。
- **邊界**: 在列印輸出的頁面周圍列印邊界。



您無法使用 **Reduce/Enlarge** 功能的 **N-up** 來調整影印大小。

## Booklet

機器會自動在紙張的兩面列印，方便之後對折成一本手冊，手冊的所有頁面則會按正確順序排列。機器也會縮減和正確調整每一個影像的位置，以納入選取的紙張。

- **Off**: 停用此功能。
- **1 Sided Originals**: 將原稿的一面影印到小冊子的一面上。
- **2 Sided Originals, Book**: 將原稿的每一面影印到小冊子的一面上。
- **2 Sided Originals, Calendar**: 將原稿的每一面影印到小冊子的一頁上。每一張原稿的第二面需旋轉 180 度，小冊子中的文字才會以直向顯示。
- **Binding**: 選擇頁面順序的方向。
  - **Left**: 小手冊可往左打開。
  - **Right**: 小手冊可往右打開。
- **Paper Source**: 選擇要用的紙張紙匣。



## Book Copy

使用此功能來影印書籍。若書籍太厚，請打開雙面掃描文件送紙器 (DSDF)，直到鉸鏈被制鎖扣住，然後再將雙面掃描文件送紙器 (DSDF) 關閉。若書本或雜誌厚度超過 3 公分 (1.18 英吋)，則開啓雙面掃描文件送紙器 (DSDF) 影印。



僅在將原稿放在掃描器玻璃上時，此影印功能才可用。

---

- **Off:** 停用此功能。
- **Left Page:** 只列印書籍的左頁。
- **Right Page:** 只列印書籍的右頁。
- **Both Pages(From Left):** 從左頁開始列印兩個正面頁面。
- **Both Pages(From Right):** 從右頁開始列印兩個正面頁面。
- **Book Center & Edge Erase:** 消除影印中間和側邊因裝訂或書籍邊緣所造成的陰影。
- **Duplex:** 消除影印中間和側邊因裝訂或書籍邊緣所造成的陰影。

## Poster Copy

此功能可讓您在 4、9 或 16 張紙上列印單頁文件，以將這些紙貼在一起變成海報大小的文件。



僅在將原稿放在掃描器玻璃上時，此影印功能才可用。

---

## Image Repeat

此選項會在單張紙同一面列印數個原稿影像副本。如果雙面掃描文件送紙器 (DSDF) 中有其他原稿，所有其他原稿影像以相同方式列印。

- **Off:** 停用此功能。
- **Auto Repeat:** 影像數目是由原稿影像和紙張大小自動確定的。重複影像的數目會根據原稿的大小、輸出頁面的大小自動選取，且縮小/放大百分比最多為 100 %。
- **Manual Repeat:** 手動選擇影像數目為 2、4、6、8、9 或 16 個影像。

## Watermark

浮水印選項可讓您在現有文件上加印文字。例如，在您需要在文件的第一頁或所有頁面中以斜向列印較大的灰色「草稿」或「機密」字樣時便可使用它。

## Stamp



您不能將戳記套用到小手冊或海報上。

---

在列印輸出上列印 **IP Address**、**ID**、**Device Information**、**Comment**、**Page Number**或**Date & Time**。您可以設定戳記的**Text Size**、**Opacity**或**Position**。

## Overlay

「重疊」是作為特殊的檔案格式儲存在電腦硬碟 (HDD) 中的文字和/或圖形，這種格式可以被列印在任何文件上。重疊可以應用在傳統的專用信箋紙上。與預先列印好專用信箋相反，您可以建立符合專用信箋版面的重疊。要列印您公司專屬的專用信箋，您不需要載入預先列印的信頭到機器中，只要啓用在文件上列印信頭即可。

- **Off:** 停用此功能。
- **+ New:** 建立含有您的標誌或影像的新重疊頁面。
- **Overlap:** 選擇重疊位置。

## Erase Edge

您可以影印不含任何邊緣或邊界的原稿。

- **Off:** 停用此功能。
- **Border Erase:** 消除所有影印文件上等量的邊緣。
- **Hole Punch Erase:** 消除影印左緣上的打孔記號。

## Image Shift

若要避免影像與打孔、訂書針和其他記號重疊，您可以移動影像的位置。

- **Off:** 停用此功能。
- **Auto Center:** 自動置中。
- **Custom Shift:** 依需求調整紙張邊界。

## Covers

機器會使用不同紙匣中的紙張自動在您的影印件中加入封面。封面必須與工作主體的紙張大小和方向相同。

- **Off:** 停用此功能。
- **Front:** 列印含有正面封面的文件。
- **Back:** 列印含有背面封面的文件。
- **Front & Back:** 列印含有正面與背面封面的文件。
- **Cover Sheet:** 設定雙面影印的選項。
- **Paper Source:** 選擇要用的預設紙匣。

## Image Adjustment

該選項可讓您手動調整影像的 **Darkness**、**Sharpness**、**Contrast**、**Color Balance**、**Color Shift**、**Negative Image**、**Saturation**、**UCR**、**Under Color Removal**、**Fine Density**

## Background Adjustment

此選項可讓您補強本就含有色彩的原稿，如新聞或目錄。您可以使用此功能表中的選項來使影印件更清晰易讀。

- **Background Density:** 可讓您調整掃描影像的背景強度。當掃描的原稿因年久泛黃或背景較暗時，這個功能非常好用。
- **Backside Image:** 可讓您消除原稿另一面所透出的文字或影像。您可以使用此功能，來確保掃描的輸出清晰可辨。

## Mirror Image

此選項可讓您反轉原稿文字，如有照鏡子一般。

## Copy to Edge

此選項允許您列印文件至紙張的邊緣。

---

# 基本影印

此是影印原稿文件的常用程序。

- 1 從首頁畫面或**Copy**點選**Apps**。
- 2 將多張原稿正面朝上置於雙面掃描文件送紙器 (DSDF) 上,或將單一原稿正面朝下置於掃描器玻璃上,然後關上雙面掃描文件送紙器 (DSDF)(請參閱第 40 頁上的「裝入原稿」)。
- 3 調整**Copy**標籤和**More**標籤上的設定。
- 4 必要時,使用控制面板的數字鍵盤(或 +/- 按鈕)來輸入影印份數。
- 5 點選控制面板上的  ,  (**Start**) 以開始影印。



若要取消目前的影印工作,點選控制面板上的  (**Stop** > 再點選 **Job Status** 即可。然後,刪除您要的工作(請參閱第 26 頁上的「**Job Status**」)。

---

# ID 卡片影印

**ID Copy** 應用程式可讓您將兩面的原稿影印到單面紙張上。此應用程式在影印雙面都有重要資訊的原稿（如駕照）時非常好用。

在 ID 影印期間，印表機可將原稿一面列印在紙張上半部，並將另一面列印在下半部。除非另有說明，否則列印影像與原稿大小相同。

## ID Copy 的基礎熒屏



## 命令鍵

按鈕	名稱	說明
	狀態預覽	顯示工作預覽畫面。
	Start	開始工作。
	- , +	設定列印的份數。
	Quick Menu	開啓快速功能表。
	Search	搜尋想要的功能表或應用程式。

按鈕	名稱	說明
	<b>My Program</b>	新增應用程式到我的程式清單中。
	子功能表（更多操作選項）	開啓子功能表。

### 子功能表（更多操作選項）

- **Eco:** 啓用節碳模式時，您祇能選擇經濟的列印設定。點選「更多操作選項」功能表中的「環保」選項，以開啓或關閉節碳模式。
- **Add to My Program:** 新增應用程式到我的程式清單中。
- **Print Now:** 允許您立即列印掃描原稿。
- **Save to Box:** 可讓您將掃描的原稿儲存到機器的硬碟中。您之後可以列印這些儲存的文件或將它們儲存為可列印的檔案。在「更多操作選項」功能表中點選此選項，以將文件儲存到機器硬碟中。
- **Save as Default:** 可讓您儲存目前的影印選項，作為預設的影印設定值。當您儲存預設的影印設定值後，未來所有的工作都會使用這些設定值。在「更多操作選項」功能表中點選此選項以將目前的設定值儲存為預設的設定值。
- **Restore Default:** 可讓您將影印設定值還原為機器的預設設定值。此選項會將目前的影印設定值變更為原廠設定的原稿影印設定值。點選此功能表中的「還原預設」選項以還原預設設定值。
- **ID Copy Settings:** 允許您選擇默認 ID 影印模式。您可以選擇 **ID Copy** 或 **Manual ID Copy**。有關 **Manual**，請參考 **Manual ID Copy Setup** 標籤（請參閱 第 91 頁上的「Manual 標籤」）。

## ID Copy 標籤



您的機器可在一張紙上列印雙面原稿。

印表機可將原稿一面列印在紙張上半部，並將另一面列印在下半部，而不縮小原稿。影印名片等小型項目時，此功能非常有用。



必須將原稿放在掃描器玻璃上，才能使用此功能。

- 1 從首頁畫面或 **ID Copy** 點選 **Apps**。
- 2 如有需要，調整每一個影印件的設定，如 **Print Layout**、**Original Size**、**Paper Source**、**Adjust to Paper Size** 和 **Align** 等。

遵循控制面板上的指示進行操作。

- 3 將原稿正面朝下置於掃描器玻璃上，如所示的箭頭指示處。然後，關閉雙面掃描文件送紙器 (DSDF)。

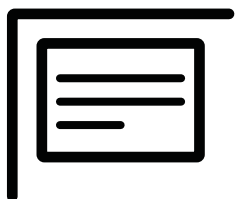

- 4 點選 **開始**。

您的機器將開始掃描正面。

- 5 將原稿翻面並置於掃描器玻璃上，如箭頭指示處。然後，關閉雙面掃描文件送紙器 (DSDF)。

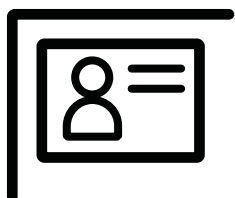

- 6 點選 **NEXT**。

您的機器將開始掃描背面。



- 如果您沒有按下 **開始** 按鈕，則只會影印正面。
- 如果原稿大小超過可列印區，有些部分可能無法印出。

## Manual 標籤

如果您頻繁影印特定大小的 ID 文件，此標籤允許您使用 ID 影印和手動製定範本。

如果沒有配置模板或您想創建新模板，移至更多操作選項 (  ) > **ID Copy Settings** > **Manual ID Copy Setup** > **New**。

## Manual ID Copy Setup

此菜單允許您創建新模板或刪除已有 ID 影印模板。您可以設定以下：

- **Template Name:** 指定模板名稱。
- **Number of Images:** 指定列印輸出出現的影像數量。
- **Scan Position:** 指定原稿在掃描儀中的放置位置。
- **Image Position:** 指定影印影像在列印輸出的位置。

---

# 掃描和傳送（掃描）

使用您的印表機進行掃描時，您可以將影像和文字轉換為可儲存在電腦上的數位檔案。



- 瞭解 Scan & Send 畫面 **93**
- 基本掃描 **100**
- 使用啓用 TWAIN 的軟體掃描 **101**
- 使用 Samsung Easy Document Creator **102**



# 瞭解 Scan & Send 畫面

本節說明所有掃描和傳真功能。當您點選首頁畫面或**Scan & Send**中的**Scan & Send**時，會出現**Apps**畫面。此畫面有兩個標籤與許多選項。所有的選項都依功能分組，您可以輕鬆設定工作。如果您想移至首頁，請點選  按鈕。



從首頁畫面或  (快速功能表) 點選 **(Help)** ，然後選擇您想瞭解的任何一個選項。

## Scan & Send 的基礎畫面





## 命令鍵



按鈕	名稱	說明
	<b>Quick Menu</b>	開啓快速功能表。
	<b>Fax</b>	發送傳真。
	<b>My Program</b>	新增應用程式到我的程式清單中。
	子功能表 (更多操作選項)	開啓子功能表。

按鈕	名稱	說明
	播放預覽	工作掃描。預覽可顯示原稿的掃描影像。
	Start	開始工作。
+ Me		<p>使用者登入時，會出現 <b>Send to Destination</b> 設定檔中設定的目的地。您可以在 <b>My Page</b> 應用程式的 <b>My Page</b> 功能表中設定目的地（請參閱第 29 頁上的「瞭解 My Page 功能表」）。管理員也可以在子功能表（更多操作選項）&gt; <b>Send Settings</b> &gt; <b>+Me Setting</b> 中設定預設的目的地。</p> <p> 您必須登入才能使用 <b>+ Me</b> 目的地。如果未登入，機器會將影印件傳送到管理員指定的 <b>+ Me</b> 目的地。</p>
	Address book	開啓您儲存在通訊錄中的目的地。
Email		此選項允許您使用電子郵件發送掃描文件。
Fax		此選項允許您使用傳真發送掃描文件。
SMB		此選項允許您使用 SMB 發送掃描文件。
	Additional menu	開啓其他功能表，如 <b>FTP</b> 、 <b>BOX</b> 、 <b>PC</b> 、 <b>I-FAX</b> 。

## 虛擬鍵盤



- 虛擬鍵盤位置固定於螢幕右側。
- 應用程式啟動時，顯示虛擬鍵盤。
- 當您觸碰螢幕時，也會出現虛擬鍵盤。
- 如果觸碰了 ，，就可以隱藏與顯示虛擬鍵盤。

按鈕	名稱	說明
	Reset	重設應用程式預設組態。
	On Hook	按下此按鈕時，就可以聽到撥號音。接著再輸入傳真號碼。此功能與使用擴音功能撥打電話雷同。
	Stop	隨時停止工作。畫面上會出現一個快顯視窗，顯示您可以停止的工作。

按鈕	名稱	說明
	<b>Start</b>	開始工作。

## 子功能表（更多操作選項）

- **Add to My Program:** 新增應用程式到我的程式清單中。有了這個功能，使用者可以為每一個程式設定所需的預設設定值與目的地。此外，也可以設定自動啟動、新增捷徑至首頁等預設選項。
- **Search:** 搜尋想要的選項。
- **Build Job:** 您可以開啓或關閉此選項。開啓此選項時：掃描完成後，會出現**Scan More**視窗以詢問您是否要掃描另一頁。如果您選擇**Yes**，您就可以在目前的工作掃描另一頁。如果您選擇**No**，就會完成掃描程序並執行工作提醒。
- **ID Send:** 可讓您快速掃描 ID 和傳送影像到 SMB、FTP 或電子郵件地址，或將它儲存到收件匣或 USB 儲存裝置中。
- **Attach File Only:** 可讓您在訊息中附加檔案。您可以使用此選項從機器硬碟（收件匣）中快速將一或多個檔案傳送給 SMB、FTP、電子郵件、收件匣、USB。
- **Scan & Attach File:** 可讓您掃描影像並將其附加到訊息中。您可以使用這個選項將掃描到機器硬碟（收件匣）中的影像或檔案快速傳送至 SMB、FTP 或電子郵件地址，或將它儲存到收件匣或 USB 儲存裝置中。
- **Internet Fax Rx:** 允許您在檢查傳真是否通過網際網路已被接收後立即進行列印。
- **Save as Default:** 可讓您儲存目前的**Scan & Send**設定值並作為**Scan & Send**設定的預設設定值。當您儲存預設的**Scan & Send**設定值後，未來所有的傳送工作都會使用這些設定值。在「更多操作選項」功能表中點選此選項以將目前的設定值儲存為預設的**Scan & Send**設定值。
- **Restore Default:** 可讓您儲存**Scan & Send**設定值並作為機器的**Scan & Send**預設設定值。此選項會將目前的**Scan & Send**設定值變更為原廠設定的原稿設定值。在「更多操作選項」功能表中點選此選項以還原預設的**Scan & Send**設定值。
- **Send Settings:** 可讓您快速掃描文件並將其傳送到目的地。掃描的文件會以影像檔案傳送。
  - **Filing Policy:** **Filing Policy**設定可指定機器在儲存檔案時處理命名衝突時的原則。
  - **Print Confirmation Report:** 您可以使用這個功能來取得執行之**Scan & Send**目的地是否成功處理的資訊。



如果報告含有機器不支援的字元或字型，報告中可能出現 **Unknown** 而不會出現該字元 / 字型。

- **+Me Setting:** 可讓您選擇預設的傳送工作目的地。登入時，您可以選擇任何「傳送」目的地作為預設的傳送目的地。**Scan & Send Widget** 中也會出現相同的內容。
- **Send to PC:** 掃描並傳送掃描輸出至電腦。
- **Address Book Settings:** 此通訊錄含有所有使用者可用的聯絡人。您可以使用通訊錄來設定任何使用機器的人可用的聯絡人。

- **Google Address Book:** 此通訊錄含有您在 Google 聯絡人清單中登錄的聯絡人。您必須登入 Google 帳戶才能存取 **Google Address Book**。
- **UI Configuration:** 可讓您選擇**Scan & Send**功能表中出現的選項。點選功能表圖示上的 **+** 或 **-** 符號可以新增或移除功能表。您也可以點選並按住某個功能表圖示，將它移動到不同的位置，或點選**Clear All**，清除所有功能表。

## 工作進度

不管機器是否正在處理工作，都會出現此功能表。

- **Detail:** 點選此按鈕可以查看工作的狀態、目的地、發送人和時間。
- **預覽區:** 可讓您查看要發送之文件的預覽畫面。預覽區中的影像會指出目前傳送的設定值，如檔案的方向和大小。
- **Send Feedback:** 可讓您傳送與目前傳送工作有關的意見。如果您想透過電子郵件接收傳送的工作，可以從**My Page**應用程式設定（請參閱第 29 頁上的「瞭解My Page功能表」）。



若要使用此功能，您可能需要以管理員身份登入（請參閱第 171 頁上的「登入」）。

## Send 標籤

您可以在**Send**標籤上進行基本設定。**Send**標籤提供以下功能。



- 您可以使用 UI 組態選項 (**Send** >  子功能表 (更多操作選項) > **UI Configuration**) 自訂每一個標籤的 UI。
- 某些功能表會被停用。若被停用，便表示您的機器無法使用該功能。
- 某些功能表可能不會顯示在顯示螢幕上，具體取決於選項或型號。此時，便表示您的機器無法使用該功能。
- 從首頁畫面或  (快速功能表) 點選 (**Help**) ，然後選擇您想瞭解的任何一個選項。

## Add Destination

點選  以新增收件人的電子郵件地址或傳真號碼。如果您想傳送至 **SMB**、**FTP**、**BOX**、**PC** 或 **USB**，按一下對應的按鈕即可。

## Original

透過選擇目前掃描工作的文件類型，可以使用此設定來改善掃描品質。

- **Duplex**
  - **1 Sided:** 僅適用於單頁列印的原稿。
  - **2 Sided, Book:** 適用於雙面列印的原稿。
  - **2 Sided, Calendar:** 適用於雙面列印的原稿，但反面旋轉 180 度。
- **Skip Blank Pages:** 指定機器是否掃描原稿中的空白頁。



要使用 **2 Sided, Book** 和 **2 Sided, Calendar**，請將原稿置於雙面掃描文件送紙器 (DSDF) 上。如果機器無法偵測雙面掃描文件送紙器 (DSDF) 上的原稿，就會自動變更為 **1 Sided**。

## Scan Options

設定掃描輸出的檔案選項。

- **File Name:** 輸入檔名以在目的地中儲存掃描檔名。
- **File Format:** 選擇掃描輸出的檔案格式。
- **PDF Options:** 設定掃描輸出的 PDF 文件選項。
- **Resolution:** 調整文件解析度。愈高的數值，結果就愈清晰，但是掃描時間較久。
- **Quality:** 使用這個選項來產生高品質的文件。選擇的品質愈高，檔案的大小就愈大。
- **OCR Language:** 當您產生供 OCR 軟體使用的掃描輸出時，請選擇適當的語言。

## Fax Options (僅限傳真使用者使用)



如果您發送的原稿品質較差或包含照片，則可以調整解析度以產生較高的傳真品質。

- **Resolution**
  - **Standard:** 通常建議文字原稿採用。此選項將可縮短傳輸時間。
  - **Fine:** 建議含有少量字元、細線或從點陣機器列印文字的原稿採用。
  - **Super Fine:** 建議含有精細內容的原稿採用。此選項祇有在接收的機器也支援 **Super Fine** 解析度時才能使用。
  - **極細緻:** 建議含有極細緻內容的原稿採用。此選項祇有在接收的機器也支援 **Ultra Fine** 解析度時才能使用。

## More 標籤

您可以在 **More** 標籤上細節選項設定。**More** 標籤提供以下功能。



- 您可以使用 UI 組態選項 (**Send** >  子功能表 (更多操作選項) > **UI Configuration**) 自訂每一個標籤的 UI。
- 某些功能表會被停用。若被停用，便表示您的機器無法使用該功能。
- 某些功能表可能不會顯示在顯示螢幕上，具體取決於選項或型號。此時，便表示您的機器無法使用該功能。
- 從首頁畫面或  (快速功能表) 點選 (**Help**) ，然後選擇您想瞭解的任何一個選項。

## Book Scan

使用此功能來掃描書籍。若書籍太厚，請打開雙面掃描文件送紙器 (DSDF)，直到鉸鏈被制鎖扣住，然後再將雙面掃描文件送紙器 (DSDF) 關閉。若書本或雜誌厚度超過 3 公分 (1.18 英吋)，則開啓雙面掃描文件送紙器 (DSDF) 影印。

- **Off:** 停用此功能。
- **Left Page:** 只掃描書籍的左頁。
- **Right Page:** 只掃描書籍的右頁。
- **Both Pages(From Left):** 從左頁開始掃描兩個正面頁面。
- **Both Pages(From Right):** 從右頁開始掃描兩個正面頁面。
- **Book Center & Edge Erase:** 您可以設定陰影區來消除影印中間和側邊因裝訂或書籍邊緣所造成的陰影。

## Advanced Fax (僅限傳真使用者使用)

設定傳送傳真選項，如**Quick Start Fax**和**Delay Send**。

- **Off:** 停用此功能。
- **Quick Start Fax:** 機器將於掃描好第一頁後立即開始傳送傳真。含有多張頁面的原稿可以以此方式傳送，不會增加機器記憶體過度負擔。
- **Delay Send:** 設定機器在排定的時間傳送傳真。定義**Job Name**和**Start Time**。



您可依照任何時間長度（從 1 分鐘到 24 小時）來設定掃描後延遲多久發送傳真。

---

## Email Settings

設定電子郵件資訊，如**From**、**Subject**和**Message**等。

## Color Mode

使用此選項設定用於掃描工作的預設顏色模式。

- **Mono:** 掃描黑白影像。
- **Gray:** 掃描灰階影像。
- **Color:** 掃描彩色影響。
- **Auto:** 自動檢測原稿是否包含色彩。如果原稿包含色彩，則機器列印彩色文件。如果原稿不含彩色，則機器列印黑白文件 (**Color/Mono**) 或灰階影像(**Color/Gray**)。



- 如果**File Format**選擇了**Mono**，就無法在**Color Mode**選項中選擇 JPEG 檔案格式。
  - 傳輸傳真時不得使用灰色、彩色、自動模式。
- 

## Original type

使用這個設定，為目前的工作選取適當的文件類型來改善影印品質。

- **Text:** 當原稿大部分為文字或有少量或沒有影像時使用。
- **Text/Photo:** 當原稿含有文字和影像時可以使用。



- **Photo:** 當原稿大部分內容都是影像或祇有影像時可以使用。

## Original Size

使用此選項可讓您設定原稿的實際紙張大小。

- **Mixed Size:** 如果原稿使用不同紙張類型，則自動偵測原稿的大小。
- **自訂尺寸:** 如果您需要為特殊紙張大小設定自訂值，請使用方向鍵來設定需要的大小。

## Original Orientation

使用此選項來設定原稿的方向。

- **Upright Images:** 原稿為直印。原稿中的影像或文字與頁面的長邊緣平行。
- **Sideways Images:** 原稿為橫印。原稿中的影像或文字與頁面的長邊緣垂直。

## Erase Edge

此選項允許您刪除列印邊緣輸出的不需要的標誌或陰影。您可以使用此功能移除打孔和紙張邊緣損壞，或移除掃描綁定紙材時出現的陰影。

## Scan To Edge

此選項允許您掃描全尺寸的文件，無需省略任何邊界或邊緣。使用此選項可一直掃描文件至紙張的邊緣。啟用此設定可掃描整個文件，包括所有邊界和邊緣。

## Image Adjustment

此選項可讓您手動調整影像。

- **Darkness:** 可讓您調整掃描輸出檔案的濃度。此功能在掃描褪色的原稿或原稿的對比度低時很好用。
- **Sharpness:** 可讓您調整文字的邊緣，使其清晰易讀。您也可以使用這個功能來提高影像的細節。
- **Contrast:** 允許您調整對比度，讓掃描輸出更清晰或更順暢。您可以使用這個功能來改善影像品質或增加文字的可讀性。

## Background Adjustment

此選項可讓您補強背就含有色彩的原稿，如新聞或目錄。您可以使用此功能表中的選項來使影印件更清晰易讀。

- **Background Density:** 可讓您調整掃描影像的背景強度。當掃描的原稿因年久泛黃或背景較暗時，這個功能非常好用。
- **Backside Image:** 可讓您消除原稿另一面所透出的文字或影像。您可以使用此功能，來確保掃描的輸出清晰可辨。

---

# 基本掃描

此是掃描原稿文件的常用程序。

- 1 從首頁畫面或**Scan & Send**點選**Apps**。
- 2 將多張原稿正面朝上置於雙面掃描文件送紙器 (DSDF) 上,或將單一原稿正面朝下置於掃描器玻璃上,然後關上雙面掃描文件送紙器 (DSDF)(請參閱第 40 頁上的「裝入原稿」)。
- 3 調整**Send**標籤和**More**標籤上的設定。
- 4 使用  (**Add Destination**)、**+ Me**、 (**Address book**)、**Email**、**SMB**、**FTP**、**BOX**或 **USB**) 選擇一個目的地。



您可以通過  (**Address book**) 將掃描文件發送至 **Email**、**Fax**、**FTP** 或 **SMB** 地址。**Email**、**Fax**、**FTP**、或 **SMB** 圖示出現在 **Address book** 中聯絡人姓名的旁邊。您選擇姓名時，預設選擇第一個圖示。將文件發送至多個目的地，為每個目的地選擇圖示。

- 
- 5 點選控制面板上的  **開始** ,  , (**Start**) 開始掃描。



若要取消目前的傳送工作，點選  (**Stop**)，然後點選控制面板上的 **Job Status** 並刪除您想刪除的工作（請參閱第 26 頁上的「Job Status」）。



---

# 使用啓用 TWAIN 的軟體掃描

如果您想使用其他軟體掃描文件，您必須使用 TWAIN 相容的軟體，如 Adobe Photoshop。

遵循下列步驟，使用 TWAIN 相容軟體執行掃描：

- 1 請確定印表機已連接至電腦，並且電源已經開啓。
- 2 將多張原稿正面朝上置於雙面掃描文件送紙器 (DSDF) 上，或將單一原稿正面朝下置於掃描器玻璃上，然後關上雙面掃描文件送紙器 (DSDF) (請參閱第 40 頁上的「裝入原稿」)。
- 3 開啓應用程式，例如 Adobe Photoshop。
- 4 開啓 TWAIN 視窗並設定掃描選項。
- 5 掃描並儲存掃描的影像。

---

# 使用 Samsung Easy Document Creator

Samsung Easy Document Creator 是一套可協助使用者以多種格式 (包括 .epub) 進行文件掃描、編譯和儲存的應用程式。這些文件可透過社群網站或傳真分享給他人。不論您是在圖書館組織研究小組的學生或在家掃描去年慶生派對照片的家庭主婦, Easy Document Creator 都能提供您必要的工具。



- 僅適用於 Windows 和 Mac OS 使用者。
- 使用 Samsung Easy Document Creator 的最低要求是 Windows XP Service Pack 3 或更新版本的作業系統與 Internet Explorer 6.0 更新版本的瀏覽器。
- 當您安裝機器軟體時, 會自動安裝 Samsung Easy Document Creator。

---

Samsung Easy Document Creator 提供以下功能:

- **掃描:** 用來掃描照片或文件。
- **文字轉換掃描 (僅限 Windows):** 用來掃描需要以可編輯文字格式儲存的文件。
- **文件轉換:** 提供將現有檔案轉換為多種格式的功能。
- **傳真:** 若有安裝 Samsung network PC Fax 驅動程式, 則提供直接從 Easy Document Creator 傳真文件的功能。



從該視窗按一下**說明** ( ? ) 按鈕, 並按一下您想瞭解的任何一個選項。

---

## 利用 Samsung Easy Document Creator 掃描

- 1 將單張文件朝下放置在文件玻璃上, 或是將文件朝上裝入文件送紙器內 (參閱第 40 頁上的「裝入原稿」)。
- 2 從**開始**功能表選取**程式集**或**所有程式** > **Samsung Printers**。  
對於 Mac 使用者, 請開啓**應用程式**資料夾 > **Samsung** 資料夾 > **Samsung Easy Document Creator**。
- 3 按一下 **Samsung Easy Document Creator**。
- 4 從首頁畫面按一下**掃描**。
- 5 選擇掃描類型或喜好, 然後對影像進行調整。

6 按一下**掃描**以掃描最終的影像或按一下**預覽掃描**取得另一個預覽影像。

7 按一下**傳送**來儲存掃描的影像。

8 選擇您要的選項。

9 按一下**確定**。



從該視窗按一下**說明** ( ? ) 按鈕，並按一下您想瞭解的任何一個選項。

---

---

# 傳真

本指南提供您使用機器作為傳真機的相關資訊。

• 準備傳真	<b>105</b>
• 透過電腦傳真	<b>106</b>
• 瞭解傳真畫面	<b>107</b>
• 發送傳真	<b>109</b>
• 接收傳真	<b>112</b>

---

# 準備傳真

---



- 您無法透過網際網路電話將此印表機用作傳真機。如需更多資訊，請洽詢網際網路服務提供商。
- 我們建議您使用電話線路作為傳真線路時，採用傳統類比電話服務，如 PSTN（公用電話交換網路）。若使用網際網路服務（DSL、ISDN、VoIP），您可以使用微篩選器改善連接品質。微篩選器可降低雜訊與改善連線品質。由於機器並未隨附 DSL 微篩選器，請聯絡您的網際網路服務供應商。

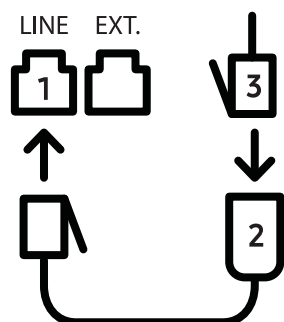

1. 電話線連接埠
2. 微篩選器
3. DSL 數據機/電話線

---

傳送或接收傳真之前，必須將提供的電話線連接到您牆上的電話插座。請參閱「快速安裝指南」。連接電話線的方法視國家/地區而定。

---

# 透過電腦傳真

您可以直接透過電腦發送傳真。確認您的機器與電腦連接同一個網路。

## 發送傳真 (Windows)

若要從電腦發送傳真，則必須安裝 **Samsung Network PC Fax** 程式。您可從軟體光碟安裝 **Samsung Network PC Fax** 驅動程式。您可從 **選取軟體** 視窗選擇 **Samsung Network PC Fax** 驅動程式。

- 1 開啟您想要傳送的文件。
- 2 從列印功能表中選取 **檔案**。  
接著會顯示 **列印** 視窗。視您的應用程式而定，其外觀可能會略有不同。
- 3 從列印視窗中，選擇 **Samsung Network PC Fax**。
- 4 按一下 **列印** 或 **確定**。
- 5 必要時，輸入接收者的傳真號碼並設定選項。



如需更多有關 **Samsung Network PC Fax** 的資訊，按一下 **說明**。

---

- 6 按一下 **Send**。

## 查看傳送的傳真清單 (Windows)

您可以查看透過電腦發送的傳真清單。

從 **開始** 功能表，按一下 **程式集** 或 **所有程式** > **Samsung Printers** > **網路 PC 傳真** > **傳真傳輸記錄**。然後，會出現含有您已傳送之傳真清單的 **傳真日誌**。



如需更多有關 **傳真傳輸記錄** 的資訊，按一下 **說明**。

---



# 瞭解傳真畫面

點選首頁畫面的**Fax**或**Scan & Send**開啓**Apps**畫面，然後點選圖示(或畫面上的傳真)。若您看到不同的畫面，請點選圖示移至首頁畫面。



## 命令鍵

按鈕	名稱	說明
	鍵盤	開啓鍵盤。
	Favorites	開啓常用的地址清單。
	Recent	檢視任何最近使用的地址。
	群組	開啓群組地址清單。
	聯絡人	開啓聯絡人清單。
	暫停	暫停目前的工作。
	新增聯絡人	將新的聯絡人加到您的地址中。
	新增至	新增至目的地清單。

按鈕	名稱	說明
	<b>To</b>	開啓目的地清單。
	免持聽筒	啓用 <b>On Hook</b> 撥號。您聽到撥號音時，使用畫面上的數字鍵盤，輸入傳真號碼。
	傳送	發送傳真。



---

# 發送傳真

本節說明如何發送傳真與特殊的傳輸方法。

---



您可以使用雙面掃描文件送紙器 (DSDF) 或掃描器玻璃放置原稿。如果同時將原稿置於雙面掃描文件送紙器 (DSDF) 和掃描器玻璃上，機器會先讀取雙面掃描文件送紙器 (DSDF) 上的原稿（有較高的掃描優先順序）。

---

## 設定 傳真標題

某些國家/地區，法律會要求您在任何發送的傳真上指出您的傳真號碼。



- 1 從主頁畫面或 **Settings** 點選 **Fax Settings > Machine ID & Fax No > Apps**。
- 2 點選 **ID Name** 輸入區。隨即會出現快顯鍵盤。
- 3 輸入您的名稱或公司名稱（請參閱第 30 頁上的「瞭解快顯鍵盤」）。
- 4 點選 **Done**。
- 5 點選 **Fax Number** 輸入區。
- 6 使用控制面板的數字鍵盤來輸入傳真號碼。
- 7 點選 **Done**。
- 8 點選  或選擇其他設定值。

## 發送傳真

- 1 將多張原稿正面朝上置於雙面掃描文件送紙器 (DSDF) 上，或將單一原稿正面朝下置於掃描器玻璃上，然後關上雙面掃描文件送紙器 (DSDF)（請參閱第 40 頁上的「裝入原稿」）。
- 2 從首頁畫面或 **Scan & Send** 點選 **Apps**。
- 3 在 **Send** 標籤或 **More** 標籤中調整文件設定值。

- 4 直接使用螢幕上的  點選  並輸入傳真號碼，然後點選  或從顯示畫面使用 **Favorites**、**Recent**、**Groups**、**Contacts** 等標籤。
- 



- 您最多可一次發送傳真到 10 個目的地。
  - 您可檢視 **Destination List** () 並從中刪除某個目的地。
  - 若要插入暫停，請在輸入傳真號碼時點選 。若有插入暫停，顯示器上會出現一個破折號 (-)。
  - 如果您想使用 **On Hook** 撥號，請點選 ，然後在聽到撥號音時使用螢幕上的數字鍵盤輸入傳真號碼。
- 

- 5 點選  開始處理。
- 



- 您可以直接透過電腦發送傳真（請參閱第 106 頁上的「透過電腦傳真」）。
  - 要取消傳真工作，可以在機器開始傳輸前，點選  (**Stop**)。或從首頁畫面或 **Job Status** 點選 **Apps**，選擇您想刪除的工作（請參閱第 26 頁上的「Job Status」）。
  - 您不能在機器傳送傳真時，同時傳送電子郵件。
- 

## 使用快速撥號號碼發送傳真

當您收到輸入傳真目的地號碼的提示時，可以使用之前自己所設定的快速撥號號碼。

---



- 快速撥號號碼可指定 1-500
  - 對於一位數的快速撥號號碼，請按住控制面板上數字鍵盤中的對應數字。
  - 對於兩位數以上的快速撥號號碼，請按下第一個數字按鈕並在控制面板的數字鍵盤上按住最後一個數字。
- 

## 使用分機電話手動傳送傳真

此方法為使用電話分機發送傳真。確保電話分機與機器上傳真套件的 **EXT.** 插槽已連接。

- 1 將多張原稿正面朝上置於雙面掃描文件送紙器 (DSDF) 上，或將單一原稿正面朝下置於掃描器玻璃上，然後關上雙面掃描文件送紙器 (DSDF)（請參閱第 40 頁上的「裝入原稿」）。
- 2 從首頁畫面或 **Scan & Send** 點選 **Apps**。
- 3 在 **Send** 標籤或 **More** 標籤中調整文件設定值。
- 4 拿起分機電話的聽筒。

- 5 聽到撥號音時，使用分機電話撥打傳真號碼。
- 6 點選控制面板上的 。彈出手動傳真。
- 7 聽到分機電話發出的高音傳真訊號時，點選彈出手動傳真上的 **Send** 按鈕。

### 自動重新發送

如果您傳送傳真時線路忙線中或沒有回應，機器會自動重撥該號碼。

若要變更重撥時間間隔和/或重撥次數，請依照以下步驟操作：

從首頁畫面或 **Settings** 點選 **Fax Settings > Redial > Apps**。

### 延遲傳真傳輸

您可以設定機器稍後發送傳真（請參閱第 115 頁上的「一般傳真設定」）。



若要取消延遲傳真，發送傳真前請點選 **Off**。

---

---

# 接收傳真

本節說明如何接收傳真與可用的特殊選項。

## 變按下「接收模式」。

您的機器出廠預設為**Fax**模式。接收傳真時，機器會在指定的響鈴次數後應答並自動接收傳真。不過，如果您想變更為另一個模式，請依照下列步驟操作：

從顯示畫面點選**Settings > Fax Settings > Receive Mode**。

- **Telephone:** 按一下  > **Receive**，接收傳真。
- **Fax:** 正常接收傳入的傳真並立即進入傳真接收模式。
- **Answering Machine/Fax:** 當您的機器有連接答錄機時可以使用。您的機器會接聽來電，來電者可在答錄機上留言。傳真機偵測到線路上的傳真音後，會自動切換至**Fax**模式接收傳真。



**Receive start code**：使用分機接聽來電時，聽到傳真音後，請按下分機上的 \*9\*。機器就會接收傳真。按順序慢慢按下按鈕。如果您聽到遠端機器所發出的傳真音，試著再按一次 \*9\*。

---

## 手動接收電話模式

- 1 聽到遠端傳真機發出的高音傳真訊號時，請接聽機器上的電話。
- 2 從首頁畫面點選**Scan & Send**或**Apps**。
- 3 點選控制面板上的 。彈出手動傳真。
- 4 點選控制面板上的 **Receive**。

機器會開始接收傳真。

## 自動接收 接聽機器 / 傳真模式

若要使用此模式，請將答錄機連接至機器背面的 **EXT** 插槽。

來電者留言時，答錄機會照若已將機器設為此模式且已關閉答錄機，或未將答錄機連接至 **EXT** 插槽，機器會在預先定義的響鈴次數後自動進入「傳真」模式。常記錄訊息。如果機器偵測到線路上的傳真音，會自動開始接收傳真。



- 如果已將機器設為此模式且已關閉答錄機，或未將答錄機連接至 **EXT** 插槽，機器會在預先定義的響鈴次數後自動進入 **Fax** 模式。
- 如果您的答錄機可以設定鈴響計數，將它設定為鈴響超過一次以上再接聽來電。
- 如果答錄機連接機器時處於 **Telephone** 模式，您必須關閉答錄機。否則，從答錄機發出的訊息將會中斷您的電話通話。

## 使用分機手動接收傳真

您使用使用連接機器上 **EXT** 插槽的分機電話時，使用此功能的效果最好。使用分機接聽來電時，聽到傳真音後，請按下分機上的 \*9\*。機器就會接收傳真。按順序慢慢按下按鈕。如果您聽到遠端機器所發出的傳真音，試著再按一次 \*9\*。如，將 \*9\* 改為 \*3\*，遵循以下步驟：

- 1 從顯示畫面點選 **Settings > Fax Settings > Receive Mode > Receive Start Code**。
- 2 在畫面上輸入數字 3。

## 接收安全接收模式

如果您不想讓未授權的人員看到您接收的傳真。您可以開啓安全接收模式，以防止機器在無人看管的情況下列印傳入的傳真。在 **Secure Receive** 模式下，所有傳入的傳真皆會儲存在記憶體中。

- 1 從首頁畫面或 **Settings** 點選 **Fax Settings > Secure Receive > Apps**。



**Secure Receive** 模式只能由有機器註冊密碼的使用者設定。機器發出要求時，輸入您的密碼。

- 2 點選 **On** 來啓用這項功能。



當機器在此模式下接收傳真，將可以使用 **Print** 選項。如果您想列印加密的傳真，請點選 **Print**。隨即將列印所有加密的傳真。

- 3 如果您想設定驗證碼，點選驗證碼空白處並輸入驗證碼。
- 4 如果您想一律將傳入的傳真儲存到記憶體中，請點選**Whole Day**。否則，請繼續執行下一步。
- 5 點選**Start Time**並使用上/下按鈕設定特定的開始時間。完成時，點選**Set**。
- 6 點選**End Time**並使用上/下按鈕設定特定的結束時間。完成時，點選**Set**。
- 7 點選  或選擇其他設定值。



若要停用 **Secure Receive** 功能，請點選 **Off**。之後會再自動列印傳入的傳真。

---

## 設定收到的傳真

使用此選項來設定接收之傳真的列印選項。

從首頁畫面或**Settings**點選**Fax Settings > Received Fax Printing > Apps**。

- **Duplex:** 在紙張雙面列印接收的傳真。
- **Output Tray:** 指定列印傳真所用的紙匣。
- **Auto Reduction:** 設定為自動縮小傳入頁面的大小。當接收的傳真頁面比紙匣中所裝載的紙張更長，機器可以縮小原稿的大小以符合機器中所裝載的紙張大小。如果您未啓用這個選項，機器就無法縮小原稿以符合一頁的大小。原稿將會分成兩頁並以實際大小列印在兩頁或更多頁面上。
- **Stamp Received Name:** 在列印輸出上列印接收的傳真資訊。
- **Paper Source:** 選取作為紙張來源的紙匣。

## 轉寄傳真

您可以設定機器轉寄已傳送或已接收的傳真至電子郵件、SMB、FTP 等。如果您不在辦公室工作但需要接收傳真，這個功能非常實用。

## 一般傳真設定

您可以設定預設的傳真選項。設定常用的傳真設定。

從首頁畫面或 **Settings** 點選 **Fax Settings > Apps**。



- 某些功能表可能不會顯示在顯示螢幕上，具體取決於選項或型號。此時，便表示您的機器無法使用該功能。
- 從首頁畫面或  (快速功能表) 點選 (**Help**) ，然後選擇您想瞭解的任何一個選項。
- 您也可以透過 SyncThru™ Web Service 使用此功能。從連線網路的電腦開啓 Web 瀏覽器，然後輸入機器的 IP 位址。當 SyncThru™ Web Service 開啓時，按一下 **Settings** 標籤 > **Machine Settings** > **Fax** (請參閱第 196 頁上的「Settings 標籤」)。

選項	說明
<b>Machine ID &amp; Fax No</b>	您可以設定每一頁上方要列印的機器的 ID 和傳真號碼。
<b>Redial</b>	您可以設定機器在接收者傳真線路忙碌或未接聽時，重撥傳真號碼。設定重撥的嘗試次數與嘗試間隔時間。 <ul style="list-style-type: none"><li>• <b>Redial Term:</b> 使用上/下方向鍵來選擇重撥時段。</li><li>• <b>Redial Times:</b> 使用上/下方向鍵來選擇重撥時間。選擇 0 則不要重撥。</li></ul>
<b>Prefix Dial</b>	設定目的地號碼前的撥號號碼。使用者可以使用這個選項來存取 PABX (如 9) 或區碼 (如 02)。一旦設定這個號碼，當您輸入電話 / 傳真號碼時，螢幕上會自動出現該號碼。
<b>ECM Mode</b>	設定機器修正錯誤。當線路品質不良時這將有所幫助，同時可確保您傳送的任何傳真都確實傳送給其他具有錯誤修正模式的傳真機。在此模式下傳送傳真可能較費時。
<b>Modem Speed</b>	設定調製解調器速率。
<b>Receive Mode</b>	選擇傳送接收模式。 <ul style="list-style-type: none"><li>• <b>Telephone:</b> 按一下  &gt; <b>Receive</b>，接收傳真。</li><li>• <b>Fax:</b> 正常接收傳入的傳真並立即進入傳真接收模式。</li><li>• <b>Answering Machine/Fax:</b> 當您的機器有連接答錄機時可以使用。您的機器會接聽來電，來電者可在答錄機上留言。傳真機偵測到線路上的傳真音後，會自動切換至 <b>Fax</b> 模式接收傳真。</li></ul>

選項	說明
<b>Ring to Answer</b>	設定機器在接聽來電前的響鈴次數。
<b>Receive Start Code</b>	從插入機器背面 <b>EXT.</b> 插槽中的分機啟動傳真接收。如果拿起分機後聽到傳真音，請輸入該代碼。出廠時預設為 *9*（請參閱第 113 頁上的「使用分機手動接收傳真」）。
<b>Toll Save</b>	設定機器在免付費節費時間傳送傳真，以減少電話費。
<b>DRPD Mode</b>	可以讓使用者接聽相同電話線上幾個不同的電話號碼。設定每個號碼有不同的鈴聲模式，方便機器辨識。您所在的國家 / 地區不一定可以使用這項設定。
<b>Junk Fax Setup</b>	使用此功能來拒絕記憶體中所儲存之垃圾傳真號碼所傳來的傳真。如果您封鎖任何不想接受之傳真，此功能非常好用。當您開啓此功能時，您可以存取其他選項來設定垃圾傳真號碼。您所在的國家 / 地區不一定可以使用這個選項。
<b>Secure Receive<sup>a</sup></b>	設定機器將接收的傳真儲存在記憶體中，如此當您不在時未獲授權人員就無法存取它們。此選項可在機器無人看守時禁止列印接收的傳真。 您需要以管理員的身份登入。
<b>Received Fax Printing</b>	設定選項以列印收到的傳真。
<b>Fax Country Setting</b>	選擇一個預設的國家 / 地區。變更此項前，請將電話線與機器連接。當您變更國家 / 地區時，會執行一個 Ping 測試。
<b>Smart Fax Diagnostics</b>	<p>「智慧傳真」功能可優化您的傳真線路設定。</p> <ul style="list-style-type: none"> <li>• <b>Auto Configuration:</b> 當您傳送與接收傳真時，機器會定期檢查是否發生錯誤並自動設定傳真設定值以確認連線穩定。</li> <li>• <b>Start:</b> 可讓您在傳送或接收傳真時，自動偵測或手動指定環境。選擇<b>Auto Detection</b>以自動偵測環境，或手動指定傳真環境為<b>Normal</b>、<b>VoIP(Office)</b>、<b>Noise(Home)</b> 或<b>Big Noise</b>。</li> <li>• <b>Initialize Diagnostics Settings:</b> 重設所有的設定值。</li> </ul>

a. 視所選的驗證設定而定，僅適用於管理員（請參閱第 178 頁上的「驗證」）。



---

# 設定通訊錄

本指南提供您通訊錄的說明。



- 瞭解通訊錄畫面 **118**
- 使用控制面板 **120**
- 使用 SyncThru™ Web Service **125**

# 瞭解通訊錄畫面

**Address book** 應用程式可讓您在機器中存取與儲存常用的地址。您可以儲存傳真號碼、電子郵件和 SMB、FTP 等的地址。

從首頁畫面或 **Address book** 點選 **Apps**。若您看到不同的畫面，請點選  圖示移至首頁顯示螢幕。



從首頁畫面或  (快速功能表) 點選 **(Help)** ，然後選擇您想瞭解的任何一個選項。

## 地址畫面

您可以在機器中儲存常用的傳真號碼、電子郵件地址、SMB 伺服器位址和 FTP 伺服器位址。



若要使用某些功能，您可能需要登入（請參閱第 171 頁上的「登入」）。



- **Contacts:** 顯示儲存在通訊錄中的聯絡人名稱和聯絡資訊（請參閱第 120 頁上的「儲存個人地址」）。
- **Favorites:** 顯示儲存在通訊錄中標示為我的最愛聯絡人名稱和聯絡資訊。



點選  圖示取得您常用與想輕鬆尋找的地址。

- **Groups:** 列出通訊錄中登錄的群組與這些群組中登錄的使用者（請參閱第 122 頁上的「儲存地址群組」）。



您不能將某個群組新增為另一個群組成員。

## 命令鍵



若要使用某些功能，您可能需要以管理員身份登入（請參閱第 171 頁上的「登入」）。

按鈕	名稱	說明
	<b>Quick Menu</b>	顯示快速功能表。
	<b>Search</b>	搜尋想要的地址。
	<b>Add</b>	新增聯絡人、我的最愛或群組。
	<b>Edit</b>	選擇您要編輯的地址並點選這個按鈕。
	<b>My Program</b>	顯示新增的程式清單。
	子功能表（更多操作選項）	開啓子功能表。



## 子功能表（更多操作選項）



若要使用某些功能，您可能需要以管理員身份登入（請參閱第 171 頁上的「登入」）。

- **Search:** 搜尋聯絡人清單中的名稱和聯絡資訊。
- **Delete Contacts:** 刪除您設定的聯絡人。
- **Import:** 您可以從另一台 MFP 或同一台 MFP 匯入儲存的通訊錄。
- **Export:** 您可以從另一台 MFP 或同一台 MFP 匯出儲存的通訊錄。

---

# 使用控制面板

## 儲存個人地址

- 1 從首頁畫面或**Address book**點選**Apps** > 點選 。
- 2 點選**Name**欄位，然後輸入接收者的名稱。若要使每個人都可以使用該地址，點選  (私人) 將它變更為  (公開)。



- 管理員 (給予使用者權限)。
  - 管理員可以新增、刪除與編輯公開地址，但不能新增或編輯私人地址。
  - 管理員祇能讀取與刪除由使用者新增的私人地址。
- 使用者 (由管理員指定的授權)。
  - 使用者可以根據管理員指定的權限來新增與編輯公開與私人地址。
  - 如果使用者新增一個私人地址，那麼，祇有該使用者與管理員可以存取該地址。
- 一般使用者 (管理員取消授權)。
  - 一般使用者可以新增、刪除與編輯公開地址，但無法新增或編輯私人地址。

- 
- 3 **Speed No.** 會以第一個未用的號碼自動指定。



使用數字鍵盤上的 **Speed No.** 來快速選取地址。

- 
- 4 點選**Email**輸入框以輸入收件者的資訊。
  - 5 點選**Fax**輸入區並使用控制面板上的數字鍵盤輸入傳真號碼。如有需要，您祇要先輸入號碼、區域。



- 插入暫停：某些電話系統，撥號前需要您撥打存取碼 (如 9) 並聆聽第二聲撥號音。在此情況下，您可以在電話號碼中插入暫停。

- 
- 6 點選**Internet Fax**輸入方塊，輸入收件者的資訊。
  - 7 點選 **SMB** 和/或 **FTP** 輸入框以輸入收件者的資訊。



- 在**Login Type**中選擇登入方法：
  - **Auto Login**: 使用您提供的 ID 和密碼自動登入。
  - **Anonymous**: 若伺服器允許, 以匿名使用者身份登入。
  - **Login Prompt**: 每次連接時, 會要求您輸入您的 ID 和密碼。
  - **Single Sign On**: 使用您登入機器的 ID 和密碼登入。若您的伺服器與機器使用的 ID 和密碼相同, 使用此項。
- 如果您輸入的 **SMB** 伺服器不是登錄在網域上的任一伺服器, 請空白或輸入 **SMB** 伺服器的電腦名稱。
- **User Login Name**: 選擇此選項, 在您選取的檔案資料夾中建立一個子資料夾。子資料夾的名稱是在步驟 5 中輸入的使用者名稱。如果檔案資料夾中已有相同的子資料夾名稱, 機器就不會建立該子資料夾。
- **Folder Creation Cycle**: 設定子資料夾的建立循環。機器會根據此選項來建立子資料夾。如果檔案資料夾中已有相同名稱的子資料夾存在, 機器就不會建立該子資料夾。
  - **Every Day**: 子資料夾會以「YYYY-MM-DD」(例如,「2016-01-01」)名稱格式每天建立。
  - **Every Month**: 子資料夾會以「YYYY-MM」(例如,「2016-01」)名稱格式每月建立。
  - **Every Year**: 子資料夾會以「YYYY」(例如,「2016」)名稱格式每年建立。
- **Create Group For Multiple Files**: 如果您選擇此選項並掃描多個檔案, 機器會在您所選的檔案資料夾中建立一個子資料夾來儲存所有已傳送的檔案。如果所有的資料夾建立選項都同時啟用, 將以如下方式儲存已傳送檔案。
  - 傳送了單一掃描檔案時:  
\\資料夾\使用者名稱\2016-01-01\DOC.jpg
  - 傳送了多個掃描檔案時:  
\\資料夾\使用者名稱\2016-01-01\DOCJPEG\DOC000.jpg  
\\資料夾\使用者名稱\2016-01-01\DOCJPEG\DOC001.jpg  
\\資料夾\使用者名稱\2016-01-01\DOCJPEG\DOC002.jpg

8 點選**Done**以儲存資訊。

## 編輯個人地址

編輯聯絡人時, 點選某個欄位以變更或刪除該資訊, 或新增其他欄位到聯絡人資訊中。

1 從首頁畫面或**Address book**點選**Contacts > Apps**。

2 點選您想編輯的個人名稱。點選 。



如果您想刪除個人地址，請勾選該地址的方框並點選  子功能表（更多操作選項）> **Delete Contacts**。

---

3 點選您想變更之資訊的輸入欄位。隨即會出現快顯鍵盤，讓您在該欄位中輸入資訊。

4 點選**Done**以儲存資訊。

## 儲存地址群組

1 從首頁畫面或**Address book**點選**Groups > Apps > **。

2 點選**Name**輸入欄位並輸入群組名稱。

3 點選 **+Add Contact** 並勾選您想加入群組中之地址的方框。完成時，點選**Done**。

---



若要搜尋聯絡人，請點選 **+Add Contact** 畫面中的搜尋欄位。輸入聯絡人名稱的前幾個字母或點選  圖示顯示所有聯絡人。在出現的清單中，勾選您要新增的聯絡人所屬方框並點選 **Done**。

---

4 點選**Done**以儲存資訊。

## 編輯地址群組

1 從首頁畫面或**Address book**點選**Groups > Apps**。

2 點選您要編輯的群組名稱並點選 。

---



如果您想刪除某個地址群組，勾選您要刪除的群組所屬的方框並點選 。

---

3 點選群組名稱輸入欄位以變更群組的名稱。

4 點選 **+Add contact** 並勾選任何您想加入群組中之地址的方框。完成時，點選**Done**。



若要搜尋聯絡人，請點選 **+Add contact** 畫面中的搜尋欄位。輸入聯絡人名稱的前幾個字母或點選  圖示以顯示所有聯絡人。在出現的清單中，勾選您要新增的聯絡人所屬方框並點選 **Done**。

---

- 5 若要移除群組中的個人地址，請勾選該地址的方框並點選 。
- 6 點選 **Done** 以儲存資訊。

## 搜尋通訊錄輸入項

您可以搜尋儲存在通訊錄中的地址。

- 1 從首頁畫面或 **Address book** 點選 **Contacts > Groups** 或 **Apps**。
- 2 點選  輸入欄位並輸入要搜尋的名稱或部分名稱。
- 3 機器接著會顯示搜尋結果。

## 刪除通訊錄輸入項

您可以刪除目前儲存在通訊錄中的地址。



若要使用此功能，您可能需要以管理員身份登入（請參閱第 171 頁上的「登入」）。

---

- 1 從首頁畫面或 **Address book** 點選 **Contacts > Groups** 或 **Apps**。
- 2 勾選您想刪除的地址所屬的方框並點選  子功能表（更多操作選項）> **Delete Contacts**。
- 3 點選確認視窗中的 **OK**，然後將刪除通訊錄中所選取的地址。

## 檢視通訊錄

您可以瀏覽個人地址與群組。

1 從首頁畫面或**Address book**點選**Apps**。

2 點選您想查看更多資訊的地址。



您可以在檢視地址時點選  直接編輯該資訊，或在檢視特定群組時檢視該群組的成員清單。

---



---

# 使用 SyncThru™ Web Service

您可以使用 SyncThru™ Web Service 從網路上的電腦輕鬆儲存通訊錄。祇有在機器中登錄的使用者可以透過登入 SyncThru™ Web Service 來儲存地址。

## 在本機機器上儲存

此方法可讓您在機器記憶體中儲存地址。您可以新增地址並將它們分組。

## 新增個人地址到通訊錄中

1 使用 **SyncThru™ Web Service** (參閱第 194 頁上的「請登入 SyncThru™ Web Service」)。

2 選擇 **Address Book** 標籤 > **Add**。

3 輸入要新增的名稱，並在 **General** 欄位中選擇一個快速撥號號碼。



- **Speed Dial Number** 可讓您在數字鍵盤上輸入快速撥號號碼以快速撥打該號碼。
  - 勾選常用地址的 **Favorites**。您可以輕鬆從搜尋結果中找到它們。
- 

4 在 **Email** 欄位中輸入電子郵件地址。

5 在 **Fax** 中輸入傳真號碼。

6 在 **SMB** 中勾選啓用 **SMB** 方框並輸入 **SMB** 資訊。

7 在 **SMB Server Address** 中輸入伺服器 IP 位址或主機名稱。

8 在 **SMB Server Port** 中輸入伺服器連接埠號碼。

9 在 **Login Type** 中選擇登入方法。

- **Auto Login**: 使用您提供的 ID 和密碼自動登入。
- **Anonymous**: 若伺服器允許，以匿名使用者身份登入。如果您選擇此登入方法，請移至步驟 18。
- **Login Prompt**: 每次連接時，會要求您輸入您的 ID 和密碼。如果您選擇此登入方法，請移至步驟 18。

- **Single Sign On:** 使用您登入機器的 ID 和密碼登入。若您的伺服器與機器使用的 ID 和密碼相同，使用此項。如果您選擇此登入方法，請移至步驟 18。

10 在 **Login ID** 中輸入登入名稱。

11 在 **Password** 中輸入密碼，並在 **Confirm Password** 中再次輸入相同的密碼。

12 在 **Domain** 中輸入網域名稱。



如果您輸入的 SMB 伺服器不是登錄在網域上的任一伺服器，請空白或輸入 SMB 伺服器的電腦名稱。

13 在 **Path** 中輸入儲存掃描影像的掃描檔案資料夾。

例如: /shared\_folder/

14 選擇 **Scan folder creating policy** 選項。

- **Create new folder using login name:** 如果您選擇此選項，機器會在您選取的檔案資料夾中建立一個子資料夾。該子資料夾會使用您在步驟 15 中輸入的使用者名稱來命名。



如果檔案資料夾中已有相同名稱的子資料夾存在，機器就不會建立該子資料夾。

- **Create new folder every:** 您可以設定子資料夾的建立循環。機器會根據這些選項來建立子資料夾：



如果檔案資料夾中已有相同名稱的子資料夾存在，機器就不會建立該子資料夾。

- **Every Day:** 子資料夾會以「YYYY-MM-DD」（例如，「2016-01-01」）名稱格式每天建立。
- **Every Month:** 子資料夾會以「YYYY-MM」（例如，「2016-01」）名稱格式每月建立。
- **Every Year:** 子資料夾會以「YYYY」（例如，「2016」）名稱格式每年建立。
- **Create new folder only if scan output consist of several files:** 如果您選擇此選項並且掃描了多個檔案，機器會在您選取的檔案資料夾中建立一個子資料夾，並將傳送的檔案儲存到這個子資料夾中。



如果所有的資料夾建立選項都同時啟用，將以如下方式儲存已傳送檔案。

- 傳送了單一掃描檔案時：  
\\資料夾\使用者名稱\2016-01-01\DOC.jpg
- 傳送了多個掃描檔案時：  
\\資料夾\使用者名稱\2016-01-01\DOCJPEG\DOC000.jpg  
\\資料夾\使用者名稱\2016-01-01\DOCJPEG\DOC001.jpg

- 15 在 **Filing Policy** 中選擇產生檔名的原則。如果伺服器已含有相同名稱的檔案，將依照下列選項處理該檔案。
    - **Change Name:** 傳送的檔案會自動依照預先定義的檔名儲存。
    - **Cancel:** 不儲存傳送的檔案。
    - **Overwrite:** 以最新傳送的檔案覆寫現有的檔案。
  - 16 在 **File Name** 中輸入檔案名稱以儲存在伺服器上。
  - 17 若要驗證該程序是否使用您的設定執行，按一下 **Test**。
  - 18 輸入 **FTP** 伺服器資訊與您輸入 **SMB** 的方法相同。
  - 19 選擇 **Apply**。
- 



選擇 **Undo** 刪除您輸入的資訊。如果您按一下 **Cancel**，就會關閉 **Add** 視窗。

---

## 編輯 **Address Book** 中的個人地址

- 1 使用 **SyncThru™ Web Service** (參閱第 194 頁上的「請登入 SyncThru™ Web Service」)。
  - 2 選擇 **Address Book** 標籤。
  - 3 勾選您要編輯的地址所屬的方框並按一下 **Edit**。
  - 4 變更地址資訊。
  - 5 選擇 **Apply**。
- 



選擇 **Undo** 復原您輸入的任何變更。按一下 **Cancel** 以關閉視窗且不儲存任何變更。

---

## 刪除 Address Book 中的個人地址

- 1 使用 **SyncThru™ Web Service** (參閱第 194 頁上的「請登入 SyncThru™ Web Service」)。
- 2 選擇 **Address Book** 標籤。
- 3 勾選您要刪除的地址所屬的方框並按一下 **Delete**。  
勾選該欄上方的方框以選取所有的地址。  
按一下確認視窗中的 **OK** 以刪除地址。

## 搜尋 the address book 中的個人地址

- 1 使用 **SyncThru™ Web Service** (參閱第 194 頁上的「請登入 SyncThru™ Web Service」)。
- 2 選擇 **Address Book** 標籤。



您可以按一下每一欄標題來排序通訊錄。例如，按一下 **Speed No.** 以按快速撥號號碼排序地址。按一下某個欄位第二次可反向排序。

---

- 3 在搜尋欄位中輸入名稱或部分名稱來進行搜尋。



您可以在特定類別中搜尋地址，如 **Fax Number**、**Email**、**SMB**。

例如，如果您想尋找傳真號碼，按一下  旁邊的下拉式清單，並選擇 **Fax Number**。

---

- 4 選擇 ，會出現搜尋結果。



您可以在特定類別中查看地址，如 **Fax Number**、**Email**、**SMB**。

例如，如果您想查看含有傳真號碼的地址，按一下 **LDAP** 下方的下拉式清單，並選擇 **Fax Number**。

---

## 匯出 Address Book



若要使用此功能，您可能需要以管理員身份登入 (請參閱第 171 頁上的「登入」)。

---

您可以使用 SyncThru™ Web Service 將儲存在機器中的通訊錄以 CSV 檔案格式匯入電腦中。

- 1 使用 **SyncThru™ Web Service** (參閱第 194 頁上的「請登入 SyncThru™ Web Service」)。
- 2 選擇 **Address Book** 標籤 > **Individual**。
- 3 選取 **Task** 下拉式清單中的 **Export**。
- 4 選取您要的選項,然後按一下 **Export** 按鈕。  
之後,通訊錄檔案會儲存在您的電腦中。



- **Encryption**

- **Encrypt only credential data** : 只加密密碼。
- **Encrypt whole data** : 加密所有資料。
- **Key、Confirm Key**: 需要您在匯入通訊錄時輸入金鑰。如果您匯入通訊錄時輸入錯誤的金鑰,就會停止匯入程序。

---

## 匯入 Address Book

您可以編輯以 CSV 檔案格式匯出的通訊錄,並從電腦匯出通訊錄,將通訊錄傳回機器中。



以下是編輯匯入之 CSV 檔案的情況。

- 無法編輯以密碼保護或加密的進階 CSV 檔案。
- CSV 需在「記事本」程式中以 UTF-8 格式儲存。
- 請勿變更第一列(機型名稱、版本、標題欄)。
- 使用逗號(,)作為分隔符號。
- 從電腦中將通訊錄資料匯入機器時,現有的通訊錄資料會被刪除。
- 確認輸入的資料有效。如果您輸入的資料無效,可能會發生未預期的錯誤。請參閱以下有效資料的輸入規則。
  - **快速撥號**: 每一個地址都需要一個號碼。您不能使用重複的號碼。只允許使用數字。
  - **使用者名稱**: 此欄位非必填欄位。您可以輸入的字元最多為 64 個位元(UTF-8 格式)。不允許輸入 <、“、>、\、/。
  - **傳真**: 此欄位非必填欄位。您可以輸入的數字(0-9)和特殊字元(#、\*、-)最多為 40 個位元。
  - **電子郵件**: 此欄位非必填欄位。您可以輸入的電子郵件地址格式最多為 128 個位元(如:printer@domain.com)

- 1 使用 **SyncThru™ Web Service** (參閱第 194 頁上的「請登入 SyncThru™ Web Service」)。
- 2 選擇 **Address Book** 標籤 > **Individual**。
- 3 選取 **Browse** 並選擇儲存的檔案。
- 4 在 **Overwrite** 中選擇 **Append** 或 **Options**。
- 5 您匯出通訊錄時，需輸入您設定的金鑰。
- 6 選取 **Browse** 並選擇儲存的檔案。
- 7 選擇 **Import** > **OK**。

## 在 **address book** 中分組地址

- 1 使用 **SyncThru™ Web Service** (參閱第 194 頁上的「請登入 SyncThru™ Web Service」)。
- 2 選擇 **Address Book** 標籤 > 群組 > **Add Group**。
- 3 在 **Group Name** 中輸入要新增的群組名稱。
- 4 選擇 **Add individual(s) after this group is created** > **Apply**。



如果您不想在您建立的群組地址中新增個人地址，請略過此步驟。您可以下次按下 **Group Details** 新增個人地址。

---

- 5 從 **Individual Address Book** 中勾選您想要新增到 **Group Address Book** 的地址。
- 6 選擇中間的箭頭。隨即會將選取的地址新增到 **Group Address Book** 中。
- 7 選擇 **Apply**。

## 編輯 Address Book 中的地址群組

- 1 使用 **SyncThru™ Web Service** (參閱第 194 頁上的「請登入 SyncThru™ Web Service」)。
- 2 選擇 **Address Book** 標籤 > 群組。
- 3 勾選您想要編輯的群組地址並按 **Edit Group**。
- 4 變更群組地址資訊。
- 5 選擇 **Apply**。



按下 **Undo** 以刪除您輸入的資訊。如果您按下 **Cancel**，就會關閉 **Edit** 視窗。

---

## 刪除 Address Book 中的地址群組

- 1 使用 **SyncThru™ Web Service** (參閱第 194 頁上的「請登入 SyncThru™ Web Service」)。
- 2 選擇 **Address Book** 標籤 > **Groups**。
- 3 勾選您想刪除的群組所屬的方框。
- 4 選擇 **Delete Group**。  
確認視窗出現時，選擇 **OK**。

## 查看地址群組

您可以從 **Group Details** 視窗查看地址群組資訊與新增或刪除個人地址。

- 1 使用 **SyncThru™ Web Service** (參閱第 194 頁上的「請登入 SyncThru™ Web Service」)。
- 2 選擇 **Address Book** 標籤 > **Groups**。
- 3 選擇您想檢視的群組地址並按一下 **Group Details**。



- 您可以直接新增個人地址。從 **Individual Address Book** 中勾選您想要新增到 **Group Address Book** 的地址。
  - 您可以直接刪除個人地址。在 **Group Address Book** 中勾選您想刪除的地址，並按下 **Delete**。
-



---

# 使用連線網路的機器

本章提供了使用機器前設定網路環境的逐步說明。您需熟悉設定網路環境所用的名詞。如欲瞭解相關資訊，請參閱詞彙表（第 291 頁上的「詞彙表」）。

• 網路環境	<b>134</b>
• 存取網路設定	<b>135</b>
• 網路設定 ( 設定 TCP/IP)	<b>136</b>
• 列印網路組態報告	<b>139</b>
• 設定通訊協議	<b>140</b>
• 網路篩選設定	<b>141</b>
• 無線網路設定 ( 選用)	<b>142</b>

# 網路環境

在將網路線纜與印表機上對應的連接埠連接之後，您便可以使用網路。

您需要在印表機上設定網路協議，然後才能將其用作網路印表機。您可以透過機器的控制面板來設定基本的網路設定值。

下表顯示印表機所支援的網路環境：

項目	規格
網路介面	<ul style="list-style-type: none"><li>• 乙太網路 10/100/1000 Base-TX 有線區域網路</li><li>• 網路介面 802.11b/g/n 支援 2.4 GHz 無線區域網路與 NFC（近場通訊）<sup>a</sup></li><li>• 網路介面 802.11b/g/n/ac 支持 2.4 GHz/5 GHz 無線區域網路和 NFC（近場通訊）和 BLE（低功耗藍牙）<sup>a</sup></li></ul>
網路作業系統	<ul style="list-style-type: none"><li>• Windows® XP Service Pack 3, Windows Server® 2003, Windows Vista®, Windows® 7, Windows 8, Windows Server® 2008 R2, Windows 10, Windows Server® 2016</li><li>• Novell NetWare 5.x ~ 6.x</li></ul>
網路通訊協議	<ul style="list-style-type: none"><li>• TCP/IPv4</li><li>• TCP/IPv6 (DHCP、DNS、RAW、LPR、SNMPv 1/2/3、HTTP、IPSec)</li><li>• DHCP、BOOTP</li><li>• DNS、DDNS、WINS、Bonjour、SLP、UPnP(SSDP)</li><li>• 標準 TCP/IP 列印 (RAW)、LPR、IPP、FTP 列印、ThinPrint</li><li>• FTP(S)、SMB、SMTP(S)、WSD、I-Fax</li><li>• LDAP(S)、Kerberos、802.1x</li><li>• SNMPv 1/2/3、HTTP(S)、IPSec</li></ul>

a. 選用的裝置。請參閱第 224 頁上的「可用的配件」。

---

# 存取網路設定

- 1 確認機器已連接乙太網路纜線。
- 2 從首頁畫面或**Settings**點選**Network Settings > Ethernet > Apps**。
- 3 以管理員身份登入(請參閱第 171 頁上的「登入」)。

---

# 網路設定 ( 設定 TCP/IP)

當您將機器與網路連接時，必須先進行機器的 TCP/IP 設定。下列顯示的設定為將您的機器當作網路機器使用所需作的基本設定。您可以設定 TCP/IP、DNS 伺服器、TCP/IPv6、乙太網路和 IP 位址配置方法。

## Ethernet

您可以設定乙太網路設定值。

從首頁畫面或 **Settings** 點選 **Network Settings > Ethernet > Apps**。



您也可以透過 SyncThru™ Web Service 使用此功能。從連線網路的電腦開啓 Web 瀏覽器，然後輸入機器的 IP 位址（請參閱第 196 頁上的「Settings 標籤」）。

- **Ethernet Port:** 您可以啓用/停用乙太網路連接埠。
- **Ethernet Speed:** 選擇乙太網路速率。
- **MAC Address:** 選擇機器的 MAC 位址。

## TCP/IP 通訊協議

您可以設定 IPv4 設定值。

從首頁畫面或 **Settings** 點選 **Network Settings > Ethernet > Apps > TCP/IPv4**。



您也可以透過 SyncThru™ Web Service 使用此功能。從連線網路的電腦開啓 Web 瀏覽器，然後輸入機器的 IP 位址（請參閱第 196 頁上的「Settings 標籤」）。

## IP 設定

您可以選擇配置 IP 位址的方法。

- **Static:** 選擇手動輸入 IP 位址/子網路遮罩/閘道位址。
- **BOOTP:** 由 BOOTP 伺服器自動配置 IP 位址/子網路遮罩/閘道位址。
- **DHCP:** 由 DHCP 伺服器自動配置 IP 位址/子網路遮罩/閘道位址。

## DNS 組態

您可以設定 DNS 伺服器。

- **Host Name:** 輸入主機名稱。您可以輸入最多 63 個字元。預設名稱爲「**SEC[MAC address]**」。
- **Domain Name:** 輸入網域名稱。您可以輸入最多 128 個字元。
- **Primary DNS Server:** 輸入要使用的主要 DNS 伺服器位址。

- **Secondary DNS Server:** 輸入要使用的備用 DNS 伺服器位址。
- **Dynamic DNS Registration:** 如果您想用此選項，請勾選動態 DNS 登錄核取方塊。勾選此選項時，機器會在設定的 DNS 伺服器上動態登錄其主機名稱與網域名稱。此外，如果勾選此選項並選取了 DHCP，會自動停用 DHCP FQDN 選項。

## WINS (Windows 網際網路命名服務)

您可以設定 WINS 伺服器。WINS 是在 Windows 作業系統下使用。選擇此選項。

## 顯示 IP 地址 / 主機名稱

您可以設定機器在通知列上顯示 IP 位址或主機名稱。如果您選擇此選項，通知列上將會顯示 IP 位址或主機名稱。

## TCP/IPv6

您可以設定 IPv6 設定值。

從首頁畫面或 **Settings** 點選 **Network Settings > Ethernet > Apps > TCP/IPv6**。



您也可以透過 SyncThru™ Web Service 使用此功能。從連線網路的電腦開啓 Web 瀏覽器，然後輸入機器的 IP 位址（請參閱第 196 頁上的「Settings 標籤」）。

- **Protocol:** 在系統上點選要使用的 IPv6 通訊協議。重新啓動機器以套用變更。
- **IPv6 Address:** 顯示 IPv6 位址類型。
  - **Link-local Address:** 這是以前置碼為 FE80 開頭的 IPv6 位址。此位址為自動產生的，有本機連結範圍。
  - **Stateless Address:** 這是由路由器廣播的前置碼與介面識別碼所組成的 IPv6 位址。在乙太網路介面上，介面識別碼通常由機器的 Mac 位址產生。廣播的前置碼是根據路由器的組態而定。



路由器廣播可能會設定一個以上的位址，但顯示螢幕上只會顯示一個位址。

- **Stateful Address:** 這是從 DHCPv6 伺服器所取得的 IPv6 位址。
- **Manual Address:** 這是管理員可以手動設定的 IPv6 位址。
- **DHCPv6 Configuration:** 選擇您想使用的 DHCPv6 組態。
  - **Use DHCP as directed by a router:** 當路由器廣播使用 DHCPv6 時，就會啓用 DHCPv6。
  - **Always Enable DHCP:** 不管路由器廣播，使用 DHCPv6 來取得 IPv6 位址。
  - **Never use DHCP:** 停用 DHCPv6。
- **DHCPv6 Unique Identifier:** 客戶使用 DHCP 唯一識別碼 (DUID)，從 DHCPv6 服務器獲得 IP 位址。伺服器在資料庫尋找 DUID，並向客戶交付適當的配置資料（位址、租賃時間、DNS 服務器等）。
- **DHCPv6 Identity Association Identifier:** 每個介面都有 ID，稱為身份關係識別碼 (IAID)，並將介面與一個或多個 IP 地址整合。DHCPv6 伺服器中的每項配置都包含 DUID 和 IAID 組。

## 802.1x

您可以啓用 802.1x 驗證，這是一種連接埠式驗證方法。如果啓用這種驗證，除非獲得機器授權，否則機器就不能透過受保護的網路來存取。使用這個功能來保護您的網路。

從首頁畫面或**Settings**點選**Network Settings > Ethernet > Apps > 802.1x**。

- **802.1x:** 勾選以啓用這個功能。
- **802.1x Authentication Method:** 選擇要用的驗證演算法。
  - **EAP-MD5:** 提供最小的安全性。MD5 雜湊功能容易受到字典攻擊危害，同時不支援產金鑰的產生。
  - **PEAP:** 建議打算使用 Microsoft 桌上型用戶端與伺服器的使用者使用。其他使用者，不建議使用。
  - **EAP-MS-CHAPv2:** MS-CHAPv2 透過結合同儕節點訊息與成功封包上的回應封包與驗證者回應封包，來提供同儕節點之間的雙向驗證。
  - **TLS:** 這可透過網際網路在用戶端與伺服器之間提供安全通訊。

---

# 列印網路組態報告

可藉由列印網路組態報告，識別印表機的網路資訊連接。

從首面畫面或**Settings**點選**Management > Report > Network Configuration > Apps**，然後點選**Print**。



您也可以透過 SyncThru™ Web Service 使用此功能。從連線網路的電腦開啓 Web 瀏覽器，然後輸入機器的 IP 位址（請參閱第 195 頁上的「資訊標籤」）。

---

---

# 設定通訊協議

您可以啓用/停用通訊協議（**Standard TCP/IP**、**LPR**、**IPP**、**FTP**、**POP3**、**ThinPrint**、**CIFS**、**SNTP**（簡易網路時間通訊協議）、**SLP**（服務定位通訊協議）、**Telnet**、**SNMP V1/V2**（簡易網路管理通訊協議）、**SNMPv3**、**UPnP(SSDP)**協議和 **mDNS**（多點傳送網域名稱系統）、**SetIP**、**IPv6**、和**HTTP**。

從首頁畫面或**Settings**點選**Network Settings > Network Protocol > Apps**。



您也可以透過 **SyncThru™ Web Service** 使用此功能。從連線網路的電腦開啓 Web 瀏覽器，然後輸入機器的 IP 位址（請參閱第 196 頁上的「**Settings** 標籤」）。



---

# 網路篩選設定

您可以設定機器，不要接受未列出之 IP 或 MAC 位址連線機器。

您可以設定一般網路篩選設定值。

從首頁畫面或 **Settings** 點選 **Network Settings > Network Security > Network Filtering > App**。



您也可以透過 SyncThru™ Web Service 使用此功能。從連線網路的電腦開啓 Web 瀏覽器，然後輸入機器的 IP 位址（請參閱第 196 頁上的「Settings 標籤」）。

- 
- **MAC Filtering:** 停用 MAC 篩選。
  - **IPv4 Filtering:** 停用 IPv4 篩選。
  - **IPv6 Filtering:** 停用 IPv6 篩選。

---

# 無線網路設定（選用）

---



- 請檢視選項清單並聯絡購買點訂購（參閱 第 224 頁上的「可用的配件」）。安裝 Wi-Fi/NFC 套件或 Wi-Fi/NFC/BLE 套件（選用）後，請設定機器為使用該功能。
- 確認您的印表機支援無線網路。根據您的機型，可能無法使用無線網路（請參閱 第 6 頁上的「功能（依機型）」）。  
對於安裝與設定無線時出現的錯誤，請參閱無線網路設定的疑難排解（請參閱 第 270 頁上的「無線網路問題」）。

---

無線網路需要更高的安全性，因此在先設定存取點後，需要為網路建立網路名稱（SSID），使用的安全性類型，以及網路密碼。繼續進行印表機安裝作業前，請先尋問您的網路管理員取得此資訊。

## 無線網路設定方法介紹

您可透過機器或電腦設定無線網路。請從下表選擇一種設定方法。



- 根據型號或國家/地區，可能無法使用某些無線網路安裝類型。
- 強烈建議您在「存取點」上設定密碼。若您未在「存取點」上設定密碼，您的存取點可能會曝露給其他不明的電腦、智慧型手機和印表機裝置非法存取。請參閱存取點使用者指南了解密碼設定方法。

設定方法	連線方法	說明與參考
有存取點	透過電腦設定	請參閱第 146 頁上的「使用網路纜線」。
	透過機器控制面板設定	請參閱第 143 頁上的「使用 WPS 功能表」。 請參閱第 146 頁上的「使用 Wi-Fi Networks」。
Wi-Fi Direct 設定		請參閱第 148 頁上的「設定 Wi-Fi Direct 使用行動列印功能」。

## 使用 WPS 功能表

如果印表機與存取點（或無線路由器）支援 Wi-Fi Protected Setup™ (WPS)，則可透過 **WPS** 功能表輕鬆進行無線網路設定，而不需要使用電腦。



- 若要使用架構模式的無線網路，請確定網路纜線已經從印表機斷線。依據使用之存取點（無線網路路由器）的不同，從電腦使用 **WPS(PBC)** 或輸入 **PIN** 碼來連線存取點（或無線網路路由器）。請參考使用的存取點（或無線路由器）的使用手冊。
- 使用 **WPS** 設定無線網路時，可能會變更安全性設定。為避免發生此情況，請將目前的無線網路安全性設定鎖定為 **WPS** 選項。根據您所使用的存取點（或無線網路路由器）的不同，該選項名稱可能也有不同。

## 備妥項目

- 檢查存取點（或無線路由器）是否支援 WPS (Wi-Fi Protected Setup™)。
- 檢查印表機是否支援 WPS (Wi-Fi Protected Setup™)。
- 網路電腦（僅適用於 PIN 模式）

## 選擇您的類型

將機器連線到無線網路的方式有兩種。

- **按鈕組態 (PBC)** 方法可讓您藉由分別按下機器控制面板的 **WPS Settings** 功能表及已啟用 Wi-Fi Protected Setup™ WPS 的存取點（或無線路由器）的 **WPS (PBC)** 按鈕，將機器連線到無線網路。
- **個人識別碼 (PIN)** 方式可讓您透過在啟用 Wi-Fi Protected Setup™ WPS 的存取點（或無線路由器）上輸入提供的 **PIN** 資訊，將印表機連線到無線網路。

## 連接 WPS

印表機的出廠預設模式是 **PBC** 模式，建議一般的無線網路環境使用此模式。

### 以 **PBC** 模式連線

---



輸入 **ID** 和 **Password**。

從機器登入時使用相同的登入 ID、密碼、網域（請參閱第 171 頁上的「登入」）。如果您想建立新的使用者或變更密碼，請參閱第 197 頁上的「Security 標籤」。

---

- 1 從首頁畫面或**Settings**點選**Network Settings > Apps > Wi-Fi**。
- 2 點選 **WPS Settings > Connect via PBC**。
- 3 點選**Start**。
- 4 點選存取點（或無線路由器）上的 **WPS (PBC)** 按鈕。
- 5 依照顯示螢幕上的指示操作。  
顯示螢幕上會顯示訊息

### 以 **PIN** 模式連線

---



輸入 **ID** 和 **Password**。

從機器登入時使用相同的登入 ID、密碼、網域（請參閱第 171 頁上的「登入」）。如果您想建立新的使用者或變更密碼，請參閱第 197 頁上的「Security 標籤」。

---

- 1 從首頁畫面或**Settings**點選**Network Settings > Apps > Wi-Fi**。
- 2 點選 **WPS Settings > Connect via PIN**。
- 3 點選**Start**。
- 4 顯示螢幕上會出現 8 位數的 PIN 碼。

您必須在兩分鐘內在已連線至存取點（或無線路由器）的電腦上輸入 8 位數的 PIN 碼。

---



您需要依據使用之存取點（無線網路路由器）的不同，從電腦輸入 PIN 碼來連線存取點（或無線網路路由器）。請參考使用的存取點（或無線路由器）的使用手冊。

---

- 5 依照顯示螢幕上的指示操作。  
顯示螢幕上會顯示訊息

## 使用 Wi-Fi Networks

在開始前，您必須知道無線網路的網路名稱（SSID），如果此無線網路有加密，則還需知道網路金鑰。安裝存取點（或無線路由器）時，要設定此資訊。如果不瞭解您的無線環境，請詢問設定網路的人員。



輸入 **ID** 和 **Password**。

從機器登入時使用相同的登入 ID、密碼、網域（請參閱第 171 頁上的「登入」）。如果您想建立新的使用者或變更密碼，請參閱第 197 頁上的「Security 標籤」。

---

- 1 從首頁畫面或 **Settings** 點選 **Network Settings > Apps > Wi-Fi**。
- 2 點選 **Wi-Fi Settings**。
- 3 機器將顯示一份可用的網路清單供您選擇。選擇網路後，印表機將出現對應之安全金鑰的提示。
- 4 選擇您想要的 **Wi-Fi** 網路選項。

## 使用網路纜線



如需網路組態的資訊，請諮詢您的網路管理員或設定您無線網路的人員。

---

您的印表機是網路相容印表機。若要啓用您的印表機使用網路，您必須執行一些組態程序。

### 備妥項目

- 存取點
- 已連結網路的電腦
- 安裝有無線網路介面的印表機
- 網路纜線

## 使用 SetIP 程式設定 IP (Windows)

此程式適用於使用 MAC 位址來手動設定您印表機的網路 IP 位址，從而與印表機通訊。MAC 位址是網路介面的硬體序號，可在**網路組態報告**找到（請參閱第 139 頁上的「列印網路組態報告」）。

## 設定印表機的無線網路

在開始前，您必須知道無線網路的網路名稱 (SSID)，如果此無線網路有加密，則還需知道網路金鑰。安裝存取點 (或無線路由器) 時，要設定此資訊。如果不瞭解您的無線環境，請詢問設定網路的人員。

若要設定無線網路參數，您可以使用 **SyncThru™ Web Service**。

## 使用 SyncThru™ Web Service

在開始設定無線參數前，請檢查纜線連接狀態。

- 1 使用 **SyncThru™ Web Service** (參閱第 194 頁上的「請登入 SyncThru™ Web Service」)。
- 2 選擇**Network Settings**標籤。
- 3 選擇 **Wi-Fi > Wizard**。
- 4 在清單中選擇一個 **Network Name(SSID)**。
- 5 選擇**Next**。  
如果出現無線安全性設定視窗，請輸入登入的密碼 (網路密碼)，然後選擇 **Next**。
- 6 此時將出現確認視窗，請檢查您的無線設定。若設定正確，請按一下 **Apply**。

## 開啓 / 關閉 Wi-Fi 網路

- 1 使用 **SyncThru™ Web Service** (參閱第 194 頁上的「請登入 SyncThru™ Web Service」)。
- 2 選擇**Network Settings**標籤 > **Wi-Fi**。
- 3 您可以開啓/關閉 Wi-Fi 網路。

## 設定 Wi-Fi Direct 使用行動列印功能

Wi-Fi Direct 是啓用了 Wi-Fi Direct 的印表機與行動裝置之間一種安全且簡單易用的點對點連線方式。

使用 Wi-Fi Direct，除了可將印表機連線 Wi-Fi Direct 網路，還可同時連線存取點。您也可以同時使用有線網路和 Wi-Fi Direct 網路，如此一來，所有使用者可透過 Wi-Fi Direct 和有線網路兩種方式存取及列印文件。



- 您無法透過印表機的 Wi-Fi Direct 將行動裝置連至網際網路。
- 支援的通訊協議清單視您的機型而定，Wi-Fi Direct 網路「不支援」IPv6、網路篩選、IPSec、WINS 和 SLP 服務。

---

## 設定 Wi-Fi Direct

您可透過下列其中一種方法啓用 Wi-Fi Direct。

### 透過機器



輸入 **ID** 和 **Password**。

從機器登入時使用相同的登入 ID、密碼、網域（請參閱第 171 頁上的「登入」）。如果您想建立新的使用者或變更密碼，請參閱第 197 頁上的「Security 標籤」。

- 
- 1 從首頁畫面或 **Settings** 點選 **Network Settings > Apps > Wi-Fi**。
  - 2 點選 **Wi-Fi Direct**。
  - 3 啓用 **Wi-Fi Direct**。

### 透過連線網路的電腦

如果您的印表機正使用網路線或無線存取點連線網路，您可透過 SyncThru™ Web Service 來啓用及設定 Wi-Fi Direct。

- 1 使用 **SyncThru™ Web Service**（參閱第 194 頁上的「請登入 SyncThru™ Web Service」）。
- 2 選擇 **Settings 標籤 > Network Settings > Wi-Fi > Wi-Fi Direct™**。
- 3 啓用 **Wi-Fi Direct™** 並設定其他選項。



## 設定行動裝置

- 透過印表機設定 **Wi-Fi Direct** 後，請參閱行動裝置的使用手冊來設定該裝置的 **Wi-Fi Direct**。
  - 設定 **Wi-Fi Direct** 後，若您想透過智慧型手機列印，必須下載行動列印應用程式（例如：**Samsung** 行動印表機）。
- 



- 當您透過行動裝置找到您要連線的印表機時，請選擇該印表機，該印表機的 **LED** 燈將會閃爍。按下印表機上的 **WPS** 按鈕，行動裝置就會與該印表機連線。
  - 如果您的行動裝置不支援 **Wi-Fi Direct**，您必須輸入印表機的「網路金鑰」而不是 **WPS** 按鍵式按鈕。
-

---

# 透過行動裝置使用機器

本章提供了使用機器前設定行動裝置的逐步說明。檢查行動裝置的 Wi-Fi 和印表機的 Wi-Fi 功能是否已啓用（第 133 頁上的「使用連線網路的機器」）。

• 使用 BLE/NFC 功能（選用）	<b>151</b>
• 支援的行動應用程式	<b>162</b>
• Mopria™	<b>163</b>
<hr/>	
• AirPrint	<b>165</b>
• Google Cloud Print™	<b>167</b>

---

# 使用 BLE/NFC 功能（選用）

---



如果您的機器想新增 BLE/NFC 功能，請查看選項清單並聯絡購買點以訂購產品（參閱第 224 頁上的「可用的配件」）。安裝 Wi-Fi/NFC 套件或 Wi-Fi/NFC/BLE 套件（選用）後，請設定機器為使用該功能。

---

BLE（低耗電藍牙）和 NFC（近距離無線通訊）印表機可讓您直接將行動裝置放在 BLE/NFC 套件（無線區域網路選項）的 NFC 標籤上進行列印/掃描/傳真。您不需要安裝列印驅動程式或連接任何存取點。您只需要有支援 NFC 的行動裝置。若要使用此功能，您的行動裝置必須安裝行動應用程式。

---



- 根據行動裝置保護殼的材質而定，NFC 辨識功能可能無法正常使用。
  - 視您所使用的行動裝置而定，傳輸速度可能有所不同。
  - 此功能僅適用於具有 NFC 標籤的機型（請參閱第 15 頁上的「機器總覽」）。
  - 請使用非行動裝置隨附的外殼或電池，金屬外殼/保護膜會影響 NFC 功能。
  - 如果 NFC 裝置一直無法通訊，
    - 請拆下行動裝置的保護殼或護蓋，然後再試一次。
    - 從行動裝置重新安裝電池，然後再試一次。
- 

## 需求

- 啟用 NFC、Bluetooth 和 Wi-Fi Direct，行動裝置需安裝支援的行動應用程式與 Android 4.0 或更新版（適用於 BLE 的 Android 4.3 或更新版）
- 



祇有安裝 Android OS 4.1 或更新版本的行動裝置會在您啟用 NFC 功能時自動啟用 Wi-Fi Direct 功能。我們建議您將行動裝置作業系統升級為 Android OS 4.1 或更新版本，以使用 NFC 功能。

---

- 啟用 Wi-Fi Direct 功能的印表機（請參閱第 148 頁上的「設定 Wi-Fi Direct 使用行動列印功能」）。
- 

## 相關應用程式

這裡有一些可以和 NFC 功能一起使用的應用程式。您可從 Google Play 商店下載這些應用程式。

- **Samsung Mobile Print:** 可以讓使用者直接從智慧型手機或平板電腦列印、掃描（僅供機器支援掃描的使用者使用）或傳真（僅供機器支援傳真的使用者使用）相片、文件和網頁（參閱第 158 頁上的「使用 Samsung Mobile Print 應用程式」）。

- **Samsung Mobile Print Control:** 輕鬆協助使用者取得認證。此應用程式提供使用者使用行動裝置取得使用者認證(參閱第 152 頁上的「使用 Samsung Mobile Print Control 應用程式」)。
- **Samsung Mobile Print Manager:** 讓使用者使用行動裝置來進行複製與無線設定功能(參閱第 154 頁上的「使用 Samsung Mobile Print Manager 應用程式」)。

## 使用 Samsung Mobile Print Control 應用程式

您可以透過 **Samsung Mobile Print Control** 應用程式來用它來取得驗證/註冊。

### 透過行動裝置進行驗證

- 1 檢查藍牙、NFC 啟用功能已在您的行動設備上啟用。
- 2 開啓 **Samsung Mobile Print Control** 應用程式。



如果您的手機上有安裝 **Samsung Mobile Print Control**，請移至行動裝置上的應用程式商店 (Samsung Apps、Play Store、App Store)，祇要搜尋要下載的應用程式並再試一次即可。

---

- 3 透過使用 NFC 或 BLE 來選擇使用者驗證方式。
- 4 選擇登入方法。
- 5 輸入 ID 和 Password。  
從機器登入時使用相同的管理員 ID、密碼(請參閱第 171 頁上的「登入」)。



如果您想建立新的使用者或變更密碼，請參閱第 197 頁上的「Security 標籤」。

---

- 6 將行動裝置(通常位在行動裝置背面)置於印表機的 NFC 標籤(  )上。

對於 BLE (低耗電藍牙), 請靠近機器周圍。  
稍候幾秒待行動裝置連線印表機。

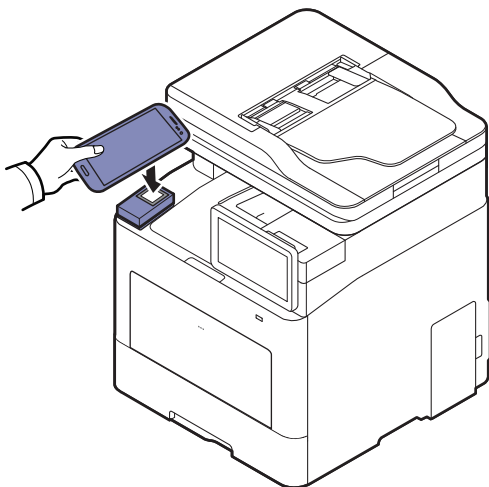

對於某些行動裝置, NFC 標籤可能位在行動裝置的背面。進行標記時, 請查看行動裝置的 NFC 天線位置。

## 透過行動裝置進行註冊

- 1 檢查藍牙、NFC 啟用功能已在您的行動設備上啟用。
- 2 開啓 **Samsung Mobile Print Control** 應用程式。



如果您的手機上有安裝 **Samsung Mobile Print Control**, 請移至行動裝置上的應用程式商店 (Samsung Apps、Play Store、App Store), 祇要搜尋要下載的應用程式並再試一次即可。

- 3 按下 **Samsung Mobile Print Control** 畫面上的  圖示。
- 4 透過使用 NFC 或 BLE 來選擇使用者驗證方式。
- 5 選擇登入方法。
- 6 輸入 ID、**Password**、**Domain** 和 **Passcode**, 然後按一下 **OK**。  
從機器登入時使用相同的管理員 ID、密碼、網域 (請參閱第 171 頁上的「登入」)。



如果您想建立新的使用者或變更密碼, 請參閱第 197 頁上的「Security 標籤」。

7 將行動裝置（通常位在行動裝置背面）置於印表機的 NFC 標籤（）上。

對於 BLE（低耗電藍牙），請靠近機器周圍。

稍候幾秒待行動裝置連線印表機。

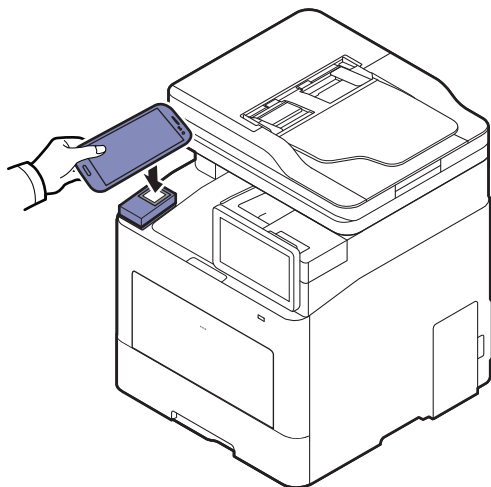

對於某些行動裝置，NFC 標籤可能位在行動裝置的背面。進行標記時，請查看行動裝置的 NFC 天線位置。

8 印表機觸控式螢幕上會出現註冊完成訊息。

## 使用 Samsung Mobile Print Manager 應用程式

如果您有超過一台印表機且需要在每一台印表機上進行相同的設定，您可以使用 **Samsung Mobile Print Manager** 應用程式來輕鬆處理。將手機觸碰印表機上的 NFC 標籤來複製設定，並點選印表機上您要進行的設定。



匯出資料時，您可以儲存一個以上的資料。匯入資料時，您可以從清單中選擇資料匯入。

### 匯出（將設定複製到您的行動裝置中）

1 檢查行動裝置的 NFC 和 Wi-Fi Direct 功能是否已啟用，以及印表機的 Wi-Fi Direct 功能是否已啟用。

2 從您的行動裝置開啓 **Samsung Mobile Print Manager** 應用程式。



如果您的手機上有安裝 **Samsung Mobile Print Manager**，請移至行動裝置上的應用程式商店（**Samsung Apps**、**Play Store**），祇要搜尋要下載的應用程式並再試一次即可。

3 按下 **Export**。

4 輸入 **ID** 和 **Password**。

從機器登入時使用相同的管理員 ID、密碼（請參閱第 171 頁上的「登入」）。



如果您想建立新的使用者或變更密碼，請參閱第 197 頁上的「Security 標籤」。

---

5 將行動裝置（通常位在行動裝置背面）置於印表機的 **NFC** 標籤（**NFC**）上。

稍候幾秒待行動裝置連線印表機。

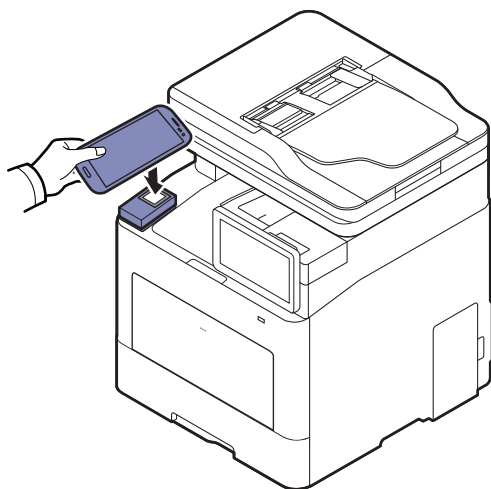

- 對於某些行動裝置，NFC 標籤可能位在行動裝置的背面。進行標記時，請查看行動裝置的 NFC 天線位置。
  - 複製時，機器會被鎖定。
- 

6 選取您要套用的設定並按下 **OK**。

7 依照行動裝置螢幕上的指示操作。

## 匯入（將設定套用的機器上）

1 檢查行動裝置的 **NFC** 和 **Wi-Fi Direct** 功能是否已啟用，以及印表機的 **Wi-Fi Direct** 功能是否已啟用。

2 從您的行動裝置開啓 **Samsung Mobile Print Manager** 應用程式。



如果您的手機上有安裝 **Samsung Mobile Print Manager**，請移至行動裝置上的應用程式商店（**Samsung Apps**、**Play Store**），祇要搜尋要下載的應用程式並再試一次即可。

---

3 按下 **Import**。

4 輸入 **ID** 和 **Password**。

從機器登入時使用相同的管理員 ID、密碼（請參閱第 171 頁上的「登入」）。

---



如果您想建立新的使用者或變更密碼，請參閱第 197 頁上的「**Security 標籤**」。

---

5 選擇您想要複製的設定。

6 依照行動裝置螢幕上的指示操作。

7 將行動裝置（通常位在行動裝置背面）置於印表機的 **NFC 標籤**（**NFC**）上。

稍候幾秒待行動裝置連線印表機。

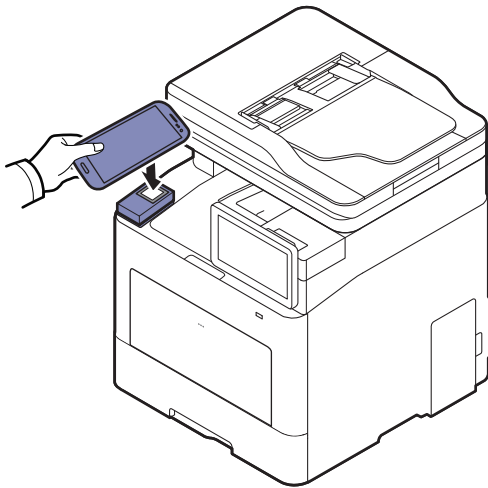

- 對於某些行動裝置，**NFC 標籤**可能位在行動裝置的背面。進行標記時，請查看行動裝置的 **NFC 天線**位置。
  - 複製時，機器會被鎖定。
  - 匯入時，機器會重新啓動。
-



## 無線設定

您可以將行動裝置觸碰印表機上的 NFC 標籤，將手機上的無線設定複製到印表機中。

- 1 檢查行動裝置的 NFC 和 Wi-Fi Direct 功能是否已啟用，以及印表機的 Wi-Fi Direct 功能是否已啟用。
- 2 從您的行動裝置開啓 **Samsung Mobile Print Manager** 應用程式。



如果您的手機上有安裝 **Samsung Mobile Print Manager**，請移至行動裝置上的應用程式商店（**Samsung Apps**、**Play Store**），祇要搜尋要下載的應用程式並再試一次即可。

---

- 3 當您的行動裝置上出現 **Samsung Mobile Print Manager** 畫面時，點選 **Wi-Fi Setup**。
- 4 輸入 **ID** 和 **Password**。  
從機器登入時使用相同的管理員 ID、密碼（請參閱第 171 頁上的「登入」）。



如果您想建立新的使用者或變更密碼，請參閱第 197 頁上的「**Security** 標籤」。

---

- 5 如果存取點（或無線路由器）已連接，就會出現連線確認視窗，之後按一下 **OK**。如果存取點（或無線路由器）未連接，請選擇您要的存取點（或無線路由器）並按一下 **OK**，然後再按一下 **OK**。
- 6 將行動裝置（通常位在行動裝置背面）置於印表機的 NFC 標籤（）上。  
稍候幾秒待行動裝置連線印表機。

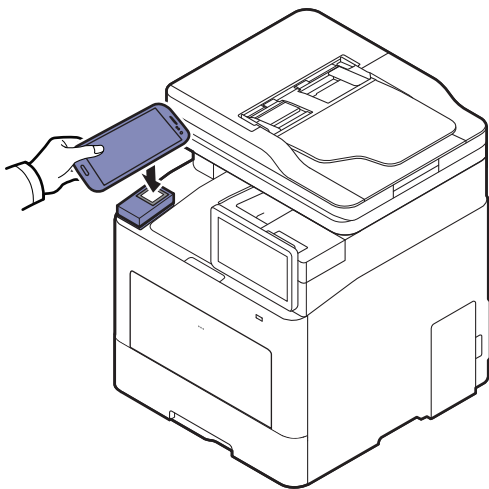



對於某些行動裝置，NFC 標籤可能位在行動裝置的背面。進行標記時，請查看行動裝置的 NFC 天線位置。

---

7 依照行動裝置螢幕上的指示操作。

## 使用 Samsung Mobile Print 應用程式

**Samsung Mobile Print** 是一套免費的應用程式，可以讓使用者直接從智慧型手機或平板電腦列印、掃描（僅供有多功能印表機的使用者使用）或傳真（僅供有多功能印表機的使用者使用）相片、文件和網頁。



### 列印

- 1 檢查行動裝置的 NFC 和 Wi-Fi Direct 功能是否已啟用，以及印表機的 Wi-Fi Direct 功能是否已啟用。
- 2 開啓 **Samsung Mobile Print** 應用程式。



如果您的手機上有安裝 **Samsung Mobile Print**，請移至行動裝置上的應用程式商店（Samsung Apps、Play Store），祇要搜尋要下載的應用程式並再試一次即可。

---

- 3 選擇列印模式。
- 4 選擇您想要列印的內容。  
如果需要，請按下  圖示，變更列印選項。
- 5 將行動裝置（通常位在行動裝置背面）置於印表機的 NFC 標籤 () 上。

稍候幾秒待行動裝置傳送工作至印表機。

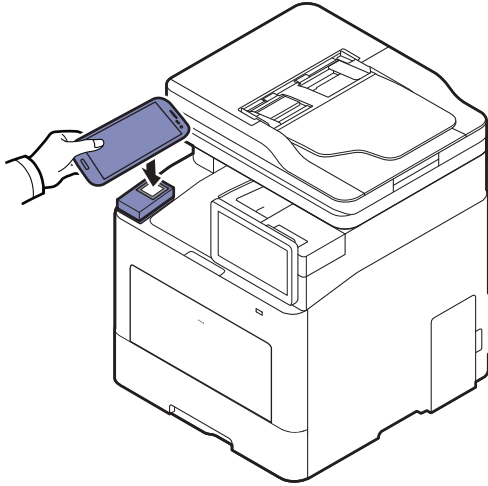

對於某些行動裝置，NFC 標籤可能位在行動裝置的背面。進行標記時，請查看行動裝置的 NFC 天線位置。

6 印表機開始列印。

## 掃描

1 檢查行動裝置的 NFC 和 Wi-Fi Direct 功能是否已啟用，以及印表機的 Wi-Fi Direct 功能是否已啟用。

2 開啓 **Samsung Mobile Print** 應用程式。



如果您的手機上有安裝 **Samsung Mobile Print**，請移至行動裝置上的應用程式商店（Samsung Apps、Play Store），祇要搜尋要下載的應用程式並再試一次即可。

3 選擇掃描模式。

4 將單張文件朝下放置在文件玻璃上，或是將文件朝上裝入文件送紙器內（參閱第 40 頁上的「裝入原稿」）。

如有需要，請按  變更掃描選項。

5 將行動裝置（通常位在行動裝置背面）置於印表機的 NFC 標籤（）上。

稍候幾秒待行動裝置傳送工作至印表機。

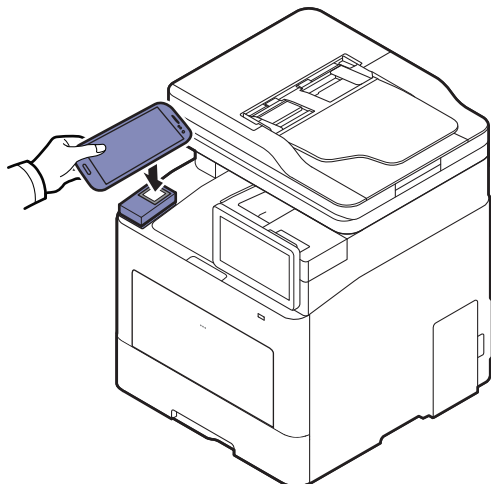

對於某些行動裝置，NFC 標籤可能位在行動裝置的背面。進行標記時，請查看行動裝置的 NFC 天線位置。

- 6 印表機開始掃描內容。  
掃描的資料會儲存在您的行動裝置上。



如果您想繼續掃描，請依照應用程式畫面上的說明操作。

## 傳送傳真

- 1 檢查行動裝置的 NFC 和 Wi-Fi Direct 功能是否已啟用，以及印表機的 Wi-Fi Direct 功能是否已啟用。
- 2 開啓 **Samsung Mobile Print** 應用程式。



如果您的手機上有安裝 **Samsung Mobile Print**，請移至行動裝置上的應用程式商店（Samsung Apps、Play Store），祇要搜尋要下載的應用程式並再試一次即可。

- 3 選擇傳真模式。
- 4 選擇您想要傳送的傳真內容。  
如有需要，請按  圖示輸入傳真號碼與變更傳真選項。

- 5 將行動裝置（通常位在行動裝置背面）置於印表機的 NFC 標籤（）上。

稍候幾秒待行動裝置傳送工作至印表機。

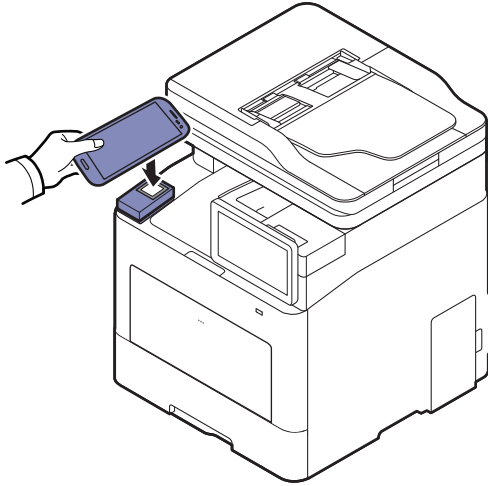

對於某些行動裝置，**NFC** 標籤可能位在行動裝置的背面。進行標記時，請查看行動裝置的 **NFC** 天線位置。

---

6 印表機開始傳真內容。

---

# 支援的行動應用程式

## 可用的應用程式

- **Samsung Mobile Print:** **Samsung Mobile Print** 是一套免費的應用程式，可以讓使用者直接從智慧型手機或平板電腦列印、掃描（僅供機器支援掃描的使用者使用）或傳真（僅供機器支援傳真的使用者使用）相片、文件和網頁。**Samsung Mobile Print** 不只和 Android 和 iOS 等系統的智慧型手機相容，也和 iPod Touch 和平板電腦相容。它可將您的手機與連線網路的 Samsung 印表機連接，或透過 Wi-Fi 存取點連接無線印表機。不需要安裝新的驅動程式或設定網路設定 – 只要安裝 **Samsung Mobile Print** 應用程式，該程式就會自動偵測相容的 Samsung 印表機。除可列印相片、網頁和 PDF 外，也支援掃描功能。如果您有 Samsung 多功能印表機，您可將任何文件掃描成 JPG、PDF 或 PNG 格式，然後在手機上輕鬆檢視（參閱第 158 頁上的「使用 Samsung Mobile Print 應用程式」）。
- **Samsung Mobile Print Control:** 輕鬆協助使用者取得認證。此應用程式提供使用者使用行動裝置取得使用者認證（參閱第 152 頁上的「使用 Samsung Mobile Print Control 應用程式」）。
- **Samsung Mobile Print Manager:** 讓使用者使用行動裝置來進行複製與無線設定功能（參閱第 154 頁上的「使用 Samsung Mobile Print Manager 應用程式」）。

## 下載應用程式

要下載應用程式，請透過行動裝置連至應用程式商店（Play Store、App Store），然後搜尋「**Samsung Mobile Print / Samsung Mobile Print Control / Samsung Mobile Print Manager**。」Apple 裝置也可以透過電腦造訪 iTunes。

- **Samsung Mobile Print/ Samsung Mobile Print Control**
  - **Android:** 從 Play Store 搜尋 **Samsung Mobile Print** 或 **Samsung Mobile Print Control**，然後下載應用程式。
  - **iOS:** 從 App Store 搜尋 **Samsung Mobile Print** 或 **Samsung Mobile Print Control**，然後下載應用程式。
- **Samsung Mobile Print Manager**
  - **Android:** 從 Play Store 搜尋 **Samsung Mobile Print Manager**，然後下載應用程式。

## 支援的行動作業系統

- **Samsung Mobile Print**
  - Android OS 4.0 或更新版本
  - iOS 8.0 或更新版本
- **Samsung Mobile Print Control**
  - 啟用 NFC/藍牙，支援 Android 4.0 或更高版本、iOS 8.0 或更高版本行動設備中安裝的行動應用程式。
- **Samsung Mobile Print Manager**
  - 啟用 NFC 和 Wi-Fi Direct，行動裝置需安裝支援的行動應用程式與 Android 4.0 或更新版

---

# Mopria™

---



- 祇有 Mopria 認證的機器可以使用 Mopria 功能。請查看您的機器是否有 Mopria 認證標誌。
  - 確認您的印表機和行動設備，連接至同一網絡且可使用通訊功能。
- 



Mopria™ Print Service 是一套行動列印解決方案，它強化了所有 Android 手機或平板電腦（Android 版本 4.4 或更新版本）上的新列印功能。有了這項服務，您可以使用行動裝置連接相同網路上任何一台 Mopria 認證的印表機並進行列印，不需要再執行其他安裝作業。許多原生的 Android 應用程式都支援列印功能，包括 Chrome、Gmail、Gallery、Drive 和 Quickoffice。

## 設定機器的 Mopria 列印功能

若要使用 Mopria 功能，您的機器必須有 Bonjour(mDNS) 和 IPP 通訊協定。執行下列步驟以啓用 Mopria 功能。

- 1 使用 **SyncThru™ Web Service**（參閱第 194 頁上的「請登入 SyncThru™ Web Service」）。
- 2 選擇 **Settings** 標籤 > **Network Settings** > **Standard TCP/IP, LPR, IPP** > **IPP** 然後，選擇 **Enable**。
- 3 選擇 **Settings** 標籤 > **Network Settings** > **mDNS**。然後，選擇 **Enable**。
- 4 選擇 **Security** > **System Security** > **Feature Management** > **Mopria**。然後，選擇 **Enable**。

## 在行動裝置上設定 Mopria

如果您的行動裝置未安裝 **Mopria Print Service** 應用程式，請在行動裝置上開啓應用程式商店（Play Store、App Store），搜尋 **Mopria Print Service**，然後下載並安裝該應用程式。

- 1 在 Android 裝置的 **Settings** 功能表上，點選 **Printing**。



此選項的位置依您的行動裝置而有不同。如果您找不到 **Printing** 選項，請參考行動裝置的使用者手冊。

---

2 在 **Print Services** 下，點選 **Mopria Print Service**。

3 點選 **On/Off** 滑桿以啓用 **Mopria Print Service**。

## 透過 Mopria 列印

若要在 Android 裝置上透過 Mopria 列印：

1 開啓您想列印的電子郵件、相片、網頁或文件。

2 點選應用程式功能表上的 **Print**。

3 選擇您的**印表機**，然後設定列印選項。

4 再次觸碰 **列印** 以列印文件。



若要取消列印工作：選取**通知列**中的列印佇列並將文件刪除。

---



# AirPrint



祇有 AirPrint 認證的機器可以使用 AirPrint 功能。請查看您的機器是否有 AirPrint 認證標示。



- **AirPrint** 可讓您在 Mac OS (MacBook Pro、MacBook Air 和 iMAC) 與 iOS (iPhone、iPad 和 iPod touch) 直接列印。祇有 Mac OS 可使用掃描與傳真功能。(僅供有多功能印表機使用者使用)
- 確認您的印表機和行動設備, 連接至同一網絡且可使用通訊功能。

## 設定 AirPrint

若要使用 **AirPrint** 功能, 您的機器必須有 Bonjour(mDNS) 和 IPP 通訊協定。您可透過下列其中一種方法啓用 **AirPrint**。

- 1 使用 **SyncThru™ Web Service** (參閱第 194 頁上的「請登入 SyncThru™ Web Service」)。
- 2 選擇 **Settings** 標籤 > **Network Settings** > **Standard TCP/IP, LPR, IPP** > **IPP**。然後, 選擇 **Enable**。
- 3 選擇 **Settings** 標籤 > **Network Settings** > **mDNS**。然後, 選擇 **Enable**。
- 4 選擇 **Security** > **System Security** > **Menu Management** > **AirPrint**。然後, 選擇 **Enable**。

## 透過 AirPrint 列印

例如, iPad 手冊提供了以下說明:

- 1 開啓您想列印的電子郵件、相片、網頁或文件。
- 2 觸碰動作圖示 ()。
- 3 選擇要設定的**印表機驅動程式名稱**和選項功能表。
- 4 觸碰**列印**按鈕。進行列印。



**取消列印工作：**要取消列印工作或檢視列印摘要，在多工作業區按一下列印中心圖示（）。您可以在列印中心按一下取消。

---

---

# Google Cloud Print™

Google Cloud Print™ 是一項可讓您使用智慧手機、平板電腦或其他連接網路的裝置進行印表機列印的服務。祇要註冊您的 Google 帳戶與印表機，就可以使用 Google Cloud Print™ 服務。您也可以利用行動裝置上的 Chrome OS、Chrome 瀏覽器或 Gmail™/ Google Docs™ 應用程式來列印文件或電子郵件，不必在行動裝置上另外安裝印表機驅動程式。請參閱 Google 網站 (<http://google.com/cloudprint/learn/> 或 <http://support.google.com/cloudprint>) 取得更多有關 Google Cloud Print™ 的資訊。

## 將 Google 帳戶註冊到印表機

### 透過 Chrome 瀏覽器進行註冊



- 確認印表機機器已開機且連接到可以存取網際網路的有線或無線網路。
- 您應事先建立您的 Google 帳戶。

- 1 開始 Chrome 瀏覽器。
- 2 請造訪 [www.google.com](http://www.google.com)。
- 3 使用 Gmail™ 位址登入 Google 網路。
- 4 在位址欄中輸入您的 IP 位址，然後按下 Enter 鍵或按一下移至。
- 5 使用 **SyncThru™ Web Service** (參閱第 194 頁上的「請登入 SyncThru™ Web Service」)。



如果網路環境有使用代理伺服器，您需要透過 **Settings > Network Settings > Proxy** 設定代理伺服器的 IP 和連接埠埠號。如需更多資訊，請聯絡您的網路服務供應商或網管人員。

- 6 選擇設定標籤 > **Network Settings > Google Cloud Print**。
- 7 輸入您的印表機名稱和說明。
- 8 按一下 **Register**。

隨即會跳出確認視窗。



如果您的瀏覽器設定封鎖了彈跳視窗，將不會出現確認視窗。允許該網站顯示彈跳視窗。

---

9 按一下 **Finish printer registration**。

10 按一下 **Manage your printers**。

現在，您的印表機已註冊了 Google Cloud Print™ 服務。

清單中將出現 Google Cloud Print™ 就緒裝置。

## 以 Google Cloud Print™ 列印

列印程序依據您所使用的應用程式或裝置而有不同。您可以查看支援 Google Cloud Print™ 服務的應用程式清單。



確認印表機已開機且連接到可以存取網際網路的有線或無線網路。

---

## 透過行動裝置上的應用程式進行列印

下列步驟是透過 Android 行動電話使用 Google Docs™ 應用程式進行列印的範例。

1 在您的行動裝置上安裝 Cloud Print 應用程式。



如果沒有此應用程式，可以從 Android Market 或 App Store 這類應用程式商店下載。

---

2 從您的行動裝置存取 Google Docs™ 應用程式。

3 點選您想列印的文件選項  按鈕。

4 點選傳送  按鈕。

5 點選 Cloud Print  按鈕。

6 設定您要的列印選項。

7 點選 **Click here to Print**。

## 透過 Chrome 瀏覽器進行列印

以下步驟是使用 Chrome 瀏覽器進行列印的範例。

- 1 執行 Chrome。
- 2 開啓您想要列印的文件或電子郵件。
- 3 按一下瀏覽器右上角的扳手圖示 。
- 4 按一下**列印**。隨即會出現列印標籤。
- 5 選擇 **使用 Google Cloud Print 列印**。
- 6 按一下**列印**按鈕。

---

# 設定功能表的進階功能

本章說明機器所提供的 **Settings** 功能表。機器的 **Settings** 功能表提供各種管理員可設定的選項，以使用完整的機器功能。



- 某些選項，需要聯絡本地服務提供者來進行設定。
- 某些功能表可能不會顯示在顯示螢幕上，具體取決於設定或型號而定。此時，便表示您的機器無法使用該功能。
- 視所選的驗證設定而定，某些選項僅適用於管理員（請參閱第 178 頁上的「驗證」）。

• 登入	171
• 語言與輸入	172
• 機器	173
<hr/>	
• 管理員設定	177
• 管理	185
• Network Settings	187
<hr/>	
• System	190

---

# 登入

視您選取的驗證設定而定，您可能需要以管理員身份登入才能存取**Settings**功能表下的某些選項（請參閱第 178 頁上的「驗證」）。如需更多資訊，請聯絡您的網路服務供應商或網管人員。

1 從首頁畫面或**Settings**點選**Apps**。

2 選擇您要的選項。如果該選項只適用於管理員，就會出現登入畫面。

使用您點選每一個欄位時出現的彈出式鍵盤來進入 **ID**、**Password**和**Domain**。



- 輸入您第一次開啓機器時設定的 **ID** 和密碼（請參閱第 181 頁上的「初始設定（限管理員使用）」）。
- 您也可以使用**Recent Users**按鈕來尋找最近使用過的 **ID**，也可以使用「網域清單」按鈕來尋找儲存在機器清單中的網域。
- 當您登入時，您可以看見顯示器上登入的使用者 **ID**。

---

3 點選**Log in**。

---

# 語言與輸入

此功能表可讓您設定功能表的顯示語言。您也可以設定螢幕鍵盤選項。

從首頁畫面或**Settings**點選**Language and Input > Apps**。

功能	說明
<b>Language</b>	可讓您選擇語言。
<b>Keyboard &amp; Input Methods</b>	您可以變更機器所使用的鍵盤。
<b>Speech</b>	可讓您進行語音輸入的語音設定。

## Language

可讓您選擇顯示螢幕上出現的語言。

從首頁畫面或**Settings**點選**Language > Apps**，然後選擇您要的語言。

## 輸入

當一段時間沒有輸入時，機器會取消保留的工作或結束目前的功能表，同時進入預設設定值。您可以設定機器取消保留工作或結束目前功能表前所等待的時間。

## Keyboard & Input Methods

可讓您指定機器使用的鍵盤。

- **Default:** 選擇預設的輸入語言與方式。

## Speech

- **Text-to-speech output:** 以聲音讀出文字，例如電子郵件訊息的內容。



# 機器

使用機器前，請進行一般設定。



- 某些功能表可能不會顯示在顯示螢幕上，具體取決於選項或型號。此時，便表示您的機器無法使用該功能。
- 從首頁畫面或 （快速功能表）點選（**Help**），然後選擇您想瞭解的任何一個選項。

從首頁畫面或**Settings**點選**Machine > Apps**。

功能	說明
<b>Tray Settings</b>	可讓您調整目前的紙匣設定，如紙張類型和紙匣優先順序（請參閱第 174 頁上的「紙匣設定」）。
<b>Sound</b>	可讓您設定按鈕的音量、通知鬧鈴和傳真工作時發出的音效。您可以在設定音效後，立即測試音量（請參閱第 174 頁上的「Sound」）。
<b>Display</b>	可讓您設定亮度和快速啟動項目。
<b>Storage</b>	管理所有的應用程式儲存區。
<b>Adjustment</b>	可讓您調整高度、溼度、影像和機器測試功能。
<b>Power Saver</b>	可讓您減少耗用電源。若設定此選項，機器會在未使用狀態下進入節電模式。 節電模式有兩種（請參閱第 175 頁上的「節電」）。
<b>Timers</b>	可讓您將機器時間恢復到預設設定值或在一段時間沒有任何輸入時取消保留的工作（請參閱第 176 頁上的「計時器（限管理員使用）」）。
<b>環保<sup>a</sup></b>	可讓您將節碳模式設定為預設值，同時變更節碳模式的設定值。使用節碳模式可以節省列印資源（請參閱第 176 頁上的「環保」）。

a. 視所選的驗證設定而定，僅適用於管理員（請參閱第 178 頁上的「驗證」）。

## 紙匣設定

此功能可讓您可檢查目前的紙匣設定並變更其設定。紙匣和紙張可用的設定選項很多。選擇最佳選項來使用以符合您的紙匣和紙張需求。



您也可以透過 SyncThru™ Web Service 使用此功能。從連線網路的電腦開啓 Web 瀏覽器，然後輸入機器的 IP 位址。當 SyncThru™ Web Service 開啓時，按一下 **Settings** 標籤 > **Machine Settings** > **System** > **Input Trays**（請參閱第 196 頁上的「Settings 標籤」）。



如果某些選項反灰，表示您的機器不支援這些反灰的選項，或者機器必須安裝選用部件才能使用該選項。

## Sound

您可以設定按鈕的音量、通知鬧鈴和傳真工作時發出的音效。使用滑桿選擇想要的音量，然後按 **Test** 按鈕來測試音量。

- **Key Sound:** 可讓您在按下按鈕時調整音量。
- **Alarm Sound:** 可讓您在出現通知鬧鈴時調整音效音量。
- **Fax Sound:** 可讓您調整傳真工作發出的音效音量。此選項有其他子選項。

## 螢幕

您可以變更各種顯示器設定值。

- **Screen:** 允許您調整 LCD 亮度。
- **More Settings:** 您可以在 **Quick Launch** (**None**、**Screen Capture**、**Applications**、**Search**、**Job Status**、**Login/Logout**) 選取註冊器。

## 儲存裝置

您可以管理所有的應用程式儲存區與顯示所有的儲存區資訊。



您果機器的電源被截斷，您需在電源恢復時重設正確的時間和日期。

## Adjustment

您可以選擇機器擺放的位置高度。您也可以調整影像管理與檢查機器測試功能。

- **Altitude Adjustment:** 您可以選擇機器擺放的位置高度。列印品質會受到氣壓影響，氣壓則取決於機器在海平面以上的高度。因此，放置在正確的高度也非常重要。
  - **Normal:** 0 ~ 1,000 公尺 (3,280 英尺)
  - **High 1:** 1,000 公尺 (3,280 英尺) ~ 2,000 公尺 (6,561 英尺)
  - **High 2:** 2,000 公尺 (6,561 英尺) ~ 3,000 公尺 (9,842 英尺)

- **High 3:** 3,000 公尺 (9,842 英尺) ~ 4,000 公尺 (13,123 英尺)
- **High 4:** 4,000 公尺 (13,123 英尺) ~ 5,000 公尺 (16,404 英尺)
- **Humidity:** 依據環境溼度, 最佳化列印品質。根據工作環境的溼度來選擇溼度設定。溼度範圍等級從**Normal** (正常溼度) 到**High 3** (高溼度)。
- **Auto Color Registration**
  - **Auto Color Registration:** 機器會確實列印部分圖案影像, 來校準色彩列印位置。此功能可增強影像色彩的銳利度與清晰度, 換句話說, 機器列印在紙上的影像色彩與螢幕上的相當接近。
  - **Full Auto Color Registration:** 設定為執行完全自動調整色彩。
- **Color Simulation:** 允許您選擇色彩。如果您不滿意目前的列印輸出色彩, 可以選擇色彩飽合度來滿足您的需求。
  - **Default Simulation:** 回到預設的色彩設定。
  - **Simulation A~ Simulation D:** 選擇您要的色彩設定。每一個模擬都具有不同的色彩設定。
  - **Custom:** 如果您想要使用與上述不同的色彩設定, 請聯絡服務供應商或查看自訂設定。
- **Custom Color:** 可讓您調整列印密度與影印印濃度等級。
- **Tone Adjustment:** 允許您自動調整色調, 以獲得最佳的列印品質。
  - **Auto Tone Adjustment Activation:** 指示機器在一定時間間隔後自動校準色調。啟動此選項, 可以在列印一定頁數後或機器一段時間未用時, 執行標準或完整的色調調整。
  - **Auto Tone Adjustment:** 立即按順序執行標準或完整的色調調整。



- **Normal:** 自動調整色調。此程序比快速啟動花費更多時間, 但可獲得較好的列印品質。
- **Full:** 完整變更色表以調整色調。

- **Machine Test:** 允許您調整色調等級。
  - **Print Adjustment:** 允許您調整列印區。當列印的影像超出頁面或位置偏移時, 可以調整列印區。

## 節電

當您暫時不使用機器時, 請使用此選項省電。



**Power Save** 選項可以透過按下顯示螢幕來喚醒機器。

## 效能最佳化

此選項設定為 **On** 時, 您可以利用下列動作將機器從省電模式喚醒:

- 按下控制面板上的  (電源/喚醒)。
- 將紙張裝入紙匣中。
- 打開或關閉護蓋。
- 拉出紙匣或推入紙匣。
- 將原稿置入雙面掃描文件送紙器 (DSDF)。
- 插入 USB 隨身碟。

## 低電源節電

**Low Power Save** 選項可讓您節省機器電源。當您一段時間不使用機器時，機器某些零件會自動進入 **Low Power Save** 模式。**Low Power Save** 選項比 **Power Save** 選項節省的電源少。

## Power Save

當您暫時不使用機器時，請使用此選項省電。在 **Power Save** 選項下，機器會比在 **Low Power Save** 模式下節省更多電源。

## Auto Power Off

您可以在節電模式下設定印表機於操作員在面板上所設定的時間到達時自動開啓電源。



- 可設定範圍為 5 分鐘至 240 分鐘。
- 若要再次開啓機器電源，按下控制面板上的  (電源/喚醒) 即可。

## 計時器（限管理員使用）

當一段時間沒有輸入時，機器會取消保留的工作或結束目前的功能表，同時進入預設設定值。您可以設定機器取消保留工作或結束目前功能表前所等待的時間。



您也可以透過 **SyncThru™ Web Service** 使用此功能。從連線網路的電腦開啓 Web 瀏覽器，然後輸入機器的 IP 位址。當 **SyncThru™ Web Service** 開啓時，按一下 **Settings > Machine Settings > System > Setup**。

- **System Timeout:** 若指定時間內沒有任何輸入，機器會回到「影印」功能表。
- **Held Job Timeout:** 當列印發生問題時，或電腦沒有任何訊號，機器會在刪除工作前，先保留工作一段時間。

## 環保

讓您儲存列印資源並以環保方式進行友善列印。

- **Default Mode:** 選取是否開啓或關閉環保模式。



**On-Forced:** 設定開啓環保模式。使用者想關閉環保模式時，必須輸入密碼。

- **Eco Features Configuration:** 設定環保功能。
  - **Default Settings:** 機器設定為「預設環保」模式。
  - **Custom Settings:** 依需要變更任一值。

# 管理員設定

此選項僅管理員可用。



- 某些功能表可能不會顯示在顯示螢幕上，具體取決於選項或型號。此時，便表示您的機器無法使用該功能。
- 從首頁畫面或  (快速功能表) 點選 (Help) ，然後選擇您想瞭解的任何一個選項。

從首頁畫面或 **Settings** 點選 **Admin Settings > Apps**。

功能	說明
<b>Security</b>	可讓您設定安全性相關的設定值（請參閱第 178 頁上的「Security」）。
<b>General Settings</b>	可讓您設定一般設定（ <b>Measurement</b> 、 <b>Supplies Management</b> 、 <b>Contention Management</b> 與其他設定）（請參閱第 180 頁上的「General Settings」）。
<b>Initial Settings</b>	可讓您在 <b>使用機器前</b> 設定所需的基本設定（請參閱第 181 頁上的「初始設定（限管理員使用）」）。
<b>Fax Settings</b>	您可以設定預設的傳真選項。設定常用的傳真設定（請參閱第 182 頁上的「傳真設定」）。
<b>Print Settings</b>	您可以設定相關的列印設定值。當您未特別輸入列印選項時，機器會以您在這裡所作的設定列印。設定常用的列印設定。如果您的公司有特定的列印格式，就可以使用此功能（請參閱第 182 頁上的「列印設定」）。
<b>Box Settings</b>	如有需要，您可檢查目前的收件匣設定並變更其設定（請參閱第 183 頁上的「收件匣設定」）。
<b>Report Settings</b>	紙張來源設定可指定機器用來列印報告的預設紙匣。
<b>Application Management</b>	您可以安裝或解除安裝應用程式。當您新增一個應用程式時，就要啟動所安裝應用程式的授權。某些應用程式可能沒有授權（請參閱第 183 頁上的「應用程式管理」）。

## Security

可讓您設定安全性相關的設定值。

### 影像覆寫

您可以設定機器覆寫儲存在記憶體中的資料。機器會以不同的模式覆寫資料，以消除還原的可能。



根據產品機型或安裝的選項套件，可能無法使用此功能。

- **Automatic Image Overwrite:** 當完成某項工作時，記憶體中會保留暫存的影像。基於安全的考量，您可設定機器自動覆寫加密的非動態記憶體。如果您想對記憶體空間加密，您可以設定機器自動覆寫加密的非動態記憶體。
- **Manual Image Overwrite:** 列印、影印、掃描和傳真時，機器會暫時使用記憶體空間。基於安全的考量，您可設定機器手動覆寫加密的非動態記憶體。如果您想對記憶體空間加密，您可以手動覆寫加密的非動態記憶體。您可以設定機器重開機後，重複手動影像複寫。
- **Scheduled Image Overwrite:** 您可以設定排程，手動覆寫影像。
- **Overwrite Method:** 您可以選擇覆寫加密非動態記憶體的方法（硬碟）。
  - **German VSITR:** 選取此選項，記憶體可以覆寫 7 次。當第 6 次覆寫時，會用備用的 0x00 和 0xff 來覆寫磁碟，第 7 次時，會以 0xAA 覆寫磁碟。
  - **DoD 5220.28-M:** 選取此選項，記憶體可以覆寫 3 次。覆寫三次時，模式 0x35、0xCA、0x97 會被用來覆寫磁碟的內容。此種覆寫磁碟的方法是由 US DoD 指定。
  - **Australian ACSI 33:** 選取此選項，記憶體可以覆寫 5 次。覆寫 5 次時，字元 “C” 及其備用補數會被用來覆寫磁碟。經過第 2 次覆寫時，會執行一次強制驗證。第 5 次覆寫時，會使用隨機資料。
  - **DoD 5220.22M (ECE):** 選取此選項，記憶體可以覆寫 3 次。覆寫三次時，模式 0x35、0xCA、0x97 會被用來覆寫磁碟的內容。此種覆寫磁碟的方法是由 US DoD 指定。
  - **Custom Overwrite:** 選取此選項以決定記憶體可以被覆寫的次數。硬碟可覆寫的次數將會是您所選的次數。

### 驗證

此功能可讓您選擇使用者驗證的驗證方法。



您也可以透過 SyncThru™ Web Service 使用此功能。從連線網路的電腦開啓 Web 瀏覽器，然後輸入機器的 IP 位址。當 SyncThru™ Web Service 開啓時，按一下 **Security** 標籤 > **User Access Control**。（請參閱第 197 頁上的「Security 標籤」）。

- **Mode:** 選擇驗證模式。
  - **Basic Authentication:** 啓用基本驗證。當使用者選擇了祇有管理員可用的選項時，就會要求使用者登入。在本指南中，這些選項會以 “a” 或「（限管理員使用）」標示。
  - **Device Authentication:** 啓用裝置驗證。裝置驗證會在使用裝置前，要求使用者登入。使用者若未登入，將不能使用任何應用程式。
  - **Application Authentication:** 啓用應用程式驗證。管理員可以選擇需要使用者登入才能使用的應用程式。使用者若未登入，將不能使用所選的應用程式。按 **Application Mode** 以啓用驗證。



- **Method**

- **Local Authentication:** 根據儲存在裝置 HDD 中的使用者資訊來執行驗證程序。
  - **LUI Login Screen:** 依預設, 提供預先安裝 LUI。
  - **SWS Login Screen:** 依預設, 提供預先安裝 SWS。
- **SMB and Local Authentication:** 根據儲存在 SMB 伺服器中的使用者資訊來執行驗證程序。
  - **LUI Login Screen:** 依預設, 提供預先安裝 LUI。
  - **SWS Login Screen:** 依預設, 提供預先安裝 SWS。
- **Kerberos and Local Authentication:** 根據儲存在 kerberos 伺服器中的使用者資訊來執行驗證程序。
  - **LUI Login Screen:** 依預設, 提供預先安裝 LUI。
  - **SWS Login Screen:** 依預設, 提供預先安裝 SWS。
- **LDAP and Local Authentication:** 根據儲存在 LDAP 伺服器中的使用者資訊來執行驗證程序。
  - **LUI Login Screen:** 依預設, 提供預先安裝 LUI。
  - **SWS Login Screen:** 依預設, 提供預先安裝 SWS。
- **SyncThruAaProvider:** 根據 SWS 所配置的使用者資訊來執行驗證程序。
  - **LUI Login Screen:** 依預設, 提供預先安裝 LUI。
  - **SWS Login Screen:** 依預設, 提供預先安裝 SWS。
- **Standard Accounting Only:** 允許使用者輸入 ID 和密碼來登入。
  - **ID/PW Login:** 使用 ID 與密碼登入。
  - **ID Only Login:** 只使用 ID 登入。
- **Options:** 選擇使用者登入時需要什麼。
  - **Auto Logout:** 您可以使用自動登出。
  - **Auto Logout Time:** 您可以設定自動登出時間。
  - **Logout Policy:** 您可以選擇登出身份類型。
  - **Login Restriction:** 您可以設定登入限制時間、次數或鎖定的時間。
- **Secure Print:** 透過安全列印登入。

## Accounting

若選擇了 **Standard** 帳戶, 您可以設定每一個使用者使用每一個功能的用量限制 (請參閱第 178 頁上的「驗證」)。



您也可以透過 SyncThru™ Web Service 使用此功能。從連線網路的電腦開啓 Web 瀏覽器, 然後輸入機器的 IP 位址。當 SyncThru™ Web Service 開啓時, 按一下 **Security** 標籤 > **User Access Control** > **Accounting** > **Accounting Methods**。(請參閱第 197 頁上的「Security 標籤」)。

- 
- **No Accounting:** 選擇此項, 不使用此功能。
  - **Standard Accounting:** 選擇此項來使用安裝的工作帳戶方法。

- **SyncThruAaProvider:** 選擇此項來使用 SyncThru™ Web Admin Service 提供的工作帳戶方法 (詳細資訊請參閱 SyncThru™ Web Admin Service 指南)。

## General Settings

可讓您設定一般組態。

### 尺寸

您可以選擇尺寸單位與預設的紙張大小。

### 耗材管理

可讓您設定耗材訂購通知的選項。如果您設定此選項，機器將在耗材即將用盡時顯示警告訊息。預先準備耗材。



- **Imaging Unit Reorder Notification:** 當成像單元達到指定的剩餘壽命時發出通知。
- **Toner Cartridge Reorder Notification:** 當碳粉匣達到指定的剩餘壽命時發出通知。
- **Toner Save:** 碳粉節省設定可讓使用者在列印文件時節省列印碳粉。

### 內容管理

允許您設定 **Copy**、**Print**、**Send**、**Report** 優先順序。

### 更多設定

- **Job Progress Window:** 可讓您在顯示器上顯示工作進度。
- **略過空白頁面:** 此選項可讓您指定是否列印原稿資料的空白頁。
- **Job Deletion:** 工作刪除設定可指定使用者是否可以刪除所有工作，或祇能刪除自己所建立的工作。
  - **Allow all jobs to delete:** 所有使用者都可以刪除所有工作。
  - **Allow only own jobs to delete:** 使用者祇能刪除自己的工作。
- **Home Screen Lock:** 不允許所有使用者在首頁上建立、移動或刪除圖示。
- **Job Rescheduling:** 根據 **Contention Management** 選項中設定的優先順序來處理工作。
- **Smart Duplex:** 儘管已啓用雙面列印選項，祇有在列印一頁原稿或空白頁時，才使用單工模式。
- **Vapor Mode:** 防止紙張潮溼，影響列印品質。
  - **Off:** 停用此選項。
  - **On:** 列印時，減低列印速度 50% 並降低加熱裝置的溫度。
  - **Auto:** 偵測機器的溫度與溼度並據此調整設定值。



- 機器會再次偵測溫度和溼度，同時在出現下列情況時重設設定值：
- 當氣溫低於 15 °C 或溼度超過 80%，且機器超過四個小時未使用時。
  - 當您連續列印 100 張紙或列印後機器超過一小時未使用時。



## 初始設定（限管理員使用）

您可以在第一次開啓機器電源時變更初始設定值。



如果不要調整初始設定值，請按下 **Exit**。此設定將儲存截至當時的設定。不過，如果是第一次使用這個選項，將不會啓用 **Exit** 按鈕。

- **Language:** 在顯示螢幕上選取要使用的語言，然後按**Next**。
- **Note:** 閱讀並點選**Next**。
- **Administrator Account:** 輸入 **Name**、**New Password**、**Confirm Password**。名稱欄位預設會輸入 **admin**。
- **Date & Time:** 設定**Date**、**Time**、**Time Zone**、日期和小時格式、**Day light Saving**等。



選擇時區、選擇國家 / 地區的範例。

- **Device Attribution:** 刪除現有的裝置名稱並輸您您要使用的裝置名稱。然後點選**Next**。務必要輸入網路上要使用的裝置名稱。



- 必要時，在**Location**欄位輸入機器的位置。
- 必要時，在**Administrator**欄位輸入機器發生問題時的聯絡人資訊。

- **Verify Connections:** 點選**Test**按鈕以驗證**Ethernet Card connection**。在按下**Connected**按鈕後出現**Test**時，請按**Next**。  
如果出現 **Not connected**，請確認機器已連線網路，然後再驗證 LAN 連線。



- 如果網路問題仍在，請聯絡您的網路管理員。
- 如果您已安裝選用的傳真套件或裝訂機，請按每一個**Test**按鈕來驗證這些設備的連線。

- **Network Settings:** 在 **IP Address**、**Subnet Mask**、**Gateway**、**Host Name**、**Domain Name**、**Primary DNS Server**和**Secondary DNS Server**等每一個欄位輸入內容。然後點選**Next**。



- 如果 IP 位址是由 DHCP 或 BOOTP 自動指派，請按 **DHCP** 或 **BOOTP**。
- 如果不確定網路環境為何，請聯絡您的網路管理員。

- **SNMP Configuration:** 在**Community Name**、**Access Permission**、**Authentication User Name**、**Authentication Password**、**Authentication Confirm Password**、**Privacy Password**和**Privacy Confirm Password**等每一個欄位輸入內容。然後點選**Done**。

## 傳真設定

您可以設定預設的傳真選項。設定常用的傳真設定。

從首頁畫面或 **Settings** 點選 **Fax Settings > Apps**。

---



- 如果未安裝選用的傳真機，顯示螢幕上將不會出現傳真機圖示。
  - 傳真選項視國際通訊法規而定，各個國家/地區均不相同。若說明中所述的某些傳真選項變成灰色，表示您的通訊環境中不支援該選項。
  - 您也可以透過 **SyncThru™ Web Service** 使用此功能。從連線網路的電腦開啓 **Web** 瀏覽器，然後輸入機器的 IP 位址。當 **SyncThru™ Web Service** 開啓時，按一下 **Settings** 標籤 > **Machine Settings > Fax** (請參閱第 196 頁上的「Settings 標籤」)。
- 

## 列印設定

您可以設定相關的列印設定值。當您未特別輸入列印選項時，機器會以您在這裡所作的設定列印。設定常用的列印設定。如果您的公司有特定的列印格式，就可以使用此功能。

從首頁畫面或 **Settings** 點選 **Print Settings > Apps**。

---



您也可以透過 **SyncThru™ Web Service** 使用此功能。從連線網路的電腦開啓 **Web** 瀏覽器，然後輸入機器的 IP 位址。當 **SyncThru™ Web Service** 開啓時，按一下 **Settings** 標籤 > **Machine Settings > Printer**。(請參閱第 196 頁上的「Settings 標籤」)。

---

## General

- **General:** 您可以設定「略過空白頁」、「紙張來源」和「模擬」等選項。
  - **Skip Blank Pages:** 您可以在列印時略過空白頁。
  - **Paper Source:** 您可以選擇紙張來源的紙匣。
  - **Emulation:** 您可以選擇模擬格式。

## Layout

- **Layout:** 提供紙張版面相關的選項。
  - **Orientation:** 選擇紙張方向。
  - **Duplex:** 選擇雙面列印模式的紙張方向。
  - **Number of Copies:** 選擇您想要列印的份數。
  - **Margin:** 調整一般雙工、一般單工和模擬等的邊界。

## 收件匣設定

您可以透過電腦列印、下載與傳送儲存的文件或**BOX**中的掃描文件。**BOX**位在機器的硬碟(HDD)中。換句話說,文件是儲存在HDD中。您可以為某個儲存的文件建立密碼,如此未獲授權的使用者便無法存取。此外,您可以使用各種列印功能來列印儲存的文件,並將文件傳送至數位目的地(如電子郵件、伺服器或傳真)。您可以設定儲存的文件與使用 SyncThru™ Web Service 的「儲存的文件」功能。



如果 **BOX** 中儲存了重要資料,我們建議您定期備份資料。Samsung 對所有因誤用或機器故障所導致的資料遺失或損毀均不負任何責任。

---

## 報告設定

紙張來源設定可指定機器用來列印報告的預設紙匣。

## 應用程式管理

您可以安裝或解除安裝應用程式。當您新增一個應用程式時,就要啟動所安裝應用程式的授權。某些應用程式可能沒有授權。

從首頁畫面或**Settings**點選**Application Management > Apps**。



- 您也可以透過 SyncThru™ Web Service 使用此功能。從連線網路的電腦開啓 Web 瀏覽器,然後輸入機器的 IP 位址。當 SyncThru™ Web Service 開啓時,按一下 **Maintenance** 標籤 > **Application Management**。(請參閱第 198 頁上的「Maintenance 標籤」)。
  - 部分機型可能不支援此功能。
- 

## 安裝應用程式

- 1 點選**Install**按鈕。
- 2 隨即出現一個含有資料夾樹狀結構的快顯視窗。選擇應用程式檔案並按下**OK**。
- 3 隨即出現驗證訊息。閱讀合約並勾選**I accept terms of the License Agreement**,然後按**OK**。

隨即開始安裝應用程式。

## 檢視應用程式詳細資訊

- 1 點選您想檢視其詳細資訊的應用程式名稱。
- 2 檢視應用程式的詳細資訊。

## 啟用 / 停用應用程式

- 1 選擇您要啟用/停用的應用程式，並按下**Enable/Disable**。
- 2 您所選的應用程式就會啟用/停用。

## 解除安裝應用程式

- 1 選取您要解除安裝的應用程式並點選**Uninstall**。
- 2 隨即出現一個確認視窗。按下**Yes**。  
您所選的應用程式就會解除安裝。

---

# 管理



- 某些功能表可能不會顯示在顯示螢幕上，具體取決於選項或型號。此時，便表示您的機器無法使用該功能。
- 從首頁畫面或  (快速功能表) 點選 (Help) ，然後選擇您想瞭解的任何一個選項。

---

您可查看耗材壽命與列印報告。

從首頁畫面或 **Settings** 點選 **Management > Apps**。

## Supplies Life

此功能可讓您檢查每一個耗材剩餘的百分比。

如) 碳粉匣 / 成像單元

## 報告

此功能可讓您列印機器所提供的所有報告。您可以使用這些報告來幫助您維護機器。



您也可以透過 SyncThru™ Web Service 使用此功能。從連線網路的電腦開啓 Web 瀏覽器，然後輸入機器的 IP 位址。當 SyncThru™ Web Service 開啓時，按一下 **Information > Print information** (請參閱第 195 頁上的「資訊標籤」)。

---

## 系統報告

- **Configuration:** 列印以查看機器組態資訊。包括產品資訊、版本資訊、產品設定和紙張設定。
- **Supplies Information:** 列印以檢查每一個耗材的剩餘百分比。
- **Usage Counter:** 列印以查看執行的工作計數。其中包含列印用量、掃描用量和傳真用量資訊。
- **Demo Page:** 列印測試頁以查看機器是否運作正常。您也可以選擇 A4 或 Letter 尺寸。
- **Error Information:** 列印以查看機器發生哪些錯誤。其中包含錯誤類型和計數。
- **Network Configuration:** 列印以查看網路組態資訊。網路組態資訊，如列印 TCP/IP、原始 TCP/IP 和 LPD 資訊。
- **Account:** 列印以查看帳戶清單。

## 傳送

- **Send Confirmation:** 您可設定機器列印報告，不管是否成功傳送。
- **Fax Received:** 列印以查看已接收的傳真清單。
- **Fax Sent:** 列印以查看已發送的傳真清單。

- **Fax Scheduled Jobs:** 列印以查看已排程的傳真工作清單。
- **Email Sent:** 列印以查看 **Scan to Email** 工作的傳輸狀態。

## 字型

- **PCL Font List:** 列印以查看 PCL 字型清單。
- **PS Font List:** 列印以查看 PS 字型清單。

# Network Settings

此選項可設定網路設定功能。



- 某些功能表可能不會顯示在顯示螢幕上，具體取決於選項或型號。此時，便表示您的機器無法使用該功能。
- 從首頁畫面或  (快速功能表) 點選 (Help) ，然後選擇您想瞭解的任何一個選項。

從首頁畫面或 **Settings** 點選 **Network Settings > Apps**。

## Ethernet

功能	說明
<b>Ethernet Port</b>	您可以啟用 / 停用乙太網路連接埠。
<b>Ethernet Speed</b>	您可以選擇乙太網路的速率。
<b>MAC Address</b>	選擇機器的 MAC 位址。
<b>IP Setting</b>	您可以進行 <b>TCP/IPv4 IP</b> 設定。
<b>DNS Configuration</b>	您可以進行 <b>DNS</b> 設定。
<b>WINS</b>	您可以設定 WINS 伺服器。
<b>Display IP Address</b>	您可以設定機器在首頁畫面上顯示 IP 位址。
<b>Protocol</b>	您可以啟用 / 停用 IPv6 通訊協議。
<b>IPv6 Address</b>	您可以設定 IPv6 位址類型。
<b>DHCPv6 Configuration</b>	您可以設定 DHCPv6 組態。
<b>DHCP Unique Identifier</b>	顯示 DHCP 唯一識別碼。
<b>802.1x</b>	您可以啟用 / 停用 802.1x 安全性。
<b>802.1x Authentication Method</b>	您可以選擇要使用的驗證演算法。
<b>DHCP Identity Association Identifier</b>	顯示 DHCP 身份關係識別碼。

## TCP/IPv4

您可以設定 IPv4 設定值。

- **IP Setting:** 您可以選擇配置 IP 位址的方法。

- **Static:** 選擇手動輸入 IP 位址/子網路遮罩/閘道位址。
- **BOOTP:** 由 BOOTP 伺服器自動配置 IP 位址/子網路遮罩/閘道位址。
- **DHCP:** 由 DHCP 伺服器自動配置 IP 位址/子網路遮罩/閘道位址。
- **DNS Configuration:** 您可以設定 DNS 伺服器。
  - **Host Name:** 輸入主機名稱。您可以輸入最多 63 個字元。預設名稱爲「SEC[MAC address]」。
  - **Domain Name:** 輸入網域名稱。您可以輸入最多 128 個字元。
  - **Primary DNS Server:** 輸入要使用的主要 DNS 伺服器位址。
  - **Secondary DNS Server:** 輸入要使用的備用 DNS 伺服器位址。
  - **Dynamic DNS Registration:** 如果您想想用此選項，請勾選動態 DNS 登錄核取方塊。勾選此選項時，機器會在設定的 DNS 伺服器上動態登錄其主機名稱與網域名稱。此外，如果勾選此選項並選取了 DHCP，會自動停用 DHCP FQDN 選項。
- **WINS:** 您可以設定 WINS 伺服器。WINS 是在 Windows 作業系統下使用。選擇此選項。
- **Display IP Address:** 您可以設定機器在通知列上顯示 IP 位址。如果您選擇了此選項，通知列上將會顯示 IP 位址。

## TCP/IPv6

您可以設定 IPv6 設定值。

- **Protocol:** 在系統上點選要使用的 IPv6 通訊協議。重新啓動機器以套用變更。
- **IPv6 Address:** 顯示 IPv6 位址類型。
  - **Link-local Address:** 這是以前置碼爲 FE80 開頭的 IPv6 位址。此位址爲自動產生的，有本機連結範圍。
  - **Stateless Address:** 這是由路由器廣播的前置碼與介面識別碼所組成的 IPv6 位址。在乙太網路介面上，介面識別碼通常由機器的 Mac 位址產生。廣播的前置碼是根據路由器的組態而定。



路由器廣播可能會設定一個以上的位址，但顯示螢幕上只會顯示一個位址。

- **Stateful Address:** 這是從 DHCPv6 伺服器所取得的 IPv6 位址。
- **Manual Address:** 這是管理員可以手動設定的 IPv6 位址。
- **DHCPv6 Configuration:** 選擇您想使用的 DHCPv6 組態。
  - **Use DHCP as directed by a router:** 當路由器廣播使用 DHCPv6 時，就會啓用 DHCPv6。
  - **Always Enable DHCP:** 不管路由器廣播，使用 DHCPv6 來取得 IPv6 位址。
  - **Never use DHCP:** 停用 DHCPv6。
- **DHCP Unique Identifier:** 顯示 DHCP 唯一識別碼。
- **DHCP Identity Association Identifier:** 顯示 DHCP 身份關係識別碼。

## 802.1x

您可以啓用 802.1x 驗證，這是一種連接埠式驗證方法。如果啓用這種驗證，除非獲得機器授權，否則機器就不能透過受保護的網路來存取。使用這個功能來保護您的網路。

- **802.1x:** 勾選以啓用這個功能。
- **802.1x Authentication Method:** 選擇要用的驗證演算法。



- **EAP-MD5:** 提供最小的安全性。MD5 雜湊功能容易受到字典攻擊危害，同時不支援產金鑰的產生。
- **PEAP:** 建議打算使用 Microsoft 桌上型用戶端與伺服器的使用者使用。其他使用者，不建議使用。
- **EAP-MS-CHAPv2:** MS-CHAPv2 透過結合同儕節點訊息與成功封包上的回應封包與驗證者回應封包，來提供同儕節點之間的雙向驗證。
- **TLS:** 這可透過網際網路在用戶端與伺服器之間提供安全通訊。

## 網路通訊協議

您可以啟用或/停用您需要的網路協議。

## Network Security



您只可以在 SyncThru™ Web Service 啟用和設定這些選項（請參閱第 197 頁上的「Security 標籤」）。

功能	說明
<b>IPSec</b>	若已停用 IPSec，您可以在 SyncThru™ Web Service 中開啓。
<b>Network Filtering</b>	如果已停用網路篩選選項，您可以在 SyncThru™ Web Service 中開啓。

- **IPSec:** 您可以停用 IP 安全性設定。
- **Network Filtering**
  - **MAC Filtering:** 停用 MAC 篩選。
  - **IPv4 Filtering:** 停用 IPv4 篩選。
  - **IPv6 Filtering:** 停用 IPv6 篩選。

## NFC

您可以開啓/關閉 NFC 功能。安裝可選 Wi-Fi/NFC 套件或 Wi-Fi/NFC/BLE 套件時，才可使用 NFC 功能（請參閱第 151 頁上的「使用 BLE/NFC 功能（選用）」）。

---

# System

---



- 某些功能表可能不會顯示在顯示螢幕上，具體取決於選項或型號。此時，便表示您的機器無法使用該功能。
  - 從首頁畫面或  (快速功能表) 點選 (Help) ，然後選擇您想瞭解的任何一個選項。
- 

## 日期和時間

當您設定日期和時間，該日期和時間將會用在傳送/列印延遲傳真/列印工作上，或列印在報告上。但如果時間和日期不正確，則需要調整成正確的時間當您按下電源按鈕或開始列印時，本產品將自動從省電模式喚醒。

## 關於系統

您可以查看機器的硬體組態、系統功能和軟體版本。

## 機器詳細資料

您可以查看詳細的機器資訊。查看已安裝硬體和軟體版本的狀態有助於您維護機器。您可以從 Samsung 網站下載最新的軟體 (<http://www.samsung.com/printer>)。

- **H/W Configuration:** 顯示已安裝硬體的狀態 (包括選用的部分)。
- **Capabilities:** 顯示硬體的功能。
- **Software Versions:** 顯示已安裝的系統軟體版本。

## 存取需求

可讓您將機器設定為更簡單易用。在此功能表中，您可以變更各種音效、互動方式與顯示選項，使機器更方便使用者存取。

## Contact Information

此功能可讓您檢視使用者可以獲得協助的服務中心資訊與聯絡點。如果您以管理員身份登入，您可以變更聯絡資訊。

- **System Administrator:** 查看管理員的聯絡資訊。
- **Samsung Support:** 查看服務中心資訊。

---

# 有用工具

本章介紹隨附的管理工具以幫助您充分利用機器。

• 存取管理工具	<b>192</b>
• SyncThru™ Web Service	<b>193</b>
• Easy Eco Driver	<b>199</b>
<hr/>	
• 使用 Samsung Printer Center	<b>200</b>
• 使用 Samsung Easy Printer Manager	<b>203</b>
• 使用 Samsung 印表機狀態	<b>206</b>
<hr/>	
• 使用 Samsung Printer Experience	<b>208</b>
• 使用收件匣	<b>214</b>
• 使用 USB 隨身碟裝置	<b>217</b>

---

# 存取管理工具

Samsung 提供各種 Samsung 印表機管理工具。

- 1 請確定印表機已連接至電腦，並且電源已經開啓。
- 2 從**開始**功能表選取**程式集**或**所有程式**。
  - 對於 Windows 8 使用者，從 **Charms(快速鍵)** 選擇 **搜尋 > Apps(應用程式)**。
  - 如果是 Windows 10 / Windows Server 2016  
在工作列的**搜尋**輸入區輸入 **Samsung 印表機**。按 Enter 鍵。  
或者  
從**開始** (  ) 圖示選取**所有程式 > 搜尋 > Samsung 印表機**。
- 3 搜尋 **Samsung 印表機**。
- 4 在 **Samsung 印表機** 下，您可看見已安裝的管理工具。
- 5 按一下您想使用的管理工具。



- 安裝驅動程式後，您可直接從**開始**功能表 > **程式集**或**所有程式**存取某些管理工具。
  - 對於 Windows 8 使用者，安裝驅動程式後，您可直接按一下**開始**畫面上對應的圖磚存取某些管理工具。
-

---

# SyncThru™ Web Service

本章提供了透過 SyncThru™ Web Service 設定網路環境的逐步說明。

---



某些功能表可能不會顯示在顯示螢幕上，具體取決於設定或型號而定。此時，便表示您的機器無法使用該功能。

---

## 什麼是 SyncThru™ Web Service ?

如果您已將機器連接網路並正確設定了 TCP/IP 網路參數，您可以透過 SyncThru™ Web Service 來管理機器。使用 SyncThru™ Web Service 來：

- 檢視機器的裝置資訊與檢查其目前的狀態。
- 變更 TCP/IP 參數與設定其他網路參數。
- 變更印表機的喜好設定。
- 設定機器狀態的電子郵件通知。
- 取得使用機器的支援資訊。
- 升級機器軟體。

## 需要網頁瀏覽器

您需使用下列其中一種網頁瀏覽器才能使用 SyncThru™ Web Service。

- Internet Explorer® 8.0 或更新版本
- Chrome 27.0.1453 ( 2013-05-21 穩定版)或更新版本
- FireFox 21.0 (2013-05-14 穩定版)或更新版本
- Safari 5.1.9 (Mac OS X 10.6 支持)或更新版本

## 連接 SyncThru™ Web Service

### IPv4 支援的網頁瀏覽器

- 1 啓動網路瀏覽器，如 Internet Explorer® (支援 IPv4 位址作為 URL)。

在位址欄位中輸入印表機的 IP 位址 (<http://xxx.xxx.xxx.xxx>)，然後按下 Enter 鍵或按一下移至。



您可以從機器中取得機器的 IP 位址 (請參閱第 185 頁上的「報告」)。

---

- 2 開啓機器的 SyncThru™ Web Service 網站。

## IPv6 支援的網頁瀏覽器

- 1 啓動網路瀏覽器，如 Internet Explorer® (支援 IPv6 位址作為 URL)。
- 2 從網路組態報告中選取其中一個 IPv6 位址 (**Stateless Address**、**Stateful Address**、**Manual Address**、**Link-Local**)。



您可以從機器報告中取得機器的 IPv6 位址 (請參閱第 185 頁上的「報告」)。

---

- 3 輸入 IPv6 位址 (如 `http://[3ffe:10:88:194:213:77ff:fe82:75b]`)。



位址必須位於「[]」括弧中。

- 4 開啓機器的 SyncThru™ Web Service 網站。

## 請登入 SyncThru™ Web Service

在 SyncThru™ Web Service 中設定選項之前，必須先以管理員身份登入。如果不登入，仍然可以使用 SyncThru™ Web Service，但是將無法存取 **Settings** 標籤與 **Security** 標籤。

- 1 請按一下位於 SyncThru™ Web Service 網站右上方的 **Login**。  
隨即會出現登入頁面。
- 2 輸入 **ID** 與 **Password**，然後按選擇 **Domain**。然後按一下 **LOGIN**。  
從機器登入時使用相同的登入 ID、密碼、網域 (請參閱第 171 頁上的「登入」)。



如果您想建立新的使用者或變更密碼，請參閱第 197 頁上的「Security 標籤」。

---

## 資訊標籤

此標籤提供印表機的一般資訊。您可以查看機器狀態、耗材狀態、計數資訊、網路資訊等等。您也可以列印報告，如組態頁。

- **Active Alerts:** 您可以檢查機器目前的警示。使用此資訊來解決機器錯誤。
- **Supplies:** 您可以查看耗材資訊。對於碳粉匣和成像單元，耗材狀態會與視覺圖一同顯示，讓您瞭解每一個耗材剩餘的用量。您也可以看到頁面計數資訊，此資訊可協助您預測何時應更換耗材。您也可以從機器使用此功能（請參閱第 185 頁上的「管理」）。
- **Usage Counter:** 您可以查看帳單資訊與機器的用量計數器。您也可以從機器使用此功能（請參閱第 26 頁上的「計數器」）。
- **Current Settings:** 顯示目前的機器與網路設定。
  - **Machine Information:** 顯示目前的機器設定值。
  - **Network Information:** 顯示目前的網路設定值。將此頁作為參考資訊並變更使用網路所需的必要設定。
  - **Security Information:** 顯示目前的機器與網路安全性設定值。
  - **Print Information:** 您可以列印機器所提供的所有報告。您可以使用這些報告來幫助您維護機器。您也可以從機器使用此功能（請參閱第 185 頁上的「報告」）。

## Address Book 標籤

您可以管理您的通訊錄。您也可以從機器使用此功能（請參閱第 118 頁上的「瞭解通訊錄畫面」）。

- **Individual:** 您可以管理通訊錄中的各個項目。
- **Group:** 您可以管理您的通訊錄群組。

## Box 標籤

您可以管理收件匣。您也可以從機器使用此功能（請參閱第 214 頁上的「使用收件匣」）。

## 轉寄 / 列印 / 傳送 / 下載

您可以在 **Forward**、**Print**、**Send**、**Download** 中管理資料夾和檔案。

- **Add:** 您可以在 **Print**、**Send**、**Download** 標籤中建立 **Box** 與在 **Print**、**Send** 標籤中建立 **Secured Box**。
- **Delete:** 您可以在 **Forward**、**Print**、**Send**、**Download** 標籤中刪除 **Box** 與檔案。
- **Edit:** 您可以在 **Print**、**Send**、**Download** 標籤中編輯 **Box** 與檔案名稱。
- **Browse:** 如果您想瀏覽 **Box**，勾選您要的 **Box**，然後按一下 **Browse**。
- **Task:** 您可以在 **Print**、**Send**、**Download** 標籤中影印與搬移「收件匣」與檔案。

## Settings 標籤

設定標籤有子功能表 **Machine Settings** 和 **Network Settings**。若您未以管理員身份登入，就不能檢視或存取這個標籤（請參閱第 194 頁上的「請登入 SyncThru™ Web Service」）。

- **Machine Settings:** 您可以設定機器設定值。
  - **System:** 您可以設定機器相關的設定值。
  - **Printer:** 您可以設定列印相關的設定值，如濃度或調整背景等。您也可以從機器使用此功能（請參閱第 182 頁上的「列印設定」）。
  - **Copy:** 您可以設定影印相關的設定值，如濃度或調整背景等。您也可以從機器使用此功能（請參閱第 82 頁上的「影印標籤」）。
  - **Fax:** 您可以設定傳真相關的設定值，如傳真號碼或撥號次數等。您也可以從機器使用此功能（請參閱第 107 頁上的「瞭解傳真畫面」）。
  - **Scan & Send:** 您可以設定相關的掃描設定值。您也可以從機器使用此功能（請參閱第 93 頁上的「瞭解 Scan & Send 畫面」）。
  - **Box:** 您可以設定收件匣相關的設定值。您也可從機器使用此功能（請參閱第 214 頁上的「使用收件匣」）。
  - **Address Book Settings:** 此通訊錄含有所有使用者可用的聯絡人。您可以使用通訊錄來設定任何使用機器的人可用的聯絡人。
  - **E-mail Notification:** 當發生錯誤或耗材用盡時，機器會透過電子郵件傳送通知給管理員。您可設定是否使用這個功能。您也可以選擇要接收哪些警示以及接收的時間。
- **Network Settings:** 您可以設定將機器當作網路機器使用的網路環境。您也可以從機器進行設定。參閱網路設定章節（請參閱第 136 頁上的「網路設定 (設定 TCP/IP)」）。
  - **General:** 您可以設定在網路中使用的一般機器資訊與設定乙太網路設定值。您也可以從機器使用此功能（請參閱第 136 頁上的「Ethernet」）。
  - **TCP/IPv4、TCP/IPv6、Raw TCP/IP、LPR、IPP、Telnet、WSD、SLP、UPNP、mDNS、CIFS、SNMP、SNMPv1/v2、SNMPv3:** 您可以設定通訊協議的設定值。您也可從機器使用此功能。
  - **Outgoing Mail Server (SMTP):** 您可以設定外寄電子郵件的伺服器設定。如果未設定這個設定值，將無法使用掃描至電子郵件功能。外寄的電子郵件將透過您在此設定的 SMTP 伺服器傳送。您也可以從機器使用此功能（請參閱第 189 頁上的「網路通訊協議」）。
  - **Incoming Mail Server (POP3):** 需要 I-FAX 列印時，您可以設定您的機器從郵件伺服器取得郵件。您也可以從機器使用此功能（請參閱第 189 頁上的「網路通訊協議」）。



- **HTTP:** 您可允許或封鎖使用者存取 SyncThru™ Web Service。您也可以從機器使用此功能（請參閱第 189 頁上的「網路通訊協議」）。
- **Proxy:** 您可以設定 Proxy 設定值並透過 http Proxy 伺服器啓用驗證來連接授權伺服器。這些 Proxy 設定目前只能由想透過 Proxy 伺服器線上更新 XOA 應用程式授權的管理員提供。

## Security 標籤

安全性標籤含有 **System Security**、**Network Security**、**User Access Control** 和 **System Log**。若您未以管理員身份登入，就不能存取這個標籤（請參閱第 194 頁上的「請登入 SyncThru™ Web Service」）。

- **System Security:** 從 SyncThru™ Web Service 選擇 **Security** 標籤 > **System Security**。
  - **System Administrator:** 進入系統管理員資訊。機器會將電子郵件通知傳送到這裡所設定的電子郵件地址。您也可以從機器使用此功能。
  - **Feature Management:** 指定要使用的服務、PC 應用程式安全性、實體連接埠與網路通訊協議。選擇要使用的功能，然後按一下 **Apply**。
  - **Information Hiding:** 指定要隱藏哪些資訊。選擇要隱藏的資訊量，然後按一下 **Apply**。
  - **Restart Device:** 您可以將機器重新開機。按一下 **Restart Now** 按鈕以重新開機。
- **Network Security:** 從 SyncThru™ Web Service 選擇 **Security** 標籤 > **Network Security**。
  - **Digital Certificate:** 您可以管理數位憑證。數位憑證是一種用來驗證通訊節點間安全關係的電子憑證。您需新增 SSL 驗證憑證。
  - **Secure Connection:** 您可以啓用或停用安全連線以使用更高階的安全網路通道。為進行安全通訊，建議使用 **Secure Connection** 功能。
  - **SNMPv3:** 您可設定 SNMPv3。
  - **IP Security:** 您可以進行 IP 安全性設定。
  - **802.1x(Ethernet):** 您可以啓用/停用 802.1x 安全性和管理篩選規則。
  - **IP/MAC Filtering:** 您可以設定 IP 和 MAC 位址篩選選項。如果管理員未新增 IPv4、IPv6 和 MAC 位址的篩選規則，就不會進行篩選。如果管理員有新增篩選規則，輸入 IPv4、IPv6 和 MAC 位址的位址時就會套用篩選。
    - **IPv4 Filtering:** 您可以啓用/停用 IPv4 篩選和管理篩選規則。
    - **IPv6 Filtering:** 您可以啓用/停用 IPv6 篩選和管理篩選規則。
    - **MAC Filtering:** 您可以啓用/停用 MAC 篩選和管理篩選規則。
  - **External Authentication Server:** 設定驗證伺服器。
- **User Access Control:** 您可以限制使用者存取機器或應用程式。您也可以提供使用者特定的權限來使用機器的某些功能。例如，您可以讓使用者 A 只使用列印功能。在此情況下，使用者 A 將無法使用機器掃描、影印或傳真。
  - **Authentication:** 您可以選擇進行使用者驗證的驗證方式。選擇一種模式並按一下 **Options** 按鈕。
  - **Authorization (給予權限):** 您可以提供使用者權限來使用機器的某些功能。
    - **Authority Management:** 您可以提供不同使用者不同的權限。例如，您可允許使用者 A 使用機器所有功能，同時讓使用者 B 只能使用列印功能。
    - **External User Authority:** 設定驗證伺服器。
  - **Accounting:** 您可以管理帳戶。

- **User profile:** 您可以在機器硬碟或 NFC 中儲存使用者資訊。您可以使用此功能來管理使用機器的使用者。您也可以群組使用者和將使用者分組。您最多可以建立 500 個個人使用者與 200 個使用者群組。允許由使用者 ID 和密碼辨識的使用者來修改他們的密碼。他們可以檢視其他人所有的設定檔資訊。若說到角色，使用者祇能查看屬於自己的角色，但無法查看其權限。
- **System Log:** 您可以將發生的事件記錄保存在機器中。管理員可以藉由保存系統的記錄檔來記錄和管理機器的使用資訊。系統的記錄檔會儲存在機器的大容量儲存裝置（硬碟）中，當硬碟存滿時，就會刪除舊的資料。使用匯出功能另外匯出與儲存重要的稽核資料。
  - **Log Configuration:** 您可以啟用或停用保留記錄。您也可以按期間備份記錄檔案並將記錄檔傳送到存放伺服器上。
  - **Log Viewer:** 您可以檢視、刪除和搜尋記錄檔。

## Maintenance 標籤

此標籤可用於透過升級韌體、管理應用程式和設定用於傳送電子郵件的聯絡資訊來維護印表機。您也可以選取 **Link** 功能表，以連線至 **Samsung** 網站或下載手冊和驅動程式。

- **Firmware Version:** 您可以檢查機器目前的韌體版本。必要時，查看版本與更新版本。您也可以從機器使用此功能（請參閱第 190 頁上的「機器詳細資料」）。
- **Samsung MIB Version:** MIB（管理資訊庫）的版本號碼。
- **Application Management:** 您可新增或刪除應用程式/授權。當您新增一個應用程式時，就要啟動所安裝應用程式的授權。某些應用程式可能沒有授權。您也可以從機器使用此功能（請參閱第 183 頁上的「應用程式管理」）
- **備份/還原:** 您可以備份機器的組態，並在機器發生問題時還原機器的組態。儲存（備份）的檔案也可以用來設定其他機器。
- **Wi-Fi 界面:** 您可以啟用或停用 Wi-Fi 功能表。
- **Contact Information:** 您可以檢視聯絡資訊。若要變更此資訊（請參閱第 190 頁上的「Contact Information」）。
- **Link:** 您可以檢視有用的網站連結來：
  - 檢視產品資訊與取得支援（**Samsung** 網站）。
  - 下載手冊和驅動程式。
  - 訂購耗材。

---

# Easy Eco Driver

---



- 僅適用於 Windows OS 使用者 (請參閱第 35 頁上的「提供軟體」)。
  - 若要使用 Easy Eco Driver 功能, 必須安裝 Eco Driver Pack。從 Samsung 網站下載軟體並進行安裝: (<http://www.samsung.com> > 搜尋您的產品 > 支援或下載)。
- 

您可於列印前使用 Easy Eco Driver 套用「省碳」功能, 以節約用紙與碳粉。

Easy Eco Driver 也具有移除影像和文字等簡單編輯功能。您可將常用的設定儲存為預設設定。

## 使用方法:

1. 開啓要列印的文件。
  2. 開啓列印喜好設定視窗 (請參閱第 58 頁上的「開啓列印喜好設定」)。
  3. 從**喜好設定**標籤, 選取**環保列印預覽**。
  4. 按一下 **確定 > 列印** 視窗中的。隨即出現一個預覽視窗。
  5. 選擇您要套用到文件的選項。  
您會看到套用了所選功能的預覽影像。
  6. 按一下**列印**。
- 



若你想在每次列印時執行 Easy Eco Driver, 請檢查是否已勾選列印喜好設定視窗中**基本**標籤上的**列印工作前啓動 Easy Eco Driver**。

---

---

# 使用 Samsung Printer Center

---



僅適用於 Windows 使用者。

---

**Samsung Printer Center** 可讓您透過單一的整合應用程式管理電腦上安裝的所有印表機驅動程式。您可以使用 **Samsung Printer Center** 來新增與移除印表機驅動程式、檢查印表機狀態、更新印表機軟體和設定印表機驅動程式設定值。

## 瞭解 Samsung Printer Center

若要開啓本程式：

對於 Windows 使用者，

選取 **開始 > 程式集或所有程式 > Samsung Printers > Samsung Printer Center**。

- 對於 Windows 8 使用者

請從 **Charms(快速鍵)** 選取 **搜尋 > Apps(應用程式) > Samsung Printers > Samsung Printer Center**。

- 如果是 Windows 10 / Windows Server 2016

在工作列的 **搜尋** 輸入區輸入 **Samsung 印表機**。按下 **Enter** 鍵，然後選擇 **Samsung Printer Center**。

或者

從 **開始** (  ) 圖示選取 **所有程式 > Samsung 印表機 > Samsung Printer Center**。

## 印表機標籤



---

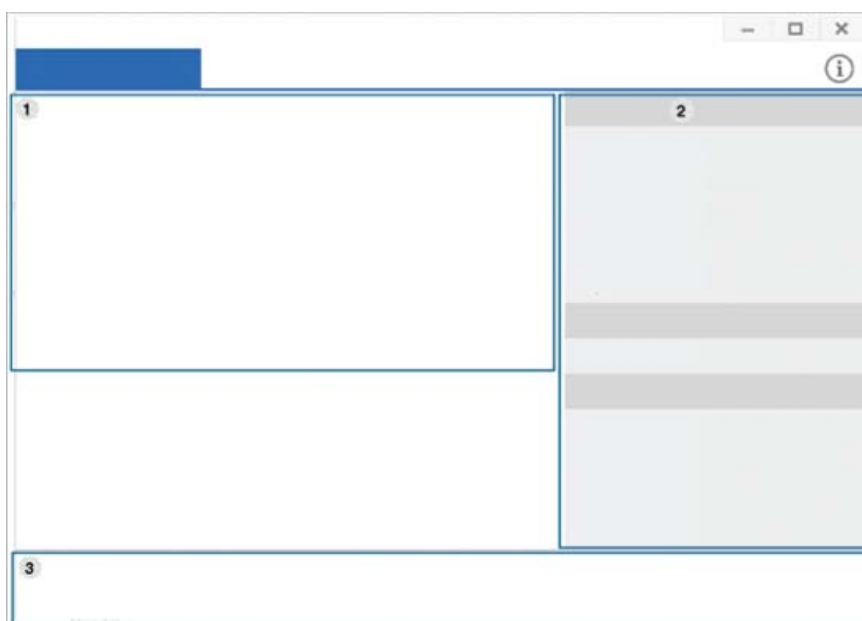

此擷圖根據您所使用的作業系統可能有所不同。

---







1	印表機清單	顯示安裝在電腦上的印表機驅動程式。要在清單中新增印表機驅動程式，按一下  按鈕。
2	快速連結	<p>顯示各種印表機驅動程式管理功能的連結。在<b>印表機</b>標籤中快速連結至下列功能：</p> <ul style="list-style-type: none"> <li>• <b>設定</b>: 可讓您設定個別印表機驅動程式的設定值。           <ul style="list-style-type: none"> <li>- <b>設定為預設印表機</b>: 將選取的印表機驅動程式設定為預設印表機。如果選取的印表機驅動程式已設定為預設印表機，就不會啟用此選項。</li> <li>- <b>列印偏好設定</b>: 可讓您設定預設的列印設定值。</li> <li>- <b>裝置選項</b>: 可讓您設定進階選項，如選用裝置與其他功能的設定值。</li> </ul> </li> <li>•  此選項可讓您修改<b>印表機狀態</b>和<b>個性化使用者介面</b>設定。           <ul style="list-style-type: none"> <li>- <b>變更裝置</b>: 可讓您將裝置變更為另一個裝置。</li> <li>- <b>內容</b>: 可讓您設定印表機驅動程式內容，如印表機驅動程式名稱及其位置，或新增印表機驅動程式的註解。</li> </ul> </li> <li>• <b>操作</b>: 可讓您使用掃描功能（祇有選取的裝置支援掃描功能時，才會啟用此選項）。</li> <li>• <b>管理</b>: 可讓您管理程式中登錄的裝置。           <ul style="list-style-type: none"> <li>- <b>新增新的印表機 / 移除印表機</b>: 新增新的裝置或移除現有的裝置。</li> <li>- <b>診斷印表機</b>: 診斷所選裝置的問題並提出解決方案。</li> <li>- <b>更新軟體</b>: 下載與套用應用程式軟體更新。</li> </ul> </li> </ul>
3	印表機資訊	提供有關所選裝置的一般資訊，如型號、IP 位址、連接埠號碼和狀態等。

## 掃描器和傳真標籤

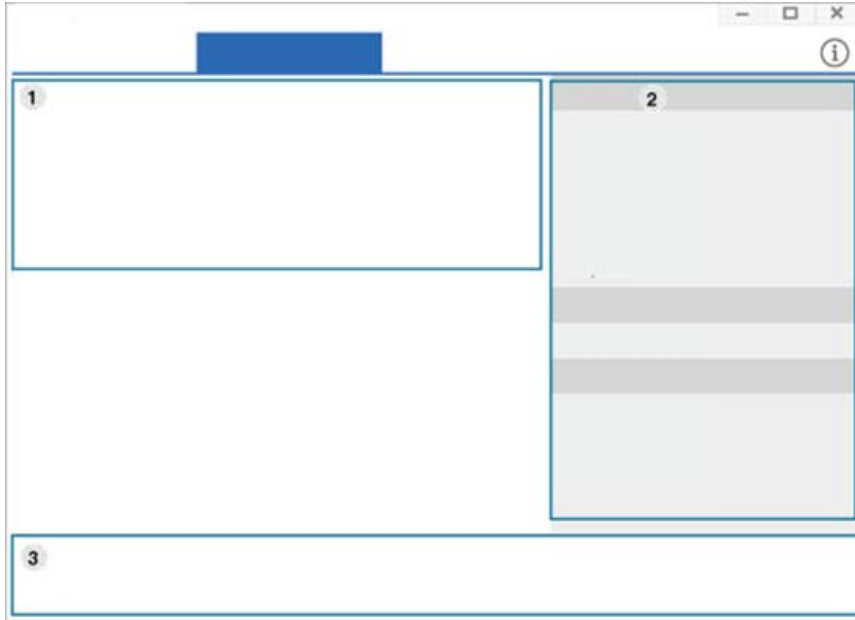

- 此擷圖根據您所使用的作業系統可能有所不同。
- 僅限多功能產品使用。



1	印表機清單	顯示安裝在電腦上的傳真和掃描器驅動程式。要在清單中新增傳真或掃描器驅動程式，按一下  (新增傳真) 或  (新增掃描器) 按鈕。
2	快速連結	<p>顯示管理傳真或掃描器驅動程式可用的功能連結。<b>掃描器和傳真</b>標籤中的快速連結提供以下功能：</p> <p> 若要使用此功能，電腦上必須安裝掃描器驅動程式和傳真驅動程式。</p> <ul style="list-style-type: none"> <li>• <b>設定:</b> 可讓您設定傳真或掃描器驅動程式的設定值。 <ul style="list-style-type: none"> <li>- <b>通訊錄 (僅限傳真):</b> 開啓「通訊錄」。</li> <li>- <b>傳真傳送記錄 (僅限傳真):</b> 開啓傳真傳輸記錄。</li> <li>- <b>傳真編好設定 (僅限傳真):</b> 可讓您設定預設的傳真設定值。</li> <li>- <b>變更裝置:</b> 可讓您將裝置變更為另一個裝置。</li> <li>- <b>內容:</b> 可讓您設定裝置內容，如裝置位置和新增裝置註解等。</li> </ul> </li> <li>• <b>操作:</b> 可讓您使用掃描功能。</li> <li>• <b>管理:</b> 可讓您管理程式中登錄的裝置。 <ul style="list-style-type: none"> <li>- <b>移除傳真或移除掃描:</b> 移除所選的傳真或掃描驅動程式。</li> <li>- <b>更新軟體:</b> 下載與套用應用程式軟體更新。</li> </ul> </li> </ul>
3	印表機資訊	提供有關所選裝置的一般資訊，如型號、IP 位址、連接埠號碼和機器狀態等。

---

# 使用 Samsung Easy Printer Manager

---



- 僅適用於 Windows 和 Mac OS 使用者。
  - 對於 Windows，Internet Explorer 6.0 或更高版本是 Samsung Easy Printer Manager 的最低需求。
- 

Samsung Easy Printer Manager 是一套將 Samsung 機器設定整合在一個位置上的應用程式。Samsung Easy Printer Manager 將裝置設定和列印環境、設定/動作和啟動等功能結合在一起。所有的功能都可透過 Samsung 的機器方便使用。Samsung Easy Printer Manager 提供了兩種不同的使用者介面供使用者選擇：基本版使用者介面和進階版使用者介面。切換使用這兩種介面的方法很簡單：祇要按一下按鈕即可。

同樣，您安裝 **Samsung Easy Printer Manager** 時，會自動安裝 **Easy Capture Manager**。您還可以手動啟動 **Easy Capture Manager**。擷取您的畫面，而且祇要按一下鍵盤的列印畫面鍵，就可啟動 **Easy Capture Manager**。現在，您可以輕鬆列印您所擷取的畫面並進行編輯。

## 瞭解 Samsung Easy Printer Manager

若要開啓本程式：

對於 Windows 使用者，

選取 **開始 > 程式集或所有程式 > Samsung Printers > Samsung Easy Printer Manager**。

- 對於 Windows 8 使用者

請從 **Charms(快速鍵)** 選取 **搜尋 > Apps(應用程式) > Samsung Printers > Samsung Printer Manager**。

- 如果是 Windows 10 / Windows Server 2016

在工作列的 **搜尋** 輸入區輸入 **Samsung 印表機**。按下 **Enter** 鍵，然後選擇 **Samsung Printer Manager**。

或者

從 **開始** (  ) 圖示選取 **所有程式 > Samsung 印表機 > Samsung Printer Manager**。

對於 Mac，

開啓 **應用程式 資料夾 > Samsung 資料夾 > Samsung Easy Printer Manager**。

Samsung Easy Printer Manager 的介面是由下表所述的各種基本功能組成：

---





此擷圖根據您所使用的作業系統、型號或選件可能有所不同。

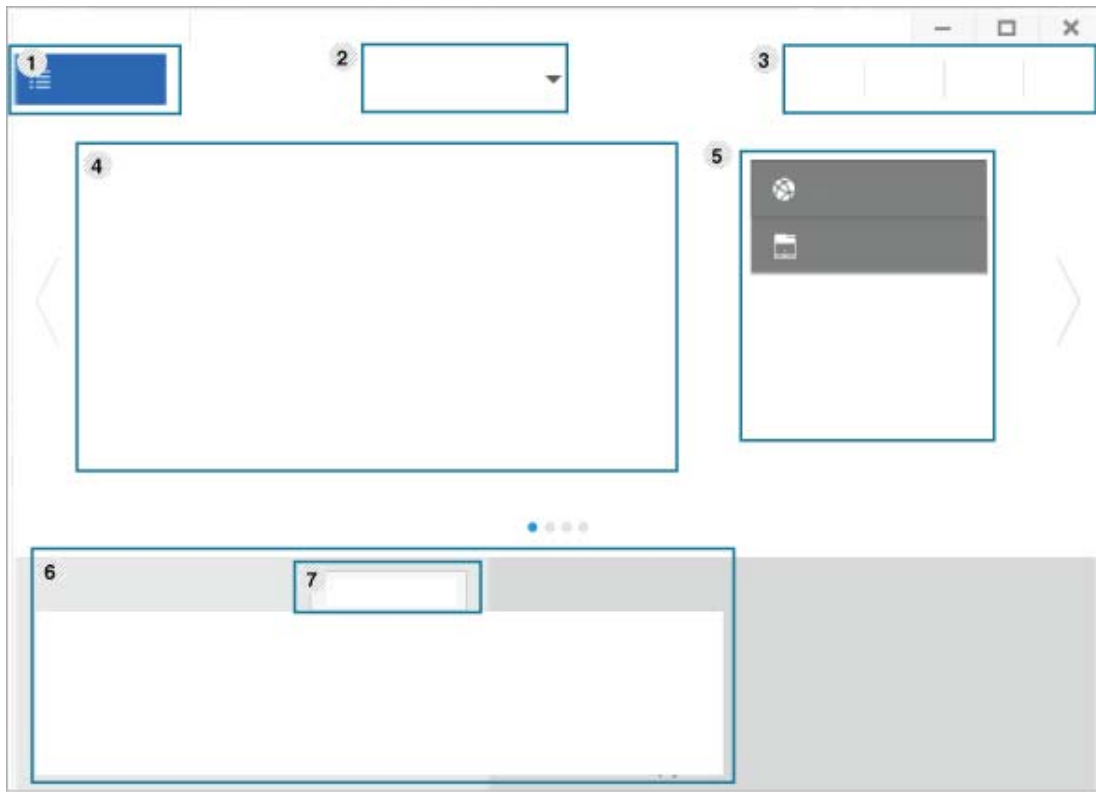

---





1	印表機清單	印表機清單顯示了電腦上安裝的印表機與透過網路搜尋加入的網路印表機（僅適用於 Windows）。
2	進階設定	<p>進階使用者介面主要提供給管理網路和機器的負責人使用。</p> <p> 根據選項與型號，某些功能表可能不會顯示在螢幕中。此時，便表示您的機器無法使用該功能。</p> <ul style="list-style-type: none"> <li>• <b>裝置設定:</b> 您可設定各種機器設定值，包括設定機器、紙張、佈局、模擬、網路及列印資訊等等。</li> </ul> <p> 如果您將機器與網路連線，就會出現已啟用 SyncThru™ Web Service 圖示。</p> <ul style="list-style-type: none"> <li>• <b>掃描至 PC 設定:</b> 此功能表包含建立或刪除掃描至 PC 設定檔的設定。           <ul style="list-style-type: none"> <li>- <b>掃描啟動:</b> 判斷裝置上的掃描功能是否已啟用。</li> <li>- <b>基本標籤:</b> 含有一般掃描和裝置設定的相關設定值。</li> </ul> </li> <li>• <b>警示設定 (僅限 Windows):</b> 此功能表含有與錯誤警告相關的設定。           <ul style="list-style-type: none"> <li>- <b>印表機警示:</b> 提供接收警告時的相關設定。</li> <li>- <b>電子郵件警示:</b> 提供透過電子郵件接收警告的相關選項。</li> <li>- <b>警示歷程記錄:</b> 提供裝置的歷中記錄和碳粉相關警告。</li> </ul> </li> </ul>
3	應用程式資訊	包含變更重新整理、喜好設定、說明和關於的連結。



4	印表機資訊	<p>此區域提供印表機的一般資訊。您也可以從中取得機器型號名稱、IP 位址（或連結埠名稱）與機器狀態等資訊。</p> <p> 發生錯誤時，此按鈕會開啓<b>疑難排解指南</b>。您可以在使用者指南中直接開啓疑難排解部分。</p>
5	快速連結	<p>顯示某些機器功能的<b>快速連結</b>。此部分也包含進階設定中的應用程式連結。</p> <p> 如果您將機器與網路連線，就會出現已啓用 <b>SyncThru™ Web Service</b> 圖示。</p>
6	內容區域	<p>顯示所選機器相關的資訊，如碳粉剩餘量和紙張等。根據您所選的機器而定，此資訊將有所不同。某些機器不具備此功能。</p>
7	訂購耗材	<p>從耗材訂購視窗按一下<b>訂購</b>按鈕。您可以從線上訂購更換碳粉匣。</p>



從該視窗按一下**說明**（）按鈕，並按一下您想瞭解的任何一個選項。

# 使用 Samsung 印表機狀態

Samsung 印表機狀態是一套可監控印表機狀態並向您發出通知的程式。





- 在此使用指南中顯示的 Samsung 印表機狀態視窗及其內容會因使用中的機器或作業系統而不同。
- 檢查與您印表機相容的作業系統（請參閱第 277 頁上的「系統需求」）。
- 僅適用於 Windows OS 使用者。

## Samsung 印表機狀態總覽

如果列印時出現錯誤，可以從 Samsung 印表機狀態檢查錯誤。當您安裝機器軟體時，會自動安裝 Samsung 印表機狀態。

您還可以手動啟動 Samsung 印表機狀態。跳至[列印喜好設定](#)，按一下印表機狀態按鈕。

Windows 工作列上會出現這些圖示：

圖示	意義	說明
	正常	機器處於就緒模式且沒有任何問題或警告出現。
	警告	機器處於一種未來可能發生錯誤的狀態。例如，機器的碳粉不足可能導致碳粉用完的狀態。
	錯誤	機器至少發生一個錯誤。

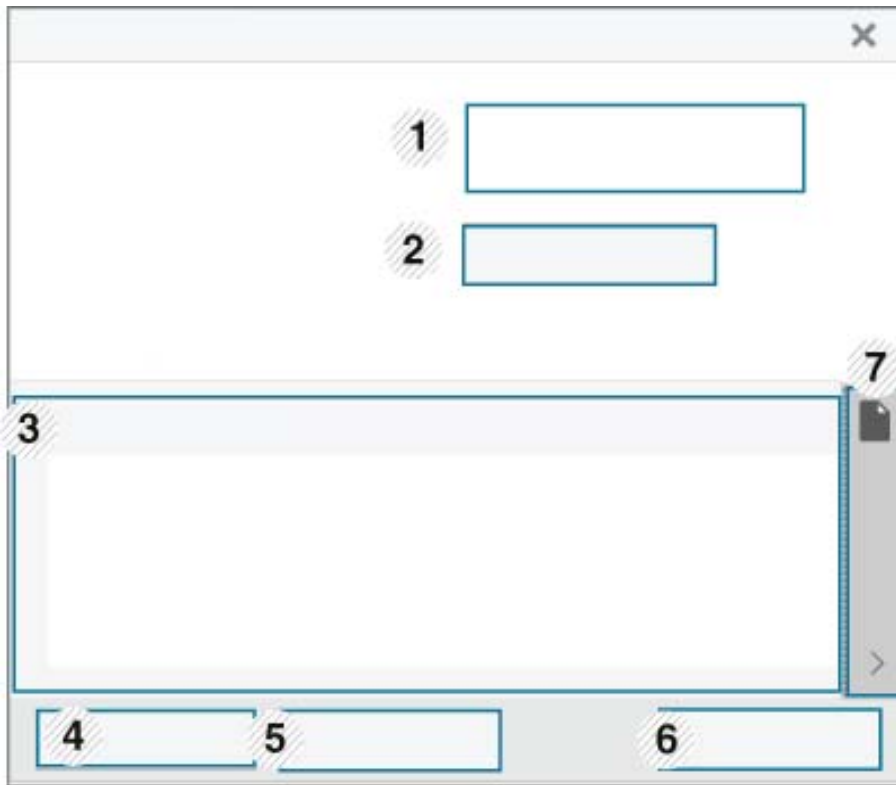

1	<b>Device Information</b>	您可檢視裝置資訊。
2	<b>使用者指南</b>	您可檢視線上使用者指南。  發生錯誤時，此按鈕會開啓 <b>疑難排解指南</b> 。您可以在使用者指南中直接開啓疑難排解部分。
3	<b>耗材資訊</b>	您可以檢視每個碳粉匣中的碳粉百分比。以上視窗中顯示的機器和碳粉匣數量會因為使用不同的機器而有所差別。某些機器不具備此功能。
4	<b>選項</b>	您可設定與列印工作警示有關的設定。
5	<b>訂購耗材</b>	您可以從線上訂購更換碳粉匣。
6	<b>取消列印 或 關閉</b>	<ul style="list-style-type: none"> <li>• <b>取消列印</b>: 如果列印佇列或印表機中有列印工作正在等待, 取消列印佇列或印表機中所有使用者的列印工作。</li> <li>• <b>關閉</b>: 視機器的狀態或支援的功能而定, 可能會有 <b>關閉</b> 按鈕可以關閉狀態視窗。</li> </ul>
7	<b>Toner/Paper Information</b>	這個紙張和碳粉資訊的按鈕區的可用性視裝置而定。

# 使用 Samsung Printer Experience

**Samsung Printer Experience** 是將 Samsung 印表機設定與印表機管理整合在同一個位置的 Samsung 應用程式。您可以設定裝置設定值、訂購耗材、開啓疑難排解指南等等，請造訪 Samsung 網站，然後檢查已連接機器的資訊。如果印表機已透過網際網路連線電腦，將自動從 Windows **Store(市集)** 自動下載應用程式。



僅適用於 Windows 8 或更新版本的使用者。

## 瞭解 Samsung Printer Experience 功能

若要開啓應用程式：

從開始畫面或開始 (  ) 圖示選擇 **Samsung Printer Experience** (  ) 圖磚。

如下表所述 **Samsung Printer Experience** 介面具有多種好用功能：



此擷圖根據您所使用的作業系統、型號或選件可能有所不同。

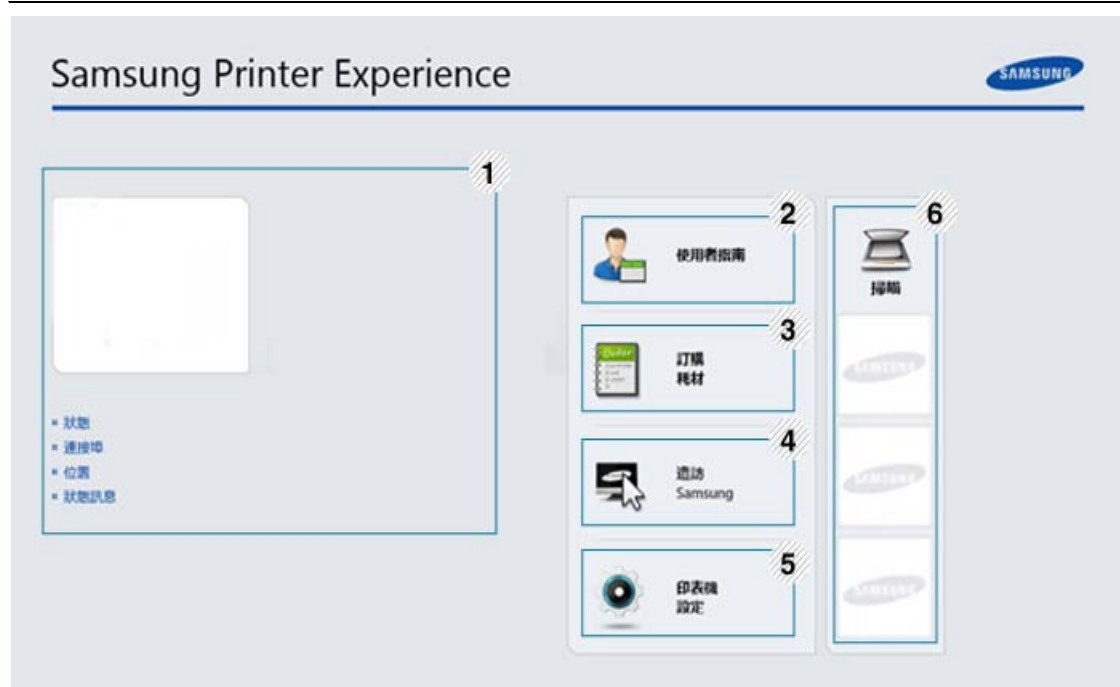

1	印表機資訊	此區域提供印表機的一般資訊。您也可以檢查機器的狀態、位置、IP 位址及剩餘碳粉等資訊。
---	-------	---

2	使用者指南	<p>您可檢視線上使用者指南。您的電腦必須連線網際網路，才能使用此功能。</p> <p> 發生錯誤時，此按鈕會開啓<b>疑難排解指南</b>。您可以在使用者指南中直接開啓疑難排解部分。</p>
3	訂購耗材	按一下此按鈕可線上訂購備用碳粉匣。您的電腦必須連線網際網路，才能使用此功能。
4	造訪 Samsung	連結到 Samsung 印表機網站。您的電腦必須連線網際網路，才能使用此功能。
5	印表機設定	您可透過 <b>SyncThru™ Web Service</b> 設定各種機器設定值，包括機器設定、紙張、佈局、模擬、網路及列印資訊等等。您的機器必須與網路連線。如果您的機器是透過 USB 纜線連接，將停用此按鈕。
6	裝置清單與最近掃描的影像	掃描清單會顯示支援 <b>Samsung Printer Experience</b> 。在該裝置下，您可看見最近掃描的影像。您的機器必須從這裡與網路連線。本節適用於使用多功能印表機的使用者。

## 新增 / 刪除印表機

如果您的 **Samsung Printer Experience** 未新增任何印表機，或如果您想新增/刪除印表機，請依照下列指示操作。





您祇能新增 / 刪除連線網路的印表機。

## 新增印表機

- 1 在 **Samsung Printer Experience** 頁面上按一下滑鼠右鍵，然後選擇**設定**。
- 2 選擇 **新增本機印表機**
- 3 選擇您想要新增的印表機。  
您可以看見新增的印表機。



如果您看見  標記，您也可以按一下  標記，新增印表機。

## 刪除印表機

- 1 在 **Samsung Printer Experience** 頁面上按一下滑鼠右鍵，然後按一下**設定**。
- 2 選擇 **移除印表機**
- 3 選擇您想要刪除的印表機。
- 4 按一下**是**。  
您可以在畫面上看到選取的印表機已被刪除。

## 列印

本節提供透過**開始**畫面進行一般列印工作的說明。



此擷圖根據您所使用的作業系統、型號或選件可能有所不同。

---



## 基本列印

- 1 開啓要列印的文件。
- 2 從**列印**功能表中選取**檔案**。
- 3 從清單選擇您的印表機。
- 4 選擇印表機設定，如份數、方向等等。
- 5 按一下**列印**按鈕開始列印工作。



## 取消列印工作

如果列印工作已在列印佇列或列印緩衝處理程式中等待，請遵循下列步驟取消工作：

- 連接兩下 Windows 工作列中的機器圖示 (  )，還可以存取此視窗。
- 您也可以按下控制面板上的 (  ) (停止) 按鈕來取消目前工作。

## 開啓更多設定



根據型號或選項的不同，此畫面可能稍有不同。

您可以設定更多的列印參數。

- 1 開啓您想要列印的文件。
- 2 從列印功能表中選取**檔案**。
- 3 從清單選擇您的印表機。
- 4 按一下**其他設定**。

## 使用分享功能

**Samsung Printer Experience** 可讓您使用分享功能，透過電腦上安裝的其他應用程式進行列印。



此功能只可以列印 jpeg、bmp、tiff、gif 和 png 檔案格式。

---

- 1 選擇您想要從其他應用程式列印的內容。
- 2 按一下**分享**或按下 **Window 鍵 + H**。
- 3 選擇印表機設定，如份數、方向等等。
- 4 按一下**列印**按鈕開始列印工作。

## 掃描



本節適用於使用多功能印表機的使用者。

---

使用您的印表機進行掃描時，您可以將影像和文字轉換為可儲存在電腦上的數位檔案。

### 透過 **Samsung Printer Experience** 掃描

為供快速掃描之便，畫面上會出現最常用的列印選單。

- 1 將單張文件朝下放置在文件玻璃上，或是將文件朝上裝入文件送紙器內。
- 2 在**開始**畫面按一下 **Samsung Printer Experience** 圖磚。
- 3 按一下**掃描** ()。
- 4 設定影像類型、文件大小及解析度等掃描參數。
- 5 按一下**預先掃描** () 以檢查影像。
- 6 使用旋轉、鏡像等掃描作業功能調整預覽掃描的影像。
- 7 按一下**掃描** () 然後儲存影像。







- 您將原稿置於雙面掃描文件送紙器 (DSDP) 後，**預先掃描** (  ) 無法使用。
  - 如果您已選取預覽掃描選項，則可略過步驟 5。
-

# 使用收件匣

## 瞭解收件匣畫面

透過電腦列印、掃描、下載和傳送的文件和影像可以儲存在**BOX**中。**BOX**位在機器的硬碟(HDD)中。換句話說，文件是儲存在HDD中。您可以為某個儲存的文件建立密碼，如此未獲授權的使用者便無法存取。此外，您可以使用各種列印功能來列印儲存的文件，並將文件傳送至數位目的地（如電子郵件、伺服器或傳真）。您可以設定儲存的文件與使用 SyncThru™ Web Service 的「儲存的文件」功能。





- 如果**BOX**中儲存了重要資料，我們建議您定期備份資料。Samsung 對所有因誤用或機器故障所導致的資料遺失或損毀均不負任何責任。
- 從首頁畫面或 （快速功能表）點選 **(Help)** ，然後選擇您想瞭解的任何一個選項。

## 命令鍵





當您選擇了檔案，會顯示下列功能表。

-  (**Print**)：直接列印檔案。
-  (**Send**)：傳送檔案至**Fax**、**Email**、**Server**、**BOX**或**USB**。
-  (**Delete**)：刪除資料夾和檔案。

按鈕	名稱	說明
	<b>Quick Menu</b>	開啓快速功能表。
	檢視模式	選擇檢視類型。
	<b>Search</b>	搜尋想要的功能表或應用程式。
	<b>My Program</b>	顯示我的程式清單。

按鈕	名稱	說明
	子功能表 (更多操作選項)	<p>開啓子功能表。</p> <ul style="list-style-type: none"> <li>• <b>Select All</b>: 選擇全部的資料夾和檔案。</li> <li>• <b>Print Options</b>: 設定列印選項。</li> <li>• <b>Create folder</b>: 建立資料夾。</li> <li>• <b>Rename</b>: 重新命名資料夾或檔案。</li> <li>• <b>Delete</b>: 刪除資料夾和檔案。</li> <li>• <b>Copy</b>: 影印資料夾和檔案。</li> <li>• <b>Move</b>: 將資料夾或檔案移動到其他儲存區。</li> <li>• <b>Clear Browsing Info</b>: 清除瀏覽資訊。</li> <li>• <b>Detail</b>: 檢視資料夾或檔案的詳細資訊。</li> <li>• <b>Filing Policy</b>: 選擇歸檔原則。</li> <li>• <b>Format</b>: 將檔案或資料格式化。</li> </ul>

## Storage

按鈕	名稱	說明
	<b>Forward</b>	管理轉寄的資料。
	<b>Print</b>	管理儲存的列印資料。
	<b>Send</b>	管理儲存的傳送資料。
	<b>Download</b>	管理儲存的下載資料。
	<b>USB</b>	使用 USB 記憶體。

## 工作進度

不管機器是否正在處理工作，都會出現此功能表。

- **Detail**: 點選此按鈕可以查看工作的狀態、類型和時間。
- **預覽區**: 可讓您查看要儲存之文件的預覽畫面。預覽區中的影像會指出目前傳送的設定值，如檔案的方向和大小。

## 使用收件匣

若要使用**BOX**功能，請從首頁畫面或**BOX**點選**Apps**。

**Storage**可讓您將掃描的資料儲存到機器的 HDD（您的機器硬碟）中。儲存的資料可以傳送到不同的目的地，如 **Fax**、**Email**、**Server**、**Box** 或 **USB**。

## 使用多重檢查



此功能無法在 **Print** 和 **Send** 儲存時使用。

---

觸碰並按住某個資料夾或檔案，然後變更多重檢查模式。

## 建立私人資料夾



此功能無法在 **Download** 和 **USB** 儲存時使用。

---

- **公開**: 所有使用者都可以存取檔案。
- **私人**: 設定密碼防止他人未經授權存取。

- 1 選擇您想建立資料夾之**Storage**的類型（**Print**或**Send**）。
- 2 點選  > **Create folder**。
- 3 輸入資料夾名稱並選擇**Set as Private**，然後點選**OK**。
- 4 在 **ID**、**Password**、**Confirm Password**欄位中輸入資訊，然後按**OK**。

---

# 使用 USB 隨身碟裝置

本章介紹如何在您的機器上使用 USB 隨身碟裝置。

## 瞭解 USB 畫面

若要使用 **USB** 功能，請從首頁畫面或**BOX**點選**Apps > USB**。

透過 **USB** 列印、掃描、下載和傳送的文件和影像可以儲存在**BOX**中（請參閱第 214 頁上的「使用收件匣」）。

## 關於 USB 隨身碟裝置

USB 隨身碟裝置具有不同的記憶體容量可供選擇，可讓您有足夠的空間儲存文件、簡報、音樂與視訊、高解析度相片或需要儲存或移動的任何其他檔案。

使用 **USB** 隨身碟裝置，您可以在機器上執行以下工作：

- 掃描文件，並將其儲存在 **USB** 隨身碟裝置中。
- 列印儲存在 **USB** 隨身碟裝置中的資料。
- 將 **USB** 隨身碟裝置格式化。

您的機器支援具有 FAT16/FAT32 與磁區大小 512 位元組的 **USB** 隨身碟裝置。

請向經銷商詢問您 **USB** 隨身碟裝置的檔案系統。

您祇能使用經認可的帶 A 插頭型連接器的 **USB** 隨身碟裝置。

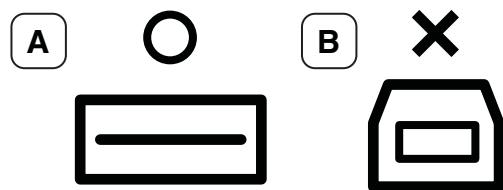

請僅使用帶金屬保護接頭的 **USB** 隨身碟裝置。

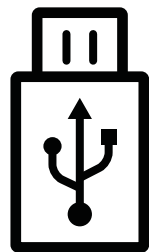

僅使用取得相容性驗證的 **USB** 隨身碟裝置；否則，機器可能無法辨識。

將 **USB** 隨身碟裝置插入機器的 **USB** 連接埠中。



請勿將 **USB** 隨身碟裝置插入其他連接埠中，除非該連接埠有以下所示的圖片。如果您將 **USB** 隨身碟裝置插入其他連接埠中，機器的顯示螢幕上會出現警告訊息。

---

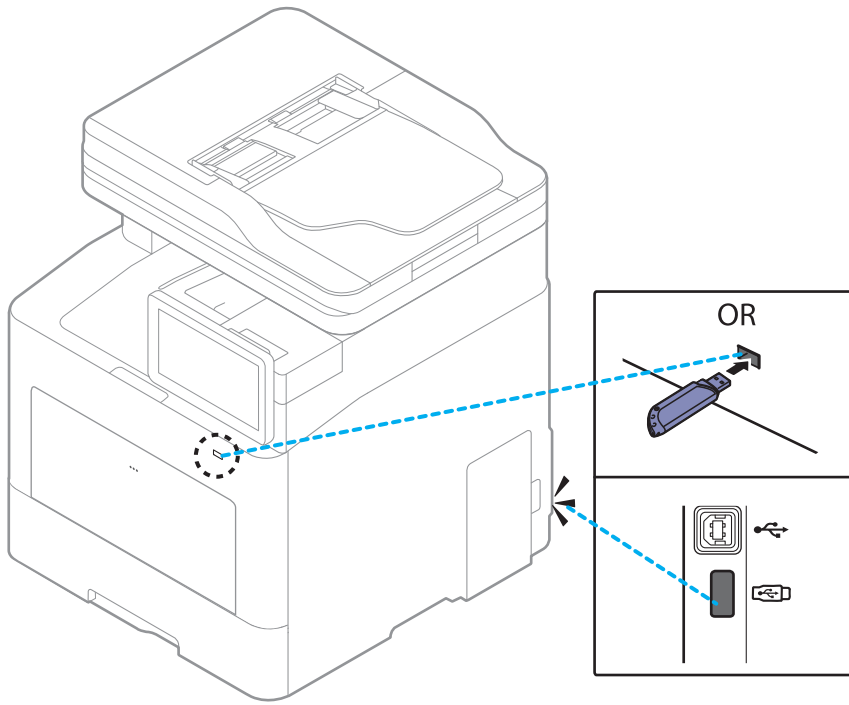

- 請勿在 USB 隨身碟裝置使用中時，卸下隨身碟。機器保固不包括由於使用者的誤用所造成的損壞。
- 如果您的 USB 隨身碟裝置具有特定功能，例如安全性設定與密碼設定，您的機器可能不會自動偵測到它。如需這些功能的詳細資訊，請參閱 USB 隨身碟裝置的使用者指南。

## 從 USB 隨身碟裝置列印

您可以直接列印儲存在 USB 隨身碟裝置中的檔案。您可以列印 TIFF、JPEG 與 PRN 檔案。

USB 列印選項所支援的檔案類型：

- **PRN:** 祇有由您的機器所提供的驅動程式所建立的檔案纔是相容的。列印文件時如果選擇**列印到檔案**核取方塊，可以建立 PRN 檔案。該文件將儲存為 PRN 檔案，而非列印在紙張上。祇有以此方式建立的 PRN 檔案才可以直接從 USB 記憶體裝置列印。
- **TIFF:** TIFF 6.0 基線
- **JPEG:** JPEG 基線
- **PDF:** PDF 1.7 (含)以下
- **XPS:** XML 紙張規格 1.0



8 位元 CMYK JPEG 檔案，可能會取消工作。

從 USB 隨身碟裝置列印文件：

1 將 USB 隨身碟裝置插入機器的 USB 連接埠中。

您的機器會自動偵測裝置與讀取儲存在裝置中的資料（請參閱第 217 頁上的「關於 USB 隨身碟裝置」）。



- 機器無法偵測未格式化的 USB 隨身碟裝置。格式化後，將 USB 隨身碟裝置插入機器的 USB 連接埠中。
- 如果機器在節電模式下偵測不到您的 USB 隨身碟：喚醒裝置並等待機器恢復就緒狀態。然後，重新將 USB 隨身碟插入裝置正面的 USB 連接埠。

2 從首頁畫面或BOX點選Apps > USB。

3 機器會顯示 USB 隨身碟裝置中所有的檔案。

選擇您想要從列表中列印的文件。



如果您選取的 PDF 檔案以密碼加密，您必須知道密碼才能列印。當機器要求您輸入安全密碼時，請輸入密碼。如果您不知道密碼，將取消列印工作。

4 點選  > Print Options。

5 選擇適當的選項。

- **Copies:** 選擇影印份數。
- **Paper Source:** 選擇使用哪一個紙匣的紙張。
- **Auto fit:** 可讓您針對紙匣中選取的紙張大小縮放列印工作，而不管文件大小。選擇一個紙匣，然後按 **On**。

6 點選  圖示以開始列印。

7 列印完成後，可以將 USB 隨身碟裝置從機器上取下來。

## 管理 USB 隨身碟裝置

您可以透過重新格式化裝置一次性或逐一刪除儲存在 USB 隨身碟裝置上的影像檔。



刪除檔案或重新格式化 USB 隨身碟裝置後，檔案將無法還原。刪除檔案之前請先確認您不再需要這些資料。

## 刪除影像檔

- 1 將 USB 隨身碟裝置插入機器的 USB 連接埠中。
- 2 從首頁畫面或 **BOX** 點選 **Apps > USB**。
- 3 機器會顯示 USB 隨身碟裝置中所有的檔案。  
觸碰並按住清單中您想刪除的資料夾或文件。



如果檔案在資料夾中，按下資料夾名稱。

---

- 4 點選  > **Delete**。
- 5 確認視窗出現時，點選 **Delete**。

## 格式化 USB 隨身碟裝置

- 1 將 USB 隨身碟裝置插入機器的 USB 連接埠中。
- 2 從首頁畫面或 **BOX** 點選 **Apps > USB**。
- 3 機器會顯示 USB 隨身碟裝置中所有的檔案。  
觸碰並按住清單中您想刪除的資料夾或文件。



如果檔案在資料夾中，按下資料夾名稱。

---

- 4 點選  > **Format**。
- 5 確認視窗出現時，點選 **Format**。



---

# 維護

本章介紹如何購買機器適用的耗材、配件與維護零件。

• 訂購耗材與配件	<b>222</b>
• 可用的耗材	<b>223</b>
• 可用的配件	<b>224</b>
<hr/>	
• 可用的維護零件	<b>225</b>
• 儲存碳粉匣	<b>226</b>
• 搖勻碳粉	<b>227</b>
<hr/>	
• 更換碳粉匣	<b>229</b>
• 更換廢碳粉盒	<b>231</b>
• 安裝配件	<b>232</b>
<hr/>	
• 監視耗材壽命	<b>235</b>
• 清潔印表機	<b>236</b>
• 移動和儲存機器的秘訣	<b>240</b>

---

# 訂購耗材與配件

---



可用的配件會隨國家而不同。請聯絡您的銷售代表以取得可用的耗材和維護零件之清單。

---

若要訂購 **Samsung** 授權的耗材、配件和維護零件，請聯絡您購買印表機的當地 **Samsung** 經銷商或零售商。您也可以造訪 [www.samsung.com/supplies](http://www.samsung.com/supplies)，然後選取您所在的國家/地區，以取得撥打服務電話的相關聯絡資訊。

# 可用的耗材

在耗材達其使用壽命時，您可以為機器訂購下列的耗材：

類型	平均列印頁數 <sup>a</sup>	零件名稱
碳粉匣	<ul style="list-style-type: none"><li>• 平均連續黑色碳粉匣列印頁數：約 15,000 張標準頁（黑色）</li><li>• 彩色碳粉匣平均連續列印頁數：約 10,000 張標準頁（黃色/洋紅色/青色）</li></ul>	<ul style="list-style-type: none"><li>• <b>CLT-K603L</b>：黑色</li><li>• <b>CLT-Y603L</b>：黃色</li><li>• <b>CLT-M603L</b>：洋紅色</li><li>• <b>CLT-C603L</b>：青色</li></ul>
		<ul style="list-style-type: none"><li>• <b>CLT-K604L<sup>b</sup></b>：黑色</li><li>• <b>CLT-Y604L<sup>b</sup></b>：黃色</li><li>• <b>CLT-M604L<sup>b</sup></b>：洋紅色</li><li>• <b>CLT-C604L<sup>b</sup></b>：青色</li></ul>
廢碳粉盒	黑白列印約 20,000 張，彩色列印約 5,000 張	<b>CLT-W506</b>

a. 聲明之列印頁數符合 ISO/IEC 19798，作業環境、列印間隔、圖片、紙材類型和紙材大小的不同可能影響列印頁數。

b. 粉末盒僅適用於在美國和加拿大購買的 C4062 系列。



視選項與影像區域的百分比以及所用的工作模式而定，碳粉匣的壽命可能會不同。



當購買新的碳粉匣或其他耗材時，請務必在您使用機器所在的國家購買。否則，根據特定國家的情況，碳粉匣和其他耗材的組態設定也有所不同，因此會造成新的碳粉匣或其他耗材與您的機器不相容。



**Samsung** 建議您不要使用非原裝 **Samsung** 碳粉匣，例如重新裝填或改裝的碳粉匣。**Samsung** 不能保證非原裝 **Samsung** 碳粉匣的品質。機器的保固將不涵蓋因為使用非原裝 **Samsung** 碳粉匣所需的服務或維修。

# 可用的配件

您可以購買並安裝配件，以增強機器效能與功能。

配件	功能	零件名稱
支架	您可使用支架及其滾輪輕鬆移動機器。  使用選用支架時，必須如選用支架安裝指南所述安裝腳架。否則，機器可能會因為傾斜而摔落，導致身體受傷。	<b>SL-DSK003S</b>
可選紙匣 (紙匣 2、紙匣 3、 紙匣 4)	如果遇到頻繁裝紙的情況您可以另外在紙匣中裝入 550 <sup>a</sup> 紙張紙匣。	<b>SL-SCF3001</b>
記憶體	此模組可擴充機器的儲存容量。	<b>SL-MEM0020</b>
Wi-Fi/NFC 套件	此套件可讓您將機器作為 Wi-Fi 和 NFC（近場通訊）機器使用。	<b>SL-NWE001X</b>
Wi-Fi/NFC/BLE 套件	此套件可讓您使用機器作為 Wi-Fi、NFC（近場通訊）和 BLE（低功耗藍牙）機器使用。	<b>SL-NWE002X</b>

a.75 g/m<sup>2</sup>（20 磅的銅版紙）一般紙張。

---

## 可用的維護零件

一段期間後，您需更換維修零件以確保機器處於最佳狀態，以避免零件損壞造成列印品質不良與進紙出現問題。大部分維修零件為滾輪、傳送帶與橡膠墊。但是，維修期間與維修零件視機型而有不同。祇能由銷售印表機的授權服務提供商，經銷商或零售商更換維護零件。若要購買維護零件，請聯絡您購買印表機的零售商。Samsung 印表機狀態程式會通知維修零件的更換期間。或者，如果您的機器支援顯示螢幕，則會出現在 UI（使用者介面）上。更換期間視使用的作業系統、運算效能、應用程式軟體、連接方式、紙張類型、紙張大小和工作複雜度而定。

# 儲存碳粉匣

碳粉匣含有對光、溫度及濕度敏感的元件。Samsung 建議使用者遵循新的 Samsung 碳粉匣的意見，以確保取得最佳效能、最高品質及最長使用壽命。

請將此碳粉匣存放在您會使用印表機的那個環境中。此環境的室溫及濕度條件應加以控制。碳粉匣在安裝前不應該移除原始包裝 - 若原始包裝已經移除，請用紙張蓋住碳粉匣的頂部開口，然後將其儲存在陰暗檔案櫃中。

開啓碳粉匣包裝後，若不使用，則會顯著縮短碳粉匣的運作壽命。切勿放在地板上。如果碳粉匣已從印表機中取出，請依照下方說明正確地保存碳粉匣。

- 將碳粉匣儲存在原始包裝隨附的保護袋中。
- 應平放儲存（切勿豎放），同一面向上，就如將它安裝在機器中一樣。
- 請勿將耗材保存在下列環境條件中：
  - 溫度高於 40 °C。
  - 濕度範圍小於 20 % 或大於 80 %。
  - 環境濕度或溫度波動幅度很大。
  - 陽光或室內光直射。
  - 多塵的位置。
  - 切勿在汽車中儲存過長時間。
  - 存在腐蝕氣體的環境。
  - 鹹味濃厚的環境。

## 處理說明

- 請勿觸碰碳粉匣中感光鼓的表面。
- 切勿讓碳粉匣受到不必要的震動或衝擊。
- 切勿手動旋轉感光鼓，尤其是反向旋轉；否則，會導致內部損壞及碳粉溢出。

## 碳粉匣的使用

Samsung Electronics 不建議，也不批准在印表機中使用非 Samsung 品牌的碳粉匣，包括一般、商店品牌、重新裝填或改裝的碳粉匣。



Samsung 印表機保固不涵蓋由於使用重新裝填、改裝或非 Samsung 品牌的碳粉匣而導致的機器損壞。

## 估計的碳粉匣壽命

估計的碳粉匣壽命（碳粉匣應該具有的壽命）視列印工作所需的碳粉量而定。實際的列印產能會視列印頁面密度，作業環境，影像區域的百分比，列印間隔，列印材質類型及/或列印材質大小而不同。例如，如果列印大量圖形，則耗用的碳粉量較高，而且您可能需要更頻繁更換碳粉匣。

---

# 搖勻碳粉

當碳粉匣即將耗盡時：

- 列印出現白色條紋或顏色太淡和/或兩邊密度不一樣。
- 螢幕上可能會出現碳粉不足的相關碳粉說明訊息。
- 電腦上會出現電腦的「Samsung 列印狀態」程式視窗，告知您哪一個顏色的碳粉匣碳粉不足（請參閱第 206 頁上的「使用 Samsung 印表機狀態」）。

如果發生此情況，您可以搖勻碳粉匣中剩餘的碳粉，暫時改善列印品質。在某些情況下，即使搖勻碳粉，仍會出現白色條紋或列印顏色變淺。



此使用者指南中的插圖可能與您的印表機不同，特定插圖視印表機的選配件或型號而定。檢查您的機器類型（請參閱第 16 頁上的「正視圖」）。



- 爲了避免損害碳粉匣，碳粉匣暴露在光線下的時間不能太久。必要時請用紙包上。
- 請勿觸摸碳粉匣下的綠色部分。請使用感光鼓匣上的把手，以免碰到此區域。
- 請勿以尖銳物品（如刀子或剪刀）打開碳粉匣包裝。這些物品可能會刮傷碳粉匣的感光鼓。
- 如果碳粉沾到衣服上，請用乾布擦拭並用冷水清洗。熱水會使碳粉附著於纖維上。

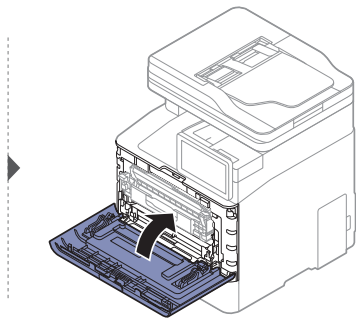
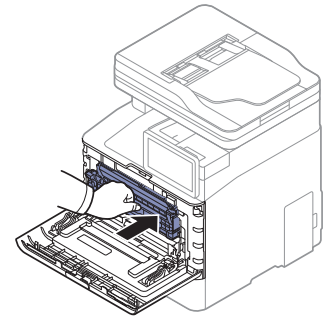
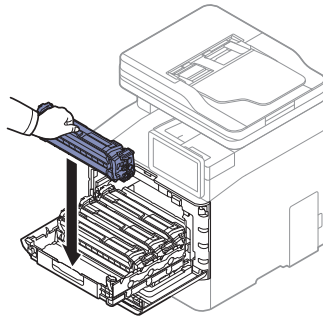
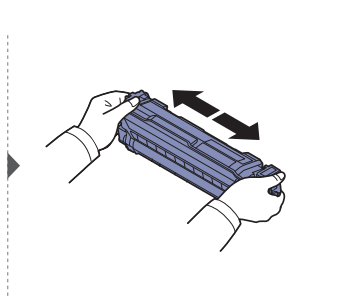
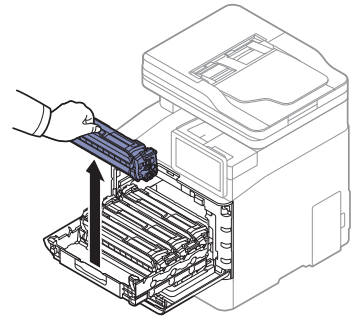
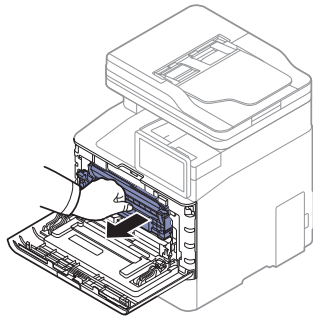
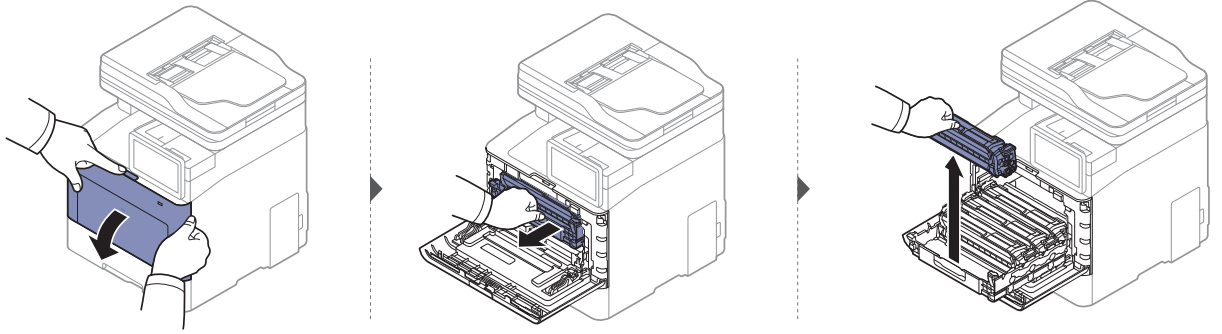



---

# 更換碳粉匣

此印表機使用四種色彩，每一種色彩都有不同的碳粉匣：黃色（Y）、紫色（M）、青色（C）和黑色（K）。

- 顯示器上的狀態 LED 燈和相關碳粉訊息會顯示每一個碳粉匣的更換時間。
- 電腦上會出現電腦的「Samsung 列印狀態」程式視窗，告知您哪一個碳粉匣的碳粉已用盡（請參閱第 206 頁上的「使用 Samsung 印表機狀態」）。

檢查機器的碳粉匣類型（請參閱第 223 頁上的「可用的耗材」）。



- 徹底搖勻碳粉匣，可提陞初次列印的品質。
- 此使用者指南中的插圖可能與您的印表機不同，特定插圖視印表機的選配件或型號而定。檢查您的機器類型（請參閱第 16 頁上的「正視圖」）。



- 爲了避免損害碳粉匣，碳粉匣暴露在光線下的時間不能太久。必要時請用紙包上。
- 請勿觸摸碳粉匣下的綠色部分。請使用感光鼓匣上的把手，以免碰到此區域。
- 請勿以尖銳物品（如刀子或剪刀）打開碳粉匣包裝。這些物品可能會刮傷碳粉匣的感光鼓。
- 如果碳粉沾到衣服上，請用乾布擦拭並用冷水清洗。熱水會使碳粉附著於纖維上。

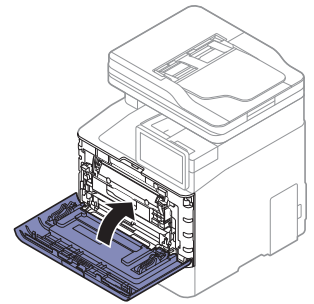
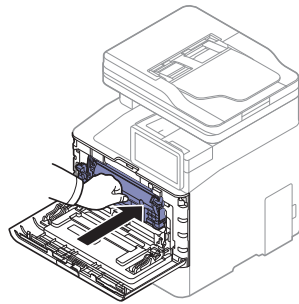
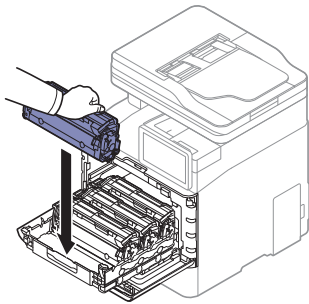
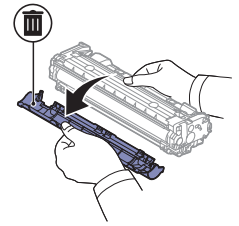
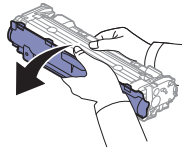
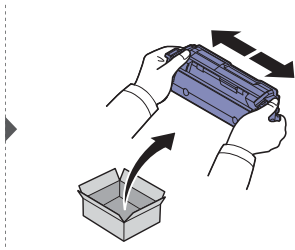
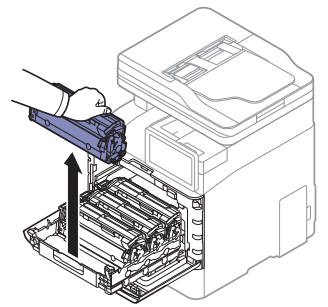
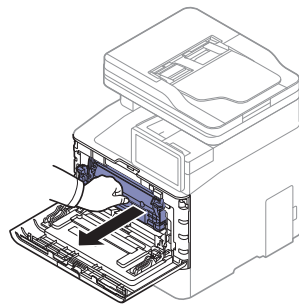
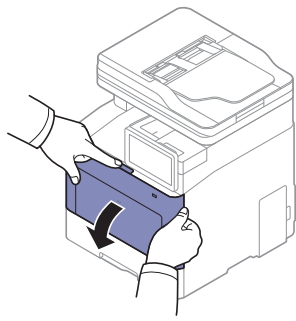

# 更換廢碳粉盒

當廢碳粉盒到達使用壽命時，控制面板顯示器上會出現相關的廢碳粉盒訊息，指出需要更換廢碳粉盒。檢查您機器的廢碳粉盒（請參閱第 223 頁上的「可用的耗材」）。



- 機器內部可以釋出碳粉顆粒，這並不表示機器會受損。若列印品質有問題時，請聯絡服務代表。
- 當您將廢碳粉盒拉出機器時，請小心拿取廢碳粉盒，避免從手中滑落。
- 請確定將廢碳粉盒放在平穩的表面，避免碳粉倒灑出來。



切勿傾斜或翻轉廢碳粉盒。

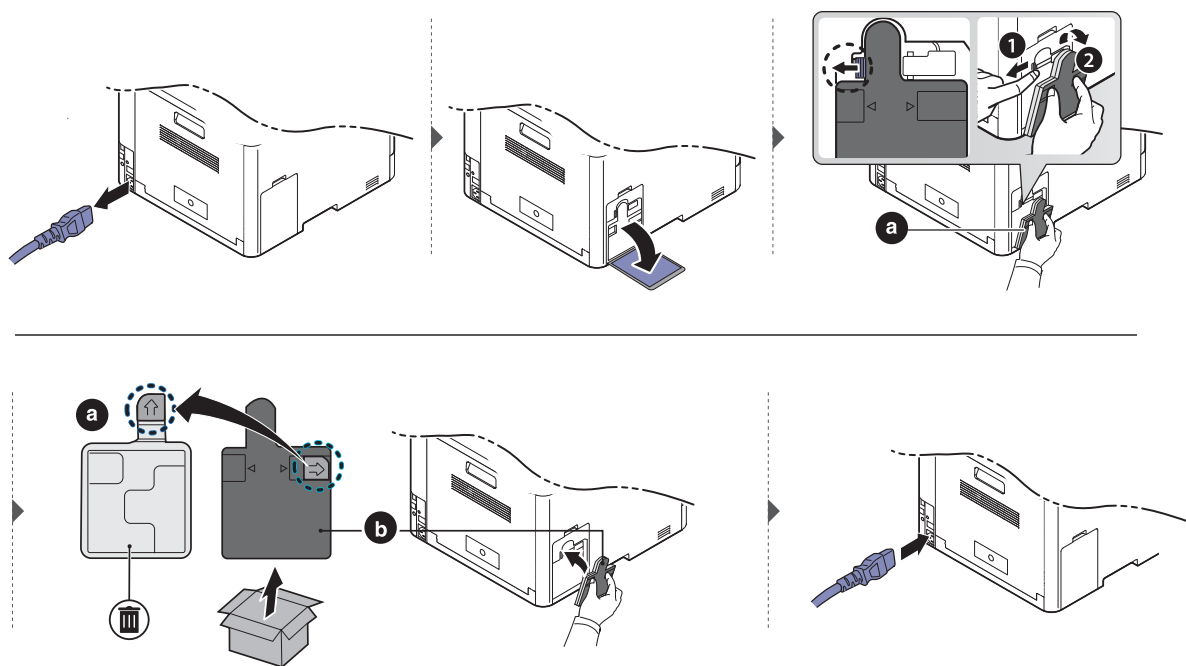

---

# 安裝配件

## 注意事項

- 拔掉電源線  
電源開啓時，切勿拆除控制板護蓋。  
為避免可能遭到電擊，安裝或取出「任何」內外部配件時，務必要拔掉電源線。
- 靜電放電  
控制板和內部配件（記憶體模組）對靜電反應靈敏。安裝或取出任何內部配件前，請先觸碰任何插了接地電源之裝置的金屬背板，以釋放身體的靜電。如果完成安裝前您四處走動，請再重複此程序釋放靜定。



安裝配件時，機器內部的電池是一個送修的元件。請勿自行更換。如果電池的更換類型錯誤，可能引發電池洩漏的風險。您的服務供應商應取出裝置的舊電池，並根據所在國家/地區的相關法令棄置電池。

## 設定裝置選項

當您安裝可選裝置（如可選紙匣、記憶體等）時，機器會自動偵測並設定可選裝置。如果您無法使用此驅動程式中所安裝的可選裝置，您可以在**裝置選項**中設定可選裝置。

- 1 如果是 Windows XP Service Pack 3/Server 2003，從**開始**功能表選擇**印表機和傳真**。
  - 如果是 Windows Server 2008/Vista，請從**開始**功能表選取**控制台 > 硬體和音效 > 印表機**。
  - 如果是 Windows 7，請從**開始**功能表選取**控制台 > 裝置和印表機**。  
如果是 Windows 8，請從 **Charms(快速鍵)** 選擇**搜尋 > 設定 > 控制台 > 裝置和印表機**。
  - 如果是 Windows Server 2008 R2，請選取**控制台 > 硬體 > 裝置和印表機**。
  - 如果是 Windows 10 / Windows Server 2016  
在工作列的**搜尋**輸入區輸入**裝置和印表機**。按 Enter 鍵。  
或者  
從**開始**（）圖示，選擇**設定 > 裝置 > 印表機和掃描器 > 裝置和印表機**。



右鍵點**開始**（）圖示，您可以選擇**控制台 > 裝置和印表機**。

- 2 在印表機上按滑鼠右鍵。
- 3 對於 Windows XP Service Pack 3/2003/2008/Vista，請按下內容。

如果是 Windows 7/Windows 8/Windows Server 2008 R2/Windows 10/ Windows Server 2016，請從內容功能表選取**列印屬性**。



如果**印表機內容**項目具有**?**標記，您可以選擇與所選印表機連線的其他印表機驅動程式。

---

#### 4 選擇裝置選項。



根據驅動程式或您所使用的作業系統的不同，**內容**視窗可能有所不同。

---

#### 5 選擇適當的選項。



根據選項或機型的不同，顯示器中可能不會出現某些功能表。若此，將不適用於您的機器。

---

- **紙匣選項:** 選擇您安裝的可選紙匣。您可以選擇紙匣。
  - **儲存選項:** 選擇您安裝的可選記憶體。如果勾選了此功能，您可以選擇**列印模式**。
  - **印表機組態:** 選擇列印工作的印表機語言。
  - **管理員設定:** 您可以選擇**印表機狀態**和**EMF 多工緩衝**。
  - **管理員工作計量:** 允許您將列印的每一份文件與使用者和帳戶身份資訊相關聯。
    - **使用者權限:** 如果您勾選了此選項，祇有具有使用者授權的使用者才可以啟動列印工作。
    - **群組權限:** 如果您勾選了此選項，祇有具有群組授權的群組才可以啟動列印工作。
- 



如果您想以密碼加密工作帳號資料，請勾選**工作分析統計密碼加密**。

---

- **自訂紙張大小設定:** 您可以指定自訂紙張大小設定。
- 

#### 6 按一下**確定**，直到您退出**內容**或**印表機內容**視窗。

## 升級記憶體模組

您的印表機具有一個雙直排記憶體模組 (DIMM)。使用此記憶體模組插槽可以安裝額外的記憶體。我們建議您僅使用原廠的 Samsung DIMM。如果機器問題起因於其他廠商的 DIMM，您的保固可能失效。

提供選用耗材的訂購資訊 (請參閱第 224 頁上的「可用的配件」)。



安裝可選記憶體之後，您就可以使用進階列印功能，例如校對工作，以及在印表機內容視窗中指定列印加密的工作。您可以控制使用中的工作佇列和檔案政策 (請參閱第 214 頁上的「使用收件匣」)。

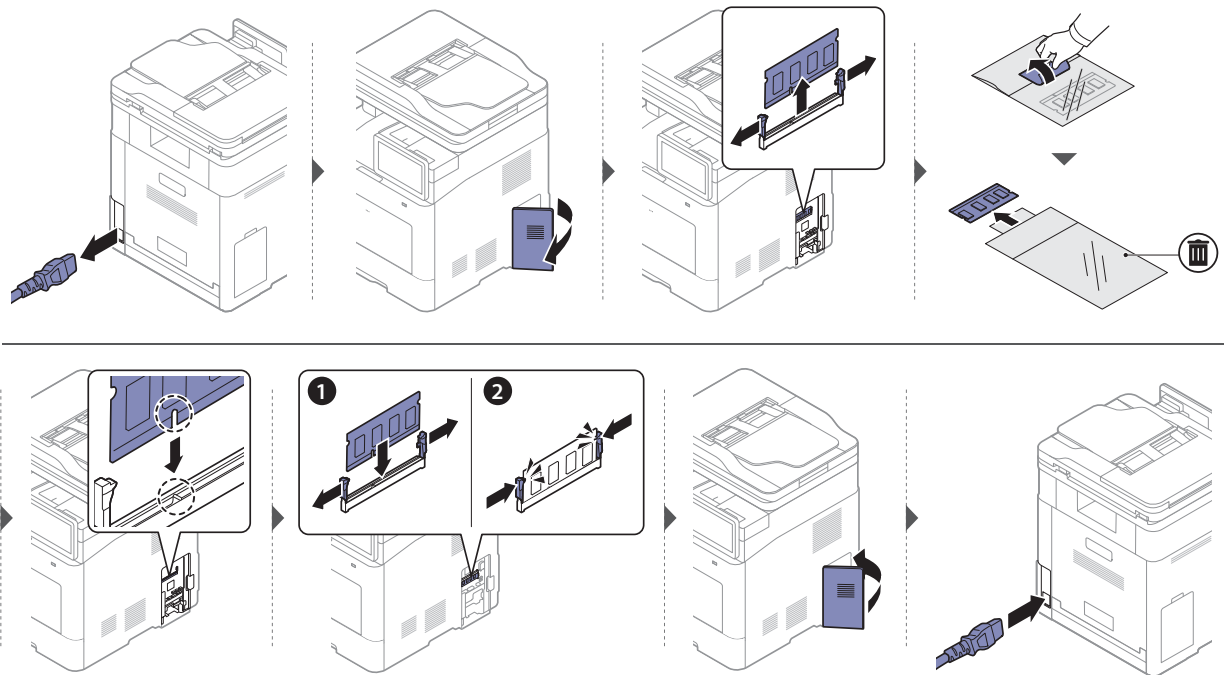

---

# 監視耗材壽命

您可以輕鬆的在通知欄上檢查耗材的剩餘壽命。(請參閱第 25 頁上的「通知列」)。查看耗材剩餘壽命與預先準備耗材。

您也可以列印耗材壽命報告。在**Supplies information**功能中選擇**Report**功能(請參閱第 185 頁上的「報告」)。

## 透過機器

1 從首頁畫面或**Settings**點選**Management > Supplies Life > Apps**。

2 查看耗材壽命。



我們建議您準備新耗材或對超過平均印量 90 % 的耗材進行準備 (請參閱第 229 頁上的「更換碳粉匣」)。

---

## 透過 SyncThru™ Web Service

1 從 SyncThru™ Web Service 選擇 **Information**標籤 > **Supplies**。

2 查看剩餘百分比。



我們建議您當剩餘百分比不到 10 % 時，應準備新的耗材 (請參閱第 229 頁上的「更換碳粉匣」)。

---

---

# 清潔印表機

如果出現列印品質問題或如果您在灰塵瀰漫的環境下使用機器，您需要定期清潔機器以保持機器的最佳列印狀態，同時能夠延長機器使用壽命。



- 使用含大量酒精、溶劑或其他列性物質的清潔劑清潔機器外殼可能會造成外殼褪色或變形。
- 如果您的機器或其周圍區域被碳粉弄髒，我們建議使用沾濕的布或紙巾加以清潔。如果您使用吸塵器，碳粉會吹散到空氣中並且可能對您造成傷害。

## 清潔外殼或顯示螢幕

使用無絨的軟布清潔機器外殼或顯示螢幕。用水將布稍微沾濕，但注意不要讓水滴在機器上或進入機器內部。



## 清潔內部

在列印過程中，紙張、碳粉及灰塵粒子會囤積在機器內部。這些累積的髒物會造成列印品質問題，例如碳粉斑點或拖尾。清潔機器內部可避免和減少這些問題。



- 爲了避免損害碳粉匣，碳粉匣暴露在光線下的時間不能太久。必要時請用紙包上。
- 請勿觸摸碳粉匣下的綠色部分。請使用感光鼓匣上的把手，以免碰到此區域。
- 使用無絨乾布清潔機器內部時，請小心，避免損壞傳輸滾軸或任何其他內部零件。切勿使用溶劑（例如苯）或稀釋劑。否則可能出現會列印品質問題，並對機器造成損壞。



- 使用無絨的乾布擦拭機器。
- 關閉機器並拔下電源線。等待印表機冷卻。如果您的機器有電源開關，清潔機器前先按電源開關關閉機器電源。
- 此使用者指南中的插圖可能與您的印表機不同，特定插圖視印表機的選配件或型號而定。檢查您的機器類型（請參閱第 16 頁上的「正視圖」）。

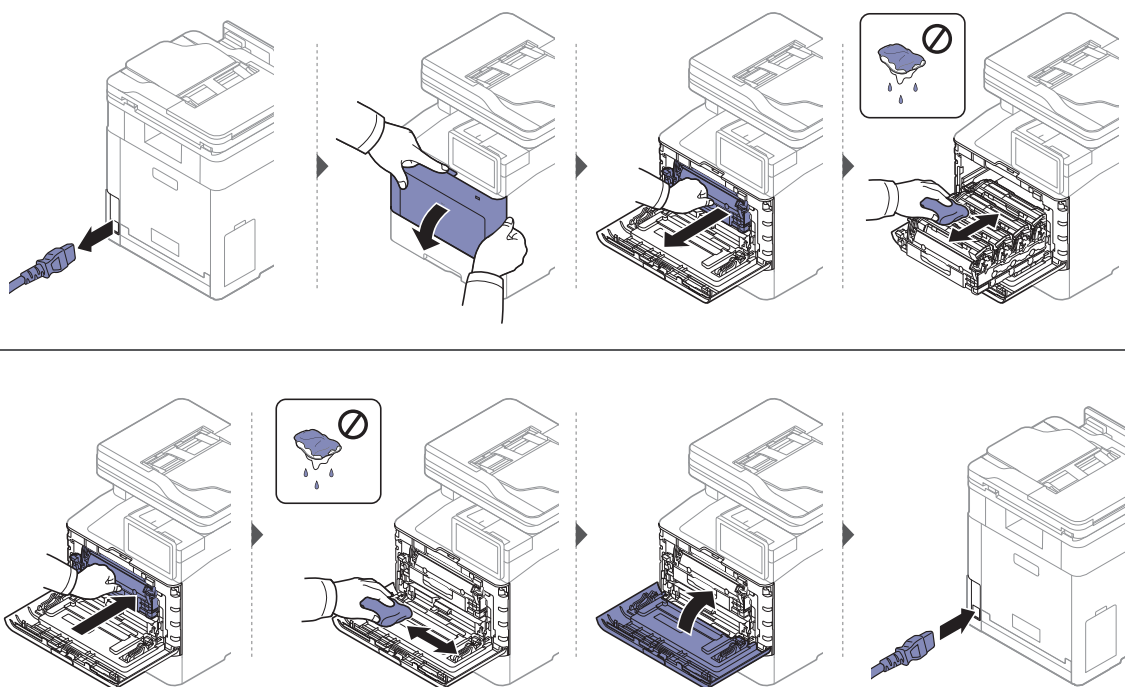

## 清潔挑紙滾輪



- 關閉機器並拔下電源線。等待印表機冷卻。如果您的機器有電源開關，清潔機器前先按電源開關關閉機器電源。
- 此使用者指南中的插圖可能與您的印表機不同，特定插圖視印表機的選配件或型號而定。檢查您的機器類型（請參閱第 16 頁上的「正視圖」）。

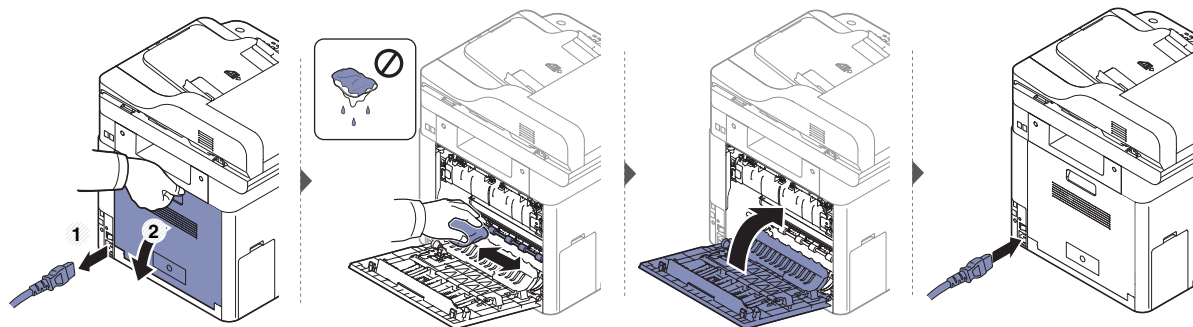

## 清潔掃描單元

保持掃描單元清潔有助於確保最佳影印效果。我們建議每天開始工作時清潔一次掃描單元，並在工作期間視需要進行清潔。



- 關閉機器並拔下電源線。等待印表機冷卻。如果您的機器有電源開關，清潔機器前先按電源開關關閉機器電源。
- 此使用者指南中的插圖可能與您的印表機不同，特定插圖視印表機的選配件或型號而定。檢查您的機器類型（請參閱第 16 頁上的「正視圖」）。

- 1 將無絨軟布或紙巾用水稍微沾濕。
- 2 向上開啓雙面掃描文件送紙器 (DSDF)。
- 3 擦拭掃描器的表面，直到已經清潔並乾燥爲止。

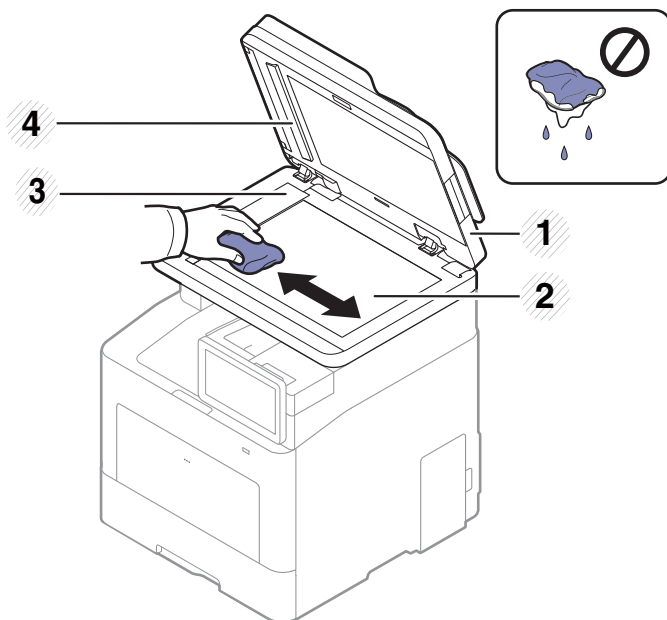

1. 雙面掃描文件送紙器 (DSDF)
2. 掃描器玻璃
3. 文件送紙器玻璃
4. 白色條列和 CIS (接觸式影像傳感器)

- 4 關閉雙面掃描文件送紙器 (DSDF)。

---

# 移動和儲存機器的秘訣

- 在移動機器時，請勿將其傾斜或上下顛倒。否則印表機內部可能會受到碳粉污染，這會導致印表機損壞或降低列印品質。
- 在移動機器時，請確保至少兩個人安全地握緊機器。

---

# 疑難排解

本章提供發生錯誤時如何解決的有用資訊。如果使用者指南中找不到解決方法或問題仍持續，請將機器送修。

• 避免卡紙的秘訣	<b>242</b>
• 清除卡紙	<b>243</b>
• 瞭解螢幕訊息	<b>250</b>
• 送紙問題	<b>257</b>
• 電源與纜線連接問題	<b>258</b>
• 列印問題	<b>259</b>
• 列印品質問題	<b>261</b>
• 影印問題	<b>266</b>
• 掃描問題	<b>267</b>
• 傳真問題	<b>268</b>
• 作業系統問題	<b>269</b>
• 無線網絡問題	<b>270</b>

---

# 避免卡紙的秘訣

選取正確的紙材可避免大多數卡紙。若要避免發生卡紙情形，請參閱下列指南：

- 確保可調整的引導器已正確定位（請參閱第 44 頁上的「紙匣總覽」）。
- 機器正在列印時，切勿將紙張從紙匣中取出。
- 裝入之前，請先將紙張抖鬆、扇開並整直放齊。
- 切勿使用有折痕、潮濕或過度捲曲的紙張。
- 請勿在紙匣中放入不同尺寸和類型的紙張。
- 請僅使用建議的列印紙材（請參閱 第 273 頁上的「列印紙材規格」）。

---

# 清除卡紙



為避免將紙張撕破，請將卡紙輕輕地緩慢拉出。

---

## 在紙匣 1 中



此使用者指南中的插圖可能與您的印表機不同，特定插圖視印表機的選配件或型號而定。檢查您的機器類型（請參閱第 16 頁上的「正視圖」）。

---

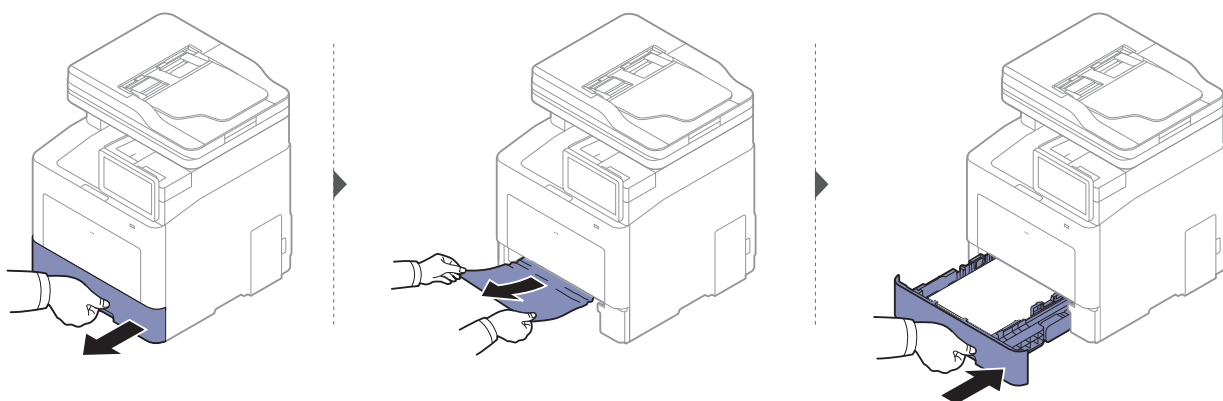

## 在可選紙匣中



此程序與所有可選紙匣相同。

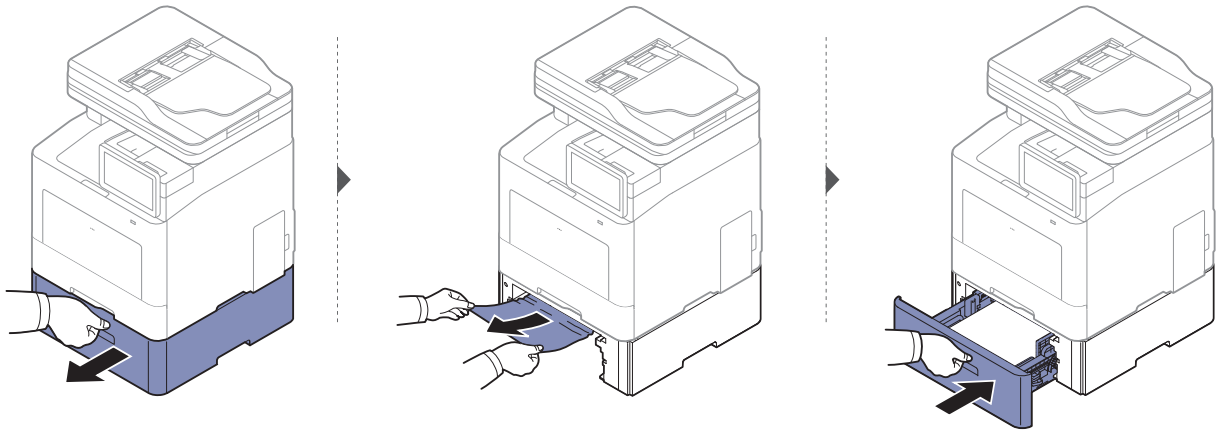

如果在此區域看不到紙張，請停止作業並移至下一個步驟。

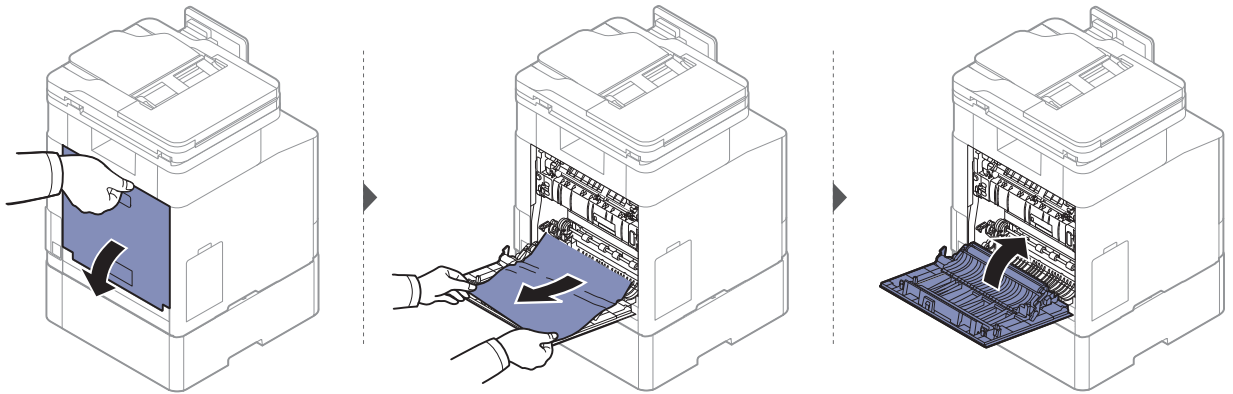



## 在多功能紙匣中

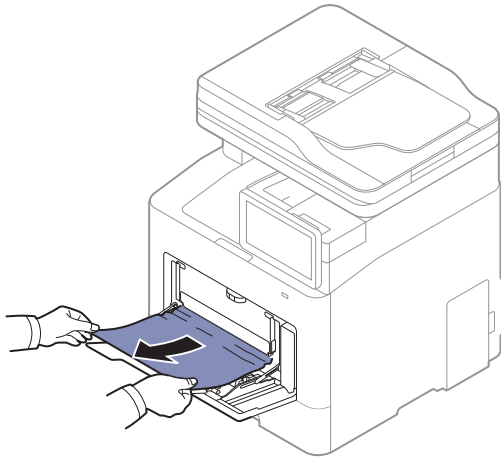

如果在此區域看不到紙張，請停止作業並移至下一個步驟。

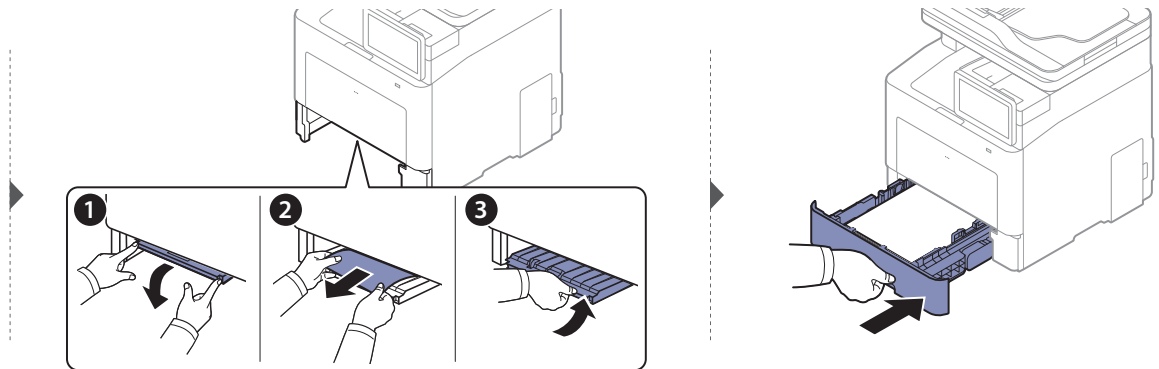
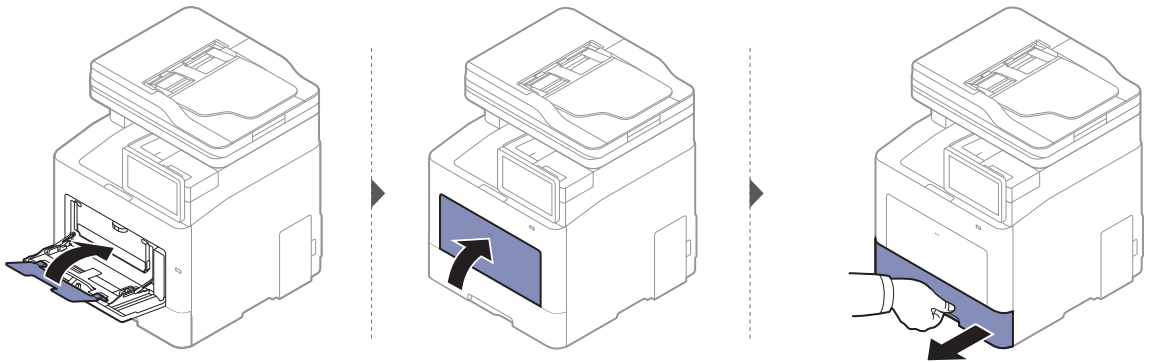

## 機器內部

**!** 加熱器區域溫度很高。在此區域從機器中取出卡紙時要格外小心。



此使用者指南中的插圖可能與您的印表機不同，特定插圖視印表機的選配件或型號而定。檢查您的機器類型（請參閱第 16 頁上的「正視圖」）。

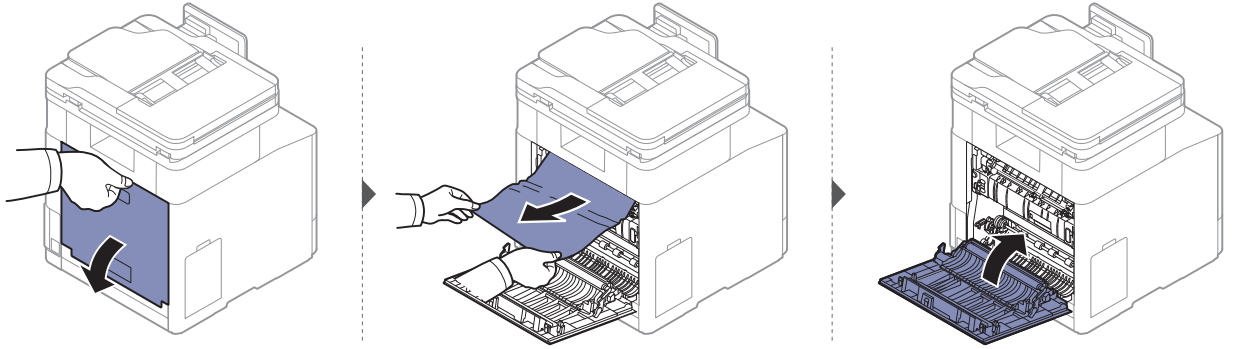

## 在出紙區域

**!** 加熱器區域溫度很高。在此區域從機器中取出卡紙時要格外小心。

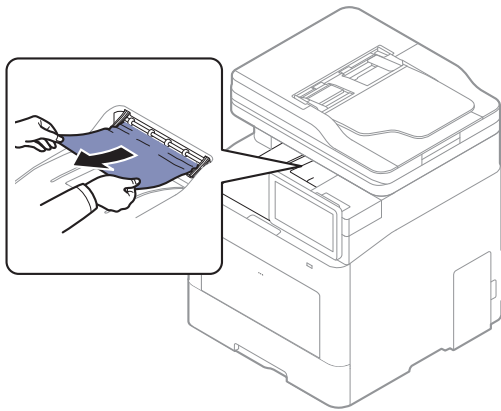

如果在此區域看不到紙張，請停止作業並移至下一個步驟。

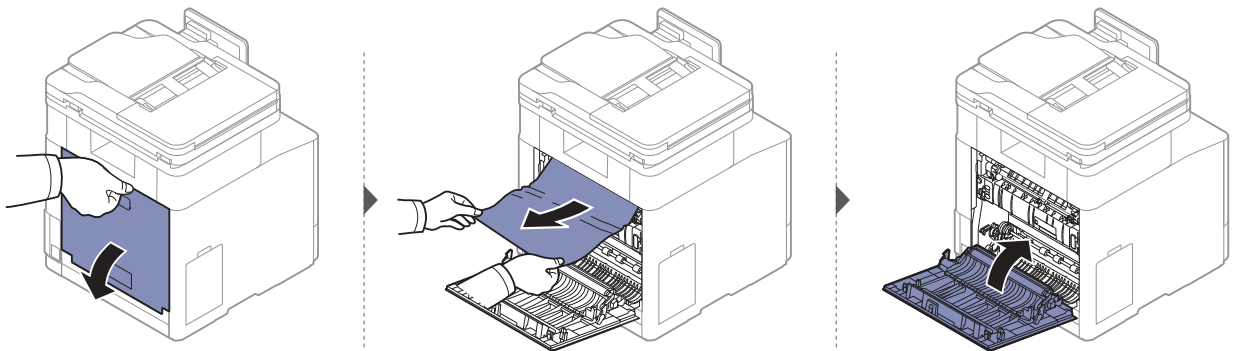

## 在雙面列印裝置區域中

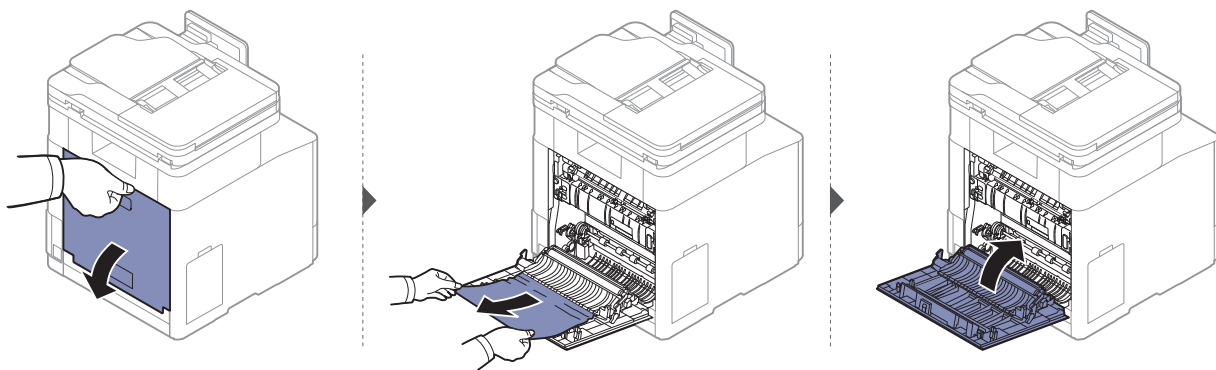

## 清除原稿文件卡紙



爲了避免文件卡紙，影印紙張較厚、較薄或厚薄混合的原稿時，請使用掃描器玻璃。



爲了避免將文件撕破，請將卡住的文件緩慢小心地拉出。

## 掃描器正面有原稿文件卡住



此使用者指南中的插圖可能與您的印表機不同，特定插圖視印表機型號或安裝的選項而定。檢查您的機器類型（請參閱第 16 頁上的「正視圖」）。

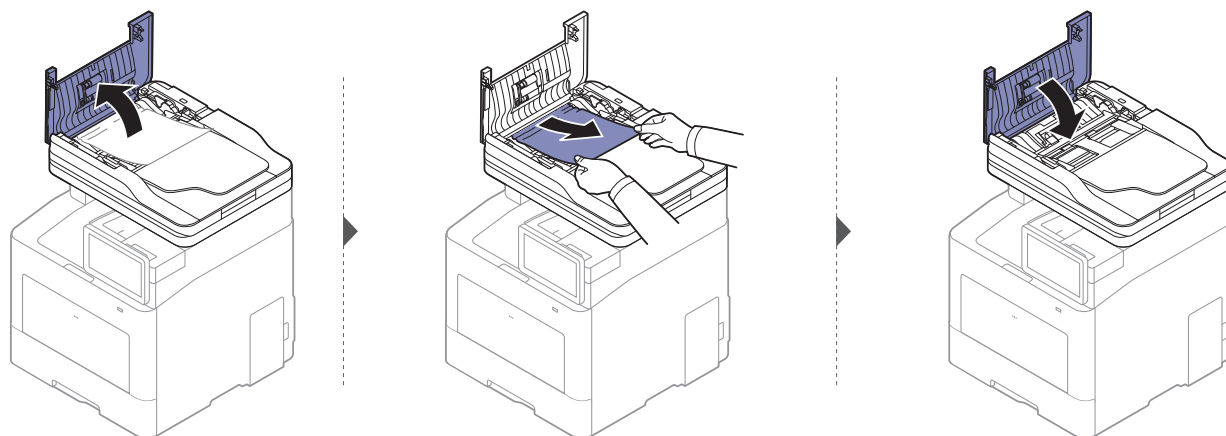

## 掃描器內部有原稿紙張卡住



此使用者指南中的插圖可能與您的印表機不同，特定插圖視印表機型號或安裝的選項而定。檢查您的機器類型（請參閱第 16 頁上的「正視圖」）。

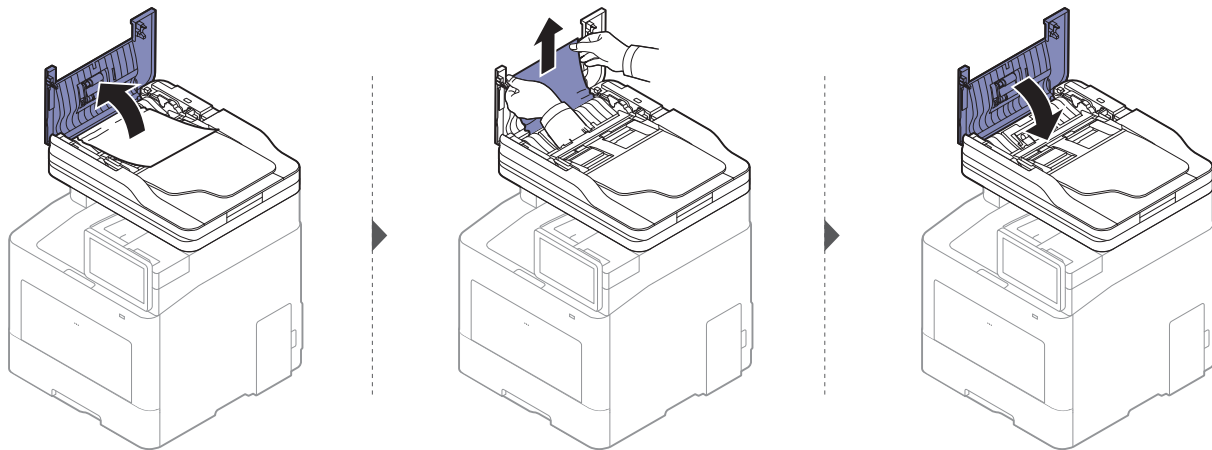

如果在此區域看不到紙張，請停止作業並移至下一個步驟。

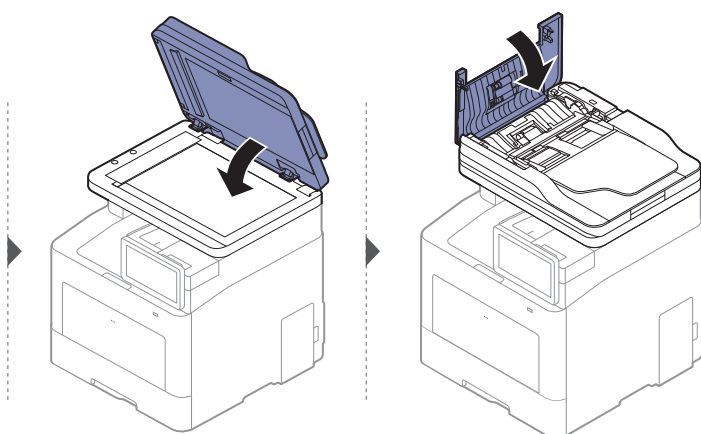
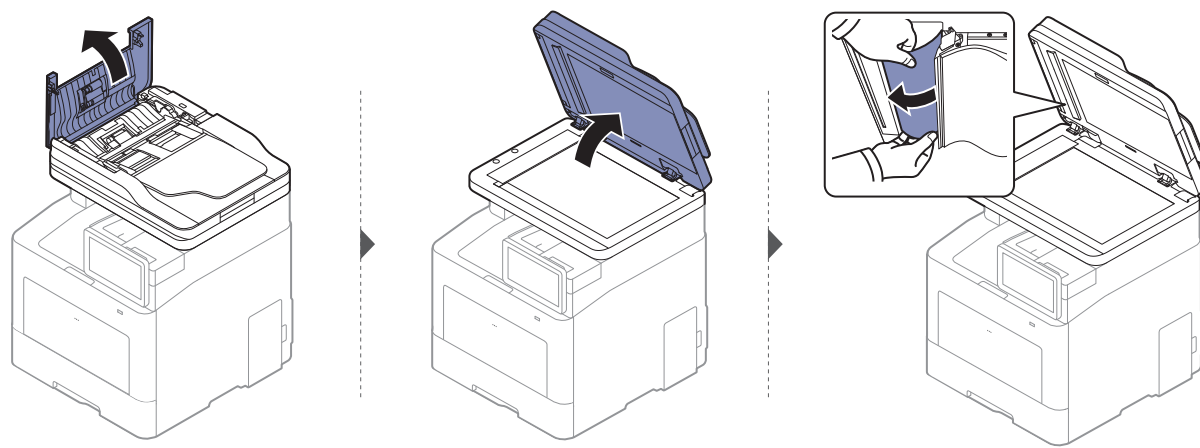

## 掃描器出紙區域有原稿紙張卡住



- 此使用者指南中的插圖可能與您的印表機不同，特定插圖視印表機型號或安裝的選項而定。檢查您的機器類型（請參閱第 16 頁上的「正視圖」）。
- 根據產品機型或您所選產品，可能無法使用此疑難排解（請參閱第 16 頁上的「正視圖」）。

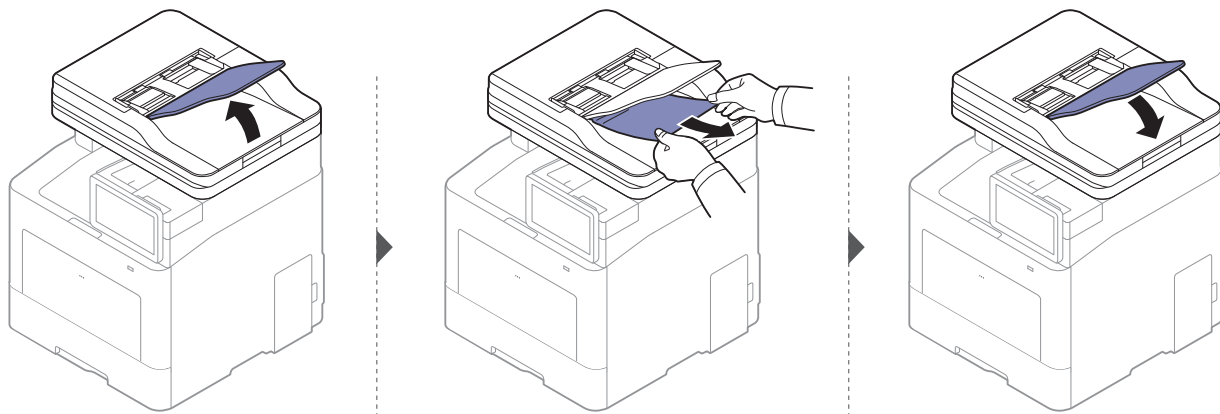

# 瞭解螢幕訊息

顯示螢幕上顯示的訊息可指出機器的狀態或錯誤。某些錯誤訊息會以圖片顯示，以協助您解決問題。請參閱下表瞭解訊息及其含義，並在必要時解決問題。



- 您也可以透過電腦的「列印狀態」程式視窗的說明來解決問題（請參閱第 206 頁上的「使用 Samsung 印表機狀態」）。
- 如果表中沒有訊息，請關機再重新開機，並嘗試再次列印工作。如果問題仍然存在，請連絡服務代表。
- 當您聯絡維修服務時，請向服務代表提供顯示訊息的內容。
- 某些訊息可能不會顯示在顯示螢幕上，具體取決於選項或型號。
- [錯誤編號] 指的是錯誤號碼。
- [紙匣編號] 指的是紙匣號碼。
- [紙材類型] 指出紙張的類型。
- [紙材大小] 指出紙張的大小。
- [色彩] 指出碳粉的色彩。
- [單位類型] 指出單位類型。

訊息	含義	建議的解決方案
<b>Check whether the pieces of paper remain in the paper path</b>	紙張路徑發生問題。	取出紙張路徑中是留存的紙張。如果問題仍然存在，請與服務代表聯絡。
<b>Did not supply enough toner. Remove seal tape of toner cartridge or shake it. Call for service if the problem persists</b>	機器偵測不到碳粉匣。或者未拆掉碳粉匣的封裝膠條。	取下碳粉匣的封裝膠條。請參閱快速安裝指南。
更換墨盒時，建議您使用原裝 Samsung 粉末盒。Samsung 可能拒絕對使用非原裝粉末盒（如重新灌裝或再製造）的產品進行保修服務。	指出碳粉匣不適用於您的機器。	安裝可用的 Samsung 原廠碳粉匣（請參閱第 229 頁上的「更換碳粉匣」）。
<b>Door is open. Close it</b>	前蓋或後蓋未關緊。	將蓋關閉，直到卡入到位。
<b>End of life, Replace with new [color] toner cartridge</b>	指示的碳粉匣達到預估的壽命。 <sup>a</sup>	將碳粉匣更換為 Samsung 原廠碳粉匣（請參閱第 229 頁上的「更換碳粉匣」）。

訊息	含義	建議的解決方案
[ 色彩 ] toner is very low	指示的碳粉匣幾乎達到估計的壽命 <sup>a</sup> 。	<ul style="list-style-type: none"> <li>您可以選擇如控制面板上所示的 <b>Stop</b> 或 <b>Continue</b>。如果您選取了 <b>Stop</b>，印表機會停止列印。如果您選擇 <b>Continue</b>，則印表機將繼續列印，但是不能保證列印品質。</li> <li>顯示此訊息時，請更換碳粉匣，以取得最佳列印品質。若不更換碳粉匣，則會導致列印品質問題（請參閱第 229 頁上的「更換碳粉匣」）。</li> </ul>
[ 色彩 ] toner is low	指示的碳粉匣中有殘餘碳粉 <sup>a</sup> 。	準備新碳粉匣以進行更換。您可以搖勻碳粉，以便暫時提陞列印品質（請參閱第 227 頁上的「搖勻碳粉」）。
<b>Engine System Failure [ 錯誤編號 ].Turn off then on.</b> <b>Engine Failure [ 錯誤編號 ].Call for service if the problem persists.</b>	引擎系統發生問題。	關閉機器，然後再次打開機器。如果問題仍然存在，請與服務代表聯絡。
<b>Fan Failure:[ 錯誤編號 ].Turn off then on.Call for service if the problem persists.</b>	風扇系統發生問題。	關閉機器，然後再次打開機器。如果問題仍然存在，請與服務代表聯絡。
<b>Fuser Failure [ 錯誤編號 ].Turn off then on.</b> <b>Fuser Unit Failure [ 錯誤編號 ].Turn off then on.</b>	熱溶合器裝置發生問題。	關閉機器，然後再次打開機器。如果問題仍然存在，請與服務代表聯絡。
<b>HDD System Failure [ 錯誤編號 ] :Turn off then on.Call for service if the problem persists</b> <b>HDD System Failure [ 錯誤編號 ] :Call for service</b> <b>HDD Error [ 錯誤編號 ].Check users guide</b>	硬碟發生問題。	關閉機器，然後再次打開機器。如果問題仍然存在，請與服務代表聯絡。
<b>Input System Failure [ 錯誤編號 ]:Check [ 紙匣編號 ] connection.</b>	紙匣發生問題。	打開並關閉紙匣。如果問題仍然存在，請與服務代表聯絡。

訊息	含義	建議的解決方案
<b>Input System Failure [ 錯誤編號 ]:Pull [ 紙匣編號 ] out and insert it.</b>	紙匣發生問題。	打開並關閉紙匣。如果問題仍然存在，請與服務代表聯絡。
<b>Input System Failure [ 錯誤編號 ]:Check [ 紙匣編號 ] connection.</b>	照明燈發生問題。	打開機門，然後再關上。如果問題仍然存在，請與服務代表聯絡。
<b>Load Manual with [Letter], [Plain] paper</b>	在印表機內容中指定的紙張大小與您載入的紙張大小不符合。	請將正確的紙張裝入紙匣中。
<b>LSU Failure:[ 錯誤編號 ].Turn off then on.Call for service if the problem persists.</b>	LSU 發生問題。	關閉機器，然後再次打開機器。如果問題仍然存在，請與服務代表聯絡。
<b>Motor Failure:[ 錯誤編號 ].Turn off then on.Call for service if the problem persists.</b>	馬達系統發生問題。	關閉機器，然後再次打開機器。如果問題仍然存在，請與服務代表聯絡。
<b>MSOK Failure:[ 錯誤編號 ].Call for service and Change MSOK</b>	引擎系統發生問題。	關閉機器，然後再次打開機器。如果問題仍然存在，請與服務代表聯絡。
<b>Original paper jam in front of the scanner</b>	原稿卡在雙面掃描文件送紙器中。	清除卡紙（請參閱第 247 頁上的「掃描器正面有原稿文件卡住」）。
<b>Original paper jam inside of the scanner</b>	原稿卡在雙面掃描文件送紙器中。	清除卡紙（請參閱第 248 頁上的「掃描器內部有原稿紙張卡住」）。
出紙匣紙張已滿。移除已列印完成的紙張	輸出紙匣已滿。	從輸出紙匣中移除列印輸出，機器將繼續列印。
所有紙盒紙張為空。請裝入紙張。	全部紙匣中都沒有紙張。	請將紙張裝入紙匣中。
<b>Paper is empty in tray[ 編號 ].Load paper.</b>	紙匣中沒有紙張。	請將紙張裝入紙匣中。
<b>Paper is empty in MP tray.Load paper.</b>	多功能紙匣中沒有紙張。	在多功能紙匣中裝入紙張。
<b>Paper is low in tray[ 編號 ].Load paper.</b>	紙匣中的紙張用盡。	請將紙張裝入紙匣中。



訊息	含義	建議的解決方案
<b>Tray[ 編號 ] paper mismatch</b> <b>MP tray paper mismatch</b>	在印表機內容中指定的紙張大小與紙匣中的紙張大小不符合。	選擇 <b>Continue</b> 使用不正確的紙張繼續列印工作，或選擇 <b>Cancel</b> 取消停止列印工作，並在紙匣中裝入正確的紙張。
<b>Paper Jam at the bottom of duplex path</b>	進行雙面列印時，發生卡紙。	清除卡紙（請參閱第 247 頁上的「在雙面列印裝置區域中」）。
<b>Paper Jam inside of duplex path</b>		
<b>Paper Jam at the top of duplex path</b>		
<b>Paper Jam in exit area</b> 。	出口區域發生卡紙。	清除卡紙（請參閱第 246 頁上的「在出紙區域」）。
<b>Paper Jam inside of machine</b>	機器內部發生卡紙。	清除卡紙（請參閱第 246 頁上的「機器內部」）。
<b>Paper jam in Tray1</b>	紙匣中發生卡紙。	清除卡紙（請參閱第 243 頁上的「在紙匣 1 中」）。
<b>Paper jam in Tray2</b>	可選紙匣中發生卡紙。	清除卡紙（請參閱第 244 頁上的「在可選紙匣中」）。
<b>Paper jam in Tray3</b>		
<b>Paper jam in Tray4</b>		
<b>Paper jam in MP tray</b>	紙匣的送紙區有紙張卡住。	清除卡紙（請參閱第 245 頁上的「在多功能紙匣中」）。
<b>Prepare new fuser unit</b>	加熱器裝置估計將耗盡。	更換新的加熱器裝置。請與服務代表聯絡。
<b>Replace with new fuser unit</b>	加熱器裝置已達到使用壽命。	將加熱器裝置更換為 Samsung 原廠加熱器裝置，請聯絡客服人員。
<b>Prepare new image transfer belt unit</b>	傳送帶預計將耗盡。	更換新的傳送帶。請與服務代表聯絡。
<b>Replace with new image transfer belt unit</b>	傳送帶達到使用壽命。	更換新的傳送帶。請與服務代表聯絡。
<b>Install image transfer belt unit</b>	沒有安裝傳送帶。	安裝 Samsung 原廠傳送帶。請與服務代表聯絡。
<b>Image transfer belt unit is not compatible. Check the user guide.</b>	機器的傳送帶不適用於您的機器。	請安裝機器專用的 Samsung 原廠零件。請與服務代表聯絡。

訊息	含義	建議的解決方案
<b>Replace with new Transfer roller</b>	傳輸滾軸達到使用壽命。	將傳送滾輪更換為 Samsung 原廠傳送滾輪，請聯絡客服人員。
<b>Replace with new tray[ 編號 ] pickup roller</b>	紙匣挑紙滾輪達到使用壽命。	將紙匣挑紙滾輪更換為 Samsung 原廠挑紙滾輪，請聯絡客服人員。
<b>Replace with new tray[ 編號 ] retard roller</b>	紙匣延緩滾輪達到使用壽命。	更換新的紙匣延緩滾輪。請與服務代表聯絡。
<b>Replace with new DSDF retard roller</b>	雙面掃描文件送紙器 (DSDF) 延緩滾輪達到了使用壽命。	更換新的雙面掃描文件送紙器 (DSDF) 延緩滾輪。請與服務代表聯絡。
<b>Scan System Failure:[ 錯誤編號 ].Turn off then on</b>	掃描系統發生問題。	關閉機器，然後再次打開機器。如果問題仍然存在，請與服務代表連絡。
<b>Sensor Failure:[ 錯誤編號 ].Turn off then on.Call for service if the problem persists</b>	感應器系統發生問題。	關閉機器，然後再次打開機器。如果問題仍然存在，請與服務代表連絡。
<b>The room temperature is not suitable for this set use.Please adjust room temperature</b>	機器置於室內溫度不適的環境。	請調整室溫（請參閱第 272 頁上的「規格」）。
<b>[ 色彩 ] Toner Cartridge Failure:[ 錯誤編號 ].Call for service</b>	碳粉匣發生問題。	關閉機器，然後再次打開機器。如果問題仍然存在，請與服務代表連絡。
<b>[ 色彩 ] Toner cartridge is not installed.Install the cartridge</b>	沒有安裝碳粉匣。	重新安裝碳粉匣。
<b>[ 色彩 ] Toner cartridge is not compatible.Check users guide</b>	安裝的成像裝置不適用於該機器。	請安裝適用於您機器的 Samsung 專用成像裝置（請參閱第 223 頁上的「可用的耗材」）。
<b>Top door of scanner is open</b>	未將雙面掃描文件送紙器護蓋蓋好。	將蓋關閉，直到卡入到位。
<b>Tray Failure:[ 錯誤編號 ].Check Tray connection</b>	紙匣未裝好。	重新安裝紙匣。如果問題仍然存在，請與服務代表連絡。

訊息	含義	建議的解決方案
<b>Tray Failure [ 錯誤編號 ].Pull tray [ 編號 ] out and insert it.Call for service if the problem persists</b>	紙匣未裝好。	重新安裝紙匣。如果問題仍然存在，請與服務代表聯絡。
<b>Tray[ 編號 ] is not installed.Install the tray</b>	未妥當安裝紙匣。	重新安裝紙匣。如果問題仍然存在，請與服務代表聯絡。
<b>Tray[ 編號 ] cassette is pulled out.Insert it properly</b>	紙匣未關緊。	關閉紙匣，直到卡入到位。
<b>Tray[ 編號 ] door is open.Close it</b>	紙匣機門未關緊。	關閉紙匣機門，直到卡入到位。
<b>UI System Failure:[ 錯誤編號 ].</b>	UI 系統發生問題。	關閉機器，然後再次打開機器。如果問題仍然存在，請與服務代表聯絡。
<b>Tray Failure:[ 錯誤編號 ].Check Tray connection</b>	紙匣未裝好。	重新安裝紙匣。如果問題仍然存在，請與服務代表聯絡。
<b>Tray Failure [ 錯誤編號 ].Pull tray [ 編號 ] out and insert it.Call for service if the problem persists</b>	紙匣未裝好。	重新安裝紙匣。如果問題仍然存在，請與服務代表聯絡。
<b>TR Failure:[ 錯誤編號 ].Install transfer roller again</b>	沒有安裝傳送滾輪。	安裝傳送滾輪。如果已安裝傳送滾輪，請試著重新安裝一次。如果問題仍然存在，請與服務代表聯絡。
<b>Waste toner container is almost full.Replace with new one</b>	廢碳粉盒的使用壽命已終止，印表機將停止列印，待印表機中放入新的廢碳粉盒為止。	將廢碳粉盒更換為新的 Samsung 原廠廢碳粉盒。
<b>Waste toner tank is full.Replace with new one</b>	廢碳粉盒容量已滿。	更換廢碳粉盒。
<b>Waste toner tank is not installed.Install it</b>	沒有安裝廢碳粉盒。	安裝廢碳粉盒。如果已安裝廢碳粉盒，請試著重新安裝一次。如果問題仍然存在，請與服務代表聯絡。

訊息	含義	建議的解決方案
<b>The IPv4 address assigned to wireless LAN conflicts with that of other system.Check it</b>	IPv4 位址被用在其他地方（無線區域網路）。	檢查 IPv4 位址或取得另一個新的 IP 位址。
<b>The IPv6 address assigned to wireless LAN conflicts with that of other system.Check it</b>	IPv6 位址被用在其他地方（無線區域網路）。	檢查 M IPv6 位址或取得另一個新的 IP 位址。
<b>This IP address conflicts with that of other system.Check it</b>	其他地方已使用此 IP 位址。	檢查 IP 位址或取得另一個新的 IP 位址。
<b>Network cable is disconnected.Check it</b>	機器未連接網路纜線。	使用網路纜線將機器連線至網路。
<b>Error:#S6-3113 Call for service</b>	由於有線網路 PHY 晶片故障，網路功能不能運轉。	請關機再重新開機，並嘗試再次列印工作。如果問題仍然存在，請聯絡服務代表。
<b>802.1x authentication failed.Please Contact the System Administrator</b>	驗證失敗。	檢查網路驗證協定。如果問題仍然存在，請與服務代表聯絡。

- a. 估計的碳粉匣壽命是指期望或估計的碳粉匣使用時間，這表示平均的列印輸出量，而且是依照 ISO/IEC 19798 而設計（請參閱第 223 頁上的「可用的耗材」）。頁面數量可能會受到操作環境、影像範圍百分比、列印間隔、紙材以及紙材大小的影響。碳粉匣中有殘餘碳粉，即使出現更換新的碳粉匣訊息時，機器仍然停止列印。

# 送紙問題

狀況	建議的解決方案
列印期間卡紙。	清除卡紙。
紙張黏在一起。	<ul style="list-style-type: none"><li>• 檢查紙匣的最大紙張容量。</li><li>• 請確認使用的紙張類型正確。</li><li>• 將紙張從紙匣中取出，然後抖鬆或扇開紙張。</li><li>• 潮濕的環境會使某些紙張黏在一起。</li></ul>
有多張紙未送入。	紙匣中可能裝有不同類型的紙張。請僅裝入同一類型、尺寸和重量的紙張。
紙張未送入機器中。	<ul style="list-style-type: none"><li>• 取出機器內部的所有雜物。</li><li>• 未正確裝入紙張。請將紙張從紙匣內取出，然後正確地重新裝入。</li><li>• 紙匣中的紙張太多。將多餘的紙張從紙匣中取出。</li><li>• 紙張太厚。請僅使用規格符合機器要求的紙張。</li></ul>
持續出現卡紙。	<ul style="list-style-type: none"><li>• 紙匣中的紙張太多。將多餘的紙張從紙匣中取出。如果您是列印在特殊的材質上，請使用手動紙匣。</li><li>• 使用的紙張類型不正確。請僅使用規格符合機器要求的紙張。</li><li>• 機器內可能有雜物。請打開前蓋並取出所有異物。</li></ul>
信封不正或無法正確進紙。	確保紙張導軌緊貼信封兩側。

# 電源與纜線連接問題

重新開啓電源。如果問題仍然存在，請聯絡服務代表。

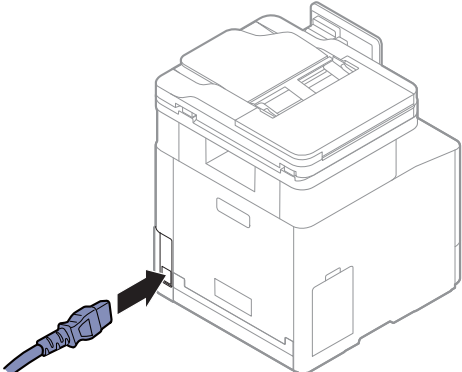
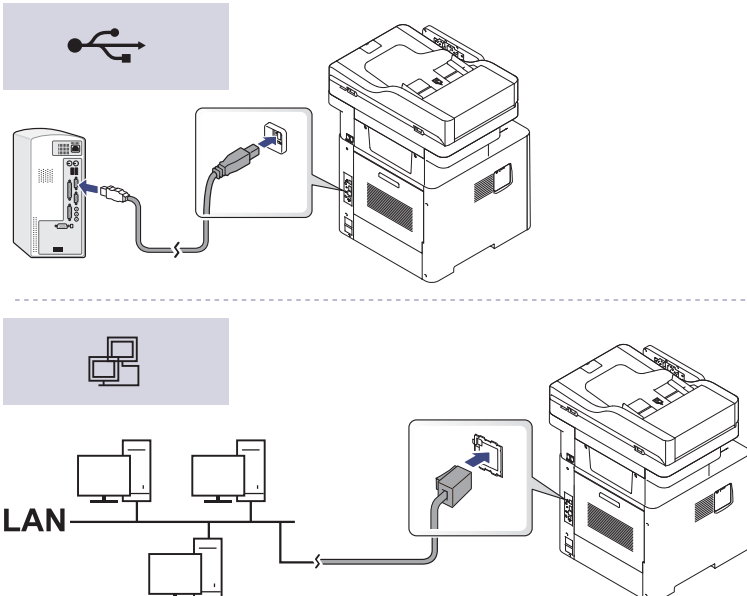
狀況	建議的解決方案
<p>機器未接通電源， 或者電腦和機器之間的連接 線纜連接不當。</p>	<ol style="list-style-type: none"><li>1. 先將機器連接電源插座。 </li><li>2. 檢查機器後方的 USB 纜線或網路纜線。 </li><li>3. 拔除機器後方的 USB 纜線或網路纜線，然後再重新接上。</li></ol>

# 列印問題



狀況	建議的解決方案
機器無法列印。	先將機器連接電源插座。如果控制面板上有  (電源 / 喚醒) 按鈕，請按下該按鈕。
	選取您的機器作為 Windows 的預設機器。
	檢查機器是否出現下列情況： <ul style="list-style-type: none"> <li>• 印表機護蓋沒有關上。請關閉外蓋。</li> <li>• 卡紙。清除卡紙 (請參閱第 243 頁上的「清除卡紙」)。</li> <li>• 沒有裝入紙張。裝入紙張 (請參閱第 44 頁上的「將紙張裝入紙匣中」)。</li> <li>• 沒有安裝碳粉匣。安裝碳粉匣 (請參閱第 229 頁上的「更換碳粉匣」)。</li> <li>• 確認已取下碳粉匣上的保護套及紙張 (請參閱第 229 頁上的「更換碳粉匣」)。</li> </ul> 如果發生系統錯誤，請聯絡服務代表。
	拔下印表機線纜，然後重新連接 (請參閱第 17 頁上的「後視圖」)。
	如果可能的話，將線纜連接至其他工作正常的電腦並列印工作。您也可以嘗試使用其他機器線纜。
	檢查 Windows 印表機設定，確保列印工作被傳送至正確的連接埠。如果電腦有多個連接埠，確保機器連接至正確的連接埠。
	檢查 <b>列印喜好設定</b> ，以確保所有列印設定都正確。
	機器驅動程式的解除安裝和重新安裝。
	檢查控制面板上的顯示訊息，看機器是否指示有系統錯誤。請與服務代表聯絡。
	獲取更多的硬碟空間，然後再次列印該文件。
一旦將紙張從出紙匣移除後，機器會恢復列印工作。	
機器從錯誤的紙張來源選擇列印紙材。	在許多軟體應用程式中，紙張來源選擇是位於 <b>列印喜好設定</b> 內的 <b>紙張</b> 標籤下 (請參閱第 58 頁上的「開啓列印喜好設定」)。選擇正確的紙張來源。參閱印表機驅動程式說明畫面 (請參閱第 64 頁上的「使用說明」)。
列印工作非常慢。	降低頁面複雜度，或嘗試調整列印品質設定。

狀況	建議的解決方案
<p>頁面的一半是空白的。</p>	<p>在應用程式中變更頁面方向（請參閱第 58 頁上的「開啓列印喜好設定」）。參閱印表機驅動程式說明畫面（請參閱第 64 頁上的「使用說明」）。</p> <p>確保印表機驅動程式設定中的紙張尺寸與紙匣中的紙張相符。或確保印表機驅動程式設定中的紙張尺寸與所用軟體應用程式設定中選取的紙張相符（請參閱第 58 頁上的「開啓列印喜好設定」）。</p>
<p>印表機列印出的文字是錯誤的，亂碼或不完整。</p>	<p>拔下機器線纜，然後重新連接。嘗試列印先前已成功列印的工作。如果可能的話，將線纜和機器連接到已知的其他電腦，然後嘗試列印工作。最後，嘗試使用新機器線纜。</p> <p>檢查應用程式的印表機選擇功能表，確定您選擇了正確的機器。</p> <p>嘗試從其他應用程式列印工作。</p> <p>作業系統出現故障。退出 Windows 並重新啓動電腦。關閉機器，然後再次打開機器。</p>
<p>列印出的是空白頁面。</p>	<p>必要時搖勻碳粉。必要時更換碳粉匣。</p> <ul style="list-style-type: none"> <li>• 請參閱第 227 頁上的「搖勻碳粉」。</li> <li>• 請參閱第 229 頁上的「更換碳粉匣」。</li> </ul> <p>檢查檔案，確保不包含空白頁面。</p> <p>請與服務代表聯絡。</p>
<p>機器無法正確列印 PDF 檔案。圖形、文字或圖解的某些部分被遺漏。</p>	<p>將 PDF 檔案列印為影像也許可使檔案能夠正常列印。請從 Acrobat 列印選項中啓動以影像方式列印。</p> <p> 將 PDF 檔案作為影像進行列印將需要較長的時間。</p>
<p>相片列印品質不佳，影像不清晰。</p>	<p>縮小相片尺寸。如果在軟體應用程式中增加相片尺寸，解析度將降低。</p>
<p>列印前，機器會在輸出紙匣附近冒出蒸汽。</p>	<p>使用潮濕的紙張可能會在列印時產生蒸汽 [ 白色煙霧 ]。這不屬於故障問題，請繼續列印。如果您對煙霧 [ 蒸氣 ] 感到困擾，請更換未開封過的乾淨紙張。</p>
<p>此機器無法列印帳單等自訂大小的紙張。</p>	<p>在<b>列印喜好設定</b>中<b>紙張標籤</b>的<b>自訂</b>中設定正確的紙張大小（請參閱第 58 頁上的「開啓列印喜好設定」）。</p>
<p>列印的帳單捲曲。</p>	<p>紙張類型設定不匹配。變更印表機選項，然後再試一次。移至<b>列印喜好設定</b>，按一下<b>紙張標籤</b>，然後將類型設定為<b>薄紙</b>（請參閱第 58 頁上的「開啓列印喜好設定」）。</p>



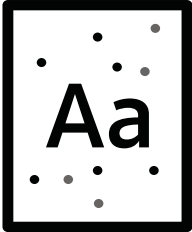

# 列印品質問題

如果機器內部不清潔或紙張裝載不正確，列印品質可能會降低。請參閱下表解決問題。

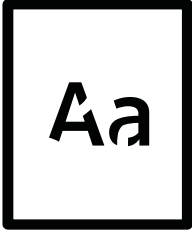
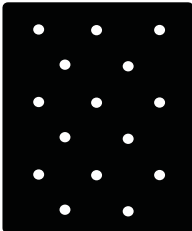
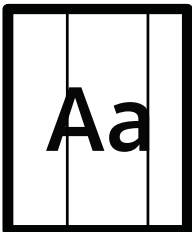
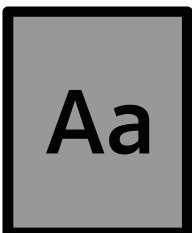
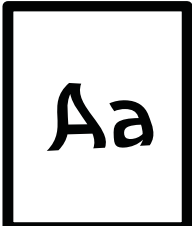
狀況	建議的解決方案
<p>列印太淺或褪色</p> 	<ul style="list-style-type: none"><li>• 如果在頁面上出現垂直白色條紋或褪色區域，則表示碳粉供應不足。安裝新碳粉匣（請參閱第 229 頁上的「更換碳粉匣」）。</li><li>• 紙張可能不符合紙張規格，例如，紙張太潮或太粗糙。</li><li>• 如果整頁都很淺，可能是列印解析度設定太低或節省碳粉模式處於打開狀態。調整列印解析度，並關閉節省碳粉模式。請參閱印表機驅動程式的說明螢幕。</li><li>• 如果同時出現褪色和拖尾，可能是碳粉匣需要清潔。清潔印表機內部（請參閱第 236 頁上的「清潔印表機」）。</li><li>• 機器內部 LSU 零件的表面可能變髒。清潔印表機內部（請參閱第 236 頁上的「清潔印表機」）。如果這些步驟都不能解決問題，請聯絡服務代表。</li></ul>
<p>紙張上半部的列印顏色比紙張其他部分淺</p> 	<p>碳粉可能無法適當地黏附在此類型的紙張。</p> <ul style="list-style-type: none"><li>• 變更印表機選項，然後再試一次。轉至<b>列印喜好設定</b>，按一下<b>紙張標籤</b>，然後將紙張類型設定為<b>再生紙</b>（請參閱第 58 頁上的「開啓列印喜好設定」）。</li></ul>
<p>碳粉斑點</p> 	<ul style="list-style-type: none"><li>• 紙張可能不符合規格，例如，紙張太潮或太粗糙。</li><li>• 傳墨輥可能較髒。清潔印表機內部（請參閱第 236 頁上的「清潔印表機」）。</li><li>• 紙張進紙路徑可能需要清潔。請與服務代表聯絡（請參閱第 236 頁上的「清潔印表機」）。</li></ul>

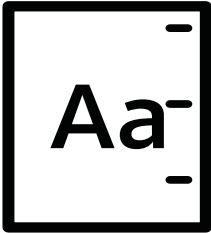
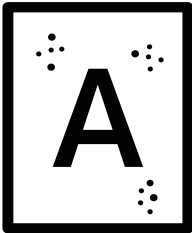
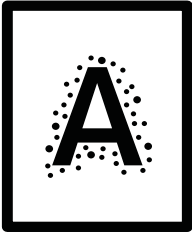
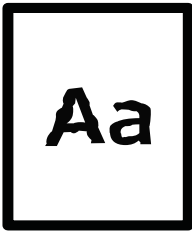
狀況	建議的解決方案
<p>脫色</p> 	<p>如果頁面上散亂出現褪色區域（一般呈圓形）：</p> <ul style="list-style-type: none"> <li>單張紙可能存在問題。嘗試重新列印工作。</li> <li>紙張潮濕度不均，或紙張表面有濕點。嘗試使用其他品牌的紙張。</li> <li>整批紙有問題。製造過程可能導致某些區域不能吸收碳粉。嘗試使用其他種類或品牌的紙張。</li> <li>變更印表機選項，然後再試一次。移至<b>列印喜好設定</b>，按一下<b>紙張標籤</b>，然後將類型設定為<b>厚紙</b>（請參閱第 58 頁上的「開啓列印喜好設定」）。</li> </ul> <p>如果這些步驟都不能解決問題，請聯絡服務代表。</p>
<p>白色污點</p> 	<p>如果頁面出現白色污點：</p> <ul style="list-style-type: none"> <li>紙張太粗糙且紙張上的灰塵落入機器內部元件，所以傳送滾輪可能很髒。清潔印表機內部（請參閱第 236 頁上的「清潔印表機」）。</li> <li>紙張進紙路徑可能需要清潔。清潔印表機內部（請參閱第 236 頁上的「清潔印表機」）。</li> </ul> <p>如果這些步驟都不能解決問題，請聯絡服務代表。</p>
<p>垂直線條</p> 	<p>如果頁面出現垂直黑色條紋：</p> <ul style="list-style-type: none"> <li>機器內的碳粉匣表面（感光鼓部分）可能已被刮壞。取出碳粉匣，並安裝新碳粉匣（請參閱第 229 頁上的「更換碳粉匣」）。</li> </ul> <p>如果頁面出現白色垂直條紋：</p> <ul style="list-style-type: none"> <li>機器內部 LSU 零件的表面可能變髒。清潔印表機內部（請參閱第 236 頁上的「清潔印表機」）。如果這些步驟都不能解決問題，請聯絡服務代表。</li> </ul>
<p>黑色或彩色背景</p> 	<p>如果無法接受背景陰影濃度：</p> <ul style="list-style-type: none"> <li>改用重量較輕的紙張。</li> <li>檢查環境條件：環境很乾或很濕（高於 80% RH）都可能會使背景陰影變深。</li> <li>取出舊的碳粉匣，並安裝新碳粉匣（請參閱第 229 頁上的「更換碳粉匣」）。</li> <li>徹底將碳粉搖勻，使其平均分佈（請參閱第 227 頁上的「搖勻碳粉」）。</li> </ul>
<p>碳粉拖尾</p> 	<ul style="list-style-type: none"> <li>清潔印表機內部（請參閱第 236 頁上的「清潔印表機」）。</li> <li>檢查紙張類型和品質。</li> <li>取出碳粉匣，並安裝新碳粉匣（請參閱第 229 頁上的「更換碳粉匣」）。</li> </ul>

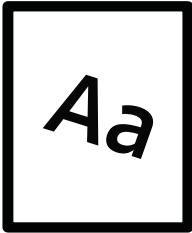
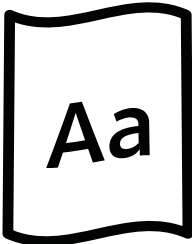
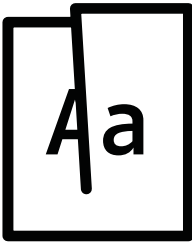
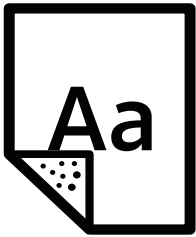
狀況	建議的解決方案
<p>垂直重複性瑕疵</p> 	<p>如果墨痕按一定間隔重複出現在列印面上：</p> <ul style="list-style-type: none"> <li>• 碳粉匣可能損壞。如果您仍然遇到相同問題，請取下碳粉匣，並安裝新的碳粉匣（請參閱第 229 頁上的「更換碳粉匣」）。</li> <li>• 機器零件可能沾有碳粉。如果瑕疵出現在紙張背面，則可能會在列印幾頁之後自行修正問題。</li> <li>• 加熱組件可能已損壞。請與服務代表聯絡。</li> </ul>
<p>背景殘痕</p> 	<p>背景殘痕是由於碳粉散亂地散佈在列印頁上所致。</p> <ul style="list-style-type: none"> <li>• 紙張可能太潮。嘗試使用另一批紙張列印。請在需要取用時才拆開紙張包裝，以免紙張吸收太多水份。</li> <li>• 如果信封上出現背景殘痕，請變更列印佈局以避免在背面有重疊接縫的地方列印。在接縫上列印可能會導致出現問題。 或從<b>列印喜好設定</b>視窗選擇<b>厚紙</b>（請參閱第 58 頁上的「開啓列印喜好設定」）。</li> <li>• 如果整個列印頁都出現背景殘痕，請透過軟體應用程式或<b>列印喜好設定</b>調整列印解析度（請參閱第 58 頁上的「開啓列印喜好設定」）。確認選取了正確的紙張類型。例如：如果選取了特厚紙，但實際上使用的是普通紙，可能會因裝載太厚的紙張而造成列印品質不佳。</li> <li>• 如果您使用的是新的碳粉匣，請先搖勻碳粉，使其平均分佈（請參閱第 227 頁上的「搖勻碳粉」）。</li> </ul>
<p>碳粉顆粒會聚集在粗體字元或圖片周圍</p> 	<p>碳粉可能無法適當地黏附在此類型的紙張。</p> <ul style="list-style-type: none"> <li>• 變更印表機選項，然後再試一次。轉至<b>列印喜好設定</b>，按一下<b>紙張標籤</b>，然後將紙張類型設定為<b>再生紙</b>（請參閱第 58 頁上的「開啓列印喜好設定」）。</li> <li>• 確認選取了正確的紙張類型。例如：如果選取了特厚紙，但實際上使用的是普通紙，可能會因裝載太厚的紙張而造成列印品質不佳。</li> </ul>
<p>字元變形</p> 	<ul style="list-style-type: none"> <li>• 如果字元變形或出現中空影像，可能是紙張太光滑。請嘗試不同的紙張。</li> </ul>

狀況	建議的解決方案
<p>頁面歪斜</p> 	<ul style="list-style-type: none"> <li>• 請確定正確地裝入紙張。</li> <li>• 檢查紙張類型和品質。</li> <li>• 確保導軌與紙疊間的接觸不會太緊或太鬆。</li> </ul>
<p>捲曲或波浪</p> 	<ul style="list-style-type: none"> <li>• 請確定正確地裝入紙張。</li> <li>• 檢查紙張類型和品質。溫度和濕度過高都會造成紙張捲曲。</li> <li>• 翻轉紙匣中的紙疊。同時嘗試將紙匣中的紙張旋轉 180 度。</li> </ul>
<p>皺紋或折痕</p> 	<ul style="list-style-type: none"> <li>• 請確定正確地裝入紙張。</li> <li>• 檢查紙張類型和品質。</li> <li>• 翻轉紙匣中的紙疊。同時嘗試將紙匣中的紙張旋轉 180 度。</li> </ul>
<p>列印輸出的背面變髒</p> 	<ul style="list-style-type: none"> <li>• 檢查是否洩漏碳粉。清潔印表機內部（請參閱第 236 頁上的「清潔印表機」）。</li> </ul>
<p>單色或黑色頁</p> 	<ul style="list-style-type: none"> <li>• 碳粉匣可能安裝不正確。取下碳粉匣，然後重新插入。</li> <li>• 碳粉匣可能已損壞。取出碳粉匣，並安裝新碳粉匣（請參閱第 229 頁上的「更換碳粉匣」）。</li> <li>• 機器可能需要維修。請與服務代表聯絡。</li> </ul>

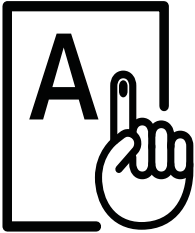
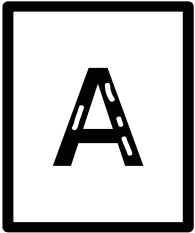
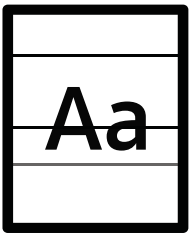
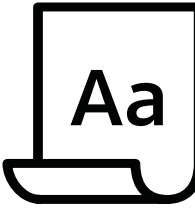
狀況	建議的解決方案
<p>碳粉鬆散</p> 	<ul style="list-style-type: none"> <li>• 清潔印表機內部 (請參閱第 236 頁上的「清潔印表機」)。</li> <li>• 檢查紙張類型、厚度和品質。</li> <li>• 取出碳粉匣，然後安裝新碳粉匣 (請參閱第 229 頁上的「更換碳粉匣」)。</li> </ul> <p>如果問題仍然存在，機器可能需要維修。請與服務代表聯絡。</p>
<p>字元空缺</p> 	<p>字元空缺是指字元中應該全黑的部分出現白色區域：</p> <ul style="list-style-type: none"> <li>• 可能是在紙張的非列印面列印。取出紙張並將其翻面。</li> <li>• 紙張可能不符合要求的紙張規格。</li> </ul>
<p>水平條紋</p> 	<p>如果出現水平黑色條紋或拖尾：</p> <ul style="list-style-type: none"> <li>• 碳粉匣可能安裝不正確。取下碳粉匣，然後重新插入。</li> <li>• 碳粉匣可能已損壞。取出碳粉匣，並安裝新碳粉匣 (請參閱第 229 頁上的「更換碳粉匣」)。</li> </ul> <p>如果問題仍然存在，則機器可能需要維修。請與服務代表聯絡。</p>
<p>捲曲</p> 	<p>如果列印的紙張捲曲或紙張未送入機器：</p> <ul style="list-style-type: none"> <li>• 翻轉紙匣中的紙疊。同時嘗試將紙匣中的紙張旋轉 180 度。</li> <li>• 變更印表機紙張選項，然後再試一次。移至<b>列印喜好設定</b>，按一下<b>紙張標籤</b>，然後將類型設定為<b>薄紙</b> (請參閱第 58 頁上的「開啓列印喜好設定」)。</li> </ul>
<ul style="list-style-type: none"> <li>• 少許紙張上重複出現不明的圖案</li> <li>• 碳粉鬆散</li> <li>• 列印顏色較淡或出現髒污</li> </ul>	<p>您的機器可能用在海拔超過 1,000 公尺或更高的位置。高海拔可能會影響列印品質，例如碳粉不足或影像太淺。變更機器高度設定 (請參閱第 177 頁上的「管理員設定」)。</p>

# 影印問題

狀況	建議的解決方案
副本顏色太淡或太深。	調整影印功能中的濃度使副本的背景變淺或變深。
複本上有拖尾、線條、墨痕或污點。	<ul style="list-style-type: none"><li>• 如果原稿上有瑕疵，請調整影印功能中的濃度使副本背景變淺。</li><li>• 如果原稿上沒有瑕疵，請清潔掃描裝置（請參閱第 239 頁上的「清潔掃描單元」）。</li></ul>
影印的影像歪斜。	<ul style="list-style-type: none"><li>• 確認原稿對齊校準引導器。</li><li>• 傳墨輥可能較髒。清潔印表機內部（請參閱第 236 頁上的「清潔印表機」）。</li><li>• 雙面掃描文件送紙器 (DSDf) 導致的歪斜需要調整鉸鏈。請與服務代表聯絡。</li></ul>
列印出空白副本。	確保原稿面朝下放在掃描器玻璃上，或面朝上放在文件送紙器中。如果這些步驟都不能解決問題，請聯絡服務代表。
影印影像可輕易擦掉。	<ul style="list-style-type: none"><li>• 在紙匣中重新裝入新包裝中的紙張。</li><li>• 在非常潮濕的地區內，切勿長時間將紙張留在印表機中。</li></ul>
經常發生影印紙張卡紙。	<ul style="list-style-type: none"><li>• 扇開紙張，然後翻面放回紙匣中。在紙匣中重新裝入新紙。必要時檢查/調整紙張導軌。</li><li>• 確保使用適當磅數與類型的紙張（請參閱第 273 頁上的「列印紙材規格」）。</li><li>• 清除卡紙後，檢查印表機中是否還留有其他影印紙張。</li></ul>
碳粉耗盡之前，碳粉匣影印的數量比預期要少。	<ul style="list-style-type: none"><li>• 原稿可能包含圖片，實線或粗線條。例如，原稿可能為表格、新聞稿、書籍或其他碳粉用量較高的文件。</li><li>• 進行影印時，雙面掃描文件送紙器 (DSDf) 需保持開啓。</li><li>• 關閉印表機，然後再次打開印表機。</li></ul>

# 掃描問題

狀況	建議的解決方案
掃描器無法運作。	<ul style="list-style-type: none"><li>• 確保原稿面朝下放在掃描器玻璃上，或面朝上放在文件送紙器中（請參閱第 40 頁上的「裝入原稿」）。</li><li>• 可能沒有足夠的記憶體來儲存要掃描的文件。嘗試使用預掃描功能，看它是否可以運作。嘗試降低掃描解析度。</li><li>• 檢查機器印表機纜線連接是否正確。</li><li>• 確定機器印表機纜線沒有損壞。改用功能正常的印表機纜線。必要時更換印表機纜線。</li><li>• 檢查掃描器設定是否正確。檢查您要使用的應用程式中的掃描設定，以確定掃描工作是否已傳送至正確的連接埠（如 USB001）。</li></ul>
掃描速度非常慢。	<ul style="list-style-type: none"><li>• 檢查印表機是否正在列印接收的資料。如果是，請在列印完接收的資料後再掃描文件。</li><li>• 圖形掃描的速度比文字掃描慢很多。</li><li>• 在掃描模式中，通訊速度會變慢，因為需要大量的記憶體來分析和再現掃描的影像。請透過 BIOS 設定將電腦設定為 ECP 印表機模式。這有助於提高速度。如需有關如何設定 BIOS 的詳細資料，請參閱電腦的使用者指南。</li></ul>
<b>電腦螢幕上出現訊息：</b> <ul style="list-style-type: none"><li>• 裝置無法設定為需要的 H/W 模式。</li><li>• 連接埠正被其他程式使用。</li><li>• 連接埠已停用。</li><li>• 掃描器正在接收或列印資料。目前的工作已完成，請重試一次。</li><li>• 無效的控制代碼。</li><li>• 掃描失敗。</li></ul>	<ul style="list-style-type: none"><li>• 可能正在進行影印或列印工作。該工作完成後，請再試一次。</li><li>• 選取的連接埠正在使用中。重新啓動電腦，然後再試一次。</li><li>• 機器印表機纜線連接可能不正確，或電源已關閉。</li><li>• 未安裝掃描器驅動程式，或未正確設定作業環境。</li><li>• 確保印表機連接正確，並且電源已打開，然後重新啓動電腦。</li><li>• <b>USB 纜線</b>連接可能不正確，或電源已關閉。</li></ul>

# 傳真問題

狀況	建議的解決方案
機器無回應、沒有任何顯示或者按鍵也無回應。	<ul style="list-style-type: none"><li>• 拔下電源線後再將其插上。</li><li>• 確保電源插座有電。</li><li>• 確認已開啓電源。</li></ul>
無撥號音。	<ul style="list-style-type: none"><li>• 檢查電話線連接是否正確（請參閱第 17 頁上的「後視圖」）。</li><li>• 插入其他電話，檢查牆上的電話插座是否正常。</li></ul>
不能正常撥打儲存在記憶體中的號碼	確保號碼已正確儲存在記憶體中。若要進行檢查，請列印通訊錄清單。
原稿未進入機器。	<ul style="list-style-type: none"><li>• 確保紙張沒有皺折，並已正確裝入。檢查原稿大小合適，不太厚也不太薄。</li><li>• 確保關緊文件送紙器。</li><li>• 文件送紙器橡膠墊可能需要更換。請與服務代表聯絡（請參閱第 225 頁上的「可用的維護零件」）。</li></ul>
無法自動接收傳真。	<ul style="list-style-type: none"><li>• 接收模式應設定為傳真（請參閱第 112 頁上的「變按下「接收模式」」）。</li><li>• 確定紙匣中有紙張（請參閱第 273 頁上的「列印紙材規格」）。</li><li>• 檢查螢幕是否顯示任何錯誤訊息。如果有，請排除問題。</li></ul>
機器無法發送。	<ul style="list-style-type: none"><li>• 確保原稿已裝入文件送紙器或掃描器玻璃。</li><li>• 檢查接收傳真機，看它是否能夠接收傳真。</li></ul>
收到的傳真有空白或品質太差。	<ul style="list-style-type: none"><li>• 傳送傳真的傳真機可能出現故障。</li><li>• 電話線雜訊可能會造成線路故障。</li><li>• 進行影印來檢查機器。</li><li>• 碳粉匣已達到估計的壽命。請更換碳粉匣（參閱第 229 頁上的「更換碳粉匣」）。</li></ul>
收到的傳真上有些文字被扭曲。	發送傳真機可能暫時卡紙。
傳送的原稿上有線條。	檢查掃瞄裝置是否有墨痕，並進行清潔（請參閱第 239 頁上的「清潔掃瞄單元」）。
機器可撥號，但是無法連接另一台傳真機。	對方傳真機可能已關機，缺紙或無法應答來電。與其他機器業者聯絡並於對方所在地解決問題。
傳真未儲存在記憶體中。	沒有足夠的記憶體空間儲存傳真。如果顯示指出記憶體狀態的畫面，請從記憶體中刪除不再需要的任何傳真，然後嘗試重新儲存傳真。請與服務代表聯絡。
每頁或其他頁面底部出現空白區域，並在頂端出現一小串文字。	您可能在使用者選項設定中選擇了錯誤的紙張設定。再次檢查紙張大小和類型。



# 作業系統問題

## 一般 Windows 問題

狀況	建議的解決方案
安裝過程中出現「檔案正在使用中」的訊息。	結束所有軟體應用程式。將所有軟體從啟動群組中移除，然後重新啟動 Windows。重新安裝印表機驅動程式。
出現「一般保護故障」、「異常 OE」、「多工緩衝 32」或「非法操作」等訊息。	關閉所有其他應用程式，重新啟動 Windows，然後嘗試重新列印。
出現「列印失敗」、「發生印表機逾時錯誤」訊息。	列印期間可能會出現這些訊息。繼續等待，直到機器完成列印。如果訊息出現在就緒模式或列印完成後，請檢查連線並 / 或查看是否出現錯誤。
當您按其他設定時，未顯示 <b>Samsung Printer Experience</b> 。	<b>Samsung Printer Experience</b> 未安裝。從 <b>Windows Store (市集)</b> 下載該應用程式並進行安裝。
當您在裝置和印表機按某個裝置時，未顯示該裝置的印表機資訊。	核選印表機內容。按一下 <b>連接埠</b> 標籤。 (控制台 > 裝置和印表機 > 在您的印表機圖示上按一下滑鼠右鍵，然後選擇 <b>印表機內容</b> ) 如果該連接埠設定為「檔案」或「LPT」，請取消勾選這些設定並改選「TCP/IP」、「USB」或「WSD」。



如果需 Windows 錯誤訊息的更多資訊，請參閱您電腦隨附的「Microsoft Windows 使用者指南」。

---

# 無線網絡問題

如果在使用網路上的印表機時發生問題，請檢查以下項目：



更多關於存取點（或無線路由器）的資訊，請參閱其使用者指南。

---

- 電腦，存取點（或無線路由器），或是印表機電源尚未開啓。
- 檢查印表機四週無線網路收訊狀況。如果路由器離很遠或在中間有障礙物，則可能難以接收到訊號。
- 將存取點（或無線路由器），印表機與電腦關機再重新開機。有時候，重新啓動電源可以恢復網路通訊。
- 檢查防火牆軟體（V3 或是 Norton）是否在阻擋通訊。  
如果電腦與印表機連線到同一個網路卻無法搜尋到，則可能是防火牆軟體阻擋了通訊。參考防火牆軟體的使用者手冊，關閉，然後再嘗試搜尋印表機一次。
- 檢查機器的 IP 位址。重新安裝印表機驅動程式，然後變更設定以連線網路上的印表機。因 DHCP 的特性之故，如果印表機長期未使用或存取點已重設，已分配的 IP 位址會變更。  
當您在存取點（或無線網路路由器）設定 DHCP 伺服器時，請登錄產品的 MAC 位址。之後，您可一直使用設定 MAC 位址的 IP 位址。您可藉由列印網路組態報告來識別印表機的 Mac 位址。
- 檢查印表機的 IP 位址是否分配正確。您可以透過列印網路組態報告來檢查 IP 位址。
- 檢查存取點（或無線路由器）是否已設定安全性（密碼）。如果有密碼，請向存取點（或無線路由器）系統管理員詢問。
- 檢查無線環境。您可能無法連線至 Infrastructure 環境中的網路，在該環境中，必須先輸入使用者的資訊，才能連線至存取點（或無線路由器）。
- 此印表機僅支援 IEEE 802.11 b/g/n 與 Wi-Fi。不支援其他無線網路通訊類型（如藍牙）。
- 印表機位於無線網路範圍內。
- 印表機遠離會阻擋無線訊號的阻礙物。  
將存取點（或無線路由器）與印表機之間的所有大型金屬物體移走。  
確定印表機與存取點（或無線路由器）未被任何柱，牆，或包含金屬或水泥的支柱隔開。
- 印表機遠離其他可能會干擾無線訊號的電子裝置。  
有許多裝置會干擾無線訊號，包括微波爐以及部分藍芽裝置。
- 不論您的存取點（或無線網路路由器）設定如何變更，您必須再次設定產品的無線網路。
- 透過 Wi-Fi Direct 連接裝置的上限為 4 台。
- 如果存取點設定為僅可使用 802.11n 標準，它可能無法連接您的機器。

---

# 附錄

本章提供產品規格和適用法規相關的資訊。

• 規格	<b>272</b>
• 法規資訊	<b>278</b>
• 著作權	<b>290</b>

# 規格

## 一般規格



這些規格如有變更，恕不另行通知。如需查看其他相關的規格變更與資訊，請造訪 [www.samsung.com](http://www.samsung.com)。

項目		說明
尺寸 <sup>a</sup>	寬 x 深 x 高	<ul style="list-style-type: none"><li>• <b>C406x</b>: 420 x 453 x 529 mm (16.54 x 17.83 x 20.83 英吋)</li><li>• <b>C4062</b>: 530 x 453 x 581 mm (20.87 x 17.83 x 22.87 英吋)</li></ul>
	重量 <sup>a</sup>	機器 (含耗材) <ul style="list-style-type: none"><li>• <b>C406x</b>: 28.5 公斤 (62.83 磅)</li><li>• <b>C4062</b>: 30.3 公斤 (66.80 磅)</li></ul>
噪音值 <sup>bc</sup>	就緒模式	少於 37 dB (A)
	列印模式	少於 52 dB (A)
	影印模式	少於 54 dB (A)
	掃描模式	掃描器玻璃 文件送紙器
溫度	作業	10 至 30 °C (50 至 86 °F)
	存放 (已包裝)	-20 至 40 °C (-4 至 104 °F)
濕度	作業	20 至 80 % RH
	存放 (已包裝)	10 至 90 % RH
額定電源 <sup>d</sup>	110 V 型號	AC 110 - 127 V
	220 V 型號	AC 220 - 240 V
耗電量 <sup>e</sup>	平均作業模式	少於 600 W
	就緒模式	少於 21 W
	省電模式	少於 1.4 W
	電源關閉模式 <sup>f</sup>	少於 0.3 W (0.1 W <sup>g</sup> )

a. 不含其他配件的尺寸和重量。

b. 聲壓等級，ISO 7779。已測試組態：基本機器安裝、A4 紙張、單面列印。

c. 僅限中國如果設備的噪音超過 63 dB (A)，設備應放置在相對獨立的地方。

d. 請參閱印表機上的額定標籤，了解印表機的正确電壓 (V)，頻率 (赫茲) 和電流 (A)。

e. 電力的耗用受到機器狀態、設定狀況、操作環境和測量設備與各國家 / 地區的使用方式影響。

f. 祇有在電源線未通電的情況下，才能完全避免耗用電源。

g. 僅限韓國。

## 列印紙材規格



我們建議您使用回收用紙以節省能源。

類型	大小	尺寸	重量 / 容量 <sup>a</sup>	
			紙匣 1/ 可選紙匣	多功能紙匣
一般紙張 <sup>b c</sup>	<b>Letter</b>	216 x 279 mm (8.5 x 11 英吋)	70 至 90 g/m <sup>2</sup> (19 至 24 磅的銅版紙) • 紙匣 1: 550 頁 75 g/m <sup>2</sup> (20 磅的銅版紙) • 可選紙匣: 550 頁 75 g/m <sup>2</sup> (20 磅的銅版紙)	70 至 90 g/m <sup>2</sup> (19 至 24 磅的銅版紙) • 50 頁
	<b>Legal</b>	216 x 356 mm (8.5 x 14 英吋)		
	<b>Folio</b>	216 X 330 mm (8.5 X 13 英吋)		
	<b>A4</b>	210 x 297 mm (8.27 x 11.69 英吋)		
	<b>Oficio</b>	216 x 343 mm (8.5 x 13.5 英吋)		
	<b>B5(JIS)</b>	182 x 257 mm (7.17 x 10.12 英吋)		
	<b>B5(ISO)</b>	176 x 250 mm (6.93 x 9.84 英吋)		
	<b>Executive</b>	184 x 267 mm (7.25 x 10.5 英吋)		
	<b>Statement</b>	140 x 216 mm (5.5 x 8.5 英吋)		
	<b>A5</b>	148 x 210 mm (5.83 x 8.27 英吋)		
	<b>A6</b>	105 x 148 mm (4.13 x 5.83 英吋)	70 至 90 g/m <sup>2</sup> (19 至 24 磅的銅版紙) • 150 頁 75 g/m <sup>2</sup> (20 磅的銅版紙) 不適用於可選紙匣。	

類型	大小	尺寸	重量 / 容量 <sup>a</sup>	
			紙匣 1/ 可選紙匣	多功能紙匣
厚紙信封	信封 Monarch	98 x 191 mm (3.87 x 7.5 英吋)	91 至 120 g/m <sup>2</sup> (24 至 32 磅的銅版紙) • 20 頁 不適用於可選紙匣。	91 至 120 g/m <sup>2</sup> (24 至 32 磅的銅版紙) • 5 頁
信封	信封 No. 10	105 x 241 mm (4.12 x 9.5 英吋)	75 至 90 g/m <sup>2</sup> (20 至 24 磅的銅版紙) • 20 頁 不適用於可選紙匣。	75 至 90 g/m <sup>2</sup> (20 至 24 磅的銅版紙) • 5 頁
	信封 No. 9	98 x 225 mm (3.87 x 8.87 英吋)		
	信封 DL	110 x 220 mm (4.33 x 8.66 英吋)		
	信封 C5	162 x 229 mm (6.38 x 9.02 英吋)		
	信封 C6	114 x 162 mm (4.49 x 6.38 英吋)		
厚紙 <sup>b c</sup>	請參閱一般紙張部分	請參閱一般紙張部分	91 至 105 g/m <sup>2</sup> (24 至 28 磅的銅版紙) • 50 張 105 g/m <sup>2</sup> (28 磅的銅版紙)	91 至 105 g/m <sup>2</sup> (24 至 28 磅的銅版紙) • 5 頁
重磅紙	請參閱一般紙張部分	請參閱一般紙張部分	106 至 176 g/m <sup>2</sup> (28 至 47 磅的銅版紙) • 50 頁	106 至 176 g/m <sup>2</sup> (28 至 47 磅的銅版紙) • 5 頁
超級重磅紙	請參閱一般紙張部分	請參閱一般紙張部分	177 至 220 g/m <sup>2</sup> (47 至 59 磅的銅版紙) • 50 頁	177 至 220 g/m <sup>2</sup> (47 至 59 磅的銅版紙) • 5 頁
薄紙	請參閱一般紙張部分	請參閱一般紙張部分	60 至 70 g/m <sup>2</sup> (16 至 19 磅的銅版紙) • 550 頁 70 g/m <sup>2</sup> (19 磅的銅版紙)	60 至 70 g/m <sup>2</sup> (16 至 19 磅的銅版紙) • 50 頁

類型	大小	尺寸	重量 / 容量 <sup>a</sup>	
			紙匣 1/ 可選紙匣	多功能紙匣
色紙、綿紙、預列印紙	請參閱一般紙張部分	請參閱一般紙張部分	75 至 90 g/m <sup>2</sup> (20 至 24 磅的銅版紙) • 550 頁 75 g/m <sup>2</sup> (20 磅的銅版紙)	75 至 90 g/m <sup>2</sup> (20 至 24 磅的銅版紙) • 50 頁
再生紙	請參閱一般紙張部分	請參閱一般紙張部分	70 至 90 g/m <sup>2</sup> (19 至 24 磅的銅版紙) • 550 頁 75 g/m <sup>2</sup> (20 磅的銅版紙)	70 至 90 g/m <sup>2</sup> (19 至 24 磅的銅版紙) • 50 頁
標籤 <sup>b cd</sup>	Letter、Legal、US Folio、A4、B5(JIS)、B5(ISO)、Executive、A5、Statement、A6、Oficio	請參閱一般紙張部分	120 至 150 g/m <sup>2</sup> (32 至 40 磅的銅版紙) • 50 頁 不適用於可選紙匣。	120 至 150 g/m <sup>2</sup> (32 至 40 磅的銅版紙) • 5 頁
卡片紙 <sup>b c</sup>	Letter、Legal、US Folio、A4、B5(JIS)、B5(ISO)、Executive、A5、Statement、A6、Oficio	請參閱一般紙張部分	121 至 163 g/m <sup>2</sup> (32 至 43 磅的銅版紙) • 50 頁	121 至 163 g/m <sup>2</sup> (32 至 43 磅的銅版紙) • 5 頁
銅版紙	請參閱一般紙張部分	請參閱一般紙張部分	105 至 120 g/m <sup>2</sup> (28 至 32 磅的銅版紙) • 50 頁	105 至 120 g/m <sup>2</sup> (28 至 32 磅的銅版紙) • 5 頁

類型	大小	尺寸	重量 / 容量 <sup>a</sup>	
			紙匣 1/ 可選紙匣	多功能紙匣
文件紙、打孔紙、專用信箋	請參閱一般紙張部分	請參閱一般紙張部分	• 550 頁	• 50 頁
光面相紙 <sup>b</sup>	Letter、A4、4x6 明信片	請參閱一般紙張部分	111 至 130 g/m <sup>2</sup> (30 至 35 磅的銅版紙) 適用於紙匣 • 紙匣 1:50 頁 • 可選紙匣:50 頁	111 至 130 g/m <sup>2</sup> (30 至 35 磅的銅版紙) • 5 頁
		請參閱一般紙張部分	131 至 175 g/m <sup>2</sup> (35 至 47 磅的銅版紙) • 紙匣 1:50 頁 • 可選紙匣:50 頁	131 至 175 g/m <sup>2</sup> (35 至 47 磅的銅版紙) • 5 頁
		請參閱一般紙張部分	176 至 220 g/m <sup>2</sup> (47 至 59 磅的銅版紙) • 紙匣 1:50 頁 • 可選紙匣:50 頁	176 至 220 g/m <sup>2</sup> (47 至 59 磅的銅版紙) • 5 頁
最小尺寸 (自訂)		<ul style="list-style-type: none"> <li>紙匣 1: 98 x 149 mm (3.86 x 5.85 英吋)</li> <li>可選紙匣: 98 x 210 mm (5.85 x 8.27 英吋)</li> <li>多功能紙匣: 76 x 127 mm (3 x 5 英吋)</li> </ul>	<ul style="list-style-type: none"> <li>60 至 220 g/m<sup>2</sup> (16 至 59 磅的銅版紙) 適用於紙匣 1。</li> <li>60 至 176 g/m<sup>2</sup> (16 至 47 磅的銅版紙) 適用於可選紙匣。</li> </ul>	60 至 220 g/m <sup>2</sup> (16 至 59 磅的銅版紙)
最大尺寸 (自訂)	216 x 356 mm (8.5 x 14 英吋)			

a. 根據紙材的重量、厚度及環境狀況，最大容量可能會有所不同。

b. 紙匣 1、多功能紙匣支援 4 x 6 明信片。

c. 多功能紙匣支援 3 x 5 索引卡。

d. 用於此機器之標籤紙的平滑度介於 100 和 250 (Sheffield)。這是一種以數字表示平滑度的方式。



## 系統需求



因發布新版作業系統，經常會更新印表機軟體。如有需要，請從 [Samsung](#) 網站下載最新版軟體。

### Microsoft® Windows®

作業系統	需求 (建議)		
	CPU	RAM	可用硬碟空間
<b>Windows® XP Service Pack 3</b>	Intel® Pentium® III 933 MHz ( Pentium IV 1 GHz )	128 MB ( 256 MB )	1.5 GB
<b>Windows Server® 2003</b>	Intel® Pentium® III 933 MHz ( Pentium IV 1 GHz )	128 MB ( 512 MB )	1.25 GB 至 2 GB
<b>Windows Server® 2008</b>	Intel® Pentium® IV 1 GHz ( Pentium IV 2 GHz )	512 MB ( 2 GB )	10 GB
<b>Windows Vista®</b>	Intel® Pentium® IV 3 GHz	512 MB ( 1 GB )	15 GB
<b>Windows® 7</b>	Intel® Pentium® IV 1 GHz 32 位元或 64 位元處理器或更高版本	1 GB ( 2 GB )	16 GB
	<ul style="list-style-type: none"> <li>• 支援 DirectX® 9 圖形、並具有 128 MB 的記憶體 (可啓用 Aero 主題)。</li> <li>• DVD-R/W 光碟機</li> </ul>		
<b>Windows Server® 2008 R2</b>	Intel® Pentium® IV 1.4 GHz (x64) 處理器 ( 2 GHz 或更快速度 )	512 MB ( 2 GB )	10 GB
<b>Windows® 8</b> <b>Windows® 8.1</b> <b>Windows® 10</b> <b>Windows Server® 2016</b>	Intel® Pentium® IV 1 GHz 32 位元或 64 位元處理器或更高版本	2 GB ( 2 GB )	20 GB
	<ul style="list-style-type: none"> <li>• 支援 DirectX® 9 圖形、並具有 128 MB 的記憶體 (可啓用 Aero 主題)。</li> <li>• DVD-R/W 光碟機</li> </ul>		
<b>Windows Server® 2012</b> <b>Windows Server® 2012 R2</b>	Intel® Pentium® IV 1.4 GHz (x64) 處理器 ( 2 GHz 或更快速度 )	512 MB ( 2 GB )	32 GB



- Internet Explorer 6.0 或更高版本是所有 Windows 作業系統的最低需求。
- 使用者需具有管理員權限才可安裝此軟體。
- **Windows Terminal Services** 與您的機器相容。

# 法規資訊

本印表機的設計適用於我們的一般工作環境，並通過數個法規聲明的認證。

## 雷射安全聲明

本印表機在美國通過認證，符合 DHHS 21 CFR 第一章第 J 節 I 級 (1) 雷射產品的法規要求，而在其他地區也通過 IEC/EN 60825-1:2014 的 I 級雷射產品法規要求。

I 級雷射產品對安全沒有危險威脅。雷射系統和印表機的設計原則是在日常操作、用戶維護或指定的維修條件下，所受的雷射輻射不超過 I 級規定的標準。

## 警告

請勿在雷射/掃描器組件的保護蓋拆除的情況下操作或維修。反射光束雖然肉眼看不見，但卻會傷害您的雙眼。

使用此產品時，您應該始終遵守這些基本安全預防措施，以減少發生火災、電擊和人員受傷的風險。

下方 LSU 蓋板上附有激光警示標籤。



WARNING - CLASS 3B. INVISIBLE LASER RADIATION WHEN OPEN. AVOID EXPOSURE TO THE BEAM.  
AVERTISSEMENT - CLASSE 3B. RADIATION LASER INVISIBLE EN CAS D'OUVERTURE. EVITER L'EXPOSITION AU FAISCEAU.

WARNUNG - KLASSE 3B: UNSICHTBARE LASERSTRAHLUNG WENN GEOFFNET. STRAHLENAUSSETZUNG VERMEIDEN.  
ATTENZIONE - CLASSE 3B. RADIAZIONI LASER INVISIBILI CON IL DISPOSITIVO APERTO. EVITARE L'ESPOSIZIONE AL RAGGIO.  
ADVERTENCIA - RADIACIÓN LÁSER INVISIBLE DE CLASE 3B PRESENTE AL ABRIR. EVITE LA EXPOSICIÓN AL HAZ.  
AVISO - CLASSE 3B. RADIAÇÃO LASER INVISÍVEL AO ABRIR. EVITE EXPOSIÇÃO DIRECTA AO FEIXE.  
WAARSCHUWING - KLASSE 3B. ONZICHTBARE LASERSTRALING INDIEN GEOPEND. VERMIJD BLOOTSTELLING AAN DE STRAAL.  
ADVARSEL - KLASSE 3B. USYNLIG LASERSTRÅLING VED ÅBNING. UNDGÅ UDSÆTTELSE FOR STRÅLING.  
ADVARSEL - KLASSE 3B. USYNLIG LASERSTRÅLING NÅR DEKSEL ÅPNES. UNNGÅ EKSPONERING FOR STRÅLEN.  
VARNING - KLASSE 3B OSYNLIG LASERSTRÅLNING NÅR DENNA DEL ÅR ÖPPNAD. STRÅLEN ÅR FARLIG.  
VAROITUS - LUOKAN 3B NÄKYMÄTTÖMÄLLE LASER-SÄTEILYÄ AVATTUNA. VÄLTÄ ALTISTUMISTA SÄTEELLE.

警告 - CLASS 3B。嚴禁打開，以免被不可見激光輻射洩漏灼傷  
경고 - 열리면 등급 3B 비가시 레이저 방사선이 방출됩니다. 광선에 노출을 피하십시오.  
警告 - CLASS 3B。嚴禁打開，以免被不可見激光輻射洩漏灼傷

110 V 型號，「This product complies with 21 CFR Chapter 1, subchapter J.」(附于後蓋標籤上)。220 V 型號，以下圖像應用於後蓋標籤上。



## 臭氧安全



本產品的臭氧排放率低於 0.1 ppm 以下。由於臭氣比空氣重，請將產品放在通風良好的地方。

## 高氯酸鹽警告

此高氯酸鹽警告僅對美國加州地區所銷售或發佈之產品中之主 CR (二氧化錳) 鈕釦鋰電池適用。

高氯酸鹽物質 - 可能適用特殊處理規定。

請參閱 [www.dtsc.ca.gov/hazardouswaste/perchlorate](http://www.dtsc.ca.gov/hazardouswaste/perchlorate)。(僅限美國)

## 省電裝置



本印表機使用進階的節省能源技術。在非使用狀態下，機器將減低耗電量。

印表機長時間沒有收到資料時，將自動減低耗電量。

ENERGY STAR 和 ENERGY STAR 商標是已在美國註冊的商標。

要獲得有關 ENERGY STAR 計劃的詳細資訊，請參閱

<http://www.energystar.gov>。

對於經 ENERGY STAR 認證的機型，機器上將會有 ENERGY STAR 標籤。請確認您的機器是否經 ENERGY STAR 認證。

## 資源回收



請以適當的環保方式回收或處理產品的包裝材料。

## 本產品的正確處理方式（廢電器及電子設備）

### （適用於單獨回收系統的國家）



產品、附件或文宣上的此標記指示產品及其電子附件（例如，充電器、耳機及 **USB 纜線**），在報廢後不應該與其他居家廢棄物一併處理。為了避免由於廢棄物處理不受控制而對環境或人類健康造成傷害，請將這些項目與其他的廢棄物隔開，並承擔回收這些項目的職責，促進材料資源的持續重複使用。

居家使用者應該聯絡銷售本產品的零售商或當地政府部門，以取得在何處及如何處理這些項目以確保環保回收的詳細資料。

企業使用者應該聯絡供應商，並檢查購買合約的條款。本產品及其電子附件不應該與其他商業廢棄物一併處理。

### （僅限美國）

由經核可的回收商處置不要的電子用品。要尋找最近的回收地點資訊，請至本公司網站：[www.samsung.com/recyclingdirect](http://www.samsung.com/recyclingdirect) 或電洽 (877) 278 - 0799

## EU REACH SVHC 指令

如需 Samsung 環境承諾與產品特定法規權益（如 REACH）資訊，請造訪：[samsung.com/uk/aboutsamsung/samsungelectronics/corporatecitizenship/data\\_corner.html](http://samsung.com/uk/aboutsamsung/samsungelectronics/corporatecitizenship/data_corner.html).

## 加州 65 號提案警告（僅限美國）

The California Safe Drinking Water and Toxic Enforcement Act requires the Governor of California to publish a list of chemicals known to the state of California to cause cancer or reproductive toxicity and requires businesses to warn of exposure to such chemicals.

WARNING: This product contains chemicals known to the State of California to cause cancer and birth defects or other reproductive harm. This appliance and its accessories can cause low-level exposure to chemicals during operation, which can be reduced by operating the appliance in a well ventilated area, and low-level exposure to chemicals through other use or handling.

## 無線電射頻發射

### 使用者的 FCC 資訊

此裝置符合 FCC 規定的第 15 部分。操作受限於以下兩種條件：

- 此裝置不會造成有害干擾。
- 此裝置必須能接受任何收到的干擾，包含可能造成操作錯誤的干擾。

此設備已經測試且確認合乎 A 級數位裝置的限制，且遵守 FCC 規則的第 15 章。這些限制條件是為防止家用設施中的有害干擾而設計的。本機器可產生、使用並傳送無線電頻率能量，若未依據安裝使用說明操作，可能會對無線電傳播造成有害干擾。但是，無法保證某個特定安裝的設備不會發生干擾。如果本設備的確對無線電或電視收訊造成有害的干擾（可從關閉並開啓設備電源來判斷），建議使用者採取以下一或多種方式來修正干擾狀況：

- 調整接收天線的方向或位置。
- 增大設備與接收器之間的距離。
- 連接設備至與接收器不同的插座迴路。

- 向經銷商或經驗豐富的無線電或電視技術人員尋求協助。



未取得製造廠商明確許可，而變更或修改本設備可能會導致使用者喪失操作本設備的權利。

## 加拿大無線電干擾法規

此數位設備在無線電雜訊溢散方面，沒有超過加拿大產業部 (Industry and Science Canada) 的「數位裝置」ICES-003 無線電干擾法規中對 A 級產品的限制。

Cet appareil numérique respecte les limites de bruits radioélectriques applicables aux appareils numériques de Classe A prescrites dans la norme sur le matériel brouilleur: "Appareils Numériques", ICES-003 édictée par l'Industrie et Sciences Canada.

## 美國

### 聯邦通訊委員會 (FCC)

#### 依據 FCC 第 15 部分的意圖發射裝置

印表機系統內可能內建 (嵌入) 作業於 2.4 GHz/5 GHz 區段的低功率無線電 LAN 裝置 (無線電頻率 (RF) 無線通訊裝置)。祇有當產品內具有此類裝置時此段說明才適用。請參閱系統標籤，檢查是否有無線裝置。

若您的系統標籤上有 FCC 辨識編號，系統內的無線裝置祇能在美國境內使用。

根據 FCC 規定，在人體附近使用無線裝置時，人體 (不包括四肢) 和天線的距離通常不應少於 20 公分。無線裝置開啓時，人體和裝置的距離必須超過 20 公分。此裝置或無線裝置之功率輸出 (可能嵌入在您的印表機內) 所發送的輻射，遠低於 FCC 的無線電頻率人體暴露限制。

傳送裝置絕不可在靠近任何其他天線或傳送裝置的地方使用。

此裝置的操作受限於以下兩種條件：(1) 此裝置不會造成有害干擾，而且 (2) 此裝置必須能接受任何收到的干擾，包含可能造成裝置操作錯誤的干擾。



使用者請勿自行維修無線裝置。請勿以任何方式變更這些裝置。變更無線裝置將導致喪失使用授權。請聯絡製造廠商，獲得更多維修及服務資訊。

### FCC 無線 LAN 使用聲明：



當安裝和操作此傳送裝置和天線組合時，在接近安裝天線的地方，無線電頻率暴露量可能會超過  $1 \text{ mW/cm}^2$  的限制。因此，使用者必須隨時和天線保持至少 20 公分的距離。此裝置無法與其他傳輸器和傳輸天線一起使用。

## RFID（無線射頻介面裝置）

操作 RFID 受下列兩個條件限制：(1) 此裝置可能造成干擾；且 (2) 此裝置必須接受任何干擾，包括可能造成裝置不正常作業的干擾。（僅限美國、法國、台灣）

### 僅限台灣

#### 警告使用者：

此為甲類資訊技術設備，於居住環境中使用時，可能會造成射頻擾動，在此種情況下，使用者會被要求採取某些適當的對策。

#### 警告

本電池如果更換不正確會有爆炸的危險

請依製造商說明書處理用過之電池

#### 低功率電波輻射性電機管理辦法

**第十二條** 經型式認證合格之低功率射頻電機，非經許可，公司、商號或使用者均不得擅自變更頻率、加大功率或變更原設計之特性及功能。

**第十四條** 低功率射頻電機之使用不得影響飛航安全及干擾合法通信；經發現有干擾現象時，應立即停用，並改善至無干擾時方得繼續使用。前項合法通信，指依電信法規定作業之無線電通信。低功率射頻電機須忍受合法通信或工業、科學及醫療用電波輻射性電機設備之干擾。

- 設備名稱: 雷射多功能複合機
- 型號(型式): ProXpress C4060FX

### 限用物質含有情況標示聲明書

Declaration of the Presence Condition of the Restricted Substances Marking

單元 Unit	限用物質及其化學符號 Restricted substances and its chemical symbols					
	鉛Lead (Pb)	汞Mercury (Hg)	鎘Cadmium (Cd)	六價鉻 Hexavalent chromium (Cr <sup>+6</sup> )	多溴聯苯 Polybrominated biphenyls (PBB)	多溴二苯醚 Polybrominated diphenyl ethers (PBDE)
電路板	—	○	○	○	○	○
電源板	—	○	○	○	○	○
外殼	○	○	○	○	○	○
玻璃面板	○	○	○	○	○	○

備考1. “○” 係指該項限用物質之百分比含量未超出百分比含量基準值。  
Note 1 : “○” indicates that the percentage content of the restricted substance does not exceed the percentage of reference value of presence.

備考2. “—” 係指該項限用物質為排除項目。  
Note 2 : The “—” indicates that the restricted substance corresponds to the exemption.



## 僅限俄羅斯 / 哈薩克斯坦 / 白俄羅斯



Изготовитель: «Самсунг Электроникс Ко., Лтд.»  
(Мэтан-донг) 129, Самсунг-ро, Енгтонг-гу, г. Сувон, Кёнги-до, Республика Корея  
Импортер: ООО «Самсунг Электроникс Рус Компани»  
Адрес: 125009, г. Москва, ул. Воздвиженка 10

Самсунг Электроникс Ко. Лтд  
(Мэтан-донг) 129, Самсунг-ро, Енгтонг-гу, Сувон қ., Кёнги-до, Корея Республикасы  
«САМСУНГ ЭЛЕКТРОНИКС КЗ ЭНД ЦЕНТРАЛ ЭЙЖА» ЖШС  
Заңды мекен-жайы: Қазақстан Республикасы, Алматы қ., Әл-Фараби даңғылы, 36, 3,4-қабаттар

## 僅限德國

Das Gerät ist nicht für die Benutzung am Bildschirmarbeitsplatz gemäß BildschirmV vorgesehen.

Das Gerät kann der Bildschirmarbeitsverordnung unterliegen und in diesem Zusammenhang Abweichungen von an Bildschirmarbeitsplätze zu stellenden Anforderungen (Zeichengröße auf Bildschirmgerät und Tastatur) aufweisen. Es ist daher für Tätigkeiten nicht geeignet, bei denen Beschäftigte das Gerät für einen nicht unwesentlichen Teil ihrer normalen Arbeit mit Bildschirmarbeit benutzen.

Bei Aufstellung des Gerätes darauf achten, dass Blendungen durch in der Anzeige spiegelnde Lichtquellen vermieden werden.

## 僅限土耳其

- Bu ürünün ortalama yaşam süresi 7 yıl, garanti süresi 2 yıldır.

## 僅限加拿大

本產品符合適用加拿大技術規格的創新性、科學性和經濟發展。/ Le present produit est conforme aux specifications techniques applicables d'Innovation, Sciences et Développement économique Canada.

產品行銷名稱 (PMN): 具有傳真功能的多功能印表機/Nom de marque de produit (NMP):  
Imprimantes Multifonctions avec fonctions de telecopie

「等同鈴聲數目」( Ringer Equivalence Number · REN ) 表示允許連接到電話介面的最大終端數目。介面的終端可包含任何裝置的組合，此組合僅受所有裝置之「等同鈴聲數目」( REN ) 總和不得超過 5 之限制。/ L'indice d'équivalence de la sonnerie (IES) sert à indiquer le nombre maximal de terminaux qui peuvent être raccordés à une interface téléphonique. La terminaison

d'une interface peut consister en une combinaison quelconque de dispositifs, a la seule condition que la somme d'indices d'équivalence de la sonnerie de tous les dispositifs n'excede pas cinq.

**響鈴等效數:0.1/ Indice REN: 0.1**

## 僅限泰國

此通訊設備符合 NTC 技術要求。

## 傳真印記

1991 年的電話消費者保護法規定，任何人使用電腦或其他電子裝置透過電話傳真機來傳送任何訊息時，必須在每個傳送頁面的頂端或底部或傳送的第一頁上清楚標示下列資訊，否則都將是違法：

1. 傳送的日期和時間。
2. 傳送訊息的企業、其他事業體或是個人的識別身份。
3. 傳送方機器、企業、事業體或個人的電話號碼。

電話公司可能會變更其通訊設施、設備操作方式或程序，但此類動作需為其業務運作之合理需求且符合 FCC 第 68 部分的規定。如果此類變更預期可能會造成客戶終端設備與電話公司的通訊設施不相容，或需要對此類終端設備進行修改或調整，否則會實質地影響其使用或效能，則應為客戶提供適當的書面通知，讓客戶有機會維護其服務不致中斷。

## 響鈴等效數

您可在機器的底部或背面找到一個標籤，上面列出了本機器的等同鈴聲數目和 FCC 登記號碼。有時您可能需要提供這些號碼給電話公司。

響鈴等效數 (REN) 是衡量電話線電荷負載的方式，對於判斷您的電話線是否「超載」時相當有用。在同一條電話線上安裝數種設備可能會對撥打或接聽電話造成問題，尤其是撥打給您的響鈴。電話線上設備的響鈴等效數總數應低於 5，以確保電話公司提供的服務正常。在某些情況下，可能無法在您的線路上使用總數為 5 的 REN。如果您的任一電話設備無法正常運作，應立即將它從電話線移除，否則可能會對電話網路造成損害。

此裝置符合 FCC 規範第 68 部份與由 ACTA 通過的需求。除了其他資訊外，本設備背面的標籤亦提供產品識別碼，格式為 US:AAAEQ##TXXXX。若有需要，本號碼必須提供給電話公司。



FCC 法規聲明，未取得製造廠商明確許可，而變更或修改本設備，可能會導致使用者喪失操作本設備的權利。若終端設備造成電話網路受損，電話公司應通知客戶，服務可能中止。但是，若電話公司在無法事先進行通知的情況下暫時停止服務，則電話公司應：

- a. 即時通知客戶。
- b. 讓客戶有機會修正設備問題。
- c. 通知客戶有權依 FCC 法規第 68 條 E 節規定，向聯邦通訊委員會 (Federal Communication Commission) 提出申訴。



## 您也應該瞭解：

- 您的機器並不適用於連接數位 PBX 系統。
- 如果您要將電腦數據機或傳真數據機與此機器連接在同一條電話線上，則會使所有設備無法正常傳送和接收。建議除一般電話以外，不要讓其他設備與此機器共用一條電話線。
- 如果遇到閃電或電源突波，建議您在電源線及電話線上安裝突波保護器。您可向經銷商或電話及電器行購買突波保護器。
- 當設定緊急電話號碼及/或測試撥打緊急電話號碼時，就先使用非緊急電話號碼告知緊急電話的接線生。接線生會進一步指示您如何實際測試緊急電話號碼。
- 此機器不得用於投幣服務或分機線路。
- 本機器具有助聽器磁耦功能。

您可使用標準模組接頭 USOC RJ-11C，安全地將本設備連接至電話網路。

## 更換適用插頭（僅限英國地區）

### 重要事項

此機器的主要導線裝上標準的（BS 1363）13 安培插頭，並裝上 13 安培保險絲。當您要變更或檢驗保險絲時，您必須安裝正確的 13 安培保險絲。然後需要裝回保險絲蓋。如果遺失了保險絲蓋，請等您取得另一個保險絲蓋後，再插電使用。

請聯絡銷售給您機器的人員。

13 安培插頭是英國最常用的插頭，應該合乎一般用戶使用。然而，仍有建築（主要是老舊建築）未使用一般的 13 安培插座。您必須購買適用的轉接插頭。建議您不要移除附接的插頭。



如果您已剪下附接的插頭，請直接將它丟棄。請勿重配插頭電線，否則可能會於插上插座時遭到電擊。

### 重要警告：



此機器必須接地使用。

主要導線中的電線包含下列顏色代碼：

- 綠色和黃色：接地線
- 藍色：中性線
- 棕色：相線

如果主要導線中的電線與您插頭上的顏色標示不符，請進行下列動作：

您必須將綠線和黃線連接至標示字母「E」的安全「地線符號」或標示綠色及黃色或綠色的針腳。

您必須連接藍線至標示為「N」或黑色的針腳。

您必須連接棕線至標示為「L」或紅色的針腳。

您必須在插頭、接頭或配電板上使用 13 安培的保險絲。

## 歐洲 Class A 警告

此為 Class A 產品。在境內環境，本產品可能造成無線電干擾，使用者需採取足夠的保護措施。

## 相符性聲明（歐盟國家 / 地區）

### 許可與認證



Samsung Electronics 特此聲明，[C406x series] 符合「低電壓指令」(2014/35/EU) 和 EMC 指令 (2014/30/EU) 所需的需求以及其他相關的條款。

因此，Samsung Electronics 特此聲明，[C406x series] 符合無線電設備指令 (2014/53/EU) 所需的需求以及其他相關的條款。

如需符合聲明，請參閱 [www.samsung.com](http://www.samsung.com)，請造訪「支援」>「下載中心」，並輸入您的印表機（MFP）名稱以瀏覽 EuDoC。

符合理事會指令 2014/35/EU 低電壓設備的相關規定。

符合會議指令 2014/30/EU 電磁相容性相關規定。

符合理事會指令 2014/53/EU 無線電裝置和電訊終端機設備規定。如需定義相關規定和參考標準的完整聲明，請聯絡 Samsung Electronics Co., Ltd. 代表。

## EC 認證

此 Samsung 產品經 Samsung 自行認證，適用於泛歐洲地區與類比式公共交換電話網路 (PSTN) 連接的單一終端設備。本產品的設計可搭配國營 PSTN 與歐洲國家的相容 PBX 使用；發生問題時，請先聯絡 Samsung Electronics Co., Ltd. 歐洲的 QA 實驗室。

本產品通過 TBR21 測試。為協助符合本標準之終端設備的使用與應用，歐洲電信標準協會 (ETSI) 已公佈一份諮詢文件 (EG 201 121)，其中包含確保 TBR21 終端設備網路相容性的註釋及其他要求。本產品經過設計，符合本文件中所含各項相關的諮詢註釋。

## 歐盟無線電核可資訊（適於配備有符合 EU 核可之無線電裝置的產品）

您的印表機系統可能內建作業於 2.4 GHz/5 GHz 區段的低功率無線電 LAN 裝置（無線電頻率 (RF) 無線通訊裝置），這類裝置只供家庭或辦公室使用。祇有當產品內具有此類裝置時此段說明才適用。請參閱系統標籤，檢查是否有無線裝置。



若您的系統標籤上有 CE 認證機構註冊號碼的標章和警告標籤，您的系統可能含有符合在歐洲或相關地區使用規定的無線裝置。

此裝置或無線裝置之功率輸出（可能嵌入在您的印表機內）所發送的輻射，遠低於歐盟執委會無線電裝置指令的無線電頻率人體暴露限制。

### 可用無線裝置的歐洲地區：

歐盟國家/地區

### 限制使用的歐洲國家：

歐盟

在法國，本設備可能僅能於室內使用。

EEA/EFTA 國家/地區

目前無任何限制

## 符合規定聲明

### 無線裝置諮詢資料

印表機系統內可能內建（嵌入）作業於 2.4 GHz/5 GHz 區段的低功率無線電 LAN 裝置（無線電頻率 (RF) 無線通訊裝置）。以下為使用無線裝置時常見的安全資訊。

以下將列出特定國家/地區對於使用的其他限制，警告和安全考量。您系統內的無線裝置可使用的國家/地區，請參考系統等級標籤上的無線電核可標誌。如果您要使用無線裝置的國家/地區

未列於其中，請聯絡您當地的無線電核可代理廠商。無線裝置的使用可能有相關規範或限制。

此裝置或無線裝置之功率輸出（可能嵌入在您的印表機內）所發送的輻射，遠低於目前的無線電頻率人體暴露限制。因為無線裝置（可能嵌入在印表機內）發出的能量遠低於無線電射頻安全標準和建議，所以使用時非常安全。無論功率等級為何，在正常使用下，請盡量減少與人體的接觸。

依照無線電頻率人體暴露限制，在正常執行時，人體（不包括四肢）和無線裝置的距離不應少於 20 公分。在無線裝置開啓並進行傳輸時，人體和裝置的距離不應少於 20 公分。

傳送裝置絕不可在靠近任何其他天線或傳送裝置的地方使用。

部分特殊環境對於無線裝置的使用有一些限制。以下為常見的使用限制：



無線電頻率無線通訊會干擾商業飛機上的裝置。目前飛航安全規定中，禁止在飛機上使用無線裝置。IEEE 802.11（亦稱為無線乙太網路）和藍芽通訊裝置為無線通訊裝置的範例。



在可能干擾其他裝置或服務的情形下，將可能限制或禁止無線裝置的使用。機場，醫院和其他具有氧氣或其他易燃物品的地點，將可能限制或禁止無線裝置的使用。當您不確定所在的環境是否能使用無線裝置，請在開啓無線裝置前詢問相關人員。



每個國家 / 地區對於無線裝置的使用限制有所不同。因為您的系統配有無線裝置，在您前往其他國家 / 地區之前，請先與當地的無線電核可機關確認無線裝置的相關使用規定或限制。



如果您的系統內嵌無線裝置，請勿在外蓋和保護殼未裝設好的情況下使用無線裝置。



使用者請勿自行維修無線裝置。請勿以任何方式變更這些裝置。變更無線裝置將導致喪失使用授權。請聯絡製造廠商，獲得更多維修及服務資訊。



僅使用相關國家 / 地區核可的驅動程式。請參閱系統修復工具或聯絡製造廠商的技術支援部門，獲得更多訊息。

## 僅限中國

### 回收和再循環

為了保護環境，我們已經為廢棄的產品建立了回收和再循環系統。

我們會為您無償提供回收同類廢舊產品的服務。

當您要廢棄您正在使用的產品時，請您及時與授權耗材更換中心取得聯繫，

我們會及時為您提供服務。

網址：

<http://www.samsung.com/cn/support/location/supportServiceLocation.do?page=SERVICE.LOCATION>

## 产品中有害物质的名称及含量

部件名称	有害物质					
	铅 (Pb)	汞 (Hg)	镉 (Cd)	六价铬 (Cr <sup>6+</sup> )	多溴联苯 (PBB)	多溴二苯醚 (PBDE)
塑料	○	○	○	○	○	○
金属 (机箱)	×	○	○	○	○	○
印刷电路部件 (PCA)	×	○	○	○	○	○
电缆 / 连接器	×	○	○	○	○	○
电源设备	×	○	○	○	○	○
电源线	×	○	○	○	○	○
机械部件	×	○	○	○	○	○
卡盒部件	×	○	○	○	○	○
定影部件	×	○	○	○	○	○
扫描仪部件 - CCD (如果有)	×	×	○	○	○	○
扫描仪部件 - 其它 (如果有)	×	○	○	○	○	○
印刷电路板部件 (PBA)	×	○	○	○	○	○
墨粉	○	○	○	○	○	○
滚筒	○	○	○	○	○	○

本表格依据 SJ/T 11364 的规定编制。

○：表示该有害物质在该部件所有均质材料中的含量均在 GB/T 26572 规定的限量要求以下。

×：表示该有害物质至少在该部件的某一均质材料中的含量超出 GB/T 26572 规定的限量要求。

### 警告

此为A级产品，在生活环境中，该产品可能会造成无线电干扰。  
在这种情况下，可能需要用户对其干扰采取切实可行的措施。

---

# 著作權

© 2017 Samsung Electronics Co., Ltd. 版權所有。

本使用者指南僅供參考。其中的所有資訊如有變更，恕不另行通知。

Samsung 因使用本使用者指南所導致或相關的任何直接或間接損失，Electronics 概不負責。

- Samsung 與 the Samsung 標誌為 Samsung Electronics Co., Ltd. 的商標。
- Microsoft、Windows XP、Windows Vista、Windows 7、Windows 8 和 Windows Server 2008 R2、Windows 10 與 Windows Server 2016 為 Microsoft Corporation 的註冊商標或商標。
- Microsoft、Internet Explorer、Excel、Word、PowerPoint 和 Outlook 為 Microsoft Corporation 在美國及/或其他國家/地區的商標或註冊商標。
- Google、Picasa、Google Cloud Print、Google Docs、Android 和 Gmail 均為 Google Inc. 的商標及註冊商標。
- Mopria、Mopria 標誌和 Mopria Alliance 標誌為 Mopria Alliance, Inc. 在美國和其他國家/地區的註冊商標與服務標記。嚴禁未經授權使用。
- iPad、iPhone、iPod touch、Mac 和 Mac OS 都是 Apple Inc. 在美國和其他國家或地區註冊的商標。
- AirPrint 和 AirPrint 標誌為 Apple Inc. 的商標。
- 所有其他品牌或產品名稱均為其各自公司或組織的商標。



QR 代碼

本產品內含的軟體含有開放原始碼軟體。本產品最後出貨日起算三年您可傳送電子郵件至

<mailto:oss.request@samsung.com>，取得完整的對應原始碼。

您也可以要求取得含有完整原始碼的實體媒體（如光碟）；我們將酌收一點工本費。

下列網址

[http://opensource.samsung.com/opensource/Samsung\\_C406x\\_Series/seq/0](http://opensource.samsung.com/opensource/Samsung_C406x_Series/seq/0) 會導引至可用原始碼的下載頁面與本產品相關的開放原始碼授權資訊頁面。所有收到此資訊的人都可利用本服務。

REV. 1.01

---

# 詞彙表

---



以下詞彙表可協助您透過了解列印常用的術語，以及在此使用者指南提到的術語，熟悉產品。

---

## 802.11

802.11 是一組無線區域網路 (WLAN) 通訊標準，由 IEEE LAN/MAN 標準委員會 (IEEE 802) 所開發。

## 802.11b/g/n

802.11b/g/n 可以共用同一個硬體以及使用 2.4 GHz 區段。802.11b 支援的頻寬高達 11 Mbps，802.11n 支援的頻寬高達 150 Mbps。802.11b/g/n 裝置有時可能會受到微波爐，無線電話及藍芽裝置的幹擾。

## 存取點

存取點或無線存取點 (AP 或 WAP) 是指可在無線區域網路 (WLAN) 上將無線通訊裝置連接在一起的裝置，可作為 WLAN 無線電訊號的中央傳輸器與接收器。

## ADF

自動文件送紙器 (ADF) 是一種掃描單元，可自動傳送原稿紙張，以便機器能夠一次掃描多張紙。

## 位元深度

電腦圖形術語，描述用來說明在點陣圖影像中單個像素色彩的位元數。色彩深度越高提供的不同色彩範圍越大。由於位元數的增加，對色彩圖而言，可能色彩的數量會不切實際地變大。1 位元色彩通常被稱為單色或黑白。

## BMP

Microsoft Windows 圖形子系統 (GDI) 內部使用的點陣圖圖形格式，並且在該平台上通常用作簡單的圖形檔案格式。

## BOOTP

引導程式通訊協定。網路用戶端使用來自動獲取其 IP 位址的網路通訊協定。這通常是在電腦的載入開機程序或執行它們的作業系統中完成。BOOTP 伺服器將一群 IP 位址中的 IP 位址指定給各個用戶端。BOOTP 能使「無磁盤工作站」電腦在載入任意進階作業系統之前獲取 IP 位址。

## CCD

電荷耦合裝置 (CCD) 是啓用掃描工作的硬體。CCD 鎖定機械裝置也能用來固定 CCD 模組，以避免在移動機器時造成任何損壞。

## 自動分頁

---

自動分頁是成批列印多份影印工作的過程。在選取自動分頁時，此裝置在列印額外影印之前會列印整組。

## 控制檯

---

控制面板是一個平面，垂直區域，控制或監控指令會在這裡顯示。一般的位置是在機器的前端。

## 覆蓋率

---

它是列印術語，用於在列印時對碳粉用量進行測量。例如，5% 覆蓋率意味 A4 大小的紙張上大約有 5% 的影像或文字。因此，如果紙張或原稿上有複雜的影像或許多文字，覆蓋率將會比較高，同時，碳粉的使用量也會隨覆蓋率一起增加。

## CSV

---

由逗點分隔的值 (CSV)。CSV 是一種檔案格式類型，用於在不同的應用程式間交換資料。由於該檔案格式用於 Microsoft Excel 中，因此在整個行業中已成為現存標準，即使在非 Microsoft 平台中也是如此。

## 雙面掃描文件送紙器 (DSDF)

---

雙面掃描文件送紙器 (DSDF) 是一種掃描單元，可自動傳送和翻面原稿紙張，以便機器能夠在紙張的雙面進行掃描。

## 預設值

---

在將印表機從包裝盒中取出時有效的值或設定，可重設或初始化。

## DHCP

---

動態主機組態協定，(DHCP) 是一種用戶端 - 伺服器網路協定。DHCP 伺服器提供特定於 DHCP 用戶端主機要求的組態參數，通常是用戶端主機接入 IP 網路所需的資訊。DHCP 還可向用戶端主機提供 IP 位址分配的機械裝置。

## DIMM

---

雙直排記憶體模組 (DIMM) 是一種用於儲存記憶體的小型電路板。DIMM 可儲存機器中的所有資料，如列印資料，收到的傳真資料。

## DNS

---

網域名稱伺服器 (DNS) 是一種儲存與網路分佈式資料庫中的網域名稱相關的資訊，如網際網路。

## 點陣式印表機

---

點陣式印表機是指具有列印頭的電腦印表機類型，可在頁面上來回執行並在受到衝擊時列印，敲擊對著紙張的浸墨布條帶，就像打字機一樣。

## DPI

---

每英吋的點數 (DPI) 是一種用於掃描和列印的解析度測量。一般而言，每英吋的點數越多，就會產生越高的解析度，影像會有更多清晰可見的細節，檔案也會比較大。



## DRPD

---

獨特的鈴聲檢測功能。「獨特鈴聲」是電話公司提供的服務，可讓使用者利用單條電話線路接聽不同的電話號碼。

## Duplex

---

一種能夠自動翻面單頁紙張以便機器可以在該紙張的兩面進行列印（或掃描）的機制。配備雙面單位的印表機可在單一系列印循環期間，於紙張的兩面進行列印。

## 工作循環

---

工作循環是在一個月內不影響印表機效能的頁面數量。通常，印表機具有壽命範圍限制，如每年列印多少頁。壽命範圍表示平均的列印輸出能力，通常指保固期限內。例如，如果工作量為每月 48,000 頁，假設每月有 20 個工作天，則印表機每天列印頁數的上限為 2,400 頁。

## ECM

---

錯誤修正模式 (ECM) 是可選的傳送模式，建立在類別 1 傳真機或傳真數據機中。它可自動偵測和糾正有時因電話線噪音引起在傳真傳送過程中的錯誤。

## Emulation

---

模擬是一種機器能夠獲取與另一機器相同效果的技術。

模擬器複製有不同系統之一個系統的功能，這樣第二個系統就會像第一個系統一樣。模擬主要以外部特徵的精確複製為主，這點與仿真相反，後者更注重系統模擬的抽象模型，常考慮的是其內部狀態。

## Ethernet

---

Ethernet 是一種用於區域網路 (LAN) 的基於框架的電腦網路技術。它為實體層定義了佈線和訊號傳送方式，為 OSI 型號的媒體存取控制 (MAC)/ 資料連結層定義框架格式和協定。乙太網路大多數以 IEEE 802.3 為標準，已成為 20 世紀 90 年代至今最為廣泛使用的 LAN 技術。

## FDI

---

外部介面裝置 (FDI) 是安裝在機器內部的卡，允許使用協力廠商的裝置，例如以硬幣操作的裝置或是讀卡機。這些裝置允許在您的機器上提供付費列印的服務。

## FTP

---

檔案傳送通訊協定 (FTP) 在支援 TCP/IP 通訊協定（如網際網路或內部網路）的任意網路上交換檔案的常用通訊協定。

## 加熱器單元

---

是雷射印表機的一個零件，可將碳粉熔合在列印紙材上。由熱滾輪和壓力滾輪組成。在將碳粉傳輸到紙張上後，加熱器單元將進行加熱加壓，以使碳粉永久性地黏附在紙張上，這就是紙張從雷射印表機中輸出時發熱的原因。

## 閘道

---

在電腦網路之間，或電腦網路與電話線之間的連接。這種連接非常普遍，因為它是可以存取其他電腦或網路的電腦或網路。

## 灰階

---

一系列的不同濃淡灰色色度，用來代表影像的深色和淺色部分，當彩色影像轉換成灰階影像時，各種顏色也會以不同濃淡的灰色代表。

## 半色調

---

利用點數的變化來模擬灰階效果的一種影像類型。高彩區域包含較多的點數，而較亮的區域包含較少的點數。

## 大容量儲存裝置 (HDD)

---

大容量儲存裝置 (HDD)，通常稱為硬碟，是較穩定的儲存裝置，可在帶有磁性表面的旋轉母板上儲存數位編碼資料。

## IEEE

---

電氣和電子工程機構 (IEEE) 是推廣與電力相關的國際非營利性專業組織。

## 網際網路傳真 (T.37)

---

此功能允許使用者使用網際網路發送和接收傳真文件。文件作為附加 **TIFF** 文件，使用電子郵件訊息傳送。使用者可將文件發送至網際網路傳真設備或其他使用者的電子郵件收件匣。網際網路傳真設備還可在沒有使用者干預的情況下列印文件。此文件描述使用 **T.37** 通訊協議的網際網路傳真特性。

## Intranet

---

一種私用網路，可將網際網路通訊協定，網路連通性及可能的公用電訊系統用於組織資訊或透過其員工操作的共用部分。有時，此術語僅指最常用的服務 - 內部網站。

## IP 位址

---

網際網路通訊協定 (IP) 位址在採用網際網路通訊協定標準的網路中，用於依次識別和在彼此間進行通訊的一種專用號碼。

## IPM

---

每分鐘影像數 (IPM) 是測量印表機速度的一種方式。IPM 比率指明印表機可在一分鐘內完成的單面張數。

## IPP

---

網際網路列印協定 (IPP) 定義了列印和管理列印工作，媒體大小，解析度等的標準通訊協定。IPP 可在本機上使用，或透過網際網路用於成千上萬台印表機，同時還支援存取控制，驗證和加密功能，使其功能更大並使列印解決方案比以往更可靠。

## ISO

---

國際標準化組織，(ISO) 是一種由國家標準機構的代表組成的國際性標準化制訂機構。它制訂全球通用的工業和商業標準。

## ITU-T

---

國際電訊聯盟是一種國際組織，建立來標準化和調節國際無線和電訊裝置。其主要工作包括標準化，無線電頻譜的分配和組織不同國家間能夠進行國際通話的相互連接的設備。除 ITU-T 之外的 A-T 表示電訊。

## ITU-T No. 1 圖表

---

由 ITU-T 針對文件傳真傳送而發佈的標準化測試圖表。

## JBIG

---

聯合二值影像專家組 (JBIG) 是在不失精度和品質時的影像壓縮標準，針對雙影像壓縮而設，並且還可用於其他影像上。

## JPEG

---

聯合影像專家組 (JPEG) 是針對照片影像的一種失真壓縮的常用標準方式。它是用於在 World Wide Web 上儲存和傳輸照片的格式。

## LDAP

---

輕量級目錄存取協定 (LDAP) 針對查詢和修改在 TCP/IP 上執行之目錄服務的網路通訊協定。

## LED

---

發光二極體 (LED) 是可指示機器狀態的半導體裝置。

## MAC 位址

---

媒體存取控制 (MAC) 位址是一種與網路介面卡有關的唯一識別碼。MAC 位址是一種唯一的 48 位元識別碼，通常以兩個字元為一組編寫為 12 個十六進位字元（例如，00-00-0c-34-11-4e）。通常，製造商會將此位址寫死在網路介面卡 (NIC) 上，並且路由器還可使用此位址來嘗試定位大型網路上的機器。

## MFP

---

多功能外部設備 (MFP) 是一種辦公用機器，包括實體中的以下功能以便支援印表機，影印機，傳真機和掃描器等。

## MH

---

修正的霍夫曼編碼 (MH) 是一種傳送 ITU-T T.4 建議影像的壓縮方式，可減少需要在傳真機之間傳送的資料數量。MH 是一種基於碼本的執行長度編碼方案，可有效壓縮空白區域。由於大多數傳真都含有許多空白區域，因此這樣可在最短的時間內傳送大多數傳真。

## MMR

---

二次修正的相對元素位址指定 (MMR) 是一種由 ITU-T T.6 建議的壓縮方式。

## 數據機

---

一種調制載波訊號以將數位資訊譯成編碼，同時還解調此類載波訊號以解碼所傳送資訊的裝置。

## MR

---

修正的相對元素位址指定 (MR) 是一種由 ITU-T T.4 建議的壓縮方式，可使用 MH 將掃描的第一行譯成編碼。相對於第一行而言，下一行肯定會有差異，然後會將這些差異譯成編碼並加以傳送。

## OPC

---

有機感光導體 (OPC) 是一種機械裝置，使用雷射印表機發出的雷射光束建立虛擬影像以供列印，通常為綠色或紅褐色，形狀呈圓柱形。

包含感光鼓的成像單元會因為在印表機中使用感光鼓而導致感光鼓表面日漸磨損，應該在其因磨損而與碳粉匣成像刷，清潔機械裝置與紙張脫離時，適當地更換新品。

## 原稿

---

文件，照片或文字等的第一個樣本，是透過影印，複製或翻譯以產生其他副本，而不是從其他副本影印或衍生。

## OSI

---

開放式系統互連 (OSI) 是一種由國際標準化組織 (ISO) 研發，用於通訊的模型。OSI 為網路設計提供標準的模組方式，可將一套所需的複雜功能劃分為管理層，獨立層和功能層。層數依次（從上至下）排列為應用層，展現層，工作階段層，傳送層，網路層，資料連結層和實體層。

## PABX

---

專用自動分機交換 (PABX) 是私人企業內部的一種自動電話交換系統。

## PCL

---

印表機指令語言 (PCL) 是一種由 HP 研發的印表機協定的頁面描述語言 (PDL)，現已成為業界標準。PCL 最初是為噴墨印表機研發，現已為熱感應式印表機，點陣式印表機和雷射印表機以不同等級發佈。

## PDF

---

可攜式文件格式 (PDF) 是一種由 Adobe Systems 研發的專利檔案格式，可以與裝置無關和解析度無關的格式呈現平面文件。

## PostScript

---

PS (PostScript) 是一種頁面描述語言和程式語言，主要用於電子和桌面出版領域。- 可在解釋程式中執行以產生影像。

## 印表機驅動程式

---

一種用於將指令和資料從電腦傳送和傳輸到印表機的程式。

## 列印紙材

---

可提供印表機，掃描儀，傳真機或影印機使用的紙材，如紙張，信封，標籤和投影片等。

## PPM

---

每分鐘頁數 (PPM) 是一種判定印表機操作速度的測量方式，即印表機每分鐘能列印出的張數。

## PRN 檔案

---

裝置驅動程式的介面，允許軟體利用標準輸入 / 輸出系統呼叫與裝置驅動程式互動，從而可簡化許多工作。

## 協定

---

是一種用於控制或啓用兩個計算終點間的連接，通訊和資料傳送的慣例或標準。

## PS

---

參見 PostScript。

## PSTN

---

公用轉換電話網路 (PSTN) 是一種全世界通用的公用轉換電話網路，通常根據業界前提透過總機傳送。

## Resolution

---

影像的清晰度，以每英吋的數點 (DPI) 來測量。Dpi 越高，解析度越大。

## SMB

---

伺服器訊息區塊 (SMB) 是一種網路協定，主要用於共用檔案，印表機，序列埠和網路上點與點之間的其他通訊。它還提供已驗證的進程間內部通訊機制。

## SMTP

---

簡易郵件傳送協定 (SMTP) 是一種網路中電子郵件的傳送標準。SMTP 是一種相對簡易，基於文字的協定，可在此指定訊息的一個或多個接收者，然後傳送訊息文字。這是一種用戶端 - 伺服器協定，可在此將電子郵件訊息傳送到伺服器。

## SSID

---

服務組識別元 (SSID) 是無線區域網路 (WLAN) 的名稱。WLAN 中的所有無線裝置都必須使用相同的 SSID 才能相互通訊。SSID 須區分大小寫，最多可使用 32 個字元。

## 子網路遮罩

---

使用子網路遮罩搭配網路位址可判定網路位址和主機位址位於哪部分。

## TCP/IP

---

傳送控制協定 (TCP) 和網際網路協定 (IP)；一套執行協定堆疊（支援網路和大多數商業網路執行）的通訊協定。

## TCR

---

傳送確認回報 (TCR) 提供有關每次傳送的詳情，如工作狀態，傳送結果和發送頁數。在每次傳送或傳送失敗後，可將此報告設定為列印。

## TIFF

---

標記影像檔案格式 (TIFF) 是一種可調解析度點陣影像格式。TIFF 描述主要來自於掃描器的影像資料。TIFF 影像使用定義檔案中影像特性的標籤和關鍵字。此靈活和平台無關格式可用於由各種影像處理應用程式製作的圖片。

## 碳粉匣

---

位於機器（如印表機）中的一種瓶子，裡面裝有碳粉。碳粉是用於雷射印表機和影印機中的粉末，可在列印紙張上形成文字和影像。碳粉可以透過加熱器同時施用加熱 / 壓力熔合，讓碳粉融入紙張中的纖維。

## TWAIN

---

掃描器和軟體的業界標準。將與 TWAIN 相容的掃描器和與 TWAIN 相容的程式搭配使用，即可從該程式啟動掃描。是適用於 Microsoft Windows 和 Apple Macintosh 作業系統的影像捕獲 API。

## UNC 路徑

---

統一命名協定 (UNC) 是一種存取 Window NT 和其他 Microsoft 產品中網路共用內容的標準方式。UNC 路徑的格式為：\\< 伺服器名稱 >\< 共用名稱 >\< 其他目錄 >。

## URL

---

統一資源定位器 (URL) 是網際網路上的文件與資源的全域位址。該位址的第一部分表示使用的協定，第二部分表示資源所在位置的 IP 位址或網域名稱。

## USB

---

通用序列匯流排 (USB) 是由 USB Implementers Forum, Inc. 所開發的一種標準，用來連接電腦與週邊設備。與串列連接埠不同，USB 設計為可以將一個電腦的 USB 連接埠同時連接到多個週邊裝置。

## 浮水印

---

浮水印是在紙中可識別的影像或模式，其透過傳送燈查看時會較亮顯示。浮水印最初於 1282 年在義大利的博洛尼亞引入；它們透過造紙者使用來識別其產品，同時它們還用在郵票，貨幣和其他政府文件上以防止假冒。

## WEP

---

有線同等保密 (WEP) 是在 IEEE 802.11 中指明的安全性通訊協定，可提供和有線 LAN 相同水準的安全性。WEP 為無線電上的資料加密以提供安全性，讓資料從一端點傳送至另一端點時可獲得保護。

## **WIA**

---

WIA (Windows 影像架構) 是一種影像結構，在 Windows Me 和 Windows XP 中最先引入。透過使用與 WIA 相容的掃描器，可以從這些作業系統內開始掃描。

## **WPA**

---

Wi-Fi 保護的存取 (WPA) 是一種保護無線 (Wi-Fi) 電腦網路安全的系統類別，用以改善 WEP 的安全性功能。

## **WPA-PSK**

---

WPA-PSK (WPA 預先共用金鑰) 是供小型企業與家庭使用者採用的特殊 WPA 模式。共用金鑰 (或密碼) 是在無線存取點 (WAP) 與任何膝上型或桌上型的無線裝置中設定。WPA-PSK 會為無線用戶端與關聯的 WAP 之間的各個工作階段產生專用金鑰，藉此提供進階的安全性。

## **WPS**

---

WPS (Wi-Fi Protected Setup) 是建立無線家用網路的標準。如果您的無線存取點支援 WPS，您就可以輕鬆設定無線網路連線，而不需要電腦。

## **XPS**

---

XML 紙張規格 (XPS) 是頁面描述語言 (PDL) 的規格和新的文件格式，對可攜式文件與電子文件相當有助益，此規格是由 Microsoft 開發。它是一種基於 XML 的規格，以新列印路徑和向量式與裝置無關的文件格式為基礎。

---

# 索引

## A

---

AirPrint 165

## C

---

certificate 197

## E

---

Easy Document Creator 102

## F

---

fax sending  
resending automatically 111

## G

---

Google Cloud 列印 167

## H

---

http 290  
HTTPS 設定 197

## I

---

ID 影印 89  
IPP 設定 196

## J

---

JPEG  
USB scanning memory device 121, 127

## L

---

LED  
機器狀態 32, 34  
瞭解狀態 LED 32  
LPRLPD 設定 196

## M

---

Mopria 163

## N

---

N 頁列印  
Windows 65

## S

---

samsung printer experience 208  
Samsung 印表機狀態 206  
SetIP 程式 147  
SyncThru Web Service 193  
印表機 196  
網路 196  
影印 196  
SyncThru™ Web Service  
什麼是 193  
外部驗證伺服器 197



安全性標籤	197	列印	55
使用者存取控制項	197	系統需求	277
使用者設定檔	198	使用 SetIP	147
記錄	198	掃描	92
帳戶	197	<b>Wireless</b>	
掃描	196	連接 WPS	144
設定	195, 197	PBC 模式	144
設定標籤	196	PIN 模式	144
通訊錄標籤	195	<b>Wireless network</b>	
連接	193	網路纜線	146
傳真	196	<b>WSD 設定</b>	196
資訊標籤	195, 196		
維護標籤	198		
需求	193		
應用程式管理	198		
<b>T</b>			
TCPIPv4	136		
TCPIPv6	137, 138		
TWAIN，掃描	101		
<b>U</b>			
<b>usb</b>			
瞭解 USB 畫面	217		
<b>USB 隨身碟</b>			
列印	218		
如何管理	219		
<b>USB 纜線</b>			
驅動程式安裝	35		
<b>W</b>			
<b>Windows</b>			
USB 纜線連接的驅動程式安裝	35		
一般 Windows 問題	269		
		一畫	
		一般設定	172, 173, 177, 185
		一般圖示	8
		乙太網路	136
		<b>四畫</b>	
		手冊	66
		手冊列印	66
		文件夾	
		瞭解文件方框畫面	214
		<b>五畫</b>	
		功能	
		列印紙材功能	273
		卡紙	
		清除紙張	243
		避免卡紙的秘訣	242
		可選紙匣	
		訂購	224
		外部驗證伺服器	197
		用量	
		計數器	26

## 六畫

---

### 列印

列印文件	
Windows	56
在一張紙上列印多頁	
Windows	65
在紙張的雙面列印	
Windows	67
行動列印	162
行動作業系統	162
使用直接列印公用程式	74
使用重疊	71
使用浮水印	69
海報	66
紙張方向	182, 196
縮放您的文件以符合選取的紙張大小	69
雙面列印	182, 196
邊界	182, 196
變更列印百分比	68
變更預設列印設定	76
<b>列印紙材</b>	
卡片紙	51
印表機喜好設定中的紙張標籤	60
信封	50
特殊紙材	49
預列印紙張	52
說明指引	43
標籤紙	51
輸出支撐架	273
<b>印表機內容</b>	
開啓列印喜好設定	58
<b>印表機狀態</b>	
一般資訊	206
<b>多功能（或手動送紙器）紙匣</b>	
使用秘訣	47
紙張	47
<b>多功能紙匣</b>	
使用特殊紙材	49

安全	
符號	9
資訊	9
<b>安全性</b>	
系統	197
<b>安全性設定</b>	
使用者驗證	178

## 七畫

---

伺服器設定	133, 150
刪除	
通訊錄	123

## 八畫

---

<b>使用者</b>	
設定檔	198
管理	197
<b>使用者存取控制項</b>	197
<b>使用說明</b>	64
<b>法規資訊</b>	278
<b>直接列印公用程式</b>	74

## 九畫

---

<b>客戶支援</b>	190
<b>重疊列印</b>	
列印	72
刪除	73
建立	72
<b>音效</b>	174

## 十畫

---

<b>原始 TCPIP 設定</b>	196
<b>海報，列印</b>	66

浮水印		列印問題	259
列印	70	作業系統問題	269
刪除	71	掃描問題	267
建立	70	進紙問題	257
編輯	71	傳真問題	268
紙匣		電源問題	258
自動繼續	53	影印問題	266
訂購可選紙匣	224	帳戶	197
替代紙張	53	控制面板	18
調整寬度和長度	44	接聽機器傳真	113
幫多功能（或手動送紙器）紙匣裝紙	47	掃描	
變更紙匣大小	44	TWAIN	101
紙匣 1	53	電子郵件伺服器	196
紙匣設定	174	授權	197
紙張		清潔	
多功能（或手動送紙器）紙匣中的紙張	47	內部	237
特殊紙材	49	外部	236
紙匣 1 可選紙匣中的紙張	46	挑紙滾輪	238
裝入紙匣 1 中	46	掃描單元	239
紙張大小	53	清潔機器	236
紙張類型	53	規格	272
耗材		列印紙材	273
可用的耗材	223	設定	
估計的碳粉匣壽命	226	DNS	136
更換碳粉匣	229	HTTP	197
訂購	223	SyncThru™ Web Service	197
監視耗材壽命	235	TCIPv4	136
記憶體		WINS	137
記憶體升級	234	一般	172, 173, 177, 185
記錄	198	乙太網路	136
配件		目前	195
安裝	232	印表機	196
訂購	224	安全性	197
高度調整	172, 176	網路	197
		伺服器	133, 150
		音效	174
		紙匣	174
		掃描	196
		傳真	196
<b>十一畫</b>			
問題			
列印品質問題	261		

網路	133, 136, 150, 196
影印	196
機器	196
邊界	182, 196
通訊錄	195
個人	195
群組	195
連結	198

## 十二畫

喜好設定，用於列印的	63
報告	185
測試頁	185
登入	171, 194
發送	
電話分機	110
詞彙表	291
韌體	198

## 十三畫

傳真	
以接聽傳真模式進行接收	113
列印	116
在電話模式中接收	112
安全接收	116
免付費節費	116
延遲傳真傳輸	111
將收到的傳真儲存在記憶體中	115
接收	112
設定傳真標題	109
通訊錄	195
發送	109
準備傳真	105
撥號首碼	115
轉寄	115, 116
變更接收模式	112

傳真，電子郵件	
個人地址	120
傳真接收	
安全接收	113, 114
使用電話分機	113
答錄機傳真機	113, 115
變更接收模式	112
傳真傳送	
延遲傳送	111
發送傳真	109
搜尋	
通訊錄	123
準備的原稿類型	39
節電	174, 175
群組	
群組地址	122
裝入原稿	40
裝置選項	232
電話分機	110, 113
預設值	
設定傳真標題	109
預設紙張選項	
列印	182

## 十四畫

慣例	8
碳粉匣	
估計壽命	226
更換碳粉匣	229
非 Samsung 品牌和重新裝填的	226
處理說明	226
搖勻碳粉	227
儲存	226
管理	
使用者	197
通訊錄	195
應用程式	183, 198
管理 USB 記憶體	219

網路	
SetIP 程式	147
安裝環境	134
設定	134
無線網路設定	142
驗證	178
網路篩選	141
維護零件	225
需求	
SyncThru™ Web Service	193

## 十五畫

---

影印	
基本影印	88, 100
設定	196
瞭解影印畫面	79, 93, 107, 118
編輯	
個人地址	121
群組地址	122
調整	
高度	172, 176

## 十六畫

---

機器通訊協議	140
機器詳細資料	190
機器總覽	
正視圖	16
後視圖	17
篩選	197
IPv6	197
MAC	197
網路	141
錯誤修正模式	115
錯誤訊息	250

## 十七畫

---

應用程式	183
安裝	183
啓用停用	184
解除安裝	184
管理	183
檢視	184
鍵盤	
瞭解鍵盤	30

## 十八畫

---

雙面列印	
列印	67

## 十九畫

---

邊界	
列印	182

## 二十三畫

---

顯示	
IP 位址	137
顯示畫面	18
驗證	178
登入	171, 194