



# Manual do utilizador

© Copyright 2017 HP Development Company, L.P.

Windows é uma marca comercial ou marca comercial registada da Microsoft Corporation nos Estados Unidos e/ou noutros países.

As informações deste documento estão sujeitas a alteração sem aviso prévio. As únicas garantias para produtos e serviços da HP estão estabelecidas nas declarações expressas que os acompanham. Neste documento, nenhuma declaração deverá ser interpretada como a constituição de garantia adicional. A HP não se responsabiliza por erros técnicos e editoriais ou por omissões neste documento.

### **Aviso do produto**





Este manual descreve características que são comuns à maioria dos modelos. Algumas características podem não estar disponíveis no seu produto. Para obter o manual do utilizador mais recente, aceda a <http://www.hp.com/support>. Selecione **Encontrar o meu produto** e siga as instruções apresentadas no ecrã.

Primeira edição: outubro de 2017

Número de publicação do documento:  
L01390-131

## Sobre este manual

Este manual fornece informações sobre as funcionalidades do monitor, a instalação do monitor e as especificações técnicas.

- 
-  **AVISO!** Indica uma situação perigosa que, se não for evitada **pode** resultar em morte ou lesões graves.
  -  **CUIDADO:** Indica uma situação perigosa que, se não for evitada **pode** resultar em lesões ligeiras ou moderadas.
  -  **IMPORTANTE:** Indica informações consideradas importantes, mas não associadas a perigo (por exemplo, mensagens relativas a danos materiais). Um aviso alerta o utilizador para o facto de que o incumprimento do procedimento exatamente como descrito pode resultar na perda de dados ou em danos no hardware ou software. Contém também informações essenciais para explicar um conceito ou para concluir uma tarefa.
  -  **NOTA:** Contém informações adicionais para destacar ou complementar pontos importantes no texto principal.
  -  **SUGESTÃO:** Fornece sugestões úteis para realizar uma tarefa.
-



# Índice

<b>1 Início</b>	<b>1</b>
Informações de segurança importantes	1
Características do produto e componentes	2
Características	2
Componentes posteriores	3
Instalar o monitor	4
Ligar o cabo	4
Ajustar o Monitor	5
Ligar o monitor	6
Remover o suporte do monitor	7
Montar a cabeça do monitor	7
Instalar o suporte do monitor	9
<b>2 Utilizar o monitor</b>	<b>11</b>
Software e utilitários	11
Controladores de toque	11
Ficheiro de informação	11
Ficheiro de correspondência de cores de imagem	11
Instalar os ficheiros INF e ICM	11
Utilizar o menu de apresentação no ecrã (OSD)	12
Utilizar o modo de suspensão automática	12
<b>3 Suporte e resolução de problemas</b>	<b>14</b>
Resolver problemas comuns	14
Bloqueios do botão	14
Contactar o suporte ao cliente	14
Instruções para contactar o suporte técnico	15
Localizar o número de série e número do produto	15
<b>4 Manutenção do monitor</b>	<b>16</b>
Instruções de manutenção	16
Limpar o monitor	16
Transportar o monitor	16
<b>Apêndice A Especificações técnicas</b>	<b>17</b>
Modelo de 25,65 cm/10,1 pol.	17

Resoluções de visualização predefinidas .....	17
Modelo de 25,65 cm/10,1 pol. ....	18
Introduzir modos personalizados .....	18
Funcionalidade de poupança de energia .....	18

**Apêndice B Acessibilidade .....** **20**

Tecnologias de apoio com suporte .....	20
Contactar o suporte ao cliente .....	20

---

# 1 Início

## Informações de segurança importantes

---

 **AVISO!** Para sua segurança, não coloque objetos em cima dos cabos de alimentação. Colocá-los de forma a que as pessoas não pisem nem tropecem neles.

Para reduzir o risco de ferimentos graves, leia o *Guia de segurança e conforto*. Este manual descreve a configuração correcta da estação de trabalho, bem como a postura e hábitos adequados em termos de saúde e segurança para os utilizadores de computadores. O *Guia de Segurança e Conforto* também fornece informações importantes sobre segurança eléctrica e mecânica. O *Guia de Segurança e Conforto* está disponível online em <http://www.hp.com/ergo>.

 **IMPORTANTE:** Para proteger o monitor, assim como o computador, ligue todos os cabos de alimentação do computador e dos dispositivos periféricos (monitor, impressora, scanner) a um dispositivo contra picos de corrente, tais como uma extensão ou uma UPS (Fonte de alimentação ininterrupta). Nem todas as tomadas múltiplas fornecem uma protecção adequada; as tomadas múltiplas deverão ser marcadas como tendo esta capacidade em específico. Utilizar uma tomada múltipla cujo fabricante ofereça uma política de substituição em caso de danos, para que possa substituir o equipamento se a protecção contra picos falhar.

Utilize mobília de tamanho adequado e correto destinada a suportar corretamente o monitor LCD da HP.

 **AVISO!** Os monitores LCD que estão situados inadequadamente em cómodas, estantes, prateleiras, secretárias, colunas, baús ou carrinhos podem cair e causar ferimentos pessoais.

Deve ter cuidado ao passar todos os cabos ligados ao monitor LCD para que não possam ser puxados, agarrados e para que ninguém tropece neles.

Certificar-se de que a potência de amperagem total dos produtos ligados à tomada eléctrica não excede a classificação de corrente da tomada e que a potência de amperagem total dos produtos ligados ao cabo não excede a potência do cabo. Verifique a etiqueta com as características de alimentação para determinar a potência de amperagem (AMPS ou A) de cada dispositivo.

Instalar o monitor perto de uma tomada eléctrica facilmente acessível. Desligar o monitor, agarrando o conector de modo firme e puxando-o da tomada eléctrica. Nunca desligue o monitor puxando o cabo.

Não deixar cair o monitor, nem o colocar em cima de uma superfície instável.

---

# Características do produto e componentes

## Características

As características do monitor incluem o seguinte:

- Ecrã com área visível de 25,65 cm (10,1 pol.) na diagonal e 1280 × 800 de resolução, além de suporte de ecrã inteiro para resoluções inferiores
- Painel anti-brilho com retroiluminação LED
- Ângulo de visualização amplo para permitir a visualização a partir de uma posição sentada ou de pé, ou a andar de um lado para o outro
- Capacidade de ajuste da inclinação
- Base amovível para soluções flexíveis de montagem da cabeça do monitor
- Capacidade de montagem VESA
- USB-C com DisplayPort 1.2, potência até 15 W (5 V/3 A)
- Capacidade Plug & Play, caso seja suportada pelo sistema operativo
- Ajustes de visualização no ecrã (OSD) em vários idiomas, permitindo uma fácil configuração e otimização do ecrã
- Funcionalidade de poupança de energia para cumprir os requisitos de redução o consumo de energia



---

**NOTA:** Para informações de regulamentação e segurança, consulte os *Avisos do Produto* incluídos no kit de documentação. Para localizar atualizações do manual do utilizador para o seu produto, aceda a <http://www.hp.com/support>. Selecione **Encontrar o meu produto** e siga as instruções apresentadas no ecrã.



## Componentes posteriores

 **NOTA:** A tampa traseira e o suporte devem ser removidos para aceder aos botões do menu. Consulte [Remover o suporte do monitor na página 7](#) para obter instruções.

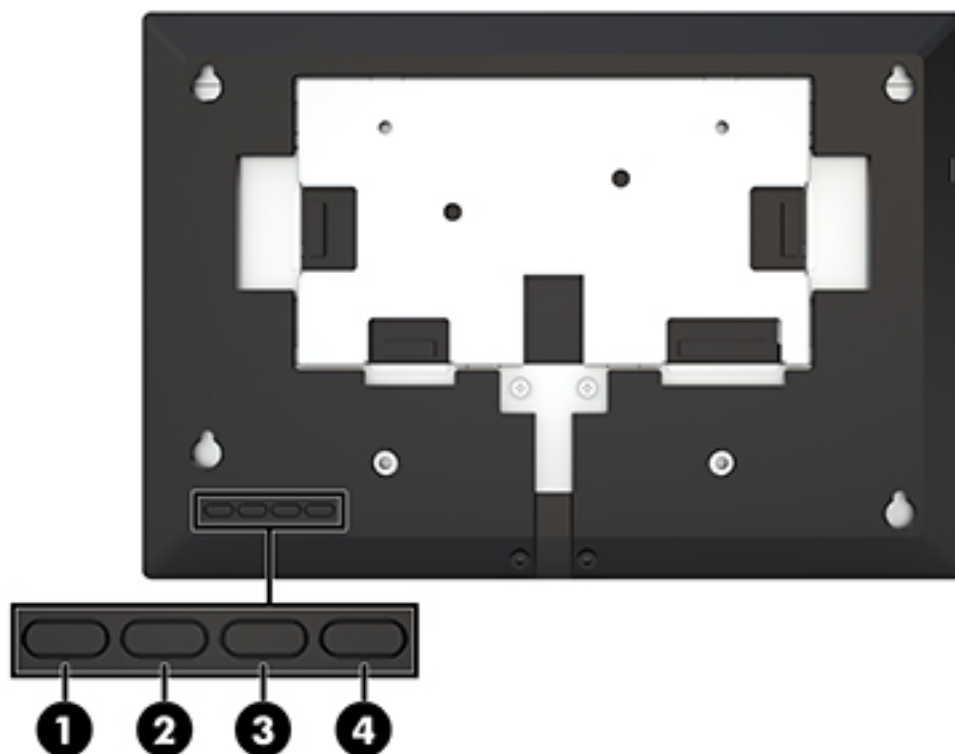

	Componente	Descrição
(1)	Botão <b>Brilho</b>	Regula o nível de brilho do ecrã. A predefinição de fábrica é 90.
(2)	Botão <b>Controlo de cor</b>	Seleciona e ajusta a cor do ecrã.
(3)	Botão <b>Informações do ecrã</b>	Seleciona e mostra informações importantes sobre o monitor.
(4)	Botão <b>Menu</b>	Prima para abrir o menu OSD, selecionar um item do menu do OSD ou fechar o menu OSD.

## Instalar o monitor

### Ligar o cabo

O monitor é fornecido com o cabo USB-C plano ligado. Para utilizar o monitor, ligue o cabo ao dispositivo de origem para fornecer sinal e alimentação.



## Ajustar o Monitor

Incline a cabeça do monitor para a frente ou para trás (15° a 90°) de modo a ajustá-lo para um nível visual confortável.



## Ligar o monitor

1. Prima o botão de alimentação no dispositivo de origem para o ligar.
2. Prima o botão para ligar/desligar na parte posterior do monitor para ligá-lo.



**IMPORTANTE:** Os monitores que apresentam a mesma imagem estática no ecrã durante 12 ou mais horas consecutivas sem utilização podem sofrer danos de imagem queimada. Para evitar que o ecrã do monitor fique “queimado”, é necessário ativar sempre uma proteção de ecrã ou então desligar o monitor se não o utilizar durante muito tempo. A fixação de imagem é uma condição que pode ocorrer em qualquer ecrã LCD. Os monitores com um efeito de queimado não estão cobertos pela garantia da HP.

**NOTA:** Se premir o botão de alimentação não tiver qualquer efeito, a funcionalidade de Bloqueio do Botão de Alimentação pode estar ativada. Para desativar esta funcionalidade, prima continuamente o botão de energia do monitor durante 10 segundos.

**NOTA:** Pode desativar o LED de energia no menu OSD. Prima o botão **Menu** para abrir o menu OSD e, em seguida, seleccione **Controlo de energia**. Seleccione **LED de energia** e, em seguida, seleccione **Desligado**.

O monitor percorre automaticamente as entradas de sinal à procura de uma entrada ativa e utiliza essa entrada para o monitor.

## Remover o suporte do monitor

Deve remover a tampa traseira e o suporte do monitor para aceder aos botões do menu OSD e ajustar as definições do menu do monitor. Além disso, pode remover a tampa traseira e o suporte do monitor para instalar a cabeça do monitor numa parede, num braço oscilante ou noutra peça de suporte (placa de montagem VESA não incluída).

 **IMPORTANTE:** Antes de desmontar o monitor, desligue o monitor e todos os cabos.

1. Posicione o monitor virado para baixo numa superfície plana coberta com um pano limpo e macio.
2. Certifique-se de que o suporte está dobrado nivelado contra a parte posterior do monitor (1).
3. Remova a tampa situada por baixo do cabo USB-C (2).
4. Remova os dois parafusos (3).
5. Deslize a traseira da tampa do monitor para trás e para cima (4) para remover a tampa e o suporte do painel do monitor.

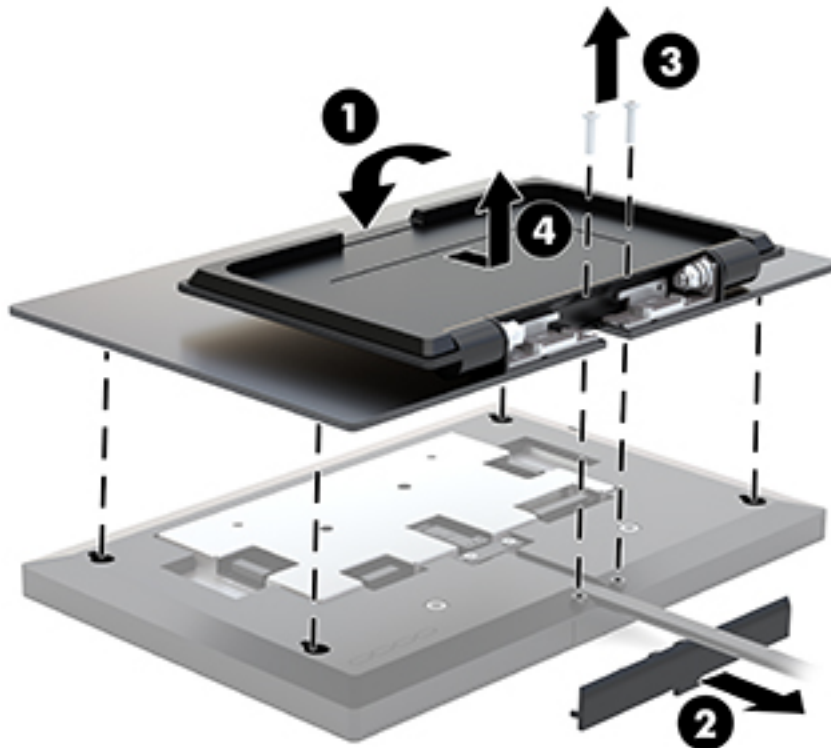

## Montar a cabeça do monitor

A cabeça do monitor pode ser fixada numa parede, num braço oscilante ou noutra peça de suporte (é necessário um kit de montagem VESA opcional).

 **NOTA:** Este aparelho destina-se a ser suportado por um apoio de montagem em parede Listado em UL ou CSA.

 **IMPORTANTE:** O kit de montagem VESA é compatível com os orifícios de montagem de 100 mm VESA padrões da indústria. Para fixar uma solução de montagem de terceiros ao suporte VESA, utilize quatro parafusos de 4 mm, tamanho 0,7 e 10 mm de comprimento. Não devem ser utilizados parafusos mais compridos pois poderão danificar o monitor. É essencial que verifique que a solução de montagem do monitor é compatível com a norma VESA e que está indicado como capaz de suportar o peso do painel de visualização do monitor.

---

1. Remova a tampa traseira e o suporte do monitor se estiverem fixados na cabeça do monitor. Consulte [Remover o suporte do monitor na página 7](#) para obter instruções.
2. Fixe a tampa traseira do kit de montagem VESA opcional no painel do monitor.

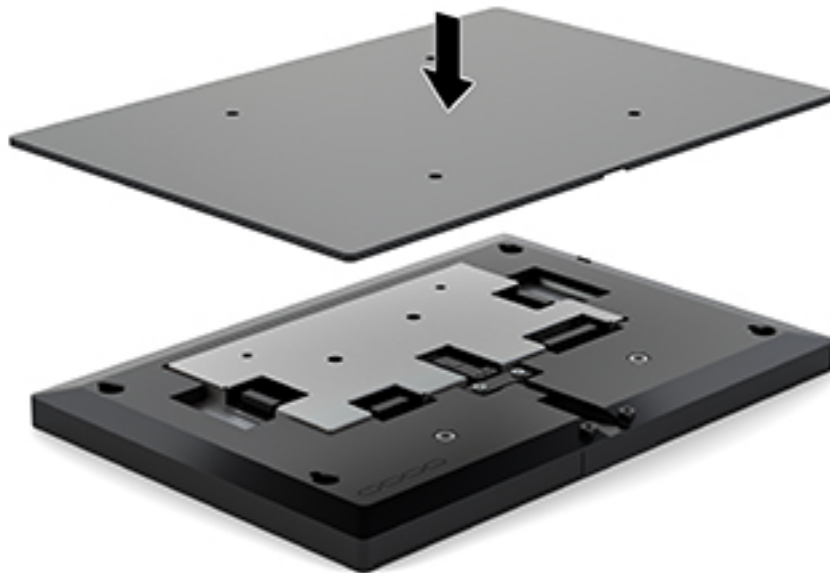

3. Para fixar a cabeça do monitor num braço oscilante ou outro dispositivo de montagem, insira quatro parafusos de montagem nos orifícios do dispositivo de montagem e nos orifícios de parafusos VESA situados na parte posterior da tampa do monitor.

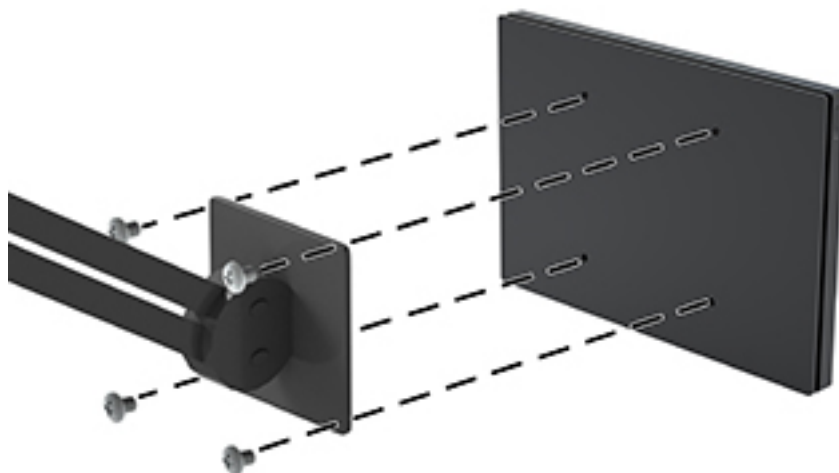

 **IMPORTANTE:** Siga as instruções do fabricante do dispositivo de montagem ao montar o monitor numa parede ou braço oscilante.

## Instalar o suporte do monitor

Se removeu o suporte do monitor para aceder aos botões do menu OSD ou para montar a cabeça do monitor num braço oscilante, pode reinstalar o suporte do monitor.

1. Posicione o monitor virado para baixo numa superfície plana coberta com um pano limpo e macio.
2. Coloque a tampa do monitor na cabeça do monitor e deslize-a para a frente (1).
3. Instale os dois parafusos (2).

4. Fixe a tampa por baixo do cabo USB-C (3).

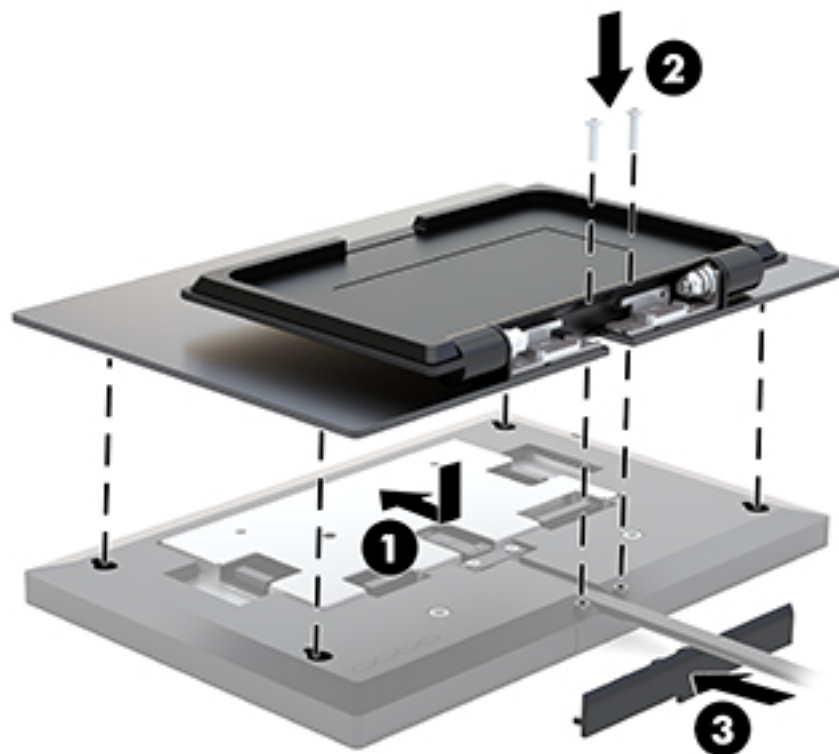



---

## 2 Utilizar o monitor

### Software e utilitários

Pode transferir e instalar os seguintes ficheiros no seu computador a partir de <http://www.hp.com/support>.

- Ficheiro INF (Informação)
- Ficheiros ICM (Correspondência de cores de imagem) (um para cada colorimetria calibrada)
- Controlador de toque HP para ativar a função de "apito no toque" (apenas para o modelo táctil)

### Controladores de toque

O monitor táctil de 25,65 cm (10,1 pol.) é Plug & Play com controladores incorporados para o Windows® 7, 8.1 e 10. Os controladores Windows não permitem a função de "apito no toque".

Para ativar a função de "apito no toque" para o monitor táctil, deve instalar o controlador de toque da HP. O controlador pode ser transferido a partir do Web site de suporte da HP. Para transferir o controlador de toque, vá até <http://www.hp.com/support>. Selecione **Encontrar o meu produto** e siga as instruções apresentadas no ecrã para transferir o controlador.

### Ficheiro de informação

O ficheiro INF define os recursos do monitor utilizados pelos sistemas operativos do Windows® para assegurar a compatibilidade do monitor com o adaptador gráfico do computador.

Este monitor é compatível com a função Plug & Play do Windows e o monitor funciona corretamente sem ser necessário instalar o ficheiro INF. A compatibilidade do monitor com Plug & Play requer que a placa gráfica do computador seja compatível com VESA DDC2 e que o monitor esteja diretamente ligado à placa gráfica. Plug and Play não funciona através de conectores do tipo BNC separados ou através de caixas/buffers de distribuição.

### Ficheiro de correspondência de cores de imagem

Os ficheiros ICM são ficheiros de dados utilizados em conjunto com programas gráficos para proporcionar a correspondência de cores consistente entre o ecrã do monitor e a impressora, ou entre o scanner e o ecrã do monitor. Este ficheiro é ativado a partir de programas gráficos compatíveis com esta funcionalidade.

---

 **NOTA:** O perfil de cores ICM está gravado de acordo com a especificação do Formato de Perfil do International Color Consortium (ICC).

---

### Instalar os ficheiros INF e ICM

1. Vá até <http://www.hp.com/support>.
2. Selecione **Obter controladores de software**.
3. Siga as instruções apresentadas no ecrã para seleccionar o seu monitor e transferir o software.

## Utilizar o menu de apresentação no ecrã (OSD)

Utilize o menu da visualização no ecrã (OSD) para ajustar a imagem do ecrã de acordo com as suas preferências de visualização. Pode aceder e fazer ajustes no menu OSD utilizando os botões na parte posterior do monitor.

Para aceder ao menu OSD e fazer ajustes, proceda do seguinte modo:

1. Remova a tampa traseira e o suporte do monitor para aceder aos botões do menu OSD. Consulte [Remover o suporte do monitor na página 7](#) para obter instruções.
2. Se o monitor não estiver ligado, prima o botão de alimentação para ligar o monitor.
3. Para abrir o menu OSD, prima o botão **Menu** na parte posterior do monitor.
4. Para navegar no menu OSD, prima o botão **Mais** na parte posterior do monitor para deslocar para cima, ou o botão **Menos** para deslocar para baixo.
5. Para seleccionar um item do menu OSD, utilize os botões **Mais** ou **Menos** para deslocar e destacar a sua seleção e depois prima o botão **Menu** para seleccionar essa função.
6. Ajuste o item utilizando os botões **Mais** ou **Menos** para ajustar a escala.
7. Depois de ajustar a função, seleccione **OK** para guardar a definição e, em seguida, seleccione **Sair** no menu principal.

Menu principal	Descrição
Brilho	Regula o nível de brilho do ecrã.
Contraste	Ajusta o contraste do ecrã.
Controlo de Cor	Selecciona e ajusta a cor do ecrã.
Controlo de entrada	Ajusta o sinal de entrada de vídeo.
Controlo de Imagem	Ajusta a imagem do ecrã.
Controlo de energia	Altera as definições de energia.
Controlo do menu	Ajusta os controlos de visualização no ecrã (OSD).
Gestão	Ativa/desativa o suporte DDC/CI e repõe todas as predefinições do menu OSD.
Idioma	Selecciona o idioma de interface do menu OSD.
Informação	Selecciona e mostra informações importantes sobre o monitor.
Sair	Fecha o ecrã do menu OSD.

## Utilizar o modo de suspensão automática

O monitor suporta uma opção do menu OSD (apresentação no ecrã) designada Modo de suspensão automática, que lhe permite ativar ou desativar um estado de energia reduzida para o monitor. Quando o Modo de suspensão automática está ativado (encontra-se ativado por predefinição), o monitor muda para um estado de energia reduzida quando o computador anfitrião indica o modo de poupança de energia (ausência de sinal de sincronização horizontal ou vertical).

Ao mudar para este estado de energia reduzida (modo de suspensão), o ecrã do monitor apaga-se, a retroiluminação é desligada e o indicador LED de energia fica amarelo. O monitor consome menos de 0,5 W de

energia neste estado de energia reduzida. O monitor acorda do modo de suspensão quando o dispositivo anfitrião envia um sinal ativo ao monitor (por exemplo, se ativar o rato ou teclado).

Pode desativar o modo de suspensão automática no menu OSD. Prima o botão **Menu** para abrir o menu OSD e, em seguida, seleccione **Controlo de energia**, seleccione **Modo de suspensão automática** e, em seguida, seleccione **Desligado**.

## 3 Suporte e resolução de problemas

### Resolver problemas comuns

A tabela seguinte lista possíveis problemas, a possível causa de cada problema e as soluções recomendadas.

Problema	Causa Possível	Solução
O ecrã está em branco ou a imagem de vídeo está intermitente.	O cabo de vídeo USB não está ligado.	Ligue o cabo de vídeo entre o dispositivo de origem e o monitor. Ao ligar o cabo de vídeo, certifique-se de que o computador está desligado. Consulte <a href="#">Ligar o cabo na página 4</a> para obter mais informações.
	O sistema está no modo de suspensão.	Prima qualquer tecla no teclado ou mova o rato para sair do modo de suspensão.
	A placa de vídeo é incompatível.	Substitua a placa de vídeo ou ligue o cabo de vídeo a uma das fontes de vídeo integradas do computador.
A imagem aparece demasiado escura.	A definição do brilho é demasiado baixa.	Abra o menu OSD e selecione a opção <b>Brilho do ecrã</b> para ajustar a escala de brilho do ecrã conforme necessário.
É apresentada no ecrã a mensagem <b>Sinal de entrada não encontrado</b> .	O cabo de vídeo do monitor está desligado.	Ligue o cabo de sinal de vídeo adequado ao monitor e ao computador. Antes de ligar o cabo de vídeo, certifique-se de que o computador está desligado.
<b>Sinal de Entrada Fora do Limite</b> é a mensagem exibida no ecrã.	A resolução do vídeo e/ou a taxa de atualização estão definidas para um valor superior ao suportado pelo monitor.	Altere as definições para um valor suportado (consulte <a href="#">Resoluções de visualização predefinidas na página 17</a> ).
O monitor está desligado mas parece não ter entrado num modo de poupança de energia.	O modo de suspensão total do monitor está desativado.	Abra o menu OSD, selecione a opção <b>Controlo de energia</b> , selecione <b>Modo de suspensão automática</b> e, em seguida, configure a suspensão automática para <b>Ligado</b> .
<b>Bloqueio OSD</b> é a mensagem exibida no ecrã.	A função de Bloqueio do OSD do monitor está ativada.	Prima e mantenha premido o botão <b>Menu</b> durante 10 segundos para desativar a função de Bloqueio OSD.
<b>Bloqueio do botão de energia</b> é a mensagem exibida.	A função de bloqueio do botão de energia do monitor está ativada.	Prima continuamente o botão de energia durante 10 segundos para desativar a função de Bloqueio do botão de energia.

### Bloqueios do botão

Prima continuamente o botão de energia ou o botão **Menu** durante dez segundos para bloquear a funcionalidade dos botões. Prima novamente o botão durante dez segundos para repor a funcionalidade dos botões. Esta funcionalidade apenas está disponível se o monitor estiver ligado, apresentar um sinal ativo e o menu OSD não estiver ativo.

### Contactar o suporte ao cliente

Para resolver um problema de hardware ou software, aceda a <http://www.hp.com/support>. Utilize este Web site para obter mais informações sobre o seu produto, incluindo ligações para fóruns de discussão e

instruções de resolução de problemas. Também pode encontrar informações sobre como contactar a HP e iniciar um pedido de assistência.

## Instruções para contactar o suporte técnico

Se não for possível resolver um problema utilizando as sugestões de resolução de problemas nesta secção, pode ser necessário contactar o suporte técnico. Tenha disponível a informação seguinte, quando telefonar:

- Número do modelo do monitor
- Número de série do monitor
- Data de compra na fatura
- Condições em que ocorreu o problema
- Mensagens de erro recebidas
- Configuração do hardware
- Nome e versão do hardware e software utilizados

## Localizar o número de série e número do produto

O número de série e número do produto encontram-se numa etiqueta no bordo inferior da cabeça do monitor. Estes números podem ser necessários se contactar a HP sobre o modelo do monitor.



---

## 4 Manutenção do monitor

### Instruções de manutenção

Para melhorar o desempenho e prolongar a vida do monitor:

- Não abra a caixa do monitor nem tentar reparar o produto. Ajuste apenas os controlos indicados nas instruções de funcionamento. Se o monitor não estiver a funcionar corretamente, se o deixar em cair ou ficar danificado, contactar o seu fornecedor, revendedor ou fornecedor de assistência da HP.
- Utilizar apenas uma fonte de alimentação e uma ligação adequadas a este monitor, conforme indicado na etiqueta/placa de identificação do monitor.
- Certificar-se de que a potência de amperagem total dos produtos ligados à tomada não excede a classificação de corrente da tomada elétrica e que a potência de amperagem total dos produtos ligados ao cabo não excede a potência do cabo. Verifique a etiqueta com as características de alimentação para determinar a potência de amperagem (AMPS ou A) de cada dispositivo.
- Instalar o monitor perto de uma tomada de fácil acesso. Desligar o monitor, agarrando o conector de modo firme e puxando-a da tomada. Nunca desligue o monitor puxando o cabo.
- Desligue o monitor quando não estiver a utilizá-lo. Pode aumentar consideravelmente a duração do monitor, utilizando um programa de proteção do ecrã e desligando-o quando não estiver a ser utilizado.



**NOTA:** Os monitores com um efeito de queimado não estão cobertos pela garantia da HP.

- As ranhuras e aberturas da caixa destinam-se a ventilação. Estas aberturas não devem ser bloqueadas ou tapadas. Nunca introduzir objetos de nenhum tipo pelas ranhuras da caixa ou outras aberturas.
- Não deixar cair o monitor, nem o colocar em cima de uma superfície instável.
- Não colocar objetos em cima do cabo de alimentação. Não pisar o cabo.
- Coloque o monitor num local bem ventilado, afastado da luz, calor ou humidade excessivos.

### Limpar o monitor

1. Desligue o monitor e desligue-o do dispositivo de origem.
2. Limpe o pó do monitor passando um pano anti-estática suave e limpo no ecrã e na caixa.
3. Em casos de sujidade mais exigente, utilize uma solução 50/50 de água e álcool isopropílico.



**IMPORTANTE:** Aplique o produto de limpeza num pano e utilize o pano húmido para limpar suavemente a superfície do ecrã. Nunca aplique o produto de limpeza diretamente na superfície do ecrã. Pode passar para trás do painel e danificar as peças eletrónicas.

**IMPORTANTE:** Não utilize produtos de limpeza que contenham materiais à base de petróleo como, por exemplo, benzina, diluente ou qualquer outra substância volátil, para limpar a ecrã ou a caixa do monitor. Estes produtos químicos poderão danificar o monitor.

### Transportar o monitor

Guarde a embalagem original numa arrecadação. Pode ser necessária posteriormente, caso se desloque ou transporte o monitor.

# A Especificações técnicas

 **NOTA:** Todas as especificações representam especificações típicas proporcionadas pelos fabricantes dos componentes utilizados nos produtos HP; o desempenho real pode ser maior ou menor.

Para obter as especificações mais recentes ou adicionais deste produto, aceda a <http://www.hp.com/go/quickspecs/> e procure o modelo do seu monitor para localizar as QuickSpecs próprias do modelo.

## Modelo de 25,65 cm/10,1 pol.

Especificação	Medida	
<b>Ecrã</b>	25,65	10,1 polegadas
<b>Tipo</b>	LCD de IPS	
<b>Tamanho de imagem visível</b>	<b>25,65 cm</b> na diagonal	10,1 pol. na diagonal
<b>Peso máximo (sem embalagem)</b>	<b>1,49 kg</b>	3,3 lb
<b>Dimensões (base incluída)</b>		
Altura	<b>17,02 cm</b>	6,07 pol.
Profundidade	<b>3,52 cm</b>	1,38 pol.
Largura	<b>24,62 cm</b>	9,69 pol.
<b>Resolução gráfica máxima</b>	1280 × 800 @ 60 Hz	
<b>Resolução gráfica ótima</b>	1280 × 800 @ 60 Hz	
<b>Temperatura dos requisitos ambientais</b>		
Temperatura de funcionamento	<b>5 °C a 35 °C</b>	41 °F a 95 °F
Temperatura de armazenamento	<b>-20 °C a 60 °C</b>	-4 °F a 140 °F
Humidade de funcionamento	20% a 80% HR (sem condensação)	
Humidade em não funcionamento	5% a 95% HR (sem condensação)	
<b>Fonte de alimentação</b>	USB-C de 5 V/3 A (a partir de equipamento anfitrião em conformidade com SELV e LPS de acordo com a norma IEC60950-1:2005)	
<b>Terminal de entrada</b>	USB-C com DisplayPort 1.2, potência até 15 W	

## Resoluções de visualização predefinidas

As resoluções de visualização indicadas abaixo são os modos utilizados mais frequentemente e constituem as predefinições. O monitor reconhece automaticamente vários modos predefinidos, que irão ser apresentados corretamente dimensionados e centrados no ecrã.

## Modelo de 25,65 cm/10,1 pol.

### Resoluções de visualização predefinidas

640 × 480 @ 60 Hz

800 × 600 @ 60 Hz

1024 × 768 @ 60 Hz

1280 × 720 @ 60 Hz

1280 × 800 @ 60 Hz

Predefinição	Nome de temporização	Formato de pixéis
1	480p	720 × 480
2	720p60	1280 × 720
3	720p50	1280 × 720
4	576p	720 × 576

## Introduzir modos personalizados

Nas seguintes condições, o sinal do controlador de vídeo poderá, ocasionalmente, pedir um modo que não está predefinido:

- Não estiver a utilizar um adaptador gráfico padrão.
- Não estiver a utilizar um modo predefinido.

Se isto ocorrer, poderá ter de reajustar os parâmetros do ecrã do monitor através do menu de visualização no ecrã. Pode fazer alterações a qualquer um dos modos e guarda-las na memória. O monitor guarda automaticamente a nova definição, depois reconhece o novo modo tal com faria com um modo predefinido. Para além dos modos predefinidos, pode configurar e guardar cerca de 10 modos personalizados.

## Funcionalidade de poupança de energia

O monitor também suporta um estado de energia reduzido. O estado de energia reduzida é iniciado se o monitor detetar a ausência do sinal de sincronização horizontal ou vertical. Depois de detetar a ausência destes sinais, o ecrã do monitor fica vazio, a retroiluminação é desligada e a luz de alimentação fica da cor amarela. Quando o monitor está no estado de energia reduzida, o monitor vai consumir menos de 0,5 watts de potência. O monitor demora alguns segundos a aquecer antes de retomar o modo de funcionamento normal.

Para obter informações sobre como definir as funcionalidades de poupança de energia (também conhecidas como funcionalidades de gestão de energia), consulte o manual do computador.



**NOTA:** A funcionalidade de poupança de energia apenas funciona se o monitor estiver ligado a um computador que suporte a função de poupança de energia.

Através das definições do utilitário de Poupança de Energia do monitor, também pode programar o monitor para entrar no estado de energia reduzida a uma determinada altura. Quando o utilitário de Poupança de



Energia faz com que o monitor entre no estado de energia reduzida, a luz de alimentação fica intermitente e da cor âmbar.

---

## B Acessibilidade

A HP desenha, produz e comercializa produtos e serviços que podem ser utilizados por todos, incluindo pessoas com incapacidades, de forma autónoma ou com dispositivos de apoio adequados.

### Tecnologias de apoio com suporte

Os produtos HP suportam uma extensa variedade de tecnologias de apoio do sistema operativo e podem ser configurados para trabalhar com tecnologias de apoio adicionais. Utilize a funcionalidade de pesquisa no seu dispositivo de origem ligado ao monitor para localizar mais informações sobre as funcionalidades de apoio.



**NOTA:** Para obter informação adicional sobre um produto particular de tecnologia de apoio, contacte o suporte ao cliente sobre esse produto.

---

### Contactar o suporte ao cliente

Estamos constantemente a aperfeiçoar a acessibilidade dos nossos produtos e serviços e aceitamos com agrado os comentários dos utilizadores. Se tiver um problema com um produto ou quiser falar-nos sobre as funcionalidades de acessibilidade que o ajudaram, contacte-nos através do número (888) 259-5707, de segunda a sexta-feira, das 06h00 às 21h00, hora das Montanha Rochosas. Se é surdo ou tem dificuldade auditiva e utiliza o TRS/VRS/WebCapTel, contacte-nos se necessitar de suporte técnico ou tiver dúvidas sobre a acessibilidade através do número (877) 656-7058, de segunda a sexta-feira, das 06h00 às 21h00, hora das Montanhas Rochosas.