



# Gebruikershandleiding

© Copyright 2017 HP Development Company, L.P.

Windows is een gedeponeerd handelsmerk of een handelsmerk van Microsoft Corporation in de Verenigde Staten en/of andere landen.

De bijgevoegde informatie kan zonder aankondiging worden veranderd. De enige garanties die gelden voor HP-producten en -diensten zijn de garanties die worden beschreven in de garantievoorwaarden behorende bij deze producten en diensten. Aan de informatie in deze publicatie kunnen geen aanvullende rechten worden ontleend. HP is niet aansprakelijk voor technische fouten, drukfouten of weglatingen in deze publicatie.

### **Kennisgeving van product**





In deze handleiding worden de voorzieningen beschreven die op de meeste modellen beschikbaar zijn. Sommige functies zijn mogelijk niet beschikbaar op uw product. Voor de meest recente gebruikershandleiding gaat u naar <http://www.hp.com/support>. Selecteer **Mijn product zoeken** en volg de instructies op het scherm.

Eerste editie: Oktober 2017

Artikelnummer van dit document: L01390-331

## Over deze handleiding

Deze gids geeft informatie over opties van de monitor, het instellen van de monitor, en technische specificaties.

- 
-  **WAARSCHUWING!** Duidt een gevaarlijke situatie aan die **kan** resulteren in overlijden of ernstig letsel wanneer dit gevaar niet vermeden wordt.
  -  **VOORZICHTIG:** Duidt een gevaarlijke situatie aan die **kan** resulteren in licht of matig letsel wanneer dit gevaar niet vermeden wordt.
  -  **BELANGRIJK:** Geeft informatie aan die als belangrijk maar niet mogelijk gevaar-gerelateerd is (bijvoorbeeld berichten over schade aan eigendommen). Een kennisgeving waarschuwt de gebruiker dat het niet precies zoals beschreven opvolgen van een procedure kan leiden tot verlies van gegevens of schade aan hardware of software. Bevat ook belangrijke informatie voor de uitleg van een concept of voor het voltooien van een taak.
  -  **OPMERKING:** Bevat extra informatie om belangrijke punten uit de hoofdtekst te benadrukken of aan te vullen.
  -  **TIP:** Biedt handige tips voor het voltooien van een taak.
-



---

# Inhoudsopgave

<b>1 Aan de slag</b> .....	<b>1</b>
Belangrijke veiligheidsinformatie .....	1
Eigenschappen en onderdelen van het product .....	2
Eigenschappen .....	2
Onderdelen aan de achterkant .....	3
De monitor installeren .....	4
Kabel aansluiten .....	4
De instellingen van de monitor aanpassen .....	5
Het aanzetten van de monitor .....	6
De monitorstandaard verwijderen .....	7
De monitorkop bevestigen .....	7
De monitorstandaard bevestigen .....	9
<b>2 De monitor gebruiken</b> .....	<b>11</b>
Software en hulpprogramma's .....	11
Aanraakstuurprogramma's .....	11
Het informatiebestand .....	11
Het Image Color Matching (kleurenegalisatie)-bestand .....	11
Installatie van INF- en ICM-bestanden .....	11
Het schermmenu gebruiken .....	12
Automatische slaapstand gebruiken .....	12
<b>3 Ondersteuning en problemen oplossen</b> .....	<b>14</b>
Eenvoudige problemen oplossen .....	14
Knopvergrendelingen .....	14
Contact opnemen met ondersteuning .....	15
Vorbereidingen om de technische ondersteuning te bellen .....	15
Locatie van het serienummer en het productnummer .....	15
<b>4 De monitor onderhouden</b> .....	<b>16</b>
Richtlijnen voor onderhoud .....	16
Het schoonmaken van de monitor .....	16
De monitor verzenden .....	17
<b>Bijlage A Technische specificaties</b> .....	<b>18</b>
25,65 cm (10,1 inch) model .....	18

Vooraf ingestelde beeldschermresoluties .....	18
25,65 cm (10,1 inch) model .....	19
Gebruikersmodi invoeren .....	19
Energiebesparingsvoorziening .....	19

**Bijlage B Toegankelijkheid .....** **21**

Ondersteunde technologie die wordt ondersteund .....	21
Contact opnemen met ondersteuning .....	21

---

# 1 Aan de slag

## Belangrijke veiligheidsinformatie

---

 **WAARSCHUWING!** Plaats niets op de netsnoeren of kabels. Plaats deze zo dat niemand per ongeluk erover kan struikelen of erop kan trappen.

Lees de *Handleiding voor veiligheid en comfort* om het risico van ernstig letsel te beperken. In de handleiding worden de juiste inrichting van de werkplek en goede gewoonten met betrekking tot houding, gezondheid en manier van werken voor computergebruikers beschreven. De *Handleiding voor veiligheid en comfort* bevat ook belangrijke informatie over elektrische en mechanische veiligheid. De *Handleiding voor veiligheid en comfort* is ook beschikbaar op het web op <http://www.hp.com/ergo>.

 **BELANGRIJK:** Sluit ter bescherming van uw apparatuur alle netsnoeren van de computer en van randapparatuur zoals monitor, printer of scanner aan op een voorziening ter beveiliging tegen stroompieken, zoals een speciale stekkerdoos of een UPS (Uninterruptible Power Supply). Niet alle stekkerdozen bieden beveiliging tegen netstroompieken; de stekkerdozen die dit wel doen, zijn voorzien van een label waarop dit staat aangegeven. Gebruik een stekkerdoos met stroompiekbeveiliging waarvan de fabrikant een regeling kent voor vervanging bij schade, zodat u de apparatuur kunt laten vervangen als de bescherming faalt.

Gebruik geschikt meubilair van een correct formaat voor een goede ondersteuning van uw HP LCD-monitor.

 **WAARSCHUWING!** LCD-monitors die niet goed op dressoirs, boekenkasten, boekenplanken, bureaus, luidsprekers, koffers of karren staan, kunnen vallen en persoonlijk letsel veroorzaken.

Zorg ervoor dat u alle snoeren en kabels die worden aangesloten op de lcd-monitor correct leidt, zodat niemand deze kan vastpakken, eraan kan trekken of erover kan struikelen.

Zorg dat het totale aantal ampères van de op hetzelfde stopcontact aangesloten apparaten de stroomcapaciteit van het stopcontact niet overschrijdt en dat het totale aantal ampères van de apparaten op het verlengsnoer de stroomcapaciteit van het snoer niet overschrijdt. Controleer het stroomlabel om de ampèrewaarde (AMPS of A) van elk apparaat te bepalen.

Plaats de monitor in de buurt van een stopcontact waar u gemakkelijk bij kunt. Koppel de monitor los door de stekker stevig vast te pakken en deze uit het stopcontact te trekken. Koppel de monitor nooit los door aan het snoer te trekken.

Laat de monitor niet vallen en plaats de monitor niet op een wankel oppervlak.

---

# Eigenschappen en onderdelen van het product

## Eigenschappen

De monitor heeft onder meer de volgende eigenschappen:

- 25,65 cm (10,1 inch) diagonaal weergavegebied met een resolutie van 1280 x 800, plus volledige ondersteuning voor lagere resoluties
- Reflectiewerend scherm met LED-achtergrondverlichting
- Brede beeldhoek, zodat u zowel zittend als staand of van de zijkant een goed zicht op de monitor hebt
- Mogelijkheid tot kantelaanpassingen
- Verwijderbare standaard voor flexibele installatiemogelijkheden van de monitor.
- VESA-montagemogelijkheid
- USB-C met DisplayPort 1.2 stroomvoorziening tot 15 W (5 V/3 A)
- Plug-and-play-capaciteit, indien het besturingssysteem dit ondersteunt
- Menu met scherminstellingen in verschillende talen waarmee het scherm gemakkelijk kan worden geconfigureerd en geoptimaliseerd
- Energiebesparingsvoorziening om te voldoen aan vereisten voor vermindering van het energieverbruik



---

**OPMERKING:** Raadpleeg de *Kennisgevingen voor product* die in de documentatiekit is meegeleverd voor veiligheidsinformatie en kennisgevingen. Ga voor updates voor de gebruikershandleiding van het product naar <http://www.hp.com/support>. Selecteer **Mijn product zoeken** en volg de instructies op het scherm.

---



## Onderdelen aan de achterkant

 **OPMERKING:** De achterklep en de standaard moeten worden verwijderd om de menuknoppen te kunnen bereiken. Raadpleeg [De monitorstandaard verwijderen op pagina 7](#) voor instructies.

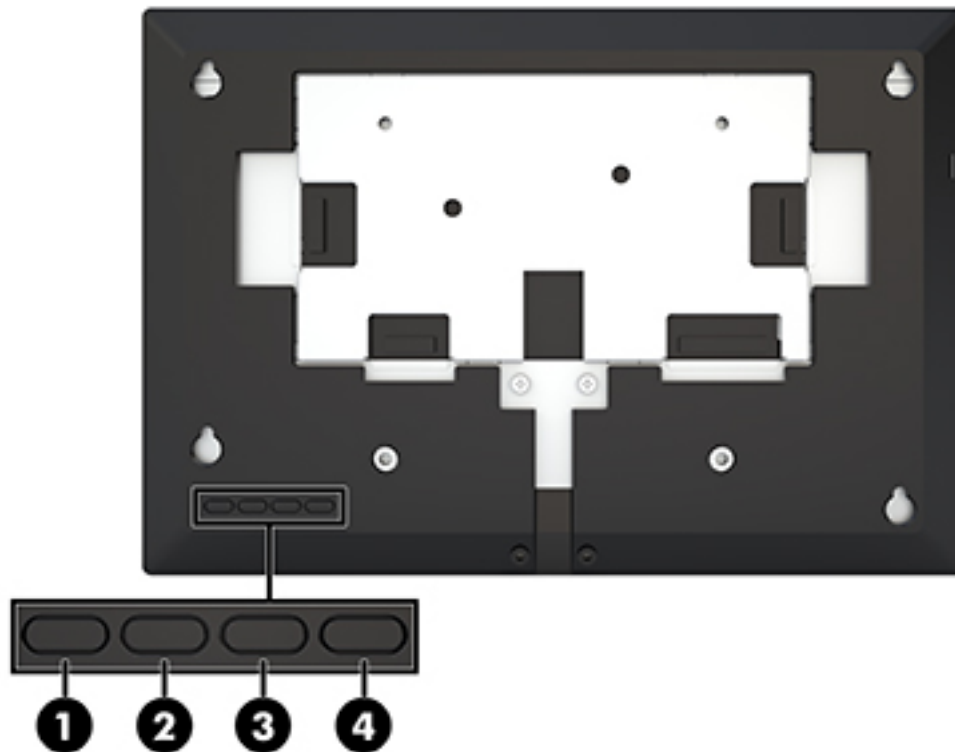

	Component	Beschrijving
(1)	Knop <a href="#">Helderheid</a>	Hiermee past u de helderheid van het scherm aan. De fabrieksinstelling is 90.
(2)	Knop <a href="#">Kleurbeheer</a>	Selecteert de schermkleur en past deze aan.
(3)	Knop <a href="#">Scherm informatie</a>	Belangrijke informatie over de monitor selecteren en weergeven.
(4)	<a href="#">Menu</a> -knop	Druk op deze knop om het schermmenu te openen, selecteer een menu-item in het schermmenu of sluit het schermmenu.

# De monitor installeren

## Kabel aansluiten

De monitor wordt geleverd met de platte USB-C-kabel aangesloten. Voor het gebruik van de monitor, sluit u de kabel aan op het bronapparaat om signaal en voeding te bieden.



## De instellingen van de monitor aanpassen

Kantel het scherm naar voren of naar achteren (15° tot 90°) tot het op een comfortabele ooghoogte staat.





## Het aanzetten van de monitor

1. Druk op de aan/uit-knop op het bronapparaat om het in te schakelen.
2. Druk op de Aan/uit-knop op de monitor om deze in te schakelen.



 **BELANGRIJK:** Er kan inbrandschade van een afbeelding ontstaan als een monitor gedurende twaalf uur of meer zonder onderbreking hetzelfde statische beeld vertoont. Om schade door inbranden op uw monitorscherm te vermijden, moet u altijd een schermbeveiliger activeren of de monitor uitschakelen als deze gedurende lange tijd niet wordt gebruikt. Inbranden van het beeld kan op alle LCD-schermen voorkomen. Monitoren met 'inbranding' vallen niet onder de HP garantie.

 **OPMERKING:** Als de aan/uit-knop niet werkt, is de vergrendelingsfunctie van de aan/uit-knop mogelijk ingeschakeld. U schakelt deze functie uit door de aan/uit-knop van de monitor ongeveer 10 seconden ingedrukt te houden.

 **OPMERKING:** U kunt het aan/uit-lampje via het OSD-menu uitschakelen. Druk op de [Menu](#)-knop op de monitor om het OSD-menu te openen en selecteer vervolgens **Voedingsbeheer**. Selecteer daarna **Aan/uit-lampje** en vervolgens **Uit**.

De monitor scant automatisch de invoersignalen om een actief invoersignaal te zoeken en dat te gebruiken voor het scherm.

## De monitorstandaard verwijderen

U moet het afdekplaatje van de achterkant van de monitor en standaard verwijderen om toegang tot de OSD-knoppen te verkrijgen en menu-instellingen van de monitor aan te passen. Daarnaast kunt u het afdekplaatje van de achterkant van de monitor en de standaard verwijderen om de monitorkop tegen een muur, op een zwenkarm of een andere montagevoorziening te monteren (adapterplaat voor VESA-montage niet meegeleverd).

 **BELANGRIJK:** Voordat u de monitor demonteert, moet u nakijken of de monitor uitgeschakeld is en of alle kabels zijn losgekoppeld.

1. Leg de monitor met de voorkant naar beneden op een vlak oppervlak dat bedekt is met een zachte, schone doek.
2. Zorg ervoor dat de standaard plat tegen de achterkant van de monitor (1) is gevouwen.
3. Verwijder de klep onder de USB-C-kabel (2).
4. Verwijder de twee schroeven (3).
5. Schuif het achterpaneel van de monitor naar achteren en omhoog (4) om de klep en voet van de monitor te verwijderen.

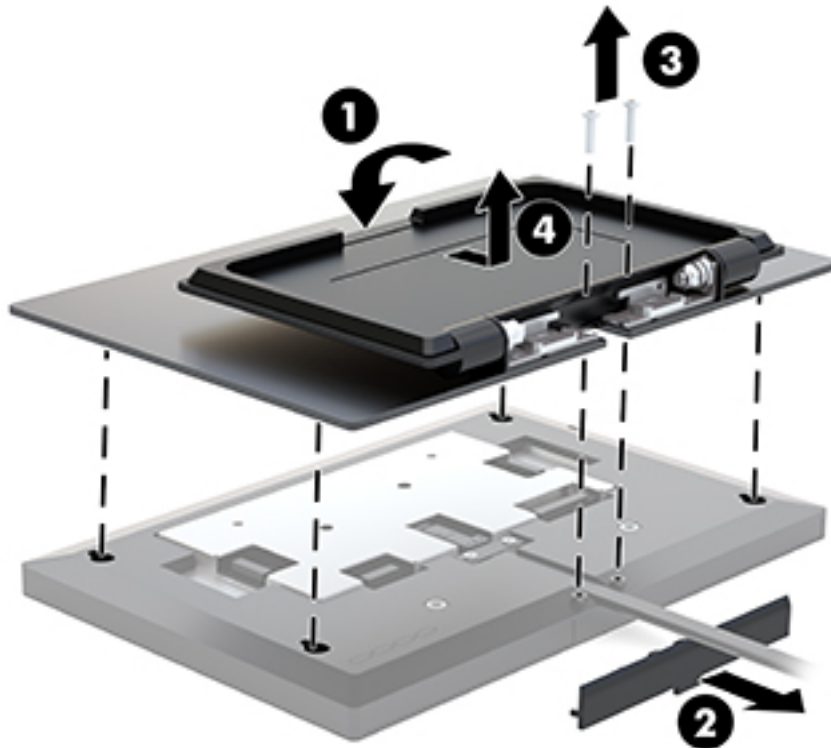

## De monitorkop bevestigen

De monitorkop kan worden bevestigd tegen een muur, op een zwenkarm of een andere montagevoorziening (optionele VESA-montagekit vereist).

 **OPMERKING:** Dit apparaat moet worden ondersteund door een wandmontagebeugel die is goedgekeurd door UL of CSA.

 **BELANGRIJK:** De VESA-bevestigingskit ondersteunt de industriestandaard VESA-bevestigingsgaten van 100 mm. Gebruik voor de bevestiging van een montagevoorziening van een andere leverancier aan de VESA-aansluiting vier schroeven met een lengte van 10 mm, een doorsnee van 4 mm en een spoed van 0,7. Langere schroeven mogen niet worden gebruikt, omdat deze de monitor kunnen beschadigen. Het is belangrijk dat u controleert of de montagevoorziening voldoet aan de VESA-standaard en volgens de fabrikant geschikt is voor het gewicht van de monitor.

---

1. Verwijder de achterklep en standaard van de monitor als deze is aangesloten op de monitorkop. Raadpleeg [De monitorstandaard verwijderen op pagina 7](#) voor instructies.
2. Bevestig het achterpaneel van de optionele VESA montage kit op de monitor.

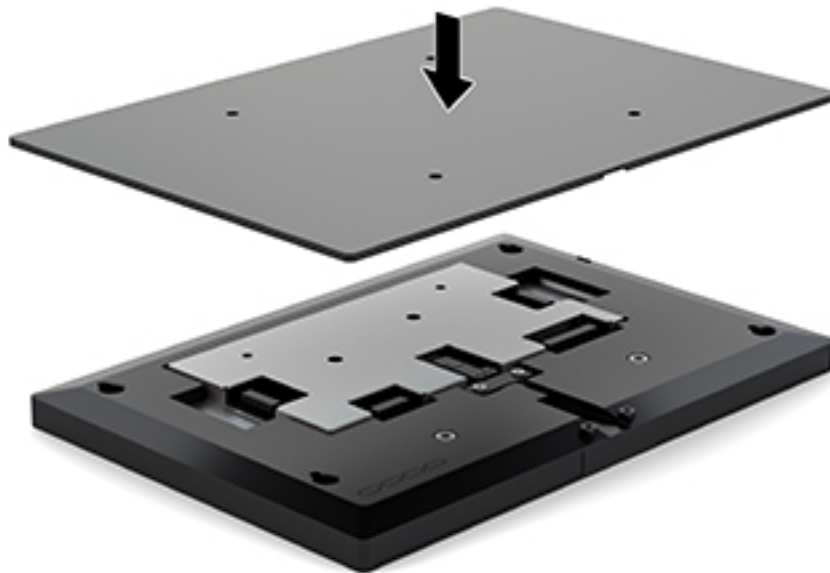

3. Als u de monitorkop aan een zwenkarm of een andere montagevoorziening bevestigt, steekt u de vier bevestigingsschroeven door de gaten in de montagevoorziening en in de VESA-schroefgaten op de achterkant van de monitorkap.

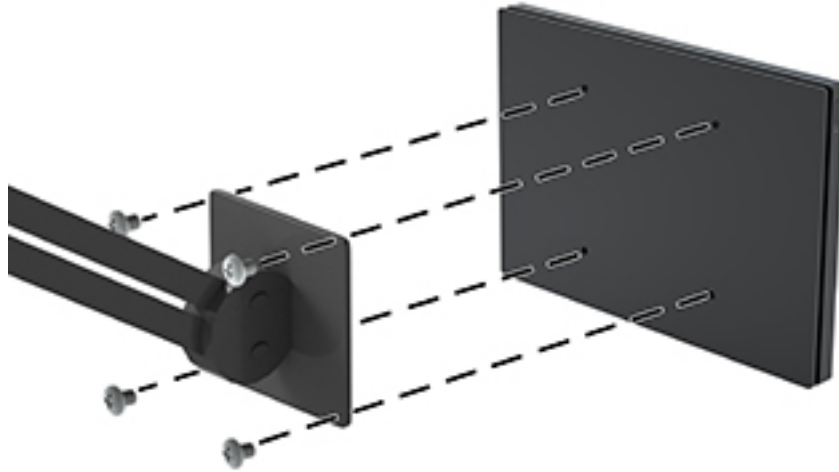

 **BELANGRIJK:** Volg de instructies van de fabrikant van de montagebeugel wanneer u de monitor monteert op een muur of arm.

## De monitorstandaard bevestigen

Als u de monitorstandaard hebt verwijderd voor toegang tot de OSD-knoppen of om de monitorkop aan een zwenkarm te bevestigen, kunt u de monitorstandaard opnieuw installeren.

1. Leg de monitor met de voorkant naar beneden op een vlak oppervlak dat bedekt is met een zachte, schone doek.
2. Plaats het afdekplaatje van de monitor op de monitorkop en schuif deze naar voren (1).
3. Plaats de twee schroeven (2).

4. Bevestig het afdekplaatje onder de USB-C-kabel (3).

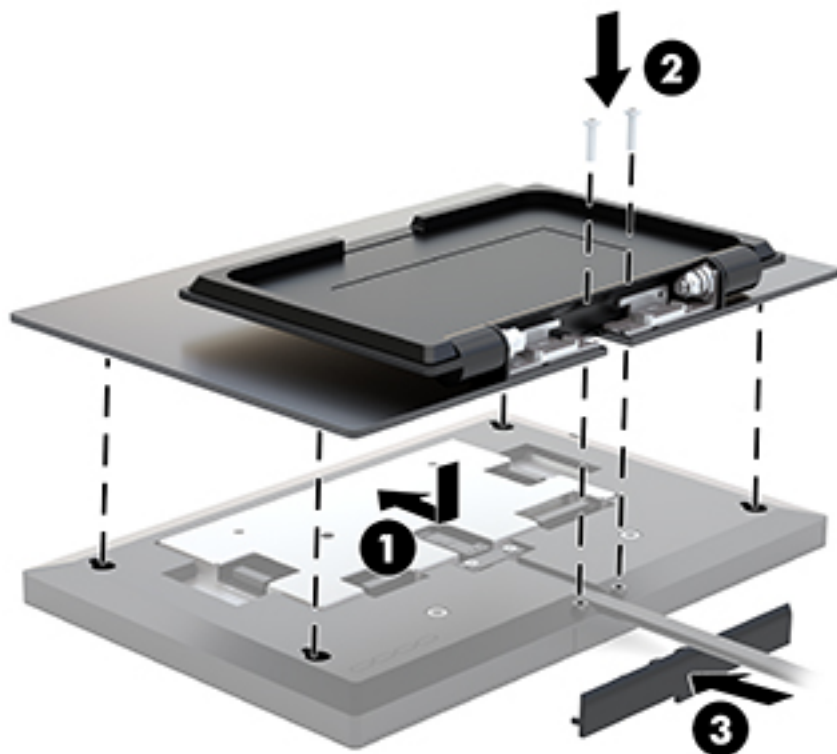



---

## 2 De monitor gebruiken

### Software en hulpprogramma's

U kunt de volgende bestanden downloaden en op uw computer installeren van <http://www.hp.com/support>.

- INF (Informatie)-bestand
- ICM-bestanden (Image Color Matching) (een voor elke gekalibreerde kleurrimte)
- HP touch-stuurprogramma om de functie 'Toon bij aanraken' (Beep on touch) in te schakelen (alleen voor het touch-model)

### Aanraakstuurprogramma's

De 25,65 cm (10,1 inch) aanraakmonitor is Plug en Play met Windows® 7, 8.1, en 10 geïntegreerde stuurprogramma's. De Windows-stuurprogramma's schakelen de functie 'Toon bij aanraken' (Beep on touch) niet in.

Als u 'Toon bij aanraken' (Beep on touch) wilt inschakelen voor de aanraakmonitor, moet u het HP touch-stuurprogramma installeren. Het stuurprogramma moet mogelijk worden gedownload van de HP website voor ondersteuning. Om het aanraakstuurprogramma te downloaden, gaat u naar <http://www.hp.com/support>. Selecteer **Mijn product zoeken** en volg de instructies op het scherm om het stuurprogramma te downloaden.

### Het informatiebestand

Het INF-bestand definieert de monitorbronnen die door Windows®-besturingssystemen worden gebruikt om te zorgen dat de monitor compatibel is met de grafische kaart in de computer.

Deze monitor is Windows Plug-en-Play compatibel en zal correct werken zonder het INF-bestand te installeren. Voor Plug and Play-gebruik van de monitor is het vereist dat de grafische kaart van de computer compatibel is met VESA DDC2 en dat de monitor rechtstreeks op de grafische kaart wordt aangesloten. Plug-and-Play werkt niet via losse BNC-type connectors of via distributiebuffers/verdeeldozen.

### Het Image Color Matching (kleurengalisatie)-bestand

Een ICM-bestand is een gegevensbestand dat door grafische programma's wordt gebruikt om een consistent kleurgebruik te waarborgen tussen monitor en printer en tussen scanner en monitor. Dit bestand wordt geraadpleegd door grafische programma's die deze functie ondersteunen.



**OPMERKING:** Het ICM-kleurprofiel voldoet aan de specificaties van het International Color Consortium (ICC).

### Installatie van INF- en ICM-bestanden

1. Ga naar <http://www.hp.com/support>.
2. Selecteer **Software en drivers**.
3. Volg de instructies op het scherm om uw monitor te selecteren en de software te downloaden.

## Het schermmenu gebruiken

Gebruik het OSD-menu om het beeld op het scherm aan te passen aan uw weergavevoorkeuren. U kunt toegang krijgen tot en aanpassingen doen in het OSD-menu met behulp van de knoppen op de achterkant van de monitor.

Om toegang tot het schermmenu te krijgen en aanpassingen te maken, doet u het volgende:

1. Verwijder de achterklep en standaard van de monitor om de OSD-knoppen te bereiken. Zie [De monitorstandaard verwijderen op pagina 7](#) voor instructies.
2. Als de monitor nog niet aan staat, drukt u op de aan/uit-knop om de monitor in te schakelen.
3. Om het OSD-menu te openen, drukt u op de **Menu**-knop op de achterkant van de monitor.
4. Om door het OSD-menu te navigeren, gebruikt u de **Plus**-knop op de achterkant van de monitor om omhoog te bladeren of de **Min**-knop om omlaag te bladeren.
5. Als u een item in het OSD-menu wilt selecteren, gebruikt u de **Plus**-knop of de **Min**-knop om de gewenste functie te markeren. Druk vervolgens op de **Menu**-knop om deze functie te selecteren.
6. Pas de schaal van het item aan met behulp van de knoppen **Plus** en **Min**.
7. Klik na het aanpassen van de functie op **OK** om de instellingen op te slaan, en vervolgens op **Afsluiten** in het hoofdmenu.

Hoofdmenu	Beschrijving
Helderheid	Hiermee past u de helderheid van het scherm aan.
Contrast	Hiermee past u het contrast van het scherm aan.
Kleurbeheer	Selecteert de schermkleur en past deze aan.
Ingang instellen	Past het video-ingangssignaal aan.
Beeldbeheer	Past het beeld op het scherm aan.
Voedingsbeheer	Hiermee past u de energie-instellingen aan.
Menubeheer	Past de bedieningselementen van het menu aan.
Beheer	Hiermee kunt u de DDC/CI-ondersteuning in- of uitschakelen en alle instellingen van het OSD-schermmenu naar de standaardinstellingen terugzetten.
Taal	Hiermee kunt u de taal voor het OSD-menu selecteren.
Informatie	Hiermee kunt u belangrijke informatie over de monitor selecteren en weergeven.
Afsluiten	Hiermee verlaat u het schermmenu.

## Automatische slaapstand gebruiken

De monitor biedt ondersteuning voor de optie Automatische slaapstand in het OSD-schermmenu. Hiermee kunt u een lager stroomverbruik voor de monitor in- of uitschakelen. Wanneer de automatische slaapstand is ingeschakeld (standaard ingeschakeld), gaat de monitor over op een lager stroomverbruik als de aangesloten computer ook een lager stroomverbruik aangeeft (bij het ontbreken van signalen voor horizontale of verticale synchronisatie).

Wanneer de monitor overgaat in de automatische slaapstand, verschijnt er niets meer op de monitor, wordt het achtergrondlicht uitgeschakeld en wordt het aan/uit-lampje oranje. In deze stand verbruikt de monitor

minder dan 0,5 W. De monitor komt weer uit de slaapstand wanneer het aangesloten apparaat een actief signaal naar de monitor stuurt (bijvoorbeeld als u de muis of het toetsenbord activeert).

U kunt de automatische slaapstand uitschakelen in het OSD-menu. Druk op de [Menu](#)-knop om het OSD-menu te openen en selecteer **Voedingsbeheer**, daarna **Automatische slaapstand** en vervolgens **Uit**.

## 3 Ondersteuning en problemen oplossen

### Eenvoudige problemen oplossen

In de volgende lijst ziet u een overzicht van problemen die zich met de monitor kunnen voordoen, met bij elk probleem de mogelijke oorzaken en de aanbevolen oplossingen.

Probleem	Mogelijke oorzaak	Oplossing
Het scherm is leeg of de video flakkert.	USB-videokabel is niet aangesloten.	Sluit de videokabel aan op het bronapparaat en op de monitor. Zorg ervoor dat de computer is uitgeschakeld terwijl u de videokabel aansluit. Raadpleeg <a href="#">Kabel aansluiten op pagina 4</a> voor meer informatie.
	Het systeem staat in de slaapstand.	Druk op een toets op het toetsenbord of beweeg de muis om de computer uit de slaapstand te halen.
	Videokaart is niet compatibel.	Vervang de videokaart of sluit de videokabel aan op een van de onboard videobronnen van de computer.
Afbeelding is te donker.	Helderheidsinstelling is te laag.	Open het OSD-menu en selecteer <b>Helderheid</b> om de helderheidschaal indien nodig aan te passen.
<b>Invoersignaal niet gevonden</b> wordt op het scherm weergegeven.	De videokabel van de monitor is niet aangesloten.	Sluit de correcte videosignalkabel aan op de computer en de monitor. Zorg dat de computer is uitgeschakeld voordat u een videokabel aansluit.
<b>Invoersignaal buiten bereik</b> wordt op het scherm weergegeven.	De videoresolutie en/of vernieuwingsfrequentie zijn hoger ingesteld dan wat de monitor ondersteunt.	Stel de monitor in op een ondersteunde waarde (zie <a href="#">Vooraf ingestelde beeldschermresoluties op pagina 18</a> ).
De monitor is uitgeschakeld, maar er lijkt geen energiebesparings- of slaapmodus actief te zijn.	De slaapstand van de monitor is uitgeschakeld.	Open het OSD-menu en selecteer <b>Voedingsbeheer</b> , vervolgens <b>Automatische slaapstand</b> en stel daarna de automatische slaapstand in op <b>Aan</b> .
<b>OSD Lockout</b> (Scherminstellingen vergrendeld) wordt weergegeven.	De vergrendelingsfunctie voor het schermmenu van de monitor is ingeschakeld.	Houd de <b>Menu</b> -knop gedurende 10 seconden ingedrukt om de vergrendelingsfunctie voor het OSD-menu uit te schakelen.
<b>Power Button Lockout</b> (Aan/uit-knop vergrendeld) wordt weergegeven.	De vergrendelingsfunctie voor de aan/uit-knop op de monitor is ingeschakeld.	Houd de aan/uit-knop gedurende 10 seconden ingedrukt om de vergrendelingsfunctie van deze knop uit te schakelen.

### Knopvergrendelingen

Als u de aan/uit-knop of de **Menu**-knop gedurende 10 seconden ingedrukt houdt, wordt de functionaliteit van deze knop vergrendeld. U kunt de functionaliteit herstellen door de knop opnieuw gedurende tien seconden ingedrukt te houden. Deze functie is alleen beschikbaar wanneer de monitor is ingeschakeld, een actief signaal wordt weergegeven en het OSD-menu niet actief is.

## Contact opnemen met ondersteuning

Ga naar <http://www.hp.com/support> om een hardware- of softwareprobleem op te lossen. Gebruik deze site om meer informatie over uw product te verkrijgen, waaronder koppelingen naar discussieforums en instructies voor het oplossen van problemen. U kunt ook informatie vinden over hoe u contact opneemt met HP en een ondersteuningsaanvraag opent.

## Vorbereidingen om de technische ondersteuning te bellen

Als er een probleem met de monitor is dat u niet kunt oplossen aan de hand van de tips in dit hoofdstuk, is het misschien nodig de technische ondersteuning te bellen. Zorg ervoor dat u tijdens het telefoongesprek het volgende bij de hand heeft:

- het modelnummer van de monitor
- serienummer van de monitor
- de aankoopdatum (zie de factuur)
- informatie over de omstandigheden waaronder het probleem zich heeft voorgedaan
- eventuele foutberichten
- de configuratie van de hardware
- naam en versie van de hardware en software die u gebruikt

## Locatie van het serienummer en het productnummer

Het serienummer en productnummer bevinden zich op een label op de onderste rand van de schermkop. U hebt deze nummers nodig wanneer u contact opneemt met HP met vragen over uw monitor.



# 4 De monitor onderhouden

## Richtlijnen voor onderhoud

Neem de volgende richtlijnen in acht voor optimale prestaties en een langere levensduur van de monitor:

- Open de behuizing van de monitor niet en probeer zelf geen intern onderhoud te verrichten aan de monitor. Gebruik alleen de knoppen die in de bedieningsinstructies worden beschreven. Wanneer de monitor niet naar behoren functioneert of is gevallen en/of beschadigd, neemt u contact op met een geautoriseerde HP dealer.
- Gebruik alleen een voedingsbron en aansluiting die geschikt zijn voor deze monitor, zoals aangegeven op het label of op de achterplaat van de monitor.
- Zorg dat het totaal aantal ampères van de op hetzelfde stopcontact aangesloten apparaten de stroomcapaciteit van het stopcontact niet overschrijdt en dat het totaal aantal ampères van de apparaten op het verlengsnoer de stroomcapaciteit van het snoer niet overschrijdt. Kijk op het label om het aantal ampères (A of AMPS) per apparaat te achterhalen.
- Plaats de monitor in de buurt van een stopcontact dat gemakkelijk toegankelijk is. Ontkoppel de monitor van de netvoeding door de stekker stevig vast te pakken en deze uit het stopcontact te nemen. Neem de stekker nooit uit het stopcontact door aan het snoer te trekken.
- Zet de monitor uit als u deze niet gebruikt. U kunt de levensduur van de monitor aanzienlijk verlengen door een schermbeveiligingsprogramma te gebruiken en de monitor uit te zetten wanneer u deze niet gebruikt.



**OPMERKING:** Monitoren met 'inbranding' vallen niet onder de HP garantie.

- De sleuven en openingen in de behuizing zijn nodig voor de ventilatie. Deze openingen mogen niet worden geblokkeerd of afgedekt. Steek geen voorwerpen in de sleuven en andere openingen van de behuizing.
- Laat de monitor niet vallen en plaats de monitor niet op een wankel oppervlak.
- Leg niets op het netsnoer. Stap niet op het netsnoer.
- Plaats de monitor in een goed geventileerde ruimte en vermijd overmatige hitte, licht en vocht.

## Het schoonmaken van de monitor

1. Schakel de monitor uit en koppel de monitor los van het bronapparaat.
2. Neem het scherm en de behuizing af met een zachte, schone en antistatische doek.
3. Gebruik voor moeilijkere schoonmaaksituaties een 50/50-oplossing van water en isopropylalcohol.



**BELANGRIJK:** Bevochtig een doek met het reinigingsmiddel en veeg het scherm voorzichtig schoon. Spuit het reinigingsmiddel nooit rechtstreeks op het scherm, omdat het dan achter het voorpaneel terecht kan komen en de elektronica kan beschadigen.

**BELANGRIJK:** Gebruik voor het reinigen van het scherm of de behuizing van de monitor geen reinigingsmiddelen op petroleumbasis, zoals benzeen, thinner of andere vluchtige stoffen. Deze chemicaliën kunnen de monitor beschadigen.

## **De monitor verzenden**

Bewaar de oorspronkelijke doos van de monitor. U heeft deze later mogelijk nodig om de monitor te vervoeren.

# A Technische specificaties



**OPMERKING:** Alle specificaties vertegenwoordigen de gemiddelde specificaties van HP's onderdelenfabrikanten; de werkelijke prestaties kunnen hoger of lager zijn.

Ga voor de nieuwste specificaties of aanvullende specificaties voor dit apparaat naar <http://www.hp.com/go/quickspecs/> en zoek naar uw specifieke model monitor om de modelspecifieke QuickSpecs te vinden.

## 25,65 cm (10,1 inch) model

Specificatie	Meting	
<b>Beeldscherm</b>	25,65	10,1 inch
<b>Type</b>	IPS LCD	
<b>Zichtbaar schermbeeld</b>	<b>25,65 cm</b> diagonaal	10,1 inch diagonaal
<b>Maximum gewicht (niet verpakt)</b>	<b>1,49 kg</b>	3,3 lb
<b>Afmetingen (inclusief voet)</b>		
Hoogte	<b>17,02 cm</b>	6,07 inches
Diepte	<b>3,52 cm</b>	1,38 inches
Breedte	<b>24,62 cm</b>	9,69 inches
<b>Maximum grafische resolutie</b>	1280 × 800 @ 60 Hz	
<b>Optimale grafische resolutie</b>	1280 × 800 @ 60 Hz	
<b>Vereisten omgevingstemperatuur</b>		
Bedrijfstemperatuur	<b>5°C tot 35°C</b>	41°F tot 95°F
Bewaartemperatuur	<b>-20°C tot 60°C</b>	-4°F tot 140°F
Luchtvochtigheid bij gebruik	20% tot 80% RH (niet-condenserend)	
Luchtvochtigheid buiten gebruik	5% tot 95% RH (niet-condenserend)	
<b>Energiebron</b>	USB-C 5 V/3 A (van host-apparatuur die aan SELV en LPS voldoen conform IEC60950-1:2005)	
<b>Ingangsterminal</b>	USB-C met DisplayPort 1.2, voeding maximaal 15 W	

## Vooraf ingestelde beeldschermresoluties

De schermresoluties in de volgende tabel worden het meest gebruikt en worden in de fabriek als standaard ingesteld. Deze voorgeprogrammeerde schermstanden worden automatisch herkend en zullen in de juiste grootte en op de juiste positie worden weergegeven.



## 25,65 cm (10,1 inch) model

Vooraf ingestelde beeldschermresoluties
640 × 480 @ 60 Hz
800 × 600 @ 60 Hz
1024 × 768 @ 60 Hz
1280 × 720 @ 60 Hz
1280 × 800 @ 60 Hz

Scherminstand	Timing-naam	Pixelgrootte
1	480p	720 × 480
2	720p60	1280 × 720
3	720p50	1280 × 720
4	576p	720 × 576

## Gebruikersmodi invoeren

In de volgende omstandigheden kan het signaal van de videocontroller soms vragen naar een modus die niet vooraf is ingesteld wanneer:

- u geen standaard grafische kaart gebruikt.
- u geen vooraf ingestelde modus gebruikt.

Wanneer dit zich voordoet, moet u de parameters van de monitor mogelijk opnieuw instellen via het menu met scherminstellingen. U kunt wijzigingen aanbrengen in sommige of in alle schermstanden. De monitor slaat automatisch de nieuwe instelling op en herkent de nieuwe modus net zoals een vooraf ingestelde modus. Naast de fabrieksstanden zijn er nog 10 gebruikersstanden die kunnen worden ingesteld en opgeslagen.

## Energiebesparingsvoorziening

De monitoren ondersteunen tevens een energiespaarstand met verminderd stroomverbruik. De energiespaarstand wordt geactiveerd wanneer de monitor constateert dat er geen horizontaal of verticaal synchronisatiesignaal aanwezig is. Zodra de monitor de afwezigheid van een of meer synchronisatiesignalen detecteert, wordt het scherm gewist en de achtergrondverlichting uitgeschakeld. Het aan/uit-lampje licht nu oranje op. In de energiespaarstand verbruikt de monitor 0,5 Watt vermogen. Er is een korte opwarmingsperiode alvorens de monitor terugkeert naar de normale werkingsmodus.

Raadpleeg de handleiding bij de computer voor informatie over het instellen van de energiebesparingsvoorzieningen (ook wel functies voor energiebeheer genoemd).



**OPMERKING:** De energiebesparingsvoorziening werkt alleen wanneer de monitor is aangesloten op een computer die over een energiebesparingsfunctie beschikt.

Met behulp van de energiebesparingsfunctie van de monitor kunt u instellen dat de monitor na een bepaalde tijd automatisch overschakelt op de energiespaarstand. Wanneer de energiebesparingsfunctie de energiebesparende stand activeert, knippert het aan/uit-lampje in de kleur oranje.

---

## B Toegankelijkheid

HP ontwerpt, produceert en distribueert producten en diensten die door iedereen kunnen worden gebruikt, inclusief personen met een handicap, zowel op zelfstandige basis of met de juiste hulpapparaten.

### Ondersteunde technologie die wordt ondersteund

HP-producten ondersteunen een breed scala aan besturingssystemen van ondersteunde technologieën en kunnen worden geconfigureerd voor gebruik met aanvullende ondersteunende technologieën. Gebruik de zoekfunctie op het bronapparaat dat is aangesloten op de monitor om meer informatie over ondersteunende functies te vinden.



**OPMERKING:** Voor meer informatie over een bepaald product voor ondersteunende technologie, neemt u contact op met de klantenondersteuning van dat product.

---

### Contact opnemen met ondersteuning

Wij verbeteren voortdurend de toegankelijkheid van onze producten en services en wij zijn verheugd met feedback van gebruikers. Als u problemen ondervindt met een product of als u ons wilt vertellen over toegankelijkheidsfuncties die u hebben geholpen, neemt u contact met ons op door te bellen naar (888) 259-5707, van maandag tot vrijdag tussen 6:00 en 21:00 Mountain Time. Als u doof of slechthorend bent en TRS/VRS/WebCapTel gebruikt, neemt u contact met ons op als u technische ondersteuning nodig hebt of vragen hebt over toegankelijkheid door te bellen naar (877) 656-7058, van maandag tot vrijdag tussen 06:00 en 21:00 Mountain Time.