

**SAMSUNG**

User Guide • Benutzerhandbuch  
Guide d'utilisation • Manuale per l'utente  
Guía del usuario

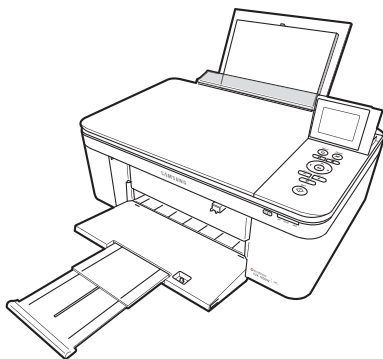

## **Color Inkjet Multifunction** CJX-1050W Series

All-in-One Printers • All-in-One Drucker • Imprimantes multifonctions  
Stampanti multifunzione • Impresoras multifunción



---

# SAMSUNG CJX-1050W All-in-One Drucker

Ihr SAMSUNG All-in-One Drucker vereint einfache Bedienung und preisgünstige Tinten, damit Sie gestochen scharfe und farbenprächtige Bilder und Dokumente erhalten.

## Ressourcen

Support ist verfügbar! Unter [www.samsung.com/printer](http://www.samsung.com/printer) finden Sie Folgendes:

- Antworten auf häufig gestellte Fragen (FAQs)
- Software Aktualisierungen
- und mehr!

Wenn Sie möchten, können Sie den Online-Chat nutzen, uns eine E-Mail senden oder den Kundendienst anrufen. Besuchen Sie [www.samsung.com/printer](http://www.samsung.com/printer).





---

## Contact SAMSUNG worldwide

If you have any comments or questions regarding Samsung products, contact the Samsung customer care center.

<b>Country / Region</b>	<b>Customer Care Center</b>	<b>Web Site</b>
FRANCE	01 48 63 00 00	<a href="http://www.samsung.com/printer">www.samsung.com/printer</a>
GERMANY	01805 - SAMSUNG (726-7864 € 0,14/min)	<a href="http://www.samsung.com/printer">www.samsung.com/printer</a>
ITALY	800-SAMSUNG (726-7864)	<a href="http://www.samsung.com/printer">www.samsung.com/printer</a>

# Inhalt

<b>1 Übersicht über den Drucker</b> .....	<b>1</b>
Komponenten.....	1
Bedienfeld.....	4
Print Manager Software.....	6
Konfigurieren der Druckereinstellungen .....	6
Papier .....	8
Papiertypen.....	8
Papierformate .....	8
Einlegen von Papier.....	9
<b>2 Netzwerkbetrieb des Druckers</b> .....	<b>13</b>
Herstellen einer Verbindung zu einem W-LAN-Netzwerk.....	13
Vorbereitung.....	13
Einrichten eines W-LAN-Netzwerks mit Hilfe des W-LAN-Einrichtungsassistenten .....	13
Einrichten einer IP-Adresse .....	19
Anzeigen der Netzwerkkonfiguration .....	21
Drucken der Netzwerkkonfiguration .....	22
Hinzufügen einer W-LAN-Netzwerkverbindung zu einem über USB verbundenen Computer .....	23
Wechseln von einer USB-Verbindung zu einer W-LAN-Verbindung.....	23

# Inhalt

<b>3 Grundlegende Funktionen</b> .....	<b>27</b>
Drucken .....	27
Drucken von Dokumenten .....	27
Drucken von Bildern .....	30
Kopieren .....	43
Kopieren von Dokumenten .....	43
Kopieren von Fotos.....	50
Scannen.....	56
Vor dem Scannen .....	56
Scannen vom Computer .....	62
Scannen über das Bedienfeld.....	65
Bestellen von Zubehör .....	68
<b>4 Warten des Druckers</b> .....	<b>69</b>
Allgemeine Pflege und Reinigung.....	70
Reinigen der Scannerglasplatte und der Rückseite der Scannerabdeckung .....	71
Ersetzen von Tintenpatronen .....	74
Aktualisieren der Druckersoftware und -firmware.....	79
Aktualisieren, wenn der Drucker mit einem WINDOWS-Computer verbunden ist ..	79
Aktualisieren, wenn der Drucker mit einem MAC-Computer verbunden ist .....	81
Überwachen und Anpassen der Druckerleistung.....	82
Überprüfen der Tintenfüllstände.....	82
Wiederherstellen der Werkseinstellungen .....	82
Ersetzen des Druckkopfs .....	83

# Inhalt

<b>5 Fehlerbehebung .....</b>	<b>89</b>
Grundlegende Fehlerbehebung .....	89
Statusanzeigen .....	94
Betriebsanzeige .....	94
LED für W-LAN-Verbindung .....	95
<b>6 Technische Daten und Sicherheitshinweise .....</b>	<b>97</b>
Technische Daten und Funktionen .....	97
Druckleistung .....	97
Funktionen für das Drucken von Fotos .....	98
Funktionen für das Kopieren von Dokumenten .....	99
Funktionen für das Kopieren von Fotos .....	99
Scanfunktionen .....	100
Funktionen des Papiereingabefachs .....	101
Tintenpatronen .....	101
Anschlussmöglichkeiten .....	103
Software-Unterstützung .....	103
Physische Spezifikationen .....	104
Systemanforderungen .....	105
WINDOWS-Computer .....	105
MAC-Computer .....	105
Unterstützte Papiertypen .....	106
Unterstützte Papierformate .....	107

---

# Inhalt

<b>7 Informationen zu Sicherheit und Garantie</b> .....	<b>109</b>
Wichtige Sicherheitshinweise .....	109
LC-Display – Sicherheit.....	112
Tintenpatronen – Sicherheit.....	112
CE-Konformitätserklärung (EU-Mitgliedsstaaten) .....	113
Korrekte Entsorgung dieses Produkts (Elektromüll).....	115
ENERGY STAR®-zertifizierter All-in-One Drucker .....	116



# 1

## Übersicht über den Drucker

Mit diesem Drucker können Sie Bilder und Dokumente drucken, kopieren und scannen.

### Komponenten

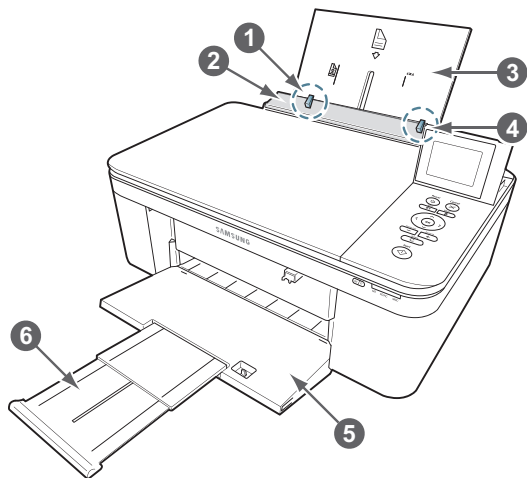

1 Linke Papierführung

2 Papierfang

3 Papiereingabefach

4 Rechte Papierführung

5 Papierausgabefach

6 Verlängerung des Ausgabefachs

## Übersicht über den Drucker

---

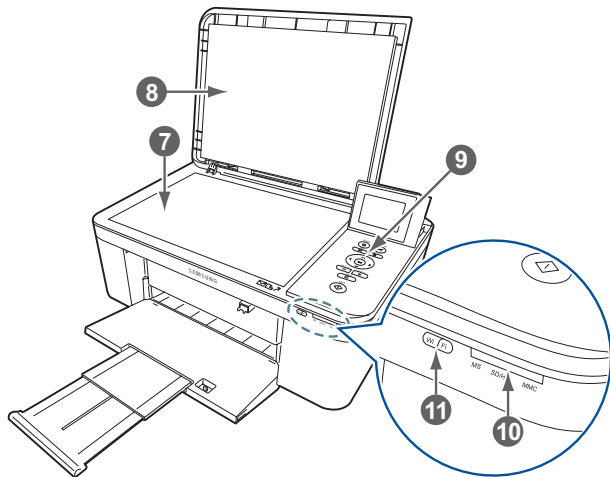

- 7 Scannerglasplatte
- 8 Scannerabdeckung
- 9 Bedienfeld

- 10 Speicherkartensteckplatz
- 11 LED für W-LAN-Verbindung



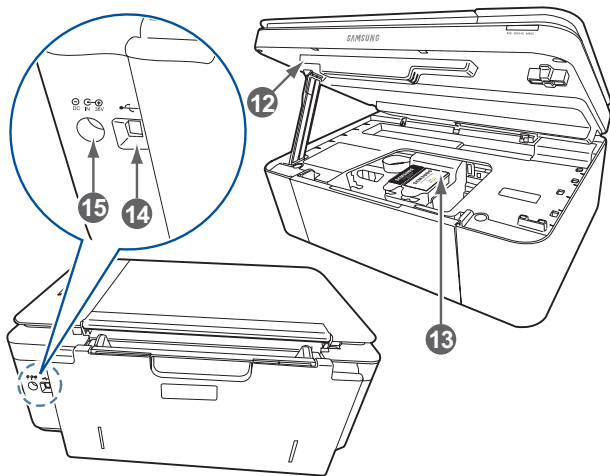

12 Druckerfach

14 USB-Anschluss

13 Druckkopf mit eingesetzten Tintenpatronen

15 Netzkabelanschluss

## Bedienfeld

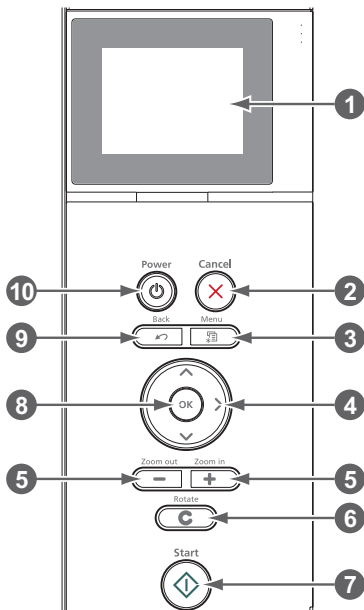

	<b>Funktion</b>	<b>Beschreibung</b>
1	LCD	Zeigt Bilder, Meldungen und Menüs an; für bessere Sicht anhebbar
2	Taste „Cancel“ (Abbrechen)	Zum Anhalten des aktuellen Vorgangs und zum Zurückkehren zum Menü
3	Taste „Menu“ (Hauptmenü)	Zeigt das Hauptmenü an
4	Navigationstasten	Zum Navigieren in Menüs und zum Blättern durch Bilder
5	Zoomtasten	Zum Vergrößern oder Verkleinern der dargestellten Bildgröße
6	Taste „Rotate“ (Drehen)	Zum Ändern der Ausrichtung des angezeigten Bilds
7	Taste „Start“	Zum Starten folgender Vorgänge: Kopieren, Scannen, Drucken, Wartungsaufgaben und Dateiübertragung
8	Taste „OK“	Zum Auswählen eines Menüelements, zum Übernehmen einer Zoomeinstellung oder zum Fortsetzen des aktuellen Vorgangs
9	Taste „Back“ (Zurück)	Zeigt den nächsthöheren Bildschirm in der Menüstruktur an
10	Einschalttaste	Zum Ein- bzw. Ausschalten des Druckers

### Print Manager Software

Die SAMSUNG Print Manager Software wird mit der Software für den SAMSUNG All-in-One Drucker installiert, sofern Sie während der Installation keine andere Auswahl treffen. Das Print Manager-Symbol erscheint auf Ihrem Desktop.

Auf einem WINDOWS-Computer können Sie mit Hilfe der Print Manager Software Bilder durchsuchen und bearbeiten, drucken, kopieren, scannen, Zubehör bestellen und die Konfiguration Ihres All-in-One Druckers über den Computer ausführen.

Auf einem MACINTOSH-Computer können Sie mit der Print Manager Software Zubehör bestellen und die Konfiguration des Druckers über den Computer ausführen.

### Konfigurieren der Druckereinstellungen

So legen Sie die grundlegenden Druckereinstellungen fest bzw. ändern sie:

- 1 Drücken Sie **Menu** (Hauptmenü).
- 2 Drücken Sie ▼ , um **Druckereinstellungen** auszuwählen, und drücken Sie dann **OK**.
- 3 Drücken Sie ▼ , um eine der folgenden Einstellungen auszuwählen:
  - **Datum und Uhrzeit**
    - Drücken Sie **OK** und anschließend ▼ , um **Jahr, Monat, Tag, Stunde** oder **Minute** auszuwählen.
    - Drücken Sie ◀ oder ▶ , um die Werte zu ändern. Drücken Sie **OK**, wenn Sie Ihre Änderungen getätigt haben.
    - Drücken Sie **Back** (Zurück), um zurück zum Menü „Druckereinstellungen“ zu wechseln.

### ■ Verbleibende Zeit bis niedriger Energiestand

Um Strom zu sparen, wechselt der Drucker standardmäßig nach einer Stunde Inaktivität in einen Energiesparmodus. Sie können diese Zeit in Schritten von 0,5 Stunden bis auf 4 Stunden erhöhen. Wenn Sie die Verzögerungszeit erhöhen, sparen Sie u. U. weniger Energie.

- Drücken Sie , um die Zeit bis zum Ruhezustand zu ändern (von 1 bis 4 Stunden in halbstündigen Intervallen).

### ■ Drucken gekennzeichnete Bilder

(siehe [Drucken von gekennzeichneten Bildern](#), Seite 41)

- Drücken Sie , um Aus oder Ein auszuwählen.

### ■ Sprache

- Drücken Sie **OK**. Drücken Sie , um eine Sprache auszuwählen, und drücken Sie wieder **OK**.

### ■ Land/Region

- Drücken Sie **OK**. Drücken Sie , um ein Land bzw. eine Region auszuwählen, und drücken Sie wieder **OK**.

### ■ Alle Einstellungen zurücksetzen

(siehe [Wiederherstellen der Werkseinstellungen](#), Seite 82)

**HINWEIS:** Durch das Wiederherstellen der Werkseinstellungen werden Datum und Uhrzeit, Sprache und Land/Region oder Netzwerkeinstellungen nicht geändert.

### ■ Druckerinformation

- Drücken Sie **OK**, um die Versionsnummer der Firmware anzuzeigen. Wenn Sie fertig sind, drücken Sie **OK**.

**4** Drücken Sie **Back** (Zurück), um zurück zum Hauptmenü zu wechseln.

### Papier

Für beste Foto-Druckergebnisse sollten Sie KODAK Fotopapier verwenden, da dieses für SAMSUNG All-in-One Drucker optimiert ist.

Für beste Druckergebnisse bei Dokumenten empfehlen wir KODAK Dokumentpapier oder ein Papier, bei dem das COLORLOK Technologie-Logo auf der Verpackung angezeigt wird. Verwenden Sie nur Papier, das für Tintenstrahldrucker bestimmt ist.

### Papiertypen

Sie können Folgendes verwenden:

- Normalpapier – 60 bis 90 g/m<sup>2</sup>
- Fotopapier – bis zu 0,30 mm
- Kartenstapel – bis zu 200 g/m<sup>2</sup>
- Umschläge – die meisten Standardtypen
- Etiketten – alle gängigen Inkjet-Ausführungen für Papier im Format 22 x 28 cm oder A4
- Transferpapier zum Aufbügeln – alle Inkjet-Ausführungen für Papier im Format 22 x 28 cm oder A4

### Papierformate

	Minimale Größe	Maximale Größe
<b>Englische Einheiten</b>	4 x 6"	8,5 x 14"
<b>Metrische Einheiten</b>	10 x 15 cm	22 x 36 cm

## Einlegen von Papier

- 1 Heben Sie den Eingabeschacht an.

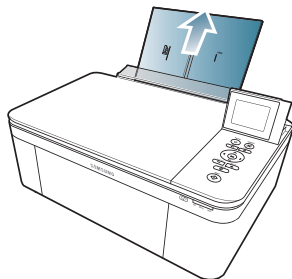

- 2 Ziehen Sie am Ausgabefach, bis dieses vollständig herausgezogen ist.

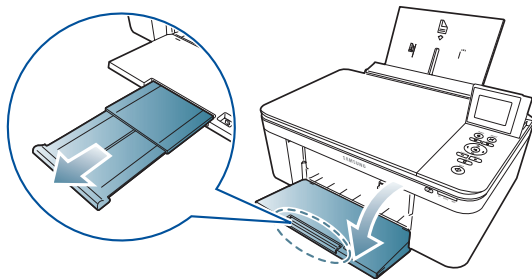

### Einlegen von Normalpapier

Der Eingabeschacht kann bis zu 100 Blatt Normalpapier aufnehmen.

So legen Sie Normalpapier ein:

- 1 Lockern Sie das Papier auf und stapeln Sie es.

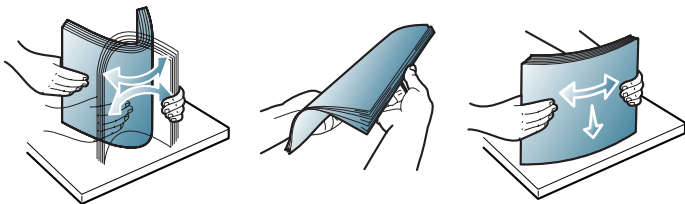



- 2 Stellen Sie sicher, dass sich die linke und rechte Papierführung in der Position für Normalpapier befinden, und legen Sie dann das Papier in den Eingabeschacht.

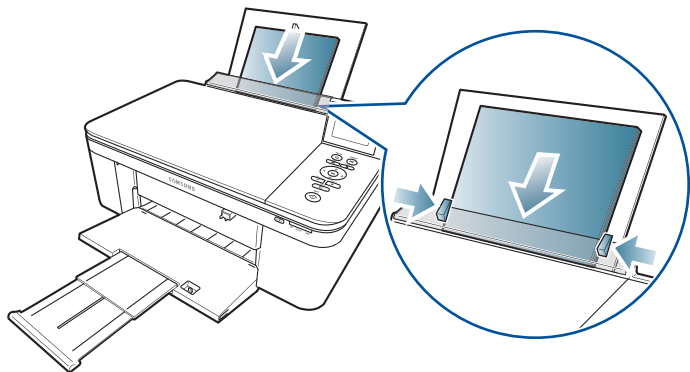

### Einlegen von Fotopapier

Das Papierfach kann bis zu 20 Blatt Fotopapier aufnehmen.

So legen Sie Fotopapier ein:

- 1 Nehmen Sie jegliches Normalpapier aus dem Papierfach heraus.
- 2 Legen Sie das Papier (mit der kurzen Seite zuerst) in den Eingabeschacht mit dem **Logo nach unten** und der Glanzseite nach oben.

**WICHTIG:** Wenn das Fotopapier falsch herum eingelegt wird, führt dies zu Beeinträchtigungen der Bildqualität.

- 3 Verschieben Sie die Papierführungen, bis sie am Papier anliegen.

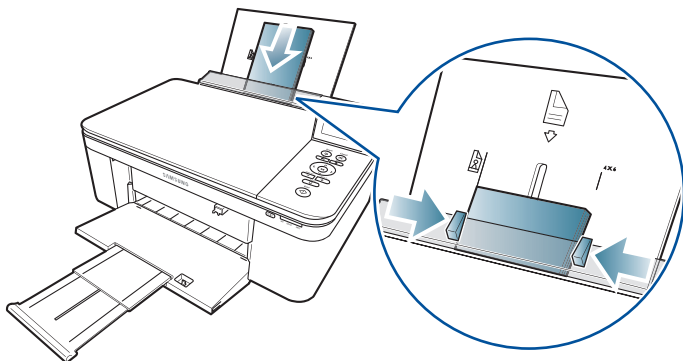

In diesem Abschnitt wird erläutert, wie Sie die W-LAN-Netzwerkeinstellungen konfigurieren oder ändern.

### Herstellen einer Verbindung zu einem W-LAN-Netzwerk

Um den Drucker mit einem W-LAN-Netzwerk (802.11b/g/n) zu verbinden, halten Sie sich an die folgenden Informationen.

#### Vorbereitung

Sie benötigen:

- einen W-LAN-Router.
- Überprüfung, ob Ihr W-LAN-Router WPS (W-LAN Protected Setup) unterstützt.

HINWEIS: Falls Sie Fragen zu Ihrem Router haben, lesen Sie bitte das Handbuch des Herstellers.

#### Einrichten eines W-LAN-Netzwerks mit Hilfe des W-LAN-Einrichtungsassistenten

Mit dem W-LAN-Einrichtungsassistenten können Sie eine Verbindung zwischen Drucker und W-LAN-Netzwerk herstellen. Lesen Sie die folgenden Vorgehensweisen durch, und wählen Sie diejenige aus, die am besten für Ihre Netzwerkeinrichtung geeignet ist.

### Herstellen einer Verbindung zu einem nicht WPS-fähigen W-LAN-Router

Um den Drucker mit einem W-LAN-Netzwerk verbinden zu können, benötigen Sie den Netzwerknamen oder Service Set Identifier (SSID). Sie können den Netzwerknamen mit Hilfe des W-LAN-Routers abrufen.

Wenn bei Ihrem Netzwerk die Sicherheitseinstellungen aktiviert sind, benötigen Sie zudem den Sicherheitscode (Passphrase oder Kennwort).

Halten Sie die Netzwerkinformationen in den nachstehenden Feldern fest. Achten Sie dabei auf die Groß- und Kleinschreibung.

Netzwerkname (SSID): \_\_\_\_\_

Sicherheitscode (unter Beachtung der Groß-/Kleinschreibung): \_\_\_\_\_

- 1 Drücken Sie **Menu** (Hauptmenü).
- 2 Drücken Sie **▼**, um **Netzwerkeinstellungen auszuwählen**, und drücken Sie dann **OK**.
- 3 Wählen Sie den **W-LAN-Einrichtungsassistenten** aus, und drücken Sie **OK**.

HINWEIS: Der W-LAN-Funk wird aktiviert, wenn der W-LAN-Einrichtungsassistent ausgewählt ist.

Während der Drucker nach verfügbaren Netzwerken sucht, blinkt die LED für die W-LAN-Verbindung. Die gefundenen Netzwerke werden nach Signalstärke geordnet angezeigt. Beispiel:

Netzwerk zum Verbinden auswählen	
WPS-Verbindung	
Network1	100%
Net8	80%
CafeLuna	60%

Wenn die Netzwerke aufgrund ihrer Anzahl nicht alle auf dem LCD-Bildschirm angezeigt werden können, wird unten auf dem Bildschirm das Symbol ▼ (Seite abwärts) angezeigt.

**4** Drücken Sie ▼, um Ihr Netzwerk auszuwählen, und drücken Sie dann **OK**.

Wenn das gewünschte Netzwerk nicht in der Liste angezeigt wird oder Sie das Netzwerk ändern möchten, wählen Sie **Erneut nach W-LAN-Netzwerken suchen**, und drücken Sie **OK**.

**HINWEIS:** Findet sich der Name Ihres Netzwerks nicht in der Liste, überprüfen Sie, ob Ihr W-LAN-Router eingeschaltet und in Reichweite ist. Wenn der Name Ihres Netzwerks noch immer nicht aufgelistet wird.

- 5 Wenn für Ihr Netzwerk ein Kennwort erforderlich ist, geben Sie über die Tastatur auf dem LC-Display den Sicherheitscode ein.

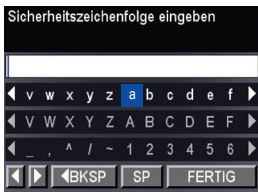

Drücken Sie ▲, ▼, ◀ oder ▶ auf dem Bedienfeld, um die Ziffern und Buchstaben auszuwählen. Achten Sie dabei auf die Groß- und Kleinschreibung. Drücken Sie nach jedem Zeichen **OK**. Wenn Sie fertig sind, wählen Sie **Fertig**, und drücken Sie **OK**.

- 6 Wenn die Bestätigungsmeldung angezeigt wird, drücken Sie **OK**.

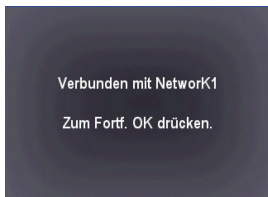

Wurde eine Verbindung hergestellt, hört die W-LAN-Anzeige auf zu blinken und leuchtet dauerhaft.

Ein Drucker mit einer W-LAN-Verbindung wird mit seinem Namen und einer Zahl angegeben (z. B. „Samsung CIX-1050W+0034“).

## Herstellen einer Verbindung zu einem WPS-fähigen W-LAN-Router

Wenn der Router WPS (W-LAN- Protected Setup) unterstützt, können Sie „WPS-Verbindung“ verwenden. Mit WPS können Sie den Drucker für ein W-LAN-Netzwerk konfigurieren, indem Sie zwei Tasten drücken oder eine PIN eingeben.

So stellen Sie mit Hilfe von WPS eine Verbindung zu einem Netzwerk her:

- 1 Drücken Sie **Menu** (Hauptmenü).
- 2 Drücken Sie **▼**, um **Netzwerkeinstellungen** auszuwählen, und drücken Sie dann **OK**.
- 3 Wählen Sie den W-LAN-Einrichtungsassistenten aus, und drücken Sie **OK**.

HINWEIS: Der W-LAN-Funk wird automatisch aktiviert, wenn der W-LAN-Einrichtungsassistent ausgewählt ist.

- 4 Wählen Sie **WPS-Verbindung** aus, und drücken Sie **OK**.

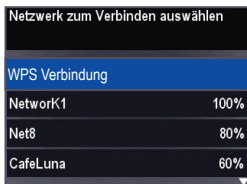

### 5 Wählen Sie eine der folgenden zwei Verbindungsmethoden aus:

**WICHTIG:** *Bevor Sie am Drucker die Taste **OK** drücken, stellen Sie sicher, dass Sie wissen, wo sich die Router-Drucktaste befindet und wo Sie die erstellte PIN eingeben müssen. Falls Sie weitere Informationen benötigen, wenden Sie sich an den Internet-Diensteanbieter oder lesen die entsprechende Dokumentation des Routerherstellers.*

<b>Drücken einer Taste</b>	<b>Eingeben einer PIN</b>
<p>HINWEIS: Sie müssen die WPS-Taste innerhalb von zwei Minuten drücken bzw. wählen. Es kann sich hierbei um eine Taste am Gerät oder um eine virtuelle Taste (Schaltfläche) in der Gerätesoftware handeln.</p> <p><b>a</b> Wählen Sie <b>Push Button Configuration</b> (Drucktastenkfiguration), und drücken Sie <b>OK</b>.</p> <p><b>b</b> Drücken oder wählen Sie die WPS-Taste für den W-LAN-Router.</p>	<p><b>a</b> Drücken Sie ▼, um <b>WPS-PIN generieren</b> auszuwählen, und drücken Sie dann <b>OK</b>.</p> <p><b>b</b> Navigieren Sie in der Software für den W-LAN-Router zum PIN-Bildschirm.</p> <p><b>c</b> Geben Sie auf dem PIN-Bildschirm die PIN ein, die auf dem LCD-Display angezeigt wurde.</p>



- 6 Wenn die Bestätigungsmeldung angezeigt wird, drücken Sie **OK**.



Wurde eine Verbindung hergestellt, hört die W-LAN-Anzeige auf zu blinken und leuchtet dauerhaft.

Ein Drucker mit einer W-LAN-Verbindung wird mit seinem Namen und einer Zahl angegeben (z. B. „Samsung CJX-1050W+0034“).

## Einrichten einer IP-Adresse

**WICHTIG:** *Sie müssen nur dann eine IP-Adresse für den Drucker einrichten, wenn Verbindungsprobleme auftreten. Üblicherweise ist es jedoch nicht erforderlich, eine IP-Adresse einzurichten. Dieser Vorgang eignet sich nur für fortgeschrittene Benutzer, die wissen, wie sie die IP-Adresse des Druckers erhalten.*

Alle IP-Adressen haben das folgende Format: 000.000.000.000. Innerhalb jeder der dreistelligen Gruppen muss die Zahl rechtsbündig ausgerichtet sein. Wenn eine Adresse oder Subnetzmaske nur aus ein oder zwei Zeichen zwischen den Punkten besteht, geben Sie eine bzw. zwei führende Nullen vor diesen Zeichen ein. Beispiel:

Wie die Adresse in Ihrer Dokumentation aussehen kann	Wie Sie die Adresse im Druckermenü eingeben
149.89.138.149	149.089.138.149
149.2.40.149	149.002.040.149

So richten Sie die IP-Adresse auf dem Drucker ein:

- 1 Drücken Sie **Menu** (Hauptmenü).
- 2 Drücken Sie **▼**, um **Netzwerkeinstellungen** auszuwählen, und drücken Sie dann **OK**.
- 3 Drücken Sie **,** um **Erweiterte IP-Adresseinrichtung** auszuwählen, und drücken Sie dann **OK**.
- 4 Drücken Sie erneut **OK**, um fortzufahren.
- 5 Wählen Sie eine der folgenden Optionen, und drücken Sie **OK**:
  - **Dynamisch (DHCP)**
  - **Manuell (Statisch)**
- 6 Wenn Sie **Manuell (Statisch)** auswählen, werden Sie aufgefordert, eine IP-Adresse, eine Subnetzmaske, eine Gateway-Adresse und eine DNS-Serveradresse einzugeben. Drücken Sie nach jeder Eingabe die Taste **OK**. Die Ziffern der einzelnen Zahlen geben Sie über die Navigationstasten ein. Weitere Informationen erhalten Sie bei Ihrem Internet-Dienstanbieter oder Netzwerkadministrator.

## Anzeigen der Netzwerkkonfiguration

So können Sie die Netzwerkkonfiguration anzeigen und überprüfen, ob eine Verbindung zum W-LAN-Netzwerk besteht:

- 1 Drücken Sie **Menu** (Hauptmenü).
- 2 Drücken Sie **▼**, um **Netzwerkeinstellungen** auszuwählen, und drücken Sie dann **OK**.
- 3 Drücken Sie **▼**, um **Netzwerkkonfiguration anzeigen** auszuwählen, und drücken Sie dann **OK**.

Die folgenden Einstellungen des W-LAN- bzw. Ethernet-Netzwerks werden auf dem LC-Display angezeigt:

- Drucker-Hostname
- Verbindung
- Geschwindigkeit
- IP-Adresse
- IP-Adresstyp
- Netzwerksubnetz
- SSID des verbundenen Netzwerks
- Sicherheit
- Authentifizierung
- Kanal
- Region
- W-LAN (einschalten/ausschalten)

### ■ MAC-Adresse

Wenn der Drucker mit dem Netzwerk verbunden ist, werden der Netzwerkname und das Wort „VERBUNDEN“ angezeigt.

**4** Um durch die Informationen zu blättern, drücken Sie ▼ .

**5** Wenn Sie fertig sind, drücken Sie **OK**.

## Drucken der Netzwerkkonfiguration

So drucken Sie die aktuelle Netzwerkkonfigurationsseite:

**1** Legen Sie Normalpapier in den Drucker ein.  
(Siehe [Einlegen von Normalpapier, Seite 10](#))

**2** Drücken Sie **Menu** (Hauptmenü).

**3** Drücken Sie ▼ , um **Netzwerkeinstellungen** auszuwählen, und drücken Sie dann **OK**.

**4** Drücken Sie ▼ , um **Netzwerkkonfiguration drucken** auszuwählen, und drücken Sie dann **OK**.

## Hinzufügen einer W-LAN-Netzwerkverbindung zu einem über USB verbundenen Computer

Sie können den Verbindungstyp des Druckers jederzeit ändern.

### Wechseln von einer USB-Verbindung zu einer W-LAN-Verbindung

So ändern Sie den Verbindungstyp von USB in ein W-LAN-Netzwerk:

**Wenn der Drucker mit einem WINDOWS-Computer verbunden ist:**

- 1 Ziehen Sie das USB-Kabel von Ihrem Drucker und Computer ab.
- 2 Drücken Sie auf dem Bedienfeld des Druckers die Taste **Menu** (Hauptmenü).
- 3 Drücken Sie **▼**, um **Netzwerkeinstellungen auszuwählen**, und drücken Sie dann **OK**.
- 4 Drücken Sie **▼**, um **Netzwerkconfiguration anzeigen auszuwählen**, drücken Sie **OK**, und bestätigen Sie dann, dass die IP-Adresse nicht 0.0.0.0 ist.
- 5 Falls noch nicht geschehen, stellen Sie eine Verbindung zwischen Ihrem Drucker und dem W-LAN-Netzwerk her. Siehe [Herstellen einer Verbindung zu einem W-LAN-Netzwerk](#), Seite 13.

### 6 Wählen Sie **Start > Alle Programme > Samsung > Samsung Druckereinrichtungs-Dienstprogramm**.

- Wenn der W-LAN-fähige All-in-One Drucker (Beispiel: Samsung CJX-1050W+0034) nicht aufgeführt wird:
  - a Wählen Sie **Nein, mein Drucker wird nicht in der Liste aufgeführt**, und klicken Sie auf **Weiter**.
  - b Wählen Sie Ihren Drucker aus der Liste aus.
  - c Wählen Sie Netzwerk – Wireless/W-LAN, und klicken Sie auf Weiter. Sobald der Drucker erkannt wurde, beginnt die Treiberinstallation.
- Wenn der W-LAN-fähige All-in-One Drucker (Beispiel: Samsung CJX-1050W+0034) aufgeführt wird:
  - a Markieren Sie den All-in-One Drucker, der mit dem Netzwerk verbunden ist.
  - b Wählen Sie **Ja, mein Drucker wird in der Liste aufgeführt**, und klicken Sie auf **Weiter**. Sobald der Drucker erkannt wurde, beginnt die Treiberinstallation.

### 7 Wenn die Treiberinstallation abgeschlossen ist, wählen Sie **Fertig**.

Ein Drucker mit einer W-LAN-Verbindung wird mit seinem Namen und einer Zahl angegeben (z. B. „Samsung CJX-1050W+0034“).

**Wenn der Drucker mit einem MAC-Computer verbunden ist:**

- 1** Ziehen Sie das USB-Kabel von Ihrem Drucker und Computer ab.
- 2** Drücken Sie auf dem Bedienfeld des Druckers die Taste **Menu** (Hauptmenü).
- 3** Drücken Sie ▼ , um **Netzwerkeinstellungen auszuwählen**, und drücken Sie dann **OK**.
- 4** Drücken Sie ▼ , um **Netzwerkconfiguration anzeigen auszuwählen**, drücken Sie **OK**, und bestätigen Sie dann, dass die IP-Adresse nicht 0.0.0.0 ist.
- 5** Wählen Sie **Apple > Systemeinstellungen**.
- 6** Wählen Sie unter „Hardware“ die Option Drucken & Faxen.
- 7** Klicken Sie im Dialogfeld „Drucken & Faxen“ auf +.
- 8** Wählen Sie Ihren Drucker in der Liste aus, und klicken Sie dann auf **Hinzufügen**.

Ein Drucker mit einer W-LAN-Verbindung wird mit seinem Namen und einer Zahl angegeben (z. B. „Samsung CJX-1050W+0034“).





## Drucken

### Drucken von Dokumenten

So drucken Sie ein Dokument vom Computer:

- 1 Öffnen Sie das Dokument.
- 2 Wählen Sie **Datei > Drucken**.
- 3 Wählen Sie im Fenster „Drucken“ Ihren SAMSUNG Drucker aus.
- 4 Wählen Sie die zu druckenden Seiten, die Anzahl der Kopien usw. aus, und klicken Sie dann auf **OK** (WINDOWS) oder auf **Drucken** (MACINTOSH).

### Drucken von doppelseitigen Dokumenten

Sie können doppelseitige Dokumente auf Papier in einem beliebigen Format drucken, das der Drucker verarbeitet (siehe [Papierformate, Seite 8](#)), wenn Sie das Papier wie nachstehend beschrieben manuell drehen.

**WICHTIG:** *Das doppelseitige Drucken kann nur auf Medien ausgeführt werden, die Tinte auf beiden Seiten absorbieren können, z. B. Normalpapier oder doppelseitiges Fotopapier. Das doppelseitige Drucken funktioniert nicht auf mit Barcodes versehenem Fotopapier (der Barcode befindet sich auf der Rückseite).*

### Drucken doppelseitiger Dokumente mit einem WINDOWS-Computer

So drucken Sie doppelseitige Dokumente mit einem WINDOWS-Computer:

- 1 Legen Sie Papier in das Papiereingabefach ein.
- 2 Öffnen Sie das zu druckende Dokument, und wählen Sie anschließend **Datei > Drucken**.
- 3 Stellen Sie im Dialogfeld „Drucken“ sicher, dass **SAMSUNG CJX-1050W Serie AiO** (oder bei einer W-LAN-Verbindung **SAMSUNG CJX-1050W+XXXX**, wobei XXXX eine Nummer ist) ausgewählt ist, und klicken Sie dann auf **Eigenschaften**.
- 4 Wählen Sie die Registerkarte **Layout**.
- 5 Wählen Sie im Feld für den zweiseitigen Druck **Manuell (Anleitung enthalten)** aus, und klicken Sie dann auf **OK**.
- 6 Klicken Sie auf **OK**.
- 7 Wenn auf dem Computer oder im LC-Display des Druckers eine Meldung angezeigt wird, entnehmen Sie die gedruckten Seiten aus dem Ausgabefach, und halten Sie sich an die Anweisungen auf dem Computer bzw. LC-Display.
- 8 Wenden Sie die bedruckten Seiten, und legen Sie sie ins Eingabefach (mit der Oberseite nach unten und der bedruckten Seite von Ihnen weg) ein.
- 9 Drücken Sie am Drucker auf **Start**.

### So drucken Sie doppelseitige Dokumente auf einem MAC-Computer:

So drucken Sie doppelseitige Dokumente auf einem MAC-Computer:

- 1 Legen Sie Papier in das Papierfach ein.
- 2 Öffnen Sie das zu druckende Dokument, und wählen Sie anschließend **Datei > Drucken**.
- 3 Stellen Sie im Dialogfeld „Drucken“ sicher, dass **Eastman SAMSUNG Company SAMSUNG CJX-1050W AiO** (oder bei einer W-LAN-Verbindung SAMSUNG CJX-1050W+XXXX, wobei XXXX eine Nummer ist) ausgewählt ist.
- 4 Wählen Sie in der Dropdown-Liste **Kopien & Seiten** die Option **Papierhandhabung**.
- 5 Wählen Sie in der Dropdown-Liste **Zu druckende Seiten** die Option **Nur ungerade**.
- 6 Wählen Sie in der Dropdown-Liste **Seitenreihenfolge** die Option **Normal**.
- 7 Klicken Sie auf **Drucken**.
- 8 Wenn das Drucken der ungeraden Seiten abgeschlossen ist, entfernen Sie sie aus dem Ausgabefach.
- 9 Wenden Sie die bedruckten Seiten, und legen Sie sie ins Eingabefach (mit der Oberseite nach unten und der bedruckten Seite von Ihnen weg) ein.
- 10 Wählen Sie **Datei > Drucken**.
- 11 Wählen Sie in der Dropdown-Liste **Kopien & Seiten** die Option **Papierhandhabung**.
- 12 Wählen Sie in der Dropdown-Liste **Zu druckende Seiten** die Option **Nur gerade**.
- 13 Wählen Sie in der Dropdown-Liste **Seitenreihenfolge** die Option **Normal**.
- 14 Klicken Sie auf **Drucken**.

### Drucken von Bildern

Mit Ihrem All-in-One Drucker können Sie Bilder von den folgenden Quellen drucken:

- einer Speicherkarte in einem Steckplatz.
- einem iPhone/iPod Touch.

Sie können Bilder auch über die Print Manager Software auf Ihrem WINDOWS-Computer drucken. Mit Hilfe der Print Manager Software können Sie Ihre Bilder schnell bearbeiten und optimieren. Öffnen Sie die Print Manager Software, wählen Sie **Bilder drucken**, und halten Sie sich an die Bildschirmanweisungen.

Auf einem MACINTOSH- oder WINDOWS-Computer können Sie Bilder über die eine andere Software zur Bildbearbeitung oder Fotoverwaltung drucken.

### Drucken von Bildern von einer Speicherkarte

Der Drucker unterstützt die folgenden Speicherkarten:

- SD-Speicherkarte
- SDHC-Speicherkarte
- MMC-Speicherkarte
- MEMORY STICK
- Für bestimmte Varianten der oben genannten Speicherkarten ist ein Adapter erforderlich (z. B. für MEMORY STICK Duo, miniSD und microSD)

**WICHTIG:** Wenn Sie eine Speicherkarte mit einem Adapter verwenden, stellen Sie sicher, dass Sie den Adapter und die Speicherkarte als eine Einheit anschließen und entfernen. Entnehmen Sie die Speicherkarte nicht, während der Adapter noch am Drucker angeschlossen ist.

So drucken Sie ein Bild von einer Speicherkarte:

- 1 Setzen Sie die Speicherkarte in den Speicherkartensteckplatz ein.

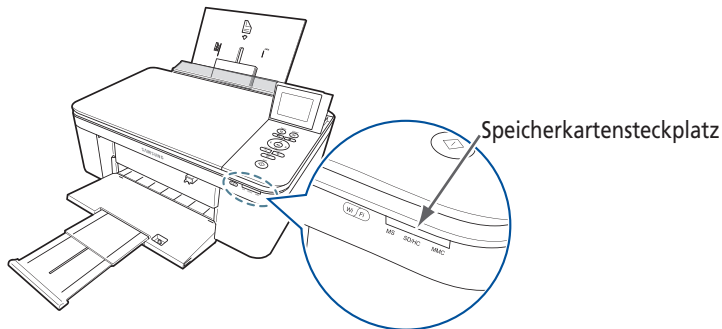

- 2 Verwenden Sie ◀ oder ▶, um das Bild auszuwählen, das Sie drucken möchten.
- 3 Verwenden Sie die Tasten für Zoomen, Drehen und Navigation, um die Bilder wie gewünscht zu bearbeiten.
- 4 Drücken Sie **OK**, um Ihr Bild auszuwählen.
- 5 Wiederholen Sie die Schritte 2 bis 4 für jedes gleich große Bild, das Sie drucken möchten.
- 6 Wählen Sie eine Druckgröße aus.
  - a Drücken Sie **Back** (Zurück).
  - b Drücken Sie ▼, um **Druckgröße** auszuwählen.
  - c Drücken Sie ▶, um zu dem Bildformat zu navigieren, das Sie drucken möchten.
- 7 Drücken Sie **Start**, um den Druckvorgang zu starten.

### Anzeigen von Bildern auf einer Speicherkarte

Wenn Sie eine Speicherkarte in den Speicherkartensteckplatz einsetzen, werden die Bilder auf der Karte auf dem LC-Display angezeigt. Drücken Sie ◀ oder ▶, um durch die Bilder zu blättern.

Wenn sich der Drucker länger als zwei Minuten im Leerlauf befindet, wird das LC-Display auf die Statusanzeige zurückgesetzt. Um die Bilder erneut anzuzeigen, drücken Sie eine beliebige Taste und dann ◀ oder ▶.

### Finden von Bildern auf einer Speicherkarte

Ihr Drucker bietet Ihnen die Möglichkeit, Bilder auf einer Speicherkarte unter Verwendung des Aufnahme- oder letzten Speicherdatums zu suchen.

So suchen Sie nach Bildern:

- 1 Setzen Sie die Speicherkarte in den Speicherkartensteckplatz ein.
- 2 Drücken Sie **Menu** (Hauptmenü).
- 3 Drücken Sie ▼, um **Fotos anzeigen und drucken auszuwählen**, und drücken Sie dann **OK**.
- 4 Drücken Sie ▼, um **Fotos finden** auszuwählen, und drücken Sie dann **OK**.
- 5 Drücken Sie im Menü „Nach Datum anzeigen“, um das Jahr, den Monat und den Tag auszuwählen. Drücken Sie ◀ oder ▶, um die Werte einzugeben.  
Die Anzahl der für das angegebene Datum gefundenen Fotos wird unter dem Menünamen angezeigt. Um diese Fotos anzuzeigen, drücken Sie „**OK**“.
- 6 Um diese Bilder anzuzeigen, drücken Sie **OK**.

## Verwenden der Standardeinstellungen zum Drucken eines Bilds

So drucken Sie ein Bild von einer Speicherkarte mit den Standardeinstellungen:

- 1 Legen Sie Fotopapier (**mit der kurzen Seite zuerst**) mit der **Glanzseite nach oben** (siehe [Einlegen von Fotopapier](#), Seite 12) in die Mitte des Eingabefachs, und verschieben Sie die Papierführungen, bis sie am Papier anliegen.

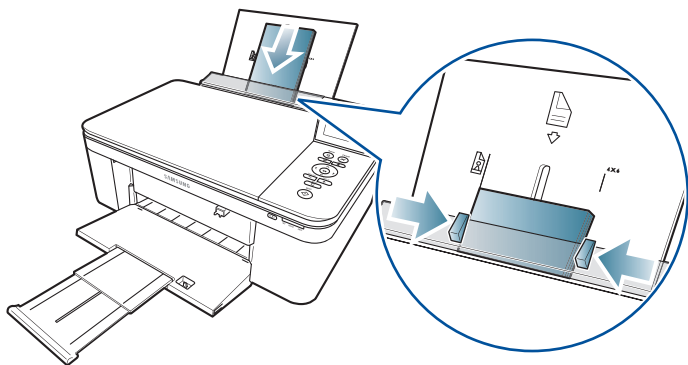

- 1 Setzen Sie die Speicherkarte in den Speicherkartensteckplatz ein.

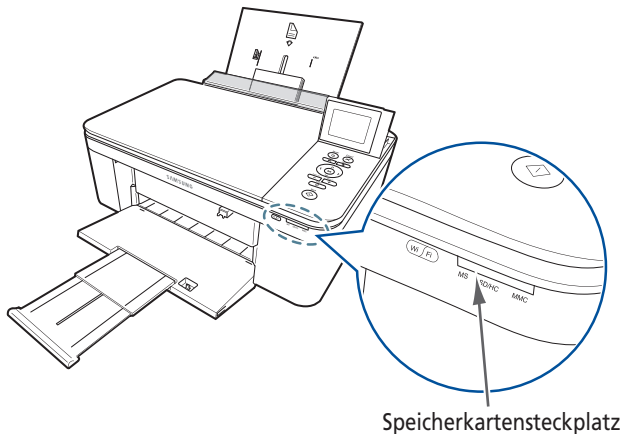

- 2 3. Drücken Sie ◀ oder ▶, um das Bild anzuzeigen, das gedruckt werden soll.
- 3 4. Drücken Sie **Start**, um den Druckvorgang zu starten.  
Der Drucker druckt ein einzelnes Bild in der Größe 10 x 15 cm / 4 x 6".

**WICHTIG:** Damit keine Daten von der Speicherkarte verloren gehen, dürfen Sie sie nicht vom Drucker entfernen, während noch Bilder gedruckt werden.



## Ändern der Einstellungen und Drucken von Bildern

Sie können die Druckeinstellungen für ein einzelnes Bild oder eine ganze Bildergruppe ändern bzw. die Einstellungen allgemein ändern und als Standard speichern.

So drucken Sie eines oder mehrere Bilder mit anderen Einstellungen als den Standardeinstellungen:

- 1 Legen Sie Fotopapier mit der Glanzseite nach oben ein (siehe [Einlegen von Fotopapier, Seite 12](#)), und verschieben Sie die Papierführungen so, dass sie am Papier anliegen.
- 2 Setzen Sie die Speicherkarte in den Speicherkartensteckplatz ein. Auf dem LC-Display wird ein Bild angezeigt.

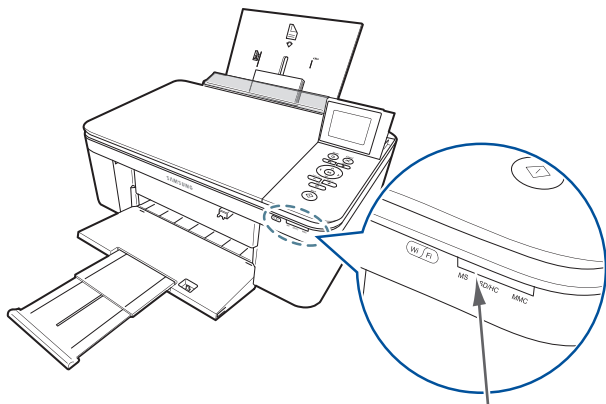

Speicherkartensteckplatz

## Grundlegende Funktionen

---

- 3 Drücken Sie ◀ oder ▶, um das zu druckende Bild auszuwählen. Drücken Sie dann **OK**.
- 4 Wiederholen Sie Schritt 3 für jedes Bild, das Sie drucken möchten.
- 5 Drücken Sie **Back** (Zurück), um zu den Optionen für das Drucken von Fotos zu gelangen.
- 6 Drücken Sie ▼, um eine Option auszuwählen (siehe Tabelle unten), und drücken Sie dann ◀ oder ▶, um die Einstellung zu ändern.

Option für das Drucken von Fotos	Einstellungen	Beschreibung
Fotos anzeigen	--	Blättern Sie durch die Bilder auf der Speicherkarte. Drücken Sie <b>OK</b> , um das zu druckende Bild auszuwählen, und drücken Sie <b>Back</b> (Zurück), um zum Optionsmenü für das Drucken von Fotos zurückzukehren.
Fotos finden	--	Drücken Sie <b>OK</b> , und wählen Sie dann das Jahr, den Monat und/oder den Tag des Aufnahmedatums aus. Drücken Sie <b>OK</b> , um die Fotos anzuzeigen, und drücken Sie dann <b>Back</b> (Zurück), um das Optionsmenü für das Drucken von Fotos anzuzeigen.

Option für das Drucken von Fotos	Einstellungen	Beschreibung
Alle auf PC übertragen	--	Um alle Bilder von der Speicherkarte auf den Computer zu übertragen, drücken Sie <b>OK</b> und dann <b>Start</b> . (Drucker und Computer müssen über ein USB-Kabel verbunden sein.).
Dieses Foto drehen	--	Drücken Sie <b>OK</b> und dann <b>oder</b> , um das Bild auf dem LC-Display zu drehen. (Dies dient nur zur Anzeige und wirkt sich nicht auf den Ausdruck aus.) Drücken Sie <b>Back</b> (Zurück), um zum Optionsmenü für das Drucken von Fotos zurückzukehren.
Anzahl	1 (Standard) bis 99	Die Anzahl der zu druckenden Exemplare.
Farbe	Farbe (Standard)	Druckt in Vollfarbe.
	Schwarzweiß	Druckt Schwarzweiß (Graustufen).

## Grundlegende Funktionen

<b>Option für das Drucken von Fotos</b>	<b>Einstellungen</b>	<b>Beschreibung</b>
Druckgröße	5 x 8 cm 9 x 13 cm 10 x 15 cm (Standard) 10 x 18 cm 10,1 x 20,3 cm 13 x 18 cm 10 x 30 cm 20 x 25 cm 22 x 30 cm oder A4	Wenn das ausgewählte Kopierformat kleiner ist als das Papier im Papierfach, passt der Drucker die Bilder automatisch so an, dass sie bestmöglich dem Papierformat entsprechen.
Normalpapierqualität	Normal (Standard)	Ausgabe mit guter Qualität; druckt schneller als „Optimal“.
	Optimal	Beste Qualität.
	Entwurf	Höchste Druckgeschwindigkeit.

Option für das Drucken von Fotos	Einstellungen	Beschreibung
Fotopapierqualität	Automatisch (Standard)	Der Drucker erkennt das Fotopapier im Papierfach und wählt automatisch die Qualität „Optimal“ aus.
Motivabgleich	Ein (Standard) Aus	Passt die Bildhelligkeit an, um Unterbelichtungen zu korrigieren, und verringert die Kontrastunterschiede in verschiedenen Bildbereichen.
Hinzufügen des Datums zu Fotos	Nein (Standard) Ja	Druckt das Datum der Bilder (Aufnahme- oder letztes Bearbeitungsdatum) in eine Ecke des Bilds.
Als Standardeinstellungen speichern	Nein/Ja	Speichern Sie die Einstellungen als neuen Standard, indem Sie <b>OK</b> drücken. Wählen Sie <b>Ja</b> aus, und drücken Sie <b>OK</b> .

**7** Wenn Sie die Einstellungen geändert haben, drücken Sie **Start**, um mit dem Druck zu beginnen.

**WICHTIG:** Damit keine Daten von der Speicherkarte, der Kamera oder dem tragbaren Gerät verloren gehen, dürfen Sie diese(s) nicht vom Drucker entfernen, während noch Bilder gedruckt werden.

### Drucken von Panoramabildern

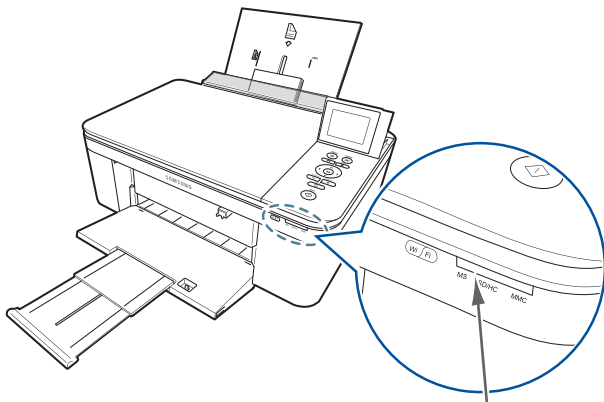

Um ein Panoramabild zu drucken, legen Sie Papier im Format 10 x 31 cm / 4 x 12" oder A4 bzw. US Letter in das Hauptpapierfach ein.

- 1 Setzen Sie die Speicherkarte in den Speicherkartensteckplatz ein.



Speicherkartensteckplatz

- 1 Drücken Sie ◀ oder ▶, um das zu druckende Panoramabild auszuwählen. Drücken Sie dann **OK**.
- 2 Drücken Sie **Back** (Zurück), um zu den Optionen für das Drucken von Fotos zu gelangen.

- 3 Drücken Sie , um **Druckgröße** auszuwählen. Drücken Sie dann , um **10 x 30 cm** auszuwählen.
- 4 Drücken Sie **Start**.

**WICHTIG:** *Damit keine Daten von der Speicherkarte verloren gehen, dürfen Sie sie nicht vom Drucker entfernen, während noch Bilder gedruckt werden.*

### Drucken von gekennzeichneten Bildern

Auf einigen Digitalkameras können Sie auf der Speicherkarte Bilder für den Druck kennzeichnen oder markieren. Dadurch wird eine Kennzeichnung erstellt, die der Drucker erkennt. Wenn Sie gekennzeichnete Bilder drucken, werden Sie gemäß den Standardeinstellungen des Druckers gedruckt (wenn nicht durch die Kennzeichnung der Kamera anders festgelegt).

HINWEIS: Informationen dazu, ob Ihre Kamera eine Kennzeichnungsfunktion (oder Markierungs- oder DPOF-Funktion) unterstützt, finden Sie im Benutzerhandbuch der Kamera.

So drucken Sie gekennzeichnete Bilder:

- 1 Legen Sie Fotopapier mit der Glanzseite nach oben ein (siehe [Einlegen von Fotopapier, Seite 12](#)), und verschieben Sie die Papierführungen so, dass sie am Papier anliegen.

- 2 Setzen Sie die Speicherkarte in den Speicherkartensteckplatz ein.

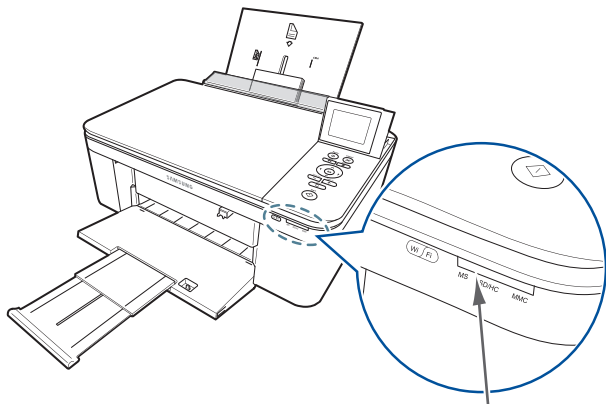

Speicherkartensteckplatz

- 3 Wenn die Meldung „Gekennzeichnete Bilder drucken?“ angezeigt wird, drücken Sie **Start**.



## Kopieren

Mit dem All-in-One Drucker können Sie Dokumente und Bilder kopieren. Der Drucker kann Farb- oder Schwarzweißkopien in hoher Qualität auf einer Vielzahl von Papiertypen drucken (siehe [Papiertypen, Seite 8](#)).

### Kopieren von Dokumenten

Sie können ein Dokument mit den Standardeinstellungen kopieren oder Anpassungen an der Menge, Größe, Qualität und Helligkeit der Kopien vornehmen.

### Verwenden der Standardeinstellungen zum Kopieren von Dokumenten

Die Standardeinstellungen sind entweder die Werkseinstellungen (siehe [Wiederherstellen der Werkseinstellungen, Seite 82](#)) oder die Standardeinstellungen, die Sie für den Drucker festgelegt haben (siehe [Als Standardeinstellungen speichern, Seite 39](#)).

So kopieren Sie ein Dokument mit den aktuellen Standardeinstellungen:

- 1 Heben Sie die Scannerabdeckung an, und legen Sie das Dokument mit der bedruckten Seite nach unten in die vordere rechte Ecke.

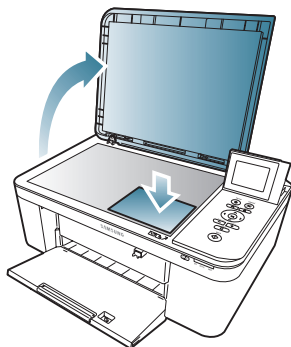

- 1 Schließen Sie die Abdeckung.
- 2 Drücken Sie **Menu** (Hauptmenü).
- 3 Drücken Sie **Start**, um den Kopiervorgang zu starten.

## Anpassen der Einstellungen und Kopieren von Dokumenten

So kopieren Sie ein Dokument mit anderen Einstellungen als den Standardeinstellungen:

- 1 Heben Sie die Scannerabdeckung an, und legen Sie das Dokument mit der bedruckten Seite nach unten in die vordere rechte Ecke.
- 2 Schließen Sie die Abdeckung.
- 3 Drücken Sie **Menu** (Hauptmenü).
- 4 Wählen Sie ggf. **Dokument kopieren** aus, und drücken Sie **OK**.
- 5 Drücken Sie ▼, um eine Option auszuwählen, und drücken Sie dann ◀ oder ▶, um die Einstellung zu ändern.

Kopieroption	Einstellung	Beschreibung
Anzahl	1 (Standard) bis 99	Die Anzahl der zu druckenden Exemplare.
Farbe	Farbe (Standard)	Druckt in Vollfarbe.
	Schwarzweiß	Druckt Schwarzweiß (Graustufen).

## Grundlegende Funktionen

<b>Kopieroption</b>	<b>Einstellung</b>	<b>Beschreibung</b>
Kopiergröße	Dieselbe Größe (Standard)	Die Kopie hat dieselbe Größe wie das Original.
	An Seitengröße anpassen	Der Drucker erkennt das Format des Originals auf dem Scannerglas und das Format des Papiers im Papierfach und vergrößert bzw. verkleinert das Original automatisch so, dass es auf das Papier passt.
	20 % bis 500 %	Verringert auf bis zu 20 % oder vergrößert auf bis zu 500 % der Originalgröße.
Normalpapierqualität	Normal (Standard)	Ausgabe mit guter Qualität; druckt schneller als „Optimal“.
	Optimal	Beste Qualität, aber langsamste Druckgeschwindigkeit; ohne Streifeneffekt, der in den Modi „Entwurf“ oder „Normal“ auftreten kann.
	Entwurf	Höchste Druckgeschwindigkeit, allerdings bei niedrigster Qualität.

Kopieroption	Einstellung	Beschreibung
Fotopapierqualität	Automatisch (Standard)	Der Drucker erkennt das Fotopapier im Papierfach und wählt automatisch die Qualität „Optimal“ aus.
Helligkeit	Normal, -3 bis +3 (Normal ist der Standardwert)	Erhöht oder verringert die Helligkeit der Kopie. Normal bedeutet, dass das Original nicht geändert wird; -3 ist die dunkelste und +3 die hellste Einstellung.
Als Standardeinstellungen speichern	Nein/Ja	Speichern Sie die Einstellungen als neuen Standard, indem Sie <b>OK</b> drücken. Wählen Sie <b>Ja</b> aus, und drücken Sie <b>OK</b> .

**6** Drücken Sie **Start**, um mit dem Kopiervorgang zu beginnen.

### Ändern der Anzahl von Kopien eines Dokuments

So ändern Sie die Anzahl von Kopien:

- 1 Heben Sie die Scannerabdeckung an, und legen Sie das Dokument mit der bedruckten Seite nach unten in die vordere rechte Ecke.
- 2 Schließen Sie die Abdeckung.
- 3 Drücken Sie **Menu** (Hauptmenü).
- 4 Drücken Sie während **Dokument kopieren** ausgewählt ist ◀ oder ▶, um eine Nummer auszuwählen.
- 5 Drücken Sie **Start**, um den Kopiervorgang zu starten.



### Vergrößern oder Verkleinern von Dokumenten

So vergrößern oder verkleinern Sie Kopien:

- 1 Heben Sie die Scannerabdeckung an, und legen Sie das Dokument mit der bedruckten Seite nach unten in die vordere rechte Ecke.
- 2 Schließen Sie die Abdeckung.
- 3 Drücken Sie **Menu** (Hauptmenü).
- 4 Wählen Sie ggf. **Dokument kopieren** aus, und drücken Sie **OK**.
- 5 Drücken Sie ▼, um **Kopiergröße** auszuwählen.
- 6 Drücken Sie ◀ oder ▶, um die gewünschte Vergrößerung bzw. Verkleinerung auszuwählen.
- 7 Drücken Sie **Start**, um den Kopiervorgang zu starten.

## Ändern der Helligkeit von Kopien

So erhöhen oder verringern Sie die Helligkeit der Kopien:

- 1 Heben Sie die Scannerabdeckung an, und legen Sie das Dokument mit der bedruckten Seite nach unten in die vordere rechte Ecke.
- 2 Schließen Sie die Abdeckung.
- 3 Drücken Sie **Menu** (Hauptmenü).
- 4 Wählen Sie ggf. **Dokument kopieren** aus, und drücken Sie **OK**.
- 5 Drücken Sie , um **Helligkeit** auszuwählen.
- 6 Drücken Sie , um eine Zahl kleiner als Null für eine dunklere Kopie auszuwählen. Oder drücken Sie , um eine Zahl größer als Null für eine hellere Kopie auszuwählen.
- 7 Drücken Sie **Start**, um mit dem Kopiervorgang zu beginnen.

### Kopieren von Fotos

Sie können ein Foto mit den Standardeinstellungen kopieren oder Anpassungen an der Menge, Größe, Qualität und Helligkeit der Kopien vornehmen.

#### Verwenden der Standardeinstellungen zum Kopieren von Fotos

Die Standardeinstellungen sind entweder die Werkseinstellungen (siehe [Wiederherstellen der Werkseinstellungen, Seite 82](#)) oder die Standardeinstellungen, die Sie für den Drucker festgelegt haben (siehe [Als Standardeinstellungen speichern, Seite 39](#)).

So kopieren Sie ein Foto mit den aktuellen Standardeinstellungen:

- 1 Legen Sie Fotopapier in den Drucker ein (siehe [Einlegen von Fotopapier, Seite 12](#)).
- 2 Heben Sie die Scannerabdeckung an, und legen Sie das Foto mit der bedruckten Seite nach unten in die vordere rechte Ecke.
- 3 Schließen Sie die Abdeckung.
- 4 Drücken Sie **Menu** (Hauptmenü).
- 5 Drücken Sie ▼, um **Foto kopieren** auszuwählen.
- 6 Drücken Sie Start, um den Kopiervorgang zu starten.



## Anpassen der Einstellungen und Kopieren von Fotos

So kopieren Sie ein Foto mit anderen Einstellungen als den Standardeinstellungen:

- 1 Heben Sie die Scannerabdeckung an, und legen Sie das Foto mit der bedruckten Seite nach unten in die vordere rechte Ecke.
- 2 Schließen Sie die Abdeckung.
- 3 Drücken Sie **Menu** (Hauptmenü).
- 4 Drücken Sie ▼, um **Foto kopieren** auszuwählen, und drücken Sie dann **OK**.
- 5 Drücken Sie ▼, um eine Option auszuwählen, und drücken Sie dann ◀ oder ▶, um die Einstellung zu ändern.

Kopieroption	Einstellung	Beschreibung
Anzahl	1 (Standard) bis 99	Die Anzahl der zu druckenden Exemplare.
Farbe	Farbe (Standard)	Druckt in Vollfarbe.
	Schwarzweiß	Druckt Schwarzweiß (Graustufen).

## Grundlegende Funktionen

Kopieroption	Einstellung	Beschreibung
Kopiergröße	5 x 8 cm	Der Drucker vergrößert oder verkleinert das Original, um Kopien in der gewünschten Größe anzufertigen.  Wenn das ausgewählte Kopierformat kleiner ist als das Papier im Papierfach, passt der Drucker die Bilder automatisch so an, dass sie bestmöglich dem Papierformat entsprechen.
	9 x 13 cm	
	10 x 15 cm (Standard)	
	10 x 18 cm	
	10,1 x 20,3 cm	
	13 x 18 cm	
	10 x 30 cm	
	20 x 25 cm	
	22 x 30 cm oder A4	
Normalpapierqualität	Normal (Standard)	Ausgabe mit guter Qualität; druckt schneller als „Optimal“.
	Optimal	Beste Qualität, aber langsamste Druckgeschwindigkeit; ohne Streifen effekt, der in den Modi „Entwurf“ oder „Normal“ auftreten kann.
	Entwurf	Höchste Druckgeschwindigkeit, allerdings bei niedrigster Qualität.



Kopieroption	Einstellung	Beschreibung
Fotopapierqualität <sup>a</sup>	Automatisch (Standard)	Der Drucker erkennt das Fotopapier im Papierfach und wählt automatisch die Qualität „Optimal“ aus.
Helligkeit	Normal (Standard) -3 bis +3	Erhöht oder verringert die Helligkeit der Kopie. Normal bedeutet, dass das Original nicht geändert wird; -3 ist die dunkelste und +3 die hellste Einstellung.
Vorschau	Nein (Standard) Ja	Um eine Vorschau des Fotos auf dem LC-Display anzuzeigen, wählen Sie Ja.
Als Standardeinstellungen speichern	Nein/Ja	Speichern Sie die Einstellungen als neuen Standard, indem Sie OK drücken. Wählen Sie Ja aus, und drücken Sie OK.

a. Legen Sie für hochwertige Kopien auf Fotopapier Fotopapier in den Drucker ein (siehe [Einlegen von Fotopapier](#), Seite 12).

**6** Drücken Sie **Start**, um den Kopiervorgang zu starten.





### Ändern der Anzahl von Kopien eines Fotos

So ändern Sie die Anzahl von Kopien:

- 1 Heben Sie die Scannerabdeckung an, und legen Sie das Foto mit der bedruckten Seite nach unten in die vordere rechte Ecke.
- 2 Schließen Sie die Abdeckung.
- 3 Drücken Sie **Menu** (Hauptmenü).
- 4 Drücken Sie , um **Foto kopieren** auszuwählen, und drücken Sie dann **OK**.
- 5 Stellen Sie sicher, dass **Anzahl** ausgewählt ist.
- 6 Drücken Sie  oder , um eine Nummer auszuwählen.
- 7 Drücken Sie **Start**, um den Kopiervorgang zu starten.

### Vergrößern oder Verkleinern von Fotos

So vergrößern oder verkleinern Sie Kopien:

- 1 Heben Sie die Scannerabdeckung an, und legen Sie das Foto mit der bedruckten Seite nach unten in die vordere rechte Ecke.
- 2 Schließen Sie die Abdeckung.
- 3 Drücken Sie **Menu** (Hauptmenü).
- 4 Drücken Sie , um **Foto kopieren** auszuwählen, und drücken Sie dann **OK**.
- 5 Drücken Sie , um **Kopiergröße** auszuwählen.
- 6 Drücken Sie  oder , um die Kopiergröße auszuwählen.
- 7 Drücken Sie **Start**, um den Kopiervorgang zu starten.

## Ändern der Helligkeit von Fotos

So erhöhen oder verringern Sie die Helligkeit der Kopien:

- 1 Heben Sie die Scannerabdeckung an, und legen Sie das Foto mit der bedruckten Seite nach unten in die vordere rechte Ecke.
- 2 Schließen Sie die Abdeckung.
- 3 Drücken Sie **Menu** (Hauptmenü).
- 4 Drücken Sie ▼, um **Foto kopieren** auszuwählen, und drücken Sie dann **OK**.
- 5 Drücken Sie ▼, um **Helligkeit** auszuwählen.
- 6 Drücken Sie ◀, um eine Zahl kleiner als Null für eine dunklere Kopie auszuwählen. Oder drücken Sie ▶, um eine Zahl größer als Null für eine hellere Kopie auszuwählen.
- 7 Drücken Sie **Start**, um mit dem Kopiervorgang zu beginnen.

### Scannen

Durch das Scannen werden Dokumente und Bilder digitalisiert und die digitalen Daten an den Computer gesendet.

Beim Scannen können Sie die Digitaldatei:

- in der Print Manager Software öffnen (wenn eine Verbindung zu einem WINDOWS-Computer besteht)
- in einer Scansoftware von Fremdanbietern öffnen
- in einem Format und an einem Speicherort speichern, das bzw. den Sie festlegen (siehe [Ändern der Scaneinstellungen über das Bedienfeld, Seite 57](#))

Es gibt zwei Scanoptionen: Über das Bedienfeld des Druckers oder aus einer Software auf dem Computer. Das Scannen aus einer Software auf dem Computer (z. B. Print Manager Software) bietet Ihnen mehr Optionen und wird daher empfohlen.

### Vor dem Scannen

Stellen Sie sicher, dass der Drucker über ein USB-Kabel mit dem Computer verbunden ist. Wenn Sie direkt über das Bedienfeld des Druckers drucken möchten, ändern Sie die Scaneinstellungen wie unten beschrieben.

## Ändern der Scaneinstellungen über das Bedienfeld

Passen Sie die vom Drucker verwendeten Scaneinstellungen an, bevor Sie einen Scan über das Bedienfeld des Druckers durchführen.

- 1 Öffnen Sie das Fenster „Drucker-Tools“.
  - Wählen Sie auf einem WINDOWS-Computer **Start > Alle Programme > Samsung > Samsung AiO Drucker-Tools**.
  - Öffnen Sie auf einem MAC-Computer die Print Manager Software, und wählen Sie dann die Registerkarte **Tools**.
- 2 Klicken Sie im Abschnitt „Tools“ auf **Drucker-Scaneinstellungen**.
- 3 Passen Sie die Einstellungen für das Scannen von Dokumenten und Bildern an:
  - a So wählen Sie ein Programm aus, in dem gescannte Bilder oder Dokumente angezeigt werden, wenn Sie über das Bedienfeld des Druckers scannen:
    - (1) Wählen Sie die Registerkarte **Allgemein**.
    - (2) Klicken Sie in der Programmliste neben dem aktuell ausgewählten Programm auf ▼.
    - (3) Wählen Sie aus der Dropdown-Liste das Programm aus, in dem Sie die gescannten Dateien öffnen möchten.

- b** Um die Einstellungen für das Scannen von Dokumenten anzupassen, wählen Sie die Registerkarte **Dokument**, und wählen Sie dann eine Option für jede Einstellung aus:

<b>Einstellung</b>	<b>Optionen</b>
Scannen als	Schwarzweiß Farbe Graustufen
Dateiformat	PDF RTF (nur wenn eine Verbindung zu einem WINDOWS-Computer besteht) TIF JPG BMP (nur wenn eine Verbindung zu einem MAC-Computer besteht)
Auflösung (dpi)	75 150 200 300



Einstellung	Optionen
Speichern von Dateien	<ul style="list-style-type: none"> <li>■ Nach Dateinamen und Speicherort nachfragen</li> <li>■ Automatisch speichern – auswählen:</li> <li>■ Basis-Dateiname. Standardmäßig werden gescannte Dateien „scan1“, „scan2“ und so weiter benannt</li> <li>■ Ort (Ordner), an dem die gescannten Dateien gespeichert werden</li> </ul>

- c Um die Einstellungen für das Scannen von Bildern anzupassen, wählen Sie die Registerkarte **Bild**, und wählen Sie dann eine Option für jede Einstellung aus:

Einstellung	Optionen
Scannen als	Farbe Schwarzweiß
Dateiformat	JPG BMP TIF

Einstellung	Optionen
Auflösung (dpi)	75 150 200 300 600
Qualität	Wenn eine Verbindung zu einem WINDOWS-Computer besteht <input type="checkbox"/> Optimal für E-Mail <input type="checkbox"/> Normal <input type="checkbox"/> Hoch <input type="checkbox"/> Maximum Wenn eine Verbindung zu einem WINDOWS-Computer besteht, erscheint folgender Schieberegler: <input type="checkbox"/> Niedrigste <input type="checkbox"/> Mittel <input type="checkbox"/> Optimal

Einstellung	Optionen
Bilder automatisch erkennen (wenn eine Verbindung zu einem WINDOWS-Computer besteht) oder Automatisches Zuschneiden (wenn eine Verbindung zu einem MAC-Computer besteht)	Bei Auswahl werden mehrere Bilder, die auf die Scannerglasplatte gelegt werden, als getrennte Dateien gespeichert
Speichern von Dateien	Nach Dateinamen und Speicherort nachfragen Automatisch speichern – auswählen: <ul style="list-style-type: none"> <li>■ Basis-Dateiname. Standardmäßig werden gescannte Dateien „scan1“, „scan2“ und so weiter benannt</li> <li>■ Ort (Ordner), an dem die gescannten Dateien gespeichert werden</li> </ul>

HINWEIS:Bevor Sie eine gescannte Datei speichern, können Sie sie in der Print Manager Software als Vorschau anzeigen und das Bild wie gewünscht zuschneiden, schärfen oder die Farbe anpassen. Bei einem WINDOWS-Computer finden Sie weitere Informationen in der Hilfe zur Print Manager Software (? -Symbol).

- 4 Wenn Sie mit der Auswahl fertig sind, klicken Sie unten rechts im Fenster „Drucker-Scaneinstellungen“ auf **OK**.
- 5 Schließen Sie das Fenster „Drucker-Tools“.

### Scannen vom Computer

So scannen Sie ein Dokument oder ein Bild auf einem Computer:

- 1 Heben Sie die Scannerabdeckung an, und legen Sie das Dokument oder Bild mit der bedruckten Seite nach unten auf die Glasplatte.
- 2 Schließen Sie die Scannerabdeckung.
- 3 Öffnen Sie die Print Manager Software.
  - Doppelklicken Sie unter WINDOWS die Option **Bilder und Dokumente scannen**, und halten Sie sich an die Bildschirmanweisungen.
  - Wählen Sie unter MAC mit Print Manager Software die Registerkarte Tools, klicken Sie auf **Scan-Anwendung**, und befolgen Sie die Anweisungen auf dem Bildschirm.

HINWEIS: Wenn Sie die Print Manager Software nicht verwenden, öffnen Sie ein Programm, mit dem Sie die Anweisungen durchsuchen und befolgen können.

## Scannen mehrerer Bilder gleichzeitig

Mit der Print Manager Software können Sie mehrere Bilder gleichzeitig scannen und sie als separate Dateien speichern.

Wenn Sie mehrere Bilder scannen, lassen Sie ausreichend Platz zwischen den Bildern, so dass der Drucker sie als separate Fotos erkennen kann. Bilder, die sich überlappen, werden als ein Bild interpretiert.

## Scannen mehrerer Bilder bei Verbindung zu einem WINDOWS-Computer

So scannen Sie mehrere Bilder gleichzeitig und speichern Sie als separate Dateien:

- 1 Heben Sie die Scannerabdeckung an, und legen Sie die Bilder mit der bedruckten Seite nach unten auf das Glas. Lassen Sie zwischen den Bildern etwas Platz.
- 2 Schließen Sie die Abdeckung.
- 3 Öffnen Sie die Print Manager Software, und doppelklicken Sie auf **Bilder und Dokumente scannen**.
- 4 Stellen Sie sicher, dass **Bild** ausgewählt und **Collage – Alle Bilder zusammenfassen** deaktiviert ist, und folgen Sie den Anweisungen auf dem Bildschirm.

HINWEIS: Klicken Sie zur Anzeige weiterer Informationen auf das Hilfesymbol.

### Scannen mehrerer Bilder bei Verbindung zu einem MAC-Computer

So scannen Sie mehrere Bilder gleichzeitig und speichern Sie als separate Dateien:

- 1 Heben Sie die Scannerabdeckung an, und legen Sie die Bilder mit der bedruckten Seite nach unten auf das Glas. Lassen Sie zwischen den Bildern etwas Platz.
- 2 Schließen Sie die Abdeckung.
- 3 Öffnen Sie die Print Manager Software, und wählen Sie Ihren Drucker.
- 4 Wählen Sie die Registerkarte **Tools**.
- 5 Klicken Sie auf **Scan-Anwendung**.
- 6 Wählen Sie Farbbild oder Schwarzweißbild.
- 7 Wählen Sie ggf. **Mehrere Bilder automatisch erkennen**.
- 8 Klicken Sie auf **Vorschau** oder **Alle scannen**, und halten Sie sich an die Bildschirmanweisungen.

HINWEIS: Klicken Sie zur Anzeige weiterer Informationen auf das Hilfesymbol.

## Scannen über das Bedienfeld

So scannen Sie ein Dokument oder Bild über das Bedienfeld:

- 1 Heben Sie die Scannerabdeckung an, und legen Sie das Originaldokument bzw. -bild mit der bedruckten Seite nach unten in die vordere rechte Ecke.

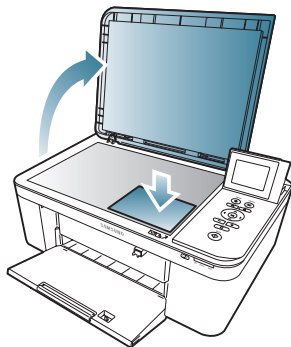

- 1 Schließen Sie die Abdeckung.
- 2 Drücken Sie **Menu** (Hauptmenü).
- 3 Drücken Sie ▼, um **Scannen** auszuwählen, und drücken Sie dann **OK**. Das Menü mit den Optionen für das Scannen von Dokumenten wird auf dem LC-Display angezeigt.
- 4 Drücken Sie ▼, um eine Option auszuwählen, und drücken Sie dann ◀ oder ▶, um die Einstellung zu ändern.

## Grundlegende Funktionen

Scanoption	Einstellungen	Beschreibung
Scannen in	USB-Computer (Standard)	Die gescannte Datei wird an den über USB verbundenen Computer gesendet.
	Name des Computers (nur wenn ein Computer über ein W-LAN-Netzwerk angeschlossen ist)	Die gescannte Datei wird an den Computer im W-LAN- oder Ethernet-Netzwerk gesendet.
	Speicherkarte	Die gescannte Datei wird an die Speicherkarte im Speicherkartensteckplatz gesendet.
Was scannen	Dokument (Standard)	Legt die Scaneinstellungen für das Scannen eines Dokuments fest (siehe <a href="#">Ändern der Scaneinstellungen über das Bedienfeld</a> , Seite 57).
	Foto	Legt die Scaneinstellungen für das Scannen eines Fotos fest (siehe <a href="#">Ändern der Scaneinstellungen über das Bedienfeld</a> , Seite 57).



Scanoption	Einstellungen	Beschreibung
Scan-Zieladr. (Zieladresse)	Datei (Standard)	Sendet die gescannte Datei in dem Format und an die Zieladresse auf dem Computer, das bzw. die Sie festlegen (siehe <a href="#">Ändern der Scaneinstellungen über das Bedienfeld, Seite 57</a> ).
	Anwendung	Sendet die gescannte Datei an die Print Manager Software.
Als Standardeinstellungen speichern	Nein/Ja	Speichern Sie die Einstellungen als neuen Standard, indem Sie <b>OK</b> drücken. Wählen Sie Ja aus, und drücken Sie <b>OK</b> .

- 5** Drücken Sie **Start**, um zu scannen.  
Die gescannte Datei wird an dem von Ihnen angegebenen Ziel angezeigt.

## Bestellen von Zubehör

Sie können Tintenpatronen online bestellen.

Um Zubehör zu bestellen, vergewissern Sie sich, dass Ihr Computer mit dem Internet verbunden ist, und gehen Sie dann wie folgt vor:

- 1 Öffnen Sie die Print Manager Software.
- 2 Wählen Sie **Zubehör bestellen**.
- 3 Wählen Sie den/die gewünschten Artikel aus, und folgen Sie den Anweisungen auf dem Bildschirm.

Der Drucker erfordert nur wenig Wartung. Samsung empfiehlt jedoch, das Scannerglas und die Scannerabdeckung regelmäßig zu reinigen, um Staub und Fingerabdrücke zu entfernen. Diese können sich sonst negativ auf die Qualität und Genauigkeit der Scanergebnisse auswirken.

Nur bei einer Reinigung des Druckers sollten Sie den Drucker über das Netzkabel vom Strom trennen. Wenn Sie eine Mehrfachsteckdose verwenden, muss diese immer eingeschaltet bleiben. (Der Drucker muss nicht eingeschaltet werden. Er sollte jedoch an der Stromversorgung angeschlossen sein.)

Sie erzielen optimale Leistung, wenn der Drucker mit einem eingeschalteten Computer verbunden ist, auf dem die SAMSUNG Print Manager Software installiert ist. Alternativ sollte der Drucker eingeschaltet gelassen und mit dem Internet über ein W-LAN-Netzwerk verbunden sein.

Lassen Sie den Druckkopf und die Tintenpatronen stets im Drucker. Dadurch werden Schäden am Druckkopf vermieden.

Weitere Informationen zu Entsorgung und Recycling erhalten Sie bei der zuständigen Behörde. In den USA finden Sie nähere Informationen auf der Website der Electronics Industry Alliance unter [www.eia.org](http://www.eia.org).

## Allgemeine Pflege und Reinigung

 VORSICHT:

**Trennen Sie den Drucker vor dem Reinigen stets von der Stromversorgung. Verwenden Sie zum Reinigen des Druckers und der Druckerteile keine scharfen oder aggressiven Reinigungsmittel.**

- Reinigen Sie den Drucker, indem Sie die Oberfläche mit einem sauberen, trockenen Tuch abwischen.
- Achten Sie in der Umgebung der Druckerstation auf Sauberkeit.
- Schützen Sie den Drucker vor Tabakrauch, Staub und ausgelaufenen Flüssigkeiten.
- Legen Sie keine Gegenstände auf dem Drucker ab.
- Vermeiden Sie Staub, Schmutz und Fremdkörper sonstiger Art im Eingabefach.
- Bewahren Sie das Druckerzubehör nicht an Orten mit direkter Sonneneinstrahlung oder hohen Temperaturen auf.
- Chemikalien sollten niemals mit dem Drucker in Berührung kommen.

## Reinigen der Scannerglasplatte und der Rückseite der Scannerabdeckung

Die Scannerglasplatte kann verschmiert sein, oder auf der Rückseite der Scannerabdeckung können sich kleinere Fremdkörper ansammeln. Reinigen Sie die Scannerglasplatte und die Rückseite der Scannerabdeckung.

 **VORSICHT:**

**Verwenden Sie zum Reinigen des Druckers und der Druckerteile keine scharfen oder aggressiven Reinigungsmittel.**

**Sprühen Sie keine Flüssigkeit direkt auf die Scheibe.**

**Verwenden Sie keine Wischtücher auf Papierbasis, da diese die Unterseite der Scannerabdeckung zerkratzen können.**

So reinigen Sie die Scannerglasplatte und die Rückseite der Scannerabdeckung:

- 1 Schalten Sie den Drucker aus, und ziehen Sie das Netzkabel aus der Steckdose.
- 2 Heben Sie die Scannerabdeckung an.

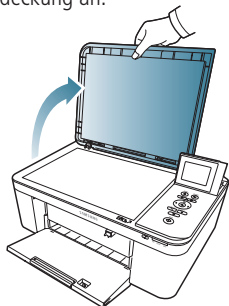

- 3 Reinigen Sie die Scheibe mit einem weichen, mit mildem Scheibenreiniger angefeuchteten Tuch oder Schwamm.

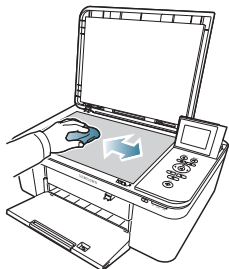

- 4 Trocknen Sie die Scheibe mit einem fusselfreien Tuch.
- 5 Reinigen Sie die Rückseite der Scannerabdeckung mit einem weichen Tuch oder Schwamm und einer milden Seifenlösung und warmem Wasser

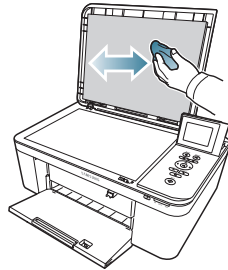

- 6 Reiben Sie die Rückseite der Scannerabdeckung mit einem Fensterleder oder einem fusselfreien Tuch trocken.

HINWEIS: Wenn die Rückseite der Scannerabdeckung dadurch nicht sauber wird, verwenden Sie ein weiches Tuch mit Isopropylalkohol (Reinigungsalkohol), und wischen Sie sorgfältig mit einem feuchten Tuch nach, um mögliche Alkoholreste zu entfernen.

- 7 Schließen Sie den Drucker nach dem Reinigen wieder an die Stromversorgung an, und drücken Sie die Einschalttaste, um den Drucker einzuschalten.

## Ersetzen von Tintenpatronen

Der Drucker verwendet separate Tintenpatronen für Schwarz und Farbe. Sie können die ungefähren Tintenfüllstände auf dem LC-Display (siehe [Überprüfen der Tintenfüllstände](#), Seite 82) prüfen. Wenn eine Tintenpatrone leer ist, wird auf dem LC-Display eine Meldung angezeigt, dass die Schwarz- bzw. Farbpatrone ersetzt werden muss. Sie können Tintenpatronen online bestellen. Öffnen Sie die Print Manager Software, und wählen Sie **Bestellen von Zubehör**.

**WICHTIG:** *Verwenden Sie keine wieder aufgefüllten Patronen.*

So ersetzen Sie die Tintenpatronen:

- 1 Vergewissern Sie sich, dass der Drucker eingeschaltet ist.
- 2 Heben Sie das Druckerfach an, und warten Sie, bis der Druckerschlitten sich in eine Position bewegt, in der Sie ihn erreichen können.

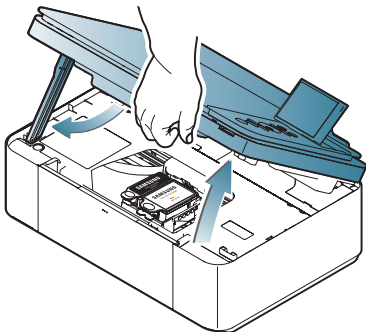



- 3** Die Tintenpatronen befinden sich im Druckkopf.

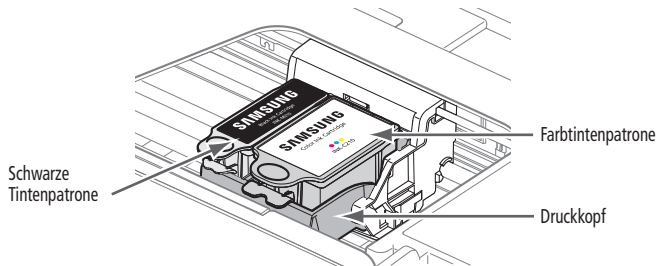

- 4** Drücken Sie die Verriegelung der Tintenpatrone mit Daumen und Zeigefinger zusammen.

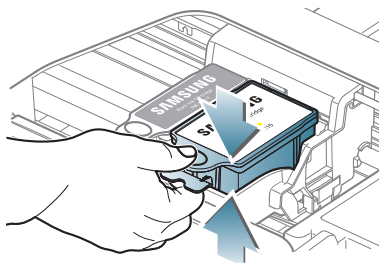

- 5 Heben Sie die Patrone aus dem Druckkopf heraus.

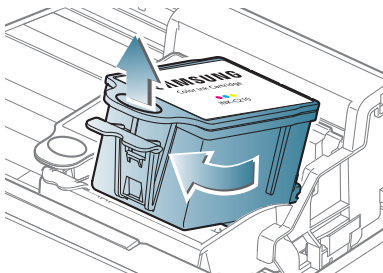

- 6 Entnehmen Sie die schwarze Tintenpatrone aus der Verpackung.

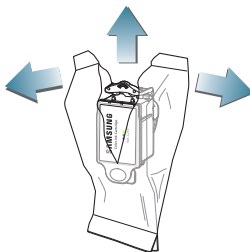

**WICHTIG:** Setzen Sie die Tintenpatrone sofort in den Druckkopf ein, damit dieser nicht austrocknet.

- 7 Entfernen Sie die Schutzkappe von der Patrone.

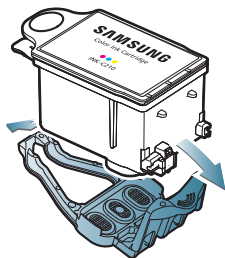

- 8 Setzen Sie die Tintenpatrone in den Druckkopf ein.

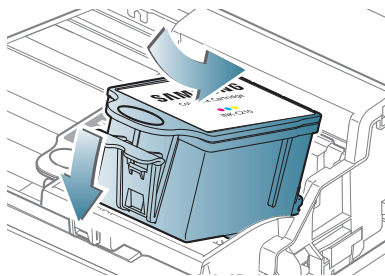

- 9** Drücken Sie die Tintenpatrone nach unten, bis sie hörbar einrastet.

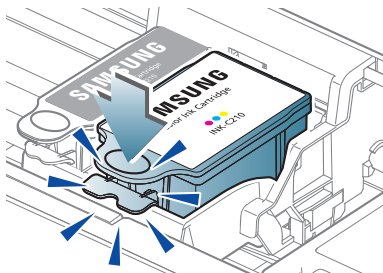

- 10** Schließen Sie das Druckerfach.

## Aktualisieren der Druckersoftware und -firmware

Die neueste Soft- und Firmware sorgt dafür, dass der Drucker optimal funktioniert.

HINWEIS: Die Firmware ist die Software, die auf dem Drucker ausgeführt wird.

Im Hintergrund erfolgt zwar eine Überprüfung auf Aktualisierungen für Software und Firmware, aber Sie können über den folgenden Vorgang auch eine manuelle Aktualisierung durchführen.

### Aktualisieren, wenn der Drucker mit einem WINDOWS-Computer verbunden ist

So aktualisieren Sie die Software:

- 1 Stellen Sie sicher, dass der Computer mit dem Internet verbunden ist.
- 2 Wählen Sie **Start > Alle Programme > Samsung > Samsung AiO Drucker-Tools**.
- 3 Klicken Sie unter „Druckerquellen“ auf **Nach Software-Aktualisierungen suchen**, um zu prüfen, ob Software-Aktualisierungen verfügbar sind.
- 4 Ist dies der Fall, klicken Sie auf **Weiter**, und halten Sie sich an die Bildschirmanweisungen.

So aktualisieren Sie die Drucker-Firmware:

- 1 Stellen Sie sicher, dass der Computer mit dem Internet verbunden ist.
- 2 Schließen Sie den Drucker mit einem USB-Kabel oder über W-LAN an den Computer an (sofern er noch nicht angeschlossen ist).
- 3 Wählen Sie **Start > Alle Programme > Samsung > Samsung AiO Drucker-Tools**.
- 4 Stellen Sie sicher, dass in der unteren linken Ecke des Fensters „Drucker-Tools“ **Samsung CJX-1050W Serie AiO - Verbunden** angezeigt wird.

HINWEIS: Wenn **Samsung CJX-1050W Serie AiO - Verbunden** nicht in der unteren linken Ecke angezeigt wird, klicken Sie auf **Auswählen**, dann auf **Liste aktualisieren**, wählen Sie den Drucker aus der Liste aus; und klicken Sie auf **SAMSUNG Drucker installieren**, und halten Sie sich an die Bildschirmanweisungen.

- 5 Klicken Sie unter „Drucker-Ressourcen“ auf **Nach Druckeraktualisierungen (Firmware-Aktualisierungen) suchen**.
- 6 Ist dies der Fall, klicken Sie auf **Weiter**, und halten Sie sich an die Bildschirmanweisungen.

**WICHTIG:** *Schalten Sie den Drucker nicht aus, und trennen Sie den Drucker nicht von der Stromversorgung, während die Aktualisierung ausgeführt wird. Dadurch könnte die Funktionsweise des Druckers beschädigt werden. Wenn der Drucker über W-LAN verbunden ist, muss sichergestellt werden, dass die Verbindung während der Aktualisierung stabil ist.*

## Aktualisieren, wenn der Drucker mit einem MAC-Computer verbunden ist

So aktualisieren Sie die Software:

- 1 Stellen Sie sicher, dass der Computer mit dem Internet verbunden ist.
- 2 Öffnen Sie die Print Manager Software.
- 3 Wählen Sie im Menü der SAMSUNG All-in-One Print Manager Software **Nach Aktualisierungen suchen aus**.
- 4 Wenn Software-Aktualisierungen vorhanden sind, halten Sie sich an die Bildschirmanweisungen, um die Software zu aktualisieren.

So aktualisieren Sie die Firmware:

- 1 Stellen Sie sicher, dass der Computer mit dem Internet verbunden ist.
- 2 Schließen Sie den Drucker mit einem USB-Kabel oder über W-LAN an den Computer an (sofern er noch nicht angeschlossen ist).
- 3 Öffnen Sie die Print Manager Software.
- 4 Wählen Sie die Registerkarte **Tools**.
- 5 Klicken Sie auf **Nach Druckeraktualisierungen (Firmware-Aktualisierungen) suchen**.
- 6 Wenn Aktualisierungen vorliegen, halten Sie sich an die Anweisungen auf dem Bildschirm.

**WICHTIG:** *Schalten Sie den Drucker nicht aus, und trennen Sie den Drucker nicht von der Stromversorgung, während die Aktualisierung ausgeführt wird. Dadurch könnte die Funktionsweise des Druckers beschädigt werden.*

## Überwachen und Anpassen der Druckerleistung

Über das Bedienfeld können Sie zahlreiche Aufgaben durchführen, um den einwandfreien Betrieb des Druckers aufrechtzuerhalten.

### Überprüfen der Tintenfüllstände

So überprüfen Sie die Tintenfüllstände:

- 1 Drücken Sie **Menu** (Hauptmenü).
- 2 Drücken Sie **▼**, um **Wartung** auszuwählen, und drücken Sie dann **OK**.
- 3 Wählen Sie **Tintenfüllstände überprüfen**, und drücken Sie **OK**.  
Auf dem LC-Display werden die geschätzten Tintenfüllstände angezeigt, so dass Sie wissen, wann Sie Ersatzpatronen bestellen müssen.

HINWEIS: Sie können Tintenpatronen online bestellen. Öffnen Sie die Print Manager Software, und wählen Sie **Bestellen von Zubehör**.

### Wiederherstellen der Werkseinstellungen

So stellen Sie für die Einstellungen die Werkseinstellungen wieder her:

- 1 Drücken Sie **Menu** (Hauptmenü).
- 2 Drücken Sie **▼**, um **Druckereinstellungen** auszuwählen, und drücken Sie dann **OK**.
- 3 Drücken Sie **▼**, um **alle Einstellungen zurückzusetzen**, und drücken Sie dann **OK**.
- 4 Wenn die Meldung „Die Einstellungen des Druckers werden auf die Werkseinstellungen zurückgesetzt“ angezeigt wird, drücken Sie **OK**.

HINWEIS: Durch das Wiederherstellen der Werkseinstellungen werden Datum und Uhrzeit, Sprache und Land/Region oder Netzwerkeinstellungen nicht geändert.



## Ersetzen des Druckkopfs

**WICHTIG:** Der Druckkopf muss nicht regelmäßig gewartet werden. Ersetzen Sie ihn nur, wenn Sie einen neuen Druckkopf von SAMSUNG erhalten.

So tauschen Sie den Druckkopf aus:

- 1 Vergewissern Sie sich, dass der Drucker eingeschaltet ist.
- 2 Heben Sie das Druckerfach an, und warten Sie, bis sich der Druckschlitten in der Mitte befindet.

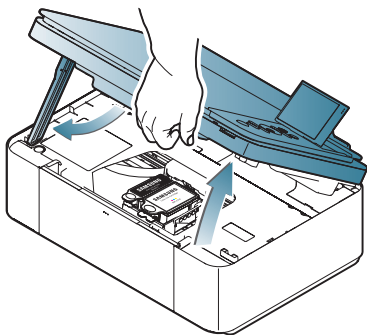

- 3** Entfernen Sie beide Tintenpatronen, und legen Sie sie beiseite.

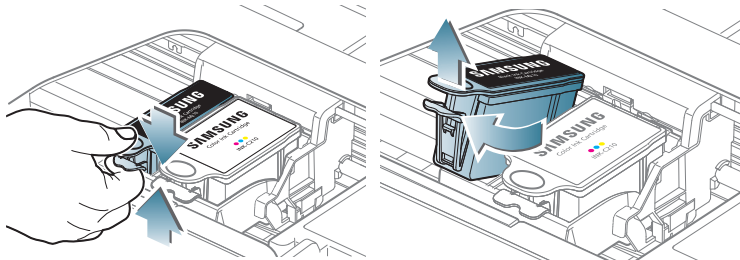

- 4** Entriegeln Sie den gebrauchten Druckkopf, indem Sie den Druckknopf in der Mitte des Druckschlittens anheben.

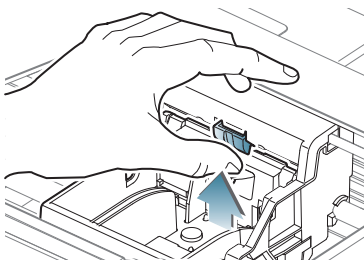

- 5 Heben Sie den verbrauchten Druckkopf aus dem Druckschlitten.

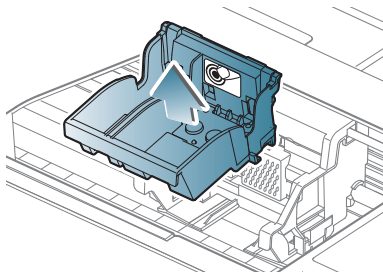

- 6 Nehmen Sie den neuen Druckkopf aus der Verpackung.

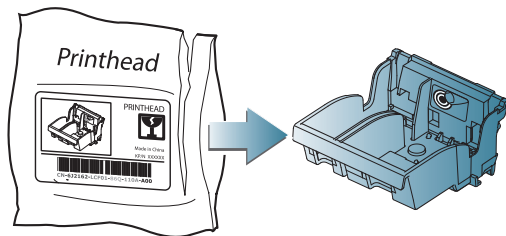

**!** VORSICHT:

**Berühren Sie nicht die Kupferkontakte am Druckkopf. Er könnte sonst beschädigt werden.**

- 7 Entfernen Sie die Kunststoffschutzkappe.

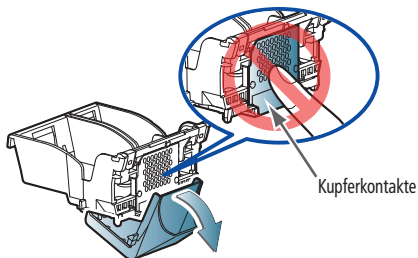

**WICHTIG:** Achten Sie darauf, die Kupferkontakte beim Einsetzen des Druckkopfs nicht zu zerkratzen oder zu berühren.

- 8 Setzen Sie den neuen Druckkopf in den Druckschlitten ein.

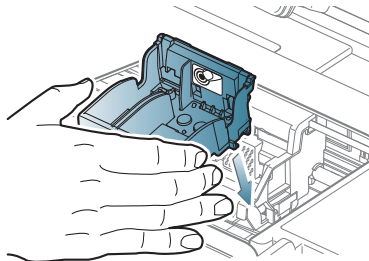

- 9** Drücken Sie kräftig auf den vorgegebenen Druckpunkt des Druckkopf, bis dieser hörbar einrastet.

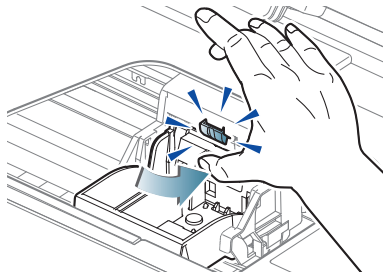

- 10** Setzen Sie die schwarze Tintenpatrone in den Druckkopf ein.

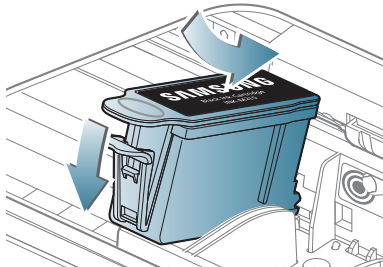

- 11** Drücken Sie die Tintenpatrone nach unten, bis sie hörbar einrastet.

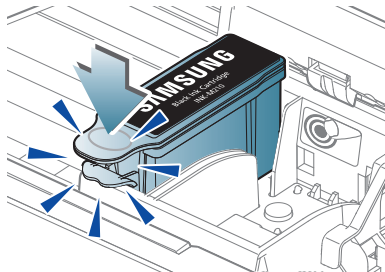

- 12** Wiederholen Sie die Schritte 10 bis 11 für die Farbpatrone.

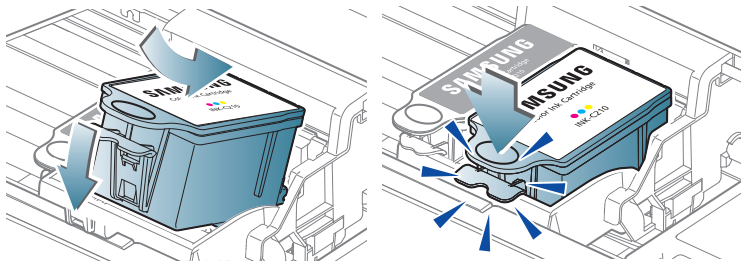

- 13** Schließen Sie das Druckerfach.  
Der Drucker erkennt den neuen Druckkopf. Folgen Sie zum Kalibrieren des Druckers den Anweisungen auf dem LC-Display.

## Grundlegende Fehlerbehebung

Einige Probleme lassen sich schnell beheben, indem Sie den Drucker aus- und wieder einschalten: Schalten Sie den Drucker aus. Warten Sie 5 Sekunden. Schalten Sie den Drucker ein.

Die folgenden Informationen können Ihnen bei der Behebung von Problemen mit Ihrem Drucker helfen.

<b>Problem</b>	<b>Mögliche Lösungen</b>
Drucker lässt sich nicht einschalten	<ul style="list-style-type: none"><li data-bbox="308 539 864 591">■ Vergewissern Sie sich, dass Sie das im Lieferumfang des Druckers enthaltene Netzkabel verwenden.</li><li data-bbox="308 601 918 715">■ Stellen Sie sicher, dass das Netzkabel an die Stromversorgung angeschlossen, in eine geerdete Steckdose oder Mehrfachsteckdose gesteckt ist, und dass die LED an der Stromversorgung leuchtet.</li></ul>

Problem	Mögliche Lösungen
Drucker wird nicht erkannt	<ul style="list-style-type: none"><li>■ Vergewissern Sie sich, dass der Drucker an die Stromversorgung angeschlossen und eingeschaltet ist.</li><li>■ Wenn Sie ein USB-Kabel verwenden, stellen Sie Folgendes sicher:<ul style="list-style-type: none"><li>– Es handelt sich um ein USB-2.0-Hochgeschwindigkeitskabel.</li><li>– Das USB-Kabel ist an Computer und Drucker angeschlossen.</li><li>– Starten Sie den Computer neu, wenn das USB-Kabel vom Drucker abgezogen und dann wieder angeschlossen wurde oder die Stromzufuhr zum Drucker unterbrochen wurde.</li></ul></li><li>■ Wenn Sie eine W-LAN-Verbindung verwenden, stellen Sie Folgendes sicher:<ul style="list-style-type: none"><li>– Der Drucker ist mit Ihrem W-LAN-Netzwerk verbunden. So überprüfen Sie diese Punkte:<ul style="list-style-type: none"><li><b>a</b> Drücken Sie auf dem Drucker die Taste <b>Menu</b> (Hauptmenü).</li><li><b>b</b> Drücken Sie ▼, um <b>Netzwerkeinstellungen</b> auszuwählen, und drücken Sie dann <b>OK</b>.</li><li><b>c</b> Drücken Sie ▼, um <b>Netzwerkconfiguration anzeigen</b> auszuwählen, und drücken Sie dann <b>OK</b>. Vergewissern Sie sich, dass die aktive Verbindung W-LAN ist, und dass die IP-Adresse nicht aus Nullen besteht.</li></ul></li><li>– Der Router überträgt Daten.</li><li>– Die Firewall (ausgenommen WINDOWS-Firewall) lässt die für den Drucker erforderlichen Dienste zu.</li></ul></li></ul>



Problem	Mögliche Lösungen
Probleme mit W-LAN-Verbindungen	Hilfe bei Problemen mit W-LAN-Verbindungen finden Sie unter <a href="#">Wireless Networking Setup Guide</a>
Stau im Druckerschlitten	<ul style="list-style-type: none"><li>■ Öffnen Sie das Druckerfach, und entfernen Sie jegliches Papier.</li><li>■ Überprüfen Sie, ob der Druckkopf und die Tintenpatronen ordnungsgemäß eingesetzt sind. (Der Druckkopf und die Tintenpatronen sind ordnungsgemäß eingesetzt, wenn diese hörbar einrasten.)</li></ul>

Problem	Mögliche Lösungen
Druckqualität	<ul style="list-style-type: none"><li>■ Für beste Ergebnisse empfehlen wir die Verwendung von KODAK Papier oder einem Papier, bei dem das COLORLOK Technologie-Logo auf der Verpackung ausgewiesen ist.</li><li>■ Vergewissern Sie sich, dass das Papier ordnungsgemäß eingelegt ist. Siehe <a href="#">Einlegen von Normalpapier, Seite 9</a> und <a href="#">Einlegen von Fotopapier, Seite 11</a>.</li><li>■ Reinigen des Druckkopfs:<ul style="list-style-type: none"><li>– Drücken Sie <b>Menu</b> (Hauptmenü).</li><li>– Drücken Sie ▼, um <b>Wartung</b> auszuwählen, und drücken Sie dann <b>OK</b>.</li><li>– Drücken Sie ▼, um <b>Druckkopf reinigen</b> auszuwählen, und drücken Sie dann <b>OK</b>.</li></ul></li><li>■ Kalibrieren des Druckers:<ul style="list-style-type: none"><li>– Drücken Sie <b>Menu</b> (Hauptmenü).</li><li>– Drücken Sie ▼, um <b>Wartung</b> auszuwählen, und drücken Sie dann <b>OK</b>.</li><li>– Drücken Sie ▼, um <b>Drucker kalibrieren</b> auszuwählen, und drücken Sie dann <b>OK</b>.</li></ul></li></ul>

Problem	Mögliche Lösungen
Fehler bei Tintenpatronen	<ul style="list-style-type: none"><li>■ Vergewissern Sie sich, dass es sich bei den eingesetzten Patronen um Tintenpatronen handelt. Verwenden Tintenpatronen und keine wieder aufgefüllten Patronen.</li><li>■ Entfernen Sie die Patronen, und setzen Sie sie anschließend erneut ein. Stellen Sie sicher, dass die Patronen einrasten.</li></ul>
Papierstau	<ul style="list-style-type: none"><li>■ Öffnen Sie das Druckerfach, und entfernen Sie vorsichtig jegliches Papier aus dem Inneren des Druckers.</li><li>■ Stellen Sie sicher, dass das Papier im Papierfach keine Risse oder Knicke aufweist.</li><li>■ Legen Sie nicht zu viel Papier in das Papiereingabefach ein.</li></ul>
Fehlercodes/ Fehlermeldungen	Geben Sie unter <a href="http://www.samsung.de/de/support/downloads.aspx">http://www.samsung.de/de/support/downloads.aspx</a>

## Statusanzeigen

Der Drucker verfügt über drei Statusanzeigeleuchten: eine für den Betrieb (auf der Einschalttaste), eine für den W-LAN-Status und eine Warnanzeige für aufgetretene Fehler.

### Betriebsanzeige

Betrieb-sanzeige	Bedeutung
Aus	<ul style="list-style-type: none"><li>■ Der Drucker ist ausgeschaltet.<ul style="list-style-type: none"><li>– Drücken Sie die Einschalttaste, um den Drucker einzuschalten.</li></ul></li><li>■ Der Drucker ist nicht an die Stromversorgung angeschlossen.<ul style="list-style-type: none"><li>– Vergewissern Sie sich, dass das Netzkabel auf der Rückseite des Druckers und an einer Steckdose angeschlossen ist und dass die Steckdose mit Strom versorgt wird.</li></ul></li></ul>
Blinkt	<ul style="list-style-type: none"><li>■ Der Drucker ist ausgelastet.<ul style="list-style-type: none"><li>– Warten Sie, bis der Drucker die Aufgabe beendet hat.</li></ul></li></ul>
Ein	Der Drucker ist bereit.

## LED für W-LAN-Verbindung

LED für W-LAN-Verbindung	Bedeutung
Aus	Der W-LAN-Funk ist entweder ausgeschaltet, oder er ist eingeschaltet, aber nicht mit einem W-LAN-Netzwerk verbunden.
Blinkt kontinuierlich	Der W-LAN-Funk ist aktiviert, und der Drucker sucht nach verfügbaren W-LAN-Netzwerken im Empfangsbereich.
Blinkt mit Unterbrechungen	<p>Der W-LAN-Funk ist aktiviert, und der Drucker findet keine verfügbaren W-LAN-Netzwerke im Empfangsbereich, oder der W-LAN-Funk wurde unterbrochen bzw. ist zu schwach, um Signale vom und an den Drucker zu senden.</p> <p>Um ein verfügbares W-LAN-Netzwerk zu finden und eine Verbindung herzustellen, drücken Sie OK, schalten Sie den W-LAN-Funk aus, und führen Sie den W-LAN-Einrichtungsassistenten aus (siehe <a href="#">Herstellen einer Verbindung zu einem W-LAN-Netzwerk</a>, Seite 13).</p>
Ein	Der W-LAN-Funk ist aktiviert, und es besteht eine betriebsbereite Verbindung zwischen dem Drucker und einem W-LAN-Netzwerk.



Die folgenden Spezifikationen können ohne Vorankündigung geändert werden.

### Technische Daten und Funktionen

#### Druckleistung

**ISO/IEC 24374 ESAT** 7 Bilder pro Minute

**ISO/IEC 24374 ESAT** 4,6 Bilder pro Minute

**Drucktechnologie** Halbton-Thermotintenstrahl

**Druckqualitätsmodi** Entwurf, Normal und Optimal auf Normalpapier  
Fotoqualitätsmodus auf Fotopapier

## Funktionen für das Drucken von Fotos

<b>Anzahl</b>	1 bis 99
<b>Druckgrößen</b>	5 x 8 cm / 2 x 3" 9 x 13 cm / 3,5 x 5" 10 x 15 cm / 4 x 6" 10 x 18 cm / 4 x 7" 10 x 20 cm / 4 x 8" 10 x 31 cm / 4 x 12" (Panorama) 13 x 18 cm / 5 x 7" 20 x 25 cm / 8 x 10" US Letter (22 x 28 cm / 8,5 x 11") A4 – (21 x 30 cm / 8,3 x 11,7")
<b>Qualität</b>	„Entwurf“, „Normal“ und „Optimal“ auf Normalpapier Fotoqualitätsmodus auf Fotopapier
<b>Automatische Erkennung von Medien</b>	Automatische Erkennung von Normalpapier und Fotopapier Optimale Bildqualität für KODAK Fotopapier mit Barcode
<b>Bildverbesserung</b>	Image Enhancement Technologie mit der Print Manager Software



<b>Datum zum Druck hinzufügen</b>	Nein (Standard), Ja
<b>Farbe</b>	Schwarzweiß oder Farbe
<b>Motivabgleich</b>	Ein (Standard), Aus

## Funktionen für das Kopieren von Dokumenten

<b>Farbe</b>	Schwarzweiß oder Farbe
<b>Anzahl</b>	1 bis 99 Kopien
<b>Kopierformate</b>	Dieselbe Größe, Seitenanpassung, 20 % bis 500 %
<b>Normalpapierqualität</b>	Optimal, Normal, Entwurf
<b>Helligkeit</b>	-3 bis +3

## Funktionen für das Kopieren von Fotos

<b>Farbe</b>	Schwarzweiß oder Farbe
<b>Anzahl</b>	1 bis 99 Kopien

<b>Kopierformate</b>	5 x 8 cm / 2 x 3" 9 x 13 cm / 3,5 x 5" 10 x 15 cm / 4 x 6" 10 x 18 cm / 4 x 7" 10 x 20 cm / 4 x 8" 10 x 31 cm / 4 x 12" (Panorama) 13 x 18 cm / 5 x 7" 20 x 25 cm / 8 x 10" US Letter (22 x 28 cm / 8,5 x 11") A4 – (21 x 30 cm / 8,3 x 11,7")
----------------------	---

**Qualität** Automatisch

**Helligkeit** -3 bis +3

## Scanfunktionen

<b>Scannertyp</b>	Contact Image Sensor (CIS)
<b>Maximales Scanformat</b>	22 x 30 cm / 8,5 x 11,7"

- Funktionen** Segmentierungsscannen  
Automatische Zieladresse  
OCR  
Automatische Bilderkennung

## Funktionen des Papiereingabefachs

- Papierkapazität** 100 Blätter Normalpapier mit einem Gewicht von 9 kg  
20 Blatt Fotopapier, bis zu 0,3 mm (290 g/m<sup>2</sup>)  
20 Umschläge
- Papierfachgröße** 10 x 15 cm bis 22 x 36 cm / 4 x 6" bis 8,5 x 14"

## Tintenpatronen

- Lebensdauer der Tinte** Die Anzahl der Seiten hängt von Betriebsumgebung, Druckintervallen, Papiertyp und Papierformat ab.  
Basierend auf ISO 24712 5% COVERAGE PATTERN  
– Siehe [Ein Testmuster des 5% COVERAGE PATTERN \(verkleinert auf 33%\)](#), Seite 102.  
(aus dem Lieferumfang; INK-M210): Ca. 250 Seiten  
(aus dem Lieferumfang; INK-M215): Ca. 430 Seiten  
(aus dem Lieferumfang; INK-C210): Ca. 250 Seiten

## Ein Testmuster des 5% COVERAGE PATTERN (verkleinert auf 33%)

Stephen J. Singel  
Fabunda Singap Abarrux  
Tendar, BSF  
UKANGLE

30 November 2005

Johathan Q. Maderia

Inpet Mampem Aburex  
2343 Stanton Dawer Lank  
Benbibe, SDF

Mr. Maderia:

Nam liber tempor cum soluta nobis eleifend priam cogue nihil conseqat, velillum. Dolore eu zril feugiat nulla acillisis at vero eros accusam et iust odio dignis sim qui blandi praecet litatum rri lobertis nisi ut aliquip exea commodo conseqat. Duis autem vel eum irure dolor in hendrerit ulputate velit esse molestie incidunt ut laoreet dolore magna aliquam erat volutpat. Ut wisi enim ad minim vthiam, quis nostrud exerci tation ullam corporus cipi ts nisi

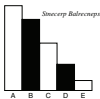

Amet, Amet, consectetur adipiscing elit, sed diam nonummy nibh veniam, excepte adipiscing elit, sed diam nonummy nibh laoreet dolore magnama ullam erat volutpat. Ut wisi enim minim veniam, quisent nostrud. Solyum uta nobis eleifendopti cogue nihil inendiet dong id quod mrim plerat facer posim aum. Lorem ipsum dolor sit amet, conseqat. Duis autem vel eum irure dolor in hendrerit vulputate velit cesse ea commodo molestie. Nam liber tempor cum soluta nobis eleifend optiun cogue nihil conseqat, velillum. Dolore eu zril feugiat nulla facilisis at vero eros accusam et iusto odio dignissim qui blandi praesent dong id quod mrim plerat facer posim aum.

Integer sagittis lacus vel nulla. Morbi convallis hendrerit risus. Nullam interdum, enim non gravida feugiat, quam ante conseqat metus, sed molestie dolor tortor ea ipsum. Phasellus semper risus sit amet diam. Cras wisi arcu, pulvinar nec, molestie frangilla, vestibulum laculis, mi. Praesent nonummy pulvinar odio.

Duis vitae eros. Fusce suscipit. Etiam justo massa, semper feugiat, portitor sit amet, nonummy in, quam. Aenean nulla magna, elementum ut, eleifend sc, aliquam sit, risus. Morbi laoreet elementum dai. Vestibulum nibh sapien, rhoncus non, lobertis nec, ullamcorper a, enim. Praesent ultricies enim non lorem. Curabitur conseqatetur, diam et nonummy convallis, quam quam tristique nulla, pulvinar blandi ipsum arcu a tellus. Phasellus dolor. Ut ullamcorper venenatis quam. Quisque egestas erat.

Singabet.

Stephen J. Singel  
Demperfa Ammerinum  
Fabunda Singap Abarrux  
SIS:dwg



## Anschlussmöglichkeiten

**Unterstützte Protokolle** USB 2.0 High Speed; DPOF

**Unterstützte Geräte** WINDOWS- und MACINTOSH-Computer, Speicherkarten (SD, MS/Duo, MMC, SDHC)

**Unterstützte Bildformate** Bilddruck unterstützt JPEG (EXIF v2.2); unterstützt nicht Progressive JPEG

**Anzahl der USB-Anschlüsse** Ein Geräteanschluss auf der Rückseite (Hochgeschwindigkeit)

**Unterstützte Protokolle** USB 2.0 High Speed (nur bei Verbindung mit einem Computer), DPOF (Drucken gekennzeichnete Bilder)

**Unterstützte W-LAN-Technologie** 802,11b/g/n, WPA/WPA2, WPS und WEP

## Software-Unterstützung

**Unterstützte Anwendungen** Bildverwaltungsanwendungen von Fremdanbietern; Unterstützung für optische Zeichenerkennung (OCR) für Dokumente

**Unterstützte Medien** Normalpapier, Fotopapier, Umschläge, Grußkarten und Etiketten

**Scannerunterstützung** TWAIN und WIA, WIA2 (VISTA und WINDOWS 7), ICA (MAC), einschließlich Segmentierungsscannen

**Aktualisierungsunterstützung** Aktualisierungen für Software und Firmware sind über den Internet-Support verfügbar

## Physische Spezifikationen

**Energiespareinstellungen** Leistungsaufnahme: 100 – 240 V Wechselspannung, 50 – 60 Hz Der Drucker sollte nur mit einem Adapter für Wechselstrom verwendet werden

Hersteller und Modell :  
Chicony Power Technology Co., Ltd, model A10-018N3A  
Leistung: 36 V Gleichspannung bei 0,5 A

**Maße** 420 x 170 x 320 mm / 16,5 x 6,7 x 12,6" [L x H x B]

**Gewicht** 5,7 kg

**Betriebsbereich** 5 bis 35 °C (41 bis 95 °F), 15 bis 85 % relative Luftfeuchtigkeit

**Bereich für optimalen Betrieb** 15 bis 30 °C (59 bis 86 °F) und 20 bis 80 % relative Feuchtigkeit

**Energieeffizienz** ENERGY STAR®-zertifizierter All-in-One Drucker

## Systemanforderungen

### WINDOWS-Computer

<b>Computer</b>	<b>Minimum</b>
<b>Betriebssystem</b>	WINDOWS 7, VISTA oder XP (SP2 oder höher)
<b>CPU</b>	INTEL CELERON-Prozessor
<b>Taktrate</b>	1,2 GHz
<b>Speicher</b>	512 MB RAM
<b>Freier Festplattenspeicher</b>	500 MB
<b>Schnittstelle</b>	USB 2.0, Hochgeschwindigkeit
<b>Wechseldatenträger</b>	CD-ROM

### MAC-Computer

<b>Computer</b>	<b>Minimum</b>
<b>Betriebssystem</b>	MAC OS X 10.5 oder höher
<b>CPU</b>	PowerPC G4, G5 oder INTEL-basierter MAC
<b>Taktrate</b>	1,2 GHz
<b>Speicher</b>	512 MB RAM
<b>Freier Festplattenspeicher</b>	200 MB

<b>Computer</b>	<b>Minimum</b>
<b>Schnittstelle</b>	USB 2.0, Hochgeschwindigkeit
<b>Wechseldatenträger</b>	CD-ROM

## Unterstützte Papiertypen

<b>Normalpapier</b>	7,3 bis 10,9 kg (60 bis 90 g/m <sup>2</sup> )
<b>Fotopapier</b>	Bis zu 0,3 mm (290 g/m <sup>2</sup> )
<b>Kartenstapel</b>	49,9 kg Index max. (200 g/m <sup>2</sup> )
<b>Umschläge</b>	9,1 bis 10,9 kg (75 bis 90 g/m <sup>2</sup> )
<b>Etiketten</b>	Alle gängigen Inkjet-Ausführungen für Papier im Format 22 x 28 cm und A4
<b>Transferpapier zum Aufbügeln</b>	Alle gängigen Inkjet-Ausführungen für Papier im Format 22 x 28 cm und A4



## Unterstützte Papierformate

<b>Normalpapier</b>	A4 (21 x 30 cm / 8,3 x 11,7") A5 (15 x 21 cm / 5,8 x 8,3") A6 (11 x 15 cm / 4,1 x 5,8") B5 (18 x 25 cm / 6,9 x 9,8") US Executive (18 x 27 cm / 7,3 x 10,5") US Letter (22 x 28 cm / 8,5 x 11") US Legal (22 x 36 cm / 8,5 x 14") Benutzerdefinierte Formate von 10 - 22 cm / 4 - 8,5" (Breite) und 15 - 36 cm / 6 - 14" (Länge)
<b>Etiketten</b>	A4 (21 x 30 cm / 8,3 x 11,7") US Letter (22 x 28 cm / 8,5 x 11")
<b>Indexkarten-Stapel</b>	10 x 15 cm / 4 x 6" 13 x 18 cm / 5 x 7" Indexkarten
<b>Transferpapier zum Aufbügeln</b>	A4 (21 x 30 cm / 8,3 x 11,7") US Letter (22 x 28 cm / 8,5 x 11")

<b>Umschläge</b>	C5 (16 x 23 cm / 6,4 x 9")
	C6 (11 x 16 cm / 4,5 x 6,4")
	DL (lange Ausführung) (11 x 22 cm) (4,33 x 8,66")
	US Nr. 7¾ (10 x 19 cm / 3,9 x 7,5")
	US Nr. 9 (10 x 23 cm / 3,9 x 8,9")
	US Nr. 10 (10,5 cm x 24 cm / 4,1 x 9,5")
<b>Fotos</b>	10 x 15 cm / 4 x 6"
	10 x 18 cm / 4 x 7"
	10 x 20 cm / 4 x 8"
	10 x 31 cm / 4 x 12"
	13 x 18 cm / 5 x 7"
	20 x 25 cm / 8 x 10"
	US Letter (22 x 28 cm / 8,5 x 11")
	A4 (21 x 30 cm / 8,3 x 11,7")

## Wichtige Sicherheitshinweise

Drucker der Samsung CJX-1050W All-in-One Druckerserie sind LED-Produkte der Klasse 1.

Beachten Sie bitte bei der Verwendung des Produkts die nachfolgenden Sicherheitsbestimmungen, um die Gefahr eines Feuers, eines elektrischen Schlags oder einer Verletzung auszuschließen:

- 1** Lesen Sie die Bedienungsanleitung sorgfältig durch.
- 2** Gehen Sie wie bei jedem elektrischen Gerät mit großer Sorgfalt vor.
- 3** Befolgen Sie sämtliche Warnhinweise und Anweisungen, die auf dem Produkt angebracht oder in den Begleitheften dokumentiert sind.
- 4** Verwenden Sie ausschließlich die auf dem Typenschild des Produkts angegebene Stromquelle.
- 5** Verwenden Sie ausschließlich das im Lieferumfang des Produkts enthaltene Netzkabel (oder ein genehmigtes Netzkabel größer oder gleich H05W-F, 3G, 0,75 mm<sup>2</sup>). Die Verwendung eines anderen Netzkabels kann Feuer oder einen elektrischen Schlag verursachen. Verwenden Sie das mitgelieferte Netzkabel nicht mit einem anderen Produkt.
- 6** Sollten sich die Bedienungsanweisungen und die Sicherheitsbestimmungen widersprechen, halten Sie sich bevorzugt an die Sicherheitsbestimmungen. Es besteht die Möglichkeit, dass Sie die Bedienungsanweisungen falsch verstanden haben. Im Zweifelsfall wenden Sie sich bitte an Ihren Händler.
- 7** Bevor Sie Reinigungsarbeiten durchführen, ziehen Sie den Anschlussstecker aus

der Telefonanschlussdose und den Netzstecker des Geräts aus der Steckdose. Verwenden Sie keine flüssigen Reinigungsmittel oder Reinigungsprays. Verwenden Sie für die Reinigung nur ein angefeuchtetes Tuch.

- 8** Stellen Sie das Geräts nicht auf einen instabilen Wagen, Ständer oder Tisch. Es könnte fallen und u. U. schwer beschädigt werden.
- 9** Stellen Sie Ihr Geräts niemals auf, über oder in der Nähe von Heizungen, Lüftern, Klimageräten o.ä. auf.
- 10** Achten Sie darauf, dass keine Gegenstände auf das Netz- oder Telefonkabel gestellt werden. Stellen Sie das Gerät nicht an Orten auf, an denen Kabelschäden durch Mitarbeiter verursacht werden könnten, die darüber laufen. Stellen Sie das Gerät nicht an Orten auf, an denen das Netz- oder Telefonkabel geknickt werden könnte. Alle oben beschriebenen Fälle können Gefahrensituationen oder Fehlfunktionen zur Folge haben.
- 11** Schließen Sie niemals zu viele Geräte an einer Steckdose oder einer Verlängerungsschnur an. Dadurch kann es zu Leistungseinbußen oder gar zu einem Brand oder einem elektrischen Schlag kommen.
- 12** Achten Sie darauf, dass Netzkabel und Telefonkabel nicht von Tieren angenagt werden.
- 13** Stecken Sie niemals Gegenstände in das Geräteinnere. Sie können spannungsführende Teile berühren und einen Brand oder elektrischen Schlag auslösen. Achten Sie darauf, dass keine Flüssigkeiten mit dem Geräts in Berührung kommen.
- 14** Versuchen Sie nicht, Ihr Geräts selbst zu warten, und bauen Sie es niemals auseinander. Wenden Sie sich für alle Wartungsarbeiten an qualifizierte Service-Fachkräfte. Durch das Öffnen oder Entfernen von Abdeckungen setzen Sie sich der Gefahr hoher Spannungen und anderen Risiken aus. Fehler beim Zusammenbauen können bei der anschließenden Verwendung des Geräts zu Stromschlägen führen.

- 15** Wenn eine der nachfolgend beschriebenen Bedingungen auftritt, ziehen Sie den Anschlussstecker aus der Telefonanschlussdose und den Netzstecker aus der Steckdose:
- *Wenn das Netzkabel, der Netzstecker oder die Anschlussleitung beschädigt oder abgenutzt sind.*
  - *Wenn Flüssigkeiten in das Gerät gelangt sind.*
  - *Wenn das Gerät mit Regen oder Wasser in Berührung gekommen ist.*
  - *Wenn das Produkt nicht funktioniert, obwohl Sie die entsprechenden Anweisungen genau befolgt haben.*
  - *Wenn das Produkt heruntergefallen ist oder das Gehäuse beschädigt wurde.*
  - *Wenn das Produkt plötzlich nicht mehr einwandfrei funktioniert.*
- 16** Ändern Sie nur Einstellungen, die in der Bedienungsanleitung beschrieben sind. Einstellfehler können das Produkt beschädigen und eventuell erst nach zeitaufwendigen Servicearbeiten wieder beseitigt werden.
- 17** Verwenden Sie das Gerät nicht bei Gewitter. Durch Blitzschlag kann es zu einem elektrischen Schlag kommen. Ziehen Sie bei Gewitter die Anschlussstecker aus der Steckdose und dem Telefonanschluss.
- 18** Stellen Sie das Gerät nicht an feuchten Orten auf. Es besteht sonst die Gefahr von Bränden und elektrischen Schlägen.
- 19** ACHTUNG: Trennen Sie zur Wahrung der elektrischen Sicherheit jegliche Verbindung zum Fernmeldenetz, bevor Sie Metallteile/leitende Teile berühren.
- 20** ACHTUNG: Um die Brandgefahr zu verringern, verwenden Sie ausschließlich Telekommunikationsanschlusskabel der Stärke AWG 26 oder größer.
- 21** ACHTUNG: Verwenden Sie nur die im Lieferumfang des Produkts enthaltenen Kabel und das sonstige Zubehör. Die Verwendung von anderen Kabeln oder anderem

Zubehör kann zu Gefahrensituationen oder Fehlfunktionen führen.

### **22 BEWAHREN SIE DIESE ANWEISUNGEN AUF.**

#### **LC-Display – Sicherheit**

- Reinigen Sie das LC-Display ausschließlich mit einem trockenen, weichen Tuch. Verwenden Sie keine Flüssigkeiten oder chemischen Reinigungsmittel.
- Setzen Sie sich bei einer Beschädigung des LC-Displays umgehend mit SAMSUNG in Verbindung. Sollte Lösungsmittel aus dem Display auf Ihre Hände geraten, waschen Sie diese sorgfältig mit Wasser und Seife. Falls die Flüssigkeit des Displays in Ihre Augen gerät, spülen Sie die Augen umgehend mit Wasser aus. Sollten im Anschluss daran weitere Beschwerden oder Veränderungen in der Sehkraft auftreten, suchen Sie umgehend einen Arzt auf.

#### **Tintenpatronen – Sicherheit**

- Halten Sie Tintenpatronen von Kindern fern.
- Sollte Tinte auf Ihre Haut geraten, waschen Sie diese mit Wasser und Seife. Falls Tinte in Ihre Augen gerät, spülen Sie sie umgehend mit Wasser aus. Sollten im Anschluss daran weitere Beschwerden oder Veränderungen in der Sehkraft auftreten, suchen Sie umgehend einen Arzt auf.

## CE-Konformitätserklärung (EU-Mitgliedstaaten)

### Prüfung und Zertifizierung



Die CE-Kennzeichnung dieses Produkts symbolisiert die Konformitätserklärung von Samsung Electronics Co., Ltd. mit den folgenden geltenden 93/68/EWG-Richtlinien der Europäischen Union zu den angegebenen Daten:

- 01.01.1995:** Richtlinie 73/23/EWG des Rates zur Angleichung der Rechtsvorschriften der Mitgliedsstaaten für Niederspannungsgeräte.
- 01.01.1996:** Richtlinie 89/336/EWG (92/31/EWG) des Rates zur Angleichung der Rechtsvorschriften der Mitgliedsstaaten über die elektromagnetische Verträglichkeit.
- 09.03.1999:** Richtlinie 1999/5/EG des Rates über Funkanlagen und Telekommunikationseinrichtungen und die gegenseitige Anerkennung ihrer Konformität.

Eine komplette Erklärung mit Definition der relevanten Richtlinien und Normen kann bei Ihrem Vertreter von Samsung Electronics Co., Ltd. angefordert werden.

## Konformität mit deutschen Bestimmungen

 VORSICHT:

**Das Gerät ist nicht für die Benutzung im unmittelbaren Gesichtsfeld am Bildschirmarbeitsplatz vorgesehen. Um störende Reflexionen am Bildschirmarbeitsplatz zu vermeiden, darf dieses Produkt nicht im unmittelbaren Gesichtsfeld platziert werden.**

 VORSICHT:

**Das Gerät ist nicht für die Benutzung im unmittelbaren Gesichtsfeld am Bildschirmarbeitsplatz vorgesehen. Um störende Reflexionen am Bildschirmarbeitsplatz zu vermeiden, darf dieses Produkt nicht im unmittelbaren Gesichtsfeld platziert werden.**

Die Lärmbelastung durch dieses Gerät überschreitet nicht den Wert von 70 dBa.

Dieses Gerät ist nicht für die Benutzung am Bildschirmarbeitsplatz gemäß BildschirmV vorgesehen.

„Dieses Gerät ist nicht für die Benutzung am Bildschirmarbeitsplatz gemäß BildschirmV vorgesehen.“



## Korrekte Entsorgung dieses Produkts (Elektromüll)

(Anzuwenden in den Ländern der Europäischen Union und anderen europäischen Ländern mit einem separaten Sammelsystem)



Die Kennzeichnung auf dem Produkt bzw. auf der dazugehörigen Literatur gibt an, dass es nach seiner Lebensdauer nicht zusammen mit dem normalen Haushaltsmüll entsorgt werden darf. Entsorgen Sie dieses Gerät bitte getrennt von anderen Abfällen, um der Umwelt bzw. der menschlichen Gesundheit nicht durch unkontrollierte Müllbeseitigung zu schaden.

Recyceln Sie das Gerät, um die nachhaltige Wiederverwertung von stofflichen Ressourcen zu fördern.

Private Nutzer sollten den Händler, bei dem das Produkt gekauft wurde, oder die zuständigen Behörden kontaktieren, um in Erfahrung zu bringen, wie sie das Gerät auf umweltfreundliche Weise recyceln können.

Gewerbliche Nutzer sollten sich an Ihren Lieferanten wenden und die Bedingungen des Verkaufsvertrags konsultieren. Dieses Produkt darf nicht zusammen mit anderem Gewerbemüll entsorgt werden.

## ENERGY STAR®-zertifizierter All-in-One Drucker

Um Energie zu sparen, wechselt dieser Drucker nach 1 Stunde automatisch in einen energiearmen Zustand (Ruhezustand). Sie können die Verzögerungszeit (in Schritten von 0,5 Stunden) bis auf 4 Stunden erhöhen. Wenn Sie die Verzögerungszeit erhöhen, sparen Sie u. U. weniger Energie.



ENERGY STAR und die Marke ENERGY STAR sind in den USA eingetragene Dienstleistungsmarken. Als ENERGY STAR-Partner hat SAMSUNG festgelegt, dass dieses Produkt die ENERGY STAR-Richtlinien für Energieeffizienz erfüllt. Weitere Informationen zum ENERGY STAR-Programm finden Sie unter [www.energystar.gov](http://www.energystar.gov).



