

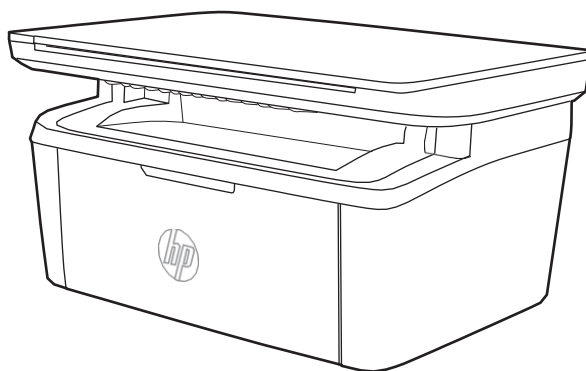

# LaserJet Pro MFP M28-M31

## Guida dell'utente



[www.hp.com/support/ljM28MFP](http://www.hp.com/support/ljM28MFP)





HP LaserJet Pro MFP M28-M31

Guida dell'utente

## Copyright e licenza

© Copyright 2018 HP Development Company, L.P.

Sono vietati la riproduzione, l'adattamento e la traduzione senza previo consenso scritto, ad eccezione dei casi previsti dalle leggi sui diritti d'autore.

Le informazioni contenute nel presente documento sono soggette a modifica senza preavviso.

Le uniche garanzie per i prodotti e i servizi HP sono presentate nelle dichiarazioni esplicite di garanzia fornite in accompagnamento a tali prodotti e servizi. Nessuna disposizione del presente documento dovrà essere interpretata come garanzia aggiuntiva. HP non sarà responsabile per omissioni o errori tecnici ed editoriali contenuti nel presente documento.

Edition 4, 01/2019

## Marchi registrati

Adobe®, Adobe Photoshop®, Acrobat®, e PostScript® sono marchi registrati di Adobe Systems Incorporated.

Apple e il logo Apple sono marchi di Apple Inc. registrati negli Stati Uniti e in altri paesi/regioni.

OS X è un marchio registrato di Apple, Inc., negli Stati Uniti e in altri paesi/regioni.

AirPrint è un marchio registrato di Apple, Inc., negli Stati Uniti e in altri paesi/regioni.

iPad è un marchio registrato di Apple, Inc., negli Stati Uniti e in altri paesi/regioni.

iPod è un marchio registrato di Apple, Inc., negli Stati Uniti e in altri paesi/regioni.

iPhone è un marchio registrato di Apple, Inc., negli Stati Uniti e in altri paesi/regioni.

Microsoft® e Windows sono marchi registrati di Microsoft Corporation negli Stati Uniti.

UNIX® è un marchio registrato di The Open Group.

---

# Sommario

1 Panoramica della stampante.....	1
Icone di avvertenza .....	2
Viste della stampante .....	3
Vista anteriore della stampante.....	3
Vista posteriore della stampante.....	3
Vista del pannello di controllo.....	4
Modelli wireless .....	4
Modelli base .....	5
Specifiche della stampante .....	5
Specifiche tecniche .....	5
Sistemi operativi supportati.....	6
Soluzioni di stampa mobile.....	7
Dimensioni della stampante .....	7
Consumo energetico, specifiche elettriche ed emissioni acustiche.....	8
Intervallo dell'ambiente di funzionamento .....	8
Configurazione dell'hardware della stampante e installazione del software .....	9
2 Vassoi carta.....	11
Introduzione.....	12
Caricamento dei vassoi per carta .....	12
Vassoio di alimentazione .....	12
Caricamento e stampa di buste.....	13
Introduzione .....	13
Stampa di buste.....	13
Orientamento della busta .....	14
Caricamento e stampa di etichette .....	15
Introduzione .....	15
Alimentazione manuale etichette .....	15
Orientamento etichette .....	16
3 Materiali di consumo, accessori e parti.....	17
Stampanti con funzione di sicurezza dinamica .....	17

Ordinamento di materiali di consumo, accessori e componenti.....	18
Ordini.....	18
Materiali di consumo e accessori.....	18
Sostituire la cartuccia di toner .....	19
Informazioni sulle cartucce .....	19
Rimozione e reinstallazione della cartuccia del toner.....	19
<b>4 Stampa .....</b>	<b>23</b>
Operazioni di stampa (Windows) .....	24
Modalità di stampa (Windows) .....	24
Stampa manualmente su entrambi i lati (Windows).....	25
Stampa di più pagine per foglio (Windows) .....	26
Selezione del tipo di carta (Windows).....	26
Attività di stampa (OS X) .....	27
Modalità di stampa (Mac OS X) .....	27
Stampa manuale su entrambi i lati (Mac OS X) .....	27
Stampa di più pagine per foglio (Mac OS X) .....	27
Selezione del tipo di carta (Mac OS X).....	28
Stampa mobile .....	29
Introduzione .....	29
Wi-Fi Direct (solo modelli wireless).....	29
Attivare o disattivare Wi-Fi Direct .....	30
Modifica del nome Wi-Fi Direct della stampante .....	31
AirPrint .....	32
Stampa integrata Android (solo modelli wireless).....	32
<b>5 Copia .....</b>	<b>33</b>
Copia.....	34
Copia di documenti di identificazione.....	35
<b>6 Scansione.....</b>	<b>37</b>
Scansione mediante il software HP Scan (Windows) .....	38
Scansione tramite il software HP Easy Scan (OS X).....	39
Altre attività di scansione.....	40
<b>7 Gestione della stampante .....</b>	<b>41</b>
Modifica del tipo di connessione della stampante (Windows).....	42
Configurazione avanzata con Server Web incorporato HP (EWS) e Casella degli strumenti periferica HP (Windows).....	43
Configurazione avanzata con Utility HP per OS X .....	46

Accesso a Utility HP.....	46
Funzioni di Utility HP .....	46
Configurazione delle impostazioni di rete IP .....	48
Introduzione .....	48
Esclusione di responsabilità relativa alla condivisione della stampante .....	48
Visualizzazione o modifica delle impostazioni di rete .....	48
Configurazione manuale dei parametri IPv4 TCP/IP.....	48
Funzioni di protezione della stampante .....	50
Introduzione .....	50
Assegnare o modificare la password di sistema utilizzando il server Web HP incorporato .....	50
Impostazioni di risparmio energetico .....	52
Introduzione .....	52
Configurazione dell'impostazione Pausa/spegnimento automatico dopo inattività .....	52
Impostare il ritardo per lo spegnimento automatico dopo inattività e configurare la stampante in modo che utilizzi massimo 1 Watt di potenza.....	53
Configurazione dell'impostazione Ritardo spegnimento .....	54
Aggiornamento del firmware .....	56
aggiornamento del firmware mediante la relativa utilità di aggiornamento .....	56
<b>8 Risoluzione dei problemi .....</b>	<b>57</b>
Assistenza clienti.....	58
Avviso laser .....	59
Interpretazione delle sequenze di accensione delle spie del pannello di controllo .....	60
Ripristino delle impostazioni predefinite.....	64
Viene visualizzato un messaggio che indica "Cartuccia in esaurimento" o "Cartuccia quasi esaurita" .....	65
Modifica delle impostazioni "Quasi esaurita" .....	65
Ord. materiali .....	66
La stampante non preleva la carta o si verificano inceppamenti.....	67
Introduzione .....	67
Il prodotto non preleva la carta.....	67
Il prodotto preleva più fogli di carta .....	67
Eliminazione degli inceppamenti della carta .....	68
Introduzione .....	68
Posizioni degli inceppamenti .....	68
Si verificano inceppamenti della carta frequenti o ricorrenti? .....	69
Rimozione degli inceppamenti dal vassoio di alimentazione .....	71
Rimozione degli inceppamenti dall'interno del prodotto .....	73
Rimozione degli inceppamenti dalle aree di uscita .....	75
Migliorare la qualità di stampa .....	77
Introduzione .....	77
Aggiornare il firmware della stampante .....	77

Stampa da un programma software differente.....	77
Controllo dell'impostazione relativa al tipo di carta per il processo di stampa .....	78
Controllo dell'impostazione del tipo di carta sulla stampante.....	78
Modifica dell'impostazione del tipo di carta (Windows) .....	78
Controllo dell'impostazione del tipo di carta (Mac OS X).....	78
Controllo dello stato della cartuccia di toner .....	78
Pulizia della cartuccia .....	79
Stampa di una pagina di pulizia.....	80
Ispezione visiva della cartuccia di toner.....	80
Controllo della carta e dell'ambiente di stampa .....	81
Passaggio 1: Uso di carta conforme alle specifiche consigliate da HP.....	81
Passaggio due: Controllo dell'ambiente .....	81
Regolazione della densità di stampa.....	81
Risoluzione dei problemi di qualità di stampa .....	83
Introduzione .....	83
Risoluzione dei problemi di qualità di stampa .....	83
Miglioramento della qualità di copia e scansione.....	92
Introduzione .....	92
Controllo della presenza di polvere e sbavature sul vetro dello scanner.....	92
Controllo delle impostazioni della carta .....	92
Ottimizzazione per testo o immagini.....	94
Copia da bordo a bordo .....	94
Risoluzione dei problemi di rete wireless .....	95
Introduzione .....	95
Lista di controllo per la connettività wireless.....	95
La stampante non stampa dopo che è stata eseguita la configurazione della rete wireless .....	96
La stampante non stampa e sul computer è installato un firewall di terze parti .....	96
La connessione wireless non funziona dopo aver spostato il router wireless o il prodotto .....	96
Impossibile collegare più computer alla stampante wireless .....	96
La stampante wireless perde la comunicazione quando è collegata a una VPN.....	97
La rete non viene visualizzata nell'elenco delle reti wireless.....	97
La rete wireless non funziona .....	97
Esecuzione di un test diagnostico della rete wireless.....	97
Riduzione delle interferenze su una rete wireless.....	98
Indice analitico .....	99



---

# 1 Panoramica della stampante

- [Icone di avvertenza](#)
- [Viste della stampante](#)
- [Specifiche della stampante](#)
- [Configurazione dell'hardware della stampante e installazione del software](#)

Per ulteriori informazioni:

Negli USA, visitare il sito Web [www.hp.com/support/ljM28MFP](http://www.hp.com/support/ljM28MFP).

Fuori dagli USA, accedere al sito Web [www.hp.com/support](http://www.hp.com/support). Selezionare il paese/regione di appartenenza. Fare clic su Assistenza e Risoluzione dei problemi. Immettere il nome del prodotto, quindi selezionare Cerca.

La guida completa HP per il prodotto include le seguenti informazioni:

- Installazione e configurazione
- Istruzioni e uso
- Risoluzione dei problemi
- Download di aggiornamenti software
- Registrazione al forum di supporto
- Ricerca di informazioni sulla garanzia e le normative

## Icone di avvertenza

Definizioni icone di avvertenza: Le seguenti icone di avvertenza possono essere visualizzate sui prodotti HP. Prestare adeguata attenzione ove applicabile.

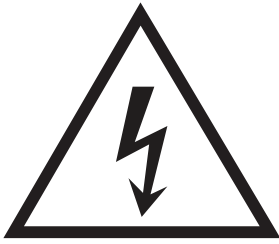

• Attenzione: Scossa elettrica



• Attenzione: Superficie bollente

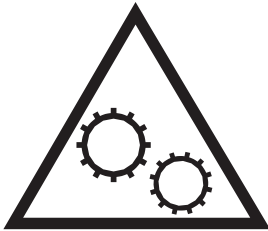

• Attenzione: Mantenere le parti del corpo lontane dai componenti mobili



• Attenzione: Bordo affilato nelle immediate vicinanze

## Viste della stampante

- [Vista anteriore della stampante](#)
- [Vista posteriore della stampante](#)
- [Vista del pannello di controllo](#)

### Vista anteriore della stampante

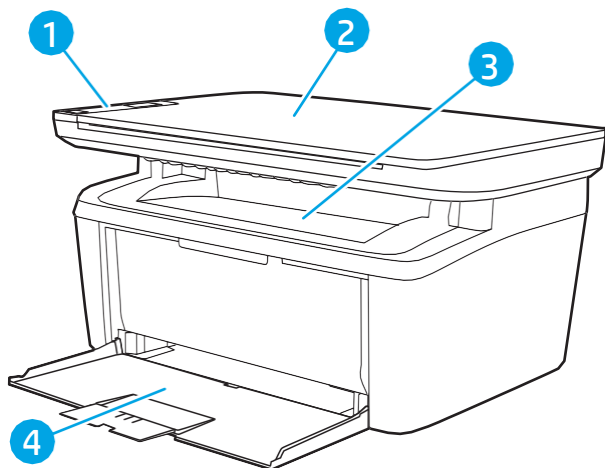

---

1	Pannello di controllo
2	Scanner a superficie piana
3	Scoperto di uscita
4	Vassoio di alimentazione

---

### Vista posteriore della stampante

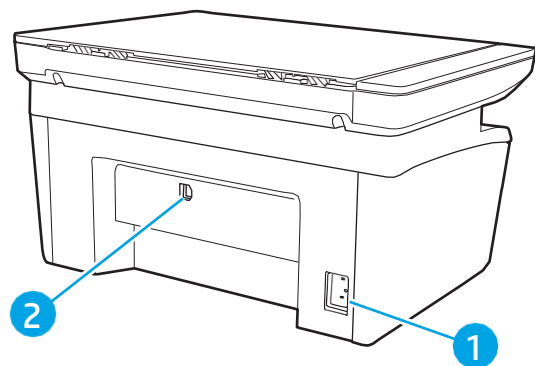

---

1	Connettore di alimentazione
2	Porta di interfaccia USB

---

## Vista del pannello di controllo

### Modelli wireless

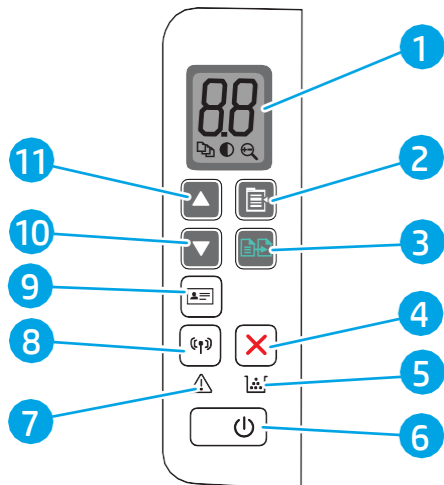

1	Display LED del pannello di controllo	Il display LED del pannello di controllo consente di visualizzare informazioni numeriche per le impostazioni di copia e i codici evento.
2	Pulsante Impostazione copia	Utilizzare questo pulsante per spostarsi tra le opzioni Numero di copie, Più chiaro/più scuro e Riduci/Ingrandisci. L'opzione predefinita è Numero di copie.
3	Pulsante Avvia copia	Utilizzare questo pulsante per avviare un processo di copia. In modalità fronte/retro manuale, usare questo pulsante per stampare il secondo lato della pagina.
4	Pulsante Annulla	Premere questo pulsante per annullare un processo di stampa.
5	LED materiali di consumo	La spia dei materiali di consumo lampeggia quando si verifica un errore relativo ai materiali di consumo e rimane accesa senza lampeggiare quando i materiali di consumo sono quasi esauriti e vanno sostituiti.
6	Pulsante di accensione/LED Pronto	<ul style="list-style-type: none"><li>• Utilizzare questo pulsante per attivare e disattivare la stampante.</li><li>• La spia Pronto è accesa quando la stampante è pronta per la stampa. Lampeggia quando la stampante riceve dati di stampa e si spegne quando la stampante si trova in uno stato di scarsa alimentazione.</li></ul>
7	LED Attenzione	La spia Attenzione lampeggia quando la stampante richiede l'intervento dell'utente. Se la spia Attenzione è accesa, la stampante è in uno stato di errore.
8	LED e pulsante wireless (solo modelli wireless)	<p>Premere questo pulsante per attivare o disattivare la funzione wireless oppure per configurare una connessione Wi-Fi Direct.</p> <p>Premere e tenere premuto questo pulsante per configurare una connessione WPS.</p> <p>Se la spia LED wireless è accesa, è presente una connessione wireless stabile. Se la spia lampeggia, non è presente nessuna connessione wireless o è in corso un processo di configurazione WPS o WiFi Direct. Se la spia lampeggia rapidamente, si è verificato un problema con la connessione wireless.</p>
9	Pulsante ID copia	Utilizzare questo pulsante per copiare un documento di identificazione.
10	Pulsante freccia giù ▼	Utilizzare questo pulsante per ridurre il valore visualizzato sul display.
11	Pulsante freccia su ▲	Utilizzare questo pulsante per aumentare il valore visualizzato sul display.

## Modelli base

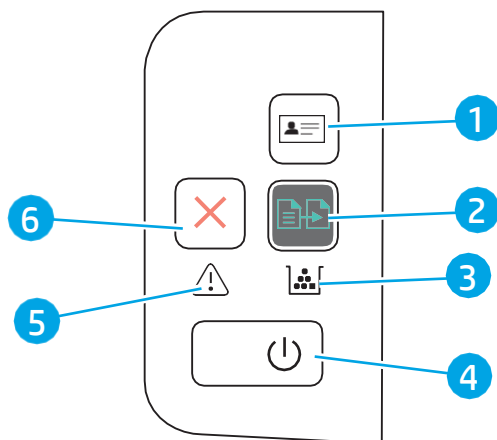

1	Pulsante Copia ID (solo MFP HP LaserJet Pro modello M29)	Utilizzare questo pulsante per copiare un documento di identificazione.
2	Pulsante Avvia copia	Utilizzare questo pulsante per avviare un processo di copia.
3	LED materiali di consumo	La spia dei materiali di consumo lampeggia quando si verifica un errore relativo ai materiali di consumo e rimane accesa senza lampeggiare quando i materiali di consumo sono quasi esauriti e vanno sostituiti.
4	Pulsante di accensione/LED Pronto	<ul style="list-style-type: none"><li>Utilizzare questo pulsante per attivare e disattivare la stampante.</li><li>La spia Pronto è accesa quando la stampante è pronta per la stampa. Lampeggia quando la stampante riceve dati di stampa e si spegne quando la stampante si trova in uno stato di scarsa alimentazione.</li></ul>
5	LED Attenzione	La spia Attenzione lampeggia quando la stampante richiede l'intervento dell'utente. Se la spia Attenzione è accesa, la stampante è in uno stato di errore.
6	Pulsante Annulla 	Premere questo pulsante per annullare un processo di stampa.

## Specifiche della stampante

 **IMPORTANTE:** le specifiche riportate di seguito sono corrette al momento della pubblicazione, ma sono soggette a modifiche. Per informazioni aggiornate, vedere [www.hp.com/support/liM28MFP](http://www.hp.com/support/liM28MFP).

- [Specifiche tecniche](#)
- [Sistemi operativi supportati](#)
- [Soluzioni di stampa mobile](#)
- [Dimensioni della stampante](#)
- [Consumo energetico, specifiche elettriche ed emissioni acustiche](#)
- [Intervallo dell'ambiente di funzionamento](#)

### Specifiche tecniche

Per informazioni aggiornate, vedere [www.hp.com/support/liM28MFP](http://www.hp.com/support/liM28MFP).

## Sistemi operativi supportati

Le seguenti informazioni si applicano ai driver di stampa HP e Windows per OS X specifici per la stampante e al programma di installazione software.

Windows: il programma di installazione software HP installa il driver PCLmS o PCLm-S, a seconda del sistema operativo Windows utilizzato, insieme al software opzionale quando si utilizza il programma di installazione software completo. Per ulteriori informazioni, consultare le note di installazione del software.

OS X: i computer Mac sono supportati su questa stampante. Scaricare HP Easy Start da [123.hp.com/LaserJet](http://123.hp.com/LaserJet) o dalla pagina di supporto di stampa, quindi utilizzare HP Easy Start per installare il driver di stampa HP. HP Easy Start non è incluso nel programma di installazione del software HP.

1. Accedere a [123.hp.com/LaserJet](http://123.hp.com/LaserJet).
2. Per scaricare il software della stampante, procedere come segue.

Linux: per informazioni e per i driver di stampa per Linux, accedere a [www.hp.com/go/linux](http://www.hp.com/go/linux).

Tabella 1-1 Driver di stampa e sistemi operativi supportati

Windows 7 a 32 e 64 bit	Il driver di stampa specifico della stampante HP PCLmS viene installato per questo sistema operativo come parte integrante dell'installazione del software.	
Windows 8 a 32 e 64 bit	Il driver di stampa specifico della stampante HP PCLmS viene installato per questo sistema operativo come parte integrante dell'installazione del software.	Il supporto Windows 8 RT viene fornito tramite il driver Microsoft IN OS versione 4 a 32 bit.
Windows 8.1 a 32 e 64 bit	Il driver di stampa specifico della stampante HP PCLm-S viene installato per questo sistema operativo come parte integrante dell'installazione del software.	Il supporto Windows 8.1 RT viene fornito tramite il driver Microsoft IN OS versione 4 a 32 bit.
Windows 10 a 32 e 64 bit	Il driver di stampa specifico della stampante HP PCLm-S viene installato per questo sistema operativo come parte integrante dell'installazione del software.	
Windows Server 2008 R2, 64 bit	Il driver di stampa specifico della stampante HP PCLm.S è disponibile per il download dal sito Web di assistenza per le stampanti. Scaricare il driver e utilizzare lo strumento Aggiungi stampante di Microsoft per installarlo.	A gennaio 2015, Microsoft ha ritirato il tradizionale supporto per Windows Server 2008, contrariamente ad HP che continuerà a fornire tale supporto al massimo delle sue capacità per il sistema operativo Server 2008 discontinuato.
Windows Server 2008 R2, SP1, 64 bit	Il driver di stampa specifico della stampante HP PCLm.S viene installato per questo sistema operativo come parte integrante dell'installazione del software.	
Windows Server 2012	Il driver di stampa specifico della stampante HP PCLmS viene installato per questo sistema operativo come parte integrante dell'installazione del software.	
Windows Server 2012 R2	Il driver di stampa specifico della stampante HP PCLm-S viene installato per questo sistema operativo come parte integrante dell'installazione del software.	

Tabella 1-1 Driver di stampa e sistemi operativi supportati (continuazione)

Windows Server 2016 a 64 bit	Il driver di stampa specifico della stampante HP PCLmS viene installato per questo sistema operativo come parte integrante dell'installazione del software.
OS X 10.11 El Capitan, OS X 10.12 Sierra, OS X 10.13	Per installare il driver di stampa, scaricare HP Easy Start da <a href="http://23.hp.com/LaserJet">23.hp.com/LaserJet</a> . Per installare il software della stampante e il driver di stampa, procedere come segue.

 **NOTA:** per un elenco aggiornato dei sistemi operativi supportati, accedere a [www.hp.com/support/liM28MFP](http://www.hp.com/support/liM28MFP) per la guida completa della stampante HP.

## Soluzioni di stampa mobile

HP offre diverse soluzioni per dispositivi mobili per consentire di stampare con semplicità su una stampante HP da un portatile, un tablet, uno smartphone o da un altro dispositivo mobile. Per accedere all'elenco completo ed effettuare la scelta migliore, visitare il sito Web [www.hp.com/go/LaserJetMobilePrinting](http://www.hp.com/go/LaserJetMobilePrinting).

 **NOTA:** Aggiornare il firmware della stampante per assicurarsi che tutte le funzionalità di stampa mobile siano supportate.

- Wi-Fi Direct (solo modelli wireless)
- App HP All-in-One Remote per dispositivi iOS e Android
- Google Cloud Print
- AirPrint
- Stampa Android

## Dimensioni della stampante

Figura 1-1 Dimensioni per la stampante

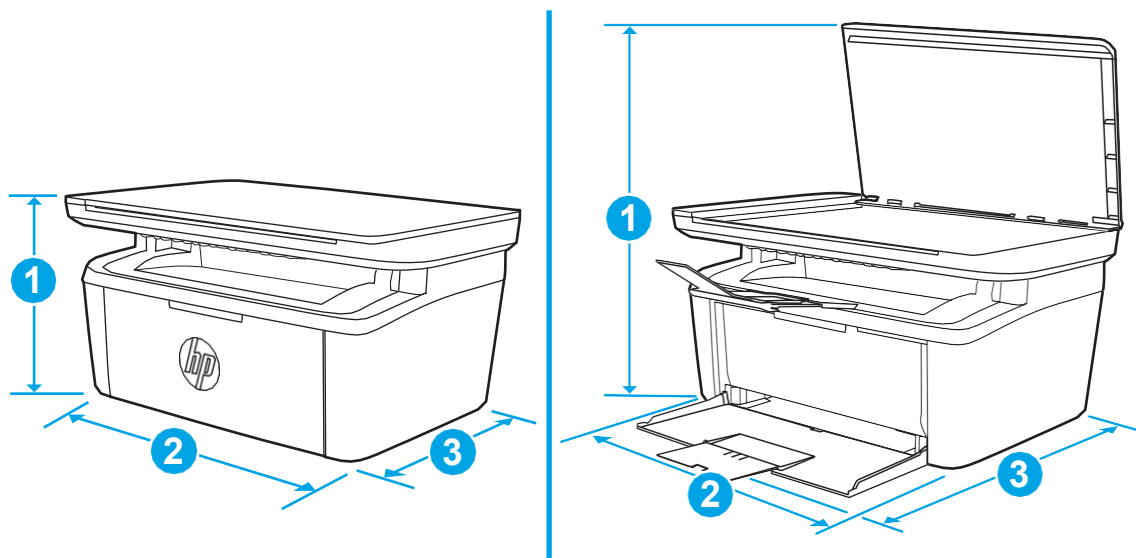

	Stampante completamente chiusa	Stampante completamente aperta
1. Altezza	196 mm	447 mm
2. Larghezza	360 mm	360 mm
3. Profondità	263 mm	390 mm
Peso (con cartucce)	5,3 kg	

## Consumo energetico, specifiche elettriche ed emissioni acustiche

Per informazioni aggiornate, visitare il sito Web [www.hp.com/support/ljM28MFP](http://www.hp.com/support/ljM28MFP).

 **ATTENZIONE:** i requisiti di alimentazione si basano sul paese/regione dove è stata venduta la stampante. Non convertire le tensioni di funzionamento. Ciò può danneggiare la stampante e annullarne la garanzia.

## Intervallo dell'ambiente di funzionamento

Ambiente	Consigliato	Consentito
Temperatura	Da 15 a 27°C	Da 15 a 30°C
Umidità relativa	Dal 20 al 70% di umidità relativa (RH), senza condensa	Dal 10 a all'80% (RH), senza condensa



# Configurazione dell'hardware della stampante e installazione del software

Per istruzioni sulla configurazione di base, vedere il Poster di configurazione e la Guida introduttiva forniti con la stampante. Per ulteriori istruzioni, visitare il sito Web dell'assistenza HP.

Per la guida completa di HP per la stampante, andare a [www.hp.com/support/ljM28MFP](http://www.hp.com/support/ljM28MFP). Cercare assistenza per:

- Installazione e configurazione
- Istruzioni e uso
- Risoluzione dei problemi
- Download degli aggiornamenti software e firmware
- Registrazione al forum di supporto
- Ricerca di informazioni sulla garanzia e le normative



---

## 2 Vassoi carta

- [Introduzione](#)
- [Caricamento dei vassoi per carta](#)
- [Caricamento e stampa di buste](#)
- [Caricamento e stampa di etichette](#)

Per ulteriori informazioni:

Le seguenti informazioni sono corrette al momento della pubblicazione. Per informazioni aggiornate, vedere [www.hp.com/support/liM28MFP](http://www.hp.com/support/liM28MFP).

La guida completa di HP per la stampante include le seguenti informazioni:

- Installazione e configurazione
- Istruzioni e uso
- Risoluzione dei problemi
- Download di aggiornamenti software e firmware
- Registrazione al forum di supporto
- Ricerca di informazioni sulla garanzia e le normative

## Introduzione

---

 **ATTENZIONE:** Tenere le mani lontane dai vassoi della carta quando vengono chiusi.

Tutti i vassoi devono essere chiusi durante il trasporto della stampante.

---

## Caricamento dei vassoi per carta

---

 **NOTA:** per evitare gli inceppamenti della carta:

- Non aggiungere o rimuovere la carta dal vassoio durante la stampa.
  - Prima di caricare il vassoio, rimuovere tutta la carta dal vassoio di alimentazione e allineare la risma.
  - Durante il caricamento del vassoio, non separare i fogli.
  - Utilizzare carta non stropicciata, piegata o danneggiata.
- 

## Vassoio di alimentazione

Caricare i supporti con il lato superiore in avanti e il lato da stampare rivolto verso l'alto. Per evitare inceppamenti o stampe inclinate, regolare sempre le guide dei supporti laterali.

 **NOTA:** quando si aggiungono nuovi supporti, assicurarsi di rimuovere tutti i supporti dal vassoio di alimentazione e raddrizzare l'intera risma. Ciò consente di evitare che nella stampante vengano alimentati più fogli contemporaneamente, riducendo così gli inceppamenti del supporto.

---

# Caricamento e stampa di buste

## Introduzione

Di seguito vengono fornite le istruzioni per la stampa e il caricamento delle buste. Il vassoio 1 può contenere fino a 5 buste.

Per stampare utilizzando l'opzione di alimentazione manuale di buste, attenersi alla seguente procedura per selezionare le impostazioni corrette nel driver di stampa, quindi caricare le buste nel vassoio dopo aver inviato il processo di stampa alla stampante.

## Stampa di buste

1. Nel programma software, selezionare l'opzione Stampa.
2. Selezionare la stampante dall'elenco delle stampanti, quindi toccare o fare clic sul pulsante Proprietà o Preferenze per aprire il driver di stampa.



---

**NOTA:** il nome del pulsante può variare in base ai diversi programmi software.



**NOTA:** in Windows 10, 8.1 e 8, queste applicazioni presentano un layout diverso, con funzioni differenti da quanto descritto qui di seguito per le applicazioni desktop. Per accedere alla funzione di stampa da un'applicazione della schermata Start, completare i seguenti passaggi:

- Windows 10: selezionare Stampa, quindi selezionare la stampante.
- Windows 8 o 8.1: selezionare Dispositivi, selezionare Stampa, quindi scegliere la stampante.

3. Toccare o fare clic sulla scheda Carta/qualità.
4. Nell'elenco a discesa Supporti, selezionare Busta.
5. Fare clic sul pulsante OK per chiudere la finestra di dialogo Proprietà documento.
6. Nella finestra di dialogo Stampa, fare clic sul pulsante OK per stampare il processo.

## Orientamento della busta

Vassoio	Dimensioni busta	Modalità di caricamento delle buste
Vassoio 1	Busta #10, Busta C5, Busta DL	Verso l'alto  Lato corto, per l'affrancatura rivolto verso la parte posteriore del vassoio

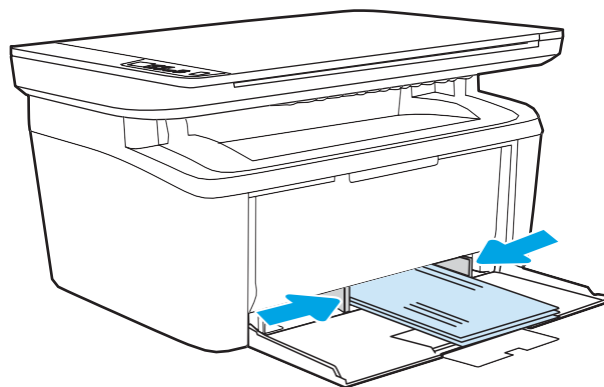

# Caricamento e stampa di etichette

## Introduzione

Di seguito vengono fornite le istruzioni per la stampa e il caricamento delle etichette. Il vassoio 1 può contenere fino a 50 fogli di etichette.

Per stampare utilizzando l'opzione di alimentazione manuale di etichette, attenersi alla seguente procedura per selezionare le impostazioni corrette nel driver di stampa, quindi caricare le etichette nel vassoio dopo aver inviato il processo di stampa alla stampante. Quando si utilizza l'alimentazione manuale, la stampante attende per stampare il processo fino a quando non rileva l'apertura del vassoio.

## Alimentazione manuale etichette

1. Nel programma software, selezionare l'opzione Stampa.
2. Selezionare la stampante dall'elenco delle stampanti, quindi toccare o fare clic sul pulsante Proprietà o Preferenze per aprire il driver di stampa.



**NOTA:** il nome del pulsante può variare in base ai diversi programmi software.



**NOTA:** in Windows 10, 8.1 e 8, queste applicazioni presentano un layout diverso, con funzioni differenti da quanto descritto qui di seguito per le applicazioni desktop. Per accedere alla funzione di stampa da un'applicazione della schermata Start, completare i seguenti passaggi:

- Windows 10: selezionare Stampa, quindi selezionare la stampante.
- Windows 8 o 8.1: selezionare Dispositivi, selezionare Stampa, quindi scegliere la stampante.

3. Fare clic sulla scheda Carta/qualità.
4. Nell'elenco a discesa Supporti, selezionare Etichette.
5. Fare clic sul pulsante OK per chiudere la finestra di dialogo Proprietà documento.
6. Nella finestra di dialogo Stampa, fare clic sul pulsante OK per stampare il processo.

## Orientamento etichette

---

Vassoio	Modalità di caricamento delle etichette
Vassoio 1	Verso l'alto Bordo superiore rivolto verso la parte posteriore del vassoio

---

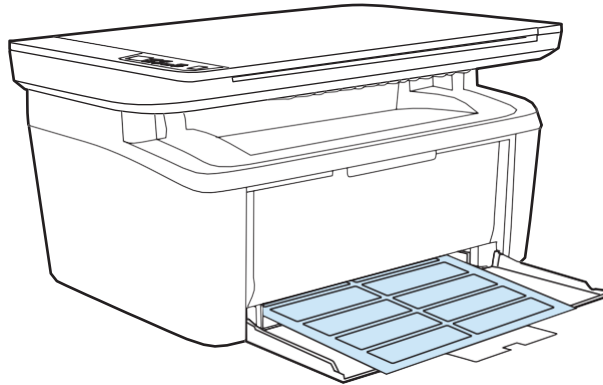



---

## 3 Materiali di consumo, accessori e parti

- [Ordinamento di materiali di consumo, accessori e componenti](#)
- [Sostituire la cartuccia di toner](#)

Per ulteriori informazioni:

Le seguenti informazioni sono corrette al momento della pubblicazione. Per informazioni aggiornate, vedere [www.hp.com/support/liM28MFP](http://www.hp.com/support/liM28MFP).

La guida completa di HP per la stampante include le seguenti informazioni:

- Installazione e configurazione
- Istruzioni e uso
- Risoluzione dei problemi
- Download di aggiornamenti software e firmware
- Registrazione al forum di supporto
- Ricerca di informazioni sulla garanzia e le normative

### Stampanti con funzione di sicurezza dinamica

Stampante predisposta per funzionare solo con cartucce con chip HP nuovo o riutilizzato. I chip HP riutilizzati abilitano il funzionamento di cartucce riutilizzate, rigenerate e ricaricate.

La stampante è dotata di misure di sicurezza dinamica che bloccano le cartucce con chip non HP. Il periodico rilascio di aggiornamenti firmware tramite Internet garantirà l'efficacia di tali misure di sicurezza bloccando eventuali cartucce con chip non HP in precedenza funzionanti.

Gli aggiornamenti possono, fra l'altro, migliorare, ottimizzare o estendere le caratteristiche e le funzionalità della stampante nonché proteggere il computer da minacce alla sicurezza. Tuttavia, tali aggiornamenti possono bloccare le cartucce con chip non HP, ivi incluse le cartucce attualmente funzionanti. A meno che tu non sia registrato ad alcuni programmi HP, come Instant Ink, o non utilizzi altri servizi che richiedono aggiornamenti automatici del firmware online, la maggior parte delle stampanti HP può essere configurata per ricevere gli aggiornamenti automaticamente oppure tramite notifica che consente di scegliere se eseguire o meno l'aggiornamento. Per ulteriori informazioni sulle misure di sicurezza dinamica e su come configurare gli aggiornamenti del firmware online, vai su [www.hp.com/learn/ds](http://www.hp.com/learn/ds).

# Ordinamento di materiali di consumo, accessori e componenti

## Ordini

Ordinazione di carta e materiali di consumo	<a href="http://www.hp.com/go/suresupply">www.hp.com/go/suresupply</a>
Ordinazione di componenti e accessori HP originali	<a href="http://www.hp.com/buy/parts">www.hp.com/buy/parts</a>
Ordinazione tramite centri di assistenza	In tal caso, rivolgersi a un centro di assistenza HP autorizzato.
Effettuare un ordine utilizzando il server Web HP incorporato	Per effettuare l'accesso, immettere l'indirizzo IP o il nome host della stampante nel campo dell'indirizzo/URL del browser Web sul computer. Il server Web incorporato (EWS) include un collegamento al sito Web HP SureSupply, in cui vengono riportate le opzioni per l'acquisto dei materiali di consumo originali HP.

## Materiali di consumo e accessori

Elemento	Descrizione	Codice cartuccia	Codice parte
Materiali di consumo			
Per l'utilizzo solo in Europa, Russia, CIS, Medio Oriente e Africa			
Cartuccia toner nero HP 44A	Cartuccia di toner nero sostitutiva standard	44A	CF244A
Per l'utilizzo solo in Nord America, America Latina, Asia Pacifico (esclusi Cina e India)			
Cartuccia toner nero HP 48A	Cartuccia di toner nero sostitutiva standard	48A	CF248A
Per l'utilizzo solo in Cina e India			
Cartuccia toner nero HP 47A	Cartuccia di toner nero sostitutiva standard	47A	CF247A

# Sostituire la cartuccia di toner

## Informazioni sulle cartucce

Continuare a stampare con la cartuccia attualmente installata fino a quando la ridistribuzione del toner fornisce una qualità di stampa soddisfacente. Per ridistribuire il toner, rimuovere la cartuccia di toner dalla stampante e agitarla delicatamente avanti e indietro nel suo asse orizzontale. Per una rappresentazione grafica, vedere le istruzioni di sostituzione cartuccia. Reinscrivere la cartuccia di toner nella stampante e chiudere il coperchio.

Elemento	Descrizione	Codice cartuccia	Codice parte
Materiali di consumo			
Per l'utilizzo solo in Europa, Russia, CIS, Medio Oriente e Africa			
Cartuccia toner nero HP 44A	Cartuccia di toner nero sostitutiva standard	44A	CF244A
Per l'utilizzo solo in Nord America, America Latina, Asia Pacifico (esclusi Cina e India)			
Cartuccia toner nero HP 48A	Cartuccia di toner nero sostitutiva standard	48A	CF248A
Per l'utilizzo solo in Cina e India			
Cartuccia toner nero HP 47A	Cartuccia di toner nero sostitutiva standard	47A	CF247A

Continuare a stampare con la cartuccia attualmente installata fino a quando la ridistribuzione del toner fornisce una qualità di stampa soddisfacente. Per ridistribuire il toner, rimuovere la cartuccia di toner dalla stampante e agitarla delicatamente avanti e indietro nel suo asse orizzontale. Per una rappresentazione grafica, vedere le istruzioni di sostituzione cartuccia. Reinscrivere la cartuccia di toner nella stampante e chiudere il coperchio.

## Rimozione e reinstallazione della cartuccia del toner

Quando una cartuccia di stampa è in esaurimento, è possibile continuare a stampare con la cartuccia di stampa corrente fino a quando la ridistribuzione del toner fornisce una qualità di stampa soddisfacente.

1. Aprire lo sportello delle cartucce di stampa e rimuovere la cartuccia esaurita.

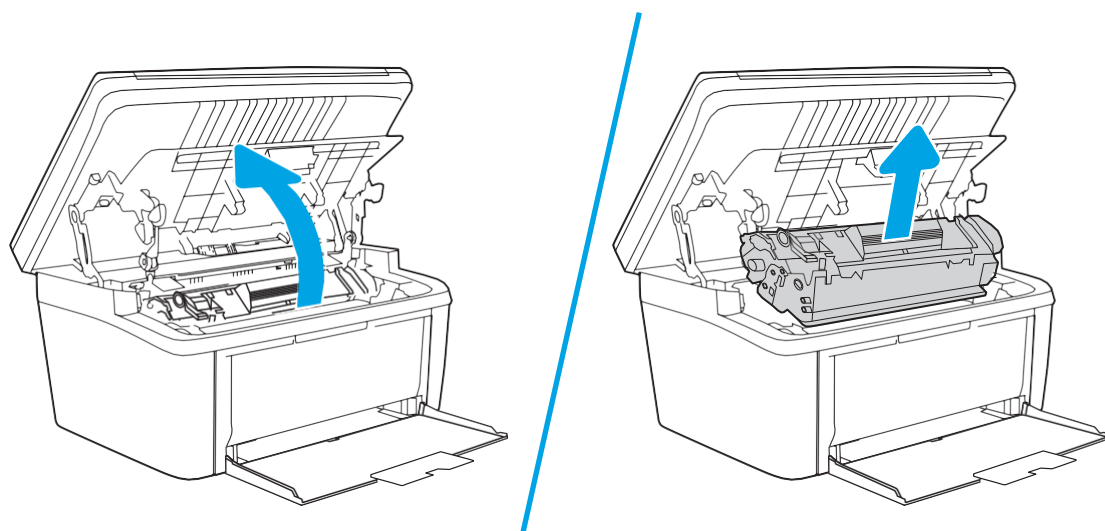

2. Estrarre la nuova cartuccia di stampa dalla confezione. Posizionare la cartuccia di stampa usata nell'apposita confezione per il riciclaggio.

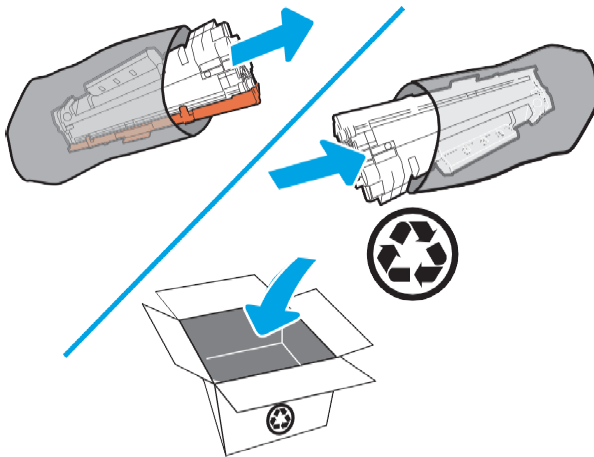

**⚠ ATTENZIONE:** per evitare danni alla cartuccia di stampa, afferrarla su ciascuna estremità. Non toccare il coperchio OPC o la superficie del rullo.

3. Afferrare entrambi i lati della cartuccia di stampa e agitarla delicatamente per distribuire il toner in modo uniforme all'interno della cartuccia.

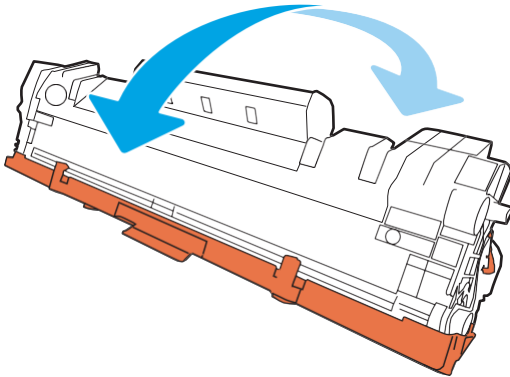

4. Pieghere la linguetta sul lato sinistro della cartuccia fino a quando non si allenta, quindi tirare la linguetta per tutta la lunghezza del nastro adesivo per rimuoverla completamente dalla cartuccia. Riporre la linguetta e il nastro nella scatola della cartuccia di stampa per restituire la cartuccia e riciclarla.

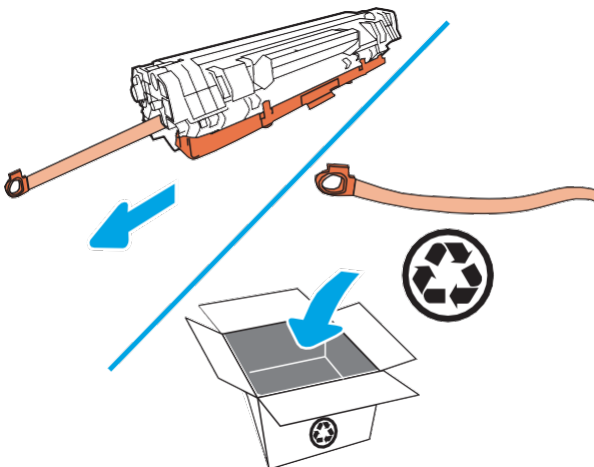

5. Rimuovere il coperchio arancione dalla cartuccia di stampa.

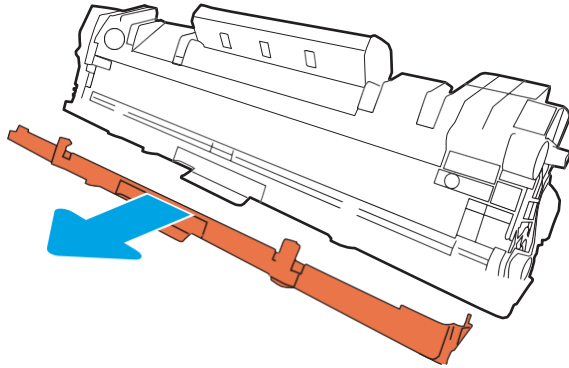

6. Inserire la cartuccia di stampa nel prodotto e chiudere lo sportello della cartuccia.

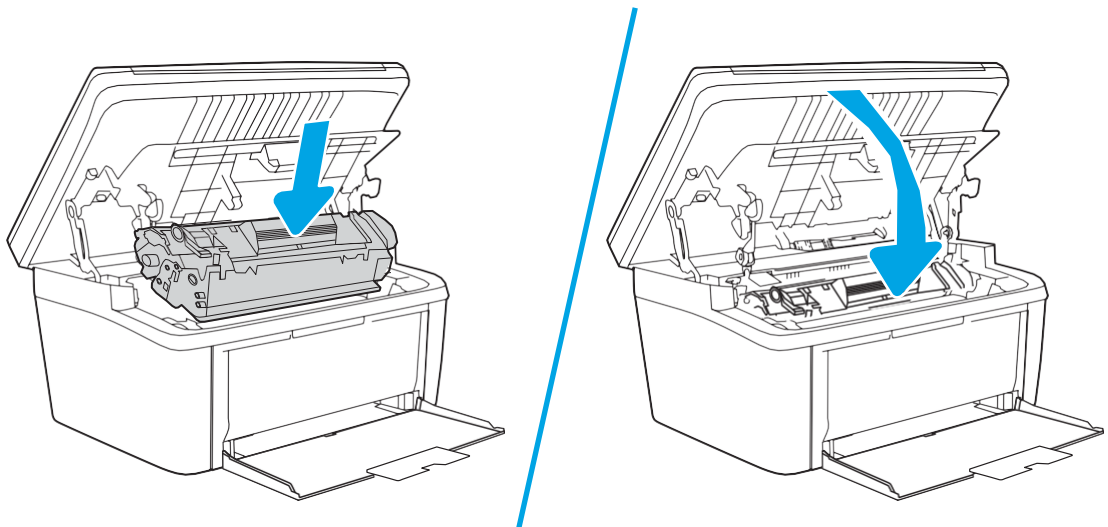

**⚠ ATTENZIONE:** se i vestiti si sporcano di toner, rimuovere la macchia con un panno asciutto e lavare i vestiti in acqua fredda. *L'acqua calda imprime il toner sul tessuto.*



---

## 4 Stampa

- [Operazioni di stampa \(Windows\)](#)
- [Attività di stampa \(OS X\)](#)
- [Stampa mobile](#)

Per ulteriori informazioni:

Le seguenti informazioni sono corrette al momento della pubblicazione. Per informazioni aggiornate, vedere [www.hp.com/support/ljM28MFP](http://www.hp.com/support/ljM28MFP).

La guida completa di HP per la stampante include le seguenti informazioni:

- Installazione e configurazione
- Istruzioni e uso
- Risoluzione dei problemi
- Download di aggiornamenti software e firmware
- Registrazione al forum di supporto
- Ricerca di informazioni sulla garanzia e le normative



**NOTA:** quando le spie Attenzione e Pronto lampeggiano, la stampante è in fase di inizializzazione, pulizia o raffreddamento. Se la stampante è in fase di raffreddamento, i processi di stampa potrebbero essere sospesi. I processi di stampa riprenderanno quando il motore sarà pronto. Questa operazione potrebbe richiedere alcuni minuti.

Per consentire una stampa produttiva, questa HP LaserJet Pro potrebbe automaticamente entrare in modalità raffreddamento in determinate condizioni ambientali, quando necessario.

# Operazioni di stampa (Windows)

## Modalità di stampa (Windows)

La seguente procedura descrive il processo di stampa di base per Windows.

1. Nel programma software, selezionare l'opzione Stampa.
2. Selezionare la stampante dall'elenco delle stampanti. Per modificare le impostazioni, fare clic o toccare il pulsante Proprietà o Preferenze per aprire il driver di stampa.

---

 **NOTA:** il nome del pulsante può variare in base ai diversi programmi software.

 **NOTA:** in Windows 10, 8.1 e 8, queste applicazioni presentano un layout diverso con funzioni differenti da ciò che è descritto qui in basso per le applicazioni desktop. Per accedere alla funzione di stampa da un'applicazione della schermata Start, completare i seguenti passaggi:

- Windows 10: selezionare Stampa, quindi selezionare la stampante.
- Windows 8.1 o 8: selezionare Dispositivi, selezionare Stampa, quindi scegliere la stampante.

- 
3. Toccare o fare clic sulle schede nel driver di stampa per configurare le opzioni disponibili.
  4. Toccare o fare clic sul pulsante OK per tornare alla finestra di dialogo Stampa. Da questa schermata, selezionare il numero di copie da stampare.
  5. Per stampare il processo, toccare o fare clic sul pulsante OK.



## Stampa manualmente su entrambi i lati (Windows)

Utilizzare questa procedura per le stampanti non dotate di duplexer automatico oppure se si desidera stampare su carta non supportata dal duplexer.

1. Nel programma software, selezionare l'opzione Stampa.
2. Selezionare la stampante dall'elenco delle stampanti, quindi toccare o fare clic sul pulsante Proprietà o Preferenze per aprire il driver di stampa.

---

 **NOTA:** il nome del pulsante può variare in base ai diversi programmi software.

 **NOTA:** in Windows 10, 8.1 e 8, queste applicazioni presentano un layout diverso con funzioni differenti da ciò che è descritto qui in basso per le applicazioni desktop. Per accedere alla funzione di stampa da un'applicazione della schermata Start, completare i seguenti passaggi:

- Windows 10: selezionare Stampa, quindi selezionare la stampante.
- Windows 8.1 o 8: selezionare Dispositivi, selezionare Stampa, quindi scegliere la stampante.

- 
3. Fare clic sulla scheda Layout.
  4. Selezionare l'opzione fronte/retro appropriata dall'elenco a discesa Stampa manuale su entrambi i lati, quindi fare clic sul pulsante OK.
  5. Nella finestra di dialogo Stampa, fare clic sul pulsante OK per stampare il processo. Prima di tutto, verrà stampato il primo lato di tutte le pagine del documento.
  6. Recuperare la pagina stampata dallo scomparto di uscita, quindi posizionarla nel vassoio di alimentazione con il lato di stampa rivolto verso il basso, inserendo prima il bordo superiore.

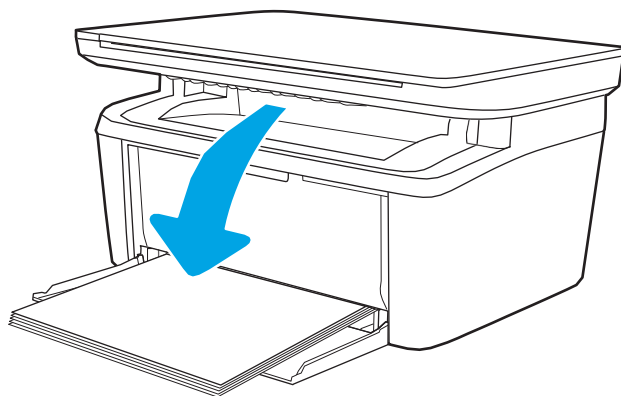

7. Sul computer, fare clic sul pulsante OK per stampare il secondo lato del job.
8. Se richiesto, selezionare il pulsante appropriato sul pannello di controllo per continuare.

## Stampa di più pagine per foglio (Windows)

1. Nel programma software, selezionare l'opzione Stampa.
2. Selezionare la stampante dall'elenco delle stampanti, quindi toccare o fare clic sul pulsante Proprietà o Preferenze per aprire il driver di stampa.

---

 **NOTA:** il nome del pulsante può variare in base ai diversi programmi software.

 **NOTA:** in Windows 10, 8.1 e 8, queste applicazioni presentano un layout diverso con funzioni differenti da ciò che è descritto qui in basso per le applicazioni desktop. Per accedere alla funzione di stampa da un'applicazione della schermata Start, completare i seguenti passaggi:

- Windows 10: selezionare Stampa, quindi selezionare la stampante.
  - Windows 8.1 o 8: selezionare Dispositivi, selezionare Stampa, quindi scegliere la stampante.
- 
3. Toccare o fare clic sulla scheda Layout.
  4. Selezionare l'opzione Orientamento appropriata dall'elenco a discesa.
  5. Selezionare il numero di pagine per foglio appropriato dall'elenco a discesa Pagine per foglio, quindi toccare o fare clic sul pulsante Avanzate.
  6. Selezionare l'opzione Layout pagine per foglio appropriata dall'elenco a discesa.
  7. Selezionare l'opzione Bordi delle pagine appropriata dall'elenco a discesa, toccare o fare clic sul pulsante OK per chiudere la finestra di dialogo Opzioni avanzate, quindi toccare o fare clic sul pulsante OK per chiudere le finestre di dialogo Proprietà o Preferenze.
  8. Nella finestra di dialogo Stampa, fare clic sul pulsante OK per stampare il processo.

## Selezione del tipo di carta (Windows)

1. Nel programma software, selezionare l'opzione Stampa.
2. Selezionare la stampante dall'elenco delle stampanti, quindi toccare o fare clic sul pulsante Proprietà o Preferenze per aprire il driver di stampa.

---

 **NOTA:** il nome del pulsante può variare in base ai diversi programmi software.

 **NOTA:**

- Windows 10: selezionare Stampa, quindi selezionare la stampante.
  - Windows 8.1 o 8: selezionare Dispositivi, selezionare Stampa, quindi scegliere la stampante.
- 
3. Fare clic sulla scheda Collegamenti per la stampa.
  4. Dall'elenco a discesa selezionare il tipo di carta, quindi toccare o fare clic sul pulsante OK per chiudere la finestra di dialogo Proprietà o Preferenze.
  5. Nella finestra di dialogo Stampa, fare clic sul pulsante OK per stampare il processo.

## Attività di stampa (OS X)

### Modalità di stampa (Mac OS X)

La seguente procedura descrive il processo di stampa di base per Mac OS X.

1. Fare clic sul menu File, quindi sull'opzione Stampa.
2. Selezionare la stampante.
3. Fare clic su Mostra dettagli o Copie e pagine, quindi selezionare altri menu per regolare le impostazioni di stampa.

---

 **NOTA:** il nome del pulsante può variare in base ai diversi programmi software.

---

4. Fare clic sul pulsante Stampa.

### Stampa manuale su entrambi i lati (Mac OS X)

---

 **NOTA:** questa funzione è disponibile se si installa il driver di stampa HP. Potrebbe non essere disponibile se si utilizza AirPrint.

---

1. Fare clic sul menu File, quindi sull'opzione Stampa.
2. Selezionare la stampante.
3. Fare clic su Mostra dettagli o Copie e pagine, quindi fare clic sul menu Stampa fronte/retro manuale.

---

 **NOTA:** il nome del pulsante può variare in base ai diversi programmi software.

---

4. Fare clic sulla casella Fronte/retro manuale, quindi selezionare un'opzione di rilegatura.
5. Fare clic sul pulsante Stampa.
6. Sulla stampante, rimuovere le eventuali pagine vuote presenti nel vassoio 1.
7. Recuperare la risma di carta dallo scomparto di uscita, quindi posizionarla nel vassoio di alimentazione con il lato di stampa rivolto verso il basso.
8. Se richiesto, toccare il pulsante appropriato sul pannello di controllo per continuare.

### Stampa di più pagine per foglio (Mac OS X)

1. Fare clic sul menu File, quindi sull'opzione Stampa.
2. Selezionare la stampante.
3. Fare clic su Mostra dettagli o Copie e pagine, quindi fare clic sul menu Layout.

---

 **NOTA:** il nome del pulsante può variare in base ai diversi programmi software.

---

4. Dall'elenco a discesa Pagine per foglio, selezionare il numero di pagine che si desidera stampare su ogni foglio.
5. Nell'area Direzione layout, selezionare l'ordine e la disposizione delle pagine sul foglio.

6. Dal menu Bordi, selezionare il tipo di bordo da stampare intorno a ciascuna pagina sul foglio.
7. Fare clic sul pulsante Stampa.

## Selezione del tipo di carta (Mac OS X)

1. Fare clic sul menu File, quindi sull'opzione Stampa.
2. Selezionare la stampante.
3. Fare clic su Mostra dettagli o Copie e pagine, quindi sul menu Supporti & qualità o sul menu Carta/qualità.



---

**NOTA:** il nome del pulsante può variare in base ai diversi programmi software.

---

4. Selezionare l'opzione Supporti & qualità o Carta/qualità.



---

**NOTA:** questo elenco contiene il gruppo principale di opzioni disponibili. Alcune opzioni non sono disponibili su tutte le stampanti.

---

- Tipo di supporto: selezionare l'opzione per il tipo di carta per il processo di stampa.
  - Qualità di stampa: selezionare il livello di risoluzione per il processo di stampa.
5. Fare clic sul pulsante Stampa.

# Stampa mobile

## Introduzione

HP offre diverse soluzioni per dispositivi mobili per consentire di stampare con semplicità su una stampante HP da un portatile, un tablet, uno smartphone o da un altro dispositivo mobile. Per accedere all'elenco completo ed effettuare la scelta migliore, visitare il sito Web [www.hp.com/go/LaserJetMobilePrinting](http://www.hp.com/go/LaserJetMobilePrinting).

 **NOTA:** aggiornare il firmware della stampante per assicurarsi che tutte le funzionalità di stampa mobile siano supportate.



## Wi-Fi Direct (solo modelli wireless)

La funzionalità Wi-Fi Direct consente di stampare da un dispositivo mobile wireless senza la necessità di una connessione a una rete o a Internet.

La funzione Wi-Fi Direct non supporta tutti i sistemi operativi mobili. Se il dispositivo mobile non supporta la funzione Wi-Fi Direct, è necessario modificare la connessione di rete wireless del dispositivo con la connessione Wi-Fi Direct della stampante prima di effettuare la stampa.

 **NOTA:** Per i dispositivi mobili che non dispongono di funzionalità Wi-Fi Direct, la connessione Wi-Fi Direct consente solo la stampa. Dopo aver utilizzato Wi-Fi Direct per stampare, è necessario riconnettersi a una rete locale per accedere a Internet.

Per accedere alla connessione Wi-Fi Direct della stampante, attenersi alla seguente procedura:

1. Stampare una pagina di configurazione per determinare l'indirizzo IP o il nome host.
  - a. Tenere premuto il pulsante Avvia copia  finché la spia Pronto  non inizia a lampeggiare.
  - b. Rilasciare il pulsante Avvia copia .
2. Aprire un browser Web e nella barra degli indirizzi digitare l'indirizzo IP o il nome host esattamente come viene visualizzato nella pagina di configurazione della stampante. Premere il tasto **Invio** sulla tastiera del computer. Si apre EWS.

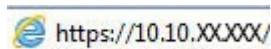

 **NOTA:** Se nel browser Web viene visualizzato un messaggio che indica che l'accesso al sito Web potrebbe non essere sicuro, selezionare l'opzione per continuare con il sito Web. L'accesso al sito Web non danneggia il computer.

3. Nella scheda Rete, fare clic sul collegamento Configurazione Wi-Fi Direct nel riquadro di navigazione a sinistra.
4. Scegliere uno dei seguenti metodi di connessione:
  - Manuale
  - Automatico
5. Sul dispositivo mobile, aprire il menu Wi-Fi o Wi-Fi Direct.
6. Nell'elenco delle reti disponibili, selezionare il nome della stampante.

---

 **NOTA:** Se non viene visualizzato il nome della stampante, è possibile che ci si trovi al di fuori dell'intervallo del segnale Wi-Fi Direct. Spostare il dispositivo più vicino alla stampante.

---

7. Se richiesto, immettere la password Wi-Fi Direct.

 **NOTA:** per i dispositivi Android che supportano la funzionalità Wi-Fi Direct, se il metodo di connessione è impostato su Automatico, la connessione verrà eseguita automaticamente, senza una richiesta di conferma password. Se il metodo di connessione è impostato su Manuale, è necessario premere il pulsante [Wireless](#) sulla stampante per connettere un dispositivo Android o fornire un numero di identificazione personale (PIN) - visualizzato sul rapporto stampato - come password per connettere un dispositivo Windows (8.1 o versione successiva).

 **NOTA:** Per accedere alla password Wi-Fi Direct, dal server EWS aprire la scheda Rete, quindi fare clic su Configurazione Wi-Fi Direct.

---

8. Aprire il documento, quindi selezionare l'opzione Stampa.

9. Selezionare la stampante dall'elenco delle stampanti disponibili e selezionare Stampa.

10. Una volta completato il processo di stampa, alcuni dispositivi mobili devono essere riconnessi alla rete locale.

I seguenti dispositivi e sistemi operativi per computer supportano la funzionalità Wi-Fi Direct:

- Tablet e telefoni con Android 4.0 e versioni successive sui quali sono installati HP Print Service o il plugin per la stampa mobile Mopria.
- La maggior parte dei computer, tablet e laptop Windows 8.1 sui quali è installato il driver di stampa HP

I seguenti dispositivi e sistemi operativi per computer non supportano la funzionalità Wi-Fi Direct, ma possono stampare su una stampante che la supporta:

- Apple iPhone e iPad
- Computer Mac e OS X



Per ulteriori informazioni sulla stampa Wi-Fi Direct, accedere a [www.hp.com/go/wirelessprinting](http://www.hp.com/go/wirelessprinting).

Le funzionalità Wi-Fi Direct possono essere abilitate o disabilitate dal server Web HP incorporato (EWS).

## Attivare o disattivare Wi-Fi Direct

Le funzionalità Wi-Fi Direct devono essere abilitate prima dall'EWS della stampante.

### Passo 1: aprire il server Web HP incorporato

1. Stampare una pagina di configurazione per determinare l'indirizzo IP o il nome host.
  - a. Tenere premuto il pulsante Avvia copia  finché la spia Pronto  non inizia a lampeggiare.
  - b. Rilasciare il pulsante Avvia copia .

2. Aprire un browser Web e nella barra degli indirizzi digitare l'indirizzo IP o il nome host esattamente come viene visualizzato nella pagina di configurazione della stampante. Premere il tasto **Invio** sulla tastiera del computer. Si apre EWS.

 <https://10.10.XX.XXX/>

 **NOTA:** Se nel browser Web viene visualizzato un messaggio che indica che l'accesso al sito Web potrebbe non essere sicuro, selezionare l'opzione per continuare con il sito Web. L'accesso al sito Web non danneggia il computer.

## Passo 2: Attivare o disattivare Wi-Fi Direct



1. Nella scheda Rete, fare clic sul collegamento Configurazione Wi-Fi Direct nel riquadro di navigazione a sinistra.
2. Selezionare l'opzione On, quindi fare clic su Applica. Toccare l'opzione Off per disabilitare la stampa Wi-Fi Direct.

 **NOTA:** Negli ambienti in cui è installato più di un modello della stessa stampante, potrebbe essere utile assegnare a ciascuna stampante un nome Wi-Fi univoco per semplificarne l'identificazione per la stampa Wi-Fi Direct.

## Modifica del nome Wi-Fi Direct della stampante

Attenersi alla seguente procedura per modificare il nome della stampante Wi-Fi Direct tramite il server Web HP incorporato (EWS):

### Passo 1: aprire il server Web HP incorporato

1. Stampare una pagina di configurazione per determinare l'indirizzo IP o il nome host.
  - a. Tenere premuto il pulsante Avvia copia  finché la spia Pronto  non inizia a lampeggiare.
  - b. Rilasciare il pulsante Avvia copia .
2. Aprire un browser Web e nella barra degli indirizzi digitare l'indirizzo IP o il nome host esattamente come viene visualizzato nella pagina di configurazione della stampante. Premere il tasto **Invio** sulla tastiera del computer. Si apre EWS.

 <https://10.10.XX.XXX/>

 **NOTA:** Se nel browser Web viene visualizzato un messaggio che indica che l'accesso al sito Web potrebbe non essere sicuro, selezionare l'opzione per continuare con il sito Web. L'accesso al sito Web non danneggia il computer.

### Passo 2: modificare il nome Wi-Fi Direct

1. Nella scheda Rete, fare clic sul collegamento Configurazione Wi-Fi Direct nel riquadro di navigazione a sinistra.
2. Nella casella Nome Wi-Fi Direct, immettere il nuovo nome.
3. Fare clic su Applica.

## AirPrint

La stampa diretta con Apple AirPrint è supportata per iOS o su computer Mac con OS X 10.7 Lion e versioni più recenti. Utilizzare AirPrint per stampare direttamente sulla stampante da un iPad, iPhone (3GS o versioni successive) o iPod Touch (di terza generazione o versioni successive) nelle seguenti applicazioni mobili:

- Posta
- Fotografie
- Safari
- iBooks
- Applicazioni di terze parti selezionate

Per usare AirPrint, la stampante deve essere connessa alla stessa rete wireless (sottorete) del dispositivo Apple. Per maggiori informazioni sull'uso di AirPrint e su quali stampanti HP sono compatibili con AirPrint, visitare il sito Web [www.hp.com/go/LaserJetMobilePrinting](http://www.hp.com/go/LaserJetMobilePrinting).



**NOTA:** prima di utilizzare AirPrint con una connessione USB, verificare il numero di versione. AirPrint 1.3 e versioni precedenti non supportano le connessioni USB.

## Stampa integrata Android (solo modelli wireless)

La soluzione di stampa integrata HP per Android e Kindle consente ai dispositivi mobili di rilevare e stampare automaticamente su stampanti HP installate su una rete o situate nell'intervallo di rete wireless per la stampa Wi-Fi Direct.

La soluzione di stampa è integrata in diverse versioni del sistema operativo.



**NOTA:** se la stampa non è disponibile sul dispositivo in uso, visitare il sito Web [Google Play > Applicazioni Android](#) e installare il plugin HP Print Service.

Per ulteriori informazioni su come utilizzare la stampa integrata Android e scoprire quali dispositivi Android sono supportati, visitare il sito Web [www.hp.com/go/LaserJetMobilePrinting](http://www.hp.com/go/LaserJetMobilePrinting).



---

# 5 Copia

- [Copia](#)
- [Copia di documenti di identificazione](#)

Per ulteriori informazioni:

Le seguenti informazioni sono corrette al momento della pubblicazione. Per informazioni aggiornate, vedere [www.hp.com/support/liM28MFP](http://www.hp.com/support/liM28MFP).

La guida completa di HP per la stampante include le seguenti informazioni:

- Installazione e configurazione
- Istruzioni e uso
- Risoluzione dei problemi
- Download di aggiornamenti software e firmware
- Registrazione al forum di supporto
- Ricerca di informazioni sulla garanzia e le normative

# Copia

Attenersi alla seguente procedura per effettuare una copia sul vetro dello scanner:

- ▲ Caricare il documento sul vetro dello scanner in base agli indicatori sulla stampante.

 **NOTA:** la procedura varia in base al tipo di pannello di controllo.

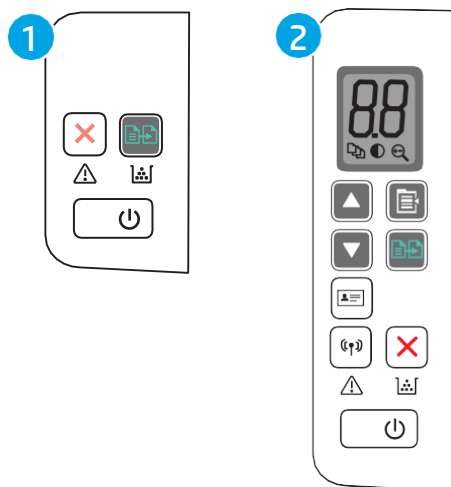





- |   |  |
|---|--|
| 1 | Pannello di controllo LED dei modelli base     |
| 2 | Pannello di controllo LED dei modelli wireless |

## Pannello di controllo dei modelli base

- ▲ Premere il pulsante Avvia copia  per iniziare il processo di copia.



 **NOTA:** per aumentare il numero di copie, premere più volte il pulsante Avvia copia  (fino a nove volte) per ottenere più copie.

## Pannello di controllo dei modelli wireless

1. Premere il pulsante Impostazione copia  per scegliere una delle seguenti impostazioni di copia.
  - Selezionare l'impostazione Numero di copie , quindi utilizzare i tasti freccia per impostare il numero di copie.
  - Selezionare l'impostazione Più chiaro/più scuro , quindi utilizzare i tasti freccia per regolare il livello dei toni scuri per il processo di copia corrente.
  - Selezionare l'impostazione Riduci/Ingrandisci , quindi utilizzare i tasti freccia per regolare la percentuale del formato del processo di copia.
2. Premere il pulsante Avvia copia  per iniziare il processo di copia.

## Copia di documenti di identificazione

La funzione **Copia ID** consente di copiare entrambi i lati dei documenti di identificazione o di altri piccoli documenti sullo stesso lato di un foglio di carta. La stampante esegue la stampa di entrambe le immagini contemporaneamente.

1. Posizionare la carta di identità sul lato sinistro del vetro dello scanner.
2. Chiudere il coperchio dello scanner e toccare il pulsante **Copia ID**  per avviare la copia. Al termine dell'operazione, il LED Attenzione lampeggia.
3. Posizionare il secondo lato del documento di identificazione sulla stessa sezione del vetro dello scanner.
4. Toccare il pulsante **Copia ID**  nuovamente per avviare la copia.
5. La pagina viene stampata.



---

## 6 Scansione

- [Scansione mediante il software HP Scan \(Windows\)](#)
- [Scansione tramite il software HP Easy Scan \(OS X\)](#)
- [Altre attività di scansione](#)

Per ulteriori informazioni:

Le seguenti informazioni sono corrette al momento della pubblicazione. Per informazioni aggiornate, vedere [www.hp.com/support/ljM28MFP](http://www.hp.com/support/ljM28MFP).

La guida completa di HP per la stampante include le seguenti informazioni:

- Installazione e configurazione
- Istruzioni e uso
- Risoluzione dei problemi
- Download di aggiornamenti software e firmware
- Registrazione al forum di supporto
- Ricerca di informazioni sulla garanzia e le normative

## Scansione mediante il software HP Scan (Windows)

Utilizzare il software HP Scan per avviare la scansione dal software installato sul computer in uso. È possibile salvare l'immagine acquisita come file oppure inviarla a un'altra applicazione software.

1. Caricare il documento sul vetro dello scanner in base agli indicatori sulla stampante.
2. Dal computer, aprire HP Printer Assistant.
  - Windows 10: nel menu Start, fare clic su Tutte le app, HP, quindi selezionare il nome della stampante.
  - Windows 8.1: fare clic sulla freccia giù nell'angolo in basso a sinistra della schermata Start, quindi selezionare il nome della stampante.
  - Windows 8: fare clic con il pulsante destro del mouse su un'area vuota della schermata Start, fare clic su Tutte le app sulla barra delle applicazioni, quindi selezionare il nome della stampante.
  - Windows 7: dal desktop del computer, fare clic su Start, selezionare Tutti i programmi, fare clic su HP, fare clic sulla cartella della stampante, quindi selezionare il nome della stampante.
3. In HP Printer Assistant, selezionare Scansione e selezionare Scansione di un documento o di una foto.
4. Regolare le impostazioni, se necessario.
5. Fare clic sul pulsante Scansione.

## Scansione tramite il software HP Easy Scan (OS X)

Utilizzare il software HP Easy Scan per avviare la scansione da software sul computer in uso.

1. Caricare il documento sul vetro dello scanner in base agli indicatori sulla stampante.
2. Dal computer, aprire HP Easy Scan situato nella cartella Applicazioni.
3. Per eseguire la scansione del documento, seguire le istruzioni visualizzate sullo schermo.
4. Una volta completata la scansione di tutte le pagine, fare clic su File e su Salva per salvarle in un file.

## Altre attività di scansione

Visitare il sito Web all'indirizzo [www.hp.com/support/ljM28MFP](http://www.hp.com/support/ljM28MFP).

Le istruzioni sono disponibili per eseguire attività di scansione specifiche, come le seguenti:

- Come effettuare la scansione di una foto o di un documento
- Come effettuare la scansione come testo modificabile (OCR)
- Come effettuare la scansione di più pagine in un singolo file



---

# 7 Gestione della stampante

- [Modifica del tipo di connessione della stampante \(Windows\)](#)
- [Configurazione avanzata con Server Web incorporato HP \(EWS\) e Casella degli strumenti periferica HP \(Windows\)](#)
- [Configurazione avanzata con Utility HP per OS X](#)
- [Configurazione delle impostazioni di rete IP](#)
- [Funzioni di protezione della stampante](#)
- [Impostazioni di risparmio energetico](#)
- [Aggiornamento del firmware](#)

Per ulteriori informazioni:

Le seguenti informazioni sono corrette al momento della pubblicazione. Per informazioni aggiornate, vedere [www.hp.com/support/ljM28MFP](http://www.hp.com/support/ljM28MFP).

La guida completa di HP per la stampante include le seguenti informazioni:

- Installazione e configurazione
- Istruzioni e uso
- Risoluzione dei problemi
- Download di aggiornamenti software e firmware
- Registrazione al forum di supporto
- Ricerca di informazioni sulla garanzia e le normative

## Modifica del tipo di connessione della stampante (Windows)

Se la stampante è già in uso e si desidera modificarne il tipo di connessione, utilizzare il collegamento Configurazione dispositivo e software. Ad esempio, collegare la nuova stampante al computer tramite una connessione USB, oppure modificare la connessione da USB a wireless.

Per aprire Configurazione dispositivo e software, attenersi alla seguente procedura:

1. Aprire HP Printer Assistant.
  - Windows 10: nel menu Start, fare clic su Tutte le app, HP, quindi selezionare il nome della stampante.
  - Windows 8.1: fare clic sulla freccia giù nell'angolo in basso a sinistra della schermata Start, quindi selezionare il nome della stampante.
  - Windows 8: Fare clic con il pulsante destro del mouse su un'area vuota della schermata Start, fare clic su Tutte le app sulla barra delle applicazioni, quindi selezionare il nome della stampante.
  - Windows 7: dal desktop del computer, fare clic su Start, selezionare Tutti i programmi, fare clic su HP, fare clic sulla cartella della stampante, quindi selezionare il nome della stampante.
2. In HP Printer Assistant, selezionare Strumenti della barra di navigazione e selezionare Configurazione dispositivo e software.

# Configurazione avanzata con Server Web incorporato HP (EWS) e Casella degli strumenti periferica HP (Windows)

Utilizzare il server Web HP incorporato per gestire le funzioni di stampa dal computer anziché gestirle dal pannello di controllo della stampante.

- Visualizzare informazioni sullo stato della stampante
- Determinazione della durata rimanente dei materiali di consumo e ordinazione di nuovi
- Visualizzare e modificare le configurazioni dei vassoi.
- Ricevere notifiche di eventi relativi a stampante e materiali di consumo
- Visualizzare e modificare la configurazione della rete

Per il funzionamento del server Web HP incorporato, il prodotto deve essere connesso a una rete basata su IP. Il server Web HP incorporato non supporta connessioni basate su IPX. Non è necessario l'accesso a Internet per aprire e utilizzare il server Web HP incorporato.

Quando la stampante è collegata alla rete, il server Web HP incorporato è automaticamente disponibile.



 **NOTA:** La Casella degli strumenti HP è un software utilizzato per la connessione al server Web HP incorporato quando la stampante è collegata a un computer tramite USB. È disponibile solo se è stata eseguita un'installazione completa della stampante su un computer. In base alla modalità di connessione della stampante, potrebbero non essere disponibili alcune funzioni.

 **NOTA:** il Server Web incorporato HP non è accessibile oltre il firewall di rete.

## Metodo uno: Apertura del server Web HP incorporato (EWS) dal software

1. Aprire HP Printer Assistant.
  - Windows 10: nel menu Start, fare clic su Tutte le app, HP, quindi selezionare il nome della stampante.
  - Windows 8.1: fare clic sulla freccia giù nell'angolo in basso a sinistra della schermata Start, quindi selezionare il nome della stampante.
  - Windows 8: Fare clic con il pulsante destro del mouse su un'area vuota della schermata Start, fare clic su Tutte le app sulla barra delle applicazioni, quindi selezionare il nome della stampante.
  - Windows 7: dal desktop del computer, fare clic su Start, selezionare Tutti i programmi, fare clic su HP, fare clic sulla cartella della stampante, quindi selezionare il nome della stampante.
2. In HP Printer Assistant, selezionare Stampa, quindi selezionare Casella degli strumenti periferica HP.

## Metodo due: Apertura del server Web HP incorporato (EWS) dal browser Web

1. Stampare una pagina di configurazione per determinare l'indirizzo IP o il nome host.
  - a. Tenere premuto il pulsante Avvia copia  finché la spia Pronto  non inizia a lampeggiare.
  - b. Rilasciare il pulsante Avvia copia .

2. Aprire un browser Web e, nella barra degli indirizzi, digitare l'indirizzo IP o il nome host esattamente come viene visualizzato nel rapporto di configurazione. Premere il tasto **Invio** sulla tastiera del computer. Si apre EWS.

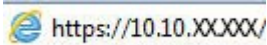

 **NOTA:** Se nel browser Web viene visualizzato un messaggio che indica che l'accesso al sito Web potrebbe non essere sicuro, selezionare l'opzione per continuare con il sito Web. L'accesso al sito Web non danneggia il computer.

Scheda o sezione	Descrizione
<p>Scheda Home</p> <p>Fornisce informazioni sulla stampante, lo stato e la configurazione.</p>	<ul style="list-style-type: none"> <li>• Stato periferica: consente di visualizzare lo stato della stampante e la durata residua approssimativa dei materiali di consumo HP.</li> <li>• Stato dei materiali di consumo: consente di visualizzare la durata approssimativa dei materiali di consumo HP. La durata residua effettiva del materiale di consumo può variare. Assicurarsi di disporre sempre di un ricambio da installare quando la qualità di stampa risulta inferiore. Non è necessario sostituire il materiale di consumo, a meno che la qualità di stampa non risulti definitivamente deteriorata.</li> <li>• Configurazione periferica: consente di visualizzare le informazioni contenute nella pagina di configurazione della stampante.</li> <li>• Riepilogo di rete: consente di visualizzare le informazioni contenute nella pagina di configurazione di rete della stampante.</li> <li>• Registro eventi: Mostra un elenco di tutti gli eventi e gli errori della stampante.</li> <li>• Licenze open source: Consente di visualizzare il riepilogo delle licenze per i programmi software open source che possono essere utilizzati con la stampante.</li> </ul>
<p>Scheda Sistema</p> <p>Consente di configurare la stampante dal computer.</p>	<ul style="list-style-type: none"> <li>• Informaz. dispositivo: fornisce informazioni di base sulla stampante e sull'azienda.</li> <li>• Impostazione carta: consente di modificare le impostazioni predefinite della stampante per la gestione della carta.</li> <li>• Impostazioni consumo energetico: consente di modificare i tempi predefiniti per passare alla modalità Pausa/Dis. aut o allo spegnimento automatico.</li> <li>• Configurazione del sistema: consente di modificare le impostazioni di sistema predefinite per la stampante.</li> <li>• Impostazioni materiali di consumo: consente di modificare le impostazioni per l'avviso Cartuccia in esaurimento e altre informazioni relative ai materiali di consumo.</li> <li>• Assistenza: consente di eseguire la procedura di pulizia della stampante.</li> <li>• Amministrazione: consente di impostare o modificare la password della stampante. Inoltre, consente di abilitare o disabilitare le funzioni della stampante.</li> </ul> <p><b>NOTA:</b> la scheda Sistema è protetta da password. Se la stampante è collegata in rete, consultare l'amministratore prima di modificare le impostazioni di questa scheda.</p>

Scheda o sezione	Descrizione
Scheda Copia	Utilizzare questa scheda per ripristinare le impostazioni di copia predefinite.  <b>NOTA:</b> la scheda Copia può essere protetta tramite password. Se la stampante è collegata in rete, consultare l'amministratore prima di modificare le impostazioni di questa scheda.
Scheda Rete Solo stampanti collegate in rete. Consente di modificare le impostazioni di rete dal computer.	L'amministratore di rete può utilizzare questa scheda per controllare le impostazioni relative alla rete per la stampante quando è collegata a una rete basata su IP. Inoltre, consente agli amministratori di rete di impostare la funzionalità Wi-Fi Direct. La scheda non viene visualizzata se la stampante è collegata direttamente a un computer.  <b>NOTA:</b> la scheda Rete può essere protetta da password. Se la stampante è collegata in rete, consultare l'amministratore prima di modificare le impostazioni di questa scheda.

## Configurazione avanzata con Utility HP per OS X

Utilizzare l'utility HP per controllare lo stato della stampante o visualizzarne e modificarne le impostazioni dal computer.

È possibile utilizzare l'utility HP se il prodotto è collegato tramite cavo USB o se è connesso a una rete basata su TCP/IP.

### Accesso a Utility HP

1. Sul computer, aprire la cartella Applicazioni.
2. Selezionare HP, quindi Utility HP.

### Funzioni di Utility HP

La barra degli strumenti di HP Utility include queste voci:

- Dispositivi: fare clic su questo pulsante per mostrare o nascondere i prodotti Mac trovati da HP Utility.
- Tutte le impostazioni: fare clic su questo pulsante per tornare sulla pagina principale di HP Utility.
- Assistenza HP: fare clic su questo pulsante per aprire un browser e accedere al sito Web dell'assistenza HP.
- Materiali: fare clic su questo pulsante per aprire il sito Web HP SureSupply.
- Registrazione: fare clic su questo pulsante per aprire il sito Web HP per la registrazione.
- Riciclo: fare clic su questo pulsante per aprire il sito Web del programma di riciclaggio HP Planet Partners.

L'utility HP è composta da pagine che si aprono facendo clic sull'elenco Tutte le impostazioni. Nella seguente tabella vengono descritte le operazioni che è possibile eseguire con l'utility HP.

Elemento	Descrizione
Stato materiali di consumo	Consente di visualizzare lo stato dei materiali di consumo della stampante e fornisce i collegamenti per l'ordinazione in linea dei materiali di consumo.
Informazioni sulla periferica	Consente di visualizzare le informazioni sulla stampante selezionata, compreso l'ID di assistenza della stampante (se assegnato), la versione del firmware (versione FW), il numero di serie e l'indirizzo IP.
Comandi	Per inviare caratteri speciali o comandi di stampa alla stampante dopo il processo di stampa  <b>NOTA:</b> questa opzione è disponibile solo dopo che è stato aperto il menu Vista e che è stata selezionata l'opzione Mostra opzioni avanzate.
Caricamento file	Consente di trasferire i file dal computer alla stampante. È possibile caricare i seguenti tipi di file: <ul style="list-style-type: none"><li>○ HP LaserJet printer command language (.PRN)</li><li>○ Portable document format (.PDF)</li><li>○ Postscript (.PS)</li><li>○ Testo (.TXT)</li></ul>
Gestione dell'alimentazione	Consente di configurare le impostazioni di risparmio della stampante.

Elemento	Descrizione
Aggiorna firmware	Consente di trasferire un file di aggiornamento del firmware alla stampante.  <b>NOTA:</b> questa opzione è disponibile solo dopo che è stato aperto il menu Vista e che è stata selezionata l'opzione Mostra opzioni avanzate.
HP Connected	Consente di accedere al sito Web HP Connected.
Centro messaggi	Consente di visualizzare gli eventi di errore che si sono verificati nella stampante.
Impostazioni di rete (Solo stampanti collegate in rete)	Consente di configurare le impostazioni di rete, ad esempio impostazioni IPv4, IPv6, Bonjour e altre impostazioni.
Gestione dei materiali di consumo	Consente di configurare il comportamento della stampante quando i materiali di consumo sono in esaurimento.
Configurazione vassoi	Consente di modificare le dimensioni e il tipo di carta per ciascun vassoio.
Impostazioni aggiuntive	Consente di aprire il server Web HP incorporato per la stampante.  <b>NOTA:</b> le connessioni USB non sono supportate.
Impostazioni server proxy	Consente di configurare un server proxy per la stampante.

# Configurazione delle impostazioni di rete IP

- [Introduzione](#)
- [Esclusione di responsabilità relativa alla condivisione della stampante](#)
- [Visualizzazione o modifica delle impostazioni di rete](#)
- [Configurazione manuale dei parametri IPv4 TCP/IP](#)

## Introduzione



Utilizzare le seguenti sezioni per configurare le impostazioni di rete della stampante.

## Esclusione di responsabilità relativa alla condivisione della stampante

HP non supporta il collegamento di rete peer-to-peer, dal momento che si tratta di una funzione dei sistemi operativi Microsoft e non dei driver di stampa HP. Visitare il sito Web Microsoft [www.microsoft.com](http://www.microsoft.com).

## Visualizzazione o modifica delle impostazioni di rete

Utilizzare il server Web HP incorporato per visualizzare o modificare le impostazioni di configurazione IP.

1. Aprire il server Web incorporato (EWS) HP:
  - a. Stampare una pagina di configurazione per determinare l'indirizzo IP o il nome host.
    - i. Tenere premuto il pulsante Avvia copia  finché la spia Pronto  non inizia a lampeggiare.
    - ii. Rilasciare il pulsante Avvia copia .
  - b. Aprire un browser Web e nella barra degli indirizzi digitare l'indirizzo IP o il nome host esattamente come viene visualizzato nella pagina di configurazione della stampante. Premere il tasto **Invio** sulla tastiera del computer. Si apre EWS.

 <https://10.10.XX.XXX/>

 **NOTA:** se nel browser Web viene visualizzato un messaggio che indica che l'accesso al sito Web potrebbe non essere sicuro, selezionare l'opzione per continuare con il sito Web. L'accesso al sito Web non danneggia il computer.



2. Fare clic sulla scheda Rete per ottenere informazioni relative alla rete. Modificare le impostazioni in base alle proprie esigenze.

## Configurazione manuale dei parametri IPv4 TCP/IP

Utilizzare il server EWS per impostare manualmente un indirizzo IPv4, la maschera di sottorete e il gateway predefinito.

1. Aprire il server Web incorporato (EWS) HP:
  - a. Stampare una pagina di configurazione per determinare l'indirizzo IP o il nome host.



- i. Tenere premuto il pulsante Avvia copia  finché la spia Pronto  non inizia a lampeggiare.
  - ii. Rilasciare il pulsante Avvia copia .
- b. Aprire un browser Web e nella barra degli indirizzi digitare l'indirizzo IP o il nome host esattamente come viene visualizzato nella pagina di configurazione della stampante. Premere il tasto **Invio** sulla tastiera del computer. Si apre EWS.

 <https://10.10.XXXX/>

 **NOTA:** se nel browser Web viene visualizzato un messaggio che indica che l'accesso al sito Web potrebbe non essere sicuro, selezionare l'opzione per continuare con il sito Web. L'accesso al sito Web non danneggia il computer.

2. Fare clic sulla scheda Rete.
3. Nell'area Configurazione IPv4, selezionare l'opzione IP manuale e modificare le impostazioni di configurazione di IPv4.
4. Fare clic sul pulsante Applica.

# Funzioni di protezione della stampante

## Introduzione

La stampante include diverse funzionalità di sicurezza per limitare l'accesso alle impostazioni di configurazione, ai dati protetti, nonché di prevenire l'accesso a componenti hardware importanti.

- [Assegnare o modificare la password di sistema utilizzando il server Web HP incorporato](#)

## Assegnare o modificare la password di sistema utilizzando il server Web HP incorporato



Assegnare una password di amministratore per l'accesso alla stampante e al server Web HP incorporato in modo da impedire agli utenti non autorizzati di modificare le impostazioni della stampante.

1. Aprire il server Web incorporato HP.

### Stampanti collegate direttamente

- a. Aprire HP Printer Assistant.
  - Windows 10: nel menu Start, fare clic su Tutte le app, HP, quindi selezionare il nome della stampante.
  - Windows 8.1: fare clic sulla freccia giù nell'angolo in basso a sinistra della schermata Start, quindi selezionare il nome della stampante.
  - Windows 8: Fare clic con il pulsante destro del mouse su un'area vuota della schermata Start, fare clic su Tutte le app sulla barra delle applicazioni, quindi selezionare il nome della stampante.
  - Windows 7: dal desktop del computer, fare clic su Start, selezionare Tutti i programmi, fare clic su HP, fare clic sulla cartella della stampante, quindi selezionare il nome della stampante.
- b. In HP Printer Assistant, selezionare Stampa, quindi selezionare Casella degli strumenti periferica HP.

### Stampanti collegate in rete

- a. Stampare una pagina di configurazione per determinare l'indirizzo IP o il nome host.
  - i. Tenere premuto il pulsante Avvia copia  finché la spia Pronto  non inizia a lampeggiare.
  - ii. Rilasciare il pulsante Avvia copia .
- b. Aprire un browser Web e nella barra degli indirizzi digitare l'indirizzo IP o il nome host esattamente come viene visualizzato nella pagina di configurazione della stampante. Premere il tasto [Invio](#) sulla tastiera del computer. Si apre EWS.

 <https://10.10.XX.XXX/>

 **NOTA:** Se nel browser Web viene visualizzato un messaggio che indica che l'accesso al sito Web potrebbe non essere sicuro, selezionare l'opzione per continuare con il sito Web. L'accesso al sito Web non danneggia il computer.

2. Nella scheda Sistema, fare clic sul collegamento Amministrazione nel riquadro di navigazione a sinistra.
3. Nell'area denominata Protezione prodotto, immettere la password nel campo Password.

4. Immettere nuovamente la password nel campo Conferma password.
5. Fare clic sul pulsante Applica.



---

**NOTA:** prendere nota della password e conservarla in un posto sicuro.

---

# Impostazioni di risparmio energetico

- [Introduzione](#)
- [Configurazione dell'impostazione Pausa/spegnimento automatico dopo inattività](#)
- [Impostare il ritardo per lo spegnimento automatico dopo inattività e configurare la stampante in modo che utilizzi massimo 1 Watt di potenza](#)
- [Configurazione dell'impostazione Ritardo spegnimento](#)

## Introduzione

La stampante include diverse funzioni convenienti per risparmiare energia e materiali di consumo.

## Configurazione dell'impostazione Pausa/spegnimento automatico dopo inattività

Utilizzare l'EWS per impostare la durata del periodo di inattività prima che la stampante entri in modalità di sospensione.



Completare la seguente procedura per modificare l'impostazione Pausa/Dis. aut. dopo:

1. Aprire il server Web incorporato (EWS) HP:

### Stampanti collegate direttamente

- a. Aprire HP Printer Assistant.
  - Windows 10: nel menu Start, fare clic su Tutte le app, HP, quindi selezionare il nome della stampante.
  - Windows 8.1: fare clic sulla freccia giù nell'angolo in basso a sinistra della schermata Start, quindi selezionare il nome della stampante.
  - Windows 8: Fare clic con il pulsante destro del mouse su un'area vuota della schermata Start, fare clic su Tutte le app sulla barra delle applicazioni, quindi selezionare il nome della stampante.
  - Windows 7: dal desktop del computer, fare clic su Start, selezionare Tutti i programmi, fare clic su HP, fare clic sulla cartella della stampante, quindi selezionare il nome della stampante.
- b. In HP Printer Assistant, selezionare Stampa, quindi selezionare Casella degli strumenti periferica HP.

### Stampanti collegate in rete

- a. Stampare una pagina di configurazione per determinare l'indirizzo IP o il nome host.
  - i. Tenere premuto il pulsante Avvia copia  finché la spia Pronto  non inizia a lampeggiare.
  - ii. Rilasciare il pulsante Avvia copia .

- b. Aprire un browser Web e nella barra degli indirizzi digitare l'indirizzo IP o il nome host esattamente come viene visualizzato nella pagina di configurazione della stampante. Premere il tasto **Invio** sulla tastiera del computer. Si apre EWS.

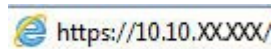

 **NOTA:** Se nel browser Web viene visualizzato un messaggio che indica che l'accesso al sito Web potrebbe non essere sicuro, selezionare l'opzione per continuare con il sito Web. L'accesso al sito Web non danneggia il computer.

2. Fare clic sulla scheda Sistema e selezionare Impostazioni consumo energetico.
3. Dall'elenco a discesa Pausa/spegnimento automatico dopo inattività selezionare la durata del ritardo.
4. Fare clic sul pulsante Applica.

## Impostare il ritardo per lo spegnimento automatico dopo inattività e configurare la stampante in modo che utilizzi massimo 1 Watt di potenza

Utilizzare l'EWS per impostare la durata del periodo di inattività prima che la stampante si spenga.

 **NOTA:** una volta spenta la stampante, il consumo di energia è pari o inferiore a 1 watt.



Completare la seguente procedura per modificare l'impostazione del ritardo per lo spegnimento automatico:

1. Aprire il server Web incorporato (EWS) HP:

### Stampanti collegate direttamente

- a. Aprire HP Printer Assistant.
  - Windows 10: nel menu Start, fare clic su Tutte le app, HP, quindi selezionare il nome della stampante.
  - Windows 8.1: fare clic sulla freccia giù nell'angolo in basso a sinistra della schermata Start, quindi selezionare il nome della stampante.
  - Windows 8: Fare clic con il pulsante destro del mouse su un'area vuota della schermata Start, fare clic su Tutte le app sulla barra delle applicazioni, quindi selezionare il nome della stampante.
  - Windows 7: dal desktop del computer, fare clic su Start, selezionare Tutti i programmi, fare clic su HP, fare clic sulla cartella della stampante, quindi selezionare il nome della stampante.
- b. In HP Printer Assistant, selezionare Stampa, quindi selezionare Casella degli strumenti periferica HP.

### Stampanti collegate in rete

- a. Stampare una pagina di configurazione per determinare l'indirizzo IP o il nome host.
  - i. Tenere premuto il pulsante Avvia copia  finché la spia Pronto  non inizia a lampeggiare.
  - ii. Rilasciare il pulsante Avvia copia .

- b. Aprire un browser Web e nella barra degli indirizzi digitare l'indirizzo IP o il nome host esattamente come viene visualizzato nella pagina di configurazione della stampante. Premere il tasto **Invio** sulla tastiera del computer. Si apre EWS.

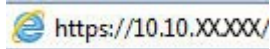

 **NOTA:** se nel browser Web viene visualizzato un messaggio che indica che l'accesso al sito Web potrebbe non essere sicuro, selezionare l'opzione per continuare con il sito Web. L'accesso al sito Web non danneggia il computer.

2. Fare clic sulla scheda Sistema e selezionare Impostazioni consumo energetico.
3. Dall'elenco a discesa Spegnimento dopo inattività selezionare la durata del ritardo.

 **NOTA:** l'impostazione predefinita è di 4 ore.

4. Fare clic sul pulsante Applica.

## Configurazione dell'impostazione Ritardo spegnimento

Utilizzare l'EWS per impostare l'opzione di ritardo dello spegnimento della stampante dopo che viene premuto il pulsante di accensione.



Completare la seguente procedura per modificare l'impostazione del ritardo dello spegnimento:

1. Aprire il server Web incorporato (EWS) HP:

### Stampanti collegate direttamente

- a. Aprire HP Printer Assistant.
  - Windows 10: nel menu Start, fare clic su Tutte le app, HP, quindi selezionare il nome della stampante.
  - Windows 8.1: fare clic sulla freccia giù nell'angolo in basso a sinistra della schermata Start, quindi selezionare il nome della stampante.
  - Windows 8: Fare clic con il pulsante destro del mouse su un'area vuota della schermata Start, fare clic su Tutte le app sulla barra delle applicazioni, quindi selezionare il nome della stampante.
  - Windows 7: dal desktop del computer, fare clic su Start, selezionare Tutti i programmi, fare clic su HP, fare clic sulla cartella della stampante, quindi selezionare il nome della stampante.
- b. In HP Printer Assistant, selezionare Stampa, quindi selezionare Casella degli strumenti periferica HP.

### Stampanti collegate in rete

- a. Stampare una pagina di configurazione per determinare l'indirizzo IP o il nome host.
  - i. Tenere premuto il pulsante Avvia copia  finché la spia Pronto  non inizia a lampeggiare.
  - ii. Rilasciare il pulsante Avvia copia .

- b. Aprire un browser Web e nella barra degli indirizzi digitare l'indirizzo IP o il nome host esattamente come viene visualizzato nella pagina di configurazione della stampante. Premere il tasto **Invio** sulla tastiera del computer. Si apre EWS.

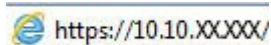

 **NOTA:** se nel browser Web viene visualizzato un messaggio che indica che l'accesso al sito Web potrebbe non essere sicuro, selezionare l'opzione per continuare con il sito Web. L'accesso al sito Web non danneggia il computer.

2. Fare clic sulla scheda Sistema e selezionare Impostazioni consumo energetico.
3. Selezionare o deselezionare l'opzione Ritardo quando le porte sono attive.

 **NOTA:** quando questa opzione è selezionata, la stampante non si spegne a meno che tutte le porte non siano inattive. Un collegamento di rete attivo impedisce lo spegnimento della stampante.

# Aggiornamento del firmware

HP offre aggiornamenti periodici per la stampante. Per aggiornare il firmware di una singola stampante, procedere come segue.

## Stampanti con funzione di sicurezza dinamica

Stampante predisposta per funzionare solo con cartucce con chip HP nuovo o riutilizzato. I chip HP riutilizzati abilitano il funzionamento di cartucce riutilizzate, rigenerate e ricaricate.

La stampante è dotata di misure di sicurezza dinamica che bloccano le cartucce con chip non HP. Il periodico rilascio di aggiornamenti firmware tramite Internet garantirà l'efficacia di tali misure di sicurezza bloccando eventuali cartucce con chip non HP in precedenza funzionanti.

Gli aggiornamenti possono, fra l'altro, migliorare, ottimizzare o estendere le caratteristiche e le funzionalità della stampante nonché proteggere il computer da minacce alla sicurezza. Tuttavia, tali aggiornamenti possono bloccare le cartucce con chip non HP, ivi incluse le cartucce attualmente funzionanti. A meno che tu non sia registrato ad alcuni programmi HP, come Instant Ink, o non utilizzi altri servizi che richiedono aggiornamenti automatici del firmware online, la maggior parte delle stampanti HP può essere configurata per ricevere gli aggiornamenti automaticamente oppure tramite notifica che consente di scegliere se eseguire o meno l'aggiornamento. Per ulteriori informazioni sulle misure di sicurezza dinamica e su come configurare gli aggiornamenti del firmware online, vai su [www.hp.com/learn/ds](http://www.hp.com/learn/ds).

## aggiornamento del firmware mediante la relativa utilità di aggiornamento

Utilizzare i passaggi seguenti per scaricare manualmente e installare l'Utility di aggiornamento del firmware da HP.com.

---

 **NOTA:** questo metodo rappresenta l'unica opzione di aggiornamento del firmware disponibile per stampanti collegate al computer tramite cavo USB. Funziona anche per le stampanti connesse a una rete.

---

 **NOTA:** per utilizzare questo metodo, è necessario disporre di un driver di stampa installato.

---

1. Visitare il sito [www.hp.com/go/support](http://www.hp.com/go/support), selezionare il proprio paese/regione o la propria lingua, quindi fare clic sul collegamento Software e driver.
2. Digitare il nome della stampante nel campo di ricerca, premere il pulsante **INVIO** e selezionare la stampante dall'elenco dei risultati della ricerca.
3. Selezionare il sistema operativo.
4. Sotto la sezione Firmware, individuare l'Utility di aggiornamento del firmware.
5. Fare clic su Download, fare clic su Esegui, quindi fare clic nuovamente su Esegui.
6. Quando l'utility si avvia, selezionare la stampante dall'elenco a discesa, quindi fare clic su Invia Firmware.

---

 **NOTA:** per stampare una pagina di configurazione per verificare la versione firmware installata prima o dopo il processo di aggiornamento, fare clic su Stampa config.

---

7. Seguire le istruzioni riportate sullo schermo per completare l'installazione, quindi fare clic sul pulsante Esci per chiudere l'utility.



---

## 8 Risoluzione dei problemi

- [Assistenza clienti](#)
- [Avviso laser](#)
- [Interpretazione delle sequenze di accensione delle spie del pannello di controllo](#)
- [Ripristino delle impostazioni predefinite](#)
- [Viene visualizzato un messaggio che indica "Cartuccia in esaurimento" o "Cartuccia quasi esaurita"](#)
- [La stampante non preleva la carta o si verificano inceppamenti](#)
- [Eliminazione degli inceppamenti della carta](#)
- [Migliorare la qualità di stampa](#)
- [Risoluzione dei problemi di qualità di stampa](#)
- [Miglioramento della qualità di copia e scansione](#)
- [Risoluzione dei problemi di rete wireless](#)

Per ulteriori informazioni:

Le seguenti informazioni sono corrette al momento della pubblicazione. Per informazioni aggiornate, vedere [www.hp.com/support/ljM28MFP](http://www.hp.com/support/ljM28MFP).

La guida completa di HP per la stampante include le seguenti informazioni:

- Installazione e configurazione
- Istruzioni e uso
- Risoluzione dei problemi
- Download di aggiornamenti software e firmware
- Registrazione al forum di supporto
- Ricerca di informazioni sulla garanzia e le normative

## Assistenza clienti

---

Supporto telefonico per il proprio paese/regione	I numeri di telefono relativi al Paese/regione di appartenenza sono reperibili nell'opuscolo incluso con la stampante o all'indirizzo <a href="http://support.hp.com">support.hp.com</a> .
Prendere nota del nome della stampante, del numero di serie, della data di acquisto e della descrizione del problema e tenere queste informazioni a portata di mano	
È possibile ricevere assistenza tramite Internet 24 ore su 24, nonché scaricare utilità software e driver	<a href="http://www.hp.com/support/ljM28MFP">www.hp.com/support/ljM28MFP</a>
Ordinazione di contratti di manutenzione o di assistenza HP aggiuntivi	<a href="http://www.hp.com/go/carepack">www.hp.com/go/carepack</a>
Registrare la stampante	<a href="http://www.register.hp.com">www.register.hp.com</a>

---



# Interpretazione delle sequenze di accensione delle spie del pannello di controllo

Se la stampante richiede la conferma dell'utente, il pannello di controllo LED si alterna tra Vai e un codice di stato a 2 cifre. Se la stampante richiede attenzione, il pannello di controllo LED si alterna tra Er e un codice di errore a due cifre. Utilizzare la tabella riportata di seguito per determinare eventuali problemi con la stampante.

Tabella 8-1 Legenda delle spie di stato



	Simbolo per "spia spenta"
	Simbolo per "spia accesa"
	Simbolo per "spia lampeggiante"

Tabella 8-2 Sequenze delle spie del pannello di controllo







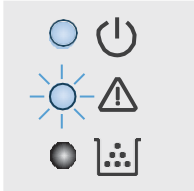

Stato spie	Codice di errore	Stato stampante	Azione
La spia Attenzione lampeggia.	Go/01	La stampante è in modalità di alimentazione manuale.	Caricare il tipo e il formato carta corretti nel vassoio di alimentazione. Premere il pulsante Avvia copia  per continuare.
 <p><b>NOTA:</b> il LED Materiali di consumo potrebbe essere in questo stato o meno a seconda dello stato dei materiali di consumo.</p>	Go/02	La stampante sta elaborando un processo fronte/retro manuale.	Caricare le pagine nel vassoio di alimentazione per stampare la seconda facciata. Premere il pulsante Avvia copia  per continuare.
	Go/03	Il tipo di carta o il formato del processo di stampa sono diversi rispetto alle impostazioni del vassoio.	Caricare il tipo e il formato carta corretti nel vassoio di alimentazione o premere il pulsante Avvia copia  per continuare con il corretto caricamento della carta.
	Go/04	È stata ricevuta una richiesta di registrazione della stampante su Google Cloud Print.	Premere il pulsante Avvia copia  per accettare la richiesta.
	Go/05	È stata ricevuta una richiesta di connessione della stampante tramite Wi-Fi Direct.	Immettere il codice PIN visualizzato sul rapporto stampato direttamente sul dispositivo mobile.
	Go/06	È stata ricevuta una richiesta di connessione della stampante tramite Wi-Fi Direct.	Premere il pulsante Avvia copia  per eseguire la connessione.
	Go/P2	Il processo di copia del documento di identificazione è stato avviato.	Capovolgere il documento di identificazione e premere il pulsante Copia ID per continuare.
Er/01	Il vassoio di entrata è vuoto.	Caricare il vassoio.	
Er/02	Uno sportello è aperto.	Verificare che il coperchio superiore sia completamente chiuso.	
Er/03	La stampante non preleva un foglio di carta da stampare.	Premere il pulsante Avvia copia  per continuare.	
Er/04	La carta è inceppata nel vassoio di alimentazione.	Eliminare l'inceppamento.	

Tabella 8-2 Sequenze delle spie del pannello di controllo (continuazione)

Stato spie	Codice di errore	Stato stampante	Azione
	Er/05	La carta è inceppata nell'area della cartuccia del toner.	Eliminare l'inceppamento.
	Er/06	La carta è inceppata nell'area dello scomparto di uscita.	Eliminare l'inceppamento.
	Er/25	La carta nel vassoio non è del formato specificato dal processo di stampa.	Sostituire la carta o premere Avvia copia  per continuare con il formato caricato.
	Er/26	Si è verificato un errore generico del motore.	Premere il pulsante Avvia copia  per continuare.  Se l'errore persiste spegnere la stampante. Attendere 30 secondi, quindi accendere la stampante.
	Er/81	È stato caricato un firmware non corretto.	Premere il pulsante Avvia copia  per continuare. Caricare il firmware corretto.
La spia Attenzione lampeggia e la spia Pronto è accesa.	Er/08	Il materiale di consumo ha raggiunto lo stato quasi esaurito e la stampa verrà interrotta.	È necessario sostituire la cartuccia o l'impostazione cartuccia deve essere modificata in Continua sul server Web incorporato (EWS). Se il materiale di consumo è configurato su Continua, la spia Materiale di consumo è accesa, ma non viene visualizzato nessun codice di errore.
Le spie Attenzione e Materiale di consumo lampeggiano, mentre la spia Pronto è accesa.	Er/07	Il materiale di consumo non è presente o non è stato installato correttamente.	Installare o reinstallare il materiale di consumo.
	Er/11	Si è verificato un problema con la cartuccia.	Assicurarsi che il materiale di imballaggio della cartuccia sia stato rimosso e che la cartuccia sia compatibile e non danneggiata.
	Er/14	La cartuccia del toner è stata protetta e non può essere utilizzata con questa stampante.	Sostituire la cartuccia.
	Er/17	La cartuccia del toner installata non è autorizzata.	Sostituire la cartuccia.
La spia Attenzione lampeggia, mentre le spie Pronto e Materiale di consumo sono accese.	Er/08	Il materiale di consumo ha raggiunto lo stato quasi esaurito e la stampa verrà interrotta.	È necessario sostituire la cartuccia o l'impostazione cartuccia deve essere modificata in Continua sul server Web incorporato (EWS). Se il materiale di consumo è configurato su Continua, la spia Materiale di consumo è accesa, ma non viene visualizzato nessun codice di errore.



Tabella 8-2 Sequenze delle spie del pannello di controllo (continuazione)

Stato spie	Codice di errore	Stato stampante	Azione
Le spie Attenzione e Pronto sono accese.	Er/30	Si è verificato un problema con lo scanner a superficie piana.	Spegnere e riaccendere il dispositivo. Se il problema persiste, contattare l'assistenza HP.
 <p><b>NOTA:</b> il LED Materiali di consumo potrebbe essere in questo stato o meno a seconda dello stato dei materiali di consumo.</p>	Er/50	Si è verificato un problema con il motore di stampa.	Spegnere e riaccendere il dispositivo. Se il problema persiste, contattare l'assistenza HP.
	Er/51		
	Er/52		
	Er/54		
	Er/55		
	Er/58		
	Er/59		
	Er/66	Si è verificato un problema dell'hardware wireless.	Spegnere e riaccendere il dispositivo. Se il problema persiste, contattare l'assistenza HP.
La spia Attenzione è spenta, mentre la spia Pronto è accesa.		La stampante è in modalità Pronto. Il display LCD mostra il valore corrente per il numero di copie.	
 <p><b>NOTA:</b> il LED Materiali di consumo potrebbe essere in questo stato o meno a seconda dello stato dei materiali di consumo.</p>			
La spia Attenzione è spenta, mentre la spia Pronto è accesa ma poi si spegne.		La stampante è in modalità di pausa.	
 <p><b>NOTA:</b> il LED Materiali di consumo potrebbe essere in questo stato o meno a seconda dello stato dei materiali di consumo.</p>			

Tabella 8-2 Sequenze delle spie del pannello di controllo (continuazione)

Stato spie	Codice di errore	Stato stampante	Azione
<p>La spia Attenzione è spenta, mentre la spia Pronto lampeggia.</p> 		<p>La stampante sta attualmente elaborando un processo di stampa. Per i processi di stampa e scansione, il display LCD mostra il valore corrente per il numero di copie. Per i processi di copia, il display LCD mostra il numero di copie in fase di elaborazione. Per i processi di copia dei documenti di identificazione, il display LCD mostra il valore "P1" mentre viene scansionato il lato frontale del documento di identificazione e il valore "P2" mentre viene scansionato il lato posteriore del documento.</p>	
<p>Le spie Attenzione e Pronto lampeggiano.</p>		<p>La stampante è in fase di inizializzazione, pulizia o raffreddamento.</p>	

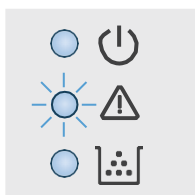
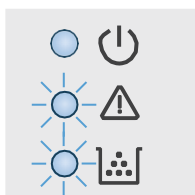
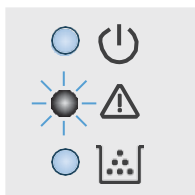
## Ripristino delle impostazioni predefinite

Questa operazione comporta il ripristino dei valori predefiniti di tutte le impostazioni della stampante e della rete. Non viene ripristinato il conteggio pagine. Per ripristinare le impostazioni predefinite della stampante, seguire questa procedura.

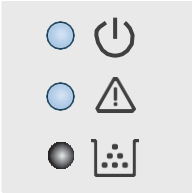
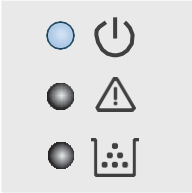
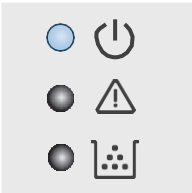
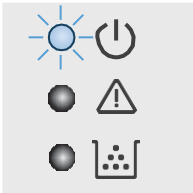
---

 **ATTENZIONE:** questa procedura consente di ripristinare tutte le impostazioni predefinite di fabbrica e di eliminare le pagine salvate nella memoria.



---

1. Aprire il server Web incorporato (EWS) HP:

### Stampanti collegate direttamente

- a. Aprire HP Printer Assistant.
  - Windows 10: nel menu Start, fare clic su Tutte le app, HP, quindi selezionare il nome della stampante.
  - Windows 8.1: fare clic sulla freccia giù nell'angolo in basso a sinistra della schermata Start, quindi selezionare il nome della stampante.
  - Windows 8: Fare clic con il pulsante destro del mouse su un'area vuota della schermata Start, fare clic su Tutte le app sulla barra delle applicazioni, quindi selezionare il nome della stampante.
  - Windows 7: dal desktop del computer, fare clic su Start, selezionare Tutti i programmi, fare clic su HP, fare clic sulla cartella della stampante, quindi selezionare il nome della stampante.
- b. In HP Printer Assistant, selezionare Stampa, quindi selezionare Casella degli strumenti periferica HP.

### Stampanti collegate in rete

- a. Stampare una pagina di configurazione per determinare l'indirizzo IP o il nome host.
  - i. Tenere premuto il pulsante Avvia copia  finché la spia Pronto  non inizia a lampeggiare.
  - ii. Rilasciare il pulsante Avvia copia .
- b. Aprire un browser Web e nella barra degli indirizzi digitare l'indirizzo IP o il nome host esattamente come viene visualizzato nella pagina di configurazione della stampante. Premere il tasto **Invio** sulla tastiera del computer. Si apre EWS.

 <https://10.10.XX.XXX/>

---

 **NOTA:** se nel browser Web viene visualizzato un messaggio che indica che l'accesso al sito Web potrebbe non essere sicuro, selezionare l'opzione per continuare con il sito Web. L'accesso al sito Web non danneggia il computer.

---

2. Nella scheda Sistemi, fare clic su Assistenza.
3. Nell'area Ripristina impostazioni predefinite, fare clic sul pulsante Ripristina impostazioni predefinite.

La stampante viene avviata automaticamente.



## Viene visualizzato un messaggio che indica "Cartuccia in esaurimento" o "Cartuccia quasi esaurita"

**Cartuccia in esaurimento:** la stampante indica quando il livello della cartuccia è in esaurimento. La durata effettiva rimanente della cartuccia potrebbe variare. Tenere una cartuccia di sostituzione disponibile da installare nel caso in cui la qualità di stampa non sia più soddisfacente. Non è necessario sostituire immediatamente la cartuccia.

Continuare a stampare con la cartuccia attualmente installata fino a quando la ridistribuzione del toner fornisce una qualità di stampa soddisfacente. Per ridistribuire il toner, rimuovere la cartuccia di toner dalla stampante e agitarla delicatamente avanti e indietro nel suo asse orizzontale. Per una rappresentazione grafica, vedere le istruzioni di sostituzione cartuccia. Reinserire la cartuccia di toner nella stampante e chiudere il coperchio.

**Cartuccia quasi esaurita:** la stampante indica quando il livello della cartuccia è quasi esaurito. La durata effettiva rimanente della cartuccia potrebbe variare. Tenere una cartuccia di sostituzione disponibile da installare nel caso in cui la qualità di stampa non sia più soddisfacente. Non è necessario sostituire immediatamente la cartuccia, a meno che la qualità di stampa non risulti del tutto inaccettabile.

Quando la cartuccia di toner HP è quasi esaurita, non è più coperta dalla Garanzia di protezione HP.

### Modifica delle impostazioni "Quasi esaurita"



È possibile modificare il comportamento della stampante quando i materiali di consumo sono quasi esauriti. Quando si installa una nuova cartuccia di toner non è necessario riconfigurare queste impostazioni.

1. Aprire il server Web incorporato (EWS) HP:

#### Stampanti collegate direttamente

- a. Aprire HP Printer Assistant.
  - Windows 10: nel menu Start, fare clic su Tutte le app, HP, quindi selezionare il nome della stampante.
  - Windows 8.1: fare clic sulla freccia giù nell'angolo in basso a sinistra della schermata Start, quindi selezionare il nome della stampante.
  - Windows 8: Fare clic con il pulsante destro del mouse su un'area vuota della schermata Start, fare clic su Tutte le app sulla barra delle applicazioni, quindi selezionare il nome della stampante.
  - Windows 7: dal desktop del computer, fare clic su Start, selezionare Tutti i programmi, fare clic su HP, fare clic sulla cartella della stampante, quindi selezionare il nome della stampante.
- b. In HP Printer Assistant, selezionare Stampa, quindi selezionare Casella degli strumenti periferica HP.

#### Stampanti collegate in rete

- a. Stampare una pagina di configurazione per determinare l'indirizzo IP o il nome host.
  - i. Tenere premuto il pulsante Avvia copia  finché la spia Pronto  non inizia a lampeggiare.
  - ii. Rilasciare il pulsante Avvia copia .

- b. Aprire un browser Web e nella barra degli indirizzi digitare l'indirizzo IP o il nome host esattamente come viene visualizzato nella pagina di configurazione della stampante. Premere il tasto **Invio** sulla tastiera del computer. Si apre EWS.



 **NOTA:** se nel browser Web viene visualizzato un messaggio che indica che l'accesso al sito Web potrebbe non essere sicuro, selezionare l'opzione per continuare con il sito Web. L'accesso al sito Web non danneggia il computer.

2. Selezionare la scheda Sistema e Impostazioni materiali di consumo.
3. Selezionare una delle seguenti opzioni dal menu Impostazione Quasi esaurito (cartuccia inchiostro nero): menu a discesa:
  - Selezionare l'opzione Interrompi per impostare la stampante in modo che la stampa venga interrotta finché la cartuccia di stampa non viene sostituita.
  - Selezionare l'opzione Continua per impostare la stampante in modo da avvisare l'utente quando la cartuccia è quasi esaurita, ma di continuare a stampare.

## Ord. materiali

Ordinazione di carta e materiali di consumo	<a href="http://www.hp.com/go/suresupply">www.hp.com/go/suresupply</a>
Ordinazione tramite centri di assistenza	In tal caso, rivolgersi a un centro di assistenza HP autorizzato.
Ordinazione tramite il server Web HP incorporato (EWS)	Per effettuare l'accesso, immettere l'indirizzo IP o il nome host della stampante nel campo dell'indirizzo/URL del browser Web sul computer. Il server Web HP incorporato (EWS) include un collegamento al sito Web HP SureSupply, in cui vengono riportate le opzioni per l'acquisto dei materiali di consumo originali HP.

# La stampante non preleva la carta o si verificano inceppamenti

## Introduzione

Le seguenti soluzioni consentono di risolvere diversi problemi, ad esempio se la stampante non preleva la carta dal vassoio o preleva più fogli di carta alla volta. Una delle seguenti condizioni può causare inceppamenti della carta.

- [Il prodotto non preleva la carta](#)
- [Il prodotto preleva più fogli di carta](#)

## Il prodotto non preleva la carta

Se il prodotto non preleva la carta dal vassoio, provare una delle seguenti soluzioni.

1. Aprire il prodotto e rimuovere tutti i fogli di carta inceppati.
2. Caricare il vassoio con carta del formato corretto per il processo.
3. Accertarsi che il tipo e il formato della carta siano impostati correttamente sul pannello di controllo del prodotto.
4. Assicurarci che le guide della carta nel vassoio siano regolate correttamente per il formato della carta. Regolare le guide sulla tacca appropriata del vassoio.
5. I rulli sopra il vassoio potrebbero essere sporchi. Pulire i rulli con un panno privo di lanugine inumidito con acqua calda.

## Il prodotto preleva più fogli di carta

Se il prodotto preleva più fogli di carta dal vassoio, provare le seguenti soluzioni.

1. Rimuovere la risma di carta dal vassoio, quindi piegarla, ruotarla di 180 gradi e capovolgerla. *Non aprire la carta a ventaglio.* Reinserire la risma di carta nel vassoio.
2. Utilizzare solo carta compatibile con le specifiche HP per questo prodotto.
3. Utilizzare carta non stropicciata, piegata o danneggiata. Se necessario, utilizzare carta di un'altra confezione.
4. Accertarsi che il vassoio non sia sovraccarico. Se questo si verifica, rimuovere l'intera risma di carta dal vassoio, raddrizzarla e reinserire alcuni fogli di carta nel vassoio.
5. Assicurarci che le guide della carta nel vassoio siano regolate correttamente per il formato della carta. Regolare le guide sulla tacca appropriata del vassoio.
6. Accertarsi che l'ambiente di stampa rispetti le specifiche consigliate.

# Eliminazione degli inceppamenti della carta

## Introduzione

Le seguenti informazioni includono le istruzioni per la rimozione della carta inceppata dalla stampante.

- [Posizioni degli inceppamenti](#)
- [Si verificano inceppamenti della carta frequenti o ricorrenti?](#)
- [Rimozione degli inceppamenti dal vassoio di alimentazione](#)
- [Rimozione degli inceppamenti dall'interno del prodotto](#)
- [Rimozione degli inceppamenti dalle aree di uscita](#)

## Posizioni degli inceppamenti

Gli inceppamenti della carta potrebbero verificarsi nelle seguenti aree del prodotto.

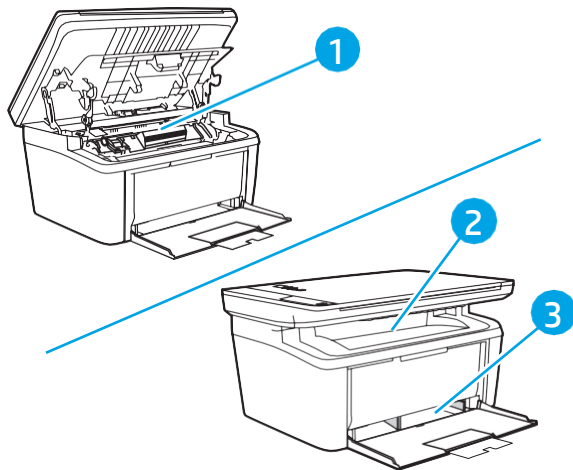

1	Aree interne
2	Vassoio di alimentazione
3	Scomparto di uscita



**NOTA:** Gli inceppamenti possono verificarsi in più di una posizione.

## Si verificano inceppamenti della carta frequenti o ricorrenti?

Per risolvere i problemi di inceppamenti frequenti, attenersi alla procedura descritta di seguito. Se il problema non è stato risolto, continuare con le procedure successive, fino a quando il problema non viene completamente risolto.

1. Se la carta è inceppata all'interno della stampante, rimuovere l'inceppamento e stampare una pagina di configurazione per eseguire il test della stampante.
2. Verificare che il vassoio sia configurato per il formato e il tipo di carta corretti. Regolare le impostazioni della carta, se necessario.

a. Stampare una pagina di configurazione per determinare l'indirizzo IP o il nome host.

i. Tenere premuto il pulsante Avvia copia  finché la spia Pronto  non inizia a lampeggiare.

ii. Rilasciare il pulsante Avvia copia .

b. Aprire un browser Web e nella barra degli indirizzi digitare l'indirizzo IP o il nome host esattamente come viene visualizzato nella pagina di configurazione della stampante. Premere il tasto **Invio** sulla tastiera del computer. Si apre EWS.

 <https://10.10.XXXX/>

 **NOTA:** se nel browser Web viene visualizzato un messaggio che indica che l'accesso al sito Web potrebbe non essere sicuro, selezionare l'opzione per continuare con il sito Web. L'accesso al sito Web non danneggia il computer.

c. Fare clic sulla scheda Sistema, quindi sulla pagina Impostazione carta.

d. Selezionare il tipo di carta caricato nel vassoio.

e. Selezionare il formato di carta caricato nel vassoio.



3. Spegnerne la stampante, attendere 30 secondi, quindi riaccenderla.

4. Stampare una pagina di pulizia per rimuovere il toner in eccesso dall'interno della stampante.

a. Aprire HP Printer Assistant.

- Windows 10: nel menu Start, fare clic su Tutte le app, HP, quindi selezionare il nome della stampante.
- Windows 8.1: fare clic sulla freccia giù nell'angolo in basso a sinistra della schermata Start, quindi selezionare il nome della stampante.
- Windows 8: Fare clic con il pulsante destro del mouse su un'area vuota della schermata Start, fare clic su Tutte le app sulla barra delle applicazioni, quindi selezionare il nome della stampante.
- Windows 7: dal desktop del computer, fare clic su Start, selezionare Tutti i programmi, fare clic su HP, fare clic sulla cartella della stampante, quindi selezionare il nome della stampante.

b. In HP Printer Assistant, selezionare Stampa, quindi selezionare Casella degli strumenti periferica HP.

- c. Nella scheda Sistemi, fare clic su Assistenza.
  - d. Nell'area Modalità pulizia fusore fare clic su Avvio per avviare il processo di pulizia.
5. Stampare una pagina di configurazione per provare la stampante.
- a. Tenere premuto il pulsante Avvia copia  finché la spia Pronto  non inizia a lampeggiare.
  - b. Rilasciare il pulsante Avvia copia .

Se nessuna di queste operazioni consente di risolvere il problema, potrebbe essere necessario richiedere assistenza per la stampante. Contattare l'assistenza clienti HP.

## Rimozione degli inceppamenti dal vassoio di alimentazione

**⚠ ATTENZIONE:** Per rimuovere gli inceppamenti, non utilizzare oggetti appuntiti, quali pinzette o pinze ad ago. I danni causati dall'utilizzo di oggetti appuntiti non sono coperti dalla garanzia.

Durante la rimozione dell'inceppamento, estrarre i supporti perpendicolarmente al prodotto. L'estrazione da una posizione angolare potrebbe danneggiare il prodotto.

**📝 NOTA:** A seconda della posizione dell'inceppamento, alcune operazioni riportate di seguito potrebbero non essere necessarie.

1. Aprire lo sportello della cartuccia di stampa e rimuovere la cartuccia.

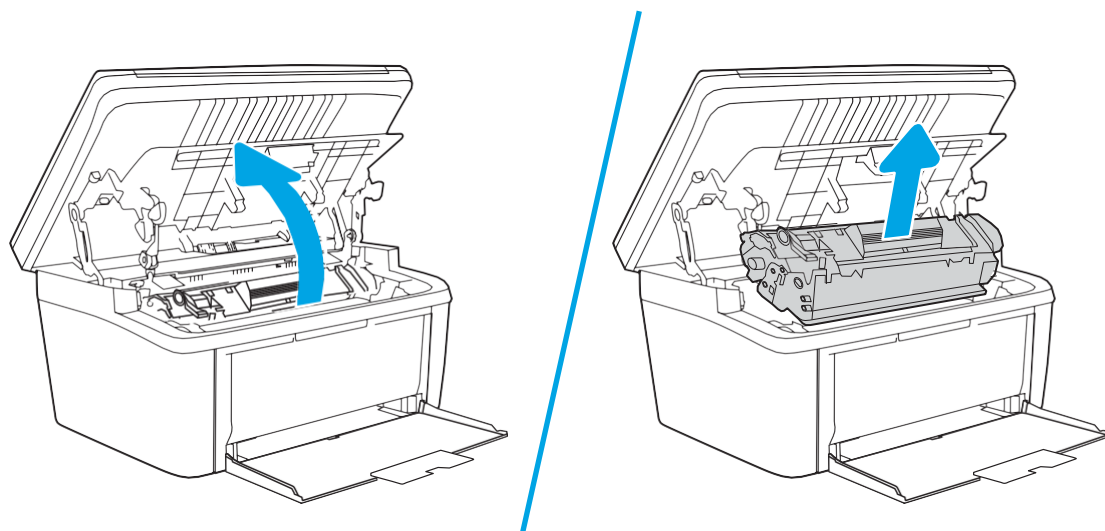

2. Rimuovere la risma di supporti dal vassoio di alimentazione.

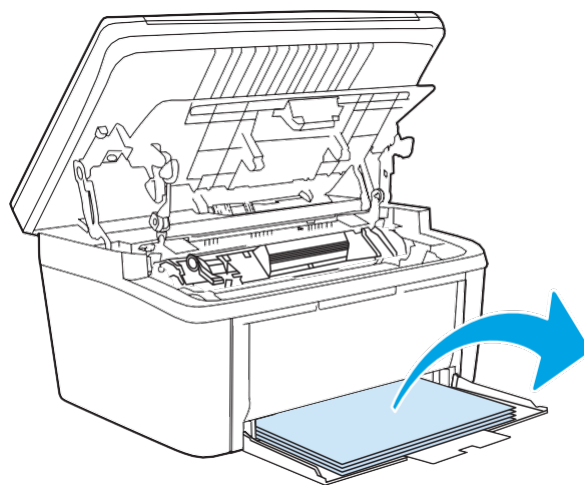

3. Afferrare la parte visibile del supporto inceppato (compresa la parte centrale) con entrambe le mani ed estrarre delicatamente il supporto dal prodotto.

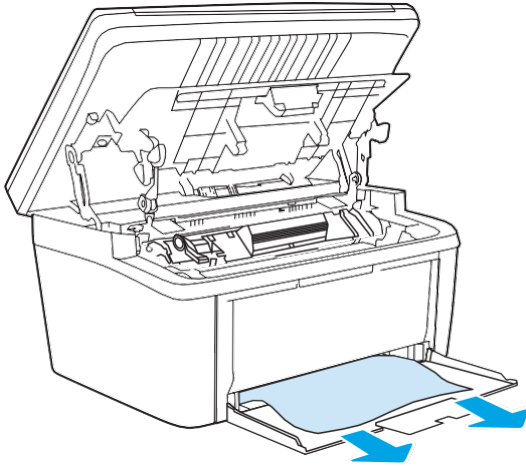

4. Reinstallare la cartuccia di stampa e chiudere lo sportello della cartuccia di stampa.

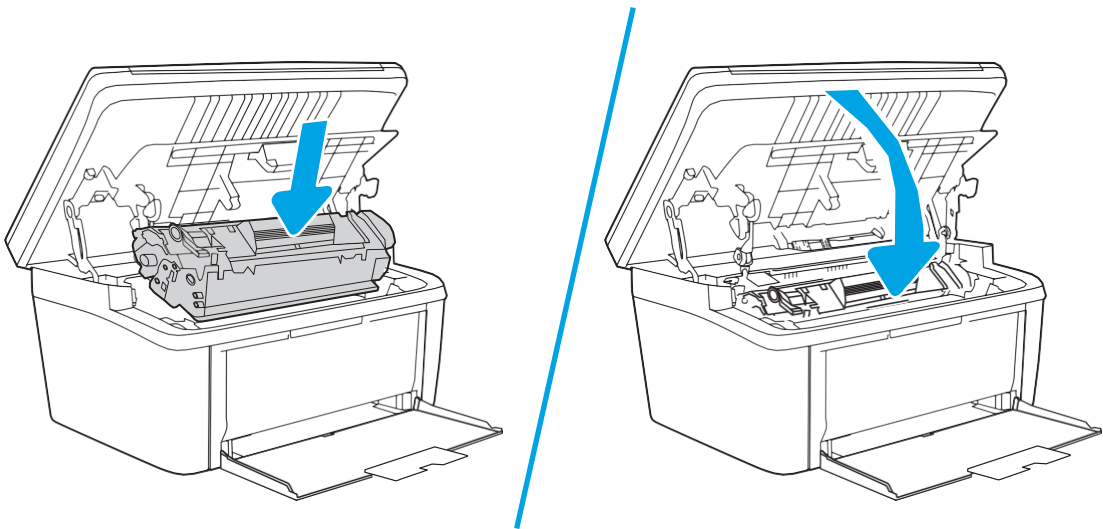



## Rimozione degli inceppamenti dall'interno del prodotto

1. Aprire lo sportello della cartuccia di stampa e rimuovere la cartuccia.

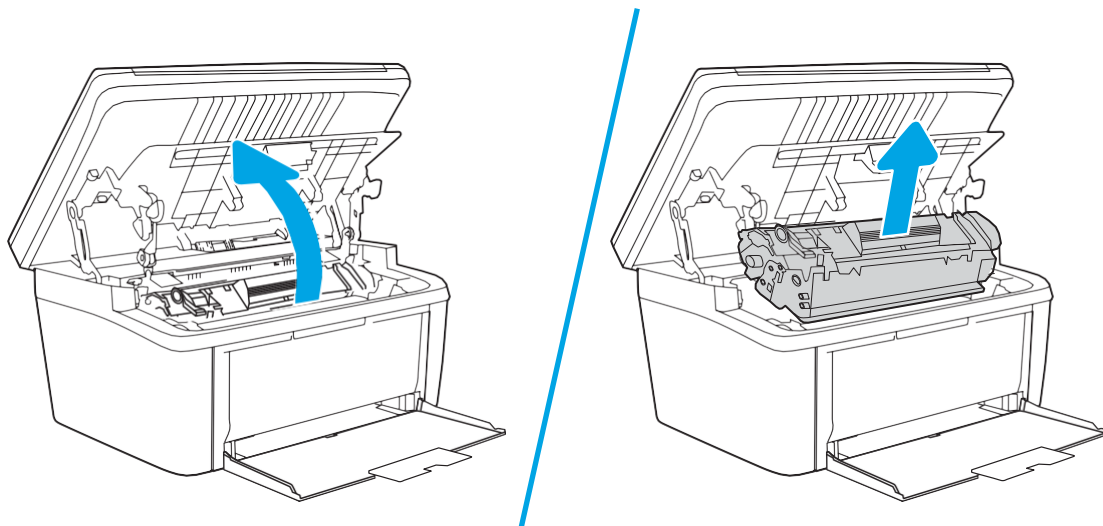

**⚠ ATTENZIONE:** Per evitare danni, non esporre la cartuccia di stampa alla luce. Coprirla con un foglio di carta.

2. Se la carta inceppata è visibile, afferrarla con cautela e tirarla lentamente fuori dal prodotto.

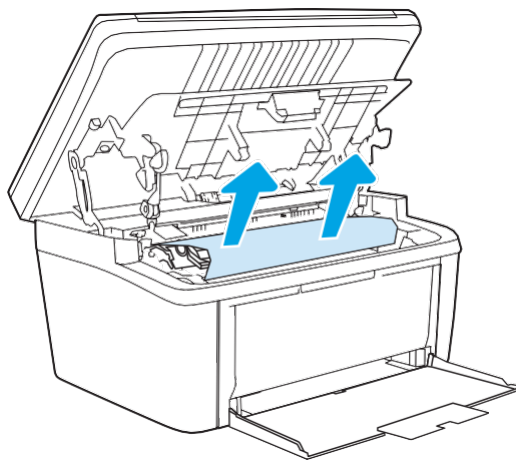

3. Reinstallare la cartuccia di stampa e chiudere lo sportello della cartuccia di stampa.

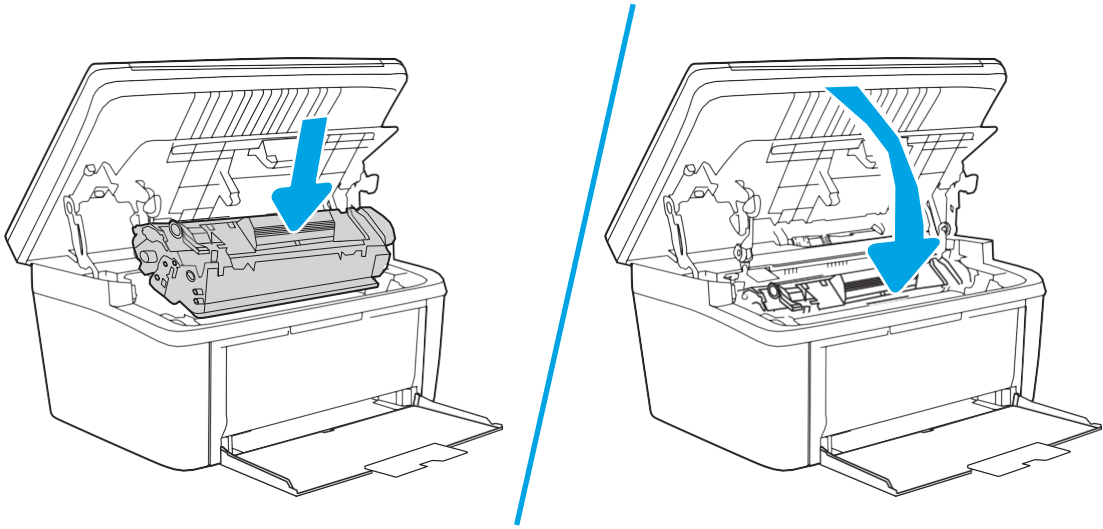

## Rimozione degli inceppamenti dalle aree di uscita

**⚠ ATTENZIONE:** Per rimuovere gli inceppamenti, non utilizzare oggetti appuntiti, quali pinzette o pinze ad ago. I danni causati dall'utilizzo di oggetti appuntiti non sono coperti dalla garanzia.

1. Aprire lo sportello della cartuccia di stampa e rimuovere la cartuccia.

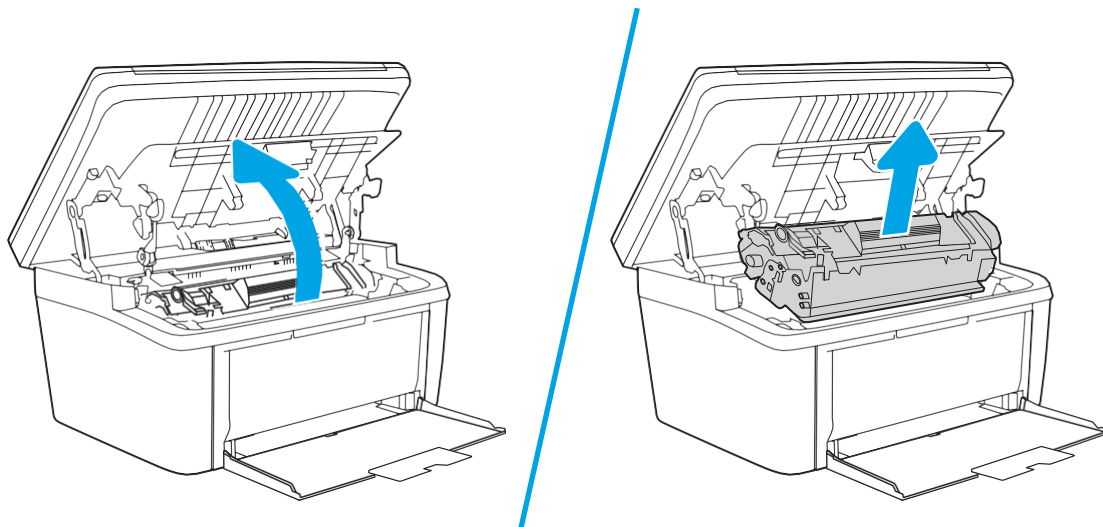

2. Mantenere aperto lo sportello della cartuccia di stampa quindi afferrare con entrambe le mani la parte visibile del supporto di stampa inceppato (compresa la parte centrale) ed estrarla con delicatezza dal prodotto.

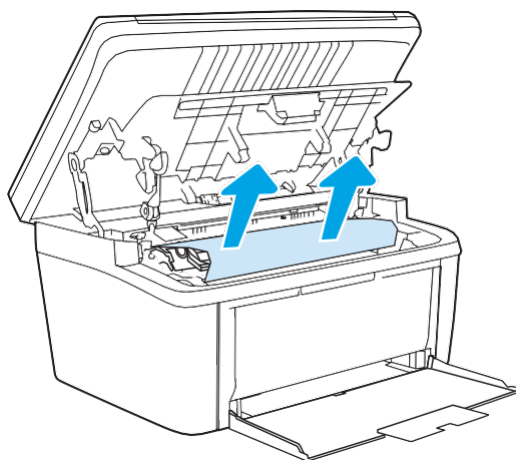

3. Reinstallare la cartuccia di stampa e chiudere lo sportello della cartuccia di stampa.

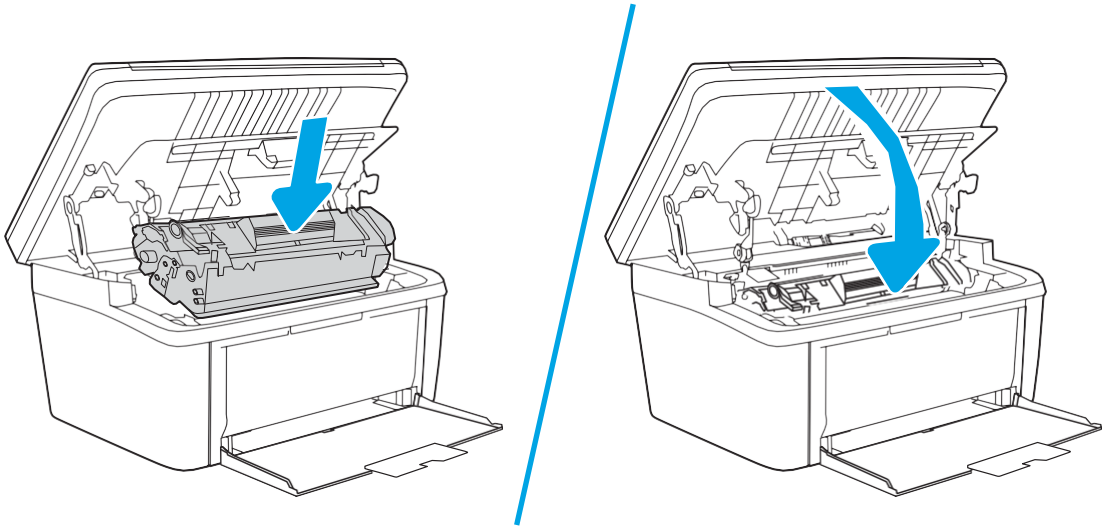

# Migliorare la qualità di stampa

- [Introduzione](#)
- [Aggiornare il firmware della stampante](#)
- [Stampa da un programma software differente](#)
- [Controllo dell'impostazione relativa al tipo di carta per il processo di stampa](#)
- [Controllo dello stato della cartuccia di toner](#)
- [Pulizia della cartuccia](#)
- [Stampa di una pagina di pulizia](#)
- [Ispezione visiva della cartuccia di toner](#)
- [Controllo della carta e dell'ambiente di stampa](#)
- [Regolazione della densità di stampa](#)

## Introduzione

Le seguenti informazioni illustrano la procedura di risoluzione dei problemi di qualità di stampa, tra cui:

- Sbavature
- Stampa non nitida
- Stampa scura
- Stampa chiara
- Striature
- Toner mancante
- Punti sparsi di toner
- Residui di toner
- Immagini inclinate

Per risolvere questi o altri problemi di qualità di stampa, provare le seguenti soluzioni nell'ordine presentato.

Per informazioni sulla risoluzione di difetti specifici dell'immagine consultare la sezione relativa alla risoluzione dei problemi di stampa della presente guida per l'utente.

## Aggiornare il firmware della stampante

Tentare di aggiornare il firmware della stampante. Per ulteriori informazioni, vedere la sezione relativa all'aggiornamento del firmware della guida per l'utente.

## Stampa da un programma software differente

Tentare di stampare da un programma differente. Se la pagina viene stampata correttamente, il problema è relativo al programma software dal quale viene eseguita la stampa.

## Controllo dell'impostazione relativa al tipo di carta per il processo di stampa

Controllare l'impostazione del tipo di carta quando si stampa da un programma software e le pagine stampate presentano sbavature, stampa sfocata o scura, carta curvata, punti sparsi di toner o piccole aree in cui il toner manca.

### Controllo dell'impostazione del tipo di carta sulla stampante

1. Aprire il vassoio.
2. Verificare che il vassoio contenga il tipo di carta corretto.
3. Chiudere il vassoio.

### Modifica dell'impostazione del tipo di carta (Windows)

1. Nel programma software, selezionare l'opzione Stampa.
2. Selezionare la stampante, quindi fare clic sul pulsante Proprietà o Preferenze.
3. Fare clic sulla scheda Carta/qualità.
4. Nell'elenco a discesa Tipo di carta, fare clic sull'opzione Altro....
5. Espandere l'elenco di opzioni per Tipo:.
6. Espandere la categoria dei tipi di carta più simili a quelli di cui si dispone.
7. Selezionare l'opzione per il tipo di carta che si sta utilizzando, quindi fare clic sul pulsante OK.
8. Fare clic sul pulsante OK per chiudere la finestra di dialogo Proprietà documento. Nella finestra di dialogo Stampa, fare clic sul pulsante OK per stampare il processo.

### Controllo dell'impostazione del tipo di carta (Mac OS X)



1. Fare clic sul menu File, quindi sull'opzione Stampa.
2. Nel menu Stampante, selezionare la stampante.
3. Per impostazione predefinita, nel driver di stampa viene visualizzato il menu Copie e pagine. Aprire l'elenco a discesa dei menu, quindi fare clic sul menu Finitura.
4. Dall'elenco a discesa Tipo di supporto, selezionare il tipo.
5. Fare clic sul pulsante Stampa.

## Controllo dello stato della cartuccia di toner

Seguire la procedura per verificare la durata stimata rimanente delle cartucce di toner e, se applicabile, lo stato degli altri componenti di manutenzione sostituibili.

## Passaggio 1: individuare le informazioni sui materiali di consumo nella pagina di configurazione

Le informazioni sui materiali di consumo sono incluse nella pagina di configurazione.

1. Tenere premuto il pulsante Avvia copia  finché la spia Pronto  non inizia a lampeggiare.
2. Rilasciare il pulsante Avvia copia .

## Passaggio due: Controllo dello stato dei materiali di consumo

1. Verificare il rapporto sullo stato dei materiali di consumo per controllare la percentuale di durata rimanente delle cartucce di toner e, se applicabile, lo stato degli altri componenti di manutenzione sostituibili.

Se si utilizza una cartuccia di toner quasi esaurita, possono verificarsi problemi di qualità di stampa. Il rapporto di configurazione indica se il livello di un materiale di consumo è molto basso.

Quando la cartuccia di toner HP è quasi esaurita, non è più coperta dalla Garanzia di protezione HP.

Non è necessario sostituire immediatamente la cartuccia di toner, a meno che la qualità di stampa non risulti definitivamente deteriorata. Tenere una cartuccia di sostituzione disponibile da installare nel caso in cui la qualità di stampa non sia più soddisfacente.

Se si ritiene opportuno sostituire una cartuccia di toner o un altro componente di manutenzione sostituibile, il rapporto di configurazione elenca i numeri di catalogo per le parti HP originali.

2. Verificare se si sta utilizzando una cartuccia HP originale.

Una cartuccia di toner HP originale riporta su di essa la parola "HP" o il logo HP. Per ulteriori informazioni sull'identificazione delle cartucce HP, andare all'indirizzo [www.hp.com/go/learnaboutsupplies](http://www.hp.com/go/learnaboutsupplies).

## Pulizia della cartuccia

Durante il processo di stampa, le cartucce potrebbero essere contaminate dalla polvere di carta e causare problemi di qualità di stampa, ad esempio problemi di sfondo, bande scure verticali o bande orizzontali ricorrenti.

Per risolvere i problemi di qualità di stampa di cui sopra, seguire questi passaggi:

1. Aprire un browser Web e, nella barra degli indirizzi, digitare l'indirizzo IP o il nome host esattamente come viene visualizzato nella pagina di configurazione della stampante. Premere il tasto **Invio** sulla tastiera del computer. Si apre EWS.

 **NOTA:** se nel browser Web viene visualizzato un messaggio che indica che l'accesso al sito Web potrebbe non essere sicuro, selezionare l'opzione per continuare con il sito Web. L'accesso al sito Web non danneggia il computer.

2. Fare clic sulla scheda Sistema, quindi su Assistenza.
3. Nell'area Modalità pulizia cartuccia fare clic su Avvio per avviare il processo di pulizia.

Oppure, utilizzare la seguente procedura per avviare la modalità di pulizia della cartuccia:

1. Aprire HP Printer Assistant.
  - Windows 10: nel menu Start, fare clic su Tutte le app, HP, quindi selezionare il nome della stampante.
  - Windows 8.1: fare clic sulla freccia giù nell'angolo in basso a sinistra della schermata Start, quindi selezionare il nome della stampante.

- Windows 8: fare clic con il pulsante destro del mouse su un'area vuota della schermata Start, fare clic su Tutte le app sulla barra delle applicazioni, quindi selezionare il nome della stampante.
  - Windows 7: dal desktop del computer, fare clic su Start, selezionare Tutti i programmi, fare clic su HP, fare clic sulla cartella della stampante, quindi selezionare il nome della stampante.
2. In HP Printer Assistant, selezionare Stampa, quindi selezionare Casella degli strumenti periferica HP.
  3. Nella scheda Sistemi, fare clic su Assistenza.
  4. Nell'area Modalità pulizia cartuccia fare clic su Avvio per avviare il processo di pulizia.

## Stampa di una pagina di pulizia

Durante il processo di stampa, è possibile che si accumulino carta, toner e residui di polvere all'interno della stampante, provocando problemi di qualità di stampa come residui di toner, macchie, striature, linee o segni ripetuti.

Attenersi alla seguente procedura per stampare una pagina di pulizia.

1. Aprire HP Printer Assistant.
  - Windows 10: nel menu Start, fare clic su Tutte le app, HP, quindi selezionare il nome della stampante.
  - Windows 8.1: fare clic sulla freccia giù nell'angolo in basso a sinistra della schermata Start, quindi selezionare il nome della stampante.
  - Windows 8: fare clic con il pulsante destro del mouse su un'area vuota della schermata Start, fare clic su Tutte le app sulla barra delle applicazioni, quindi selezionare il nome della stampante.
  - Windows 7: dal desktop del computer, fare clic su Start, selezionare Tutti i programmi, fare clic su HP, fare clic sulla cartella della stampante, quindi selezionare il nome della stampante.
2. In HP Printer Assistant, selezionare Stampa, quindi selezionare Casella degli strumenti periferica HP.
3. Nella scheda Sistemi, fare clic su Assistenza.
4. Nell'area Modalità pulizia fusore fare clic su Avvio per avviare il processo di pulizia.

## Ispezione visiva della cartuccia di toner

Seguire le istruzioni indicate per ispezionare la cartuccia del toner.

1. Rimuovere le cartucce di toner dalla stampante e controllare che il nastro sigillante sia stato rimosso.
2. Verificare la presenza di eventuali danni nel chip della memoria.
3. Esaminare la superficie del tamburo fotosensibile verde.

 **ATTENZIONE:** non toccare il tamburo fotosensibile. Eventuali impronte lasciate sul tamburo fotosensibile possono causare problemi di qualità di stampa.

4. Se sono presenti graffi, impronte o altri danni sul tamburo fotosensibile, sostituire la cartuccia di toner.
5. Reinstallare la cartuccia del toner e stampare alcune pagine per determinare se il problema è stato risolto.



## Controllo della carta e dell'ambiente di stampa

### Passaggio 1: Uso di carta conforme alle specifiche consigliate da HP

Alcuni problemi di qualità di stampa sono causati dall'utilizzo di carta non conforme alle specifiche HP.

- Utilizzare sempre una carta il cui tipo e grammatura siano supportati da questa stampante.
- Utilizzare carta di buona qualità che non presenti tagli, incisioni, lacerazioni, macchie, particelle estranee, polvere, stropicciature, fori, bordi ondulati o piegati.
- Non utilizzare carta su cui sono state eseguite stampe precedenti.
- Utilizzare carta che non contenga parti metalliche, ad esempio lustrini.
- Utilizzare carta specifica per stampanti laser. Non utilizzare carta esclusivamente indicata per le stampanti a getto d'inchiostro.
- Non utilizzare carta troppo ruvida. L'uso di carta più levigata offre generalmente una qualità di stampa migliore.

### Passaggio due: Controllo dell'ambiente

L'ambiente può influire direttamente sulla qualità di stampa e rappresenta una causa comune per problemi legati alla qualità di stampa o all'alimentazione della carta. Tentare le soluzioni seguenti:

- Allontanare la stampante da luoghi in cui sono presenti spifferi, quali finestre, porte aperte o ventole di condizionatori.
- Assicurarci che la stampante non sia esposta a temperature o umidità non conformi alle specifiche della stampante.
- Non posizionare la stampante in spazi limitati, ad esempio un mobiletto.
- Collocare la stampante su una superficie resistente e piana.
- Rimuovere qualsiasi oggetto che blocchi le ventole della stampante. La stampante necessita di un flusso d'aria adeguato su tutti i lati, compresa la parte superiore.
- Proteggere la stampante da pulviscolo, polvere, vapore, grasso o altri elementi che potrebbero lasciare residui all'interno.

## Regolazione della densità di stampa

Per regolare la densità di stampa, effettuare le operazioni indicate di seguito.



1. Aprire il server Web incorporato (EWS) HP:

#### Stampanti collegate direttamente

- a. Aprire HP Printer Assistant.
  - Windows 10: nel menu Start, fare clic su Tutte le app, HP, quindi selezionare il nome della stampante.
  - Windows 8.1: fare clic sulla freccia giù nell'angolo in basso a sinistra della schermata Start, quindi selezionare il nome della stampante.

- Windows 8: fare clic con il pulsante destro del mouse su un'area vuota della schermata Start, fare clic su Tutte le app sulla barra delle applicazioni, quindi selezionare il nome della stampante.
  - Windows 7: dal desktop del computer, fare clic su Start, selezionare Tutti i programmi, fare clic su HP, fare clic sulla cartella della stampante, quindi selezionare il nome della stampante.
- b. In HP Printer Assistant, selezionare Stampa, quindi selezionare Casella degli strumenti periferica HP.

### Stampanti collegate in rete

- a. Stampare una pagina di configurazione per determinare l'indirizzo IP o il nome host.
- i. Tenere premuto il pulsante Avvia copia  finché la spia Pronto  non inizia a lampeggiare.
  - ii. Rilasciare il pulsante Avvia copia .
- b. Aprire un browser Web e nella barra degli indirizzi digitare l'indirizzo IP o il nome host esattamente come viene visualizzato nella pagina di configurazione della stampante. Premere il tasto **Invio** sulla tastiera del computer. Si apre EWS.

 <https://10.10.XX.XX/>

 **NOTA:** se nel browser Web viene visualizzato un messaggio che indica che l'accesso al sito Web potrebbe non essere sicuro, selezionare l'opzione per continuare con il sito Web. L'accesso al sito Web non danneggia il computer.

2. Fare clic sulla scheda Sistema, quindi selezionare Configurazione sistema nel riquadro di navigazione a sinistra.
3. Selezionare le impostazioni corrette per la densità.
4. Fare clic su Applica per salvare le modifiche.

# Risoluzione dei problemi di qualità di stampa

- [Introduzione](#)
- [Risoluzione dei problemi di qualità di stampa](#)

## Introduzione

Le seguenti informazioni illustrano la procedura di risoluzione dei problemi relativa ai difetti delle immagini, tra cui:

- Stampa chiara
- Sfondo grigio o stampa scura
- Pagine vuote
- Pagine nere
- Bande chiare o scure
- Striature chiare o scure
- Toner mancante
- Immagini inclinate
- Colori non allineati
- Carta arricciata

## Risoluzione dei problemi di qualità di stampa

Tabella 8-3 Riferimento rapido tabella dei difetti dell'immagine

[Tabella 8-4 Stampa chiara a pagina 85](#)

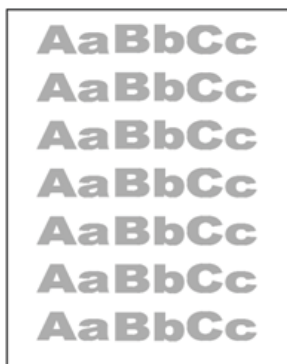

[Tabella 8-5 Sfondo grigio o stampa scura a pagina 86](#)



[Tabella 8-6 Pagina vuota - Nessuna stampa a pagina 86](#)



Tabella 8-3 Riferimento rapido tabella dei difetti dell'immagine (continuazione)

[Tabella 8-7 Pagina nera a pagina 87](#)



[Tabella 8-8 Bande a pagina 87](#)



[Tabella 8-9 Striature a pagina 88](#)

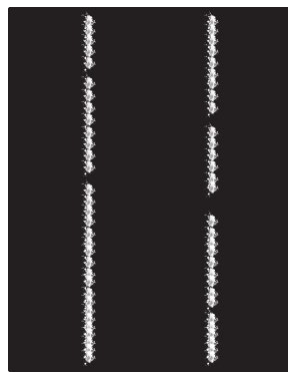

[Tabella 8-10 Difetti di fissaggio/del fusore a pagina 89](#)

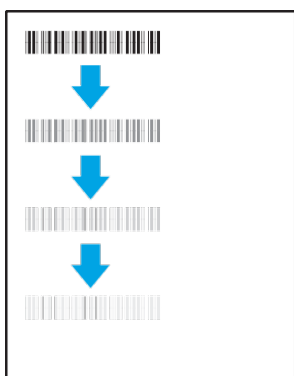

[Tabella 8-11 Difetti di posizionamento dell'immagine a pagina 89](#)



[Tabella 8-12 Difetti nelle registrazioni dei livelli di colore \(solo modelli a colori\) a pagina 90](#)

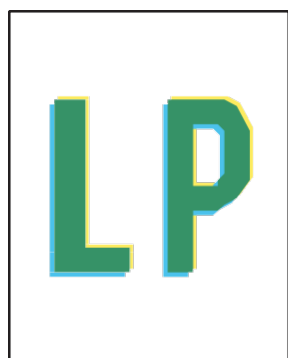

[Tabella 8-13 Difetti di stampa a pagina 91](#)

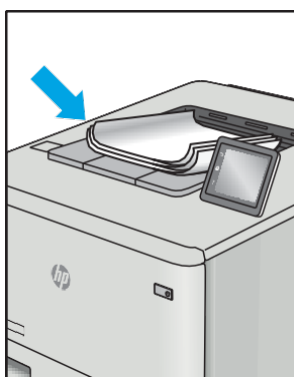

I difetti dell'immagine, indipendentemente dalla causa, possono essere spesso risolti con la stessa procedura. Utilizzare la procedura riportata di seguito come punto di partenza per la risoluzione dei problemi relativi ai difetti delle immagini.

1. Ristampare il documento. I difetti della qualità di stampa possono essere intermittenti o sparire completamente continuando a stampare.
2. Controllare la condizione della cartuccia. Se lo stato di una cartuccia è Quasi esaurito (ha superato la durata nominale), sostituire la cartuccia.
3. Assicurarsi che il driver e le impostazioni della modalità di stampa del vassoio corrispondano al supporto caricato nel vassoio. Provare a utilizzare una risma di supporti di stampa diversi o un altro vassoio. Provare a utilizzare una diversa modalità di stampa.
4. Accertarsi che la stampante rientri nell'intervallo di umidità/temperatura operativa supportati.
5. Utilizzare sempre un tipo, una dimensione e un peso di carta supportati dalla stampante. Consultare le pagine di assistenza della stampante all'indirizzo [support.hp.com](http://support.hp.com) per un elenco dei formati e dei tipi di carta supportati per la stampante.

 **NOTA:** Per termine "fissaggio" si intende la parte del processo di stampa in cui il toner viene applicato alla carta.

Gli esempi seguenti mostrano un foglio in formato Lettera che è stato stampato prima dal lato corto.

Tabella 8-4 Stampa chiara

Descrizione	Esempio	Possibili soluzioni
<p>Stampa chiara:</p> <p>Il contenuto stampato su tutta la pagina è chiaro o sbiadito.</p>		<ol style="list-style-type: none"> <li>1. Ristampare il documento.</li> <li>2. Rimuovere la cartuccia, quindi scuoterla per ridistribuire il toner.</li> <li>3. Assicurarsi che la cartuccia sia installata correttamente.</li> <li>4. Stampare un rapporto di configurazione e verificare durata e utilizzo della cartuccia di stampa.</li> <li>5. Sostituire la cartuccia.</li> <li>6. Se il problema persiste, accedere a <a href="http://support.hp.com">support.hp.com</a>.</li> </ol>

Tabella 8-5 Sfondo grigio o stampa scura

Descrizione	Esempio	Possibili soluzioni
<p>Sfondo grigio o stampa scura:</p> <p>L'immagine o il testo sono più scuri del previsto.</p>		<ol style="list-style-type: none"> <li>1. Accertarsi che la carta nei vassoi non sia stata già utilizzata nella stampante.</li> <li>2. Utilizzare un tipo di carta diverso.</li> <li>3. Ristampare il documento.</li> <li>4. Solo modelli mono: dal server Web incorporato (EWS) della stampante, andare al menu <a href="#">Regola densità del toner</a>, quindi regolare la densità del toner su un livello inferiore.</li> <li>5. Accertarsi che la stampante rientri nell'intervallo di umidità e temperatura operativa supportato.</li> <li>6. Sostituire la cartuccia.</li> <li>7. Se il problema persiste, accedere a <a href="http://support.hp.com">support.hp.com</a>.</li> </ol>

Tabella 8-6 Pagina vuota - Nessuna stampa

Descrizione	Esempio	Possibili soluzioni
<p>Pagina vuota - Nessuna stampa:</p> <p>La pagina è completamente vuota e non contiene nessun contenuto stampato.</p>		<ol style="list-style-type: none"> <li>1. Assicurarsi che la cartuccia sia una cartuccia originale HP.</li> <li>2. Assicurarsi che la cartuccia sia installata correttamente.</li> <li>3. Stampa con una cartuccia diversa.</li> <li>4. Controllare il tipo di carta nel vassoio della carta e regolare le impostazioni corrispondenti della stampante. Se necessario, selezionare un tipo di carta più leggero.</li> <li>5. Se il problema persiste, accedere a <a href="http://support.hp.com">support.hp.com</a>.</li> </ol>

Tabella 8-7 Pagina nera

Descrizione	Esempio	Possibili soluzioni
<p>Pagina nera:</p> <p>La pagina stampata è completamente nera.</p>		<ol style="list-style-type: none"> <li>1. Ispezionare visivamente la cartuccia per verificare la presenza di danni.</li> <li>2. Assicurarsi che la cartuccia sia installata correttamente.</li> <li>3. Sostituire la cartuccia</li> <li>4. Se il problema persiste, accedere a <a href="http://support.hp.com">support.hp.com</a>.</li> </ol>

Tabella 8-8 Bande

Descrizione	Esempio	Possibili soluzioni
<p>Presenza di ampie strisce ripetute e strisce improvvise:</p> <p>Righe chiare o scure ripetute per tutta la lunghezza della pagina. Possono essere nette o tenui. Il difetto si presenta solo nelle aree di riempimento, non nel testo o nelle sezioni prive di contenuto stampato.</p>		<ol style="list-style-type: none"> <li>1. Ristampare il documento.</li> <li>2. Sostituire la cartuccia.</li> <li>3. Utilizzare un tipo di carta diverso.</li> <li>4. Se il problema persiste, accedere a <a href="http://support.hp.com">support.hp.com</a>.</li> </ol>

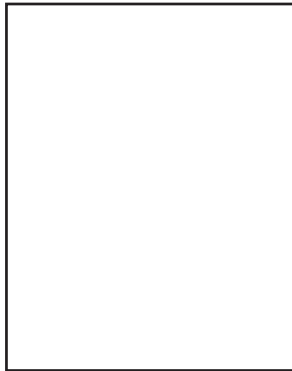
Tabella 8-9 Striature

Descrizione	Esempi	Possibili soluzioni
<p>Striature chiare verticali:</p> <p>Striature chiare che generalmente ricoprono tutta la lunghezza della pagina. Il difetto si presenta solo nelle aree di riempimento, non nel testo o nelle sezioni prive di contenuto stampato.</p>		<ol style="list-style-type: none"> <li>1. Ristampare il documento.</li> <li>2. Rimuovere la cartuccia, quindi scuoterla per ridistribuire il toner.</li> <li>3. Se il problema persiste, accedere a <a href="http://support.hp.com">support.hp.com</a>.</li> </ol> <p><b>NOTA:</b> Se l'ambiente di stampa non rientra nell'intervallo specificato per temperatura o umidità, possono verificarsi striature verticali sia chiare che scure. Fare riferimento alle specifiche ambientali della stampante per i livelli di temperatura e umidità consentiti.</p>
<p>Striature scure verticali e striature da pulizia ITB (solo modelli a colori):</p> <p>Righe scure che si ripetono per tutta la lunghezza della pagina. Il difetto potrebbe verificarsi in un punto qualsiasi della pagina, nelle aree di riempimento o nelle sezioni prive di contenuti stampati.</p>		<ol style="list-style-type: none"> <li>1. Ristampare il documento.</li> <li>2. Rimuovere la cartuccia, quindi scuoterla per ridistribuire il toner.</li> <li>3. Stampa di una pagina di pulizia.</li> <li>4. Controllare il livello di toner nella cartuccia.</li> <li>5. Se il problema persiste, accedere a <a href="http://support.hp.com">support.hp.com</a>.</li> </ol>



Tabella 8-10 Difetti di fissaggio/del fusore

Descrizione	Fissaggio/fusore	Possibili soluzioni
<p>Offset del fusore caldo (ombreggiatura):</p> <p>Ombreggiature leggere od offset dell'immagine si ripetono per tutta la pagina. L'immagine ripetuta potrebbe sbiadirsi ad ogni ripetizione.</p>		<ol style="list-style-type: none"> <li>1. Ristampare il documento.</li> <li>2. Controllare il tipo di carta nel vassoio della carta e regolare le impostazioni corrispondenti della stampante. Se necessario, selezionare un tipo di carta più leggero.</li> <li>3. Se il problema persiste, accedere a <a href="http://support.hp.com">support.hp.com</a>.</li> </ol>
<p>Fusione di scarsa qualità:</p> <p>Il toner viene via facilmente da uno dei bordi della pagina. Questo difetto è più comune sui bordi di lavori ad elevata copertura e su tipi di supporto leggeri, ma può verificarsi in qualsiasi punto della pagina.</p>		<ol style="list-style-type: none"> <li>1. Ristampare il documento.</li> <li>2. Controllare il tipo di carta nel vassoio della carta e regolare le impostazioni corrispondenti della stampante. Se necessario, provare ad utilizzare un tipo di carta più pesante.</li> <li>3. Se il problema persiste, accedere a <a href="http://support.hp.com">support.hp.com</a>.</li> </ol>

Tabella 8-11 Difetti di posizionamento dell'immagine

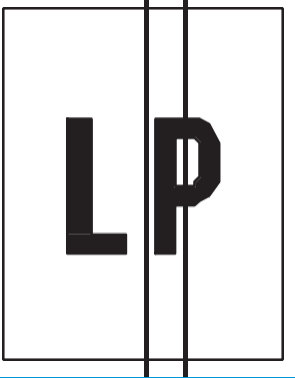
Descrizione	Esempio	Possibili soluzioni
<p>Margini e inclinazione:</p> <p>L'immagine non è centrata o la pagina è inclinata. Il difetto si verifica quando la carta non è posizionata correttamente poiché viene prelevata dal vassoio e si sposta attraverso il percorso carta.</p>		<ol style="list-style-type: none"> <li>1. Ristampare il documento.</li> <li>2. Rimuovere la carta e ricaricare il vassoio. Assicurarsi che i bordi della carta siano pareggiati su tutti i lati.</li> <li>3. Controllare che la parte superiore della risma di carta si trovi al di sotto dell'indicatore di vassoio pieno. Non riempire eccessivamente il vassoio.</li> <li>4. Assicurarsi che le guide della carta siano regolate correttamente per il formato della carta. Non regolare le guide della carta in base alla pila carta. Regolarle in base alle tacche o ai contrassegni nel vassoio.</li> <li>5. Se il problema persiste, accedere a <a href="http://support.hp.com">support.hp.com</a>.</li> </ol>

Tabella 8-12 Difetti nelle registrazioni dei livelli di colore (solo modelli a colori)

Descrizione	Esempio	Possibili soluzioni
<p>Registrazione dei piani di colore:</p> <p>Uno o più piani di colore non sono allineati con gli altri piani di colore. In genere si verifica un errore primario con il giallo.</p>		<ol style="list-style-type: none"><li>1. Ristampare il documento.</li><li>2. Calibrare la stampante dal pannello di controllo.</li><li>3. Se una cartuccia ha raggiunto uno stato di Molto basso o l'output stampato risulta gravemente sbiadito, sostituire la cartuccia.</li><li>4. Dal pannello di controllo della stampante, utilizzare la funzione <a href="#">Ripristina calibrazione</a> per ripristinare i valori predefiniti delle impostazioni di calibrazione della stampante.</li><li>5. Se il problema persiste, accedere a <a href="http://support.hp.com">support.hp.com</a>.</li></ol>

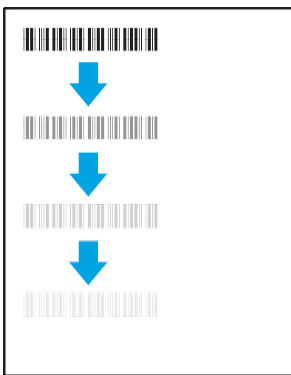
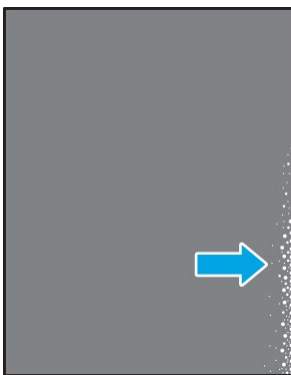
Tabella 8-13 Difetti di stampa

Descrizione	Esempio	Possibili soluzioni
<p><b>Arriciamento in uscita:</b></p> <p>La carta stampata è arricciata ai bordi. Il bordo arricciato può riguardare il lato corto o lungo della carta. Sono possibili due tipi di arricciatura:</p> <ul style="list-style-type: none"> <li>• Arricciatura positiva: la carta è arricciata verso il lato stampato. Il difetto si verifica in ambienti asciutti o quando si stampano pagine ad alta copertura.</li> <li>• Arricciatura negativa: la carta non è arricciata dal lato stampato. Il difetto si verifica in ambienti con alta umidità o quando si stampano pagine con copertura minima.</li> </ul>		<ol style="list-style-type: none"> <li>1. Ristampare il documento.</li> <li>2. Arricciatura positiva: dal server Web incorporato (EWS) della stampante, selezionare un tipo di carta più pesante. Il tipo di carta più pesante consente di creare una temperatura più elevata per la stampa.  Arricciatura negativa: dal server Web incorporato (EWS) della stampante, selezionare un tipo di carta più leggero. Il tipo carta più leggero crea una temperatura inferiore per la stampa. Provare a conservare la carta in un ambiente asciutto o utilizzare carta appena aperta.</li> <li>3. Stampa in modalità fronte/retro.</li> <li>4. Se il problema persiste, accedere a <a href="http://support.hp.com">support.hp.com</a>.</li> </ol>
<p><b>Raccolta di uscita:</b></p> <p>La carta non forma una risma ordinata nel vassoio di uscita. La risma potrebbe essere irregolare, disallineata o le pagine potrebbero essere fuoriuscite dal vassoio e scivolate sul pavimento. Una delle seguenti condizioni può causare questo difetto:</p> <ul style="list-style-type: none"> <li>• Elevato arriciamento della carta</li> <li>• La carta nel vassoio è stropicciata o deformata</li> <li>• La carta è di tipo non standard, ad esempio buste</li> <li>• Il vassoio di alimentazione è troppo pieno</li> </ul>		<ol style="list-style-type: none"> <li>1. Ristampare il documento.</li> <li>2. Aprire l'estensione dello scomparto di uscita.</li> <li>3. Se il problema è causato dall'estremo arriciamento della carta, attenersi alla procedura di risoluzione dei problemi descritta nella sezione dedicata alle stampa arriciate.</li> <li>4. Utilizzare un tipo di carta diverso.</li> <li>5. Utilizzare carta appena aperta.</li> <li>6. Rimuovere la carta dal vassoio di uscita prima che il vassoio risulti troppo pieno.</li> <li>7. Se il problema persiste, accedere a <a href="http://support.hp.com">support.hp.com</a>.</li> </ol>

# Miglioramento della qualità di copia e scansione

## Introduzione

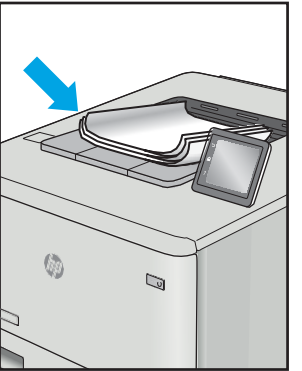
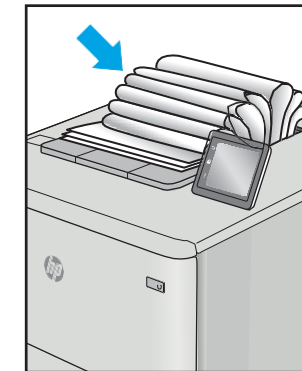
Se con la stampante si verificano problemi relativi alla qualità dell'immagine, innanzitutto assicurarsi di utilizzare solo materiali di consumo originali di alta qualità. Se il problema persiste, provare a risolverlo con le seguenti soluzioni nell'ordine presentato.

- [Controllo della presenza di polvere e sbavature sul vetro dello scanner](#)
- [Controllo delle impostazioni della carta](#)
- [Ottimizzazione per testo o immagini](#)
- [Copia da bordo a bordo](#)

Se il problema non viene risolto, consultare la sezione "Migliorare la qualità di stampa" per ulteriori soluzioni.

## Controllo della presenza di polvere e sbavature sul vetro dello scanner

Con il passare del tempo, è possibile che sul vetro dello scanner e sul rivestimento bianco di plastica si depositino dei granelli di sporco che possono influire sulle prestazioni. Per pulire lo scanner, attenersi alla procedura illustrata di seguito.

1. Premere il pulsante di accensione per spegnere la stampante, quindi scollegare il cavo di alimentazione dalla presa elettrica.
2. Aprire il coperchio dello scanner.
3. Pulire il vetro dello scanner e il pannello bianco in plastica sotto il coperchio dello scanner con un panno morbido o una spugna inumidita con un detergente per vetri non abrasivo.

---

 **ATTENZIONE:** non utilizzare sostanze abrasive, acetone, benzene, ammoniaca, alcol etilico o tetracloruro di carbonio sui componenti della stampante, poiché potrebbero danneggiarsi. Non versare prodotti liquidi direttamente sul vetro o il ripiano, poiché potrebbero gocciolare e danneggiare la stampante.

---

4. Asciugare il vetro e le parti di plastica con un panno di pelle di daino o una spugna in cellulosa per evitare macchie.
5. Collegare il cavo di alimentazione a una presa, quindi premere il pulsante di accensione per accendere la stampante.

## Controllo delle impostazioni della carta

1. Aprire il server Web incorporato (EWS) HP:
  - a. Aprire HP Printer Assistant.
    - Windows 10: nel menu Start, fare clic su Tutte le app, HP, quindi selezionare il nome della stampante.
    - Windows 8.1: fare clic sulla freccia giù nell'angolo in basso a sinistra della schermata Start, quindi selezionare il nome della stampante.

- Windows 8: fare clic con il pulsante destro del mouse su un'area vuota della schermata Start, fare clic su Tutte le app sulla barra delle applicazioni, quindi selezionare il nome della stampante.
  - Windows 7: dal desktop del computer, fare clic su Start, selezionare Tutti i programmi, fare clic su HP, fare clic sulla cartella della stampante, quindi selezionare il nome della stampante.
- b. In HP Printer Assistant, selezionare Stampa, quindi selezionare Casella degli strumenti periferica HP.
2. Sulla scheda Sistemi, fare clic su Impostazione carta.
  3. Se necessario modificare le impostazioni, quindi fare clic su Applica.

## Ottimizzazione per testo o immagini

1. Aprire il server Web incorporato (EWS) HP:
  - a. Aprire HP Printer Assistant.
    - Windows 10: nel menu Start, fare clic su Tutte le app, HP, quindi selezionare il nome della stampante.
    - Windows 8.1: fare clic sulla freccia giù nell'angolo in basso a sinistra della schermata Start, quindi selezionare il nome della stampante.
    - Windows 8: fare clic con il pulsante destro del mouse su un'area vuota della schermata Start, fare clic su Tutte le app sulla barra delle applicazioni, quindi selezionare il nome della stampante.
    - Windows 7: dal desktop del computer, fare clic su Start, selezionare Tutti i programmi, fare clic su HP, fare clic sulla cartella della stampante, quindi selezionare il nome della stampante.
  - b. In HP Printer Assistant, selezionare Stampa, quindi selezionare Casella degli strumenti periferica HP.
2. Nella scheda Copia, selezionare l'elenco a discesa Ottimizza.
3. Selezionare l'impostazione che si desidera utilizzare.
  - Misto: utilizzare questa impostazione per documenti contenenti un insieme di testo e grafici.
  - Testo: utilizzare questa impostazione per documenti contenenti principalmente testo.
  - Immagine: utilizzare questa impostazione per documenti contenenti principalmente immagini.
4. Se necessario modificare le impostazioni, quindi fare clic su Applica.

## Copia da bordo a bordo

Il prodotto non è in grado di eseguire la stampa da bordo a bordo. È presente un margine non stampabile di 4 mm intorno alla pagina.

Considerazioni sulla stampa o la scansione di documenti con bordi tagliati:

- Quando il formato dell'originale è più piccolo del formato della copia di output, spostare l'originale di 4 mm rispetto all'angolo indicato dall'icona sullo scanner. Eseguire una nuova copia o una scansione in questa posizione.
- Se l'originale ha le stesse dimensioni della stampa desiderata, utilizzare la funzione [Riduci/Ingrandisci](#) per ridurre l'immagine in modo che la copia non venga ritagliata.

# Risoluzione dei problemi di rete wireless

- [Introduzione](#)
- [Lista di controllo per la connettività wireless](#)
- [La stampante non stampa dopo che è stata eseguita la configurazione della rete wireless](#)
- [La stampante non stampa e sul computer è installato un firewall di terze parti](#)
- [La connessione wireless non funziona dopo aver spostato il router wireless o il prodotto](#)
- [Impossibile collegare più computer alla stampante wireless](#)
- [La stampante wireless perde la comunicazione quando è collegata a una VPN](#)
- [La rete non viene visualizzata nell'elenco delle reti wireless](#)
- [La rete wireless non funziona](#)
- [Esecuzione di un test diagnostico della rete wireless](#)
- [Riduzione delle interferenze su una rete wireless](#)

## Introduzione



Utilizzare le informazioni relative alla risoluzione dei problemi per risolvere eventuali problemi.

---

 **NOTA:** per verificare se la stampa Wi-Fi Direct è abilitata nella stampante, stampare una pagina di configurazione dal pannello di controllo della stampante

---

## Lista di controllo per la connettività wireless

- Verificare che la stampante e il router wireless siano accesi e alimentati. Verificare inoltre che il segnale radio wireless della stampante sia attivo.
  - Verificare che l'SSID (Service Set Identifier) sia corretto. Stampare una pagina di configurazione per determinare l'SSID:
    - a. Tenere premuto il pulsante Avvia copia  finché la spia Pronto  non inizia a lampeggiare.
    - b. Rilasciare il pulsante Avvia copia .
- Se non si è certi che l'SSID sia corretto, eseguire nuovamente la configurazione wireless
- Con le reti protette, verificare che le informazioni relative alla sicurezza siano corrette. Se tali informazioni sono errate, eseguire nuovamente la configurazione per la rete wireless.
  - Se la rete wireless funziona correttamente, accedere a tale rete mediante altri computer. Se la rete dispone di un accesso Internet, effettuare una connessione a Internet in modalità wireless.
  - Verificare che il metodo di crittografia (AES o TKIP) sia lo stesso per la stampante e per il punto di accesso wireless (sulle reti che utilizzano la sicurezza WPA).
  - Verificare che la stampante si trovi nel campo della rete wireless. Per la maggior parte delle reti, la stampante deve trovarsi entro 30 m dal punto di accesso wireless (router wireless).

- Verificare che nessun ostacolo blocchi il segnale wireless. Rimuovere qualunque oggetto metallico di grandi dimensioni tra il punto di accesso e la stampante. Accertarsi che pali, pareti o colonne di supporto contenenti metallo o cemento non separino la stampante dal punto di accesso wireless.
- Verificare che la stampante sia posizionata lontano da dispositivi elettronici che possano interferire con il segnale wireless. Molti dispositivi possono interferire con il segnale wireless, inclusi motori, telefoni cordless, telecamere per sistemi di sicurezza, altre reti wireless e alcuni dispositivi Bluetooth.
- Verificare che il driver di stampa sia installato sul computer.
- Verificare che sia stata selezionata la porta della stampante corretta.
- Verificare che il computer e la stampante siano collegati alla stessa rete wireless.
- Per Mac OS X, verificare che il router wireless supporti Bonjour.

## La stampante non stampa dopo che è stata eseguita la configurazione della rete wireless

1. Assicurarsi che la stampante sia accesa e che sia nello stato Pronta.
2. Disattivare eventuali firewall di terze parti presenti sul computer.
3. Verificare che la rete wireless funzioni correttamente.
4. Accertarsi che il computer funzioni correttamente. Se necessario, riavviare il computer.
5. Verificare che sia possibile aprire il server Web HP incorporato della stampante da un computer di rete.

## La stampante non stampa e sul computer è installato un firewall di terze parti

1. Aggiornare il firewall con gli aggiornamenti più recenti forniti dal produttore.
2. Se i programmi richiedono un accesso firewall durante l'installazione del prodotto o l'esecuzione di una stampa, accertarsi che i programmi siano autorizzati per l'esecuzione.
3. Disattivare temporaneamente il firewall e installare la stampante wireless sul computer. Attivare il firewall dopo aver completato l'installazione wireless.

## La connessione wireless non funziona dopo aver spostato il router wireless o il prodotto

1. Verificare che il router o la stampante siano connessi alla stessa rete del computer.
2. Stampare una pagina di configurazione.
3. Confrontare l'SSID (Service Set Identifier) della pagina di configurazione con quello della configurazione della stampante per il computer.
4. Se i numeri non sono uguali, le periferiche non sono connesse alla stessa rete. Eseguire nuovamente la configurazione wireless per la stampante.

## Impossibile collegare più computer alla stampante wireless

1. Verificare che gli altri computer rientrino nell'intervallo della rete wireless e che non vi siano ostacoli a bloccare il segnale. Per la maggior parte delle reti, l'intervallo di rete wireless è di 30 m dal punto di accesso wireless.
2. Assicurarsi che la stampante sia accesa e che sia nello stato Pronta.



3. Accertarsi che non vi siano più di 5 utenti Wi-Fi Direct simultanei.
4. Disattivare eventuali firewall di terze parti presenti sul computer.
5. Verificare che la rete wireless funzioni correttamente.
6. Accertarsi che il computer funzioni correttamente. Se necessario, riavviare il computer.



## La stampante wireless perde la comunicazione quando è collegata a una VPN

- In genere, non è possibile collegarsi a una VPN e ad altre reti contemporaneamente.

## La rete non viene visualizzata nell'elenco delle reti wireless

- Verificare che il router wireless sia acceso e riceva alimentazione.
- La rete potrebbe essere nascosta. È comunque possibile effettuare il collegamento a una rete nascosta.



## La rete wireless non funziona

1. Per verificare se la rete ha perso la comunicazione, collegare ad essa altre periferiche.
2. Verificare la comunicazione di rete eseguendo il ping della rete.
  - a. Aprire un prompt di riga di comando sul computer.
    - In Windows, fare clic su Start, Esegui, digitare `cmd`, quindi premere [Invio](#).
    - Per Mac OS X, andare su Applicazioni, quindi su Utilità e aprire Terminale.
  - b. Digitare `ping` seguito dall'indirizzo IP del router.
  - c. Se nella finestra vengono visualizzati i tempi di round-trip (andata e ritorno), la rete funziona.
3. Verificare che il router o la stampante sia connesso alla stessa rete del computer.
  - a. Stampare una pagina di configurazione.
    - a. Tenere premuto il pulsante Avvia copia  finché la spia Pronto  non inizia a lampeggiare.
    - b. Rilasciare il pulsante Avvia copia .
  - b. Confrontare l'SSID (Service Set Identifier) del rapporto di configurazione con quello della configurazione della stampante per il computer.
  - c. Se i numeri non sono uguali, le periferiche non sono connesse alla stessa rete. Eseguire nuovamente la configurazione wireless per la stampante.

## Esecuzione di un test diagnostico della rete wireless

Dal pannello di controllo della stampante, è possibile eseguire un test diagnostico che fornisce informazioni sulle impostazioni di rete wireless del prodotto.

1. Aprire il server Web incorporato (EWS) HP:
  - a. Stampare una pagina di configurazione per determinare l'indirizzo IP o il nome host.

- i. Tenere premuto il pulsante Avvia copia  finché la spia Pronto  non inizia a lampeggiare.
  - ii. Rilasciare il pulsante Avvia copia .
- b. Aprire un browser Web e nella barra degli indirizzi digitare l'indirizzo IP o il nome host esattamente come viene visualizzato nella pagina di configurazione della stampante. Premere il tasto **Invio** sulla tastiera del computer. Si apre EWS.

 <https://10.10.XX.XXX/>

 **NOTA:** Se nel browser Web viene visualizzato un messaggio che indica che l'accesso al sito Web potrebbe non essere sicuro, selezionare l'opzione per continuare con il sito Web. L'accesso al sito Web non danneggia il computer.

2. Selezionare la scheda Rete.
3. Nella pagina Configurazione wireless, verificare che sia selezionata l'opzione Attiva.
4. Fare clic sul pulsante Stampa rapporto di test per stampare una pagina che consenta di visualizzare i risultati del test.

## Riduzione delle interferenze su una rete wireless

I seguenti suggerimenti consentono di ridurre le interferenze in una rete wireless:

- Tenere i dispositivi wireless lontani da grandi oggetti metallici, ad esempio armadietti, e altri dispositivi elettromagnetici, ad esempio forni a microonde e telefoni cordless. Questi oggetti possono interrompere il segnale radio.
- Tenere i dispositivi wireless lontani da grandi strutture in muratura e altri edifici. Questi oggetti possono assorbire le onde radio e ridurre la potenza del segnale.
- Posizionare il router wireless in una posizione centrale e visibile dalle stampanti wireless della rete.

# Indice analitico

## A

### Accessori

- numeri di parte 18
- ordinazione 18

### AirPrint 32

### Alloggiamento per alimentazione

- prioritaria di singoli fogli
- caricamento buste 13
- caricamento etichette 15

### Assistenza clienti

- in linea 58

### Assistenza clienti HP 58

### Assistenza in linea 58

### Assistenza tecnica

- in linea 58

## B

### busta

- orientamento 13

### buste, caricamento 13

## C

### Carta

- selezione 81

### Carta, ordinazione 18

### Cartucce di toner

- numeri di catalogo 18

### cartuccia del toner

- impostazioni soglia minima 65
- utilizzo quando in esaurimento 65

### Casella degli strumenti periferica HP, utilizzo 43

### Consumo

- energetico 8

### coperchi, posizione 3

### Copia

- bordo a bordo 94
- copie singole 34

### documento di identificazione 35

### impostazioni formato e tipo di

- carta 92

### ottimizzazione per testo o

- immagini 94

### più copie 34

### Copia di documenti di identificazione 35

## D

### dell'intervallo Spegni dopo

- impostazione 53

### dimensioni, stampante 7

### dispositivi Android

- stampa da 32

### driver di stampa supportati 6

### driver supportati 6

## E

### Eliminazione inceppamenti

- posizioni 68

### etichetta

- orientamento 15

### Etichetta con numero di serie

- posizione 3

### Etichetta con numero di serie e codice

- di prodotto

- posizione 3

### Etichette

- stampa su 15

### etichette, caricamento 15

### EWS HP, utilizzando 43

### Explorer, versioni supportate

- server Web HP incorporato 43

## I

### Impostazioni

- predefinite di fabbrica, ripristino 64

### Impostazioni di risparmio energetico 52

### Impostazioni predefinite, ripristino

- 64

### impostazioni predefinite, ripristino

- 64

### Inceppamenti

- posizioni 68

- scomparto di uscita, rimozione

- 75

- vassoio, eliminazione

- inceppamenti 71

### Inceppamenti della carta. *Vedere*

- inceppamenti

### Installazione di rete 42

### Interferenze rete wireless 98

### Internet Explorer, versioni supportate

- server Web HP incorporato 43

### Intervallo di pausa

- attivazione 52

- disattivazione 52

## L

### Lista di controllo

- connettività wireless 95

## M

### Macintosh

- Utility HP 46

### Materiali di consumo

- impostazioni soglia minima 65

- numeri di catalogo 18

- ordinazione 18

- stato, visualizzazione con l'utility

- HP per Mac 46

- utilizzo quando in esaurimento

- 65

### Memoria

- inclusa 5

- N**  
Numeri di catalogo  
    accessori 18  
    materiali di consumo 18  
Numeri di parte 18  
Numero di copie, modifica 34
- O**  
Ordinazione  
    materiali di consumo e accessori 18  
OS (sistemi operativi)  
    supportati 5
- P**  
pagine al minuto 5  
Pagine per foglio  
    selezione (Mac) 27  
    selezione (Windows) 26  
Pannello di controllo  
    posizione 3  
pannello di controllo  
    sequenze spie LED 60  
peso, stampante 7  
Più pagine per foglio  
    stampata (Mac) 27  
    stampata (Windows) 26  
Porta di rete  
    posizione 3  
Porta USB  
    posizione 3  
Porte interfaccia  
    posizione 3  
Presenza di alimentazione  
    posizione 3  
Problemi di prelievo della carta  
    risoluzione 67  
problemi di qualità dell'immagine  
    esempi e soluzioni 83  
Pulizia  
    percorso carta 80  
    vetro 92  
Pulsante di accensione/spegnimento,  
    posizione 3  
pulsante di accensione/spegnimento,  
    posizione 3
- Q**  
qualità delle immagini  
    controllo dello stato della cartuccia  
    di toner 78
- R**  
requisiti del browser  
    server Web HP incorporato 43  
requisiti del browser Web  
    server Web HP incorporato 43  
Requisiti di sistema  
    server Web HP incorporato 43  
Rete wireless  
    risoluzione dei problemi 95  
Reti  
    installazione della stampante 42  
    supportate 5  
ripristino impostazioni predefinite 64  
Risoluzione dei problemi  
    alimentazione della carta 67  
    rete wireless 95  
risoluzione dei problemi  
    controllo dello stato della cartuccia  
    di toner 78  
    LED, errori 60  
    LED, sequenze delle spie 60  
Ritardo spegnimento  
    impostazione 54
- S**  
Scanner  
    pulizia del vetro 92  
Scansione  
    mediante il software HP Scan  
    (Windows) 38  
scansione  
    dal software HP Easy Scan (OS  
    X) 39  
Scomparti di uscita  
    posizione 3  
Scomparto di uscita  
    posizione 3  
Scomparto, uscita  
    inceppamenti, eliminazione 75  
server Web HP incorporato (EWS)  
    funzioni 43  
Server Web incorporato (EWS)  
    assegnazione di password 50  
server Web incorporato (EWS)  
    funzioni 43  
Sistemi operativi (OS)  
    supportati 5  
sistemi operativi supportati 6  
Siti Web  
    assistenza clienti 58
- Software  
    utility HP 46  
Software HP Easy Scan (OS X) 39  
Software HP Scan (Windows) 38  
Soluzioni di stampa mobile 5  
Specifiche  
    elettriche e acustiche 8  
Specifiche acustiche 8  
Specifiche elettriche 8  
Stampa fronte/retro  
    Mac 27  
    manuale (Mac) 27  
    manualmente (Windows) 25  
    Windows 25  
Stampa fronte/retro manuale  
    Mac 27  
Stampa fronte/retro manualmente  
    Windows 25  
Stampa fronteretro  
    manualmente, Windows 25  
    Windows 25  
stampa mobile  
    dispositivi Android 32  
stampa mobile, software  
    supportato 7  
Stampa su due lati (stampa fronte/  
    retro)  
    Windows 25  
Stampa su entrambi i lati  
    Mac 27  
Stampa Wi-Fi Direct 7, 29  
Stato  
    utility HP, Mac 46  
stato  
    spie del pannello di controllo 60
- T**  
Tipi di carta  
    selezione (Mac) 28  
    selezione (Windows) 26
- U**  
Utility HP 46  
Utility HP per Mac  
    Bonjour 46  
    funzioni 46  
Utility HP, Mac 46
- V**  
Vassoi  
    capacità 5

caricamento	12
inclusi	5
posizione	3
Vassoio	
inceppamenti, eliminazione	71
Vassoio 1	
caricamento buste	13
caricamento di buste	13
caricamento etichette	15
Vetro, pulizia	92

