



HP DesignJet T1700 系列打印机

用户指南

版本 2

© Copyright 2018 HP Development Company, L.P.

法律通告

本文档中包含的信息如有更改，恕不另行通知。

HP 产品和服务的唯一保证在该产品或服务附带的明示保修声明中列出。本文档中的任何内容都不应被引申为补充保证。HP 对本文档中出现的技术错误、编辑错误或疏漏之处概不负责。



支持 IPv6

商标

Adobe®、Acrobat®、Adobe Photoshop® 和 Adobe® PostScript® 3™ 是 Adobe Systems Incorporated 的商标。

ENERGY STAR 和 ENERGY STAR 标志是美国的注册商标。

Microsoft® 和 Windows® 是 Microsoft Corporation 在美国的注册商标。

PANTONE® 是 Pantone, Inc. 的标准颜色检查商标。

目录

1 简介	1
欢迎使用您的打印机	2
打印机型号	2
安全防范措施	2
主要组件	6
打开和关闭打印机	9
前面板	10
HP Utility	13
HP Print Preview	13
内嵌式网站服务器	14
示范打印件	14
配置打印机	15
移动打印	21
辅助功能	22
其他信息资源	23
2 纸张操作	24
一般建议	25
将纸卷装到卷轴上	26
将纸卷装入打印机	28
取出卷筒	30
装入单张纸	30
取出单张纸	31
敏感纸张模式（仅限 T1700dr）	31
查看有关纸张的信息	32
纸张预设	32
打印纸张信息	34
移动纸张	34
保持纸张	34
更改晾干时间	35
打开和关闭自动裁纸器	35
进纸并裁切纸张	35

3 使用两个纸卷（仅限 T1700dr）	37
多卷筒打印机的优点	38
打印机如何向纸卷分配作业	38
4 网络	40
简介	41
控制网络协议	41
前面板上的菜单项	41
链路配置方法	44
故障排除	44
5 打印	48
简介	49
从 U 盘打印	49
使用打印机驱动程序从计算机进行打印	50
高级打印设置	50
6 移动打印	62
移动打印	63
从操作系统中打印	63
通过电子邮件打印 (HP ePrint)	64
从 HP Smart 应用程序中进行打印和共享	64
移动规格	64
7 作业队列管理	65
前面板中的作业队列	66
内嵌式网站服务器或 HP DesignJet Utility 中的作业队列	70
8 颜色管理	73
简介	74
如何再现色彩	74
颜色管理流程简介	74
颜色校准	74
颜色配置	75
打印机驱动程序中的颜色管理	76
在前面板中执行颜色管理	79
9 实际打印示例	80
根据正确的大小调整比例打印草稿以便修订	81
从 Adobe Acrobat Reader 或 Adobe Acrobat Pro 中打印 PDF 多页作业	81
用正确的颜色打印文档	83

打印项目	89
打印演示文稿	92
在 Microsoft Office 中执行打印操作与大小调整操作	95
10 检索打印机用量信息	98
获取打印机统计信息	98
检查用量统计信息	98
检查作业的用量统计信息	101
检查成本分配	102
11 处理墨盒和打印头	103
关于墨盒	104
检查墨盒状态	104
卸下墨盒	104
插入墨盒	105
关于打印头	107
检查打印头状态	107
卸下打印头	107
插入打印头	110
安全模式	113
12 维护打印机	114
检查打印机状态	115
清洁打印机表面	115
维护墨盒	115
移动或存放打印机	115
更新固件	116
更新软件	117
打印机维护套件	117
安全文件擦除	117
磁盘清理	118
13 附件	119
如何订购耗材和附件	120
附件简介	124
处置说明	124
14 纸张问题的故障排除	125
无法成功装入纸张	126
驱动程序中没有此纸张类型	127
打印机在错误的纸张类型上打印	128

自动裁切不可用	128
暂停以等待纸张	128
卷筒纸张不进纸	129
纸张卡塞	129
出纸盘中留有纸带，因而发生卡纸	132
打印机在有纸时显示缺纸	133
打印件未准确落入纸筐	133
打印完毕后纸张留在打印机中	133
打印完毕后裁剪纸张	133
裁纸器无法正常裁剪	133
卷轴上的卷筒松弛	133
重新校准进纸	134

15 打印质量问题的故障排除 136

一般建议	137
水平线条（条纹）横贯图像	137
整幅图像模糊或呈颗粒状	138
纸张不平	138
打印件出现磨损或刮花	139
纸张上出现墨渍	139
黄色背景上的黑色水平线条	140
接触打印件时黑色墨水脱落	140
对象的边缘呈阶梯状或不清晰	140
对象的边缘比预期亮度暗	140
裁切纸打印件底端出现水平线条	141
不同颜色的垂直线条	141
打印件上出现白点	141
颜色不准确	141
褪色	142
图像不完整（底部被裁剪）	142
图像被截切	142
打印的图像丢失某些对象	143
线条过粗、过细或丢失	143
线条呈阶梯状或参差不齐	144
打印的线条为双线或颜色错误	144
线条不连续	145
线条模糊	145
线条长度不准确	146
图像诊断打印件	146
如果仍然存在问题	148

16 墨盒和打印头问题的故障排除	149
无法插入墨盒	150
墨盒状态信息	150
无法插入打印头	150
前面板建议重新安装或更换打印头	150
清洁打印头	151
清洁打印头墨滴检测器	152
对齐打印头	154
打印头状态消息	156
17 打印机一般问题的故障排除	157
打印机不打印	158
前面板无法初始化	158
打印机速度非常慢	158
计算机和打印机之间的通信失败	159
无法访问内嵌式 Web 服务器	159
无法连接到 Internet	159
Web 服务问题	160
自动文件系统检查	160
警报	160
18 前面板错误消息	161
系统错误日志	161
19 HP 客户服务	162
简介	163
HP 专业服务	163
客户自行维修	164
与 HP 支持部门联系	164
20 打印机规格	165
功能规格	166
物理规格	167
内存规格	167
电源规格	168
生态规范	168
环境规格	168
噪音规格	168
术语表	169
索引	172

1 简介

- [欢迎使用您的打印机](#)
- [打印机型号](#)
- [安全防范措施](#)
- [主要组件](#)
- [打开和关闭打印机](#)
- [前面板](#)
- [HP Utility](#)
- [HP Print Preview](#)
- [内嵌式网站服务器](#)
- [示范打印件](#)
- [配置打印机](#)
- [移动打印](#)
- [辅助功能](#)
- [其他信息资源](#)

欢迎使用您的打印机

您的打印机是一款彩色喷墨打印机，设计用于在宽度最大为 1118 毫米的纸张上打印高质量图像。该打印机的一些主要功能如下：

- 在采用 **最佳**打印质量选项、**最大细节**选项和相纸的条件下，可以从 1200 × 1200 dpi 输入分辨率获得优化的 2400 × 1200 dpi 最高打印分辨率
- 您可通过前面板控制打印机，也可使用内嵌式网站服务器、HP DesignJet Utility 或 HP Click 打印软件从远程计算机控制打印机（参见 <http://www.hp.com/go/designjetclick>）。
- 具有直观图形用户界面的彩色触摸屏前面板
- 前面板中的作业预览
- 远程计算机上的作业预览
- 包括 Web 连接功能，如自动固件更新、HP ePrint 和移动打印
- 无驱动程序打印：可以直接打印采用常见图形格式的文件，而不需要使用打印机驱动程序。只需插入 U 盘或使用 HP Click 打印软件。
- 可灵活选用纸张和轻松地自动装入纸张，请参阅[第 24 页的纸张操作](#)，并可从前面板和 HP DesignJet Utility 访问信息和预设
- 处理裁切纸和卷筒纸张
- 六色墨水系统
- 利用自动颜色校准实现准确一致的色彩再现
- Economode，降低打印成本
- 一次装入两个纸卷（仅限 T1700dr）可快速方便地在不同纸卷之间切换，或进行长时间无人值守打印
- 高效率功能，例如使用 HP Click 打印软件预览打印作业和拼图
- 可以从内嵌式网站服务器获取墨水和纸张用量信息，请参阅[第 14 页的内嵌式网站服务器](#)
- 访问在线 HP 支持中心（请参阅[第 163 页的 HP 支持中心](#)）

打印机型号

本指南包含以下打印机型号的介绍，为便于说明，通常使用这些型号的简称。

全称	简称
HP DesignJet T1700	T1700
HP DesignJet T1700 PostScript 打印机	T1700 PS
HP DesignJet T1700dr	T1700dr
HP DesignJet T1700dr PostScript 打印机	T1700dr PS

安全防范措施

使用打印机之前，请先阅读以下安全防范措施。也请阅读您当地的环保、健康和安全管理规范。

此设备不适用于在儿童可能出现的地方使用。

对于任何维护或部件更换，请按照 HP 文档中提供的说明操作，以尽可能降低安全风险、避免损坏打印机。

一般安全准则

除 HP 客户自行维修计划（请参阅 <http://www.hp.com/go/selfrepair>）范围内的部件以外，打印机内没有任何操作员可维修的部件。应由有资质的维修人员维修其它部件。

在出现下列情况时，请关闭打印机并致电维修服务人员：

- 电源线或电源插座损坏。
- 打印机因碰撞而损坏。
- 任何机械或机箱损坏。
- 有液体流入打印机。
- 打印机冒烟或发出异味。
- 打印机曾跌落。
- 打印机未正常运行。

在下列两种情况下，请关闭打印机：

- 雷暴天气
- 电源故障期间

要特别小心标有警告标签的区域。

您的所在地，无论是办公室、复印室还是打印机室，其通风措施都应符合当地的环境卫生与安全 (EHS) 准则和法规。

触电危险

⚠ 警告！ 内置电源的内部电路和电源进线所使用的电压相当高，可导致死亡或严重的人身伤害。

维修打印机前，请拔下打印机的电源线。

本打印机要求建筑物中安装断路器，断路器必须符合打印机的要求，并遵循设备安装所在国家/地区的当地司法辖区的电气规范要求。

避免触电危险：

- 打印机应仅连接到接地的干线插座。
- 请勿在打印机电源插座上插入多台设备，以免插座发生过载。
- 请勿卸下或打开任何已关闭的系统盖板或插头。
- 请勿将任何物体插入打印机插槽。
- 在打印机后面走动时注意不要踢到线缆。
- 将电源线牢固地完全插入墙壁插座和打印机接入口。
- 切勿用湿手接触电源线。

火灾

为避免火灾危险，请采取以下防范措施：

- 客户需要确保满足打印机的要求以及打印机安装所在国家/地区当地的电气标准要求。请使用铭牌上指定的电源电压。
- 仅使用 HP 随打印机提供的电源线。不要使用损坏的电源线。不要使用其他产品的电源线。
- 请勿将任何物体插入打印机插槽。
- 小心不要让液体溅到打印机上。清洁后，确保所有组件都已干燥，然后再使用打印机。
- 请勿在打印机内部或周围使用含有可燃气体的喷雾产品。请勿让打印机在爆炸性环境中运行。
- 请勿阻塞或盖住打印机的开孔。

机械危险

打印机的移动部件可能会导致伤害。为避免人身伤害，在打印机附近工作时，请注意以下事项。

- 使衣物和身体的所有部位远离设备的移动部件。
- 不要戴项链、手镯和其它挂饰。
- 如果您的头发较长，请将头发绑起以防落入打印机中。
- 注意不要让袖子或手套被移动部件缠住。
- 请勿在盖板掀起时操作打印机。
- 如果需要更换裁纸器，请注意不要被锋利的刀口割伤。
- 内部风扇叶片的移动部件有危险性。维修之前，断开打印机电源。
- 切勿在打印期间将手插入打印机，因为内部有移动部件。

重纸张的危险

当处理较重的纸张时，应特别小心，以免造成人身伤害。

- 处理较重的纸卷可能需要多人操作。操作时务必小心，以免导致背部拉伤和/或受伤。
- 处理较重的纸卷时，请穿戴人身防护装置，包括靴子和手套。
- 请遵守当地与处理较重纸卷相关的环保、健康与安全法规。

墨水处理

HP 建议您在处理墨水耗材时戴上手套。

警告和注意

本手册使用以下符号来确保正确使用打印机和防止打印机受到损坏。请遵守标有这些符号的说明。

⚠ 警告！ 如果没有遵守标有此符号的准则，可能会导致严重的人身伤害甚至死亡。

⚠ 注意： 如果没有遵守标有此符号的准则，可能会导致轻微的人身伤害或对打印机造成损坏。

警告标签

标签	说明
	触电危险。电箱内的电压危险。维修打印机前请先拔下电源线。开始之前，请阅读并遵循操作和安全说明进行操作。
	移动部件。请让手指和手远离移动纸张部件。
	移动风扇叶片。维修时，请让手指和手远离刀片。
	锋利的边缘。避免接触裁切部件。 在更换裁纸器组合件时，请小心拿放，并按照安全说明进行操作。
	存在损坏开口的风险。请确保始终盖上调盖。请仅在搬动打印机时取下。

 **注：** 标签在打印机上的最终位置及其大小可能稍有不同，但始终会在显眼的位置且位于潜在风险区域附近。

主要组件

下面的打印机前视图和后视图显示了打印机的主要组件。

前视图

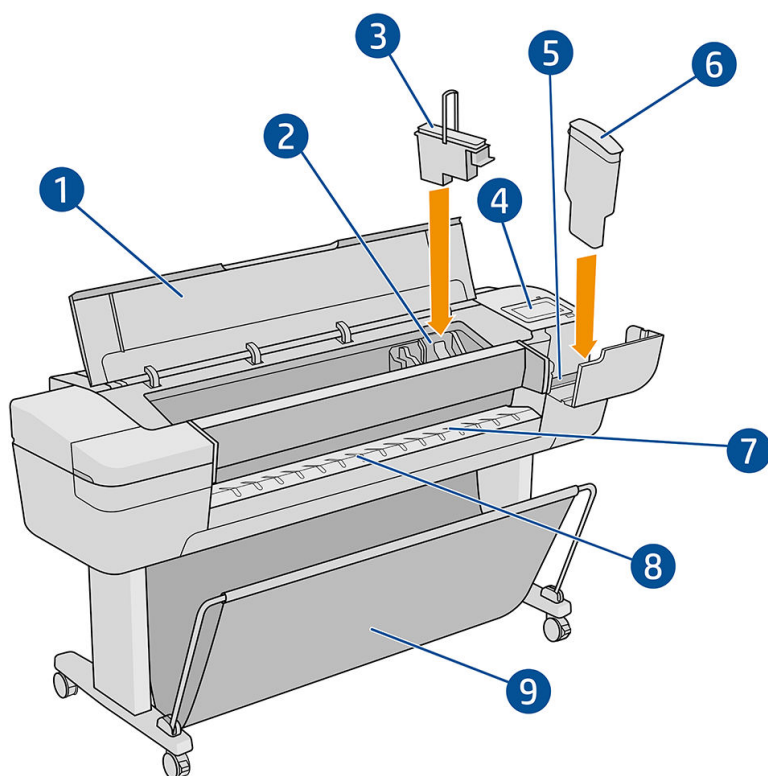

1. 护盖
2. 打印头托架
3. 打印头
4. 前面板
5. 墨盒槽
6. 墨盒
7. 出纸压板
8. 纸张对准线
9. 纸筐

后视图

 注：此图显示的是 T1700dr。

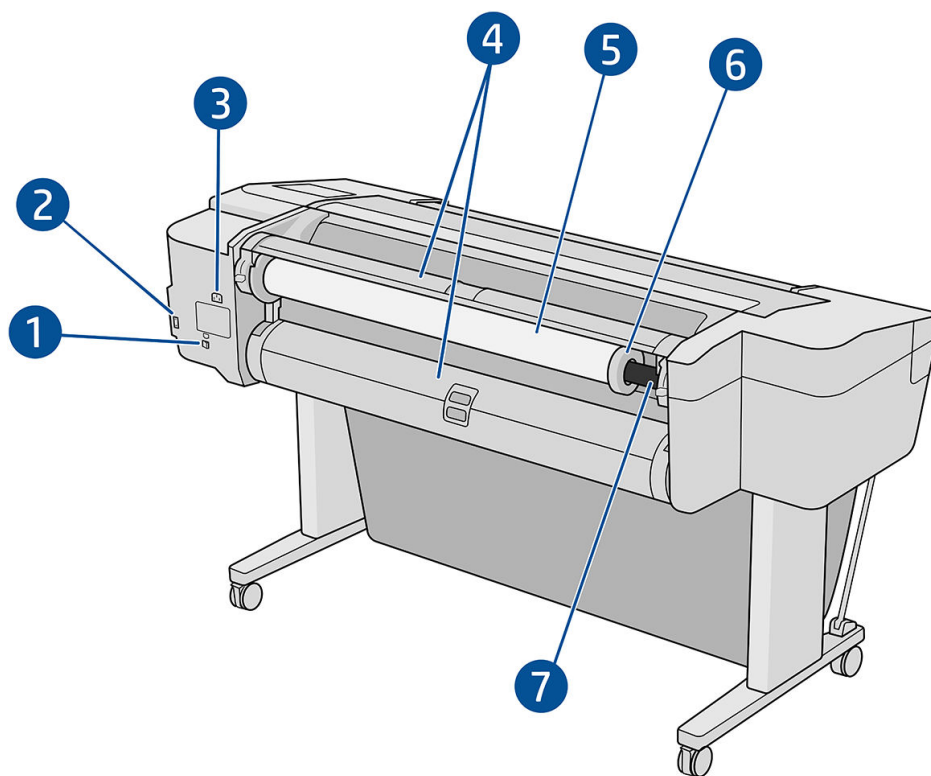

1. 千兆位以太网端口
2. 通信端口
3. 电源插孔
4. 纸卷盖
5. 纸卷

 注：上纸卷为纸卷 1，下纸卷为纸卷 2。

6. 卷轴挡块
7. 卷轴

通信端口

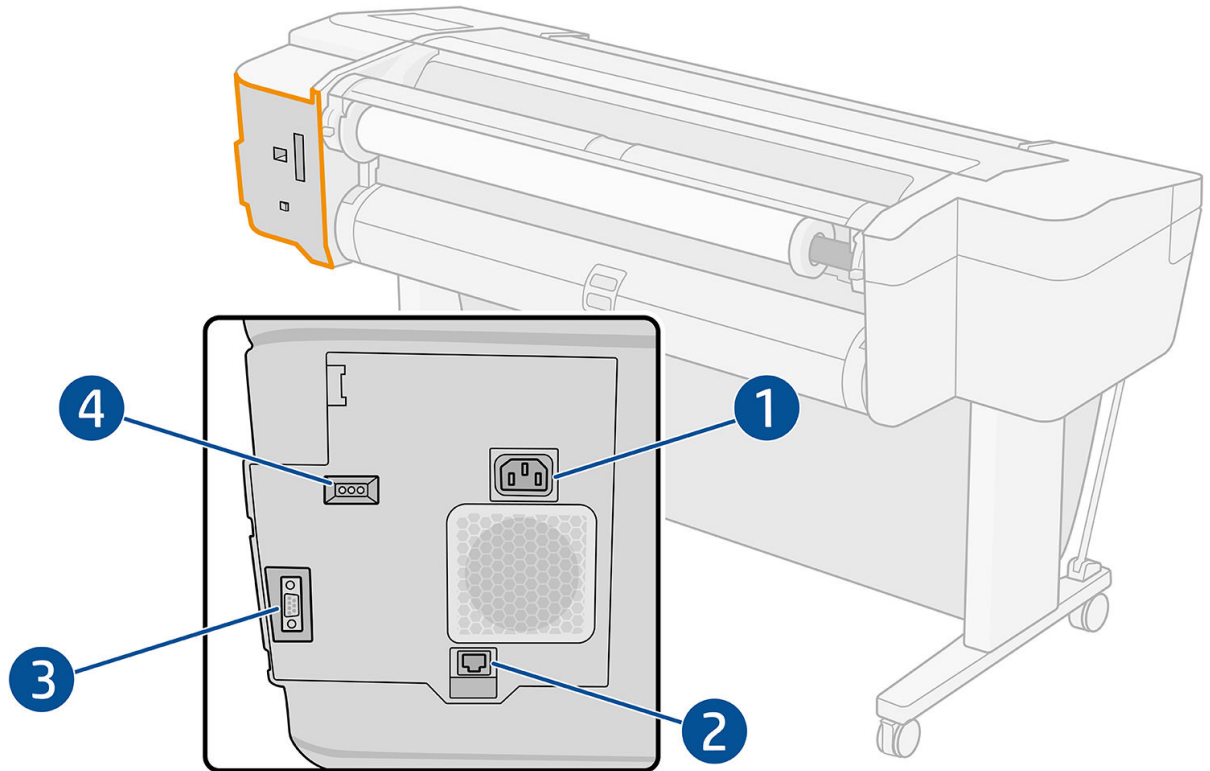

1. 电源插孔
2. 千兆位以太网端口，用于连接到网络
3. 通信端口
4. 诊断 LED，供维修工程师使用

高速 USB 宿主端口位于打印机的另一侧，前面板旁边。

墙壁隔块（仅限某些型号）

如果放置打印机的位置距墙壁较近，请确保打印机与墙壁之间有一些空间。否则，可能会出现进纸问题。如果您的型号具有墙壁隔块，请将其放下以确保达到最小距离。

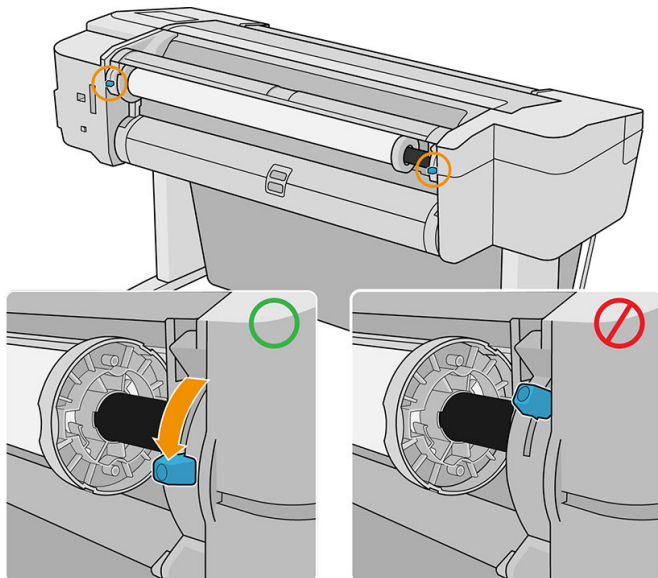

打开和关闭打印机

 **提示：**本打印机可以一直处于开机状态而不会浪费能源。让打印机始终处于开机状态可以减少响应时间并提高系统的整体可靠性。如果打印机在某段特定时间（由 Energy Star 确定默认时间）内未使用，则将进入睡眠模式以节约电能。不过，与打印机前面板显示屏的任何交互操作或发送要打印的新作业，都会使其恢复活动模式，打印机可立即开始进行打印。要更改睡眠模式时间，请参阅[第 12 页的更改系统选项](#)。

 **注：**在休眠模式下，打印机将不时地对打印头执行维护服务。这可以避免打印机长期闲置后准备时间过长。因此，强烈建议使打印机始终处于开机状态或休眠模式，以节省墨水和时间。

如果想开关或重置打印机，通常建议的方法是用前面板旁的电源键完成操作。

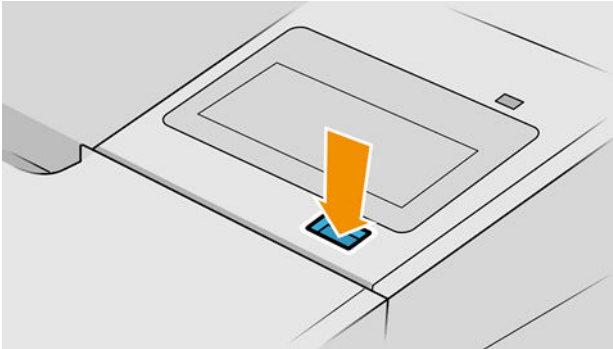

但是，如果打算长期存放打印机或电源键似乎不起作用，则建议拔下背面的电源线。

要重新打开，请插上电源线。

打印机重新通电后，将会用大约三分钟的时间进行初始化并检查和准备打印头。打印头准备大约需要 1 分 15 秒。但是，如果打印机关闭时间长达六周或更长时间，则准备打印头的时间最多可长达 45 分钟。

前面板

前面板是带有图形用户界面（位于打印机前端右侧）的触摸屏。

可以通过前面板完全控制打印机：您可以在前面板中查看有关打印机的信息、更改打印机设置、监视打印机状态和执行各种任务，例如更换耗材和校准。必要时前面板可显示警报（警告和错误消息）。

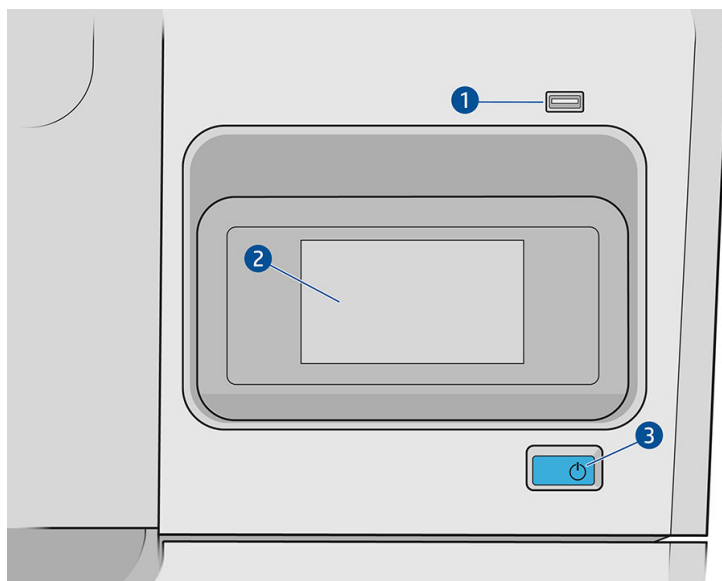



其包含以下组件：

1. 高速 USB 宿主端口，用于连接 U 盘，后者可提供要打印的文件。插入 U 盘后，前面板的所有应用程序页面上将显示一个 USB 图标 。
2. 前面板本身：前面板是一个具有图形用户界面的 4.3 英寸彩色触摸屏。
3. 电源键，通过此按键，您可以打开或关闭打印机，或将打印机从睡眠模式唤醒。

前面板有一大块中央区域，可用以显示动态信息和图标。

左侧固定图标

- 点击  可返回主页面。
- 点击  可查看有关当前页面的帮助信息。
- 点击  可返回到上一页面。这不会放弃在当前页面中所做的任何更改。

主页

打印机有三个主页面，您可以通过在屏幕上滑动手指来切换这三个页面：

- “所有应用程序”页面显示了打印机可用的所有应用程序的列表，以及每个应用程序的状态。

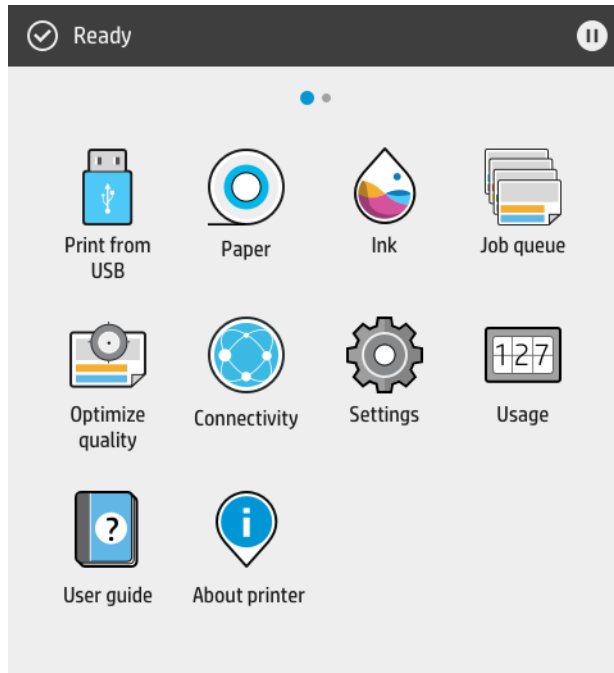

- 如果向左滑动到小工具页面，您可以一目了然地看到墨水和纸张耗材的状态。

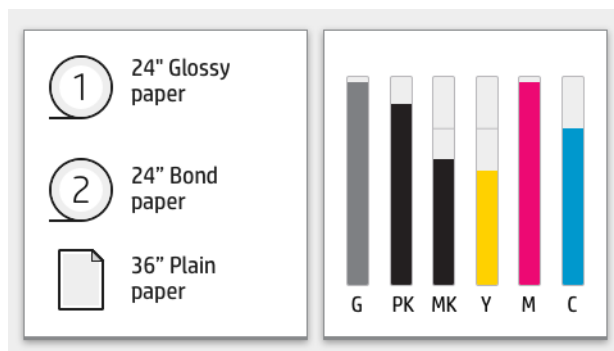

- 在“所有应用程序”页面的顶部有一个仪表板，其中会显示与打印机主要功能相关的警报。向下滑动仪表板以访问“状态中心”。



低亮度模式

一段时间无任何活动后（默认为 5 分钟），打印机将进入低亮度模式。此时，打印机前面板的亮度将降低 25%。出现任何活动时，例如前面板的使用或打印作业到达，低亮度模式便会结束，并恢复正常的亮度。进入低亮度模式一段时间后（默认为 15 分钟），打印机便会进入睡眠模式。您可通过前面板更改这些时间间隔。

睡眠模式

睡眠模式可使打印机在一段时间不活动后进入低功耗模式，并关闭部分元件以节电。此模式下可启用打印机功能，并且打印机保持网络连接，仅在必要时唤醒。

您可通过下列任一方式唤醒打印机：

- 按电源按钮
- 打开舱门
- 发送打印作业



打印机在几秒内即可唤醒，比完全关闭后开机要快。处于休眠模式时，电源按钮闪烁。

若要更改进入睡眠模式之前等待的时间，请参阅[第 12 页的更改系统选项](#)。

睡眠模式期间，仍可（用打印后台处理程序）监视打印机以及用 HP Utility 和 Web JetAdmin 远程管理打印机。如果需要远程唤醒打印机才能执行某些远程管理任务，则这些任务提供远程唤醒打印机的选项。

更改前面板显示屏的语言

可以采用以下两种方式来更改前面板菜单和消息的语言：

- 如果能看懂前面板当前的显示语言，请点击 ，然后点击 **系统 > 语言**。
- 如果看不懂前面板显示屏当前的语言，请先关闭打印机电源。按电源键将其打开。当看到前面板上出现图标时，点击 ，然后点击 。前面板将快速打开和关闭图标以确认该按键序列。

无论使用哪种方法，结果都应是在前面板显示屏上显示语言选择菜单。点击所需的语言。

可选择的语言有英语、葡萄牙语、西班牙语、加泰罗尼亚语、法语、荷兰语、意大利语、德语、波兰语、俄语、简体中文、繁体中文、朝鲜语和日语。

更改系统选项

您可以通过前面板更改各种打印机系统选项。点击 ，然后点击 **系统**。

- **日期和时间选项**可查看或设置打印机的日期和时间。
- **扬声器音量**可调整打印机扬声器的音量。选择 **关闭**、**低**或**高**。
- **显示屏亮度**用于更改前面板显示屏的亮度。默认亮度为 50。
- **电源选项 > 打印机休眠**可更改打印机进入睡眠模式之前等待的时间（请参阅[第 12 页的睡眠模式](#)）。可以将时间设置为 5 到 240 分钟。默认时间为 20 分钟（总计时间包括 5 分钟的低亮度模式）。
- **电源选项 > 不活动后自动关机**可将打印机设置为 120 分钟不活动后自动关机。

- **单位选择**可更改前面板显示屏中的计量单位。选择 **英语**或 **公制**。默认情况下，单位设置为 **公制**。
- **恢复工厂设置**可将打印机设置恢复为出厂时设置的值。该选项会恢复除管理员密码和纸张预设以外的所有打印机设置。
- **语言**
- **固件更新**用于配置自动固件更新。

HP Utility

使用 HP Utility，您可以通过 TCP/IP 连接从计算机管理打印机。

 **注：** Mac OS X 下的 HP Utility 和 Windows 下的 HP DesignJet Utility 功能类似，本指南中有时将二者统称为 HP Utility。

您可以从 <http://www.hp.com/go/T1700/drivers> 安装 HP Utility。

如何启动 HP Utility

- 在 **Windows** 下，从任务栏上的  图标或从“开始”菜单 > **HP** > **HP DesignJet Utility** 启动 HP DesignJet Utility。此操作将启动 HP DesignJet Utility，其中显示计算机上安装的打印机。首次打开 HP DesignJet Utility 时，它可能会自动更新增强功能，我们建议您接受更新。
- 在 **Mac OS X** 中，通过 Dock 快捷方式或依次单击 **应用程序** > **HP** > **HP Utility** 来启动 HP Utility。此操作将启动 HP Utility，其中显示计算机上安装的打印机。

在左侧窗格中选择打印机后，右侧窗格中显示的所有信息都特定于该打印机。

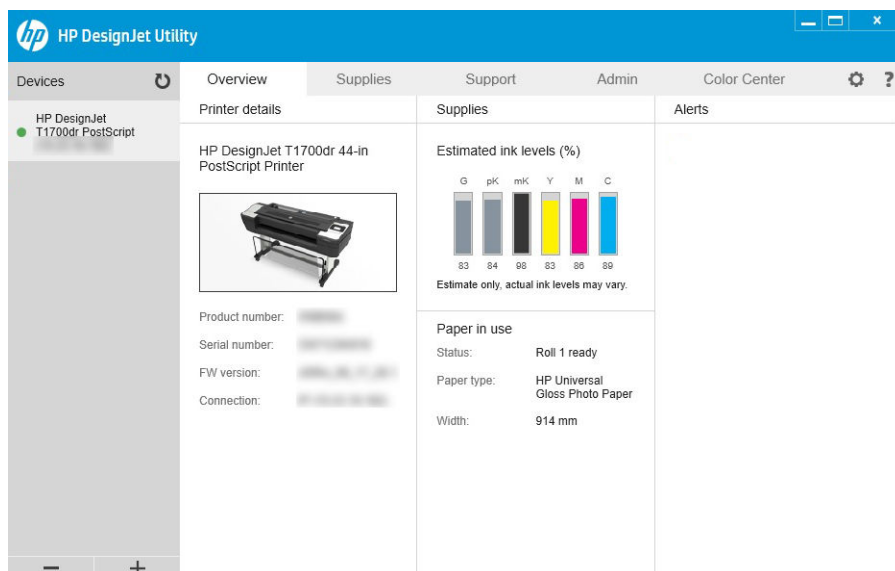

HP Print Preview

通过 HP Print Preview 应用程序，可初步地预览将如何打印您的作业。该应用程序仅在 Windows 中可用。可通过从 <http://www.hp.com/go/T1700/drivers> 下载集成安装程序而安装 HP Print Preview。

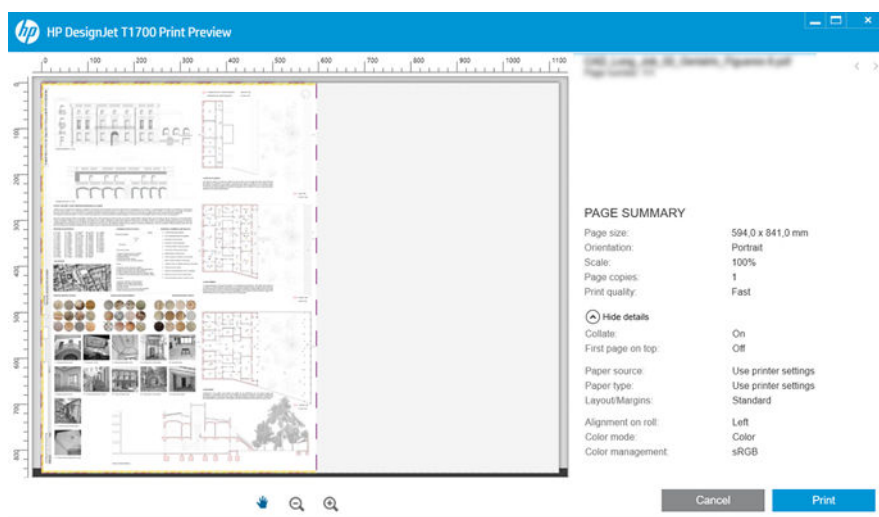

内嵌式网站服务器

目前，与内嵌式网站服务器兼容的浏览器包括以下几种：

- Microsoft Internet Explorer 11 和更高版本（Windows 7 及更高版本）
- Apple Safari 8 和更高版本（OS X.10.10 及更高版本）
- Mozilla Firefox（最新版本）
- Google Chrome（最新版本）

要在任何计算机上使用内嵌式网站服务器，请打开 Web 浏览器，然后在浏览器的地址栏中输入打印机的 IP 地址。您可从前面板上找到打印机的 IP 地址：点击 ，然后点击 **网络**。请参阅 [第 15 页的配置打印机](#)。

 **注：**在输入 IP 地址时，浏览器可能会显示一条安全警告。如果您输入的地址正确，则可以忽略该警告并继续访问内嵌式网站服务器。

内嵌式网站服务器窗口会显示一个菜单，用于访问所有受支持的功能。该菜单支持以下语言：英语、葡萄牙语、西班牙语、加泰罗尼亚语、法语、荷兰语、意大利语、德语、波兰语、俄语、简体中文、繁体中文、朝鲜语和日语。它将使用您在 Web 浏览器选项中指定的语言。如果您指定不支持的语言，它会显示打印机所选的语言，或以英文显示。

要更改语言，请更改 Web 浏览器的语言设置。要完成更改，必须关闭并重新打开 Web 浏览器。

示范打印件

示范打印件功能可给出有关打印机的各种信息。可以从前面板中请求内部打印件。

在请求任何示范打印件之前，请确定打印机和纸张准备就绪，可进行打印。

- 装入的纸张宽度应至少为 A3 横向（419 毫米，即 16.53 英寸），否则可能会裁切打印件。
- 前面板上应显示**就绪**消息。

要打印示范打印件，点击 ，然后向下滚动并点击 **内部打印件**，然后点击 **示范打印件**，并选择一个打印件。您可以选择以下打印件：

- 渲染
- CAD 黑白
- GIS

配置打印机

将打印机连接到网络

本打印机可以针对大多数网络自动对自身进行配置，与同一网络中的任何计算机的配置方法类似。第一次将产品连接到网络时，此过程可能需要几分钟的时间。

在打印机具有有效的网络配置后，您可以从前面板中检查其网络地址：点击 。

 **提示：** 考虑记下打印机的 IP 地址，因为在连接 Windows 或 Mac OS 操作系统的计算机客户端的过程中可能会用到。

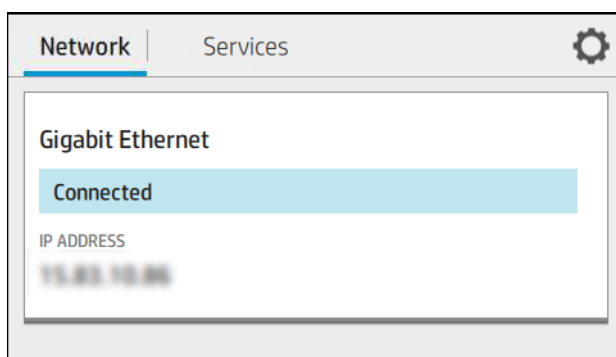

修改网络配置

若要修改当前的网络配置，请在前面板上依次点击 、，然后依次点击 **网络 > 千兆位以太网**。

可以从此处手动更改设置，但通常不需要这样做；也可以使用内嵌式网站服务器远程完成此操作。

有关可用连接设置的完整详细信息，请参阅 [第 40 页的网络](#)。

如果无意中错误地配置打印机的网络设置，您可以从前面板中将网络设置恢复为出厂值：点击

，然后依次点击 **网络 > 恢复工厂设置**。然后，必须重新启动打印机。这会自动为大多数网络提供有效的网络配置。打印机的其它设置保持不变。

在 Windows 中安装打印机

如果要使用打印机驱动程序通过软件应用程序进行打印，则以下说明适用。有关其它打印方法，请参阅 [第 48 页的打印](#)。

开始之前，请检查设备：

- 打印机应已设置并已打开。
- 应打开了以太网交换机或路由器并且工作正常。
- 应将打印机和计算机连接到网络（请参阅[第 15 页的将打印机连接到网络](#)）。

现在，您可以继续安装打印机软件并连接打印机。

打印机软件安装

1. 记下前面板中的打印机主机名称和 IP 地址（请参阅[第 15 页的将打印机连接到网络](#)）。
2. 从 <http://www.hp.com/go/T1700/drivers> 安装打印机软件，按照软件安装说明进行操作。默认情况下，会安装以下驱动程序：
 - Non-PostScript 打印机：光栅驱动程序
 - PostScript 打印机（Windows 7 或 Windows Server 2008R2）：PostScript 驱动程序
 - PostScript 打印机（Windows 8、Windows Server 2012，或更高版本）：PDF 驱动程序
3. 下载后，将其打开，然后按照屏幕上的步骤进行操作。

如果计算机未能在网络上找到任何打印机，则显示 **未找到打印机** 窗口，帮助您尝试查找您的打印机。如果有防火墙正在运行；可能必须临时禁用它才能找到打印机。此外，还可以按主机名、IP 地址或 MAC 地址搜索打印机。

从 Windows 中卸载打印机软件

使用控制面板来卸载软件，这与您卸载任何其它软件的方式相同。

在 Mac OS X 下安装打印机

可以使用以下方法将您的打印机连接到 Mac OS X 网络：

- Bonjour
- TCP/IP (重要：请选择 **HP Jetdirect-套接字**)

 **注：**此打印机不支持 AppleTalk。

如果要使用打印机驱动程序通过软件应用程序进行打印，则以下说明适用。有关其它打印方法，请参阅[第 48 页的打印](#)。

开始之前，请检查设备：

- 打印机应已设置并已打开。
- 应打开了以太网交换机或路由器并且工作正常。
- 应将打印机和计算机连接到网络（请参阅[第 15 页的将打印机连接到网络](#)）。

现在，您可以继续安装打印机软件并连接打印机。

1. 转到前面板，依次点击 、“网络”，然后记下打印机的 IP 地址。如果要用 Bonjour 进行连接，请单击网卡并记下 Bonjour 名称。
2. 从 <http://www.hp.com/go/T1700/drivers> 安装打印机软件。

3. 选择 Windows 或 Mac OS X 软件，并选择您要安装哪些特定软件（默认情况下全部安装）。

 **注：**可与其他软件一起下载 HP Click。

4. 双击 **HP DesignJet Installer** 图标。随后将引导您完成安装适用于您的打印机的 HP 软件的各个步骤。
5. 安装软件后，将自动启动 HP Utility 设置助理，以便与您的打印机建立连接。
6. 在设置助手的表格中查找您的打印机的 Bonjour 名称或（在第 1 步中记下的）IP 地址。
 - 找到正确的名称后如有必要，请向一侧滚动以查看“连接”列并确认其中显示 **Bonjour**。然后，突出显示该行。否则，继续向下搜索该列表。
 - 如果找不到打印机的名称，只需单击**继续**，然后手动执行设置。访问**系统偏好设置**，在**打印机与扫描仪**中选择表格底部的 + 符号。转到 **IP** 选项卡，输入您的 IP 地址，然后选择 **HP Jetdirect-套接字** 协议。

单击 **继续**。
7. 按屏幕上的说明进行操作。

从 Mac OS X 中卸载打印机软件

在之前的安装步骤中，您可以选择在系统中安装 HP 卸载程序应用程序。它应该位于系统 **Applications** 文件夹中的 **HP** 下面。

 **切记：**HP 卸载程序应用程序将卸载您的系统中安装的所有 HP 软件。

要仅删除打印队列，请从系统偏好设置中选中 **打印机与扫描仪** 对话框。单击打印机的名称，然后单击 - 按钮。

设置打印机服务



您可以设置以下服务：

- 接收自动固件更新
- 启用电子邮件打印
- 加入产品数据共享协议
- 启用其他的打印机服务

由于需要使用网络连接，因此打印机将会测试其自身的连接性。请记得将网络电缆连接至打印机。

您可以启用或禁用单项打印机服务，具体见下面的说明。

在初次设置打印机时，系统会询问您是否要启用这些服务。之后您也可以通过以下方式更改该决定：

依次单击 、，然后依次单击 **服务 > 打印机数据共享协议**。

如果您加入了 HP Partner Link Pay-per-use 服务，请依次单击 、**服务 > ... > 注册新服务** 以注册打印机服务。

检查打印机与 HP 的连接

您可以通过以下方式检查打印机是否可以连接到 HP 服务：点击 ，然后在当中查看连接状态。您可以通过单击“网络”或“服务”卡查看详细的信息。

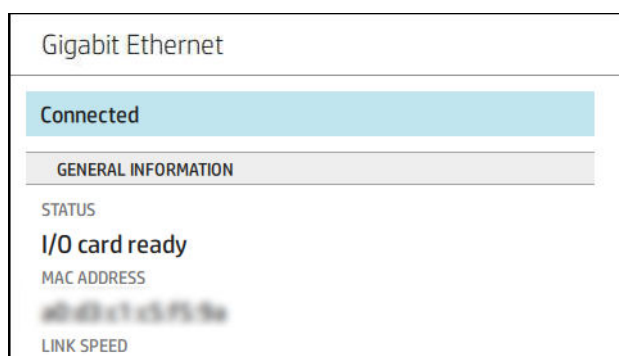

如果存在无法连接到 HP 的问题，系统会提供问题描述以及一些可能的解决方法。

通过 HP ePrint 启用电子邮件打印

通过 HP Connected 服务，只需将作业附加到电子邮件即可轻松将作业发送到您的打印机。



您必须接受“打印机数据共享协议”才能使用 HP Connected。



要配置电子邮件打印，请点击 ，然后点击 **服务**。向下滚动直至找到 HP ePrint 卡。该卡显示了打印机的电子邮件地址，您可以用该地址将作业发送至打印机。双击 HP ePrint 卡可查看打印机代码和其他配置的详情。

如果您是打印机管理员，请登录到 HP Connected (<http://www.hpconnected.com>) 以自定义打印机的电子邮件地址或管理打印机安全性以进行远程打印。

您还必须访问 <http://www.hpconnected.com> 以注册您自己和您的打印机（使用打印机代码）。

配置 HP ePrint 连接

默认情况下，通过电子邮件发送的作业将直接打印。要更改设置，请点击 ，然后选择页面右下角的 ，接着依次点击 **服务 > HP Connected > HP ePrint 作业 > 暂停**。

如果需要，您可以禁用到 HP ePrint 的连接以提高安全性。在前面板上，依次点击 、页面右上角的 、**服务 > HP Connected > HP ePrint 连接 > 禁用**。

禁用只是将远程打印功能暂停。如果要恢复使用该功能，只需在同一个菜单中重新启用它。不需要其他设置步骤。

如果您要永久禁用远程打印，请点击 **删除**。若要再次使用远程打印，您需要从头进行再次设置。

配置固件更新

您可以从内嵌式网站服务器或前面板中选择是否以及如何下载固件更新。

 **注：**如果设置了管理员密码，则需要提供该密码才能更改这些设置。

- 从内嵌式网站服务器中：依次单击 **关于打印机** > **固件更新**。

- **使用前面板**：单击 ，然后依次单击 **系统** > **固件更新**。

可以使用以下设置：

- **自动下载新固件**：如果您选择 **自动**（默认设置），打印机将在发布新固件时自动下载新固件。如需手动下载新固件，请禁用此选项。

 **注**：下载固件并不意味着已将其安装到您的打印机中。要安装新固件，您必须手动确认安装。

控制对打印机的访问

使用 HP Connected 管理打印机安全性

如果已设置 Web 服务，打印机将处于解锁模式。在解锁模式下，知道您的打印机电子邮件地址的任何人只需将文件发送到该地址，即可使用您的打印机进行打印。虽然 HP 提供了垃圾邮件过滤服务，但您在告诉别人您的打印机电子邮件地址时应格外小心，因为可能会在您的打印机上打印发送到该地址的所有内容。

如果您是打印机管理员，可通过访问 HP Connected (<http://www.hpconnected.com>) 来管理打印机安全性或将打印机状态更改为锁定模式。您还可以从此处自定义打印机电子邮件地址和管理打印作业。首次访问时，您需要使用打印机的代码在 HP Connected 中创建一个帐户。

内嵌式网站服务器安全设置

从内嵌式网站服务器菜单中，您可以单击 **安全**，然后选择 **管理员密码** 来指定管理员帐户控制对内嵌式网站服务器和打印机前面板的访问，从而实现了对打印机访问的控制。

管理员还可以通过控制面板上的 **访问控制** 菜单选项设定其他类型的访问权限。在此部分中，管理员可以创建新的打印机用户帐户，并根据他们的角色分配特定的权限。

安全设置 菜单选项中提供了其他安全设置，它们适用于所有用户。

前面板安全设置

在前面板上，单击 ，然后单击 **安全** 可控制打印机的某些功能：

- **用户会话**：允许或禁止在 1、3 或 5 分钟后自动注销。
- **嵌入式 Web 服务器**：启用或禁用内嵌式网站服务器。
- **打印和管理 Web 服务**：启用或禁用打印和管理工具（如 HP Utility、HP Click 和 RIP 的 SDK）所使用的 Web 服务。

如果设置了管理员密码，则必须提供该密码才能执行以下操作：

- 更改安全设置（包括管理员密码本身）
- 更改 Internet 连接配置
- 更改自动固件更新配置
- 允许或禁止自动下载和/或安装自动固件更新
- 恢复早期固件版本
- 重置为出厂默认设置

 **注：**管理员密码只能包含在前面板屏幕键盘上显示的字符。如果在内嵌式网站服务器中设置新密码，它将拒绝该有限字符集中不包含的字符。

需要帐户 ID

如果要根据用户记录打印机用量，您可以将打印机设置为要求每一份作业都要有帐户 ID。在前面板上，依次点击 、**作业管理 > 需要帐户 ID**。

打开此设置后，必须填写帐户 ID 字段，没有帐户 ID 的作业将保持“暂停以等待统计信息”状态。

在发送作业时，可以在打印机驱动程序中设置帐户 ID。如果打印机将作业设置为“暂停以等待统计信息”，则可通过转到作业队列并单击处于暂停状态的作业，将帐户 ID 引入驱动程序或前面板。随后显示一个含有文本框的窗口，可输入帐户 ID。

驱动程序

该打印机可使用多种不同的驱动程序；哪一种最合适取决于您的情况下：

- 所使用的操作系统
- 打印机的应用领域
- 打印机的数量
- 所使用的输出附件

您可以根据自己的需要安装一个或多个驱动程序。

您可以到以下网址找到最新的驱动程序软件：<http://www.hp.com/go/T1700/drivers/>。

特定的 Windows 驱动程序

建议您使用以下驱动程序：

- Non-PostScript 打印机：光栅驱动程序
- PostScript 打印机（Windows 7 或 Windows Server 2008R2）：PostScript 驱动程序
- PostScript 打印机（Windows 8、Windows Server 2012，或更高版本）：PDF 驱动程序

HP DesignJet Universal Print Driver Windows 版

如果有一组 HP DesignJet 和 PageWide XL 打印机，则建议使用通用打印驱动程序 (UPD)：它可以简化安装和队列管理。

HP 通用打印驱动程序配置工具

使用 HP 通用打印驱动程序配置工具，您可以修改默认设置或锁定其中一些设置来防止用户更改它们，从而个性化 DesignJet 和 PageWide 通用打印驱动程序。此工具专门为 IT 管理员而设计。

要安装该工具，请转到 <http://www.hp.com/go/T1700/support>，然后依次单击 **软件和驱动程序 > 软件 - 实用程序 > UPD 配置工具 > 下载**。

如需有关如何安装和使用该工具的信息，请转到 <https://support.hp.com/us-en/document/c05658213>。

Mac OS 驱动程序

光栅驱动程序

- 专门针对 Mac OS X 10.9、10.10、10.11、10.12 和 10.13
- 最适合 CAD、GIS 和办公应用

PostScript 3 驱动程序

- 专门针对 Mac OS X 10.9、10.10、10.11、10.12 和 10.13
- 最适合需要精确颜色的应用

设置 Windows 驱动程序首选项

您可以根据自己的首选项更改打印机驱动程序中的某些默认设置，例如设置颜色或纸张节省选项。为此，请单击计算机屏幕上的“开始”或“搜索”按钮，然后单击**设备和设置**或**设备和打印机**。在下一个窗口中，右击打印机图标，然后单击**打印首选项**。您在“打印首选项”窗口中更改的任何设置都将保存为当前用户的默认值。

要为您的系统的所有用户设置默认值，请右键单击打印机图标，单击**打印机属性**，转到**高级选项卡**，然后单击**打印默认设置**。您在打印默认设置中更改的任何设置都将针对所有用户而保存。

更改图形语言设置

可以从前面板更改图形语言设置。单击 ，然后依次单击**默认打印配置** > **图形语言**。

然后选择以下选项之一：

- 如果选择**自动**，打印机将自行确定接收文件类型。这是默认设置；此设置适用于大多数软件应用程序。通常不需要更改默认设置。
- 只有不通过打印机驱动程序，直接将**PS (PostScript)**类型的文件发送到打印机，才能选择该类型的选项。
- 仅在发送可不通过打印机驱动程序而直接向打印机发送的文件时才选择**PDF**。
- 仅在发送可不通过打印机驱动程序而直接向打印机发送的文件时才选择**HP-GL/2**。
- 仅在发送可不通过打印机驱动程序而直接向打印机发送的文件时才选择**CALS/G4**。
- 仅在发送可不通过打印机驱动程序而直接向打印机发送的文件时才选择**TIFF**。
- 仅在发送可不通过打印机驱动程序而直接向打印机发送的文件时才选择**JPEG**。

移动打印

通过使用 HP 移动打印解决方案，无论您在哪里，都可以通过几个简单步骤直接从智能手机或平板电脑中进行打印：使用移动设备操作系统，或者向打印机发送包含 PDF、TIFF 或 JPEG 附件的电子邮件。

- 通过 iOS 设备中预装的 AirPrint 启用 Apple iOS 打印。
- 要通过 Android 设备进行打印，请从 Google Play 中安装 HP Print Service 应用程序。如果已安装该应用程序，请检查它是否为最新版本。您可以从以下网址获取最新版本：<https://play.google.com/store/apps/details?id=com.hp.android.printservice>。
- 您还可以下载 HP Smart 应用程序以增强从智能手机或平板电脑进行打印的功能。

- 最新 iOS 版本位于 <https://itunes.apple.com/app/id469284907>
 - 最新安卓版本位于 <https://play.google.com/store/apps/details?id=com.hp.printercontrol>
 - 要启用电子邮件打印，请确保启用该服务并从前面板中检索打印机的电子邮件地址。
- 有关更多详细信息，请访问 <http://www.hp.com/go/designjetmobility>。

辅助功能

前面板

如果需要，您可以更改前面板显示屏亮度和扬声器音量（请参阅[第 12 页的更改系统选项](#)）。

内嵌式网站服务器

通过内嵌式网站服务器，您可以查看打印机的状态，并在不使用前面板的情况下执行其他操作。

有关内嵌式网站服务器的辅助功能的信息，请依次单击 **支持 > 辅助功能**。

The screenshot shows the HP DesignJet T1700dr PostScript web interface. The top navigation bar includes the HP logo, the printer model name, and a status indicator for 'Out of paper: Roll 2'. A left-hand navigation menu lists various settings: Home, Job queue, Ink, Paper, Usage, Security, About printer, Network, and Support (which is currently selected and expanded). Under 'Support', there are links for 'Online support links', 'Service support', and 'Accessibility'. The main content area is titled 'Accessibility' and contains a 'Refresh rate (seconds)' dropdown menu set to 5. Below this is a table titled 'List of area access keys' with two columns: 'Area' and 'Access key combination'. The table lists: Header (ALT + 1), Menu (ALT + 2), Content (ALT + 3), and Move through elements (TAB). A note at the bottom states: 'Note: Keyboard shortcuts are supported under Windows and Mac OS'.

有关 HP 辅助功能计划的信息，以及 HP 使其产品和服务方便残疾人士的承诺，请参阅 <http://www.hp.com/hpinfo/abouthp/accessibility/>。

其他信息资源

可从 <http://www.hp.com/go/T1700/manuals/> 下载以下文档：

- 介绍性信息
- 用户指南
- 法律信息
- 有限保修

2 纸张操作

- [一般建议](#)
- [将纸卷装到卷轴上](#)
- [将纸卷装入打印机](#)
- [取出卷筒](#)
- [装入单张纸](#)
- [取出单张纸](#)
- [敏感纸张模式 \(仅限 T1700dr\)](#)
- [查看有关纸张的信息](#)
- [纸张预设](#)
- [打印纸张信息](#)
- [移动纸张](#)
- [保持纸张](#)
- [更改晾干时间](#)
- [打开和关闭自动裁纸器](#)
- [进纸并裁切纸张](#)

一般建议

⚠ 注意： 在开始纸张装入过程之前，确保在打印机周围（前面和后面）有足够的空间。

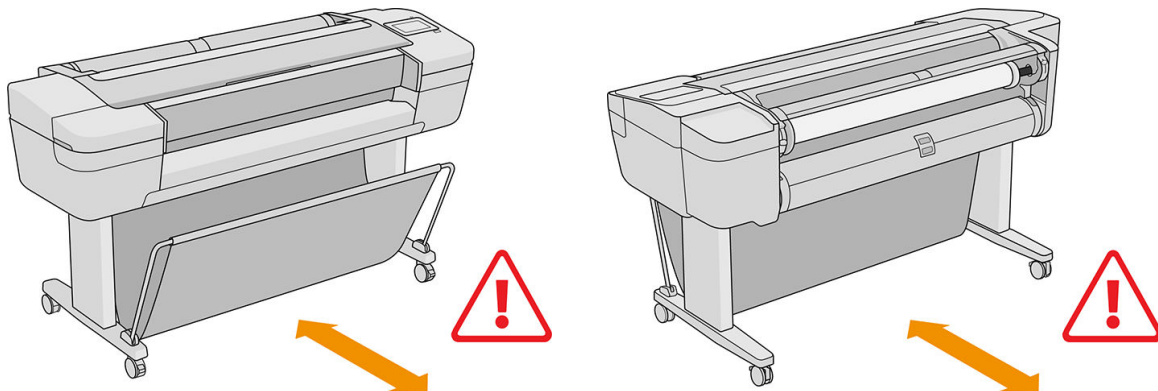

⚠ 注意： 确保打印机的滚轮已锁紧（按下制动手柄）以防止打印机移动。

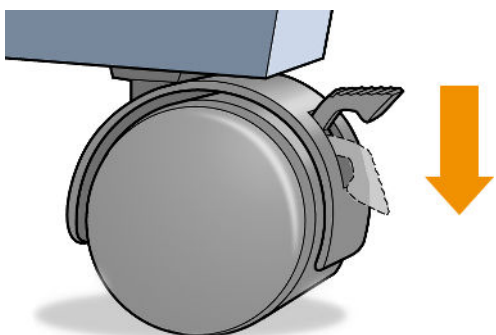

⚠ 注意： 所有纸张的长度均必须等于或大于 280 毫米。A4 纸和信纸无法横向装入。

💡 提示： 对于相纸，请戴棉质手套以免使相纸沾染油污。

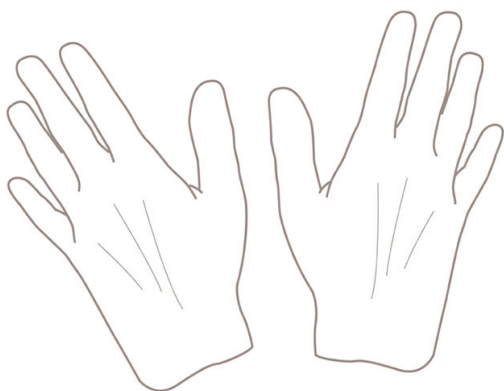

⚠ 注意： 在装入过程中应关闭纸筐。

将纸卷装到卷轴上

1. 打开纸卷盖。

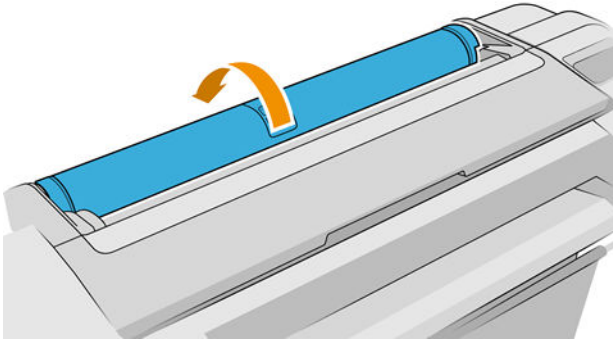

2. 从打印机上取下卷轴黑色的一端，然后再取下蓝色的一端。

⚠ **注意：** 确保首先取下黑色的一端。先取下蓝色的一端可能会损坏黑色的一端。

⚠ **警告！** 在拆取过程中，请勿将手指伸入卷轴支架。

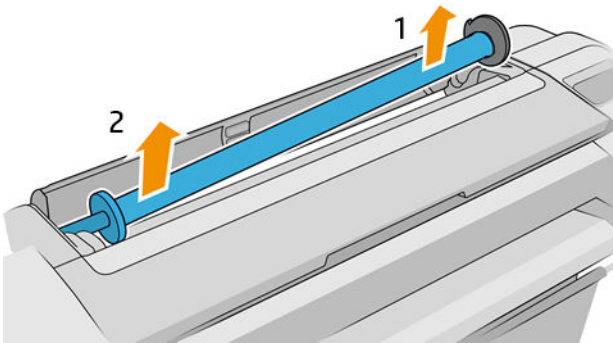

3. 卷轴两端都有挡块，用于使纸卷处于正确位置。可卸下蓝色挡块以装入新纸卷；它可以沿卷轴滑动以适应不同宽度的纸卷。从卷轴一端取下蓝色纸张挡块。

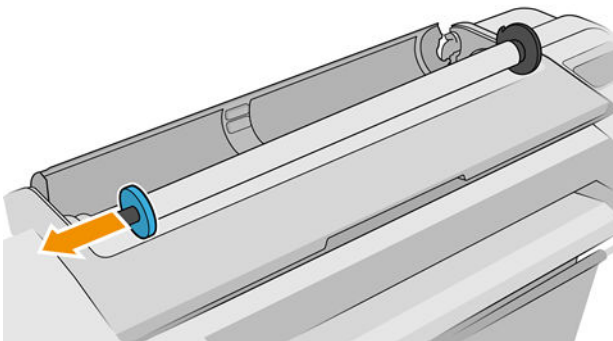

4. 如果纸卷较长，请将卷轴水平放在桌上，然后在桌上装入纸卷。

💡 **提示：** 搬动大型纸卷可能需要两个人。

5. 将新纸卷滑至卷轴上。请确保纸张类型的方向完全如图所示（黑色挡块显示了正确的纸张方向）。如果方向不正确，请先取下纸卷，将其旋转 180 度，然后再将其移回卷轴上。卷轴上的标签显示了正确方向。

 **注：** 这些插图展示从正面观看打印机的景象。但是，如果站在打印机后面装入纸张，则将蓝色挡块插入右侧支架。

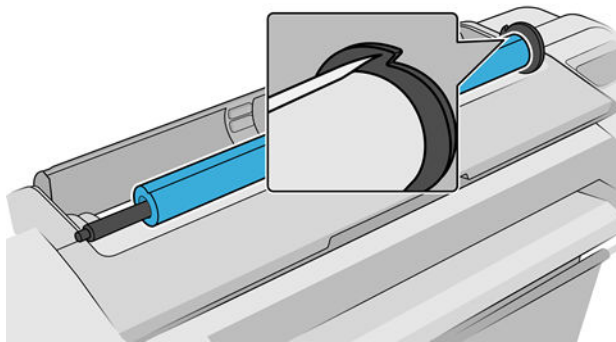
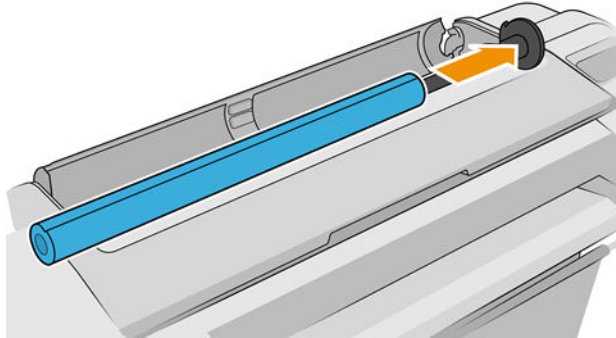

请确保卷筒的末端尽可能地紧靠卷轴挡块。

6. 将蓝色纸张挡块放至卷轴打开的一端上，然后将其推至纸卷末端。

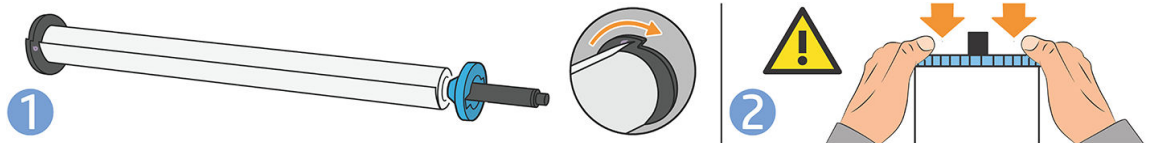

7. 确保将蓝色纸张挡块尽可能推近卷筒 直至卷筒两端都紧靠挡块。

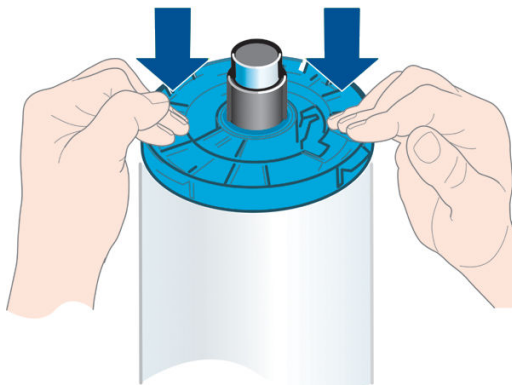

如果您是定期使用不同纸张类型的用户，则在不同卷轴上预先装入不同纸张类型的纸卷可更快捷地更换纸卷。有关可购买的其它卷轴的信息，请参阅[第 119 页的附件](#)。

将纸卷装入打印机

要开始此过程，卷轴上必须装有纸卷。请参阅[第 26 页的将纸卷装到卷轴上](#)。

提示：如果打印机可以安装两个卷筒，不要尝试一次同时打开两个卷筒盖；否则，可能会导致出现问题。始终先关闭一个盖，然后再打开另一个盖。

注：下面的前三步是可选的：您可以从第 4 步开始。但在这种情况下，打印机将不会跟踪卷筒介质长度，并且下次卸下卷筒介质时不会在介质上打印条形码。因此，除非已关闭 **打印纸张信息** 选项，否则，建议您按照从第 1 步开始的所有步骤进行操作。请参阅[第 34 页的打印纸张信息](#)。

1. 在前面板上点击 ，然后依次点击卷筒图标和 **装入**。

如果已经装入了所选的纸卷，则必须等待其自动卸下。

在装入下卷筒（卷筒 2）时，您应该站在打印机后面。在装入上卷筒（卷筒 1）时，您可以站在打印机后面或前面。

注意：如果您的身高不足 1.6 米，则从打印机前面装入卷筒可能会导致背部疼痛或其它身体不适。

2. 仅 T1700dr：如果在已装入卷筒 2 的情况下开始装入卷筒 1，卷筒 2 将退回到备用位置，以便在需要时再次使用卷筒 2 进行打印而不必重新装入。

注：卷筒处于备用位置时，只要打开其卷筒盖，就会卸下该卷筒，下次要使用该卷筒进行打印时必须重新装入。

3. 如果尚未打开卷筒盖，请将其打开。
4. 将卷轴的黑色一端放在右侧的卷筒支架上（从打印机正面看）。请不要将黑色端完全放至卷筒支架中。

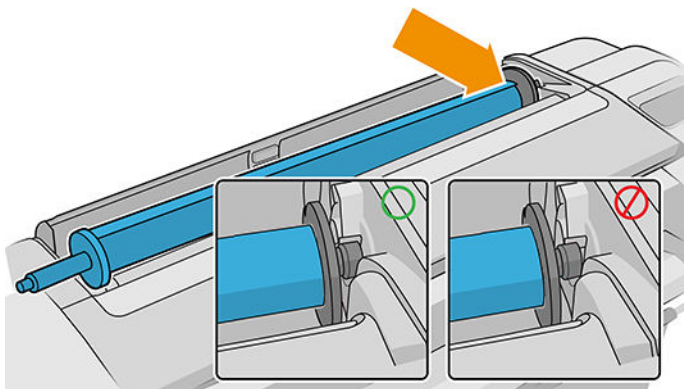

5. 将卷轴的蓝色一端放在左侧的卷筒支架上。

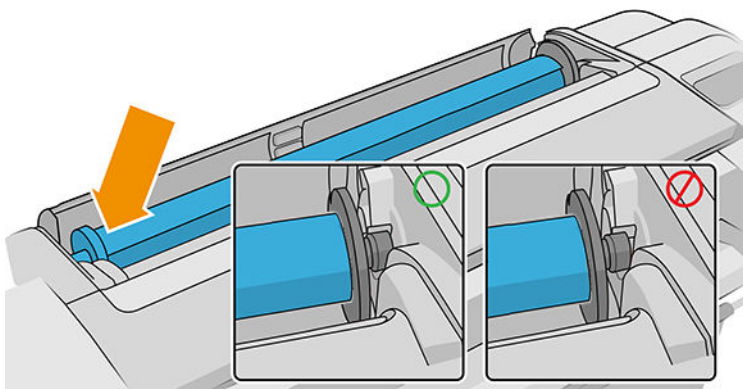

6. 使用双手，将卷轴同时推入两个卷筒支架中。
7. 如果纸卷的边缘不直或被撕破（有时这是用于固定纸卷末端的胶带所致），请轻轻拉动纸张，然后裁成直缘。
8. 将纸张边缘插入打印机。

警告！ 请勿将手指伸入打印机的进纸道。

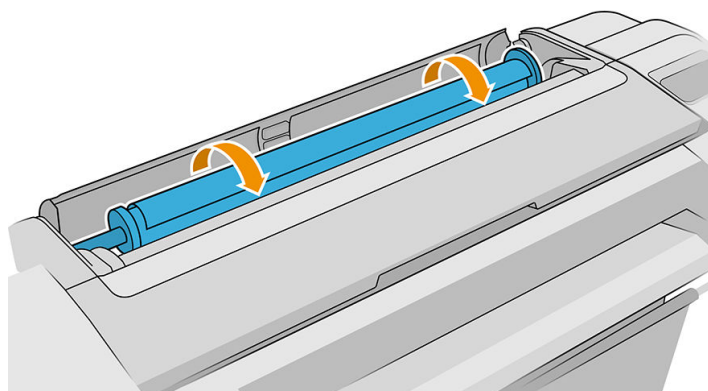

提示： 装入上卷筒时，不要将卷筒纸张插入到裁切纸插槽内。如果您这样做了，打印机会发出“哔”声，并且前面板上会要求您取出纸张。

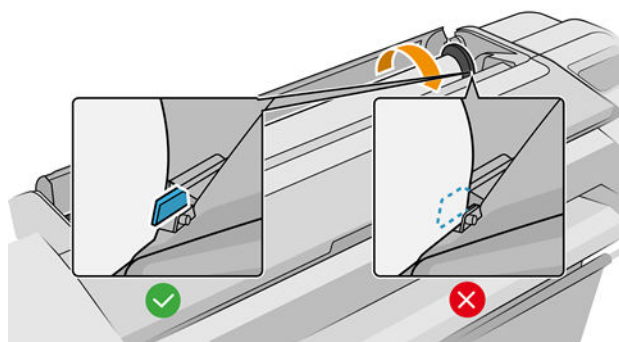

9. 将纸张卷入打印机，直到感觉到阻力，纸张略微弯曲为止。在打印机检测到纸张时，将发出蜂鸣声并自动进纸。

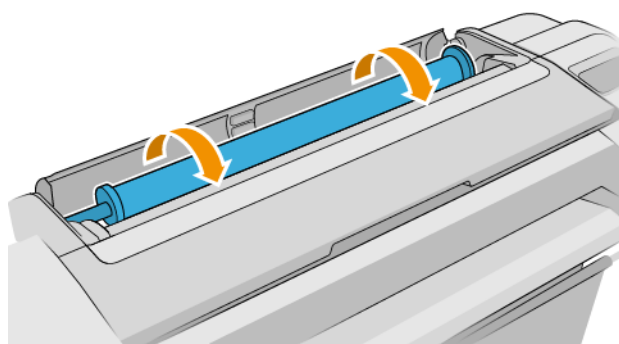

10. 如果纸张的前缘有条形码，则打印机会读取条形码，然后切掉条形码；您应取出并丢弃切下的纸带。
11. 如果纸张的前缘没有条码，则前面板提示您选择纸张类别和类型。

提示： 如果您装入的纸张类型的名称不在纸张列表中，请参阅[第 127 页的驱动程序中没有此纸张类型](#)。

12. 如果启用了 **打印纸张信息** 选项，则前面板可能要求您指定纸卷的长度。请参阅 [第 34 页的打印纸张信息](#)。
13. 打印机检查对齐情况并测量宽度，然后前面板提示您关闭卷筒盖。
如果纸张未正确对齐，打印机将自动继续并重新对齐纸张。

 **注：**如果在纸张装入过程的任一阶段出现意外问题，请参阅 [第 126 页的无法成功装入纸张](#)。

取出卷筒

在卸下纸卷之前，请检查纸卷上是否有纸或纸卷是否缺纸，然后按照以下所述的相应过程进行操作。

纸卷上有纸时的快速过程

如果纸卷上有纸，则只需打开纸卷盖，即自动卸下纸卷。

 **注：**用这种方式卸下纸卷时，不在纸卷上打印条码，因此下次装入纸卷时，打印机将不知道纸卷的长度。请参阅 [第 34 页的打印纸张信息](#)。

 **注：**如果在装入纸张时打开卷筒的卷筒盖，则也会卸下纸张。

纸卷上有纸时的前面板过程

如果纸卷上有纸，则可从前面板卸下纸卷。

1. 依次点击 、卷筒图标、**取出**。
2. 可能需要打开纸卷盖。

卷筒缺纸流程

如果纸张末端不再连接到卷纸管上，请从打印机中拉出纸张。

从可接触到纸张的位置拉出纸张，建议的位置是打印机背面。可能需要打开纸卷盖。

装入单张纸

1. 确保已盖上所有卷筒盖。如果装入纸张时打开了卷筒盖，则将立即卸下纸张。

2. 在前面板上点击 ，然后依次点击 **纸张 > 装入**。

3. 选择所需的纸张类别和类型。

 **提示：**如果您装入的纸张类型的名称不在纸张列表中，请参阅 [第 127 页的驱动程序中没有此纸张类型](#)。

4. 仅 T1700dr：如果已装入卷筒，则必须等到卷筒退回到备用位置；在取出单张纸张后，可以立即从该位置再次使用卷筒进行打印而不必重新装入。

 **注：**对于双卷筒型号，卷筒处于备用位置时，只要打开其卷筒盖，就会自动卸下该卷筒，下次要使用该卷筒进行打印时必须重新装入。

- 前面板提示时，将单张纸张插入打印机右侧的裁切纸插槽内。在例图中，要打印的一面朝我们；在打印机中，它将朝上。

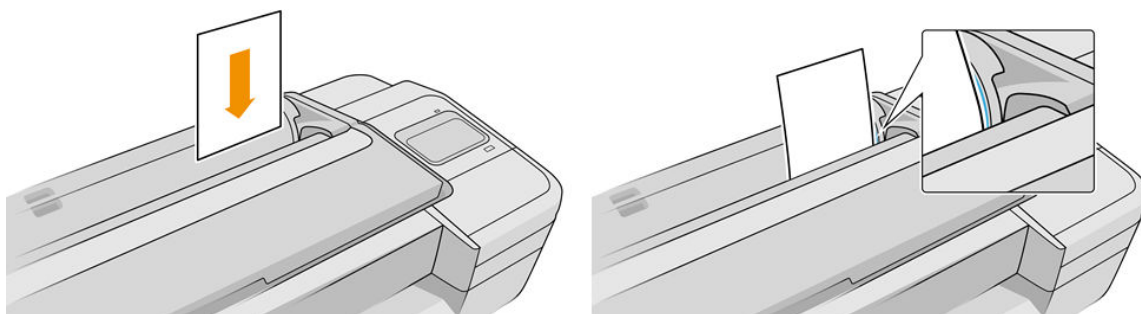

装入单张纸张并将其与装入线对齐，然后插入单张纸张，直至无法再进一步插入；插入较厚的单张纸张时，直至您感觉到阻力为止。

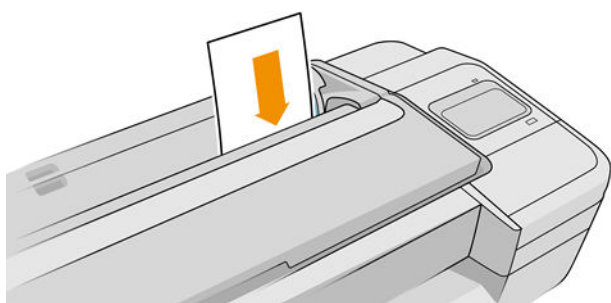

警告！ 请勿将手指伸入打印机的进纸道。

- 在前面板上点击 **确定** 键，将纸装入打印机。将单张纸引入打印机；对于较厚的纸张，这一点尤为重要。
 - 打印机将检查对齐情况并测量单张纸。
- 注：** 根据单张纸张的长度，单张纸张将从打印机的前面退出。
- 如果纸张未正确对齐，可能会要求您重新装入纸张。请按照前面板显示屏上的说明进行操作。

注： 如果在纸张装入过程的任一阶段出现意外问题，请参阅 [第 126 页的无法成功装入纸张](#)。

取出单张纸



要在打印后取出单张纸张，从打印机正面轻拉出纸张即可。

要取出单张纸张而不进行打印，请转到前面板点击 ，然后依次点击纸张卡、**取出**。

这张纸将从打印机正面退出；手动将其接住或让其落入纸筐中。

敏感纸张模式（仅限 T1700dr）

打印机的敏感纸张模式旨在确保在特别易受变形或划痕影响的纸张（如胶片）上的高质量打印效果。默认情况下，对于某些容易损坏的纸张类型，装入时打印机会询问您是否要使用敏感纸张模式。

如果要让打印机在您每次装入卷筒时询问您，请转到前面板，然后依次点击 、、**纸张来源** > **询问如何装入**。

在敏感纸张模式下装入纸张时，前面板会引导您完成一系列步骤。最后，系统会要求您在敏感纸张模式处于活动状态时保持卷筒盖打开。然后，您就可以像平时那样进行打印作业。

 **注意：** 请勿将手指放入打印机的卷筒纸张送纸道及传动系统。



 **注：** 敏感纸张模式处于启用状态时，前面板的纸张信息屏幕上会显示一个图标。

注释

- 敏感纸张模式会一直保持启用状态，直到卷筒被卸载。敏感纸张模式处于启用状态时，前面板的纸张信息屏幕上会显示一个图标。
- 装入卷筒或将其当作敏感纸张处理后，无法将打印机处于停滞状态。这意味着只要敏感纸张模式处于活动状态，即无其他纸张可供打印；因此，在此模式下，打印机像单卷筒打印机一样工作。
- 如果在敏感纸张模式处于活动状态时再装入一个卷筒，则将自动卸下敏感纸张卷筒。

查看有关纸张的信息

若要查看所装入纸张的信息，点击 ，接着点击卷筒图标。

前面板上将显示以下信息：

- 所选择的纸张类型
- 纸卷或单张纸状态
- 纸张宽度的估计值（毫米）
- 纸张长度的估计值（毫米）
- 校准状态

如果未加载纸张，则会显示**缺纸**消息。

HP Designjet Utility Windows 版（概述选项卡 > 耗材选项卡）、HP Utility Mac OS X 版（信息组：打印机状态 > 耗材状态）和内嵌式网站服务器（纸张选项卡 > 纸张来源，然后单击装入的纸张对应的卡查看校准和长度的额外详细信息）中也显示了相同的信息。

纸张预设

支持的每种纸张类型都具有其自身特性。为实现最佳的打印质量，打印机将对各种纸张类型使用不同的打印方式。例如，某些纸张类型可能需要较多墨水，而某些可能需要较长的晾干时间。因此，必须为打印机指定各种纸张类型的需求说明。此说明称为**纸张预设**。纸张预设包含用于描述纸张颜色特性的 ICC 配置文件；它还包含有关纸张其它特性和要求（不与颜色直接相关）的信息。打印机的现有纸张预设已安装到打印机软件中。

不过，由于滚动浏览所有可用纸张类型列表不太方便，因此，打印机仅包含最常用纸张类型的纸张预设。如果打印机不包含某种纸张类型的预设，则无法在前面板显示屏中选择该纸张类型。

您可以从 Web 上下载其他纸张预设并进行安装：请参阅[第 33 页的安装下载的纸张预设](#)。

安装下载的纸张预设

1. 在 <http://hp.globalbmg.com/paperpresets>（可在页面顶部选择您的语言）或纸张制造商的网站上找到正确的纸张预设后，单击**立即下载**按钮，将纸张预设（.oms 文件）保存到计算机上。
 **注：**如果在 Web 上找不到所需的纸张预设，您可能会发现最新的打印机固件中已添加了该预设。您可以查看固件版本说明，有关信息请参阅[第 116 页的更新固件](#)。
2. 在开始安装新预设之前，请确保打印机处于空闲状态并停止了打印队列。安装新的纸张预设将会中断正在进行的任何打印。
3. 启动 HP DesignJet Utility 或内嵌式 Web 服务器。
 - 在 HP DesignJet Utility Windows 版中，依次选择 **Color Center**、**导入纸张预设**。
 - 在 HP Utility Mac OS X 版中，依次选择 **所有设置** > **导入纸张预设**。
 - 在嵌入式 Web 服务器中，单击 **纸张**选项卡。在“纸张管理”部分，单击 **纸张预设**选项卡。
4. 在“导入”页中，选择在步骤 1 中下载的纸张预设文件。
5. 单击 **导入**按钮并等待更新过程完成。可能需要一些时间。
6. 在打印机的前面板中，检查新的纸张类型是否出现在 **其他纸张**或 **自定义纸张**类别下。
7. 通过打开 HP DesignJet Utility，与驱动程序同步新纸张类型。依次选择打印机、**纸张预设管理**和**同步纸张预设**（按钮）。

现在您已经导入了纸张预设，您可以从前面板和驱动程序选择纸张类型。新纸张类型的 ICC 配置文件将可供应用程序使用。

创建自己的纸张预设

在打印机中使用自定义纸张类型之前，应为新纸张添加纸张预设。可使用 HP Utility 中的 Color Center 创建新纸张预设。

纸张预设名称将显示在打印机驱动程序和前面板上。

要创建纸张预设，请执行以下简单步骤：

1. 在 HP Utility Windows 版中转到 **Color Center** 选项卡，或在 HP Utility Mac OS 版中转到“纸张预设管理”组。
2. 单击**创建纸张预设**（在 Windows 中）或 **+**（在 Mac OS X 中）。
3. 从下拉菜单中选择纸张类别。纸张类别将确定墨水使用量和其他基本打印参数。有关详细信息，请参阅 Color Center 中的联机帮助 。部分常用类别如下（取决于型号）：
 - **证券纸与涂料纸：**纤维类磨砂薄纸。这些纸张使用磨砂黑墨水、不使用光亮剂并使用相对较低的墨水限制和较高的托架位置。
 - **相纸：**相对较厚的相片类纸，光亮度从磨砂、丝光到光面不等。这些纸张使用照片黑墨水和光亮剂（磨砂相纸除外）、相对较高的墨水限制和较低的托架位置（重晶石和磨砂相纸除外）。通常，它们在打印时星形轮朝上。
 - **背光材料：**合成半透明材料，它们使用照片黑墨水、不使用光亮剂、使用较高的墨水限制和托架位置并且星形轮朝上。
4. 输入纸张的名称。

 **提示：**纸张的商业命名可能最易于其他打印机用户理解。

5. 选择适用的设置：晾干时间、水平裁纸器等等。
6. 单击**下一步**或**完成**（在 Windows 中，具体取决于您的打印机型号）；或**继续**（在 Mac OS 中）。
7. 您将在前面板和 HP Utility 的**自定义纸张**类别中找到该纸张名称。
8. 要创建纸张配置文件，请参阅 HP Utility 中 Color Center 的“配置文件管理”部分。选择 ICC 配置文件名称。



现在已创建完纸张预设，并且能够在前面板和驱动程序的“Custom paper”类别下选择该纸张类型。

可将新纸张预设导出到计算机，然后在其他 HP DesignJet T1700 系列打印机上使用它。在 Color Center 中，选择**纸张预设管理**，选择纸张预设，然后单击页面底部的 。按照屏幕说明操作。要在其他打印机上安装预设，请参阅[第 33 页的安装下载的纸张预设](#)。

打印纸张信息

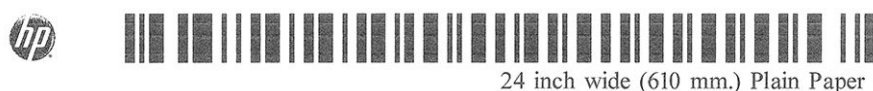
启用**打印纸张信息**选项可记录打印机估计的剩余纸卷长度、纸张宽度和类型。这些信息由条码和文字组成，在从打印机上取出纸张时，这些信息打印在纸卷前缘上。



-  **注：** 仅在装入纸卷时打印机登记了纸卷上纸张数量的情况下，才有纸张长度的估计值。要向打印机提供此信息，请在装入纸张时在前面板上指定纸卷长度，或装入印有纸张数据条码的纸卷。
-  **注：** 只有在从前面板的“纸张”菜单中启动装入和卸下流程时，才会在纸卷上打印条码和文字。
-  **注：** 此选项仅适用于完全不透明的纸张。对于透明或半透明纸张，此选项可能会无效。

要启用**打印纸张信息**选项，请在前面板上点击 ，然后依次点击**纸张来源** > **打印纸张信息** > **启用**。

-  **注：** 启用此选项会稍微改变纸张装入和取出步骤。

移动纸张

如果打印机处于空闲状态（可随时进行打印），则可以从前面板中向前或向后移动纸张。要在上一打印件和下一打印件之间留出更多或更少的空白区域，您可能需要执行此操作。

要移动纸张，请点击 ，然后依次点击**纸张来源** > **移动纸张**。

点击向上箭头前移纸张或向下箭头回绕纸张。

保持纸张

要保持纸张质量，请遵循以下建议。

- 存放纸卷时，用另一张纸或一块布遮住纸卷
- 存储裁切纸时，将其遮盖并保持清洁；或在将纸张装入打印机之前，用刷子清洁纸张
- 清洁进纸和出纸压板
- 始终关闭打印机护盖

 **注：**相纸和涂料纸需要小心处理，请参阅[第 139 页的打印件出现磨损或刮花](#)。

更改晾干时间

您可能希望更改晾干时间设置以适应特殊的打印情况，例如在时间十分重要的多份打印件处理时，或需要在处理前确保晾干墨水时。

点击 ，然后依次点击 **默认打印配置 > 打印件检索 > 晾干时间**。您可以选择：

- **延长**，设置比建议时间长的晾干时间以确保墨水完全晾干
- **最佳**，为选定纸张设置默认的建议晾干时间（这是默认设置）
- **缩短**，在质量不太重要的情况下设置比建议时间短的晾干时间
- **无**，禁用晾干时间并在打印完毕后立即取出打印件

 **注意：**如果在取下打印件时墨水尚未晾干，则可能会在出纸盘中留下墨水并在打印件上留下墨渍。

 **注：**如果在打印期间取消晾干时间，打印机可能不会立刻进纸并裁切纸张，因为并行运行了打印头维护。如果晾干时间为 0，则打印机将裁切纸张，然后执行打印头维护。不过，如果晾干时间大于 0，则打印机在完成打印头维护后才会裁切纸张。

打开和关闭自动裁纸器

要打开或关闭打印机的裁纸器，请在前面板上点击 ，接着依次点击 **默认打印配置 > 裁纸器 > 水平裁纸器**，然后更改裁纸器选项。

默认设置是 **开**。

 **注：**如果关闭了裁纸器，则不会在作业之间裁切纸张，但在装入、卸下和切换卷筒时将继续裁切纸张。

 **提示：**要在已禁用自动裁纸器的情况下裁切纸卷，请参阅[第 35 页的进纸并裁切纸张](#)。

进纸并裁切纸张

在前面板上有两种方法进纸并裁切纸张：

- 依次点击 、**纸张来源**、页面顶部的裁纸器图标。
- 在状态中心，点击裁纸器图标。

随后打印机会将纸张前移并在纸张前缘处进行平直裁切。您可能会出于多种原因这样做，包括：

- 修齐损坏或不平直的纸张前缘。
- 在已禁用自动裁纸器的情况下进纸并裁切纸张。
- 在打印机等待对更多页面进行拼图时，取消等待并立即打印可用的页面。

 **注：**每打印完一份打印件后，都会对打印头进行维护，该过程完成后才会裁切纸张，因此，您可能会觉得有一些延迟。

⚠ 注意：从出纸盘中取出裁切的打印件。如果出纸盘中留有纸带或短幅打印件，打印机可能会卡纸。

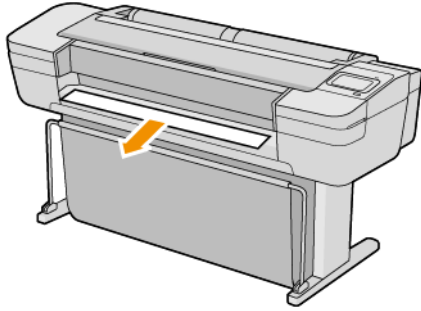

📄 注：相纸和涂料纸需要小心处理，请参阅[第 139 页的打印件出现磨损或刮花](#)。

💡 提示：要在不裁切纸张的情况下移动纸张，请参阅[第 34 页的移动纸张](#)。

3 使用两个纸卷（仅限 T1700dr）

- [多卷筒打印机的优点](#)
- [打印机如何向纸卷分配作业](#)

多卷筒打印机的优点

多卷筒打印机可用于以下若干不同的用途：

- 打印机可根据您的需要自动在不同纸张类型之间切换。
- 打印机可根据您的需要自动在不同纸张宽度之间切换。通过将较小图像打印在较窄纸张上节省纸张。
- 如果向打印机中装入两个相同的纸卷，则可以长时间进行无人值守打印，因为在第一个纸卷用完后，打印机可以自动切换使用另一个纸卷。请参阅[第 61 页的无人值守打印/通宵打印](#)。

如果点击 ，则会在前面板上显示两个卷筒的当前状态。

 **注：** 请注意，除非专门申请使用纸张类型，否则保护该纸张类型免于被使用。请参阅[第 60 页的保护纸张类型](#)。

 **注：** 如果您使用的纸张不受打印机的支持，您可能会发现自动切换被禁用。在这种情况下，发送至备用卷筒的作业会被暂停，直至卷筒被手动卸载。

 **注：** 从 U 盘进行打印时，多纸卷打印过程大大简化：可以手动指定要使用的纸卷，也可以选择 **节省纸张**，此时打印机将选择适合打印件的最窄纸卷。您无法指定纸张类型。

打印机如何向纸卷分配作业

从打印机驱动程序中提交打印作业时，您可以指定（通过 **纸张类型** 或 **类型** 选项）要在特定类型的纸张上打印；甚至可以指定（通过 **纸张来源**、**来源** 或 **进纸** 选项）要在特定纸卷（1 或 2）上打印。打印机将尝试满足这些要求，并且还将查找大到足以无需裁切即可打印图像的纸卷。

- 如果两个纸卷都适合作业，则根据纸卷切换策略选择纸卷。请参阅[第 68 页的卷筒策略](#)。
- 如果只有一个的纸卷适合作业，则将在该纸卷上打印作业。
- 如果任一卷筒都不适合作业，则会将其搁置以等待装入纸张，或在不适合的卷筒上打印，具体情况视纸张不匹配操作而定。请参阅[第 69 页的解决纸张不匹配](#)。

用于 Windows 的打印机驱动程序将告知您打印机中当前在哪个纸卷上装入了哪种类型和宽度的纸张。

以下是通常情况下可能会用到的一些设置。

 **注：** 纸张设置在打印机驱动程序中；在前面板中设置**卷筒切换策略**。

- 如果装入了不同类型的纸张：
 - **纸张类型：** 选择所需的纸张类型
 - **纸张来源：** 使用打印机设置
 - **纸卷切换策略：** 无影响
- 如果装入了不同宽度的纸张：
 - **纸张类型：** 使用打印机设置
 - **纸张来源：** 使用打印机设置
 - **纸卷切换策略：** 将纸张浪费降到最低

 **提示：**在某些情况下，您还可以通过旋转或对图像拼图来节省纸张。请参阅[第 58 页的节约使用纸张](#)。

- 如果装入了相同的纸卷：
 - **纸张类型：**使用打印机设置
 - **纸张来源：**使用打印机设置
 - **纸卷切换策略：**将纸卷更换次数降到最低

4 网络

- [简介](#)
- [控制网络协议](#)
- [前面板上的菜单项](#)
- [链路配置方法](#)
- [故障排除](#)

简介

此款打印机提供了一个用于网络连接的 RJ-45 连接器端口。为了符合 B 类限制，需要使用屏蔽的 I/O 电缆。

内嵌式 Jetdirect 打印服务器支持符合 IEEE 802.3 10Base-T 以太网、IEEE 802.3u 100Base-TX 快速以太网和 802.3ab 1000Base-T 千兆位以太网标准的网络连接。连接打印机并打通电后，打印机自动与网络进行协商以确定是以 10、100 还是 1000 Mbps 的链路速度运行并就使用全双工还是半双工模式进行通信。但是，可使用打印机的前面板手动配置链路，而在建立网络通信后，还可通过其它配置工具手动配置链路。

此款打印机可同时支持多种网络协议，包括 TCP/IPv4 和 TCP/IPv6。为安全起见，打印机中含有控制往返打印机的 IP 通信的功能，并支持 IP 安全 (IPsec) 协议配置。

控制网络协议

此款打印机可同时支持多种网络通信协议。这样，使用不同协议的网络计算机可与同一打印机进行通信。

每种协议可能都需要进行某种配置，然后打印机才能在网络上进行通信。某些协议自动检测所需参数，不需要用户指定设置。但是，其它协议可能要配置许多参数。



启用或禁用网络协议

启用某种网络协议后，即使网络上没有计算机使用该协议，打印机也可主动在网络上传输信息。这样会增加网络通信量。要消除不必要的通信量，可禁用不使用的协议。禁用未使用的协议可以：

- 通过排除未使用协议的广播信息而减少网络信息流量
- 阻止其它网络上的用户将打印作业路由到此打印机，从而更好地控制打印到此打印机的用户
- 仅显示已启用协议的协议特定错误情况

要通过设备的控制面板菜单禁用不使用的协议，请参阅[第 41 页的前面板上的菜单项](#)。有关其它工具，如通过系统命令访问内置 Telnet 服务器，请参阅打印服务器型号对应的《*HP Jetdirect 打印服务器管理员指南*》。

前面板上的菜单项

若要访问打印机的网络配置，请在前面板上依次点击 、，然后依次点击 **网络 > 千兆位以太网 > 修改配置**。

菜单项	子菜单项	子菜单项	设置值与说明
信息	打印安全报告		是：打印报告。 否（默认值）：不打印报告。
TCP/IP	主机名		一个字母数字字符串，最多 32 个字符，用于标识设备。该名称显示在 HP Jetdirect 配置页中。默认主机名为 NPIxxxxxx，此处 xxxxxx 是 LAN 硬件 (MAC) 地址的最后六位。

菜单项	子菜单项	子菜单项	设置值与说明
	IPv4 设置	配制方法	<p>指定 HP Jetdirect 打印服务器中 TCP/IPv4 参数的配置方式。</p> <p>Bootp: 使用 BootP (Bootstrap 协议) 可从 BootP 服务器实现自动配置。</p> <p>DHCP (默认值): 使用 DHCP (动态主机配置协议) 可从 DHCPv4 服务器实现自动配置。如果选择此值, 并且存在 DHCP 租约, 则有 DHCP 释放 和 DHCP 续订 菜单可用于设置 DHCP 租约选项。</p> <p>自动 IP: 使用自动链路-本地 IPv4 地址处理方式。自动分配 169.254.x.x 格式的 IP 地址。</p> <p>手动: 使用 手动设置 菜单配置 TCP/IPv4 参数。</p>
		DHCP 释放	<p>如果 配制方法 设为 DHCP, 并且存在打印服务器的 DHCP 租约, 则显示此菜单。</p> <p>否 (默认值): 保存当前 DHCP 租约。</p> <p>是: 释放当前 DHCP 租约和租用的 IP 地址。</p>
		DHCP 续订	<p>如果 配制方法 设为 DHCP, 并且存在打印服务器的 DHCP 租约, 则显示此菜单。</p> <p>否 (默认值): 打印服务器不请求 DHCP 租约续订。</p> <p>是: 打印服务器请求当前的 DHCP 租约续订。</p>
		手动设置	<p>(仅在 配制方法 设为 手动 时有此项) 直接从打印机控制面板上配置参数:</p> <p>IP 地址: 打印机的唯一 IP 地址 (n.n.n.n)。</p> <p>子网掩码: 打印机的子网掩码 (n.n.n.n)。</p> <p>Syslog 服务器: 用于接收和记录 syslog 消息的 syslog 服务器的 IP 地址 (n.n.n.n)。</p> <p>默认网关: 用于与其它网络进行通信的网关或路由器的 IP 地址 (n.n.n.n)。</p> <p>空闲超时: 闲置的 TCP 打印数据连接关闭前的等待时间 (单位为秒), 默认值是 270 秒钟, “0” 禁用此项超时设置。</p>
		默认 IP	<p>在强制 TCP/IP 重新配置 (例如, 手动配置使用 Bootp 或 DHCP) 过程中, 当打印服务器无法从网络获取 IP 地址时, 默认指定的 IP 地址。</p> <p>自动 IP: 设定链路-本地 IP 地址 169.254.x.x。</p> <p>传统: 设定地址 192.0.0.192, 与旧的 HP Jetdirect 设备保持一致。</p>
		主要 DNS	<p>指定 DNS 主要服务器的 IP 地址 (n.n.n.n)。</p> <p>注: 仅在通过内嵌式网站服务器进行配置后, 配置优先级表 中 手动 配置的优先级高于 DHCP 时, 才会显示此项。</p>
		辅助 DNS	<p>指定域名系统 (DNS) 辅助服务器的 IP 地址 (n.n.n.n)。</p> <p>注: 仅在通过内嵌式网站服务器进行配置后, 配置优先级表 中 手动 配置的优先级高于 DHCP 时, 才会显示此项。</p>
	IPv6 设置	启用	<p>使用此菜单项可以启用或禁用打印服务器中的 IPv6 操作。</p> <p>关: IPv6 处于禁用状态。</p> <p>开 (默认值): IPv6 处于启用状态。</p>

菜单项	子菜单项	子菜单项	设置值与说明
		地址	<p>使用此菜单项可以手动配置 IPv6 地址。</p> <p>手动设置： 使用 手动设置 菜单启用并手动配置 TCP/IPv6 地址。</p> <p>启用： 选择此项并选择 开 将启用手动配置，选择 关 将禁用手动配置。</p> <p>地址： 使用此项可以键入采用冒号十六进制语法的 32 位十六进制数字 IPv6 节点地址。</p>
		DHCPv6 策略	<p>由路由器指定： 打印服务器将要使用的状态自动配置方法由路由器决定。路由器指定打印服务器从 DHCPv6 服务器获取其地址和/或其配置信息。</p> <p>路由器不可用： 如果没有路由器，打印服务器应尝试从 DHCPv6 服务器获取其状态配置。</p> <p>始终： 无论有无路由器，打印服务器必须尝试从 DHCPv6 服务器获取其状态配置。</p>
		主要 DNS	<p>使用此菜单项可以指定打印服务器应该使用的 DNS 主要服务器的 IPv6 地址。</p> <p>注： 仅在通过内嵌式网站服务器进行配置后，配置优先级表中 手动配置 的优先级高于 DHCP 时，才会显示此项。</p>
		辅助 DNS	<p>使用此菜单项可以指定打印服务器应该使用的 DNS 辅服务器的 IPv6 地址。</p> <p>注： 仅在通过内嵌式网站服务器进行配置后，配置优先级表中 手动配置 的优先级高于 DHCP 时，才会显示此项。</p>
	代理服务器		<p>指定设备中内置应用程序将要使用的代理服务器。网络客户端经常会通过代理服务器访问 Internet。代理服务器会缓存网页，并能为这些客户端提供一定程度的 Internet 安全性。</p> <p>如要指定代理服务器，请输入其 IPv4 地址或完全有效的域名。名称最多可以包括 255 个八位字节。</p> <p>对于某些网络，您可能需要联系 Independent Service Provider (ISP, 独立服务提供商) 咨询代理服务器地址。</p>
	代理端口		<p>键入代理服务器使用的端口编号，用于客户端支持。端口编号可以标识为网络中代理活动保留的端口，取值范围是 0-65535。</p>
安全性	打印安全页		<p>是： 打印一页包含 HP Jetdirect 打印服务器上当前的 IPsec 安全设置的纸张。</p> <p>否 (默认值)： 不打印安全设置页。</p>
	安全 Web		<p>为了实现配置管理，指定内嵌式网站服务器接受仅采用 HTTPS (Secure HTTP) 的通信，还是同时采用 HTTP 和 HTTPS 的通信。</p> <p>HTTPS 必需： 为了确保安全与加密通讯，只接受 HTTPS 访问。打印服务器将显示成安全站点。</p> <p>HTTP/HTTPS 可选： 允许采用 HTTP 或 HTTPS 进行访问。</p> <p>注： 出厂默认设置取决于打印服务器型号。</p>
	IPSEC		<p>指定打印服务器中的 IPsec 或 Firewall 状态。</p> <p>保持： IPsec/Firewall 状态保持当前配置不变。</p> <p>禁用： 禁用打印服务器中的 IPsec/Firewall 操作。</p>
	802.1x		
	启用清理		

菜单项	子菜单项	子菜单项	设置值与说明
重置安全性			<p>指定是保存打印服务器上的当前安全性设置，还是将其重置为工厂默认设置。</p> <p>否（默认值）：保留当前安全设置。</p> <p>是：将安全设置重置为出厂默认设置。</p>
链路速度			<p>打印服务器的链路速度和通信模式必须与网络相符。可供选择的设置取决于设备和已经安装的打印服务器。请选择下列某个链路配置设置：</p> <p>注意：如果更改链路设置，则可能会丢失打印服务器与网络设备的网络通讯。</p> <p>自动（默认值）：打印服务器使用自动调配进行自我配置，并且允许最高链路速度和通信模式。如果自动协商失败，则根据集线器/交换机端口检测到的链路速度设置 100TX HALF 或 10TX HALF。（不支持 1000T 半双工选择。）</p> <p>10T Half： 10 Mbps，半双工运行。</p> <p>10T Full： 10 Mbps，全双工运行。</p> <p>100TX Half： 100 Mbps，半双工运行。</p> <p>100TX Full： 100 Mbps，全双工运行。</p> <p>100TX Auto： 限制自动协商的最高链路速度为 100 Mbps。</p> <p>1000TX Full： 1000 Mbps，全双工运行。</p>

链路配置方法

使用全双工或半双工通信模式（不支持选择 1000T 半双工）时，打印机支持 10、100 或 1000 Mbps 网络链路速度。默认情况下，它将尝试与网络自动协商其链路运行情况。

当所连接的网络集线器和交换机不支持自动协商时，打印机将自身配置为以 10 Mbps 或 100 Mbps 半双工运行。例如，连接到非协商式 10 Mbps 集线器后，打印服务器自动将自身设置为以 10 Mbps 半双工运行。

如果打印机无法通过自动协商连接到网络，则可通过以下方法之一设置链路设置：

- 前面板
- 内嵌式网站服务器
- Telnet 界面（通过系统命令提示）
- 从诸如 BootP 或 DHCP 服务器下载的 TFTP（小型文件传输协议）配置文件
- 网络管理工具，如 HP Web JetAdmin

故障排除

IO 配置卡

IO 配置卡提供了全面的打印服务器状态。其所提供的信息是一个重要的诊断工具，在无法进行网络通信时尤为重要。有关配置卡上可能显示的消息的说明，请参阅打印服务器型号对应的《HP Jetdirect 打印服务器管理员指南》。

有关详细的连接信息，请转到 **连接** 菜单，然后单击 **网络卡** 或 **服务卡** 以查看所有可用的信息。

网络卡提供了有关网络配置和状态的详细信息。服务卡提供了有关连接 HP 服务的状态信息，例如 HP ePrint。

要确认运行是否正常，请执行以下操作：

1. 在网络卡上，查找 **I/O 卡就绪** 状态信息。
2. 如果显示 **I/O 卡就绪**，则表示打印服务器运行正常。继续进行下一部分。

如果显示 **I/O 卡就绪** 以外的消息，则尝试执行以下操作：

- a. 关闭再开启打印机以重新初始化打印服务器。
- b. 确认状态指示灯 (LED) 给出的状态正确无误。

要解释其他消息和排除相应故障，请参阅打印服务器型号对应的《*HP Jetdirect 打印服务器管理员指南*》。

重置网络参数

如果您不慎错误地配置了打印机的网络设置，您可以通过以下方式将其重置为出厂默认值：依次点击



，然后依次点击 **网络 > 恢复连接出厂设置**。

注意：在重置为出厂默认值时会保存出厂时安装的 HP Jetdirect X.509 证书。但是，将不保存用户已安装的用于验证网络身份验证服务器的证书颁发机构 (CA) 证书。

链路故障排除

打印机的网络接口旁有用于指示链接状态和网络活动的状态指示灯 (LED)。

- 绿色指示灯亮起表示打印机已成功连接到网络。
- 黄色指示灯闪烁表示有网络传输活动。

如果打印机未成功连接到网络，则：

- 两个 LED 指示灯都将熄灭。
- 前面板上将出现**未连接网络电缆**警告。

如果指示链路故障，请尝试执行以下操作：

1. 检查两端的电缆连接。
2. 使用已知性能良好的电缆进行更换。
3. 考虑使用网络开关、集线器或设备上的另一个网络接口连接打印机。
4. 手动配置链路设置，使其与网络集线器或交换机的端口配置相符。有关手动配置方法，请参阅[第 44 页的链路配置方法](#)。关闭再重新开启打印机以重新初始化设置。
5. 打印连接配置页并检查链路设置。

项目	说明
端口配置	<p>如果打印机连接正确，则此项具有以下某个值：</p> <ul style="list-style-type: none"> ● 10BASE-T HALF: 10 Mbps, 半双工 ● 10BASE-T FULL: 10 Mbps, 全双工 ● 100TX-HALF: 100 Mbps, 半双工 ● 100TX-FULL: 100 Mbps, 全双工 ● 1000TX FULL <p>如果打印机连接不正确，则将显示以下某个消息：</p> <ul style="list-style-type: none"> ● 未知: 打印机处于初始化状态。 ● 已断开连接: 没有检测到网络连接。检查网线。重新配置链路设置或重新启动打印机。
自动协商	<p>指示链路配置的自动协商是打开还是关闭。</p> <ul style="list-style-type: none"> ● 打开 (默认值): 打印机将尝试以正确的速度和通信模式自动将自身配置到网络上。 ● 关闭: 必须使用前面板手动配置链路速度和通信模式。您的设置必须与网络的设置相符，打印机才能正常运行。

6. 如果不确定如何配置链接设置或配置错误，可将网络参数重置为出厂默认设置。请参阅[第 45 页的重置网络参数](#)。

计算机和打印机之间的通信失败

一些现象是：

- 向打印机发送打印作业后，前面板显示屏不显示**已接收作业**消息。
- 尝试打印时，您的计算机显示错误消息。
- 在进行通信时，您的计算机或打印机停机（保持空闲状态）。
- 打印作业停滞在计算机的打印后台处理程序中。
- 您的打印输出显示随机的或不可解释的错误（错位的线条、部分图形等）。

解决通信问题：

- 确保在发送作业时选择了正确的打印机。
- 确保从其它应用程序打印时，打印机工作正常。
- 如果打印机通过其它中间设备连接至计算机，如开关盒、缓冲器盒、电缆适配器或电缆转换器等，则尝试将其直接连接至计算机。
- 试用另一条网线。
- 应记住，大型打印任务可能需要一些时间来进行接收、处理和打印。
- 如果打印机显示了需要执行操作的警告或错误消息，请执行这些操作，然后再尝试打印。

无法访问内嵌式网站服务器

1. 如果尚未执行上述操作，请查看[第 14 页的内嵌式网站服务器](#)。
2. 请确保在打印机中启用了内嵌式网站服务器功能：在前面板上点击 ，然后依次点击 **安全 > 连接 > 内嵌式网站服务器 (EWS) > 打开**。
3. 检查 Web 浏览器中的代理配置，以防浏览器禁止与打印机通信。
4. 确保从其他应用程序打印或访问时，打印机工作正常。
5. 如果打印机显示了需要执行进一步操作的警告或错误消息，请执行这些操作以解决问题。
6. 如果这些方法都不凑效，您应使用前面板上的电源按钮关闭打印机然后再打开。

无法通过 HP Utility 访问打印机

1. 如果尚未执行上述操作，请查看[第 13 页的 HP Utility](#)。
2. 确保打印机未处于睡眠模式。
3. 确保打印机驱动程序可用，并且对于 HP DesignJet Utility Windows 版运行正常。
4. 在前面板上点击 ，然后依次点击 **安全 > Web 服务 > 打印与管理**，并确保已启用。如果将其禁用，则 HP Utility 的某些部分可能无法正常运行。

打印机需要很长时间才能接收到打印作业

如果您向打印机发送的图件非常大，则通常会延迟一些时间才会开始打印。但是，如果您认为等待时间过长，则可以检查以下多项内容：

- 确保连接到打印机的网线至少达到 Cat5e。
- 确保千兆位速度网络设备和连接线缆将计算机客户端与打印机连接起来。
- 确保没有网络链接问题。请参阅[第 45 页的链路故障排除](#)。
- 应该考虑到，如果在打印机的网络部署中启用和配置了 IPSec 安全协议，由于使用了加密算法保护网络通信，网络性能可能有所下降。
- 请尝试将网络配置的设置重置为出厂默认设置，以获得适用于大部分标准网络环境的默认设置。请参阅[第 45 页的重置网络参数](#)。
- 您也可以测试将打印机直接连接到计算机的连接：使用一般的以太网电缆（Cat5e 或 Cat6）建立点到点连接，而不通过以太网交换机或路由器进行连接。在此配置中，打印机和计算机两者都应该会自动将 IPv4 地址更改为“169.254.x.x”的格式。在此点到点配置中，您将不会受到其他网络设备引致的问题的影响。

5 打印

- [简介](#)
- [从U盘打印](#)
- [使用打印机驱动程序从计算机进行打印](#)
- [高级打印设置](#)

简介

有多种不同的打印方法可供选择，具体取决于您的情况和偏好：

- 从 U 盘直接打印 TIFF、JPEG、HP-GL/2、RTL、PDF 或 PostScript 文件。请参阅[第 49 页的从 U 盘打印](#)。
- 使用 HP Click 直接从连接到打印机的计算机打印 TIFF、JPEG、HP-GL/2 或 PDF 文件。请参阅<http://www.hp.com/go/DesignJetclick>。
- 使用可打开文件的软件应用程序和打印机附带的打印机驱动程序，从连接到打印机的计算机打印任意类型的文件。请参阅[第 50 页的使用打印机驱动程序从计算机进行打印](#)。
- 从智能手机或平板电脑中打印。请参阅[第 62 页的移动打印](#)。

从 U 盘打印

1. 将含有一个或多个 TIFF、JPEG、HP-GL/2、RTL、PDF 或 PostScript 文件的 U 盘插入打印机的 USB 端口。

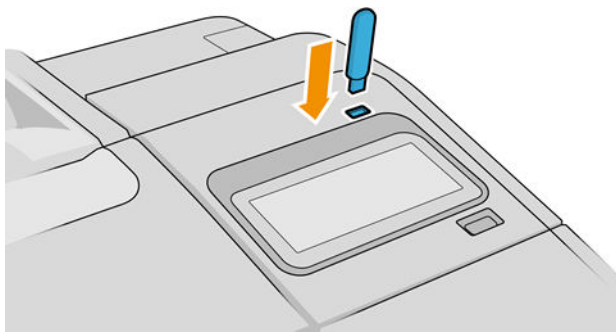



 **注：**要打印 PDF 或 PostScript 文件，您必须使用 PostScript 打印机。

 **注：**管理员可禁止在打印机上使用 U 盘。

2. 在前面板中，转到主页并点击 。

您可以点击文件夹来浏览其内容。文件是以缩略图的形式显示，而您可以通过点击预览图标预览文件。在显示预览时，您可以进行放大或缩小。无法打印的文件会有  标识。有关更多详细信息，请按信息按钮。

3. 选择要打印的文件。仅 PDF 文件可以打印多个文档；对于 PDF 文件，您还可以选择要打印的页面。
4. 将显示从 USB 打印快速设置列表。您可以选择和/或编辑选定作业的快速设置之一。

 **注：**如果在选择作业后编辑快速设置，则仅将更改的设置应用于当前作业，而不会永久保存快速设置。您可以到以下位置永久更改自行设定的快速设置：在快速设置页面中点击 ，或者点击

，然后点击 **快速设置**。

 **注：**工厂快速设置是无法修改的。

可以使用以下设置：

- **快速设置名称**用于命名所使用的快速设置。
 - **输出规模**允许使用两种不同的方法调整打印件大小：调整到原始尺寸的百分比或适合特定纸张尺寸。默认值为原始尺寸的 100%。
 - **打印质量**用于将打印质量设置为 **快速**、**正常**或 **最佳**。
 - **颜色选项**用于选择彩色或灰度。
 - 通过 **纸张来源**，可指定在卷筒 1 还是卷筒 2 上进行打印，还可选择 **节省纸张**，自动选择适合打印件的最窄卷筒（如果装入了两个卷筒）。
 - **纸张类别**用于选择纸张的类型。
 - **页面顺序**用于选择将第一页还是最后一页放在最上方。
 - **自动分页**用于打开或关闭自动分页。
 - **旋转**用于将打印件按 90° 的任意倍数旋转，也可以选择 **自动**，这会 自动旋转打印件以便节省纸张。
 - **对齐**用于将打印机向卷筒左侧、中心或与右侧对齐。
 - **打印机页边距**用于更改打印机的默认页边距。
 - **存储模式**提供两个选项，即，打印并删除（不在作业队列中保留作业）和打印并存储（在作业队列中保留作业）。
5. 如果对快速设置感到满意，请点击 **确定**以继续。
 6. 将显示包含以下设置的页面：**份数**、**页面顺序**和 **自动分页**。您可以在此步骤中查看和更改这些设置，而无论快速设置中的设置是什么。点击 **打印**继续操作。
 7. 在打印后，您可以选择打印其它文件或转到作业队列。如果立即打印其他文件而不返回到主页，则会再次使用上一文件所用的临时设置。

使用打印机驱动程序从计算机进行打印

这是从计算机中打印的传统方法。必须在该计算机上安装正确的打印机驱动程序（请参阅[第 15 页的在 Windows 中安装打印机](#)或[第 16 页的在 Mac OS X 下安装打印机](#)），并且该计算机必须连接到打印机。

安装打印机驱动程序并且计算机连接到打印机后，可通过使用软件应用程序自身的 **打印**命令并选择正确的打印机，从该应用程序中进行打印。

高级打印设置

本章的其余部分介绍了在使用打印机驱动程序或前面板打印时可以使用的各种打印设置。这些方法提供相对较多的设置以满足所有要求。

 **提示：**通常，建议您使用默认设置，除非知道这些设置不符合您的要求。

提示：如果希望反复使用一组特定的设置，则可以使用所选的名称保存这些设置，并在以后重新调用这些设置。保存的设置组在 Windows 打印机驱动程序中称为“快速设置”，而在 Mac OS 打印机驱动程序中称为“预设”。

选择打印质量

由于最佳打印质量需要损失一定速度，而快速打印则意味着在某种程度上降低打印质量，因此打印机具有各种不同的打印质量选项。

因而，标准的打印质量选择器是一个滑块；使用该滑块，您可以在质量与速度之间进行选择。对于某些纸张类型，您可以选择两者之间的一个折中位置。

另外，您也可以从自定义选项中进行选择：**最佳**、**正常**和**快速**。如果选择**快速**，用户还可选择**Economode**，该选项使用较低的渲染分辨率，因此消耗的墨水更少。因此它进一步加快了打印速度，但降低了打印质量。只有从自定义选项才能（而不能从滑块）选择**Economode**。

此外，还有一个补充的自定义选项可能会影响打印质量：**最大细节**。请参阅[第 57 页的高质量打印](#)。

 **注：**在 Windows 驱动程序对话框中，作业的渲染分辨率显示在“自定义打印质量选项”对话框（依次单击**自定义选项** > **设置**）中。

您可以通过以下方式选择打印质量选项：

- 在 Windows 驱动程序对话框中：转至**纸张/质量**或**纸张**选项卡（具体取决于驱动程序版本），然后查看“打印质量”部分。如果使用**标准选项**，则将看到一个普通的滑块，使用它可选择速度或质量。如果使用**自定义选项**或**高级**（具体取决于驱动程序版本），则将看到上述更具体的选项。

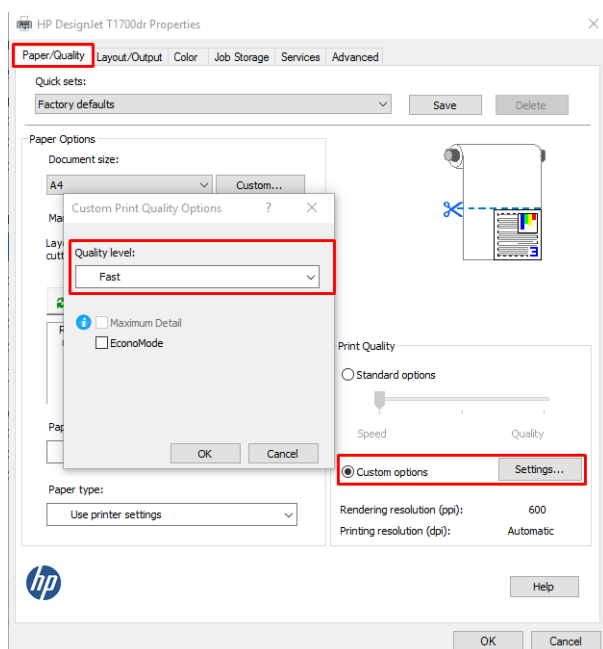

- 在 Mac OS X 打印驱动程序对话框中：转到 **纸张/质量** 页面，然后查看“质量选项”部分。如果选择 **标准** 质量选项，则会看到用于选择速度或质量的简易滑块。如果选择 **自定义** 质量选项，您将看到上述更详细的选项。

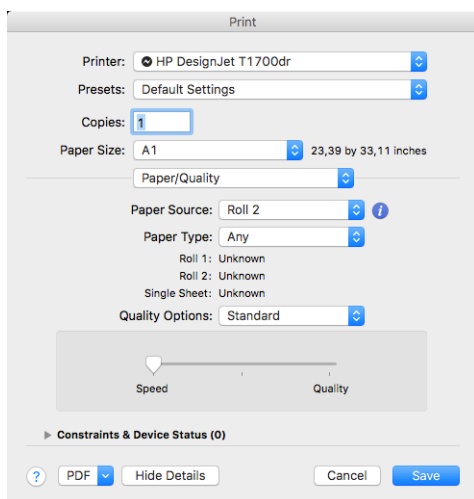

- 使用前面板：点击 ，然后依次点击 **默认打印配置 > 打印质量**。

 **注：**如果在计算机中设置了打印质量，则此设置将覆盖前面板上的打印质量设置。

 **注：**对于打印机正在接收或已经接收的页面，您无法更改其打印质量，即使这些页面尚未开始打印。

选择纸张尺寸

可以通过以下方式指定纸张尺寸。

 **注：**此处指定的纸张尺寸应为创建文档时的纸张尺寸。可以将文档重新缩放为其它尺寸进行打印。请参阅 [第 55 页的重新缩放打印件](#)。

- 在 Windows 驱动程序对话框中：选择 **纸张/质量** 或 **纸张** 选项卡（具体取决于驱动程序版本），然后从文档尺寸列表中选择纸张尺寸。
- 在 Mac OS X 的“打印机设置”对话框中：从 **打印设置** 列表中选择您的打印机，然后从 **纸张尺寸** 列表中选择纸张尺寸。

 **注：**如果要用 V4 驱动程序从 Adobe Acrobat 中进行打印，则页面大小和方向由该应用程序决定。

 **注：**如果应用程序未提供 **页面设置** 对话框，则使用 **打印** 对话框。

- 使用前面板：点击 ，然后依次点击 **默认打印配置 > 纸张选项 > 纸张尺寸**。

 **注：**如果在计算机中设置了纸张尺寸，则此设置将覆盖前面板上的纸张尺寸设置。

自定义纸张尺寸

如果要选择的纸张尺寸未包含在标准纸张尺寸列表中，可通过各种不同的方法指定该尺寸。

使用 Windows 打印机驱动程序（第 3 版）

- 单击 **纸张/质量** 选项卡。
- 单击 **自定义**。

3. 输入新纸张尺寸的名称和尺寸。
4. 单击 **OK** (确定)。将自动选择新纸张尺寸。

使用 Windows 打印机驱动程序 (第 4 版)

1. 单击 **纸张选项卡**。
2. 单击 **文档尺寸**。
3. 在自定义区域中的两个字段中输入新纸张尺寸的尺寸。
4. 单击箭头按钮。

使用打印机驱动程序创建的自定义纸张尺寸具有以下特点:

- 纸张尺寸是永久性的。如果关闭驱动程序或计算机, 它不会消失。
- 纸张尺寸位于打印机队列本地。从同一计算机上的其它打印机队列中看不到该尺寸。
- 在域服务器网络中, 纸张尺寸位于计算机本地。从共享打印机队列的其它计算机中看不到该尺寸。
- 在工作组网络中, 将在共享打印机队列的所有计算机之间共享纸张尺寸。
- 如果删除打印机队列, 则会将纸张尺寸与其一起删除。

使用 Windows 格式

1. 从“开始”菜单或控制面板中, 选择 **打印机和传真**。
2. 从 **文件** 菜单中, 选择 **服务器属性**。
3. 在 **格式** 标签中, 选中 **创建新格式框**。
4. 输入新纸张尺寸的名称和尺寸。将边距保留为 0.00。
5. 单击 **保存格式** 按钮。
6. 进入打印机驱动程序, 然后选择 **纸张/质量** 或 **纸张标签** (具体取决于驱动程序版本)。
7. 从纸张尺寸下拉列表中选择 **更多...**。
8. 从“自定义尺寸”组中选择新纸张尺寸。

使用 Windows 格式创建的自定义纸张尺寸具有以下特点:

- 纸张尺寸是永久性的。如果关闭驱动程序或计算机, 它不会消失。
- 受限用户无法创建纸张格式。Windows Active Directory 中的“管理文档”角色是所需的最低角色。
- 纸张尺寸位于计算机本地。将会在计算机上创建且支持该尺寸纸张的所有打印机队列中看到该尺寸。
- 如果共享打印机队列, 则会在所有客户端计算机中显示该纸张尺寸。
- 如果从其它计算机共享打印机队列, 则驱动程序的文档尺寸列表中将 **不** 显示此纸张尺寸。共享队列中的 Windows 格式需要在服务器上进行创建。
- 如果删除打印机队列, 并不会删除纸张尺寸。

使用 Mac OS X 打印机驱动程序

1. 转到 **页面设置** 对话框。

 **注：**如果应用程序未提供 **页面设置**对话框，则使用 **打印**对话框。

2. 选择 **页面大小 > 管理自定义大小**。

选择边距选项

默认情况下，打印机在图像边缘与纸张边缘之间保留 3 毫米边距（在单页纸底部增至 17 毫米）。不过，您可以通过多种方式更改此设置。

选择 3 至 5 毫米的边距

- 在 Windows V3 驱动程序对话框中：选择 **高级**选项卡，然后单击 **高级功能 > 文档选项 > 打印机功能 > 边距**，然后选择边距大小。
- 在 Windows V4 驱动程序对话框中：选择 **布局**选项卡，然后从 **带边距**列表中选择您的边距。
- 在 Mac OS X 的“打印”对话框中：选择 **纸张尺寸**。每种纸张尺寸有以下几种变异版本可用：
 - 默认版本的边距为 3 毫米。
 - “扩展边距”版本的边距为 5 毫米。
 - “单页纸”版本的边距为 3 毫米，下边距除外，为 17 毫米。
 - “单页纸扩展边距”版本的边距为 5 毫米，下边距除外，为 17 毫米。
 - “无边距”版本的边距为零。
- 使用前面板：依次点击 、**打印首选项 > 边距**。

选择边距布局选项

- 在 Windows V3 驱动程序对话框中：选择 **纸张/质量**选项卡，然后单击 **边距/裁纸器设置**按钮。将会显示 **布局**和 **边距**窗口。
- 在 Windows V4 驱动程序对话框中：选择 **布局**选项卡，然后转到“**布局模式**”区域。
- 在 Mac OS X 的“打印”对话框中：选择 **边距/布局**面板。
- 使用前面板：依次点击 、**默认打印配置 > 边距布局**。

然后您将至少看到以下一些选项。

- **使用应用程序设置（驱动程序）/使用标准（前面板）**。图像将在已选定的尺寸的页面上进行打印，图像边缘与纸张边缘之间留有较窄边距。图像尺寸应足够小，以便适应边距。
- **放大**。图像将在稍大于已选定尺寸的页面上进行打印。如果剪切边距，则将留下所选尺寸的页面，并且图像与纸张边缘之间未保留任何边距。
- **按边距裁切内容**。图像将在已选定的尺寸的页面上进行打印，图像边缘与纸张边缘之间留有较窄边距。在这种情况下，如果图像尺寸与页面尺寸相同，则打印机将假定图像的末端边缘为白色或不重要，并且不需要进行打印。当图像已包含边框时，这可能很有用。

 **注：**在 Mac OS X 下，仅在已选择“无边距”纸张尺寸时，有 **尺寸过大**和 **按边距裁切内容**选项可用。

在装入的纸张上打印

要在打印机中装入的纸张上打印作业，可在打印机驱动程序选择以下“纸张类型”选项：

- 在 Windows 驱动程序对话框中：选择纸张/质量或纸张选项卡（具体取决于驱动程序版本），然后从“纸张类型”下拉列表中选择**使用打印机设置**。
- 在 Mac OS X 的“打印”对话框中：选择纸张/质量面板，然后在“纸张类型”下拉列表中选择任意。

 **注：**使用**打印机设置** (Windows) 或 **任意** (Mac OS X) 是默认选择的“纸张类型”。

重新缩放打印件

您可以向打印机发送一个特定尺寸的图像，但同时指示打印机将其重新缩放为其它尺寸（通常放大为较大尺寸）。这在以下情况中可能十分有用：

- 如果您的软件不支持大型格式
- 如果您的文件对于打印机的内存而言过大——在这种情况下，您可以在软件中缩小页面尺寸，然后使用前面板选项重新将其放大

可以通过以下方式重新缩放图像：

- 在 Windows 驱动程序对话框中：转到**布局输出**或**布局**选项卡（具体取决于驱动程序版本），然后查看“调整大小选项”部分。
 - **实际尺寸**选项用于保持图像的原有尺寸。
 - **适合**选项负责将图像尺寸调整为您指定的纸张尺寸。例如，如果已将 ISO A2 选为页面尺寸，则在打印 A3 尺寸的图像时，该图像将放大为适合 A2 页面。如果选择了 ISO A4 纸张尺寸，则打印机会将较大的图像缩小为适合 A4 尺寸。
 - **实际尺寸的 %** 或 **缩放 %** 选项（具体取决于驱动程序版本）可按指定百分比放大原始纸张尺寸的可打印区域（页面尺寸减去边距），然后增大边距以生成输出纸张尺寸。
- 在 Mac OS X 的“打印”对话框中：单击**纸张处理**面板，然后选中**缩放以适合纸张尺寸**复选框，接着选择要将图像缩放到的纸张尺寸。例如，如果已将 ISO A2 选为页面尺寸，则在打印 A3 尺寸的图像时，该图像将放大为适合 A2 页面。如果选择了 ISO A4 纸张尺寸，则打印机会将较大的图像缩小为适合 A4 尺寸。

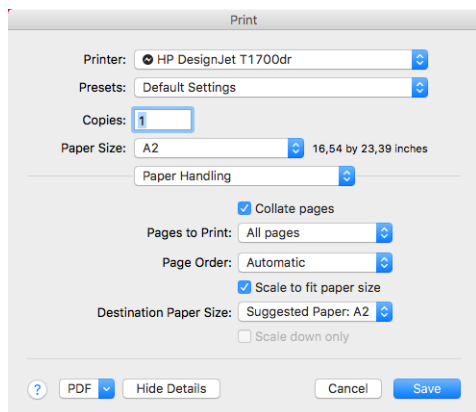

- **使用前面板：** 单击 ，然后依次单击 **默认打印配置** > **纸张选项** > **调整大小**。

如果要打印到单张纸上，则必须确保图像确实可适合这张纸，否则将裁切图像。

更改重叠线条处理

 **注：**本主题仅适用于打印 HP-GL/2 作业的情况。

合并选项控制图像中的重叠线条。有两种设置：

- **关闭：**当线段交叉时，仅打印顶部线段的颜色。这是默认设置。
- **开/关机：**当线段交叉时，打印两条线合并的颜色。

要打开合并功能，请在前面板上点击 ，然后依次点击**默认打印配置 > HP-GL/2 选项 > 合并**。在某些应用程序中，您可以从软件中设置合并选项。您的软件中的设置将覆盖前面板上的设置。

预览打印件

通过在屏幕上预览打印件，您可以在打印之前检查打印件的布局，这有助于避免在不合格的打印件上浪费纸张和墨水。

- 要在 Windows 中预览打印件，您有以下选择：
 - 使用 HP Print Preview 应用程序：

选中驱动程序对话框右下角的**打印前显示预览**复选框。单击**打印**，然后等待几秒以供 HP Print Preview 应用程序启动。

查看作业预览，确认是否是您所需的效果。如果是，单击**打印**，否则单击**取消**；您可以在再次尝试之前重新设置驱动程序。

 **注：**只有计算机中装有 HP Print Preview，驱动程序对话框中才会显示**打印前显示预览**复选框。请参阅[第 13 页的 HP Print Preview](#)。

- 使用您的应用程序的“打印预览”选项。
- 要在 Mac OS X 中预览打印件，可选用以下方式：
 - 使用您的应用程序的“打印预览”选项。
 - 在 Mac OS X 的最新版本中，“打印”对话框的底部没有**预览**按钮。大多数应用程序在“打印”对话框的左上角始终显示打印预览。
 - 从“打印”对话框底部的**PDF**菜单中选择**HP 打印预览**选项。随后将有一个单独的“HP 打印预览”应用程序显示打印预览。

打印草图

您可以通过以下方式指定草图质量的快速打印：

- **在 Windows 驱动程序对话框中：**转至**纸张/质量**或**纸张**选项卡（具体取决于驱动程序版本），然后查看“打印质量”部分。将打印质量滑块移至最左端（“速度”）。
- **在 Mac OS X 的“打印”对话框中：**转到**纸张/质量**面板，单击质量选项中的**标准**，并将打印质量滑块移至最左侧（“速度”）。
- **使用前面板：**点击 ，然后依次点击**默认打印配置 > 打印质量 > 选择质量级别 > 快速**。

可按如下方式指定使用 Economode 进行更快的草图质量打印。该方法主要用于仅包括文本和线图形的文档。

- 在 Windows 驱动程序对话框中：转至纸张/质量或纸张选项卡（具体取决于驱动程序版本），然后查看“打印质量”部分。选择自定义选项或高级（具体取决于驱动程序版本），然后将质量级别设为快速并选中 Economode 复选框。
- 在 Mac OS X 的“打印”对话框中：转到纸张/质量面板，将质量选项设置为自定义，然后将质量设置为快速并选中 Economode 复选框。
- 使用前面板：点击 ，然后依次点击 默认打印配置 > 打印质量 > 启用 Economode。

 **注：**如果在计算机中设置了打印质量，则此设置将覆盖前面板上的打印质量设置。

高质量打印

您可以通过以下方式指定高质量打印：

- 在 Windows 驱动程序对话框中：转至纸张/质量或纸张选项卡（具体取决于驱动程序版本），然后查看“打印质量”部分。将打印质量滑块移至最右端（“质量”）。
- 在 Mac OS X 的“打印”对话框中：转到纸张/质量面板，单击质量选项中的标准，并将打印质量滑块移至最右侧（“质量”）。
- 使用前面板：点击 ，然后依次点击 默认打印配置 > 质量级别 > 最佳。

 **注：**如果在计算机中设置了打印质量，则此设置将覆盖前面板上的打印质量设置。

如果您有高分辨率的图像

如果图像的分辨率大于渲染分辨率（可在 Windows 的“自定义打印质量选项”对话框中发现这一点），则可通过选择最大细节选项尝试提高打印清晰度。只有在高光纸上进行打印并且选择了最佳打印质量时，该选项才可用。

- 在驱动程序对话框（Mac OS X 的“打印”对话框）中：选择自定义而不是标准打印质量选项，然后单击最佳并选中最大细节复选框。
- 使用前面板：点击 ，然后依次点击 默认打印配置 > 打印质量 > 启用最大细节。

 **注：**最大细节选项会导致使用相纸打印的速度变慢，但不会增加墨水用量。

以灰度渐变进行打印

您可以将图像中的所有颜色转换为灰度渐变：请参阅 [第 77 页的灰度打印](#)。

打印裁切线

裁切线表示将从此处剪切纸张，以便您将图像缩小至所选定的页面尺寸。可以通过以下方式来打印单个作业的裁切线：

- 在 Windows V3 驱动程序对话框中：选择**纸张/质量**选项卡，然后单击**边距/裁纸器设置**按钮。选中**布局**和**边距**窗口中的**绘制裁切线**复选框。
- 在 Windows V4 驱动程序对话框中：选择**输出**选项卡，然后选中**裁切线**复选框。
- 在 Mac OS X 的“打印”对话框中：选择**修整面板**，然后选择**裁切线**。

此外，您可以选择默认打印所有作业的裁切线：

- 使用前面板：点击 ，然后依次点击 **默认打印配置 > 纸张选项 > 启用裁切线 > 启用**。

要在拼图作业中打印裁切线（参阅[第 58 页的拼图作业以节省纸卷纸张](#)），您必须选择不同的选项：

- 使用前面板：依次点击 、**作业管理 > 拼图选项 > 启用裁切线 > 开**。

节约使用纸张

下面是节约使用纸张的一些建议。

- 如果要打印的是较小的图像或文档页面，您可以使用拼图将其并排打印，而不是一个接一个地打印。请参阅[第 58 页的拼图作业以节省纸卷纸张](#)。
- 通过使用以下选项，可能会节约一些纸卷：
 - 在 Windows 驱动程序对话框中：
 - 使用第 3 版驱动程序：单击 **纸张/质量**选项卡，然后选择**边距/裁纸器设置**按钮，然后选中**删除空白区域**复选框。
 - 使用第 4 版驱动程序：单击 **输出**选项卡，然后选择 **卷筒选项**，然后选中 **删除空白区域**复选框。

您还可以选择 **布局/输出**或 **布局**选项卡（具体取决于驱动程序版本），然后选择其中一个 **旋转**选项。
 - 在 Mac OS X 的“打印”对话框中：选择 **修整面板**，然后选择 **删除空白区域**和/或 **旋转**。
- 如果打印前在计算机上检查打印预览，有时则可避免打印出包含明显错误的打印件，以免浪费纸张。请参阅[第 56 页的预览打印件](#)。

拼图作业以节省纸卷纸张

拼图意味着自动将图像或文档页面并排打印在纸张上，而不是一个接一个地打印。这样做可以避免浪费纸张。

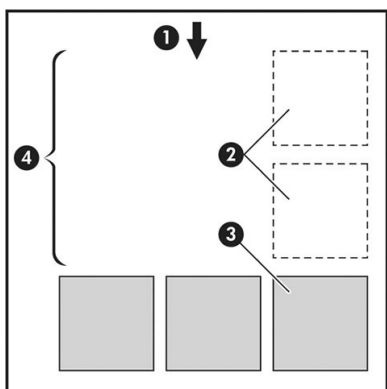

1. 纸张流动的方向
2. 禁用拼图
3. 启用拼图
4. 通过拼图节省纸张

打印机何时尝试拼图页面？

当打印机满足以下条件时：

- 打印机中装入的是纸卷纸张，而不是单张纸。
- 打开了打印机的 **拼图**选项。请参阅[第 59 页的如何打开或关闭拼图功能](#)。

什么样的页面可以进行拼图？

所有页面均可进行拼图，除非页面过大，以致其中两页无法并排打印在纸卷上，或其中过多页面不适合纸卷的剩余长度。不能将一组拼图页面拆分到两个纸卷上。

哪些页面适合拼图？

要打印在同一拼图中，单独的页面必须符合下面所有条件：

- 所有页面的打印质量设置必须相同（**Economode**、**快速**、**正常**或**最佳**）。
- 所有页面的 **最大细节**设置必须相同。
- 所有页面的 **布局/边距**设置必须相同。
- 所有页面的 **镜像**设置必须相同。
- 所有页面的 **渲染意向**设置必须相同。
- 所有页面的 **裁纸器**设置必须相同。
- 页面必须全部为彩色或全部为灰色：不允许有些页面是彩色的而另外一些是灰色的。
- 所有的页面必须在下列两个组之一中（不能将两个组混合到同一个拼图中）：
 - PCL3、RTL、TIFF、JPEG
 - PostScript、PDF
- 在某些情况下，分辨率高于 300 dpi 的 JPEG 和 TIFF 页面无法与其它页面拼图。

如何打开或关闭拼图功能

要打开或关闭拼图功能，您必须将打印开始时间设置为**处理后**（请参阅[第 68 页的选择何时打印作业](#)）。

然后转到前面板，依次点击 、**作业管理** > **拼图选项** > **拼图**。

您将会看到下列选项：

- **按顺序**：页面拼图的顺序与发送到打印机的页面顺序保持一致（此为默认选项）。满足下列三个条件之一时就会立即打印拼图页面：

- 下一个页面与其它已经拼图的页面不放置在同一行中。
- 在指定的等待时间内没有将任何页面发送到打印机。
- 下一个页面与已经拼图的页面不相容（请参阅[第 58 页的拼图作业以节省纸卷纸张](#)）。
- **优化顺序**：页面拼图的顺序不必与发送到打印机的页面顺序保持一致。收到不相容的页面后，打印机将保留该作业，并等待相容的页面以完成拼图。满足下列三个条件之一时就会立即打印拼图页面：
 - 下一个页面与其它已经拼图的页面不放置在同一行中。
 - 在指定的等待时间内没有将任何页面发送到打印机。
 - 不相容页队列已满。在对相容页面进行拼图时，打印机最多可以将六个不相容的页面进行排队。如果接收到第七个不相容的页面，将按原样打印拼图。
- **关闭**：禁用拼图。

 **提示**：优化顺序使用的纸张数量最少；但由于打印机需要等待相容的页面，因此打印时间可能较长。

打印机等待其它文件的时间为多久？

为了获得最佳拼图结果，打印机会等待收到文件后检查该文件是否与后续页或队列中已有的页面进行拼图。此等待时间称为拼图等待时间；工厂默认的拼图等待时间为两分钟。这意味着，从收到上一个文件到打印最终拼图之前，打印机最多等待两分钟。您可以从打印机的前面板更改此等待时间：点击



然后依次选择 **作业管理 > 拼图选项**，接着选择等待时间。更改的范围为 1 到 99 分钟。

在打印机等待拼图超时的同时，它在前面板上和内嵌式 Web 服务器中显示剩余时间。

节约使用墨水

下面是节约使用墨水的一些建议：

- 对于草图打印，请使用普通纸张，并将打印质量滑块移动到刻度的左端（“速度”）。要节约更多墨水，请依次选择自定义打印质量选项、**快速**和 **Economode**。
- 仅在需要时才清洁打印头，并且仅清洁那些需要清洁的打印头。清洁打印头可能很有用，但会浪费少量墨水。
- 让打印机始终开着，以便打印头自动保持良好状态。此打印头常规维护方法会使用少量的墨水。但是，如果不这样做，打印机在以后可能需要用更多墨水才能恢复打印头的良好状态。
- 宽幅打印比窄幅打印更能有效地使用墨水，因为打印头维护使用一些墨水，其频率与打印头执行的次数有关。因此，拼图作业可以节省墨水，还可以节省纸张（请参阅[第 58 页的拼图作业以节省纸卷纸张](#)）。

保护纸张类型

您可以保护选定的纸张类型，以免意外地使用这些纸张进行打印。仅当作业中明确指定了纸张类型时，才会使用受保护纸张类型进行打印。

要保护某种纸张类型，请依次点击 、**作业管理 > 卷筒策略 > 受保护的纸张类型**，然后选择要保护的纸张的类别。

当某种纸张类型受保护时，该纸张名称之前即显示  图标。

如果要在受保护的纸张类型上进行打印，您只需在从打印机驱动程序或其他作业提交软件提交打印作业时，明确选定纸张的类型即可。

 **注：** 如果不明确选定受保护纸张类型，且无其他纸张类型可用，将显示缺纸消息。

无人值守打印/通宵打印

本打印机配有多个纸卷，图像质量可靠一致，非常适合长期执行无人值守的打印作业。

以下是一些建议，可帮助您处理较长的打印作业队列。

- 如果可行，则使用全新的长纸卷。
- 如果要在已部分使用过的纸卷上打印，则可在内嵌式 Web 服务器中或前面板上检查纸张类型和剩余长度，以确认纸张足以打印所有作业。

 **注：** 仅在装入纸卷时将纸卷长度告知打印机后，或打印机从纸卷上打印的条码读取纸卷的长度后，才提供有关剩余长度的信息。

- 如果您拥有的是 T1700dr 打印机，请装入两卷适合您作业的纸张。如果打印机用完一卷纸，它会自动切换使用另一卷纸。
- HP 建议使用获认可在打印机上使用的纸张。请参阅[第 119 页的附件](#)。
- 检查纸张宽度是否足够打印您的所有作业。如果纸张不匹配操作设置为 **搁置作业**，则任何太宽的作业都可能被置于“暂停以等待纸张”状态（请参阅[第 69 页的解决纸张不匹配](#)）。
- 检查墨盒中剩余的墨水量。
- 提交打印作业后，您可以从远程位置通过内嵌式 Web 服务器监控作业状态。
- 晾干时间应设置为 **最佳**。
- 点击 ，然后依次点击 **作业管理 > 卷筒政策 > 使用消耗最多的卷筒 > 开**。

建议您使用以下设置，具体视纸张类型和要制作的打印件类型而定。

进行无人值守打印时建议使用的设置

打印类型	打印模式	最大细节	晾干时间	纸张类型
线条	正常	关闭	最佳	涂料纸，证券纸，重磅涂料纸，光泽纸
线条和填充区	正常	关闭	最佳	涂料纸，证券纸，重磅涂料纸，光泽纸
地图	最佳	关闭	最佳	涂料纸，重磅涂料纸，光泽纸
渲染图、照片	最佳	关闭	最佳	涂料纸，重磅涂料纸，光泽纸

6 移动打印

- [移动打印](#)
- [从操作系统中打印](#)
- [通过电子邮件打印 \(HP ePrint\)](#)
- [从 HP Smart 应用程序中进行打印和共享](#)
- [移动规格](#)

移动打印

可以从许多移动设备以及从几乎任何位置打印到打印机。有两个主要的移动打印方法：

- 通过连接到同一网络中直接打印
- 通过电子邮件打印

打印机可以连接到 Web，这具有多种优点：

- 自动固件更新（请参阅[第 116 页的更新固件](#)）
- 几乎可从任何地点在 HP 打印机上进行打印
- 几乎可从任何设备（包括智能手机、平板电脑和笔记本电脑）在 HP 打印机上进行打印

有关更多详细信息，请访问 <http://www.hp.com/go/designjetmobility>。

可在设置打印机时启用 Web 服务：有关详细信息，请参阅[第 17 页的设置打印机服务](#)或《*组装说明*》。

 **切记：**打印机必须连接到可访问 Internet 的网络：连接以太网连接线。请参阅[第 15 页的将打印机连接到网络](#)。

从操作系统中打印

 **注：**打印仅在实现打印或共享功能的应用程序中可用。

iOS (iPhone、iPad) 配合 AirPrint

用 AirPrint 进行打印简单易行，只需确保设备与打印机在同一网络上运行并按下方的步骤操作即可：

1. 选择您的内容。打开您要打印的文档或照片，点击共享按钮。
2. 选择打印图标。滑动屏幕以在底部显示打印按钮，然后点击打印图标。
3. 确认选择了正确的打印机和打印设置。点击 **打印**并收集所打印的文档。

Android 配合 HP Print Service 插件

用 Android 设备进行打印简单易行。确保您已从 Google Play 商店中下载 HP Print Service 插件：<https://play.google.com/store/apps/details?id=com.hp.android.printservice>。确保插件已更新为最新版本。确保设备与打印机在同一网络上运行并按下面的步骤进行操作。

1. 选择您的内容。打开您要打印的文档或照片，点击菜单图标并选择 **打印**。
如果内容类型为 JPEG、PNG 或 PDF 文件，则还可点击 **共享**按钮并选择 HP Print Service 插件图标。
2. 选择您的打印机。从显示的打印机列表中进行选择。
3. 确认选择了正确的打印机和打印设置。点击 **打印**并收集所打印的文档。

Chromebook 配合 HP Print for Chrome

从 Chromebook 设备进行打印简单易行，只需从 Chrome Web 商店安装“HP Print for Chrome”扩展程序即可。<https://chrome.google.com/webstore/detail/hp-print-for-chrome/cjanmonomjogheabiocdamfpknlpdehm>。

确保设备与打印机在同一网络上运行并按下面的步骤进行操作。

1. 选择您的内容。打开您要打印的文档或照片，点击菜单图标并选择 **打印**。
2. 选择您的打印机。从显示的打印机列表中进行选择。
3. 确认选择了正确的打印机和打印设置。点击 **打印**并收集所打印的文档。

 **注：** 打印仅在提供打印或共享功能的应用程序中可用。

通过电子邮件打印 (HP ePrint)

 **切记：** 要启用电子邮件打印，请参阅第 18 页的[通过 HP ePrint 启用电子邮件打印](#)。

如果可以通过电子邮件发送它，则可以打印它。仅需将 PDF 或其他打印就绪文件附加到电子邮件中，并将其发送打印机专用地址。

这样，您就可以从任何地方通过 Internet 连接进行打印，而无需使用任何打印机驱动程序。您应注意一些限制：

- 要打印的附加文件必须采用 PDF、JPEG 或 TIFF 格式。
- 最大文件大小为 10 MB，但您的电子邮件服务器可能具有较低的限制。
- 将使用原始文档尺寸（缩放比例为 100%）、正常质量和彩色打印文件，通常采用纵向（某些打印机可能会提供自动旋转功能）。

从 HP Smart 应用程序中进行打印和共享

可以使用移动设备上的屏幕控制打印机和打印。从几乎任何位置中打印 PDF 文件、照片、电子邮件附件等。

下载 HP Smart 应用程序：

- 对于 Android: <https://play.google.com/store/apps/details?id=com.hp.printercontrol>
- 对于 iOS: <https://itunes.apple.com/app/id469284907>

确保设备与打印机在同一网络上运行并按下面的步骤进行操作：

1. 打开 HP Smart 应用程序，然后选择您的打印机。
2. 选择要从本地设备打印文档或照片还是链接 Google 云端硬盘、Dropbox 或 Facebook 帐户以访问您在当中存放的内容。
3. 如果您希望进行调整，可使用编辑选项调整质量、颜色和其他设置。
4. 点击 **打印**并收集所打印的文档。

移动规格

- 移动设备必须具有 Internet 连接和电子邮件功能。
- 打印、扫描和复印控制需要移动设备和打印机处于同一网络上。
- 通过电子邮件进行打印还要求打印机连接到 Internet。
- 需要 iOS 7.0 和更高版本或 Android KitKat4.4 和更高版本。

7 作业队列管理

- [前面板中的作业队列](#)
- [内嵌式网站服务器或 HP DesignJet Utility 中的作业队列](#)

前面板中的作业队列

点击主屏幕上的  即可在前面板上查看作业队列。

打印队列包括正在接收、正在解析、正在渲染、正在打印和已打印等作业。

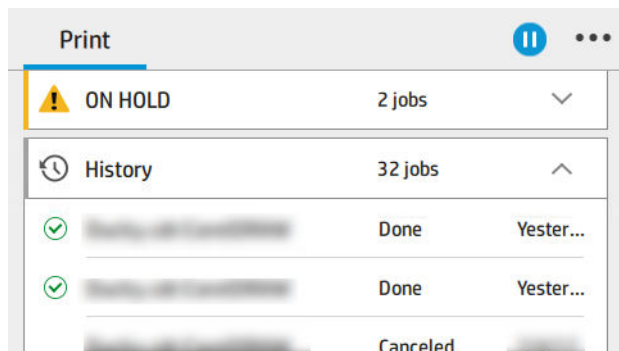

点击作业的名称可查看该作业的所有详细信息，包括有关状态、页数、份数、总计以及预览的信息。

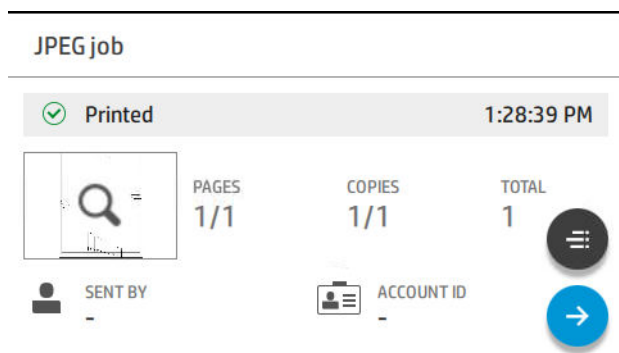

在活动的队列中，正在打印的作业显示在中间，已打印作业显示在下方，而待打印的作业显示在上方。您可以向上和向下滚动查看。停止滚动后，队列便会停下来，其不会自动移动。

在左侧窗格中的作业从上而下以时间顺序分为四类：即将打印、正在打印、暂停和历史记录。当有一个或多个作业被暂停时才会显示“暂停”类别。在作业名称下方，您可以看到其状态：

即将打印

- **正在等待处理**：作业已被打印机接收，并正在等待渲染。
- **正在处理**：打印机正在分析和渲染作业。
- **正在等待打印或已暂停**：作业已处理，正在等待打印引擎准备就绪以继续打印。

正在打印

作业正在打印。

- **已暂停**：作业已暂停。

 **注**：有时，在打印时您可能会看到**自助服务**状态，这意味着打印机正在执行某项任务，例如，同一打印作业中纸张类型更换或打印模式变换。

暂停

在您执行相应操作前，将不会打印该作业。您应按照以下步骤之一作出回应：

- **暂停：专用作业：** 输入所需 PIN 码以打印该作业。打印完成后，该作业会从队列中删除。
- **暂停：个人作业：** 不会自动打印该作业：您必须从队列中选择该作业。没有详细信息可供查看。
- **暂停以便预览：** 不会自动打印该作业：您必须从队列中选择该作业。
- **由于纸张不匹配所以暂停：** 装入作业所需的纸张。
- **暂停以等待统计信息：** 输入作业所使用的帐户 ID。
- **暂停：恢复的作业：** 在打印机恢复后，一些未打印的作业会变为暂停状态。

历史记录

- **打印的：** 以时间顺序显示，并分为今天、昨天、上周，等等。
- **已取消：** 已被用户取消的作业。
- **失败：** 由于一个或多个原因导致作业打印失败。

作业队列操作

作业队列中的某些操作是由所选定的设置决定。更改某些默认设置也许是一个好的做法，这具体取决于您的环境。要更改默认设置，请点击主屏幕上的 ，然后点击 **作业管理**。或者，也可以在作业队列应用程序中点击右上角的 **...**，然后点击 **设置**。

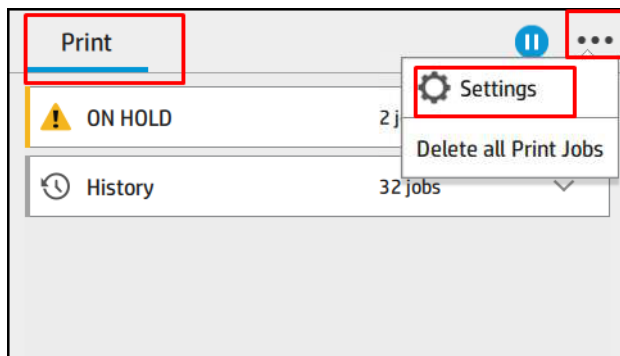

暂停作业队列

您可以通过点击  暂停作业队列，或点击  恢复作业队列。在当前正在打印的页面结尾处暂停。

重新打印

在历史数据部分中，点击您想要重新打印的作业。在详细信息屏幕上，依次点击 **打印机按钮**、、**重新打印**。在下一屏幕中，您可以选择份数、来源和目的地。

下一个打印

如果您要更改某一作业在队列中的打印顺序，使其在当前打印作业完成后立即打印，请选择所需的作业，然后点击 **下一个打印按钮**。

选择何时打印作业

 **注：**“开始打印的时间”选项不能用于 PostScript 作业。

您可以选择在想要的时间打印队列中的作业。点击 ，然后依次点击 **作业管理 > 何时开始打印**。

有三个选项可供您选择：

- 当选择 **在处理后时**，打印机将等待处理完整个页面后才开始打印。这是速度最慢的设置，但在确保大打印件或复杂打印件有最佳的打印质量。
- 当选择 **立即时**，打印机将一边处理页面一边进行打印。这是速度最快的设置，但在从打印件到处理数据的过程中，打印机可能会中途停下来。对于颜色较浓的复杂图像，不建议使用该设置。
- 当选择 **优化**（这是默认设置）时，打印机计算开始打印页面的最佳时间。这往往是 **在处理后**和 **立即**设置之间的最好折中方法。

查看作业详细信息

点击作业的名称可显示其详细信息，包括有关状态、页数、份数、总计以及预览的信息。如有必要，可向下滚动查看所有信息。

点击缩略图可以浏览该作业的所有页面。在此，可放大和缩小（捏合缩放）以及查看有关每页的详细信息：点击屏幕底部的  图标。

在活动的队列中，正在打印的作业显示在中间，已打印作业显示在下方，而待打印的作业显示在上方。

卷筒策略

在前面板上依次点击 、、、**卷筒策略**。



或者，依次点击 、**作业管理 > 卷筒策略**。

可以选择以下选项：

- **提高效率：**提高打印机的效率。
 - **作业自动旋转：**打印机可以自动旋转作业，以节省纸张。
- **自动卷筒选择：**
 - **按卷筒宽度选择：**选择卷筒宽度进行打印时，限制或多或少会比较大。您可以选择：
 - **仅在相同宽度上打印：**在页面宽度相同的卷筒上打印每页。
 - **在相同或更大宽度上打印：**在宽度相同或更宽的卷筒上打印每页。
 - **使用消耗最多的卷筒**（仅限 T1700dr）：当有两个或多个相同纸张类型和宽度的卷筒时，使用纸张较少的卷筒进行打印。
- **纸张类型保护**（仅限 T1700dr）：通过保护特殊纸张类型，可以避免意外地使用这些纸张打印。仅当作业中指定了纸张类型或卷筒时，才可以使用受保护类型进行打印。

另请参阅 [第 60 页的保护纸张类型](#)。

解决纸张不匹配

如果打印机当前装入的纸张不适用于某一作业或页面，打印机可以自动解决此冲突，或根据打印机策略为您提供一些选项。如果发送至打印机的作业没有指定卷筒或纸张类型，或卷筒在打印过程中耗尽，都可能会导致此类冲突的发生。在纸张不匹配设置菜单中，有以下选项可供选择；您可以通过以下方式从作业队列进入该菜单：依次点击 、，然后依次点击 **不匹配的操作 > 纸张不匹配**；或者

点击 ，然后依次点击 **作业管理 > 不匹配的操作 > 纸张不匹配**。

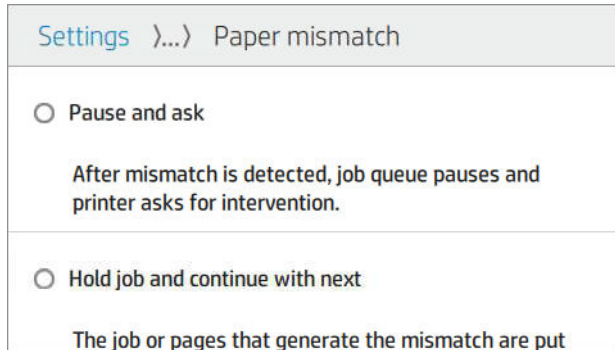

- **暂停并询问**（限制最大的选项）：打印停止，直至装入正确的纸张。如果打印机有人值守，建议您使用此选项。出现一条消息，询问您希望如何做：取消作业、继续打印、暂时搁置，或装入纸张。作业队列中也有这些选项。
- **搁置作业并继续下一个**：暂时搁置不匹配的作业，直至装入正确的纸张，并继续打印作业队列中的其他作业。每当作业被暂时搁置时，打印机将发送提醒。如果打印机无人值守，建议选择此选项。这样虽然可能会影响作业的完整性，但可以避免队列停滞不前。装入作业所需的纸张后，打印机会恢复打印作业或页面。
- **尽管打印**（限制最小的选项）：使用任一装入的纸张打印。打印机将根据以下准则选择用于打印的卷筒：首先选择尺寸合适的纸张，然后选择相同类型的纸张。此选项不会选择已进行了保护的纸张类型。

作业队列选项

要更改作业队列选项，请点击 ，然后依次点击 **作业管理 > 作业队列**。

您可以选择队列中允许的最大打印作业数量、何时删除打印作业，以及是否在一段时间过后删除被搁置的作业。

默认打印首选项

在前面板上，点击 ，然后点击 **默认打印配置** 以定义从远程位置发送到打印机的作业的默认属性。

您可以设定以下方面的设置：打印质量、颜色、纸张、边距、HP-GL/2、PostScript、打印件检索。

作业删除

如果打印机没有足够的存储空间存储新作业，打印机会自动从队列中删除最旧的已打印作业。

您可以设定当已打印作业数量超出指定的数值（历史记录设置中的最大数值），或打印完成后的一段时间后（清除历史记录设置），打印机自动将有关作业从队列中删除。

若要删除被搁置的作业，可通过 **删除搁置的作业** 选项设置在多长时间（2 - 48 小时）后将这些作业删除。

若要手动删除作业，请选择有关作业并点击 **...** 菜单中的 **删除**。若要删除所有作业，请点击 **...** 菜单中的 **删除所有作业**；整个作业队列随即会被删除。

删除 选项会从队列中删除作业，而 **取消** 选项会取消该作业，但将其留在队列中（在历史记录类别中标记为 **已被用户取消**）。

若要在打印过程中取消作业，请点击 **X**。若要取消“即将打印”类别中的作业，请点击列表中的作业名称，然后点击上右下角的 **取消作业**。

 **注：** 点击 **X** 只会取消当前正在打印的作业。

内嵌式网站服务器或 HP DesignJet Utility 中的作业队列

HP DesignJet Utility 提供一种访问内嵌式 Web 服务器的作业管理功能的不同方法，但无论使用内嵌式 Web 服务器还是 HP DesignJet Utility，这些功能均完全相同。

要在内嵌式网站服务器中查看队列，请在 **主菜单** 菜单中选择 **作业队列**。

作业队列页

默认情况下，所有用户都可以访问作业队列。管理员可以设置密码，以便要求用户在访问页面时需要输入密码。

作业队列页显示打印队列中的所有可用作业。打印队列包括正在接收、正在解析、正在渲染、正在打印和已打印的作业。

内嵌式网站服务器显示每个打印作业的以下信息：

- **文件名称：** 作业名称
- **状态：** 作业的当前状态
- **页数：** 作业中的页数
- **份数：** 已打印的份数
- **总计：** 总页数（包括所有份数）
- **发送者：** 用户名
- **帐户 ID：** 作业的帐户 ID
- **Date（日期）：** 打印机接收到作业的日期和时间会显示在内嵌式网站服务器的区域设置中
- **文件来源：** 发送打印作业的应用程序
- **打印纸目的地：** 已打印作业所选择的输出选项

通过单击对应列的标题可以按任何信息项（除“预览”外）对队列中的作业进行排序。您可以对队列中的一个或所有作业执行以下操作：

- **取消：** 取消选定的作业。取消作业前会提示您进行确认。作业仍存储在打印机中，只有单击 **重新打印** 才会打印作业。
- **暂停：** 保留选定的作业，直到您单击 **继续** 才恢复打印。
- **恢复：** 继续打印暂停的所有选定作业。
- **重新打印：** 打印多份作业。

- **下一个打印**：将所有选定的作业发送到作业队列的顶端。
- **尽管打印**：打印机将尝试打印作业，即使它有一些问题。
- **删除**：从作业队列中删除选定的作业。删除作业前会提示您进行确认。

确定队列中作业的优先级

您可以选择队列中的任一作业，使其成为下一个要打印的作业。选择作业后，单击 **移至前面**。

如果启用了拼图功能，则确定优先级的作业仍然可与其它作业拼图。如果确实要接着打印该作业并且不与其他作业拼图，请先在前面板上禁用拼图功能，然后将该作业移到队列前端。

在以下情况下，将不显示 **下一个打印**按钮：

- 作业已位于队列前端。
- 作业处于暂停状态，此时将显示 **恢复打印**按钮。
- 作业已完成，此时将显示 **重新打印**按钮。
- 作业出现某种错误情况。

删除队列中的作业

在正常情况下，在打印作业后无需将其从队列中删除，因为随着更多作业被发送，打印完的作业将会落到队列末尾。不过，如果误发了某个文件并要避免打印该文件，只需选择该作业，然后单击 **删除**即可。

您可以使用同样的方式删除尚未打印的作业。

如果当前正在打印作业（其状态为**正在打印**），则可以单击 **取消**，然后单击 **删除**。

重新打印队列中的作业

要重新打印已打印的作业，请从队列中选择该作业，然后单击 **重新打印**。在重新打印作业时，将无法更改打印设置，因为该作业已进行光栅化处理。

作业状态消息

下面按大致的显示顺序介绍可能出现的作业状态消息：

- **正在下载**：打印机正在从计算机接收作业。
- **正在处理**：打印机正在分析和渲染作业。
- **正在等待打印**：作业正在等待打印引擎空闲以便继续打印。
- **已拼图**：打印机设置了“启用拼图”，并且正在等待其他作业以完成拼接并继续打印。
- **正在准备打印**：打印机正在执行打印作业前的写入系统检查。
- **保留以便预览**：发送作业时设置了 **暂停以供预览**选项。

 **注**：如果打印机在打印作业时挂起，并且启用了队列功能，则在下次打开打印机时，已部分打印的作业在队列中显示为**保留**。当您恢复打印作业时，它将从被中断的页面开始打印。

- **暂停以等待纸张**：无法打印作业，因为打印机未装入正确纸张。装入所需的纸张，请参阅 [第 24 页的纸张操作](#)，然后单击 **继续**以恢复打印作业。
- **暂停以等待统计信息**：作业无法打印，因为打印机要求所有作业都必须有一个帐户 ID：输入帐户 ID 并单击 **继续**以恢复打印作业。

 **提示：**要设置帐户 ID，请参阅 [第 20 页的需要帐户 ID。](#)

- 打印
- 正在烘干
- 正在裁切纸张
- 正在弹出纸张
- 正在取消：正在取消作业，但作业仍将保留在打印机作业队列中。
- 正在删除：正在从打印机删除作业。
- 已打印
- 已取消：打印机已取消作业。
- 已由用户取消
- 空作业：作业不包含任何要打印的内容。

重新激活暂停的作业

当打印机暂停处理作业时，您会收到警报，请参阅 [第 160 页的警报](#)，该部分解释暂停处理作业的原因。请按照屏幕上的说明删除暂停的作业，并继续打印。

8 颜色管理

- [简介](#)
- [如何再现色彩](#)
- [颜色管理流程简介](#)
- [颜色校准](#)
- [颜色配置](#)
- [打印机驱动程序中的颜色管理](#)
- [在前面板中执行颜色管理](#)

简介

使用一组软件工具执行颜色管理，通过这些工具，可在任何显示屏或打印设备上尽可能准确地再现某种颜色。

此外，您的打印机已采用先进的硬件和软件功能以确保打印结果可预测而又可靠。

- 颜色校准可获得一致的色彩
- 在相纸上打印时，“照片黑色”墨水可提供纯黑色

如何再现色彩

颜色一般表示为一组数字：RGB 颜色模式中为三位数，CMYK 颜色模式中为四位数。这些数字在混合多种颜色以创建给定颜色的过程中用作基色的度量。RGB 表示混合红色、绿色和蓝色以创建任何特定颜色。在 CMYK 的情况下，将混合青色、品红色、黄色和 Key（由于一些历史原因，其中 Key 表示黑色）。

大多数显示器使用 RGB 颜色模式，而大多数打印机使用 CMYK 颜色模式。

可以将图像从一个颜色模型转到另一个模型，但一般来说，这种转换不是完美的。您的打印机使用的是 RGB 颜色模型：与显示器使用的颜色模型相同。

这虽然简化了解决匹配颜色的问题，但不彻底。每个设备表现出的颜色都与其它设备略有差异，尽管它们使用的是相同的颜色模型。但是，颜色管理软件可根据特定设备的特性，使用该设备的颜色配置文件调整图像中的颜色以获得正确的颜色。

颜色管理流程简介

为了获得所需的准确而一致的色彩，应该对使用的每种纸张类型执行下列步骤。



1. 对纸张类型进行颜色校准，以获得一致的色彩。应当不时进行颜色校准（请参阅[第 74 页的颜色校准](#)）。另外，对于色彩一致性十分关键的特别重要的打印作业，可能需要在打印前即时校准。
2. 在打印时，请选择所用纸张类型的正确纸张预设。纸张预设包含颜色配置文件以及纸张的各种其他特性。请参阅[第 32 页的纸张预设](#)。

颜色校准

通过颜色校准，打印机可根据使用的特定打印头、墨水和纸张在特定环境条件下生成一致的色彩。进行颜色校准之后，即使通过位于不同地理位置的任何两台不同打印机进行打印，也可以获得相似的打印效果。

某些纸张类型无法进行校准。对于所有其它的纸张类型，出现下列任一情况时应进行校准：

- 更换打印头
- 引入了新纸张类型，并且该纸张类型尚未与当前打印头组进行校准
- 环境条件（温度和湿度）明显改变

您可以随时检查当前装入纸张的颜色校准状态，方法是：在前面板上依次点击 、、**颜色校准状态**。状态可能为下列任何一种：

- **推荐**：尚未校准纸张。

 **注**：每次更新打印机固件时，所有纸张的颜色校准状态将重置为**推荐**。

- **已过时**：纸张已经校准，但由于更换了打印头，校准现在已经过期，应该重新进行校准。
- **完成**：纸张已校准，并且校准是最新的。
- **已禁用**：此纸张无法校准。

 **注**：无法在普通纸张和任何类型的透明材料上执行颜色校准。

您可以从前面板启动颜色校准功能：点击 ，然后点击 **颜色校准**。

校准过程完全自动，在装入要校准的纸张类型（宽度应大于 355 毫米）后可无人值守地执行此过程。如果装入多个纸卷，则打印机将询问要使用哪个纸卷进行校准。

该过程需要 3-5 分钟的时间，包括下列步骤。

1. 打印校准图表，其中包含打印机中使用的每种墨水的色标。

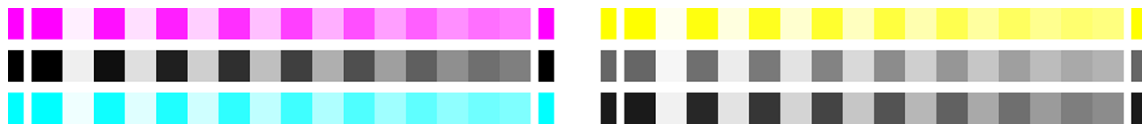

2. 根据纸张类型让图表晾干一段时间，以便使颜色有时间稳固。
3. 扫描和测量该图表。
4. 打印机根据测量结果计算必要的校正参数以便进行应用，从而在使用该纸张类型打印时获得一致的色彩。打印机还将计算可以应用于该类纸张的每种墨水的最大量。

颜色配置

颜色校准提供了一致的色彩，但一致的色彩并不一定是准确的。例如，如果打印机将所有颜色都打印为黑色，则颜色虽然是一致的，但并不准确。为了打印准确的颜色，需要将文件中的颜色值转换为可以通过打印机、墨水和纸张生成正确颜色的颜色值。ICC 颜色配置文件是对打印机、油墨和纸张组合的一个说明，含有这些颜色转换所需的全部信息。

安装颜色配置文件

如果已从第三方配置文件软件包获取了 ICC 配置文件，则可安装它以用于您的打印机和纸张。

Windows 步骤

1. 在 HP Utility 中转到“Color Center”。依次单击**配置文件管理**、。
2. 选择用于 ICC 配置文件的纸张类型，然后选择包含 ICC 配置文件的文件。

 **注**：ICC 配置文件带有“.icc”（代表国际色彩联盟）或“.icm”（代表图像颜色匹配）扩展名。

3. 检查 ICC 配置文件的名称，然后单击**下一步**。
4. 将在计算机中安装 ICC 配置文件，并且可以在应用程序中使用该配置文件。

Mac OS X 步骤

1. 在 HP Utility 中转到“纸张预设管理”，然后选择要安装的颜色配置文件。
2. 在窗口底部单击 ，然后单击**安装配置文件**。

导出颜色配置文件

可以导出与纸张类型关联的 ICC 配置文件，以便将其用于不同的打印机或不同的纸张预设。

Windows 步骤

1. 在 HP Printer Utility 中转到“HP Color Center”。单击**配置文件管理**，然后在页面底部单击 。
2. 选择纸张类型和要导出的 ICC 配置文件。
3. 选择计算机中存放 ICC 配置文件的文件夹的路径名。
4. ICC 配置文件将保存到指定的文件夹中。

Mac OS X 步骤

1. 在 HP Utility 中转到“纸张预设管理”，然后选择要导出的纸张类型和 ICC 配置文件。
2. 依次单击 、**导出 ICC 配置文件**。
3. 选择将在计算机中保存该 ICC 配置文件的文件夹的路径名，然后单击**继续**。

恢复原始颜色配置文件

可以将纸张预设中的 ICC 配置文件设置恢复为原始值。这会删除与选定纸张关联的任何 ICC 配置文件，并恢复 HP 提供的默认 ICC 配置文件。

Windows 步骤

1. 在 HP Printer Utility 中转到“HP Color Center”。单击**配置文件管理**。
2. 选择要恢复 ICC 配置文件的纸张类型。单击**恢复**。

Mac OS X 步骤

1. 在 HP Utility 中转到“纸张预设管理”，然后选择该 ICC 配置文件。
2. 依次单击 、**还原出厂 ICC 配置文件**。

打印机驱动程序中的颜色管理

颜色管理选项

颜色管理的目标是在所有设备上再现尽可能准确的颜色：这样，在打印图像时，看到的颜色将与显示器上显示的同一图像的颜色非常相似。

 **提示：**请确保在驱动程序和应用程序中选择正确的设置。

对于您的打印机，有两种基本的颜色管理方法：

- **打印机管理的颜色：**在这种情况下，应用程序将把图像发送到打印机，期间不进行颜色转换，而是由打印机将颜色转换为其自身的颜色空间。该过程的具体情况根据您使用的图形语言而定。HP 建议使用此设置以获得最佳的体验和打印效果。

- **PostScript:** PostScript 和 PDF 解释器模块使用存储在打印机中的配置文件以及任何其他随 PostScript 作业一起发送的 ICC 颜色配置文件执行颜色转换。您在使用 PostScript 或 PDF 驱动程序时，此类颜色管理已完成。
- **非 PostScript (PCL3、HP-GL/2、CALS/G4) :** 使用一组存储的颜色表进行颜色管理。此方法不使用 ICC 配置文件。此方法的功能比替代方法略少一些，但它更简单一些，速度也更快一些，而且使用标准 HP 纸张类型即可获得较好的效果。

 **注:** 在非 PostScript 打印中，如果使用的是 Windows，可转换为 sRGB；如果使用的是 Mac OS，则可转换为 Adobe RGB。

- **应用程序管理的颜色:** 在这种情况下，应用程序必须根据图像中内嵌的 ICC 配置文件以及打印机和纸张类型的 ICC 配置文件，将图像的颜色转换为打印机和纸张类型的颜色空间。要使用此选项，必须在计算机中安装打印机的 ICC 配置文件。

 **切记:** 请确保在驱动程序和应用程序中选择正确的设置。

建议咨询 HP 支持中心（请参阅[第 163 页的 HP 支持中心](#)）以了解如何使用特定应用程序的颜色管理选项。另请参阅[第 83 页的用正确的颜色打印文档](#)。

为了选择 **应用程序管理的颜色** 或 **打印机管理的颜色**：

- 在 Windows 驱动程序对话框中：选择 **Color**（颜色）选项卡。
- 在 Mac OS X 的“打印”对话框中：选择 **颜色匹配** 面板。**供应商匹配** 或 **打印机** 中对应于 **打印机色彩管理** 模式。只有无法在应用程序打印对话框中选择 **应用程序色彩管理** 时，才应使用 **ColorSync**。
- 在某些应用程序中：您可以在应用程序中进行此选择。

颜色选项

彩色打印

默认设置下，打印机会以彩色打印。

您可以按以下方法明确地选择彩色打印：

- 在您的应用程序中：许多程序都提供了这一选项。
- 在 Windows 驱动程序对话框中：转至 **颜色** 选项卡，然后查看“输出色彩”或“颜色选项”部分（具体取决于驱动程序）。选择 **彩色打印**。
- 在 Mac OS X 的“打印”对话框中：转到 **颜色选项** 面板，然后从“模式”下拉列表中选择 **颜色**。

灰度打印

您可以通过以下方式将图像中的所有颜色转换为灰度渐变：

- 在您的应用程序中：许多程序都提供了这一选项。
- 在 Windows 驱动程序对话框中：转至 **颜色** 选项卡，然后查看“输出色彩”或“颜色选项”部分（具体取决于驱动程序）。选择 **灰度打印**。
- 在 Mac OS X 的“打印”对话框中：转到 **颜色选项** 面板，然后从“模式”下拉列表中选择 **灰度**。

纯黑白打印

您可以通过以下方式将图像中的所有颜色转换为纯黑白：

- 在 Windows 驱动程序对话框中：转至 **颜色** 选项卡，然后查看“输出色彩”或“颜色选项”部分（具体取决于驱动程序）。选择 **纯黑白打印**。

HP 专业 PANTONE 仿真

如果您在图像中使用了某种指定的 PANTONE 颜色，应用程序通常会将其发送到使用与该颜色相近的 CMYK 或 RGB 的打印机。但是应用程序没有考虑到打印机或纸张类型因素，它仅生成与原始 PANTONE 颜色相近的颜色，这在不同的打印机和纸张上看起来会有所差异。

HP 专业 PANTONE 仿真由于考虑到了打印机和纸张类型的特性，因此可以打印出效果更好的作业。使用给定的纸张类型在给定的打印机上打印时，打印结果尽可能地接近原始 PANTONE 颜色。该项技术专门用于生成与印前处理人员手动设置的颜色相似的仿真。

要使用 HP 专业 PANTONE 仿真，您只要启用它即可。实际上，它在默认情况下一般处于启用状态。

- 在 Windows PostScript/PDF 驱动程序对话框中：转到颜色选项卡，然后选择 HP 专业 PANTONE 仿真。
- 在 Mac OS X 的“打印”对话框中：转到颜色选项面板，然后选择 HP 专业 PANTONE 仿真。
- 从前面板中：点击 ，然后依次点击 打印首选项 > 颜色选项 > HP Pantone 仿真。

HP 专业 PANTONE 仿真不仅提供与打印机所能实现的颜色最为匹配的仿真；而且还提供了仿真与原始专色的接近程度的明确信息。

默认色彩空间

如果文档或图像没有指定内容最初所使用的工作色彩空间，用户可以从不同的标准中进行选择。即，用户可以决定渲染过程中色彩管理系统如何解读数据。

可以通过以下方式设置源配置文件：

- 在 Windows PostScript/PDF 驱动程序对话框中：选择颜色标签，然后选择打印机管理的颜色。
- 在 Mac OS X 的“打印”对话框中：选择颜色选项面板，然后选择 Adobe RGB 或 sRGB 作为源配置文件以仿真 RGB 设备。

封装这些信息的标准方法在 ICC 配置文件中。作为解决方案的一部分，我们提供了不同设备最常用的标准。

选项如下所示。

默认 RGB 源配置文件

您的打印机附带以下颜色配置文件：

- 无（本色）：不进行模仿，在应用程序或操作系统进行颜色转换时使用此项，并因此数据到达打印机时已接受颜色管理。仅适用于 PostScript 和 PDF 驱动程序。
- sRGB IEC61966-2.1 模仿正常 PC 显示器的特性。此标准空间被许多硬件和软件制造商所采用，并且逐渐成为许多扫描仪、打印机和软件应用程序的默认色彩空间。
- ColorMatch RGB 模仿 Radius Pressview 显示器的固有颜色空间。此空间提供了一个较小色域，替代用于打印生产的 Adobe RGB (1998)。仅适用于 PostScript 和 PDF 驱动程序。
- Apple RGB 模仿正常 Apple 显示器的特性，为多种桌面出版应用程序所用。将此空间用于计划在 Apple 显示器上显示的文件，或与旧桌面排版文件一起使用。仅适用于 PostScript 和 PDF 驱动程序。
- Adobe RGB (1998) 提供了相当大的 RGB 色域。如果您需要处理色彩丰富的生产打印作业，请使用此空间。

默认 CMYK 源配置文件

您可以从打印机识别的 CMYK 源配置文件中选择。默认 CMYK 配置文件为 Coated FOGRA39 (ISO 12647 - 2:2004)，仅适用于 PostScript 和 PDF 驱动程序。

在前面板中执行颜色管理

您可以通过前面板对装入的纸张类型进行颜色校准：点击 ，然后点击 **颜色校准**。请参阅 [第 74 页的颜色校准](#)。

您可以通过以下方式找到前面板中的所有其他颜色选项：点击 ，然后依次点击 **默认打印配置 > 颜色选项**（您也可在 **高级打印首选项** 下找到这些选项）。

所有作业

- 彩色
- 灰度
- 纯黑白
- **RGB 源配置文件**：您可以从打印机识别的 RGB 源配置文件中选择。默认：**sRGB IEC 1966-2.1**。

仅限 PostScript 或 PDF 作业

- **选择 CMYK 源配置文件**：您可以从打印机识别的 CMYK 源配置文件中选择。默认：**US Coated SWOP v2**。
- **选择渲染意向**：您可以选择渲染意向。默认：**感知**。
- **黑场补偿**：您可以打开或关闭黑场补偿。默认：**On**（打开）。
- **HP 专业 PANTONE 仿真**：您可以打开或关闭 HP 专业 PANTONE 仿真。默认：**On**（打开）。

9 实际打印示例

- [根据正确的大小调整比例打印草稿以便修订](#)
- [从 Adobe Acrobat Reader 或 Adobe Acrobat Pro 中打印 PDF 多页作业](#)
- [用正确的颜色打印文档](#)
- [打印项目](#)
- [打印演示文稿](#)
- [在 Microsoft Office 中执行打印操作与大小调整操作](#)

根据正确的大小调整比例打印草稿以便修订

本节介绍如何从 Adobe Acrobat 用正确的比例打印待修订的草图。

使用 Adobe Acrobat

1. 在 Acrobat 窗口中，将鼠标光标移到文档窗格的左下角，查看页面尺寸。

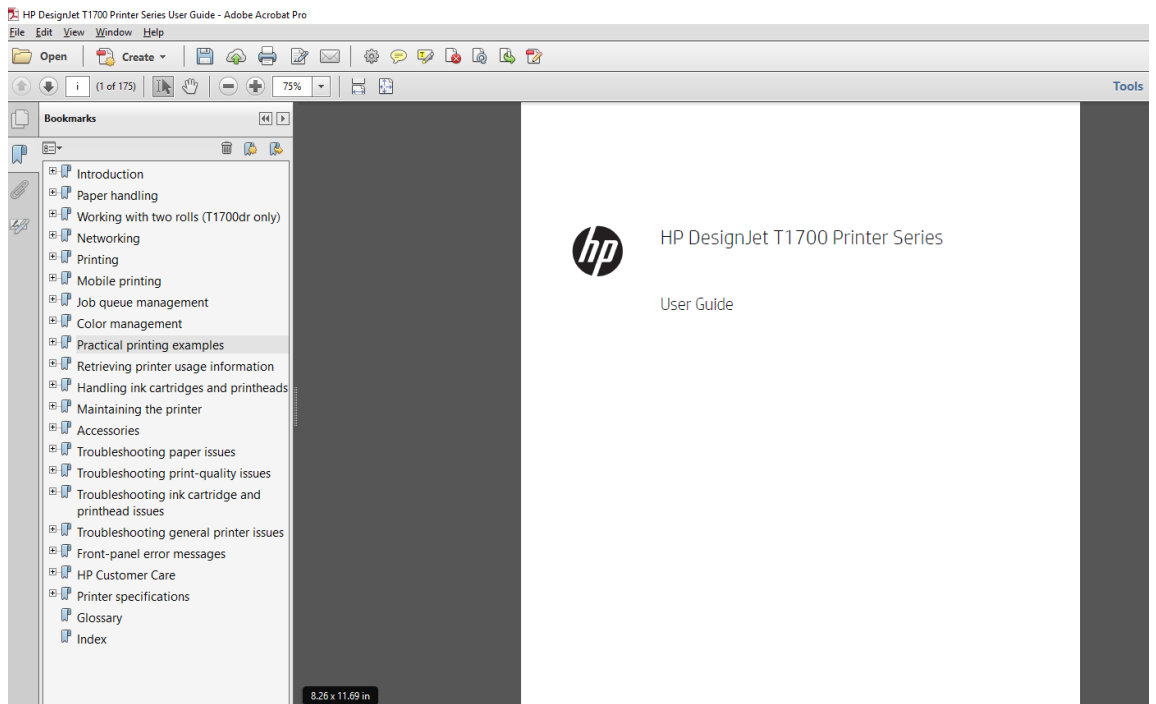

2. 选择 **文件 > 打印**，并确保将 **页面大小调整与处理** 设置为 **实际尺寸**。

 **注：**不会根据图形尺寸自动选定页面尺寸。

3. 单击 **属性** 按钮，然后单击 **纸张/质量** 选项卡。
4. 选择所需的 **文档尺寸** 和 **打印质量**。如果要定义新的自定义纸张尺寸，请单击 **自定义** 按钮。

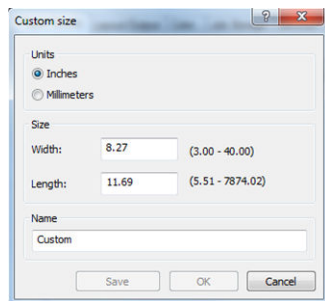

5. 选择 **功能** 标签，然后选择 **自动旋转**。
6. 单击 **确定**，然后确定 **打印** 对话框中的打印预览正确。

从 Adobe Acrobat Reader 或 Adobe Acrobat Pro 中打印 PDF 多页作业

使用光栅驱动程序

1. 在 Adobe Acrobat Reader 或 Adobe Acrobat Pro（HP 建议始终使用最新版本）中打开多页作业。
2. 单击文件 > 打印。
3. 选择打印机和驱动程序。
4. 选中**按照 PDF 页面大小选择纸张来源**复选框。

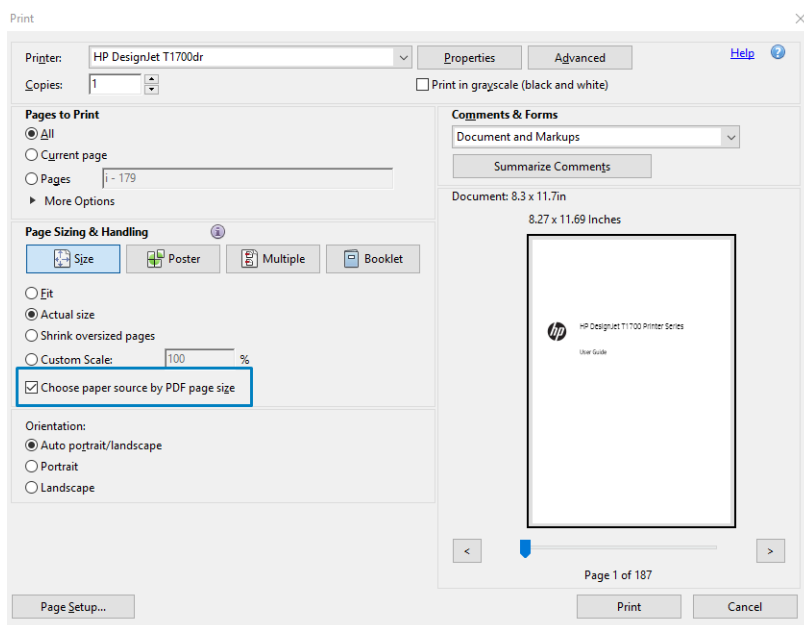

5. 按需调整驱动程序属性窗口中的其他属性。
6. 单击 **打印**按钮。

将在与文档原件中的页面大小最接近的标准页面大小上打印这些页面。

使用 PostScript 驱动程序

1. 在 Adobe Acrobat Reader 或 Adobe Acrobat Pro（HP 建议始终使用最新版本）中打开多页作业。
2. 单击文件 > 打印。
3. 选择打印机和驱动程序。

- 选中**按照 PDF 页面大小选择纸张来源**和**需要时使用自定义纸张大小框**。

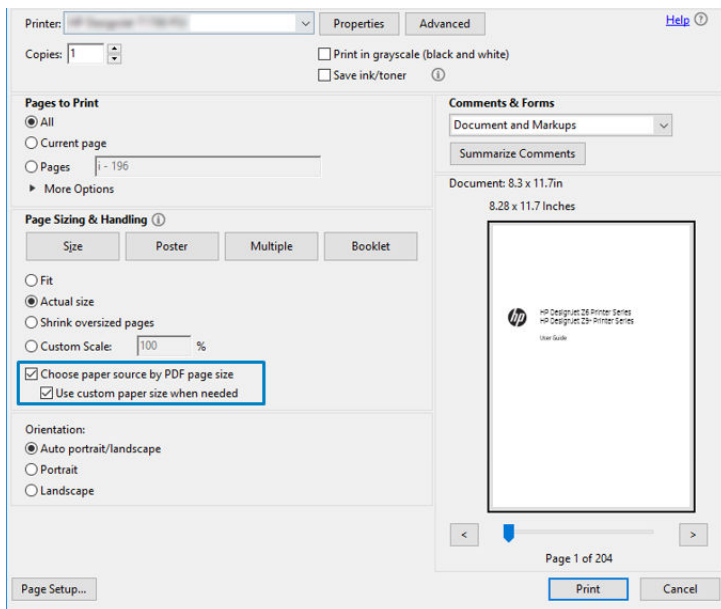

- 按需调整驱动程序属性窗口中的其他属性。
- 单击 **打印按钮**。

如果选中了**需要时使用自定义纸张大小框**，则将在与文档原件中的页面大小相对应的纸张大小上打印这些页面。

使用 PDF 驱动程序

在 Adobe Acrobat Pro 或 Adobe Acrobat Reader 的最新版本中，此项受应用程序管理，并且将在与文档原件中的页面大小相对应的纸张大小上打印这些页面。

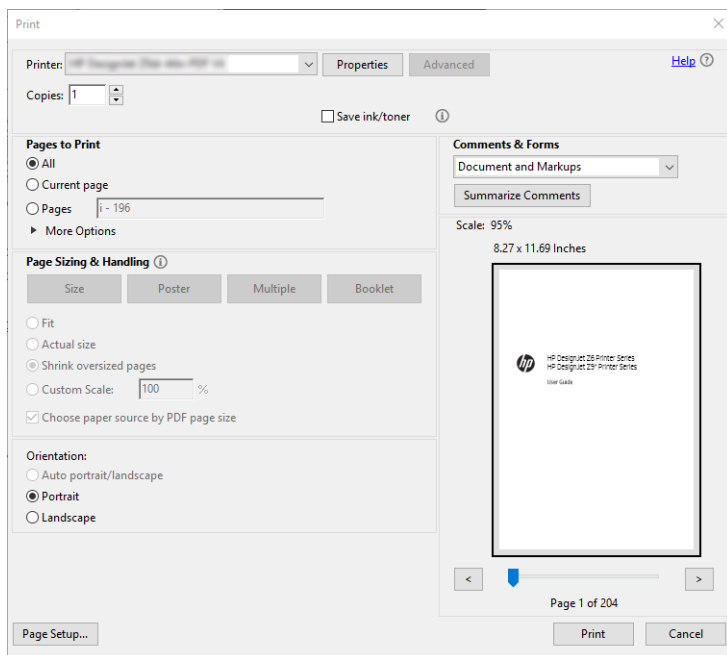

用正确的颜色打印文档

本节演示如何从 Adobe Acrobat 和 Adobe Photoshop 打印文档，并会重点介绍颜色管理。

使用 Adobe Acrobat Reader

Acrobat Reader 是处理 PDF 文件的最基本的应用程序；不显式存在较复杂的应用程序中常见的多种颜色管理工具，并且默认使用无法更改的预设。例如，无法选择工作颜色空间；而是应用默认颜色空间，最有可能是 sRGB。此颜色空间用于例如屏幕显示的情况。同时，在没有通过文件指定其他颜色配置文件时，此颜色空间作为备选颜色配置文件，稍后将解释这一点。

打印过程很简单。

1. 单击 **文件 > 打印**。
2. 从 **打印**对话框的 **打印机**下拉式菜单中选择打印机和驱动程序。可通过单击 **属性**按钮，调整驱动程序设置。

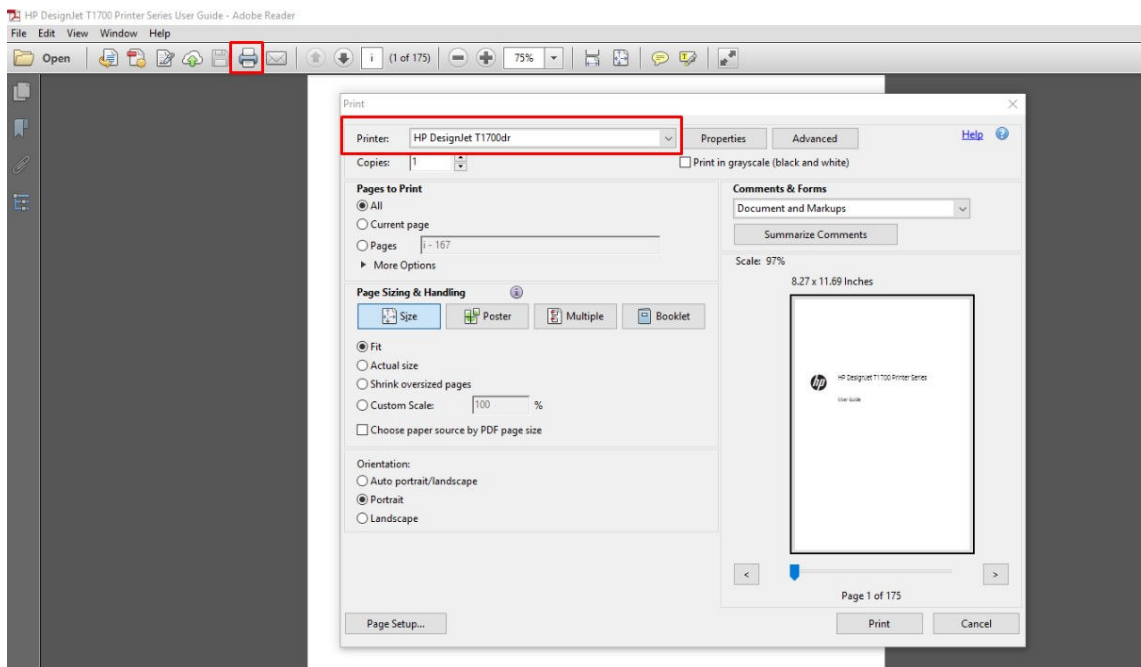

3. 在驱动程序属性窗口中调整颜色设置。单击打印对话框中的**属性**按钮，并设置**颜色**选项卡中的**颜色**选项。请选中**打印机管理的颜色**复选框，如果具有 V4 驱动程序，请选择最方便的源配置文件。单击 **OK (确定)**。

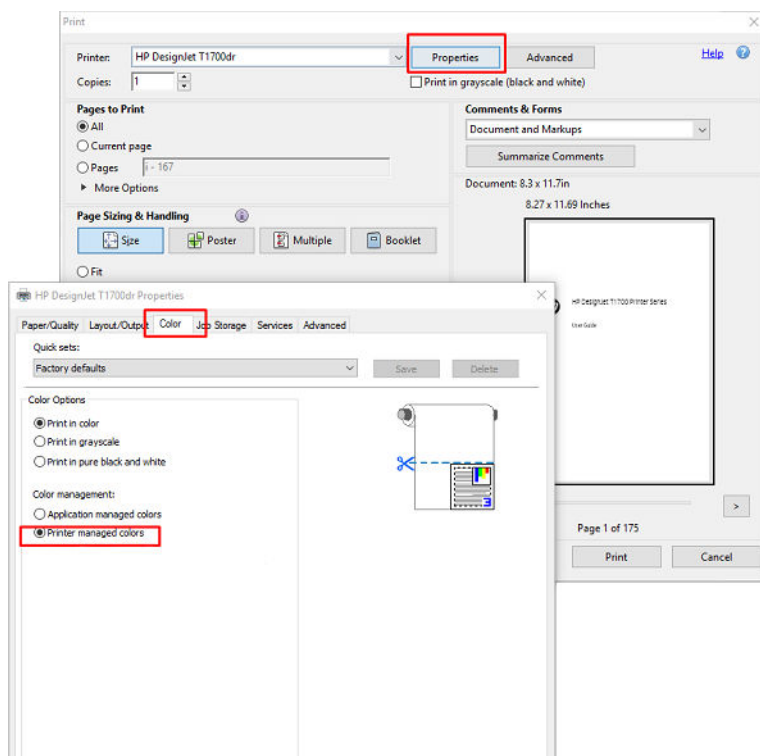

4. 如果使用 V3 驱动程序，请单击“打印”对话框中的**高级**按钮，并设置颜色管理选项。选中**由打印机确定颜色**复选框。

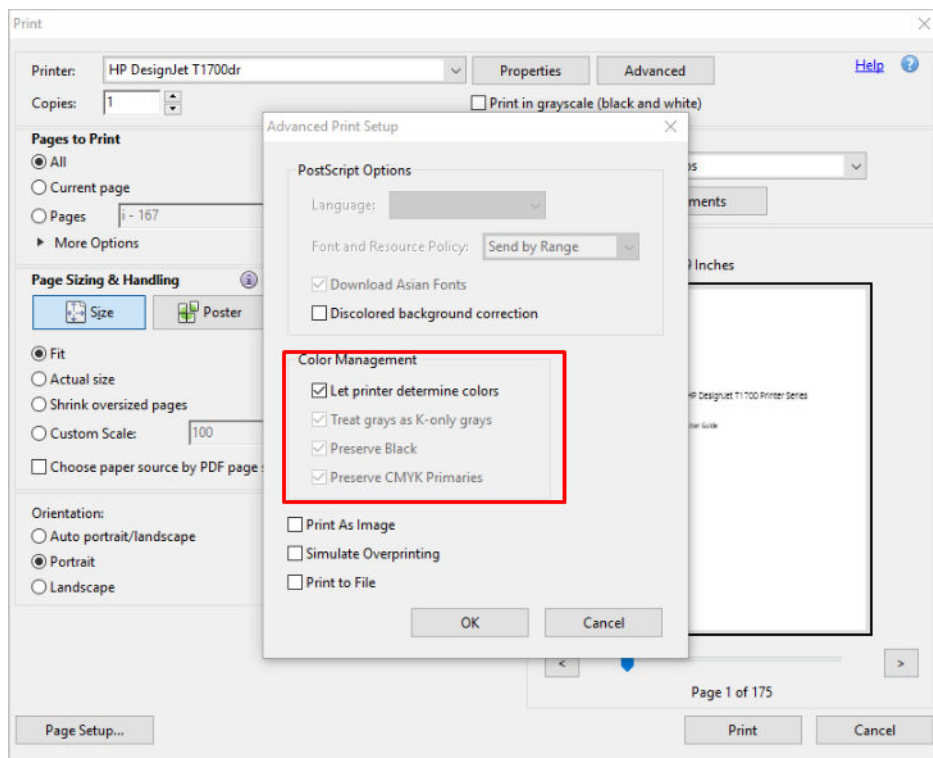

5. 如果文档包含多个颜色配置文件，并且您不确定将获得什么效果，可先平整文档，然后如同在屏幕上看到的那样打印它。为此，请选中“高级打印设置”对话框中的**作为图像打印框**。在这种情

况下，Acrobat Reader 先执行光栅化，然后再调用驱动程序；而如果不选中此框，则由驱动程序执行光栅化。因此，选中此框可直观地影响所打印文档的外观。

使用 Adobe Acrobat Pro

Acrobat Pro 是一款可进行完整颜色管理的专业应用程序。本节简要介绍用于选择工作颜色空间、将图像转换为所需颜色空间和进行打印的选项。

1. PDF 文件可能不含有颜色配置文件。缺少颜色配置文件时，Acrobat 默认使用工作颜色空间。要选择工作颜色空间，请首先单击 **编辑 > 首选项**。

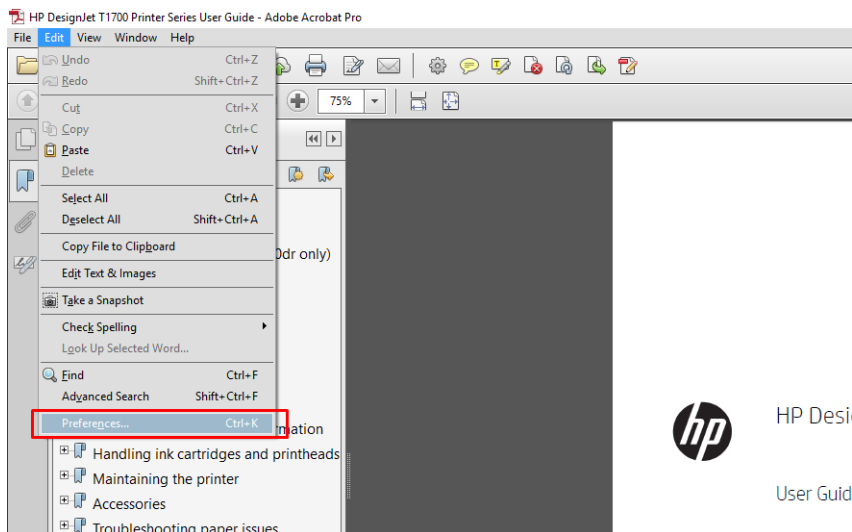

2. 在“首选项”对话框中，可选择 RGB、CMYK 和灰度工作颜色空间。

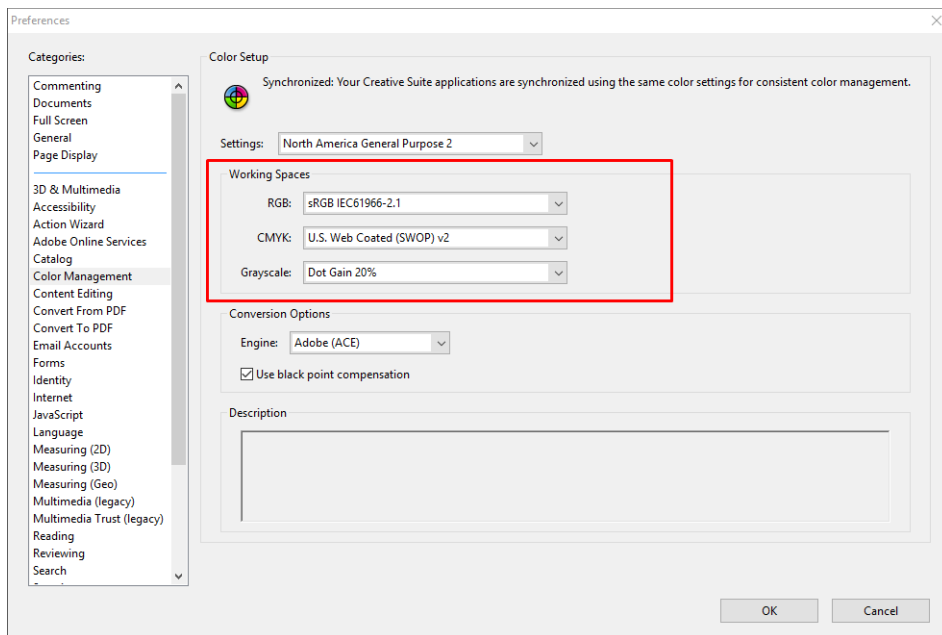

- PDF 文件可包含具有不同颜色配置文件的元素。某些元素可能具有颜色配置文件，某些可能没有。工作颜色空间只会影响没有颜色配置文件的那些元素。如果要特定的颜色配置文件连接到文档，则必须按以下方式转换文档的内容。首先，从 **视图 > 工具 > 印刷制作** 或通过单击状态栏中的图标，选择 **转换颜色**。

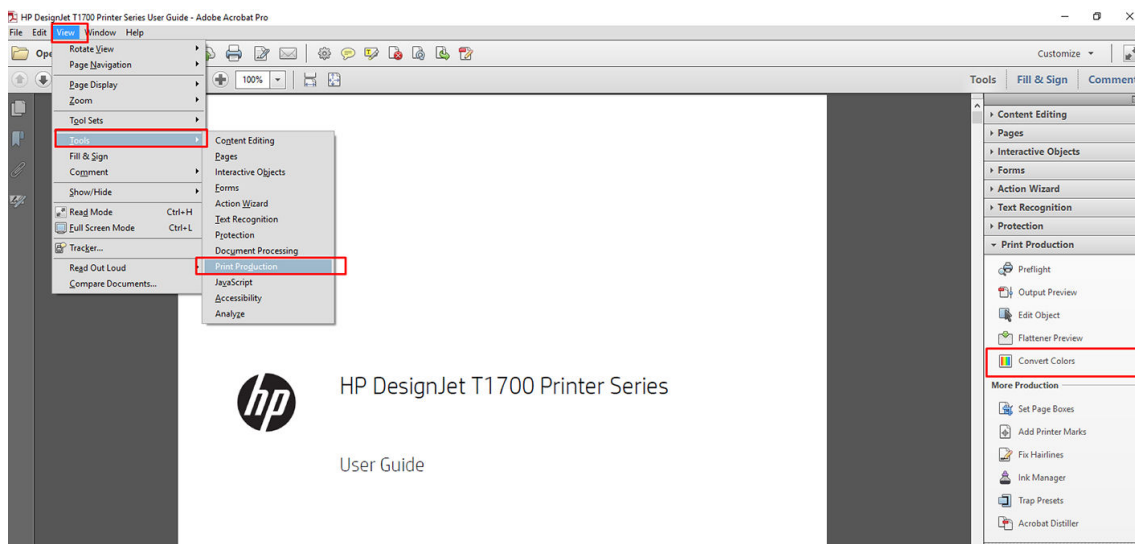

- 通过指定匹配条件（对象类型和/或颜色类型），选择要转换的元素，然后选择转换属性。如果要更改嵌入的颜色配置文件，可在“匹配条件”部分中选择 **任何对象** 和 **任何色彩空间**。在“转换属性”部分中可嵌入例如 Adobe RGB (1998) 配置文件，只需选择它作为 **转换配置文件**，选中 **嵌入** 复选框，单击 **确定** 按钮，然后保存该文件以保留更改。所保存的文件将嵌入 Adobe RGB 颜色配置文件。

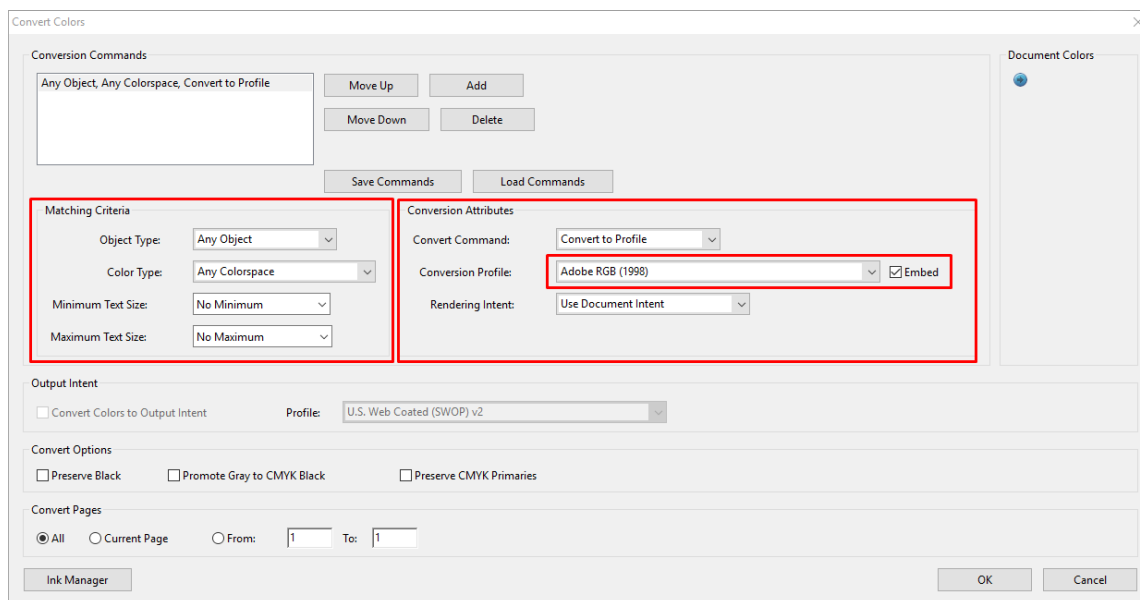

- 要打印文档，请从“打印”对话框中选择打印机，单击 **属性** 按钮，然后设置 **颜色** 选项卡中的颜色选项。

❏ 切记： 选择 **彩色打印** 选项卡，然后选择 **打印机色彩管理**。

如果使用 V4 驱动程序，则还可选择默认的颜色配置文件，它将用于任何缺少颜色配置文件的元素。HP 建议：

- sRGB 或 Adobe RGB（大多数文件以 sRGB 为标准）
- CMYK：选择“Coated FOGRA39”或“US Web Coated (SWOP) v2”。

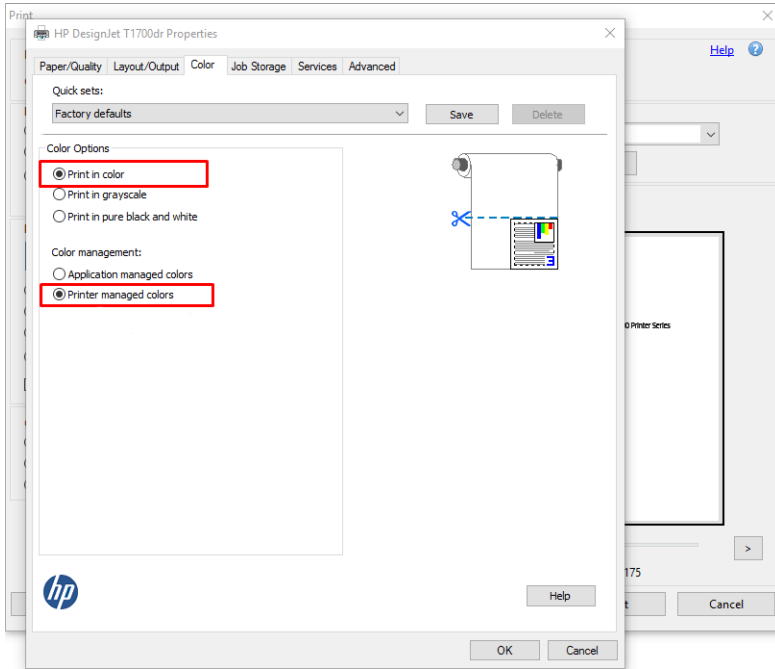

6. 如果具有 V3 驱动程序，请单击“打印”对话框中的高级按钮，将颜色处理设置为打印机色彩管理，然后单击确定。

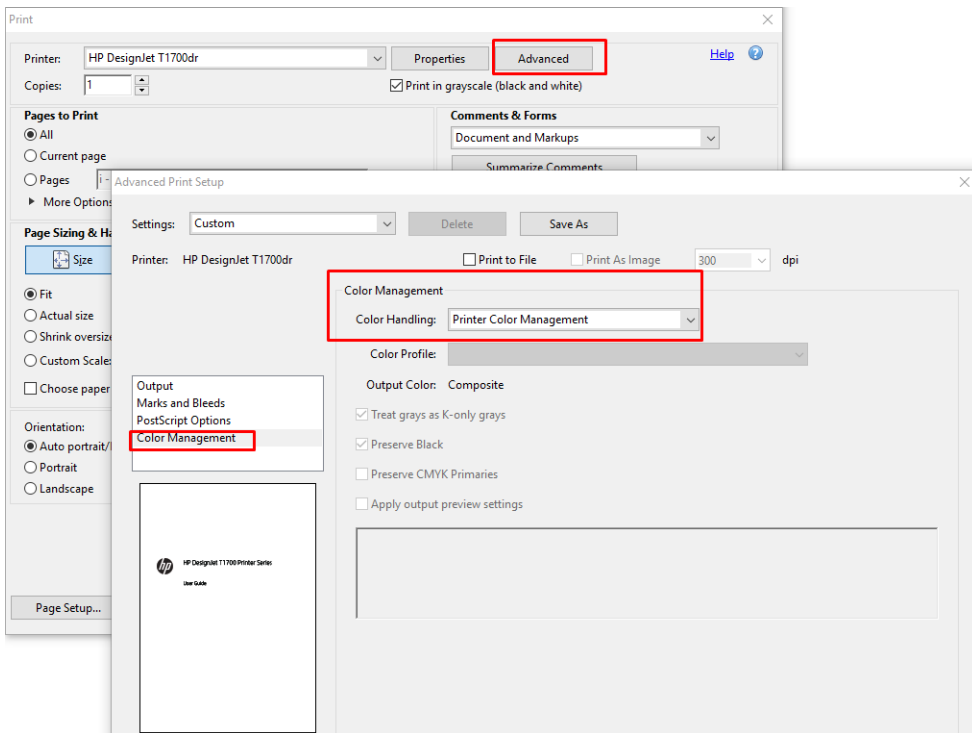

7. 在“打印”对话框中，单击打印按钮以打印文档。

使用 Adobe Photoshop

1. 在 Photoshop 中，单击 文件 > 打印，然后选择您的打印机。

2. 在颜色管理部分中，将“颜色处理”选项设为 **打印机管理的颜色**。

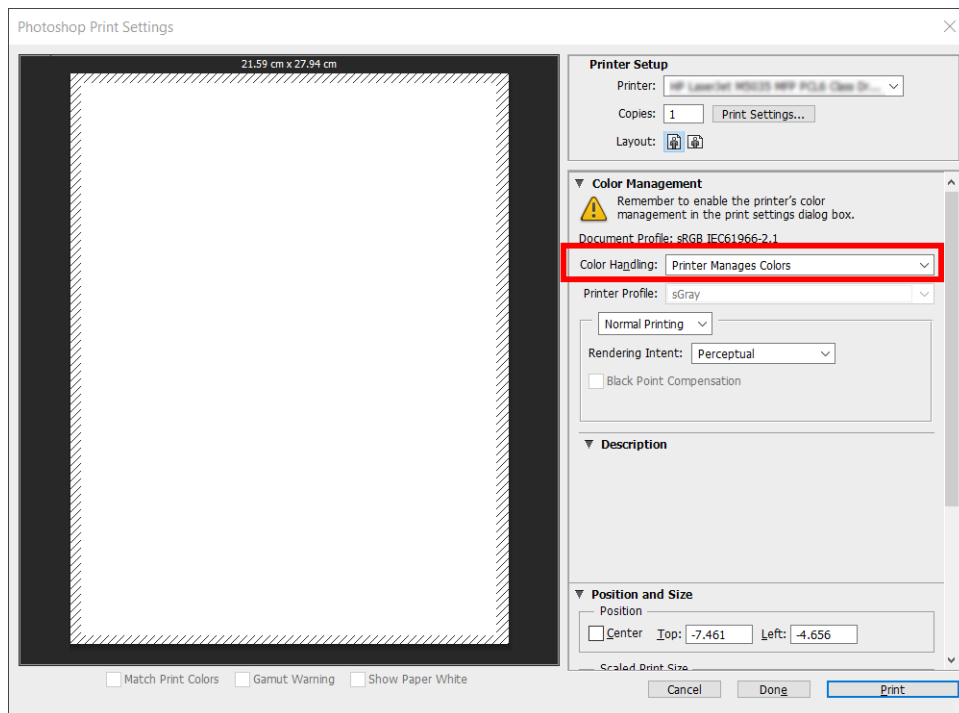

3. 在驱动程序的 **颜色选项卡**中，确保颜色管理选项是 **打印机管理的颜色**。这是正确的选项，因为您已在 Photoshop 中选择了 **打印机管理颜色**。

打印项目

本节介绍如何从 AutoCAD 打印图件。

使用 Autodesk AutoCAD

1. AutoCAD 窗口可以显示模型或布局。通常打印布局而不是模型。

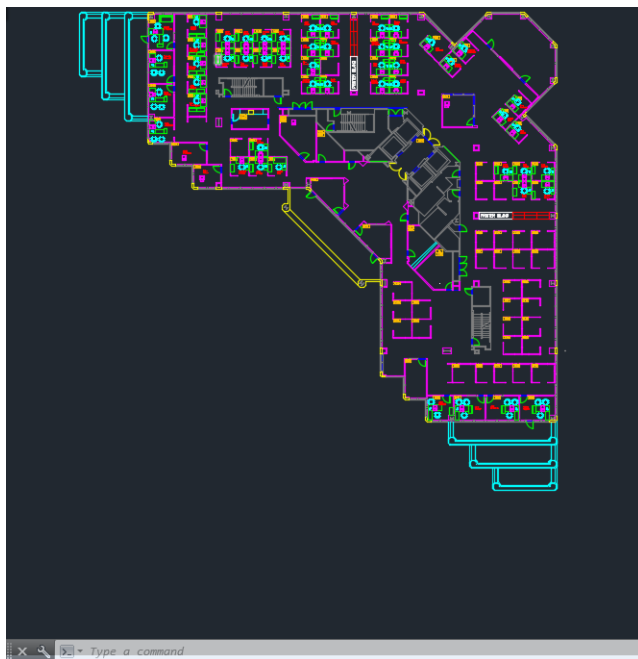

- 单击窗口顶部的绘图图标。

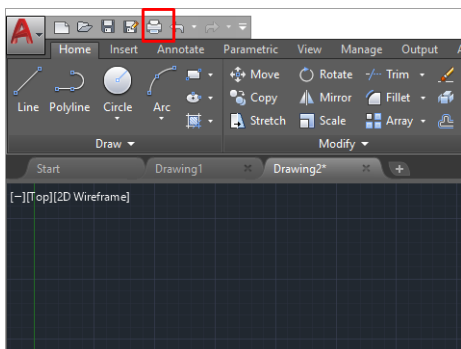

- 随后将打开 绘图窗口。
- 可通过单击窗口右下角的圆形按钮而查看进一步的选项。

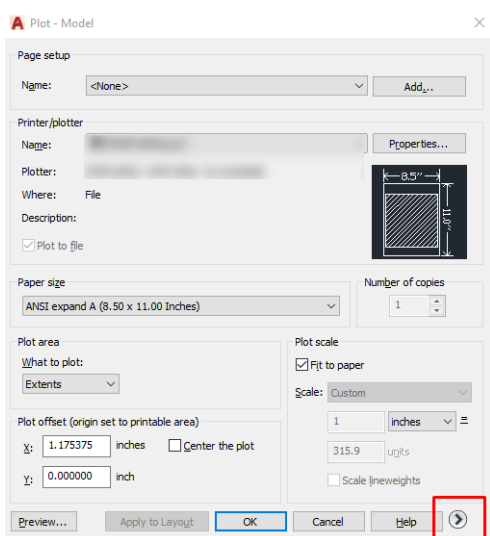

 **注：**这里的“质量”选项并非最终打印质量，而是指所发送的要打印的 AutoCAD 视口对象的质量。

- 选择您的打印机，然后单击 属性按钮。

6. 选择 **设备和文档设置** 选项卡，然后单击 **自定义属性** 按钮。

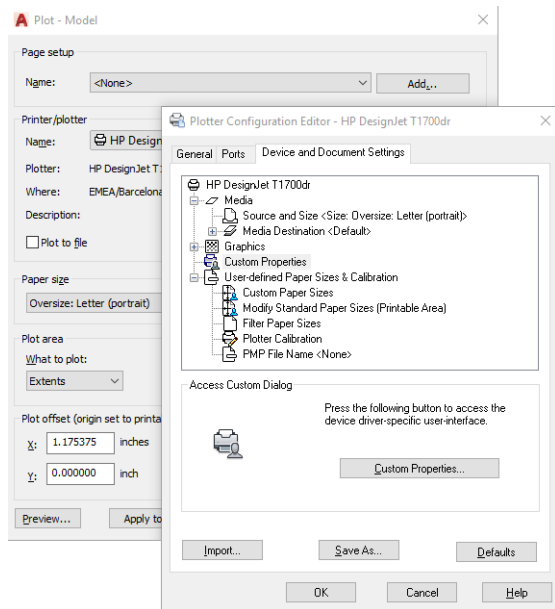

7. 在 **纸张/质量** 或 **纸张** 选项卡中，选择要使用的纸张类型。

 **注：** 如果既没有选择纸张来源也没有选择纸张类型，则打印机将不会在任何被保护的卷筒上进行打印（请参阅 [第 60 页的保护纸张类型](#)）。

8. 选择打印质量（在打印速度与质量之间进行取舍）。
9. 如果要在卷筒上进行打印，则必须指定打印机应裁切纸张的位置。
- 对于 Windows V3 驱动程序：依次单击 **纸张/质量** 选项卡、**边距/裁纸器设置** 按钮，然后选择 **按边距裁切内容**。
 - 对于 Windows V4 驱动程序：单击 **布局** 选项卡；然后在“布局模式”区域中，选择 **带边距 > 按边距裁切内容**。

您也可以调整裁切线，指定打印后裁切纸张的位置。

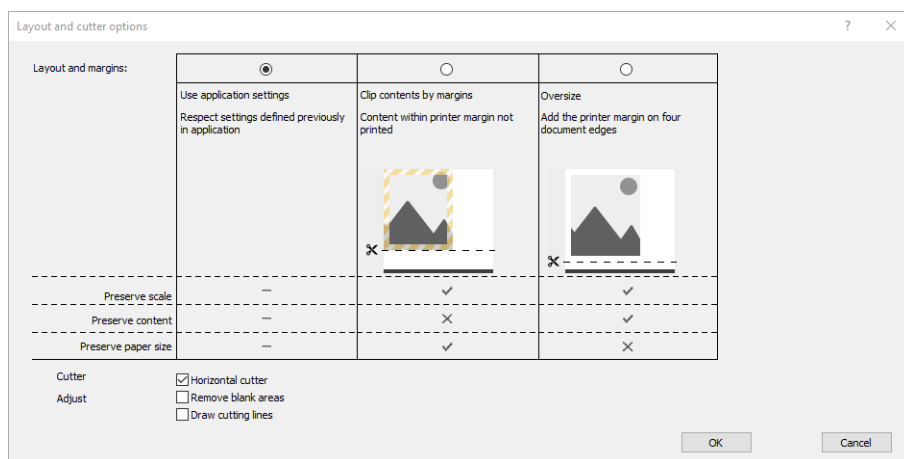

10. 选择 **布局/输出** 选项卡，然后选择 **自动旋转** 选项。自动旋转功能可帮助避免浪费纸张。
11. 按 **确定** 按钮，然后将配置更改保存到 PC3 文件。

12. 在“绘图”窗口中单击 **确定**按钮后，打印机将创建打印预览。

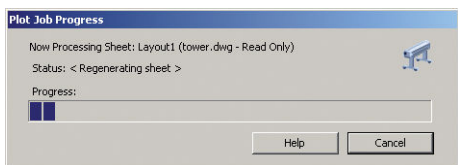

使用“按边距裁切内容”

您可以从 **高级设置 > 纸张 > 布局/边距 > 打印边距 > 布局 > 按边距裁切内容**中选择该边距选项。

当要打印的内容有白色边框，并且与您选定的纸张大小相同时，请使用该选项。打印机用此白色边框作为边距，您将得到与在驱动程序中选定的纸张同样大小的打印页。

打印演示文稿

本节介绍如何从 AutoCAD 和 Photoshop 中打印演示文稿。

使用 Autodesk AutoCAD

1. 打开 AutoCAD 文件并选择一个布局。

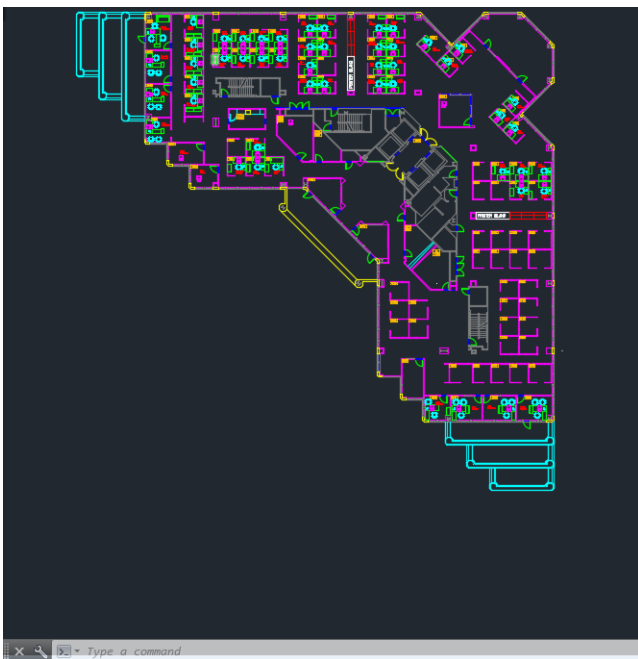

2. 单击窗口顶部的绘图图标。

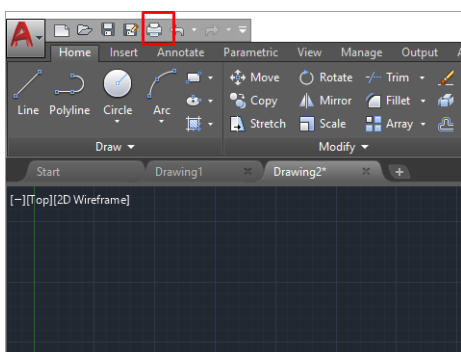

3. 确认选择正确的打印机，然后单击 **属性**按钮。
4. 选择 **设备和文档设置**选项卡，然后单击 **自定义属性**按钮。

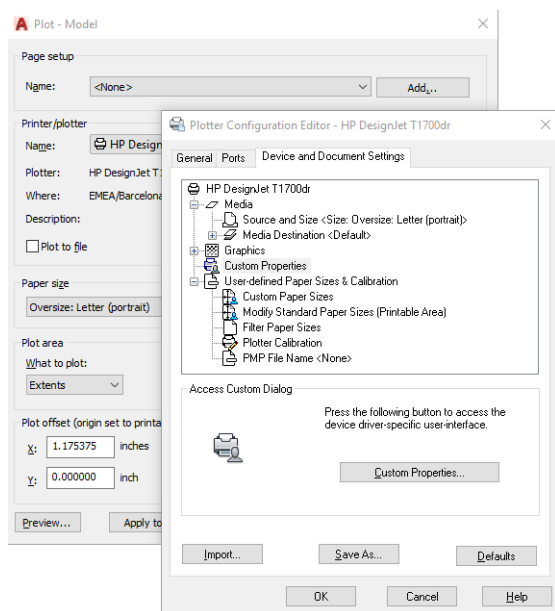

5. 在 **纸张/质量**标签中，选择要使用的纸张类型。

 **注：**如果既没有选择纸张来源也没有选择纸张类型，则打印机将不会在任何被保护的卷筒上进行打印（请参阅第 60 页的**保护纸张类型**）。

6. 选择打印质量（在打印速度与质量之间进行取舍）。
7. 如果要在卷筒上进行打印，则必须指定打印机应裁切纸张的位置。
 - 对于 Windows V3 驱动程序：依次单击**纸张/质量**选项卡、**边距/裁纸器设置**按钮，然后选择**按边距裁切内容**。
 - 对于 Windows V4 驱动程序：单击**布局**选项卡；然后在“布局模式”区域中，选择**带边距 > 按边距裁切内容**。

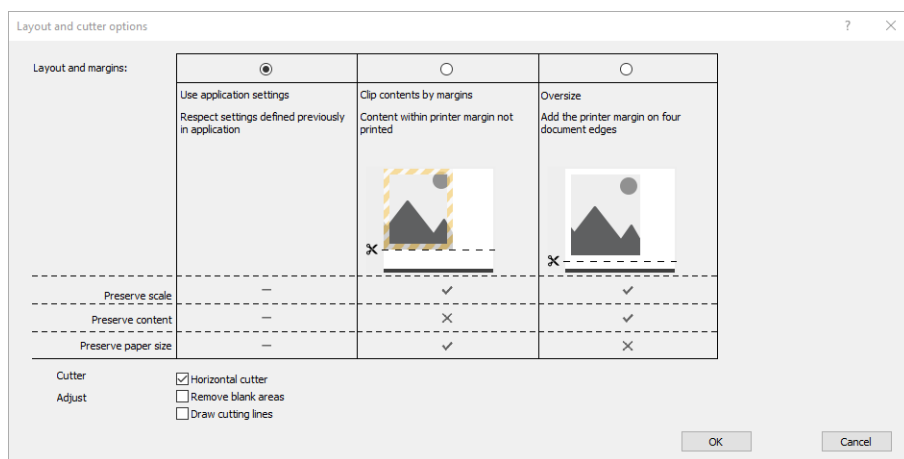

8. 选择 **布局/输出**选项卡，然后选择 **自动旋转**选项。自动旋转功能可帮助避免浪费纸张。
9. 按 **确定**按钮，然后将配置更改保存到 PC3 文件。

10. 在“绘图”窗口中单击**确定**按钮后，打印机将创建打印预览。

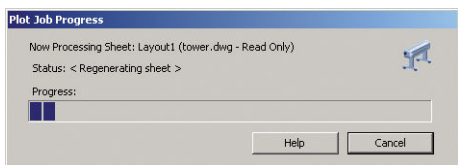

使用 Adobe Photoshop

1. 在 Photoshop 中，依次单击 **文件 > 打印**，然后选择您的打印机。
2. 单击 **打印设置**，然后选择 **纸张/质量**选项卡。

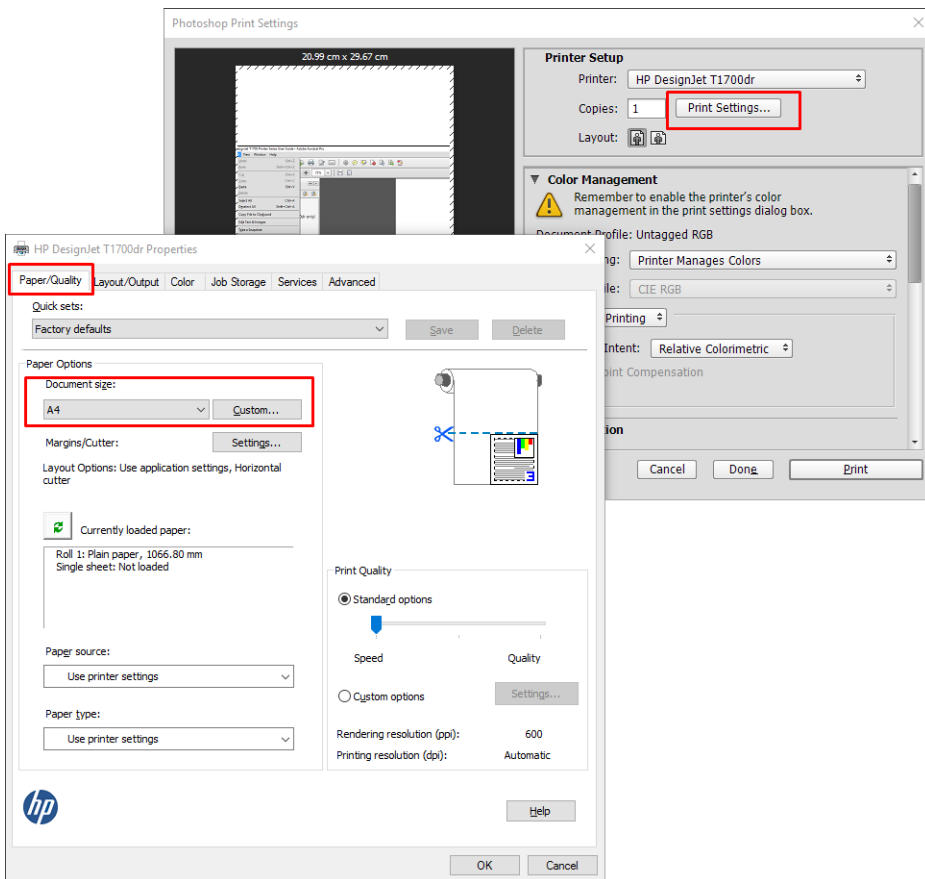

3. 选择合适的纸张尺寸。

如果未找到要使用的纸张尺寸，请单击 **自定义**按钮。输入自定义纸张尺寸的宽度、长度和名称。单击 **保存**和 **确定**按钮。

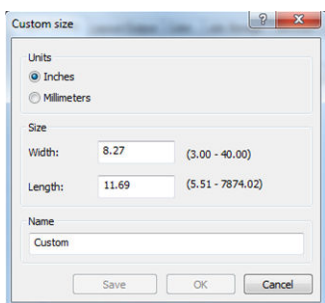

4. 选择 **打印前显示预览**。您可能还希望更改默认纸张来源、纸张类型和打印质量。
5. 在 **颜色** 标签中，默认的颜色管理选项是 **打印机管理的颜色**，而这是正确选项，因为已在 Photoshop 中选择了 **打印机管理颜色**。

在 Microsoft Office 中执行打印操作与大小调整操作

本节介绍如何在 Microsoft Office 2013 中进行打印和缩放。

使用 Microsoft PowerPoint

1. 单击 **文件 > 打印**，然后选择打印机的名称。

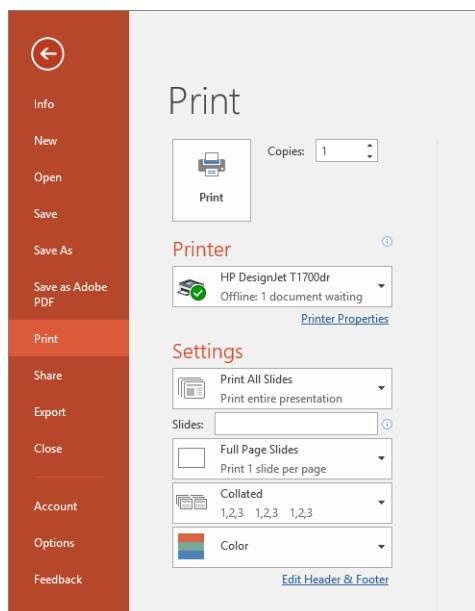

2. 依次单击 **打印机属性 > 布局/输出 > 调整大小** 选项以将文档缩放到特定尺寸。
3. 选择 **纸张/质量** 标签，然后选择 **纸张来源** 和 **纸张类型**。
4. 按边距裁切内容：
 - 对于 Windows V3 驱动程序：依次单击 **纸张/质量** 选项卡、**边距/裁纸器设置** 按钮，然后选择 **按边距裁切内容**。
 - 对于 Windows V4 驱动程序：单击 **布局** 选项卡；然后在“布局模式”区域中，选择 **带边距 > 按边距裁切内容**。

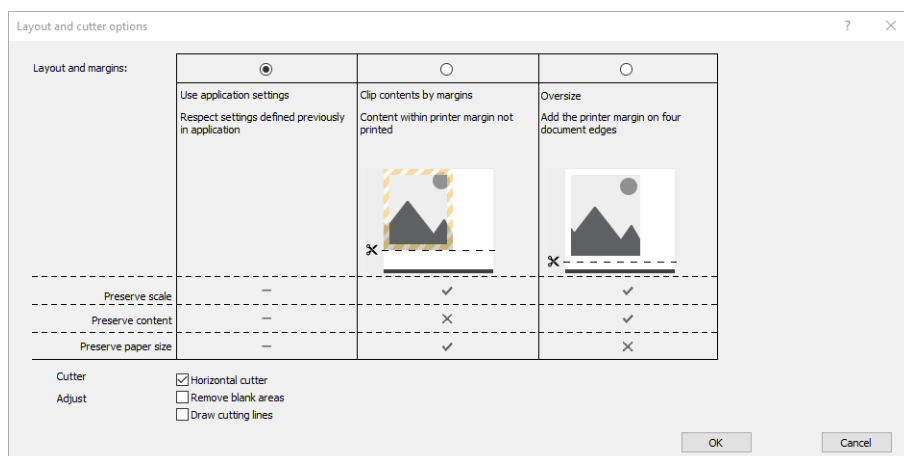

使用 Microsoft Project

1. 单击 **文件 > 打印**。
2. 选择您的打印机名称。
3. 在“设置”部分中，您可以选择要打印的页面、方向和纸张尺寸。

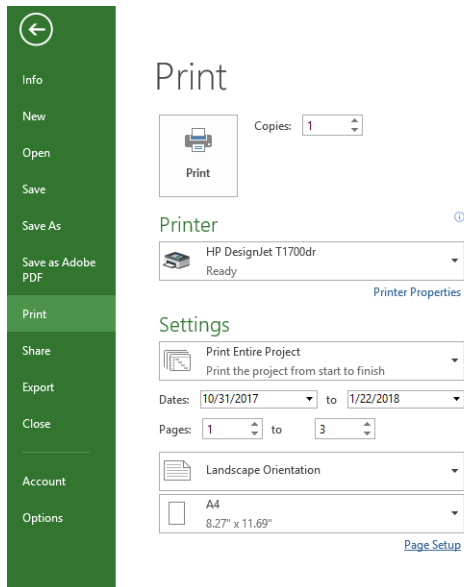

4. 单击 **页面设置**以选择所需的 **纸张大小**。

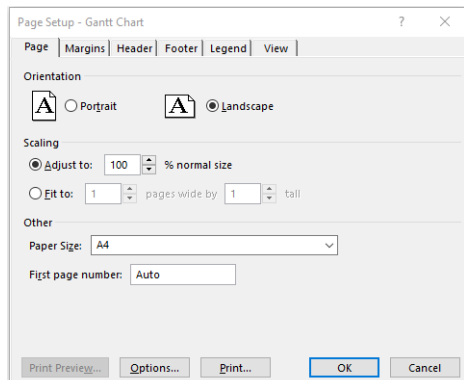

5. 选择 **选项** 进入打印机驱动程序。

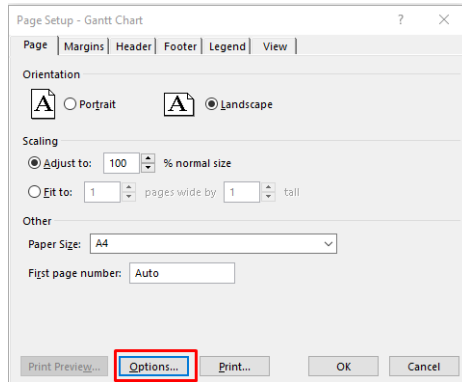

纸张/质量标签中的默认选项可能不合适：**纸张来源**：使用打印机设置和 **纸张类型**：使用打印机设置。

6. 依次单击 **布局/输出** > **调整大小** 选项以将文档缩放至特定尺寸。此外，您可以在 Project 中缩放文档。

使用 Microsoft Excel

1. 单击 **文件** > **打印**。选择打印机名称，然后单击返回箭头以离开 **文件** 菜单。
2. 依次选择 **页面布局** 标签、**尺寸**、所需的纸张尺寸。

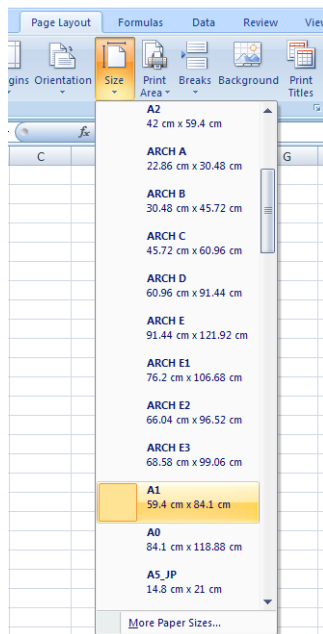

3. 依次单击 **文件** > **打印** > **打印机属性** 以转到打印机驱动程序。在 **纸张/质量** 标签中，选择 **纸张来源**、**纸张类型** 和 **打印质量**。
4. 依次单击 **布局/输出** > **调整大小** 选项以将文档缩放至特定尺寸。此外，您可以在 Excel 中缩放文档。

10 检索打印机用量信息

获取打印机统计信息

获取打印机的统计信息有多种方法。

- 查看打印机整个生命周期的用量统计信息，请参阅[第 98 页的检查用量统计信息](#)。
- 要查看每个最近打印作业的墨水和纸张用量，请参阅[第 101 页的检查作业的用量统计信息](#)。
- 使用第三方应用程序通过 Internet 向打印机请求打印机状态、打印机用量或作业统计数据。打印机随时为请求的应用程序提供 XML 格式的数据。HP 提供一个软件开发工具包以方便开发此类应用程序。

检查用量统计信息

在前面板上查看用量

点击前面板上的  以显示用量信息。

Print categories usage	Ink	Paper
Ink usage		↗
Paper area usage		↗
Paper length usage		↗

可以检索到以下的信息：

- 在 **打印类别用量** 选项卡中，您可以看到墨水、纸张区域和纸张长度用量分成以下类别：
 - 黑白线条：在标准纸张打印的 0% 至 10% 之间的非白色像素覆盖率，且小于 1% 的彩色像素覆盖率
 - 彩色线条：在标准纸张打印的 0% 至 10% 之间的非白色像素覆盖率，且多于 1% 的彩色像素覆盖率
 - 低密度图像：在标准纸张上打印的 10% 至 50% 的非白色像素覆盖率
 - 高密度图像：在标准纸张上打印的超过 50% 的非白色像素覆盖率
 - 蓝图：在蓝图纸张上打印的任何内容类型
 - 优质图像：在优质纸张上打印的任何内容类型

- 墨水用量会按类别显示消耗的墨水量（毫升）以及总用量。

CATEGORY	INK (ML)
Mono lines	0.92
Color lines	1.93
Low density image	0.86
High density image	431.09
Blueprint	n



- 纸张面积用量会按类别显示纸张面积用量（英制或公制）以及总用量。

CATEGORY	USED (M²)
Mono lines	0.22
Color lines	3.16
Low density image	0.51
High density image	17.45
Blueprint	n



- 纸张长度用量会按类别显示纸张用量（英制或公制）以及总用量。

CATEGORY	LENGTH (M)
Mono lines	0.2
Color lines	2.76
Low density image	0.46
High density image	15.12
Blueprint	n



- 墨水选项卡显示了每个墨盒的墨水用量（毫升），以及墨水的总消耗量。

Print categories usage	Ink	Paper
Ink usage		↗
Paper area usage		↗
Paper length usage		↗

- **纸张**选项卡显示了纸张的使用量和总用量，且分为纸张类别或系列显示。

您可以查看每个级别的用量。



Print categories usage		
	Ink	Paper
PAPER TYPE	PAPER AREA (M ²)	PAPER LENGTH (M)
Bond and Coated Paper	32.31	29.92
Plain Paper	14.90	13.74
Coated Paper	6.48	5.99
HP Coated Paper	6.90	

点击  后，将会显示一条信息：**已将使用报告发送到作业队列，并很快会进行打印。**

所有数值均可以用英制或公制单位显示。

打印用量信息

可以通过两种不同的方法从前面板主屏幕中打印用量信息：

- 点击  以启动用量信息屏幕，然后点击 **打印用量报告**按钮。
- 点击 ，然后依次点击**内部打印件** > **用户信息打印** > **打印用量报告**。

从内嵌式网站服务器查看用量

使用内嵌式网站服务器也可以检索到与前面板相同的信息。

1. 访问内嵌式网站服务器，请参阅[第 14 页的内嵌式网站服务器](#)。
2. 在侧面的菜单中，单击**用量**。

用量页面上以各种表格分别显示了所有打印机的使用情况信息：

- **摘要**：总墨水用量和总纸张用量（采用面积和长度单位）。
- **打印类别用量**：墨水和纸张用量，以及不同打印类别（内容类型，例如单色线条、彩色线条、高质量图像、蓝图纸张）所打印的页数。只有启用了**显示应用类别**打印机设置才会显示该表格信息。还有更多具体取决于以下设置的条件：
 - 如果启用了**使用的纸张面积和打印的纸张面积**设置，则会显示纸张打印用量。
 - 如果启用了**启用蓝图类别**设置，则会显示蓝图类别。
 - 只有启用了**启用高质量图像类别**设置，才会显示高质量图像类别。
 - 如果显示了已打印纸张栏信息，使用的纸张面积字段显示的内容会变为“纸张面积（已使用平方米）”。否则，该字段显示的内容为“纸张面积（平方米）”。
- **墨水用量**：打印机整个生命期的墨水用量（大约值）。墨水消耗量表列出了每种颜色的墨水用量，但不会列出墨盒的产品编号。
- **纸张用量**：打印机在整个生命期内已使用的所有纸张。

检查作业的用量统计信息

 **注：** 用量统计信息的准确性不能保证。

1. 访问内嵌式网站服务器，请参阅[第 14 页的内嵌式网站服务器](#)。
2. 在侧面的菜单中，依次单击**用量 > 统计**。

统计页面列出了最近的打印作业，以及每个作业（而不是每个页面）的以下信息：

- **名称：** 作业名称

只有在**安全 > 安全设置**下为用户启用**在作业统计中显示用户名和作业名称**设置，才会显示作业名称。

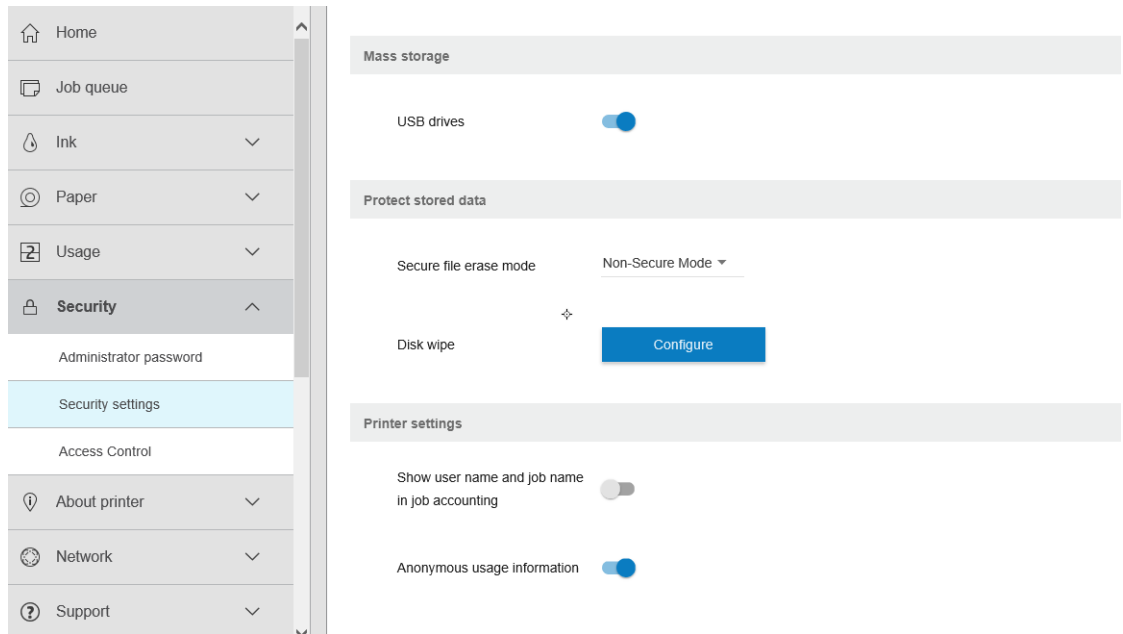

- **编号：** 作业的编号
- **时间：** 完成作业的日期和时间
- **用户：** 提交作业的人所输入的名字（只有启用相应的安全设置后才会显示该项目）

只有在**安全 > 安全设置**下为用户启用**在作业统计中显示用户名和作业名称**设置，才会显示用户名。

- **类型：** 作业的类型（打印）
- **来源：** 作业的来源：USB、网络等等
- **打印质量：** 打印作业应有的打印质量
- **份数：** 需要打印的份数（重新打印后的累积数量）
- **页数：** 打印的页数
- **状态：** 作业的状态：已打印、被用户取消等等
- **总体成本：** 作业的总成本（启用成本分配时可见）
- **纸张类型：** 作业所使用的纸张类型
- **纸张面积：** 作业所使用的纸张面积

- **纸张长度**：作业所使用的纸张长度
- **墨水使用量**：作业消耗的墨水量

当作业所有页面已被打印，或被用户或打印机本身取消，则作业会被视为已完成。处理中的作业（等待打印、正在打印、正在被取消、暂停进行预览等等）不会出现在该列表中。

您可以使用同一页面的下拉式控制项，过滤统计页面上显示的作业。该控制项只会更改视图，不会删除打印机中的作业统计信息。基本上，此页会显示最后的 N 份作业（或更少，如果已完成的作业数量较少），这里的 N 是此配置参数值。默认情况下，N 为 10。

统计表中会显示两个按钮：

- **帮助**：此按钮会打开一个显示帮助信息的窗口。
- **导入 CSV**：此按钮会打开一个有进度栏的窗口，并会生成和下载 CSV 文件。下载的文件为 CSV 格式，包含类似统计页面的信息。如果启用了成本分配，则 CSV 会显示有关作业成本的更多详细信息。

检查成本分配

 **注**：用量统计信息的准确性不能保证。

1. 访问内嵌式网站服务器，请参阅[第 14 页的内嵌式网站服务器](#)。
2. 转到**主菜单**标签。
3. 单击**用量 > 成本分配配置**。

成本分配页面让您可以使用页面顶部的**启用统计分配配置**旁边的复选框，启用或禁用成本分配设置。如果启用了此设置，您可以插入或修改以下部分的成本。

 **注**：必须启用至少以下一个部分才可以保存配置。

- **单位**
 - **货币**：输入三个字母的货币代码。
 - **纸张用量**：选择单位，英制或公制。
- **打印类别成本**：可以启用或禁用。如果启用，您可以为每个类别指定成本并选择成本单位（每毫米，或是在上一个页面的**单位**部分选定的选项）。所显示的费用数据精确到小数点后两位。被禁用的类别会显示为灰色。
- **墨水用量成本**：可以启用或禁用。使您可以评估墨水用量的成本，并显示可用的墨水及相关成本字段。
- **纸张用量成本**：可以启用或禁用。使您可以评估所显示纸张的成本。您可以从支持的纸张列表中添加纸张。您可以删除或编辑成本；这些数据不能为空，但可以是 0（零）。单位的选择与打印类别成本的设置相同。
- **固定成本**：可以启用或禁用。让您可将固定成本添加到所有打印、扫描和复印作业。

启用成本分配设置会使统计信息中出现总成本列，且所导出 CSV 也会含有详细的信息。

11 处理墨盒和打印头

- [关于墨盒](#)
- [检查墨盒状态](#)
- [卸下墨盒](#)
- [插入墨盒](#)
- [关于打印头](#)
- [检查打印头状态](#)
- [卸下打印头](#)
- [插入打印头](#)
- [安全模式](#)

关于墨盒

墨盒用于存储墨水，与打印头相连接，后者用于将墨水分布到纸张上。要购买其它墨盒，请参阅第 119 页的附件。

⚠ 注意：处理墨盒时请遵守相应的注意事项，因为墨盒是容易受 ESD（请参阅第 169 页的术语表）影响的设备。避免接触插针、引线和电路。

🔍 注：启用动态安全保护的打印机。仅可与使用 HP 原装芯片的墨盒搭配使用。采用非 HP 芯片的墨盒可能无法工作，即使现在可以工作，将来可能也无法工作。更多信息：<http://www.hp.com/go/learnaboutsupplies>。

🔍 注：此打印机不能使用连续供墨系统。要恢复打印，请卸下任何连续供墨系统，然后安装原装 HP（或兼容）墨盒。

🔍 注：此打印机墨盒中的墨水必须用完。墨水尚未用完时重注墨盒可能会导致打印机出现问题。如果出现这种情况，请插入新墨盒（原装 HP 墨盒或兼容墨盒）以继续打印。

检查墨盒状态

要查看墨盒中的墨水量，请在前面板上点击 ，然后点击您要了解其信息的墨盒。墨水信息页中包含 **更换墨盒** 选项，以便于更换墨盒（另请参阅第 104 页的卸下墨盒）。

要获取有关墨盒的更多信息，您可以点击要查看信息的墨盒颜色。

也可从 HP DesignJet Utility 获取此信息。

要了解墨盒状态消息的说明，请参阅第 150 页的墨盒状态信息。

HP DesignJet Utility 过程

- 在 HP DesignJet Utility Windows 版中，转到 **概述** 选项卡，即可在 **耗材状态 > 墨盒** 下看到每个墨盒的状态。
- 在 HP DesignJet Utility Mac OS X 版中，选择“信息”组中的 **耗材状态**。

卸下墨盒

在出现以下两种情况时需要卸下墨盒。

- 在进行无人值守打印时，墨盒中的墨水位置太低，需要更换为盛满墨水的墨盒（可以在方便时用完前一墨盒中剩余的墨水）。
- 墨盒是空墨盒或者有问题，必须更换才能继续打印。

⚠ 注意：切勿在正进行打印时尝试卸下墨盒。

注意：仅应在准备好插入另一墨盒时才能卸下墨盒。

注意：确保打印机的滚轮已锁紧（按下制动手柄）以防止打印机移动。

🔍 注：墨盒墨水用完时，不会自动取消当前作业；除非手动取消该作业；更换空墨盒后将恢复打印该作业。如果推迟更换墨盒，则打印件上可能会出现一些条纹效果。

- 在前面板上依次点击 、、**更换墨盒**。

2. 打开打印机右侧的墨盒盖。

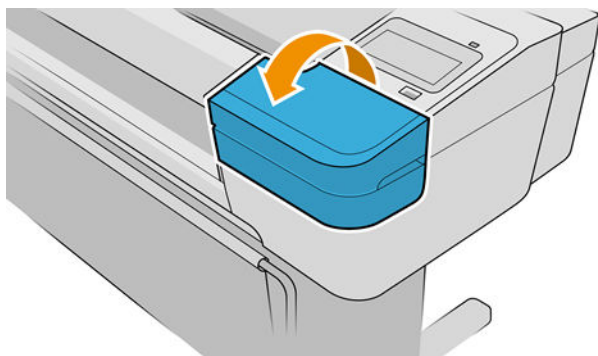

3. 抓紧要卸下的墨盒。
4. 将墨盒竖直向上拔出。

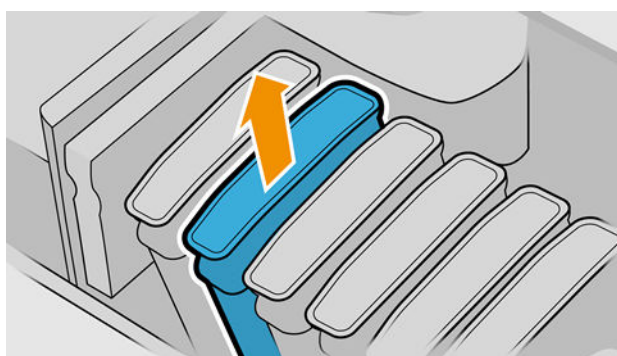

 **注：** 避免接触插入打印机中的墨盒末端，因为在连接处可能有墨水。

 **注：** 避免存放未用完墨水的墨盒。

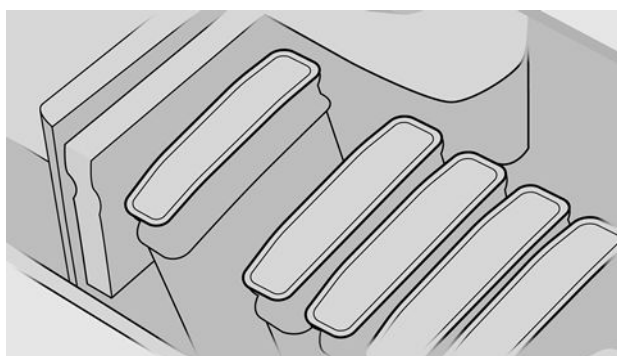

5. 前面板显示屏将指示出缺少的墨盒。

插入墨盒

1. 在从墨盒包装中取出墨盒之前，先用力摇动墨盒。
2. 解开新墨盒包装，找到标识墨水颜色的标签。检查标记空插槽的字母（例如，M代表品红色）是否与墨盒标签上的字母相匹配。

3. 将墨盒插入相应的插槽。

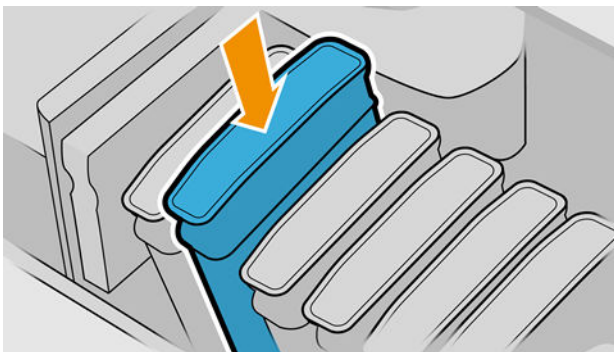

4. 将墨盒推入插槽，直到它卡入到位。

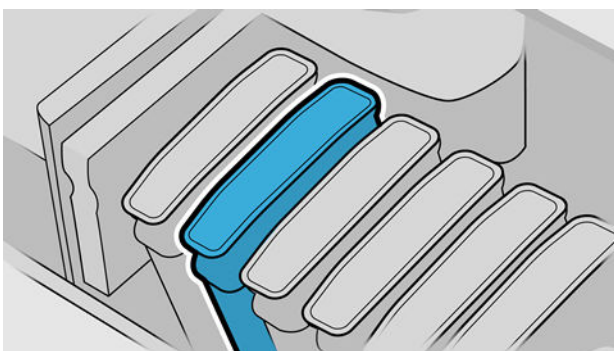

如果有困难，请参阅[第 150 页的无法插入墨盒](#)。

5. 在插入所有墨盒之后，请盖上墨盒盖。

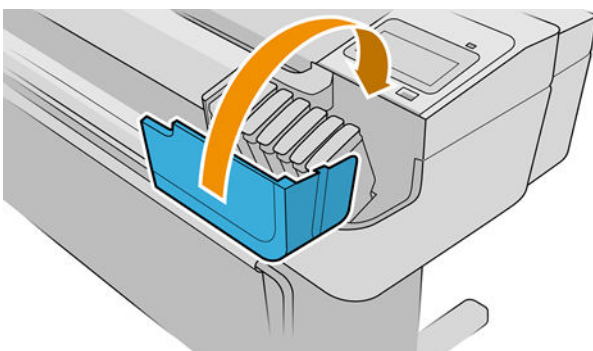





6. 前面板显示屏将显示所有墨盒已正确插入的确认消息。

重注墨盒或改装墨盒的使用

HP 建议您用新的 HP 墨盒来替换空墨盒。请参阅[第 119 页的附件](#)、[第 104 页的卸下墨盒](#)和[第 105 页的插入墨盒](#)。

使用重注墨盒或改装墨盒存在一些严重缺陷：

- 可能会损坏打印机。在这种情况下，对于与墨盒有关的任何打印机维修或因墨水污染造成的任何问题，打印机保修将无效。
- 以后，打印机中使用的同一颜色的所有打印头的保修将会无效。
- 打印质量可能会受到影响。
- 打印机将无法估计墨盒中的墨水量，并且不会报告墨水量。

要强制打印机接受墨盒，您可以在前面板上依次点击 、、、。

1. 将墨盒安装进打印机（请参阅[第 105 页的插入墨盒](#)）。
2. 前面板会报告该墨盒为改装墨盒，并且启动墨盒拆卸过程。如果您确信所购买的 HP 墨盒非原装墨盒，则 HP 建议您中止该过程。要确定墨盒真伪，请参阅 <http://www.hp.com/go/anticounterfeit>。
3. 如果继续，前面板将显示一系列警告消息。

 **注：**打印机可以检测到非原装 HP 墨盒。该打印机仅应与使用 HP 原装芯片的墨盒搭配使用。采用非 HP 芯片的墨盒可能无法工作，即使现在可以工作，将来可能也无法工作。更多信息：
<http://www.hp.com/go/learnaboutesupplies>。

在此过程完成后，前面板将如常显示墨盒，但墨盒不会报告其墨水量。

关于打印头

打印头与墨盒相连接，用于向纸张喷墨。

 **注意：**处理打印头时请遵守相应的注意事项，因为打印头是 ESD（请参阅[第 169 页的术语表](#)）敏感设备。避免接触插针、引线和电路。

检查打印头状态

在每次打印后，打印机会自动检查和维护打印头。请按下列步骤操作，以获得有关打印头的更多信息。

1. 在前面板上点击 ，然后点击要查看信息的打印头。
2. 前面板将显示：
 - 颜色
 - 产品名称
 - 产品号
 - 序列号
 - 状态，请参阅[第 161 页的前面板错误消息](#)
 - 已使用的墨水量
 - 保修状态

也可从 HP DesignJet Utility 获取其中大部分信息。在 HP DesignJet Utility Windows 版中，依次转到**概述**选项卡、**耗材**选项卡。

要了解打印头状态消息的说明，请参阅[第 156 页的打印头状态消息](#)。

保修状态为**查看保修注释**表明使用的不是 HP 墨水。有关保修含义的详细信息，请参阅打印机附带的《法律信息》文档。

卸下打印头

 **注意：**确保打印机的滚轮已锁紧（按下制动手柄）以防止打印机移动。

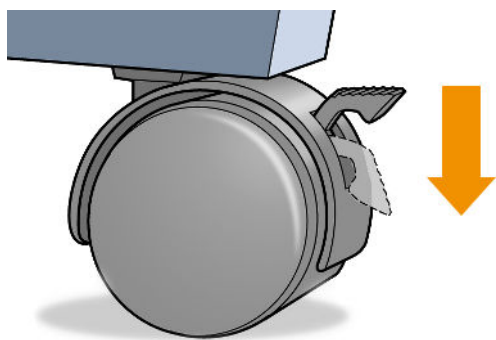

⚠ 注意：必须在打印机开机的情况下更换打印头。

1. 在前面板上依次单击 、打印头、、更换。
2. 打印机将托架移入正确位置。

⚠ 注意：如果托架在装卸位置停留时间超过三分钟且没有插入或卸下任何打印头，它将尝试移回右端的正常位置。

3. 当托架停止移动时，前面板显示屏将显示消息要求您打开护盖。

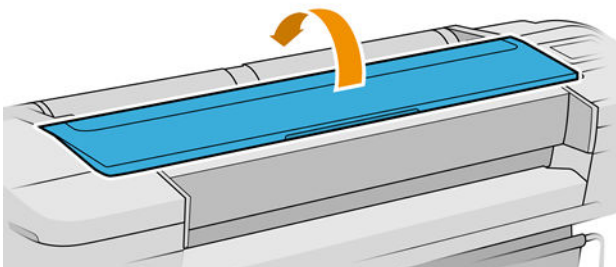

4. 找到打印机右侧的托架。
5. 朝您身体的方向向上拉动手柄以松开钢丝环。

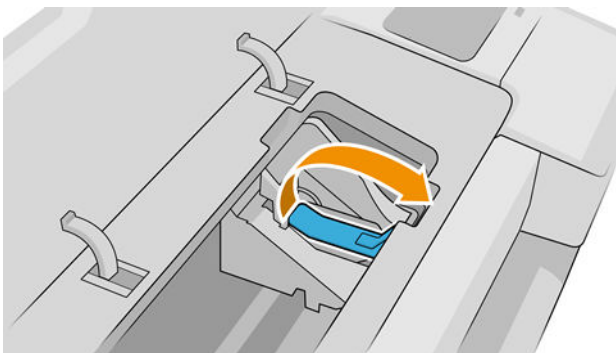

6. 推回手柄掀开打印头盖。

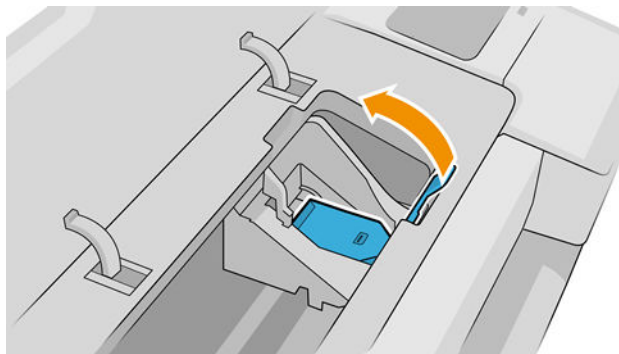

7. 这样就可以处理打印头了。

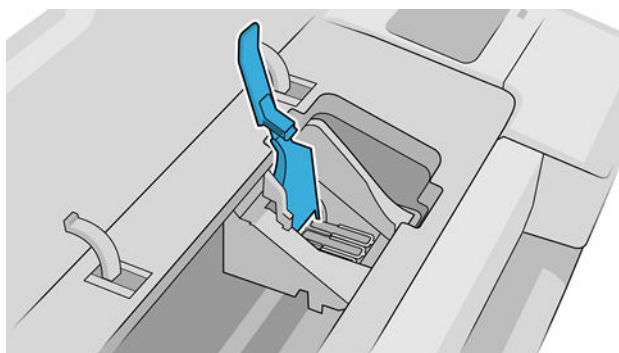

8. 要卸下打印头，请提起蓝色手柄。

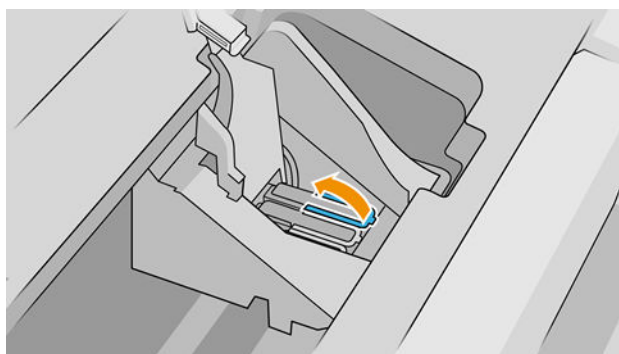

9. 使用蓝色手柄，均匀用力松开打印头。

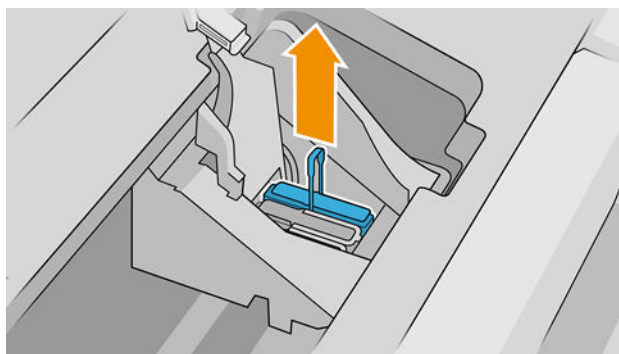

10. 向上拔起蓝色手柄，直到打印头从托架松开。

⚠ 注意： 不要向上猛拔，因为这样可能会损坏打印头。

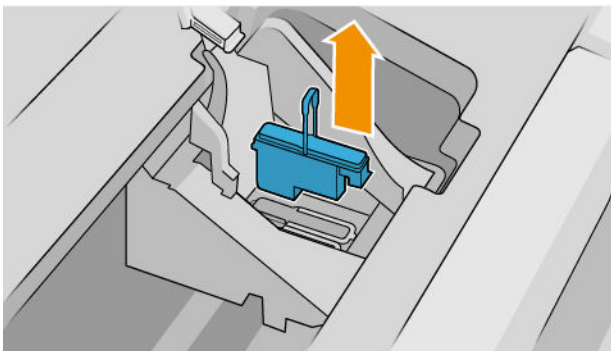

11. 前面板显示屏将指示出缺少的打印头。

插入打印头

📖 注： 如果连接的墨盒已空或几乎空了，则无法成功插入新打印头。在这种情况下，应先更换墨盒，然后再插入新打印头。

1. 向下拔橙色保护帽将其卸下。

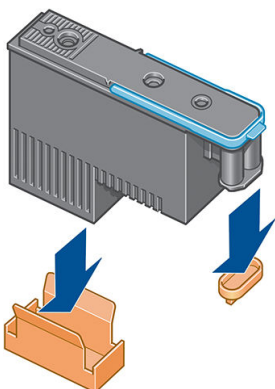

2. 打印头被设计成可插入任意可用插槽中。一旦打印头插入特定的插槽中，它将被设定为仅适用于该颜色组合。为此，请务必使用打印头附带的标签标记其对应的颜色，使墨盒插槽的颜色与即将插入的打印头的颜色相匹配。

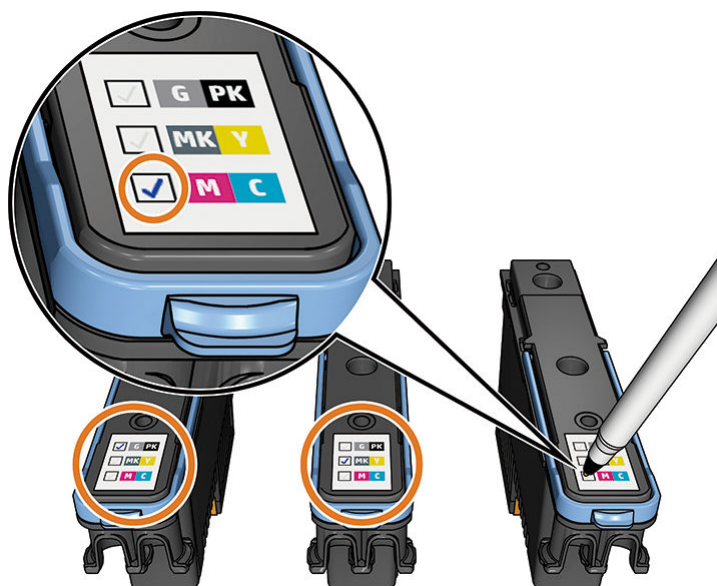

3. 将新打印头插入托架中的正确插槽。

⚠ 注意：应将打印头慢慢地垂直插入。如果插入速度太快、有倾斜角度或者在插入时旋转，可能会损坏打印头。

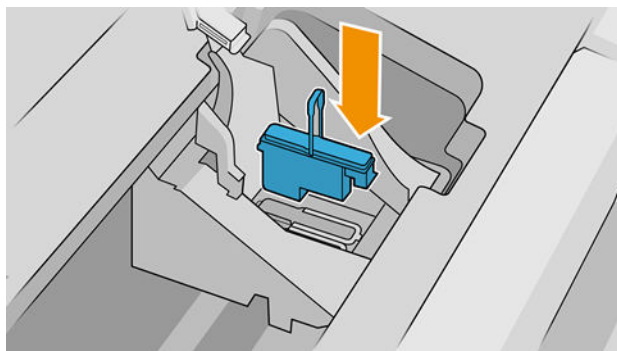

4. 按下图箭头所示的方向往下按。

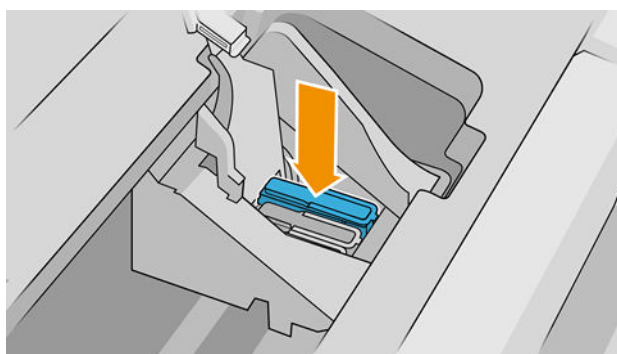

⚠ 注意：在安装新打印头时可能会有些阻力，因此需要用力向下按，但用力时一定要均匀平稳。打印头插入到位后，应听到蜂鸣声，并能够在前面板显示屏上看到确认消息。如果有困难，请参阅第 150 页的无法插入打印头。

5. 插入需要安装的所有其它打印头，然后盖上托架盖。

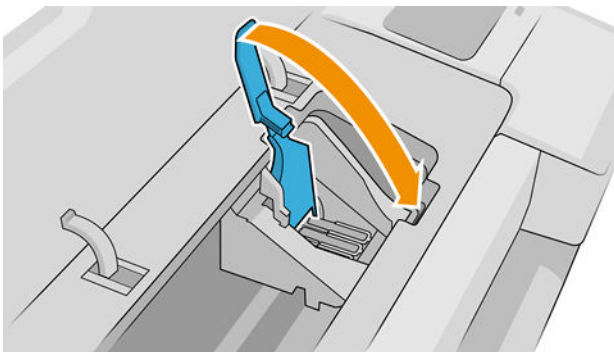

6. 确保蓝色手柄的末端卡住靠近托架的钢丝环。

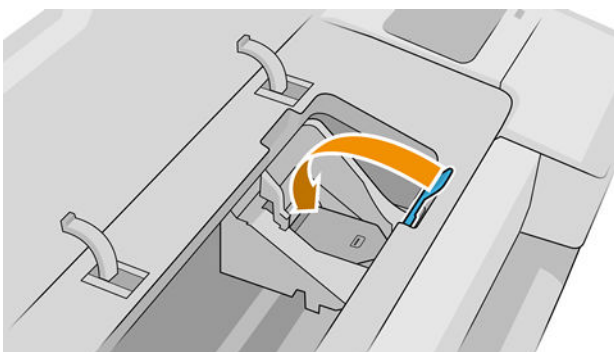

7. 放低手柄，将其置于托架盖上。

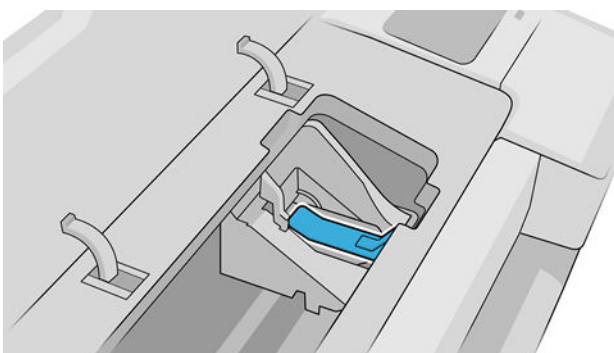

当所有打印头已正确插入并由打印机接受后，打印机将发出蜂鸣声。

 **注：**如果在您插入打印头后打印机未发出蜂鸣声，并且前面板显示屏显示了 **更换** 消息，则可能需要重新插入打印头。

8. 盖上护盖。

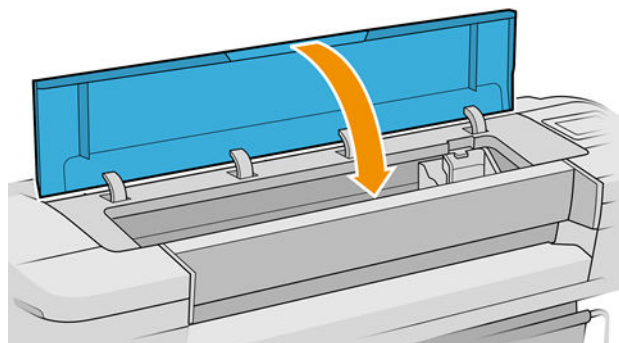



9. 前面板显示屏会确认所有打印头均已正确插入。打印机将开始检查并准备打印头。如果更换了所有打印头，则默认的例行过程需要 10 分钟。如果打印机在准备打印头时发现问题，则需要的时间可能更长，最长可达 45 分钟。如果插入了一个打印头，则该过程用时从 2 到 45 分钟不等。如果已装入纸张，则在检查并准备好所有打印头后，将自动执行打印头重新对齐过程，请参阅 [第 154 页的对齐打印头](#)。
10. 插入新打印头后，建议您执行颜色校准。请参阅 [第 74 页的颜色校准](#)。

安全模式

在某些情况（包括打印机的运行环境超出规格的情况）下，并且已检测到旧墨盒、重注墨盒或假冒墨盒时，打印机将在“安全”模式下运行。当运行环境超出规格时或安装了旧墨盒、重注墨盒或假冒墨盒时，HP 无法保证打印系统正常工作。安全模式旨在保护打印机和打印头免于因意外情况受到损坏，而打印机的前面板上以及内嵌式网站服务器和 HP Designjet Utility 显示该图标即表示处于该模式。

为获得最佳表现，请使用原装 HP 墨盒。HP DesignJet 打印系统（包括原装 HP 墨水和打印头）采用整体思维设计，使每次打印均达到优良的打印质量、一致性、性能、耐用性和价值。

 **注：**此打印机不能使用连续供墨系统。若要恢复打印，请取出连续供墨系统并安装原装 HP（或兼容）墨盒。

 **注：**此打印机墨盒中的墨水必须用完。墨水尚未用完时重注墨盒可能会导致打印机出现问题。如果出现这种情况，请插入新墨盒（原装 HP 墨盒或兼容的墨盒）以继续打印。

 **注：**启用动态安全保护的打印机。仅可与使用 HP 原装芯片的墨盒搭配使用。采用非 HP 芯片的墨盒可能无法工作，即使现在可以工作，将来可能也无法工作。更多信息：<http://www.hp.com/go/learnaboutesupplies>。

12 维护打印机

- [检查打印机状态](#)
- [清洁打印机表面](#)
- [维护墨盒](#)
- [移动或存放打印机](#)
- [更新固件](#)
- [更新软件](#)
- [打印机维护套件](#)
- [安全文件擦除](#)
- [磁盘清理](#)

检查打印机状态

可以通过以下方式检查打印机的当前状态：

- 如果访问内嵌式网站服务器，则会看到打印机常规状态的信息。主页选项卡上的“耗材”页列明了纸张和墨水耗材的状态。
- 在前面板上，按对应的图标可了解有关纸张、墨水量、墨盒和打印头的信息。

如果当前有任何警报，则会在主页上面一行显示优先级最高的警报。点击此消息可查看所有当前警报的列表，当中的图标指示了每个警报的严重性。点击警报消息可以获取解决此问题的帮助信息。

清洁打印机表面

使用湿海绵或软布以及中性家用清洁剂（如无腐蚀性液体肥皂）清洁打印机表面和日常操作中经常接触的打印机的所有其它部分。

⚠ 警告！ 为避免触电，请确保在清洁前关闭打印机并拔去插头。请勿让打印机进水。

⚠ 注意： 请勿在打印机上使用腐蚀性清洁剂。

维护墨盒

在墨盒的正常寿命范围内，不需要进行特别的维护。不过，为保持最佳打印质量，应在达到过期日期时更换墨盒。在任何墨盒达到其过期日期时，打印机前面板将会通知您。

您还可以随时检查墨盒的过期日期：请参阅 [第 115 页的检查打印机状态](#)。

另请参阅 [第 103 页的处理墨盒和打印头](#)。

移动或存放打印机

如需移动打印机，则需要适当地做些准备工作，以避免损坏打印机。要为打印机做些准备，请按照下面的说明操作。

1. 请勿卸下墨盒或打印头。
2. 确保没有装入纸张。
3. 确保打印机处于空闲状态。
4. 断开将打印机连接到网络或计算机的所有电缆。

⚠ 注意： 移动打印机通过门口前，如有必要，请卸下桌脚延伸板，并确定将其重新组装后再设置打印机。

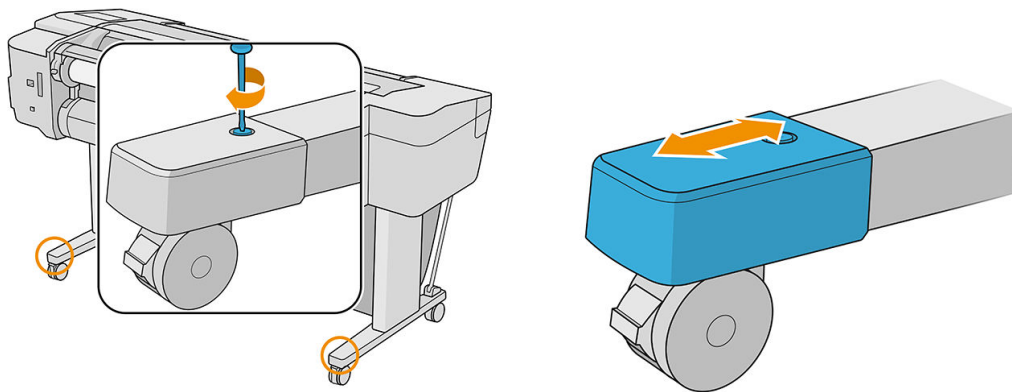

如果需要长时间关闭打印机，请按照下面的附加步骤操作：

1. 利用前面板的电源键关闭电源。
2. 断开打印机的电源线。

⚠ 注意：请勿将打印机倒置。墨水可能会从保养站中漏出，从而损坏打印机。

接回电源线时，请牢记要整洁地沿背面沟槽布放电缆。打印机重新通电后，将用大约三分钟的时间自行初始化并检查和准备打印头。准备打印头的时间通常仅需要一分钟多一点。但是，如果打印机关闭时间长达六周或更长时间，则准备打印头的时间最多可长达 45 分钟。

⚠ 注意：如果打印机长期关闭，则打印头可能会无法使用。在此情况下，您需要更换为新打印头。

💡 提示：由于准备和冲洗打印头会浪费时间和墨水，因此极力建议，只要有可能，就请始终保持打印机处于打开状态或休眠模式，以维护打印头的良好状态。在这两种情况下，打印机会不时唤醒以维护打印头。这样可以避免在使用打印机之前进行长时间的准备过程。

更新固件

打印机的各种功能是由打印机内部的固件控制的。

HP 会不时提供固件更新。这些更新可提高和改进打印机的功能，并且可以纠正一些小问题。

📄 切记：强烈建议您定期更新固件以利用最新的改进功能。

下载和安装固件更新有多种方式；可选择您认为最简便的方式。这些方法分为两类：自动和手动更新。

📄 注：固件包含一组最常用的纸张预设。可以单独下载其它纸张配置文件；请参阅 [第 32 页的纸张预设](#)。

自动固件更新

自动固件更新是一种可用于 Web 连接的打印机的简便方法。您的打印机可以自动下载最新的固件版本到打印机上并进行安装。

重要注释

- 您的打印机必须连接到 Internet；请参阅[第 17 页的设置打印机服务](#)。
- 要配置自动固件更新，您可以使用前面板或内嵌式 Web 服务器；请参阅[第 18 页的配置固件更新](#)。
- 如果设置了管理员密码，则需要提供该密码才能更改这些设置。
- 固件更新包可能很大；可能要考虑是否对网络或 Internet 连接有任何影响。
- 固件更新是在后台下载的：打印机可以同时进行打印。但是，无法在后台安装固件更新：必须停止打印，并始终通过手动的方式进行安装。下载完成后，您可以在任何时候安装固件。

手动固件更新

可以使用下列方法执行手动固件更新：

- 使用内嵌式网站服务器，依次单击 **关于打印机** > **固件更新**。单击 **立即检查** 以检查是否有新固件可用。如果有新固件，则会显示一些有关新固件的信息，此时，您可以下载并安装该固件。
- 在 Windows 中使用 HP DesignJet Utility 时，依次选择您的打印机、**支持选项卡** 和 **固件更新**。
- 在 Mac OS X 中使用 HP DesignJet Utility 时，在“支持”组中选择 **固件更新**。
- 使用 HP Web JetAdmin；通过该工具可手动更新固件或请求自动更新。
- 使用 U 盘，应将它格式化为 FAT32，并且它应可存储至少 4 GB。将固件文件从 <http://www.hp.com/go/T1700/firmware> 下载到 USB 闪存驱动器中，然后将其插入前面板旁边的高速 USB 主机端口中。前面板将显示固件更新助理，以指导您完成更新过程。

更新软件

要更新打印机的打印机驱动程序和其它软件，请转到 <http://www.hp.com/go/T1700/drivers>。

另外：

- 在 Windows 下，HP DesignJet Utility 可能会提供重新启动时自动更新的功能。
- 在 Mac OS X 中，Apple 软件更新会在有更新时更新您的软件。

打印机维护套件

您的打印机共有三个维护套件，其中包含长时间使用后可能需要更换的组件。需要其中一个套件时，HP DesignJet Utility 将在前面板上显示一条消息。

在看到该消息时，应联系 HP 支持部门（请参阅[第 164 页的与 HP 支持部门联系](#)）并请求维护套件。只能由维修工程师安装这些套件。

安全文件擦除

打印机的硬盘可用作打印作业的临时存储区域。“安全文件擦除”工具可彻底擦除硬盘中的信息，以保护信息不会受到非授权访问。打开该功能后即开始此操作，但不会对硬盘上的旧临时文件进行追溯擦除。如果也想擦除旧文件，请参阅[第 118 页的磁盘清理](#)。

“安全文件擦除”提供以下三种不同的安全级别：

- **非安全模式：**所有信息指针都被擦除。信息本身仍保留在硬盘上，直到信息所占用的磁盘空间用于其它目的，它才会被盖写。虽然信息保留在磁盘上，但大多数用户难以访问，不过可以使用专门设计的访问软件对其进行访问。这是在大多数计算机系统上擦除文件的标准方法，也是速度最快但最不安全的方法。
- **安全快速擦除：**所有信息指针都被擦除，并使用固定字符模式对信息本身进行盖写。此方法的速度虽然比“非安全模式”慢，但更安全。仍然可以通过使用特殊工具检测残留磁迹来访问已擦除信息的碎片。
- **安全净化擦除：**所有信息指针都被擦除，并使用专门用于消除任何残留踪迹的算法对信息本身进行重复盖写。这是速度最慢但最安全的方法。“安全净化擦除”满足美国国防部对磁盘介质清除和净化的 5220-22.m 要求。使用“安全文件擦除”时，这是默认的安全级别。

您可以通过内嵌式 Web 服务器（安全 > 安全设置）更改这些设置。“安全文件擦除”是 HP 免费提供的基于 Web 的打印管理软件 Web JetAdmin 提供的工具之一：请参阅 <http://www.hp.com/go/webjetadmin>。

如果无法在 Web JetAdmin 中使用“安全文件擦除”，请与 HP 支持中心联系：请参阅[第 164 页的与 HP 支持部门联系](#)。

磁盘清理

“磁盘清理”与“安全文件擦除”（请参阅[第 117 页的安全文件擦除](#)）除了前者会擦除所有临时文件（包括旧文件）以外，二者功能完全相同。

您可从 Web JetAdmin 或内嵌式 Web 服务器中更改“磁盘清理”配置。

 **注：**如果决定擦除整个硬盘，则擦除过程中可能会多次要求您重新启动打印机。“安全快速擦除”过程大约需要 6 小时，而“安全净化擦除”大约需要 24 小时。

13 附件

- [如何订购耗材和附件](#)
- [附件简介](#)
- [处置说明](#)

如何订购耗材和附件

为打印机订购耗材或附件有两种可选方法：

- 在 Web 上访问 <http://www.hpmedia.com>。
- 联系 HP 支持中心（请参阅第 164 页的与 HP 支持部门联系）。

本章的其余部分列出了可用的耗材和附件及其部件号。

订购墨盒

您可以为打印机订购以下墨水耗材：

墨盒

墨盒	产品号
HP 730 130 毫升青色 DesignJet 墨盒	P2V62A
HP 730 130 毫升品红色 DesignJet 墨盒	P2V63A
HP 730 130 毫升黄色 DesignJet 墨盒	P2V64A
HP 730 130 毫升粗面黑色 DesignJet 墨盒	P2V65A
HP 730 130 毫升灰色 DesignJet 墨盒	P2V66A
HP 730 130 毫升照片黑色 DesignJet 墨盒	P2V67A
HP 730 300 毫升青色 DesignJet 墨盒	P2V68A
HP 730 300 毫升品红色 DesignJet 墨盒	P2V69A
HP 730 300 毫升黄色 DesignJet 墨盒	P2V70A
HP 730 300 毫升粗面黑色 DesignJet 墨盒	P2V71A
HP 730 300 毫升灰色 DesignJet 墨盒	P2V72A
HP 730 300 毫升照片黑色 DesignJet 墨盒	P2V73A

打印头

打印头	产品号
HP 731 DesignJet 打印头	P2V27A

订购纸张

当前提供了以下纸张类型可用于您的打印机。

 **注：**此列表可能随时间推移而有所更改。有关最新信息，请参阅 <http://www.hpmedia.com>。

 **注：**HP 不支持的纸张类型仍然可能与您的打印机兼容。

可用性指示：

- (A) 表示纸张在亚洲（不包括日本）供应
- (C) 表示纸张在中国供应

- (E) 表示纸张在欧洲、中东和非洲供应
- (J) 表示纸张在日本供应
- (L) 表示纸张在拉丁美洲供应
- (N) 表示纸张在北美洲供应

如果部件号后未带有括号，则纸张在所有国家/地区都提供。

纸卷

纸张类型	克/平方 米	长度	宽度	产品号	
HP 证券纸和涂料纸					
HP 特级超重亚面纸	210	30.4 米	610 毫米	Q6626B	
			914 毫米	Q6627B	
			1066 毫米	Q6628B	
HP 通用证券纸	80	45.7 米	419 毫米 (A2)	Q1446A (EJ)	
			594 毫米 (A1)	Q8003A (AJ)	
				SA089A (2 Pack) (J)	
			610 毫米	Q1396A	
				SA025A (2 Pack) (J)	
			914 毫米	Q1397A	
			1066 毫米	Q1398A	
			1117 毫米	2NC45A	
			91.4 米	594 毫米 (A1)	Q8004A (EAJ)
				840 毫米 (A0)	Q8005A (EAJ)
	174.9 米	914 毫米	Q8751A (ELN)		
HP 亮白喷墨纸	90	45.7 米	419 毫米	Q1446A (EJ)	
			594 毫米 (A1)	Q1445A (EJ)	
			610 毫米	C1860A (LN)	
			610 毫米	C6035A (EAJ)	
			840 毫米 (A0)	Q1444A (EAJ)	
			914 毫米	C6036A (EAJ)	
			914 毫米	C1861A (LN)	
			91.4 米	914 毫米	C6810A
HP 重磅涂料纸	130	30.4 米	610 毫米	C6029C	
			914 毫米	C6030C	
			1066 毫米	C6569C	
			67.5 米	1066 毫米	Q1956A (ELN)

纸卷 (续)

纸张类型	克/平方 米	长度	宽度	产品号
HP 涂料纸	90	45.7 米	419 毫米 (A2)	Q1443A (J)
			594 毫米 (A1)	Q1442A (AEJ)
			610 毫米	C6019B
			840 毫米 (A0)	Q1441A (EJ)
			914 毫米	C6020B
			1066 毫米	C6567B
			91.4 米	914 毫米
HP 通用涂料纸	90	45.7 米	610 毫米	Q1404B
				SA029B (2 Pack) (J)
			914 毫米	Q1405B
			1066 毫米	Q1406B
HP 通用重磅涂料纸	131	30.4 米	610 毫米	Q1412B
			914 毫米	Q1413B
			1066 毫米	Q1414B
HP 技术用纸				
HP 半透明证券纸	63	45.7 米	610 毫米	C3860A (AJLN)
			914 毫米	C3859A (AJLN)
HP 本色描图纸	90	45.7 米	594 毫米 (A1)	Q1439A (J)
			610 毫米	C3869A
			914 毫米	C3868A
HP 胶片 (技术与图形)				
HP 透明胶片	174	22.8 米	610 毫米	C3876A
			914 毫米	C3875A
HP 磨砂胶片	160	38.1 米	610 毫米	51642A
			914 毫米	51642B
HP 相纸				
HP 通用高光相纸	200	30.4 米	610 毫米	Q1426B
			914 毫米	Q1247B
			1066 毫米	Q1428B
HP 通用丝光相纸	200	30.4 米	610 毫米	Q1420B
			914 毫米	Q1421B
			1066 毫米	Q1422B
HP 通用速干高光相纸	200	30.4 米	610 毫米	Q6574A

纸卷（续）

纸张类型	克/平方 米	长度	宽度	产品号
HP 通用速干丝光相纸	200	30.4 米	914 毫米	Q6575A
			1066 毫米	Q6576A
			60.9 米	1066 毫米
		60.9 米	610 毫米	Q6579A
			914 毫米	Q6580A
			1066 毫米	Q6581A
HP 特优亚光相纸	210	30.4 米	1066 毫米	Q8755A (AELN)
			610 毫米	CG459B
			914 毫米	CG460B
HP 灯箱介质				
HP 特优鲜艳彩色灯箱片	285	30.4 米	914 毫米	Q8747A
			1066 毫米	Q8748A (AELN)
HP 自粘式介质				
HP 日常背胶亚光聚丙烯	120	22.8 米	610 毫米	COF18A (AELN)
			914 毫米	COF19A (AELN)
			1066 毫米	COF20A (AELN)
HP 日常背胶高光聚丙烯纸	140	22.8 米	914 毫米	COF28A (AELN)
			1066 毫米	COF29A (AELN)
HP 通用背胶乙烯膜纸	160	20 米	610 毫米	W4Y93A (ELN)
			914 毫米	C2T51B (2 Pack) (ELN)
			1066 毫米	C2T52B (2 Pack) (ELN)
HP 横幅及标识介质				
HP 超值雾面 P P 胶片	120	30.4 米	610 毫米	CH022A (AELN)
			914 毫米	CH023A (AELN)
			1066 毫米	CH025A
		60.9 米	914 毫米	CH024A (AELN)

订购其他附件

您可以为打印机订购以下附件：

名称	产品号
HP DesignJet PostScript/PDF 升级包	COC66B

名称	产品号
HP DesignJet 44 英寸滚动进纸轴	Q6709B
HP DesignJet 3 英寸卷轴适配器套件	CN538A
HP SD Pro 44 英寸扫描仪	C6H50B
HP HD Pro 42 英寸扫描仪	G6H51B
HP USB 3.0 到千兆位 LAN 适配器	N7P47AA

附件简介

卷轴

有其它卷轴时，可以快速从一种纸张类型调整为其它纸张类型。

处置说明

HP 提供了许多免费便捷的方式回收您用过的原装 HP 墨水耗材。此外，HP 为企业客户提供一项免费计划，以退回使用选定可回收处理的 HP 大幅面纸张打印的标牌。有关这些 HP 计划的详细信息，请参阅 <http://www.hp.com/recycle>。

对于您的打印机，HP 耗材回收计划可以回收以下物品：

- HP 730 系列 130 毫升 DesignJet 墨盒
- HP 730 系列 300 毫升 DesignJet 墨盒
- HP 731 系列 DesignJet 打印头
- HP 可回收大幅面纸张

HP 建议您在处理墨水系统组件时戴上手套。

14 纸张问题的故障排除

- [无法成功装入纸张](#)
- [驱动程序中没有此纸张类型](#)
- [打印机在错误的纸张类型上打印](#)
- [自动裁切不可用](#)
- [暂停以等待纸张](#)
- [卷筒纸张不进纸](#)
- [纸张卡塞](#)
- [出纸盘中留有纸带，因而发生卡纸](#)
- [打印机在有纸时显示缺纸](#)
- [打印件未准确落入纸筐](#)
- [打印完毕后纸张留在打印机中](#)
- [打印完毕后裁剪纸张](#)
- [裁纸器无法正常裁剪](#)
- [卷轴上的卷筒松弛](#)
- [重新校准进纸](#)

无法成功装入纸张

- 确保尚未加载纸张。
- 确认打印机内部的纸张距离足够远。您应感觉到打印机取纸张。
- 请不要尝试在对齐过程中摆正纸张，除非前面板显示屏上指示您这么做。打印机将自动尝试摆正纸张。
- 纸张可能皱折、弯曲或具有不规则边缘。
- 很难将较硬的纸张插入上卷筒。请尝试将其移动到下方的卷筒。

常见的卷筒纸装入失败问题

- 如果纸张无法装入，则纸张的前缘可能不直或不清洁，您需要将其修齐。从纸卷上裁去最前端的 2 厘米，然后重试。即便是新纸卷，也必须这样做。
- 确保纸卷末端紧靠卷轴末端。
- 确定正确插入了卷轴。
- 检查纸张是否正确装在卷轴上。请参阅 [第 26 页的将纸卷装到卷轴上](#)。
- 确定已取出所有纸卷端塞。
- 确定纸张紧绕在纸卷上。
- 在对齐过程中，请不要接触纸卷或纸张。
- 在装入纸卷时，必须将纸卷盖始终打开，直至前面板提示您将其合上。
- 在装入上卷筒时，不要将纸张插入到裁切纸插槽内。

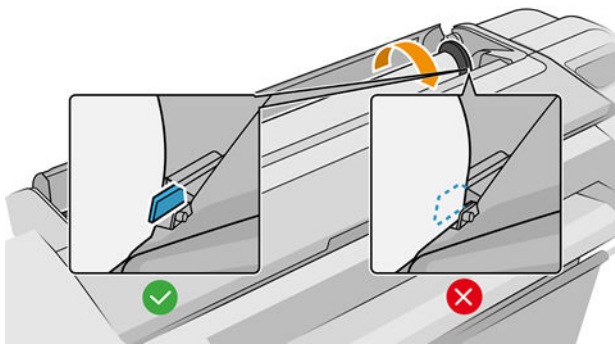

纸卷装入失败

如果纸张未平直装入，打印机将尝试拉直卷筒。

如果希望重新开始装入过程，请在前面板上取消该过程，然后从卷轴末端反绕纸卷，直至从打印机上取出纸卷边缘。

 **注：**如果纸卷从芯棒上松脱，则打印机无法装入纸张。

单张纸装入失败

- 在打印机最初送入单张纸时，请引导其进入，尤其是厚纸张。
- 确保单张纸与纸卷盖上的参考线对齐。

- 请不要尝试在装入过程中摆正单张纸，除非前面板显示屏上指示您这么做。
- 请不要使用手动裁切的单张纸，因为其形状可能不规则。请仅使用购买的单张纸。

如有任何问题，请按前面板显示屏上给出的说明进行操作。

如果要重新开始装入过程，则在前面板上取消该过程；打印机弹出纸张。

纸张装入错误消息

下表列出了与纸张装入有关的前面板消息以及建议的纠正措施。

前面板消息	建议操作
纸张装入不正确	没有正确装入纸张。取出纸张。
装入的纸张过于倾斜	在纸张装入过程中，打印机检测到纸张过于倾斜。请按照前面板显示屏上的说明进行操作。
纸张从芯棒上松脱	卷筒纸末端从芯棒上松脱。在芯棒上固定好纸张，或装入新的卷筒纸。
未检测到纸张	在纸张装入过程中，打印机未检测到任何纸张。请确保已完全插入纸张，并且该纸张不是透明纸张。
纸张装入过程中纸卷盖合上	直到前面板提示合上纸卷盖后再这样做。
纸张太大	在装入过程中，打印机检测到纸张太宽或太长而无法正确装入。请按照前面板显示屏上的说明进行操作。
纸张太小	在装入过程中，打印机检测到纸张太窄或太短而无法装入打印机。请按照前面板显示屏上的说明进行操作。
已装入上卷筒并将纸张插入了单页纸送纸道	不要将卷筒纸张插入到裁切纸插槽内。

驱动程序中没有此纸张类型

要使用驱动程序中没有的纸张，您可以按照驱动程序中已有的某种预设使用您的纸张，但必须指定纸张是透明纸张、半透明纸张、光面纸张还是磨砂纸。

 **注：**对于光面纸张，必须使用光面纸张类型，因为粗面黑墨水在光面纸张上的打印效果不好。

光面纸

如果纸张为相纸，则使用 **相纸** 类别。

磨砂纸

如果纸张为粗面纸，请使用**证券和涂料纸**类别中的任何一种纸张。如果您的纸张属于粗面相纸，则其类别取决于它能否容纳粗面黑色墨水。在这种情况下，请用**重型涂料纸**和**相片半光面/丝光纸**进行尝试，然后选择最佳结果。

通用纸张

- 对于本色描图纸，根据纸张重量选择纸张类型 **本色描图纸 < 65 克/平方米** 或 **本色描图纸 > 65 克/平方米**。
- 对于薄纸张（< 90 克/平方米²）非涂料纸（例如普通纸或亮白纸），则选择 **证券纸与涂料纸 > 普通纸** 纸张类型。
- 对于轻磅涂料纸（< 110 克/平方米²），选择纸张类型 **证券纸和涂料纸 > HP 涂料纸**。

- 对于重磅涂料纸 (<200 克/平方米²)，请选择 **证券纸和涂料纸 > 重磅涂料纸** 纸张类型。
- 对于无褶皱超厚涂料纸 (>200 克/平方米²)，则选择 **证券纸与涂料纸 > 超级重磅涂料纸** 纸张类型

触摸打印件时黑色墨水很容易被抹掉

当您的纸张与粗面黑墨水不相容时会出现这种情况。要使用非粗面黑色墨水，请在**相纸**类别中选择任一种纸张。

打印后，纸张起皱或墨水太多

使用了过多的墨水时会出现这种情况。要使用少量墨水，请选择略薄的纸张类别。亚面纸类别从薄到厚分别为：

- 普通纸
- 涂料纸
- 重磅涂料纸
- 优质重磅涂料纸

有关其它图像质量问题，请参阅[第 136 页的打印质量问题的故障排除](#)。

打印机在错误的纸张类型上打印

如果在能装入所需纸张前打印机便开始打印作业，则可能是在打印机驱动程序中对“纸张类型”选择了**使用打印机设置**。选择其中任意一项时，无论装入何种纸张，打印机都将立即打印。装入所需的纸张（请参阅[第 24 页的纸张操作](#)），并专门在驱动程序中选择您的纸张类型。

- 在 Windows 驱动程序对话框中：选择 **纸张/质量** 或 **纸张** 选项卡（具体取决于驱动程序版本），然后从“纸张类型”列表中选择您的纸张类型。
- 在 Mac OS X 的“打印”对话框中：选择 **纸张/质量** 面板，然后从“纸张类型”列表中选择您的纸张类型。

 **注：**使用**打印机设置** (Windows) 或 **任意** (Mac OS X) 是驱动程序默认值。

自动裁切不可用

某些类型的纸张，如画布，不能被自动裁纸器裁切。此类纸张类型已装入并处于活动状态时，打印机无法自动切换到其它卷筒：必须先手动取出活动卷筒。

暂停以等待纸张

根据您可在发送作业时设置的一组标准（请参阅[第 69 页的解决纸张不匹配](#)），打印机将决定装入的哪卷纸张更适合打印此作业。如果任何一卷纸均不符合所有条件，则打印机将此作业置于“暂停以等待纸张”状态。您可以手动恢复作业，强制在不同于原来指定的纸张上打印该作业，否则它将一直保持暂停状态。

 **注：**无法裁切的卷筒处于活动状态时，发送到任何其他纸张来源的作业都将暂时挂起，直到您手动卸载无法裁切的卷筒。

使用哪些标准决定将在哪卷纸张上打印作业？

用户在发送作业时可以在驱动程序中设置希望使用的纸张类型。打印机将在大到足以无需裁切即可打印图件的所选纸张类型的一卷纸上打印该作业。如果有多个可打印该作业的纸卷符合所有条件，则将根据首选项选择纸卷。首选项可以从前面板中进行设置：请参阅[第 68 页的卷筒策略](#)。

作业何时暂停以等待纸张？

如果将纸张不匹配操作设置为**暂停并询问**（请参阅[第 69 页的解决纸张不匹配](#)），则以下情况下将暂停作业以等待纸张：

- 指定的纸卷或任一纸卷（如果尚未指定纸卷）当前未装入用户选择的纸张类型。
- 指定的纸卷装入了用户选择的纸张类型，但图件太大以致该纸卷或任一纸卷（如果尚未指定纸卷）的纸张无法容纳。

如果装入新的一卷纸，是否会打印处于“暂停以等待纸张”状态的作业？

是。每次装入新的一卷纸后，打印机都将检查是否有处于“暂停以等待纸张”状态的作业可在所装入的纸卷上进行打印。

我不想打印暂停以等待纸张的作业。可以阻止打印吗？

可以，您可以从前面板中完成此操作：请参阅[第 69 页的解决纸张不匹配](#)。

我的作业与打印机中装入的那卷纸正好一样宽，但仍被置于“暂停以等待纸张”状态

边距的管理方式随文件类型而有所不同：

- 对于 HP-GL/2 和 HP RTL 文件，默认情况下，边距包含在图件内，因此 914 毫米 HP-GL/2 和 HP RTL 文件可打印在 914 毫米的一卷纸上，而不会被置于“暂停以等待纸张”状态。
- 对于 PostScript、PDF、TIFF 或 JPEG 等其他文件格式，打印机假定边距需要添加在图件外部（因为在许多情况下，这些格式用于照片和其他不包括边距的图像）。这意味着，要打印 914 毫米的 TIFF，打印机需要添加边距，因而需要在 925 毫米的纸张上打印图件，当打印机中装入的纸张只有 914 毫米宽时，就会导致暂停作业。

如果希望不在图件外部额外添加边距的情况下打印这些文件格式，可以使用**按边距裁切内容**选项。此选项强制将边距设置在图件内部，因此可以在 914 毫米的一卷纸上打印 914 毫米的 TIFF 而不暂停。不过，如果图件四边已没有空白区域，则可能会由于边距问题而截切某些图件内容。

卷筒纸张不进纸

如果您将打印机靠墙摆放，打印机后端的卷筒可能会与墙壁接触。请使用墙壁隔板以确保打印机和墙壁之间保持最小距离。请参阅[第 8 页的墙壁隔板（仅限某些型号）](#)。

纸张卡塞

出现卡纸时，您通常会在前面板上看到**可能卡纸**错误消息。

1. 从前面板关闭打印机。

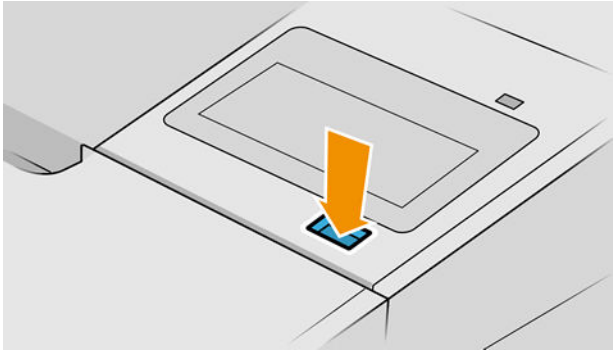

2. 打开护盖。

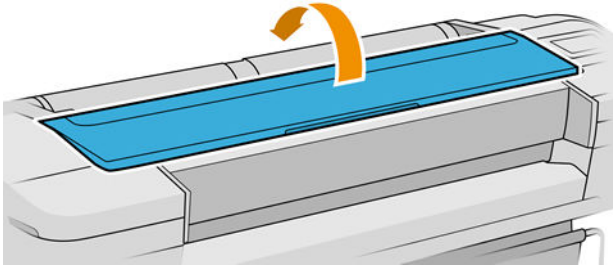

3. 尝试将打印头托架移出导轨。

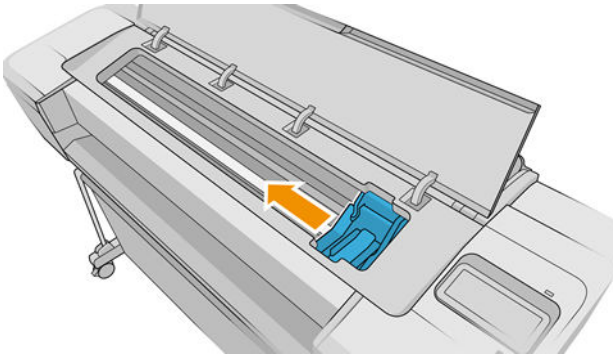

4. 仔细地从打印机顶部取出所有可提起或提出的卡塞纸张。

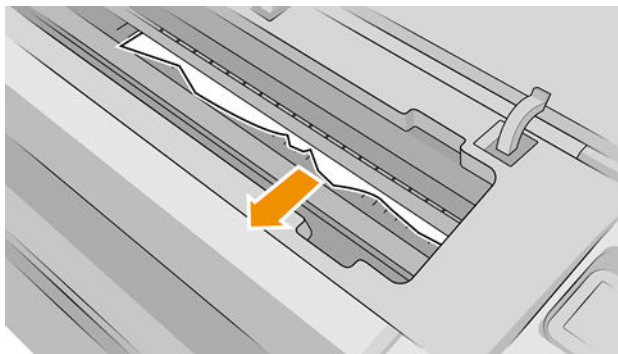

⚠ 注意： 请不要横向移动纸张，因为这样可能会损坏打印机。

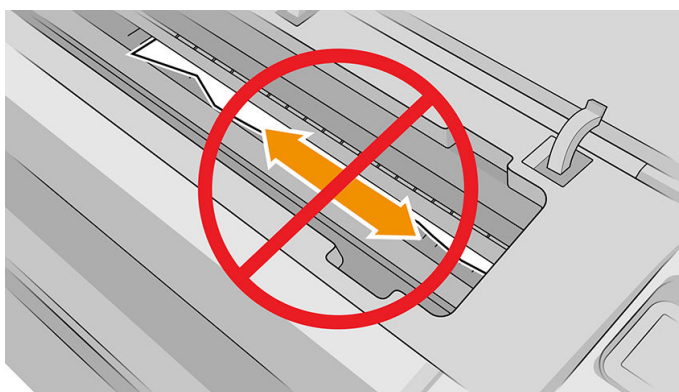

5. 重新卷绕卷筒。

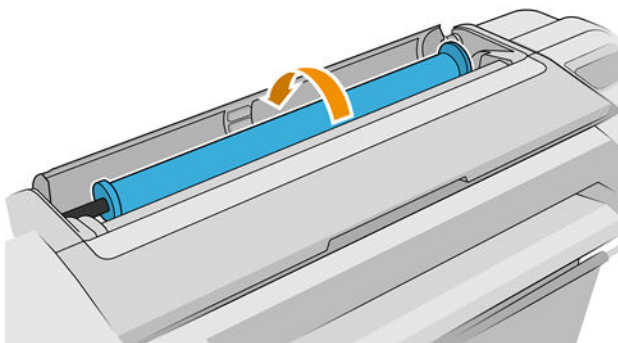

6. 如果纸张卡塞，无法进一步重新卷绕，请将其从卷筒中切下。

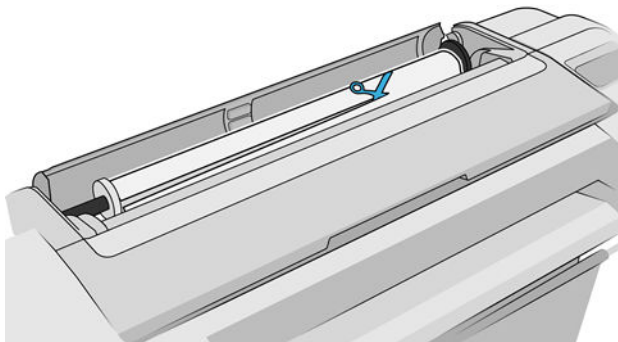

7. 从打印机后面取出所有纸片。

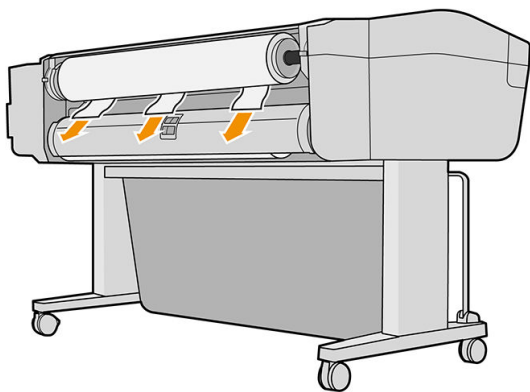

8. 盖上护盖。

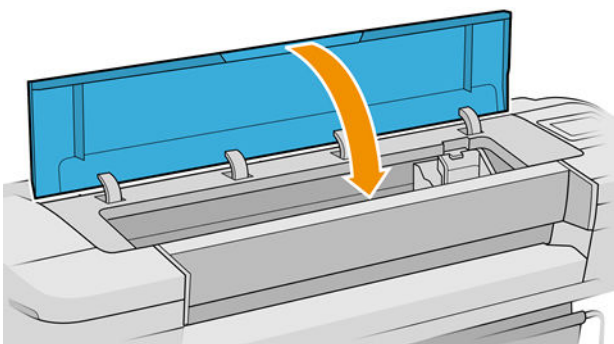

9. 打开打印机。

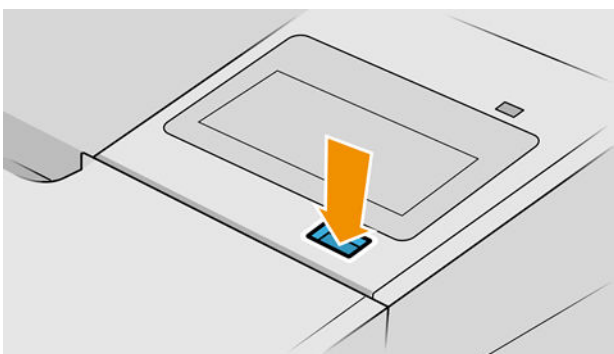

10. 重新装入纸卷，或装入新的一纸张。请参阅[第 24 页的纸张操作](#)。

 **注：**如果发现打印机内仍有导致阻塞的一些纸张，请重新开始此过程并仔细清除所有纸片。

出纸盘中留有纸带，因而发生卡纸

如果裁切一小部分纸张（200 毫米或更小），例如在全出血打印之前（如果为新卷筒）和之后，或在使用前面板上的 **进纸并剪切** 选项之后，裁切的纸带将留在出纸盘中。只有在打印机不打印时，才能将手伸入纸盘中取出纸带。

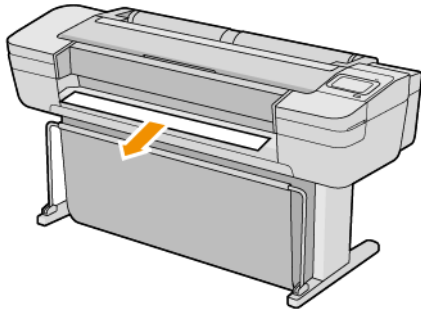

打印机在有纸时显示缺纸

如果纸卷从芯棒上松脱，则无法正确进纸，而且打印机也无法装入纸张。如果可能，请在芯棒上固定好纸张，或装入新的纸卷。

打印件未准确落入纸筐

- 确保正确安装了纸筐。
- 确保纸筐打开。
- 确认纸筐未满。
- 在纸卷末端附近，纸张通常容易卷曲，这可能会导致出纸问题。装入新的纸卷，或在完成打印件后手动将其取出。

打印完毕后纸张留在打印机中

打印机会固定纸张，以便在打印后可晾干打印件，请参阅[第 35 页的更改晾干时间](#)。如果在晾干时间之后仅部分弹出纸张，请轻轻将纸张拉出打印机。如果已禁用自动裁纸器，则使用前面板上的**换页并裁剪**选项，请参阅[第 35 页的进纸并裁切纸张](#)。

打印完毕后裁剪纸张

默认情况下，打印机会在晾干时间完成后才裁切纸张，请参阅[第 35 页的更改晾干时间](#)。您可以禁用裁纸器，请参阅[第 35 页的打开和关闭自动裁纸器](#)。

裁纸器无法正常裁剪

默认情况下，打印机设置为在晾干时间过后自动裁切纸张。如果裁纸器已打开但无法正确裁切，请检查裁纸器滑轨是否清洁以及是否清除了所有障碍物。

如果关闭了裁纸器，则**进纸并剪切**只会前移纸张。使用它将打印件从打印机正面移出足够远的距离，直至可方便地用直尺或剪刀手动裁切。

卷轴上的卷筒松弛



可能需要更换或重新装入纸卷。

确保所使用的筒芯正确无误，如有必要，请使用 HP DesignJet 3 英寸筒芯适配器。

重新校准进纸

准确进纸对于打印质量十分重要，因为这是对纸张上适当的点阵布局进行控制的一部分。如果在两次打印头通过之间纸张未前移适当的距离，则打印件上将显示浅色或深色的条纹，并且会增加图像粒度。

应校准打印机，以使所有显示在前面板中的纸张都能正确进纸。在您选择装入的纸张类型后，打印机将调整在打印时要前移纸张的速率。但是，如果您对纸张的默认校准不满意，您可能需要重新校准进纸速率。有关确定进纸校准能否解决问题的各个步骤，请参阅[第 136 页的打印质量问题的故障排除](#)。

通过在前面板上依次点击 、、**校准状态**，可以随时检查当前装入的纸张的进纸校准状态。状态可能为下列任何一种：

- **默认**：在装入任何尚未校准的纸张时会出现此状态。默认情况下，前面板中的 HP 纸张已进行优化，除非您在打印的图像中遇到图像质量问题，例如出现条纹或呈颗粒状，否则无需重新校准进纸。
- **正常**：此状态指示装入的纸张之前已经校准。但是，如果您的打印图像遇到打印质量问题，例如出现条带或呈颗粒状，则可能需要重新校准。

 **注**：更新打印机的固件后，进纸校准值即重置为出厂默认值，请参阅[第 116 页的更新固件](#)。

重新校准进纸流程

 **注意**：如果您使用的是透明纸张或胶片，请直接转到此过程的第三步。

1. 在前面板上点击 ，然后依次点击**进纸校准** > **进纸校准**。打印机将自动重新校准进纸并打印进纸校准图像。
2. 请等待，直至前面板显示状态页面并重新打印您的打印件。

 **注**：重新校准过程需要大约三分钟的时间。您无需担心进纸校准图像。前面板显示屏将会显示该过程中的所有错误。

如果您对打印件感到满意，则可将此校准继续用于您的纸张类型。如果希望提高打印件质量，则继续执行步骤 3。如果对重新校准感到不满意，则返回默认校准，请参阅[第 135 页的返回默认校准](#)。

3. 如果要微调校准或使用的是透明纸张，请点击 ，然后依次点击**进纸校准** > **调整进纸**。

4. 在 -100% 至 +100% 范围内选择变更百分比。要校正浅色条纹，请减少百分比。

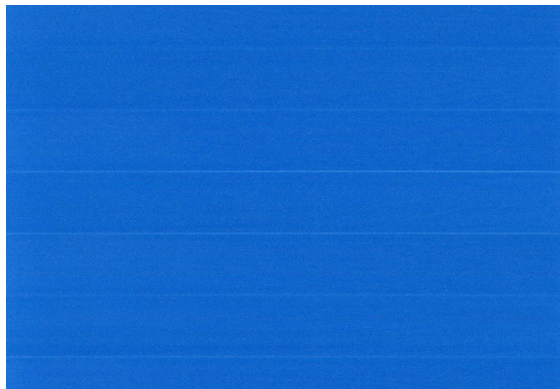

要校正深色条纹，请增加百分比。

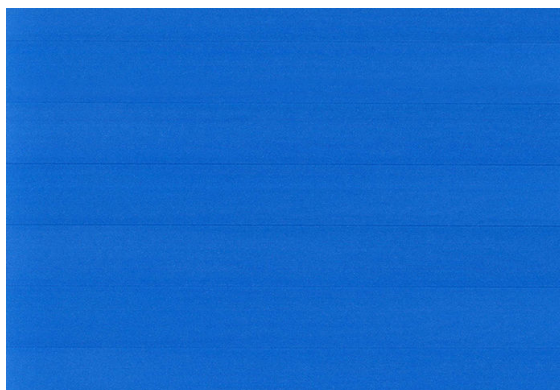

5. 点击前面板上的  以返回到所有应用程序页面。

返回默认校准

返回默认校准会将通过进纸校准进行的所有校正设置为零。要返回默认进纸校准值，您必须重置校准。

1. 在前面板上依次点击 、、**重置校准**。
2. 等待直至前面板显示操作已成功完成为止。

15 打印质量问题的故障排除

- [一般建议](#)
- [水平线条（条纹）横贯图像](#)
- [整幅图像模糊或呈颗粒状](#)
- [纸张不平](#)
- [打印件出现磨损或刮花](#)
- [纸张上出现墨渍](#)
- [黄色背景上的黑色水平线条](#)
- [接触打印件时黑色墨水脱落](#)
- [对象的边缘呈阶梯状或不清晰](#)
- [对象的边缘比预期亮度暗](#)
- [裁切纸打印件底端出现水平线条](#)
- [不同颜色的垂直线条](#)
- [打印件上出现白点](#)
- [颜色不准确](#)
- [褪色](#)
- [图像不完整（底部被裁剪）](#)
- [图像被截切](#)
- [打印的图像丢失某些对象](#)
- [线条过粗、过细或丢失](#)
- [线条呈阶梯状或参差不齐](#)
- [打印的线条为双线或颜色错误](#)
- [线条不连续](#)
- [线条模糊](#)
- [线条长度不准确](#)
- [图像诊断打印件](#)
- [如果仍然存在问题](#)

一般建议

遇到任何打印质量问题时：

- 要获得打印机的最佳性能，请仅使用原制造商的耗材和附件，其可靠性和性能应已经过全面测试，以便为您提供无忧的性能和最佳质量的打印件。有关建议纸张的详细信息，请参阅[第 120 页的订购纸张](#)。
 - 确保在前面板上选择的纸张类型与装入打印机的纸张类型相同（请参阅[第 32 页的查看有关纸张的信息](#)）。同时，请检查该纸张类型是否已进行校准。此外，确保在您的软件中选择的纸张类型与装入打印机内的纸张类型相同。
-
- ⚠ 注意：**如果您选择了错误的纸张类型，则可能会导致打印质量较差或颜色不正确，甚至可能损坏打印头。
-
- 确定使用的打印质量设置最适合您的需要（请参阅[第 48 页的打印](#)）。如果将打印质量滑块移至刻度的“速度”一端或将自定义质量级别设置为**快速**，则打印质量可能比较低。
 - 确定您的环境条件（温度和湿度）处于建议的范围内。请参阅[第 168 页的环境规格](#)。
 - 检查墨盒和打印头是否未超过其有效期：请参阅[第 115 页的维护墨盒](#)。

水平线条（条纹）横贯图像

如果打印的图像中存在如下图所示的额外水平线条（颜色可能有所不同）：



1. 确定已装入的纸张类型与在前面板和软件中选择的纸张类型一致。请参阅[第 32 页的查看有关纸张的信息](#)。
2. 确定所使用的打印质量设置适合您的需要（请参阅[第 48 页的打印](#)）。在某些情况下，仅需选择较高的打印质量级别，即可解决打印质量问题。例如，如果已将“打印质量”滑块移至**速度**，则尝试将其移至**质量**。更改打印质量设置后，您可能会因问题已经解决而希望重新打印作业。
3. 打印图像诊断打印件，然后按照[第 146 页的图像诊断打印件](#)中的说明进行操作。如果当中建议您清洁打印头，请进行清洁。
4. 如果打印头工作正常，请在前面板上点击，然后点击**进纸校准**。选择纸张来源，然后选择**进纸校准**。请参阅[第 134 页的重新校准进纸](#)。

如果执行以上所有操作后仍出现该问题，请与客户服务代表联系以获取进一步支持。

整幅图像模糊或呈颗粒状



1. 确定已装入的纸张类型与在前面板和软件中选择的纸张类型一致。请参阅[第 32 页的查看有关纸张的信息](#)。
2. 确定纸张的打印面正确无误。
3. 确定所使用的打印质量设置合适（请参阅[第 48 页的打印](#)）。在某些情况下，仅需选择较高的打印质量级别，即可解决打印质量问题。例如，如果已将“打印质量”滑块移至**速度**，则尝试将其移至**质量**。更改打印质量设置后，您可能会因问题已经解决而希望重新打印作业。
4. 重新对齐打印头。请参阅[第 154 页的对齐打印头](#)。进行对齐后，您可能会因问题已经解决而希望重新打印作业。
5. 清洁打印头墨滴检测器。请参阅[第 152 页的清洁打印头墨滴检测器](#)。
6. 转至前面板并点击 ，然后点击**进纸校准**。选择纸张来源，然后选择**进纸校准**。请参阅[第 134 页的重新校准进纸](#)。

如果执行以上所有操作后仍出现该问题，请与客户服务代表联系以获取进一步支持。

纸张不平

如果纸张从打印机中出来时不平，其表面呈浅波浪形，则您可能会在打印的图像中发现质量问题，例如垂直的条纹。在使用墨水已饱和的薄纸张时可能会发生这种情况。



1. 确定已装入的纸张类型与在前面板和软件中选择的纸张类型一致。请参阅[第 32 页的查看有关纸张的信息](#)。
2. 尝试改用较厚的纸张类型，例如 HP 重磅涂料纸或 HP 特级超重亚面纸。
3. 选择比已装入的纸张略薄的纸张类型；这样将使打印机使用的墨水量变少。下面是一些按厚度升序排列的纸张类型：普通纸、涂料纸、重磅涂料纸、特级超重亚面纸。

打印件出现磨损或刮花

用手指、笔或其它某些对象接触打印件时，可能会磨损或刮花黑色墨水颜料。在涂料纸上进行打印时，尤其应注意这一点。

根据墨水使用量和打印时环境条件的不同，光泽纸可能对纸筐或其打印后不久接触的其它物件极端敏感。

要减少磨损和刮花的风险，请注意以下几点：

- 小心处理打印件。
- 避免将打印件堆放在其它打印件之上。
- 从纸卷上裁切下打印件时将其接住，不要让其落入纸筐。另外，也可以将单张纸张留在纸筐中，以便新打印出的纸张不会与纸筐直接接触。
- 请尝试在敏感纸张模式下装入纸张：请参阅[第 31 页的敏感纸张模式（仅限 T1700dr）](#)。

纸张上出现墨渍

如果出现此问题，可能是由各种原因引起的。

涂料纸的正面出现水平污渍

如果在普通纸张或涂料纸上使用大量墨水，纸张将会快速吸收墨水并展开。当打印头在纸张上移动时，打印头可能会接触到纸张并涂污打印的图像。通常此问题只会出现在单张纸（而非纸卷）上。

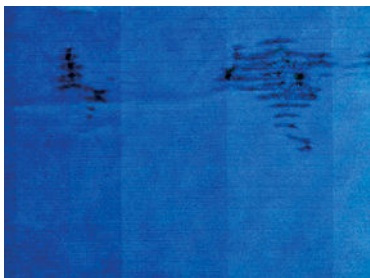

一旦注意到此问题，请立即取消打印作业。点击 ，并且从计算机应用程序中取消该作业。否则，浸湿的纸张可能会损坏打印头。

尝试按以下建议进行操作来避免此问题：

1. 确定已装入的纸张类型与在前面板和软件中选择的纸张类型一致。请参阅[第 32 页的查看有关纸张的信息](#)。
2. 使用建议的纸张类型（请参阅[第 120 页的订购纸张](#)）和正确的打印设置。
3. 如果使用单张纸，请尝试将纸张旋转 90 度。纸张纤维的方向可能会影响性能。
4. 尝试改用较厚的纸张类型，例如 HP 重磅涂料纸和 HP 特级超重亚面纸。

5. 选择比已装入的纸张略薄的纸张类型；这样将使打印机使用的墨水量变少。下面是一些按厚度升序排列的纸张类型：普通纸、涂料纸、重磅涂料纸、特级超重亚面纸。
6. 尝试使用软件应用程序将图像重新定位到页面中心，从而增加边距。

纸张背面出现墨渍

使用软布清洁压板。单独清洁每个肋片，同时注意不要触及肋片之间的泡沫。

黄色背景上的黑色水平线条

该问题可能是因为将打印机放置在低温环境中而造成。

在前面板上点击 ，然后点击 **清洁打印头**。

接触打印件时黑色墨水脱落

这个问题可能是由于在光泽纸张上用磨砂黑墨水打印引起的。如果打印机知道纸张无法固定粗面黑色墨水，则不使用该墨水。要确保避免使用粗面黑墨水，可以在“相纸”类别中选择任何纸张类型。

对象的边缘呈阶梯状或不清晰

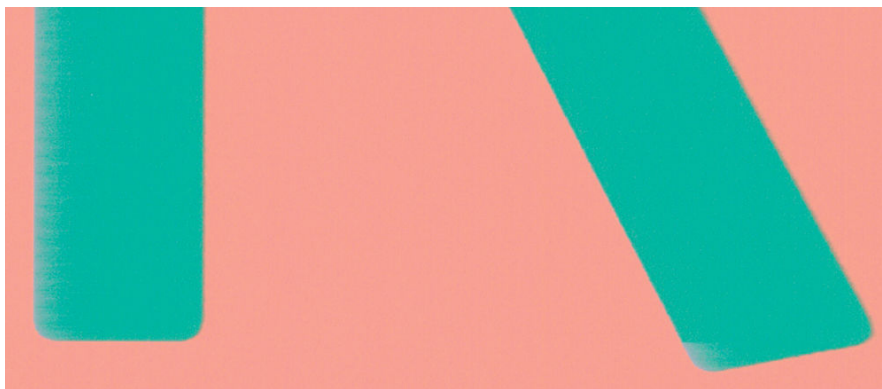

1. 如果对象或线条的边缘显示为轮廓不清或密度较低，并且您已在驱动程序对话框中将打印质量滑块设置到 **质量**，请选择自定义打印质量选项，并尝试将质量级别设置为 **正常**。请参阅[第 48 页的打印](#)。
2. 该问题可能与方向有关。试着旋转图像：您可能会发现打印效果更好一些。

对象的边缘比预期亮度暗



1. 如果对象的边缘比预期亮度暗，并且已在驱动程序对话框中将打印质量滑块设置为 **质量**，请选择自定义打印质量选项，然后尝试将质量级别设置为 **正常**。请参阅[第 48 页的打印](#)。
2. 该问题可能与方向有关。试着旋转图像：您可能会发现打印效果更好一些。

裁切纸打印件底端出现水平线条

此类缺陷仅影响打印件底端纸张后缘约 30 毫米范围的区域。在打印纸张上会出现一些非常细的水平线条。

要避免此问题：

1. 考虑在图像周围使用较大的边距。
2. 打印图像诊断打印件。请参阅[第 146 页的图像诊断打印件](#)。
3. 考虑用纸卷进行打印。

不同颜色的垂直线条

如果随打印出的内容一起出现不同颜色的垂直条纹：

1. 尝试使用较厚的纸张，可以从建议的纸张类型中选择，如 HP 重磅涂料纸和 HP 优质重磅纸。请参阅[第 120 页的订购纸张](#)。
2. 尝试使用较高的打印质量设置（请参阅[第 48 页的打印](#)）。例如，如果已将“打印质量”滑块移至**速度**，则尝试将其移至**质量**。

打印件上出现白点



打印出的内容中可能会出现白点。这可能是由于纸张纤维、灰尘或松弛的涂料而造成的。要避免此问题：

1. 在打印前尝试用刷子手动清洁纸张，以清除松弛的纤维或灰粒。
2. 始终合上打印机盖板，并且避免进行可能会将灰尘带入打印机的操作，如在打印机盖板上处理或裁切纸张。
3. 将纸卷和纸张保管在存放袋或存放箱中。

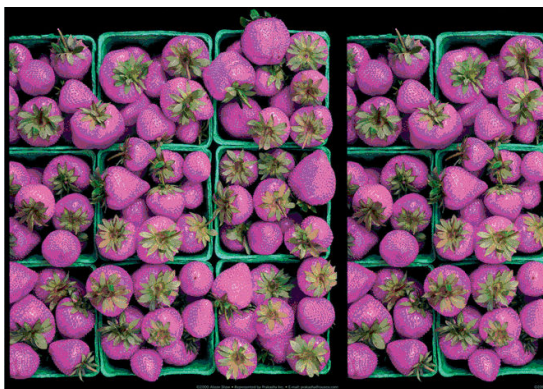
颜色不准确



如果打印出的颜色与预期不符，请尝试以下步骤：

1. 确定已装入的纸张类型与在前面板和软件中选择的纸张类型一致。请参阅[第 32 页的查看有关纸张的信息](#)。
2. 依次点击 、、**校准状态**以查看颜色校准状态。如果状态为“正在等待”或“已过时”，则应进行颜色校准：请参阅[第 74 页的颜色校准](#)。执行相应更改后，您可能会因问题已经解决而希望重新打印作业。

3. 确定纸张的打印面正确无误。
4. 确定所使用的打印质量设置合适（请参阅[第 48 页的打印](#)）。如果选择了**速度**或**快速**选项，可能不会获得最准确的颜色。更改打印质量设置后，您可能会因问题已经解决而希望重新打印作业。
5. 如果使用了应用颜色管理，请检查使用的颜色配置文件是否与所选的纸张类型和打印质量设置对应。如果不确定使用何颜色设置，请参阅[第 73 页的颜色管理](#)。
6. 如果灰度图像在某些灰色阴影中出现色偏，请在驱动程序中单击**颜色 > 灰度**。
7. 如果问题是打印效果和显示器之间的颜色有差异，请尝试校准您的显示器。执行此操作后，您可能会因问题已经解决而希望重新打印作业。
8. 打印图像诊断打印件。请参阅[第 146 页的图像诊断打印件](#)。

如果执行以上所有操作后仍出现该问题，请与客户服务代表联系以获取进一步支持。



褪色

速干相纸上打印的打印件褪色非常快。如果您计划展示打印件的时间超过两个星期，则应当给打印件压膜以延长它们的寿命。

或者，也可以在膨胀涂纸张（例如 HP 通用高光相纸或 HP 通用丝光相纸）上打印，褪色速度会慢很多。

压膜可延长所有纸张类型打印件的寿命，这具体取决于压膜的类型。有关详细信息，请向压膜提供商咨询。

图像不完整（底部被裁剪）

- 是否在打印机收到所有数据之前点击了 ？如果是这样，则原因就是您终止了数据传输，必须重新打印该页面。
- I/O 超时设置可能太短。此设置确定打印机在决定完成作业之前等待计算机发送更多数据的时间长度。在前面板中提高 I/O 超时设置，然后再次发送打印作业。点击 ，然后依次点击**连接 > 网络 > I/O 超时**。
- 您的计算机和打印机之间可能存在通信问题。请检查 USB 或网络电缆。
- 检查以确保软件设置适合当前的页面尺寸（如长轴打印件）。
- 如果您使用的是网络软件，请确保该软件未超时。

图像被截切

发生截切通常表示所装入纸张的实际可打印区域与软件所理解的可打印区域不一致。通过在打印之前预览打印内容，通常可确定此类问题（请参阅[第 56 页的预览打印件](#)）。

- 检查已装入纸张的实际可打印区域。
可打印区域 = 纸张尺寸 - 边距
- 检查您的软件所理解的可打印区域（可能称为“打印区域”或“成像区域”）。例如，有些软件应用程序所假定的标准可打印区域会大于本打印机使用的可打印区域。

- 如果您自定义的页面尺寸的边距非常窄，则打印机可能会强制使用自己的最小边距，从而会轻微地截切图像。可能要考虑使用更大的纸张尺寸。
- 如果图像自身含有留白，则有可能通过使用 **按边距裁切内容** 选项成功打印该图像（请参阅 [第 54 页的选择边距选项](#)）。
- 如果尝试在纸卷上打印很长的图像，请确定软件能够打印该尺寸的图像。
- 如果尝试打印的图像大于软件可处理的尺寸，则可能会裁切该图像的底部。要打印整个图像，请尝试采用这些建议：
 - 将文件另存为其它格式（例如 TIFF 或 EPS），并通过另一个应用程序将其打开。
 - 使用 RIP 来打印文件。
- 对于宽度不够的纸张尺寸，您可能需要将页面从纵向旋转为横向。
- 如有必要，请在软件应用程序中减小图像或文档的尺寸以适应边距。

打印的图像丢失某些对象

打印高质量大型格式打印作业时可能需要使用大量数据，在一些特定的工作流中可能存在会导致打印输出丢失某些对象的问题。以下建议可以帮助您避免此问题：



- 在驱动程序或前面板中选择较小的页面尺寸并扩展到所需的最终页面大小。
- 将文件另存为其它格式（例如 TIFF 或 EPS），并通过另一个应用程序将其打开。
- 使用 HP Click 软件打印文件。
- 使用 RIP 来打印文件。
- 尝试从 U 盘打印。
- 在您的应用程序软件中降低位图图像的分辨率。
- 选择较低的打印质量以降低所打印图像的分辨率。

 **注：**如果在 Mac OS X 下工作，则并非所有这些选项都可用。

这些选项仅建议用于故障排除目的，可能会对最终输出质量或生成打印作业所需的时间造成不良影响。因此，如果这些选项对解决问题没有帮助，则应取消它们。

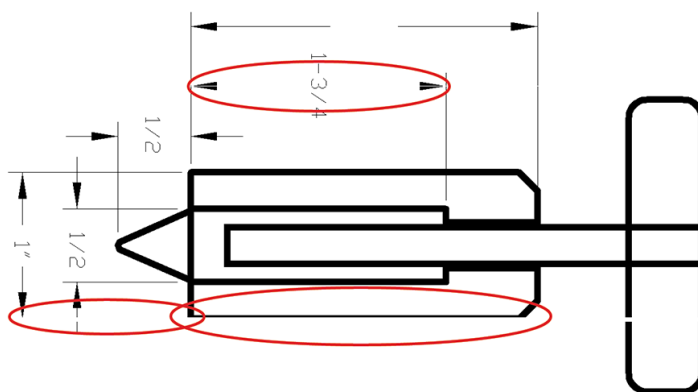
线条过粗、过细或丢失



1. 确定已装入的纸张类型与在前面板和软件中选择的纸张类型一致。请参阅[第 32 页的查看有关纸张的信息](#)。
2. 确定所使用的打印质量设置适合您的需要（请参阅[第 48 页的打印](#)）。在驱动程序对话框中选择自定义打印质量选项，然后尝试开启 **最大细节**选项（如果有）。执行此操作后，您可能会因问题已经解决而希望重新打印作业。
3. 如果您的图像分辨率高于打印分辨率，则可能会发现线条质量损失。
4. 如果线条过细或丢失，请打印图像诊断打印件。请参阅[第 146 页的图像诊断打印件](#)。
5. 如果仍有问题，请转到前面板，然后依次点击 、**打印头对齐**以对齐打印头。请参阅[第 154 页的对齐打印头](#)。进行对齐后，您可能会因问题已经解决而希望重新打印作业。
6. 转到前面板并点击 ，然后执行进纸校准：请参阅[第 134 页的重新校准进纸](#)。

如果执行以上所有操作后仍出现该问题，请与客户服务代表联系以获取进一步支持。

线条呈阶梯状或参差不齐

如果图像中的线条在打印时呈阶梯状或参差不齐：

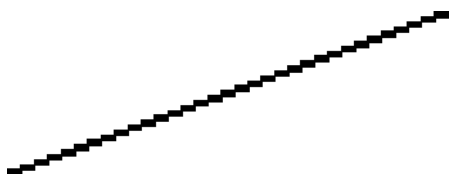

1. 此问题可能是图像的内在问题。请尝试使用您用于编辑图像的应用程序来改善该图像。
2. 确定所使用的打印质量设置合适。请参阅[第 48 页的打印](#)。
3. 在驱动程序对话框中选择自定义打印质量选项，然后开启 **最大细节**选项（如果有）。

打印的线条为双线或颜色错误

此问题可能表现为不同的可见症状：

- 打印出的彩色线条为颜色不同的双线。

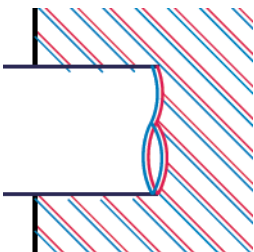

- 彩色块的边框颜色错误。

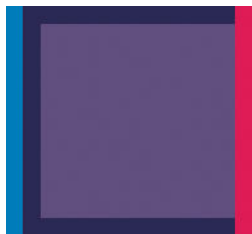

要纠正此类问题，请执行以下操作：

1. 通过取下打印头然后将其重新插入，重新安装打印头。请参阅[第 107 页的卸下打印头](#)和[第 110 页的插入打印头](#)。
2. 对齐打印头。请参阅[第 154 页的对齐打印头](#)。

线条不连续

如果您的线条如下图所示断开：



1. 确定所使用的打印质量设置合适。请参阅[第 48 页的打印](#)。
2. 通过取下打印头然后将其重新插入，重新安装打印头。请参阅[第 107 页的卸下打印头](#)和[第 110 页的插入打印头](#)。
3. 对齐打印头。请参阅[第 154 页的对齐打印头](#)。

线条模糊



湿度可能导致墨水渗入纸张，从而使线条模糊不清。尝试执行以下操作：

1. 确定您的环境条件（温度和湿度）适合高质量打印。请参阅[第 168 页的环境规格](#)。
2. 确定在前面板中选择的纸张类型与所使用的纸张类型相同。请参阅[第 32 页的查看有关纸张的信息](#)。
3. 选择自定义打印质量选项，然后选择 **最佳**和 **最大细节**（如果可用）。请参阅[第 57 页的高质量打印](#)。

4. 尝试改用较重的纸张类型，例如 HP 重磅涂料纸或 HP 特级超重亚面纸。
5. 选择比已装入的纸张略薄的纸张类型；这样将使打印机使用的墨水量变少。下面是一些按厚度升序排列的纸张类型：普通纸、涂料纸、重磅涂料纸、特级超重亚面纸。
6. 如果使用的是光面纸，请尝试改用其它类型的光面纸。
7. 对齐打印头。请参阅[第 154 页的对齐打印头](#)。

线条长度不准确



如果测量所打印的线条后发现长度对于用途而言不够准确，则可按以下方式尝试提高线条长度的准确性：

1. 在 HP 磨砂胶片上进行打印，为其指定打印机的线条长度准确性。请参阅[第 166 页的功能规格](#)。
聚酯胶片的尺寸稳定性大约是纸张的十倍。不过，使用比 HP 磨砂胶片或薄或厚的胶片都会降低线条长度的准确性。
2. 将“打印质量”滑块移至**质量**。
3. 保持室温稳定在 10 到 30°C（50 到 86°F）之间。
4. 装入胶片纸卷，打印之前五分钟使其位置保持不变。
5. 如果仍不满意，请尝试重新校准进纸。请参阅[第 134 页的重新校准进纸](#)。

图像诊断打印件

图像诊断打印件包含一些用于突出显示打印头可靠性问题的图案。使用它可帮助检查打印机当前安装的打印头的性能，并检查是否有打印头发生堵塞或其它问题。

要打印图像诊断打印件：

1. 使用与检测到问题时所用纸张类型相同的纸张。
2. 确定所选择的纸张类型与装入打印机的纸张类型相同。请参阅[第 32 页的查看有关纸张的信息](#)。
3. 在打印机前面板上依次点击  和 ，然后点击**打印诊断图像**。

打印诊断图大约需要 2 分钟。

打印诊断图分为两个部分，均用于检测打印头的性能：

- 部分 1（上部）包含若干个纯色矩形，分别对应于各个打印头。此部分代表了对应于各种颜色的打印质量。
- 部分 2（下部）包含许多短划线，分别对应于各个打印头的每个喷嘴。此部分对第一部分进行补充，用于更为具体地检测每个打印头具有多少有故障的喷嘴。

仔细查看打印件。各矩形上方和短划线图案的中心显示了各种颜色的名称。

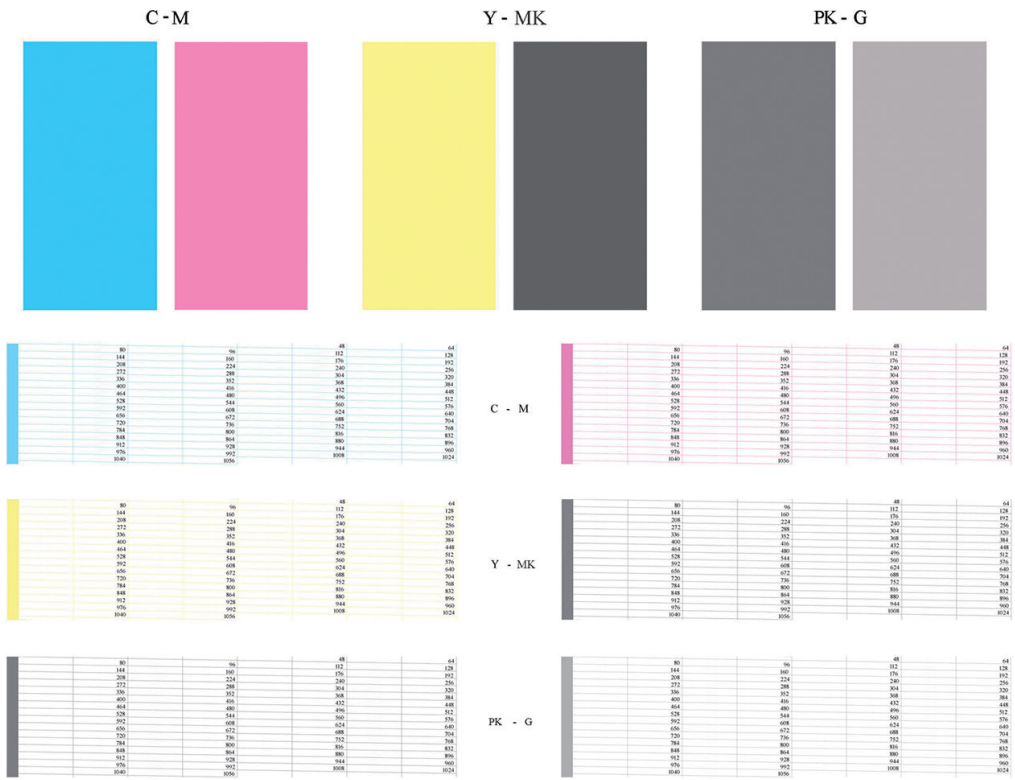

首先，请查看打印件的上方部分（第 1 部分）。每个颜色矩形的颜色都应均匀，并且不能出现任何水平线条。

然后查看打印件的下方部分（第 2 部分）。对于各个颜色图案，请检查是否存在大多数的短划线。

如果在部分 1 中看到多个水平线条，并在部分 2 中发现相同的颜色缺少许多短划线，则说明相应的打印头需要清洁。不过，如果矩形的颜色完整、均匀，对于部分 2 中缺少少量短划线则不用担心；因为打印机可以针对少量堵塞的喷嘴进行弥补，所以这些情况是可接受的。

下面提供了良好状态的灰色打印头的颜色矩形示例：

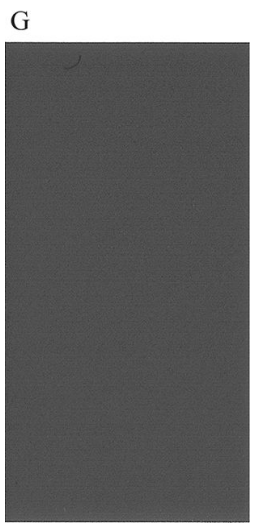

下面提供了故障状态的相同打印头的颜色矩形示例：

G

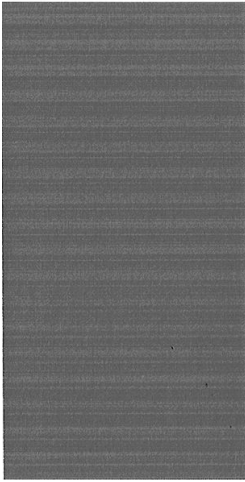

纠正措施

1. 对所有有故障的打印头进行清洁（请参阅[第 151 页的清洁打印头](#)）。然后，重新打印图像诊断打印件以查看是否已解决问题。
2. 如果问题仍然存在，请重新清洁打印头，然后重新打印图像诊断打印件以查看是否已解决问题。
3. 如果问题仍然存在，请考虑手动清洁打印头（请参阅[第 151 页的清洁打印头](#)）。如果对当前打印作业现在的打印效果比较满意，则还可尝试重新打印当前作业。
4. 如果问题仍然存在，请尝试清洁打印头墨滴检测器。在必要时，打印机通常会通知您执行此操作，但即使打印机尚未提出该建议，您也值得尝试这样做。请参阅[第 152 页的清洁打印头墨滴检测器](#)。
5. 如果问题仍然存在，请更换仍然存在故障的所有打印头（请参阅[第 103 页的处理墨盒和打印头](#)），或联系 HP 支持中心（请参阅[第 164 页的与 HP 支持部门联系](#)）。

如果仍然存在问题

如果在采用本章建议后仍遇到打印质量问题，请按照下面的说明进行操作：

- 尝试使用设置更高的打印质量选项。请参阅[第 48 页的打印](#)。
- 检查打印所用的驱动程序。如果不是 HP 驱动程序，请向驱动程序供应商询问该问题。如果可行，还可尝试使用正确的 HP 驱动程序。您可以从 <http://www.hp.com/go/T1700/drivers> 下载最新的 HP 驱动程序。
- 如果使用的是非 HP RIP，则可能是由于其设置不正确。请参阅随 RIP 附带的文档。
- 确定打印机的固件为最新。请参阅[第 116 页的更新固件](#)。
- 确定软件应用程序中的设置正确无误。

16 墨盒和打印头问题的故障排除

- [无法插入墨盒](#)
- [墨盒状态信息](#)
- [无法插入打印头](#)
- [前面板建议重新安装或更换打印头](#)
- [清洁打印头](#)
- [清洁打印头墨滴检测器](#)
- [对齐打印头](#)
- [打印头状态消息](#)

无法插入墨盒

1. 确定墨盒的类型（型号）正确无误。
2. 确定墨盒上的颜色标签与插槽上标签的颜色相同。
3. 确定墨盒方向正确（使记录墨盒标签的字母正面朝上并且可辨认）。

⚠ 注意： 绝不要清洁墨盒插槽的内部。

墨盒状态信息

墨盒可能具有以下状态消息：

- **正常：** 墨盒工作正常，没有出现任何已知问题。
- **缺少：** 没有墨盒，或墨盒未正确连接到打印机上。
- **不足：** 墨水不足。
- **严重不足：** 墨水严重不足。
- **已空：** 墨盒已空。
- **重新安装：** 建议卸下墨盒再重新插入。
- **更换：** 建议您将墨盒更换为新墨盒。
- **已过期：** 墨盒的有效期已过。
- **非 HP：** 碳粉盒包含不是 HP 生产的墨水。
- **错误：** 墨盒系列或型号有误或插入有误。
- **已更改：** 墨盒经过改装（重注）。

无法插入打印头

1. 确定打印头的类型（型号）正确无误。
2. 检查是否已取下打印头的两个橙色保护帽。
3. 检查打印头的方向是否正确（与其它打印头对比）。
4. 检查是否已正确合上打印头护盖并插上栓锁，请参阅[第 110 页的插入打印头](#)。

前面板建议重新安装或更换打印头

1. 在前面板上关闭电源，然后开启。
2. 检查前面板显示消息是否显示就绪消息（表示打印机已准备就绪，可以打印）。如果问题仍然存在，请继续执行下一步。
3. 卸下打印头，请参阅[第 107 页的卸下打印头](#)。

- 用软绒布清洁打印头背面的电路连接线。如果需要用液体清除残渣，可选用温和的擦洗用酒精。请勿使用水。

注意：此过程很可能损坏打印头，请务必细致操作。请勿接触打印头底端的喷嘴，尤其不得粘触酒精。

注意：切勿将打印头暴露于打印机的外面超过较长的时间。如果有必要这样做，请使用原来的橙色保护帽盖住打印头，然后将其存放在水平位置。

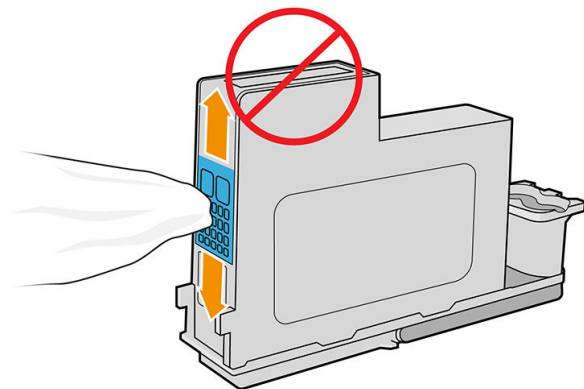

- 重新插入打印头，请参阅[第 110 页的插入打印头](#)。
- 检查前面板显示消息。如果问题仍然存在，请尝试使用新打印头。

清洁打印头

只要打印机保持打开状态，就会定期自动进行清洁。这确保喷嘴喷出的墨水新鲜，防止喷嘴堵塞，从而保证颜色准确性。如果还没有这样做过，请参阅[第 146 页的图像诊断打印件](#)，然后再继续。

要清洁打印头，请转到前面板并点击 ，然后点击 **清洁打印头**。如果您执行过图像质量诊断打印过程，则会知道什么样的颜色有问题。选择颜色有问题的打印头对。如果不确定要清洁什么颜色，也可选择清洁所有打印头。清洁所有打印头约需九分钟时间。清洁一对打印头约需六分钟时间。

注：清洁所有打印头比清洁一对打印头用的墨水要多。

如果使用前面板中的 **清洁打印头过程** 清洁打印头，但仍出现打印质量问题，则可以尝试使用以下过程手动清洁打印头喷嘴。

注意：此过程很可能损坏打印头，请务必小心操作。请勿接触打印头背面的电路连接线。

先取出打印头（请参阅[第 107 页的卸下打印头](#)），然后使用无绒布清洁打印头底部以去除残墨。

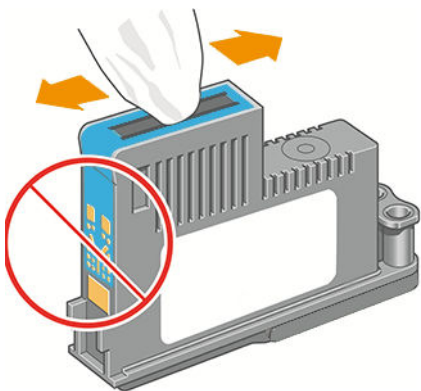

清洁打印头墨滴检测器

打印头墨滴检测器是一种传感器，用于检测打印头上的哪些喷嘴不打印，以便使用正常的打印喷嘴将其替代。如果纤维、毛发或纸张碎片等颗粒堵塞了传感器，则会影响打印质量。

如果前面板上显示了需要执行清洁过程的警告消息，则建议您清洁打印头墨滴检测器。如果不立即清洁打印头墨滴检测器，打印机将继续正常工作，但前面板显示屏会继续显示该警告。

⚠ 注意：请佩带手套，以避免墨水弄污双手。

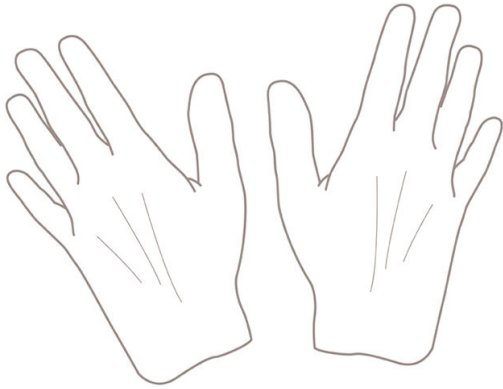

1. 从前面板关闭打印机。
2. 为避免触电，请关闭打印机并拔去插头。

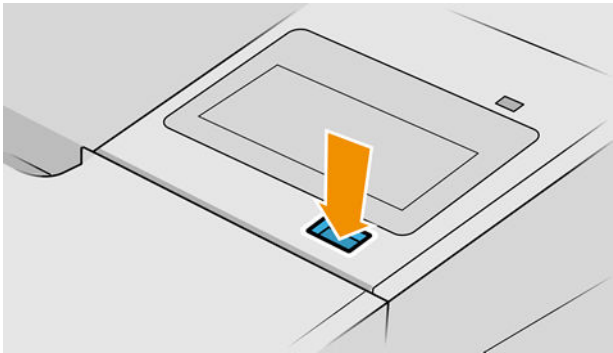

3. 打开护盖。

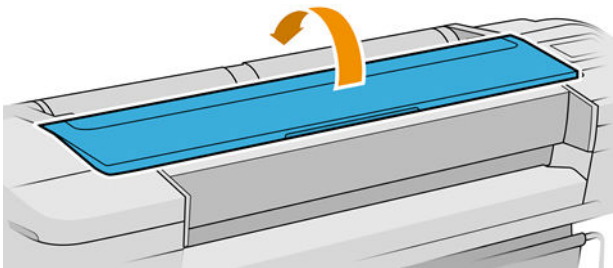

4. 找到位于储藏打印头托架旁边的打印头墨滴检测器。

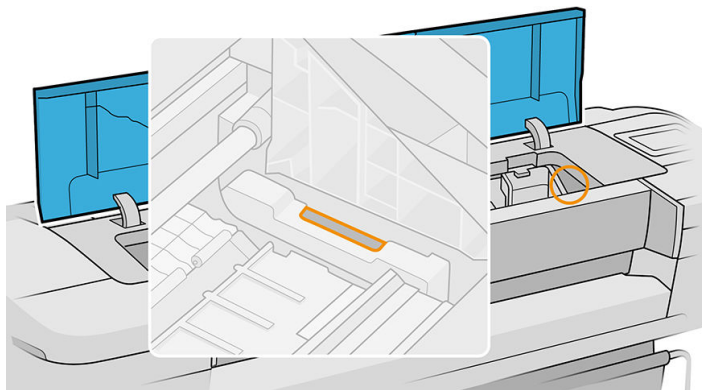

5. 去除任何堵塞打印头墨滴检测器的碎屑。
6. 用干燥的无绒软布擦拭墨滴检测器表面，以去除任何看不见的碎屑。

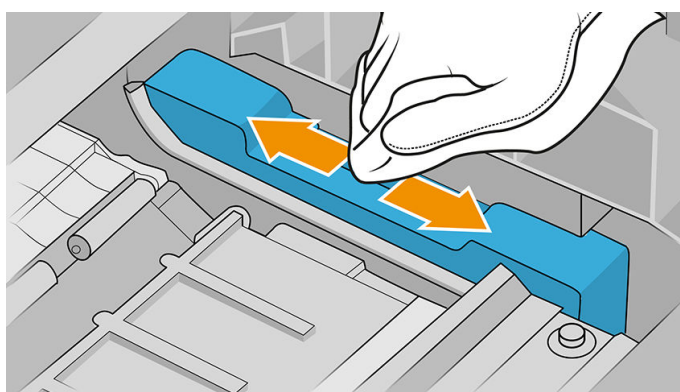

7. 盖上护盖。

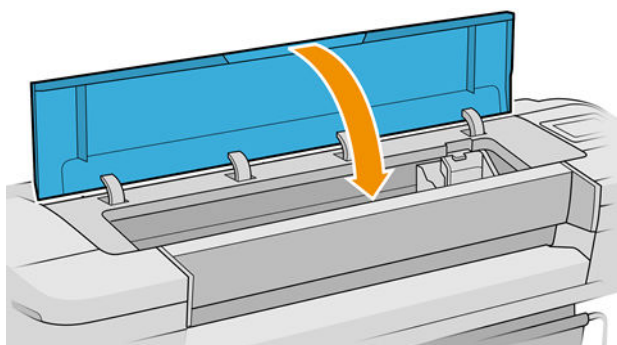

8. 插入电源并打开打印机。

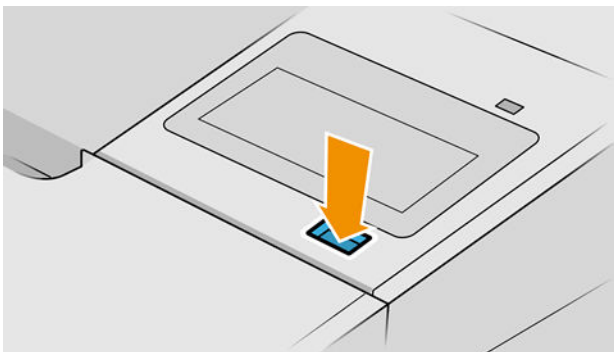

9. 在前面板上打开打印机的电源。

对齐打印头

打印头之间的精准对齐对于颜色的准确性、平滑的颜色过渡以及图形元素边缘的精细处理至关重要。无论何时访问或更换打印头，打印机都会运行自动的打印头对齐过程。

在卡纸或遇到颜色准确性问题（请参阅[第 73 页的颜色管理](#)）时，可能需要对齐打印头。



注：在卡纸时，建议您重新插入打印头，然后启动重新对齐过程：点击 ，然后点击 **打印头对齐**。

注意：请勿使用透明或半透明纸张对齐打印头。

重新插入打印头的流程

1. 如果正在执行重新对齐过程，但装入的纸张不正确，请在前面板上点击 .



注意：如果已取消重新对齐过程，请勿进行打印。您可以重新启动对齐过程：点击 ，然后点击 **打印头对齐**。

2. 装入要使用的纸张，请参阅[第 24 页的纸张操作](#)。可以使用宽度至少为 610 毫米的卷筒或尺寸不小于 A2 横向的单张纸张。



注意：请勿使用透明或半透明纸张对齐打印头。

3. 卸下并重新插入所有打印头，请参阅[第 107 页的卸下打印头](#)和[第 110 页的插入打印头](#)。这将启动打印头对齐过程。

4. 确保关上护盖，因为如果在重新对齐打印头的过程中打印机附近有强光源，则会影响对齐。

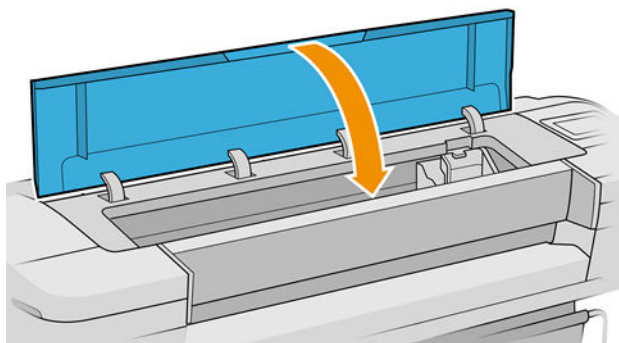



5. 该过程约需六分钟时间。等待直至前面板显示该过程已完成，然后才使用打印机。

 **注：**打印机将会打印校准图像。您无需担心校准图像。前面板显示屏将会显示该过程中的所有错误。

“图像质量维护”菜单流程

1. 装入要使用的纸张，请参阅[第 24 页的纸张操作](#)。您可以使用卷筒纸或裁切纸，不过，尺寸均不得小于 A3 横向（420 x 297 毫米）。

 **注意：**请勿使用透明或半透明纸张对齐打印头。

2. 在前面板上点击 ，然后点击 **打印头对齐**。打印机将检查纸张是否足以运行重新对齐过程。
3. 如果装入的纸张符合要求，打印机将运行重新对齐过程并打印重新对齐图案。确保关上护盖，因为如果在重新对齐打印头的过程中打印机附近有强光源，则会影响对齐。

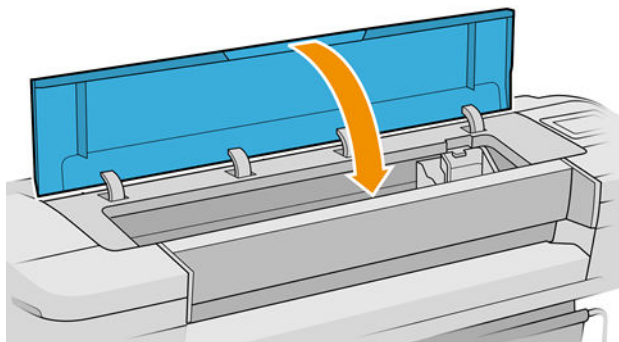

4. 该过程约需五分钟时间。等待直至前面板显示该过程已完成，然后才使用打印机。

扫描对齐过程中发生的错误

如果对齐过程失败，前面板上将显示一条扫描故障消息。这表示未成功完成对齐。因此，这也就意味着打印机未对齐，必须重新进行对齐，以便获得高的打印质量。引致该问题的原因有多种，可能包括：

- 使用的纸张无效，需要使用有效的纸张重新进行对齐。
- 打印头状态问题，需要清洁打印头，请参阅[第 151 页的清洁打印头](#)。
- 开窗打开时完成的校正，合上开窗后重复执行校正。

在使用有效纸张、清洁打印头并合上护盖后，如果问题仍然存在，则可能是因为扫描系统存在故障而需要维修，或者打印头虽然清洁，但无法正常工作而需要更换。

打印头状态消息

打印头可能具有以下状态消息：

- **正常**：打印头工作正常，没有已知的问题。
- **缺少**：没有打印头，或打印头未正确安装在打印机上。
- **分别测试各打印头**：建议您分别测试各打印头，以确定有问题的打印头。卸下所有打印头，然后挨个单独插入各打印头，在每次插入后需插上栓锁并合上托架盖。前面板显示屏将通过显示重新安装或更换消息指示出有问题的打印头。
- **重新安装**：建议您卸下打印头，然后重新插入。如果该措施无效，请清洁电路连接线，请参阅[第 150 页的前面板建议重新安装或更换打印头](#)。如果此措施也无效，请用新打印头更换打印头，请参阅[第 107 页的卸下打印头](#)和[第 110 页的插入打印头](#)。
- **更换**：打印头有问题。请用工作正常的打印头更换该打印头，请参阅[第 107 页的卸下打印头](#)和[第 110 页的插入打印头](#)。
- **更换完毕**：打印头更换过程未成功完成，请重新开始更换过程，使其全部完成（无需再更换打印头）。
- **卸下**：当前的打印头类型不适用于打印。

17 打印机一般问题的故障排除

- [打印机不打印](#)
- [前面板无法初始化](#)
- [打印机速度非常慢](#)
- [计算机和打印机之间的通信失败](#)
- [无法访问内嵌式 Web 服务器](#)
- [无法连接到 Internet](#)
- [Web 服务问题](#)
- [自动文件系统检查](#)
- [警报](#)

打印机不打印

如果一切就绪（装入了纸张、安装了所有墨水组件，没有文件错误），则计算机发送的文件不能按计划开始打印就另有原因。

- 可能是电源有问题。如果打印机根本没有任何活动，并且前面板没有响应，请检查电源线是否正确连接，电源插座是否有电。按住电源键 5 秒钟重置打印机。
- 您可能遇到了异常的电磁现象，例如强电磁场或严重的电磁干扰，这可能会导致打印机运行异常，甚至停止工作。对于这种情况，请利用前面板上的电源键关闭打印机，然后拔出电源线，稍候片刻，等待电磁环境恢复正常，然后重新启动打印机。如果仍有问题，请与支持代表联系。
- 拼图功能可能启用，并且打印机等待指定的拼图等待时间，然后计算合适的拼图数。在这种情况下，前面板显示拼图所需的剩余时间。
- 您的图形语言设置可能不正确，请参阅[第 21 页的更改图形语言设置](#)。
- 计算机中可能没有安装正确的打印机驱动程序，请参阅[组装说明](#)。
- 如果打印单张介质，必须在打印机驱动程序中指定**单张介质**作为纸张来源。
- 打印机可能会暂停作业以等待合适的纸张（请参阅[第 128 页的暂停以等待纸张](#)）或帐户 ID 信息（请参阅[第 20 页的需要帐户 ID](#)）。
- 您可能已通过打印机驱动程序请求打印预览。可以通过该功能检查图像是否符合您的需求。在这种情况下，屏幕上会显示预览图像，您必须单击**打印按钮**才能够开始打印。

前面板无法初始化

如果打印机不能启动（前面板没有显示或诊断 LED 指示灯全部熄灭），建议您按照以下方式更换固件：

1. 转到 HP 支持中心（请参阅[第 163 页的 HP 支持中心](#)）并下载固件。
2. 将固件保存到 U 盘。U 盘最好为空并格式化为 FAT 文件系统。
3. 确保打印机已关闭。将 USB 闪存驱动器连接到前面板旁边的高速 USB 主机端口，然后打开打印机。
4. 打印机大约用 1 分钟时间读取固件文件，然后要求您拔下 U 盘。
5. 打印机自动安装新固件，然后重新启动。

打印机速度非常慢

以下是一些可能原因：

- 是否将打印质量设置为**最佳**或**最大细节**？最佳质量和最大细节的打印方式需要较长的时间。
- 装入纸张时，您是否指定了正确的纸张类型？打印某些纸张类型需要更长时间；例如，相纸和涂料纸在两遍之间需要更长的晾干时间。要确定打印机当前的纸张类型设置，请参阅[第 32 页的查看有关纸张的信息](#)。
- 如果通过网络连接打印机，则确定网络中使用的所有组件（网络接口卡、集线器、路由器、交换机、电缆）均可高速运行。网络中其它设备的通信量是否非常大？
- 您是否在前面板中将墨干时间设置为**Extended**？尝试将墨干时间设置修改为**Optimal**。

计算机和打印机之间的通信失败

一些现象是：

- 向打印机发送图像后，前面板显示屏不显示**正在接收**消息。
- 尝试打印时，您的计算机显示错误消息。
- 在进行通信时，您的计算机或打印机停机（保持空闲状态）。
- 您的打印输出显示随机的或不可解释的错误（错位的线条、部分图形等）。

解决通信问题：

- 确保在应用程序中选择了正确的打印机，请参阅[第 48 页的打印](#)。
- 确保从其它应用程序打印时，打印机工作正常。
- 应记住，大型打印任务可能需要一些时间来进行接收、处理和打印。
- 如果打印机通过其他中间设备（例如切换器盒、缓冲器盒、电缆适配器、电缆转换器等）连接到计算机，请将打印机直接连接到计算机，然后再尝试使用它。
- 尝试其它接口电缆。
- 确保图形语言设置正确，请参阅[第 21 页的更改图形语言设置](#)。
- 如果打印机是通过网络连接，请检查您的打印机是否具有一个静态 IP 地址。如果您的电脑使用 DHCP，则每次启动时 IP 地址都可能会发生更改，在这种情况下，驱动程序可能无法找到它。

无法访问内嵌式 Web 服务器

如果尚未执行上述操作，请查看[第 14 页的内嵌式网站服务器](#)。

在前面板上点击 ，然后依次点击 **安全 > 内嵌式网站服务器**。

如果使用代理服务器，请尝试绕过该服务器直接访问 Web 服务器：

- 在 Windows 的 Internet Explorer 6 中，选择 **工具、Internet 选项、连接、局域网设置**，然后选中 **对于本地地址不使用代理服务器**复选框。或者，要进行更精确的控制，请单击 **高级**按钮，然后将打印机的 IP 地址添加到例外列表中（对于其中的地址不使用代理服务器）。
- 在 Mac OS X 的 Safari 中，转到 **Safari > 预置 > 高级**，然后单击 **代理：更改设置**按钮。如果没有使用代理服务器，将打印机的 IP 地址或域名添加到 **对这些主机和域名不使用代理设置**字段中的例外列表。

如果仍然无法建立连接，请利用前面板的电源键关闭打印机，然后重新启动打印机。

无法连接到 Internet

如果打印机在连接到 Internet 时遇到问题，它可能会自动启动连接向导。

连接向导自动执行一系列测试。

如果任何测试失败，打印机将说明该问题并提供建议的解决办法。您可以修改设置并重新运行测试，除非设置受到保护。

Web 服务问题

对于任何 HP ePrint 问题，请访问 HP Connected: <http://www.hpconnected.com>。

自动文件系统检查

打开打印机后，您偶尔会看到这一前面板信息：**文件系统检查**。

正在进行文件系统检查；此过程可能需要 40 分钟。请稍候，等待检查完成。

注意：如果您在文件系统检查完成前关闭打印机，则文件系统可能会被严重损坏，导致打印机的硬盘无法使用。任何情况下，每次您重新打开打印机时，文件系统检查都会重新从头开始。

文件系统检查排定为每 90 天进行一次检查，以便维护硬盘文件系统的完整性。

注：打印机重新通电后，将会用大约三分钟的时间进行初始化并检查和准备打印头。但是，在某些情况（比如打印机长时间没有使用）下，这个过程会长达 40 分钟，并且需要更多时间来准备打印头。

警报

您的打印机可以发出两种类型的警报：

- **错误：**主要提醒您打印机无法正常工作。不过，在打印机驱动程序中，即使打印机可以打印，错误警报也可能提醒您可能造成无法打印的情况，例如，截切。
- **警告：**提醒您需要注意打印机的状况，可能是需要进行调整（例如校准），也可能是有可能发生无法打印的情况（例如预防性维护或墨水不足）。

打印机系统中有四个不同的警报来源：

- **前面板显示屏：**前面板仅显示与某时刻最相关的警报。如果出现警告，警告将在超时后消失。也有永久性警报（例如“墨盒墨水不足”），当打印机空闲并且没有其它更为严重的警报时，会重新显示该警报。

提示：从前面板显示屏，您可以配置纸张不匹配警报，请参阅[第 69 页的解决纸张不匹配](#)。

- **内嵌式 Web 服务器：**“内嵌式 Web 服务器”窗口的右上角显示打印机状态。如果打印机出现警报，该状态将显示警报文本。
- **驱动程序：**驱动程序会就可能造成最终输出问题的作业配置设置显示警告。如果打印机尚未做好打印准备，则打印机将显示警告。
- **HP DesignJet Utility：**要查看警报，请转到 **概述** 标签，然后查看右侧的 **需要注意的事项** 列表。

默认情况下，只有在打印时才会显示警报。如果启用了警报，并且存在妨碍完成作业的问题，则会显示一个弹出窗口以说明该问题的原因。按照说明进行操作可获得您想要的结果。

18 前面板错误消息

打印机可能会偶尔显示系统错误。该消息含有 12 位数字的代码，代码后面是建议执行的操作。

在大多数情况下，将会要求您重新启动打印机，因为打印机在开机时可以更好地诊断问题，并有可能自动解决有关问题。如果在重新启动后问题仍然存在，您应与支持代表联系，并准备好提供错误消息中的数字代码。

如果错误消息含有一些其他建议的操作，请按照打印机的说明进行操作。

系统错误日志

打印机保存着一个系统错误日志，您可通过以下方法访问该日志。

使用 U 盘

1. 取一个 U 盘，格式化为 FAT32。
2. 在这个 U 盘中创建一个空文件（单击右键，**新建** > **文本文档**），然后将它命名为 `pdipu_enable.log`。
3. 当前面板上显示错误消息时，将这个 U 盘插入打印机正面的高速 USB 主机端口。日志将自动复制到该驱动器中。前面板出现提示后，即可拔下这个 U 盘。
4. 与支持代表联系（请参阅[第 164 页的与 HP 支持部门联系](#)）以共享在这个 U 盘中创建的文件。

使用内嵌式 Web 服务器

1. 在 Web 浏览器中，访问 <https://打印机 IP 地址/hp/device/support/serviceSupport>。
2. 单击**下载**按钮以获取诊断包。
3. 将该包保存在计算机中，然后与支持代表联系（请参阅[第 164 页的与 HP 支持部门联系](#)）。

19 HP 客户服务

- [简介](#)
- [HP 专业服务](#)
- [客户自行维修](#)
- [与 HP 支持部门联系](#)

简介

HP 客户服务提供曾获大奖的支持服务，确保您能够充分利用 HP DesignJet，提供全面、公认的支持专家技术和新技术，为您提供独特的端到端支持。服务包括设置和安装、故障排除工具、保修升级、维修和更换服务、电话和网络支持、软件更新和自维护服务。要详细了解 HP 客户贴心服务，请访问 [第 164 页的与 HP 支持部门联系](#)。

要注册您的保修，请访问 <http://register.hp.com/>。

HP 专业服务

HP 支持中心

享受有针对性的服务和资源，以确保 HP DesignJet 打印机和解决方案能够发挥最佳性能。

加入 HP 支持中心内的 HP 社区，这是您的大幅面打印社区，从中可随时访问：

- 多媒体教程
- 分步操作指南
- 下载：最新的打印机固件、驱动程序、软件和纸张预设等。
- 技术支持：在线故障排除、HP Customer Care 联系人等等
- 从特定软件应用程序完成各种打印任务的工作流和详细建议
- 可以直接与专家（包括 HP 工作人员和您的同事）交流的论坛
- 让您放心的在线保修跟踪
- 最新产品信息：打印机、耗材、附件、软件等等
- 耗材中心，为您提供所需了解的有关墨水和纸张的所有信息

HP 支持中心位于 <http://www.hp.com/go/T1700/support>。

通过自定义所购买产品和业务类型的注册信息以及设置您的通信首选项，您可以决定您需要哪些方面的信息。

下载打印机软件

从 <http://www.hp.com/go/T1700/drivers> 安装打印机软件。确保按照软件安装说明进行操作。

HP Care Pack 和延长保修期

HP Care Pack 和保修延长服务允许您延长打印机的标准保修期限。

它们包括远程支持。如有必要，还可提供现场服务，并有两个备选的响应时间选项：

- 下个工作日
- 同一工作日，四小时内（并非所有国家/地区都可用）

其中有一项 HP 安装服务，可为您拆除包装、安装和连接打印机。

有关 HP Care Pack 的详细信息，请访问 <http://cpc.ext.hp.com/portal/site/cpc>。

客户自行维修

HP 的客户自行维修计划在保修或合同范围内为客户提供最快捷的服务。通过此项计划，HP 可将置换部件直接送达最终用户，以使您可更换这些部件。通过使用该计划，您可以在方便的时候更换部件。

简便易用

- HP 支持专家将诊断并评估是否需要更换部件来修复有缺陷的硬件组件。
- 更换部件是以快递方式发运的；大多数库存部件将在您联系 HP 的当天发运。
- 适用于当前在保修或合同范围内的大多数 HP 产品。
- 适用于大多数国家/地区。

有关客户自行维修的详细信息，请访问 <http://www.hp.com/go/selfrepair>。

与 HP 支持部门联系

您可以通过电话与 HP 支持部门联系。在打电话之前需要执行以下操作：

- 查看本文档中的故障排除建议。
- 查看相关的驱动程序文档。
- 如果安装了第三方软件驱动程序和 RIP，请参阅其文档。
- 如果致电支持代表，请准备好以下信息以帮助我们更快地回答您的问题：
 - 所使用的产品（产品编号和序列号，可在产品背面的标签上找到）。
 - 如果前面板上显示错误代码，请记下该代码；请参阅 [第 161 页的前面板错误消息](#)。
 - 您正在使用的计算机。
 - 所使用的任何特殊设备或软件（例如，后台打印程序、网络、开关盒、调制解调器或特殊的软件驱动程序）。
 - 在您的产品上使用的接口的类型（USB 或网络）。
 - 您当前使用的软件和驱动程序的名称和版本
 - 打印机服务信息，可以从内嵌式网站服务器获得。在 Web 浏览器中输入打印机的 IP 地址以访问内嵌式网站服务器。然后依次单击 **支持 > 支持服务 > 服务信息 > 显示**。如果需要通过电子邮件发送该信息，您可以在浏览器中将该页面保存为文件，并随后发送该文件。

 **注：**单击 **显示**后，浏览器可能会阻止弹出窗口打开。在这种情况下，您必须找到允许打开窗口的浏览器选项。

或者，您可以通过浏览器直接发送该页面：单击 **文件 > 发送 > 电子邮件页面**。

电话号码

您可以从网站上获取 HP 支持部门的电话号码：请参阅 http://welcome.hp.com/country/us/en/wwwcontact_us.html。

20 打印机规格

- [功能规格](#)
- [物理规格](#)
- [内存规格](#)
- [电源规格](#)
- [生态规范](#)
- [环境规格](#)
- [噪音规格](#)

功能规格

HP 墨水耗材

打印头	通用打印头，可插入任一可用的插槽。在特定的插槽中完成初始化后，它们将不能用于其他插槽。
墨盒	容量为 130 毫升墨水的墨盒：磨砂黑色、照片黑色、浅灰色、青色、品红色、黄色 容量为 300 毫升墨水的墨盒：磨砂黑色、照片黑色、浅灰色、青色、品红色、黄色

纸张尺寸

	最小值	最大值
纸卷宽度	279 毫米	1118 毫米
纸卷长度		91 米
纸卷直径		135 毫米
纸卷重量		11.9 千克
单张纸宽度	210 毫米	1118 毫米
单张纸长度	279 毫米	1676 毫米
纸张厚度		0.5 毫米
纸张重量	60 克/平方米	328 克/平方米

打印分辨率

打印质量	最大细节	自粘式介质、条幅、背光纸、高光纸		涂料纸、证券纸、胶片、技术用纸	
		渲染分辨率 (ppi)	打印分辨率 (dpi)	渲染分辨率 (ppi)	打印分辨率 (dpi)
最佳	打开	1200 x 1200	2400 x 1200	600 x 600	1200 x 1200
	关	600 x 600	1200 x 1200		
正常	打开/关闭	600 x 600	1200 x 1200	600 x 600	1200 x 1200
快速	打开/关闭	-	-	600 x 600	1200 x 1200
Economode	打开/关闭	-	-	300 x 300	600 x 1200

边距

上边距和左右边距	3 毫米 (默认)
	5 毫米 (可选)
下边距 (后缘)	3 毫米 (卷筒, 默认)
	5 毫米 (卷筒, 可选)
	17 毫米 (单张纸)

机械精度

在 23°C、相对湿度为 50-60% 的条件下, 使用 HP 磨砂胶片卷筒进纸以最佳或正常模式在 E/A0 打印介质上进行打印, 误差不超过指定矢量长度的 $\pm 0.1\%$ 或 ± 0.2 毫米 (取较大者)。

支持的图形语言

HP DesignJet	语言
T1700、T1700dr	HP-PCL3GUI、HP-GL/2、CAL S G4、TIFF、JPEG
T1700 PS、T1700dr PS	HP-PCL3GUI、HP-GL/2、CAL S G4、TIFF、JPEG、Adobe PDF 1.7 ext. 3、Adobe PostScript 3

物理规格

打印机物理规格

	T1700	T1700dr
重量	88.9 千克	89.4 千克
宽度	1802 毫米	
厚度	695 毫米	
高度	997 毫米	

厚度是在无上卷轴、墙壁隔板向上、墨盒盖打开、卷筒盖和纸筐关闭的条件下测量的。

内存规格

内存规格

虚拟内存	128 GB
硬盘	500 GB

电源规格

打印机电源规格

输入电压	100 – 240 伏特，交流 ±10%，自适应
频率	50/60 赫兹
最大电流	2 安
电源	100 瓦

生态规范

本产品符合 WEEE 指令 2012/19/EU 和 RoHS 指令 2011/65/EU。要确定您的产品型号的 ENERGY STAR 和 EPEAT 注册状态，请访问 <http://www.hp.com/go/ecolabels>。

环境规格

打印机环境规格

工作温度	5 至 40°C
建议的工作温度	15 至 35°C，具体取决于纸张类型
储存温度	-25 至 55°C
建议的工作湿度	20 至 80% RH，取决于纸张类型
储存湿度	0 至 95% RH

噪音规格

(根据 ISO 9296 声明的) 打印机噪音规格。

打印机噪音规格

空转声压	32 dB (A)
空转声功率	≤ 5.0 B(A)
操作声压	45 dB (A)
操作声功率	≤ 6.1 B(A)

术语表

AirPrint

iPod、iPhone、iPad 和 Mac OS X 使用的一项技术，通过该技术，无需特定的打印机驱动程序即可直接将打印作业发送至同一网络中的打印机进行打印。

AppleTalk

Apple Computer 于 1984 年开发的一套用于计算机联网的协议。Apple 现在建议采用 TCP/IP 和 Bonjour 联网。HP DesignJet 产品不再支持 AppleTalk。

Bonjour

Apple Computer 为其实现 IETF Zeroconf 规格架构的产品使用的商标名称，在 Apple 的 Mac OS X 版本 10.2 之前的版本中使用的一种网络技术。用于发现局域网中可用的服务。以前称为 Rendezvous。

ESD

静电放电。静电广泛存在于我们的日常生活中。在接触车门时闪现的火花，或者衣物的粘连，这些现象都是由静电造成的。虽然受控的静电具有一些有用的用途，但非受控的静电放电是电子产品面临的主要危险之一。因此，为避免发生损坏，在设置打印机或操作 ESD 敏感设备时需要采取一些预防措施。此类型的损坏可能会缩短设备的期望寿命。要最大限度地减少非受控的 ESD 以减少此类损坏，一种方法是在操作 ESD 敏感设备（如打印头或墨盒）之前，触摸打印机暴露在外面的任何接地部分（主要是金属部分）。此外，为了减少在您的身体中产生静电电荷，应尽量避免在铺设地毯的区域中工作，并在操作 ESD 敏感设备时最大限度地减少身体的移动。同时还要避免在低湿度环境中工作。

HP-GL/2

HP 图形语言 2：HP 为描述矢量图形而定义的一种语言。

HP RTL

HP 光栅传送语言：HP 为描述光栅（位图）图形而定义的一种语言。

I/O

输入/输出：此术语描述一台设备与另一台设备之间的数据传输过程。

ICC

就颜色配置文件的通用标准达成协议的一组公司。

IPSec

一种复杂的机制，它通过验证和加密在网络上的节点之间传送的 IP 数据包来提供网络安全保护。每个网络节点（计算机或设备）均具有 IPSec 配置。应用程序通常并不知道是否使用了 IPSec。

IPv4 地址

用于标识 IPv4 网络中的特定节点的唯一标识符。IPv4 地址由四个整数组成，整数之间以点号分隔。世界上大多数网络均使用 IPv4 地址。

IPv6 地址

用于标识 IPv6 网络中的特定节点的唯一标识符。IPv6 地址最多由 8 组十六进制数字组成，数字之间以冒号分隔。每组最多包含 4 个十六进制数字。世界上仅有一些新网络使用 IPv6 地址。

IP 地址

可以表示 IPv4 地址（最可能）或 IPv6 地址。

Jetdirect

HP 为其允许打印机直接连接到局域网的打印服务器系列使用的品牌名称。

LED

发光二极管：一种在电能的激励下可以发光的半导体设备。

MAC 地址

媒体访问控制地址：用于标识网络中的特定设备的唯一标识符。它是比 IP 地址更低层次的标识符。因此，设备可能同时具有 MAC 地址和 IP 地址。

TCP/IP

传输控制协议/Internet 协议：用作 Internet 基础的通信协议。

USB

通用串行总线：设计用于连接设备和计算机的一种标准串行总线。

USB 主机端口

长方形 USB 插槽，与位于计算机上的那些插槽类似。打印机可以控制连接到此类端口的 USB 设备。本打印机有两个 USB 主机端口，可用于控制附件和 USB 闪存驱动器。

裁纸器

一种打印机组件，用于沿压板来回滑动以裁切纸张。

打印机驱动程序

将普通格式的打印作业转换为适用于特定打印机的数据的软件。

打印头

一种可拆卸的打印机组件，该组件从相应的墨盒中获取一种或多种颜色的墨水，然后通过一组喷嘴将这些墨水喷涂到纸张上。打印机中的每个打印头均可打印两种不同的颜色。

固件

控制打印机的功能的软件，该软件半永久性地存储在打印机中（可以进行更新）。

卷轴

使用纸卷进行打印时用于支撑纸卷的杆。

墨盒

一种可拆卸的打印机组件，其中存储有特定颜色的墨水，负责为打印头提供墨水。

喷嘴

打印头上众多小孔中的一个小孔，墨水通过此孔喷涂到纸张上。

千兆位以太网

能够以最高 1,000,000,000 位/秒的速度传输数据的以太网网络。如果需要，千兆位以太网接口可以协商较慢的速度以便与较旧以太网设备保持兼容。

色域

输出设备（如打印机或显示器）上可复制的颜色范围和密度值。

网络

网络是一组在计算机和设备之间传输数据的连接。每个设备可以与同一网络中的所有其它设备进行通信。这样，就可以在计算机和设备之间传输数据，并允许在很多计算机之间共享设备（如打印机）。

压板

打印机中的平面组件，在对纸张进行打印时，纸张将从该平面上方通过。

颜色空间

一种颜色模型，其中每种颜色由特定的数字集来表示。许多不同的颜色空间可以使用同一种颜色模型：例如，显示器通常使用 RGB 颜色模型，但这些显示器具有不同的颜色空间，因为特定的 RGB 数字集在不同显示器上会产生不同的颜色。

颜色模型

采用数字来表示各种颜色的一种系统，例如 RGB 或 CMYK。

颜色一致性

在不同时间、使用不同打印机执行特定打印作业打印相同颜色的能力。

颜色准确性

使打印的颜色尽可能与原始图像接近的能力；请记住，所有设备的色域都是有限的，可能无法以物理方式实现与某些颜色的精确匹配。

以太网

局域网中常用的计算机联网技术。

纸张

在上面进行书写或印刷的薄型平直材料；通常是用某种经过制浆、烘干和压制的纤维制成。

索引

- A**
 - Acrobat Pro, 打印 86
 - Acrobat Reader, 打印 84
 - Acrobat, 打印 81, 82
 - AutoCAD, 打印项目 89
 - AutoCAD, 打印演示文稿 92
 - 安全标签 5
 - 安全擦除文件 117
 - 安全防范措施 2
 - 安全模式 113
 - 安全文件擦除 117
 - 安全性 19
 - 网络设置 43
- B**
 - 保护纸张类型 60
 - 边距 54
 - 规格 167
 - 标签, 警告 5
 - 不能装入纸张 126
- C**
 - 擦除硬盘 118
 - 裁切线 57
 - 裁纸器
 - 打开/关闭 35
 - 草图打印 56
 - 重叠线条 56
 - 重新打印作业 67
 - 重新缩放打印件 55
 - 成本分配 102
 - 创建纸张预设 33
 - 磁盘清理 118
 - 存放打印机 115
 - 错误消息
 - 前面板 161
 - 日志 161
- D**
 - DHCP 设置 42
 - DNS 设置 42
- 打印 48
- 打印分辨率 166
- 打印机不打印 158
- 打印机的主要组件 6
- 打印机的组件 6
- 打印机服务
 - 配置 17
- 打印机软件
 - Mac OS X 安装 16
 - Mac OS X 卸载 17
 - Windows 安装 15
 - Windows 卸载 16
- 打印机软件, 下载 163
- 打印机特性 2
- 打印机无法启动 158
- 打印机型号 2
- 打印机状态 115
- 打印首选项
 - 默认 69
- 打印速度慢 158
- 打印头
 - 插入 110
 - 订购 120
 - 对齐 154
 - 更换, 重新安装 150
 - 关于 107
 - 规格 166
 - 清洁; 清除 151
 - 无法插入 150
 - 卸下 107
 - 状态 107
 - 状态信息 156
- 打印头墨滴检测器
 - 清洁 152
- 打印头清洁剂
 - 规格 166
- 打印预览 56
- 打印质量
 - 选择 51
- 打印质量问题
 - 白点 141
 - 边缘比预期亮度暗 140
 - 边缘呈阶梯状或不清晰 140
 - 不连续的线条 145
 - 不同颜色的垂直线条 141
 - 打印件底端 141
 - 刮花 139
 - 黑色墨水脱落 140
 - 黄色上的黑色线条 140
 - 颗粒状 138
 - 模糊线条 145
 - 磨损 139
 - 墨渍 139
 - 水平线条 137
 - 条纹 137
 - 未校准的颜色 144
 - 线条长度不准确 146
 - 线条呈阶梯状 144
 - 线条粗细 143
 - 一般 137
 - 纸张不平 138
- 打印自
 - U 盘 49
 - 打印机驱动程序 50
- 打印作业
 - 拼图 58
- 代理服务器设置 43
- 单张纸
 - 取出 31
 - 装入 30
- 导入纸张预设 33
- 低亮度模式 12
- 底端发生截切 142
- 电话号码 164
- 电源
 - 打开/关闭 9
 - 电源规格 168
 - 电子邮件打印 64
 - 配置 18
 - 启用 18
- 订购
 - 打印头 120

- 附件 123
- 墨盒 120
- 纸张 120
- 端口 8
- 多纸卷打印机 37

F

- 防火墙状态 43
- 访问控制 19
- 附件
 - 订购 123

G

- 功能规格 166
- 固件更新 116
 - 手动设置 18
- 刮花的打印件 139
- 规格
 - 边距 167
 - 打印分辨率 166
 - 电源 168
 - 功能 166
 - 环境 168
 - 机械精度 167
 - 墨水耗材 166
 - 内存 167
 - 生态 168
 - 图形语言 167
 - 物理 167
 - 硬盘 167
 - 噪音 168
 - 纸张尺寸 166

H

- HP Care Pack 163
- HP DesignJet 实用程序
 - 访问 13
- HP ePrint
 - 配置 18
 - 启用 18
- HP Print Preview 13
- HP Smart 应用程序 64
- HP Utility
 - 访问 13
 - 无法访问 47
- HP 客户服务 163
- HP 支持 164
- HP 支持中心 163
- 黑白 77
- 后视图 7
- 环境规格 168
- 灰度渐变 77

I

- Internet 连接
 - 故障排除 159
- IPSEC 状态 43
- IPv6 设置 42
- IP 地址 42

J

- 机械精度 167
- 计算机通信
 - 打印机/计算机通信问题 46, 159
- 校准
 - 颜色 74
- 节约
 - 墨水 60
 - 纸张 58
- 截切的图像 142
- 警报
 - 错误 160
 - 警告 160
- 警告 4
- 警告标签 5
- 卷筒策略 68
- 卷轴 124
 - 纸卷装入 26

K

- 颗粒状 138
- 客户服务 163
- 客户自行维修 164

L

- 连接打印机
 - 常规 15
- 链路速度 44
- 两个纸卷 37
- 晾干时间
 - 更改 35

M

- Microsoft Office, 打印 95
- 敏感纸张模式 31
- 模糊线条 145
- 磨损的打印件 139
- 墨盒
 - 插入 105
 - 订购 120
 - 关于 104
 - 规格 166
 - 维护 115
 - 无法插入 150
 - 卸下 104

- 状态 104
- 状态信息 150
- 墨水
 - 节约使用 60
 - 用量 101

N

- 内存规格 167
- 内嵌式 Web 服务器
 - 每个作业的用量 101
 - 无法访问 159
 - 用量统计信息 98
- 内嵌式网站服务器 14
 - 成本分配 102
 - 可访问性 23
 - 无法访问 47
 - 作业队列 70

P

- PANTONE 仿真 78
- Photoshop, 打印 88
- Photoshop, 打印演示文稿 94
- 拼图 58
 - 打开和关闭 59

Q

- 前面板 10
 - 辅助功能 22
 - 语言 12
 - 作业队列 66
- 前面板无法启动 158
- 前面板选项
 - CMYK 源配置文件 79
 - I/O 超时 142
 - PANTONE 仿真 79
 - RGB 源配置文件 79
 - 边距布局 54
 - 不活动后自动关机 12
 - 裁纸器 35
 - 重置校准 135
 - 纯黑白 79
 - 打印机打印速度 12
 - 打印头信息 107
 - 打印与管理 47
 - 打印诊断图像 146
 - 打印质量 52
 - 单位选择 13
 - 对齐打印头 155
 - 更换打印头 108
 - 更换墨盒 104
 - 固件更新 13
 - 合并 56

- 黑场补偿 79
 - 灰度 79
 - 恢复工厂设置 13
 - 校准进纸 134
 - 晾干时间 35
 - 内嵌式网站服务器 47, 159
 - 拼图选项 60
 - 启用 Economode 57
 - 启用裁切线 58
 - 启用最大细节 57
 - 清洁打印头 151
 - 取出纸张 30
 - 日期和时间选项 12
 - 受保护的纸张类型 60
 - 调整大小 55
 - 调整进纸 134
 - 显示屏亮度 12
 - 需要帐户 ID 20
 - 选择图形语言 21
 - 选择纸张类型 127, 128
 - 渲染意向 79
 - 颜色 79
 - 颜色校准 75
 - 扬声器音量 12
 - 移动纸张 34
 - 语言 12, 13
 - 纸张尺寸 52
 - 前视图 6
 - 墙壁隔板 8
 - 清洁打印机 115
 - 清洁压板 140
 - 驱动程序 20
 - 驱动程序首选项 21
 - 驱动程序中没有纸张 127
 - 取出纸张
 - 单张 31
 - 纸卷 30
- R**
- 软件更新 117
 - 软件, 下载 163
- S**
- 生态规范 168
 - 示范打印件 14
 - 首选项, Windows 驱动程序 21
 - 睡眠模式 12
 - 缩放打印件 55
- T**
- TCP/IP 设置 41
 - 条纹问题 134
 - 通过电子邮件打印 64
 - 通宵打印 61
 - 通信端口 8
 - 统计 98
 - 统计信息
 - 成本分配 102
 - 每个作业的用量 101
 - 墨盒 104
 - 用量 98
 - 图像问题
 - 底端发生截切 142
 - 对象丢失 143
 - 截切的图像 142
 - 图像诊断打印件 146
 - 图形语言 167
- W**
- Web 服务
 - 故障排除 160
 - 网络
 - 安全性设置 43
 - 链路速度 44
 - 协议 41
 - 网络疑难排解 44
 - 维护套件 117
 - 未校准的颜色 144
 - 文件擦除, 安全 117
 - 文件系统检查 160
 - 无人值守打印 61
 - 物理规格 167
- X**
- 下一个打印 67
 - 线条长度准确性 146
 - 线条呈阶梯状 144
 - 线条粗细 143
 - 协议, 网络 41
- Y**
- 压板清洁 140
 - 延长保修期 163
 - 延迟打印 47
 - 颜色
 - CMYK 74
 - RGB 74
 - 不准确 141
 - 校准 74
 - 空间 78
 - 配置文件 74
 - 优势 74
 - 颜色管理
 - 从打印机驱动程序 76
 - 从前面板中 79
 - 流程 74
 - 选项 76
 - 颜色配置 75
 - 页面尺寸 52
 - 移动打印 62
 - 移动打印机 115
 - 硬盘规格 167
 - 语言 12
 - 预览打印件 56
- Z**
- 暂停队列 67
 - 暂停以等待纸张 128
 - 启用/禁用 129
 - 噪音规格 168
 - 帐户 ID
 - 需要 20
 - 支持服务
 - HP Care Pack 163
 - HP 客户服务 163
 - HP 支持 164
 - HP 支持中心 163
 - 打印机软件 163
 - 延长保修期 163
 - 纸卷
 - 卷轴装入 26
 - 取出 30
 - 装入 28
 - 纸筐
 - 出纸问题 133
 - 纸张
 - 不平 138
 - 裁切不正常 133
 - 查看信息 32
 - 尺寸 52
 - 尺寸 (最大和最小) 166
 - 打印后裁切 133
 - 打印机保留 133
 - 校准进纸 134
 - 节约使用 58
 - 进行打印的纸张有误 128
 - 进纸并裁切 35
 - 卷轴上的卷筒松弛 133
 - 敏感纸张模式 31
 - 卡纸 129
 - 前移 35
 - 驱动程序中没有纸张 127
 - 维护 34
 - 无法装入 126
 - 误报缺纸 133
 - 下载预设 33

- 显示信息 34
- 选择类型 55
- 移动 34
- 因裁切纸带而卡纸 132
- 用量 101
- 预设 32
- 预设创建 33
- 在装入的纸张上打印 55, 128
- 纸筐中的出纸问题 133
- 装入错误消息 127
- 纸张不匹配 69
- 纸张类型 120
- 纸张装入问题 126
- 质量, 高 57
- 注意 4
- 装入纸张
 - 单张 30
 - 驱动程序中没有纸张 127
 - 无法装入 126
 - 无法装入单张纸 126
 - 无法装入纸卷 126
 - 一般建议 25
 - 纸卷到打印机中 28
 - 纸卷到卷轴上 26
- 作业队列
 - 内嵌式网站服务器 70
 - 前面板 66
- 作业队列操作 67
- 作业队列选项 69
- 作业删除 69
- 作业详细信息 68
- 作业, 何时打印 68