



# Uživatelská příručka

© Copyright 2018 HP Development Company, L.P.

HDMI, logo HDMI a High-Definition Multimedia Interface jsou ochranné známky nebo registrované ochranné známky společnosti HDMI Licensing LLC. Windows je registrovaná ochranná známka nebo ochranná známka společnosti Microsoft Corporation ve Spojených státech a/nebo dalších zemích.





Informace zde obsažené mohou být bez upozornění změněny. Veškeré záruky poskytované společností HP na produkty a služby jsou uvedeny ve výslovných prohlášeních o záruce, která doprovázejí jednotlivé produkty a služby. Žádná z informací uvedených v tomto dokumentu nezakládá právo na rozšířenou záruční lhůtu. Společnost HP není odpovědná za technické ani redakční chyby nebo opomenutí, jež tento dokument obsahuje.

První vydání: Leden 2018

Číslo dílu dokumentace: L00418-221

## 0 této příručky

Tato příručka obsahuje informace o funkcích monitorů, o jejich nastavení, o používání softwaru a technické údaje monitorů.

- 
-  **VAROVÁNÍ!** Označuje nebezpečnou situaci, která, pokud jí nebude zabráněno, **může** mít za následek úraz či úmrtí.
  -  **UPOZORNĚNÍ:** Označuje nebezpečnou situaci, která, pokud jí nebude zabráněno, **může** mít za následek poškození zařízení nebo ztrátu informací.
  -  **DŮLEŽITÉ:** Označuje informace, které jsou považovány za důležité, ale nevztahují se k nebezpečí (např. zprávy vztahující se k poškození majetku). Důležité informace upozorňují uživatele, že nedodržení postupu přesně podle popisu může vést ke ztrátě dat nebo poškození hardwaru či softwaru. Také obsahují základní informace vysvětlující daný koncept nebo vedoucí k dokončení úkolu.
  -  **POZNÁMKA:** Obsahuje další informace, zdůrazňující nebo doplňující důležité body hlavního textu.
  -  **TIP:** Nabízí užitečné rady pro dokončení úkolu.
- 



Tento produkt obsahuje technologii HDMI.



---

# Obsah

<b>1 Začínáme</b> .....	<b>1</b>
Důležité bezpečnostní informace .....	1
Vlastnosti a součásti produktu .....	2
Vlastnosti .....	2
Komponenty na zadní straně .....	3
Nastavení monitoru .....	4
Při nastavování monitoru postupujte opatrně .....	4
Přípevnění podstavce monitoru .....	4
Připojení kabelů .....	5
Připojení zařízení USB .....	9
Nastavení monitoru .....	10
Instalace bezpečnostního kabelu .....	11
Zapnutí monitoru .....	12
Montáž monitoru .....	13
Odstranění podstavce monitoru .....	13
Přípevnění monitoru k montážnímu zařízení .....	14
<b>2 Používání monitoru</b> .....	<b>15</b>
Software a nástroje .....	15
Informační soubor .....	15
Soubor Image Color Matching (Korekce Barev) .....	15
Použití obrazovkové nabídky OSD (On-Screen Display) .....	15
Přiřazení funkčních tlačítek .....	16
Použití funkcí Picture-in-Picture (PIP) a Picture-beside-Picture (PBP) .....	17
Nastavení režimu Slabé modré světlo .....	17
Použití režimu automatického spánku .....	18
<b>3 Podpora a odstraňování problémů</b> .....	<b>19</b>
Řešení obecných potíží .....	19
Uzamčení tlačítek .....	20
Kontakt zákaznické podpory .....	20
Příprava na volání technické podpory .....	20
Vyhledání sériového a produktového čísla .....	20
<b>4 Údržba monitoru</b> .....	<b>21</b>
Pokyny pro údržbu .....	21

Čištění monitoru .....	22
Přeprava monitoru .....	22

**Dodatek A Technické údaje ..... 23**

Přednastavená rozlišení displeje .....	24
Spuštění uživatelských režimů .....	25
Funkce pro úsporu energie .....	25

**Dodatek B Usnadnění ..... 26**

Podporované pomocné technologie .....	26
Kontakt zákaznické podpory .....	26

# 1 Začínáme

## Důležité bezpečnostní informace

Součástí dodávky monitoru je síťový napájecí kabel. Pokud použijete jiný kabel, použijte pouze zdroj napájení a připojení vhodné pro tento monitor. Informace o správné sadě napájecího kabelu k použití s monitorem získáte v části *Důležité informace o produktu* v dodané sadě s dokumentací.

**VAROVÁNÍ!** Aby nedošlo k úrazu elektrickým proudem nebo poškození zařízení, postupujte následovně:

- Napájecí kabel zapojte vždy do snadno přístupné zásuvky.
- Odpojte napájení z počítače vytažením napájecího kabelu ze zásuvky střídavého proudu.
- Je-li dodán napájecí kabel s tříkolíkovou zástrčkou, zapojte jej do uzemněné tříkolíkové zásuvky. Funkci zemního kolíku napájecího kabelu nevyřazujte – například připojením dvoukolíkového adaptéru. Zemní kolík je důležitým bezpečnostním prvkem.

Z důvodu vlastní bezpečí nepokládejte nic na napájecí šňůry nebo kabely. Uspořádejte kabely tak, aby na ně nikdo nemohl náhodně šlápnout nebo o ně zakopnout. Netahejte za vodič ani za kabel. Kabel při odpojování ze zásuvky střídavého proudu držte za zástrčku.

Abyste snížili riziko vážného zranění, přečtěte si *Příručku bezpečné a pohodlné obsluhy*. Uživatelům počítače popisuje správné nastavení pracovní stanice a správné držení těla a také zdravotní a pracovní návyky.

*Příručku bezpečné a pohodlné obsluhy* také poskytuje důležité informace týkající se elektrické a mechanické bezpečnosti. *Příručku bezpečné a pohodlné obsluhy* lze nalézt na webu na adrese <http://www.hp.com/ergo>.

**DŮLEŽITÉ:** Z důvodu ochrany monitoru i počítače připojte všechny síťové šňůry počítače a jeho periferních zařízení (například monitoru, tiskárny, skeneru) k některému typu zařízení pro ochranu před přepětím, jako je například prodlužovací kabel nebo nepřerušitelný zdroj napájení (UPS). Ne všechny prodlužovací kabely poskytují ochranu před přepětím; prodlužovací kabely, které tuto ochranu nabízejí, musí nést zvláštní označení. Použijte prodlužovací kabel, jehož výrobce nabízí záruku ve formě výměny v případě poškození, abyste měli možnost zařízení v případě selhání přepěťové ochrany vyměnit.

Jako podstavec pod váš monitor HP použijte vhodný nábytek odpovídajících rozměrů.

**VAROVÁNÍ!** LCD monitory nevhodně umístěné na skříňkách, knihovnách, policích, stolcích, reproduktorech, bednách nebo vozících mohou spadnout a způsobit úraz.

Při rozvádění všech kabelů připojených k LCD monitoru je třeba dbát na to, aby za ně nebylo možné nechtěně zatáhnout, zachytit je nebo o ně zakopnout.

**POZNÁMKA:** Tento produkt je vhodný pro účely zábavy. Monitor s rozmyslem umístěte do kontrolovaného dobře osvětleného prostředí, aby nedošlo k rušení okolním světlem a jasnými povrchy, které mohou způsobit rušivé odrazy z obrazovky.

# Vlastnosti a součásti produktu

## Vlastnosti

Mezi vlastnosti monitoru patří následující:

- Zobrazitelná oblast o úhlopříčce 108 cm (42,5 palce) s rozlišením 3840 x 2160 UHD, plus podpora zobrazení na celou obrazovku i pro nižší rozlišení
- Široký barevný gamut pokrytí barevného prostoru sRGB
- Matný panel s podsvícením diodami LED
- Technologie širokoúhlého zobrazení umožňující pohled z polohy vsedě nebo vestoje, nebo při pohybu ze strany do strany
- Možnost naklonění a otáčení
- Oddělitelný stojánek pro flexibilní instalaci panelu monitoru
- Videovstup DisplayPort
- Vstup videa mini DisplayPort
- Jeden vstup videa HDMI (High-Definition Multimedia Interface)
- Funkce Quad-PIP umožňuje v každé čtvrtině obrazovky zobrazovat obrazy ze vstupů DisplayPort a HDMI
- Konektor zvukového výstupu (sluchátka)
- Rozbočovač USB 3.0 s jedním portem pro odchozí data (připojuje se k počítači) a čtyřmi porty pro příchozí data (připojují se k zařízením USB)
- Kabel USB určený pro připojení rozbočovače USB monitoru ke konektoru USB na počítači
- Čtyři funkční tlačítka pod pravou stranou krytu, z nichž tři lze překonfigurovat, aby umožňovala rychlý výběr nejčastěji používaných operací
- Podpora funkce Plug and Play, pokud ji podporuje operační systém
- Zásuvka pro bezpečnostní kabel na zadní straně monitoru pro volitelný kabelový zámek
- Systém pro uspořádání kabelů a šňůr
- Jednoduché nastavení a optimalizace zobrazení On-Screen Display (OSD) v několika jazycích
- Nástroj HP Display Assistant pro úpravu nastavení monitoru a aktivaci funkcí ochrany proti krádeži
- Ochrana proti kopírování HDCP (High-Bandwidth Digital Content Protection) na všech digitálních vstupech
- Funkci úspory energie splňující požadavky na omezení spotřeby elektrické energie



**POZNÁMKA:** Informace o bezpečnosti a směrnicích naleznete v části *Důležité informace o produktu* v dodané sadě s dokumentací. Chcete-li vyhledat aktualizace uživatelské příručky k produktu, přejděte na adresu <http://www.hp.com/support> a poté postupujte podle pokynů na obrazovce a vyhledejte svůj produkt.



## Komponenty na zadní straně

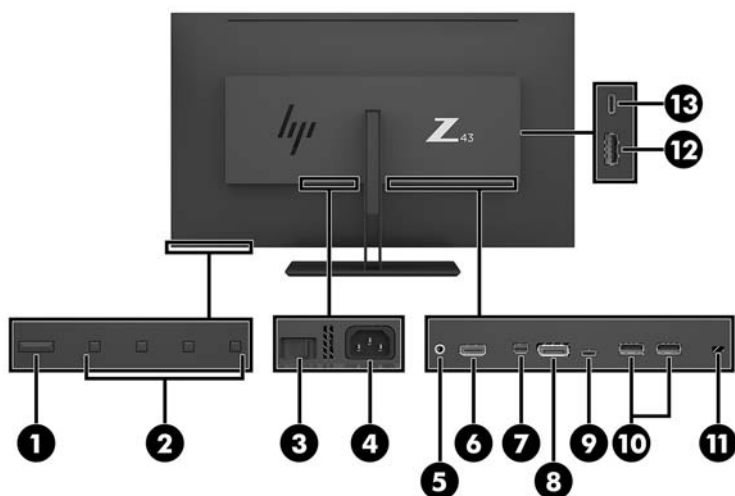

Komponenta	Funkce
1 Tlačítko Napájení	Slouží k zapnutí a vypnutí monitoru.
2 Funkční tlačítka	Slouží k procházení nabídkou OSD v závislosti na kontrolkách nad tlačítky, které se aktivují při otevření nabídky OSD. <b>POZNÁMKA:</b> Funkčním tlačítkům v nabídce OSD můžete přiřadit rychlý výběr nejčastěji používaných operací. Více informací naleznete v kapitole <a href="#">Přiřazení funkčních tlačítek na stránce 16</a> .
3 Hlavní vypínač napájení	Slouží k zapnutí či vypnutí veškerého napájení monitoru. <b>POZNÁMKA:</b> Přepnutí vypínače do polohy Off (Vypnuto) způsobí, že monitor dosáhne nejnižšího stavu napájení v době, kdy se nepoužívá.
4 Zásuvka napájení	Připojuje napájecí kabel.
5 Konektor zvukového výstupu (pro sluchátka)	Slouží k připojení volitelných aktivních stereofonních reproduktorů, sluchátek, špuntů (sluchátek), náhlavní soupravy nebo zvukového kabelu televize. <b>VAROVÁNÍ!</b> Aby nedošlo k poškození sluchu, snižte před připojením sluchátek, špuntů (sluchátek) nebo náhlavní soupravy hlasitost. Další bezpečnostní informace naleznete v <i>Důležitých informacích o produktu</i> dodaných s produktem.
6 Port HDMI	Slouží k připojení kabelu HDMI ke zdrojovému zařízení.
7 Port mini DisplayPort	Slouží k připojení kabelu mini DisplayPort ke zdrojovému zařízení.
8 Port DisplayPort	Slouží k připojení kabelu DisplayPort ke zdrojovému zařízení.
9 Port USB Type-C (pro odchozí data)*	Slouží k připojení kabelu USB Type-C ke zdrojovému zařízení.
10 Porty USB Type-A (2) (pro příchozí data)	Slouží k připojení kabelů USB Type-A ke zdrojovým zařízením.
11 Zásuvka pro bezpečnostní kabel	Slouží k připojení bezpečnostního kabelu ke statickému objektu. <b>POZNÁMKA:</b> Tento bezpečnostní kabel slouží jako odrazující prvek. Nesprávnému použití nebo krádeži monitoru však zcela zabránit nedokáže.

Komponenta		Funkce
12	Port USB Type-A (pro odchozí data)	Slouží k připojení kabelu USB Type-A ke zdrojovému zařízení.
13	Port USB Type-C (pro odchozí data)*	Slouží k připojení kabelu USB Type-C ke zdrojovému zařízení.

\*Port USB Type-C (pro odchozí data) může fungovat jako zvukový vstup / vstup videa DisplayPort, jako připojení USB 3.0 pro odchozí data nebo jej lze použít k napájení zařízení až 65 W. Výstupní výkon je 5 V / 9 V / 10 V / 12 V / 15 V / 20 V (max. 65 W).

## Nastavení monitoru

### Při nastavování monitoru postupujte opatrně

Nedotýkejte se povrchu LCD panelu, mohlo by to vést k jeho poškození. Tlak na panel může mít za následek nerovnoměrnost barev nebo změnu orientace tekutých krystalů. Pokud toto nastane, obrazovka se do normálního stavu sama nevrátí.

Pokud instalujete podstavec, umístěte monitor obrazovkou dolů na plochý povrch pokrytý ochranným pěnovým podkladem nebo hladkou látkou. Tím zabráníte poškrábání, poškození nebo zlomení a poškození ovládacích tlačítek.

### Přípevnění podstavce monitoru

**⚠ UPOZORNĚNÍ:** Obrazovka je křehká. Vyvarujte se doteků nebo tlaku na monitor; mohlo by to způsobit škody.

**💡 TIP:** Monitor umístěte s rozmyslem, protože od rámečku by se mohlo odrážet okolní světlo a jasné povrchy.

1. Vyjměte monitor z krabice a položte jej obrazovkou dolů na plochý povrch pokrytý ochranným pěnovým podkladem nebo hladkou látkou.
2. Nasuňte kryt pantu na krku podstavce na pant na zadní straně monitoru a zatlačte, dokud nezapadne na místo.

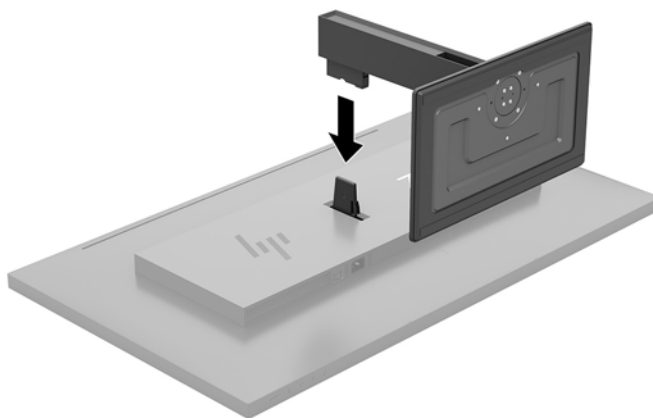

## Připojení kabelů

 **POZNÁMKA:** Monitor je dodáván s vybranými kabely. Ne všechny kabely uvedené v této části jsou dodávány s monitorem.

1. Umístěte monitor na vhodné dobře větrané místo do blízkosti počítače.
2. Připojte videokabel.

 **POZNÁMKA:** Monitor automaticky zjistí, které vstupy mají platné video signály. Vstupy lze vybrat pomocí nabídky OSD stisknutím tlačítka **Nabídka** a výběrem možnosti **Řízení vstupu**.

- Připojte jeden konec kabelu DisplayPort k portu DisplayPort na zadní straně monitoru a druhý konec k portu DisplayPort zdrojového zařízení.

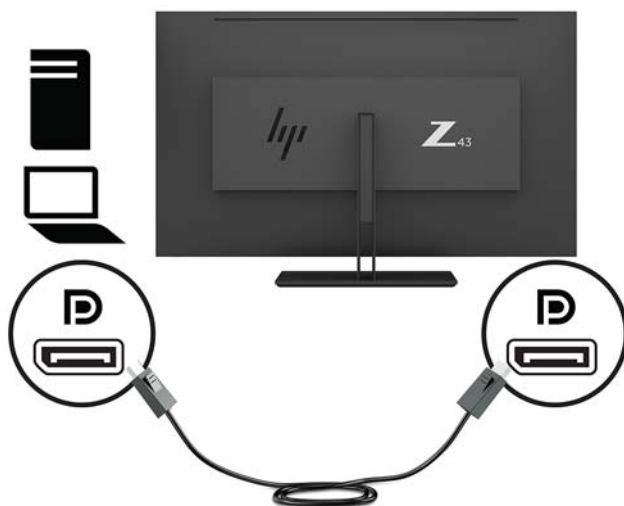

- Připojte jeden konec kabelu mini DisplayPort k portu mini DisplayPort na zadní straně monitoru a druhý konec k portu DisplayPort zdrojového zařízení.

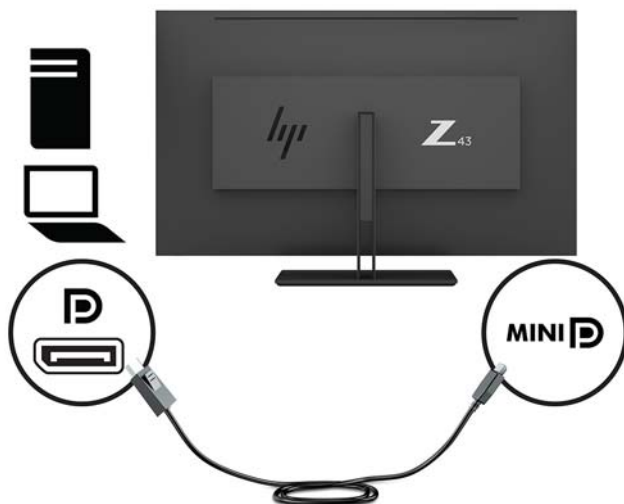

- Připojte jeden konec kabelu HDMI k portu HDMI na zadní straně monitoru a druhý konec ke zdrojovému zařízení.

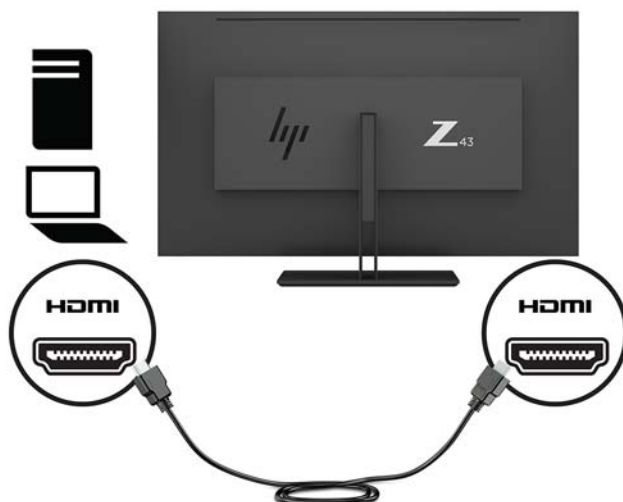

3. Aby byly povoleny porty USB na monitoru, je nutné připojit kabel USB pro odchozí připojení ze zdrojového počítače k monitoru.

- Pro rozbočovač USB:

Připojte konec Type-C kabelu USB k portu USB Type-C na boční straně monitoru a druhý konec k portu USB Type-A zdrojového zařízení.

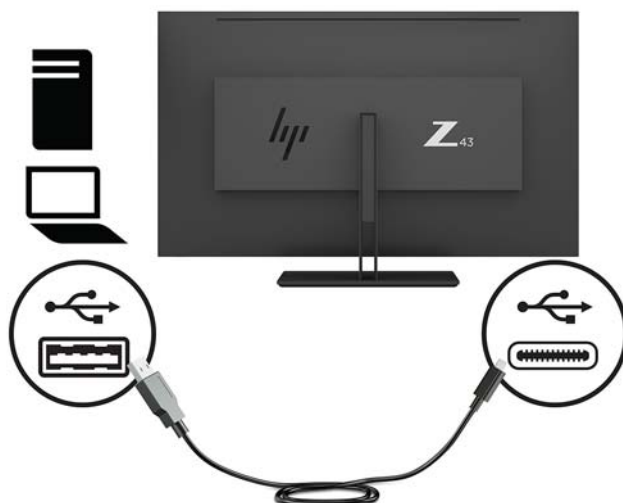

- Pro režim Alt:

Připojte konec Type-C kabelu USB k portu USB Type-C na monitoru a druhý konec k portu USB Type-C zdrojového zařízení.

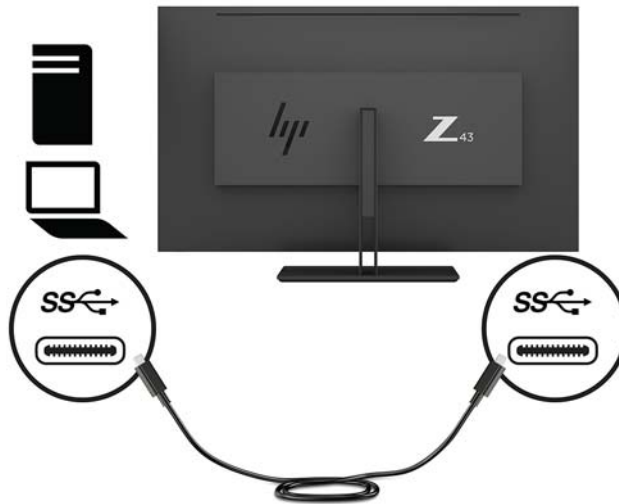

**POZNÁMKA:** Chcete-li nastavit vstupní zdroj videa pro port USB-C, stiskněte tlačítko **Nabídka** na pravé straně krytu, vyberte možnost **Řízení vstupu** a poté **Konfigurace portu USB-C**.

- Vyberte možnost **3840 × 2160 s frekvencí 60 Hz + USB 2.0** pro vyšší vertikální obnovovací frekvenci a nižší rychlost USB.  
– nebo –
- Vyberte možnost **3840 × 2160 s frekvencí 30 Hz + USB 3.0** pro nižší vertikální obnovovací frekvenci a vyšší rychlost USB.

4. Připojte jeden konec kabelu USB k portu USB Type-A monitoru a druhý konec k portu USB zdrojového zařízení.

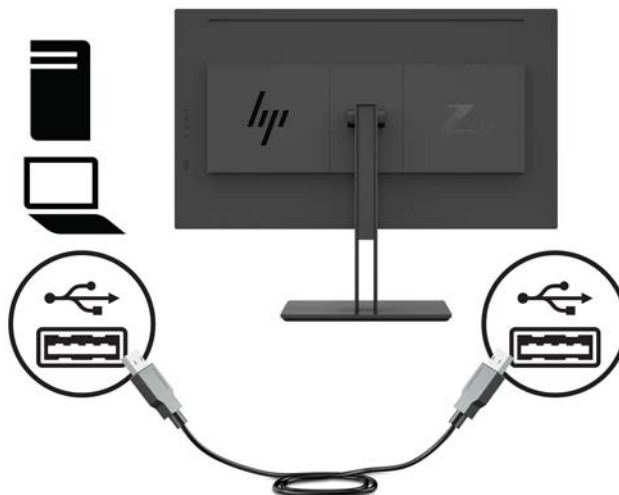

5. Připojte jeden konec napájecího kabelu k uzemněné zásuvce střídavého proudu a poté druhý konec k monitoru.

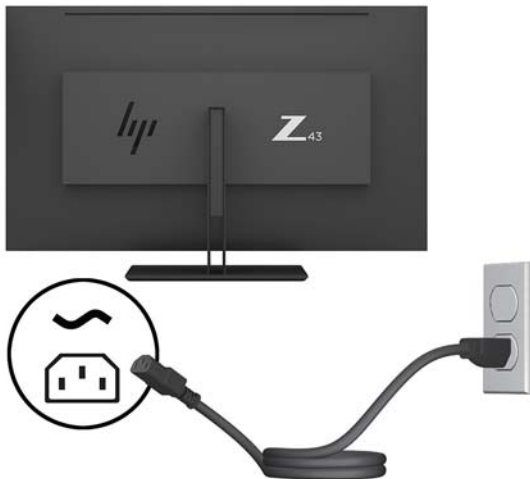

---

**VAROVÁNÍ!** Aby nedošlo k úrazu elektrickým proudem nebo poškození zařízení, postupujte následovně:

Neodpojujte zemnicí kolík v napájecím kabelu. Zemnicí zástrčka plní důležitou bezpečnostní funkci.

Napájecí kabel připojte pouze do uzemněné a kdykoliv volně přístupné zásuvky střídavého proudu.

Odpojte napájení ze zařízení vytažením napájecího kabelu ze zásuvky střídavého proudu.

Z důvodu vlastní bezpečí nepokládejte nic na napájecí šňůry nebo kabely. Uspořádejte kabely tak, aby na ně nikdo nemohl náhodně šlápnout nebo o ně zakopnout. Netahejte za vodič ani za kabel. Při odpojování napájecího kabelu ze zásuvky střídavého proudu jej uchopte za zástrčku.

---

## Připojení zařízení USB

Porty USB slouží k připojení zařízení, jako je například digitální fotoaparát, klávesnice USB nebo myš USB. K dispozici jsou čtyři porty USB pro příchozí data na monitoru: dva porty USB Type-A na zadní straně a jeden port USB Type-C a jeden port USB Type-A na boční straně.

 **POZNÁMKA:** Aby byly porty USB na monitoru aktivní, je třeba monitor se zdrojovým počítačem propojit prostřednictvím rozbočovacího kabelu USB. Viz krok 4 v části [Připojení kabelů na stránce 5](#).

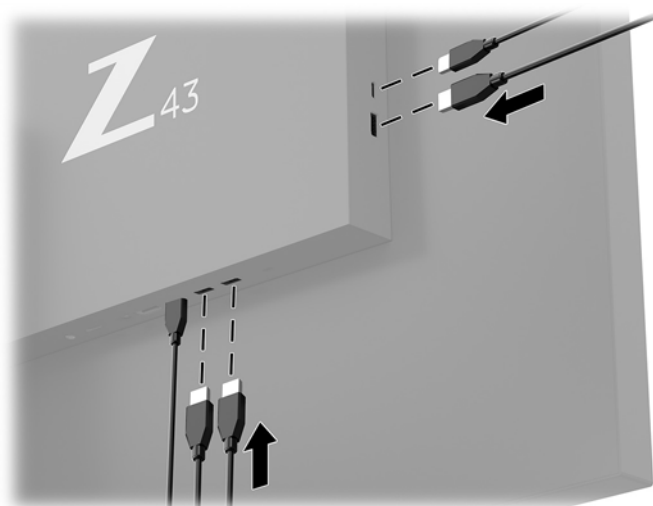

## Nastavení monitoru

1. Panel monitoru nakloňte dopředu nebo dozadu tak, abyste jej měli pohodlně v úrovni očí.

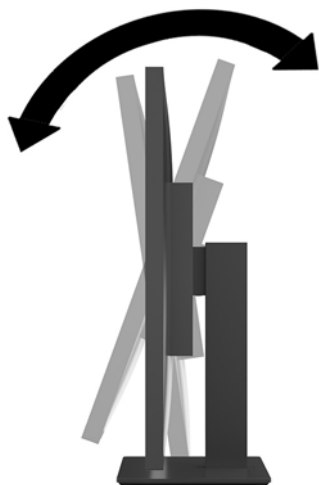

2. Otočte monitor na jednu nebo na druhou stranu do pohodlného úhlu.

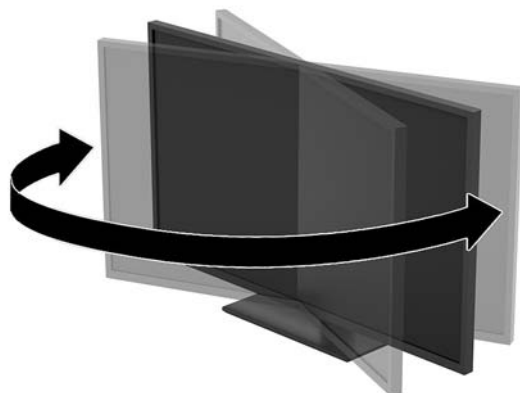



## Instalace bezpečnostního kabelu

Bezpečnostní kabel je zabezpečovací zařízení, ke kterému je připevněn kabel. Připevněte jeden konec kabelu ke stolu (nebo jinému statickému objektu) a druhý konec vložte do zásuvky pro bezpečnostní kabel monitoru. Zámek bezpečnostního kabelu zamkněte klíčem.



---

**⚠ UPOZORNĚNÍ:** Je-li nainstalován bezpečnostní kabel, postupujte při nastavení sklonu, otáčení nebo výšky monitoru opatrně. Kabel nebo zámek může při nastavování překážet.

---

## Zapnutí monitoru

1. Přepněte hlavní vypínač (1) na zadní straně monitoru do polohy Zapnuto.
2. Zapněte monitor stisknutím tlačítka napájení (2) na jeho zadní straně.

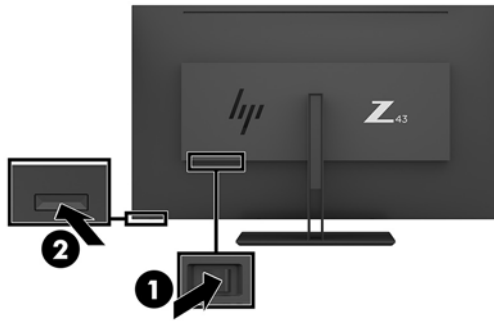

**UPOZORNĚNÍ:** U monitorů, které zobrazují stejný statický obraz po dobu dvou či více hodin může dojít k poškození vypálením obrazu. Abyste předešli poškození obrazovky vypálením obrazu, vždy monitor při dlouhé době nečinnosti vypněte či aktivujte spořič obrazovky. U všech obrazovek LCD může dojít ke stavu uchování obrazu. Na vypálený obraz na monitoru se nevztahuje záruka HP.

**POZNÁMKA:** Pokud stisknutí tlačítka napájení nemá žádný účinek, je možné že je zapnuta funkce Power Button Lockout. Tuto funkci vypnete, když stisknete tlačítko napájení monitoru po dobu 10 sekund.

**POZNÁMKA:** V nabídce OSD můžete vypnout kontrolku napájení. Stiskněte tlačítko **Nabídka** pod pravou stranou krytu a vyberte možnosti **Řízení napájení > Kontrolka napájení > Vypnout**.

Po zapnutí monitoru je po dobu pěti sekund zobrazena zpráva o jeho stavu. Zpráva uvádí, který vstup je aktuálně aktivním signálem, aktuální přednastavené rozlišení displeje a doporučené přednastavené rozlišení displeje.

Monitor automaticky vyhledává na vstupech signálu aktivní vstup a použije jej pro zobrazení.

## Montáž monitoru

Monitor může být připevněn na zeď, otočné rameno nebo jiná upevňovací zařízení.

 **POZNÁMKA:** Toto zařízení podporuje montážní držák na stěnu uvedený na seznamu organizace UL nebo CSA.

 **UPOZORNĚNÍ:** Tento monitor je vybaven montážními otvory s roztečí 100 mm dle průmyslové normy VESA. K upevnění montážního řešení jiného výrobce k tomuto monitoru jsou nutné čtyři šrouby 4 mm se stoupáním závitu 0,7 a délkou 10 mm. Delší šrouby mohou monitor poškodit. Je nutné ověřit, zda je montážní řešení daného výrobce v souladu s normou VESA a zda je dimenzováno pro hmotnost zobrazovacího panelu monitoru. Pro dosažení nejlepšího výsledku použijte napájecí kabel a videokabel dodávaný s monitorem.

## Odstranění podstavce monitoru

 **UPOZORNĚNÍ:** Než začnete s demontáží monitoru ujistěte se, že je vypnutý a že jsou odpojeny všechny kabely.

1. Odpojte a odstraňte z monitoru všechny kabely.
2. Umístěte monitor obrazovkou dolů na plochý povrch pokrytý ochranným pěnovým podkladem nebo hladkou látkou.
3. Stiskněte uvolňující západku (1) pro uvolnění podstavce.
4. Zvedněte podstavec přímo nahoru, dokud se kryt pantu neuvolní z pantu monitoru (2).

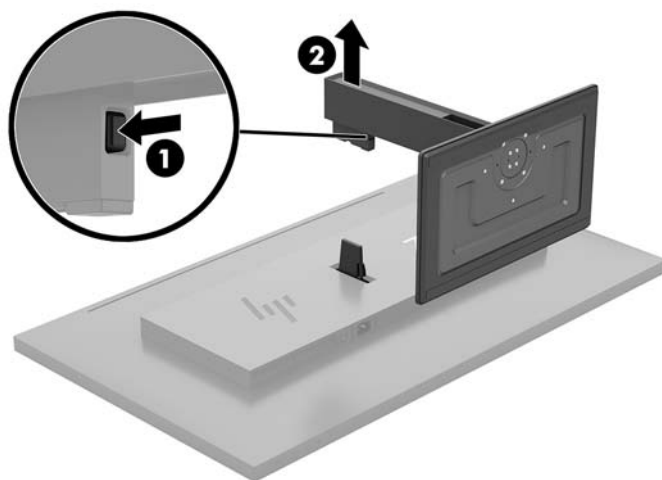

## Přípevnění monitoru k montážnímu zařízení

1. Sundejte podstavec monitoru. Další informace naleznete v [Odstranění podstavce monitoru na stránce 13](#).
2. Nasuňte kryt pantu na desce adaptéru na pant na zadní straně monitoru a zatlačte, dokud nezapadne na místo.

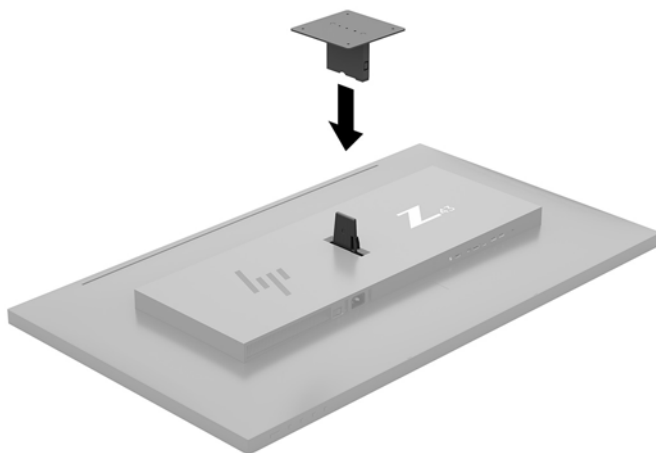

3. Pokud chcete připevnit monitor k otočnému rameni (zakoupeno samostatně), prostrčte čtyři šrouby otvory v desce otočného ramena a vložte je do montážních otvorů monitoru.

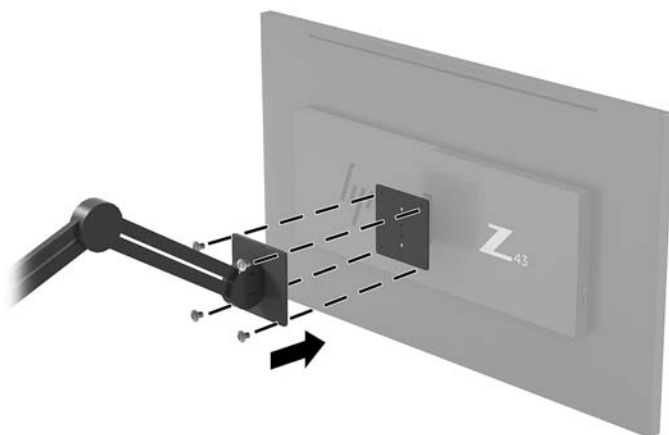

Pokud chcete namontovat monitor na jiné držáky, postupujte podle pokynů dodaných s držákem a zajistěte, aby byl monitor bezpečně uchycen.

**DŮLEŽITÉ:** Při montáži monitoru na stěnu nebo otočné rameno postupujte podle pokynů výrobce montážního zařízení.

**DŮLEŽITÉ:** Pro dosažení optimálního výkonu monitoru a čistoty obrazu monitor neotáčejte o 90 stupňů do orientace na výšku.

## 2 Používání monitoru

### Software a nástroje

Ze stránky <http://www.hp.com/support> si můžete stáhnout a nainstalovat do počítače následující soubory:

- Soubor INF (Informace)
- Soubory ICM (Image Color Matching) (jeden pro každý zkalibrovaný barevný prostor)
- Nástroj HP Display Assistant – slouží k úpravě nastavení monitoru a aktivaci funkcí ochrany proti odcizení

### Informační soubor

Soubor INF definuje prostředky monitoru používané operačními systémy Windows® k zajištění kompatibility s grafickým adaptérem počítače.

Tento monitor je kompatibilní s funkcí Plug and Play operačního systému Windows, bude proto správně fungovat i bez instalace souboru INF. Kompatibilita monitoru s funkcí Plug and Play vyžaduje, aby byla grafická karta počítače kompatibilní s normou VESA DDC2 a aby byl monitor připojen přímo ke grafické kartě. Funkce Plug and Play nebude funkční, pokud bude monitor připojen přes samostatné konektory typu BNC nebo distribuční vyrovnávací paměti či krabice.

### Soubor Image Color Matching (Korekce Barev)

Soubory ICM jsou datové soubory, které spolu s grafickými programy slouží ke konzistentnímu přenosu barev z obrazovky monitoru do tiskárny a ze skeneru do obrazovky monitoru. Tento soubor je aktivován grafickými programy, které tuto funkci podporují.



**POZNÁMKA:** Profil barev ICM je napsán tak, aby vyhovoval specifikaci konsorcia ICC (International Color Consortium) pro formát profilu.

### Použití obrazovkové nabídky OSD (On-Screen Display)

Nabídku OSD lze použít k úpravě obrazu na obrazovce monitoru podle vašich preferencí. K nabídce OSD můžete přistupovat a provádět v ní změny prostřednictvím funkčních tlačítek na pravé straně krytu.

Pro přístup k nabídce OSD a provedení úprav postupujte následujícím způsobem:

1. Není-li monitor dosud zapnutý, zapněte jej stisknutím tlačítka napájení na jeho zadní straně.
2. Pro přístup k nabídce OSD stiskněte jedno ze čtyř funkčních tlačítek pod pravou stranou krytu, čímž je aktivujete. Nabídku OSD pak otevřete stisknutím tlačítka **Nabídka**.
3. Pro pohyb v nabídce, výběr a nastavení možností nabídky použijte funkční tlačítka. Popisy tlačítek na obrazovce se liší v závislosti na tom, která nabídka či podnabídka je aktivní.

Následující tabulka uvádí výběr nabídky v hlavní nabídce OSD.

Hlavní nabídka	Popis
Luminance (Svitivost)	Slouží k nastavení úrovně jasu obrazovky.

Hlavní nabídka	Popis
Color Control (Ovládání barev)	Slouží k výběru a nastavení barev na obrazovce.
Input Control (Ovládání vstupu)	Vybere vstupní videosignál.
Image Control (Nastavení zobrazení)	Nastavuje obraz na obrazovce.
PIP Control (Ovládání funkce PIP)	Slouží k výběru a nastavení obrazu v obraze.
Power Control (Ovládání napájení)	Slouží k úpravě nastavení napájení.
Ovládání nabídky	Upravuje ovládání nabídky OSD.
Management (Správa)	Slouží k úpravě nastavení DDC/CI a obnovení všech nastavení nabídky OSD na výchozí nastavení výrobce.
Language (Jazyk)	Vybere jazyk zobrazení nabídky OSD. Výchozí nastavení je Angličtina.
Information (Informace)	Vybere a zobrazí důležité informace o monitoru.
Exit (Konec)	Vystoupí z obrazovky nabídky OSD.

## Přiřazení funkčních tlačítek

Stisknutím jednoho ze čtyř tlačítek nabídky pod pravou stranou krytu aktivujete tlačítka a zobrazíte ikony na obrazovce. Ikony výchozího továrního nastavení jsou zobrazeny níže.

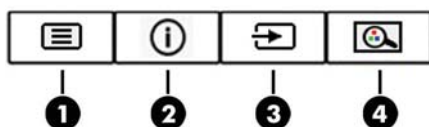

Tlačítko	Funkce
1	<b>Nabídka</b> Slouží k otevření nabídky OSD, výběru položky z nabídky OSD nebo jejímu zavření.
2	<b>Informace</b> Slouží k otevření nabídky <b>Informace</b> . Přiřaditelné funkční tlačítko 1
3	<b>Další aktivní vstup</b> Slouží k procházení nabídkou OSD a výběru vstupního zdroje videa. Přiřaditelné funkční tlačítko 2
4	<b>Režim zobrazení</b> Slouží k otevření nabídky <b>Režim zobrazení</b> a výběru přednastavených režimů zobrazení. Přiřaditelné funkční tlačítko 3

Přiřaditelná funkční tlačítka můžete z jejich výchozích hodnot změnit tak, abyste při jejich aktivaci mohli rychle přistupovat k nejčastěji používaným položkám nabídky.

Překonfigurování funkčních tlačítek:

1. Pro aktivaci tlačítek stiskněte jedno ze čtyř funkčních tlačítek pod pravou stranou krytu a pro otevření nabídky OSD poté stiskněte tlačítko **Nabídka**.
2. V nabídce OSD vyberte možnosti **Ovládání nabídky**, **Přiřadit tlačítka** a poté jednu z dostupných možností pro tlačítko, kterému chcete změnit přiřazení.



**POZNÁMKA:** Přiřazení můžete změnit jen těmto třem přiřaditelným funkčním tlačítkům. Tlačítku **Nabídka** nelze změnit přiřazení.

## Použití funkcí Picture-in-Picture (PIP) a Picture-beside-Picture (PBP)

Tento monitor podporuje režim PIP, kde se zdrojový obrázek překrývá přes jiný i režim PBP, kde je zdroj umístěn těsně vedle jiného a to vodorovně (při orientaci na šířku) nebo svisle (orientace na výšku). V režimu quad-PIP lze zobrazit čtyři obrazy FHD.

Jak používat PIP nebo PBP:

1. K monitoru připojte druhý vstupní zdroj.
2. Chcete-li aktivovat tlačítka, stiskněte jedno ze čtyř funkčních tlačítek a poté otevřete nabídku OSD stisknutím tlačítka **Nabídka**.
3. V nabídce OSD vyberte možnosti **Ovládání PIP** > **Zapnout/vypnout PIP** a poté vyberte možnost **Obraz v obraze** nebo **Obraz vedle obrazu**.
4. Monitor začne skenovat sekundární vstupy, aby zjistil platný vstup signálu, a použije jej pro obraz PIP/PBP. Pokud chcete změnit vstup PIP/PBP, vyberte v nabídce OSD možnost **Vstup PIP** a vyberte požadovaný vstup.
5. Pokud chcete změnit velikost zobrazení PIP, vyberte v nabídce OSD možnost **PIP Size** (Velikost PIP) a poté vyberte požadovanou velikost.
6. Pokud chcete upravit polohu PIP, vyberte v nabídce OSD možnost **PIP Position** (Poloha PIP) a vyberte požadovanou polohu.

## Nastavení režimu Slabé modré světlo

Snížení modrého světla, které displej vyzařuje, sníží expozici očí modrému světlu. Tento monitor vám umožňuje vybrat nastavení pro snížení výstupu modrého světla a při čtení obsahu na obrazovce vytváří uvolněnější a méně stimulující obraz.

Úprava výstupu modrého světla displeje:

1. Pro aktivaci tlačítek stiskněte jedno ze čtyř funkčních tlačítek pod pravou stranou krytu a pro otevření nabídky OSD poté stiskněte tlačítko **Nabídka**. Vyberte možnost **Ovládání barev** a **Režim zobrazení**.
2. Vyberte požadované nastavení:
  - **Low Blue Light** (Slabé modré světlo): Certifikováno společností TÜV. Snižuje modré světlo pro příjemnější sledování
  - **Reading** (Čtení): Optimalizuje modré světlo a jas pro zobrazení ve vnitřních prostorech
  - **Night** (Noc): Upraví monitor na nejnižší modré světlo a sníží dopad na spánek
3. Vyberte možnost **Uložit a návrat** pro uložení nastavení a zavřete nabídku. Pokud nastavení uložit nechcete, vyberte možnost **Cancel** (Zrušit).
4. V hlavní nabídce vyberte možnost **Exit** (Konec).

---

**⚠ VAROVÁNÍ!** Abyste snížili riziko vážného zranění, přečtěte si *Příručku bezpečné a pohodlné obsluhy*. Uživatelům počítače popisuje správné nastavení pracovní stanice a správné držení těla a také zdravotní a pracovní návyky. *Příručku bezpečné a pohodlné obsluhy* také poskytuje důležité informace týkající se elektrické a mechanické bezpečnosti. *Příručku bezpečné a pohodlné obsluhy* lze nalézt na webu na adrese <http://www.hp.com/ergo>.

---

## Použití režimu automatického spánku

Tento monitor podporuje možnost nabídky OSD nazývanou **Auto-Sleep Mode** (Automatický režim spánku), která umožňuje povolit nebo zakázat stav snížené spotřeby energie pro displej. Když je povolen automatický režim spánku (ve výchozím nastavení je povolen), monitor přejde při signalizaci režimu nízké spotřeby energie počítačem do stavu snížené spotřeby energie (nepřítomnost vodorovného nebo svislého synchronizačního signálu).

Po přechodu do tohoto režimu se sníženou spotřebou energie (režimu spánku) je obrazovka monitoru prázdná, podsvícení je vypnuto a kontrolka napájení svítí oranžově. Je-li monitor v tomto stavu snížené spotřeby energie, je jeho příkon menší než 0,5 Wattů. Monitor se z režimu spánku probudí, když do něj počítač vyšle aktivní signál (např. pokud aktivujete myš nebo klávesnici).

Režim automatického spánku můžete vypnout v nabídce OSD. Stisknutím tlačítka **Nabídka** pod pravou stranou krytu otevřete nabídku OSD. V nabídce OSD vyberte možnosti **Power Control** (Řízení napájení), **Auto-Sleep Mode** (Automatický režim spánku) a poté **Off** (Vypnuto).



# 3 Podpora a odstraňování problémů

## Řešení obecných potíží

V následující tabulce je uveden seznam možných problémů, možné příčiny jednotlivých problémů a doporučená řešení.

Problém	Možná příčina	Řešení
Obrazovka je prázdná nebo bliká.	Síťový kabel je odpojený.	Připojte síťový kabel.
	Monitor je vypnutý.	Stiskněte tlačítko napájení na zadním panelu. <b>POZNÁMKA:</b> Pokud stisknutí tlačítka napájení nemá žádný efekt, stiskněte tlačítko napájení po dobu 10 sekund a vypněte tak funkci uzamčení tlačítka napájení.
	Hlavní vypínač napájení je nastaven do polohy vypnuto.	Přepněte hlavní vypínač na zadní straně monitoru do polohy On (Zapnuto).
	Videokabel není správně připojený.	Řádně připojte videokabel. Další informace naleznete v části <a href="#">Připojení kabelů na stránce 5</a> .
	System je ve spánkovém režimu.	Stisknutím libovolné klávesy na klávesnici nebo posunutím myši deaktivujte nástroj pro vypnutí obrazovky.
Obraz je rozostřený, nejasný nebo příliš tmavý.	Videokarta není kompatibilní.	Otevřete nabídku OSD a vyberte nabídku <b>Input Control</b> (Kontrola vstupu). Nastavte možnost <b>Auto-Switch Input</b> (Vstup automatického vypnutí) na <b>Off</b> (Vypnuto) a ručně vyberte vstup.
	Nastavení jasu je příliš nízké.	Otevřete nabídku OSD a výběrem možnost <b>Brightness</b> (Jas) podle potřeby upravte měřítko jasu.
Na obrazovce se zobrazí zpráva <b>Check Video Cable</b> (Zkontrolujte videokabel).	Videokabel monitoru je odpojený.	Propojte příslušný kabel videosignálu mezi počítač a monitor. Napájení počítače musí být během připojování videokabelu vypnuté.
Na obrazovce se zobrazí zpráva <b>Input Signal Out of Range</b> (Vstupní signál mimo rozsah).	Rozlišení videa a/nebo obnovovací frekvence jsou nastaveny na vyšší hodnotu, než jakou monitor podporuje.	Změňte nastavení na podporované hodnoty (viz <a href="#">Přednastavená rozlišení displeje na stránce 24</a> ).
Monitor je vypnutý, ale nezdá se, že by přešel do úsporného režimu s nízkou spotřebou energie.	Možnost úsporného režimu monitoru je vypnutá.	Otevřete nabídku OSD a vyberte možnosti <b>Power Control</b> (Řízení napájení), <b>Auto-Sleep Mode</b> (Automatický režim spánku) a poté nastavte automatický režim spánku na možnost <b>On</b> (Zapnuto).
Zobrazí se <b>OSD Lockout</b> (Nabídka na obrazovce uzamčena).	Je aktivována funkce uzamčení nabídky na obrazovce.	Funkci OSD Lockout (OSD uzamčeno) vypnete stisknutím tlačítka <b>Nabídka</b> na zadním panelu a jeho podržením po dobu 10 sekund.
Zobrazí se <b>Power Button Lockout</b> (Uzamčení tlačítka napájení).	Funkce uzamčení tlačítka napájení je aktivována.	Funkci tlačítka napájení na zadním panelu odemknete jeho stisknutím a podržením po dobu 10 sekund.

## Uzamčení tlačítek

Podržíte-li tlačítko napájení nebo tlačítko **Nabídka** pod pravou stranou krytu po dobu deseti sekund, dojde k uzamčení funkce tlačítek. Opětovným přidržením tlačítka na dobu deseti vteřin můžete funkci obnovit. Funkce uzamčení je dostupná pouze v případě, že je monitor napájen, zobrazuje aktivní signál a nabídka OSD není aktivní.

## Kontakt zákaznické podpory

Pro řešení problému s hardwarem nebo softwarem přejděte na adresu <http://www.hp.com/support>. Na těchto stránkách můžete vyhledat další informace o produktu včetně odkazů na diskuzní fóra a pokynů k odstraňování potíží. Najdete zde také informace o tom, jak kontaktovat společnost HP a otevřít případ podpory.

## Příprava na volání technické podpory

Jestliže nemůžete vyřešit potíž pomocí tipů pro řešení potíží v tomto oddíle, bude pravděpodobně nutné zavolat technickou podporu. Před voláním si připravte následující informace:

- Číslo modelu monitoru
- Sériové číslo monitoru
- Datum zakoupení na faktuře
- Podmínky, za jakých došlo k potíži
- Zobrazená chybová zpráva
- Konfigurace hardwaru
- Název a verze hardwaru a softwaru, který používáte

## Vyhledání sériového a produktového čísla

Sériové číslo a číslo produktu se nachází pod součástmi na zadní straně. Tato čísla budete potřebovat v případě, že kvůli monitoru kontaktujete společnost HP.

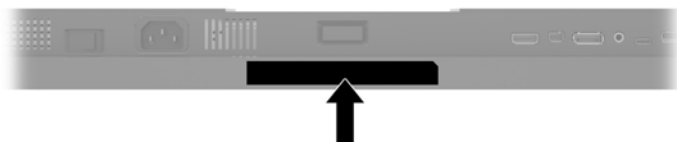

# 4 Údržba monitoru

## Pokyny pro údržbu

Zdokonalení výkonu a prodloužení životnosti monitoru:

- Neotevírejte kryt monitoru ani se nepokoušejte vlastními silami produkt opravit. Používejte pouze ovládací prvky uvedené v uživatelské příručce. Pokud monitor nefunguje správně nebo pokud došlo k jeho pádu nebo poškození, obraťte se na autorizovaného prodejce nebo servisní středisko společnosti HP.
- Použijte pouze napájecí zdroj a připojení, které je vhodné pro tento monitor, jak je uvedeno na štítku na zadní straně monitoru.
- Celkový proudový odběr produktů připojených k zásuvce nesmí přesáhnout proudovou kapacitu příslušné zásuvky střídavého proudu a celkový proudový odběr produktů připojených ke kabelu nesmí přesáhnout proudovou kapacitu příslušného kabelu. Informace o proudovém odběru (AMPS nebo A) naleznete na štítku každého zařízení.
- Umístěte monitor blízko zásuvky, která je snadno přístupná. Při odpojování kabelu monitoru uchopte pevně zástrčku a vytáhněte ji ze zásuvky. Nikdy neodpojujte monitor táhnutím za kabel.
- Pokud monitor nepoužíváte, vypněte ho. Životnost monitoru lze podstatně prodloužit, pokud používáte program spořiče obrazovky a monitor, pokud ho nepoužíváte, vypínáte.



**POZNÁMKA:** Na vypálený obraz na monitoru se nevztahuje záruka HP.

- Štěrbiny a otvory ve skříni monitoru jsou určeny k ventilaci. Tyto otvory nesmí být zakryty ani jinak blokovány. Nikdy nestrkejte žádné předměty do štěrbin nebo otvorů ve skříni monitoru.
- Chraňte monitor před pádem a neumísťujte ho na nestabilní povrch.
- Na napájecí kabel nic nepokládejte. Nešlapejte na kabel.
- Monitor mějte na dobře větraném místě, nevystavujte jej nadměrnému světlu, horku ani vlhkosti.
- Při vyjímání podstavce monitoru musíte monitor položit obrazovkou dolů na měkkou podložku, aby se nepoškrábal, nepoškodil nebo nerozbil.

## Čištění monitoru

1. Vypněte monitor a odpojte napájecí kabel od zadní části jednotky.
2. Měkkým, antistatickým, čistým hadříkem otřete prach na obrazovce a krytu monitoru.
3. Při komplikovanějších situacích k čištění použijte padesátiprocentní poměr vody a isopropylalkoholu.

 **UPOZORNĚNÍ:** Roztok nastříkejte na vlhký hadřík a jemně otřete povrch obrazovky. Nikdy nestříkejte roztok přímo na povrch obrazovky. Může proniknout za rámeček a poškodit elektroniku.

**UPOZORNĚNÍ:** Nepoužívejte pro čištění obrazovky ani skříně monitoru čisticí látky, které obsahují jakékoliv materiály na bázi ropy, například benzen, ředidlo, ani žádné jiné těkavé látky. Tyto chemické látky mohou monitor poškodit.

## Přeprava monitoru

Původní obalovou krabici si uschovejte. Je možné, že ji budete potřebovat při přepravě monitoru.

# A Technické údaje



**POZNÁMKA:** Všechny technické specifikace představují typické parametry získané od výrobců komponent HP; skutečný výkon zařízení se může lišit.

Nejnovějších technické údaje nebo další specifikace tohoto produktu naleznete na adrese <http://www.hp.com/go/quickspecs/>, kde můžete vyhledat specifický model monitoru a zobrazit jeho příslušné údaje QuickSpecs.

<b>Displej</b>	Široká obrazovka <b>91 cm</b>	Široká obrazovka o úhlopříčce 35,8 palce
<b>Typ</b>	IPS	
<b>Velikost zobrazitelného obrazu</b>	Úhlopříčka <b>108 cm</b>	Úhlopříčka 42,5 palce
<b>Sklon</b>	-5° až 10°	
<b>Hmotnost</b>		
Bez stojanu	<b>12,45 kg</b>	27,45 lb
Se stojanem	<b>16,95 kg</b>	37,38 lb
<b>Rozměry (včetně stojanu)</b>		
Výška	<b>61,90 cm</b>	24,37 palce
Hloubka	<b>24,00 cm</b>	9,44 palce
Šířka	<b>97,21 cm</b>	38,27 palce
<b>Maximální grafické rozlišení</b>	3840 × 2160 (60 Hz)	
<b>Optimální grafické rozlišení</b>	3840 × 2160 (60 Hz)	
<b>Rozteč bodů</b>	0,06053 (výška) × 0,18159 (šířka) mm	
<b>Pixelů na palec</b>	140 PPI	
<b>Horizontální frekvence</b>	28 kHz až 135 kHz	
<b>Vertikální obnovovací frekvence</b>	29 Hz až 60 Hz	
<b>Požadavky na teplotu prostředí</b>		
Provozní teplota	5 °C až 35 °C	41 °F až 95 °F
Teplota skladování	-20 °C až 60 °C	-4 °F až 140 °F
<b>Relativní vlhkost</b>	20 až 80 %	
<b>Zdroj napájení</b>	100 až 240 V stř., 50/60 Hz	
<b>Nadmořská výška</b>		
Při provozu	<b>0 až 5 000 m</b>	0 až 16 400 ft
Skladování	<b>0 až 12 192 m</b>	0 až 40 000 ft
<b>Naměřená spotřeba energie</b>		

Plný výkon	200 W
Typické nastavení	70 W
Spánek	<0,5 W
Vyp	<0,3 W
<b>Vstupní terminál</b>	Jeden port DisplayPort, jeden port mini DisplayPort, jeden port HDMI, jeden analogový konektor zvukového výstupu, tři porty USB Type-A, jeden port USB Type-C (pro odchozí data) a jeden port USB Type-C (pro příchozí data)

## Přednastavená rozlišení displeje

Níže uvedená rozlišení obrazu jsou nejčastěji používané režimy a současně výchozí hodnoty nastavené výrobcem. Tento monitor automaticky rozpozná tyto přednastavené režimy, které se zobrazí ve správné velikosti a na středu obrazovky.

Předvolba	Formát v pixelech	Vodor. frekv. (kHz)	Svis. frekv. (Hz)
1	640 × 480	31,469	59,940
2	720 × 400	31,469	70,087
3	800 × 600	37,879	60,317
4	720 × 480	31,469	59,940
5	1280 × 720	45,000	60,000
6	1280 × 768	47,396	59,995
7	1280 × 800	49,702	59,810
8	1280 × 1024	63,981	60,020
9	1440 × 900	55,935	59,887
10	1440 × 900	55,469	59,901
11	1600 × 900	60,000	60,000
12	1600 × 1200	75,000	60,000
13	1680 × 1050	65,290	59,954
14	1920 × 1080	67,500	60,000
15	1920 × 1200	74,038	59,950
16	1920 × 1200	74,556	59,885
17	2560 × 1440	88,787	59,951
18	3840 × 2160	65,688	29,981
19	3840 × 2160	133,313	59,997

Předvolba	Název časování	Formát v pixelech	Vodor. frekv. (kHz)	Svis. frekv. (Hz)
1	480i	720 × 480	15,734	59,94
2	480p	720 × 480	31,469	59,94
3	720p60	1280 × 720	45,000	60,00
4	1080i60	1920 × 1080	33,750	60,00
5	576i	720 × 576	15,625	50,00
6	576p	720 × 576	31,250	50,00
7	720p50	1280 × 720	37,500	50,00
8	1080i50	1920 × 1080	28,125	50,00
9	1080p60	1920 × 1080	67,500	60,00
10	1080p50	1920 × 1080	56,250	50,00

## Spuštění uživatelských režimů

Za následujících okolností může signál řadiče videa příležitostně vyžadovat režim, který není přednastaven:

- Nepoužíváte standardní grafický adaptér.
- Nepoužíváte předvolený režim.

V takové situaci budete pravděpodobně muset upravit parametry obrazovky monitoru pomocí zobrazení na obrazovce. Změny je možné provést u některých nebo všech těchto režimů a lze je uložit do paměti. Monitor automaticky uloží nové nastavení a nový režim rozpozná stejně jako v případě přednastaveného režimu. Kromě režimů přednastavených výrobcem je možné zadat a uložit alespoň 10 uživatelských režimů.

## Funkce pro úsporu energie

Monitor podporuje režim snížené spotřeby energie. Stav snížené spotřeby energie bude iniciován poté, co monitor rozpozná, že chybí řádkový synchronizační signál nebo vertikální synchronizační signál. Po zjištění, že tyto signály chybí, obrazovka ztmavne, podsvícení se vypne a kontrolka napájení změní barvu na oranžovou. Když je monitor ve stavu snížené spotřeby energie, bude mít spotřebu nižší než 0,5 W. Předtím, než se monitor vrátí zpět do normálního provozního stavu, potřebuje krátkou dobu na zahřátí.

Pokyny týkající se nastavení funkce úspory energie (bývá označován jako funkce řízení spotřeby) naleznete v příručce k počítači.



**POZNÁMKA:** Funkce úspory energie funguje pouze v případě, že je monitor připojen k počítači, který má funkce úspory energie.

Výběrem nastavení v nástroji časovače vypnutí můžete také monitor naprogramovat tak, aby v předem stanovenou dobu přešel do stavu snížené spotřeby energie. Když nástroj časovače vypnutí přepne monitor do stavu snížené spotřeby energie, kontrolka napájení oranžově bliká.

---

## B Usnadnění

Společnost HP navrhuje, vydává a prodává produkty a služby, které může používat kdokoli, včetně lidé s postiženími, a to jak samostatně nebo s příslušnými pomocnými zařízeními.

### Podporované pomocné technologie

Produkty HP podporují širokou škálu pomocných technologií operačního systému a mohou být nakonfigurovány pro práci s dalšími pomocnými technologiemi. Pro získání dalších informací o pomocných funkcích použijte funkci hledání na takovém zdrojovém zařízení, které je připojeno k monitoru.



**POZNÁMKA:** Pro další informace o konkrétních produktech pomocných technologií kontaktujte zákaznickou podporu tohoto produktu.

---

### Kontakt zákaznické podpory

My dostupnost našich produktů a služeb neustále vylepšujeme, a zpětnou vazbu od uživatelů uvítáme. Máte-li s některým z produktů problém, nebo pokud nám chcete něco sdělit o funkcích usnadnění přístupu, které vám pomohly, kontaktujte nás od pondělí do pátku, od 6.00 do 21.00 horského času, na čísle (888) 259-5707. Pokud jste neslyšící nebo nedoslýchaví a používáte TRS/VRS/WebCapTel, se žádostmi o technickou podporu nebo pokud máte dotazy k usnadnění přístupu, kontaktujte nás telefonicky od pondělí do pátku, od 6.00 do 21.00 horského času na čísle (877) 656-7058.