



사용 설명서

© Copyright 2018 HP Development Company, L.P.

AMD는 Advanced Micro Devices, Inc.의 상표입니다. HDMI, HDMI 로고 및 고화질 멀티미디어 인터페이스는 HDMI Licensing LLC.의 상표 또는 등록 상표입니다. Windows는 미국 및/또는 기타 국가에서 Microsoft Corporation의 등록 상표 또는 상표입니다.

본 문서에 포함된 내용은 사전 통지 없이 변경될 수 있습니다. HP 제품 및 서비스의 유일한 보증은 해당 제품 및 서비스와 함께 제공되는 명시된 보증서에 진술되어 있습니다. 본 문서의 어떠한 내용도 추가 보증을 구성하는 것으로 해석될 수 없습니다. HP는 본 문서에 포함된 기술상 또는 편집상의 오류나 누락에 대해 책임지지 않습니다.

제품 고지 사항

본 설명서에서는 대부분의 모델에 공통되는 기능을 설명합니다. 제품 모델에 따라 일부 기능이 지원되지 않습니다. 최신 사용 설명서에 액세스하려면 <http://www.hp.com/support>로 이동하여 제품을 찾기 위한 지침을 따릅니다. 그 다음 **사용 설명서**를 선택합니다.

초판: 2018년 1월

문서 일련 번호: L14985-AD1

본 설명서 정보

본 사용 설명서는 모니터의 기능, 모니터 설치 및 기술 사양에 대한 정보를 제공합니다.

-
- ⚠ **경고!** 준수하지 않을 경우 사망 또는 심각한 부상을 입을 수 있는 위험 상황을 나타냅니다.
 - ⚠ **주의:** 준수하지 않을 경우 경미하거나 중등도의 부상을 입을 수 있는 위험 상황을 나타냅니다.
 - 📌 **중요:** 정보가 중요한 것으로 간주되기는 하지만 위험 관련(예를 들어, 재산 피해와 관련된 메시지) 정보는 아님을 나타냅니다. 주의는 절차를 설명된 대로 정확히 따르지 않는 경우 데이터 손실 또는 하드웨어 또는 소프트웨어에 대한 손상이 발생할 수 있음을 사용자에게 알려줍니다. 개념을 설명하거나 작업을 완료하기 위한 기본적인 정보도 담고 있습니다.
 - 📖 **참고:** 본문 중 중요한 내용을 강조하거나 보충하기 위한 추가 정보가 포함되어 있습니다.
 - 💡 **힌트:** 작업 완료에 유용한 힌트를 제공합니다.
-



이 제품에는 HDMI 기술이 통합되어 있습니다.

목차

1 시작	1
주요 안전 정보	1
제품 기능 및 구성 요소	2
기능	2
뒷면 구성 요소	3
54.61cm 모델, 58.42cm 모델 및 60.47cm 모델	3
63.33cm 모델 및 68.6cm 모델	4
앞면 구성 요소	5
모니터 설치	6
모니터 스탠드 설치	6
케이블 연결하기	7
모니터 조정	9
모니터 켜기	9
HP 워터마크 및 이미지 보존 정책	10
보안 케이블 설치	10
2 모니터 사용	11
소프트웨어 및 유틸리티	11
정보 파일	11
ICM(Image Color Matching) 파일	11
OSD(On-Screen Display) 메뉴 사용	12
자동 절전 모드 사용	12
로우 블루 라이트 모드로 선택	13
3 지원 및 문제 해결	14
일반적인 문제 해결	14
버튼 잠금 설정	14
자동 조정 기능(아날로그 입력) 사용	15
이미지 성능 최적화(아날로그 입력)	16
지원 문의	17
문의 전 준비 사항	17
일련 번호와 제품 번호 찾기	17

4 모니터 유지보수	18
유지보수 안내	18
모니터 청소	18
모니터 운반	18
부록 A 기술 사양	19
54.61cm 모델	19
58.42cm 모델	20
60.47cm 모델	21
63.33cm 모델	21
68.6cm 모델	22
전원 어댑터	23
사전 설정 디스플레이 해상도	23
사용자 모드 입력	24
절전 기능	24
부록 B 내게 필요한 옵션	25
지원되는 지원 기술	25
지원 문의	25

1 시작

주요 안전 정보

AC 전원 어댑터와 코드는 모니터와 함께 제공됩니다. 다른 코드를 사용하는 경우 해당 모니터에 적합한 전원 공급원 및 연결 장치만 사용하십시오. 모니터와 함께 사용하기에 적합한 전원 코드 세트에 대한 내용은 설명서 키트에 있는 *제품 고지 사항*을 참조하십시오.

⚠ 경고! 감전이나 장비 손상의 위험을 줄이려면 다음과 같이 하십시오.

- 전원 코드는 항상 쉽게 액세스할 수 있는 AC 콘센트에 꽂습니다.
- 컴퓨터의 전원을 차단할 때는 AC 콘센트에서 전원 코드를 뽑으십시오.
- 전원 코드가 3핀 장착 플러그로 되어 있는 경우 접지된 3핀 콘센트에 코드를 꽂으십시오. 전원 코드의 접지 핀을 비활성화하지 마십시오. 예를 들어, 2핀 어댑터에 연결하면 안 됩니다. 접지 핀은 중요한 안전 장치입니다.

안전을 위해 전원 코드나 케이블에 아무것도 올려 놓지 마십시오. 잘못하여 밟거나 발을 헛디디지 않도록 코드나 케이블을 정리하십시오. 코드나 케이블을 당기지 마십시오. 코드의 플러그를 쥐고 AC 콘센트에서 플러그를 뽑아 주십시오.

심각한 부상의 위험을 줄이려면 *안전 및 편의에 관한 설명서*를 읽어 보십시오. 이 설명서는 올바른 작업 환경 설정, 컴퓨터 사용자의 올바른 자세, 건강 및 작업 습관에 대해 설명합니다. 이 *안전 및 편의에 관한 설명서*에는 중요한 전자 및 기계적 특성 관련 안전 정보도 포함되어 있습니다. *안전 및 편의에 관한 설명서*는 웹 사이트 <http://www.hp.com/ergo>에서 확인할 수 있습니다.

📖 중요: 컴퓨터와 모니터를 보호하려면 컴퓨터는 물론 그 주변 장치(모니터, 프린터, 스캐너)의 전원 코드를 전원 스트립이나 UPS(무정전 전원 장치)와 같은 서지 보호 장치에 연결해야 합니다. 모든 전원 스트립이 서지 보호 기능을 제공하지는 않습니다. 전원 스트립에 이 기능이 있는 것으로 구체적으로 라벨 표시가 되어 있어야 합니다. 서지 보호 기능이 작동하지 않는 경우 교체할 수 있도록 손실 보상 정책을 제공하는 제조업체의 전원 스트립을 사용하십시오.

HP LCD 모니터를 제대로 지탱할 수 있도록 설계된 알맞은 크기의 가구를 사용하십시오.

⚠ 경고! 옷장, 책상, 선반, 책상, 스피커, 상자 또는 카트에 잘못 놓인 LCD 모니터가 떨어져 상해를 입힐 수 있습니다.

LCD 모니터에 연결된 모든 코드 및 케이블을 잘 정리하여 당기거나 뽑히거나 걸려 넘어지지 않게 합니다.

AC 콘센트에 연결된 제품의 총 정격 전류(암페어)는 해당 전기 콘센트의 정격 전류를 초과하지 않아야 하며, 코드에 연결된 제품의 총 정격 전류(암페어)는 해당 전원 코드의 정격 전류를 초과하지 않아야 합니다. 전원 레이블에 표시된 각 장치의 정격 전류(AMPS 또는 A)를 확인하십시오.

쉽게 닿을 수 있는 AC 콘센트 근처에 모니터를 설치합니다. 모니터의 플러그를 단단히 잡고 당겨서 AC 콘센트에서 뽑습니다. 모니터의 코드를 잡아당겨서 뽑지 마십시오.

모니터를 떨어뜨리거나 불안정한 표면에 두지 마십시오.

📖 참고: 이 제품은 엔터테인먼트 목적에 적합합니다. 주변 조명 및 밝은 표면으로 인해 반사 화면을 유발하지 않도록 하려면 적절히 관리한 발광 환경에 모니터를 설치하는 것이 좋습니다.

제품 기능 및 구성 요소

기능

이 제품은 AMD® FreeSync 인증 모니터로서 화면에서 화상이 변할 때마다 부드럽고 즉각적으로 반응하며 화면 깨짐 현상이 없는 성능을 통해 PC 게임을 즐길 수 있게 해줍니다. 모니터에 연결된 외부 원본에 FreeSync 드라이버가 설치되어 있어야 합니다.

AMD FreeSync 기술은 그래픽 카드의 프레임 속도에 모니터 화면 주사율을 고정함으로써 게임 및 동영상의 끊김 현상 및 티어링이 발생하지 않도록 만들어졌습니다. 특정 기능은 구성 요소 또는 시스템 제조업체에 확인하십시오.

 **중요:** DisplayPort/HDMI Adaptive-Sync 기능이 있는 AMD Radeon 그래픽 및/또는 AMD A 시리즈 APU 호환 모니터가 필요합니다. HDMI에 대해 FreeSync를 지원하기 위해서는 AMD 15.11 크립슨 드라이버(또는 이후 버전)가 필요합니다.

 **참고:** 적응형 화면 주사율은 모니터마다 다릅니다. 자세한 내용은 www.amd.com/freesync에서 확인하십시오.

디스플레이에서 FreeSync를 사용하려면 모니터의 **Menu**(메뉴) 버튼을 눌러 화면 표시 메뉴를 엽니다. **Color Control**(색 조절)을 선택한 후, **Viewing Modes**(보기 모드)를 선택한 다음 **Gaming-FreeSync**(게임-FreeSync)를 선택합니다.

이 설명서에서는 다음과 같은 모니터의 기능에 대해 설명합니다.

- 1920 × 1080 해상도의 54.61cm 대각선 가시 영역 화면 및 저해상도를 지원하는 전체 화면
- 1920 × 1080 해상도의 58.42cm 대각선 가시 영역 화면 및 저해상도를 지원하는 전체 화면
- 1920 × 1080 해상도의 60.47cm 대각선 가시 영역 화면 및 저해상도를 지원하는 전체 화면
- 1920 × 1080 해상도의 63.33cm 대각선 가시 영역 화면 및 저해상도를 지원하는 전체 화면
- 1920 × 1080 해상도의 68.6cm 대각선 가시 영역 화면 및 저해상도를 지원하는 전체 화면

모니터는 다음의 기능을 제공합니다.

- LED 백라이트를 사용하는 IPS 패널
- 54.61cm, 58.42cm, 60.47cm 및 68.6cm 모델에 장착된 눈부심 방지 패널
- 63.33cm 모델의 로우 헤이즈 패널
- 앉거나 서서 보거나 좌우로 이동하며 볼 수 있는 넓은 시야각
- 기울기 기능
- HDMI(고화질 멀티미디어 인터페이스) 및 VGA 비디오 입력
- 화면의 그림이 변할 때마다 부드럽고 즉각적으로 반응하며 티어링이 없는 성능을 통해 PC 게임을 즐길 수 있는 AMD FreeSync 정규 디스플레이
- 플러그 앤 플레이 기능(운영 체제에서 지원하는 경우)
- 옵션 보안 케이블을 위한 모니터 뒷면 보안 케이블 슬롯 제공
- 간편한 설정 및 화면 최적화를 위해 다수 언어로 OSD(On-Screen Display) 조정 가능
- 모든 디지털 입력에 HDCP(고대역폭 디지털 콘텐츠 전송 보호)를 사용
- 전력 소모를 줄이는 에너지 절약 기능

 **참고:** 안전 및 규정 정보는 설명서 키트 내의 *제품 고지 사항*을 참조하십시오. 제품 최신 사용 설명서 또는 매뉴얼에 액세스하려면 <http://www.hp.com/support>로 이동하여 제품을 찾기 위한 지침을 따릅니다. 그 다음 **사용 설명서**를 선택합니다.

뒷면 구성 요소

뒷면 구성 요소는 모델에 따라 다릅니다.

54.61cm 모델, 58.42cm 모델 및 60.47cm 모델



구성 요소	기능
(1) HDMI 포트	HDMI 케이블을 입력 장치에 연결합니다.
(2) VGA 포트	VGA 케이블을 입력 장치에 연결합니다.
(3) 전원 커넥터	AC 어댑터를 모니터에 연결합니다.
(4) 보안 케이블 슬롯	보안 케이블을 모니터에 연결합니다.

63.33cm 모델 및 68.6cm 모델



구성 요소	기능
(1) HDMI 1 포트	HDMI 케이블을 입력 장치에 연결합니다.
(2) HDMI 2 포트	HDMI 케이블을 입력 장치에 연결합니다.
(3) VGA 포트	VGA 케이블을 입력 장치에 연결합니다.
(4) 전원 커넥터	AC 어댑터를 모니터에 연결합니다.
(5) 보안 케이블 슬롯	보안 케이블을 모니터에 연결합니다.

앞면 구성 요소

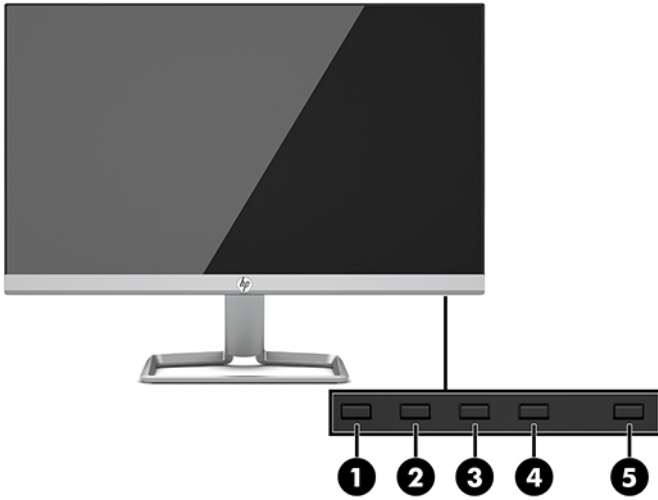

구성 요소	기능
(1) 메뉴/확인	메뉴: OSD 메뉴가 닫혀 있을 때 이 버튼을 누르면 OSD 주 메뉴가 열립니다. 확인: OSD 메뉴가 열려 있는 상태에서 누르면 OSD 메뉴에서 항목이 선택됩니다.
(2) 정보/자동 조정/빠기 기능 버튼 3—할당 가능	정보: OSD 메뉴가 닫혀 있고 HDMI가 기본 비디오 장치일 때 이 버튼을 누르면 정보 메뉴가 열립니다. 자동 조정: OSD 메뉴가 닫혀 있고 VGA가 기본 비디오 장치일 때 이 버튼을 누르면 자동 조정 기능이 활성화되어 화면 이미지를 최적화합니다. 빠기: OSD 메뉴가 열려 있을 때 이 버튼을 누르면 OSD 메뉴를 역으로 탐색하고 조정 수준을 낮춥니다.
(3) 입력/더하기 기능 버튼 2—할당 가능	입력: OSD 메뉴가 닫혀 있을 때 이 버튼을 누르면 다음 비디오 입력 포트(VGA 또는 HDMI)로 전환됩니다. 더하기: OSD 메뉴가 열려 있을 때 이 버튼을 누르면 OSD 메뉴를 순차적으로 탐색하고 조정 수준을 높입니다.
(4) 보기 모드/종료 기능 버튼 1—할당 가능	보기 모드: OSD 메뉴가 닫혀 있을 때 이 버튼을 누르면 보기 모드가 열리고 다른 화면 보기 설정을 선택할 수 있습니다. 종료: OSD 메뉴가 열려 있는 상태에서 누르면 변경 사항이 저장되고 OSD 메뉴가 종료됩니다.
(5) Power(전원)	모니터 전원을 켜거나 끕니다.

 **참고:** OSD 메뉴에서 기능 버튼을 다시 구성하면 신속하게 가장 자주 사용하는 작업을 선택할 수 있습니다. **메뉴** 버튼을 눌러 OSD를 연 다음, **메뉴 컨트롤**을 선택합니다. **버튼 할당**을 선택한 다음 할당하려는 버튼에 사용 가능한 옵션 중 하나를 선택합니다.

모니터 설치

모니터 스탠드 설치

 **중요:** 모니터 손상을 방지하려면 LCD 패널의 표면에 닿지 않도록 주의하십시오. 패널에 압력을 가하면 화면 색상이 고르지 않거나 액정이 잘못될 수 있습니다. 이 경우 화면은 정상적인 상태로 복구되지 않습니다.

1. 부드럽고 깨끗한 천으로 덮인 평평한 표면에 모니터 전면이 아래를 향하도록 놓습니다.
2. 스탠드 받침대(1)를 스탠드 암의 하단에 밀어 넣은 다음 받침대 밑면의 나사(2)를 조입니다. 그다음 스탠드 암 상단(3)을 모니터 헤드 뒷면의 커넥터에 부착합니다. 스탠드 암이 딸깍 소리를 내며 제 위치에 들어갑니다.

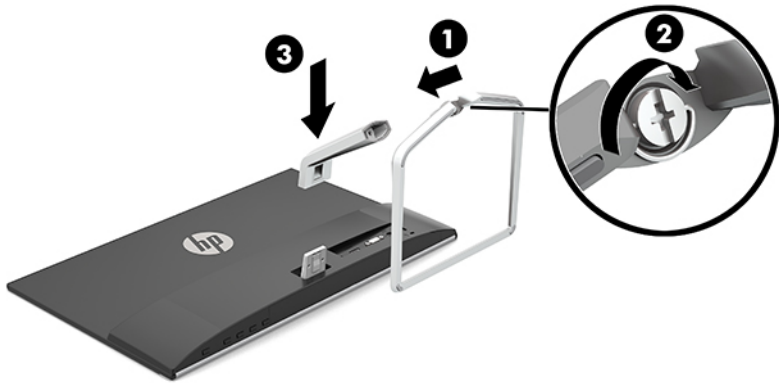

케이블 연결하기

1. 모니터는 사용이 편리하고 환기가 잘 되는 컴퓨터 주변에 둡니다.
2. 비디오 케이블을 연결합니다.

 **참고:** 모니터는 유효한 비디오 신호를 가진 입력을 자동으로 결정합니다. 입력을 선택하려면 **메뉴** 버튼을 눌러 OSD(On-Screen Display) 메뉴에 액세스한 다음, **입력 제어**를 선택합니다.

- VGA 케이블의 한쪽 끝을 모니터 뒷면의 VGA 포트에 연결하고 다른 쪽 끝을 입력 장치의 VGA 포트에 연결합니다.

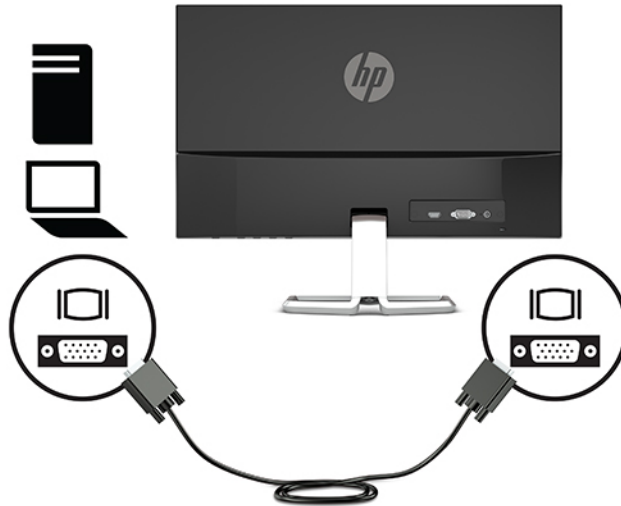

- HDMI 케이블의 한쪽 끝을 모니터 뒷면의 HDMI 포트에 연결하고 다른 쪽 끝을 입력 장치의 HDMI 포트에 연결합니다.

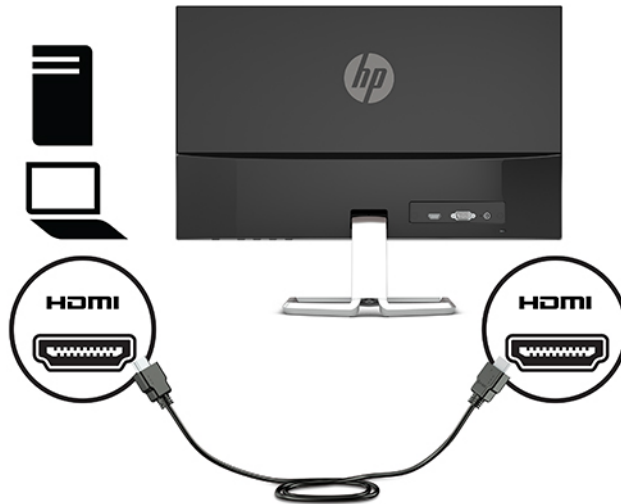

3. 전원 코드의 한쪽 끝을 AC 어댑터(1)에 연결하고 다른 쪽 끝을 접지된 AC 콘센트(2)에 연결한 다음, AC 어댑터의 둥근 끝을 모니터(3)의 전원 커넥터에 연결합니다.

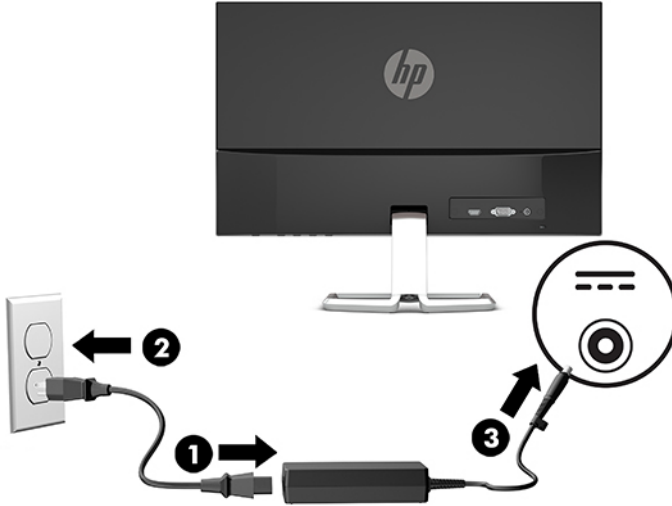

⚠ 경고! 감전 또는 장비 손상 위험을 줄이려면 다음과 같이 하십시오.

전원 코드 접지 플러그를 비활성화하지 마십시오. 접지 플러그는 중요한 안전 장치입니다.

전원 코드는 항상 쉽게 액세스할 수 있는 접지된 AC 콘센트에 연결합니다.

장치의 전원을 차단할 때는 AC 콘센트에서 전원 코드를 뽑으십시오.

안전을 위해 전원 코드나 케이블에 아무것도 올려 놓지 마십시오. 잘못하여 밟거나 발을 헛디디지 않도록 코드나 케이블을 정리하십시오. 코드나 케이블을 당기지 마십시오. AC 콘센트에서 전원 코드를 뺄 때는 코드의 플러그를 잡아 주십시오.

모니터 조정

모니터 헤드의 기울기를 앞뒤로 조절해서 편안한 눈 높이에 맞춥니다.

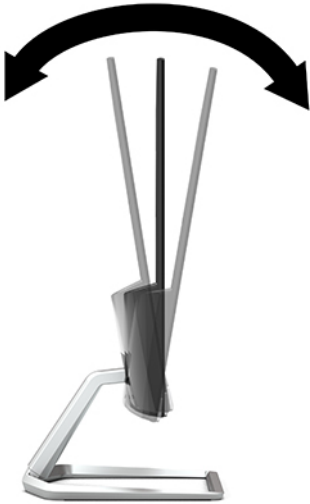

모니터 켜기

1. 컴퓨터의 전원 버튼을 눌러 전원을 켭니다.
2. 모니터 하단의 전원 버튼을 눌러 모니터를 켭니다.



중요: 오랜 시간(연속 12시간 미사용) 동안 화면에 동일한 정지 이미지를 표시하면 번인(Burn-in) 이미지 손상이 모니터에서 발생할 수 있습니다. 모니터 화면의 번인 이미지 손상을 피하려면 화면 보호기 응용프로그램을 항상 활성화하거나 오랜 시간 동안 사용하지 않을 때는 모니터를 끄는 것이 좋습니다. 이미지 잔류 현상은 모든 LCD 화면에서 발생할 수 있습니다. 번인 이미지 문제가 발생한 모니터는 HP 보증 대상이 아닙니다.

참고: 전원 버튼을 눌러도 꺼지지 않을 경우 전원 버튼 잠금 기능이 활성화되어 있을 수 있습니다. 이 기능을 비활성화하려면 모니터 전원 버튼을 10초간 누릅니다.

참고: OSD 메뉴에서 전원 표시등을 비활성화할 수 있습니다. 메뉴 버튼을 눌러 OSD를 연 다음, 전원 컨트롤을 선택합니다. 전원 LED를 선택한 다음, 끄기를 선택합니다.

모니터의 전원이 처음 켜지면 모니터 상태 메시지가 5초 동안 표시됩니다. 메시지는 현재 활성 신호인 입력, 소스 자동 전환 설정 상태(켜짐 또는 꺼짐, 기본 설정은 켜짐), 현재 사전 설정 화면 해상도 및 권장 사전 설정 화면 해상도가 표시됩니다.

모니터가 자동으로 활성 입력부의 신호 입력을 스캔해 해당 입력을 화면에 사용합니다.

HP 워터마크 및 이미지 보존 정책

IPS 모니터 모델은 매우 넓은 시야각과 고급 이미지 품질을 제공하는 평면 정렬 스위칭(IPS) 디스플레이 기술을 이용하여 설계되었습니다. IPS 모니터는 다양한 고급 이미지 품질의 응용 프로그램에 적합합니다. 그러나 이 패널 기술은 화면 보호기를 사용하지 않고 긴 시간 동안 정지된 이미지를 표시하는 응용 프로그램에는 적합하지 않습니다. 이러한 유형의 응용 프로그램에는 보안 카메라, 비디오 게임, 마케팅 로고 및 장시간 동안 화면에 표시되는 템플릿이 포함될 수 있습니다. 정지 이미지는 모니터 화면에 얼룩 또는 워터마크처럼 보이는 이미지 잔류 현상을 유발할 수 있습니다.

번인 이미지 문제가 발생한 모니터는 HP 보증 대상이 아닙니다. 이미지 잔류 현상을 방지하려면, 모니터를 사용하지 않을 때는 모니터의 전원을 끄거나 시스템에서 전원 관리 설정을 지원하는 경우에는 시스템을 사용하지 않는 동안 모니터를 끄도록 설정하십시오.

보안 케이블 설치

HP에서 구입할 수 있는 보안 케이블(선택 사양)로 고정된 물체에 모니터를 고정할 수 있습니다.



2 모니터 사용

소프트웨어 및 유틸리티

다음 파일들을 <http://www.hp.com/support>에서 다운로드하여 컴퓨터에 설치할 수 있습니다.

- INF(정보) 파일
- ICM(Image Color Matching) 파일(보정된 각 색 공간당 한 개)

정보 파일

INF 파일은 컴퓨터의 그래픽 어댑터와 모니터가 호환되도록 Windows® 운영 체제에서 사용되는 모니터 리소스를 정의합니다.

이 모니터는 Windows 플러그 앤 플레이 기능과 호환 가능하며, 모니터는 INF 파일을 설치하지 않아도 정상적으로 작동합니다. 모니터 플러그 앤 플레이 기능과 호환되려면 컴퓨터의 그래픽 카드가 VESA DDC2를 준수하고 모니터가 해당 그래픽 카드에 직접 연결되어야 합니다. 플러그 앤 플레이 기능은 별도의 BNC형 커넥터나 분배 버퍼/박스를 통해서 동작하지 않습니다.

ICM(Image Color Matching) 파일

ICM 파일은 모니터 화면에서 프린터로 또는 스캐너에서 모니터 화면으로 색상 매칭이 일관되게 이루어질 수 있도록 그래픽 프로그램과 함께 사용되는 데이터 파일입니다. 색상 매칭 기능을 지원하는 그래픽 프로그램에서 활성화합니다.



참고: ICM 색상 프로파일은 ICC(International Color Consortium) 프로파일 형식 사양을 따라 기록됩니다.

OSD(On-Screen Display) 메뉴 사용

OSD(On-Screen Display) 메뉴를 사용하여 원하는 설정에 따라 모니터 화면 이미지를 조정합니다. 모니터 전면 베젤 하단의 버튼을 사용하여 OSD 메뉴에 액세스해서 화면 조정을 수행할 수 있습니다.

OSD 메뉴에 액세스하여 조정하려면 다음과 같이 수행합니다.

1. 모니터가 켜져 있지 않으면 전원 버튼을 눌러 모니터를 켭니다.
2. OSD 메뉴에 액세스하려면, **Menu**(메뉴) 버튼을 눌러 OSD를 엽니다.
3. 기능 버튼 3개를 사용하여 메뉴 선택을 탐색, 선택 및 조정합니다. 화면의 버튼 레이블은 활성화된 메뉴 또는 하위 메뉴에 따라 다릅니다.

다음 표에는 OSD 주 메뉴의 메뉴 항목이 나열되어 있습니다.

기본 메뉴	설명
밝기	화면의 밝기 레벨을 조절합니다.
Contrast(명암)	화면의 명암 수준을 조절합니다.
색상 조절	화면 색상을 선택 및 조절합니다.
Input Control(입력 제어)	비디오 입력 신호를 선택합니다.
Image Control(이미지 제어)	화면 이미지를 조절합니다.
Power Control(전원 컨트롤)	전원 설정을 조절합니다.
Menu Control(메뉴 컨트롤)	OSD(On-Screen Display) 및 기능 버튼 컨트롤을 조절합니다.
관리	DDC/CI 설정을 조정하고 모든 OSD 메뉴 설정을 출하시 기본 설정으로 되돌립니다.
언어	OSD 메뉴가 표시되는 언어를 선택합니다. 출고 시 기본값은 영어입니다.
제품정보	모니터에 대한 중요한 정보를 선택해서 표시합니다.
종료	온스크린 디스플레이(OSD) 메뉴 화면을 종료합니다.



참고: OSD 메뉴 시뮬레이터를 보려면 HP 고객 자가 수리 서비스 미디어 라이브러리 (<http://www.hp.com/go/sml>)를 방문하십시오.

자동 절전 모드 사용

이 모니터는 자동 절전 모드라는 OSD(On-Screen Display) 메뉴 옵션을 지원합니다. 이 옵션을 통해 모니터에 대해 전원 상태를 활성화 또는 비활성화할 수 있습니다. 자동 절전 모드가 활성화되면(기본적으로 활성화되어 있음), 호스트 컴퓨터가 저전력 모드 신호를 보낼 때(수평 또는 수직 동기 신호 없음) 모니터가 절전 상태로 들어갑니다.

절전 상태(절전 모드)에 들어가면, 모니터 화면에 아무 것도 표시되지 않고, 백라이트가 꺼지며, 전원 LED 표시등이 황색으로 바뀝니다. 절전 상태에서는 모니터가 0.3W의 전력을 소비합니다. 호스트 장치가 모니터에 활성 신호를 보내면(예: 마우스 또는 키보드를 활성화하는 경우) 모니터의 절전 모드가 풀립니다.

OSD에서 자동 절전 모드를 비활성화할 수 있습니다. **메뉴** 버튼을 눌러 OSD를 연 다음, **전원 컨트롤**, **자동 절전 모드**, **끄기**를 차례로 선택합니다.

로우 블루 라이트 모드로 선택

모니터에서 나오는 청색광을 낮추어 눈이 청색광에 노출되는 것을 줄여줍니다. HP 모니터는 청색광 출력을 줄여 사용자가 화면의 내용을 보는 동안 좀 더 편안하고 자극이 덜한 이미지를 만들기 위한 설정을 제공합니다. 모니터를 눈에 보기 편안한 빛으로 조정하려면, 아래 단계를 따르십시오.

1. **보기 모드** 버튼을 눌러 보기 모드 메뉴를 열거나, **메뉴** 버튼을 눌러 **색 조절**을 선택한 다음, **보기 모드**를 선택합니다.
2. 원하는 설정을 선택합니다.
 - **로우 블루 라이트**(TUV 인증): 눈의 편안함을 개선하기 위해 청색광을 줄여 줍니다.
 - **야간**: 모니터를 최저 청색광으로 조정합니다.
 - **읽기**: 실내 보기에 알맞게 청색광 및 밝기를 최적화합니다.
3. **Save and Return**(저장 및 복귀)를 선택하여 설정을 저장한 후 **Viewing Mode**(보기 모드) 메뉴를 닫습니다. 설정을 저장하고 싶지 않은 경우에는 **취소**를 선택합니다.
4. OSD 주 메뉴에서 **Exit**(종료)를 선택합니다.

 **경고!** 심각한 부상의 위험을 줄이려면 *안전 및 편의에 관한 설명서*를 읽어 보십시오. 이 설명서는 올바른 작업 환경 설정, 컴퓨터 사용자의 올바른 자세, 건강 및 작업 습관에 대해 설명합니다. 이 *안전 및 편의에 관한 설명서*에는 중요한 전기 및 기계적 안전 정보도 포함되어 있습니다. *안전 및 편의에 관한 설명서*는 <http://www.hp.com/ergo>에서 확인할 수 있습니다.

3 지원 및 문제 해결

일반적인 문제 해결

다음 표에는 발생할 수 있는 문제와 그 문제에 대한 원인 및 해결 방법이 나와 있습니다.

문제	발생 원인	해결 방법
빈 화면이거나 비디오가 깜빡입니다.	전원 코드를 꽂지 않았습니다.	모니터 전원 코드를 연결합니다.
	모니터가 꺼져 있습니다.	모니터 전원 버튼을 누릅니다. 참고: 전원 버튼을 눌러도 효과가 없는 경우, 전원 버튼을 10초간 눌러 전원 버튼 잠금 기능을 비활성화합니다.
비디오 케이블이 연결되어 있지 않습니다.	비디오 케이블이 연결되어 있지 않습니다.	입력 장치와 모니터를 비디오 케이블로 연결합니다. 비디오 케이블을 연결할 때 컴퓨터의 전원이 꺼져 있어야 합니다. 자세한 내용은 7페이지의 케이블 연결하기 섹션을 참조합니다.
	시스템이 절전 모드입니다.	키보드에서 아무 키나 누르거나 마우스를 움직여서 절전 모드를 종료합니다.
이미지가 너무 어둡게 나타납니다.	비디오 카드가 호환되지 않습니다.	비디오 카드를 교체하거나 컴퓨터의 온보드 비디오 장치 중 하나에 비디오 케이블을 연결합니다.
	밝기 설정이 너무 낮습니다.	OSD 메뉴를 열고 Brightness(밝기) 를 선택하여 필요한 만큼 밝기를 조절합니다.
Input Signal Not Found (입력 신호를 찾을 수 없음)가 화면에 표시됩니다.	모니터 비디오 케이블이 연결되지 않았습니다.	컴퓨터와 모니터 사이를 알맞은 비디오 케이블로 연결합니다. 비디오 케이블을 연결하는 동안 컴퓨터의 전원이 꺼져 있어야 합니다.
Input Signal Out of Range (범위 밖의 입력 신호)가 화면에 표시됩니다.	비디오 해상도 및/또는 재생률이 모니터가 지원하는 것보다 높게 설정되어 있습니다.	지원되는 설정으로 설정을 변경합니다. 자세한 내용은 23페이지의 사전 설정 디스플레이 해상도 섹션을 참조합니다.
모니터는 꺼져 있지만 절전 모드로 전환되지 않는 것 같습니다.	모니터의 전원 절약 모드가 비활성화되어 있습니다.	OSD 메뉴를 실행하고 Power Control(전원 컨트롤) 을 선택한 후, Auto-Sleep Mode(자동 절전 모드) 를 선택한 다음 자동 절전을 On(켜짐) 으로 설정합니다.
OSD Lockout (OSD 잠금)이 나타납니다.	모니터의 OSD 잠금 기능이 활성화됩니다.	메뉴 버튼을 10초 동안 눌러 OSD 잠금 기능을 끕니다.
Power Button Lockout (전원 단추 잠금)이 나타납니다.	모니터의 전원 버튼 잠금 기능이 활성화됩니다.	전원 버튼을 10초 동안 눌러 Power Button Lockout(전원 버튼 잠금) 기능을 비활성화합니다.

버튼 잠금 설정

전원 버튼이나 **메뉴** 버튼을 10초 동안 누르면 해당 버튼의 기능이 잠깁니다. 해당 버튼을 10초간 다시 누르면 기능을 복원할 수 있습니다. 이 기능은 모니터가 켜진 상태에서 활성 신호를 표시하고 OSD가 비활성화된 경우에만 사용할 수 있습니다.

자동 조정 기능(아날로그 입력) 사용

다음과 같은 경우 자동 조정 기능이 자동으로 화면을 최적화하려고 시도합니다.

- 모니터 설치
- 컴퓨터 기본값으로 복원
- 모니터 해상도 변경

OSD의 자동 조정 메뉴를 사용하여 언제라도 VGA(아날로그) 입력용 화면 성능을 수동으로 최적화할 수 있습니다. <http://www.hp.com/support>에서 자동 조정 패턴 소프트웨어 유틸리티를 다운로드할 수 있습니다.

모니터가 VGA 외 다른 입력을 사용하는 경우에는 이 절차를 수행하지 마십시오. 모니터가 VGA(아날로그) 입력을 사용할 경우 이 절차로 다음과 같은 이미지 품질 상태를 보정할 수 있습니다.

- 흐릿하거나 선명하지 않은 초점
- 잔상, 줄무늬 또는 음영 효과
- 희미한 수직 표시줄
- 얇은 수평 이동줄
- 중심에서 벗어난 화면

자동 조정 기능을 사용하려면,

1. 조정 전 20분 정도 모니터를 예열합니다.
2. 메뉴 버튼을 눌러 OSD를 열고 **이미지 조절**을 선택한 다음, **자동 조정**을 선택합니다. 결과가 만족스럽지 않을 경우, 절차를 반복합니다.
3. 자동 조정 유틸리티를 엽니다. (이 유틸리티는 <http://www.hp.com/support>에서 다운로드할 수 있습니다.) 설정 테스트 패턴이 표시됩니다.

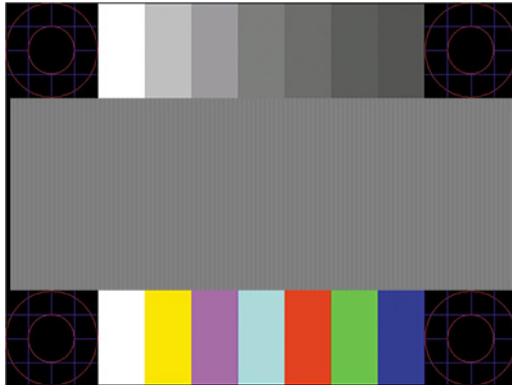

4. **Esc** 키 또는 키보드의 아무 키나 눌러 테스트 패턴을 종료합니다.

이미지 성능 최적화(아날로그 입력)

이미지 성능을 개선하기 위해 OSD 메뉴에서 사용 가능한 OSD(On-Screen Display)의 두 컨트롤인 Clock and Phase(시계 및 위상)를 사용하여 조정할 수 있습니다. 자동 조정 기능으로 만족스럽게 이미지를 조정하지 못할 때만 이 컨트롤을 사용하십시오.

참고: Clock(클럭) 및 Phase(위상) 컨트롤은 아날로그(VGA) 입력을 사용하는 경우에만 조정할 수 있으며, 디지털 입력을 사용할 때는 조정할 수 없습니다.

Phase(위상) 설정은 기본 Clock(시계) 설정에 의존하므로 먼저 Clock(시계)을 정확하게 설정해야 합니다.

- **클럭:** 값을 늘리거나 줄여서 화면 배경에 보이는 수직 막대나 줄무늬를 최소화할 수 있습니다.
- **위상:** 값을 늘리거나 줄여서 깜박임 또는 흔들림을 최소화합니다.

참고: 컨트롤을 사용할 때 자동 조정 패턴 소프트웨어 유틸리티를 사용하면 최상의 결과를 얻을 수 있습니다. 이 유틸리티는 <http://www.hp.com/support>에서 다운로드할 수 있습니다.

Clock(시계) 및 Phase(위상) 값을 조정할 때 모니터 이미지가 왜곡되는 경우 왜곡 현상이 사라질 때까지 값을 계속 조정하십시오. 초기 설정을 복원하려면 **Menu**(메뉴) 버튼을 눌러 OSD를 연 다음 **Management**(관리)를 선택하고 **Factory Reset**(기본값으로 재설정)을 선택한 다음 **Yes**(예)를 선택합니다.

수직 바 제거 방법(클럭):

1. **메뉴** 버튼을 눌러 OSD를 연 다음, **이미지 조절, 시계 및 위상**을 차례로 선택합니다.
2. **시계**를 선택한 다음 위, 아래 화살표 아이콘을 표시하는 모니터의 기능 버튼을 사용하여 수직 막대를 제거합니다. 버튼을 천천히 눌러 최적의 조정 포인트를 정확하게 맞추십시오.



3. Clock(클럭)을 조정 후 흔들림, 깜박임 또는 화면에 바가 나타나면 Phase(위상) 조정으로 넘어갑니다.

깜박임 또는 흔들림 제거 방법(위상):

1. **메뉴** 버튼을 눌러 OSD를 연 다음, **이미지 조절, 시계 및 위상**을 차례로 선택합니다.
2. **위상**을 선택한 다음 위, 아래 화살표 아이콘을 표시하는 모니터의 기능 버튼을 사용해 깜박임이나 흔들림을 제거합니다. 깜박임 또는 흐림 현상은 컴퓨터 또는 설치된 그래픽 컨트롤러 카드에 따라 제거하지 못할 수 있습니다.



화면 위치 정정 방법(수평 또는 수직 위치):

1. **메뉴** 버튼을 눌러 OSD를 연 다음, **이미지 조절, 이미지 위치**를 차례로 선택합니다.

2. 위, 아래 화살표 아이콘을 표시하는 모니터의 기능 버튼을 눌러 모니터의 디스플레이 영역에서 이미지의 위치를 제대로 조정합니다. **Horizontal Position**(수평 위치)은 이미지를 왼쪽 또는 오른쪽으로 이동시킵니다. **Vertical Position**(수직 위치)은 이미지를 위 아래로 이동시킵니다.

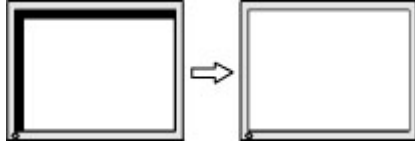

지원 문의

하드웨어나 소프트웨어 문제를 해결하려면 <http://www.hp.com/support> 페이지로 이동하십시오. 토론 포럼으로 연결되는 링크, 문제 해결에 대한 지침을 포함해 제품에 대한 추가 정보를 얻으려면 이 사이트를 이용하십시오. HP에 연락해 지원을 요청하는 방법에 대해서도 정보를 찾아볼 수 있습니다.

문의 전 준비 사항

이 단원의 문제 해결 정보를 사용하여 문제를 해결할 수 없는 경우에는 기술 지원 센터로 문의해야 합니다. 문의 시 다음 정보를 미리 확인해 두십시오.

- 모니터 모델 번호
- 모니터 일련 번호
- 구매서의 제품 구입 일자
- 문제가 발생한 상황
- 화면에 표시되는 오류 메시지
- 하드웨어 구성
- 사용 중인 하드웨어 및 소프트웨어의 이름 및 버전

일련 번호와 제품 번호 찾기

일련 번호와 제품 번호는 모니터 헤드의 밑면에 있는 레이블에 표시되어 있습니다. 모니터 모델에 대해 HP에 문의할 때 이러한 번호가 필요할 수 있습니다.

 **참고:** 레이블을 읽기 위해 모니터 헤드를 뒤로 기울여야 할 수도 있습니다.



4 모니터 유지보수

유지보수 안내

모니터의 성능을 향상시키고 수명을 연장하려면 다음과 같이 하십시오.

- 모니터 캐비닛을 열거나 이 제품을 직접 수리하려고 하지 마십시오. 작동 지침에 설명된 제어 기능만 조정하십시오. 모니터가 올바르게 작동하지 않거나 떨어뜨리거나 손상된 경우, HP 공인 딜러, 판매업자 또는 서비스 제공업체에 연락하십시오.
- 모니터의 레이블/뒷면에 표시된 대로 이 모니터에 호환되는 전원 및 연결 장치만 사용하십시오.
- AC 콘센트에 연결된 제품의 총 정격 전류(암페어)는 해당 AC 콘센트의 정격 전류를 초과하지 않아야 하며, 코드에 연결된 제품의 총 정격 전류(암페어)는 해당 코드의 정격 전류를 초과하지 않아야 합니다. 전원 레이블에 표시된 각 장치의 정격 전류(AMPS 또는 A)를 확인하십시오.
- 모니터를 관리하기 쉬운 콘센트 가까이에 설치합니다. 모니터의 플러그를 단단히 잡아당겨 콘센트에서 뽑습니다. 모니터의 코드를 잡아당겨서 뽑지 마십시오.
- 사용하지 않을 때에는 모니터를 끄십시오. 화면 보호기 프로그램을 사용하고 모니터를 사용하지 않을 때 전원을 꺼두면 모니터의 수명을 훨씬 더 연장시킬 수 있습니다.

 **참고:** 번인 이미지 문제가 발생한 모니터는 HP 보증 대상이 아닙니다.

- 캐비닛의 슬롯 및 통로는 통풍을 위해 제공된 것입니다. 이러한 통로를 막거나 덮어 두어서는 안됩니다. 캐비닛 슬롯 또는 기타 창에 어떠한 물건도 밀어 넣지 마십시오.
- 모니터를 떨어뜨리거나 불안정한 표면에 두지 마십시오.
- 전원 코드 위에 물건을 올려 놓거나, 코드를 밟지 마십시오.
- 모니터는 지나친 빛, 열 또는 습기를 피해 통풍이 잘 되는 곳에 두십시오.
- 모니터 스탠드를 분리할 때는 모니터가 굽히거나, 파손되거나, 망가지지 않도록 부드러운 곳에 모니터 앞면이 아래를 향하게 하여 놓아야 합니다.

모니터 청소

1. 모니터를 끄고 AC 콘센트에서 전원 코드를 뽑습니다.
2. 정전기가 일어나지 않는 부드럽고 깨끗한 천으로 화면과 캐비닛을 닦아 모니터의 먼지를 제거합니다.
3. 그래도 깨끗하게 청소되지 않는 경우, 물과 이소프로필 알코올을 50:50으로 혼합하여 사용합니다.

 **중요:** 세정제를 뿌린 천으로 화면 표면을 부드럽게 닦습니다. 화면 표면에 세정제를 직접 뿌리지 마십시오. 베젤 뒤로 흘러들어 전자 부품에 손상을 입힐 수 있습니다.

중요: 벤젠, 시너 또는 휘발성 물질과 같이 석유계 세척제를 사용하여 모니터 화면 또는 캐비닛을 청소하지 마십시오. 이러한 화학 약품은 모니터를 손상시킬 수 있습니다.

모니터 운반

원래의 포장 상자를 보관해 두십시오. 나중에 모니터를 이동하거나 운반할 경우 필요할 수 있습니다.

A 기술 사양

 **참고:** 모든 사양은 HP의 부품 제조업체에서 제공한 전형적인 사양을 나타냅니다. 실제 성능은 더 높거나 낮을 수 있습니다.

이 제품의 추가 사양이나 최신 사양은 <http://www.hp.com/go/quickspecs/> 사이트에서 특정 모니터 모델을 검색하여 모델별 QuickSpecs를 찾습니다.

54.61cm 모델

사양	측정
디스플레이	54.61cm 와이드 스크린
유형	IPS LCD
가시 이미지 크기	54.61cm 대각선
최대 무게(포장 용기 제외)	2.33kg
치수(받침대 포함)	
높이	38.07cm
세로	18.66cm
너비	48.99cm
기울기 조절 범위	-5° ~ 25°
최대 그래픽 해상도	1920 × 1080 @ 75Hz
최적 그래픽 해상도	1920 × 1080 @ 60Hz
환경 요구사항	
작동 온도	5°C ~ 35°C
보관 온도	-20°C ~ 60°C
저장 습도	5%~95%(비응축)
작동 습도	20%~80%(비응축)
고도	
작동	0m ~ 5,000m
보관	0m ~ 12,192m
전원 공급원	100~240VAC 50/60Hz
측정 전력 소모량	
최고 출력	21W
일반 설정	19W
절전	0.3W

사양	측정
꺼짐	0.3W
입력 단자	HDMI 포트 1개 및 VGA 포트 1개

58.42cm 모델

사양	측정
디스플레이	58.42cm 와이드 스크린
유형	IPS LCD
가시 이미지 크기	58.42cm 대각선
최대 무게(포장 용기 제외)	2.58kg
치수(받침대 포함)	
높이	39.85cm
세로	18.66cm
너비	52.14cm
기울기 조절 범위	-5° ~ 25°
최대 그래픽 해상도	1920 × 1080 @ 75Hz
최적 그래픽 해상도	1920 × 1080 @ 60Hz
환경 요구사항	
작동 온도	5°C ~ 35°C
보관 온도	-20°C ~ 60°C
저장 습도	5%~95%(비응축)
작동 습도	20%~80%(비응축)
고도	
작동	0m ~ 5,000m
보관	0m ~ 12,192m
전원 공급원	100~240VAC 50/60Hz
측정 전력 소모량	
최고 출력	22W
일반 설정	20W
절전	0.3W
꺼짐	0.3W
입력 단자	HDMI 포트 1개 및 VGA 포트 1개

60.47cm 모델

사양	측정
디스플레이	60.47cm 와이드 스크린
유형	IPS LCD
가시 이미지 크기	60.47cm 대각선
최대 무게(포장 용기 제외)	2.84kg
치수(받침대 포함)	
높이	40.88cm
세로	18.66cm
너비	53.98cm
기울기 조절 범위	-5° ~ 25°
최대 그래픽 해상도	1920 × 1080 @ 75Hz
최적 그래픽 해상도	1920 × 1080 @ 60Hz
환경 요구사항	
작동 온도	5°C ~ 35°C
보관 온도	-20°C ~ 60°C
저장 습도	5%~95%(비응축)
작동 습도	20%~80%(비응축)
고도	
작동	0m ~ 5,000m
보관	0m ~ 12,192m
전원 공급원	100~240VAC 50/60Hz
측정 전력 소모량	
최고 출력	22W
일반 설정	20W
절전	0.3W
꺼짐	0.3W
입력 단자	HDMI 포트 1개 및 VGA 포트 1개

63.33cm 모델

사양	측정
디스플레이	63.33cm 와이드 스크린
유형	IPS LCD
가시 이미지 크기	63.33cm 대각선

사양	측정
최대 무게(포장 용기 제외)	3.31kg
치수(받침대 포함)	
높이	42.52cm
세로	20.44cm
가로	57.60cm
기울기 조절 범위	-5° ~ 25°
최대 그래픽 해상도	1920 × 1080 @ 75Hz
최적 그래픽 해상도	1920 × 1080 @ 60Hz
환경 요구사항	
작동 온도	5°C ~ 35°C
보관 온도	-20°C ~ 60°C
저장 습도	5%~95%(비응축)
작동 습도	20%~80%(비응축)
고도	
작동	0m ~ 5,000m
보관	0m ~ 12,192m
전원 공급원	100~240VAC 50/60Hz
측정 전력 소모량	
최고 출력	21W
일반 설정	19W
절전	0.3W
꺼짐	0.3W
입력 단자	HDMI 포트 2개 및 VGA 포트 1개

68.6cm 모델

사양	측정
디스플레이	68.6cm 와이드 스크린
유형	IPS LCD
가시 이미지 크기	68.6cm 대각선
최대 무게(포장 용기 제외)	3.68kg
치수(받침대 포함)	
높이	44.93cm
세로	20.44cm
가로	61.18cm

사양	측정
기울기 조절 범위	-5° ~ 25°
최대 그래픽 해상도	1920 × 1080 @ 75Hz
최적 그래픽 해상도	1920 × 1080 @ 60Hz
환경 요구사항	
작동 온도	5°C ~ 35°C
보관 온도	-20°C ~ 60°C
저장 습도	5%~95%(비응축)
작동 습도	20%~80%(비응축)
고도	
작동	0m ~ 5,000m
보관	0m ~ 12,192m
전원 공급원	100~240VAC 50/60Hz
측정 전력 소모량	
최고 출력	27W
일반 설정	25W
절전	0.3W
꺼짐	0.3W
입력 단자	HDMI 포트 2개 및 VGA 포트 1개

전원 어댑터

제조사	모델 번호	전원 공급 장치 정격	모니터 모델
Delta	ADP-30BD D	19V/30W	54.61cm, 58.42cm, 60.47cm
	ADP-40LD D	19V/40W	63.33cm, 68.6cm
Honor	ADS-40NP-19-1 19030E	19V/30W	54.61cm, 58.42cm, 60.47cm
	ADS-40NP-19-1 19040E	19V/40W	63.33cm, 68.6cm

사전 설정 디스플레이 해상도

아래 디스플레이 해상도는 가장 일반적으로 사용되는 모드로 출하 시 기본값으로 설정됩니다. 모니터는 사전 설정 모드를 자동으로 인식하며, 이러한 모드는 화면의 중앙에 적당한 크기로 나타납니다.

사전 설정 디스플레이 해상도			
(1)	640 × 480 @ 60Hz	(11)	1280 × 1024 @ 60Hz
(2)	640 × 480 @ 75Hz	(12)	1280 × 1024 @ 75Hz
(3)	720 × 400 @ 70Hz	(13)	1366 × 768 @ 60Hz

사전 설정 디스플레이 해상도

(4)	800 × 600 @ 60Hz	(14)	1440 × 900 @ 60Hz
(5)	800 × 600 @ 75Hz	(15)	1440 × 900 @ 75Hz
(6)	1024 × 768 @ 60Hz	(16)	1600 × 900 @ 60Hz
(7)	1024 × 768 @ 75Hz	(17)	1680 × 1050 @ 60Hz
(8)	1280 × 720 @ 60Hz	(18)	1920 × 1080 @ 60Hz
(9)	1280 × 800 @ 60Hz	(19)	1920 × 1080 @ 75Hz
(10)	1280 × 800 @ 75Hz		

사용자 모드 입력

다음과 같은 경우 비디오 제어기 신호가 사전 설정되지 않은 모드를 호출할 수도 있습니다.

- 표준 그래픽 어댑터를 사용하지 않는 경우
- 사전 설정 모드를 사용하지 않는 경우

위와 같은 상황에서는 OSD를 사용하여 모니터 화면 매개변수를 재조정해야 할 수도 있습니다. 전체 또는 일부 모드를 변경하여 메모리에 저장할 수 있습니다. 모니터는 새 설정을 자동으로 저장한 다음, 사전 설정 모드에서와 같이 새 모드를 다시 인식합니다. 출고 사전 설정 모드뿐만 아니라 입력 및 저장 가능한 최소 10가지 사용자 모드가 있습니다.

절전 기능

모니터는 절전 상태를 지원합니다. 모니터는 수평 동기 신호 또는 수직 동기 신호가 없음을 감지하는 경우 절전 상태로 들어갑니다. 신호가 감지되지 않으면 모니터 화면에 아무 것도 표시되지 않고 백라이트가 꺼지며 전원 표시등이 황색으로 변합니다. 절전 상태에서 이 모니터의 전력 소비량은 0.3W입니다. 모니터가 정상 작동 모드로 돌아가기 전에 잠깐 동안의 예열 시간이 소요됩니다.

절전 기능(전원 관리 기능) 설정에 대한 자세한 내용은 컴퓨터 설명서를 참조하십시오.



참고: 절전 기능은 모니터가 절전 기능이 있는 컴퓨터에 연결되는 경우에만 작동합니다.

모니터의 절전 유틸리티 설정을 선택하여, 지정된 시간 후에 절전 상태로 전환되도록 모니터를 프로그래밍할 수도 있습니다. 모니터의 절전 유틸리티를 통해 모니터가 절전 상태로 전환되면 전원 표시등이 황색으로 변합니다.

B 내게 필요한 옵션

HP는 독립 실행형으로 또는 적절한 지원 장치와 함께 사용하여 장애가 있는 사람들을 포함하여 누구나 사용할 수 있는 제품과 서비스를 디자인하고 생산하고 판매합니다.

지원되는 지원 기술

HP 제품은 다양한 운영 체제 지원 기술을 지원하며 추가 지원 기술과 함께 작동하도록 구성할 수 있습니다. 모니터에 연결된 입력 장치의 검색 기능을 사용하여 보조 기능에 대한 자세한 내용을 찾아보십시오.



참고: 특정 지원 기술 제품에 대한 자세한 내용은 해당 제품의 고객 지원에 문의하십시오.

지원 문의

HP는 제품과 서비스의 접근성을 지속적으로 개선하고 있으며 사용자의 피드백을 환영합니다. 제품을 사용하는데 문제가 있거나 여러분에게 도움이 된 내게 필요한 옵션 기능에 대해 알고자 하는 경우 산지 표준시로 월요일부터 금요일까지 오전 6시 ~ 오후 9시에 (888) 259-5707번으로 문의해 주십시오. 청각 장애가 있거나 듣는데 어려움이 있어 TRS/VRS/WebCapTel을 사용하는 경우 기술 지원 또는 가용성 질문이 있는 경우 산지 표준시로 월요일부터 금요일까지 오전 6시 ~ 오후 9시에 (877) 656-7058번으로 문의해 주십시오.