



Vartotojo vadovas

© Copyright 2018 HP Development Company, L.P.

AMD yra „Advanced Micro Devices, Inc.“ prekės ženklas. „Bluetooth“ – atitinkamo savininko prekės ženklas, kuriuo pagal licenciją naudojami „HP Inc.“ „Intel“, „Celeron“ ir „Pentium“ yra bendrovės „Intel Corporation“ prekių ženklai JAV ir kitose šalyse. „Windows“ yra bendrovės „Microsoft Corporation“ registruotasis prekės ženklas arba prekės ženklas Jungtinėse Amerikos Valstijose ir (arba) kitose šalyse.

Čia pateikta informacija gali būti pakeista apie tai nepranešus. Vienintelės produktų ir paslaugų garantijos yra išdėstytos raštiškuose garantijų patvirtinimuose, pateikiamuose su tam tikrais produktais ir paslaugomis. Nė vienas iš išdėstytų dalykų negali būti laikomas papildoma garantija. HP neprisiima atsakomybės už šio dokumento technines ar redagavimo klaidas ar praleidimus.

Pirmasis leidimas: 2018 m. gegužės mėn.

Dokumento numeris: L21786-E21

Produkto informacija

Šiame vartotojo vadove aprašytos funkcijos, bendros daugumai modelių. Kai kurių funkcijų jūsų kompiuteryje gali nebūti.

Visos funkcijos veikia ne visuose „Windows“ leidimuose ar versijose. Norint pasinaudoti visomis „Windows“ funkcijomis, gali reikėti naujovintos ir (arba) atskirai įsigyjamoms aparatinėms įrangoms, tvarkyklių, programinės įrangos arba BIOS naujinimo. „Windows 10“ naujinama automatiškai ir šis naujinimas visada įjungtas. Už naujinimus gali būti taikomi interneto paslaugų tiekėjo mokesčiai. Taip pat gali būti taikomi papildomi reikalavimai. Žr. <http://www.microsoft.com>.

Norėdami pasiekti naujausią naudotojo vadovą, eikite į <http://www.hp.com/support> ir vykdydami nurodymus susiraskite savo gaminį. Tada pasirinkite **User Guides** (naudotojo vadovai).

Programinės įrangos sąlygos

Įdiegdami, kopijuodami, atsisiųsdami ar kitaip naudodamiesi bet kuriuo programinės įrangos produktu, kuris yra iš anksto įdiegtas šiame kompiuteryje, sutinkate laikytis HP galutinio vartotojo licencinės sutarties (GVL) sąlygų. Jei nesutinkate su šios licencijos sąlygomis, per 14 dienų turite grąžinti visą nenaudotą produktą (aparaturą ir programinę įrangą) į pirkimo vietą, kad atgautumėte visus pinigus.

Jeigu reikia daugiau informacijos arba norite pateikti prašymą dėl pinigų už kompiuterį grąžinimo, kreipkitės į pardavėją.

Įspėjimas dėl saugos

 **PERSPĖJIMAS!** Kad nesusižeistumėte dėl karščio arba perkaitus kompiuteriui, nedėkite kompiuterio ant kelių ir neuždenkite kompiuterio ventiliacijos angų. Kompiuterį dėkite tik ant kieto, plokščio paviršiaus. Saugokite, kad kieti daiktai, pavyzdžiui, prijungiamas spausdintuvas, arba minkšti daiktai, pavyzdžiui, pagalvės, patiesalai arba drabužiai, neuždengtų ventiliacijos angų. Be to, užtikrinkite, kad kompiuteriui veikiant kintamosios srovės adapteris nesiliestų prie odos arba minkšto paviršiaus, pavyzdžiui, pagalvių, patiesalų arba drabužių. Kompiuteris ir kintamosios srovės adapteris atitinka vartotojui tinkamos paviršiaus temperatūros apribojimus, nustatytus remiantis tarptautiniu informacinių technologijų įrangos saugos standartu (International Standard for Safety of Information Technology Equipment) (IEB 60950).

Procesoriaus konfigūracijos nustatymas (tik tam tikruose gaminiuose)

 **SVARBU:** kai kurie kompiuteriai sukonfigūruoti su „Intel® Pentium®“ N35xx/N37xx arba „Celeron®“ N28xx/N29xx/N30xx/N31xx serijos procesoriais ir operacine sistema „Windows®“. **Jeigu jūsų kompiuteris sukonfigūruotas kaip nurodyta, nekeiskite procesoriaus konfigūracijos nuostatų, esančių msconfig.exe, iš 4 ar 2 procesorių į 1 procesorių.** Tai padarę negalėsite kompiuterio paleisti iš naujo. Kad sugrąžintumėte pradinį parametrą, turėsite atlikti gamyklinių nuostatų atkūrimą.

Turinys

1 Sveiki!	1
Informacijos ieškojimas	2
2 Komponentai	4
Įrengta aparatinė įranga	4
Įdiegta programinė įranga	4
Dešinė	5
Kairė	7
Ekranas	8
Klaviatūros sritis	9
Jutiklinė planšetė	9
Lemputės	11
Mygtukai, garsiakalbiai ir pirštų atspaudų skaitytuvas	13
Specialieji klavišai	14
Veiksmų klavišai	15
Spartieji klavišai (tik tam tikruose gaminiuose)	17
Apačia	18
Dangtelis	19
Galas	20
Lipdukai	21
SIM kortelės dėjimas (tik tam tikruose gaminiuose)	23
3 Tinklo ryšys	24
Prisijungimas prie belaidžio tinklo	24
Belaidžio ryšio valdiklių naudojimas	24
Belaidžio ryšio mygtukas	24
Operacinės sistemos valdikliai	24
Prisijungimas prie WLAN	25
HP mobiliojo plačiajuosčio ryšio naudojimas (tik tam tikruose gaminiuose)	25
„HP Mobile Connect Pro“ naudojimas (tik tam tikruose gaminiuose)	26
GPS naudojimas (tik tam tikruose gaminiuose)	26
„Bluetooth“ belaidžių įrenginių naudojimas (tik tam tikruose gaminiuose)	26
„Bluetooth“ įrenginių prijungimas	27
NFC naudojimas vykdant informacijos mainus (tik tam tikruose gaminiuose)	27
Bendrinimas	27
Prijungimas prie laidinio tinklo	28

Prisijungimas prie vietinio tinklo (LAN) (tik tam tikruose gaminiuose)	28
„HP LAN-Wireless Protection“ (tik tam tikriems gaminiams) naudojimas	29
„HP LAN-Wireless Protection“ įjungimas ir tinkinimas	29
„HP MAC Address Pass Through“ naudojimas siekiant identifikuoti jūsų kompiuterį tinkle (tik tam tikriems gaminiams)	29
„MAC Address Pass Through“ tinkinimas	29
4 Naršymas ekrane	31
Jutiklinės planšetės ir jutiklinio ekrano gestų naudojimas	31
Bakstelėjimas	31
Suspauskite dviem pirštais ir pakeiskite mastelį	32
Slinkite dviem pirštais (tik jutiklinėje planšetėje)	32
Bakstelėkite dviem pirštais (tik jutiklinėje planšetėje)	32
Bakstelėjimas keturiais pirštais (tik jutiklinėje planšetėje)	33
Braukimas trimis pirštais (tik jutiklinėje planšetėje)	33
Brūkštelėkite vienu pirštu (tik jutikliniame ekrane)	33
Pasirinktinės klaviatūros ar pelės naudojimas	34
Ekranų klaviatūros naudojimas (tik tam tikruose gaminiuose)	34
5 Pramogų funkcijos	35
Vaizdo kameros naudojimas (tik tam tikrų gaminių)	35
Garso funkcijų naudojimas	35
Garsiakalbių prijungimas	35
Ausinių prijungimas	35
Ausinių su mikrofonu prijungimas	36
Garso parametrų naudojimas	36
Vaizdo funkcijų naudojimas	36
„Thunderbolt“ įrenginio prijungimas C tipo USB kabeliu (tik tam tikruose gaminiuose)	36
Vaizdo įrenginių prijungimas HDMI laidu (tik tam tikruose gaminiuose)	37
HDMI garso nustatymas	38
Laidinių ekranų aptikimas ir prijungimas naudojant „MultiStream Transport“	39
Ekranų prijungimas prie kompiuterių su AMD arba „Nvidia“ grafika (naudojant pasirinktinį šakotuvą)	39
Ekranų prijungimas prie kompiuterių su „Intel“ grafika (naudojant pasirinktinį šakotuvą)	39
Ekranų prijungimas prie kompiuterių su „Intel“ grafika (naudojant įtaisytą šakotuvą)	40
Belaidžių ekranų, suderinamų su „Miracast“, aptikimas ir prijungimas (tik tam tikruose gaminiuose)	40
„Intel WiDi“ sertifikuotų ekranų naudojimas ir prijungimas (tik tam tikri „Intel“ gaminiai)	40
Duomenų perdavimo funkcijos naudojimas	41

Vaizdo įrenginių prijungimas prie C tipo USB prievado (tik tam tikruose gaminiuose)	41
6 Energijos vartojimo valdymas	42
Miego ir sulaikytosios veiksenos režimų naudojimas	42
Energijos taupymo režimo inicijavimas ir išjungimas	42
Sulaikytosios veiksenos režimo paleidimas ir išjungimas (tik naudojant tam tikrus produktus) ...	43
Kompiuterio išjungimas	43
Maitinimo piktogramos ir energijos vartojimo parinkčių naudojimas	44
Veikimas naudojant akumuliatoriaus energiją	44
„HP Fast Charge“ naudojimas (tik tam tikruose gaminiuose)	44
Akumuliatoriaus įkrovos lygio rodymas	45
Informacijos apie akumuliatorių ieškojimas „HP Support Assistant“ (tik naudojant tam tikrus produktus)	45
Akumuliatoriaus energijos taupymas	45
Žemų akumuliatoriaus įkrovos lygių identifikavimas	45
Ką daryti, kai akumuliatoriuje lieka mažai energijos	46
Žemo akumuliatoriaus įkrovos lygio problemos sprendimas, kai pasiekiamas išorinis maitinimo šaltinis	46
Problemos dėl žemo akumuliatoriaus įkrovos lygio sprendimas, kai nepasiekiamas joks išorinis maitinimo šaltinis	46
Ką daryti, kai akumuliatoriuje lieka mažai energijos, jei nepavyksta nutraukti užmigdymo režimo	46
Naudotojo keičiamas akumuliatorius	46
Naudotojo keičiamo akumuliatoriaus išėmimas	46
Naudotojo keičiamo akumuliatoriaus laikymas	47
Naudotojo keičiamo akumuliatoriaus utilizavimas	48
Maitinimas iš išorinio energijos šaltinio	48
7 Sauga	49
Kompiuterio apsauga	49
Slaptažodžių naudojimas	50
Slaptažodžių nustatymas operacinėje sistemoje „Windows“	50
Slaptažodžių nustatymas kompiuterio sąrankoje „Computer Setup“	51
BIOS administratoriaus slaptažodžio valdymas	51
BIOS administratoriaus slaptažodžio įvestis	53
„DriveLock“ saugumo parinkčių naudojimas	53
Automatinio „DriveLock“ pasirinkimas (tik tam tikruose gaminiuose)	53
Automatinio „DriveLock“ įjungimas	53
Automatinio „DriveLock“ išjungimas	54
Automatinio „DriveLock“ slaptažodžio įvedimas	55
Rankinio „DriveLock“ pasirinkimas	55

Pagrindinio „DriveLock“ slaptažodžio nustatymas	55
„DriveLock“ įjungimas ir „DriveLock“ naudotojo slaptažodžio nustatymas	56
„DriveLock“ išjungimas	56
„DriveLock“ slaptažodžio įvedimas	57
„DriveLock“ slaptažodžio keitimas	57
„Windows Hello“ naudojimas (tik tam tikruose gaminiuose)	57
Antivirusinės programinės įrangos naudojimas	58
Užkardos programinės įrangos naudojimas	58
Programinės įrangos naujinių diegimas	58
„HP Client Security“ naudojimas (tik tam tikruose gaminiuose)	59
„HP Managed Services“ naudojimas (tik tam tikruose gaminiuose)	59
Pasirinktinio apsauginio kabelio naudojimas (tik tam tikruose gaminiuose)	59
Pirštų atspaudų skaitytuvo naudojimas (tik tam tikruose gaminiuose)	59
Pirštų atspaudų skaitytuvo suradimas	60

8 Priežiūra 61

Kaip pagerinti našumą	61
Disko defragmentavimo programos naudojimas	61
Disko valymo programos naudojimas	61
„HP 3D DriveGuard“ naudojimas (tik tam tikruose gaminiuose)	62
„HP 3D DriveGuard“ būsenos atpažinimas	62
Programų ir tvarkyklių naujinimas	62
Kaip valyti kompiuterį	62
Valymo procedūros	63
Kaip valyti ekraną	63
Šonų ir dangtelio valymas	63
Jutiklinės planšetės, klaviatūros ar pelės valymas (tik tam tikruose gaminiuose)	63
Keliavimas su kompiuteriu ir jo gabenimas	63

9 Atsarginių kopijų kūrimas ir atkūrimas 65



„Windows“ įrankių naudojimas	65
HP atkūrimo laikmenos kūrimas (tik tam tikriems gaminiams)	65
„HP Recovery Manager“ naudojimas norint sukurti atkūrimo laikmeną	66
Prieš pradėdami	66
Atkūrimo laikmenos sukūrimas	66
„HP Cloud Recovery Download Tool“ naudojimas, norint sukurti atkūrimo laikmeną	67
Atkūrimas	67
Atkūrimas, nustatymas iš naujo ir atnaujinimas naudojant „Windows“ įrankius	67
Atkūrimas naudojant „HP Recovery Manager“ ir HP atkūrimo skaidinį	67
Atkūrimas naudojant „HP Recovery Manager“	67
Atkūrimas naudojant HP atkūrimo skaidinį (tik tam tikriems gaminiams)	68

Atkūrimas naudojant HP atkūrimo laikmeną	69
Kompiuterio įkrovimo tvarkos keitimas	69
HP atkūrimo skaidinio šalinimas (tik tam tikruose gaminiuose)	69
10 Kompiuterio sąranka „Computer Setup“ (BIOS), TPM ir „HP Sure Start“	71
Kompiuterio sąrankos „Computer Setup“ naudojimas	71
Kompiuterio sąrankos „Computer Setup“ paleidimas	71
USB klaviatūros arba USB pelės naudojimas kompiuterio sąrankai „Computer Setup“ (BIOS) paleisti.	71
Naršymas ir elementų pasirinkimas kompiuterio sąrankoje „Computer Setup“	71
Gamyklinių parametrų atkūrimas kompiuterio sąrankoje „Computer Setup“	72
BIOS naujinimas	72
BIOS versijos nustatymas	73
BIOS naujinio atsisiuntimas	73
Įkrovimo tvarkos keitimas naudojant f9 raginimą	74
TPM BIOS parametrai (tik tam tikruose gaminiuose)	74
„HP Sure Start“ naudojimas (tik tam tikruose gaminiuose)	74
11 „HP PC Hardware Diagnostics“ naudojimas	76
„HP PC Hardware Diagnostics Windows“ naudojimas	76
„HP PC Hardware Diagnostics Windows“ atsisiuntimas	76
Parsiųskite naujausią „HP PC Hardware Diagnostics Windows“ versiją	77
„HP PC Hardware Diagnostics Windows“ atsisiuntimas pagal gaminio pavadinimą arba numerį (tik tam tikruose gaminiuose)	77
„HP PC Hardware Diagnostics Windows“ įdiegimas	77
„HP PC Hardware Diagnostics UEFI“ naudojimas	77
„HP PC Hardware Diagnostics UEFI“ paleidimas	78
„HP PC Hardware Diagnostics UEFI“ atsisiuntimas į USB atmintinę	78
Naujausios „HP PC Hardware Diagnostics UEFI“ versijos atsisiuntimas	78
„HP PC Hardware Diagnostics UEFI“ atsisiuntimas pagal gaminio pavadinimą arba numerį (tik tam tikruose gaminiuose)	79
„Remote HP PC Hardware Diagnostics UEFI“ nustatymų naudojimas (tik tam tikruose gaminiuose)	79
„Remote HP PC Hardware Diagnostics UEFI“ atsisiuntimas	79
Naujausios „Remote HP PC Hardware Diagnostics UEFI“ versijos atsisiuntimas	79
„Remote HP PC Hardware Diagnostics UEFI“ pagal gaminio pavadinimą arba numerį atsisiuntimas	79
„Remote HP PC Hardware Diagnostics UEFI“ nustatymų tinkinimas	80
12 Specifikacijos	81
Įvesties maitinimas	81
Darbo aplinka	82

13 Elektrostatinė iškrova	83
14 Pasiekiamumas	84
Palaikomos pagalbinės technologijos	84
Kreipimasis į palaikymo tarnybą	84
Rodyklė	85

1 Sveiki!

Kai nustatote ir užregistruojate kompiuterį, rekomenduojama atlikti toliau nurodytus veiksmus, kad išnaudotumėte visas šios puikios investicijos suteikiamas galimybes:

-  **PATARIMAS:** jei iš atidarytos programos ar „Windows“ darbalaukio norite greitai grįžti į kompiuterio pradžios ekraną, paspauskite „Windows“ klavišą  klaviatūroje. Paspaudę „Windows“ klavišą dar kartą, grįšite į ankstesnį ekraną.
- **Prisijunkite prie interneto** – nustatykite laidinį arba belaidį tinklą, kad galėtumėte prisijungti prie interneto. Daugiau informacijos rasite skyriuje [„Tinklo ryšys“ 24 puslapyje](#).
- **Atnaujinkite antivirusinę programinę įrangą** – apsaugokite kompiuterį nuo virusų keliamos žalos. Programinė įranga iš anksto įdiegta jūsų kompiuteryje. Daugiau informacijos rasite skyriuje [Antivirusinės programinės įrangos naudojimas 58 puslapyje](#).
- **Susipažinkite su savo kompiuteriu** – sužinokite apie kompiuterio funkcijas. Papildomos informacijos rasite [„Komponentai“ 4 puslapyje](#) ir [„Naršymas ekrane“ 31 puslapyje](#).
- **Raskite įdiegtą programinę įrangą** – pasiekite iš anksto kompiuteryje įdiegtos programinės įrangos sąrašą:
Pasirinkite mygtuką **Pradžia**.
– arba –
Dešiniuoju pelės klavišu spustelėkite mygtuką **Pradėti** ir tada pasirinkite **Programėlės ir funkcijos**.
- Padarykite atsarginę standžiojo disko duomenų kopiją sukurdami atkūrimo diskų rinkinį arba atkūrimo „flash“ diską. Žr. skyrių [„Atsarginių kopijų kūrimas ir atkūrimas“ 65 puslapyje](#).

Informacijos ieškojimas

Toliau pateiktoje lentelėje nurodyta, kur rasti informacijos apie gaminį, mokomosios medžiagos ir kt.

Ištekliai	Turinys
<i>Sąrankos instrukcijos</i>	<ul style="list-style-type: none">• Kompiuterio sąrankos ir funkcijų apžvalga
HP palaikymas Jei norite kreiptis pagalbos į HP, apsilankykite http://www.hp.com/support .	<ul style="list-style-type: none">• Interneto pokalbis su HP techniku• Palaikymo tarnybos telefono numeriai• Pakaitinių dalių vaizdo įrašai (tik tam tikriems gaminiams)• Techninės priežiūros ir techninės pagalbos vadovai• HP paslaugų centrų vietos
<i>Saugaus ir patogaus darbo vadovas</i> Norėdami pasiekti šį vadovą: ▲ Pasirinkite mygtuką Pradžia , pasirinkite HP žinynas ir palaikymas , tada pasirinkite HP dokumentacija . – arba – ▲ Pasirinkite mygtuką Pradžia , pasirinkite HP , tada pasirinkite HP dokumentacija . – arba – ▲ Eikite į http://www.hp.com/ergo . SVARBU: jei norite peržiūrėti naujausią vartotojo vadovo versiją, turite būti prisijungę prie interneto.	<ul style="list-style-type: none">• Tinkamos darbo vietos paruošimas• Tinkamos laikysenos ir darbo įpročių rekomendacijos, padėsiančios patogiai dirbti ir išvengti sveikatos problemų• Elektros ir mechaninės saugos informacija
<i>Teisinė, saugos ir aplinkosaugos informacija</i> Jei norite pasiekti šį dokumentą: ▲ Pasirinkite mygtuką Pradžia , pasirinkite HP žinynas ir palaikymas , tada pasirinkite HP dokumentacija . – arba – ▲ Pasirinkite mygtuką Pradžia , pasirinkite HP , tada pasirinkite HP dokumentacija .	<ul style="list-style-type: none">• Svarbi teisinė informacija, įskaitant informaciją, kaip tinkamai utilizuoti akumuliatorių (jei reikia).
<i>Ribotoji garantija*</i> Jei norite pasiekti šį dokumentą: ▲ Pasirinkite mygtuką Pradžia , pasirinkite HP žinynas ir palaikymas , tada pasirinkite HP dokumentacija . – arba – ▲ Pasirinkite mygtuką Pradžia , pasirinkite HP , tada pasirinkite HP dokumentacija . – arba – ▲ Eikite į http://www.hp.com/go/orderdocuments . SVARBU: jei norite peržiūrėti naujausią vartotojo vadovo versiją, turite būti prisijungę prie interneto.	<ul style="list-style-type: none">• Šio kompiuterio garantijos informacija

*HP ribotąją garantiją rasite gaminio vartotojo vadovuose ir (arba) dėžutėje esančiame CD arba DVD diske. Kai kuriose šalyse arba regionuose spausdintą garantijos versiją HP gali pateikti dėžutėje. Šalyse arba regionuose, kuriuose išspausdinta garantija nepateikiama, ją galite užsisakyti iš <http://www.hp.com/go/orderdocuments>. Jei HP gaminius esate įsigiję Azijos ir Ramiojo vandenyno

Ištekliai**Turinys**

regiono šalyse, HP galite rašyti šiuo adresu: POD, PO Box 161, Kitchener Road Post Office, Singapore 912006. Nurodykite gaminio pavadinimą, savo vardą ir pavardę, telefono numerį ir pašto adresą.

2 Komponentai

Jūsų kompiuteryje yra aukščiausios kokybės komponentai. Šiame skyriuje pateikiama informacija apie komponentus, jų vietą ir veikimą.

Įrengta aparatinė įranga

Norėdami sužinoti kompiuteryje įdiegtos aparatūros sąrašą:

- ▲ Užduočių juostos ieškos lauke įveskite `įrenginių tvarkytuvė` ir tada pasirinkite programėlę **Įrenginių tvarkytuvė**.

Parodomas visų kompiuteryje įdiegtų įrenginių sąrašas.

Jei norite peržiūrėti informaciją apie sistemos aparatūros komponentus ir BIOS versijos numerį, paspauskite `fn+esc` (tik tam tikruose gaminiuose).

Įdiegta programinė įranga

Norėdami sužinoti, kokia programinė įranga įdiegta kompiuteryje:





- ▲ Pasirinkite mygtuką **Pradžia**.

– arba –

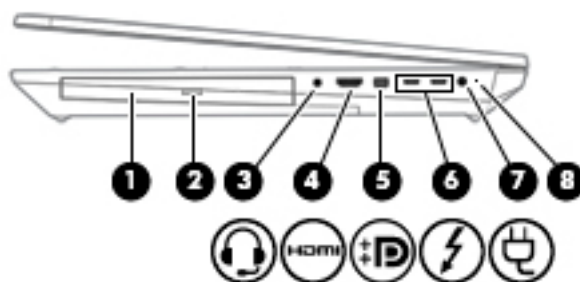
Dešiniuoju pelės klavišu spustelėkite mygtuką **Pradžia** ir tada pasirinkite **Apps and features** (programėlės ir funkcijos).

Dešinė







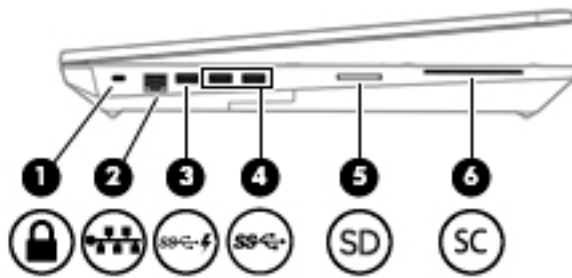

Komponentas	Aprašas
(1)	Optinis diskų įrenginys (tik tam tikruose gaminiuose)
(2)	Optinio diskų įrenginio išstūmimo mygtukas (tik tam tikruose produktuose)
(3) 	Jungtinis garso išvesties (ausinių) / garso įvesties (mikrofono) lizdas
	Galima prijungti pasirinktinius maitinamuosius stereofoninius garsiakalbius, ausines (apgaubiančias ausis, įstatomas į ausis, su mikrofonu) ar televizoriaus garso kabelį. Taip pat galima prijungti pasirinktinį ausinių mikrofoną. Prie šio lizdo negalima prijungti pasirinktinių atskirų mikrofonų. PERSPĖJIMAS! Kad nesusižalotumėte, prieš užsidėdami ar įsikišdami ausines, sureguliuokite garsumą. Jei reikia daugiau informacijos apie saugą, žr. vadovą <i>Teisinė, saugos ir aplinkosaugos informacija</i> Norėdami pasiekti šį vadovą: ▲ Pasirinkite mygtuką Pradžia , pasirinkite HP žinynas ir palaikymas , tada pasirinkite HP dokumentai . – arba – ▲ Pasirinkite mygtuką Pradžia , pasirinkite HP , tada pasirinkite HP dokumentai . PASTABA: kai prie šio lizdo prijungtas įrenginys, kompiuterio garsiakalbiai neveikia.
(4) 	HDMI prievadas
	Galima prijungti pasirinktinį vaizdo ar garso įrenginį, pvz., didelės raiškos televizorių, bet kokį suderinamą skaitmeninį ar garso komponentą arba spartųjį didelės raiškos multimedijos sąsajos (HDMI) įrenginį.
(5) 	Dviejų režimų „DisplayPort“
	Skirtas pasirinktiniam skaitmeniniam rodymo įrenginiui, pavyzdžiui, galingam monitoriui arba projektoriui.
(6) 	C tipo USB maitinimo jungtis ir „Thunderbolt“ prievadas su „HP Sleep and Charge“
	Prijungiamas kintamosios srovės adapteris su C tipo USB jungtimi ir į kompiuterį tiekiamas maitinimas, taip pat, jei reikia, įkraunamas kompiuterio akumuliatorius. – ir – Daugumai USB įrenginių su C tipo USB jungtimi, pvz., mobiliam telefonui, fotoaparatai, veiklos stebėjimo įrenginiui arba išmanųjį laikrodžiui prijungti ir įkrauti. Taip pat spartiesiems duomenims perduoti.

Komponentas	Aprašas
	<p data-bbox="874 218 919 247">– ir –</p> <p data-bbox="874 264 1394 323">Prijungia vaizdo įrenginį su C tipo USB jungtimi, t. y. ekrano „DisplayPort“ išvestimi.</p> <p data-bbox="874 340 1394 399">PASTABA: gali būti, kad jūsų kompiuteris taip pat palaiko „Thunderbolt“ prijungimo stotį.</p> <p data-bbox="874 415 1394 474">PASTABA: gali reikėti laidų ir (arba) adapterių (išsigyjami atskirai).</p>
<p data-bbox="245 478 280 508">(7)</p> 	<p data-bbox="434 478 587 508">Maitinimo jungtis</p> <p data-bbox="874 478 1225 508">Kintamosios srovės adapteriui prijungti.</p>
<p data-bbox="245 575 280 604">(8)</p>	<p data-bbox="434 575 660 604">Akumuliatoriaus lemputė</p> <p data-bbox="874 575 1248 604">Kai prijungtas kintamosios srovės šaltinis:</p> <ul data-bbox="874 621 1439 743" style="list-style-type: none"> <li data-bbox="874 621 1439 651">• Balta: akumuliatoriaus įkrova yra daugiau nei 90 procentų. <li data-bbox="874 667 1439 697">• Geltona: akumuliatoriaus įkrova yra nuo 0 iki 90 procentų. <li data-bbox="874 714 1439 743">• Nedega: akumuliatorius nekraunamas. <p data-bbox="874 760 1414 819">Kai kintamosios srovės šaltinis yra atjungtas (akumuliatorius neįkraunamas):</p> <ul data-bbox="874 835 1439 957" style="list-style-type: none"> <li data-bbox="874 835 1439 911">• Mirksi geltona: akumuliatorius pasiekė žemą įkrovos lygį. Akumuliatoriui pasiekus kritinį įkrovos lygį, akumuliatoriaus lemputė ima greitai mirksėti. <li data-bbox="874 928 1439 957">• Nedega: akumuliatorius nekraunamas.

Kairė



Komponentas	Aprašas
(1)  Apsauginio kabelio lizdas	Prie kompiuterio prijungia papildomą apsauginį kabelį. PASTABA: apsauginis kabelis veikia kaip atbaidymo priemonė, tačiau jis negali apsaugoti kompiuterio, kad jis nebūtų sugadintas arba pavogtas.
(2)  RJ-45 (tinklo) lizdas / būsenos lemputės	Tinklo kabeliui prijungti. <ul style="list-style-type: none"> Žalia (kairėje): prisijungta prie tinklo. Geltona (dešinėje): tinkle vykdoma veikla.
(3)  USB „SuperSpeed“ prievadas su „HP Sleep and Charge“	Juo prijungiamas USB įrenginys, perduodami duomenys, išjungus kompiuterį, įkraunami daugelis kitų gaminių, pvz., mobilusis telefonas, kamera, aktyvumo stebėjimo įrenginys arba išmanusis laikrodis.
(4)  USB „SuperSpeed“ prievada (2)	USB įrenginiui, pvz., mobiliam telefonui, fotoaparatai, aktyvumo stebėjimo įrenginiui arba išmaniam laikrodžiui prijungti. Taip pat šiuo prievadu sparčiai perduodami duomenys.
(5)  Atminties kortelių skaitytuvas	Nuskaityti pasirenkamas atminties kortelės, kuriose saugoma, tvarkoma, per jas bendrinama arba pasiekiama informacija. Norėdami įdėti kortelę: <ol style="list-style-type: none"> Laikykite kortelę taip, kad etiketė būtų viršuje, o jungtys būtų nukreiptos į kompiuterį. Įdėkite kortelę į atminties kortelių skaitytuvą ir pastumkite, kol užsifikuos. Norėdami išimti kortelę: <ul style="list-style-type: none"> Spustelėkite kortelę į vidų ir išimkite iš atminties kortelių skaitytuvo.
(6)  Lustinių kortelių skaitytuvas	Palaiko pasirinktines lustines kortelės.

Ekranas

 **PASTABA:** žr. iliustraciją, labiausiai atitinkančią jūsų kompiuterį.

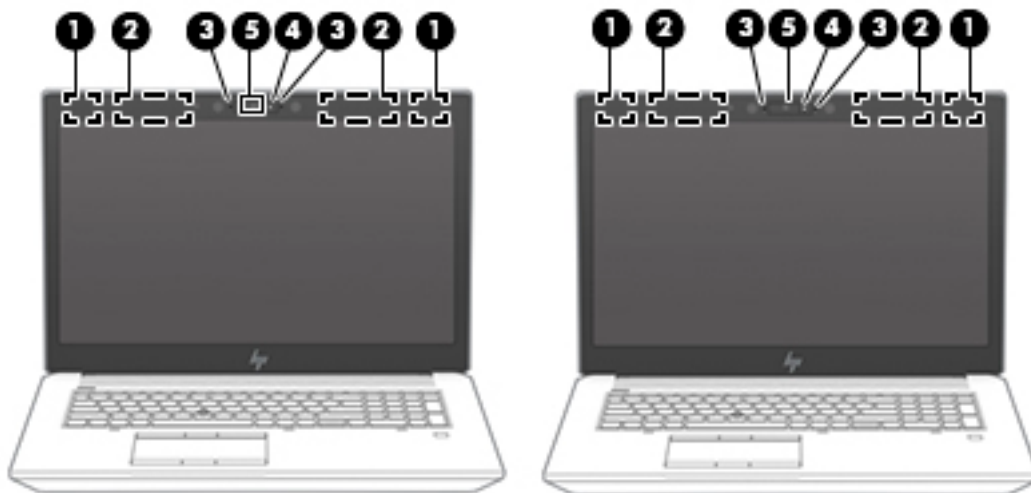

Komponentas	Aprašas
(1) WLAN antenos*	Siunčia ir priima belaidžio ryšio signalus, kad susisiektų su belaidžiais vietiniais tinklais (WLAN).
(2) WWAN antenos*	Siunčia ir priima belaidžio ryšio signalus, kad susisiektų su belaidžiais teritoriniais tinklais (WWAN).
(3) Vidiniai mikrofoniai	Įrašo garsą.
(4) Kameros lemputė (-ės)	Dega: naudojama viena arba daugiau kamerų.
(5) Kamera (-os)	Galite naudotis vaizdo pokalbių programomis, įrašyti vaizdo įrašus ir fotografuoti. Norėdami naudotis kamera, žr. Vaizdo kameros naudojimas (tik tam tikrų gaminių) 35 puslapyje . Kai kurios kameros leidžia prie „Windows“ sistemos prisiregistruoti naudojant veido atpažinimo programą vietoje slaptažodžio. Daugiau informacijos rasite „Windows Hello“ naudojimas (tik tam tikruose gaminiuose) 57 puslapyje .

PASTABA: kameros funkcijos gali skirtis priklausomai nuo jūsų konkrečiame kompiuteryje įdiegtos aparatinės ir programinės kameros įrangos.

*Šių antenų kompiuterio išorėje nematyti. Kad ryšio kokybė būtų optimali, prie antenų neturi būti kliūčių.

Belaidžio ryšio priežiūros įspėjimus rasite vadovo *Teisinė, saugos ir aplinkosaugos informacija* skyriuje, skirtame jūsų šaliai / regionui.

Norėdami pasiekti šį vadovą:

▲ Pasirinkite mygtuką **Pradžia**, pasirinkite **HP žinynas ir palaikymas**, tada pasirinkite **HP dokumentai**.

– arba –

▲ Pasirinkite mygtuką **Pradžia**, pasirinkite **HP**, tada pasirinkite **HP dokumentai**.

Klaviatūros sritis

Jutiklinė planšetė

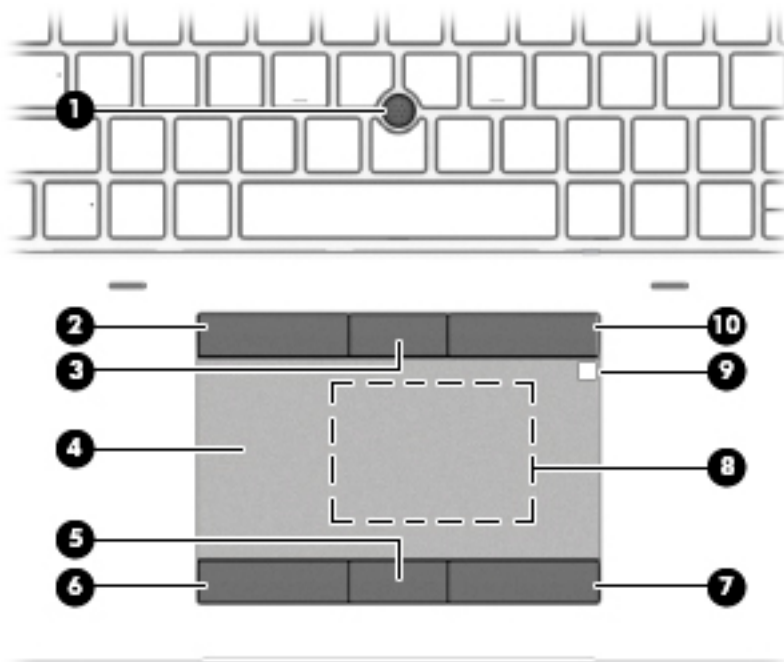







Komponentas	Aprašas
(1)	Manipulatorius Ekrane perkeliamas žymklis.
(2)	Kairysis manipulatoriaus mygtukas Veikia kaip kairysis išorinės pelės mygtukas.
(3)	Centrinis manipulatoriaus mygtukas Veikia kaip centrinis išorinės pelės klavišas.
(4)	Jutiklinio kilimėlio zona Nuskaito jūsų pirštų gestus ir atitinkamai nuveda žymklį arba suaktyvina elementus ekrane.
(5)	Centrinis manipulatoriaus mygtukas Veikia kaip centrinis išorinės pelės klavišas.
(6)	Kairysis jutiklinio kilimėlio mygtukas Veikia kaip kairysis išorinės pelės mygtukas.
(7)	Dešinysis jutiklinio kilimėlio mygtukas Veikia kaip dešinysis išorinės pelės mygtukas.
(8)	Artimojo lauko ryšio (NFC) lietimio sritis ir antena* Bakstelėdami įrenginiu su įjungta NFC funkcija, galite belaidžiu ryšiu bendrinti informaciją.
(9)	„HP DreamColor“ jutiklis (tik tam tikruose gaminiuose) Tai kolorimetras – integruotoji ekrano spalvų kalibravimo priemonė. Naudojant šią įtaisytą matavimo priemonę galima iš naujo sukalibruoti iš anksto nustatytas „DreamColor“ spalvų parinktis – nereikia jokio išorinio matavimo prietaiso. Norėdami pasirinkti iš anksto nustatytą spalvos parinktį arba paleisti kalibravimo įrankį, „Windows“ užduočių juostoje pasirinkite „HP DreamColor“ piktogramą. Pasirinkite meniu elementą ir vykdykite ekrane pateikiamus nurodymus.

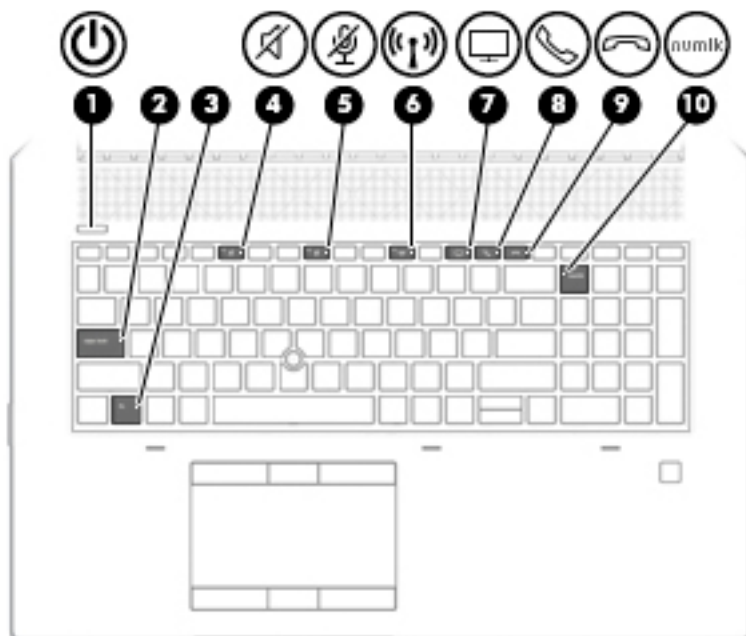

PASTABA: kad kalibravimas būtų kuo tikslesnis, jutiklio langas turi būti švarus ir niekuo neuždengtas.

Komponentas		Aprašas
(10)	Dešinysis manipulatoriaus mygtukas	Veikia kaip dešinysis išorinės pelės mygtukas.
<p>*Šios antenos kompiuterio išorėje nematyti. Kad duomenys būtų perduodami optimaliai, pasirūpinkite, kad aplink anteną nebūtų kliūčių.</p>		
<p>Belaidžio ryšio priežiūros įspėjimus rasite vadovo <i>Teisinė, saugos ir aplinkosaugos informacija</i> skyriuje, skirtame jūsų šaliai / regionui.</p>		
<p>Norėdami pasiekti šį vadovą:</p>		
<p>▲ Pasirinkite mygtuką Pradžia, pasirinkite HP žinynas ir palaikymas, tada pasirinkite HP dokumentai.</p>		
<p>– arba –</p>		
<p>▲ Pasirinkite mygtuką Pradžia, pasirinkite HP, tada pasirinkite HP dokumentai.</p>		

Lemputės





Komponentas	Aprašas
(1)  Maitinimo lemputė	<ul style="list-style-type: none"> • Dega: kompiuteris įjungtas. • Mirksi: kompiuteris veikia miego režimu (energijos taupymo būseną). Kompiuteris nebetiekia energijos į ekraną ir kitus komponentus, kuriems jos nereikia. • Nedega: kompiuteris išjungtas arba veikia sulaikytosios veiksenos režimu. Sulaikytoji veikseną – tai energijos taupymo būseną, kuria naudojama mažiausiai energijos.
(2) Didžiųjų raidžių fiksavimo lemputė	Dega: didžiųjų raidžių fiksavimas įjungtas (rašoma didžiosiomis raidėmis).
(3) Funkcijų fiksavimo lemputė	Dega: fn klavišas užfiksuotas. Daugiau informacijos rasite Spartieji klavišai (tik tam tikruose gaminiuose) 17 puslapyje .
(4)  Garso išjungimo lemputė	<ul style="list-style-type: none"> • Dega: kompiuterio garsas išjungtas. • Nedega: kompiuterio garsas įjungtas.
(5)  Mikrofono išjungimo lemputė	<ul style="list-style-type: none"> • Dega: mikrofonas išjungtas. • Nedega: mikrofonas įjungtas.
(6)  Belaidžio ryšio lemputė	<p>Dega: integruotasis belaidis įrenginys, pvz., belaidžio vietinio tinklo (WLAN) įrenginys, ir (arba) „Bluetooth®“ įrenginys yra įjungtas.</p> <p>PASTABA: kai kuriuose modeliuose, kai visi belaidžiai įrenginiai išjungti, belaidžio ryšio lemputė dega geltonai.</p>
(7)  Bendrinimo arba pateikimo lemputė	Dega: bendrinimas yra įjungtas.

Komponentas	Aprašas
(8)  Atsiliepimo į skambutį lemputė	Dega: atsiliepimo į skambutį funkcija suaktyvinta.
(9)  Pokalbio baigimo lemputė	Dega: pokalbio baigimo funkcija suaktyvinta.
(10)  Skaitmenų klavišo lemputė	Dega: klavišas „Num lock“ įjungtas.

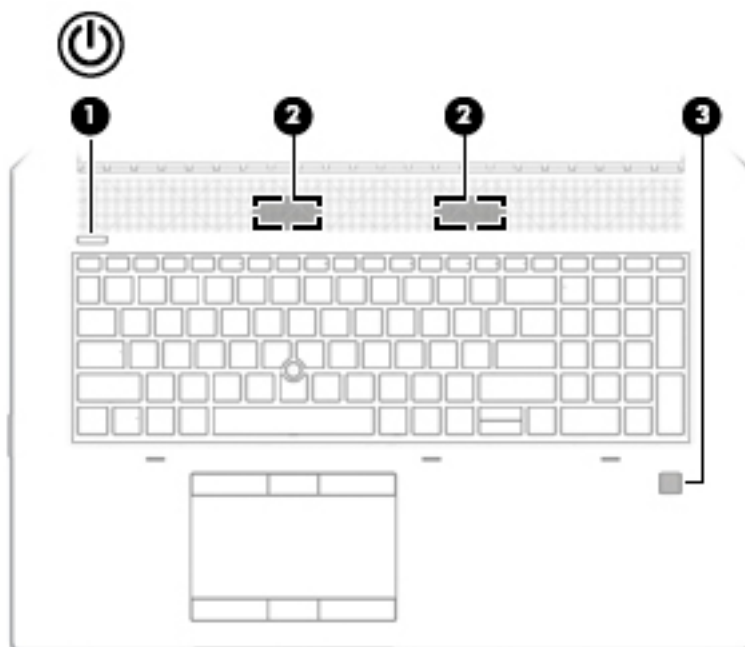
Mygtukai, garsiakalbiai ir pirštų atspaudų skaitytuvas



Komponentas	Aprašas
(1)  Įjungimo / išjungimo mygtukas	<ul style="list-style-type: none"> • Kai kompiuteris išjungtas, spustelėkite mygtuką, kad jį įjungtumėte. • Kai kompiuteris įjungtas, spustelėkite mygtuką, kad suaktyvintumėte miego režimą. • Kai kompiuteris veikia miego režimu, spustelėkite mygtuką, kad išjungtumėte miego režimą. • Kai kompiuteris veikia sulaikytosios veiksenos režimu, spustelėkite mygtuką, kad išjungtumėte sulaikytosios veiksenos režimą. <p>ĮSPĖJIMAS: jei paspausite ir palaikysite maitinimo mygtuką, prarasite neįrašytą informaciją.</p> <p>Jei kompiuteris nereaguoja, o išjungimo veiksmai neveikia, paspauskite ir palaikykite maitinimo mygtuką bent 5 sekundes, kad kompiuterį išjungtumėte.</p> <p>Jei norite sužinoti daugiau apie energijos vartojimo parametrus, žr. energijos vartojimo parinktis.</p> <p>▲ Dešiniuoju pelės klavišu spustelėkite energijos matuoklio piktogramą  ir pasirinkite Energijos vartojimo parinktys.</p>
(2) Garsiakalbiai	Atkuria garsą.
(3) Pirštų atspaudų skaitytuvas (tik tam tikruose gaminiuose)	Prie „Windows“ sistemos prisiregistruoti galima vietoj slaptažodžio naudojant piršto atspaudą.

Specialieji klavišai

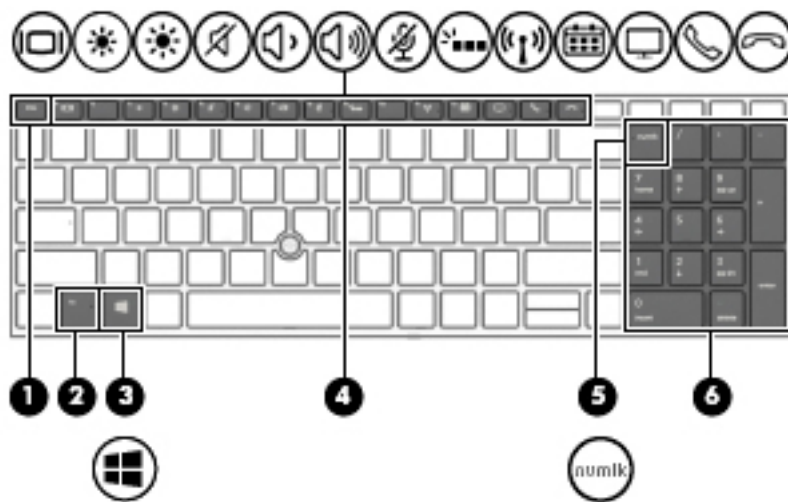













Komponentas	Aprašas
(1) Klavišas <i>esc</i>	Rodo sistemos informaciją, kai paspaudžiamas kartu su klavišu <i>fn</i> .
(2) Klavišas <i>fn</i>	Paspaudus kartu su kitu klavišu vykdomos dažnai naudojamos sistemos funkcijos. Taip kartu naudojami klavišai vadinami <i>sparčiaisiais klavišais</i> . Žr. Spartieji klavišai (tik tam tikruose gaminiuose) 17 puslapyje .
(3)  „Windows“ klavišas	Atveria meniu Pradžia . PASTABA: dar kartą paspaudus „Windows“ klavišą, meniu Pradžia bus užvertas.
(4) Veiksmų klavišai	Vykdo dažnai naudojamas sistemos funkcijas. Žr. Veiksmų klavišai 15 puslapyje .
(5) Klavišas <i>num lk</i>	Ijungia ir išjungia įtaisytą skaitmenų klaviatūrą, kai paspaudžiamas kartu su klavišu <i>fn</i> . – arba – Įtaisytosios skaitmenų klaviatūros įjungimas ir išjungimas. – arba – Integruotojoje skaitmenų klaviatūroje keičia naršymo ir skaičių funkcijas.
(6) Integruotoji skaitmenų klaviatūra	Atskira klaviatūra į dešinę nuo raidžių klaviatūros. Paspaudus <i>num lk</i> , integruotą klaviatūrą galima naudoti kaip išorinę skaitmenų klaviatūrą. PASTABA: jei klaviatūros funkcija aktyvi kompiuteriui esant išjungtam, įjungus kompiuterį ši funkcija vėl atkuriamą.

Veiksmų klavišai

Veiksmo klavišas atlieka funkciją, kurią nurodo ant klavišo esanti piktograma. Norėdami sužinoti, kurie klavišai yra jūsų gaminyje, žr. [Specialieji klavišai 14 puslapyje](#).

▲ Norėdami pasinaudoti veiksmo klavišui priskirta funkcija, paspauskite ir palaikykite klavišą.

Piktograma	Aprašymas
	Suaktyvina pašaliesiems bus sunku ką nors žiūrėti iš šono. Jei reikia, gerai apšviestoje arba tamsesnėje aplinkoje sumažinkite arba padidinkite ryškumą. Dar kartą paspauskite klavišą, kad išjungtumėte privatumo ekraną. PASTABA: norėdami greitai įjungti aukščiausio privatumo parametą, paspauskite fn+p .
	Paspaudus klavišą palaipsniui mažinamas ekrano šviesumas.
	Paspaudus klavišą palaipsniui didinamas ekrano šviesumas.
	Išjungiamas ir įjungiamas foninis klaviatūros apšvietimas. PASTABA: kad akumulatorius ilgiau neišsikrautų, šią funkciją išjunkite.
	Leidžia ankstesnį CD garso takelį arba ankstesnį DVD arba „Blu-ray“ (BD) disko skyrių.
	Paleidžia, pristabdo arba tęsia garso CD, DVD arba BD diską.
	Leidžia kitą takelį garso kompaktiniame diske arba kitą skyrių DVD arba BD diske.
	Sustabdo kompaktinio, DVD arba BD disko garso arba vaizdo įrašų perklausą arba peržiūrą.
	Palaipsniui mažina garsiakalbio garsumą, kol laikote nuspaudę šį klavišą.
	Palaipsniui didina garsiakalbio garsumą, kol laikote nuspaudę šį klavišą.
	Išjungia mikrofoną.
	Įjungia arba išjungia garsiakalbių garsą.

Piktograma	Aprašymas
	<p>Ijungia arba išjungia belaidžio ryšio funkciją.</p> <p>PASTABA: kad galėtumėte užmegzti belaidį ryšį, turi būti nustatytas belaidis tinklas.</p>
	<p>Ijungia arba išjungia jutiklinį kilimėlį ir jutiklinio kilimėlio lempuotę.</p>
	<p>Perjungia vaizdą iš vieno prie sistemos prijungto vaizdo įrenginio į kitą. Pavyzdžiui, jei prie kompiuterio prijungtas monitorius, kelis kartus paspaudus klavišą vaizdas perjungiamas paeiliui į kompiuterio ekraną, į monitoriaus ekraną ir į kompiuterio ir monitoriaus ekranus vienu metu.</p>
	<p>Skirtas miego režimui įjungti; jūsų informacija saugoma sistemos atmintyje. Ekranas ir kiti sistemos komponentai išsijungia ir taupoma energija. Kad išjungtumėte miego režimą, spustelėkite įjungimo / išjungimo mygtuką.</p> <p>ISPĖJIMAS: kad neprarastumėte informacijos, įrašykite savo darbą prieš inicijuodami miego režimą.</p>
	<p>Suteikia sparčiąją prieigą prie jūsų „Skype“ verslui kalendoriaus.</p> <p>PASTABA: šiai funkcijai atlikti reikia „Skype“ darbu arba „Lync“ 2013, kurios naudojamos „Microsoft Exchange“ arba „Office 365“ serveriuose.</p>
	<p>Išjungia arba įjungia ekrano bendrinimo funkciją.</p> <p>PASTABA: šiai funkcijai atlikti reikia „Skype“ verslui arba „Lync 2013“, kurios naudojamos „Microsoft Exchange“ arba „Office 365“ serveriuose.</p>
	<ul style="list-style-type: none"> • Atsiliepiama į skambutį. • Pradedama skambinti kalbantis su kontaktu. • Užlaiko skambutį. <p>PASTABA: šiai funkcijai atlikti reikia „Skype“ verslui arba „Lync 2013“, kurios naudojamos „Microsoft Exchange“ arba „Office 365“ serveriuose.</p>
	<ul style="list-style-type: none"> • Pokalbio baigimas. • Atmeta gaunamus skambučius. • Baigia ekrano bendrinimą. <p>PASTABA: šiai funkcijai atlikti reikia „Skype“ verslui arba „Lync 2013“, kurios naudojamos „Microsoft Exchange“ arba „Office 365“ serveriuose.</p>



PASTABA: veiksmo klavišo funkcija įjungiamą gamykloje. Šią funkciją galite išjungti paspausdami ir palaikydami **fn** klavišą ir kairįjį **shift** klavišą. Funkcijų fiksavimo lempuotė užsidegs. Išjungę veiksmo klavišų funkciją jiems priskirtus veiksmus galite atlikti klavišą **fn** spausdami kartu su atitinkamu veiksmo klavišu.

Spartieji klavišai (tik tam tikruose gaminiuose)

Spartusis klavišas yra klavišo **fn** ir kurio nors kito klavišo kombinacija.

Kaip naudoti spartųjį klavišą:

- ▲ Paspauskite klavišą **fn**, tada paspauskite vieną iš toliau pateiktoje lentelėje išvardytų klavišų.

Klavišas	Aprašymas
C	Ijungia slinkties užraktą.
E	Ijungia įdėjimo funkciją.
R	Pertraukiamas atliekamas veiksmas.
S	Išsiunčiama programavimo užklausa.
W	Pristabdomas atliekamas veiksmas.

Apačia

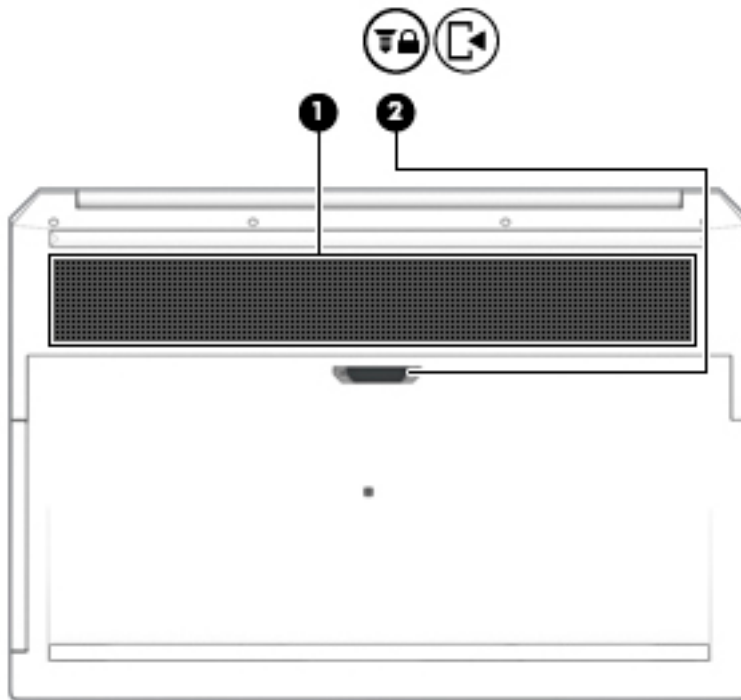

Komponentas	Aprašas
(1) Vėdinimo anga	Aušina vidinius komponentus oro srautu. PASTABA: kompiuterio ventiliatorius įsijungia automatiškai, kad atvėsintų vidinius komponentus ir apsaugotų nuo perkaitimo. Įprasta, kad kompiuteriui veikiant vidinis ventiliatorius reguliariai įsijungia ir išsijungia.
(2)  Techninės priežiūros dangtelio atidarymo fiksatorius su fiksuojamuoju varžtu	Atidaromos techninės priežiūros durelės.

Dangtelis



Komponentas	Aprašas
Vidiniai mikrofona (2)	Garsui įrašyti.

Galas



Komponentas	Aprašas
Vėdinimo angos	<p>Aušina vidinius komponentus oro srautu.</p> <p>PASTABA: kompiuterio ventiliatorius įsijungia automatiškai, kad atvėsintų vidinius komponentus ir apsaugotų nuo perkaitimo. Kompiuteriui veikiant vidinis ventiliatorius reguliariai įsijungia ir išsijungia – tai yra normalu.</p>

Lipdukai

Prie kompiuterio priklijuotuose lipdukuose pateikiama informacija, kurios gali prireikti sprendžiant iškilusias problemas ar keliaujant su kompiuteriu į kitas šalis. Etiketės gali būti popierinės arba atspausdotos ant gaminio.

 **SVARBU:** patikrinkite šias vietas, kuriose yra šiame skyriuje aprašytos etiketės: kompiuterio apačioje, akumuliatoriaus skyriaus viduje, po techninės priežiūros dangteliu, ekrano nugarėlėje arba ant planšetinio kompiuterio stovo apačios.

- Techninės priežiūros lipdukas – pateikiama svarbi identifikacinė kompiuterio informacija. Susisiekus su palaikymo tarnyba jūsų tikriausiai paklaus serijos ir gaminio numerio arba modelio numerio. Suraskite šią informaciją prieš susisiekdami su palaikymo tarnyba.

Jūsų techninės priežiūros lipdukas panašus į vieną iš žemiau pateiktų lipdukų. Žr. iliustraciją, labiausiai atitinkančią jūsų kompiuterio techninės priežiūros lipduką.

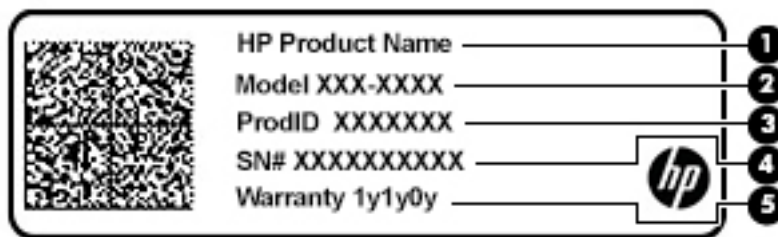

Komponentas

- (1) HP gaminio pavadinimas
- (2) Modelio numeris
- (3) Gaminio ID
- (4) Serijos numeris
- (5) Garantinis laikotarpis

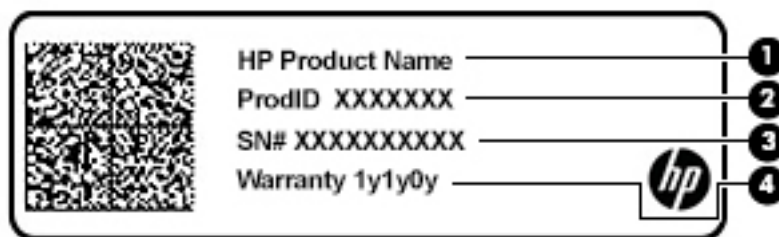

Komponentas

- (1) HP gaminio pavadinimas
- (2) Gaminio ID

Komponentas

(3) Serijos numeris

(4) Garantinis laikotarpis

- Lipdukas (-ai) su reglamentine informacija – pateikiama teisinė informacija apie kompiuterį.
- Belaidžių įrenginių sertifikavimo lipdukas (-ai) – pateikiama informacija apie pasirinktinius belaidžio ryšio įrenginius ir kai kurių šalių ar regionų, kuriuose įrenginius leidžiama naudoti, aprobavimo ženklų sąrašas.

SIM kortelės dėjimas (tik tam tikruose gaminiuose)

ĮSPĖJIMAS: Dėdami netinkamo dydžio SIM kortelę galite sugadinti SIM kortelę arba SIM kortelė gali užstrigti angoje. SIM kortelės adapterius naudoti nerekomenduojama. Kad nepažeistumėte SIM kortelės arba jungčių, SIM kortelę dėdami arba ištraukdami naudokite kuo mažiau jėgos.

PASTABA: prieš įsigydami SIM kortelę sužinokite, kokio dydžio SIM kortelės naudojamos su jūsų kompiuteriu. Tai padaryti galite vadovaudamiesi šiais nurodymais:

1. Eikite į <http://www.hp.com/support> ir pagal gaminio pavadinimą arba numerį susiraskite savo kompiuterį.
2. Pasirinkite **Product Information** (gaminio informacija).
3. Jei nežinote, kurią kortelę įsigyti, žiūrėkite išvardytas sąrašė.

Norėdami įdėti SIM kortelę, atlikite šiuos veiksmus:

1. Išjunkite kompiuterį naudodami išjungimo komandą.
2. Uždarykite ekraną.
3. Atjunkite visus išorinius įrenginius, prijungtus prie kompiuterio.
4. Atjunkite elektros kabelį nuo kintamosios srovės lizdo.
5. Apverskite kompiuterį ir padėkite ant lygaus paviršiaus, kad akumulatoriaus skyrius būtų atsuktas į jus.
6. Išimkite akumuliatorių.
7. SIM kortelę įdėkite į SIM kortelės lizdą ir stumkite tol, kol ji bus patikimai įdėta.

PASTABA: jūsų kompiuterio SIM kortelė gali šiek tiek skirtis nuo pavaizduotos šio skyriaus iliustracijoje.

PASTABA: pasižiūrėkite akumulatoriaus skyriuje esantį paveikslėlį, kad žinotumėte, kuria puse dėti SIM kortelę į kompiuterį.

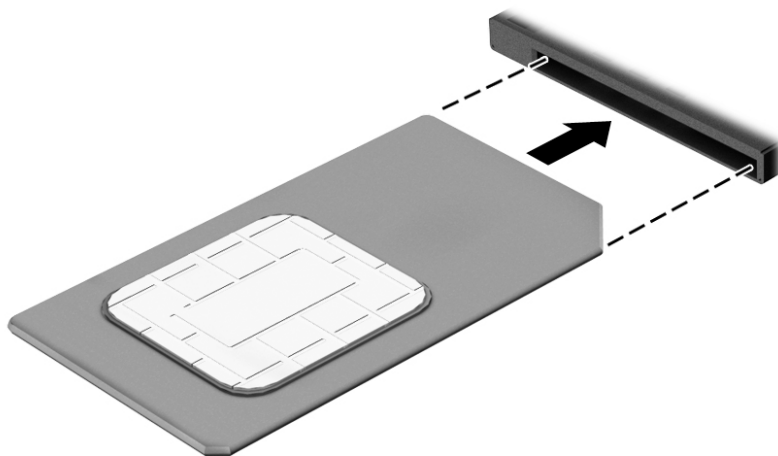

Jei SIM kortelę norite išimti, spustelėkite SIM kortelę, tada išimkite iš lizdo.

3 Tinklo ryšys

Kompiuterį galite pasiimti su savimi, kad ir kur vyktumėte. Tačiau net būdami namuose galite sužinoti, kas vyksta įvairiausių pasaulio kampeliuose, ir pasiekti informaciją iš milijonų svetainių, jei prijungsite kompiuterį prie laidinio arba belaidžio tinklo. Šiame skyriuje aprašoma, kaip prisijungti prie pasaulinio tinklo.

Prisijungimas prie belaidžio tinklo

Jūsų kompiuteryje gali būti įrengtas vienas ar daugiau toliau aptariamų belaidžių įrenginių.

- WLAN įrenginys – prijungia kompiuterį prie belaidžių vietinių tinklų (dažnai vadinamų „Wi-Fi“ tinklais, belaidžiais LAN arba WLAN) įmonių biuruose, jūsų namuose ir viešose vietose, pvz., oro uostuose, restoranuose, kavinėse, viešbučiuose ir universitetuose. WLAN tinkle mobilusis belaidis kompiuterio įrenginys užmezga ryšį su belaidžiu kelvedžiu arba belaidės prieigos tašku.
- HP mobiliojo plačiajuosčio ryšio modulis (tik tam tikruose gaminiuose) – belaidžio teritorinio tinklo (WWAN) įrenginys, leidžiantis užmegzti belaidį ryšį gerokai didesnėje teritorijoje. Mobiliojo ryšio operatoriai diegia bazines stotis (panašias į mobiliojo ryšio bokštus) didelėse geografinėse teritorijose. Jomis aprėpiamos ištisos valstijos, regionai ar net šalys.
- „Bluetooth®“ įrenginys – sukuria asmeninį tinklą (PAN), leidžiantį prisijungti prie kitų „Bluetooth“ funkciją palaikančių įrenginių, pvz., kompiuterių, telefonų, spausdintuvų, ausinių su mikrofonu, garsiakalbių ir fotoaparatai. PAN tinkle kiekvienas įrenginys tiesiogiai užmezga ryšį su kitais įrenginiais. Jie turi būti palyginti arti vienas kito – paprastai iki 10 metrų (apytiksliai 33 pėdų) atstumu.

Belaidžio ryšio valdiklių naudojimas

Belaidžius savo kompiuterio įrenginius galite valdyti naudodamiesi viena iš šių funkcijų:

- Belaidžio ryšio mygtukas (dar vadinamas lėktuvo režimo arba belaidžio ryšio klavišu) (šiuo skyriuje vadinamas belaidžio ryšio mygtuku)
- Operacinės sistemos valdikliai

Belaidžio ryšio mygtukas

Kompiuteryje gali būti belaidžio ryšio mygtukas, vienas arba keli belaidžio ryšio įrenginiai ir viena belaidžio ryšio lemputė. Visi šie kompiuterio belaidžiai įrenginiai įjungiami gamykloje.

Belaidžio ryšio lemputė rodo bendrą, o ne atskirų belaidžių įrenginių maitinimo būseną.

Operacinės sistemos valdikliai

Naudojant priemonę „Tinklo ir bendrinimo centras“ galima nustatyti ryšį arba tinklą, prisijungti prie tinklo, nustatyti ir išspręsti tinklo problemas.

Operacinės sistemos valdiklių naudojimas:

1. Užduočių juostos ieškos lauke įveskite `valdymo skydas`, tada pasirinkite **Valdymo skydas**.
2. Pasirinkite **Tinklas ir internetas**, tada pasirinkite **Tinklo ir bendrinimo centras**.

– arba –

- ▲ Dešiniu pelės mygtuku spustelėkite tinklo būsenos piktogramą užduočių juostoje, o tada pasirinkite **Tinklo ir interneto parametrai**.

Prisijungimas prie WLAN

 **PASTABA:** prieš jungdamiesi prie interneto namuose, turite sudaryti sutartį su interneto paslaugų teikėju (IPT). Jei norite įsigyti interneto paslaugų ir modemą, kreipkitės į vietinį IPT. IPT padės nustatyti modemą, įdiegti tinklo kabelį, suteikiantį galimybę kompiuterį su belaidžio ryšio kelvedžiu prijungti prie modemo, ir išbandyti interneto paslaugą.

Norėdami prisijungti prie WLAN, atlikite toliau nurodytus veiksmus.

1. Įsitikinkite, kad WLAN įrenginys įjungtas.
2. Dešiniu pelės mygtuku spustelėkite tinklo būsenos piktogramą užduočių juostoje, o tada prisijunkite prie vieno iš prieinamų tinklų.

Jei WLAN tinklas apsaugotas, turėsite įvesti saugos kodą. Įveskite kodą ir pasirinkite **Kitas**, kad užbaigtumėte prisijungimo procesą.

 **PASTABA:** jei sąraše WLAN tinklų nėra, gali būti, kad kompiuterio nepasiekia belaidžio maršrutizatoriaus arba prieigos taško signalas.

 **PASTABA:** jei nematote WLAN, prie kurio norite prisijungti:

1. Dešiniu pelės mygtuku spustelėkite tinklo būsenos piktogramą užduočių juostoje, o tada pasirinkite **Atidaryti tinklo ir bendrinimo centrą**.
2. Pasirinkite **Sukurti naują ryšį arba tinklą**.

Parodomas parinkčių, kurias naudodami galite ieškoti tinklo ir prie jo prisijungti neautomatiškai, arba sukurti naują tinklo ryšį, sąrašas.

– arba –

1. Dešiniu pelės mygtuku spustelėkite tinklo būsenos piktogramą užduočių juostoje, o tada pasirinkite **Tinklo ir interneto parametrai**.
2. Dalyje **Tinklo ir interneto būseną** pasirinkite **Tinklo ir bendrinimo centras**.
3. Pasirinkite **Sukurti naują ryšį arba tinklą**.

Parodomas parinkčių, kurias naudodami galite ieškoti tinklo ir prie jo prisijungti neautomatiškai, arba sukurti naują tinklo ryšį, sąrašas.

3. Vykdykite ekrane pateikiamus nurodymus ir užbaikite prisijungimo procesą.

Užmezgę ryšį, dešinėje užduočių juostos pusėje dešiniu pelės mygtuku spustelėkite tinklo būsenos piktogramą ir patikrinkite ryšio pavadinimą bei būseną.

 **PASTABA:** veikimo diapazonas (kaip toli sklinda belaidžio ryšio signalai) priklauso nuo WLAN realizacijos, kelvedžio gamintojo ir trikdžių iš kitų elektroninių įrenginių arba struktūrinių užtvary, pvz., sienų ar grindų.

HP mobiliojo plačiajuosčio ryšio naudojimas (tik tam tikruose gaminiuose)

HP mobiliojo plačiajuosčio ryšio kompiuteryje įrengta priemonė, palaikanti mobiliojo plačiajuosčio ryšio paslaugas. Naujasis kompiuteris, prisijungus prie mobiliojo ryšio operatoriaus tinklo, suteikia galimybę prisijungti prie interneto, siųsti el. laiškus arba prisijungti prie įmonės tinklo – nereikia naudoti „Wi-Fi“ prieigos taškų.

 **PASTABA:** jei jūsų kompiuteryje yra „HP Mobile Connect“, toliau pateikiamos instrukcijos jums netaikomos. Žr. skyrių [„HP Mobile Connect Pro“ naudojimas \(tik tam tikruose gaminiuose\) 26 puslapyje](#).

Kad suaktyvintumėte mobiliojo plačiajuosčio ryšio paslaugą, jums gali reikėti HP mobiliojo plačiajuosčio ryšio modulio IMEI ir (arba) MEID numerio. Numeris gali būti nurodytas ant lipduko, kuris priklijuotas apatinėje kompiuterio dalyje, akumulatoriaus skyriaus viduje, po techninės priežiūros dangtelių arba ekrano nugarėlėje.

– arba –

Numerį rasite atlikę tokius veiksmus:

1. Dešiniu pelės mygtuku spustelėkite tinklo būsenos piktogramą užduočių juostoje.
2. Pasirinkite **Peržiūrėti ryšio parametrus**.
3. Dalyje **Mobilusis plačiajuostis ryšys** pasirinkite tinklo būsenos piktogramą.

– arba –

1. Dešiniu pelės mygtuku spustelėkite tinklo būsenos piktogramą užduočių juostoje.
2. Pasirinkite **Tinklo ir interneto parametrai**.
3. Dalyje **Tinklas ir internetas** pasirinkite **Mobilusis ryšys** ir paskui pasirinkite **Išplėstinės parinktys**.

Kai kurių mobiliojo tinklo operatorių paslaugoms gauti naudojamos SIM kortelės. SIM kortelėje yra pagrindinė informacija apie jus, pvz., asmens identifikavimo numeris (PIN), taip pat tinklo informacija. Kai kuriuose kompiuteriuose SIM kortelė yra įdėta iš anksto. Jei SIM kortelė nebuvo įdėta iš anksto, ji gali būti pridėta prie kompiuterio, HP mobiliojo plačiajuosčio ryšio pakuotėje, arba mobiliojo tinklo operatorius ją gali pateikti atskirai.

Su kompiuteriu pateikta daugiau informacijos apie HP mobilųjį plačiajuostį ryšį ir kaip įjungti norimo tinklo operatoriaus paslaugą.

„HP Mobile Connect Pro“ naudojimas (tik tam tikruose gaminiuose)

„HP Mobile Connect Pro“ yra iš anksto apmokama plačiajuosčio mobiliojo ryšio paslauga, kuria jūsų kompiuteris nebrangiai, saugiai ir lanksčiai prijungiamas prie plačiajuosčio mobiliojo ryšio. Kad galėtumėte naudotis „HP Mobile Connect Pro“, jūsų kompiuteryje turi būti SIM kortelė ir programa „HP Mobile Connect“. Norėdami sužinoti daugiau apie „HP Mobile Connect Pro“ ir kur ją galima rasti, apsilankykite tinklalapyje <http://www.hp.com/go/mobileconnect>.

GPS naudojimas (tik tam tikruose gaminiuose)

Jūsų kompiuteryje gali būti įdiegtas visuotinės padėties nustatymo sistemos (GPS) įrenginys. GPS palydovai GPS sistemoms teikia informaciją apie vietovę, greitį ir kryptį.

Norėdami įjungti GPS patikrinkite, ar „Windows“ privatumo nustatymuose yra įjungtas vietos atpažinimas.

1. Užduočių juostos ieškos lauke įveskite **Vietos** ir tada pasirinkite **vietos privatumo nustatymai**.
2. Vadovaukitės ekrane rodomais vietos nustatymų naudojimo nurodymais.

„Bluetooth“ belaidžių įrenginių naudojimas (tik tam tikruose gaminiuose)

„Bluetooth“ įrenginys užtikrina mažo diapazono belaidį ryšį, pakeičiantį fizinių kabelių jungtis, kurios paprastai jungia elektroninius įrenginius, pavyzdžiui:

- Kompiuterius (stalius, nešiojamuosius),
- Telefonus (mobiliuosius, belaidžius, išmaniuosius),
- Vaizdo perteikimo įrenginius (spausdintuvus, fotoaparatus),

- Garso įrenginius (ausines, garsiakalbius),
- Peleč,
- Išorinę klaviatūrą.

„Bluetooth“ įrenginių prijungimas

Kad galėtumėte naudoti „Bluetooth“ įrenginį, turite užmegzti „Bluetooth“ ryšį.

1. Užduočių juostos ieškos lauke įveskite `bluetooth` ir pasirinkite **„Bluetooth“ ir kitų įrenginių parametrai**.
2. Jei funkcija dar nėra įjungta, įjunkite „Bluetooth“.
3. Sąrašė pasirinkite savo įrenginį ir vykdykite ekrane pateikiamus nurodymus.



PASTABA: jei įrenginys reikalauja patvirtinimo, rodomas susiejimo kodas. Įrenginyje, kurį norite pridėti, vykdydami ekrane pateikiamus nurodymus įsitinkite, kad kodas jūsų įrenginyje sutampa su siejimo kodu. Daugiau informacijos rasite su įrenginiu gautoje dokumentacijoje.



PASTABA: jei sąrašė jūsų įrenginio nėra, įsitinkite, kad įrenginyje įjungta „Bluetooth“ funkcija. Kai kuriems įrenginiams gali būti taikomi papildomi reikalavimai; žr. su įrenginiu gautą dokumentaciją.

NFC naudojimas vykdant informacijos mainus (tik tam tikruose gaminiuose)

Jūsų kompiuteris palaiko artimojo ryšio (angl. NFC) funkciją, kurią naudodami belaidžiu ryšiu vienu palietimu galite bendrinti informaciją tarp dviejų NFC funkciją turinčių įrenginių. Informacija perduodama bakstelėjus kompiuterio lietimą sritį (antena) telefono arba kito įrenginio antena. Naudodamiesi NFC funkcija ir palaikomomis programėlėmis, galite bendrinti interneto svetaines, perduoti kontaktinę informaciją, pervesti mokėjimus ir spausdinti NFC funkciją palaikančiais spausdintuvais.



PASTABA: norėdami nustatyti lietimą sritį savo kompiuteryje, žr. „Komponentai“ 4 puslapyje.

Bendrinimas

1. Patvirtinkite, kad įgalinta NFC funkcija.
 - a. Užduočių juostos lauke įveskite `belaidis` ir pasirinkite **Išjungti belaidį įrenginį**.
 - b. Patvirtinkite, kad NFC pasirinkimas yra **Įjungtas**.
2. Bakstelėkite NFC lietimą sritį įrenginiu su NFC funkcija. Įrenginiui besijungiant gali pasigirsti garsas.



PASTABA: norėdami sužinoti, kurioje vietoje įrengta kito NFC įrenginio antena, žr. to įrenginio instrukcijas.

3. Tęskite vykdydami ekrane pateikiamus nurodymus.

Prijungimas prie laidinio tinklo

Tam tikruose gaminiuose gali būti leidžiama užmegzti laidinį ryšį: vietinis tinklas (LAN) ir modemo ryšys. LAN ryšys, kuriam naudojamas tinklo kabelis, daug spartesnis už modemo ryšį, kuriam naudojamas telefono kabelis. Abu kabeliai parduodami atskirai.

⚠ PERSPĖJIMAS! Kad išvengtumėte elektros smūgio, gaisro arba nesugadintumėte įrangos, nejunkite modelio arba telefono kabelio į RJ-45 (tinklo) lizdą.

Prisijungimas prie vietinio tinklo (LAN) (tik tam tikruose gaminiuose)

LAN ryšį naudokite, jei norite prijungti kompiuterį tiesiogiai prie kelvedžio namuose (o ne jungtis belaidžiu ryšiu) arba jei norite prisijungti prie esamo biuro tinklo.

📝 PASTABA: jūsų kompiuteryje gali būti įjungta funkcija, vadinama „HP LAN-Wireless Protection“. Tiesiogiai prisijungus prie LAN, ji uždaro jūsų belaidį („Wi-Fi“) ryšį arba WWAN. Daugiau informacijos apie „HP LAN-Wireless Protection“ žr. „[HP LAN-Wireless Protection](#)“ (tik tam tikriems gaminiams) naudojimas 29 puslapyje.

Jei jūsų kompiuteryje nėra RJ-45 prievado, prisijungimui prie LAN reiks 8 kaiščių, RJ-45 tinklo laido arba papildomo prijungimo įrenginio arba skleidinį.

Norėdami prijungti tinklo kabelį, atlikite toliau nurodytus veiksmus.

1. Įjunkite tinklo laidą į tinklo kištuką **(1)** savo kompiuteryje arba papildomame prijungimo prietaise arba skleidinyje.
2. Kitą tinklo kabelio galą įjunkite į sieninį tinklo lizdą **(2)** arba kelvedį.

📝 PASTABA: jei tinklo kabelyje yra triukšmų mažinimo schema **(3)**, apsauganti nuo TV ir radijo bangų priėmimo keliamų trikdžių, nukreipkite kabelio galą su schema į kompiuterio pusę.

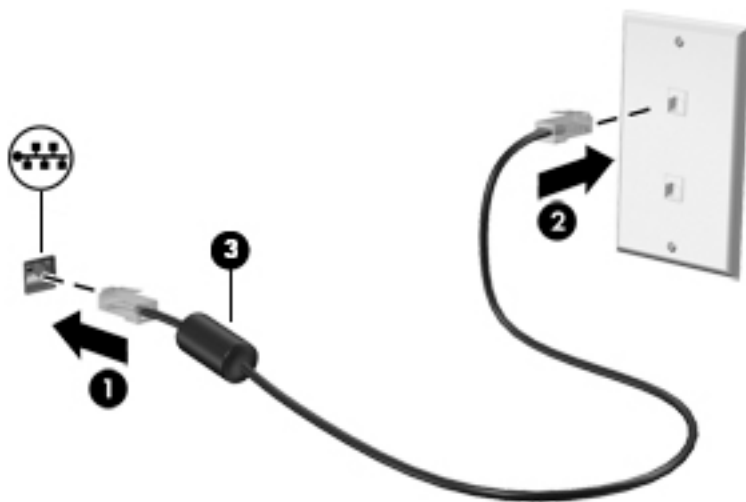

„HP LAN-Wireless Protection“ (tik tam tikriems gaminiais) naudojimas

LAN aplinkoje galite nustatyti, kad „HP LAN-Wireless Protection“ apsaugotų jūsų LAN tinklą nuo neleistinos belaidžio ryšio prieigos. Kai įjungta „HP LAN-Wireless Protection“, WLAN („Wi-Fi“) arba WWAN ryšys išjungiamas, kompiuteriui esant prijungtam tiesiogiai prie LAN.

„HP LAN-Wireless Protection“ įjungimas ir tinkinimas

1. Prijunkite tinklo laidą prie tinklo kištuko kompiuteryje arba papildomame prijungimo prietaise arba skleidinyje.
2. Kompiuterio sąrankos paleidimas (BIOS)
 - Kompiuteriuose arba planšetiniuose kompiuteriuose su klaviatūromis:
 - ▲ Įjunkite arba iš naujo paleiskite kompiuterį ir pasirodžius HP logotipui paspauskite **f10**, kad įjungtumėte kompiuterio sąranką „Computer Setup“.
 - Planšetiniuose kompiuteriuose be klaviatūros:
 - ▲ Įjunkite arba pakartotinai paleiskite planšetinį kompiuterį, tuomet greitai nuspauskite garso mažinimo mygtuką, kol bus parodytas paleidimo meniu. Jei norite įjungti kompiuterio sąranką „Computer Setup“, bakstelėkite **f10**.
3. Pasirinkite **Išsamiau**, tuomet pasirinkite **Integruotos prietaiso parinktys**.
4. Norėdami išjungti WLAN ir (arba) WWAN ryšius, prisijungus prie LAN tinklo, pasirinkite žymės langelį ties **„LAN/WLAN Auto Switching“** (LAN/WLAN automatinis perjungimas) ir (arba) **„LAN/WWAN Auto Switching“** (LAN/WWAN Automatinis perjungimas).
5. Norėdami išsaugoti pakeitimus ir išeiti iš kompiuterio sąrankos, apatiniam kairiajame ekrano kampe pasirinkite piktogramą **Išeiti** ir vykdykite ekrane pateikiamus nurodymus.
– arba –
Pasirinkite **Main** (pagrindinis), **Save Changes and Exit** (įrašyti keitimus ir išeiti), tada paspauskite **enter** (įvesti).

Jūsų pakeitimai įsigalios tada, kai kompiuterį paleisite iš naujo.

„HP MAC Address Pass Through“ naudojimas siekiant identifikuoti jūsų kompiuterį tinkle (tik tam tikriems gaminiais)

„HP MAC Address Pass Through“ leidžia tinkinimo būdu atpažinti jūsų kompiuterį ir jo ryšius tinkluose. Šios sistemos MAC adresus suteikia unikalią identifikavimo galimybę net tada, kai kompiuteris yra prijungtas per eterneito adapterį. Šis adresas yra įjungtas pagal numatymą.

„MAC Address Pass Through“ tinkinimas

1. Kompiuterio sąrankos paleidimas (BIOS)
 - Kompiuteriuose arba planšetiniuose kompiuteriuose su klaviatūromis:
 - ▲ Įjunkite arba iš naujo paleiskite kompiuterį ir pasirodžius HP logotipui paspauskite **f10**, kad įjungtumėte kompiuterio sąranką „Computer Setup“.
 - Planšetiniuose kompiuteriuose be klaviatūros:

- ▲ Įjunkite arba pakartotinai paleiskite planšetinį kompiuterį, tuomet greitai nuspauskite garso mažinimo mygtuką, kol bus parodytas paleidimo meniu. Jei norite įjungti kompiuterio sąranką „Computer Setup“, bakstelėkite **F10**.

2. Pasirinkite „**Advanced**“ (Išsamiau), o tada pasirinkite „**MAC Address Pass Through**“.
3. „**Host Based MAC Address**“ (MAC adresas pagal pagrindinį kompiuterį) dešinėje esančiame laukelyje pasirinkite arba „**System**“ (Sistema), norėdami įjungti MAC Address Pass Through, arba „**Custom**“ (Tinkinti), norėdami tinkinti adresą.
4. Jei pasirinkote „Tinkinti“, pasirinkite **MAC ADRESAS**, įveskite savo tinkintą sistemos MAC adresą, tuomet spauskite [įvesti](#) ir išsaugokite adresą.
5. Jei kompiuteryje yra įdiegtas LAN, o jūs norėtumėte naudoti įdiegto MAC adresą, kaip sistemos MAC adresą, pasirinkite „**Reuse Embedded LAN Address**“ (Pakartotinai panaudoti įdiegto LAN adresą).

– arba –

Pasirinkite **Main** (pagrindinis), **Save Changes and Exit** (įrašyti keitimus ir išeiti), tada paspauskite [enter](#) (įvesti).

Jūsų pakeitimai įsigalios tada, kai kompiuterį paleisite iš naujo.

4 Naršymas ekrane

Kompiuterio ekrane galite naršyti vienu ar daugiau iš šių būdų:

- lietimais atlikdami tiesiog kompiuterio ekrane,
- lietimais naudodami jutiklinėje planšetėje,
- naudodami klaviatūrą ar pasirinktinę pelę (įsigyjama atskirai),
- naudodami ekrano klaviatūrą,
- naudodami manipuliatorių.

Jutiklinės planšetės ir jutiklinio ekrano gestų naudojimas

Naudodami jutiklinę planšetę galite naršyti kompiuterio ekrane ir valdyti žymiklį nesudėtingais lietimais. Taip pat kairįjį ir dešinįjį jutiklinės planšetės mygtukus galite naudoti taip, kaip atitinkamus išorinės pelės klavišus. Norėdami naršyti jutikliniame ekrane (tik tam tikruose gaminiuose), tiesiog palieskite ekraną ir naudokite šiame skyriuje aprašytus lietimais gestus.

Be to, gestus galite tinkinti ir peržiūrėti demonstracijas, kaip jie veikia. Užduočių juostos ieškos lauke įveskite **valdymo skydas**, pasirinkite **Valdymo skydas** ir pasirinkite **Aparatūra ir garsas**. Dalyje **Įrenginiai ir spausdintuvai** pasirinkite **Pelė**.

 **PASTABA:** nebent būtų nurodyta kitaip, gestus galite naudoti tik jutiklinėje planšetėje arba jutikliniame ekrane (tik tam tikruose gaminiuose).

Bakstelėjimas

Jei norite pasirinkti ar atidaryti ekrane rodomą elementą, naudokite bakstelėjimo / bakstelėjimo dukart gestą.

- Užveskite žymiklį ant ekrane esančio elemento ir jutiklinės planšetės zonoje bakstelėkite vienu pirštu arba palieskite ekraną, kad šį elementą pasirinktumėte. Norėdami elementą atidaryti, bakstelėkite jį dukart.



Suspauskite dviem pirštais ir pakeiskite mastelį

Jei vaizdą ar tekstą norite padidinti arba sumažinti, naudokite suspaudimo dviem pirštais gestą.

- Mastelį galite sumažinti ant jutiklinės planšetės zonos arba jutiklinio ekrano padėdami du išskėstus pirštus ir juos suglausdami.
- Mastelį galite padidinti ant jutiklinės planšetės zonos arba jutiklinio ekrano padėdami du suglaustus pirštus ir juos išskėsdami.

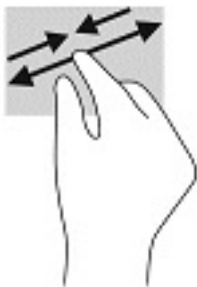

Slinkite dviem pirštais (tik jutiklinėje planšetėje)

Jei puslapį ar vaizdą norite paslinkti aukštyn, žemyn ar į šoną, naudokite slinkimo dviem pirštais gestą.

- Padėkite šiek tiek praskirtus pirštus ant jutiklinės planšetės zonos ir braukite jais į viršų, apačią, kairę arba dešinę.

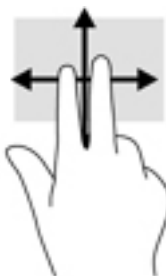

Bakstelėkite dviem pirštais (tik jutiklinėje planšetėje)

Jei norite atidaryti ekrane rodomo objekto meniu, bakstelėkite dviem pirštais.

 **PASTABA:** bakstelėjimu dviem pirštais atliekami tokie pat veiksmai kaip spustelėjimu dešiniuoju pelės mygtuku.

- Bakstelėkite dviem pirštais jutiklinės planšetės zoną, kad atidarytumėte pasirinkto objekto parinkčių meniu.



Bakstelėjimas keturiais pirštais (tik jutiklinėje planšetėje)

Bakstelėkite keturiais pirštais, kad atvertumėte veiksmų centrą.

- Keturiais pirštais bakstelėkite jutiklinę planšetę, kad atvertumėte veiksmų centrą ir peržiūrėtumėte esamus nustatymus bei pastabas.



Braukimas trimis pirštais (tik jutiklinėje planšetėje)

Perbraukite trimis pirštais, kad atvertumėte langus ir paskui įjungtumėte darbalaukį.

- Braukite 3 pirštais tolyn nuo savęs, kad atvertumėte visus langus.
- Braukite 3 pirštais link savęs, kad įjungtumėte darbalaukį.
- Braukite 3 pirštais kairėn arba dešinėn, kad perjungtumėte atvertus langus.



Brūkštelėkite vienu pirštu (tik jutikliniame ekrane)

Jei norite slinkti sąrašus ir puslapius ar perkelti objektą, naudokite slinkimo vienu pirštu gestą.

- Norėdami slinkti per ekraną, švelniai braukite per jį pirštu norima kryptimi.
- Norėdami perkelti objektą, paspauskite ir palaikykite pirštą ant to objekto, tada perkelkite jį vilkdami pirštu.

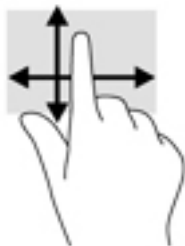

Pasirinktinės klaviatūros ar pelės naudojimas

Naudodami pasirenkamą klaviatūrą ar pelę, galite įvesti simbolius, pasirinkti elementus, slinkti ir atlikti tas pačias funkcijas, kaip ir lietimo gestais. Be to, klaviatūroje galite paspausti veiksmų bei sparčiuosius klavišus, leidžiančius atlikti konkrečius veiksmus.

Ekranų klaviatūros naudojimas (tik tam tikruose gaminiuose)

1. Kad būtų rodoma ekranų klaviatūra, pranešimų srityje, užduočių juostos dešinėje, bakstelėkite klaviatūros piktogramą.
2. Pradėkite rašyti.



PASTABA: virš ekranų klaviatūros gali būti rodomi siūlomi žodžiai. Bakstelėkite žodį, norėdami jį pasirinkti.



PASTABA: ekranų klaviatūroje veiksmų ir spartieji klavišai nėra rodomi ir neveikia.

5 Pramogų funkcijos

Savo HP kompiuterį naudokite darbui arba pramogoms, kad pasimatytumėte su kitais pasitelkdami interneto kamerą, sujunkite garsą ir vaizdą arba prijunkite išorinius įrenginius, pvz., projektorius, monitorius, televizorius arba garsiakalbius. Žr. „Komponentai“ 4 puslapyje ir sužinokite, kokios garso, vaizdo ir kameros funkcijos yra jūsų kompiuteryje.

Vaizdo kameros naudojimas (tik tam tikrų gaminių)

Kompiuteryje yra interneto kamera (integruota kamera), kuria galima įrašyti vaizdą ir fotografuoti. Kai kuriuose modeliuose galimi vaizdo konferencija ir pokalbiai internetu per srautinio vaizdo įrašų perdavimo funkciją.

- ▲ Norėdami įjungti kamerą, užduočių juostos ieškos lauke įveskite `camera` ir tada programų sąrašė pasirinkite **Kamera**.

Garso funkcijų naudojimas

Galite atsisūsti ir klausytis muzikos, transliuoti garso turinį iš žiniatinklio (įskaitant radiją), įrašyti garsą arba kurti daugialypės terpės turinį sujungiant garsą ir vaizdą. Taip pat kompiuteryje galite leisti muzikinius kompaktinius diskus (tik tam tikruose modeliuose) arba prijungti išorinį optinį diskų įrenginį kompaktiniams diskams leisti. Kad muzika teiktų dar daugiau malonumo, prijunkite ausines arba garsiakalbius.

Garsiakalbių prijungimas

Prie kompiuterio galite prijungti laidinius garsiakalbius, juos prijungdami prie USB prievado arba kompiuterio ar prijungimo stoties jungtinio garso išvesties (ausinių) / garso įvesties (mikrofono) lizdo.

Norėdami prie kompiuterio prijungti belaidžius garsiakalbius, vadovaukitės įrenginio gamintojo nurodymais. Norėdami prie kompiuterio prijungti HD garsiakalbius, skaitykite skyrių [HDMI garso nustatymas 38 puslapyje](#). Prieš prijungdami garsiakalbius sumažinkite garsumą.

Ausinių prijungimas

⚠ PERSPĖJIMAS! Kad nepakenktumėte klausai, prieš užsidėdami ausines, į ausis įstatomas ausines ar ausines su mikrofonu, sumažinkite garsumą. Daugiau saugos informacijos rasite vadove *Teisinė, saugos ir aplinkosaugos informacija*.

Norėdami pasiekti šį vadovą:

- ▲ Pasirinkite mygtuką **Pradžia**, pasirinkite **HP žinynas ir palaikymas**, tada pasirinkite **HP dokumentai**.

– arba –

- ▲ Pasirinkite mygtuką **Pradžia**, pasirinkite **HP**, tada pasirinkite **HP dokumentai**.

Prie ausinių lizdo arba garso išvesties (ausinių) / garso įvesties (mikrofono) jungtinio lizdo savo kompiuteryje galite prijungti laidines ausines arba ausines su mikrofonu.

Norėdami prie kompiuterio prijungti belaides ausines, vadovaukitės įrenginio gamintojo nurodymais.

Ausinių su mikrofonu prijungimas

 **PERSPĖJIMAS!** Kad nepakenktumėte klausai, prieš užsidėdami ausines, į ausis įstatomas ausines ar ausines su mikrofonu, sumažinkite garsumą. Daugiau saugos informacijos rasite vadove *Teisinė, saugos ir aplinkosaugos informacija*.

Norėdami pasiekti šį vadovą:

▲ Pasirinkite mygtuką **Pradžia**, pasirinkite **HP žinynas ir palaikymas**, tada pasirinkite **HP dokumentai**.

– arba –

▲ Pasirinkite mygtuką **Pradžia**, pasirinkite **HP**, tada pasirinkite **HP dokumentai**.

Ausinės, kurios parduodamo kartu su mikrofonu, yra vadinamos ausinėmis su mikrofonu. Prie kompiuterio jungtinio garso išvesties (ausinių) / garso įvesties (mikrofono) lizdo galite prijungti laidines ausines su mikrofonu.

Jei prie kompiuterio norite prijungti belaides ausines su mikrofonu, vadovaukitės įrenginio gamintojo instrukcijomis.

Garso parametrų naudojimas

Garso parametrais galite reguliuoti ir keisti sistemos garsą arba tvarkyti garso įrenginius.

Jei norite peržiūrėti arba keisti garso parametrus:

▲ Užduočių juostos ieškos lauke įveskite `valdymo skydas`, pasirinkite **Valdymo skydas**, pasirinkite **Aparatūra ir garsas** ir tada pasirinkite **Garsas**.

Jūsų kompiuteryje gali būti patobulinta „Bang & Olufsen“, DTS, „Beats audio“ arba kito gamintojo garso sistema. Taigi, jūsų kompiuteryje gali būti patobulintos garso funkcijos, kontroliuojamos tik jūsų garso sistemoje esančiame garso valdymo skydelyje.

Garso parametrus peržiūrėti ir valdyti galite garso valdymo skydelyje.

▲ Užduočių juostos ieškos lauke įveskite `valdymo skydas`, pasirinkite **Valdymo skydas**, pasirinkite **Aparatūra ir garsas** ir tada pagal savo sistemą pasirinkite garso valdymo skydelį.

Vaizdo funkcijų naudojimas

Jūsų kompiuteris – tai galingas vaizdo įrenginys, leidžiantis žiūrėti vaizdo transliacijas iš mėgstamų interneto svetainių, atsisiųsti vaizdo įrašų bei filmų ir žiūrėti juos kompiuteryje neprisijungus prie interneto.

Kad vaizdo įrašų žiūrėjimas teiktų dar daugiau malonumo, per vieną iš vaizdo jungčių prie kompiuterio prijunkite išorinį monitorių, projektorį ar televizorių.

 **SVARBU:** įsitikinkite, kad išorinis įrenginys prijungtas prie tinkamo kompiuterio lizdo patikimu laidu. Vadovaukitės įrenginio gamintojo instrukcijomis.

Jei reikia daugiau informacijos apie vaizdo funkcijų naudojimą, žr. priemonę „HP Support Assistant“.

„Thunderbolt“ įrenginio prijungimas C tipo USB kabeliu (tik tam tikruose gaminiuose)

 **PASTABA:** jei prie kompiuterio norite prijungti C tipo USB „Thunderbolt™“ įrenginį, jums reikės C tipo USB laido (įsigijamas atskirai).

Kad vaizdo įrašas arba didelės skiriamosios gebos ekrano vaizdas būtų rodomi išoriniame „Thunderbolt“ įrenginyje, „Thunderbolt“ įrenginį prijunkite vadovaudamiesi toliau pateiktomis instrukcijomis:

1. Vieną C tipo USB „Thunderbolt“ kabelio galą prijunkite prie kompiuteryje esančio C tipo USB prievado.

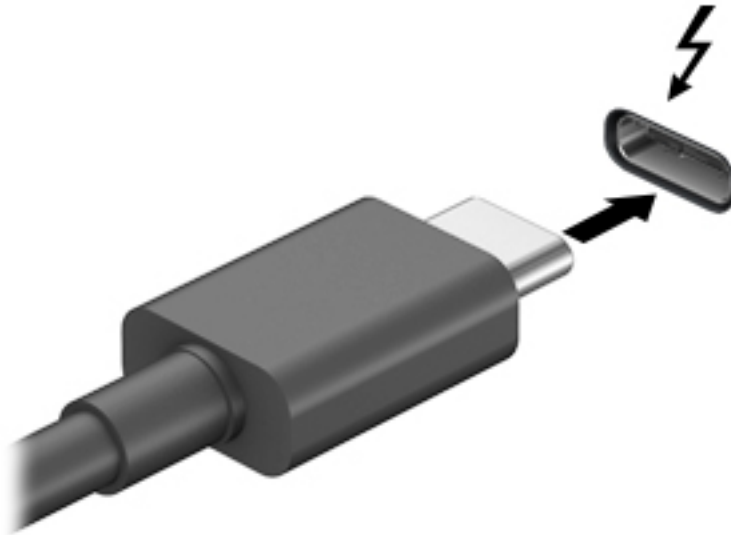

2. Kitą kabelio galą prijunkite prie išorinio „Thunderbolt“ įrenginio.
3. Paspauskite **Fn+F4** ir perjunkite kompiuterio ekrano vaizdą. Galimi 4 režimai:
 - **Tik kompiuterio ekrane:** ekrano vaizdas rodomas tik kompiuteryje.
 - **Dublikatas:** peržiūrėkite ekrano vaizdą tuo pačiu metu rodomą ir kompiuteryje, ir išoriniame įrenginyje.
 - **Išplėstinis:** peržiūrėkite ekrano vaizdą, išplėstą ir kompiuteryje, ir išoriniame įrenginyje.
 - **Tik antrame ekrane:** ekrano vaizdas rodomas tik išoriniame įrenginyje.

Kaskart paspaudus **Fn+F4**, ekrano būseną pasikeičia.

 **PASTABA:** geriausių rezultatų pasieksite, jei pasirinksite parinktį „Išplėsti“ ir atlikdami toliau pateikiamus veiksmus padidinsite išorinio įrenginio ekrano skiriamąją gebą. Pasirinkite mygtuką **Pradžia**, pasirinkite **Parametrai**, tada pasirinkite **Sistema**. Dalyje **Ekranas** pasirinkite atitinkamą skiriamąją gebą ir tada pasirinkite **Išlaikyti pakeitimus**.

Vaizdo įrenginių prijungimas HDMI laidu (tik tam tikruose gaminiuose)

 **PASTABA:** jei prie kompiuterio norite prijungti HDMI įrenginį, jums reikia HDMI laido (įsigyjamas atskirai).

Norėdami matyti kompiuterio ekrano vaizdą didelės raiškos televizoriuje arba monitoriuje, didelės raiškos įrenginį prijunkite vadovaudamiesi toliau pateikiamais nurodymais:

1. Vieną „HDMI“ kabelio galą prijunkite prie kompiuteryje esančio „HDMI“ prievado.



2. Kitą kabelio galą prijunkite prie raiškiojo televizoriaus arba monitoriaus.
3. Paspauskite **f4** ir perjunkite kompiuterio ekrano vaizdą į vieną iš 4 galimų režimų:
 - **Tik kompiuterio ekrane:** ekrano vaizdas rodomas tik kompiuteryje.
 - **Dublikatas:** peržiūrėkite ekrano vaizdą tuo pačiu metu rodomą ir kompiuteryje, ir išoriniame įrenginyje.
 - **Išplėstinis:** peržiūrėkite ekrano vaizdą, išplėstą ir kompiuteryje, ir išoriniame įrenginyje.
 - **Tik antrame ekrane:** ekrano vaizdas rodomas tik išoriniame įrenginyje.

Kaskart paspaudus **f4** pakeičiamas rodyimo režimas.

 **PASTABA:** geriausių rezultatų pasieksite, jei pasirinksite parinktį „Išplėsti“ ir atlikdami toliau pateikiamus veiksmus padidinsite išorinio įrenginio ekrano skiriamąją gebą. Pasirinkite mygtuką **Pradžia**, pasirinkite **Parametrai**, tada pasirinkite **Sistema**. Dalyje **Ekranas** pasirinkite atitinkamą skiriamąją gebą ir tada pasirinkite **Išlaikyti pakeitimus**.

HDMI garso nustatymas

HDMI – tai vienintelė vaizdo sąsaja, palaikanti didelės raiškos vaizdą ir garsą. Prijungę HDMI televizorių prie kompiuterio, galite įjungti HDMI garso funkciją atlikdami toliau nurodytus veiksmus.

1. Dešinėje užduočių juostos pusėje, pranešimų srityje, dešiniu juos pelės klavišu spustelėkite piktogramą **Garsiakalbiai**, tada pasirinkite **Leidimo įrenginiai**.
2. Skirtuke **Atkūrimas** pasirinkite skaitmeninės išvesties įrenginio pavadinimą.
3. Spustelėkite **Nustatyti numatytąjį**, tada spustelėkite **Gerai**.

Norėdami grąžinti garso transliavimą į kompiuterio garsiakalbius:

1. Dešiniu juos pelės klavišu spustelėkite piktogramą **Garsiakalbiai**, esančią informacinių pranešimų srityje, dešinėje užduočių juostos pusėje, tada spustelėkite **Atkūrimo įrenginiai**.
2. Skirtuke **Atkūrimas** spustelėkite **Garsiakalbiai**.
3. Spustelėkite **Nustatyti numatytąjį**, tada spustelėkite **Gerai**.

Laidinių ekranų aptikimas ir prijungimas naudojant „MultiStream Transport“

Naudodami „MultiStream Transport“ (MST) prie kompiuterio galite prijungti net kelis laidinius ekranus: junkite prie kompiuterio VGA arba „DisplayPort“ prievadų, o taip pat prie VGA arba „DisplayPort“ prievadų, esančių šakotuve arba išorinėje prijungimo stotyje. Prijungti galite keliais būdais: atsižvelgdami į kompiuteryje įdiegto grafikos valdiklio rūšį ir tai, ar jūsų kompiuteryje yra integruotas šakotuvas. Norėdami sužinoti, kokia aparatūra įdiegta jūsų kompiuteryje, eikite į įrenginių tvarkytuvę.

- ▲ Užduočių juostos ieškos lauke įveskite **įrenginių tvarkytuvė** ir tada pasirinkite programėlę **Įrenginių tvarkytuvė**. Parodomas visų kompiuteryje įdiegtų įrenginių sąrašas.

Ekranų prijungimas prie kompiuterių su AMD arba „Nvidia“ grafika (naudojant pasirinktinį šakotuvą)

 **PASTABA:** naudodami AMD grafikos valdiklį ir pasirinktinį šakotuvą, galite prijungti net 6 išorinius vaizdo įrenginius.

 **PASTABA:** naudodami „Nvidia“ grafikos valdiklį ir pasirinktinį šakotuvą, galite prijungti net 4 vaizdo įrenginius.

Kad nustatytumėte kelis vaizdo įrenginius, atlikite šiuos veiksmus:

1. Prijunkite atskirai įsigyjamą išorinį šakotuvą prie „DisplayPort“ jungties savo kompiuteryje, naudodami atskirai įsigyjamą DP-DP kabelį. Užtikrinkite, kad šakotuvo maitinimo adapteris būtų prijungtas prie kintamosios srovės šaltinio.
2. Prijunkite savo išorinius monitoriaus įrenginius prie šakotuvo VGA prievadų arba „DisplayPort“ jungčių.
3. Norėdami pamatyti visus prijungtus rodyimo įrenginius, užduočių juostos ieškos lauke įveskite **įrenginių tvarkytuvė** ir tada pasirinkite programėlę **Įrenginių tvarkytuvė**. Jei nematote visų savo prijungtų ekranų, patikrinkite, ar visi įrenginiai prijungti prie tinkamo prievado šakotuve.

 **PASTABA:** prijungus kelis ekranus, galima naudotis funkcija **Dubliuoti** ir rodyti kompiuterio ekraną visuose prijungtuose rodyimo įrenginiuose arba **Pratęsti** ir ištesti kompiuterio ekraną per visus prijungtus rodyimo įrenginius.

Ekranų prijungimas prie kompiuterių su „Intel“ grafika (naudojant pasirinktinį šakotuvą)

 **PASTABA:** naudodami „Intel“ grafikos valdiklį ir pasirinktinį šakotuvą, galite prijungti net 3 vaizdo įrenginius.

Kad nustatytumėte kelis vaizdo įrenginius, atlikite šiuos veiksmus:

1. Prijunkite atskirai įsigyjamą išorinį šakotuvą prie „DisplayPort“ jungties savo kompiuteryje, naudodami atskirai įsigyjamą DP-DP kabelį. Užtikrinkite, kad šakotuvo maitinimo adapteris būtų prijungtas prie kintamosios srovės šaltinio.
2. Prijunkite savo išorinius monitoriaus įrenginius prie šakotuvo VGA prievadų arba „DisplayPort“ jungčių.
3. Kai „Windows“ aptinka monitorių, prijungtą prie DP šakotuvo, ekrane parodomas **DisplayPort Topology Notification** („DisplayPort“ topologijos pranešimo) dialogo langas. Spustelėkite atitinkamas parinktis ir konfigūruokite savo ekranus. Prijungus kelis ekranus, galima naudotis funkcija **Dubliuoti** – kompiuterio ekranas rodomas visuose prijungtuose vaizdo įrenginiuose – arba naudotis funkcija **Pratęsti** – kompiuterio ekrane rodomas vaizdas ištestiamas per visus prijungtus vaizdo įrenginius.

 **PASTABA:** jei toks dialogo langas nerodomas, patikrinkite, ar visi išoriniai vaizdo įrenginiai prijungti prie tinkamų šakotuvo prievadų. Pasirinkite mygtuką **Pradžia**, pasirinkite **Parametrai**, tada pasirinkite **Sistema**. Dalyje **Ekranas** pasirinkite atitinkamą skiriamąją gebą ir tada pasirinkite **Išlaikyti pakeitimus**.

Ekranų prijungimas prie kompiuterių su „Intel“ grafika (naudojant įtaisytąjį šakotuvą)

Naudodami vidinį šakotuvą ir „Intel“ grafikos valdiklį galite prijungti net 3 vaizdo įrenginius, jei jų konfigūracijos yra derinamos taip:

- prie kompiuterio prijungti du 1920 x 1200 DP monitoriai + vienas 1920 x 1200 VGA monitorius, prijungtas prie pasirinktinės prijungimo stoties;
- vienas 2560 x 1600 DP monitorius + vienas 1920 x 1200 VGA monitorius, prijungtas prie pasirinktinės prijungimo stoties.

Kad nustatytumėte kelis vaizdo įrenginius, atlikite šiuos veiksmus:

1. Prijunkite išorinius monitoriaus įrenginius prie kompiuterio pagrindo arba prijungimo stoties VGA prievadų ar „DisplayPort“ (DP) jungčių.
2. Kai „Windows“ aptinka monitorių, prijungtą prie DP šakotuvo, ekrane parodomas **DisplayPort Topology Notification** („DisplayPort“ topologijos pranešimo) dialogo langas. Spustelėkite atitinkamas parinktis ir konfigūruokite savo ekranus. Prijungus kelis ekranus, galima naudotis funkcija **Dubliuoti** – kompiuterio ekranas rodomas visuose prijungtuose vaizdo įrenginiuose – arba naudotis funkcija **Pratęsti** – kompiuterio ekrane rodomas vaizdas ištesiamas per visus prijungtus vaizdo įrenginius.

 **PASTABA:** jei toks dialogo langas nerodomas, patikrinkite, ar visi išoriniai vaizdo įrenginiai prijungti prie tinkamų šakotuvo prievadų. Pasirinkite mygtuką **Pradžia**, pasirinkite **Parametrai**, tada pasirinkite **Sistema**. Dalyje **Ekranas** pasirinkite atitinkamą skiriamąją gebą ir tada pasirinkite **Išlaikyti pakeitimus**.

Belaidžių ekranų, suderinamų su „Miracast“, aptikimas ir prijungimas (tik tam tikruose gaminiuose)

 **PASTABA:** norėdami sužinoti, kokio tipo ekraną turite jūs (suderinamą su „Miracast“ ar „Intel WiDi“), žr. kartu su televizoriumi ar antriniu ekranu gautus dokumentus.

Jei norite naudoti ir prijungti su „Miracast“ suderinamus belaidžius ekranus neišjungdami esamų programėlių, atlikite toliau nurodytus veiksmus.

Norėdami atidaryti „Miracast“:

- ▲ Užduočių juostos ieškos lauke įveskite `projekcija` ir tada spustelėkite **Projekcija antrame ekrane**. Spustelėkite **Prisijungti prie belaidžio ekrano** ir vykdykite ekrane pateikiamus nurodymus.

„Intel WiDi“ sertifikuotų ekranų naudojimas ir prijungimas (tik tam tikri „Intel“ gaminiai)

Naudokite „Intel WiDi“, kad galėtumėte belaidžiu būdu projektuoti atskirus failus, pvz., nuotraukas, muziką ar vaizdo įrašus arba dubliuokite visą savo kompiuterio ekraną televizoriuje ar antriniame vaizdavimo įrenginyje.

„Intel WiDi“ – aukščiausios klasės „Miracast“ sprendimas – leidžia lengvai ir sklandžiai susieti jūsų antrinį vaizdavimo įrenginį; suteikia galimybę dubliuoti visą ekraną ir padidina greitį, pagerina kokybę ir mastelio keitimą.

Jei norite prijungti „Intel WiDi“ sertifikuotus ekranus:

- ▲ Užduočių juostos ieškos lauke įveskite `projekcija` ir tada spustelėkite **Projekcija antrame ekrane**. Spustelėkite **Prisijungti prie belaidžio ekrano** ir vykdykite ekrane pateikiamus nurodymus.

Norėdami atverti „Intel WiDi“:

- ▲ Užduočių juostos ieškos lauke įveskite `Intel WiDi` ir tada spustelėkite **Intel WiDi**.

Duomenų perdavimo funkcijos naudojimas

Jūsų kompiuteris – tai galingas pramogų įrenginys, kurį naudodami iš USB įrenginio galite perkelti nuotraukas, vaizdo įrašus ir filmus, kad juos peržiūrėtumėte savo kompiuteryje.

Norėdami pajauti didesnę žiūrėjimo džiaugsmą, USB įrenginį, pvz., mobilųjį telefoną, kamerą, aktyvumo sekiklį ar išmanųjį laikrodį, prijunkite prie vieno iš C tipo USB prievadų kompiuteryje ir perkelkite failus į kompiuterį.

 **SVARBU:** Įsitinkite, kad išorinis įrenginys prijungtas prie tinkamo kompiuterio lizdo patikimu laidu. Vadovaukitės įrenginio gamintojo instrukcijomis.

Jei reikia daugiau informacijos apie C tipo USB funkcijas, žr. priemonę „HP Support Assistant“.

Vaizdo įrenginių prijungimas prie C tipo USB prievado (tik tam tikruose gaminiuose)

 **PASTABA:** jei prie kompiuterio norite prijungti C tipo USB įrenginį, jums reikia C tipo USB laido (įsigyjamas atskirai).

1. Vieną C tipo USB laido galą prijunkite prie kompiuteryje esančio C tipo USB prievado.

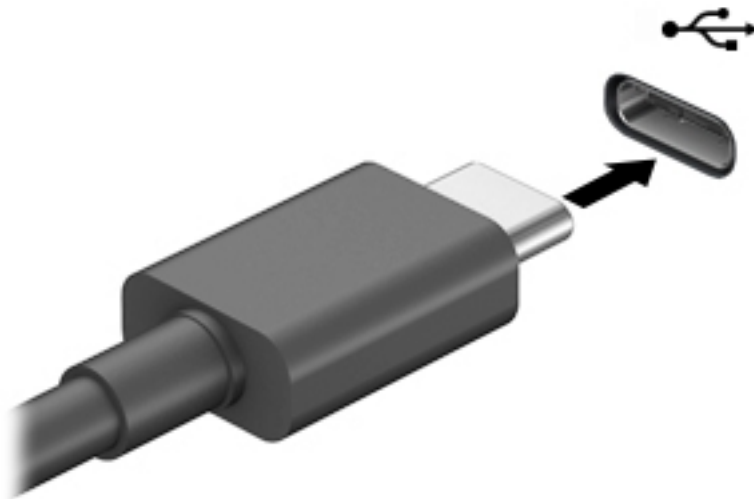

2. Kitą laido galą prijunkite prie išorinio vaizdo įrenginio.

6 Energijos vartojimo valdymas

Energija į jūsų kompiuterį gali būti tiekama iš akumulatoriaus arba iš išorinio maitinimo šaltinio. Kai kompiuteris veikia naudodamas tik akumulatoriaus energiją, o akumulatoriui įkrauti išorinio energijos šaltinio nėra, svarbu stebėti ir tausoti akumulatoriaus įkrovą.

Kai kurių šiame skyriuje apibūdintų energijos valdymo priemonių jūsų kompiuteryje gali nebūti.

Miego ir sulaikytosios veiksenos režimų naudojimas

⚠️ ĮSPĖJIMAS: gerai žinoma, kad pažeidžiamumo pavojus kyla net kompiuteriui esant miego būsenoje. Kad joks pašalinis asmuo be jūsų leidimo nepasiektų jūsų kompiuteryje esančių duomenų (netgi užšifruotų!), HP rekomenduoja vietoj miego režimo rinktis sulaikytąją veikseną, jei kompiuterį ruošiatės palikti neprižiūrimą. Toks įprotis ypač svarbus kompiuterį pasiimant kartu su savimi į keliones.

ĮSPĖJIMAS: kad nesuprastėtų garso ir vaizdo kokybė, veiktų visos garso ir vaizdo atkūrimo funkcijos ir neprarastumėte informacijos, nepaleiskite miego režimo, kai skaitoma arba rašoma į diską arba išorinę laikmenų kortelę.

Operacinėje sistemoje „Windows“ yra du energijos taupymo režimai – miego ir sulaikytosios veiksenos.

- Miego režimas – šis režimas automatiškai įjungiamas po tam tikro laikotarpio, kai neatliekama jokių veiksmų. Jūsų darbas įrašomas į atmintį, todėl jį galėsite tęsti labai greitai. Miego režimą galite perjungti ir rankiniu būdu. Daugiau informacijos rasite skyriuje [Energijos taupymo režimo inicijavimas ir išjungimas 42 puslapyje](#).
- Sulaikytoji veikseną – automatiškai suaktyvinama, jei akumulatoriaus įkrova pasiekia kritinį lygį. Kai įjungiamas užmigdymo režimas, jūsų darbas įrašomas į užmigdymo failą standžiajame diske, o kompiuteris išsijungia. Sulaikytosios veiksenos režimą galite įjungti ir rankiniu būdu. Daugiau informacijos rasite skyriuje [Sulaikytosios veiksenos režimo paleidimas ir išjungimas \(tik naudojant tam tikrus produktus\) 43 puslapyje](#).

Energijos taupymo režimo inicijavimas ir išjungimas

Miego režimą galite paleisti šiais būdais:

- Užverkite ekraną (tik tam tikruose gaminiuose).
- Pasirinkite mygtuką **Pradžia**, tada pasirinkite piktogramą **Maitinimas** ir pasirinktie **Miego režimas**.
- Paspauskite spartųjį miego režimo klavišą, pvz., **Fn+F3** (tik tam tikruose gaminiuose).

Galite išeiti iš energijos taupymo režimo.

- Trumpai paspauskite įjungimo / išjungimo mygtuką.
- Jei kompiuteris uždarytas, pakelkite ekraną (tik tam tikruose gaminiuose).
- Paspauskite klavišą klaviatūroje (tik tam tikruose gaminiuose).
- Bakstelėkite jutiklinį kilimėlį (tik tam tikruose gaminiuose).

Išjungus kompiuterio miego režimą jūsų darbas vėl parodomas ekrane.

 **PASTABA:** jei nustatėte, kad išjungiant miego režimą būtų reikalaujama slaptažodžio, turite įvesti „Windows“ slaptažodį ir tik tada jūsų darbas bus parodytas ekrane.

Sulaikytosios veiksenos režimo paleidimas ir išjungimas (tik naudojant tam tikrus produktus)

Naudodami energijos vartojimo parinktį galite įjungti vartotojo paleistą sulaikytosios veiksenos režimą ir keisti kitus maitinimo parametrus bei skirtuosius laikus.

1. Dešiniuoju pelės klavišu spustelėkite piktogramą **Maitinimas**  ir tada pasirinkite **Maitinimo parinktys / Energijos vartojimo parinktys**.
2. Kairiajame polangyje pasirinkite **Pasirinkti, ką atlieka maitinimo mygtukai** (formuluotė gali skirtis priklausomai nuo turimo gaminio).
3. Atsižvelgiant į turimą produktą, galite įjungti akumulatoriaus arba išorinio maitinimo šaltinio sulaikytosios veiksenos režimą bet kuriuo iš toliau nurodytų būdų.
 - **Įjungimo / išjungimo mygtukas.** Dalyje **Maitinimo ir užmigdymo mygtukai bei dangtelio parametrai** (formuluotė gali skirtis atsižvelgiant į produktą) pasirinkite **Kai spaudžiu maitinimo mygtuką**, tada pasirinkite **Užmigdyti**.
 - **Užmigimo mygtukas** (tik tam tikruose gaminiuose). Dalyje **Maitinimo ir užmigdymo mygtukai bei dangtelio parametrai** (formuluotė gali skirtis atsižvelgiant į produktą) pasirinkite **Kai spaudžiu užmigdymo mygtuką**, tada pasirinkite **Užmigdyti**.
 - **Dangtelis** (tik tam tikruose gaminiuose). Dalyje **Maitinimo ir užmigdymo mygtukai bei dangtelio parametrai** (formuluotė gali skirtis atsižvelgiant į produktą) pasirinkite **Kai uždarau dangtelį**, tada pasirinkite **Užmigdyti**.
 - **Maitinimo meniu.** Pasirinkite **Keisti šiuo metu neprieinamus parametrus** ir tada dalyje **Išjungimo parametrai** pasirinkite žymimąjį langelį **Užmigdyti**.
Maitinimo meniu galite pasiekti pasirinkę mygtuką **Pradžia**.
4. Pasirinkite **Įrašyti keitimus**.
 - ▲ Norėdami paleisti sulaikytosios veiksenos režimą, naudokite būdą, kurį įgalinote atlikdami 3 veiksmą.
 - ▲ Jei norite išjungti užmigdymo režimą, trumpai paspauskite maitinimo mygtuką.

 **PASTABA:** jei nustatėte, kad išjungiant sulaikytosios veiksenos režimą būtų reikalaujama slaptažodžio, turite įvesti „Windows“ slaptažodį ir tik tada jūsų darbas bus parodytas ekrane.

Kompiuterio išjungimas

 **ĮSPĖJIMAS:** išjungiant kompiuterį neįrašyta informacija bus prarasta. Būtinai įrašykite savo darbą prieš išjungdami kompiuterį.

Išjungimo komanda uždaro visas atidarytas programas, įskaitant operacinę sistemą. Tada išjungia ekraną ir kompiuterį.

Išjunkite kompiuterį, jei jo nenaudosite ir jis bus atjungtas nuo išorinio maitinimo šaltinio ilgą laiko tarpą.

Rekomenduojama kompiuterį išjungti naudojant „Windows“ išjungimo komandą.

 **PASTABA:** jei kompiuteris veikia miego arba sulaikytosios veiksenos režimu, pirmiausia jį turite išjungti trumpai paspausdami įjungimo / išjungimo mygtuką ir tik tuomet išjungti kompiuterį.



1. Išsaugokite savo darbą ir uždarykite visas atidarytas programas.
2. Pasirinkite mygtuką **Pradžia**, tada pasirinkite piktogramą **Maitinimas** ir pasirinktie **Išjungti**.

Jei kompiuteris nereaguoja ir jūs negalite išjungti kompiuterio nurodytais būdais, pabandykite tokias kritines procedūras toliau nurodyta seka.

- Paspauskite **ctrl+alt+delete**, pasirinkite piktogramą **Maitinimas**, tada pasirinkite **Išjungti**.
- Paspauskite ir palaikykite nuspaudę maitinimo mygtuką mažiausiai 10 sekundes.
- Jei jūsų kompiuteryje yra naudotojo keičiamas akumulatorius (tik tam tikruose gaminiuose), atjunkite kompiuterį nuo išorinio maitinimo šaltinio ir po to išimkite akumuliatorių.

Maitinimo piktogramos ir energijos vartojimo parinkčių naudojimas

Maitinimo piktograma  yra „Windows“ užduočių juostoje. Energijos piktograma leidžia greitai pasiekti energijos vartojimo parametrus ir pamatyti likusią akumulatoriaus įkrovą.

- Norėdami peržiūrėti procentinę likusios akumulatoriaus įkrovos dalį, perkeltkite pelės žymeklį ant piktogramos **Maitinimas** .
- Jei norite pasiekti energijos vartojimo (maitinimo) parinktis, dešiniuuoju pelės klavišu spustelėkite piktogramą **Maitinimas**  ir tada pasirinkite **Maitinimo parinktys / energijos vartojimo parinktys**.

Skirtingos energijos piktogramos rodo, ar kompiuteris veikia naudodamas akumulatoriaus energiją, ar išorinį maitinimo šaltinį. Perkėlus pelės žymeklį ant piktogramos parodoma, ar akumulatorius nepasiekęs žemo ar kritinio įkrovos lygio.

Veikimas naudojant akumulatoriaus energiją

⚠ PERSPĖJIMAS! Kad išvengtumėte galimų saugumo problemų, naudokite tik kartu su kompiuteriu pateiktą, atsarginį arba suderinamą akumuliatorių, įsigytą iš HP.

Kai įkrautas akumuliatorius yra kompiuteryje, o kompiuteris neprijungtas prie išorinio maitinimo šaltinio, kompiuteris naudoja akumulatoriaus energiją. Kai kompiuteris yra išjungtas ir atjungtas nuo išorinio maitinimo šaltinio, kompiuterio akumuliatorius iš lėto išsikrauna. Akumuliatoriui pasiekus žemą ar kritinį įkrovos lygį, kompiuteris parodo pranešimą.

Akumulatoriaus veikimo laikas priklauso nuo energijos vartojimo valdymo parametrų, kompiuteryje veikiančių programėlių, ekrano šviesumo, prie kompiuterio prijungtų išorinių įrenginių ir kitų veiksmų.

📝 PASTABA: atjungus išorinį maitinimo šaltinį, tausoiant akumulatoriaus energiją, automatiškai sumažinamas ekrano šviesumas. Tam tikruose kompiuterio gaminiuose galima perjungti grafikos režimus akumulatoriaus įkrovos lygiui tausoti.

„HP Fast Charge“ naudojimas (tik tam tikruose gaminiuose)

Naudodami „HP Fast Charge“ galite greitai įkrauti kompiuterio akumuliatorių. Krovimo laikas gali varijuoti + / -10 proc. Priklausomai nuo turimo kompiuterio modelio ir su kompiuteriu parduodamo HP kintamosios srovės adapterio, „HP Fast Charge“ veikia vienu ar daugiau toliau nurodytų būdų:

- Jei likusi akumulatoriaus įkrova yra tarp nulio ir 50 proc., priklausomai nuo turimo kompiuterio modelio akumulatorius iki 50 proc. visos įkrovos bus įkrautas ne ilgiau kaip per 30–45 min.
- Jei likusi akumulatoriaus įkrova yra tarp nulio ir 90 proc., akumulatorius iki 90 proc. visos įkrovos bus įkrautas ne ilgiau kaip per 90 minučių.

Jei norite naudoti funkciją „HP Fast Charge“, išjunkite kompiuterį ir prie kompiuterio bei išorinio maitinimo šaltinio prijunkite kintamosios srovės adapterį.

Akumulatoriaus įkrovos lygio rodymas

Norėdami peržiūrėti procentinę likusios akumulatoriaus įkrovos dalį, perkeltkite pelės žymeklį ant piktogramos **Maitinimas** .

Informacijos apie akumuliatorių ieškojimas „HP Support Assistant“ (tik naudojant tam tikrus produktus)

Kaip rasti informaciją apie akumuliatorių:

1. Užduočių juostos ieškos lauke įveskite `support` ir pasirinkite programą **HP Support Assistant**.
– arba –
Užduočių juostoje pasirinkite klaustuko piktogramą.
2. Pasirinkite **Mano kompiuteris**, pasirinkite skirtuką **Diagnostika ir įrankiai**, o tada pasirinkite **HP akumulatoriaus patikrinimas**. Jei atlikus HP akumulatoriaus patikrinimą nurodoma, kad akumuliatorių reikia pakeisti, kreipkitės į palaikymo tarnybą.

Priemonėje „HP Support Assistant“ pateikiami šie įrankiai ir informacija apie akumuliatorių:

- HP akumulatoriaus patikrinimas
- Informacija apie akumuliatorių rūšis, specifikacijas, naudojimo laiką ir talpą

Akumulatoriaus energijos taupymas

Jei norite taupyti akumulatoriaus energiją ir pailginti akumulatoriaus naudojimo laiką:

- Sumažinkite ekrano ryškumą.
- maitinimo parinktyse pasirinkite parametą **Energijos taupymas**.
- Kai nesinaudojate belaidžiu ryšiu, išjunkite belaidžius įrenginius.
- Atjunkite nenaudojamus išorinius įrenginius, kurie neprijungti prie išorinio maitinimo šaltinio, pavyzdžiui, išorinį standųjį diską, prijungtą prie USB prievado.
- Sustabdykite, išjunkite arba pašalinkite bet kokias išorines daugialypės terpės korteles, kuriomis nesinaudojate.
- Prieš baigdami darbą paleiskite miego režimą arba išjunkite kompiuterį.

Žemą akumulatoriaus įkrovos lygių identifikavimas

Kai vienintelis kompiuterio maitinimo šaltinis akumulatorius pasiekia žemą arba kritinį įkrovos lygį, nutinka štai kas:

- Akumulatoriaus lemputė (tik tam tikruose gaminiuose) rodo žemą arba kritinį akumulatoriaus įkrovos lygį.

– arba –

- Maitinimo piktograma  rodo pranešimą apie žemą arba kritinį akumuliatoriaus įkrovos lygį.

 **PASTABA:** papildomos informacijos apie maitinimo piktogramą rasite [Maitinimo piktogramos ir energijos vartojimo parinkčių naudojimas 44 puslapyje](#).

Akumuliatoriui išsikrovus iki kritinio lygio, kompiuteris atlieka toliau nurodytus veiksmus.

- Jei sulaukytosios veiksenos režimas išjungtas, o kompiuteris įjungtas arba veikia miego režimu, jis dar trumpai veikia miego režimu, o tada išjungiamas. Neįrašyta informacija prarandama.
- Jei užmigdymo režimas įgalintas, o kompiuteris įjungtas arba yra miego būsenos, jis inicijuoja užmigdymo režimą.

Ką daryti, kai akumuliatoriuje lieka mažai energijos

Žemo akumuliatoriaus įkrovos lygio problemos sprendimas, kai pasiekiamas išorinis maitinimo šaltinis

Prie kompiuterio ir išorinio maitinimo šaltinio prijunkite:

- Kintamosios srovės adapterį
- Pasirinktinis prijungimo įrenginys arba plėtimo gaminytis
- Papildomą maitinimo adapterį, įsigytą kaip priedą iš HP

Problemų dėl žemo akumuliatoriaus įkrovos lygio sprendimas, kai nepasiekiamas joks išorinis maitinimo šaltinis

Įrašykite savo darbą ir išjunkite kompiuterį.

Ką daryti, kai akumuliatoriuje lieka mažai energijos, jei nepavyksta nutraukti užmigdymo režimo

1. Prie kompiuterio ir išorinio maitinimo šaltinio prijunkite kintamosios srovės adapterį.
2. Nutraukite užmigdymo režimą paspausdami įjungimo / išjungimo mygtuką.

Naudotojo keičiamas akumuliatorius

 **PERSPĖJIMAS!** Kad išvengtumėte galimų saugumo problemų, naudokite tik kartu su kompiuteriu pateiktą naudotojo keičiamą akumuliatorių, HP pateiktą atsarginį akumuliatorių arba iš HP įsigytą suderinamą akumuliatorių.

 **ISPĖJIMAS:** Jei naudotojo keičiamas akumuliatorius yra vienintelis kompiuterio maitinimo šaltinis, jį išėmę galite prarasti informaciją. Kad neprarastumėte informacijos, prieš išimdami akumuliatorių, įrašykite savo darbą operacinėje sistemoje „Windows“.

Naudotojo keičiamo akumuliatoriaus išėmimas

Jei norite išimti naudotojo keičiamą akumuliatorių, vadovaukitės veiksmais ir toliau pateikiamomis iliustracijomis, kurios tiksliausiai atitinka jūsų kompiuterio modelį:

1. Apvertę kompiuterį padėkite jį ant lygaus paviršiaus, kad akumuliatorius būtų atsuktas į jus.

2. Išsukite pasirinktinį fiksuojamąjį varžtą (1), pastumkite techninės priežiūros dangtelio atidarymo fiksatorių (2) ir paskui pastūmę techninės priežiūros dangtelį, jį nuimkite (3).

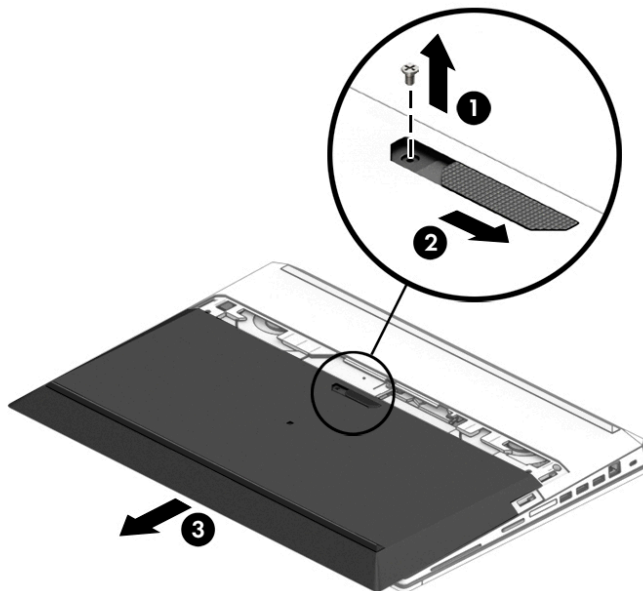

3. Pastumkite akumuliatoriaus atidarymo fiksatorių (1) ir patraukę akumuliatoriaus fiksatorių į viršų (2), jį išimkite.

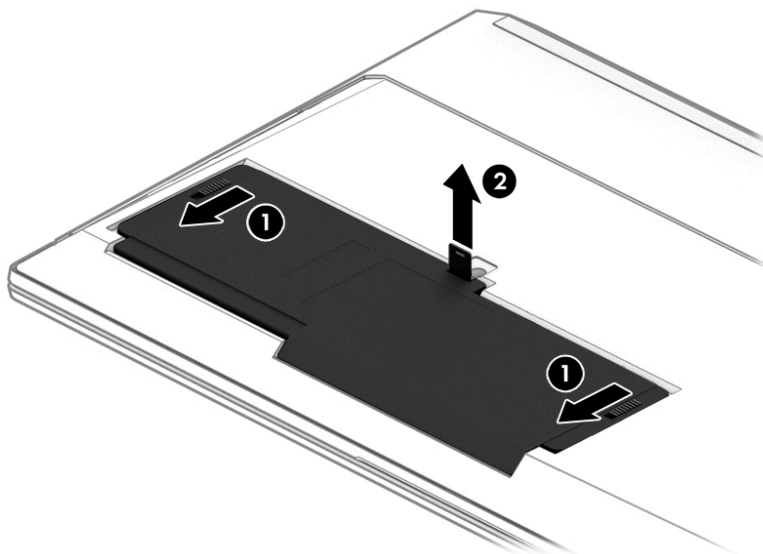

 **PASTABA:** akumuliatoriaus atidarymo fiksatoriai automatiškai grįžta į pradinę padėtį.

Naudotojo keičiamo akumuliatoriaus laikymas

 **ĮSPĖJIMAS:** Kad nepažeistumėte akumuliatoriaus, nelaikykite jo aukštoje temperatūroje ilgą laiką.

Išimtą akumuliatorių reikia patikrinti kas 6 mėnesius. Jei įkrovos lygis yra mažesnis nei 50 procentų, iš naujo įkraukite akumuliatorių, prieš grąžindami jį į saugyklą.

Naudotojo keičiamo akumuliatoriaus utilizavimas

⚠ PERSPĖJIMAS! Kad nekiltų gaisras arba nenusidegintumėte, neardykite, nedaužykite ir nebodykite; netrumpinkite išorinių kontaktų; nemeskite į ugnį arba vandenį.

Apie tai, kaip tinkamai pašalinti akumuliatorių, skaitykite vadove *Teisinė, saugos ir aplinkosaugos informacija*.

Norėdami pasiekti šį vadovą:

▲ Pasirinkite mygtuką **Pradžia**, pasirinkite **HP žinynas ir palaikymas**, tada pasirinkite **HP dokumentai**.

– arba –

▲ Pasirinkite mygtuką **Pradžia**, pasirinkite **HP**, tada pasirinkite **HP dokumentai**.

Maitinimas iš išorinio energijos šaltinio

Informacijos apie išorinio maitinimo šaltinio prijungimą ieškokite kompiuterio dėžėje įdėtame lankstinuke *Sąrankos instrukcijos*.

Kai kompiuteris prijungtas prie išorinio maitinimo šaltinio naudojant patvirtintą kintamosios srovės adapterį arba pasirinktinį prijungimo įrenginį, arba plėtimo gaminį, jis akumuliatoriaus energijos nenaudoja.

⚠ PERSPĖJIMAS! Kad išvengtumėte galimų saugos problemų, naudokite tik kartu su kompiuteriu pateiktą kintamosios srovės adapterį, HP atsarginį kintamosios srovės adapterį arba suderinamą kintamosios srovės adapterį, įsigytą iš HP.

⚠ PERSPĖJIMAS! Nekraukite kompiuterio akumuliatoriaus, kai skrendate lėktuvu.

Kompiuterį prie išorinio maitinimo šaltinio junkite esant bet kuriai iš toliau nurodytų sąlygų.

- Kai kraunate arba kalibruojate akumuliatorių
- Diegdami arba atnaujindami sistemos programinę įrangą
- Atnaujindami sistemos BIOS
- Kai rašote informaciją į diską (tik tam tikruose gaminiuose)
- Kai paleidžiate disko defragmentavimo programą kompiuteryje, kuriame yra vidinis standusis diskas
- Kai kuriate atsarginę kopiją ar atliekate atkūrimą

Kai kompiuteris prijungiamas prie išorinio maitinimo šaltinio, įvyksta toliau nurodyti įvykiai.

- Akumuliatorius pradeda krauti.
- Padidinamas ekrano ryškumas.
- Maitinimo piktogramos  išvaizda keičiasi.

Kai atjungiate išorinį maitinimo šaltinį:

- Kompiuteris persijungia naudoti akumuliatoriaus energiją.
- Tausojant akumuliatoriaus energiją, automatiškai sumažinamas ekrano šviesumas.
- Maitinimo piktogramos  išvaizda keičiasi.

7 Sauga

Kompiuterio apsauga

Standartinėmis saugos priemonėmis, kurias teikia operacinė sistema „Windows“ ir „Windows“ sistemai skirta kompiuterio sąrankos priemonė „Computer Setup“ (BIOS, veikianti su bet kokia operacine sistema), galima apsaugoti jūsų asmenines nuostatas ir duomenis nuo įvairių pavojų.

 **PASTABA:** saugos priemonės veikia kaip atgrasinimo priemonė. Šios priemonės neapsaugo nuo vagystės ar galimybės sugadinti gaminį.

 **PASTABA:** prieš atiduodami kompiuterį taisyti, sukurkite atsargines failų kopijas, ištrinkite konfidencialius failus ir pašalinkite visus nustatytus slaptažodžius.

 **PASTABA:** kai kurių funkcijų, išvardytų šiame skyriuje, jūsų kompiuteryje gali nebūti.

 **PASTABA:** jūsų kompiuteris palaiko „Computrace“ – interneto sauga pagrįstą paslaugą, leidžiančią sekti ir atgauti prarastą kompiuterį. Jei kompiuteris buvo pavogtas, „Computrace“ gali susekti kompiuterį, kai pašalinis asmuo naudoja internetu. Jei norite naudotis „Computrace“, turite įsigyti programinę įrangą ir užsisakyti šią paslaugą. Daugiau informacijos apie „CompuTrace“ užsakymą rasite adresu <http://www.hp.com>.

Pavojus kompiuteriui	Saugos funkcija
Neleistinas kompiuterio naudojimas	<ul style="list-style-type: none">„HP Client Security“ programinė įranga kartu su slaptažodžiu, intelektualiąja kortele, bekontakto kortele, užregistruotais pirštų atspaudais arba kitais tapatumo kredencialaisBIOS įjungimo slaptažodis
Neleistina prieiga prie kompiuterio sąrankos „Computer Setup“ (BIOS)	BIOS administratoriaus slaptažodis kompiuterio sąrankoje „Computer Setup“*
Neleistina prieiga prie standžiojo disko turinio	„Drivelock“ slaptažodis (tik tam tikruose gaminiuose) kompiuterio sąrankoje „Computer Setup“**
Neleistinas bandymas pradėti darbą kompiuteriu iš papildomo išorinio optinio diskų įrenginio (tik tam tikruose gaminiuose), papildomo išorinio standžiojo disko (tik tam tikruose gaminiuose) ar vidinio tinklo adapterio	Įkrovos parinkčių funkcija kompiuterio sąrankoje „Computer Setup“**
Neleistina prieiga prie „Windows“ vartotojo abonemento	„Windows“ vartotojo slaptažodis
Neleistina prieiga prie duomenų	„Windows BitLocker“
Neleistinas kompiuterio išėmimas	Apsauginio kabelio lizdas (naudojamas su pasirinkamu apsauginiu kabeliu tik tam tikruose gaminiuose)

*Kompiuterio sąranka „Computer Setup“ yra integruota, ROM pagrįsta pagalbinė priemonė, kuri gali būti naudojama netgi tada, kai operacinė sistema neveikia arba negali būti įkrauta. Galite naudoti žymeklio įrenginį (jutiklinę planšetę, rodomąją lazdelę arba USB pelę) arba klaviatūrą, jei norite naršyti arba pasirinkti kompiuterio sąrankoje „Computer Setup“.

PASTABA: planšetiniuose kompiuteriuose be klaviatūros galite naudotis jutikliniu ekranu.

Slaptažodžių naudojimas

Slaptažodis yra ženklų derinys, kurį pasirenkate savo kompiuterio informacijai apsaugoti. Galite nustatyti kelių tipų slaptažodžius, atsižvelgiant į tai, kaip norite kontroliuoti prieigą prie savo informacijos. Slaptažodžius galite nustatyti sistemoje „Windows“ arba sąrankos priemonėje „Computer Setup“, kuri iš anksto įdiegta jūsų kompiuteryje.

- BIOS administratoriaus, įjungimo ir „DriveLock“ slaptažodžius galima nustatyti kompiuterio sąrankos priemonėje „Computer Setup“ ir valdyti per sistemą BIOS.
- „Windows“ slaptažodžiai nustatomi tik „Windows“ operacinėje sistemoje.
- Jei užmiršote ir vartotojo slaptažodį, ir pagrindinį „DriveLock“ slaptažodį, nustatytą kompiuterio sąrankoje, standusis diskas, kuris yra apsaugotas šiais slaptažodžiais, yra visam laikui užrakintas ir juo neįmanoma naudotis.

Tą patį slaptažodį galite naudoti ir kompiuterio sąrankos „Computer Setup“ funkcijai, ir „Windows“ apsaugos priemonės funkcijai.

Kurdami ir įrašydami slaptažodžius vadovaukitės toliau pateikiamais patarimais.

- Kurdami slaptažodžius, vykdykite programos nurodymus.
- Nenaudokite to paties slaptažodžio kelioms programoms ar interneto svetainėms, nenaudokite „Windows“ slaptažodžio kitose programose arba interneto svetainėse.
- Visų svetainių ir programų vartotojų vardams ir slaptažodžiams saugoti naudokite „HP Client Security Password Manager“. Jei jų vėliau nebeprisiminsite, galėsite juos saugiai perskaityti.
- Nesaugokite slaptažodžių kompiuteryje esančiame faile.

Toliau pateiktose lentelėse nurodyti dažniausiai naudojami „Windows“ ir kompiuterio sąrankos slaptažodžių tipai ir aprašytos jų funkcijos.

Slaptažodžių nustatymas operacinėje sistemoje „Windows“

Slaptažodis	Funkcija
Administratoriaus slaptažodis*	Apsaugo prieigą prie „Windows“ administratoriaus lygmens abonemento. PASTABA: nustačius „Windows“ administratoriaus slaptažodį, nėra nustatomas BIOS administratoriaus slaptažodis.
Vartotojo slaptažodis*	Apsaugo prieigą prie „Windows“ vartotojo abonemento.

*Jei reikia daugiau informacijos apie „Windows“ administratoriaus slaptažodžio arba „Windows“ vartotojo slaptažodžio nustatymą, užduočių juostos ieškos lauke įveskite [support](#) ir pasirinkite programą **HP Support Assistant**.

Slaptažodžių nustatymas kompiuterio sąrankoje „Computer Setup“

Slaptažodis	Funkcija
BIOS administratoriaus slaptažodis*	Saugo prieigą prie kompiuterio sąrankos „Computer Setup“. PASTABA: jei funkcijos nustatytos, kad nebūtų leidžiama pašalinti BIOS administratoriaus slaptažodžio, jums gali būti neleista jo panaikinti, kol neišjungssite šių funkcijų.
Ijungimo slaptažodis	<ul style="list-style-type: none">• Būtina įvesti kaskart įjungiant ar iš naujo paleidžiant kompiuterį.• Pamiršę savo įjungimo slaptažodį, negalėsite kompiuterio įjungti ar paleisti iš naujo.
„DriveLock“ pagrindinis slaptažodis*	Saugo prieigą prie vidinio standžiojo disko, kurį saugo „DriveLock“, ir yra nustatomas „DriveLock“ slaptažodžių srityje įgalinant šią funkciją. Šis slaptažodis taip pat naudojamas „DriveLock“ apsaugai pašalinti.
„DriveLock“ vartotojo slaptažodis*	Saugo prieigą prie vidinio standžiojo disko, kurį saugo „DriveLock“, ir yra nustatomas „DriveLock“ slaptažodžių srityje įgalinant šią funkciją.

*Plačiau apie kiekvieną iš šių slaptažodžių skaitykite tolesnėse temose.

BIOS administratoriaus slaptažodžio valdymas

Jei norite nustatyti, keisti arba panaikinti šį slaptažodį, atlikite nurodytus veiksmus:

Naujo BIOS administratoriaus slaptažodžio nustatymas

1. Paleiskite kompiuterio sąranką „Computer Setup“.
 - Kompiuteriuose arba planšetiniuose kompiuteriuose su klaviatūromis:
 - ▲ Įjunkite arba iš naujo paleiskite kompiuterį ir pasirodžius HP logotipui paspauskite **F10**, kad įjungtumėte kompiuterio sąranką „Computer Setup“.
 - Planšetiniuose kompiuteriuose be klaviatūros:
 - ▲ Planšetinį kompiuterį išjunkite. Spauskite įjungimo / išjungimo mygtuką kartu su garsumo mažinimo mygtuku, kad būtų parodytas paleisties meniu, tada bakstelėkite **F10**, kad įjungtumėte kompiuterio sąranką „Computer Setup“.
 2. Pasirinkite **Security** (apsauga), **Create BIOS administrator password** (kurti BIOS administratoriaus slaptažodį) arba **Set Up BIOS administrator Password** (nustatyti BIOS administratoriaus slaptažodį) (tik tam tikruose gaminiuose) ir paspauskite **enter** (įvesti).
 3. Kai būsite paraginti, įveskite slaptažodį.
 4. Kai būsite paraginti, patvirtindami dar kartą įveskite naują slaptažodį.
 5. Norėdami įrašyti pakeitimus ir uždaryti kompiuterio sąranką „Computer Setup“, pasirinkite piktogramą **Save** (Įrašyti) ir vykdykite ekrane pateikiamus nurodymus.
– arba –
Pasirinkite **Main** (Pagrindinis), **Save Changes and Exit** (Įrašyti keitimus ir išeiti), tada paspauskite **enter**.
- Jūsų pakeitimai įsigalios tada, kai kompiuterį paleisite iš naujo.

BIOS administratoriaus slaptažodžio keitimas

1. Paleiskite kompiuterio sąranką „Computer Setup“.
 - Kompiuteriuose arba planšetiniuose kompiuteriuose su klaviatūromis:
 - ▲ Įjunkite arba iš naujo paleiskite kompiuterį ir pasirodžius HP logotipui paspauskite **f10**, kad įjungtumėte kompiuterio sąranką „Computer Setup“.
 - Planšetiniuose kompiuteriuose be klaviatūros:
 - ▲ Planšetinį kompiuterį išjunkite. Spauskite įjungimo / išjungimo mygtuką kartu su garsumo mažinimo mygtuku, kad būtų parodytas paleisties meniu, tada bakstelėkite **f10**, kad įjungtumėte kompiuterio sąranką „Computer Setup“.
2. Įveskite dabartinį BIOS administratoriaus slaptažodį.
3. Pasirinkite **Security** (apsauga), **Change BIOS administrator Password** (keisti BIOS administratoriaus slaptažodį) arba **Change Password** (keisti slaptažodį) (tik tam tikruose gaminiuose) ir paspauskite **enter** (įvesti).
4. Kai būsite paraginti, įveskite dabartinį slaptažodį.
5. Kai būsite paraginti, įveskite naują slaptažodį.
6. Kai būsite paraginti, patvirtindami dar kartą įveskite savo naują slaptažodį.
7. Norėdami įrašyti pakeitimus ir uždaryti kompiuterio sąranką „Computer Setup“, pasirinkite piktogramą **Save** (Įrašyti) ir vykdykite ekrane pateikiamus nurodymus.

– arba –

Pasirinkite **Main** (Pagrindinis), **Save Changes and Exit** (Įrašyti keitimus ir išeiti), tada paspauskite **enter**.

Jūsų pakeitimai įsigalios tada, kai kompiuterį paleisite iš naujo.

BIOS administratoriaus slaptažodžio trynimasis

1. Paleiskite kompiuterio sąranką „Computer Setup“.
 - Kompiuteriuose arba planšetiniuose kompiuteriuose su klaviatūromis:
 - ▲ Įjunkite arba iš naujo paleiskite kompiuterį ir pasirodžius HP logotipui paspauskite **f10**, kad įjungtumėte kompiuterio sąranką „Computer Setup“.
 - Planšetiniuose kompiuteriuose be klaviatūros:
 - ▲ Planšetinį kompiuterį išjunkite. Spauskite įjungimo / išjungimo mygtuką kartu su garsumo mažinimo mygtuku, kad būtų parodytas paleisties meniu, tada bakstelėkite **f10**, kad įjungtumėte kompiuterio sąranką „Computer Setup“.
2. Įveskite dabartinį BIOS administratoriaus slaptažodį.
3. Pasirinkite **Security** (apsauga), **Change BIOS administrator Password** (keisti BIOS administratoriaus slaptažodį) arba **Change Password** (keisti slaptažodį) (tik tam tikruose gaminiuose) ir paspauskite **enter** (įvesti).
4. Kai būsite paraginti, įveskite dabartinį slaptažodį.
5. Kai būsite paraginti įvesti naują slaptažodį, palikite tuščią lauką, tada paspauskite klavišą **enter**.

6. Kai būsite paraginti dar kartą įvesti naują slaptažodį, palikite tuščią lauką, tada paspauskite klavišą **enter**.
7. Norėdami įrašyti pakeitimus ir uždaryti kompiuterio sąranką „Computer Setup“, pasirinkite piktogramą **Save** (Įrašyti) ir vykdykite ekrane pateikiamus nurodymus.

– arba –

Pasirinkite **Main** (Pagrindinis), **Save Changes and Exit** (Įrašyti keitimus ir išeiti), tada paspauskite **enter**.

Jūsų pakeitimai įsigalios tada, kai kompiuterį paleisite iš naujo.

BIOS administratoriaus slaptažodžio įvestis

Pasirodžius raginimui **BIOS administrator password** (BIOS administratoriaus slaptažodis) įveskite savo slaptažodį (naudokitės tais pačiais klavišais, kuriais naudojotės nustatydami slaptažodį), tada paspauskite klavišą **enter** (įvesti). Po dviejų nesėkmingų bandymų įvesti BIOS administratoriaus slaptažodį, turėsite paleisti kompiuterį iš naujo ir bandyti vėl.

„DriveLock“ saugumo parinkčių naudojimas

„DriveLock“ apsauga užkerta kelią neleistinai prieigai prie standžiojo disko turinio. Funkcija „DriveLock“ gali būti taikoma tik vidiniams standiesiems kompiuterio diskams. Pritaikius diskui „DriveLock“ apsaugą, norint naudotis disku reikia įvesti atitinkamą slaptažodį. Diską reikia įdėti į kompiuterį arba papildomą prievado skirstytuvą, jei norite, kad jis būtų atrakintas.

„DriveLock“ apsaugos parinktys suteikia šias funkcijas:

- **Automatinis „DriveLock“** – žr. [Automatinio „DriveLock“ pasirinkimas \(tik tam tikruose gaminiuose\) 53 puslapyje](#).
- **Pagrindinio „DriveLock“ slaptažodžio nustatymas** – žr. [Rankinio „DriveLock“ pasirinkimas 55 puslapyje](#).
- **„DriveLock“ įjungimas** – žr. [„DriveLock“ įjungimas ir „DriveLock“ naudotojo slaptažodžio nustatymas 56 puslapyje](#).

Automatinio „DriveLock“ pasirinkimas (tik tam tikruose gaminiuose)

BIOS administratoriaus slaptažodį reikia nustatyti, kad galėtumėte įjungti automatinį „DriveLock“. Kai automatinis „DriveLock“ įjungtas, sukuriamas atsitiktinis „DriveLock“ naudotojo slaptažodis ir pagrindinis „DriveLock“ slaptažodis, gaunamas iš BIOS administratoriaus slaptažodžio. Kai kompiuteris įjungtas, atsitiktinis naudotojo slaptažodis automatiškai atrakina diską. Jei diskas perkeliamas į kitą kompiuterį, norėdami atrakinti diską turite įvesti pradinio kompiuterio BIOS administratoriaus slaptažodį, kai „DriveLock“ paragina įvesti slaptažodį.

Automatinio „DriveLock“ įjungimas

Norėdami įjungti automatinį „DriveLock“, atlikite toliau nurodytus veiksmus.

1. Paleiskite kompiuterio sąranką „Computer Setup“.
 - Kompiuteriuose arba planšetiniuose kompiuteriuose su klaviatūromis:
 1. Išjunkite kompiuterį.
 2. Paspauskite įjungimo / išjungimo mygtuką ir pasirodžius HP logotipui paspauskite **f10**, kad įjungtumėte sąrankos priemonę „Computer Setup“.
 - Planšetiniuose kompiuteriuose be klaviatūros:

1. Planšetinį kompiuterį išjunkite.
2. Spauskite įjungimo / išjungimo mygtuką kartu su garsumo mažinimo mygtuku, kad būtų parodytas paleisties meniu, tada bakstelėkite **F10**, kad įjungtumėte kompiuterio sąranką „Computer Setup“.
2. Pasirodžius BIOS administratoriaus slaptažodžio raginimui, BIOS įveskite administratoriaus slaptažodį ir spauskite klavišą **enter** (įvesti).
3. Pasirinkite **Security** (sauga), pasirinkite **Hard Drive Utilities** (standžiojo disko priemonės), pasirinkite **DriveLock/Automatic DriveLock**, tada paspauskite **enter** (įvesti).
4. Naudodamiesi klavišu **enter**, kairiuoju pelės mygtuku arba jutikliniu ekranu pasirinkite **Automatic DriveLock** žymimąjį langelį.
5. Norėdami įrašyti pakeitimus ir uždaryti kompiuterio sąranką „Computer Setup“, pasirinkite piktogramą **Save** (įrašyti) ir vykdykite ekrane pateikiamus nurodymus.

– arba –

Pasirinkite **Main** (pagrindinis), **Save Changes and Exit** (įrašyti keitimus ir išeiti), tada paspauskite **enter** (įvesti).

Automatinio „DriveLock“ išjungimas

Norėdami išjungti automatinį „DriveLock“, atlikite toliau nurodytus veiksmus.

1. Paleiskite kompiuterio sąranką „Computer Setup“.
 - Kompiuteriuose arba planšetiniuose kompiuteriuose su klaviatūromis:
 1. Išjunkite kompiuterį.
 2. Paspauskite įjungimo / išjungimo mygtuką ir pasirodžius HP logotipui paspauskite **F10**, kad įjungtumėte sąrankos priemonę „Computer Setup“.
 - Planšetiniuose kompiuteriuose be klaviatūros:
 1. Planšetinį kompiuterį išjunkite.
 2. Spauskite įjungimo / išjungimo mygtuką kartu su garsumo mažinimo mygtuku, kad būtų parodytas paleisties meniu, tada bakstelėkite **F10**, kad įjungtumėte kompiuterio sąranką „Computer Setup“.
2. Pasirodžius BIOS administratoriaus slaptažodžio raginimui, BIOS įveskite administratoriaus slaptažodį ir spauskite klavišą **enter** (įvesti).
3. Pasirinkite **Security** (sauga), pasirinkite **Hard Drive Utilities** (standžiojo disko priemonės), pasirinkite **DriveLock/Automatic DriveLock**, tada paspauskite **enter** (įvesti).
4. Pasirinkite vidinį standųjį diską ir paspauskite **enter** (įvesti).
5. Naudodamiesi klavišu **enter** (įvesti), kairiuoju pelės mygtuku arba jutikliniu ekranu išvalykite **Automatic DriveLock** žymimąjį langelį.
6. Norėdami įrašyti pakeitimus ir uždaryti kompiuterio sąranką „Computer Setup“, pasirinkite piktogramą **Save** (įrašyti) ir vykdykite ekrane pateikiamus nurodymus.

– arba –

Pasirinkite **Main** (pagrindinis), **Save Changes and Exit** (įrašyti keitimus ir išeiti), tada paspauskite **enter** (įvesti).

Automatinio „DriveLock“ slaptažodžio įvedimas

Kai automatinis „DriveLock“ įjungtas ir diskas lieka prijungtas prie pradinio kompiuterio, nebūsite raginami įvesti „DriveLock“ slaptažodį, norėdami atrakinti diską. Tačiau jei diskas perkeltas į kitą kompiuterį arba pradiniam kompiuteriui pakeista sisteminė plokštė, būsite paraginti pateikti „DriveLock“ slaptažodį.

Jei taip nutinka, pasirodžius raginimui **DriveLock Password** („DriveLock“ slaptažodis) veskite BIOS administratoriaus slaptažodį (naudokitės tais pačiais klavišais, kuriais naudojotės nustatydami slaptažodį), tada paspauskite klavišą **enter** (įvesti), norėdami atrakinti diską.

Po trijų nesėkmingų bandymų įvesti slaptažodį, turėsite išjungti kompiuterį ir bandyti vėl.

Rankinio „DriveLock“ pasirinkimas

⚠ ĮSPĖJIMAS: Kad funkcija „DriveLock“ apsaugotas standusis diskas netaptų visiškai nepanaudojamas, užsirašykite „DriveLock“ vartotojo slaptažodį ir pagrindinį „DriveLock“ slaptažodį ir pasidėkite saugiai toliau nuo kompiuterio. Jei užmiršite abu „DriveLock“ slaptažodžius, standusis diskas bus visam laikui užrakintas ir juo bus neįmanoma naudotis.

Norint vidiniam standžiajam diskui rankiniu būdu taikyti funkciją „DriveLock“, turi būti nustatytas pagrindinis slaptažodis ir kompiuterio sąrankoje „Computer Setup“ turi būti įjungtas „DriveLock“. Atkreipkite dėmesį į toliau pateiktus „DriveLock“ apsaugos naudojimo ypatumus.

- Pritaikius „DriveLock“ apsaugą standžiajam diskui, juo galėsite naudotis tik įvedę „DriveLock“ vartotojo slaptažodį arba pagrindinį slaptažodį.
- „DriveLock“ vartotojo slaptažodis turi priklausyti kasdieniam apsaugoto standžiojo disko vartotojui. „DriveLock“ pagrindinis slaptažodis gali priklausyti sistemos administratoriui arba kasdieniam vartotojui.
- „DriveLock“ vartotojo slaptažodis ir „DriveLock“ pagrindinis slaptažodis gali būti identiški.

Pagrindinio „DriveLock“ slaptažodžio nustatymas

Norėdami nustatyti „DriveLock“ pagrindinį slaptažodį, atlikite toliau nurodytus veiksmus.

1. Paleiskite kompiuterio sąranką „Computer Setup“.
 - Kompiuteriuose arba planšetiniuose kompiuteriuose su klaviatūromis:
 1. Išjunkite kompiuterį.
 2. Paspauskite įjungimo / išjungimo mygtuką ir pasirodžius HP logotipui paspauskite **f10**, kad įjungtumėte sąrankos priemonę „Computer Setup“.
 - Planšetiniuose kompiuteriuose be klaviatūros:
 1. Planšetinį kompiuterį išjunkite.
 2. Spauskite įjungimo / išjungimo mygtuką kartu su garsumo mažinimo mygtuku, kad būtų parodytas paleisties meniu, tada bakstelėkite **f10**, kad įjungtumėte kompiuterio sąranką „Computer Setup“.
2. Pasirinkite **Security** (sauga), pasirinkite parinktį **Hard Drive Utilities** (standžiojo disko priemonės), pasirinkite **DriveLock/Automatic DriveLock**, tada paspauskite klavišą **enter** (įvesti).
3. Pasirinkite norimą apsaugoti standųjį diską ir paspauskite **enter** (įvesti).
4. Pasirinkite **Set DriveLock Master Password** (nustatyti pagrindinį „DriveLock“ slaptažodį) ir paspauskite **enter** (įvesti).
5. Atidžiai perskaitykite įspėjimo tekstą.

6. Vykdydami ekrane pateikiamus nurodymus nustatykite „DriveLock“ pagrindinį slaptažodį.



PASTABA: galite įjungti „DriveLock“ ir nustatyti „DriveLock“ naudotojo slaptažodį prieš išeidami iš kompiuterio sąrankos „Computer Setup“. Daugiau informacijos rasite skyriuje [„DriveLock“ įjungimas ir „DriveLock“ naudotojo slaptažodžio nustatymas 56 puslapyje](#).

7. Jei norite išjungti sąrankos priemonę „Computer Setup“, pasirinkite **Main** (pagrindinis), **Save Changes and Exit** (įrašyti keitimus ir išeiti), tada pasirinkite **Yes** (taip).

„DriveLock“ įjungimas ir „DriveLock“ naudotojo slaptažodžio nustatymas

Norėdami įjungti „DriveLock“ ir nustatyti „DriveLock“ naudotojo slaptažodį, atlikite toliau nurodytus veiksmus.

1. Paleiskite kompiuterio sąranką „Computer Setup“.
 - Kompiuteriuose arba planšetiniuose kompiuteriuose su klaviatūromis:
 1. Išjunkite kompiuterį.
 2. Paspauskite įjungimo / išjungimo mygtuką ir pasirodžius HP logotipui paspauskite **f10**, kad įjungtumėte sąrankos priemonę „Computer Setup“.
 - Planšetiniuose kompiuteriuose be klaviatūros:
 1. Planšetinį kompiuterį išjunkite.
 2. Spauskite įjungimo / išjungimo mygtuką kartu su garsumo mažinimo mygtuku, kad būtų parodytas paleisties meniu, tada bakstelėkite **f10**, kad įjungtumėte kompiuterio sąranką „Computer Setup“.
2. Pasirinkite **Security** (sauga), pasirinkite **Hard Drive Utilities** (standžiojo disko priemonės), pasirinkite **DriveLock/Automatic DriveLock**, tada paspauskite **enter** (įvesti).
3. Pasirinkite norimą apsaugoti standųjį diską ir paspauskite **enter** (įvesti).
4. Pasirinkite **Enable DriveLock** (įjungti „DriveLock“) ir paspauskite **enter** (įvesti).
5. Atidžiai perskaitykite įspėjimo tekstą.
6. Vykdydami ekrane pateikiamus nurodymus nustatykite „DriveLock“ naudotojo slaptažodį ir įjunkite „DriveLock“.
7. Jei norite išjungti sąrankos priemonę „Computer Setup“, pasirinkite **Main** (pagrindinis), **Save Changes and Exit** (įrašyti keitimus ir išeiti), tada pasirinkite **Yes** (taip).

„DriveLock“ išjungimas

1. Paleiskite kompiuterio sąranką „Computer Setup“.
 - Kompiuteriuose arba planšetiniuose kompiuteriuose su klaviatūromis:
 1. Išjunkite kompiuterį.
 2. Paspauskite įjungimo / išjungimo mygtuką ir pasirodžius HP logotipui paspauskite **f10**, kad įjungtumėte sąrankos priemonę „Computer Setup“.
 - Planšetiniuose kompiuteriuose be klaviatūros:

1. Planšetinį kompiuterį išjunkite.
2. Spauskite įjungimo / išjungimo mygtuką kartu su garsumo mažinimo mygtuku, kad būtų parodytas paleisties meniu, tada bakstelėkite **F10**, kad įjungtumėte kompiuterio sąranką „Computer Setup“.
2. Pasirinkite **Security** (sauga), pasirinkite **Hard Drive Utilities** (standžiojo disko priemonės), pasirinkite **DriveLock/Automatic DriveLock**, tada paspauskite **enter** (įvesti).
3. Pasirinkite norimą tvarkyti standųjį diską ir paspauskite **enter** (įvesti).
4. Pasirinkite **Disable DriveLock** (išjungti „DriveLock“) ir paspauskite **enter** (įvesti).
5. Vykdydami ekrane pateikiamus nurodymus išjunkite „DriveLock“.
6. Jei norite išjungti sąrankos priemonę „Computer Setup“, pasirinkite **Main** (pagrindinis), **Save Changes and Exit** (įrašyti keitimus ir išeiti), tada pasirinkite **Yes** (taip).

„DriveLock“ slaptažodžio įvedimas

Įsitikinkite, kad standusis diskas įdėtas į kompiuterį (o ne į papildomą doko įrenginį ar „MultiBay“).

Pasirodžius raginimui **DriveLock Password** („DriveLock“ slaptažodis), įveskite „DriveLock“ vartotojo arba pagrindinį slaptažodį (naudokitės tais pačiais klavišais, kuriais naudojotės nustatydami slaptažodį), tada paspauskite klavišą **enter** (įvesti).

Po trijų nesėkmingų bandymų įvesti slaptažodį, turėsite išjungti kompiuterį ir bandyti vėl.

„DriveLock“ slaptažodžio keitimas

Norėdami kompiuterio sąrankoje keisti „DriveLock“ slaptažodį, atlikite toliau nurodytus veiksmus.

1. Išjunkite kompiuterį.
2. Paspauskite įjungimo / išjungimo mygtuką.
3. **„DriveLock“ slaptažodžio** raginime įveskite dabartinį „DriveLock“ vartotojo slaptažodį arba pagrindinį slaptažodį, kurį norite pakeisti, paspauskite **enter** (įvesti), tada paspauskite arba bakstelėkite **F10**, kad įjungtumėte kompiuterio sąranką „Computer Setup“.
4. Pasirinkite **Security** (sauga), pasirinkite **Hard Drive Utilities** (standžiojo disko priemonės), pasirinkite **DriveLock/Automatic DriveLock**, tada paspauskite **enter** (įvesti).
5. Pasirinkite norimą tvarkyti standųjį diską ir paspauskite **enter** (įvesti).
6. Pasirinkite „DriveLock“ slaptažodį, kurį norite pakeisti, tada vykdykite ekrane pateikiamus nurodymus ir įveskite slaptažodžius.



PASTABA: parinktis **Change DriveLock Master Password** (keisti pagrindinį „DriveLock“ slaptažodį) bus matoma, tik jei „DriveLock“ pagrindinis slaptažodis buvo nurodytas „DriveLock“ slaptažodžio raginime atliekant 3 veiksmą.

7. Jei norite išjungti kompiuterio sąranką „Computer Setup“, pasirinkite **Main** (pagrindinis), **Save Changes and Exit** (įrašyti pakeitimus ir išeiti), tada vykdykite ekrane pateikiamus nurodymus.

„Windows Hello“ naudojimas (tik tam tikruose gaminiuose)

Gaminiuose su pirštų atspaudų skaitytuvu ar infraraudonųjų spindulių kamera galite naudotis „Windows Hello“ ir prisijungti perbraukdami pirštu ar pažvelgdami į kamerą.

Jei norite nustatyti „Windows Hello“, atlikite tokius veiksmus:

1. Pasirinkite mygtuką **Start** (pradžią), **Settings** (parametrai), **Accounts** (paskyros), tada pasirinkite **Sign-in options** (prisijungimo parinktys).
2. Dalyje **Windows Hello** vykdykite ekrane pateikiamus nurodymus ir pridėkite slaptažodį bei skaitinį PIN, tada užregistruokite piršto atspaudą ar veido ID.



PASTABA: PIN ilgis neribojamas, tačiau jį turi sudaryti tik skaitmenys. Neleidžiami raidiniai arba ypatingi simboliai.

Antivirusinės programinės įrangos naudojimas

Kai kompiuteriu naudojate norėdami pasiekti elektroninį paštą, jungtis prie tinklo arba naršyti internete, galite jį užkrėsti kompiuteriniais virusais. Dėl kompiuterio virusų operacinė sistema, programos ir paslaugų programos gali sugesti arba pradėti prastai veikti.

Antivirusinė programinė įranga gali aptikti daugumą virusų, juos sunaikinti ir daugeliu atvejų atitaisyti bet kokią virusų padarytą žalą. Kad apsaugotumėte kompiuterį nuo naujai atsiradusių virusų, turite reguliariai atnaujinti antivirusinę programinę įrangą.

„Windows Defender“ yra iš anksto įdiegtas jūsų kompiuteryje. Pritygtinai rekomenduojame toliau naudoti antivirusinę programą, kad kompiuteris būtų visiškai apsaugotas.

Daugiau informacijos apie kompiuterio virusus rasite „HP Support Assistant“.

Užkardos programinės įrangos naudojimas

Užkardų tikslas – neleisti pasiekti sistemos ar tinklo be leidimo. Užkarda gali būti programinė įranga, kurią įdiegiate į kompiuterį ir (arba) tinklą, arba aparatinės ir programinės įrangos derinys.

Galima rinktis iš dviejų tipų užkardų:

- pagrindinio kompiuterio užkardos – programinė įranga, apsauganti tik tą kompiuterį, kuriame ji įdiegta;
- tinklo užkardos įdiegiamos tarp jūsų DSL ar kabelio modemo ir namų tinklo, jos apsaugo visus tinkle esančius kompiuterius.

Kai sistemoje įrengiama užkarda, visi duomenys, siunčiami į sistemą ir iš jos, yra stebimi ir lyginami su vartotojo nustatytų saugumo kriterijų rinkiniu. Bet kokie šių kriterijų neatitinkantys duomenys yra blokuojami.

Jūsų kompiuteryje ar tinklo įrangoje užkarda jau gali būti įdiegta. Jei ne, yra išleistų užkardos programinės įrangos sprendimų.



PASTABA: tam tikromis aplinkybėmis užkarda gali užblokuoti prieigą prie interneto žaidimų, trukdyti spausdinti ar bendrai naudoti failus tinkle arba blokuoti el. paštu siunčiamų priedų gavimą. Kad laikinai išspręstumėte problemą, išjunkite užkardą, o atlikę reikiamą užduotį vėl ją įjunkite. Jei norite pašalinti problemą visam laikui, iš naujo sukonfigūruokite užkardą.

Programinės įrangos naujinių diegimas

Kompiuteryje įdiegtą HP „Windows“ ir trečiųjų šalių programinę įrangą reikia reguliariai atnaujinti, kad būtų pašalintos saugumo problemos ir padidėtų programinės įrangos efektyvumas.



SVARBU: „Microsoft“ siunčia įspėjimus apie „Windows“ naujinimus, kuriuose gali būti saugos naujinių. Kad apsaugotumėte kompiuterį nuo saugos pažeidimų ir kompiuterinių virusų, tik gavę įspėjimą, iš karto įdiekite visus naujinimus iš „Microsoft“.

Šiuos naujinius galite įdiegti automatiškai.

Jei norite peržiūrėti arba keisti parametrus:

1. Pasirinkite mygtuką **Pradžia**, pasirinkite **Parametrai** ir tada pasirinkite **Naujiniai ir sauga**.
2. Pasirinkite **„Windows“ atnaujinimas** ir vykdykite ekrane pateikiamus nurodymus.
3. Norėdami suplanuoti naujinių diegimo laiką, pasirinkite **Išplėstinės parinktys** ir vykdykite ekrane pateikiamus nurodymus.

„HP Client Security“ naudojimas (tik tam tikruose gaminiuose)

„HP Client Security“ programinė įranga jūsų kompiuteryje yra įdiegta iš anksto. Šią programinę įrangą galima pasiekti per dešinėje užduočių juostos pusėje esančią priemonės „HP Client Security“ piktogramą arba „Windows“ valdymo skydą. Ji užtikrina saugos funkcijas, kurios padeda apsaugoti kompiuterį, tinklus ir svarbius duomenis nuo neleistinos prieigos. Daugiau informacijos rasite „HP Client Security“ programinės įrangos žinyne.

„HP Managed Services“ naudojimas (tik tam tikruose gaminiuose)

„HP Managed Services“ yra debesijos pagrindu veikiantis IT sprendimas, leidžiantis įmonėms veiksmingai tvarkyti ir apsaugoti savo išteklius. „HP Managed Services“ įrenginius apsaugo nuo kenkėjiškų programų ir kitų atakų bei stebi įrenginio būseną, kad būtų galima greičiau išspręsti galutinio vartotojo įrenginio ir saugos problemas. Galite greitai atsisiųsti ir įdiegti programinę įrangą – tai ekonomiškai efektyvu ir atitinka įprastus įmonės sprendimus. Norėdami gauti daugiau informacijos, eikite į <https://www.hptouchpointmanager.com/>.

Pasirinktinio apsauginio kabelio naudojimas (tik tam tikruose gaminiuose)

Apsauginis kabelis (įsigyjamas atskirai) yra sulaikomoji priemonė, tačiau jis negali užtikrinti, kad kompiuteris nebus sugadintas ar pavogtas. Norėdami prie kompiuterio prijungti apsauginį kabelį, vadovaukitės įrenginio gamintojo nurodymais.

Pirštų atspaudų skaitytuvo naudojimas (tik tam tikruose gaminiuose)

Integruotieji pirštų atspaudų skaitytuvai diegiami tik tam tikruose gaminiuose. Kad galėtumėte naudotis pirštų atspaudų skaitytuvu, „HP Client Security Credential Manager“ turite užregistruoti savo pirštų atspaudus. Informacijos ieškokite „HP Client Security“ programinės įrangos žinyne.

Kai užregistruosite pirštų atspaudus naudodami „Credential Manager“, „HP Client Security Password Manager“ galėsite naudoti vartotojo vardams ir slaptažodžiams saugoti bei palaikomose svetainėse ir programose įvesti.

Pirštų atspaudų skaitytuvo suradimas

Pirštų atspaudų skaitytuvas – mažas metalinis jutiklis, esantis vienoje iš šių kompiuterio vietų:

- Jutiklinės planšetės apačioje
- Klaviatūros dešinėje pusėje
- Ekranu viršuje, dešinėje pusėje
- Ekranu viršuje, kairėje pusėje
- Ekranu nugarėlėje

Atsižvelgiant į turimą gaminį, skaitytuvas gali būti nukreiptas horizontaliai arba vertikalčiai.

8 Priežiūra

Kad kompiuteris gerai veiktų, svarbu reguliariai jį prižiūrėti. Šiame skyriuje aprašoma, kaip naudoti tokius įrankius kaip disko defragmentavimo ir valymo programos. Jame taip pat pateikiamos instrukcijos, kaip atnaujinti programas ir tvarkykles, kaip išvalyti kompiuterį, ir patarimai, kaip keliauti su kompiuteriu (arba jį transportuoti).

Kaip pagerinti našumą

Reguliariai prižiūrėdami kompiuterį, pvz., naudodami disko defragmentavimo ir valymo programos, galite pagerinti kompiuterio veikimą.

Disko defragmentavimo programos naudojimas

HP rekomenduoja standųjį diską defragmentuoti naudojant disko defragmentavimo programą bent kartą per mėnesį.



PASTABA: disko defragmentavimo programos nebūtina paleisti puslaidininkiniuose diskuose.

Norėdami paleisti disko defragmentavimo programą, atlikite toliau nurodytus veiksmus.

1. Prijunkite kompiuterį prie kintamosios srovės šaltinio.
2. Užduočių juostos paieškos lauke įveskite `defragmentuoti`, tada pasirinkite **Defragmentuoti ir optimizuoti loginius diskus**.
3. Vykdykite ekrane pateikiamus nurodymus.

Papildomos informacijos rasite disko defragmentavimo programinės įrangos žinyne.

Disko valymo programos naudojimas

Naudodami disko valymo programą standžiajame diske galite ieškoti nereikalingų failų, kuriuos galite saugiai panaikinti, kad atlaisvintumėte vietos diske ir kompiuteris veiktų efektyviau.

Norėdami paleisti disko valymo programą, atlikite toliau nurodytus veiksmus.

1. Užduočių juostos ieškos lauke įveskite `diskas` ir tada pasirinkite **Disko valymas**.
2. Vykdykite ekrane pateikiamus nurodymus.

„HP 3D DriveGuard“ naudojimas (tik tam tikruose gaminiuose)

„HP 3D DriveGuard“ saugo standųjį diską jį sustabdydama ir sulaikydama duomenų užklausas įvykus vienam iš toliau nurodytų įvykių:

- Numetus kompiuterį.
- Perkeliant kompiuterį uždarytu ekranu, kai jis veikia naudodamas akumulatoriaus energiją.

Praėjus kiek laiko nuo vieno iš šių įvykių, „HP 3D DriveGuard“ vėl leidžia diskui veikti įprastai.

 **PASTABA:** priemone „HP 3D DriveGuard“ apsaugoti tik vidiniai standieji diskai. „HP 3D DriveGuard“ nesaugo standžiųjų diskų, kurie yra pasirinktiniuose prijungimo įrenginiuose arba yra prijungti prie USB prievado.

 **PASTABA:** pastoviosios būsenos diskuose (SSDs) nėra judančių dalių, todėl priemonės „HP 3D DriveGuard“ šiems diskams apsaugoti nereikia.

„HP 3D DriveGuard“ būsenos atpažinimas

Kompiuterio standžiojo disko įrenginio lemputės spalvos pokytis rodo, kad pagrindiniame standžiojo disko skyriuje ir (arba) antriniame standžiojo disko skyriuje (tik tam tikruose gaminiuose) esantis standusis diskas sustabdytas.

Programų ir tvarkyklių naujinimas

HP rekomenduoja nuolat atnaujinti programas ir tvarkykles. Naujiniai gali išspręsti problemas ir papildyti kompiuterį naujomis funkcijomis bei parinktimis. Pvz., senesni grafikos komponentai gali nepalaikyti naujausių žaidimų. Jei nediegsite naujausių tvarkyklių, negalėsite išnaudoti visų kompiuterio galimybių.

Apsilankykite svetainėje <http://www.hp.com/support> ir atsisiųskite naujausias HP programų ir tvarkyklių versijas. Be to, užsiregistruokite ir automatiškai gausite pranešimus apie naujinius iškart, kai jie išleidžiami.

Jei norite atnaujinti programas ir tvarkykles, vadovaukitės šiais nurodymais:

1. Užduočių juostos paieškos lauke įveskite `palaikymas` ir pasirinkite programą **HP Support Assistant**.
– arba –
Užduočių juostoje spustelėkite klaustuko piktogramą.
2. Pasirinkite **Mano kompiuteris**, pasirinkite skirtuką **Naujiniai**, tada pasirinkite **Tikrinti, ar nėra naujinių ir pranešimų**.
3. Vykdykite ekrane pateikiamus nurodymus.

Kaip valyti kompiuterį

Norėdami saugiai valyti kompiuterį, naudokite toliau nurodytus produktus:

- Dimetilbenzilamonio chloridą, kurio maksimali koncentracija 0,3 procento (pvz., įvairių prekių ženklų vienkartinės šluostės)
- Stiklo valiklį be alkoholio
- Vandens ir muilo tirpalą
- Sausas mikropluošto šluostes arba zomšą (nesielektrinančią šluostę be aliejaus)
- Nesielektrinančią šluostę

⚠️ ĮSPĖJIMAS: venkite stiprių valymo tirpiklių, kurie gali visam laikui sugadinti jūsų kompiuterį. Jei nesate įsitikinę, ar galite saugiai naudoti valymo produktus kompiuteriui valyti, patikrinkite, ar produkto sudėtyje nėra tokių sudedamųjų dalių kaip alkoholis, acetonas, amonio chloridas, metileno chloridas ir angliavandenilis.

Pluoštinės medžiagos, pvz., popieriniai rankšluosčiai, gali subraižyti kompiuterį. Bėgant laikui įbrėžimuose gali kauptis nešvarumai ir valymo priemonės.

Valymo procedūros

Laikykitės šiame skyriuje pateikiamų rekomendacijų ir saugiai nuvalykite kompiuterį.

⚠️ PERSPĖJIMAS! kad apsisaugotumėte nuo elektros smūgio arba nepažeistumėte komponentų, nevalykite kompiuterio, kai jis įjungtas.

1. Išjunkite kompiuterį.
2. Atjunkite išorinį maitinimo šaltinį.
3. Atjunkite visus maitinamus išorinius įrenginius.

⚠️ ĮSPĖJIMAS: kad nepažeistumėte išorinių komponentų, nepurškite valymo priemonių arba skysčių tiesiai ant kompiuterio paviršiaus. Ant paviršių patekę skysčiai gali visam laikui sugadinti vidinius komponentus.

Kaip valyti ekraną

Minkšta nesipūkuojančia šluoste, sudrėkinta stiklų valikliu be alkoholio, švelniai nuvalykite ekraną. Prieš uždarydami kompiuterį būtinai palaukite, kol jis nudžius.

Šonų ir dangtelio valymas

Norėdami nuvalyti ir dezinfekuoti šonus bei dangtelį, naudokite minkštą mikropluošto šluostę arba zomšą, sudrėkintą viena iš anksčiau nurodytų valymo priemonių, arba naudokite tinkamas vienkartinės šluostes.

📝 PASTABA: kompiuterio dangtelį valykite sukamaisiais judesiais, kad lengviau nusivalytų nešvarumai.

Jutiklės planšetės, klaviatūros ar pelės valymas (tik tam tikruose gaminiuose)

⚠️ PERSPĖJIMAS! Kad nepatirtumėte elektros smūgio arba nesugadintumėte vidinių komponentų, valydami klaviatūrą nenaudokite siurblio. Naudodami siurblių buitines šiukšles pernešite ant klaviatūros.

⚠️ ĮSPĖJIMAS: kad nesugadintumėte vidinių komponentų, neleiskite, kad skysčiai patektų tarp klavišų.

- Norėdami nuvalyti jutiklinę planšetę, klaviatūrą arba pelę, naudokite minkštą mikropluošto šluostę arba zomšą, sudrėkintą viena iš anksčiau nurodytų valymo priemonių, arba naudokite tinkamas vienkartinės antibakterines šluostes.
- Kad klavišai nestrigtų, norėdami iš klaviatūros išvalyti dulkes, pūkelius ir daleles, naudokite suslėgto oro skardinę su šiaudeliu.

Keliavimas su kompiuteriu ir jo gabenimas

Jei turite pasiimti kompiuterį į kelionę arba jį transportuoti, vadovaukitės toliau pateikiamais patarimais, kurie padės apsaugoti įrangą.

- Jei kompiuterį norite paruošti kelionei arba vežti, atlikite toliau nurodytus veiksmus.

- Sukurkite atsarginę informacijos kopiją išoriniame diskų įrenginyje.
- Išimkite visus diskus ir išorines daugialypės terpės korteles, pavyzdžiui, skaitmenines korteles.
- Išjunkite ir atjunkite visus išorinius įrenginius.
- Išjunkite kompiuterį.
- Pasiimkite atsarginę informacijos kopiją. Atsarginės kopijos nelaikykite kartu su kompiuteriu.
- Skrisdami lėktuvu neškite kompiuterį rankiniame bagaže; Neregistruokite jo su likusiu bagažu.

⚠️ ĮSPĖJIMAS: stenkitės, kad diskas nepatektų į magnetinį lauką. Apsaugos prietaisai, kuriuose naudojami magnetiniai laukai, yra keleivių patikros vartai ir rankiniai skaitytuvai. Oro uosto konvejerio juostose ir panašiuose saugos įrenginiuose, kuriais tikrinamas rankinis bagažas, vietoj magnetinių laukų naudojami rentgeno spinduliai, todėl jie negadina diskų įrenginių.

- Jei kompiuterį ketinate naudoti skrydžio metu, palaukite, kol bus pranešta, kad galite tai daryti. Ar skrydžio metu galima naudoti kompiuterį, nustato oro linijų bendrovė.
- Prieš gabendami kompiuterį ar diskų įrenginį, supakuokite jį į tinkamą apsauginę medžiagą ir ant pakuotės užklijuokite etiketę „FRAGILE“ (DŪŽTA).
- Kai kuriose vietose gali būti ribojamas naudojimas belaidžio ryšio įrenginiais. Tokie apribojimai gali būti taikomi lėktuvuose, ligoninėse, šalia sprogmenų ir pavojingose vietose. Jei tiksliai nežinote, kokie reikalavimai taikomi jūsų kompiuteryje esančiam belaidžio ryšio įrenginiui, prieš įjungdami kompiuterį kreipkitės dėl leidimo jį naudoti.
- Vykstant į kitą šalį / regioną patariama:
 - sužinokite, kokios su kompiuteriu susijusios muitinės nuostatos galioja šalyse ir regionuose, kuriuose teks lankytis kelionės metu;
 - pasitikslinkite, kokie elektros laidai ir adapteriai reikalingi tose vietose, kur ketinate naudoti kompiuterį. Gali skirtis įtampa, dažnis ir kištuko konfigūracija.

⚠️ PERSPĖJIMAS! Norėdami sumažinti elektros smūgio, gaisro ar įrangos gedimo pavojų, jungdami prie kompiuterio elektros maitinimą nenaudokite įtampos keitiklio, skirto buities prietaisams.

9 Atsarginių kopijų kūrimas ir atkūrimas

Šiame skyriuje pateikiama informacija apie toliau nurodytus procesus, kurie taikomi daugeliui gaminių:

- **Jūsų asmeninės informacijos atsarginių kopijų kūrimas** – „Windows“ įrankiais galite kurti asmeninės informacijos atsargines kopijas (žr. [„Windows“ įrankių naudojimas 65 puslapyje](#)).
- **Atkūrimo taško kūrimas** – „Windows“ įrankiais galite sukurti atkūrimo tašką (žr. [„Windows“ įrankių naudojimas 65 puslapyje](#)).
- **Atkūrimo laikmenos kūrimas** (tik tam tikriems gaminiams) – norėdami sukurti atkūrimo laikmeną, galite naudoti „HP Recovery Manager“ arba „HP Cloud Recovery Download Tool“ (tik tam tikriems gaminiams) (žr. [HP atkūrimo laikmenos kūrimas \(tik tam tikriems gaminiams\) 65 puslapyje](#)).
- **Atkūrimas** – „Windows“ siūlo kelias galimybes atlikti atkūrimą iš atsarginės kopijos, atnaujinti kompiuterį ir atkurti pradinę kompiuterio būseną (žr. [„Windows“ įrankių naudojimas 65 puslapyje](#)).
- **Atkūrimo skaidinio pašalinimas** – jei norite pašalinti atkūrimo skaidinį ir taip atlaisvinti vietos standžiajame diske (tik tam tikruose gaminiuose), pasirinkite „HP Recovery Manager“ parinktį **„Remove Recovery Partition“**. Daugiau informacijos žr. [HP atkūrimo skaidinio šalinimas \(tik tam tikruose gaminiuose\) 69 puslapyje](#).

„Windows“ įrankių naudojimas

 **SVARBU:** tik „Windows“ leidžia kurti atsargines asmeninės informacijos kopijas. Kad neprarastumėte informacijos, nuolat kurkite atsargines kopijas.

Naudodami „Windows“ įrankius, galite sukurti atsargines asmeninės informacijos kopijas ir sistemos atkūrimo taškus bei atkūrimo laikmeną. Tai leis atkurti informaciją iš atsarginės kopijos, atnaujinti kompiuterį ir atkurti kompiuterio pradinę būseną.

 **PASTABA:** jei kompiuterio saugyklos talpa yra 32 GB arba mažesnė, „Microsoft“ sistemos atkūrimas išjungiamas pagal numatytuosius parametrus.

Daugiau informacijos ir nurodymų, ką daryti toliau, rasite įsijungę programėlę „Pagalba darbui“.

▲ Pasirinkite mygtuką **Pradėti**, tada pasirinkite programėlę **Pagalba darbui**.

 **PASTABA:** kad pasiektumėte programėlę „Pagalba darbui“, turite būti prisijungę prie interneto.

HP atkūrimo laikmenos kūrimas (tik tam tikriems gaminiams)

Sėkmingai nustatę kompiuterį ir norėdami sukurti HP atkūrimo skaidinio kopiją kompiuteryje, naudokite „HP Recovery Manager“. Šis atsarginis kopijavimas vadinamas HP atkūrimo laikmena. Tais atvejais, kai yra sugadintas arba pakeistas standusis diskas, HP atkūrimo laikmeną galima naudoti, iš naujo įdiegiant pirminę operacinę sistemą.

Norėdami patikrinti, ar yra atkūrimo skaidinys kartu su „Windows“ skaidiniu, dešiniuuoju pelės klavišu spustelėkite mygtuką **Pradėti**, pasirinkite **Failų naršyklė**, o po to pasirinkite **Šis kompiuteris**.

 **PASTABA:** jei jūsų kompiuteryje nėra atkūrimo skaidinio kartu su „Windows“ skaidiniu, norėdami gauti atkūrimo diskus, kreipkitės į techninės pagalbos tarnybą. Apsilankykite svetainėje adresu <http://www.hp.com/support>, pasirinkite šalį ar regioną ir vykdykite ekrane pateikiamus nurodymus.

Norėdami sukurti HP atkūrimo laikmeną įkraunamoje USB „flash“ atmintinėje, tam tikruose gaminiuose galite naudoti „HP Cloud Recovery Download Tool“. Daugiau informacijos žr. „[HP Cloud Recovery Download Tool](#)“ naudojimas, norint sukurti atkūrimo laikmeną 67 puslapyje.

„HP Recovery Manager“ naudojimas norint sukurti atkūrimo laikmeną

 **PASTABA:** jei negalite patys sukurti atkūrimo laikmenos, norėdami gauti atkūrimo diskus, kreipkitės į techninės pagalbos tarnybą. Apsilankykite svetainėje adresu <http://www.hp.com/support>, pasirinkite šalį ar regioną ir vykdykite ekrane pateikiamus nurodymus.

Prieš pradėdami

Prieš pradėdami atkreipkite dėmesį į šiuos dalykus:

- Galima sukurti tik vieną atkūrimo laikmeną. Su šiomis atkūrimo priemonėmis elkitės atsargiai ir laikykite jas saugioje vietoje.
- „HP Recovery Manager“ patikrina kompiuterį ir nustato reikiamą laikmenos saugojimo talpą.
- Norėdami sukurti atkūrimo laikmeną, naudokite vieną iš šių parinkčių:

 **PASTABA:** jei kompiuteryje nėra įdiegto atkūrimo skaidinio, „HP Recovery Manager“ rodo funkciją „Windows“ kuria atkūrimo diską. Norėdami sukurti tuščiam USB „flash“ atmintinėje arba standžiajame diske atkūrimo vaizdą, atlikite kompiuterio ekrane pateikiamus nurodymus.

- Jeigu jūsų kompiuteryje yra optinis diskų įrenginys su DVD įrašymo galimybe, įsitikinkite, kad naudojate tik aukštos kokybės tuščius DVD-R, DVD+R, DVD-R DL arba DVD+R DL diskus. Nenaudokite daugkartinio rašymo diskų, pavyzdžiui, CD±RW, DVD±RW, dvisluoksnių DVD±RW arba BD-RE (perrašomi „Blu-ray“) diskų, kurie yra nesuderinami su programine įranga „HP Recovery Manager“.
- Jeigu jūsų kompiuteryje nėra integruotojo optinio diskų įrenginio su DVD įrašymo galimybe, norėdami sukurti atkūrimo diskus, kaip apibūdinta aukščiau, galite naudoti išorinį optinį diskų įrenginį (įsigyjamas atskirai). Jei naudojate išorinį optinį diskų įrenginį, turite jį tiesiogiai prijungti prie kompiuterio USB prievado. Jo negalima prijungti prie išorinio įrenginio USB prievado, pavyzdžiui, USB šakotuvo.
- Norėdami sukurti atkūrimo atmintinę, naudokite tuščią kokybišką USB atmintinę.
- Prieš pradėdami kurti atkūrimo laikmeną įsitikinkite, kad kompiuteris prijungtas prie kintamosios srovės šaltinio.
- Kūrimo procesas gali trukti valandą ar ilgiau. Nepertraukite šio proceso.
- Jei reikia, galite išeiti iš programos, nesukūrę visų atkūrimo priemonių. „HP Recovery Manager“ baigs dabartinį DVD arba atmintinę. Kai kitą kartą įjungsite „HP Recovery Manager“, bus rodomas raginimas tęsti.

Atkūrimo laikmenos sukūrimas

Jei norite sukurti HP atkūrimo laikmeną naudodami „HP Recovery Manager“:

 **SVARBU:** prieš pradėdami šiuos veiksmus, planšetiniame kompiuteryje su nuimama klaviatūra prijunkite kompiuterį prie klaviatūros pagrindo.

1. Užduočių juostos ieškos lauke įveskite `recovery` (atkūrimas) ir pasirinkite „**HP Recovery Manager**“.
2. Pasirinkite **Sukurti atkūrimo laikmeną** ir vykdykite ekrane pateikiamus nurodymus.

Jeigu reikia atkurti sistemą, žr. [Atkūrimas naudojant „HP Recovery Manager“ 67 puslapyje](#).

„HP Cloud Recovery Download Tool“ naudojimas, norint sukurti atkūrimo laikmeną

Jei norite sukurti HP atkūrimo laikmeną naudodami „HP Cloud Recovery Download Tool“:

1. Eikite į <http://www.hp.com/support>.
2. Pasirinkite „**Software and Drivers**“ (Programinė įranga ir tvarkyklės), tada vykdykite ekrane pateikiamus nurodymus.

Atkūrimas

Atkūrimą galima atlikti naudojant vieną ar kelias iš šių parinkčių: „Windows“ įrankius, „HP Recovery Manager“ arba HP atkūrimo skaidinį.

 **SVARBU:** ne visuose gaminiuose galima naudotis visais būdais.

Atkūrimas, nustatymas iš naujo ir atnaujinimas naudojant „Windows“ įrankius

„Windows“ suteikia kelias galimybes atlikti atkūrimą, nustatymą iš naujo ir atnaujinti kompiuterį. Daugiau informacijos žr. [„Windows“ įrankių naudojimas 65 puslapyje](#).

Atkūrimas naudojant „HP Recovery Manager“ ir HP atkūrimo skaidinį

Norėdami atkurti kompiuterio pradinę gamyklinę būseną, galite naudoti „HP Recovery Manager“ ir HP atkūrimo skaidinį (tik tam tikriems gaminiams):

- **Problemų, susijusių su iš anksto įdiegta programa arba tvarkykle, sprendimas** – norėdami pašalinti problemą dėl iš anksto įdiegtos programos ar tvarkyklės:
 1. Užduočių juostos ieškos lauke įveskite `Recovery` (atkūrimas) ir pasirinkite „**HP Recovery Manager**“.
 2. Pasirinkite **Iš naujo pasirinkti tvarkykles ir (arba) programas** ir vykdykite ekrane pateikiamus nurodymus.
- **Atkūrimo sistemos naudojimas** – Norėdami atkurti „Windows“ skaidinio pradinį gamyklinį turinį, HP atkūrimo skaidinyje pasirinkite parinktį **Sistemos atkūrimas** (tik tam tikriems gaminiams) arba naudokite HP atkūrimo laikmeną. Daugiau informacijos žr. [Atkūrimas naudojant „HP Recovery Manager“ 67 puslapyje](#). Jei dar nesukūrėte atkūrimo laikmenos, žr. [HP atkūrimo laikmenos kūrimas \(tik tam tikriems gaminiams\) 65 puslapyje](#).
- **Gamyklinių parametrų atkūrimo naudojimas** (tik tam tikriems gaminiams) – atkuria kompiuterio pradinę gamyklinę būseną, panaikinant visą informaciją iš standžiojo disko ir iš naujo sukuriant skaidinius, o po to iš naujo įdiegiant operacinę sistemą bei programinę įrangą, kuri buvo įdiegta gamykloje (tik tam tikriems gaminiams). Norėdami naudoti parinktį **Gamyklinės būsenos atkūrimas**, turite naudoti HP atkūrimo laikmeną. Jei dar nesukūrėte atkūrimo laikmenos, žr. [HP atkūrimo laikmenos kūrimas \(tik tam tikriems gaminiams\) 65 puslapyje](#).

 **PASTABA:** jei pakeitėte standųjį diską kompiuteryje, norėdami įdiegti operacinę sistemą ir programinę įrangą, kuri buvo įdiegta gamykloje, galite naudoti parinktį „Gamyklinės būsenos atkūrimas“.

Atkūrimas naudojant „HP Recovery Manager“

Galite naudoti programinę įrangą „HP Recovery Manager“, kuri suteikia galimybę atkurti pradinę kompiuterio gamyklinę būseną naudojant sukurtą arba iš HP įsigytą HP atkūrimo laikmeną arba naudojant HP atkūrimo skaidinį (tik tam tikriems gaminiams).

Jei dar nesukūrėte HP atkūrimo laikmenos, žr. [HP atkūrimo laikmenos kūrimas \(tik tam tikriems gaminiams\) 65 puslapyje](#).

 **SVARBU:** HP atkūrimo laikmena automatiškai nepateikia jūsų asmeninių duomenų atsarginių kopijų. Prieš pradėdami atkūrimą, sukurkite visų asmeninių duomenų, kuriuos norite išsaugoti, atsarginę kopiją. Žr. [„Windows“ įrankių naudojimas 65 puslapyje](#).

SVARBU: „HP Recovery Manager“ atkūrimo funkcija turi būti naudojama kaip paskutinė kompiuterio problemų sprendimo priemonė.

 **PASTABA:** pradėjus atkūrimo procesą, rodomos tik tos parinktys, kuriomis galite naudotis savo kompiuteryje.

Prieš pradėdami atkreipkite dėmesį į šiuos dalykus:

- „HP Recovery Manager“ atkuria tik tą programinę įrangą, kuri buvo įdiegta gamykloje. Programinę įrangą, kuri nebuvo pateikta su kompiuteriu, reikės atsisiųsti iš gamintojo svetainės arba įdiegti iš naujo iš gamintojo pateiktos laikmenos.
- Sugedus kompiuterio standžiajam diskui, turite naudoti HP atkūrimo laikmeną. Ši laikmena sukuriamą naudojant „HP Recovery Manager“. Žr. [HP atkūrimo laikmenos kūrimas \(tik tam tikriems gaminiams\) 65 puslapyje](#).
- Jeigu kompiuteris neleidžia sukurti HP atkūrimo laikmenos arba jeigu HP atkūrimo laikmena neveikia, norėdami gauti atkūrimo laikmeną, susisiekite su techninės pagalbos tarnyba. Apsilankykite svetainėje adresu <http://www.hp.com/support>, pasirinkite šalį ar regioną ir vykdykite ekrane pateikiamus nurodymus.

Atkūrimas naudojant HP atkūrimo skaidinį (tik tam tikriems gaminiams)

Kai naudojamas HP atkūrimo skaidinys, galite atlikti sistemos atkūrimą, nenaudodami atkūrimo diskų arba atkūrimo USB „flash“ atmintinės. Šį atkūrimo būdą galite naudoti tik tuo atveju, kai dar veikia standusis diskas.

HP atkūrimo skaidinys (tik tam tikriems gaminiams) suteikia galimybę atlikti tik sistemos atkūrimą.

Norėdami paleisti „HP Recovery Manager“ iš HP atkūrimo skaidinio, atlikite toliau nurodytus veiksmus:

 **SVARBU:** prieš pradėdami šiuos veiksmus, planšetinio kompiuterio su nuimama klaviatūra atveju prijunkite planšetinį kompiuterį prie klaviatūros bazės (tik tam tikriems gaminiams).

1. Užduočių juostos ieškos lauke įveskite `recovery` (atkūrimas), pasirinkite **„HP Recovery Manager“** ir pasirinkite **„Windows Recovery Environment“**.

– arba –

Kompiuterių arba planšetinių kompiuterių su prijungtomis klaviatūromis atveju:

- ▲ Kraudami kompiuterį paspauskite **f11** arba paspauskite ir palaikykite **f11**, spausdami įjungimo / išjungimo mygtuką.

Planšetinių kompiuterių be klaviatūros atveju:

- ▲ Įjunkite arba iš naujo paleiskite planšetinį kompiuterį, greitai nuspauskite garsumo didinimo mygtuką ir pasirinkite **f11**.

2. Įkrovos parinkčių meniu pasirinkite **Trikčių šalinimas**.
3. Pasirinkite **„Recovery Manager“** (Atkūrimo tvarkytuvė) ir vykdykite ekrane pateikiamus nurodymus.

 **PASTABA:** jei atkūrimo tvarkytuvėje „HP Recovery Manager“ nepavyksta iš naujo automatiškai paleisti kompiuterio, pakeiskite kompiuterio paleidimo tvarką ir vykdykite ekrane pateikiamus nurodymus. Žr. [Kompiuterio įkrovimo tvarkos keitimas 69 puslapyje](#).

Atkūrimas naudojant HP atkūrimo laikmeną

Jei jūsų kompiuteryje nėra HP atkūrimo skaidinio arba jeigu netinkamai veikia standusis diskas, norėdami atkurti pradinę operacinę sistemą ir gamykloje įdiegtas programas, galite naudoti HP atkūrimo laikmeną.

▲ Įdėkite HP atkūrimo laikmeną ir paleiskite kompiuterį iš naujo.

 **PASTABA:** jei atkūrimo tvarkytuvėje „HP Recovery Manager“ nepavyksta iš naujo automatiškai paleisti kompiuterio, pakeiskite kompiuterio paleidimo tvarką ir vykdykite ekrane pateikiamus nurodymus. Žr. [Kompiuterio įkrovimo tvarkos keitimas 69 puslapyje](#).

Kompiuterio įkrovimo tvarkos keitimas

Jei, iš naujo paleidus kompiuterį, „HP Recovery Manager“ automatiškai neatsidaro, pakeiskite įkrovimo tvarką. Tai yra įrenginių, esančių BIOS, kur kompiuteris ieško paleidimo informacijos, tvarka. Galite pakeisti parinktį į optinį diskų įrenginį arba į USB „flash“ atmintinę, priklausomai nuo to, kur yra jūsų HP atkūrimo laikmena.

Norėdami pakeisti įkrovimo tvarką:

 **SVARBU:** prieš pradėdami šiuos veiksmus, planšetiniame kompiuteryje su nuimama klaviatūra prijunkite kompiuterį prie klaviatūros pagrindo.

1. Įdėkite HP atkūrimo laikmeną.

2. Pereikite prie sistemos meniu **Paleidimas**.

Kompiuterių arba planšetinių kompiuterių su prijungtomis klaviatūromis atveju:

▲ Įjunkite arba paleiskite kompiuterį ar planšetinį kompiuterį iš naujo, greitai paspauskite **esc**, o tada paspauskite **f9**, kad būtų parodytos įkrovos parinktys.

Planšetinių kompiuterių be klaviatūros atveju:

▲ Įjunkite arba iš naujo paleiskite planšetinį kompiuterį, greitai nuspauskite garsumo didinimo mygtuką ir pasirinkite **f9**.

– arba –

Įjunkite arba iš naujo paleiskite planšetinį kompiuterį, o tada greitai nuspauskite garsumo mažinimo mygtuką ir pasirinkite **f9**.

3. Pasirinkite optinį diskų įrenginį arba USB atmintinę, iš kurių norite įkrauti, o tada vykdykite kompiuterio ekrane pateikiamus nurodymus.

HP atkūrimo skaidinio šalinimas (tik tam tikruose gaminiuose)

„HP Recovery Manager“ programinė įranga leidžia pašalinti HP atkūrimo skaidinį (tik tam tikriems gaminiams) ir taip atlaisvinti vietą standžiajame diske.

 **SVARBU:** pašalinę HP atkūrimo skaidinį nebegalėsite atlikti sistemos atkūrimo arba sukurti HP atkūrimo laikmenos. Taigi, prieš pašalindami atkūrimo skaidinį, sukurkite HP atkūrimo laikmeną. Žr. [HP atkūrimo laikmenos kūrimas \(tik tam tikriems gaminiams\) 65 puslapyje](#).

Norėdami pašalinti „HP Recovery“ skaidinį, atlikite toliau nurodytus veiksmus:

1. Užduočių juostos ieškos lauke įveskite `Recovery` (atkūrimas) ir pasirinkite „**HP Recovery Manager**“.
2. Pasirinkite **Pašalinti atkūrimo skaidinį**, tada vykdykite ekrane pateikiamus nurodymus.

10 Kompiuterio sąranka „Computer Setup“ (BIOS), TPM ir „HP Sure Start“

Kompiuterio sąrankos „Computer Setup“ naudojimas

Kompiuterio sąranka „Computer Setup“ arba „Basic Input/Output System“ (Pagrindinė įvesties / išvesties sistema) (BIOS) valdo įvesties ir išvesties įrenginių, pvz., diskų įrenginių, ekrano, klaviatūros, pelės ir spausdintuvo, ryšius sistemoje. Kompiuterio sąranka „Computer Setup“ apima įdiegtų įrenginių tipų parametrus, kompiuterio paleisties veiksmų seką, sistemos ir išplėstinės atminties apimtį.



PASTABA: atlikdami pakeitimus kompiuterio sąrankoje „Computer Setup“ būkite itin atidūs. Atsiradus klaidoms, kompiuteris gali veikti netinkamai.

Kompiuterio sąrankos „Computer Setup“ paleidimas

- ▲ Įjunkite arba iš naujo paleiskite kompiuterį ir pasirodžius HP logotipui paspauskite **F10**, kad įjungtumėte kompiuterio sąranką „Computer Setup“.

USB klaviatūros arba USB pelės naudojimas kompiuterio sąrankai „Computer Setup“ (BIOS) paleisti.

Galite paleisti kompiuterio sąranką, naudodami klaviatūrą ar pelę, prijungtą prie USB prievado, tačiau visų pirma turite išjungti „FastBoot“.

1. Įjunkite arba iš naujo paleiskite kompiuterį ir pasirodžius HP logotipui paspauskite **F9**, kad įjungtumėte įkrovimo įrenginių parinkčių meniu.
2. Atžymėkite **Fast Boot** žymės langelį.
3. Norėdami įrašyti pakeitimus ir išeiti, apatiniame dešiniajame ekrano kampe pasirinkite piktogramą **Save** (Įrašyti), tada vykdykite ekrane pateikiamus nurodymus.

– arba –

Pasirinkite **Main** (pagrindinis), **Save Changes and Exit** (įrašyti keitimus ir išeiti), tada paspauskite **enter** (įvesti).

Jūsų pakeitimai įsigalios tada, kai kompiuterį paleisite iš naujo.

Naršymas ir elementų pasirinkimas kompiuterio sąrankoje „Computer Setup“

- Norėdami pasirinkti meniu ar meniu elementą, naudokite **tab** klavišą ir klaviatūros rodyklių klavišus, tada spauskite **Enter** arba, kad pasirinktumėte elementą, naudokite žymeklio įrenginį.
- Norėdami slinkti aukštyn arba žemyn, viršutiniame dešiniajame ekrano kampe pasirinkite rodyklę aukštyn arba žemyn, taip pat galite naudoti rodyklės aukštyn arba rodyklės žemyn klavišą.
- Norėdami uždaryti atvirus dialogo langus ir grįžti į pagrindinį kompiuterio sąrankos „Computer Setup“ ekraną, spauskite klavišą **esc** ir vykdykite nurodymus ekrane.

Norėdami išeiti iš kompiuterio sąrankos „Computer Setup“ meniu, pasirinkite vieną iš toliau nurodytų būdų:

- Išėjimas iš kompiuterio sąrankos „Computer Setup“ meniu neišsaugojus pakeitimų:

Apatiniame dešiniajame ekrano kampe pasirinkite piktogramą **Exit** (Išeiti) ir vykdykite ekrane pateikiamus nurodymus.

– arba –

Pasirinkite **Main** (Pagrindinis), **Ignore Changes and Exit** (Nepaisyti keitimų ir išeiti), tada paspauskite **enter**.

- Pakeitimų išsaugojimas ir išėjimas iš kompiuterio sąrankos „Computer Setup“ meniu:

Dešiniajame apatiniame ekrano kampe pasirinkite piktogramą **Save** (Įrašyti) ir vykdykite ekrane pateikiamus nurodymus.

– arba –

Pasirinkite **Main** (Pagrindinis), **Save Changes and Exit** (Įrašyti keitimus ir išeiti), tada paspauskite **enter**.

Jūsų pakeitimai įsigalios tada, kai kompiuterį paleisite iš naujo.

Gamyklinių parametrų atkūrimas kompiuterio sąrankoje „Computer Setup“



PASTABA: atkuriant numatytąsias nuostatas standžiojo disko režimas nebus pakeistas.

Norėdami visiems kompiuterio sąrankos „Computer Setup“ parametrų grąžinti numatytąsias gamyklines vertes, atlikite toliau nurodytus veiksmus.

1. Paleiskite kompiuterio sąranką „Computer Setup“. Žr. skyrių [Kompiuterio sąrankos „Computer Setup“ paleidimas 71 puslapyje](#).
2. Pasirinkite **Main** (Pagrindinis), tada pasirinkite **Apply Factory Defaults and Exit** (Pritaikyti gamyklines numatytąsias reikšmes ir išeiti).



PASTABA: tam tikruose gaminiuose pasirinkus šias parinktis gali būti parodyta **Restore Defaults** (Atkurti numatytuosius parametrus), o ne **Apply Factory Defaults and Exit** (Pritaikyti gamyklines numatytąsias reikšmes ir išeiti).

3. Vykdykite ekrane pateikiamus nurodymus.
4. Norėdami įrašyti pakeitimus ir išeiti, apatiniame dešiniajame ekrano kampe pasirinkite piktogramą **Save** (Įrašyti), tada vykdykite ekrane pateikiamus nurodymus.

– arba –

Pasirinkite **Main** (Pagrindinis), **Save Changes and Exit** (Įrašyti keitimus ir išeiti), tada paspauskite **enter**.

Jūsų pakeitimai įsigalios tada, kai kompiuterį paleisite iš naujo.



PASTABA: atkūrus numatytuosius gamyklinius parametrus, slaptažodžio ir saugos parametrai liks nepakitę.

BIOS naujinimas

HP svetainėje gali būti atnaujintų BIOS versijų.

Daugelis HP svetainėje pateikiamų BIOS naujinimų yra suglaudintuose failuose, vadinamuose *SoftPaq*.

Kai kuriuose atsisiuntimo paketuose gali būti failas, pavadintas Readme.txt, kuriame pateikiama informacija apie failo diegimą ir trikčių šalinimą.

BIOS versijos nustatymas

Jei norite sužinoti, ar reikia atnaujinti turimą sąrankos priemonės „Computer Setup“ (BIOS) versiją, pirmiausia sužinokite, kuri BIOS versija įdiegta jūsų kompiuteryje.

BIOS versijos informaciją (dar vadinamą *ROM data* ir *Sistemas BIOS*) galite peržiūrėti paspaudę klavišus **fn+esc** (jei jau įjungėte „Windows“) arba naudodamiesi kompiuterio sąranka „Computer Setup“.

1. Paleiskite kompiuterio sąranką „Computer Setup“. Žr. skyrių [Kompiuterio sąrankos „Computer Setup“ paleidimas 71 puslapyje](#).
2. Pasirinkite **Main** (Pagrindinis) ir tada pasirinkite **System information** (Sistemos informacija).
3. Norėdami išeiti iš kompiuterio sąrankos „Computer Setup“ neišsaugodami pakeitimų, apatiniame kairiajame ekrano kampe pasirinkite piktogramą **Exit** (Išeiti), tada vykdykite ekrane pateikiamus nurodymus.
– arba –
Pasirinkite **Main** (Pagrindinis), **Ignore Changes and Exit** (Nepaisyti keitimų ir išeiti), tada paspauskite **enter**.

Norėdami patikrinti, ar yra naujesnių BIOS versijų, žr. [BIOS naujinio atsisuntimas 73 puslapyje](#).

BIOS naujinio atsisuntimas

 **ĮSPĖJIMAS:** kad nesugadintumėte kompiuterio ir sėkmingai įdiegtumėte, BIOS naujinį atsisųskite ir įdiekite tik tada, kai kompiuteris prijungtas prie patikimo išorinio maitinimo šaltinio naudojant kintamosios srovės adapterį. Nesisųskite ir nediekite BIOS naujinio, kol kompiuteris veikia naudodamas akumuliatoriaus energiją, yra prijungtas prie pasirinktinės jungčių stotelės arba maitinimo šaltinio. Atsisųsdami ir diegdami laikykitės toliau pateikiamų nurodymų.

Neatjunkite kompiuterio maitinimo ištraukdami elektros laidą iš kintamosios srovės lizdo.

Neišjunkite kompiuterio ir neinicijuokite miego režimo.

Neįdėkite, neišimkite, neprijunkite arba neatjunkite jokių įrenginių, kabelių arba laidų.

1. Užduočių juostos ieškos lauke įveskite `support` ir pasirinkite programą „HP Support Assistant“.
– arba –
Užduočių juostoje pasirinkite klaustuko piktogramą.
2. Pasirinkite **Naujiniai**, tada pasirinkite **Ieškoti naujinių ir pranešimų**.
3. Vykdykite ekrane pateikiamus nurodymus.
4. Atsisuntimo srityje atlikite toliau nurodytus veiksmus.
 - a. Raskite BIOS naujinį, kurio versija naujesnė nei šiuo metu kompiuteryje įdiegtos BIOS versija. Užsirašykite datą, pavadinimą ar kitą atpažinimo informaciją. Šios informacijos jums gali prireikti, kad vėliau rastumėte jau atsųstą į standųjį diską naujinį.
 - b. Norėdami atsųsti pasirinktą naujinį į standųjį diską, laikykitės ekrane pateikiamų nurodymų.
Užsirašykite maršrutą iki vietos standžiajame diske, kur bus atsųstas BIOS naujinimas. Jums šio maršruto prireiks, kai būsite pasiruošę įdiegti naujinį.

 **PASTABA:** jei kompiuteris prijungtas prie tinklo, prieš diegdami bet kokius programinės įrangos (ypač sistemos BIOS) naujinius, pasitarkite su tinklo administratoriumi.

BIOS diegimo procedūros skiriasi. Atsisiuntę naujinį, vykdykite visus ekrane pateikiamus nurodymus. Jei nepateikiama jokių nurodymų, atlikite toliau nurodytus veiksmus:

1. Užduočių juostos ieškos lauke įveskite `failas` ir pasirinkite **Failų naršyklė**.
2. Pasirinkite standžiojo disko pavadinimą. Paprastai standusis diskas būna pavadintas „Vietinis diskas (C:)“.
3. Pagal anksčiau užrašytą standžiojo disko maršrutą raskite aplanką su atnaujinimu ir jį atidarykite.
4. Dukart spustelėkite failą su plėtiniumi `.exe` (pvz., `failopavadinimas.exe`).
Pradedama diegti BIOS.
5. Baikite diegti vykdydami ekrane pateikiamus nurodymus.

 **PASTABA:** kai ekrane pranešama apie sėkmingą įdiegimą, galite panaikinti atsisiųstą failą iš standžiojo disko.

Įkrovimo tvarkos keitimas naudojant f9 raginimą

Norėdami dinamiškai pasirinkti įkrovimo įrenginį vykdomai paleisties sekai, atlikite toliau nurodytus veiksmus:

1. Pereikite prie įkrovimo įrenginių parinkčių meniu:
 - Įjunkite arba iš naujo paleiskite kompiuterį ir pasirodžius HP logotipui paspauskite **f9**, kad įjungtumėte įkrovimo įrenginių parinkčių meniu.
2. Pasirinkite įkrovimo įrenginį, paspauskite **enter** ir vykdykite ekrane pateikiamus nurodymus.

TPM BIOS parametrai (tik tam tikruose gaminiuose)

 **SVARBU:** prieš įjungdami patikimos platformos modulio (TPM) funkciją šioje sistemoje, turite įsitikinti, kad numatomas TPM naudojimo būdas atitinka galiojančius vietinius įstatymus, taisykles ir politiką, be to, būtina gauti patvirtinimą ar licenciją (jei reikalaujama). Jei kiltų kokių nors atitikimo problemų dėl TPM veikimo ar naudojimo būdo, kuris pažeidžia anksčiau nurodytus reikalavimus, visą atsakomybę išskirtinai prisiimate jūs. HP neprisiima jokios susijusios atsakomybės.

TPM jūsų kompiuteriui suteikia papildomo saugumo. TPM parametrus galite keisti naudodami sąrankos priemonę „Computer Setup“ (BIOS).

 **PASTABA:** jei TPM parametras pakeisite į „Hidden“ (Paslėpta), TPM bus nematomas operacinėje sistemoje.

Jei kompiuterio sąrankoje „Computer Setup“ norite pasiekti TPM parametrus:

1. Paleiskite kompiuterio sąranką „Computer Setup“. Žr. skyrių [Kompiuterio sąrankos „Computer Setup“ paleidimas 71 puslapyje](#).
2. Pasirinkite **Security** (Apsauga), **TPM Embedded Security** (TPM integruotoji apsauga), tada vykdykite ekrane pateikiamus nurodymus.

„HP Sure Start“ naudojimas (tik tam tikruose gaminiuose)

Kai kuriuose kompiuterių modeliuose naudojama technologija „HP Sure Start“, kuri stebi jūsų kompiuterio BIOS ir tikrina, ar prieš ją nesiimama atakų ir ar ji nesugadinata. Jei BIOS sugadinama arba yra atakuojama, „HP Sure Start“ automatiškai, be naudotojo įsikišimo, atkuria saugią ankstesnę BIOS būseną.

„HP Sure Start“ priemonė yra sukonfigūruota ir jau įjungta, todėl dauguma naudotojų gali naudoti numatytąją „HP Sure Start“ konfigūraciją. Patyrę naudotojai numatytąją konfigūraciją gali keisti.

Norėdami rasti naujausią „HP Sure Start“ dokumentaciją, eikite į <http://www.hp.com/support>. Pasirinkite **Suraskite savo gaminį**, tada vykdykite ekrane pateikiamus nurodymus.

11 „HP PC Hardware Diagnostics“ naudojimas

„HP PC Hardware Diagnostics Windows“ naudojimas

„HP PC Hardware Diagnostics Windows“ – tai operacinė sistema „Windows“ pagrįsta programa, leidžianti vykdyti diagnostikos tikrinimus ir nustatyti, ar kompiuterio aparatinė įranga veikia tinkamai. Nustatant aparatinės įrangos gedimus, šis įrankis veikia operacinėje sistemoje „Windows“.

Jei „HP PC Hardware Diagnostics Windows“ programa nėra įdiegta jūsų kompiuteryje, pirmiausia turite atsisiųsti ir įdiegti ją. Jei norite atsisiųsti „HP PC Hardware Diagnostics Windows“, žr. [„HP PC Hardware Diagnostics Windows“ atsisiuntimas 76 puslapyje](#).

Įdiegę „HP PC Hardware Diagnostics Windows“, norėdami pasiekti priemonę iš „HP Help and Support“ (HP žinynas ir palaikymas) arba „HP Support Assistant“ (HP pagalbos padėjėjas), atlikite toliau nurodytus veiksmus.

1. Norėdami pasiekti „HP PC Hardware Diagnostics Windows“ iš „HP Help and Support“ (HP žinynas ir palaikymas):
 - a. Pasirinkite mygtuką **Pradėti**, o tada – mygtuką **HP žinynas ir palaikymas**.
 - b. Dešiniuoju pelės mygtuku spustelėkite **„HP PC Hardware Diagnostics Windows“**, pasirinkite **Daugiau**, o tada pasirinkite **Paleisti administratoriaus teisėmis**.

– arba –

Norėdami pasiekti „HP PC Hardware Diagnostics Windows“ iš „HP Support Assistant“:

- a. Užduočių juostos ieškos lauke įveskite `support` (pagalba) ir pasirinkite programą **„HP Support Assistant“**.

– arba –

Užduočių juostoje pasirinkite klaustuko piktogramą.
 - b. Pasirinkite **„Troubleshooting and fixes“** (Trikčių šalinimas ir pataisos).
 - c. Pasirinkite **„Diagnostics“** (Diagnostikos priemonės), o tada pasirinkite **„HP PC Hardware Diagnostics Windows“**.
2. Atidarę įrankį, pasirinkite norimą paleisti diagnostinio testo tipą ir vykdykite ekrane pateikiamus nurodymus.



PASTABA: jei reikia sustabdyti diagnostinį testą bet kuriuo metu, pasirinkite **„Cancel“** (Atšaukti).

3. Kai „HP PC Hardware Diagnostics Windows“ aptinka gedimą, dėl kurio reikia keisti aparatinę įrangą, sukuriamas 24 skaitmenų gedimo ID kodas. Norėdami gauti pagalbos dėl problemos sprendimo, kreipkitės į techninės pagalbos tarnybą ir pateikite gedimo ID kodą.

„HP PC Hardware Diagnostics Windows“ atsisiuntimas

- „HP PC Hardware Diagnostics Windows“ atsisiuntimo nurodymai pateikiami tik anglų kalba.
- Norėdami atsisiųsti šį įrankį, turite naudoti „Windows“ kompiuterį, nes pateikiami tik „.exe“ failai.

Parsisiųskite naujausią „HP PC Hardware Diagnostics Windows“ versiją

Norėdami atsisiųsti „HP PC Hardware Diagnostics Windows“ atlikite tokius veiksmus:

1. Eikite į <http://www.hp.com/go/techcenter/pcdiags>. Rodomas HP kompiuterio aparatinės įrangos diagnostikos priemonių pradžios puslapis.
2. Skyrelyje „**HP PC Hardware Diagnostics**“ (HP kompiuterio aparatinės įrangos diagnostikos priemonės) pasirinkite nuorodą „**Download**“ (Atsisiųsti), o tada pasirinkite įdiegimo vietą:

Norėdami paleisti įrankį savo kompiuteryje, atsisiųskite jį į kompiuterio darbalaukį.

– arba –

Norėdami paleisti įrankį iš USB „flash“ atmintinės, atsisiųskite jį į USB „flash“ atmintinę.

3. Pasirinkite „**Run**“ (Paleisti).

„HP PC Hardware Diagnostics Windows“ atsisiuntimas pagal gaminio pavadinimą arba numerį (tik tam tikruose gaminiuose)



PASTABA: kai kuriems gaminiams gali tekti atsisiųsti programinę įrangą į USB „flash“ atmintinę naudojant gaminio pavadinimą arba numerį.

Jei norite atsisiųsti „HP PC Hardware Diagnostics Windows“ pagal produkto pavadinimą arba numerį (tik tam tikruose gaminiuose), atlikite toliau nurodytus veiksmus:

1. Eikite į <http://www.hp.com/support>.
2. Pasirinkite **Get software and drivers** (gauti programinę įrangą ir tvarkykles) ir įveskite gaminio pavadinimą arba numerį.
3. Skyrelyje „**HP PC Hardware Diagnostics**“ (HP kompiuterio aparatinės įrangos diagnostikos priemonės) pasirinkite nuorodą „**Download**“ (Atsisiųsti), o tada pasirinkite įdiegimo vietą:

Norėdami paleisti įrankį savo kompiuteryje, atsisiųskite jį į kompiuterio darbalaukį.

– arba –

Norėdami paleisti įrankį iš USB „flash“ atmintinės, atsisiųskite jį į USB „flash“ atmintinę.

4. Pasirinkite „**Run**“ (Paleisti).

„HP PC Hardware Diagnostics Windows“ įdiegimas

Jei norite įdiegti „HP PC Hardware Diagnostics Windows“, atlikite tokius veiksmus:

- ▲ Pereikite prie jūsų kompiuteryje arba „flash“ atmintinėje esančio aplanko, kuriame yra atsiųstas „.exe“ failas, du kartus spustelėkite ant „.exe“ failo ir vykdykite kompiuterio ekrane pateikiamus nurodymus.

„HP PC Hardware Diagnostics UEFI“ naudojimas

„HP PC Hardware Diagnostics UEFI“ (angl. Unified Extensible Firmware Interface) – tai vieningoji išplečiamoji programinės aparatinės įrangos sąsaja, kuri leidžia vykdyti diagnostikos tikrinimus ir nustatyti, ar kompiuterio aparatinė įranga veikia tinkamai. Šis įrankis veikia ne operacinėje sistemoje, kad aparatinės įrangos gedimus būtų galima atskirti nuo operacinės sistemos ar kitų programinės įrangos komponentų problemų.

Jei „Windows“ neįkrauna jūsų kompiuterio, galite naudoti „HP PC Hardware Diagnostics UEFI“ kad aptiktumėte aparatūrinės įrangos problemas.

Kai „HP PC Hardware Diagnostics UEFI“ aptinka gedimą, dėl kurio reikia keisti aparatinę įrangą, sukuriamas 24 skaitmenų gedimo ID kodas. Norėdami pagalbos dėl problemos sprendimo, kreipkitės į techninės pagalbos tarnybą ir pateikite gedimo ID kodas.

 **PASTABA:** norėdami paleisti diagnostikos priemonės transformuojamame kompiuteryje, šis kompiuteris turi būti nešiojamojo kompiuterio režime ir turite naudoti prijungtą klaviatūrą.

 **PASTABA:** jei reikia sustabdyti diagnostikos tikrinimą, paspauskite **esc**.

„HP PC Hardware Diagnostics UEFI“ paleidimas

Jei norite paleisti „HP PC Hardware Diagnostics UEFI“, atlikite tokius veiksmus:

1. Įjunkite kompiuterį arba paleiskite jį iš naujo, tada greitai paspauskite **esc**.
2. Paspauskite **f2**.

BIOS ieško trijų vietų diagnostikos įrankiams tokia tvarka:

- a. Prijungta USB atmintinė

 **PASTABA:** jei norite atsisiųsti „HP PC Hardware Diagnostics UEFI“ įrankį į USB atmintinę, žr. [Naujausias „HP PC Hardware Diagnostics UEFI“ versijos atsisiuntimas 78 puslapyje](#).

- b. Standusis diskas

- c. BIOS

3. Atidarę diagnostikos priemonę, pasirinkite diagnostikos testo, kurį norite paleisti, tipą ir vykdykite ekrane pateikiamus nurodymus.

„HP PC Hardware Diagnostics UEFI“ atsisiuntimas į USB atmintinę

„HP PC Hardware Diagnostics UEFI“ atsisiuntimas į USB atmintinės įrenginį gali būti naudingas toliau nurodytais atvejais:

- „HP PC Hardware Diagnostics UEFI“ dar nėra įtraukti į iš anksto įdiegtą vaizdą.
- „HP PC Hardware Diagnostics UEFI“ dar nėra įtraukti į HP įrankio skaidinį.
- Pažeistas standusis diskas.

 **PASTABA:** „HP PC Hardware Diagnostics UEFI“ atsisiuntimo instrukcijos pateikiamos tik anglų kalba. Norėdami atsisiųsti ir sukurti HP UEFI palaikančią aplinką, turite naudoti „Windows“ kompiuterį, nes pateikiami tik „.exe“ failai.

Naujausias „HP PC Hardware Diagnostics UEFI“ versijos atsisiuntimas

Norėdami atsisiųsti naujausią „HP PC Hardware Diagnostics UEFI“ versiją į USB atmintinę:

1. Eikite į <http://www.hp.com/go/techcenter/pcdiags>. Rodomas HP kompiuterio aparatinės įrangos diagnostikos priemonių pradžios puslapis.
2. Skyrelyje „**HP PC Hardware Diagnostics UEFI**“ pasirinkite nuorodą „**Download UEFI Diagnostics**“ (Atsisiųsti UEFI diagnostines priemones), o tada pasirinkite „**Run**“ (Vykdyti).

„HP PC Hardware Diagnostics UEFI“ atsisiuntimas pagal gaminio pavadinimą arba numerį (tik tam tikruose gaminiuose)

 **PASTABA:** kai kuriems gaminiams gali tekti atsisiųsti programinę įrangą į USB „flash“ atmintinę naudojant gaminio pavadinimą arba numerį.

Norėdami atsisiųsti „HP PC Hardware Diagnostics UEFI“ pagal gaminio pavadinimą arba numerį (tik tam tikruose gaminiuose) į USB "flash" atmintinę:

1. Eikite į <http://www.hp.com/support>.
2. Įveskite gaminio pavadinimą arba numerį, pasirinkite savo kompiuterį ir tada pasirinkite naudojamą operacinę sistemą.
3. Norėdami pasirinkti ir atsisiųsti reikiamą UEFI versiją, skyrelyje „**Diagnostics**“ (Diagnostikos priemonės) vykdykite ekrane pateikiamus nurodymus.

„Remote HP PC Hardware Diagnostics UEFI“ nustatymų naudojimas (tik tam tikruose gaminiuose)

„Remote HP PC Hardware Diagnostics UEFI“ yra programinės aparatinės įrangos (BIOS) funkcija, kuri į jūsų kompiuterį atsiunčia „HP PC Hardware Diagnostics UEFI“. Ji gali atlikti diagnostiką jūsų kompiuteryje, o rezultatus išsiųsti į iš anksto į sukonfigūruotą serverį. Jei reikia daugiau informacijos apie „Remote HP PC Hardware Diagnostics UEFI“, eikite į <http://www.hp.com/go/techcenter/pcdiags>, tada pasirinkite „**Find out more**“ (Sužinoti daugiau).

„Remote HP PC Hardware Diagnostics UEFI“ atsisiuntimas

 **PASTABA:** „Remote HP PC Hardware Diagnostics UEFI“ taip pat galima kaip „Softpaq“, kurią galite atsisiųsti į serverį.

Naujausios „Remote HP PC Hardware Diagnostics UEFI“ versijos atsisiuntimas

Norėdami atsisiųsti naujausią „Remote HP PC Hardware Diagnostics UEFI“ versiją, atlikite toliau nurodytus veiksmus:

1. Eikite į <http://www.hp.com/go/techcenter/pcdiags>. Rodomas HP kompiuterio aparatinės įrangos diagnostikos priemonių pradžios puslapis.
2. Skyrelyje „**HP PC Hardware Diagnostics UEFI**“ pasirinkite nuorodą „**Download Remote Diagnostics**“ (Atsisiųsti nuotolines diagnostikos priemones), tada pasirinkite „**Run**“ (Vykdyti).

„Remote HP PC Hardware Diagnostics UEFI“ pagal gaminio pavadinimą arba numerį atsisiuntimas

 **PASTABA:** kai kuriems gaminiams gali tekti atsisiųsti programinę įrangą pagal gaminio pavadinimą arba numerį.

Norėdami atsisiųsti „Remote HP PC Hardware Diagnostics UEFI“ pagal gaminio pavadinimą arba numerį, atlikite toliau nurodytus veiksmus.

1. Eikite į <http://www.hp.com/support>.
2. Pasirinkite „**Get software and drivers**“ (Gauti programinę įrangą ir tvarkykles), įveskite gaminio pavadinimą arba numerį, pasirinkite savo kompiuterį ir tada pasirinkite operacinę sistemą.
3. Norėdami pasirinkti ir atsisiųsti gaminio „**Remote UEFI**“ (Nuotolinė UEFI) versiją, vykdykite skyrelio „**Diagnostics**“ (Diagnostikos priemonės) ekrane pateikiamus nurodymus.

„Remote HP PC Hardware Diagnostics UEFI“ nustatymų tinkinimas

Kompiuterio sąrankoje „Computer Setup“ (BIOS) naudodami „Remote HP PC Hardware Diagnostics UEFI“ parametrus galite atlikti tokius tinkinimo veiksmus:

- Nustatyti naudotojo neprižiūrimos diagnostikos paleidimo grafiką. Taip pat galite iš karto paleisti diagnostikos priemones interaktyviu režimu pasirinkdami „**Execute Remote HP PC Hardware Diagnostics**“ (Vykdyti nuotolinę HP kompiuterio aparatinės įrangos diagnostiką).
- Nustatyti vietą, į kurią bus atsiunčiamos diagnostikos priemonės. Naudodamiesi šia funkcija galite pasiekti įrankius HP svetainėje arba iš anksto sukonfigūruotame serveryje. Nuotolinės diagnostikos priemonei paleisti nereikia įprastinės kompiuterio vietinės atminties (pvz., diskų įrenginio ar USB atmintinės).
- Nustatyti vietą, kurioje bus įrašomi patikros rezultatai. Taip pat galite nustatyti siunčiant naudojamus naudotojo vardo ir slaptažodžio parametrus.
- Peržiūrėti būsenos informaciją apie anksčiau vykdytą diagnostikos priemonės patikrą.

Jei norite tinkinti „Remote HP PC Hardware Diagnostics UEFI“ nustatymus, atlikite tokius veiksmus:

1. Įjunkite arba iš naujo paleiskite kompiuterį ir pasirodžius HP logotipui paspauskite **F10**, kad įjungtumėte kompiuterio sąranką „Computer Setup“.
2. Pasirinkite **Advanced** (išsamiau) ir pasirinkite **Settings** (nustatymai).
3. Pritaikykite parinktis savo reikmėms.
4. Pasirinkite **Main** (pagrindinis) ir po to **Save changes and exit** (įrašyti pakeitimus ir išeiti), kad jūsų pakeitimai būtų išsaugoti.

Jūsų atlikti pakeitimai įsigalios tada, kai kompiuterį paleisite iš naujo.

12 Specifikacijos

Įvesties maitinimas

Šiame skyriuje pateikta informacija apie maitinimą pravers, jei vykdami į kitą šalį ketinate pasiimti kompiuterį.

Kompiuteris veikia naudodamas nuolatinę srovę, kuri tiekama iš kintamosios arba nuolatinės srovės šaltinio. Kintamosios srovės šaltinis turi būti įvertintas 100–240 V, 50–60 Hz. Nors kompiuteris gali būti maitinamas autonominiu nuolatinės srovės šaltiniu, geriau naudoti bendrovės HP patvirtintą kintamosios srovės adapterį arba nuolatinės srovės šaltinį, pateiktą su šiuo kompiuteriu.

Kompiuteris gali būti maitinamas nuolatine srove pagal toliau nurodytas specifikacijas. Informaciją apie kompiuterio naudojamą įtampą ir srovę rasite etiketėje su teisine informacija.

Įvesties maitinimas	Įvertinimas
Darbinė įtampa ir srovė	5 V nuolatinė srovė, esant 2 A / 12 V nuolatinė srovė, esant 3 A / 15 V nuolatinė srovė, esant 3 A–45 W C tipo USB
	5 V nuolatinė srovė, esant 3 A / 9 V nuolatinė srovė, esant 3 A / 12 V nuolatinė srovė, esant 3,75 A / 15 V nuolatinė srovė, esant 3 A–45 W C tipo USB
	5 V nuolatinė srovė, esant 3 A / 9 V nuolatinė srovė, esant 3 A / 10 V nuolatinė srovė, esant 3,75 A / 12 V nuolatinė srovė, esant 3,75 A / 15 V nuolatinė srovė, esant 3 A / 20 V nuolatinė srovė, esant 2,25 A–45 W C tipo USB
	5 V nuolatinė srovė, esant 3 A / 9 V nuolatinė srovė, esant 3 A / 12 V nuolatinė srovė, esant 5 A / 15 V nuolatinė srovė, esant 4,33 A / 20 V nuolatinė srovė, esant 3,25 A–65 W C tipo USB
	5 V nuolatinė srovė, esant 3 A / 9 V nuolatinė srovė, esant 3 A / 10 V nuolatinė srovė, esant 5 A / 12 V nuolatinė srovė, esant 5 A / 15 V nuolatinė srovė, esant 4,33 A / 20 V nuolatinė srovė, esant 3,25 A–65 W C tipo USB
	5 V nuolatinė srovė, esant 3 A / 9 V nuolatinė srovė, esant 3 A / 10 V nuolatinė srovė, esant 5 A / 12 V nuolatinė srovė, esant 5 A / 15 V nuolatinė srovė, esant 5 A / 20 V nuolatinė srovė, esant 4,5 A–90 W C tipo USB
	19,5 V nuolatinė srovė, esant 2,31 A – 45 W
	19,5 V nuolatinė srovė, esant 3,33 A – 65 W
	19,5 V nuolatinė srovė, esant 4,62 A – 90 W
	19,5 V nuolatinė srovė, esant 6,15 A – 120 W
	19,5 V nuolatinė srovė, esant 6,9 A – 135 W
	19,5 V nuolatinė srovė, esant 7,70 A – 150 W
	19,5 V nuolatinė srovė, esant 10,3 A – 200 W
	19,5 V nuolatinė srovė, esant 11,8 A – 230 W
	19,5 V nuolatinė srovė, esant 16,92 A – 330 W



PASTABA: šis produktas sukurtas Norvegijos IT maitinimo sistemoms, kurių fazinės įtampos išvestis neviršija 240 V rms.

Darbo aplinka

Veiksny	Metrinė sistema	JAV sistema
Temperatūra		
Ijungus (rašant į optinį diską)	nuo 5 iki 35 °C	nuo 41 iki 95 °F
Išjungus	nuo -20 iki 60 °C	nuo -4 iki 140 °F
Santykinis drėgnis (be kondensacijos)		
Ijungus	nuo 10 iki 90 %	nuo 10 iki 90 %
Išjungus	nuo 5 iki 95 %	nuo 5 iki 95 %
Didžiausias aukštis (nehermetiškas)		
Ijungus	nuo -15 iki 3 048 m	nuo -50 iki 10 000 pėdų
Išjungus	nuo -15 iki 12 192 m	nuo -50 iki 40 000 pėdų

13 Elektrostatinė iškrova

Elektrostatinė iškrova yra statinės elektros išskyrimas susilietus dviem objektams, pvz., smūgis, kurį patiriate, kai eidami per kilimą paliečiate metalinę durų rankeną.

Statinės elektros iškrova iš pirštų ar kitų elektrostatinių laidininkų gali sugadinti elektroninius komponentus.

Kad nesugadintumėte kompiuterio, diskų įrenginio arba neprarastumėte informacijos, laikykitės šių atsargumo priemonių.

- Jei išėmimo ar įdėjimo instrukcijose nurodoma kompiuterį atjungti nuo maitinimo šaltinio, pirma įsitikinkite, kad jis tinkamai įžemintas.
- Kol būsite pasirengę komponentus montuoti, laikykite juos savo pakuotėse, saugančiose nuo elektrostatinio krūvio.
- Stenkitės neliesti kaiščių, laidų ir kontūrų. Kuo mažiau lieskite elektroninius komponentus.
- Naudokite nemagnetinius įrankius.
- Prieš imdami komponentus rankomis, pašalinkite elektrostatinį krūvį paliesdami nedažytą metalinį paviršių.
- Išmontavę kokį nors komponentą, įdėkite jį į pakuotę, saugančią nuo elektrostatinio krūvio.

14 Pasiekiamumas

HP kuria, gamina ir platina gaminius bei siūlo paslaugas, tinkančias visiems, įskaitant ir žmonės su negalia, kuriems siūlomi atskiri įrenginiai arba įrenginiai su atitinkamais pagalbinais priedais. Norėdami rasti naujausią informaciją apie HP pritaikymą neįgaliesiems, eikite į <http://www.hp.com/accessibility>.

Palaikomos pagalbines technologijas

HP produktai palaiko daugybę operacinės sistemos pagalbinių technologijų ir jie gali būti sukonfigūruoti taip, kad būtų galima dirbti naudojant papildomas pagalbines technologijas. Norėdami rasti daugiau informacijos apie pagalbines funkcijas, naudokite įrenginio paieškos funkciją.

 **PASTABA:** daugiau informacijos apie konkretų pagalbinių technologijų produktą gausite susisiekę su klientų pagalbos tarnyba.

Kreipimasis į palaikymo tarnybą

Mes nuolatos tobuliname savo gaminius ir paslaugas, kad jos būtų dar lengviau prieinamos, todėl visuomet laukiame pasiūlymų iš jų naudotojų. Jei esate nepatenkinti konkrečiu produktu arba norėtumėte pasidalinti savo įspūdžiais apie neįgaliesiems pritaikytas funkcijas, kurios jums pasirodė naudingos, skambinkite mums telefonu +1 (888) 259 5707, nuo pirmadienio iki penktadienio, nuo 6.00 iki 21.00 val. (MST laiko zona). Jei esate kurčias arba turite klausos sutrikimų ir naudojate TRS / VRS / „WebCapTel“ telefoną, susisiekite su mumis, jei reikia techninės pagalbos arba turite kokių nors klausimų dėl neįgaliesiems pritaikytos įrangos. Skambinkite mums telefonu +1 (877) 656 7058, nuo pirmadienio iki penktadienio, nuo 6.00 iki 21.00 val. (MST laiko zona).

 **PASTABA:** palaikymo paslaugos teikiamos tik anglų kalba.

Rodyklė

Simboliai/skaitmenys

„Automatic Drivelock“ 53
„Automatic DriveLock“
išjungimas 54
įjungimas 53
„Bluetooth“ įrenginys 24, 26
„Bluetooth“ lipdukas 22
„DriveLock“
aprašas 55
išjungimas 56
įjungimas 56
„DriveLock“ slaptažodis
įvedimas 57
keitimas 57
nustatymas 55
„HP 3D DriveGuard“ 62
„HP Fast Charge“ 44
„HP LAN-Wireless Protection“ 29
„HP MAC Address Pass Through“ 29
„HP Recovery Manager“
įkrovimo problemų sprendimas 69
paleidimas 68
„HP Touchpoint Manager“ 59
„Miracast“ 40
„Remote HP PC Hardware Diagnostics
UEFI“ nustatymų
naudojimas 79
tinkinimas 80
„Thunderbolt“ prievadas su „HP Sleep
and Charge“
C tipo USB, identifikavimas 5
„Thunderbolt“, C tipo USB
prijungimas 36
„Windows“
atkūrimo laikmena 65
atsarginė kopija 65
sistemos atkūrimo taškas 65
„Windows“ įrankiai, naudojimas 65
„Windows“ klavišas,
identifikavimas 14
„Windows Hello“
naudojimas 57

A

administratoriaus slaptažodis 50
akumuliatoriaus
energijos taupymas 45
išsikrovimas 45
ką daryti, kai akumuliatoriuje lieka
mažai energijos 46
žemi akumuliatoriaus įkrovos
lygiai 45
akumuliatoriaus energija 44
akumuliatoriaus įkrovimas 45
akumuliatoriaus laikymas 47
akumuliatoriaus lemputė 6
akumuliatoriaus temperatūra 47
akumuliatorius
informacijos ieškojimas 45
išėmimas 46
ką daryti, kai akumuliatoriuje lieka
mažai energijos 46
laikymas 47
naudotojo keičiamas 46
šalinimas 48
angos
apsauginis kabelis 7
antivirusinė programinė įranga 58
apačia 22
aparatinė įranga, jos vieta 4
apsauginio kabelio lizdas,
atpažinimas 7
atkūrimas 65
diskai 66, 69
HP atkūrimo laikmenos
naudojimas 66
HP atkūrimo skaidinys 67
laikmena 69
palaikomi diskai 66
paleidimas 68
sistema 67
USB „flash“ atmintinė 69
„HP Recovery Manager“ 67
atkūrimo laikmena
diskai 66
HP atkūrimo skaidinys 65
kūrimas naudojant „HP Cloud
Recovery Download Tool“ 67

kūrimas naudojant „HP Recovery
Manager“ 66
naudojant „Windows“ įrankius
65
naudojimas 66
USB „flash“ atmintinė 66
atkūrimo skaidinys, šalinimas 69
atminties kortelių skaitytuvas,
atpažinimas 7
atsarginė kopija, kūrimas 65
atsarginės kopijos 65
atsiliepimo į skambutį lemputė 12
ausinės su mikrofonu, prijungimas
36
ausinės, prijungimas 35
Automatinis „DriveLock“ slaptažodis
įvedimas 55

B

bakstelėjimo keturiais pirštais
jutiklinėje planšetėje gestas 33
belaidės antenos, identifikavimas 8
belaidis tinklas (WLAN)
įmonės WLAN ryšys 25
prijungimas 25
veikimo diapazonas 25
viešasis WLAN ryšys 25
belaidžio ryšio klavišas 24
belaidžio ryšio lemputė,
identifikavimas 11
belaidžio ryšio mygtukas 24
belaidžio ryšio valdikliai
mygtukas 24
operacinė sistema 24
belaidžio ryšio veiksmų klavišas 16
belaidžių įrenginių lemputė 24
belaidžių įrenginių sertifikavimo
lipdukas 22
bendrinimo arba pateikimo lemputė,
identifikavimas 11
BIOS
naujinimas 72
naujinio atsisiuntimas 73
versijos nustatymas 73

braukimo trim pirštais jutiklinėje planšetėje gestas 33

C

C tipo USB maitinimo jungtis ir „Thunderbolt“ prievadas su „HP Sleep and Charge“, identifikavimas 5

C tipo USB prievadas, jungimas 36, 41

D

darbo aplinka 82

dešinės pusės komponentai 5

didelės raiškos įrenginiai, prijungimas 37, 40

didžiųjų raidžių fiksavimo lemputė, atpažinimas 11

disko defragmentavimo programinė įranga 61

disko valymo programinė įranga 61

duomenų perdavimas 41

Dviejų režimų ekrano prievadas „DisplayPort“, identifikavimas 5

E

ekrano komponentai 8

ekrano šviesumo veiksmų klavišai 15

ekrano vaizdo perjungimo veiksmo klavišas 16

elektrostatinė iškrova 83

energija

akumulatoriaus 44

išorinis 48

energijos piktograma, naudojimas 44

energijos vartojimo parametrai, naudojimas 44

energijos vartojimo valdymas 42

F

fiksatoriai

techninės priežiūros dangtelio atlaisvinimas 18

funkcijų fiksavimo lemputė, identifikavimas 11

G

garsas

ausinės 35

ausinės su mikrofonu 36

garsiakalbiai 35

garso išjungimas 15

garso parametrai 36

garsumo reguliavimas 15

HDMI 38

reguliavimas 15

garsiakalbiai

prijungimas 35

garsiakalbiai, identifikavimas 13

garsiakalbių garsumo veiksmų

klavišai 15

garso parametrai, naudojimas 36

garsumo išjungimo veiksmo

klavišas 15

GPS 26

H

HDMI garsas, konfigūravimas 38

HDMI prievadas

prijungimas 37

HDMI prievadas, atpažinimas 5

HP atkūrimo laikmena

atkūrimas 69

naudojimas 66

HP atkūrimo skaidinys

atkūrimas 68

šalinimas 69

HP Client Security 59

HP ištekliai 2

HP Mobile Connect 26

HP PC Hardware Diagnostics UEFI

atsisiuntimas 78

naudojimas 77

paleidimas 78

HP PC Hardware Diagnostics Windows

atsisiuntimas 76

įdiegimas 77

naudojimas 76

I

informacija apie akumuliatorių, ieškojimas 45

integruotoji skaitmenų klaviatūra, atpažinimas 14

išėmimas, naudotojo keičiamas

akumulatorius 46

išjungimas 43

išorinis maitinimo šaltinis,

naudojimas 48

įjungimo / išjungimo mygtukas, identifikavimas 13

įkrovimo tvarka

keitimas naudojant f9 raginimą 74

įkrovimo tvarka, keitimas 69

įmonės WLAN ryšys 25

įvesties maitinimas 81

J

jungtinis garso išvesties (ausinių) / garso įvesties (mikrofono) lizdas, identifikavimas 5

jungtis, maitinimas 5, 6

Jutiklinė planšetė naudojimas 31

jutiklinės planšetės bakstelėjimo

dviem pirštais gestas 32

jutiklinės planšetės gestai

bakstelėjimas dviem pirštais 32

bakstelėjimas keturiais pirštais

33

braukimas trim pirštais 33

slinkimas dviem pirštais 32

jutiklinės planšetės ir jutiklinio ekrano bakstelėjimo gestas 31

Jutiklinės planšetės ir jutiklinio ekrano gestai

bakstelėjimas 31

mastelio keitimas suspaudus

dviem pirštais 32

jutiklinės planšetės naudojimas 31

jutiklinio ekrano gestai

slinkimas vienu pirštu 33

jutiklinio ekrano slinkimo vienu pirštu

gestas 33

Jutiklinio kilimėlio mygtukai

identifikavimas 9

Jutiklinio kilimėlio zona

identifikavimas 9

Jutiklinis kilimėlis

mygtukai 9

jutiklis

DreamColor 9

K

kaip valyti kompiuterį 62

kairės pusės komponentai 7

- kamera 8
 - identifikavimas 8
 - naudojimas 35
- kameros lemputė, identifikavimas 8
- keliavimas su kompiuteriu 22, 47, 63
- keliavimas, su kompiuteriu 47
- kito takelio veiksmo klavišas 15
- klaviatūra
 - integruotoji skaitmenų klaviatūra 14
- klaviatūra ir pasirinktinė pelė
 - naudojimas 34
- klaviatūros foninis apšvietimas
 - veiksmų klavišas 15
- klaviatūros ir pasirinktinės pelės
 - naudojimas 34
- klavišai
 - esc 14
 - fn 14
 - skaitmenų klavišas 14
 - veiksmas 15
 - „Windows“ 14
- klavišas „esc“, atpažinimas 14
- klavišas „fn“, atpažinimas 14
- kompiuterio gabenimas 63
- kompiuterio išjungimas 43
- kompiuterio priežiūra 62
- kompiuterio sąranka „Computer Setup“ 71
- Kompiuterio sąranka „Computer Setup“
 - BIOS administrator password (BIOS administratoriaus slaptažodis) 51
 - gamyklinių parametrų atkūrimas 72
 - naršymas ir pasirinkimas 71
 - USB klaviatūros arba USB pelės naudojimas kompiuterio sąrankos „Computer Setup“ paleidimui. 71
- komponentai
 - apačia 18
 - dešinė pusė 5
 - ekranas 8
 - galas 20
 - kairė pusė 7
 - klaviatūros sritis 9
 - priekis 19
- kritinis akumuliatoriaus įkrovos
 - lygis 46
- L**
 - lemputės
 - akumuliatoriaus 6
 - atsiliepimas į skambutį 12
 - belaidis 11
 - bendrinimas arba pateikimas 11
 - didžiųjų raidžių fiksavimas 11
 - funkcijos fiksavimas 11
 - kamera 8
 - Kintamosios srovės adapteris ir akumuliatorius 6
 - maitinimas 11
 - mikrofonas nutildytas 11
 - pokalbio baigimas 12
 - RJ-45 (tinklas) 7
 - skaitmenų klavišas 12
 - lėktuvo režimo klavišas 24
 - lipdukai
 - belaidžių įrenginių sertifikavimas 22
 - serijos numeris 21
 - techninė priežiūra 21
 - teisinė informacija 22
 - WLAN 22
 - „Bluetooth“ 22
 - lizdai
 - jungtinis garso išvesties (ausinių) / garso įvesties (mikrofono) lizdas 5
 - lustinė kortelė 7
 - RJ-45 (tinklas) 7
 - tinklas 7
 - lustinių kortelių lizdas, identifikavimas 7
- M**
 - maitinimo jungtis
 - C tipo USB, identifikavimas 5
 - identifikavimas 6
 - maitinimo lemputės 11
 - mastelio keitimo suspaudus dviem pirštais gestas jutiklinėje planšetėje ir jutikliniame ekrane 32
 - miego arba sulaukytosios veiksenos režimo inicijavimas 42
 - Miego ir sulaukytosios veiksenos režimas, inicijavimas 42
- miego režimas
 - nutraukimas 42
 - paleidimas 42
- mikrofono išjungimo lemputė, atpažinimas 11
- mikrofono išjungimo mygtukas, identifikavimas 15
- minimalaus vaizdo atkūrimas 68
- minimalus vaizdas, kūrimas 67
- mygtukai
 - centrinis, manipuliatorius 9
 - dešinysis jutiklinio kilimėlio 9, 10
 - kairysis jutiklinio kilimėlio 9
 - maitinimas 13
 - optinio diskų įrenginio dėklo išstūmimas 5
- N**
 - naudotoj keičiamas akumuliatorius 46
 - NFC 27
 - NFC lietimo sritis, identifikavimas 9
- O**
 - optinio diskų įrenginio dėklo išstūmimo mygtukas, identifikavimas 5
 - optinis diskų įrenginys, identifikavimas 5
- P**
 - Pagrindinis „DriveLock“ slaptažodis keitimas 57
 - palaikomi diskai, atkūrimas 66
 - paleidimo veiksmo klavišas 15
 - pasiekiamumas 84
 - perduoti duomenis 41
 - pirštų atspaudai, registravimas 57
 - pirštų atspaudų skaitytuvas 59
 - pirštų atspaudų skaitytuvas, identifikavimas 13
 - pokalbio baigimo lemputė 12
 - pradinės sistemos būsenos atkūrimas 67
 - prievadai
 - C tipo USB 41
 - C tipo USB maitinimo jungtis ir „Thunderbolt“ prievadas su „HP Sleep and Charge“ 5
 - C tipo USB „Thunderbolt“ 36

- Dviejų režimų „DisplayPort“ 5
- HDMI 5, 37
- USB SuperSpeed 7
- USB „SuperSpeed“ prievadas su „HP Sleep and Charge“ 7
- priežiūra
 - disko defragmentavimo programa 61
 - disko valymo programa 61
 - programų ir tvarkyklių naujinimas 62
- prisijungimas prie WLAN 25
- pristabdymo veiksmo klavišas 15
- privatumo ekrano veiksmo klavišas, identifikavimas 15
- produkto pavadinimas ir numeris, kompiuteris 21
- programinė įranga
 - antivirusinė 58
 - disko defragmentavimo programa 61
 - disko valymo programa 61
 - užkarda 58
- programinė įranga įdiegta, jos vieta 4
- programinės įrangos naujiniai, diegimas 58
- programų ir tvarkyklių naujinimas 62
- R**
 - RJ-45 (tinklo) lemputės, identifikavimas 7
 - RJ-45 (tinklo) lizdas, identifikavimas 7
 - rodomoji lazdelė, identifikavimas 9
- S**
 - sąrankos priemonė
 - gamyklinių parametrų atkūrimas 72
 - naršymas ir pasirinkimas 71
 - serijos numeris, kompiuteris 21
 - SIM kortelė, įdėjimas 23
 - sistemos atkūrimas 67
 - sistemos atkūrimo taškas, kūrimas 65
 - sistemos neveiknumas 43
 - skaitmenų klavišo lemputė 12
- slaptažodžiai
 - administratorius 50
 - BIOS administratorius 51
 - vartotojas 50
- slinkimo dviem pirštais jutiklinėje planšetėje gestas 32
- spartieji klavišai
 - mikrofonas nutildytas 15
- spartieji klavišai, naudojimas 17
- specialieji klavišai, naudojimas 14
- Sulaikytoji veikseną
 - nutraukimas 43
 - paleidimas 43
 - paleidimas akumuliatoriui išsikrovus iki kritinio lygio 46
- Sure Start
 - naudojimas 74
- sustabdymo veiksmo klavišas 15
- T**
 - techninės priežiūros dangtelio fiksatorius 18
 - techninės priežiūros lipdukai, jų vieta 21
 - teisinė informacija
 - belaidžių įrenginių sertifikavimo lipdukai 22
 - teisinės informacijos lipdukas 22
 - temperatūra 47
 - tinklo lizdas, identifikavimas 7
 - TPM nustatymai 74
- U**
 - USB „SuperSpeed“ prievadas su „HP Sleep and Charge“, identifikavimas 7
 - USB „SuperSpeed“ prievadas, identifikavimas 7
 - užkardos programinė įranga 58
- V**
 - vaizdo funkcijos 36
 - belaidžiai ekranai 40
 - C tipo USB 36
 - Dviejų režimų „DisplayPort“ 5
 - HDMI prievadas 37
 - „Thunderbolt“ prievado įrenginys 36
 - vartotojo slaptažodis 50
- veiksmų klavišai 15
 - belaidis 16
 - ekrano šviesumas 15
 - ekrano vaizdo perjungimas 16
 - garsiaikalbių garsumas 15
 - garso išjungimas 15
 - identifikavimas 15
 - klaviatūros foninis apšvietimas 15
 - mygtukas „Kitas“ 15
 - naudojimas 15
 - paleidimas 15
 - pristabdymas 15
 - privatumo ekranas 15
 - stabdyti 15
- ventiliacijos anga, identifikavimas 18
- vėdinimo angos, identifikavimas 20
- vidiniai mikrofonai, identifikavimas 8, 19
- viešasis WLAN ryšys 25
- W**
 - WLAN antenos, identifikavimas 8
 - WLAN įrenginys 22
 - WLAN lipdukas 22
 - WWAN antenos, identifikavimas 8
 - WWAN įrenginys 24, 25
- Ž**
 - žemas akumuliatoriaus įkrovos lygis 45