



Ръководство на потребителя

© Copyright 2018 HP Development Company, L.P.

AMD е търговска марка на Advanced Micro Devices, Inc. Bluetooth е търговска марка, собственост на своя притежател и използвана от HP Inc. с лиценз. Intel, Celeron и Pentium са търговски марки на Intel Corporation в САЩ и в други държави. Windows е или регистрирана търговска марка, или търговска марка на Microsoft Corporation в Съединените щати и/или други държави.

Информацията, която се съдържа тук, подлежи на промяна без предизвестие. Единствените гаранции за продуктите и услугите на HP са изрично изложени в гаранционните карти, придружаващи въпросните продукти и услуги. Нищо от споменатото тук не следва да се тълкува и приема като допълнителна гаранция. HP не носи отговорност за технически или редакторски грешки или пропуски в настоящия документ.

Трето издание: април 2018 г.

Първо издание: февруари 2017 г.

Номенклатурен номер на документа:
923637-263

Декларация за продукта

Това ръководство описва функции, които са общи за повечето продукти. Вашият компютър може да не разполага с някои от функциите.

Не всички функции са налични във всички издания или версии на Windows. Възможно е системите да изискват надстроен и/или отделно закупен хардуер, драйвери, софтуер или актуализация на BIOS, за да се възползвате изцяло от функционалността на Windows. Windows 10 се актуализира автоматично, което е винаги активирано. Може да бъдат начислявани такси от интернет доставчика, а също така може да бъдат приложени допълнителни изисквания с течение на времето по отношение на актуализациите. Отидете на <http://www.microsoft.com> за подробности.

За достъп до най-новите ръководства за потребителя отидете на <http://www.hp.com/support>, след което изпълнете указанията, за да намерите своя продукт. След това изберете **User Guides** (Ръководства за потребителя).

Условия за ползване на софтуера

Като инсталирате, копирате, изтеглите или използвате по друг начин предварително инсталиран на компютъра софтуерен продукт, се съгласявате да се обвържете с условията на Лицензионното споразумение с крайния потребител (ЛСКП) на HP. Ако не приемете тези лицензионни условия, единствената компенсация е да върнете целия неизползван продукт (хардуер и софтуер) в рамките на 14 дни срещу пълно възстановяване на сумата, което зависи от съответните правила за възстановяване на вашия търговец.

За допълнителна информация или за заявка за пълно възстановяване на стойността на компютъра се свържете със своя търговец.

Предупреждение за безопасност

 **ПРЕДУПРЕЖДЕНИЕ!** За да избегнете опасността от изгаряния или прегряване на компютъра, не поставяйте компютъра на право в скута си и не блокирайте достъпа до вентилационните отвори на компютъра. Използвайте компютъра само на твърда, равна повърхност. Не позволявайте друга твърда повърхност, например поставен в близост до компютъра допълнителен принтер, или меки повърхности като възглавница или дрехи да пречат на въздушния поток. Не позволявайте също така по време на работа променливотоковият адаптер да опира в кожата или меки повърхности, като възглавници, килими или дрехи. Компютърът и променливотоковият адаптер отговарят на ограниченията за температура на повърхността, достъпна за потребителя, определени от Международния стандарт за безопасност на изчислителна техника (IEC 60950).

Процесорна конфигурация на компютъра (само при някои продукти)



ВАЖНО: Някои продукти са конфигурирани с процесор Intel® Pentium® серия N35xx/N37xx или Celeron® серия N28xx/N29xx/N30xx/N31xx и операционна система Windows®. **Ако компютърът е конфигуриран според посоченото, не променяйте конфигурационната настройка на процесора в msconfig.exe от 4 или 2 процесора на 1 процесор.** Ако направите това, компютърът няма да се рестартира. Ще трябва да върнете фабричните настройки, за да възстановите оригиналните настройки.

Съдържание

1	Правилно стартиране	1
	Най-добри практики	1
	Още източници на информация на HP	2
2	Опознайте компютъра си	4
	Откриване на хардуера	4
	Откриване на софтуера	4
	Дясна страна	5
	Лява страна	6
	Дисплей	7
	Област на клавиатурата	9
	Тъчпад	9
	Индикатори	10
	Високоговорители	11
	Специални клавиши	12
	Клавиши за действие	12
	Долна страна	14
	Етикети	14
	Поставяне на SIM карта (само при някои продукти)	15
3	Свързване към мрежа	17
	Свързване с безжична мрежа	17
	Използване на безжичното управление	17
	Клавиш за самолетен режим	18
	Управление на операционната система	18
	Свързване към WLAN мрежа	18
	Използване на мобилната широколентова връзка на HP (само при някои продукти)	19
	Използване на GPS (само при някои продукти)	20
	Използване на Bluetooth безжични устройства (само при някои продукти)	20
	Свързване на Bluetooth устройства	20
	Свързване към кабелна мрежа – LAN (само при някои продукти)	21
4	Функции за развлечение	22
	Използване на камерата	22
	Използване на аудио	22
	Свързване на високоговорители	22

Свързване на слушалки	22
Свързване на микрофон	23
Свързване на слушалки с микрофон	23
Използване на настройките на звука	23
Използване на видео	23
Свързване на DisplayPort устройство с помощта на USB Type-C кабел (само при някои продукти)	24
Свързване на Thunderbolt устройство с помощта на USB Type-C кабел (само при някои продукти)	25
Свързване на видеоустройства с помощта на VGA кабел (само при някои продукти)	26
Свързване на видеоустройства с помощта на HDMI кабел (само при някои продукти)	26
Конфигуриране на HDMI аудио	27
Свързване на цифрови дисплеи с помощта на кабел за DisplayPort с двоен режим (само при някои продукти)	28
Откриване и свързване към безжични дисплеи, съвместими с Miracast (само при някои продукти)	28
Използване на пренос на данни	29
Свързване на устройства към USB Type-C порт (само при някои продукти)	29
5 Придвижване на екрана	30
Използване на жестове за сензорен екран и тъчпад	30
Натискане	30
Щипване с два пръста за мащабиране	30
Плъзгане с два пръста (само за тъчпад)	31
Натискане с два пръста (само за тъчпад)	31
Натискане с четири пръста (само за тъчпад)	31
Плъзгане с три пръста (само за тъчпад)	32
Плъзгане с един пръст (само за сензорен екран)	32
Използване на допълнителна клавиатура или мишка	33
Използване на екранна клавиатура (само при някои продукти)	33
6 Управление на захранването	34
Използване на заспиване и хибернация	34
Влизане и излизане от режим на заспиване	34
Влизане и излизане от хибернация (само при някои продукти)	35
Изключване на компютъра	35
Използване на иконата на захранването и опциите на захранването	36
Работа със захранване от батерията	36
Използване на HP Fast Charge (само при някои продукти)	37
Показване на заряда на батерията	37

Откриване на информация за батерията в HP Support Assistant (само при някои продукти)	37
Съхраняване на заряда на батерията	37
Идентифициране на ниските нива на батерията	38
Решаване на проблем с ниско ниво на батерията	38
Решаване на проблем с ниско ниво на батерията, когато има външно захранване	38
Решаване на проблем с ниско ниво на батерията, когато няма наличен захранващ източник	38
Решаване на проблем с ниско ниво на батерията, когато компютърът не може да излезе от режим на хибернация	38
Фабрично запечатана батерия	38
Батерия, която може да се сменя от потребителя	39
Изваждане на батерия, която може да се сменя от потребителя	39
Съхранение на батерия, която може да се сменя от потребителя	41
Изхвърляне на батерия, която може да се сменя от потребителя	42
Работа на външно захранване	42
7 Поддържане на компютъра	43
Увеличаване на производителността	43
Използване на програмата за дефрагментиране на диска	43
Използване на програмата за почистване на диска	43
Използване на HP 3D DriveGuard (само при някои продукти)	44
Идентифициране на състоянието на HP 3D DriveGuard	44
Актуализиране на програми и драйвери	44
Почистване на компютъра	44
Процедури за почистване	45
Почистване на дисплея	45
Почистване на страните или капака	45
Почистване на тъчпада, клавиатурата или мишката (само при някои продукти)	45
Пътуване с компютъра или транспортиране	46
8 Защита на компютъра и информацията	47
Използване на пароли	47
Задаване на пароли в Windows	47
Задаване на пароли в Setup Utility (BIOS)	48
Използване на Windows Hello (само при някои продукти)	48
Използване на софтуер за защита в интернет	49
Използване на антивирусен софтуер	49
Използване на защитна стена	49

Инсталиране на софтуерни актуализации	50
Използване на HP Managed Services (само при някои продукти)	50
Защита на безжичната мрежа	50
Архивиране на софтуерните приложения и информацията	50
Използване на допълнителен защитен кабел (само при някои продукти)	50
9 Използване на Setup Utility (BIOS)	51
Стартиране на Setup Utility (BIOS)	51
Актуализиране на Setup Utility (BIOS)	51
Определяне на версията на BIOS	51
Изтегляне на актуализация на BIOS	52
10 Използване на HP PC Hardware Diagnostics	54
Използване на HP PC Hardware Diagnostics Windows	54
Изтегляне на HP PC Hardware Diagnostics Windows	54
Изтегляне на най-новата версия на HP PC Hardware Diagnostics Windows	55
Изтегляне на HP Hardware Diagnostics Windows чрез име или номер на продукта (само при някои продукти)	55
Инсталиране на HP PC Hardware Diagnostics Windows	55
Използване на HP PC Hardware Diagnostics UEFI	55
Стартиране на HP PC Hardware Diagnostics UEFI	56
Изтегляне на HP PC Hardware Diagnostics UEFI на USB флаш устройство	56
Изтегляне на най-новата версия на HP PC Hardware Diagnostics UEFI	56
Изтегляне на HP PC Hardware Diagnostics UEFI чрез име и номер на продукта (само при някои продукти)	57
Използване на настройките на Remote HP PC Hardware Diagnostics UEFI (само при някои продукти)	57
Изтегляне на Remote HP PC Hardware Diagnostics UEFI	57
Изтегляне на най-новата версия на Remote HP PC Hardware Diagnostics UEFI	57
Изтегляне на Remote HP PC Hardware Diagnostics UEFI чрез име и номер на продукта	57
Персонализиране на настройките на Remote HP PC Hardware Diagnostics UEFI	58
11 Архивиране и възстановяване	59
Използване на инструменти на Windows	59
Създаване на носител на HP Recovery (само при някои продукти)	60
Използване на HP Recovery Manager за създаване на носител за възстановяване	60
Преди да започнете	60
Създаване на носителите за възстановяване	61
Използване на HP Cloud Recovery Download Tool за създаване на носител за възстановяване	61
Възстановяване	61

Възстановяване, нулиране и обновяване с помощта на инструментите на Windows	61
Възстановяване с помощта на HP Recovery Manager и дела на HP Recovery	61
Възстановяване чрез HP Recovery Manager	62
Възстановяване с помощта на дела на HP Recovery (само при някои продукти)	63
Възстановяване с помощта на носители на HP Recovery	63
Смяна на реда на зареждане на компютъра	63
Премахване на дела на HP Recovery (само при някои продукти)	64
12 Технически данни	65
Входящо захранване	65
Работна среда	66
13 Електростатично разреждане	67
14 Достъпност	68
Поддържани помощни технологии	68
Връзка с отдела за поддръжка	68
Азбучен указател	69

1 Правилно стартиране

Този компютър е мощен инструмент, създаден да подобри работата и забавленията ви. Прочетете тази глава, за да научите за най-добрите практики след настройване на компютъра, забавни неща, които можете да правите с компютъра, и къде да намерите допълнителни източници на информация на HP.

Най-добри практики

След като настроите и регистрирате компютъра, препоръчваме следните стъпки, за да извлечете максимума от своята интелигентна инвестиция:

- Архивирайте твърдия си диск чрез създаване на носител за възстановяване. Вижте [Архивиране и възстановяване на страница 59](#).
- Ако все още не сте го направили, свържете се към кабелна или безжична мрежа. Вижте подробности в [Свързване към мрежа на страница 17](#)
- Запознайте се с хардуера и софтуера на компютъра. За повече информация вижте [Опознайте компютъра си на страница 4](#) и [Функции за развлечение на страница 22](#).
- Актуализирайте или закупете антивирусен софтуер. Вижте [Използване на антивирусен софтуер на страница 49](#).

Още източници на информация на HP

За да намерите източници на информация, предоставящи подробности за продукта, помощна информация и т.н., използвайте тази таблица.

Източник на информация	Съдържание
<i>Инструкции за настройка</i>	<ul style="list-style-type: none">Общ преглед на настройката и функциите на компютъра
Поддръжка на HP За поддръжка от HP отидете на http://www.hp.com/support .	<ul style="list-style-type: none">Онлайн чат със специалист на HPТелефонни номера на екипа за поддръжка на клиентиВидеоклипове за резервни части (само при някои продукти)Ръководства за сервиз и поддръжкаАдреси на центрове за услуги на HP
<i>Ръководство за безопасна и удобна работа</i> За да отворите това ръководство: ▲ Изберете бутона Старт , изберете Помощ и поддръжка на HP , след което изберете Документация на HP . – или – ▲ Изберете бутона Старт , изберете HP , след което изберете Документация на HP . – или – ▲ Отидете на http://www.hp.com/ergo . ВАЖНО: Трябва да сте свързани с интернет, за да имате достъп до последната версия на ръководството на потребителя.	<ul style="list-style-type: none">Правилна подготовка на работното мястоНасоки за позата и работните навици с цел увеличаване на вашия комфорт и намаляване на рисковете от увреждане на здраветоИнформация за електрическа и механична безопасност
<i>Декларации за нормативните разпоредби, безопасността и околната среда</i> За да отворите този документ: ▲ Изберете бутона Старт , изберете Помощ и поддръжка на HP , след което изберете Документация на HP . – или – ▲ Изберете бутона Старт , изберете HP , след което изберете Документация на HP .	<ul style="list-style-type: none">Важни нормативни разпоредби, включително информация за правилното изхвърляне на батерията, ако е нужно.
<i>Ограничена гаранция*</i> За да отворите този документ: ▲ Изберете бутона Старт , изберете Помощ и поддръжка на HP , след което изберете Документация на HP . – или – ▲ Изберете бутона Старт , изберете HP , след което изберете Документация на HP . – или – ▲ Отидете на http://www.hp.com/go/orderdocuments .	<ul style="list-style-type: none">Конкретна гаранционна информация за този компютър

Източник на информация**Съдържание**

ВАЖНО: Трябва да сте свързани с интернет, за да имате достъп до последната версия на ръководството на потребителя.

*Можете да откриете своята ограничена гаранция на HP в ръководствата за потребителя на вашия продукт и/или в CD или DVD диска, предоставен в кутията. Възможно е в някои държави или региони HP да предоставя отпечатана гаранция в кутията. В държави или региони, където не се предоставя отпечатана гаранция, можете да направите заявка за копие на <http://www.hp.com/go/orderdocuments>. За продукти, закупени в Азиатско-тихоокеанския регион, можете да пишете на HP на POD, PO Box 161, Kitchener Road Post Office, Singapore 912006. Посочете името на продукта, своето име, телефонен номер и пощенски адрес.

2 Опознайте компютъра си

Вашият компютър разполага с компоненти от най-висок клас. Тази глава предоставя информация за компонентите, тяхното местоположение и тяхното функциониране.

Откриване на хардуера

За да разберете какъв хардуер е инсталиран на компютъра:

- ▲ Въведете диспечер на устройствата в полето за търсене на лентата на задачите, след което изберете приложението **Диспечер на устройствата**.

В списък ще се покажат всички устройства, инсталирани на вашия компютър.

За информация относно системните хардуерни компоненти и номера на версията на системната BIOS натиснете **fn+esc** (само при някои продукти).

Откриване на софтуера

За да разберете какъв софтуер е инсталиран на компютъра:



- ▲ Изберете бутона **Старт**.

– или –

- ▲ Щракнете с десен бутон върху бутона **Старт**, след което изберете **Приложения и функции**.

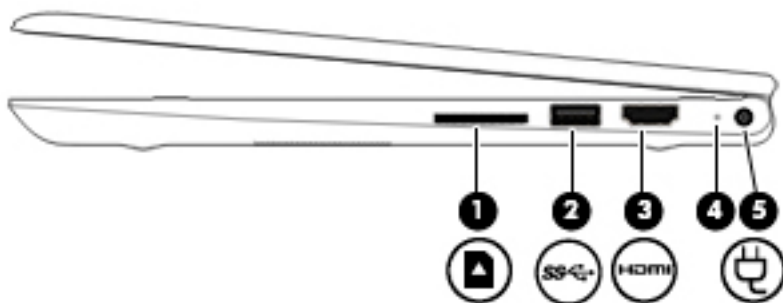



Дясна страна



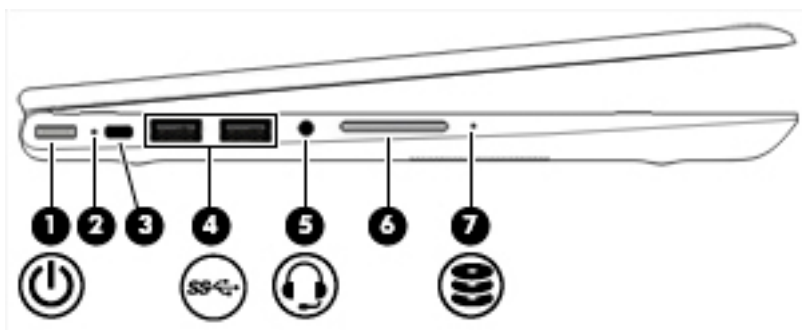

Компонент	Описание
(1)  Четец за MicroSD карти с памет	<p>Чете допълнителни карти с памет, които ви позволяват да съхранявате, управлявате, споделяте или осъществявате достъп до информация.</p> <p>За да поставите карта:</p> <ol style="list-style-type: none">1. Дръжте картата с етикета нагоре и конекторите – обърнати към компютъра.2. Поставете картата в четеца за карти с памет, след което натиснете картата навътре, докато тя се фиксира здраво. <p>За да извадите карта:</p> <ul style="list-style-type: none">▲ Натиснете картата навътре, след което я извадете от четеца за карти с памет.
(2)  USB SuperSpeed порт	Свързва USB устройство, като например мобилен телефон, камера, трекер на активност или интелигентен часовник, и осигурява високоскоростно прехвърляне на данни.
(3)  HDMI порт	Свързва допълнително видео- или аудиоустройство, например HD телевизор, друг съвместим цифров или аудиокомпонент или високоскоростно HDMI устройство.
(4) Индикатор на захранването	<ul style="list-style-type: none">• Включено: Компютърът е включен.• Мигащо: Компютърът е в състояние на заспиване, което е състояние на икономия на енергия. Компютърът изключва захранването на дисплея и на други ненужни компоненти.• Изключено: Компютърът е изключен или е в хибернация. Хибернацията е енергоспестяващо състояние, което използва възможно най-малко захранване.
(5) Извод за захранване	Служи за свързване на променливотоков адаптер.

Лява страна



Компонент	Описание
<p>(1) </p>	<p>Бутон на захранването</p> <ul style="list-style-type: none"> • Когато компютърът е изключен, натиснете бутона, за да включите компютъра. • Когато компютърът е включен, натиснете за кратко бутона, за да инициирате режим на заспиване. • Когато компютърът е в състояние на заспиване, натиснете за кратко бутона, за да излезете от режима на заспиване. • Когато компютърът е в хибернация, натиснете за кратко бутона, за да излезете от режима на хибернация. <p>ВНИМАНИЕ: Натискането и задържането на бутона на захранването ще доведе до загуба на незаписаната информация.</p> <p>Ако компютърът е блокирал и процедурите за изключване не дават резултат, натиснете и задръжте бутона на захранването най-малко за 5 секунди, за да изключите компютъра.</p> <p>За да научите повече за настройките на захранването, вижте опциите за захранване:</p> <p>▲ С десния бутон щракнете върху иконата Захранване , след което изберете Опции на захранването.</p>
<p>(2)</p>	<p>Индикатор на захранването</p> <ul style="list-style-type: none"> • Включено: Компютърът е включен. • Мигащо: Компютърът е в състояние на заспиване, което е състояние на икономия на енергия. Компютърът изключва захранването на дисплея и на други ненужни компоненти. • Изключено: Компютърът е изключен или е в хибернация. Хибернацията е енергоспестяващо състояние, което използва възможно най-малко захранване.
<p>(3) </p>	<p>Гнездо за защитен кабел</p> <p>Свързва допълнителен защитен кабел към компютъра.</p> <p>ЗАБЕЛЕЖКА: Защитният кабел има възпиращо действие, но той може да не предпази компютъра от неправомерно използване или кражба.</p>
<p>(4) </p>	<p>USB SuperSpeed портове</p> <p>Свързва USB устройство, като например мобилен телефон, камера, тракер на активност или интелигентен часовник, и осигурява високоскоростно прехвърляне на данни.</p>
<p>(5) </p>	<p>Комбиниран куплунг за аудиоизход (за слушалки)</p> <p>Свързва допълнителни стерео високоговорители със собствено захранване, слушалки, слушалки „тапи“, слушалки с микрофон или аудиокабел за телевизор. Също така служи за свързване на</p>

Компонент		Описание
	аудиовход (за микрофон)	<p>допълнителен микрофон на слушалки. Куплунгът не поддържа допълнителни самостоятелни микрофони.</p> <p>ПРЕДУПРЕЖДЕНИЕ! За да намалите опасността от увреждане, регулирайте силата на звука, преди да слагате слушалки, слушалки „тапи“ или слушалки с микрофон. За допълнителна информация за безопасност направете справка с <i>Декларации за нормативните разпоредби, безопасността и околната среда</i>.</p> <p>За достъп до това ръководство:</p> <ul style="list-style-type: none"> ▲ Изберете бутона Старт, изберете Помощ и поддръжка на HP, след което изберете Документация на HP. <p>ЗАБЕЛЕЖКА: Когато към куплунга се свърже устройство, високоговорителите на компютъра се изключват.</p>
(6)		<p>Бутон за силата на звука</p> <p>Управлява силата на звука на високоговорителите на компютъра.</p>
(7)		<p>Индикатор за дисково устройство</p> <ul style="list-style-type: none"> • Мигащо бяло: Твърдият диск се използва. • Жълто: Функцията HP 3D DriveGuard временно е паркирала твърдия диск. <p>ЗАБЕЛЕЖКА: За информация относно HP 3D DriveGuard вижте Използване на HP 3D DriveGuard (само при някои продукти) на страница 44.</p>

Дисплей



Компонент	Описание
(1) Анени за WLAN*	Изпращат и получават безжични сигнали за комуникация с безжични локални мрежи (WLAN).
(2) Вътрешни микрофони	Записват звук.
(3) Индикатор на камерата	Включено: Камерата се използва.
(4) Камера	<p>Позволява да провеждате видеочат, да записвате видео и да правите снимки. За да използвате камерата, вижте Използване на камерата на страница 22. Някои камери също така позволяват влизане в Windows с лицево разпознаване вместо с парола. За повече информация вижте Използване на Windows Hello (само при някои продукти) на страница 48.</p> <p>ЗАБЕЛЕЖКА: Функциите на камерата се различават в зависимост от хардуера на камерата и софтуера, инсталиран на продукта.</p>

*Антените не се виждат от външната страна на компютъра. За оптимална връзка не трябва да има препятствия в непосредствена близост до антените.

За декларациите за нормативните разпоредби относно безжичните връзки вижте раздела *Декларации за нормативните разпоредби, безопасността и околната среда*, който се отнася за вашата държава или регион.

За достъп до това ръководство:

1. Въведете `support` в полето за търсене на лентата на задачите, след което изберете приложението **HP Support Assistant**.
– или –
Щракнете върху иконата с въпросителен знак в лентата на задачите.
2. Изберете **Моят компютър**, изберете раздела **Спецификации**, след което изберете **Ръководства за потребителя**.

Област на клавиатурата

Тъчпад



Компонент	Описание
(1) Зона на тъчада	Разчита жестовете на пръста ви, за да премести показалеца или да активира елементи на екрана. ЗАБЕЛЕЖКА: За повече информация вижте Използване на жестове за сензорен екран и тъчпад на страница 30 .
(2) Ляв бутон на тъчада	Функционира като левия бутон на външна мишка.
(3) Десен бутон на тъчада	Функционира като десния бутон на външна мишка.

Индикатори

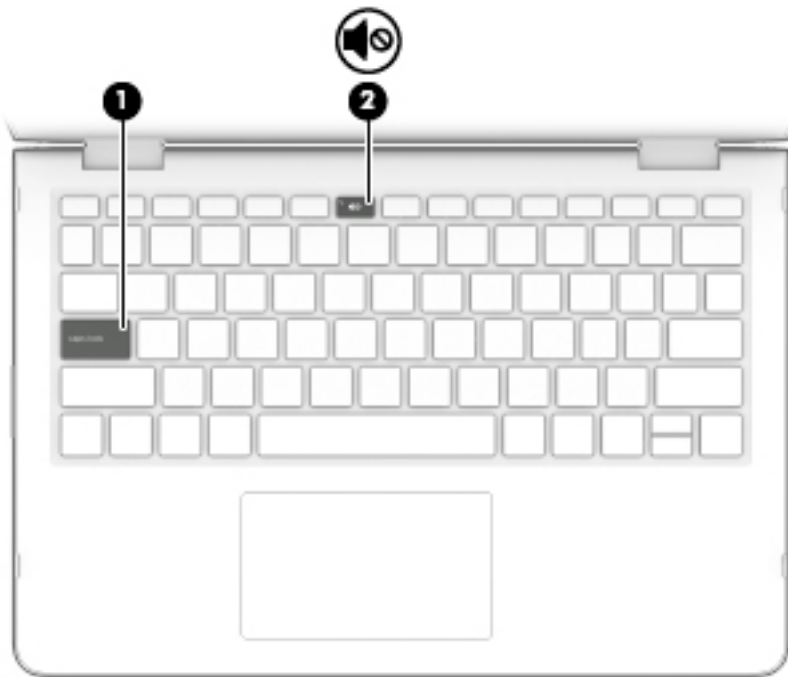

Компонент	Описание
(1) Индикатор Caps Lock	Включено: Caps lock е включено, което превключва въвеждането с клавишите само на главни букви.
(2)  Индикатор за изключен звук	<ul style="list-style-type: none">• Включено: Звукът на компютъра е изключен.• Изключено: Звукът на компютъра е включен.

Високоговорители

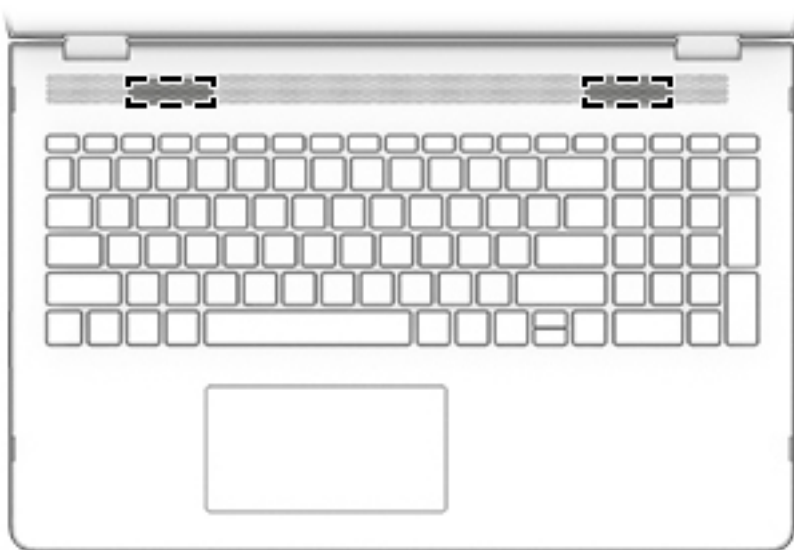

Компонент	Описание
Високоговорители	Възпроизвеждат звук.

Специални клавиши

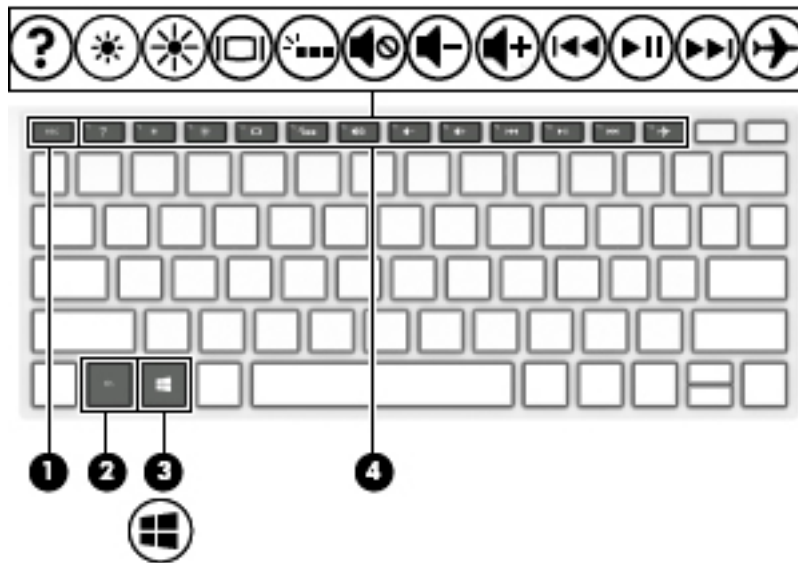











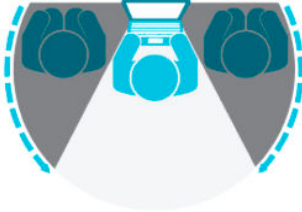



Компонент	Описание
(1) Клавиш <code>esc</code>	Показва системна информация при натискане в комбинация с клавиша <code>fn</code> .
(2) Клавиш <code>fn</code>	Изпълнява конкретни функции при натискане в комбинация с друг клавиш.
(3)  Клавиш Windows	Отваря менюто Старт . ЗАБЕЛЕЖКА: Повторното натискане на клавиша Windows ще затвори менюто Старт .
(4) Клавиши за действие	Изпълняват често използвани системни функции. ЗАБЕЛЕЖКА: При някои продукти клавишът за действие <code>f5</code> включва и изключва фоновото осветяване на клавиатурата.

Клавиши за действие

Клавишите за действие изпълняват функцията, обозначена с иконата на клавиша. За да определите кои клавиши са на вашия продукт, вижте [Специални клавиши на страница 12](#).

- ▲ За да използвате клавиш за действие, натиснете и задръжте клавиша.

Икона	Описание
	Помага за предотвратяване на гледане в екрана от странични зрители. Ако е необходимо, увеличете или намалете яркостта за добре осветени или по-тъмни среди. Натиснете клавиша отново, за да изключите поверителния екран.

Икона	Описание
	Постепенно намалява яркостта на екрана, докато задържате натиснат клавиша.
	Постепенно увеличава нивото на яркост на екрана, докато задържате натиснат клавиша.
	Отваря уеб страницата „Как да получите помощ в Windows 10“.
	Превключва изображението на екрана между устройствата с дисплей, свързани към системата. Например, ако даден монитор е включен към компютъра, натискането на този клавиш превключва изображението на екрана от дисплея на компютъра към дисплея на монитора, за да се показва едновременно и на компютъра, и на монитора.
	Включва или изключва фоновото осветяване на клавиатурата. ЗАБЕЛЕЖКА: За да съхраните заряда на батерията, изключете тази функция.
	Възпроизвежда предишен запис на аудио CD или предишен раздел на DVD или Blu-ray диск (BD).
	Стартира, поставя в пауза или възобновява възпроизвеждането на аудио CD, DVD или BD диск.
	Възпроизвежда следваща песен на аудио CD или следващ раздел на DVD или BD диск.
	Спира възпроизвеждането на звук или видео от CD, DVD или BD диск.
	Постепенно намалява силата на звука на високоговорителите, докато задържате натиснат клавиша.
	Постепенно увеличава силата на звука на високоговорителите, докато задържате натиснат клавиша.
	Изключва или възстановява звука на високоговорителите.
	Включва или изключва безжичната функция и самолетния режим. ЗАБЕЛЕЖКА: Клавишът за самолетен режим е наричан също така „бутон за безжична връзка“. ЗАБЕЛЕЖКА: Преди да имате възможност за осъществяване на безжична връзка, трябва да конфигурирате безжична мрежа.
	

Долна страна

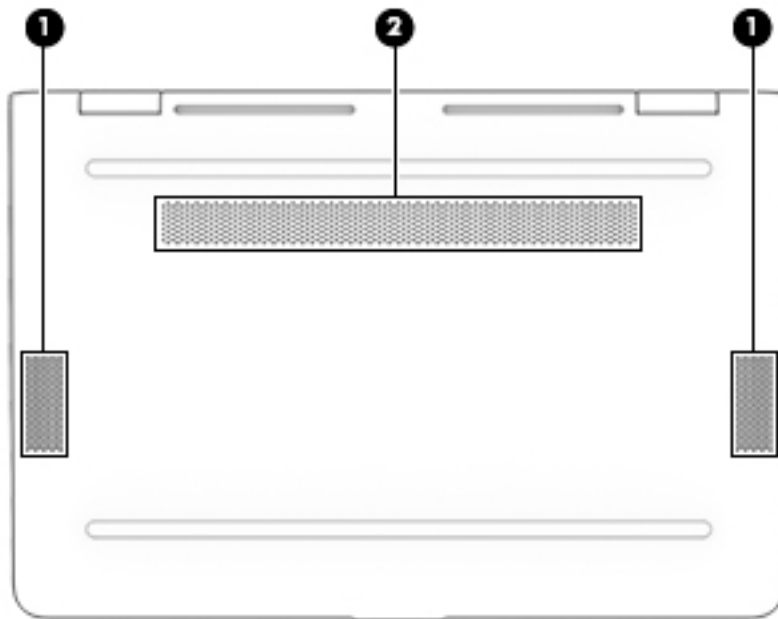

Компонент		Описание
(1)	Високоговорители	Възпроизвеждат звук.
(2)	Вентилационен отвор	Провеждат въздушен поток за охлаждане на вътрешните компоненти. ЗАБЕЛЕЖКА: Вентилаторът в компютъра се включва автоматично, за да охлажда вътрешните части и да предотвратява прегряване. Нормално е вътрешният вентилатор да се включва и изключва при рутинна работа.

Етикети

Залепените за компютъра етикети предоставят информация, която може да ви бъде необходима при отстраняване на проблеми със системата или при пътуване в чужбина с компютъра. Етикетите може да бъдат на хартия или отпечатани върху продукта.

 **ВАЖНО:** Проверете следните места за етикетите, описани в този раздел: отдолу на компютъра, вътре в отделението за батерията, под сервисната вратичка, на гърба на дисплея или отдолу на стойката на таблета.

- Сервизен етикет – Предоставя важна информация за идентифициране на компютъра. Когато се свържете с отдела за поддръжка, може да бъдете попитани за серийния номер, номера на продукта или номера на модела. Намерете тази информация, преди да се свържете с отдела за поддръжка.

Сервизният етикет ще прилича на един от примерите, показани по-долу. Вижте илюстрацията, която съвпада в най-голяма степен със сервизния етикет на вашия компютър.

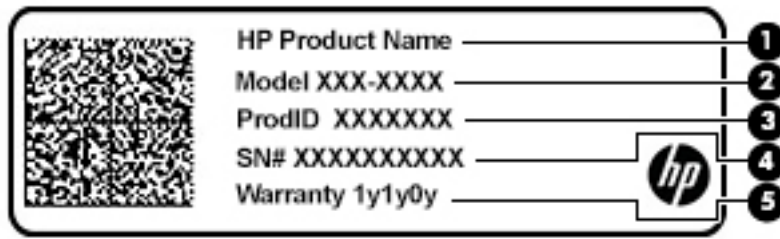

Компонент

- (1) Име на продукта на HP
- (2) Номер на модел
- (3) ИД на продукта
- (4) Сериен номер
- (5) Гаранционен срок

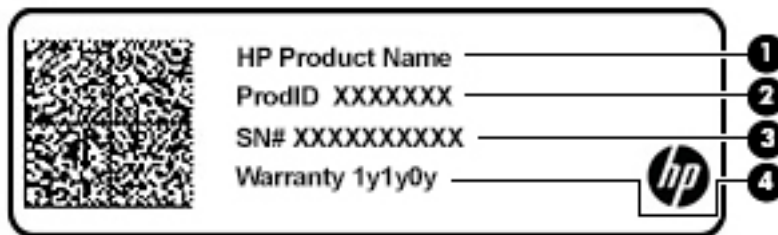

Компонент

- (1) Име на продукта на HP
- (2) ИД на продукта
- (3) Сериен номер
- (4) Гаранционен срок

- Нормативен(ни) етикет(и) – Предоставя(т) нормативна информация за компютъра.
- Етикет(и) със сертификация на безжично устройство – Предоставя(т) информация за допълнителните безжични устройства и маркировките за одобрение за държавите или регионите, в които устройствата са одобрени за използване.

Поставяне на SIM карта (само при някои продукти)

⚠ ВНИМАНИЕ: Поставянето на SIM карта с неправилен размер може да повреди SIM картата или да доведе до засядане на SIM картата в слота. Не се препоръчва използването на адаптери за SIM карти. За да избегнете повреда на SIM картата или изводите, прилагайте минимална сила при поставяне на SIM картата.

 **ЗАБЕЛЕЖКА:** Преди да закупите SIM карта, изпълнете тези инструкции за определяне на правилния размер на SIM карта за вашия компютър:

1. Посетете <http://www.hp.com/support>, след което потърсете своя компютър по име или номер на продукта.
 2. Изберете **Информация за продукта**.
 3. Вижте изброените опции, за да определите коя карта да закупите.
-

За да поставите SIM карта, извършете следните стъпки:

1. Изключете компютъра, като използвате командата за изключване.
 2. Затворете дисплея.
 3. Разкачете всички външни устройства, свързани с компютъра.
 4. Извадете захранващия кабел от електрическия контакт.
 5. Обърнете компютъра с дъното нагоре и го поставете върху равна повърхност с отделението за батерия обърнато към вас.
 6. Извадете батерията.
 7. Поставете SIM картата в слота за SIM карта, след което натиснете SIM картата навътре, докато се фиксира здраво.
-

 **ЗАБЕЛЕЖКА:** SIM картата на компютъра може да се различава малко от илюстрациите в този раздел.

 **ЗАБЕЛЕЖКА:** Вижте изображението върху отделението за батерията, за да определите по какъв начин трябва да бъде поставена SIM картата в компютъра.

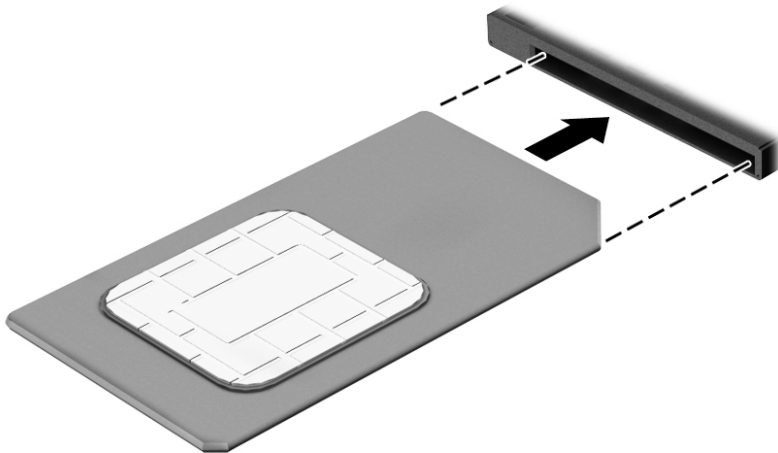

За да извадите SIM карта, натиснете я, след което я отстранете от слота.

3 Свързване към мрежа

Можете да носите компютъра си навсякъде, където пътувате. Но дори у дома можете да разглеждате глобалната мрежа и да виждате информация от милиони уеб сайтове, като използвате компютъра си и кабелна или безжична мрежова връзка. Тази глава ще ви помогне да се свържете с този свят.

Свързване с безжична мрежа

Компютърът ви може да е оборудван с едно или повече от следните безжични устройства:

- WLAN устройство – свързва компютъра към безжични локални мрежи (често наричани Wi-Fi мрежи, безжични LAN или WLAN мрежи) в офиса, у дома, както и на публични места, като например летища, ресторанти, кафенета, хотели и университети. В една WLAN мрежа мобилното безжично устройство в компютъра ви се свързва с безжичен маршрутизатор или безжична точка за достъп.
- Модул за мобилна широколентова връзка на HP – предоставя безжична свързаност чрез безжична широкообхватна мрежа (WWAN) – в много по-голяма област. Операторите на мобилни мрежи инсталират базови станции (подобни на станциите за мобилните телефони) в големи географски райони, като по този начин осигуряват покритие в цели щати, райони и даже държави.
- Bluetooth® устройство – Създава персонална мрежа (PAN) за свързване с други Bluetooth-съвместими устройства, като например компютри, телефони, принтери, слушалки с микрофон, високоговорители и камери. В една PAN всяко устройство общува пряко с други устройства и устройствата трябва да бъдат сравнително близо едно до друго – обикновено до 10 метра едно от друго.

Използване на безжичното управление

Можете да управлявате безжичните устройства в компютъра с помощта на един или повече от следните компоненти:

- Клавиш за самолетен режим (също се нарича бутон за безжична връзка или клавиш за безжична връзка) (наричани в тази глава като клавиш за самолетен режим)
- Контроли на операционната система

Клавиш за самолетен режим

Компютърът може да има клавиш за самолетен режим, едно или повече безжични устройства, както и един или два индикатора на безжична връзка. Всички безжични устройства на компютъра са фабрично разрешени.

Индикаторът на безжична връзка указва цялостното състояние на захранването на безжичните устройства, а не състоянието на отделни устройства.

Управление на операционната система

Центърът за мрежи и споделяне позволява да настроите връзка или мрежа, да се свържете към мрежа и да установявате и решавате проблеми с мрежата.

За да използвате управлението на операционната система:

- ▲ В лентата на задачите щракнете с десния бутон върху иконата за състоянието на мрежата, след което изберете **Отваряне на „Център за мрежи и споделяне“**.
- или –
- ▲ В лентата на задачите щракнете с десния бутон върху иконата за състоянието на мрежата, след което изберете **Настройки за мрежа и интернет**.

Свързване към WLAN мрежа

 **ЗАБЕЛЕЖКА:** Когато настройвате интернет достъп в дома си, трябва да създадете акаунт при интернет доставчик. За да закупите интернет услуга и модем, се свържете с местния интернет доставчик. Доставчикът ще ви помогне да конфигурирате модема, да прекарате мрежов кабел, за да свържете безжичния си маршрутизатор към модема, и ще тества интернет услугата.

За да се свържете към WLAN мрежа, изпълнете следните стъпки:

1. Уверете се, че WLAN устройството е включено.
2. В лентата на задачите щракнете с десния бутон върху иконата за състоянието на мрежата, след което се свържете към една от наличните мрежи.

Ако мрежата е защитена WLAN мрежа, ще се покаже съобщение да въведете код за защита. Въведете кода, след което изберете **Напред**, за да завършите връзката.

 **ЗАБЕЛЕЖКА:** Ако в списъка няма никакви WLAN мрежи, може да сте извън обхвата на безжичния маршрутизатор или точката за достъп.

 **ЗАБЕЛЕЖКА:** Ако не виждате WLAN мрежата, към която искате да се свържете:

1. В лентата на задачите щракнете с десния бутон върху иконата за състоянието на мрежата, след което изберете **Отваряне на „Център за мрежи и споделяне“**.

2. Изберете **Настройка на нова връзка или мрежа**.

Ще се покаже списък с опции, който ви позволява ръчно да потърсите и да се свържете към мрежа или да създадете нова мрежова връзка.

– или –

1. В лентата на задачите щракнете с десния бутон върху иконата за състоянието на мрежата, след което изберете **Настройки за мрежа и интернет**.

2. От раздела **Състояние на мрежа и интернет** изберете **Център за мрежи и споделяне**.

3. Изберете **Настройка на нова връзка или мрежа**.

Ще се покаже списък с опции, който ви позволява ръчно да потърсите и да се свържете към мрежа или да създадете нова мрежова връзка.

3. Следвайте инструкциите на екрана, за да завършите свързването.

След като връзката бъде осъществена, щракнете с десния бутон върху иконата за състоянието на мрежата най-вдясно на лентата на задачите, за да потвърдите името и състоянието на връзката.

 **ЗАБЕЛЕЖКА:** Обхватът на работа (докъдето достигат безжичните сигнали) зависи от осъществяването на WLAN мрежата, производителя на маршрутизатора, както и от влиянието на други електронни устройства или структурни бариери, като например стени и настилки.

Използване на мобилната широколентова връзка на НР (само при някои продукти)

Компютърът с мобилна широколентова връзка на НР има вградена поддръжка за услуга за мобилна широколентова връзка. Вашият нов компютър, когато се използва в мрежата на мобилен оператор, ви дава възможността да се свързвате с интернет, да изпращате имейли или да се свързвате със своята корпоративна мрежа, без да е необходима връзка с Wi-Fi горещи точки.

Може да се нуждаете от IMEI и/или MEID номера на модула за мобилна широколентова връзка на НР, за да активирате мобилна широколентова услуга. Номерът може да е отпечатан на етикет, разположен от долната страна на компютъра, вътре в отделението за батерията, под сервисната вратичка или на гърба на дисплея.

– или –

Можете да намерите номера, като следвате тези стъпки:

1. В лентата на задачите щракнете с десния бутон върху иконата за състоянието на мрежата.

2. Изберете **Настройки за мрежа и интернет**.

3. От раздела **Мрежа и интернет** изберете **Състояние**.

– или –

1. В лентата на задачите щракнете с десния бутон върху иконата за състоянието на мрежата.

2. Изберете **Настройки за мрежа и интернет**.

3. От раздела **Мрежа и интернет** изберете **Клетъчни**, а след това изберете **Разширени опции**.

Някои мобилни оператори изискват използване на карта за идентификационен модул за абонат на мобилна мрежа (SIM карта). SIM картата съдържа основна информация за вас, като например

персонален идентификационен номер (ПИН), а също и информация за мрежата. Някои компютри включват SIM карта, която е предварително инсталирана. Ако SIM картата не е предварително поставена, тя може да е включена с документите за мобилната широколентова връзка на HP към компютъра или мобилният оператор може да я доставя отделно от компютъра.

За информация относно мобилната широколентова връзка на HP и за активирането на услуга с предпочитан оператор на мобилна мрежа вж. информацията за мобилната широколентова връзка на HP, приложена към компютъра.

Използване на GPS (само при някои продукти)

Компютърът може да е оборудван с устройство със система за глобално позициониране (GPS). GPS сателитите предоставят информация за местоположение, скорост и посока към оборудваните с GPS системи.

За да активирате GPS, се уверете, че местоположението е разрешено в настройката за местоположение.

1. Въведете **местоположение** в полето за търсене на лентата на задачите, след което направете избора за местоположение.
2. Следвайте инструкциите на екрана за използване на настройки за местоположение.

Използване на Bluetooth безжични устройства (само при някои продукти)

Bluetooth устройствата предоставят безжични комуникации на късо разстояние, които заместват физическите кабелни връзки, обикновено свързващи електронни устройства като:

- Компютри (настолни, преносими)
- Телефони (клетъчни, безжични, смартфони)
- Устройства за работа с изображения (принтер, фотоапарат)
- Аудиоустройства (слушалки с микрофон, високоговорители)
- Мишка
- Външна клавиатура

Свързване на Bluetooth устройства

Преди да можете да използвате Bluetooth устройство, трябва да установите Bluetooth връзка.

1. Въведете **bluetooth** в полето за търсене на лентата на задачите, след което изберете **Настройки на Bluetooth и други устройства**.
2. Изберете **Добавяне на Bluetooth или други устройства**.
3. Изберете своето устройство от списъка, след което изпълнете инструкциите на екрана.



ЗАБЕЛЕЖКА: Ако устройството изисква потвърждаване, се показва код за сдвояване. На устройството, което добавяте, следвайте инструкциите на екрана, за да потвърдите, че кодът на устройството ви съответства на кода за сдвояване. За повече информация направете справка с документацията, предоставена с устройството.



ЗАБЕЛЕЖКА: Ако вашето устройство не се показва в списъка, се уверете, че Bluetooth на това устройство е включено. Някои устройства може да имат допълнителни изисквания; направете справка с документацията, предоставена с устройството.

Свързване към кабелна мрежа – LAN (само при някои продукти)

Използвайте LAN връзка, ако искате да свържете компютъра директно към маршрутизатор у дома (вместо да работите безжично) или ако искате да се свържете към съществуваща мрежа в офиса.

Свързването към LAN изисква RJ-45 мрежов кабел и мрежов куплунг или допълнително устройство за скачване или порт за разширение, ако няма RJ-45 куплунг на компютъра.

За да свържете мрежовия кабел, извършете следните стъпки:

1. Включете мрежовия кабел в мрежовия куплунг **(1)** на компютъра.
2. Включете другия край на кабела в мрежовата розетка **(2)** на стената или в маршрутизатор.

 **ЗАБЕЛЕЖКА:** Ако мрежовият кабел съдържа шумопотискащ елемент **(3)**, който предотвратява смущения от телевизионни и радиосигнали, ориентирайте края със схемата на кабела към компютъра.

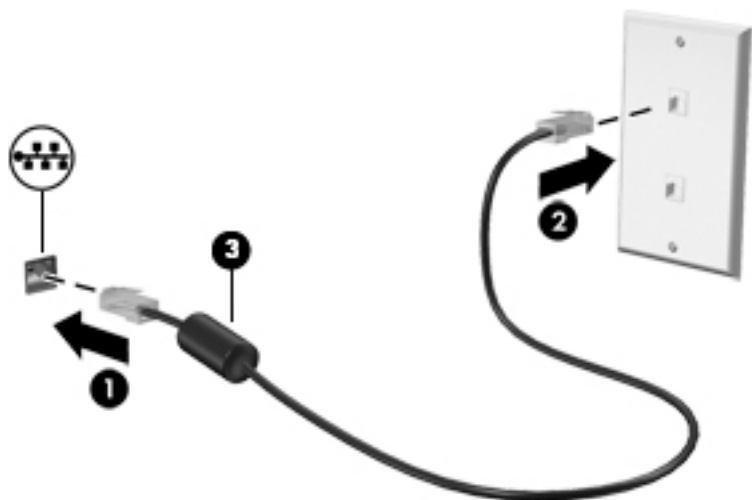

4 Функции за развлечение

Използвайте компютъра на HP като станция за забавления, от която можете да се социализирате чрез камерата, да се наслаждавате и да управлявате музиката си, както и да теглите и гледате филми. Или, за да направите компютъра още по-мощен център за забавления, свържете външни устройства, например монитор, проектор, телевизор, високоговорители или слушалки.

Използване на камерата

Вашият компютър има една или повече камери, които позволяват да се свързвате с други хора по работа или за забавление. Камерите може да са предни, задни или изскачащи. За да определите коя камера е на вашия продукт, вижте [Опознайте компютъра си на страница 4](#).

Повечето камери позволяват видеочат, запис на видео и запис на статични изображения. Някои също предлагат HD функционалност, приложения за игри или софтуер за лицево разпознаване от рода на Windows Hello. Вижте [Защита на компютъра и информацията на страница 47](#) за подробности относно използването на Windows Hello.

За да използвате камерата, въведете камера в полето за търсене в лентата на задачите, след което изберете **Камера** от списъка с приложения.

Използване на аудио

Можете да изтеглите и слушате музика, да предавате аудиосъдържание от уеб, да записвате аудио или да комбинирате аудио и видео, за да създавате мултимедия. Също така можете да възпроизвеждате музикални CD дискове на компютъра (при някои модели) или да прикачвате външно оптично дисково устройство за възпроизвеждане на CD дискове. За да подобрите удоволствието от слушането, свържете външни аудиоустройства, като например високоговорители или слушалки.

Свързване на високоговорители

Можете да свържете кабелни високоговорители към компютъра, като ги включите в USB порт или към комбинирания куплунг за аудиоизход (за слушалки)/аудиовход (за микрофон) на компютъра или на докинг станция.

За да свържете безжични високоговорители към компютъра, следвайте указанията на производителя на устройството. За да свържете HD високоговорител към компютъра, вижте [Конфигуриране на HDMI аудио на страница 27](#). Преди да свържете високоговорители, намалете силата на звука.

Свързване на слушалки

⚠ ПРЕДУПРЕЖДЕНИЕ! За да намалите риска от нараняване, намалете силата на звука, преди да поставите слушалки, слушалки „тапи“ или слушалки с микрофон. За допълнителна информация за безопасност вижте *Декларации за нормативните разпоредби, безопасността и околната среда*.

За да отворите този документ:

- ▲ Изберете бутона **Старт**, изберете **Помощ и поддръжка на HP**, след което изберете **Документация на HP**.

Можете да свържете кабелни слушалки към куплунга за слушалки или към комбинирания куплунг за аудиоизход (за слушалки)/аудиовход (за микрофон) на компютъра.

За да свържете безжични слушалки към компютъра, следвайте инструкциите на производителя на устройството.

Свързване на микрофон

За да записвате аудио, свържете микрофон към куплунга за микрофон на компютъра. За да постигнете най-добри резултати при записване, говорете право към микрофона и записвайте звука в среда без фонов шум.

Свързване на слушалки с микрофон

 **ПРЕДУПРЕЖДЕНИЕ!** За да намалите риска от нараняване, намалете силата на звука, преди да поставите слушалки, слушалки „тапи“ или слушалки с микрофон. За допълнителна информация за безопасност вижте *Декларации за нормативните разпоредби, безопасността и околната среда*.

За да отворите този документ:

- ▲ Изберете бутона **Старт**, изберете **Помощ и поддръжка на НР**, след което изберете **Документация на НР**.

Слушалките, комбинирани с микрофон, се наричат слушалки с микрофон. Можете да свържете кабелни слушалки с микрофон към комбинирания куплунг за аудиоизход (за слушалки)/аудиовход (за микрофон) на компютъра.

За да свържете безжични слушалки с микрофон към компютъра, следвайте указанията на производителя на устройството.

Използване на настройките на звука

Използвайте настройките на звука, за да регулирате силата на звука на системата, промените звуците на системата или управлявате аудиоустройства.

За да видите или промените настройките на звука:

- ▲ Въведете **контролен панел** в полето за търсене на лентата на задачите, изберете **Контролен панел**, изберете **Хардуер и звук**, след което изберете **Звук**.

Компютърът може да включва усъвършенствана звукова система от Bang & Olufsen, B&O Play или друг доставчик. В резултат на това вашият компютър може да включва усъвършенствани аудиофункции, които може да се управляват чрез контролен панел за аудио, специфичен за вашата аудиосистема.

Използвайте контролния панел за аудио, за да видите и управлявате настройките за аудио.

- ▲ Въведете **контролен панел** в полето за търсене на лентата на задачите, изберете **Контролен панел**, изберете **Хардуер и звук**, след което изберете контролния панел за аудио, специфичен за вашата система.

Използване на видео

Вашият компютър е мощно видеоустройство, което ви позволява да гледате предавано видео от любимите ви уеб сайтове и да изтеглите видеоклипове и филми, които да гледате на компютъра, когато не сте свързани към мрежа.

За да подобрите удоволствието от гледането, използвайте някой от видеопортовете на компютъра, за да свържете външен монитор, проектор или телевизор.

 **ВАЖНО:** Уверете се, че външното устройство е свързано към правилния порт на компютъра чрез правилния кабел. Следвайте инструкциите на производителя на устройството.

За информация относно използването на функциите за видео направете справка с HP Support Assistant.

Свързване на DisplayPort устройство с помощта на USB Type-C кабел (само при някои продукти)

 **ЗАБЕЛЕЖКА:** За да свържете USB Type-C DisplayPort устройство към компютъра, ви трябва USB Type-C кабел, който се закупува отделно.

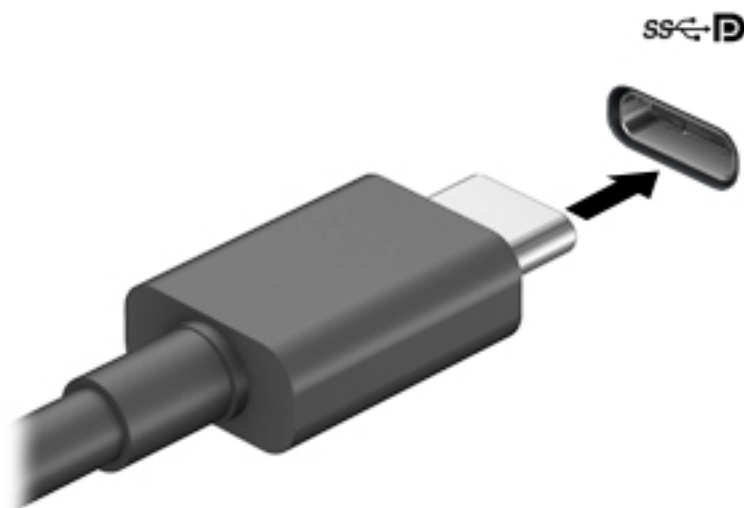

За да видите изходен сигнал за видео или дисплей с висока разделителна способност на външно DisplayPort устройство, свържете DisplayPort устройството според следните инструкции:

1. Свържете единия край на USB Type-C кабела към USB SuperSpeed и DisplayPort порта на компютъра.



2. Свържете другия край на кабела към външното DisplayPort устройство.
3. Натиснете **f1** за превключване на изображението на екрана на компютъра между 4 състояния на дисплея.
 - **Само на екрана на компютъра:** Гледане на изображението само на екрана на компютъра.
 - **Дублиране:** Гледане на изображението на екрана едновременно на компютъра и на външното устройство.
 - **Разширение:** Гледане на изображението на екрана, разгърнато между компютъра и външното устройство.
 - **Само на втори екран:** Гледане на изображението само на екрана на външното устройство.

С всяко натискане на **f1** състоянието на дисплея се променя.

 **ЗАБЕЛЕЖКА:** За най-добри резултати, особено ако сте избрали опцията „Разширение“, увеличете разделителната способност на екрана на външното устройство, както следва. Изберете бутона **Старт**, изберете иконата **Настройки** , а след това изберете **Система**. Под **Дисплей** изберете подходящата разделителна способност, след което изберете **Запазване на промените**.

Свързване на Thunderbolt устройство с помощта на USB Type-C кабел (само при някои продукти)

 **ЗАБЕЛЕЖКА:** За да свържете USB Type-C Thunderbolt™ устройство към компютъра, ви трябва USB Type-C кабел, който се закупува отделно.

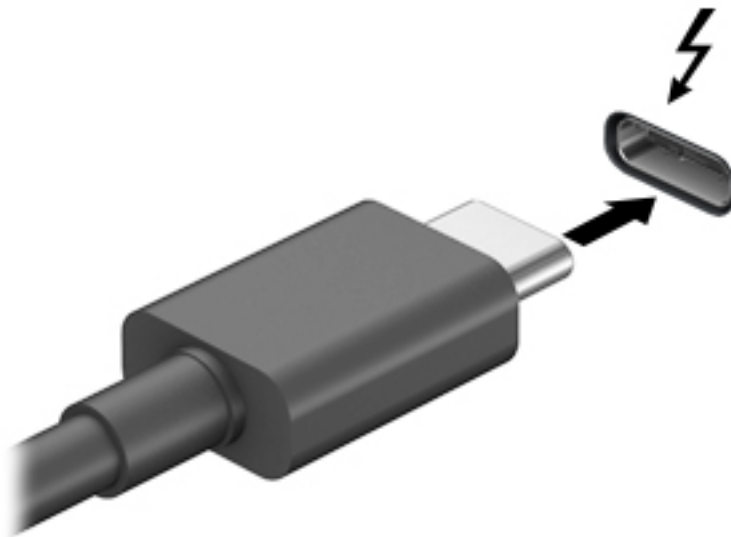

За да видите изходен сигнал за видео или дисплей с висока разделителна способност на външно Thunderbolt устройство, свържете Thunderbolt устройството според следните инструкции:

1. Свържете единия край на USB Type-C кабела към USB Type-C Thunderbolt порта на компютъра.



2. Свържете другия край на кабела към външното Thunderbolt устройство.
3. Натиснете **f4** за превключване на изображението на екрана на компютъра между 4 състояния на дисплея.
 - **Само на екрана на компютъра:** Гледане на изображението само на екрана на компютъра.
 - **Дублиране:** Гледане на изображението на екрана едновременно на компютъра и на външното устройство.
 - **Разширение:** Гледане на изображението на екрана, разгърнато между компютъра и външното устройство.
 - **Само на втори екран:** Гледане на изображението само на екрана на външното устройство.

С всяко натискане на **f4** състоянието на дисплея се променя.

 **ЗАБЕЛЕЖКА:** За най-добри резултати, особено ако сте избрали опцията „Разширение“, увеличете разделителната способност на екрана на външното устройство, както следва. Изберете бутона **Старт**, изберете иконата **Настройки** , а след това изберете **Система**. Под **Дисплей** изберете подходящата разделителна способност, след което изберете **Запазване на промените**.

Свързване на видеоустройства с помощта на VGA кабел (само при някои продукти)

 **ЗАБЕЛЕЖКА:** За да свържете VGA видеоустройство с компютъра, ви трябва VGA кабел, който се купува отделно.

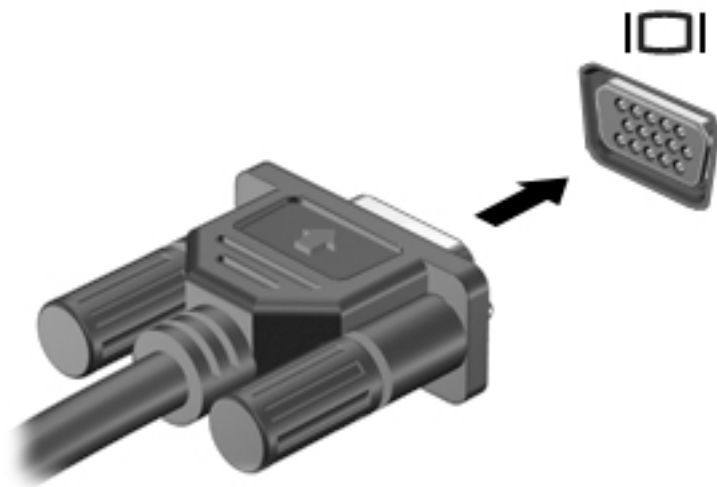

За да видите изображението от екрана на компютъра на външен VGA монитор или прожектирано за презентация, свържете монитор или проектор към VGA порта на компютъра.

1. Свържете VGA кабела от монитора или проектора към VGA порта на компютъра, както е показано.



2. Натиснете **f4** за превключване на изображението на екрана между 4 състояния на дисплея:
 - **Само на екрана на компютъра:** Гледане на изображението само на екрана на компютъра.
 - **Дублиране:** Гледане на изображението на екрана едновременно на компютъра и на външното устройство.
 - **Разширение:** Гледане на изображението на екрана, разгърнато между компютъра и външното устройство.
 - **Само на втори екран:** Гледане на изображението само на екрана на външното устройство.

С всяко натискане на **f4** състоянието на дисплея се променя.

 **ЗАБЕЛЕЖКА:** За най-добри резултати, особено ако сте избрали опцията „Разширение“, увеличете разделителната способност на екрана на външното устройство, както следва. Изберете бутона **Старт**, изберете иконата **Настройки** , а след това изберете **Система**. Под **Дисплей** изберете подходящата разделителна способност, след което изберете **Запазване на промените**.

Свързване на видеоустройства с помощта на HDMI кабел (само при някои продукти)

 **ЗАБЕЛЕЖКА:** За да свържете HDMI устройство с компютъра, ви трябва HDMI кабел, който се купува отделно.

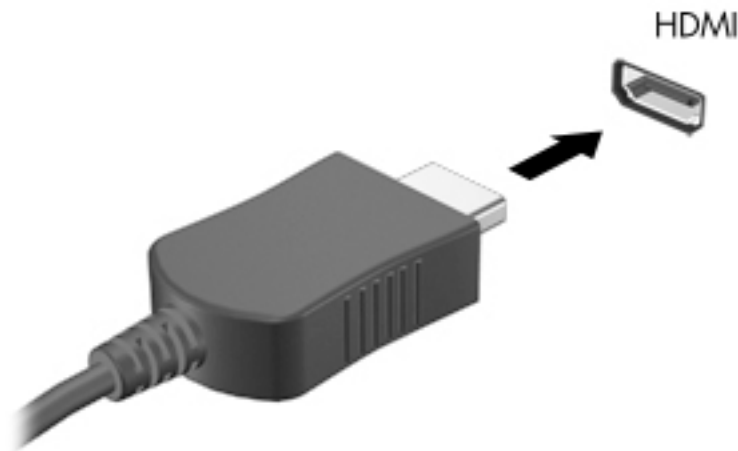

За да видите изображението на компютърния екран на HD телевизор или монитор, свържете HD устройството според инструкциите по-долу.

1. Свържете единия край на HDMI кабела към HDMI порта на компютъра.



2. Свържете другия край на кабела към HD телевизора или монитора.
3. Натиснете **f4** за превключване на изображението на екрана на компютъра между 4 състояния на дисплея:
 - **Само на екрана на компютъра:** Гледане на изображението само на екрана на компютъра.
 - **Дублиране:** Гледане на изображението на екрана едновременно на компютъра и на външното устройство.
 - **Разширение:** Гледане на изображението на екрана, разгърнато между компютъра и външното устройство.
 - **Само на втори екран:** Гледане на изображението само на екрана на външното устройство.

С всяко натискане на **f4** състоянието на дисплея се променя.

 **ЗАБЕЛЕЖКА:** За най-добри резултати, особено ако сте избрали опцията „Разширение“, увеличете разделителната способност на екрана на външното устройство, както следва. Изберете бутона **Старт**, изберете иконата **Настройки** , а след това изберете **Система**. Под **Дисплей** изберете подходящата разделителна способност, след което изберете **Запазване на промените**.

Конфигуриране на HDMI аудио

HDMI е единственият видеоинтерфейс, който поддържа HD видео и аудио. След като свържете HDMI телевизор към компютъра, можете да включите HDMI аудио, като изпълните следните стъпки:

1. Щракнете с десния бутон върху иконата **Високоговорители** в областта за уведомяване най-вдясно на лентата на задачите, след което изберете **Устройства за възпроизвеждане**.
2. Изберете името на цифровото изходно устройство в раздел **Възпроизвеждане**.
3. Щракнете върху **Направи по подразбиране**, след което върху **ОК**.

За да върнете аудиоизлъчването към високоговорителите на компютъра:

1. Щракнете с десния бутон върху иконата **Високоговорители** в областта за уведомяване най-вдясно на лентата на задачите, след което щракнете върху **Устройства за възпроизвеждане**.
2. В раздела **Възпроизвеждане** щракнете върху **Високоговорители**.
3. Щракнете върху **Направи по подразбиране**, след което върху **ОК**.

Свързване на цифрови дисплеи с помощта на кабел за DisplayPort с двоен режим (само при някои продукти)

 **ЗАБЕЛЕЖКА:** За да свържете цифров дисплей към компютъра, ви е необходим кабел за DisplayPort с двоен режим (DP-DP), който се закупува отделно.

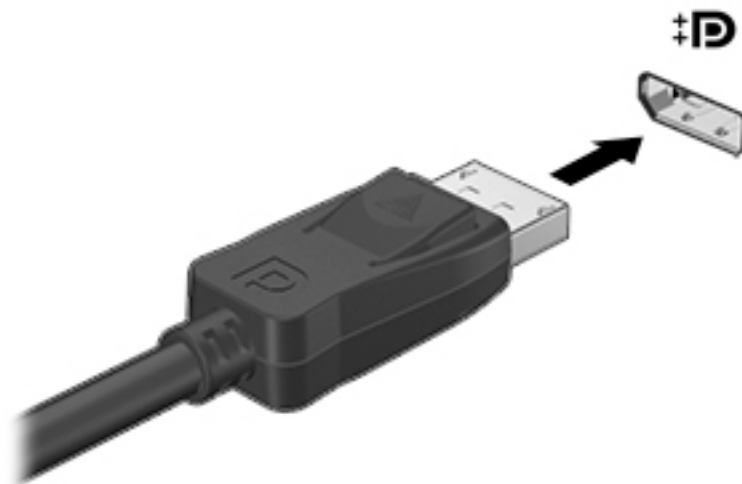

DisplayPort портът с двоен режим служи за свързване на цифров дисплей, като например високопроизводителен монитор или проектор. DisplayPort портът с двоен режим предоставя по-висока производителност от порта за външен VGA монитор, а също така подобрява цифровата свързаност.

1. Свържете единия край на Dual-Mode DisplayPort кабела към Dual-Mode DisplayPort порта на компютъра.



2. Свържете другия край на кабела към устройството с цифров дисплей.
3. Натиснете **f4** за превключване на изображението на екрана на компютъра между 4 състояния на дисплея:
 - **Само на екрана на компютъра:** Гледане на изображението само на екрана на компютъра.
 - **Дублиране:** Гледане на същото изображение на екрана едновременно на компютъра и на външното устройство.
 - **Разширение:** Гледане на изображението на екрана, разгърнато между компютъра и външното устройство.
 - **Само на втори екран:** Гледане на изображението само на екрана на външното устройство.

С всяко натискане на **f4** състоянието на дисплея се променя.

 **ЗАБЕЛЕЖКА:** За най-добри резултати, особено ако сте избрали опцията „Разширение“, увеличете разделителната способност на екрана на външното устройство, както следва. Изберете бутона **Старт**, изберете иконата **Настройки** , а след това изберете **Система**. Под **Дисплей** изберете подходящата разделителна способност, след което изберете **Запазване на промените**.

Откриване и свързване към безжични дисплеи, съвместими с Miracast (само при някои продукти)

За да откриете и да се свържете към безжични дисплеи, съвместими с Miracast, без да напускате настоящите приложения, следвайте стъпките по-долу.

За да отворите Miracast:

- ▲ Въведете **проектиране** в полето за търсене на лентата на задачите, а след това щракнете върху **Проектиране на втори екран**. Щракнете върху **Свързване с безжичен дисплей**, след което изпълнете указанията на екрана.

Използване на пренос на данни

Вашият компютър е мощно устройство за забавление, което ви позволява да прехвърляте снимки, видеоклипове и филми от USB устройства, които да виждате на компютъра си.

За да подобрите удоволствието от гледането, използвайте един от USB Type-C портовете на компютъра, за да свържете USB устройство, като например мобилен телефон, камера, тракер на активност или интелигентен часовник, и прехвърлете файловете на компютъра си.

 **ВАЖНО:** Уверете се, че външното устройство е свързано към правилния порт на компютъра чрез правилния кабел. Следвайте инструкциите на производителя на устройството.

За информация относно използването на функциите на USB Type-C направете справка с HP Support Assistant.

Свързване на устройства към USB Type-C порт (само при някои продукти)

 **ЗАБЕЛЕЖКА:** За да свържете USB Type-C устройство към компютъра, ви трябва USB Type-C кабел, който се закупува отделно.

1. Свържете единия край на USB Type-C кабела към USB Type-C порта на компютъра.

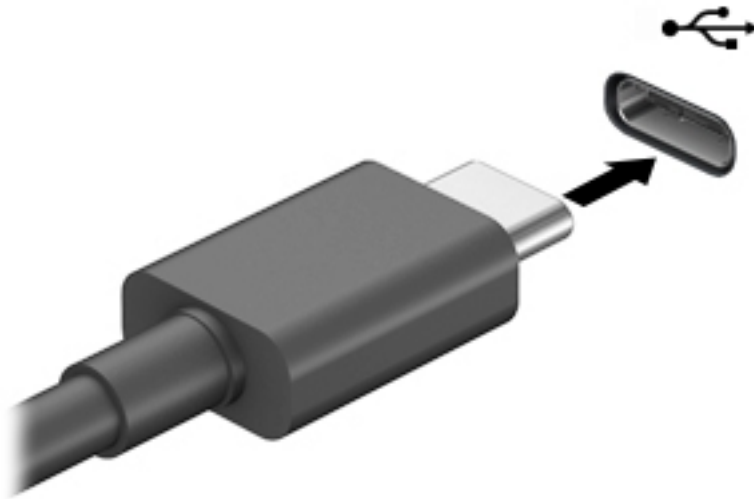

2. Свържете другия край на кабела към външното устройство.

5 Придвижване на екрана

Можете да се придвижвате в екрана на компютъра по един или няколко от следните начини:

- Използване на жестове с пръсти директно върху екрана на компютъра
- Като използвате жестове с пръсти върху тъчпада
- Използване на опционална мишка или клавиатура (закупува се отделно)
- Използване на екранна клавиатура
- Използване на посочващ джойстик

Използване на жестове за сензорен екран и тъчпад

Тъчпадът ви помага да се придвижвате на екрана на компютъра и да управлявате показалеца с прости жестове с пръсти. Можете също така да използвате и левия и десния бутон на тъчпада, както бихте използвали съответните бутони на външна мишка. За да се придвижвате по сензорния екран (само при някои продукти), докоснете направо сензорния екран, като използвате жестовете, описани в тази глава.

Можете също да персонализирате жестовете и да гледате демонстрации за начина им на работа. Въведете **контролен панел** в полето за търсене на лентата на задачите, след това изберете **Контролен панел**, а след това изберете **Хардуер и звук**. Под **Устройства и принтери** изберете **Мишка**.

 **ЗАБЕЛЕЖКА:** Освен ако не е отбелязано друго, жестовете могат да бъдат използвани на тъчпада или на сензорния екран (само при някои продукти).

Натискане

Използвайте жеста натискане/двукратно натискане, за да изберете или отворите даден елемент на екрана.

- Посочете елемент на екрана, след което натиснете с пръст върху зоната на тъчпада или сензорния екран, за да изберете елемента. Докоснете два пъти даден елемент, за да го отворите.



Щипване с два пръста за мащабиране

Използвайте щипването с два пръста за мащабиране, за да увеличавате или намалявате мащаба на изображения или текст.

- Можете да намалите мащаба, като поставите два пръста върху зоната на тъчпада или сензорния екран, разделени един от друг, след което ги приближете.
- Можете да увеличите мащаба, като поставите два пръста един до друг върху зоната на тъчпада или сензорния екран, след което ги разделите.

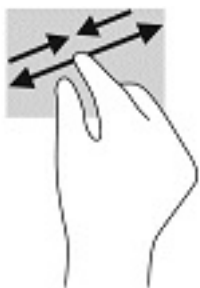

Плъзгане с два пръста (само за тъчпад)

Използвайте плъзгането с два пръста, за да се придвижвате нагоре, надолу или настрани в дадена страница или изображение.

- Поставете два пръста, леко отделени един от друг, върху тъчпада и ги плъзгайте по тъчпада нагоре, надолу, наляво или надясно.

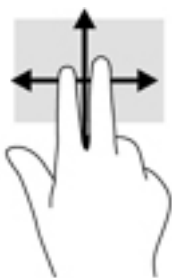

Натискане с два пръста (само за тъчпад)

Използвайте натискането с два пръста, за да отворите менюто за даден обект на екрана.

 **ЗАБЕЛЕЖКА:** Натискането с два пръста изпълнява същата функция като щракването с десния бутон на мишката.

- Натиснете с два пръста в зоната на тъчпада, за да се отвори менюто с опции за избрания обект.



Натискане с четири пръста (само за тъчпад)

Използвайте натискането с четири пръста, за да отворите работния център.

- Натиснете с четири пръста върху тъчпада, за да отворите работния център и да видите текущите настройки и уведомления.



Плъзгане с три пръста (само за тъчпад)

Използвайте плъзгането с три пръста, за да видите отворени прозорци и да превключвате между отворени прозорци и работния плот.

- Плъзнете с 3 пръста навън от вас, за да видите всички отворени прозорци.
- Плъзнете с 3 пръста към вас, за да покажете работния плот.
- Плъзнете с 3 пръста наляво или надясно, за да превключвате между отворени прозорци.



Плъзгане с един пръст (само за сензорен екран)

Използвайте плъзгането с един пръст за местене или превъртане през списъци и страници или за преместване на обект.

- За да превъртате по екрана, леко плъзнете пръст по екрана в посоката, в която искате да се придвижите.
- За да преместите обект, натиснете и задръжте пръста си върху обекта и след това плъзнете пръста си, за да преместите обекта.

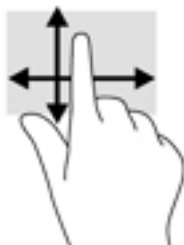



Използване на допълнителна клавиатура или мишка

Опционалната клавиатура или мишката ви позволяват да пишете, да избирате елементи, да превъртате и да изпълнявате същите функции, както при използването на жестове с пръсти. Клавиатурата ви позволява също така и да използвате клавиши за действие и клавишни комбинации за извършване на конкретни функции.

Използване на екранна клавиатура (само при някои продукти)

1. За показване на екранна клавиатура натиснете иконата за клавиатура в областта за уведомяване най-вдясно в лентата на задачите.
2. Започнете да пишете.

 **ЗАБЕЛЕЖКА:** Над екранната клавиатура може да се покажат предлагани думи. Натиснете дума, за да я изберете.

 **ЗАБЕЛЕЖКА:** Клавишите за действие и клавишните комбинации не се показват или функционират на екранната клавиатура.

6 Управление на захранването

Компютърът може да работи на захранване от батерията или на външно захранване. Когато компютърът работи на захранване от батерията и няма наличен външен източник на захранване, за да заредите батерията, е важно да следите и пазите заряда на батерията.

Някои функция за управление на захранването, описани в тази глава, може да не са налични за вашия компютър.

Използване на заспиване и хибернация

⚠ ВНИМАНИЕ: Съществуват няколко добре известни слаби места, когато компютърът е в състояние на заспиване. За да предотвратите достъпа на неоторизирани потребители до данните в компютъра, и дори до шифрованите данни, HP препоръчва винаги да стартирате хибернация вместо заспиване всеки път, когато компютърът физически няма да бъде в ръцете ви. Тази практика е особено важна, когато пътувате с компютъра.

ВНИМАНИЕ: За да намалите риска от евентуално влошаване на качеството на звука или картината, загуба на функции при възпроизвеждане на аудио или видео, или загуба на информация, не стартирайте режим на заспиване, докато четете от или записвате върху диск или външна мултимедийна карта.

Windows разполага с две състояния за съхраняване на енергия – заспиване и хибернация.

- Заспиване – Състоянието на заспиване се включва автоматично след определен период на неактивност. Работата ви се запазва в паметта, което ви позволява да я възобновите много бързо. Можете и ръчно да влезете в режим на заспиване. За повече информация вижте [Влизане и излизане от режим на заспиване на страница 34](#).
- Хибернация – Състоянието на хибернация се включва автоматично, когато батерията достигне критично ниво. В състояние на хибернация вашата работа се записва във файл на режим на хибернация и компютърът се изключва. Можете и ръчно да влезете в режим на хибернация. За повече информация вижте [Влизане и излизане от хибернация \(само при някои продукти\) на страница 35](#).

Влизане и излизане от режим на заспиване

Можете да влезете в състояние на заспиване по някой от следните начини:

- Затворете дисплея (само при някои продукти).
- Изберете бутона **Старт**, изберете иконата **Захранване**, а след това изберете **Заспиване**.
- Натиснете клавишната комбинация за заспиване; например **fn+f3** (само при някои продукти).

Можете да излезете от заспиване по някой от следните начини:

- Натиснете за кратко бутона на захранването.
- Ако компютърът е затворен, вдигнете дисплея (само при някои продукти).
- Натиснете клавиш на клавиатурата (само при някои продукти).
- Натиснете тъчпада (само при някои продукти).

Когато компютърът излезе от режим на заспиване, работата ви продължава от екрана.

 **ЗАБЕЛЕЖКА:** Ако сте избрали да се иска парола при излизане от режим на заспиване, трябва да въведете своята парола за Windows, преди работата ви да се върне на екрана.

Влизане и излизане от хибернация (само при някои продукти)

Можете да активирате стартирана от потребителя хибернация и да промените други настройки на захранването и времето на изчакване, като използвате „Опции на захранването“.

1. С десния бутон щракнете върху иконата **Захранване** , след което изберете **Опции на захранването**.
2. В левия прозорец изберете **Изберете какво да правят бутоните за захранването** (думите може да се различават според продукта).
3. В зависимост от продукта можете да разрешите хибернация за захранване от батерията или за външно захранване по някой от следните начини:
 - **Бутон на захранването** – Под **Настройки на бутона на захранването, бутона за заспиване и ключа на капака** (думите може да се различават според продукта) изберете **Когато натисна бутона за захранване**, след което изберете **Хибернация**.
 - **Бутон за заспиване** (само при някои продукти) – Под **Настройки на бутона на захранването, бутона за заспиване и ключа на капака** (думите може да се различават според продукта) изберете **Когато натисна бутона за заспиване**, след което изберете **Хибернация**.
 - **Капак** (само при някои продукти) – Под **Настройки на бутона на захранването, бутона за заспиване и ключа на капака** (думите може да се различават според продукта) изберете **Когато затворя капака**, след което изберете **Хибернация**.
 - **Меню на захранването** – Изберете **Промяна на настройки, които в момента не са на разположение**, след което под **Настройки за изключване** сложете отметка в квадратчето **Хибернация**.

Менюто за захранване може да се достигне, като изберете бутона **Старт**.
4. Изберете **Запиши промените**.
 - ▲ За да инициирате хибернация, използвайте метода, който сте разрешили в стъпка 3.
 - ▲ За да излезете от режима на хибернация, натиснете за кратко бутона на захранването.

 **ЗАБЕЛЕЖКА:** Ако сте избрали да се иска парола при излизане от режим на хибернация, трябва да въведете своята парола за Windows, преди работата ви да се върне на екрана.

Изключване на компютъра

 **ВНИМАНИЕ:** Незаписаната информация се губи, когато компютърът се изключи. Запишете работните си файлове, преди да изключите компютъра.

Командата за изключване затваря всички отворени програми заедно с операционната система, след което изключва дисплея и компютъра.

Изключете компютъра, когато няма да бъде използван и ще бъде изключен от външно захранване за дълго време.

Препоръчителната процедура е да използвате командата за изключване на Windows.



ЗАБЕЛЕЖКА: Ако компютърът е в режим на заспиване или в хибернация, първо излезте от съответния режим чрез натискане за кратко на бутона на захранването.



1. Запишете работата си и затворете всички отворени програми.
2. Изберете бутона **Старт**, изберете иконата **Захранване**, а след това изберете **Изключване**.

Ако компютърът е блокирал и не можете да използвате горните процедури за изключване, опитайте следните аварийни процедури в дадената последователност:

- Натиснете **ctrl+alt+delete**, изберете иконата **Захранване**, след което изберете **Изключване**.
- Натиснете и задръжте бутона на захранването поне за 10 секунди.
- Ако компютърът има батерия, която може да се сменя от потребителя (само при някои продукти), изключете компютъра от външното захранване, след което извадете батерията.

Използване на иконата на захранването и опциите на захранването

Иконата на захранването  се намира в лентата на задачите на Windows. Иконата на захранването позволява бърз достъп до настройките на захранването и преглед на оставащия заряд на батерията.

- За да видите процента оставащ заряд на батерията, поставете показалеца на мишката върху иконата **Захранване** .
- За да използвате опциите на захранването, с десния бутон щракнете върху иконата **Захранване** , след което изберете **Опции на захранването**.

Различните икони на захранването показват дали компютърът работи на батерия, или на външно захранване. Поставянето на показалеца на мишката над иконата показва съобщение, ако батерията е достигнала ниско ниво или критично ниво на заряд.

Работа със захранване от батерията



ПРЕДУПРЕЖДЕНИЕ! За да избегнете потенциални опасности, използвайте само батерията към компютъра, резервна батерия, получена от HP, или съвместима батерия, закупена от HP.

Когато в компютъра има заредена батерия и той не е включен към външно захранване, компютърът работи на захранване от батерията. Когато компютърът е изключен и не е свързан с външно захранване, батерията в компютъра бавно се разрежда. Компютърът показва съобщение, когато батерията достигне ниско ниво или критично ниво на батерията.

Продължителността на работата на батерията на компютъра се различава в зависимост от настройките за управление на захранването, програмите, които се изпълняват на компютъра, яркостта на екрана, свързаните към компютъра външни устройства и други фактори.



ЗАБЕЛЕЖКА: Когато изключите външното захранване, яркостта на дисплея се намалява автоматично, за да се пести зарядът на батерията. Някои компютърни продукти може да превключват графичните режими, за да съхранят заряда на батерията.

Използване на HP Fast Charge (само при някои продукти)

Функцията HP Fast Charge ви позволява бързо да заредите батерията на компютъра. Времето на зареждане може да се различава с +/-10%. В зависимост от модела на компютъра и предоставения с компютъра променливотоков адаптер на HP функцията за бързо зареждане HP Fast Charge работи по един или повече от следните начини:

- Когато оставащият заряд на батерията е между нула и 50%, батерията се зарежда до 50% от пълния капацитет за не повече от 30 до 45 минути в зависимост от модела на компютъра.
- Когато оставащият заряд на батерията е между нула и 90%, батерията се зарежда до 90% от пълния капацитет за не повече от 90 минути.

За да използвате HP Fast Charge, изключете компютъра и след това свържете променливотоковия адаптер към компютъра и към външно захранване.

Показване на заряда на батерията

За да видите процента оставащ заряд на батерията, поставете показалеца на мишката върху иконата

Захранване .

Откриване на информация за батерията в HP Support Assistant (само при някои продукти)

За да отворите информацията за батерията:

1. Въведете `support` в полето за търсене на лентата на задачите, след което изберете приложението **HP Support Assistant**.
– или –
Изберете иконата с въпросителен знак в лентата на задачите.
2. Изберете **Моят компютър**, изберете раздела **Диагностика и инструменти**, след което изберете **Проверка на батерията на HP**. Ако „Проверка на батерията на HP“ показва, че батерията трябва да се смени, се свържете с отдела за поддръжка на клиенти.

HP Support Assistant предлага следните инструменти и информация за батерията:

- Проверка на батерията на HP
- Информация за типовете батерии, технически данни, срокове за експлоатация и капацитет

Съхраняване на заряда на батерията

За да съхраните заряда на батерията и максимално да увеличите живота на батерията:

- Намалете яркостта на дисплея.
- Изберете настройката **Икономия на енергия** в опциите за захранване.
- Изключвайте безжичните устройства, когато не ги ползвате.
- Изключете неупотребяваните външни устройства, които не са включени към външен източник на захранване, като например външен твърд диск, свързан към USB порт.
- Спрете, забранете или извадете всички външни мултимедийни карти, които не използвате.
- Преди да напуснете работното място, влизайте в режим на заспиване или изключвайте компютъра.

Идентифициране на ниските нива на батерията

Когато батерия, която е единствен източник на захранване за компютъра, достигне ниско или критично ниво, се случва следното:

- Индикаторът за състоянието на батерията (само при някои продукти) показва ниско или критично ниво на батерията.

– или –

- Иконата на захранването  показва съобщение за ниско или критично ниво на батерията.



ЗАБЕЛЕЖКА: За допълнителна информация относно иконата на захранването вижте [Използване на иконата на захранването и опциите на захранването на страница 36](#).

Компютърът извършва следните действия при критично ниво на батерията:

- Ако хибернацията е забранена и компютърът е включен или е в състояние на заспиване, компютърът остава за кратко в състояние на заспиване, след това се изключва и цялата незаписана информация се изгубва.
- Ако режимът на хибернация е разрешен и компютърът е включен или е в състояние на заспиване, компютърът ще инициира режим на хибернация.

Решаване на проблем с ниско ниво на батерията

Решаване на проблем с ниско ниво на батерията, когато има външно захранване

Свържете едно от следните към компютъра и към външно захранване:

- Променливотоков адаптер
- Допълнително устройство за скачване или продукт за разширение
- Допълнителен променливотоков адаптер, закупен като аксесоар от HP

Решаване на проблем с ниско ниво на батерията, когато няма наличен захранващ източник

Запишете работните файлове и изключете компютъра.

Решаване на проблем с ниско ниво на батерията, когато компютърът не може да излезе от режим на хибернация

1. Свържете променливотоковия адаптер с компютъра и с външно захранване.
2. Излезте от режима на хибернация, като натиснете бутона на захранването.

Фабрично запечатана батерия

За да проследите състоянието на батерията или ако батерията вече не задържа заряд, изпълнете „Проверка на батерията на HP“ в приложението HP Support Assistant (само при някои продукти).

1. Въведете `support` в полето за търсене на лентата на задачите, след което изберете приложението **HP Support Assistant**.

– или –

Изберете иконата с въпросителен знак в лентата на задачите.

- Изберете **Моят компютър**, изберете раздела **Диагностика и инструменти**, след което изберете **Проверка на батерията на HP**. Ако „Проверка на батерията на HP“ показва, че батерията трябва да се смени, се свържете с отдела за поддръжка на клиенти.

Батерията (или батериите) в този продукт не може лесно да се сменя от самите потребители. Изваждането или смяната на батерията може да засегне вашето гаранционно покритие. Ако батерията вече не задържа заряд, свържете се с отдела за поддръжка.

Когато батерията е достигнала края на своя срок на експлоатация, не я изхвърляйте при общите домакински отпадъци. Съблюдавайте местните закони и разпоредби за изхвърляне на батерии.

Батерия, която може да се сменя от потребителя

⚠ ПРЕДУПРЕЖДЕНИЕ! За да избегнете потенциални опасности, използвайте само батерията, която може да се сменя от потребителя, включена към компютъра, резервна батерия, получена от HP, или съвместима батерия, закупена от HP.

⚠ ВНИМАНИЕ: Изваждането на батерията, която може да се сменя от потребителя, когато тя е единственият източник на захранване за компютъра, може да доведе до загуба на информация. За да предотвратите загуба на информация, запишете работните файлове или изключете компютъра чрез Windows, преди да извадите батерията.

Изваждане на батерия, която може да се сменя от потребителя

За да премахнете батерията, която може да се сменя от потребителя, вижте стъпките и илюстрацията по-долу, която най-добре отговаря на вашия компютър:

- Позиционирайте компютъра с дъното нагоре върху равна повърхност, като батерията трябва да е обърната към вас.
- Плъзнете ключа за освобождаване на батерията **(1)**, за да освободите батерията.

📝 ЗАБЕЛЕЖКА: Ключът за освобождаване на батерията автоматично се връща в първоначалното положение.

- Извадете батерията **(2)** от компютъра.

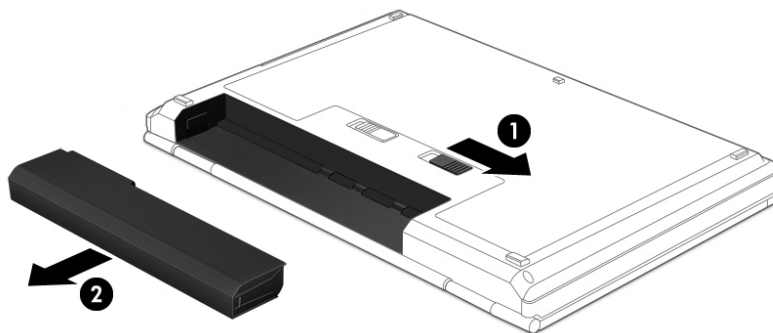

– или –

1. Позиционирайте компютъра с дъното нагоре върху равна повърхност, като батерията трябва да е обърната към вас.
2. Плъзнете фиксатора на батерията **(1)**, за да отключите батерията, а след това плъзнете ключа за освобождаване на батерията **(2)**, за да освободите батерията.



ЗАБЕЛЕЖКА: Ключът за освобождаване на батерията автоматично се връща в първоначалното положение.

3. Извадете батерията **(3)** от компютъра.

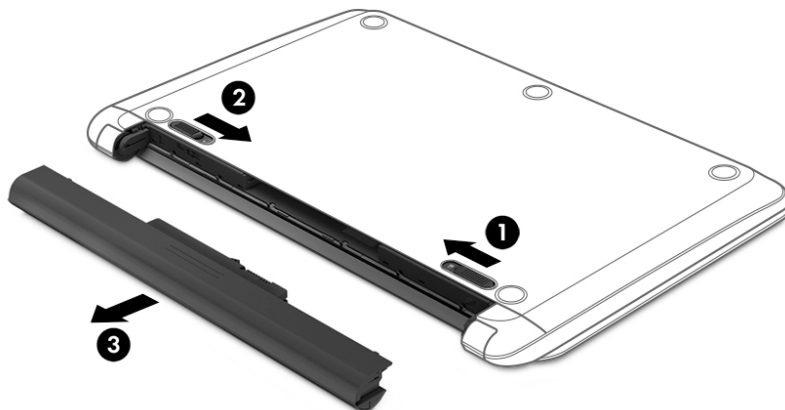

– или –

1. Позиционирайте компютъра с дъното нагоре върху равна повърхност, като батерията трябва да е обърната към вас.
2. Плъзнете фиксатора на батерията **(1)**, за да отключите батерията, а след това плъзнете ключа за освобождаване на батерията **(2)**, за да освободите батерията.



ЗАБЕЛЕЖКА: Ключът за освобождаване на батерията автоматично се връща в първоначалното положение.

3. Завъртете батерията (3) нагоре, след което извадете батерията (4) от компютъра.

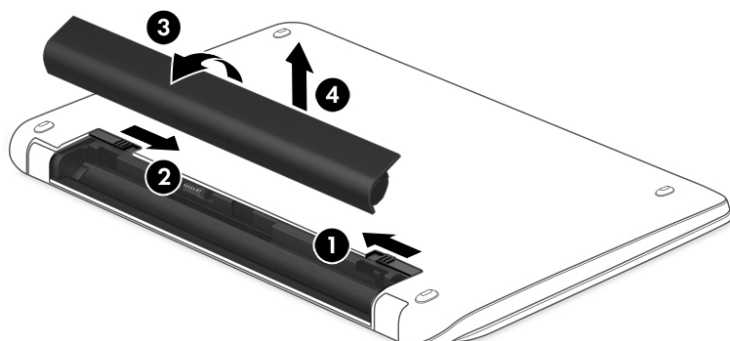

– или –

1. Позиционирайте компютъра с дъното нагоре върху равна повърхност.
2. Плъзнете ключа за освобождаване на батерията (1), за да освободите батерията.

 **ЗАБЕЛЕЖКА:** Ключът за освобождаване на батерията автоматично се връща в първоначалното положение.

3. Завъртете батерията нагоре (2), след което извадете батерията (3) от компютъра.

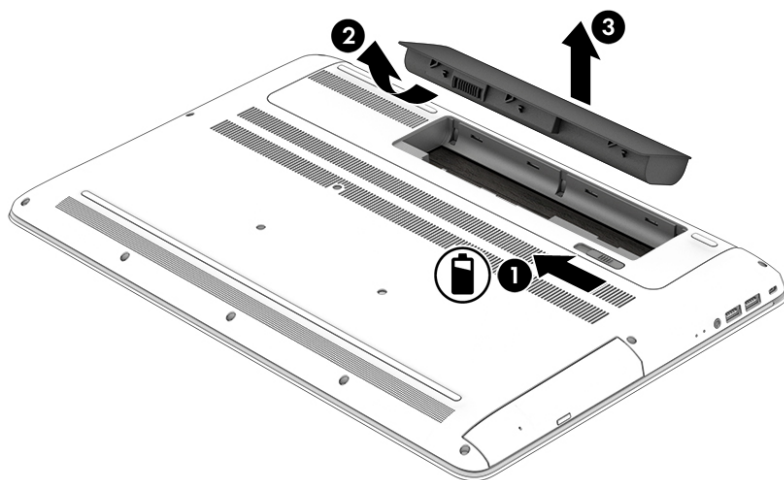

Съхранение на батерия, която може да се сменя от потребителя

 **ВНИМАНИЕ:** За да намалите риска от повреда на батерията, не я излагайте на високи температури за продължително време.

Батерия, оставена на съхранение, трябва да се проверява на всеки 6 месеца. Ако капацитетът е по-малко от 50%, заредете отново батерията, преди да я оставите за съхранение.

Изхвърляне на батерия, която може да се сменя от потребителя

⚠ ПРЕДУПРЕЖДЕНИЕ! За да намалите риска от пожар или изгаряния, не разглобявайте, удряйте или пробивайте; не свързвайте на късо външните контакти; не изхвърляйте в огън или вода.

Вижте *Декларации за нормативните разпоредби, безопасността и околната среда* за информация относно правилно изхвърляне на батерията.

За да отворите този документ:

- ▲ Изберете бутона **Старт**, изберете **Помощ и поддръжка на HP**, след което изберете **Документация на HP**.

Работа на външно захранване

За информацията относно свързване към външно захранване вижте листовката *Инструкции за инсталиране*, предоставена в кутията на компютъра.

Компютърът не използва захранване от батерията, когато е свързан към външно захранване с одобрен променливотоков адаптер или допълнително устройство за скачване или продукт за разширение.

⚠ ПРЕДУПРЕЖДЕНИЕ! За да избегнете потенциални опасности, използвайте само променливотоковия адаптер към компютъра, резервен променливотоков адаптер от HP или съвместим променливотоков адаптер, закупен от HP.

⚠ ПРЕДУПРЕЖДЕНИЕ! Не зареждайте батерията на компютъра, когато сте в самолет.

Свържете компютъра към външно захранване при някои от следните обстоятелства:

- Когато зареждате или калибрирате батерия
- Когато инсталирате или актуализирате системен софтуер
- Когато актуализирате BIOS на системата
- Когато записвате информация на диск (само при някои продукти)
- Когато изпълнявате програмата за дефрагментиране на диска на компютри с вътрешни твърди дискове
- Когато извършвате архивиране или възстановяване

Когато свързвате компютъра към външно захранване:

- Батерията започва да се зарежда.
- Яркостта на дисплея се увеличава.
- Иконата на захранването  ще промени своя облик.

Когато изключвате външното захранване:

- Компютърът ще превключи на захранване от батерията.
- Яркостта на дисплея автоматично се намалява, за да се съхрани зарядът на батерията.
- Иконата на захранването  ще промени своя облик.

7 Поддържане на компютъра

Много е важно да извършвате редовна поддръжка, за да запазите компютъра си в оптимално състояние. Тази глава предоставя информация за използването на инструменти, като Програма за дефрагментиране на диска и Почистване на диска. Тя също така и дава указания за актуализиране на програми и драйвери, стъпки за почистване на компютъра и съвети за пътуване с (или транспортиране) компютъра.

Увеличаване на производителността

Чрез извършване на редовни задачи по поддръжка, използвайки инструменти, като например Програма за дефрагментиране на диска и Почистване на диска, можете да увеличите производителността на компютъра си.

Използване на програмата за дефрагментиране на диска

HP препоръчва да използвате Програмата за дефрагментиране на диска, за да дефрагментирате твърдия диск поне веднъж месечно.



ЗАБЕЛЕЖКА: Не е необходимо да изпълнявате програмата за дефрагментиране на диска на полупроводникови дискове.

За да стартирате програмата за дефрагментиране на диска:

1. Свържете компютъра към променливотоково захранване.
2. Въведете **дефрагментиране** в полето за търсене на лентата на задачите, след което изберете **Дефрагментиране и оптимизиране на устройствата**.
3. Следвайте указанията на екрана.

За допълнителна информация отворете помощта на софтуера на програмата за дефрагментиране на диска.

Използване на програмата за почистване на диска

Използвайте Почистване на диска, за да търсите в твърдия диск ненужни файлове, които спокойно можете да изтриете, за да освободите място на диска и да помогнете на компютъра да работи по-ефективно.

За да стартирате програмата за почистване на диск:

1. Въведете **диск** в полето за търсене на лентата на задачите, след което изберете **Почистване на диск**.
2. Следвайте указанията на екрана.

Използване на HP 3D DriveGuard (само при някои продукти)

HP 3D DriveGuard защитава твърдия диск, като паркира дисковото устройство и прекратява заявките за данни при някое от следните обстоятелства:

- При изпускане на компютъра.
- При преместване на компютъра със затворен дисплей, докато компютърът работи на батерии.

Малко след края на едно от тези обстоятелства HP 3D DriveGuard връща твърдия диск към нормална работа.

 **ЗАБЕЛЕЖКА:** Само вътрешните твърди дискове са защитени от HP 3D DriveGuard. Твърд диск, инсталиран в допълнително устройство за скачване или свързан към USB порт, не е защитен от HP 3D DriveGuard.

 **ЗАБЕЛЕЖКА:** Тъй като немагнитните твърди дискове (SSD) нямат подвижни части, използването на HP 3D DriveGuard не е необходимо за тези дискови устройства.

Идентифициране на състоянието на HP 3D DriveGuard

Индикаторът за твърд диск на компютъра променя цвета си, за да покаже, че дисковото устройство в отделението на основния твърд диск и/или дисковото устройство в отделението на допълнителния твърд диск (само при някои продукти) е паркирано.

Актуализиране на програми и драйвери

HP препоръчва редовно да актуализирате програмите и драйверите. Актуализациите могат да разрешат проблеми и да предоставят нови функции и опции за компютъра ви. Възможно е например по-старите графични компоненти да не работят добре с най-новия софтуер за игри. Без най-новия драйвер няма да получавате максимума от своето оборудване.

Посетете <http://www.hp.com/support>, за да изтеглите последните версии на програмите и драйверите на HP. Освен това можете да се регистрирате, за да получавате автоматични уведомления за налични актуализации.

Ако желаете да актуализирате програмите и драйверите, следвайте тези инструкции:

1. Въведете `support` в полето за търсене на лентата на задачите, след което изберете приложението **HP Support Assistant**.

– или –

Щракнете върху иконата с въпросителен знак в лентата на задачите.

2. Изберете **Моят компютър**, изберете раздела **Актуализации**, след което изберете **Проверка за актуализации и съобщения**.
3. Следвайте указанията на екрана.

Почистване на компютъра

Използвайте продуктите по-долу за безопасно почистване на компютъра:

- Диметил бензил амониев хлорид 0,3 процента максимална концентрация (например кърпички за еднократна употреба, които се предлагат от много производители)
- Течност за почистване на стъкло без съдържание на алкохол
- Разтвор от вода и мек сапун

- Суха кърпа от микрофибър или шамоа (антистатична неомаслена кърпа)
- Антистатични кърпи

⚠ ВНИМАНИЕ: Избягвайте почистващи разтворители, които могат да повредят трайно компютъра. Ако не сте сигурни, че даден почистващ продукт е безопасен за компютъра ви, проверете съдържанието на продукта, за да се уверите, че в него не са включени съставки като алкохол, ацетон, амониев хлорид, метиленхлорид и въглеродороди.

Материалите с фибри, като например кухненската хартия, могат да надраскат компютъра. След известно време в драскотините могат да се натрупат частици прах или почистващи вещества.

Процедури за почистване

Следвайте процедурите в тази глава за безопасно почистване на компютъра.

⚠ ПРЕДУПРЕЖДЕНИЕ! За да предотвратите евентуален електрически удар или повреда на компонентите, не опитвайте да почиствате компютъра, когато е включен.

1. Изключете компютъра.
2. Изключете променливотоковото захранване.
3. Изключете всички захранвани външни устройства.

⚠ ВНИМАНИЕ: За предотвратяване на повреда на вътрешни компоненти не пръскайте почистващи агенти или течности директно върху повърхността на компютъра. Покапалите течности могат да повредят за постоянно вътрешните компоненти.

Почистване на дисплея

Внимателно избършете дисплея с помощта на мека, невлакнеста и леко овлажнена кърпа с препарат за почистване на стъкло без алкохол. Уверете се, че дисплеят е сух, преди да затворите компютъра.

Почистване на страните или капака

За да почистите страните или капака, използвайте мека кърпа от микрофибър или шамоа, навлажнена с един от описаните по-горе почистващи разтвори, или използвайте подходяща кърпичка за еднократна употреба.

📝 ЗАБЕЛЕЖКА: Когато почиствате капака на компютъра, използвайте кръгообразни движения, което ще улесни премахването на прах и други замърсявания.

Почистване на тъчада, клавиатурата или мишката (само при някои продукти)

⚠ ПРЕДУПРЕЖДЕНИЕ! За да намалите опасността от електрически удар или повреда на вътрешните компоненти, не използвайте приставка на прахосмукачка за почистване на клавиатурата. Прахосмукачката може да хвърля прах и други частици по клавиатурата.

⚠ ВНИМАНИЕ: За да предотвратите повреда на вътрешни компоненти, не позволявайте течности да капят между клавишите.

- За да почистите тъчада, клавиатурата или мишката, използвайте мека кърпа от микрофибър или шамоа, навлажнена с един от описаните по-горе почистващи разтвори, или използвайте подходяща кърпичка за еднократна употреба.
- За да предотвратите залепването на клавишите и за да премахнете прах, влакна и други частици от клавиатурата, използвайте флакон със сгъстен въздух с накрайник, подобен на сламка.

Пътуване с компютъра или транспортиране

Ако се налага да пътувате със или да транспортирате компютъра си, следвайте тези съвети, за да пазите оборудването си.

- Подгответе компютъра за пътуване и транспортиране:
 - Архивирайте информацията си на външно устройство.
 - Извадете всички дискове и външни мултимедийни карти, например карти с памет.
 - Изключете всички външни устройства и след това откачете връзките към тях.
 - Изключете компютъра.
- Носете със себе си резервно копие на информацията. Дръжте резервното копие отделно от компютъра.
- Когато пътувате по въздух, носете компютъра като ръчен багаж; не го чекирайте заедно с останалия си багаж.

⚠ ВНИМАНИЕ: Избягвайте да излагате компютъра на магнитни полета. Някои от охранителните устройства, които създават магнитни полета, включват проходните детектори на летищата и ръчните металотърсачи. Конвейерните ленти на летищата и подобни устройства за защита, които проверяват багажа, използват рентгенови лъчи, а не магнитни, и не водят до повреда на устройства.

- Ако имате намерение да ползвате компютъра по време на полет, се съобразявайте с инструкциите на екипажа, който ще ви съобщи кога е позволено да използвате компютъра. Използването на компютри по време на полет може да бъде разрешено или забранено по усмотрение на авиокомпанията.
- Ако транспортирате компютъра или дадено устройство, използвайте подходяща защитна опаковка и обозначете пакета като „FRAGILE“ (ЧУПЛИВО).
- Използването на безжични устройства може да бъде забранено на някои места. Подобни ограничения може да са приложими в самолети, болници, близо до експлозивни и на опасни места. Ако не сте сигурни за приложимите правила по отношение на употребата на безжично устройство в компютъра, поискайте разрешение да използвате компютъра, преди да го включите.
- Ако пътувате в чужбина, следвайте тези инструкции:
 - Проверете митническите разпоредби по отношение на компютърната техника за всяка отделна държава от вашия маршрут.
 - Проверете изискванията за захранващия кабел и адаптера за всяко място, на което възнамерявате да използвате компютъра. Напрежението, честотата и формата на щепселите се различават.

⚠ ПРЕДУПРЕЖДЕНИЕ! За да намалите риска от електрически удар, пожар или повреда на оборудването, не се опитвайте да захраните компютъра с комплект за преобразуване на напрежението, предназначен за домакински уреди.

8 Защита на компютъра и информацията

Защитата на компютъра е нещо много важно с оглед предпазване на конфиденциалност, целокупност и достъпност на вашата информация. Стандартните решения за защита, предоставени от операционната система Windows, приложения на HP, Setup Utility (BIOS), както и друг софтуер на трети лица може да помогнат при защитата на вашия компютър от различни рискове, например вируси, червеи и други типове зловредни програмни кодове.

 **ВАЖНО:** Някои функции за защита, описани в тази глава, може да не са налични за вашия компютър.

Използване на пароли

Паролата е група от символи, които сте избрали за защита на информацията на компютъра и за защита на онлайн транзакции. Може да се задават няколко типа пароли. Например, когато за първи път настройвате своя компютър, сте получили подкана да създадете потребителска парола за защита на компютъра. Допълнителни пароли може да бъдат зададени в Windows или в предварително инсталираната на компютъра помощна програма HP Setup Utility (BIOS).

Може да ви е удобно да използвате една и съща парола за функцията на Setup Utility (BIOS) и за функцията за защита на Windows.

За да създадете и запишете пароли, използвайте следните съвети:

- За да намалите риска компютърът да не ви даде достъп, записвайте всяка парола и я пазете на сигурно място, различно от компютъра. Не съхранявайте пароли във файл в компютъра.
- Когато създавате пароли, следвайте изискванията, зададени от програмата.
- Променяйте своите пароли най-малко веднъж на 3 месеца.
- Идеалната парола е дълга и съдържа букви, пунктуация, символи и цифри.
- Преди да изпратите компютъра в сервизен център, архивирайте своите файлове, изтрийте конфиденциалната информация, след което премахнете всички настройки за пароли.

За допълнителна информация относно паролите на Windows, като пароли за скрийнсейвър:

- ▲ Въведете `support` в полето за търсене на лентата на задачите, след което изберете приложението **HP Support Assistant**.

– или –

Щракнете върху иконата с въпросителен знак в лентата на задачите.

Задаване на пароли в Windows

Парола	Функция
Потребителска парола	Защитава достъпа до потребителски акаунт на Windows.
Администраторска парола	Защитава достъпа до съдържанието на компютъра с администраторско ниво. ЗАБЕЛЕЖКА: Тази парола не може да бъде използвана за достъп до съдържанието на Setup Utility (BIOS).

Задаване на пароли в Setup Utility (BIOS)

Парола	Функция
Администраторска парола	<ul style="list-style-type: none">Трябва да се въвежда при всяко влизане в Setup Utility (BIOS).Ако забравите администраторската си парола, няма да можете да влезете в Setup Utility (BIOS).
Парола при включване	<ul style="list-style-type: none">Трябва да се въвежда всеки път, когато включвате или рестартирате компютъра или когато излизате от хибернация.Ако забравите паролата при включване, няма да можете да включите или рестартирате компютъра, както и да излезете от режим на хибернация.

За да зададете, промените или изтриете администраторска парола или парола при включване в Setup Utility (BIOS):

 **ВНИМАНИЕ:** Бъдете изключително внимателни, когато правите промени в Setup Utility (BIOS). Дадена грешка може да попречи на нормалната работа на компютъра.

 **ЗАБЕЛЕЖКА:** За да стартирате Setup Utility, компютърът ви трябва да е в режим на преносим компютър и трябва да използвате клавиатурата, прикачена към преносимия компютър. Екранната клавиатура, която се показва в режим на таблет, няма достъп до Setup Utility.

1. Стартирайте Setup Utility (BIOS):

- Компютри или таблети с клавиатури:
 - ▲ Включете или рестартирайте компютъра, натиснете бързо **esc**, след което натиснете **f10**.
- Таблети без клавиатури:
 - Включете или рестартирайте таблета, след което бързо задръжте натиснат бутона за увеличаване на звука.
 - или –Включете или рестартирайте таблета, след което бързо задръжте натиснат бутона за намаляване на звука.
 - или –Включете или рестартирайте таблета, след което бързо задръжте натиснат бутона Windows.
 - Натиснете **f10**.

2. Изберете **Защита**, след което изпълнете указанията на екрана.

Промените ще влязат в сила, когато компютърът се рестартира.

Използване на Windows Hello (само при някои продукти)

За продукти, оборудвани с четец на пръстови отпечатащи или инфрачервен камера, можете да използвате Windows Hello, за да влезете в системата, като плъзнете пръста си или погледнете в камерата.

За да конфигурирате Windows Hello, следвайте тези стъпки:

1. Изберете бутона **Старт**, изберете **Настройки**, изберете **Акаунти**, след което изберете **Опции за влизане**.
2. Под **Windows Hello** изпълнете инструкциите на екрана, за да добавите и парола, и цифров ПИН, след което регистрирайте пръстовия си отпечатък или лицев ИД.



ЗАБЕЛЕЖКА: ПИН кодът не е ограничен в дължина, но той трябва да включва само цифри. Не са позволени никакви буквени или специални знаци.

Използване на софтуер за защита в интернет

Когато използвате за достъп до имейл, мрежа или интернет, потенциално излагате своя компютър на компютърни вируси, шпионски софтуер и други онлайн заплахи. За да предпазите компютъра, софтуер за защита в интернет, който включва антивирусни функции и функции на защитна стена, може да е предварително инсталиран на компютъра като предложение за изпробване. За да осигури постоянна защита срещу новооткрити вируси и други рискове за защитата, софтуерът за защита трябва да се поддържа актуализиран. Силно се препоръчва да надстроите пробната версия на софтуера за защита с пълна версия или да закупите софтуер по ваш избор, за да защитите напълно компютъра.

Използване на антивирусен софтуер

Компютърните вируси могат да блокират операционната система, приложенията или помощните програми или да не им позволят да работят нормално. Антивирусният софтуер може да открие повечето вируси, да ги унищожи, а в много от случаите и да поправи причинените от тях вреди.

За да осигури постоянна защита срещу новооткрити вируси, антивирусният софтуер трябва да се поддържа актуализиран.

На компютъра ви може да е инсталирана предварително антивирусна програма. Силно се препоръчва да използвате антивирусна програма по ваш избор, за да защитите напълно компютъра.

За повече информация относно компютърните вируси въведете `support` в полето за търсене на лентата на задачите, след което изберете приложението **HP Support Assistant**.

– или –

Щракнете върху иконата с въпросителен знак в лентата на задачите.

Използване на защитна стена

Защитните стени служат за предотвратяване на неразрешен достъп до система или мрежа. Една защитна стена може да бъде софтуерна програма, която се инсталира в компютъра и/или мрежа, или може да бъде решение, включващо хардуер и софтуер.

Предлагат се два вида защитни стени:

- Защитни стени за хост – софтуер, който защитава само компютъра, на който е инсталиран.
- Защитни стени за мрежа – инсталират се между вашия DSL или кабелен модем и вашата домашна мрежа, за да защитават всички компютри в мрежата.

Когато на дадена система е инсталирана защитна стена, всички данни, изпращани към и от системата, се следят и сравняват с набор определени от потребителя критерии за защита. Всички данни, които не отговарят на тези критерии, се блокират.

Инсталиране на софтуерни актуализации

Софтуерът на HP, Windows и трети лица, инсталиран на вашия компютър, трябва редовно да се актуализира, за да се поправят проблеми със защитата и да се подобри производителността на софтуера.

⚠ ВНИМАНИЕ: Microsoft изпраща известия относно актуализации на Windows, които може да включват актуализации за защитата. За да предпазите компютъра от пробиви в защитата и компютърни вируси, инсталирайте всички актуализации от Microsoft възможно най-бързо, след като получите известие.

Можете да инсталирате тези актуализации автоматично.

За да видите или промените настройките:

1. Изберете бутона **Старт**, изберете **Настройки**, след което изберете **Актуализация и защита**.
2. Изберете **Windows Update**, след което изпълнете инструкциите на екрана.
3. За да насрочите график за инсталиране на актуализации, изберете **Разширени опции**, след което изпълнете инструкциите на екрана.

Използване на HP Managed Services (само при някои продукти)

HP Managed Services е ИТ облачно решение, което позволява на фирмите ефективно да управляват и защитават своите фирмени активи. HP Managed Services помага да защитавате устройства от злонамерен софтуер и други атаки, наблюдава изправността на устройството и помага да намалите времето за разрешаване на проблеми със защитата и устройството. Можете бързо да изтеглите и инсталирате софтуера, който е силно ефективен откъм разходи в сравнение с традиционните вътрешни решения. За повече информация посетете <https://www.hptouchpointmanager.com/>.

Защита на безжичната мрежа

Когато настроите WLAN мрежа или се свържете със съществуваща WLAN мрежа, винаги разрешавайте функциите за защита, за да защитите своята мрежа от неразрешен достъп. WLAN мрежите на обществени места (горещи точки), като например кафенета или летища, може да не предоставят никаква защита.

Архивиране на софтуерните приложения и информацията

Редовно архивирайте своите софтуерни приложения и информация, за да ги предпазите от необратима загуба или от повреда поради атака на вирус или поради повреда в софтуера или хардуера.

Използване на допълнителен защитен кабел (само при някои продукти)

Защитният кабел (закупува се отделно) има възпиращо действие, но той може да не предпази компютъра от злоупотреба или кражба. За да свържете защитен кабел към компютъра, следвайте указанията на производителя на устройството.

9 Използване на Setup Utility (BIOS)

Setup Utility или базовата входно-изходна система (BIOS) контролира комуникацията между всички входни и изходни устройства в системата (например дискови устройства, дисплей, клавиатура, мишка и принтер). Setup Utility (BIOS) включва настройки за типовете инсталирани устройства, последователността на стартиране на компютъра, както и за количеството на системна и разширена памет.

 **ЗАБЕЛЕЖКА:** За да стартирате Setup Utility на трансформируеми компютри, компютърът трябва да е в режим на преносим компютър и трябва да използвате клавиатурата, прикачена към преносимия компютър.

Стартиране на Setup Utility (BIOS)

 **ВНИМАНИЕ:** Бъдете изключително внимателни, когато правите промени в Setup Utility (BIOS). Дадена грешка може да попречи на нормалната работа на компютъра.

▲ Включете или рестартирайте компютъра, натиснете бързо **esc**, след което натиснете **f10**.

Актуализиране на Setup Utility (BIOS)

На уеб сайта на HP може да има актуализирани версии на Setup Utility (BIOS).

Повечето актуализации на BIOS на уеб сайта на HP са пакетирани в компресирани файлове, наречени *SoftPaq*.

Някои пакети за изтегляне съдържат файл, наречен „Readme.txt”, който съдържа информация за инсталирането на файла и отстраняването на неизправности, свързани с него.

Определяне на версията на BIOS

За да решите дали е необходимо да актуализирате Setup Utility (BIOS), първо определете версията на BIOS на компютъра.

За да покажете информацията за версията на BIOS (наричана също *дата на ROM* и *системна BIOS*), използвайте една от опциите по-долу.

- HP Support Assistant
 1. Въведете `support` в полето за търсене на лентата на задачите, след което изберете приложението **HP Support Assistant**.
– или –
Щракнете върху иконата с въпросителен знак в лентата на задачите.
 2. Изберете **Моят компютър**, след което изберете **Технически данни**.
- Setup Utility (BIOS)

1. Стартирайте Setup Utility (BIOS) (вж. [Стартиране на Setup Utility \(BIOS\) на страница 51](#)).
2. Изберете **Main** (Главни), изберете **System Information** (Системна информация), след което отбележете версията на BIOS.
3. Изберете **Exit** (Изход), изберете **No** (Не), след което изпълнете инструкциите на екрана.

За да проверите за по-нови версии на BIOS, вижте [Изтегляне на актуализация на BIOS на страница 52](#).

Изтегляне на актуализация на BIOS

 **ВНИМАНИЕ:** За да намалите риска от повреда на компютъра или неуспешно инсталиране, изтеглете и инсталирайте актуализация на BIOS само когато компютърът е свързан към надеждно външно захранване с променливотоков адаптер. Не изтегляйте и не инсталирайте актуализация на BIOS, докато компютърът работи на захранване от батерията, включен е в устройства за скачване или е свързан към допълнителен захранващ източник. По време на изтеглянето и инсталирането следвайте тези инструкции:

- Не изключвайте захранването на компютъра, като изваждате захранващия кабел от контакта на електрозахранването.
- Не изключвайте компютъра и не стартирайте режим на заспиване.
- Не поставяйте, не премахвайте, не свързвайте и не изключвайте устройства или кабели.

 **ЗАБЕЛЕЖКА:** Ако компютърът е свързан в мрежа, посъветвайте се с мрежовия администратор, преди да инсталирате актуализации на софтуера, особено актуализации на системната BIOS.

1. Въведете *поддръжка* в полето за търсене на лентата на задачите, след което изберете приложението **HP Support Assistant**.
– или –
Щракнете върху иконата с въпросителен знак в лентата на задачите.
2. Щракнете върху **Актуализации**, след което щракнете върху **Проверка за актуализации и съобщения**.
3. Следвайте указанията на екрана, за да идентифицирате компютъра и да стигнете до актуализацията на BIOS, която искате да изтеглите.
4. В областта за изтегляне направете следното:
 - а. Открийте най-новата актуализация за BIOS и я сравнете с версията на BIOS, която е инсталирана в момента на компютъра. Ако актуализацията е по-нова от вашата версия на BIOS, отбележете датата, името или друг идентификатор. Възможно е тази информация да ви трябва, за да намерите актуализацията по-късно, след като я изтеглите на твърдия диск.
 - б. Следвайте инструкциите на екрана, за да изтеглите избория от вас файл на твърдия диск.
Отбележете пътя към местоположението на твърдия диск, на което ще бъде изтеглен файлът с актуализацията на BIOS. Ще трябва да се придвижите до това местоположение, когато сте готови да инсталирате актуализацията.

Процедурите за инсталиране на BIOS са различни. Следвайте инструкциите, показващи се на екрана, след като изтеглянето завърши. Ако не се показват инструкции, следвайте посочените стъпки:

1. Въведете *file* в полето за търсене на лентата на задачите, след което изберете **File Explorer**.
2. Щракнете двукратно върху обозначението на твърдия диск. Обикновено обозначението на твърдия диск е „Локален диск (C:)”.

3. Като използвате записания по-рано път на твърдия диск, отворете папката, където се намира актуализацията.
4. Щракнете двукратно върху файла, който има разширение .exe (например *име_на_файл.exe*).
Инсталирането на BIOS започва.
5. Завършете инсталирането, като следвате инструкциите на екрана.



ЗАБЕЛЕЖКА: След като се появи съобщение на екрана за успешно инсталиране, можете да изтриете изтегления файл от твърдия диск.

10 Използване на HP PC Hardware Diagnostics

Използване на HP PC Hardware Diagnostics Windows

HP PC Hardware Diagnostics Windows е базирана на Windows помощна програма, която позволява да се изпълняват тестове за диагностика, за да се определи дали хардуерът на компютъра функционира правилно. Инструментът се изпълнява в рамките на операционната система Windows, за да се диагностицират неизправности в хардуера.

Ако HP PC Hardware Diagnostics Windows не е инсталиран на вашия компютър, първо трябва да го изтеглите и инсталирате. За да изтеглите HP PC Hardware Diagnostics Windows, вижте [Изтегляне на HP PC Hardware Diagnostics Windows на страница 54](#).

След като HP PC Hardware Diagnostics Windows е инсталиран, извършете следните стъпки за достъп до него от „Помощ и поддръжка на HP“ или HP Support Assistant.

1. За достъп до HP PC Hardware Diagnostics Windows от „Помощ и поддръжка на HP“:
 - а. Изберете бутона **Старт**, след което изберете **Помощ и поддръжка на HP**.
 - б. Щракнете с десния бутон върху **HP PC Hardware Diagnostics Windows**, изберете **Още**, след което изберете **Изпълни като администратор**.

– или –

За достъп до HP PC Hardware Diagnostics Windows от HP Support Assistant:

- а. Въведете `support` в полето за търсене на лентата на задачите, след което изберете приложението **HP Support Assistant**.
- или –
- Изберете иконата с въпросителен знак в лентата на задачите.
- б. Изберете **Troubleshooting and fixes** (Отстраняване на неизправности и корекции).
 - в. Изберете **Diagnostics** (Диагностика), след което изберете **HP PC Hardware Diagnostics Windows**.
2. Когато инструментът се отвори, изберете типа тест за диагностика, който желаете да изпълните, след което изпълнете инструкциите на екрана.



ЗАБЕЛЕЖКА: Ако е необходимо да спрете тест за диагностика, изберете **Cancel** (Отказ).

3. Когато HP PC Hardware Diagnostics Windows открие неизправност, която изисква подмяна на хардуера, се генерира 24-цифров ИД код за повреда. За помощ при отстраняване на проблема се свържете с поддръжката и предоставете ИД кода за повреда.

Изтегляне на HP PC Hardware Diagnostics Windows

- Инструкциите за изтегляне на HP PC Hardware Diagnostics Windows са предоставени само на английски език.
- Трябва да използвате компютър с Windows, за да изтеглите този инструмент, защото са предоставени само .exe файлове.

Изтегляне на най-новата версия на HP PC Hardware Diagnostics Windows

За да изтеглите HP PC Hardware Diagnostics Windows, изпълнете следните стъпки:

1. Отидете на <http://www.hp.com/go/techcenter/pcdiags>. Показва се началната страница на HP PC Diagnostics.
2. В раздел **HP PC Hardware Diagnostics** изберете **Download** (Изтегляне), след което изберете местоположението за инсталиране:
За да изпълните инструмента на компютъра си, го изтеглете на работния плот на компютъра.
– или –
За да изпълните инструмента от USB флаш устройство, го изтеглете на USB флаш устройство.
3. Изберете **Run** (Изпълнение).

Изтегляне на HP Hardware Diagnostics Windows чрез име или номер на продукта (само при някои продукти)

 **ЗАБЕЛЕЖКА:** За някои продукти може да е необходимо да изтеглите софтуера на USB флаш устройство, като използвате името или номера на продукта.

За да изтеглите HP PC Hardware Diagnostics Windows чрез име и номер на продукта (само при някои продукти), изпълнете следните стъпки:

1. Отидете на <http://www.hp.com/support>.
2. Изберете **Get software and drivers** (Получаване на софтуер и драйвери), след което въведете името или номера на продукта.
3. В раздел **HP PC Hardware Diagnostics** изберете **Download** (Изтегляне), след което изберете местоположението за инсталиране:
За да изпълните инструмента на компютъра си, го изтеглете на работния плот на компютъра.
– или –
За да изпълните инструмента от USB флаш устройство, го изтеглете на USB флаш устройство.
4. Изберете **Run** (Изпълнение).

Инсталиране на HP PC Hardware Diagnostics Windows

За да инсталирате HP PC Hardware Diagnostics Windows, изпълнете следните стъпки:

- ▲ Навигирайте до папката на компютъра или флаш устройството, където е изтеглен .exe файлът, щракнете два пъти върху .exe файла, след което изпълнете инструкциите на екрана.

Използване на HP PC Hardware Diagnostics UEFI

HP PC Hardware Diagnostics UEFI (Unified Extensible Firmware Interface – унифициран интерфейс за разширяем фърмуер) позволява да се изпълняват тестове за диагностика, за да се определи дали хардуерът на компютъра функционира правилно. Инструментът се изпълнява извън операционната система, така че да изолира хардуерните неизправности от проблеми, възникнали от грешки в операционната система или други софтуерни компоненти.

Ако компютърът не зареди в Windows, можете да използвате HP PC Hardware Diagnostics UEFI за диагностициране на проблеми с хардуера.

Когато HP PC Hardware Diagnostics UEFI открие неизправност, която изисква подмяна на хардуера, се генерира 24-цифров ИД код за повреда. За помощ при отстраняване на проблема се свържете с поддръжката и предоставете ИД кода за повреда.

 **ЗАБЕЛЕЖКА:** За да стартирате диагностика на трансформируем компютър, компютърът трябва да е в режим на преносим компютър и трябва да използвате прикачената клавиатура.

 **ЗАБЕЛЕЖКА:** Ако е необходимо да спрете тест за диагностика, натиснете **esc**.

Стартиране на HP PC Hardware Diagnostics UEFI

За да стартирате HP PC Hardware Diagnostics UEFI, изпълнете следните стъпки:

1. Включете или рестартирайте компютъра, след което бързо натиснете **esc**.
2. Натиснете **f2**.

Системата BIOS търси три места за инструменти за диагностика в следния ред:

- a. Свързано USB флаш устройство

 **ЗАБЕЛЕЖКА:** За да изтеглите инструмента HP PC Hardware Diagnostics UEFI на USB флаш устройство, вижте [Изтегляне на най-новата версия на HP PC Hardware Diagnostics UEFI на страница 56](#).

- b. Твърд диск
 - v. BIOS
3. Когато се отвори инструментът за диагностика, изберете типа тест за диагностика, който желаете да изпълните, след което изпълнете инструкциите на екрана.

Изтегляне на HP PC Hardware Diagnostics UEFI на USB флаш устройство

Изтеглянето на HP PC Hardware Diagnostics UEFI на USB флаш устройство може да бъде полезно в следните ситуации:

- HP PC Hardware Diagnostics UEFI не е включен в предварително инсталирания образ.
- HP PC Hardware Diagnostics UEFI не е включен в дела на HP Tool.
- Твърдият диск е повреден.

 **ЗАБЕЛЕЖКА:** Инструкциите за изтегляне на HP PC Hardware Diagnostics UEFI са предоставени само на английски език и трябва да използвате компютър с Windows, за да изтеглите и да създадете средата за поддръжка на UEFI на HP, защото се предлагат само .exe файлове.

Изтегляне на най-новата версия на HP PC Hardware Diagnostics UEFI

За да изтеглите най-новата версия на HP PC Hardware Diagnostics UEFI на USB флаш устройство:

1. Отидете на <http://www.hp.com/go/techcenter/pcdiags>. Показва се началната страница на HP PC Diagnostics.
2. В раздел **HP PC Hardware Diagnostics UEFI** изберете **Download UEFI Diagnostics** (Изтегляне на UEFI диагностика), след което изберете **Run** (Изпълнение).

Изтегляне на HP PC Hardware Diagnostics UEFI чрез име и номер на продукта (само при някои продукти)

 **ЗАБЕЛЕЖКА:** За някои продукти може да е необходимо да изтеглите софтуера на USB флаш устройство, като използвате името или номера на продукта.

За да изтеглите HP PC Hardware Diagnostics UEFI чрез име и номер на продукта (само при някои продукти) на USB флаш устройство:

1. Отидете на <http://www.hp.com/support>.
2. Въведете името или номера на продукта, изберете своя компютър, след което изберете операционната система.
3. В раздел **Diagnostics** (Диагностика) изпълнете инструкциите на екрана, за да изберете и изтеглите конкретната версия на UEFI диагностика за вашия компютър.

Използване на настройките на Remote HP PC Hardware Diagnostics UEFI (само при някои продукти)

Remote HP PC Hardware Diagnostics UEFI е функция на фърмуера (BIOS), която изтегля HP PC Hardware Diagnostics UEFI на вашия компютър. Тя може след това да изпълни диагностика на компютъра и да качи резултатите на предварително конфигуриран сървър. За повече информация относно Remote HP PC Hardware Diagnostics UEFI отидете на <http://www.hp.com/go/techcenter/pcdiags>, след което изберете **Find out more** (Научете повече).

Изтегляне на Remote HP PC Hardware Diagnostics UEFI

 **ЗАБЕЛЕЖКА:** Remote HP PC Hardware Diagnostics UEFI е наличен също така като Softpaq, който може да бъде изтеглен на сървър.

Изтегляне на най-новата версия на Remote HP PC Hardware Diagnostics UEFI

За да изтеглите най-новата версия на Remote HP PC Hardware Diagnostics UEFI, изпълнете следните стъпки:

1. Отидете на <http://www.hp.com/go/techcenter/pcdiags>. Показва се началната страница на HP PC Diagnostics.
2. В раздел **HP PC Hardware Diagnostics UEFI** изберете **Download Remote Diagnostics** (Изтегляне на дистанционна диагностика), след което изберете **Run** (Изпълнение).

Изтегляне на Remote HP PC Hardware Diagnostics UEFI чрез име и номер на продукта

 **ЗАБЕЛЕЖКА:** За някои продукти може да е необходимо да изтеглите софтуера, като използвате името или номера на продукта.

За да изтеглите Remote HP PC Hardware Diagnostics UEFI чрез име и номер на продукта, изпълнете следните стъпки:

1. Отидете на <http://www.hp.com/support>.
2. Изберете **Get software and drivers** (Получаване на софтуер и драйвери), въведете името или номера на продукта, изберете своя компютър, след което изберете операционната система.
3. В раздел **Diagnostics** (Диагностика) изпълнете инструкциите на екрана, за да изберете и изтеглите версията на **Remote UEFI** (Дистанционен UEFI) за продукта.

Персонализиране на настройките на Remote HP PC Hardware Diagnostics UEFI

Като използвате настройката Remote HP PC Hardware Diagnostics в Computer Setup (BIOS), можете да извършвате следните персонализации:

- Задавате график за стартиране на диагностика без надзор. Можете също така да стартирате диагностиката незабавно в интерактивен режим, като изберете **Execute Remote HP PC Hardware Diagnostics** (Изпълнение на Remote HP PC Hardware Diagnostics).
- Задавате местоположението за изтегляне на диагностичните инструменти. Тази функция осигурява достъп до инструменти от уеб сайта на HP или от сървър, който е бил предварително конфигуриран за използване. Вашият компютър не изисква традиционно локално място за съхранение (например дисково устройство или USB флаш устройство) за стартиране на отдалечена диагностика.
- Задавате местоположение за съхранение на резултатите от теста. Можете също да зададете настройките за потребителско име и парола, използвани за качване.
- Показвате информация за състоянието от стартирана преди това диагностика.

За да персонализирате настройките на Remote HP PC Hardware Diagnostics UEFI, изпълнете следните стъпки:

1. Включете или рестартирайте компютъра и когато се появи емблемата на HP, натиснете **f10**, за да влезете в Computer Setup.
2. Изберете **Advanced** (Разширени), след което изберете **Settings** (Настройки).
3. Изберете какво искате да персонализирате.
4. Изберете **Main** (Главни), след това **Save Changes and Exit** (Запис на промените и изход), за да запазите настройките си.

Промените ще влязат в сила, когато компютърът се рестартира.

11 Архивиране и възстановяване

Тази глава предоставя информация за посочените по-долу процеси, които са стандартна процедура за повечето продукти:

- **Архивиране на лична информация** – можете да използвате инструментите на Windows, за да архивирате личната си информация (вижте [Използване на инструменти на Windows на страница 59](#)).
- **Създаване на точка за възстановяване** – можете да използвате инструментите на Windows, за да създадете точка за възстановяване (вижте [Използване на инструменти на Windows на страница 59](#)).
- **Създаване на носител за възстановяване** (само при някои продукти) – можете да използвате HP Recovery Manager или HP Cloud Recovery Download Tool (само при някои продукти), за да създадете носител за възстановяване (вижте [Създаване на носител на HP Recovery \(само при някои продукти\) на страница 60](#)).
- **Възстановяване** – Windows предлага няколко опции за възстановяване от архив, обновяване на компютъра и връщане на компютъра към оригиналното му състояние (вижте [Използване на инструменти на Windows на страница 59](#)).
- **Премахване на дела за възстановяване** – за да премахнете дела за възстановяване с цел да освободите пространство на твърдия диск (само при някои продукти), изберете опцията **Remove Recovery Partition** (Премахване на дял за възстановяване) на HP Recovery Manager. За повече информация вижте [Премахване на дела на HP Recovery \(само при някои продукти\) на страница 64](#).

Използване на инструменти на Windows

 **ВАЖНО:** Windows е единствената опция, която ви позволява да архивирате личната си информация. Планирайте редовно архивиране, за да избегнете загуба на информация.

Можете да използвате инструменти на Windows, за да архивирате лична информация и създавате точки за възстановяване на системата и носители за възстановяване, които ви позволяват да възстановявате от архив, да обновявате компютъра и да връщате компютъра към оригиналното му състояние.

 **ЗАБЕЛЕЖКА:** Ако мястото за съхранение на компютъра е 32 ГБ или по-малко, „Възстановяване на системата“ на Microsoft е деактивирано по подразбиране.

За повече информация и стъпки вижте приложението „Получаване на помощ“.

- ▲ Изберете бутона **Старт**, след което изберете приложението **Получаване на помощ**.

 **ЗАБЕЛЕЖКА:** Трябва да сте свързани с интернет, за да имате достъп до приложението „Получаване на помощ“.

Създаване на носител на HP Recovery (само при някои продукти)

След като успешно конфигурирате компютъра, използвайте HP Recovery Manager, за да създадете архив на дела на HP Recovery на компютъра. Този архив се нарича носител на HP Recovery. В случай че твърдият диск се повреди или бъде подменен, носителят на HP Recovery може да бъде използван за преинсталиране на оригиналната операционна система.

За да проверите дали има дял за възстановяване в допълнение към дела на Windows, щракнете с десния бутон върху бутона **Старт**, изберете **Файлов мениджър**, след което изберете **Този компютър**.

 **ЗАБЕЛЕЖКА:** Ако вашият компютър не посочва дела за възстановяване в допълнение към дела на Windows, се свържете с поддръжката, за да получите дискове за възстановяване. Отидете на <http://www.hp.com/support>, изберете вашата държава или регион, след което изпълнете инструкциите на екрана.

При някои продукти можете да използвате HP Cloud Recovery Download Tool, за да създадете носител на HP Recovery на USB флаш устройство за зареждане. За повече информация вижте [Използване на HP Cloud Recovery Download Tool за създаване на носител за възстановяване на страница 61](#).

Използване на HP Recovery Manager за създаване на носител за възстановяване

 **ЗАБЕЛЕЖКА:** Ако не можете да създадете носител за възстановяване сами, се свържете с поддръжката, за да получите дискове за възстановяване. Отидете на <http://www.hp.com/support>, изберете вашата държава или регион, след което изпълнете инструкциите на екрана.

Преди да започнете

Преди да започнете, имайте предвид следното:

- Може да се създаде само по един комплект носители за възстановяване. Работете внимателно с тези инструменти за възстановяване и ги пазете на сигурно място.
- HP Recovery Manager проверява компютъра и определя необходимия капацитет за съхранение на носителя.
- За да създадете носител за възстановяване, използвайте една от следните опции:

 **ЗАБЕЛЕЖКА:** Ако компютърът няма дял за възстановяване, HP Recovery Manager показва функцията на Windows „Създаване на устройство за възстановяване“. Изпълнете инструкциите на екрана, за да създадете образ за възстановяване на празно USB флаш устройство или твърд диск.

- Ако компютърът има оптично устройство с възможност за записване на DVD, се уверете, че използвате само висококачествени празни DVD-R, DVD+R, DVD-R DL или DVD+R DL дискове. Не използвайте презаписваеми дискове, като CD±RW, DVD±RW, двуслойни DVD±RW или BD-RE (презаписваеми Blu-ray дискове), които не са съвместими със софтуера HP Recovery Manager.
- Ако в компютъра няма вградено оптично устройство с възможност за записване на DVD, можете да използвате външно оптично устройство (закупува се отделно), за да създадете дискове за възстановяване, както е описано по-горе. Ако използвате външно оптично устройство, трябва да го свържете директно към USB порт на компютъра. То не може да бъде свързано към USB порт на външно устройство, например USB концентратор.
- За да създадете флаш устройство за възстановяване, използвайте висококачествено празно USB флаш устройство.
- Уверете се, че компютърът е свързан към променливотоково захранване, преди да започнете създаването на носителите за възстановяване.

- Този процес може да отнеме повече от час. Не прекъсвайте този процес.
- Ако е необходимо, можете да излезете от програмата, преди да сте приключили със създаването на носител за възстановяване. HP Recovery Manager ще завърши текущото DVD или флаш устройство. Следващия път, когато стартирате HP Recovery Manager, ще получите подкана да продължите.

Създаване на носителите за възстановяване

За да създадете носител на HP Recovery с помощта на HP Recovery Manager:

 **ВАЖНО:** За таблет с откъщаща се клавиатура свържете таблета към клавиатурната база, преди да започнете тези стъпки.

1. Въведете `recovery` в полето за търсене на лентата на задачите, след което изберете **HP Recovery Manager**.
2. Изберете **Create recovery media** (Създаване на носител за възстановяване) и изпълнете инструкциите на екрана.

Ако се наложи да възстановите системата, вижте [Възстановяване чрез HP Recovery Manager на страница 62](#).

Използване на HP Cloud Recovery Download Tool за създаване на носител за възстановяване

За да създадете носител на HP Recovery с помощта на HP Cloud Recovery Download Tool:

1. Отидете на <http://www.hp.com/support>.
2. Изберете **Software and Drivers** (Софтуер и драйвери), след което изпълнете инструкциите на екрана.

Възстановяване

Възстановяването може да бъде извършено с помощта на една или повече от следните опции: инструментите на Windows, HP Recovery Manager или дела на HP Recovery.

 **ВАЖНО:** Не всички методи са налични при всички продукти.

Възстановяване, нулиране и обновяване с помощта на инструментите на Windows

Windows предлага няколко опции за възстановяване, нулиране и обновяване на компютъра. За подробности вижте [Използване на инструменти на Windows на страница 59](#).

Възстановяване с помощта на HP Recovery Manager и дела на HP Recovery

Можете да използвате HP Recovery Manager и дела на HP Recovery (само при някои продукти), за да възстановите оригиналното фабрично състояние на компютъра:

- **Решаване на проблеми с предварително инсталирани приложения или драйвери** – за да отстраните проблем с предварително инсталирано приложение или драйвер:

1. Въведете `recovery` в полето за търсене на лентата на задачите, след което изберете **HP Recovery Manager**.
 2. Изберете **Reinstall drivers and/or applications** (Преинсталиране на драйвери и/или приложения), след което изпълнете инструкциите на екрана.
- **Използване на възстановяване на системата** – за да възстановите дела на Windows до оригиналното фабрично съдържание, изберете опцията **System Recovery** (Възстановяване на системата) от дела на HP Recovery (само при някои продукти) или използвайте носител на HP Recovery. За повече информация вижте [Възстановяване чрез HP Recovery Manager на страница 62](#). Ако нямате вече създадени носители за възстановяване, вижте [Създаване на носител на HP Recovery \(само при някои продукти\) на страница 60](#).
 - **Използване на възстановяване на фабричните настройки** (само при някои продукти) – възстановява оригиналното фабрично състояние на компютъра чрез изтриване на цялата информация от твърдия диск и повторно създаване на дяловете, след което преинсталира операционната система и фабрично инсталирания софтуер (само при някои продукти). За да използвате опцията **Factory Reset** (Възстановяване на фабричните настройки), трябва да използвате носители на HP Recovery. Ако нямате вече създадени носители за възстановяване, вижте [Създаване на носител на HP Recovery \(само при някои продукти\) на страница 60](#).
-
-  **ЗАБЕЛЕЖКА:** Ако сте сменили твърдия диск на компютъра, можете да използвате опцията **Factory Reset** (Възстановяване на фабричните настройки), за да инсталирате операционната система и фабрично инсталирания софтуер.
-

Възстановяване чрез HP Recovery Manager

Можете да използвате софтуера HP Recovery Manager за възстановяване на компютъра до неговото оригинално фабрично състояние с помощта на носителите на HP Recovery, които сте създали или сте получили от HP, или като използвате дела на HP Recovery (само при някои продукти).

Ако нямате вече създадени носители на HP Recovery, вижте [Създаване на носител на HP Recovery \(само при някои продукти\) на страница 60](#).

 **ВАЖНО:** HP Recovery Manager не осигурява автоматично архивиране на личната ви информация. Преди да започнете възстановяването, архивирайте личните данни, които искате да запазите. Вижте [Използване на инструменти на Windows на страница 59](#).

ВАЖНО: Възстановяването чрез HP Recovery Manager трябва да се използва като последен опит за отстраняване на проблеми с компютъра.

 **ЗАБЕЛЕЖКА:** Когато стартирате процеса за възстановяване, се показват само опциите, налични за вашия компютър.

Преди да започнете, имайте предвид следното:

- HP Recovery Manager възстановява само фабрично инсталирания софтуер. Софтуер, който не е предоставен с този компютър, трябва да бъде изтеглен от уеб сайта на производителя или да бъде инсталиран от носител, предоставен от производителя.
- Ако твърдият диск на компютъра се повреди, трябва да се използва носителят на HP Recovery. Този носител се създава с помощта на HP Recovery Manager. Вижте [Създаване на носител на HP Recovery \(само при някои продукти\) на страница 60](#).
- Ако компютърът не позволява създаването на носител на HP Recovery или ако носителят на HP Recovery не работи, се свържете с отдела за поддръжка, за да получите носители за възстановяване. Отидете на <http://www.hp.com/support>, изберете вашата държава или регион, след което изпълнете инструкциите на екрана.

Възстановяване с помощта на дела на HP Recovery (само при някои продукти)

Делът на HP Recovery ви позволява да извършвате възстановяване на системата без дискове за възстановяване или USB флаш устройство за възстановяване. Този тип възстановяване може да бъде използван само ако твърдият диск все още работи.

Делът на HP Recovery (само при някои продукти) позволява само Възстановяване на системата.

За да стартирате HP Recovery Manager от дела на HP Recovery:

 **ВАЖНО:** За планшети с откъсваща се клавиатура свържете планшета към клавиатурната база, преди да започнете тези стъпки (само при някои продукти).

1. Въведете `recovery` в полето за търсене на лентата на задачите, изберете **HP Recovery Manager**, след което изберете **Windows среда за възстановяване**.

– или –

За компютри или планшети с прикачени клавиатури:

- ▲ Натиснете **f11**, докато компютърът се зарежда, или натиснете и задръжте **f11**, докато натискате бутона на захранването.

За планшети без клавиатури:

- ▲ Включете или рестартирайте планшета, бързо задръжте натиснат бутона за увеличаване на звука, след което изберете **f11**.

2. Изберете **Отстраняване на неизправности** от менюто с опции при зареждане.

3. Изберете **Recovery Manager**, а след това изпълнете инструкциите на екрана.

 **ЗАБЕЛЕЖКА:** Ако компютърът не се рестартира автоматично в HP Recovery Manager, променете реда за зареждане на компютъра, след което изпълнете инструкциите на екрана. Вижте [Смяна на реда на зареждане на компютъра на страница 63](#).

Възстановяване с помощта на носители на HP Recovery

Ако вашият компютър няма дял на HP Recovery или твърдият диск не работи правилно, можете да използвате носител на HP Recovery, за да възстановите оригиналната операционна система и фабрично инсталираните софтуерни програми.

- ▲ Поставете носителя на HP Recovery, след което рестартирайте компютъра.

 **ЗАБЕЛЕЖКА:** Ако компютърът не се рестартира автоматично в HP Recovery Manager, променете реда за зареждане на компютъра, след което изпълнете инструкциите на екрана. Вижте [Смяна на реда на зареждане на компютъра на страница 63](#).

Смяна на реда на зареждане на компютъра

Ако компютърът не се рестартира автоматично в HP Recovery Manager, можете да промените реда на зареждане на компютъра. Това е редът на устройствата, изброени в BIOS, където компютърът търси информация при стартиране. Можете да промените избора на оптично устройство или USB флаш устройство в зависимост от местоположението на носителя на HP Recovery.

За промяна на реда на зареждане:

 **ВАЖНО:** За таблет с откъсваща се клавиатура свържете планшета към клавиатурната база, преди да започнете тези стъпки.

1. Поставете носителя на HP Recovery.
2. Осъществете достъп до менюто за **стартране** на системата.

За компютри или таблети с прикачени клавиатури:

- ▲ Включете или рестартирайте компютъра или таблета, бързо натиснете **esc**, след което натиснете **f9** за опции на зареждане

За таблети без клавиатури:

- ▲ Включете или рестартирайте таблета, бързо задръжте натиснат бутона за увеличаване на звука, след което изберете **f9**.

– или –

Включете или рестартирайте таблета, бързо задръжте натиснат бутона за намаляване на звука, след което изберете **f9**.

3. Изберете оптичното устройство или USB флаш устройството, от което искате да заредите, след което изпълнете инструкциите на екрана.

Премахване на дела на HP Recovery (само при някои продукти)

Софтуерът HP Recovery Manager позволява премахване на дела на HP Recovery (само при някои продукти) за освобождаване на пространство на твърдия диск.

-  **ВАЖНО:** След като премахнете дела на HP Recovery, няма да можете да извършите възстановяване на системата или да създадете носители на HP Recovery. Преди да премахнете дела за възстановяване, създайте носители на HP Recovery. Вижте [Създаване на носител на HP Recovery \(само при някои продукти\) на страница 60](#).

Следвайте тези стъпки, за да премахнете дела на HP Recovery:

1. Въведете `recovery` в полето за търсене на лентата на задачите, след което изберете **HP Recovery Manager**.
2. Изберете **Remove Recovery Partition** (Премахване на дял за възстановяване) и изпълнете инструкциите на екрана.

12 Технически данни

Входящо захранване

Информацията за захранването в този раздел може да бъде полезна, ако планирате да пътувате в чужбина с този компютър.

Компютърът работи с правотоково захранване, което може да бъде доставено от променливотоков или правотоков източник на захранване. Променливотоковият захранващ източник трябва да е с параметри 100–240 V, 50–60 Hz. Въпреки че компютърът може да се захранва от самостоятелен правотоков източник на захранване, това трябва да става само чрез променливотоков адаптер или правотоков източник на захранване, доставян и одобрен от HP за употреба с този компютър.

Компютърът може да работи с правотоково захранване при техническите характеристики по-долу. Работното напрежение и токът варират според платформата. Напрежението и силата на тока на компютъра са посочени върху нормативния етикет.

Входящо захранване	Номинална мощност
Работно напрежение и ток	5 V прав ток при 2 A / 12 V прав ток при 3 A / 15 V прав ток при 3 A – 45 W USB-C
	5 V прав ток при 3 A / 9 V прав ток при 3 A / 12 V прав ток при 3,75 A / 15 V прав ток при 3 A – 45 W USB-C
	5 V прав ток при 3 A / 9 V прав ток при 3 A / 10 V прав ток при 3,75 A / 12 V прав ток при 3,75 A / 15 V прав ток при 3 A / 20 V прав ток при 2,25 A – 45 W USB-C
	5 V прав ток при 3 A / 9 V прав ток при 3 A / 12 V прав ток при 5 A / 15 V прав ток при 4,33 A / 20 V прав ток при 3,25 A – 65 W USB-C
	5 V прав ток при 3 A / 9 V прав ток при 3 A / 10 V прав ток при 5 A / 12 V прав ток при 5 A / 15 V прав ток при 4,33 A / 20 V прав ток при 3,25 A – 65 W USB-C
	5 V прав ток при 3 A / 9 V прав ток при 3 A / 10 V прав ток при 5 A / 12 V прав ток при 5 A / 15 V прав ток при 5 A / 20 V прав ток при 4,5 A – 90 W USB-C
	19,5 V прав ток при 2,31 A – 45 W
	19,5 V прав ток при 3,33 A – 65 W
	19,5 V прав ток при 4,62 A – 90 W
	19,5 V прав ток при 6,15 A – 120 W
	19,5 V прав ток при 6,9 A – 135 W
	19,5 V прав ток при 7,70 A – 150 W
	19,5 V прав ток при 10,3 A – 200 W
19,5 V прав ток при 11,8 A – 230 W	
19,5 V прав ток при 16,92 A – 330 W	

Куплунг за постоянноково захранване на външно захранване на HP (само при някои продукти)

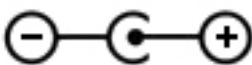



ЗАБЕЛЕЖКА: Този продукт е предназначен за ИТ захранващи системи в Норвегия с напрежение фаза-фаза, не по-високо от 240 V rms.

Работна среда

Фактор	Метрична система	Американска система
Температура		
При работа	от 5°C до 35°C	от 41°F до 95°F
При неактивност	от -20°C до 60°C	от -4°F до 140°F
Относителна влажност (без кондензация)		
При работа	от 10% до 90%	от 10% до 90%
При неактивност	от 5% до 95%	от 5% до 95%
Максимална надморска височина (без компенсиране на налягането)		
При работа	от -15 м до 3048 м	от -50 фута до 10 000 фута
При неактивност	от -15 м до 12 192 м	от -50 фута до 40 000 фута

13 Електростатично разреждане

Разреждането на статично електричество е освобождаване на статично електричество, когато два обекта влязат в контакт – например, ударът, който получавате, когато вървите по килим и докоснете метална брава на врата.

Разреждането на статично електричество от пръстите или други електростатични проводници може да повреди електронните компоненти.

За да не допуснете повреда на компютъра и твърдия диск или загуба на информация, съблюдавайте следните предпазни мерки:

- Ако според инструкциите за изваждане или монтиране трябва да изключите компютъра от захранването, първо се уверете, че е заземен правилно.
- Дръжте компонентите в предпазните антистатични опаковки, преди да ги монтирате.
- Избягвайте да пипате съединители, крачета и платки. Пипайте електронните компоненти колкото е възможно по-малко.
- Използвайте немагнитни инструменти.
- Преди да боравите с компоненти, разреждете статичното електричество с докосване на небоядисаната метална повърхност.
- Ако извадите даден компонент, го поставете в антистатична опаковка.

14 Достъпност

HP проектира, произвежда и предлага за продажба продукти и услуги, които могат да се използват от всеки, включително хора с увреждания, както самостоятелни, така и със съответни устройства за хора с увреждания. За достъп до най-новата информация за достъпността на HP посетете <http://www.hp.com/accessibility>.

Поддържани помощни технологии

Продуктите на HP поддържат широк спектър от помощни технологии на различни операционни системи и могат да се конфигурират за работа с допълнителни помощни технологии. Използвайте функцията за търсене на своето устройство, за да намерите повече информация относно помощните функции.



ЗАБЕЛЕЖКА: За допълнителна информация за конкретен помощен продукт се свържете с отдела за поддръжка на клиенти за този продукт.

Връзка с отдела за поддръжка

Ние непрекъснато подобряваме достъпността на нашите продукти и услуги и приветстваме отзиви от страна на потребителите. Ако имате проблем с продукт или искате да ни съобщите за функции за достъпност, които са ви помогнали, се свържете с нас на телефон +1 (888) 259-5707 от понеделник до петък, от 6 до 21 часа северноамериканско планинско време. Ако сте глух(а) или със затруднен слух и използвате TRS/VRS/WebCapTel, свържете се с нас, ако имате нужда от техническа поддръжка или имате въпроси относно достъпността, като позвъните на телефон +1 (877) 656-7058, от понеделник до петък, от 6 до 21 часа северноамериканско планинско време.



ЗАБЕЛЕЖКА: Поддръжката е само на английски език.

Азбучен указател

А

актуализиране на програми и драйвери 44
антивирусен софтуер, използване 49
архив, създаване 59
архиви 59
архивиране на софтуер и информация 50
аудио 22
HDMI аудио 27
високоговорители 22
звук, настройки 23
микрофони 23
регулиране на силата на звука 13
слушалки 22
слушалки с микрофон 23

Б

батерия
изваждане 39
изхвърляне 42
ниски нива на батерията 38
разреждане 37
решаване на проблем с ниско ниво на батерията 38
сменяема от потребителя 39
съхранение 41
съхраняване на заряда 37
търсене на информация 37
фабрично запечатана 38
безжична локална мрежа (WLAN)
корпоративна WLAN връзка 18
обхват на работа 19
обществена WLAN връзка 18
свързване 18
безжична мрежа, защита 50
безжично управление
бутон 17
операционна система 17
безжично устройство, етикет със сертификация 15
блокиране на системата 35
бутон за безжична връзка 17

бутони
десен, тъчпад 9
захранване 6
ляв, тъчпад 9
бутони на тъчпада
идентифициране 9

В

вентилационен отвор, идентифициране 14
видео
DisplayPort с двоен режим 28
DisplayPort устройство 24
HDMI порт 26
USB Type-C 29
VGA порт 26
безжични дисплеи 28
външен монитор, порт 26
устройство с Thunderbolt порт 25
видео, използване 23
високоговорител, сила на звука, клавиши за действие 13
високоговорители
свързване 22
високоговорители, идентифициране 14
влизане в заспиване и хибернация 34
входящо захранване 65
възпроизвеждане, клавиш за действие 13
възстановяване 59
HP Recovery Manager 62
USB флаш устройство 63
дискове 60, 63
дясн на HP Recovery 61
използване на носители на HP Recovery 61
мултимедия 63
поддържани дискове 60
система 62
стартиране 63
възстановяване на системата 62

възстановяване от минимизиран образ 63
външен монитор, порт
свързване 26
външно захранване, използване 42
вътрешни микрофони, идентифициране 8

Г

грижа за компютъра 44

Д

данни, пренос 29
действие, клавиши
високоговорител, сила на звука 13
възпроизвеждане 13
идентифициране 12
изключен звук 13
използване 12
пауза 13
поверителен екран 12
помощ 13
превключване на изображението на екрана 13
самолетен режим 13
следващ запис 13
спиране 13
фоново осветяване на клавиатурата 13
яркост на екрана 13
дисково устройство, индикатор, идентифициране 7
дисплей, компоненти 7
достъпност 68
дясн за възстановяване, премахване 64
дясн на HP Recovery
възстановяване 63
изваждане 64

Е

етикети
Bluetooth 15

- WLAN 15
 - нормативен 15
 - сервизен 14
 - сериен номер 14
 - сертификация на безжично устройство 15

- Ж**
 - жестове за сензорен екран
 - плъзгане с един пръст 32
 - жестове с тъчпада
 - натискане с два пръста 31
 - натискане с четири пръста 31
 - плъзгане с два пръста 31
 - плъзгане с три пръста 32
 - жестове с тъчпада и сензорния екран
 - натискане 30
 - щипване с два пръста за мащабиране 30

- З**
 - заряд на батерията 37
 - заспиване
 - влизане 34
 - излизане 34
 - заспиване и хибернация, стартиране 34
 - захранване
 - батерия 36
 - външно 42
 - захранване, бутон, идентифициране 6
 - захранване, извод
 - идентифициране 5
 - захранване, икона, използване 36
 - захранване, настройки, използване 36
 - захранване от батерията 36
 - защитен кабел, гнездо, идентифициране 6
 - защитен кабел, поставяне 50
 - защитна стена 49
 - звук. *вижте* аудио зона на тъчпада, идентифициране 9

- И**
 - извод, захранване 5
 - изключване 35
 - изключване на компютъра 35

- изключване силата на звука, клавиш за действие 13
- изключен звук, индикатор, идентифициране 10
- използване на клавиатурата и допълнителна мишка 33
- използване на пароли 47
- използване на тъчпада 30
- име и номер на продукт, компютър 14
- индикатори
 - caps lock 10
 - дисково устройство 7
 - захранване 5, 6
 - изключен звук 10
 - камера 8
 - индикатори на захранването, идентифициране 5, 6
 - индикатор на безжична връзка 17
 - индикатор на камерата, идентифициране 8
 - инструменти на Windows, използване 59
 - информация за батерията, откриване 37

- К**
 - кабелна мрежа (LAN) 21
 - камера
 - идентифициране 8
 - използване 22
 - клавиатура, фоново осветяване, клавиш за действие 13
 - клавиатура и допълнителна мишка
 - използване 33
 - клавиши
 - esc 12
 - fn 12
 - Windows 12
 - действие 12
 - самолетен режим 13
 - комбиниран куплунг за аудиоизход (за слушалки)/аудиовход (за микрофон), идентифициране 7
 - компоненти
 - дисплей 7
 - долна страна 14
 - дясна страна 5
 - клавиатура, област 9
 - лява страна 6

- компоненти, разположени отдясно 5
- компоненти, разположени отляво 6
- компоненти от долната страна 14
- корпоративна WLAN връзка 18
- критично ниво на батерията 38
- куплунги
 - аудиоизход (за слушалки)/аудиовход (за микрофон) 7

- М**
 - микрофон, свързване 23
 - минимизиран образ, създаване 62
 - мобилна широколентова връзка
 - IMEI номер 19
 - MEID номер 19
 - активиране 19
 - мобилна широколентова връзка на HP
 - IMEI номер 19
 - MEID номер 19
 - активиране 19

- Н**
 - най-добри практики 1
 - настройки на Remote HP PC Hardware Diagnostics UEFI
 - използване 57
 - персонализиране 58
 - настройки на звука, използване 23
 - натискане, жест с тъчпада и сензорния екран 30
 - натискане с два пръста, жест с тъчпада 31
 - натискане с четири пръста, жест с тъчпада 31
 - ниско ниво на батерията 38
 - нормативна информация
 - безжично устройство, етикети със сертификация 15
 - нормативен етикет 15
 - носител за възстановяване
 - USB флаш устройство 61
 - дискове 61
 - дял на HP Recovery 60
 - използване 60

- създаване с помощта на HP Cloud Recovery Download Tool 61
 - създаване с помощта на инструменти на Windows 59
 - създаване чрез HP Recovery Manager 61
 - носители на HP Recovery възстановяване 63
 - използване 60
- О**
- обществена WLAN връзка 18
 - оригинална система, възстановяване 62
- П**
- пароли
 - Setup Utility (BIOS) 48
 - Windows 47
 - пароли на Windows 47
 - пауза, клавиш за действие 13
 - плъзгане с два пръста, жест с тъчпада 31
 - плъзгане с един пръст, жест за сензорен екран 32
 - плъзгане с три пръста, жест с тъчпада 32
 - поверителен екран, клавиш за действие 12
 - поверителен екран, клавиш за действие, идентифициране 12
 - поддръжка
 - актуализиране на програми и драйвери 44
 - програма за дефрагментиране на диска 43
 - програма за почистване на диск 43
 - поддържани дискове, възстановяване 60
 - получаване на помощ в клавиша за действие на Windows 10 13
 - портове
 - HDMI 5, 26, 28
 - USB SuperSpeed 5, 6
 - USB Type-C 29
 - USB Type-C SuperSpeed порт и порт DisplayPort 24
 - USB Type-C Thunderbolt 25
 - VGA 26
 - външен монитор 26
 - поставяне
 - допълнителен кабел за защита 50
 - потребител, смяна на батерия 39
 - почистване на компютъра 44
 - превключване на изображението на екрана, клавиш за действие 13
 - пренос на данни 29
 - програма за дефрагментиране на диска, софтуер 43
 - пръстови отпечатащи, регистриране 48
 - пътуване, с компютъра 41
 - пътуване с компютъра 15, 46
- Р**
- работна среда 66
 - разреждане на статично електричество 67
 - реда на зареждане, промяна 63
- С**
- самолетен режим 18
 - самолетен режим, клавиш 13, 18
 - свързване към LAN 21
 - свързване към WLAN мрежа 18
 - свързване към мрежа 17
 - свързване с безжична мрежа 17
 - сервизни етикети, местоположение 14
 - сериен номер, компютър 14
 - сила на звука
 - изключен звук 13
 - регулиране 13
 - сила на звука, бутон, идентифициране 7
 - следващ запис, клавиш за действие 13
 - слотове
 - защитен кабел 6
 - слушалки, свързване 22
 - слушалки с микрофон, свързване 23
 - софтуер
 - местоположение 4
 - програма за дефрагментиране на диска 43
 - програма за почистване на диск 43
 - софтуер, програма за почистване на диск 43
 - софтуер за защита в интернет, използване 49
 - софтуерни актуализации, инсталиране 50
 - специални клавиши, използване 12
 - спиране, клавиш за действие 13
 - съхранение на батерия 41
- Т**
- температура 41
 - температура на батерията 41
 - точка за възстановяване на системата, създаване 59
 - транспортиране на компютъра 46
 - тъчпад
 - използване 30
- У**
- управление на захранването 34
 - управление на операционната система 18
- Ф**
- фабрично запечатана батерия 38
- Х**
- хардуер, откриване 4
 - хибернация
 - включване при критично ниво на батерията 38
 - влизване 35
 - излизане 35
- Ч**
- четец за карти
 - четец за карти с памет 5
- Щ**
- щипване с два пръста за мащабиране, жест за тъчпад и сензорен екран 30

Я

яркост на екрана, клавиши за действие 13

В

BIOS

- актуализиране 51
- изтегляне на актуализация 52
- определяне на версия 51
- стартиране на Setup Utility 51

Bluetooth, етикет 15

Bluetooth устройство 17, 20

С

caps lock, индикатор, идентифициране 10

Д

DisplayPort с двоен режим свързване 28

Е

esc, клавиш, идентифициране 12

Ф

fn клавиш, идентифициране 12

Г

GPS 20

Н

HDMI порт
идентифициране 5
свързване 26

HD устройства, свързване 26, 28

HP, източници на информация 2

HP 3D DriveGuard 44

HP Fast Charge 37

HP PC Hardware Diagnostics UEFI
използване 55
изтегляне 56
стартиране 56

HP PC Hardware Diagnostics Windows
използване 54
изтегляне 54
поставяне 55

HP Recovery Manager
коригиране на проблеми със зареждането 63
стартиране 63

HP Touchpoint Manager 50

І

IMEI номер 19

М

MEID номер 19

Miracast 28

С

Setup Utility (BIOS), пароли 48

SIM карта, поставяне 15

SuperSpeed порт и порт DisplayPort
свързване на USB Type-C 24

Т

Thunderbolt, свързване на USB
Type-C 25

U

USB SuperSpeed порт,
идентифициране 5, 6

USB Type-C порт, свързване 24,
25, 29

V

VGA порт
идентифициране 26
свързване 26

W

Windows

- архив 59
- носител за възстановяване 59
- точка за възстановяване на системата 59

Windows, клавиш,
идентифициране 12

Windows Hello 22
използване 48

WLAN, етикет 15

WLAN антени, идентифициране 8

WLAN устройство 15

WWAN устройство 19