



Brukerhåndbok

© Copyright 2018 HP Development Company, L.P.

Bluetooth er et varemerke for sin eier og brukes av HP Inc på lisens. Intel, Celeron, Pentium og Thunderbolt er varemerker for Intel Corporation i USA og andre land. Windows er enten et registrert varemerke eller varemerke for Microsoft Corporation i USA og/eller i andre land.

Informasjonen i dette dokumentet kan endres uten varsel. De eneste garantiene for HP-produktene og -tjenestene er uttrykkelig angitt i garantierklæringene som følger med disse produktene og tjenestene. Ingenting i dette dokumentet kan tolkes som en tilleggsgaranti. HP er ikke erstatningsansvarlig for tekniske eller andre typer feil eller utelatelser i dette dokumentet.

Første utgave: Juni 2018

Dokumentets delenummer: L21983-091

Produktmerknad

Denne brukerhåndboken beskriver funksjoner som er felles for de fleste modeller. Enkelte av funksjonene er kanskje ikke tilgjengelig på din datamaskin.

Ikke alle funksjoner er tilgjengelig i alle utgaver eller versjoner av Windows. Systemene kan kreve oppgradert og/eller separat innkjøpt maskinvare, drivere eller BIOS-oppdatering for å få fullt utbytte av Windows-funksjonalitet. Oppdatering av Windows 10 er automatisk og alltid aktivert. Internettleverandørens avgifter og tilleggskrav kan påregnes for fremtidige oppdateringer. Se <http://www.microsoft.com>.

For å få tilgang til de nyeste brukerhåndbøkene, gå til <http://www.hp.com/support>, og følg instruksjonene for å finne produktet ditt. Velg deretter **Brukerveiledninger**.

Vilkår for programvaren

Ved å installere, kopiere, laste ned eller på annen måte bruke et programvareprodukt som er forhåndsinstallert på datamaskinen, samtykker du i vilkårene i HPs lisensavtale for sluttbrukere (EULA). Hvis du ikke godtar vilkårene i lisensavtalen, er ditt eneste rettsmiddel å returnere det ubrukte produktet (maskinvare og programvare) i sin helhet innen 14 dager for å få full refusjon i henhold til forhandlerens refusjonspolitikk.

Ta kontakt med forhandleren for å få mer informasjon eller be om full refusjon av datamaskinens kjøpesum.

Sikkerhetsadvarsel

 **ADVARSEL:** Reduser risikoen for varmerelaterte skader eller overoppheting av datamaskinen ved å unngå å sette datamaskinen i fanget eller dekke til datamaskinens luftespalter. Plasser datamaskinen på en fast, plan flate når du skal bruke den. Pass på at ingen annen hard flate, for eksempel en tilkoblet skriver, eller en myk flate, for eksempel puter eller tepper, blokkerer for luftstrømmen. La heller ikke strømadapteren komme i kontakt med hud eller myke overflater som puter eller tepper, under bruk. Datamaskinen og strømadapteren overholder grenseverdiene for temperatur på brukertilgjengelige flater som er definert av den internasjonale sikkerhetsstandarden for IT-utstyr (IEC 60950).

Prosessorkonfigurasjonsinnstilling (kun på enkelte produkter)

 **VIKTIG:** Enkelte datamaskinprodukter er konfigurert med en Intel® Pentium® N35xx/N37xx-serieprosessor eller Celeron® N28xx/N29xx/N30xx/N31xx-serieprosessor og et Windows®-operativsystem. **Ikke endre prosessorkonfigurasjonsinnstillingen i msconfig.exe fra 4 eller 2 prosessorer til 1 prosessor på disse modellene.** Hvis du gjør det, vil ikke datamaskinen starte igjen. Da må du utføre en tilbakestilling til fabrikkstandardene for å gjenopprette de opprinnelige innstillingene.

Innhold

1 Velkommen	1
Finne informasjon	2
2 Komponenter	4
Finne maskinvare	4
Finne programvare	4
Høyre	5
Venstre	6
Skjerm	7
Oversiden	8
Undersiden	9
Baksiden	10
Bruke klappfoten	11
Tastaturområde (kun på enkelte produkter)	12
Koble til et tastatur	12
Ta av tastaturet	12
Styrepute	13
Lamper	14
Direktetaster	15
Handlingstaster	15
Etiketter	17
Sette inn et nano-SIM-kort	18
3 Nettverkstilkoblinger	19
Koble til et trådløst nettverk	19
Bruke trådløskontrollene	19
Trådløsknapp	19
Operativsystemkontroller	19
Koble til trådløse lokalnettverk	20
Bruke HP mobilt bredbånd (kun på enkelte produkter)	20
Bruke GPS (kun på enkelte produkter)	21
Bruke trådløse Bluetooth-enheter (kun på enkelte produkter)	21
Koble til Bluetooth-enheter	21
Bruke NFC for å dele informasjon (kun på enkelte produkter)	22
Deling	22
Koble til et kablet nettverk	22

Koble til et lokalnettverk (LAN) (bare på enkelte produkter)	22
Bruk av HP LAN-Wireless Protection (kun på enkelte produkter)	23
Aktivering og tilpassing av HP LAN-Wireless Protection	23
Bruk av HP MAC Address Pass Through for å identifisere datamaskinen i et nettverk (kun på enkelte produkter)	24
Tilpassing av MAC Address Pass Through	24
4 Navigere på skjermen	25
Bruke styreputen og berøringsskjermbevegelser	25
Trykke	25
Zoome/knipe med to fingre	26
Sveip med to fingre (kun styrepute)	26
Trykke med to fingre (kun styrepute)	26
Fire-finger-trykk (kun styrepute)	27
Sveip med tre fingre (kun styrepute)	27
Dra med én finger (kun berøringsskjerm)	27
Bruke et valgfritt tastatur eller mus	28
Bruk av skjermtastaturet (kun på enkelte produkter)	28
5 Underholdningsfunksjoner	29
Bruke et kamera (kun på enkelte produkter)	29
Bruke lyd	29
Koble til høyttalere	29
Koble til hodetelefoner	29
Koble til hodesett	30
Bruke lydinnstillinger	30
Bruke video	30
Koble til en DisplayPort-enhet med en USB Type-C-kabel (kun på enkelte produkter)	31
Koble til en Thunderbolt-enhet med en USB Type-C-kabel (kun på enkelte produkter)	32
Finne og koble til Miracast-kompatible trådløse skjermer (kun på enkelte produkter)	33
Finn og koble til Intel WiDi-sertifiserte skjermer (kun på enkelte modeller)	33
Bruke dataoverføring	33
Koble til enheter til en USB Type C-port (kun på enkelte produkter)	34
6 Strømstyring	35
Bruke hvile- og dvalemodus	35
Starte og avslutte hvilemodus	35
Starte og avslutte dvalemodus manuelt (kun på enkelte produkter)	36
Avslutte (slå av) datamaskinen	36
Bruke strøm-ikonet og strømalternativer	37

Bruke batteristrøm	37
Bruke HP Fast Charge (kun på enkelte produkter)	37
Vise hvor mye batteriet har igjen	38
Finne Batteriiinformasjon i HP Support Assistant (kun på enkelte produkter)	38
Spare batteristrøm	38
Fastslå lavt batterinivå	38
Tiltak ved lavt batterinivå	39
Tiltak ved lavt batterinivå med tilgang til en ekstern strømkilde	39
Tiltak ved lavt batterinivå uten tilgang til en strømkilde	39
Tiltak ved lavt batterinivå når du ikke kan avslutte dvalemodus	39
Fabrikkforseglet batteri	39
Bruke nettstrøm	39
7 Sikkerhet	41
Beskytte datamaskinen	41
Bruke passord	41
Angi passord i Windows	42
Angi passord i Computer Setup	42
Administrere et BIOS-administratorpassord	43
Oppgi et BIOS-administratorpassord	44
Bruke DriveLock-sikkerhetsalternativene	44
Velge Automatisk DriveLock (kun på enkelte produkter)	45
Aktivere Automatisk DriveLock	45
Deaktivere Automatisk DriveLock	45
Oppgi et automatisk DriveLock-passord	46
Velge manuell DriveLock	46
Angi DriveLock-passord	46
Aktivere DriveLock og angi DriveLock-brukerpassordet	47
Disabling DriveLock	47
Oppgi et DriveLock-passord	48
Endre DriveLock-passord	48
Bruke Windows Hello (kun på enkelte modeller)	49
Bruke antivirusprogramvare	49
Bruke brannmurprogramvare	49
Installere programvareoppdateringer	50
Bruke HP Client Security (kun på enkelte produkter)	50
Bruke HP Managed Services (kun på enkelte produkter)	50
Bruke en valgfri tyverisikringskabel (kun på enkelte produkter)	50
Bruke fingeravtrykkleser (kun på enkelte produkter)	50
Plasseringen av fingeravtrykkleseren	51



8 Vedlikehold	52
Forbedre ytelsen	52
Bruke Diskdefragmentering	52
Bruke Diskoppyrdding	52
Bruke HP 3D DriveGuard (kun på enkelte produkter)	52
Fastslå HP 3D DriveGuard-status	53
Oppdatere programmer og drivere	53
Rengjøre datamaskinen	53
Rengjøringsprosedyrer	53
Rengjøre skjermen	54
Rengjøre sidene og dekselet	54
Rengjøre styreputen, tastaturet eller musen (kun på enkelte produkter)	54
Reise med eller transportere datamaskinen	54
9 Sikkerhetskopiering, tilbakestilling og gjenoppretting	56
Bruk av Windows-verktøy	56
Lage HP-gjenopprettingsmedier (kun på enkelte produkter)	56
Bruk av HP Recovery Manager til å lage gjenopprettingsmedier	57
Før du begynner	57
Lage gjenopprettingsmedier	57
Bruk av HP Cloud Recovery Download Tool til å lage gjenopprettingsmedier	58
Gjenoppretting	58
Gjenoppretting, tilbakestilling og oppdatering ved bruk av Windows-verktøy	58
Gjenoppretting ved bruk av HP Recovery Manager og HP-gjenopprettingspartisjonen	58
Gjenoppretting med HP Recovery Manager	59
Gjenoppretting med HP-gjenopprettingspartisjonen (kun på enkelte produkter)	59
Gjenoppretting med HP-gjenopprettingsmedier	60
Endre datamaskinens oppstartrekkefølge	60
Fjerning av HP-gjenopprettingspartisjonen (kun på enkelte produkter)	61
10 Computer Setup (BIOS), TPM og HP Sure Start	62
Bruke Computer Setup	62
Starte Computer Setup	62
Bruke et USB-tastatur eller en USB-mus til å starte Computer Setup (BIOS)	62
Navigere og velge i Computer Setup	63
Gjenopprette fabrikkinnstillingene i Computer Setup	63
Oppdatere BIOS	64
Fastslå BIOS-versjon	64
Laste ned BIOS-oppdateringer	64
Endre oppstartsrekkefølgen ved hjelp av f9-ledeteksten	65

TPM BIOS-innstillinger (kun på enkelte produkter)	65
Bruke HP Sure Start (kun på enkelte produkter)	66
11 Bruk av HP PC Hardware Diagnostics	67
Bruke HP PC Hardware Diagnostics Windows (kun på enkelte produkter)	67
Nedlasting av HP PC Hardware Diagnostics Windows	67
Nedlasting av den nyeste versjonen av HP PC Hardware Diagnostics Windows	68
Nedlasting av HP Hardware Diagnostics Windows etter produktnavn eller -nummer (kun på enkelte produkter)	68
Installering av HP PC Hardware Diagnostics Windows	68
Bruk av HP PC Hardware Diagnostics UEFI	68
Oppstart av HP PC Hardware Diagnostics UEFI	69
Nedlasting av HP PC Hardware Diagnostics UEFI til en USB-flash-stasjon	69
Nedlasting av nyeste versjon av HP PC Hardware Diagnostics UEFI	69
Nedlasting av HP PC Hardware Diagnostics UEFI med produktnavn eller -nummer (kun på enkelte produkter)	69
Bruk av Remote HP PC Hardware Diagnostics UEFI-innstillinger (kun på enkelte produkter)	70
Nedlasting av Remote HP PC Hardware Diagnostics UEFI	70
Last ned nyeste versjon av Remote HP PC Hardware Diagnostics UEFI	70
Laste ned Remote HP PC Hardware Diagnostics UEFI med produktnavn eller -nummer	70
Tilpassing av innstillinger for Remote HP PC Hardware Diagnostics UEFI	70
12 Spesifikasjoner	72
Strømforsyning	72
Driftsmiljø	73
13 Elektrostatisk utlading	74
14 Tilgjengelighet	75
Tilgjengelighet	75
Finne teknologiverktøyene du trenger	75
Vår forpliktelse	75
International Association of Accessibility Professionals (IAAP)	76
Finne den beste hjelpeteknologien	76
Vurdere behovene dine	76
Tilgjengelighet for HP-datamaskin- og nettbrettprodukter	76
Standarder og lovgivning	77
Standarder	77
Mandat 376 – EN 301 549	77

Web Content Accessibility Guidelines (retningslinjer for tilgjengelighet av nettbasert innhold – WCAG)	77
Lovgivning og forskrifter	78
USA	78
21st Century Communications and Video Accessibility Act (CVAA)	78
Canada	78
Europa	79
Storbritannia	79
Australia	79
Hele verden	79
Nyttig ressurser og koblinger om tilgjengelighet	80
Organisasjoner	80
Utdanningsinstitusjoner	80
Andre funksjonshemningsrelaterte ressurser	80
HP-koblinger	80
Kontakte kundestøtte	81
Stikkordregister	82

1 Velkommen

Når du har konfigurert og registrert datamaskinen, anbefaler vi at du gjennomfører disse trinnene for å få mest mulig ut av den smarte investeringen:

-  **TIPS:** Trykk på Windows-tasten  på tastaturet for å gå raskt tilbake til datamaskinens startskjerm fra en åpen app eller Windows-skrivebordet. Hvis du trykker på Windows-tasten igjen, kommer du tilbake til forrige skjermbilde.
- **Koble til Internett** – Konfigurer det kablede eller trådløse nettverket, slik at du kan koble datamaskinen til Internett. Se [Nettverkstilkoblinger på side 19](#) for å få mer informasjon.
- **Oppdatere antivirusprogramvaren** – Beskytt datamaskinen mot skade forårsaket av virus. Programvaren er forhåndsinstallert på datamaskinen. Se [Bruke antivirusprogramvare på side 49](#) for å få mer informasjon.
- **Bli kjent med datamaskinen** – Lær om datamaskinens funksjoner. Se [Komponenter på side 4](#) og [Navigere på skjermen på side 25](#) for å få mer informasjon.
- **Finne installert programvare** – Få en oversikt over programvaren som er forhåndsinstallert på datamaskinen:
Velg **Start**-knappen.
– eller –
Høyreklikk på **Start**-knappen, og velg deretter **Programmer og funksjoner**.
- Sikkerhetskopier harddisken ved å opprette gjenopprettingsplater eller en flashstasjon for gjenoppretting. Se [Sikkerhetskopiering, tilbakestilling og gjenoppretting på side 56](#).

Finne informasjon

Du finner ressurser som inneholder produktdetaljer, fremgangsmåter med mer i denne tabellen.

Ressurs	Innhold
<i>Installasjonsveiledning</i>	<ul style="list-style-type: none">• Oversikt over datamaskinoppsett og funksjoner
HPs kundestøtte Gå til http://www.hp.com/support for å få HP-kundestøtte.	<ul style="list-style-type: none">• Chat med en HP-tekniker på Internett• Telefonnumre til kundestøtte• Videoer om reservedeler (kun på enkelte produkter)• Vedlikeholds- og serviceguider• Adresser til HP-servicesentre
<i>Sikkerhet og komfort</i> Slik får du tilgang til håndboken: ▲ Velg Start -knappen, velg HP hjelp og støtte , og velg deretter HP-dokumentasjon . – eller – ▲ Velg Start -knappen, velg HP , og velg deretter HP-dokumentasjon . – eller – ▲ Gå til http://www.hp.com/ergo . VIKTIG: Du må være koblet til Internett for å få tilgang til nyeste versjon av brukerhåndboken.	<ul style="list-style-type: none">• Riktig oppsett av arbeidsstasjon• Retningslinjer for arbeidsstillinger og arbeidsvaner for økt komfort og redusert risiko for skader• Informasjon om elektrisk og mekanisk sikkerhet
<i>Opplysninger om forskrifter, sikkerhet og miljø</i> Slik får du tilgang til dette dokumentet: ▲ Velg Start -knappen, velg HP hjelp og støtte , og velg deretter HP-dokumentasjon . – eller – ▲ Velg Start -knappen, velg HP , og velg deretter HP-dokumentasjon .	<ul style="list-style-type: none">• Viktige opplysninger om forskrifter, inkludert informasjon om riktig avhenging av batterier, om nødvendig.
<i>Begrenset garanti*</i> Slik får du tilgang til dette dokumentet: ▲ Velg Start -knappen, velg HP hjelp og støtte , og velg deretter HP-dokumentasjon . – eller – ▲ Velg Start -knappen, velg HP , og velg deretter HP-dokumentasjon . – eller – ▲ Gå til http://www.hp.com/go/orderdocuments . VIKTIG: Du må være koblet til Internett for å få tilgang til nyeste versjon av brukerhåndboken.	<ul style="list-style-type: none">• Spesifikk garantiinformasjon for denne datamaskinen

*HPs begrensede garanti finner du sammen med brukerhåndbøkene for produktet, og/eller på CD- eller DVD-platen som følger med. I enkelte land eller regioner kan HP legge ved en trykt utgave av garantien i esken. I landene eller områdene hvor garantien ikke følger med i trykt format, kan du be om å få et trykt eksemplar fra <http://www.hp.com/go/orderdocuments>. For produkter som er kjøpt i

Ressurs**Innhold**

stillehavsdelen av Asia, kan du skrive til HP ved Hewlett Packard, POD, P.O. Box 161, Alexandra Post Office, Singapore 912006. Legg ved produktets navn og ditt navn, telefonnummer, og postadresse.

2 Komponenter

Datamaskinen har komponenter av høy kvalitet. Dette kapitlet inneholder informasjon om komponentene dine, hvor de er plassert, og hvordan de fungerer.

Finne maskinvare

Gjør følgende for å finne ut hva slags maskinvare som er installert på datamaskinen:

- ▲ Skriv inn `enhetsbehandling` i søkefeltet på oppgavelinjen, og velg deretter appen **Enhetsbehandling**.

Da får du en oversikt over alle enhetene som er installert i datamaskinen.

Trykk på `fn+esc` (kun på enkelte produkter) for å få informasjon om systemets maskinvarekomponenter og BIOS-versjonsnummer.

Finne programvare

Gjør følgende for å finne ut hva slags programvare som er installert på datamaskinen:



- ▲ Velg **Start**-knappen.

– eller –

Høyreklikk på **Start**-knappen, og velg deretter **Apper og funksjoner**.

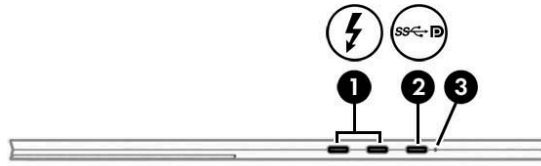

Høyre

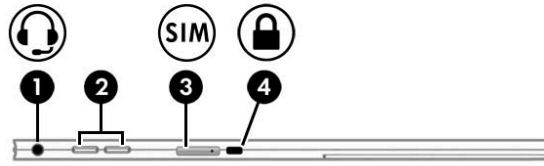

Komponent	Beskrivelse
(1)  USB Type-C-strømkontakten og Thunderbolt-porten med HP sov-og-lad	<p>Kobler til en strømadapter som har en USB Type-C-strømkontakt, leverer strømmen til datamaskinen, og hvis nødvendig, lader datamaskinbatteriet.</p> <p>– og –</p> <p>Kobler til og lader de fleste USB-enheter som har en Type-C-kontakt, slik som en mobiltelefon, kamera, aktivitetsmåler eller smartklokke, og sørger for dataoverføring med høy hastighet.</p> <p>– og –</p> <p>Kobler til en skjermenhet som har en USB Type-C-kontakt, og gir skjermen DisplayPort-utdata.</p> <p>MERK: Datamaskinen din støtter kanskje en Thunderbolt™-forankringsstasjon.</p> <p>MERK: Kabler og/eller adaptere (kjøpes separat) kan være nødvendig.</p>
(2)  USB Type-C SuperSpeed-port og DisplayPort	<p>Når datamaskinen er slått på, kobler porten til og lader de fleste USB-enheter som har en Type-C-kontakt, slikt som mobiltelefon, kamera, aktivitetsmåler eller smartwatch, og gir høyhastighets dataoverføring.</p> <p>MERK: Kabler og/eller adaptere (kjøpes separat) kan være nødvendig.</p> <p>– og –</p> <p>Kobler til en DisplayPort-enhet som har en USB Type-C-kontakt, og gir skjermen utdata.</p>
(3) Batterilampe	<p>Når strømmettet er tilkoblet:</p> <ul style="list-style-type: none">• Hvit: Batteriladingen er større enn 90 prosent.• Gul: Batteriladingen er fra 0 til 90 prosent.• Av: Batteriet lader ikke. <p>Når strømmettet er frakoblet (batteriet lades ikke):</p> <ul style="list-style-type: none">• Blinker gult: Batterinivået er lavt. Når ladingen i batteriet når et kritisk lavt nivå, begynner batterilampen å blinke raskt.• Av: Batteriet lader ikke.

Venstre



Komponent	Beskrivelse
(1)  Kombinert lydutgang (hodetelefonkontakt) / lydinnegang (mikrofonkontakt)	<p>Brukes til å koble til eventuelle stereohøytalere, hodetelefoner, øreplugger eller en fjernsynslydkabel. Kan også brukes til tilkobling av en hodesettmikrofon (tilleggsutstyr). Denne kontakten støtter ikke ekstra frittstående mikrofoner.</p> <p>ADVARSEL: Demp lydvolument før du tar på deg hodetelefoner, øreplugger eller hodesett, slik at du ikke risikerer å skade hørselen. Du finner mer informasjon om sikkerhet i <i>Opplysninger om forskrifter, sikkerhet og miljø</i>.</p> <p>Slik får du tilgang til håndboken:</p> <ul style="list-style-type: none">▲ Velg Start-knappen, velg HP hjelp og støtte, og velg deretter HP-dokumentasjon. <p>– eller –</p> <ul style="list-style-type: none">▲ Velg Start-knappen, velg HP, og velg deretter HP-dokumentasjon. <p>MERK: Når du kobler en enhet til kontakten, slås datamaskinens høyttalere av.</p>
(2) Volumknapper	<p>Regulerer høyttalervolumet på datamaskinen.</p> <p>– eller –</p> <p>Hvis tastaturet (kun på enkelte produkter) ikke er tilkoblet, trykk begge volumknapper for å slå på SureView-programmet.</p>
(3) SIM-kortspor (kun på enkelte modeller)	<p>SIM-kort for trådløs kommunikasjon (Subscriber Identity Module).</p> <p>Hvis du vil se trinnene for innsetting av SIM-kortet, kan du se Sette inn et nano-SIM-kort på side 18.</p>
(4)  Feste for tyverisikringskabel	<p>Brukes til tilkobling av en eventuell tyverisikringskabel til datamaskinen.</p> <p>MERK: Tyverisikringskabelen er ment å virke avskrekkende, men kan ikke alltid hindre at datamaskinen blir skadet eller stjålet.</p>

Skjerm

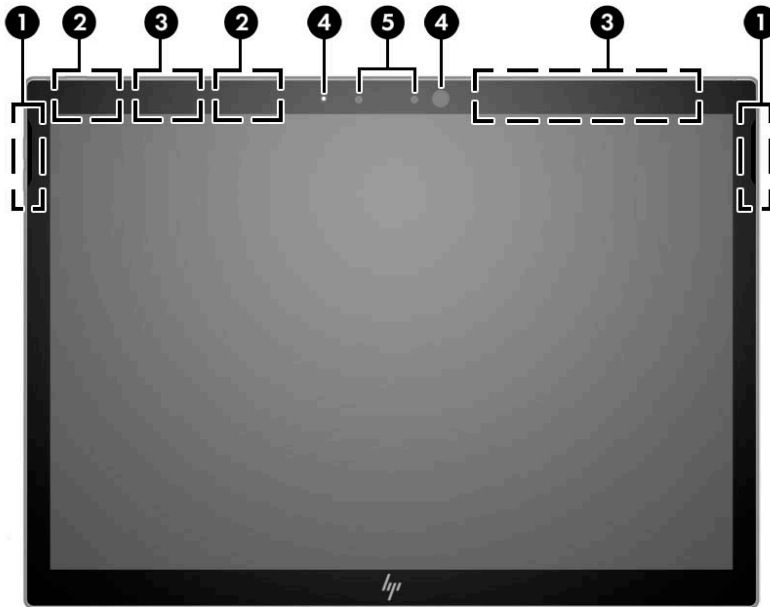

Komponent	Beskrivelse
(1) Høytalere	Brukes til å frembringe lyd.
(2) WLAN-antenner*	Sender og mottar trådløse signaler for å kommunisere med trådløse lokalnettverk (WLAN).
(3) WWAN-antenner (kun på enkelte produkter)*	Sender og mottar trådløse signaler for å kommunisere med trådløse regionnettverk (WWAN).
(4) Kameralampe(r)	På: Ett eller flere kameraer er i bruk.
(5) Kamera(er) (kun på enkelte produkter)	Muliggjør videosamtale, videoopptak og stillbilder. For å bruke kameraet ditt, se Bruke et kamera (kun på enkelte produkter) på side 29 . Noen kameraer gjør det mulig å logge seg på Windows med ansiktsgjenkjenning i stedet for med passord. Se Bruke Windows Hello (kun på enkelte modeller) på side 49 for å få mer informasjon. MERK: Kamerafunksjoner varierer avhengig av kameramaskinvaren og programvaren som er installert på produktet.

*Antennene er ikke synlige på utsiden av datamaskinen. For å få best mulig forbindelse bør du unngå å dekke til områdene rundt antennene.

Du finner mer informasjon om forskrifter for trådløsheter i det avsnittet i *Opplysninger om forskrifter, sikkerhet og miljø* som gjelder for ditt land eller din region.

Slik får du tilgang til håndboken:



▲ Velg **Start**-knappen, velg **HP hjelp og støtte**, og velg deretter **HP-dokumentasjon**.

– eller –

▲ Velg **Start**-knappen, velg **HP**, og velg deretter **HP-dokumentasjon**.

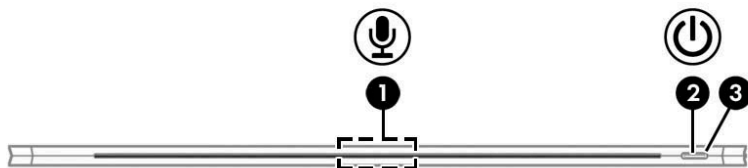
Oversiden



Komponent	Beskrivelse
(1)	Interne mikrofoner
(2) 	Av/på-knapp <ul style="list-style-type: none">Når datamaskinen er av, trykker du på knappen for å slå datamaskinen på.Når datamaskinen er slått på, trykker du kort på knappen for å aktivere hvilemodus.Når datamaskinen er i hvilemodus, trykker du kort på knappen for å avslutte hvilemodus.Når datamaskinen er i dvalemodus, trykker du kort på knappen for å avslutte dvalemodus. <p>FORSIKTIG: Hvis du trykker på og holder av/på-knappen nede, mister du data som ikke er lagret.</p> <p>Hvis datamaskinen ikke reagerer, og avslutningsprosedyren ikke virker, trykker du på og holder av/på-knappen nede i minst fem sekunder.</p> <p>Se gjennom strømalternativene for å lære mer om strøminnstillingene:</p> <p>▲ Høyreklikk på Strøm-ikonet , og velg deretter Strømalternativer.</p>
(3) 	Av/på-lampe <ul style="list-style-type: none">På: Datamaskinen er på.Blinker: Datamaskinen er i hvilemodus, en strømsparingstilstand. Datamaskinen slår av strømmen til skjermen og andre unødvendige komponenter.Av: Datamaskinen er av eller i dvalemodus. Dvalemodus er en strømsparingstilstand som bruker minst mulig strøm.

Undersiden

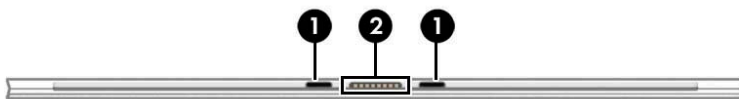

Komponent		Beskrivelse
(1)	Festeanordninger (2)	Koble til justeringsportene på tastaturet (velg bare produkter).
(2)	Tastaturkontakt	Kobler datamaskinen til tastaturet (kun på enkelte produkter).

Baksiden

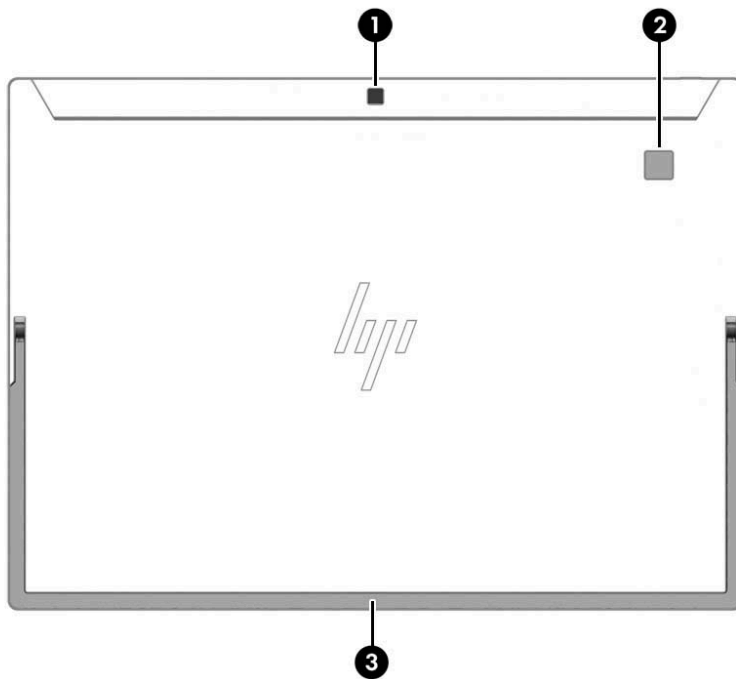

Komponent		Beskrivelse
(1)	Kamera bak	Muliggjør videosamtale, videoopptak og stillbilder. For å bruke kameraet ditt, se Bruke et kamera (kun på enkelte produkter) på side 29.
(2)	Fingeravtrykkeser (kun på enkelte produkter)	Gjør det mulig å logge seg på Windows med fingeravtrykk i stedet for med passord.

Bruke klappfoten

Når du skal endre vinkelen for skjermen, følger du denne fremgangsmåten:

1. Hold nettbrettet med øvre kant opp (høytalerne er på toppen).
2. Skyv klappfoten fra nettbrettet, og plasser den i ønsket vinkel. Klappfoten kan festes ved midtpunktet **(1)** på ca. 52 grader eller ved endepunktet **(2)** på ca. 118 grader.

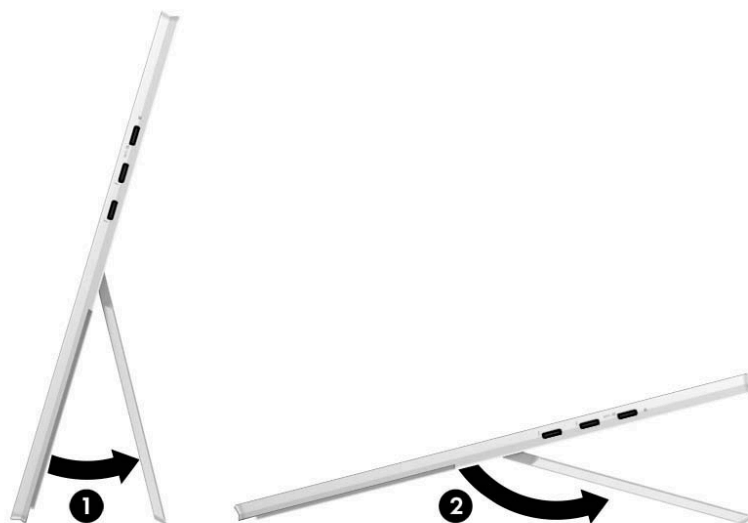

For å lukke klappfoten skyver du foten mot undersiden til den står jevnt med undersiden.



Tastaturområde (kun på enkelte produkter)

Koble til et tastatur

- ▲ For å koble til tastaturet, senk datamaskinen på tastaturet til kontaktene klikker på plass.



Ta av tastaturet

- ▲ Når du skal ta nettbrettet ut av tastaturet, trekker du nettbrettet bort fra tastaturet.





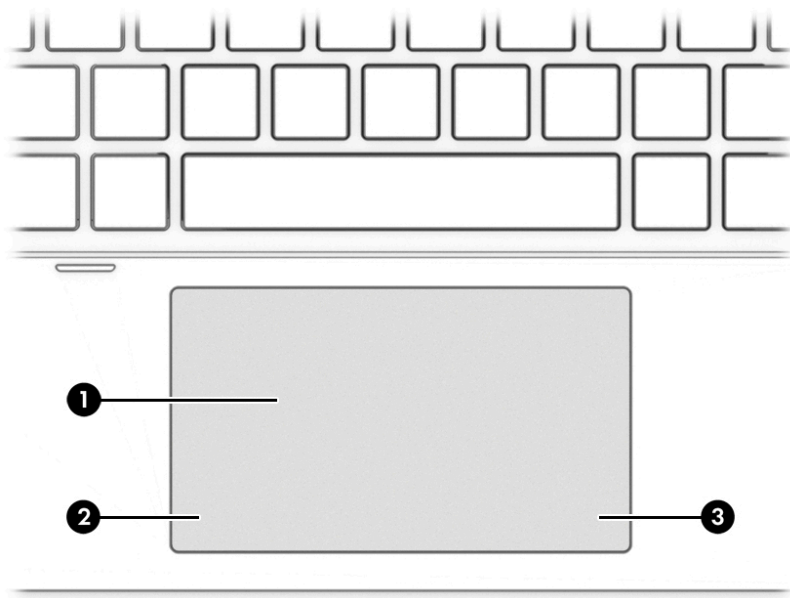



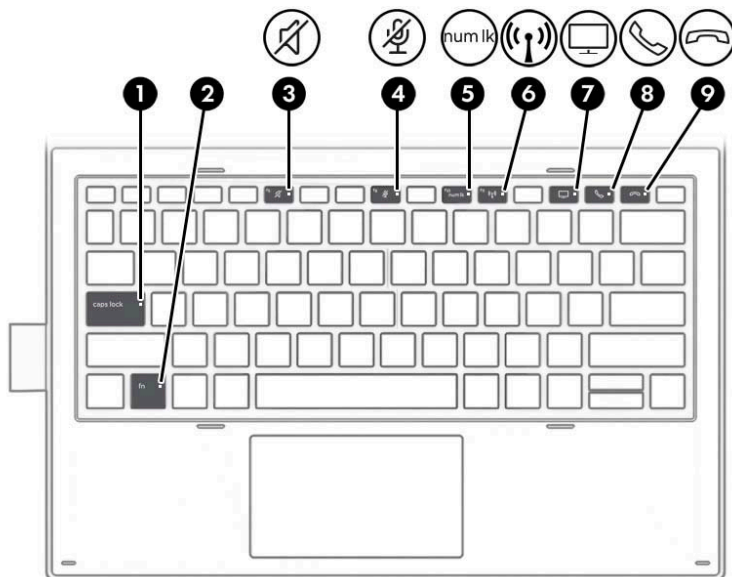

Styrepute



Komponent	Beskrivelse
(1) Styreputeområde	Leser fingerbevegelsene dine for å flytte pekeren eller aktivere objekter på skjermen.
(2) Venstre styreputeknapp	Fungerer på samme måte som venstre knapp på en ekstern mus.
(3) Høyre styreputeknapp	Fungerer på samme måte som høyre knapp på en ekstern mus.

Lamper



Komponent	Beskrivelse
(1) Caps lock-lampe	På: Caps Lock er på, slik at alle tastene gir store bokstaver.
(2) Fn lock-lampe	På: fn -tasten er låst.
(3)  Dempelampe	<ul style="list-style-type: none"> • På: Datamaskinens lydfunksjon er av. • Av: Datamaskinens lydfunksjon er på.
(4)  Mikrofondempelampe	<ul style="list-style-type: none"> • På: Mikrofonen er av. • Av: Mikrofonen er på.
(5)  Num lk-lampe	På: Num lock er på.
(6)  Trådløslampe	<p>På: En integrert trådløsenhet, for eksempel en enhet for trådløst lokalnettverk (WLAN) og/eller en Bluetooth®-enhet, er på.</p> <p>MERK: På enkelte modeller lyser trådløslampen gult når alle trådløsenhetene er slått av.</p>
(7)  Delings- eller presentasjonslampe	På: Deling er på.
(8)  Besvare anrop-lampe	På: Besvaring av anrop er på.
(9)  Lampe for Avslutte anrop	På: Avslutte anrop er på.

Direktetaster

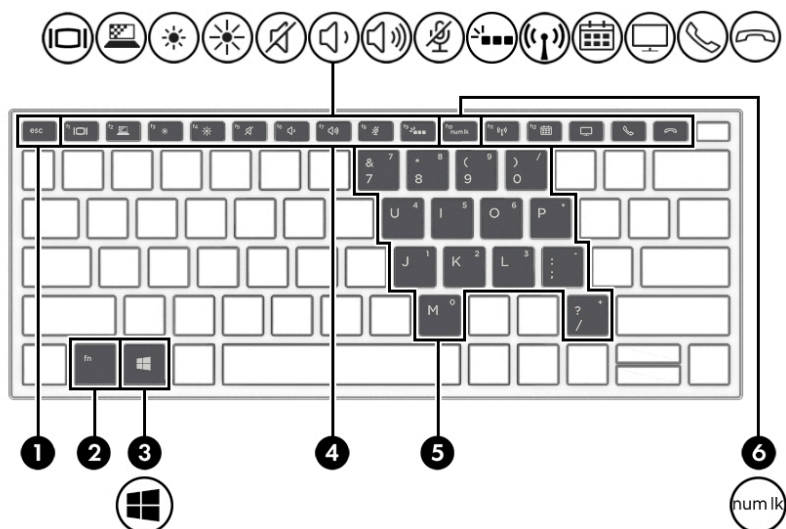









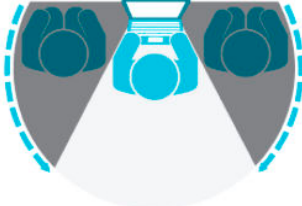





Komponent	Beskrivelse
(1) esc -tast	Viser systeminformasjon når du trykker på den og fn -tasten samtidig.
(2) fn -tast	Utfører vanlige systemkommandoer når du trykker på den samtidig med en annen tast. Disse tastkombinasjonene kalles <i>direktetaster</i> .
(3)  Windows-tast	Åpner Start -menyen. MERK: Hvis du trykker på Windows-tasten igjen, lukkes Start -menyen.
(4) Handlingstaster	Brukes til å utføre mye brukte systemfunksjoner. Se Handlingstaster på side 15 .
(5) Innebygd numerisk tastgruppe	En numerisk tastgruppe plassert over tastaturets bokstavgaster. Når funksjonen num lock trykkes på, kan det numeriske tastaturet brukes som et eksternt numerisk tastatur. Når det integrerte numeriske tastaturet aktiveres, utfører tastene på tastaturet funksjonen som angis av symbolet øverst til høyre på tasten. MERK: Hvis tastgruffunksjonen er aktiv når datamaskinen slås av, vil den også være aktiv når datamaskinen slås på igjen.
(6) num lk -tast	Slår den innebygde numeriske tastgruppen av og på.

Handlingstaster

En handlingstast utfører funksjonen som angis av ikonet på tasten. Se [Direktetaster på side 15](#) for å finne ut hvilke taster som finnes på produktet ditt.

- ▲ Når du skal bruke en handlingstastfunksjon, trykker du på og holder inne tasten.

Ikon	Beskrivelse
	<p>Bidrar til å avskjære sidevisningsvinkelen for skuelystne. Hvis det er nødvendig, reduser eller øk lysstyrken for godt opplyste eller mørkere miljøer. Trykk på tasten igjen for å slå av personvernskjermbildet (kun på enkelte produkter).</p> <p>MERK: Trykk på fn+p for raskt å slå på den strengeste personverninnstillingen.</p> <p>– eller –</p> <p>Hvis tastaturet (kun på enkelte produkter) ikke er tilkoblet, trykk begge volumknapper for å slå på SureView-programmet.</p>
	
	Reduserer skjermens lysstyrke trinnvis så lenge du holder tasten nede.
	Øker skjermens lysstyrke trinnvis så lenge du holder tasten nede.
	<p>Slår det bakbelyste tastaturet av eller på.</p> <p>MERK: Slå av denne funksjonen for å spare på batteristrømmen.</p>
	Reduserer høyttalervolumet trinnvis mens du holder tasten nede.
	Øker høyttalervolumet trinnvis mens du holder tasten nede.
	Demper mikrofonen.
	Demper eller gjenoppretter høyttalerlyden.
	<p>Brukes til å slå trådløsfunksjonen på eller av.</p> <p>MERK: Et trådløst nettverk må være konfigurert før en trådløs forbindelse kan opprettes.</p>
	Veksler mellom visning på ulike skjermenheter som er koblet til systemet. Hvis en skjerm for eksempel er koblet til datamaskinen, vil gjentatte trykninger på tasten veksle mellom skjermbildet fra dataskjermen til skjermvisningen, til samtidig visning på både datamaskinen og dataskjermen.
	<p>Gir rask tilgang til Skype for Business-kalenderen.</p> <p>MERK: Denne funksjonen krever Skype® for Business eller Lync® 2013 som kjører på Microsoft Exchange- eller Office 365®-servere.</p>
	<p>Slår funksjonen for skrivebordsdeling av eller på.</p> <p>MERK: Denne funksjonen krever Skype for Business eller Lync 2013 som kjører på Microsoft Exchange- eller Office 365-servere.</p>

Ikone	Beskrivelse
	<ul style="list-style-type: none"> • Svarer et anrop. • Starter et anrop under en 1-til-1-chat. • Setter et anrop på vent. <p>MERK: Denne funksjonen krever Skype for Business eller Lync 2013 som kjører på Microsoft Exchange- eller Office 365-servere.</p>
	<ul style="list-style-type: none"> • Avslutter et anrop. • Avviser innkommende anrop. • Avslutter skrivebordsdeling. <p>MERK: Denne funksjonen krever Skype for Business eller Lync 2013 som kjører på Microsoft Exchange- eller Office 365-servere.</p>

 **MERK:** Handlingstastfunksjonen er aktivert fra fabrikk. Du kan deaktivere denne funksjonen ved å trykke og holde **fn**-tasten og venstre **shift**-tast. **fn** lock-lampen slås på. Når du har deaktivert handlingstastfunksjonen, kan du fremdeles utføre de enkelte funksjonene ved å trykke på **fn**-tasten samtidig med den aktuelle handlingstasten.

Etiketter

Etikettene på datamaskinen inneholder informasjon som kan være nyttig ved feilsøking av problemer, og hvis du skal bruke datamaskinen i utlandet. Etiketter kan være i papirform eller trykt på produktet.

 **VIKTIG:** Se på følgende steder etter etikettene som er beskrevet i denne delen: på undersiden av datamaskinen, inne i batteribrønningen, under servicedekselet, på baksiden av skjermen eller på undersiden av et nettbrettstativ.

- Serviceetikett – Inneholder viktig informasjon som hjelper deg med å identifisere datamaskinen din. Når du kontakter kundestøtte, blir du sannsynligvis bedt om å oppgi serienummeret, produktnummeret eller modellnummeret. Finn denne informasjonen før du kontakter kundestøtten.

Serviceetiketten vil likne på ett av eksemplene som vises nedenfor. Se illustrasjonen som er mest i samsvar med serviceetiketten på din datamaskin.

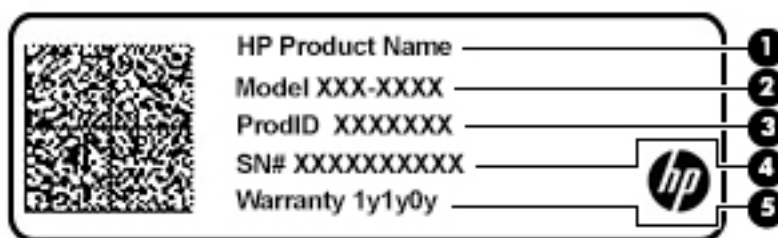

Komponent

- | | |
|-----|----------------|
| (1) | HP-produktnavn |
| (2) | Serienummer |
| (3) | Produkt-ID |

Komponent	
(4)	Serienummer
(5)	Garantiperiode

- Forskriftsetikett(er) – Viser forskriftsinformasjon for datamaskinen.
- Trådløssertifiseringsetikett(er) – Gir informasjon om trådløsenheter (tilleggsutstyr) og godkjenningsmerking for noen av landene og regionene hvor enhetene er godkjent for bruk.

Sette inn et nano-SIM-kort

⚠ FORSIKTIG: Bruk minst mulig kraft når du setter inn et nano-SIM-kort, slik at du ikke skader kontaktene.

⚠ FORSIKTIG: For å unngå å skade et SIM-kort eller datamaskinen, må du ikke endre størrelsen på SIM-kortet ved å kutte eller slipe kortet.

1. Legg datamaskinen med skjermensiden opp på et jevnt underlag.
2. Før fjerneretkøyet eller en liten binders som er rettet ut **(1)**, inn i tilgangshullet på kortskuffen.
3. Trykk forsiktig inn helt til kortskuffen løses ut.
4. Ta ut skuffen **(2)** fra datamaskinen og sett inn kortet **(3)**.
5. Sett skuffen tilbake i datamaskinen. Trykk forsiktig inn skuffen **(4)** til den sitter godt på plass.

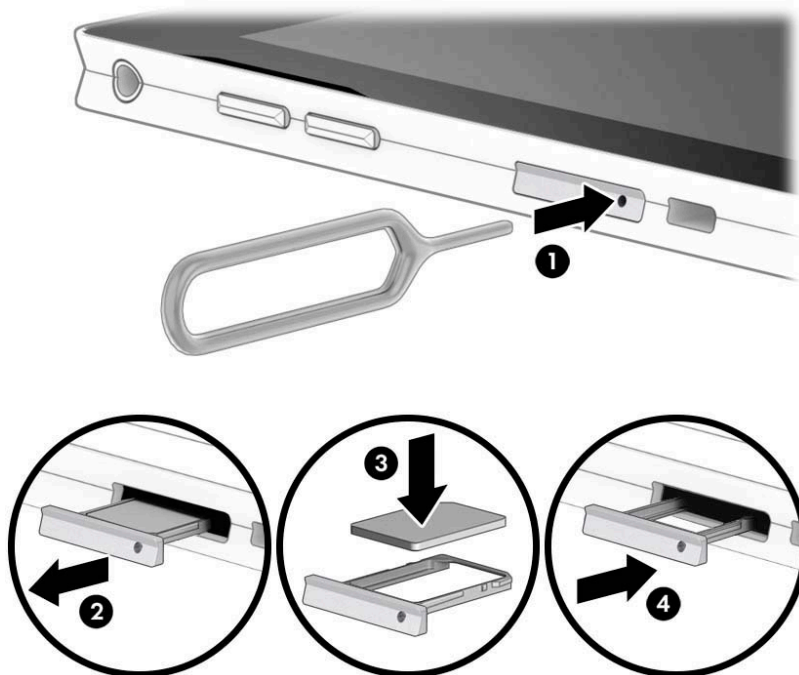

Gjør trinnene i motsatt rekkefølge for å fjerne SIM-kortet.

3 Nettverkstilkoblinger

Du kan ta med deg datamaskinen overalt hvor du drar. Men selv når du er hjemme, kan du utforske verden og få tilgang til informasjon fra millioner av nettsteder ved hjelp av datamaskinen og en kablet eller trådløs nettverkstilkobling. I dette kapittelet får du hjelp til å koble til denne verdenen.

Koble til et trådløst nettverk

Datamaskinen kan være utstyrt med én eller flere av følgende trådløsenheter:

- WLAN-enhet – Kobler datamaskinen til trådløse lokalnettverk (omtales vanligvis som Wi-Fi-nettverk, trådløse lokalnett eller WLAN) på kontorer, hjemme og på offentlige steder som flyplasser, restauranter, kafeer, hoteller og universiteter. I et trådløst lokalnettverk kommuniserer den mobile trådløsenheten i datamaskinen med en trådløs ruter eller et trådløst tilgangspunkt.
- HP modul for mobilt bredbånd (kun på enkelte produkter) – En enhet for trådløst regionnettverk (WWAN) som gir deg trådløs tilgang over et mye større område. Mobilnettverkoperatører installerer basestasjoner (ligner på mobilmaster) i store geografiske områder, noe som gir effektiv dekning i hele delstater, regioner og til og med land.
- Bluetooth®-enhet – Oppretter et trådløst områdenettverk (PAN) for å koble til andre Bluetooth-aktiverte enheter, for eksempel datamaskiner, telefoner, skrivere, hodetelefoner, høyttalere og kameraer. I et trådløst områdenettverk kommuniserer hver enkelt enhet direkte med andre enheter, og enhetene må være plassert relativt nær hverandre – vanligvis innenfor en avstand på 10 meter.

Bruke trådløskontrollene

Du kan styre trådløsenhetene på datamaskinen med en eller flere av disse funksjonene:

- Trådløsknapp (kalles også flymodustast eller trådløstast, men benevnes som trådløsknapp i dette kapittelet)
- Operativsystemkontroller

Trådløsknapp

Datamaskinen kan ha en trådløsknapp, én eller flere trådløsenheter og én eller to trådløsendikatorer. Alle trådløsenhetene på datamaskinen er aktivert fra fabrikk.

Trådløsendikatoren viser den generelle strømstatusen til trådløsenhetene, ikke statusen til enkeltenheter.

Operativsystemkontroller

Ved hjelp av Nettverks- og delingscenter kan du sette opp en forbindelse eller et nettverk, koble til et nettverk og diagnostisere og reparere nettverksproblemer.

Slik bruker du operativsystemkontroller:

1. Skriv `kontrollpanel` i søkeboksen på oppgavelinjen og velg deretter **Kontrollpanel**.
2. Velg **Nettverk og Internett** og deretter **Nettverks- og delingscenter**.

– eller –

- ▲ Velg nettverksstatusikonet på oppgavelinjen, og velg **Innstillinger for nettverk og Internett**.

Koble til trådløse lokalnettverk

 **MERK:** Når du skal konfigurere Internett-tilgang hjemme, må du opprette en konto hos en Internett-leverandør (ISP). Kontakt en lokal Internett-leverandør for å skaffe deg Internett-tjeneste og et modem. Internett-leverandøren vil hjelpe til med å konfigurere modemmet, installere en nettverkskabel for å koble den trådløse ruter til modemmet og teste Internett-tjenesten.

Slik kobler du til et trådløst lokalnettverk:

1. Kontroller at WLAN-enheten er på.
2. Høyreklikk på nettverksstatusikonet på oppgavelinjen, og koble deretter til et av de tilgjengelige nettverkene.

Hvis nettverket er et trådløst lokalnettverk med sikkerhet aktivert, blir du bedt om å oppgi en sikkerhetskode. Skriv inn koden og velg **Neste** for å fullføre tilkoblingen.

 **MERK:** Hvis ingen trådløse nettverk vises, er du kanskje utenfor rekkevidden til trådløse rutere eller tilgangspunkter.

 **MERK:** Hvis du ikke ser det trådløse nettverket du vil koble deg til:

1. Høyreklikk på nettverksstatusikonet på oppgavelinjen, og velg **Innstillinger for nettverk og Internett**.

– eller –

Velg nettverksstatusikonet på oppgavelinjen, og velg **Innstillinger for nettverk og Internett**.

2. Under **Status for nettverk og Internett**-delen velger du **Nettverks- og delingscenter**.

3. Velg **Konfigurer en ny tilkobling eller et nytt nettverk**.

Det vises en liste over alternativer, der du kan velge å søke manuelt etter og koble deg til et nettverk eller opprette en ny nettverkstilkobling.

3. Følg veiledningen på skjermen for å fullføre tilkoblingen.

Når forbindelsen er opprettet, trykker du på nettverksstatusikonet i systemstatusfeltet lengst til høyre på oppgavelinjen for å kontrollere navnet og status for forbindelsen.

 **MERK:** Den funksjonelle rekkevidden (hvor langt de trådløse signalene når) er avhengig av WLAN-implementeringen, ruterprodusenten og støy fra andre elektroniske enheter eller bygningsmessige hindringer som vegger og gulv.

Bruke HP mobilt bredbånd (kun på enkelte produkter)

HP mobilt bredbånd-datamaskinen har innebygd støtte for tjeneste for mobilt bredbånd. Når du bruker den nye datamaskinen sammen med en mobiloperatørs nettverk, får du frihet til å koble til Internett, sende e-post eller koble til bedriftsnettverket uten behov for Wi-Fi-soner.

Du må kanskje ha IMEI- og/eller MEID-nummeret til HP-modulen for mobilt bredbånd for å aktivere mobil bredbåndstjeneste. Serienummeret kan være trykket på en etikett på undersiden av datamaskinen, inne i batteribrønnen eller på baksiden av skjermen.

– eller –

1. Velg nettverksstatusikonet på oppgavelinjen.
2. Velg **Innstillinger for nettverk og Internett**.
3. Under **Nettverk og Internett**-delen velger du **Mobiltelefoner**, og deretter **Avanserte alternativer**.

Noen mobilnettoperatører krever at det brukes et SIM-kort. Et SIM-kort inneholder grunnleggende opplysninger om deg, for eksempel en PIN-kode (Personal Identification Number) og nettverksinformasjon. Noen datamaskiner selges med et forhåndsinstallert SIM-kort. Hvis et SIM-kort ikke er forhåndsinstallert, kan det finnes blant informasjonen om HP mobile broadband som fulgte med datamaskinen, eller operatøren av mobilnettet kan levere det separat.

Du finner mer informasjon om HP-modulen for mobilt bredbånd og hvordan du aktiverer tjenesten med en foretrukket mobilnettoperatør i informasjonen om mobilt bredbånd som fulgte med datamaskinen.

Bruke GPS (kun på enkelte produkter)

Datamaskinen kan være utstyrt med en GPS-enhet (Global Positioning System). GPS-satellitter sørger for steds-, hastighets- og retningsinformasjon til GPS-utstyrte systemer.

Hvis du vil aktivere GPS, må du påse at plassering er aktivert under personverninnstillingene i Windows.

1. Skriv `plassering` i søkefeltet på oppgavelinjen, og velg deretter **Personverninnstillinger for plassering**.
2. Følg veiledningen på skjermen for bruk av plasseringsinnstillinger.

Bruke trådløse Bluetooth-enheter (kun på enkelte produkter)

En Bluetooth-enhet sørger for trådløs kommunikasjon innenfor korte avstander som erstatning for fysiske kabeltilkoblinger som tradisjonelt er brukt til å koble sammen elektroniske enheter, som for eksempel:

- Datamaskiner (stasjonære, bærbare)
- Telefoner (mobiltelefoner, trådløse telefoner, smarttelefoner)
- Bildebehandlingsenheter (skriver, kamera)
- Lydenheter (hodetelefoner, høyttalere)
- Mus
- Eksternt tastatur

Koble til Bluetooth-enheter

Før du kan bruke en Bluetooth-enhet, må du følge disse trinnene for å opprette en Bluetooth-tilkobling:

1. Skriv inn `bluetooth` i søkefeltet på oppgavelinjen, og velg deretter **Innstillinger for Bluetooth og andre enheter**.
2. Slå på Bluetooth, hvis dette ikke allerede er slått på.
3. Velg enheten din fra listen, og følg instruksjonene på skjermen.

 **MERK:** Hvis enheten krever verifisering, vises en paringskode. Følg veiledningen på skjermen på enheten du legger til, for å bekrefte at koden på enheten samsvarer med paringskoden. Du finner mer informasjon i dokumentasjonen som fulgte med enheten.

 **MERK:** Hvis enheten ikke vises i listen, må du kontrollere at Bluetooth på enheten er slått på. Noen enheter kan ha flere krav. Se dokumentasjonen som fulgte med enheten, for informasjon om disse.

Bruke NFC for å dele informasjon (kun på enkelte produkter)

Datamaskinen støtter nærfeltskommunikasjon (NFC), som gjør det mulig å dele informasjon trådløst mellom to NFC-aktiverede enheter. Informasjonen overføres ved å berøre berøringsområdet (antennen) på datamaskinen med antennen på telefonen eller en annen enhet. Med NFC-teknologi og støttede apper kan du dele nettsteder, overføre kontaktinformasjon samt skrive ut på NFC-aktiverede skrivere.

 **MERK:** Se [Komponenter på side 4](#) for å finne datamaskinens berøringsområde.

Deling

1. Kontroller at NFC-funksjonen er aktivert.
 - a. Skriv `trådløs` i søkefeltet på oppgavelinjen, og velg deretter **Slå trådløse enheter på eller av**.
 - b. Kontroller at valget for NFC er **På**.
2. Berør NFC-berøringsområdet med en NFC-aktivert enhet. Du kan høre en lyd når enhetene kobler til.

 **MERK:** Les instruksjonene for enheten for å finne hvor antennen er plassert på den andre NFC-enheten.

3. Følg veiledningen på skjermen for å fortsette.

Koble til et kablet nettverk

Enkelte produkter tillater kablede tilkoblinger: lokalnettverk (LAN) og modemtilkobling. En LAN-tilkobling bruker en nettverkskabel og er mye raskere enn et modem, som bruker en telefonkabel. Begge kablene selges separat.

 **ADVARSEL:** Hvis du kobler en modem- eller telefonkabel til en RJ-45-nettverkskontakt, kan det medføre elektrisk støt, brann eller skade på utstyret.

Koble til et lokalnettverk (LAN) (bare på enkelte produkter)

Bruk en LAN-tilkobling hvis du vil koble datamaskinen direkte til en ruter hjemme (i stedet for å arbeide trådløst), eller hvis du vil koble den til et eksisterende nettverk på arbeidsplassen.

 **MERK:** En funksjon kalt HP LAN-Wireless Protection kan være aktivert på datamaskinen. Den deaktiverer den trådløse tilkoblingen (Wi-Fi) eller WWAN-tilkoblingen når du kobler direkte til et LAN. Hvis du ønsker mer informasjon om HP LAN-Wireless Protection, kan du se [Bruk av HP LAN-Wireless Protection \(kun på enkelte produkter\) på side 23](#).

Tilkobling til et LAN krever en 8-pinners RJ-45 nettverkskabel. Hvis det ikke finnes noen RJ-45-port på datamaskinen, kreves det en ekstra forankringsenhet eller utvidelsesprodukt.

Følg denne fremgangsmåten for å koble til nettverkskabelen:

1. Koble nettverkskabelen til nettverksporten **(1)** på datamaskinen, eller til en forankringsenhet eller utvidelsesprodukt.

2. Koble den andre enden av nettverkskabelen til nettverkskontakten **(2)** eller ruteren.

 **MERK:** Hvis nettverkskabelen har støyreduksjonskretser **(3)** som hindrer støy fra TV- og radiosignaler, kobler du til kabelen med kretsenden mot datamaskinen.

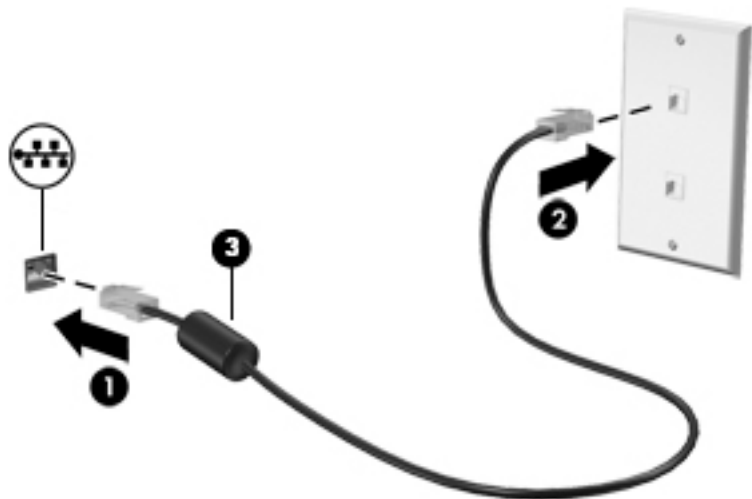

Bruk av HP LAN-Wireless Protection (kun på enkelte produkter)

Du kan konfigurere HP LAN-Wireless Protection for å beskytte det lokale nettverket mot uautorisert trådløs tilgang. Når HP LAN-Wireless Protection er aktivert, deaktiveres WWAN-tilkoblingen eller den trådløse tilkoblingen (Wi-Fi) når datamaskinen kobles direkte til et LAN.

Aktivering og tilpassing av HP LAN-Wireless Protection

1. Koble nettverkskabelen til nettverksporten på datamaskinen, eller til en forankringsenhet eller utvidelsesprodukt.
2. Start Computer Setup (BIOS).
 - Datamaskiner eller nettbrett med tastatur:
 - ▲ Slå på eller omstart datamaskinen, trykk på **f10** når HP-symbolet vises for å åpne Computer Setup.
 - Nettbrett uten tastatur:
 - ▲ Slå på eller start nettbrettet på nytt, og hold deretter straks inne volumreduksjonsknappen til oppstartsmenyen vises. Trykk på **f10** for å åpne Computer Setup.
3. Velg **Advanced** (avansert), og velg deretter **Built-in Device Options** (alternativer for innebygd enhet).
4. Velg avmerkingsboksen for **Automatisk LAN/WLAN-veksling** og/eller **Automatisk LAN/WWAN-veksling** for å deaktivere WLAN og/eller WWAN-tilkoblinger når du kobler til et LAN-nettverk.
5. Når du skal lagre endringene og avslutte Computer Setup, velger du ikonet **Save** (lagre) i nederste hjørne til høyre på skjermen, og følger så veiledningen på skjermen.
 - eller –
 - Velg **Main** (Hoved) > **Save Changes and Exit** (Lagre endringer og avslutt), og trykk deretter enter.

Endringene trer i kraft når datamaskinen startes på nytt.

Bruk av HP MAC Address Pass Through for å identifisere datamaskinen i et nettverk (kun på enkelte produkter)

MAC Address Pass Through er en tilpassbar metode for å identifisere datamaskinen og dens kommunikasjon på nettverket. Systemets MAC-adresse gir en unik identifikasjon, selv når datamaskinen er koblet til via en Ethernet-adapter. Denne adressen er aktivert som standard.

Tilpassing av MAC Address Pass Through

1. Start Computer Setup (BIOS).
 - Datamaskiner eller nettbrett med tastatur:
 - ▲ Slå på eller omstart datamaskinen, trykk på **f10** når HP-symbolet vises for å åpne Computer Setup.
 - Nettbrett uten tastatur:
 - ▲ Slå på eller start nettbrettet på nytt, og hold deretter straks inne volumreduksjonsknappen til oppstartsmenyen vises. Trykk på **f10** for å åpne Computer Setup.
2. Velg **Avansert**, og deretter **MAC Address Pass Through**.
3. I boksen til høyre for **Host Based MAC Address** (Vertsbasert MAC-adresse) velger du **System** for å aktivere MAC Address Pass Through, eller **Tilpasset** for å tilpasse adressen.
4. Hvis du har valgt Custom (tilpasset), velger du **MAC ADDRESS** og angir den tilpassede system-MAC-adressen. Trykk deretter **enter** for å lagre adressen.
5. Hvis datamaskinen har innebygd nettverkskort, og du vil bruke den innebygde MAC-adressen som systemets MAC-adresse, velg **Gjenbruk innebygd LAN-adresse**.
 - eller –
 - Velg **Main** (Hoved) > **Save Changes and Exit** (Lagre endringer og avslutt), og trykk deretter **enter**.

Endringene trer i kraft når datamaskinen startes på nytt.

4 Navigere på skjermen

Du kan navigere på datamaskinskjermen på én eller flere av følgende måter:

- Bruke berøringsbevegelser direkte på skjermen
- Bruke berøringsbevegelser på styreputen
- Bruke en valgfri mus eller tastatur (kjøpes separat)
- Bruke et skjermtastatur
- Bruke en styrepinne

Bruke styreputen og berøringsskjermbevegelser

Med styreputen kan du navigere på dataskjermen og styre pekeren ved bruk av enkle berøringsbevegelser. Du kan også bruke venstre og høyre styrepute knapp på samme måte som de tilsvarende knappene på en ekstern mus. Hvis du vil navigere på en berørings skjerm (kun på enkelte produkter), berører du skjermen direkte med bevegelser som beskrives i dette kapitlet.

Du kan også tilpasse bevegelser og se demonstrasjoner av hvordan de fungerer. Skriv inn `kontrollpanel` i søkefeltet på oppgavelinjen. Velg **Kontrollpanel** og **Maskinvare og lyd**. Velg **Mus** under **Enheter og skrivere**.

 **MERK:** Hvis ikke annet angis, kan berøringsbevegelser brukes på datamaskinens styrepute eller på en berørings skjerm (kun på enkelte produkter).

Trykke

Bruk bevegelsen trykk/dobbeltrykk til å velge eller åpne et objekt på skjermen.

- Pek på et objekt på skjermen og trykk med én finger i styreputeområdet eller på berørings skjermen for å velge det objektet. Dobbeltrykk på et objekt for å åpne det.



Fire-finger-trykk (kun styrepute)

Bruk fire-finger-trykk for å åpne handlingscenter.

- Trykk fire fingre på styreputen for å åpne handlingscenter og vise gjeldende innstillinger og varsler.



Sveip med tre fingre (kun styrepute)

Bruk tre-finger-sveip for å vise åpne vinduer og for å veksle mellom åpne vinduer og skrivebordet.

- Sveip tre fingre bort fra deg for å se alle åpne vinduer.
- Sveip tre fingre mot deg for å vise skrivebordet.
- Sveip tre fingre til venstre eller høyre for å veksle mellom åpne vinduer.

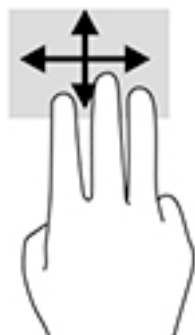

Dra med én finger (kun berøringsskjerm)

Bruk bevegelsen dra med én finger til å panorere eller bla gjennom lister og sider, eller til å flytte et objekt.

- Når du skal bla på skjermen, drar du en finger over skjermen i den retningen du vil bevege innholdet.
- Hvis du vil flytte et objekt, trykker og holder du fingeren på objektet, og drar fingeren for å flytte på det.

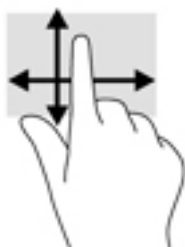

Bruke et valgfritt tastatur eller mus

Ved hjelp av et valgfritt tastatur eller en valgfri mus kan du skrive, velge objekter, rulle og utføre de samme funksjonene som med berøringsbevegelser. På tastaturet kan du også bruke handlings- og direktetaster til å utføre bestemte funksjoner.

Bruk av skjermtastaturet (kun på enkelte produkter)

1. For å vise et skjermtastatur trykker du på tastaturikonet i systemstatusfeltet, helt til høyre på oppgavelinjen.
2. Begynn å skrive.



MERK: Det vises kanskje ordforslag i overkant av skjermtastaturet. Trykk på et ord for å velge det.



MERK: Handlings- og direktetaster vises ikke og fungerer ikke på skjermtastaturet.

5 Underholdningsfunksjoner

Bruk HP-datamaskinen for forretninger eller fritid til å møte andre via kameraet, mikse lyd og video eller koble til eksterne enheter som en projektor, skjerm, TV eller høyttalere. Se [Komponenter på side 4](#) for å finne lyd-, video- og kamerafunksjonene på datamaskinen.

Bruke et kamera (kun på enkelte produkter)

Datamaskinen har et (integrert) kamera som tar opp video og tar bilder. Enkelte modeller gir mulighet for videokonferanser og chatting på nettet ved å direkteavspille (strømme) video.

- ▲ For å få tilgang til kameraet, skriv inn `kamera` i søkeboksen på oppgavelinjen og velg **Kamera** fra listen over programmer.

Bruke lyd

Du kan laste ned og lytte til musikk, direkteavspille (strømme) lydinnhold fra Internett (inkludert radio), ta opp lyd eller mikse lyd og video for å skape multimedieinnhold. Du kan også spille musikk-CD-er på datamaskinen (på enkelte modeller) eller koble til en ekstern optisk stasjon for å spille av CD-er. Koble til hodetelefoner eller høyttalere for å forbedre lytteropplevelsen.

Koble til høyttalere

Du kan koble kablede høyttalere til datamaskinen via en USB-port eller den kombinerte lydutgangen (hodetelefonkontakt) / lydinngangen (mikrofonkontakt) på datamaskinen eller en forankringsstasjon.

Følg veiledningen fra produsenten for å koble trådløse høyttalere til datamaskinen. Reduser voluminnstillingen før du kobler til høyttalere.

Koble til hodetelefoner

 **ADVARSEL:** Reguler lydvolmunnstillingen før du tar på deg hodetelefoner, øreplugger eller hodesett, slik at du ikke risikerer å skade hørselen. Du finner mer informasjon om sikkerhet i *Opplysninger om forskrifter, sikkerhet og miljø*.

Slik får du tilgang til håndboken:

- ▲ Velg **Start**-knappen, velg **HP hjelp og støtte**, og velg deretter **HP-dokumentasjon**.

– eller –

- ▲ Velg **Start**-knappen, velg **HP**, og velg deretter **HP-dokumentasjon**.

Du kan koble hodetelefoner med ledning til den kombinerte lydutgangen (hodetelefoner) og lydinngangen (mikrofon) på datamaskinen.

Følg veiledningen fra produsenten for å koble trådløse hodetelefoner til datamaskinen.

Koble til hodesett

 **ADVARSEL:** Reguler lydvolminnstillingen før du tar på deg hodetelefoner, øreplugger eller hodesett, slik at du ikke risikerer å skade hørselen. Du finner mer informasjon om sikkerhet i *Opplysninger om forskrifter, sikkerhet og miljø*.

Slik får du tilgang til håndboken:

▲ Velg **Start**-knappen, velg **HP hjelp og støtte**, og velg deretter **HP-dokumentasjon**.

– eller –

▲ Velg **Start**-knappen, velg **HP**, og velg deretter **HP-dokumentasjon**.

Hodetelefoner med mikrofon kalles hodesett. Du kan koble hodesett med ledning til den kombinerte lydutgangen (hodetelefoner) og lydinngangen (mikrofon) på datamaskinen.

Hvis du skal koble trådløse hodesett til datamaskinen, følger du veiledningen fra produsenten av enheten.

Bruke lydinnstillinger

Bruk lydinnstillingene for å justere systemvolum, endre systemlyder eller styre lydenheter.

Slik viser eller endrer du lydinnstillingene:

▲ Skriv inn `kontrollpanel` i søkefeltet på oppgavelinjen. Velg **Kontrollpanel, Maskinvare og lyd** og deretter **Lyd**.

Datamaskinen kan ha et forbedret lydanlegg fra Bang & Olufsen, DTS, Beats audio, eller en annen leverandør. Som et resultat av dette kan datamaskinen ha avanserte lydfunksjoner som kan styres via et kontrollpanel for lyd spesifikt for ditt lydanlegg.

Bruk kontrollpanelet for lyd for å se på og styre lydinnstillingene.

▲ Skriv inn `kontrollpanel` i søkefeltet på oppgavelinjen. Velg **Kontrollpanel, Maskinvare og lyd** og deretter det kontrollpanelet for lyd som er spesifikt for ditt system.

Bruke video

Datamaskinen er en kraftig videoenhet som gjør det mulig å strøomme (direkteavspille) video fra favorittnettsteder og laste ned video og filmer som du kan se på datamaskinen når den ikke er koblet til et nettverk.

Hvis du vil forbedre seeropplevelsen, kan du bruke en av skjermportene på datamaskinen til å koble til en ekstern skjerm, projektor eller TV.

 **VIKTIG:** Pass på at den eksterne enheten er koblet til riktig port på datamaskinen, og med riktig kabel. Følg veiledningen fra produsenten av enheten.

Du finner informasjon om bruk av videofunksjoner i HP Support Assistant.

Koble til en DisplayPort-enhet med en USB Type-C-kabel (kun på enkelte produkter)

 **MERK:** Hvis du ønsker å koble en USB Type-C-enhet til datamaskinen, trenger du en USB Type-C-kabel som du må kjøpe separat.

Hvis du ønsker å se video eller høy oppløsning på en ekstern DisplayPort-enhet, kobler du til enheten ved å følge denne fremgangsmåten:

1. Koble den ene enden av USB Type-C-kabelen til USB SuperSpeed- og DisplayPort-porten på datamaskinen.

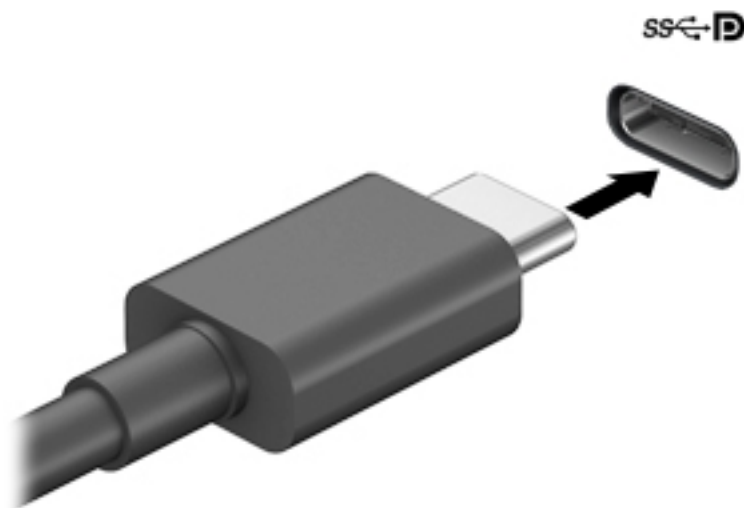

2. Koble den andre enden av kabelen til den eksterne DisplayPort-enheten.
3. Trykk på **f1** for å veksle mellom fire alternative visningsmuligheter på datamaskinskjermen:
 - **Bare PC-skjerm:** Vis skjermbildet bare på datamaskinen.
 - **Dupliser:** Vis skjermbildet samtidig på både datamaskinen og den eksterne enheten.
 - **Utvid:** Vis skjermbildet utvidet til både datamaskinen og den eksterne enheten.
 - **Bare ekstra skjerm:** Vis skjermbildet bare på den eksterne enheten.

Skjermbildevisningen endres hver gang du trykker på **f1**.

 **MERK:** Øk skjermoppløsningen på den eksterne enheten på følgende måte for å oppnå best mulig resultat, spesielt hvis du velger Utvid-alternativet. Velg **Start**-knappen, velg **Innstillinger**, og velg deretter **System**. Under **Skjerm** velger du riktig oppløsning, og deretter **Behold endringer**.

Koble til en Thunderbolt-enhet med en USB Type-C-kabel (kun på enkelte produkter)

 **MERK:** Hvis du skal koble en USB Type-C Thunderbolt™-enhet til datamaskinen, trenger du en USB Type-C-kabel som du må kjøpe separat.

For å se video eller innhold med høy oppløsning på en ekstern Thunderbolt-enhet, koble til Thunderbolt-enheten ved å følge veiledningen nedenfor:

1. Koble den ene enden av USB Type-C-kabelen til USB Type-C Thunderbolt-porten på datamaskinen.

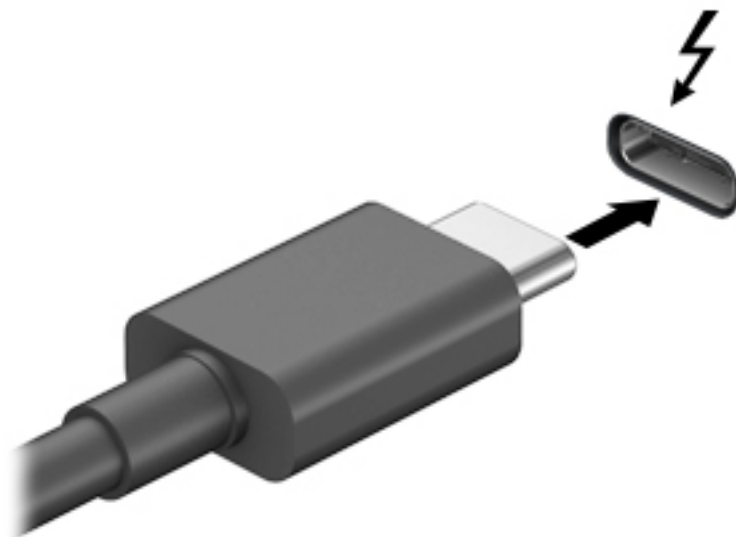

2. Koble den andre enden av kabelen til den eksterne Thunderbolt-enheten.
3. Trykk på **f1** for å veksle mellom fire alternative visningsmuligheter på datamaskinskjermen:
 - **Bare PC-skjerm:** Vis skjermbildet bare på datamaskinen.
 - **Dupliser:** Vis skjermbildet samtidig på både datamaskinen og den eksterne enheten.
 - **Utvid:** Vis skjermbildet utvidet til både datamaskinen og den eksterne enheten.
 - **Bare ekstra skjerm:** Vis skjermbildet bare på den eksterne enheten.

Skjermbildevisningen endres hver gang du trykker på **f1**.

 **MERK:** Øk skjermoppløsningen på den eksterne enheten på følgende måte for å oppnå best mulig resultat, spesielt hvis du velger Utvid-alternativet. Velg **Start**-knappen, velg **Innstillinger**, og velg deretter **System**. Under **Skjerm** velger du riktig oppløsning, og deretter **Behold endringer**.

Finne og koble til Miracast-kompatible trådløse skjermer (kun på enkelte produkter)

 **MERK:** Hvis du vil vite hva slags skjerm du har (Miracast-kompatibel eller Intel WiDi), kan du se i dokumentasjonen som fulgte med TV-en eller en ekstra skjermenhet.

Følg fremgangsmåten nedenfor for å finne og koble til Miracast-kompatible trådløse skjermer uten å forlate de aktuelle appene.

Slik åpner du Miracast:

- ▲ Skriv inn `projiser` i søkefeltet på oppgavelinjen, og klikk deretter på **Projiser til en annen skjerm**. Klikk på **Koble til en trådløs skjerm**, og følg deretter instruksjonene på skjermen.

Finn og koble til Intel WiDi-sertifiserte skjermer (kun på enkelte modeller)

Bruk Intel WiDi for å trådløst projisere individuelle filer som bilder, musikk eller videoer eller kopiere hele datamaskinskjermen til en TV eller en sekundær skjermenhet.

Intel WiDi, en premium Miracast-løsning, gjør det enkelt og sømløst å pare den sekundære visningsenheten; muliggjør fullskjerm kopiering; og gir forbedret hastighet, kvalitet og skalering.

Slik kobler du til Intel WiDi-sertifiserte skjermer:

- ▲ Skriv inn `projiser` i søkefeltet på oppgavelinjen, og klikk deretter på **Projiser til en annen skjerm**. Klikk på **Koble til en trådløs skjerm**, og følg deretter instruksjonene på skjermen.

Slik åpner du Intel WiDi:

- ▲ Skriv inn `Intel WiDi` i søkefeltet på oppgavelinjen, og klikk deretter på **Intel WiDi**.

Bruke dataoverføring

Datamaskinen din er en kraftig underholdningsenhet som gjør det mulig å overføre bilder, videoer og filmer fra USB-enheter til å se på datamaskinen.

Hvis du vil forbedre seeropplevelsen, kan du bruke en av USB Type-C-portene på datamaskinen for å koble til en USB-enhet, for eksempel mobiltelefon, kamera, aktivitetssporer eller smartklokke, og overføre filene til datamaskinen.

 **VIKTIG:** Pass på at den eksterne enheten er koblet til riktig port på datamaskinen, og med riktig kabel. Følg veiledningen fra produsenten av enheten.

Du finner informasjon om bruk av USB Type-C-funksjoner i HP Support Assistant.

Koble til enheter til en USB Type C-port (kun på enkelte produkter)

 **MERK:** Hvis du skal koble en USB Type-C-enhet til datamaskinen, trenger du en USB Type-C-kabel som du må kjøpe separat.

1. Koble den ene enden av USB Type-C-kabelen til USB Type-C-porten på datamaskinen.

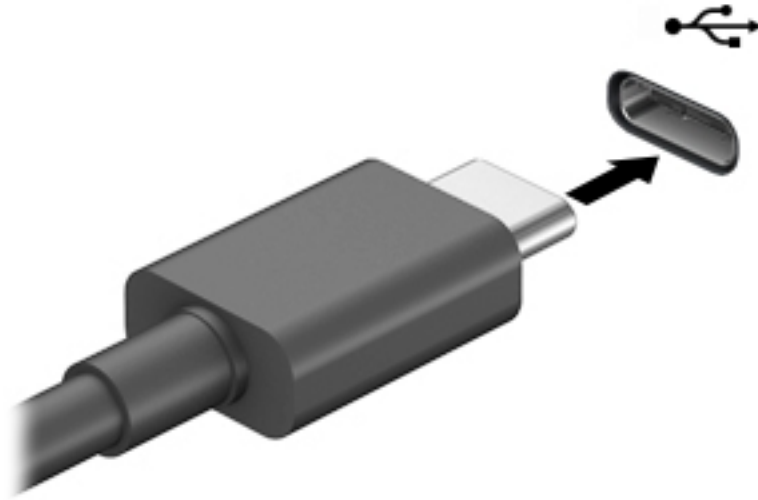

2. Koble den andre enden av kabelen til den eksterne enheten.

6 Strømstyring

Datamaskinen kan gå enten på batteristrøm eller på nettstrøm. Når datamaskinen går på kun batteristrøm og du ikke har noen ekstern strømkilde tilgjengelig for å lade batteriet, er det viktig å overvåke og spare på batteriladingen.

Enkelte strømstyringsfunksjoner som er beskrevet i denne håndboken, er kanskje ikke tilgjengelig på din datamaskin.

Bruke hvile- og dvalemodus

⚠ FORSIKTIG: Det finnes flere velkjente sikkerhetsproblemer når datamaskinen er i hvilemodus. For å unngå at en uautorisert bruker får tilgang til data på datamaskinen, selv krypterte data, anbefaler HP at du alltid aktiverer dvalemodus i stedet for hvilemodus når du ikke selv bruker datamaskinen. Dette er spesielt viktig når du reiser med datamaskinen.

FORSIKTIG: For å redusere risikoen for redusert lyd- og bildekvalitet, tap av lyd eller videoavspillingsfunksjonalitet eller tap av data må du ikke starte hvilemodus mens du leser fra eller skriver til en plate eller et eksternt mediekort.

Windows har to strømsparingstilstander, hvile- og dvalemodus.

- Hvilemodus – Hvilemodus startes automatisk etter en periode uten aktivitet. Alt arbeid lagres i minnet, slik at du kan gjenoppta arbeidet meget raskt. Du kan også starte hvilemodus manuelt. Se [Starte og avslutte hvilemodus på side 35](#) for å få mer informasjon.
- Dvalemodus – Dvalemodus startes automatisk dersom batteriet når et kritisk lavt nivå eller datamaskinen er i dvalemodus over en lengre tidsperiode. I dvalemodus lagres alt arbeid i en dvalemodusfil på harddisken og datamaskinen slår seg av. Du kan også starte dvalemodus manuelt. Hvis du vil ha mer informasjon, kan du se [Starte og avslutte dvalemodus manuelt \(kun på enkelte produkter\) på side 36](#).

Starte og avslutte hvilemodus

Du kan starte hvilemodus på en av disse måtene:

- Lukke skjermen (kun på enkelte produkter)
- Velg **Start**-knappen, **Strøm**-ikonet og deretter **Hvilemodus**.
- Trykk på direktetasten for hvilemodus: for eksempel, **fn+f1** or **fn+f12**.
- Trykk kort på av/på-knappen.

Du kan avslutte hvilemodus på en av disse måtene:

- Trykk kort på av/på-knappen.
- Hvis datamaskinen er lukket, åpner du skjermen (kun på enkelte produkter).
- Trykk på en tast på tastaturet (kun på enkelte produkter).
- Trykk på styreputen (kun på enkelte produkter).

Når datamaskinen avslutter hvilemodus, får du arbeidet tilbake på skjermen.



MERK: Hvis du har angitt at det skal kreves passord ved avslutting av hvilemodus, må du skrive inn Windows-passordet før arbeidet kommer opp på skjermen igjen.

Starte og avslutte dvalemodus manuelt (kun på enkelte produkter)

Du kan aktivere brukerstartet dvalemodus og endre andre strømstillinger og tidsavbrudd ved å bruke Strømalternativer:

1. Høyreklikk på **Strøm**-ikonet , og velg deretter **Strømalternativer**.
2. I den venstre ruten, velg **Velg hva av/på-knappen gjør** (navnet kan variere etter produkt).
3. Avhengig av produktet, kan du aktivere dvalemodus for batteristrøm eller nettstrøm på en av disse måtene:
 - **Av/på-knapp** – Under **Innstillinger for av/på- og hvilemodusknapper og lokk** (navnet kan variere etter produkt), velg **Når jeg trykker på av/på-knappen**, og velg deretter **Dvalemodus**.
 - **Hvilemodusknapp** (kun på enkelte produkter) – Under **Innstillinger for av/på- og hvilemodusknapper og lokk** (navnet kan variere etter produkt), velg **Når jeg trykker på hvilemodusknappen**, og velg deretter **Dvalemodus**.
 - **Lokk** (kun på enkelte produkter) – Under **Innstillinger for av/på- og hvilemodusknapper og lokk** (navnet kan variere etter produkt), velg **Når jeg lukker lokket**, og velg deretter **Dvalemodus**.
 - **Av/på-knapp** – Velg **Endre innstillinger som for øyeblikket er utilgjengelige**, og deretter, under **Innstillinger for avslutning**, velg avmerkingsboksen **Dvalemodus**.

På strømmenyen kan du få tilgang ved å velge **Start**-knappen.
4. Velg **Lagre endringer**.
 - ▲ Hvis du vil starte dvalemodus, kan du bruke metoden som du har aktivert i trinn 3.
 - ▲ Trykk kort på av/på-knappen for å avslutte dvalemodus.



MERK: Hvis du har angitt at det skal kreves passord ved avslutting av dvalemodus, må du skrive inn Windows-passordet før arbeidet kommer opp på skjermen igjen.

Avslutte (slå av) datamaskinen



FORSIKTIG: Data som ikke er lagret, går tapt når datamaskinen slås av. Husk på å lagre alt arbeid før du slår datamaskinen av.

Avslutningskommandoen lukker alle åpne programmer, inkludert operativsystemet, og slår deretter av skjermen og datamaskinen.

Slå av datamaskinen når den vil stå ubrukt og frakoblet nettstrøm over lengre tid.

Den anbefalte måten er å bruke Windows Avslutt-kommandoen.



MERK: Hvis datamaskinen er i hvile- eller dvalemodus, må du avslutte hvile- eller dvalemodus ved å trykke kort på av/på-knappen.

1. Lagre alt arbeid og avslutt alle åpne programmer.
2. Velg **Start**-knappen, **Strøm**-ikonet og deretter **Avslutt**.

Hvis datamaskinen ikke reagerer på kommandoer og du ikke kan følge avslutningsprosedyren ovenfor, kan du følge disse prosedyrene for nødavslutning. Følg prosedyrene i den rekkefølgen de er angitt:

- Trykk på **ctrl+alt+delete**, velg **Strøm**-ikonet og velg deretter **Avslutt**.
- Trykk på og hold av/på-knappen inne i minst 10 sekunder.

Bruke strøm-ikonet og strømalternativer

Strøm-ikonet  befinner seg på Windows-oppgavelinjen. Med Strøm-ikonet kan du raskt få tilgang til strøminnstillinger, og vise hvor mye ladning som er igjen i batteriet.

- For å vise hvor mange prosent strøm batteriet har igjen plasserer du musepekeren over **Strøm**-ikonet



- Hvis du vil bruke strømalternativer, høyreklikk på **Strøm**-ikonet , og velg **Strømalternativer**.

Forskjellige strømikoner viser om datamaskinen går på batteri eller nettstrøm. Når du plasserer musepekeren over ikonet, vises også en melding hvis batteriet har et lavt eller kritisk lavt batterinivå.

Bruke batteristrøm

 **ADVARSEL:** Av hensyn til sikkerheten bør du bare bruke batteriet som fulgte med datamaskinen, et erstatningsbatteri fra HP eller et kompatibelt batteri som er kjøpt fra HP.

Hvis du har et ladet batteri i datamaskinen og den ikke er koblet til strømmettet, går datamaskinen på batteristrøm. Batteriet i datamaskinen lades sakte ut når datamaskinen er slått av og ikke er koblet til strømmettet. Datamaskinen vil vise en melding når batteriet har et lavt eller kritisk lavt batterinivå.

Driftstiden til batteriet i datamaskinen varierer, avhengig av innstillingene for strømstyring, programmene som kjøres på datamaskinen, skjermens lysstyrke, eksterne enheter som er koblet til datamaskinen, og andre faktorer.

 **MERK:** Skjermens lysstyrke reduseres automatisk for å forlenge batteridriftstiden når nettstrømmen kobles fra. Enkelte datamaskinmodeller kan bytte mellom grafikkontrollere for å spare batteriladning.

Bruke HP Fast Charge (kun på enkelte produkter)

HP Fast Charge-funksjonen gjør det mulig å hurtiglade datamaskinbatteriet. Ladetid kan variere med +/-10 %. Avhengig av datamaskinmodellen og HP-strømadapteren som følger med datamaskinen, er HP Fast Charge innstilt på én eller flere av følgende måter:

- Når gjenværende batterinivå er mellom 0 og 50 %, blir batteriet ladet opp til 50 % av full kapasitet på mindre enn 30 til 45 minutter, avhengig av modellen din.
- Når gjenværende batterinivå er mellom 0 og 90 %, blir batteriet ladet opp til 90 % av full kapasitet på mindre enn 90 minutter.

Hvis du vil bruke HP Fast Charge, slår du av datamaskinen og kobler datamaskinens strømadapter til nettstrøm.

Vise hvor mye batteriet har igjen

For å vise hvor mange prosent strøm batteriet har igjen plasserer du musepekeren over **Strøm**-ikonet .

Finne Batteriinformasjon i HP Support Assistant (kun på enkelte produkter)

Slik får du tilgang til batteriinformasjon:

1. Skriv inn **støtte** i søkefeltet på oppgavelinjen, og velg deretter appen **HP Support Assistant**.
– eller –
Klikk på spørsmålstegn-ikonet på oppgavelinjen.
2. Velg **Min bærbare PC**, så delen **Diagnostikk**, og deretter **HP Batterisjekk**. Hvis HP Batterisjekk indikerer at batteriet bør byttes ut, tar du kontakt med kundestøtte.

HP Support Assistant inneholder følgende verktøy og informasjon om batteriet:

- HP Batterisjekk
- Informasjon om batterityper, spesifikasjoner, livssykluser og kapasitet

Spare batteristrøm

Slik sparer du batteriets strøm og får lengst mulig levetid:

- Reduser skjermens lysstyrke.
- Velg **Strømsparerer**-innstillingen under Strømalternativer.
- Slå trådløse enheter av når du ikke bruker dem.
- Koble fra ubrukte eksterne enheter som ikke er koblet til en ekstern strømkilde, for eksempel en ekstern harddisk som er koblet til en USB-port.
- Stopp, deaktivert eller ta ut eventuelle eksterne minnekort som ikke er i bruk.
- Sett datamaskinen i hvilemodus eller slå den av før du forlater arbeidet.

Fastslå lavt batterinivå

Når et batteri som er datamaskinens eneste strømkilde, får et lavt eller kritisk lavt batterinivå, vil følgende skje:

- Batterilampen (kun på enkelte produkter) angir lavt eller kritisk lavt batterinivå.
– eller –
- Strøm-ikonet  viser et varsel om lavt eller kritisk lavt batterinivå.



MERK: For mer informasjon om strømikonet, se [Bruke strøm-ikonet og strømalternativer på side 37](#).

Følgende skjer på datamaskinen hvis batteriet får kritisk lavt batterinivå:

- Hvis dvalemodus er deaktivert og datamaskinen er på eller i hvilemodus, vil den bli værende i hvilemodus en kort stund. Deretter slår den seg av og du mister data som ikke er lagret.
- Hvis dvalemodus er aktivert og datamaskinen er på eller i hvilemodus, går datamaskinen i dvalemodus.

Tiltak ved lavt batterinivå

Tiltak ved lavt batterinivå med tilgang til en ekstern strømkilde

Koble et av følgende til datamaskinen og til strømmettet.

- Strømadapter
- Dokkings- eller utvidelsesenhet (tilleggsutstyr)
- Strømadapter som er kjøpt som tilbehør fra HP (tilleggsutstyr)

Tiltak ved lavt batterinivå uten tilgang til en strømkilde

Lagre alt arbeid og slå datamaskinen av.

Tiltak ved lavt batterinivå når du ikke kan avslutte dvalemodus

1. Koble strømadapteren til datamaskinen og til strømmettet.
2. Avslutt dvalemodus ved å trykke på av/på-knappen.

Fabrikkforseglet batteri

Utfør HP Batterisjekk i HP Support Assistant-appen for å overvåke statusen til batteriet, eller hvis batteriet ikke lenger holder ordentlig på ladingen (kun utvalgte produkter).

1. Skriv inn `støtte` i søkefeltet på oppgavelinjen, og velg deretter appen **HP Support Assistant**.

– eller –

Klikk på spørsmålstegn-ikonet på oppgavelinjen.

2. Velg **Min PC**, velg kategorien **Diagnostikk og verktøy**, og velg deretter **HP Batterisjekk**. Hvis HP Batterisjekk indikerer at batteriet bør byttes ut, tar du kontakt med kundestøtte.

Batteriet eller batteriene i produktet kan ikke skiftes ut av brukerne selv på noen enkel måte. Fjerning eller utskifting av batteriet kan ha betydning for garantidekningen. Ta kontakt med kundestøtte hvis et batteri ikke lenger holder på ladingen.

Bruke nettstrøm

Du finner mer informasjon om tilkobling til nettstrøm på *Installeringsveiledning*-plakaten som følger med datamaskinen.

Datamaskinen bruker ikke batteristrøm når den er koblet til strømmettet med en godkjent strømadapter eller en ekstra forankringsenhet eller utvidelsesprodukt.

 **ADVARSEL:** Av hensyn til sikkerheten bør du bare bruke strømadapteren som fulgte med datamaskinen, en ny adapter fra HP eller en kompatibel adapter som er kjøpt fra HP.

 **ADVARSEL:** Ikke lad datamaskinens batteri om bord i fly.

Koble datamaskinen til strømmettet i følgende situasjoner:

- Når du lader eller kalibrerer et batteri
- Når du installerer eller oppdaterer systemprogramvare
- Når du oppdaterer systemets BIOS

- Når du skriver informasjon til en plate (kun på enkelte produkter)
- Når du utfører Diskdefragmentering på datamaskiner med interne harddisker
- Når du utfører sikkerhetskopiering eller gjenoppretting

Når du kobler datamaskinen til strømnettet, skjer følgende:

- Batteriet begynner å lades.
- Skjermens lysstyrke økes.
- Strøm-ikonet  skifter utseende.





Når du kobler fra nettstrøm:

- Datamaskinen går over til batteridrift.
- Skjermens lysstyrke reduseres automatisk for å øke batteriets driftstid.
- Strøm-ikonet  skifter utseende.

7 Sikkerhet

Beskytte datamaskinen

Standardsikkerhetsfunksjonene som finnes i Windows-operativsystemet og i Computer Setup-verktøyet (BIOS, som kjører i alle operativsystemene), kan beskytte de personlige innstillingene og dataene mot mange forskjellige farer.

-  **MERK:** Sikkerhetsløsninger er ment å virke avskrekkende. Slike hindringer kan ikke alltid hindre at produktet blir skadet eller stjålet.
-  **MERK:** Før du sender datamaskinen til service, må du sikkerhetskopiere og slette alle konfidensielle filer og fjerne alle passordinnstillinger.
-  **MERK:** Enkelte av funksjonene i dette kapittelet er kanskje ikke tilgjengelige på datamaskinen.
-  **MERK:** Datamaskinen støtter Computrace, en elektronisk sikkerhetstjeneste for sporing og gjenoppretting som er tilgjengelig i utvalgte regioner. Hvis datamaskinen blir stjålet, kan Computrace spore den hvis en uautorisert bruker kobler seg til Internett. Du må kjøpe programvaren og abonnere på tjenesten for å kunne bruke Computrace. Gå til <http://www.hp.com> for å få mer informasjon om bestilling av Computrace-programvaren.

Risikofaktor	Sikkerhetsfunksjon
Uautorisert bruk av datamaskinen	<ul style="list-style-type: none">• HP Client Security-programvaren i kombinasjon med passord, smartkort, kontaktfrie kort, registrerte fingeravtrykk eller annen type godkjenning• BIOS-oppstartspassord
Uautorisert tilgang til Computer Setup (BIOS)	BIOS-administratorpassord i Computer Setup*
Uautorisert tilgang til innhold på harddisken	DriveLock-brukerpassord (bare enkelte produkter) i Computer Setup*
Uautorisert oppstart fra en ekstra ekstern optisk stasjon (kun på enkelte modeller), en ekstra ekstern harddisk (kun på enkelte modeller) eller et internt nettverkskort	Funksjon for oppstartsalternativer i Computer Setup*
Uautorisert tilgang til en Windows-brukerkonto	Windows-brukerpassord
Uautorisert tilgang til data	Windows BitLocker
Uautorisert fjerning av datamaskinen	Feste for tyverisikringskabel (brukes sammen med en valgfri tyverisikringskabel kun på utvalgte produkter)

*Computer Setup er et innebygd ROM-basert verktøy som kan brukes når operativsystemet ikke fungerer eller ikke kan lastes inn. Du kan bruke enten en pekeenhet (styrepute, styrepinne eller USB-mus) eller tastaturet til å navigere og gjøre valg i Computer Setup.

MERK: På nettbrett uten tastatur kan du bruke berøringsskjermen.

Bruke passord

Et passord er en gruppe av tegn som du velger for å beskytte informasjon på en datamaskin. Flere typer passord kan angis, avhengig av hvordan du vil styre tilgangen til data. Passord kan angis i Windows eller i Computer Setup, som er forhåndsinstallert på nettbrettet.

- BIOS-administrator-, oppstarts- og DriveLock-passordene angis i Computer Setup og administreres av system-BIOS.
- Windows-passord angis bare i Windows-operativsystemet.
- Hvis du glemmer både DriveLock-brukerpassordet og DriveLock-hovedpassordet som er angitt i Computer Setup, vil harddisken som er beskyttet av passordene, være låst permanent og kan ikke lenger brukes.

Du kan bruke det samme passordet for en funksjon i Computer Setup og for en sikkerhetsfunksjon i Windows.

Bruk følgende tips når du skal opprette og lagre passord:

- Når du skal opprette et passord, må du følge kravene som er angitt i programmet.
- Ikke bruk det samme passordet til flere programmer eller nettsteder, og ikke gjenbruk Windows-passordet til noe annet program eller nettsted.
- Bruk Password Manager i HP Client Security til å oppbevare brukernavn og passord for alle nettsteder og programmer. Du kan trygt lese dem i fremtiden hvis du ikke husker dem.
- Ikke lagre passordene i en fil på datamaskinen.

Tabellene nedenfor viser mye brukte Windows- og BIOS-administratorpassord og beskriver deres funksjoner.

Angi passord i Windows

Passord	Funksjon
Administratorpassord*	Beskytter tilgangen til en konto på administratornivå i Windows. MERK: Angivelse av administratorpassord for Windows fastsetter ikke administratorpassordet for BIOS.
Brukerpassord*	Beskytter tilgangen til en brukerkonto i Windows.

*For informasjon om hvordan du angir et Windows administratorpassord eller et brukerpasord, kan du skrive `support` i søkeboksen på oppgavelinen, og deretter velge applikasjonen **HP Support Assistant**.

Angi passord i Computer Setup

Passord	Funksjon
BIOS-administratorpassord*	Beskytter tilgangen til Computer Setup. MERK: Hvis funksjoner er aktivert for å hindre fjerning av BIOS-administratorpassord, er det ikke sikkert du kan fjerne det før disse funksjonene har blitt deaktivert.
Oppstartpassord	<ul style="list-style-type: none"> • Må oppgis hver gang du slår på eller omstarter datamaskinen. • Hvis du glemmer oppstartspasordet, kan du ikke slå på eller omstarte datamaskinen.
DriveLock-hovedpassord*	Beskytter tilgangen til den interne harddisken som er beskyttet av DriveLock, og angis under DriveLock-passord i aktiveringsprosessen. Det brukes også til å fjerne DriveLock-beskyttelsen.

Passord	Funksjon
DriveLock-brukerpassord*	Beskytter tilgangen til den interne harddisken som er beskyttet av DriveLock, og angis under DriveLock-passord i aktiveringsprosessen.

*Se følgende emner for å få informasjon om disse passordene.

Administrere et BIOS-administratorpassord

Følg denne fremgangsmåten for å angi, endre eller slette dette passordet:

Angi et nytt BIOS-administratorpassord

1. Start Computer Setup.
 - Datamaskiner eller nettbrett med tastatur:
 - ▲ Skru på eller omstart datamaskinen, trykk så **f10** når HP-symbolet vises for å åpne Computer Setup.
 - Nettbrett uten tastatur:
 - ▲ Slå nettbrettet av. Trykk på/av-knappen i kombinasjon med volum ned-knappen til oppstartsmenyen vises, og trykk deretter på **f10** for å åpne Computer Setup.
2. Velg **Sikkerhet**, velg **Opprett administratorpassord for BIOS** eller **Sett opp administratorpassord for BIOS** (bare enkelte produkter), og trykk deretter på [enter](#).
3. Skriv et passord når du blir bedt om det.
4. Skriv passordet på nytt som en bekreftelse, når du blir bedt om det.
5. Når du skal lagre endringene og avslutte Computer Setup, klikker du på **Save** (Lagre)-ikonet og følger veiledningen på skjermen.

– eller –

Velg **Main** (Hoved) > **Save Changes and Exit** (Lagre endringer og avslutt), og trykk deretter [enter](#).

Endringene trer i kraft når datamaskinen startes på nytt.

Endre et BIOS-administratorpassord

1. Start Computer Setup.
 - Datamaskiner eller nettbrett med tastatur:
 - ▲ Skru på eller omstart datamaskinen, trykk så **f10** når HP-symbolet vises for å åpne Computer Setup.
 - Nettbrett uten tastatur:
 - ▲ Slå nettbrettet av. Trykk på/av-knappen i kombinasjon med volum ned-knappen til oppstartsmenyen vises, og trykk deretter på **f10** for å åpne Computer Setup.
2. Angi gjeldende administratorpassord for BIOS.
3. Velg **Sikkerhet**, velg **Endre administratorpassord for BIOS** eller **Endre passord** (kun på enkelte produkter), og trykk deretter på [enter](#).
4. Skriv det gjeldende passordet når du blir bedt om det.
5. Skriv det nye passordet når du blir bedt om det.

6. Skriv passordet på nytt som en bekreftelse, når du blir bedt om det.
7. Når du skal lagre endringene og avslutte Computer Setup, klikker du på **Save** (Lagre)-ikonet og følger veiledningen på skjermen.

– eller –

Velg **Main** (Hoved) > **Save Changes and Exit** (Lagre endringer og avslutt), og trykk deretter [enter](#).

Endringene trer i kraft når datamaskinen startes på nytt.

Slette et BIOS-administratorpassord

1. Start Computer Setup.
 - Datamaskiner eller nettbrett med tastatur:
 - ▲ Skru på eller omstart datamaskinen, trykk så **f10** når HP-symbolet vises for å åpne Computer Setup.
 - Nettbrett uten tastatur:
 - ▲ Slå nettbrettet av. Trykk på/av-knappen i kombinasjon med volum ned-knappen til oppstartsmenyen vises, og trykk deretter på **f10** for å åpne Computer Setup.
2. Angi gjeldende administratorpassord for BIOS.
3. Velg **Sikkerhet**, velg **Endre administratorpassord for BIOS** eller **Endre passord** (bare enkelt produkter), og trykk deretter på [enter](#).
4. Skriv det gjeldende passordet når du blir bedt om det.
5. Når du blir bedt om å oppgi det nye passordet, lar du feltet stå åpent og trykker på [enter](#).
6. Når du blir bedt om å oppgi det nye passordet på nytt, lar du feltet stå åpent og trykker på [enter](#).
7. Når du skal lagre endringene og avslutte Computer Setup, klikker du på **Save** (Lagre)-ikonet og følger veiledningen på skjermen.

– eller –

Velg **Main** (Hoved) > **Save Changes and Exit** (Lagre endringer og avslutt), og trykk deretter [enter](#).

Endringene trer i kraft når datamaskinen startes på nytt.

Oppgi et BIOS-administratorpassord

Når meldingen **BIOS administrator password** (BIOS-administratorpassord) vises, oppgir du passordet (med de samme tastene som du brukte til å angi passordet) og trykker på [enter](#). Hvis du skriver inn feil BIOS-administratorpassord 3 ganger, må du starte datamaskinen på nytt og prøve igjen.

Bruke DriveLock-sikkerhetsalternativene

DriveLock-beskyttelse hindrer uautorisert tilgang til innholdet på harddisken. DriveLock kan bare brukes på datamaskinens interne harddisk(er). Når DriveLock-beskyttelsen brukes på en stasjon, må du taste inn riktig passord for å få tilgang til stasjonen. Stasjonen må settes inn i datamaskinen eller en avansert portreplikator for å låses opp.

DriveLock-sikkerhetsalternativene kommer med de følgende funksjonene:

- **Automatisk DriveLock** – Se [Velge Automatisk DriveLock \(kun på enkelte produkter\) på side 45](#).
- **Angi DriveLock-hovedpassord** – Se [Velge manuell DriveLock på side 46](#).
- **Aktivere DriveLock** – Se [Aktivere DriveLock og angi DriveLock-brukerpassordet på side 47](#).

Velge Automatisk DriveLock (kun på enkelte produkter)

BIOS-administratorpassordet må angis før du kan aktivere Automatisk DriveLock. Når Automatisk DriveLock er aktivert, opprettes det et vilkårlig DriveLock-brukerpassord og et DriveLock-hovedpassord som avledes fra BIOS-administratorpassordet. Når datamaskinen blir slått på, låser det vilkårlige brukerpassordet automatisk opp stasjonen. Hvis stasjonen blir flyttet til en annen datamaskin, låser du opp stasjonen ved å angi BIOS-administratorpassordet for den opprinnelige datamaskinen ved ledeteksten for DriveLock-passordet.

Aktivere Automatisk DriveLock

Følg disse trinnene for å aktivere Automatisk DriveLock:

1. Start Computer Setup.
 - Datamaskiner eller nettbrett med tastatur:
 1. Slå datamaskinen av.
 2. Trykk på på/av-knappen, og trykk på **f10** når HP-logoen vises for å åpne Computer Setup.
 - Nettbrett uten tastatur:
 1. Slå nettbrettet av.
 2. Trykk på/av-knappen i kombinasjon med volum ned-knappen til oppstartsmenyen vises, og trykk deretter på **f10** for å åpne Computer Setup.
2. Ved ledeteksten for BIOS-administratorpassordet oppgir du BIOS-administratorpassordet og trykker på **enter**.
3. Velg **Sikkerhet**, velg **Harddiskverktøy**, velg **DriveLock / Automatisk DriveLock** og trykk deretter på **enter**.
4. Bruk **enter**-tasten, venstre museknapp eller berøringsskjermen for å velge avmerkingsboksen **Automatisk DriveLock**.
5. Når du skal lagre endringene og avslutte Computer Setup, klikker du på **Lagre**-ikonet og følger veiledningen på skjermen.

– eller –

Velg **Main (Hoved)** > **Save Changes and Exit** (Lagre endringer og avslutt), og trykk deretter **enter**.

Deaktivere Automatisk DriveLock

Følg disse trinnene for å deaktivere DriveLock:

1. Start Computer Setup.
 - Datamaskiner eller nettbrett med tastatur:
 1. Slå datamaskinen av.
 2. Trykk på på/av-knappen, og trykk på **f10** når HP-logoen vises for å åpne Computer Setup.
 - Nettbrett uten tastatur:

1. Slå nettbrettet av.
2. Trykk på/av-knappen i kombinasjon med volum ned-knappen til oppstartsmenyen vises, og trykk deretter på **F10** for å åpne Computer Setup.
2. Ved ledeteksten for BIOS-administratorpassordet oppgir du BIOS-administratorpassordet og trykker på **enter**.
3. Velg **Sikkerhet**, velg **Harddiskverktøy**, velg **DriveLock / Automatisk DriveLock** og trykk deretter på **enter**.
4. Velg en intern harddisk, og trykk deretter på **enter**.
5. Bruk **enter**-tasten, venstre museknapp eller berøringsskjermen for å tømme avmerkingsboksen **Automatisk DriveLock**.
6. Når du skal lagre endringene og avslutte Computer Setup, klikker du på **Lagre**-ikonet og følger veiledningen på skjermen.
– eller –
Velg **Main (Hoved) > Save Changes and Exit** (Lagre endringer og avslutt), og trykk deretter **enter**.

Oppgi et automatisk DriveLock-passord

Du vil ikke bli bedt om å angi DriveLock-passordet for å låse opp stasjonen når Automatisk DriveLock er aktivert og stasjonen fortsatt er tilkoblet den opprinnelige datamaskinen. Dersom stasjonen imidlertid blir flyttet til en annen datamaskin, eller dersom systemkortet blir byttet ut på den opprinnelige datamaskinen, vil du bli bedt å oppgi DriveLock-passordet.

Dersom dette skjer, oppgir du BIOS-administratorpassordet for den opprinnelige datamaskinen (med de samme tastene som du brukte til å angi passordet) og trykker på **enter** når ledeteksten for **DriveLock-administratorpassordet** vises.

Hvis du skriver passordet feil tre ganger, må du slå av datamaskinen og forsøke på nytt.

Velge manuell DriveLock

⚠ FORSIKTIG: For å unngå at den DriveLock-beskyttede harddisken blir låst for godt, bør du skrive ned bruker- og hovedpassordet for DriveLock og lagre disse på et trygt sted utenom datamaskinen. Hvis du glemmer begge DriveLock-passordene, blir harddisken låst for godt og kan ikke lenger brukes.

For å ta i bruk DriveLock-beskyttelsen manuelt på en intern harddisk må du angi et hovedpassord, og DriveLock må være aktivert i Computer Setup. Vær oppmerksom på følgende ved bruk av DriveLock-beskyttelse:

- Når DriveLock-beskyttelsen er brukt på en harddisk, må du angi enten DriveLock-brukerpassordet eller -hovedpassordet for å få tilgang til harddisken.
- Eierne av DriveLock-brukerpassordet bør være den daglige brukeren av den beskyttede harddisken. Eierne av DriveLock-hovedpassordet kan enten være systemadministratoren eller den daglige brukeren.
- DriveLock-brukerpassordet og DriveLock-hovedpassordet kan være identiske.

Angi DriveLock-passord

Følg denne fremgangsmåten når du skal angi et DriveLock-hovedpassord:

1. Start Computer Setup.
 - Datamaskiner eller nettbrett med tastatur:

1. Slå datamaskinen av.
 2. Trykk på på/av-knappen, og trykk på **f10** når HP-logoen vises for å åpne Computer Setup.
 - Nettbrett uten tastatur:
 1. Slå nettbrettet av.
 2. Trykk på/av-knappen i kombinasjon med volum ned-knappen til oppstartsmenyen vises, og trykk deretter på **f10** for å åpne Computer Setup.
 2. Velg **Sikkerhet**, foreta valg for **Harddiskverktøy** velg **DriveLock / Automatisk DriveLock** og trykk deretter på **enter**.
 3. Velg harddisken du vil beskytte, og trykk deretter **enter**.
 4. Velg **Angi DriveLock-hovedpassord**, og trykk på **enter**.
 5. Les advarselen.
 6. Følg veiledningen på skjermen for å angi et DriveLock-hovedpassord.
-
-  **MERK:** Du kan aktivere DriveLock og angi DriveLock-brukerpassordet før du går ut av Computer Setup. Se [Aktivere DriveLock og angi DriveLock-brukerpassordet på side 47](#) for å få mer informasjon.
7. For å avslutte Computer Setup velger du **Main** (hoved), **Save Changes and Exit** (lagre endringer og avslutt), og deretter **Yes** (ja).

Aktivere DriveLock og angi DriveLock-brukerpassordet

Følg denne fremgangsmåten når du skal aktivere DriveLock og angi DriveLock-hovedpassordet:

1. Start Computer Setup.
 - Datamaskiner eller nettbrett med tastatur:
 1. Slå datamaskinen av.
 2. Trykk på på/av-knappen, og trykk på **f10** når HP-logoen vises for å åpne Computer Setup.
 - Nettbrett uten tastatur:
 1. Slå nettbrettet av.
 2. Trykk på/av-knappen i kombinasjon med volum ned-knappen til oppstartsmenyen vises, og trykk deretter på **f10** for å åpne Computer Setup.
2. Velg **Sikkerhet**, velg **Harddiskverktøy**, velg **DriveLock / Automatisk DriveLock** og trykk deretter på **enter**.
3. Velg harddisken du vil beskytte, og trykk deretter **enter**.
4. Velg **Aktivere DriveLock** og trykk deretter på **enter**.
5. Les advarselen.
6. Følg veiledningen på skjermen for å angi DriveLock-brukerpassordet og aktivere DriveLock.
7. For å avslutte Computer Setup velger du **Main** (hoved), **Save Changes and Exit** (lagre endringer og avslutt), og deretter **Yes** (ja).

Disabling DriveLock

1. Start Computer Setup.

- Datamaskiner eller nettbrett med tastatur:
 1. Slå datamaskinen av.
 2. Trykk på på/av-knappen, og trykk på **f10** når HP-logoen vises for å åpne Computer Setup.
 - Nettbrett uten tastatur:
 1. Slå nettbrettet av.
 2. Trykk på/av-knappen i kombinasjon med volum ned-knappen til oppstartsmenyen vises, og trykk deretter på **f10** for å åpne Computer Setup.
2. Velg **Sikkerhet**, velg **Harddiskverktøy**, velg **DriveLock / Automatisk DriveLock** og trykk deretter på **enter**.
 3. Velg harddisken du vil administrere, og trykk deretter på **enter**.
 4. Velg **Aktivere DriveLock** og trykk deretter på **enter**.
 5. Følg veiledningen på skjermen for å deaktivere DriveLock.
 6. For å avslutte Computer Setup velger du **Main** (hoved), **Save Changes and Exit** (lagre endringer og avslutt), og deretter **Yes** (ja).

Oppgi et DriveLock-passord

Kontroller at harddisken står i datamaskinen (ikke i en eventuell forankringsenhet eller ekstern MultiBay-enhet).

Når meldingen **DriveLock-passord** vises, skriver du inn DriveLock-bruker- eller hovedpassordet (med de samme tastene som du brukte til å angi passordet) og trykker på **enter**.

Hvis du skriver passordet feil tre ganger, må du slå av datamaskinen og forsøke på nytt.

Endre DriveLock-passord

Følg denne fremgangsmåten for å endre et DriveLock-passord i Computer Setup (konfigurasjon av datamaskin):

1. Slå datamaskinen av.
2. Trykk på av/på-knappen.
3. Ved meldingen **DriveLock Password**, skriver du inn det gjeldende DriveLock-passordet eller hovedpassordet du vil endre, og trykk deretter **enter**, og trykk så **f10** for å åpne Computer Setup (konfigurasjon av datamaskin).
4. Velg **Sikkerhet**, velg **Harddiskverktøy**, velg **DriveLock / Automatisk DriveLock** og trykk deretter på **enter**.
5. Velg harddisken du vil administrere, og trykk deretter på **enter**.
6. Foreta valgene for DriveLock-passordet du vil endre, og følg deretter veiledningen på skjermen for å angi passordene.



MERK: Alternativet **Endre DriveLock-hovedpassord** er bare synlig hvis DriveLock-hovedpassordet ble oppgitt i feltet for DriveLock passordet i trinn 3.

7. For å avslutte Computer Setup velger du **Main** (hoved), **Save Changes and Exit** (lagre endringer og avslutt), og deretter følger du veiledningen på skjermen.

Bruke Windows Hello (kun på enkelte modeller)

På produkter som er utstyrt med en fingeravtrykkleser eller et infrarødt kamera, kan du bruke Windows Hello til logge deg på ved å sveipe fingeren eller se på kameraet.

Følg disse trinnene for å konfigurere Windows Hello:

1. Velg **Start**-knappen, velg **Innstillinger**, velg **Kontoer** og velg deretter **Påloggingsalternativer**.
2. Under **Windows Hello** følger du veiledningen på skjermen for å legge til både et passord og en firesifret PIN-kode, og deretter registrere fingeravtrykk eller ansikts-ID.



MERK: PIN-koden er ikke lengdebegrenset, men den kan kun bestå av tall. Bokstaver eller spesialtegn er ikke tillatt.

Bruke antivirusprogramvare

Når du bruker datamaskinen for å få tilgang til e-post, nettverk eller Internett, kan det hende du utsetter den for datavirus. Datavirus kan sette operativsystemet, programmer eller verktøy ut av spill, eller hindre dem i å fungere som de skal.

Antivirusprogramvare kan oppdage de fleste virus, uskadeliggjøre dem og i de fleste tilfeller reparere eventuell skade de har forårsaket. Du må sørge for å holde antivirusprogramvaren oppdatert for at beskyttelsen skal fungere mot nye virus.

Windows Defender er forhåndsinstallert på datamaskinen. Det anbefales på det sterkeste at du fortsetter med å bruke et antivirusprogram for å gi datamaskinen full beskyttelse.

Se HP Support Assistant for å få mer informasjon om datavirus.

Bruke brannmurprogramvare

Brannmurer er konstruert for å hindre uautorisert tilgang til et system eller nettverk. En brannmur kan være programvare du installerer på datamaskinen og/eller i nettverket, eller den kan være en løsning som består av både maskin- og programvare.

Det finnes to typer brannmurer man kan vurdere:

- Vertsbaserte brannmurer – Programvare som bare beskytter datamaskinen som den er installert på.
- Nettverksbaserte brannmurer – Installerer mellom DSL- eller kabelmodemet og hjemmenettverket for å beskytte alle datamaskinene i nettverket.

Når det installeres en brannmur i et system, overvåkes og sammenliknes alle data som sendes til og fra systemet, med et sett av brukerdefinerte sikkerhetskriterier. Alle data som ikke oppfyller disse kriteriene, blir blokkert.

Datamaskinen eller nettverksutstyret kan allerede ha en brannmur installert. Hvis ikke finnes det brannmurprogramløsninger å få tak i.



MERK: I enkelte tilfeller kan en brannmur blokkere tilgangen til Internett-spill, påvirke deling av skrivere eller filer i et nettverk, eller blokkere autoriserte e-postvedlegg. Du kan løse problemet midlertidig ved å deaktivere brannmuren, utføre oppgaven du ønsker å utføre og deretter aktivere brannmuren igjen. Hvis du vil ha en permanent løsning på problemet, må du omkonfigurere brannmuren.

Installere programvareoppdateringer

HP, Windows og tredjeparts programvare som er installert på datamaskinen, bør oppdateres regelmessig for å løse sikkerhetsproblemer og forbedre programvarens ytelse.

 **VIKTIG:** Microsoft sender ut varsler om Windows-oppdateringer, inkludert sikkerhetsoppdateringer. Du beskytter datamaskinen mot sikkerhetsbrudd og datavirus ved å installere alle oppdateringene fra Microsoft så snart du mottar en melding om at de er tilgjengelig.

Du kan installere disse oppdateringene automatisk.

Slik viser eller endrer du innstillingene:

1. Klikk på **Start**-knappen, velg **Innstillinger** og velg deretter **Oppdatering og sikkerhet**.
2. Velg **Windows Update** og følg veiledningen på skjermen.
3. For å planlegge et tidspunkt for å installere oppdateringer, velg **Avanserte alternativer**, og følg deretter instruksjonene på skjermen.

Bruke HP Client Security (kun på enkelte produkter)

HP Client Security-programvaren er forhåndsinstallert på nettbrettet ditt. Denne programvaren får du tilgang til gjennom HP Client Security-ikonet lengst til høyre på oppgavelinjen eller i Windows Kontrollpanel. Programvaren inneholder sikkerhetsfunksjoner som beskytter mot uautorisert tilgang til datamaskinen, nettverk og kritiske data. Du finner mer informasjon i hjelpen til HP Client Security-programvaren.

Bruke HP Managed Services (kun på enkelte produkter)

HP Managed Services er en nettskybasert IT-løsning som hjelper bedrifter med effektiv administrasjon og sikring av bedriftens eiendeler. HP Managed Services bidrar til å beskytte enheter mot skadelig programvare og andre angrep, overvåker tilstanden til enheter og lar deg bruke mindre tid på å løse enhets- og sikkerhetsproblemer. Du kan raskt laste ned og installere programvaren, som er meget kostnadseffektiv i forhold til tradisjonelle interne løsninger. Se <https://www.hptouchpointmanager.com/> for å få mer informasjon.

Bruke en valgfri tyverisikringskabel (kun på enkelte produkter)

Tyverisikringskabelen (kjøpes separat) er ment å virke avskrekkende, men kan ikke alltid hindre at nettbrettet blir skadet eller stjålet. Følg veiledningen fra produsenten for å koble tyverisikringskabelen til nettbrettet.

Bruke fingeravtrykkleser (kun på enkelte produkter)

Integrerte fingeravtrykklesere er bare tilgjengelig på enkelte produkter. For å kunne bruke fingeravtrykkleseren må du registrere fingeravtrykk i Credential Manager-modulen i HP Client Security. Se hjelpen til HP Client Security-programvaren.

Når du har registrert fingeravtrykk i Credential Manager, kan du bruke Password Manager-modulen i HP Client Security til å oppbevare og fylle ut brukernavn og passord for nettstedene og programmene som støttes.

Plasseringen av fingeravtrykkleseren

Fingeravtrykkleseren er en liten sensor i metall som er plassert på et av disse stedene i forhold til datamaskinen:

- Nær bunnen av styreputen
- På høyre side av tastaturet
- Oppe til høyre på skjermen
- Oppe til venstre på skjermen
- På baksiden av skjermen

Leseren kan være plassert vannrett eller loddrett, avhengig av datamaskinmodellen.

8 Vedlikehold

Det er viktig å utføre vedlikehold jevnlig for å holde datamaskinen i god stand. Dette kapitlet forklarer hvordan du bruker verktøy som Diskdefragmentering og Diskopprydding. Det inneholder også veiledning om oppdatering av programmer og drivere, fremgangsmåter for rengjøring av datamaskinen og tips om reising med (eller transport av) datamaskinen.

Forbedre ytelsen

Du kan forbedre ytelsen til datamaskinen kraftig ved å utføre regelmessige vedlikeholdsoppgaver med verktøy som Diskdefragmentering og Diskopprydding.

Bruke Diskdefragmentering

HP anbefaler at du bruker Diskdefragmentering til å defragmentere harddisken minst én gang i måneden.



MERK: Det er ikke nødvendig å kjøre Diskdefragmentering på halvlederstasjoner (SSD).

Slik kjører du Diskdefragmentering:

1. Koble datamaskinen til strømmettet.
2. Skriv inn `defragmenter` i søkefeltet på oppgavelinjen, og velg deretter **Defragmenter og Optimaliser harddiskene**.
3. Følg veiledningen på skjermen.

Du finner mer informasjon i hjelpen til Diskdefragmentering-programvaren.

Bruke Diskopprydding

Bruk Diskopprydding til å søke gjennom harddisken etter overflødige filer du trygt kan slette for å frigjøre plass på harddisken, slik at datamaskinen fungerer mer effektivt.

Slik kjører du Diskopprydding:

1. Skriv inn `disk` i oppgavelinjesøkefeltet, og velg deretter **Diskopprydding**.
2. Følg veiledningen på skjermen.

Bruke HP 3D DriveGuard (kun på enkelte produkter)

HP 3D DriveGuard beskytter en harddisk ved å parkere stasjonen og stanse dataforespørsler når en av følgende hendelser inntreffer:

- Du slipper datamaskinen.
- Du flytter datamaskinen med skjermen lukket mens datamaskinen går på batteristrøm.

En kort stund etter disse hendelsene vil HP 3D DriveGuard sette harddisken tilbake i normal drift.



MERK: Bare interne harddisker beskyttes av HP 3D DriveGuard. En harddisk som er installert i en ekstra dokkingenhet eller som er koblet til en USB-port, beskyttes ikke av HP 3D DriveGuard.



MERK: Fordi SSD-er ikke har bevegelige deler, er HP 3D DriveGuard unødvendig for disse stasjonene.

Fastslå HP 3D DriveGuard-status

Harddisklampen på datamaskinen skifter farge for å vise at stasjonen i en primær harddiskbrønn og/eller stasjonen i en sekundær harddiskbrønn (kun på enkelte produkter) er parkert.

Oppdatere programmer og drivere

HP anbefaler at du oppdaterer programmer og drivere regelmessig. Oppdateringer kan løse problemer og gi datamaskinen nye funksjoner og alternativer. Det kan for eksempel hende at eldre grafikkomponenter ikke fungerer så bra med de nyeste spillene. Uten de nyeste driverne vil du ikke få størst mulig utbytte av utstyret.

Gå til <http://www.hp.com/support> for å laste ned de nyeste versjonene av HP-programmer og -drivere. Du kan også registrere deg for å motta automatiske varsler når oppdateringer blir tilgjengelig.

Hvis du vil oppdatere programmer og drivere, følger du denne fremgangsmåten:

1. Skriv inn `support` i søkefeltet på oppgavelinjen, og velg så appen **HP Support Assistant**.
– eller –
Klikk på spørsmålsikonet på oppgavelinjen.
2. Velg **Min bærbare datamaskin**, så fanen **Oppdateringer** og deretter **Se etter oppdateringer og meldinger**.
3. Følg veiledningen på skjermen.

Rengjøre datamaskinen

Bruk følgende produkter for å rengjøre datamaskinen på en trygg måte:

- Dimetylbenzyl ammoniumklorid, maks. konsentrasjon 0,3 prosent (for eksempel engangsservietter, som finnes under forskjellige merkenavn)
- Alkoholritt rengjøringsmiddel for glass
- Løsning av vann og mild såpe
- Tørr mikrofiberklut eller pusseskinn (antistatisk klut uten olje)
- Antistatiske renseservietter

⚠ FORSIKTIG: Unngå sterke rengjøringsmidler som kan føre til permanent skade PÅ maskinen. Hvis du ikke er sikker på at et rengjøringsprodukt er trygt for datamaskinen, må du sjekke produktinnholdet for å være sikker på at det ikke inneholder bestanddeler som alkohol, aceton, salmiakk, metylklorid og hydrokarboner.

Fibrøst materiale som papirtørkler kan ripe opp datamaskinen. Over tid kan smusspartikler og rengjøringsmidler samle seg i ripene.

Rengjøringsprosedyrer

Følg fremgangsmåtene i dette avsnittet for å rengjøre datamaskinen på en trygg måte.

⚠ ADVARSEL: For å unngå elektrisk støt eller skade på komponenter må du ikke forsøke å rengjøre datamaskinen mens den er på.

1. Slå datamaskinen av.
2. Koble fra strømmen.
3. Koble fra alle eksterne enheter med strømforsyning.

⚠ FORSIKTIG: For å unngå skade på interne komponenter må du ikke sprute rengjøringsmidler eller -væsker direkte på noen datamaskinflate. Væske som drypper på overflaten, kan skade interne komponenter permanent.

Rengjøre skjermen

Tørk forsiktig av skjermen med en myk, lofri klut som er fuktet med et alkoholfritt rengjøringsmiddel for glass. Pass på at skjermen er tørr før du lukker datamaskinen.

Rengjøre sidene og dekselet

Når du skal rengjøre sidene eller dekselet, bruker du en myk mikrofiberklut eller et pusseskinn fuktet med et av rengjøringsmidlene som er nevnt tidligere, eller bruker en egnet engangsserviett.

📝 MERK: Rengjør dekselet til datamaskinen med roterende bevegelser for å fjerne smuss og partikler mer effektivt.

Rengjøre styreputen, tastaturet eller musen (kun på enkelte produkter)

⚠ ADVARSEL: For å unngå fare for elektrisk støt eller skade på interne komponenter må du ikke bruke støvsugertilbehør til å rengjøre tastaturet. En støvsuger kan avsette husstøv på tastaturets overflate.

⚠ FORSIKTIG: For å unngå skade på interne komponenter må du ikke la væske dryppe mellom tastene.

- Når du skal rengjøre styreputen, tastaturet eller musen, bruker du en myk mikrofiberklut eller et pusseskinn fuktet med et av rengjøringsmidlene som er anbefalt, eller bruker en egnet engangsserviett.
- For å unngå at tastene blir klebrige og fjerne støv, lo og partikler fra tastaturet kan du bruke en trykkluftbeholder med blåserør.

Reise med eller transportere datamaskinen

Følg disse rådene om hvordan du sikrer utstyret hvis du skal reise med eller transportere datamaskinen.

- Klargjøre datamaskinen for reise eller transport:
 - Sikkerhetskopier alle data til en ekstern stasjon.
 - Ta ut alle plater og eksterne mediekort, for eksempel minnekort.
 - Slå av og koble fra alle eksterne enheter.
 - Slå datamaskinen av.
- Ta med deg en sikkerhetskopi av data du kan få bruk for. Du bør ikke oppbevare sikkerhetskopien sammen med datamaskinen.
- Når du reiser med fly, tar du med datamaskinen som håndbagasje. Ikke sjekk den inn sammen med resten av bagasjen.

⚠ FORSIKTIG: Unngå å utsette en disk eller stasjon for magnetiske felter. Sikkerhetsutstyr med magnetiske felter omfatter blant annet sikkerhetsportaler og håndskannere som brukes på flyplasser. Transportbelter på flyplasser og liknende sikkerhetsutstyr for kontroll av håndbagasje, benytter røntgenstråler i stedet for magnetisme og skader ikke harddisker.

- Hvis du har tenkt å bruke datamaskinen mens du er om bord i flyet, bør du på forhånd finne ut om flyselskapet tillater dette. Hvert enkelt flyselskap kan ha egne regler for bruk av datautstyr om bord i fly.

- Hvis du skal sende en datamaskin eller stasjon som gods, pakker du den i egnet beskyttende emballasje og merker pakken "FRAGILE".
- Bruken av trådløsheter kan være begrenset i noen miljøer. Eksempler på steder der bruk av slike enheter kan være forbudt, er om bord i fly, på sykehus, i nærheten av sprengstoff og der farlig gods oppbevares. Hvis du er usikker på om det er tillatt å bruke en trådløshet i datamaskinen, bør du spørre om det er tillatt å bruke datamaskinen før du slår den på.
- Hvis du reiser i utlandet, bør du følge disse anbefalingene:
 - Kontroller tollbestemmelsene som gjelder for datautstyr i hvert land eller hver region på reiseruten.
 - Undersøk kravene til strømledning og strømadapter som gjelder på stedene hvor du skal bruke datamaskinen. Spenningen, frekvensen og støpseltypen varierer.

 **ADVARSEL:** På grunn av faren for elektrisk støt, brann eller skade på utstyret må du ikke prøve å koble et modem eller en telefonkabel til RJ45-kontakten (nettverkskontakten).

9 Sikkerhetskopiering, tilbakestilling og gjenoppretting

Dette kapitlet inneholder informasjon om følgende prosesser, som er standardprosedyrer for de fleste produkter:

- **Sikkerhetskopiering av personlige opplysninger** – Du kan bruke Windows-verktøy til å opprette sikkerhetskopier av de personlige opplysningene dine (se [Bruk av Windows-verktøy på side 56](#)).
- **Oppretting av et gjenopprettingspunkt** – Du kan bruke Windows-verktøy til å opprette et gjenopprettingspunkt (se [Bruk av Windows-verktøy på side 56](#)).
- **Oppretting av gjenopprettingsmedier** (kun på enkelte produkter) – Du kan bruke HP Recovery Manager eller HP Cloud Recovery Download Tool (kun på enkelte produkter) til å opprette gjenopprettingsmedier (se [Lage HP-gjenopprettingsmedier \(kun på enkelte produkter\) på side 56](#)).
- **Gjenoppretting** – Windows tilbyr flere alternativer for gjenoppretting fra sikkerhetskopier, oppdatering av datamaskinen og tilbakestilling av datamaskinen til opprinnelig tilstand (se [Bruk av Windows-verktøy på side 56](#)).
- **Fjerning av gjenopprettingspartisjon** – For å fjerne gjenopprettingspartisjonen og få mer plass på harddisken (kun på enkelte produkter) velger du alternativet **Fjern gjenopprettingspartisjon** i HP Recovery Manager. Se [Fjerning av HP-gjenopprettingspartisjonen \(kun på enkelte produkter\) på side 61](#) for å få mer informasjon.

Bruk av Windows-verktøy

 **VIKTIG:** Windows er det eneste alternativet som lar deg ta sikkerhetskopier av personopplysninger. Planlegg regelmessig sikkerhetskopiering for å unngå informasjonstap.

Du kan bruke Windows-verktøy til å ta sikkerhetskopier av personopplysninger, samt lage systemgjenopprettingspunkter og gjenopprettingsmedier, slik at du kan gjenopprette fra sikkerhetskopier, oppdatere datamaskinen og tilbakestille datamaskinen til opprinnelige tilstand.

 **MERK:** Hvis lagringsplassen er 32 GB eller mindre, blir Microsoft Systemgjenoppretting deaktivert som standard.

For mer informasjon og fremgangsmåter, se Få hjelp-appen.

▲ Velg **Start**-knappen, og velg deretter **Få hjelp**-appen.

 **MERK:** Du må være koblet til Internett for å få tilgang til Få hjelp-appen.

Lage HP-gjenopprettingsmedier (kun på enkelte produkter)

Når du har konfigurert datamaskinen, bruker du HP Recovery Manager for å opprette en sikkerhetskopi på HP-gjenopprettingspartisjonen på datamaskinen. Denne sikkerhetskopien kalles HP-gjenopprettingsmedier. HP-gjenopprettingsmedier kan brukes til å installere det opprinnelige operativsystemet på nytt, i tilfeller der harddisken er skadet eller har blitt erstattet.

For å se om det finnes en gjenopprettingspartisjon, i tillegg til Windows-partisjonen, høyreklikk på **Start**-knappen, velg **Filutforsker**, og deretter **Denne datamaskinen**.

 **MERK:** Hvis datamaskinen ikke viser gjenopprettingspartisjonen i tillegg til Windows-partisjonen, kan du ta kontakt med kundestøtte for å skaffe gjenopprettingsplater. Gå til <http://www.hp.com/support>, velg land eller region og følg veiledningen på skjermen.

På enkelte produkter kan du bruke HP Cloud Recovery Download til å opprette HP-gjenopprettingsmedier på en oppstartbar USB-flash-stasjon. Se [Bruk av HP Cloud Recovery Download Tool til å lage gjenopprettingsmedier på side 58](#) for å få mer informasjon.

Bruk av HP Recovery Manager til å lage gjenopprettingsmedier

 **MERK:** Hvis du ikke kan opprette gjenopprettingsmedier selv, kan du ta kontakt med kundestøtte for å skaffe gjenopprettingsplater. Gå til <http://www.hp.com/support>, velg land eller region og følg veiledningen på skjermen.

Før du begynner

Gjør følgende før du begynner:

- Det er bare mulig å lage ett sett med gjenopprettingsmedier. Vær forsiktig med disse gjenopprettingsverktøyene, og oppbevar dem på et trygt sted.
- HP Recovery Manager undersøker datamaskinen og fastslår nødvendig lagringskapasitet for gjenopprettingsmedier.
- For å opprette gjenopprettingsmedier, kan du bruke ett av følgende alternativer:

 **MERK:** Hvis datamaskinen ikke har en gjenopprettingspartisjon, viser HP Recovery Manager funksjonen for oppretting av gjenopprettingsstasjon i Windows. Følg instruksjonene på skjermen for å opprette et tilbakekopieringsbilde på en tom USB-flash-stasjon eller harddisk.

- Hvis datamaskinen har en optisk stasjon med mulighet til å skrive til DVD-plater, pass på å bruke tomme DVD-R-, DVD+R-, DVD-R DL- eller DVD+R DL-plater av høy kvalitet. Ikke bruk overskrivbare plater, som CD-RW-, DVD±RW-, tolags DVD±RW- og BD-RE-plater (overskrivbare Blu-ray), da disse ikke er kompatible med HP Recovery Manager-programvaren.
- Hvis datamaskinen ikke har en integrert optisk stasjon med mulighet for å skrive til DVD, kan du bruke en ekstern optisk stasjon (kjøpes separat) for å lage gjenopprettingsplater på samme måte som beskrevet over. Hvis du bruker en ekstern optisk stasjon, må den være koblet direkte til en USB-port på datamaskinen. Den kan ikke være koblet til en USB-port på en ekstern enhet, for eksempel en USB-hub.
- For å opprette en flash-stasjon for gjenopprettelse, bruk en tom USB-flash-stasjon av høy kvalitet.
- Pass på at datamaskinen er koblet til strømmettet før du begynner å lage gjenopprettingsmedier.
- Denne prosessen kan ta en time eller mer. Ikke forstyrr denne prosessen.
- Hvis nødvendig, kan du avslutte programmet før du er ferdig med å lage alle gjenopprettingsplatene. HP Recovery Manager vil fullføre den gjeldende DVD-platen eller flashstasjonen. Neste gang du åpner HP Recovery Manager, vil du bli spurt om du vil fortsette.

Lage gjenopprettingsmedier

Slik lager du HP-gjenopprettingsmedier med HP Recovery Manager:

 **VIKTIG:** Hvis du har et nettbrett med avtakbart tastatur, kobler du nettbrettet til tastaturdokken før du utfører disse trinnene.

1. Skriv inn `recovery` i søkefeltet på oppgavelinjen, og velg deretter **HP Recovery Manager**.
2. Velg **Oppretting av gjenopprettingsmedier**, og følg deretter veiledningen på skjermen.

Hvis du trenger å gjenopprette systemet, se [Gjenoppretting med HP Recovery Manager på side 59](#).

Bruk av HP Cloud Recovery Download Tool til å lage gjenopprettingsmedier

Slik lager du HP-gjenopprettingsmedier med HP Cloud Recovery Download Tool:

1. Gå til <http://www.hp.com/support>.
2. Velg **Programvare og drivere**, og følg deretter veiledningen på skjermen.

Gjenoppretting

Du kan gjenopprette ved å utføre ett eller flere av følgende alternativer: Windows-verktøy, HP Recovery Manager eller HP-gjenopprettingspartisjonen.

 **VIKTIG:** Alle metodene er ikke tilgjengelige på alle produkter.

Gjenoppretting, tilbakestilling og oppdatering ved bruk av Windows-verktøy

Windows tilbyr flere alternativer for å gjenopprette, tilbake stille og oppdatere datamaskinen. Se [Bruk av Windows-verktøy på side 56](#) for mer informasjon.

Gjenoppretting ved bruk av HP Recovery Manager og HP-gjenopprettingspartisjonen

Du kan bruke HP Recovery Manager og HP-gjenopprettingspartisjonen (kun på enkelte produkter) til å tilbake stille datamaskinen til den opprinnelige fabrikktilstanden:

- **Løsning av problemer med forhåndsinstallerte programmer eller drivere** – For å løse et problem med forhåndsinstallerte programmer eller drivere:
 1. Skriv inn `recovery` i søkefeltet på oppgavelinjen, og velg deretter **HP Recovery Manager**.
 2. Velg **Installering av drivere og/eller programmer på nytt**, og følg veiledningen på skjermen.
- **Bruk av systemgjenoppretting** – Hvis du vil gjenopprette Windows-partisjonen til det opprinnelige fabrikkinnholdet, velg alternativet for **Systemgjenoppretting** fra HP-gjenopprettingspartisjonen (kun på enkelte produkter) eller bruk HP-gjenopprettingsmediene. Se [Gjenoppretting med HP Recovery Manager på side 59](#) for å få mer informasjon. Hvis du ikke allerede har opprettet et gjenopprettingsmedium, kan du se [Lage HP-gjenopprettingsmedier \(kun på enkelte produkter\) på side 56](#).
- **Bruk av tilbakestilling til fabrikkinnstillinger** (kun på enkelte produkter) – Gjenoppretter datamaskinen til den opprinnelige tilstanden fra fabrikk, ved å slette alle data fra harddisken og gjenopprette partisjonene, så gjeninstallere operativsystemet og all programvare som var installert fra fabrikk (kun på enkelte produkter). Hvis du skal bruke alternativet **Tilbakestilling til fabrikkinnstillinger**, må du bruke HP-gjenopprettingsmedier. Hvis du ikke allerede har opprettet et gjenopprettingsmedium, kan du se [Lage HP-gjenopprettingsmedier \(kun på enkelte produkter\) på side 56](#).

 **MERK:** Hvis du har byttet ut harddisken på datamaskinen, kan du bruke alternativet Tilbakestilling til fabrikkinnstillinger for å installere operativsystemet og programvaren som var installert fra fabrikk.

Gjenoppretting med HP Recovery Manager

Ved hjelp av HP Recovery Manager-programvaren kan du gjenopprette datamaskinen til fabrikktilstanden med HP-gjenopprettingsmedier du enten har opprettet eller mottatt fra HP, eller du kan bruke HP-gjenopprettingspartisjonen (kun på utvalgte produkter).

Hvis du ikke allerede har opprettet HP-gjenopprettingsmedier, kan du se [Lage HP-gjenopprettingsmedier \(kun på enkelte produkter\) på side 56](#).

 **VIKTIG:** HP Recovery Manager vil ikke automatisk sørge for sikkerhetskopiering av personlige data. Du må sikkerhetskopiere alle personlige data du ønsker å beholde, før du starter gjenoppretting. Se [Bruk av Windows-verktøy på side 56](#).

VIKTIG: Gjenoppretting ved hjelp av HP Recovery Manager bør brukes som en siste utvei for å løse datamaskinproblemer.

 **MERK:** Når du starter gjenopprettingsprosessen, vises kun alternativene som er tilgjengelige for datamaskinen.

Gjør følgende før du begynner:

- HP Recovery Manager gjenoppretter bare programvare som er installert fra fabrikk. Når det gjelder programvare som ikke følger med datamaskinen, må du enten laste ned programvaren fra produsentens nettsted, eller installere den på nytt fra mediene du får fra produsenten.
- HP-gjenopprettingsmedier må brukes hvis datamaskinens harddisk svikter. Dette mediet opprettes med HP Recovery Manager. Se [Lage HP-gjenopprettingsmedier \(kun på enkelte produkter\) på side 56](#).
- Hvis datamaskinen ikke tillater at det opprettes HP-gjenopprettingsmedier, eller hvis HP-gjenopprettingsmediene ikke fungerer, kan du ta kontakt med kundestøtte for å innhente gjenopprettingsmedier. Gå til <http://www.hp.com/support>, velg land eller region og følg veiledningen på skjermen.

Gjenoppretting med HP-gjenopprettingspartisjonen (kun på enkelte produkter)

Med HP-gjenopprettingspartisjonen kan du foreta en systemgjenoppretting uten at du trenger gjenopprettingsplater eller en USB-flash-stasjon for gjenoppretting. Denne typen gjenoppretting kan bare brukes hvis harddisken fortsatt fungerer.

HP-gjenopprettingspartisjonen (kun på enkelte produkter) muliggjør bare systemgjenoppretting.

Slik starter du HP Recovery Manager fra HP-gjenopprettingspartisjonen:

 **VIKTIG:** Hvis du har et nettbrett med avtakbart tastatur, kobler du nettbrettet til tastaturdokken før du utfører disse trinnene (kun på enkelte produkter).

1. Skriv `recovery` i søkefeltet på oppgavelinjen, velg **HP Recovery Manager**, og velg **Windows Recovery Environment**.

– eller –

For datamaskiner eller nettbrett med tastatur tilkoblet:

- ▲ Trykk på **f11** mens datamaskinen starter, eller trykk på og hold inne **f11** mens du trykker på av/på-knappen.

Nettbrett uten tastatur:

- ▲ Slå på eller omstart nettbrettet, hold volumøkningknappen raskt inne og velg deretter **f11**.
- 2. Velg **Feilsøk** på menyen for oppstartalternativer.
- 3. Velg **Recovery Manager**, og følg veiledningen på skjermen.

 **MERK:** Hvis datamaskinen ikke automatisk startes på nytt i HP Recovery Manager, må du endre datamaskinens oppstartsrekkefølge og så følge instruksjonene på skjermen. Se [Endre datamaskinens oppstartrekkefølge på side 60](#).

Gjenoppretting med HP-gjenopprettingsmedier

Hvis datamaskinen ikke har en HP-gjenopprettingspartisjon, eller hvis harddisken ikke virker, kan du bruke HP-gjenopprettingsmedier for å gjenopprette det opprinnelige operativsystemet og programvaren som var installert fra fabrikk.

- ▲ Sett inn HP-gjenopprettingsmedier, og start deretter datamaskinen på nytt.

 **MERK:** Hvis datamaskinen ikke automatisk startes på nytt i HP Recovery Manager, må du endre datamaskinens oppstartsrekkefølge og så følge instruksjonene på skjermen. Se [Endre datamaskinens oppstartrekkefølge på side 60](#).

Endre datamaskinens oppstartrekkefølge

Hvis datamaskinen ikke automatisk startes på nytt i HP Recovery Manager, endrer du datamaskinens oppstartrekkefølge. Dette er rekkefølgen for enhetene som vises i BIOS, der datamaskinen ser etter oppstartinformasjon. Du kan endre valget til en optisk stasjon eller en USB flash-stasjon, avhengig av hvor HP-gjenopprettingsmediene er plassert.

Slik endrer du oppstartrekkefølgen:

 **VIKTIG:** Hvis du har et nettbrett med avtakbart tastatur, kobler du nettbrettet til tastaturdokken før du utfører disse trinnene.

1. Sett inn HP-gjenopprettingsmediet.
2. Få tilgang til systemets **Oppstart**-meny.

For datamaskiner eller nettbrett med tastatur tilkoblet:

- ▲ Slå på eller omstart datamaskinen eller nettbrettet, trykk raskt på **Esc** og deretter på **f9** for oppstartalternativer.

Nettbrett uten tastatur:

- ▲ Slå på eller omstart nettbrettet, hold volumøkningknappen raskt inne og velg deretter **f9**.
– eller –

Slå på eller omstart nettbrettet, hold deretter raskt inn volumreduksjonsknappen og velg deretter **f9**.

3. Velg den optiske stasjonen eller USB-flashstasjonen du ønsker å starte fra, og følg deretter instruksjonene på skjermen.

Fjerning av HP-gjenopprettingspartisjonen (kun på enkelte produkter)

Med HP Recovery Manager-programvaren kan du fjerne HP-gjenopprettingspartisjonen for å frigi plass på harddisken (kun enkelte produkter).



VIKTIG: Etter at du fjerner HP-gjenopprettingspartisjonen, vil du ikke kunne utføre systemgjenoppretting eller opprette HP-gjenopprettingsmedier. Opprett HP-gjenopprettingsmedier før du fjerner gjenopprettingspartisjonen. Se [Lage HP-gjenopprettingsmedier \(kun på enkelte produkter\) på side 56](#).

Følg denne fremgangsmåten for å fjerne HP-gjenopprettingspartisjonen:

1. Skriv inn `recovery` i søkefeltet på oppgavelinjen, og velg deretter **HP Recovery Manager**.
2. Velg **Fjern gjenopprettingspartisjonen**, og følg veiledningen på skjermen.

10 Computer Setup (BIOS), TPM og HP Sure Start

Bruke Computer Setup

Computer Setup eller BIOS (Basic Input/Output System) styrer kommunikasjonen mellom alle inn- og utenhetene i systemet (som diskstasjoner, skjerm, tastatur, mus og skriver). Computer Setup inkluderer innstillinger for alle typer enheter som er installert, oppstartrekkefølgen til datamaskinen og mengden system- og utvidet minne.

 **MERK:** Du må være svært nøye når du gjør endringer i Computer Setup. Feil kan føre til at datamaskinen ikke fungerer ordentlig.

Starte Computer Setup

- Datamaskiner eller nettbrett med tastatur:
 - ▲ Slå på eller start datamaskinen på nytt, trykk så **f10** når HP-symbolet vises for å åpne Computer Setup.
- Datamaskiner eller nettbrett uten tastatur:
 - ▲ Slå av datamaskinen. Trykk på/av-knappen i kombinasjon med volum ned-knappen til oppstartsmenyen vises, og trykk deretter på **f10** for å åpne Computer Setup.

Bruke et USB-tastatur eller en USB-mus til å starte Computer Setup (BIOS)

Du kan starte Computer Setup ved å bruke et tastatur eller en mus som er koblet til en USB-port, men du må først deaktivere FastBoot.

1. Åpne menyen **Alternativer for oppstartsenhet**.

- Datamaskiner eller nettbrett med tastatur:
 - ▲ Slå på eller start datamaskinen på nytt, og trykk så på **f9** når HP-symbolet vises for å åpne menyen **Alternativer for oppstartsenhet**.
- Datamaskiner eller nettbrett uten tastatur:
 - ▲ Slå av datamaskinen. Trykk på av/på-knappen i kombinasjon med volumreduksjonsknappen til oppstartsmenyen vises, og trykk deretter på **f9** for å gå til menyen **Alternativer for oppstartsenhet**.

2. Fjern merket i avmerkingsboksen for **FastBoot**.

3. Når du skal lagre endringene og avslutte, klikker du på **Lagre**-ikonet nederst til høyre på skjermen og følger veiledningen.

– eller –

Velg **Main** (Hoved) > **Save Changes and Exit** (Lagre endringer og avslutt), og trykk deretter enter.

Endringene trer i kraft når datamaskinen startes på nytt.

Navigere og velge i Computer Setup

- Når du skal velge en meny eller et menyalternativ, bruker du **tab**-tasten eller piltastene på tastaturet og trykker på **enter**, eller du kan velge alternativet med en pekeenhet.



MERK: Du kan bruke fingeren til å gjøre valg på nettbrett uten tastatur.

- Når du skal bla opp og ned, velger du opp- eller ned-pilen oppe til høyre på skjermen, eller du kan bruke pil opp- eller pil ned-tasten på tastaturet.
- Trykk på **esc** for å lukke åpne dialogbokser og gå tilbake til hovedskjermbildet i Computer Setup, og følg veiledningen på skjermen.

Du kan avslutte Computer Setup-menyer på en av disse måtene:

- Slik avslutter du Computer Setup-menyer uten å lagre endringer:
Velg ikonet **Exit** (avslutt) nederst til venstre på skjermbildet, og følg deretter veiledningen på skjermen.
– eller –
Velg **Main** (Hoved), velg **Ignore Changes and Exit** (Ignorer endringer og avslutt), og trykk deretter **enter**.
- Slik lagrer du endringer og avslutter Computer Setup-menyer:
Velg ikonet **Save** (lagre) nederst til høyre på skjermbildet, og følg deretter veiledningen på skjermen.
– eller –
Velg **Main** (Hoved) > **Save Changes and Exit** (Lagre endringer og avslutt), og trykk deretter **enter**.

Endringene trer i kraft når datamaskinen startes på nytt.

Gjenopprette fabrikkinnstillingene i Computer Setup



MERK: Gjenoppretting av standardverdier vil ikke endre harddiskmodusen.

Følg denne fremgangsmåten for å tilbakestille alle innstillingene i Computer Setup til verdiene som var angitt fra fabrikk:

1. Start Computer Setup. Se [Starte Computer Setup på side 62](#).
2. Velg **Main**, (Hoved) og velg deretter **Apply Factory Defaults and Exit** (Bruk fabrikkinnstillinger og avslutt).



MERK: For enkelte produkter kan valgene vise **Restore Defaults** (Gjenopprett standard) i stedet for **Apply Factory Defaults and Exit** (Bruk fabrikkinnstillinger og avslutt).

3. Følg veiledningen på skjermen.
4. Når du skal lagre endringene og avslutte, velger du ikonet **Save** (lagre) nederst til høyre på skjermen og følger veiledningen.
– eller –
Velg **Main** (Hoved) > **Save Changes and Exit** (Lagre endringer og avslutt), og trykk deretter **enter**.

Endringene trer i kraft når datamaskinen startes på nytt.



MERK: Passord- og sikkerhetsinnstillingene endres ikke når du gjenoppretter fabrikkinnstillingene.

Oppdatere BIOS

Oppdaterte versjoner av BIOS kan være tilgjengelig på HP-nettstedet.

De fleste BIOS-oppdateringene på HP-nettstedet er pakket i komprimerte filer som kalles *SoftPaqs*.

Enkelte nedlastingspakker inneholder filen *Readme.txt*, som inneholder informasjon om installering av filen og feilsøking.

Fastslå BIOS-versjon

For å finne ut om du må oppdatere Computer Setup (BIOS), må du først vite hvilken BIOS-versjon du har på datamaskinen.

BIOS-versjonsinformasjon (kalles også *ROM-dato* og *system-BIOS*) kan åpnes ved å trykke på **fn+esc** (hvis du allerede er i Windows) eller ved å bruke Computer Setup.

1. Start Computer Setup. Se [Starte Computer Setup på side 62](#).
2. Velg **Main** (Hoved) og deretter **System Information** (Systeminformasjon).
3. Hvis du vil avslutte Computer Setup uten å lagre endringer, velger du ikonet **Exit** (avslutt) nederst til høyre på skjermen og følger veiledningen.

– eller –

Velg **Main** (Hoved), velg **Ignore Changes and Exit** (Ignorer endringer og avslutt), og trykk deretter **enter**.

For å se etter nyere BIOS-versjoner, se [Laste ned BIOS-oppdateringer på side 64](#).

Laste ned BIOS-oppdateringer

 **FORSIKTIG:** BIOS-oppdateringer må bare lastes ned og installeres når datamaskinen er koblet til en pålitelig ekstern strømkilde ved hjelp av strømadapteren for å redusere faren for skade på datamaskinen eller en mislykket installering. Ikke last ned eller installer BIOS-oppdateringer mens datamaskinen går på batteri, er koblet til en forankringsstasjon (tilleggsutstyr) eller er koblet til en alternativ strømkilde. Følg denne veiledningen ved nedlasting og installering:

Ikke koble datamaskinen fra strømmettet ved å trekke strømledningen ut av stikkkontakten.

Ikke slå datamaskinen av eller sett den i hvilemodus.

Ikke sett inn, fjern, koble til eller koble fra enheter, kabler eller ledninger.

1. Skriv inn `support` i søkefeltet på oppgavelinjen, og velg deretter appen HP Support Assistant.
– eller –
Velg spørsmålstegn-ikonet på oppgavelinjen.
2. Velg **Oppdateringer**, og velg deretter **Se etter oppdateringer og meldinger**.
3. Følg veiledningen på skjermen.
4. Følg denne fremgangsmåten på nedlastingsområdet:
 - a. Finn den nyeste BIOS-oppdateringen og sammenlign den med BIOS-versjonen som er installert på datamaskinen. Noter datoen, navnet eller eventuell annen identifikasjon. Du kan komme til å

trengte denne informasjonen for å finne igjen oppdateringen senere, etter at den er lastet ned til harddisken.

- b. Følg veiledningen på skjermen for å laste ned oppdateringen til harddisken.

Noter deg banen til harddiskplasseringen hvor BIOS-oppdateringen blir lastet ned. Du må finne frem til denne banen når du er klar til å installere oppdateringen.

 **MERK:** Hvis datamaskinen er koblet til et nettverk, må du kontakte nettverksadministratoren før du installerer programvareoppdateringer, spesielt BIOS-oppdateringer.

Prosedyrene for installering av BIOS varierer. Følg veiledningen som vises på skjermen når nedlastingen er fullført. Følg fremgangsmåten nedenfor hvis det ikke vises noen veiledning:

1. Skriv inn `fil` i søkefeltet på oppgavelinjen, og velg deretter **Filutforsker**.
2. Velg harddisken som skal brukes. Harddisken benevnes vanligvis som Lokal disk (C:).
3. Bruk banen på harddisken som du har notert, og åpne mappen som inneholder oppdateringen.
4. Dobbeltklikk på filen som har filtypen EXE (for eksempel `filnavn.exe`).
BIOS-installeringen starter.
5. Fullfør installeringen ved å følge veiledningen på skjermen.

 **MERK:** Når du får melding på skjermen om at installeringen er utført, kan du slette filen du lastet ned til harddisken.

Endre oppstartsrekkefølgen ved hjelp av f9-ledeteksten

Følg denne fremgangsmåten når du skal velge en oppstartsenhet for gjeldende oppstartssekvens:

1. Åpne menyen Boot Device Options (Alternativer for oppstartsenhet):
 - Datamaskiner eller nettbrett med tastatur:
 - ▲ Slå på eller start datamaskinen på nytt, og trykk så på **f9** når HP-symbolet vises for å åpne menyen **Alternativer for oppstartsenhet**.
 - Datamaskiner eller nettbrett uten tastatur:
 - ▲ Slå av datamaskinen. Trykk på av/på-knappen i kombinasjon med volumreduksjonsknappen til oppstartsmenyen vises, og trykk deretter på **f9** for å gå til menyen **Alternativer for oppstartsenhet**.
2. Velg en oppstartsenhet, trykk på **Enter** og følg veiledningen på skjermen.

TPM BIOS-innstillinger (kun på enkelte produkter)

 **VIKTIG:** Før du aktiverer funksjonen Trusted Platform Module (TPM – Klarert plattformmodul) på dette systemet, må du kontrollere at tiltenkt bruk av TPM er i samsvar med aktuelle lokale lover, forskrifter og policyer, og prisingsgodkjenninger eller lisenser må skaffes dersom dette kreves. Eventuelle samsvarsproblemer som oppstår som følge av din drift/bruk av TPM, og som bryter kravet som er nevnt ovenfor, må du bære alt ansvar helt og utelukkende. HP vil ikke påta seg noen relaterte ansvar.

TPM gjør datamaskinen din sikrere. Du kan endre TPM-innstillingene i Computer Setup (BIOS).

 **MERK:** Hvis du endrer innstillingen for TPM til Hidden, er TPM ikke lenger synlig i operativsystemet.

For å få tilgang til TPM-innstillingene i Computer Setup:

1. Start Computer Setup. Se [Starte Computer Setup på side 62](#).
2. Velg **Security** (Sikkerhet), **TPM Embedded Security** (TPM-innebygd sikkerhet) og følg veiledningen på skjermen.

Bruke HP Sure Start (kun på enkelte produkter)

Enkelte datamaskinmodeller er konfigurert med HP Sure Start, en teknologi som kontinuerlig overvåker datamaskinens BIOS for angrep eller skade. Hvis BIOS blir skadet eller angrepet, tilbakestiller HP Sure Start BIOS til sin tidligere sikre tilstand automatisk, uten inngripen fra bruker.

HP Sure Start er konfigurert og allerede aktivert slik at de fleste brukere kan bruke standardkonfigurasjonen for HP Sure Start. Standardkonfigurasjonen kan tilpasses av erfarne brukere.

Du får tilgang til den nyeste dokumentasjonen for HP Sure Start, ved å gå til <http://www.hp.com/support>. Velg **Finn produktet ditt** og følg veiledningen på skjermen.

11 Bruk av HP PC Hardware Diagnostics

Bruke HP PC Hardware Diagnostics Windows (kun på enkelte produkter)

HP PC Hardware Diagnostics Windows er et Windows-basert verktøy som lar deg utføre diagnostiske tester, for å finne ut om datamaskinens maskinvare fungerer slik den skal. Verktøyet kjøres i Windows-operativsystemet, for å kunne diagnostisere maskinvarefeil.

Hvis HP PC Hardware Diagnostics Windows ikke er installert på datamaskinen, må du først laste ned og installere den. Hvis du vil laste ned HP PC Hardware Diagnostics Windows, se [Nedlasting av HP PC Hardware Diagnostics Windows på side 67](#).

Når HP PC Hardware Diagnostics Windows er installert, kan du følge denne fremgangsmåten for å få tilgang til den fra HP Hjelp og støtte, eller HP Support Assistant.

1. Slik åpner du HP PC Hardware Diagnostics Windows fra HP Hjelp og støtte:
 - a. Velg **Start**-knappen, og velg deretter **HP Hjelp og støtte**.
 - b. Høyreklikk på **HP PC Hardware Diagnostics Windows**, velg **Mer**, og deretter **Kjør som administrator**.

– eller –

Slik åpner du HP PC Hardware Diagnostics Windows fra HP Support Assistant:

- a. Skriv inn `support` i søkefeltet på oppgavelinjen, og velg deretter appen **HP Support Assistant**.
- eller –
- Klikk på spørsmålstegn-ikonet på oppgavelinjen.
- b. Velg **Feilsøking og retting**.
 - c. Velg **Diagnostikk**, og deretter **HP PC Hardware Diagnostics Windows**.
2. Når diagnostikkverktøyet åpnes, velger du den typen diagnostisk test du vil utføre, og følger veiledningen på skjermen.



MERK: Hvis du må stoppe en diagnostisk test på et hvilket som helst tidspunkt, trykker du på **Avbryt**.

3. Når HP PC Hardware Diagnostics Windows oppdager feil som krever maskinvareutbytting, genereres en 24-sifret feil-ID-kode. Ta kontakt med kundestøtte for å få hjelp til å løse problemet, og gi dem feil-ID-koden.

Nedlasting av HP PC Hardware Diagnostics Windows

- Nedlastingsveiledningen for HP PC Hardware Diagnostics Windows er kun tilgjengelig på engelsk.
- Du må bruke en Windows-datamaskin for å laste ned dette verktøyet, fordi kun .exe-filer er tilgjengelige.

Nedlasting av den nyeste versjonen av HP PC Hardware Diagnostics Windows

Følg denne fremgangsmåten for å laste ned HP PC Hardware Diagnostics Windows:

1. Gå til <http://www.hp.com/go/techcenter/pcdiags>. Hjemmesiden for HP PC Diagnostics vises.
2. I delen **HP PC Hardware Diagnostics** velger du **Last ned** og deretter en plassering på datamaskinen eller en USB-flash-stasjon.

Verktøyet lastes ned til den valgte plasseringen.

Nedlasting av HP Hardware Diagnostics Windows etter produktnavn eller -nummer (kun på enkelte produkter)

 **MERK:** For enkelte produkter kan det være nødvendig å laste ned programvaren til en USB-flash-stasjon, ved hjelp av produktnavn eller -nummer.

Følg denne fremgangsmåten for å laste ned HP PC Hardware Diagnostics Windows etter produktnavn eller -nummer:

1. Gå til <http://www.hp.com/support>.
2. Velg **Hent programvare og drivere**, velg type produkt, og angi deretter produktnavnet eller -nummeret i søkefeltet som vises.
3. I delen **HP PC Hardware Diagnostics** velger du **Last ned** og deretter en plassering på datamaskinen eller en USB-flash-stasjon.

Verktøyet lastes ned til den valgte plasseringen.

Installering av HP PC Hardware Diagnostics Windows

Følg denne fremgangsmåten for å installere HP PC Hardware Diagnostics Windows:

- ▲ Gå til mappen på datamaskinen eller flash-stasjonen der .exe-filen ble lastet ned. Dobbelklikk på .exe-filen, og følg deretter instruksjonene på skjermen.

Bruk av HP PC Hardware Diagnostics UEFI

 **MERK:** For Windows 10 S-maskiner må du bruke en Windows-datamaskin og en USB-flash-stasjon for å laste ned og opprette HP UEFI-støttemiljøet, siden kun EXE-filer er tilgjengelig. Se [Nedlasting av HP PC Hardware Diagnostics UEFI til en USB-flash-stasjon på side 69](#) for mer informasjon.

HP PC Hardware Diagnostics UEFI (Unified Extensible Firmware Interface) lar deg utføre diagnostiske tester for å finne ut om datamaskinens maskinvare fungerer slik den skal. Verktøyet kjøres utenom operativsystemet, slik at det kan skille maskinvarefeil fra problemer som kan skyldes operativsystemet eller andre programvarekomponenter.

Hvis datamaskinen ikke starter opp i Windows, kan du bruke HP PC Hardware Diagnostics UEFI for å diagnostisere maskinvareproblemer.

Når HP PC Hardware Diagnostics (UEFI) oppdager feil som krever maskinvareutbytting, genereres en 24-sifret feil-ID-kode. Ta kontakt med kundestøtte for å få hjelp til å løse problemet, og oppgi feil-ID-koden.

 **MERK:** For å starte diagnostikk på en konvertibel datamaskin må datamaskinen være i bærbar PC-modus, og du må bruke det tilkoblede tastaturet.

 **MERK:** Hvis du vil stoppe en diagnostisk test, trykker du på **Esc**.

Oppstart av HP PC Hardware Diagnostics UEFI

Følg denne fremgangsmåten for å starte HP PC Hardware Diagnostics UEFI:

1. Slå på eller start datamaskinen på nytt, og trykk raskt på **Esc**.
2. Trykk på **F2**.

BIOS søker tre steder etter diagnostikkverktøyene, i denne rekkefølgen:

- a. Tilkoblet USB-flash-stasjon



MERK: Hvis du vil laste HP PC Hardware Diagnostics UEFI-verktøyet inn på en USB-flash-stasjon, kan du se [Nedlasting av nyeste versjon av HP PC Hardware Diagnostics UEFI på side 69](#).

- b. Harddisk

- c. BIOS

3. Når diagnostikkverktøyet åpnes, velger du den typen diagnostisk test du vil utføre, og følger veiledningen på skjermen.

Nedlasting av HP PC Hardware Diagnostics UEFI til en USB-flash-stasjon

Nedlasting av HP PC Hardware Diagnostics UEFI til USB-flash-stasjon kan være nyttig i følgende situasjoner:

- HP PC Hardware Diagnostics UEFI er ikke inkludert i det forhåndsinstallerte bildet.
- HP PC Hardware Diagnostics UEFI er ikke inkludert i HP Tool-partisjonen.
- Harddisken er skadet.



MERK: Nedlastingsveiledningen for HP PC Hardware Diagnostics UEFI finnes kun på engelsk, og du må bruke en Windows-datamaskin for å laste ned og opprette et HP UEFI-støttemiljø. Dette er fordi kun .exe-filer er tilgjengelige.

Nedlasting av nyeste versjon av HP PC Hardware Diagnostics UEFI

Hvis du vil laste den nyeste versjonen av HP PC Hardware Diagnostics UEFI-verktøyet inn på en USB-stasjon:

1. Gå til <http://www.hp.com/go/techcenter/pcdiags>. Hjemmesiden for HP PC Diagnostics vises.
2. Velg **Last ned HP PC Hardware Diagnostics UEFI** under **HP PC Hardware Diagnostics UEFI**, og velg deretter **Kjør**.

Nedlasting av HP PC Hardware Diagnostics UEFI med produktnavn eller -nummer (kun på enkelte produkter)



MERK: For enkelte produkter kan det være nødvendig å laste ned programvaren til en USB-flash-stasjon, ved hjelp av produktnavn eller -nummer.

For å laste HP PC Hardware Diagnostics UEFI med produktnavn eller -nummer (kun på enkelte produkter) inn på en USB-flash-stasjon:

1. Gå til <http://www.hp.com/support>.
2. Oppgi produktnavn eller -nummer, velg datamaskin, og velg deretter riktig operativsystem.
3. I delen **Diagnostikk** følger du veiledningen på skjermen for å velge og laste ned riktig versjon av UEFI for datamaskinen din.

Bruk av Remote HP PC Hardware Diagnostics UEFI-innstillinger (kun på enkelte produkter)

Remote HP PC Hardware Diagnostics UEFI er en fastvarefunksjon (BIOS) som laster ned HP PC Hardware Diagnostics UEFI på datamaskinen. Den kan utføre diagnostikk på datamaskinen, og kan deretter laste opp resultatene til en forhåndsconfigurert server. For mer informasjon om Remote HP PC Hardware Diagnostics UEFI, gå til <http://www.hp.com/go/techcenter/pcdiags>, og velg deretter **Finn ut mer**.

Nedlasting av Remote HP PC Hardware Diagnostics UEFI

 **MERK:** Remote HP PC Hardware Diagnostics UEFI er også tilgjengelig som en Softpaq, som kan lastes ned til en server.

Last ned nyeste versjon av Remote HP PC Hardware Diagnostics UEFI

Følg denne fremgangsmåten for å laste ned den nyeste versjonen av Remote HP PC Hardware Diagnostics UEFI:

1. Gå til <http://www.hp.com/go/techcenter/pcdiags>. Hjemmesiden for HP PC Diagnostics vises.
2. Velg **Last ned Remote Diagnostics** under **HP PC Hardware Diagnostics UEFI**, og velg deretter **Kjør**.

Laste ned Remote HP PC Hardware Diagnostics UEFI med produktnavn eller -nummer

 **MERK:** For enkelte produkter kan det være nødvendig å laste ned programvaren ved å bruke produktnavnet eller -nummeret.

Følg denne fremgangsmåten for å laste ned Remote HP PC Hardware Diagnostics UEFI med produktnavn eller -nummer:

1. Gå til <http://www.hp.com/support>.
2. Velg **Hent programvare og drivere**, velg type produkt og angi deretter produktnavnet eller -nummeret i søkefeltet som vises. Velg deretter datamaskin og operativsystemet ditt.
3. I delen **Diagnostikk** følger du veiledningen på skjermen for å velge og laste ned riktig versjon av **Remote UEFI** for produktet.

Tilpassing av innstillinger for Remote HP PC Hardware Diagnostics UEFI

Ved bruk av den eksterne HP PC Hardware Diagnostics-innstillingen i Computer Setup (BIOS) kan du utføre følgende tilpasninger:

- Angi en tidsplan for å kjøre diagnostikk uten tilsyn. Du kan også starte diagnostikken umiddelbart i interaktiv modus ved å velge **Kjør Remote HP PC Hardware Diagnostics**.
- Angi plasseringen for å laste ned diagnoseverktøy. Denne funksjonen gir tilgang til verktøyene fra HPs nettsted, eller fra en server som har blitt forhåndsconfigurert for bruk. Datamaskinen krever ikke at tradisjonell lokal lagringsplass (som en diskstasjon eller en USB flash-stasjon) kjører fjerndiagnostikken.
- Angi en plassering for å lagre testresultatene. Du kan også angi brukernavn og passordinnstillinger som brukes for opplastinger.
- Vis statusinformasjon om diagnoseprogrammene som er kjørt tidligere.

Følg denne fremgangsmåten for å tilpasse Remote HP PC Hardware Diagnostics UEFI:

1. Slå på eller omstart datamaskinen, trykk så **f10** når HP-symbolet vises for å åpne Computer Setup.
2. Velg **Avansert** og deretter **Innstillinger**.
3. Foreta tilpasningsvalg.
4. Velg **Hoved**, og deretter **Lagre endringer og Avslutt** for å lagre innstillingene.

Endringene trer i kraft når datamaskinen startes på nytt.

12 Spesifikasjoner

Strømforsyning

Opplysningene om strømforsyning i denne delen kan være nyttige hvis du skal bruke datamaskinen i utlandet.

Datamaskinen går på likestrøm som den kan få fra en vekselstrøm- eller likestrømkilde. Strømforsyningen må ha en nominell spenning på 100–240 V, 50–60 Hz. Selv om datamaskinen kan ha en frittstående likestrømkilde, bør den bare brukes med en strømadapter eller likestrømkilde som er levert og godkjent av HP for datamaskinen.

Datamaskinen kan gå på likestrøm innenfor disse spesifikasjonene. Informasjon om driftsspenning og strømstyrke for datamaskinen finnes på systemets forskriftsetikett.

Strømforsyning	Spesifikasjon
Driftsspenning og -strøm	5 V Is ved 2 A / 12 V Is ved 3 A / 15 V Is ved 3 A – 45 W USB-C
	5 V Is ved 3 A / 9 V Is ved 3 A / 12 V Is ved 3,75 A / 15 V Is ved 3 A – 45 W USB-C
	5 V Is ved 3 A / 9 V Is ved 3 A / 10 V Is ved 3,75 A / 12 V Is ved 3,75 A / 15 V Is ved 3 A / 20 V Is ved 2,25 A – 45 W USB-C
	5 V Is ved 3 A / 9 V Is ved 3 A / 12 V Is ved 5 A / 15 V Is ved 4,33 A / 20 V Is ved 3,25 A – 65 W USB-C
	5 V Is ved 3 A / 9 V Is ved 3 A / 10 V Is ved 5 A / 12 V Is ved 5 A / 15 V Is ved 4,33 A / 20 V Is ved 3,25 A – 65 W USB-C
	5 V Is ved 3 A / 9 V Is ved 3 A / 10 V Is ved 5 A / 12 V Is ved 5 A / 15 V Is ved 5 A / 20 V Is ved 4,5 A – 90 W USB-C
	19,5 V Is ved 2,31 A – 45 W
	19,5 V Is ved 3,33 A – 65 W
	19,5 V Is ved 4,62 A – 90 W
	19,5 V Is ved 6,15 A – 120 W
	19,5 V Is ved 6,9 A – 135 W
	19,5 V Is ved 7,70 A – 150 W
	19,5 V Is ved 10,3 A – 200 W
19,5 V Is ved 11,8 A – 230 W	
19,5 V Is ved 16,92 A – 330 W	



MERK: Produktet er konstruert for IT-strømsystemer i Norge med fase-til-fase-spenning på opptil 240 V rms.

Driftsmiljø

Faktor	Metrisk	USA
Temperatur		
I drift (skriving til optisk plate)	5 til 35 °C	41 til 95 °F
Ikke i drift	-20 til 60 °C	-4 til 140 °F
Relativ fuktighet (ikke-kondenserende)		
I drift	10 til 90 %	10 til 90 %
Ikke i drift	5 til 95 %	5 til 95 %
Maks. høyde over havet (ikke trykkabin)		
I drift	-15 til 3 048 m	-50 til 10 000 fot
Ikke i drift	-15 m til 12 192 m	-50 til 40 000 fot

13 Elektrostatisk utlading

Elektrostatisk utlading er utlading av statisk elektrisitet når to gjenstander kommer i kontakt med hverandre, for eksempel slike støt du kan få når du går over et teppe og tar i et dørhåndtak av metall.

En utlading av statisk elektrisitet fra fingrer eller andre elektrostatiske ledere kan skade elektroniske komponenter.

Ta hensyn til disse forholdsreglene for å unngå skade på datamaskinen, disketter eller stasjoner og på den måten hindre tap av data:

- Hvis veiledningen for demontering eller installering av komponenter ber deg koble fra strømmen til datamaskinen, må du forsikre deg om at den er ordentlig jordet.
- Oppbevar komponentene i den inkluderte emballasjen som beskytter mot statisk elektrisitet, til du er klar til å installere dem.
- Ikke ta på stifter, ledninger og kretser. Håndter elektroniske komponenter i minst mulig grad.
- Ikke bruk magnetiske verktøy.
- Før du håndterer komponenter, berører du en bar, umalt metallflate for å lade ut statisk elektrisitet.
- Hvis du tar ut en komponent, må du plassere den i emballasje som beskytter mot statisk elektrisitet.

14 Tilgjengelighet

Tilgjengelighet

HP jobber med å innarbeide mangfold, inkludering og arbeid/fritid i bedriftens helhet, slik at den reflekter alt vi gjør. Her kommer noen eksempler på hvordan vi lar forskjellene våre jobbe for å skape et inkluderende miljø som er rettet mot å koble sammen personene og teknologiens kraft over hele verden.

Finne teknologiverktøyene du trenger

Teknologi kan frigjøre potensialet ditt. Hjelpeteknologier fjerner hindere og hjelper deg med å skape uavhengighet når du er hjemme, på jobben og i samfunnet. Hjelpeteknologier bidrar til å øke, vedlikeholde og forbedre de funksjonelle kapasitetene til elektronisk teknologi og informasjonsteknologi, inkludert stasjonære og bærbare datamaskiner, nettbrett, mobiltelefoner, skrivere med mer. Se [Finne den beste hjelpeteknologien på side 76](#) for mer informasjon.

Vår forpliktelse

HP forplikter seg til å tilby produkter og tjenester som er tilgjengelig for personer med funksjonshemninger. Denne forpliktelsen støtter selskapets målsetninger om mangfold, og dette hjelper oss å sikre at fordelene teknologien tilbyr, er tilgjengelig for alle.

Målet vårt for tilgjengelighet er å konstruere, produsere og markedsføre produkter og tjenester som kan brukes effektivt av alle, inkludert personer med funksjonshemninger, enten på et frittstående grunnlag eller med aktuelle hjelpeenheter.

For å oppnå dette målet fastsetter disse retningslinjene for tilgjengelighet sju målsetninger for å hjelpe til å rettlede handlingene våre som et selskap. Alle HPs ledere og ansatte forventes å støtte disse målsetningene og implementeringen av disse i henhold til sine roller og ansvarsområder:

- Heve nivået for bevissthet rundt tilgjengelighetsproblemer i selskapet og gi våre medarbeidere opplæringen de trenger for å utvikle, produsere, markedsføre og levere tilgjengelige produkter og tjenester.
- Utvikle retningslinjer for tilgjengelighet, for produkter og tjenester samt holde produktutviklingsgrupper ansvarlig for å implementere disse retningslinjene der dette er konkurransemessig, teknisk og økonomisk gjennomførbart.
- Inkludere personer med funksjonshemninger i utformingen av i retningslinjer for tilgjengelighet og i utviklingen og testingen av produkter og tjenester.
- Dokumentere tilgjengelighetsfunksjoner og offentliggjøre informasjon om produktene og tjenestene våre i en tilgjengelig form.
- Opprette forbindelser med ledende leverandører av hjelpeteknologier og -løsninger.
- Støtte intern og ekstern forskning og utvikling som vil forbedre hjelpeteknologier som er relevante for våre produkter og tjenester.
- Støtte og bidra til bransjestandarder og retningslinjer for tilgjengelighet.

International Association of Accessibility Professionals (IAAP)

IAAP er en idealistisk forening fokusert på fremgang innen tilgjengelighetsyrket gjennom nettverk, utdanning og sertifisering. Hensikten er å hjelpe tilgjengelighetsfagfolk utvikle og gå videre i deres karrierer og bedre la organisasjoner integrere tilgjengeligheten i sine produkter og infrastruktur.

HP er et opprinnelig medlem, og vi ble med for å delta sammen med andre organisasjoner for å skape fremgang innen feltet tilgjengelighet. Denne forpliktelsen støtter selskapets målsetninger for tilgjengelighet om å utvikle, produsere og markedsføre produkter og tjenester som effektivt kan brukes av personer med funksjonshemninger.

IAAP vil gjøre yrket sterk ved å koble sammen personer, studenter og organisasjoner på global skala og la dem lære fra hverandre. Hvis du ønsker å finne ut mer, kan du gå til <http://www.accessibilityassociation.org> for å bli med i nettfellesskapet, registrere deg for nyhetsbrevet og lese mer om medlemskapsalternativene.

Finne den beste hjelpeteknologien

Alle, inkludert personer med funksjonshemninger eller aldersrelaterte begrensninger, skal kunne kommunisere, uttrykke seg og koble seg til verden ved bruk av teknologi. HP forplikter seg til å øke bevisstheten om tilgjengelighet innen HP og hos våre kunder og partnere. Uansett om det er større skrifttyper som er lettlesbare, stemmegjenkjenning som lar hendene hvile, eller andre hjelpeteknologier som hjelper deg med din spesifikke situasjon, finnes det en rekke hjelpeteknologier som gjør HPs produkter brukervennlige. Hvordan velger du?

Vurdere behovene dine

Teknologi kan frigjøre potensialet ditt. Hjelpeteknologier fjerner hindere og hjelper deg med å skape uavhengighet når du er hjemme, på jobben og i samfunnet. Hjelpeteknologier (AT) bidrar til å øke, vedlikeholde og forbedre de funksjonelle kapasitetene til elektronisk teknologi og informasjonsteknologi, inkludert stasjonære og bærbare datamaskiner, nettbrett, mobiltelefoner, skrivere med mer.

Du kan velge blant mange AT-produkter. AT-vurderingen skal la deg evaluere flere produkter, besvare spørsmålene dine og tilrettelegge for valget av løsningen som passer best for din situasjon. Du vil finne ut at fagfolk som er kvalifisert i AT-vurderinger, kommer fra mange bransjer, inkludert de som er lisensiert eller sertifisert i fysioterapi, arbeidsterapi, tale-/språkpatologi og andre ekspertområder. Andre, selv om de ikke er sertifisert eller lisensiert, kan også tilby vurderingsinformasjon. Du bør du spørre om vedkommendes erfaring, ekspertise og prisnivå, for å finne ut om de passer til ditt behov.

Tilgjengelighet for HP-datamaskin- og nettbrettprodukter

Koblingene nedenfor inneholder informasjon om tilgjengelighetsfunksjoner og hjelpeteknologier, hvis aktuelt, inkludert i ulike HP-produkter. Disse ressurser hjelper deg med å velge bestemte hjelpeteknologifunksjoner og produktene som er mest relevante for din situasjon.

- [HP Elite x3 – tilgjengelighetsalternativer \(Windows 10 Mobile\)](#)
- [HP-datamaskiner – tilgjengelighetalternativer for Windows 7](#)
- [HP-datamaskiner – tilgjengelighetalternativer for Windows 8](#)
- [HP-datamaskiner – tilgjengelighetalternativer for Windows 10](#)
- [HP Slate 7-nettbrett – aktivere tilgjengelighetsfunksjoner på HP-nettbrett \(Android 4.1/Jelly Bean\)](#)
- [HP SlateBook-enheter – aktivere tilgjengelighetsfunksjoner \(Android 4.3,4.2/Jelly Bean\)](#)
- [HP Chromebook-enheter – aktivere tilgjengelighetsfunksjoner på HP Chromebook eller Chromebox \(Chrome OS\)](#)
- [HP Shopping – tilbehør for HP-produkter](#)

Hvis du trenger mer hjelp med tilgjengelighetsfunksjoner på HP-produktet, kan du se [Kontakte kundestøtte på side 81](#).

Ytterligere koblinger til eksterne partnere og leverandører som kan tilby mer hjelp:

- [Tilgjengelighetsinformasjon for Microsoft \(Windows 7, Windows 8, Windows 10, Microsoft Office\)](#)
- [Tilgjengelighetsinformasjon for Google-produkter \(Android, Chrome, Google Apps\)](#)
- [Hjelpeteknologier sortert etter type funksjonshemming](#)
- [Hjelpeteknologier sortert etter produkttype](#)
- [Leverandører av hjelpeteknologier med produktbeskrivelser](#)
- [Assistive Technology Industry Association \(ATIA\)](#)

Standarder og lovgivning

Standarder

Del 508 av standardene Federal Acquisition Regulation (FAR) ble opprettet av US Access Board for å rette på tilgang til informasjon og kommunikasjonsteknologi (IKT) for personer med fysiske, sensoriske eller kognitive funksjonshemninger. Standardene inneholder tekniske kriteriene som er spesifikke for ulike typer teknologier samt ytelsesbaserte krav som fokuserer på de funksjonelle kapasitetene til produkter som dekkes. Spesifikke kriterier dekker programvare og operativsystemer, nettbasert informasjon og programmer, datamaskiner, telekommunikasjonsprodukter, video og multimedia samt og selvstendige lukkede produkter.

Mandat 376 – EN 301 549

Standarden EN 301 549 ble opprettet av EU i mandat 376, som grunnlaget for et nettbasert verktøysett for offentlige innkjøp av IKT-produkter. Standarden spesifiserer krav for funksjonell tilgjengelighet som gjelder for IKT-produkter og tjenester, sammen med en beskrivelse av testens prosedyrer og vurderingsmetodikken for hvert tilgjengelighetskrav.

Web Content Accessibility Guidelines (retningslinjer for tilgjengelighet av nettbasert innhold – WCAG)

WCAG fra W3Cs Web Accessibility Initiative (initiativ for Internett-tilgjengelighet – WAI) hjelper nettdesignere og -utviklere lage nettsteder som bedre møter behovene til personer med funksjonshemninger eller aldersrelaterte begrensninger. WCAG fremmer tilgjengelighet over hele spekteret av nettinhold (tekst, bilder, lyd og video) og nettapper. WCAG kan testes nøyaktig, er enkelt å forstå og bruke, og tillater nettutviklere fleksibilitet for nyskaping. WCAG 2.0 har også blitt godkjent som [ISO/IEC 40500:2012](#).

WCAG dekker spesielt hindere for tilgang til Internett av personer med visuelle, auditive, fysiske, kognitive og neurologiske funksjonshemninger, og eldre Internett-brukere med tilgjengelighetsbehov. WCAG 2.0 inneholder egenskaper for tilgjengelig innhold:

- **Merkbart** (for eksempel ved se på tekstalternativer som bilder, teksting av lyd, tilpasning av presentasjon og fargekontrast)
- **Anvendelig** (ved å se på tilgang til tastatur, fargekontrast, timing for inndata, unngå anfall og navigerbarhet)
- **Forståelig** (ved å se på lesbarhet, forutsigbarhet og inndatahjelp)
- **Robust** (for eksempel ved å se på kompatibilitet med hjelpeteknologier)

Lovgivning og forskrifter

Tilgjengeligheten av IT og informasjon har blitt et område av økende juridisk viktighet. Denne delen inneholder koblinger til informasjon om viktig lovgivning, forskrifter og standarder.

- [USA](#)
- [Canada](#)
- [Europa](#)
- [Storbritannia](#)
- [Australia](#)
- [Hele verden](#)

USA

Del 508 av Rehabilitation Act spesifiserer at organer må identifisere hvilke standarder som gjelder for innkjøp av ICT, utføre markedsundersøkelser for å fastslå tilgjengeligheten av tilgjengelige produkter og tjenester samt dokumentere resultatene deres markedsundersøkelser. Følgende ressurser gir hjelp til å overholde kravene i del 508:

- www.section508.gov
- [Kjøp tilgjengelig](#)

U.S. Access Board oppdaterer for tiden standardene i del 508. Denne oppdateringen fokuserer på nye teknologier og andre områder der standardene må endres. Se [Section 508 Refresh](#) for mer informasjon.

Del 255 av Telecommunications Act krever at telekommunikasjonsprodukter og -tjenester skal være tilgjengelig for personer med funksjonshemninger. FCC-reglene dekker alt av maskinvare og programvare for utstyr i telefonnettet samt telekommunikasjonsutstyret som brukes i hjem eller kontor. Slikt utstyr inkluderer telefoner, trådløse håndsett, telefaksapparater, telefonsvarere og personsøkere. FCC-reglene dekker også grunnleggende og spesielle telekommunikasjonstjenester, inkludert vanlige telefonsamtaler, samtale venter, hurtignummer, overføring av samtale, databasert nummeropplysning, samtaleovervåking, anropsidentifikasjon, samtale sporing og gjenta oppringning samt talepostkasse og interaktive taleresponsystemer som gir innringere menyer med valg. Se [Federal Communication Commission Section 255 information](#) for mer informasjon.

21st Century Communications and Video Accessibility Act (CVAA)

CVAA oppdaterer føderal kommunikasjonslov for å øke tilgangen for personer med funksjonshemninger til moderne kommunikasjon, og oppdaterer tilgjengelighetslovene som ble vedtatt på 80- og 90-tallet, for å inkludere digitale, bredbånds og mobile nyskapingner. Forskriftene håndheves av FCC og dokumenteres som 47 CFR del 14 og del 79.

- [FCCs håndbok for CVAA](#)

Annen lovgivning og andre initiativer i USA

- [Americans with Disabilities Act \(ADA\), Telecommunications Act, Rehabilitation Act og andre](#)

Canada

The Accessibility for Ontarians with Disabilities Act ble opprettet for å utvikle og implementere tilgjengelighetsstandarder for å gjøre varer, tjenester og fasiliteter tilgjengelig for folk fra Ontario med funksjonshemninger samt sørge for å involvere personer med funksjonshemninger i utviklingen av tilgjengelighetsstandarder. Den første AODA-standard er standarden for kundeservice; imidlertid utvikler de også standarder for transport, ansettelse samt informasjon og kommunikasjon. AODA gjelder for

myndighetene i Ontario, domstolene, alle angitte organisasjoner innen offentlig sektor og alle andre personer eller organisasjoner som leverer varer, tjenester eller fasiliteter til offentligheten eller andre tredjeparter og som har minst én ansatt i Ontario; og tilgjengelighetstiltakene må være implementert senest 1. januar 2025. Se [Accessibility for Ontarians with Disability Act \(AODA\)](#) for mer informasjon.

Europa

EU Mandate 376 ETSI Technical Report ETSI DTR 102 612: «Human Factors (HF); Europeiske tilgjengelighetskrav for offentlig anskaffelse av produkter og tjenester innen IKT (Europakommisjonens mandat M 376, fase 1) har blitt utgitt.

Bakgrunn: De tre europeiske standardiseringsorganisasjonene har innstilt to parallelle prosjektgrupper for å utføre arbeidet spesifisert i Europakommisjonens «Mandat 376 til CEN, CENELEC og ETSI, for å støtte tilgjengelighetskrav for offentlig anskaffelse av produkter og tjenester innen IKT».

ETSI TC Human Factors Specialist Task Force 333 har utviklet ETSI DTR 102 612. Du finner mer informasjon om arbeidet som utføres av STF333 (f.eks. referansevilkår, spesifikasjonen av detaljerte arbeidsoppgaver, tidsplan for arbeidet, tidligere utkast, liste over kommentarer mottatt og hvordan kontakte arbeidsgruppen) på [Special Task Force 333](#).

Delene som er relatert til å vurdere testing av egnethet og samsvar ble utført av et parallelt prosjekt, nedfelt i CEN BT/WG185/PT. For mer informasjon kan du gå til CEN-prosjektteamets nettsted. De to prosjektene er nært koordinert.

- [CEN-prosjektteamet](#)
- [EU-kommisjonens mandat for e-tilgjengelighet \(PDF 46KB\)](#)
- [Kommisjonen holder en lav profil for e-tilgjengelighet](#)

Storbritannia

Disability Discrimination Act fra 1995 (DDA) ble vedtatt for å sikre at nettsteder er tilgjengelig for blinde og funksjonshemmede brukere i Storbritannia.

- [W3C UK Policies](#)

Australia

De australske myndighetene har annonsert planer om å implementere [Web Content Accessibility Guidelines 2.0](#).

Alle de australske myndighetenes nettsteder krever nivå A i samsvar innen 2012, og dobbel A innen 2015. Denne nye standarden erstatter WCAG 1.0, som ble innførte som et lovpålagt krav for byråer i 2000.

Hele verden

- [JTC1 Special Working Group on Accessibility \(SWG-A\)](#)
- [G3ict: Globalt initiativ for inklusiv ICT](#)
- [Italiensk lovgivning om tilgjengelighet](#)
- [W3C Web Accessibility Initiative \(WAI\)](#)

Nyttig ressurser og koblinger om tilgjengelighet

Følgende organisasjoner kan være gode ressurser for å innhente informasjon om funksjonshemninger og aldersrelaterede begrensninger.



MERK: Dette er ikke en fullstendig liste. Disse organisasjonene gis kun for informasjonsbaserte formål. HP er ikke ansvarlig for informasjon eller kontakter du kan møte på Internett. Å være oppført på denne siden betyr ikke at de er anbefalt av HP.

Organisasjoner

- American Association of People with Disabilities (AAPD)
- The Association of Assistive Technology Act Programs (ATAP)
- Hearing Loss Association of America (HLAA)
- Information Technology Technical Assistance and Training Center (ITTATC)
- Lighthouse International
- Nasjonale Association av Deaf
- National Federation of the Blind
- Rehabilitation Engineering & Assistive Technology Society of North America (RESNA)
- Telecommunications for the Deaf and Hard of Hearing, Inc. (TDI)
- W3C Web Accessibility Initiative (WAI)

Utdanningsinstitusjoner

- California State University, Northridge, Center on Disabilities (CSUN)
- University of Wisconsin – Madison, Trace Center
- University of Minnesota computer accommodations program

Andre funksjonshemningsrelaterte ressurser

- ADA (Americans with Disabilities Act) Technical Assistance Program
- Business & Disability-nettverket
- EnableMart
- European Disability Forum
- Job Accommodation Network
- Microsoft Enable
- U.S. Department of Justice – A Guide to Disability Rights Laws

HP-koblinger

[Vårt nettbaserte kontaktskjema](#)

[HPs referansehåndbok for komfort og sikkerhet](#)

[HPs salg i offentlig sektor](#)

Kontakte kundestøtte



MERK: Kundestøtte er bare tilgjengelig på engelsk.

- Kunder som er døve eller har hørselsproblemer, som har spørsmål om teknisk støtte eller tilgjengelighet for HP-produkter:
 - Bruk TRS/VRS/WebCapTel for å ringe (877) 656-7058 mandag til fredag, 06.00 til 21.00 (MST).
- Kunder med andre funksjonshemninger eller aldersrelaterte begrensninger, som har spørsmål om teknisk støtte eller tilgjengelighet for HP-produkter, kan velge ett av følgende alternativer:
 - Ring (888) 259-5707 mandag til fredag, 06.00 til 21.00 (MST).
 - Fyll ut [kontaktskjema for personer med funksjonshemninger eller aldersrelaterte begrensninger](#).

Stikkordregister

- A**
- administratorpassord 42
 - antivirusprogramvare 49
 - AT (hjelpeteknologi)
 - finne 76
 - formål 75
 - automatisk DriveLock
 - aktivere 45
 - disabling 45
 - Automatisk DriveLock 45
 - automatisk DriveLock-passord
 - oppgi 46
 - av/på-knapp, plassering 8
 - av/på-lamper 8
 - avslutte 36
- B**
- batteri
 - fabrikkforseglet 39
 - finne informasjon 38
 - lavt batterinivå 38
 - spare strøm 38
 - tiltak ved lavt batterinivå 39
 - utladning 38
 - batteriinformasjon, finne 38
 - batterilading 38
 - batterilampe 5
 - batteristrøm 37
 - bedriftsintern WLAN-tilkobling 20
 - berøringsskjermbevegelser
 - dra én finger 27
 - besvare anrop-lampe 14
 - BIOS
 - fastslå versjon 64
 - laste ned oppdatering 64
 - oppdatere 64
 - Bluetooth-enhet 19, 21
 - Bluetooth-etikett 18
 - brannmurprogramvare 49
 - brukerpassord 42
 - bruke styrepute 25
 - bruke tastaturet og den valgfrie musen 28
 - bytt skjermbilde-handlingstast 16
- C**
- caps lock-lampe, plassering 14
 - Computer Setup
 - BIOS-administratorpassord 43
 - gjenopprette
 - fabrikkinnstillinger 63
 - navigere og velge 63
- D**
- dataoverføring 33
 - Del 508 tilgjengelighetsstandarder 77, 78
 - delings- eller presentasjonslampe, identifisere 14
 - direktetaster
 - mikrofondemping 16
 - Diskdefragmentering-programvare 52
 - Diskoppyrdding-programvare 52
 - DisplayPort, plassering av USB Type-C 5
 - dokkingkontakt, plassering 9
 - dra med én finger,
 - berøringsskjermbevegelse 27
 - driftsmiljø 73
 - DriveLock-
 - aktivere 47
 - beskrivelse 46
 - disabling 47
 - DriveLock-hovedpassord*
 - endre 48
 - DriveLock-passord
 - angi 46
 - endre 48
 - oppgi 48
 - dvalemodus
 - aktiveres ved kritisk lavt batterinivå 38
 - avslutte 36
 - starte 36
- E**
- elektrostatisk utlading 74
 - esc-tast, plassering 15
- etiketter
- Bluetooth- 18
 - forskrifts- 18
 - serienummer 17
 - service- 17
 - trådløssertifiserings- 18
 - WLAN- 18
- F**
- fabrikkforseglet batteri 39
 - feste
 - SIM-kort 6
 - tyverisikringskabel 6
 - fingeravtrykk, registrere 49
 - fingeravtrykkleser 50
 - fingeravtrykkleser, plassering 10
 - fire-finger-trykk,
 - styreputebevegelse 27
 - flymodustast 19
 - fn lock-lampe, plassering 14
 - fn-tast, plassering 15
 - forskriftsinformasjon
 - forskriftsetikett 18
 - trådløssertifiseringsetiketter 18
- G**
- gjenoppretting 56
 - HP-gjenopprettingspartisjon 58
 - HP Recovery Manager 59
 - med HP-gjenopprettingsmedier 58
 - medie 60
 - oppdstart 59
 - plater 57, 60
 - plater som støttes 57
 - system 59
 - USB-flashstasjon 60
 - gjenopprettingsmedier
 - bruk 57
 - HP-gjenopprettingspartisjon 56
 - lage med HP Recovery Manager 57
 - opprette med Windows-verktøy 56

- opprette ved bruk av HP Cloud Download Tool 58
- plater 57
- USB-flashstasjon 57
- gjenopprettingspartisjon, fjerne 61
- GPS 21

H

- handlingstaster 15
 - bruke 15
 - dempe- 16
 - høytalervolum 16
 - personvern skjerm 16
 - plassering 15
 - skjermens lysstyrke 16
 - tastaturets bakbelysning 16
 - trådløs- 16
 - veksle mellom skjermer 16
- handlingstaster for høytalervolum 16
- handlingstast for volumdemping 16
- HD-enheter, koble til 33
- hjelpeteknologi (AT)
 - finne 76
 - formål 75
- hodesett, koble til 30
- hodetelefoner, koble til 29
- HP 3D DriveGuard 52
- HP Client Security 50
- HP Fast Charge 37
- HP-gjenopprettingsmedier
 - bruk 57
 - gjenoppretting 60
- HP-gjenopprettingspartisjon
 - fjerne 61
 - gjenoppretting 59
- HP LAN-Wireless Protection 23
- HP MAC Address Pass Through 24
- HP PC Hardware Diagnostics UEFI
 - bruk 68
 - laste ned 69
 - oppdstart 69
- HP PC Hardware Diagnostics Windows
 - bruk 67
 - installering 68
 - laste ned 67
- HP Recovery Manager
 - løse oppstartproblemer 60
 - starte 59
- HP-ressurser 2

- HP Touchpoint Manager 50
- hvilemodus
 - avslutte 35
 - starte 35
- høytalere
 - koble til 29
- høytalere, plassering 7

I

- innebygd numerisk tastgruppe, plassering 15
- Innstillinger for Remote HP PC Hardware Diagnostics UEFI
 - bruk 70
 - tilpasse 70
- International Association of Accessibility Professionals 76
- interne mikrofoner, plassering 8

K

- kamera 7
 - bruke 29
 - plassering 7, 10
- kameralampe, plassering 7
- knapper
 - høyre styrepute- 13
 - strøm 8
 - venstre styrepute- 13
- koble til trådløse lokalnettverk 20
- kombinert lyduttgang (hodetelefonkontakt) / lydinnngang (mikrofonkontakt), plassering 6
- komponenter
 - baksiden 10
 - høyre side 5
 - klappfot 11
 - oversiden 8
 - skjerm 7
 - tastaturområde 12
 - undersiden 9
 - venstre side 6
- komponenter på høyre side 5
- komponenter på venstre side 6
- konfigureringsverktøy
 - gjennopprette fabrikkinnstillinger 63
 - navigere og velge 63
- kontakt, strøm- 5

- kontakter
 - kombinert lyduttgang (hodetelefonkontakt) / lydinnngang (mikrofonkontakt) 6
- kritisk lavt batterinivå 38
- kundestøtte, tilgjengelighet 81

L

- lampe for avslutte anrop 14
- lamper
 - av/på- 8
 - avslutte anrop 14
 - batteri 5
 - besvare anrop 14
 - caps lock- 14
 - deling eller presentasjon 14
 - fn lock 14
 - kamera 7
 - mikrofondempe- 14
 - Num Lock 14
 - Strømadapter og batteri 5
 - trådløs- 14
- lavt batterinivå 38
- lyd
 - hodesett 30
 - hodetelefoner 29
 - høytalere 29
 - justere volum 16
 - lydinnstillinger 30
- lydinnstillinger, bruke 30

M

- maskinvare, finne 4
- mikrofondempelampe, plassering 14
- mikrofondempetast, plassering 16
- minimert diskbilde, opprette 59
- minimert gjenopprettingsbilde 59
- Miracast- 33

N

- nettstrøm, bruke 39
- NFC 22
- num lock-lampe 14

O

- offentlig WLAN-tilkobling 20
- oppdatere programmer og drivere 53

opprinnelig systemgjenoppretting 59
oppstartrekkefølge, endre 60
overføre data 33

P

passord
 administrator- 42
 BIOS-administrator- 43
 bruker- 42
personvernskjerm-handlingstast, plassering 16
plater som støttes, gjenoppretting 57
POGO pinnekontakt, plassering 9
porter
 USB Type-C 34
 USB Type-C-strømkontakten og Thunderbolt-porten med HP sov-og-lad 5
 USB Type-C SuperSpeed 5
 USB Type-C SuperSpeed-port og DisplayPort 31
 USB Type-C Thunderbolt 32
produktnavn og -nummer, datamaskin 17
programvare
 antivirus- 49
 brannmur- 49
 Diskdefragmentering 52
 Diskoppyrdding 52
programvare installert, finne 4
programvareoppdateringer, installere 50

R

reise med datamaskin 18, 54
rengjøre datamaskin 53
ressurser, tilgjengelighet 80
Retningslinjer for HP-hjelp 75

S

serienummer, datamaskin 17
serviceetiketter, plassering 17
sikkerhetskopier, opprette 56
sikkerhetskopier 56
SIM-kort, sette inn 18
SIM-spor, plassering 6
skjermkomponenter 7
slå datamaskin av 36
spesialtaster, bruke 15

standarder og lovgivning, tilgjengelighet 77
starte hvile- og dvalemodus 35
stell av datamaskin 53
strøm
 batteri 37
 eksterne 39
strømforsyning 72
strøm-ikon, bruke 37
strøminnstillinger, bruke 37
strømkontakt
 identifiserende USB Type-C 5
strømstyring 35
Styrepute
 bruke 25
styreputebevegelser
 fire-finger-trykk 27
 sveip med to fingre 26
 sveip med tre fingre 27
 trykk med to fingre 26
styreputebevegelser med sveip med tre fingre 27
styreputeknapper
 plassering 13
styrepute- og berøringsskjermbevegelser
 trykke 25
 zooome/knipe med to fingre 26
styreputeområde
 plassering 13
SuperSpeed-port og DisplayPort, koble til USB Type-C 31
Sure Start
 bruke 66
SureView 6
sveip med to fingre
 styreputebevegelser 26
systemgjenoppretting 59
systemgjenoppretingspunkt, oppretter 56
system som henger 36

T

tastatur-
 fjerne 12
 koble til 12
tastaturets bakkelysning
 handlingstast 16
tastatur og valgfri mus
 bruke 28

taster
 esc- 15
 fn- 15
 handling 15
 Num Lock 15
 Windows 15
taster for lysstyrke på skjerm 16
tastgruppe
 innebygd numerisk 15
Thunderbolt, koble til USB Type-C 32
Thunderbolt-port med HP sov-og-lad
 identifiserende USB Type-C 5
tilbakekopiering 56
tilgjengelighet 75
tilgjengelighet krever vurdering 76
TPM-innstillinger 65
transportere datamaskin 54
trykke, styrepute- og berøringsskjermbevegelse 25
trykk med to fingre,
 styreputebevegelse 26
trådløse antenner, plassering 7
trådløshandlingstast 16
trådløsknapp 19
trådløskontroller
 knapp 19
 operativsystem 19
trådløslampe 19
trådløslampe, plassering 14
trådløssertifiseringsetikett 18
trådløstast 19
trådløst lokalnettverk (WLAN)
 bedriftsintern WLAN-tilkobling 20
 funksjonell rekkevidde 20
 koble til 20
 offentlig WLAN-tilkobling 20
tyverisikringskabel feste,
 plassering 6

U

undersiden 18
USB Type-C-port, tilkobling 31, 32, 34
USB Type-C-strømkontakten og Thunderbolt-porten med HP sov-og-lad, plassering 5
USB Type-C SuperSpeed-port, plassering 5

V

vedlikehold

- Diskdefragmentering 52
- Diskopprydding 52
- oppdatere programmer og drivere 53

video 30

- DisplayPort-enhet 31
- Thunderbolt-port enhet 32
- trådløs skjerm 33
- USB Type-C 31, 32

volum-

- dempe- 16
- stille inn 16

volumknapper, plassering 6

W

Windows

- gjenopprettingsmedier 56
- sikkerhetskopi 56
- systemgjenopprettingspunkt 56

Windows Hello

- bruke 49

Windows-tast, plassering 15

Windows-verktøy, bruk 56

WLAN-antennener, plassering 7

WLAN-enhet 18

WLAN-etikett 18

WWAN-antennener, plassering 7

WWAN-enhet 19, 20

Z

zoome/knipe med to fingre,

styrepute- og

berøringsskjermbevegelse 26