



គំរូដ្ឋប្រើ

© Copyright 2018 HP Development Company, L.P.

Bluetooth เป็นเครื่องหมายการค้าของเจ้าของกรรมสิทธิ์และใช้งานโดย HP Inc. ภายใต้ใบอนุญาตใช้งาน สำหรับ Intel, Celeron, Pentium และ Thunderbolt เป็นเครื่องหมายการค้าของ Intel Corporation ในสหรัฐอเมริกาและในประเทศอื่นๆ Windows เป็นเครื่องหมายการค้าจดทะเบียนหรือเครื่องหมายการค้าของ Microsoft Corporation ในสหรัฐอเมริกาและ/หรือในประเทศอื่นๆ

ข้อมูลที่ระบุในที่นี้อาจมีการเปลี่ยนแปลงโดยไม่จำเป็นต้องแจ้งให้ทราบล่วงหน้า การรับประกันสำหรับผลิตภัณฑ์และบริการของ HP ระบุไว้อย่างชัดเจนในใบรับประกันที่ให้มาพร้อมกับผลิตภัณฑ์และบริการดังกล่าวเท่านั้น ข้อความในที่นี้ ไม่ถือเป็นการรับประกันเพิ่มเติมแต่อย่างใด HP จะไม่รับผิดชอบต่อการผิดพลาดทางเทคนิคหรือภาษาหรือการละเว้นข้อความในที่นี้

พิมพ์ครั้งที่หนึ่ง: มิถุนายน 2018

หมายเลขภาคผนวกของเอกสาร: L21983-281

ประกาศเกี่ยวกับผลิตภัณฑ์

คู่มือผู้ใช้นี้อธิบายเกี่ยวกับคุณลักษณะทั่วไปที่มีอยู่ในรุ่นส่วนใหญ่ของคอมพิวเตอร์ คุณลักษณะบางอย่างอาจไม่พร้อมใช้งานบนคอมพิวเตอร์ของคุณ

คุณลักษณะบางอย่างอาจไม่มีให้บริการใน Windows ทุกรุ่นหรือทุกเวอร์ชัน ระบบอาจจำเป็นต้องได้รับการอัปเดต และ/หรือซอร์สแวร์ไดรเวอร์ ซอฟต์แวร์ หรือ BIOS แยกต่างหาก เพื่อให้สามารถใช้ประโยชน์จากการทำงานของ Windows ได้อย่างครบถ้วน จะมีกาอัปเดต Windows 10 โดยอัตโนมัติ ซึ่งมีเปิดใช้งานอยู่เสมอ อาจมีการคิดค่าธรรมเนียมจาก ISP และมีการกำหนดใช้ข้อกำหนดเพิ่มเติมสำหรับอัปเดต โปรดดู <http://www.microsoft.com>

หากต้องการอ่านคู่มือการใช้งานฉบับล่าสุด โปรดไปที่ <http://www.hp.com/support> แล้วปฏิบัติตามคำแนะนำเพื่อค้นหาผลิตภัณฑ์ของคุณ และจากนั้นเลือก **คู่มือการใช้งาน**

เงื่อนไขสำหรับซอฟต์แวร์

หากคุณติดตั้ง คัดลอก ดาวน์ โหลด หรือใช้งานผลิตภัณฑ์ซอฟต์แวร์ใดๆ ที่ติดตั้งไว้ในคอมพิวเตอร์เครื่องนี้ แสดงว่าคุณตกลงที่จะปฏิบัติตามเงื่อนไขของข้อตกลงการอนุญาตใช้งานสำหรับผู้ใช้อื่น (EULA) ของ HP หาก你不ยอมรับเงื่อนไขของใบอนุญาตใช้งาน วิธีก๊อปปี้เพียงอย่างเดียวที่คุณจะทำได้ก็คือ ส่งคืนผลิตภัณฑ์ทั้งหมดที่ไม่ได้ใช้งาน (ฮาร์ดแวร์และซอฟต์แวร์) ภายใน 14 วันเพื่อขอรับเงินคืนเต็มจำนวน โดยจะต้องเป็นไปตามนโยบายการคืนเงินของผู้จัดจำหน่ายของคุณ

สำหรับข้อมูลเพิ่มเติมใด ๆ หรือคำขอให้ทำการคืนเงินตามราคาคอมพิวเตอร์ทั้งหมด โปรดติดต่อผู้จัดจำหน่ายของคุณ

ประกาศคำเตือนเรื่องความปลอดภัย

⚠ คำเตือน! เพื่อป้องกันการบาดเจ็บที่เกี่ยวข้องกับความร้อนหรือปัญหาความร้อนสูงเกินของคอมพิวเตอร์ อย่าวางคอมพิวเตอร์ไว้บนตักของคุณโดยตรง หรืออย่ากีดขวางช่องระบายอากาศของคอมพิวเตอร์ ใช้คอมพิวเตอร์บนพื้นผิวที่แข็งและราบเรียบเท่านั้น อย่าให้พื้นผิวที่แข็ง เช่น เครื่องพิมพ์ที่วางไว้ข้างๆ หรือพื้นผิวที่นุ่ม เช่น หมอน หรือพรม หรือเสื่อผ้า ปิดกั้นทางระบายอากาศ นอกจากนี้ อย่าให้อะแดปเตอร์ AC สัมผัสกับผิวหนังหรือพื้นผิวที่นุ่ม เช่น หมอน หรือพรม หรือเสื่อผ้า ในขณะที่ใช้งานคอมพิวเตอร์และอะแดปเตอร์ AC เป็นไปตามขีดจำกัดอุณหภูมิของพื้นผิวที่ผู้ใช้เข้าถึงได้ ตามที่กำหนดไว้โดยมาตรฐานสากลเพื่อความปลอดภัยของอุปกรณ์เทคโนโลยีสารสนเทศ (International Standard for Safety of Information Technology Equipment) (IEC 60950)

การตั้งค่าไบรเซสเซอร์ (เฉพาะบางผลิตภัณฑ์เท่านั้น)

 **สิ่งสำคัญ:** คอมพิวเตอร์บางรุ่นมาพร้อมไบรเซสเซอร์ชุด Intel® Pentium® N35xx/N37xx หรือชุด Celeron® N28xx/N29xx/N30xx/N31xx และระบบปฏิบัติการ Windows® หากคอมพิวเตอร์ของคุณกำหนดค่าไว้ตามที่อธิบายไว้ อย่าเปลี่ยนการตั้งค่าการกำหนดค่าตัวประมวลผลใน **msconfig.exe** จาก 4 หรือ 2 ตัวประมวลผลเป็น 1 ตัวประมวลผล ถ้าทำเช่นนั้นคอมพิวเตอร์ของคุณจะไม่รีสตาร์ท คุณจะต้องทำการรีเซ็ตค่าเริ่มต้นจากโรงงานเพื่อกู้คืนการตั้งค่าเดิม

สารบัญ

1 ยินดีต้อนรับ	1
การค้นหาข้อมูล	2
2 ส่วนประกอบ	4
การค้นหาฮาร์ดแวร์	4
การค้นหาซอฟต์แวร์	4
ด้านขวา	4
ด้านซ้าย	6
จอแสดงผล	7
ด้านบน	8
ด้านล่าง	9
ด้านหลัง	10
การใช้ฐานตั้ง	11
พื้นที่บริเวณแป้นพิมพ์ (เฉพาะบางผลิตภัณฑ์เท่านั้น)	11
การเชื่อมต่อแป้นพิมพ์	12
การถอดแป้นพิมพ์	12
ทัชแพด	13
ไฟแสดงสถานะ	14
แป้นพิเศษ	15
แป้นการดำเนินการ	15
ฉลาก	17
การใส่การ์ด nano SIM	18
3 การเชื่อมต่อเครือข่าย	19
การเชื่อมต่อกับเครือข่ายไร้สาย	19
การใช้ส่วนควบคุมไร้สาย	19
ปุ่มเปิด/ปิดอุปกรณ์ไร้สาย	19
ส่วนควบคุมในระบบปฏิบัติการ	19
การเชื่อมต่อ WLAN	20
การใช้รูดแบนด์ไร้สายของ HP (เฉพาะบางผลิตภัณฑ์เท่านั้น)	20
การใช้ GPS (เฉพาะบางผลิตภัณฑ์เท่านั้น)	21
การใช้อุปกรณ์ไร้สาย Bluetooth (เฉพาะบางผลิตภัณฑ์เท่านั้น)	21
การเชื่อมต่ออุปกรณ์ Bluetooth	21
การใช้ NFC เพื่อแบ่งปันข้อมูล (เฉพาะบางผลิตภัณฑ์เท่านั้น)	22
การใช้งานร่วมกัน	22
การเชื่อมต่อกับเครือข่ายแบบใช้สาย	22

การเชื่อมต่อเข้าเครือข่ายแบบใช้สาย—LAN (เฉพาะบางผลิตภัณฑ์เท่านั้น)	22
การใช้ HP LAN-Wireless Protection (เฉพาะบางผลิตภัณฑ์เท่านั้น)	23
การเปิดและการปรับแต่ง HP LAN-Wireless Protection	23
ใช้ HP MAC Address Pass Through เพื่อระบุตัวคอมพิวเตอร์ของคุณบนเครือข่าย (เฉพาะบางผลิตภัณฑ์เท่านั้น)	24
การปรับแต่ง MAC Address Pass Through	24

4 การสืบค้นข้อมูลจากหน้าจอ

ใช้รูปแบบการสัมผัสบนทัชแพดและบนหน้าจอสัมผัส	25
การแตะ	25
ย่อ/ขยาย ด้วยสองนิ้ว	26
การเลื่อนด้วยนิ้วสองนิ้ว (เฉพาะทัชแพดเท่านั้น)	26
แตะด้วยนิ้วสองนิ้ว (เฉพาะทัชแพดเท่านั้น)	26
แตะด้วยสี่นิ้ว (เฉพาะทัชแพดเท่านั้น)	27
การรูดด้วยสามนิ้ว (เฉพาะทัชแพดเท่านั้น)	27
เลื่อนด้วยหนึ่งนิ้ว (เฉพาะหน้าจอสัมผัสเท่านั้น)	28
การใช้แป้นพิมพ์หรือเมาส์ที่เป็นอุปกรณ์เสริม	28
การใช้แป้นพิมพ์บนหน้าจอ (เฉพาะบางผลิตภัณฑ์เท่านั้น)	28

5 คุณลักษณะด้านความบันเทิง

การใช้กล้อง (เฉพาะบางผลิตภัณฑ์เท่านั้น)	29
การใช้คุณลักษณะเกี่ยวกับเสียง	29
การเชื่อมต่อลำโพง	29
การเชื่อมต่อหูฟัง	29
การเชื่อมต่อชุดหูฟัง	30
การใช้การตั้งค่าระบบเสียง	30
การใช้วีดีโอ	30
การเชื่อมต่ออุปกรณ์ DisplayPort โดยใช้สาย USB Type-C (เฉพาะบางผลิตภัณฑ์เท่านั้น)	31
การเชื่อมต่ออุปกรณ์ Thunderbolt โดยใช้สาย USB Type-C (เฉพาะบางผลิตภัณฑ์เท่านั้น)	32
การค้นหาและเชื่อมต่อกับจอแสดงผลไร้สายที่รองรับ Miracast (เฉพาะบางผลิตภัณฑ์เท่านั้น)	33
ค้นหาและเชื่อมต่อกับจอแสดงผลตามมาตรฐาน Intel WiDi (เฉพาะผลิตภัณฑ์ Intel บางรุ่นเท่านั้น)	33
การใช้งานการโอนข้อมูล	33
การเชื่อมต่ออุปกรณ์เข้ากับพอร์ต USB Type-C (เฉพาะบางผลิตภัณฑ์เท่านั้น)	34

6 การจัดการพลังงาน

การใช้สถานะสลีปและไฮเบอร์เนต	35
การเข้าสู่และออกจากสถานะสลีป	35
การเริ่มต้นและออกจากโหมดไฮเบอร์เนต (เฉพาะบางผลิตภัณฑ์เท่านั้น)	36
การปิดเครื่อง (การปิดใช้งาน) คอมพิวเตอร์	36
การใช้ ไอคอนพลังงานและตัวเลือกการใช้พลังงาน	37
การทำงานโดยใช้พลังงานแบตเตอรี่	37

การใช้ HP Fast Charge (เฉพาะบางผลิตภัณฑ์เท่านั้น)	37
การแสดงประจุไฟฟ้าในแบตเตอรี่	38
ค้นหาข้อมูลแบตเตอรี่ ใน HP Support Assistant (เฉพาะบางผลิตภัณฑ์เท่านั้น)	38
การคงรักษาลงงานแบตเตอรี่	38
การระบุระดับแบตเตอรี่ที่เหลือ	38
การแก้ไขปัญหาระดับแบตเตอรี่ที่เหลือ	39
การแก้ไขปัญหาระดับแบตเตอรี่ที่เหลือเมื่อกระแสไฟภายนอกพร้อมใช้งาน	39
การแก้ไขปัญหาระดับแบตเตอรี่ที่เหลือเมื่อไม่มีแหล่งพลังงานที่ใช้งานได้	39
การแก้ไขปัญหาระดับแบตเตอรี่ที่เหลือเมื่อคอมพิวเตอร์ไม่สามารถออกจากสถานะไฮเบอร์เนต	39
แบตเตอรี่ที่ปิดผนึกจากโรงงาน	39
การทำงานโดยใช้พลังงานจากแหล่งจ่ายไฟภายนอก	39

7 ความปลอดภัย

การป้องกันคอมพิวเตอร์	41
การใช้รหัสผ่าน	42
การตั้งค่ารหัสผ่านใน Windows	42
การตั้งค่ารหัสผ่านใน Computer Setup (การตั้งค่าคอมพิวเตอร์)	42
การจัดการรหัสผ่านผู้ดูแลระบบ BIOS	43
การป้องกันรหัสผ่านผู้ดูแลระบบ BIOS	45
การใช้ตัวเลือกการรักษาความปลอดภัยของ DriveLock	45
การเลือก DriveLock อัตโนมัติ (เฉพาะบางผลิตภัณฑ์เท่านั้น)	45
การเปิดใช้งาน DriveLock อัตโนมัติ	45
ปิดใช้งาน DriveLock อัตโนมัติ	46
การป้องกันรหัสผ่าน DriveLock อัตโนมัติ	46
การเลือก DriveLock ด้วยตนเอง	47
การตั้งค่ารหัสผ่านหลัก DriveLock	47
เปิดใช้งาน DriveLock และการตั้งค่ารหัสผ่านผู้ใช้ DriveLock	48
การปิดใช้งาน DriveLock	48
การจัดการรหัสผ่าน DriveLock	49
การเปลี่ยนแปลงรหัสผ่าน DriveLock	49
การใช้ Windows Hello (เฉพาะบางผลิตภัณฑ์เท่านั้น)	50
การใช้ซอฟต์แวร์ป้องกันไวรัส	50
การใช้ซอฟต์แวร์ไฟร์วอลล์	50
การติดตั้งอัปเดตซอฟต์แวร์	51
การใช้ HP Client Security (เฉพาะบางผลิตภัณฑ์เท่านั้น)	51
การใช้ HP Managed Services (เฉพาะบางผลิตภัณฑ์เท่านั้น)	51
การใช้สายล๊อคที่เป็นอุปกรณ์เสริม (เฉพาะบางผลิตภัณฑ์เท่านั้น)	51
การใช้ตัวอ่านลายนิ้วมือ (เฉพาะบางผลิตภัณฑ์เท่านั้น)	51
การระบุตำแหน่งตัวอ่านลายนิ้วมือ	52

8 การบำรุงรักษา	53
การปรับปรุงประสิทธิภาพ	53
การใช้ตัวจัดเรียงข้อมูลบนดิสก์	53
การใช้การล้างข้อมูลบนดิสก์	53
การใช้ HP 3D DriveGuard (เฉพาะบางผลิตภัณฑ์เท่านั้น)	53
การระบุสถานะของ HP 3D DriveGuard	54
การอัปเดตโปรแกรมและไดรเวอร์	54
การทำความสะอาดคอมพิวเตอร์ของคุณ	54
ขั้นตอนการทำความสะอาด	55
การทำความสะอาดจอแสดงผล	55
การทำความสะอาดด้านข้างหรือฝาปิด	55
การทำความสะอาดทัชแพด แป้นพิมพ์ หรือเมาส์ (เฉพาะบางผลิตภัณฑ์เท่านั้น)	55
การเดินทางโดยนำคอมพิวเตอร์ไปด้วยหรือการจัดส่งคอมพิวเตอร์ของคุณ	55
 9 การสำรอง คินค่า และกู้คืนข้อมูล	 57
การใช้งานเครื่องมือ Windows	57
การสร้างสื่อการกู้คืนจาก HP (เฉพาะบางผลิตภัณฑ์เท่านั้น)	57
การใช้ HP Recovery Manager เพื่อสร้างสื่อการกู้คืน	58
ก่อนเริ่มดำเนินการ	58
การสร้างสื่อการกู้คืน	58
การใช้ HP Cloud Recovery Download Tool ในการสร้างสื่อการกู้คืน	59
การคืนค่าและกู้คืน	59
การคืนค่า, การรีเซ็ต และการรีเฟรชด้วยเครื่องมือ Windows	59
การคืนค่าด้วย HP Recovery Manager และพาร์ติชัน HP Recovery	59
การกู้คืนโดยใช้ HP Recovery Manager	60
การกู้คืนโดยใช้พาร์ติชัน HP Recovery (เฉพาะบางผลิตภัณฑ์เท่านั้น)	60
การกู้คืนโดยใช้สื่อการกู้คืนจาก HP	61
การเปลี่ยนแปลงลำดับการบูตของคอมพิวเตอร์	61
การนำพาร์ติชัน HP Recovery ออก (เฉพาะบางผลิตภัณฑ์เท่านั้น)	62
 10 Computer Setup (BIOS - การตั้งค่าคอมพิวเตอร์) TPM และ HP Sure Start	 63
การใช้ Computer Setup (การตั้งค่าคอมพิวเตอร์)	63
การเริ่มใช้งาน Computer Setup (การตั้งค่าคอมพิวเตอร์)	63
การใช้แป้นพิมพ์ USB หรือเมาส์ USB ในการเริ่ม Computer Setup (การตั้งค่าคอมพิวเตอร์)	63
การนำทางและการเลือกใน Computer Setup (การตั้งค่าคอมพิวเตอร์)	64
การคืนค่าจากโรงงานใน Computer Setup (การตั้งค่าคอมพิวเตอร์)	64
การอัปเดต BIOS	65
การระบุเวอร์ชันของ BIOS	65
การดาวน์โหลดอัปเดต BIOS	65
การเปลี่ยนลำดับการบูตโดยใช้พร้อมท์ f9	66

การตั้งค่า TPM BIOS (เฉพาะบางรุ่นเท่านั้น)	67
การใช้ HP Sure Start (เฉพาะบางรุ่นเท่านั้น)	67
11 การใช้ HP PC Hardware Diagnostics	68
การใช้ HP PC Hardware Diagnostics Windows (เฉพาะบางผลิตภัณฑ์เท่านั้น)	68
การดาวน์โหลด HP PC Hardware Diagnostics Windows	68
การดาวน์โหลด HP PC Hardware Diagnostics Windows เวอร์ชันล่าสุด	69
การดาวน์โหลด HP Hardware Diagnostics Windows ตามชื่อหรือหมายเลขผลิตภัณฑ์ (เฉพาะบางผลิตภัณฑ์เท่านั้น)	69
การติดตั้ง HP PC Hardware Diagnostics Windows	69
การใช้ HP PC Hardware Diagnostics UEFI	69
การเริ่มใช้งาน HP PC Hardware Diagnostics UEFI	70
การดาวน์โหลด HP PC Hardware Diagnostics UEFI ไปใส่แฟลชไดรฟ์ USB	70
การดาวน์โหลด HP PC Hardware Diagnostics UEFI เวอร์ชันล่าสุด	70
การดาวน์โหลด HP PC Hardware Diagnostics Windows UEFI ตามชื่อหรือหมายเลขผลิตภัณฑ์ (เฉพาะบางผลิตภัณฑ์เท่านั้น)	71
การใช้งานการตั้งค่า Remote HP PC Hardware Diagnostics UEFI (เฉพาะบางผลิตภัณฑ์เท่านั้น)	71
การดาวน์โหลด Remote HP PC Hardware Diagnostics UEFI	71
การดาวน์โหลด Remote HP PC Hardware Diagnostics UEFI เวอร์ชันล่าสุด	71
การดาวน์โหลด Remote HP PC Hardware Diagnostics UEFI ตามชื่อหรือหมายเลขผลิตภัณฑ์	71
การปรับแต่งการตั้งค่าของ Remote HP PC Hardware Diagnostics UEFI	72
12 ข้อกำหนดเฉพาะ	73
กำลังไฟฟ้าเข้า	73
สภาพแวดล้อมการทำงาน	74
13 การคายประจุไฟฟ้าสถิต	75
14 คุณสมบัติสำหรับผู้ทุพพลภาพ	76
คุณสมบัติสำหรับผู้ทุพพลภาพ	76
ค้นหาเครื่องมือทางเทคโนโลยีที่จำเป็นสำหรับคุณ	76
ความมุ่งมั่นของเรา	76
สมาคมมืออาชีพด้านความสามารถในการเข้าใช้งานระหว่างประเทศ (IAAP)	77
ค้นหาเทคโนโลยีการให้ความช่วยเหลือที่ดีที่สุด	77
ประเมินความจำเป็นของคุณ	77
ความสามารถในการเข้าใช้งานสำหรับผลิตภัณฑ์คอมพิวเตอร์ส่วนบุคคลและแท็บเล็ตของ HP	77
มาตรฐานและตัวบทกฎหมาย	78
มาตรฐาน	78
ข้อบังคับ 376 – EN 301 549	78
แนวทางความสามารถในการเข้าใช้งานเนื้อหาบนเว็บ (WCAG)	78

ตัวบทกฎหมายและกฎข้อบังคับ	79
ประเทศไทย	79
กฎหมายความสามารถในการเข้าใช้งานการสื่อสารและวิดีโอแห่งศตวรรษที่ 21 (CVAAs)	80
แคนาดา	80
ยุโรป	80
สหราชอาณาจักร	80
ออสเตรเลีย	81
ทั่วโลก	81
แหล่งข้อมูลและลิงก์ด้านความสามารถในการเข้าใช้งานที่เป็นประโยชน์	81
องค์กร	81
สถาบันการศึกษา	81
แหล่งข้อมูลอื่นๆ เกี่ยวกับความหุพพลภาพ	82
ลิงก์ของ HP	82
การติดต่อฝ่ายสนับสนุน	82
ดัชนี	83

1 ยินดีต้อนรับ

หลังจากที่คุณตั้งค่าและลงทะเบียนคอมพิวเตอร์แล้ว เราขอแนะนำขั้นตอนต่อไปเพื่อให้ได้รับประโยชน์สูงสุดจากการลงทุนที่ชาญฉลาดของคุณ:

- **☞ คำแนะนำ:** หากต้องการกลับไปหน้าจอเริ่มของคอมพิวเตอร์จากแอปพลิเคชันที่เปิดไว้หรือเดสก์ทอป Windows อย่างรวดเร็วให้กดที่แป้น Windows  บนแป้นพิมพ์ของคุณ การกดแป้น Windows อีกครั้งจะพาคุณย้อนกลับไปยังหน้าจอก่อนหน้านี้
- **เชื่อมต่ออินเทอร์เน็ต**—ตั้งค่าเครือข่ายแบบใช้สายหรือเครือข่ายไร้สายของคุณ เพื่อให้คุณสามารถเชื่อมต่อเข้าอินเทอร์เน็ต สำหรับข้อมูลเพิ่มเติม โปรดดู [การเชื่อมต่อเครือข่ายในหน้า 19](#)
- **อัปเดตซอฟต์แวร์ป้องกันไวรัสของคุณ**—ปกป้องคอมพิวเตอร์ของคุณเพื่อไม่ให้คุณได้รับความเสียหายจากไวรัส มีการติดตั้งซอฟต์แวร์ไว้ก่อนหน้าแล้วในคอมพิวเตอร์ สำหรับข้อมูลเพิ่มเติม โปรดดู [การใช้ซอฟต์แวร์ป้องกันไวรัสในหน้า 50](#)
- **ทำความรู้จักกับคอมพิวเตอร์ของคุณ**—เรียนรู้เกี่ยวกับคุณลักษณะต่างๆ ของคอมพิวเตอร์ โปรดดู [ส่วนประกอบในหน้า 4](#) และ [การสืบค้นข้อมูลจากหน้าจอในหน้า 25](#) สำหรับข้อมูลเพิ่มเติม
- **ค้นหาซอฟต์แวร์ที่ติดตั้งไว้**—เข้าถึงรายการซอฟต์แวร์ที่ติดตั้งไว้ล่วงหน้าบนคอมพิวเตอร์:
เลือกปุ่ม **เริ่ม**
– หรือ –
คลิกขวาที่ปุ่ม **เริ่ม** และจากนั้นเลือก **แอปพลิเคชันและคุณลักษณะ**
- **สำรองข้อมูลในฮาร์ดไดรฟ์ของคุณ**โดยการสร้างดิสก์การกู้คืนระบบหรือแฟลชไดรฟ์การกู้คืนระบบ โปรดดู [การสำรอง คินค่าและกู้คืนข้อมูลในหน้า 57](#)

การค้นหาข้อมูล

หากต้องการค้นหาแหล่งข้อมูลเกี่ยวกับรายละเอียดผลิตภัณฑ์ ข้อมูลวิธีใช้ และอื่นๆ อีกมากมายให้ใช้ตารางนี้

แหล่งข้อมูล	เนื้อหา
คำแนะนำในการติดตั้ง	<ul style="list-style-type: none">ภาพรวมเกี่ยวกับ Computer Setup (การตั้งค่าคอมพิวเตอร์) และคุณลักษณะต่างๆ
การสนับสนุนจาก HP สำหรับฝ่ายสนับสนุน HP โปรดไปที่ http://www.hp.com/support	<ul style="list-style-type: none">สนทนาออนไลน์กับช่างเทคนิคของ HPหมายเลขโทรศัพท์ของฝ่ายสนับสนุนชิ้นส่วนวิดีโอสำหรับเปลี่ยนทดแทน (เฉพาะบางผลิตภัณฑ์เท่านั้น)คู่มือการบำรุงรักษาและบริการสถานที่ตั้งของศูนย์บริการ HP
คำแนะนำด้านความปลอดภัยและความสะอาดสบาย หากต้องการเข้าถึงคู่มือนี้: ▲ เลือกปุ่ม เริ่ม เลือก วิธีใช้และการสนับสนุนของ HP และจากนั้นเลือก เอกสารคู่มือของ HP – หรือ – ▲ เลือกปุ่ม เริ่ม เลือก HP และจากนั้นเลือก เอกสารคู่มือของ HP – หรือ – ▲ ไปที่ http://www.hp.com/ergo สิ่งสำคัญ: คุณจะต้องเชื่อมต่อเข้าอินเทอร์เน็ตเพื่อเข้าถึงคู่มือผู้ใช้เวอร์ชันล่าสุด	<ul style="list-style-type: none">การติดตั้งเวิร์กสเตชันที่ถูกต้องแนวทางสำหรับจัดทำทางและพฤติกรรมการทำงานที่เหมาะสม ซึ่งจะช่วยเพิ่มความสบายและลดความเสี่ยงจากการบาดเจ็บข้อมูลความปลอดภัยทางด้านไฟฟ้าและกลไก
ประกาศข้อกำหนด ความปลอดภัย และสิ่งแวดล้อม หากต้องการเข้าถึงเอกสารนี้: ▲ เลือกปุ่ม เริ่ม เลือก วิธีใช้และการสนับสนุนของ HP และจากนั้นเลือก เอกสารคู่มือของ HP – หรือ – ▲ เลือกปุ่ม เริ่ม เลือก HP และจากนั้นเลือก เอกสารคู่มือของ HP	<ul style="list-style-type: none">ประกาศข้อกำหนดที่สำคัญ รวมถึงข้อมูลเกี่ยวกับการกำจัดแบตเตอรี่อย่างเหมาะสมหากจำเป็น
การรับประกันแบบจำกัด* หากต้องการเข้าถึงเอกสารนี้: ▲ เลือกปุ่ม เริ่ม เลือก วิธีใช้และการสนับสนุนของ HP และจากนั้นเลือก เอกสารคู่มือของ HP – หรือ – ▲ เลือกปุ่ม เริ่ม เลือก HP และจากนั้นเลือก เอกสารคู่มือของ HP – หรือ – ▲ ไปที่ http://www.hp.com/go/orderdocuments	<ul style="list-style-type: none">ข้อมูลการรับประกันเฉพาะเกี่ยวกับคอมพิวเตอร์นี้

สิ่งสำคัญ: คุณจะต้องเชื่อมต่อเข้าอินเทอร์เน็ตเพื่อเข้าถึงคู่มือ
ผู้ใช้เวอร์ชันล่าสุด

*คุณสามารถดูการรับประกันแบบจำกัดของ HP ซึ่งมีแสดงไว้ในคู่มือผู้ใช้สำหรับผลิตภัณฑ์ของคุณและ/หรือบนแผ่นซีดีหรือดีวีดีที่ใหม่ในกล่องบรรจุในบางประเทศหรือภูมิภาค HP อาจมีการแนบเอกสารการรับประกันฉบับพิมพ์ไว้ในกล่องบรรจุ สำหรับประเทศหรือภูมิภาคที่ไม่มีการแนบเอกสารการรับประกันฉบับพิมพ์ คุณสามารถขอสำเนาเอกสารได้จาก <http://www.hp.com/go/orderdocuments> สำหรับผลิตภัณฑ์ที่ซื้อในภูมิภาคเอเชียแปซิฟิก คุณสามารถเขียนจดหมายถึง HP ได้ที่ POD, PO Box 161, Kitchener Road Post Office, Singapore 912006 โดยระบุชื่อผลิตภัณฑ์ และชื่อ หมายเลขโทรศัพท์ และที่อยู่ทางไปรษณีย์ของคุณ

2 ส่วนประกอบ

คอมพิวเตอร์ของคุณมาพร้อมกับส่วนประกอบคุณภาพสูง เนื้อหาในบทนี้แจกแจงรายละเอียดเกี่ยวกับส่วนประกอบต่างๆ รวมถึงตำแหน่งของส่วนประกอบ และวิธีการทำงาน

การค้นหาฮาร์ดแวร์

การดูรายการฮาร์ดแวร์ที่ติดตั้งในคอมพิวเตอร์:

- ▶ พิมพ์ ตัวจัดการอุปกรณ์ ในกล่องค้นหาบนแถบงาน จากนั้นเลือกแอป **ตัวจัดการอุปกรณ์**

จะมีการแสดงรายการอุปกรณ์ทั้งหมดที่ติดตั้งอยู่ในคอมพิวเตอร์ของคุณ

สำหรับข้อมูลเพิ่มเติมเกี่ยวกับส่วนประกอบฮาร์ดแวร์ของระบบและหมายเลขเวอร์ชัน BIOS ของระบบ ให้กด **fn+esc** (เฉพาะบางผลิตภัณฑ์เท่านั้น)

การค้นหาซอฟต์แวร์

การค้นหาซอฟต์แวร์ที่ติดตั้งในคอมพิวเตอร์ของคุณ:

- ▶ เลือกปุ่ม **เริ่ม**

– หรือ –

คลิกขวาที่ปุ่ม **เริ่ม** และจากนั้นเลือก **แอปพลิเคชันและคุณลักษณะ**

ด้านขวา

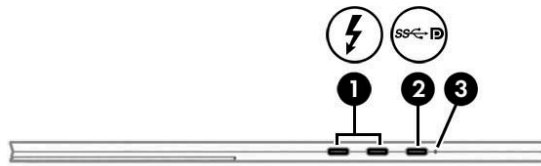

ส่วนประกอบ	คำอธิบาย
(1) 	หัวต่อสายไฟ USB Type-C และพอร์ต Thunderbolt พร้อม HP Sleep and Charge (ชาร์จระหว่างปิดเครื่อง)
	เชื่อมต่ออะแดปเตอร์ AC ที่มีหัวต่อ USB Type-C ซึ่งใช้ในการจ่ายไฟให้แก่คอมพิวเตอร์ และชาร์จแบตเตอรี่คอมพิวเตอร์เมื่อจำเป็น
	– และ –

ส่วนประกอบ	คำอธิบาย
	<p>เชื่อมต่อและชาร์จอุปกรณ์ USB ที่มีขั้วต่อ Type-C เกือบทุกชนิด เช่น โทรศัพท์มือถือ กล้อง อุปกรณ์ติดตามกิจกรรม หรือนาฬิกาข้อมืออัจฉริยะ พร้อมการถ่ายโอนข้อมูลความเร็วสูง</p> <p>– และ –</p> <p>เชื่อมต่ออุปกรณ์แสดงผลที่มีขั้วต่อ USB Type-C เพื่อการส่งสัญญาณภาพขาออกด้วย DisplayPort</p> <p>หมายเหตุ: คอมพิวเตอร์ของคุณอาจรองรับชุดเชื่อมต่ออุปกรณ์ Thunderbolt™ ด้วย</p> <p>หมายเหตุ: อาจจำเป็นต้องใช้สายเคเบิลและ/หรืออะแดปเตอร์ (ซื้อแยกต่างหาก)</p>
<p>(2)  พอร์ต USB Type-C SuperSpeed และ DisplayPort</p>	<p>เมื่อคอมพิวเตอร์เปิดอยู่ ให้เชื่อมต่อและชาร์จอุปกรณ์ USB ส่วนใหญ่ ซึ่งมีขั้วต่อ Type-C เช่น โทรศัพท์มือถือ กล้อง อุปกรณ์ติดตามกิจกรรม หรือนาฬิกาข้อมืออัจฉริยะ และสามารถถ่ายโอนข้อมูลแบบความเร็วสูง</p> <p>หมายเหตุ: อาจจำเป็นต้องใช้สายเคเบิลและ/หรืออะแดปเตอร์ (ซื้อแยกต่างหาก)</p> <p>– และ –</p> <p>เชื่อมต่ออุปกรณ์ DisplayPort ที่มีขั้วต่อ USB Type-C เพื่อการส่งสัญญาณภาพขาออก</p>
<p>(3) ไฟแสดงสถานะแบตเตอรี่</p>	<p>เมื่อมีการเชื่อมต่อกับแหล่งจ่ายไฟ AC:</p> <ul style="list-style-type: none"> • ขาว: ประจุไฟฟ้าในแบตเตอรี่มีค่ามากกว่า 90 เปอร์เซ็นต์ • เหลือง: ประจุไฟฟ้าในแบตเตอรี่จะมีค่าจาก 0 ถึง 90 เปอร์เซ็นต์ • ดับ: ไม่มีการชาร์จแบตเตอรี่อยู่ <p>เมื่อตัดการเชื่อมต่อแหล่งจ่ายไฟ AC แล้ว (ไม่มีการชาร์จแบตเตอรี่อยู่):</p> <ul style="list-style-type: none"> • กะพริบเป็นสีเหลือง: แบตเตอรี่เหลือประจุในระดับต่ำ เมื่อระดับแบตเตอรี่ถึงขั้นวิกฤตไฟแสดงสถานะแบตเตอรี่จะเริ่มกะพริบถี่ๆ • ดับ: ไม่มีการชาร์จแบตเตอรี่อยู่

ด้านซ้าย

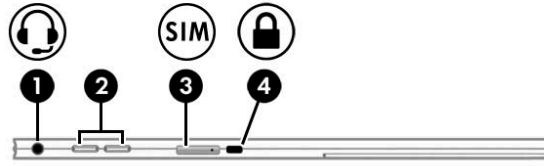

ส่วนประกอบ	คำอธิบาย
(1)  แจ็คคอมโมสัญญาณเสียงออก (หูฟัง)/แจ็คคอมโมสัญญาณเสียงเข้า (ไมโครโฟน)	<p>เชื่อมต่อลำโพงสเตอริโอ เฮดโฟน หูฟังแบบใส่ ในช่องหู ชุดหูฟัง หรือสายสัญญาณเสียงของโทรศัพท์ที่เป็นอุปกรณ์เสริม และเชื่อมต่อไมโครโฟนชุดหูฟังที่เป็นอุปกรณ์เสริมด้วยเช่นกัน ทั้งนี้แจ็คดังกล่าวไม่สามารถใช้งานได้กับอุปกรณ์เสริมที่เป็นไมโครโฟนเพียงอย่างเดียว</p> <p>คำเตือน! เพื่อป้องกันความเสี่ยงในการบาดเจ็บให้ปรับระดับเสียงก่อนที่จะสวมเฮดโฟน หูฟัง หรือชุดหูฟัง สำหรับข้อมูลเพิ่มเติมเกี่ยวกับความปลอดภัย โปรดดูประกาศข้อกำหนด ความปลอดภัย และสิ่งแวดล้อม</p> <p>หากต้องการเข้าถึงคู่มือนี้:</p> <ul style="list-style-type: none">▲ เลือกปุ่ม เริ่ม เลือก วิธีใช้และการสนับสนุนของ HP และจากนั้นเลือก เอกสารคู่มือของ HP– หรือ –▲ เลือกปุ่ม เริ่ม เลือก HP และจากนั้นเลือก เอกสารคู่มือของ HP <p>หมายเหตุ: เมื่อมีการเชื่อมต่ออุปกรณ์เข้ากับแจ็ค จะมีการปิดใช้งานลำโพงคอมพิวเตอร์</p>
(2) ปุ่มระดับเสียง	<p>ควบคุมระดับเสียงของลำโพงบนคอมพิวเตอร์</p> <p>– หรือ –</p> <p>หากไม่มีการเชื่อมต่อเป็นพิมพ์ (เฉพาะบางผลิตภัณฑ์เท่านั้น) ให้กดปุ่มปรับระดับเสียงทั้งสองปุ่มเพื่อเปิดโปรแกรม SureView</p>
(3) ช่องเสียบการ์ด SIM (เฉพาะบางผลิตภัณฑ์เท่านั้น)	<p>รองรับซิมการ์ด (Subscriber Identity Module: SIM) แบบใส่สาย</p> <p>สำหรับขั้นตอนการติดตั้งการ์ด SIM โปรดดู การใส่การ์ด nano SIM ในหน้า 18</p>
(4)  ช่องเสียบสายล็อก	<p>เชื่อมต่อสายล็อกเข้ากับคอมพิวเตอร์</p> <p>หมายเหตุ: สายล็อกได้รับการออกแบบเป็นพิเศษเพื่อปกป้องคอมพิวเตอร์ แต่อาจไม่สามารถป้องกันการโจรกรรมหรือการใช้งานคอมพิวเตอร์ในทางที่ผิด</p>

จอแสดงผล

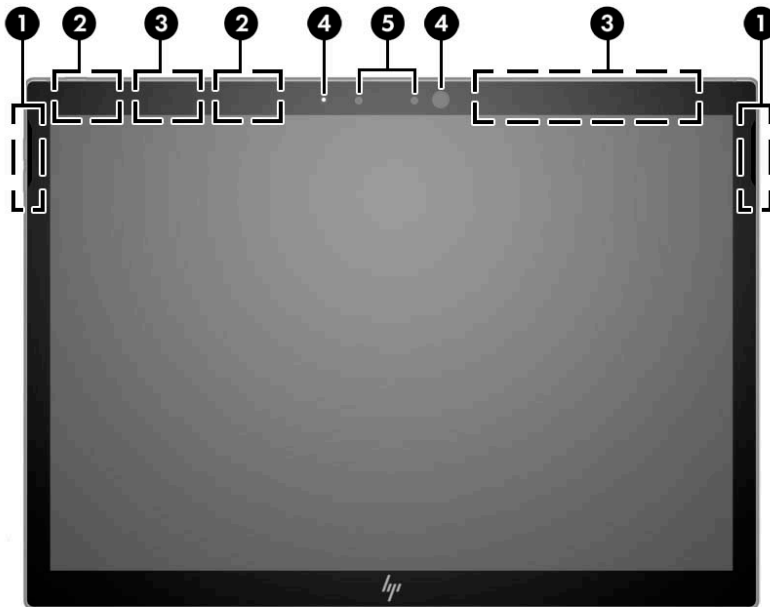

ส่วนประกอบ	คำอธิบาย
(1) ลำโพง	ทำให้เกิดเสียง
(2) เสาอากาศ WLAN*	ส่งและรับสัญญาณไร้สายเพื่อสื่อสารกับเครือข่ายเฉพาะที่แบบไร้สาย (WLAN)
(3) เสาอากาศ WWAN (เฉพาะบางผลิตภัณฑ์เท่านั้น)*	ส่งและรับสัญญาณของระบบไร้สายเพื่อสื่อสารกับเครือข่ายบริเวณกว้างแบบไร้สาย (WWANs)
(4) ไฟแสดงสถานะกล้อง	สว่าง: กล้องอย่างน้อยหนึ่งตัวกำลังทำงานอยู่
(5) กล้อง (เฉพาะบางผลิตภัณฑ์เท่านั้น)	อนุญาตให้คุณใช้การสนทนาทางวิดีโอ บันทึกรูปวิดีโอ และบันทึกภาพนิ่งได้ หากต้องการใช้กล้องของคุณ ให้ดูที่ การใช้กล้อง (เฉพาะบางผลิตภัณฑ์เท่านั้น) ในหน้า 29 กล้องบางรุ่นยังรองรับการตรวจสอบใบหน้าเพื่อเข้าสู่ระบบ Windows แทนการเข้าสู่ระบบโดยใช้รหัสผ่าน สำหรับข้อมูลเพิ่มเติม โปรดดู การใช้ Windows Hello (เฉพาะบางผลิตภัณฑ์เท่านั้น) ในหน้า 50

หมายเหตุ: ฟังก์ชันของกล้องจะแตกต่างกันไป โดยขึ้นอยู่กับฮาร์ดแวร์ของกล้องและซอฟต์แวร์ที่ติดตั้งไว้บนผลิตภัณฑ์ของคุณ

*ไม่สามารถมองเห็นเสาอากาศได้จากภายนอกเครื่องคอมพิวเตอร์ เพื่อการรับส่งสัญญาณที่ดีที่สุด พื้นที่รอบๆ เสาอากาศควรจะปราศจากสิ่งกีดขวาง



สำหรับประกาศข้อกำหนดระบบไร้สาย โปรดดูหัวข้อ [ประกาศข้อกำหนด ความปลอดภัย และสิ่งแวดล้อม](#) ที่มีผลบังคับใช้กับประเทศหรือภูมิภาคของคุณ

หากต้องการเข้าถึงคู่มือนี้:

- ▲ เลือกปุ่ม **เริ่ม** เลือก **วิธีใช้และการสนับสนุนของ HP** และจากนั้นเลือก **เอกสารคู่มือของ HP**
- หรือ -
- ▲ เลือกปุ่ม **เริ่ม** เลือก **HP** และจากนั้นเลือก **เอกสารคู่มือของ HP**

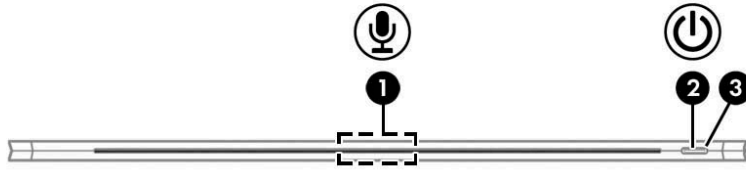
ด้านบน



ส่วนประกอบ		คำอธิบาย
(1)	ไมโครโฟนภายใน	บันทึกเสียง
(2)	 ปุ่มเปิด/ปิด	<ul style="list-style-type: none"> เมื่อคอมพิวเตอร์ปิดอยู่ให้กดปุ่มนี้เพื่อเปิดคอมพิวเตอร์ เมื่อคอมพิวเตอร์เปิดอยู่ให้กดปุ่มนี้ชั่วขณะเพื่อเข้าสู่สถานะสลีป เมื่อคอมพิวเตอร์อยู่ในสถานะสลีปให้กดปุ่มนี้เร็วๆ เพื่อออกจากสถานะสลีป เมื่อคอมพิวเตอร์อยู่ในสถานะไฮเบอร์เนตให้กดปุ่มนี้เพื่อออกจากสถานะไฮเบอร์เนต <p>ข้อควรระวัง: การกดปุ่มเปิด/ปิดค้างไว้จะทำให้ข้อมูลที่ไม่ได้บันทึกไว้สูญหาย</p> <p>เมื่อคอมพิวเตอร์หยุดการสนองตอบและกระบวนการปิดเครื่องไม่ทำงาน การกดปุ่มเปิด/ปิดค้างไว้อย่างน้อย 5 วินาทีจะเป็นการปิดเครื่องคอมพิวเตอร์</p> <p>เมื่อต้องการเรียนรู้เพิ่มเติมเกี่ยวกับการตั้งค่าพลังงานของคุณให้ดูตัวเลือกการใช้พลังงาน:</p> <p>▲ คลิกขวาที่ไอคอน พลังงาน  และจากนั้นเลือก ตัวเลือกการใช้พลังงาน</p>
(3)	 ไฟแสดงสถานะเปิด/ปิด	<ul style="list-style-type: none"> สว่าง: คอมพิวเตอร์เปิดอยู่ กะพริบ: คอมพิวเตอร์อยู่ในสถานะสลีป ซึ่งเป็นโหมดที่ช่วยประหยัดพลังงาน คอมพิวเตอร์จะปิดใช้หน้าจอและส่วนประกอบอื่นๆ ที่ไม่จำเป็น ดับ: คอมพิวเตอร์ปิดอยู่หรืออยู่ในสถานะไฮเบอร์เนต ไฮเบอร์เนตเป็นโหมดประหยัดพลังงาน ซึ่งใช้พลังงานน้อยที่สุด

ด้านล่าง

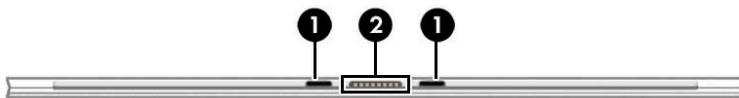

ส่วนประกอบ		คำอธิบาย
(1)	ขั้วต่อเสากำหนดตำแหน่ง (2)	เชื่อมต่อกับแกนกำหนดตำแหน่งบนแป้นพิมพ์ (เฉพาะบางผลิตภัณฑ์เท่านั้น)
(2)	ขั้วต่อแป้นพิมพ์	เชื่อมต่อคอมพิวเตอร์เข้ากับแป้นพิมพ์ (เฉพาะบางผลิตภัณฑ์เท่านั้น)

ด้านหลัง

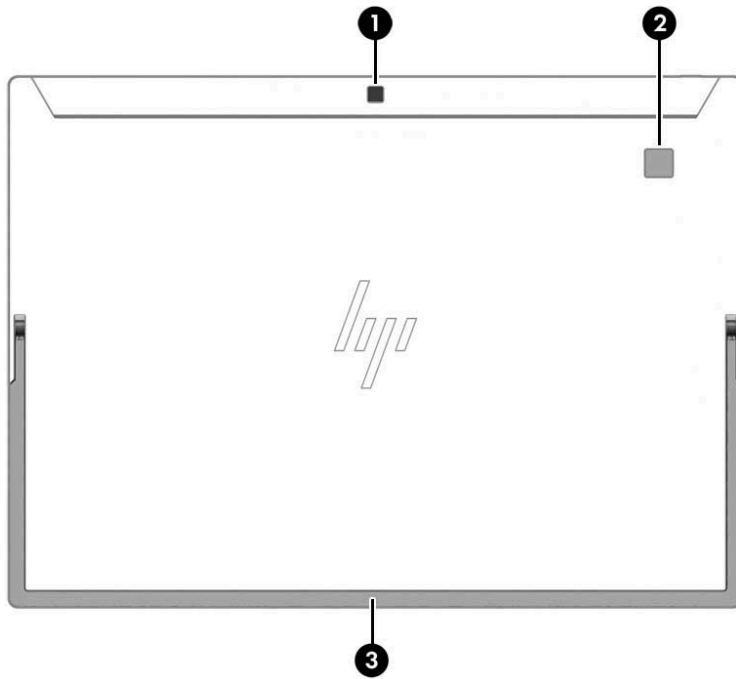

ส่วนประกอบ	คำอธิบาย
(1) กิ่งด้านหลัง	ให้คุณทำวิดีโอแชต บันทึกวิดีโอ และบันทึกภาพนิ่งได้ หากต้องการใช้กิ่งของคุณให้ดูที่ การใช้กิ่ง (เฉพาะบางผลิตภัณฑ์เท่านั้น) ในหน้า 29
(2) ตัวอ่านลายนิ้วมือ (เฉพาะบางผลิตภัณฑ์เท่านั้น)	รองรับการล็อกออนเข้าสู่ Windows โดยใช้ลายนิ้วมือ แทนการล็อกออนด้วยรหัสผ่าน

การใช้ฐานตั้ง

หากต้องการเปลี่ยนแปลงมุมมองการแสดงผล โปรดปฏิบัติตามขั้นตอนต่อไปนี้

1. ถือแท็บเล็ตโดยตั้งขอบด้านบนขึ้น (ให้ลำโพงอยู่ด้านบน)
2. เลื่อนฐานตั้งออกจากแท็บเล็ต และจัดตำแหน่งฐานตั้งตามมุมที่ต้องการ จะยึดฐานตั้งไว้ที่จุดกึ่งกลาง **(1)** ประมาณ 52 องศา หรือที่จุดหยุดเต็มอัตรา **(2)** ประมาณ 118 องศา

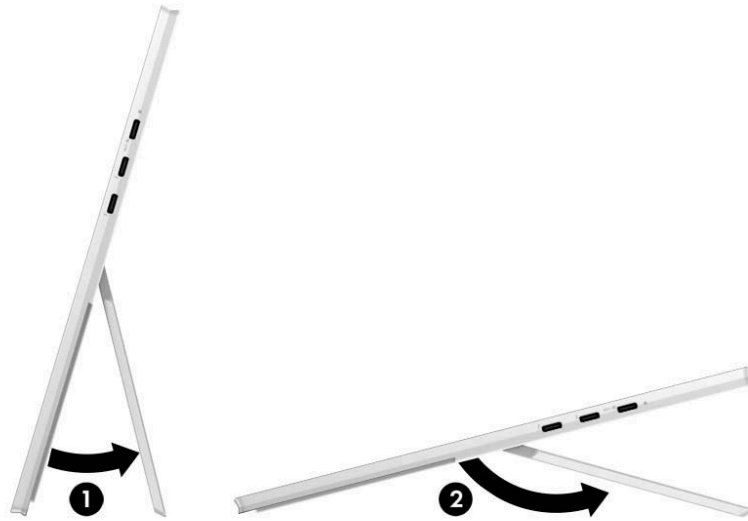

หากต้องการพับฐานตั้ง ให้ดันฐานตั้งกลับไปยังส่วนล่างของแท็บเล็ตจนกระทั่งแนบเข้าด้วยกัน



พื้นที่บริเวณเป็นพิมพ์ (เฉพาะบางผลิตภัณฑ์เท่านั้น)

การเชื่อมต่อเป็นพิมพ์

- ▲ หากต้องการเชื่อมต่อเป็นพิมพ์ให้วางคอมพิวเตอร์ลงบนเป็นพิมพ์จนกระทั่งขั้วต่อล็อกเข้าที่



การถอดเป็นพิมพ์

- ▲ หากต้องการถอดคอมพิวเตอร์ออกจากเป็นพิมพ์ให้ดึงคอมพิวเตอร์ออกจากทางส่วนท้ายของเป็นพิมพ์ได้ทันที





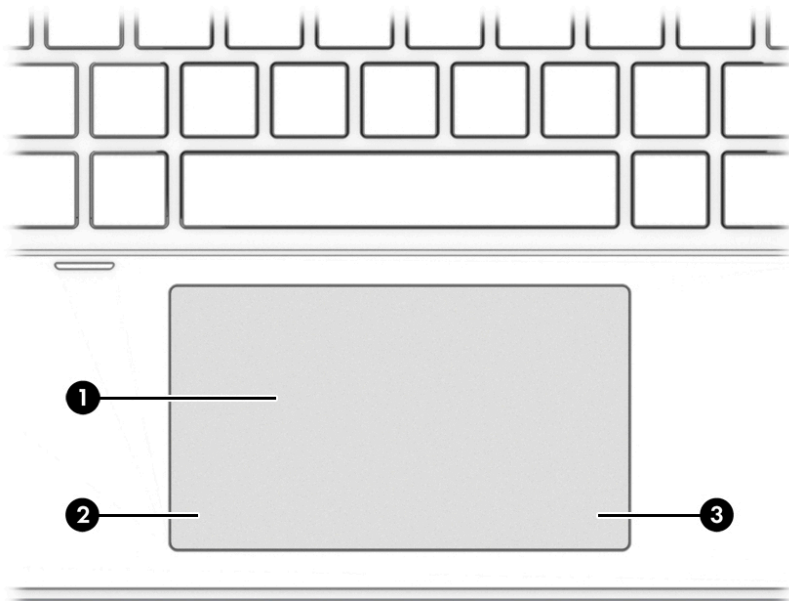



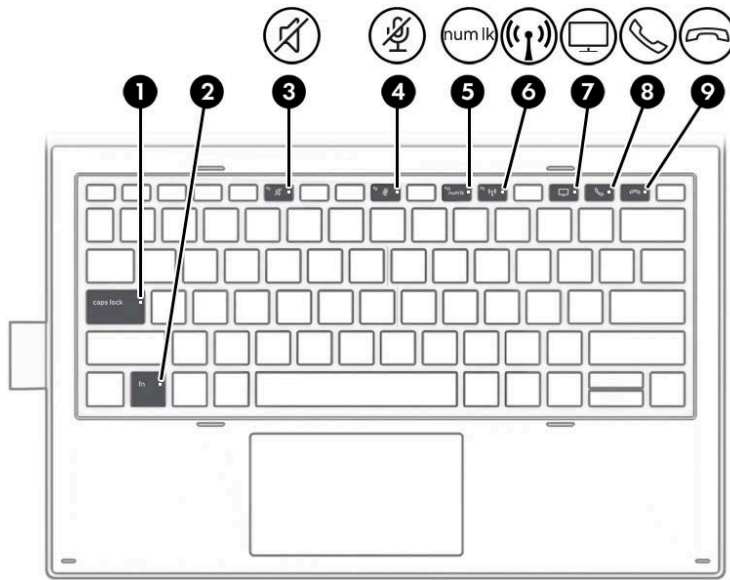

ทัชแพด



ส่วนประกอบ	คำอธิบาย
(1) โซนทัชแพด	อ่านรูปแบบการสัมผัสด้วยนิ้วมือของคุณเพื่อใช้ในการเลื่อนตัวชี้หรือเปิดใช้งานรายการต่างๆ บนหน้าจอ
(2) ปุ่มทัชแพดซ้าย	ทำงานเหมือนกับปุ่มซ้ายบนเมาส์ภายนอก
(3) ปุ่มทัชแพดขวา	ทำงานเหมือนกับปุ่มขวาบนเมาส์ภายนอก

ไฟแสดงสถานะ



ส่วนประกอบ	คำอธิบาย
(1) ไฟ Caps lock	สว่าง: เปิดใช้งานปุ่ม Caps Lock ซึ่งจะเป็นการเปลี่ยนคีย์ป้อนค่าเป็นตัวอักษรตัวพิมพ์ใหญ่ทั้งหมด
(2) ไฟแสดงสถานะ Fn lock	สว่าง: เป็น fn ถูกล็อคไว้
(3)  ไฟแสดงสถานะปิดเสียง	<ul style="list-style-type: none"> สว่าง: คอมพิวเตอร์ปิดเสียงอยู่ ดับ: คอมพิวเตอร์เปิดเสียงอยู่
(4)  ไฟแสดงสถานะปิดไมโครโฟน	<ul style="list-style-type: none"> สว่าง: ไมโครโฟนเปิดอยู่ ดับ: ไมโครโฟนเปิดอยู่
(5)  ไฟแสดงสถานะ Num lk	สว่าง: Num lock เปิดอยู่
(6)  ไฟแสดงสถานะอุปกรณ์ไร้สาย	<p>สว่าง: อุปกรณ์ไร้สายในตัว เช่น อุปกรณ์เครือข่ายเฉพาะที่แบบไร้สาย (WLAN) และ/หรืออุปกรณ์ Bluetooth® เปิดอยู่</p> <p>หมายเหตุ: ในบางรุ่น หากไฟแสดงสถานะระบบไร้สายสว่างเป็นสีเหลือง แสดงว่าอุปกรณ์ไร้สายทั้งหมดปิด</p>
(7)  ไฟแสดงสถานะโหมดการแบ่งปันหรือการนำเสนอ	สว่าง: การแบ่งปันเปิดอยู่
(8)  ไฟแสดงสถานะการตอบรับสาย	สว่าง: มีการเปิดใช้สถานะการตอบรับสาย
(9)  ไฟแสดงสถานะการวางสาย	สว่าง: มีการเปิดใช้การวางสายสนทนา

แป้นพิเศษ

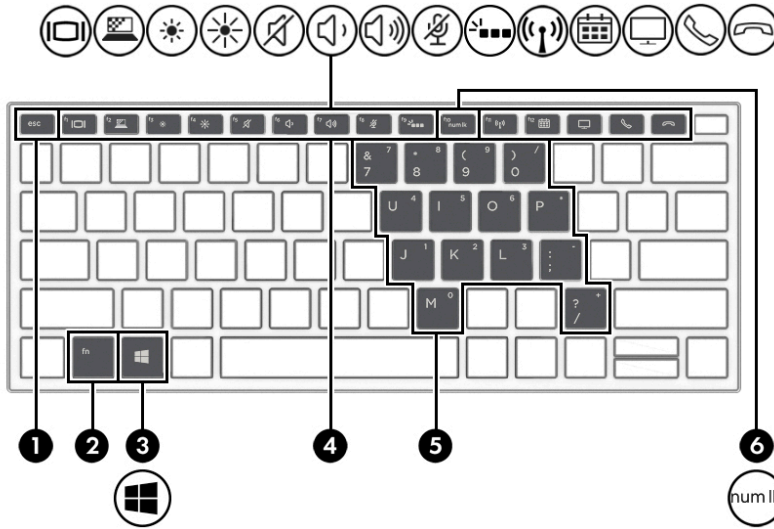









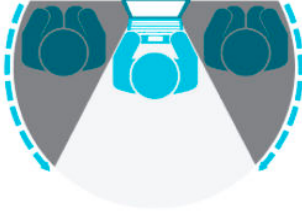





ส่วนประกอบ		คำอธิบาย
(1)	เป็น esc	แสดงข้อมูลระบบเมื่อกดพร้อมกับแป้น fn
(2)	เป็น fn	เรียกใช้ฟังก์ชันระบบที่ใช้น้อยเมื่อกดพร้อมกับแป้นอื่น การกดปุ่มเหล่านี้พร้อมกันเรียกว่า แป้นลัด
(3)	 เป็น Windows	เปิดเมนู เริ่ม หมายเหตุ: การกดแป้น Windows อีกครั้งจะเป็นการปิดเมนู เริ่ม
(4)	เป็นการดำเนินการ	เรียกใช้ฟังก์ชันระบบที่ใช้เป็นประจำ โปรดดู แป้นการดำเนินการในหน้า 15
(5)	คีย์แปดตัวเลขแบบฝัง	คีย์แปดตัวเลขซ่อนทับอยู่เหนือเป็นตัวอักษรบนแป้นพิมพ์ เมื่อกดแป้น num lk ก็จะสามารถใช้คีย์แปดนี้เหมือนกับคีย์แปดตัวเลขแบบภายนอกได้ แต่จะปุ่มบนคีย์แปดดำเนินการตามฟังก์ชันที่ระบุโดยไอคอนตรงมุมขวาบนของปุ่ม หมายเหตุ: หากมีการเปิดใช้ฟังก์ชันคีย์แปดอยู่เมื่อเปิดคอมพิวเตอร์ ฟังก์ชันนั้นจะกลับสู่สภาพเดิมเมื่อเปิดคอมพิวเตอร์อีกครั้ง
(6)	เป็น num lk	เปิดและปิดคีย์แปดตัวเลขแบบฝัง

แป้นการดำเนินการ

แป้นการดำเนินการจะมีการทำงานตามฟังก์ชันที่ระบุไว้ผ่านไอคอนบนแป้น หากต้องการทราบถึงแป้นต่างๆ ที่อยู่บนผลิตภัณฑ์ของคุณ กรุณาดูได้จาก [แป้นพิเศษ ในหน้า 15](#)

- ▲ หากต้องการใช้แป้นการดำเนินการ ให้กดแป้นค้างไว้

ไอคอน	คำอธิบาย
	<p>ช่วยป้องกันไม่ให้มุมมองด้านข้างจาก onlookers นอกจากนี้ยังช่วยในการลดหรือเพิ่มความสว่างเพื่อปรับให้เข้ากับสภาพแวดล้อมที่มีแสงมากหรือแสงน้อยได้ด้วย และสามารถกดเป็นอีกครั้งเพื่อปิดโหมดความเป็นส่วนตัวบนหน้าจอ (เฉพาะบางผลิตภัณฑ์เท่านั้น)</p> <p>หมายเหตุ: หากต้องการเปิดใช้งานการตั้งค่าความเป็นส่วนตัวสูงสุดอย่างรวดเร็วให้กด fn+p</p> <p>– หรือ –</p> <p>หากไม่มีการเชื่อมต่อเป็นพินช์ (เฉพาะบางผลิตภัณฑ์เท่านั้น) ให้กดปุ่มปรับระดับเสียงทั้งสองปุ่มเพื่อเปิดโปรแกรม SureView</p>
	
	ลดความสว่างของหน้าจอลงเรื่อยๆ เท่าที่คุณกดเป็นนี้ค้างไว้
	เพิ่มความสว่างของหน้าจอขึ้นเรื่อยๆ เท่าที่คุณกดเป็นนี้ค้างไว้
	<p>เปิดหรือปิดไฟแบ็คไลท์บนแป้นพิมพ์</p> <p>หมายเหตุ: เมื่อต้องการประหยัดพลังงานแบตเตอรี่ให้ปิดคุณสมบัตินี้</p>
	ลดระดับเสียงของลำโพงลงเรื่อยๆ เมื่อกดปุ่มนี้ค้างไว้
	เพิ่มระดับเสียงของลำโพงขึ้นเรื่อยๆ เมื่อกดปุ่มนี้ค้างไว้
	ปิดเสียงไมโครโฟน
	ปิดเสียงหรือเรียกคืนเสียงจากลำโพง
	<p>เปิดหรือปิดคุณสมบัติระบบไร้สาย</p> <p>หมายเหตุ: จะต้องติดตั้งเครือข่ายไร้สายเพื่อสร้างการเชื่อมต่อแบบไร้สาย</p>
	สลับภาพหน้าจอในอุปกรณ์แสดงผลต่างๆ ที่เชื่อมต่อกับระบบ ตัวอย่างเช่น หากมีการเชื่อมต่อจอภาพเข้ากับคอมพิวเตอร์ การกดเป็นดังกล่าวซ้ำๆ จะเป็นการสลับภาพหน้าจอจากการแสดงผลบนจอคอมพิวเตอร์ไปยังการแสดงผลบนจอภาพ และไปยังการแสดงผลทั้งบนคอมพิวเตอร์และจอภาพพร้อมกัน
	<p>ช่วยให้คุณเข้าถึงปฏิทิน Skype for Business ของคุณได้อย่างรวดเร็ว</p> <p>หมายเหตุ: คุณลักษณะนี้ต้องใช้ Skype® for Business หรือ Lync® 2013 ที่ใช้งานบนเซิร์ฟเวอร์ Microsoft Exchange หรือ Office 365®</p>
	เปิดหรือปิดฟังก์ชันการแบ่งปันหน้าจอ

ไอคอน	คำอธิบาย
	<p>หมายเหตุ: คุณลักษณะนี้ต้องใช้ Skype for Business หรือ Lync 2013 ที่ใช้งานบนเซิร์ฟเวอร์ Microsoft Exchange หรือ Office 365</p> <ul style="list-style-type: none"> รับสาย เริ่มการสนทนาระหว่างที่มีการแชตแบบ 1 ต่อ 1 พักสาย <p>หมายเหตุ: คุณลักษณะนี้ต้องใช้ Skype for Business หรือ Lync 2013 ที่ใช้งานบนเซิร์ฟเวอร์ Microsoft Exchange หรือ Office 365</p>
	<ul style="list-style-type: none"> วางสาย ปฏิเสธสายเรียกเข้า สิ้นสุดการใช้หน้าจอร่วมกัน <p>หมายเหตุ: คุณลักษณะนี้ต้องใช้ Skype for Business หรือ Lync 2013 ที่ใช้งานบนเซิร์ฟเวอร์ Microsoft Exchange หรือ Office 365</p>

 **หมายเหตุ:** คุณลักษณะเป็นการดำเนินการถูกเปิดใช้งานมาจากโรงงาน คุณสามารถปิดใช้งานคุณลักษณะนี้ได้โดยการกดแป้น **fn** และเป็น **shift** ซ้ายค้างไว้ ไฟแสดงสถานะ **fn lock** จะติดสว่าง หลังจากที่คุณเปิดใช้งานคุณลักษณะเป็นการดำเนินการ คุณยังสามารถทำงานแต่ละฟังก์ชันได้โดยกดปุ่ม **fn** พร้อมกับเป็นการดำเนินการที่เหมาะสม

ฉลาก

ฉลากที่ติดอยู่กับคอมพิวเตอร์จะแสดงข้อมูลที่คุณอาจต้องใช้ในการแก้ไขปัญหาของระบบหรือเมื่อคุณเดินทางไปต่างประเทศและนำคอมพิวเตอร์ไปด้วย ฉลากอาจอยู่ในรูปแบบกระดาษหรือพิมพ์ติดไว้บนผลิตภัณฑ์

 **สิ่งสำคัญ:** ตรวจสอบตำแหน่งต่อไปนี้สำหรับฉลากที่อธิบายในส่วนนี้ ด้านล่างของคอมพิวเตอร์ ด้านในช่องใส่แบตเตอรี่ ได้ฝาปิดหรือที่ด้านหลังของจอแสดงผล หรือด้านล่างของขาตั้งแท็บเล็ต

- ฉลากบริการ—แสดงข้อมูลที่สำคัญในการระบุคอมพิวเตอร์ของคุณ ขณะติดต่อขอรับบริการ คุณอาจต้องแจ้งซีเรียลนัมเบอร์ หมายเลขผลิตภัณฑ์ หรือหมายเลขรุ่น ค้นหาข้อมูลนี้ก่อนติดต่อฝ่ายสนับสนุน

ฉลากข้อมูลการให้บริการจะคล้ายกับตัวอย่างด้านล่าง โปรดดูที่ภาพประกอบที่ใกล้เคียงกับฉลากข้อมูลการให้บริการในคอมพิวเตอร์ของคุณมากที่สุด

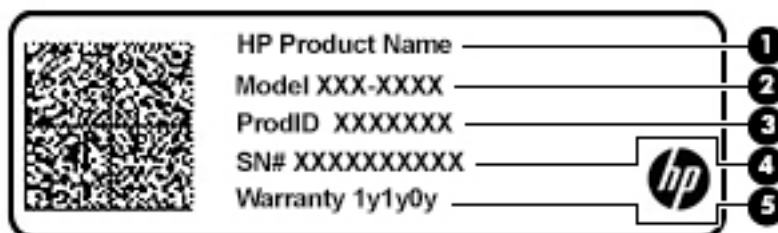

ส่วนประกอบ

- (1) ชื่อผลิตภัณฑ์ HP

ส่วนประกอบ

(2) ซีเรียลนัมเบอร์

(3) ID ผลิตภัณฑ์

(4) ซีเรียลนัมเบอร์

(5) ระยะเวลาการรับประกัน

- ป้ายระบุข้อกำหนด—มีข้อมูลระเบียบข้อบังคับเกี่ยวกับคอมพิวเตอร์
- ป้ายระบุการรับรองอุปกรณ์ไร้สายให้ข้อมูลเกี่ยวกับอุปกรณ์ไร้สายซึ่งเป็นอุปกรณ์เสริม และเครื่องหมายรับรองในประเทศหรือพื้นที่ที่มีการรับรองการใช้งานอุปกรณ์ดังกล่าว

การใส่การ์ด nano SIM

⚠ ข้อควรระวัง: เพื่อป้องกันความเสียหายที่อาจเกิดขึ้นกับข้อต่อ กรุณาค่อยๆ เสียบการ์ด nano SIM ด้วยความระมัดระวัง

ข้อควรระวัง: เพื่อป้องกันความเสียหายกับการ์ด SIM หรือคอมพิวเตอร์ ห้ามเปลี่ยนแปลงขนาดของการ์ด SIM โดยการตัดหรือขีดการ์ดด้วยกระดาษทราย

1. วางคอมพิวเตอร์บนพื้นเรียบโดยให้จอแสดงผลหงายขึ้น
2. ใช้เครื่องมือถอดถาดหรือกาวเสียบกระดาษขนาดเล็กออกให้ตรง (1) แล้วเสียบเข้าไปในรูสำหรับเปิดถาดใส่การ์ด
3. ค่อยๆ ดันเครื่องมือหรือกาวเสียบกระดาษเข้าไปจนกว่าถาดใส่การ์ดจะเปิดออกมา
4. ดึงถาด (2) ออกจากคอมพิวเตอร์ และใส่การ์ด (3) เข้าไป
5. ใส่ถาดกลับเข้าไปในคอมพิวเตอร์ ค่อยๆ กดถาด (4) จนกระทั่งเข้าที่

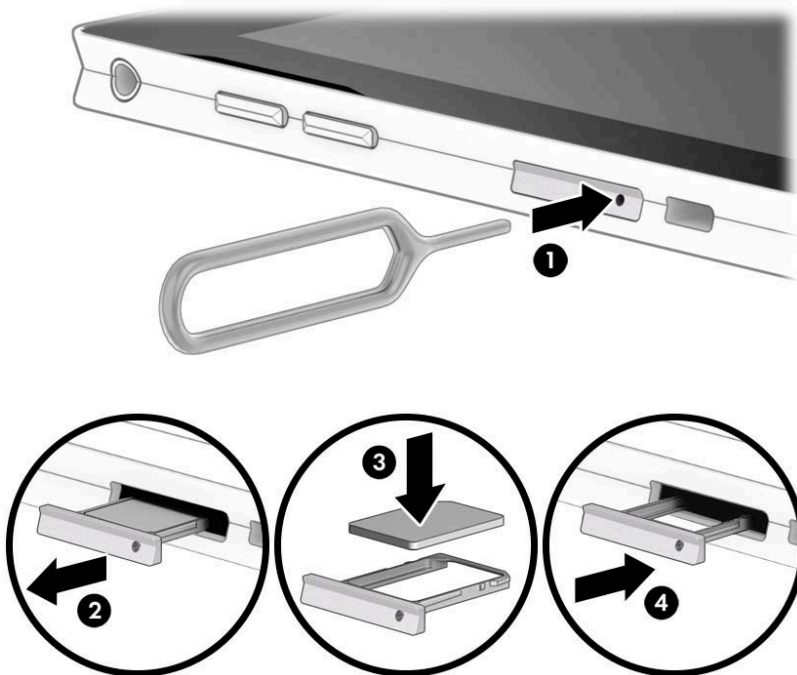

หากต้องการถอดการ์ด SIM ให้ดำเนินการตามขั้นตอนแบบย้อนกลับ

3 การเชื่อมต่อเครือข่าย

คุณสามารถพกพาคอมพิวเตอร์ติดตัวไปได้ทุกที่ แม้อยู่บ้าน คุณก็ยังสามารถสำรวจโลกและเข้าถึงข้อมูลจากหลายล้านเว็บไซต์โดยใช้คอมพิวเตอร์ของคุณและการเชื่อมต่อเครือข่ายแบบใช้สายหรือไร้สาย เนื้อหาในบทนี้จะช่วยให้คุณเชื่อมต่อกับโลกดังกล่าว

การเชื่อมต่อกับเครือข่ายไร้สาย

คอมพิวเตอร์ของคุณอาจประกอบด้วยอุปกรณ์ไร้สายดังต่อไปนี้:

- อุปกรณ์ WLAN—เชื่อมต่อคอมพิวเตอร์เข้ากับเครือข่ายท้องถิ่นแบบไร้สาย (โดยทั่วไปมักเรียกกันว่าเครือข่าย Wi-Fi, LAN ไร้สาย หรือ WLAN) ในสำนักงานองค์กร บ้านของคุณ และสถานที่สาธารณะ เช่น สนามบิน ภัตตาคาร ร้านอาหาร โรงแรม และมหาวิทยาลัยใน WLAN อุปกรณ์ไร้สายเคลื่อนที่แต่ละตัวในคอมพิวเตอร์ของคุณจะสื่อสารกับเราเตอร์ ไร้สายหรือจุดเข้าใช้งานระบบไร้สาย
- โมดูลบรอดแบนด์ ไร้สายของ HP (เฉพาะบางผลิตภัณฑ์เท่านั้น)—อุปกรณ์เครือข่ายบริเวณกว้างแบบไร้สาย (WWAN) ที่ช่วยให้คุณเชื่อมต่อไร้สายในพื้นที่ที่กว้างขวางมากขึ้น ผู้ให้บริการเครือข่ายโทรศัพท์เคลื่อนที่จะติดตั้งสถานีฐาน (คล้ายกับเสารับส่งสัญญาณโทรศัพท์มือถือ) ทั่วพื้นที่ทางภูมิศาสตร์ขนาดใหญ่ และให้บริการที่มีประสิทธิภาพครอบคลุมทั่วทั้งรัฐ ภูมิภาค หรือแม้แต่ประเทศ
- อุปกรณ์ Bluetooth®—สร้างเครือข่ายส่วนบุคคล (PAN) เพื่อเชื่อมต่อกับอุปกรณ์ที่รองรับ Bluetooth อื่นๆ เช่น คอมพิวเตอร์ โทรศัพท์ เครื่องพิมพ์ ชุดหูฟัง ลำโพงและกล้อง ในเครือข่าย PAN อุปกรณ์แต่ละตัวจะสื่อสารกับอุปกรณ์อื่นๆ โดยตรง และอุปกรณ์จะต้องอยู่ใกล้กัน—โดยปกติแล้ว จะต้องอยู่ภายในระยะห่าง 10 เมตร (ประมาณ 33 ฟุต)

การใช้ส่วนควบคุมไร้สาย

คุณสามารถควบคุมอุปกรณ์ไร้สายในคอมพิวเตอร์ของคุณได้โดยใช้หนึ่งในคุณลักษณะเหล่านี้:

- ปุ่มเปิด/ปิดอุปกรณ์ไร้สาย (นอกจากนี้ยังเรียกว่าปุ่มโหมดเครื่องบิน หรือแป้นไร้สาย) (ในบทนี้จะเรียกว่าปุ่มเปิด/ปิดอุปกรณ์ไร้สาย)
- ส่วนควบคุมในระบบปฏิบัติการ

ปุ่มเปิด/ปิดอุปกรณ์ไร้สาย

คอมพิวเตอร์เครื่องนี้ไม่มีปุ่มเปิด/ปิดอุปกรณ์ไร้สาย อุปกรณ์ไร้สายตั้งแต่หนึ่งรายการขึ้นไป และไฟแสดงสถานะอุปกรณ์ไร้สายหนึ่งหรือสองดวง จะมีการเปิดใช้งานอุปกรณ์ไร้สายทั้งหมดบนคอมพิวเตอร์ของคุณมาจากโรงงาน

ไฟแสดงสถานะอุปกรณ์ไร้สายจะระบุสถานะพลังงานโดยรวมของอุปกรณ์ไร้สาย ไม่ใช่สถานะของอุปกรณ์ตัวใดตัวหนึ่ง

ส่วนควบคุมในระบบปฏิบัติการ

ศูนย์เครือข่ายและการใช้ร่วมกันจะช่วยให้คุณสามารถตั้งค่าการเชื่อมต่อหรือเครือข่าย เชื่อมต่อกับเครือข่าย และวินิจฉัย รวมทั้งแก้ไขปัญหาเครือข่าย

หากต้องการใช้ส่วนควบคุมในระบบปฏิบัติการ:

1. พิมพ์ แผงควบคุม ในกล่องค้นหาแถบงาน และจากนั้นเลือก **แผงควบคุม**
2. เลือก **เครือข่ายและอินเทอร์เน็ต** และจากนั้นเลือก **ศูนย์เครือข่ายและการใช้ร่วมกัน**

– หรือ –

- ▲ บนแถบงาน ให้เลือกไอคอนสถานะเครือข่าย จากนั้นเลือก **การตั้งค่าเครือข่ายและอินเทอร์เน็ต**

การเชื่อมต่อ WLAN

 **หมายเหตุ:** เมื่อคุณตั้งค่าการเข้าถึงอินเทอร์เน็ตในบ้านคุณ คุณจะต้องสร้างบัญชีกับผู้ให้บริการอินเทอร์เน็ต (ISP) หากต้องการใช้บริการอินเทอร์เน็ตและโมเด็มให้ติดต่อ ISP ในพื้นที่ ISP จะให้ความช่วยเหลือในการตั้งค่าโมเด็ม ติดตั้งสายเครือข่ายเพื่อเชื่อมต่อเราเตอร์ ไร้สายของคุณเข้ากับโมเด็ม และทดสอบบริการอินเทอร์เน็ต

หากต้องการเชื่อมต่อ WLAN ให้ทำตามขั้นตอนต่อไปนี้:

1. ตรวจสอบให้แน่ใจว่า มีการเปิดใช้อุปกรณ์ WLAN อยู่
2. บนแถบงาน ให้คลิกขวาที่ไอคอนสถานะเครือข่าย จากนั้นเชื่อมต่อกับหนึ่งในเครือข่ายที่พร้อมใช้งาน

หาก WLAN เป็นเครือข่าย WLAN ที่มีการเปิดใช้งานระบบรักษาความปลอดภัย คุณจะได้รับข้อความพร้อมดี ให้คุณป้อนรหัสความปลอดภัย พิมพ์รหัส จากนั้นเลือก **ถัดไป** เพื่อทำการเชื่อมต่อให้สมบูรณ์

 **หมายเหตุ:** หากไม่มี WLAN แสดงอยู่ในรายการ แสดงว่าคุณอาจอยู่นอกระยะเวลาการเชื่อมต่อของเราเตอร์ ไร้สายหรือจุดเข้าใช้งานระบบไร้สาย

 **หมายเหตุ:** หากคุณไม่พบ WLAN ที่คุณต้องการเชื่อมต่อ:

1. บนแถบงาน ให้คลิกขวาที่ไอคอนสถานะเครือข่าย จากนั้นเลือก **เปิดการตั้งค่าเครือข่ายและอินเทอร์เน็ต**

– หรือ –

บนแถบงาน ให้เลือกไอคอนสถานะเครือข่าย จากนั้นเลือก **การตั้งค่าเครือข่ายและอินเทอร์เน็ต**

2. ในส่วน **สถานะเครือข่ายและอินเทอร์เน็ต** ให้เลือก **ศูนย์เครือข่ายและการใช้ร่วมกัน**
3. คลิกที่ **ติดตั้งการเชื่อมต่อหรือเครือข่ายใหม่**

รายการตัวเลือกจะปรากฏขึ้น และคุณสามารถค้นหาด้วยตนเองและเชื่อมต่อกับเครือข่ายหรือสร้างการเชื่อมต่อเครือข่ายใหม่

3. ปฏิบัติตามคำแนะนำบนหน้าจอเพื่อดำเนินการเชื่อมต่อให้เสร็จสิ้น

หลังจากที่ทำการเชื่อมต่อแล้ว ให้คลิกขวาที่ไอคอนสถานะเครือข่ายซึ่งอยู่ที่ด้านขวาสุดของแถบงาน เพื่อตรวจสอบชื่อและสถานะของการเชื่อมต่อ

 **หมายเหตุ:** ระยะเวลาทำงาน (ระยะทางสำหรับการรับส่งสัญญาณไร้สาย) ขึ้นอยู่กับการปรับใช้ WLAN ผู้ผลิตเราเตอร์ คลื่นรบกวนจากอุปกรณ์อิเล็กทรอนิกส์อื่นๆ หรือสิ่งกีดขวาง เช่น ผนังและพื้น

การใช้รูดแบนด์ ไร้สายของ HP (เฉพาะบางผลิตภัณฑ์เท่านั้น)

คอมพิวเตอร์สำหรับรูดแบนด์ ไร้สายของ HP ของคุณมีระบบสนับสนุนบริการรูดแบนด์ ไร้สายที่ติดตั้งไว้ในตัว เมื่อใช้คอมพิวเตอร์เครื่องใหม่ของคุณกับเครือข่ายของผู้ให้บริการมือถือ จะช่วยให้คุณเชื่อมต่อเข้าอินเทอร์เน็ต ส่งอีเมล หรือเชื่อมต่อกับเครือข่ายองค์กรของคุณได้อย่างอิสระ โดยไม่จำเป็นต้องใช้บริการ хотสปอต Wi-fi

คุณอาจจำเป็นต้องมี IMEI สำหรับโมดูลรูดแบนด์ ไร้สายของ HP และ/หรือหมายเลข MEID เพื่อเปิดใช้งานบริการรูดแบนด์ ไร้สาย อาจมีการพิมพ์หมายเลขไว้บนป้ายที่อยู่ด้านล่างคอมพิวเตอร์ของคุณ ด้านในช่องใส่แบตเตอรี่ได้ฝาปิด หรือด้านหลังของจอแสดงผล

– หรือ –

1. บนแถบงาน ให้เลือกไอคอนสถานะเครือข่าย
2. เลือก การตั้งค่าเครือข่ายและอินเทอร์เน็ต
3. ไปที่หัวข้อ ระบบเครือข่ายและอินเทอร์เน็ต เลือก เซลลูลาร์ จากนั้นเลือก ตัวเลือกขั้นสูง

ผู้ให้บริการเครือข่ายไร้สายบางรายกำหนดให้ผู้ใช้ SIM การ์ด SIM จะมีข้อมูลพื้นฐานเกี่ยวกับตัวคุณ เช่น หมายเลขที่ส่วนบุคคล (PIN) รวมถึงข้อมูลเครือข่าย คอมพิวเตอร์บางเครื่องอาจมีการติดตั้งการ์ด SIM ไว้ก่อนหน้า หากไม่มี SIM ติดตั้งไว้ล่วงหน้า อาจมีอยู่ในข้อมูลบรอดแบนด์ไร้สายของ HP ที่มาพร้อมคอมพิวเตอร์ของคุณ หรือผู้ให้บริการเครือข่ายไร้สายอาจมีให้แยกต่างหาก จากคอมพิวเตอร์

สำหรับข้อมูลเกี่ยวกับบรอดแบนด์ไร้สายของ HP และวิธีการเปิดใช้งานบริการกับผู้ให้บริการเครือข่ายโทรศัพท์เคลื่อนที่ที่คุณ ต้องการ ให้ดูที่ข้อมูลบรอดแบนด์ไร้สายของ HP ที่ให้มาพร้อมกับคอมพิวเตอร์ของคุณ

การใช้ GPS (เฉพาะบางผลิตภัณฑ์เท่านั้น)

คอมพิวเตอร์ของคุณอาจมีอุปกรณ์ระบบกำหนดตำแหน่งบนโลก (GPS) ดาวเทียม GPS จะส่งข้อมูลตำแหน่ง ความเร็ว และเส้นทางไปยังระบบที่ติดตั้ง GPS ไว้

หากต้องการเปิดใช้งาน GPS ตรวจสอบให้แน่ใจว่า มีการเปิดใช้งานตำแหน่งภายใต้การตั้งค่าความเป็นส่วนตัวของ Windows

1. พิมพ์ ตำแหน่ง ในกล่องค้นหาแถบงาน และจากนั้นเลือก การตั้งค่าความเป็นส่วนตัวสำหรับตำแหน่ง
2. ปฏิบัติตามคำแนะนำบนหน้าจอสำหรับการตั้งค่าตำแหน่ง

การใช้อุปกรณ์ไร้สาย Bluetooth (เฉพาะบางผลิตภัณฑ์เท่านั้น)

อุปกรณ์ Bluetooth รองรับการสื่อสารไร้สายระยะใกล้ที่ทดแทนการเชื่อมต่อด้วยสายเคเบิล ซึ่งโดยปกติแล้ว จะมีการเชื่อมต่ออุปกรณ์อิเล็กทรอนิกส์ดังต่อไปนี้:

- คอมพิวเตอร์ (เดสก์ท็อป โน้ตบุ๊ก)
- โทรศัพท์ (โทรศัพท์มือถือ โทรศัพท์ไร้สาย สมาร์ทโฟน)
- อุปกรณ์เกี่ยวกับภาพ (เครื่องพิมพ์ กล้องถ่ายรูป)
- อุปกรณ์เสียง (หูฟัง ลำโพง)
- เมาส์
- แป้นพิมพ์ภายนอก

การเชื่อมต่ออุปกรณ์ Bluetooth

คุณจะต้องสร้างการเชื่อมต่อ Bluetooth ก่อนที่คุณจะสามารถใช้อุปกรณ์ Bluetooth

1. พิมพ์ Bluetooth ในกล่องค้นหาบนแถบงาน และจากนั้นเลือก การตั้งค่า Bluetooth และอุปกรณ์อื่นๆ
2. เปิดใช้ Bluetooth หากยังไม่มีการเปิดไว้
3. เลือกอุปกรณ์ของคุณจากรายการ และจากนั้นปฏิบัติตามคำแนะนำบนหน้าจอ

 **หมายเหตุ:** หากอุปกรณ์ต้องการตรวจสอบ จะปรากฏรหัสการจับคู่ขึ้น บนอุปกรณ์ที่คุณเพิ่งเข้า ให้ปฏิบัติตามคำแนะนำบนหน้าจอเพื่อตรวจสอบว่า รหัสบนอุปกรณ์ของคุณตรงกับรหัสการจับคู่ สำหรับข้อมูลเพิ่มเติม โปรดดูเอกสารคู่มือที่ให้มาพร้อมกับอุปกรณ์

 **หมายเหตุ:** หากอุปกรณ์ของคุณไม่ปรากฏในรายการ ตรวจสอบให้แน่ใจว่า มีการเปิดใช้ Bluetooth บนอุปกรณ์นั้น อุปกรณ์บางรายการอาจมีข้อกำหนดเพิ่มเติม โปรดดูเอกสารคู่มือที่ให้มาพร้อมกับอุปกรณ์

การใช้ NFC เพื่อแบ่งปันข้อมูล (เฉพาะบางผลิตภัณฑ์เท่านั้น)

คอมพิวเตอร์ของคุณรองรับ Near Field Communication (NFC) ซึ่งช่วยให้คุณสามารถแตะอุปกรณ์เพื่อแบ่งปันข้อมูลแบบไร้สายระหว่างสองอุปกรณ์ที่เปิดใช้งาน NFC ข้อมูลถูกถ่ายโอนได้ด้วยการแตะพื้นผิวการเคาะ (เสาอากาศ) ของคอมพิวเตอร์กับเสาอากาศของโทรศัพท์ของคุณหรืออุปกรณ์อื่น ๆ โดย NFC และแอปที่รองรับทำให้คุณสามารถแบ่งปันเว็บไซต์ ส่งข้อมูลการติดต่อ จ่ายชำระเงิน และสิ่งพิมพ์ไปยังเครื่องพิมพ์ที่รองรับ NFC ได้ด้วย

 **หมายเหตุ:** หากต้องการดูพื้นที่การเคาะบนคอมพิวเตอร์ของคุณ ให้ดูที่ [ส่วนประกอบในหน้า 4](#)

การใช้งานร่วมกัน

1. ยืนยันว่า มีการเปิดใช้งานฟังก์ชัน NFC แล้ว
 - a. พิมพ์ ไร้สายในกล่องค้นหาบนแถบงาน และจากนั้นเลือก **เปิดหรือปิดอุปกรณ์ไร้สาย**
 - b. ยืนยันว่า ตัวเลือกสำหรับ NFC **เปิด** อยู่
2. แตะพื้นที่การเคาะ NFC โดยใช้อุปกรณ์ที่รองรับ NFC โดยคุณอาจได้ยินเสียงเมื่ออุปกรณ์ดังกล่าวมีการเชื่อมต่อ

 **หมายเหตุ:** หากต้องการค้นหาตำแหน่งเสาอากาศบนอุปกรณ์ NFC อื่น กรุณาดูจากคู่มือคำแนะนำของอุปกรณ์ดังกล่าว

3. ปฏิบัติตามคำแนะนำบนหน้าจอเพื่อดำเนินการต่อ

การเชื่อมต่อกับเครือข่ายแบบไร้สาย

เลือกผลิตภัณฑ์อาจทำให้เชื่อมต่อแบบไร้สาย: การเชื่อมต่อเครือข่ายเฉพาะที่ (LAN) และการเชื่อมต่อโมเด็ม การเชื่อมต่อ LAN ไร้สายเครือข่าย และมีความเร็วสูงกว่ามากเมื่อเทียบกับโมเด็มซึ่งใช้สายโทรศัพท์ สายทั้งสองจะต้องซื้อแยกต่างหาก

 **คำเตือน!** เพื่อป้องกันไฟฟ้าช็อต เพลิงไหม้ หรือความเสียหายต่ออุปกรณ์ อย่าเสียบสายโมเด็มหรือสายโทรศัพท์เข้ากับแจ็ค RJ-45 (เครือข่าย)

การเชื่อมต่อเข้าเครือข่ายแบบไร้สาย—LAN (เฉพาะบางผลิตภัณฑ์เท่านั้น)

ใช้การเชื่อมต่อ LAN หากคุณต้องการเชื่อมต่อเครือข่ายกับเราเตอร์ ในบ้านคุณโดยตรง (แทนที่จะทำงานแบบไร้สาย) หรือหากคุณต้องการเชื่อมต่อกับเครือข่ายที่มีอยู่ในสำนักงานของคุณ

 **หมายเหตุ:** บนคอมพิวเตอร์ของคุณอาจมีการเปิดใช้งานคุณสมบัติที่ชื่อ HP LAN-Wireless Protection เอาไว้ คุณสมบัตินี้จะปิดการเชื่อมต่อไร้สาย (Wi-Fi) หรือ WWAN เมื่อคุณเชื่อมต่อกับ LAN โดยตรง สำหรับข้อมูลเพิ่มเติมเกี่ยวกับ HP LAN-Wireless Protection โปรดดูที่ [การใช้ HP LAN-Wireless Protection \(เฉพาะบางผลิตภัณฑ์เท่านั้น\) ในหน้า 23](#)

หากไม่มีพอร์ต RJ-45 บนคอมพิวเตอร์ การเชื่อมต่อกับ LAN จำเป็นต้องใช้สายเครือข่าย RJ-45 ที่เป็น 8 ขา หรืออุปกรณ์เสริมสำหรับการเชื่อมต่อ หรือผลิตภัณฑ์ต่อขยาย

เมื่อต้องการเชื่อมต่อสายเครือข่าย ให้ปฏิบัติตามขั้นตอนต่อไปนี้:

1. เสียบสายเครือข่ายเข้ากับแจ็คเครือข่าย **(1)** บนคอมพิวเตอร์หรือบนอุปกรณ์เสริมสำหรับการเชื่อมต่อหรือผลิตภัณฑ์ต่อขยาย

2. เสียบปลายอีกด้านหนึ่งของสายเครือข่ายเข้ากับแจ็คเครือข่ายบนผนัง (2) หรือเราเตอร์

 **หมายเหตุ:** หากสายเครือข่ายมีวงจรถัดสัญญาณรบกวน (3) ซึ่งจะป้องกันการรบกวนจากคลื่นวิทยุหรือโทรทัศน์ ให้วางปลายสายด้านที่มีวงจรถัดเข้าหาคอมพิวเตอร์

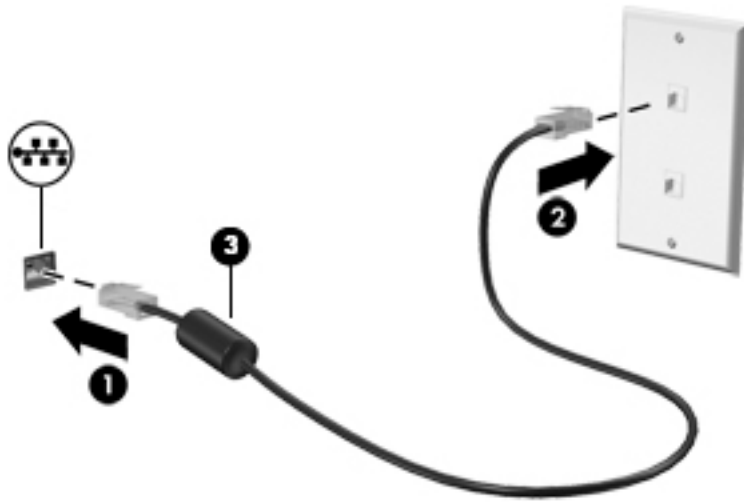

การใช้ HP LAN-Wireless Protection (เฉพาะบางผลิตภัณฑ์เท่านั้น)

ในสภาพแวดล้อม LAN คุณสามารถตั้งค่า HP LAN-Wireless Protection ให้ป้องกันการรบกวนของเครือข่าย LAN ของคุณจากการเข้าถึงแบบไร้สายโดยไม่ได้รับอนุญาต เมื่อเปิดใช้งาน HP LAN-Wireless Protection ไว้ การเชื่อมต่อ WLAN (Wi-Fi) หรือ WWAN จะถูกปิดเมื่อคอมพิวเตอร์เชื่อมต่อกับ LAN โดยตรง

การเปิดและการปรับแต่ง HP LAN-Wireless Protection

1. เชื่อมต่อสายเครือข่ายเข้ากับแจ็คเครือข่ายบนคอมพิวเตอร์ หรือบนอุปกรณ์เสริมสำหรับการเชื่อมต่อหรือผลิตภัณฑ์ต่อขยาย
 2. เริ่มต้น Computer Setup (การตั้งค่าคอมพิวเตอร์) (BIOS)
 - คอมพิวเตอร์หรือแท็บเล็ตพร้อมแป้นพิมพ์:
 - ▲ เปิดเครื่องหรือรีสตาร์ทคอมพิวเตอร์ และเมื่อโลโก้ HP ปรากฏขึ้น ให้กด **f10** เพื่อเข้าสู่ Computer Setup (การตั้งค่าคอมพิวเตอร์)
 - แท็บเล็ตที่ไม่มีแป้นพิมพ์:
 - ▲ เปิดใช้งานหรือรีสตาร์ทแท็บเล็ต และจากนั้นกดปุ่มลดระดับเสียงค้างไว้อย่างรวดเร็วจนกระทั่งเมนู Startup (เริ่มต้น) ปรากฏขึ้น แตะ **f10** เพื่อเข้าสู่ Computer Setup (การตั้งค่าคอมพิวเตอร์)
 3. เลือก **Advanced** (ขั้นสูง) และจากนั้นเลือก **Built-in Device Options** (ตัวเลือกอุปกรณ์ในตัว)
 4. เลือกช่องทำเครื่องหมาย **LAN/WLAN Auto Switching** (สลับ LAN/WLAN อัตโนมัติ) และ/หรือ **LAN/WWAN Auto Switching** (สลับ LAN/WWAN อัตโนมัติ) เพื่อเปิดการเชื่อมต่อ WLAN และ/หรือ WWAN ขณะเชื่อมต่อกับเครือข่าย LAN โดยตรง
 5. เมื่อต้องการบันทึกการเปลี่ยนแปลงของคุณและออกจาก Computer Setup (การตั้งค่าคอมพิวเตอร์) ให้เลือกไอคอน **Save** (บันทึก) ซึ่งอยู่มุมขวาล่างของหน้าจอ และจากนั้นปฏิบัติตามคำแนะนำบนหน้าจอ
- หรือ –

เลือก **Main** (หน้าหลัก) เลือก **Save Changes and Exit** (บันทึกการเปลี่ยนแปลงและออก) จากนั้นกด **Enter**

การเปลี่ยนแปลงของคุณจะมีผลเมื่อคอมพิวเตอร์เริ่มทำงานอีกครั้ง

ใช้ HP MAC Address Pass Through เพื่อระบุตัวคอมพิวเตอร์ของคุณบนเครือข่าย (เฉพาะบางผลิตภัณฑ์เท่านั้น)

MAC Address Pass Through คือรูปแบบที่สามารถปรับแต่งได้ในการระบุตัวคอมพิวเตอร์ของคุณ รวมถึงการสื่อสารของคอมพิวเตอร์บนเครือข่าย MAC แอดเดรสของระบบนี้ จะให้ข้อมูลเฉพาะตัวที่ไม่ซ้ำกัน แม้ว่าคอมพิวเตอร์ของคุณจะเชื่อมต่อผ่านอะแดปเตอร์เครือข่าย แอดเดรสนี้จะถูกเปิดใช้งานไว้ตามค่าเริ่มต้น

การปรับแต่ง MAC Address Pass Through

1. เริ่มต้น Computer Setup (การตั้งค่าคอมพิวเตอร์) (BIOS)
 - คอมพิวเตอร์หรือแท็บเล็ตพร้อมเป็นพิมพ์:
 - ▲ เปิดเครื่องหรือรีสตาร์ทคอมพิวเตอร์ และเมื่อโลโก้ HP ปรากฏขึ้น ให้กด **F10** เพื่อเข้าสู่ Computer Setup (การตั้งค่าคอมพิวเตอร์)
 - แท็บเล็ตที่ไม่มีเป็นพิมพ์:
 - ▲ เปิดใช้งานหรือรีสตาร์ทแท็บเล็ต และจากนั้นกดปุ่มลดระดับเสียงค้างไว้อย่างรวดเร็วจนกระทั่งเมนู Startup (เริ่มต้น) ปรากฏขึ้น แตะ **F10** เพื่อเข้าสู่ Computer Setup (การตั้งค่าคอมพิวเตอร์)
2. เลือก **Advanced** (ขั้นสูง) จากนั้นเลือก **MAC Address Pass Through** (MAC แอดเดรสพาสทรู)
3. ในช่องทางด้านขวาของ **Host Based MAC Address** (MAC แอดเดรสบนโฮสต์) ให้เลือก **System** (ระบบ) เพื่อเปิดใช้งาน MAC address Pass Through หรือ **Custom** (กำหนดเอง) เพื่อปรับแต่งแอดเดรสดังกล่าว
4. หากคุณเลือก Custom (กำหนดเอง) ให้เลือก **MAC ADDRESS** (แอดเดรส MAC) ป้อนแอดเดรส MAC ของระบบที่คุณปรับเปลี่ยนให้เหมาะสม และจากนั้นกด **enter** เพื่อบันทึกแอดเดรส
5. หากคอมพิวเตอร์มี LAN แบบฝังในตัว และคุณต้องการใช้ MAC แอดเดรสที่ฝังไว้เป็น MAC แอดเดรสของระบบ ให้เลือก **Reuse Embedded LAN Address** (ใช้ LAN แอดเดรสที่ฝังไว้ซ้ำอีกครั้ง)

– หรือ –

เลือก **Main** (หน้าหลัก) เลือก **Save Changes and Exit** (บันทึกการเปลี่ยนแปลงและออก) จากนั้นกด **Enter**

การเปลี่ยนแปลงของคุณจะมีผลเมื่อคอมพิวเตอร์เริ่มทำงานอีกครั้ง

4 การสืบค้นข้อมูลจากหน้าจอ

คุณสามารถใช้งานหน้าจอคอมพิวเตอร์ในรูปแบบต่างๆ ดังต่อไปนี้:

- ใช้รูปแบบการสัมผัสบนหน้าจอคอมพิวเตอร์โดยตรง
- ใช้รูปแบบการสัมผัสบนทัชแพด
- ใช้เมาส์และเป็นพิมพ์ที่เป็นอุปกรณ์เสริม (ชื่อแยกต่างหาก)
- ใช้เป็นพิมพ์บนหน้าจอ
- ใช้ปากกาชี้ตำแหน่ง

ใช้รูปแบบการสัมผัสบนทัชแพดและบนหน้าจอสัมผัส

ทัชแพดจะช่วยให้คุณสืบค้นข้อมูลผ่านหน้าจอคอมพิวเตอร์และควบคุมตัวชี้ โดยใช้รูปแบบการสัมผัสแบบง่ายๆ คุณสามารถใช้ปุ่มทัชแพดซ้ายและขวาเหมือนกับที่คุณใช้ปุ่มซ้ายและขวามouse ภายนอก หากต้องการควบคุมหน้าจอสัมผัส (เฉพาะบางผลิตภัณฑ์เท่านั้น) ให้สัมผัสหน้าจอโดยตรงโดยใช้รูปแบบการสัมผัสดังที่อธิบายไว้ในบทนี้

นอกจากนี้คุณยังสามารถปรับแต่งรูปแบบการสัมผัส และดูการสาธิตวิธีการทำงานได้ด้วย พิมพ์ แผงควบคุม ในกล่องค้นหาแถบงาน เลือก **แผงควบคุม** และจากนั้นเลือก **ฮาร์ดแวร์และเสียง** ในส่วน **อุปกรณ์และเครื่องพิมพ์** เลือก **เมาส์**

 **หมายเหตุ:** สามารถใช้รูปแบบการสัมผัสบนทัชแพดหรือบนหน้าจอสัมผัส (เฉพาะบางผลิตภัณฑ์เท่านั้น) เว้นแต่จะระบุไว้เป็นอย่างอื่น

การแตะ

ใช้รูปแบบการแตะ/แตะสองครั้งเพื่อเลือก หรือเปิดรายการบนหน้าจอ

- ชี้ไปที่รายการบนหน้าจอ จากนั้นแตะนิ้วหนึ่งนิ้วที่โซนทัชแพดหรือบนหน้าจอสัมผัสเพื่อเลือกรายการ แตะที่รายการสองครั้งเพื่อเปิด



ย่อ/ขยาย ด้วยสองนิ้ว

ใช้การย่อ/ขยายโดยการบีบสองนิ้วเพื่อขยายหรือย่อขนาดรูปภาพหรือข้อความ

- ย่อขนาดด้วยการวางสองนิ้วให้แยกห่างจากกันบนโซนทัชแพดหรือบนหน้าจอสัมผัส แล้วเลื่อนนิ้วเข้าหากัน
- ขยายขนาดด้วยการวางสองนิ้วติดกันบนโซนทัชแพดหรือบนหน้าจอสัมผัส แล้วเลื่อนนิ้วให้แยกห่างจากกัน

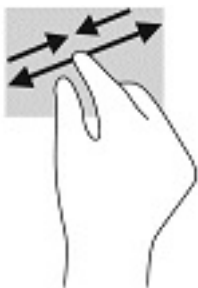

การเลื่อนด้วยนิ้วสองนิ้ว (เฉพาะทัชแพดเท่านั้น)

ใช้การเลื่อนด้วยสองนิ้วเพื่อเลื่อนขึ้น ลง หรือไปด้านข้าง บนหน้าเอกสารหรือรูปภาพ

- วางนิ้วสองนิ้วแยกห่างจากกันเล็กน้อยบนโซนทัชแพด แล้วลากขึ้น ลง ไปทางซ้าย หรือไปทางขวา

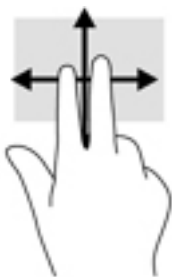

แตะด้วยนิ้วสองนิ้ว (เฉพาะทัชแพดเท่านั้น)

ใช้การแตะด้วยสองนิ้ว เพื่อเปิดเมนูสำหรับวัตถุใดๆ บนหน้าจอ

 **หมายเหตุ:** การแตะด้วยสองนิ้วจะทำงานเหมือนกันกับการคลิกขวาที่เมาส์

- แตะด้วยสองนิ้วบนโซนทัชแพดเพื่อเปิดเมนูตัวเลือกสำหรับวัตถุที่เลือก



แตะด้วยสี่นิ้ว (เฉพาะทัชแพดเท่านั้น)

แตะด้วยสี่นิ้วเพื่อเปิดศูนย์การดำเนินการ

- แตะด้วยสี่นิ้วบนทัชแพดเพื่อเปิดศูนย์การดำเนินการ และดูการตั้งค่าปัจจุบันและการแจ้งเตือนต่างๆ



การรูดด้วยสามนิ้ว (เฉพาะทัชแพดเท่านั้น)

ใช้การรูดด้วยสามนิ้วเพื่อเปิดหน้าต่าง และสลับระหว่างหน้าต่างที่เปิดอยู่กับเดสก์ท็อป

- รูดด้วยสามนิ้วออกจากตัวคุณเพื่อแสดงหน้าต่างทั้งหมดที่เปิดอยู่
- รูดด้วยสามนิ้วเข้าหาตัวคุณเพื่อแสดงเดสก์ท็อป
- รูดด้วยสามนิ้วไปทางซ้ายหรือขวาเพื่อสลับระหว่างหน้าต่างที่เปิดอยู่



เลื่อนด้วยหนึ่งนิ้ว (เฉพาะหน้าจอสัมผัสเท่านั้น)

ใช้การเลื่อนด้วยหนึ่งนิ้ว เพื่อแพน หรือเลื่อนผ่านรายการและหน้าต่างๆ หรือย้ายวัตถุ

- เมื่อต้องการเลื่อนทั่วหน้าจอให้ค่อยๆ เลื่อนนิ้วมือหนึ่งนิ้วลากผ่านหน้าจอไปตามทิศทางที่คุณต้องการเลื่อน
- เมื่อต้องการย้ายวัตถุให้กดนิ้วค้างไว้บนวัตถุ และจากนั้นลากนิ้วมือของคุณเพื่อย้ายวัตถุ

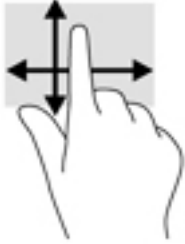

การใช้แป้นพิมพ์หรือเมาส์ที่เป็นอุปกรณ์เสริม

แป้นพิมพ์และเมาส์ที่เป็นอุปกรณ์เสริมช่วยให้คุณสามารถพิมพ์ เลือกรายการ เลื่อน และดำเนินการฟังก์ชันเดียวกันกับที่คุณใช้รูปแบบการสัมผัส นอกจากนี้คุณยังสามารถใช้เป็นการดำเนินการและเป็นลัดบนแป้นพิมพ์เพื่อดำเนินการฟังก์ชันที่เฉพาะเจาะจงต่างๆ ได้

การใช้แป้นพิมพ์บนหน้าจอ (เฉพาะบางผลิตภัณฑ์เท่านั้น)

1. หากต้องการแสดงแป้นพิมพ์บนหน้าจอ ให้แตะที่ไอคอนแป้นพิมพ์ในพื้นที่แจ้งเตือนที่อยู่ด้านขวาสุดของแถบงาน
2. เริ่มพิมพ์

 **หมายเหตุ:** คำที่แนะนำอาจปรากฏขึ้นที่ด้านบนสุดของแป้นพิมพ์บนหน้าจอ โดยให้ที่คำดังกล่าวเพื่อเลือก

 **หมายเหตุ:** เป็นการดำเนินการและเป็นลัดจะไม่ปรากฏขึ้นหรือไม่ทำงานบนแป้นพิมพ์บนหน้าจอ

5 คุณลักษณะด้านความบันเทิง

ใช้คอมพิวเตอร์ HP ของคุณเพื่อธุรกิจหรือความบันเทิงไม่ว่าจะเป็นการพูดคุยพบปะกับผู้อื่นผ่านกล้อง ผลิตเสียงและวิดีโอ หรือเชื่อมต่อกับอุปกรณ์ภายนอก เช่น เครื่องฉายภาพ จอภาพ โทรทัศน์ หรือลำโพง โปรดดูที่ [ส่วนประกอบในหน้า 4](#) เพื่อค้นหาคุณลักษณะด้านเสียง วิดีโอ และกล้อง บนคอมพิวเตอร์ของคุณ

การใช้กล้อง (เฉพาะบางผลิตภัณฑ์เท่านั้น)

คอมพิวเตอร์ของคุณมาพร้อมทั้งกล้อง (มีกล้องในตัว) ที่ช่วยบันทึกวิดีโอและถ่ายภาพ ผลิตภัณฑ์บางรุ่นรองรับการใช้เพื่อประชุมผ่านวิดีโอและการสนทนาออนไลน์โดยใช้สตรีมมิ่งวิดีโอ

- ▲ หากต้องการใช้งานกล้องให้พิมพ์ กล้อง ในกล่องค้นหาแถบงาน จากนั้นเลือก **กล้อง** จากรายการแอปพลิเคชัน

การใช้คุณลักษณะเกี่ยวกับเสียง

คุณสามารถดาวน์โหลดและฟังเพลง สตรีมเสียง (รวมถึงรายการวิทยุ) จากเว็บ บันทึกเสียง หรือผลิตเสียงและวิดีโอเข้าด้วยกันเพื่อสร้างงานมัลติมีเดียได้ คุณยังสามารถเล่นซีดีเพลงบนคอมพิวเตอร์ (เฉพาะบางรุ่น) หรือเชื่อมต่อไดรฟ์ออปติคัลภายนอกเพื่อเล่นแผ่นซีดี หากต้องการเพิ่มความเพลิดเพลินในการฟังเพลงให้เชื่อมต่อกับหูฟังหรือลำโพง

การเชื่อมต่อลำโพง

คุณสามารถต่อลำโพงแบบมีสายเข้ากับคอมพิวเตอร์ได้ โดยเชื่อมต่อกับพอร์ต USB หรือกับแจ็คคอมพิวเตอร์สัญญาณเสียงออก (หูฟัง) / สัญญาณเสียงเข้า (ไมโครโฟน) บนคอมพิวเตอร์หรือฐานชุดเชื่อมต่ออุปกรณ์ของคุณ

หากต้องการเชื่อมต่อลำโพงไร้สายเข้ากับคอมพิวเตอร์ให้ทำตามคำแนะนำจากผู้ผลิตอุปกรณ์ของคุณ ก่อนเชื่อมต่อลำโพงให้ปรับลดระดับเสียงลง

การเชื่อมต่อหูฟัง

⚠ คำเตือน! เพื่อลดความเสี่ยงในการบาดเจ็บให้ปรับลด ระดับเสียงลงก่อนที่จะสวมชุดหูฟัง หูฟังขนาดเล็ก หรือชุดหูฟังพร้อมไมโครโฟน สำหรับข้อมูลเพิ่มเติมเกี่ยวกับความปลอดภัย โปรดดู *ประกาศข้อกำหนด ความปลอดภัย และสิ่งแวดล้อม*

หากต้องการเข้าถึงคู่มือนี้:

- ▲ เลือกปุ่ม **เริ่ม** เลือก **วิธีใช้และการสนับสนุนของ HP** และจากนั้นเลือก **เอกสารคู่มือของ HP**

– หรือ –

- ▲ เลือกปุ่ม **เริ่ม** เลือก **HP** และจากนั้นเลือก **เอกสารคู่มือของ HP**

คุณสามารถเชื่อมต่อหูฟังแบบใช้สายเข้ากับแจ็คหูฟังหรือแจ็คคอมพิวเตอร์สัญญาณเสียงออก (หูฟัง)/สัญญาณเสียงเข้า (ไมโครโฟน) บนคอมพิวเตอร์ของคุณ

หากต้องการเชื่อมต่อหูฟังไร้สายเข้ากับคอมพิวเตอร์ของคุณให้ทำตามคำแนะนำจากผู้ผลิตอุปกรณ์นั้นๆ

การเชื่อมต่อชุดหูฟัง

คำเตือน! เพื่อลดความเสี่ยงในการบาดเจ็บให้ปรับลด ระดับเสียงลงก่อนที่จะสวมชุดหูฟัง หูฟังขนาดเล็ก หรือชุดหูฟังพร้อมไมโครโฟน สำหรับข้อมูลเพิ่มเติมเกี่ยวกับความปลอดภัย โปรดดู *ประกาศข้อกำหนด ความปลอดภัย และสิ่งแวดล้อม* หากต้องการเข้าถึงคู่มือนี้:

▲ เลือกปุ่ม **เริ่ม** เลือก **วิธี ใช้และการสนับสนุนของ HP** และจากนั้นเลือก **เอกสารคู่มือของ HP**

– หรือ –

▲ เลือกปุ่ม **เริ่ม** เลือก **HP** และจากนั้นเลือก **เอกสารคู่มือของ HP**

ชุดหูฟังที่มาพร้อมไมโครโฟนด้วยเรียกว่า ชุดหูฟังพร้อมไมโครโฟนหรือเฮดเซต คุณสามารถเชื่อมต่อชุดหูฟังแบบมีสายเข้ากับแจ็คคอมโมโนสัญญาณเสียงออก (หูฟัง) / แจ็คสัญญาณเสียงเข้า (ไมโครโฟน) บนคอมพิวเตอร์ของคุณ

หากต้องการเชื่อมต่อชุดหูฟังพร้อมไมโครโฟนแบบไร้สายเข้ากับคอมพิวเตอร์ของคุณให้ทำตามคำแนะนำจากผู้ผลิตอุปกรณ์นั้นๆ

การใช้การตั้งค่าระบบเสียง

ใช้การตั้งค่าระบบเสียงเพื่อปรับระดับเสียงของตัวเครื่อง เปลี่ยนเสียงของระบบ หรือจัดการอุปกรณ์เสียงต่างๆ

หากต้องการดูหรือเปลี่ยนการตั้งค่าระบบเสียง:

▲ พิมพ์ **แผงควบคุม** ในกล่องค้นหาบนแถบงาน แล้วเลือก **แผงควบคุม** เลือก **ฮาร์ดแวร์และเสียง** จากนั้นเลือก **เสียง**

คอมพิวเตอร์ของคุณอาจมีระบบเสียงพิเศษจาก Bang & Olufsen, DTS, Beats Audio หรือผู้ให้บริการรายอื่น ดังนั้นคอมพิวเตอร์ของคุณอาจมีคุณลักษณะระบบเสียงขั้นสูง ซึ่งคุณสามารถควบคุมผ่านแผงควบคุมระบบเสียงเฉพาะสำหรับระบบเสียงของคุณ

ใช้แผงควบคุมระบบเสียงเพื่อดูและควบคุมการตั้งค่าระบบเสียง

▲ พิมพ์ **แผงควบคุม** ในกล่องค้นหาบนแถบงาน แล้วเลือก **แผงควบคุม** เลือก **ฮาร์ดแวร์และเสียง** จากนั้นเลือก **แผงควบคุมระบบเสียง** ที่ใช้เฉพาะสำหรับระบบของคุณ

การใช้วีดีโอ

คอมพิวเตอร์ของคุณเป็นอุปกรณ์วีดีโอประสิทธิภาพสูงที่ช่วยให้คุณสตรีมวีดีโอจากเว็บไซต์ โปรดและดาวน์โหลดวีดีโอหรือภาพยนตร์เพื่อรับชมผ่านคอมพิวเตอร์ขณะที่ไม่ได้เชื่อมต่อกับเครือข่าย

เพื่อเพิ่มความเพลิดเพลินในการรับชม ให้ใช้พอร์ตวีดีโอพอร์ตใดพอร์ตหนึ่งบนคอมพิวเตอร์เพื่อเชื่อมต่อจอภาพภายนอก โปรเจคเตอร์ หรือโทรทัศน์

สิ่งสำคัญ: โปรดตรวจสอบให้แน่ใจว่า มีการเชื่อมต่ออุปกรณ์ภายนอกเข้ากับพอร์ตที่ถูกต้องบนคอมพิวเตอร์ โดยใช้สายเชื่อมต่อที่เหมาะสม ปฏิบัติตามคำแนะนำของผู้ผลิตอุปกรณ์

สำหรับข้อมูลเพิ่มเติมเกี่ยวกับการใช้คุณลักษณะด้านวีดีโอของคุณ โปรดดูที่ HP Support Assistant

การเชื่อมต่ออุปกรณ์ DisplayPort โดยใช้สาย USB Type-C (เฉพาะบางผลิตภัณฑ์เท่านั้น)

หมายเหตุ: หากต้องการเชื่อมต่ออุปกรณ์ USB Type-C DisplayPort เข้ากับคอมพิวเตอร์ของคุณ คุณต้องใช้สายเคเบิล USB Type-C ซึ่งต้องซื้อแยกต่างหาก

หากต้องการแสดงวิดีโอหรือการแสดงผลความละเอียดสูงบนอุปกรณ์ DisplayPort แบบภายนอกให้เชื่อมต่ออุปกรณ์ DisplayPort ตามคำแนะนำต่อไปนี้:

1. เชื่อมต่อปลายด้านหนึ่งของสาย USB Type-C เข้ากับพอร์ต USB Type-C SuperSpeed และพอร์ต DisplayPort บนคอมพิวเตอร์

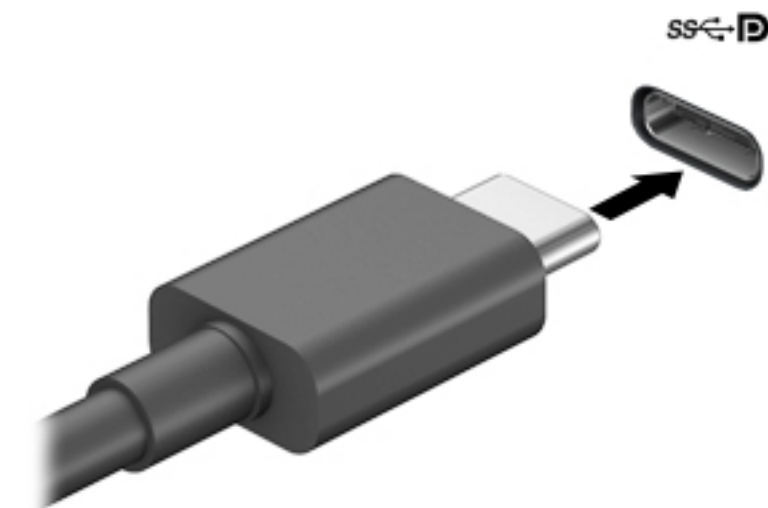

2. เชื่อมต่อปลายสายอีกด้านหนึ่งเข้ากับอุปกรณ์ DisplayPort ภายนอก
3. กด **f1** เพื่อสลับภาพหน้าจอคอมพิวเตอร์ระหว่าง 4 สถานะการแสดงผล:
 - **เฉพาะหน้าจอพีซีเท่านั้น:** ดูภาพหน้าจอบนคอมพิวเตอร์เท่านั้น
 - **สำเนาภาพ:** ดูภาพหน้าจอพร้อมๆ กันทั้งบนคอมพิวเตอร์และอุปกรณ์ภายนอก
 - **ต่อขยายพื้นที่แสดงผล:** ดูภาพหน้าจอที่ต่อขยายพื้นที่แสดงผลออกไปทั้งบนคอมพิวเตอร์และอุปกรณ์ภายนอก
 - **เฉพาะหน้าจอที่สอง:** ดูภาพหน้าจอบนอุปกรณ์ภายนอกเท่านั้น

สถานะการแสดงผลจะเปลี่ยนแปลงไปในแต่ละครั้งที่คุณกด **f1**

หมายเหตุ: เพื่อให้ได้ผลลัพธ์ที่ดีที่สุด โดยเฉพาะอย่างยิ่งหากคุณเลือกตัวเลือก "ขยายภาพ" ให้เพิ่มความละเอียดของอุปกรณ์ภายนอกดังนี้ เลือกปุ่ม **เริ่ม** เลือก **การตั้งค่า** จากนั้นเลือก **ระบบ** ภายใต้หัวข้อ **จอแสดงผล** ให้เลือกความละเอียดที่เหมาะสม จากนั้นเลือก **บันทึกค่าที่เปลี่ยนแปลง**

การเชื่อมต่ออุปกรณ์ Thunderbolt โดยใช้สาย USB Type-C (เฉพาะบางผลิตภัณฑ์เท่านั้น)

หมายเหตุ: หากต้องการเชื่อมต่ออุปกรณ์ USB Type-C Thunderbolt™ เข้ากับคอมพิวเตอร์ของคุณ คุณต้องใช้สายเคเบิล USB Type-C ซึ่งต้องซื้อแยกต่างหาก

หากต้องการแสดงวิดีโอหรือการแสดงผลความละเอียดสูงบนอุปกรณ์ Thunderbolt แบบภายนอกให้เชื่อมต่ออุปกรณ์ Thunderbolt ตามคำแนะนำต่อไปนี้:

1. เชื่อมต่อปลายด้านหนึ่งของสาย USB Type-C เข้ากับพอร์ต USB Type-C Thunderbolt บนคอมพิวเตอร์

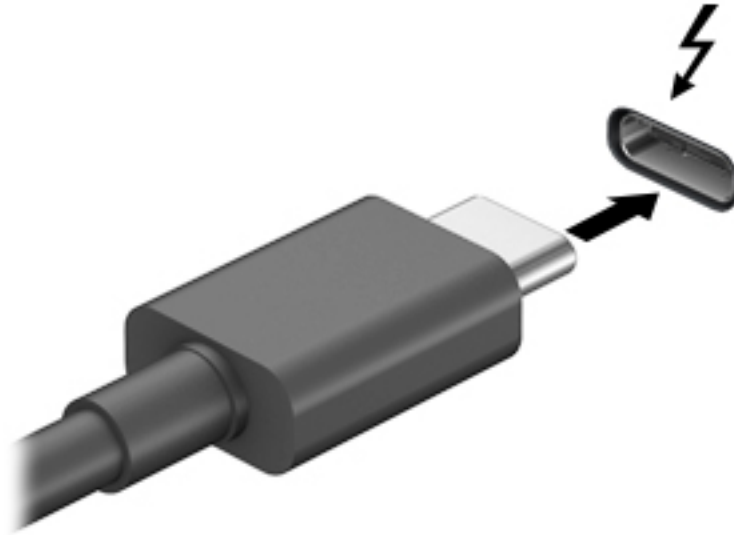

2. เชื่อมต่อปลายสายอีกด้านหนึ่งเข้ากับอุปกรณ์ Thunderbolt ภายนอก
3. กด **f1** เพื่อสลับภาพหน้าจอคอมพิวเตอร์ระหว่าง 4 สถานะการแสดงผล:
 - **เฉพาะหน้าจอพีซีเท่านั้น:** ดูภาพหน้าจอบนคอมพิวเตอร์เท่านั้น
 - **สำเนาภาพ:** ดูภาพหน้าจอพร้อมๆ กันทั้งบนคอมพิวเตอร์และอุปกรณ์ภายนอก
 - **ต่อขยายพื้นที่แสดงภาพ:** ดูภาพหน้าจอที่ต่อขยายพื้นที่แสดงภาพออกไปทั้งบนคอมพิวเตอร์และอุปกรณ์ภายนอก
 - **เฉพาะหน้าจอที่สอง:** ดูภาพหน้าจอบนอุปกรณ์ภายนอกเท่านั้น

สถานะการแสดงผลจะเปลี่ยนแปลงไปในแต่ละครั้งที่คุณกด **f1**

หมายเหตุ: เพื่อให้ได้ผลลัพธ์ที่ดีที่สุดโดยเฉพาะอย่างยิ่งหากคุณเลือกตัวเลือก "ขยายภาพ" ให้เพิ่มความละเอียดของอุปกรณ์ภายนอกดังนี้ เลือกปุ่ม **เริ่ม** เลือก **การตั้งค่า** จากนั้นเลือก **ระบบ** ภายใต้หัวข้อ **จอแสดงผล** ให้เลือกความละเอียดที่เหมาะสม จากนั้นเลือก **บันทึกค่าที่เปลี่ยนแปลง**

การค้นหาและเชื่อมต่อกับจอแสดงผลไร้สายที่รองรับ Miracast (เฉพาะบางผลิตภัณฑ์เท่านั้น)

 **หมายเหตุ:** หากต้องการทราบชนิดของจอแสดงผลที่คุณมี (รองรับ Miracast หรือ Intel WiDi) โปรดดูเอกสารคู่มือที่ให้มา พร้อมกับโทรทัศน์หรือจอแสดงผลรองของคุณ

หากต้องการค้นหาและเชื่อมต่อกับจอแสดงผลไร้สายที่รองรับ Miracast โดยไม่ต้องออกจากแอปปัจจุบันที่ใช้งาน โปรดปฏิบัติตามขั้นตอนด้านล่าง

หากต้องการเปิด Miracast:

- ▶ พิมพ์ แสดงผล ในกล่องค้นหาแถบงาน จากนั้นคลิกที่ **แสดงผลไปยังหน้าจอที่สอง** คลิกที่ **เชื่อมต่อกับจอแสดงผลแบบไร้สาย** จากนั้นปฏิบัติตามคำแนะนำบนหน้าจอ

ค้นหาและเชื่อมต่อกับจอแสดงผลตามมาตรฐาน Intel WiDi (เฉพาะผลิตภัณฑ์ Intel บางรุ่นเท่านั้น)

การใช้ Intel WiDi ฉายภาพไฟล์ภาพถ่าย เพลง หรือวิดีโอแบบไร้สาย หรือสำเนาภาพหน้าจอทั้งหมดบนคอมพิวเตอร์ของคุณไปยังโทรทัศน์หรืออุปกรณ์แสดงผลรอง

Intel WiDi เป็นโซลูชัน Miracast ระดับพรีเมียมซึ่งช่วยเพิ่มความสะดวกและราบรื่นในการจับคู่อุปกรณ์แสดงผลรองของคุณ รองรับการสำเนาภาพหน้าจอแบบทั้งจอภาพ และปรับปรุงทั้งด้านความเร็ว คุณภาพ และการปรับขนาด

หากต้องการเชื่อมต่อกับจอแสดงผลตามมาตรฐาน Intel WiDi:

- ▶ พิมพ์ แสดงผล ในกล่องค้นหาแถบงาน และจากนั้นคลิกที่ **แสดงผลไปยังหน้าจอที่สอง** คลิกที่ **เชื่อมต่อกับจอแสดงผลแบบไร้สาย** จากนั้นปฏิบัติตามคำแนะนำบนหน้าจอ

หากต้องการเปิด Intel WiDi:

- ▶ พิมพ์ Intel WiDi ในกล่องค้นหาแถบงาน จากนั้นคลิกที่ **Intel WiDi**

การใช้งานการโอนข้อมูล

คอมพิวเตอร์ของคุณเป็นอุปกรณ์ความบันเทิงประสิทธิภาพสูง ซึ่งช่วยให้คุณโอนรูปภาพ วิดีโอ และภาพยนตร์จากอุปกรณ์ USB ของคุณ เพื่อเปิดดูบนคอมพิวเตอร์ของคุณได้

หากต้องการเพิ่มระดับความเพลิดเพลินในการชมของคุณ ให้ใช้หนึ่งในพอร์ต USB Type-C บนคอมพิวเตอร์ในการเชื่อมต่อกับอุปกรณ์ USB เช่น โทรศัพท์มือถือ กล้อง เครื่องติดตามกิจกรรม หรือนาฬิกาสมาร์ต และถ่ายโอนไฟล์ไปยังคอมพิวเตอร์ของคุณ

 **สิ่งสำคัญ:** โปรดตรวจสอบให้แน่ใจว่า มีการเชื่อมต่ออุปกรณ์ภายนอกเข้ากับพอร์ตที่ถูกต้องบนคอมพิวเตอร์ โดยใช้สายเชื่อมต่อที่เหมาะสม ปฏิบัติตามคำแนะนำของผู้ผลิตอุปกรณ์

สำหรับข้อมูลเพิ่มเติมเกี่ยวกับการใช้งานคุณลักษณะ USB Type-C ต่างๆ ของคุณ โปรดดูที่ HP Support Assistant

การเชื่อมต่ออุปกรณ์เข้ากับพอร์ต USB Type-C (เฉพาะบางผลิตภัณฑ์เท่านั้น)

 **หมายเหตุ:** เมื่อต้องการเชื่อมต่ออุปกรณ์ USB Type-C เข้ากับคอมพิวเตอร์ คุณจะต้องใช้สายเคเบิล USB Type-C ซึ่งต้องซื้อแยกต่างหาก

1. เชื่อมต่อปลายด้านหนึ่งของสาย USB Type-C เข้ากับพอร์ต USB Type-C บนคอมพิวเตอร์

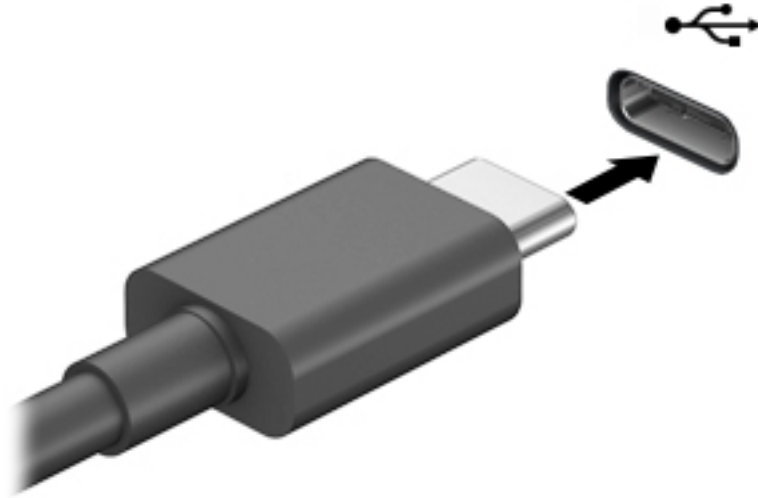

2. เชื่อมต่อปลายสายอีกด้านหนึ่งเข้ากับอุปกรณ์ภายนอก

6 การจัดการพลังงาน

คอมพิวเตอร์ของคุณสามารถทำงานทั้งโดยใช้พลังงานจากแบตเตอรี่หรือใช้แหล่งจ่ายไฟภายนอก เมื่อคอมพิวเตอร์ทำงานโดยใช้พลังงานจากแบตเตอรี่และไม่มีการใช้แหล่งจ่ายไฟภายนอกเพื่อชาร์จแบตเตอรี่ในเวลาดังกล่าว คุณควรตรวจสอบและใช้ประจุไฟฟ้าในแบตเตอรี่อย่างประหยัด

ที่นี่คุณสมบัติการจัดการพลังงานบางรายการที่อธิบายในหัวข้อนี้อาจไม่มีให้ใช้งานในคอมพิวเตอร์ของคุณ

การใช้สถานะสลีปและไฮเบอร์เนต

⚠️ ข้อควรระวัง: ระหว่างที่คอมพิวเตอร์อยู่ในโหมดสลีป อาจมีโอกาสดังกล่าวซึ่งอาจเกิดความผิดปกติในหลายรูปแบบ ดังนั้นเพื่อป้องกันไม่ให้คุณได้เข้าถึงข้อมูลบนคอมพิวเตอร์ของคุณโดยไม่ได้รับอนุญาต ซึ่งอาจรวมถึงข้อมูลที่เข้ารหัสไว้ HP แนะนำให้คุณใช้โหมดไฮเบอร์เนตแทนโหมดสลีปเมื่อคุณไม่ได้อยู่ใกล้คอมพิวเตอร์ของคุณ โดยเฉพาะอย่างยิ่งเมื่อคุณนำคอมพิวเตอร์พกติดตัวระหว่างเดินทางด้วย

ข้อควรระวัง: เพื่อป้องกันความเสียหายที่อาจเกิดกับระบบเสียงและวิดีโอ การสูญเสียฟังก์ชันการเล่นเสียงและวิดีโอ หรือการสูญเสียข้อมูล ห้ามเข้าสู่สถานะสลีปในขณะที่กำลังอ่านจากหรือเขียนดิสก์หรือการ์ดลึบบนที่ภายนอก

Windows มีสถานะประหยัดพลังงานอยู่สองสถานะ คือ โหมดสลีปและไฮเบอร์เนต

- โหมดสลีป—โหมดสลีปจะเริ่มทำงานโดยอัตโนมัติหลังจากไม่มีการใช้งานเป็นระยะเวลาหนึ่ง งานของคุณจะได้รับการบันทึกไว้ในหน่วยความจำ ช่วยให้คุณสามารถดำเนินการงานของคุณต่อได้อย่างรวดเร็วยิ่งขึ้น คุณสามารถเริ่มโหมดสลีปได้ด้วยตนเองเช่นกัน สำหรับข้อมูลเพิ่มเติม โปรดดู [การเข้าสู่และออกจากสถานะสลีปในหน้า 35](#)
- ไฮเบอร์เนต—สถานะไฮเบอร์เนตจะเริ่มทำงานอัตโนมัติหากแบตเตอรี่ถึงระดับวิกฤติ หรือหากคอมพิวเตอร์อยู่ในสถานะสลีปเกินระยะเวลาที่กำหนด ในสถานะไฮเบอร์เนต งานของคุณจะได้รับการบันทึกไว้ในไฟล์ ไฮเบอร์เนต และคอมพิวเตอร์จะปิดทำงาน คุณสามารถเริ่มสถานะไฮเบอร์เนตได้ด้วยตนเองเช่นกัน สำหรับข้อมูลเพิ่มเติม โปรดดู [การเริ่มต้นและออกจากโหมดไฮเบอร์เนต \(เฉพาะบางผลิตภัณฑ์เท่านั้น\) ในหน้า 36](#)

การเข้าสู่และออกจากสถานะสลีป

คุณสามารถเริ่มต้นโหมดสลีปด้วยวิธีการต่างๆ ดังต่อไปนี้:

- ปิดจอแสดงผล (เฉพาะบางผลิตภัณฑ์เท่านั้น)
- เลือกรุ่น **เริ่ม** เลือกไอคอน **พลังงาน** และจากนั้น **สลีป**
- กดแป้นลัดสำหรับโหมดสลีป: ตัวอย่างเช่น **fn + f1** หรือ **fn + f12**
- กดปุ่มเปิด/ปิดเพียงสั้นๆ

คุณสามารถออกจากโหมดสลีปด้วยวิธีการต่างๆ ดังต่อไปนี้:

- กดปุ่มเปิด/ปิดเร็วๆ
- หากคอมพิวเตอร์ปิดการทำงานอยู่ให้พลิกจอแสดงผลขึ้น (เฉพาะบางผลิตภัณฑ์เท่านั้น)
- กดแป้นใดๆ บนแป้นพิมพ์ (เฉพาะบางผลิตภัณฑ์เท่านั้น)
- แตะที่ทัชแพด (เฉพาะบางผลิตภัณฑ์เท่านั้น)

เมื่อคอมพิวเตอร์ออกจากโหมดสลีป จะมีการแสดงงานที่คุณทำค้างไว้บนหน้าจออีกครั้ง

 **หมายเหตุ:** หากคุณมีการตั้งค่ากำหนดให้ต้องมีการใส่รหัสผ่านเมื่อออกจากโหมดสลีป คุณจะต้องป้อนรหัสผ่าน Windows ของคุณ ก่อนที่จะมีการแสดงงานที่คุณทำค้างไว้บนหน้าจออีกครั้ง

การเริ่มต้นและออกจากโหมดไฮเบอร์เนต (เฉพาะบางผลิตภัณฑ์เท่านั้น)

คุณสามารถเปิดใช้งานสถานะไฮเบอร์เนตที่เริ่มต้นโดยผู้ ใช้ และเปลี่ยนการตั้งค่าพลังงานอื่น ๆ และช่วงหมดเวลาได้โดยใช้ ตัวเลือกการใช้พลังงาน

1. คลิกขวาที่ไอคอน **พลังงาน**  และจากนั้นเลือก **ตัวเลือกการใช้พลังงาน**
2. ในบานหน้าต่างด้านซ้ายให้เลือก **เลือกการทำงานของปุ่มเปิด/ปิด** (ข้อความอาจแตกต่างกันไปตามผลิตภัณฑ์)
3. โดยขึ้นอยู่กับผลิตภัณฑ์ของคุณ คุณสามารถเปิดใช้งานโหมดไฮเบอร์เนตสำหรับการใช้พลังงานจากแบตเตอรี่หรือกระแสไฟภายนอกในวิธีการดังต่อไปนี้:
 - **ปุ่มเปิด/ปิด**—ในหัวข้อ **การตั้งค่าปุ่มเปิด/ปิดและปุ่มสลีปและฝាប់** (ข้อความอาจแตกต่างกันไปตามผลิตภัณฑ์) ให้เลือก **เมื่อฉันกดปุ่มเปิด/ปิด** จากนั้นเลือก **ไฮเบอร์เนต**
 - **ปุ่มสลีป** (เฉพาะบางผลิตภัณฑ์เท่านั้น)—ในหัวข้อ **การตั้งค่าปุ่มเปิด/ปิดและปุ่มสลีปและฝាប់** (ข้อความอาจแตกต่างกันไปตามผลิตภัณฑ์) ให้เลือก **เมื่อฉันกดปุ่มสลีป** จากนั้นเลือก **ไฮเบอร์เนต**
 - **ฝាប់** (เฉพาะบางผลิตภัณฑ์เท่านั้น)—ในหัวข้อ **การตั้งค่าปุ่มเปิด/ปิดและปุ่มสลีปและฝាប់** (ข้อความอาจแตกต่างกันไปตามผลิตภัณฑ์) ให้เลือก **เมื่อฉันเปิดฝាប់** จากนั้นเลือก **ไฮเบอร์เนต**
 - **เมนูเปิด/ปิด**—เลือก **เปลี่ยนการตั้งค่าที่ไม่มีการใช้งานในขณะนี้** จากนั้นดูในหัวข้อ **การตั้งค่าปิดเครื่อง** แล้วทำเครื่องหมายถูกที่ **ไฮเบอร์เนต**

สามารถเข้าถึงเมนูพลังงานได้โดยการเลือกปุ่ม **เริ่ม**

4. เลือก **บันทึกการเปลี่ยนแปลง**
 - ▲ หากต้องการเริ่มต้นโหมดไฮเบอร์เนต ให้ใช้วิธีที่คุณเปิดใช้งานในขั้นตอนที่ 3
 - ▲ เมื่อต้องการออกจากสถานะไฮเบอร์เนต กดปุ่มเปิด/ปิดหนึ่งครั้ง

 **หมายเหตุ:** หากคุณมีการตั้งค่ากำหนดให้ต้องมีการใส่รหัสผ่านเมื่อออกจากสถานะไฮเบอร์เนต คุณจะต้องป้อนรหัสผ่าน Windows ของคุณ ก่อนที่จะมีการแสดงงานที่คุณทำค้างไว้บนหน้าจออีกครั้ง

การปิดเครื่อง (การปิดใช้งาน) คอมพิวเตอร์

 **ข้อควรระวัง:** ข้อมูลที่ไม่ได้บันทึกไว้จะสูญหายเมื่อปิดเครื่องคอมพิวเตอร์ โปรดตรวจสอบให้แน่ใจว่าได้บันทึกงานของคุณแล้ว ก่อนปิดเครื่องคอมพิวเตอร์

คำสั่งปิดเครื่องจะปิดโปรแกรมทั้งหมดที่เปิดอยู่ รวมถึงระบบปฏิบัติการ แล้วปิดจอแสดงผลและคอมพิวเตอร์

ปิดเครื่องคอมพิวเตอร์เมื่อไม่ได้ใช้งาน และควรถอดปลั๊กไฟออกจากแหล่งจ่ายไฟภายนอกหากจะไม่มีการใช้งานเป็นเวลานาน
ขั้นตอนแนะนำ คือ ควรใช้คำสั่ง Shut down (ปิดเครื่อง) ของ Windows

 **หมายเหตุ:** หากคอมพิวเตอร์อยู่ในสถานะสลีปหรือไฮเบอร์เนต คุณจะต้องออกจากสถานะสลีปหรือไฮเบอร์เนตเสียก่อนด้วยการกดที่ปุ่มเปิด/ปิดเพียงสั้นๆ



1. บนที่ทำงานของคุณและปิดโปรแกรมทั้งหมดที่เปิดไว้
2. เลือกปุ่ม **เริ่ม** เลือกไอคอน **พลังงาน** และจากนั้นเลือก **ปิดเครื่อง**

หากคอมพิวเตอร์ไม่ตอบสนอง และคุณไม่สามารถปิดคอมพิวเตอร์ด้วยขั้นตอนดังกล่าวข้างต้นให้ลองทำตามขั้นตอนการปิดเครื่องฉุกเฉินตามลำดับที่ให้ไว้:

- กด **ctrl+alt+delete** เลือกไอคอน **พลังงาน** และจากนั้นเลือก **ปิดเครื่อง**
- กดปุ่มเปิด/ปิดค้างไว้เป็นเวลาอย่างน้อย 10 วินาที

การใช้ ไอคอนพลังงานและตัวเลือกการใช้พลังงาน

ไอคอนพลังงาน  อยู่บนแถบงานของ Windows โดยไอคอนพลังงานช่วยให้คุณเข้าถึงการตั้งค่าพลังงานและดูประจําไฟฟ้าที่เหลืออยู่ในแบตเตอรี่ได้อย่างสะดวก

- หากต้องการดูระดับเปอร์เซ็นต์ของประจําไฟฟ้าที่เหลืออยู่ในแบตเตอรี่ให้วางตัวชี้เมาส์ ไว้เหนือไอคอน **พลังงาน** 
- หากต้องการใช้ตัวเลือกการใช้พลังงาน ให้คลิกขวาที่ไอคอน **พลังงาน**  จากนั้นเลือก **ตัวเลือกการใช้พลังงาน**

ไอคอนพลังงานที่แตกต่างกันจะบ่งชี้ว่า คอมพิวเตอร์กำลังทำงานโดยใช้แบตเตอรี่หรือแหล่งจ่ายไฟภายนอก การวางตัวชี้เมาส์เหนือไอคอนจะแสดงข้อความว่าแบตเตอรี่เหลือน้อยหรือถึงขั้นวิกฤตหรือไม่

การทำงานโดยใช้พลังงานแบตเตอรี่

⚠ คำเตือน! เพื่อลดปัญหาด้านความปลอดภัยที่อาจเกิดขึ้นให้ ใช้เฉพาะแบตเตอรี่ที่ได้รับมาพร้อมคอมพิวเตอร์ แบตเตอรี่ที่เปลี่ยนทดแทนจาก HP หรือแบตเตอรี่ที่ใช้งานร่วมกันได้ซึ่งซื้อจาก HP เท่านั้น

เมื่อติดตั้งแบตเตอรี่ที่ชาร์จไฟไว้แล้วในคอมพิวเตอร์และไม่มีการเสียบปลั๊กคอมพิวเตอร์เข้ากับกระแสไฟภายนอก คอมพิวเตอร์จะทำงานโดยใช้พลังงานจากแบตเตอรี่ เมื่อคอมพิวเตอร์เปิดอยู่ และมีการถอดปลั๊กออกจากกระแสไฟภายนอก แบตเตอรี่ในคอมพิวเตอร์จะคายประจําออกอย่างช้าๆ คอมพิวเตอร์แสดงข้อความเมื่อแบตเตอรี่เหลือน้อยหรือถึงขั้นวิกฤต

อายุการใช้งานแบตเตอรี่ของคอมพิวเตอร์จะแตกต่างกันไป ขึ้นอยู่กับ การตั้งค่าการจัดการพลังงาน การเรียกใช้โปรแกรมบนคอมพิวเตอร์ ความสว่างของหน้าจอ อุปกรณ์ภายนอกที่เชื่อมต่อกับคอมพิวเตอร์ และปัจจัยอื่นๆ

📝หมายเหตุ: เมื่อคุณถอดสายไฟออกจากแหล่งจ่ายไฟภายนอก ความสว่างของจอแสดงผลจะลดลงโดยอัตโนมัติเพื่อประหยัดแบตเตอรี่ คอมพิวเตอร์บางรุ่นสามารถสลับการทำงานของตัวควบคุมกราฟิกเพื่อประหยัดแบตเตอรี่

การใช้ HP Fast Charge (เฉพาะบางผลิตภัณฑ์เท่านั้น)

คุณลักษณะของ HP Fast Charge ช่วยให้คุณสามารถชาร์จแบตเตอรี่คอมพิวเตอร์ของคุณได้อย่างรวดเร็ว เวลาชาร์จอาจแตกต่างกันไปโดยประมาณที่ +/-10% ทั้งนี้ขึ้นอยู่กับรุ่นของคอมพิวเตอร์และอะแดปเตอร์ AC ของ HP ที่ให้มาพร้อมกับคอมพิวเตอร์ของคุณ โดย HP Fast Charge จะทำงานในอย่างน้อยหนึ่งลักษณะดังต่อไปนี้:

- เมื่อประจําไฟฟ้าในแบตเตอรี่คงเหลืออยู่ระหว่างศูนย์ถึง 50% แบตเตอรี่จะชาร์จถึงระดับ 50% ของความจุทั้งหมดในเวลาไม่เกิน 30 ถึง 45 นาที ขึ้นอยู่กับรุ่นของเครื่องคอมพิวเตอร์ของคุณ
- เมื่อประจําไฟฟ้าในแบตเตอรี่คงเหลืออยู่ระหว่างศูนย์ถึง 90% แบตเตอรี่จะชาร์จถึงระดับ 90% ของความจุทั้งหมดในเวลาไม่เกิน 90 นาที

หากต้องการใช้ HP Fast Charge ให้ปิดเครื่องคอมพิวเตอร์ของคุณ จากนั้นเชื่อมต่ออะแดปเตอร์ AC เข้ากับคอมพิวเตอร์และแหล่งจ่ายไฟภายนอก

การแสดงประจุไฟฟ้าในแบตเตอรี่

หากต้องการดูระดับเปอร์เซ็นต์ของประจุไฟฟ้าที่เหลืออยู่ในแบตเตอรี่ให้วางตัวชี้เมาส์ไว้เหนือไอคอน **พลังงาน** 

ค้นหาข้อมูลแบตเตอรี่ ใน HP Support Assistant (เฉพาะบางผลิตภัณฑ์เท่านั้น)

หากต้องการเข้าถึงข้อมูลแบตเตอรี่:

1. พิมพ์ support ในกล่องค้นหาแถบงาน และจากนั้นเลือกโปรแกรม **HP Support Assistant**

– หรือ –

เลือกไอคอนเครื่องหมายคำถามในแถบงาน

2. เลือก **My notebook** (ในเมนูของฉัน) จากนั้นดูในหัวข้อ **Diagnostics** (การวินิจฉัย) แล้วเลือก **HP Battery Check** (การตรวจสอบแบตเตอรี่ของ HP) หากการตรวจสอบแบตเตอรี่ของ HP ระบุว่า จะต้องเปลี่ยนแบตเตอรี่ทดแทน ให้ติดต่อฝ่ายบริการสนับสนุน

ระบบช่วยเหลือการสนับสนุนจาก HP ให้บริการเครื่องมือและข้อมูลเกี่ยวกับแบตเตอรี่ดังต่อไปนี้:

- การตรวจสอบแบตเตอรี่ของ HP
- ข้อมูลเกี่ยวกับชนิดของแบตเตอรี่ ข้อมูลจำเพาะ อายุการใช้งาน และความจุ

การคงรักษาพลังงานแบตเตอรี่

หากต้องการคงรักษาพลังงานแบตเตอรี่และยืดอายุการใช้งานของแบตเตอรี่ให้นานที่สุด:

- ปรับลดความสว่างของจอแสดงผล
- เลือกการตั้งค่า **ประหยัดพลังงาน** ในตัวเลือกการใช้พลังงาน
- ปิดอุปกรณ์ไร้สายเมื่อคุณไม่ใช้งาน
- ยกเลิกการเชื่อมต่ออุปกรณ์ภายนอกที่ไม่ได้ใช้งาน ซึ่งไม่ได้เสียบปลั๊กเข้ากับแหล่งจ่ายไฟภายนอก เช่น ฮาร์ดไดรฟ์ภายนอกที่เชื่อมต่อกับพอร์ต USB
- หยุด ปิดการใช้งาน หรือถอดการ์ดสื่อบันทึกภายนอกใดๆ ที่คุณไม่ได้ใช้งาน
- ก่อนคุณจะหยุดทำงาน ให้เริ่มสถานะสลีป หรือปิดเครื่องคอมพิวเตอร์

การระบุระดับแบตเตอรี่เหลือน้อย

เมื่อแบตเตอรี่ที่เป็นแหล่งพลังงานเดียวสำหรับคอมพิวเตอร์เหลือน้อยหรือถึงขั้นวิกฤต ลักษณะการทำงานต่อไปนี้จะเกิดขึ้น:

- ไฟแสดงสถานะแบตเตอรี่ (เฉพาะบางผลิตภัณฑ์เท่านั้น) จะระบุว่าแบตเตอรี่เหลือน้อยหรือถึงขั้นวิกฤต

– หรือ –

- ไอคอน พลังงาน  แจ้งเตือนว่า แบตเตอรี่เหลือน้อยหรืออยู่ในระดับวิกฤต

 **หมายเหตุ:** สำหรับข้อมูลเพิ่มเติมเกี่ยวกับการใช้ ไอคอน พลังงาน โปรดดู [การใช้ ไอคอนพลังงานและตัวเลือกการใช้พลังงาน ในหน้า 37](#)

คอมพิวเตอร์จะดำเนินการต่อไปนี้ในกรณีที่ระดับแบตเตอรี่ถึงขั้นวิกฤต

- หากมีการปิดใช้งานสถานะไฮเบอร์เนตอยู่ และมีการเปิดคอมพิวเตอร์ไว้ หรืออยู่ในสถานะสลีป คอมพิวเตอร์จะยังอยู่ในสถานะสลีปในช่วงสั้นๆ จากนั้น ระบบจะปิดเครื่องและจะสูญเสียข้อมูลใดๆ ที่ยังไม่มีการบันทึกไว้
- หากสถานะไฮเบอร์เนตถูกเปิดใช้งาน และคอมพิวเตอร์เปิดอยู่หรืออยู่ในสถานะสลีป คอมพิวเตอร์จะเข้าสู่สถานะไฮเบอร์เนต

การแก้ไขปัญหาระดับแบตเตอรี่เหลือน้อย

การแก้ไขปัญหาระดับแบตเตอรี่เหลือน้อยเมื่อกระแสไฟภายนอกพร้อมใช้งาน

เชื่อมต่ออุปกรณ์อย่างใดอย่างหนึ่งดังต่อไปนี้เข้ากับคอมพิวเตอร์และกระแสไฟภายนอก:

- อะแดปเตอร์ AC
- อุปกรณ์เสริมสำหรับการเชื่อมต่อหรืออุปกรณ์สำหรับต่อขยาย
- อะแดปเตอร์ไฟฟ้าตัวเลือกที่ซื้อเป็นอุปกรณ์เสริมจาก HP

การแก้ไขปัญหาระดับแบตเตอรี่เหลือน้อยเมื่อไม่มีแหล่งพลังงานที่ใช้งานได้

บันทึกงานของคุณและปิดระบบคอมพิวเตอร์

การแก้ไขปัญหาระดับแบตเตอรี่เหลือน้อยเมื่อคอมพิวเตอร์ไม่สามารถออกจากสถานะไฮเบอร์เนต

1. เชื่อมต่ออะแดปเตอร์ AC เข้ากับคอมพิวเตอร์และกระแสไฟภายนอก
2. ออกจากสถานะไฮเบอร์เนต โดยกดปุ่มเปิด/ปิด

แบตเตอรี่ที่ปิดผนึกจากโรงงาน

หากต้องการตรวจสอบสถานะของแบตเตอรี่ หรือหากแบตเตอรี่ไม่สามารถเก็บประจุไฟได้อีกต่อไป ให้เรียกใช้การตรวจสอบแบตเตอรี่ของ HP ในโปรแกรม HP Support Assistant (เฉพาะบางผลิตภัณฑ์เท่านั้น)

1. พิมพ์ support ในกล่องค้นหาแถบงาน และจากนั้นเลือกโปรแกรม **HP Support Assistant**

– หรือ –

เลือกไอคอนเครื่องหมายคำถามในแถบงาน

2. เลือก **พีซีของฉัน** เลือกแท็บ **การวินิจฉัยและเครื่องมือ** และจากนั้น เลือก **การตรวจสอบแบตเตอรี่ของ HP** หากการตรวจสอบแบตเตอรี่ของ HP ระบุว่า จะต้องเปลี่ยนแบตเตอรี่ทดแทน ให้ติดต่อฝ่ายบริการสนับสนุน

ผู้ใช้งานไม่สามารถเปลี่ยนทดแทนแบตเตอรี่ในผลิตภัณฑ์นี้ด้วยตนเองได้อย่างง่ายดาย การถอดหรือเปลี่ยนทดแทนแบตเตอรี่อาจส่งผลกระทบต่อสิทธิ์ในการรับประกันสินค้าของคุณ หากแบตเตอรี่ไม่สามารถเก็บประจุได้อีกต่อไป โปรดติดต่อฝ่ายสนับสนุน

การทำงานโดยใช้พลังงานจากแหล่งจ่ายไฟภายนอก

สำหรับข้อมูลเพิ่มเติมเกี่ยวกับการเชื่อมต่อกับแหล่งจ่ายไฟภายนอก โปรดดูที่ โมเด็มที่ โมเด็มที่ [คำแนะนำการติดตั้ง](#) ที่มาพร้อมในกล่องคอมพิวเตอร์

ทั้งนี้คอมพิวเตอร์จะไม่ใช้พลังงานจากแบตเตอรี่เมื่อมีการเชื่อมต่อคอมพิวเตอร์เข้ากับแหล่งจ่ายไฟภายนอกที่ได้ผ่านการรับรอง หรือเมื่อเชื่อมต่อกับแท่นเชื่อมต่อ/อุปกรณ์ต่อขยายที่เป็นอุปกรณ์เสริม

คำเตือน! เพื่อลดปัญหาด้านความปลอดภัยที่อาจเกิดขึ้น ให้ใช้อะแดปเตอร์ AC ที่ได้รับมาพร้อมกับคอมพิวเตอร์ อะแดปเตอร์ AC ที่เปลี่ยนทดแทนจาก HP หรืออะแดปเตอร์ AC ที่ใช้งานร่วมกันได้ซึ่งซื้อจาก HP เท่านั้น

คำเตือน! อย่าชาร์จแบตเตอรี่คอมพิวเตอร์ขณะที่คุณกำลังโดยสารถือบัง

เชื่อมต่อคอมพิวเตอร์เข้ากับแหล่งจ่ายไฟภายนอกภายใต้สภาวะต่อไปนี้

- เมื่อคุณกำลังชาร์จหรือปรับเทียบแบตเตอรี่
- เมื่อติดตั้งหรืออัปเดตซอฟต์แวร์ระบบ
- เมื่ออัปเดต BIOS ระบบ
- เมื่อเขียนข้อมูลลงบนแผ่นดิสก์ (เฉพาะบางผลิตภัณฑ์เท่านั้น)
- เมื่อเรียกใช้ตัวจัดเรียงข้อมูลบนดิสก์บนคอมพิวเตอร์ที่มีฮาร์ดไดรฟ์ภายในเครื่อง
- เมื่อดำเนินการสำรองข้อมูลและกู้คืนข้อมูล

เมื่อคุณเชื่อมต่อคอมพิวเตอร์กับแหล่งจ่ายไฟภายนอก:

- แบตเตอรี่จะเริ่มชาร์จไฟ
- ความสว่างของจอภาพจะเพิ่มขึ้น
- ไอคอนมิเตอร์พลังงาน  จะเปลี่ยนลักษณะ





เมื่อคุณตัดการเชื่อมต่อแหล่งจ่ายไฟภายนอก:

- คอมพิวเตอร์จะเปลี่ยนไปใช้พลังงานจากแบตเตอรี่
- ความสว่างของหน้าจอจะลดลงโดยอัตโนมัติเพื่อช่วยประหยัดแบตเตอรี่
- ไอคอนมิเตอร์พลังงาน  จะเปลี่ยนลักษณะ

7 ความปลอดภัย

การป้องกันคอมพิวเตอร์

คุณลักษณะด้านความปลอดภัยมาตรฐานในระบบปฏิบัติการ Windows และยูทิลิตี้ Computer Setup (การตั้งค่าคอมพิวเตอร์) สำหรับ Windows (BIOS ซึ่งใช้งานภายใต้ระบบปฏิบัติการใดๆ) สามารถปกป้องการตั้งค่าส่วนบุคคลและข้อมูลของคุณจากความเสียหายที่หลากหลาย

-  **หมายเหตุ:** โซลูชันด้านความปลอดภัยได้รับการออกแบบมาเพื่อปกป้องคอมพิวเตอร์ แต่การปกป้องเหล่านี้อาจไม่สามารถป้องกันการโจรกรรมหรือการใช้งานคอมพิวเตอร์ ในทางที่ผิดได้
-  **หมายเหตุ:** ก่อนที่คุณจะส่งคอมพิวเตอร์ไปเข้ารับบริการให้สำรองข้อมูลและลบไฟล์ที่เป็นความลับ และลบการตั้งค่ารหัสผ่านทั้งหมด
-  **หมายเหตุ:** คุณลักษณะบางอย่างที่ระบุไว้ในบทนี้อาจไม่มีอยู่ในคอมพิวเตอร์ของคุณ
-  **หมายเหตุ:** คอมพิวเตอร์ของคุณรองรับ Computrace ซึ่งเป็นการติดตามที่ใช้ระบบความปลอดภัยแบบออนไลน์และบริการกู้คืนโดยมีให้บริการในบางภูมิภาค หากคอมพิวเตอร์ถูกขโมย Computrace จะสามารถติดตามคอมพิวเตอร์ได้หากผู้ใช้ที่ไม่ได้รับอนุญาตเข้าถึงอินเทอร์เน็ต คุณจะต้องซื้อซอฟต์แวร์นี้และสมัครสมาชิกบริการเพื่อใช้งาน Computrace สำหรับข้อมูลเกี่ยวกับการสั่งซื้อซอฟต์แวร์ Computrace ให้ไปที่ <http://www.hp.com>

ความเสี่ยงต่อคอมพิวเตอร์	คุณลักษณะด้านความปลอดภัย
การใช้คอมพิวเตอร์โดยไม่ได้รับอนุญาต	<ul style="list-style-type: none">การใช้ซอฟต์แวร์ HP Client Security ร่วมกับรหัสผ่าน สามารถการ์ดการ์ดแบบไร้สัมผัส ลายนิ้วมือที่ลงทะเบียนไว้ หรือการรับรองความถูกต้องของข้อมูลประจำตัวอื่นๆรหัสผ่านเปิดเครื่อง BIOS
การเข้าถึง Computer Setup (การตั้งค่าคอมพิวเตอร์) โดยไม่ได้รับอนุญาต	รหัสผ่านของผู้ดูแลระบบ BIOS ใน Computer Setup* (การตั้งค่าคอมพิวเตอร์)
การเข้าถึงเนื้อหาของฮาร์ดไดรฟ์โดยไม่ได้รับอนุญาต	รหัสผ่าน DriveLock (เฉพาะบางผลิตภัณฑ์เท่านั้น) ใน Computer Setup* (การตั้งค่าคอมพิวเตอร์)
การเริ่มต้นระบบโดยไม่ได้รับอนุญาตจากไดรฟ์แบบถอดออกภายนอกที่เป็นอุปกรณ์เสริม (เฉพาะบางผลิตภัณฑ์เท่านั้น) ฮาร์ดไดรฟ์ภายนอกที่เป็นอุปกรณ์เสริม (เฉพาะบางผลิตภัณฑ์เท่านั้น) หรืออะแดปเตอร์เครือข่ายภายใน	คุณลักษณะตัวเลือกการบูตใน Computer Setup* (การตั้งค่าคอมพิวเตอร์)
การเข้าถึงบัญชีผู้ใช้ Windows โดยไม่ได้รับอนุญาต	รหัสผ่านของผู้ใช้ Windows
การเข้าถึงข้อมูลโดยไม่ได้รับอนุญาต	Windows BitLocker
การลบคอมพิวเตอร์ออกโดยไม่ได้รับอนุญาต	ช่องเสียบสายล็อก (ใช้ร่วมกับสายล็อกที่เป็นอุปกรณ์เสริมเฉพาะสำหรับบางผลิตภัณฑ์เท่านั้น)

*Computer Setup (การตั้งค่าคอมพิวเตอร์) เป็นยูทิลิตี้บน ROM แบบฝังตัวไว้ ซึ่งสามารถใช้งานได้แม้เมื่อระบบปฏิบัติการไม่ทำงานหรือไม่สามารถเรียกใช้งานได้ คุณสามารถใช้อุปกรณ์ใช้ตำแหน่ง (ที่ซัพพอร์ต พ้อยดิงสติก หรือเมาส์ USB) หรือแป้นพิมพ์เพื่อควบคุมและเลือกตัวเลือกต่างๆใน Computer Setup (การตั้งค่าคอมพิวเตอร์) ได้

หมายเหตุ: สำหรับบนแท็บเล็ตที่ไม่มีแป้นพิมพ์ คุณสามารถใช้หน้าจอสัมผัสแทนได้

การใช้รหัสผ่าน

รหัสผ่านเป็นกลุ่มอักขระที่คุณเลือกใช้เพื่อคุ้มครองข้อมูลในคอมพิวเตอร์ของคุณ สามารถตั้งค่ารหัสผ่านได้หลายชนิด โดยขึ้นอยู่กับว่าคุณต้องการควบคุมการเข้าถึงข้อมูลของคุณอย่างไร สามารถตั้งค่ารหัสผ่านใน Windows หรือ Computer Setup (การตั้งค่าคอมพิวเตอร์) ซึ่งติดตั้งไว้ก่อนหน้าในคอมพิวเตอร์

- มีการตั้งค่ารหัสผ่านผู้ดูแลระบบ BIOS รหัสผ่านเปิดเครื่อง และรหัสผ่าน DriveLock ไว้ใน Computer Setup (การตั้งค่าคอมพิวเตอร์) และได้รับการจัดการโดย BIOS ระบบ
- รหัสผ่าน Windows ถูกตั้งไว้สำหรับระบบปฏิบัติการของ Windows เท่านั้น
- หากคุณลืมทั้งรหัสผ่าน DriveLock และรหัสผ่านหลักของ DriveLock ใน Computer Setup (การตั้งค่าคอมพิวเตอร์) ฮาร์ดไดรฟ์ที่ได้รับการปกป้องโดยรหัสผ่านจะถูกล็อกไว้อย่างถาวรและไม่สามารถใช้ได้อีกต่อไป

คุณสามารถใช้รหัสผ่านเดียวกันสำหรับคุณลักษณะ Computer Setup (การตั้งค่าคอมพิวเตอร์) และคุณลักษณะความปลอดภัยใน Windows

ใช้เคล็ดลับต่อไปนี้สำหรับการสร้างและบันทึกรหัสผ่าน:

- เมื่อสร้างรหัสผ่าน ให้ปฏิบัติตามข้อกำหนดของโปรแกรม
- อย่าใช้รหัสผ่านเหมือนกันกับเว็บไซต์หรือโปรแกรมต่างๆ และอย่าใช้รหัสผ่าน Windows ซ้ำกับโปรแกรมหรือเว็บไซต์อื่น
- ใช้คุณลักษณะตัวจัดการรหัสผ่านใน HP Client Security เพื่อจัดเก็บชื่อผู้ใช้และรหัสผ่านสำหรับเว็บไซต์และโปรแกรมทั้งหมดของคุณ คุณยังสามารถอ่านข้อมูลเหล่านี้ได้อย่างปลอดภัยในอนาคต หากจำไม่ได้
- อย่าเก็บรหัสผ่านไว้ในไฟล์บนคอมพิวเตอร์

ตารางต่อไปนี้จะแสดงรายการรหัสผ่าน Windows และผู้ดูแลระบบ BIOS ที่ใช้กันทั่วไปและอธิบายการทำงานของรหัสผ่าน

การตั้งค่ารหัสผ่านใน Windows

รหัสผ่าน	ฟังก์ชัน
รหัสผ่านผู้ดูแลระบบ*	ป้องกันการเข้าถึงบัญชีระดับผู้ดูแลระบบ Windows หมายเหตุ: การตั้งค่ารหัสผ่านผู้ดูแลระบบของ Windows จะไม่ได้เป็นการตั้งรหัสผ่านผู้ดูแลระบบของ BIOS
รหัสผ่านผู้ใช้*	ป้องกันการเข้าถึงบัญชีผู้ใช้ Windows
* สำหรับข้อมูลเพิ่มเติมเกี่ยวกับการตั้งค่ารหัสผ่านผู้ดูแลระบบ Windows หรือรหัสผ่านผู้ใช้ Windows พิมพ์ support ในกล่องค้นหาแถบงาน และจากนั้นเลือกโปรแกรม HP Support Assistant	

การตั้งค่ารหัสผ่านใน Computer Setup (การตั้งค่าคอมพิวเตอร์)

รหัสผ่าน	ฟังก์ชัน
รหัสผ่านผู้ดูแลระบบ BIOS*	ป้องกันการเข้าถึง Computer Setup (การตั้งค่าคอมพิวเตอร์) หมายเหตุ: หากคุณลักษณะต่างๆ ถูกเปิดใช้งานเพื่อป้องกันไม่ให้ลบรหัสผ่านผู้ดูแลระบบ BIOS ออก คุณอาจไม่สามารถลบรหัสผ่านดังกล่าวออกได้ จนกว่าจะปิดการใช้งานคุณลักษณะเหล่านั้น

รหัสผ่าน	ฟังก์ชัน
รหัสผ่านสำหรับเปิดเครื่อง	<ul style="list-style-type: none"> จะต้องป้อนรหัสผ่านทุกครั้งที่คุณเปิดเครื่องหรือรีสตาร์ทคอมพิวเตอร์ หากคุณลืมรหัสผ่านสำหรับเปิดเครื่อง คุณจะไม่สามารถเปิดเครื่องหรือรีสตาร์ทคอมพิวเตอร์ได้
รหัสผ่านหลัก DriveLock*	ป้องกันการเข้าถึงฮาร์ดไดรฟ์ภายในที่ได้รับการป้องกันโดย DriveLock และได้รับการตั้งค่าโดยไดรฟ์รหัสผ่าน DriveLock ระหว่างกระบวนการเปิดใช้งาน และยังมีรหัสผ่านนี้ในการยกเลิกการปกป้องของ DriveLock อีกด้วย
รหัสผ่านของผู้ใช้ DriveLock	ป้องกันการเข้าถึงฮาร์ดไดรฟ์ภายในที่ได้รับการป้องกันโดย DriveLock และได้รับการตั้งค่าโดยไดรฟ์รหัสผ่าน DriveLock ระหว่างกระบวนการเปิดใช้งาน

*สำหรับรายละเอียดเกี่ยวกับรหัสผ่านแต่ละรายการ โปรดดูหัวข้อต่อไป

การจัดการรหัสผ่านผู้ดูแลระบบ BIOS

เมื่อต้องการตั้งค่า เปลี่ยนแปลง หรือลบรหัสผ่านนี้ ให้ปฏิบัติตามขั้นตอนต่อไปนี้:

การตั้งค่ารหัสผ่านของผู้ดูแลระบบ BIOS ใหม่

- เริ่มใช้งาน Computer Setup (การตั้งค่าคอมพิวเตอร์)
 - คอมพิวเตอร์หรือแท็บเล็ตพร้อมแป้นพิมพ์:
 - ▲ เปิดเครื่อง หรือรีสตาร์ทคอมพิวเตอร์ และเมื่อโลโก้ HP ปรากฏขึ้น ให้กด **f10** เพื่อเข้าสู่ Computer Setup (การตั้งค่าคอมพิวเตอร์)
 - แท็บเล็ตที่ไม่มีแป้นพิมพ์:
 - ▲ ปิดเครื่องแท็บเล็ต กดปุ่มเปิด/ปิดพร้อมกับปุ่มลดระดับเสียงจนกว่าเมนูเริ่มต้นจะแสดงขึ้นมา และจากนั้นให้แตะที่ **f10** เพื่อเข้าสู่ Computer Setup (การตั้งค่าคอมพิวเตอร์)
- เลือก **Security** (ความปลอดภัย) เลือก **Create BIOS administrator password** (สร้างรหัสผ่านผู้ดูแลระบบ BIOS) หรือ **Set Up BIOS administrator Password** (ตั้งค่ารหัสผ่านผู้ดูแลระบบ BIOS) (เฉพาะบางผลิตภัณฑ์เท่านั้น) จากนั้นกด **Enter**
- เมื่อได้รับพร้อมท์ให้พิมพ์รหัสผ่าน
- เมื่อได้รับพร้อมท์ให้พิมพ์รหัสผ่านใหม่อีกครั้งเพื่อยืนยัน
- เมื่อต้องการบันทึกการเปลี่ยนแปลงของคุณและออกจาก Computer Setup (การตั้งค่าคอมพิวเตอร์) ให้เลือกไอคอน **Save** (บันทึก) และจากนั้นปฏิบัติตามคำแนะนำบนหน้าจอ

– หรือ –

เลือก **Main** (หน้าหลัก) เลือก **Save Changes and Exit** (บันทึกการเปลี่ยนแปลงและออก) และจากนั้นกด **Enter**

การเปลี่ยนแปลงของคุณจะมีผลเมื่อทำการรีสตาร์ทคอมพิวเตอร์

การเปลี่ยนแปลงรหัสผ่านผู้ดูแลระบบ BIOS

- เริ่มใช้งาน Computer Setup (การตั้งค่าคอมพิวเตอร์)
 - คอมพิวเตอร์หรือแท็บเล็ตพร้อมแป้นพิมพ์:

- ▲ เปิดเครื่อง หรือรีสตาร์ทคอมพิวเตอร์ และเมื่อโลโก้ HP ปรากฏขึ้น ให้กด **f10** เพื่อเข้าสู่ Computer Setup (การตั้งค่าคอมพิวเตอร์)
- เห็นเล็ทที่ไม่มีเป็นพิมพ์:
 - ▲ ปิดเครื่องเห็นเล็ท กดปุ่มเปิด/ปิดพร้อมกับปุ่มลดระดับเสียงจนกว่าเมนูเริ่มต้นจะแสดงขึ้นมา และจากนั้นให้แตะที่ **f10** เพื่อเข้าสู่ Computer Setup (การตั้งค่าคอมพิวเตอร์)

2. ป้อนรหัสผ่านผู้ดูแลระบบ BIOS ปัจจุบันของคุณ

3. เลือก **Security** (ความปลอดภัย) เลือก **Create BIOS administrator password** (สร้างรหัสผ่านผู้ดูแลระบบ BIOS) หรือ **Change Password** (เปลี่ยนแปลงรหัสผ่าน) (เฉพาะบางผลิตภัณฑ์เท่านั้น) จากนั้นกด **Enter**

4. เมื่อได้รับพร้อมท์ให้พิมพ์รหัสผ่านปัจจุบันของคุณ

5. เมื่อได้รับพร้อมท์ให้พิมพ์รหัสผ่านใหม่ของคุณ

6. เมื่อได้รับพร้อมท์ให้พิมพ์รหัสผ่านใหม่ของคุณอีกครั้งเพื่อยืนยัน

7. เมื่อต้องการบันทึกการเปลี่ยนแปลงของคุณและออกจาก Computer Setup (การตั้งค่าคอมพิวเตอร์) ให้เลือกไอคอน **Save** (บันทึก) และจากนั้นปฏิบัติตามคำแนะนำบนหน้าจอ

– หรือ –

เลือก **Main** (หน้าหลัก) เลือก **Save Changes and Exit** (บันทึกการเปลี่ยนแปลงและออก) และจากนั้นกด **Enter**

การเปลี่ยนแปลงของคุณจะมีผลเมื่อทำการรีสตาร์ทคอมพิวเตอร์

การลบทรหัสผ่านผู้ดูแลระบบ BIOS

1. เริ่มใช้งาน Computer Setup (การตั้งค่าคอมพิวเตอร์)

- คอมพิวเตอร์หรือแท็บเล็ตพร้อมเป็นพิมพ์:

- ▲ เปิดเครื่อง หรือรีสตาร์ทคอมพิวเตอร์ และเมื่อโลโก้ HP ปรากฏขึ้น ให้กด **f10** เพื่อเข้าสู่ Computer Setup (การตั้งค่าคอมพิวเตอร์)

- แท็บเล็ตที่ไม่มีเป็นพิมพ์:

- ▲ ปิดเครื่องเห็นเล็ท กดปุ่มเปิด/ปิดพร้อมกับปุ่มลดระดับเสียงจนกว่าเมนูเริ่มต้นจะแสดงขึ้นมา และจากนั้นให้แตะที่ **f10** เพื่อเข้าสู่ Computer Setup (การตั้งค่าคอมพิวเตอร์)

2. ป้อนรหัสผ่านผู้ดูแลระบบ BIOS ปัจจุบันของคุณ

3. เลือก **Security** (ความปลอดภัย) เลือก **Create BIOS administrator password** (สร้างรหัสผ่านผู้ดูแลระบบ BIOS) หรือ **Change Password** (เปลี่ยนแปลงรหัสผ่าน) (เฉพาะบางผลิตภัณฑ์เท่านั้น) จากนั้นกด **Enter**

4. เมื่อได้รับพร้อมท์ให้พิมพ์รหัสผ่านปัจจุบันของคุณ

5. เมื่อได้รับพร้อมท์สำหรับรหัสผ่านใหม่ให้ปล่อยช่องนี้ว่างไว้ และจากนั้นกด **enter**

6. เมื่อได้รับพร้อมท์ให้พิมพ์รหัสผ่านใหม่ของคุณให้ปล่อยช่องนี้ว่างไว้ และจากนั้นกด **enter**

7. เมื่อต้องการบันทึกการเปลี่ยนแปลงของคุณและออกจาก Computer Setup (การตั้งค่าคอมพิวเตอร์) ให้เลือกไอคอน **Save** (บันทึก) และจากนั้นปฏิบัติตามคำแนะนำบนหน้าจอ

– หรือ –

เลือก **Main** (หน้าหลัก) เลือก **Save Changes and Exit** (บันทึกการเปลี่ยนแปลงและออก) และจากนั้นกด **Enter**

การเปลี่ยนแปลงของคุณจะมีผลเมื่อทำการรีสตาร์ทคอมพิวเตอร์

การป้อนรหัสผ่านผู้ดูแลระบบ BIOS

เมื่อได้รับพร้อมท์ **BIOS administrator password** (รหัสผ่านผู้ดูแลระบบ BIOS) ให้พิมพ์รหัสผ่านของคุณ (โดยใช้แป้นชนิดเดียวกันกับที่คุณใช้ตั้งค่าน์รหัสผ่าน) และจากนั้นกด **Enter** หลังจากที่มีการป้อนรหัสผ่านผู้ดูแลระบบ BIOS ไม่ถูกต้องจำนวนสองครั้ง คุณจะต้องรีสตาร์ทคอมพิวเตอร์และลองใหม่อีกครั้ง

การใช้ตัวเลือกการรักษาความปลอดภัยของ DriveLock

การปกป้องของ DriveLock จะป้องกันการเข้าถึงเนื้อหาของฮาร์ดไดรฟ์โดยไม่ได้รับอนุญาต จะสามารถใช้ DriveLock กับฮาร์ดไดรฟ์ภายในของคอมพิวเตอร์เครื่องนี้เท่านั้น หลังจากที่มีการใช้การปกป้องของ DriveLock ในการปกป้องไดรฟ์แล้ว จะต้องป้อนรหัสผ่านที่ถูกต้องเพื่อเข้าถึงไดรฟ์ จะต้องสอดไดรฟ์เข้าไปในคอมพิวเตอร์หรือตัวจำลองพอร์ตขั้นสูงเพื่อให้สามารถปลดล็อกได้

ตัวเลือกการรักษาความปลอดภัยของ DriveLock มีคุณลักษณะดังต่อไปนี้:

- **DriveLock อัตโนมัติ**—ดูที่ [การเลือก DriveLock อัตโนมัติ \(เฉพาะบางผลิตภัณฑ์เท่านั้น\)](#) ในหน้า 45
- **ตั้งค่าน์รหัสผ่านหลัก DriveLock**—ดูที่ [การเลือก DriveLock ด้วยตนเอง](#) ในหน้า 47.
- **เปิดใช้งาน DriveLock**—ดูที่ [เปิดใช้งาน DriveLock และการตั้งค่าน์รหัสผ่านผู้ใช้ DriveLock](#) ในหน้า 48

การเลือก DriveLock อัตโนมัติ (เฉพาะบางผลิตภัณฑ์เท่านั้น)

จะต้องตั้งค่าน์รหัสผ่านผู้ดูแลระบบ BIOS ก่อนที่คุณจะสามารถเปิดใช้งาน DriveLock อัตโนมัติ เมื่อเปิดใช้งาน DriveLock อัตโนมัติ จะมีการสร้างรหัสผ่านผู้ใช้ DriveLock แบบสุ่มและรหัสผ่านหลัก DriveLock ให้แตกต่างจากรหัสผ่านผู้ดูแลระบบ BIOS เมื่อคอมพิวเตอร์เปิดอยู่ รหัสผ่านผู้ใช้แบบสุ่มจะปลดล็อกไดรฟ์โดยอัตโนมัติ หากมีการย้ายไดรฟ์ไปยังคอมพิวเตอร์เครื่องอื่น คุณจะต้อป้อนรหัสผ่านผู้ดูแลระบบ BIOS สำหรับคอมพิวเตอร์เครื่องเดิม เมื่อมีการแสดงข้อความระบุให้ป้อนรหัสผ่าน DriveLock เพื่อปลดล็อกไดรฟ์

การเปิดใช้งาน DriveLock อัตโนมัติ

หากต้องการเปิดใช้งาน DriveLock อัตโนมัติ ให้ปฏิบัติตามขั้นตอนต่อไปนี้:

1. เข้าสู่ Computer Setup (การตั้งค่าคอมพิวเตอร์)
 - คอมพิวเตอร์หรือแท็บเล็ตพร้อมแป้นพิมพ์:
 1. ปิดคอมพิวเตอร์
 2. กดปุ่มเปิด/ปิด และเมื่อโลโก้ HP ปรากฏขึ้น กด **f10** เพื่อเข้าสู่ Computer Setup (การตั้งค่าคอมพิวเตอร์)
 - แท็บเล็ตที่ไม่มีแป้นพิมพ์:
 1. ปิดเครื่องแท็บเล็ต
 2. กดปุ่มเปิด/ปิดพร้อมกับปุ่มลดระดับเสียงจนกว่าเมนูเริ่มต้นจะแสดงขึ้นมา และจากนั้นให้แตะที่ **f10** เพื่อเข้าสู่ Computer Setup (การตั้งค่าคอมพิวเตอร์)
2. เมื่อมีการแสดงข้อความระบุให้ป้อนรหัสผ่านผู้ดูแลระบบ BIOS ให้ป้อนรหัสผ่านผู้ดูแลระบบ BIOS และจากนั้นกด **Enter**
3. เลือก **Security** (การรักษาความปลอดภัย) เลือก **Hard Drive Utilities** (ยูทิลิตี้สำหรับฮาร์ดไดรฟ์) เลือก **DriveLock/Automatic DriveLock** (DriveLock/DriveLock อัตโนมัติ) และจากนั้นกด **Enter**

4. ใช้ปุ่ม **Enter** คลิกที่เมาส์ซ้าย หรือหน้าจอสัมผัสเพื่อเลือกกล่องกาเครื่องหมาย **Automatic DriveLock** (DriveLock อัตโนมัติ)
5. หากต้องการบันทึกการเปลี่ยนแปลงของคุณและออกจาก Computer Setup (การตั้งค่าคอมพิวเตอร์) ให้เลือกไอคอน **Save** (บันทึก) จากนั้นปฏิบัติตามคำแนะนำบนหน้าจอ
 - หรือ –
 - เลือก **Main** (หน้าหลัก) เลือก **Save Changes and Exit** (บันทึกการเปลี่ยนแปลงและออก) จากนั้นกด **Enter**

ปิดใช้งาน DriveLock อัตโนมัติ

หากต้องการปิดใช้งาน DriveLock อัตโนมัติ ให้ปฏิบัติตามขั้นตอนต่อไปนี้:

1. เข้าสู่ Computer Setup (การตั้งค่าคอมพิวเตอร์)
 - คอมพิวเตอร์หรือแท็บเล็ตพร้อมเป็นพิมพ์:
 1. ปิดคอมพิวเตอร์
 2. กดปุ่มเปิด/ปิด และเมื่อโลโก้ HP ปรากฏขึ้น กด **F10** เพื่อเข้าสู่ Computer Setup (การตั้งค่าคอมพิวเตอร์)
 - แท็บเล็ตที่ไม่มีเป็นพิมพ์:
 1. ปิดเครื่องแท็บเล็ต
 2. กดปุ่มเปิด/ปิดพร้อมกับปุ่มลดระดับเสียงจนกว่าเมนูเริ่มต้นจะแสดงขึ้นมา และจากนั้นให้แตะที่ **F10** เพื่อเข้าสู่ Computer Setup (การตั้งค่าคอมพิวเตอร์)
2. เมื่อมีการแสดงข้อความระบุให้ป้อนรหัสผ่านผู้ดูแลระบบ BIOS ให้ป้อนรหัสผ่านผู้ดูแลระบบ BIOS และจากนั้นกด **Enter**
3. เลือก **Security** (การรักษาความปลอดภัย) เลือก **Hard Drive Utilities** (ยูทิลิตี้สำหรับฮาร์ดไดรฟ์) เลือก **DriveLock/Automatic DriveLock** (DriveLock/DriveLock อัตโนมัติ) และจากนั้นกด **Enter**
4. เลือกฮาร์ดไดรฟ์ภายใน จากนั้นกด **Enter**
5. ใช้ปุ่ม **Enter** คลิกที่เมาส์ซ้าย หรือหน้าจอสัมผัสเพื่อล้างกล่องกาเครื่องหมาย **Automatic DriveLock** (DriveLock อัตโนมัติ)
6. หากต้องการบันทึกการเปลี่ยนแปลงของคุณและออกจาก Computer Setup (การตั้งค่าคอมพิวเตอร์) ให้เลือกไอคอน **Save** (บันทึก) จากนั้นปฏิบัติตามคำแนะนำบนหน้าจอ
 - หรือ –
 - เลือก **Main** (หน้าหลัก) เลือก **Save Changes and Exit** (บันทึกการเปลี่ยนแปลงและออก) จากนั้นกด **Enter**

การป้อนรหัสผ่าน DriveLock อัตโนมัติ

ในขณะที่เปิดใช้งาน DriveLock อัตโนมัติ และไดรฟ์ยังคงเชื่อมต่อกับคอมพิวเตอร์เครื่องเดิม คุณจะไม่สามารถรับข้อความแจ้งให้ป้อนรหัสผ่าน DriveLock ในการปลดล็อกไดรฟ์ อย่างไรก็ตาม หากมีการย้ายไดรฟ์ไปที่คอมพิวเตอร์เครื่องอื่น หรือมีการเปลี่ยนเมนบอร์ดบนคอมพิวเตอร์เครื่องเดิม คุณจะได้รับการแจ้งเตือนเพื่อแสดงรหัสผ่าน DriveLock

หากดำเนินการดังกล่าว เมื่อมีข้อความแจ้งให้ป้อน **DriveLock Password** (รหัสผ่าน DriveLock) พิมพ์รหัสผ่านผู้ดูแลระบบ BIOS สำหรับคอมพิวเตอร์เครื่องเดิม (โดยใช้เป็นเดียวกันกับที่คุณใช้ในการตั้งค่ารหัสผ่าน) และจากนั้นกด **enter** เพื่อปลดล็อกไดรฟ์

หลังจากที่ป้อนรหัสผ่านไม่ถูกต้องจำนวนสามครั้ง คุณจะต้องปิดเครื่องคอมพิวเตอร์ และลองอีกครั้ง

การเลือก DriveLock ด้วยตนเอง

⚠ ข้อควรระวัง: เพื่อเป็นการป้องกันไม่ให้ฮาร์ดไดรฟ์ที่ได้รับการปกป้องโดย DriveLock ไม่สามารถใช้งานได้ถาวร โปรดบันทึกรหัสผ่านผู้ใช้ DriveLock และรหัสผ่านหลักของ DriveLock ในสถานที่ที่ปลอดภัยและไม่อยู่ใกล้กับคอมพิวเตอร์ของคุณ หากคุณลืมรหัสผ่าน DriveLock ทั้งคู่ ฮาร์ดไดรฟ์จะถูกล็อกไว้อย่างถาวรและจะไม่สามารถใช้งานได้

หากต้องการใช้การปกป้องของ DriveLock สำหรับฮาร์ดไดรฟ์ภายใน จะต้องมี การตั้งค่ารหัสผ่านหลัก และจะต้องเปิดใช้งาน DriveLock ใน Computer Setup (การตั้งค่าคอมพิวเตอร์) โปรดสังเกตข้อควรพิจารณาต่อไปนี้เกี่ยวกับการปกป้องด้วย DriveLock:

- หลังจากมีการใช้การปกป้องของ DriveLock กับฮาร์ดไดรฟ์แล้ว คุณสามารถเข้าถึงฮาร์ดไดรฟ์ได้เฉพาะเมื่อป้อนรหัสผ่านผู้ใช้ DriveLock หรือรหัสผ่านหลักเท่านั้น
- เจ้าของรหัสผ่านผู้ใช้ DriveLock จะต้องเป็นผู้ใช้ประจำวันของฮาร์ดไดรฟ์ที่ได้รับการปกป้อง เจ้าของรหัสผ่านหลัก DriveLock สามารถเป็นผู้ดูแลระบบหรือผู้ใช้ประจำวัน
- รหัสผ่านผู้ใช้ DriveLock และรหัสผ่านหลัก DriveLock จะต้องไม่ซ้ำกัน

การตั้งค่ารหัสผ่านหลัก DriveLock

หากต้องการตั้งค่ารหัสผ่านหลัก DriveLock ให้ปฏิบัติตามขั้นตอนต่อไปนี้:

1. เข้าสู่ Computer Setup (การตั้งค่าคอมพิวเตอร์)
 - คอมพิวเตอร์หรือแท็บเล็ตพร้อมแป้นพิมพ์:
 1. ปิดคอมพิวเตอร์
 2. กดปุ่มเปิด/ปิด และเมื่อโลโก้ HP ปรากฏขึ้น กด **F10** เพื่อเข้าสู่ Computer Setup (การตั้งค่าคอมพิวเตอร์)
 - แท็บเล็ตที่ไม่มีแป้นพิมพ์:
 1. ปิดเครื่องแท็บเล็ต
 2. กดปุ่มเปิด/ปิดพร้อมกับปุ่มลดระดับเสียงจนกว่าเมนูเริ่มต้นจะแสดงขึ้นมา และจากนั้นให้แตะที่ **F10** เพื่อเข้าสู่ Computer Setup (การตั้งค่าคอมพิวเตอร์)
 2. เลือก **Security** (ความปลอดภัย) กำหนดตัวเลือกสำหรับ **Hard Drive Utilities** (ยูทิลิตี้สำหรับฮาร์ดไดรฟ์) เลือก **DriveLock/Automatic DriveLock** (DriveLock/DriveLock อัตโนมัติ) และจากนั้นกด **Enter**
 3. เลือกฮาร์ดไดรฟ์ที่คุณต้องการปกป้อง จากนั้นกด **Enter**
 4. เลือก **Set DriveLock Master Password** (ตั้งค่ารหัสผ่านหลัก DriveLock Master Password) และจากนั้นกด **Enter**
 5. โปรดอ่านคำแนะนำโดยละเอียด
 6. ปฏิบัติตามคำแนะนำบนหน้าจอเพื่อตั้งค่ารหัสผ่านหลัก DriveLock
-
-  **หมายเหตุ:** คุณสามารถเปิดใช้งาน DriveLock และตั้งค่ารหัสผ่านผู้ใช้ DriveLock ก่อนออกจาก Computer Setup (การตั้งค่าคอมพิวเตอร์) สำหรับข้อมูลเพิ่มเติม โปรดดู [เปิดใช้งาน DriveLock และการตั้งค่ารหัสผ่านผู้ใช้ DriveLock ในหน้า 48](#)
7. เมื่อต้องการออกจาก Computer Setup (การตั้งค่าคอมพิวเตอร์) ให้เลือก **Main** (หน้าหลัก) เลือก **Save Changes and Exit** (บันทึกการเปลี่ยนแปลงและออก) จากนั้นเลือก **Yes** (ใช่)

เปิดใช้งาน DriveLock และการตั้งค่ารหัสผ่านผู้ใช้ DriveLock

หากต้องการเปิดใช้งาน DriveLock และตั้งค่ารหัสผ่านผู้ใช้ DriveLock ปฏิบัติตามขั้นตอนเหล่านี้:

1. เข้าสู่ Computer Setup (การตั้งค่าคอมพิวเตอร์)
 - คอมพิวเตอร์หรือแท็บเล็ตพร้อมเป็นพิมพ์:
 1. ปิดคอมพิวเตอร์
 2. กดปุ่มเปิด/ปิด และเมื่อโลโก้ HP ปรากฏขึ้น กด **f10** เพื่อเข้าสู่ Computer Setup (การตั้งค่าคอมพิวเตอร์)
 - แท็บเล็ตที่ไม่มีเป็นพิมพ์:
 1. ปิดเครื่องแท็บเล็ต
 2. กดปุ่มเปิด/ปิดพร้อมกับปุ่มลดระดับเสียงจนกว่าเมนูเริ่มต้นจะแสดงขึ้นมา และจากนั้นให้แตะที่ **f10** เพื่อเข้าสู่ Computer Setup (การตั้งค่าคอมพิวเตอร์)
2. เลือก **Security** (การรักษาความปลอดภัย) เลือก **Hard Drive Utilities** (ยูทิลิตี้สำหรับฮาร์ดไดรฟ์) เลือก **DriveLock/Automatic DriveLock** (DriveLock/DriveLock อัตโนมัติ) และจากนั้นกด **Enter**
3. เลือกฮาร์ดไดรฟ์ที่คุณต้องการปกป้อง จากนั้นกด **Enter**
4. เลือก **Enable DriveLock** (เปิดใช้งาน DriveLock) และจากนั้นกด **Enter**
5. โปรดอ่านคำเตือนโดยละเอียด
6. ปฏิบัติตามคำแนะนำบนหน้าจอ เพื่อใช้ในการตั้งค่ารหัสผ่านผู้ใช้ DriveLock และเปิดใช้งาน DriveLock
7. เมื่อต้องการออกจาก Computer Setup (การตั้งค่าคอมพิวเตอร์) ให้เลือก **Main** (หน้าหลัก) เลือก **Save Changes and Exit** (บันทึกการเปลี่ยนแปลงและออก) จากนั้นเลือก **Yes** (ใช่)

การปิดใช้งาน DriveLock

1. เข้าสู่ Computer Setup (การตั้งค่าคอมพิวเตอร์)
 - คอมพิวเตอร์หรือแท็บเล็ตพร้อมเป็นพิมพ์:
 1. ปิดคอมพิวเตอร์
 2. กดปุ่มเปิด/ปิด และเมื่อโลโก้ HP ปรากฏขึ้น กด **f10** เพื่อเข้าสู่ Computer Setup (การตั้งค่าคอมพิวเตอร์)
 - แท็บเล็ตที่ไม่มีเป็นพิมพ์:
 1. ปิดเครื่องแท็บเล็ต
 2. กดปุ่มเปิด/ปิดพร้อมกับปุ่มลดระดับเสียงจนกว่าเมนูเริ่มต้นจะแสดงขึ้นมา และจากนั้นให้แตะที่ **f10** เพื่อเข้าสู่ Computer Setup (การตั้งค่าคอมพิวเตอร์)
2. เลือก **Security** (การรักษาความปลอดภัย) เลือก **Hard Drive Utilities** (ยูทิลิตี้สำหรับฮาร์ดไดรฟ์) เลือก **DriveLock/Automatic DriveLock** (DriveLock/DriveLock อัตโนมัติ) และจากนั้นกด **Enter**
3. เลือกฮาร์ดไดรฟ์ที่คุณต้องการจัดการ จากนั้นกด **Enter**
4. เลือก **Disable DriveLock** (ปิดใช้งาน DriveLock) และจากนั้นกด **Enter**

5. ปฏิบัติตามคำแนะนำบนหน้าจอเพื่อปิดใช้งาน DriveLock
6. เมื่อต้องการออกจาก Computer Setup (การตั้งค่าคอมพิวเตอร์) ให้เลือก **Main** (หน้าหลัก) เลือก **Save Changes and Exit** (บันทึกการเปลี่ยนแปลงและออก) จากนั้นเลือก **Yes** (ใช่)

การจัดการรหัสผ่าน DriveLock

ตรวจสอบให้แน่ใจว่ามีการใส่ฮาร์ดไดรฟ์ไว้ในคอมพิวเตอร์แล้ว (ไม่ใช่ในอุปกรณ์เสริมสำหรับชุดเชื่อมต่ออุปกรณ์หรือ MultiBay ภายนอก)

เมื่อมีข้อความแจ้งเตือนขึ้นให้ป้อน **DriveLock Password** (รหัสผ่าน DriveLock) ให้พิมพ์รหัสผ่านผู้ใช้ DriveLock หรือรหัสผ่านหลักของคุณ (โดยใช้เป็นเดียวกันกับที่คุณใช้ในการตั้งค่ารหัสผ่าน) และจากนั้น **Enter**

หลังจากที่ป้อนรหัสผ่านไม่ถูกต้องจำนวนสามครั้ง คุณจะต้องปิดเครื่องคอมพิวเตอร์ และลองอีกครั้ง

การเปลี่ยนแปลงรหัสผ่าน DriveLock

หากต้องการเปลี่ยนรหัสผ่าน DriveLock ใน Computer Setup (การตั้งค่าคอมพิวเตอร์) ให้ปฏิบัติตามขั้นตอนต่อไปนี้:

1. ปิดคอมพิวเตอร์
2. กดปุ่มเปิด/ปิด
3. ในช่อง **DriveLock Password** (รหัสผ่าน DriveLock) ให้พิมพ์รหัสผ่านผู้ใช้หรือรหัสผ่านหลักของ DriveLock ในปัจจุบันที่คุณต้องการเปลี่ยนแปลง และกด **Enter** จากนั้นกดหรือแตะ **F10** เพื่อเข้าสู่ Computer Setup (การตั้งค่าคอมพิวเตอร์)
4. เลือก **Security** (การรักษาความปลอดภัย) เลือก **Hard Drive Utilities** (ยูทิลิตี้สำหรับฮาร์ดไดรฟ์) เลือก **DriveLock/Automatic DriveLock** (DriveLock/DriveLock อัตโนมัติ) และจากนั้นกด **Enter**
5. เลือกฮาร์ดไดรฟ์ที่คุณต้องการจัดการ จากนั้นกด **Enter**
6. เลือกตัวเลือกสำหรับรหัสผ่าน DriveLock ที่คุณต้องการเปลี่ยนแปลง และจากนั้นปฏิบัติตามคำแนะนำบนหน้าจอเพื่อป้อนรหัสผ่าน



หมายเหตุ: ตัวเลือก **Change DriveLock Master Password** (เปลี่ยนรหัสผ่านหลัก DriveLock) จะปรากฏขึ้นเฉพาะหากมีการตั้งค่ารหัสผ่านหลักของ DriveLock เมื่อมีการแสดงข้อความแจ้งให้ป้อนรหัสผ่าน DriveLock ในขั้นตอนที่ 3 เท่านั้น

7. หากต้องการออกจาก Computer Setup (การตั้งค่าคอมพิวเตอร์) ให้เลือก **Main** (หน้าหลัก) เลือก **Save Changes and Exit** (บันทึกการเปลี่ยนแปลงและออก) จากนั้นปฏิบัติตามคำแนะนำบนหน้าจอ

การใช้ Windows Hello (เฉพาะบางผลิตภัณฑ์เท่านั้น)

ผลิตภัณฑ์ที่ติดตั้งพร้อมตัวอ่านลายนิ้วมือหรือกล้องอินฟราเรด คุณสามารถใช้ Windows Hello เพื่อล็อกชื่อเข้าใช้ โดยการปิดนิ้วของคุณ หรือดูที่กล้อง

หากต้องการเชื่อมต่อ Microsoft Hello ให้ปฏิบัติตามขั้นตอนต่อไปนี้:

1. เลือกปุ่ม **เริ่ม** เลือก **การตั้งค่า** เลือก **บัญชี** และจากนั้นเลือก **ตัวเลือกการลงชื่อเข้าใช้**
2. ภายใต้ **Windows Hello** ให้ปฏิบัติตามคำแนะนำบนหน้าจอเพื่อเพิ่มทั้งรหัสผ่านและ PIN ที่เป็นตัวเลข และจากนั้นลงทะเบียนรหัสลายนิ้วมือหรือใบหน้าของคุณ

 **หมายเหตุ:** ไม่มีการจำกัดความยาวของ PIN แต่จะต้องประกอบด้วยตัวเลขเท่านั้น ห้ามใช้ตัวอักษรตัวเลขหรือตัวอักษรพิเศษ

การใช้ซอฟต์แวร์ป้องกันไวรัส

เมื่อคุณใช้คอมพิวเตอร์เพื่อเข้าถึงอีเมล เครือข่าย หรืออินเทอร์เน็ต คุณอาจเสี่ยงต่อการติดไวรัสคอมพิวเตอร์ ไวรัสคอมพิวเตอร์สามารถปิดการใช้งานระบบปฏิบัติการ โปรแกรม หรือยูทิลิตี้ หรือทำให้ โปรแกรมเหล่านั้นทำงานผิดปกติ

ซอฟต์แวร์ป้องกันไวรัสช่วยป้องกันไวรัสโดยส่วนใหญ่ กำจัดไวรัส รวมทั้งซ่อมแซมความเสียหายที่เกิดจากไวรัสในการป้องกันไวรัสอย่างต่อเนื่องสำหรับไวรัสชนิดใหม่ ๆ ที่เพิ่งค้นพบ คุณต้องหมั่นอัปเดตซอฟต์แวร์ป้องกันไวรัสของคุณ

Windows Defender ถูกติดตั้งไว้บนคอมพิวเตอร์ของคุณอยู่ก่อนแล้ว ขอแนะนำให้คุณใช้ โปรแกรมป้องกันไวรัสต่อไปเพื่อปกป้องคอมพิวเตอร์ของคุณ

สำหรับข้อมูลเพิ่มเติมเกี่ยวกับไวรัสคอมพิวเตอร์ ให้เข้าไปที่ [HP Support Assistant](#)

การใช้ซอฟต์แวร์ไฟร์วอลล์

ไฟร์วอลล์ได้รับการออกแบบมาเป็นพิเศษเพื่อป้องกันการเข้าถึงระบบหรือเครือข่ายโดยไม่ได้รับอนุญาต ไฟร์วอลล์อาจเป็นโปรแกรมซอฟต์แวร์ที่คุณติดตั้งไว้บนคอมพิวเตอร์และ/หรือเครือข่าย หรืออาจเป็นโซลูชันที่รวมทั้งฮาร์ดแวร์และซอฟต์แวร์เข้าด้วยกัน

มีไฟร์วอลล์สองชนิดที่สามารถเลือกใช้ ได้:

- ไฟร์วอลล์บนโฮสต์—คือซอฟต์แวร์ที่ปกป้องเฉพาะคอมพิวเตอร์ที่มีการติดตั้งซอฟต์แวร์ไว้
- ไฟร์วอลล์บนเครือข่าย—ติดตั้งไว้ระหว่างโมเด็ม DSL หรือโมเด็มที่ใช้สายเคเบิลกับเครือข่ายภายในบ้าน เพื่อปกป้องคอมพิวเตอร์ทุกเครื่องบนเครือข่าย

เมื่อติดตั้งไฟร์วอลล์ไว้บนระบบ ข้อมูลทั้งหมดที่ส่งไปยังและจากระบบจะถูกตรวจสอบและเปรียบเทียบกับชุดเกณฑ์ด้านความปลอดภัยที่ผู้กำหนด ข้อมูลใดๆ ที่ไม่เป็นไปตามเกณฑ์จะถูกปิดกั้น

คอมพิวเตอร์หรืออุปกรณ์เครือข่ายอาจมีไฟร์วอลล์ติดตั้งอยู่แล้ว ถ้ายังไม่มี สามารถเลือกใช้งานโซลูชันซอฟต์แวร์ไฟร์วอลล์ได้

 **หมายเหตุ:** ในบางสถานการณ์ ไฟร์วอลล์สามารถบล็อกการเข้าถึงเกมบนอินเทอร์เน็ต ขีดขวางการใช้เครื่องพิมพ์หรือการใช้ไฟล์ร่วมกันบนเครือข่าย หรือบล็อกสิ่งที่แนบในอีเมลที่ได้รับอนุญาต หากต้องการแก้ไขปัญหาแบบชั่วคราว ให้ปิดใช้งานไฟร์วอลล์ทำงานที่คุณต้องการทำ และเปิดใช้งานไฟร์วอลล์อีกครั้ง สำหรับการแก้ไขปัญหายาวถาวร ให้กำหนดค่าไฟร์วอลล์อีกครั้ง

การติดตั้งอัปเดตซอฟต์แวร์

ซอฟต์แวร์ของ HP, Windows และบุคคลที่สามอื่นๆ ที่ติดตั้งไว้บนคอมพิวเตอร์ของคุณควรได้รับการอัปเดตเป็นประจำ เพื่อแก้ไข ปัญหาความปลอดภัยและปรับปรุงประสิทธิภาพของซอฟต์แวร์ให้ดีขึ้น

 **สิ่งสำคัญ:** Microsoft จะมีการส่งการเตือนเกี่ยวกับอัปเดตของ Windows ซึ่งอาจรวมถึงอัปเดตความปลอดภัย หากต้องการปกป้องคอมพิวเตอร์จากการละเมิดความปลอดภัยและไวรัสคอมพิวเตอร์ ให้ติดตั้งอัปเดตทั้งหมดจาก Microsoft ทันทีที่คุณได้รับการเตือน

คุณสามารถติดตั้งอัปเดตเหล่านี้โดยอัตโนมัติ

หากต้องการดูหรือเปลี่ยนแปลงการตั้งค่า:

1. เลือกปุ่ม **เริ่ม** เลือก **การตั้งค่า** และจากนั้นเลือก **อัปเดตและความปลอดภัย**
2. เลือก **Windows Update** และจากนั้นปฏิบัติตามคำแนะนำบนหน้าจอ
3. หากต้องการจัดตารางเวลาสำหรับการติดตั้งอัปเดต ให้เลือก **ตัวเลือกขั้นสูง** และจากนั้นปฏิบัติตามคำแนะนำบนหน้าจอ

การใช้ HP Client Security (เฉพาะบางผลิตภัณฑ์เท่านั้น)

มีการติดตั้งซอฟต์แวร์ HP Client Security บนคอมพิวเตอร์ของคุณไว้ล่วงหน้าแล้ว โดยสามารถเรียกใช้ได้ผ่านทางไอคอน HP Client Security ที่บริเวณด้านขวาบนแถบงาน หรือผ่านทางแผงควบคุมของ Windows ซอฟต์แวร์นี้มีคุณลักษณะด้านความปลอดภัยที่ช่วยป้องกันการเข้าถึงคอมพิวเตอร์ เครือข่าย และข้อมูลสำคัญโดยไม่ได้รับอนุญาต โปรดดูข้อมูลเพิ่มเติม โปรดดูวิธีใช้ซอฟต์แวร์ HP Client Security

การใช้ HP Managed Services (เฉพาะบางผลิตภัณฑ์เท่านั้น)

HP Managed Services เป็นโซลูชันไอทีบนคลาวด์ ซึ่งช่วยให้สามารถจัดการธุรกิจและรักษาความปลอดภัยสินทรัพย์ของบริษัทได้อย่างมีประสิทธิภาพ HP Managed Services ช่วยปกป้องอุปกรณ์จากมัลแวร์ และการโจมตีอื่นๆ ตรวจสอบสถานะการทำงานของอุปกรณ์ และช่วยลดระยะเวลาในการแก้ไขปัญหาอุปกรณ์ของผู้ใช้และปัญหาด้านความปลอดภัย คุณสามารถดาวน์โหลดและติดตั้งซอฟต์แวร์ได้อย่างรวดเร็ว ซึ่งเป็นการลงทุนที่คุ้มค่าอย่างมากเมื่อเทียบกับโซลูชันที่พัฒนาเองโดยองค์กรแบบดั้งเดิม สำหรับข้อมูลเพิ่มเติมให้ไปที่ <https://www.hptouchpointmanager.com/>

การใช้สายล๊อคที่เป็นอุปกรณ์เสริม (เฉพาะบางผลิตภัณฑ์เท่านั้น)

สายล๊อค (ซ็อกแยกต่างหาก) ได้รับการออกแบบมาเป็นพิเศษเพื่อปกป้องคอมพิวเตอร์ แต่อาจไม่สามารถป้องกันการใช้งานคอมพิวเตอร์ในทางที่ผิดหรือการโจรกรรมได้ หากต้องการเชื่อมต่อสายล๊อคเข้ากับคอมพิวเตอร์ของคุณ ให้ทำตามคำแนะนำจากผู้ผลิตอุปกรณ์ของคุณ

การใช้ตัวอ่านลายนิ้วมือ (เฉพาะบางผลิตภัณฑ์เท่านั้น)

จะสามารถใช้งานตัวอ่านลายนิ้วมือที่ติดตั้งไว้ในตัวในผลิตภัณฑ์บางรุ่นเท่านั้น ในการใช้ตัวอ่านลายนิ้วมือ คุณจะต้องลงทะเบียนลายนิ้วมือของคุณในตัวจัดการข้อมูลประจำตัวของ HP Client Security อ่างอิงวิธีใช้ซอฟต์แวร์ HP Client Security

หลังจากที่คุณลงทะเบียนลายนิ้วมือของคุณในตัวจัดการข้อมูลประจำตัว คุณสามารถใช้ตัวจัดการรหัสผ่านใน HP Client Security ในการจัดเก็บชื่อผู้ใช้และรหัสผ่านในเว็บไซด์และโปรแกรมที่รองรับ

การระบุตำแหน่งตัวอ่านลายนิ้วมือ

ตัวอ่านลายนิ้วมือคือ เซ็นเซอร์โลหะขนาดเล็กที่อยู่ตรงบริเวณใต้บริเวณหนึ่งดังต่อไปนี้บนคอมพิวเตอร์ของคุณ:

- ใกล้กับด้านล่างของทัชแพด
- ด้านขวาของแป้นพิมพ์
- ด้านขวาบนของจอแสดงผล
- ด้านซ้ายของจอแสดงผล
- ที่ด้านหลังของจอแสดงผล

อาจมีการวางตัวอ่านลายนิ้วมือในแนวนอนหรือแนวตั้ง ขึ้นอยู่กับผลิตภัณฑ์ของคุณ

8 การบำรุงรักษา

เป็นสิ่งสำคัญที่คุณควรทำการบำรุงรักษาคอมพิวเตอร์อยู่เป็นประจำ เพื่อดูแลให้เครื่องของคุณอยู่ในสภาพเหมาะสมสำหรับการใช้งาน บทนี้อธิบายเกี่ยวกับวิธีการใช้เครื่องมือ เช่นตัวจัดเรียงข้อมูลบนดิสก์และการล้างข้อมูลบนดิสก์และยังมีคำแนะนำสำหรับการอัปเดตโปรแกรมและไดรเวอร์ ขั้นตอนในการทำความสะอาดคอมพิวเตอร์ และเคล็ดลับสำหรับการเดินทางโดยนำ (หรือจัดส่ง) คอมพิวเตอร์ ไปด้วย

การปรับปรุงประสิทธิภาพ

คุณสามารถปรับปรุงประสิทธิภาพสำหรับคอมพิวเตอร์ของคุณให้ดีขึ้น โดยดำเนินการบำรุงรักษาเครื่องเป็นประจำด้วยเครื่องมือต่างๆ เช่นตัวจัดเรียงข้อมูลบนดิสก์และการล้างข้อมูลบนดิสก์

การใช้ตัวจัดเรียงข้อมูลบนดิสก์

HP ขอแนะนำให้ใช้ตัวจัดเรียงข้อมูลบนดิสก์เพื่อจัดเรียงข้อมูลบนฮาร์ดไดรฟ์ของคุณอย่างน้อยเดือนละครั้ง

 **หมายเหตุ:** ไม่จำเป็นที่จะต้องใช้งานตัวจัดเรียงข้อมูลบนดิสก์บนไดรฟ์ solid-state

การเรียกใช้ตัวจัดเรียงข้อมูลบนดิสก์:

1. เชื่อมต่อคอมพิวเตอร์เข้ากับแหล่งจ่ายไฟ AC
2. พิมพ์ จัดเรียงข้อมูล ในกล่องค้นหาแถบงาน และจากนั้นเลือก **จัดเรียงข้อมูล และปรับไดรฟ์ของคุณให้เหมาะสมที่สุด**
3. ปฏิบัติตามคำแนะนำบนหน้าจอ

สำหรับข้อมูลเพิ่มเติม โปรดดูวิธีใช้ซอฟต์แวร์ตัวจัดเรียงข้อมูลบนดิสก์

การใช้การล้างข้อมูลบนดิสก์

ใช้การล้างข้อมูลบนดิสก์เพื่อค้นหาไฟล์ที่ไม่จำเป็น ซึ่งคุณสามารถลบได้อย่างปลอดภัยบนฮาร์ดไดรฟ์ เพื่อเพิ่มพื้นที่ดิสก์ และช่วยให้คอมพิวเตอร์ทำงานได้อย่างมีประสิทธิภาพมากขึ้น

การเรียกใช้การล้างข้อมูลบนดิสก์:

1. พิมพ์คำว่า ดิสก์ ในกล่องค้นหาแถบงาน และจากนั้นเลือก **การล้างข้อมูลบนดิสก์**
2. ปฏิบัติตามคำแนะนำบนหน้าจอ

การใช้ HP 3D DriveGuard (เฉพาะบางผลิตภัณฑ์เท่านั้น)

HP 3D DriveGuard จะปกป้องฮาร์ดไดรฟ์ด้วยการหยุดการทำงานของไดรฟ์และระงับคำขอข้อมูลภายใต้สภาวะดังต่อไปนี้:

- คุณทำคอมพิวเตอร์หล่น
- คุณย้ายคอมพิวเตอร์ ในขณะที่จอแสดงผลปิดอยู่และคอมพิวเตอร์กำลังใช้พลังงานจากแบตเตอรี่

ภายในช่วงเวลาอันสั้นหลังจากที่สิ้นสุดหนึ่งในเหตุการณ์เหล่านี้ HP 3D DriveGuard จะปรับฮาร์ดไดรฟ์ให้กลับสู่การทำงานตามปกติ

 **หมายเหตุ:** เฉพาะฮาร์ดไดรฟ์ภายในเท่านั้นที่ได้รับการปกป้องโดย HP 3D DriveGuard ฮาร์ดไดรฟ์ที่ติดตั้งไว้ในอุปกรณ์สำหรับการเชื่อมต่อเสริมหรือเชื่อมต่อเข้ากับพอร์ต USB จะไม่ได้รับการปกป้องโดย HP 3D DriveGuard

 **หมายเหตุ:** เนื่องจาก Solid-State Drive (SSDs) ไม่มีชิ้นส่วนที่เคลื่อนไหวได้ ดังนั้น จึงไม่จำเป็นต้องใช้ HP 3D DriveGuard สำหรับไดรฟ์เหล่านี้

การระบุสถานะของ HP 3D DriveGuard

ไฟแสดงสถานะฮาร์ดไดรฟ์บนคอมพิวเตอร์จะเปลี่ยนสีเพื่อแสดงว่าไดรฟ์ที่อยู่ในช่องใส่ฮาร์ดไดรฟ์หลักและ/หรือไดรฟ์ในช่องใส่ฮาร์ดไดรฟ์รอง (เฉพาะบางผลิตภัณฑ์เท่านั้น) หยุดทำงาน

การอัปเดตโปรแกรมและไดรเวอร์

HP ขอแนะนำให้คุณอัปเดตโปรแกรมและไดรเวอร์ของคุณเป็นประจำอยู่เสมอ การอัปเดตสามารถแก้ไขปัญหามากมายได้ รวมทั้งนำเข้าคุณสมบัติและตัวเลือกใหม่ๆ สำหรับคอมพิวเตอร์ของคุณ ตัวอย่างเช่น ส่วนประกอบกราฟิกรุ่นที่เก่ากว่าอาจทำงานร่วมกับซอฟต์แวร์เกมใหม่ล่าสุดได้ไม่ดีนัก หากไม่มีไดรเวอร์รุ่นล่าสุด คุณก็อาจจะใช้ประโยชน์จากอุปกรณ์ของคุณได้ไม่เต็มประสิทธิภาพ

ไปที่ <http://www.hp.com/support> เพื่อดาวน์โหลดโปรแกรมและไดรเวอร์เวอร์ชันล่าสุดจาก HP นอกจากนี้ ลงทะเบียนเพื่อขอรับการแจ้งเตือนโดยอัตโนมัติเมื่อมีอัปเดตให้เลือกใช้งาน

หากคุณต้องการอัปเดตโปรแกรมและไดรเวอร์ของคุณ ให้ปฏิบัติตามคำแนะนำต่อไปนี้:

1. พิมพ์ support ในช่องค้นหาแถบงาน และจากนั้นเลือกโปรแกรม **HP Support Assistant**
– หรือ –
คลิกที่ไอคอนเครื่องหมายคำถามในแถบงาน
2. เลือก **โน้ตบุ๊กของฉัน** เลือกแท็บ **อัปเดต** จากนั้นเลือก **ตรวจสอบการอัปเดตและข้อความ**
3. ปฏิบัติตามคำแนะนำบนหน้าจอ

การทำความสะอาดคอมพิวเตอร์ของคุณ

ใช้ผลิตภัณฑ์ต่อไปนี้เพื่อทำความสะอาดคอมพิวเตอร์ของคุณอย่างปลอดภัย:

- โดเมทริลเบนซินแอมโมเนียมคลอไรด์ความเข้มข้นสูงสุด 0.3 เปอร์เซ็นต์ (ตัวอย่างเช่น ผ้าเช็ดทำความสะอาดแบบใช้แล้วทิ้งซึ่งมีอยู่ด้วยกันหลายยี่ห้อ)
- น้ำยาทำความสะอาดกระจกที่ไม่มีส่วนผสมของแอลกอฮอล์
- น้ำผสมสบู่ที่อ่อน
- ผ้าเช็ดไมโครไฟเบอร์สะอาดแห้งหรือผ้าซาเมัวร์ (ผ้าที่ไม่มีไฟฟ้าสถิตและไม่มีน้ำมัน)
- ผ้าเช็ดที่ไม่มีไฟฟ้าสถิต

 **ข้อควรระวัง:** หลีกเลี่ยงตัวทำละลายสำหรับน้ำยาทำความสะอาดที่มีฤทธิ์รุนแรง ซึ่งอาจทำให้คอมพิวเตอร์ได้รับความเสียหายอย่างถาวรได้ หากคุณไม่แน่ใจว่า ผลิตภัณฑ์ทำความสะอาดนั้นปลอดภัยสำหรับคอมพิวเตอร์หรือไม่ ให้ตรวจสอบส่วนประกอบของผลิตภัณฑ์ เพื่อให้แน่ใจว่าไม่มีส่วนผสมต่าง ๆ เช่น แอลกอฮอล์ อะซิโตน แอมโมเนียมคลอไรด์ เมทิลีนคลอไรด์ และไฮโดรคาร์บอนในผลิตภัณฑ์

วัสดุที่มีเส้นใย เช่น กระดาษเช็ดหน้า อาจทำให้คอมพิวเตอร์เกิดรอยขีดข่วน เมื่อใช้เป็นเวลานาน อนุภาคฝุ่นและน้ำยาทำความสะอาดอาจตกค้างอยู่ในรอยขีดข่วนได้

ขั้นตอนการทำความสะอาด

ทำตามขั้นตอนในส่วนนี้เพื่อทำความสะอาดคอมพิวเตอร์ของคุณอย่างปลอดภัย

⚠ คำเตือน! เพื่อป้องกันไฟฟ้าช็อตหรือเกิดความเสียหายต่อส่วนประกอบต่างๆ อย่าพยายามทำความสะอาดคอมพิวเตอร์ของคุณขณะเปิดเครื่อง

1. ปิดใช้คอมพิวเตอร์
2. ตัดการเชื่อมต่อจากแหล่งจ่ายไฟ AC
3. ตัดการเชื่อมต่อจากอุปกรณ์ภายนอกที่มีกระแสไฟทั้งหมด

⚠ ข้อควรระวัง: เพื่อป้องกันความเสียหายต่อส่วนประกอบภายใน อย่าพ่นน้ำยาทำความสะอาดหรือของเหลวโดยตรงที่พื้นผิวคอมพิวเตอร์ใดๆ น้ำยาที่หยดลงบนพื้นผิวสามารถทำให้ส่วนประกอบภายในเสียหายถาวรได้

การทำความสะอาดจอแสดงผล

ใช้ผ้านุ่มไม่มีเศษเส้นใยชุบน้ำยาทำความสะอาดกระจกที่ไม่มีส่วนผสมของแอลกอฮอล์เช็ดจอแสดงผลเบาๆ ตรวจสอบให้แน่ใจว่า จอแสดงผลนั้นแห้งดีแล้วก่อนที่คุณจะปิดคอมพิวเตอร์

การทำความสะอาดด้านข้างหรือฝาปิด

หากต้องการทำความสะอาดด้านข้างและฝาปิดให้ ใช้ผ้าไมโครไฟเบอร์นุ่มหรือผ้าชามัวร์ชุบน้ำยาทำความสะอาดหนึ่งในรายการที่มีการแสดงไว้ก่อนหน้า หรือใช้แผ่นเช็ดทำความสะอาดที่ใช้แล้วทิ้งซึ่งได้รับการรับรองแล้ว

📖หมายเหตุ: เมื่อทำความสะอาดฝาปิดของคอมพิวเตอร์ให้เช็ดเป็นวงกลมเพื่อช่วยขจัดฝุ่นและเศษตะกอน

การทำความสะอาดซัพพอร์ท แป้นพิมพ์ หรือเมาส์ (เฉพาะบางผลิตภัณฑ์เท่านั้น)

⚠ คำเตือน! เพื่อลดความเสี่ยงในการเกิดไฟฟ้าช็อตหรือความเสียหายต่อส่วนประกอบภายใน อย่าใช้อุปกรณ์เสริมจากเครื่องดูดฝุ่นทำความสะอาดแป้นพิมพ์ เครื่องดูดฝุ่นอาจทำให้มีเศษตะกอนจากข้าวของเครื่องใช้ภายในบ้านสะสมอยู่บนพื้นผิวแป้นพิมพ์

⚠ ข้อควรระวัง: เพื่อป้องกันความเสียหายต่อส่วนประกอบภายใน อย่าให้ของเหลวหยดระหว่างปุ่มกด

- หากต้องการทำความสะอาดซัพพอร์ท แป้นพิมพ์หรือเมาส์ให้ ใช้ผ้าไมโครไฟเบอร์นุ่มหรือผ้าชามัวร์ชุบน้ำยาทำความสะอาดหนึ่งในรายการที่มีการแสดงไว้ก่อนหน้า หรือใช้แผ่นเช็ดทำความสะอาดที่ใช้แล้วทิ้งซึ่งได้รับการรับรองแล้ว
- เพื่อป้องกันปุ่มกดติดขัดและเพื่อขจัดฝุ่น เส้นใย และอนุภาคเล็กๆ ออกจากแป้นพิมพ์ให้ใช้ตัวเป่าลมที่มีหลอดฉีดพ่นลม

การเดินทางโดยนำคอมพิวเตอร์ไปด้วยหรือการจัดส่งคอมพิวเตอร์ของคุณ

หากคุณจำเป็นต้องเดินทางโดยนำคอมพิวเตอร์ไปด้วยหรือต้องจัดส่งคอมพิวเตอร์ของคุณ ให้ปฏิบัติตามคำแนะนำต่อไปนี้ เพื่อความปลอดภัยในอุปกรณ์ของคุณ

- เตรียมคอมพิวเตอร์ให้พร้อมสำหรับการเดินทางหรือขนส่ง
 - สำรองข้อมูลของคุณลงในไดรฟ์ภายนอก
 - ถอดดิสก์และการ์ดสื่อภายนอกทั้งหมดออก เช่น การ์ดหน่วยความจำ

- ปิดใช้อุปกรณ์ภายนอกทั้งหมด และจากนั้นตัดการเชื่อมต่อ
- ปิดคอมพิวเตอร์
- เก็บข้อมูลสำรองไว้กับตัว แยกเก็บข้อมูลสำรองจากคอมพิวเตอร์
- เมื่อเดินทางโดยเครื่องบิน ให้ถือคอมพิวเตอร์ขึ้นเครื่องเป็นกระเป๋าถือ อย่าเช็คอินคอมพิวเตอร์พร้อมกับสัมภาระที่เปลือยของคุณ

⚠️ ข้อควรระวัง: อย่าให้ใครสัมผัสกับสนามแม่เหล็ก อุปกรณ์รักษาความปลอดภัยที่มีสนามแม่เหล็กรวมถึงเครื่องตรวจความปลอดภัยในสนามบินโดยให้เดินผ่าน และเครื่องตรวจความปลอดภัยตามตัว สายพานลำเลียงในสนามบินและอุปกรณ์รักษาความปลอดภัยที่คล้ายคลึงกัน ซึ่งใช้ตรวจสอบกระเป๋าถือขึ้นเครื่องจะใช้เครื่องเอกซเรย์แทนแม่เหล็กและไม่เป็นอันตรายกับใคร

- หากคุณต้องการใช้คอมพิวเตอร์ขณะโดยสารเครื่องบิน ให้ฟังประกาศบนเครื่องที่จะแจ้งให้ทราบว่าเมื่อใดที่คุณจะได้รับอนุญาตให้ใช้คอมพิวเตอร์ การใช้คอมพิวเตอร์ขณะโดยสารเครื่องบินจะขึ้นอยู่กับดุลพินิจของแต่ละสายการบิน
- หากคุณต้องการขนส่งคอมพิวเตอร์หรือใคร่พิ ให้ใช้บรรจุภัณฑ์ห่อหุ้มที่เหมาะสม และติดป้ายกำกับว่า “FRAGILE” (แตกหักง่าย)
- อาจมีการจำกัดการใช้อุปกรณ์ไร้สายในบางสภาพแวดล้อม ข้อจำกัดดังกล่าวอาจมีผลบังคับใช้ในขณะโดยสารเครื่องบินในโรงพยาบาล เมื่ออยู่ใกล้กับวัตถุที่สามารถระเบิดได้ และในบริเวณที่อาจเกิดอันตราย หากคุณมีข้อสงสัยเกี่ยวกับนโยบายที่มีผลบังคับใช้สำหรับการใช้งานอุปกรณ์ไร้สายในคอมพิวเตอร์ของคุณ ให้ติดต่อเพื่อขออนุญาตใช้งานคอมพิวเตอร์ของคุณก่อนที่จะเปิดเครื่อง
- หากคุณกำลังเดินทางไปต่างประเทศ โปรดปฏิบัติตามคำแนะนำต่อไปนี้
 - ตรวจสอบข้อบังคับของศุลกากรที่เกี่ยวข้องกับคอมพิวเตอร์สำหรับแต่ละประเทศหรือภูมิภาคในแผนการเดินทางของคุณ
 - ตรวจสอบข้อกำหนดเกี่ยวกับสายไฟและอะแดปเตอร์สำหรับแต่ละพื้นที่ที่คุณต้องการใช้คอมพิวเตอร์ แรงดันไฟ ความถี่ และรูปแบบของปลั๊กอาจแตกต่างกัน

⚠️ คำเตือน! เพื่อลดความเสี่ยงจากไฟฟ้าช็อต การเกิดไฟไหม้ ความเสียหายต่ออุปกรณ์ อย่าพยายามจ่ายกำลังไฟไปยังคอมพิวเตอร์ด้วยชุดอุปกรณ์แปลงแรงดันไฟที่มีจำหน่ายสำหรับอุปกรณ์ไฟฟ้าทั่วไป

9 การสำรอง คินค่า และกู้คืนข้อมูล

บทนี้จะให้ข้อมูลเกี่ยวกับกระบวนการต่อไปนี้ ซึ่งเป็นขั้นตอนการดำเนินงานมาตรฐานสำหรับผลิตภัณฑ์ส่วนใหญ่:

- **การสำรองข้อมูลส่วนบุคคลของคุณ**—คุณสามารถใช้เครื่องมือ Windows ในการสำรองข้อมูลส่วนบุคคลของคุณได้ (ดูที่ [การใช้งานเครื่องมือ Windows ในหน้า 57](#))
- **การสร้างจุดคินค่า**—คุณสามารถใช้เครื่องมือ Windows ในการสร้างจุดคินค่า (ดูที่ [การใช้งานเครื่องมือ Windows ในหน้า 57](#))
- **การสร้างสื่อการกู้คืน** (เฉพาะบางผลิตภัณฑ์เท่านั้น)—คุณสามารถใช้ HP Recovery Manager หรือ HP Cloud Recovery Download Tool (เฉพาะบางผลิตภัณฑ์เท่านั้น) เพื่อสร้างสื่อการกู้คืน (ดูที่ [การสร้างสื่อการกู้คืนจาก HP \(เฉพาะบางผลิตภัณฑ์เท่านั้น\) ในหน้า 57](#))
- **การคินค่าและกู้คืน**—Windows มีหลายตัวเลือกไม่ว่าจะเป็นการสำรองข้อมูล การรีเฟรชคอมพิวเตอร์ และการรีเซ็ตคอมพิวเตอร์กลับสู่สถานะเดิม (ดูที่ [การใช้งานเครื่องมือ Windows ในหน้า 57](#))
- **การลบพาร์ติชันการกู้คืน**—หากต้องการลบพาร์ติชันการกู้คืนเพื่อเพิ่มพื้นที่ฮาร์ดไดรฟ์ (เฉพาะบางผลิตภัณฑ์เท่านั้น) ให้เลือกตัวเลือก **ลบพาร์ติชันการกู้คืน** ของ HP Recovery Manager สำหรับข้อมูลเพิ่มเติม โปรดดู [การนำพาร์ติชัน HP Recovery ออก \(เฉพาะบางผลิตภัณฑ์เท่านั้น\) ในหน้า 62](#)

การใช้งานเครื่องมือ Windows

 **สิ่งสำคัญ:** Windows เป็นตัวเลือกเดียวที่ช่วยให้คุณสำรองข้อมูลส่วนบุคคลของคุณได้ กำหนดเวลาการสำรองข้อมูลเป็นประจำ เพื่อหลีกเลี่ยงการสูญเสียมูลค่าข้อมูล

คุณสามารถใช้เครื่องมือ Windows ในการสำรองข้อมูลส่วนบุคคล และสร้างจุดคินค่าระบบและสื่อการกู้คืน ซึ่งจะช่วยให้คุณสามารถคินค่าจากข้อมูลสำรอง รีเฟรชคอมพิวเตอร์ และรีเซ็ตคอมพิวเตอร์กลับสู่สถานะเดิมได้

 **หมายเหตุ:** หากพื้นที่จัดเก็บข้อมูลของคอมพิวเตอร์มีขนาด 32 GB หรือน้อยกว่า การคินค่าระบบของ Microsoft จะถูกปิดใช้งานไว้ตามค่าเริ่มต้น

สำหรับข้อมูลเพิ่มเติมและขั้นตอน ให้ดูที่แอปพลิเคชัน **ขอรับวิธีใช้**

- ▲ เลือกปุ่ม **เริ่ม** และจากนั้นเลือกแอปพลิเคชัน **ขอรับวิธีใช้**

 **หมายเหตุ:** คุณต้องเชื่อมต่อกับอินเทอร์เน็ตเพื่อเรียกใช้แอปขอรับวิธีใช้

การสร้างสื่อการกู้คืนจาก HP (เฉพาะบางผลิตภัณฑ์เท่านั้น)

หลังจากที่คุณตั้งค่าคอมพิวเตอร์เรียบร้อยแล้ว ให้ใช้ HP Recovery Manager ในการสร้างข้อมูลสำรองของพาร์ติชัน HP Recovery ไว้บนคอมพิวเตอร์ ข้อมูลสำรองนี้จะเรียกว่าสื่อการกู้คืนจาก HP ในกรณีที่ฮาร์ดไดรฟ์เสียหายหรือมีการเปลี่ยนฮาร์ดไดรฟ์ คุณสามารถใช้สื่อการกู้คืนจาก HP เพื่อติดตั้งระบบปฏิบัติการดั้งเดิมอีกครั้งได้

หากต้องการตรวจสอบว่า นอกจากพาร์ติชัน Windows แล้ว บนคอมพิวเตอร์มีพาร์ติชันการกู้คืนอยู่ด้วยหรือไม่ ให้คลิกขวาที่ปุ่ม **เริ่ม** เลือก **File Explorer** จากนั้นเลือก **พีซีนี้**

 **หมายเหตุ:** หากคอมพิวเตอร์ของคุณไม่แสดงรายการพาร์ติชันการกู้คืน นอกเหนือจากพาร์ติชัน Windows ให้ติดต่อฝ่ายสนับสนุนเพื่อขอแผ่นดิสก์การกู้คืน ไปที่ <http://www.hp.com/support> เลือกประเทศหรือภูมิภาคของคุณ และปฏิบัติตามคำแนะนำที่ปรากฏบนหน้าจอ

สำหรับบางผลิตภัณฑ์ คุณสามารถใช้ HP Cloud Recovery Download Tool เพื่อสร้างสื่อการกู้คืนจาก HP บนแฟลชไดรฟ์ USB ที่สามารถใช้งานได้ สำหรับข้อมูลเพิ่มเติม โปรดดู [การใช้ HP Cloud Recovery Download Tool ในการสร้างสื่อการกู้คืน](#) ในหน้า 59

การใช้ HP Recovery Manager เพื่อสร้างสื่อการกู้คืน

 **หมายเหตุ:** หากคุณไม่สามารถสร้างสื่อการกู้คืนได้ด้วยตัวเอง ให้ติดต่อฝ่ายสนับสนุนเพื่อขอแผ่นดิสก์กู้คืนระบบ ไปที่ <http://www.hp.com/support> เลือกประเทศหรือภูมิภาคของคุณ และปฏิบัติตามคำแนะนำที่ปรากฏบนหน้าจอ

ก่อนเริ่มดำเนินการ

ก่อนที่จะเริ่ม โปรดอย่าลืมสิ่งต่างๆ ดังนี้:

- จะสามารถสร้างสื่อการกู้คืนได้เพียงชุดเดียวเท่านั้น ใช้งานเครื่องมือการกู้คืนเหล่านี้ด้วยความระมัดระวังและเก็บไว้ในที่ปลอดภัย
- HP Recovery Manager จะตรวจสอบคอมพิวเตอร์ และกำหนดปริมาณความจุที่เก็บข้อมูลสื่อที่จำเป็นต้องใช้
- หากต้องการสร้างสื่อการกู้คืน ให้ใช้หนึ่งในตัวเลือกต่อไปนี้:

 **หมายเหตุ:** หากคอมพิวเตอร์ไม่มีพาร์ติชันกู้คืนระบบ HP Recovery Manager จะแสดงคุณสมบัติสร้างไดรฟ์การกู้คืนของ Windows ปฏิบัติตามคำแนะนำบนหน้าจอเพื่อสร้างอิมเมจกู้คืนระบบไว้บนแฟลชไดรฟ์ USB เปล่าหรือบนฮาร์ดไดรฟ์

- หากคอมพิวเตอร์ของคุณมีออปติคัลไดรฟ์ที่สามารถเขียนแผ่นดีวีดีได้ ตรวจสอบให้แน่ใจว่าคุณใช้แผ่นดิสก์ DVD-R, DVD+R, DVD-R DL หรือ DVD+R DL เปล่าที่มีคุณภาพสูง อย่าใช้แผ่นดิสก์แบบเขียนทับได้ เช่น CD±RW, DVD±RW, DVD±RW แบบดับเบิลเลเยอร์ หรือ BD-RE (บลูเรย์แบบเขียนทับได้) เนื่องจากแผ่นเหล่านี้ไม่สามารถใช้งานร่วมกับซอฟต์แวร์ HP Recovery Manager ได้
- หากคอมพิวเตอร์ของคุณไม่มีออปติคัลไดรฟ์ที่สามารถเขียนแผ่นดีวีดีได้ ในตัว คุณสามารถใช้ออปติคัลไดรฟ์ภายนอก (ชื่อแยกต่างหาก) ในการสร้างดิสก์กู้คืนระบบได้ตามที่อธิบายไว้ด้านบน หากคุณใช้ออปติคัลไดรฟ์ภายนอก คุณจะต้องเชื่อมต่อโดยตรงกับพอร์ต USB บนคอมพิวเตอร์ คุณจะไม่สามารถเชื่อมต่อไดรฟ์เข้ากับพอร์ต USB บนอุปกรณ์ภายนอก เช่น ฮับ USB ได้
- หากต้องการสร้างแฟลชไดรฟ์กู้คืนระบบ ให้ใช้แฟลชไดรฟ์ USB เปล่าที่มีคุณภาพสูง
- ตรวจสอบให้แน่ใจว่า มีการเชื่อมต่อคอมพิวเตอร์เข้ากับแหล่งจ่ายไฟ AC ก่อนที่คุณจะเริ่มต้นสร้างสื่อการกู้คืน
- กระบวนการสร้างอาจใช้เวลาหนึ่งชั่วโมงหรือมากกว่า อย่าหยุดกระบวนการนี้กลางครั้น
- หากจำเป็น คุณสามารถออกจากโปรแกรมก่อนการสร้างสื่อการกู้คืนทั้งหมดจะเสร็จสิ้น HP Recovery Manager จะดำเนินการกับดีวีดีหรือแฟลชไดรฟ์ปัจจุบันเสร็จ ในครั้งต่อไปที่คุณเริ่มต้นใช้งาน HP Recovery Manager คุณจะได้รับการแจ้งเตือนให้ดำเนินการต่อ

การสร้างสื่อการกู้คืน

วิธีสร้างสื่อการกู้คืนของ HP โดยใช้ HP Recovery Manager:

 **สิ่งสำคัญ:** สำหรับแท็บเล็ตที่มาพร้อมแป้นพิมพ์แบบถอดออกได้ ให้เชื่อมต่อแท็บเล็ตเข้ากับฐานแป้นพิมพ์ก่อนที่จะเริ่มขั้นตอนเหล่านี้

1. พิมพ์ **recovery** ในกล่องค้นหาบนแถบงาน จากนั้นเลือก **HP Recovery Manager**
2. เลือก **สร้างสื่อการกู้คืน** และจากนั้นปฏิบัติตามคำแนะนำบนหน้าจอ

หากคุณต้องการกู้คืนระบบ โปรดดูที่ [การกู้คืนโดยใช้ HP Recovery Manager ในหน้า 60](#)

การใช้ HP Cloud Recovery Download Tool ในการสร้างสื่อการกู้คืน

วิธีสร้างสื่อการกู้คืนของ HP โดยใช้ HP Cloud Recovery Download Tool:

1. ไปที่ <http://www.hp.com/support>
2. เลือก **ซอฟต์แวร์และไดรเวอร์** และจากนั้นปฏิบัติตามคำแนะนำบนหน้าจอ

การคืนค่าและกู้คืน

สามารถดำเนินการกู้คืนและคืนค่าได้โดยใช้อย่างน้อยหนึ่งตัวเลือกต่อไปนี้: เครื่องมือ Windows, HP Recovery Manager หรือ พาร์ติชัน HP Recovery

 **สิ่งสำคัญ:** อาจสามารถเลือกใช้ได้เพียงบางวิธีสำหรับบางผลิตภัณฑ์เท่านั้น

การคืนค่า, การรีเซ็ต และการรีเฟรชด้วยเครื่องมือ Windows

Windows มีหลายตัวเลือกในการคืนค่า รีเซ็ต และรีเฟรชคอมพิวเตอร์ สำหรับรายละเอียด โปรดดูที่ [การใช้งานเครื่องมือ Windows ในหน้า 57](#)

การคืนค่าด้วย HP Recovery Manager และพาร์ติชัน HP Recovery

คุณสามารถใช้ HP Recovery Manager และพาร์ติชัน HP Recovery (เฉพาะบางผลิตภัณฑ์เท่านั้น) ในการคืนค่าคอมพิวเตอร์ กลับเป็นสถานะเดิมจากโรงงานได้:

- **การแก้ไขปัญหาเกี่ยวกับแอปพลิเคชันหรือไดรเวอร์ที่ติดตั้งไว้ล่วงหน้า**—หากต้องการแก้ไขปัญหาเกี่ยวกับแอปพลิเคชันหรือไดรเวอร์ที่ติดตั้งไว้ล่วงหน้า:
 1. พิมพ์ **recovery** ในกล่องค้นหาบนแถบงาน จากนั้นเลือก **HP Recovery Manager**
 2. เลือก **ติดตั้งไดรเวอร์และ/หรือแอปพลิเคชันใหม่อีกครั้ง** และจากนั้นปฏิบัติตามคำแนะนำบนหน้าจอ
- **การใช้การกู้คืนระบบ**—หากต้องการกู้คืนพาร์ติชัน Windows กลับเป็นสถานะเดิมจากโรงงาน ให้เลือกตัวเลือก **การกู้คืนระบบ** จากพาร์ติชัน HP Recovery (เฉพาะบางผลิตภัณฑ์เท่านั้น) หรือใช้สื่อการกู้คืนจาก HP สำหรับข้อมูลเพิ่มเติม โปรดดู [การกู้คืนโดยใช้ HP Recovery Manager ในหน้า 60](#) หากคุณยังไม่ได้จัดทำสื่อการกู้คืนไว้ โปรดดู [การสร้างสื่อการกู้คืนจาก HP \(เฉพาะบางผลิตภัณฑ์เท่านั้น\) ในหน้า 57](#)
- **การใช้การตั้งค่ากลับเป็นค่าดั้งเดิม** (เฉพาะบางผลิตภัณฑ์เท่านั้น)—คืนค่าคอมพิวเตอร์กลับเป็นสถานะจากโรงงาน โดยการลบข้อมูลทั้งหมดออกจากฮาร์ดไดรฟ์ และสร้างพาร์ติชันใหม่อีกครั้ง และจากนั้นติดตั้งระบบปฏิบัติการและซอฟต์แวร์ที่ติดตั้งมาจากโรงงาน (เฉพาะบางผลิตภัณฑ์เท่านั้น) หากต้องการใช้ตัวเลือก **การตั้งค่ากลับเป็นค่าดั้งเดิม** คุณจะต้องใช้สื่อการกู้คืนจาก HP หากคุณยังไม่ได้จัดทำสื่อการกู้คืนไว้ โปรดดู [การสร้างสื่อการกู้คืนจาก HP \(เฉพาะบางผลิตภัณฑ์เท่านั้น\) ในหน้า 57](#)

 **หมายเหตุ:** หากคุณเปลี่ยนฮาร์ดไดรฟ์ในคอมพิวเตอร์ คุณสามารถใช้ตัวเลือกการตั้งค่ากลับเป็นค่าดั้งเดิม เพื่อติดตั้งระบบปฏิบัติการและซอฟต์แวร์ที่ติดตั้งมาจากโรงงานได้

การกู้คืนโดยใช้ HP Recovery Manager

คุณสามารถใช้ซอฟต์แวร์ HP Recovery Manager เพื่อกู้คืนคอมพิวเตอร์กลับเป็นสถานะเดิมจากโรงงานได้ โดยใช้สื่อการกู้คืนจาก HP ที่คุณสร้างขึ้นเองหรือได้รับจาก HP หรือใช้พาร์ติชัน HP Recovery (เฉพาะบางผลิตภัณฑ์เท่านั้น)

หากคุณยังไม่ได้สร้างสื่อการกู้คืนจาก HP เอาไว้ โปรดดูที่ [การสร้างสื่อการกู้คืนจาก HP \(เฉพาะบางผลิตภัณฑ์เท่านั้น\)](#) ในหน้า 57

 **สิ่งสำคัญ:** HP Recovery Manager จะไม่ทำการสำรองข้อมูลส่วนบุคคลของคุณโดยอัตโนมัติ ก่อนเริ่มต้นการกู้คืน ให้ทำการสำรองข้อมูลส่วนบุคคลที่คุณต้องการเก็บไว้ โปรดดู [การใช้งานเครื่องมือ Windows](#) ในหน้า 57

สิ่งสำคัญ: ควรใช้การกู้คืนผ่าน HP Recovery Manager เป็นทางเลือกสุดท้ายในการแก้ไขปัญหาของคอมพิวเตอร์

 **หมายเหตุ:** เมื่อคุณเริ่มกระบวนการกู้คืน ระบบจะแสดงเฉพาะตัวเลือกที่สามารถใช้กับคอมพิวเตอร์ของคุณได้เท่านั้น

ก่อนที่จะเริ่ม โปรดอย่าลืมสิ่งต่างๆ ต่อไปนี้:

- HP Recovery Manager จะกู้คืนเฉพาะซอฟต์แวร์ที่ติดตั้งมาจากโรงงาน สำหรับซอฟต์แวร์ที่ไม่ได้ให้มาพร้อมกับคอมพิวเตอร์เครื่องนี้ คุณจะต้องดาวน์โหลดซอฟต์แวร์จากเว็บไซต์ของผู้ผลิต หรือติดตั้งซอฟต์แวร์อีกครั้งจากสื่อที่ผู้ผลิตให้มา
- หากฮาร์ดไดรฟ์ของคอมพิวเตอร์ทำงานล้มเหลว จะต้องใช้สื่อการกู้คืนจาก HP สื่อนี้จะถูกสร้างขึ้นด้วย HP Recovery Manager โปรดดู [การสร้างสื่อการกู้คืนจาก HP \(เฉพาะบางผลิตภัณฑ์เท่านั้น\)](#) ในหน้า 57
- หากคอมพิวเตอร์ของคุณไม่อนุญาตให้สร้างสื่อการกู้คืนจาก HP หรือหากไม่สามารถใช้สื่อการกู้คืนจาก HP ได้ โปรดติดต่อฝ่ายสนับสนุนเพื่อขอรับสื่อการกู้คืนไปที่ <http://www.hp.com/support> เลือกประเทศหรือภูมิภาคของคุณ และปฏิบัติตามคำแนะนำที่ปรากฏบนหน้าจอ

การกู้คืนโดยใช้พาร์ติชัน HP Recovery (เฉพาะบางผลิตภัณฑ์เท่านั้น)

พาร์ติชัน HP Recovery จะช่วยให้คุณสามารถดำเนินการกู้คืนระบบโดยไม่ต้องใช้แผ่นดิสก์หรือแฟลชไดรฟ์ USB กู้คืนระบบ จะสามารถใช้การกู้คืนชนิดนี้เฉพาะเมื่อฮาร์ดไดรฟ์ยังคงทำงานอยู่เท่านั้น

พาร์ติชัน HP Recovery (เฉพาะบางผลิตภัณฑ์เท่านั้น) จะอนุญาตเฉพาะการกู้คืนระบบเท่านั้น

หากต้องการเริ่มต้นใช้งาน HP Recovery Manager จากพาร์ติชัน HP Recovery:

 **สิ่งสำคัญ:** สำหรับแท็บเล็ตที่มาพร้อมแป้นพิมพ์แบบถอดออกได้ ให้เชื่อมต่อแท็บเล็ตเข้ากับฐานแป้นพิมพ์ก่อนที่จะเริ่มต้นขั้นตอนเหล่านี้ (เฉพาะบางผลิตภัณฑ์เท่านั้น)

1. พิมพ์ `recovery` ในกล่องค้นหาบนแถบงาน เลือก **HP Recovery Manager** และจากนั้นเลือก **Windows Recovery Environment**

– หรือ –

สำหรับคอมพิวเตอร์หรือแท็บเล็ตพร้อมแป้นพิมพ์:

- ▲ กด **f11** ขณะคอมพิวเตอร์กำลังบูต หรือกด **f11** ค้างไว้ขณะที่คุณกดปุ่มเปิด/ปิด

สำหรับแท็บเล็ตที่ไม่มีแป้นพิมพ์:

- ▲ เปิดหรือรีสตาร์ทแท็บเล็ต กดปุ่มเพิ่มระดับเสียงค้างไว้อย่างรวดเร็ว และจากนั้นเลือก **f11**

2. เลือก **แก้ไขปัญหา** จากเมนูตัวเลือกการบูต

3. เลือก **Recovery Manager** และจากนั้นปฏิบัติตามคำแนะนำบนหน้าจอ

 **หมายเหตุ:** หากคอมพิวเตอร์ของคุณไม่รีสตาร์ทโดยอัตโนมัติใน HP Recovery Manager ให้เปลี่ยนลำดับการบูตของคอมพิวเตอร์ และจากนั้นปฏิบัติตามคำแนะนำบนหน้าจอ โปรดดู [การเปลี่ยนแปลงลำดับการบูตของคอมพิวเตอร์](#) ในหน้า 61

การกู้คืนโดยใช้สื่อการกู้คืนจาก HP

หากคอมพิวเตอร์ของคุณไม่มีพาร์ติชัน HP Recovery หรือหากฮาร์ดไดรฟ์ทำงานผิดปกติ คุณสามารถใช้สื่อการกู้คืนจาก HP ในการกู้คืนระบบปฏิบัติการและโปรแกรมซอฟต์แวร์เดิมที่ติดตั้งจากโรงงานได้

- ▲ ใช้สื่อการกู้คืนจาก HP และจากนั้นรีสตาร์ทคอมพิวเตอร์

 **หมายเหตุ:** หากคอมพิวเตอร์ของคุณไม่รีสตาร์ทโดยอัตโนมัติใน HP Recovery Manager ให้เปลี่ยนลำดับการบูตของคอมพิวเตอร์ และจากนั้นปฏิบัติตามคำแนะนำบนหน้าจอ โปรดดู [การเปลี่ยนแปลงลำดับการบูตของคอมพิวเตอร์](#) ในหน้า 61

การเปลี่ยนแปลงลำดับการบูตของคอมพิวเตอร์

หากคอมพิวเตอร์ของคุณไม่รีสตาร์ทใน HP Recovery Manager คุณสามารถเปลี่ยนลำดับการบูตของคอมพิวเตอร์ได้ นี่คือนำดับของอุปกรณ์ที่แสดงรายการอยู่ใน BIOS ซึ่งคอมพิวเตอร์จะทำการค้นหาข้อมูลการเริ่มต้นระบบ คุณสามารถเปลี่ยนแปลงตัวเลือกเป็นฮาร์ดไดรฟ์หรือแฟลชไดรฟ์ USB ได้ ขึ้นอยู่กับตำแหน่งของสื่อการกู้คืนจาก HP ของคุณ

วิธีการเปลี่ยนลำดับการบูต:

 **สิ่งสำคัญ:** สำหรับแท็บเล็ตที่มาพร้อมเป็นพิมพ์แบบถอดออกได้ ให้เชื่อมต่อแท็บเล็ตเข้ากับฐานเป็นพิมพ์ก่อนที่จะเริ่มขั้นตอนเหล่านี้

1. ใช้สื่อการกู้คืนจาก HP

2. เข้าถึงเมนู **เริ่มต้นใช้งาน** ของระบบ

สำหรับคอมพิวเตอร์หรือแท็บเล็ตพร้อมเป็นพิมพ์:

- ▲ กดปุ่มใช้งานหรือรีสตาร์ทคอมพิวเตอร์หรือแท็บเล็ต กด **esc** อย่างรวดเร็ว และจากนั้นกด **f9** เพื่อแสดงตัวเลือกการบูต

สำหรับแท็บเล็ตที่ไม่มีเป็นพิมพ์:

- ▲ กดปุ่มหรือรีสตาร์ทแท็บเล็ต กดปุ่มเพิ่มระดับเสียงค้างไว้อย่างรวดเร็ว แล้วเลือก **f9**

– หรือ –

กดปุ่มลดระดับเสียงค้างไว้อย่างรวดเร็ว แล้วเลือก **f9**

3. เลือกฮาร์ดไดรฟ์หรือแฟลชไดรฟ์ USB ที่คุณต้องการใช้ในการบูต และจากนั้นปฏิบัติตามคำแนะนำบนหน้าจอ

การนำพาร์ติชัน HP Recovery ออก (เฉพาะบางผลิตภัณฑ์เท่านั้น)

ซอฟต์แวร์ HP Recovery Manager จะช่วยให้คุณลบพาร์ติชัน HP Recovery ออกได้ (เฉพาะบางผลิตภัณฑ์เท่านั้น) เพื่อเพิ่มพื้นที่ว่างของฮาร์ดไดรฟ์

 **สิ่งสำคัญ:** หลังจากลบพาร์ติชัน HP Recovery ออกไปแล้ว คุณจะไม่สามารถดำเนินการกู้คืนระบบ หรือสร้างสื่อการกู้คืนจาก HP ได้อีกต่อไป ก่อนที่จะลบพาร์ติชัน Recovery ออก ให้สร้างสื่อการกู้คืนจาก HP ก่อน โปรดดู [การสร้างสื่อการกู้คืนจาก HP \(เฉพาะบางผลิตภัณฑ์เท่านั้น\)](#) ในหน้า 57

ทำตามขั้นตอนต่อไปนี้เพื่อนำพาร์ติชัน HP Recovery ออก:

1. พิมพ์ `recovery` ในกล่องค้นหาบนแถบงาน จากนั้นเลือก **HP Recovery Manager**
2. เลือก **นำพาร์ติชันการกู้คืนออก** และจากนั้นปฏิบัติตามคำแนะนำบนหน้าจอ

10 Computer Setup (BIOS - การตั้งค่าคอมพิวเตอร์) TPM และ HP Sure Start

การใช้ Computer Setup (การตั้งค่าคอมพิวเตอร์)

Computer Setup (การตั้งค่าคอมพิวเตอร์) หรือ Basic Input/Output System (BIOS) จะควบคุมการสื่อสารระหว่างอุปกรณ์ อินพุตและเอาต์พุตบนระบบทั้งหมด (เช่น ดิสก์ไดรฟ์ จอแสดงผล คีย์บอร์ด เม้าส์ และเครื่องพิมพ์) Computer Setup (การตั้งค่าคอมพิวเตอร์) มีการตั้งค่าสำหรับอุปกรณ์ชนิดต่างๆ ติดตั้งไว้ ลำดับการเริ่มต้นระบบของคอมพิวเตอร์ และจำนวนระบบและหน่วยความจำเพิ่มเติม

 **หมายเหตุ:** โปรดเปลี่ยนการตั้งค่าต่างๆ ใน Setup Utility (ยูทิลิตี้การติดตั้ง) อย่างรอบคอบ ข้อผิดพลาดต่างๆ จะทำให้คอมพิวเตอร์ทำงานไม่ถูกต้อง

การเริ่มใช้งาน Computer Setup (การตั้งค่าคอมพิวเตอร์)

- คอมพิวเตอร์หรือแท็บเล็ตพร้อมแป้นพิมพ์:
 - ▲ เปิดเครื่องหรือรีสตาร์ทคอมพิวเตอร์ และเมื่อโลโก้ HP ปรากฏขึ้น ให้กด **f10** เพื่อเข้าสู่ Computer Setup (การตั้งค่าคอมพิวเตอร์)
- คอมพิวเตอร์หรือแท็บเล็ตที่ไม่มีแป้นพิมพ์:
 - ▲ ปิดคอมพิวเตอร์ กดปุ่มเปิด/ปิดพร้อมกับปุ่มลดระดับเสียงจนกว่าเมนูเริ่มต้นจะแสดงขึ้นมา และจากนั้นให้แตะที่ **f10** เพื่อเข้าสู่ Computer Setup (การตั้งค่าคอมพิวเตอร์)

การใช้แป้นพิมพ์ USB หรือเมาส์ USB ในการเริ่ม Computer Setup (การตั้งค่าคอมพิวเตอร์)

คุณสามารถเริ่มใช้ Computer Setup (การตั้งค่าคอมพิวเตอร์) โดยใช้แป้นพิมพ์หรือเมาส์ที่เชื่อมต่อเข้ากับพอร์ต USB แต่คุณจะต้องปิดใช้งาน FastBoot ก่อน

1. เข้าสู่เมนู **Boot Device Options** (ตัวเลือกอุปกรณ์บูต)
 - คอมพิวเตอร์หรือแท็บเล็ตพร้อมแป้นพิมพ์:
 - ▲ เปิดเครื่องหรือรีสตาร์ทคอมพิวเตอร์ และเมื่อโลโก้ HP ปรากฏขึ้น ให้กด **f9** เพื่อเข้าสู่เมนู **Boot Device Options** (ตัวเลือกอุปกรณ์บูต)
 - คอมพิวเตอร์หรือแท็บเล็ตที่ไม่มีแป้นพิมพ์:
 - ▲ ปิดคอมพิวเตอร์ กดปุ่มเปิด/ปิดพร้อมกับปุ่มปรับเสียงให้ต่ำลง จนกว่าเมนูเริ่มต้นการใช้งานจะปรากฏขึ้น และจากนั้นให้กดที่ **f9** เพื่อเข้าสู่เมนู **ตัวเลือกอุปกรณ์บูต**
2. ล้างกล่องกาเครื่องหมายสำหรับ **FastBoot**
3. หากต้องการบันทึกการเปลี่ยนแปลงของคุณและออกให้เลือกไอคอน **Save** (บันทึก) ซึ่งอยู่ที่มุมขวาล่างของหน้าจอ และจากนั้นปฏิบัติตามคำแนะนำบนหน้าจอ

– หรือ –

เลือก **Main** (หน้าหลัก) เลือก **Save Changes and Exit** (บันทึกการเปลี่ยนแปลงและออก) จากนั้นกด **Enter**

การเปลี่ยนแปลงของคุณจะมีผลเมื่อคอมพิวเตอร์เริ่มทำงานอีกครั้ง

การนำทางและการเลือกใน Computer Setup (การตั้งค่าคอมพิวเตอร์)

- หากต้องการเลือกเมนูหรือรายการเมนู ให้ใช้แป้น **Tab** และเป็นลูกศรบนคีย์บอร์ด และจากนั้นกด **Enter** หรือใช้อุปกรณ์ชี้ตำแหน่งเพื่อเลือกรายการ

 **หมายเหตุ:** บนแท็บเล็ตที่ไม่มีคีย์บอร์ด คุณสามารถใช้นิ้วของคุณเพื่อทำการเลือก

- หากต้องการเลื่อนขึ้นและลง ให้เลือกลูกศรขึ้นหรือลูกศรลงที่มุมขวาบนของหน้าจอ หรือใช้แป้นลูกศรขึ้นหรือแป้นลูกศรลงบนคีย์บอร์ด
- เมื่อต้องการปิดกล่องโต้ตอบที่เปิดอยู่และกลับไปยังหน้าจอหลัก Computer Setup (การตั้งค่าคอมพิวเตอร์) ให้กด **esc** แล้วปฏิบัติตามคำแนะนำบนหน้าจอ

หากต้องการออกจากเมนู Computer Setup (การตั้งค่าคอมพิวเตอร์) ให้เลือกวิธีใดวิธีหนึ่งดังต่อไปนี้:

- วิธีการออกจากเมนู Computer Setup (การตั้งค่าคอมพิวเตอร์) โดยไม่บันทึกการเปลี่ยนแปลง
เลือกไอคอน **Exit** (ออก) ซึ่งอยู่ที่มุมล่างขวาของหน้าจอ และจากนั้นปฏิบัติตามคำแนะนำบนหน้าจอ
– หรือ –
เลือก **Main** (หน้าหลัก) เลือก **Ignore Changes and Exit** (ละเว้นการเปลี่ยนแปลงและออก) และจากนั้นกด **Enter**
- วิธีการบันทึกการเปลี่ยนแปลงและออกจากเมนู Computer Setup (การตั้งค่าคอมพิวเตอร์)
เลือกไอคอน **Save** (บันทึก) ซึ่งอยู่ที่มุมล่างขวาของหน้าจอ และจากนั้นปฏิบัติตามคำแนะนำบนหน้าจอ
– หรือ –
เลือก **Main** (หน้าหลัก) เลือก **Save Changes and Exit** (บันทึกการเปลี่ยนแปลงและออก) และจากนั้นกด **Enter**

การเปลี่ยนแปลงของคุณจะมีผลเมื่อทำการรีสตาร์ทคอมพิวเตอร์

การคืนค่าจากโรงงานใน Computer Setup (การตั้งค่าคอมพิวเตอร์)

 **หมายเหตุ:** การคืนค่าเริ่มต้นจะไม่เปลี่ยนโหมดฮาร์ดไดรฟ์

หากต้องการเรียกคืนการตั้งค่าทั้งหมดใน Computer Setup (การตั้งค่าคอมพิวเตอร์) ให้กลับเป็นค่าที่ตั้งมาจากโรงงาน โดยปฏิบัติตามขั้นตอนดังต่อไปนี้:

1. เริ่มใช้งาน Computer Setup (การตั้งค่าคอมพิวเตอร์) ให้ดูที่ [การเริ่มใช้งาน Computer Setup \(การตั้งค่าคอมพิวเตอร์\) ในหน้า 63](#)
2. เลือก **Main** (หน้าหลัก) และจากนั้นเลือก **Apply Factory Defaults and Exit** (กำหนดใช้ค่าเริ่มต้นจากโรงงานและออก)

 **หมายเหตุ:** ในการเลือกผลิตภัณฑ์ อาจมีการแสดงผลตัวเลือก **Restore Defaults** (คืนค่าเริ่มต้น) แทนที่ **Apply Factory Defaults and Exit** (กำหนดใช้ค่าเริ่มต้นจากโรงงานและออก)

- ปฏิบัติตามคำแนะนำบนหน้าจอ
- หากต้องการบันทึกการเปลี่ยนแปลงของคุณและออกให้เลือกไอคอน **Save** (บันทึก) ซึ่งอยู่ที่มุมขวาล่างของหน้าจอ และจากนั้นปฏิบัติตามคำแนะนำบนหน้าจอ

– หรือ –

เลือก **Main** (หน้าหลัก) เลือก **Save Changes and Exit** (บันทึกการเปลี่ยนแปลงและออก) และจากนั้นกด **Enter**

การเปลี่ยนแปลงของคุณจะมีผลเมื่อทำการรีสตาร์ทคอมพิวเตอร์

 **หมายเหตุ:** การตั้งค่ารหัสผ่านและการตั้งค่าความปลอดภัยจะไม่เปลี่ยนแปลงเมื่อคุณคืนค่าจากโรงงาน

การอัปเดต BIOS

เวอร์ชันอัปเดตของ BIOS อาจมีอยู่บนเว็บไซต์ของ HP

การอัปเดต BIOS ส่วนใหญ่บนเว็บไซต์ของ HP บรรจุอยู่ในไฟล์บีบอัดที่เรียกว่า *SoftPaqs*

แพ็คเกจดาวน์โหลดบางชุดมีไฟล์ที่ชื่อว่า *Readme.txt* ซึ่งมีข้อมูลเกี่ยวกับการติดตั้งและแก้ไขปัญหาเกี่ยวกับไฟล์ดังกล่าว

การระบุเวอร์ชันของ BIOS

หากต้องการตัดสินใจว่า คุณจำเป็นต้องทำการอัปเดต Computer Setup (BIOS - การตั้งค่าคอมพิวเตอร์) หรือไม่ ก่อนอื่นให้ระบุเวอร์ชันของ BIOS บนคอมพิวเตอร์ของคุณ

สามารถเข้าถึงข้อมูลเวอร์ชัน BIOS (หรือเรียกอีกอย่างหนึ่งว่า *ROM date* (วันที่ ROM) และ *System BIOS* (BIOS ระบบ)) ได้โดยการกด **fn+esc** (หากคุณอยู่ใน Windows แล้ว) หรือโดยการใช้ Computer Setup (การตั้งค่าคอมพิวเตอร์)

- เริ่มใช้งาน Computer Setup (การตั้งค่าคอมพิวเตอร์) ให้ดูที่ [การเริ่มใช้งาน Computer Setup \(การตั้งค่าคอมพิวเตอร์\) ในหน้า 63](#)
- เลือก **Main** (หลัก) แล้วเลือก **System Information** (ข้อมูลระบบ)
- หากต้องการออกจาก Computer Setup (การตั้งค่าคอมพิวเตอร์) โดยไม่บันทึกการเปลี่ยนแปลงของคุณ ให้เลือกไอคอน **Exit** (ออก) ซึ่งอยู่ที่มุมขวาล่างของหน้าจอ และจากนั้นปฏิบัติตามคำแนะนำบนหน้าจอ

– หรือ –

เลือก **Main** (หน้าหลัก) เลือก **Ignore Changes and Exit** (ละเว้นการเปลี่ยนแปลงและออก) และจากนั้นกด **Enter**

หากต้องการตรวจสอบ BIOS เวอร์ชันล่าสุดให้ดูที่ [การดาวน์โหลดอัปเดต BIOS ในหน้า 65](#)

การดาวน์โหลดอัปเดต BIOS

 **ข้อควรระวัง:** เพื่อป้องกันไม่ให้อุปกรณ์คอมพิวเตอร์ได้รับความเสียหายหรือการติดตั้งไม่สำเร็จ ให้ดาวน์โหลดและติดตั้งการอัปเดต BIOS เฉพาะในกรณีที่คอมพิวเตอร์เชื่อมต่อกับแหล่งจ่ายไฟภายนอกที่เชื่อถือได้ โดยใช้อะแดปเตอร์ AC อย่างดาวน์โหลดหรือติดตั้งการอัปเดต BIOS ในขณะที่คอมพิวเตอร์กำลังทำงานด้วยพลังงานจากแบตเตอรี่ หรือเชื่อมต่อเข้ากับชุดเชื่อมต่ออุปกรณ์ หรือเชื่อมต่อเข้ากับแหล่งจ่ายไฟที่เป็นอุปกรณ์เสริม ระหว่างการดาวน์โหลดและติดตั้ง ให้ปฏิบัติตามคำแนะนำต่อไปนี้:

อย่าตัดกระแสไฟฟ้าจากเครื่องคอมพิวเตอร์ด้วยการถอดปลั๊กสายไฟออกจากเต้าเสียบ AC

อย่าปิดเครื่องคอมพิวเตอร์หรือเข้าสู่โหมดสลีป

อย่าเสียบ ถอด เชื่อมต่อ หรือยกเลิกการเชื่อมต่ออุปกรณ์ สายเชื่อมต่อ หรือสายไฟ

1. พิมพ์ สนับสนุน ในกล่องค้นหาแถบงาน และจากนั้นเลือกโปรแกรม HP Support Assistant

– หรือ –

คลิกที่ไอคอนเครื่องหมายคำถามในแถบงาน

2. คลิกที่ **อัปเดต** และจากนั้นให้เลือก **ตรวจสอบอัปเดตและข้อความ**

3. ทำตามคำแนะนำบนหน้าจอ

4. ที่ส่วนการดาวน์โหลด ให้ปฏิบัติตามขั้นตอนต่อไปนี้:

- a. ระบุอัปเดต BIOS ที่ใหม่กว่า BIOS ที่ติดตั้งอยู่บนคอมพิวเตอร์ของคุณในปัจจุบัน บันทึกวันที่ ชื่อ หรือตัวระบุอื่นๆ คุณอาจต้องใช้ข้อมูลนี้เพื่อค้นหาอัปเดตในภายหลัง หลังจากที่คุณดาวน์โหลดไปยังฮาร์ดไดรฟ์ของคุณ

- b. ปฏิบัติตามคำแนะนำบนหน้าจอเพื่อดาวน์โหลดการเลือกของคุณไปยังฮาร์ดไดรฟ์

บันทึกเส้นทางไปยังตำแหน่งที่ตั้งบนฮาร์ดไดรฟ์ของคุณ ซึ่งมีการดาวน์โหลดการอัปเดต BIOS มาไว้ คุณจะต้องเข้าถึงเส้นทางนี้ เมื่อคุณพร้อมที่จะติดตั้งอัปเดต



หมายเหตุ: หากคุณเชื่อมต่อคอมพิวเตอร์ของคุณเข้ากับเครือข่าย ให้ปรึกษาผู้ดูแลระบบเครือข่ายก่อนที่จะติดตั้งการอัปเดตซอฟต์แวร์ โดยเฉพาะอย่างยิ่งอัปเดต BIOS ระบบ

ขั้นตอนการติดตั้ง BIOS จะแตกต่างกันไปให้ปฏิบัติตามคำแนะนำที่แสดงบนหน้าจอหลังจากที่การดาวน์โหลดเสร็จสมบูรณ์ หากไม่มีคำแนะนำปรากฏขึ้น ให้ปฏิบัติตามขั้นตอนต่อไปนี้:

1. พิมพ์ ไฟล์ ในกล่องค้นหาแถบงาน และจากนั้นเลือก **File Explorer**

2. เลือกชื่อฮาร์ดไดรฟ์ของคุณ โดยปกติแล้ว ชื่อฮาร์ดไดรฟ์คือ Local Disk (C:)

3. ให้ใช้เส้นทางในฮาร์ดไดรฟ์ที่คุณบันทึกไว้ก่อนหน้านี้ เพื่อเปิดโฟลเดอร์ที่มีอัปเดตอยู่

4. ดับเบิลคลิกที่ไฟล์ที่มีนามสกุล .exe (เช่น filename.exe)

การติดตั้ง BIOS จะเริ่มต้นขึ้น

5. ทำการติดตั้งให้เสร็จสมบูรณ์ โดยปฏิบัติตามคำแนะนำที่ปรากฏบนหน้าจอ



หมายเหตุ: หลังจากที่คุณอ่านคำแนะนำบนหน้าจอรายงานว่าการติดตั้งเสร็จสมบูรณ์ คุณสามารถลบไฟล์ที่ถูกดาวน์โหลดออกจากฮาร์ดไดรฟ์ของคุณ

การเปลี่ยนลำดับการบูตโดยใช้พร้อมท์ f9

หากต้องการเลือกอุปกรณ์บูตอย่างรวดเร็วสำหรับลำดับการเริ่มต้นในปัจจุบัน ให้ทำตามขั้นตอนต่อไปนี้:

1. เข้าสู่เมนู Boot Device Options:

- คอมพิวเตอร์หรือแท็บเล็ตพร้อมแป้นพิมพ์:

- ▲ เปิดเครื่องหรือรีสตาร์ทคอมพิวเตอร์ และเมื่อโลโก้ HP ปรากฏขึ้น ให้กด **f9** เพื่อเข้าสู่เมนู **Boot Device Options** (ตัวเลือกอุปกรณ์บูต)

- คอมพิวเตอร์หรือแท็บเล็ตที่ไม่มีแป้นพิมพ์:

- ▲ ปิดคอมพิวเตอร์ กดปุ่มเปิด/ปิดพร้อมกับปุ่มปรับเสียงให้ต่ำลง จนกว่าเมนูเริ่มต้นการใช้งานจะปรากฏขึ้น และจากนั้นให้กดที่ **f9** เพื่อเข้าสู่เมนู **ตัวเลือกอุปกรณ์บูต**

2. เลือกอุปกรณ์บูต กด **enter** และจากนั้นปฏิบัติตามคำแนะนำบนหน้าจอ

การตั้งค่า TPM BIOS (เฉพาะบางรุ่นเท่านั้น)

 **สิ่งสำคัญ:** ก่อนที่จะเปิดใช้งานฟังก์ชัน Trusted Platform Module (TPM) บนระบบนี้ คุณจะต้องตรวจสอบว่า วัตถุประสงค์การใช้งาน TPM ของคุณนั้นสอดคล้องกับกฎหมายท้องถิ่นที่เกี่ยวข้อง ระเบียบข้อบังคับ และนโยบาย และจะต้องขอรับอนุมัติหรือใบอนุญาตใช้งาน หากเกี่ยวข้อง สำหรับปัญหาความสอดคล้องใดๆ ที่เกิดขึ้นจากการปฏิบัติงาน/ใช้งาน TPM ของคุณ ซึ่งละเมิดข้อกำหนดที่แสดงไว้ข้างต้น คุณจะต้องรับผิดชอบหนี้สินที่เกิดขึ้นทั้งหมดและโดยลำพัง HP จะไม่รับผิดชอบใดๆ สำหรับหนี้สินที่เกิดขึ้น

TPM นำเสนอการรักษาความปลอดภัยเพิ่มเติมสำหรับคอมพิวเตอร์ของคุณ คุณสามารถปรับเปลี่ยนการตั้งค่า TPM ได้ใน Computer Setup (BIOS - การตั้งค่าคอมพิวเตอร์)

 **หมายเหตุ:** หากคุณเปลี่ยนการตั้งค่า TPM เป็น ชอน จะไม่สามารถเห็น TPM ในระบบปฏิบัติการ

หากต้องการเข้าถึงการตั้งค่า TPM ใน Computer Setup (การตั้งค่าคอมพิวเตอร์):

1. เริ่มใช้งาน Computer Setup (การตั้งค่าคอมพิวเตอร์) ให้ดูที่ [การเริ่มใช้งาน Computer Setup \(การตั้งค่าคอมพิวเตอร์\) ในหน้า 63](#)
2. เลือก **Security** (การรักษาความปลอดภัย) เลือก **TPM Embedded Security** (การรักษาความปลอดภัย TPM ที่ฝังตัวไว้) และจากนั้นปฏิบัติตามคำแนะนำบนหน้าจอ

การใช้ HP Sure Start (เฉพาะบางรุ่นเท่านั้น)

คอมพิวเตอร์บางรุ่นมาพร้อมกับ HP Sure Start ซึ่งเป็นเทคโนโลยีที่คอยตรวจสอบการโจมตีหรือความเสียหายของ BIOS บนคอมพิวเตอร์ของคุณ หาก BIOS เสียหายหรือถูกโจมตี HP Sure Start จะคืนค่า BIOS ให้กลับสู่สถานะที่ปลอดภัยก่อนหน้านี้โดยอัตโนมัติ โดยที่ผู้ใช้ ไม่ต้องดำเนินการใดๆ

มีการกำหนดค่า HP Sure Start และเปิดใช้งานไว้ตั้งแต่ต้น ทั้งนี้เพื่อให้ผู้ใช้ส่วนใหญ่สามารถใช้งานการกำหนดค่าเริ่มต้นของ HP Sure Start ได้ สามารถปรับการกำหนดค่าเริ่มต้นได้เองสำหรับผู้ใช้ที่มีประสบการณ์

หากต้องการเอกสารคู่มือฉบับล่าสุดของ HP Sure Start ให้ไปที่ <http://www.hp.com/support> เลือก **ค้นหาผลิตภัณฑ์ของคุณ** และจากนั้นปฏิบัติตามคำแนะนำบนหน้าจอ

11 การใช้ HP PC Hardware Diagnostics

การใช้ HP PC Hardware Diagnostics Windows (เฉพาะบางผลิตภัณฑ์เท่านั้น)

HP PC Hardware Diagnostics Windows คือยูทิลิตี้สำหรับใช้งานบน Windows ที่ช่วยให้คุณสามารถดำเนินการทดสอบวินิจฉัยปัญหา เพื่อระบุว่าฮาร์ดแวร์ของคอมพิวเตอร์ยังทำงานตามปกติอยู่หรือไม่ เครื่องมือนี้จะทำงานบนระบบปฏิบัติการ Windows เพื่อวินิจฉัยว่ามีฮาร์ดแวร์ที่ทำงานล้มเหลวหรือไม่

หากยังไม่ได้ติดตั้ง HP PC Hardware Diagnostics Windows ไว้บนคอมพิวเตอร์ของคุณ ขั้นแรกคุณจะต้องดาวน์โหลดและทำการติดตั้งก่อน หากต้องการดาวน์โหลด HP PC Hardware Diagnostics Windows โปรดดูที่ [การดาวน์โหลด HP PC Hardware Diagnostics Windows](#) ในหน้า 68

หลังจากที่ติดตั้ง HP PC Hardware Diagnostics Windows แล้ว ให้ปฏิบัติตามขั้นตอนเหล่านี้ เพื่อเข้าใช้งานจาก วิธีใช้และการสนับสนุนของ HP หรือ HP Support Assistant

1. หากต้องการเข้าใช้งาน HP PC Hardware Diagnostics Windows จาก วิธีใช้และการสนับสนุนของ HP:
 - a. เลือกปุ่ม **เริ่ม** จากนั้นเลือก **วิธี ใช้และการสนับสนุนของ HP**
 - b. คลิกขวาที่ **HP PC Hardware Diagnostics Windows** เลือก **เพิ่มเติม** จากนั้นเลือก **เรียกใช้ ในฐานะผู้ดูแล**– หรือ –

หากต้องการเข้าใช้งาน HP PC Hardware Diagnostics Windows จาก HP Support Assistant:

- a. พิมพ์ **support** ในกล่องค้นหาแถบงาน และจากนั้นเลือกโปรแกรม **HP Support Assistant**
- หรือ –
- a. เลือกไอคอนเครื่องหมายคำถามในแถบงาน
 - b. เลือก **การแก้ไขปัญหาและชุดข้อมูลแก้ไข**
 - c. เลือก **การวินิจฉัย** จากนั้นเลือก **HP PC Hardware Diagnostics Windows**
2. เมื่อเปิดใช้เครื่องมือ ให้เลือกชนิดการทดสอบเพื่อการวินิจฉัยที่คุณต้องการเรียกใช้งาน และจากนั้นปฏิบัติตามคำแนะนำบนหน้าจอ

 **หมายเหตุ:** หากต้องการหยุดการทดสอบการวินิจฉัย ไม่ว่าจะอยู่ในขั้นตอนใด ให้เลือก **ยกเลิก**

3. เมื่อ HP PC Hardware Diagnostics Windows ตรวจพบข้อผิดพลาดที่จำเป็นต้องเปลี่ยนฮาร์ดแวร์ จะมีการสร้างรหัสแสดงข้อผิดพลาดดังกล่าวจำนวน 24 หลัก หากต้องการความช่วยเหลือในการแก้ไขปัญหาให้ติดต่อฝ่ายสนับสนุน และแจ้งรหัสแสดงข้อผิดพลาด

การดาวน์โหลด HP PC Hardware Diagnostics Windows

- คำแนะนำในการดาวน์โหลด HP PC Hardware Diagnostics Windows มีเฉพาะภาษาอังกฤษเท่านั้น
- คุณต้องใช้คอมพิวเตอร์ Windows ในการดาวน์โหลดเครื่องมือนี้ เนื่องจากเรามีให้เฉพาะไฟล์ .exe เท่านั้น

การดาวน์โหลด HP PC Hardware Diagnostics Windows เวอร์ชันล่าสุด

หากต้องการดาวน์โหลด HP PC Hardware Diagnostics Windows ให้ปฏิบัติตามขั้นตอนเหล่านี้:

1. ไปที่ <http://www.hp.com/go/techcenter/pcdiags> จะมีการแสดงหน้าหลักของ HP PC Diagnostics ขึ้น
2. ในส่วน **HP PC Hardware Diagnostics** ให้เลือก **ดาวน์โหลด** จากนั้นเลือกตำแหน่งที่ตั้งบนคอมพิวเตอร์ของคุณหรือแฟลชไดรฟ์ USB

ระบบจะดาวน์โหลดเครื่องมือไปยังตำแหน่งที่ตั้งที่เลือก

การดาวน์โหลด HP Hardware Diagnostics Windows ตามชื่อหรือหมายเลขผลิตภัณฑ์ (เฉพาะบางผลิตภัณฑ์เท่านั้น)

 **หมายเหตุ:** สำหรับบางผลิตภัณฑ์เท่านั้น อาจจำเป็นต้องดาวน์โหลดซอฟต์แวร์ลงในแฟลชไดรฟ์ USB โดยใช้ชื่อผลิตภัณฑ์หรือหมายเลข

หากต้องการดาวน์โหลด HP PC Hardware Diagnostics Windows ตามชื่อหรือหมายเลขผลิตภัณฑ์ ให้ปฏิบัติตามขั้นตอนเหล่านี้:

1. ไปที่ <http://www.hp.com/support>
2. เลือก **รับซอฟต์แวร์และไดรเวอร์** เลือกประเภทผลิตภัณฑ์ของคุณ จากนั้นป้อนชื่อหรือหมายเลขผลิตภัณฑ์ลงในช่องค้นหาที่ปรากฏขึ้น
3. ในส่วน **HP PC Hardware Diagnostics** ให้เลือก **ดาวน์โหลด** จากนั้นเลือกตำแหน่งที่ตั้งบนคอมพิวเตอร์ของคุณหรือแฟลชไดรฟ์ USB

ระบบจะดาวน์โหลดเครื่องมือไปยังตำแหน่งที่ตั้งที่เลือก

การติดตั้ง HP PC Hardware Diagnostics Windows

หากต้องการติดตั้ง HP PC Hardware Diagnostics Windows ให้ปฏิบัติตามขั้นตอนเหล่านี้:

- ▲ ไปที่โฟลเดอร์บนคอมพิวเตอร์หรือแฟลชไดรฟ์ของคุณซึ่งดาวน์โหลดไฟล์ .exe ใส่วัสดุคลิกที่ไฟล์ .exe แล้วปฏิบัติตามคำแนะนำบนหน้าจอ



การใช้ HP PC Hardware Diagnostics UEFI

 **หมายเหตุ:** สำหรับคอมพิวเตอร์ Windows 10 S คุณจะต้องใช้คอมพิวเตอร์ระบบ Windows และแฟลชไดรฟ์ USB เพื่อดาวน์โหลด และสร้างสภาพแวดล้อมที่สนับสนุน HP UEFI เนื่องจากเรามีให้เฉพาะไฟล์ .exe เท่านั้น สำหรับข้อมูลเพิ่มเติม โปรดดู [การดาวน์โหลด HP PC Hardware Diagnostics UEFI ใส่อแฟลชไดรฟ์ USB ในหน้า 70](#)

HP PC Hardware Diagnostics UEFI (Unified Extensible Firmware Interface) ช่วยให้คุณสามารถเรียกใช้งานการทดสอบวินิจฉัยปัญหา เพื่อระบุว่าฮาร์ดแวร์ของคอมพิวเตอร์สามารถทำงานได้ตามปกติหรือไม่ เครื่องมือนี้จะทำงานนอกกระบวนการปฏิบัติการเพื่อแยกฮาร์ดแวร์ที่ล้มเหลวจากปัญหาที่อาจเกิดจากระบบปฏิบัติการหรือส่วนประกอบของซอฟต์แวร์อื่น

หากพีซีของคุณไม่บูตเข้า Windows คุณสามารถใช้ HP PC Hardware Diagnostics UEFI เพื่อวินิจฉัยปัญหาเกี่ยวกับฮาร์ดแวร์ได้

เมื่อ HP PC Hardware Diagnostics UEFI ตรวจพบข้อผิดพลาดที่จำเป็นต้องเปลี่ยนฮาร์ดแวร์ จะมีการสร้างรหัสแสดงข้อผิดพลาดดังกล่าวจำนวน 24 หลัก หากต้องการความช่วยเหลือในการแก้ไขปัญหาให้ติดต่อฝ่ายสนับสนุนและแจ้งรหัสแสดงข้อผิดพลาด

-  **หมายเหตุ:** หากต้องการเริ่มต้นการวินิจฉัยบนคอมพิวเตอร์ที่แปลงสภาพได้ คอมพิวเตอร์ของคุณจะต้องอยู่ในโหมดไบนีตบุ๊ก และคุณจะต้องใช้แป้นพิมพ์ที่เชื่อมต่อไว้
-  **หมายเหตุ:** หากคุณต้องการหยุดการทดสอบเพื่อการวินิจฉัย ให้กด **esc**

การเริ่มใช้งาน HP PC Hardware Diagnostics UEFI

หากต้องการเริ่มต้น HP PC Hardware Diagnostics UEFI ให้ปฏิบัติตามขั้นตอนเหล่านี้:

1. เปิดใช้งานหรือรีเซ็ตคอมพิวเตอร์ และกด **esc** อย่างรวดเร็ว
2. กด **f2**

BIOS จะค้นหาตำแหน่งสำหรับเครื่องมือการวินิจฉัยสามตำแหน่งตามลำดับต่อไปนี้:

- a. แฟลชไดรฟ์ USB ที่เชื่อมต่อไว้

 **หมายเหตุ:** หากต้องการดาวน์โหลดเครื่องมือ HP PC Hardware Diagnostics UEFI ลงในแฟลชไดรฟ์ USB ให้ดูที่ [การดาวน์โหลด HP PC Hardware Diagnostics UEFI เวอร์ชันล่าสุดในหน้า 70](#)

- b. ฮาร์ดไดรฟ์
 - c. BIOS
3. เมื่อเปิดใช้เครื่องมือการวินิจฉัย ให้เลือกชนิดการทดสอบเพื่อการวินิจฉัยที่คุณต้องการเรียกใช้งาน และจากนั้นปฏิบัติตามคำแนะนำบนหน้าจอ

การดาวน์โหลด HP PC Hardware Diagnostics UEFI ใส่แฟลชไดรฟ์ USB

การดาวน์โหลด HP PC Hardware Diagnostics UEFI ใส่แฟลชไดรฟ์ USB อาจเป็นประโยชน์ในสถานการณ์ต่อไปนี้:

- ไม่มี HP PC Hardware Diagnostics UEFI ในอิมเมจที่ติดตั้งไว้ล่วงหน้า
- ไม่มี HP PC Hardware Diagnostics UEFI ในพาร์ติชัน HP Tool
- ฮาร์ดไดรฟ์เสียหาย

 **หมายเหตุ:** คำแนะนำการดาวน์โหลด HP PC Hardware Diagnostics UEFI จะมีให้บริการในภาษาอังกฤษเท่านั้น และคุณจะต้องใช้คอมพิวเตอร์ระบบ Windows เพื่อดาวน์โหลด และสร้างสภาพแวดล้อมที่สนับสนุน HP UEFI เนื่องจากเรามีให้เฉพาะไฟล์ .exe เท่านั้น

การดาวน์โหลด HP PC Hardware Diagnostics UEFI เวอร์ชันล่าสุด

หากต้องการดาวน์โหลด HP PC Hardware Diagnostics UEFI เวอร์ชันล่าสุดใส่แฟลชไดรฟ์ USB:

1. ไปที่ <http://www.hp.com/go/techcenter/pcdiags> จะมีการแสดงหน้าหลักของ HP PC Diagnostics ขึ้น
2. ในส่วน **HP PC Hardware Diagnostics UEFI** ให้เลือก **ดาวน์โหลด UEFI Diagnostics** จากนั้นเลือก **เรียกใช้งาน**

การดาวน์โหลด HP PC Hardware Diagnostics Windows UEFI ตามชื่อหรือหมายเลขผลิตภัณฑ์ (เฉพาะบางผลิตภัณฑ์เท่านั้น)

 **หมายเหตุ:** สำหรับบางผลิตภัณฑ์เท่านั้น อาจจำเป็นต้องดาวน์โหลดซอฟต์แวร์ลงในแฟลชไดรฟ์ USB โดยใช้ชื่อผลิตภัณฑ์หรือหมายเลข

หากต้องการดาวน์โหลด HP PC Hardware Diagnostics UEFI ตามชื่อหรือหมายเลขผลิตภัณฑ์ (เฉพาะบางผลิตภัณฑ์เท่านั้น) ใส่แฟลชไดรฟ์ USB:

1. ไปที่ <http://www.hp.com/support>
2. ป้อนชื่อหรือหมายเลขผลิตภัณฑ์ เลือกคอมพิวเตอร์ของคุณ จากนั้นเลือกระบบปฏิบัติการของคุณ
3. ในส่วน **การวินิจฉัย** ให้ปฏิบัติตามคำแนะนำบนหน้าจอเพื่อเลือกและดาวน์โหลด UEFI Diagnostics เวอร์ชันเฉพาะสำหรับคอมพิวเตอร์ของคุณ

การใช้งานการตั้งค่า Remote HP PC Hardware Diagnostics UEFI (เฉพาะบางผลิตภัณฑ์เท่านั้น)

Remote HP PC Hardware Diagnostics UEFI คือคุณสมบัติของเฟิร์มแวร์ (BIOS) ที่จะดาวน์โหลด HP PC Hardware Diagnostics UEFI ลงในคอมพิวเตอร์ของคุณ จากนั้นจะทำการวินิจฉัยคอมพิวเตอร์ของคุณ และอาจมีการอัปเดตผลลัพธ์ไปยังเซิร์ฟเวอร์ที่กำหนดค่าไว้ล่วงหน้า สำหรับข้อมูลเพิ่มเติมเกี่ยวกับ Remote HP PC Hardware Diagnostics UEFI ให้ไปที่ <http://www.hp.com/go/techcenter/pcdiags> แล้วเลือก **ข้อมูลเพิ่มเติม**

การดาวน์โหลด Remote HP PC Hardware Diagnostics UEFI

 **หมายเหตุ:** นอกจากนี้ยังมี Remote HP PC Hardware Diagnostics UEFI ในรูปแบบ Softpaq ที่สามารถดาวน์โหลดไปยังเซิร์ฟเวอร์ได้อีกด้วย

การดาวน์โหลด Remote HP PC Hardware Diagnostics UEFI เวอร์ชันล่าสุด

หากต้องการดาวน์โหลด Remote HP PC Hardware Diagnostics UEFI เวอร์ชันล่าสุด ให้ปฏิบัติตามขั้นตอนเหล่านี้:

1. ไปที่ <http://www.hp.com/go/techcenter/pcdiags> จะมีการแสดงหน้าหลักของ HP PC Diagnostics ขึ้น
2. ในส่วน **HP PC Hardware Diagnostics UEFI** ให้เลือก **ดาวน์โหลด Remote Diagnostics** แล้วเลือก **เรียกใช้งาน**

การดาวน์โหลด Remote HP PC Hardware Diagnostics UEFI ตามชื่อหรือหมายเลขผลิตภัณฑ์

 **หมายเหตุ:** สำหรับบางผลิตภัณฑ์เท่านั้น อาจจำเป็นต้องดาวน์โหลดซอฟต์แวร์ โดยใช้ชื่อหรือหมายเลขผลิตภัณฑ์

หากต้องการดาวน์โหลด Remote HP PC Hardware Diagnostics UEFI ตามชื่อหรือหมายเลขผลิตภัณฑ์ ให้ปฏิบัติตามขั้นตอนเหล่านี้:

1. ไปที่ <http://www.hp.com/support>
2. เลือก **รับซอฟต์แวร์และไดรเวอร์** เลือกประเภทผลิตภัณฑ์ของคุณ ป้อนชื่อหรือหมายเลขผลิตภัณฑ์ลงในช่องค้นหาที่ปรากฏขึ้น เลือกคอมพิวเตอร์ของคุณ จากนั้นเลือกระบบปฏิบัติการของคุณ
3. ในส่วน **การวินิจฉัย** ให้ปฏิบัติตามคำแนะนำบนหน้าจอเพื่อเลือกและดาวน์โหลด **Remote UEFI** เวอร์ชันสำหรับผลิตภัณฑ์

การปรับแต่งการตั้งค่าของ Remote HP PC Hardware Diagnostics UEFI

การตั้งค่า HP PC Hardware Diagnostics จากระยะไกลใน Computer Setup (BIOS) ช่วยให้คุณสามารถดำเนินการต่างๆ ดังต่อไปนี้:

- ตั้งกำหนดเวลาในการตรวจวินิจฉัยโดยอัตโนมัติ นอกจากนี้ คุณยังสามารถเริ่มทำการวินิจฉัยได้ทันทีภายในโหมดอินเทอร์แอกทีฟ โดยการเลือก **Execute Remote HP PC Hardware Diagnostics** (เรียกใช้งานการวินิจฉัยฮาร์ดแวร์พีซีของ HP จากระยะไกล)
- กำหนดตำแหน่งสำหรับการดาวน์โหลดเครื่องมือวินิจฉัย คุณลักษณะนี้มอบช่องทางในการเข้าถึงเครื่องมือต่างๆ จากเว็บไซต์ HP หรือจากเซิร์ฟเวอร์ที่ได้มีการกำหนดค่ามาแล้วล่วงหน้า ทั้งนี้คอมพิวเตอร์ของคุณไม่จำเป็นต้องมีอุปกรณ์เก็บข้อมูลบนเครื่อง (เช่น ดิสก์ไดรฟ์ หรือแฟลชไดรฟ์ USB) เพื่อเรียกใช้งานการวินิจฉัยระบบจากระยะไกล
- ตั้งค่าตำแหน่งสำหรับจัดเก็บผลการทดสอบ นอกจากนี้คุณยังสามารถตั้งชื่อผู้ใช้และรหัสผ่านสำหรับการอัปเดตได้ด้วย
- แสดงข้อมูลสถานะเกี่ยวกับการวินิจฉัยระบบซึ่งมีการสั่งงานไว้ก่อนหน้านี้

หากต้องการปรับแต่งการตั้งค่าของ Remote HP PC Hardware Diagnostics UEFI ให้ปฏิบัติตามขั้นตอนเหล่านี้:

1. เปิดเครื่องหรือรีสตาร์ทคอมพิวเตอร์ และเมื่อโลโก้ HP ปรากฏขึ้น ให้กด **F10** เพื่อเข้าสู่ Computer Setup (การตั้งค่าคอมพิวเตอร์)
2. เลือก **Advanced** (ขั้นสูง) และจากนั้นเลือก **Settings** (การตั้งค่า)
3. กำหนดตัวเลือกต่างๆ ตามต้องการ
4. เลือก **Main** (หน้าหลัก) จากนั้นเลือก **Save Changes and Exit** (บันทึกการเปลี่ยนแปลงและออกจากระบบ)

การเปลี่ยนแปลงของคุณจะมีผลเมื่อคอมพิวเตอร์เริ่มทำงานอีกครั้ง

12 ข้อกำหนดเฉพาะ

กำลังไฟฟ้าเข้า

ข้อมูลกำลังไฟในหัวข้อนี้อาจมีประโยชน์หากคุณวางแผนจะเดินทางไปต่างประเทศโดยนำคอมพิวเตอร์ไปด้วย

คอมพิวเตอร์ทำงานด้วยกำลังไฟ DC ซึ่งจ่ายไฟให้โดยแหล่งไฟฟ้า AC หรือ DC แหล่งไฟฟ้า AC ต้องจ่ายไฟที่พิกัด 100–240 V, 50–60 Hz แม้ว่าคอมพิวเตอร์จะรับไฟจากแหล่งไฟฟ้า DC แบบเครื่องต่อเครื่อง ควรได้รับจ่ายไฟโดยใช้เฉพาะอะแดปเตอร์ AC หรือแหล่งไฟฟ้า DC ที่จัดหาให้และได้รับอนุมัติจาก HP เพื่อใช้งานกับคอมพิวเตอร์เครื่องนี้เท่านั้น

คอมพิวเตอร์สามารถทำงานด้วยแหล่งจ่ายไฟ DC ภายใต้ข้อกำหนดเฉพาะดังนี้ จะมีการแสดงข้อมูลแรงดันไฟฟ้าและกระแสไฟฟ้าสำหรับคอมพิวเตอร์ของคุณไว้ที่ป้ายระบุข้อกำหนด

กำลังไฟฟ้าเข้า	พิกัดกำลังจ่าย
แรงดันไฟฟ้าและกระแสไฟฟ้าสำหรับการใช้งาน	5 V dc @ 2 A / 12 V dc @ 3 A / 15 V dc @ 3 A – 45 W USB-C
	5 V dc @ 3 A / 9 V dc @ 3 A / 12 V dc @ 3.75 A / 15 V dc @ 3 A – 45 W USB-C
	5 V dc @ 3 A / 9 V dc @ 3 A / 10 V dc @ 3.75 A / 12 V dc @ 3.75 A / 15 V dc @ 3 A / 20 V dc @ 2.25 A – 45 W USB-C
	5 V dc @ 3 A / 9 V dc @ 3 A / 12 V dc @ 5 A / 15 V dc @ 4.33 A / 20 V dc @ 3.25 A – 65 W USB-C
	5 V dc @ 3 A / 9 V dc @ 3 A / 10 V dc @ 5 A / 12 V dc @ 5 A / 15 V dc @ 4.33 A / 20 V dc @ 3.25 A – 65 W USB-C
	5 V dc @ 3 A / 9 V dc @ 3 A / 10 V dc @ 5 A / 12 V dc @ 5 A / 15 V dc @ 5 A / 20 V dc @ 4.5 A – 90 W USB-C
	19.5 V dc @ 2.31 A – 45 W
	19.5 V dc @ 3.33 A – 65 W
	19.5 V dc @ 4.62 A – 90 W
	19.5 V dc @ 6.15 A – 120 W
	19.5 V dc @ 6.9 A – 135 W
	19.5 V dc ที่ 7.70 A – 150 W
	19.5 V dc ที่ 10.3 A – 200 W
	19.5 V dc @ 11.8 A – 230 W
19.5 V dc @ 16.92 A – 330 W	

 **หมายเหตุ:** ผลิตภัณฑ์นี้ออกแบบขึ้นสำหรับระบบไฟฟ้าสำหรับงาน IT ในเครือข่ายด้วยแรงดันไฟฟ้าเฟสต่อเฟสโดยไม่เกิน 240 V rms

สภาพแวดล้อมการทำงาน

ปัจจัย	เมตริก	สหรัฐอเมริกา
อุณหภูมิ		
ขณะใช้งาน (การเขียนไปยังดิสก์แบบออฟติคอลล)	5°C ถึง 35°C	41°F ถึง 95°F
ขณะไม่ได้ใช้งาน	-20°C ถึง 60°C	-4°F ถึง 140°F
ความชื้นสัมพัทธ์ (ไม่ควบแน่น)		
ขณะใช้งาน	10% ถึง 90%	10% ถึง 90%
ขณะไม่ได้ใช้งาน	5% ถึง 95%	5% ถึง 95%
ความสูงสูงสุด (ไม่มีความดัน)		
ขณะใช้งาน	-15 ม.ถึง 3,048 ม.	-50 ฟุตถึง 10,000 ฟุต
ขณะไม่ได้ใช้งาน	-15 ม.ถึง 12,192 ม.	-50 ฟุตถึง 40,000 ฟุต

13 การคายประจุไฟฟ้าสถิต

การคายประจุไฟฟ้าสถิตเป็นการปล่อยประจุไฟฟ้าสถิตเมื่อวัตถุสองชิ้นสัมผัสกัน เช่น ไฟฟ้าช็อตที่คุณรู้สึกได้เมื่อคุณเดินบนพรมและแตะลูกบิดประตูที่เป็นโลหะ

การคายประจุไฟฟ้าสถิตจากนิ้วมือหรือตัวนำไฟฟ้าสถิตอื่นๆ อาจทำให้ชิ้นส่วนอิเล็กทรอนิกส์ได้รับความเสียหาย

เพื่อป้องกันความเสียหายต่อคอมพิวเตอร์ ความเสียหายต่อโทรศัพท์ หรือข้อมูลสูญหายให้ปฏิบัติตามข้อควรระวังต่อไปนี้:

- หากคำแนะนำในการถอดหรือติดตั้งแจ้งให้คุณถอดปลั๊กคอมพิวเตอร์ให้ตรวจสอบก่อนว่ามีการต่อสายดินอย่างถูกต้อง
- เก็บชิ้นส่วนไว้ในหีบห่อบรรจุที่ปลอดภัยจากไฟฟ้าสถิตจนกว่าคุณพร้อมสำหรับการติดตั้ง
- หลีกเลี่ยงการสัมผัสพื้น บัตรรี และวงจร จับชิ้นส่วนอิเล็กทรอนิกส์ ให้น้อยที่สุดเท่าที่จะเป็นไปได้
- ใช้เครื่องมือที่ไม่ใช่แม่เหล็ก
- ก่อนที่จะเคลื่อนย้ายชิ้นส่วน ให้คายประจุไฟฟ้าสถิตด้วยการแตะที่พื้นผิวโลหะที่ไม่ได้ทาสี
- หากคุณถอดชิ้นส่วนออกให้วางไว้ในที่เก็บที่ปลอดภัยจากไฟฟ้าสถิต

14 คุณสมบัติสำหรับผู้ทุพพลภาพ

คุณสมบัติสำหรับผู้ทุพพลภาพ

HP พยายามที่จะถักทอความหลากหลาย การมีส่วนร่วม และวิถีการทำงาน/ชีวิตให้กลายเป็นผืนผ้าแห่งบริษัทของเรา ดังนั้น ความพยายามนี้จึงสะท้อนอยู่ในทุกสิ่งทุกอย่างที่เราทำ และนี่คือตัวอย่างบางส่วนของบริษัทที่เราเอาความแตกต่างมาใช้ในการสร้างสภาพแวดล้อมการมีส่วนร่วม ซึ่งมุ่งเน้นไปที่การเชื่อมต่อผู้คนเข้ากับอำนาจแห่งเทคโนโลยีทั่วทั้งโลก

ค้นหาเครื่องมือทางเทคโนโลยีที่จำเป็นสำหรับคุณ

เทคโนโลยีสามารถปลดปล่อยศักยภาพความเป็นมนุษย์ของคุณได้ เทคโนโลยีการให้ความช่วยเหลือ จะช่วยกำจัดอุปสรรค และสร้างความสามารถในการพึ่งพาตนเองให้กับคุณทั้งที่บ้าน ที่ทำงาน และในชุมชน เทคโนโลยีการให้ความช่วยเหลือจะช่วยเพิ่ม รักษา และพัฒนาขีดความสามารถการทำงานของเทคโนโลยีอิเล็กทรอนิกส์และสารสนเทศ ซึ่งได้แก่ คอมพิวเตอร์เดสก์ท็อปและโน้ตบุ๊ก แท็บเล็ต โทรศัพท์มือถือ เครื่องพิมพ์ และอื่นๆ สำหรับข้อมูลเพิ่มเติม โปรดดู [ค้นหาเทคโนโลยีการให้ความช่วยเหลือที่ดีที่สุด](#) ในหน้า 77

ความมุ่งมั่นของเรา

HP มุ่งมั่นที่จะจัดเตรียมผลิตภัณฑ์และบริการที่ผู้ทุพพลภาพสามารถใช้งานได้ ความมุ่งมั่นนี้มีส่วนช่วยสนับสนุนวัตถุประสงค์ด้านความหลากหลายของบริษัทเรา และช่วยให้เรามั่นใจได้ว่าทุกคนจะสามารถใช้ประโยชน์จากเทคโนโลยีได้

เป้าหมายด้านความสามารถในการเข้าใช้งานของเรา คือการออกแบบ ผลิต และวางจำหน่ายผลิตภัณฑ์และบริการที่ทุกคนสามารถใช้งานได้เป็นอย่างดีมีประสิทธิภาพ รวมถึงผู้ทุพพลภาพ ทั้งในรูปแบบสแตนด์อโลนหรือใช้งานควบคู่กับอุปกรณ์ให้ความช่วยเหลือที่เหมาะสม

เพื่อให้บรรลุตามเป้าหมายของเรา นโยบายความสามารถในการเข้าใช้งานนี้จึงกำหนดเจตจำนงประสงค์หลักไว้เป็นแนวทางการดำเนินงานของเราในฐานะบริษัท เราคาดหวังว่าผู้จัดการและพนักงานทุกคนของ HP จะให้การสนับสนุนวัตถุประสงค์เหล่านี้ และนำไปปฏิบัติจริงตามบทบาทและความรับผิดชอบของตนเอง:

- ยกระดับการรับรู้ถึงปัญหาด้านความสามารถในการเข้าใช้งานภายในบริษัทของเรา และจัดการฝึกอบรมที่จำเป็นให้กับพนักงานในด้านการออกแบบ ผลิต วางจำหน่าย และส่งมอบผลิตภัณฑ์และบริการที่ทุกคนสามารถใช้งานได้
- กำหนดแนวทางความสามารถในการเข้าใช้งานสำหรับผลิตภัณฑ์และบริการ รวมทั้งมอบหมายความรับผิดชอบให้กับกลุ่มพัฒนาผลิตภัณฑ์ในการนำแนวทางเหล่านี้ไปปฏิบัติในกรณีที่มีความเหมาะสมทางการแข่งขัน ทางเทคนิค และทางเศรษฐกิจ
- ให้ผู้ทุพพลภาพเข้ามามีส่วนร่วมในการพัฒนาแนวทางความสามารถในการเข้าใช้งาน รวมถึงในการออกแบบและทดสอบผลิตภัณฑ์และบริการ
- จัดทำเอกสารคุณสมบัติความสามารถในการเข้าใช้งาน และเผยแพร่ข้อมูลผลิตภัณฑ์และบริการต่อสาธารณชนในรูปแบบที่สามารถเข้าใช้งานได้
- สร้างความสัมพันธ์กับผู้ให้บริการชั้นนำด้านเทคโนโลยีและโซลูชันการให้ความช่วยเหลือ
- สนับสนุนการวิจัยและพัฒนาทั้งภายในและภายนอก ซึ่งจะช่วยพัฒนาเทคโนโลยีการให้ความช่วยเหลือที่เกี่ยวข้องกับผลิตภัณฑ์และบริการของเรา
- สนับสนุนและมีส่วนช่วยสร้างมาตรฐานอุตสาหกรรมและแนวทางเกี่ยวกับความสามารถในการเข้าใช้งาน

สมาคมมืออาชีพด้านความสามารถในการเข้าใช้งานระหว่างประเทศ (IAAP)

IAAP เป็นสมาคมไม่แสวงหาผลกำไรที่มุ่งเน้นการพัฒนาความเป็นมืออาชีพด้านความสามารถในการเข้าใช้งานผ่านการสร้างเครือข่าย การให้การศึกษา และการออกไปรับรอง วัตถุประสงค์คือการสนับสนุนมืออาชีพด้านความสามารถในการเข้าใช้งานในการพัฒนาและต่อยอดสายอาชีพ รวมถึงช่วยเหลือองค์กรต่างๆ สามารถผสานความสามารถในการเข้าใช้งานลงในผลิตภัณฑ์และโครงสร้างพื้นฐานของตนได้ดียิ่งขึ้น

HP เป็นสมาชิกผู้ก่อตั้ง และเราได้เข้าร่วมเพื่อทำงานร่วมกับองค์กรอื่นๆ ในการพัฒนาขอบเขตด้านความสามารถในการเข้าใช้งาน ความมุ่งมั่นนี้ช่วยสนับสนุนเป้าหมายความสามารถในการเข้าใช้งานของบริษัทในการออกแบบ ผลิตภัณฑ์ และวางจำหน่ายผลิตภัณฑ์และบริการที่ผู้ทุพพลภาพสามารถใช้งานได้อย่างมีประสิทธิภาพ

IAAP จะช่วยให้ความชำนาญของเรามากยิ่งขึ้น โดยการสานความสัมพันธ์ระหว่างบุคคล นักเรียนนักศึกษา และองค์กร เพื่อการเรียนรู้จากกันและกัน หากคุณสนใจที่จะเรียนรู้เพิ่มเติม ให้ไปที่ <http://www.accessibilityassociation.org> เพื่อเข้าร่วมชุมชนออนไลน์ ลงทะเบียนรับจดหมายข่าว และศึกษาตัวเลือกการสมัครสมาชิก

ค้นหาเทคโนโลยีการให้ความช่วยเหลือที่ดีที่สุด

ทุกๆ คน รวมถึงผู้ทุพพลภาพหรือผู้มีข้อจำกัดด้านอายุ ควรที่จะสามารถสื่อสาร แสดงออกถึงตัวตน และเชื่อมต่อกับโลกภายนอกด้วยเทคโนโลยีได้ HP มุ่งมั่นที่จะเพิ่มการรับรู้ด้านความสามารถในการเข้าใช้งานภายใน HP และในกลุ่มลูกค้าและคู่ค้าของเราไม่ว่าจะเป็นแบบอักษรที่ใหญ่จนอ่านได้สะดวก ระบบสั่งการด้วยเสียงที่ช่วยให้มือคุณได้พัก หรือเทคโนโลยีที่ให้ความช่วยเหลืออื่นๆ ซึ่งจะช่วยให้คุณได้ในสถานการณ์เฉพาะตัวของคุณ—เทคโนโลยีการให้ความช่วยเหลือที่หลากหลาย จะช่วยให้คุณสามารถใช้งานผลิตภัณฑ์ HP ได้สะดวกยิ่งขึ้น คุณจะเลือกอย่างไร

ประเมินความจำเป็นของคุณ

เทคโนโลยีสามารถปลดปล่อยศักยภาพของคุณได้ เทคโนโลยีการให้ความช่วยเหลือ จะช่วยกำจัดอุปสรรค และสร้างความสามารถในการพึ่งพาตนเองให้กับคุณทั้งที่บ้าน ที่ทำงาน และในชุมชน เทคโนโลยีการให้ความช่วยเหลือ (AT) จะช่วยเพิ่ม รักษา และพัฒนาขีดความสามารถการทำงานของเทคโนโลยีอิเล็กทรอนิกส์และสารสนเทศ ซึ่งได้แก่ คอมพิวเตอร์เดสก์ท็อปและโน้ตบุ๊ก แท็บเล็ต โทรศัพท์มือถือ เครื่องพิมพ์ และอื่นๆ

คุณสามารถเลือกผลิตภัณฑ์ AT ได้มากมาย การประเมิน AT ของคุณ ควรช่วยให้คุณพิจารณาผลิตภัณฑ์ได้หลายรายการ ตอบข้อสงสัยของคุณ และอำนวยความสะดวกคุณในการเลือกโซลูชันที่ดีที่สุดสำหรับสถานการณ์ของคุณ คุณจะพบว่าเหล่ามืออาชีพผู้ทรงคุณวุฒิในการประเมิน AT นั้นมาจากหลากหลายสาขาอาชีพ ทั้งผู้ที่ได้รับใบอนุญาตหรือใบรับรองด้านการทำกายภาพบำบัด กิจกรรมบำบัด อรรถบำบัด และสาขาความเชี่ยวชาญอื่นๆ ในขณะที่คนอื่นๆ แม้ว่าจะไม่มีใบรับรองหรือใบอนุญาต ก็อาจช่วยให้ข้อมูลการประเมินกับคุณได้ คุณอาจต้องการสอบถามเกี่ยวกับประสบการณ์ ความเชี่ยวชาญ และค่าธรรมเนียมของแต่ละคน เพื่อตัดสินใจว่าคุณคิดว่าเหมาะสมกับความต้องการของคุณหรือไม่

ความสามารถในการเข้าใช้งานสำหรับผลิตภัณฑ์คอมพิวเตอร์ส่วนบุคคลและแท็บเล็ตของ HP

ลิงก์ต่อไปนี้จะให้ข้อมูลเกี่ยวกับคุณสมบัติความสามารถในการเข้าใช้งานและเทคโนโลยีการให้ความช่วยเหลือ หากมีอยู่ในผลิตภัณฑ์ต่างๆ ของ HP ทรัพยากรเหล่านี้จะช่วยเหลือคุณในการเลือกคุณสมบัติต่างๆ ของเทคโนโลยีการให้ความช่วยเหลือเฉพาะด้าน รวมถึงผลิตภัณฑ์ที่เหมาะสมกับสถานการณ์ของคุณมากที่สุด

- [HP Elite x3—ตัวเลือกความสามารถในการเข้าใช้งาน \(Windows 10 Mobile\)](#)
- [คอมพิวเตอร์ส่วนบุคคล HP—ตัวเลือกความสามารถในการเข้าใช้งาน Windows 7](#)
- [คอมพิวเตอร์ส่วนบุคคล HP—ตัวเลือกความสามารถในการเข้าใช้งาน Windows 8](#)
- [คอมพิวเตอร์ส่วนบุคคล HP—ตัวเลือกความสามารถในการเข้าใช้งาน Windows 10](#)
- [แท็บเล็ต HP Slate 7—การเปิดใช้งานคุณสมบัติความสามารถในการเข้าใช้งานบนแท็บเล็ต HP ของคุณ \(Android 4.1/Jelly Bean\)](#)

- คอมพิวเตอร์ส่วนบุคคล [HP SlateBook](#)—การเปิดใช้งานคุณสมบัติความสามารถในการเข้าใช้งาน ([Android 4.3, 4.2/Jelly Bean](#))
- คอมพิวเตอร์ส่วนบุคคล [HP](#)—การเปิดใช้งานคุณสมบัติความสามารถในการเข้าใช้งานบน [HP Chromebook](#) หรือ [Chromebox](#) ของคุณ ([Chrome OS](#))
- [HP Shopping](#)—อุปกรณ์ต่อพ่วงสำหรับผลิตภัณฑ์ของ [HP](#)

หากคุณต้องการการสนับสนุนเพิ่มเติมเกี่ยวกับคุณสมบัติความสามารถในการเข้าใช้งานสำหรับผลิตภัณฑ์ [HP](#) ของคุณ โปรดดูที่ [การติดต่อฝ่ายสนับสนุน ในหน้า 82](#)

ลิงก์เพิ่มเติมไปยังผู้ค้าและซัพพลายเออร์ภายนอกที่อาจให้ความช่วยเหลือเพิ่มเติมได้:

- [ข้อมูลความสามารถในการเข้าใช้งานของ Microsoft \(Windows 7, Windows 8, Windows 10, Microsoft Office\)](#)
- [ข้อมูลความสามารถในการเข้าใช้งานของผลิตภัณฑ์ Google \(Android, Chrome, Google Apps\)](#)
- [เทคโนโลยีการให้ความช่วยเหลือ จัดเรียงตามประเภทความทุพพลภาพ](#)
- [เทคโนโลยีการให้ความช่วยเหลือ จัดเรียงตามประเภทผลิตภัณฑ์](#)
- [ผู้อำนวยการเทคโนโลยีการให้ความช่วยเหลือพร้อมคำอธิบายผลิตภัณฑ์](#)
- [สมาคมอุตสาหกรรมเทคโนโลยีการให้ความช่วยเหลือ \(ATIA\)](#)

มาตรฐานและตัวบทกฎหมาย

มาตรฐาน

มาตรา 508 ของมาตรฐานกฎข้อบังคับการจัดซื้อของสหรัฐอเมริกา (FAR) ถูกจัดทำขึ้นโดยคณะกรรมการการเข้าใช้งานแห่งสหรัฐอเมริกา เพื่อจัดการกับการเข้าถึงเทคโนโลยีสารสนเทศและการสื่อสาร (ICT) สำหรับผู้คนที่มีความทุพพลภาพทางกายภาพ ประสาทสัมผัส หรือการรับรู้ มาตรฐานจะประกอบด้วยเกณฑ์ทางเทคนิคเฉพาะของเทคโนโลยีประเภทต่างๆ รวมถึงข้อกำหนดด้านสมรรถนะ ซึ่งจะมุ่งเน้นไปที่ความสามารถในการใช้งานของผลิตภัณฑ์ที่เข้าขาย เกณฑ์เฉพาะที่ครอบคลุมแอปพลิเคชันซอฟต์แวร์ และระบบปฏิบัติการ ข้อมูลบนเว็บและแอปพลิเคชัน คอมพิวเตอร์ ผลิตภัณฑ์โทรคมนาคม วิดีโอและมัลติมีเดีย และผลิตภัณฑ์สำหรับผู้ทุพพลภาพ (self-contained closed products)

ข้อบังคับ 376 – EN 301 549

มาตรฐาน EN 301 549 ถูกจัดทำขึ้นโดยสหภาพยุโรปโดยใช้ข้อบังคับ 376 เป็นพื้นฐานในส่วนของชุดเครื่องมือออนไลน์สำหรับการจัดหาผลิตภัณฑ์ ICT โดยภาครัฐ มาตรฐานดังกล่าวจะระบุข้อกำหนดความสามารถในการเข้าใช้งานที่มีผลบังคับใช้กับผลิตภัณฑ์และบริการ ICT ควบคู่ไปกับคำอธิบายขั้นตอนการทดสอบและระเบียบวิธีการประเมินสำหรับแต่ละข้อกำหนดความสามารถในการเข้าใช้งาน

แนวทางความสามารถในการเข้าใช้งานเนื้อหาบนเว็บ (WCAG)

แนวทางความสามารถในการเข้าใช้งานเนื้อหาบนเว็บ (WCAG) จากโครงการความสามารถในการเข้าใช้งานเว็บ (WAI) ของ W3C จะช่วยเหลือในออกแบบเว็บและนักพัฒนาในการสร้างเว็บไซต์ที่สามารถตอบสนองความจำเป็นของผู้ทุพพลภาพหรือผู้มีข้อจำกัดด้านอายุได้ดียิ่งขึ้น WCAG ช่วยพัฒนาความสามารถในการเข้าใช้งานเนื้อหาเว็บ (ข้อความ ภาพ เสียง และวิดีโอ) รวมถึงเว็บแอปพลิเคชันได้อย่างครบถ้วน WCAG สามารถทำการทดสอบได้อย่างแม่นยำ ทำความเข้าใจและใช้งานได้ง่าย และยังช่วยมอบความยืดหยุ่นในด้านนวัตกรรมให้กับนักพัฒนาเว็บอีกด้วย นอกจากนี้ WCAG 2.0 ยังผ่านการอนุมัติตามมาตรฐาน [ISO/IEC 40500:2012](#)

WCAG จะเจาะจงไปที่การรับมือกับอุปสรรคการเข้าใช้งานเว็บของผู้ที่ทุพพลภาพทางการมองเห็น การได้ยิน ทางกายภาพ ทางการรับรู้ และระบบประสาท รวมถึงผู้ใช้เว็บสูงอายุที่มีความจำเป็นต้องได้รับความช่วยเหลือ WCAG 2.0 จะกำหนดคุณลักษณะของเนื้อหาที่สามารถเข้าใช้งานได้:

- **รับรู้ได้** (เช่น การจัดทำข้อความบรรยายภาพ คำบรรยายเสียง ความสามารถในการปรับเปลี่ยนการนำเสนอ และคอนทราสต์สี)
- **ควบคุมได้** (การจัดการกับการใช้งานเป็นพิมพ์ คอนทราสต์สี กำหนดเวลาการอินพุท การหลีกเลี่ยงอาการชัก และความสามารถในการนำทาง)
- **เข้าใจได้** (การจัดการความสามารถในการอ่าน ความสามารถในการคาดเดา และการช่วยเหลือด้านอินพุท)
- **เอาใจริงเอง** (เช่น การจัดการความสามารถในการทำงานร่วมกับเทคโนโลยีการให้ความช่วยเหลือ)

ตัวทกฎหมายและกฎข้อบังคับ

ความสามารถในการเข้าใช้งานด้าน IT และสารสนเทศ กลายเป็นส่วนที่มีความสำคัญทางกฎหมายมากยิ่งขึ้น ส่วนนี้จะให้ลิงก์ไปยังข้อมูลด้านตัวทกฎหมาย กฎข้อบังคับ และมาตรฐานที่สำคัญ

- [ประเทศไทย](#)
- [แคนาดา](#)
- [ยุโรป](#)
- [สหราชอาณาจักร](#)
- [ออสเตรเลีย](#)
- [ทั่วโลก](#)

ประเทศไทย

มาตรา 508 ของกฎหมายฟื้นฟูสมรรถภาพ ระบุว่าหน่วยงานจะต้องระบุมาตรฐานที่จะนำไปใช้ในการจัดซื้อของ ICT ดำเนินการวิจัยตลาดเพื่อพิจารณาความพร้อมของผลิตภัณฑ์และบริการที่สามารถเข้าใช้งานได้ และจัดทำเอกสารผลการวิจัยดังกล่าว แหล่งข้อมูลต่อไปนี้จะสามารถใช้สนับสนุนการปฏิบัติตามข้อกำหนดของมาตรา 508 ได้:

- www.section508.gov
- [การเข้าถึงการซื้อ](#)

ขณะนี้คณะกรรมการการเข้าใช้งานแห่งสหรัฐอเมริกากำลังปรับปรุงมาตรฐานของมาตรา 508 ความพยายามในครั้งนี้ คือเพื่อรับมือกับเทคโนโลยีใหม่ๆ และส่วนอื่นๆ ที่จำเป็นต้องทำการแก้ไขมาตรฐาน หากต้องการข้อมูลเพิ่มเติม โปรดไปที่ [การปรับปรุงมาตรา 508](#)

มาตรา 255 ของกฎหมายโทรคมนาคม กำหนดว่าผู้ทุพพลภาพจะต้องสามารถเข้าใช้งานผลิตภัณฑ์และบริการโทรคมนาคมได้ กฎระเบียบ FCC จะครอบคลุมฮาร์ดแวร์และซอฟต์แวร์อุปกรณ์เครือข่ายโทรศัพท์ และอุปกรณ์โทรคมนาคมที่ใช้งานบ้านหรือสำนักงาน อุปกรณ์ดังกล่าวจะประกอบไปด้วยโทรศัพท์ แอนด์เซตไร้สาย เครื่องแฟกซ์ เครื่องตอบรับอัตโนมัติ และเพจเจอร์ นอกจากนี้กฎระเบียบ FCC ยังครอบคลุมบริการโทรคมนาคมพื้นฐานและพิเศษต่างๆ ได้แก่ การสนทนาโทรศัพท์ตามปกติ การรอสาย การโทรด่วน การโอนสาย การให้ความช่วยเหลือเลขหมายปลายทางด้วยคอมพิวเตอร์ การติดตามการสนทนา การระบุตัวผู้โทร และการโทรซ้ำ รวมถึงวอยซ์เมลและระบบตอบรับด้วยเสียงแบบโต้ตอบ ซึ่งช่วยแนะนำเมนูตัวเลือกให้กับผู้โทร หากต้องการข้อมูลเพิ่มเติม โปรดไปที่ [ข้อมูลมาตรา 255 ของคณะกรรมการกิจการโทรคมนาคมแห่งสหรัฐอเมริกา](#)

กฎหมายความสามารถในการเข้าใช้งานการสื่อสารและวิดีโอแห่งศตวรรษที่ 21 (CVAA)

CVAA จะปรับปรุงกฎหมายการสื่อสารของสหรัฐอเมริกาเพื่อเพิ่มความสามารถในการเข้าใช้งานการสื่อสารที่ทันสมัยของผู้ทุพพลภาพ รวมถึงปรับปรุงกฎหมายความสามารถในการเข้าใช้งานที่ออกตั้งแต่ปี 1980 และ 1990 เพื่อให้ครอบคลุมนวัตกรรมดิจิทัล บรอดแบนด์ และอุปกรณ์เคลื่อนที่ใหม่ๆ FCC จะเป็นผู้บังคับใช้กฎข้อบังคับ และออกเป็นตัวบทกฎหมายใน 47 CFR ส่วนที่ 14 และส่วนที่ 79

- [แนวทางของ FCC เกี่ยวกับ CVAA](#)

ตัวบทกฎหมายและโครงการอื่นๆ ของสหรัฐอเมริกา

- [กฎหมายผู้ทุพพลภาพชาวอเมริกา Act \(ADA\), กฎหมายโทรคมนาคม, กฎหมายฟื้นฟูสมรรถภาพและอื่นๆ](#)

แคนาดา

กฎหมายความสามารถในการเข้าใช้งานของผู้ทุพพลภาพชาวอาหาริโอ ถูกจัดทำขึ้นเพื่อพัฒนาและบังคับใช้มาตรฐานความสามารถในการเข้าใช้งานเพื่อสร้างผลิตภัณฑ์ บริการ และสิ่งอำนวยความสะดวกที่ผู้ทุพพลภาพชาวอาหาริโอสามารถเข้าใช้งานได้ และเพื่อให้ผู้ทุพพลภาพมีส่วนร่วมในการพัฒนามาตรฐานความสามารถในการเข้าใช้งาน มาตรฐานแรกสุดของ AODA คือมาตรฐานการบริการลูกค้า อย่างไรก็ตาม ขณะนี้อยู่ระหว่างการพัฒนามาตรฐานด้านการขนส่ง การจ้างงาน และสารสนเทศและการสื่อสาร AODA มีผลบังคับใช้กับรัฐบาลอาหาริโอ สถานนิติบัญญัติ ทุกองค์กรภาครัฐที่ได้รับแต่งตั้ง และบุคคลหรือองค์กรทั้งหมดที่เป็นผู้จัดเตรียมสินค้า บริการ หรือสิ่งอำนวยความสะดวกให้กับภาครัฐหรือบุคคลที่สาม รวมถึงมีพนักงานอย่างน้อยหนึ่งคนอยู่ในอาหาริโอ และจะต้องปฏิบัติตามมาตรการด้านความสามารถในการเข้าใช้งานก่อนหรือภายในวันที่ 1 มกราคม 2025 หากต้องการข้อมูลเพิ่มเติม โปรดไปที่ [กฎหมายความสามารถในการเข้าใช้งานของผู้ทุพพลภาพชาวอาหาริโอ \(AODA\)](#)

ยุโรป

ข้อบังคับสหภาพยุโรป 376 ETSI รายงานทางเทคนิค ETSI DTR 102 612: "ปัจจัยเกี่ยวกับมนุษย์ (HF) ได้มีการประกาศใช้ข้อกำหนดด้านความสามารถในการเข้าใช้งานของสหภาพยุโรปในการจัดซื้อผลิตภัณฑ์และบริการภาครัฐในส่วนของ ICT (ข้อบังคับคณะกรรมการสหภาพยุโรป M 376, เฟส 1)"

ความเป็นมา: องค์กรการวางมาตรฐานแห่งสหภาพยุโรปทั้งสาม ได้จัดตั้งทีมงานโครงการสองทีมให้ทำงานควบคู่กันเพื่อปฏิบัติหน้าที่ตามที่ระบุไว้ใน "ข้อบังคับของคณะกรรมการสหภาพยุโรป 376 ถึง CEN, CENELEC และ ETSI เพื่อสนับสนุนข้อกำหนดความสามารถในการเข้าใช้งานในการจัดซื้อผลิตภัณฑ์และบริการภาครัฐในส่วนของ ICT"

หน่วยงานผู้เชี่ยวชาญปัจจัยเกี่ยวกับมนุษย์ของ ETSI TC 333 ได้จัดทำ ETSI DTR 102 612 ขึ้น โดยสามารถดูรายละเอียดเพิ่มเติมเกี่ยวกับงานของ STF333 (เช่น ข้อกำหนดการอ้างอิง ข้อกำหนดของงานที่ทำโดยละเอียด แผนเวลาในการดำเนินงาน ร่างฉบับก่อนหน้า รายการความคิดเห็นที่ได้รับ และวิธีการติดต่อกับหน่วยงาน) ได้ที่ [หน่วยงานพิเศษ 333](#)

ส่วนที่เกี่ยวข้องกับการประเมินรูปแบบการทดสอบที่เหมาะสมและความสอดคล้องนั้น ได้มีการดำเนินงานภายใต้โครงการที่ควบคู่กันไปด้วยมีรายละเอียดอยู่ใน CEN BT/WG185/PT หากต้องการทราบข้อมูลเพิ่มเติม ให้ไปที่เว็บไซต์ของทีมงานโครงการ CEN ทั้งสองโครงการมีการประสานงานกันอย่างใกล้ชิด

- [ทีมงานโครงการ CEN](#)
- [ข้อบังคับของคณะกรรมการสหภาพยุโรปด้านความสามารถในการเข้าใช้งานระบบอิเล็กทรอนิกส์ \(PDF 46KB\)](#)
- [คณะกรรมการไม่ได้มีการเผยแพร่ข้อมูลด้านความสามารถในการเข้าใช้งานระบบอิเล็กทรอนิกส์สู่สาธารณะชน](#)

สหราชอาณาจักร

มีการออกกฎหมายเลือกปฏิบัติต่อผู้ทุพพลภาพปี 1995 (DDA) เพื่อให้มั่นใจว่าผู้ทุพพลภาพทางสายตาและด้านอื่นๆ ในสหราชอาณาจักรจะสามารถเข้าใช้งานเว็บไซต์ได้

- นโยบาย [W3C แห่งสหราชอาณาจักร](#)

ออสเตรเลีย

รัฐบาลออสเตรเลียได้ประกาศแผนในการลงมือปฏิบัติตาม [แนวทางด้านความสามารถในการเข้าถึงงานเนื้อหาเว็บ 2.0](#)

เว็บไซต์ทั้งหมดของรัฐบาลออสเตรเลีย จะต้องมีการปฏิบัติตามข้อกำหนดระดับ A ภายในปี 2012 และดับเบิล A ภายในปี 2015 มาตรฐานใหม่จะมาจากที่ WCAG 1.0 ซึ่งใช้ในการระบุข้อกำหนดบังคับสำหรับหน่วยงานตั้งแต่ปี 2000

ทั่วโลก

- [กลุ่มงานพิเศษด้านความสามารถในการเข้าถึงงาน JTC1 \(SWG-A\)](#)
- [G3ict: โครงการระดับโลกในการมีส่วนร่วมด้าน ICT](#)
- [ตัวบทกฎหมายด้านความสามารถในการเข้าถึงงานของชาวอิตาลี](#)
- [โครงการความสามารถในการเข้าถึงงานเว็บ W3C \(WAI\)](#)

แหล่งข้อมูลและลิงก์ด้านความสามารถในการเข้าถึงงานที่เป็นประโยชน์

องค์กรต่อไปนี้อาจเป็นแหล่งข้อมูลที่ดีเกี่ยวกับความทุกข์สภาพและข้อจำกัดด้านอายุ

 **หมายเหตุ:** แต่ไม่ใช่รายการที่ครอบคลุมทุกอย่าง รายชื่อองค์กรเหล่านี้มีไว้เพื่อวัตถุประสงค์ในการให้ข้อมูลเท่านั้น HP จะไม่รับผิดชอบใดๆ ในส่วนของข้อมูลหรือผู้ติดต่อที่คุณอาจพบเจอบนอินเทอร์เน็ต การแสดงรายชื่อในหน้านี้ไม่ได้หมายความว่า HP ให้การรับรองใดๆ

องค์กร

- สมาคมผู้ทุพพลภาพชาวอเมริกา (AAPD)
- สมาคมโปรแกรมกฎหมายเทคโนโลยีการให้ความช่วยเหลือ (ATAP)
- สมาคมผู้สูญเสียการได้ยินแห่งอเมริกา (HLAA)
- ความช่วยเหลือทางเทคนิคและศูนย์การฝึกอบรมด้านเทคโนโลยีสารสนเทศ (ITTATC)
- สมาคมไลต์เฮาส์ระหว่างประเทศ
- สมาคมคนหูหนวกแห่งชาติ
- สหพันธ์คนตาบอดแห่งชาติ
- ชุมชนวิศวกรรมการฟื้นฟูสมรรถภาพและเทคโนโลยีการให้ความช่วยเหลือแห่งอเมริกาเหนือ (RESNA)
- การโทรคมนาคมสำหรับคนหูหนวกและผู้ประสบปัญหาทางการได้ยิน Inc. (TDI)
- โครงการความสามารถในการเข้าถึงงานเว็บ W3C (WAI)

สถาบันการศึกษา

- มหาวิทยาลัยแห่งรัฐแคลิฟอร์เนีย, Northridge, ศูนย์ผู้ทุพพลภาพ (CSUN)
- มหาวิทยาลัยวิสคอนซิน - Madison, ศูนย์การติดตาม
- มหาวิทยาลัยมินเนโซตา โปรแกรมการอำนวยความสะดวกด้านคอมพิวเตอร์

แหล่งข้อมูลอื่นๆ เกี่ยวกับความทุพพลภาพ

- โปรแกรมความช่วยเหลือทางเทคนิคของ ADA (กฎหมายผู้ทุพพลภาพชาวอเมริกา)
- เครือข่ายธุรกิจและความทุพพลภาพ
- EnableMart
- ฟอรัมความทุพพลภาพแห่งสหภาพยุโรป
- เครือข่ายการอำนวยความสะดวกในการทำงาน
- Microsoft Enable
- กระทรวงยุติธรรมสหรัฐอเมริกา - คู่มือกฎหมายสิทธิด้านความทุพพลภาพ

ลิงก์ของ HP

[เว็บฟอรัมติดต่อของเรา](#)

[คำแนะนำด้านความสะดวกสบายและความปลอดภัยของ HP](#)

[ตัวแทนขายภาครัฐของ HP](#)

การติดต่อฝ่ายสนับสนุน

 **หมายเหตุ:** บริการให้ความช่วยเหลือจะใช้ภาษาอังกฤษเท่านั้น

- ลูกค้าที่เป็นผู้ทุพพลภาพหรือประสบปัญหาด้านการได้ยินและมีข้อสงสัยเกี่ยวกับการสนับสนุนทางเทคนิค หรือความสามารถในการเข้าใช้งานผลิตภัณฑ์ HP:
 - ให้ใช้ TRS/VRS/WebCapTel เพื่อโทรไปที่ (877) 656-7058 ในวันจันทร์ถึงศุกร์ เวลา 06.00 น. ถึง 21.00 น. เวลา Mountain
- ลูกค้าที่เป็นผู้ทุพพลภาพในด้านอื่นๆ หรือมีข้อจำกัดด้านอายุและมีข้อสงสัยเกี่ยวกับการสนับสนุนทางเทคนิค หรือความสามารถในการเข้าใช้งานผลิตภัณฑ์ HP ให้เลือกหนึ่งในตัวเลือกต่อไปนี้:
 - โทร (888) 259-5707 ในวันจันทร์ถึงศุกร์ เวลา 06.00 น. ถึง 21.00 น. เวลา Mountain
 - กรอกข้อมูลใน [แบบฟอร์มการติดต่อสำหรับผู้ทุพพลภาพหรือผู้มีข้อจำกัดด้านอายุ](#)

ดัชนี

A

AT (เทคโนโลยีการให้ความช่วยเหลือ)

- การค้นหา 77
- วัตถุประสงค์ 76

B

BIOS

- การดาวน์โหลดอัปเดต 65
- การระบุเวอร์ชัน 65
- การอัปเดต 65

C

Computer Setup (การตั้งค่าคอมพิวเตอร์)

- การคืนค่าจากโรงงาน 64
- การนำทางและการเลือก 64
- รหัสผ่านผู้ดูแลระบบ BIOS 43

D

DisplayPort, การระบุ USB Type-C 5

DriveLock

- การปิดใช้งาน 48
- การเปิดใช้งาน 48
- คำอธิบาย 47

DriveLock อัดโนมัติ 45

- การปิดใช้งาน 46
- การเปิดใช้งาน 45

G

GPS 21

H

HP 3D DriveGuard 53

HP Client Security 51

HP Fast Charge 37

HP LAN-Wireless Protection 23

HP MAC Address Pass Through 24

HP PC Hardware Diagnostics UEFI

- การดาวน์โหลด 70
- การเริ่มต้น 70
- การใช้ 69

HP PC Hardware Diagnostics Windows

- การดาวน์โหลด 68
- การติดตั้ง 69
- การใช้ 68

HP Recovery Manager

- การเริ่มต้น 60
- การแก้ไขปัญหาการบูต 61

HP Sure Start

- การใช้ 67

HP Touchpoint Manager 51

M

Miracast 33

N

NFC 22

S

setup utility (ยูทิลิตี้การติดตั้ง)

- การคืนค่าจากโรงงาน 64
- การนำทางและการเลือก 64

SureView 6

T

Thunderbolt, การเชื่อมต่อ USB Type-C 32

W

Windows

- จุดคืนค่าระบบ 57
- สำรองข้อมูล 57
- สื่อการกู้คืน 57

Windows Hello

- การใช้ 50

ก

กล้อง 7

- การระบุ 7, 10
- การใช้ 29

การกู้คืน 57

HP Recovery Manager 60

การเริ่มต้น 60

การใช้สื่อการกู้คืนจาก HP 59

ดิสก์ 58, 61

พาร์ติชัน HP Recovery 59

ระบบ 60

สื่อ 61

แผ่นดิสก์ที่สนับสนุน 58

แฟลชไดรฟ์ USB 61

การกู้คืนภาพข้อมูลที่มีการย่อขนาดให้เล็ก
ลง 60

การกู้คืนระบบ 60

การกู้คืนระบบดั้งเดิม 60

การคายประจุไฟฟ้าสถิต 75

การคืนค่า 57

การจัดการพลังงาน 35

การจัดส่งคอมพิวเตอร์ 55

การดูแลรักษาคอมพิวเตอร์ของคุณ 54

การตั้งค่า Remote HP PC Hardware

Diagnostics UEFI

การปรับเลือกค่า 72

การใช้ 71

การตั้งค่า TPM 67

การตั้งค่าพลังงาน, การใช้งาน 37

การตั้งค่าระบบเสียง, การใช้งาน 30

การถ่ายโอนข้อมูล 33

การทำความสะอาดคอมพิวเตอร์ของคุณ
54

การบำรุงรักษา

การล้างข้อมูลบนดิสก์ 53

การอัปเดตโปรแกรมและไดรเวอร์ 54

ตัวจัดเรียงข้อมูลบนดิสก์ 53

การปิดคอมพิวเตอร์ 36

การอัปเดตโปรแกรมและไดรเวอร์ 54

การเชื่อมต่อ WLAN 20

การเชื่อมต่อ WLAN ขององค์กร 20

การเชื่อมต่อ WLAN สาธารณะ 20

การเดินทางโดยนำคอมพิวเตอร์ไปด้วย 18, 55
การเริ่มต้นโหมดสลีปและไฮเบอร์เนต 35
การใช้ทัชแพด 25
การใช้แป้นพิมพ์และเมาส์ที่เป็นอุปกรณ์เสริม 28
การ์ด SIM, การใส่ 18
กำลังไฟฟ้าเข้า 73

บ
ข้อต่อชุดเชื่อมต่ออุปกรณ์, การระบุ 9
ข้อต่อที่มีขา POGO, การระบุ 9
ข้อมูลระยะเทียบข้อบังคับ
ป้ายระบุการรับรองอุปกรณ์ไร้สาย 18
ป้ายระบุข้อกำหนด 18
ข้อมูลสำรอง 57
ข้อมูลเกี่ยวกับแบตเตอรี่, การค้นหา 38

ก
ความสามารถในการเข้าใช้งานจำเป็นจะต้องได้รับการประเมิน 77
คีย์แพด
ตัวเลขแบบฝัง 15
คีย์แพดตัวเลขแบบฝัง, การระบุ 15
คุณสมบัติสำหรับผู้ทุพพลภาพ 76
เครือข่ายไร้สาย (WLAN)
การเชื่อมต่อ 20
การเชื่อมต่อ WLAN ขององค์กร 20
การเชื่อมต่อ WLAN สาธารณะ 20
ระยะการทำงาน 20
เครื่องมือ Windows, การใช้ 57

จ
จุดคินเคาระบบ, การสร้าง 57
แจ็ค
แจ็คคอมพิวเตอร์สัญญาณเสียงออก (หูฟัง)/
แจ็คสัญญาณเสียงเข้า (ไมโครโฟน)
6
แจ็คคอมพิวเตอร์สัญญาณเสียงออก (หูฟัง)/
สัญญาณเสียงเข้า (ไมโครโฟน), การระบุ
6

ข
ฉลาก
Bluetooth 18
WLAN 18
ข้อกำหนด 18
ซีเรียลนัมเบอร์ 17
บริการ 17
ไม่รับรองอุปกรณ์ไร้สาย 18
ฉลาก Bluetooth 18
ฉลาก WLAN 18
ฉลากบริการ การค้นหา 17

ช
ชื่อและหมายเลขผลิตภัณฑ์, คอมพิวเตอร์
17
ชุดหูฟัง, การเชื่อมต่อ 30
ช่องเสียบ
การ์ด SIM 6
สายล๊อค 6
ช่องเสียบ SIM, การระบุ 6
ช่องเสียบสายล๊อค, การระบุ 6

ซ
ซอฟต์แวร์
การล้างข้อมูลบนดิสก์ 53
ตัวจัดเรียงข้อมูลบนดิสก์ 53
ป้องกันไวรัส 50
ไฟร์วอลล์ 50
ซอฟต์แวร์การล้างข้อมูลบนดิสก์ 53
ซอฟต์แวร์ตัวจัดเรียงข้อมูลบนดิสก์ 53
ซอฟต์แวร์ที่ติดตั้งไว้, การระบุตำแหน่ง 4
ซอฟต์แวร์ป้องกันไวรัส 50
ซอฟต์แวร์ไฟร์วอลล์ 50
ซีเรียลนัมเบอร์, คอมพิวเตอร์ 17
โซนทัชแพด
การระบุ 13

ด
ด้านล่าง 18
ต
ตัวอ่านลายนิ้วมือ 51
ตัวอ่านลายนิ้วมือ, การระบุ 10

ถ
ถ่ายโอนข้อมูล 33

ท
ทัชแพด
การใช้ 25
เทคโนโลยีการให้ความช่วยเหลือ (AT)
การค้นหา 77
วัตถุประสงค์ 76

น
นโยบายการให้ความช่วยเหลือของ HP 76

บ
แบตเตอรี่
การคงรักษาพลังงาน 38
การคายประจุ 38
การค้นหาข้อมูล 38
การแก้ไขปัญหาระดับแบตเตอรี่ที่เหลือ
น้อย 39
ปิดผนึกจากโรงงาน 39
ระดับแบตเตอรี่ที่เหลือน้อย 38
แบตเตอรี่ที่ปิดผนึกจากโรงงาน 39

ป
ประจุไฟฟ้าในแบตเตอรี่ 38
ปิดเครื่อง 36

ปุ่ม
ทัชแพดขวา 13
ทัชแพดซ้าย 13
พลังงาน 8
ปุ่มบนทัชแพด
การระบุ 13
ปุ่มปรับระดับเสียง, การระบุ 6
ปุ่มปิดเสียงไมโครโฟน, การระบุ 16
ปุ่มเปิด/ปิด, การระบุ 8
ปุ่มเปิด/ปิดอุปกรณ์ไร้สาย 19
ป้ายระบุการรับรองอุปกรณ์ไร้สาย 18
แป้น
esc 15
fn 15
num lock 15
Windows 15
การดำเนินการ 15

เป็น esc การระบุ 15
 เป็น fn การระบุ 15
 เป็น Windows, การระบุ 15
 เป็นการดำเนินการ 15
 การระบุ 15
 การใช้ 15
 ความสว่างของหน้าจอ 16
 ปิดเสียง 16
 ระดับเสียงลำโพง 16
 สลับภาพหน้าจอ 16
 หน้าจอความเป็นส่วนตัว 16
 ไฟพื้นหลังของแป้นพิมพ์ 16
 ไร้สาย 16
 เป็นการดำเนินการปรับความสว่างหน้าจอ 16
 เป็นการดำเนินการปิดเสียง 16
 เป็นการดำเนินการระดับเสียงลำโพง 16
 เป็นการดำเนินการสลับภาพหน้าจอ 16
 เป็นการดำเนินการหน้าจอความเป็นส่วนตัว, การระบุ 16
 เป็นการดำเนินการไร้สาย 16
 แป้นพิมพ์
 การถอด 12
 การเชื่อมต่อ 12
 เป็นพิมพ์และเมาส์ที่เป็นอุปกรณ์เสริม
 การใช้ 28
 เป็นพิเศษ, การใช้ 15
 แป้นลัด
 ปิดเสียงไมโครโฟน 16
 แป้นโหมดเครื่องบิน 19

ผ
 แผ่นดิสก์ที่สนับสนุน, การกู้คืน 58

ฝ
 ฝ่ายสนับสนุนลูกค้า, ความสามารถในการเข้าใช้งาน 82

พ
 พลังงาน
 ภายนอก 39
 แบตเตอรี่ 37
 พลังงานแบตเตอรี่ 37

พอร์ต
 USB Type-C 34
 USB Type-C SuperSpeed 5
 USB Type-C Thunderbolt 32
 พอร์ต USB Type-C SuperSpeed และ DisplayPort 31
 หัวต่อสายไฟ USB Type-C และพอร์ต Thunderbolt พร้อม HP Sleep and Charge (ชาร์จระหว่างปิดเครื่อง) 4
 พอร์ต SuperSpeed และ DisplayPort, การเชื่อมต่อ USB Type-C 31
 พอร์ต Thunderbolt พร้อม HP Sleep and Charge (ชาร์จระหว่างปิดเครื่อง) การระบุ USB Type-C 4
 พอร์ต USB Type-C SuperSpeed, การระบุ 5
 พอร์ต USB Type-C, การเชื่อมต่อ 31, 32, 34
 พาร์ติชัน HP Recovery การกู้คืน 60
 การถอด 62
 พาร์ติชันการกู้คืน, การถอด 62

ฟ
 ไฟ caps lock, การระบุ 14
 ไฟพื้นหลังของแป้นพิมพ์
 เป็นการดำเนินการ 16
 ไฟแสดงสถานะ
 caps lock 14
 fn lock 14
 num lock 14
 กลิ้ง 7
 การตอบรับสาย 14
 การวางสาย 14
 การแบ่งปันหรือการนำเสนอ 14
 ปิดเสียงไมโครโฟน 14
 อะแดปเตอร์ AC และแบตเตอรี่ 5
 เปิด/ปิด 8
 แบตเตอรี่ 5
 ไร้สาย 14
 ไฟแสดงสถานะ fn lock, การระบุ 14
 ไฟแสดงสถานะ Num lock 14
 ไฟแสดงสถานะกลิ้ง, การระบุ 7
 ไฟแสดงสถานะการตอบรับสาย 14

ไฟแสดงสถานะการปิดเสียงไมโครโฟน, การระบุ 14
 ไฟแสดงสถานะการวางสาย 14
 ไฟแสดงสถานะการแชร์หรือการนำเสนอ, การระบุ 14
 ไฟแสดงสถานะอุปกรณ์ไร้สาย 19
 ไฟแสดงสถานะอุปกรณ์ไร้สาย, การระบุ 14
 ไฟแสดงสถานะเปิด/ปิด 8
 ไฟแสดงสถานะแบตเตอรี่ 5

ภ
 ภาพข้อมูลที่มีการย่อขนาดให้เล็กลง, การสร้าง 60

ม
 มาตรฐานและตัวบทกฎหมาย, ความสามารถในการเข้าใช้งาน 78
 มาตรา 508 มาตรฐานความสามารถในการเข้าใช้งาน 78, 79
 ไมโครโฟนภายใน, การระบุ 8

ร
 รหัสผ่าน
 ผู้ดูแลระบบ 42
 ผู้ดูแลระบบ BIOS 43
 ผู้ใช้ 42
 รหัสผ่าน DriveLock
 การตั้งค่า 47
 การป้อน 49
 การเปลี่ยนแปลง 49
 รหัสผ่าน DriveLock อัตโนมัติ
 การป้อน 46
 รหัสผ่านผู้ดูแลระบบ 42
 รหัสผ่านผู้ใช้ 42
 รหัสผ่านหลัก DriveLock*
 การเปลี่ยนแปลง 49
 ระดับเสียง
 การปรับ 16
 ปิดเสียง 16
 ระดับแบตเตอรี่ถึงขั้นวิกฤต 39
 ระดับแบตเตอรี่ที่เหลือน้อย 38
 ระบบเสียง. โปรดดู เสียง
 ระบบไม่ตอบสนอง 36

รูปแบบการย่อยขยายโดยการบีบสองนิ้วบนทัชแพดและหน้าจอสัมผัส 26

รูปแบบการสัมผัสบนทัชแพด
การรูดด้วยสามนิ้ว 27
การเลื่อนด้วยสองนิ้ว 26
แตะด้วยสองนิ้ว 26
แตะด้วยสี่นิ้ว 27

รูปแบบการสัมผัสบนทัชแพดและหน้าจอสัมผัส

การแตะ 25
ย่อ/ขยาย ด้วยสองนิ้ว 26

รูปแบบการสัมผัสบนทัชแพดโดยการรูดด้วยสามนิ้ว 27

รูปแบบการสัมผัสบนทัชแพดโดยการเลื่อนด้วยสองนิ้ว 26

รูปแบบการสัมผัสบนทัชแพดโดยการแตะด้วยสองนิ้ว 26

รูปแบบการสัมผัสบนทัชแพดโดยการแตะด้วยสี่นิ้ว 27

รูปแบบการสัมผัสบนหน้าจอสัมผัส
การเลื่อนนิ้วมือหนึ่งนิ้ว 28

รูปแบบการเลื่อนด้วยหนึ่งนิ้วบนหน้าจอสัมผัส 28

รูปแบบการแตะบนทัชแพดและหน้าจอสัมผัส 25

ล

สายนิ้วมือ, การลงทะเบียน 50

ลำดับการบูต, การเปลี่ยน 61

ลำโพง

การเชื่อมต่อ 29

ลำโพง, การระบุ 7

ว

วิดีโอ

USB Type-C 31, 32

จอแสดงผลไร้สาย 33

อุปกรณ์ DisplayPort 31

อุปกรณ์พอร์ต Thunderbolt 32

วิดีโอ 30

ส

สภาพแวดล้อมการทำงาน 74

สมาคมมือถือด้านความสามารถในการเข้าใช้งานระหว่างประเทศ 77

สลีปและไฮเบอร์เนต, การเริ่มต้น 35

สำรองข้อมูล, การสร้าง 57

สื่อการกู้คืน

การสร้างด้วย HP Cloud Recovery Download Tool 59

การสร้างด้วยเครื่องมือ Windows 57

การสร้างโดยใช้ HP Recovery

Manager 58

การใช้ 58

ดิสก์ 58

พาร์ติชัน HP Recovery 57

แฟลชไดรฟ์ USB 58

สื่อการกู้คืนจาก HP

การกู้คืน 61

การใช้ 58

ส่วนควบคุมไร้สาย

ปุ่ม 19

ระบบปฏิบัติการ 19

ส่วนประกอบ

จอแสดงผล 7

ฐานตั้ง 11

ด้านขวา 4

ด้านซ้าย 6

ด้านบน 8

ด้านล่าง 9

ด้านหลัง 10

พื้นที่ส่วนแป้นพิมพ์ 11

ส่วนประกอบจอแสดงผล 7

ส่วนประกอบด้านขวา 4

ส่วนประกอบด้านซ้าย 6

เสาอากาศ WLAN, การระบุ 7

เสาอากาศ WWAN, การระบุ 7

เสาอากาศไร้สาย รู้จัก 7

เสียง 29

การตั้งค่าระบบเสียง 30

การปรับระดับเสียง 16

ลำโพง 29

หูฟัง 29, 30

ห

หัวต่อ, สายไฟ 4

หัวต่อสายไฟ

การระบุ USB Type-C 4

หัวต่อสายไฟ USB Type-C และพอร์ต

Thunderbolt พร้อม HP Sleep and

Charge (ซาร์จระหว่างปิดเครื่อง), การ

ระบุ 4

หูฟัง, การเชื่อมต่อ 29

แหล่งข้อมูล, ความสามารถในการเข้าใช้

งาน 81

แหล่งข้อมูลจาก HP 2

แหล่งจ่ายไฟภายนอก, การใช้งาน 39

โหมดสลีป

การออก 35

การเข้าสู่ 35

อ

อัปเดตซอฟต์แวร์, การติดตั้ง 51

อุปกรณ์ Bluetooth 19, 21

อุปกรณ์ WLAN 18

อุปกรณ์ WWAN 19, 20

อุปกรณ์ความละเอียดสูง, การเชื่อมต่อ 33

ไอคอนพลังงาน, การใช้งาน 37

ฮ

ฮาร์ดแวร์, การระบุตำแหน่ง 4

ไฮเบอร์เนต

การออก 36

การเข้าสู่ 36

จะเริ่มเข้าสถานะนี้เมื่อระดับแบตเตอรี่ถึง

ขั้นวิกฤต 39