



Kullanıcı Kılavuzu

© Copyright 2018 HP Development Company, L.P.

AMD, Advanced Micro Devices, Inc. kuruluşunun bir ticari markasıdır. Bluetooth, sahibinin mülkiyetinde olan bir ticari markadır ve HP Inc. tarafından lisansla kullanılmaktadır. Intel, Celeron ve Pentium, Intel Corporation kuruluşunun ABD ve diğer ülkelerdeki ticari markalarıdır. Windows, Microsoft Corporation kuruluşunun ABD ve/veya diğer ülkelerdeki bir tescilli ticari markası veya ticari markasıdır.

Bu belgede yer alan bilgiler önceden haber verilmeksizin değiştirilebilir. HP ürünleri ve hizmetlerine ilişkin garantiler, bu ürünler ve hizmetlerle birlikte gelen açık garanti beyanlarında belirtilmiştir. Bu belgede yer alan hiçbir şey ek garanti oluşturacak şekilde yorumlanmamalıdır. HP, işbu belgede yer alan teknik hatalardan veya yazım hatalarından ya da eksikliklerden sorumlu tutulamaz.

Birinci Basım: Haziran 2018

Belge Parça Numarası: L21783-141

Ürün bildirimi

Bu kullanıcı kılavuzunda çoğu modelde ortak olan özellikler anlatılmaktadır. Bazı özellikler bilgisayarınızda olmayabilir.

Bazı özellikler, Windows'un bazı sürüm veya versiyonlarında kullanılamayabilir. Windows işlevlerinin tüm avantajlarından yararlanabilmek için, sistemlerin yükseltilmesi ve/veya ayrıca satın alınan donanım, sürücü, yazılım veya BIOS güncelleştirmesi gerekebilir. Windows 10 otomatik olarak güncelleştirilir, bu özellik daima etkindir. Güncelleştirmeler için zaman içerisinde İSS ücretleri uygulanabilir ve ek gereksinimler ortaya çıkabilir. Bkz. <http://www.microsoft.com>.

En son kullanıcı kılavuzlarına erişmek için <http://www.hp.com/support> adresine gidin ve yönergeleri izleyerek ürününüzü bulun. Sonra **Kullanıcı Kılavuzları** ögesini seçin.

Yazılım şartları

Bu bilgisayara önceden yüklenmiş herhangi bir yazılım ürününü yükleyerek, kopyalayarak, indirerek veya herhangi bir şekilde kullanarak, HP Son Kullanıcı Lisans Sözleşmesi'nin (EULA) şartlarına uymayı kabul etmiş sayılırsınız. Bu lisans şartlarını kabul etmiyorsanız, yapacağımız tek şey, satıcınızın geri ödeme politikasına tabi olmak üzere, kullanılmamış ürünün tamamını (donanım ve yazılım) tam geri ödeme almak için 14 gün içinde iade etmektir.

Daha fazla bilgi almak veya bilgisayarın fiyatının tamamen iadesini talep etmek için lütfen satıcınıza başvurun.

Güvenlik uyarısı bildirimi

⚠ UYARI! Isı nedeniyle yaralanma veya bilgisayarın aşırı ısınma ihtimalini azaltmak için, bilgisayarı doğrudan dizinize koymayın veya bilgisayarın hava deliklerini kapatmayın. Bilgisayarı yalnızca sağlam ve düz bir yüzeyde kullanın. Bilgisayarın yanında duran yazıcı gibi başka sert bir yüzeyin veya yastık, halı ya da giysi gibi yumuşak yüzeylerin hava akımını engellememesine dikkat edin. Ayrıca, AC adaptörünün çalışma sırasında cilde veya yastık, halı ya da kumaş gibi yumuşak bir yüzeye temas etmesini önleyin. Bilgisayar ve AC adaptörü, International Standard for Safety of Information Technology Equipment (IEC 60950) (Bilgi Teknolojisi Donanımlarının Güvenliği için Uluslararası Standart) tarafından kullanıcının temas edeceği yüzeylerin sıcaklıkları için konan sınırlara uygundur.

İşlemci yapılandırma ayarı (yalnızca belirli ürünlerde)

 **ÖNEMLİ:** Belirli bilgisayar ürünleri Intel® Pentium® N35xx/N37xx serisi veya Celeron® N28xx/N29xx/N30xx/N31xx serisi işlemci ve Windows® işletim sistemi ile yapılandırılmıştır. **Bilgisayarınız yukarıda açıklandığı gibi yapılandırılmışsa, msconfig.exe'deki işlemci yapılandırma ayarını 4 veya 2 işlemciden 1 işlemciye düşürmeyin.** Bunu yaparsanız, bilgisayarınız yeniden başlatılmayacaktır. Orijinal ayarları geri yüklemek için bir fabrika sıfırlaması gerçekleştirmeniz gerekir.

İçindekiler

1 Hoş geldiniz	1
Bilgi bulma	2
2 Bileşenler	4
Donanımları bulma	4
Yazılımları bulma	4
Sağ	5
Sol	6
Ekran	8
Klavye alanı	9
Dokunmatik Yüzey	9
Işıklar	10
Hoparlörler ve parmak izi okuyucu	11
Özel tuşlar	12
İşlem tuşları	13
Kısayol tuşları (yalnızca belirli ürünlerde)	15
Alt	16
Etiketler	17
SIM kart takma (yalnızca belirli ürünlerde)	18
3 Ağ bağlantıları	19
Kablosuz ağa bağlanma	19
Kablosuz denetimlerini kullanma	19
Kablosuz düğmesi	19
İşletim sistemi denetimleri	19
WLAN'a bağlanma	20
HP Mobil Geniş Bant'ı kullanma (yalnızca belirli ürünlerde)	20
GPS kullanma (yalnızca belirli ürünlerde)	21
Bluetooth özellikli kablosuz aygıtları kullanma (yalnızca belirli ürünlerde)	21
Bluetooth aygıtlarını bağlama	21
Bilgi paylaşmak için NFC özelliğini kullanma (yalnızca belirli ürünlerde)	21
Paylaşma	22
Kablolu bir ağa bağlanma	22
Yerel ağa (LAN) bağlanma (yalnızca belirli ürünlerde)	22
HP LAN-Wireless Protection özelliğini kullanma (yalnızca belirli ürünlerde)	23
HP LAN-Wireless Protection özelliğini açma ve özelleştirme	23

Bilgisayarınızı bir ağda tanımlamak için HP MAC Address Pass Through özelliğini kullanma (yalnızca belirli ürünlerde)	24
MAC Address Pass Through özelliğini özelleştirme	24
4 Ekranı gezinme	25
Dokunmatik Yüzey'i ve dokunmatik ekran hareketlerini kullanma	25
Dokunma	25
İki parmakla kıstırma yakınlaştırma	26
İki parmakla kaydırma (yalnızca Dokunmatik Yüzey)	26
İki parmakla dokunma (yalnızca Dokunmatik Yüzey)	26
Dört parmakla dokunma (yalnızca Dokunmatik Yüzey)	27
Üç parmakla kaydırma (yalnızca Dokunmatik Yüzey)	27
Tek parmakla kaydırma (yalnızca dokunmatik ekran)	28
İsteğe bağlı bir klavye veya fare kullanarak	28
Bir ekran klavyesi kullanma (yalnızca belirli ürünlerde)	28
5 Eğlence özellikleri	29
Kamera kullanma (yalnızca belirli ürünlerde)	29
Ses özelliklerini kullanma	29
Hoparlörleri bağlama	29
Kulaklıkları bağlama	29
Kulaklık setleri bağlama	30
Ses ayarlarını kullanma	30
Videoyu kullanma	30
Bir USB Type-C kablosu kullanarak video aygıtlarını bağlama (yalnızca belirli ürünlerde)	30
HDMI kablosu kullanarak video aygıtları bağlama (yalnızca belirli ürünlerde)	31
HDMI sesi yapılandırma	32
MultiStream Transport kullanarak kablolu ekranları keşfedip bağlama	33
Ekranları bilgisayarlara AMD ya da NVIDIA grafik (isteğe bağlı bir hub ile) kullanarak bağlama	33
Ekranları bilgisayarlara Intel grafik (isteğe bağlı bir hub ile) kullanarak bağlama	33
Ekranları bilgisayarlara Intel grafik (yerleşik bir hub ile) kullanarak bağlama	34
Miracast uyumlu kablosuz ekranları keşfetme ve bu ekranlara bağlanma (yalnızca belirli ürünlerde)	34
Intel WiDi onaylı ekranları keşfedip bağlanma (yalnızca belirli Intel ürünlerinde)	34
Veri aktarımını kullanma	35
Bir USB Type-C kablosu kullanarak aygıtları bağlama (yalnızca belirli ürünlerde)	35
6 Güç yönetimi	36
Uyku ve Hazırda Bekletme'yi kullanma	36
Uyku durumunu başlatma ve bu durumdan çıkma	36

Hazırda Bekletme durumunu başlatma ve bu durumdan çıkma (yalnızca belirli ürünlerde)	37
Bilgisayarı kapatma	37
Güç simgesini ve Güç Seçeneklerini kullanma	38
Pil gücü ile çalışma	38
HP Hızlı Şarj'ı kullanma (yalnızca belirli ürünlerde)	38
Pil şarjını gösterme	38
HP Support Assistant'ta pil bilgilerini bulma (yalnızca belirli ürünlerde)	39
Pil gücünü tasarruflu kullanma	39
Düşük pil düzeylerini belirleme	39
Düşük pil düzeyini çözümüleme	40
Harici güç varken düşük pil düzeyini çözümüleme	40
Herhangi bir güç kaynağı yokken düşük pil düzeyini çözümüleme	40
Bilgisayar Hazırda Bekletme durumundan çıkmadığında düşük pil düzeyini çözümüleme	40
Fabrikada mühürlenmiş pil	40
Harici güçle çalışma	40
7 Güvenlik	42
Bilgisayarı koruma	42
Parolaları kullanma	42
Windows'da parola oluşturma	43
Computer Setup'ta parolalar oluşturma	44
BIOS yönetici parolasını yönetme	44
BIOS yönetici parolası girme	46
DriveLock Güvenlik Seçeneklerini Kullanma	46
Automatic DriveLock (Otomatik DriveLock) Özelliğini Seçme (yalnızca belirli ürünlerde)	46
Automatic DriveLock (Otomatik DriveLock) Özelliğini Etkinleştirme	46
Automatic DriveLock (Otomatik DriveLock) Özelliğini Devre Dışı Bırakma	47
Otomatik DriveLock parolasını girme	47
Elle DriveLock'u Seçme	48
DriveLock ana parolası oluşturma	48
DriveLock'u etkinleştirme ve bir DriveLock kullanıcı parolası belirleme	48
DriveLock'u devre dışı bırakma	49
DriveLock parolası girme	49
DriveLock parolasını değiştirme	50
Windows Hello'yu kullanma (yalnızca belirli ürünlerde)	50
Virüsten koruma yazılımı kullanma	50
Güvenlik duvarı yazılımı kullanma	51
Yazılım güncelleştirmelerini yükleme	51

HP Client Security'yi kullanma (yalnızca belirli ürünlerde)	51
HP Yönetilen Hizmetleri kullanma (yalnızca belirli ürünler)	51
İsteğe bağlı bir güvenlik kablosu kullanma (yalnızca belirli ürünlerde)	52
Parmak izi okuyucusu kullanma (yalnızca belirli ürünlerde)	52
Parmak izi okuyucusunu bulma	52
8 Bakım	53
Performansı artırma	53
Disk Birleştiricisi'ni kullanma	53
Disk Temizleme'yi kullanma	53
HP 3D DriveGuard'ı kullanma (yalnızca belirli ürünlerde)	54
HP 3D DriveGuard durumunu belirleme	54
Programları ve sürücülerini güncelleştirme	54
Bilgisayarınızı temizleme	54
Temizlik yordamları	55
Ekranı temizleme	55
Yanları veya kapağı temizleme	55
Dokunmatik Yüzey'i, klavyeyi veya fareyi temizleme (yalnızca belirli ürünlerde)	55
Bilgisayarınızla seyahat etme veya bilgisayarı nakletme	55
9 Yedekleme, geri yükleme ve kurtarma	57
Windows araçlarını kullanma	57
HP Recovery medyası oluşturma (yalnızca belirli ürünlerde)	57
Kurtarma medyasını oluşturmak için HP Recovery Manager uygulamasını kullanma	58
Başlamadan önce	58
Kurtarma ortamını oluşturma	58
Kurtarma medyası oluşturmak için HP Cloud Recovery Download Tool aracını kullanma	59
Geri yükleme ve kurtarma	59
Windows araçlarını kullanarak geri yükleme, sıfırlama ve yenileme	59
HP Recovery Manager ve HP Recovery bölümünü kullanarak geri yükleme	59
HP Recovery Manager uygulamasını kullanarak kurtarma	60
HP Recovery bölümünü kullanarak kurtarma (yalnızca belirli ürünlerde)	60
HP Recovery ortamını kullanarak kurtarma	61
Bilgisayarın önyüklemesi sırasını değiştirme	61
HP Recovery bölümünü kaldırma (yalnızca belirli ürünlerde)	61
10 Computer Setup (BIOS), TPM ve HP Sure Start	63
Computer Setup'ı kullanma	63
Computer Setup'ı başlatma	63
Computer Setup'ı (BIOS) başlatmak için bir USB klavye veya USB fare kullanma	63

Computer Setup'ta gezinme ve seçme	63
Computer Setup'ta fabrika ayarlarını geri yükleme	64
BIOS'u güncelleştirme	64
BIOS sürümünü belirleme	64
BIOS güncelleştirmesini indirme	65
f9 komut istemini kullanarak önyükleme sırasını değiştirme	66
TPM BIOS ayarları (yalnızca belirli ürünlerde)	66
HP Sure Start'ı kullanma (yalnızca belirli ürünlerde)	66
11 HP PC Hardware Diagnostics aracını kullanma	67
HP PC Hardware Diagnostics Windows aracını kullanma (yalnızca belirli ürünlerde)	67
HP PC Hardware Diagnostics Windows aracını indirme	67
En yeni HP PC Hardware Diagnostics Windows sürümünü indirme	68
HP Hardware Diagnostics Windows aracını ürün adı ya da numarasına göre indirme (yalnızca belirli ürünlerde)	68
HP PC Hardware Diagnostics Windows aracını yükleme	68
HP PC Hardware Diagnostics UEFI aracını kullanma	68
HP PC Hardware Diagnostics UEFI aracını başlatma	69
HP PC Hardware Diagnostics UEFI aracını bir USB flash sürücüye indirme	69
En yeni HP PC Hardware Diagnostics UEFI sürümünü indirme	69
HP PC Hardware Diagnostics UEFI aracını ürün adı ya da numarasına göre indirme (yalnızca belirli ürünlerde)	69
Remote HP PC Hardware Diagnostics UEFI ayarlarını kullanma (yalnızca belirli ürünlerde)	70
Remote HP PC Hardware Diagnostics UEFI aracını indirme	70
En yeni Remote HP PC Hardware Diagnostics UEFI sürümünü indirme	70
Remote HP PC Hardware Diagnostics UEFI aracını ürün adı ya da numarasına göre indirme	70
Remote HP PC Hardware Diagnostics UEFI ayarlarını özelleştirme	70
12 Belirtiler	72
Giriş gücü	72
Çalışma ortamı	73
13 Elektrostatik Deşarj	74
14 Erişilebilirlik	75
Erişilebilirlik	75
İhtiyaç duyduğunuz teknoloji araçlarını bulma	75
Bağlılığımız	75
Uluslararası Erişilebilirlik Uzmanları Birliği (IAAP)	75
En iyi yardımcı teknolojiyi bulma	76

İhtiyaçlarınızı değerlendirme	76
HP PC ve tablet ürünleri için erişilebilirlik	76
Standartlar ve mevzuat	77
Standartlar	77
Direktif 376 – EN 301 549	77
Web İçeriği Erişilebilirlik Yönergeleri (WCAG)	77
Mevzuat ve yönetmelikler	78
Amerika Birleşik Devletleri	78
21. Yüzyıl İletişim ve Video Erişilebilirliği Yasası (CVAA)	78
Kanada	78
Avrupa	79
Birleşik Krallık	79
Avustralya	79
Dünya geneli	79
Kullanışlı erişilebilirlik kaynakları ve bağlantılar	79
Kuruluşlar	80
Eğitim kurumları	80
Engellilik ile ilgili diğer kaynaklar	80
HP bağlantıları	80
Desteğe başvurma	80
Dizin	82

1 Hoş geldiniz

Bilgisayarı kurup kaydettirdikten sonra, akıllı yatırımınızdan en iyi şekilde yararlanmak için aşağıdaki adımları izlemenizi öneririz:

- **İPUCU:** Açık bir uygulamadan veya Windows masaüstünden bilgisayarın Başlangıç ekranına hızla geri dönmek için klavyenizdeki Windows tuşuna  basın. Windows tuşuna tekrar basmak, önceki ekrana geri dönmenizi sağlayacaktır.
- **İnternete bağlanın**—İnternete bağlanabilmek için kablolu veya kablosuz ağınıza kurun. Daha fazla bilgi için, bkz. [Ağ bağlantıları, sayfa 19](#).
- **Virüsten koruma yazılımınızı güncelleştirin**—Bilgisayarınızı virüslerin neden olduğu zararlardan koruyun. Yazılım bilgisayara önceden yüklenmiştir. Daha fazla bilgi için, bkz. [Virüsten koruma yazılımı kullanma, sayfa 50](#).
- **Bilgisayarınızı tanıyın**—Bilgisayarınızın özelliklerini öğrenin. Daha fazla bilgi için, bkz. [Bileşenler, sayfa 4](#) ve [Ekranda gezinme, sayfa 25](#).
- **Yüklü yazılımları bulun**—Bilgisayara önceden yüklenmiş yazılımların listesine erişin:
Başlat düğmesini seçin.
– veya –
Başlat düğmesine sağ tıkladıktan sonra **Uygulamalar ve Özellikler** öğesini seçin.
- Kurtarma diskleri veya kurtarma flash sürücüsü oluşturarak sabit sürücünüzü yedekleyin. Bkz. [Yedekleme, geri yükleme ve kurtarma, sayfa 57](#).

Bilgi bulma

Ürünle ilgili ayrıntıları, kullanıma ilişkin bilgileri ve daha fazlasını sağlayan kaynakları bulmak için bu tabloyu kullanın.

Kaynak	İçindekiler
<i>Kurulum Yönergeleri</i>	<ul style="list-style-type: none">Bilgisayar kurulumu ve özelliklerine genel bakış
HP desteği HP destek için, http://www.hp.com/support adresine gidin.	<ul style="list-style-type: none">HP teknisyeniyle çevrimiçi sohbetDestek telefonu numaralarıYedek parça videoları (yalnızca belirli ürünler)Bakım ve servis kılavuzlarıHP servis merkezlerinin yerleri
<i>Güvenlik ve Rahat Kullanım Kılavuzu</i> Bu kılavuza erişmek için: ▲ Başlat düğmesini, HP Yardım ve Destek 'i sonra da HP Belgeleri 'ni seçin. – veya – ▲ Başlat düğmesini, HP 'yi sonra da HP Belgeleri 'ni seçin. – veya – ▲ http://www.hp.com/ergo adresine gidin. ÖNEMLİ: Kullanıcı kılavuzunun en güncel sürümüne erişebilmek için internete bağlı olmanız gerekir.	<ul style="list-style-type: none">Doğru iş istasyonu kurulumuDaha rahat etmenizi sağlayacak ve yaralanma riskinizi azaltacak duruş ve çalışma alışkanlıklarına yönelik yönergelerElektrik ve mekanikle ilgili güvenlik bilgileri.
<i>Yasal Düzenleme, Güvenlik ve Çevre Bildirimleri</i> Bu belgeye erişmek için: ▲ Başlat düğmesini, HP Yardım ve Destek 'i sonra da HP Belgeleri 'ni seçin. – veya – ▲ Başlat düğmesini, HP 'yi sonra da HP Belgeleri 'ni seçin.	<ul style="list-style-type: none">Gerekirse, pilin düzgün şekilde nasıl atılacağına ilişkin bilgiler de dahil, önemli yasal düzenleme bildirimleri.
<i>Sınırlı Garanti*</i> Bu belgeye erişmek için: ▲ Başlat düğmesini, HP Yardım ve Destek 'i sonra da HP Belgeleri 'ni seçin. – veya – ▲ Başlat düğmesini, HP 'yi sonra da HP Belgeleri 'ni seçin. – veya – ▲ http://www.hp.com/go/orderdocuments adresine gidin.	<ul style="list-style-type: none">Bu bilgisayara özel garanti bilgileri

Kaynak**İçindekiler**

ÖNEMLİ: Kullanıcı kılavuzunun en güncel sürümüne erişebilmek için internete bağlı olmanız gerekir.

*HP Sınırlı Garantisini ürününüzle birlikte verilen kullanım kılavuzları arasında ve/veya kutuda sağlanan CD veya DVD'de bulabilirsiniz. HP, bazı ülkelerde veya bölgelerde, kutuya basılı bir garanti eklemiş olabilir. Garantinin basılı biçimde verilmediği ülkelerde veya bölgelerde, <http://www.hp.com/go/orderdocuments> adresinden bir kopya isteyebilirsiniz. Asya Pasifik bölgesinde satın alınan ürünler için POD, PO Box 161, Kitchener Road Post Office, Singapore 912006 adresinden HP'ye yazabilirsiniz. Ürününüzün adını, adınızı, telefon numaranızı ve posta adresinizi belirtin.

2 Bileşenler

Bilgisayarınızda üst düzey bileşenler bulunmaktadır. Bu bölümde bileşenleriniz, bileşenlerinizin bulunduğu yerler ve nasıl çalıştıkları hakkında ayrıntılar yer almaktadır.

Donanımları bulma

Bilgisayarınızda hangi donanımların bulunduğunu öğrenmek için:

- ▲ Görev çubuğu arama kutusuna `aygıt yöneticisi` yazın, sonra da **Aygıt Yöneticisi** uygulamasını seçin.

Bilgisayarınıza takılı olan tüm aygıtların listesi görüntülenir.

Sistem donanım bileşenleri ve sistem BIOS'u sürüm numarası hakkında bilgi için, `fn+esc` tuşlarına basın (yalnızca belirli ürünlerde).

Yazılımları bulma

Bilgisayarınızda hangi yazılımların yüklü olduğunu öğrenmek için:



- ▲ **Başlat** düğmesini seçin.

– veya –

Başlat düğmesine sağ tıkladıktan sonra **Uygulamalar ve Özellikler** öğesini seçin.

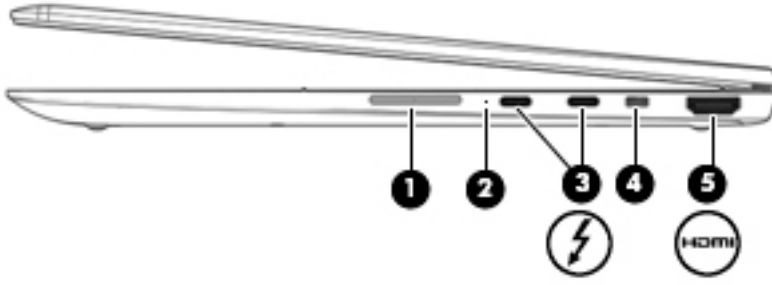
Sağ



Bileşen	Açıklama
(1)	Ses düzeyi düğmesi
(2)	Pil ışığı
(3)	 HP Uyku ve Şarj Etme özellikli USB Type-C güç konektörü ve Thunderbolt bağlantı noktaları (2)
(4)	 Güvenlik kablosu yuvası
(5)	 HDMI bağlantı noktası

Bilgisayarın hoparlör ses düzeyini denetler.

AC güç kaynağı bağlı iken:

- Beyaz: Pil şarjı yüzde 90'dan fazladır.
- Sarı: Pil şarjı yüzde 0 ila 90 arasındadır.
- Yanmıyorsa: Pil şarj edilmiyordur.

AC güç kaynağı kesildiğinde (pil şarj olmuyor):

- Sarı renkli yanıp sönüyorsa: Pil, düşük pil düzeyine ulaşmıştır. Pil kritik düzeye geldiğinde pil ışığı hızla yanıp sönmeye başlar.
- Yanmıyorsa: Pil şarj edilmiyordur.

Bilgisayara güç sağlayan ve gerekirse bilgisayar pilini şarj eden USB Type-C konektörlü bir AC adaptörü bağlayın.

– ve –

Cep telefonu, kamera, aktivite izleyici ya da akıllı saat gibi Type-C konektörüne sahip çok sayıda USB aygıtını bağlayın ve şarj edin; ayrıca yüksek hızda veri aktarımı yapar.

– ve –

DisplayPort çıkışı sağlayan bir USB Type-C konektörü olan bir görüntü aygıtını bağlayın.

NOT: Bilgisayarınız aynı zamanda Thunderbolt yerleştirme istasyonunu da destekleyebilir.





NOT: Ayrı satılan kablolar ve/veya adaptörler gerekebilir.

İsteğe bağlı güvenlik kablosunu bilgisayara bağlar.

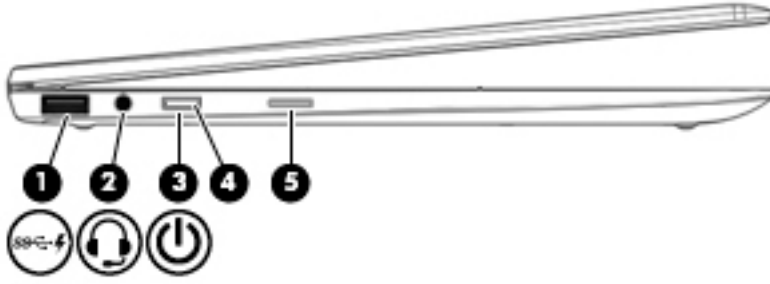
NOT: Güvenlik kablosu, caydırıcı olacak şekilde tasarlanmıştır; ancak bilgisayarın hatalı kullanılmasını veya çalınmasını engelleyemeyebilir.

Yüksek tanımlı televizyon, uyumlu dijital veya ses bileşeni veya yüksek hızlı Yüksek Tanımlı Multimedya Arabirimi (HDMI) aygıtı gibi isteğe bağlı bir video veya ses aygıtı bağlanır.



Bileşen	Açıklama
(1)  HP Uyku ve Şarj Etme özellikli USB SuperSpeed	USB aygıtlarını bağlar, yüksek hızlı veri aktarımı yapar ve bilgisayar kapalıyken bile cep telefonu, kamera, aktivite izleyici ya da akıllı saat gibi çok sayıda ürünü şarj eder.
(2)  Ses çıkış (kulaklık)/Ses giriş (mikrofon) kombo jakı	İsteğe bağlı elektrikli stereo hoparlör, kulaklık, kulakıçi kulaklık, mikrofonlu kulaklık veya televizyon ses kablosu bağlanır. Ayrıca, isteğe bağlı bir kulaklık mikrofonu bağlar. Bu jak, isteğe bağlı ayrı mikrofonları desteklememektedir. UYARI! Kişisel yaralanma riskini azaltmak için, kulaklıkları, kulakıçi kulaklıkları veya mikrofonlu kulaklığı takmadan önce ses düzeyini ayarlayın. Ek güvenlik bilgileri için <i>Yasal Düzenleme, Güvenlik ve Çevre Bildirimleri</i> 'ne bakın. Bu kılavuza erişmek için: ▲ Başlat düğmesini, HP Yardım ve Destek 'i sonra da HP Belgeleri 'ni seçin. – veya – ▲ Başlat düğmesini, HP 'yi sonra da HP Belgeleri 'ni seçin. NOT: Jaka bir aygıt bağlandığında bilgisayar hoparlörleri devre dışı kalır.
(3)  Güç düğmesi	<ul style="list-style-type: none"> Kapalıyken bilgisayarı açmak için düğmeye basın. Bilgisayar açıkken, Uyku durumunu başlatmak için düğmeye kısa süre basın. Bilgisayar Uyku durumundayken, Uyku durumundan çıkmak için düğmeye kısa süre basın. Bilgisayar Hazırda Bekletme durumundayken, bu durumdan çıkmak için düğmeye kısa süre basın. <p>DİKKAT: Güç düğmesini basılı tutmak, kaydedilmemiş bilgilerin kaybolmasına yol açar.</p> <p>Bilgisayar yanıt vermiyorsa ve kapatma yordamları etkili olmuyorsa, bilgisayarı kapatmak için güç düğmesini en az 5 saniye basılı tutun.</p> <p>Güç ayarlarınız hakkında daha fazla bilgi almak için, güç seçeneklerinize bakın.</p> <p>▲ Güç ölçer simgesine  sağ tıklayın, sonra da Güç Seçenekleri'ni seçin.</p>
(4) Güç ışığı	<ul style="list-style-type: none"> Yanıyorsa: Bilgisayar açıktır.

Bileşen	Açıklama
(5)	Nano SIM kart yuvası
	<ul style="list-style-type: none">• Yanıp sönüyorsa: Bilgisayar bir enerji tasarrufu durumu olan Uyku durumundadır. Bilgisayar, ekranı ve kullanılmayan diğer bileşenleri kapatır.• Yanmıyorsa: Bilgisayar kapalıdır veya Hazırda Bekletme durumundadır. Hazırda Bekletme, olabilecek en az miktarda güç kullanan bir güç tasarrufu durumudur.
	Kablosuz abone kimlik modülü (SIM) kartını destekler.

Ekran

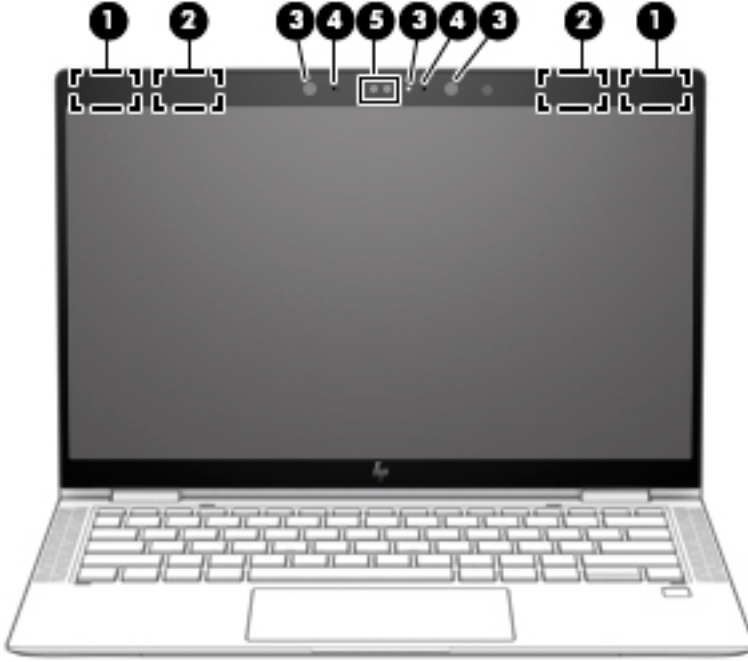

Bileşen	Açıklama
(1) WWAN antenleri* (yalnızca belirli ürünlerde)	Kablosuz geniş alan ağlarıyla (WWAN'lar) iletişim kurmak için kablosuz sinyaller gönderir ve alır.
(2) WLAN antenleri*	Kablosuz yerel ağlarla (WLAN'lar) iletişim kurmak için kablosuz sinyaller gönderir ve alır.
(3) Kamera ışıkları	Yanıyorsa: Bir veya daha fazla kamera kullanımdadır.
(4) Dahili mikrofonlar	Ses kaydeder.
(5) Kamera/kameralar	Görüntülü sohbet, video ve görüntü kaydı yapmanıza imkan sağlar. Kameranızı kullanmak için bkz. Kamera kullanma (yalnızca belirli ürünlerde) , sayfa 29. Bazı kameralar, Windows'ta parola yerine yüz tanıma ile oturum açmaya da olanak sağlar. Daha fazla bilgi için, bkz. Windows Hello'yu kullanma (yalnızca belirli ürünlerde) , sayfa 50. NOT: Kameranın işlevleri kamera donanımına ve ürününüzde yüklü yazılıma bağlı olarak değişiklik gösterir.

*Antenler bilgisayarın dışından görünmez. En iyi iletimi sağlamak için antenlerin yakın çevresinde engel bulunmamasına dikkat edin.

Kablosuz yasal düzenleme bildirimlerini görmek için, *Yasal Düzenleme, Güvenlik ve Çevre Bildirimleri*'nin ülkenizle veya bölgenizle ilgili bölümüne bakın.

Bu kılavuza erişmek için:

▲ **Başlat** düğmesini, **HP Yardım ve Destek**'i sonra da **HP Belgeleri**'ni seçin.

– veya –

▲ **Başlat** düğmesini, **HP**'yi sonra da **HP Belgeleri**'ni seçin.

Klavye alanı

Dokunmatik Yüzey

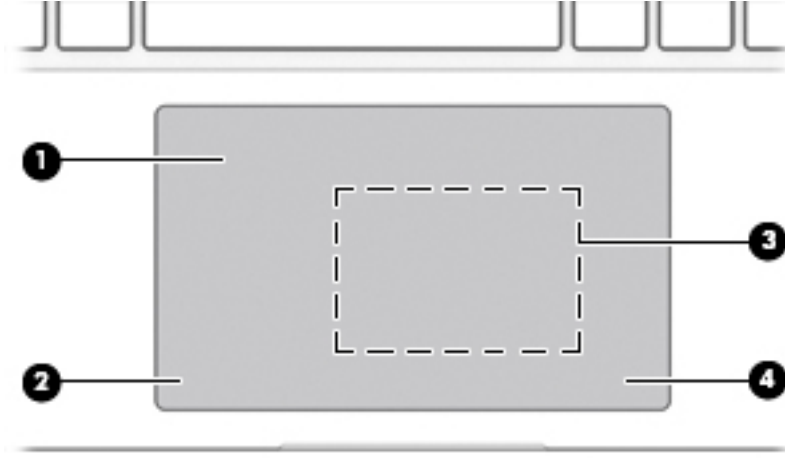

Bileşen	Açıklama
(1)	Dokunmatik Yüzey alanı Parmak hareketlerinizi okuyarak işaretçiyi hareket ettirir veya ekrandaki öğeleri etkinleştirir.
(2)	Sol Dokunmatik Yüzey düğmesi Harici fare üzerindeki sol düğme gibi işlev görür.
(3)	Yakın Alan İletişimi (NFC) dokunma alanı ve anten* (yalnızca belirli ürünler) Bir NFC özellikli aygıtla dokunduğunuzda kablosuz bilgi paylaşmanıza olanak tanır.
(4)	Sağ Dokunmatik Yüzey düğmesi Harici fare üzerindeki sağ düğme gibi işlev görür.

*Anten bilgisayarın dışından görünmez. En iyi iletimi sağlamak için antenin yakın çevresinde engel bulunmamasına dikkat edin.

Kablosuz yasal düzenleme bildirimlerini görmek için *Yasal Düzenleme, Güvenlik ve Çevre Bildirimleri*'nin ülkenizle veya bölgenizle ilgili bölümüne bakın.

Bu kılavuza erişmek için:





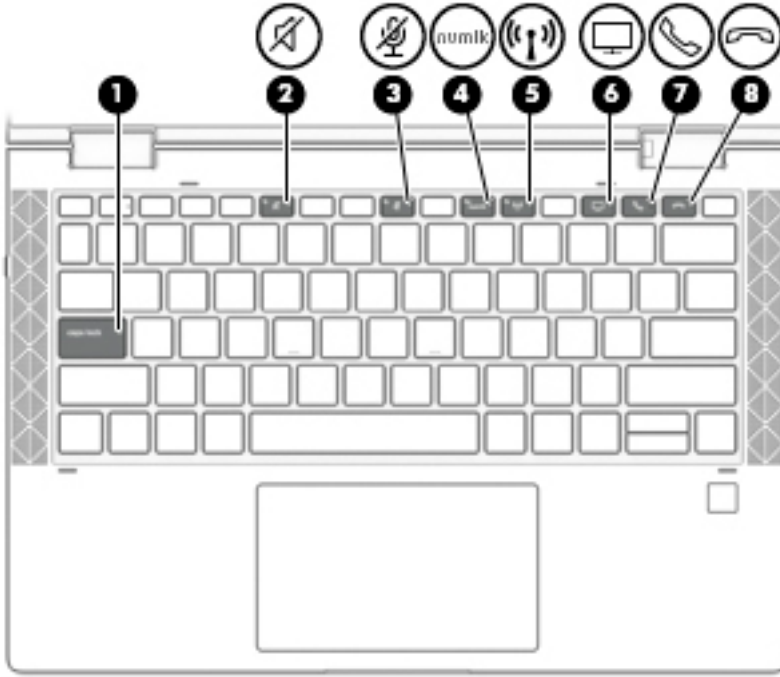

▲ **Başlat** düğmesini, **HP Yardım ve Destek**'i sonra da **HP Belgeleri**'ni seçin.

– veya –

▲ **Başlat** düğmesini, **HP**'yi sonra da **HP Belgeleri**'ni seçin.

Işıklar



Bileşen	Açıklama
(1) Caps lock ışığı	Yanıyorsa: Tuş girişini büyük harflere geçiren caps lock açıktır.
(2)  Sessiz ışığı	<ul style="list-style-type: none">• Yanıyorsa: Bilgisayar sesi kapalıdır.• Yanmıyorsa: Bilgisayar sesi açıktır.
(3)  Mikrofon sessiz ışığı	<ul style="list-style-type: none">• Yanıyorsa: Mikrofon kapalıdır.• Yanmıyorsa: Mikrofon açıktır.
(4)  Num lk ışığı	Yanıyorsa: Num lock işlevi açıktır.
(5)  Kablosuz ışığı	Yanıyorsa: Kablosuz yerel ağ (WLAN) aygıtı ve/veya Bluetooth® aygıtı gibi bir tümleşik kablosuz aygıt açıktır. NOT: Bazı modellerde tüm kablosuz aygıtlar kapalı olduğunda kablosuz ışığı sarı renkte yanar.
(6)  Paylaşım veya sunum ışığı	Yanıyorsa: Paylaşım açık.
(7)  Çağrı yanıtlama ışığı	Yanıyorsa: Çağrı yanıtlama açıktır.
(8)  Çağrı sonlandırma ışığı	Yanıyorsa: Çağrı sonlandırma açıktır.

Hoparlörler ve parmak izi okuyucu

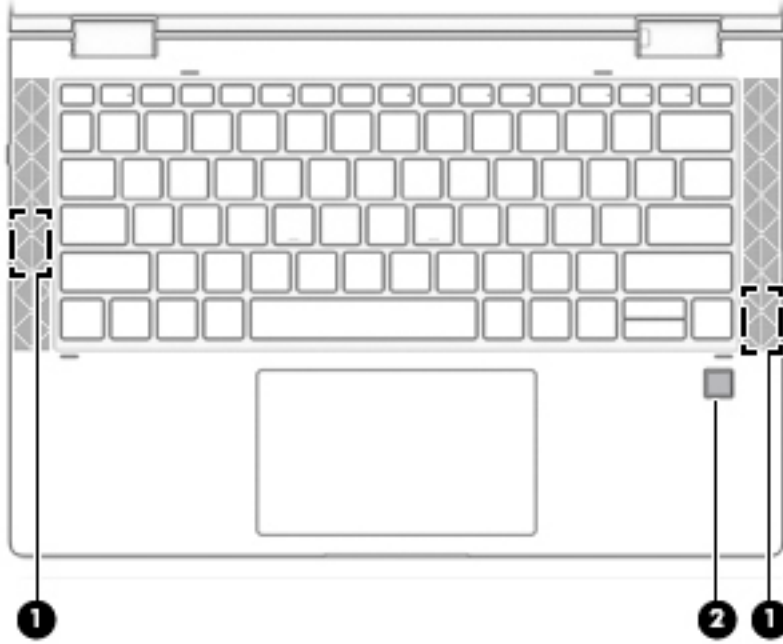

Bileşen	Açıklama
(1)	Hoparlörler Ses üretir.
(2)	Parmak izi okuyucusu Windows'a parola ile oturum açmak yerine parmak iziyle oturum açmaya olanak sağlar.

Özel tuşlar

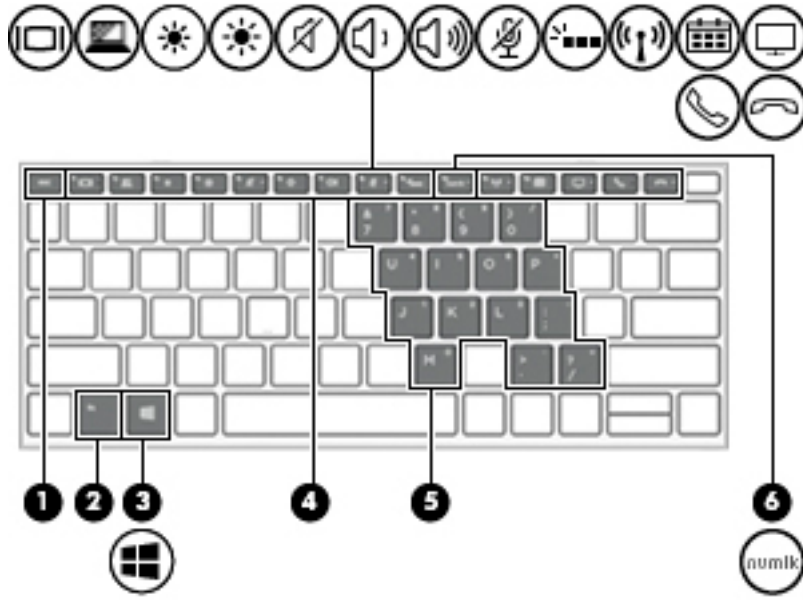









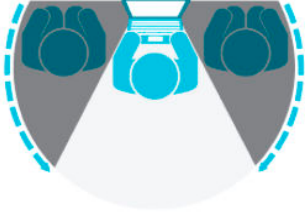











Bileşen	Açıklama
(1) esc tuşu	fn tuşuyla birlikte basıldığında sistem bilgilerini görüntüler.
(2) fn tuşu	Farklı bir tuşla birlikte basıldığında sık kullanılan sistem işlevlerini çalıştırır. Bu tür tuş birleşimlerine <i>kısayol tuşları</i> denir. Bkz. Kısayol tuşları (yalnızca belirli ürünlerde) , sayfa 15.
(3)  Windows tuşu	Başlat menüsünü açar. NOT: Windows tuşuna tekrar basıldığında Başlat menüsü kapanır.
(4) İşlem tuşları	Sık kullanılan sistem işlevlerini yürütür. Bkz. İşlem tuşları , sayfa 13.
(5) Katıştırılmış sayısal tuş takımı	Klavye alfabe tuşlarının üzerindeki ayrı bir sayısal tuş takımı. fn + num lk tuşlarına basıldığında, tuş takımı harici sayısal tuş takımı gibi kullanılabilir. Tuş takımındaki her tuş, tuşun sağ üst köşesindeki simgeyle gösterilen işlevi yerine getirir. NOT: Bilgisayar kapatıldığında tuş takımı işlevi etkinse, bu işlev bilgisayar yeniden açıldığında yeniden etkinleştirilir.
(6) num lk tuşu	Katıştırılmış sayısal tuş takımını açar ve kapatır.

İşlem tuşları

Bir işlem tuşu, tuşun üzerinde yer alan simgenin gösterdiği işlevi gerçekleştirir. Ürününüzde hangi tuşların bulunduğunu belirlemek için bkz. [Özel tuşlar, sayfa 12](#).

- ▲ Bir işlem tuşunu kullanmak için tuşu basılı tutun.

Simge	Açıklama
	<p>Yabancıların kenardan bakmalarını engeller. İyi aydınlatılmış veya karanlık ortamlarda gerekirse parlaklığı azaltın veya artırın. Gizlilik ekranını kapatmak için tekrar tuşa basın.</p> <p>NOT: En yüksek gizlilik ayarını hızlı biçimde açmak için fn+p tuşlarına basın.</p> 
	Tuşu basılı tuttuğunuz sürece ekran parlaklığını aşamalı olarak azaltır.
	Tuşu basılı tuttuğunuz sürece ekran parlaklığını aşamalı olarak artırır.
	<p>Klavye arka ışığını kapatır veya açar.</p> <p>NOT: Pil gücünü tasarruflu kullanmak için bu özelliği kapatın.</p>
	Ses CD'sinde bir önceki parçayı, DVD veya Blu-ray Disk'te (BD) ise bir önceki bölümü oynatır.
	Ses CD'si, DVD veya BD'de kayıttan yürütmeyi başlatır, duraklatır veya sürdürür.
	Ses CD'sinde bir sonraki parçayı, DVD veya BD'de ise bir sonraki bölümü oynatır.
	CD, DVD veya BD'nin ses veya video oynatmasını durdurur.
	Tuşu basılı tuttuğunuzda, hoparlör sesi dereceli olarak azaltılır.
	Tuşu basılı tuttuğunuzda, hoparlör sesi dereceli olarak artırılır.
	Mikrofonu kapatır.
	Hoparlör sesini kapatır veya geri açar.

Simge	Açıklama
	Kablosuz özelliğini açar veya kapatır. NOT: Kablosuz bağlantı olabilmesi için önce kablosuz ağ kurulmalıdır.
	Dokunmatik Yüzeyi ve Dokunmatik Yüzey ışığını açar ve kapatır.
	Sisteme bağlı görüntü bağdaştırıcıları arasında ekran görüntüsü geçişi sağlar. Örneğin, bilgisayara bir monitör takılıysa, tuşa arka arkaya basıldığında, bilgisayar ekranındaki görüntü monitörde görünecek ve hem bilgisayar, hem de monitörde aynı anda görünecek şekilde değişir.
	Bilgilerinizi sistem belleğinde saklayan Uyku durumunu başlatır. Ekran ve diğer sistem bileşenleri kapanır ve güç tasarrufu sağlanır. Uyku durumundan çıkmak için güç düğmesine kısa süre basın. DİKKAT: Bilgi kaybı riskini azaltmak için, Uyku durumuna geçmeden önce çalışmanızı kaydedin.
	İş için Skype takviminize hızlı erişim sağlar. NOT: Bu özellik Microsoft Exchange veya Office 365® sunucularında çalışan İş için Skype® veya Lync® 2013 gerektirir.
	Ekran paylaşımı işlevini açar veya kapatır. NOT: Bu özellik, Microsoft Exchange veya Office 365 sunucularında çalışan İş için Skype veya Lync 2013 gerektirir.
	<ul style="list-style-type: none"> • Çağrıyı yanıtlar. • Bire bir sohbet sırasında bir çağrıyı başlatır. • Çağrıyı beklemeye alır. NOT: Bu özellik, Microsoft Exchange veya Office 365 sunucularında çalışan İş için Skype veya Lync 2013 gerektirir.
	<ul style="list-style-type: none"> • Çağrıyı sonlandırır. • Gelen çağrıları reddeder. • Ekran paylaşımını sonlandırır. NOT: Bu özellik, Microsoft Exchange veya Office 365 sunucularında çalışan İş için Skype veya Lync 2013 gerektirir.



NOT: İşlem tuşu özelliği, fabrikada etkinleştirilmiştir. Bu özelliği **fn** ve sol **shift** tuşuna basılı tutarak devre dışı bırakabilirsiniz. Fn lock ışığı yanacaktır. İşlem tuşu özelliğini devre dışı bıraktıktan sonra, uygun işlem tuşuyla birlikte **fn** tuşuna basarak her bir işlevi yine de gerçekleştirebilirsiniz.

Kısayol tuşları (yalnızca belirli ürünlerde)

Bir kısayol tuşu, **fn** tuşu ile başka bir tuşun birleşimidir.

Bir kısayol tuşunu kullanmak için:

▲ **fn** tuşuna basın, ardından aşağıdaki tabloda listelenen tuşlardan birine basın.

Anahtar	Açıklama
E	Insert işlevini açar.
W	İşlemi duraklatır.

Alt

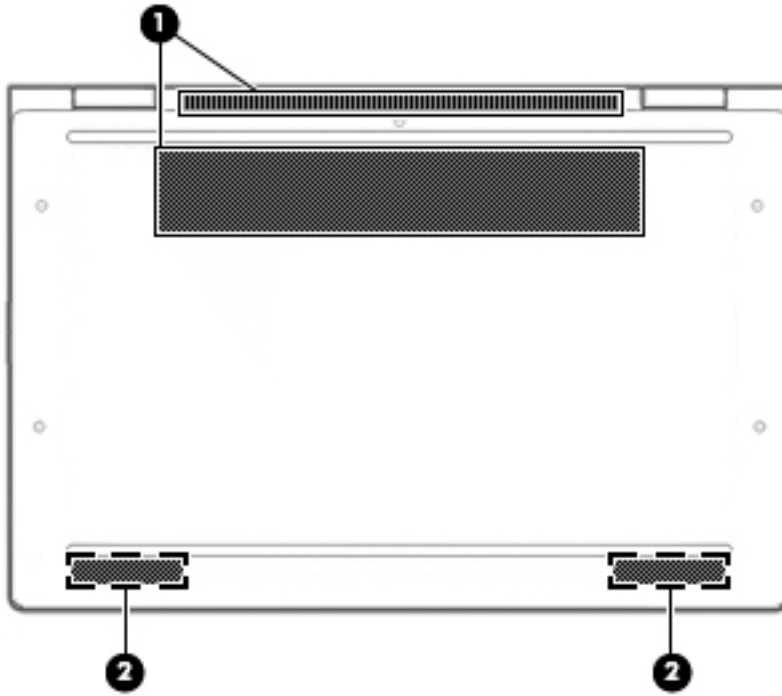

Bileşen	Açıklama
(1)	Havalandırma delikleri Dahili bileşenleri soğutmak için hava akımı sağlarlar. NOT: Bilgisayar fanı otomatik olarak çalışarak dahili bileşenleri soğutur ve aşırı ısınmayı önler. Dahili fanın normal çalışma sırasında zaman zaman durup yeniden çalışması normaldir.
(2)	Hoparlörler Ses üretir.

Etiketler

Bilgisayara yapıştırılan etiketler, sistem sorunlarını giderirken veya bilgisayarla uluslararası seyahat ederken gerek duyabileceğiniz bilgileri sağlar. Etiketler kağıt şeklinde olabilir ya da ürünün üzerine basılmış olabilir.

ÖNEMLİ: Bu bölümde açıklanan etiketler için aşağıdaki konumları kontrol edin: bilgisayarın alt kısmı, pil yuvasının içi, servis kapağının altı, ekranın arkası veya tablet desteğinin alt kısmı.

- Servis etiketi—Bilgisayarınızı tanımlayan önemli bilgiler sağlar. Destek ekibinden yardım istediğinizde, seri numarasının yanı sıra muhtemelen ürün numarasını veya model numarasını söylemeniz istenecektir. Destek ekibiyle iletişime geçmeden önce bu numaraları bulun.

Servis etiketiniz, aşağıdaki örneklerden birine benzer. Bilgisayarınızdaki servis etiketine en çok benzeyen resme başvurun.

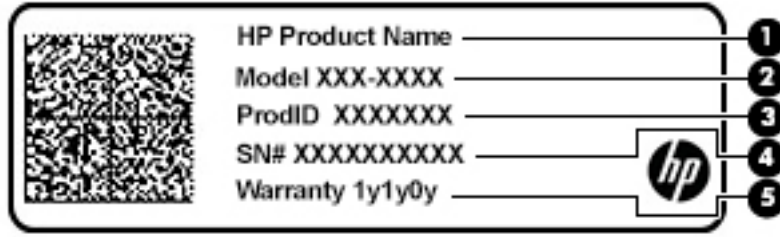

Bileşen

- (1) HP ürün adı
- (2) Model numarası
- (3) Ürün kimliği
- (4) Seri numarası
- (5) Garanti süresi

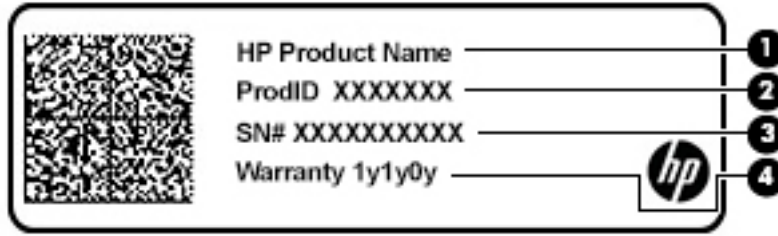

Bileşen

- (1) HP ürün adı
- (2) Ürün kimliği
- (3) Seri numarası
- (4) Garanti süresi

- Yasal düzenleme etiketi/etiketleri—Bilgisayarla ilgili yasal düzenleme bilgilerini sağlar.
- Kablosuz sertifikası etiketi/etiketleri—İsteğe bağlı olarak kullanılacak kablosuz aygıtlarla ilgili bilgileri ve aygıtın kullanımının onaylandığı ülke veya bölgeler için onay işaretlerini sağlar.

SIM kart takma (yalnızca belirli ürünlerde)

⚠ DİKKAT: Yanlış boyutta bir SIM kart takmak SIM kartın hasar görmesine veya SIM kartın yuvada sıkışmasına neden olabilir. SIM kart adaptörleri kullanılması önerilmez. SIM kartın veya konektörlerin zarar görmesini önlemek için SIM kartı takarken ya da çıkarırken minimum güç uygulayın.

📝 NOT: SIM kart satın almadan önce bilgisayarınız için doğru SIM kart boyutunu belirlemek üzere şu yönergeleri izleyin:

1. <http://www.hp.com/support> adresine gidin ve bilgisayarınızı ürün adıyla ya da numarasıyla arayın.
2. **Ürün Bilgileri**'ni seçin.
3. Satın alacağınız kartı belirlemek için, listelenen seçeneklere bakın.

SIM kartı takmak için aşağıdaki adımları izleyin:

1. Bilgisayarı kapat komutunu kullanarak bilgisayarı kapatın.
2. SIM kartı, SIM kart yuvasına yerleştirip sıkıca yerine oturana kadar yavaşça içeri doğru itin.

📝 NOT: Bilgisayarınızdaki SIM kart bu bölümdeki resimden biraz farklı görünebilir.

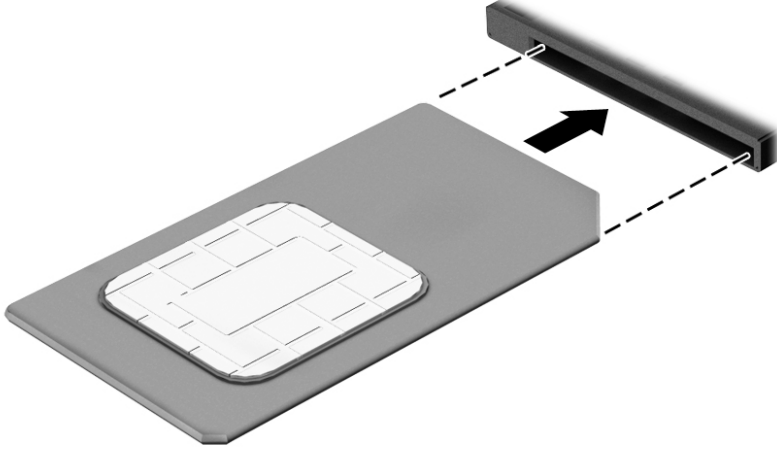

SIM kartı çıkarmak için, SIM kartı bastırıp yuvadan çıkarın.

3 Ağ bağlantıları

Bilgisayarınızı gittiğiniz her yere götürebilirsiniz. Ama evde bile olsanız, bilgisayarınızı ve kablolu veya kablosuz bir ağ bağlantısını kullanarak dünyayı keşfedebilir ve milyonlarca web sitesindeki bilgilere erişebilirsiniz. Bu bölüm, bu dünyaya bağlanmanıza yardımcı olacaktır.

Kablosuz ağa bağlanma

Bilgisayarınız aşağıdaki kablosuz aygıtlardan biri veya daha fazlasıyla donatılmış olabilir:

- WLAN aygıtı—Bilgisayarı şirketlerdeki, evinizdeki ve havaalanları, restoranlar, kafeler, oteller ve üniversiteler gibi kamuya açık alanlardaki kablosuz yerel ağlara (genel olarak Wi-Fi ağlar, kablosuz LAN veya WLAN olarak adlandırılır) bağlar. WLAN'da, bilgisayarınızdaki mobil kablosuz aygıt, bir kablosuz yönlendirici veya kablosuz erişim noktasıyla iletişim kurar.
- HP Mobil Geniş Bant Modülü (yalnızca belirli ürünlerde)—Daha geniş bir alanda kablosuz bağlantı kurmanızı sağlayan kablosuz geniş alan ağı (WWAN) aygıtıdır. Mobil şebeke operatörleri, büyük coğrafi alanlarda baz istasyonu (cep telefonu kulelerine benzer) ağları kurarak eyaletlerin, bölgelerin, hatta ülkelerin tümünü etkin biçimde kapsama alanına dahil ederler.
- Bluetooth® aygıtı—Bilgisayar, telefon, yazıcı, kulaklık, hoparlör ve fotoğraf makinesi gibi diğer Bluetooth özellikli aygıtlara bağlanmak için bir kişisel alan ağı (PAN) oluşturur. PAN ağındaki her aygıt diğer aygıtlarla doğrudan iletişim kurar ve aygıtların nispeten birbirine yakın olmaları gerekir (genelde birbirinden en çok 10 metre uzakta olmalıdırlar).

Kablosuz denetimlerini kullanma

Aşağıdaki özelliklerin bir veya daha fazlasını kullanarak bilgisayarınızdaki kablosuz aygıtları denetleyebilirsiniz:

- Kablosuz düğmesi (uçak modu tuşu veya kablosuz tuşu olarak da adlandırılır) (bu bölümde kablosuz düğmesi denmiştir)
- İşletim sistemi denetimleri

Kablosuz düğmesi

Bilgisayarda kablosuz düğmesi, bir veya daha fazla kablosuz aygıt ve bir veya iki kablosuz ışığı bulunabilir. Bilgisayarınızdaki kablosuz aygıtların tamamı fabrikada etkinleştirilmiştir.

Kablosuz ışığı, kablosuz aygıtlarınızın genel güç durumunu belirtir, tek tek aygıtların durumunu belirtmez.

İşletim sistemi denetimleri

Ağ ve Paylaşım Merkezi, bir bağlantı veya ağ kurmanıza, bir ağa bağlanmanıza ve ağ sorunlarını tanılayıp onarmanıza olanak sağlar.

İşletim sistemi denetimlerini kullanmak için:

1. Görev çubuğu arama kutusuna `denetim masası` yazın, sonra da **Denetim Masası**'ni seçin.
2. **Ağ ve İnternet**'i, sonra da **Ağ ve Paylaşım Merkezi**'ni seçin.

– veya –

- ▲ Görev çubuğundaki ağ durumu simgesini seçin ve ardından **Ağ ve İnternet Ayarları** ögesini seçin.

WLAN'a bağlanma

 **NOT:** Evinizde internet erişimi kurmak için, bir internet servis sağlayıcısı (İSS) hesabı oluşturmanız gerekir. İnternet hizmeti ve modem satın almak için, yerel bir İSS'ye başvurun. İSS, modemi kurmanıza, ağ kablosu takarak kablosuz yönlendiricinizi modeme bağlamanıza ve internet hizmetini sınamanıza yardımcı olur.

WLAN'a bağlanmak için aşağıdaki adımları izleyin:

1. WLAN aygıtının açık olduğundan emin olun.
2. Görev çubuğundaki ağ durumu simgesine sağ tıklayın ve ardından kullanılabilir ağlardan birine bağlanın.

Söz konusu WLAN güvenlik koruması olan bir WLAN ise ağ güvenlik kodunu girmeniz istenir. Kodu girin, sonra da bağlantıyı tamamlamak için **İleri**'yi seçin.

 **NOT:** Listede hiç WLAN yoksa, kablosuz yönlendiricisinin kapsama alanı veya erişim noktası dışında olabilirsiniz.

 **NOT:** Bağlanmak istediğiniz WLAN'ı göremiyorsanız:

1. Görev çubuğundaki ağ durumu simgesine sağ tıklayın ve ardından **Ağ ve İnternet Ayarlarını Aç** ögesini seçin.

– veya –

Görev çubuğundaki ağ durumu simgesini seçin ve ardından **Ağ ve İnternet Ayarları** ögesini seçin.

2. **Ağ ve İnternet Durumu** bölümünün altındaki **Ağ ve Paylaşım Merkezi** ögesini seçin.
3. **Yeni bağlantı veya ağ kurun** ögesini seçin.

Bir ağı el ile arayıp bağlanmanıza ya da yeni bir ağ bağlantısı oluşturmanıza olanak sağlayan seçeneklerden oluşan bir liste görüntülenir.

3. Bağlantıyı tamamlamak için ekrandaki yönergeleri izleyin.

Bağlantı kurulduktan sonra, görev çubuğunun en sağındaki ağ durumu simgesine sağ tıklayarak bağlantının adını ve durumunu doğrulayın.

 **NOT:** İşlevsel uzaklık (kablosuz sinyallerinin gidebildiği mesafe), WLAN uygulamasına, yönlendirici üreticisine ve duvarlardan ve diğer elektronik aygıtlardan kaynaklanan parazitlere veya duvarlar ve döşemeler gibi yapısal engellere bağlıdır.

HP Mobil Geniş Bant'ı kullanma (yalnızca belirli ürünlerde)

HP Mobil Geniş Bant bilgisayarınız, mobil geniş bant hizmeti için dahili desteğe sahiptir. Yeni bilgisayarınız bir mobil operatörünün şebekesiyle kullanıldığında Wi-Fi etkin noktası bulmanız gerekmeden internette bağlanma, e-posta gönderme veya şirket ağınıza bağlanma özgürlüğü verir.

Mobil geniş bant servisini etkinleştirmek için HP Mobil Geniş Bant Modülü IMEI ve/veya MEID numarasına ihtiyacınız olabilir. Numara, bilgisayarınızın alt kısmında, pil yuvasının içinde, servis kapağının altında ya da ekranın arka kısmında yer alan bir etiket üzerinde olabilir.

– veya –

1. Görev çubuğunda, ağ durumu simgesini seçin.
2. **Ağ ve İnternet Ayarları** ögesini seçin.
3. **Ağ ve İnternet** bölümünün altındaki **Hücre** ögesini ve ardından **Gelişmiş Seçenekler** ögesini seçin.

Bazı mobil Őebeke operatörleri SIM kart kullanılmasını zorunlu kılar. SIM kart, Őebeke bilgilerinin yanı sıra kişisel kimlik numarası (PIN) gibi sizinle ilgili temel bilgileri içerir. Bazı bilgisayarlarda önceden takılmış bir SIM kart bulunur. SIM kart önceden takılı deęilse bilgisayarınızla birlikte verilen HP Mobil GeniŐ Bant bilgileri arasında verilebilir veya mobil Őebeke operatörü bilgisayardan ayrı olarak verebilir.

HP Mobil GeniŐ Bant ve tercih edilen mobil Őebeke operatöründe servis nasıl etkinleŐtirileceęi hakkında bilgi için bilgisayarınızdaki HP Mobil GeniŐ Bant bilgilerine baŐvurun.

GPS kullanma (yalnızca belirli ürünlerde)

Bilgisayarınızda bir Küresel Konumlandırma Sistemi (GPS) aygıtı olabilir. GPS uyduları, GPS donanımlı sistemlere konum, hız ve yön bilgileri saęlar.

GPS'i etkinleŐtirmek için Windows gizlilik ayarlarında konumun etkinleŐtirilmiŐ olduğundan emin olun.

1. Görev çubuęu arama kutusuna `konum` yazın, sonra da **Konum gizlilięi ayarları**'nı seçin.
2. Konum ayarlarını kullanmak için ekrandaki yönergeleri izleyin.

Bluetooth özellikli kablosuz aygıtları kullanma (yalnızca belirli ürünlerde)

Bluetooth aygıtı, aŐaęıdaki elektronik aygıtları geleneksel yolla baęlayan fiziksel kablo baęlantılarının yerine geçen kısa mesafeli kablosuz iletiŐim saęlar:

- Bilgisayarlar (masaüstü, dizüstü bilgisayar)
- Telefonlar (cep telefonu, kablosuz telefon, akıllı telefon)
- Görüntüleme aygıtları (yazıcı, kamera)
- Ses aygıtları (mikrofonlu kulaklık, hoparlörler)
- Fare
- Harici tuŐ takımı

Bluetooth aygıtlarını baęlama

Bir Bluetooth aygıtını kullanabilmek için bir Bluetooth baęlantısı oluŐturmalısınız.

1. Görev çubuęu arama kutusuna `bluetooth` yazın ve **Bluetooth ve dięer aygıt ayarları** öęesini seçin.
2. Açık deęilse Bluetooth'u açın.
3. Aygıtınızı listeden seçin, sonra da ekrandaki yönergeleri izleyin.

 **NOT:** Aygıt doęrulaması gerekiyorsa, bir eŐleŐtirme kodu görüntülenir. Ekledięiniz aygıtta, aygıtınızın üzerinde yer alan kodun eŐleŐtirme kodu ile eŐleŐtięini doęrulamak için ekrandaki yönergeleri izleyin. Daha fazla bilgi için, aygıtla birlikte verilen belgelere bakın.

 **NOT:** Aygıtınız listede görünmüyorsa, aygıtta Bluetooth'un açık olduğundan emin olun. Bazı aygıtlarda ek gereksinimler bulunabilir; aygıtla birlikte verilen belgelere bakın.

Bilgi paylaŐmak için NFC özellięini kullanma (yalnızca belirli ürünlerde)

Bilgisayarınız, NFC özellikli iki aygıt arasında kablosuz bilgi paylaŐımına olanak saęlayan Yakın Alan İletiŐimi (NFC) özellięini destekler. Bilgiler, bilgisayarın dokunma alanına (antene) telefon ya da dięer aygıtınızın anteniyle dokunarak aktarılır. NFC özellięi ve desteklenen uygulamalar sayesinde web sitelerini paylaŐabilir, kiŐi bilgilerini aktarabilir, ödemeler yapabilir ve NFC özellikli yazıcılardan baskı yapabilirsiniz.

 **NOT:** Bilgisayarınızdaki dokunma alanının nerede olduğunu bulmak için bkz. [BileŐenler, sayfa 4](#).

Paylaşma

1. NFC işlevinin etkin olduğunu doğrulayın.
 - a. Görev çubuğu arama kutusuna **kablosuz** yazıp **Kablosuz aygıtları açın veya kapatın** öğesini seçin.
 - b. NFC seçiminin **Açık** durumda olduğunu doğrulayın.
2. NFC dokunma alanına NFC özellikli bir aygıtlı dokununuz. Aygıtlar bağlandığında bir ses duyabilirsiniz.

 **NOT:** Diğer NFC aygıtındaki antenin yerini öğrenmek için aygıt yönergelerine başvurun.
3. Devam etmek için ekrandaki yönergeleri izleyin.

Kablolu bir ağa bağlanma

Belirli ürünler kablolu bağlantılara izin verebilir: yerel ağ (LAN) ve modem bağlantısı. LAN bağlantısında ağ kablosu kullanılır ve telefon kablosu kullanılan modeme kıyasla çok daha hızlıdır. Her iki kablo da ayrıca satılır.

 **UYARI!** Elektrik çarpması, yangın veya donanımın hasar görmesi riskini azaltmak için, RJ-45 (ağ) yakına modem veya telefon kablosu takmayın.

Yerel ağ (LAN) bağlanma (yalnızca belirli ürünlerde)

Kablosuz olarak çalışmak yerine bilgisayarınızı doğrudan evinizdeki yönlendiriciye bağlamak istiyorsanız veya ofisinizdeki mevcut ağa bağlanmak istiyorsanız LAN bağlantısı kullanın.

 **NOT:** Bilgisayarınızda HP LAN-Wireless Protection adlı bir özellik etkin olabilir. Bu özellik, doğrudan bir LAN ağına bağlandığınızda kablosuz (Wi-Fi) ya da WWAN bağlantınızı otomatik olarak kapatır. HP LAN-Wireless Protection özelliği hakkında daha fazla bilgi için bkz. [HP LAN-Wireless Protection özelliğini kullanma \(yalnızca belirli ürünlerde\), sayfa 23.](#)

Bilgisayarınızda bir RJ-45 bağlantı noktası yoksa, bir LAN ağına bağlanmak için 8 iğneli bir RJ-45 ağ kablosu ya da isteğe bağlı bir yerleştirme aygıtı veya genişletme ürünü gerekir.

Ağ kablosunu bağlamak için aşağıdaki adımları izleyin:

1. Ağ kablosunu bilgisayardaki ağ yakına **(1)** ya da isteğe bağlı yerleştirme aygıtına veya genişletme ürününe takın.

2. Ağ kablosunun diğer ucunu ağ duvar jakına (2) veya yönlendiriciye takın.

 **NOT:** Ağ kablosunda TV ve radyo yayınlarıyla etkileşimi önleyen parazit giderme devresi (3) varsa, kablunun devre ucunu bilgisayara doğru yönlendirin.

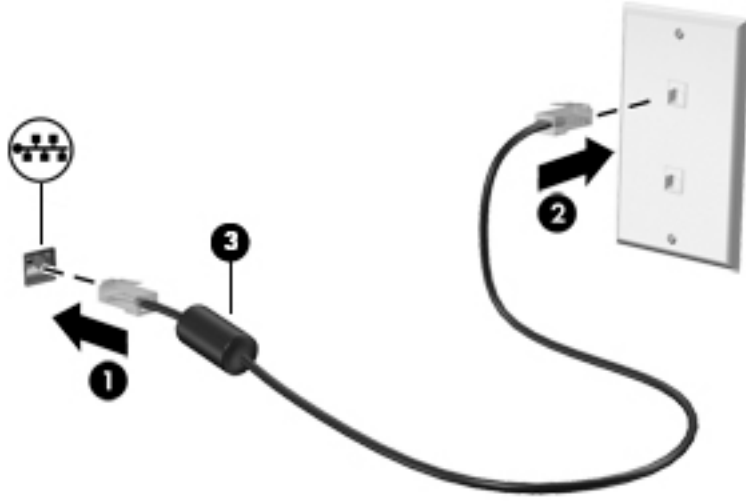

HP LAN-Wireless Protection özelliğini kullanma (yalnızca belirli ürünlerde)

Bir LAN ortamında, LAN ağını yetkisiz kablosuz erişimden korumak için HP LAN-Wireless Protection özelliğini ayarlayabilirsiniz. HP LAN-Wireless Protection özelliği etkinleştirildiğinde bilgisayar doğrudan bir LAN ağına bağlandığında WLAN (Wi-Fi) ya da WWAN bağlantısı otomatik olarak kapatılır.

HP LAN-Wireless Protection özelliğini açma ve özelleştirme

1. Bir ağ kablosunu bilgisayardaki ağ jakına ya da isteğe bağlı yerleştirme aygıtına veya genişletme ürününe takın.
2. Computer Setup'ı (BIOS) başlatın.
 - Bilgisayarlar veya klavyeli tabletler:
 - ▲ Bilgisayarı açın veya yeniden başlatın. HP logosu görüldüğünde, Computer Setup'a girmek için **f10** tuşuna basın.
 - Klavyesiz tabletler:
 - ▲ Tableti açtıktan veya yeniden başlattıktan sonra ses düzeyi azaltma düğmesine hızlıca basın ve Başlangıç menüsü görüntülenene kadar düğmeyi basılı tutun. Computer Setup'a girmek için **f10** tuşuna dokununuz.
3. **Advanced** (Gelişmiş) ögesini ve ardından **Built-in Device Options** (Dahili Aygıt Özellikleri) ögesini seçin.
4. Bir LAN ağına bağlanıldığında WLAN veya WWAN bağlantılarının kapatılması için **LAN/WLAN Auto Switching** (LAN/WLAN Arasında Otomatik Geçiş) veya **LAN/WWAN Auto Switching** (LAN/WWAN Arasında Otomatik Geçiş) seçeneklerinin yanındaki onay kutusunu işaretleyin.
5. Değişiklikleri kaydedip Computer Setup'tan çıkmak için ekranın sağ alt köşesindeki **Save** (Kaydet) simgesini seçin ve ekrandaki yönergeleri izleyin.

– veya –

Main'i (Ana) ve **Save Changes and Exit**'i (Değişiklikleri Kaydet ve Çık) öğelerini seçin ve ardından **enter** tuşuna basın.

Değişiklikleriniz bilgisayar yeniden başlatılınca etkinleşir.

Bilgisayarınızı bir ağda tanımlamak için HP MAC Address Pass Through özelliğini kullanma (yalnızca belirli ürünlerde)

MAC Address Pass Through özelliği bilgisayarınızı ve bilgisayarınızın ağ üzerindeki iletişimlerini tanımlamak üzere özelleştirilebilir bir yöntem sunar. Bu sistem MAC adresi, bilgisayarınız Ethernet adaptörü üzerinden bağlıyken bile benzersiz bir tanımlayıcı sağlar. Bu adres, varsayılan olarak etkinleştirilmiştir.

MAC Address Pass Through özelliğini özelleştirme

1. Computer Setup'ı (BIOS) başlatın.
 - Bilgisayarlar veya klavyeli tabletler:
 - ▲ Bilgisayarı açın veya yeniden başlatın. HP logosu görüldüğünde, Computer Setup'a girmek için **f10** tuşuna basın.
 - Klavyesiz tabletler:
 - ▲ Tableti açtıktan veya yeniden başlattıktan sonra ses düzeyi azaltma düğmesine hızlıca basın ve Başlangıç menüsü görüntülenene kadar düğmeyi basılı tutun. Computer Setup'a girmek için **f10** tuşuna dokununuz.
2. **Advanced** (Gelişmiş) öğesini seçtikten sonra **MAC Address Pass Through** seçeneğini belirleyin.
3. **Host Based MAC Address** (Ana Bilgisayar Tabanlı MAC Address) öğesinin sağ tarafındaki kutuda **System** (Sistem) öğesini seçerek MAC Address Pass Through özelliğini etkinleştirin ya da **Custom** (Özel) öğesini seçerek adresi özelleştirin.
4. Özel öğesini seçtiyseniz, **MAC ADDRESS** (MAC ADRESİ) öğesini seçip özelleştirilmiş sistem MAC adresinizi girdikten sonra adresi kaydetmek için **enter** tuşuna basın.
5. Bilgisayarda yerleşik LAN varsa ve yerleşik MAC adresini sistem MAC adresi olarak kullanmak istiyorsanız **Reuse Embedded LAN Address** (Yerleşik LAN Adresini Yeniden Kullan) öğesini seçin.
– veya –
Main'i (Ana) ve **Save Changes and Exit**'i (Değişiklikleri Kaydet ve Çık) öğelerini seçin ve ardından **enter** tuşuna basın.

Değişiklikleriniz bilgisayar yeniden başlatılınca etkinleşir.

4 Ekran da gezinme

Bilgisayar ekranında ařađıdaki řu yöntemlerden birini veya daha fazlasını kullanarak gezinebilirsiniz:

- Dokunma hareketlerini doğrudan bilgisayar ekranı üzerinde kullanma
- Dokunma hareketlerini Dokunmatik Yüzey üzerinde kullanarak
- İsteđe bađlı bir fare veya klavye kullanarak (ayrı satın alınır)
- Ekran klavyesi kullanarak
- Bir işaret çubuđu kullanarak

Dokunmatik Yüzey'i ve dokunmatik ekran hareketlerini kullanma

Dokunmatik Yüzey, basit dokunma hareketlerini kullanarak bilgisayar ekranında gezinmenize ve işaretçiyi kontrol etmenize yardımcı olur. Sol ve sađ Dokunmatik Yüzey düđmelerini harici faredeki karşılık gelen düđmeler gibi de kullanabilirsiniz. Bir dokunmatik yüzeyde gezinmek için (yalnızca belirli ürünlerde) ekrana doğrudan bu bölümde açıklanan hareketleri kullanarak dokunun.

Ayrıca, hareketleri özelleştirebilir ve bunların nasıl çalıştığına dair bir gösterim izleyebilirsiniz. Görev çubuđu arama kutusuna **denetim masası** yazın, **Denetim Masası**'nı, sonra da **Donanım ve Ses**'i seçin. **Aygıtlar ve Yazıcılar** altında **Fare**'yi seçin.



NOT: Aksi belirtilmedikçe, hareketler Dokunmatik Yüzey veya bir dokunmatik ekran (yalnızca belirli ürünlerde) üzerinde kullanılabilir.

Dokunma

Ekran da bir öđe seçmek veya açmak için dokunma/çift dokunma hareketini kullanın.

- Ekran da bir öđenin üzerine gelin, sonra da bir parmađınızla Dokunmatik Yüzey veya dokunmatik ekran alanına dokunarak öđeyi seçin. Herhangi bir öđeyi açmak için üzerine çift dokunun.



İki parmakla kıstırma yakınlaştırma

İki parmakla kıstırma yakınlaştırma hareketini kullanarak resim veya metinleri yakınlaştırın veya uzaklaştırın.

- İki parmağınızı aralıklı olarak Dokunmatik Yüzey alanına veya dokunmatik ekrana yerleştirip, ardından birbirine yaklaştırarak uzaklaştırma yapın.
- İki parmağınızı birlikte Dokunmatik Yüzey alanına veya dokunmatik ekrana yerleştirip, ardından birbirinden uzaklaştırarak yakınlaştırma yapın.



İki parmakla kaydırma (yalnızca Dokunmatik Yüzey)

İki parmakla kaydırma hareketini, bir sayfayı veya görüntüyü yukarı, aşağı veya yanlara hareket ettirmek için kullanın.

- İki parmağınızı hafifçe aralıklı şekilde Dokunmatik Yüzey alanına yerleştirip yukarı, aşağı, sola veya sağa sürükleyin.

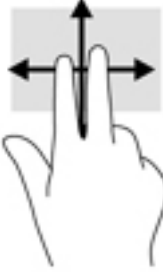

İki parmakla dokunma (yalnızca Dokunmatik Yüzey)

İki parmakla dokunma hareketini kullanarak ekrandaki bir nesneye yönelik menüyü açın.

 **NOT:** İki parmakla dokunma, fareyle sağ tıklama işlevinin aynısını gerçekleştirir.

- İki parmağınızla Dokunmatik Yüzey alanına dokunarak seçilen nesneye yönelik seçenekler menüsünü açın.



Dört parmakla dokunma (yalnızca Dokunmatik Yüzey)

Eylem merkezini açmak için dört parmakla dokunma hareketini kullanın.

- Eylem merkezini açmak ve mevcut ayarları ve bildirimleri görüntülemek için Dokunmatik Yüzey'e dört parmağınızla dokunun.



Üç parmakla kaydırma (yalnızca Dokunmatik Yüzey)

Pencere açmak ve açık pencereler ile masaüstü arasında gidip gelmek için üç parmakla çekme hareketini kullanın.

- Tüm açık pencereleri görmek için 3 parmağınızı kendinizden uzağa doğru itin.
- Masaüstünü görüntülemek için 3 parmağınızı kendinize doğru çekin.
- Açık pencereler arasında geçiş yapmak için 3 parmağınızı sola veya sağa doğru çekin.



Tek parmakla kaydırma (yalnızca dokunmatik ekran)

Tek parmakla kaydırma hareketini kullanarak kaydırma yapın veya listeler ve sayfalar arasında gezinin ya da bir nesneyi taşıyın.

- Ekran üzerinde kaydırma yapmak için, bir parmağınızı ekranın üzerinde hareket etmek istediğiniz yönde hafifçe kaydırın.
- Taşımak istediğiniz nesneyi, parmağınızı üzerinde basılı tutarak sürükleyin.

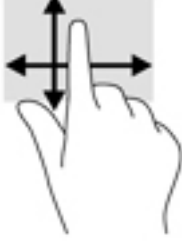

İsteğe bağlı bir klavye veya fare kullanarak

İsteğe bağlı klavye ve fareyle yazabilir, öğeleri seçebilir, ekranı kaydırabilir ve dokunma hareketleriyle aynı işlevleri gerçekleştirebilirsiniz. Klavye, işlem tuşları ile kısayol tuşlarını kullanarak belirli işlevleri gerçekleştirmenize de imkan verir.

Bir ekran klavyesi kullanma (yalnızca belirli ürünlerde)

1. Ekran klavyesini görüntülemek için, görev çubuğundaki bildirim alanının en sağında yer alan klavye simgesine dokunun.
2. Yazmaya başlayın.



NOT: Önerilen kelimeler ekran klavyesinin üstünde gösterilebilir. Bir kelimeyi seçmek için kelimeye dokunun.



NOT: İşlem ve kısayol tuşları, ekran klavyesinde görüntülenmez ve çalışmaz.

5 Eğlence özellikleri

HP bilgisayarınızı iş veya keyif amaçlarıyla kamera üzerinden insanlarla görüşmek, ses ve video karıştırmak veya projektör, monitör, TV veya hoparlör gibi harici aygıtlar bağlamak için kullanın. Bilgisayarınızdaki ses, video ve kamera özelliklerini bulmak için bkz. [Bileşenler, sayfa 4](#).

Kamera kullanma (yalnızca belirli ürünlerde)

Bilgisayarınızda, video kaydeden ve fotoğraf çeken bir kamera (tümleşik kamera) vardır. Bazı modeller video akışı yoluyla görüntülü konferans yapmanıza ve sohbet etmenize olanak tanımaktadır.

- ▲ Kameraya erişmek için, görev çubuğu arama kutusuna `kamera` yazın, sonra da uygulamalar listesinden **Kamera**'yı seçin.

Ses özelliklerini kullanma

Müzik indirip dinleyebilir, web'den ses içeriği akışı yapabilir (radyo dahil), ses kaydedebilir veya multimedya oluşturmak için ses ve video karıştırabilirsiniz. Ayrıca bilgisayarda müzik CD'leri oynatabilir (yalnızca belirli modellerde) ya da CD'leri oynatmak için harici bir optik sürücü bağlayabilirsiniz. Dinleme keyfini artırmak için kulaklık veya hoparlör takın.

Hoparlörleri bağlama

Bilgisayarınızdaki veya bir yerleştirme istasyonundaki USB bağlantı noktasına veya ses çıkış (kulaklık)/ses giriş (mikrofon) kombo jakına bağlayarak, bilgisayarınıza kablolu hoparlör bağlayabilirsiniz.

Bilgisayarınıza kablosuz hoparlörler bağlamak için, aygıt üreticisinin yönergelerini izleyin. Bilgisayara yüksek tanımlı hoparlör bağlamak için bkz. [HDMI sesi yapılandırma, sayfa 32](#). Hoparlörleri bağlamadan önce, ses düzeyi ayarını düşürün.

Kulaklıkları bağlama

⚠ UYARI! Kişisel yaralanma riskini azaltmak için, kulaklıkları, kulakiçi kulaklıkları veya mikrofonlu kulaklığı takmadan önce ses düzeyi ayarını düşürün. Ek güvenlik bilgileri için *Yasal Düzenleme, Güvenlik ve Çevre Bildirimleri*'ne bakın.

Bu kılavuza erişmek için:

- ▲ **Başlat** düğmesini, **HP Yardım ve Destek**'i sonra da **HP Belgeleri**'ni seçin.

– veya –

- ▲ **Başlat** düğmesini, **HP**'yi sonra da **HP Belgeleri**'ni seçin.

Kablolu kulaklıkları bilgisayarınızdaki kulaklık jakına veya ses çıkış (kulaklık)/ses giriş (mikrofon) kombo jakına bağlayabilirsiniz.

Bilgisayarınıza kablosuz kulaklık bağlamak için, aygıt üreticisinin yönergelerini izleyin.

Kulaklık setleri bağlama

UYARI! Kişisel yaralanma riskini azaltmak için, kulaklıkları, kulakiçi kulaklıkları veya mikrofonlu kulaklığı takmadan önce ses düzeyi ayarını düşürün. Ek güvenlik bilgileri için *Yasal Düzenleme, Güvenlik ve Çevre Bildirimleri*'ne bakın.

Bu kılavuza erişmek için:

▲ **Başlat** düğmesini, **HP Yardım ve Destek**'i sonra da **HP Belgeleri**'ni seçin.

– veya –

▲ **Başlat** düğmesini, **HP**'yi sonra da **HP Belgeleri**'ni seçin.

Mikrofonla birleştirilmiş kulaklıklara kulaklık seti denir. Bilgisayarınızdaki ses çıkış (kulaklık)/ses giriş (mikrofon) kombo jakına kablolu kulaklık setleri bağlayabilirsiniz.

Bilgisayarınıza kablosuz kulaklık setleri bağlamak için, aygıt üreticisinin yönergelerini izleyin.

Ses ayarlarını kullanma

Sistem ses düzeyini ayarlamak, sistem seslerini değiştirmek veya ses aygıtlarınızı yönetmek için ses ayarlarını kullanın.

Ses ayarlarını görüntülemek veya değiştirmek için:

▲ Görev çubuğu arama kutusuna `denetim masası` yazın, **Denetim Masası**'nı, **Donanım ve Ses**'i, sonra da **Ses**'i seçin.

Bilgisayarınızda, Bang & Olufsen, DTS, Beats audio veya başka bir sağlayıcının gelişmiş bir ses sistemi olabilir. Sonuç olarak, bilgisayarınız ses sisteminize özel bir ses kontrol paneli üzerinden kontrol edilebilen gelişmiş ses özellikleri içerebilir.

Ses ayarlarını görüntülemek ve kontrol etmek için ses kontrol panelini kullanın.

▲ Görev çubuğu arama kutusuna `denetim masası` yazın, **Denetim Masası**'nı, **Donanım ve Ses**'i, sonra da sisteminize özel ses kontrol panelini seçin.

Videoyu kullanma

Bilgisayarınız, hem sevdiğiniz web sitelerinden video akışı izlemenize, hem de video ve filmleri ağa bağlı olmadığınızda izlemek için indirmenize olanak sağlayan güçlü bir görüntü aygıtıdır.

İzleme kalitesini artırmak için, bilgisayardaki video bağlantı noktalarından birini kullanarak harici monitör, projektör veya TV bağlayabilirsiniz.

ÖNEMLİ: Harici aygıtın, bilgisayarınızdaki doğru bağlantı noktasına doğru kablo kullanılarak bağlandığından emin olun. Aygıt üreticisinin yönergelerini izleyin.

Video özelliklerinizi kullanma konusunda daha fazla bilgi için HP Support Assistant'a başvurun.

Bir USB Type-C kablosu kullanarak video aygıtlarını bağlama (yalnızca belirli ürünlerde)

NOT: Bilgisayarınıza bir USB Type-C Thunderbolt™ aygıtı bağlamak için, ayrı satın alınan bir USB Type-C kablosu edinmeniz gerekir.

Harici bir USB Type-C aygıtta yüksek çözünürlüklü bir görüntü çıkışı veya video görmek için aşağıdaki yönergeleri izleyerek Thunderbolt aygıtı bağlayın:

1. USB Type-C Thunderbolt kablosunun bir ucunu bilgisayardaki USB Type-C Thunderbolt bağlantı noktasına bağlayın.

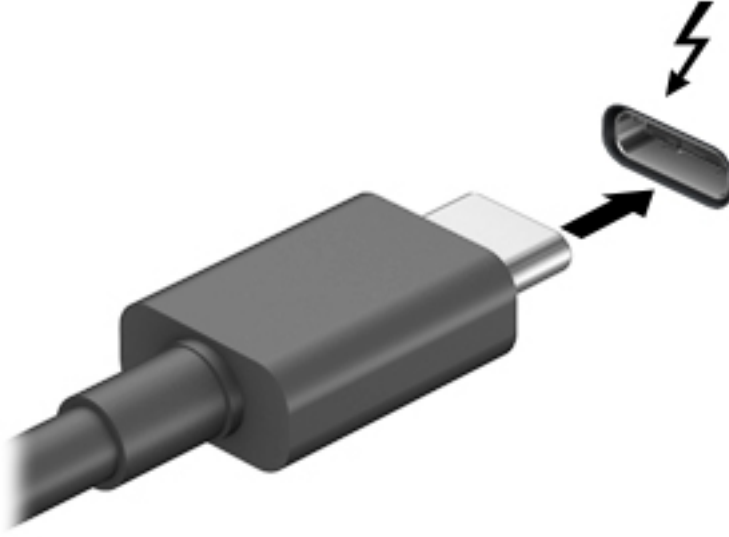

2. Kablonun diğer ucunu harici Thunderbolt aygıtına bağlayın.
3. Bilgisayar ekranı görüntüsünü şu 4 görüntüleme durumu arasında değiştirmek için **f1** tuşuna basın:
 - **Yalnızca kişisel bilgisayar ekranı:** Ekran görüntüsünü yalnızca bilgisayarda görüntüleme.
 - **Çoğalt:** Ekran görüntüsünü aynı anda hem bilgisayarda hem de harici aygıtta görüntüleme.
 - **Genişlet:** Ekran görüntüsünü hem bilgisayar hem de harici aygıtta genişletilmiş şekilde görüntüleme.
 - **Yalnızca ikinci ekran:** Ekran görüntüsünü yalnızca harici aygıtta görüntüleme.

f1 tuşuna her bastığınızda görüntü durumu değişir.



NOT: Bu iletişim kutusu belirmezse, her bir harici görüntü aygıtının hub'daki doğru bağlantı noktasına bağlı olduğundan emin olun. **Başlat** düğmesini, **Ayarlar** seçeneğini ve ardından **Sistem** öğesini seçin. **Ekran** seçeneği altından uygun çözünürlüğü seçtikten sonra **Değişiklikleri koru** öğesini seçin.

HDMI kablosu kullanarak video aygıtları bağlama (yalnızca belirli ürünlerde)



NOT: Bilgisayarınıza bir HDMI aygıtı bağlamak için, ayrıca satın alınan bir HDMI kablosu edinmeniz gerekir.

Bilgisayar ekranındaki görüntüyü yüksek tanımlı bir TV veya monitörde görüntülemek için, aşağıdaki yönergeleri izleyerek yüksek tanımlı aygıtı bağlayın:

1. HDMI kablosunun bir ucunu bilgisayardaki HDMI bağlantı noktasına bağlayın.

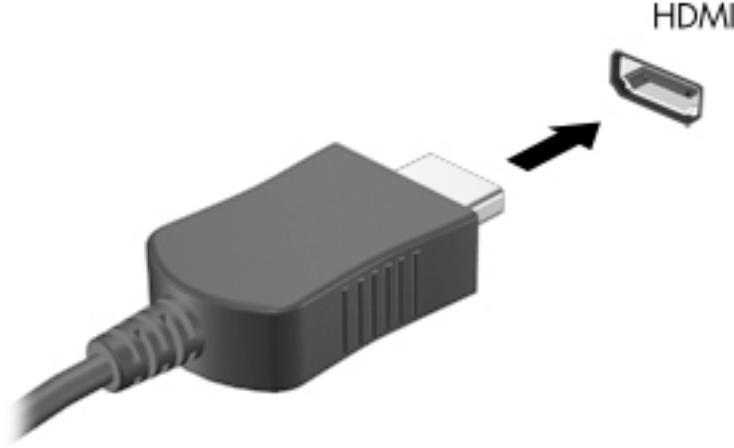

2. Kablonun diğ er ucunu yüksek tanımlı televizyona veya monitöre bağlayın.
3. Bilgisayar ekranı görüntüsünü şu 4 görüntüleme durumu arasında deđ işt irmek için **f1** tuşuna basın:
 - **Yalnızca kiş isel bilgisayar ekranı:** Ekran görüntüsünü yalnızca bilgisayarda görüntüleme.
 - **Ç oğ alt:** Ekran görüntüsünü aynı anda hem bilgisayarda hem de harici aygıtta görüntüleme.
 - **Geniş let:** Ekran görüntüsünü hem bilgisayar hem de harici aygıtta geniş letilmiş şekilde görüntüleme.
 - **Yalnızca ikinci ekran:** Ekran görüntüsünü yalnızca harici aygıtta görüntüleme.

f1 tuşuna her bastığınızda görüntü durumu deđ iştir.

NOT: En iyi sonuçlar için, özellikle de "Geniş let" seçeneđ ini belirlediyseniz, ekran çözünürlüğ ünü ař ađ ıda gösterilen şekilde harici aygıtınıza artırın. **Baş lat** düğ mesini, **Ayarlar** seçeneđ ini ve ardından **Sistem** öğ esini seçin. **Ekran** seçeneđ i altından uygun çözünürlüğ ü seçtikten sonra **Deđ iř iklikleri koru** öğ esini seçin.

HDMI sesi yapılandırma

HDMI, yüksek tanımlı video ve ses özelliklerini destekleyen tek görüntü arabirimidir. Bilgisayara bir HDMI TV bağladıktan sonra, ař ađ ıdaki adımları uygulayarak HDMI sesi açabilirsiniz:

1. Görev ç ubuğ unun en sađ ındaki bildirim alanında yer alan **Hoparlör** simgesine sađ tıklayın, sonra da **Kayıttan yürütme aygıtları**'nı seçin.
2. **Kayıttan yürütme** sekmesinde, dijital çıkış aygıtının adını seçin.
3. **Varsayılan Yap**'a, sonra da **Tamam**'a tıklayın.

Ses akış ını bilgisayar hoparlörlerine geri döndürmek için:

1. Görev ç ubuğ unun en sađ ındaki bildirim alanında yer alan **Hoparlörler** simgesine sađ tıklayın ve sonra **Kayıttan yürütme aygıtları**'na tıklayın.
2. Kayıttan Yürüt sekmesinde, **Hoparlörler**'e tıklayın.
3. **Varsayılan Yap**'a, sonra da **Tamam**'a tıklayın.

MultiStream Transport kullanarak kablolu ekranları keşfedip bağlama

MultiStream Transport (MST), bilgisayarınızdaki VGA'ya veya DisplayPort'lara ve ayrıca hub veya harici yerleştirme istasyonu üzerindeki VGA'ya ya da DisplayPort'lara birden fazla kablolu görüntü aygıtı bağlamanıza olanak tanır. Bilgisayarınızda bulunan grafik denetleyicisi türüne ve bilgisayarınızda yerleşik bir hub bulunup bulunmadığında bağlı olarak farklı yollarla bağlayabilirsiniz. Bilgisayarınızda hangi donanımların bulunduğunu öğrenmek için Aygıt Yöneticisi'ne gidin.

- ▲ Görev çubuğu arama kutusuna `aygıt yöneticisi` yazın, sonra da **Aygıt Yöneticisi** uygulamasını seçin. Bilgisayarınıza takılı olan tüm aygıtların listesi görüntülenir.

Ekranları bilgisayarlara AMD ya da NVIDIA grafik (isteğe bağlı bir hub ile) kullanarak bağlama

 **NOT:** Bir AMD grafik denetleyici ve isteğe bağlı hub ile 6 adede kadar harici görüntü aygıtı bağlayabilirsiniz.

 **NOT:** Bir NVIDIA grafik denetleyici ve isteğe bağlı hub ile 4 adede kadar harici görüntü aygıtı bağlayabilirsiniz.

Birden fazla görüntü aygıtını yapılandırmak için, aşağıdaki adımları izleyin:

1. Bir harici hub'ı (ayrıca satın alınır), bir DP-DP kablosu (ayrıca satın alınır) kullanarak bilgisayarınızda DisplayPort'a bağlayın. Hub güç adaptörünün AC güç kaynağına bağlı olduğundan emin olun.
2. Harici görüntü aygıtlarınızı VGA bağlantı noktalarına ya da hub üzerindeki DisplayPort'lara bağlayın.
3. Bağlı görüntü aygıtlarınızın tümünü görmek için, görev çubuğu arama kutusuna `aygıt yöneticisi` yazın, sonra da **Aygıt Yöneticisi** uygulamasını seçin. Bağlı ekranlarınızın tümünü görmüyorsanız, her birinin hub üzerinde doğru bağlantı noktasına bağlandığından emin olun.

 **NOT:** Çoklu ekran seçenekleri arasında, bilgisayar ekranınızı etkinleştirilmiş tüm görüntü aygıtlarına yansıtın **Çoğalt** ve bilgisayar ekranınızı etkinleştirilmiş tüm görüntü aygıtlarına genişleten **Genişlet** seçenekleri bulunur.

Ekranları bilgisayarlara Intel grafik (isteğe bağlı bir hub ile) kullanarak bağlama

 **NOT:** Bir Intel grafik denetleyici ve isteğe bağlı hub ile 3 adede kadar görüntü aygıtı bağlayabilirsiniz.

Birden fazla görüntü aygıtını yapılandırmak için, aşağıdaki adımları izleyin:

1. Bir harici hub'ı (ayrıca satın alınır), bir DP-DP kablosu (ayrıca satın alınır) kullanarak bilgisayarınızda DisplayPort'a bağlayın. Hub güç adaptörünün AC güç kaynağına bağlı olduğundan emin olun.
2. Harici görüntü aygıtlarınızı VGA bağlantı noktalarına ya da hub üzerindeki DisplayPort'lara bağlayın.
3. Windows, DP hub'a bir monitör bağlandığını algıladığında, **DisplayPort Topolojisi Bildirimi** iletişim kutusu görüntülenir. Ekranlarınızı yapılandırmaya yönelik uygun seçeneklere tıklayın. Çoklu ekran tercihleri arasında, bilgisayar ekranınızı etkinleştirilmiş tüm görüntü aygıtlarına yansıtın **Çoğalt** veya ekranı etkinleştirilmiş tüm görüntü aygıtlarına genişleten **Genişlet** bulunur.

 **NOT:** Bu iletişim kutusu belirmezse, her bir harici görüntü aygıtının hub'daki doğru bağlantı noktasına bağlı olduğundan emin olun. **Başlat** düğmesini, **Ayarlar** seçeneğini ve ardından **Sistem** ögesini seçin. **Ekran** seçeneği altından uygun çözünürlüğü seçtikten sonra **Değişiklikleri koru** ögesini seçin.

Ekranları bilgisayarlara Intel grafik (yerleşik bir hub ile) kullanarak bağlama

Dahili hub ve Intel grafik denetleyicisi ile, aşağıdaki yapılandırmalarda 3 adede kadar görüntü aygıtı bağlayabilirsiniz:

- İki adet 1920 x 1200 DP monitör bilgisayara + bir adet 1920 x 1200 VGA monitör isteğe bağlı yerleştirme istasyonuna bağlanır
- Bir adet 2560 x 1600 DP monitör bilgisayara + bir adet 1920 x 1200 VGA monitör isteğe bağlı yerleştirme istasyonuna bağlanır

Birden fazla görüntü aygıtını yapılandırmak için, aşağıdaki adımları izleyin:

1. Harici görüntü aygıtlarınızı bilgisayar tabanındaki veya yerleştirme istasyonundaki VGA bağlantı noktalarına veya DisplayPort (DP) bağlantı noktalarına bağlayın.
2. Windows, DP hub'a bir monitör bağlandığını algıladığında, **DisplayPort Topolojisi Bildirimi** iletişim kutusu görüntülenir. Ekranlarınızı yapılandırmaya yönelik uygun seçeneklere tıklayın. Çoklu ekran tercihleri arasında, bilgisayar ekranınızı etkinleştirilmiş tüm görüntü aygıtlarına yansıtan **Çoğalt** veya ekranı etkinleştirilmiş tüm görüntü aygıtlarına genişleten **Genişlet** bulunur.



NOT: Bu iletişim kutusu belirmezse, her bir harici görüntü aygıtının hub'daki doğru bağlantı noktasına bağlı olduğundan emin olun. **Başlat** düğmesini, **Ayarlar** seçeneğini ve ardından **Sistem** ögesini seçin. **Ekran** seçeneği altından uygun çözünürlüğü seçtikten sonra **Değişiklikleri koru** ögesini seçin.

Miracast uyumlu kablosuz ekranları keşfetme ve bu ekranlara bağlanma (yalnızca belirli ürünlerde)



NOT: Sahip olduğunuz ekranın türü hakkında bilgi edinmek için (Miracast uyumlu veya Intel WiDi), TV veya ikincil ekranınızla birlikte gelen belgelere başvurun.

Miracast uyumlu kablosuz ekranları keşfedip bu ekranlara geçerli uygulamalarınızdan ayrılmadan bağlanmak için aşağıdaki adımları izleyin.

Miracast'ı açmak için:

- ▲ Görev çubuğu arama kutusuna **ikinci** yazın, sonra da **İkinci ekrana yansıt**'a tıklayın. **Kablosuz ekrana bağla**'ya tıklayın, sonra da ekrandaki yönergeleri izleyin.

Intel WiDi onaylı ekranları keşfedip bağlanma (yalnızca belirli Intel ürünlerinde)

Fotoğraflar, müzik veya videolar gibi ayrı dosyaları kablosuz yansıtmak veya tüm bilgisayar ekranını bir TV veya ikincil bir görüntü aygıtına çoğaltmak için Intel WiDi kullanın.

Üstün bir Miracast çözümü olan Intel WiDi, ikincil görüntü aygıtınızı kolay ve sorunsuz şekilde eşleştirmenizi sağlar; tam ekran çoğaltmaya olanak tanır; ve hız, kalite ve ölçeklendirmeyi geliştirir.

Intel WiDi onaylı ekranlara bağlanmak için:

- ▲ Görev çubuğu arama kutusuna **ikinci** yazın, sonra da **İkinci ekrana yansıt**'a tıklayın. **Kablosuz ekrana bağla**'ya tıklayın, sonra da ekrandaki yönergeleri izleyin.

Intel WiDi'yi açmak için:

- ▲ Görev çubuğu arama kutusuna **Intel WiDi** yazın, sonra da **Intel WiDi**'ye tıklayın.

Veri aktarımını kullanma

Bilgisayarınız, USB aygıtınızdan fotoğraf, video ve film aktarımı yaparak bilgisayarınızda görüntülemenize olanak veren güçlü bir eğlence aygıtıdır.

İzleme keyfinizi artırmak için bilgisayardaki USB Type-C bağlantı noktalarından birini kullanarak cep telefonu, kamera, aktivite izleyici ya da akıllı saat gibi bir USB aygıtını takın ve dosyaları bilgisayarınıza aktarın.

ÖNEMLİ: Harici aygıtın, bilgisayarınızdaki doğru bağlantı noktasına doğru kablo kullanılarak bağlandığından emin olun. Aygıt üreticisinin yönergelerini izleyin.

USB Type-C özelliklerinizi kullanma konusunda daha fazla bilgi için HP Support Assistant'a başvurun.

Bir USB Type-C kablosu kullanarak aygıtları bağlama (yalnızca belirli ürünlerde)

NOT: Bilgisayarınıza bir USB Type-C aygıtı bağlamak için, ayrıca satın alınan bir USB Type-C kablosu edinmeniz gerekir.

1. USB Type-C kablosunun bir ucunu bilgisayardaki USB Type-C bağlantı noktasına bağlayın.

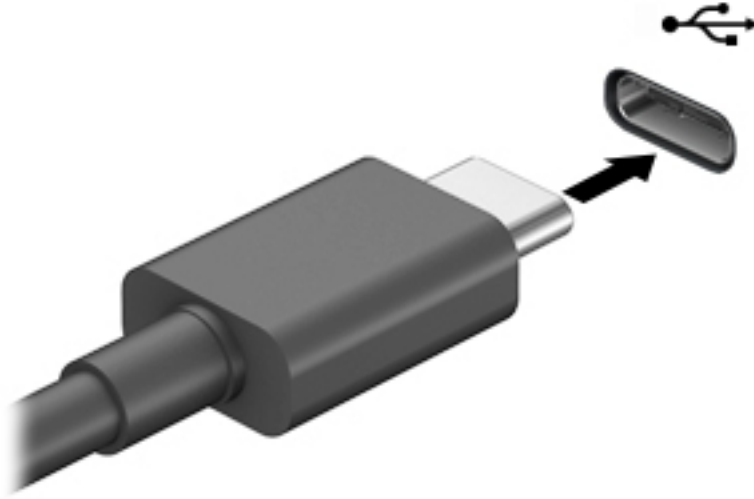

2. Kablonun diğer ucunu harici aygıtı bağlayın.

6 Güç yönetimi

Bilgisayarınız pil gücüyle veya harici güç kaynağına bağlanarak çalışabilir. Bilgisayar pil gücüyle çalışıyorsa ve pili şarj etmek için harici güç kaynağı kullanılmıyorsa, pil şarjını izlemek ve korumak önemlidir.

Bu bölümde açıklanan güç yönetim özelliklerinden bazıları bilgisayarınızda bulunmayabilir.

Uyku ve Hazırda Bekletme'yi kullanma

⚠ DİKKAT: Bilgisayar uyku durumundayken bilinen bazı açıklar bulunmaktadır. İzinsiz bir kullanıcının bilgisayarınızdaki verilere ve hatta şifrelenmiş verilere erişmesini önlemek için, HP, bilgisayarın fiziksel olarak yanınızda olmadığı zamanlarda Uyku yerine Hazırda Bekletme modunu kullanmanızı önerir. Bu uygulama, yanınıza bilgisayarınızı da aldığınız seyahatlerde özellikle önemlidir.

DİKKAT: Olası ses ve görüntü bozulmalarını, ses çalma veya video oynatma işlevlerindeki kayıpları ya da bilgi kayıplarını engellemek için diske veya harici medya kartına yazma ya da bunlardan okuma yaparken Uyku durumunu başlatmayın.

Windows iki adet güç tasarrufu durumuna sahiptir, Uyku ve Hazırda Bekletme.

- Uyku—Uyku durumu bir süre işlem yapılmaması durumunda otomatik olarak başlatılır. Çalışmanız belleğe kaydedilir, böylece işinize hızlı bir şekilde geri dönebilirsiniz. Uyku durumunu el ile de başlatabilirsiniz. Daha fazla bilgi için, bkz. [Uyku durumunu başlatma ve bu durumdan çıkma, sayfa 36](#).
- Hazırda bekletme—Hazırda bekletme durumu, pil kritik düzeye erişirse veya bilgisayar uzun bir süre Uyku durumunda kalmışsa otomatik olarak başlatılır. Hazırda Bekletme durumunda, çalışmalarınız bir hazırda bekletme dosyasına kaydedilir ve bilgisayar kapanır. Hazırda Bekletme durumunu el ile de başlatabilirsiniz. Daha fazla bilgi için, bkz. [Hazırda Bekletme durumunu başlatma ve bu durumdan çıkma \(yalnızca belirli ürünlerde\), sayfa 37](#).

Uyku durumunu başlatma ve bu durumdan çıkma

Aşağıdakilerden birini yaparak Uyku durumunu başlatabilirsiniz:

- Ekranı kapatın (yalnızca belirli ürünlerde).
- **Başlat** düğmesini, **Güç** simgesini, sonra da **Uyku**'yu seçin.
- Uyku kısayol tuşuna basın (yalnızca belirli ürünlerde); örneğin **fn+f1** ya da **fn+f12**.
- Güç düğmesine kısa süre basın (yalnızca belirli ürünlerde).

Aşağıdakilerden birini yaparak Uyku durumundan çıkabilirsiniz:

- Güç düğmesine kısa süre basın.
- Bilgisayar kapalıysa, ekranı kaldırın (yalnızca belirli ürünlerde).
- Klavyedeki bir tuşa basın (yalnızca belirli ürünlerde).
- TouchPad'e dokunun (yalnızca belirli ürünlerde).

Bilgisayar Uyku durumundan çıkarken, çalışmalarınız bıraktığınız yerden ekrana geri döner.

🔒 NOT: Uyku durumundan çıkarken bir parola istenmesini ayarladıysanız, çalışmalarınız ekrana geri dönmeden önce bir Windows parolası girmeniz istenir.

Hazırda Bekletme durumunu başlatma ve bu durumdan çıkma (yalnızca belirli ürünlerde)

Güç Seçenekleri'ni kullanarak, kullanıcının başlattığı Hazırda Bekletme durumunu etkinleştirebilir ve diğer güç ayarlarını ve zaman aşımalarını değiştirebilirsiniz.

1. **Güç** simgesine  sağ tıklayın, sonra da **Güç Seçenekleri**'ni seçin.
2. Sol bölmede, **Güç düğmelerinin yapacaklarını seçin** ögesini seçin (sözcükler ürüne göre değişebilir).
3. Ürünüze bağlı olarak, Hazırda Bekletme pil gücüyle veya harici güç için aşağıdaki yollardan biriyle etkinleştirebilir:
 - **Güç düğmesi**—**Güç ve uyku düğmeleri ve kapak ayarları** altında (sözcükler ürüne göre değişebilir), **Güç düğmesine bastığımda** ögesini seçin, sonra da **Hazırda Beklet** ögesini seçin.
 - **Uyku düğmesi** (yalnızca belirli ürünlerde)—**Güç ve uyku düğmeleri ve kapak ayarları** altında (sözcükler ürüne göre değişebilir), **Uyku düğmesine bastığımda** ögesini seçin, sonra da **Hazırda Beklet** ögesini seçin.
 - **Kapak** (yalnızca belirli ürünlerde)—**Güç ve uyku düğmeleri ve kapak ayarları** (ifade ürüne göre farklılık gösterebilir) seçeneği altından **Kapağı kapattığımda** ögesini ve ardından **Hazırda Beklet** ögesini seçin.
 - **Güç menüsü**—**Şu anda kullanılmayan Ayarları değiştir** ögesini seçin ve ardından **Kapatma ayarları** altında **Hazırda Beklet** onay kutusunu seçin.
Güç menüsüne **Başlat** düğmesi seçilerek erişilebilir.
4. **Değişiklikleri kaydet**'i seçin.
 - ▲ Hazırda Bekletme durumunu başlatmak için adım 3'te etkinleştirdiğiniz yöntemi kullanın.
 - ▲ Hazırda Bekletme durumundan çıkmak için, güç düğmesine kısa süre basın.

 **NOT:** Hazırda Bekletme durumundan çıkarken bir parola istenmesini ayarladıysanız, çalışmalarınız ekrana geri dönmeden önce bir Windows parolası girmeniz gerekir.

Bilgisayarı kapatma

 **DİKKAT:** Bilgisayar kapatıldığında, kaydedilmemiş bilgiler kaybedilir. Bilgisayarı kapatmadan önce çalışmalarınızı kaydettiğinizden emin olun.

Kapat komutu, işletim sistemi dahil tüm açık programları kapatır, ardından ekranla bilgisayarı kapatır.

Uzun süre kullanılmayacak ve harici güç bağlantısı kesik olacaksa bilgisayarı kapatın.

Önerilen yordam Windows'un Bilgisayarı Kapat komutunu kullanmaktır.

 **NOT:** Bilgisayar Uyku veya Hazırda Bekletme durumundaysa, önce güç düğmesine kısa süre basarak Uyku veya Hazırda Bekletme durumundan çıkın.



1. Çalışmalarınızı kaydedin ve tüm açık programları kapatın.
2. **Başlat** düğmesini, **Güç** simgesini, sonra da **Bilgisayarı kapat**'i seçin.

Bilgisayar yanıt vermiyorsa ve yukarıdaki kapatma yordamlarını kullanamıyorsanız, aşağıdaki acil durum yordamlarını verilen sırada uygulamayı deneyin:

- **ctrl+alt+delete** tuş birleşimine basın, **Güç** simgesini seçin, sonra da **Bilgisayarı kapat**'i seçin.
- Güç düğmesini en az 10 saniye basılı tutun.

Güç simgesini ve Güç Seçeneklerini kullanma

Güç simgesi , Windows görev çubuğunda yer alır. Güç simgesi, güç ayarlarına kolayca erişmenize ve kalan pil şarjını görüntülemenize olanak sağlar.

- Kalan pil şarjının yüzdesini görüntülemek için fare işaretçisini **Güç** simgesinin  üzerine getirin.
- Güç Seçenekleri'ni kullanmak için, **Güç** simgesine  sağ tıklayın, sonra da **Güç Seçenekleri**'ni seçin.

Farklı Güç simgeleri, bilgisayarın pille veya harici güç kaynağıyla çalıştığını gösterir. Pil düşük veya kritik pil düzeyine eriştiyse fare işaretçisini simgenin üzerine getirmek bir ileti görüntüler.

Pil gücü ile çalışma

UYARI! Olası güvenlik sorunlarını azaltmak için, yalnızca bilgisayarla birlikte verilen pili, HP tarafından sağlanan yedek pili veya HP'den satın alınan uyumlu pili kullanın.

Bilgisayarda şarjlı bir pil varsa ve bilgisayar harici güce bağlı değilse pil gücüyle çalışır. Bilgisayar kapalıyken ve harici güç kaynağı bağlantısı kesildiğinde, bilgisayardaki pil yavaş yavaş boşalır. Pil düşük veya kritik pil düzeyine eriştiğinde bilgisayar bir ileti görüntüler.

Bilgisayarın pil ömrü güç yönetimi ayarları, bilgisayarda çalıştırılan programlar, ekran parlaklığı, bilgisayara takılı harici aygıtlar ve diğer etkenlere bağlı olarak değişir.

NOT: Harici güç kaynağının bağlantısını kestiğinizde, ekran parlaklığı pil şarjından tasarruf yapmak için otomatik olarak azaltılır. Belirli bilgisayar ürünleri, pilin şarj ömrünü korumak için grafik modları arasında geçiş yapabilir.

HP Hızlı Şarj'ı kullanma (yalnızca belirli ürünlerde)

HP Hızlı Şarj özelliği, bilgisayarınızın pilini hızlı biçimde şarj etmenizi sağlar. Şarj süresi +/- %10 oranında farklılık gösterebilir. Bilgisayarınızın modeline ve bilgisayarınızla birlikte verilen HP AC adaptörüne bağlı olarak, HP Hızlı Şarj aşağıdaki yollardan biri veya daha fazlasıyla çalışır:

- Kalan pil şarj miktarı sıfır ile %50 arasında olduğunda, bilgisayarınızın modeline bağlı olarak pil 30 ila 45 dakikadan daha kısa sürede %50 düzeyinde şarj olacaktır.
- Kalan pil şarjı sıfır ve %90 arasında olduğunda pil, tam kapasitesinin %90'ına 90 dakika içerisinde şarj olacaktır.

HP Hızlı Şarj özelliğini kullanmak için bilgisayarınızı kapatın ve ardından AC adaptörünü bilgisayarınıza ve harici güç kaynağına bağlayın.

Pil şarjını gösterme

Kalan pil şarjının yüzdesini görüntülemek için fare işaretçisini **Güç** simgesinin  üzerine getirin.

HP Support Assistant'ta pil bilgilerini bulma (yalnızca belirli ürünlerde)

Pil bilgilerine erişmek için:

1. Görev çubuğu arama kutusuna destek yazıp **HP Support Assistant** uygulamasını seçin.
– veya –
Görev çubuğundaki soru işareti simgesini seçin.
2. **Dizüstü Bilgisayarım**'ı, **Tanımlama** bölümünü ve sonra **HP Pil Denetimi**'ni seçin. HP Pil Denetimi, pilinizin değiştirilmesi gerektiğini belirtiyorsa, desteğe başvurun.

HP Support Assistant, pil hakkında aşağıdaki araçları ve bilgileri sağlar:

- HP Pil Denetimi
- Pil türleri, teknik özellikler, kullanım ömürleri ve kapasite hakkında bilgiler

Pil gücünü tasarruflu kullanma

Pil gücünün muhafaza edilmesi ve pil ömrünün en yükseğe çıkarılması için:

- Ekran parlaklığını düşürün.
- Güç Seçenekleri'ndeki **Güç tasarrufu** ayarını seçin.
- Kullanmadığınız zaman kablosuz aygıtları kapatın.
- Harici bir güç kaynağına bağlı olmayan ve kullanılmayan harici aygıtları (USB bağlantı noktasına bağlı bir harici sabit sürücü gibi) çıkarın.
- Kullanmadığınız harici medya kartlarını durdurun, devre dışı bırakın veya çıkarın.
- Çalışmanızın başından ayrılmadan önce, Uyku durumunu başlatın veya bilgisayarı kapatın.

Düşük pil düzeylerini belirleme

Bilgisayarın kullanabileceği tek güç kaynağı olan pil düşük veya kritik düzeye geldiğinde, aşağıdaki davranışlar gerçekleşir:

- Pil ışığı (yalnızca belirli ürünlerde) düşük veya kritik pil düzeyini gösterir.

– veya –

- Güç simgesi , düşük veya kritik pil bildirimini gösterir.



NOT: Güç simgesiyle ilgili ek bilgi için bkz. [Güç simgesini ve Güç Seçeneklerini kullanma, sayfa 38.](#)

Bilgisayar kritik bir pil düzeyi için aşağıdaki eylemleri gerçekleştirir:

- Hazırda Bekletme durumu devre dışıysa ve bilgisayar açıksa veya Uyku durumundaysa, kısa bir süre Uyku durumunda kalıp kapatılır ve kaydedilmemiş bilgileriniz kaybedilir.
- Hazırda Bekletme etkinse ve bilgisayar açıksa veya Uyku durumundaysa, bilgisayar Hazırda Bekletme'yi başlatır.

Düşük pil düzeyini çözümüleme

Harici güç varken düşük pil düzeyini çözümüleme

Aşağıdakilerden birini bilgisayara ve harici güç kaynağına bağlayın:

- AC adaptörü
- İsteğe bağlı yerleştirme aygıtı veya genişletme ürünü
- HP'den aksesuar olarak satın alınan isteğe bağlı güç adaptörü

Herhangi bir güç kaynağı yokken düşük pil düzeyini çözümüleme

Çalışmanızı kaydedip bilgisayarı kapatın.

Bilgisayar Hazırda Bekletme durumundan çıkamadığında düşük pil düzeyini çözümüleme

1. AC adaptörünü bilgisayara ve harici güce bağlayın.
2. Güç düğmesine basarak Hazırda Bekletme durumundan çıkın.

Fabrikada mühürlenmiş pil

Pilin durumunu izlemek için veya pilde artık şarj kalmadıysa, HP Support Assistant uygulamasındaki HP Pil Denetimi'ni çalıştırın (yalnızca belirli ürünlerde).

1. Görev çubuğu arama kutusuna **destek** yazıp **HP Support Assistant** uygulamasını seçin.
– veya –
Görev çubuğundaki soru işareti simgesini seçin.
2. **Dizüstü Bilgisayarım'**, **Tanımlama** bölümünü ve sonra **HP Pil Denetimi**'ni seçin. HP Pil Denetimi, pilinizin değiştirilmesi gerektiğini belirtiyorsa, desteğe başvurun.

Bu üründeki pil[ler] kullanıcıların kendisi tarafından kolayca değiştirilemez. Pilin çıkarılması veya değiştirilmesi, garanti kapsamınızı etkileyebilir. Pil artık şarj tutmuyorsa, desteğe başvurun.

Harici güçle çalışma

Harici güç kaynağına bağlanma konusunda daha fazla bilgi için, bilgisayar kutusunda sağlanan *Kurulum Yönergeleri* posterine başvurun.

Bilgisayar, onaylı bir AC adaptörü veya isteğe bağlı bir yerleştirme aygıtı ya da genişletme ürünü ile harici bir güç kaynağına bağlıyken pil gücünü kullanmaz.

⚠ UYARI! Olası güvenlik sorunlarını azaltmak için, yalnızca bilgisayarla birlikte sağlanan AC bağdaştırıcısını, HP tarafından sağlanan yedek AC bağdaştırıcısını veya HP'den satın alınan uyumlu bir AC bağdaştırıcısını kullanın.

⚠ UYARI! Bilgisayarın pilini uçakta şarj etmeyin.

Bilgisayarı aşağıdaki koşullardan biri geçerli olduğunda harici güç kaynağına bağlayın:

- Pili şarj veya kalibre ederken
- Sistem yazılımı yüklerken veya güncelleştirirken
- Sistem BIOS'unu güncelleştirirken

- Diske bilgi yazarken (yalnızca belirli ürünlerde)
- Dahili sabit sürücüsü olan bilgisayarlarda Disk Birleřtiricisi'ni alıřtırırken
- Yedekleme veya kurtarma iřlemi gerekleřtirirken

Bilgisayarı harici gü kaynağına baėladıėınızda:

- Pil řarj olmaya bařlar.
- Ekran parlaklıėı artar.
- Gü simgesinin  görünümü deėiřir.

Harici gü kaynağı baėlantısını ıkardıėınızda:

- Bilgisayar pil gücüne geer.
- Ekran parlaklıėı, pil řarj ömrünü uzatmak için otomatik olarak azalır.
- Gü simgesinin  görünümü deėiřir.

7 Güvenlik

Bilgisayarı koruma

Windows işletim sistemi ve Windows Computer Setup yardımcı programı (tüm işletim sistemlerinde çalışan BIOS) ile sağlanan standart güvenlik özellikleri, kişisel ayarlarınızı ve verilerinizi çeşitli risklere karşı koruyabilir.

- NOT:** Güvenlik çözümleri caydırıcı unsurlar olarak tasarlanmıştır. Bu caydırıcı unsurlar, ürünün hatalı kullanılmasını veya çalınmasını engelleyemeyebilir.
- NOT:** Bilgisayarınızı servise göndermeden önce, gizli dosyaları yedekleyip silin ve parola ayarlarının tümünü kaldırın.
- NOT:** Bu bölümde listelenen özelliklerden bazıları bilgisayarınızda bulunmayabilir.
- NOT:** Bilgisayarınız, belirli bölgelerde sunulan, çevrimiçi güvenlik tabanlı bir izleme ve kurtarma hizmeti olan Computrace'i destekler. Bilgisayar çalınırsa Computrace, bilgisayarınızın izinsiz alanın internete bağlanması durumunda bilgisayarınızı izleyebilir. Computrace hizmetini kullanabilmek için yazılımı satın alıp hizmete abone olmanız gerekir. Computrace yazılımını sipariş etme hakkında bilgi için <http://www.hp.com> adresini ziyaret edin.

Bilgisayar riski	Güvenlik özelliği
Bilgisayarın yetkisiz kullanımı	<ul style="list-style-type: none">Parola, akıllı kart, temassız kart, kayıtlı parmak izleri veya diğer kimlik doğrulama unsurları ile birlikte HP Client Security yazılımıBIOS sistemi açma parolası
Computer Setup'a (BIOS) yetkisiz erişim	Computer Setup'ta BIOS yönetici parolası*
Sabit sürücü içeriğine izinsiz erişim	Computer Setup'ta DriveLock parolası (yalnızca belirli ürünlerde)*
İsteğe bağlı bir harici optik sürücüden (yalnızca belirli ürünlerde), isteğe bağlı harici sabit sürücüden (yalnızca belirli ürünlerde) veya dahili ağ bağdaştırıcısından izinsiz başlatma	Computer Setup'ta önyükleme seçenekleri özelliği*
Windows kullanıcı hesabına yetkisiz erişim	Windows kullanıcı parolası
Verilere yetkisiz erişim	Windows BitLocker
Bilgisayarın yerinden izinsiz taşınması	Güvenlik kablosu yuvası (yalnızca belirli ürünlerde isteğe bağlı güvenlik kablosuyla kullanılır)

*Computer Setup, işletim sistemi çalışmadığında veya yüklenmediğinde bile kullanılabilen katıştırılmış, ROM tabanlı bir yardımcı programdır. Computer Setup'ta, bir işaret aygıtı (Dokunmatik Yüzey, işaret çubuğu veya USB fare) veya klavye kullanarak gezinebilir ve seçimler yapabilirsiniz.

NOT: Klavyesi olmayan tabletlerde dokunmatik ekran kullanabilirsiniz.

Parolaları kullanma

Parola, bilgisayardaki bilgilerinizi korumak için seçtiğiniz bir grup karakterdir. Bilgilerinize erişimi nasıl kontrol etmek istediğinize bağlı olarak birkaç çeşit parola oluşturabilirsiniz. Parolalar Windows'ta veya bilgisayara önceden yüklenmiş olan Computer Setup'ta oluşturulabilir.

- BIOS yönetici, sistemi açma ve DriveLock parolaları, Computer Setup'ta oluşturulur ve sistem BIOS'u tarafından yönetilir.
- Windows parolaları yalnızca Windows işletim sisteminde ayarlanır.
- Hem DriveLock kullanıcı parolasını, hem de Computer Setup'ta ayarlanmış ana DriveLock parolasını unutursanız, parolalarla korunan sabit sürücü kalıcı olarak kilitlenir ve artık kullanılamaz.

Computer Setup ile Windows güvenlik özelliği için aynı parolayı kullanabilirsiniz.

Parolaları oluşturmak ve kaydetmek için aşağıdaki ipuçlarını kullanın:

- Parolaları oluştururken program tarafından belirlenen gereksinimlere uyun.
- Aynı parolayı birden fazla uygulama veya web sitesinde kullanmayın. Ayrıca Windows parolanızı başka bir uygulama veya web sitesi için yeniden kullanmayın.
- Web sitelerinizde ve uygulamalarınızda kullandığınız tüm kullanıcı adlarını ve parolaları HP Client Security'nin Password Manager özelliğini kullanarak saklayın. İleride unutmanız halinde bilgileri güvenli bir şekilde bu programdan öğrenebilirsiniz.
- Parolaları bilgisayardaki bir dosyaya kaydetmeyin.

Aşağıdaki tablolarda, sık kullanılan Windows ve BIOS yönetici parolaları listelenmekte ve işlevleri açıklanmaktadır.

Windows'da parola oluşturma

Parola	İşlev
Yönetici parolası*	Windows yönetici düzeyi hesabına erişimden korur. NOT: Windows yönetici parolası oluşturmak, BIOS yönetici parolasını oluşturmaz.
Kullanıcı parolası*	Windows kullanıcı hesabına erişimi korur.

*Windows yönetici parolası veya Windows kullanıcı parolası ayarlama hakkında bilgi için görev çubuğu arama kutusuna [support](#) yazıp **HP Support Assistant** uygulamasını seçin.

Computer Setup'ta parolalar oluřturma

Parola	İřlev
BIOS yönetici parolası*	Computer Setup'a eriřimi korur. NOT: BIOS yönetici parolasının kaldırılmasını engelleyen özellikler etkinse bu özellikler devre dıřı bırakılana dek kaldıramayabilirsiniz.
Açılıř parolası	<ul style="list-style-type: none">Bilgisayarı her açtıđınızda veya yeniden bařlattıđınızda girilmesi gerekir.Açılıř parolanızı unutursanız bilgisayarını açamaz veya yeniden bařlatamazsınız.
DriveLock ana parolası*	DriveLock tarafından korunan dahili sabit sürücüye eriřimi korur ve etkinleřtirme iřlemi sırasında DriveLock Parolaları altında oluřturulur. Bu parola, DriveLock korumasını kaldırmak için de kullanılır.
DriveLock kullanıcı parolası*	DriveLock tarafından korunan dahili sabit sürücüye eriřimi korur ve etkinleřtirme iřlemi sırasında DriveLock Parolaları altında oluřturulur.

*Bu parolaların her biri hakkında daha fazla bilgi için ařađıdaki konulara bařvurun.

BIOS yönetici parolasını yönetme

Bu parolayı ayarlamak, deđiřtirmek veya silmek için řu adımları izleyin:

Yeni bir BIOS yönetici parolası ayarlama

- Computer Setup'ı bařlatın.
 - Klavyeli bilgisayar veya tabletler:
 - ▲ Bilgisayarı açın veya yeniden bařlatın ve HP logosu görüldüđünde, Computer Setup'a girmek için **f10** tuřuna basın.
 - Klavyesiz tabletler:
 - ▲ Tableti kapatın. Bařlangıç menüsü görüntülenene kadar sesi azaltma düđmesiyle birlikte güç düđmesine basın, sonra da Computer Setup'a girmek için **f10** tuřuna dokununuz.
- Security**'yi (Güvenlik), **Create BIOS administrator password**'u (BIOS yönetici parolası oluřtur) veya **Set Up BIOS administrator Password**'ü (BIOS yönetici Parolası Ayarla) (yalnızca belirli ürünlerde) seçin, sonra da **enter** tuřuna basın.
- İstendiđinde, bir parola yazın.
- İstendiđinde, onaylamak için yeni parolayı tekrar yazın.
- Deđiřikliklerinizi kaydetmek ve Computer Setup'tan çıkmak için **Save** (Kaydet) simgesini seçip ekrandaki yönergeleri izleyin.
– veya –
Main'i (Ana) ve **Save Changes and Exit**'i (Deđiřiklikleri Kaydet ve Çık) seçip **enter** tuřuna basın.

Deđiřiklikleriniz bilgisayar yeniden bařlatılınca etkinleřir.

BIOS yönetici parolasını deęiřtirme

1. Computer Setup'ı bařlatın.
 - Klavyeli bilgisayar veya tabletler:
 - ▲ Bilgisayarı aın veya yeniden bařlatın ve HP logosu grndęnde, Computer Setup'a girmek iin **f10** tuřuna basın.
 - Klavyesiz tabletler:
 - ▲ Tableti kapatın. Bařlangı mens grntlenene kadar sesi azaltma dęmesiyle birlikte g dęmesine basın, sonra da Computer Setup'a girmek iin **f10** tuřuna dokununuz.
2. Mevcut BIOS yönetici parolanızı girin.
3. **Security**'yi (Gvenlik), **Change BIOS administrator Password**' (BIOS yönetici Parolasını Deęiřtir) veya **Change Password**' (Parolayı Deęiřtir) (yalnızca belirli rnlerde) sein, sonra da **enter** tuřuna basın.
4. İstendięinde, geerli parolanızı yazın.
5. İstendięinde, yeni parolanızı girin.
6. İstendięinde, onaylamak iin yeni parolanızı tekrar yazın.
7. Deęiřikliklerinizi kaydetmek ve Computer Setup'tan ıkmak iin **Save** (Kaydet) simgesini seip ekrandaki ynergeleri izleyin.

– veya –

Main'i (Ana) ve **Save Changes and Exit**'i (Deęiřiklikleri Kaydet ve ık) seip **enter** tuřuna basın.

Deęiřiklikleriniz bilgisayar yeniden bařlatılınca etkinleřir.

BIOS yönetici parolasını silme

1. Computer Setup'ı bařlatın.
 - Klavyeli bilgisayar veya tabletler:
 - ▲ Bilgisayarı aın veya yeniden bařlatın ve HP logosu grndęnde, Computer Setup'a girmek iin **f10** tuřuna basın.
 - Klavyesiz tabletler:
 - ▲ Tableti kapatın. Bařlangı mens grntlenene kadar sesi azaltma dęmesiyle birlikte g dęmesine basın, sonra da Computer Setup'a girmek iin **f10** tuřuna dokununuz.
2. Mevcut BIOS yönetici parolanızı girin.
3. **Security**'yi (Gvenlik), **Change BIOS administrator Password**' (BIOS yönetici Parolasını Deęiřtir) veya **Change Password**' (Parolayı Deęiřtir) (yalnızca belirli rnlerde) sein, sonra da **enter** tuřuna basın.
4. İstendięinde, geerli parolanızı yazın.
5. Yeni parola istendięinde, alanı boř bırakın, sonra da **enter** tuřuna basın.
6. Yeni parolanızı tekrar yazmanız istendięinde, alanı boř bırakın, sonra da **enter** tuřuna basın.
7. Deęiřikliklerinizi kaydetmek ve Computer Setup'tan ıkmak iin **Save** (Kaydet) simgesini seip ekrandaki ynergeleri izleyin.

– veya –

Main'i (Ana) ve **Save Changes and Exit**'i (Deęiřiklikleri Kaydet ve ık) seip **enter** tuřuna basın.

Deęiřiklikleriniz bilgisayar yeniden bařlatılınca etkinleřir.

BIOS yönetici parolası girme

BIOS administrator password (BIOS yönetici parolası) istendiğinde, parolanızı yazın (parolayı ayarlarken kullandıklarınızla aynı tür tuşları kullanarak), sonra da **enter** tuşuna basın. BIOS yönetici parolasını ardarda iki kez hatalı girerseniz, bilgisayarınızı yeniden başlatmanız ve tekrar denemeniz gerekir.

DriveLock Güvenlik Seçeneklerini Kullanma

DriveLock koruması, sabit sürücü içeriğine yetkisiz erişimi engeller. DriveLock yalnızca bilgisayarın dahili sabit sürücüsüne veya sürücülerine uygulanabilir. DriveLock koruması bir sürücüye uygulandıktan sonra sürücüye erişmek için uygun bir parola girilmelidir. Kilidinin açılması için sürücü bilgisayara veya gelişmiş bağlantı noktası çoğaltıcısına takılmalıdır.

DriveLock Güvenlik Seçenekleri şu özellikleri sunar:

- **Automatic DriveLock** (Otomatik DriveLock)—Bkz. [Automatic DriveLock \(Otomatik DriveLock\) Özelliğini Seçme \(yalnızca belirli ürünlerde\)](#), sayfa 46.
- **DriveLock Ana Parolasını Belirleme**—Bkz. [Elle DriveLock'u Seçme](#), sayfa 48.
- **DriveLock'u Etkinleştirme**—Bkz. [DriveLock'u etkinleştirme ve bir DriveLock kullanıcı parolası belirleme](#), sayfa 48.

Automatic DriveLock (Otomatik DriveLock) Özelliğini Seçme (yalnızca belirli ürünlerde)

Automatic DriveLock (Otomatik DriveLock) özelliğini etkinleştirmeden önce bir BIOS yönetici parolasının oluşturulması gerekir. Automatic DriveLock (Otomatik DriveLock) özelliği etkinleştirildiğinde, BIOS yönetici parolasından rastgele bir DriveLock kullanıcı parolası ve DriveLock ana parolası oluşturulur. Bilgisayar açıldığında, rastgele kullanıcı parolası otomatik olarak sürücünün kilidini açar. Sürücü başka bir bilgisayara taşındıysa sürücünün kilidini açmak için DriveLock parolasındaki orijinal bilgisayarın BIOS yönetici parolasını girmeniz gerekir.

Automatic DriveLock (Otomatik DriveLock) Özelliğini Etkinleştirme

Automatic DriveLock (Otomatik DriveLock) özelliğini etkinleştirmek için şu adımları izleyin:

1. Computer Setup'ı başlatın.
 - Klavyeli bilgisayar veya tabletler:
 1. Bilgisayarı kapatın.
 2. Güç düğmesine basın ve HP logosu görüldüğünde, Computer Setup'a girmek için **f10** tuşuna basın.
 - Klavyesiz tabletler:
 1. Tableti kapatın.
 2. Başlangıç menüsü görüntülenene kadar sesi azaltma düğmesiyle birlikte güç düğmesine basın, sonra da Computer Setup'a girmek için **f10** tuşuna dokunun.
2. BIOS yönetici parolası istendiğinde, BIOS yönetici parolasını girin ve ardından **enter** tuşuna basın.
3. Sırasıyla **Security**'yi (Güvenlik), **Hard Drive Utilities**'i (Sabit Sürücü Yardımcı Programları) ve **DriveLock/Automatic DriveLock**'u (DriveLock/Otomatik DriveLock) seçip **enter** tuşuna basın.

4. **Automatic DriveLock** (Otomatik DriveLock) onay kutusunu işaretlemek için **enter** tuşunu, sol fare tuşunu veya dokunmatik ekranı kullanın.
5. Değişikliklerinizi kaydetmek ve Computer Setup'tan çıkmak için **Save** (Kaydet) simgesini seçin ve ekranda görüntülenen yönergeleri izleyin.
– veya –
Main'i (Ana) ve **Save Changes and Exit**'i (Değişiklikleri Kaydet ve Çık) seçip **enter** tuşuna basın.

Automatic DriveLock (Otomatik DriveLock) Özelliğini Devre Dışı Bırakma

Automatic DriveLock (Otomatik DriveLock) özelliğini devre dışı bırakmak için şu adımları izleyin:

1. Computer Setup'ı başlatın.
 - Klavyeli bilgisayar veya tabletler:
 1. Bilgisayarı kapatın.
 2. Güç düğmesine basın ve HP logosu görüldüğünde, Computer Setup'a girmek için **f10** tuşuna basın.
 - Klavyesiz tabletler:
 1. Tableti kapatın.
 2. Başlangıç menüsü görüntülenene kadar sesi azaltma düğmesiyle birlikte güç düğmesine basın, sonra da Computer Setup'a girmek için **f10** tuşuna dokununuz.
2. BIOS yönetici parolası istendiğinde, BIOS yönetici parolasını girin ve ardından **enter** tuşuna basın.
3. Sırasıyla **Security**'yi (Güvenlik), **Hard Drive Utilities**'i (Sabit Sürücü Yardımcı Programları) ve **DriveLock/Automatic DriveLock**'u (DriveLock/Otomatik DriveLock) seçip **enter** tuşuna basın.
4. Dahili bir sabit sürücü seçin, sonra da **enter** tuşuna basın.
5. **Automatic DriveLock** (Otomatik DriveLock) onay kutusunun işaretini kaldırmak için **enter** tuşunu, sol fare tuşunu veya dokunmatik ekranı kullanın.
6. Değişikliklerinizi kaydetmek ve Computer Setup'tan çıkmak için **Save** (Kaydet) simgesini seçin ve ekrandaki yönergeleri izleyin.
– veya –
Main'i (Ana) ve **Save Changes and Exit**'i (Değişiklikleri Kaydet ve Çık) seçip **enter** tuşuna basın.

Otomatik DriveLock parolasını girme

Automatic DriveLock (Otomatik DriveLock) etkin ve orijinal bilgisayara sürücü takılıyken, sürücünün kilidini açmak için DriveLock parolasını girmeniz istenmez. Ancak, sürücü başka bir bilgisayara taşındıysa veya orijinal bilgisayardaki sistem kartı değiştirildiyse DriveLock parolasını girmeniz istenir.

Böyle bir durumla karşılaşırsanız, **DriveLock Parolası** istendiğinde, sürücünün kilidini açmak için orijinal bilgisayarın BIOS yönetici parolasını girin (parolayı oluşturmak için kullandığınız aynı tuşları kullanarak) ve ardından **enter** tuşuna basın.

Üç yanlış parola girme girişiminden sonra bilgisayarı kapatmanız ve yeniden denemeniz gerekir.

Elle DriveLock'u Seçme

⚠ DİKKAT: DriveLock korumalı bir sabit sürücünün kalıcı olarak kullanılamaz duruma gelmesini engellemek için DriveLock kullanıcı parolasını ve DriveLock ana parolasını bilgisayarınızın uzağında güvenli bir yere kaydedin. Her iki DriveLock parolasını da unutursanız, sabit sürücü kalıcı olarak kilitlenir ve kullanılamaz.

DriveLock korumasını dahili bir sabit sürücüye elle uygulamak için ana bir parolanın oluşturulması ve Computer Setup'ta DriveLock'un etkinleştirilmiş olması gerekir. DriveLock koruması kullanma hakkında aşağıdaki noktalara dikkat edin:

- DriveLock koruması bir sabit sürücüye uygulandıktan sonra sürücüye erişmek için DriveLock kullanıcı parolası veya ana parola girilmelidir.
- DriveLock kullanıcı parolasının sahibi korunan sabit sürücünün günlük kullanıcısı olmalıdır. DriveLock ana parolasının sahibi bir sistem yöneticisi veya günlük kullanıcı olabilir.
- DriveLock kullanıcı parolası ve DriveLock ana parolası aynı olabilir.

DriveLock ana parolası oluşturma

DriveLock ana parolasını oluşturmak için şu adımları izleyin:

1. Computer Setup'ı başlatın.
 - Klavyeli bilgisayar veya tabletler:
 1. Bilgisayarı kapatın.
 2. Güç düğmesine basın ve HP logosu görüldüğünde, Computer Setup'a girmek için **f10** tuşuna basın.
 - Klavyesiz tabletler:
 1. Tableti kapatın.
 2. Başlangıç menüsü görüntülenene kadar sesi azaltma düğmesiyle birlikte güç düğmesine basın, sonra da Computer Setup'a girmek için **f10** tuşuna dokunun.
2. **Security**'yi (Güvenlik) seçin, **Hard Drive Utilities** (Sabit Sürücü Yardımcı Programları) için seçim yapın, **DriveLock/Automatic DriveLock**'u (DriveLock/Otomatik DriveLock) seçin ve ardından **enter** tuşuna basın.
3. Korumak istediğiniz sabit sürücüyü seçip **enter** tuşuna basın.
4. **Set DriveLock Master Password**'ü (DriveLock Ana Parolası Oluştur) seçip **enter** tuşuna basın.
5. Uyarıyı dikkatle okuyun.
6. Bir DriveLock ana parolası belirlemek için ekrandaki yönergeleri izleyin.

📝 NOT: Computer Setup'tan çıkmadan önce DriveLock'u etkinleştirebilir ve bir DriveLock kullanıcı parolası belirleyebilirsiniz. Daha fazla bilgi için bkz. [DriveLock'u etkinleştirme ve bir DriveLock kullanıcı parolası belirleme, sayfa 48.](#)

7. Computer Setup'tan çıkmak için **Main**'i (Ana), **Save Changes and Exit**'i (Değişiklikleri Kaydet ve Çık), sonra da **Yes**'i (Evet) seçin.

DriveLock'u etkinleştirme ve bir DriveLock kullanıcı parolası belirleme

DriveLock'u etkinleştirmek ve bir DriveLock kullanıcı parolası belirlemek için şu adımları izleyin:

1. Computer Setup'ı başlatın.

- Klavyeli bilgisayar veya tabletler:
 1. Bilgisayarı kapatın.
 2. Güç düğmesine basın ve HP logosu görüldüğünde, Computer Setup'a girmek için **f10** tuşuna basın.
- Klavyesiz tabletler:
 1. Tableti kapatın.
 2. Başlangıç menüsü görüntülenene kadar sesi azaltma düğmesiyle birlikte güç düğmesine basın, sonra da Computer Setup'a girmek için **f10** tuşuna dokununuz.
- 2. Sırasıyla **Security**'yi (Güvenlik), **Hard Drive Utilities**'i (Sabit Sürücü Yardımcı Programları) ve **DriveLock/Automatic DriveLock**'u (DriveLock/Otomatik DriveLock) seçip **enter** tuşuna basın.
- 3. Korumak istediğiniz sabit sürücüyü seçip **enter** tuşuna basın.
- 4. **Enable DriveLock**'u (DriveLock'u Etkinleştir) seçip **enter** tuşuna basın.
- 5. Uyarıyı dikkatle okuyunuz.
- 6. Bir DriveLock kullanıcı parolası belirlemek ve DriveLock'u etkinleştirmek için ekrandaki yönergeleri izleyiniz.
- 7. Computer Setup'tan çıkmak için **Main**'i (Ana), **Save Changes and Exit**'i (Değişiklikleri Kaydet ve Çık), sonra da **Yes**'i (Evet) seçiniz.

DriveLock'u devre dışı bırakma

1. Computer Setup'ı başlatınız.
 - Klavyeli bilgisayar veya tabletler:
 1. Bilgisayarı kapatınız.
 2. Güç düğmesine basın ve HP logosu görüldüğünde, Computer Setup'a girmek için **f10** tuşuna basın.
 - Klavyesiz tabletler:
 1. Tableti kapatınız.
 2. Başlangıç menüsü görüntülenene kadar sesi azaltma düğmesiyle birlikte güç düğmesine basın, sonra da Computer Setup'a girmek için **f10** tuşuna dokununuz.
2. Sırasıyla **Security**'yi (Güvenlik), **Hard Drive Utilities**'i (Sabit Sürücü Yardımcı Programları) ve **DriveLock/Automatic DriveLock**'u (DriveLock/Otomatik DriveLock) seçip **enter** tuşuna basın.
3. Yönetmek istediğiniz sabit sürücüyü seçip **enter** tuşuna basın.
4. **Disable DriveLock**'u (DriveLock'u Devre Dışı Bırak) seçip **enter** tuşuna basın.
5. DriveLock'u devre dışı bırakmak için ekrandaki yönergeleri izleyiniz.
6. Computer Setup'tan çıkmak için **Main**'i (Ana), **Save Changes and Exit**'i (Değişiklikleri Kaydet ve Çık), sonra da **Yes**'i (Evet) seçiniz.

DriveLock parolası girme

Sabit sürücünün bilgisayarınıza takılı olmasına dikkat edin (isteğe bağlı yerleştirme aygıtına veya harici MultiBay'e takılı olmamalıdır).

DriveLock Password (DriveLock Parolası) komut istemine DriveLock kullanıcı veya ana parolanızı yazın (parolayı ayarlarken kullandığınız tuşlarla aynı tür tuşları kullanın) ve ardından **enter** tuşuna basın.

Üç yanlış parola girme girişiminden sonra bilgisayarı kapatmanız ve yeniden denemeniz gerekir.

DriveLock parolasını değiştirme

Computer Setup'ta DriveLock parolasını değiştirmek için şu adımları izleyin:

1. Bilgisayarı kapatın.
2. Güç düğmesine basın.
3. **DriveLock Password** (DriveLock Parolası) isteminde, değiştirdiğiniz geçerli DriveLock kullanıcı parolasını veya ana parolasını yazın, **enter**'a basın ve Computer Setup'a girmek için **f10** tuşuna basın veya dokununuz.
4. Sırasıyla **Security**'yi (Güvenlik), **Hard Drive Utilities**'i (Sabit Sürücü Yardımcı Programları) ve **DriveLock/Automatic DriveLock**'u (DriveLock/Otomatik DriveLock) seçip **enter** tuşuna basın.
5. Yönetmek istediğiniz sabit sürücüyü seçip **enter** tuşuna basın.
6. Değiştirmek istediğiniz DriveLock parolası için seçiminizi yapın ve ardından parolaları girmek için ekrandaki yönergeleri izleyin.



NOT: **DriveLock Ana Parolasını Değiştir** seçeneği, yalnızca DriveLock ana parolasının 3. adımdaki DriveLock Parolasında vermiş olması durumunda görünür.

7. Computer Setup'tan çıkmak için **Main**'i (Ana) ve **Save Changes and Exit**'i (Değişiklikleri Kaydet ve Çık) seçip ekrandaki yönergeleri izleyin.

Windows Hello'yu kullanma (yalnızca belirli ürünlerde)

Parmak izi okuyucusu veya kızılötesi kameraya sahip aygıtlarda oturum açmak için parmağınızı çekerek veya kameraya bakarak Windows Hello'yu kullanabilirsiniz.

Windows Hello'yu kurmak için aşağıdaki adımları izleyin:

1. **Başlat** düğmesini, **Ayarlar**'ı, **Hesaplar**'ı, sonra da **Oturum açma seçenekleri**'ni seçin.
2. **Windows Hello**'nun altında, ekrandaki talimatları izleyerek hem bir parola hem de rakamlardan oluşan bir PIN ekleyin ve parmak izinizi veya yüz kimliğinizi kaydedin.



NOT: PIN uzunluğu sınırlı değildir, ancak yalnızca sayılardan oluşmalıdır. Alfabetik veya özel karakterlere izin verilmez.

Virüsten koruma yazılımı kullanma

Bilgisayarı, e-posta alma ve gönderme, ağa veya internete erişme amaçlarıyla kullandığınızda, bilgisayar virüslerinden etkilenmeye açık hale getirirsiniz. Bilgisayar virüsleri işletim sistemini, programları veya yardımcı programları devre dışı bırakabilir ya da bunların olağandışı şekilde çalışmasına yol açabilir.

Virüsten koruma yazılımı birçok virüsü tanımlayarak, yok edebilir ve çoğu durumda yol açtıkları zararları onarabilir. Yeni keşfedilen virüslere karşı sürekli koruma sağlamak için virüsten koruma yazılımının güncel tutulması gerekir.

Windows Defender bilgisayarınıza önceden yüklenmiştir. Bilgisayarınızı tam olarak korumak için bir virüsten koruma programı kullanmaya devam etmeniz kesinlikle önerilir.

Bilgisayar virüsleri hakkında daha fazla bilgi için HP Support Assistant'a erişin.

Güvenlik duvarı yazılımı kullanma

Güvenlik duvarları, sisteme veya ağa yetkisiz erişimi engellemek üzere tasarlanmıştır. Bir güvenlik duvarı, bilgisayarınıza ve/veya ağınıza yüklediğiniz bir yazılım programı veya hem donanım hem de yazılımdan oluşan bir çözüm olabilir.

İki güvenlik duvarı türü bulunmaktadır:

- Ana bilgisayar tabanlı güvenlik duvarları—Yalnızca yüklü oldukları bilgisayarı koruyan yazılımlardır.
- Ağ tabanlı güvenlik duvarları—Ağdaki tüm bilgisayarları korumak için DSL veya kablo modeminiz ile ev aığınız arasına yükledürler.

Sisteme bir güvenlik duvarı yüklendiğinde, sisteme gönderilen ve sistemden gönderilen tüm veriler izlenerek bir dizi kullanıcı tanımlı güvenlik kriteri ile karşılaştırılır. Bu kriterleri karşılamayan tüm veriler bloke edilir.

Bilgisayarınızda veya ağ iletişimi ekipmanınızda halihazırda yüklü bir güvenlik duvarı olabilir. Yoksa, güvenlik duvarı çözümleri mevcuttur.



NOT: Bazı durumlarda bir güvenlik duvarı internet oyunlarına erişimi, ağda yazıcıyı veya dosya paylaşımını ya da normal e-posta eklerini engelleyebilir. Bu sorunu geçici olarak çözmek için güvenlik duvarını devre dışı bırakın, istediğiniz işlemi gerçekleştirin ve sonra güvenlik duvarını yeniden etkinleştirin. Sorunu kalıcı olarak çözmek için güvenlik duvarını yeniden yapılandırın.

Yazılım güncelleştirmelerini yükleme

Bilgisayarınıza yüklenmiş HP, Windows ve üçüncü taraf yazılımlar, güvenlik sorunlarını düzeltmek ve yazılım performansını geliştirmek için düzenli aralıklarla güncelleştirilmelidir.



ÖNEMLİ: Microsoft, güvenlik güncelleştirmeleri de içerebilecek Windows güncelleştirmeleri ile ilgili uyarılar gönderir. Bilgisayarı güvenlik ihlallerinden ve bilgisayar virüslerinden korumak için uyarı alır almaz Microsoft'un tüm güncelleştirmelerini yükleyin.

Bu güncelleştirmeleri otomatik olarak yükleyebilirsiniz.

Ayarları görüntülemek veya değiştirmek için:

1. **Başlat** düğmesini, **Ayarlar**'ı, sonra da **Güncelleştirme ve Güvenlik**'i seçin.
2. **Windows Update**'i seçin, sonra da ekrandaki yönergeleri izleyin.
3. Güncelleştirmelerin yükleneceği bir zaman ayarlayın, **Gelişmiş Seçenekler**'i seçin, sonra da ekrandaki yönergeleri izleyin.

HP Client Security'yi kullanma (yalnızca belirli ürünlerde)

HP Client Security yazılımı bilgisayarınıza önceden yüklenmiştir. Görev çubuğunun en sağındaki ya da Denetim Masasındaki HP Client Security simgesi aracılığıyla bu yazılıma erişilebilir. Bilgisayarın, ağların ve önemli verilerin yetkisiz erişime karşı korunmasına yardımcı olan güvenlik özellikleri sağlar. Daha fazla bilgi için HP Client Security yazılımında Yardım'a bakın.

HP Yönetilen Hizmetleri kullanma (yalnızca belirli ürünler)

HP Yönetilen Hizmetler, işletmelerin şirket kaynaklarını etkili şekilde yönetmesine ve korumasına imkan veren bulut tabanlı bir BT çözümdür. HP Yönetilen Hizmetler, aygıtları kötü amaçlı yazılımlardan ve diğer saldırılardan korumaya yardımcı olur, aygıtın durumunu takip eder ve aygıt ve güvenlik sorunlarını çözmeye

harcadığınız zamanı azaltmanızı sağlar. Geleneksel şirket içi çözümlerden çok daha ekonomik olan yazılımı hızla indirip kurabilirsiniz. Daha fazla bilgi için bkz. <https://www.hptouchpointmanager.com/>.

İsteğe bağlı bir güvenlik kablosu kullanma (yalnızca belirli ürünlerde)

Güvenlik kablosu (ayrıca satın alınmış) caydırıcı olacak şekilde tasarlanmıştır; ancak bilgisayarın hatalı kullanılmasını veya çalınmasını engelleyemeyebilir. Bilgisayarınıza bir güvenlik kablosu bağlamak için aygıt üreticisinin yönergelerini izleyin.

Parmak izi okuyucusu kullanma (yalnızca belirli ürünlerde)

Tümleşik parmak izi okuyucuları belirli ürünlerde mevcuttur. Parmak izi okuyucusunu kullanabilmeniz için, parmak izlerinizi HP Client Security'nin Credential Manager yazılımına kaydetmeniz gerekir. HP Client Security yazılımında Yardım'a başvurun.

Parmaklarınızı Credential Manager'da kaydettirdikten sonra, HP Client Security'nin Password Manager özelliğini kullanarak desteklenen web siteleri ile uygulamalardaki kullanıcı adlarınızı ve parolalarınızı saklayabilir ve doldurabilirsiniz.

Parmak izi okuyucusunu bulma

Parmak izi okuyucusu, bilgisayarınızın şu alanlarından birinde bulunan küçük, metalik bir algılayıcıdır.

- Dokunmatik Yüzey'in altına yakın bir konumda
- Klavyenin sağ tarafında
- Ekranın sağ üst tarafında
- Ekranın sol tarafında
- Ekranın arkasında

Okuyucu, ürüne bağlı olarak yatay veya dikey olabilir.

8 Bakım

Bilgisayarınızı en iyi durumda tutmak için düzenli bakım yapmanız çok önemlidir. Bu bölümde Disk Birleştiricisi ve Disk Temizleme gibi araçların nasıl kullanılacağı açıklanmaktadır. Ayrıca, programları ve sürücüleri güncelleştirme yönergeleri, bilgisayarı temizleme adımları ve bilgisayarla seyahat etme (veya bilgisayarı nakletme) ipuçları sunulmaktadır.

Performansı artırma

Disk Birleştiricisi ve Disk Temizleme gibi araçları kullanarak gerçekleştireceğiniz düzenli bakım görevleriyle bilgisayarınızın performansını ciddi şekilde arttırabilirsiniz.

Disk Birleştiricisi'ni kullanma

HP, sabit sürücünüzü Disk Birleştiricisi'ni kullanarak en az ayda bir birleştirmenizi önerir.



NOT: Katı hal sürücülerde Disk Birleştiricisi'ni çalıştırmak gerekmez.

Disk Birleştiricisi'ni çalıştırmak için:

1. Bilgisayarı AC güç kaynağına bağlayın.
2. Görev çubuğu arama kutusuna **birleştir** yazın, sonra da **Sürücülerinizi birleştirin ve en iyi duruma getirin**'i seçin.
3. Ekrandaki yönergeleri izleyin.

Daha fazla bilgi için Disk Birleştiricisi yazılımı Yardım'a erişin.

Disk Temizleme'yi kullanma

Disk alanı boşaltmak için güvenli şekilde silebileceğiniz gereksiz dosyaları sabit sürücüde aramak ve bilgisayarın daha verimli çalışmasına yardımcı olmak için Disk Temizleme'yi kullanın.

Disk Temizleme'yi çalıştırmak için:

1. Görev çubuğu arama kutusuna **disk** yazın ve ardından **Disk Temizleme** öğesini seçin.
2. Ekrandaki yönergeleri izleyin.

HP 3D DriveGuard'ı kullanma (yalnızca belirli ürünlerde)

HP 3D DriveGuard, aşağıdaki koşullardan herhangi birinde bir sürücüyü park edip veri isteklerini durdurarak sabit sürücüyü korur:

- Bilgisayarı düşürürseniz
- Bilgisayar pil gücüyle çalışırken bilgisayarı ekranı kapalı olarak taşırsanız

Bu olaylardan herhangi birinin bitiminden kısa süre sonra, HP 3D DriveGuard sabit sürücüyü normal çalışmasına geri döndürür.



NOT: Yalnızca dahili sabit sürücüler HP 3D DriveGuard tarafından korunur. İsteğe bağlı yerleştirme aygıtına takılan veya USB bağlantı noktasına bağlı bir sabit sürücü, HP 3D DriveGuard tarafından korunmaz.



NOT: Katı hal sürücülerinde (SSD) hareketli parçalar olmadığından bu sürücüler için HP 3D DriveGuard gerekli değildir.

HP 3D DriveGuard durumunu belirleme

Bilgisayardaki sabit sürücü ışığının rengi, birincil sabit sürücü yuvasındaki ve/veya ikincil sabit sürücü yuvasındaki sürücünün (yalnızca belirli ürünlerde) park edildiğini gösterecek şekilde değişir.

Programları ve sürücülerini güncelleştirme

HP, programlarınızı ve sürücülerinizi düzenli olarak güncelleştirmenizi önerir. Güncelleştirmeler sorunları çözerek bilgisayarınıza yeni özellikler ve seçenekler kazandırabilir. Örneğin, eski grafik bileşenleri en son oyun yazılımlarıyla iyi çalışmayabilir. En son sürücüyü sahip olmadan donanımınızdan en iyi şekilde yararlanamazsınız.

HP programlarının ve sürücülerinin en son sürümleri indirmek için <http://www.hp.com/support> adresine gidin. Ek olarak, güncelleştirmeler kullanıma sunulduğunda otomatik bildirim almak için kaydolabilirsiniz.

Program ve sürücülerinizi güncelleştirmek istiyorsanız, şu yönergeleri izleyin:

1. Görev çubuğu arama kutusuna `support` yazıp **HP Support Assistant** uygulamasını seçin.
– veya –
Görev çubuğundaki soru işaretini tıklatın.
2. **Dizüstü bilgisayarım'ı, Güncelleştirmeler** sekmesini, sonra da **Güncelleştirmeleri ve iletileri denetle**'yi seçin.
3. Ekrandaki yönergeleri izleyin.

Bilgisayarınızı temizleme

Bilgisayarınızı güvenli bir şekilde temizlemek için aşağıdaki ürünleri kullanın:

- Yüzde 0,3 maksimum konsantrasyona sahip dimetil benzil amonyum klorür (örneğin, çeşitli markalarda bulunabilecek tek kullanımlık mendiller)
- Alkolsüz cam temizleme sıvısı
- Su ve hafif sabun solüsyonu
- Kuru mikrofiber temizlik bezi veya güderi (statiklenmeyen yağsız bez)
- Statiklenmeyen bez mendiller

⚠ DİKKAT: Bilgisayarınıza kalıcı hasar verebilecek kuvvetli temizleme solventlerinden kaçınınız. Bir temizlik ürününün bilgisayarınız için güvenli olup olmadığından emin değilseniz, ürün içeriğini kontrol ederek alkol, aseton, amonyum klorür, metilen klorür ve hidrokarbon gibi bileşenlerin yer almadığından emin olun.

Kağıt havlu gibi lifli malzemeler bilgisayarınızı çizebilir. Zaman içinde çiziklerde kir parçacıkları ve temizlik maddeleri sıkışabilir.

Temizlik yordamları

Bilgisayarınızı güvenle temizlemek için bu bölümdeki yordamları izleyin.

⚠ UYARI! Elektrik çarpmasını veya bileşenlerin hasar görmesini önlemek için, bilgisayarınızı açırken temizlemeye kalkışmayın.

1. Bilgisayarı kapatın.
2. AC güç kaynağı bağlantısını kesin.
3. Elektrik kullanan tüm harici aygıtları çıkarın.

⚠ DİKKAT: Dahili bileşenlere zarar gelmesini önlemek için, bilgisayarın herhangi bir yüzeyine doğrudan temizlik malzemesi veya sıvısı püskürtmekten kaçınınız. Yüzeje damlatılan sıvılar, dahili bileşenlere kalıcı hasar verebilir.

Ekranı temizleme

Ekranı alkolsüz cam temizleyicisiyle nemlendirilmiş, yumuşak ve tüy bırakmayan bir bezle hafifçe silin. Bilgisayarı kapatmadan önce ekranın kuru olduğundan emin olun.

Yanları veya kapağı temizleme

Yanları veya kapağı temizlemek için, yumuşak mikrofiber bir bez veya daha önce sıralanan temizlik solüsyonlarından biri ile nemlendirilmiş güderi kullanınız veya makul bir tek kullanımlık ıslak mendil kullanınız.

📝 NOT: Bilgisayarın kapağını temizlerken, kir ve tortuların çıkması için dairesel hareketlerle silin.

Dokunmatik Yüzey'i, klavyeyi veya fareyi temizleme (yalnızca belirli ürünlerde)

⚠ UYARI! Elektrik çarpması veya dahili bileşenlerin hasar görmesi riskini azaltmak için, klavyeyi elektrikli süpürge ucu kullanarak temizlemeyin. Elektrikli süpürge, klavye yüzeyinde evsel atık bırakabilir.

⚠ DİKKAT: Dahili bileşenlerin hasar görmesini önlemek için, tuşların arasına sıvı damlamasına izin vermeyin.

- Dokunmatik Yüzey'i, klavyeyi veya fareyi temizlemek için, yumuşak mikrofiber bir bez veya daha önce sıralanan temizlik solüsyonlarından biri ile nemlendirilmiş güderi kullanınız veya makul bir tek kullanımlık ıslak mendil kullanınız.
- Tuşların yapışmasını önlemek ve klavyedeki toz, pamuk ve parçacıkları gidermek için püskürtme uzantılı bir sıkıştırılmış hava spreyi kullanınız.

Bilgisayarınızla seyahat etme veya bilgisayarınızı nakletme

Bilgisayarınızla seyahat edecekseniz veya bilgisayarınızı nakledecekseniz, ekipmanın güvenliği için şu ipuçlarını dikkate alın.

- Bilgisayarı seyahat veya nakliye için hazırlayın:

- Bilgilerinizi bir harici sürücüye yedekleyin.
- Bellek kartları gibi tüm harici medya kartlarını ve tüm diskleri çıkarın.
- Tüm harici aygıtları kapatıp çıkarın.
- Bilgisayarı kapatın.
- Bilgilerinizin yedek kopyalarını yanınıza alın. Yedek kopyaları bilgisayardan ayrı bir yerde saklayın.
- Havayolu ile seyahat ederken, bilgisayarı el bagajı olarak taşıyın; diğer çantalarınızla birlikte kargoya vermeyin.

⚠ DİKKAT: Sürücüyü manyetik alanlara maruz bırakmayın. Havaalanlarında içinden geçilmesi gereken güvenlik aygıtları ile üst aramasında kullanılan el cihazları, manyetik alanları olan güvenlik aygıtlarına örnektir. Havaalanlarında, valiz ve çantaları kontrol eden taşıyıcı bantlar ve benzer güvenlik aygıtları, manyetik alan yerine sürücülere zarar vermeyen röntgen ışınları kullanırlar.

- Bilgisayarı uçuş sırasında kullanmayı planlıyorsanız, uçak içinde bilgisayarı kullanabileceğinizi belirten anonsun yapılmasını bekleyin. Uçuş sırasında bilgisayar kullanımı, havayolu şirketinin isteğine bağlıdır.
- Bilgisayarı veya sürücüyü postayla gönderecekseniz, uygun bir koruyucu pakete koyun ve üzerine “FRAGILE” (KIRILIR) yazın.
- Kablosuz aygıtların kullanımı bazı ortamlarda kısıtlanmış olabilir. Bu kısıtlamalar uçakta, hastanelerde, patlayıcı maddelere yakın yerlerde ve tehlikeli bölgelerde geçerli olabilir. Bilgisayarınızda kablosuz aygıtın kullanımıyla ilgili olarak uyulması gereken kurallardan emin değilseniz, bilgisayarınızı açmadan önce yetkililerden kullanmak için izin isteyin.
- Uluslararası seyahat ediyorsanız şu önerilere uyun:
 - Gideceğiniz her ülkenin veya bölgenin bilgisayarlarla ilgili gümrük düzenlemelerini inceleyin.
 - Bilgisayarı kullanmayı düşündüğünüz her yerin güç kablosu ve güç bağdaştırıcısı gereksinimlerini kontrol edin. Voltaj, frekans ve fiş özellikleri değişebilir.

⚠ UYARI! Elektrik çarpması, yangın veya ekipmanın zarar görmesi riskini azaltmak için, bilgisayarı bazı araçlar için satılan voltaj dönüştürme setini kullanarak çalıştırmayın.

9 Yedekleme, geri yükleme ve kurtarma

Bu bölümde ürünlerin çoğu için standart olan şu işlemlerle ilgili bilgi sunulmaktadır:

- **Kişisel bilgilerinizi yedekleme**—Windows aracını kullanarak kişisel bilgilerinizi yedekleyebilirsiniz (bkz. [Windows araçlarını kullanma, sayfa 57](#)).
- **Bir geri yükleme noktası oluşturma**—Windows araçlarını kullanarak bir geri yükleme noktası oluşturabilirsiniz (bkz. [Windows araçlarını kullanma, sayfa 57](#)).
- **Kurtarma ortamı oluşturma** (yalnızca belirli ürünlerde)—HP Recovery Manager ya da HP Cloud Recovery Download Tool aracını (yalnızca belirli ürünlerde) kullanarak kurtarma medyası oluşturabilirsiniz (bkz. [HP Recovery medyası oluşturma \(yalnızca belirli ürünlerde\), sayfa 57](#)).
- **Kurtarma ve geri yükleme**—Windows; yedeklemeden kurtarma yapmak, bilgisayarı yenilemek ve bilgisayarı orijinal durumuna sıfırlamak için birçok seçenek sunmaktadır (bkz. [Windows araçlarını kullanma, sayfa 57](#)).
- **Kurtarma Bölümünü kaldırma**—Sabit disk alanı kazanmak için kurtarma bölümünü kaldırmak için (yalnızca belirli ürünlerde) HP Recovery Manager uygulamasında **Kurtarma Bölümü Kaldır** seçeneğini belirleyin. Daha fazla bilgi için bkz. [HP Recovery bölümünü kaldırma \(yalnızca belirli ürünlerde\), sayfa 61](#).

Windows araçlarını kullanma

 **ÖNEMLİ:** Windows, kişisel bilgilerinizi yedeklemenize izin veren tek seçenektir. Bilgi kaybını önlemek için düzenli yedeklemeler planlayın.

Windows araçlarını kullanarak kişisel verilerinizi yedekleyebilir ve sistem geri yükleme noktaları ve kurtarma medyası oluşturabilirsiniz, böylece yedeklemeden geri yükleme yapabilir, bilgisayarı yenileyebilir ve bilgisayarı orijinal durumuna sıfırlayabilirsiniz.

 **NOT:** Bilgisayarın depolama alanı 32 GB ya da daha azsa, Microsoft System Restore varsayılan olarak devre dışı bırakılır.

Daha fazla bilgi ve adımlar için Get Help uygulamasına bakın.

▲ **Başlat** düğmesini ve ardından **Yardım İste** uygulamasını seçin.

 **NOT:** Get Help uygulamasına erişmek için internete bağlı olmanız gerekir.

HP Recovery medyası oluşturma (yalnızca belirli ürünlerde)

Bilgisayarı başarıyla kurduktan sonra HP Recovery Manager uygulamasını kullanarak bilgisayardaki HP Recovery bölümünün bir yedeğini oluşturun. Bu yedekleme, HP Recovery ortamı olarak adlandırılır. Sabit diskin bozuk olduğu ya da değiştirildiği durumlarda, HP Recovery ortamı kullanılarak orijinal işletim sistemi geri yüklenebilir.

Windows bölümünün yanı sıra bir Recovery bölümünün olup olmadığını kontrol etmek için **Başlat** düğmesine sağ tıklayın, **Dosya Gezgini**'ni seçin ve ardından **Bu Bilgisayar** öğesini seçin.



NOT: Bilgisayarınızda Windows bölümünün yanı sıra bir Recovery bölümü listelenmiyorsa kurtarma disklerini edinmek için destekle iletişime geçin. <http://www.hp.com/support> adresine gidip ülkenizi veya bölgenizi seçtikten sonra ekrandaki yönergeleri izleyin.

Belirli ürünlerde HP Cloud Recovery Download Tool aracını kullanarak önyüklenabilir bir USB flash sürücüde HP Recovery ortamını oluşturmanız mümkündür. Daha fazla bilgi için bkz. [Kurtarma medyası oluşturmak için HP Cloud Recovery Download Tool aracını kullanma , sayfa 59.](#)

Kurtarma medyasını oluşturmak için HP Recovery Manager uygulamasını kullanma



NOT: Kurtarma medyasını kendiniz oluşturamıyorsanız kurtarma disklerini edinmek için destekle iletişime geçin. <http://www.hp.com/support> adresine gidip ülkenizi veya bölgenizi seçtikten sonra ekrandaki yönergeleri izleyin.

Başlamadan önce

Başlamadan önce aşağıdaki hususlara dikkat edin:

- Yalnızca bir kurtarma medyası seti oluşturulabilir. Bu kurtarma araçlarını dikkatle kullanın ve güvenli bir yerde saklayın.
- HP Recovery Manager, bilgisayarını inceleyerek gereken medya depolama kapasitesini belirler.
- Kurtarma medyası oluşturma için şu seçeneklerden birini kullanın:



NOT: Bilgisayarda bir kurtarma bölümü yoksa HP Recovery Manager tarafından Windows Kurtarma Sürücüsü Oluştur özelliği görüntülenir. Ekrandaki yönergeleri izleyerek boş bir USB flash sürücüde ya da sabit diskte bir kurtarma görüntüsü oluşturun.

- Bilgisayarda DVD yazma özelliğine sahip bir optik sürücü varsa yalnızca yüksek kalitede boş DVD-R, DVD+R, DVD-R DL ya da DVD+R DL diskleri kullandığınızdan emin olun. CD±RW, DVD±RW, çift katmanlı DVD±RW ve BD-RE (yeniden yazılabilir Blu-ray) diskleri gibi yeniden yazılabilir diskleri kullanmayın; bunlar HP Recovery Manager yazılımıyla uyumlu değildir.
- Bilgisayarınızda DVD yazma özelliğine sahip tümleşik bir optik sürücü yoksa harici bir optik sürücü (ayrı satın alınır) kullanarak kurtarma diskleri oluşturabilirsiniz. Harici bir optik sürücü kullanıyorsanız sürücüyü doğrudan bilgisayarın USB bağlantı noktasına takmanız gereklidir. Sürücü, USB hub gibi harici bir aygıttaki USB bağlantı noktasına takılamaz.
- Kurtarma flash sürücüsü oluşturmak için yüksek kaliteli boş bir USB flash sürücüsü kullanın.
- Kurtarma medyasını oluşturmaya başlamadan önce bilgisayarın AC güç kaynağına bağlı olduğundan emin olun.
- Oluşturma işlemi bir saat ya da daha uzun sürebilir. Bu işlemi kesintiye uğratmayın.
- Gerekirse, kurtarma ortamlarının tümünü oluşturmayı tamamlamadan programdan çıkabilirsiniz. HP Recovery Manager geçerli DVD ya da flash sürücüyü tamamlayacaktır. HP Recovery Manager'ı bir sonraki sefer başlattığınızda işleme devam etmeniz istenecektir.

Kurtarma ortamını oluşturma

HP Recovery Manager uygulamasını kullanarak HP Recovery ortamı oluşturmak için:



ÖNEMLİ: Çıkarılabilir klavyeye sahip bir tablet için bu adımlara başlamadan önce tableti klavye tabanına takın.

1. Görev çubuğu arama kutusuna `recovery` yazdıktan sonra **HP Recovery Manager** ögesini seçin.
2. **Kurtarma medyası oluştur** bölümünü seçin ve ardından ekrandaki yönergeleri izleyin.

Sistemi kurtarmanız gerekiyorsa bkz. [HP Recovery Manager uygulamasını kullanarak kurtarma, sayfa 60](#).

Kurtarma medyası oluşturmak için HP Cloud Recovery Download Tool aracını kullanma

HP Cloud Recovery Download Tool aracını kullanarak HP Kurtarma medyası oluşturmak için:

1. <http://www.hp.com/support> adresine gidin.
2. **Yazılım ve Sürücüler** bölümünü seçip ekrandaki yönergeleri izleyin.

Geri yükleme ve kurtarma

Ger yükleme ve kurtarma işlemi şu seçeneklerden biri ya da daha fazlası kullanılarak gerçekleştirilebilir: Windows araçları, HP Recovery Manager ya da HP Recovery bölümü.

 **ÖNEMLİ:** Tüm yöntemler ürünlerin tamamında sunulmamıştır.

Windows araçlarını kullanarak geri yükleme, sıfırlama ve yenileme

Windows; bilgisayarın geri yüklenmesi, sıfırlanması ve yenilenmesi için bazı seçenekler sunar. Ayrıntılar için bkz. [Windows araçlarını kullanma, sayfa 57](#).

HP Recovery Manager ve HP Recovery bölümünü kullanarak geri yükleme

HP Recovery Manager uygulamasını ve HP Recovery bölümünü (yalnızca belirli ürünlerde) kullanarak bilgisayarını orijinal fabrika durumuna geri yükleyebilirsiniz:

- **Önceden yüklenmiş uygulamalar ya da sürücülerle sorunları giderme**—Bir sorunu önceden yüklenmiş bir uygulama ya da sürücüyle gidermek için:
 1. Görev çubuğu arama kutusuna `recovery` yazdıktan sonra **HP Recovery Manager** ögesini seçin.
 2. **Sürücü veya uygulamaları geri yükle** ögesini seçtikten sonra ekrandaki yönergeleri izleyin.
- **Sistem Kurtarma seçeneğini kullanma**—Windows bölümünü orijinal fabrika içeriğine geri yüklemek için HP Recovery bölümünde (yalnızca belirli ürünlerde) **Sistem Kurtarma** seçeneğini belirleyin ya da HP Recovery ortamını kullanın. Daha fazla bilgi için bkz. [HP Recovery Manager uygulamasını kullanarak kurtarma, sayfa 60](#). Kurtarma medyasını halen oluşturmadıysanız bkz. [HP Recovery medyası oluşturma \(yalnızca belirli ürünlerde\), sayfa 57](#).
- **Fabrika Sıfırlamasını kullanma** (yalnızca belirli ürünlerde)—Sabit sürücüdeki tüm bilgileri silip bölümleri yeniden oluşturduktan sonra işletim sistemini ve fabrikada yüklenmiş olan yazılımları yeniden yükleyerek (yalnızca belirli ürünlerde) bilgisayarını orijinal fabrika ayarlarına geri yükler. **Fabrika Sıfırlaması** seçeneğini kullanabilmek için HP Recovery ortamını kullanmanız gereklidir. Kurtarma medyasını halen oluşturmadıysanız bkz. [HP Recovery medyası oluşturma \(yalnızca belirli ürünlerde\), sayfa 57](#).

 **NOT:** Bilgisayardaki sabit sürücüyü değiştirdiyseniz işletim sistemini ve fabrikada yüklenmiş olan yazılımları yüklemek için Fabrika Sıfırlaması seçeneğini kullanabilirsiniz.

HP Recovery Manager uygulamasını kullanarak kurtarma

HP Recovery Manager yazılımını kullanarak kendi oluşturduğunuz ya da HP'den edindiğiniz HP Recovery medyasını ya da HP Recovery bölümünü (yalnızca belirli ürünlerde) kullanarak bilgisayarınızı orijinal fabrika durumuna geri yükleyebilirsiniz.

HP Recovery ortamını halen oluşturmadıysanız bkz. [HP Recovery medyası oluşturma \(yalnızca belirli ürünlerde\)](#), sayfa 57.

 **ÖNEMLİ:** HP Recovery Manager, kişisel verilerinizin yedeklerini otomatik olarak sağlamaz. Kurtarma işlemine başlamadan önce saklamak istediğiniz tüm kişisel verileri yedekleyin. Bkz. [Windows araçlarını kullanma](#), sayfa 57.

ÖNEMLİ: HP Recovery Manager üzerinden yapılan kurtarma işlemi, bilgisayar sorunlarını düzeltmek için en son başvurulacak yoldur.

 **NOT:** Kurtarma işlemini başlattığınızda yalnızca bilgisayarınız için sunulan seçenekler gösterilecektir.

Başlamadan önce aşağıdaki hususlara dikkat edin:

- HP Recovery Manager, yalnızca fabrikada yüklenmiş yazılımları kurtarır. Bu bilgisayarla birlikte verilmiş olan yazılımlar üreticinin web sitesinden indirilmeli ya da üretici tarafından sağlanan medyadan yeniden yüklenmelidir.
- Bilgisayarın sabit sürücüsünün arızalanması durumunda HP Recovery ortamı kullanılmalıdır. Bu ortam, HP Recovery Manager uygulaması kullanılarak oluşturulur. Bkz. [HP Recovery medyası oluşturma \(yalnızca belirli ürünlerde\)](#), sayfa 57.
- Bilgisayarınız HP Recovery medyasının oluşturulmasına olanak tanımıyorsa ya da HP Recovery medyası işe yaramıyorsa, kurtarma medyasını edinmek için destekle iletişime geçin. <http://www.hp.com/support> adresine gidip ülkenizi veya bölgenizi seçtikten sonra ekrandaki yönergeleri izleyin.

HP Recovery bölümünü kullanarak kurtarma (yalnızca belirli ürünlerde)

HP Recovery bölümü, kurtarma disklerine ya da kurtarma USB flash sürücüsüne gerek olmadan sistem kurtarma işlemi gerçekleştirmenize olanak sağlar. Bu tür bir kurtarma işlemi, yalnızca sabit sürücü halen çalışır durumdaysa kullanılabilir.

HP Recovery bölümü (yalnızca belirli ürünlerde), yalnızca Sistem Kurtarma'ya izin verir.

HP Recovery bölümünden HP Recovery Manager uygulamasını başlatmak için:

 **ÖNEMLİ:** Çıkarılabilir klavyeye sahip bir tablette, bu adımlara başlamadan önce tableti klavye tabanına takın (yalnızca belirli ürünlerde).

1. Görev çubuğu arama kutusuna **kurtarma** yazdıktan sonra **HP Kurtarma Yöneticisi** ögesini ve ardından **Windows Kurtarma Ortamı** ögesini seçin.

– veya –

Klavye takılı bilgisayarlar veya tabletler için:

- ▲ Bilgisayar önyüklenirken **f11** tuşuna basın veya güç düğmesini basılı tutarken **f11** tuşunu basılı tutun.

Klavyesiz tabletler için:

- ▲ Tableti açın ya da yeniden başlatın, hızla ses düzeyini artırma düğmesine basıp düğmeyi basılı tutun ve ardından **f11** tuşuna basın;
2. Önyükleme seçenekleri menüsünden **Sorun Gider** ögesini seçin.
3. **Recovery Manager** ögesini seçtikten sonra ekrandaki yönergeleri izleyin.



NOT: Bilgisayarınız HP Recovery Manager uygulamasında otomatik olarak yeniden başlatılmazsa bilgisayar önyükleme sırasını değiştirin ve ekrandaki yönergeleri izleyin. Bkz. [Bilgisayarın önyükleme sırasını değiştirme, sayfa 61](#).

HP Recovery ortamını kullanarak kurtarma

Bilgisayarınız bir HP Recovery bölümüne sahip değilse ya da sabit sürücü düzgün çalışmıyorsa orijinal işletim sistemini ve fabrikada yüklenmiş olan yazılımları kurtarmak için HP Recovery ortamını kullanabilirsiniz.

- ▲ HP Recovery medyasını taktıktan sonra bilgisayarı yeniden başlatın.



NOT: Bilgisayarınız HP Recovery Manager uygulamasında otomatik olarak yeniden başlatılmazsa bilgisayar önyükleme sırasını değiştirin ve ekrandaki yönergeleri izleyin. Bkz. [Bilgisayarın önyükleme sırasını değiştirme, sayfa 61](#).

Bilgisayarın önyükleme sırasını değiştirme

Bilgisayarınız HP Recovery Manager uygulamasında otomatik olarak yeniden başlamazsa bilgisayarın önyükleme sırasını değiştirebilirsiniz. Bu sıra, bilgisayarın başlangıç bilgileri için baktığı BIOS'ta listelenen aygıt sırasındır. HP Recovery ortamınızın konumuna bağlı olarak seçimi optik sürücü veya USB flash sürücü olarak değiştirebilirsiniz.

Önyükleme sırasını değiştirmek için:



ÖNEMLİ: Çıkarılabilir klavyeye sahip bir tablet için bu adımlara başlamadan önce tableti klavye tabanına takın.

1. HP Recovery medyasını takın.
2. Sistem **Başlangıç** menüsüne erişin.

Klavye takılı bilgisayarlar veya tabletler için:

- ▲ Bilgisayarı veya tableti açın ya da yeniden başlatın, hızla **esc** tuşuna basın ve ardından **f9** tuşuna basarak önyükleme seçeneklerini görüntüleyin.

Klavyesiz tabletler için:

- ▲ Tableti açın ya da yeniden başlatın, hızla ses düzeyini artırma düğmesine basıp düğmeyi basılı tutun ve ardından **f9** tuşuna basın;

– veya –

Tableti açın ya da yeniden başlatın, hızla sesi azaltma düğmesine basın ve **f9** tuşuna basın.

3. Önyüklemenin yapılmasını istediğiniz optik sürücüyü veya USB flash sürücüsünü seçtikten sonra ekrandaki yönergeleri izleyin.

HP Recovery bölümünü kaldırma (yalnızca belirli ürünlerde)

HP Recovery Manager yazılımı, sabit sürücüde yer açmak için HP Recovery bölümünü kaldırmanıza (yalnızca belirli ürünlerde) olanak sağlar.



ÖNEMLİ: HP Recovery bölümünü kaldırdıktan sonra Sistem Kurtarma işlemini gerçekleştirmeniz ya da HP Recovery ortamı oluşturmanız mümkün olmayacaktır. Kurtarma bölümünü silmeden önce HP Recovery medyası oluşturun. Bkz. [HP Recovery medyası oluşturma \(yalnızca belirli ürünlerde\), sayfa 57.](#)

HP Recovery bölümünü kaldırmak için şu adımları izleyin:

1. Görev çubuğu arama kutusuna `recovery` yazdıktan sonra **HP Recovery Manager** ögesini seçin.
2. **Kurtarma Bölümünü Kaldır** ögesini seçin ve ekrandaki yönergeleri izleyin.

10 Computer Setup (BIOS), TPM ve HP Sure Start

Computer Setup'ı kullanma

Computer Setup veya Temel Giriş/Çıkış Sistemi (Basic Input/Output System - BIOS), sistemdeki tüm giriş ve çıkış aygıtları (disk sürücüler, ekran, klavye, fare ve yazıcı gibi) arasındaki iletişimi denetler. Computer Setup'ta, yüklü donanım türleri, bilgisayarınızın başlatma sırası ve sistem belleği ve genişletilmiş bellek miktarı ile ilgili ayarlar bulunur.



NOT: Computer Setup'ta değişiklik yaparken son derece dikkatli olun. Hatalar bilgisayarın düzgün çalışmasını engelleyebilir.

Computer Setup'ı başlatma

- ▲ Bilgisayarı açın veya yeniden başlatın. HP logosu görüldüğünde, Computer Setup'a girmek için **f10** tuşuna basın.

Computer Setup'ı (BIOS) başlatmak için bir USB klavye veya USB fare kullanma

Computer Setup'ı bir USB bağlantı noktasına bağlı bir klavye veya fare kullanarak başlatabilirsiniz, ancak önce FastBoot'u devre dışı bırakmanız gerekir.

1. Bilgisayarı açın veya yeniden başlatın ve HP logosu görüldüğünde, Boot Device Options (Önyükleme Aygıtı Seçenekleri) menüsüne girmek için **f9** tuşuna basın.
2. **Fast Boot** (Hızlı Önyükleme) onay kutusunun işaretini kaldırın.
3. Değişikliklerinizi kaydetmek ve çıkmak için ekranın sağ alt köşesindeki **Kaydet** simgesini seçin ve ekranda görüntülenen yönergeleri izleyin.

– veya –

Main (Ana) ve **Save Changes and Exit** (Değişiklikleri Kaydet ve Çık) öğelerini seçin ve ardından **enter** tuşuna basın.

Değişiklikleriniz bilgisayar yeniden başlatılınca etkinleşir.

Computer Setup'ta gezinme ve seçme

- Bir menüyü veya menü öğesini seçmek için, **sekme** tuşunu ve klavyedeki ok tuşlarını kullanın, sonra da öğeyi seçmek için **enter** tuşuna basın veya işaret aygıtını kullanın.
- Yukarı ve aşağı kaydırmak için, ekranın sağ üst köşesindeki yukarı ok veya aşağı ok öğesini seçin veya klavyedeki yukarı ok veya aşağı ok tuşunu kullanın.
- Açık iletişim kutularını kapatmak ve ana Computer Setup ekranına dönmek için **esc** tuşuna basın, sonra da ekrandaki yönergeleri izleyin.

Computer Setup menülerinden çıkmak için aşağıdaki yöntemlerden birini seçin:

- Computer Setup'tan değişikliklerinizi kaydetmeden çıkmak için:
Ekranın sağ alt köşesindeki **Exit** (Çıkış) simgesini seçip ekrandaki yönergeleri izleyin.
– veya –
Main'i (Ana) ve **Ignore Changes and Exit**'i (Değişiklikleri Yoksay ve Çık) seçip **enter** tuşuna basın.
- Değişikliklerinizi kaydetmek ve Computer Setup menülerinden çıkmak için:
Ekranın sağ alt köşesindeki **Save** (Kaydet) simgesini seçip ekrandaki yönergeleri izleyin.
– veya –
Main'i (Ana) ve **Save Changes and Exit**'i (Değişiklikleri Kaydet ve Çık) seçip **enter** tuşuna basın.

Değişiklikleriniz bilgisayar yeniden başlatılınca etkinleşir.

Computer Setup'ta fabrika ayarlarını geri yükleme

 **NOT:** Varsayılanları geri yüklemek sabit sürücü modunu değiştirmez.

Computer Setup'taki tüm ayarları fabrika değerlerine döndürmek için şu adımları izleyin:

1. Computer Setup'ı başlatın. Bkz. [Computer Setup'ı başlatma, sayfa 63](#).
2. **Main**'i (Ana), sonra da **Apply Factory Defaults and Exit**'i (Fabrika Varsayılanlarını Uygula ve Çık) seçin.

 **NOT:** Belirli ürünlerde, seçimler **Apply Factory Defaults and Exit** (Fabrika Varsayılanlarını Uygula ve Çık) yerine **Restore Defaults** (Varsayılanları Geri Yükle) seçeneğini görüntüleyebilir.

3. Ekrandaki yönergeleri izleyin.
4. Değişikliklerinizi kaydetmek ve çıkmak için ekranın sağ alt köşesindeki **Save** (Kaydet) simgesini seçin ve ekranda görüntülenen yönergeleri izleyin.

– veya –

Main'i (Ana) ve **Save Changes and Exit**'i (Değişiklikleri Kaydet ve Çık) seçip **enter** tuşuna basın.

Değişiklikleriniz bilgisayar yeniden başlatılınca etkinleşir.

 **NOT:** Fabrika ayarlarını geri yüklediğinizde parola ve güvenlik ayarlarınız değişmez.

BIOS'u güncelleştirme

BIOS'un güncelleştirilmiş sürümleri HP web sitesinde bulunabilir.

HP web sitesindeki BIOS güncelleştirmelerinin çoğu *SoftPaq* adı verilen sıkıştırılmış dosyalar içinde yer alır.

Karşıdan yüklenecek paketlerin bazılarında, dosya yükleme ve sorun giderme ile ilgili bilgiler içeren *Readme.txt* (Benioku.txt) adında bir dosya bulunur.

BIOS sürümünü belirleme

Computer Setup (BIOS) güncelleştirmesi gerekip gerekmediğine karar vermek için, öncelikle bilgisayarınızın BIOS sürümünü belirleyin.

BIOS sürümü bilgisine (*ROM tarihi* ve *Sistem BIOS'u* olarak da bilinir) **fn+esc** tuşlarına basılarak (zaten Windows'taysanız) veya Computer Setup kullanılarak erişilebilir.

1. Computer Setup'ı başlatın. Bkz. [Computer Setup'ı başlatma, sayfa 63](#).
2. **Main**'i (Ana), sonra da **System Information**'i (Sistem Bilgileri) seçin.
3. Computer Setup'tan değişikliklerinizi kaydetmeden çıkmak için ekranın sağ alt köşesindeki **Exit**'i (Çık) seçin ve ekrandaki yönergeleri izleyin.

– veya –

Main'i (Ana) ve **Ignore Changes and Exit**'i (Değişiklikleri Yoksay ve Çık) seçip **enter** tuşuna basın.

Sonraki BIOS sürümlerini kontrol etmek için, bkz. [BIOS güncelleştirmesini indirme, sayfa 65](#).

BIOS güncelleştirmesini indirme

 **DİKKAT:** Bilgisayarın hasar görmesi veya yüklemenin başarısız olması riskini azaltmak için, BIOS güncelleştirmesini indirip yüklerken bilgisayarın AC bağdaştırıcısı kullanılarak güvenilir bir güce bağlı olması gerektiğini unutmayın. BIOS güncelleştirmesini, bilgisayar pil gücüyle çalışırken, optik yerleştirme aygıtına takılıyken veya isteğe bağlı bir güç kaynağına bağlıyken indirmeyin veya yüklemeyin. İndirme ve yükleme sırasında şu yönergeleri izleyin:

Güç kablosunu elektrik prizinden çıkararak bilgisayara giden elektriği kesmeyin.

Bilgisayarı kapatmayın veya Uyku durumunu başlatmayın.

Aygıt veya kablo takmayın, çıkarmayın, bağlamayın, bağlı olanları ayırmayın.

1. Görev çubuğu arama kutusuna *destek* yazıp HP Support Assistant uygulamasını seçin.
– veya –
Görev çubuğundaki soru işaretini seçin.
2. **Güncelleştirmeler**'i seçin, sonra da **Güncelleştirmeleri ve iletileri denetle**'yi seçin.
3. Ekrandaki yönergeleri izleyin.
4. İndirme alanında şu adımları izleyin:
 - a. En son BIOS güncelleştirmelerini belirleyin ve bilgisayarınızda yüklü bulunan BIOS sürümü ile karşılaştırın. Tarih, ad veya diğer tanımlayıcı bilgileri not alın. Güncelleştirme sabit sürücünüze yükledikten sonra, güncelleştirmenin konumunu belirlemek için bu bilgilere gerek duyabilirsiniz.
 - b. Seçiminizi sabit sürücünüze indirmek için ekrandaki yönergeleri izleyin.
BIOS güncelleştirmesinin sabit sürücünüzde indirildiği konumun yolunu bir yere not edin.
Güncelleştirmeyi yüklemeye hazır olduğunuzda bu yola erişmeniz gerekecektir.



NOT: Bilgisayarınızı bir ağa bağlarsanız, herhangi bir yazılım güncelleştirmesi, özellikle sistem BIOS'u güncelleştirmesini yüklemeyi önce ağ yöneticinize danışın.

BIOS yükleme yordamları farklı olabilir. İndirme işlemi tamamlandıktan sonra ekranda görüntülenen yönergeleri izleyin. Hiçbir yönerge görüntülenmezse şu adımları izleyin:

1. Görev çubuğu arama kutusuna *dosya* yazın, sonra da **Dosya Gezgini**'ni seçin.
2. Sabit sürücü harfinizi seçin. Sabit sürücü ataması genellikle Yerel Disk (C:) sürücüsüdür.
3. Daha önce kaydettiğiniz sabit sürücü yolunu kullanarak, güncelleştirmenin bulunduğu klasörü açın.
4. Uzantısı *.exe* olan dosyayı (örneğin *dosyaadi.exe*) çift tıklatın.
BIOS yüklemesi başlar.
5. Ekrandaki yönergeleri uygulayarak yüklemeyi tamamlayın.



NOT: Ekranda görüntülenen bir mesajla yükleme işleminin başarıyla tamamlandığı bildirildikten sonra, indirilen dosyayı sabit sürücünüzden silebilirsiniz.

f9 komut istemini kullanarak önyükleme sırasını değiştirme

Geçerli başlatma sırasıyla ilgili olarak dinamik olarak önyükleme sırası belirlemek için aşağıdaki adımları izleyin:

1. Boot Device Options (Önyükleme Aygıtı Seçenekleri) menüsüne erişin:
 - Bilgisayarı açın veya yeniden başlatın ve HP logosu görüldüğünde, Boot Device Options (Önyükleme Aygıtı Seçenekleri) menüsüne girmek için **f9** tuşuna basın.
2. Bir önyükleme aygıtı seçin, **enter** tuşuna basın ve ekrandaki yönergeleri izleyin.

TPM BIOS ayarları (yalnızca belirli ürünlerde)



ÖNEMLİ: Bu sistemde Güvenilir Platform Modülü (TPM) işlevselliğini etkinleştirmeden önce, amaçlanan TPM kullanımınızın ilgili yerel yasalar, düzenlemeler ve ilkelerle uyumlu olduğundan ve gerekliyse onay veya lisansların alındığından emin olmalısınız. Yukarıda söz edilen gereksinimi ihlal eden TPM çalıştırmazdan/ kullanımınızdan kaynaklanan uyumluluk sorunları için tamamen ve münhasıran tüm yükümlülükleri taşıyacaksınız. HP, ilgili yükümlülüklerden sorumlu değildir.

TPM, bilgisayarınız için ek güvenlik sağlar. TPM ayarlarını Computer Setup (BIOS) içinden değiştirebilirsiniz.



NOT: TPM ayarını Hidden (Gizli) olarak değiştirirseniz, TPM işletim sisteminde görünmeyecektir.

Computer Setup'ta TPM ayarlarına erişmek için:

1. Computer Setup'ı başlatın. Bkz. [Computer Setup'ı başlatma, sayfa 63](#).
2. **Security**'yi (Güvenlik) ve **TPM Embedded Security**'yi (TPM Katıştırılmış Güvenlik) seçip ekrandaki yönergeleri izleyin.

HP Sure Start'ı kullanma (yalnızca belirli ürünlerde)

Belirli bilgisayar modelleri, bilgisayarın BIOS'unu saldırılara veya bozulmaya karşı izleyen bir teknoloji olan HP Sure Start ile yapılandırılmaktadır. BIOS bozulur veya saldırıya uğrarsa, HP Sure Start, BIOS'u kullanıcı müdahalesi olmaksızın otomatik olarak önceki güvenli durumuna geri yükler.

HP Sure Start, çoğu kullanıcının HP Sure Start varsayılan yapılandırmasını kullanabilmesi için yapılandırılır ve önceden etkinleştirilir. Varsayılan yapılandırma ileri düzey kullanıcılar tarafından özelleştirilebilir.

HP Sure Start ile ilgili en son belgelere erişmek için <http://www.hp.com/support> adresine gidin. **Ürününüzü bulun** bölümünü seçip ekrandaki yönergeleri izleyin.

11 HP PC Hardware Diagnostics aracını kullanma

HP PC Hardware Diagnostics Windows aracını kullanma (yalnızca belirli ürünlerde)

HP PC Hardware Diagnostics Windows, bilgisayar donanımının düzgün çalışıp çalışmadığını belirlemek için tanılama sınamaları çalıştırmanıza imkan veren Windows tabanlı bir yardımcı programdır. Araç, Windows işletim sistemi dahilinde çalışarak donanım arızalarını tanılar.

HP PC Hardware Diagnostics Windows bilgisayarınıza yüklü değilse öncelikle uygulamayı indirip yüklemeniz gereklidir. HP PC Hardware Diagnostics Windows aracını indirmek için bkz. [HP PC Hardware Diagnostics Windows aracını indirme, sayfa 67](#).

HP PC Hardware Diagnostics Windows aracını yükledikten sonra HP Help and Support ya da HP Support Assistant uygulamaları üzerinden erişmek için bu adımları izleyin.

1. HP PC Hardware Diagnostics Windows aracına HP Help and Support üzerinden erişmek için:
 - a. **Başlat** düğmesini ve ardından **HP Help and Support** ögesini seçin.
 - b. **HP PC Hardware Diagnostics Windows** seçeneğine sağ tıklayıp **Daha fazla** ögesini seçtikten sonra **Yönetici olarak çalıştır** ögesini seçin.

– veya –

HP PC Hardware Diagnostics Windows aracına HP Support Assistant üzerinden erişmek için:

- a. Görev çubuğu arama kutusuna `support` yazıp **HP Support Assistant** uygulamasını seçin.

– veya –

Görev çubuğundaki soru işareti simgesini seçin.

- b. **Sorun giderme ve düzeltmeler** ögesini seçin.
- c. **Tanılama** ögesini ve ardından **HP PC Hardware Diagnostics Windows** ögesini seçin.

2. Araç açıldığında çalıştırmak istediğiniz tanılama sınaması türünü seçtikten sonra ekrandaki yönergeleri izleyin.



NOT: Tanılama sınamasını durdurmak isterseniz dilediğiniz zaman **İptal** ögesini seçebilirsiniz.

3. HP PC Hardware Diagnostics Windows tarafından donanımın değiştirilmesini gerektiren bir arıza tespit edildiğinde 24 basamaklı bir Arıza Kimlik Kodu oluşturulur. Sorunu gidermede yardım almak için destekle iletişime geçin ve Arıza Kimlik Kodunu temin edin.

HP PC Hardware Diagnostics Windows aracını indirme

- HP PC Hardware Diagnostics Windows aracını indirme talimatları yalnızca İngilizce olarak mevcuttur.
- Yalnızca .exe dosyaları sunulduğu için bu aracı indirmek için Windows yüklü bir bilgisayar kullanmanız gerekir.

En yeni HP PC Hardware Diagnostics Windows sürümünü indirme

HP PC Hardware Diagnostics Windows aracını indirmek için şu adımları izleyin:

1. <http://www.hp.com/go/techcenter/pcdiags> adresine gidin. HP PC Diagnostics ana sayfası görüntülenir.
2. **HP PC Hardware Diagnostics** bölümünde **İndir**'i seçin, sonra bilgisayarınızda veya bir USB flash sürücüde bir konum belirleyin.

Araç, belirlenen konuma indirilir.

HP Hardware Diagnostics Windows aracını ürün adı ya da numarasına göre indirme (yalnızca belirli ürünlerde)



NOT: Bazı ürünler için yazılımı USB flash sürücüye indirmek için ürün adının ya da numarasının kullanılması gerekli olabilir.

HP PC Hardware Diagnostics Windows aracını ürün adı ya da numarasına göre indirmek için şu adımları izleyin:

1. <http://www.hp.com/support> adresine gidin.
2. **Yazılım ve sürücülerini alma** ögesini seçin, ürün türünü seçin ve ardından, görüntülenen arama kutusuna ürün adını veya numarasını girin.
3. **HP PC Hardware Diagnostics** bölümünde **İndir**'i seçin, sonra bilgisayarınızda veya bir USB flash sürücüde bir konum belirleyin.

Araç, belirlenen konuma indirilir.

HP PC Hardware Diagnostics Windows aracını yükleme

HP PC Hardware Diagnostics Windows aracını yüklemek için şu adımları izleyin:

- ▲ .exe dosyasının indirildiği klasöre ya da flash sürücüye gidin, .exe dosyasına çift tıklayın ve ardından ekrandaki yönergeleri izleyin.

HP PC Hardware Diagnostics UEFI aracını kullanma



NOT: Yalnızca .exe dosyaları temin edilmesinden dolayı Windows 10 S bilgisayarlar için HP UEFI destek ortamını indirip oluşturmak için Windows yüklü bir bilgisayar ve USB flash sürücü kullanmanız gerekir. Daha fazla bilgi için, bkz. [HP PC Hardware Diagnostics UEFI aracını bir USB flash sürücüye indirme, sayfa 69](#).

HP PC Hardware Diagnostics UEFI (Unified Extensible Firmware Interface), bilgisayar donanımının düzgün çalışıp çalışmadığını belirlemek için tanılama sınamaları yapmanıza imkan verir. Araç, donanım arızalarını işletim sistemi veya diğer yazılım bileşenlerinin yol açabileceği sorunlardan izole etmek için işletim sistemi dışında çalışır.

Bilgisayarınızda Windows başlatılmıyorsa HP PC Hardware Diagnostics UEFI aracını kullanarak donanım sorunlarını tanımlayabilirsiniz.

HP PC Hardware Diagnostics UEFI tarafından donanımın değiştirilmesini gerektiren bir arıza tespit edildiğinde 24 basamaklı bir Arıza Kimlik Kodu oluşturulur. Sorunu gidermede yardım almak için destekle iletişime geçin ve Arıza Kimlik Kodunu temin edin.



NOT: Dönüştürülebilir bir bilgisayarda tanılamayı başlatmak için bilgisayarınızın dizüstü bilgisayar modunda olması ve bağlı klavyeyi kullanmanız gerekir.



NOT: Tanılama sınamasını durdurmak isterseniz **esc** tuşuna basın.

HP PC Hardware Diagnostics UEFI aracını başlatma

HP PC Hardware Diagnostics UEFI aracını başlatmak için şu adımları izleyin:

1. Bilgisayarı açın ya da yeniden başlatın ve hemen **esc** tuşuna basın.
2. **f2** tuşuna basın.

BIOS, tanılama araçlarını üç yerde aşağıdaki sırayla arar:

- a. Takılı olan USB flash sürücü



NOT: HP PC Hardware Diagnostics UEFI aracını bir USB flash sürücüyü indirmek için bkz. [En yeni HP PC Hardware Diagnostics UEFI sürümünü indirme, sayfa 69.](#)

- b. Sabit sürücü

- c. BIOS

3. Tanılama aracı açıldığında çalıştırmak istediğiniz tanılama sınavı türünü seçtikten sonra ekrandaki yönergeleri izleyin.

HP PC Hardware Diagnostics UEFI aracını bir USB flash sürücüyü indirme

HP PC Hardware Diagnostics UEFI aracının bir USB flash sürücüyü indirilmesi şu durumlarda işe yarayabilir:

- HP PC Hardware Diagnostics UEFI, önceden yüklenen pakete dahil değilse.
- HP PC Hardware Diagnostics UEFI, HP Araç bölünmesine dahil değilse.
- Sabit sürücü zarar görmüşse.



NOT: HP PC Hardware Diagnostics UEFI aracını indirme yönergeleri yalnızca İngilizce olarak mevcuttur ve yalnızca .exe dosyaları sunulduğu için HP UEFI destek ortamını indirmek ve oluşturmak için Windows yüklü bir bilgisayar kullanmanız gerekir.

En yeni HP PC Hardware Diagnostics UEFI sürümünü indirme

En yeni HP PC Hardware Diagnostics UEFI aracını bir USB flash sürücüyü indirmek için:

1. <http://www.hp.com/go/techcenter/pcdiags> adresine gidin. HP PC Diagnostics ana sayfası görüntülenir.
2. **HP PC Hardware Diagnostics UEFI** bölümünde **UEFI Diagnostics aracını indir** ögesini seçtikten sonra **Çalıştır** ögesini seçin.

HP PC Hardware Diagnostics UEFI aracını ürün adı ya da numarasına göre indirme (yalnızca belirli ürünlerde)



NOT: Bazı ürünler için yazılımı USB flash sürücüyü indirmek için ürün adının ya da numarasının kullanılması gerekli olabilir.

HP PC Hardware Diagnostics UEFI aracını ürün adı ya da numarasına göre (yalnızca belirli ürünlerde) bir USB flash sürücüyü indirmek için:

1. <http://www.hp.com/support> adresine gidin.
2. Ürün adı ya da numarasını girip bilgisayarınızı seçtikten sonra işletim sisteminizi seçin.
3. **Tanımlama** bölümünde bilgisayarınıza özel UEFI Diagnostics sürümünü seçip indirmek için ekrandaki yönergeleri izleyin.

Remote HP PC Hardware Diagnostics UEFI ayarlarını kullanma (yalnızca belirli ürünlerde)

Remote HP PC Hardware Diagnostics UEFI, HP PC Hardware Diagnostics UEFI aracını bilgisayarınıza indiren bir ürün yazılımı (BIOS) özelliğidir. Bilgisayarınızda tanılamayı çalıştırdıktan sonra sonuçları önceden yapılandırılmış bir sunucuya yükler. Remote HP PC Hardware Diagnostics UEFI hakkında daha fazla bilgi için <http://www.hp.com/go/techcenter/pcdiags> adresine gidin ve **Daha fazla bilgi** ögesini seçin.

Remote HP PC Hardware Diagnostics UEFI aracını indirme

 **NOT:** Remote HP PC Hardware Diagnostics UEFI aracı bir sunucuya indirilebilir bir Softpaq olarak da sunulmaktadır.

En yeni Remote HP PC Hardware Diagnostics UEFI sürümünü indirme

En yeni Remote HP PC Hardware Diagnostics UEFI sürümünü indirmek için şu adımları izleyin:

1. <http://www.hp.com/go/techcenter/pcdiags> adresine gidin. HP PC Diagnostics ana sayfası görüntülenir.
2. **HP PC Hardware Diagnostics UEFI** bölümünde **Remote Diagnostics aracını indir** ögesini seçtikten sonra **Çalıştır** ögesini seçin.

Remote HP PC Hardware Diagnostics UEFI aracını ürün adı ya da numarasına göre indirme

 **NOT:** Bazı ürünler için yazılımı indirmek için ürün adının ya da numarasının kullanılması gerekli olabilir.

Remote HP PC Hardware Diagnostics UEFI aracını ürün adı ya da numarasına göre indirmek için şu adımları izleyin:

1. <http://www.hp.com/support> adresine gidin.
2. **Yazılım ve sürücülerini alma** ögesini seçin, ürün türünü seçin ve ardından, görüntülenen arama kutusuna ürün adını veya numarasını girin. Sonra bilgisayarınızı ve işletim sisteminizi seçin.
3. **Tanılama** bölümünde ekrandaki yönergeleri izleyerek ürün için sunulan **Remote UEFI** sürümünü seçip indirin.

Remote HP PC Hardware Diagnostics UEFI ayarlarını özelleştirme

Computer Setup (BIOS)'taki Remote HP PC Hardware Diagnostics ayarını kullanarak, şu özelleştirmeleri gerçekleştirebilirsiniz:

- Tanılamayı gözetimsiz durumda çalıştırmak için bir takvim ayarlayabilirsiniz. Ayrıca **Remote HP PC Hardware Diagnostics özelliğini çalıştır** ögesini seçerek tanılamayı interaktif moda hemen başlatabilirsiniz.
- Tanılama araçlarını indirmek istediğiniz konumu belirleyebilirsiniz. Bu özellik, HP web sitesindeki veya kullanım için önceden ayarlanmış bir sunucudaki araçlara erişim sağlar. Bilgisayarınız, uzaktan tanılamayı çalıştırmak için geleneksel yerel depolama medyası (bir disk sürücü veya USB flash sürücü) gerektirmez.
- Test sonuçlarını saklamak için bir konum belirleyebilirsiniz. Karşıya yüklemek için kullanılan kullanıcı adı ve parola ayarlarını da ayarlayabilirsiniz.
- Daha önce çalıştırılan tanılamayla ilgili durum bilgilerini görüntüleyebilirsiniz.

Remote HP PC Hardware Diagnostics UEFI ayarlarını özelleřtirmek için řu adımları izleyin:

1. Bilgisayarı açın veya yeniden başlatın. HP logosu görüldüğünde, Computer Setup'a girmek için **f10** tuşuna basın.
2. **Geliřmiş** ögesini ve ardından **Ayarlar** ögesini seçin.
3. Özelleřtirme seçimlerinizi yapın.
4. **Ana Sayfa** ögesini seçin ve sonra da ayarlarınızı kaydetmek için **Deęişiklikleri Kaydet ve Çık** ögesini seçin.

Deęişiklikleriniz bilgisayar yeniden başlatılınca etkinleşir.

12 Belirtiler

Giriş gücü

Bu bölümdeki güç bilgileri, bilgisayarını uluslararası bir seyahatte yanınızda götürmeyi planladığınızda yardımcı olabilir.

Bilgisayar AC veya DC güç kaynağıyla sağlanabilecek DC gücüyle çalışır. AC güç kaynağının değeri 100–240 V, 50–60 Hz olmalıdır. Bilgisayar, ayrı bir DC güç kaynağı ile kullanabilmesine rağmen yalnızca bu bilgisayarla kullanılmak üzere HP tarafından temin edilen ve onaylanan AC adaptörü veya DC güç kablosuyla kullanılmalıdır.

Bilgisayar, aşağıdaki özellik aralığındaki DC güç beslemesinde çalışabilir. Bilgisayarınızın voltaj ve akım bilgileri yasal düzenleme etiketinde yer alır.

Giriş Gücü	Derecelendirme
Çalışma voltajı ve akım	2 A'da 5 V dc / 3 A'da 12 V dc / 3 A'da 15 V dc – 45 W USB-C
	3 A'da 5 V dc / 3 A'da 9 V dc / 3,75 A'da 12 V dc / 3 A'da 15 V dc – 45 W USB-C
	3 A'da 5 V dc / 3 A'da 9 V dc / 3,75 A'da 10 V dc / 3,75 A'da 12 V dc / 3 A'da 15 V dc / 2,25 A'da 20 V dc – 45 W USB-C
	3 A'da 5 V dc / 3 A'da 9 V dc / 5 A'da 12 V dc / 4,33 A'da 15 V dc / 3,25 A'da 20 V dc – 65 W USB-C
	3 A'da 5 V dc / 3 A'da 9 V dc / 5 A'da 10 V dc / 5 A'da 12 V dc / 4,33 A'da 15 V dc / 3,25 A'da 20 V dc – 65 W USB-C
	3 A'da 5 V dc / 3 A'da 9 V dc / 5 A'da 10 V dc / 5 A'da 12 V dc / 5 A'da 15 V dc / 4,5 A'da 20 V dc – 90 W USB-C
	2,31 A'da 19,5 V dc – 45 W
	3,33 A'da 19,5 V dc – 65 W
	4,62 A'da 19,5 V dc – 90 W
	6,15 A'da 19,5 V dc – 120 W
	6,9 A'da 19,5 V dc – 135 W
	7,70 A'da 19,5 V dc – 150 W
	10,3 A'da 19,5 V dc – 200 W
11,8 A'da 19,5 V dc – 230 W	
16,92 A'da 19,5 V dc – 330 W	



NOT: Bu ürün, Norveç'teki BT güç sistemleri için, faz-faz voltajı 240 V rms'yi aşmayacak şekilde tasarlanmıştır.

Çalışma ortamı

Faktör	Metrik	ABD
Sıcaklık		
Çalışırken (optik diske yazarken)	5°C ila 35°C	41°F ila 95°F
Çalışmıyorken	-20°C ila 60°C	-4°F ila 140°F
Bağıl nem (yoğuşmasız)		
Çalışırken	%10 ila %90	%10 ila %90
Çalışmıyorken	%5 ila %95	%5 ila %95
Maksimum yükseklik (basınçsız)		
Çalışırken	-15 m ila 3.048 m	-50 ft ila 10.000 ft
Çalışmıyorken	-15 m ila 12.192 m	-50 ft ila 40.000 ft

13 Elektrostatik Deřarj

Elektrostatik deřarj, iki nesne birbirine temas ettiđinde statik elektriđin boşalmasıdır (örneđin, halıda yürüyüp sonra metal bir kapı koluna dokunduđunuzda aldıđınız řok).

Parmaklardaki veya diđer elektrostatik iletkenlerdeki statik elektriđin deřarj olması, elektronik bileřenlere zarar verebilir.

Bilgisayarın veya sürücülerin hasar görmesini veya veri kaybı yařanmasını önlemek için ařađıdaki önlemleri alın:

- Çıkarma veya takma yönergeleri sizi bilgisayarı fiřten çekmeye yönlendiriyorsa, öncelikle düzgün topraklama yapıldıđından emin olun.
- Takmaya hazır olana dek, bileřenleri elektrostatik korumalı muhafazalarında tutun.
- Uçlara, kablolara ve devrelere dokunmayın. Elektronik bileřenlerle mümkün olan en az řekilde temas edin.
- Manyetik olmayan aletler kullanın.
- Bir bileřeni elinize almadan önce, boyasız metal yüzeyine dokunarak statik elektriđi boşaltın.
- Çıkardıđınız bir bileřeni statik elektriđe karşı korumalı bir kaba koyun.

14 Erişilebilirlik

Erişilebilirlik

HP; çeşitliliği, kapsayıcılığı ve iş/özel hayat dengesini şirketimizin dokusuna işlemek için çalışmakta, bu da yaptığımız her şeye yansımaktadır. Size, dünyanın dört bir yanında insanları teknolojinin gücüne bağlamaya odaklanan kapsayıcı bir ortam yaratmak için farklılıkları nasıl bir araya getirdiğimize ilişkin bazı örnekler sunuyoruz.

İhtiyaç duyduğunuz teknoloji araçlarını bulma

Teknoloji, potansiyelinizi açığa çıkarabilir. Yardımcı teknoloji engelleri ortadan kaldırır ve evde, işte ve toplulukta bağımsız olmanızı sağlar. Yardımcı teknoloji; masaüstü ve dizüstü bilgisayarlar, tabletler, cep telefonları, yazıcılar ve fazlası dahil olmak üzere elektronik ve bilgi teknolojilerinin işlevsel özelliklerini artırmaya, korumaya ve geliştirmeye yardımcı olur. Daha fazla bilgi için bkz. [En iyi yardımcı teknolojiyi bulma, sayfa 76](#).

Bağlılığımız

HP, engelli bireyler için erişilebilir ürünler ve hizmetler sunmaya kararlıdır. Bu bağlılık, şirketimizin çeşitlilik hedeflerini destekler ve teknolojinin faydalarının herkese sunulmasını sağlamamıza yardımcı olur.

Erişilebilirlik hedefimiz, engelli bireyler dahil herkes tarafından ister tek başına isterse uygun yardımcı aygıtlar ile birlikte kullanılacak ürün ve hizmetler tasarlamak, üretmek ve pazarlamaktır.

Hedefimize ulaşmamız için bu Erişilebilirlik Politikası, şirket olarak faaliyetlerimizi yönlendiren yedi temel hedef belirler. Tüm HP yöneticileri ve çalışanlarının, görev ve sorumlulukları doğrultusunda bu hedefleri ve uygulamalarını desteklemesi beklenir:

- Şirketimizde erişilebilirlik sorunlarına dair farkındalık seviyesini yükseltmek ve erişilebilir ürünler ve hizmetler tasarlamak, üretmek, pazarlamak ve sunmak üzere ihtiyaç duydukları eğitimleri çalışanlarımıza vermek.
- Ürünler ve hizmetler için erişilebilirlik yönergeleri geliştirmek ve bu yönergelerin rekabetçi, teknik ve ekonomik olarak uygun olan yerlerde uygulanması için ürün geliştirme gruplarını sorumlu tutmak.
- Engelli bireyleri, erişilebilirlik yönergelerinin geliştirilmesine ve ürün ve hizmetlerin tasarım ve test sürecine dahil etmek.
- Erişilebilirlik özelliklerini belgelemek ve ürün ve hizmetlerimizle ilgili bilgileri erişilebilir bir biçimde kamuya açık hale getirmek.
- Önde gelen yardımcı teknoloji ve çözüm sağlayıcılarla ilişkiler kurmak.
- Ürünlerimizle ve hizmetlerimizle ilgili yardımcı teknolojileri geliştirecek iç ve dış araştırma ve geliştirme faaliyetlerini desteklemek.
- Erişilebilirlik için endüstri standartlarına ve yönergelere destek ve katkıda bulunmak.

Uluslararası Erişilebilirlik Uzmanları Birliği (IAAP)

IAAP; ağ iletişimi, eğitim ve sertifikasyon yoluyla erişilebilirlik uzmanlığını ilerletmeye odaklanmış, kâr amacı gütmeyen bir birliktir. Amaç, erişilebilirlik uzmanlarının kariyerlerini geliştirmelerine ve ilerletmelerine

yardımcı olmak ve kuruluşların erişilebilirliği ürünlerine ve altyapılarına daha iyi entegre etmelerini sağlamaktır.

HP kurucu üyedir ve erişilebilirlik alanında ilerleme sağlamak için diğer kuruluşlara katılmıştır. Bu bağlılık, şirketimizin, engelli bireyler tarafından etkili bir şekilde kullanılacak ürün ve hizmetleri tasarlama, üretme ve pazarlama konusundaki erişilebilirlik hedefini destekler.

IAAP birbirlereinden bilgiler alabilmeleri için bireyler, öğrenciler ve organizasyonlar arasında bağlantı sağlayarak mesleğimizi daha güçlü hale getirecektir. Daha fazla bilgi edinmek isterseniz çevrimiçi topluluğa katılmak, bültenlere kaydolmak ve üyelik seçenekleri hakkında bilgi edinmek için <http://www.accessibilityassociation.org> adresine gidin.

En iyi yardımcı teknolojiyi bulma

Engelli veya yaşa bağlı sınırlamaları olan bireyler dahil herkes iletişim kurabilmeli, kendini ifade edebilmeli ve teknolojiyi kullanarak dünya ile bağlantı kurabilmelidir. HP, hem HP içinde hem de müşterilerimiz ve ortaklarımız arasında erişilebilirliğe dair farkındalığı artırmaya kararlıdır. Gözlerinizi yormayan büyük fontlar, ellerinizi dinlendirmenizi sağlayan ses tanıma özelliği veya özel durumunuza yardımcı olacak diğer yardımcı teknolojiler gibi çok çeşitli yardımcı teknolojiler HP ürünlerini kullanmayı kolaylaştırır. Seçiminizi nasıl yaparsınız?

İhtiyaçlarınızı değerlendirme

Teknoloji, potansiyelinizi açığa çıkarabilir. Yardımcı teknoloji engelleri ortadan kaldırır ve evde, işte ve toplulukta bağımsız olmanızı sağlar. Yardımcı teknoloji (AT); masaüstü ve dizüstü bilgisayarlar, tabletler, cep telefonları, yazıcılar ve fazlası dahil olmak üzere elektronik ve bilgi teknolojilerinin işlevsel özelliklerini artırmaya, korumaya ve geliştirmeye yardımcı olur.

Birçok AT ürünü arasından seçim yapabilirsiniz. AT değerlendirmeniz; birkaç ürünü değerlendirmenize, sorularınızı yanıtlamanıza ve durumunuz için en iyi çözümü seçmenize olanak tanınmalıdır. AT değerlendirmelerini gerçekleştirebilen uzmanların fiziksel terapi, mesleki terapi, konuşma/dil patolojisi ve daha birçok uzmanlık alanından gelen lisanslı veya sertifikalı kişiler olduklarını göreceksiniz. Bazıları ise sertifikalı veya lisanslı olmasa bile değerlendirme bilgileri sağlayabilir. Uzmanın ihtiyaçlarınıza uygun olup olmadığını belirlemek için deneyimi, uzmanlığı ve ücretleri hakkında sorular sormak isteyeceksiniz.

HP PC ve tablet ürünleri için erişilebilirlik

Aşağıdaki bağlantılar, çeşitli HP ürünlerinde bulunan erişilebilirlik özellikleri ve yardımcı teknoloji hakkında bilgi sağlar. Bu kaynaklar, durumunuz için en uygun yardımcı teknoloji özelliklerini ve ürünleri seçmenize yardımcı olacaktır.

- [HP Elite x3—Erişilebilirlik Seçenekleri \(Windows 10 Mobile\)](#)
- [HP Bilgisayarlar—Windows 7 Erişilebilirlik Seçenekleri](#)
- [HP Bilgisayarlar—Windows 8 Erişilebilirlik Seçenekleri](#)
- [HP Bilgisayarlar—Windows 10 Erişilebilirlik Seçenekleri](#)
- [HP Slate 7 Tabletler—HP Tabletinizde Erişilebilirlik Özelliklerini Etkinleştirme \(Android 4.1/Jelly Bean\)](#)
- [HP SlateBook Bilgisayarlar—Erişilebilirlik Özelliklerini Etkinleştirme \(Android 4.3, 4.2/Jelly Bean\)](#)
- [HP Chromebook Bilgisayarlar—HP Chromebook veya Chromebox \(Chrome OS\) Aygıtınızda Erişilebilirlik Özelliklerini Etkinleştirme](#)
- [HP Alışveriş—HP ürünleri için çevre birimleri](#)

HP ürününüzdeki erişilebilirlik özellikleriyle ilgili ek desteğe ihtiyacınız varsa bkz. [Desteğe başvurma, sayfa 80](#).

Ek yardım sağlayabilecek harici iş ortakları ve tedarikçiler için ek bağlantılar:

- [Microsoft Erişilebilirlik bilgileri \(Windows 7, Windows 8, Windows 10, Microsoft Office\)](#)
- [Google Ürünleri erişilebilirlik bilgileri \(Android, Chrome, Google Apps\)](#)
- [Engel türüne göre sıralanan Yardımcı Teknolojiler](#)
- [Ürün türüne göre sıralanan Yardımcı Teknolojiler](#)
- [Yardımcı Teknoloji satıcıları ve ürün tanımları](#)
- [Yardımcı Teknoloji Endüstri Birliği \(ATIA\)](#)

Standartlar ve mevzuat

Standartlar

Federal Satın Alma Yönetmeliği (FAR) standartları Bölüm 508; fiziksel, duyuşsal veya bilişsel engellere sahip kişilerin bilgi ve iletişim teknolojilerine (ICT) erişimini ele almak için ABD Erişim Kurulu tarafından oluşturulmuştur. Standartlar, çeşitli teknolojilere özgü teknik kriterleri ve kapsanan ürünlerin fonksiyonel özelliklerine odaklanan performans tabanlı gereklilikleri içerir. Özel kriterler; yazılım uygulamaları ve işletim sistemlerini, web tabanlı bilgi ve uygulamaları, bilgisayarları, telekomünikasyon ürünlerini, video ve multimedya ve bağımsız kapalı ürünleri kapsar.

Direktif 376 – EN 301 549

EN 301 549 standardı, ICT ürünlerinin kamu ihaleleri için çevrimiçi bir araç kitinin temeli olarak Avrupa Birliği tarafından Direktif 376 kapsamında oluşturulmuştur. Standart; ICT ürünleri ve hizmetleri için geçerli olan işlevsel erişilebilirlik gereksinimlerini, her bir erişilebilirlik gereksinimi için test prosedürlerinin ve değerlendirme metodolojisinin açıklamasıyla birlikte belirtir.

Web İçeriği Erişilebilirlik Yönergeleri (WCAG)

W3C'nin Web Erişilebilirliği Girişimi (WAI) kapsamındaki Web İçeriği Erişilebilirlik Yönergeleri (WCAG), web tasarımcılarının ve geliştiricilerin engelli veya yaşa bağlı sınırlamaları olan bireylerin gereksinimlerini daha iyi karşılayan siteler oluşturmalarına yardımcı olur. WCAG, tüm web içeriği (metin, görüntü, ses ve video) ve web uygulamaları genelinde erişilebilirliği artırır. WCAG hassas bir şekilde test edilebilir, anlaşılması ve kullanımı kolaydır ve web geliştiricilerine yenilik esnekliği sağlar. WCAG 2.0 ayrıca [ISO/IEC 40500:2012](#) onaylıdır.

WCAG, özellikle görşel, işitsel, fiziksel, bilişsel ve nörolojik engellere sahip bireylerin ve erişilebilirlik ihtiyaçları olan ileri yaştaki web kullanıcılarının deneyimlediği web erişim engellerini ele alır. WCAG 2.0 erişilebilir içerik özellikleri sağlar:

- **Algılanabilir** (örneğin, resimler için metin alternatifleri, ses için açıklama alt yazı, sunum uyarlanabilirliği ve renk kontrastı ile)
- **Çalıştırılabilir** (klavye erişimi, renk kontrastı, giriş zamanlaması, nöbet önleme ve gezinebilirlik ile)
- **Anlaşılabilir** (okunabilirlik, tahmin edilebilirlik ve giriş yardımı ile)
- **Sağlam** (örneğin, uyumluluğu yardımcı teknolojilerle ele alarak)

Mevzuat ve yönetmelikler

BT ve bilgilerin erişilebilirliği, hukuki önem taşıyan bir alan haline gelmiştir. Bu bölüm, temel mevzuat, yönetmelikler ve standartlar hakkındaki bilgilere bağlantılar sağlar.

- [Amerika Birleşik Devletleri](#)
- [Kanada](#)
- [Avrupa](#)
- [Birleşik Krallık](#)
- [Avustralya](#)
- [Dünya geneli](#)

Amerika Birleşik Devletleri

Rehabilitasyon Yasası Bölüm 508; kuruluşların ICT ihaleleri için hangi standartların uygulanacağını belirlemeleri, erişilebilir ürün ve hizmetlerin kullanılabilirliğini belirlemek için pazar araştırmasını gerçekleştirmeleri ve piyasa araştırmalarının sonuçlarını belgelemeleri gerektiğini belirtir. Aşağıdaki kaynaklar, Bölüm 508 gereksinimlerini karşılama konusunda yardım sağlamaktadır:

- www.section508.gov
- [Accessible Teknolojisini Satın Alın](#)

ABD Erişim Kurulu şu anda Bölüm 508 standartlarını güncellemektedir. Bu çalışma, yeni teknolojileri ve standartların değiştirilmesi gerektiği diğer alanları ele alacaktır. Daha fazla bilgi için, bkz. [Bölüm 508 Yenileme](#).

Telekomünikasyon Yasası Bölüm 255, telekomünikasyon ürünleri ve hizmetlerinin engelli bireyler için erişilebilir olmasını gerektirmektedir. FCC kuralları, evde veya ofiste kullanılan tüm donanım ve yazılım telefon ağ ekipmanı ve telekomünikasyon ekipmanını kapsar. Bu tür ekipmanlar telefonlar, kablosuz telefonlar, faks makineleri, telesekreter makineleri ve çağrı cihazlarıdır. FCC kuralları ayrıca normal telefon görüşmeleri, çağrı bekletme, hızlı arama, arama yönlendirme, bilgisayar tarafından sağlanan dizin yardımı, çağrı izleme, arayan kimliği, çağrı takibi ve tekrar çevirme gibi temel ve özel telekomünikasyon hizmetlerinin yanı sıra sesli posta hizmeti ve arayanlara seçenek menüleri sağlayan etkileşimli sesli yanıt sistemlerini de kapsar. Daha fazla bilgi için, [Federal İletişim Komisyonu Bölüm 255 bilgilerine](#) gidin.

21. Yüzyıl İletişim ve Video Erişilebilirliği Yasası (CVAA)

CVAA, engelli bireylerin modern iletişim araçlarına erişimini artırmak ve 1980'lerde ve 1990'larda yürürlüğe giren erişilebilirlik yasalarını dijital, geniş bant ve mobil yenilikleri içerecek şekilde güncellemek üzere federal iletişim yasalarını günceller. Yönetmelikler FCC tarafından zorunlu tutulur ve 47 CFR 14. ve 79. bölümler ile belgelenmiştir.

- [CVAA FCC Kılavuzu](#)

Diğer ABD mevzuatı ve girişimleri

- [Engelli Amerikalılar Yasası \(ADA\), Telekomünikasyon Yasası, Rehabilitasyon Yasası ve diğerleri](#)

Kanada

Engelli Ontariolular için Erişilebilirlik Yasası (AODA); mal, hizmet ve tesislerin engelli Ontariolular tarafından erişilebilir olmasını sağlamak ve engelli bireylerin erişilebilirlik standartlarının geliştirilmesine katılımını sağlamak için erişilebilirlik standartları geliştirmek ve uygulamak üzere oluşturulmuştur. AODA'nın ilk standardı müşteri hizmetleri standardıdır; ancak ulaşım, istihdam ve bilgi ve iletişim için de standartları geliştirilmektedir. AODA; Ontario Hükümeti, parlamento, her bir kamu sektörü kuruluşu ve kamuya veya diğer

üçüncü taraflara mal, hizmet veya tesis sağlayan ve Ontario'da en az bir çalışanı bulunan her kişi veya kuruluş için uygulanır; erişilebilirlik kriterleri 1 Ocak 2025 itibariyle veya daha önce sağlanmış olmalıdır. Daha fazla bilgi için [Engelli Ontariolular için Erişilebilirlik Yasası \(AODA\)](#) bölümüne gidin.

Avrupa

AB Direktif 376 ETSI Teknik Rapor ETSI DTR 102 612: "İnsan Faktörleri (HF); ICT alanındaki ürün ve hizmetlerin kamu ihaleleri için Avrupa erişilebilirlik gereksinimleri (Avrupa Komisyonu Direktif 376, Aşama 1)" yayınlanmıştır.

Arka plan: Üç Avrupa Standardizasyon Kuruluşu, Avrupa Komisyonu "ICT Alanındaki Ürün ve Hizmetlerin Kamu İhaleleri için Erişilebilirlik Gereksinimlerini destekleyen CEN, CENELEC ve ETSI için Direktif 376" ile belirtilen işlerin yürütülmesi için iki paralel proje ekibi oluşturmuştur.

ETSI TC İnsan Faktörleri Özel Timi (STF) 333, ETSI DTR 102 612'yi geliştirmiştir. STF333 tarafından gerçekleştirilen işle ilgili daha ayrıntılı bilgi (örn. Referans Şartları, ayrıntılı iş görevlerinin özellikleri, çalışma için zaman planı, önceki taslaklar, alınan yorumların listesi ve tim ile iletişim kurma yolları) [Özel Tim 333](#) bölümünde bulunabilir.

Uygun test ve uygunluk şemalarının değerlendirilmesine ilişkin bölümler, CEN BT/WG185/PT'de detaylı olarak belirtilen paralel bir proje tarafından gerçekleştirilmiştir. Daha fazla bilgi için CEN proje ekibi web sitesine gidin. İki proje yakın şekilde koordine edilmiştir.

- [CEN proje ekibi](#)
- [E-erişilebilirlik için Avrupa Komisyonu direktifi \(PDF, 46KB\)](#)
- [Komisyon e-erişilebilirlik konusunda temkinli](#)

Birleşik Krallık

1995 Engellilere Karşı Ayrımcılık Yasası (DDA), web sitelerinin Birleşik Krallık'taki görme engelli ve bedensel engelli kullanıcılar tarafından erişilebilir olmasını sağlamak için yürürlüğe girmiştir.

- [W3C Birleşik Krallık Politikaları](#)

Avustralya

Avustralya hükümeti, [Web İçeriği Erişilebilirlik Yönergeleri 2.0](#) uygulama planını açıklamıştır.

Tüm Avustralya hükümeti web sitelerinin, 2012 yılına kadar Düzey A uyumlu olması ve 2015 yılına kadar Çift A uyumlu olması gerekir. Yeni standart, 2000 yılında kuruluşlar için zorunlu tutulan bir gereklilik olarak tanıtılan WCAG 1.0'in yerini almıştır.

Dünya geneli

- [JTC1 Erişilebilirlik Özel Çalışma Grubu \(SWG-A\)](#)
- [G3ict: Kapsayıcı ICT için Küresel Girişim](#)
- [İtalyan erişilebilirlik mevzuatı](#)
- [W3C Web Erişilebilirliği Girişimi \(WAI\)](#)

Kullanışlı erişilebilirlik kaynakları ve bağlantılar

Aşağıdaki kuruluşlar, engelli ve yaşa bağlı sınırlamaları olan bireyler hakkında bilgi edinmek için faydalı kaynaklar olabilir.



NOT: Bu kapsamlı bir liste değildir. Bu kuruluşlar yalnızca bilgi amaçlı olarak verilmiştir. HP, internette karşılaşılabileceğiniz bilgiler veya kişiler için sorumluluk kabul etmez. Bu sayfadaki listeleme, HP'nin listede yer alan kuruluşları desteklediği anlamına gelmez.

Kuruluşlar

- Amerikan Engelliler Birliği (AAPD)
- Yardımcı Teknoloji Yasası Programları Birliği (ATAP)
- Amerikan İşitme Kaybı Birliği (HLAA)
- Bilgi Teknolojisi Teknik Yardım ve Eğitim Merkezi (ITTATC)
- Lighthouse International
- Ulusal İşitme Engelliler Birliği
- Ulusal Görme Engelliler Federasyonu
- Kuzey Amerika Rehabilitasyon Mühendisliği ve Yardımcı Teknoloji Topluluğu (RESNA)
- İşitme Engelliler ve İşitme Kaybı Olanlar için Telekomünikasyon (TDI)
- W3C Web Erişilebilirliği Girişimi (WAI)

Eğitim kurumları

- Kaliforniya Üniversitesi, Engellilik Merkezi (CSUN)
- Wisconsin Üniversitesi - Madison, İzleme Merkezi
- Minnesota Üniversitesi bilgisayar kolaylıkları programı

Engellilik ile ilgili diğer kaynaklar

- ADA (Engelli Amerikalılar Yasası) Teknik Yardım Programı
- İş ve Engellilik ağı
- EnableMart
- Avrupa Engellilik Forumu
- İş Kolaylığı Ağı
- Microsoft Enable
- ABD Adalet Bakanlığı - Engelli hakları yasalarına ilişkin kılavuz

HP bağlantıları

[İletişim web formumuz](#)

[HP konfor ve güvenlik kılavuzu](#)

[HP kamu sektörü satışları](#)

Desteğe başvurma



NOT: Destek yalnızca İngilizce dilindedir.

- Teknik destek veya HP ürünlerinin erişilebilirliği hakkında soruları olan, işitme engelli veya işitme güçlüğü yaşayan müşteriler:
 - Pazartesi-Cuma MST 06:00-21:00 arasında TRS/VRS/WebCapTel ile (877) 656-7058 numarasını arayabilirsiniz.
- Teknik destek veya HP ürünlerinin erişilebilirliği hakkında soruları olan, diğer engellere sahip veya yaşa bağlı sınırlamaları olan müşteriler aşağıdaki seçeneklerden birini seçebilir:
 - Pazartesi-Cuma MST 06:00-21:00 arasında (888) 259-5707 numarasını arayabilirsiniz.
 - [Engelli veya yaşa bağlı sınırlamaları olan bireyler için iletişim formu](#)'nu doldurabilirsiniz.

Dizin

- A**
 - alt 17
 - asgari görüntü ile kurtarma 60
 - asgari görüntü, oluşturma 60
 - AT (yardımcı teknoloji)
 - amaç 75
 - bulma 76
 - Automatic Drivelock (Otomatik DriveLock) 46
 - Automatic DriveLock (Otomatik DriveLock)
 - devre dışı bırakma 47
 - etkinleştirme 46
 - Automatic DriveLock parolası girme 47
 - B**
 - bağlantı noktaları
 - HDMI 5, 31
 - HP Uyku ve Şarj Etme özellikli USB SuperSpeed 6
 - HP Uyku ve Şarj Etme özellikli USB Type-C güç konektörü ve Thunderbolt bağlantı noktası 5
 - USB Type-C 35
 - USB Type-C Thunderbolt 30
 - bakım
 - Disk Birleştiricisi 53
 - Disk Temizleme 53
 - programları ve sürücülerini güncelleştirme 54
 - bileşenler
 - alttaki 16
 - ekran 8
 - klavye alanı 9
 - sağ taraf 5
 - sol taraf 6
 - bilgisayarı kapatma 37
 - bilgisayarı kargoya verme 55
 - bilgisayarınızı temizleme 54
 - bilgisayarınızın bakımı 54
 - bilgisayarla seyahat etme 17, 55
 - BIOS
 - güncelleştirme 64
 - güncelleştirme indirme 65
 - sürümü belirleme 64
 - Bluetooth aygıtı 19, 21
 - Bluetooth etiketi 17
 - Bölüm 508 erişilebilirlik standartları 77, 78
 - C**
 - caps lock ışığı, belirleme 10
 - computer setup 63
 - Computer Setup
 - BIOS yönetici parolası 44
 - Computer Setup'ı başlatmak için bir USB klavye veya USB fare kullanma 63
 - fabrika ayarlarını geri yükleme 64
 - gezinme ve seçme 63
 - Ç**
 - çağrı sonlandırma ışığı 10
 - çağrı yanıtı ışığı 10
 - çalışma ortamı 73
 - D**
 - dahili mikrofonlar, belirleme 8
 - desteklenen diskler, kurtarma 58
 - Disk Birleştiricisi yazılımı 53
 - Disk Temizleme yazılımı 53
 - dokunma Dokunmatik Yüzey ve dokunmatik ekran hareketi 25
 - dokunmatik ekran hareketleri
 - tek parmakla kaydırma 28
 - Dokunmatik Yüzey kullanma 25
 - Dokunmatik Yüzey alanı belirleme 9
 - Dokunmatik Yüzey düğmeleri belirleme 9
 - Dokunmatik Yüzey hareketleri
 - dört parmakla dokunma 27
 - iki parmakla dokunma 26
 - iki parmakla kaydırma 26
 - üç parmakla çekme 27
 - Dokunmatik Yüzey ve dokunmatik ekran hareketleri
 - dokunma 25
 - iki parmakla kısırtma yakınlaştırma 26
 - Dokunmatik Yüzey'i kullanma 25
 - donanım, bulma 4
 - dört parmakla dokunma Dokunmatik Yüzey hareketi 27
 - DriveLock
 - açıklama 48
 - devre dışı bırakma 49
 - etkinleştirme 48
 - DriveLock ana parolası değiştirme 50
 - DriveLock parolası değiştirme 50
 - girme 49
 - oluşturma 48
 - duraklat işlem tuşu 13
 - durdurma işlem tuşu 13
 - düğmeler
 - güç 6
 - sağ Dokunmatik Yüzey 9
 - sol Dokunmatik Yüzey 9
 - düşük pil düzeyi 39
- E**
 - ekran bileşenleri 8
 - ekran görüntüsü geçişi simgesi 14
 - ekran parlaklığı işlem tuşları 13
 - elektrostatik deşarj 74
 - erişilebilirlik 75
 - erişilebilirlik ihtiyaçları değerlendirilmesi 76
 - esc tuşu, belirleme 12
 - etiketler
 - Bluetooth 17
 - kablosuz sertifikası 17
 - seri numarası 17
 - servis 17
 - WLAN 17
 - yasal düzenleme 17

F

fabrikada mühürlenmiş pil 40
fn tuşu, belirleme 12

G

genel WLAN bağlantısı 20
geri yükleme 57
giriş gücü 72
gizlilik ekranı işlem tuşu, belirleme 13
GPS 21
güçü yönetme 36
güç
harici 40
pil 38
güç ayarları, kullanma 38
güç düğmesi, belirleme 6
güç ışıkları 6
güç konektörü
USB Type-C bağlantı noktasını belirleme 5
güç simgesi, kullanma 38
güvenlik duvarı yazılımı 51
güvenlik kablosu yuvası, belirleme 5

H

harici güç kaynağı, kullanma 40
havalandırma delikleri, belirleme 16
Hazırda Bekletme
başlatma 37
çıkma 37
kritik pil düzeyinde başlatılan 39
HDMI bağlantı noktası
bağlanma 31
HDMI bağlantı noktası, belirleme 5
HDMI ses, yapılandırma 32
hoparlör ses düzeyi işlem tuşları 13
hoparlörler
bağlanma 29
hoparlörler, belirleme 11, 16
HP 3D DriveGuard 54
HP Client Security 51
HP Hızlı Şarj 38
HP kaynakları 2
HP LAN-Wireless Protection 23
HP MAC Address Pass Through 24
HP PC Hardware Diagnostics UEFI başlatma 69

indirme 69

kullanma 68

HP PC Hardware Diagnostics Windows

indirme 67

kullanma 67

yükleme 68

HP Recovery bölümü

kaldırma 61

kurtarma 60

HP Recovery Manager

başlatma 60

önyükleme sorunlarını

düzeltilme 61

HP Recovery medyası

kullanma 58

kurtarma 61

HP Touchpoint Manager 51

HP Uyku ve Şarj Etme özellikli

Thunderbolt bağlantı noktası

USB Type-C bağlantı noktasını

belirleme 5

HP Uyku ve Şarj Etme özellikli USB

Type-C güç konektörü ve

Thunderbolt bağlantı noktası,

belirleme 5

HP Uyku ve Şarj özellikli USB

SuperSpeed bağlantı noktası,

belirleme 6

HP Yardımcı Politikası 75

I

ışıklar

AC adaptörü ve pil 5

caps lock 10

çağrı sonlandırma 10

çağrı yanıtı 10

güç 6

kablosuz 10

kamera 8

mikrofon sessiz 10

num lock 10

paylaşma veya sunma 10

pil 5

i

iki parmakla dokunma Dokunmatik

Yüzey hareketi 26

iki parmakla kaydırma Dokunmatik

Yüzey hareketi 26

iki parmakla kısırtma yakınlaştırma

Dokunmatik Yüzey ve dokunmatik
ekran hareketi 26

işlem tuşları 13

belirleme 13

duraklat 13

durdurma 13

ekran görüntüsü geçişi 14

ekran parlaklığı 13

gizlilik ekranı 13

hoparlör ses seviyesi 13

ileri 13

kablosuz 14

klavye arka ışığı 13

kullanma 13

oynat 13

sessiz 13

J

jaklar

ses çıkış (kulaklık)/ses giriş
(mikrofon) kombo 6

K

kablosuz ağ (WLAN)

bağlanma 20

çalışılabilen uzaklık 20

genel WLAN bağlantısı 20

kuruluş WLAN bağlantısı 20

kablosuz antenler, belirleme 8

kablosuz denetimleri

düğme 19

işletim sistemi 19

kablosuz düğmesi 19

kablosuz ışığı 19

kablosuz ışığı, belirleme 10

kablosuz işlem tuşu 14

kablosuz sertifikası etiketi 17

kablosuz tuşu 19

kamera 8

belirleme 8

kullanma 29

kamera ışığı, belirleme 8

kapatma 37

katiştirilmiş sayısal tuş takımı,
belirleme 12

kaynaklar, erişilebilirlik 79

kısayol tuşları

mikrofon sessiz 13

kısayol tuşları, kullanma 15

klavye arka ışığı
işlem tuşu 13
klavye ve isteğe bağlı fare
kullanma 28
klavyeyi ve isteğe bağlı fareyi
kullanma 28
konektör, güç 5
kritik pil düzeyi 39
kulaklık setleri, bağlama 30
kulaklık, bağlama 29
kullanıcı parolası 43
kurtarma 57
başlatma 60
desteklenen diskler 58
diskler 58, 61
HP Recovery bölümü 59
HP Recovery Manager 60
HP Recovery medyasını
kullanma 59
medya 61
sistem 60
USB flash sürücüsü 61
kurtarma bölümü, kaldırma 61
kurtarma medyası
diskler 58
HP Cloud Recovery Download Tool
aracını kullanarak oluşturma
59
HP Recovery bölümü 57
HP Recovery Manager
uygulamasını kullanarak
oluşturma 58
kullanma 58
USB flash sürücüsü 58
Windows araçlarını kullanarak
oluşturma 57
kurulum yardımcı programı
gezinme ve seçme 63
kuruluş WLAN bağlantısı 20

M
mikrofon sessiz ışığı, belirleme 10
mikrofon sessiz tuşu, belirleme 13
Miracast 34
müşteri desteği, erişilebilirlik 80

N
NFC 21
NFC dokunma alanı, belirleme 9
num lock ışığı 10

O
orijinal sistemi kurtarma 60
oynat işlem tuşu 13

Ö
önyüklemeye sıralaması, değiştirme
61
önyüklemeye sırası
f9 komut istemini kullanarak
değiştirme 66
özel tuşlar, kullanma 12

P
parmak izi okuyucusu 52
parmak izi okuyucusu, belirleme 11
parmak izleri, kaydetme 50
parolalar
BIOS yönetici 44
kullanıcı 43
yönetici 43
paylaşım veya sunum ışığı,
belirleme 10
pil
bilgi bulma 39
boşaltma 39
düşük pil düzeyini çözümüleme
40
düşük pil düzeyleri 39
fabrikada mühürlenmiş 40
güç tasarrufu 39
pil bilgileri, bulma 39
pil gücü 38
pil ışığı 5
pil şarjı 38
programları ve sürücüleri
güncelleştirme 54

R
Remote HP PC Hardware Diagnostics
UEFI ayarları
kullanma 70
özelleştirme 70

S
sağ taraftaki bileşenler 5
seri numarası, bilgisayar 17
servis etiketleri, yerini bulma 17
ses
HDMI 32
hoparlörler 29
kulaklıklar 29

kulaklıkları mikrofonlar 30
ses ayarları 30
ses düzeyini ayarlama 13
ses ayarları, kullanma 30
ses çıkışı (kulaklık)/ses giriş
(mikrofon) kombo jakı, belirleme
6
ses düğmesi, belirleme 5
ses düzeyi
ayarlama 13
sessiz 13
sesi kapatma işlem tuşu 13
setup utility
fabrika ayarlarını geri yükleme
64
SIM kart yuvası, belirleme 7
SIM kart, takma 18
sistem geri yükleme noktası,
oluşturma 57
sistem kurtarma 60
sol taraftaki bileşenler 6
sonraki parça işlem tuşu 13
standartlar ve mevzuat,
erişilebilirlik 77
Sure Start
kullanma 66

T
tek parmakla kaydırma dokunmatik
ekran hareketi 28
Thunderbolt, USB Type-C bağlama
30
TPM ayarları 66
tuş takımı
katıştırılmış sayısal 12
tuşlar
esc 12
fn 12
işlem 13
num lock 12
Windows 12

U
uçak modu tuşu 19
Uluslararası Erişilebilirlik Uzmanları
Birliği 75
USB Type-C bağlantı noktası,
bağlama 30, 35

- Uyku
 - başlatma 36
 - çıkma 36
- Uyku ve Hazırda Bekletme durumu,
 - başlatma 36
- uyku ve Hazırda Bekletme durumunu başlatma 36
- Ü**
- üç parmakla çekme Dokunmatik Yüzey hareketi 27
- ürün adı ve numarası, bilgisayar 17
- V**
- veri aktarımı 35
- veri aktarma 35
- video 30
 - HDMI bağlantı noktası 31
 - kablosuz ekranlar 34
 - Thunderbolt Bağlantı Noktası aygıtı 30
 - USB Type-C 30
- virüsten koruma yazılımı 50
- W**
- Windows
 - kurtarma medyası 57
 - sistem geri yükleme noktası 57
 - yedekleme 57
- Windows araçları, kullanma 57
- Windows Hello
 - kullanma 50
- Windows tuşu, belirleme 12
- WLAN antenleri, belirleme 8
- WLAN aygıtı 17
- WLAN etiketi 17
- WLAN'a bağlanma 20
- WWAN antenleri, belirleme 8
- WWAN aygıtı 19, 20
- Y**
- yanıt vermeyen sistem 37
- yardımcı teknoloji (AT)
 - amaç 75
 - bulma 76
- yasal düzenleme bilgileri
 - kablosuz sertifikası etiketleri 17
 - yasal düzenleme etiketi 17
- yazılım
 - Disk Birleştiricisi 53
 - Disk Temizleme 53
 - güvenlik duvarı 51
 - virüsten koruma 50
- yazılım güncelleştirmeleri,
 - yükleme 51
- yedekleme, oluşturma 57
- yedeklemeler 57
- yönetici parolası 43
- yuvalar
 - güvenlik kablosu 5
 - SIM kart 7
- yüklü yazılımlar, bulma 4
- yüksek tanımlı aygıtlar, bağlama 31, 34