



LaserJet Pro M118-M119, M203-M205 LaserJet Ultra M206

Vartotojo vadovas



**M118-M119
M203-M206**



www.hp.com/support/ljM118
www.hp.com/support/ljM203



„HP LaserJet Pro“ M118-M119, M203-M205
„HP LaserJet Ultra“ M206

Vartotojo vadovas

Autorių teisės ir licencija

© Copyright 2018 HP Development Company, L.P.

Atkurti, pritaikyti ar versti produkto dokumentaciją be iš anksto gauto raštiško sutikimo draudžiama, išskyrus tuos atvejus, kai tai leidžia autorių teisės.

Šiame dokumente pateikiama informacija gali būti keičiama iš anksto neįspėjus.

Vienintelės HP produktams ir paslaugoms suteikiamos garantijos išdėstytos prie produktų pridėtoje specialioje garantijos nuostatoje. Čia pateiktų teiginių negalima interpretuoti kaip papildomos garantijos. HP nėra atsakinga už čia esančias technines ar redagavimo klaidas ar neatitikimus.

Edition 4, 01/2019

Prekių ženklai

„Adobe®“, „Adobe Photoshop®“, „Acrobat®“ ir „PostScript®“ yra „Adobe Systems Incorporated“ prekių ženklai.

„Apple“ ir „Apple“ logotipas yra „Apple Inc.“ prekių ženklai, registruoti JAV ir kitose šalyse.

„macOS“ yra „Apple Inc.“ prekės ženklas, registruotas JAV ir kitose šalyse.

„AirPrint“ yra „Apple Inc.“ prekių ženklas, registruotas JAV ir kitose šalyse.

„iPad“ yra „Apple Inc.“ prekių ženklas, registruotas JAV ir kitose šalyse.

„iPod“ yra „Apple Inc.“ prekių ženklas, registruotas JAV ir kitose šalyse.

„iPhone“ yra „Apple Inc.“ prekių ženklas, registruotas JAV ir kitose šalyse.

„Microsoft®“, „Windows®“, „Windows® XP“ ir „Windows Vista®“ yra JAV registruotieji prekių ženklai, priklausantys „Microsoft Corporation“.

UNIX® yra registruotasis „The Open Group“ prekės ženklas.

Turinys

1 Spausdintuvo apžvalga	1
Spausdintuvo vaizdai	2
Spausdintuvo vaizdas iš priekio	2
Spausdintuvo vaizdas iš galo	3
Valdymo skydo vaizdas	4
Spausdintuvo specifikacijos	4
Techninės specifikacijos	5
Palaikomos operacinės sistemos	5
Mobilūs spausdinimo sprendimai	7
Spausdintuvo matmenys	7
Energijos sąnaudos, elektros specifikacijos ir akustinės emisijos	8
Veikimo aplinkos sąlygos	8
Spausdintuvo aparatinės įrangos sąranka ir programinės įrangos diegimas	9
2 Popieriaus dėklai	11
Į prioritetinį įvesties dėklą įdėkite popieriaus	12
Įžanga	12
Prioritetinio įvesties dėklo popieriaus pakreipimas	13
Į pagrindinį įvesties dėklą įdėkite popieriaus	15
Įžanga	15
Pagrindinio įvesties dėklo popieriaus padėtis	17
Vokų įdėjimas ir spausdinimas	19
Įžanga	19
Vokų spausdinimas	19
Voko pakreipimas	20
Etikečių įdėjimas ir spausdinimas	21
Įžanga	21
Etikečių įdėjimas rankiniu būdu	21
Etiketės pakreipimas	22

3 Eksploatacinės medžiagos, priedai ir dalys	23
Užsakyti eksploatacines medžiagas, priedus ir dalis	24
Užsakymas	24
Eksploatacinės medžiagos ir priedai	24
Konfigūruokite HP dažų kasetės apsaugos eksploatacinių medžiagų nustatymus	25
Įžanga	25
Įjunkite ar išjunkite kasetės politikos funkciją	25
Naudokite HP integruotą interneto serverį (EWS), kad įjungtumėte kasetės politikos funkciją	25
Naudokite HP integruotą interneto serverį (EWS), kad išjungtumėte kasetės politikos funkciją	26
Trikčių diagnostikos ir šalinimo kasetės strategijos valdymo skyde klaidų pranešimai	26
Įjunkite ar išjunkite kasetės apsaugos funkciją	27
Naudokite HP integruotą interneto serverį (EWS), kad įjungtumėte kasetės apsaugos funkciją	27
Naudokite HP integruotą interneto serverį (EWS), kad išjungtumėte kasetės apsaugos funkciją	27
Trikčių diagnostikos ir šalinimo kasetės apsaugos valdymo skyde klaidų pranešimai	28
Dažų kasetės pakeitimas	29
Įžanga	29
Dažų kasetės informacija	29
Dažų kasetės išėmimas ir pakeitimas	30
Vaizdo būgno pakeitimas	33
Įžanga	33
Vaizdo būgno informacija	33
Vaizdo būgno išėmimas ir pakeitimas	34
4 Spausdinimas	37
Spausdinimo užduotys („Windows“)	38
Kaip spausdinti („Windows“)	38
Automatinis spausdinimas iš abiejų pusių („Windows“)	39
Rankinis spausdinimas iš abiejų pusių („Windows“)	39
Kelių puslapių spausdinimas viename lape („Windows“)	40
Popieriaus tipo pasirinkimas („Windows“)	40
Papildomos spausdinimo užduotys	41
Spausdinimo užduotys (OS X)	42
Kaip spausdinti („OS X“)	42
Automatinis spausdinimas ant abiejų pusių („OS X“)	42
Spausdinimas ant abiejų pusių rankiniu būdu („OS X“)	42
Kelių puslapių spausdinimas viename lape („OS X“)	43
Popieriaus tipo pasirinkimas („OS X“)	43

Papildomos spausdinimo užduotys	43
Mobilusis spausdinimas	45
Įžanga	45
„Wi-Fi Direct“ (tik belaidžiai modeliai)	45
Įjungti arba išjungti „Wi-Fi Direct“	46
Pakeiskite spausdintuvo „Wi-Fi Direct“ pavadinimą	47
„HP ePrint“ el. paštu	48
„HP ePrint“ programinė įranga	48
„AirPrint“	49
„Android“ integruotas spausdinimas	49

5 Spausdintuvo tvarkymas 51

Spausdintuvo ryšio tipo keitimas („Windows“)	52
Išplėstinė konfigūracija su HP integruotu tinklo serveriu („HP Embedded Web Server“ - EWS) ir HP prietaiso priemonių rinkiniu („HP Device Toolbox“) („Windows“).	53
Sudėtingesnis konfigūravimas su „HP Utility“, skirta OS X	56
Atidarykite „HP Utility“	56
„HP Utility“ funkcijos	56
Tinklo IP nustatymų konfigūravimas	58
Įžanga	58
Spausdintuvo bendro naudojimo atsakomybės panaikinimas	58
Tinklo nustatymų peržiūrėjimas ar keitimas	58
Spausdintuvo pervadinimas tinkle	58
Rankiniu būdu konfigūruokite IPv4 TCP / IP parametrus	59
Nuorodos sparta ir dvipusio spausdinimo nustatymai	60
Spausdintuvo saugos savybės	61
Įžanga	61
Priskirkite arba pakeiskite sistemos slaptažodį naudodami HP integruotąjį tinklo serverį	61
Užblokuokite formuotuvą	62
Tyliojo spausdinimo režimo nustatymų konfigūravimas	63
Įžanga	63
Konfigūruokite tyliojo spausdinimo režimo nustatymus per HP įterptąjį tinklo serverį (EWS)	63
Energijos taupymo nustatymai	64
Įžanga	64
Spausdinimas ekonomišku režimu	64
Nustatykite miego / automatinio išjungimo dėl neaktyvumo nustatymą	64
Nustatykite išjungimo dėl neveikimo delką ir konfigūruokite spausdintuvą, kad būtų naudojamas 1 vatas arba mažiau energijos	65
Išjungimo delsos parinkties nustatymas	66
Atnaujinti programinę aparatinę įrangą	68

Atnaujinkite programinę-aparatinę įrangą naudodamiesi programinės-aparatinės įrangos naujinimo priemone	68
---	----

6 Problemų sprendimas 69

Techninė priežiūra	70
Valdymo skydo lempučių signalų reikšmės	71
Atkurkite numatytąsias gamyklines reikšmes	74
Spausdintuvo valdymo skyde pasirodo pranešimas „Cartridge is low“ (Spausdintuvo kasetėje mažai dažų) arba „Cartridge is very low“ (Spausdintuvo kasetėje labai mažai dažų).	75
Pakeiskite nustatymą „Very Low“ (Labai mažai)	75
„Order supplies“ (eksploatacinių medžiagų užsakymas)	76
Spausdintuvas nepaima popierius arba sutrinka tiekimas	77
Įžanga	77
Spausdintuvas nepaima popieriaus	77
Spausdintuvas paima kelis popieriaus lapus	78
Popieriaus strigčių šalinimas	80
Įžanga	80
Strigties vietos	80
Dažnai ar pakartotinai užstringa popierius?	80
Užstrigusio popieriaus šalinimas iš pagrindinio įvesties dėklo	82
Pašalinkite spausdinimo kasetės srityje esančias strigtis	85
Strigčių šalinimas išvesties skyriuje	89
Pašalinkite strigtis iš dvipusio spausdinimo įrenginio	91
Spausdinimo kokybės gerinimas	95
Įžanga	95
Spausdinimas iš skirtingų programų	95
Patikrinkite spausdinamos užduoties popieriaus tipo nustatymą	95
Popieriaus tipo nustatymo tikrinimas („Windows“)	95
Popieriaus tipo nustatymo tikrinimas („OS X“)	96
Patikrinkite dažų kasetės būseną	96
Spausdintuvo valymas	96
Valymo puslapio spausdinimas	96
Apžiūrėdami patikrinkite dažų kasetę ir vaizdo būgną	97
Patikrinkite popieriaus ir spausdinimo aplinką	97
Pirmasis veiksmas: Naudokite HP specifikacijas atitinkantį popierių	97
Antrasis veiksmas: Patikrinkite aplinką	97
Trečiasis veiksmas. Atskirai sulygiuokite dėklą	98
Bandykite kitą spausdinimo tvarkyklę	99
Patikrinkite „EconoMode“ nustatymus	99
Sureguliuokite spausdinimo tankį	100
Laidinio tinklo problemų sprendimas	102

Įžanga	102
Prasta fizinė jungtis	102
Kompiuteris naudoja neteisingą spausdintuvo IP adresą	102
Kompiuteriui nepavyksta prisijungti prie spausdintuvo	102
Spausdintuvas naudoja netinkamą tinklo nuorodos greitį ir dvipusio spausdinimo nustatymus	103
Naujos programinės įrangos programos galėjo sukelti suderinamumo problemų	103
Jūsų kompiuteris arba darbo stotis nustatyta netinkamai	103
Spausdintuvas yra išjungtas arba neteisingi kiti tinklo nustatymai	103
Belaidžio tinklo problemų sprendimas	104
Įžanga	104
Belaidžio ryšio tikrinimo sąrašas	104
Spausdintuvas nespausdina baigus konfigūruoti belaidį ryšį	105
Spausdintuvas nespausdina ir kompiuteryje yra įdiegta trečiosios šalies užkarda	105
Belaidis ryšys neveikia į kitą vietą perkėlus belaidžio ryšio kelvedį arba spausdintuvą	105
Prie belaidžio ryšio spausdintuvo nepavyksta prijungti daugiau kompiuterių	105
Spausdintuvui prisijungus prie VPN (virtualaus privataus serverio) tinklo ryšys nutrūksta.	106
Belaidžių tinklų sąrašas tinkle nerodomas	106
Belaidžio ryšio tinkle neveikia	106
Atlikite belaidžio ryšio tinklo diagnostinę patikrą	106
Belaidžio tinklo trukdžių sumažinimas	107
Rodyklė	109

1 Spausdintuvo apžvalga

- [Spausdintuvo vaizdai](#)
- [Spausdintuvo specifikacijos](#)
- [Spausdintuvo aparatinės įrangos sąranka ir programinės įrangos diegimas](#)

Daugiau informacijos rasite:

Toliau pateikta informacija yra teisinga paskelbimo metu. Naujausios informacijos ieškokite www.hp.com/support/ljM118, www.hp.com/support/ljM203.

HP visa apimantis spausdintuvo pagalbos centras pateikia tokią informaciją:

- Diegimas ir konfigūracija
- Mokymai ir naudojimas
- Problemų sprendimas
- Atsisiųsti programinės ir programinės-aparatinės įrangos atnaujinimus
- Prisijunkite prie pagalbos forumų
- Raskite garantiją ir teisinę informaciją

Spausdintuvo vaizdai

- [Spausdintuvo vaizdas iš priekio](#)
- [Spausdintuvo vaizdas iš galo](#)
- [Valdymo skydo vaizdas](#)

Spausdintuvo vaizdas iš priekio

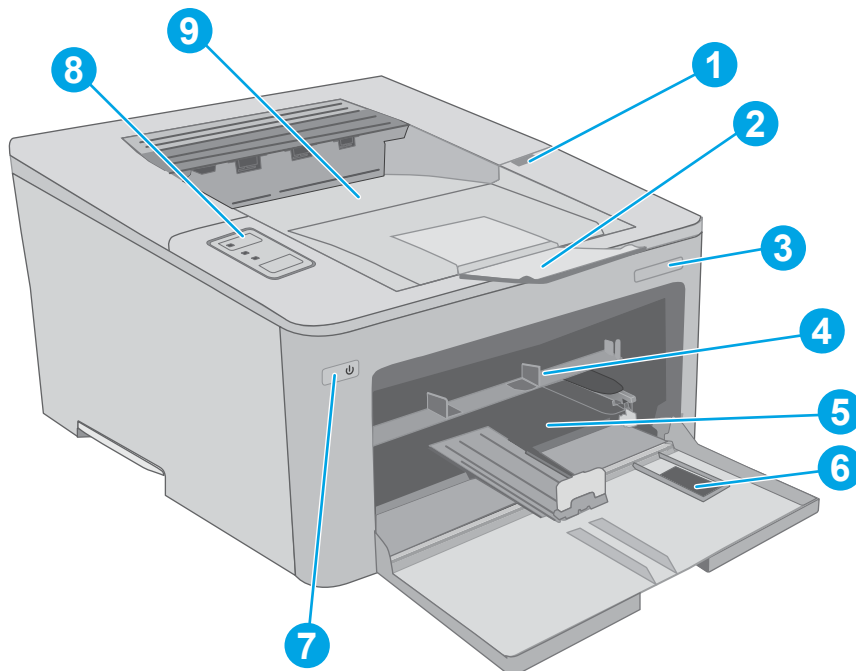

1	Rašalo kasetės durelės
2	Išvesties skyriaus plėtinys
3	Modelio pavadinimas
4	Prioritetinis įvesties dėklas
5	Pagrindinis įvesties dėklas
6	Pagrindinio įvesties dėklo durelės
7	Maitinimo mygtukas
8	Valdymo skydas
9	Išvesties skyrius

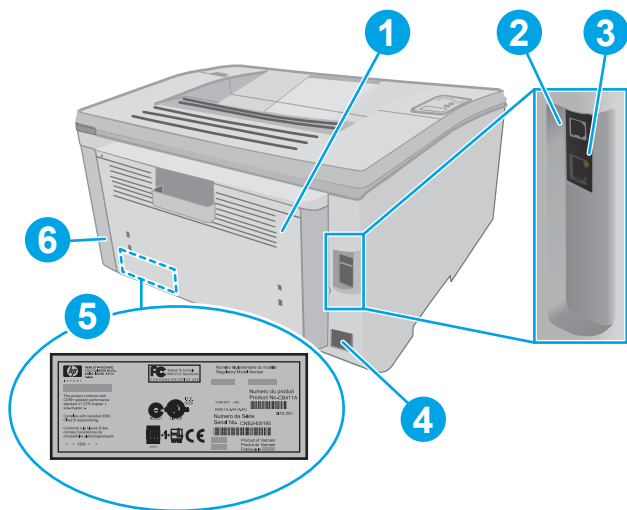

Spausdintuvo vaizdas iš galo

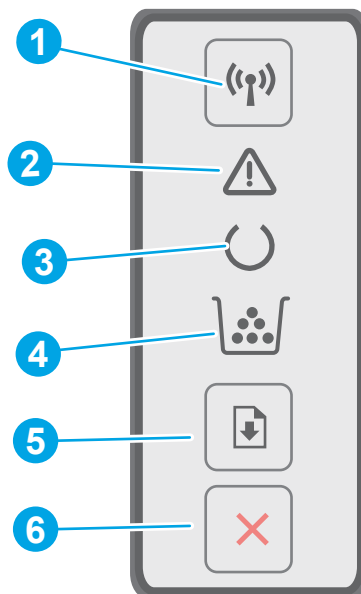

- | | |
|---|---|
| 1 | Galinės durlės (prieiga strigtims šalinti) |
| 2 | USB sąsajos prievadas |
| 3 | Eterneto lizdas |
| 4 | Maitinimo jungtis |
| 5 | Serijos numerio ir gaminio numerio lipdukas |
| 6 | Kabelio tipo saugos užrakto lizdas |

Valdymo skydo vaizdas



1	Belaidžio ryšio  mygtukas ir LED (tik belaidžiuose modeliuose)	Paspauskite šį mygtuką, norėdami įjungti arba išjungti belaidžio tinklo funkciją ar konfigūruoti „WiFi Direct“ ryšį. Paspauskite ir laikykite šį mygtuką, jei norite konfigūruoti WPS ryšį. Belaidžio ryšio LED lemputė šviečia, jei yra stabilus belaidis ryšys. Jei ji mirksi, vyksta WPS arba „WiFi Direct“ konfigūracijos procesas. Jei ji mirksi greitai, yra belaidžio ryšio problema.
2	Įspėjimo LED	Įspėjimo lemputė mirksi, kad spausdintuvui būtinas naudotojo dėmesys. Jei dega įspėjamoji lemputė, spausdintuve yra klaidos būseną.
3	Parengties LED	parengties lemputė dega, kai spausdintuvas pasiruošęs spausdinti. Lemputė mirksi, kai spausdintuvas priima spausdinimo duomenis.
4	Ekspluatacinių medžiagų LED	Ekspluatacinių medžiagų lemputė šviečia, kai dažų kasetėje liko labai mažai. Mirksi, kai yra dažų kasetės arba vaizdo būgno klaida.
5	Tęsimo  mygtukas	Paspauskite šį mygtuką, kad pradėtumėte spausdinti užduotį. Jei spausdintuve yra būsenos klaida, paspauskite tęsimo mygtuką, norėdami pašalinti klaidą ir tęsti spausdinimą. Rankinio dvipusio spausdinimo režimu paspauskite tęsimo mygtuką, kad būtų atspausdinta antra puslapio pusė.
6	„Cancel“ (Atšaukti)  mygtukas	Paspauskite šį mygtuką, jei norite atšaukti spausdinimo užduotį.

Spausdintuvo specifikacijos

 **SVARBU:** Šios specifikacijos yra teisingos leidimo metu, tačiau jos gali būti keičiamos vėliau. Naujausios informacijos ieškokite www.hp.com/support/ljM118, www.hp.com/support/ljM203.

- [Techninės specifikacijos](#)

- [Palaikomos operacinės sistemos](#)
- [Mobilūs spausdinimo sprendimai](#)
- [Spausdintuvo matmenys](#)
- [Energijos sąnaudos, elektros specifikacijos ir akustinės emisijos](#)
- [Veikimo aplinkos sąlygos](#)

Techninės specifikacijos

Naujausios informacijos rasite www.hp.com/support/ljM118, www.hp.com/support/ljM203.

Palaikomos operacinės sistemos

Toliau pateikta informacija taikoma specialaus spausdintuvo „Windows PCL 6“ ir HP OS X spausdinimo tvarkyklėms bei programinės įrangos diegimo vedliui.

„Windows“: HP programinės įrangos diegimo kompaktinis diskas įdiegia „HP PCL.6“, „HP PCL 6“ arba „HP PCL-6“ tvarkyklę, tai priklauso nuo „Windows“ operacinės sistemos kartu su pridėdama programine įranga, kai naudojama visos programinės įrangos diegimo parinktis. Atsisiųskite „HP PCL.6“, „HP PCL 6“ arba „HP PCL-6“ spausdinimo tvarkyklę iš pagalbos puslapio šiam spausdintuvui: www.hp.com/support/ljM118, www.hp.com/support/ljM203

„Mac“ kompiuteriai ir OS X: Šis spausdintuvas palaiko „Mac“ kompiuterius. Atsisiųskite „HP Easy Start“ iš 123.hp.com arba iš pagalbos puslapio, tada naudokite „HP Easy Start“, kad įdiegtumėte HP spausdinimo tvarkyklę.

1. Eikite į 123.hp.com.
2. Norėdami atsisiųsti spausdintuvo programinę įrangą, atlikite toliau nurodytus veiksmus.

„Linux“: „Linux“ skirtą informaciją ir spausdinimo tvarkyklės rasite adresu hplipopensource.com/hplip-web/index.html

UNIX: UNIX® skirtą informaciją ir spausdinimo tvarkyklės rasite adresu www.hp.com/go/unixmodelscripts

1-1 lentelė Palaikomos operacinės sistemos ir spausdinimo tvarkyklės

Operacinė sistema	Spausdinimo tvarkyklė įdiegta (iš programinės įrangos tinkle)	Pastabos
„Windows® XP“ SP3, 32 bitų	„HP PCL.6“ speciali spausdintuvui skirta spausdinimo tvarkyklė yra įdiegta šioje operacinėje sistemoje kaip dalis programinės įrangos.	„Microsoft“ nuo 2009 m. balandžio mėn. nebeteikia tiesioginės pagalbos „Windows XP“. HP toliau teiks geriausias palaikymo paslaugas, skirtas nebeleidžiamai XP operacinei sistemai. Kai kurios spausdinimo tvarkyklės funkcijos nėra palaikomos.
„Windows Vista™“, 32 bitų	„HP PCL.6“ speciali spausdintuvui skirta spausdinimo tvarkyklė yra įdiegta šioje operacinėje sistemoje kaip dalis programinės įrangos.	Microsoft nuo 2012 m. balandžio mėn. nebeteikia tiesioginės pagalbos Windows Vista. HP toliau teiks geriausias palaikymo paslaugas, skirtas nebeleidžiamai „Vista“ operacinei sistemai. Kai kurios spausdinimo tvarkyklės funkcijos nėra palaikomos.
„Windows 7“, 32 ir 64 bitų	„HP PCL 6“ speciali spausdintuvui skirta spausdinimo tvarkyklė yra įdiegta šioje operacinėje sistemoje kaip dalis programinės įrangos.	

1-1 lentelė Palaikomos operacinės sistemos ir spausdinimo tvarkyklės (tęsinys)

Operacinė sistema	Spausdinimo tvarkyklė įdiegta (iš programinės įrangos tinkle)	Pastabos
„Windows 8“, 32 ir 64 bitų	„HP PCL 6“ speciali spausdintuvui skirta spausdinimo tvarkyklė yra įdiegta šioje operacinėje sistemoje kaip dalis programinės įrangos.	„Windows 8 RT“ palaikymas teikiamas per „Microsoft IN OS“ 4 versijos 32 bitų tvarkyklę.
„Windows 8.1“, 32 ir 64 bitų	„HP PCL-6“ V4 specialiam spausdintuvui skirta spausdinimo tvarkyklė yra įdiegta šioje operacinėje sistemoje kaip dalis visos programinės įrangos.	„Windows 8.1 RT“ palaikymas teikiamas per „Microsoft IN OS“ 4 versijos 32 bitų tvarkyklę.
„Windows 10“, 32 ir 64 bitų	„HP PCL-6“ V4 specialiam spausdintuvui skirta spausdinimo tvarkyklė yra įdiegta šioje operacinėje sistemoje kaip dalis visos programinės įrangos.	
„Windows Server 2008 SP2“, 32 bitų	„HP PCL.6“ spausdintuvui skirtą spausdinimo tvarkyklę galima atsisiųsti iš spausdintuvo techninės pagalbos tinklalapio. Atsisiųskite tvarkyklę ir tada pasinaudoję „Microsoft Add Printer“ įrankiu įdiekite ją.	2015 m. sausio mėn. „Microsoft“ nutraukė bendrąjį „Windows Server 2008“ palaikymą. HP toliau teiks geriausias palaikymo paslaugas, skirtas nebeleidžiamai „Server 2008“ operacinei sistemai. Kai kurios spausdinimo tvarkyklės funkcijos nėra palaikomos.
„Windows Server 2008 SP2“, 64 bitų	„HP PCL 6“ spausdintuvui skirtą spausdinimo tvarkyklę galima atsisiųsti iš spausdintuvo techninės pagalbos tinklalapio. Atsisiųskite tvarkyklę ir tada pasinaudoję „Microsoft Add Printer“ įrankiu įdiekite ją.	2015 m. sausio mėn. „Microsoft“ nutraukė bendrąjį „Windows Server 2008“ palaikymą. HP toliau teiks geriausias palaikymo paslaugas, skirtas nebeleidžiamai „Server 2008“ operacinei sistemai.
„Windows Server 2008 R2“, SP 1, 64 bitų	„HP PCL 6“ speciali spausdintuvui skirta spausdinimo tvarkyklė yra įdiegta šioje operacinėje sistemoje kaip dalis programinės įrangos.	
„Windows Server 2012“, 64 bitų	„HP PCL 6“ speciali spausdintuvui skirta spausdinimo tvarkyklė yra įdiegta šioje operacinėje sistemoje kaip dalis programinės įrangos.	
„Windows Server 2012 R2“, 64 bitų	„HP PCL-6“ speciali spausdintuvui skirta spausdinimo tvarkyklė yra įdiegta šioje operacinėje sistemoje kaip dalis programinės įrangos.	
„Windows 10 server“ („Server 2016“), 32 ir 64 bitų	„HP PCL-6“ speciali spausdintuvui skirta spausdinimo tvarkyklė yra įdiegta šioje operacinėje sistemoje kaip dalis programinės įrangos.	
OS X 10.11 „El Capitan“, macOS 10.12 „Sierra“, macOS 10.13 „High Sierra“	Norėdami įdiegti spausdinimo tvarkyklę, atsisiųskite „HP Easy Start“ iš 123.hp.com/LaserJet . Atlikite reikiamus veiksmus ir įdiekite spausdintuvo programinę įrangą ir spausdinimo tvarkyklę.	



PASTABA: Naujausių palaikomų operacinių sistemų sąrašą rasite www.hp.com/support/ljM118, www.hp.com/support/ljM203, žr. visa apimantį HP spausdintuvo pagalbos vadovą.

 **PASTABA:** Kliento ir serverio operacinių sistemų detales bei HP UPD PCL6 ir UPD PS tvarkyklių pagalbą šiam spausdintuvui rasite svetainėje www.hp.com/go/upd paspaudę **Specifikacijos** skirtuką.

Mobilūs spausdinimo sprendimai

HP siūlo daug mobiliųjų ir „ePrint“ sprendimų, kad HP spausdintuve būtų galima įgalinti lengvą spausdinimą iš nešiojamojo ar planšetinio kompiuterio, išmaniojo telefono ar kito mobiliojo prietaiso. Norėdami pamatyti visą sąrašą ir išsirinkti geriausią pasiūlymą, apsilankykite www.hp.com/go/LaserJetMobilePrinting.

 **PASTABA:** Atnaujinkite spausdintuvo aparatinę programinę įrangą, kad būtų užtikrinta, visos mobilaus spausdinimo ir „ePrint“ funkcijos palaikomos.

- „Wi-Fi Direct“ (tik belaidžiai modeliai)
- „HP ePrint“ per el. pašta (būtina įjungti HP tinklo paslaugas ir registruoti spausdintuvą „HP Connected“)
- „HP ePrint“ programa (galima „Android“, iOS ir „Blackberry“)
- „HP All-in-One Remote“ programa, skirta iOS ir Android įrenginiams
- „HP ePrint“ programinė įranga
- „Google Cloud Print“
- „AirPrint“
- „Android“ spausdinimas

Spausdintuvo matmenys

1-1 iliustracija Spausdintuvo matmenys

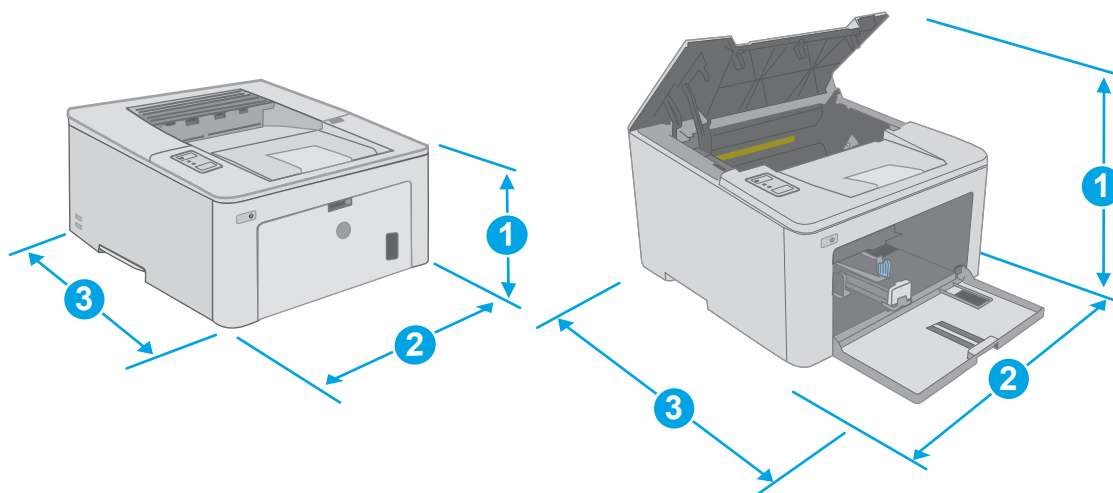

	Visiškai uždarytas spausdintuvas	Visiškai atidarytas spausdintuvas
1. Aukštis	223,9 mm	359,5 mm
2. Plotis	370,5 mm	370,5 mm
3. Gylis	407,4 mm	624,4 mm
Svoris (su kasetėmis)	6,9 kg	

Energijos sąnaudos, elektros specifikacijos ir akustinės emisijos

Atnaujintos informacijos ieškokite www.hp.com/support/ljM118, www.hp.com/support/ljM203.

⚠️ ĮSPĖJIMAS: Maitinimo srovės reikalavimai skiriasi priklausomai nuo šalies / regiono, kuriame spausdintuvas parduodamas. Nekeiskite darbinės įtampos nustatymo. Taip sugadinsite spausdintuvą ir spausdintuvo garantija nustos galioti.

Veikimo aplinkos sąlygos

1-2 lentelė Veikimo aplinkos sąlygos

Aplinka	Rekomenduojama	Leistina
Temperatūra	17–25 °C	15–30 °C
Santykinė drėgmė	Nuo 30 iki 70 % santykinės drėgmės (RH)	10–80 % (RH)

Spausdintuvo aparatinės įrangos sąranka ir programinės įrangos diegimas

Pagrindines sąrankos instrukcijas rasite sąrankos plakate ir darbo pradžios vadove, pateiktame su spausdintuvu. Papildomų instrukcijų ieškokite HP techninės pagalbos internetiniame puslapyje.

Norėdami gauti HP visa apimančią pagalbą dėl spausdintuvo, apsilankykite www.hp.com/support/ljM118, www.hp.com/support/ljM203. Raskite toliau nurodytą palaikymo informaciją:

- Diegimas ir konfigūracija
- Mokymai ir naudojimas
- Problemų sprendimas
- Programinės įrangos ir programinės-aparatinės įrangos naujinimų atsisiuntimas
- Prisijunkite prie pagalbos forumų
- Raskite garantiją ir teisinę informaciją

2 Popieriaus dėklai

- [Į prioritetinį įvesties dėklą įdėkite popieriaus](#)
- [Į pagrindinį įvesties dėklą įdėkite popieriaus](#)
- [Vokų įdėjimas ir spausdinimas](#)
- [Etikečių įdėjimas ir spausdinimas](#)

Daugiau informacijos rasite:

Toliau pateikta informacija yra teisinga paskelbimo metu. Naujausios informacijos ieškokite www.hp.com/support/ljM118, www.hp.com/support/ljM203.

HP visa apimantis spausdintuvo pagalbos centras pateikia tokią informaciją:

- Diegimas ir konfigūracija
- Mokymai ir naudojimas
- Problemų sprendimas
- Atsisiųsti programinės ir programinės-aparatinės įrangos atnaujinimus
- Prisijunkite prie pagalbos forumų
- Raskite garantiją ir teisinę informaciją

Į prioritetinį įvesties dėklą įdėkite popieriaus

Įžanga

Toliau pateikiama informacija kaip į Prioritetinį dėklą įdėti popierių. Šiame dėkle telpa iki 10 lapų, kurių dydis 75 g/m².

 **PASTABA:** Norėdami išvengti popieriaus strigčių:

- Niekada nedėkite arba nešalinkite popieriaus iš Prioritetinio įvesties dėklo spausdinami.
- Prieš dėdami popierių į dėklą, pašalinkite visą popierių iš įvesties dėklo ir ištiesinkite dėtuve.
- Dėdami popierių į dėklą, nesulankstykite popieriaus.
- Naudokite nesulamdytą, neperlenktą ar nesuplėšytą popierių.

1. Atidarykite pagrindines įvesties dėklo dureles sugriebę ranką ir patraukę ją žemyn.

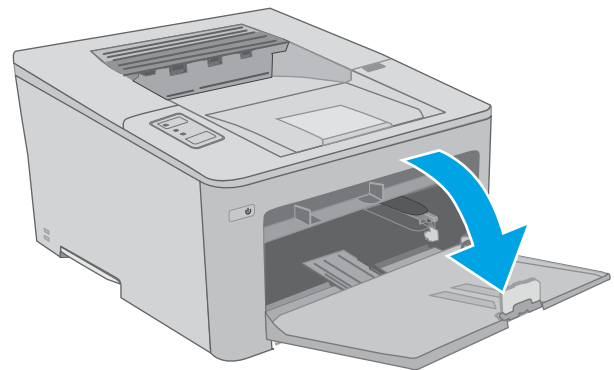

2. Praplėskite popieriaus pločio kreipiklius iki tinkamo dydžio.

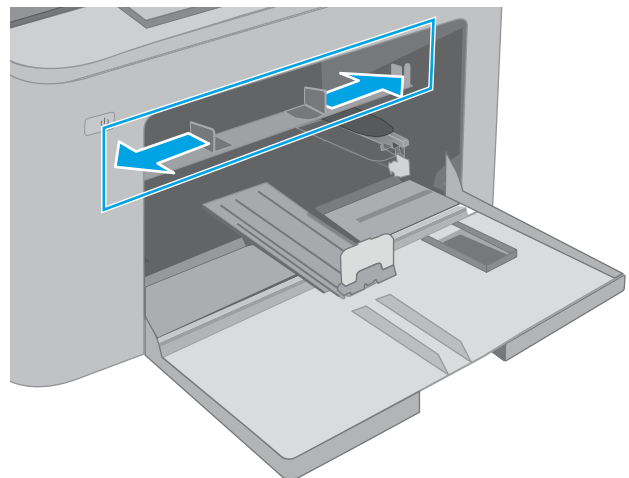

3. Popieriaus viršutinį kraštą nustatykite ties prioriteto įvesties dėklo anga. Informacijos apie popieriaus nukreipimą rasite [Prioriteto įvesties dėklo popieriaus pakreipimas 13 puslapyje](#).

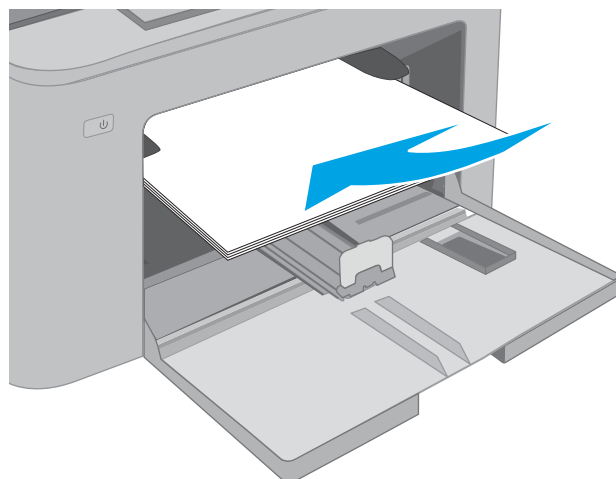

4. Sureguliuokite popieriaus kreiptuvus, kad jie šiek tiek liestų popierių, bet nelenktų jo.

PASTABA: Popieriaus kreipiklių neprispauskite prie pat popieriaus šūsnies.

PASTABA: Norėdami išvengti strigčių, sureguliuokite popieriaus kreiptuvus iki tinkamo dydžio ir neperpildykite dėklo.

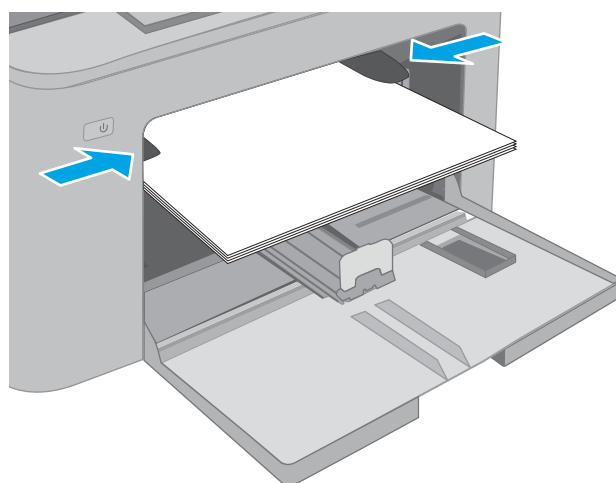

Prioriteto įvesties dėklo popieriaus pakreipimas

Popieriaus tipas	Vaizdo padėtis	Režimas „Duplex“ (dvipusis)	Popieriaus dydis	Kaip dėti popierių
Firminis blankas arba iš anksto atspausdintas	Vertikalus	Vienpusis spausdinimas	Laiškas, teisinis, „Executive“, „Statement“, „Oficio“ (8,5 x 13), 4 x 6, 5 x 8, A4, A5, A6, RA5, B5 (JIS), B6 (JIS), 10 x 15 cm, „Oficio“ (216 x 340), 16K 195 x 270 mm, 16K 184 x 260 mm, 16K 197 x 273 mm, „Japanese Postcard“ („Postcard“ (JIS)), „Double Japan Postcard Rotated“ („Double Postcard“ (JIS))	Spausdinimo puse aukštyn Viršutinis kraštas nukreiptas į gaminį

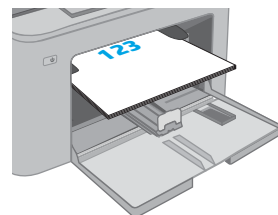

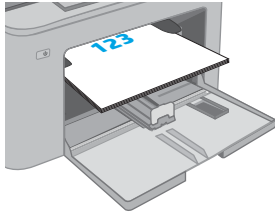
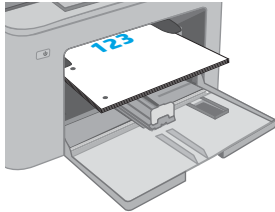
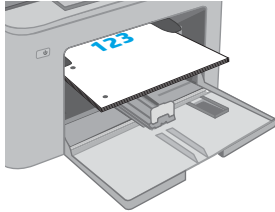
Popieriaus tipas	Vaizdo padėtis	Režimas „Duplex“ (dvipusis)	Popieriaus dydis	Kaip dėti popierių
		Dvipusis spausdinimas	Laiškas, teisinis, „Oficio“ (8,5 x 13), A4	<p>Spausdinimo puse aukštyn</p> <p>Viršutinis kraštas nukreiptas į gaminį</p> 
„Prepunched“ (perforuotas)	Vertikalus	Vienpusis spausdinimas	Laiškas, teisinis, „Executive“, „Statement“, „Oficio“ (8,5 x 13), 4 x 6, 5 x 8, A4, A5, A6, RA5, B5 (JIS), B6 (JIS), 10 x 15 cm, „Oficio“ (216 x 340), 16K 195 x 270 mm, 16K 184 x 260 mm, 16K 197 x 273 mm, „Japanese Postcard“ („Postcard“ (JIS)), „Double Japan Postcard Rotated“ („Double Postcard“ (JIS))	<p>Spausdinimo puse aukštyn</p> <p>Skylės gaminio kairėje pusėje</p> 
		Dvipusis spausdinimas	Laiškas, teisinis, „Oficio“ (8,5 x 13), A4	<p>Spausdinimo puse aukštyn</p> <p>Skylės gaminio kairėje pusėje</p> 

Į pagrindinį įvesties dėklą įdėkite popieriaus

Įžanga

Toliau pateikiama informacija kaip į pagrindinį įvesties dėklą įdėti popierių. Šiame dėkle telpa iki 250 lapų, kurių dydis 75 g/m².

 **PASTABA:** Norėdami išvengti popieriaus strigčių:

- Niekada nedėkite ir neimkite popieriaus iš pagrindinio įvesties dėklo spausdinant.
- Prieš dėdami popierių į dėklą, pašalinkite visą popierių iš įvesties dėklo ir ištiesinkite dėtuvę.
- Dėdami popierių į dėklą, nesulankstykite popieriaus.
- Naudokite nesulamdytą, neperlenktą ar nesuplėšytą popierių.

1. Atidarykite pagrindines įvesties dėklo dureles sugriebę ranką ir patraukę ją žemyn.

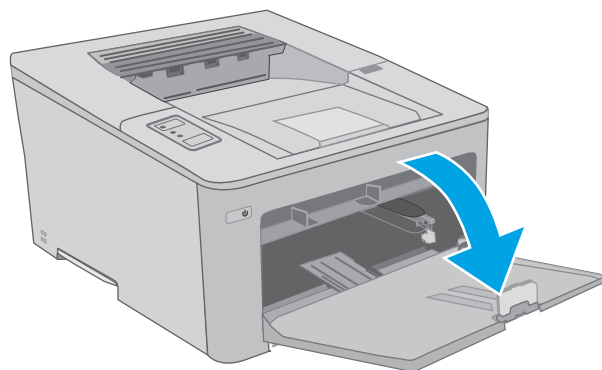

2. Sureguliuokite popieriaus pločio kreiptuvus, spausdami ant dešiniojo kreiptuvo esantį reguliavimo griovelį ir slinkdami kreiptuvus iki naudojamo popieriaus dydžio.

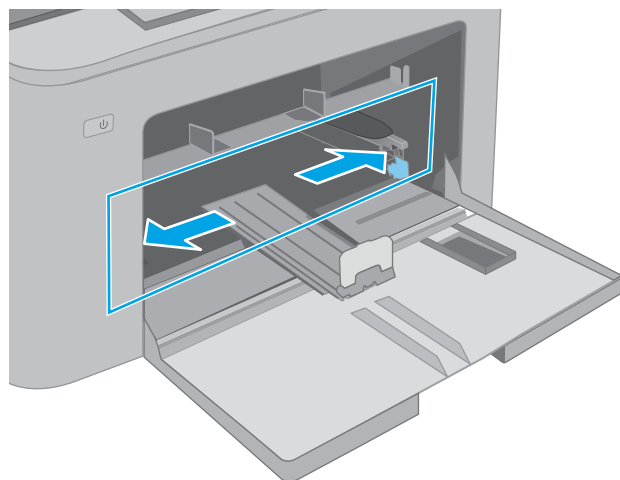

3. Sureguliuokite popieriaus ilgio kreiptuvą, paslinkdami kreiptuvą iki naudojamo popieriaus dydžio.

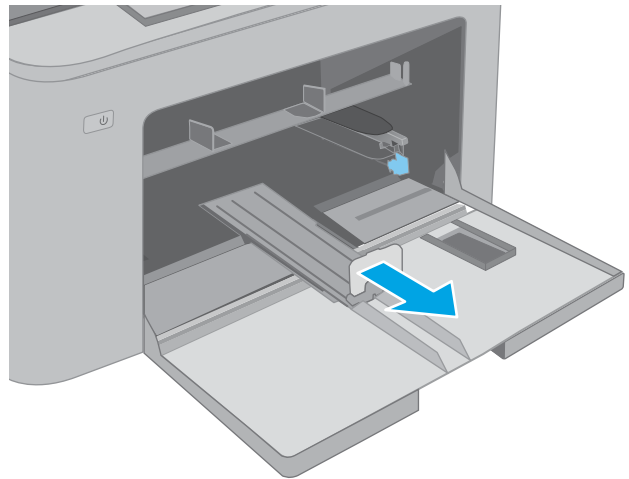

4. Įdėkite popieriaus į dėklą. Informacijos apie popieriaus nukreipimą rasite [Pagrindinio įvesties dėklo popieriaus padėtis 17 puslapyje](#).

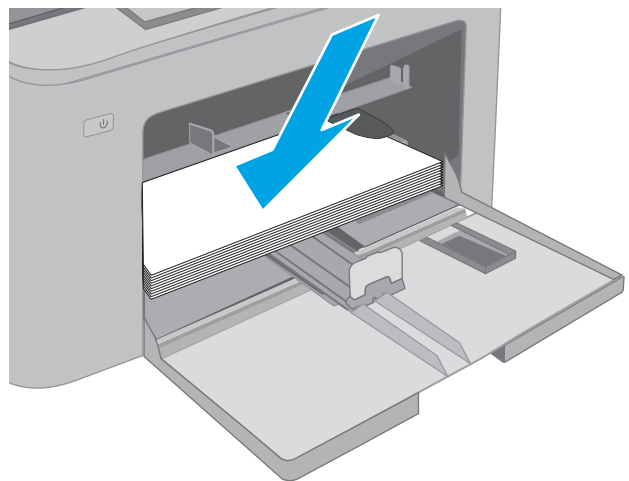

5. Sureguliuokite popieriaus kreiptuvus, kad jie šiek tiek liestų popierių, bet nelenktų jo.

PASTABA: Popieriaus kreipiklių neprispauskite prie pat popieriaus šūsnies.

PASTABA: Norėdami išvengti strigčių, sureguliuokite popieriaus kreiptuvus iki tinkamo dydžio ir neperpildykite dėklo.



6. Jei popierius yra A4 formato, laiško dydžio arba mažesnis, uždarykite pagrindinio įvesties dėklo dureles. Naudokite popieriaus šūsnies langą, kad patikrintumėte, ar įdėjote tinkamai.



Pagrindinio įvesties dėklo popieriaus padėtis

Popieriaus tipas	Vaizdo padėtis	Režimas „Duplex“ (dvipusis)	Popieriaus dydis	Kaip dėti popierių
Firminis blankas arba iš anksto atspausdintas	Vertikalus	Vienpusis spausdinimas	Laiškas, teisinis, „Executive“, „Statement“, „Oficio“ (8,5 x 13), 4 x 6, 5 x 8, A4, A5, A6, RA5, B5 (JIS), B6 (JIS), 10 x 15 cm, „Oficio“ (216 x 340), 16K 195 x 270 mm, 16K 184 x 260 mm, 16K 197 x 273 mm, „Japanese Postcard“ („Postcard“ (JIS)), „Double Japan Postcard Rotated“ („Double Postcard“ (JIS))	Spausdinimo puse aukštyn Viršutinis kraštas nukreiptas į gaminį

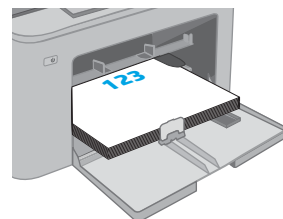

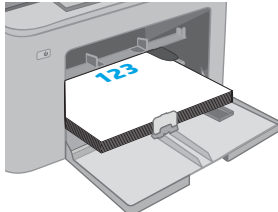
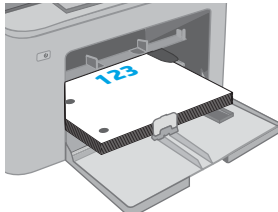
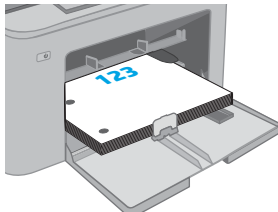
Popieriaus tipas	Vaizdo padėtis	Režimas „Duplex“ (dvipusis)	Popieriaus dydis	Kaip dėti popierių
		Dvipusis spausdinimas	Laiškas, teisinis, „Oficio“ (8,5 x 13), A4	<p>Spausdinimo puse aukštyn</p> <p>Viršutinis kraštas nukreiptas į gaminį</p> 
„Prepunched“ (perforuotas)	Vertikalus	Vienpusis spausdinimas	Laiškas, teisinis, „Executive“, „Statement“, „Oficio“ (8,5 x 13), 4 x 6, 5 x 8, A4, A5, A6, RA5, B5 (JIS), B6 (JIS), 10 x 15 cm, „Oficio“ (216 x 340), 16K 195 x 270 mm, 16K 184 x 260 mm, 16K 197 x 273 mm, „Japanese Postcard“ („Postcard“ (JIS)), „Double Japan Postcard Rotated“ („Double Postcard“ (JIS))	<p>Spausdinimo puse aukštyn</p> <p>Skylės gaminio kairėje pusėje</p> 
		Dvipusis spausdinimas	Laiškas, teisinis, „Oficio“ (8,5 x 13), A4	<p>Spausdinimo puse aukštyn</p> <p>Skylės gaminio kairėje pusėje</p> 

Vokų įdėjimas ir spausdinimas

Įžanga

Šiame skyriuje paaiškinama, kaip įdėti ir spausdinti vokus. Prioritetiniame įvesties dėkle telpa iki 10 vokų. Pagrindiniame įvesties dėkle telpa iki 10 vokų.

Norėdami spausdinti vokus su rankinio tiekimo parinktimi, atlikite nurodytus veiksmus, kad spausdinimo tvarkyklėje pasirinktumėte tinkamus nustatymus, ir spausdintuve nustatę spausdinimo užduotį įdėkite vokus į dėklą.

Vokų spausdinimas

1. Programoje pasirinkite parinktį **Spausdinti**.
2. Iš spausdintuvų sąrašo pasirinkite norimą spausdintuvą, tada spustelėkite arba bakstelėkite mygtuką „**Properties**“ (Ypatybės) arba „**Preferences**“ (Nuostatos), kad atidarytumėte spausdinimo tvarkyklę.

 **PASTABA:** skirtingos programos turi kitokius mygtukų pavadinimus.

 **PASTABA:** Norėdami pasinaudoti šiomis funkcijomis iš „Windows“ 8 ar 8.1 pradžios ekrano, pasirinkite „**Devices**“ (Įrenginiai), pasirinkite „**Print**“ (Spausdinti) ir tada rinkitės spausdintuvą. „Windows 10“ pasirinkite **Spausdinti**, tai gali skirtis kitoms programoms. „Windows“ 8, 8.1 ir 10 šios programos turės skirtingą išdėstymą ir skirtingas funkcijas nei toliau aprašytos darbatalio programos.

3. Spustelėkite skirtuką **Popierius / kokybė**.
4. Išskleidžiamajame sąrašo „**Paper size**“ (Popieriaus dydis) pasirinkite tinkamą vokų dydį.
5. Išskleidžiamajame sąrašo „**Paper type**“ (Popieriaus tipas) pasirinkite „**Envelope**“ (Vokas).
6. Išskleidžiamajame sąrašo „**Paper source**“ (Popieriaus tiekimas) pasirinkite „**Manual feed**“ (Rankinis tiekimas).
7. Spustelėkite mygtuką **Gerai**, jei norite uždaryti dialogo langą **Dokumentų savybės**.
8. Norėdami spausdinti užduotį, dialogo lange **Spausdinti** spustelėkite mygtuką **Gerai**.

Voko pakreipimas

Dėklas	Voko dydis	Kaip dėti vokus
Prioritetinis įvesties dėklas	Vokas #10, vokas „Monarch“, vokas B5, vokas C5, vokas DL	Spausdinama puse aukštyn Trumpas, pašto ženklų galo kraštas į spausdintuvą
Pagrindinis įvesties dėklas	Vokas #10, vokas „Monarch“, vokas B5, vokas C5, vokas DL	Spausdinama puse aukštyn Trumpas, pašto ženklų galo kraštas į spausdintuvą

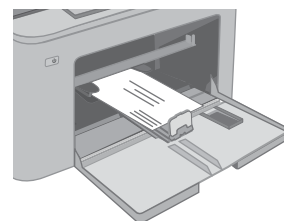
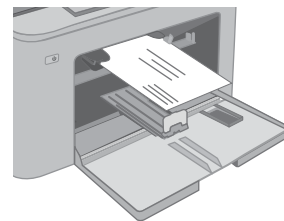

Etikečių įdėjimas ir spausdinimas

Įžanga

Šiame skyriuje aprašoma, kaip įdėti ir spausdinti etiketes.

Norėdami spausdinti etiketes su rankinio tiekimo parinktimi, atlikite nurodytus veiksmus, kad spausdinimo tvarkyklėje pasirinktumėte tinkamus nustatymus, ir spausdintuve nustatę spausdinimo užduotį įdėkite etiketes į dėklą. Naudojant rankinį tiekimą, spausdintuvas laukia spausdinimo užduoties, kol bus aptikta, jog dėklas buvo atidarytas.

Etikečių įdėjimas rankiniu būdu

1. Programoje pasirinkite parinktį **Spausdinti**.
2. Pasirinkite spausdintuvą iš spausdintuvų sąrašo, tada spustelėkite arba bakstelėkite mygtuką **„Properties“ (Ypatybės)** arba **„Preferences“ (Nuostatos)** tam, kad atvertumėte spausdintuvo tvarkyklę.

 **PASTABA:** skirtingos programos turi kitokius mygtukų pavadinimus.

 **PASTABA:** Norėdami pasinaudoti šiomis funkcijomis iš „Windows“ 8 ar 8.1 pradžios ekrano, pasirinkite **„Devices“ (Įrenginiai)**, pasirinkite **„Print“ (Spausdinti)** ir tada rinkitės spausdintuvą. „Windows 10“ pasirinkite **Spausdinti**, tai gali skirtis kitoms programoms. „Windows“ 8, 8.1 ir 10 šios programos turės skirtingą išdėstymą ir skirtingas funkcijas nei toliau aprašytos darbatalio programos.

3. Spustelėkite skirtuką **Popierius / kokybė**.
4. Išskleidžiamajame sąrašė **„Paper size“ (Popieriaus dydis)** pasirinkite tinkamą etikečių lapų dydį.
5. Išskleidžiamajame sąrašė **„Paper type“ (Popieriaus tipas)** pasirinkite **„Labels“ (Etiketės)**.
6. Išskleidžiamajame sąrašė **„Paper source“ (Popieriaus tiekimas)** pasirinkite **„Manual feed“ (Rankinis tiekimas)**.
7. Spustelėkite mygtuką **Gerai**, jei norite uždaryti dialogo langą **Dokumentų savybės**.
8. Norėdami spausdinti užduotį, dialogo lange **Spausdinti** spustelėkite mygtuką **Gerai**.

Etiketės pakreipimas

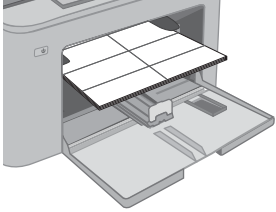
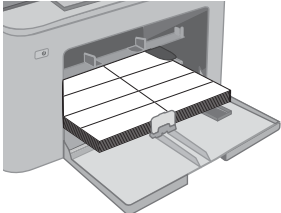
Dėklas	Kaip dėti etiketes
Prioritetinis įvesties dėklas	Spausdinimo puse aukštyn Viršutinis kraštas nukreiptas į spausdintuvą
	
Pagrindinis įvesties dėklas	Spausdinimo puse aukštyn Viršutinis kraštas nukreiptas į spausdintuvą
	

3 Eksploatacinės medžiagos, priedai ir dalys

- [Užsakyti eksploatacines medžiagas, priedus ir dalis](#)
- [Konfigūruokite HP dažų kasetės apsaugos eksploatacinių medžiagų nustatymus](#)
- [Dažų kasetės pakeitimas](#)
- [Vaizdo būgno pakeitimas](#)

Daugiau informacijos rasite:

Toliau pateikta informacija yra teisinga paskelbimo metu. Naujausios informacijos ieškokite www.hp.com/support/ljM118, www.hp.com/support/ljM203.

HP visa apimantis spausdintuvo pagalbos centras pateikia tokią informaciją:

- Diegimas ir konfigūracija
- Mokymai ir naudojimas
- Problemų sprendimas
- Atsisiųsti programinės ir programinės-aparatinės įrangos atnaujinimus
- Prisijunkite prie pagalbos forumų
- Raskite garantiją ir teisinę informaciją

Užsakyti eksploatacines medžiagas, priedus ir dalis

Užsakymas

Užsakykite eksploatacinių medžiagų ir popieriaus	www.hp.com/go/suresupply
Užsakykite originalių HP dalių ir priedų	www.hp.com/buy/parts
Užsakykite per priežiūros ar paramos tiekėjus	Kreipkitės į HP įgaliotąjį priežiūros ar paramos tiekėją.
Užsakykite naudodami HP integruotąjį tinklo serverį (EWS)	Norėdami juo naudotis, kompiuterio palaikomos interneto naršyklės adreso / URL lauke įveskite spausdintuvo IP adresą arba pavadinimą. EWS yra nuoroda į „HP SureSupply“ interneto svetainę, kurioje galima įsigyti originalių HP priemonių.

Eksploatacinės medžiagos ir priedai

Nr.	Aprašas	Kasetės numeris	Gaminio numeris
Eksploatacinės medžiagos			
„HP 30A Black LaserJet“ dažų dėžutė	Įprastos talpos atsarginė juoda dažų kasetė	30A	CF230A
„HP 30X Black LaserJet“ dažų dėžutė	Didelės talpos atsarginė juoda dažų kasetė	30X	CF230X
„HP 31A Black LaserJet“ dažų dėžutė	Įprastos talpos atsarginė juoda dažų kasetė	31A	CF231A
„HP 94A Black LaserJet“ dažų dėžutė	Įprastos talpos atsarginė juoda dažų kasetė (tik M118dw modelis)	94A	CF294A
„HP 94X Black LaserJet“ dažų dėžutė	Didelės talpos atsarginė juoda dažų kasetė (tik M118dw modelis)	94X	CF294X
„HP 32A Original LaserJet“ vaizdo būgnas	Vaizdo apdorojimo būgnas	32A	CF232A

Konfigūruokite HP dažų kasetės apsaugos eksploatacinių medžiagų nustatymus

- [Ižanga](#)
- [Ijunkite ar išjunkite kasetės politikos funkciją](#)
- [Ijunkite ar išjunkite kasetės apsaugos funkciją](#)

Ižanga

Naudokitės HP kasečių politika ir kasečių apsauga, kad valdytumėte, kurios kasetės yra spausdintuve, ir apsaugotumėte kasetes nuo vagystės.

- **Kasečių naudojimo politika:** Šia funkcija apsaugomas spausdintuvas nuo suklastotų dažų kasečių užtikrinant, kad su spausdintuvu galėtų būti naudojamos tik originalios HP kasetės. Naudojantis originaliomis HP kasetėmis užtikrinama geriausia galima spausdinimo kokybė. Kai kas nors įdeda neoriginalią HP kasetę, spausdintuvo valdymo skyde rodomas pranešimas, kad įdėta kasetė yra negalima ir suteikiama informacija, ką daryti toliau.
- **Kasetės apsauga:** Šia funkcija visam laikui dažų kasetės susiejamos su konkrečiu spausdintuvu ar spausdintuvų grupe, kad jų nebūtų galima naudoti kituose spausdintuvuose. Apsaugodami kasetes apsaugote savo pinigus. Kai ši funkcija įjungta, jei kas nors mėgina perkelti apsaugotą kasetę iš originalaus spausdintuvo į neautorizuotą, pastarasis nespausdins naudojant apsaugotą kasetę. Spausdintuvo valdymo skyde rodomas pranešimas, kad įdėta kasetė yra apsaugota ir suteikiama informacija, ką daryti toliau.



⚠️ ĮSPĖJIMAS: Kai įjungžiama spausdintuvo kasetės apsauga, visos kitos toliau į spausdintuvą įdedamos dažų kasetės bus automatiškai ir *visam laikui* apsaugotos. Jei nenorite apsaugoti naujos kasetės, *prieš* įdėdami naują kasetę išjunkite šią funkciją.

Kai išjungžiama ši funkcija, jau įdėtų kasečių apsauga nėra išjungžiama.

Abi funkcijos yra išjungtos pagal numatytąjį nustatymą. Atlikite šiuos veiksmus, kad įjungtumėte ar išjungtumėte jas.

Ijunkite ar išjunkite kasetės politikos funkciją

Naudokite HP integruotą interneto serverį (EWS), kad įjungtumėte kasetės politikos funkciją

1. Atidarykite HP EWS.
 - a. Išspausdinkite konfigūracijos puslapį, norėdami nustatyti IP adresą arba pagrindinio kompiuterio pavadinimą.
 - i. Paspauskite ir laikykite tęsimo mygtuką , kol parengties lemputė  pradės mirksėti.
 - ii. Atleiskite tęsimo  mygtuką.



- b. Atidarykite žiniatinklio naršyklę ir adreso eilutėje įveskite IP adresą arba pagrindinio kompiuterio pavadinimą tiksliai taip, kaip yra nurodyta spausdintuvo valdymo skyde. Kompiuterio klaviatūroje paspauskite klavišą **Enter**. Atidaromas EWS.

 <https://10.10.XX.XXX/>

 **PASTABA:** Jei rodomas pranešimas, kad svetainės prieiga gali būti nesaugi, pasirinkite parinktį eiti į svetainę. Prieiga prie šios svetainės kompiuteriui nepakenks.

2. Spustelėkite skirtuką „**System**“ (Sistema).
3. Kairėje naršymo juostoje pasirinkite **Eksplloatacinių medžiagų nustatymai**.
4. Išskleidžiamajame sąrašė **Kasetės politika** pasirinkite **Igaliotas HP**.
5. Spustelėkite mygtuką **Taikyti**.

Naudokite HP integruotą interneto serverį (EWS), kad išjungtumėte kasetės politikos funkciją

1. Atidarykite HP EWS.
 - a. Išspausdinkite konfigūracijos puslapį, norėdami nustatyti IP adresą arba pagrindinio kompiuterio pavadinimą.
 - i. Paspauskite ir laikykite tęsimo mygtuką , kol parengties lemputė  pradės mirksėti.
 - ii. Atleiskite tęsimo  mygtuką.
 - b. Atidarykite žiniatinklio naršyklę ir adreso eilutėje įveskite IP adresą arba pagrindinio kompiuterio pavadinimą tiksliai taip, kaip yra nurodyta spausdintuvo valdymo skyde. Kompiuterio klaviatūroje paspauskite klavišą **Enter**. Atidaromas EWS.

 <https://10.10.XX.XXX/>

 **PASTABA:** Jei rodomas pranešimas, kad svetainės prieiga gali būti nesaugi, pasirinkite parinktį eiti į svetainę. Prieiga prie šios svetainės kompiuteriui nepakenks.



2. Spustelėkite skirtuką „**System**“ (Sistema).
3. Kairėje naršymo juostoje pasirinkite **Eksplloatacinių medžiagų nustatymai**.
4. Išskleidžiamajame sąrašė **Kasetės politika** pasirinkite **Išjungti**.
5. Spustelėkite mygtuką **Taikyti**.

Trikčių diagnostikos ir šalinimo kasetės strategijos valdymo skyde klaidų pranešimai

Klaidos pranešimas	Aprašas	Rekomenduojamas veiksmas
10.30.0X neįgaliota <spalva> kasetė	Administratorius sukonfigūravo šį spausdintuvą, kad būtų naudojamos tik originalios HP priemonės, kurioms vis dar taikoma garantija. Reikia pakeisti kasetę, kad būtų galima toliau spausdinti.	Pakeiskite kasetę originalia HP dažų kasete. Jei manote, kad įsigijote originalią HP eksploatacinę priemonę, apsilankykite www.hp.com/go/anticounterfeit , kad nustatytumėte, ar dažų kasetė yra originali HP kasetė ir kad sužinotumėte, ką daryti su neoriginalia HP kasete.

Ijunkite ar išjunkite kasetės apsaugos funkciją

Naudokite HP integruotą interneto serverį (EWS), kad įjungtumėte kasetės apsaugos funkciją

1. Atidarykite HP EWS.
 - a. Išspausdinkite konfigūracijos puslapį, norėdami nustatyti IP adresą arba pagrindinio kompiuterio pavadinimą.
 - i. Paspauskite ir laikykite tęsimo mygtuką , kol parengties lemputė  pradės mirksėti.
 - ii. Atleiskite tęsimo  mygtuką.
 - b. Atidarykite žiniatinklio naršyklę ir adreso eilutėje įveskite IP adresą arba pagrindinio kompiuterio pavadinimą tiksliai taip, kaip yra nurodyta spausdintuvo valdymo skyde. Kompiuterio klaviatūroje paspauskite klavišą **Enter**. Atidaromas EWS.

 <https://10.10.XX.XXX/>



 **PASTABA:** Jei rodomas pranešimas, kad svetainės prieiga gali būti nesaugi, pasirinkite parinktį eiti į svetainę. Prieiga prie šios svetainės kompiuteriui nepakenks.

2. Spustelėkite skirtuką „System“ (Sistema).
3. Kairėje naršymo juostoje pasirinkite **Eksplloatacinių medžiagų nustatymai**.
4. Išskleidžiamajame sąraše **Kasetės apsauga** pasirinkite **Apsaugoti kasetes**.
5. Spustelėkite mygtuką **Taikyti**.

 **ĮSPĖJIMAS:** Kai įjungžiama spausdintuvo kasetės apsauga, visos kitos toliau į spausdintuvą įdedamos dažų kasetės bus automatiškai ir *visam laikui* apsaugotos. Jei nenorite apsaugoti naujos kasetės, *prieš* įdėdami naują kasetę išjunkite kasetės apsaugos funkciją.

Kai išjungžiama ši funkcija, jau įdėtų kasečių apsauga nėra išjungžiama.

Naudokite HP integruotą interneto serverį (EWS), kad išjungtumėte kasetės apsaugos funkciją

1. Atidarykite HP EWS.
 - a. Išspausdinkite konfigūracijos puslapį, norėdami nustatyti IP adresą arba pagrindinio kompiuterio pavadinimą.
 - i. Paspauskite ir laikykite tęsimo mygtuką , kol parengties lemputė  pradės mirksėti.
 - ii. Atleiskite tęsimo  mygtuką.

- b. Atidarykite žiniatinklio naršyklę ir adreso eilutėje įveskite IP adresą arba pagrindinio kompiuterio pavadinimą tiksliai taip, kaip yra nurodyta spausdintuvo valdymo skyde. Kompiuterio klaviatūroje paspauskite klavišą **Enter**. Atidaromas EWS.

 <https://10.10.XX.XXX/>

 **PASTABA:** Jei rodomas pranešimas, kad svetainės prieiga gali būti nesaugi, pasirinkite parinktį eiti į svetainę. Prieiga prie šios svetainės kompiuteriui nepakenks.

2. Spustelėkite skirtuką „**System**“ (Sistema).
3. Kairėje naršymo juostoje pasirinkite **Ekspluatacinių medžiagų nustatymai**.
4. Išskleidžiamajame sąrašė **Kasetės apsauga** pasirinkite **Išjungti**.
5. Spustelėkite mygtuką **Taikyti**.

Trikčių diagnostikos ir šalinimo kasetės apsaugos valdymo skyde klaidų pranešimai

Klaidos pranešimas	Aprašas	Rekomenduojamas veiksmas
10.57.0X apsaugota <spalva> kasetė	<p>Kasetę galima naudoti tik spausdintuve ar spausdintuvų grupėje, kuriais iš pradžių buvo apsaugota kasetė naudojantis HP kasečių apsauga.</p> <p>Kasetės apsaugos funkcija leidžiama administratoriui riboti kasetes, naudojamas viename spausdintuve ar spausdintuvų grupėje. Reikia pakeisti kasetę, kad būtų galima toliau spausdinti.</p>	Pakeiskite kasetę nauja dažų kasete.

Dažų kasetės pakeitimas

- [Ižanga](#)
- [Dažų kasetės informacija](#)
- [Dažų kasetės išėmimas ir pakeitimas](#)

Ižanga

Šiame skyriuje smulkiau aprašomos spausdintuvo dažų kasetės ir pateikiamos keitimo instrukcijos.

Dažų kasetės informacija

Spausdintuvus nurodo, kai spausdintuvo kasetėje lieka mažai dažų. Tikroji likusi dažų kasetės eksploataavimo trukmė gali skirtis. Spausdinimo kokybei tapus nebepriimtina, pasirūpinkite nauja kasete.

Norėdami įsigyti kasečių arba patikrinti jų suderinamumą su spausdintuvu, eikite į „HP SureSupply“ adresu www.hp.com/go/suresupply. Slinkite į puslapio apačią ir patikrinkite, šalis / regionas yra tinkami.

Nr.	Aprašas	Kasetės numeris	Gaminio numeris
„HP 30A Black LaserJet“ dažų dėžutė	Įprastos talpos atsarginė juoda dažų kasetė	30A	CF230A
„HP 30X Black LaserJet“ dažų dėžutė	Didelės talpos atsarginė juoda dažų kasetė	30X	CF230X
„HP 31A Black LaserJet“ dažų dėžutė	Įprastos talpos atsarginė juoda dažų kasetė	31A	CF231A
„HP 94A Black LaserJet“ dažų dėžutė	Įprastos talpos atsarginė juoda dažų kasetė (tik M118dw modelis)	94A	CF294A
„HP 94X Black LaserJet“ dažų dėžutė	Didelės talpos atsarginė juoda dažų kasetė (tik M118dw modelis)	94X	CF294X

 **PASTABA:** Didelio našumo dažų kasetėse yra daugiau dažų nei įprastose kasetėse, kad būtų spausdinama daugiau puslapių. Daugiau informacijos rasite www.hp.com/go/learnaboutsupplies.

Neišimkite dažų kasetės iš pakuotės, kol neketinate jos naudoti.

 **ĮSPĖJIMAS:** Kad nepažeistumėte dažų kasetės, nepalikite jos šviesoje ilgiau nei keletą minučių.

Šiame piešinyje parodomas dažų kasetės dalys.



1

Dažų kasetė

⚠️ ĮSPĖJIMAS: Jei dažų pateko ant drabužių, nuvalykite sausu audiniu ir plaukite šaltame vandenyje. Karštas vanduo padės dažams įsiskverbti į audinį.

📖 PASTABA: Informacija apie panaudotų dažų kasečių perdirbimą pateikta ant dažų kasečių dėžės.

Dažų kasetės išėmimas ir pakeitimas

1. Atidarykite dažų kasetės dureles.

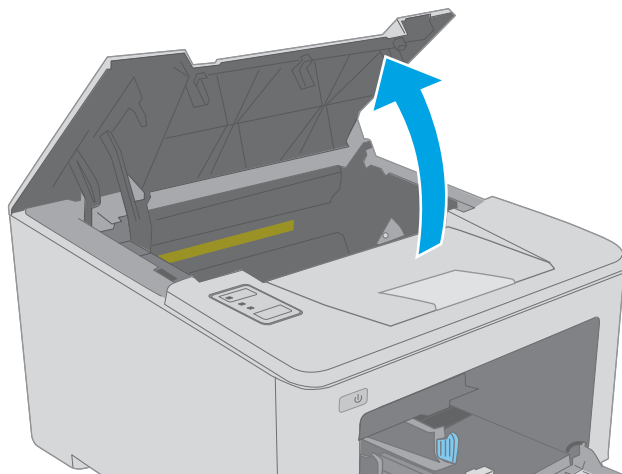

2. Išimkite panaudotą dažų kasetę iš spausdintuvo.



3. Išimkite naują dažų kasetės pakuotę iš dėžės, patraukite ant pakuotės esantį atidarymo skirtuką.

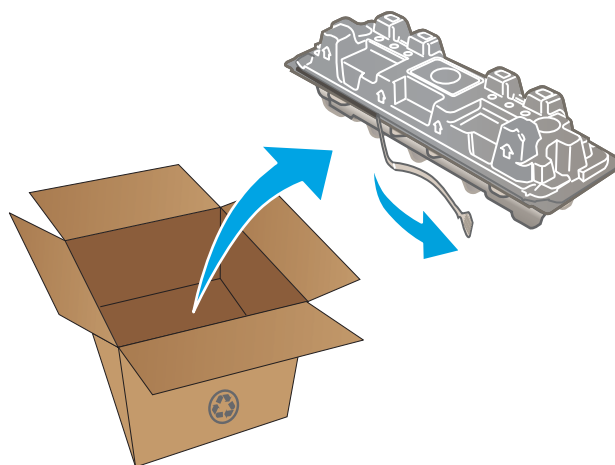

4. Išimkite naują dažų kasetę iš atidarytos pakuotės dėklo. Panaudotą dažų kasetę įdėkite į dėklą perdirbimui.

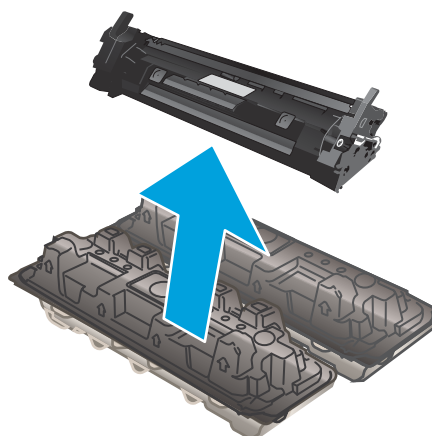

5. Išlygiuokite naują dažų kasetę pagal griovelius spausdintuvo viduje ir kiškite naują dažų kasetę tol, kol ji bus tvirtai įstatyta.

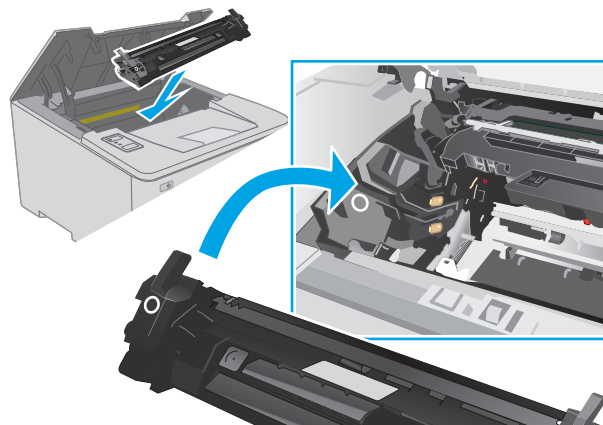

6. Uždarykite dažų kasetės dureles.

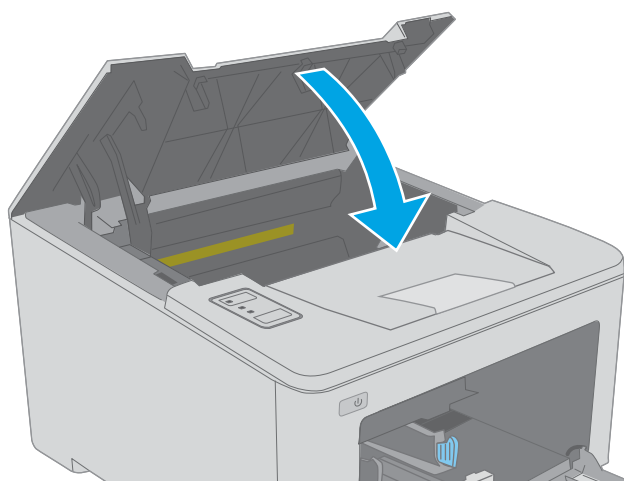

Vaizdo būgno pakeitimas

- [Ižanga](#)
- [Vaizdo būgno informacija](#)
- [Vaizdo būgno išėmimas ir pakeitimas](#)

Ižanga

Šiame skyriuje smulkiau aprašomi spausdintuvo vaizdo būgnai ir pateikiamos keitimo instrukcijos.

Vaizdo būgno informacija

Šis spausdintuvas nurodo, kai reikia pakeisti vaizdo būgną. Tikroji likusi vaizdo būgno eksploataavimo trukmė gali skirtis. Spausdinimo kokybei tapus nebepriimtina, pasirūpinkite nauju vaizdo būgnu.

Norėdami įsigyti vaizdo būgnų spausdintuvui, eikite į „HP SureSupply“ adresu www.hp.com/go/suresupply. Slinkite į puslapio apačią ir patikrinkite, šalis / regionas yra tinkami.

Nr.	Aprašas	Kasetės numeris	Gaminio numeris
	„HP 32A Original LaserJet“ vaizdo būgnas	32A	CF232A

Neišimkite vaizdo būgno iš pakuotės, kol neketinate jo naudoti.

⚠ SPĖJIMAS: Kad nepažeistumėte vaizdo būgno, nepalikite jo šviesoje ilgiau nei keletą minučių. Uždenkite vaizdo būgną, jei jį ilgesniam laikui iš spausdintuvo reikia išimti.

Šioje iliustracijoje parodomos vaizdo būgno komponentai.

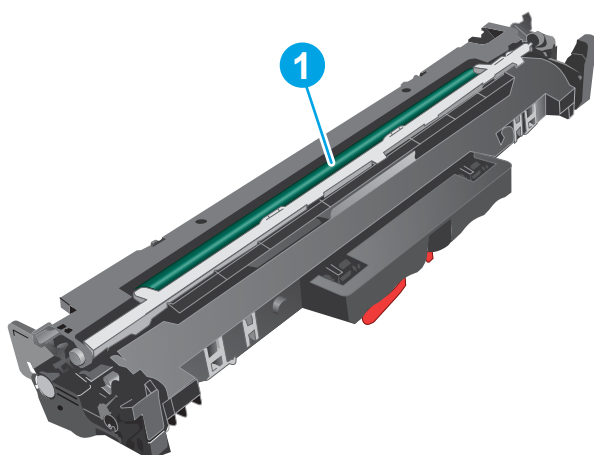

1 Vaizdo apdorojimo būgnas

SPĖJIMAS: nelieskite vaizdo būgno. Pirštų antspaudai gali sąlygoti spausdinimo kokybės problemas.

Informacijos apie panaudotų vaizdo būgnų perdirbimą rasite vaizdo būgno dėžėje.

Vaizdo būgno išėmimas ir pakeitimas

1. Atidarykite dažų kasetės dureles.

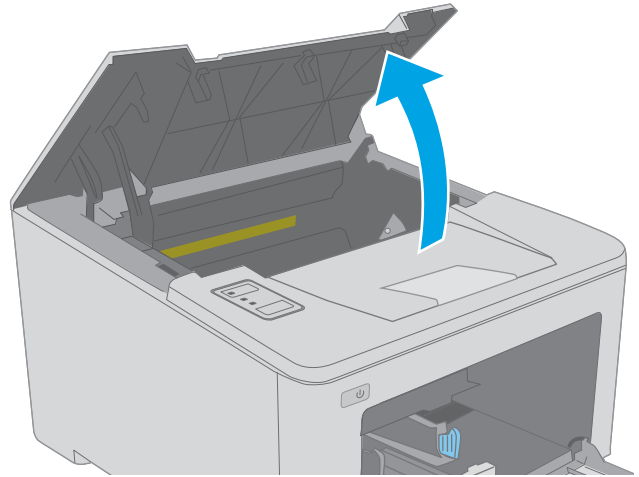

2. Laikiniai iš spausdintuvo išimkite dažų kasetę.

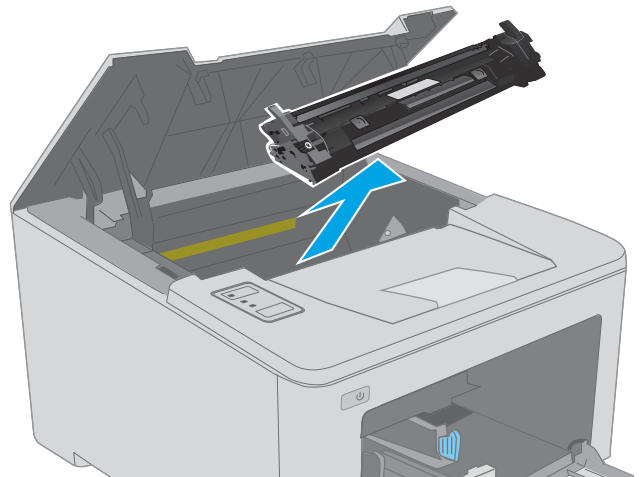

3. Išimkite panaudotą vaizdo būgną iš spausdintuvo.

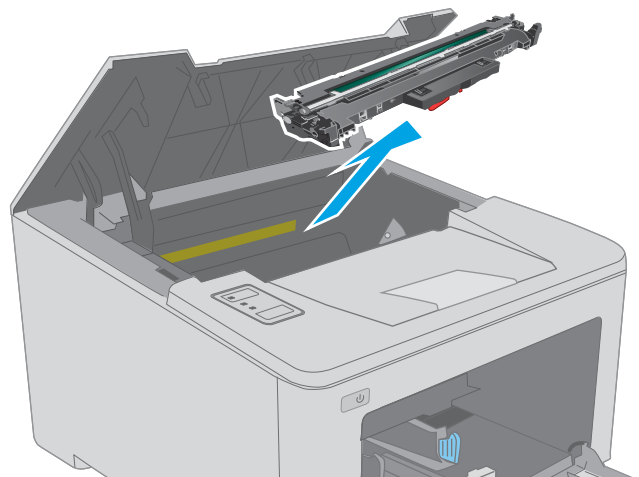

4. Išėmę naują vaizdo būgno pakuotę iš dėžės atlaisvinkite pakuotę.

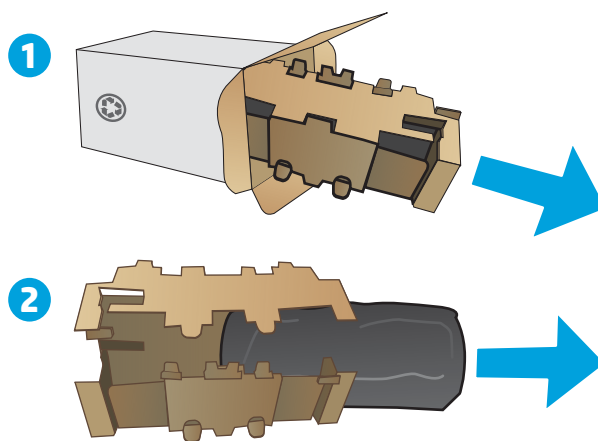

5. Išimkite naują vaizdo būgną iš maišelio.

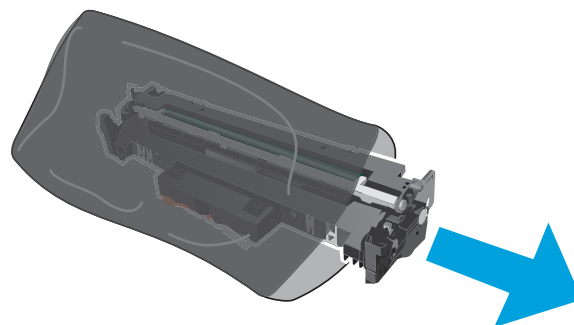

6. nelieskite vaizdo būgno. Pirštų atspaudai ant vaizdo būgno gali sukelti spausdinimo kokybės problemų.

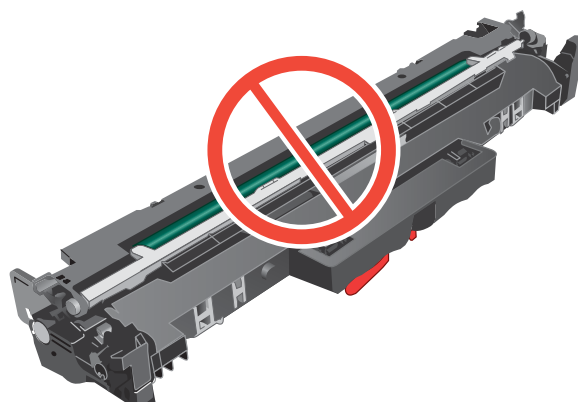

7. Išlygiuokite naują vaizdo būgną pagal griovelius spausdintuvo viduje ir kiškite naują vaizdo būgną tol, kol jis bus tvirtai įstatytas.

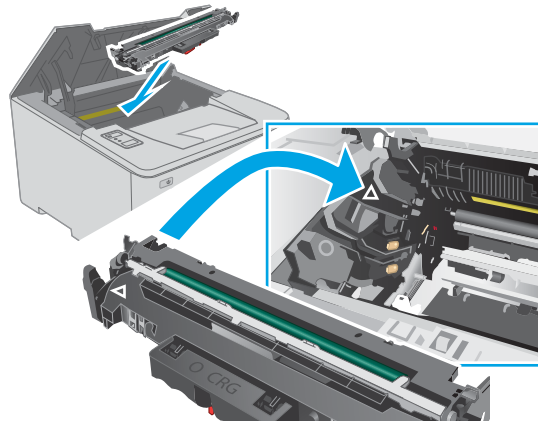

8. Išlygiuokite dažų kasetę pagal griovelius spausdintuvo viduje ir kiškite dažų kasetę tol, kol ji bus tvirtai įstatyta.

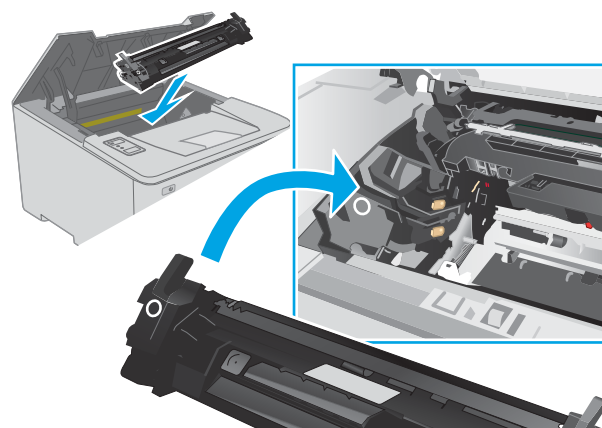

9. Uždarykite dažų kasetės dureles.

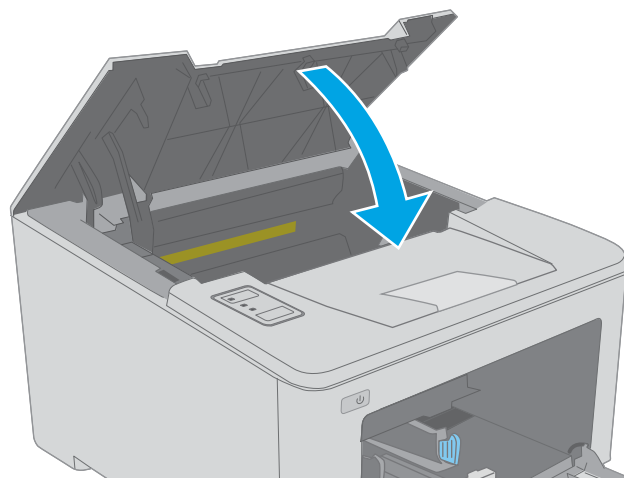

4 Spausdinimas

- [Spausdinimo užduotys \(„Windows“\)](#)
- [Spausdinimo užduotys \(OS X\)](#)
- [Mobilusis spausdinimas](#)

Daugiau informacijos rasite:

Toliau pateikta informacija yra teisinga paskelbimo metu. Naujausios informacijos ieškokite www.hp.com/support/ljM118, www.hp.com/support/ljM203.

HP visa apimantis spausdintuvo pagalbos centras pateikia tokią informaciją:

- Diegimas ir konfigūracija
- Mokymai ir naudojimas
- Problemų sprendimas
- Atsisiųsti programinės ir programinės-aparatinės įrangos atnaujinimus
- Prisijunkite prie pagalbos forumų
- Raskite garantiją ir teisinę informaciją

Spausdinimo užduotys („Windows“)

Kaip spausdinti („Windows“)

Toliau pateikiami veiksmai aprašo pagrindinį spausdinimo procesą, skirtą „Windows“.

1. Programoje pasirinkite parinktį **Spausdinti**.
2. Iš spausdintuvų sąrašo pasirinkite spausdintuvą. Norėdami pakeisti nustatymus, spustelėkite mygtuką **Ypatybės** arba **Nuostatos** tam, kad atvertumėte spausdintuvo tvarkyklę.

 **PASTABA:** skirtingos programos turi kitokius mygtukų pavadinimus.

 **PASTABA:** „Windows“ 10, 8.1 ir 8 šios programos turės skirtingą išdėstymą ir skirtingas funkcijas nei toliau aprašytos darbastalio programos. Norėdami prieiti prie spausdinimo funkcijos iš pradžios ekrano programos, atlikite šiuos veiksmus:

- „Windows 10“: Pasirinkite **Spausdinti** ir tada pasirinkite spausdintuvą.
- „Windows“ 8.1 arba 8: Pasirinkite **Įrenginiai**, pasirinkite **Spausdinti** ir tada pasirinkite spausdintuvą.

 **PASTABA:** Daugiau informacijos rasite spausdintuvo tvarkyklėje paspaudę mygtuką „Help“ (?) (Pagalba).

3. Norėdami sukonfigūruoti galimas parinktis, spustelėkite skirtukus spausdintuvo tvarkyklėje. Pavyzdžiui, nustatykite popieriaus orientaciją skirtuke **Apdailos** ir pasirinkite popieriaus šaltinį, tipą, dydį bei keiskite kokybės nustatymus skirtuke **Popierius / kokybė**.
4. Spustelėkite mygtuką **Gerai**, norėdami grįžti į dialogo langą **Spausdinti**. Ekrane pasirinkite norimą spausdinamų kopijų skaičių.
5. Norėdami spausdinti užduotį, spustelėkite mygtuką **Spausdinti**.

Automatinis spausdinimas iš abiejų pusių („Windows“)

Šią procedūrą naudokite spausdintuvams, turintiems automatinį dvipusį spausdinimo įrenginį. Jei spausdintuvas neturi automatinio dvipusio spausdinimo įrenginio arba, jei norite spausdinti ant popieriaus tipų, kurių dvipusio spausdinimo įrenginys nepalaiko, spausdinkite ant abiejų pusių rankiniu būdu.

1. Programoje pasirinkite parinktį **Spausdinti**.
2. Pasirinkite spausdintuvą iš spausdintuvų sąrašo, tada spustelėkite mygtuką **Ypatybės** arba **Nuostatos** tam, kad atvertumėte spausdintuvo tvarkyklę.

 **PASTABA:** skirtingos programos turi kitokius mygtukų pavadinimus.

 **PASTABA:** „Windows“ 10, 8.1 ir 8 šios programos turės skirtingą išdėstymą ir skirtingas funkcijas nei toliau aprašytos darbatalio programos. Norėdami prieiti prie spausdinimo funkcijos iš pradžios ekrano programos, atlikite šiuos veiksmus:

- **„Windows 10“:** Pasirinkite **Spausdinti** ir tada pasirinkite spausdintuvą.
- **„Windows“ 8.1 arba 8:** Pasirinkite **Įrenginiai**, pasirinkite **Spausdinti** ir tada pasirinkite spausdintuvą.

3. Spustelėkite skirtuką **Apdailos**.
4. Pasirinkite **Spausdinti ant abiejų pusių**. Spustelėkite **Gerai**, kad uždarytumėte dialogo langą **Dokumentų savybės**.
5. Dialogo lange **Spausdinti** spustelėkite mygtuką **Spausdinti**, kad atspausdintumėte užduotį.

Rankinis spausdinimas iš abiejų pusių („Windows“)

Šią procedūrą naudokite spausdintuvams, kurie neturi automatinio dvipusio spausdinimo įrenginio arba, jei norite spausdinti ant popieriaus, kurio dvipusio spausdinimo įrenginys nepalaiko.

1. Programoje pasirinkite parinktį **Spausdinti**.
2. Pasirinkite spausdintuvą iš spausdintuvų sąrašo, tada spustelėkite mygtuką **Ypatybės** arba **Nuostatos** tam, kad atvertumėte spausdintuvo tvarkyklę.

 **PASTABA:** skirtingos programos turi kitokius mygtukų pavadinimus.

 **PASTABA:** „Windows“ 10, 8.1 ir 8 šios programos turės skirtingą išdėstymą ir skirtingas funkcijas nei toliau aprašytos darbatalio programos. Norėdami prieiti prie spausdinimo funkcijos iš pradžios ekrano programos, atlikite šiuos veiksmus:

- **„Windows 10“:** Pasirinkite **Spausdinti** ir tada pasirinkite spausdintuvą.
- **„Windows“ 8.1 arba 8:** Pasirinkite **Įrenginiai**, pasirinkite **Spausdinti** ir tada pasirinkite spausdintuvą.

3. Spustelėkite skirtuką **Apdailos**.
4. Pasirinkite **Spausdinti ant abiejų pusių (rankiniu būdu)**, tada spustelėkite **OK** ir uždarykite **Dokumentų savybių** langą.
5. Dialogo lange **Spausdinti** spustelėkite **Spausdinti** ir spausdinkite pirmą užduoties pusę.
6. Išimkite išspausdintą darbą iš išvesties dėklo ir įdėkite į 1 dėklą.
7. Jei jus paragins, pasirinkite reikiamą valdymo skydo mygtuką ir tęskite.

Kelių puslapių spausdinimas viename lape („Windows“)

1. Programoje pasirinkite parinktį **Spausdinti**.
2. Pasirinkite spausdintuvą iš spausdintuvų sąrašo, tada spustelėkite mygtuką **Ypatybės** arba **Nuostatos** tam, kad atvertumėte spausdintuvo tvarkyklę.

 **PASTABA:** skirtingos programos turi kitokius mygtukų pavadinimus.

 **PASTABA:** „Windows“ 10, 8.1 ir 8 šios programos turės skirtingą išdėstymą ir skirtingas funkcijas nei toliau aprašytos darbastalio programos. Norėdami prieiti prie spausdinimo funkcijos iš pradžios ekrano programos, atlikite šiuos veiksmus:

- „Windows 10“: Pasirinkite **Spausdinti** ir tada pasirinkite spausdintuvą.
- „Windows“ 8.1 arba 8: Pasirinkite **Įrenginiai**, pasirinkite **Spausdinti** ir tada pasirinkite spausdintuvą.

3. Spustelėkite skirtuką **Apdailos**.
4. Išskleidžiamame sąrašė **Puslapių lape** pasirinkite puslapių skaičių kiekviename lape.
5. Pasirinkite teisingas parinktis **Spausdinti puslapio rėmeliai**, **Puslapių tvarka** ir **Padėtis**. Spustelėkite **Gerai**, kad uždarytumėte dialogo langą **Dokumentų savybės**.
6. Dialogo lange **Spausdinti** spustelėkite mygtuką **Spausdinti**, kad atspausdintumėte užduotį.

Popieriaus tipo pasirinkimas („Windows“)

1. Programoje pasirinkite parinktį **Spausdinti**.
2. Pasirinkite spausdintuvą iš spausdintuvų sąrašo, tada spustelėkite mygtuką **Ypatybės** arba **Nuostatos** tam, kad atvertumėte spausdintuvo tvarkyklę.

 **PASTABA:** skirtingos programos turi kitokius mygtukų pavadinimus.

 **PASTABA:** „Windows“ 10, 8.1 ir 8 šios programos turės skirtingą išdėstymą ir skirtingas funkcijas nei toliau aprašytos darbastalio programos. Norėdami prieiti prie spausdinimo funkcijos iš pradžios ekrano programos, atlikite šiuos veiksmus:

- „Windows 10“: Pasirinkite **Spausdinti** ir tada pasirinkite spausdintuvą.
- „Windows“ 8.1 arba 8: Pasirinkite **Įrenginiai**, pasirinkite **Spausdinti** ir tada pasirinkite spausdintuvą.

3. Spustelėkite skirtuką **Popierius / kokybė**.
4. Išskleidžiamajame sąrašė **Popieriaus tipas** pasirinkite popieriaus tipą.
5. Spustelėkite **Gerai**, kad uždarytumėte dialogo langą **Dokumentų savybės**. Dialogo lange **Spausdinti** spustelėkite mygtuką **Spausdinti**, kad atspausdintumėte užduotį.

Jei dėklą reikia konfigūruoti, spausdintuvo valdymo skyde rodomas dėklo konfigūracijos pranešimas.

6. Įdėkite į dėklą nurodyto tipo ir formato popieriaus ir uždarykite dėklą.
7. Pasirinkite mygtuką **OK**, kad patvirtintumėte aptiktą tipą ir dydį, arba pasirinkite mygtuką **Keisti**, kad pasirinktumėte kitą popieriaus dydį arba tipą.
8. Pasirinkite tinkamą tipą ir dydį, tada pasirinkite mygtuką **OK**.

Papildomos spausdinimo užduotys

Eikite į www.hp.com/support/ljM118, www.hp.com/support/ljM203.

Instrukcijos yra prieinamos atliekant konkrečias spausdinimo užduotis, pavyzdžiui tokias, kaip:

- Kurkite ir naudokite spausdinimo nuorodas arba išankstines pasirinktis
- Pasirinkite popieriaus dydį arba naudokite pasirinktinį popieriaus didį
- Pasirinkite puslapio padėtį
- Sukurkite lankstinuką
- Pritaikykite dokumentą prie konkretaus popieriaus dydžio
- Pirmą ir paskutinį puslapį spausdinkite ant kitokio popieriaus
- Spausdinkite vandens ženklus ant dokumento

Spausdinimo užduotys (OS X)

Kaip spausdinti („OS X“)

Toliau pateikiami veiksmai aprašo pagrindinį spausdinimo procesą, skirtą „OS X“.

1. Spustelėkite meniu **Failas**, tada spustelėkite parinktį **Spausdinti**.
2. Pasirinkite spausdintuvą.
3. Spustelėkite „**Show Details**“ (Rodyti išsamią informaciją) arba „**Copies & Pages**“ (Kopijos ir puslapiai), tuomet pasirinkite kitą meniu, kad pritaikytumėte spausdinimo nustatymus.

 **PASTABA:** Skirtingos programinės įrangos programos turi kitokius elementų pavadinimus.

4. Spustelėkite mygtuką **Spausdinti**.

Automatinis spausdinimas ant abiejų pusių („OS X“)

 **PASTABA:** Ši informacija skirta automatinio dvipusio spausdinimo spausdintuvams.

 **PASTABA:** ši funkcija yra galima, jei įdiegiate HP spausdinimo tvarkyklę. Ši funkcija yra negalima, jei naudojate „AirPrint“.

1. Spustelėkite meniu **Failas**, tada spustelėkite parinktį **Spausdinti**.
2. Pasirinkite spausdintuvą.
3. Spustelėkite „**Show Details**“ (Rodyti išsamią informaciją) arba „**Copies & Pages**“ (Kopijos ir puslapiai), tuomet paspauskite meniu „**Layout**“ (Išdėstymas).

 **PASTABA:** Skirtingos programinės įrangos programos turi kitokius elementų pavadinimus.

4. Išskleidžiamajame sąrašė **Dvipusis** pasirinkite atitinkamą parinktį.
5. Spustelėkite mygtuką **Spausdinti**.

Spausdinimas ant abiejų pusių rankiniu būdu („OS X“)

 **PASTABA:** ši funkcija yra galima, jei įdiegiate HP spausdinimo tvarkyklę. Ši funkcija yra negalima, jei naudojate „AirPrint“.

1. Spustelėkite meniu **Failas**, tada spustelėkite parinktį **Spausdinti**.
2. Pasirinkite spausdintuvą.
3. Spustelėkite „**Show Details**“ (Rodyti išsamią informaciją) arba „**Copies & Pages**“ (Kopijos ir puslapiai), tuomet paspauskite meniu „**Manual Duplex**“ (Rankinis dvipusis spausdinimas).

 **PASTABA:** Skirtingos programinės įrangos programos turi kitokius elementų pavadinimus.

4. Spustelėkite langelį **Rankinis dvipusis spausdinimas** ir pasirinkite atitinkamą parinktį.
5. Spustelėkite mygtuką **Spausdinti**.
6. Iš spausdintuvo 1 dėklo išimkite visą tuščią popierių.

7. Išspausdintus lapus išimkite iš išvesties skyriaus ir įdėkite spausdinta puse žemyn į įvesties dėklą.
8. Jei jus paragins, palieskite reikiamą valdymo skydo mygtuką ir tęskite.

Kelių puslapių spausdinimas viename lape („OS X“)

1. Spustelėkite meniu **Failas**, tada spustelėkite parinktį **Spausdinti**.
2. Pasirinkite spausdintuvą.
3. Spustelėkite **„Show Details“ (Rodyti išsamią informaciją)** arba **„Copies & Pages“ (Kopijos ir puslapiai)**, tuomet paspauskite meniu **„Layout“ (Išdėstymas)**.

 **PASTABA:** Skirtingos programinės įrangos programos turi kitokius elementų pavadinimus.

4. Išskleidžiamajame sąrašė **Puslapių lape** pasirinkite puslapių, kuriuose norite spausdinti, numerius.
5. Srityje **Išdėstymo kryptis**, pasirinkite puslapių lape tvarką ir išdėstymą.
6. Iš meniu **Rėmeliai** pasirinkite, kokio tipo rėmelius norite spausdinti aplink kiekvieną puslapį.
7. Spustelėkite mygtuką **Spausdinti**.

Popieriaus tipo pasirinkimas („OS X“)

1. Spustelėkite meniu **Failas**, tada spustelėkite parinktį **Spausdinti**.
2. Pasirinkite spausdintuvą.
3. Spustelėkite **„Show Details“ (Rodyti išsamią informaciją)** arba **„Copies & Pages“ (Kopijos ir puslapiai)**, tuomet paspauskite meniu **„Media & Quality“ (Laikmena ir kokybė)** arba meniu **„Paper / Quality“ (Popierius / kokybė)**.

 **PASTABA:** Skirtingos programinės įrangos programos turi kitokius elementų pavadinimus.

4. Pasirinkite iš parinkčių **„Media & Quality“ (Laikmena ir kokybė)** arba **„Paper / Quality“ (Popierius / kokybė)**.

 **PASTABA:** Šiame sąrašė pateikiamas pagrindinių parinkčių rinkinys. Kai kurios parinktys galimos ne visuose spausdintuvuose.

- **„Media Type“ (Laikmenos tipas):** Spausdinimo užduočiai pasirinkite popieriaus tipo parinktį.
 - **Spausdinimo kokybė:** Spausdinimo užduočiai pasirinkite raiškos lygį.
 - **„Edge-To-Edge Printing“ (Spausdinimas nuo krašto iki krašto):** Pasirinkite parinktį spausdinti arčiau popieriaus kraštų.
 - **„EconoMode“ (Ekonomiškas režimas):** Pasirinkite šią parinktį, kad būtų tausojami dažai spausdinant dokumentų juodraščius.
5. Spustelėkite mygtuką **Spausdinti**.

Papildomos spausdinimo užduotys

Eikite į www.hp.com/support/ljM118, www.hp.com/support/ljM203.

Instrukcijos yra prieinamos atliekant konkrečias spausdinimo užduotis, pavyzdžiui tokias, kaip:

- Kurkite ir naudokite spausdinimo nuorodas arba išankstines pasirinktis
- Pasirinkite popieriaus dydį arba naudokite pasirinktinį popieriaus didį
- Pasirinkite puslapio padėtį
- Sukurkite lankstinuką
- Pritaikykite dokumentą prie konkretaus popieriaus dydžio
- Pirmą ir paskutinį puslapį spausdinkite ant kitokio popieriaus
- Spausdinkite vandens ženklus ant dokumento

Mobilusis spausdinimas

Įžanga

HP siūlo daug mobiliųjų ir „ePrint“ sprendimų, kad HP spausdintuve būtų galima įgalinti lengvą spausdinimą iš nešiojamojo ar planšetinio kompiuterio, išmaniojo telefono ar kito mobiliojo prietaiso. Norėdami pamatyti visą sąrašą ir išsirinkti geriausią pasiūlymą, apsilankykite www.hp.com/go/LaserJetMobilePrinting.

 **PASTABA:** Atnaujinkite spausdintuvo programinę-aparatinę įrangą, kad būtų užtikrinta, jog palaikomos visos mobilusis spausdinimo ir „ePrint“ galimybės.

- [„Wi-Fi Direct“ \(tik belaidžiai modeliai\)](#)
- [„HP ePrint“ el. paštu](#)
- [„HP ePrint“ programinė įranga](#)
- [„AirPrint“](#)
- [„Android“ integruotas spausdinimas](#)



„Wi-Fi Direct“ (tik belaidžiai modeliai)

„Wi-Fi Direct“ funkcija leidžiama spausdinti iš belaidžio mobiliojo įrenginio be jungties prie tinklo ar interneto.

„Wi-Fi Direct“ nepalaiko visų mobilių operacinių sistemų. Jei mobilusis įrenginys nepalaiko „Wi-Fi Direct“, turite keisti įrenginio belaidžio tinklo jungtį į „Wi-Fi Direct“ spausdintuvo jungtį prieš spausdindami.

 **PASTABA:** Kai naudojami ne „Wi-Fi Direct“ palaikantys mobilieji įrenginiai, „Wi-Fi Direct“ jungtimi galima tik spausdinti. Baigę naudotis „Wi-Fi Direct“ spausdinimui, turite iš naujo prisijungti prie vietinio tinklo, kad galėtumėte naudotis internetu.

Jei norite naudotis spausdintuvo „Wi-Fi Direct“ jungtimi, atlikite šiuos veiksmus:

1. Išspausdinkite konfigūracijos puslapį, norėdami nustatyti IP adresą arba pagrindinio kompiuterio pavadinimą.
 - a. Paspauskite ir laikykite tęsimo mygtuką , kol parengties lemputė  pradės mirksėti.
 - b. Atleiskite tęsimo  mygtuką.
2. Atidarykite žiniatinklio naršyklę ir adreso eilutėje įveskite IP adresą arba pagrindinio kompiuterio pavadinimą tiksliai taip, kaip yra nurodyta spausdintuvo konfigūracijos puslapyje. Kompiuterio klaviatūroje paspauskite klavišą **Enter**. Atidaromas EWS.

 <https://10.10.XX.XXX/>

 **PASTABA:** Jei interneto naršyklėje rodomas pranešimas, kad svetainės prieiga gali būti nesaugi, pasirinkite parinktį eiti į svetainę. Prieiga prie šios svetainės kompiuteriui nepakenks.

3. Skirtuke **Tinklai** spustelėkite kairėje naršymo juostoje esančią nuorodą **„Wi-Fi Direct“ sąranka**.
4. Pasirinkite vieną iš toliau pateiktų prisijungimo būdų:

- Rankinis
 - Išplėstinis
5. Mobiliajame įrenginyje atidarykite „Wi-Fi“ arba „Wi-Fi Direct“ meniu.
 6. Galimų tinklų sąrašė pasirinkite spausdintuvo pavadinimą.

 **PASTABA:** Jei spausdintuvo pavadinimas nerodomas, galite būti už „Wi-Fi Direct“ signalo diapazono ribų. Perkelkite įrenginį arčiau spausdintuvo.

7. Jei prašoma, įveskite „Wi-Fi Direct“ slaptažodį.

 **PASTABA:** Jei naudojami „Wi-Fi Direct“ palaikantys „Android“ įrenginiai, jei nustatytas **Automatinis** prisijungimo būdas, prisijungiama bus automatiškai, neprašant slaptažodžio. Jei nustatytas **Rankinis** prisijungimo būdas, turėsite paspausti mygtuką **OK** arba kaip mobiliojo įrenginio slaptažodį turėsite pateikti asmeninį identifikacijos numerį (PIN), kuris yra rodomas spausdintuvo valdymo skyde.

 **PASTABA:** Norėdami gauti prieigą prie „Wi-Fi Direct“ slaptažodžio, EWS atidarykite skirtuką **Tinklai** ir tada spustelėkite **„Wi-Fi Direct“ sąranka**.

8. Atidarykite dokumentą ir tada pasirinkite parinktį **Spausdinti**.

 **PASTABA:** Jei mobiliuoju įrenginiu nepalaikomas spausdinimas, įdiekite „HP ePrint“ mobiliųjų įrenginių programą.

9. Galimų spausdintuvų sąrašė pasirinkite spausdintuvą ir pasirinkite **Spausdinti**.
10. Kai baigiamas spausdinimo darbas, kai kuriuos mobiliuosius įrenginius reikia iš naujo prijungti prie vietinio tinklo.

Toliau pateiktais įrenginiais ir kompiuterių operacinėmis sistemomis palaikomas **„Wi-Fi Direct“**:

- „Android 4.0“ ir vėlesnės versijos planšetiniai kompiuteriai ir telefonai su įdiegtu HP spausdinimo paslaugos ar „Mopria“ mobilios spausdinimo papildiniu
- Daugelis „Windows 8.1“ ir „Windows 10“ kompiuterių, planšetinių kompiuterių ir nešiojamųjų kompiuterių, kuriuose įdiegta HP spausdinimo tvarkyklė

Toliau pateiktais įrenginiais ir kompiuterių operacinėmis sistemomis nepalaikomas **„Wi-Fi Direct“**, bet galima spausdinti palaikančiu spausdintuvu:

- „Apple iPhone“ ir „iPad“
- „Mac“ kompiuteriai su OS X

Daugiau informacijos apie „Wi-Fi Direct“ spausdinimą rasite www.hp.com/go/wirelessprinting.



„Wi-Fi Direct“ funkcijas galite įjungti arba išjungti iš HP įterptinio interneto serverio (EWS).

Įjungti arba išjungti „Wi-Fi Direct“

Pirmiausia spausdintuvo EWS turi būti įjungtos „Wi-Fi Direct“ funkcijos.

Pirmasis veiksmas: Atidarykite HP įterptinį tinklo serverį

1. Išspausdinkite konfigūracijos puslapį, norėdami nustatyti IP adresą arba pagrindinio kompiuterio pavadinimą.

- a. Paspauskite ir laikykite tęsimo mygtuką , kol parengties lemputė  pradės mirksėti.
 - b. Atleiskite tęsimo  mygtuką.
2. Atidarykite žiniatinklio naršyklę ir adreso eilutėje įveskite IP adresą arba pagrindinio kompiuterio pavadinimą tiksliai taip, kaip yra nurodyta spausdintuvo konfigūracijos puslapyje. Kompiuterio klaviatūroje paspauskite klavišą **Enter**. Atidaromas EWS.

 <https://10.10.XXXXX/>

 **PASTABA:** Jei interneto naršyklėje rodomas pranešimas, kad svetainės prieiga gali būti nesaugi, pasirinkite parinktį eiti į svetainę. Prieiga prie šios svetainės kompiuteriui nepakenks.

Antrasis veiksmas: Įjungti arba išjungti „Wi-Fi Direct“



1. Skirtuke **Tinklai** spustelėkite kairėje naršymo juostoje esančią nuorodą **„Wi-Fi Direct“ sąranka**.
2. Pasirinkite parinktį **Įjungta**, tada spustelėkite **Taikyti**. Pasirinkus parinktį **Išjungti „Wi-Fi Direct“** spausdinimas išjungiamas.

 **PASTABA:** Jei netoliese naudojami daugiau nei vienas tokio paties modelio spausdintuvai, gali būti naudinga kiekvienam spausdintuvui suteikti unikalų „Wi-Fi Direct“ pavadinimą, kad „Wi-Fi Direct“ spausdinimo funkcija lengviau jus atpažintų.

Pakeiskite spausdintuvo „Wi-Fi Direct“ pavadinimą

Atlikite šiuos veiksmus, kad pakeistumėte spausdintuvo „Wi-Fi Direct“ pavadinimą, naudodami HP integruotąjį tinklo serverį (EWS):

Pirmasis veiksmas: Atidarykite HP įterptinį tinklo serverį

1. Išspausdinkite konfigūracijos puslapį, norėdami nustatyti IP adresą arba pagrindinio kompiuterio pavadinimą.
 - a. Paspauskite ir laikykite tęsimo mygtuką , kol parengties lemputė  pradės mirksėti.
 - b. Atleiskite tęsimo  mygtuką.
2. Atidarykite žiniatinklio naršyklę ir adreso eilutėje įveskite IP adresą arba pagrindinio kompiuterio pavadinimą tiksliai taip, kaip yra nurodyta spausdintuvo konfigūracijos puslapyje. Kompiuterio klaviatūroje paspauskite klavišą **Enter**. Atidaromas EWS.

 <https://10.10.XXXXX/>

 **PASTABA:** Jei interneto naršyklėje rodomas pranešimas, kad svetainės prieiga gali būti nesaugi, pasirinkite parinktį eiti į svetainę. Prieiga prie šios svetainės kompiuteriui nepakenks.

Antrasis veiksmas: pakeiskite „Wi-Fi Direct“ pavadinimą

1. Skirtuke **Tinklai** spustelėkite kairėje naršymo juostoje esančią nuorodą **„Wi-Fi Direct“ sąranka**.
2. Laukelyje **„Wi-Fi Direct Name“** („Wi-Fi Direct“ pavadinimas) įveskite naują pavadinimą.
3. Spustelėkite **Apply** (taikyti).

„HP ePrint“ el. paštu



Naudokite „HP ePrint“ dokumentams spausdinti išsiųsdami juos kaip el. laiško priedus spausdintuvo el. pašto adresu iš bet kurio įtaiso su el. paštu.

Jei norite naudotis „HP ePrint“ programa, spausdintuvas turi atitikti šiuos reikalavimus:

- Spausdintuvas turi būti prijungtas prie laidinio arba belaidžio tinklo ir turėti interneto prieigą.
- Spausdintuve turi būti įjungtos HP interneto paslaugos ir spausdintuvas turi būti registruotas „HP Connected“ svetainėje.

Laikykitės šios procedūros, kad įjungtumėte HP tinklo paslaugas ir užregistruotumėte „HP Connected“:

Pirmasis veiksmas: Atidarykite HP įterptinį tinklo serverį

1. Išspausdinkite konfigūracijos puslapį, norėdami nustatyti IP adresą arba pagrindinio kompiuterio pavadinimą.
 - a. Paspauskite ir laikykite tęsimo mygtuką , kol parengties lemputė  pradės mirksėti.
 - b. Atleiskite tęsimo  mygtuką.
2. Atidarykite žiniatinklio naršyklę ir adreso eilutėje įveskite IP adresą arba pagrindinio kompiuterio pavadinimą tiksliai taip, kaip yra nurodyta konfigūracijos puslapyje. Kompiuterio klaviatūroje paspauskite klavišą **Enter**. Atidaromas EWS.

 <https://10.10.XX.XXX/>

 **PASTABA:** Jei interneto naršyklėje rodomas pranešimas, kad svetainės prieiga gali būti nesaugi, pasirinkite parinktį eiti į svetainę. Prieiga prie šios svetainės kompiuteriui nepakenks.

Antrasis veiksmas: „HP Web Services“ (HP žiniatinklio paslaugų) įgalinimas

1. Spustelėkite skirtuką „HP Web Services“ (HP žiniatinklio paslaugos) ir paspauskite „Enable“ (Įgalinti). Spausdintuvas įjungia interneto paslaugas, tada išspausdina informacinį puslapį.

Informaciniame puslapyje pateikiamas spausdintuvo kodas, kurio reikia registruojant HP spausdintuvą svetainėje „HP Connected“.

2. Norėdami sukurti „HP ePrint“ paskyrą ir baigti paskyros procedūrą, apsilankykite www.hpconnected.com.

„HP ePrint“ programinė įranga

„HP ePrint“ programa leidžia lengvai spausdinti iš stacionaraus arba nešiojamojo „Windows“ į bet kurį spausdintuvą, kuriame yra „HP ePrint“. Ši programa leidžia lengvai rasti „HP ePrint“ programą naudojančius spausdintuvus, kurie yra registruoti jūsų „HP Connected“ paskyroje. Pagrindinis HP spausdintuvas gali būti patalpintas biure arba bet kurioje vietoje visame pasaulyje.

„HP ePrint“ programa palaiko šių tipų spausdinimą:

- TCP/IP spausdinimą į vietinio tinklo (LAN arba WAN) spausdintuvus, tinklą palaikantiems „UPD PostScript®“ gaminiams
- IPP spausdinimas į LAN arba WAN tinkle esantį gaminį, kuris palaiko ePCL
- PDF spausdinimo dokumentai į viešas vietas ir spausdinimas naudojant „HP ePrint“ funkciją elektroniniu paštu per debesis



PASTABA: „HP ePrint“ programinė įranga nepalaiko USB spausdinimo.

Kaip pradėti

1. Daugiau informacijos apie tvarkykles rasite www.hp.com/go/eprintsoftware.



PASTABA: Kai naudojami „Windows“, „HP ePrint“ programinės įrangos spausdinimo tvarkyklės pavadinimas yra „HP ePrint + JetAdvantage“.

2. Įdiegę programinę įrangą, savo programoje atidarykite parinktį **Spausdinti**, tada pasirinkite **„HP ePrint“** iš įdiegto spausdintuvų sąrašo. Norėdami konfigūruoti spausdinimo parinktį, spustelėkite mygtuką **„Properties“ (Savybės)**.

„AirPrint“

Tiesioginį spausdinimą naudojant „Apple AirPrint“ palaiko „iOS“ ir „Mac“ kompiuteriai su „macOS“ 10.13 ar naujesne versija. Naudokite „AirPrint“, kad galėtumėte siųsti spausdinti tiesiogiai į spausdintuvą iš „iPad“, „iPhone“ (3GS arba naujesnės versijos) arba „iPod Touch“ (trečiosios kartos arba naujesnės versijos) naudodami toliau nurodytas mobiliąsias programas.

- El. paštas
- Nuotraukos
- „Safari“
- „iBooks“
- Pasirinkite trečiosios šalies programas

Norėdami naudotis „AirPrint“, spausdintuvą turite prijungti prie to paties tinklo (potinklio), kurį naudoja „Apple“ įrenginys. Išsamesnės informacijos apie „AirPrint“ naudojimą ir kurie HP spausdintuvai yra suderinami su „AirPrint“, ieškokite www.hp.com/go/LaserJetMobilePrinting.



PASTABA: Prieš naudojant „AirPrint“ USB ryšiu, patvirtinkite versijos numerį. „AirPrint“ 1.3 ir ankstesnės versijos nepalaiko USB ryšio.

„Android“ integruotas spausdinimas

HP integruoto spausdinimo sprendimas iš „Android“ ir „Kindle“ įgalina mobiliuosius įrenginius automatiškai surasti ir spausdinti HP spausdintuvais, kurie yra prijungti prie tinklo arba yra nustatytame „Wi-Fi“ tiesioginio spausdinimo belaidžiame diapazone.

Spausdintuvai turi būti prijungti prie to paties tinklo (potinklio), kurį naudoja „Apple“ įrenginys.

Spausdinimo sprendimas įdiegtas daugelyje operacinių sistemų versijų.



PASTABA: Jei jūsų įrenginiu negalima spausdinti, eikite į [„Google Play“](http://www.google.com/play) > „Android“ programos ir įdiekite HP spausdinimo paslaugos papildinį.

Daugiau informacijos apie „Android“ įterptojo spausdinimo naudojimą ir „Android“ įrenginių palaikymą rasite www.hp.com/go/LaserJetMobilePrinting.

5 Spausdintuvo tvarkymas

- [Spausdintuvo ryšio tipo keitimas \(„Windows“\)](#)
- [Išplėstinė konfigūracija su HP integruotu tinklo serveriu \(„HP Embedded Web Server“ - EWS\) ir HP prietaiso priemonių rinkiniu \(„HP Device Toolbox“\) \(„Windows“\).](#)
- [Sudėtingesnis konfigūravimas su „HP Utility“, skirta OS X](#)
- [Tinklo IP nustatymų konfigūravimas](#)
- [Spausdintuvo saugos savybės](#)
- [Tyliojo spausdinimo režimo nustatymų konfigūravimas](#)
- [Energijos taupymo nustatymai](#)
- [Atnaujinti programinę aparatinę įrangą](#)

Daugiau informacijos rasite:

Toliau pateikta informacija yra teisinga paskelbimo metu. Naujausios informacijos ieškokite www.hp.com/support/ljM118, www.hp.com/support/ljM203.

HP visa apimantis spausdintuvo pagalbos centras pateikia tokią informaciją:

- Diegimas ir konfigūracija
- Mokymai ir naudojimas
- Problemų sprendimas
- Atsisųsti programinės ir programinės-aparatinės įrangos atnaujinimus
- Prisijunkite prie pagalbos forumų
- Raskite garantiją ir teisinę informaciją

Spausdintuvo ryšio tipo keitimas („Windows“)

Jei jau naudojate spausdintuvą, bet norite pakeisti prijungimo tipą, tai galite padaryti naudodami nustatymus **Įrenginio sąranka ir programinė įranga**. Pvz., naudodamiesi USB ar tinklo jungtimi prie kompiuterio prijunkite naują spausdintuvą arba keiskite USB jungtį į belaidę jungtį.

Norėdami atidaryti **Įrenginio sąranka ir programinė įranga**, atlikite toliau pateikiamus veiksmus:

1. Atidarykite „HP Printer Assistant“
 - „Windows 10“: Meniu **Pradėti** spustelėkite **Visos programos**, spustelėkite **HP** ir tada pasirinkite spausdintuvo pavadinimą.
 - „Windows 8.1“: Ekrane **Pradėti** apačioje kairiame kampe paspauskite rodyklę į apačią ir tada pasirinkite spausdintuvo pavadinimą.
 - „Windows 8“: Dešiniuoju pelės klavišu spustelėkite tuščią sritį **Pradėti** ekrane, programų juostoje spustelėkite **Visos programos** ir tada pasirinkite spausdintuvo pavadinimą.
 - „Windows 7“, „Windows Vista“ ir „Windows XP“: Kompiuterio darbalaukyje spustelėkite **Pradėti**, pasirinkite **Visos programos**, spustelėkite **HP**, spustelėkite spausdintuvo aplanką ir tada pasirinkite spausdintuvo pavadinimą.
2. „HP Printer Assistant“ pasirinkite **Įrankiai** iš naršymo juostos ir tada pasirinkite **Įrenginio sąranka ir programinė įranga**.

Išplėstinė konfigūracija su HP integruotu tinklo serveriu („HP Embedded Web Server“ - EWS) ir HP prietaiso priemonių rinkiniu („HP Device Toolbox“) („Windows“).

Norėdami tvarkyti spausdinimo funkcijas iš kompiuterio, o ne iš spausdintuvo valdymo skydo, naudokitės HP integruotuoju tinklo serveriu.

- Peržiūrėti spausdintuvo būsenos informaciją.
- Sužinoti, kiek yra likę visų eksploatacinių medžiagų ir užsisakyti naujų
- Peržiūrėti ir keisti dėklų konfigūraciją
- Peržiūrėti ir keisti spausdintuvo valdymo skydo meniu konfigūraciją.
- Peržiūrėti ir išspausdinti vidinius puslapius
- Gauti pranešimus apie spausdintuvo ir eksploatacinių medžiagų įvykius.
- Peržiūrėti ir keisti tinklo konfigūraciją

HP integruotas tinklo serveris veikia, kai spausdintuvas prijungtas prie IP pagrindu veikiančio tinklo. HP integruotas tinklo serveris nepalaiko IPX pagrindu veikiančių jungčių su spausdintuvu. Norint įjungti ir naudoti HP integruotąjį tinklo serverį, prieiga prie interneto nebūtina.

Kai spausdintuvas prijungtas prie tinklo, HP integruotasis tinklo serveris tampa pasiekiamas automatiškai.

 **PASTABA:** „HP Device Toolbox“ (HP įrenginio įrankių komplektas) yra programinė įranga, naudojama prisijungti prie HP integruotojo tinklo serverio, kai spausdintuvas yra prijungtas prie kompiuterio per USB. Ji galima tik jei kompiuteryje diegiant spausdintuvą buvo atliekamas visas diegimas. Priklausomai nuo spausdintuvo prijungimo būdo, kai kuriomis funkcijomis gali būti negalima naudotis.



 **PASTABA:** HP įterptinis tinklo serveris neprieinamas už tinklo ugniasienės.

Pirmas būdas. Programinėje įrangoje atidarykite HP integruotąjį tinklo serverį (EWS)

1. Atidarykite „HP Printer Assistant“
 - **„Windows 10“:** Meniu **Pradėti** spustelėkite **Visos programos**, spustelėkite **HP** ir tada pasirinkite spausdintuvo pavadinimą.
 - **„Windows 8.1“:** Ekrane **Pradėti** apačioje kairiame kampe paspauskite rodyklę į apačią ir tada pasirinkite spausdintuvo pavadinimą.
 - **„Windows 8“:** Dešiniuoju pelės klavišu spustelėkite tuščią sritį **Pradėti** ekrane, programų juostoje spustelėkite **Visos programos** ir tada pasirinkite spausdintuvo pavadinimą.
 - **„Windows 7“, „Windows Vista“ ir „Windows XP“:** Kompiuterio darbalaukyje spustelėkite **Pradėti**, pasirinkite **Visos programos**, spustelėkite **HP**, spustelėkite spausdintuvo aplanką ir tada pasirinkite spausdintuvo pavadinimą.
2. „HP Printer Assistant“ pasirinkite **Spausdinti** ir tada pasirinkite **HP įrenginių įrankių dėžė**.

Antras būdas. Interneto naršyklėje atidarykite HP integruotąjį tinklo serverį (EWS).

1. Išspausdinkite konfigūracijos puslapį, norėdami nustatyti IP adresą arba pagrindinio kompiuterio pavadinimą.

- a. Paspauskite ir laikykite tęsimo mygtuką , kol parengties lemputė  pradės mirksėti.
 - b. Atleiskite tęsimo  mygtuką.
2. Atidarykite žiniatinklio naršyklę ir adreso eilutėje įveskite IP adresą arba pagrindinio kompiuterio pavadinimą tiksliai taip, kaip yra nurodyta spausdintuvo konfigūracijos puslapyje. Kompiuterio klaviatūroje paspauskite klavišą **Enter**. Atidaromas EWS.

 <https://10.10.XX.XXX/>

 **PASTABA:** Jei interneto naršyklėje rodomas pranešimas, kad svetainės prieiga gali būti nesaugi, pasirinkite parinktį eiti į svetainę. Prieiga prie šios svetainės kompiuteriui nepakenks.

Skirtukas arba dalis	Aprašas
Skirtukas Pradinis Pateikiama informacija apie spausdintuvą, būseną ir konfigūraciją.	<ul style="list-style-type: none"> • Jrenginio būseną: rodoma spausdintuvo būseną ir apytikslė procentinė likusio HP eksploatacinių medžiagų naudojimo trukmės reikšmė. • Eksploatacinių medžiagų būseną: rodoma apytikslė procentinė likusio HP eksploatacinių medžiagų naudojimo trukmės reikšmė. Tikroji likusi eksploatacinių medžiagų naudojimo trukmė gali būti kitokia. Turėkite atsarginių eksploatacinių medžiagų, kurias galėsite įdėti, kai spausdinimo kokybė taps neapimtina. Dar nebūtina keisti eksploatacinių medžiagų, nebent spausdinimo kokybė nebėra priimtina. • Jrenginio konfigūracija: rodoma informacija iš spausdintuvo konfigūracijos puslapio. • Tinklo apibūdinimas: rodoma informacija iš spausdintuvo tinklo konfigūravimo puslapio. • Ataskaitos: spausdinami spausdintuvo sukurti konfigūracijos ir eksploatacinių medžiagų būsenos puslapiai. • „Job Storage Log“ (Užduočių saugyklos žurnalas): rodomas visų spausdintuvo atmintyje išsaugotų užduočių sąrašas. (Tik užduoties saugojimo spausdintuvams) • „Color Usage Log“ (Spalvų naudojimo žurnalas): rodoma visų spalvotų užduočių, kurias išspausdino spausdintuvai, santrauka. (Tik spalvotuose spausdintuvuose) • Event Log (Įvykių žurnalas): rodomas visų spausdintuvo įvykių ir klaidų sąrašas. • Atvirojo kodo licencijos: Rodoma licencijų atvirojo kodo programinės įrangos programoms, kurias galima naudoti su spausdintuvu, santrauka.

Skirtukas arba dalis	Aprašas
<p>Skirtukas Sistema</p> <p>Suteikia galimybę sukonfigūruoti spausdintuvą naudojantis kompiuteriu.</p>	<ul style="list-style-type: none"> • Informacija apie įrenginį: pateikiama pagrindinė informacija apie spausdintuvą ir įmonę. • Popieriaus sąranka: keičia numatytuosius spausdintuvo popieriaus nustatymus. • Spausdinimo kokybė: keičia numatytuosius spausdintuvo spausdinimo kokybės nustatymus. • „Energy Settings“ (Energijos nustatymai): keičia numatytą laiką, po kurio įjungiamas budėjimo arba automatinio išjungimo režimas. • „Job Storage Setup“ (Užduočių saugyklos sąranka): sukonfigūruoja spausdintuvo užduočių saugojimo nustatymus. (Tik užduoties saugojimo spausdintuvams) • Popieriaus tipai: konfigūruoja spausdinimo režimus, kurie atitinka spausdintuvui tinkamų spausdinimo medžiagų tipus. • Sistemos sąranka: keičia numatytuosius spausdintuvo sistemos nustatymus. • „Supply Settings“ (Tiekimo nustatymai): pakeičia įspėjimus „Cartridge is low“ (Kasetėje mažai dažų) ir kitą informaciją apie eksploatacines medžiagas. • Techninė priežiūra: atlieka spausdintuvo valymo procedūrą. • Įrašyti ir atkurti: išsaugo dabartinius spausdintuvo nustatymus kompiuteryje faile. Naudokite šį failą, jei norite įkelti tuos pačius nustatymus į kitą spausdintuvą arba atkurti šiuos nustatymus spausdintuve vėliau. • Administravimas: nustato arba pakeičia spausdintuvo slaptažodį. Įjungia arba išjungia spausdintuvo funkcijas. <p>PASTABA: skirtukas Sistema gali būti apsaugotas slaptažodžiu. Jei šis spausdintuvas prijungtas prie tinklo, prieš keisdami šio skirtuko nustatymus būtinai pasitarkite su sistemos administratoriumi.</p>
<p>Skirtukas Spausdinti</p> <p>Suteikia galimybę naudojantis kompiuteriu pakeisti numatytuosius spausdinimo nustatymus.</p>	<ul style="list-style-type: none"> • Spausdinimas: keičia numatytuosius spausdintuvo spausdinimo parametrus, pvz., kopijų skaičių ir popieriaus kryptį. Tai tos pačios parinktys, kurios yra valdymo skyde. • „PostScript“: išjunkite arba įjunkite funkciją Spausdinti PS klaidas.
<p>Skirtukas Tinklo parametrai</p> <p>(Tik prie tinklo jungiamiems spausdintuvams)</p> <p>Suteikia galimybę naudojantis kompiuteriu pakeisti tinklo parametrus.</p>	<p>Tinklo administratorius gali naudotis šiuo skirtuku, jei nori valdyti su tinklu susijusius spausdintuvo parametrus, kai jis prijungtas prie IP tinklo. Jis taip pat leidžia tinklo administratoriui nustatyti „Wi-Fi Direct“ funkciją. Šis skirtukas nerodomas, jei spausdintuvas prie kompiuterio prijungtas tiesiogiai.</p>
<p>Skirtukas HP interneto paslaugos</p>	<p>Šiame skirtuke galite nustatyti ir su šiuo spausdintuvu naudoti įvairius interneto įrankius.</p>

Sudėtingesnis konfigūravimas su „HP Utility“, skirta OS X

„HP Utility“ galite naudoti spausdintuvo būsenai patikrinti arba nustatymams iš kompiuterio peržiūrėti ar pakeisti.

„HP Utility“ galite naudoti, kai spausdintuvas prijungtas USB kabeliu arba prijungtas prie tinklo, veikiančio pagal TCP/IP protokolą.

Atidarykite „HP Utility“

1. Kompiuteryje atidarykite aplanką **Programos**.
2. Pasirinkite **HP** ir tada pasirinkite **„HP Utility“**.

„HP Utility“ funkcijos

„HP Utility“ įrankių juosta apima šiuos elementus:

- **„Devices“ (Įrenginiai):** jei norite parodyti arba paslėpti „HP Utility“ rastus „Mac“ gaminius, paspauskite šį mygtuką.
- **„All Settings“ (Visi nustatymai):** paspauskite šį mygtuką, jei norite sugrįžti į „HP Utility“ pagrindinį vaizdą.
- **HP pagalba:** Paspauskite šį mygtuką, kad atidarytumėte naršyklę ir eitumėte į HP pagalbos svetainę.
- **Eksploatacinės medžiagos:** Spustelėkite šį mygtuką, kad atidarytumėte „HP SureSupply“ svetainę.
- **Registracija:** Spustelėkite šį mygtuką, kad atidarytumėte HP registracijos svetainę.
- **Perdirbimas:** Spustelėkite šį mygtuką, jei norite atidaryti „HP Planet Partners“ perdirbimo programos svetainę.

„HP Utility“ sudaro puslapiai, kuriuos atidarote spustelėdami sąrašė **„All Settings“ (Visi nustatymai)**. Šioje lentelėje aprašomos užduotys, kurias galite atlikti su „HP Utility“.

Nr.	Aprašas
Eksploatacinių medžiagų būseną	Rodo eksploatacinių medžiagų būseną ir pateikia nuorodas, skirtas norint internetu užsisakyti eksploatacinių medžiagų.
Informacija apie įrenginį	Rodo informaciją apie pasirinktą spausdintuvą, įskaitant spausdintuvo techninės priežiūros ID (jei paskirta), programinės-aparatinės įrangos versiją (FW versija), serijos numerį ir IP adresą.
Komandos	Siunčia specialiuosius simbolius arba spausdinimo komandas į spausdintuvą po spausdinimo užduoties. PASTABA: Ši parinktis galima tik meniu atidarius „View“ (Peržiūra) ir pasirinkus elementą „Show Advanced Options“ (Rodyti pažangias funkcijas) .
Spalvų naudojimas	Rodo informaciją apie spalvotus darbus, kuriuos spausdintuvas išspausdino. (Tik spalvotuose spausdintuvuose)

Nr.	Aprašas
Failų įkėlimas	<p>Failų perkėlimas iš kompiuterio į spausdintuvą. Galite įkelti šių tipų failus:</p> <ul style="list-style-type: none"> ○ „HP LaserJet“ spausdintuvo komandų kalba (.PRN) ○ Perkeliama dokumento formata (.PDF) ○ „Postscript“ (.PS) ○ Tekstas (.TXT)
Maitinimo valdymas	Konfigūruoja spausdintuvo ekonomiškumo nustatymus.
Atnaujinti schemotechniką	<p>Perduoda programinės-aparatinės įrangos atnaujinimo failą į spausdintuvą.</p> <p>PASTABA: Ši parinktis galima tik meniu atidarius „View“ (Peržiūra) ir pasirinkus elementą „Show Advanced Options“ (Rodyti pažangias funkcijas).</p>
„HP Connected“ svetainė	Prieiga prie „HP Connected“ svetainės.
Pranešimų centras	Nurodo klaidų įvykius, įvykius naudojant spausdintuvą.
Tinklo parametrai (Tik prie tinklo jungiamiesiems spausdintuvams)	Sukonfigūruokite tokius tinklo parametrus, kaip „IPv4“ parametrai, „IPv6“ parametrai, „Bonjour“ parametrai bei kiti parametrai.
Eksploatacinių medžiagų tvarkymas	Leidžia sukonfigūruoti, ką turi daryti spausdintuvas, kai eksploatacinės medžiagos artėja prie pabaigos.
Dėklų konfigūravimas	Kiekvienam dėklui pakeiskite popieriaus dydį ir tipą.
Papildomi nustatymai	<p>Atidarykite spausdintuvo HP integruotąjį tinklo serverį (EWS).</p> <p>PASTABA: USB jungtys nėra palaikomos.</p>
Tarpinio serverio nustatymai	Konfigūruoja spausdintuvo tarpinį serverį.

Tinklo IP nustatymų konfigūravimas

- [Įžanga](#)
- [Spausdintuvo bendro naudojimo atsakomybės panaikinimas](#)
- [Tinklo nustatymų peržiūrėjimas ar keitimas](#)
- [Spausdintuvo pervadinimas tinkle](#)
- [Rankiniu būdu konfigūruokite IPv4 TCP / IP parametrus](#)
- [Nuorodos sparta ir dvipusio spausdinimo nustatymai](#)

Įžanga



Norėdami sukonfigūruoti spausdintuvo tinklo nustatymus, vadovaukitės toliau pateiktais skyriais.

Spausdintuvo bendro naudojimo atsakomybės panaikinimas

HP neteikia galimybės dirbti lygiaverčio tarptinklinio ryšio tinkle, nes tai yra ne HP spausdintuvo tvarkyklių, o „Microsoft“ operacinių sistemų funkcija. Apsilankykite „Microsoft“ svetainėje adresu www.microsoft.com.

Tinklo nustatymų peržiūrėjimas ar keitimas

Naudokite HP integruotąjį tinklo serverį, kad peržiūrėtumėte ar keistumėte IP konfigūracijos nustatymus.

1. Atidarykite HP integruotąjį tinklo serverį (EWS):
 - a. Išspausdinkite konfigūracijos puslapį, norėdami nustatyti IP adresą arba pagrindinio kompiuterio pavadinimą.
 - i. Paspauskite ir laikykite tęsimo mygtuką , kol parengties lemputė  pradės mirksėti.
 - ii. Atleiskite tęsimo  mygtuką.
 - b. Atidarykite žiniatinklio naršyklę ir adreso eilutėje įveskite IP adresą arba pagrindinio kompiuterio pavadinimą tiksliai taip, kaip yra nurodyta spausdintuvo konfigūracijos puslapyje. Kompiuterio klaviatūroje paspauskite klavišą **Enter**. Atidaromas EWS.

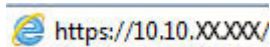
 <https://10.10.XX.XXX/>



 **PASTABA:** Jei interneto naršyklėje rodomas pranešimas, kad svetainės prieiga gali būti nesaugi, pasirinkite parinktį eiti į svetainę. Prieiga prie šios svetainės kompiuteriui nepakenks.

2. Spustelėję skirtuką **„Networking“ (tinklo parametrai)** ir gausite tinklo informaciją. Jei reikia, keiskite nustatymus.

Spausdintuvo pervadinimas tinkle

Norėdami pervadinti spausdintuvą tinkle, kad jis būtų atpažįstamas pagal unikalų pavadinimą, naudokite HP integruotąjį tinklo serverį.

1. Atidarykite HP integruotąjį tinklo serverį (EWS):

- a. Išspausdinkite konfigūracijos puslapį, norėdami nustatyti IP adresą arba pagrindinio kompiuterio pavadinimą.
 - i. Paspauskite ir laikykite tęsimo mygtuką , kol parengties lemputė  pradės mirksėti.
 - ii. Atleiskite tęsimo  mygtuką.
- b. Atidarykite žiniatinklio naršyklę ir adreso eilutėje įveskite IP adresą arba pagrindinio kompiuterio pavadinimą tiksliai taip, kaip yra nurodyta spausdintuvo konfigūracijos puslapyje. Kompiuterio klaviatūroje paspauskite klavišą **Enter**. Atidaromas EWS.

 <https://10.10.XXXXX/>

 **PASTABA:** Jei interneto naršyklėje rodomas pranešimas, kad svetainės prieiga gali būti nesaugi, pasirinkite parinktį eiti į svetainę. Prieiga prie šios svetainės kompiuteriui nepakenks.



2. Atidarykite skirtuką „**System**“ (**Sistema**).
3. Puslapyje „**Device Information**“ (**Įrenginio informacija**) numatytasis spausdintuvo pavadinimas nurodytas laukelyje „**Device Description**“ (**Įrenginio aprašas**). Galite pakeisti šį pavadinimą į unikalų pavadinimą, pagal kurį spausdintuvas bus atpažįstamas.

 **PASTABA:** kitų šiame puslapyje esančių laukų pildyti nėra būtina.

4. Spustelėkite mygtuką „**Apply**“ (**Taikyti**), kad įrašytumėte pakeitimus.

Rankiniu būdu konfigūruokite IPv4 TCP / IP parametrus

Naudokite EWS, kad rankiniu būdu nustatytumėte IPv4 adresą, potinklio šabloną ir numatytąjį tinklo sąsają.

1. Atidarykite HP integruotąjį tinklo serverį (EWS):
 - a. Išspausdinkite konfigūracijos puslapį, norėdami nustatyti IP adresą arba pagrindinio kompiuterio pavadinimą.
 - i. Paspauskite ir laikykite tęsimo mygtuką , kol parengties lemputė  pradės mirksėti.
 - ii. Atleiskite tęsimo  mygtuką.
 - b. Atidarykite žiniatinklio naršyklę ir adreso eilutėje įveskite IP adresą arba pagrindinio kompiuterio pavadinimą tiksliai taip, kaip yra nurodyta spausdintuvo konfigūracijos puslapyje. Kompiuterio klaviatūroje paspauskite klavišą **Enter**. Atidaromas EWS.

 <https://10.10.XXXXX/>

 **PASTABA:** Jei interneto naršyklėje rodomas pranešimas, kad svetainės prieiga gali būti nesaugi, pasirinkite parinktį eiti į svetainę. Prieiga prie šios svetainės kompiuteriui nepakenks.

2. Skirtuke **Tinklas** spustelėkite kairėje naršymo juostoje esančią nuorodą **IPv4 konfigūracijos būdas**.
3. Išskleidžiamajame sąrašė **IP pageidaujamas adreso būdas** pasirinkite **Rankinis** ir tada redaguokite IPv4 konfigūracijos nustatymus.
4. Spustelėkite mygtuką **Taikyti**.



Nuorodos sparta ir dvipusio spausdinimo nustatymai

 **PASTABA:** Ši informacija taikoma tik eternetui tinklams. Ji netinka belaidžiams tinklams.

Spausdinimo serverio ryšio sparta ir ryšio režimas turi atitikti tinklo telktuvo charakteristikas. Daugeliu situacijų leiskite spausdintuvui veikti automatinio režimu. Neteisingai pakeitus saito spartą ir dvipusio spausdinimo nustatymus, spausdintuvui gali nepavykti palaikyti ryšio su kitais tinklo įrenginiais. Pakeitimams atlikti naudokite spausdintuvo valdymo skydą.

 **PASTABA:** spausdintuvo nustatymai turi atitikti tinklo įrenginio (tinklo centro, jungties, tinklo sąsajos, kelvedžio ar kompiuterio) nustatymus.

 **PASTABA:** atlikus šių nustatymų pakeitimus, spausdintuvas išsijungia ir vėl įsijungia. Pakeitimus atlikite tik tada, kai spausdintuvas neatlieka jokių operacijų.

1. Atidarykite HP integruotąjį tinklo serverį (EWS):
 - a. Išspausdinkite konfigūracijos puslapį, norėdami nustatyti IP adresą arba pagrindinio kompiuterio pavadinimą.
 - i. Paspauskite ir laikykite tęsimo mygtuką , kol parengties lemputė  pradės mirksėti.
 - ii. Atleiskite tęsimo  mygtuką.
 - b. Atidarykite žiniatinklio naršyklę ir adreso eilutėje įveskite IP adresą arba pagrindinio kompiuterio pavadinimą tiksliai taip, kaip yra nurodyta spausdintuvo konfigūracijos puslapyje. Kompiuterio klaviatūroje paspauskite klavišą **Enter**. Atidaromas EWS.

 <https://10.10.XX.XXX/>

 **PASTABA:** Jei interneto naršyklėje rodomas pranešimas, kad svetainės prieiga gali būti nesaugi, pasirinkite parinktį eiti į svetainę. Prieiga prie šios svetainės kompiuteriui nepakenks.

2. Skirtuke **Tinklai** spustelėkite kairėje naršymo juostoje esančią nuorodą **Sudėtingesni nustatymai**.
3. Srityje **Kiti nustatymai** pasirinkite vieną iš šių parinkčių:
 - **„Automatic“ (Automatinis):** Spausdinimo serveris automatiškai konfigūruojasi, nustatydamas didžiausią tinkle leidžiamą nuorodos spartą ir ryšio režimą.
 - **„10T Full“ (1000T visas):** 10 megabaitų per sekundę (Mbps), visas-dvipusis veikimas
 - **„10T Half“ (10T pusė):** 10 Mbps, pusinis-dvipusis veikimas
 - **„100TX Full“ (100TX visas):** 100 Mbps, visas-dvipusis veikimas
 - **„100TX Half“ (100TX pusė):** 100 Mbps, pusinis-dvipusis veikimas
4. Spustelėkite mygtuką **Taikyti**. Spausdintuvas išsijungia ir vėl įsijungia.

Spausdintuvo saugos savybės

Įžanga

Spausdintuve yra kelios saugos funkcijos, ribojančios prieigą prie konfigūravimo nustatymų, apsaugančios duomenis ir prieigą prie vertingų techninės įrangos komponentų.

- [Priskirkite arba pakeiskite sistemos slaptažodį naudodami HP integruotąjį tinklo serverį](#)
- [Užblokuokite formuotuvą](#)

Priskirkite arba pakeiskite sistemos slaptažodį naudodami HP integruotąjį tinklo serverį



Priskirkite administratoriaus slaptažodį prieigai prie spausdintuvo ir HP integruotojo tinklo serverio, kad neįgalioti vartotojai negalėtų keisti spausdintuvo nustatymų.

1. Atidarykite HP integruotąjį tinklo serverį (EWS):

Tiesiogiai prijungti spausdintuvai

- a. Atidarykite „HP Printer Assistant“
 - **„Windows 10“:** Meniu **Pradėti** spustelėkite **Visos programos**, spustelėkite **HP** ir tada pasirinkite spausdintuvo pavadinimą.
 - **„Windows 8.1“:** Ekrane **Pradėti** apačioje kairiame kampe paspauskite rodyklę į apačią ir tada pasirinkite spausdintuvo pavadinimą.
 - **„Windows 8“:** Dešiniuoju pelės klavišu spustelėkite tuščią sritį **Pradėti** ekrane, programų juostoje spustelėkite **Visos programos** ir tada pasirinkite spausdintuvo pavadinimą.
 - **„Windows 7“, „Windows Vista“ ir „Windows XP“:** Kompiuterio darbalaukyje spustelėkite **Pradėti**, pasirinkite **Visos programos**, spustelėkite **HP**, spustelėkite spausdintuvo aplanką ir tada pasirinkite spausdintuvo pavadinimą.
- b. „HP Printer Assistant“ pasirinkite **Spausdinti** ir tada pasirinkite **HP įrenginių įrankių dėžė**.

Prie tinklo prijungti spausdintuvai

- a. Išspausdinkite konfigūracijos puslapį, norėdami nustatyti IP adresą arba pagrindinio kompiuterio pavadinimą.
 - i. Paspauskite ir laikykite tęsimo mygtuką , kol parengties lemputė  pradės mirksėti.
 - ii. Atleiskite tęsimo  mygtuką.

- b. Atidarykite žiniatinklio naršyklę ir adreso eilutėje įveskite IP adresą arba pagrindinio kompiuterio pavadinimą tiksliai taip, kaip yra nurodyta spausdintuvo konfigūracijos puslapyje. Kompiuterio klaviatūroje paspauskite klavišą **Enter**. Atidaromas EWS.

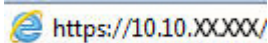
 <https://10.10.XX.XXX/>

 **PASTABA:** Jei interneto naršyklėje rodomas pranešimas, kad svetainės prieiga gali būti nesaugi, pasirinkite parinktį eiti į svetainę. Prieiga prie šios svetainės kompiuteriui nepakenks.

2. Skirtuke „**System**“ (**Sistema**) spustelėkite kairėje naršymo juostoje esančią nuorodą „**Administration**“ (**Administracija**).
3. Srities „**Product Security**“ (**Gaminio sauga**) laukelyje „**Password**“ (**Slaptažodis**) įveskite slaptažodį.
4. Laukelyje „**Confirm Password**“ (**Patvirtinti slaptažodį**) dar kartą įveskite slaptažodį.
5. Spustelėkite mygtuką **Taikyti**.

 **PASTABA:** Užsirašykite slaptažodį ir laikykite jį saugioje vietoje.

Užblokuokite formuotuvą

Formavimo įtaisas turi angą, prie kurios galite prijungti saugos kabelį. Užrakinus formavimo įtaisą pašaliniai asmenys negali prie jo prieiti ir išimti vertingų komponentų.



Tyliojo spausdinimo režimo nustatymų konfigūravimas

Įžanga

Šiame spausdintuve yra tylusis režimas, kuris sumažina triukšmą spausdinant. Kai įjungtas tylusis režimas, spausdintuvas spausdina lėčiau.

 **PASTABA:** Tylusis spausdinimo režimas sumažina spausdintuvo spausdinimo greitį, todėl gali pagerėti spausdinimo kokybė.

Konfigūruokite tyliojo spausdinimo režimo nustatymus per HP įterptąjį tinklo serverį (EWS)

1. Išspausdinkite konfigūracijos puslapį, norėdami nustatyti IP adresą arba pagrindinio kompiuterio pavadinimą.
 - a. Paspauskite ir laikykite tęsimo mygtuką , kol parengties lemputė  pradės mirksėti.
 - b. Atleiskite tęsimo  mygtuką.
2. Atidarykite žiniatinklio naršyklę ir adreso eilutėje įveskite IP adresą arba pagrindinio kompiuterio pavadinimą tiksliai taip, kaip yra nurodyta spausdintuvo konfigūravimo puslapyje. Kompiuterio klaviatūroje paspauskite klavišą **Enter**. Atidaromas EWS.

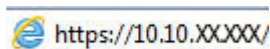
 <https://10.10.XX.XXX/>

 **PASTABA:** Jei interneto naršyklėje rodomas pranešimas, kad svetainės prieiga gali būti nesaugi, pasirinkite parinktį eiti į svetainę. Prieiga prie šios svetainės kompiuteriui nepakenks.

3. Spustelėkite skirtuką „**System**“ (Sistema).
4. Kairėje naršymo juostoje spustelėkite nuorodą **Greitieji rinkiniai**.
5. Iš **Tyliojo spausdinimo režimo** išskleidžiamojo sąrašo pasirinkite **Įjungta**. Spustelėkite **Apply** (taikyti).

Energijos taupymo nustatymai

- [Ižanga](#)
- [Spausdinimas ekonomišku režimu](#)
- [Nustatykite miego / automatinio išjungimo dėl neaktyvumo nustatymą](#)
- [Nustatykite išjungimo dėl neveikimo delną ir konfigūruokite spausdintuvą, kad būtų naudojamas 1 vatas arba mažiau energijos](#)
- [Išjungimo delnos parinkties nustatymas](#)

Ižanga

Spausdintuve yra kelios ekonominės funkcijos, leidžiančios taupyti energiją ir medžiagas.

Spausdinimas ekonomišku režimu

Šis spausdintuvus turi parinktį „EconoMode“, skirtą dokumentų juodraščiams spausdinti. Spausdinant „EconoMode“ išseikvojama mažiau dažų. Tačiau „EconoMode“ naudojimas gali sumažinti spausdinimo kokybę.

HP nerekomenduoja naudoti „EconoMode“ visą laiką. Jei režimas „EconoMode“ naudojamas visą laiką, tikėtina, kad dažų kasetės mechaninės dalys susidėvės dar nepasibaigus dažams. Jei spausdinimo kokybė ims prastėti ir taps nepriimtina, pakeiskite dažų kasetę.

 **PASTABA:** jeigu spausdinimo tvarkyklėje šios parinkties nėra, galite ją nustatyti per HP įterptinį interneto serverį.

1. Programoje pasirinkite parinktį **Spausdinti**.
2. Pasirinkite spausdintuvą ir spustelėkite mygtuką „**Properties**“ (Ypatybės) arba „**Preferences**“ (Nuostatos).
3. Spustelėkite skirtuką **Popierius / kokybė**.
4. Spustelėkite žymimąjį laukelį „**EconoMode**“.

Nustatykite miego / automatinio išjungimo dėl neaktyvumo nustatymą

Jei norite nustatyti laukimo, kuriam praėjus spausdintuvus perjungiamas į miego režimą, trukmę, naudokite EWS.

Norėdami pakeisti „Sleep / Auto Off After“ (Miego / automatinio išjungimo) nustatymą, atlikite šiuos veiksmus:



1. Atidarykite HP integruotąjį tinklo serverį (EWS):

Tiesiogiai prijungti spausdintuvai

- a. Atidarykite „HP Printer Assistant“
 - „**Windows 10**“: Meniu **Pradėti** spustelėkite **Visos programos**, spustelėkite **HP** ir tada pasirinkite spausdintuvo pavadinimą.
 - „**Windows 8.1**“: Ekrane **Pradėti** apačioje kairiame kampe paspauskite rodyklę į apačią ir tada pasirinkite spausdintuvo pavadinimą.

- **„Windows 8“:** Dešiniuoju pelės klavišu spustelėkite tuščią sritį **Pradėti** ekrane, programų juostoje spustelėkite **Visos programos** ir tada pasirinkite spausdintuvo pavadinimą.
 - **„Windows 7“, „Windows Vista“ ir „Windows XP“:** Kompiuterio darbalaukyje spustelėkite **Pradėti**, pasirinkite **Visos programos**, spustelėkite **HP**, spustelėkite spausdintuvo aplanką ir tada pasirinkite spausdintuvo pavadinimą.
- b. „HP Printer Assistant“ pasirinkite **Spausdinti** ir tada pasirinkite **HP įrenginių įrankių dėžė**.

Prie tinklo prijungti spausdintuvai

- a. Išspausdinkite konfigūracijos puslapį, norėdami nustatyti IP adresą arba pagrindinio kompiuterio pavadinimą.
- Paspauskite ir laikykite tęsimo mygtuką , kol parengties lemputė  pradės mirksėti.
 - Atleiskite tęsimo  mygtuką.
- b. Atidarykite žiniatinklio naršyklę ir adreso eilutėje įveskite IP adresą arba pagrindinio kompiuterio pavadinimą tiksliai taip, kaip yra nurodyta spausdintuvo konfigūracijos puslapyje. Kompiuterio klaviatūroje paspauskite klavišą **Enter**. Atidaromas EWS.

 <https://10.10.XXXXX/>

 **PASTABA:** Jei interneto naršyklėje rodomas pranešimas, kad svetainės prieiga gali būti nesaugi, pasirinkite parinktį eiti į svetainę. Prieiga prie šios svetainės kompiuteriui nepakenks.

- Spustelėkite skirtuką **Sistema**, tada pasirinkite puslapį **Energijos nustatymai**.
- Išskleidžiamajame sąrašė **Miego / automatinio išjungimo dėl neaktyvumo nustatymas** pasirinkite delsos laiką.
- Spustelėkite mygtuką **Taikyti**.

Nustatykite išjungimo dėl neveikimo delsą ir konfigūruokite spausdintuvą, kad būtų naudojamas 1 vatas arba mažiau energijos

EWS nustatykite laiko trukmę, po kurios spausdintuvas bus išjungtas.

 **PASTABA:** kai spausdintuvas išjungiamas, suvartojamas 1 vatas arba mažiau energijos.

Norėdami pakeisti „Shut Down After Delay“ (Išjungimo po delsos) nustatymą, atlikite šiuos veiksmus:



- Atidarykite HP integruotąjį tinklo serverį (EWS):

Tiesiogiai prijungti spausdintuvai

- a. Atidarykite „HP Printer Assistant“
- **„Windows 10“:** Meniu **Pradėti** spustelėkite **Visos programos**, spustelėkite **HP** ir tada pasirinkite spausdintuvo pavadinimą.
 - **„Windows 8.1“:** Ekrane **Pradėti** apačioje kairiame kampe paspauskite rodyklę į apačią ir tada pasirinkite spausdintuvo pavadinimą.

- **„Windows 8“:** Dešiniuoju pelės klavišu spustelėkite tuščią sritį **Pradėti** ekrane, programų juostoje spustelėkite **Visos programos** ir tada pasirinkite spausdintuvo pavadinimą.
 - **„Windows 7“, „Windows Vista“ ir „Windows XP“:** Kompiuterio darbalaukyje spustelėkite **Pradėti**, pasirinkite **Visos programos**, spustelėkite **HP**, spustelėkite spausdintuvo aplanką ir tada pasirinkite spausdintuvo pavadinimą.
- b. „HP Printer Assistant“ pasirinkite **Spausdinti** ir tada pasirinkite **HP įrenginių įrankių dėžė**.

Prie tinklo prijungti spausdintuvai

- a. Išspausdinkite konfigūracijos puslapį, norėdami nustatyti IP adresą arba pagrindinio kompiuterio pavadinimą.
- i. Paspauskite ir laikykite tęsimo mygtuką , kol parengties lemputė  pradės mirksėti.
 - ii. Atleiskite tęsimo  mygtuką.
- b. Atidarykite žiniatinklio naršyklę ir adreso eilutėje įveskite IP adresą arba pagrindinio kompiuterio pavadinimą tiksliai taip, kaip yra nurodyta spausdintuvo konfigūracijos puslapyje. Kompiuterio klaviatūroje paspauskite klavišą **Enter**. Atidaromas EWS.

 <https://10.10.XX.XXX/>

 **PASTABA:** Jei rodomas pranešimas, kad svetainės prieiga gali būti nesaugi, pasirinkite parinktį eiti į svetainę. Prieiga prie šios svetainės kompiuteriui nepakenks.

2. Spustelėkite skirtuką **Sistema**, tada pasirinkite puslapį **Energijos nustatymai**.
3. Išskleidžiamajame sąrašė **Išjungimo dėl neaktyvumo nustatymas** pasirinkite delsos laiką.

 **PASTABA:** Numatytasis nustatymas yra **4 valandos**.

4. Spustelėkite mygtuką **Taikyti**.

Išjungimo delsos parinkties nustatymas

EWS pasirinkite, ar spausdintuvas turėtų būti išjungiamas iškart po maitinimo mygtuko išjungimo, ar po tam tikro laiko.

Norėdami pakeisti „Delay Shut Down“ (Išjungimo delsos) nustatymą, atlikite šiuos veiksmus:

1. Atidarykite HP integruotąjį tinklo serverį (EWS):



Tiesiogiai prijungti spausdintuvai

- a. Atidarykite „HP Printer Assistant“
- **„Windows 10“:** Meniu **Pradėti** spustelėkite **Visos programos**, spustelėkite **HP** ir tada pasirinkite spausdintuvo pavadinimą.
 - **„Windows 8.1“:** Ekrane **Pradėti** apačioje kairiame kampe paspauskite rodyklę į apačią ir tada pasirinkite spausdintuvo pavadinimą.

- „Windows 8“: Dešiniuoju pelės klavišu spustelėkite tuščią sritį **Pradėti** ekrane, programų juostoje spustelėkite **Visos programos** ir tada pasirinkite spausdintuvo pavadinimą.
- „Windows 7“, „Windows Vista“ ir „Windows XP“: Kompiuterio darbalaukyje spustelėkite **Pradėti**, pasirinkite **Visos programos**, spustelėkite **HP**, spustelėkite spausdintuvo aplanką ir tada pasirinkite spausdintuvo pavadinimą.

b. „HP Printer Assistant“ pasirinkite **Spausdinti** ir tada pasirinkite **HP įrenginių įrankių dėžė**.

Prie tinklo prijungti spausdintuvai

- Išspausdinkite konfigūracijos puslapį, norėdami nustatyti IP adresą arba pagrindinio kompiuterio pavadinimą.
 - Paspauskite ir laikykite tęsimo mygtuką , kol parengties lemputė  pradės mirksėti.
 - Atleiskite tęsimo  mygtuką.
- Atidarykite žiniatinklio naršyklę ir adreso eilutėje įveskite IP adresą arba pagrindinio kompiuterio pavadinimą tiksliai taip, kaip yra nurodyta spausdintuvo konfigūracijos puslapyje. Kompiuterio klaviatūroje paspauskite klavišą **Enter**. Atidaromas EWS.

 <https://10.10.XXXXX/>

 **PASTABA:** Jei rodomas pranešimas, kad svetainės prieiga gali būti nesaugi, pasirinkite parinktį eiti į svetainę. Prieiga prie šios svetainės kompiuteriui nepakenks.

- Spustelėkite skirtuką **Sistema**, tada pasirinkite puslapį **Energijos nustatymai**.
- Srityje **Išjungimo delsa** pasirinkite ar pašalinkite parinktį **Delsa, kai prievadai yra aktyvūs**.

 **PASTABA:** kai parenkama ši parinktis, spausdintuvus neišsijungs, kol visi prievadai bus neaktyvūs. Aktyvi tinklo linija arba fakso jungtis neleis spausdintuvui išsijungti.

Atnaujinti programinę aparatinę įrangą

HP siūlo periodinius spausdintuvo naujimus, naujas interneto paslaugų programas ir naujas esamų interneto paslaugų programų funkcijas. Norėdami atnaujinti vieno spausdintuvo programinę-aparatinę įrangą, atlikite šiuos veiksmus. Kai atnaujinate programinę-aparatinę įrangą, interneto paslaugų programos bus atnaujintos automatiškai.

Atnaujinkite programinę-aparatinę įrangą naudodamiesi programinės-aparatinės įrangos naujinimo priemone

Atlikite šiuos veiksmus, norėdami rankiniu būdu parsisiųsti ir įdiegti aparatinės įrangos atnaujinimo priemonę („Firmware Update Utility“) iš HP.com internetinės svetainės.

 **PASTABA:** šis būdas yra vienintelė programinės-aparatinės įrangos naujinimo parinktis, galima spausdintuvams, prie kompiuterio prijungtiems USB kabeliu. Jis taip pat tinka prie tinklo prijungtiems spausdintuvams.

 **PASTABA:** Norint naudoti šį būdą, turi būti įdiegta spausdinimo tvarkyklė.

1. Eikite į www.hp.com/go/support, pasirinkite savo šalį / regioną arba kalbą ir tada spustelėkite nuorodą **Gauti programinę įrangą ir tvarkykles**.
2. Paieškos laukelyje įveskite spausdintuvo pavadinimą, paspauskite mygtuką **ENTER** ir pasirinkite spausdintuvo paieškos rezultatus sąrašė.
3. Pasirinkite operacinę sistemą.
4. **„Firmware“ (Aparatinė įranga)** skyriuje suraskite **„Firmware Update Utility“ (Aparatinės įrangos atnaujinimo priemonė)**.
5. Spustelėkite **„Download“ (Atsisiųsti)**, tada **„Run“ (Vykdėti)** ir **„Run“ (Vykdėti)** dar kartą.
6. Kai paslaugų programa paleidžiama, išplečiamajame sąrašė pasirinkite spausdintuvą ir spustelėkite **„Send Firmware“ (Siųsti programinę-aparatinę įrangą)**.

 **PASTABA:** Norėdami išspausdinti konfigūracijos puslapį, kad patikrintumėte įdiegtos programinės įrangos versiją prieš arba po proceso atnaujinimo, spustelėkite mygtuką **„Print Config“ (Spausdinimo konfigūracija)**.

7. Vadovaukitės ekrane pateikiamomis instrukcijomis, kad užbaigtumėte diegimą, ir po to spustelėkite mygtuką **„Exit“ (Išeiti)**.

6 Problemų sprendimas

- [Techninė priežiūra](#)
- [Valdymo skydo lempučių signalų reikšmės](#)
- [Atkurkite numatytąsias gamyklines reikšmes](#)
- [Spausdintuvo valdymo skyde pasirodo pranešimas „Cartridge is low“ \(Spausdintuvo kasetėje mažai dažų\) arba „Cartridge is very low“ \(Spausdintuvo kasetėje labai mažai dažų\).](#)
- [Spausdintuvas nepaima popierius arba sutrinka tiekimas](#)
- [Popieriaus strigčių šalinimas](#)
- [Spausdinimo kokybės gerinimas](#)
- [Laidinio tinklo problemų sprendimas](#)
- [Belaidžio tinklo problemų sprendimas](#)

Daugiau informacijos rasite:

Toliau pateikta informacija yra teisinga paskelbimo metu. Naujausios informacijos ieškokite www.hp.com/support/ljM118, www.hp.com/support/ljM203.

HP visa apimantis spausdintuvo pagalbos centras pateikia tokią informaciją:

- Diegimas ir konfigūracija
- Mokymai ir naudojimas
- Problemų sprendimas
- Atsisiųsti programinės ir programinės-aparatinės įrangos atnaujinimus
- Prisijunkite prie pagalbos forumų
- Raskite garantiją ir teisinę informaciją

Techninė priežiūra

Palaikymas telefonu jūsų šalyje / regione

Šalies / regiono telefono numeriai pateikiami lankstinuke, esančiame spausdintuvo dėžėje, arba support.hp.com.

Turėkite spausdintuvo pavadinimą, serijos numerį, įsigijimo datą ir problemos aprašą

Gaukite 24 valandų interneto pagalbą arba atsisakykite programinės įrangos priemonės bei tvarkykles

www.hp.com/support/ljM118, www.hp.com/support/ljM203

Užsisakykite papildomas HP paslaugas arba priežiūros sutartis

www.hp.com/go/macosex



Užregistruoti spausdintuvą

www.register.hp.com







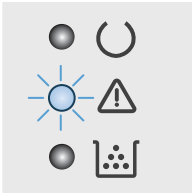

Valdymo skydo lempučių signalų reikšmės

Jeį spausdintuvui reikalinga priežiūra, valdymo skydo ekrane rodomas klaidos kodas.







6-1 lentelė Būsenos lempučių legenda

	Išjungtos lempučių simbolis
	Ijungtos lempučių simbolis
	Mirksinčios lempučių simbolis

6-2 lentelė Valdymo pulto lempučių signalai

Lempučių būseną	Spausdintuvo būseną	Veiksmas
Įspėjamoji lempučių mirksi. 	Spausdintuvą veikia rankinio padavimo režimu.	Įdėkite tinkamos rūšies ir dydžio popierių į dėklą. Palieskite tęsimo  mygtuką norėdami tęsti.
	Spausdintuvą vykdo rankinę dvipusio spausdinimo užduotį.	Norėdami spausdinti antras puses, įdėkite lapus į dėklą. Palieskite tęsimo  mygtuką norėdami tęsti.
	Įvesties dėklas yra tuščias arba įdėtas nenumatytas popieriaus dydis.	Įdėkite paprastą popierių arba paspauskite tęsimo mygtuką  , kad tęstumėte naudodami esamą popierių.
	Įvedimo dėklas tuščias.	Įdėkite popieriaus į dėklą.
	Durėlės atidarytos.	Patikrinkite, ar visiškai uždarytas viršutinis dangtis.
	Spausdintuvui nepavyko paimti popieriaus lapo, kad atspausdintų.	Norėdami tęsti, paspauskite mygtuką  .
	Įvesties dėkle užstrigo popierius.	Pašalinkite įstrigusią spausdinimo medžiagą.
	Dažų kasetės srityje užstrigo popierius.	Pašalinkite įstrigusią spausdinimo medžiagą.
	Išvesties skyriaus srityje užstrigo popierius.	Pašalinkite įstrigusią spausdinimo medžiagą.
	Įdėtas popierius nėra spausdinimo darbui tinkamo dydžio.	Pakeiskite popierių arba paspauskite tęsimo  mygtuką, kad naudotumėte dabartinį popierių.
	Įvyko bendroji spausdintuvo variklio klaida.	Norėdami tęsti, paspauskite mygtuką  . Jeį klaida kartojasi, išjunkite spausdintuvą. Palaukite 30 sekundžių ir tada įjunkite spausdintuvą.
	Įkelta neteisinga programinė-aparatinė įranga.	Norėdami tęsti, paspauskite mygtuką  . Įkelkite tinkamą programinę-aparatinę įrangą.

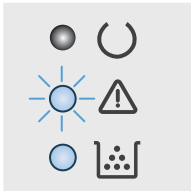
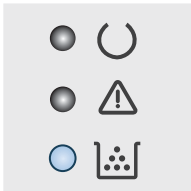
6-2 lentelė Valdymo pulto lempučių signalai (tęsinys)

Lemputės būseną	Spausdintuvo būseną	Veiksmas
	Ivyko spausdintuvo netinkamo kodo parašas.	Paspauskite tęsimo mygtuką  , kad patvirtintumėte parašą, arba paspauskite atšaukimo mygtuką  , kad sustabdytumėte naujinimą.
	Spausdintuvu buvo atšauktas netinkamo kodo parašo naujinimas.	Norėdami tęsti, paspauskite mygtuką  .
	Ivyko spausdintuvo variklio kabelio klaida.	Norėdami tęsti, paspauskite mygtuką  Jei klaida kartojasi, kreipkitės į HP klientų aptarnavimo tarnybą.
	Ivyko spausdintuvo valdymo skydo kabelio klaida.	Norėdami tęsti, paspauskite mygtuką  Jei klaida kartojasi, kreipkitės į HP klientų aptarnavimo tarnybą.
Mirksi įspėjamoji lemputė ir dega dažų lemputė.	Dažų kasetėje labai mažai dažų.	Turėkite atsarginę spausdinimo kasetę, kai spausdinimo kokybė tampa nebepriimtina.
	Vaizdo būgne labai mažai dažų.	Turėkite atsarginę spausdinimo kasetę, kai spausdinimo kokybė tampa nebepriimtina.
	Kelių eksploatacinių medžiagų yra mažai.	Turėkite atsarginę spausdinimo kasetę, kai spausdinimo kokybė tampa nebepriimtina.
Dega dažų lemputė.	Baigiasi dažų kasetės naudojimo laikas. Kai dažų kasetės naudojimo laikas baigiasi, pasibaigia ir HP Premium apsaugos garantija.	Turėkite atsarginę spausdinimo kasetę, kai spausdinimo kokybė tampa nebepriimtina. Dabar dar nebūtina keisti dažų kasetės, nebent spausdinimo kokybė būtų nebepriimtina.
	Vaizdo būgnas pasiekė numatytą naudojimo pabaigos laiką. Kai vaizdo būgno naudojimo laikas baigiasi, pasibaigia ir HP Premium apsaugos garantija.	Turėkite atsarginę spausdinimo kasetę, kai spausdinimo kokybė tampa nebepriimtina. Dabar dar nebūtina keisti vaizdo būgno, nebent spausdinimo kokybė būtų nebepriimtina.
	Kelių eksploatacinių medžiagų naudojimo laikas baigėsi. Kai eksploatacinių medžiagų naudojimo laikas baigiasi, pasibaigia ir HP Premium apsaugos garantija.	Turėkite atsargines eksploatacines medžiagas, kurias galite įdiegti, kai spausdinimo kokybė tampa nebepriimtina. Dabar dar nebūtina keisti eksploatacinių medžiagų, nebent spausdinimo kokybė nebepriimtina.
Įspėjamoji ir dažų lemputės mirksi.	Nėra ar netinkamai įdėta dažų kasetė ar vaizdo būgnas.	Įdėkite ar iš naujo įdėkite dažų kasetę arba vaizdo būgną.
		

6-2 lentelė Valdymo pulto lempučių signalai (tęsinys)

Lemputės būseną	Spausdintuvo būseną	Veiksmas
	Dažų kasetė nesuderinama su spausdintuvu, tikriausiai dėl trūkstanto ar sugadinto atminties lusto.	Pakeiskite dažų kasetę.
	Vaizdo būgnas nesuderinamas su spausdintuvu, tikriausiai dėl trūkstanto ar sugadinto atminties lusto.	Vaizdo būgno pakeitimas.
	Kelios eksploatacinės medžiagos yra nesuderinamos su spausdintuvu, tikriausiai dėl trūkstanto ar sugadinto atminties lusto.	Pakeiskite eksploatacines medžiagas.
	Dažų kasetė buvo apsaugota kitame spausdintuve.	Pakeiskite dažų kasetę.
	Vaizdo būgnas buvo apsaugotas kitame spausdintuve.	Vaizdo būgno pakeitimas.
	Kelios eksploatacinės medžiagos buvo apsaugotos kitame spausdintuve.	Pakeiskite eksploatacines medžiagas.
	Įdėta neautorizuota dažų kasetė.	Pakeiskite dažų kasetę.
	Įdėtas neautorizuotas vaizdo būgnas.	Vaizdo būgno pakeitimas.
	Įdėtos nepatvirtintos eksploatacinės medžiagos.	Pakeiskite eksploatacines medžiagas.
	Įvyko kasetės jutiklio klaida.	Pakeiskite dažų kasetę.
	MICR dažų kasetę reikia įstatyti.	Įstatykite MICR dažų kasetę.
Dega įspėjamoji ir parengties lemputės.	Įvyko nepataisoma spausdintuvo klaida, kurios jis negali pašalinti.	<ol style="list-style-type: none"> 1. Išjunkite spausdintuvą arba atjunkite nuo jo maitinimo laidą. 2. Palaukite 30 sekundžių, tada įjunkite spausdintuvą arba prie jo prijunkite maitinimo laidą. 3. Palaukite, kol bus inicijuotas spausdintuvas. <p>Jei klaida kartojasi, kreipkitės į HP klientų aptarnavimo tarnybą.</p>

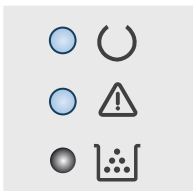

Atkurkite numatytąsias gamyklines reikšmes

Atkūrus numatytąsias gamyklines reikšmes grąžinamos visos numatytosios spausdintuvo ir tinklo nustatymų gamyklinės reikšmės. Puslapių skaičius, dėklo dydis ir kalba neatkuriami. Norėdami atkurti numatytuosius gamyklinius spausdintuvo nustatymus, atlikite šiuos veiksmus.

⚠️ ĮSPĖJIMAS: atkūrus numatytąsias gamyklines reikšmes grąžinamos numatytosios gamyklinės visų nustatymų reikšmės, be to, pašalinami visi atmintyje laikomi puslapiai.

1.

Tiesiogiai prijungti spausdintuvai

a. Atidarykite „HP Printer Assistant“

- „Windows 10“: Meniu **Pradėti** spustelėkite **Visos programos**, spustelėkite **HP** ir tada pasirinkite spausdintuvo pavadinimą.
- „Windows 8.1“: Ekrane **Pradėti** apačioje kairiame kampe paspauskite rodyklę į apačią ir tada pasirinkite spausdintuvo pavadinimą.
- „Windows 8“: Dešiniuoju pelės klavišu spustelėkite tuščią sritį **Pradėti** ekrane, programų juostoje spustelėkite **Visos programos** ir tada pasirinkite spausdintuvo pavadinimą.
- „Windows 7“, „Windows Vista“ ir „Windows XP“: Kompiuterio darbalaukyje spustelėkite **Pradėti**, pasirinkite **Visos programos**, spustelėkite **HP**, spustelėkite spausdintuvo aplanką ir tada pasirinkite spausdintuvo pavadinimą.

b. „HP Printer Assistant“ pasirinkite **Spausdinti** ir tada pasirinkite **HP įrenginių įrankių dėžė**.

Prie tinklo prijungti spausdintuvai

a. Išspausdinkite konfigūracijos puslapį, norėdami nustatyti IP adresą arba pagrindinio kompiuterio pavadinimą.

i. Paspauskite ir laikykite tęsimo mygtuką , kol parengties lemputė  pradės mirksėti.

ii. Atleiskite tęsimo  mygtuką.

b. Atidarykite žiniatinklio naršyklę ir adreso eilutėje įveskite IP adresą arba pagrindinio kompiuterio pavadinimą tiksliai taip, kaip yra nurodyta spausdintuvo konfigūracijos puslapyje. Kompiuterio klaviatūroje paspauskite klavišą **Enter**. Atidaromas EWS.

 <https://10.10.XX.XXX/>

 **PASTABA:** Jei rodomas pranešimas, kad svetainės prieiga gali būti nesaugi, pasirinkite parinktį eiti į svetainę. Prieiga prie šios svetainės kompiuteriui nepakenks.

2. Skirtuke **Sistema** spustelėkite kairėje naršymo juostoje esančią nuorodą **Išsaugoti ir atkurti**.

3. Srityje **Atkurti numatytąsias reikšmes** spustelėkite mygtuką **Atkurti numatytąsias reikšmes**.

Spausdintuvus automatiškai paleidžiamas iš naujo.

Spausdintuvo valdymo skyde pasirodo pranešimas „Cartridge is low“ (Spausdintuvo kasetėje mažai dažų) arba „Cartridge is very low“ (Spausdintuvo kasetėje labai mažai dažų).

„Cartridge is low“ (Kasetėje mažai rašalo): Spausdintuvas nurodo, kai dažų kasetėje lieka mažai dažų. Faktinė likusi dažų kasetės eksploatavimo trukmė gali skirtis. Turėkite atsarginę spausdinimo kasetę, kai spausdinimo kokybė tampa nebepriimtina. Dažų kasetės dabar keisti nereikia.

„Cartridge is very low“ (Kasetėje labai mažai rašalo): Spausdintuvas nurodo, kai dažų kasetėje lieka labai mažai dažų. Faktinė likusi dažų kasetės eksploatavimo trukmė gali skirtis. Turėkite atsarginę spausdinimo kasetę, kai spausdinimo kokybė tampa nebepriimtina. Dabar dar nereikia keisti dažų kasetės, nebent nepriimtina spausdinimo kokybė.

Kai HP dažų kasetės lygis pasiekia „Very Low“ (Labai mažai), baigiasi šiai dažų kasetei taikoma „HP Premium“ apsaugos garantija.

Pakeiskite nustatymą „Very Low“ (Labai mažai)



Galite pakeisti spausdintuvo reakciją į tai, kad eksploatacinių medžiagų liko labai mažai. Įdėjus naują dažų kasetę nereikia iš naujo nustatyti šių nustatymų.

1. Atidarykite HP įterptinį tinklo serverį (EWS):

Tiesiogiai prijungti spausdintuvai

- a. Atidarykite „HP Printer Assistant“
 - „Windows 10“: Meniu **Pradėti** spustelėkite **Visos programos**, spustelėkite **HP** ir tada pasirinkite spausdintuvo pavadinimą.
 - „Windows 8.1“: Ekrane **Pradėti** apačioje kairiame kampe paspauskite rodyklę į apačią ir tada pasirinkite spausdintuvo pavadinimą.
 - „Windows 8“: Dešiniuoju pelės klavišu spustelėkite tuščią sritį **Pradėti** ekrane, programų juostoje spustelėkite **Visos programos** ir tada pasirinkite spausdintuvo pavadinimą.
 - „Windows 7“, „Windows Vista“ ir „Windows XP“: Kompiuterio darbalaukyje spustelėkite **Pradėti**, pasirinkite **Visos programos**, spustelėkite **HP**, spustelėkite spausdintuvo aplanką ir tada pasirinkite spausdintuvo pavadinimą.
- b. „HP Printer Assistant“ pasirinkite **Spausdinti** ir tada pasirinkite **HP įrenginių įrankių dėžė**.

Prie tinklo prijungti spausdintuvai

- a. Išspausdinkite konfigūracijos puslapį, norėdami nustatyti IP adresą arba pagrindinio kompiuterio pavadinimą.
 - i. Paspauskite ir laikykite tęsimo mygtuką , kol parengties lemputė  pradės mirksėti.
 - ii. Atleiskite tęsimo  mygtuką.

- b. Atidarykite žiniatinklio naršyklę ir adreso eilutėje įveskite IP adresą arba pagrindinio kompiuterio pavadinimą tiksliai taip, kaip yra nurodyta spausdintuvo konfigūracijos puslapyje. Kompiuterio klaviatūroje paspauskite klavišą **Enter**. Atidaromas EWS.

 <https://10.10.XX.XXX/>

 **PASTABA:** Jei rodomas pranešimas, kad svetainės prieiga gali būti nesaugi, pasirinkite parinktį eiti į svetainę. Prieiga prie šios svetainės kompiuteriui nepakenks.

2. Spustelėkite skirtuką **Sistema**, tada pasirinkite **Eksploatacinių medžiagų nustatymai**.
3. Pasirinkite vieną šių parinkčių **Labai mažo lygio nustatymas (juodų dažų kasetė)**: arba **Labai mažo lygio nustatymas (vaizdo būgnas)**: Išskleidžiamajame sąrašė:
 - Pasirinkite parinktį „Continue“ (Tęsti), norėdami nustatyti, kad spausdintuvas įspėtų, jog dažų kasetėje liko labai mažai, ir spausdintų toliau.
 - Pasirinkite parinktį „Stop“ (Stabdyti) norėdami nustatyti, kad spausdintuvas sustabdytų spausdinimą, kol pakeisite dažų kasetę.
 - Pasirinkite parinktį „Prompt“ (Raginti), norėdami, kad spausdintuvas sustabdytų spausdinimą ir paragintų jus pakeisti dažų kasetę. Galite patvirtinti raginimą ir spausdinti toliau.

„Order supplies“ (eksploatacinių medžiagų užsakymas)

Užsakykite eksploatacinių medžiagų ir popieriaus	www.hp.com/go/suresupply
Užsakykite per priežiūros ar paramos tiekėjus	Kreipkitės į HP įgaliotąjį priežiūros ar paramos tiekėją.
Užsakykite naudodami HP integruotąjį tinklo serverį (EWS)	Norėdami juo naudotis, savo kompiuterio palaikomos interneto naršyklės adreso / URL lauke įveskite spausdintuvo IP adresą arba pavadinimą. EWS yra nuoroda į „HP SureSupply“ svetainę, kurioje galima įsigyti originalių HP eksploatacinių medžiagų.

Spausdintuvas nepaima popierius arba sutrinka tiekimas

Ižanga

Toliau pateikti sprendimai gali padėti išspręsti problemas, jei spausdintuvas neima popieriaus iš dėklo arba ima kelis popieriaus lapus vienu metu. Dėl bet kurios iš šių priežasčių gali užstrigti popierius.

- [Spausdintuvas nepaima popieriaus](#)
- [Spausdintuvas paima kelis popieriaus lapus](#)

Spausdintuvas nepaima popieriaus

Jei spausdintuvas nepaima popieriaus iš dėklo, išbandykite šiuos sprendimus.

1. Atidarykite spausdintuvą ir pašalinkite įstrigusį popierių. Patikrinkite, ar spausdintuvo viduje neliko jokių suplėšytų popieriaus likučių.
2. Įdėkite į dėklą tinkamo dydžio popieriaus, kurio reikės spausdinimo užduočiai atlikti.
3. Įsitikinkite, kad yra nustatytas teisingas popieriaus dydis ir tipas.
4. Įsitikinkite, kad popieriaus kreiptuvai tinkamai sureguliuoti pagal popieriaus dydį. Nustatykite kreiptuvus tinkamose dėklo išėmose. Rodyklė dėklo kreipiklyje turėtų tiksliai lygiuoti su dėklo žymėjimu.



PASTABA: Popieriaus kreipiklių neprispauskite prie pat popieriaus šūsnies. Sureguliuokite juos iki dėkle esančių žymėjimo įspaudų.

5. Patikrinkite, ar kambario drėgmė atitinka spausdintuvo specifikacijas ir popierius laikomas neatplėštose pakuotėse. Dauguma popieriaus šūsnų yra parduodamos nuo drėgmės apsaugančiuose pakuotėse, kad popieriaus išliktų sausas.

Didelės drėgmės aplinkose, dėkle esančios popieriaus šūsnies viršutiniai lapai gali sugerti drėgmę, dėl to lapas gali tapti banguotas arba nelygus. Jei taip nutinka, nuo šūsnies viršaus nuimkite nuo 5 iki 10 popieriaus lapų.

Mažos drėgmės aplinkose dėl statinio elektros krūvio pertekliaus popieriaus lapai gali sulipti. Jei taip nutinka, išimkite popierių iš dėklo ir palankstykite šūsnį laikydami už abiejų galų ir kraštus pakėlę į viršų suformuokite U formą. Tuomet pakreipkite kraštus į apačią ir vėl suformuokite atvirkščią U formą. Paskui laikykite už abiejų popieriaus šūsnies pusių ir pakartokite šį procesą. Šis procesas atskiria lapus nesukuriant statinio elektros krūvio. Prieš įdėdami atgal į dėklą, popieriaus šūsnį ištiesinkite į stalą.

6-1 iliustracija Popieriaus šūsnies lankstymo technika

1

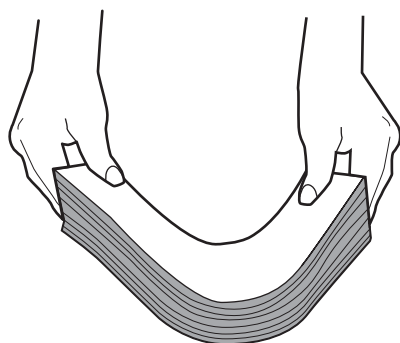

2

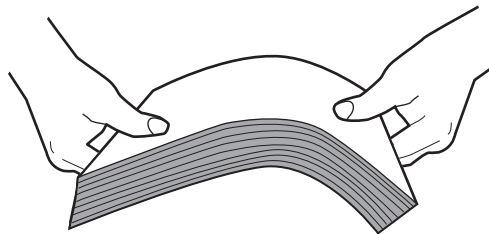

6. Patikrinkite spausdintuvo valdymo skydą, kad sužinotumėte, ar jame rodomas raginimas įdėti popierių rankiniu būdu. Įdėkite popieriaus ir tęskite.
7. Virš volelių esantis dėklas gali būti užterštas. Nuvalykite volelius šiltu vandeniu sudrėkintu medžiagos be pūkelių gabalėliu. Jei įmanoma, naudokite distiliuotą vandenį.

⚠️ ĮSPĖJIMAS: Nepurškite vandens tiesiai ant spausdintuvo. Vietoj to, vandenį purškite ant audeklo arba įmerkite audeklą į vandenį ir prieš valant volelius jį išgręžkite.

Spausdintuvas paima kelis popieriaus lapus

Jei spausdintuvas iš dėklo paima kelis popieriaus lapus, išbandykite šiuos sprendimus.

1. Išimkite popieriaus rietuvę iš dėklo ir palankstykite ją, apskukite 180 laipsnių ir apverskite. *Nesulankstykite popieriaus.* Popieriaus rietuvę vėl įdėkite į dėklą.

✍️ PASTABA: Vėduojant popierių sukuriama statinis elektros krūvis. Vietoj popieriaus vėdavimo, palankstykite šūsnį laikydami už abiejų galų ir kraštus pakėlę į viršų suformuokite U formą. Tuomet pakreipkite kraštus į apačią ir vėl suformuokite atvirkščią U formą. Paskui laikykite už abiejų popieriaus šūsnies pusių ir pakartokite šį procesą. Šis procesas atskiria lapus nesukuriant statinio elektros krūvio. Prieš įdėdami atgal į dėklą, popieriaus šūsnį ištiesinkite į stalą.

6-2 iliustracija Popieriaus šūsnies lankstymo technika

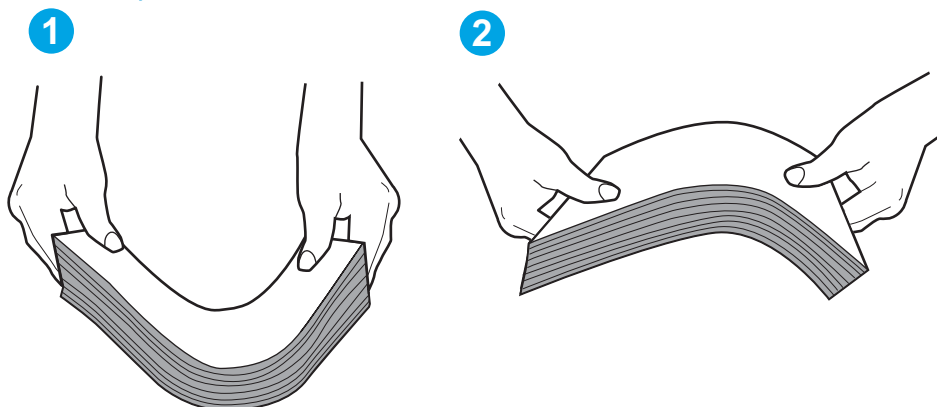

2. Šiame spausdintuve naudokite tik HP specifikacijas atitinkantį popierių.
3. Patikrinkite, ar kambario drėgmė atitinka spausdintuvo specifikacijas ir ar popierius laikomas neatplėštose pakuotėse. Dauguma popieriaus šūsnų yra parduodamos nuo drėgmės apsaugančiuose pakuotėse, kad popieriaus išliktų sausas.

Didelės drėgmės aplinkose, dėkle esančios popieriaus šūsnies viršutiniai lapai gali sugerti drėgmę, dėl to lapas gali tapti banguotas arba nelygus. Jei taip nutinka, nuo šūsnies viršaus nuimkite nuo 5 iki 10 popieriaus lapų.

Mažos drėgmės aplinkose dėl statinio elektros krūvio pertekliaus popieriaus lapai gali sulipti. Jei taip nutinka, išimkite popierių iš dėklo ir palankstykite šūsnį kaip aprašyta anksčiau.

4. Naudokite nesulamdytą, neperlenktą ar nesuplėšytą popierių. Jei reikia, naudokite popierių iš kitos pakuotės.
5. Dėklo viduje tikrindami šūsnies aukščio žymas įsitikinkite, kad dėklas neperpildytas. Jei jis perpildytas, išimkite visą popieriaus šūsnį iš dėklo, ištiesinkite jį ir vėl įdėkite dalį popieriaus.

Toliau pateikiami šūsnes aukščio žymų dėkluose pavyzdžiai skirtinguose spausdintuvuose. Dauguma HP spausdintuvų turi į šias panašias žymas. Taip pat patikrinkite, ar visi popieriaus lapai yra po skirtukais, šalia šūsnes aukščio žymų. Šie skirtukus padeda išlaikyti popierių teisingoje padėtyje jam patenkant į spausdintuvą.

6. Įsitinkite, kad popieriaus kreiptuvai tinkamai sureguliuoti pagal popieriaus dydį. Nustatykite kreiptuvus tinkamose dėklo išėmose. Rodyklė dėklo kreipiklyje turėtų tiksliai lygiuoti su dėklo žymėjimu.



PASTABA: Popieriaus kreipiklių neprispauskite prie pat popieriaus šūsnes. Sureguliuokite juos iki dėkle esančių žymėjimo įspaudų.

7. Įsitinkite, kad spausdinimo aplinka atitinka rekomenduojamas specifikacijas.

Popieriaus strigčių šalinimas

Ižanga

Toliau pateikiama informacija ir nurodymai, kaip iš spausdintuvo pašalinti įstrigusį popierių.

- [Strigties vietos](#)
- [Dažnai ar pakartotinai užstringa popierius?](#)
- [Užstrigusio popieriaus šalinimas iš pagrindinio įvesties dėklo](#)
- [Pašalinkite spausdinimo kasetės srityje esančias strigtis](#)
- [Strigčių šalinimas išvesties skyriuje](#)
- [Pašalinkite strigtis iš dvipusio spausdinimo įrenginio](#)

Strigties vietos

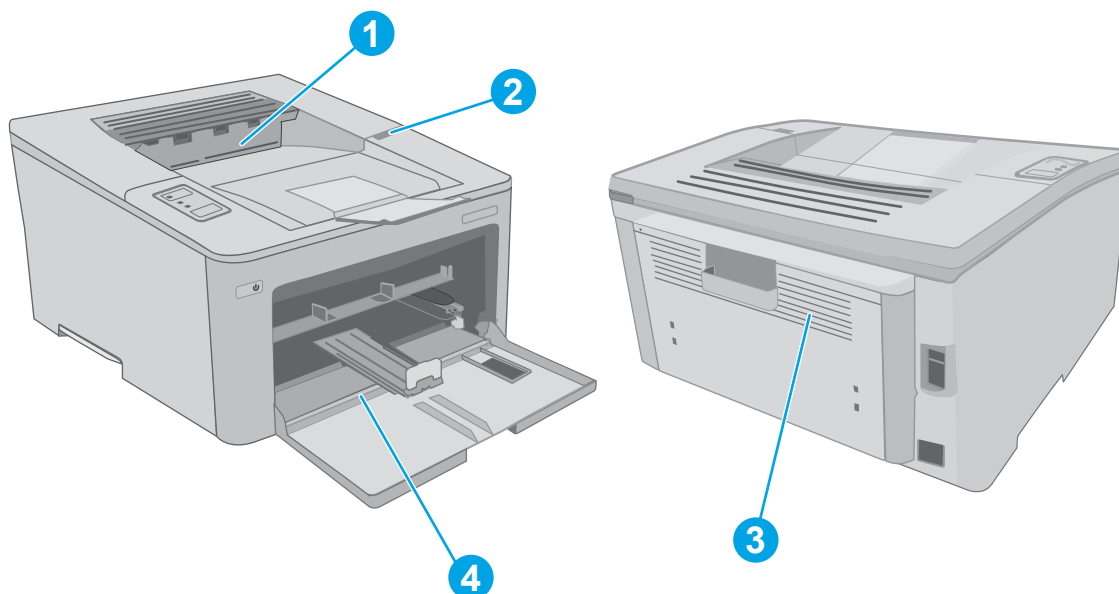





1	Išvesties skyrius
2	Kasetės sritis
3	Dvipusio spausdinimo įtaisas
4	Pagrindinis įvesties dėklas

Dažnai ar pakartotinai užstringa popierius?



Norėdami išspręsti dažnų popieriaus strigčių problemas, atlikite šiuos veiksmus. Jei pirmas veiksmas neišsprendžia problemos, atlikite kitą veiksmą, kol išspręsite problemą.

1. Jei spausdintuve įstrigo popierius, išvalykite strigtį ir atspausdinkite konfigūracijos puslapį, kad patikrintumėte spausdintuvą.

2. Patikrinkite, ar dėklas yra sukonfigūruotas tinkamam popieriaus dydžiui ir tipui. Jei reikia, sureguliuokite popieriaus nustatymus.
- Išspausdinkite konfigūracijos puslapį, norėdami nustatyti IP adresą arba pagrindinio kompiuterio pavadinimą.
 - Paspauskite ir laikykite tęsimo mygtuką , kol parengties lemputė  pradės mirksėti.
 - Atleiskite tęsimo  mygtuką.
 - Atidarykite žiniatinklio naršyklę ir adreso eilutėje įveskite IP adresą arba pagrindinio kompiuterio pavadinimą tiksliai taip, kaip yra nurodyta spausdintuvo konfigūracijos puslapyje. Kompiuterio klaviatūroje paspauskite klavišą **Enter**. Atidaromas EWS.

 <https://10.10.XXXXX/>

 **PASTABA:** Jei rodomas pranešimas, kad svetainės prieiga gali būti nesaugi, pasirinkite parinktį eiti į svetainę. Prieiga prie šios svetainės kompiuteriui nepakenks.

- Spustelėkite skirtuką **Sistema** ir tada spustelėkite puslapį **Popieriaus sąranka**.
 - Pasirinkite dėkle esančio popieriaus tipą.
 - Pasirinkite dėkle esančio popieriaus dydį.
3. Išjunkite spausdintuvą, palaukite 30 sekundžių ir vėl jį įjunkite.
4. Atspausdinkite valymo puslapį, kad iš spausdintuvo pašalintumėte dažų perteklių.
- Atidarykite „HP Printer Assistant“
 - „Windows 10“: Meniu **Pradėti** spustelėkite **Visos programos**, spustelėkite **HP** ir tada pasirinkite spausdintuvo pavadinimą.
 - „Windows 8.1“: Ekrane **Pradėti** apačioje kairiame kampe paspauskite rodyklę į apačią ir tada pasirinkite spausdintuvo pavadinimą.
 - „Windows 8“: Dešiniuoju pelės klavišu spustelėkite tuščią sritį **Pradėti** ekrane, programų juostoje spustelėkite **Visos programos** ir tada pasirinkite spausdintuvo pavadinimą.
 - „Windows 7“, „Windows Vista“ ir „Windows XP“: Kompiuterio darbalaukyje spustelėkite **Pradėti**, pasirinkite **Visos programos**, spustelėkite **HP**, spustelėkite spausdintuvo aplanką ir tada pasirinkite spausdintuvo pavadinimą.
 - „HP Printer Assistant“ pasirinkite **Spausdinti** ir tada pasirinkite **HP įrenginių įrankių dėžė**.
 - Skirtuke **„Systems“ (Sistemas)** spustelėkite **„Service“ (Priežiūra)**.
 - Srityje **Valymo režimas** spustelėkite **Pradėti**, kad pradėtumėte valymą.
5. Norėdami patikrinti spausdintuvą, atspausdinkite konfigūracijos puslapį.
- Paspauskite ir laikykite tęsimo mygtuką , kol parengties lemputė  pradės mirksėti.
 - Atleiskite tęsimo  mygtuką.

Jei nei vienas iš šių veiksmų neišsprendžia problemos, spausdintuvą gali reikėti remontuoti. Susisiekite su HP klientų aptarnavimo tarnyba.

Užstrigusio popieriaus šalinimas iš pagrindinio įvesties dėklo

Atlikite toliau pateiktus veiksmus, kad patikrintumėte, ar nėra popieriaus strigčių pagrindiniame įvesties dėkle. Įvykus strigčiai mirksi įspėjimo  LED.

1. Iš spausdintuvo lėtai ištraukite įstrigusį popierių.

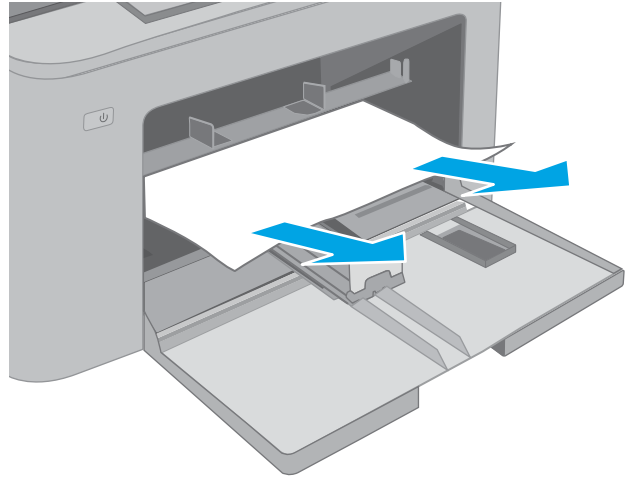

2. Atidarykite dažų kasetės dureles.

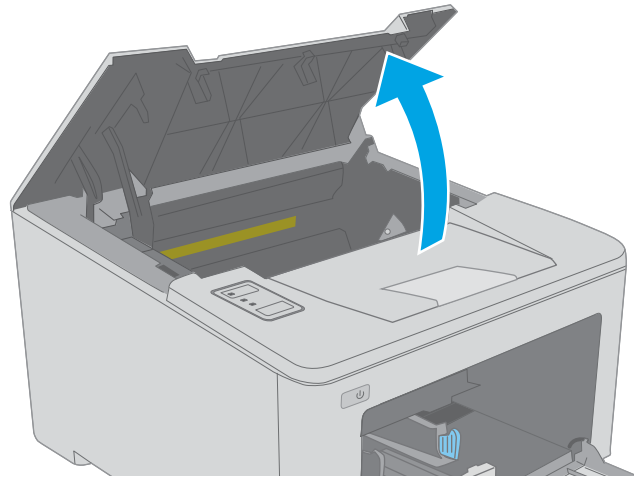

3. Iš spausdintuvo išimkite dažų kasetę.

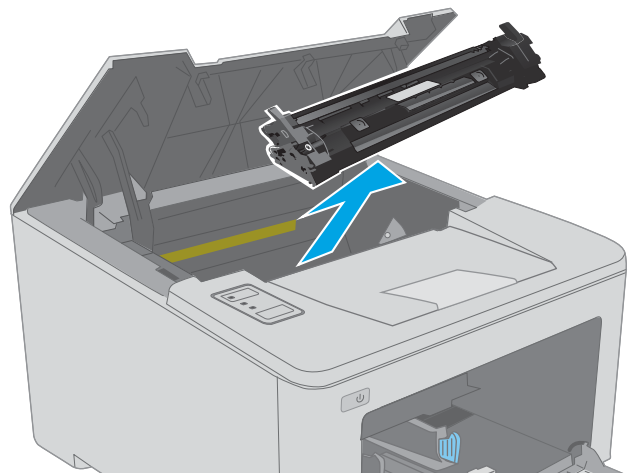

4. Išimkite vaizdo būgną iš spausdintuvo.

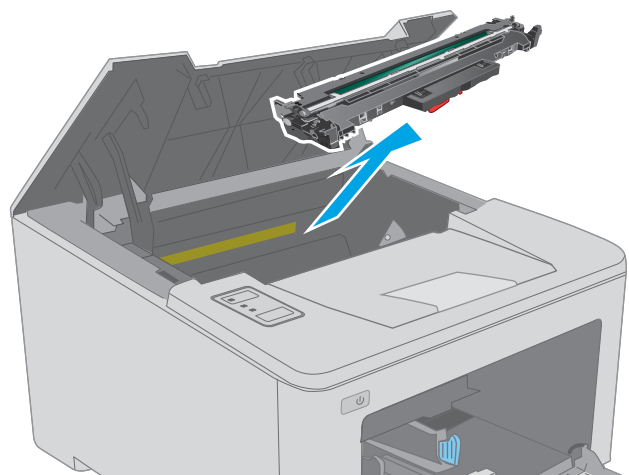

5. Iš dažų kasetės srities pašalinkite visą užstrigusį popierių. Norėdami išvengti popieriaus įplyšimų, įstrigusį popierių ištraukite abiem rankomis.

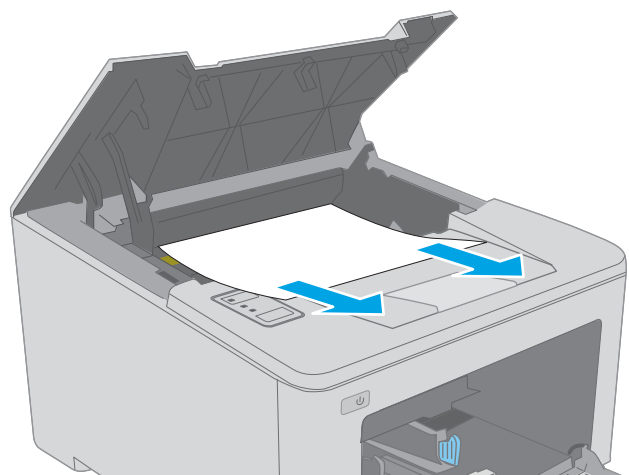

6. Nuleiskite prieigos prie strigties dangtį.

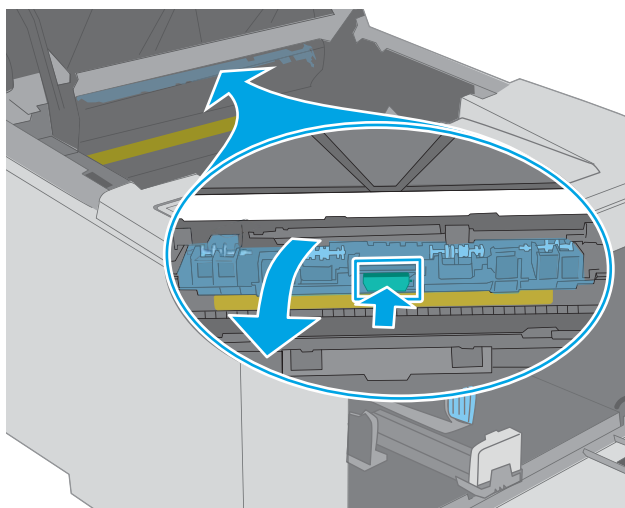

7. Pašalinkite įstrigusį popierių.

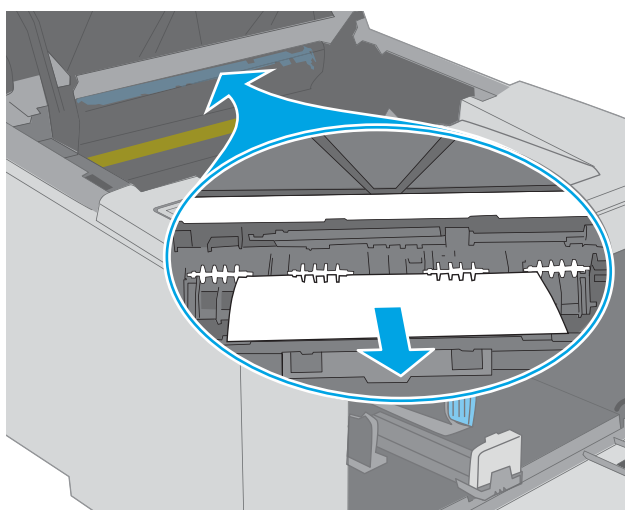

8. Uždarykite prieigos prie popieriaus strigties dangtį.

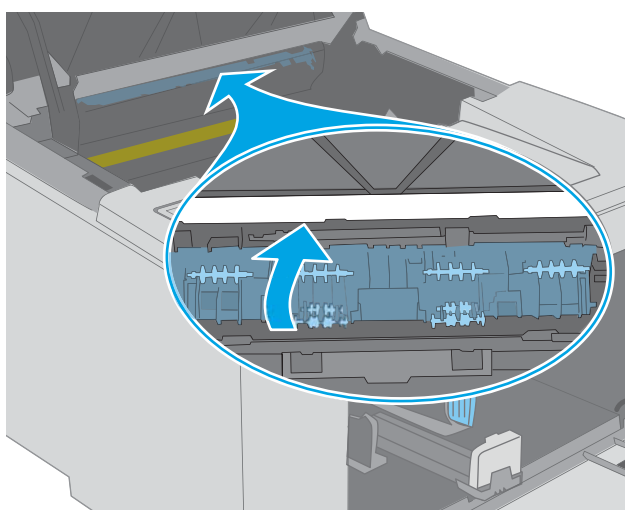

9. Išlygiuokite vaizdo būgną pagal griovelius spausdintuvo viduje ir kiškite vaizdo būgną tol, kol jis bus tvirtai įstatytas.

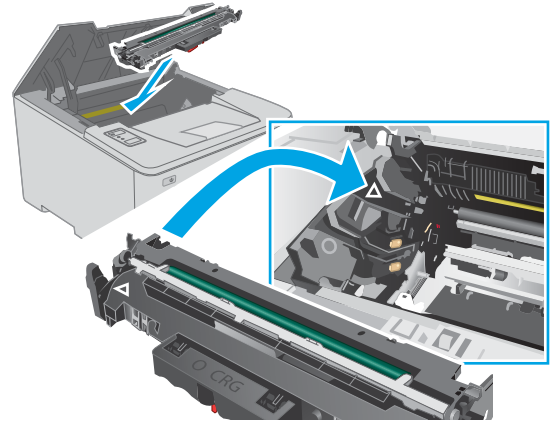

10. Išlygiuokite dažų kasetę pagal griovelius spausdintuvo viduje ir kiškite dažų kasetę tol, kol ji bus tvirtai įstatyta.

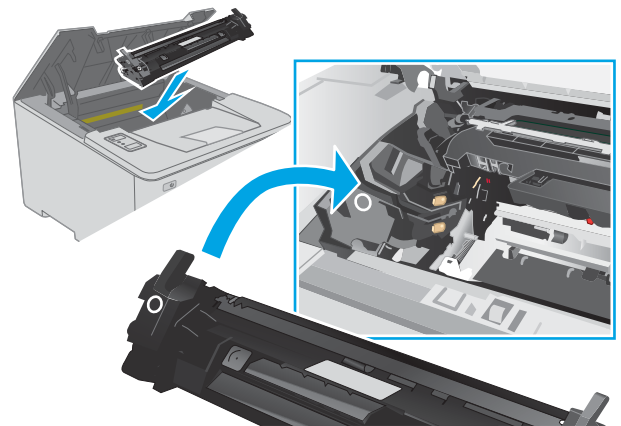

11. Uždarykite dažų kasetės dureles.

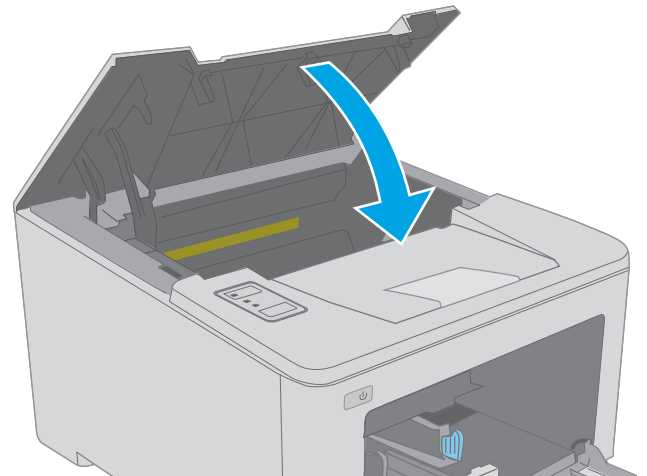

Pašalinkite spausdinimo kasetės srityje esančias strigtis

Toliau pateikiama informacija, kaip pašalinti popieriaus strigtis iš dažų kasetės srities. Įvykus strigčiai mirksi įspėjimo  LED.

1. Atidarykite dažų kasetės dureles.

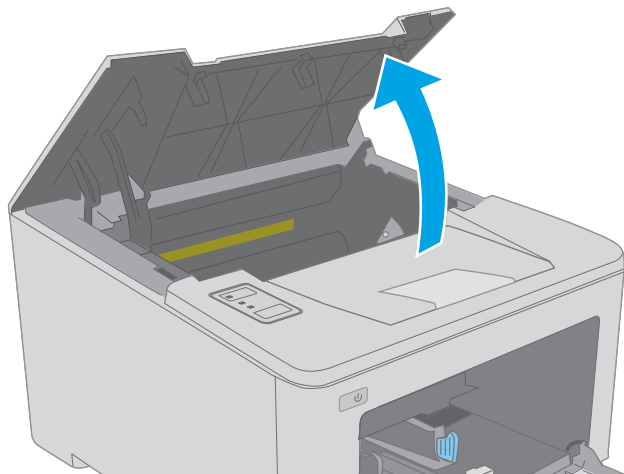

2. Iš spausdintuvo išimkite dažų kasetę.

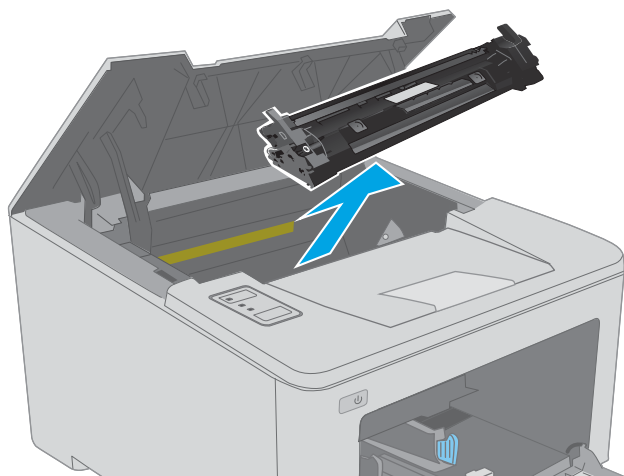

3. Išimkite vaizdo būgną iš spausdintuvo.

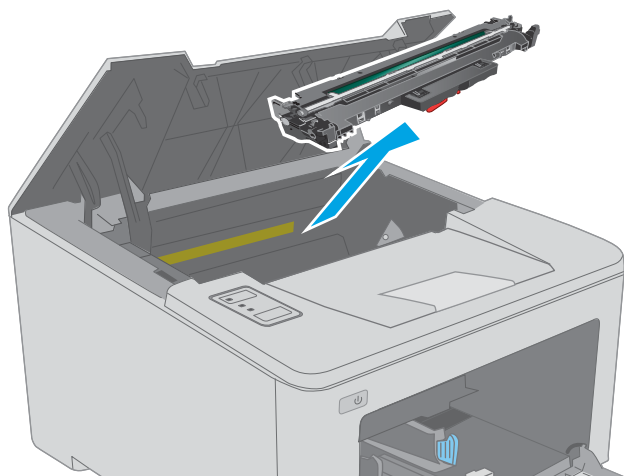

4. Iš dažų kasetės srities pašalinkite visą užstrigusį popierių. Kad nesuplėšytumėte įstrigusio popieriaus, ištraukite jį abiem rankomis.

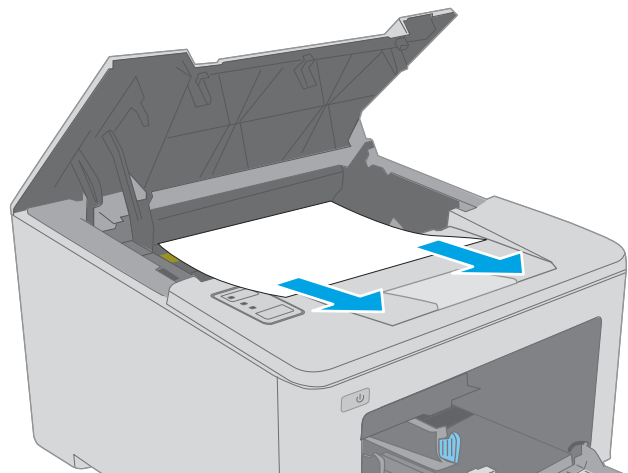

5. Nuleiskite prieigos prie strigties dangtį.

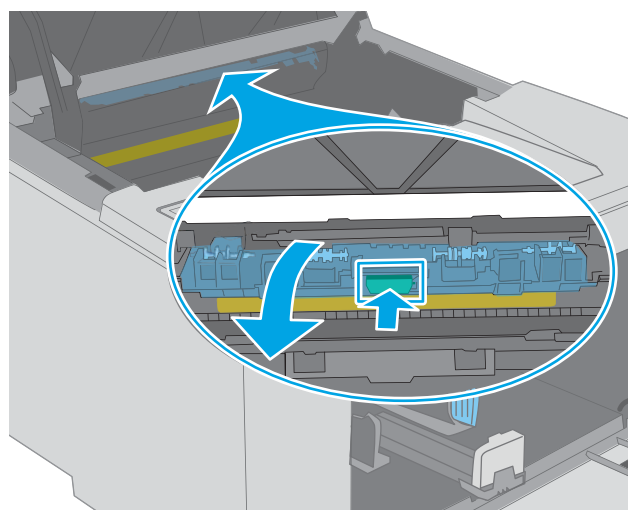

6. Pašalinkite įstrigusį popierių.

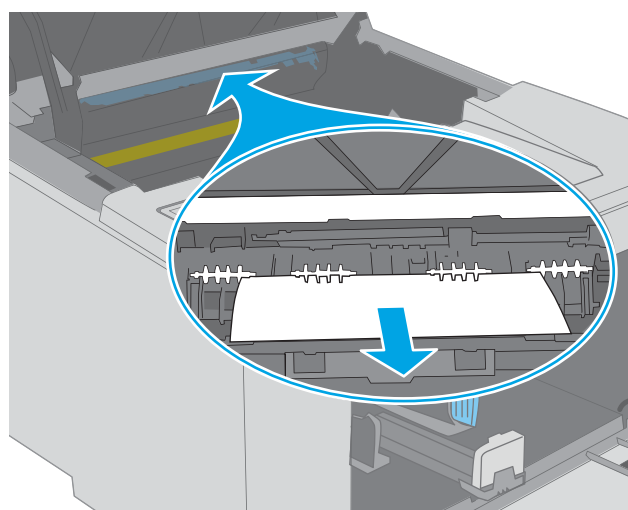

7. Uždarykite prieigos prie popieriaus strigties dangtį.

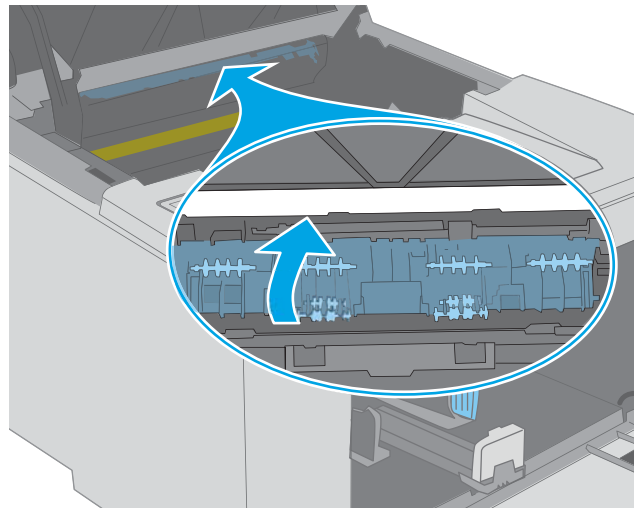

8. Išlygiuokite vaizdo būgną pagal griovelius spausdintuvo viduje ir kiškite vaizdo būgną tol, kol jis bus tvirtai įstatytas.

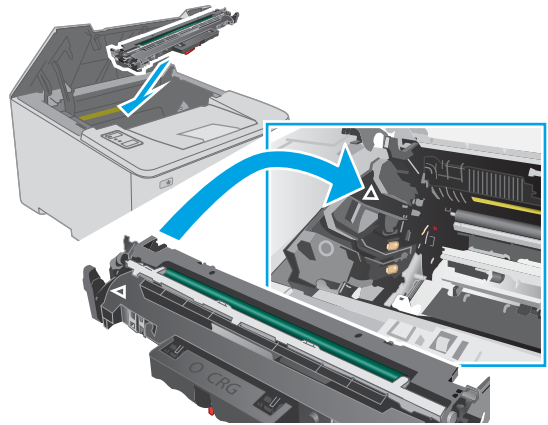

9. Išlygiuokite dažų kasetę pagal griovelius spausdintuvo viduje ir kiškite dažų kasetę tol, kol ji bus tvirtai įstatyta.

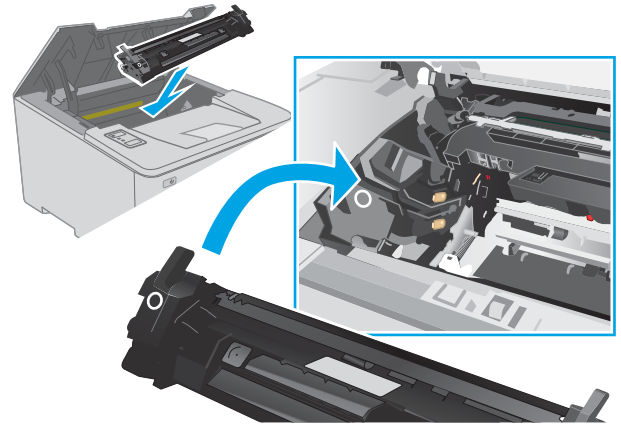

10. Uždarykite dažų kasetės dureles.

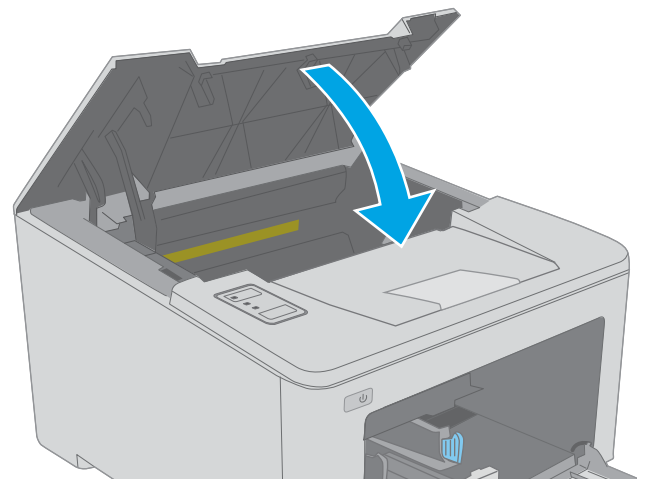

Strigčių šalinimas išvesties skyriuje

Atlikite toliau pateiktus veiksmus, kad patikrintumėte, ar nėra popieriaus strigčių išvesties skyriuje. Įvykus strigčiai mirksi įspėjimo  LED.

1. Jei išvesties skyriuje matosi popierius, paimkite už išlindusio krašto ir ištraukite.

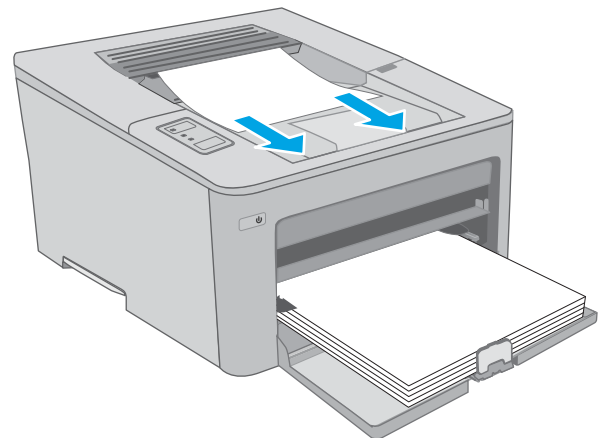

2. Atidarykite dažų kasetės dureles.

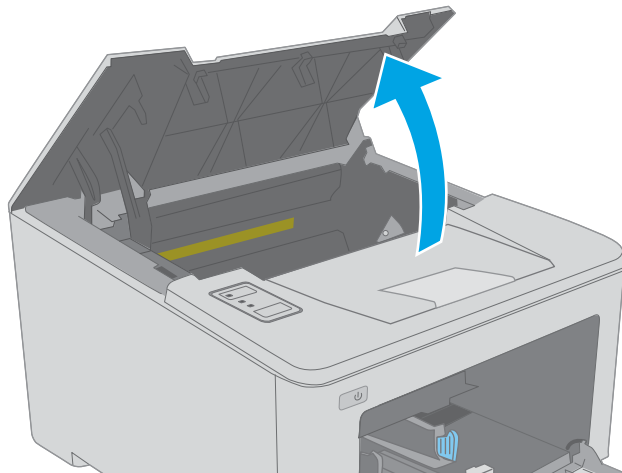

3. Norėdami atleisti prieigos prie popieriaus strigties dangtį, ištraukite žalią skirtuką.

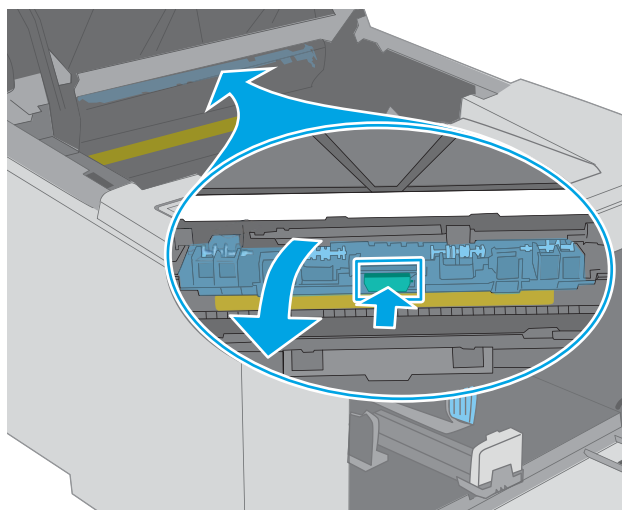

4. Pašalinkite įstrigusį popierių.

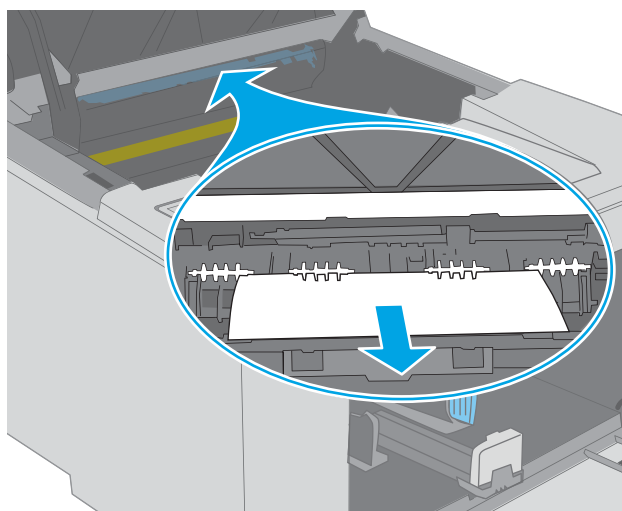

- Uždarykite prieigos prie popieriaus strigties dangtį.

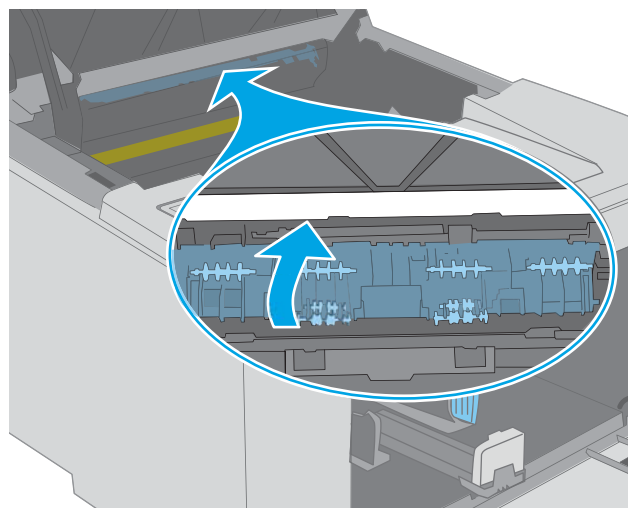

- Uždarykite dažų kasetės dureles.

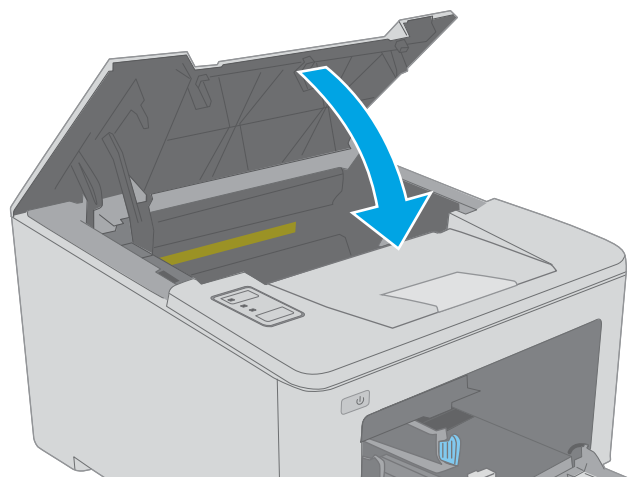

Pašalinkite strigtis iš dvipusio spausdinimo įrenginio

Atlikite toliau pateiktus veiksmus, kad patikrintumėte, ar nėra popieriaus strigčių automatiniam dvipusio spausdinimo įtaise. Įvykus strigčiai mirksi įspėjimo  LED.

- Atidarykite galines dureles.

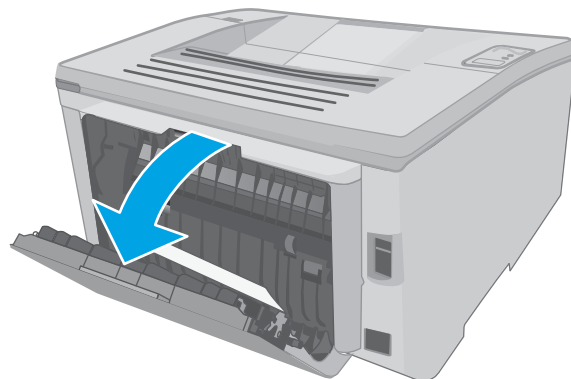

2. Iš dvipusio spausdinimo skyriaus pašalinkite visą užstrigusį popierių. Norėdami išvengti popieriaus įplyšimų, įstrigusį popierių ištraukite abiem rankomis.

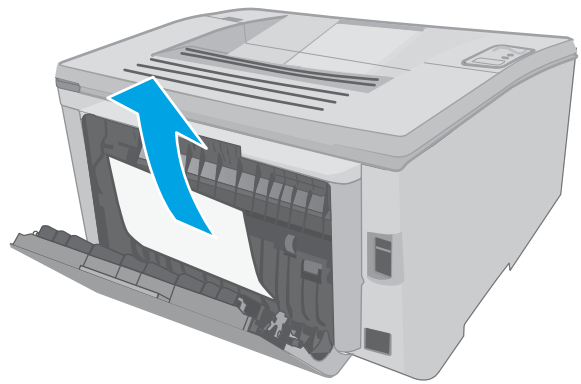

3. Uždarykite galines dureles.

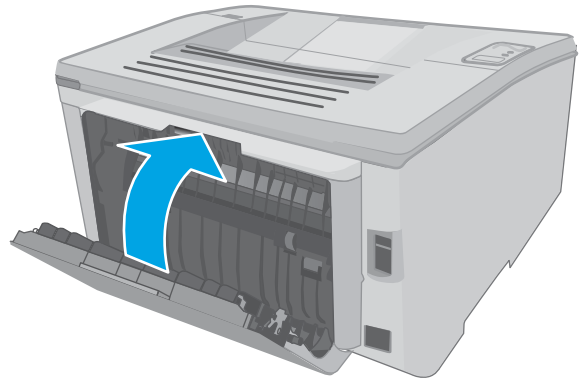

4. Atidarykite dažų kasetės dureles.

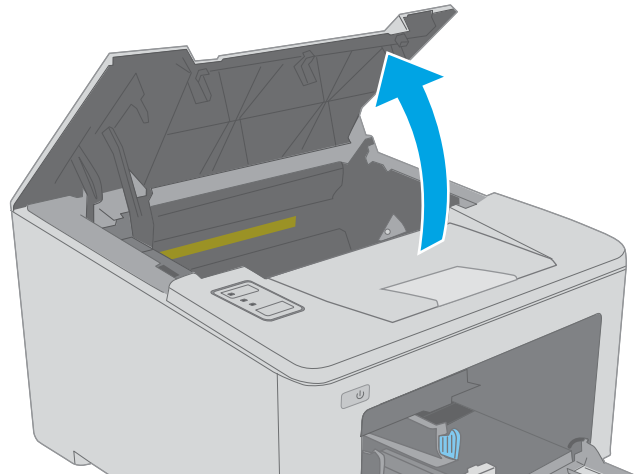

5. Norėdami atleisti prieigos prie popieriaus strigties dangtį, ištraukite žalią skirtuką.

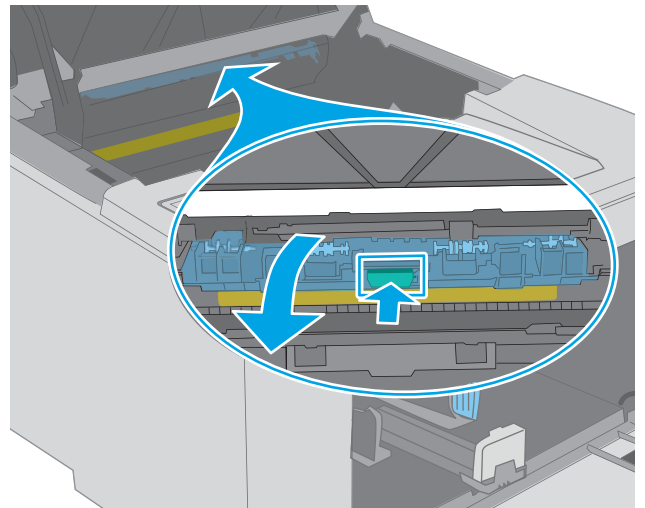

6. Pašalinkite įstrigusį popierių.

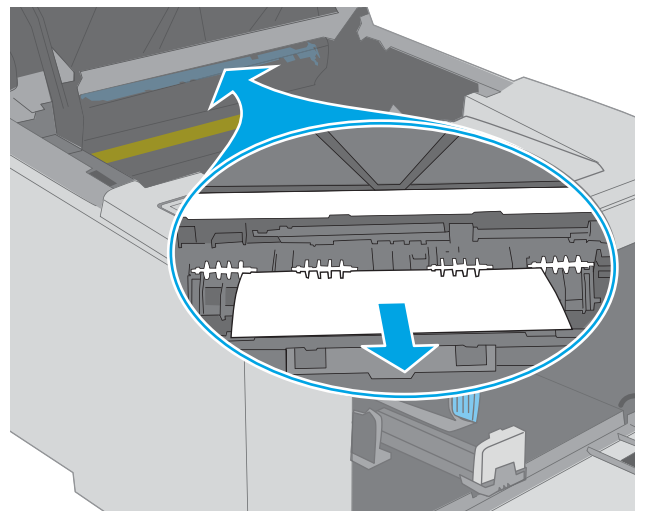

7. Uždarykite prieigos prie popieriaus strigties dangtį.

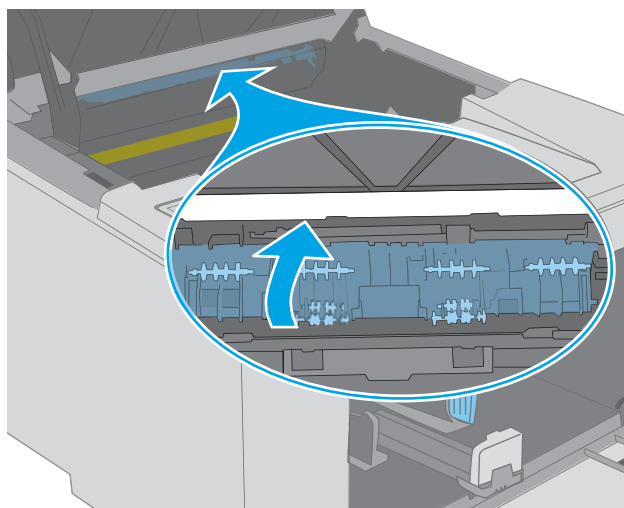

8. Uždarykite dažų kasetės dureles.

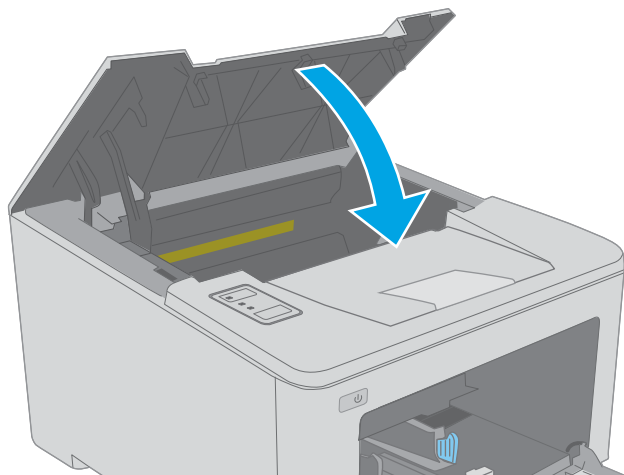

Spausdinimo kokybės gerinimas

- [Ižanga](#)
- [Spausdinimas iš skirtingų programų](#)
- [Patikrinkite spausdinamos užduoties popieriaus tipo nustatymą](#)
- [Patikrinkite dažų kasetės būseną](#)
- [Spausdintuvo valymas](#)
- [Apžiūrėdami patikrinkite dažų kasetę ir vaizdo būgną](#)
- [Patikrinkite popieriaus ir spausdinimo aplinką](#)
- [Bandykite kitą spausdinimo tvarkyklę](#)
- [Patikrinkite „EconoMode“ nustatymus](#)
- [Sureguliuokite spausdinimo tankį](#)

Ižanga

Jei atsirado spausdinimo kokybės problemų, kad jas išspręstumėte, pabandykite atlikti šiuos veiksmus nurodyta tvarka:

Spausdinimas iš skirtingų programų

Bandykite spausdinti iš kitos programos. Jei puslapis išspausdinamas, problema yra dėl programos, su kuria spausdinote.

Patikrinkite spausdinamos užduoties popieriaus tipo nustatymą

Spausdinimo metu patikrinkite popieriaus rūšies nustatymus programinėje įrangoje ir, ar ant išspausdintų puslapių nėra dėmių, neaiškių arba tamsių vietų, ar popierius nesuglamžytas, ar spaudinyje nėra padrikų taškų ar nereikalingo dažų kiekio, arba neatspausdintų vietų.

Popieriaus tipo nustatymo tikrinimas („Windows“)

1. Programoje pasirinkite parinktį **Spausdinti**.
2. Pasirinkite spausdintuvą ir spustelėkite mygtuką **„Properties“ (Ypatybės)** arba **„Preferences“ (Nuostatos)**.
3. Spustelėkite skirtuką **Popierius / kokybė**.
4. Išskleidžiamajame sąrašė **„Paper Type“ (Popieriaus tipas)** spustelėkite parinktį **„More...“ (Daugiau...)**.
5. Išskleiskite sąrašą **Tipas yra:** parinktys.
6. Išplėskite popieriaus tipų kategoriją, kuri geriausiai atitinka naudojamo popieriaus ypatybes.
7. Pasirinkite naudojamą popieriaus tipo parinktį, tada spustelėkite mygtuką **Gerai**.
8. Spustelėkite mygtuką **Gerai**, jei norite uždaryti dialogo langą **Dokumentų savybės**. Norėdami spausdinti užduotį, dialogo lange **Spausdinti** spustelėkite mygtuką **Gerai**.

Popieriaus tipo nustatymo tikrinimas („OS X“)



1. Spustelėkite meniu **Failas**, tada spustelėkite parinktį **Spausdinti**.
2. Meniu **„Printer“ (Spausdintuvas)** pasirinkite spausdintuvą.
3. Pagal numatytąją funkciją spausdinimo tvarkyklė rodo meniu **„Copies & Pages“ (Kopijos ir puslapiai)**. Atidarykite meniu išskleidžiamąjį sąrašą ir spustelėkite meniu **„Finishing“ (Užbaigimas)**.
4. Išskleidžiamajame sąrašė **„Media Type“ (Laikmenos tipas)** pasirinkite tipą.
5. Spustelėkite mygtuką **Spausdinti**.

Patikrinkite dažų kasetės būseną

Eksploatacinių medžiagų būsenos puslapyje ieškokite šios informacijos:

- Apytikrė likusios kasetės eksploataavimo trukmės procentinė reikšmė
- Apytikris likusių puslapių skaičius
- HP dažų kasečių dalies numeriai
- Išspausdintų puslapių skaičius

Spausdintuvu atspausdinamas eksploatacinių medžiagų būsenos puslapis, kai spausdinamas konfigūracijos puslapis.

1. Paspauskite ir laikykite tęsimo mygtuką , kol parengties lemputė  pradės mirksėti.
2. Atleiskite tęsimo  mygtuką.

Spausdintuvo valymas

Valymo puslapio spausdinimas

1. Atidarykite „HP Printer Assistant“
 - **„Windows 10“:** Meniu **Pradėti** spustelėkite **Visos programos**, spustelėkite **HP** ir tada pasirinkite spausdintuvo pavadinimą.
 - **„Windows 8.1“:** Ekrane **Pradėti** apačioje kairiame kampe paspauskite rodyklę į apačią ir tada pasirinkite spausdintuvo pavadinimą.
 - **„Windows 8“:** Dešiniuoju pelės klavišu spustelėkite tuščią sritį **Pradėti** ekrane, programų juostoje spustelėkite **Visos programos** ir tada pasirinkite spausdintuvo pavadinimą.
 - **„Windows 7“, „Windows Vista“ ir „Windows XP“:** Kompiuterio darbalaukyje spustelėkite **Pradėti**, pasirinkite **Visos programos**, spustelėkite **HP**, spustelėkite spausdintuvo aplanką ir tada pasirinkite spausdintuvo pavadinimą.
2. Naudojantis HP spausdintuvo asistentu pasirinkite **Spausdinti** ir tada pasirinkite **HP prietaisų įrankių dėžė**.
3. Skirtuke **„Systems“ (Sistemos)** spustelėkite **„Service“ (Priežiūra)**.
4. Srityje **Valymo režimas** spustelėkite **Pradėti**, kad pradėtumėte valymą.

Apžiūrėdami patikrinkite dažų kasetę ir vaizdo būgną

Atlikite šiuos veiksmus, kad patikrintumėte kiekvieną dažų kasetę ir vaizdo būgną.

1. Iš spausdintuvo išimkite dažų kasetę ir vaizdo būgną.
2. Patikrinkite, ar nepažeistas atminties lustas.
3. Apžiūrėkite žalio vaizdo formavimo būgno paviršių.

⚠ ĮSPĖJIMAS: nelieskite vaizdo būgno. Pirštų atspaudai ant vaizdo būgno gali sukelti spausdinimo kokybės problemų.

4. Jei aptikote įbrėžimų, pirštų atspaudų ar kitokių vaizdo būgno pažeidimų, pakeiskite dažų kasetę ir vaizdo būgną.
5. Vėl sumontuokite dažų kasetę ir vaizdo būgną ir atspausdinkite kelis puslapius, jog įsitikintumėte, kad problema išspręsta.

Patikrinkite popieriaus ir spausdinimo aplinką

Pirmasis veiksmas: Naudokite HP specifikacijas atitinkantį popierių

Kai kurios spausdinimo kokybės problemos kyla naudojant popierių, neatitinkantį HP specifikacijų.

- Visada naudokite spausdintuvo palaikomą popieriaus tipą ir storį.
- Naudokite popierių, kuris yra geros kokybės, nėra subraižytas, įpjautas, įplėštas, išteptas, skylėtas, apdulkęs, suglamžytas, jo kraštai nesulankstyti ir neužlenkti.
- Nenaudokite popieriaus, ant kurio jau buvo spausdinta.
- Naudokite popierių, kurio sudėtyje nėra metalo dalelių, pavyzdžiui, blizgučių.
- Naudokite lazeriniams spausdintuvams skirtą popierių. Nenaudokite popieriaus, kuris yra skirtas tik rašaliniams spausdintuvams.
- Nenaudokite pernelyg grublėto popieriaus. Naudojant mažiau grublėtą popierių paprastai spaudinių kokybė būna geresnė.

Antrasis veiksmas: Patikrinkite aplinką

Aplinka gali tiesiogiai paveikti spausdinimo kokybę ir daro įtaką spausdinimo kokybės ar popieriaus tiekimo problemoms. Pamėginkite atlikti šį veiksmą:

- Perkelkite spausdintuvą iš vėsių vietų, pavyzdžiui, toliau nuo atidarytų langų ar durų, ar oro kondicionavimo angų.
- Įsitinkite, kad spausdintuvas nėra veikiamas aukštesnės nei jo specifikacijose nurodytos temperatūros ar drėgmės.
- Nelaikykite spausdintuvo uždaroje erdvėje, pavyzdžiui, spintoje.
- Spausdintuvą laikykite ant plokščio, tvirto paviršiaus.

- Pašalinkite viską, kas blokuoja spausdintuvo vėdinimo angas. Spausdintuvas turi būti gerai aušinamas iš visų pusių, įskaitant ir viršutinę dalį.
- Apsaugokite spausdintuvą nuo ore esančių nuosėdų, dulkių, garų, riebių medžiagų ar kitų elementų, nuo kurių spausdintuvo viduje gali atsirasti nešvarumų.

Trečiasis veiksmas. Atskirai sulygiuokite dėklą



Atlikite šiuos veiksmus, jei tekstas arba vaizdai nėra centre arba netinkamai sulygiuoti spausdinamame puslapyje, kai spausdinama iš tam tikro dėklo.

1. Atidarykite HP įterptinį tinklo serverį (EWS):

Tiesiogiai prijungti spausdintuvai

- a. Atidarykite „HP Printer Assistant“
 - „Windows 10“: Meniu **Pradėti** spustelėkite **Visos programos**, spustelėkite **HP** ir tada pasirinkite spausdintuvo pavadinimą.
 - „Windows 8.1“: Ekrane **Pradėti** apačioje kairiame kampe paspauskite rodyklę į apačią ir tada pasirinkite spausdintuvo pavadinimą.
 - „Windows 8“: Dešiniuoju pelės klavišu spustelėkite tuščią sritį **Pradėti** ekrane, programų juostoje spustelėkite **Visos programos** ir tada pasirinkite spausdintuvo pavadinimą.
 - „Windows 7“, „Windows Vista“ ir „Windows XP“: Kompiuterio darbalaukyje spustelėkite **Pradėti**, pasirinkite **Visos programos**, spustelėkite **HP**, spustelėkite spausdintuvo aplanką ir tada pasirinkite spausdintuvo pavadinimą.
- b. „HP Printer Assistant“ pasirinkite **Spausdinti** ir tada pasirinkite **HP įrenginių įrankių dėžė**.

Prie tinklo prijungti spausdintuvai

- a. Išspausdinkite konfigūracijos puslapį, norėdami nustatyti IP adresą arba pagrindinio kompiuterio pavadinimą.
 - i. Paspauskite ir laikykite tęsimo mygtuką , kol parengties lemputė  pradės mirksėti.
 - ii. Atleiskite tęsimo  mygtuką.
- b. Atidarykite žiniatinklio naršyklę ir adreso eilutėje įveskite IP adresą arba pagrindinio kompiuterio pavadinimą tiksliai taip, kaip yra nurodyta spausdintuvo konfigūracijos puslapyje. Kompiuterio klaviatūroje paspauskite klavišą **Enter**. Atidaromas EWS.

 <https://10.10.XX.XXX/>

 **PASTABA:** Jei rodomas pranešimas, kad svetainės prieiga gali būti nesaugi, pasirinkite parinktį eiti į svetainę. Prieiga prie šios svetainės kompiuteriui nepakenks.

2. Spustelėkite skirtuką **Sistema**, tada pasirinkite puslapį **Techninė priežiūra**.
3. **Reguluoti lygiavimą** srityje pasirinkite dėklą, kurį norite koreguoti.
4. Pasirinkite vieną iš šių parinkčių:

- X1 paslinkimas
 - X2 paslinkimas
 - Y paslinkimas
5. Sureguliuokite lygiavimo nustatymus ir spustelėkite **Taikyti**.
 6. Spustelėkite **Spausdinti bandomąjį puslapį** ir išspausdinkite bandomąjį puslapį, kad įsitikintumėte naujus lygiavimo nustatymus.

Bandykite kitą spausdinimo tvarkyklę

Pamėginkite kitą spausdintuvo tvarkyklę, kai spausdinate iš programinės įrangos, o atspausdintuose lapuose yra nepageidaujamų linijų piešiniuose, trūksta teksto, nėra piešinių, neteisingas formatavimas ar pakeistas šriftas.

Iš HP internetinės svetainės atsisiųskite bet kurią iš šių tvarkyklių: www.hp.com/support/ljM118, www.hp.com/support/ljM203.

HP PCL.6 tvarkyklė	Jei įmanoma, ši spausdintuvui skirta spausdinimo tvarkyklė palaiko senesnes operacines sistemas, pvz., „Windows® XP“ ir „Windows Vista®“. Palaikomų operacinių sistemų sąrašą rasite adresu www.hp.com/go/support .
HP PCL 6 tvarkyklė	Ši spausdintuvui skirta spausdinimo tvarkyklė palaiko „Windows 7“ ir naujesnes operacines sistemas, kurios palaiko 3 versijos tvarkykles. Palaikomų operacinių sistemų sąrašą rasite adresu www.hp.com/go/support .
HP PCL-6 tvarkyklė	Ši produktui skirta spausdinimo tvarkyklė palaiko „Windows 8“ ir naujesnes operacines sistemas, kurios palaiko 4 versijos tvarkykles. Palaikomų operacinių sistemų sąrašą rasite adresu www.hp.com/go/support .
HP UPD PS tvarkyklė	<ul style="list-style-type: none"> • Rekomenduojama naudoti spausdinant „Adobe®“ programinės įrangos programomis arba kitomis aukšto vaizdinio intensyvumo programomis • Palaiko spausdinimą iš „postscript“ formato emuliacijos poreikių arba „postscript flash“ šriftų palaikymą
HP UPD PCL 6	<ul style="list-style-type: none"> • Rekomenduojamas, spausdinant visose „Windows“ aplinkose • Suteikia geriausią bendrą greitį, spausdinimo kokybę ir spausdintuvo funkcijų palaikymą daugumai vartotojų • Sukurta, kad susijungtų su „Windows“ vaizdo įrenginių sąsaja (GDI) ir išgautų geriausią greitį „Windows“ aplinkose • Gali ne visiškai tikti trečiųjų šalių ir nestandartinei programinei įrangai, kuri veikia PCL 5 pagrindu

Patikrinkite „EconoMode“ nustatymus

HP nerekomenduoja naudoti „EconoMode“ visą laiką. Jei režimas „EconoMode“ naudojamas visą laiką, tikėtina, kad dažų kasetės mechaninės dalys susidėvės dar nepasibaigus dažams. Jei spausdinimo kokybė ims prastėti ir taps nebepriimtina, pakeiskite dažų kasetę.



 **PASTABA:** ši funkcija galima su PCL 6 spausdintuvo tvarkykle, skirta „Windows“. Jei šios tvarkyklės nenaudojate, galite įjungti funkciją naudodami HP integruotąjį tinklo serverį.

Jei visas lapas yra per tamsus arba per šviesus, laikykitės šių nurodymų.

1. Programoje pasirinkite parinktį **Spausdinti**.
2. Pasirinkite spausdintuvą ir spustelėkite mygtuką „**Properties**“ (Ypatybės) arba „**Preferences**“ (Nuostatos).
3. Spustelėkite skirtuką **Popierius / kokybė** ir pasirinkite sritį **Spausdinimo kokybė**.
4. Jei visas lapas yra per tamsus, naudokite šiuos nustatymus:
 - Pasirinkite parinktį **600 dpi**.
 - Pasirinkite žymės langelį „**EconoMode**“, kad jį įgalintumėte.Jei visas lapas yra per šviesus, naudokite šiuos nustatymus:
 - Pasirinkite parinktį „**FastRes 1200**“.
 - Išvalykite žymės langelį „**EconoMode**“, kad panaikintumėte jo įgalinimą.
5. Spustelėkite mygtuką **Gerai**, jei norite uždaryti dialogo langą **Dokumentų savybės**. Norėdami atspausdinti užduotį, dialogo lange **Spausdinti** spustelėkite mygtuką **Gerai**.

Sureguliuokite spausdinimo tankį

Atlikite toliau nurodytus veiksmus, kad reguliuotumėte spausdinimo intensyvumą.

1. Atidarykite HP įterptinį tinklo serverį (EWS):
 - a. Išspausdinkite konfigūracijos puslapį, norėdami nustatyti IP adresą arba pagrindinio kompiuterio pavadinimą.
 - i. Paspauskite ir laikykite tęsimo mygtuką , kol parengties lemputė  pradės mirksėti.
 - ii. Atleiskite tęsimo  mygtuką.
 - b. Atidarykite žiniatinklio naršyklę ir adreso eilutėje įveskite IP adresą arba pagrindinio kompiuterio pavadinimą tiksliai taip, kaip yra nurodyta spausdintuvo konfigūracijos puslapyje. Kompiuterio klaviatūroje paspauskite klavišą **Enter**. Atidaromas EWS.

 <https://10.10.XX.XXX/>

 **PASTABA:** Jei rodomas pranešimas, kad svetainės prieiga gali būti nesaugi, pasirinkite parinktį eiti į svetainę. Prieiga prie šios svetainės kompiuteriui nepakenks.

2. Spustelėkite skirtuką **Sistema** ir tada spustelėkite puslapį **Spausdinimo kokybė**.
3. Iš **Spausdinimo intensyvumas**: Išplečiamajame sąrašė pasirinkite tinkamą tankio nustatymą.

 **PASTABA:** Numatytasis spausdintuvo intensyvumo nustatymas yra **3**.

- 1 (šviesu)
- 2
- 3

- 4
 - 5 (tamsu)
4. Spustelėkite **Apply** (taikyti).

Laidinio tinklo problemų sprendimas

Ižanga

Patikrinkite šiuos elementus ir įsitikinkite, kad spausdintuvas palaiko ryšį su tinklu. Prieš pradėdami atsispausdinkite konfigūracijos puslapį iš spausdintuvo valdymo skydo ir suraskite šiame puslapyje nurodytą spausdintuvo IP adresą.

- [Prasta fizinė jungtis](#)
- [Kompiuteris naudoja neteisingą spausdintuvo IP adresą](#)
- [Kompiuteriui nepavyksta prisijungti prie spausdintuvo](#)
- [Spausdintuvas naudoja netinkamą tinklo nuorodos greitį ir dvipusio spausdinimo nustatymus](#)
- [Naujos programinės įrangos programos galėjo sukelti suderinamumo problemų](#)
- [Jūsų kompiuteris arba darbo stotis nustatyta netinkamai](#)
- [Spausdintuvas yra išjungtas arba neteisingi kiti tinklo nustatymai](#)



PASTABA: HP neteikia galimybės dirbti lygiaverčių tinkle, nes tai yra ne HP spausdinimo tvarkyklių, o „Microsoft“ operacinių sistemų funkcija. Daugiau informacijos ieškokite „Microsoft“ svetainėje www.microsoft.com.

Prasta fizinė jungtis

1. Patikrinkite, ar spausdintuvas prijungtas prie tinkamo tinklo prievado, tinkamo ilgio kabeliu.
2. Patikrinkite, ar kabelio jungtys saugios.
3. Apžiūrėkite spausdintuvo gale esančią tinklo prievado jungtį ir patikrinkite, ar dega gintaro spalvos aktyvumo lemputė ir žalia nuorodos būsenos lemputė.
4. Jei problema nedingsta, išbandykite kitą telktuvo kabelį arba prievadą.

Kompiuteris naudoja neteisingą spausdintuvo IP adresą

1. Spausdintuvo savybėse paspauskite skirtuką **Jungtys**. Patikrinkite, ar spausdintuvui yra parinktas esamas IP adresas. Spausdintuvo IP adresas yra nurodytas spausdintuvo konfigūracijos puslapyje.
2. Jei spausdintuvą įdiegėte naudodami HP standartinį TCP / IP prievadą, pasirinkite laukelį pavadinimu **„Always print to this printer, even if its IP address changes“ (Visada spausdinti šiuo spausdintuvu, net jei pasikeičia jo IP adresas)**.
3. Jei spausdintuvą įdiegėte naudodami „Microsoft“ standartinį TCP / IP prievadą, naudokite pagrindinį kompiuterio pavadinimą, o ne IP adresą.
4. Jei IP adresas yra teisingas, pašalinkite spausdintuvą ir vėl jį pridėkite.

Kompiuteriui nepavyksta prisijungti prie spausdintuvo

1. Patikrinkite tinklo ryšį nusiųsdami tinklu signalą į kitą įrenginį.
 - a. Atidarykite kompiuterio komandų eilutę.

- Sistemoje „Windows“, spustelėkite **Pradėti**, spustelėkite **Vykdyti**, įveskite cmd, tada spustelėkite **Įeiti**.
 - Sistemoje „OS X“, paspauskite **„Applications“ (Programos)**, tuomet paspauskite **„Utilities“ (Paslaugų programos)** ir atidarykite **„Terminal“ (Terminalas)**.
- b. Įveskite „ping“ (ryšio užklausa) ir spausdintuvo IP adresą.
 - c. Jei lange parodomas signalo išsiuntimo ir grįžimo laikas, vadinasi, tinklas veikia.
2. Jei ryšio užklausa nesuveikė, įsitikinkite, kad tinklo koncentratoriai įjungti ir patikrinkite tinklo nustatymus, spausdintuvą ir kompiuterį, ar jie sukonfigūruoti tam pačiam tinklui.

Spausdintuvas naudoja netinkamą tinklo nuorodos greitį ir dvipusio spausdinimo nustatymus

HP rekomenduoja palikti šiuos nustatymus automatinio režimu (numatytasis nustatymas). Jei pakeisite šias nuostatas, jas turėsite pakeisti ir tinkle.

Naujos programinės įrangos programos galėjo sukelti suderinamumo problemų

Patikrinkite, ar gerai įdiegtos naujos programinės įrangos programos ir ar jos naudoja tinkamą spausdinimo tvarkyklę.

Jūsų kompiuteris arba darbo stotis nustatyta netinkamai

1. Patikrinkite tinklo tvarkykles, spausdinimo tvarkykles ir tinklo nukreipimo nustatymus.
2. Patikrinkite, ar teisingai sukonfigūruota operacinė sistema.

Spausdintuvas yra išjungtas arba neteisingi kiti tinklo nustatymai

1. Peržiūrėkite konfigūracijos puslapį, kad patikrintumėte tinklo protokolo būseną. Jei reikia, įjunkite jį.
2. Jei reikia, pakeiskite tinklo nustatymus.

Belaidžio tinklo problemų sprendimas

- [Įžanga](#)
- [Belaidžio ryšio tikrinimo sąrašas](#)
- [Spausdintuvas nespausdina baigus konfigūruoti belaidį ryšį](#)
- [Spausdintuvas nespausdina ir kompiuteryje yra įdiegta trečiosios šalies užkarda](#)
- [Belaidis ryšys neveikia į kitą vietą perkėlus belaidžio ryšio kelvedį arba spausdintuvą](#)
- [Prie belaidžio ryšio spausdintuvo nepavyksta prijungti daugiau kompiuterių](#)
- [Spausdintuvui prisijungus prie VPN \(virtualaus privataus serverio\) tinklo ryšys nutrūksta.](#)
- [Belaidžių tinklų sąrašė tinklas nerodomas](#)
- [Belaidžio ryšio tinklas neveikia](#)
- [Atlikite belaidžio ryšio tinklo diagnostinę patikrą](#)
- [Belaidžio tinklo trukdžių sumažinimas](#)

Įžanga

Naudokitės gedimų lokalizavimo informacija, kad lengviau išspręstumėte problemas.



PASTABA: norėdami nustatyti, ar HP NFC ir „Wi-Fi Direct“ spausdinimas yra įjungti jūsų spausdintuve, atspausdinkite konfigūracijos puslapį iš spausdintuvo valdymo skydo.

Belaidžio ryšio tikrinimo sąrašas

- Patikrinkite, ar neprijungtas tinklo kabelis.
- Patikrinkite, ar spausdintuvas bei belaidžio ryšio maršruto parinktuvas įjungti ir ar jiems tiekiamas maitinimas. Taip pat pasirūpinkite, kad būtų įjungtas spausdintuvo belaidis radijas.
- Patikrinkite, ar teisingas paslaugos identifikatorius (SSID). Išspausdinkite konfigūracijos puslapį, kad išsiaiškintumėte, koks turi būti SSID. Jeigu nesate tikri dėl to, ar SSID yra teisingas, dar kartą atlikite belaidžio ryšio sąranką.
- Jeigu tinklas apsaugotas, patikrinkite, ar teisinga apsaugos informacija. Jeigu apsaugos informacija neteisinga, dar kartą atlikite belaidžio ryšio sąranką.
- Jeigu belaidis tinklas veikia gerai, pamėginkite prisijungti prie kitų belaidžiame tinkle esančių kompiuterių. Jeigu per tinklą pasiekiamas internetas, pamėginkite belaidžiu ryšiu prisijungti prie interneto.
- Patikrinkite, ar spausdintuvo užšifravimo būdas (AES arba TKIP) toks pats kaip ir belaidžio ryšio prieigos taško (tinkle, kuriame taikoma WPA apsauga).
- Patikrinkite, ar spausdintuvas pakankami arti belaidžio tinklo. Paprastai reikia, kad spausdintuvas būtų ne toliau kaip už 30 m nuo belaidžio ryšio prieigos taško (belaidžio ryšio kelvedžio).
- Patikrinkite, ar jokios kliūtys neblokuoja belaidžio ryšio signalo. Pašalinkite visus didelius metalinius objektus, kurių gali pasitaikyti tarp prieigos taško ir spausdintuvo. Įsitikinkite, kad spausdintuvo nuo belaidžio ryšio prieigos taško neskirtų stulpai, sienos ar atraminės kolonos, kuriose yra metalo.

- Uždikrinkite, kad spausdintuvas būtų atokiai nuo elektroninių prietaisų, kurie gali trikdyti belaidžio ryšio signalą. Belaidžio ryšio signalą gali trikdyti įvairūs prietaisai, tokie kaip varikliai, belaidžiai telefonai, apsaugos sistemų kameros, kiti belaidžio ryšio tinklai ir kai kurie „Bluetooth“ prietaisai.
- Patikrinkite, ar kompiuteryje įdiegta spausdinimo tvarkyklė.
- Patikrinkite, ar pasirinkote teisingą spausdintuvo jungtį.
- Patikrinkite, ar kompiuteris ir spausdintuvas prijungti prie to paties belaidžio ryšio tinklo.
- Sistemoje „OS X“ patikrinkite, ar belaidžio ryšio maršrutizatorius atpažįsta „Bonjour“.

Spausdintuvas nespausdina baigus konfigūruoti belaidį ryšį

1. Patikrinkite, ar spausdintuvas įjungtas ir yra parengties būsenos.
2. Kompiuteryje išjunkite visas trečiųjų šalių užkardas.
3. Patikrinkite, ar gerai veikia belaidžio ryšio tinklas.
4. Patikrinkite, ar gerai veikia kompiuteris. Jeigu reikia, paleiskite kompiuterį iš naujo.
5. Patikrinkite, ar per tinklo kompiuterį galite atidaryti spausdintuvo HP integruotąjį tinklo serverį.

Spausdintuvas nespausdina ir kompiuteryje yra įdiegta trečiosios šalies užkarda

1. Atnaujinkite užkardą naujausiu gamintojo siūlomu naujiniu.
2. Jei diegiant spausdintuvą arba mėginant spausdinti, programos prašo užkardos prieigos teisių, leiskite programoms pasileisti.
3. Laikinau išjunkite užkardą, po to įdiekite belaidį spausdintuvą kompiuteryje. Baigę diegti belaidį gaminį įjunkite užkardą.

Belaidis ryšys neveikia į kitą vietą perkėlus belaidžio ryšio kelvedį arba spausdintuvą

1. Patikrinkite, ar kelvedis arba spausdintuvas prijungti prie to paties tinklo kaip ir kompiuteris.
2. Išspausdinkite konfigūracijos puslapį.
3. Palyginkite paslaugos identifikatorių (SSID), nurodytą konfigūracijos puslapyje, su SSID, kuris nurodytas kompiuteriui skirtoje spausdintuvo konfigūracijoje.
4. Jeigu skaičiai nesutampa, prietaisai jungiasi prie skirtingų tinklų. Perkonfigūruokite spausdintuvo belaidžio ryšio sąranką.

Prie belaidžio ryšio spausdintuvo nepavyksta prijungti daugiau kompiuterių

1. Patikrinkite, ar kiti kompiuteriai ne per toli nuo belaidžio ryšio gaminio ir ar jokios kliūtys neblokuoja signalo. Daugelyje tinklų belaidžio ryšio atstumas yra ne daugiau kaip 30 m nuo belaidžio ryšio prieigos taško.
2. Patikrinkite, ar spausdintuvas įjungtas ir yra parengties būsenos.
3. Patikrinkite, ar nėra daugiau nei 5 tuo pačiu metu veikiančių „Wi-Fi Direct“ vartotojų.
4. Kompiuteryje išjunkite visas trečiųjų šalių užkardas.

5. Patikrinkite, ar gerai veikia belaidžio ryšio tinklas.
6. Patikrinkite, ar gerai veikia kompiuteris. Jeigu reikia, paleiskite kompiuterį iš naujo.

Spausdintuvui prisijungus prie VPN (virtualaus privataus serverio) tinklo ryšys nutrūksta.

- Paprastai negalima prisijungti prie belaidžio ryšio tinklo ir kitų tinklų vienu metu.

Belaidžių tinklų sąraše tinklas nerodomas



- Įsitikinkite, kad belaidis maršruto parinktuvas yra įjungtas ir jį tiekama elektros srovė.
- Tinklas gali būti slepiamas. Tačiau galite prisijungti ir prie slepiamo tinklo.

Belaidžio ryšio tinklas neveikia

1. Pasirūpinkite, kad nebūtų prijungtas tinklo kabelis.
2. Kad patikrintumėte, ar dingio tinklo ryšys, pamėginkite prie tinklo prijungti kitus prietaisus.
3. Patikrinkite tinklo ryšį nusiųsdami tinklu signalą į kitą įrenginį.
 - a. Atidarykite kompiuterio komandų eilutę.
 - Sistemoje „Windows“, spustelėkite **Pradėti**, spustelėkite **Vykdyti**, įveskite `cmd`, tada spustelėkite [Jeiti](#).
 - Sistemoje „OS X“ pasirinkite **„Applications“ (Programos)**, tuomet **„Utilities“ (Paslaugos programos)** ir atidarykite **„Terminal“ (Terminalas)**.
 - b. Įveskite `ping` ir maršrutizatoriaus IP adresą.
 - c. Jei lange parodomas signalo išsiuntimo ir grįžimo laikas, vadinasi, tinklas veikia.
4. Patikrinkite, ar kelvedis arba spausdintuvas prijungti prie to paties tinklo kaip ir kompiuteris.
 - a. Išspausdinkite konfigūracijos puslapį.
 - b. Palyginkite paslaugos identifikatorių (SSID), nurodytą konfigūracijos ataskaitoje, su SSID, kuris nurodytas kompiuteriui skirtoje spausdintuvo konfigūracijoje.
 - c. Jeigu skaičiai nesutampa, prietaisai jungiasi prie skirtingų tinklų. Perkonfigūruokite spausdintuvo belaidžio ryšio sąranką.

Atlikite belaidžio ryšio tinklo diagnostinę patikrą

Spausdintuvo valdymo skyde galite paleisti diagnostinę patikrą, kuri suteiks informacijos apie belaidžio ryšio tinklo nustatymus.

1. Atidarykite HP integruotąjį tinklo serverį (EWS):
 - a. Išspausdinkite konfigūracijos puslapį, norėdami nustatyti IP adresą arba pagrindinio kompiuterio pavadinimą.
 - i. Paspauskite ir laikykite tęsimo mygtuką , kol parengties lemputė  pradės mirksėti.
 - ii. Atleiskite tęsimo  mygtuką.

- b. Atidarykite žiniatinklio naršyklę ir adreso eilutėje įveskite IP adresą arba pagrindinio kompiuterio pavadinimą tiksliai taip, kaip yra nurodyta spausdintuvo konfigūracijos puslapyje. Kompiuterio klaviatūroje paspauskite klavišą **Enter**. Atidaromas EWS.

 <https://10.10.XX.XXX/>

 **PASTABA:** Jei rodomas pranešimas, kad svetainės prieiga gali būti nesaugi, pasirinkite parinktį eiti į svetainę. Prieiga prie šios svetainės kompiuteriui nepakenks.

2. Spustelėkite skirtuką **Darbas tinkle**.
3. Puslapyje **Belaidė konfigūracija** patikrinkite, ar pasirinkta įjungimo parinktis.
4. Spustelėkite mygtuką **Atspausdinti patikros ataskaitą**, kad atspausdintumėte patikros puslapį, kuriame pateikiami patikros rezultatai.

Belaidžio tinklo trukdžių sumažinimas

Remiantis toliau pateiktais patarimais galima sumažinti belaidžio tinklo trukdžius:

- Laikykite belaidžius prietaisus atokiau nuo didelių metalinių objektų, pvz., užpildymo talpų, ir kitų elektromagnetinių prietaisų, pvz., mikrobangų krosnelių ir belaidžių telefonų. Šie objektai gali nutraukti radijo ryšio signalų sklaidimą.
- Laikykite belaidžio ryšio prietaisus atokiau nuo didelių mūrinių pastatų ir kitokių statybinių struktūrų. Šie objektai gali sugerti radijo bangas ir susilpninti signalą.
- Patalpinkite belaidžio ryšio kelvedį centre, tinklo belaidžio ryšio spausdintuvų aptikimo lauke.

Rodyklė

Simboliai/skaitmenys

- „AirPrint“ 49
- „Android“ įrenginiai
 - spausdinama iš 49
- „EconoMode“ nustatymai 64, 99
- „Explorer“, palaikomos versijos
 - HP integruotas tinklo serveris 53
- „HP ePrint“ 48
- „HP ePrint“ programinė įranga 48
- „HP Utility“ 56
- „HP Utility“, „Mac“ 56
- „Internet Explorer“, palaikomos versijos
 - HP integruotas tinklo serveris 53
- „Macintosh“
 - „HP Utility“ 56
- „Netscape Navigator“, palaikomos versijos
 - HP įterptasis tinklo serveris 53
- „Wi-Fi Direct“ spausdinimas 7, 45

A

- akustinės specifikacijos 8
- atmintis
 - pridėta 5

B

- belaidis tinklas
 - trikčių šalinimas 104
- belaidžio tinklo trukdžiai 107
- budėjimo atidėjimas
 - atjungimas 64
 - įjungimas 64
- būsena
 - , lemputės valdymo skyde 71
 - „HP Utility“, „Mac“ 56

D

- dalis numeriai
 - priedai 24
- dalių numeriai
 - dažų kasetės 24
 - eksploatacinės medžiagos 24
- dažų kasetė
 - mažo kiekio nustatymai 75
 - naudojimas likus mažam kiekiui 75
- dažų kasetės
 - dalių numeriai 24
- dėklai
 - pridėti 5
 - radimas 2
 - talpa 5
- dėklas, išvesties
 - aptikimas 2
- dupleksas
 - radimas 3
- dvipusis
 - rankinis („Mac“) 42
 - rankinis („Windows“) 39
- dvipusis spausdinimas
 - nuostatos („Windows“) 39
 - „Mac“ 42
 - „Windows“ 39
- dvipusis spausdinimas (ant abiejų pusių)
 - nuostatos („Windows“) 39
- dvipusis spausdinimas (iš abiejų pusių)
 - „Windows“ 39

E

- ekonomijos nustatymai 64
- eksploatacinės medžiagos
 - būsena, peržiūra naudojant HP pagalbinę priemonę, skirtą „Mac“ 56

- gaminių numeriai 24
- užsakymas 24
- eksploatacinių medžiagų būsena 96
- eksploatavimo medžiagos
 - mažo kiekio nustatymai 75
 - naudojimas likus mažam kiekiui 75
- elektros duomenys 8
- elektros jungiklis, vieta 2
- energijos
 - sąnaudos 8
- etiketės
 - padėtis 21
 - spausdinimas 21
 - spausdinimas („Windows“) 40
- etiketės, įdėjimas 21

G

- galinės duralės
 - vieta 3
- galios jungtis
 - radimas 3
- gedimų lokalizavimas
 - LED, klaidos 71
 - LED, lempučių signalai 71

H

- HP EWS, naudojimas 53
- HP integruotas tinklo serveris (EWS)
 - funkcijos 53
- HP įterptinis interneto serveris
 - atidarymas 61
 - slaptažodžio keitimas 61
- HP klientų aptarnavimo tarnyba 70
- HP pagalbinė priemonė, skirta „Mac“
 - Bonjour 56
 - funkcijos 56
- HP prietaisų įrankių dėžė,
 - naudojimas 53

- I**
- Integruotasis tinklo serveris (EWS)
 - funkcijos 53
- interneto svetainės
 - klientų aptarnavimas 70
- išjungimo dėlsa
 - nustatymas 66
- išjungti po delsos
 - nustatymas 65
- išvedimo skyrius
 - radimas 2
- įjungimo / išjungimo mygtukas, vieta 2
- Įterptinis interneto serveris
 - atidarymas 61
 - slaptažodžio keitimas 61
- K**
- Kasečių naudojimo politika 25
- keli puslapiai viename lape
 - spausdinimas („Mac“) 43
 - spausdinimas („Windows“) 40
- klientų aptarnavimas
 - internete 70
- kontrolinis sąrašas
 - belaidis jungiamumas 104
- M**
- matmenys, spausdintuvas 7
- mobilus spausdinimas
 - „Android“ įrenginiai 49
- mobilus spausdinimas, palaikomos programinės įrangos 7
- mobilius spausdinimo sprendimai 5
- N**
- naršyklės reikalavimai
 - HP įterptasis tinklo serveris 53
- numatytosios gamyklinės reikšmės, atkūrimas 74
- numatytosios reikšmės, atkūrimas 74
- numatytųjų gamyklinių reikšmių atkūrimas 74
- nustatymai
 - numatytosios gamyklinės reikšmės, atkūrimas 74
- O**
- operacinės sistemos (OS)
 - palaikomos 5
- operacinės sistemos, palaikomos 5
- Originalios HP kasetės 25
- OS (operacinė sistema)
 - palaikoma 5
- P**
- pagalba
 - internete 70
- Pagrindinis įvesties dėklas
 - etikečių įdėjimas 21
 - įdėjimas 15
 - kryptis 15
 - vokų dėjimas 19
- popieriaus
 - pasirinkimas 97
- popieriaus paėmimo problemų sprendimas 77, 78
- popieriaus tipai
 - pasirinkimas („Mac“) 43
- popieriaus tipas
 - pasirinkimas („Windows“) 40
- popierius, užsakymas 24
- priedai
 - dalių numeriai 24
 - užsakymas 24
- priežiūra internete 70
- Prioritetinis įvesties dėklas
 - etikečių įdėjimas 21
 - įdėjimas 12
 - padėtis 12
 - vokų dėjimas 19
- programinė įranga
 - „HP Utility“ 56
- puslapiai viename lape
 - pasirinkimas („Mac“) 43
 - pasirinkti („Windows“) 40
- puslapių per minutę 5
- R**
- rankinis dvipusis
 - „Mac“ 42
- rankinis iš abiejų pusių
 - „Windows“ 39
- reikalavimai sistemai
 - HP integruotas tinklo serveris 53
- Reikalavimai žiniatinklio naršyklei
 - HP integruotas tinklo serveris 53
- skaidrės
 - spausdinimas („Windows“) 40
- spausdinimas ant abiejų pusių
 - Windows 39
- spausdinimas ant dviejų pusių
 - „Mac“ 42
- spausdinimas iš abiejų pusių nuostatos („Windows“) 39
- spausdinimo tvarkyklės, palaikomos 5
- spausdinti ant abiejų pusių
 - „Mac“ 42
- spausdinti iš abiejų pusių
 - rankinis, „Windows“ 39
- specialus popierius
 - spausdinimas („Windows“) 40
- specifikacijos
 - elektros ir akustinės 8
- strigtys
 - paieška 80
- svoris, spausdintuvas 7
- T**
- techninė priežiūra
 - internete 70
- tiesioginis USB prievadas
 - vieta 2
- tinklai
 - palaikomi 5
 - spausdintuvo įdiegimas 52
- tinklas
 - slaptažodis, keitimas 61
 - slaptažodis, nustatymas 61
- tinklo diegimas 52
- tinklo dvipusio spausdinimo nustatymai, keitimas 60
- tinklo nuorodos greičio nustatymai, keitimas 60
- tinklo prievadas
 - aptikimas 3
- tonerio kasetės būklė 96
- trikčių šalinimas
 - belaidis tinklas 104
 - laidinis tinklas 102
- popieriaus tiekimo problemos 77
- tinklo problemos 102
- tvarkyklės, palaikomos 5

U

USB prievadas

aptikimas 3

užblokuoti

formuotuvą 62

užsakymas

eksploatacinės medžiagos ir

priedai 24

V

valdymo skydas

LED lempučių signalai 71

valdymo skydo

radimas 2

valymas

popieriaus kelias 96

vokai

padėtis 19

vokai, įdėjimas 19

