



LaserJet Pro MFP M148-M149

LaserJet Pro MFP M227-M229

LaserJet Ultra MFP M230-M231

Garantija un juridiskā informācija

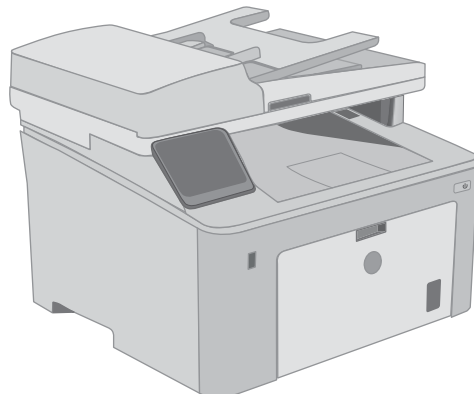
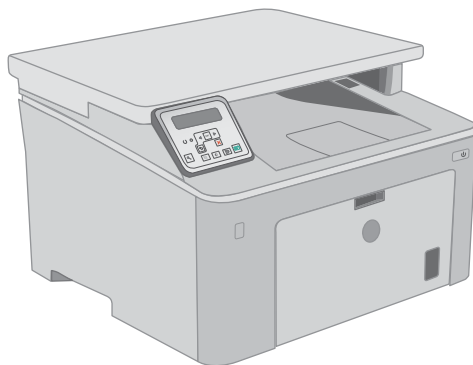
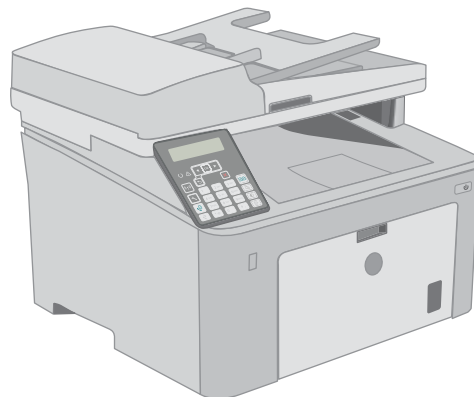
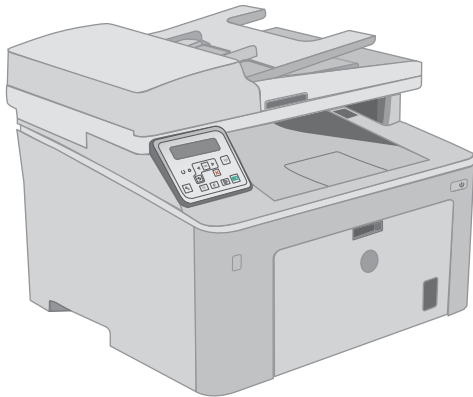

M148-M149
M227-M229
M230-M231



www.hp.com/support/ljM148MFP
www.hp.com/support/ljM227MFP



HP LaserJet Pro MFP M148-M149
HP LaserJet Pro MFP M227-M229
HP LaserJet Ultra MFP M230-M231

Garantija un juridiskā informācija

Autortiesības un licence

© Copyright 2018 HP Development Company, L.P.

Reproducēšana, pielāgošana vai tulkošana bez iepriekšējas rakstiskas atļaujas ir aizliegta, izņemot gadījumus, kad to atļauj autortiesību likumi.

Šeit atrodamā informācija var tikt mainīta bez iepriekšēja brīdinājuma.

Vienīgais servisa nodrošinājums HP precēm un pakalpojumiem ir izklāstīts ekspresservisa nodrošinājuma paziņojumos, kas tiek piegādāti kopā ar šīm precēm un pakalpojumiem. Nekas no šeit rakstītā nevar tikt interpretēts kā papildus servisa nodrošinājumu garantējošs faktors. HP nav atbildīga nedz par šeit sastopamajām tehniskajām vai redakcionālajām kļūdām, nedz par izlaidumiem.

Edition 4, 6/2018

Informācija par preču zīmēm

ENERGY STAR un ENERGY STAR zīme ir ASV reģistrētas zīmes.

Saturs

1 Apkope un atbalsts	1
HP paziņojums par ierobežoto garantiju	2
Apvienotā Karaliste un Malta	4
Austrija, Beļģija, Vācija un Luksemburga	4
Beļģija, Francija un Luksemburga	5
Itālija	6
Spānija	6
Dānija	7
Norvēģija	7
Zviedrija	7
Portugāle	7
Grieķija un Kipra	8
Ungārija	8
Čehija	8
Slovākija	9
Polija	9
Bulgārija	9
Rumānija	10
Beļģijā un Nīderlandē	10
Somija	10
Slovēnija	11
Horvātija	11
Latvija	11
Lietuva	11
Igaunija	12
Krievija	12
HP augstākas klases aizsardzības garantija: LaserJet tonera kasetnes paziņojums par ierobežoto garantiju	13
HP politika par izejmateriāliem, kas nav HP ražojumi	14
HP vietne viltojumu novēršanai	15
Tonera kasetnē uzglabātie dati	16
Galalietotāja licences līgums	17
Klientu veikta remonta garantija	21

Klientu atbalsts	22
2 Iekārtas vides aizsardzības programma	23
Vides aizsardzība	24
Ozona ražošana	24
Enerģijas patēriņš	24
Tonera patēriņš	24
Papīra izmantošana	25
Plastmasa	25
HP LaserJet drukas piederumi	25
Papīrs	25
Materiālu ierobežojumi	25
Atbrīvošanās no vecā aprīkojuma (Eiropas Savienībā un Indijā)	27
Elektroniskās aparatūras pārstrāde	27
Informācija par aparatūras otrreizējo pārstrādi Brazīlijā	27
Ķīmiskas vielas	27
Iekārtas jaudas dati saskaņā ar Eiropas Savienības Komisijas regulu 1275/2008	27
Paziņojums par bīstamu vielu izmantošanas ierobežošanu (Indija)	28
Paziņojums par bīstamu vielu ierobežojumiem (Turcija)	28
Paziņojums par bīstamu vielu izmantošanas ierobežošanu (Ukraina)	28
Vielu tabula (Ķīna)	28
SEPA ekomarķējuma lietotāja informācija (Ķīna)	29
Regula par Ķīnas energoefektivitātes marķējuma norādīšanu uz printera, faksa un kopētāja	29
Materiālu drošības datu lapa (MSDS)	29
EPEAT	29
Vielu tabula (Taivāna)	30
Papildu informācija	31
3 Normatīvā informācija	33
Paziņojums par atbilstību	34
Paziņojums par atbilstību	35
Paziņojums par atbilstību	37
Paziņojums par atbilstību	39
Drošības paziņojumi	41
FCC noteikumi	41
Kanāda — Industry Canada ICES-003 paziņojums par atbilstību	41
VCCI paziņojums (Japāna)	41
EMC paziņojums (Koreja)	41
Norādījumi strāvas vada lietošanai	41
Paziņojums par strāvas vadu (Japāna)	42
Lāzera drošība	42

Lāzera paziņojums Somijai	42
GS paziņojums (Vācija)	43
Eirāzijas atbilstības deklarācija (Baltkrievija, Kazahstāna, Krievija)	43
Papildu paziņojumi par telekomunikāciju (faksa) izstrādājumiem	44
ES paziņojums par telekomunikāciju darbību	44
New Zealand Telecom Statements	44
Additional FCC statement for telecom products (US)	44
Telephone Consumer Protection Act (US)	45
Industry Canada CS-03 requirements	45
Vietnam Telecom vadu/bezvadu sakaru marķējums apstiprinātiem ICTQC tipa produktiem	46
Papildu paziņojumi bezvadu izstrādājumiem	47
FCC atbilstības paziņojums — Amerikas Savienotās Valstis	47
Austrālijas paziņojums	47
Brazīlijas ANATEL paziņojums	47
Kanādas paziņojumi	47
Augstfrekvences starojuma iedarbība (Kanāda)	47
Izstrādājumi ar 5 GHz darbību, Industry of Canada	48
Eiropas Savienības reglamentējošs paziņojums	48
Paziņojums lietošanai Krievijā	48
Meksikas paziņojums	48
Taivānas paziņojums	48
Korejas paziņojums	49
Vietnam Telecom vadu/bezvadu sakaru marķējums apstiprinātiem ICTQC tipa produktiem	49
Alfabētiskais rādītājs	51

1 Apkope un atbalsts

- [HP paziņojums par ierobežoto garantiju](#)
- [HP augstākas klases aizsardzības garantija: LaserJet tonera kasetnes paziņojums par ierobežoto garantiju](#)
- [HP politika par izejmateriāliem, kas nav HP ražojumi](#)
- [HP vietne viltojumu novēršanai](#)
- [Tonera kasetnē uzglabātie dati](#)
- [Galalietotāja licences līgums](#)
- [Klientu veikta remonta garantija](#)
- [Klientu atbalsts](#)

HP paziņojums par ierobežoto garantiju

HP IZSTRĀDĀJUMS	IEROBEŽOTĀS GARANTIJAS ILGUMS*
HP LaserJet Pro MFP M148dw, M148fdw, M227d, M227fdn, M227fdw, M227sdn, HP LaserJet Ultra MFP M230fdw, M230sdn	Viena gada garantijas remonts



PIEZĪME. * Garantijas un atbalsta iespējas ir atkarīgas no produkta, valsts un vietējām juridiskajām prasībām. Dodieties uz support.hp.com, lai uzzinātu vairāk par HP godalgotajiem pakalpojumiem un atbalsta iespējām jūsu reģionā.

HP garantē jums, gala lietotājam, ka šī HP ierobežotā garantija attiecas tikai uz HP zīmola produktiem, kas pārdoti vai iznomāti a) no uzņēmuma HP Inc., tā saistītajiem uzņēmumiem, filiālēm, pilnvarotiem mazumtirgotājiem, pilnvarotiem izplatītājiem vai valsts/reģiona līmeņa izplatītājiem, un b) ar šo HP ierobežoto garantiju tiek garantēts, ka HP aparatūrai un piederumiem nav materiāla vai ražošanas defektu iepriekš norādītajā periodā, sākot ar iegādes datumu. Ja HP saņem paziņojumu par šādiem defektiem garantijas perioda laikā, HP aņņemas pēc saviem ieskatiem veikt defektīvo produktu remontu vai nomaiņu. Nomaiņas produkti var būt jauni vai veiktspējas ziņā ekvivalenti jaunam.

HP garantē, ka HP programmatūra nepārtrauks izpildīt programmēšanas norādījumus iepriekš norādītajā laika periodā, sākot ar iegādes brīdi apdrukājamo materiālu vai ražošanas defektu dēļ, ja tā tiek pareizi instalēta un lietota. Ja garantijas perioda laikā HP saņem paziņojumu par šādiem defektiem, HP aņņemas nomainīt programmatūru, kas šādu defektu dēļ neizpilda programmēšanas norādījumus.

HP negarantē, ka HP iekārta darbosies bez pārtraukumiem un kļūdām. Ja HP pieņemamā laikā nevarēs salabot vai nomainīt iekārtu tā, lai iekārta darbotos saskaņā ar garantiju, jums, laicīgi atdodot šo iekārtu, būs tiesības saņemt atpakaļ iztērēto naudu.

HP iekārtās var būt pārstrādātas detaļas, kuru veiktspēja atbilst jaunām detaļām, vai arī detaļas, kuras dažas reizes ir izmantotas.

Garantija neattiecas uz defektiem, kurus izraisījusi: (a) nepareiza vai neatbilstoša apkope vai kalibrācija, (b) programmatūra, interfeiss, detaļas vai izejmateriāli, kurus nav piegādājis HP, (c) neatļauta modificēšana vai izmantošana neparedzētiem mērķiem, (d) darbs vidē, kuras specifikācija atšķiras no šai iekārtai publicētās, vai (e) neatbilstoša apkope vai neatbilstoša darba vietas sagatavošana.

CIKTĀL TO PIEĻĀUJ VIETĒJĀ LIKUMDOŠANA, IEPRIEKŠ MINĒTĀS GARANTIJAS IR VIENĪGĀS, UN NE TIEŠI, NE NETIEŠI, NE RAKSTISKĀ, NE MUTISKĀ VEIDĀ NAV NOTEIKTA NEKĀDA CITA GARANTIJA VAI NOTEIKUMI. HP JO ĪPAŠI NEATZĪST NEKĀDAS DOMĀJAMĀS GARANTIJAS VAI NOTEIKUMUS, KAS SAISTĪTI AR PIEMĒROTĪBU PĀRDOŠANAI, APMIERINOŠU KVALITĀTI UN ATBILSTĪBU KONKRĒTAM MĒRĶIM. Dažās valstīs/reģionos, štatos vai provincēs netiek atļauti domājamās garantijas termiņa ierobežojumi, tāpēc iepriekš minētie ierobežojumi vai izņēmumi, iespējams, uz jums neattiecas. Šī garantija dod jums konkrētas juridiskas tiesības, un jums var būt arī citas tiesības, kas atšķiras atkarībā no valsts/reģiona.

HP ierobežotā garantija ir spēkā jebkurā valstī/reģionā vai apvidū, kurā HP nodrošina šīs iekārtas tehnisko atbalstu un kurā HP pārdod šo iekārtu. Garantijas apkalpošanas līmenis var atšķirties atkarībā no vietējiem standartiem. HP nemainīs iekārtas formu, izmērus vai funkcijas, lai panāktu tā darbības iespējamību kādā valstī/reģionā, kurā to nav bijis paredzēts ieviest likuma vai reglamentējošo prasību dēļ.

JA TAS NAV PRETRUNĀ AR VIETĒJO LIKUMDOŠANU, ATLĪDZINĀJUMI ŠAJĀ GARANTIJAS PAZIŅOJUMĀ IR TIKAI UN VIENĪGI JŪSU ATLĪDZINĀJUMI. IZŅĒMOT IEPRIEKŠ MINĒTO, HP VAI TĀS IZSTRĀDĀJUMU PIEGĀDĀTĀJI NEKĀDĀ GADĪJUMĀ NAV ATBILDĪGI PAR DATU ZAUDĒJUMU VAI PAR TIEŠU, TĪŠU, NEJAUŠU, IZRIETOŠU (IESKAITOT ZAUDĒTOS IENĀKUMUS VAI DATUS) VAI CITA VEIDA ZAUDĒJUMU NEATKARĪGI NO TĀ, VAI TO NOSAKA LĪGUMS, LIKUMĀ NOTEIKTIE ATLĪDZINĀMIE ZAUDĒJUMI VAI KAS CITS. Dažās valstīs/reģioni, štati vai provinces nepieļauj

izņēmumus vai ierobežojumus nejaušiem vai izrietošiem bojājumiem, tāpēc iepriekš minētie ierobežojumi vai izņēmumi var uz jums neattiekties.

GARANTIJAS NOTEIKUMI, KAS IETVERTI ŠAJĀ PAZIŅOJUMĀ, IZŅEMOT LIKUMĪGI ATĻAUTĀ APJOMA PĀRSNIEGŠANU, NEIZSLĒDZ, NEIEROBEŽO UN NEPĀRVEIDO, BET IR PAPILDINĀJUMS LIKUMĪGI SAISTOŠAJĀM TIESĪBĀM, KAS ATTIECAS UZ ŠĪS IEKĀRTAS PĀRDOŠANU JUMS.

Apvienotā Karaliste un Malta

The HP Limited Warranty is a commercial guarantee voluntarily provided by HP. The name and address of the HP entity responsible for the performance of the HP Limited Warranty in your country/region is as follows:

UK: HP Inc UK Limited, Cain Road, Amen Corner, Bracknell, Berkshire, RG12 1HN

Ireland: Hewlett-Packard Ireland Limited, Liffey Park Technology Campus, Barnhall Road, Leixlip, Co.Kildare

Malta: Hewlett-Packard Europe B.V., Amsterdam, Meyrin Branch, Route du Nant-d'Avril 150, 1217 Meyrin, Switzerland

United Kingdom: The HP Limited Warranty benefits apply in addition to any legal rights to a guarantee from seller of nonconformity of goods with the contract of sale. These rights expire six years from delivery of goods for products purchased in England or Wales and five years from delivery of goods for products purchased in Scotland. However various factors may impact your eligibility to receive these rights. For further information, please consult the following link: Consumer Legal Guarantee (www.hp.com/go/eu-legal) or you may visit the European Consumer Centers website (http://ec.europa.eu/consumers/solving_consumer_disputes/non-judicial_redress/ecc-net/index_en.htm). Consumers have the right to choose whether to claim service under the HP Limited Warranty or against the seller under the legal guarantee.

Ireland: The HP Limited Warranty benefits apply in addition to any statutory rights from seller in relation to nonconformity of goods with the contract of sale. However various factors may impact your eligibility to receive these rights. Consumer statutory rights are not limited or affected in any manner by HP Care Pack. For further information, please consult the following link: Consumer Legal Guarantee (www.hp.com/go/eu-legal) or you may visit the European Consumer Centers website (http://ec.europa.eu/consumers/solving_consumer_disputes/non-judicial_redress/ecc-net/index_en.htm). Consumers have the right to choose whether to claim service under the HP Limited Warranty or against the seller under the legal guarantee.

Malta: The HP Limited Warranty benefits apply in addition to any legal rights to a two-year guarantee from seller of nonconformity of goods with the contract of sale; however various factors may impact your eligibility to receive these rights. Consumer statutory rights are not limited or affected in any manner by the HP Limited Warranty. For further information, please consult the following link: Consumer Legal Guarantee (www.hp.com/go/eu-legal) or you may visit the European Consumer Centers website (http://ec.europa.eu/consumers/solving_consumer_disputes/non-judicial_redress/ecc-net/index_en.htm). Consumers have the right to choose whether to claim service under the HP Limited Warranty or against the seller under two-year legal guarantee.

Austrija, Beļģija, Vācija un Luksemburga

Die beschränkte HP Herstellergarantie ist eine von HP auf freiwilliger Basis angebotene kommerzielle Garantie. Der Name und die Adresse der HP Gesellschaft, die in Ihrem Land für die Gewährung der beschränkten HP Herstellergarantie verantwortlich ist, sind wie folgt:

Deutschland: HP Deutschland GmbH, Schickardstr. 32, D-71034 Böblingen

Österreich: HP Austria GmbH., Technologiestrasse 5, A-1120 Wien

Luxemburg: Hewlett-Packard Luxembourg S.C.A., 75, Parc d'Activités Capellen, Rue Pafebruc, L-8308 Capellen

Belgien: HP Belgium BVBA, Hermeslaan 1A, B-1831 Diegem

Die Rechte aus der beschränkten HP Herstellergarantie gelten zusätzlich zu den gesetzlichen Ansprüchen wegen Sachmängeln auf eine zweijährige Gewährleistung ab dem Lieferdatum. Ob Sie Anspruch auf diese Rechte haben, hängt von zahlreichen Faktoren ab. Die Rechte des Kunden sind in keiner Weise durch die beschränkte HP Herstellergarantie eingeschränkt bzw. betroffen. Weitere Hinweise finden Sie auf der folgenden Website: Gewährleistungsansprüche für Verbraucher (www.hp.com/go/eu-legal) oder Sie können die Website des

Europäischen Verbraucherzentrums (http://ec.europa.eu/consumers/solving_consumer_disputes/non-judicial_redress/ecc-net/index_en.htm) besuchen. Verbraucher haben das Recht zu wählen, ob sie eine Leistung von HP gemäß der beschränkten HP Herstellergarantie in Anspruch nehmen oder ob sie sich gemäß der gesetzlichen zweijährigen Haftung für Sachmängel (Gewährleistung) sich an den jeweiligen Verkäufer wenden.

Belgija, Francija un Luksemburga

La garantie limitée HP est une garantie commerciale fournie volontairement par HP. Voici les coordonnées de l'entité HP responsable de l'exécution de la garantie limitée HP dans votre pays:

France: HP France SAS, société par actions simplifiée identifiée sous le numéro 448 694 133 RCS Evry, 1 Avenue du Canada, 91947, Les Ulis

G.D. Luxembourg: Hewlett-Packard Luxembourg S.C.A., 75, Parc d'Activités Capellen, Rue Pafebruc, L-8308 Capellen

Belgique: HP Belgium BVBA, Hermeslaan 1A, B-1831 Diegem

France: Les avantages de la garantie limitée HP s'appliquent en complément des droits dont vous disposez au titre des garanties légales applicables dont le bénéfice est soumis à des conditions spécifiques. Vos droits en tant que consommateur au titre de la garantie légale de conformité mentionnée aux articles L. 211-4 à L. 211-13 du Code de la Consommation et de celle relatives aux défauts de la chose vendue, dans les conditions prévues aux articles 1641 à 1648 et 2232 du Code de Commerce ne sont en aucune façon limités ou affectés par la garantie limitée HP. Pour de plus amples informations, veuillez consulter le lien suivant : Garanties légales accordées au consommateur (www.hp.com/go/eu-legal). Vous pouvez également consulter le site Web des Centres européens des consommateurs (http://ec.europa.eu/consumers/solving_consumer_disputes/non-judicial_redress/ecc-net/index_en.htm). Les consommateurs ont le droit de choisir d'exercer leurs droits au titre de la garantie limitée HP, ou auprès du vendeur au titre des garanties légales applicables mentionnées ci-dessus.

POUR RAPPEL:

Garantie Légale de Conformité:

« Le vendeur est tenu de livrer un bien conforme au contrat et répond des défauts de conformité existant lors de la délivrance.

Il répond également des défauts de conformité résultant de l'emballage, des instructions de montage ou de l'installation lorsque celle-ci a été mise à sa charge par le contrat ou a été réalisée sous sa responsabilité ».

Article L211-5 du Code de la Consommation:

« Pour être conforme au contrat, le bien doit:

1° Etre propre à l'usage habituellement attendu d'un bien semblable et, le cas échéant:

- correspondre à la description donnée par le vendeur et posséder les qualités que celui-ci a présentées à l'acheteur sous forme d'échantillon ou de modèle;

- présenter les qualités qu'un acheteur peut légitimement attendre eu égard aux déclarations publiques faites par le vendeur, par le producteur ou par son représentant, notamment dans la publicité ou l'étiquetage;

2° Ou présenter les caractéristiques définies d'un commun accord par les parties ou être propre à tout usage spécial recherché par l'acheteur, porté à la connaissance du vendeur et que ce dernier a accepté ».

Article L211-12 du Code de la Consommation:

« L'action résultant du défaut de conformité se prescrit par deux ans à compter de la délivrance du bien ».

Garantie des vices cachés

Article 1641 du Code Civil : « *Le vendeur est tenu de la garantie à raison des défauts cachés de la chose vendue qui la rendent impropre à l'usage auquel on la destine, ou qui diminuent tellement cet usage que l'acheteur ne l'aurait pas acquise, ou n'en aurait donné qu'un moindre prix, s'il les avait connus.* »

Article 1648 alinéa 1 du Code Civil:

« *L'action résultant des vices rédhibitoires doit être intentée par l'acquéreur dans un délai de deux ans à compter de la découverte du vice.* »

G.D. Luxembourg et Belgique: Les avantages de la garantie limitée HP s'appliquent en complément des droits dont vous disposez au titre de la garantie de non-conformité des biens avec le contrat de vente. Cependant, de nombreux facteurs peuvent avoir un impact sur le bénéfice de ces droits. Vos droits en tant que consommateur au titre de ces garanties ne sont en aucune façon limités ou affectés par la garantie limitée HP. Pour de plus amples informations, veuillez consulter le lien suivant : Garanties légales accordées au consommateur (www.hp.com/go/eu-legal) ou vous pouvez également consulter le site Web des Centres européens des consommateurs (http://ec.europa.eu/consumers/solving_consumer_disputes/non-judicial_redress/ecc-net/index_en.htm). Les consommateurs ont le droit de choisir de réclamer un service sous la garantie limitée HP ou auprès du vendeur au cours d'une garantie légale de deux ans.

Itālija

La Garanzia limitata HP è una garanzia commerciale fornita volontariamente da HP. Di seguito sono indicati nome e indirizzo della società HP responsabile della fornitura dei servizi coperti dalla Garanzia limitata HP nel vostro paese/regione:

Italia: HP Italy S.r.l., Via G. Di Vittorio 9, 20063 Cernusco S/Naviglio

I vantaggi della Garanzia limitata HP vengono concessi ai consumatori in aggiunta ai diritti derivanti dalla garanzia di due anni fornita dal venditore in caso di non conformità dei beni rispetto al contratto di vendita. Tuttavia, diversi fattori possono avere un impatto sulla possibilità di beneficiare di tali diritti. I diritti spettanti ai consumatori in forza della garanzia legale non sono in alcun modo limitati, né modificati dalla Garanzia limitata HP. Per ulteriori informazioni, si prega di consultare il seguente link: Garanzia legale per i clienti (www.hp.com/go/eu-legal), oppure visitare il sito Web dei Centri europei per i consumatori (http://ec.europa.eu/consumers/solving_consumer_disputes/non-judicial_redress/ecc-net/index_en.htm). I consumatori hanno il diritto di scegliere se richiedere un servizio usufruendo della Garanzia limitata HP oppure rivolgendosi al venditore per far valere la garanzia legale di due anni.

Spānija

Su Garantía limitada de HP es una garantía comercial voluntariamente proporcionada por HP. El nombre y dirección de las entidades HP que proporcionan la Garantía limitada de HP (garantía comercial adicional del fabricante) en su país es:

España: Hewlett-Packard Española S.L. Calle Vicente Aleixandre, 1 Parque Empresarial Madrid - Las Rozas, E-28232 Madrid

Los beneficios de la Garantía limitada de HP son adicionales a la garantía legal de 2 años a la que los consumidores tienen derecho a recibir del vendedor en virtud del contrato de compraventa; sin embargo, varios factores pueden afectar su derecho a recibir los beneficios bajo dicha garantía legal. A este respecto, la Garantía limitada de HP no limita o afecta en modo alguno los derechos legales del consumidor (www.hp.com/go/eu-legal). Para más información, consulte el siguiente enlace: Garantía legal del consumidor o puede visitar el sitio web de los Centros europeos de los consumidores (http://ec.europa.eu/consumers/solving_consumer_disputes/non-judicial_redress/ecc-net/index_en.htm). Los clientes tienen derecho a elegir si reclaman un servicio acogiéndose a la Garantía limitada de HP o al vendedor de conformidad con la garantía legal de dos años.

Dänija

Den begränsade HP-garanti er en garanti, der ydes frivilligt af HP. Navn og adresse på det HP-selskab, der er ansvarligt for HP's begränsade garanti i dit land, er som følger:

Danmark: HP Inc Danmark ApS, Engholm Parkvej 8, 3450, Allerød

Den begränsade HP-garanti gälder i tillæg til eventuelle juridiske rettigheder, for en toårig garanti fra sælgeren af varer, der ikke er i overensstemmelse med salgsaftalen, men forskellige faktorer kan dog påvirke din ret til at opnå disse rettigheder. Forbrugerens lovbestemte rettigheder begrænses eller påvirkes ikke på nogen måde af den begränsade HP-garanti. Se nedenstående link for at få yderligere oplysninger: Forbrugerens juridiske garanti (www.hp.com/go/eu-legal) eller du kan besøge De Europæiske Forbrugercentres websted (http://ec.europa.eu/consumers/solving_consumer_disputes/non-judicial_redress/ecc-net/index_en.htm). Forbrugere har ret til at vælge, om de vil gøre krav på service i henhold til HP's begränsade garanti eller hos sælger i henhold til en toårig juridisk garanti.

Norvègeija

HPs garanti er en begrenset og kommersiell garanti som HP selv har valgt å tilby. Følgende lokale selskap innestår for garantien:

Norge: HP Norge AS, Rolfbuktveien 4b, 1364 Fornebu

HPs garanti kommer i tillegg til det mangelsansvar HP har i henhold til norsk forbrukerkjøpslovgivning, hvor reklamasjonsperioden kan være to eller fem år, avhengig av hvor lenge salgsgjenstanden var ment å vare. Ulike faktorer kan imidlertid ha betydning for om du kvalifiserer til å kreve avhjelp iht slikt mangelsansvar. Forbrukerens lovmessige rettigheter begrenses ikke av HPs garanti. Hvis du vil ha mer informasjon, kan du klikke på følgende kobling: Juridisk garanti for forbruker (www.hp.com/go/eu-legal) eller du kan besøke nettstedet til de europeiske forbrukersentrene (http://ec.europa.eu/consumers/solving_consumer_disputes/non-judicial_redress/ecc-net/index_en.htm). Forbrukere har retten til å velge å kreve service under HPs garanti eller iht selgerens lovpålagte mangelsansvar.

Zviedrija

HP:s begränsade garanti är en kommersiell garanti som tillhandahålls frivilligt av HP. Namn och adress till det HP-företag som ansvarar för HP:s begränsade garanti i ditt land är som följer:

Sverige: HP PPS Sverige AB, SE-169 73 Stockholm

Fördelarna som ingår i HP:s begränsade garanti gäller utöver de lagstadgade rättigheterna till tre års garanti från säljaren angående varans bristande överensstämmelse gentemot köpeavtalet, men olika faktorer kan påverka din rätt att utnyttja dessa rättigheter. Konsumentens lagstadgade rättigheter varken begränsas eller påverkas på något sätt av HP:s begränsade garanti. Mer information får du om du följer denna länk: Lagstadgad garanti för konsumenter (www.hp.com/go/eu-legal) eller så kan du gå till European Consumer Centers webbplats (http://ec.europa.eu/consumers/solving_consumer_disputes/non-judicial_redress/ecc-net/index_en.htm). Konsumenter har rätt att välja om de vill ställa krav enligt HP:s begränsade garanti eller på säljaren enligt den lagstadgade treåriga garantin.

Portugāle

A Garantia Limitada HP é uma garantia comercial fornecida voluntariamente pela HP. O nome e a morada da entidade HP responsável pela prestação da Garantia Limitada HP no seu país são os seguintes:

Portugal: HPCP – Computing and Printing Portugal, Unipessoal, Lda., Edifício D. Sancho I, Quinta da Fonte, Porto Salvo, Lisboa, Oeiras, 2740 244

As vantagens da Garantia Limitada HP aplicam-se cumulativamente com quaisquer direitos decorrentes da legislação aplicável à garantia de dois anos do vendedor, relativa a defeitos do produto e constante do contrato de venda. Existem, contudo, vários fatores que poderão afetar a sua elegibilidade para beneficiar de tais direitos. Os direitos legalmente atribuídos aos consumidores não são limitados ou afetados de forma alguma pela Garantia Limitada HP. Para mais informações, consulte a ligação seguinte: Garantia legal do consumidor (www.hp.com/go/eu-legal) ou visite o Web site da Rede dos Centros Europeus do Consumidor (http://ec.europa.eu/consumers/solving_consumer_disputes/non-judicial_redress/ecc-net/index_en.htm). Os consumidores têm o direito de escolher se pretendem reclamar assistência ao abrigo da Garantia Limitada HP ou contra o vendedor ao abrigo de uma garantia jurídica de dois anos.

Griekija un Kipra

Η Περιορισμένη εγγύηση HP είναι μια εμπορική εγγύηση η οποία παρέχεται εθελοντικά από την HP. Η επωνυμία και η διεύθυνση του νομικού προσώπου HP που παρέχει την Περιορισμένη εγγύηση HP στη χώρα σας είναι η εξής:

Ελλάδα /Κύπρος: HP Printing and Personal Systems Hellas EPE, Tzavella 1-3, 15232 Chalandri, Attiki

Ελλάδα /Κύπρος: HP Συστήματα Εκτύπωσης και Προσωπικών Υπολογιστών Ελλάς Εταιρεία Περιορισμένης Ευθύνης, Tzavella 1-3, 15232 Chalandri, Attiki

Τα προνόμια της Περιορισμένης εγγύησης HP ισχύουν επιπλέον των νόμιμων δικαιωμάτων για διετή εγγύηση έναντι του Πωλητή για τη μη συμμόρφωση των προϊόντων με τις συνομολογημένες συμβατικά ιδιότητες, ωστόσο η άσκηση των δικαιωμάτων σας αυτών μπορεί να εξαρτάται από διάφορους παράγοντες. Τα νόμιμα δικαιώματα των καταναλωτών δεν περιορίζονται ούτε επηρεάζονται καθ' οιονδήποτε τρόπο από την Περιορισμένη εγγύηση HP. Για περισσότερες πληροφορίες, συμβουλευτείτε την ακόλουθη τοποθεσία web: Νόμιμη εγγύηση καταναλωτή (www.hp.com/go/eu-legal) ή μπορείτε να επισκεφτείτε την τοποθεσία web των Ευρωπαϊκών Κέντρων Καταναλωτή (http://ec.europa.eu/consumers/solving_consumer_disputes/non-judicial_redress/ecc-net/index_en.htm). Οι καταναλωτές έχουν το δικαίωμα να επιλέξουν αν θα αξιώσουν την υπηρεσία στα πλαίσια της Περιορισμένης εγγύησης HP ή από τον πωλητή στα πλαίσια της νόμιμης εγγύησης δύο ετών.

Ungārija

A HP korlátozott jótállás egy olyan kereskedelmi jótállás, amelyet a HP a saját elhatározásából biztosít. Az egyes országokban a HP mint gyártó által vállalt korlátozott jótállást biztosító HP vállalatok neve és címe:

Magyarország: HP Inc Magyarország Kft., H-1117 Budapest, Alíz utca 1.

A HP korlátozott jótállásban biztosított jogok azokon a jogokon felül illetik meg Önt, amelyek a termékeknek az adásvételi szerződés szerinti minőségére vonatkozó kétéves, jogszabályban foglalt eladói szavatosságból, továbbá ha az Ön által vásárolt termékre alkalmazandó, a jogszabályban foglalt kötelező eladói jótállásból erednek, azonban számos körülmény hatással lehet arra, hogy ezek a jogok Önt megilletik-e. További információért kérjük, keresse fel a következő webhelyet: Jogi Tájékoztató Fogyasztóknak (www.hp.com/go/eu-legal) vagy látogassa meg az Európai Fogyasztói Központok webhelyét (http://ec.europa.eu/consumers/solving_consumer_disputes/non-judicial_redress/ecc-net/index_en.htm). A fogyasztóknak jogában áll, hogy megválasszák, hogy a jótállással kapcsolatos igényüket a HP korlátozott jótállás alapján vagy a kétéves, jogszabályban foglalt eladói szavatosság, illetve, ha alkalmazandó, a jogszabályban foglalt kötelező eladói jótállás alapján érvényesítik.

Čehija

Omezená záruka HP je obchodní zárukou dobrovolně poskytovanou společností HP. Názvy a adresy společnosti skupiny HP, které odpovídají za plnění omezené záruky HP ve vaší zemi, jsou následující:

Česká republika: HP Inc Czech Republic s. r. o., Za Brumlovkou 5/1559, 140 00 Praha 4

Výhody, poskytované omezenou zárukou HP, se uplatňují jako doplněk k jakýmkoli právním nárokům na dvouletou záruku poskytnutou prodejcem v případě nesouladu zboží s kupní smlouvou. Váš nárok na uznání těchto práv však může záviset na mnohých faktorech. Omezená záruka HP žádným způsobem neomezuje ani neovlivňuje zákonná práva zákazníka. Další informace získáte kliknutím na následující odkaz: Zákonná záruka spotřebitele (www.hp.com/go/eu-legal) případně můžete navštívit webové stránky Evropského spotřebitelského centra (http://ec.europa.eu/consumers/solving_consumer_disputes/non-judicial_redress/ecc-net/index_en.htm). Spotřebitelé mají právo se rozhodnout, zda chtějí službu reklamovat v rámci omezené záruky HP nebo v rámci zákonem stanovené dvouleté záruky u prodejce.

Slovákija

Obmedzená záruka HP je obchodná záruka, ktorú spoločnosť HP poskytuje dobrovoľne. Meno a adresa subjektu HP, ktorý zabezpečuje plnenie vyplývajúce z Obmedzenej záruky HP vo vašej krajine:

Slovenská republika: HP Inc Slovakia, s.r.o., Galvaniho 7, 821 04 Bratislava

Výhody Obmedzenej záruky HP sa uplatnia vedľa prípadných zákazníkových zákonných nárokov voči predávajúcemu z väd, ktoré spočívajú v nesúlade vlastností tovaru s jeho popisom podľa predmetnej zmluvy. Možnosť uplatnenia takých prípadných nárokov však môže závisieť od rôznych faktorov. Služby Obmedzenej záruky HP žiadnym spôsobom neobmedzujú ani neovplyvňujú zákonné práva zákazníka, ktorý je spotrebiteľom. Ďalšie informácie nájdete na nasledujúcom prepojení: Zákonná záruka spotrebiteľa (www.hp.com/go/eu-legal), prípadne môžete navštíviť webovú lokalitu európskych zákazníckych stredísk (http://ec.europa.eu/consumers/solving_consumer_disputes/non-judicial_redress/ecc-net/index_en.htm). Spotrebiteľia majú právo zvoliť si, či chcú uplatniť servis v rámci Obmedzenej záruky HP alebo počas zákonnej dvojročnej záručnej lehoty u predajcu.

Polija

Ograniczona gwarancja HP to komercyjna gwarancja udzielona dobrowolnie przez HP. Nazwa i adres podmiotu HP odpowiedzialnego za realizację Ograniczonej gwarancji HP w Polsce:

Polska: HP Inc Polska sp. z o.o., Szturmowa 2a, 02-678 Warszawa, wpisana do rejestru przedsiębiorców prowadzonego przez Sąd Rejonowy dla m.st. Warszawy w Warszawie, XIII Wydział Gospodarczy Krajowego Rejestru Sądowego, pod numerem KRS 0000546115, NIP 5213690563, REGON 360916326, GIOŚ E0020757WZBW, kapitał zakładowy 480.000 PLN.

Świadczenia wynikające z Ograniczonej gwarancji HP stanowią dodatek do praw przysługujących nabywcy w związku z dwuletnią odpowiedzialnością sprzedawcy z tytułu niezgodności towaru z umową (rekojmia). Niemniej, na możliwość korzystania z tych praw mają wpływ różne czynniki. Ograniczona gwarancja HP w żaden sposób nie ogranicza praw konsumenta ani na nie nie wpływa. Więcej informacji można znaleźć pod następującym łączem: Gwarancja prawna konsumenta (www.hp.com/go/eu-legal), można także odwiedzić stronę internetową Europejskiego Centrum Konsumentckiego (http://ec.europa.eu/consumers/solving_consumer_disputes/non-judicial_redress/ecc-net/index_en.htm). Konsumenti mają prawo wyboru co do możliwości skorzystania albo z usług gwarancyjnych przysługujących w ramach Ograniczonej gwarancji HP albo z uprawnień wynikających z dwuletniej rekojmii w stosunku do sprzedawcy.

Bulgārija

Ограничената гаранция на HP представлява търговска гаранция, доброволно предоставяна от HP. Името и адресът на дружеството на HP за вашата страна, отговорно за предоставянето на гаранционната поддръжка в рамките на Ограничената гаранция на HP, са както следва:

HP Inc Bulgaria EOOD (Ейч Пи Инк България EOOD), гр. София 1766, район р-н Младост, бул. Околовръстен Път No 258, Бизнес Център Камбаните

Предимствата на Ограничената гаранция на HP се прилагат в допълнение към всички законови права за двугодишна гаранция от продавача при несъответствие на стоката с договора за продажба. Въпреки това,

различни фактори могат да окажат влияние върху условията за получаване на тези права. Законите права на потребителите не са ограничени или засегнати по никакъв начин от Ограничената гаранция на HP. За допълнителна информация, моля вижте Правната гаранция на потребителя (www.hp.com/go/eu-legal) или посетете уебсайта на Европейския потребителски център (http://ec.europa.eu/consumers/solving_consumer_disputes/non-judicial_redress/ecc-net/index_en.htm). Потребителите имат правото да избират дали да претендират за извършване на услуга в рамките на Ограничената гаранция на HP или да потърсят такава от търговеца в рамките на двугодишната правна гаранция.

Rumānija

Гаранџия лимиџатā HP еџте о гаранџие комерџиалā furnизатā џн мод волунтар де кāтре HP. Нумеле џи аџреса ентитāџии HP рāспунзāтоаре де пуџнея џн аџлицяре а Гаранџии лимиџате HP џн џара думнеявоаџтрā сунт urmāтоаре:

Romānija: HP Inc Romania SRL, 5 Fabrica de Glucoza Str., Building F, Ground Floor and Floor 8, 2nd District, București

Бенџифиџие Гаранџии лимиџате HP се аџлицā суплџментар фāџā де оџриџе дреџтурџи привџнд гаранџия де доџи аџни оџферџтā де вāџзāтор пџнџру неџконформџтатея бунуџрилу де вāџзारे; ку тоаџе аџџтея, дџверџи факџтори пот аџвея имџпакт асупра еџлиџбилџтāџии дџвс. де а бенџифиџия де аџџте дреџтурџи. Дреџтурџиле лџгалџе аџле консуџматоруџлу ну сунт лимиџате саяу аџфџџтате џн вреун фел де Гаранџия лимиџатā HP. Пџнџру информāџии суплџментарџе консуџлџтāџи urmāторул линк: гаранџия аџорџдатā консуџматоруџлу пџн лџџе (www.hp.com/go/eu-legal) саяу пџтеџи аџџесе site-ул Центрул Еџроџпеан ал Консуџматорџилор (http://ec.europa.eu/consumers/solving_consumer_disputes/non-judicial_redress/ecc-net/index_en.htm). Консуџматорџи аџу дреџџтул сā аџлеаџā дџкā сā пџретџндā дџеспāџубџри џн кадрул Гаранџии лимиџате HP саяу де ла вāџзāтор, џн кадрул гаранџии лџгалџе де доџи аџни.

Белџџия un Nџдерландē

De Beperkte Garantie van HP is een commerciēle garantie vrijwillig verstrekt door HP. De naam en het adres van de HP-entiteit die verantwoordelijk is voor het uitvoeren van de Beperkte Garantie van HP in uw land is als volgt:

Nederland: HP Nederland B.V., Startbaan 16, 1187 XR Amstelveen

Belgiē: HP Belgium BVBA, Hermeslaan 1A, B-1831 Diegem

De voordelen van de Beperkte Garantie van HP vormen een aanvulling op de wettelijke garantie voor consumenten gedurende twee jaren na de levering te verlenen door de verkoper bij een gebrek aan conformiteit van de goederen met de relevante verkoopovereenkomst. Niettemin kunnen diverse factoren een impact hebben op uw eventuele aanspraak op deze wettelijke rechten. De wettelijke rechten van de consument worden op geen enkele wijze beperkt of beïnvloed door de Beperkte Garantie van HP. Raadpleeg voor meer informatie de volgende webpagina: Wettelijke garantie van de consument (www.hp.com/go/eu-legal) of u kan de website van het Europees Consumenten Centrum bezoeken (http://ec.europa.eu/consumers/solving_consumer_disputes/non-judicial_redress/ecc-net/index_en.htm). Consumenten hebben het recht om te kiezen tussen enerzijds de Beperkte Garantie van HP of anderzijds het aanspreken van de verkoper in toepassing van de wettelijke garantie.

Somija

HP:n rajoitettu takuu on HP:n vapaaehtoisesti antama kaupallinen takuu. HP:n myöntämästä takuusta maassanne vastaavan HP:n edustajan yhteystiedot ovat:

Suomi: HP Finland Oy, Piispankalliontie, FIN - 02200 Espoo

HP:n takuun edut ovat voimassa mahdollisten kuluttajansuojalakiin perustuvien oikeuksien lisäksi sen varalta, että tuote ei vastaa myyntisopimusta. Saat lisätietoja seuraavasta linkistä: Kuluttajansuoja (www.hp.com/go/eu-legal) tai voit käydä Euroopan kuluttajakeskuksen sivustolla (<http://ec.europa.eu/consumers/>)

[solving_consumer_disputes/non-judicial_redress/ecc-net/index_en.htm](http://www.hp.com/go/eu-legal)). Kuluttajilla on oikeus vaatia virheen korjausta HP:n takuun ja kuluttajansuojan perusteella HP:lta tai myyjältä.

Slovēnija

Omejena garancija HP je prostovoljna trgovska garancija, ki jo zagotavlja podjetje HP. Ime in naslov poslovne enote HP, ki je odgovorna za omejeno garancijo HP v vaši državi/regiji, sta naslednja:

Slovenija: Hewlett-Packard Europe B.V., Amsterdam, Meyrin Branch, Route du Nant-d'Avril 150, 1217 Meyrin, Switzerland

Ugodnosti omejene garancije HP veljajo poleg zakonskih pravic, ki ob sklenitvi kupoprodajne pogodbe izhajajo iz dveletne garancije prodajalca v primeru neskladnosti blaga, vendar lahko na izpolnjevanje pogojev za uveljavitev pravic vplivajo različni dejavniki. Omejena garancija HP nikakor ne omejuje strankinih z zakonom predpisanih pravic in ne vpliva nanje. Za dodatne informacije glejte naslednjo povezavo: Strankino pravno jamstvo (www.hp.com/go/eu-legal); ali pa obiščite spletno mesto evropskih središč za potrošnike (http://ec.europa.eu/consumers/solving_consumer_disputes/non-judicial_redress/ecc-net/index_en.htm). Potrošniki imajo pravico izbrati, ali bodo uveljavljali pravice do storitev v skladu z omejeno garancijo HP ali proti prodajalcu v skladu z dvoletno zakonsko garancijo.

Horvātija

HP ograničeno jamstvo komercijalno je dobrovoljno jamstvo koje pruža HP. Ime i adresa HP subjekta odgovornog za HP ograničeno jamstvo u vašoj državi:

Hrvatska: HP Computing and Printing d.o.o. za računalne i srodne aktivnosti, Radnička cesta 41, 10000 Zagreb

Pogodnosti HP ograničenog jamstva vrijede zajedno uz sva zakonska prava na dvogodišnje jamstvo kod bilo kojeg prodavača s obzirom na nepodudaranje robe s ugovorom o kupnji. Međutim, razni faktori mogu utjecati na vašu mogućnost ostvarivanja tih prava. HP ograničeno jamstvo ni na koji način ne utječe niti ne ograničava zakonska prava potrošača. Dodatne informacije potražite na ovoj adresi: Zakonsko jamstvo za potrošače (www.hp.com/go/eu-legal) ili možete posjetiti web-mjesto Evropskih potrošačkih centara (http://ec.europa.eu/consumers/solving_consumer_disputes/non-judicial_redress/ecc-net/index_en.htm). Potrošači imaju pravo odabrati žele li ostvariti svoja potraživanja u sklopu HP ograničenog jamstva ili pravnog jamstva prodavača u trajanju ispod dvije godine.

Latvija

HP ierobežotā garantija ir komercgarantija, kuru brīvprātīgi nodrošina HP. HP uzņēmums, kas sniedz HP ierobežotās garantijas servisa nodrošinājumu jūsu valstī:

Latvija: HP Finland Oy, PO Box 515, 02201 Espoo, Finland

HP ierobežotās garantijas priekšrocības tiek piedāvātas papildus jebkurām likumīgajām tiesībām uz pārdevēja un/vai ražotāju nodrošinātu divu gadu garantiju gadījumā, ja preces neatbilst pirkuma līgumam, tomēr šo tiesību saņemšanu var ietekmēt vairāki faktori. HP ierobežotā garantija nekādā veidā neierobežo un neietekmē patērētāju likumīgās tiesības. Lai iegūtu plašāku informāciju, izmantojiet šo saiti: Patērētāju likumīgā garantija (www.hp.com/go/eu-legal) vai arī Eiropas Patērētāju tiesību aizsardzības centra tīmekļa vietni (http://ec.europa.eu/consumers/solving_consumer_disputes/non-judicial_redress/ecc-net/index_en.htm). Patērētājiem ir tiesības izvēlēties, vai pieprasīt servisa nodrošinājumu saskaņā ar HP ierobežoto garantiju, vai arī pārdevēja sniegto divu gadu garantiju.

Lietuva

HP ribotoji garantija yra HP savanoriškai teikiama komercinė garantija. Toliau pateikiami HP bendrovių, teikiančių HP garantiją (gamintojo garantiją) jūsų šalyje, pavadinimai ir adresai:

Lietuva: HP Finland Oy, PO Box 515, 02201 Espoo, Finland

HP ribotoji garantija papildomai taikoma kartu su bet kokiomis kitomis įstatymais nustatytais teisėmis į pardavėjo suteikiamą dviejų metų laikotarpio garantiją dėl prekių atitikties pardavimo sutarčiai, tačiau tai, ar jums ši teisė bus suteikiama, gali priklausyti nuo įvairių aplinkybių. HP ribotoji garantija niekaip neapriboja ir neįtakoja įstatymais nustatytų vartotojo teisių. Daugiau informacijos rasite paspaudę šią nuorodą: Teisinė vartotojo garantija (www.hp.com/go/eu-legal) arba apsilankę Europos vartotojų centro internetinėje svetainėje (http://ec.europa.eu/consumers/solving_consumer_disputes/non-judicial_redress/ecc-net/index_en.htm). Vartotojai turi teisę prašyti atlikti techninį aptarnavimą pagal HP ribotąją garantiją arba pardavėjo teikiamą dviejų metų įstatymais nustatytą garantiją.

Igaunija

HP piiratud garantii on HP poolt vabatahtlikult pakutav kaubanduslik garantii. HP piiratud garantii eest vastutab HP üksus aadressil:

Eesti: HP Finland Oy, PO Box 515, 02201 Espoo, Finland

HP piiratud garantii rakendub lisaks seaduses ettenähtud müüjapoolsele kaheaastasele garantiile, juhul kui toode ei vasta müügilepingu tingimustele. Siiski võib esineda asjaolusid, mille puhul teie jaoks need õigused ei pruugi kehtida. HP piiratud garantii ei piira ega mõjuta mingil moel tarbija seadusjärgseid õigusi. Lisateavet leiate järgmiselt lingilt: tarbija õiguslik garantii (www.hp.com/go/eu-legal) või võite külastada Euroopa tarbijakeskuste veebisaiti (http://ec.europa.eu/consumers/solving_consumer_disputes/non-judicial_redress/ecc-net/index_en.htm). Tarbijal on õigus valida, kas ta soovib kasutada HP piiratud garantiid või seadusega ette nähtud müüjapoolset kaheaastast garantiid.

Krievija

Срок службы принтера для России

Срок службы данного принтера HP составляет пять лет в нормальных условиях эксплуатации. Срок службы отсчитывается с момента ввода принтера в эксплуатацию. В конце срока службы HP рекомендует посетить веб-сайт нашей службы поддержки по адресу <http://www.hp.com/support> и/или связаться с авторизованным поставщиком услуг HP для получения рекомендаций в отношении дальнейшего безопасного использования принтера.

HP augstākas klases aizsardzības garantija: LaserJet tonera kasetnes paziņojums par ierobežoto garantiju

Tiek garantēts, ka šim HP izstrādājumam nav materiālu vai ražošanas defektu.

Garantija neattiecas uz izstrādājumiem, ja (a) tie ir tikuši atkārtoti uzpildīti, apstrādāti, pārveidoti vai jebkādā veidā nesankcionēti lietoti; (b) to problēmas ir radušās nepareizas lietošanas vai neatbilstošas glabāšanas dēļ vai arī tāpēc, ka printeris ir ticis izmantots vidē, kas neatbilst publicētajai šī izstrādājuma specifikācijai; (c) tie ir nolietoti.

Izstrādājumu garantijas apkalpošanai nododiet iegādes vietā (ar rakstisku problēmas aprakstu un ar izdruku paraugiem) vai arī sazinieties ar HP klientu atbalstu dienestu. HP pēc savas izvēles bojāto izstrādājumu nomainīs vai arī atmaksās tā iegādei iztērēto naudas summu.

ATBILSTOŠI VIETĒJIEM LIKUMIEM, AUGSTĀK MINĒTĀ GARANTĪJA IR EKSKLUZĪVA UN NAV CITU RAKSTISKI VAI MUTISKI SNIEGTU TIEŠU VAI NETIEŠU GARANTĪJU VAI NOSACĪJUMU, UN HP NEATZĪST NEVIENU CITU NORĀDĪTU GARANTĪJU VAI NOSACĪJUMU PAR PIEMĒROTĪBU PĀRDOŠANAI, APMIERINOŠU KVALITĀTI UN DERĪGUMU ĪPAŠIEM MĒRĶIEM.

ATBILSTOŠI VIETĒJIEM LIKUMIEM, HP VAI TĀ PIEGĀDĀTĀJI NEKĀDĀ GADĪJUMĀ NAV ATBILDĪGI PAR TIEŠIEM, TĪŠIEM, NEJAUŠIEM, IZRIETOŠIEM (IESKAITOT DATU UN IENĀKUMU ZAUDĒŠANU) VAI CITIEM BOJĀJUMIEM, KAS MINĒTI LĪGUMĀ, LIKUMĀ PAR NOTEIKTO ATLĪDZINĀMO ZAUDĒJUMU VAI CITUR.

GARANTIJAS NOTEIKUMI, KAS IETVERTI ŠAJĀ PAZIŅOJUMĀ, IZŅEMOT AR LIKUMU ATĻAUTAJĀ APJOMĀ, NEIZSLĒDZ, NEIEROBEŽO UN NEPĀRVEIDO, BET IR PAPILDINĀJUMS LIKUMĪGI SAISTOŠAJĀM TIESĪBĀM, KAS ATTIECAS UZ ŠĪS IEKĀRTAS PĀRDOŠANU JUMS.

HP politika par izejmateriāliem, kas nav HP ražojumi

HP neiesaka izmantot ne jaunas, ne pārstrādātas tonera kasetnes, ko nav ražojis HP.



PIEZĪME. HP printeriem cita uzņēmuma ražotas tonera kasetnes vai atkārtoti uzpildītas tonera kasetnes lietošana neietekmē ne klienta garantiju, ne jebkādu HP un klienta starpā noslēgtu atbalsta līgumu. Tomēr, ja izstrādājuma bojājumu izraisījusi cita uzņēmuma ražota tonera kasetne vai atkārtoti uzpildīta tonera kasetne, HP piemēros standarta maksu par laiku un materiāliem, veicot produkta servisu, lai novērstu konkrēto kļūmi vai bojājumu.

HP vietne viltojumu novēršanai

Atveriet vietni www.hp.com/go/anticounterfeit, ja, uzstādot HP tonera kasetni, vadības panelī tiek parādīts ziņojums, ka kasetni nav ražojusi kompānija HP. HP palīdzēs noteikt, vai kasetne ir oriģināla, un sniegs padomus problēmas atrisināšanai.

Tonera kasetne var nebūt oriģināla HP tonera kasetne, ja ievērojat kādu no šīm pazīmēm:

- Izejmateriālu statusa lapa norāda, ka ir uzstādīts cits, nevis HP ražots izejmateriāls.
- Kasetne rada daudzas problēmas.
- Drukas kasetne neizskatās kā parasti (piemēram, iepakojums atšķiras no HP iepakojuma).

Tonera kasetnē uzglabātie dati

Kopā ar šo iekārtu izmantotajās HP tonera kasetnēs ir atmiņas mikroshēma, kas veicina iekārtas darbību.

Turklāt šī atmiņas mikroshēma spēj uzglabāt noteiktu informāciju par iekārtas lietošanu. Informācija var būt šāda: tonera kasetnes pirmās uzstādīšanas datums, tonera kasetnes pēdējās lietošanas datums, ar tonera kasetni izdrukāto lapu skaits, apdrukātais laukums, izmantotie drukas režīmi, radušās drukas kļūdas un iekārtas modelis. Šī informācija palīdz HP izstrādāt turpmāko produkciju atbilstoši klientu drukāšanas vajadzībām.

Tonera kasetnes atmiņas mikroshēmas dati nesatur informāciju, kura var palīdzēt identificēt klientu vai arī tonera kasetnes vai iekārtas lietotāju.

HP izlases veidā apkopo atmiņas mikroshēmas no tonera kasetnēm, kas nodotas HP bezmaksas atgriešanas un otrreizējās pārstrādes programmas (HP Planet Partners: www.hp.com/recycle) ietvaros. Šīs izlases atmiņas mikroshēmas tiek pētītas, lai uzlabotu turpmāko HP produkciju. Šiem datiem var piekļūt arī HP partneri, kuri palīdz pārstrādāt tonera kasetnes.

Atmiņas mikroshēmas anonīmajai informācijai var piekļūt jebkura trešā puse, kuras rīcībā nonākusi tonera kasetne.

Galalietotāja licences līgums

LŪDZU, UZMANĪGI IZLASIET PIRMS ŠĪ PROGRAMMATŪRAS APRĪKOJUMA LIETOŠANAS. Šis Lietotāja licences līgums ("EULA") ir juridiska vienošanās starp (a) jums (fizisko personu vai atsevišķu juridisko personu) un (b) HP Inc. („HP”), kas nosaka to, kā varat lietot jebkuru programmatūras produktu, ko HP ir instalējis vai padarījis pieejamu lietošanai kopā ar jūsu HP produktu („HP produkts”) un attiecībā uz kuru nav noslēgts atsevišķs licences līgums starp jums un HP vai tā piegādātājiem. Citas programmatūras tiešsaistes dokumentācijā var būt ietverts Lietotāja licences līgums. Ar terminu „programmatūras produkts” ir apzīmēta datora programmatūra, tostarp arī saistītie datu nesēji, drukas materiāli un „tiešsaistes” vai elektroniskā dokumentācija.

HP produktam var būt pievienoti šī Lietotāja licences līguma grozījumi vai papildinājumi.

PROGRAMMATŪRAS PRODUKTĀ NOTEIKTĀS TIESĪBAS TIEK PIEDĀVĀTAS TIKAI AR NOSACĪJUMU, KA PIEKRĪTAT VISIEM ŠĪ LIETOTĀJA LICENCES LĪGUMA NOTEIKUMIEM. INSTALĒJOT, KOPĒJOT, LEJUPIELĀDĒJOT VAI CITĀDI LIETOJOT ŠO PROGRAMMATŪRAS PRODUKTU, JŪS PIEKRĪTAT IEVĒROT ŠO LIETOTĀJA LICENCES LĪGUMU. JA NEPIEKRĪTĀT ŠIEM LICENCES NOSACĪJUMIEM, VIENĪGAIS PIEEJAMĀIS RISINĀJUMS IR 14 DIENU LAIKĀ ATGRIEZT VISU NELIETOTO PRODUKTU (APARATŪRU UN PROGRAMMATŪRU), LAI ATBILSTOŠI PĀRDEVĒJA ATLĪDZĪBAS IZMAKSAS POLITIKAI ATGŪTU VISUS IZDOTOS NAUDAS LĪDZEKĻUS.

- 1. LICENCES PIEŠĶIRŠANA.** HP piešķir jums šādas tiesības, ja ievērojat visus šī Lietotāja licences līguma noteikumus:
 - a. Lietošana. Programmatūras produktu var izmantot vienā datorā („Jūsu dators”). Ja programmatūras produkts ir nodrošināts ar interneta starpniecību un sākotnēji licencēts lietošanai vairāk nekā vienā datorā, programmatūras produktu var instalēt un izmantot tikai šajos datoros. Jūs nedrīkstat atdalīt programmatūras produkta komponentus, lai lietotu tos vairāk nekā vienā datorā. Jums nav tiesību izplatīt HP programmatūras produktu. Jūs varat ielādēt programmatūras produktu savā datorā un pagaidu atmiņā (RAM) ar mērķi izmantot šo programmatūras produktu.
 - b. Uzglabāšana. Jūs varat nokopēt programmatūras produktu HP produkta lokālajā atmiņā vai atmiņas ierīcē.
 - c. Kopēšana. Jūs varat izveidot programmatūras produkta arhivēšanas kopijas vai dublējumkopijas ar nosacījumu, ka šajā kopijā ir ietverta visa oriģinālā informācija par īpašumtiesībām uz programmatūras produktu un šo kopiju izmanto tikai kā dublējumkopiju.
 - d. Tiesību paturēšana. HP un tā piegādātāji patur visas tiesības, kas nav tieši atrunātas Lietotāja licences līgumā.
 - e. Bezmaksas programmatūra. Neskatoties uz šī Lietotāja licences līguma noteikumiem, viss programmatūras produkts vai jebkura tā daļa, kas veido nepatentētu HP programmatūru, vai ar trešo pušu publisko licenci nodrošināta programmatūra („Bezmaksas programmatūra”), ir licencēti jums saskaņā ar šai bezmaksas programmatūrai pievienotā programmatūras licences līguma noteikumiem, kas ir vai nu diskrētas vienošanās, vai nu plēves apvalkā pievienotas vai arī elektroniskas licences nosacījumu formātā. Bezmaksas programmatūras lietošanu visā pilnībā reglamentē šis licences noteikumi.
 - f. Atkopšanas risinājums. Jebkuru programmatūras atkopšanas risinājumu, kas nodrošināts HP produktam vai kopā ar šo produktu vai nu cietajā diskā, vai ārējā datu nesējā (piem., disketē, kompaktdiskā vai DVD), vai tam līdzvērtīgu risinājumu, kas nodrošināts jebkurā citā formātā, var izmantot tikai tā HP produkta cietā diska atkopšanai, kuram šis atkopšanas risinājums tika sākotnēji

iegādāts. Jebkuru šādā atkopšanas risinājumā ietvertu Microsoft operētājsistēmas programmatūras lietošanu reglamentē Microsoft licences līgums.

2. **ATJAUNINĀJUMI.** Lai izmantotu Programmatūras produktu, kas identificēts kā jauninājums, vispirms jāsaņem HP identificētā jaunināmā oriģinālā programmatūras produkta licence. Pēc jaunināšanas jūs vairs neizmantosiet oriģinālo Programmatūras produktu, kas deva tiesības saņemt jauninājumu. Izmantojot Programmatūras produktu jūs arī piekrītat tam, ka HP var automātiski piekļūt jūsu HP produktam, kad izveidots savienojums ar internetu, lai pārbaudītu zināmu Programmatūras produktu versiju vai statusu, un automātiski lejupielādēt un instalēt šādu Programmatūras produktu jauninājumus vai atjauninājumus jūsu HP produktā, nodrošinot jaunākas versijas vai atjauninājumus, kas nepieciešami HP programmatūras un HP produkta funkcionalitātes, veiktspējas vai drošības saglabāšanai un citu jums sniegto pakalpojumu sniegšanas veicināšanai. Zināmos gadījumos un atkarībā no jauninājumu vai atjauninājumu veida jūs varat saņemt paziņojumus (izmantojot uznirstošos elementus vai citus līdzekļus) ar lūgumu sākt jaunināšanu vai atjaunināšanu.
3. **PAPILDU PROGRAMMATŪRA.** Šis Lietotāja licences līgums attiecas uz HP nodrošinātā oriģinālā programmatūras produkta atjauninājumiem vai papildinājumiem, ja vien kopā ar šo papildinājumu vai atjauninājumu HP nav nodrošinājis citus noteikumus. Ja šie noteikumi ir pretrunīgi, tad noteicošie ir šie citi noteikumi.
4. **ĪPAŠNIEKA MAIŅA.**
 - a. Trešā puse. Sākotnējais Programmatūras produkta lietotājs drīkst vienu reizi veikt Programmatūras produkta nodošanu cita lietotāja īpašumā. Jebkurā nodošanas reizē jātiek nodotiem visiem komponentiem, datu nesējiem, drukātajiem materiāliem, šim Lietotāja licences līgumam un, ja attiecināms, Autentiskuma sertifikātam. Nododšana nedrīkst būt netieša, piemēram, nosūtīšana. Pirms šī produkta nodošanas citam lietotājam šai personai ir jāpiekrīt visiem šī Lietotāja licences līguma noteikumiem. Nododot Programmatūras produktu citam īpašniekam, jūsu licence tiek automātiski anulēta.
 - b. Ierobežojumi. Jūs nedrīkstat izīrēt, iznomāt vai aizdot Programmatūras produktu vai izmantot Programmatūras produktu komerciālai koplietošanai vai lietošanai birojā. Jūs nedrīkstat apakšlicencēt, piešķirt vai nodot citiem Programmatūras produktu, izņemot tā, kā skaidri norādīts šajā Lietotāja licences līgumā.
5. **ĪPAŠUMA TIESĪBAS.** Visas Programmatūras produkta un lietotāja dokumentācijas intelektuālā īpašuma tiesības pieder HP vai tā piegādātājiem, un tās aizsargā likums, tostarp, bet ne tikai ASV autortiesību, komercnoslēpuma, patentu un prečzīmju likumi, kā arī citi attiecināmie likumi un starptautisko līgumu noteikumi. Jūs nedrīkstat noņemt šī Programmatūras produkta identifikācijas marķējumu, paziņojumus par autortiesībām un īpašuma tiesību ierobežojumiem.
6. **DEKONSTRUĒŠANAS IEROBEŽOJUMS.** Jūs nedrīkstat dekonstruēt, dekompilēt vai izjaukt Programmatūras produktu, ja vien, neņemot vērā šo ierobežojumu, šādas tiesības nav norādītas spēkā esošajos tiesību aktos un arī šajā gadījumā tikai šajos tiesību aktos atļautajā apmērā vai arī ja tas ir skaidri atļauts šajā Lietotāja licences līgumā.
7. **TERMIŅŠ.** Šis Lietotāja licences līgums ir spēkā, ja vien nav pārtraukts vai noraidīts. Šī Lietotāja licences līguma darbību var pārtraukt arī kaut kur citur šajā Lietotāja licences līgumā ietvertie nosacījumi vai arī kaut kādu šajā Lietotāja licences līgumā ietverto noteikumu vai nosacījumu neievērošana.
8. **PIEKRIŠANA DATU APKOPOŠANAI/LIETOŠANAI.**
 - a. HP izmantos sīkfailus un citus tīmekļa tehnoloģijas rīkus, lai apkopotu anonīmu tehnisko informācija saistībā ar HP programmatūru un HP produktu. Šie dati tiks izmantoti, lai nodrošinātu jauninājumus un līdzīgu atbalstu vai citus pakalpojumus, kas aprakstīti 2. sadaļā. HP apkopos arī personisko informāciju, tostarp interneta protokola adresi vai citu unikālu identifikatoru informāciju, kas saistīta ar HP produktu, un datus, ko esat sniedzis, reģistrējot HP produktu. Šie dati tiks izmantoti ne tikai

jauninājumu un saistītā atbalsta un citu pakalpojumu nodrošināšanai, bet arī tam, lai jums nosūtītu mārketinga informāciju (katrā no šiem gadījumiem ar skaidru jūsu piekrišanu, ja to pieprasa spēkā esošie tiesību akti).

Spēkā esošo tiesību aktu atļautajā apmērā, piekīrot šiem noteikumiem, jūs piekīrat tam, ka HP, tā filiāles un sadarbības partneri apkopo un izmanto anonīmus datus un personīgos datus tā, kā aprakstīts šajā Lietotāja licences līgumā un sīkāk paskaidrots HP privātuma politikā: www.hp.com/go/privacy

- b. Trešo pušu veikta apkopošana/izmantošana Zināmas datorprogrammas, kas ietvertas HP produktā, nodrošina un atsevišķi licencē trešo pušu pakalpojumu sniedzēji („Trešo pušu programmatūra”). Trešo pušu programmatūra var būt instalēta un izmantojama HP produktā pat tad, ja neesat šo programmatūru iegādājies/aktivizējis. Trešo pušu programmatūra var apkopot un pārsūtīt tehnisko informāciju par jūsu sistēmu (t.i., IP adresi, unikālu ierīces identifikatoru, instalēto programmatūras versiju utt.) un citus sistēmas datus. Šo informāciju trešās puses izmanto tehniskās sistēmas atribūtu identificēšanai, lai varētu nodrošināt programmatūras visjaunākās versijas instalēšanu sistēmā. Ja nevēlaties, lai Trešo pušu programmatūra apkopo šo informāciju vai automātiski nosūta versiju atjauninājumus, jums ir jāinstalē šī programmatūra pirms savienojuma izveidošanas ar internetu.
9. **GARANTIJU ATRUNA.** SPĒKĀ ESOŠO TIESĪBU AKTU MAKSIMĀLAJĀ ATĻAUTAJĀ APMĒRĀ HP UN TĀ PIEGĀDĀTĀJI NODROŠINA ŠO PROGRAMMATŪRAS PRODUKTU TĀDU „KĀDS TĀS IR” UN AR VISIEM DEFEKTIEM UN LĪDZ AR ŠO ATSAKĀS NO VISĀM CITĀM GARANTIJĀM VAI NOSACĪJUMIEM, NESNIEDZOT NE TIEŠAS, NE NETIEŠAS, NE AR LIKUMU NOTEIKTAS GARANTIJAS, TOSTARP, BET NE IEROBEŽOJOŠI, ĪPAŠUMTIESĪBU GARANTIJAS UN AUTORTIESĪBU NEPĀRKĀPŠANAS GARANTIJAS, JEBKURAS PIEDOMĀJAMĀS GARANTIJAS, PIENĀKUMUS VAI NOSACĪJUMUS PAR PIEMĒROTĪBU PĀRDOŠANAI, APMIERINOŠU KVALITĀTI UN ATBILSTĪBU NOTEIKTAM MĒRĶIM, KĀ ARĪ PROGRAMMATŪRAS PRODUKTU BEZ VĪRUSIEM. Dažos štatos un valstīs nav atļauta netiešo garantiju izslēgšana vai ierobežošana netiešās garantijas laikā, tādēļ šī atruna var neattiekties uz jums visā pilnībā.

AUSTRĀLIJĀ UN JAUNZĒLANDĒ PROGRAMMATŪRAI IR GARANTIJAS, KO NEVAR IZSLĒGT SASKAŅĀ AR AUSTRĀLIJAS UN JAUNZĒLANDES PATĒRĒTĀJU TIESĪBU AIZSARDZĪBAS LIKUMIEM. AUSTRĀLIJAS PATĒRĒTĀJIEM IR TIESĪBAS SAŅEMT NOMAĪNAS PRODUKTU VAI NAUDAS ATLĪDZINĀŠANU IEVĒROJAMAS ATTEICES GADĪJUMĀ UN KOMPENSĀCIJU PAR CITIEM LOĢISKI PAREDZAMIEM ZAUDĒJUMIEM VAI BOJĀJUMIEM. AUSTRĀLIJAS PATĒRĒTĀJIEM IR TIESĪBAS PIEPRASĪT PROGRAMMATŪRAS SALABOŠANU VAI AIZSTĀŠANU ARĪ TAD, JA TĀS KVALITĀTE NAV PIEŅEMAMA UN ATTEICE NAV UZSKATĀMA PAR IEVĒROJAMU ATTEICI. JAUNZĒLANDES PATĒRĒTĀJIEM, KAS IEGĀDĀJAS PRECES PERSONISKAI LIETOŠANAI VAI LIETOŠANAI MĀJĀS VAI MĀJSAIMNIECĪBĀ, NEVIS UZŅĒMĒJDARBĪBAI („JAUNZĒLANDES PATĒRĒTĀJI”) IR TIESĪBAS PIEPRASĪT SALABOŠANU, AIZSTĀŠANU VAI NAUDAS ATLĪDZINĀŠANU ATTEICES GADĪJUMĀ UN KOMPENSĀCIJU PAR CITIEM LOĢISKI PAREDZAMIEM ZAUDĒJUMIEM VAI BOJĀJUMIEM.

10. **ATBILDĪBAS IEROBEŽOJUMS.** Saskaņā ar vietējiem tiesību aktiem neatkarīgi no zaudējumiem, kas jums var rasties, visa HP un tā piegādātāju atbildība atbilstoši šim Lietotāja licences līgumam un jūsu vienīgā kompensācija par visu iepriekšminēto ir ierobežota ar par šo Programmatūras produktu atsevišķi samaksātās summas apmēru vai 5 ASV dolāriem, piemērojot lielāko no šīm summām. MAKSIMĀLAJĀ SPĒKĀ ESOŠO TIESĪBU AKTU ATĻAUTAJĀ APMĒRĀ HP VAI TĀ PIEGĀDĀTĀJI NEKĀDĀ GADĪJUMĀ NEBŪS ATBILDĪGI PAR NEKĀDIEM TĪŠIEM, NEJAUŠIEM, NETIEŠIEM VAI IZRIETOŠIEM ZAUDĒJUMIEM (TOSTARP, BET NE TIKAI ZAUDĒJUMIEM, KAS SAISTĪTI AR NEGŪTU PEĻŅU VAI KONFIDENCIĀLAS VAI CITĀDAS INFORMĀCIJAS PAZAUDĒŠANU, UZŅĒMĒJDARBĪBAS PĀRTRAUKUMU, TRAUMU VAI PRIVĀTUMA ZUDUMU), KAS IZRIET NO ŠĪS PROGRAMMATŪRAS LIETOŠANAS VAI NESPĒJAS TO LIETOT VAI ARĪ KAUT KĀDĀ VEIDĀ IR AR TO SAISTĪTI, VAI ARĪ IR CITĀDI SAISTĪTI AR JEBKURU ŠĪ LIETOTĀJA LICENCES LĪGUMA NOSACĪJUMU PAT TAD, JA HP VAI JEBKURŠ PIEGĀDĀTĀJS IR INFORMĒTS PAR ŠĀDU ZAUDĒJUMU IESPĒJAMĪBU UN JA TIESISKĀS AIZSARDZĪBAS LĪDZEKLIS NEVEIC SAVU PAMATUZDEVUMU. Daži štati vai jurisdikcijas nepieļauj izņēmumus vai ierobežojumus attiecībā uz nejaušiem vai izrietošiem bojājumiem, tādēļ iepriekš minētie ierobežojumi vai izņēmumi var uz jums neattiekties.

11. **ASV VALDĪBAS KLIENTI.** Saskaņā ar FAR 12.211 un 12.212 komerciālo datoru programmatūru datora programmatūras dokumentācija un komerciālo objektu tehniskie dati ir licencēti ASV valdībai atbilstoši HP standarta komerclicencei.
12. **EKSPORTA LIKUMU IEVĒROŠANA.** Jums ir jāievēro visi ASV un citu valstu likumi un noteikumi („Eksporta likumi”), lai nodrošinātu to, ka Programmatūras produkts netiek (1) ne tieši, ne netieši eksportēts, pārkāpjot Eksporta likumus, vai (2) izmantots kaut kādā tādā nolūkā, kas aizliegts Eksporta likumos, tostarp bez jebkāda ierobežojuma atomieroču, ķīmisko ieroču vai bioloģisko ieroču izplatīšanai.
13. **TIESĪBSPĒJA UN PILNVARAS NOSLĒGT LĪGUMU.** Jūs esat norādījis, ka esat sasniedzis savā dzīvesvietas valstī noteikto pilngadības vecumu un, ja attiecināms, jūsu darba devējs ir jūs atbilstoši pilnvarojis noslēgt šo līgumu.
14. **SPĒKĀ ESOŠIE TIESĪBU AKTI.** Šo Lietotāja licences līgumu reglamentē tiesību akti, kas ir spēkā aprīkojuma iegādes valstī.
15. **VISS LĪGUMS.** Šis Lietotāja licences līgums (tostarp jebkurš šī EULA pielikums vai grozījums, kas pievienots šim HP produktam) ir viss līgums starp jums un HP; tas attiecas uz šo Programmatūras produktu un aizstāj visus iepriekšējos vai vienlaicīgos mutiskos vai rakstiskos paziņojumus, ierosinājumus un attēlojumus attiecībā uz šo Programmatūras produktu un tematiem, uz kuriem attiecas šis Lietotāja licences līgums. Ciktāl jebkuras HP politikas vai atbalsta pakalpojumu programmas noteikumi ir pretrunā ar šī Lietotāja licences līguma noteikumiem, šī Lietotāja licences līguma noteikumi ir noteicošie.

© Copyright 2015 HP Development Company, L.P.

Šeit ietverta informāciju var mainīt bez iepriekšēja brīdinājuma. Visi citi šeit norādītie produktu nosaukumi var būt atbilstošo uzņēmumu prečzīmes. Spēkā esošo tiesību aktu atļautajā apmērā vienīgās HP produktiem un pakalpojumiem pievienotās garantijas ir izklāstītas tiešajos garantijas paziņojumos, kas ir pievienoti šiem produktiem un pakalpojumiem. Nekas no šeit minētā nav uzskatāms par papildu garantiju. Spēkā esošo tiesību aktu atļautajā apmērā HP neuzņemas atbildību par šeit atrodamajām tehniskajām un drukas kļūdām vai izlaidumiem.

Pirmais izdevums: 2015. gada augusts

Klientu veikta remonta garantija

HP izstrādājumi ir veidoti ar daudzām klientu veikta remonta (CSR) sastāvdaļām, lai samazinātu remontam nepieciešamo laiku un panāktu elastīgāku bojāto detaļu nomaiņu. Ja pārbaudes laikā HP nosaka, ka remontu iespējams veikt, izmantojot CSR detaļu, HP to nosūtīs tieši uz jūsu adresi, lai jūs varētu veikt nomaiņu. Ir divas SCR detaļu kategorijas: 1) detaļas, kuras noteikti jānomaina klientam. Ja vēlaties, lai HP nomainītu šīs detaļas, jums būs jāsedz ceļa un darba izmaksas; 2) detaļas, kuras klients var nomainīt pats, ja vēlas. Šīs detaļas arī ir izveidotas tā, lai klients tās varētu nomainīt pats. Ja jūs tomēr vēlaties, lai detaļas nomaina HP, to var izdarīt bez papildu samaksas saskaņā ar jūsu iekārtas garantijas remonta veidu.

Atkarībā no pieejamības un attāluma CSR detaļas tiks piegādātas nākamajā darba dienā. Ja attālums nav pārāk liels, detaļu var piegādāt tajā pašā dienā vai četrstundu laikā par papildu samaksu. Ja nepieciešama palīdzība, zvaniet uz HP tehniskās palīdzības centru un speciālists jums palīdzēs pa tālruni. Maiņas CSR detaļas komplektā ir HP norādījums vai bojātā detaļa jānodod HP. Gadījumos, kad bojātā detaļa jānodod HP, jums tā jānosūta HP noteiktā laikā, parasti, piecu (5) darba dienu laikā. Bojātā detaļa jānodod kopā ar saistīto dokumentāciju piegādātajā sūtīšanas materiālā. Ja bojātā detaļa netiks nodota, HP var piestādīt rēķinu par maiņas detaļu. Gadījumā, kad remontu veic klients pats, HP sedz visas izmaksas par detaļas sūtīšanu un bojātās detaļas nodošanu, kā arī izvēlas izmantojamo kurjeru/transportētāju.

Klientu atbalsts

Saņemt tālruņa atbalstu savai valstij/reģionam	Tālruņa numuri attiecīgajā valstī vai reģionā ir redzami informācijas lapā, kas atrodama ierīces iepakojuma kastē vai tīmekļa vietnē www.hp.com/support/ .
Sagatavojiet informāciju par ierīces nosaukumu, sērijas numuru, iegādes datumu un problēmas būtību.	
Saņemiet diennakts atbalstu internetā un lejupielādējiet programmatūras utilītas un draiverus	www.hp.com/support/ljM148MFP , www.hp.com/support/ljM227MFP
Pasūtiet papildu HP apkalpošanas vai tehniskās apkopes līgumus	www.hp.com/go/carepack
Iekārtas reģistrēšana	www.register.hp.com

2 Iekārtas vides aizsardzības programma

- [Vides aizsardzība](#)
- [Ozona ražošana](#)
- [Enerģijas patēriņš](#)
- [Tonera patēriņš](#)
- [Papīra izmantošana](#)
- [Plastmasa](#)
- [HP LaserJet drukas piederumi](#)
- [Papīrs](#)
- [Materiālu ierobežojumi](#)
- [Atbrīvošanās no vecā aprīkojuma \(Eiropas Savienībā un Indijā\)](#)
- [Elektroniskās aparatūras pārstrāde](#)
- [Informācija par aparatūras otrreizējo pārstrādi Brazīlijā](#)
- [Ķīmiskas vielas](#)
- [Iekārtas jaudas dati saskaņā ar Eiropas Savienības Komisijas regulu 1275/2008](#)
- [Paziņojums par bīstamu vielu izmantošanas ierobežošanu \(Indija\)](#)
- [Paziņojums par bīstamu vielu ierobežojumiem \(Turcija\)](#)
- [Paziņojums par bīstamu vielu izmantošanas ierobežošanu \(Ukraina\)](#)
- [Vielu tabula \(Ķīna\)](#)
- [SEPA ekomarkējuma lietotāja informācija \(Ķīna\)](#)
- [Regula par Ķīnas energoefektivitātes marķējuma norādīšanu uz printera, faksa un kopētāja](#)
- [Materiālu drošības datu lapa \(MSDS\)](#)
- [EPEAT](#)
- [Vielu tabula \(Taivāna\)](#)
- [Papildu informācija](#)

Vides aizsardzība

HP ir apņēmis nodrošināt kvalitatīvus produktus videi nekaitīgā veidā. Šī iekārta ir izstrādāta, nodrošinot vairākus nosacījumus ietekmes samazināšanai uz vidi.

Ozona ražošana

Šīs iekārtas radītās ozona emisijas atmosfērā ir izmērītas atbilstoši vispārztītai metodei* un, šos emisijas datus piemērojot „ģeneriskam biroja tipa modeļa iedarbības scenārijam”**, HP var konstatēt, ka drukāšanas laikā netiek radīts jūtams ozona daudzums, kas pārsniedz jebkuros spēkā esošajos standartos vai vadlīnijās par iekštelu gaisa kvalitāti noteikto vērtību.

*Testa metode kopēšanas iekārtu radīto emisiju noteikšanai ekomarķējuma piešķiršanai biroja iekārtām ar drukāšanas funkciju; RAL-UZ 205 – BAM, 2017. gada janvārī.

**Pamatojoties uz ozona koncentrāciju, veicot izdrukāšanu 2 stundas dienā 32 kubikmetrus lielā telpā ar gaisa apmaiņas stundā ventilācijas koeficientu 0,72, izmantojot HP drukas materiālus.

Enerģijas patēriņš

Enerģijas patēriņš ievērojami samazinās, kad printeris ir gatavības, miega vai izslēgšanās režīmā, kas taupa dabas resursus un naudu, neietekmējot šī produkta augsto veiktspēju. HP drukāšanas un attēlveidošanas aprīkojums, kas apzīmēts ar ENERGY STAR® logotipu, ir kvalificēts kā atbilstošs ASV Vides aizsardzības aģentūras ENERGY STAR specifikācijām attiecībā uz attēlveidošanas aprīkojumu. Sekojošā atzīme parādīsies uz ENERGY STAR kvalificētiem attēlveidošanas produktiem:



Papildinformācija par produkta modeļiem, kas atbilst ENERGY STAR prasībām, ir atrodama šajā tīmekļa vietnē:

www.hp.com/go/energystar

Tonera patēriņš

Ekonomiskais režīms izmanto mazāk tonera, tādēļ drukas kasetnes ekspluatācijas laiks var paildzināties. HP neiesaka izmantot ekonomisko režīmu visu laiku. Ja ekonomiskais režīms tiek izmantots visu laiku, var gadīties, ka toneris paliek pāri, kad kasetnes mehāniskās detaļas jau ir nolietojušās. Ja drukas kvalitāte sāk pasliktināties un vairs nav pieņemama, apsveriet drukas kasetnes nomaiņu.

Papīra izmantošana

Izmantojot iekārtas divpusējās drukas (manuālo vai automātisko) un n lapušu drukas (vairāku lapu izdrukāšanas uz vienas loksnes) funkciju, var samazināt papīra patēriņu un līdz ar to taupīt dabas resursus.

Plastmasa

Plastmasas detaļas, kuru svars pārsniedz 25 gramus, tiek marķētas saskaņā ar starptautiskajiem standartiem, kas uzlabo iespēju identificēt plastmasu pārstrādes nolūkos, kad izstrādājuma ekspluatācijas laiks ir beidzies.

HP LaserJet drukas piederumi

Originālie HP izejmateriāli tika radīti, saudzējot vidi. Uzņēmums HP atvieglo resursu un papīra taupīšanu drukas procesā. Kad materiāls būs nolietots, mēs palīdzēsim viegli un bez maksas nodrošināt otrreizēju tā pārstrādi.¹

Visas HP kasetnes, kas tiek nodotas uzņēmumā HP Planet Partners, tiek pakļautas otrreizējas pārstrādes procesam ar vairākiem cikliem, kurā materiāli tiek atdalīti un uzlaboti, lai pēc tam tos izmantotu kā izejmateriālu jaunu oriģinālu HP kasetņu un ikdienā nepieciešamo izstrādājumu izgatavošanā. Neviena no uzņēmumā HP Planet Partners nodotajām oriģinālajām HP kasetnēm nekad netiek nosūtīta uz atkritumu glabāšanas poligonu, un uzņēmums HP nekad neveic oriģinālo HP kasetņu atkārtotu uzpildi vai tālākpārdošanu.

Lai piedalītos HP Planet Partners nodošanas un otrreizējas pārstrādes programmā, apmeklējiet vietni www.hp.com/recycle. Lai uzzinātu informāciju par HP drukāšanas izejmateriālu nodošanu, atlasiet savu valsti/reģionu. Papildinformācija par programmu un norādījumi vairākās valodās tiek ietverti katrā jaunās HP LaserJet drukas kasetnes iepakojumā.

¹ Programmas pieejamība var atšķirties. Plašāku informāciju skatiet vietnē www.hp.com/recycle.

Papīrs

Šajā izstrādājumā var izmantot otrreiz pārstrādātu papīru, ja papīrs atbilst rokasgrāmatā *HP LaserJet Printer Family Print Media Guide* sniegtajiem norādījumiem. Šis izstrādājums ir piemērots otrreiz pārstrādāta papīra izmantošanai saskaņā ar EN12281:2002.

Materiālu ierobežojumi

Šis HP izstrādājums nesatur pievienotu dzīvsudrabu.

Šajā HP produktā ir baterija, no kuras pēc ekspluatācijas beigām jāatbrīvojas īpašā veidā.

HP LaserJet Pro MFP M148-M149, HP LaserJet Pro MFP M227-M229, HP LaserJet Ultra MFP M230-M231	
Tips	Polikarbonāta monofluorīda litījs (BR tips)
Svars	~ 3 g
Atrašanās vieta	Mātesplatē
Lietotāja noņemams	Nē



廢電池請回收

Lai iegūtu informāciju par otrreizējo pārstrādi, skatiet www.hp.com/recycle, sazinieties ar vietējām iestādēm vai Elektronikas nozares uzņēmumu apvienību (Electronics Industries Alliance): www.eiae.org.

Atbrīvošanās no vecā aprīkojuma (Eiropas Savienībā un Indijā)

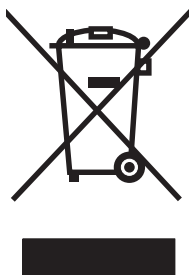

Šis simbols nozīmē, ka nedrīkstat atbrīvoties no iekārtas kopā ar citiem mājāsaimniecības atkritumiem. Lai aizsargātu cilvēku veselību un vidi, vecais aprīkojums ir jānodod specializētā savākšanas vietā vecā elektriskā un elektroniskā aprīkojuma otrreizējai pārstrādei. Lai iegūtu plašāku informāciju, lūdzu, sazinieties ar vietējo mājāsaimniecības atkritumu savākšanas dienestu vai apmeklējiet vietni: www.hp.com/recycle.

Elektroniskās aparatūras pārstrāde

HP aicina lietotājus pārstrādāt veco elektronisko aparatūru. Lai iegūtu plašāku informāciju par otrreizējās pārstrādes programmām, apmeklējiet vietni: www.hp.com/recycle.

Informācija par aparatūras otrreizējo pārstrādi Brazīlijā



Não descarte o produto eletrônico em lixo comum

Este produto eletrônico e seus componentes não devem ser descartados no lixo comum, pois embora estejam em conformidade com padrões mundiais de restrição a substâncias nocivas, podem conter, ainda que em quantidades mínimas, substâncias impactantes ao meio ambiente. Ao final da vida útil deste produto, o usuário deverá entregá-lo à HP. A não observância dessa orientação sujeitará o infrator às sanções previstas em lei.

Após o uso, as pilhas e/ou baterias dos produtos HP deverão ser entregues ao estabelecimento comercial ou rede de assistência técnica autorizada pela HP.

Para maiores informações, inclusive sobre os pontos de recebimento, acesse:

www.hp.com.br/reciclar

Ķīmiskas vielas

HP ir apņēmies nodrošināt klientus ar informāciju par izstrādājumos esošajām ķīmiskajām vielām, kā vajadzīgs, lai atbilstu, piemēram, REACH regulas (Eiropas Parlamenta un Padomes regula EK Nr. 1907/2006) likumīgajām prasībām. Pārskatu ar informāciju par ķīmiskajām vielām šajā izstrādājumā var atrast vietnē: www.hp.com/go/reach.

Iekārtas jaudas dati saskaņā ar Eiropas Savienības Komisijas regulu 1275/2008

Informāciju par izstrādājuma jaudas datiem, tostarp izstrādājuma elektroenerģijas patēriņu, ja tas ir pievienots tīklam un atrodas gaidstāves režīmā, ja ir pievienoti visi vadu tīkla porti un aktivizēti visi bezvadu tīkla porti, lūdzu, skatiet produkta IT ECO Deklarācijas sadaļu P14 "Papildinformācija" vietnē www.hp.com/hpinfo/globalcitizenship/environment/productdata/itecodesktop-pc.html.

Paziņojums par bīstamu vielu izmantošanas ierobežošanu (Indija)

This product, as well as its related consumables and spares, complies with the reduction in hazardous substances provisions of the "India E-waste Rule 2016." It does not contain lead, mercury, hexavalent chromium, polybrominated biphenyls or polybrominated diphenyl ethers in concentrations exceeding 0.1 weight % and 0.01 weight % for cadmium, except where allowed pursuant to the exemptions set in Schedule 2 of the Rule.

Paziņojums par bīstamu vielu ierobežojumiem (Turcija)

Türkiye Cumhuriyeti: EEE Yönetmeliğine Uygundur

Paziņojums par bīstamu vielu izmantošanas ierobežošanu (Ukraina)

Обладнання відповідає вимогам Технічного регламенту щодо обмеження використання деяких небезпечних речовин в електричному та електронному обладнанні, затвердженого постановою Кабінету Міністрів України від 3 грудня 2008 № 1057

Vielu tabula (Ķīna)

产品中有害物质或元素的名称及含量

根据中国《电器电子产品有害物质限制使用管理办法》



部件名称	有害物质					
	铅 (Pb)	汞 (Hg)	镉 (Cd)	六价铬 (Cr(VI))	多溴联苯 (PBB)	多溴二苯醚 (PBDE)
打印引擎	X	0	0	0	0	0
复印机组件	X	0	0	0	0	0
控制面板	X	0	0	0	0	0
塑料外壳	0	0	0	0	0	0
格式化板组件	X	0	0	0	0	0
碳粉盒	X	0	0	0	0	0

0614-17

本表格依据 SJ/T 11364 的规定编制。

0: 表示该有害物质在该部件所有均质材料中的含量均在 GB/T 26572 规定的限量要求以下。

X: 表示该有害物质至少在该部件的某一均质材料中的含量超出 GB/T 26572 规定的限量要求。

此表中所有名称中含 “X” 的部件均符合欧盟 RoHS 立法。

注: 环保使用期限的参考标识取决于产品正常工作的温度和湿度等条件

SEPA ekomarķējuma lietotāja informācija (Ķīna)

中国环境标识认证产品用户说明

噪声大于 63.0 dB(A)的办公设备不宜放置于办公室内，请在独立的隔离区域使用。

如需长时间使用本产品或打印大量文件，请确保在通风良好的房间内使用。

如您需要确认本产品处于零能耗状态，请按下电源关闭按钮，并将插头从电源插座断开。

您可以使用再生纸，以减少资源耗费。

Regula par Ķīnas energoefektivitātes marķējuma norādīšanu uz printera, faksa un kopētāja

依据“复印机、打印机和传真机能源效率标识实施规则”，本打印机具有中国能效标签。根据“复印机、打印机和传真机能效限定值及能效等级”（“GB21521”）决定并计算得出该标签上所示的能效等级和 TEC（典型能耗）值。

1. 能效等级

能效等级分为三个等级，等级 1 级能效最高。根据产品类型和打印速度标准决定能效限定值。

2. 能效信息

2.1 LaserJet 打印机和高性能喷墨打印机

- 典型能耗

典型能耗是正常运行 GB21521 测试方法中指定的时间后的耗电量。此数据表示为每周千瓦时 (kWh)。

标签上所示的能效数字按涵盖根据“复印机、打印机和传真机能源效率标识实施规则”选择的登记装置中所有配置的代表性配置测定而得。因此，本特定产品型号的实际能耗可能与标签上所示的数据不同。

有关规格的详细信息，请参阅 GB21521 标准的当前版本。

Materiālu drošības datu lapa (MSDS)

Materiālu drošības datu lapas (MSDS) par materiāliem, kuru sastāvā ir ķīmiskas vielas (piemēram, toneris), var atrast HP vietnē www.hp.com/go/msds.

EPEAT

Daudzi HP produkti ir izstrādāti tā, lai atbilstu EPEAT sertifikācijas prasībām. EPEAT ir visaptverošs vides vērtējums, kas palīdz identificēt videi draudzīgākas elektroiekārtas. Plašāku informāciju par EPEAT var atrast vietnē www.epeat.net. Informāciju par HP EPEAT reģistrētajiem produktiem var skatīt šeit: www.hp.com/hpinfo/globalcitizenship/environment/pdf/epeat_printers.pdf.

限用物質含有情況標示聲明書

Declaration of the Presence Condition of the Restricted Substances Marking

若要存取產品的最新使用指南或手冊，請前往 <http://www.hp.com/support>。選取**搜尋您的產品**，然後依照畫面上的指示繼續執行。

To access the latest user guides or manuals for your product. Go to

<http://www.support.hp.com>. Select **Find your product**, and then follow the on-screen instructions.

單元 Unit	限用物質及其化學符號 Restricted substances and its chemical symbols					
	鉛Lead (Pb)	汞Mercury (Hg)	鎘 Cadmium (Cd)	六價鉻 Hexavalent chromium (Cr ⁺⁶)	多溴聯苯 Polybrominated biphenyls (PBB)	多溴二苯醚 Polybrominated diphenyl ethers (PBDE)
列印引擎 Print engine	—	○	○	○	○	○
列印機組件 Print assembly	—	○	○	○	○	○
控制面板 Control panel	—	○	○	○	○	○
塑膠外殼 Plastic housing parts	○	○	○	○	○	○
格式化組件 Formatter	—	○	○	○	○	○
<p>備考1. “超出0.1 wt %”及“超出0.01 wt %”係指限用物質之百分比含量超出百分比含量基準值。 Note 1 : “Exceeding 0.1 wt %” and “exceeding 0.01 wt %” indicate that the percentage content of the restricted substance exceeds the reference percentage value of presence condition.</p> <p>備考2. “○”係指該項限用物質之百分比含量未超出百分比含量基準值。 Note 2 : “○” indicates that the percentage content of the restricted substance does not exceed the percentage of reference value of presence.</p> <p>備考3. “—”係指該項限用物質為排除項目。 Note 3 : The “—” indicates that the restricted substance corresponds to the exemption.</p>						

Papildu informācija

Informāciju par šādiem ar vidi saistītiem jautājumiem:

- Izstrādājuma vides profila lapa šim un daudziem saistītiem HP izstrādājumiem
- HP apņemšanās saudzēt vidi
- HP vides aizsardzības pārvaldības sistēma
- HP izlietoto izstrādājumu atgriešanas un pārstrādes programma
- Materiālu drošības datu lapa

Skatiet vietni www.hp.com/go/environment.

Apmeklējiet arī vietni www.hp.com/recycle.

3 Normatīvā informācija

- [Paziņojums par atbilstību](#)
- [Paziņojums par atbilstību](#)
- [Paziņojums par atbilstību](#)
- [Paziņojums par atbilstību](#)
- [Drošības paziņojumi](#)
- [Papildu paziņojumi par telekomunikāciju \(faksa\) izstrādājumiem](#)
- [Papildu paziņojumi bezvadu izstrādājumiem](#)

Paziņojums par atbilstību



Paziņojums par atbilstību

saskaņā ar ISO/IEC 17050-1 un EN 17050-1

Ražotāja nosaukums:	HP Inc.	Dok. Nr.: SHNGC-1503-00-R2.0
Ražotāja adrese:	HP Information Technology R&D (Shanghai) Co., Ltd. No. 2727 Jinke Road, Shanghai, China 201203	
Paziņo, ka šī iekārta		
iekārtas nosaukums:	HP LaserJet Pro MFP M227sdr/HP LaserJet Ultra MFP M230sdr/HP LaserJet Pro MFP M227d	
Normatīvā modeļa numurs:¹⁾	SHNGC-1503-00	
iekārtas opcijas:	Visas	
Tonera kasetnes:	CF230A / CF231A / CF230X	
atbilst šādām produkta specifikācijām:		
DROŠĪBA:	IEC 60950-1:2005 +A1 :2009 +A2:2013/EN60950-1:2006 +A11:2009 +A1:2010 +A12:2011 +A2:2013 IEC 60825-1:2014/EN 60825-1:2014 (1. klases lāzera/gaismas diožu ierīce) IEC 62479-2010/EN 62479-2010	
ELEKTROMAGNĒTISKĀ SADERĪBA:	CISPR 22:2008/CISPR 32:2012/EN 55032:2012 — B klase ¹⁾ EN 61000-3-2:2014 EN 61000-3-3:2013 EN 55024:2010 FCC Title 47 CFR, 15. daļa, B klase/ICES-003, 6. izdevums	
Enerģijas patēriņš:	Regula (EK) Nr. 1275/2008 EN 50564:2011; IEC 62301:2011	
RoHS:	EN50581:2012	

Papildinformācija:

Šī iekārta atbilst EMS direktīvas 2014/30/ES, Zemsprieguma direktīvas 2014/35/ES, Ekodizaina direktīvas 2009/125/EK un Direktīvas par bīstamo vielu ierobežošanu elektroniskajā un elektriskajā aprīkojumā (RoHS direktīvas) 2011/65/ES prasībām un ir atbilstoši marķēta ar zīmi .

Šī iekārta atbilst FCC noteikumu 15. daļai. Uz iekārtas darbību attiecas šie divi nosacījumi: 1) šī iekārta nedrīkst izraisīt kaitīgus traucējumus un 2) šai iekārtai jāuztver jebkuri saņemtie traucējumi, pat ja tie var izraisīt nevēlamu darbību.

- ▲ Šai iekārtai ir piešķirts normatīvais modeļa numurs, kas piemērojams dizainu regulējošajiem aspektiem. Normatīvā modeļa numurs ir galvenais produkta identifikators reglamentējošā dokumentācijā un pārbaudes atskaitēs; šo numuru nedrīkst sajaukt ar tirgvedības nosaukumu vai produkta numuriem.

Šanhajā, Ķīnā

2017. gada oktobris

Tikai jautājumos par reglamentāciju sazinieties ar:

Kontaktinformācija Eiropā: HP Deutschland GmbH, HP HQ-TRE, 71025 Boeblingen, Germany

www.hp.eu/certificates

Kontaktinformācija ASV: HP Inc., 1501 Page Mill Road, Palo Alto 94304, U.S.A. 650-857-1501

Paziņojums par atbilstību



Paziņojums par atbilstību

saskaņā ar ISO/IEC 17050-1 un EN 17050-1

Ražotāja nosaukums:	HP Inc.	Dok. Nr.: SHNGC-1503-01-R2.0
Ražotāja adrese:	HP Information Technology R&D (Shanghai) Co., Ltd. No. 2727 Jinke Road, Shanghai, China 201203	
Paziņo, ka šī iekārta		
iekārtas nosaukums:	HP LaserJet Pro MFP M227fdn	
Normatīvā modeļa numurs:¹⁾	SHNGC-1503-01 BOISB-1500-00 vai BOISB-1500-03 (ASV faksa modulis LIU) BOISB-1500-01 vai BOISB-1500-04 (Eiropas faksa modulis LIU) BOISB-1500-02 vai BOISB-1500-05 (Brazīlijas faksa modulis LIU)	
iekārtas opcijas:	Visas	
Tonera kasetnes:	CF230A / CF230X	
atbilst šādām produkta specifikācijām:		
DROŠĪBA:	IEC 60950-1:2005 +A1:2009 +A2:2013/ EN 60950-1:2006 +A11:2009 +A1:2010 +A12:2011+A2:2013 IEC 60825-1:2014/EN 60825-1:2014 (1. klases lāzera/gaismas diožu ierīce) IEC 62479:2010 / EN 62479:2010	
ELEKTROMAGNĒTISKĀ SADERĪBA:	CISPR 22:2008/CISPR 32:2012/EN 55032:2012 — B klase ¹⁾ EN 61000-3-2:2014 EN 61000-3-3:2013 EN 55024:2010 FCC Title 47 CFR, 15. daļa, B klase/ICES-003, 6. izdevums	
Telekomunikācijas:	ES 203 021; FCC noteikumi Nr. 47 CFR, 68. daļa ^{2/3)}	
Enerģijas patēriņš:	Regula (EK) Nr. 1275/2008 EN 50564:2011; IEC 62301:2011	
RoHS:	EN50581:2012	

Papildinformācija:

Šī iekārta atbilst Zemsprieguma direktīvas 2014/35/ES, EMS direktīvas 2014/30/ES, Ekodizaina direktīvas 2009/125/EK un Direktīvas par bīstamo vielu ierobežošanu elektroniskajā un elektriskajā aprīkojumā (RoHS direktīvas) 2011/65/ES prasībām un ir atbilstoši marķēta ar zīmi .



Paziņojums par atbilstību

saskaņā ar ISO/IEC 17050-1 un EN 17050-1

Šī iekārta atbilst FCC noteikumu 15. daļai. Uz iekārtas darbību attiecas šie divi nosacījumi: 1) šī iekārta nedrīkst izraisīt kaitīgus traucējumus un 2) šai iekārtai jāuztver jebkuri saņemtie traucējumi, pat ja tie var izraisīt nevēlamu darbību.

1. Šai iekārtai ir piešķirts normatīvais modeļa numurs, kas piemērojams dizainu regulējošajiem aspektiem. Normatīvā modeļa numurs ir galvenais produkta identifikators reglamentējošā dokumentācijā un pārbaudes atskaitēs; šo numuru nedrīkst sajaukt ar tirgvedības nosaukumu vai produkta numuriem.
2. Papildus iepriekš norādītajiem telekomunikāciju novērtējumiem un standartiem uz šo iekārtu attiecas arī tās pārdošanas valstīs/reģionos spēkā esošie novērtējumi un standarti.
3. Šajā iekārtā izmantots analogā faksa modulis ar normatīvo modeļa numuru BOISB-1500-00 vai BOISB-1500-03 (ASV LIU), BOISB-1500-01 vai BOISB-1500-04 (Eiropas LIU), BOISB-1500-02 vai BOISB-1500-05 (Brazīlijas LIU), kas ir nepieciešams, lai nodrošinātu atbilstību tehniskajām reglamentējošajām prasībām valstīs/reģionos, kuros iekārta tiks pārdota.

Šanhajā, Ķīnā

2017. gada oktobris

Tikai jautājumos par reglamentāciju sazinieties ar:

Kontaktinformācija Eiropā: HP Deutschland GmbH, HP HQ-TRE, 71025 Boeblingen, Germany

www.hp.eu/certificates

Kontaktinformācija ASV: HP Inc., 1501 Page Mill Road, Palo Alto 94304, U.S.A. 650-857-1501

Paziņojums par atbilstību



Paziņojums par atbilstību

saskaņā ar ISO/IEC 17050-1 un EN 17050-1

Ražotāja nosaukums:	HP Inc.	Dok. Nr.: SHNGC-1503-02 R.3.0
Ražotāja adrese:	HP Information Technology R&D (Shanghai) Co., Ltd. No. 2727 Jinke Road, Shanghai, China 201203	
Paziņo, ka šī iekārta		
iekārtas nosaukums:	HP LaserJet Pro MFP M148fdw / HP LaserJet Pro MFP M227fdw / HP LaserJet Ultra MFP M230fdw	
Normatīvā modeļa numurs:¹⁾	SHNGC-1503-02 BOISB-1500-00 vai BOISB-1500-03 (ASV faksa modulis LIU) BOISB-1500-01 vai BOISB-1500-04 (Eiropas faksa modulis LIU) BOISB-1500-02 vai BOISB-1500-05 (Brazīlijas faksa modulis LIU) SDGOB-1505 (radiomodulis)	
iekārtas opcijas:	Visas	
Tonera kasetnes:	CF294A / CF294X / CF230A / CF230X / CF231A	
atbilst šādām produkta specifikācijām:		
DROŠĪBA:	IEC 60950-1:2005 +A1 :2009 +A2:2013/EN60950-1:2006 +A11:2009 +A1:2010 +A12:2011 +A2:2013 IEC 60825-1:2014/EN 60825-1:2014 (1. klases lāzera/gaismas diožu ierīce) IEC 62479:2010/EN 62479:2010	
ELEKTROMAGNĒTISKĀ SADERĪBA:	CISPR 22:2008/CISPR 32:2012/EN 55032:2012 — B klase EN 61000-3-2:2014 EN 61000-3-3:2013 EN 55024:2010 FCC Title 47 CFR, 15. daļa, B klase/ICES-003, 6. izdevums	
Radio:⁴⁾	EN 301 489-1 V2.1.1 / EN 301 489-17 V3.1.1 EN 300 328 V2.1.1 / EN301 893 V2.1.0 FCC noteikumi Nr. 47 CFR, 15. daļa, C un E nodaļa / RSS 247 1. izdevums, 2015. gads, un RSS 102 5. izdevums, 2015. gads IEC 62311:2007/EN 62311:2008	
Telekomunikācijas:	ES 203 021; FCC noteikumi Nr. 47 CFR, 68. daļa ^{2/3)}	
Enerģijas patēriņš:	Regula (EK) Nr. 1275/2008 EN50564:2011; IEC62301:2011	
RoHS:	EN50581:2012	



Paziņojums par atbilstību

saskaņā ar ISO/IEC 17050-1 un EN 17050-1

Šī iekārta atbilst Radioiekārtu direktīvas 2014/53/ES, Ekodizaina direktīvas 2009/125/EK un Direktīvas par bīstamo vielu ierobežošanu elektroniskajā un elektriskajā aprīkojumā (RoHS direktīvas) 2011/65/ES prasībām un ir atbilstoši marķēta ar zīmi **CE**.

Šī iekārta atbilst FCC noteikumu 15. daļai. Uz iekārtas darbību attiecas šie divi nosacījumi: (1) šī ierīce nevar radīt bīstamus traucējumus un (2) šai ierīcei jāatbilst jebkuriem uztvertajiem traucējumiem, ieskaitot traucējumus, ko var radīt nevēlama darbība.

Papildinformācija:

1. Šai iekārtai ir piešķirts normatīvais modeļa numurs, kas piemērojams dizainu regulējošajiem aspektiem. Normatīvā modeļa numurs ir galvenais izstrādājuma identifikators reglamentējošā dokumentācijā un pārbaudes atskaitēs; šo numuru nedrīkst sajaukt ar tirgvedības nosaukumu vai izstrādājuma numuriem.
2. Papildus iepriekš norādītajiem telekomunikāciju novērtējumiem un standartiem uz šo iekārtu attiecas arī tās pārdošanas valstis/reģionos spēkā esošie novērtējumi un standarti.
3. Šajā iekārtā izmantots analogā faksa modulis ar normatīvo modeļa numuru BOISB-1500-00 vai BOISB-1500-03 (ASV LIU), BOISB-1500-01 vai BOISB-1500-04 (Eiropas LIU), BOISB-1500-02 vai BOISB-1500-05 (Brazīlijas LIU), kas ir nepieciešams, lai nodrošinātu atbilstību tehniskajām reglamentējošajām prasībām valstīs/reģionos, kuros iekārta tiks pārdota.
4. Šis produkts izmanto radio moduļa ierīci, kuras reglamentēšanas modeļa numurs ir SDGOB-1505, kas nepieciešams, lai atbilstu tehniskajām reglamentējošajām prasībām tajās valstīs/reģionos, kuros tas tiks pārdots.

Šanhajā, Ķīnā

2018. gada aprīlis

Tikai jautājumos par reglamentāciju sazinieties ar:

Kontaktinformācija Eiropā: HP Deutschland GmbH, HQ-TRE, 71025 Boeblingen, Vācija

www.hp.eu/certificates

Kontaktinformācija ASV: HP Inc., 1501 Page Mill Road, Palo Alto 94304, U.S.A. 650-857-1501

Paziņojums par atbilstību



Paziņojums par atbilstību

saskaņā ar ISO/IEC 17050-1 un EN 17050-1

Ražotāja nosaukums:	HP Inc.	Dok. Nr.: SHNGC-1503-03-R.1.0
Ražotāja adrese:	HP Information Technology R&D (Shanghai) Co., Ltd. No. 2727 Jinke Road, Shanghai, China 201203	
Paziņo, ka šī iekārta		
iekārtas nosaukums:	HP LaserJet Pro MFP M148dw	
Normatīvā modeļa numurs:¹⁾	SHNGC-1503-03 SDGOB-1505 — radiomodulis	
iekārtas opcijas:	Visas	
Tonera kasetnes:	CF294A / CF294X	
atbilst šādām produkta specifikācijām:		
DROŠĪBA:	IEC 60950-1:2005 +A1 :2009 +A2:2013/EN60950-1:2006 +A11:2009 +A1:2010 +A12:2011 +A2:2013 IEC 60825-1:2014/EN 60825-1:2014 (1. klases lāzera/gaismas diožu ierīce) IEC 62479-2010/EN 62479-2010	
ELEKTROMAGNĒTISKĀ SADERĪBA:	CISPR 22:2008/CISPR 32:2012/EN 55032:2012 — B klase EN 61000-3-2:2014 EN 61000-3-3:2013 EN 55024:2010 FCC Title 47 CFR, 15. daļa, B klase/ICES-003, 6. izdevums	
Radio²⁾	EN 301 489-1 V2.1.1 / EN 301 489-17 V3.1.1 EN 300 328 V2.1.1 / EN301 893 V2.1.0 FCC noteikumi Nr. 47 CFR, 15. daļa, apakšnodaļa C & E / RSS 247 1. izdevums, 2015 & RSS 102 5. izdevums, 2015 IEC 62311:2007/EN62311:2008	
Enerģijas patēriņš:	Regula (EK) Nr. 1275/2008 EN 50564:2011; IEC 62301:2011	
RoHS:	EN50581:2012	

Šī iekārta atbilst Radioiekārtu direktīvas 2014/53/ES, Ekodizaina direktīvas 2009/125/EK un Direktīvas par bīstamo vielu ierobežošanu elektroniskajā un elektriskajā aprīkojumā (RoHS direktīvas) 2011/65/ES prasībām un atbilstoši marķēta ar zīmi

Šī iekārta atbilst FCC noteikumu 15. daļai. Uz iekārtas darbību attiecas šie divi nosacījumi: 1) šī iekārta nedrīkst izraisīt kaitīgus traucējumus un 2) šai iekārtai jāuztver jebkuri saņemtie traucējumi, pat ja tie var izraisīt nevēlamu darbību.

Papildinformācija



Paziņojums par atbilstību

saskaņā ar ISO/IEC 17050-1 un EN 17050-1

1. Šai iekārtai ir piešķirts normatīvais modeļa numurs, kas piemērojams dizainu regulējošajiem aspektiem. Normatīvā modeļa numurs ir galvenais izstrādājuma identifikators reglamentējošā dokumentācijā un pārbaudes atskaitēs; šo numuru nedrīkst sajaukt ar tirgvedības nosaukumu vai izstrādājuma numuriem.
2. Šis produkts izmanto radio moduļa ierīci, kuras reglamentēšanas modeļa numurs ir SDG0B-1505, kas nepieciešams, lai atbilstu tehniskajām reglamentējošajām prasībām tajās valstīs/reģionos, kuros tas tiks pārdots.

Šanhajā, Ķīnā

2018. gada aprīlis

Tikai jautājumos par reglamentāciju sazinieties ar:

Kontaktinformācija Eiropā: HP Deutschland GmbH, HQ-TRE, 71025 Boeblingen, Vācija

www.hp.eu/certificates

Kontaktinformācija ASV: HP Inc., 1501 Page Mill Road, Palo Alto 94304, U.S.A. 650-857-1501

Drošības paziņojumi

FCC noteikumi

Šī ierīce ir pārbaudīta un atbilst ierobežojumiem, kas attiecībā uz B klases digitālajām ierīcēm noteikti FCC noteikumu 15. daļā. Šo ierobežojumu nolūks ir nodrošināt pietiekamu iedzīvotāju aizsardzību pret kaitīgiem traucējumiem. Šī ierīce rada, izmanto un var izstarot radio frekvenču enerģiju. Ja ierīce nav uzstādīta un netiek lietota atbilstoši norādījumiem, tā var izraisīt radiosakaru traucējumus. Tomēr nevar garantēt, ka konkrētā situācijā traucējumu nebūs. Ja šī ierīce rada radio vai televīzijas signāla uztveršanas traucējumus (tas nosakāms, izslēdzot un atkal ieslēdzot ierīci), lietotājs var mēģināt novērst šos traucējumus, veicot vienu vai vairākas no šīm darbībām:

- pārorientēt vai pārvietot uztverošo antenu;
- palielināt attālumu starp ierīci un uztvērēju;
- pieslēgt ierīci kontaktligzdai, kas neatrodas vienā kontūrā ar uztvērēju;
- konsultēties ar izplatītāju vai kvalificētu radio/TV tehniķi.

 **PIEZĪME.** Jebkuras HP neapstiprinātas izmaiņas vai printera modifikācijas var anulēt tiesības lietotājam izmantot šo ierīci.

Lai nodrošinātu atbilstību FCC noteikumu 15. daļas prasībām, jālieto ekranēts savienojošais kabelis.

Kanāda — Industry Canada ICES-003 paziņojums par atbilstību

CAN ICES-3(B)/NMB-3(B)

VCCI paziņojums (Japāna)

この装置は、クラスB情報技術装置です。この装置は、家庭環境で使用することを目的としていますが、この装置がラジオやテレビジョン受信機に近接して使用されると、受信障害を引き起こすことがあります。取扱説明書に従って正しい取り扱いをして下さい。

VCCI-B

EMC paziņojums (Koreja)

B급 기기 (가정용 방송통신기기)	이 기기는 가정용(B급)으로 전자파적합등록을 한 기기로서 주로 가정에서 사용하는 것을 목적으로 하며, 모든 지역에서 사용할 수 있습니다.
-----------------------	--

Norādījumi strāvas vada lietošanai

Pārliecinieties, vai strāvas avots atbilst iekārtas sprieguma līmenim. Sprieguma līmenis ir atrodams uz iekārtas uzlīmes. Iekārta izmanto vai nu 110-127 Vac, vai 220-240 Vac un 50/60 Hz.

Pievienojiet strāvas vadu iekārtai un zemētai maiņstrāvas kontaktligzdai.

⚠ UZMANĪBU! Lai novērstu iekārtas bojājumus, izmantojiet tikai iekārtas komplektācijā iekļauto strāvas vadu.

Paziņojums par strāvas vadu (Japāna)

製品には、同梱された電源コードをお使い下さい。
同梱された電源コードは、他の製品では使用出来ません。

Lāzera drošība

ASV Pārtikas un medikamentu administrācijas Ierīču un radioloģiskās veselības centrs (CDRH) 1976. gada 1. augustā ieviesis noteikumus lāzera izstrādājumu ražotājiem. Amerikas Savienotajām Valstīm paredzētajiem izstrādājumiem ir obligāti jāatbilst šiem noteikumiem. Šī ierīce ASV Veselības un cilvēku apkalpošanas departamentā (DHHS) Radiācijas snieguma standarta ietvaros saskaņā ar 1968. gada lēmumu par radiācijas kontroli attiecībā uz veselību un drošību ir sertificēta kā "1. klases" lāzēriete. Tā kā izstarotā radiācija ir pilnīgi iekļauta aizsargkorpusos un ārējos pārsegos, parastas lietošanas laikā lāzera stars nevar izkļūt no tiem nevienā darba posmā.

⚠ BRĪDINĀJUMS! Lietojot vadības ierīces, pielāgojot vai veicot citas darbības, kas nav norādītas šajā lietotāja rokasgrāmatā, var sevi pakļaut bīstamai radiācijai.

Lāzera paziņojums Somijai

Luokan 1 laserlaite

Klass 1 Laser Apparat

HP LaserJet Pro MFP M148dw, M148fdw, M227sdn, M227fdw, M227d, M227fdn, HP LaserJet Ultra MFP M230sdn, M230fdw, laserkirjoitin on käyttäjän kannalta turvallinen luokan 1 laserlaite. Normaalisissa käytössä kirjoittimen suojakoteloitinta estää lasersäteiden pääsyn laitteen ulkopuolelle. Laitteen turvallisuusluokka on määritetty standardin EN 60825-1 (2007) mukaisesti.

VAROITUS!

Laitteen käyttäminen muulla kuin käyttöohjeessa mainitulla tavalla saattaa altistaa käyttäjän turvallisuusluokan 1 ylittävälle näkymättömälle lasersäteilylle.

WARNING!

Om apparaten används på annat sätt än i bruksanvisning specificerats, kan användaren utsättas för osynlig laserstrålning, som överskrider gränsen för laserklass 1.

HUOLTO

HP LaserJet Pro MFP M148dw, M148fdw, M227sdn, M227fdw, M227d, M227fdn, HP LaserJet Ultra MFP M230sdn, M230fdw - kirjoittimen sisällä ei ole käyttäjän huollettavissa olevia kohteita. Laitteen saa avata ja huoltaa ainoastaan sen huoltamiseen koulutettu henkilö. Tällaiseksi huoltotoimenpiteeksi ei katsota väriainekasetin vaihtamista, paperiradan puhdistusta tai muita käyttäjän käsikirjassa lueteltuja, käyttäjän tehtäväksi tarkoitettuja ylläpitotoimia, jotka voidaan suorittaa ilman erikoistyökaluja.

VARO!

Mikäli kirjoittimen suojakotelo avataan, olet alttiina näkymättömälle lasersäteilylle laitteen ollessa toiminnassa. Älä katso säteeseen.

WARNING!

Om laserprinterns skyddshölje öppnas då apparaten är i funktion, utsätts användaren för osynlig laserstrålning. Betrakta ej strålen.

Tiedot laitteessa käytettävän laseriodin säteilyominaisuuksista: Aallonpituus 775-795 nm Teho 5 m W Luokan 3B laser.

GS paziņojums (Vācija)

Das Gerät ist nicht für die Benutzung im unmittelbaren Gesichtsfeld am Bildschirmarbeitsplatz vorgesehen. Um störende Reflexionen am Bildschirmarbeitsplatz zu vermeiden, darf dieses Produkt nicht im unmittelbaren Gesichtsfeld platziert werden.

Das Gerät ist kein Bildschirmarbeitsplatz gemäß BildscharbV. Bei ungünstigen Lichtverhältnissen (z. B. direkte Sonneneinstrahlung) kann es zu Reflexionen auf dem Display und damit zu Einschränkungen der Lesbarkeit der dargestellten Zeichen kommen.

Eirāzijas atbilstības deklarācija (Baltkrievija, Kazahstāna, Krievija)



Papildu paziņojumi par telekomunikāciju (faksa) izstrādājumiem

ES paziņojums par telekomunikāciju darbību

Šī iekārta paredzēta pieslēgšanai Eiropas Ekonomiskās zonas (EEA) valstu/ reģionu analogajiem publiski komutējamajiem telefonu tīkliem (PSTN).

Tā atbilst ES direktīvu prasībām, un tai ir atbilstošais CE atbilstības marķējums.

Lai saņemtu detalizētu informāciju, skatiet ražotāja Atbilstības deklarāciju citā šīs rokasgrāmatas nodaļā.

Tomēr, tā kā dažādās valstīs starp atsevišķiem PSTN pastāv atšķirības, apstiprinājums vien nedod absolūtu garantiju tā sekmīgai darbībai katrā no PSTN tīkla pieslēgumpunktiem. Tīklu saderība ir atkarīga no pareiziem iestatījumiem, ko atlasījis klients, veidojot savienojumu ar PSTN. Lūdzu ievērojiet rokasgrāmatā apkopotos norādījumus.

Ja rodas problēmas ar tīkla saderību, lūdzu, sazinieties ar iekārtas piegādātāja vai HP palīdzības dienesta pārstāvi tajā valstī/reģionā, kurā iekārta tiek ekspluatēta.

Lai pieslēgtos PSTN tīkla pieslēgpunktam, var būt jārikojas saskaņā ar papildu prasībām, ko paredz vietējais PSTN operatos.

New Zealand Telecom Statements

The grant of a Telepermit for any item of terminal equipment indicates only that Telecom has accepted that the item complies with minimum conditions for connection to its network. It indicates no endorsement of the product by Telecom, nor does it provide any sort of warranty. Above all, it provides no assurance that any item will work correctly in all respects with another item of Telepermitted equipment of a different make or model, nor does it imply that any product is compatible with all of Telecom's network services.

This equipment may not provide for the effective hand-over of a call to another device connected to the same line.

This equipment shall not be set up to make automatic calls to the Telecom "111" Emergency Service.

This product has not been tested to ensure compatibility with the FaxAbility distinctive ring service for New Zealand.

Additional FCC statement for telecom products (US)

This equipment complies with Part 68 of the FCC rules and the requirements adopted by the ACTA. On the back of this equipment is a label that contains, among other information, a product identifier in the format US:AAAEQ##TXXXX. If requested, this number must be provided to the telephone company.

The REN is used to determine the quantity of devices, which may be connected to the telephone line. Excessive RENs on the telephone line may result in the devices not ringing in response to an incoming call. In most, but not all, areas, the sum of the RENs should not exceed five (5.0). To be certain of the number of devices that may be connected to the line, as determined by the total RENs, contact the telephone company to determine the maximum REN for the calling area.

This equipment uses the following USOC jacks: RJ11C.

An FCC-compliant telephone cord and modular plug is provided with this equipment. This equipment is designed to be connected to the telephone network or premises wiring using a compatible modular jack, which is Part 68 compliant. This equipment cannot be used on telephone company-provided coin service. Connection to Party Line Service is subject to state tariffs.

If this equipment causes harm to the telephone network, the telephone company will notify you in advance that temporary discontinuance of service may be required. If advance notice is not practical, the telephone company will notify the customer as soon as possible. Also, you will be advised of your right to file a complaint with the FCC if you believe it is necessary.

The telephone company may make changes in its facilities, equipment, operations, or procedures that could affect the operation of the equipment. If this happens, the telephone company will provide advance notice in order for you to make the necessary modifications in order to maintain uninterrupted service.

If trouble is experienced with this equipment, please see the numbers in this manual for repair and (or) warranty information. If the trouble is causing harm to the telephone network, the telephone company may request you remove the equipment from the network until the problem is resolved.

The customer can do the following repairs: Replace any original equipment that came with the device. This includes the toner cartridge, the supports for trays and bins, the power cord, and the telephone cord. It is recommended that the customer install an AC surge arrestor in the AC outlet to which this device is connected. This is to avoid damage to the equipment caused by local lightning strikes and other electrical surges.

Telephone Consumer Protection Act (US)

The Telephone Consumer Protection Act of 1991 makes it unlawful for any person to use a computer or other electronic device, including fax machines, to send any message unless such message clearly contains, in a margin at the top or bottom of each transmitted page or on the first page of the transmission, the date and time it is sent and an identification of the business, other entity, or individual sending the message and the telephone number of the sending machine or such business, or other entity, or individual. (The telephone number provided cannot be a 900 number or any other number for which charges exceed local or long distance transmission charges).

Industry Canada CS-03 requirements

Notice: The Industry Canada label identifies certified equipment. This certification means the equipment meets certain telecommunications network protective, operational, and safety requirements as prescribed in the appropriate Terminal Equipment Technical Requirement document(s). The Department does not guarantee the equipment will operate to the user's satisfaction. Before installing this equipment, users should ensure that it is permissible for the equipment to be connected to the facilities of the local telecommunications company. The equipment must also be installed using an acceptable method of connection. The customer should be aware that compliance with the above conditions may not prevent degradation of service in some situations. Repairs to certified equipment should be coordinated by a representative designated by the supplier. Any repairs or alterations made by the user to this equipment, or equipment malfunctions, may give the telecommunications company cause to request the user to disconnect the equipment. Users should ensure for their own protection that the electrical ground connections of the power utility, telephone lines, and internal metallic water pipe system, if present, are connected together. This precaution can be particularly important in rural areas.

 **UZMANĪBU!** Users should not attempt to make such connections themselves, but should contact the appropriate electric inspection authority, or electrician, as appropriate. The Ringer Equivalence Number (REN) of this device is shown on the regulatory chassis label.

This product meets the applicable Industry Canada technical specifications. / Le présent matériel est conforme aux spécifications techniques applicables d'Industrie Canada.

Notice: The Ringer Equivalence Number (REN) assigned to each terminal device provides an indication of the maximum number of terminals allowed to be connected to a telephone interface. The termination on an interface may consist of any combination of devices subject only to the requirement that the sum of the Ringer Equivalence Number of all the devices does not exceed five (5.0). / L'indice d'équivalence de la sonnerie (IES) sert à indiquer le nombre maximal de terminaux qui peuvent être raccordés à une interface téléphonique. La

terminaison d'une interface peut consister en une combinaison quelconque de dispositifs, à la seule condition que la somme d'indices d'équivalence de la sonnerie de tous les dispositifs n'excède pas cinq.

The standard connecting arrangement code (telephone jack type) for equipment with direct connections to the telephone network is CA11A.

Vietnam Telecom vadu/bezvadu sakaru marķējums apstiprinātiem ICTQC tipa produktiem



Papildu paziņojumi bezvadu izstrādājumiem

FCC atbilstības paziņojums — Amerikas Savienotās Valstis

Exposure to radio frequency radiation

⚠ UZMANĪBU! The radiated output power of this device is far below the FCC radio frequency exposure limits. Nevertheless, the device shall be used in such a manner that the potential for human contact during normal operation is minimized.

In order to avoid the possibility of exceeding the FCC radio frequency exposure limits, human proximity to the antenna shall not be less than 20 cm during normal operation.

This device complies with Part 15 of FCC Rules. Operation is subject to the following two conditions: (1) this device may not cause interference, and (2) this device must accept any interference, including interference that may cause undesired operation of the device.

⚠ UZMANĪBU! Based on Section 15.21 of the FCC rules, changes of modifications to the operation of this product without the express approval by HP may invalidate its authorized use.

Austrālijas paziņojums

This device incorporates a radio-transmitting (wireless) device. For protection against radio transmission exposure, it is recommended that this device be operated no less than 20 cm from the head, neck, or body.

Brazīlijas ANATEL paziņojums

Este equipamento opera em caráter secundário, isto é, não tem direito à proteção contra interferência prejudicial, mesmo de estações do mesmo tipo, e não pode causar interferência a sistemas operando em caráter primário.

Kanādas paziņojumi

For Indoor Use. This digital apparatus does not exceed the Class B limits for radio noise emissions from digital apparatus as set out in the radio interference regulations of the Canadian Department of Communications. The internal wireless radio complies with RSS 210 of Industry Canada.

Pour l'usage d'intérieur. Le présent appareil numérique n'émet pas de bruits radioélectriques dépassant les limites applicables aux appareils numériques de Classe B prescrites dans le règlement sur le brouillage radioélectrique édicté par le Ministère des Communications du Canada. Le composant RF interne est conforme à la norme CNR-210 d'Industrie Canada.

Augstfrekvences starojuma iedarbība (Kanāda)

⚠ BRĪDINĀJUMS! Augstfrekvences starojuma iedarbība Šīs ierīces izstarotā izejas jauda ir mazāka par Industry Canada noteikto augstfrekvences starojuma iedarbības robežu. Tomēr šo ierīci ir jāizmanto tā, lai parastas lietošanas laikā būtu līdz minimumam samazināta iespēja, ka tā var nonākt saskarē ar cilvēkiem.

Lai izvairītos no iespējas, ka var tikt pārsniegta Industry Canada noteiktā augstfrekvences starojuma iedarbības robeža, cilvēki nedrīkst atrasties antenām tuvāk par 20 cm.

Izstrādājumi ar 5 GHz darbību, Industry of Canada

⚠ UZMANĪBU! Izmantojot IEEE 802.11a bezvadu LAN, šo izstrādājumu drīkst lietot tikai iekšējās, jo tas darbojas 5,15-5,25 GHz frekvenču diapazonā. Industry Canada pieprasa šo izstrādājumu 5,15-5,25 GHz frekvenču diapazonā lietot iekšējās, lai samazinātu potenciāli kaitīgos traucējumus kopkanāla mobilajām satelītu sistēmām. Lieljaudas radars ir 5,25-5,35 GHz un 5,65- 5,85 GHz frekvenču joslu primārais lietotājs. Šīs radaru stacijas var radīt ierīces darbības traucējumus un/vai sabojāt ierīci.

Eiropas Savienības reglamentējošs paziņojums

Šī izstrādājuma telekomunikāciju funkcionalitāti var izmantot šādās ES un EBTA valstīs/reģionos:

Apvienotā Karaliste, Austrija, Beļģija, Bulgārija, Čehijas Republika, Dānija, Francija, Grieķija, Igaunija, Itālija, Īrija, Islande, Kipra, Latvija, Lietuva, Lihtenšteina, Luksemburga, Malta, Nīderlande, Norvēģija, Polija, Portugāle, Rumānija, Slovākijas Republika, Slovēnija, Somija, Spānija, Šveice, Ungārija, Vācija un Zviedrija.

Paziņojums lietošanai Krievijā

Существуют определенные ограничения по использованию беспроводных сетей (стандарта 802.11 b/g) с рабочей частотой 2,4 ГГц: Данное оборудование может использоваться внутри помещений с использованием диапазона частот 2400-2483,5 МГц (каналы 1-13). При использовании внутри помещений максимальная эффективная изотропно-излучаемая мощность (ЭИИМ) должна составлять не более 100мВт.

Meksikas paziņojums

Aviso para los usuarios de México

"La operación de este equipo está sujeta a las siguientes dos condiciones: (1) es posible que este equipo o dispositivo no cause interferencia perjudicial y (2) este equipo o dispositivo debe aceptar cualquier interferencia, incluyendo la que pueda causar su operación no deseada."

Para saber el modelo de la tarjeta inalámbrica utilizada, revise la etiqueta regulatoria de la impresora.

Taiwānas paziņojums

低功率電波輻射性電機管理辦法

第十二條 經型式認證合格之低功率射頻電機，非經許可，公司、商號或使用者均不得擅自變更頻率、加大功率或變更原設計之特性及功能。

第十四條 低功率射頻電機之使用不得影響飛航安全及干擾合法通信；經發現有干擾現象時，應立即停用，並改善至無干擾時方得繼續使用。前項合法通信，指依電信法規定作業之無線電通信。低功率射頻電機須忍受合法通信或工業、科學及醫療用電波輻射性電機設備之干擾。

Korejas paziņojums

해당 무선설비는 전파혼신
가능성이 있으므로 인명안전과
관련된 서비스는 할 수 없음

Vietnam Telecom vadu/bezvadu sakaru marķējums apstiprinātiem ICTQC tipa produktiem



Alfabētiskais rādītājs

A

aparātūras pārstrāde, Brazīlija 27
atbalsts
 tiešsaiste 22
atbalsts tiešsaistē 22
atbrīvošanās no atkritumiem 27
atmiņas mikroshēma, tonera kasetne
 apraksts 16

D

drošības paziņojumi 42

E

Eirāzijas atbilstības deklarācija 43
elektroniskās aparātūras pārstrāde
 27

G

garantija
 klientu veikts remonts 21
 licence 17
 produkta 2
 tonera kasetnes 13

H

HP Klientu apkalpošanas centru 22
HP vietne krāpšanas novēršanai 15

I

iekļautie akumulatori 25
izejmateriāli
 neoriģināli 14
 otrrreizējā pārstrāde 25
izstrādājumi, kas nesatur
 dzīvsudrabu 25

J

Japānas VCCI paziņojums 41

K

kasetnes
 garantija 13
 neoriģināli 14
 otrrreizējā pārstrāde 25
klientu atbalsts
 tiešsaistē 22
Korejas EMC paziņojums 41

L

lāzera drošības paziņojumi 42
licence, programmatūra 17

M

materiāli
 viltoti 15
Materiālu drošības datu lapa (MSDS)
 29
materiālu ierobežojumi 25
materiālu viltošanas novēršana 15

N

neoriģinālie izejmateriāli 14

O

otrrreizējā izejvielu pārstrāde 25
otrrreizējā pārstrāde
 elektroniskā aparatūra 27

P

programmatūra
 programmatūras licences līgums
 17

S

Somijas lāzera drošības paziņojums
 42

T

tehniskais atbalsts
 tiešsaistē 22
Tīmekļa vietnes
 klientu atbalsts 22
tonera kasetnes
 atmiņas mikroshēmas 16
 garantija 13
 neoriģinālas 14
 otrrreizējā pārstrāde 25

U

utilizēšana kalpošanas laika beigās
 25
utilizēšana, kalpošanas laika beigās
 25

V

vides aizsardzības programma 23
vietne krāpšanas novēršanai 15
Vietnes
 Materiālu drošības datu lapa
 (MSDS) 29
 viltojumu atskaites 15
 viltoti materiāli 15

