

# Guía de diseño inclusivo de HP

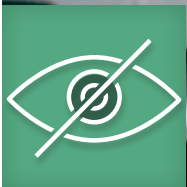

para impresoras HP Enterprise FutureSmart,  
MFP y dispositivos de envío digital



# La accesibilidad para todos los clientes es prioridad para HP



HP se compromete a crear diseños y soluciones innovadores que hacen que nuestras impresoras sean accesibles y fáciles de usar para todos los clientes, incluso aquellos con alguna discapacidad. Gracias a una amplia variedad de líneas de productos de impresión, HP se esfuerza por incluir características que contribuyan a la facilidad total de uso, como paneles de control y botones intuitivos, conveniente acceso a bandejas de papel y cartuchos y administración/configuración remota. Ciertas líneas de impresoras incluyen funciones adicionales de diseño inclusivo.



**Nota:** Para conocer las funciones de una impresora específica, consulte la hoja de datos de esa impresora.

Esta guía explica las funciones, las configuraciones y los accesorios que pueden facilitar el uso de su impresora HP y puede contribuir a la adaptación frente a diferentes discapacidades o desafíos. Los íconos que aparecen a continuación se utilizan más adelante en esta guía para hacer coincidir las características y opciones con el tipo de beneficio que brindan.



## Beneficio respecto de la visión

Facilita la capacidad de ver para una amplia variedad de personas, incluso aquellas con discapacidades visuales, como ceguera, visión limitada y daltonismo



## Beneficio respecto del alcance y la fuerza

Permite el acceso y reduce la cantidad de esfuerzo físico que se emplea cuando se utiliza la impresora HP



## Beneficio respecto del lenguaje, el desarrollo cognitivo y el aprendizaje

Ayuda a los usuarios ya que simplifica y optimiza tareas y hace que las interacciones de los usuarios sean más intuitivas y fáciles de comprender



## Beneficio respecto de la habilidad motora fina

Brinda una alternativa sencilla para realizar tareas que, generalmente, requieren de destreza manual



## Beneficio respecto de la audición

Ayuda a los usuarios al enviar mensajes mediante el panel de control y volumen regulable para la resolución de problemas

# Primeros pasos del diseño inclusivo de HP

## Si ya tiene una impresora HP...

Comience por verificar la versión del firmware. Las opciones y funciones de accesibilidad varían según el tipo de firmware del panel de control (**FutureSmart 3** o **FutureSmart 4**). Use los siguientes ejemplos para identificar el tipo de firmware que está instalado en su impresora.

### Paneles de control de **FutureSmart 3**



### Paneles de control de **FutureSmart 4**



La versión de firmware de la impresora también se puede verificar mediante la impresión de una página de configuración del panel de control de la impresora (desde el menú Reports [Informes], seleccione Configuration/Status Page [Página de configuración/estado], elija Configuration Page [Pagina de configuración] y presione el botón OK [Aceptar] o Print [Imprimir]).

Lea la próxima sección para saber cómo ubicar su impresora a fin de lograr la mayor facilidad en el acceso. Luego, ingrese a la sección que corresponde a su tipo de firmware (FutureSmart 3 o FutureSmart 4) para obtener más información y aprovechar al máximo las opciones y las características de diseño inclusivo que están a su disposición. Finalmente, al final de esta guía, puede analizar las características y opciones según el tipo de producto para obtener una visión más integral.

## Si está comprando una impresora...

Consulte la información que se incluye en esta guía para identificar las opciones y las características de diseño inclusivo que usted desea y consulte las tablas de productos que se incluyen al finalizar esta guía. Póngase en contacto con su representante de HP para obtener más información.

# Obtenga información sobre cómo ubicar la impresora

Encuentre una ubicación para la impresora de manera tal que brinde espacio suficiente para abrir puertas y bandejas. Para obtener información sobre las dimensiones y recomendaciones del medio ambiente, visite [www.hp.com/support](http://www.hp.com/support) y busque la guía del usuario que corresponda a su impresora.

Luego, ubique físicamente la impresora de manera que sea accesible y conveniente para los usuarios. Para obtener un acceso óptimo, use los siguientes consejos para ubicar la impresora:

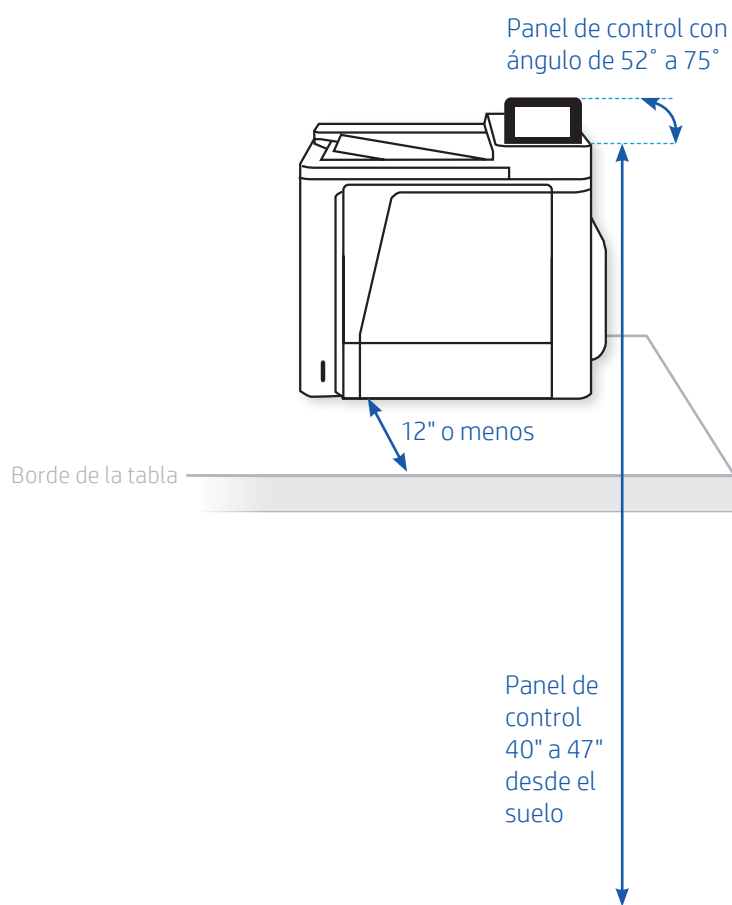

- Ubique la impresora a una altura que el panel de control esté entre 40" y 47" (entre 101,6 y 119,4 cm) del suelo. Esta es considerada la posición ideal para todos los usuarios, incluso aquellos que usan una silla de ruedas.

**NOTA:** Para algunas impresoras, es posible que tenga que usar una mesa o un soporte a fin de cumplir con los requisitos de altura. Se ofrecen soportes o combinaciones de bandejas de papel y soportes para algunas impresoras. Para consultar la disponibilidad de accesorios o piezas originales de HP o realizar pedidos de dichos accesorios o piezas, visite [www.hp.com/buy/parts](http://www.hp.com/buy/parts). Si tiene un modelo administrado, póngase en contacto con su representante de servicio administrado.

- Si se coloca la impresora sobre una mesa o un soporte, asegúrese de que dicha impresora no esté a más de 12" (30,5 cm) desde el borde de la superficie sobre la cual esté ubicada a fin de garantizar un fácil acceso al panel de control.
- Coloque los paneles de control de la pantalla táctil ajustable en un ángulo de entre 52° y 75°. Para ello, incline la pantalla. Esta es considerada la posición ideal para que todos los usuarios puedan ver y acceder a la pantalla con facilidad.

# Obtenga información sobre las funciones del firmware de FutureSmart 3

Si tiene el firmware de FutureSmart 3, actualice la versión a FutureSmart 4 para aumentar las funciones de accesibilidad y añada accesorios compatibles. Para obtener instrucciones sobre cómo actualizar el firmware, visite

[Actualización de firmware mediante una unidad flash USB o el servidor web integrado \(EWS\).](#)













**NOTA:** El firmware de FutureSmart 4 no está disponible para las siguientes impresoras

- HP Color LaserJet Enterprise CP5525
- HP LaserJet Enterprise M506 (modelos de pantallas de 4 líneas)
- Serie de HP LaserJet Managed M506 (modelos de pantallas de 4 líneas)
- HP Color LaserJet Enterprise M552
- HP Color LaserJet Enterprise M553 (modelos de pantallas de 4 líneas)
- Serie de HP Color LaserJet Managed M553 (modelos de pantallas de 4 líneas)
- HP LaserJet Enterprise M601/602/603/604
- HP LaserJet Enterprise M605/M606 (modelos de pantallas de 4 líneas)

El firmware de FutureSmart 3 ofrece las siguientes configuraciones del panel de control para los ajustes de la pantalla visual, el sonido y el apagado.

**Tabla 1: Funciones del firmware de FutureSmart 3**

Función	Descripción	Tipo de asistencia
<b>Volumen de altavoz de fax</b> (solo modelos de fax)	Volumen ajustable del timbre	 
<b>Brillo del panel de control</b> (ciertos modelos de MFP)	Brillo ajustable de la pantalla	
<b>Teclado virtual</b> (paneles de control con pantalla de 4,3" y 8")	Teclado de la pantalla táctil que aparece en el panel de control de la impresora cuando es necesaria una entrada	  
<b>Apagado de la impresora</b> (ciertos modelos de MFP)	Sincronización ajustable para una pantalla de funcionamiento inactivo a fin de volver a la pantalla de inicio automáticamente. Esto brinda al usuario más tiempo para tomar decisiones e ingresar comandos	   

# Obtenga información sobre las funciones del firmware de FutureSmart 4

Si la impresora tiene la última versión del firmware de FutureSmart 4 instalada, ya cuenta con varias funciones de asistencia en el panel de control.

**Tabla 2:** Funciones del firmware de FutureSmart 4

Función	Descripción	Tipo de asistencia			
<b>Panel de control LCD con retroiluminación</b> (solo ciertos modelos)	Iluminación del panel de control que brinda visibilidad óptima en entornos de luz baja				
<b>Teclado virtual</b> (paneles de control con pantalla de 4,3" y 8")	Teclado de la pantalla táctil que aparece en el panel de control de la impresora cuando es necesaria una entrada				
<b>Teclado integrado</b> (solo ciertos modelos Flow)	Teclado físico debajo del panel de control para lograr una entrada conveniente de los comandos				
<b>Teclado de accesorios</b> (MFP y ciertos dispositivos de envío digital/escáneres)	Teclado USB BigKeys para teclas más grandes y un alcance ampliado (con el kit de accesibilidad HP opcional)				
<b>Comandos de trabajo de configuración rápida y automática</b>	Configuración guardada para trabajos comunes. Están configurados en el panel de control o servidor web integrado (EWS).				
<b>Modo de alto contraste<sup>2</sup></b>	Contraste ajustable entre texto y fondo				
<b>Invertir colores<sup>2</sup></b>	Opción para cambiar los colores que se utilizan para el texto y el fondo				
<b>Zoom de pantalla<sup>2</sup></b>	Magnificación del contenido en el panel de control				
<b>Volumen de pulsación de botón</b>	Ajuste de volumen controlado por botón (con el accesorio Asistente de Accesibilidad HP opcional instalado)				

<sup>2</sup> Para saber cómo configurar esta función del panel de control, visite el sitio [Configurar la aplicación de Accesibilidad en el panel de control de la impresora.](#)



# Obtenga información sobre el kit de accesibilidad HP

Puede personalizar la impresora FutureSmart 4 con un kit de accesibilidad HP opcional para lograr mejor acceso y uso.\*

(En el caso de los modelos de impresoras compatibles, consulte la sección que aparece al final de este documento, [Revisar funciones y opciones por producto](#)).

El kit incluye un mango de soporte para lograr asistencia respecto del alcance, además de las etiquetas en braille y un teclado accesible para lograr asistencia visual.



## Teclado accesible

- BigKeys LX
- Compatible con TAA



## Mango de soporte

Mango elaborado a base de polímero que permite lograr lo siguiente:

- Regular el panel de control
- Levantar el AAD
- Regular las guías del AAD
- Mover el papel



## Etiquetas en braille

Etiquetas autoadhesivas en braille para bandejas, teclado, puerto USB, botón de encendido, etc.



Para hacer un pedido del kit de accesibilidad HP, visite [www.hp.com/buy/parts](http://www.hp.com/buy/parts) y solicite el número de pieza **2TD64A**.

Si tiene un modelo de servicio administrado, póngase en contacto con su representante de servicio administrado.

\*Requiere la versión de firmware 4.5 o versiones superiores de FutureSmart 4.

# Obtenga información sobre el Asistente de Accesibilidad HP











El Asistente de Accesibilidad HP es un dispositivo compacto que añade funciones de lector de pantalla y comando de voz a la impresora FutureSmart 4.\* El diseño del asistente incluye funciones de fácil acceso y botones con forma intuitiva que le permitirán activar el comando de voz basado en sesión con un único toque.



El Asistente de Accesibilidad HP se puede adherir convenientemente a la impresora HP FutureSmart 4\* o colocarse de manera alineada al paquete de integración de hardware. Es compatible con los dispositivos de clase empresarial de HP que tienen paneles de control de 2,7", 4,3" o 8" y el último firmware de FutureSmart 4.

(Para modelos de impresoras compatibles, consulte la sección [Revisar funciones y opciones por producto](#)).

**Tabla 3:** Funciones de accesibilidad de HP

Función	Descripción	Tipo de asistencia
<b>Comando de voz</b>	Funcionamiento de la impresora mediante instrucciones verbales. El Asistente de Accesibilidad HP es compatible con aproximadamente 170 comandos de voz en inglés para dispositivos configurados en idioma inglés.	    
<b>Lector de pantalla</b>	Sintetizador del habla que lee en voz alta el contenido en el panel de control. El volumen del sonido es ajustable.	    

Mire estos videos para obtener una idea general

[Instalación del Asistente de Accesibilidad HP](#)

[Funciones de los botones del Asistente de Accesibilidad HP](#)

[Comandí vocali dell'Assistente accessibilità HP](#)

Para obtener más información sobre el Asistente de Accesibilidad, visite [www.hp.com/support/hpaa](http://www.hp.com/support/hpaa) y revise la Guía de usuario y la Guía de instalación.

Para hacer un pedido del Asistente de Accesibilidad HP, visite [www.hp.com/buy/parts](http://www.hp.com/buy/parts) y solicite el número de pieza **2MU474A**.

Si tiene un modelo de servicio administrado, póngase en contacto con su representante de servicio administrado.

\*Consulte la lista de impresoras compatibles que aparece en las páginas 9 a 11.



# Revisar funciones y opciones por producto

Las siguientes tablas muestran las opciones y funciones de diseño inclusivo que se ofrecen con los escáneres y las impresoras que se enumeran.

**Tabla 4:** Impresoras multifunción - Enterprise

Impresoras multifunción Enterprise	FutureSmart 4	Kit de accesibilidad HP	Asistente de Accesibilidad HP
HP Color LaserJet Enterprise MFP M577	Sí	Sí	Sí
HP Color LaserJet Enterprise MFP M680	Sí	Sí	No
HP Color LaserJet Enterprise MFP M681/682	Sí	Sí	Sí
HP Color LaserJet Enterprise Flow MFP M880	Sí	Sí	No
HP LaserJet Enterprise Color MFP M575	Sí	Sí	No
HP LaserJet Enterprise Color MFP M775	Sí	Sí	No
HP LaserJet Enterprise MFP M525	Sí	Sí	No
HP LaserJet Enterprise MFP M527	Sí	Sí	Sí
HP LaserJet Enterprise MFP M630	Sí	Sí	No
HP LaserJet Enterprise MFP M631/632/633	Sí	Sí	Sí
HP LaserJet Enterprise MFP M725	Sí	Sí	No
HP LaserJet Enterprise Flow MFP M830	Sí	Sí	No
HP OfficeJet Enterprise Color MFP X585	Sí	Sí	No
HP PageWide Enterprise Color MFP 586	Sí	Sí	Sí
HP PageWide Enterprise Color MFP 780/785	Sí	Sí	Sí



**Tabla 5:** Impresoras multifunción - Managed

Impresoras multifunción Managed	FutureSmart 4	Kit de accesibilidad HP	Asistente de Accesibilidad HP
Serie de HP Color LaserJet Managed MFP E57540	Sí	Sí	Sí
HP Color LaserJet Managed MFP E67550/E67560	Sí	Sí	Sí
HP Color LaserJet Managed MFP E77822/E77825/E77830	Sí	Sí	Sí
HP Color LaserJet Managed MFP E87640/E87650/E87660	Sí	Sí	Sí
Serie de HP Color LaserJet Managed MFP M575	Sí	Sí	No
Serie de HP Color LaserJet Managed MFP M577	Sí	Sí	Sí
Serie de HP Color LaserJet Managed MFP M680	Sí	Sí	No
HP Color LaserJet Managed MFP M775	Sí	Sí	No
HP Color LaserJet Managed MFP M880	Sí	Sí	No
HP LaserJet Managed MFP 725	Sí	Sí	No
Serie de HP LaserJet Managed MFP E52545	Sí	Sí	Sí
HP LaserJet Managed MFP E62555/E62565/E62575	Sí	Sí	Sí
HP LaserJet Managed MFP E72525/E72530/E72535	Sí	Sí	Sí
HP LaserJet Managed MFP E82540/E82550/E82560	Sí	Sí	Sí
Serie de HP LaserJet Managed MFP M525	Sí	Sí	No
Serie de HP LaserJet Managed MFP M527	Sí	Sí	Sí
Serie de HP LaserJet Managed MFP M630	Sí	Sí	No
Serie de HP LaserJet Managed MFP M830	Sí	Sí	No
Serie de HP PageWide Managed Color MFP E58650	Sí	Sí	Sí
HP PageWide Managed Color MFP E77650/E77660	Sí	Sí	Sí
HP PageWide Managed Color MFP P77940/P77950/P77960	Sí	Sí	Sí

**Tabla 6:** Impresoras de función única - Enterprise

Impresoras de función única Enterprise	FutureSmart 4	Kit de accesibilidad HP	Asistente de Accesibilidad HP
HP Color LaserJet Enterprise M553x	Sí	No	Sí
HP Color LaserJet Enterprise M651	Sí	No	No
HP Color LaserJet Enterprise M652/653	Sí	No	Sí
HP Color LaserJet Enterprise M855	Sí	No	No
HP LaserJet Enterprise M506x	Sí	No	Sí
HP LaserJet Enterprise M605x	Sí	No	Sí
HP LaserJet Enterprise M606x	Sí	No	Sí
HP LaserJet Enterprise M607/608/M609	Sí	No	Sí
HP LaserJet Enterprise M806	Sí	No	No
HP OfficeJet Enterprise Color X555	Sí	No	No
HP PageWide Enterprise Color 556	Sí	No	Sí
HP PageWide Enterprise Color 765	Sí	No	Sí

**Tabla 7:** Impresoras de función única - Managed

Impresoras de función única Managed	FutureSmart 4	Kit de accesibilidad HP	Asistente de Accesibilidad HP
HP Color LaserJet Managed E55040	Sí	No	Sí
HP Color LaserJet Managed E65050/E65060	Sí	No	Sí
HP Color LaserJet Managed M553xm	Sí	No	Sí
Serie HP Color LaserJet Managed M651	Sí	No	No
HP LaserJet Managed E50045	Sí	No	Sí
HP LaserJet Managed E60055/E60065/E60075	Sí	No	Sí
HP LaserJet Managed M506xm	Sí	No	Sí
HP PageWide Managed Color E55650	Sí	No	Sí
HP PageWide Managed Color E75160	Sí	No	Sí
HP PageWide Managed Color P75250	Sí	No	Sí

**Tabla 8:** Dispositivos de envío digital/escáneres

Dispositivos de envío digital/escáneres	FutureSmart 4	Kit de accesibilidad HP	Asistente de Accesibilidad HP
Estación de trabajo de captura de documentos HP Digital Sender Flow 8500 fn2	Sí	Sí	Sí
Escáner de documentos de cama plana HP ScanJet Enterprise Flow N9120	Sí	Sí	Sí



Información adicional  
<http://www8.hp.com/es/es/hp-information/accessibility-aging/index.html>

© Copyright 2018 HP, Inc. Development Company, L.P. La información que contiene este documento está sujeta a cambios sin previo aviso. Las únicas garantías de los productos y servicios HP son las estipuladas en las declaraciones expresas de garantía que los acompañan. Ninguna declaración incluida en este documento se debe interpretar como garantía adicional. HP no se responsabilizará por errores técnicos o de edición ni por omisiones que puedan existir en el presente documento.

La reproducción, adaptación o traducción sin el consentimiento previo por escrito están prohibidas, salvo que la legislación sobre derechos de autor sí las permita

4AA5-9080ESN, septiembre de 2018

