

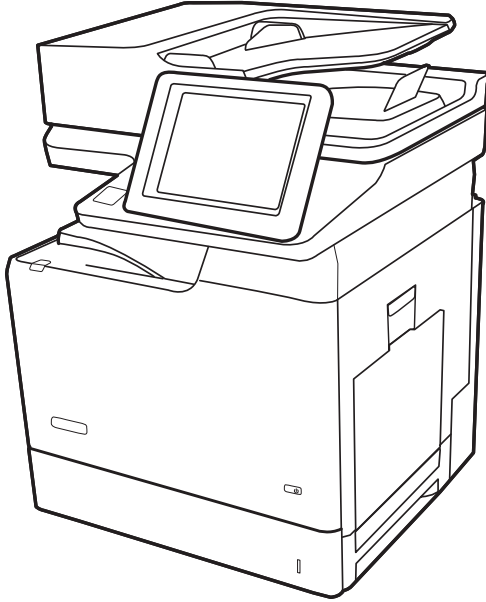

HP Color LaserJet Managed MFP E67650  
HP Color LaserJet Managed Flow MFP E67660

## 用户指南



[www.hp.com/videos/LaserJet](http://www.hp.com/videos/LaserJet)  
[www.hp.com/support/colorljE67650mfp](http://www.hp.com/support/colorljE67650mfp)  
[www.hp.com/support/colorljE67660mfp](http://www.hp.com/support/colorljE67660mfp)





HP Color LaserJet Managed MFP E67650,  
HP Color LaserJet Managed Flow MFP  
E67660

用户指南

## 版权和许可证

© Copyright 2019 HP Development Company, L.P.

未经事先书面许可，严禁进行任何形式的复制、改编或翻译，除非版权法另有规定。

此处包含的信息如有更改，恕不另行通知。

HP 产品及服务的保修仅以随该产品及服务提供的书面保修声明为准。本文所述任何内容不应被视为附加保修。对任何技术或编辑错误或者本文所述内容的遗漏，HP 不承担任何责任。

Edition 1, 04/2019

## 商标声明

Adobe®、Adobe Photoshop®、Acrobat® 和 PostScript® 是 Adobe Systems Incorporated 的商标。

Apple 和 Apple 徽标是 Apple Inc. 在美国和其它国家/地区的注册商标。

macOS 是 Apple Inc. 在美国和其他国家/地区的注册商标。

AirPrint 是 Apple Inc. 在美国和其他国家/地区的注册商标。

Google™ 是 Google Inc. 的商标。

Microsoft®、Windows®、Windows® XP 和 Windows Vista® 是 Microsoft Corporation 在美国的注册商标。

UNIX® 是 The Open Group 的注册商标。

# 目录

<b>1 打印机概述</b>	<b>1</b>
警告图标	2
潜在触电危险	3
打印机视图	4
打印机前视图	4
打印机后视图	7
端口	8
控制面板视图	8
打印机规格	11
技术规格	12
支持的操作系统	14
打印机尺寸	16
功耗、电气规格和噪声发射	18
操作环境范围	18
打印机硬件设置与软件安装	19
<b>2 纸盘</b>	<b>21</b>
简介	22
将纸张装入纸盘 1	23
简介	23
纸盘 1 纸张方向	25
使用备用信头纸模式	26
将纸张装入纸盘 2 和 550 页纸盘	28
简介	28
纸盘 2 和 550 页纸盘的纸张方向	30
使用备用信头纸模式	31
向 2,000 页大容量进纸盘装入纸张	32
简介	32
大容量进纸盘纸张方向	34
使用备用信头纸模式	35
装入并打印信封	36

简介 .....	36
打印信封 .....	36
信封方向 .....	36
装入并打印标签 .....	37
简介 .....	37
手动装入标签 .....	37
标签方向 .....	37
配置 900 页三槽装订邮箱 (Flow 型号) .....	38
配置默认订书钉位置 .....	38
配置操作模式 .....	38
<b>3 耗材、附件和部件 .....</b>	<b>41</b>
订购耗材、附件和部件 .....	42
订购 .....	42
更换碳粉盒 .....	43
碳粉盒信息 .....	43
卸下并更换碳粉盒 .....	43
更换碳粉收集装置 .....	46
更换订书钉盒 .....	49
简介 .....	49
更换订书钉盒 .....	49
<b>4 打印 .....</b>	<b>51</b>
打印任务 (Windows) .....	52
如何打印 (Windows) .....	52
自动执行双面打印 (Windows) .....	53
手动执行双面打印 (Windows) .....	53
每张打印多页 (Windows) .....	54
选择纸张类型 (Windows) .....	54
其它打印任务 .....	54
打印任务 (macOS) .....	56
如何打印 (macOS) .....	56
自动执行双面打印 (macOS) .....	56
手动执行双面打印 (macOS) .....	56
每张打印多页 (macOS) .....	57
选择纸张类型 (macOS) .....	57
其它打印任务 .....	57
在打印机上存储打印作业以供以后打印或私人打印 .....	59
简介 .....	59

创建存储的作业 (Windows) .....	59
创建存储的作业 (macOS) .....	60
打印存储的作业 .....	60
删除存储的作业 .....	61
用于作业统计目的而发送到打印机的信息 .....	61
移动打印解决方案 .....	62
简介 .....	62
Wi-Fi Direct (仅限安装了 HP Jetdirect 3100w BLE/NFC/无线附件的无线型号) .....	62
通过电子邮件的 HP ePrint .....	63
AirPrint .....	64
Android 嵌入式打印 .....	64
从 USB 闪存驱动器上打印 .....	65
简介 .....	65
启用 USB 端口进行打印 .....	65
打印 USB 文档 .....	66
使用高速 USB 2.0 端口 (有限) 进行打印 .....	67
启用高速 USB 端口进行打印 .....	67
<b>5 复印 .....</b>	<b>69</b>
复印 .....	70
双面复印 .....	72
复印时使用的其它选项 .....	74
其它复印任务 .....	76
<b>6 扫描 .....</b>	<b>77</b>
设置“扫描到电子邮件” .....	78
简介 .....	78
开始之前 .....	78
第 1 步: 访问 HP 嵌入式 Web 服务器 (EWS) .....	78
第 2 步: 配置网络标识设置 .....	79
第 3 步: 配置“扫描到电子邮件”功能 .....	80
第 4 步: 配置“快速设置” (可选) .....	88
第 5 步: 设置“扫描到电子邮件”以使用 Office 365 Outlook (可选) .....	88
设置“扫描到网络文件夹” .....	91
简介 .....	91
开始安装前 .....	91
第 1 步: 访问 HP 嵌入式 Web 服务器 .....	91
第 2 步: 设置“扫描到网络文件夹” .....	92
设置“扫描到 SharePoint®” (仅限 Flow 型号) .....	101

简介 .....	101
开始之前 .....	101
第 1 步：访问 HP 嵌入式 Web 服务器 (EWS) .....	101
第 2 步：启用“扫描到 SharePoint®”，并创建“扫描到 SharePoint 快速设置” .....	102
“扫描到 SharePoint®”的快速设置扫描设置与选项 .....	103
设置“扫描到 USB 驱动器” .....	105
简介 .....	105
第 1 步：访问 HP 嵌入式 Web 服务器 .....	105
第 2 步：启用“扫描到 USB 驱动器” .....	106
第 3 步：配置“快速设置”（可选） .....	106
“扫描到 USB 驱动器”设置的默认扫描设置 .....	107
“扫描到 USB 驱动器”设置的默认文件设置 .....	107
扫描到电子邮件 .....	109
简介 .....	109
扫描到电子邮件 .....	109
扫描到作业存储 .....	112
简介 .....	112
扫描到打印机上的作业存储 .....	112
从打印机上的作业存储打印 .....	114
扫描到网络文件夹 .....	115
简介 .....	115
扫描到网络文件夹 .....	115
扫描到 SharePoint .....	117
简介 .....	117
扫描到 SharePoint .....	117
扫描到 U 盘 .....	119
简介 .....	119
扫描到 U 盘 .....	119
扫描时使用的其它选项 .....	121
HP JetAdvantage 企业解决方案 .....	124
其它扫描任务 .....	125
<b>7 传真 .....</b>	<b>127</b>
设置传真 .....	128
简介 .....	128
使用打印机控制面板设置传真 .....	128
更改传真配置 .....	129
传真拨号设置 .....	129
常规传真发送设置 .....	130
传真接收设置 .....	130



发送传真 .....	132
其它传真任务 .....	134
<b>8 管理打印机 .....</b>	<b>135</b>
通过 HP 嵌入式 Web 服务器 (EWS) 进行高级配置 .....	136
简介 .....	136
如何访问 HP 嵌入式 Web 服务器 (EWS) .....	137
HP 嵌入式 Web 服务器功能 .....	137
配置 IP 网络设置 .....	145
打印机共享免责声明 .....	145
查看或更改网络设置 .....	145
在网络上给打印机重命名 .....	145
从控制面板手动配置 IPv4 TCP/IP 参数 .....	146
从控制面板手动配置 IPv6 TCP/IP 参数 .....	146
链接速度和双工设置 .....	146
打印机安全功能 .....	148
简介 .....	148
安全声明 .....	148
IP 安全性 .....	148
使用 HP 嵌入式 Web 服务器分配或更改系统密码 .....	148
加密支持：HP 高性能安全硬盘 .....	149
锁定格式化板 .....	149
节能设置 .....	150
简介 .....	150
设置睡眠计时器并配置打印机，以使用 1 瓦或更少电量 .....	150
设置睡眠时间表 .....	150
HP Web Jetadmin .....	151
软件和固件更新 .....	152
<b>9 解决问题 .....</b>	<b>153</b>
客户支持 .....	154
控制面板帮助系统 .....	155
重置出厂设置 .....	156
简介 .....	156
方法 1：从打印机控制面板重置出厂设置 .....	156
方法 2：从 HP 嵌入式 Web 服务器重置出厂设置（仅限联网的打印机） .....	156
打印机控制面板上显示“碳粉盒中碳粉不足”或“碳粉盒中碳粉严重不足”消息 .....	157
打印机不拾纸或进纸错误 .....	158
简介 .....	158

打印机不拾纸 .....	158
打印机一次拾取多张纸张 .....	160
文档进纸器卡纸、倾斜或抽取多张纸 .....	163
清除卡纸 .....	165
简介 .....	165
卡纸位置 .....	166
自动导航以清除卡纸 .....	168
频繁发生或重复发生卡纸现象? .....	168
清除文档进纸器中的卡纸 - 31.13 .....	168
清除纸盘 1 中的卡纸 (13.A1) .....	170
清除纸盘 2 中的卡纸 (13.A2) .....	172
清除纸盘 3、纸盘 4、纸盘 5 中的卡纸 (13.A3、13.A4、13.A5) .....	177
清除出纸槽中的卡纸 - 13.E1 .....	182
清除 2000 页纸盘中的卡纸 (13.A) .....	182
清除出热凝器中的卡纸 (13.B9、13.B2、13.FF) .....	186
清除右挡盖中的卡纸 (13.B2) .....	189
清除 900 页 3 槽装订邮箱中的卡纸 (13.E、13.7) .....	190
清除订书钉卡纸 (13.8) .....	191
解决打印质量问题 .....	194
简介 .....	194
打印质量故障排除 .....	194
改善复印图像质量 .....	199
检查扫描仪玻璃板上是否有灰尘和污渍 .....	199
校准扫描仪 .....	200
检查纸张设置 .....	201
检查图像调整设置 .....	201
针对文本或图片优化复印质量 .....	201
边到边复印 .....	202
改善扫描图像质量 .....	203
检查扫描仪玻璃板上是否有灰尘和污渍 .....	203
检查分辨率设置 .....	204
检查颜色设置 .....	205
检查图像调整设置 .....	205
针对文本或图片优化扫描质量 .....	206
检查输出质量设置 .....	206
改进传真图像质量 .....	208
检查扫描仪玻璃板上是否有灰尘和污渍 .....	208
检查发送传真分辨率设置 .....	209
检查图像调整设置 .....	210
针对文本或图片优化传真质量 .....	210

检查纠错设置 .....	210
检查适合页面设置 .....	211
发送到不同的传真机 .....	211
检查发件人的传真机 .....	211
解决传真问题 .....	212
解决传真问题的清单 .....	212
常见的传真问题 .....	213

<b>索引 .....</b>	<b>215</b>
-----------------	------------



---

# 1 打印机概述

- [警告图标](#)
- [潜在触电危险](#)
- [打印机视图](#)
- [打印机规格](#)
- [打印机硬件设置与软件安装](#)

## 获取更多信息

在文档发布时，以下信息正确无误。

如需获得视频帮助，请访问 [www.hp.com/videos/LaserJet](http://www.hp.com/videos/LaserJet)。

有关最新信息，请参阅 [www.hp.com/support/colorljE67650mfp](http://www.hp.com/support/colorljE67650mfp) 或 [www.hp.com/support/colorljE67660mfp](http://www.hp.com/support/colorljE67660mfp)。

HP 的打印机全包帮助包括以下信息：

- 安装和配置
- 学习和使用
- 解决问题
- 下载软件和固件更新
- 加入支持论坛
- 查找保修和监管信息

## 警告图标

警告图标定义：HP 产品上可能会出现以下警告图标。请在适用情况下张贴相应的警示标识。

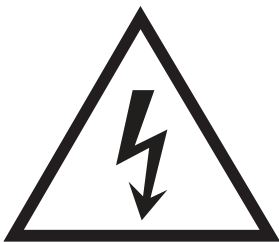

注意： 触电



注意： 高温表面

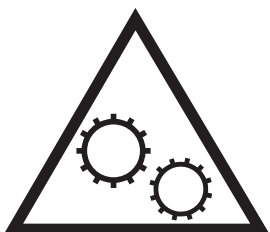

注意： 保持身体部位远离移动部件



注意： 在近处有锋利边缘

## 潜在触电危险

使用本产品时，始终遵守基本安全注意事项，以减少火灾或触电导致的人身伤害。

- 阅读并了解用户指南中的所有说明。
- 遵守产品上标记的所有警告和说明。
- 将产品连接到电源时，仅使用接地的电源插座。如果您不知道电源插座是否接地，请咨询合格的电工。
- 不要触摸产品的插座上的触点。立即更换损坏的电线。
- 在清洁之前，从墙上插座拔下本产品的插头。
- 请勿在近水处或身体潮湿的情况下安装或使用本产品。
- 将产品牢固地安装在平稳的表面上。
- 将产品安装在受保护的位置，使得没有人会踩踏电源线或被电源线绊倒。

# 打印机视图

- [打印机前视图](#)
- [打印机后视图](#)
- [端口](#)
- [控制面板视图](#)

## 打印机前视图

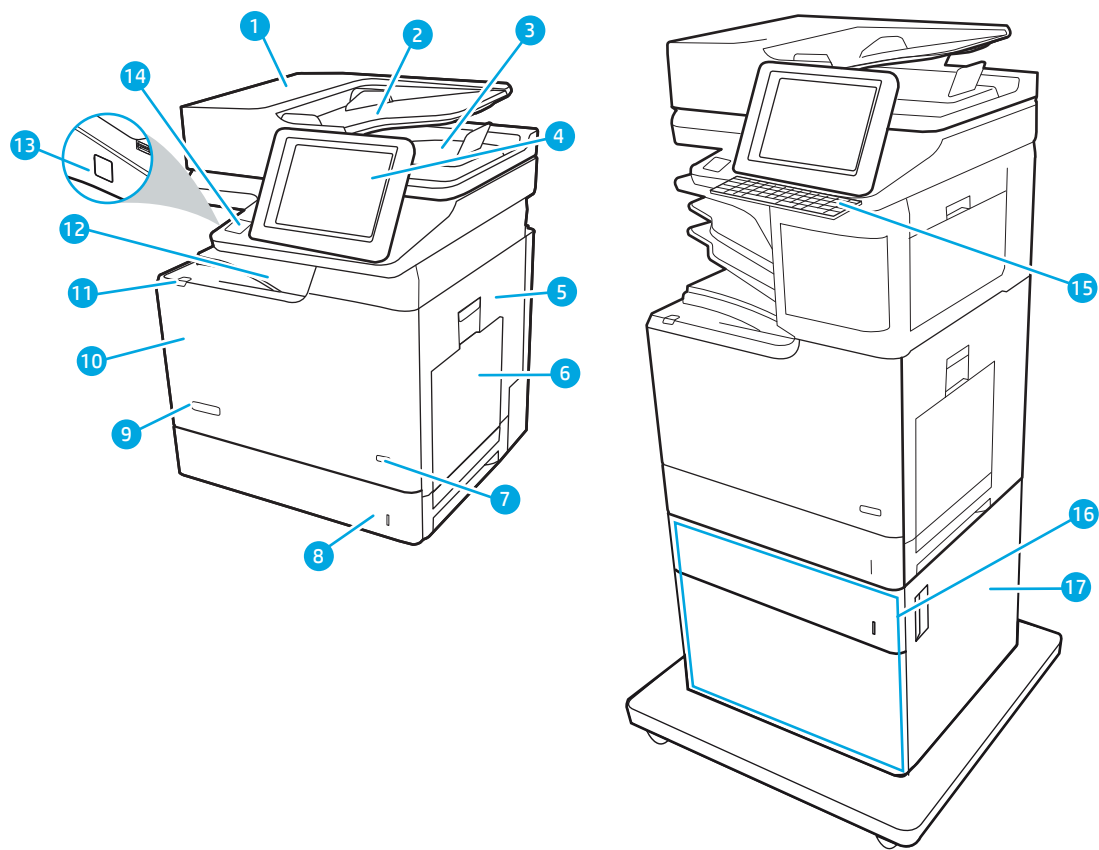





表 1-1 打印机前视图图例

图像编号	打印机组件
1	文档进纸器盖板（用于清除卡纸）
2	文档进纸器进纸盘
3	文档进纸器出纸槽
	<b>注：</b> 将较长纸张送入文档进纸器时，请打开发出纸槽右侧的纸张挡板。
4	控制面板和彩色触摸屏显示器（可向上倾斜便于更好地观看）
5	右挡盖（由此取放热凝器和清除卡纸）
6	纸盘 1
7	开/关按钮
8	纸盘 2
9	型号名称

表 1-1 打印机前视图图例（续）

图像编号	打印机组件
10	前挡盖（用于取放碳粉盒）
11	碳粉盒挡盖释放按钮（以打开前挡盖）
12	标准出纸槽
13	快易访问 USB 端口（位于控制面板侧面） 插入 U 盘即可进行无计算机打印或扫描或更新打印机固件。 <b>注：</b> 管理员启用此端口后方可使用。
14	硬件集成盒（用于连接附件和第三方设备）
15	实物键盘（仅限 Flow 型号）。直着抽出键盘即可使用。 <b>注意：</b> 不使用键盘时请将其合上。
16	带支架的 1 × 550 页进纸器（可选）
17	带支架的可选 1 × 550 页进纸器的右挡盖 （由此可清除卡纸）
18	订书机盒挡盖（仅限 z 型号）
19	装订邮箱右挡盖（仅限 z 型号） （由此可清除卡纸）
20	带支架的 3 × 550 页进纸器（可选）
21	900 页 3 槽装订邮箱（仅限 z 型号）
22	带支架的大容量进纸器和 550 页进纸器（可选）

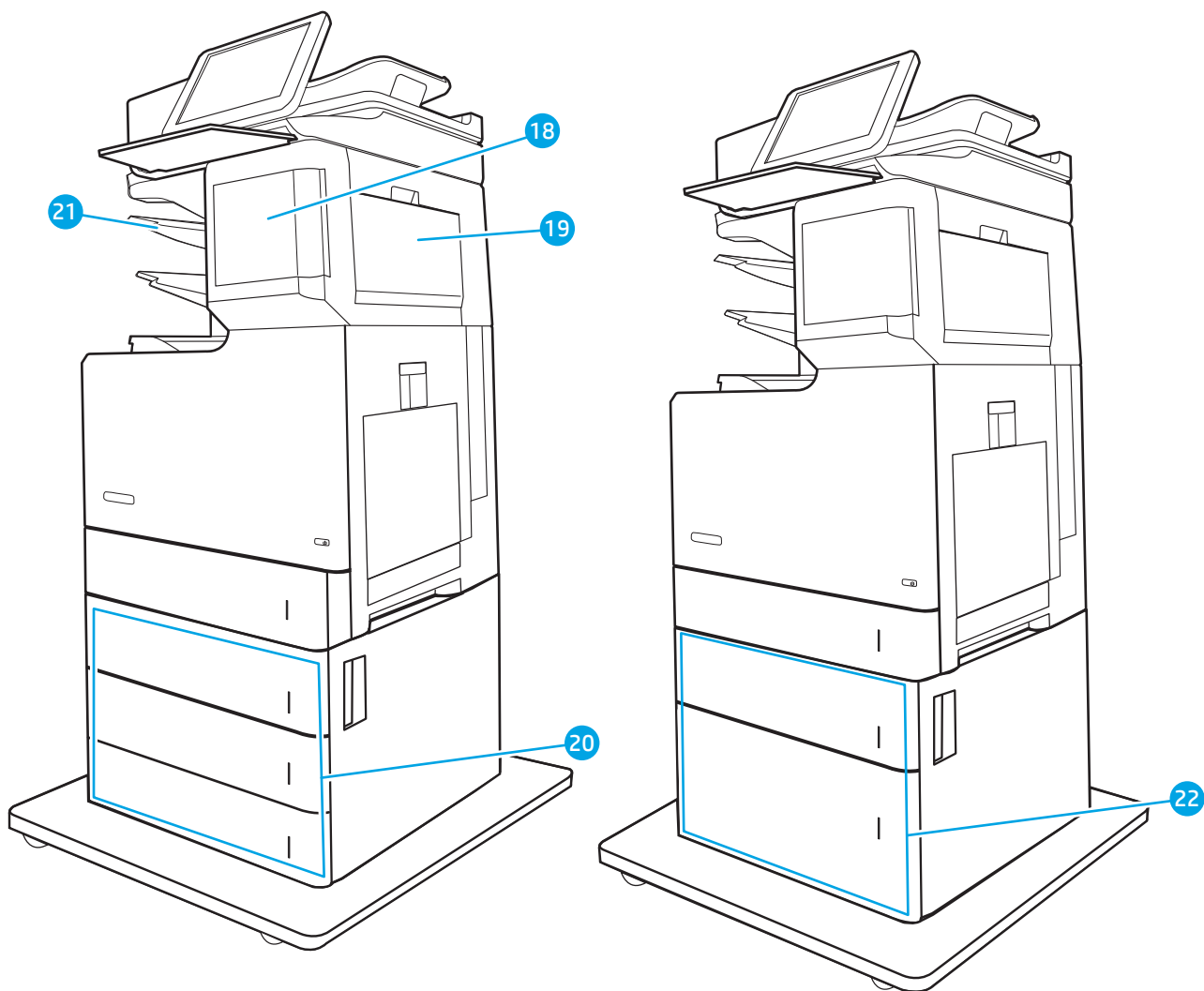
## 打印机后视图



表 1-2 打印机后视图图例

图像编号	打印机组件
1	格式化板盖板
2	格式化板（包含接口端口）
3	左挡盖（用于取放碳粉收集装置）
4	电源接口
5	电缆型安全锁的插槽
6	序列号和产品编号标签

## 端口

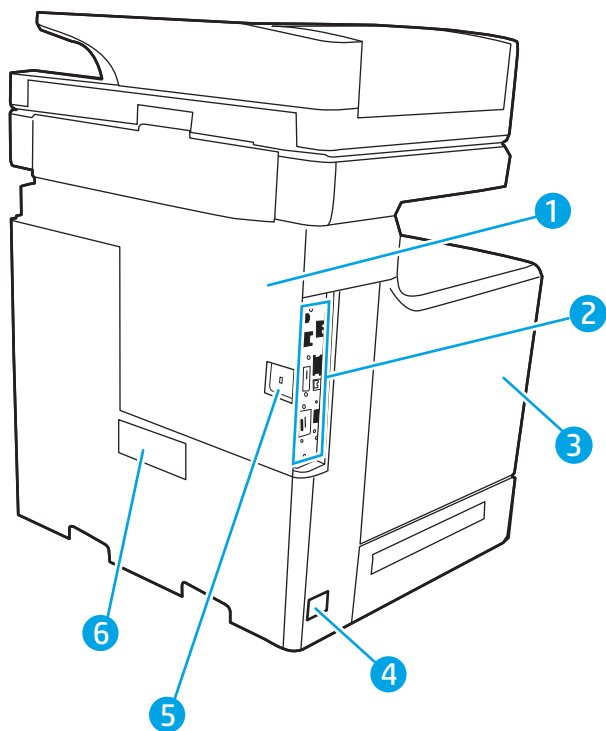

表 1-3 打印机接口端口视图图例

图像编号	打印机组件
1	传真端口（仅限 z 型号。对于 dh 型号，此端口已盖住。）
2	局域网 (LAN) 以太网 10/100/1000 网络端口
3	高速 USB 2.0 打印端口
4	用于连接外置 USB 设备的 USB 端口（此端口可能被遮盖）

**注：**要进行快速访问 USB 打印，请使用控制面板附近的 USB 端口。

## 控制面板视图

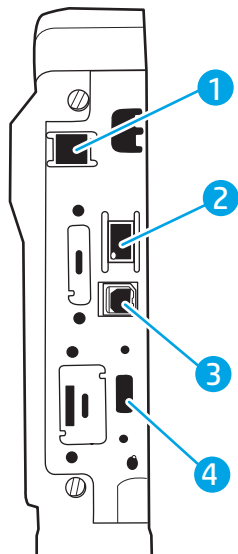
通过主屏幕可访问打印机的各项功能，并指明打印机的当前状态。

轻触打印机控制面板左侧的“主页”按钮，或轻触大多数屏幕左上角的“主页”按钮，可随时返回主屏幕。

 **注：**有关打印机控制面板功能的详细信息，请转至 [www.hp.com/support/colorljE67650mfp](http://www.hp.com/support/colorljE67650mfp) 或 [www.hp.com/support/colorljE67660mfp](http://www.hp.com/support/colorljE67660mfp)，选择**手册**，然后选择**一般参考**。

 **注：**主屏幕显示的功能可能会有所不同，视打印机配置而定。



表 1-4 打印机控制面板视图图例



图像编号	打印机组件	说明
1	“主页”  按钮	轻触“主页”按钮可返回主屏幕。
2	应用程序区域	轻触任一图标打开应用程序。向两边滑动屏幕以访问更多应用程序。 <b>注：</b> 可用应用程序随打印机而有所不同。管理员可配置显示哪些应用程序及其显示顺序。
3	重置按钮	轻触重置按钮可清除更改、使打印机脱离暂停状态、重置复印计数字段、显示隐藏的错误，以及恢复默认设置（包括语言和键盘布局）。
4	登录或注销按钮	轻触登录按钮可访问安全功能。 轻触注销按钮可从打印机注销。打印机将所有选项恢复为默认设置。 <b>注：</b> 仅当管理员将打印机配置为需要相关权限才能访问某些功能时，才会显示此按钮。

表 1-4 打印机控制面板视图图例（续）

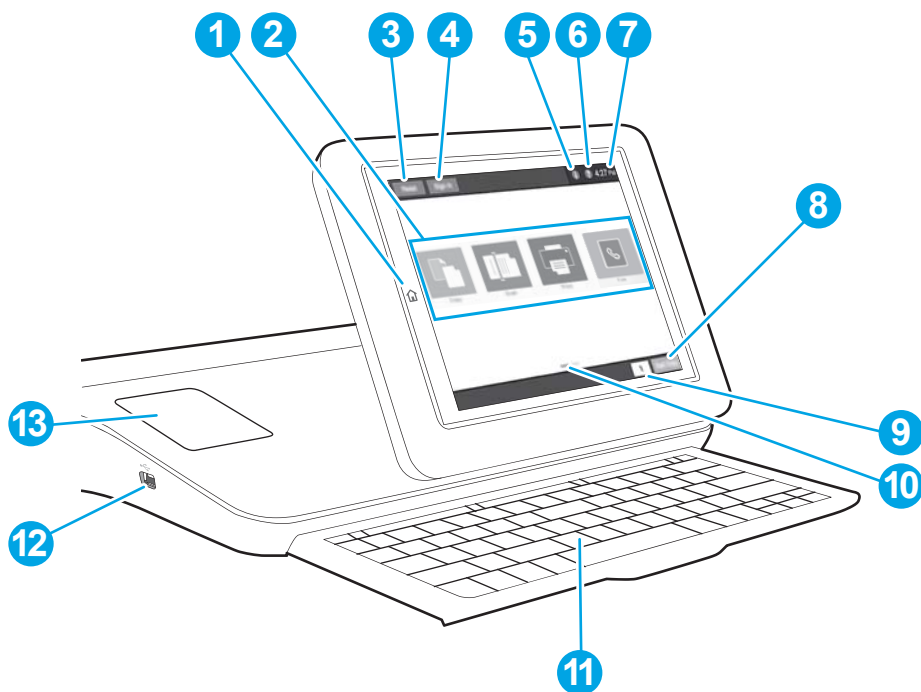
图像编号	打印机组件	说明
5	“信息”  按钮	轻触“信息”按钮，可显示一个用于访问多种打印机信息类型的屏幕。轻触屏幕底部的按钮可访问下列信息： <ul style="list-style-type: none"> <li>• <b>显示语言：</b>更改当前用户会话的语言设置。</li> <li>• <b>睡眠模式：</b>使打印机进入睡眠模式。</li> <li>• <b>Wi-Fi Direct：</b>查看相关信息，以了解如何使用带 Wi-Fi 功能的电话、平板电脑或其他设备直接连接到打印机。</li> <li>• <b>无线：</b>查看或更改无线连接设置（仅在装有可选的无线附件时）。</li> <li>• <b>以太网：</b>查看或更改以太网连接设置。</li> <li>• <b>HP Web Services：</b>查看关于使用 HP Web Services (ePrint) 连接和打印到打印机的相关信息。</li> <li>• <b>传真号：</b>查看打印机传真号（仅适用于传真型号）。</li> </ul>
6	帮助  按钮	轻触“帮助”按钮可打开嵌入式帮助系统。
7	当前时间	显示当前时间。
8	开始复印按钮	轻触开始复印按钮可开始复印作业。
9	复印计数	复印计数指明打印机设置的复印份数。
10	主屏幕页面指示器	显示主屏幕或应用程序上的页数。高亮显示当前页面。向两边滑动屏幕以滚动查看页面。
11	键盘 (仅限 Flow 型号)	Flow 型号随附一个物理键盘。这些按键以打印机触摸屏上虚拟键盘的相同映射方式映射到语言。虚拟键盘的键盘布局发生变化时，将重新映射实物键盘上的按键以匹配新设置。 <b>注：</b> 在某些地区，打印机随附粘性键盘贴面以根据不同语言自定义键盘。
12	直接 USB 端口	无需用到计算机，插入 USB 闪存驱动器即可打印或扫描，或者更新打印机固件。 <b>注：</b> 管理员启用此端口后方可使用。
13	硬件集成盒 (HIP)	用于连接附件和第三方设备。

## 如何使用触摸屏控制面板

请通过以下操作使用打印机的触摸屏控制面板。

操作	说明	示例
轻触	轻触屏幕上的项目以选中该项目或打开该菜单。此外，在菜单之间滚动时，轻轻触摸屏幕即可停止滚动。	轻触 <a href="#">设置</a> 图标以打开 <a href="#">设置</a> 应用程序。
滑动	触摸屏幕，然后将手指水平滑动，即可向两边滚动屏幕。	滑动直到显示 <a href="#">设置</a> 应用程序。
滚动	触摸屏幕，然后将手指竖直滑动，即可上下滚动屏幕。在菜单之间滚动时，轻轻触摸屏幕即可停止滚动。	滚动查看 <a href="#">设置</a> 应用程序。

## 打印机规格

 **切记：** 以下产品规格在发布之时是准确的，但可能会有所变动。有关最新信息，请参阅 [www.hp.com/support/colorljE67650mfp](http://www.hp.com/support/colorljE67650mfp) 或 [www.hp.com/support/colorljE67660mfp](http://www.hp.com/support/colorljE67660mfp)。

- [技术规格](#)
- [支持的操作系统](#)
- [打印机尺寸](#)
- [功耗、电气规格和噪声发射](#)
- [操作环境范围](#)

## 技术规格

表 1-5 纸张处理规格

纸张处理功能	型号 E67650dh (产品编号 3GY31A)	型号 E67660z -Flow (产品编号 3GY32A)
纸盘 1 (容纳 100 页纸)	包括	包括
纸盘 2 (容纳 550 页纸)	包括	包括
1 x 550 页进纸器	可选	可选
<b>注:</b> 这些型号最多接受两个可选 1 x 550 页进纸器。		
1 x 550 页进纸器 (带支架)	可选	可选
3 x 550 页进纸器 (带支架)	可选	可选
大容量进纸盘 (带支架)	可选	可选
900 页 3 槽装订邮箱	不支持	包括
自动双面打印	包括	包括

表 1-6 连接规格

连接功能	型号 E67650dh (产品编号 3GY31A)	型号 E67660z -Flow (产品编号 3GY32A)
支持 IPv4 和 IPv6 的 10/100/1000 以太网 LAN 连接	包括	包括
高速 USB 2.0	包括	包括
用于无计算机打印和升级固件的直接 USB 端口	包括	包括
用于连接附件和第三方设备的硬件集成包	包括	包括
HP 内部 USB 端口	可选	可选
用于无线连接的 HP Jetdirect 2900nw 打印服务器附件	可选	可选
HP Jetdirect 3100w BLE/NFC/无线附件, 用于从移动设备进行打印	可选	可选
<b>注:</b> 通过硬件集成包或后部主机 USB 端口连接。HP Jetdirect 3100w BLE/NFC/无线附件需要用到 HP 内部 USB 端口附件。		



表 1-7 打印规格

打印功能	型号 E67650dh (产品编号 3GY31A)	型号 E67660z -Flow (产品编号 3GY32A)
在 Letter 尺寸纸张上每分钟可打印 50 页 (ppm)，在 A4 尺寸纸张上为 47 ppm	包括	不支持
在 Letter 尺寸纸张上每分钟可打印 60 页 (ppm)，在 A4 尺寸纸张上为 56 ppm	不支持	包括
直接 USB 打印 (无需计算机)	包括	包括
在打印机内存中存储作业以供以后打印或私人打印	包括	包括

表 1-8 复印和扫描规格

复印和扫描功能	型号 E67650dh (产品编号 3GY31A)	型号 E67660z -Flow (产品编号 3GY32A)
<b>注：</b> 复印和扫描速度可能会有变化。有关最新信息，请访问 <a href="http://www.hp.com/support/colorlJE67650mfp">www.hp.com/support/colorlJE67650mfp</a> 或 <a href="http://www.hp.com/support/colorlJE67660mfp">www.hp.com/support/colorlJE67660mfp</a> 。		
在 Letter 尺寸纸张上每分钟可复印 50 张 (ppm)，在 A4 尺寸纸张上为 47 ppm	包括	不支持
在 Letter 尺寸纸张上每分钟可复印 60 张 (ppm)，在 A4 尺寸纸张上为 56 ppm	不支持	包括
扫描速度可达 75 幅图像/分钟 (ipm) (单面和双面打印)	包括	包括
扫描速度可达 90 ipm (单面打印)	不支持	包括
扫描速度可达 180 ipm (双面打印)	不支持	包括
带双头扫描功能的 150 页文档进纸器，一遍即可完成双面复印和扫描	包括	包括
HP EveryPage 技术包括超声波多页进纸检测	不支持	包括
内置光学字符识别 (OCR) 可将打印的页面转换为可使用计算机编辑或搜索的文本	不支持	包括
SMART 标签功能可检测纸张边缘以自动裁剪页面	不支持	包括
对于文本至少有 100 个字符的页面自动定向	不支持	包括
自动色调调整可设置每个页面的对比度、亮度并消除背景	不支持	包括

表 1-9 数字发送规格

数字发送功能	型号 E67650dh (产品编号 3GY31A)	型号 E67660z -Flow (产品编号 3GY32A)
将文档发送到电子邮件、USB 和网络上的共享文件夹	包括	包括
将文档发送到 SharePoint®	不支持	包括

表 1-10 内存规格

内存功能	型号 E67650dh (产品编号 3GY31A)	型号 E67660z -Flow (产品编号 3GY32A)
2 GB 基本内存	包括	不支持
<b>注：</b> 可通过添加一个 DIMM 内存模块将此基本内存扩展至 2.5 GB。		
2.5 GB 基本内存	不支持	包括
<b>注：</b> 可通过添加一个 DIMM 内存模块将此基本内存扩展至 3 GB。		

表 1-11 其他规格

其他功能	型号 E67650dh (产品编号 3GY31A)	型号 E67660z -Flow (产品编号 3GY32A)
彩色触摸屏控制面板	包括	包括
实物键盘	不支持	包括
大容量存储：320 GB 硬盘驱动器	包括	包括
安全性：HP 可信平台模块，可用于对通过打印机的所有数据执行加密	可选	可选
传真	可选	包括

## 支持的操作系统

**Linux：** 有关 Linux 的信息和打印驱动程序，请访问 [www.hp.com/go/linuxprinting](http://www.hp.com/go/linuxprinting)。

**UNIX：** 有关 UNIX® 的信息和打印驱动程序，请访问 [www.hp.com/go/unixmodelscripts](http://www.hp.com/go/unixmodelscripts)。

下文适用于特定打印机的 Windows HP PCL 6 打印驱动程序、用于 macOS 的 HP 打印驱动程序以及软件安装程序。

**Windows：** 从 [123.hp.com/LaserJet](http://123.hp.com/LaserJet) 下载 HP Easy Start 以安装 HP 打印驱动程序。或转至此打印机的打印机支持网站：[www.hp.com/support/colorljE67650mfp](http://www.hp.com/support/colorljE67650mfp) 或 [www.hp.com/support/colorljE67660mfp](http://www.hp.com/support/colorljE67660mfp) 下载打印驱动程序或软件安装程序以安装 HP 打印驱动程序。

**macOS:** 本打印机支持 Mac 计算机。从 [123.hp.com/LaserJet](http://123.hp.com/LaserJet) 或“打印支持”页面下载 HP Easy Start, 然后使用 HP Easy Start 安装 HP 打印驱动程序。

1. 访问 [123.hp.com/LaserJet](http://123.hp.com/LaserJet)。
2. 请按提供的步骤下载打印机软件。

**表 1-12 支持的操作系统和打印驱动程序**

操作系统	打印驱动程序 (适用于 Windows 或 Web 上适用于 macOS 的安装程序)
Windows 7, 32 位和 64 位	将为此操作系统安装“HP PCL 6”特定打印机打印驱动程序, 以作为软件安装的一部分。
Windows 8, 32 位和 64 位	将为此操作系统安装“HP PCL 6”特定打印机打印驱动程序, 以作为软件安装的一部分。
Windows 8.1, 32 位和 64 位	将为此操作系统安装“HP PCL-6” V4 特定打印机打印驱动程序, 以作为软件安装的一部分。
Windows 10, 32 位和 64 位	将为此操作系统安装“HP PCL-6” V4 特定打印机打印驱动程序, 以作为软件安装的一部分。
Windows Server 2008 R2, SP 1, 64 位	可从打印机支持网站下载“PCL 6”打印机特有的打印驱动程序。下载驱动程序, 然后使用 Microsoft “添加打印机”工具安装它。
Windows Server 2012, 64 位	PCL 6 特定打印机打印驱动程序可从打印机支持网站下载。下载驱动程序, 然后使用 Microsoft 添加打印机工具安装该驱动程序。
Windows Server 2012 R2, 64 位	PCL 6 特定打印机打印驱动程序可从打印机支持网站下载。下载驱动程序, 然后使用 Microsoft 添加打印机工具安装该驱动程序。
Windows Server 2016, 64 位	可从打印机支持网站下载“PCL 6”打印机特有的打印驱动程序。下载驱动程序, 然后使用 Microsoft “添加打印机”工具安装它。
macOS 10.12 Sierra, macOS 10.13 High Sierra	从 <a href="http://123.hp.com/LaserJet">123.hp.com/LaserJet</a> 上下载 HP Easy Start, 然后用于安装打印驱动程序。

 **注:** 支持的操作系统可能有变。

 **注:** 有关最新的受支持操作系统列表, 请访问 [www.hp.com/support/colorljE67650mfp](http://www.hp.com/support/colorljE67650mfp) 或 [www.hp.com/support/colorljE67660mfp](http://www.hp.com/support/colorljE67660mfp) 以获得 HP 对此打印机的全包帮助。

 **注:** 有关客户端和服务器操作系统的详细信息以及此打印机的 HP UPD 驱动程序支持, 请访问 [www.hp.com/go/upd](http://www.hp.com/go/upd)。在**其他信息**下, 单击相应链接。

表 1-13 最低系统要求

Windows	macOS
<ul style="list-style-type: none"> <li>• Internet 连接</li> <li>• 专用 USB 1.1 或 2.0 连接或网络连接</li> <li>• 2 GB 可用硬盘空间</li> <li>• 1 GB RAM (32 位) 或 2 GB RAM (64 位)</li> </ul>	<ul style="list-style-type: none"> <li>• Internet 连接</li> <li>• 专用 USB 1.1 或 2.0 连接或网络连接</li> <li>• 1.5 GB 可用硬盘空间</li> </ul>

 **注：**Windows 软件安装程序将安装 HP Smart Device Agent Base 服务。该文件大小不到 100 kb。它只有一项功能，即每小时检查一次是否存在通过 USB 连接的打印机。并不收集任何数据。如果找到 USB 打印机，它即尝试在网上查找 JetAdvantage Management Connector (JAMc) 实例。如果找到 JAMc，则 HP Smart Device Agent Base 将安全地从 JAMc 升级到完整的 Smart Device Agent，以后即可将所打印的页面计入托管打印服务 (MPS) 帐户。从 hp.com 为打印机下载并通过“添加打印机”向导安装的仅含驱动程序的网络安装包不安装此服务。

要卸载该服务，请打开**控制面板**，选择**程序或程序和功能**，然后选择**添加/删除程序**或**卸载程序**以删除该服务。该文件名为 HPSmartDeviceAgentBase。

## 打印机尺寸

表 1-14 E67650dh 的尺寸

尺寸	打印机完全合上	打印机完全打开
高度	658 毫米	910 毫米
厚度	460 毫米	770 毫米
宽度	510 毫米	963 毫米
重量	28 千克	

表 1-15 E67660z 的尺寸

尺寸	打印机完全合上	打印机完全打开
高度	820 毫米	1079 毫米
厚度	657 毫米	967 毫米
宽度	657 毫米	992 毫米
重量	36.6 千克	

表 1-16 1 x 550 页进纸器的尺寸

尺寸	测量
高度	130 毫米

**表 1-16 1x550 页进纸器的尺寸（续）**

尺寸	测量
厚度	纸盘合上： 458 毫米
	纸盘打开： 770 毫米
宽度	挡盖合上： 510 毫米
	挡盖打开： 510 毫米
重量	6.3 千克

**表 1-17 1x550 页进纸器（带支架）的尺寸**

尺寸	测量
高度	450 毫米
厚度	纸盘合上： 657 毫米
	纸盘打开： 948 毫米
宽度	挡盖合上： 510 毫米
	挡盖打开： 992 毫米
重量	18.6 千克

**表 1-18 3x550 页进纸器（带支架）的尺寸**

尺寸	测量
高度	450 毫米
厚度	纸盘合上： 657 毫米
	纸盘打开： 984 毫米
宽度	挡盖合上： 657 毫米
	挡盖打开： 992 毫米
重量	22.7 千克

**表 1-19 大容量进纸盘 (HCI) 的尺寸（带支架）**

尺寸	测量
高度	450 毫米
厚度	纸盘合上： 657 毫米
	纸盘打开： 967 毫米

表 1-19 大容量进纸盘 (HCl) 的尺寸 (带支架) (续)

尺寸	测量
宽度	挡盖合上: 657 毫米
	挡盖打开: 992 毫米
重量	25.2 千克

## 功耗、电气规格和噪声发射

有关最新信息, 请访问 [www.hp.com/support/colorljE67650mfp](http://www.hp.com/support/colorljE67650mfp) 或 [www.hp.com/support/colorljE67660mfp](http://www.hp.com/support/colorljE67660mfp)。

**⚠注意:** 电源要求取决于打印机销售的国家/地区。不要转换操作电压, 否则可能会损坏打印机并使打印机保修无效。

## 操作环境范围

表 1-20 操作环境规格

环境	建议	允许
温度	17°到 25°C	15° 到 32.5°C
相对湿度	30% 到 70% 相对湿度 (RH)	相对温度 10% 到 80%

## 打印机硬件设置与软件安装

要了解基本设置说明，请参阅打印机随附的《硬件安装指南》。要了解其他说明，请访问 HP 的网上支持。

请转至 [www.hp.com/support/colorljE67650mfp](http://www.hp.com/support/colorljE67650mfp) 或 [www.hp.com/support/colorljE67660mfp](http://www.hp.com/support/colorljE67660mfp) 以了解此打印机的 HP 全包帮助。找到以下支持：

- 安装和配置
- 学习和使用
- 解决问题
- 下载软件和固件更新
- 加入支持论坛
- 查找保修和监管信息





---

## 2 纸盘

- [简介](#)
- [将纸张装入纸盘 1](#)
- [将纸张装入纸盘 2 和 550 页纸盘](#)
- [向 2,000 页大容量进纸盘装入纸张](#)
- [装入并打印信封](#)
- [装入并打印标签](#)
- [配置 900 页三槽装订邮箱（Flow 型号）](#)

### 获取更多信息

在文档发布时，以下信息正确无误。

如需获得视频帮助，请访问 [www.hp.com/videos/LaserJet](http://www.hp.com/videos/LaserJet)。

有关最新信息，请参阅 [www.hp.com/support/colorljE67650mfp](http://www.hp.com/support/colorljE67650mfp) 或 [www.hp.com/support/colorljE67660mfp](http://www.hp.com/support/colorljE67660mfp)。

HP 的打印机全包帮助包括以下信息：

- 安装和配置
- 学习和使用
- 解决问题
- 下载软件和固件更新
- 加入支持论坛
- 查找保修和监管信息

## 简介

---

**⚠注意：**请勿一次伸出多个纸盘。

请勿使用纸盘作为阶梯。

闭合时，手远离纸盘。

移动打印机时，必须合上所有纸盘。

---

# 将纸张装入纸盘 1

## 简介

下文介绍了如何将纸张装入纸盘 1。该纸盘最多可容纳 100 页 75 g/m<sup>2</sup> 的纸张或 10 个信封。

1. 打开纸盘 1。

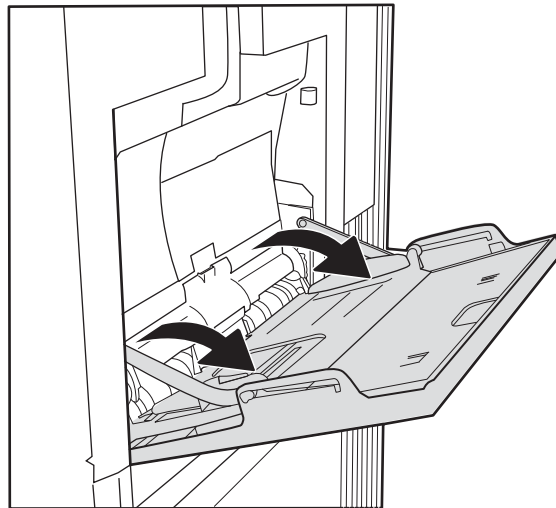

2. 拉出纸盘延伸板来支撑纸张。

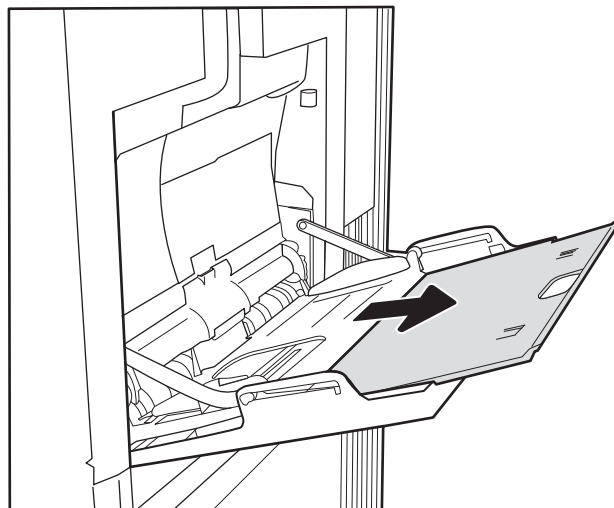

3. 使用蓝色调整栓将纸张导板展开至正确尺寸处，然后将纸张装入纸盘。有关如何确定纸张方向的信息，请参阅[第 25 页的表 2-1 纸盘 1 纸张方向](#)。

确保纸张位于纸张导板上表明纸张满的线条之下。

**注：**最大堆叠高度为 10 毫米，相当于大约 100 页 75 g/m<sup>2</sup> 纸的纸张高度。

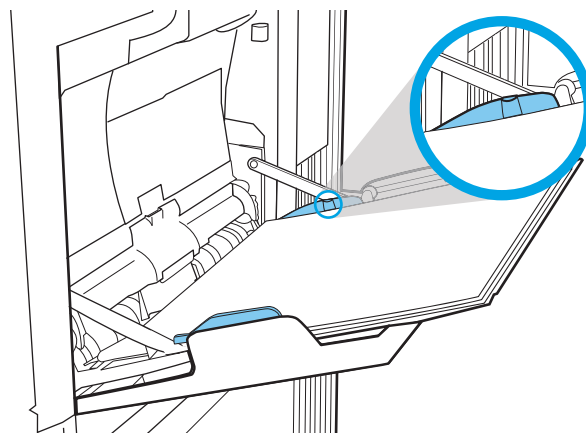

4. 使用蓝色调整栓调整侧面导板，使其接触纸叠，但不要压弯纸张。

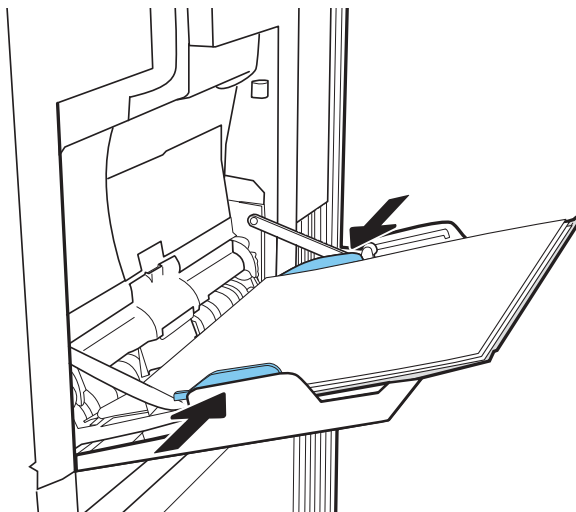

## 纸盘 1 纸张方向

表 2-1 纸盘 1 纸张方向

纸张类型	图像方向	双面打印模式	纸张尺寸	如何装入纸张
信头纸或预打印纸	纵向	单面打印	Letter、Legal、Executive、Statement、Oficio (8.5 x 13)、3 x 5、4 x 6、5 x 7、5 x 8、A4、A5、A6、RA4、B5 (JIS)、B6 (JIS)、L (90 x 130 毫米)、10 x 15 厘米、Oficio (216 x 340)、16K 195 x 270 毫米、16K 184 x 260 毫米、16K 197 x 273 毫米、日本明信片 (明信片 (JIS))、旋转日式大号明信片 (大号明信片 (JIS))	正面朝下 底边朝向打印机内部
				
信头纸或预打印纸	纵向	自动双面打印或启用了“备用信头纸模式”	Letter、Legal、Executive、Oficio (8.5 x 13)、A4、A5、RA4、B5 (JIS)、Oficio (216 x 340)、16K 195 x 270 毫米、16K 184 x 260 毫米、16K 197 x 273 毫米	正面朝上 底边朝向打印机内部
				
信头纸或预打印纸	横向	单面打印	Letter、Legal、Executive、Statement、Oficio (8.5 x 13)、3 x 5、4 x 6、5 x 7、5 x 8、A4、A5、A6、RA4、B5 (JIS)、B6 (JIS)、L (90 x 130 毫米)、10 x 15 厘米、Oficio (216 x 340)、16K 195 x 270 毫米、16K 184 x 260 毫米、16K 197 x 273 毫米、日本明信片 (明信片 (JIS))、旋转日式大号明信片 (大号明信片 (JIS))	正面朝下 顶边朝向打印机背面
				

表 2-1 纸盘 1 纸张方向（续）

纸张类型	图像方向	双面打印模式	纸张尺寸	如何装入纸张
信头纸或预打印纸	横向	自动双面打印或启用了“备用信头纸模式”	Letter、Legal、Executive、Oficio (8.5 x 13)、A4、A5、RA4、B5 (JIS)、Oficio (216 x 340)、16K 195 x 270 毫米、16K 184 x 260 毫米、16K 197 x 273 毫米	正面朝上 顶边朝向打印机背面 
预先打孔纸	纵向和横向	单面打印	Letter、Legal、Executive、Statement、Oficio (8.5 x 13)、3 x 5、4 x 6、5 x 7、5 x 8、A4、A5、A6、RA4、B5 (JIS)、B6 (JIS)、L (90 x 130 毫米)、10 x 15 厘米、Oficio (216 x 340)、16K 195 x 270 毫米、16K 184 x 260 毫米、16K 197 x 273 毫米、日本明信片（明信片 (JIS)）、旋转日式大号明信片（大号明信片 (JIS)）	孔朝向打印机背面 
预先打孔纸	纵向和横向	自动双面打印或启用了“备用信头纸模式”	Letter、Legal、Executive、Oficio (8.5 x 13)、A4、A5、RA4、B5 (JIS)、Oficio (216 x 340)、16K 195 x 270 毫米、16K 184 x 260 毫米、16K 197 x 273 毫米	孔朝向打印机背面 

## 使用备用信头纸模式

使用**备用信头纸模式**功能后，无论您是在纸张一面还是两面进行打印，都可以始终按相同方式为所有打印作业装入信头纸或预打印纸。使用此模式时，请按自动进行双面打印的方式装入纸张。

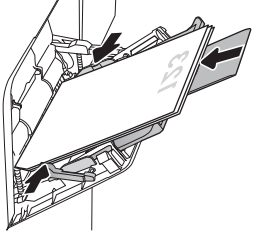
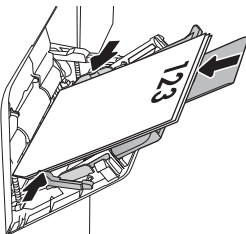
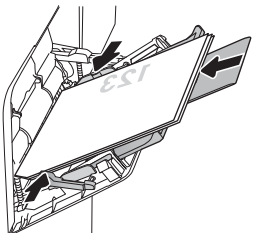
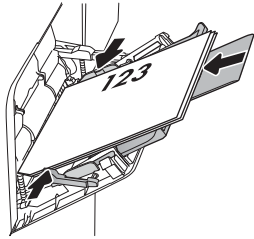
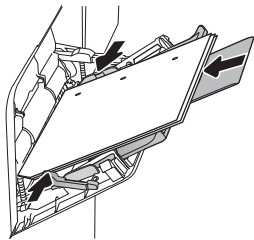
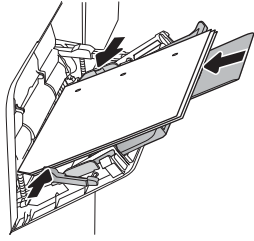
要使用此功能，请使用打印机控制面板菜单启用此功能。

## 使用打印机控制面板菜单启用备用信头纸模式

1. 从打印机控制面板上的主屏幕中，导航到[设置](#)应用程序，然后选择[设置](#)图标。
2. 打开以下菜单：
  - a. [复印/打印或打印](#)
  - b. [管理纸盘](#)
  - c. [交替信头纸模式](#)
3. 选择[已启用](#)，然后轻触[保存](#)按钮或按下 [OK](#) 按钮。

# 将纸张装入纸盘 2 和 550 页纸盘

## 简介

下文介绍了如何将纸张装入纸盘 2 和可选的 550 页纸盘。这些纸盘最多可容纳 550 页 75 g/m<sup>2</sup> 的纸张。

 **注：** 550 页纸盘装入纸张的步骤与纸盘 2 相同。在此仅演示纸盘 2。

 **注：** 纸张导板可能在使用前被锁定，可能无法调整。

 **注意：** 请勿一次伸出多个纸盘。

### 1. 打开纸盘。

**注：** 此纸盘正在使用时，请勿将其打开。

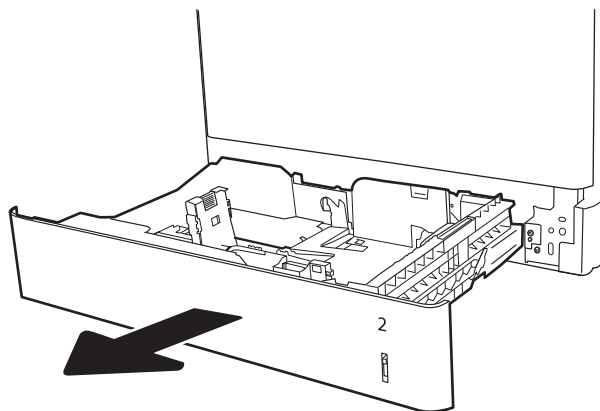

### 2. 在装入纸张之前，先通过挤压蓝色调整闩并将纸张宽度导板滑至所使用的纸张尺寸处，以调整纸张宽度导板。

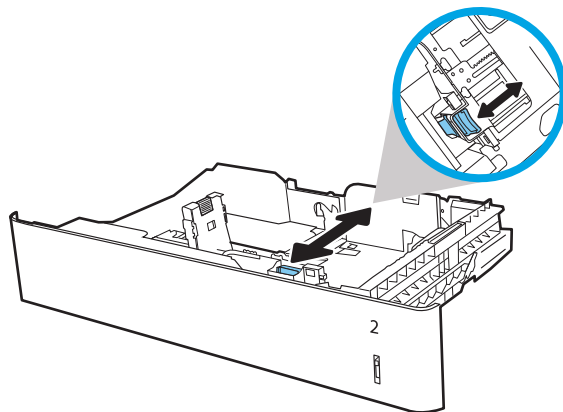

### 3. 挤压调整闩并将纸张长度导板滑至所使用的纸张尺寸处，以调整纸张长度导板。

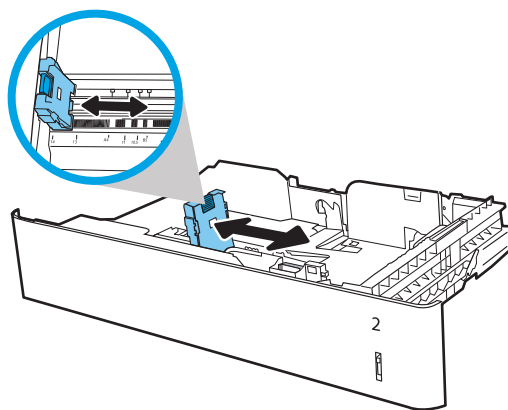



- 在纸盘中装入纸张。检查纸张以确认导板只是紧靠纸叠而未将纸叠压弯。有关如何确定纸张方向的信息，请参阅[第 30 页的表 2-2 纸盘 2](#)和[550 页纸盘的纸张方向](#)。

**注：**请不要将纸张导板调整到紧贴纸叠。将其调整到纸盘中的凹口或标记位置。

**注：**为防止卡纸，请将纸张导板调整到正确的纸张尺寸处，并且不要将纸盘装得过满。确保纸叠顶部在纸盘已满标志下面。

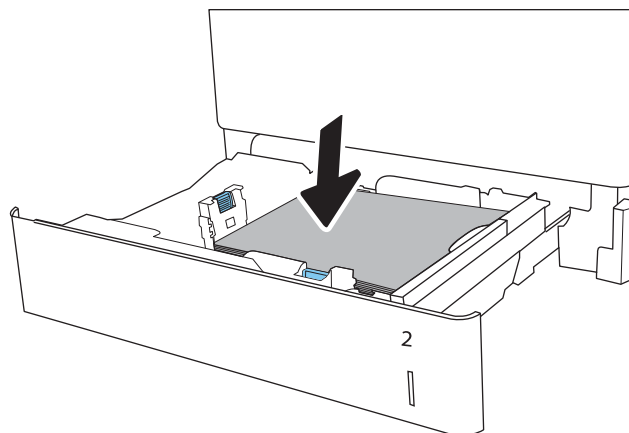

- 合上纸盘。

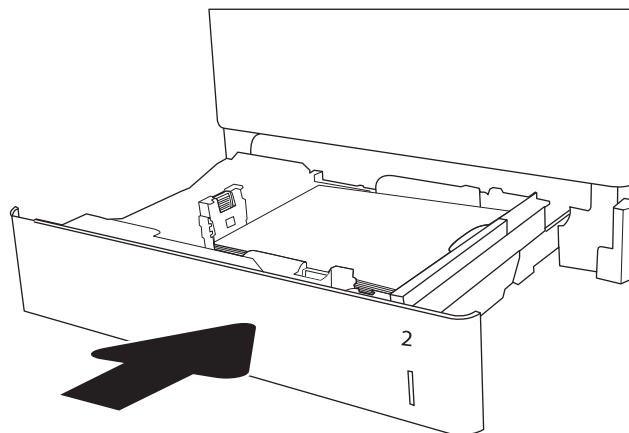

- 打印机控制板上显示纸盘配置信息。
- 轻触**确定**按钮以接受检测到的类型和尺寸，或选择**修改**按钮以选择其他纸张尺寸或类型。

对于自定义尺寸的纸张，在打印机控制板上出现提示后，指定纸张的 X 和 Y 方向的尺寸。

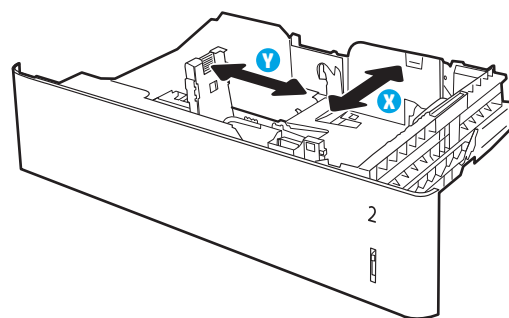

- 选择正确的尺寸和类型，然后选择**确定**按钮。

## 纸盘 2 和 550 页纸盘的纸张方向

表 2-2 纸盘 2 和 550 页纸盘的纸张方向

纸张类型	图像方向	双面打印模式	纸张尺寸	如何装入纸张
信头纸或预打印纸	纵向	单面打印	Letter、Legal、Executive、Statement、Oficio (8.5x13)、4 x 6、5 x 7、5 x 8、A4、A5、A6、RA4、B5 (JIS)、B6 (JIS)、L (90 x 130 毫米)、10 x 15 厘米、Oficio (216 x 340)、16K 195 x 270 毫米、16K 184 x 260 毫米、16K 197 x 273 毫米、旋转日式大号明信片 (大号明信片 (JIS))	正面朝上 顶边位于纸盘左侧
信头纸或预打印纸	横向	单面打印	Letter、Legal、Executive、Statement、Oficio (8.5x13)、4 x 6、5 x 7、5 x 8、A4、A5、A6、RA4、B5 (JIS)、B6 (JIS)、L (90 x 130 毫米)、10 x 15 厘米、Oficio (216 x 340)、16K 195 x 270 毫米、16K 184 x 260 毫米、16K 197 x 273 毫米、旋转日式大号明信片 (大号明信片 (JIS))	正面朝上 顶边朝向产品背面
信头纸或预打印纸	横向	自动双面打印或启用了“备用信头纸模式”	Letter、Legal、Executive、Oficio (8.5 x 13)、A4、A5、RA4、Oficio (216 x 340)、16K 195 x 270 毫米、16K 184 x 260 毫米、16K 197 x 273 毫米	正面朝下 顶边朝向产品背面



表 2-2 纸盘 2 和 550 页纸盘的纸张方向（续）

纸张类型	图像方向	双面打印模式	纸张尺寸	如何装入纸张
预先打孔纸	纵向或横向	单面打印	Letter、Legal、Executive、Statement、Oficio (8.5x13)、4 x 6、5 x 7、5 x 8、A4、A5、A6、RA4、B5 (JIS)、B6 (JIS)、L (90 x 130 毫米)、10 x 15 厘米、Oficio (216 x 340)、16K 195 x 270 毫米、16K 184 x 260 毫米、16K 197 x 273 毫米、旋转日式大号明信片（大号明信片 (JIS)）	孔朝向纸盘后部 
预先打孔纸	纵向或横向	自动双面打印或启用了“备用信头纸模式”	Letter、Legal、Executive、Oficio (8.5 x 13)、A4、A5、RA4、Oficio (216 x 340)、16K 195 x 270 毫米、16K 184 x 260 毫米、16K 197 x 273 毫米	孔朝向纸盘背面 

## 使用备用信头纸模式

使用**备用信头纸模式**功能后，无论您是在纸张一面还是两面进行打印，都可以始终按相同方式为所有打印作业装入信头纸或预打印纸。使用此模式时，请按自动进行双面打印的方式装入纸张。

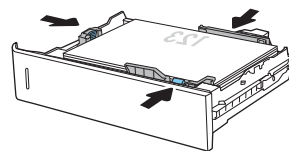
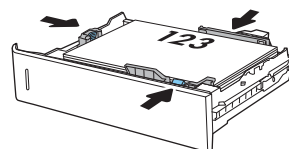
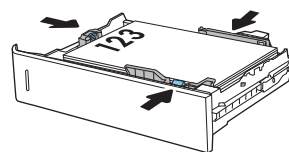
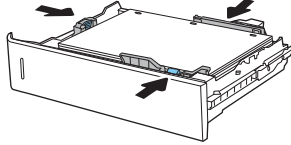
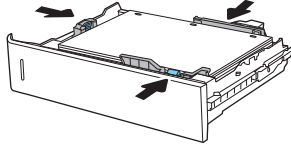
要使用此功能，请使用打印机控制面板菜单启用此功能。

### 使用打印机控制面板菜单启用备用信头纸模式

1. 从打印机控制面板上的主屏幕中，导航到**设置**应用程序，然后选择**设置**图标。
2. 打开以下菜单：
  - a. **复印/打印或打印**
  - b. **管理纸盘**
  - c. **交替信头纸模式**
3. 选择**已启用**，然后轻触**保存**按钮或按下 **OK** 按钮。

# 向 2,000 页大容量进纸盘装入纸张

## 简介

下文介绍了如何将纸张装入大容量进纸盘。该纸盘最多可容纳 2,000 页 75 g/m<sup>2</sup> 的纸张。

1. 打开纸盘。

**注：**此纸盘正在使用时，请勿将其打开。

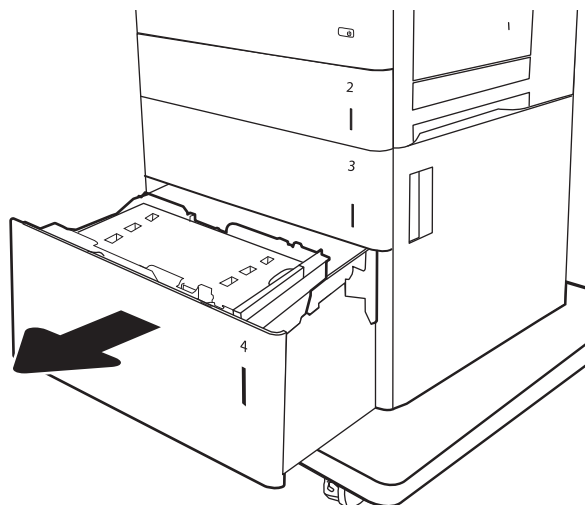

2. 在装入纸张之前，先通过挤压蓝色调整闩并将纸张宽度导板滑至所使用的纸张尺寸处，以调整纸张宽度导板。

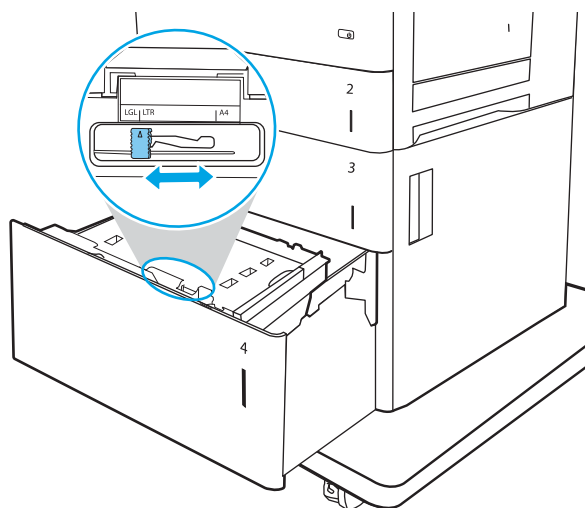

3. 根据要使用的纸张将纸张止动杆转动至正确位置。

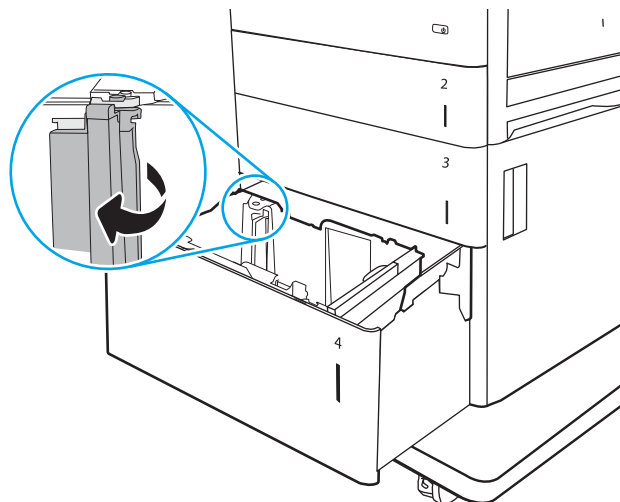

4. 在纸盘中装入纸张。检查纸张以确认导板只是紧靠纸叠而未将纸叠压弯。有关如何确定纸张方向的信息，请参阅第34页的表2-3大容量进纸盘纸张方向。

**注：**为防止卡纸，请将纸张导板调整到正确的纸张尺寸处，并且不要将纸盘装得过满。确保纸叠顶部在纸盘已满标志下面。

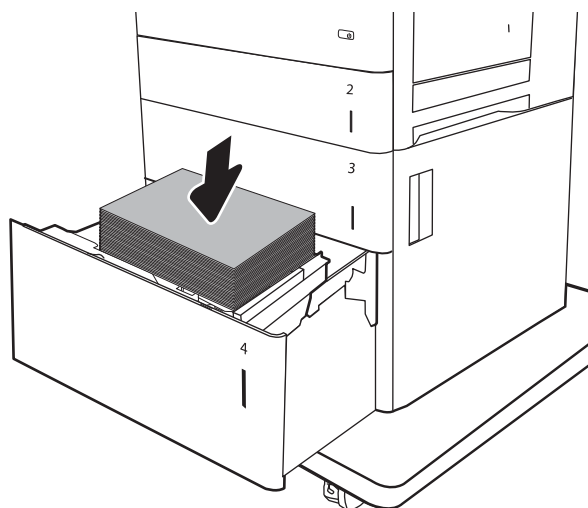

5. 合上纸盘。

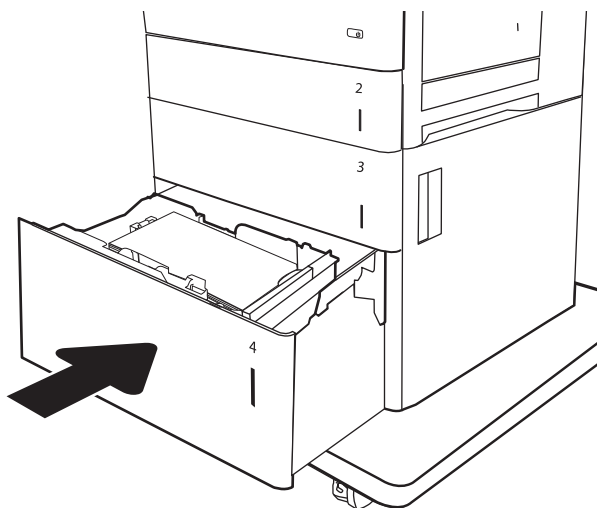

6. 打印机控制面板上显示纸盘配置信息。
7. 轻触**确定**按钮以接受检测到的类型和尺寸，或选择**修改**按钮以选择其他纸张尺寸或类型。

## 大容量进纸盘纸张方向

表 2-3 大容量进纸盘纸张方向

纸张类型	图像方向	双面打印模式	纸张尺寸	如何装入纸张
信头纸或预打印纸	纵向	单面打印	Letter、Legal、A4	正面朝上 顶边位于纸盘左侧
信头纸或预打印纸	纵向	自动双面打印或启用了“备用信头纸模式”	Letter、Legal、A4	正面朝下 顶边位于纸盘左侧
信头纸或预打印纸	横向	单面打印	Letter、Legal、A4	正面朝上 顶边朝向产品背面
信头纸或预打印纸	横向	自动双面打印或启用了“备用信头纸模式”	Letter、Legal、A4	正面朝下 顶边朝向产品背面

表 2-3 大容量进纸盘纸张方向（续）

纸张类型	图像方向	双面打印模式	纸张尺寸	如何装入纸张
预先打孔纸	纵向或横向	单面打印	Letter、Legal、A4	孔朝向纸盘后部
				
预先打孔纸	纵向或横向	自动双面打印或启用了“备用信头纸模式”	Letter、Legal、A4	孔朝向纸盘背面
				

## 使用备用信头纸模式

使用**备用信头纸模式**功能后，无论您是在纸张一面还是两面进行打印，都可以始终按相同方式为所有打印作业装入信头纸或预打印纸。使用此模式时，请按自动进行双面打印的方式装入纸张。

要使用此功能，请使用打印机控制面板菜单启用此功能。

### 使用打印机控制面板菜单启用备用信头纸模式

1. 从打印机控制面板上的主屏幕中，导航到**设置**应用程序，然后选择**设置**图标。
2. 打开以下菜单：
  - a. **复印/打印或打印**
  - b. **管理纸盘**
  - c. **交替信头纸模式**
3. 选择**已启用**，然后轻触**保存**按钮或按下 **OK** 按钮。

# 装入并打印信封

## 简介

下文介绍了如何打印和装入信封。仅使用纸盘 1 打印信封。纸盘 1 最多可以容纳 10 个信封。

要使用手动进纸选项打印信封，请在将打印作业发送至打印机之后，执行下列步骤在打印驱动程序中选择正确设置，然后将信封装入纸盘中。

## 打印信封

1. 从软件程序中，选择**打印**选项。
2. 从打印机列表中选择打印机，然后单击**属性**或**首选项**按钮以打开打印驱动程序。

 **注：**按钮的名称因不同的软件程序而异。

 **注：**要从 Windows 8 或 8.1 的“开始”屏幕应用程序访问这些功能，请依次选择**设备、打印**，然后选择打印机。

3. 单击**纸张/质量**标签。
4. 在**纸张尺寸**下拉列表中，选择信封的正确尺寸。
5. 在**纸张类型**下拉列表中选择**信封**。
6. 在**纸张来源**下拉列表中选择**手动进纸**。
7. 单击 **OK** 按钮关闭**文档属性**对话框。
8. 在**打印**对话框中，单击 **OK** 按钮打印作业。

## 信封方向

纸盘	信封尺寸	如何装入纸张
纸盘 1	9 号信封、10 号信封、Monarch 信封、B5 信封、C5 信封、C6 信封、DL 信封	正面朝下 顶边朝向打印机前面

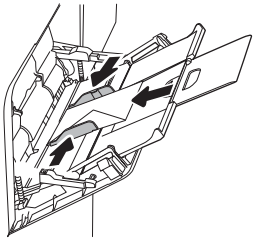



# 装入并打印标签

## 简介

下文介绍了如何打印和装入标签。

要打印多张标签，请使用纸盘 2 或其中一个 550 页纸盘。纸盘 1 不支持标签。

要使用手动进纸选项打印标签，请在将打印作业发送至打印机之后，执行下列步骤在打印驱动程序中选择正确设置，然后将标签装入纸盘中。如果使用手动进纸，打印机会一直等待打印作业，直至它检测到纸盘已打开。

## 手动装入标签

1. 从软件程序中，选择**打印**选项。
2. 从打印机列表中选择打印机，然后单击**属性**或**首选项**按钮以打开打印驱动程序。

 **注：**按钮的名称因不同的软件程序而异。

 **注：**要从 Windows 8 或 8.1 的“开始”屏幕应用程序访问这些功能，请依次选择**设备**、**打印**，然后选择打印机。

3. 单击**纸张/质量**标签。
4. 在**纸张尺寸**下拉列表中，选择标签的正确尺寸。
5. 在**纸张类型**下拉列表中选择**标签**。
6. 在**纸张来源**下拉列表中选择**手动进纸**。

 **注：**当使用手动进纸时，打印机从配置为正确纸张尺寸的最低编号纸盘进行打印，因而不必指定具体纸盘。例如，将纸盘 2 配置为标签，则打印机将从纸盘 2 进行打印。如果安装了纸盘 3 并将其配置为标签，而纸盘 2 并未配置为标签，则打印机将从纸盘 3 进行打印。

7. 单击 **OK** 按钮关闭**文档属性**对话框。
8. 在**打印**对话框中，单击**打印**按钮以打印作业。

## 标签方向

纸盘	如何装入标签
纸盘 2 和 550 页纸盘	正面朝上
纸盘	顶边朝向打印机右侧

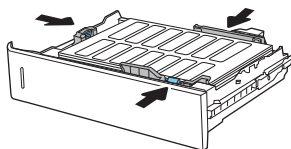

## 配置 900 页三槽装订邮箱（Flow 型号）

装订邮箱可以在左上方或右上方装订文档，出纸槽中最多可堆放 900 页纸。出纸槽一共有三种模式配置选项：堆栈器模式、邮箱模式和功能分隔器模式

- [配置默认订书钉位置](#)
- [配置操作模式](#)

### 配置默认订书钉位置

1. 从打印机控制面板上的主屏幕中，导航到[设置](#)应用程序，然后选择[设置](#)图标。
2. 打开以下菜单：
  - a. 管理订书机/堆栈器
  - b. 装订
3. 从选项列表中选择一种订书钉位置，然后轻触[保存](#)按钮。提供以下选项：
  - **无**：无订书钉。
  - **左上角或右上角**：如果文档方向为纵向，则订书钉位于纸张短边的左上角。如果文档方向为横向，则订书钉位于纸张长边的右上角。
  - **左上角**：订书钉位于纸张短边的左上角。
  - **右上角**：订书钉位于纸张长边的右上角。

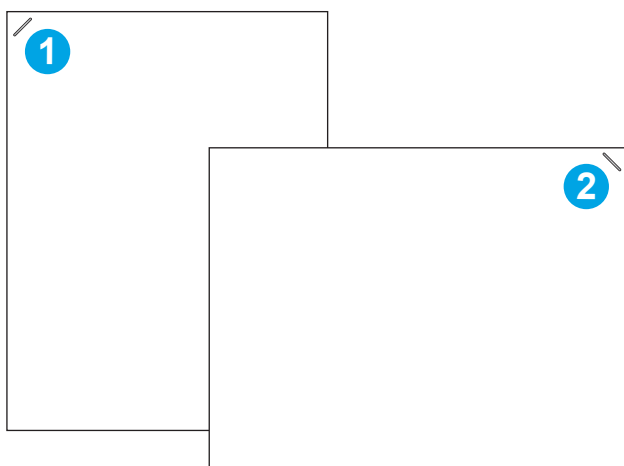

- |   |          |
|---|----------|
| 1 | 纸张短边的左上角 |
| 2 | 纸张长边的右上角 |

### 配置操作模式

使用此步骤配置打印机对出纸槽中的作业进行排序的方式。

1. 从打印机控制面板上的主屏幕中，导航到[设置](#)应用程序，然后选择[设置](#)图标。
2. 打开以下菜单：

- a. 管理订书机/堆栈器
  - b. 操作模式
3. 从选项列表中选择一种模式，然后选择**保存**按钮。提供以下选项：
- **邮箱**：本打印机将按照作业发送人员的指示将作业放置在不同纸槽中。
  - **堆栈器**：本打印机在纸槽中从下到上码放作业。
  - **功能分隔器**：本打印机将根据打印机功能（如打印作业、复印作业或传真作业）将作业放置在不同纸槽中。

要配置用于选定操作模式的 HP 打印驱动程序，请完成以下步骤：

#### Windows® 7

1. 确保打印机已开启并连接到计算机或网络。
2. 打开 Windows® 开始菜单，然后单击**设备和打印机**。
3. 右键单击打印机名称，然后选择**打印机属性**。
4. 单击**设备设置**选项卡。
5. 选择**立即更新**。或者，在**自动配置**旁的下拉菜单中，选择**立即更新**。

#### Windows® 8.0、8.1 和 10

1. 右键单击屏幕左下角。
2. 选择**控制面板**。在**硬件和声音**下，选择**查看设备和打印机**。
3. 右键单击打印机名称，然后选择**打印机属性**。
4. 单击**设备设置**选项卡。
5. 选择**立即更新**。或者，在**自动配置**旁的下拉菜单中，选择**立即更新**。

---

 **注：**较新的 V4 驱动程序不支持**立即更新**。对于这些驱动程序，请完成以下步骤之一：

---

- 如果已列出，请在**附件出纸槽**下手动配置操作模式。
- 停止并重新启动打印寄存器
  - a. 单击**开始**按钮（或打开搜索框）。
  - b. 请键入 `services.msc`，然后按 **Enter** 键。
  - c. 右键单击服务列表中的**打印寄存器**，然后选择**停止**。
  - d. 再次右键单击**打印假寄存器**，然后选择**开始**。
- 关闭并重新启动计算机。

## macOS

1. 从 Apple 菜单中，单击**系统偏好设置**。
2. 选择**打印与扫描**（或**打印机与扫描仪**）。
3. 选择打印机，然后选择**选项和耗材**。选择**驱动程序**。
4. 如果可用，手动配置**附件输出模式**。或者如果不可用，打印时配置操作模式。

---

## 3 耗材、附件和部件

- [订购耗材、附件和部件](#)
- [更换碳粉盒](#)
- [更换碳粉收集装置](#)
- [更换订书钉盒](#)

### 获取更多信息

在文档发布时，以下信息正确无误。

如需获得视频帮助，请访问 [www.hp.com/videos/LaserJet](http://www.hp.com/videos/LaserJet)。

有关最新信息，请参阅 [www.hp.com/support/colorljE67650mfp](http://www.hp.com/support/colorljE67650mfp) 或 [www.hp.com/support/colorljE67660mfp](http://www.hp.com/support/colorljE67660mfp)。

HP 的打印机全包帮助包括以下信息：

- 安装和配置
- 学习和使用
- 解决问题
- 下载软件和固件更新
- 加入支持论坛
- 查找保修和监管信息

# 订购耗材、附件和部件

## 订购

请与 HP 授权服务或支持提供商联系。

# 更换碳粉盒

## 碳粉盒信息

当碳粉盒中的碳粉不足或严重不足时，打印机会发出指示。碳粉盒实际剩余使用寿命可能有所不同。请考虑备好置换碳粉盒，在打印质量无法接受时进行安装。

此打印机使用了四种颜色，每种颜色有一个不同的碳粉盒：黄色 (Y)、品红色 (M)、青色 (C) 及黑色 (K)。碳粉盒位于前挡盖。

 **注：** 大容量碳粉盒所含的碳粉量高于标准碳粉盒，以提高打印页数。有关更多信息，请访问 [www.hp.com/go/learnaboutsupplies](http://www.hp.com/go/learnaboutsupplies)。

除非准备更换碳粉盒，否则请勿将其从包装中取出。

 **注意：** 为了防止碳粉盒损坏，其受光线照射的时间不得超过几分钟。如果必须将碳粉盒从打印机中取下很长时间，则应盖住绿色成像鼓。

下图显示碳粉盒组件。





表 3-1 碳粉盒图例

图像编号	碳粉盒组件
1	手柄
2	成像鼓
3	保护罩
4	存储芯片

 **注意：** 如果衣服上沾上碳粉，可用干布擦去，再用凉水洗涤衣服。热水会使碳粉渗入衣物的纤维。

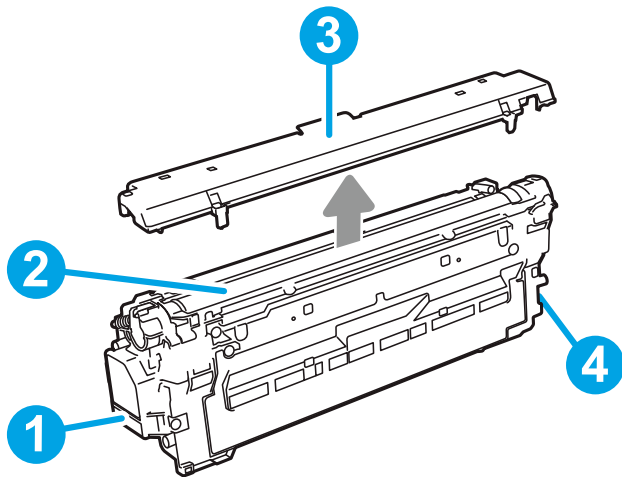
 **注：** 碳粉盒包装盒中有如何回收利用旧碳粉盒的信息。

## 卸下并更换碳粉盒

当碳粉盒达到严重不足状态时，控制面板上会显示一条消息，并且前挡盖解除锁定以允许访问碳粉盒。

1. 按碳粉盒挡盖释放按钮以打开挡盖。

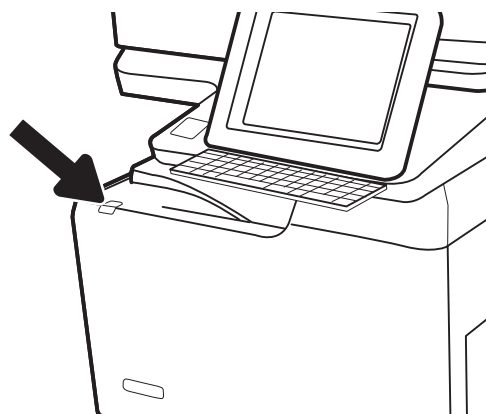

2. 打开前挡盖。

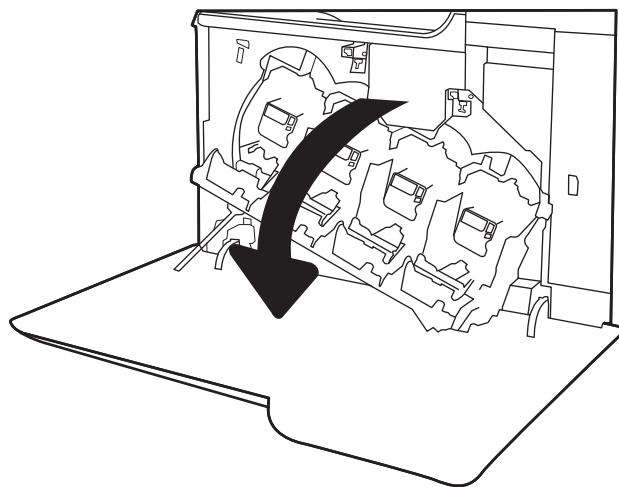

3. 握住旧打印碳粉盒的手柄并向外拉以将其卸下。

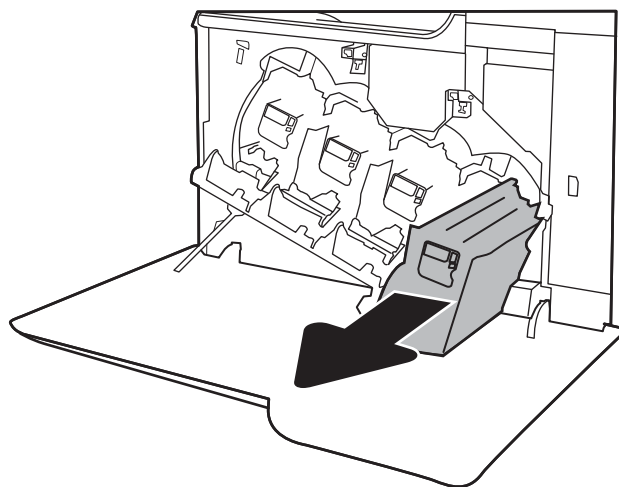



4. 从包装中取出新碳粉盒：取下塑料一端护罩，从塑料袋中取出碳粉盒，然后取下橙色保护罩。保存好所有包装材料以便回收利用旧碳粉盒。

**注：**不要触及绿色的成像鼓。成像鼓上的指纹会导致打印质量问题。

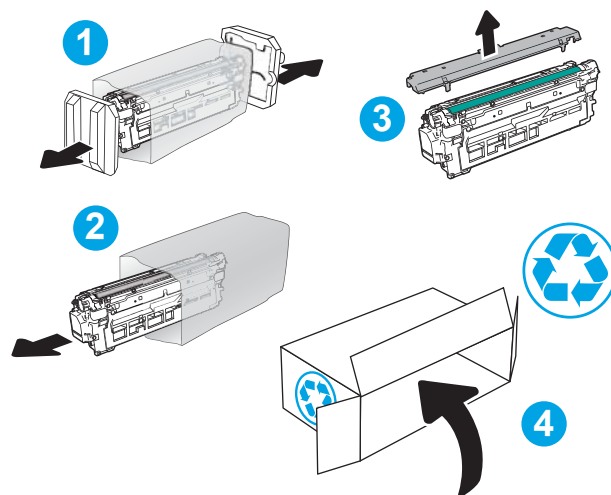

5. 用一支手托住碳粉盒下面，用另一支手握住碳粉盒手柄。将碳粉盒与它在架子上的插槽对齐，然后将碳粉盒插入打印机。

**注：**不要触及绿色的成像鼓。成像鼓上的指纹会导致打印质量问题。

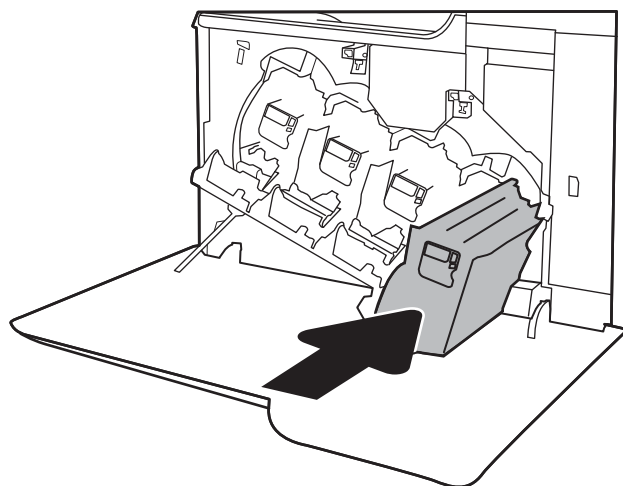

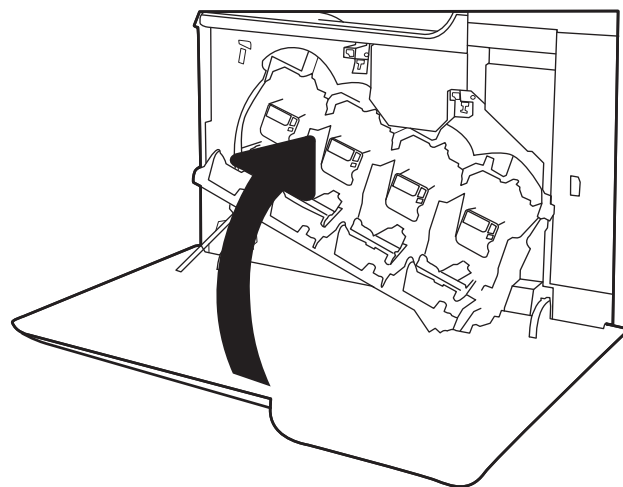

6. 合上前挡盖。



## 更换碳粉收集装置

当碳粉收集装置已满并且需要更换时，控制面板上会显示一条消息，前挡盖解除锁定以允许访问碳粉收集装置。

 **注：**一个碳粉收集装置只能使用一次。请勿尝试清空碳粉收集装置，然后再次使用它。这样做可能导致碳粉从打印机内部溢出，从而导致打印质量下降。使用完后，请根据 HP 环球伙伴计划退回碳粉收集装置以便回收利用。

 **注意：**如果衣服上沾上碳粉，可用干布擦去，再用凉水洗涤衣服。热水会使碳粉渗入衣物的纤维。

1. 按碳粉盒挡盖释放按钮以释放前挡盖。

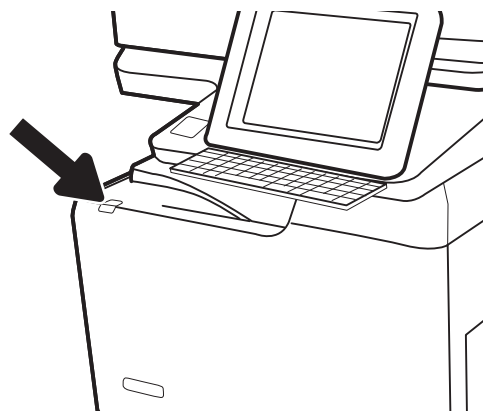

2. 打开前盖。

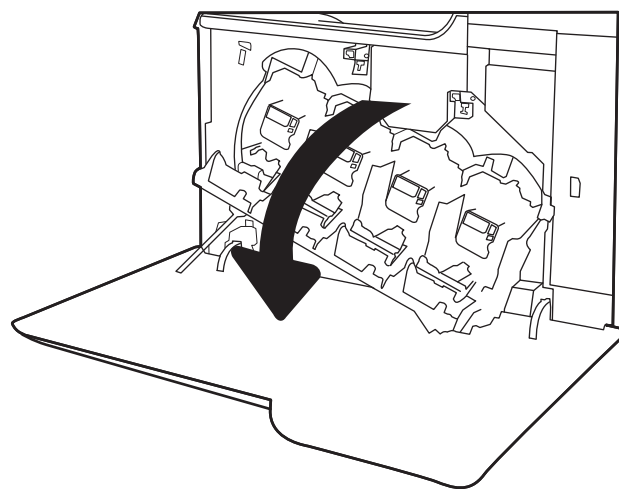

3. 打开左挡盖。

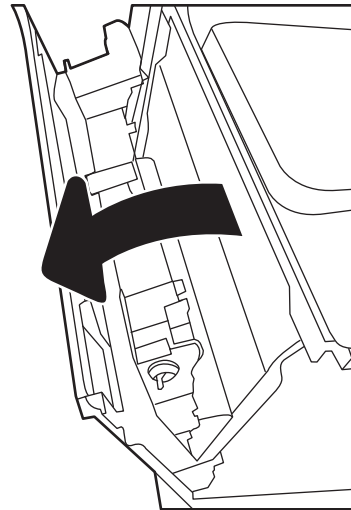

4. 抓住碳粉收集装置的顶部，将其从打印机上卸下。

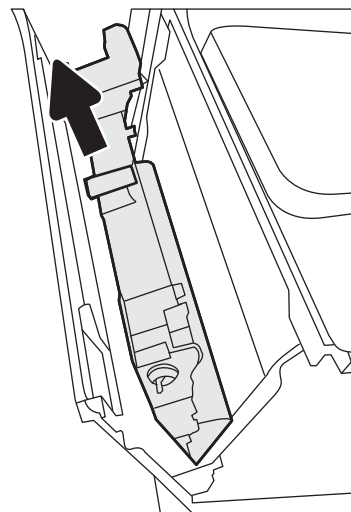

5. 从包装中取出新碳粉收集装置。

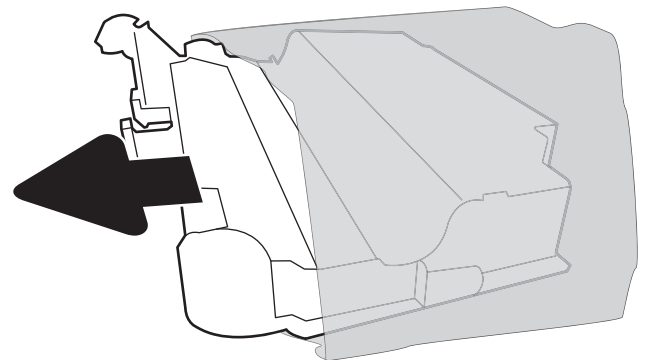

6. 将新装置插入打印机。确保碳粉收集装置牢固就位。

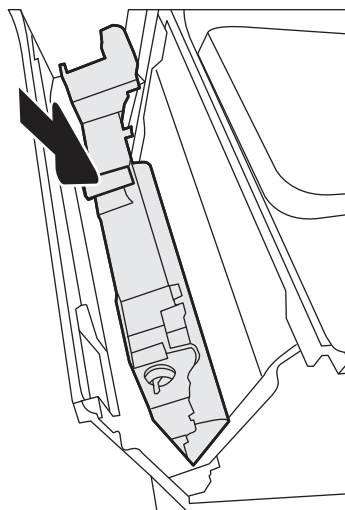

7. 合上左挡盖。

**注：**如果碳粉收集装置安装不正确，左挡盖将无法完全合上。

要回收用过的碳粉收集装置，请按照新碳粉收集装置中的说明操作。

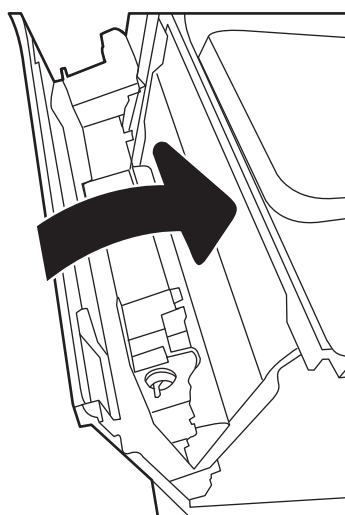

8. 合上前挡盖。

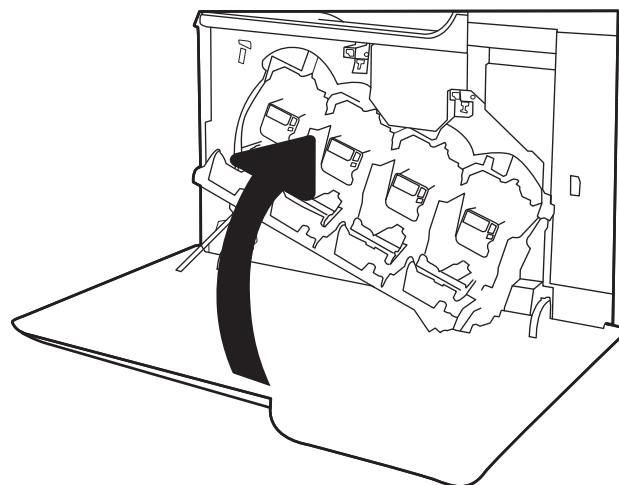

# 更换订书钉盒

## 简介

以下信息提供了更换订书钉盒的说明。

## 更换订书钉盒

1. 打开装订器挡盖。

**注：**打开订书钉盒挡盖将会禁用订书机。

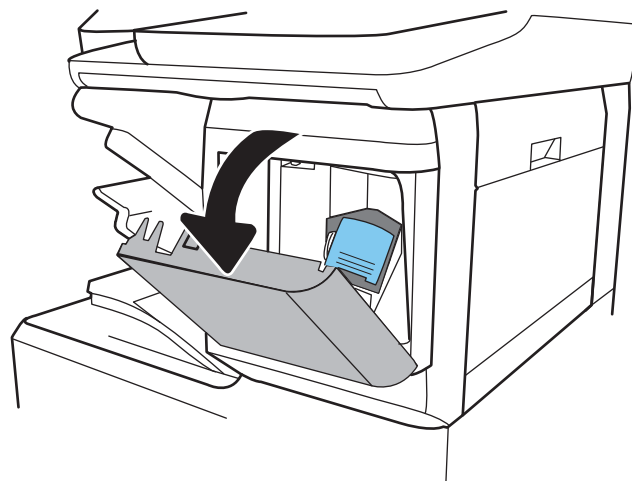

2. 拉动订书钉盒上的彩色手柄，然后平直拉出订书钉盒。

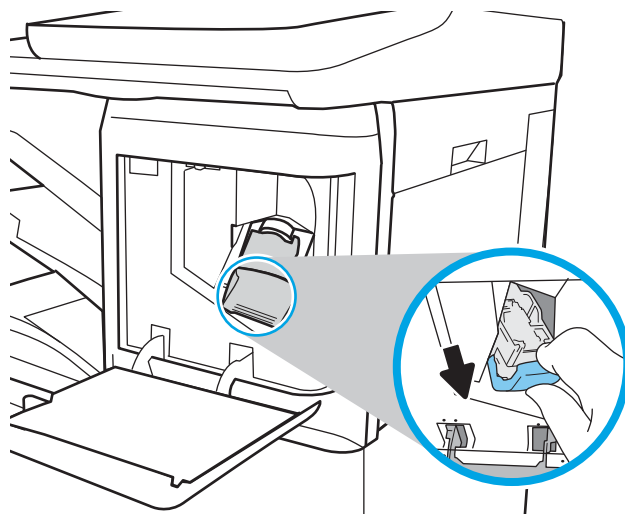

3. 向上提起以从订书钉盒笔架中卸下空订书钉盒。

**切记：**请勿丢弃空订书钉盒。您将用其握住新订书钉盒。

4. 将新订书钉盒插入订书钉盒。

5. 将订书钉盒重新安装到装订器中，并向内按压彩色手柄直至卡入到位。

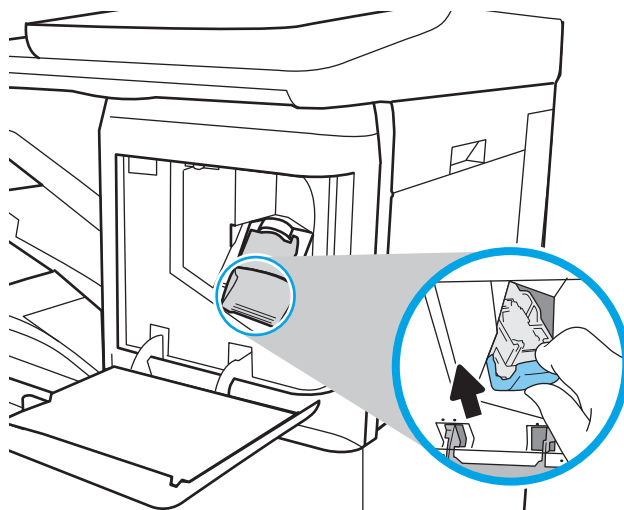

6. 合上装订器挡盖。

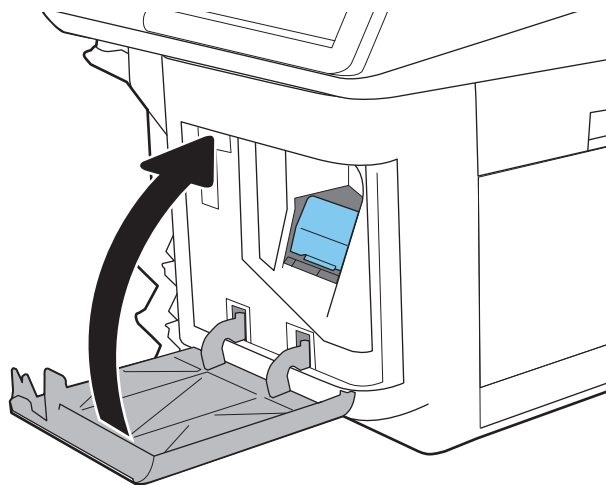

---

## 4 打印

- [打印任务 \(Windows\)](#)
- [打印任务 \(macOS\)](#)
- [在打印机上存储打印作业以供以后打印或私人打印](#)
- [移动打印解决方案](#)
- [从 USB 闪存驱动器上打印](#)
- [使用高速 USB 2.0 端口（有限）进行打印](#)

### 获取更多信息

在文档发布时，以下信息正确无误。

如需获得视频帮助，请访问 [www.hp.com/videos/LaserJet](http://www.hp.com/videos/LaserJet)。

有关最新信息，请参阅 [www.hp.com/support/colorljE67650mfp](http://www.hp.com/support/colorljE67650mfp) 或 [www.hp.com/support/colorljE67660mfp](http://www.hp.com/support/colorljE67660mfp)。

HP 的打印机全包帮助包括以下信息：

- 安装和配置
- 学习和使用
- 解决问题
- 下载软件和固件更新
- 加入支持论坛
- 查找保修和监管信息

# 打印任务 (Windows)

## 如何打印 (Windows)

下列步骤介绍了适用于 Windows 的基本打印过程。

1. 从软件程序中，选择**打印**选项。
2. 从打印机列表中选择本打印机。要更改设置，请单击**属性**或**首选项**按钮以打开打印驱动程序。

---

 **注：**按钮的名称因不同的软件程序而异。

 **注：**在 Windows 10、8.1 和 8 中，这些应用程序的布局与功能将不同于下面针对桌面应用程序所述的内容。要从“开始”屏幕应用程序访问打印功能，请完成以下步骤：

- **Windows 10：**选择**打印**，然后选择打印机。
- **Windows 8.1 或 8：**选择**设备**，选择**打印**，然后选择打印机。

 **注：**有关更多信息，请单击打印驱动程序的帮助 (?) 按钮。

---

3. 单击打印驱动程序中的选项卡以配置可用选项。例如，在**完成**选项卡中设置纸张方向，并在**纸张/质量**选项卡中设置纸张来源、纸张类型、纸张尺寸和质量设置。
4. 单击**确定**按钮以返回**打印**对话框。在此屏幕上选择要打印的份数。
5. 单击**打印**按钮以打印作业。





## 自动执行双面打印 (Windows)

为安装了自动双面打印器的打印机使用此步骤。如果打印机没有安装自动双面打印器，或者要在双面打印器不支持的纸张类型上进行打印，您可以手动进行双面打印。

1. 从软件程序中，选择**打印**选项。
2. 从打印机列表中选择打印机，然后单击**属性**或**首选项**按钮以打开打印驱动程序。

---

 **注：**按钮的名称因不同的软件程序而异。

 **注：**在 Windows 10、8.1 和 8 中，这些应用程序的布局与功能将不同于下面针对桌面应用程序所述的内容。要从“开始”屏幕应用程序访问打印功能，请完成以下步骤：

- **Windows 10：** 选择**打印**，然后选择打印机。
- **Windows 8.1 或 8：** 选择**设备**，选择**打印**，然后选择打印机。

- 
3. 单击**装订**标签。
  4. 选择**双面打印**。单击**确定**按钮关闭**文档属性**对话框。
  5. 在**打印**对话框中，单击**打印**以打印作业。

## 手动执行双面打印 (Windows)

对未安装自动双面打印器的打印机使用此程序，或使用此程序在双面打印器不支持的纸张上进行打印。

1. 从软件程序中，选择**打印**选项。
2. 从打印机列表中选择打印机，然后单击**属性**或**首选项**按钮以打开打印驱动程序。

---

 **注：**按钮的名称因不同的软件程序而异。

 **注：**在 Windows 10、8.1 和 8 中，这些应用程序的布局与功能将不同于下面针对桌面应用程序所述的内容。要从“开始”屏幕应用程序访问打印功能，请完成以下步骤：

- **Windows 10：** 选择**打印**，然后选择打印机。
- **Windows 8.1 或 8：** 选择**设备**，选择**打印**，然后选择打印机。

- 
3. 单击**装订**标签。
  4. 选择**双面打印（手动）**复选框，然后单击**确定**按钮以关闭**文档属性**对话框。
  5. 在**打印**对话框中，单击**打印**以打印作业的第一面。
  6. 从出纸槽中取出打印的纸，并装入纸盘 1 中。
  7. 如果出现提示，请选择相应的控制面板按钮以继续。

## 每张打印多页 (Windows)

1. 从软件程序中，选择**打印**选项。
2. 从打印机列表中选择打印机，然后单击**属性**或**首选项**按钮以打开打印驱动程序。

---

 **注：**按钮的名称因不同的软件程序而异。

 **注：**在 Windows 10、8.1 和 8 中，这些应用程序的布局与功能将不同于下面针对桌面应用程序所述的内容。要从“开始”屏幕应用程序访问打印功能，请完成以下步骤：

- **Windows 10：** 选择**打印**，然后选择打印机。
- **Windows 8.1 或 8：** 选择**设备**，选择**打印**，然后选择打印机。

- 
3. 单击**装订**标签。
  4. 从**每张打印页数**下拉列表选择每张打印页数。
  5. 选择正确的**打印页面边框**、**页面顺序**和**方向**选项。单击**确定**按钮关闭**文档属性**对话框。
  6. 在**打印**对话框中，单击**打印**以打印作业。

## 选择纸张类型 (Windows)

1. 从软件程序中，选择**打印**选项。
2. 从打印机列表中选择打印机，然后单击**属性**或**首选项**按钮以打开打印驱动程序。

---

 **注：**按钮的名称因不同的软件程序而异。

 **注：**在 Windows 10、8.1 和 8 中，这些应用程序的布局与功能将不同于下面针对桌面应用程序所述的内容。要从“开始”屏幕应用程序访问打印功能，请完成以下步骤：

- **Windows 10：** 选择**打印**，然后选择打印机。
- **Windows 8.1 或 8：** 选择**设备**，选择**打印**，然后选择打印机。

- 
3. 单击**纸张/质量**标签。
  4. 从**纸张类型**下拉列表中选择纸张类型。
  5. 单击**确定**按钮关闭**文档属性**对话框。在**打印**对话框中，单击**打印**以打印作业。  
如果需要配置纸盘，打印机控制面板上会显示纸盘配置信息。
  6. 将指定类型和尺寸的纸张装入纸盘，然后合上纸盘。
  7. 轻触**确定**按钮以接受检测到的类型和尺寸，或选择**修改**按钮以选择其他纸张尺寸或类型。
  8. 选择正确的尺寸和类型，然后选择**确定**按钮。

## 其它打印任务

请访问 [www.hp.com/support/colorljE67650mfp](http://www.hp.com/support/colorljE67650mfp) 或 [www.hp.com/support/colorljE67660mfp](http://www.hp.com/support/colorljE67660mfp)。

有可用于执行特定打印任务的说明，例如：

- 创建和使用打印快捷方式或预置
- 选择纸张尺寸或使用自定义纸张尺寸
- 选择页面方向
- 创建小册子
- 缩放页面以适合指定的纸张尺寸
- 在不同纸张上打印文档第一页或最后一页
- 在文档上打印水印

# 打印任务 (macOS)

## 如何打印 (macOS)

以下步骤说明了在 macOS 中的基本打印流程。

1. 单击**文件**菜单，然后单击**打印**选项。
2. 选择打印机。
3. 单击**显示详细信息**或**份数和页数**，然后选择其他菜单以调整打印设置。

---

 **注：**项目的名称因不同的软件程序而异。

---

4. 单击**打印**按钮。

## 自动执行双面打印 (macOS)

---

 **注：**此信息适用于带有自动双面打印器的打印机。

 **注：**如果您安装了 HP 打印驱动程序，则可使用此功能。如果您使用的是 AirPrint，则可能无法使用此功能。

---

1. 单击**文件**菜单，然后单击**打印**选项。
2. 选择打印机。
3. 单击**显示详细信息**或**份数和页数**，然后单击**布局**菜单。

---

 **注：**项目的名称因不同的软件程序而异。

---

4. 从**双面**下拉列表选择一个装订选项。
5. 单击**打印**按钮。

## 手动执行双面打印 (macOS)

---

 **注：**如果您安装了 HP 打印驱动程序，则可使用此功能。如果您使用的是 AirPrint，则可能无法使用此功能。

---

1. 单击**文件**菜单，然后单击**打印**选项。
2. 选择打印机。
3. 单击**显示详细信息**或**份数和页数**，然后单击**手动双面打印**菜单。

---

 **注：**项目的名称因不同的软件程序而异。

---

4. 单击**手动双面打印**框，选择一个装订选项。
5. 单击**打印**按钮。
6. 转至打印机，然后取出纸盘 1 中的所有空白纸张。

7. 从出纸槽收起已打印的纸叠，然后将其以打印面朝下的方向放入进纸盘。
8. 如果出现提示，请选择相应的控制面板按钮以继续。

## 每张打印多页 (macOS)

1. 单击**文件**菜单，然后单击**打印**选项。
2. 选择打印机。
3. 单击**显示详细信息**或**份数和页数**，然后单击**布局**菜单。

 **注：**项目的名称因不同的软件程序而异。

---

4. 从**每张页数**下拉列表中，选择要在每张纸上打印的页数。
5. 在**布局方向**区域中，选择页面在纸张上的放置顺序和位置。
6. 在**边框**菜单中，选择要在纸张上每页周围打印的边框类型。
7. 单击**打印**按钮。

## 选择纸张类型 (macOS)

1. 单击**文件**菜单，然后单击**打印**选项。
2. 选择打印机。
3. 单击**显示详细信息**或**份数和页数**，然后单击**介质/质量**菜单或**纸张/质量**菜单。

 **注：**项目的名称因不同的软件程序而异。

---

4. 选择**介质/质量**或**纸张/质量**选项。

 **注：**此列表包含可用的主选项集。某些选项并不是在所有打印机上都可用。

---

- **介质类型：**根据打印作业所需的纸张类型选择此选项。
- **打印质量：**选择打印作业的分辨率级别。
- **边到边打印：**选择此选项以靠近纸张边缘打印。

5. 单击**打印**按钮。

## 其它打印任务

请访问 [www.hp.com/support/colorljE67650mfp](http://www.hp.com/support/colorljE67650mfp) 或 [www.hp.com/support/colorljE67660mfp](http://www.hp.com/support/colorljE67660mfp)。

有可用于执行特定打印任务的说明，例如：

- 创建和使用打印快捷方式或预置
- 选择纸张尺寸或使用自定义纸张尺寸
- 选择页面方向
- 创建小册子

- 缩放页面以适合指定的纸张尺寸
- 在不同纸张上打印文档第一页或最后一页
- 在文档上打印水印

# 在打印机上存储打印作业以供以后打印或私人打印

## 简介

以下信息介绍了有关创建和打印存储在打印机中的文档的过程。这些作业可以在以后打印或私人打印。

- [创建存储的作业 \(Windows\)](#)
- [创建存储的作业 \(macOS\)](#)
- [打印存储的作业](#)
- [删除存储的作业](#)
- [用于作业统计目的而发送到打印机的信息](#)

## 创建存储的作业 (Windows)

将作业存储在打印机中以便私人打印或延迟打印。

1. 从软件程序中，选择**打印**选项。
2. 从打印机列表中选择打印机，然后选择**属性**或**首选项**（名称因不同的软件程序而异）。

---

 **注：** 按钮的名称因不同的软件程序而异。

 **注：** 在 Windows 10、8.1 和 8 中，这些应用程序的布局与功能将不同于下面针对桌面应用程序所述的内容。要从“开始”屏幕应用程序访问打印功能，请完成以下步骤：

- **Windows 10：** 选择**打印**，然后选择打印机。
  - **Windows 8.1 或 8：** 选择**设备**，选择**打印**，然后选择打印机。
- 
3. 单击**作业存储**选项卡。
  4. 选择**作业存储模式**选项。
    - **审阅待打印：** 打印并校对一份作业，然后打印多份。
    - **私人作业：** 在打印机控制面板请求该作业之前，该作业不会打印。对于此作业存储模式，您可以选择**将作业设为私人/安全**中的某一选项。如果为作业指定了个人识别码 (PIN)，则必须通过控制面板提供必要的 PIN。如果您对作业加密，在控制面板必须提供必需的密码。在打印作业之后，此作业将从内存中删除，如果打印机断电，此作业将丢失。
    - **快速复印：** 打印请求的作业份数，然后将作业副本存储在打印机内存中以便稍后再次打印。
    - **存储的作业：** 将作业存储在打印机上，允许其他用户随时打印此作业。对于此作业存储模式，您可以选择**将作业设为私人/安全**中的某一选项。如果为作业指定了个人识别码 (PIN)，则必须通过控制面板提供必要的 PIN。如果您对作业加密，打印作业的人必须通过控制面板提供必要的密码。
  5. 要使用自定义用户名或作业名，请单击**自定义**按钮，然后输入用户名或作业名。

如果另一个存储作业已使用了该名称，请选择要使用的选项。

- **使用作业名 + (1-99):** 在作业名末尾附加一个唯一编号。
  - **替换现有文件:** 用新的存储作业覆盖现有的存储作业。
6. 单击**确定**按钮关闭**文档属性**对话框。在**打印**对话框中，单击**打印**按钮以打印作业。

## 创建存储的作业 (macOS)

将作业存储在打印机中以便私人打印或延迟打印。

1. 单击**文件**菜单，然后单击**打印**选项。
2. 在**打印机**菜单中选择此打印机。
3. 默认情况下，打印驱动程序显示**份数和页数**菜单。打开菜单下拉列表，然后单击**作业存储**菜单。
4. 在**模式**下拉列表中，选择存储的作业类型。
  - **审阅待打印:** 打印并校对一份作业，然后打印多份。
  - **私人作业:** 在有人通过打印机控制面板请求该作业之前，作业不会打印。如果为作业指定了个人识别码 (PIN)，则必须通过控制面板提供必要的 PIN。在打印作业之后，此作业将从内存中删除，如果打印机断电，此作业将丢失。
  - **快速复印:** 打印请求的作业份数，然后将作业副本存储在打印机内存中以便稍后再次打印。
  - **存储的作业:** 将作业存储在打印机上，允许其他用户随时打印此作业。如果为作业指定了个人识别码 (PIN)，要打印此作业的人员必须通过控制面板提供必要的 PIN。
5. 要使用自定义用户名或作业名，请单击**自定义**按钮，然后输入用户名或作业名。

如果另一个存储作业已使用了该名称，请选择要使用的选项。

  - **使用作业名 + (1-99):** 在作业名末尾附加一个唯一编号。
  - **替换现有文件:** 用新的存储作业覆盖现有的存储作业。
6. 如果在步骤 4 中选择了**存储的作业**或**私人作业**选项，则可使用 PIN 保护作业。在**使用 PIN 打印**字段键入 4 位数字。当其他人试图打印此作业时，打印机将提示其输入此 PIN 码。
7. 单击**打印**按钮处理作业。

## 打印存储的作业

使用此过程打印位于打印机上作业存储文件夹中的文档。

1. 从打印机控制面板的主屏幕中，选择**打印**，然后选择**从作业存储打印**。
2. 在**要打印的存储作业**下，选择**选择**，然后选择保存文档的文件夹。
3. 选择文档，然后轻触**选择**。

如果文档是私有，请在**密码**字段中输入 4 位数的 PIN，然后选择**确定**。
4. 要调整份数，请选择**打印**按钮左侧的框，然后从打开的小键盘中选择份数。选择“关闭”按钮以关闭小键盘。
5. 选择**打印**以打印文档。



## 删除存储的作业

当不再需要时，您可以删除已保存至打印机的文档。您还可以调整打印机存储的最大作业数。

- [删除存储在打印机上的作业](#)
- [更改作业存储限制](#)

### 删除存储在打印机上的作业

按这些过程删除存储在打印机内存中的作业。

1. 从打印机控制面板的主屏幕中，选择**打印**，然后选择**从作业存储打印**。
2. 选择**选择**，然后选择存储作业的文件夹名称。
3. 选择作业的名称。
4. 选择垃圾桶按钮以删除作业。

如果作业为私有或加密，请输入 PIN 或密码，然后选择**确定**。

5. 选择确认提示上的**删除作业**。

### 更改作业存储限制

在将新作业存储到打印机内存时，打印机将会覆盖以前具有相同用户和作业名的作业。如果尚未按相同用户名和作业名称存储作业，并且打印机需要更多空间，则打印机可能会删除其他存储的作业，从最早的开始。按这些步骤更改打印机可存储的作业数量：

1. 从打印机控制面板上的主屏幕中，导航到**设置**应用程序，然后选择**设置**图标。
2. 打开以下菜单：
  - a. **复印/打印或打印**
  - b. **管理存储的作业**
  - c. **临时作业存储限制**
3. 使用键盘输入打印机存储的作业数。
4. 选择**完成**以保存设置。

### 用于作业统计目的而发送到打印机的信息

从客户端（如 PC）驱动程序发出的打印作业可能会将个人信息发送至 HP 打印和成像设备。此类信息可能包括但不限于产生该作业的用户名和客户端名称，这类信息由打印设备管理员决定，并且可能用于作业统计之目的。使用作业存储功能时，同样的信息也可能会在打印设备的大容量存储设备（如磁盘驱动器）的相关作业中保存。

# 移动打印解决方案

## 简介

HP 提供多种移动解决方案，可从笔记本电脑、平板电脑、智能手机或其他移动设备轻松地打印到 HP 打印机。要查看完整清单并决定最佳选择，请访问 [www.hp.com/go/MobilePrinting](http://www.hp.com/go/MobilePrinting)。

 **注：**更新打印机固件，以确保支持所有移动打印和 ePrint 功能。

- [Wi-Fi Direct（仅限安装了 HP Jetdirect 3100w BLE/NFC/无线附件的无线型号）](#)
- [通过电子邮件的 HP ePrint](#)
- [AirPrint](#)
- [Android 嵌入式打印](#)

## Wi-Fi Direct（仅限安装了 HP Jetdirect 3100w BLE/NFC/无线附件的无线型号）

HP 为配有支持的 HP Jetdirect 3100w BLE/NFC/无线附件的打印机提供了 Wi-Fi、Wi-Fi Direct 打印、近场通信 (NFC) 和蓝牙低功耗 (BLE) 打印功能。对含有硬件集成包 (HIP) 的 HP LaserJet 打印机，此附件可作为选项提供。

Wi-Fi、Wi-Fi Direct 打印、NFC 和 BLE 打印功能可让具有 Wi-Fi 功能的（移动）设备通过无线网络直接连接到打印机，不必使用无线路由器。

打印机不必连接到网络也能使用此移动直接打印功能。

使用 Wi-Fi Direct 打印可从以下设备或服务进行无线打印：





- 使用 Apple AirPrint 或 HP Smart 应用程序的 iPhone、iPad 或 iPod touch
- 使用 Android 嵌入式打印解决方案或 HP Smart 应用程序的 Android 移动设备
- 通过电子邮件使用 HP ePrint 的 PC 和 Mac 设备（必须启用 HP Web 服务，而且必须将打印机注册到 HP Connected）
- HP Roam
- Google 云打印

有关无线打印的更多信息，请访问 [www.hp.com/go/wirelessprinting](http://www.hp.com/go/wirelessprinting)。

可从打印机控制面板中启用或禁用 NFC 和 Wi-Fi Direct 打印功能。

1. 从打印机控制面板上的主屏幕中，导航到 **设置** 应用程序，然后选择 **设置** 图标。
2. 打开以下菜单：
  - a. **网络**
  - b. **Wi-Fi Direct**
  - c. **状态**
3. 选择 **开启**，然后选择 **确定** 以启用无线打印。

---

 **注：**在安装了同一打印机的多种型号的环境下，为每台打印机提供唯一 Wi-Fi Direct 名称有助于 Wi-Fi Direct 打印功能更快识别打印机。在打印机控制面板上按下或轻触“信息”按钮，然后选择“网络”选项或“无线”选项，信息屏幕上即会显示无线网络名称，例如，无线、WiFi Direct 等。

---

完成以下过程以更改打印机的 Wi-Fi Direct 名称：

1. 从打印机控制面板上的主屏幕中，导航到**设置**应用程序，然后选择**设置**图标。
2. 打开以下菜单：
  - a. **网络**
  - b. **Wi-Fi Direct**
  - c. **Wi-Fi Direct 名称**
3. 使用键盘更改 **Wi-Fi Direct 名称** 文本字段中的名称。选择 **OK**。



## 通过电子邮件的 HP ePrint

使用 HP ePrint，通过从任何支持电子邮件的设备将文档作为电子邮件附件发送到打印机的电子邮件地址，即可打印文档。

要使用 HP ePrint，打印机必须满足以下要求：

- 打印机必须连接到有线或无线网络并可访问 Internet。
- 打印机必须启用 HP Web 服务，并且打印机必须在 HP Connected 中注册。

按此过程启用 HP Web 服务并注册到 HP Connected：

1. 打开 HP 嵌入式 Web 服务器 (EWS)：
  - a. 查找打印机 IP 地址。在打印机控制面板上，按  按钮，然后使用箭头键选择“以太网” 菜单。按 **OK** 按钮以打开菜单并显示 IP 地址或主机名。
  - b. 从一台与打印机处于相同网络的计算机上，打开 Web 浏览器。在地址行中，完全按照在打印机控制面板上显示的那样键入该 IP 地址或主机名。按下计算机键盘上的 **Enter** 键。随后将打开 EWS。

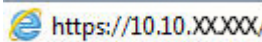

---

 **注：**如果 Web 浏览器显示一条消息，指示访问该网站可能不安全，则选择继续浏览该网站的选项。访问此网站不会损害计算机。

---

2. 单击 **HP Web 服务** 选项卡。
3. 选择用于启用 Web 服务的选项。

---

 **注：**启用 Web 服务可能需要几分钟。

---

4. 访问 [www.hpconnected.com](http://www.hpconnected.com) 以创建 HP ePrint 帐户并完成设置过程。

## AirPrint

iOS 和运行 macOS 10.7 Lion 及更高版本的 Mac 计算机支持使用 Apple AirPrint 直接打印。使用 AirPrint 可从 iPad、iPhone（3GS 或后续产品）或 iPod touch（第三代或后续产品）的以下移动应用程序中直接打印到打印机：

- 邮件
- 照片
- Safari
- iBooks
- 某些第三方应用程序

要使用 AirPrint，打印机必须与 Apple 设备连接到同一个网络（子网）。有关使用 AirPrint 以及有关哪些 HP 打印机与 AirPrint 兼容的更多信息，请访问 [www.hp.com/go/MobilePrinting](http://www.hp.com/go/MobilePrinting)。

---

 **注：** 在通过 USB 连接使用 AirPrint 之前，请先检查版本号。AirPrint 1.3 及更早版本不支持 USB 连接。

---

## Android 嵌入式打印

HP 内置的 Android 和 Kindle 打印解决方案允许移动设备自动找到并打印到位于网络上或 Wi-Fi Direct 打印的无线范围内的 HP 打印机。

此打印解决方案内置于多个操作系统版本中。

---

 **注：** 如果在您的设备上不可打印，请转至 [Google Play > Android 应用程序](https://play.google.com/store/apps/details?id=com.hp.printservice)，并安装 HP Print Service 插件。

---

有关如何使用 Android 嵌入式打印以及受支持的 Android 设备的更多信息，请访问 [www.hp.com/go/MobilePrinting](http://www.hp.com/go/MobilePrinting)。

# 从 USB 闪存驱动器上打印

## 简介

打印机具备直接 USB 打印功能，因此无需从计算机发送，即可快速打印文件。本打印机可在控制面板附近的 USB 端口中容纳标准 U 盘。控制面板 USB 端口支持以下类型的文件：

- .pdf
- .prn
- .pcl
- .ps
- .cht
- [启用 USB 端口进行打印](#)
- [打印 USB 文档](#)



## 启用 USB 端口进行打印

默认情况下，USB 端口已禁用。使用此功能前，请启用 USB 端口。使用以下方法之一启用此端口：

### 方法 1：从打印机控制面板菜单中启用该 USB 端口

1. 从打印机控制面板上的主屏幕中，导航到[设置应用程序](#)，然后选择[设置](#)图标。
2. 打开以下菜单
  - a. [复印/打印或打印](#)
  - b. [启用从 USB 驱动器打印](#)
3. 选择[启用](#)选项。

### 方法 2：从 HP 嵌入式 Web 服务器启用 USB 端口（仅限联网打印机）

1. 查找打印机 IP 地址：从打印机控制面板的主屏幕中，选择[信息](#)  图标，然后选择[网络](#)  图标以显示 IP 地址或主机名。
2. 打开 Web 浏览器，然后在地址行中，按照在打印机控制面板上显示的那样键入 IP 地址。按下计算机键盘上的 [Enter](#) 键。随后将打开 EWS。

 <https://10.10.XXXXX/>

 **注：**如果在尝试打开 EWS 时 Web 浏览器显示[此网站的安全证书有问题](#)消息时，请单击[继续访问此网站（不建议）](#)。

[选择继续访问此网站（不建议）](#)后在 EWS 中浏览 HP 打印机时不会损坏计算机。

3. 选择多功能打印机型号的[复印/打印](#)选项卡，或者单功能打印机型号的[打印](#)选项卡。
4. 在左侧菜单中，选择[从 USB 驱动器设置进行打印](#)。

5. 选择从 USB 驱动器启用打印。
6. 单击应用。

## 打印 USB 文档

1. 将 U 盘插入直接 USB 端口。

---

 **注：**端口可能已被遮盖。对于某些打印机，此盖板已翻开。对于其他打印机，请平直拉出盖板以将其卸下。

---

2. 从打印机控制面板上的主屏幕中，选择打印，然后选择从 USB 驱动器打印。
3. 选择选择，选择要打印的文档名称，然后选择选择。

---

 **注：**该文档可能位于某个文件夹中。打开所需的文件夹。

---

4. 要调整份数，请选择份数字段。使用键盘输入要打印的份数。
5. 选择打印以打印文档。

# 使用高速 USB 2.0 端口（有限）进行打印



## 启用高速 USB 端口进行打印

此打印机采用高速 USB 2.0 端口以进行有线 USB 打印。该端口位于打印机背面的接口端口区域中，默认情况下为禁用。使用以下方法之一启用此端口。启用该端口后，请安装产品软件才能使用此端口进行打印。

### 方法 1：从打印机控制面板菜单中启用高速 USB 2.0 端口

1. 从打印机控制面板上的主屏幕中，导航到**设置**应用程序，然后选择**设置**图标。
2. 打开以下菜单
  - a. 常规
  - b. 启用设备 USB
3. 选择**启用**选项。

### 方法 2：从 HP 嵌入式 Web 服务器启用高速 USB 2.0 端口（仅限联网打印机）

1. 查找打印机 IP 地址：从打印机控制面板的主屏幕中，选择**信息**  图标，然后选择**网络**  图标以显示 IP 地址或主机名。
2. 打开 Web 浏览器，然后在地址行中，按照在打印机控制面板上显示的那样键入 IP 地址。按下计算机键盘上的 **Enter** 键。随后将打开 EWS。

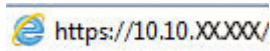

 **注：**如果在尝试打开 EWS 时 Web 浏览器显示**此网站的安全证书有问题**消息时，请单击**继续访问此网站（不建议）**。

选择**继续访问此网站（不建议）**后在 EWS 中浏览 HP 打印机时不会损坏计算机。

3. 选择**安全**标签。
4. 在屏幕左侧，选择**一般安全**。
5. 向下滚动至**硬件端口**，然后选择此复选框可启用这两项：
  - 启用设备 USB
  - 启用主机 USB 即插即用
6. 单击**应用**。





---

# 5 复印

- [复印](#)
- [双面复印](#)
- [复印时使用的其它选项](#)
- [其它复印任务](#)

## 获取更多信息

在文档发布时，以下信息正确无误。

如需获得视频帮助，请访问 [www.hp.com/videos/LaserJet](http://www.hp.com/videos/LaserJet)。

有关最新信息，请参阅 [www.hp.com/support/colorljE67650mfp](http://www.hp.com/support/colorljE67650mfp) 或 [www.hp.com/support/colorljE67660mfp](http://www.hp.com/support/colorljE67660mfp)。

HP 的打印机全包帮助包括以下信息：

- 安装和配置
- 学习和使用
- 解决问题
- 下载软件和固件更新
- 加入支持论坛
- 查找保修和监管信息

# 复印



按照以下步骤从扫描仪玻璃板或文档进纸器制作副本。

1. 将文档面朝下放在扫描仪玻璃板上，或面朝上放在文档进纸器中，然后调整纸张导板以使其适合文档尺寸。
2. 在打印机控制面板的主屏幕上，选择**复印**。
3. 从**面数**菜单和**彩色/黑白**菜单（彩色打印机）中选择设置，然后选择**完成**。
4. 如果您使用的是“快速设置”，则选择**快速设置**和**默认设置**下的**装入**。从列表中选择“快速设置”，然后选择右下角的**装入**。

 **注：**快速设置是为**文本**、**照片**和**高质量**等各种类型的输出预先定义的复印设置。

5. 要调整设置，如**缩小/放大**和**内容方向**，请在左下角选择**选项**，然后从**选项**菜单中选择设置。根据提示选择**完成**。
6. 可选预览：轻触屏幕右侧窗格以预览文档。您可以使用预览窗格左侧的**展开**和**折叠**按钮，展开和折叠预览屏幕。

表 5-1 预览窗格控件

展开按钮	折叠按钮
	

使用屏幕右侧的按钮调整预览选项，以及重新排列、旋转、插入或取出纸张。

表 5-2 预览按钮









按钮	说明
	在两页视图和缩略图视图之间切换。缩略图视图中可用的选项比两页视图多。
	
	放大或缩小选定的页面。 <b>注：</b> 要使用这些按钮，一次只能选择一页。
	

表 5-2 预览按钮（续）

按钮	说明
	旋转页面 180 度。 <b>注：</b> 此按钮只在缩略图视图中可用。
	删除选定的页面。 <b>注：</b> 此按钮只在缩略图视图中可用。
	重新排列文档内的页面。选择一个或多个页面，然后将其左移或右移。 <b>注：</b> 这些按钮只在缩略图视图中可用。
	
	向文档添加页面。打印机提示您扫描其他页面。
	清除在预览中所做的更改并从头开始。

7. 要调整份数，请轻触**复印**按钮左侧的框，然后从打开的小键盘中选择份数。选择关闭按钮以关闭小键盘。
8. 当文档就绪时，选择**复印**以开始复印。

## 双面复印



1. 将文档面朝下放在扫描仪玻璃板上，或面朝上放在文档进纸器中，然后调整纸张导板以使其适合文档尺寸。
  2. 在打印机控制面板的主屏幕上，选择**复印**。
  3. 选择**面数**下的箭头，查看可用选项。
  4. 在**原件面数**部分中，选择描述文档原件的选项：
    - 如果原件是单面打印，则使用**单面**。
    - 如果原件是双面打印，则使用**双面**。
    - 启用或禁用**向上翻页**以确定其翻转双面原件的哪一边。
  5. 在**输出面数**部分中，选择以下某个选项：
    - **匹配原件**：输出件的格式与原件格式相一致。例如：如果原件是单面打印，则输出件也为单面打印。然而，如果管理员限制了单面打印，但原件是单面打印，则输出件将采用双面书籍样式打印。
- 
-  **注：**此功能不适用于所有固件版本。您可能需要更新打印机固件才能使用此功能。
- **单面**：输出件将为单面打印。然而，如果管理员限制了单面打印，则输出件将采用双面书籍样式打印。
  - **双面**：输出件将为双面打印。
  - 启用或禁用**向上翻页**以确定其翻转双面输出件的哪一边。
6. 选择**完成**。
  7. 调整任何其他所需设置。如果出现提示，则对每项设置选择**完成**。
  8. 可选预览：轻触屏幕右侧窗格以预览文档。您可以使用预览窗格左侧的**展开**和**折叠**按钮，展开和折叠预览屏幕。

表 5-3 预览窗格控件

展开按钮	折叠按钮
	

使用屏幕右侧的按钮调整预览选项，以及重新排列、旋转、插入或取出纸张。

表 5-4 预览按钮

按钮	说明
	在两页视图和缩略图视图之间切换。缩略图视图中可用的选项比两页视图多。
	
	放大或缩小选定的页面。 <b>注：</b> 要使用这些按钮，一次只能选择一页。
	
	旋转页面 180 度。 <b>注：</b> 此按钮只在缩略图视图中可用。
	删除选定的页面。 <b>注：</b> 此按钮只在缩略图视图中可用。
	重新排列文档内的页面。选择一个或多个页面，然后将其左移或右移。 <b>注：</b> 这些按钮只在缩略图视图中可用。
	
	向文档添加页面。打印机提示您扫描其他页面。
	清除在预览中所做的更改并从头开始。

- 要调整份数，请轻触复印按钮左侧的框，然后从打开的小键盘中选择份数。选择关闭  按钮以关闭小键盘。
- 当文档就绪时，选择复印以开始复印。

## 复印时使用的其它选项

复印时选项列表中的以下设置可用。

 **注：**下表包含适用于 HP Enterprise MFP 打印机的主选项集。某些选项并不是在所有打印机上都可用。

表 5-5 复印选项

选项	说明
份数	指定要制作的份数。
装入并保存设置	<b>装入快速设置：</b> 从保存的快速设置装入复印设置。 <b>注：</b> 使用 HP 嵌入式 Web 服务器创建和保存快速设置。 <b>保存默认值：</b> 将选项列表中的当前设置保存为默认设置供将来的复印作业使用。
面数	指示原文档是单面打印还是双面打印，以及副本应打印在一面还是两面上。
彩色/黑白	指定是以彩色、黑色和灰色或仅使用黑色打印复印件。 仅限彩色打印机。
订书钉	指定订书钉的位置。 仅限带自动装订附件的打印机。此功能不适用于带便捷订书机的打印机。
扫描模式	<b>标准文档：</b> 通过文档进纸器扫描一页或一叠页面，或在平板玻璃板上页页扫描。 <b>书籍模式：</b> 扫描打开的书籍并将书籍的每页输出到不同页面。 <b>双面 ID 复印：</b> 在平板玻璃板上扫描身份证的每一面，并将其输出到一页中。扫描第一面后，打印机提示将第二面放在玻璃板上的正确位置。
缩小/放大	缩小或放大所扫描文档的尺寸。
原件尺寸	指定文档原件的纸张尺寸。
纸张选择	指定复印件的纸张尺寸和类型。
小册子	设置原扫描图像的格式并将其重新排列成可作为小册子进行打印的页面。
内容方向	指定原件是纵向还是横向打印。
每张页数	将多张纸复印到一张纸中。选择每张一页、两页或四页。
出纸槽	指定当打印机出纸槽配置为邮箱模式时要为作业使用哪个出纸槽。 仅限带多个出纸槽的打印机。 <b>注：</b> 当出纸槽配置为堆栈器模式或功能分隔器模式时，不显示此选项。
送纸道	选择送纸道： 仅限配有在送纸道中翻页的选件的打印机。 <b>面朝上(最直通道)：</b> 将页面按放入文档进纸器的相反顺序输出到纸槽中。 <b>面朝下(正确顺序)：</b> 将页面按放入文档进纸器的相同顺序堆叠。

表 5-5 复印选项 (续)

选项	说明
图像调整	<p><b>清晰度:</b> 让图像更清晰或更模糊。例如, 增加清晰度可让文本显示地更加轮廓分明, 而减小清晰度则可让照片显示地更平滑。</p> <p><b>深浅度:</b> 增加或减少扫描图像中颜色的黑白用量。</p> <p><b>对比度:</b> 增加或减少页面上最浅和最深的颜色之间的色差。</p> <p><b>背景清除:</b> 清除扫描图像背景的模糊颜色。例如, 如果使用彩色纸打印文档原件, 则使用该功能可增亮背景, 而不会影响图像的暗度。</p> <p><b>自动调整色调:</b> 仅限 Flow 打印机。打印机将<b>暗度</b>、<b>对比度</b>和<b>背景清理</b>设置自动调整为最适合所扫描文档的值。</p>
优化文本/图片	针对扫描的图像类型优化作业: 文本、图形或照片。
边到边	比正常允许的间距更靠近纸张边缘扫描和打印复印件。靠近纸张边缘打印可能导致产生某些打印质量问题。
清除边缘	清除污损, 如可通过清除扫描图像的边缘消除黑边或订书钉痕迹。
自动分页	为文档制作多个副本时, 按与原文档相同的顺序组合每组页面。
自动摆正	自动摆正扫描图像。
<b>注:</b> 仅限 Flow 型号。	
此功能不适用于所有固件版本。您可能需要更新打印机固件才能使用此功能。	
禁止空白页	可从扫描图像中排除文档原件中的空白页。当扫描双面打印的页面时, 该功能将非常有用, 以便您从所得到的扫描文档中消除空白页。
<b>注:</b> 此功能不适用于所有固件版本。您可能需要更新打印机固件才能使用此功能。	
重张进纸检测	启用或禁用多页进纸检测功能。如果启用, 当打印机检测到文档进纸器一次送入的纸张超过一页时, 扫描将停止。如果禁用, 则当检测到多页进纸时继续扫描, 以允许扫描粘在一起的页面、带有自粘便笺的原件或厚纸张。

## 其它复印任务

请访问 [www.hp.com/support/colorljE67650mfp](http://www.hp.com/support/colorljE67650mfp) 或 [www.hp.com/support/colorljE67660mfp](http://www.hp.com/support/colorljE67660mfp)。

提供了可用于执行特定复印任务的说明，例如：

- 从书籍或其他装订文档复印或扫描页面
- 复印尺寸不同的文档
- 复印或扫描标识卡的两面。
- 将文档复印或扫描成小册子格式



## 6 扫描

- [设置“扫描到电子邮件”](#)
- [设置“扫描到网络文件夹”](#)
- [设置“扫描到 SharePoint®”（仅限 Flow 型号）](#)
- [设置“扫描到 USB 驱动器”](#)
- [扫描到电子邮件](#)
- [扫描到作业存储](#)
- [扫描到网络文件夹](#)
- [扫描到 SharePoint](#)
- [扫描到 U 盘](#)
- [扫描时使用的其它选项](#)
- [HP JetAdvantage 企业解决方案](#)
- [其它扫描任务](#)

### 获取更多信息

在文档发布时，以下信息正确无误。

如需获得视频帮助，请访问 [www.hp.com/videos/LaserJet](http://www.hp.com/videos/LaserJet)。

有关最新信息，请参阅 [www.hp.com/support/colorljE67650mfp](http://www.hp.com/support/colorljE67650mfp) 或 [www.hp.com/support/colorljE67660mfp](http://www.hp.com/support/colorljE67660mfp)。

HP 的打印机全包帮助包括以下信息：

- 安装和配置
- 学习和使用
- 解决问题
- 下载软件和固件更新
- 加入支持论坛
- 查找保修和监管信息

# 设置“扫描到电子邮件”

- [简介](#)
- [开始之前](#)
- [第 1 步：访问 HP 嵌入式 Web 服务器 \(EWS\)](#)
- [第 2 步：配置网络标识设置](#)
- [第 3 步：配置“扫描到电子邮件”功能](#)
- [第 4 步：配置“快速设置”（可选）](#)
- [第 5 步：设置“扫描到电子邮件”以使用 Office 365 Outlook（可选）](#)

## 简介

打印机配有一项可供其扫描文档并将文档发送到一个或多个电子邮件地址的功能。要使用此扫描功能，打印机必须连接网络，经过配置后才能使用此功能。有两种方法可以配置“扫描到电子邮件”，使用[扫描到电子邮件设置向导](#)可进行基本配置，使用[电子邮件设置](#)可进行高级配置。使用以下信息设置扫描到电子邮件功能。

## 开始之前

要设置扫描到电子邮件功能，打印机必须具有处于活动状态的网络连接。



开始配置过程之前，管理员需要获得以下信息。

- 打印机的管理访问权限
- DNS 后缀（例如 companyname.com）
- SMTP 服务器（例如 smtp.mycompany.com）

 **注：**如果您不知道 SMTP 服务器名称、SMTP 端口号或验证信息，请联系电子邮件/Internet 服务提供商或系统管理员，以获得相关信息。通常可通过 Internet 搜索找到 SMTP 服务器名称和端口名称。例如，使用以下术语进行搜索，如“Gmail smtp 服务器名称”或“Yahoo smtp 服务器名称”。

- 对外发电子邮件消息的 SMTP 服务器身份验证要求，包括用于身份验证的用户名和密码（如适用）。

 **注：**有关电子邮件帐户的数字发送限制信息，请参阅电子邮件服务提供商的文档。如果您超出发送限制，某些提供商可能会暂时锁定您的帐户。

## 第 1 步：访问 HP 嵌入式 Web 服务器 (EWS)

1. 在打印机控制面板的主屏幕上，轻触“信息”  图标，然后轻触“网络”  图标以显示 IP 地址或主机名。

2. 打开 Web 浏览器，然后在地址行中，按照打印机控制面板上所示键入该 IP 地址或主机名称。按计算机键盘上的 **Enter** 键。随后将打开 EWS。

 <https://10.10.XXXXX/>

 **注：**如果 Web 浏览器显示一条消息，指示访问该网站可能不安全，则选择继续浏览该网站的选项。访问此网站不会损害计算机。

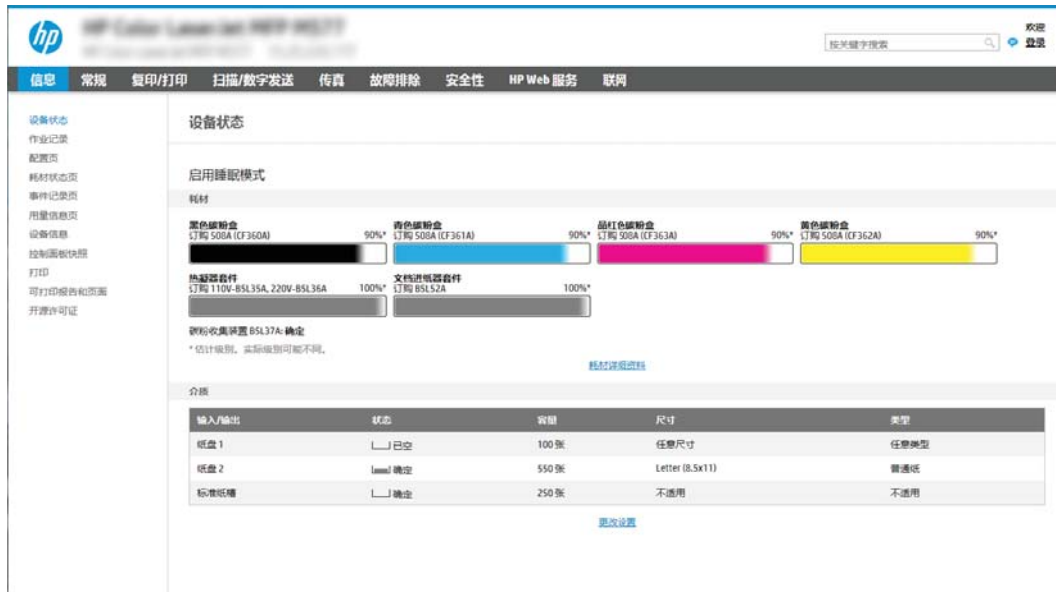

The screenshot displays the HP EWS interface for an HP OfficeJet printer. The top navigation bar includes links for '信息' (Info), '常规' (General), '复印/打印' (Copy/Print), '扫描/数字发送' (Scan/Digital Send), '传真' (Fax), '故障排除' (Troubleshooting), '安全性' (Security), 'HP Web 服务' (HP Web Services), and '联网' (Network). The main content area is titled '设备状态' (Device Status) and shows '启用睡眠模式' (Sleep Mode Enabled). Below this, there are four toner level indicators: 黑色碳粉盒 (Black Toner Cartridge) at 90%, 青色碳粉盒 (Cyan Toner Cartridge) at 90%, 品红色碳粉盒 (Magenta Toner Cartridge) at 90%, and 黄色碳粉盒 (Yellow Toner Cartridge) at 90%. There are also two paper tray indicators: 热敏纸 (Thermal Paper) at 100% and 文档进纸器 (Document Feeder) at 100%. A table at the bottom shows the status of the paper trays:

输入/输出	状态	容量	尺寸	类型
纸盘 1	已空	100 张	任意尺寸	任意类型
纸盘 2	已满	550 张	Letter (8.5x11)	普通纸
标准纸槽	已满	250 张	不适用	不适用

## 第 2 步：配置网络标识设置

 **注：**在**网络**标签上配置电子邮件设置属于高级流程，可能需要系统管理员的帮助。

1. 使用 EWS 顶部导航标签，单击**联网**。

 **注：**有关配置网络设置以搭配 Office 365 进行使用的信息，请参阅第 5 步：设置“扫描到电子邮件”以使用 Office 365 Outlook（可选）

2. 在左侧导航窗格中，单击 **TCP/IP 设置**。可能需要提供用户名/密码才能访问 EWS 的**网络标识**标签。
3. 在 **TCP/IP 设置**对话框中，单击**网络标识**标签。

4. 如果网络上需要提供 DNS，请在 **TCP/IP 域后缀** 区域中验证是否列出了正在使用的电子邮件客户端的 DNS 后缀。DNS 后缀为此格式：*companyname.com*、*gmail.com* 等。

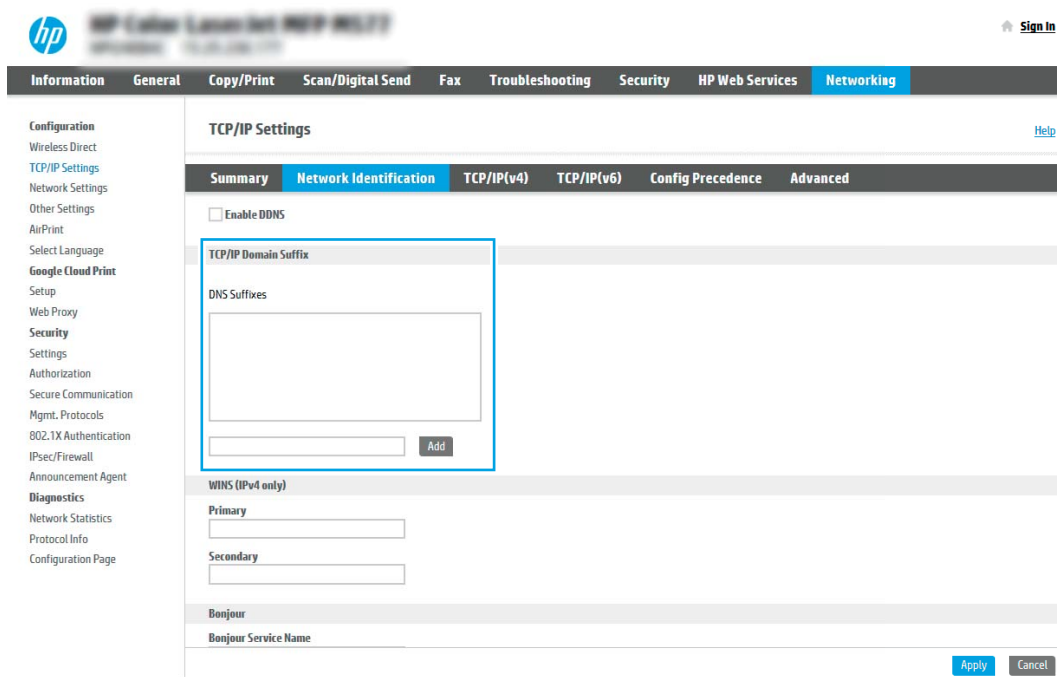

 **注：**如未设置域名后缀，请使用 IP 地址。

5. 单击**应用**。
6. 单击**确定**。

### 第 3 步：配置“扫描到电子邮件”功能

有两个选项可以配置“扫描到电子邮件”，使用**电子邮件设置向导**可进行基本配置，使用**电子邮件设置**可进行高级配置。使用以下选项配置“扫描到电子邮件”功能：

- [方法 1：使用“电子邮件设置向导”进行基本配置](#)
- [方法 2：使用“电子邮件设置”进行高级配置](#)

#### 方法 1：使用“电子邮件设置向导”进行基本配置

此选项可打开 HP 嵌入式 Web 服务器 (EWS) 中的**电子邮件设置向导**以进行配置配置。

1. 使用 EWS 顶部导航标签，单击**扫描/数字发送**。
2. 在左侧导航窗格中，单击**发送电子邮件并扫描到网络文件夹快速设置向导**。

3. 在**发送电子邮件并扫描到网络文件夹快速设置向导**区域中，单击**电子邮件设置**链接。

 **注：**如果显示指示“扫描到电子邮件”功能被禁用的消息，单击**继续**以继续执行配置，在完成后启用“扫描到电子邮件”功能。



4. 在**配置电子邮件服务器 (SMTP)** 对话框中，选择以下某个选项并完成相应步骤：

**选项 1：使用已由其它功能使用的服务器**

- ▲ 选择**使用已由其它功能使用的服务器**，然后单击**下一步**。

**选项 2：搜索网络以查找外发电子邮件服务器**

 **注：**此选项仅查找防火墙内的外发 SMTP 服务器。

- 选择**搜索网络以查找外发电子邮件服务器**，然后单击**下一步**。
- 从**配置电子邮件服务器 (SMTP)** 列表中选择相应的服务器，然后单击**下一步**。
- 选择描述服务器身份验证要求的选项：
  - 服务器不要求进行身份验证：选择**服务器不要求进行身份验证**，然后单击**下一步**。
  - 或-
  - 服务器要求进行身份验证：从下拉列表中，选择身份验证选项：
    - 通过控制面板登录后使用用户凭据进行连接：选择**通过控制面板登录后使用用户凭据进行连接**，然后单击**下一步**。
    - 或-
    - 始终使用这些凭据：选择**始终使用这些凭据**，输入**用户名和密码**，然后单击**下一步**。

### 选项 3: 添加 SMTP 服务器

- a. 选择**添加 SMTP 服务器**
- b. 输入**服务器名称**和**端口号**，然后单击**下一步**。

 **注:** 大多数情况下不需要更改默认端口号。

 **注:** 如果使用 Gmail 等托管 SMTP 服务，请从服务提供商的网站或其他来源验证 SMTP 地址、端口号和 SSL 设置。一般 Gmail 的 SMTP 地址为 smtp.gmail.com，端口号为 465，并且应该启用了 SSL。

请参考在线来源确认这些服务器设置在配置时均为最新状态并且有效。

- c. 选择相应的服务器身份验证选项:
    - 服务器不要求进行身份验证: 选择**服务器不要求进行身份验证**，然后单击**下一步**。  
-或-
    - 服务器要求进行身份验证: 从**服务器要求进行身份验证**下拉列表选择一个选项:
      - **通过控制面板登录后使用用户凭据进行连接:** 选择**通过控制面板登录后使用用户凭据进行连接**，然后单击**下一步**。  
-或-
      - **始终使用这些凭据:** 选择**始终使用这些凭据**，输入**用户名和密码**，然后单击**下一步**。
5. 在**配置电子邮件设置**对话框中，输入关于发件人电子邮件地址的以下信息，然后单击**下一步**。

 **注:** 设置**发件人**、**主题**和**消息**字段时，如果取消选中**用户可编辑**复选框，用户在发送电子邮件时将无法在打印机的控制面板中编辑这些字段。

选项	说明
<b>发件人</b> (必填)	从 <b>发件人</b> 下拉列表中择以下选项之一: <ul style="list-style-type: none"><li>● <b>用户地址 (需要登录)</b></li><li>● <b>默认发件人:</b> 在<b>默认发件人电子邮件地址</b>和<b>默认显示名称</b>字段输入默认电子邮件地址和显示名称。 <b>注:</b> 为打印机创建电子邮件帐户，并将此地址用于默认电子邮件地址。 <b>注:</b> 配置电子邮件功能，使用户必须先登录才能使用此功能。这可防止用户从不是自己的地址发送电子邮件。</li></ul>
<b>主题</b> (可选)	为电子邮件消息提供默认主题行。
<b>消息</b> (可选)	创建自定义消息。 要为所有从打印机发送的电子邮件使用此消息，请取消选中用于 <b>消息</b> 的 <b>用户可编辑</b> 复选框。

6. 在**配置文件扫描设置**区域中，设置默认扫描首选项，然后单击**下一步**。

选项	说明
文件类型	<p>选择要用于扫描文档的默认文件类型：</p> <ul style="list-style-type: none"> <li>• PDF</li> <li>• JPEG</li> <li>• TIFF</li> <li>• MTIFF</li> <li>• XPS</li> <li>• PDF/A</li> </ul>
彩色/黑白	<p>选择要用于扫描文档的默认颜色设置：</p> <ul style="list-style-type: none"> <li>• 彩色</li> <li>• 黑色</li> <li>• 黑白/灰色</li> <li>• 自动检测</li> </ul>
质量和文件大小	<p>选择要用于扫描文档的默认输出质量：</p> <ul style="list-style-type: none"> <li>• 低（小文件）</li> <li>• 中等</li> <li>• 高（大文件）</li> </ul>
分辨率	<p>选择要用于扫描文档的默认扫描分辨率：</p> <ul style="list-style-type: none"> <li>• 75 dpi</li> <li>• 150 dpi</li> <li>• 200 dpi</li> <li>• 300 dpi</li> <li>• 400 dpi</li> <li>• 600 dpi</li> </ul>

7. 复查摘要区域，然后单击**完成**以完成设置。

## 方法 2：使用“电子邮件设置”进行高级配置

1. 使用 EWS 顶部导航标签，单击**扫描/数字发送**，然后在左侧导航窗格中单击**电子邮件设置**。

 **注：**默认情况下，“电子邮件设置”页将显示“扫描到电子邮件设置”的基本设置。要访问其它设置，请单击页面底部的高级设置。

2. 在**电子邮件设置**对话框中，选择**启用发送到电子邮件**复选框。如果未选中此复选框，则无法通过打印机控制面板使用该功能。





3. 在**外发电子邮件服务器 (SMTP)** 区域中，完成以下某个选项的相应步骤：

- 从显示的服务器中选中的一个服务器
- 单击**添加**以启动 SMTP 向导。
  1. 在 SMTP 向导中，选择以下选项之一：
    - **选项 1：我知道我的 SMTP 服务器地址或主机名称：** 输入 SMTP 服务器的地址，然后单击**下一步**
    - **选项 2：** 如果您不知道 SMTP 服务器的地址，请选择**搜索网络以查找外发电子邮件服务器**，然后单击**下一步**。选择服务器，然后单击**下一步**。

 **注：** 如果已为其他打印机功能创建 SMTP 服务器，**使用其他功能已在使用的服务器**选项将显示。您可以选择并配置此选项，以将其用于电子邮件功能。

2. 在**设置连接至服务器所需的基本信息**对话框中，设置要使用的选项，然后单击**下一步**。

 **注：** 有些服务器在发送或接收大于 5 兆字节 (MB) 的电子邮件时会出现问题。通过在**如果大于 (MB) 则分割电子邮件**中输入数字可防止出现这些问题。

 **注：** 大多数情况下不需要更改默认端口号。但是，使用**启用 SMTP SSL 协议**选项时，必须使用端口 587。

 **注：** 如果使用 Google™ Gmail 作为电子邮件服务，则选中**启用 SMTP SSL 协议**复选框。通常，对于 gmail 而言，SMTP 地址为 smtp.gmail.com，端口号为 465，且 SSL 应处于启用状态。

请参考在线来源确认这些服务器设置在配置时均为最新状态并且有效。

3. 在**服务器身份验证要求**对话框中，选中描述服务器身份验证要求的选项：



- 服务器不要求进行身份验证，然后单击下一步。
- 服务器要求进行身份验证
  - 从下拉框中，选择通过控制面板登录后使用用户凭据进行连接，然后单击下一步。
  - 从下拉框中，选择始终使用这些凭据，输入用户名和密码，然后单击下一步。

 **注：**如果使用已登录用户的凭据，请在打印机控制面板上将电子邮件设为需要用户登录。通过在安全标签的访问控制对话框中取消选中登录和权限策略区域的设备访客列中的电子邮件复选框，即可拒绝设备来宾访问。该复选框中的图标将从选中标记变为锁形标记。

4. 在服务器使用对话框中，选择将通过此 SMTP 服务器发送电子邮件的打印机功能，然后单击下一步按钮。

 **注：**如果服务器要求进行身份验证，则需提供用于从打印机发送自动警报和报告的用户名和密码。

5. 在摘要与测试对话框的将测试电子邮件发送到：字段中输入有效的电子邮件地址，然后单击测试。
6. 验证所有设置是否正确，然后单击完成以完成外发电子邮件服务器设置。

4. 在地址和消息字段控制区域中，输入发件人： 设置和任何其他可选设置。

地址和消息字段控制设置：

功能	说明
地址字段限制 <sup>1</sup>	<p>指定用户是必须从通讯簿中选择一个电子邮件地址，还是允许用户手动输入电子邮件地址。</p> <p><b>注意：</b>如果选中用户必须从通讯簿中选择，且有地址字段也设为用户可编辑，则对那些可编辑字段所做的更改也会更改通讯簿中的相应值。</p> <p>要防止用户在打印机控制面板中更改通讯簿中的联系人，请访问安全选项卡上的访问控制页面，然后拒绝通讯簿修改的设备访客访问权限。</p>
允许无效的电子邮件地址格式 <sup>1</sup>	选择此项可允许使用无效的电子邮件地址格式。
用户可编辑	<p>要将默认发件人地址和默认显示名称用于从此打印机发送的所有电子邮件（除非用户已登录），请勿选中用户可编辑复选框。</p> <p>设置地址字段时，如果取消选中用户可编辑复选框，用户在发送电子邮件时将无法在打印机控制面板中编辑此类字段。如果要使用发送给我本人功能，请为所有地址字段取消选中用户可编辑复选框，包括发件人： 收件人： 抄送： 和密件抄送： 字段，然后将该用户的发送电子邮件的发件人： 设置为他自己的电子邮件地址，将其收件人： 也设置为他自己的电子邮件地址。</p>
默认发件人： 和默认显示名称：	<p>提供用于电子邮件消息发件人： 地址的电子邮件地址和名称。</p> <p><b>注：</b>为打印机创建电子邮件帐户，并将此地址用于默认电子邮件地址。</p> <p><b>注：</b>配置电子邮件功能，使用户必须先登录才能使用此功能。这可防止用户从不是自己的地址发送电子邮件。</p>

功能	说明
收件人： <sup>1</sup>	提供电子邮件的“收件人”电子邮件地址。
抄送： <sup>1</sup>	提供电子邮件的“抄送”电子邮件地址。
密件抄送： <sup>1</sup>	提供电子邮件的“密件抄送”电子邮件地址。
主题：	为电子邮件消息提供默认主题行。
消息：	创建自定义消息。要将此消息用于从打印机发送的所有电子邮件，请清除或不要选中 <b>消息：</b> 的 <b>用户可编辑</b> 复选框。

<sup>1</sup> 仅在“高级设置”页上提供此设置。

5. 在**签名和加密**区域中，设置签名和加密首选项。

 **注：** 仅在“高级设置”页上提供这些设置。

#### 签名和加密设置：

功能	说明
签名	选择是否签署安全证书。 选中 <b>用户可编辑</b> 复选框将使得可在打印机控制面板中编辑此设置。
哈希算法	选择用于签署证书的算法。
加密	选择是否加密电子邮件。 选中 <b>用户可编辑</b> 复选框将使得可在打印机控制面板中编辑此设置。
加密算法	选择用于加密电子邮件的算法。
收件人公钥属性	输入要使用哪个属性从 LDAP 检索收件人的公钥证书。
使用收件人公钥证书验证收件人	选择此设置以使用收件人公钥证书验证收件人。

6. 在**通知**区域，选择用户将于何时收到关于已发送电子邮件的通知。默认设置是使用已登录用户的电子邮件地址。如果收件人电子邮件地址为空，系统将不会发送通知。
7. 在**扫描设置**区域中，设置默认扫描首选项。

 **注：** 仅在“高级设置”页上提供这些设置。

#### 扫描设置：

功能	说明
原件尺寸	选择原文档的页面尺寸。
原件面数	选择原文档是单面还是双面。
优化文本/图片	选择优化特定类型内容的输出。
内容方向	选择原文档内容在页面上的放置方式： <b>纵向</b> 或 <b>横向</b> 。
背景清除	选择值即可从背景移除模糊图像或浅背景颜色。

功能	说明
暗度	选择值即可调节文件暗度。
对比度	选择值即可调节文件对比度。
清晰度	选择值即可调节文件清晰度。
图像预览	选择是否必须或可选显示作业预览，或是禁用预览。
裁剪选项	选择是否允许裁剪作业以及提供裁剪选项类型。
清除边缘	选择此设置可指定要为某个作业的正面和背面擦除的边缘边距宽度（以英寸或毫米为单位）。

8. 在文件设置区域中，设定默认文件设置首选项。

文件设置：

功能	说明
文件名前缀 <sup>1</sup>	为保存到网络文件夹的文件设置默认文件名前缀。
文件名	要保存的文件的默认文件名。 选中 <b>用户可编辑</b> 复选框将使得可在打印机控制面板中编辑此设置。
文件名后缀 <sup>1</sup>	为保存到网络文件夹的文件设置默认文件名后缀。 重复文件名后缀默认为 [filename]_YYYYMMDDT
文件名预览 <sup>1</sup>	输入文件名，然后单击 <b>更新预览</b> 按钮。
文件编号格式 <sup>1</sup>	当作业被分为多个文件时，选择文件名格式。
当作业只有一个文件时添加编号（例如，_1 - 1） <sup>1</sup>	选择此设置以在作业只有一个文件而非多个文件时，为文件名添加编号。
文件类型	为保存的文件选择文件格式。 选中 <b>用户可编辑</b> 复选框将使得可在打印机控制面板中编辑此设置。
高压缩（较小文件） <sup>1</sup>	选择此设置以压缩扫描的文件，可减少文件大小。但是，高压缩文件的扫描过程可能比正常压缩文件占用的时间长。
PDF 加密 <sup>1</sup>	如果文件类型为 PDF，则此选项将对输出的 PDF 文件加密。加密过程中必须指定密码。必须使用相同的密码才能打开文件。如果按下“开始”之前尚未设置密码，系统会在扫描作业前提示用户输入密码。
分辨率	选择文件分辨率。分辨率较高的图像每英寸点数 (dpi) 较多，因此可以显示更多细节。分辨率较低的图像每英寸点数较少，因而显示的细节较少，但文件大小要小得多。
质量和文件大小	选择文件质量。高质量图像的文件大小比低质量图像的大，并且发送所需的时间也较长。
彩色/黑白	指定是以彩色、黑色和灰色或仅使用黑色打印复印件。
禁止空白页 <sup>1</sup>	如果启用了 <b>禁止空白页</b> 选项，空白页将被忽略。

功能	说明
<b>创建多个文件<sup>1</sup></b>	选择此设置以根据每个文件的预定最大页数将页面扫描到单独文件中。

<sup>1</sup> 仅在“高级设置”页上提供此设置。

- 查看所选择的选项，验证这些选项均准确无误，然后单击**应用**以完成设置。

## 第 4 步：配置“快速设置”（可选）

快速设置是可通过主屏幕或打印机快速设置应用程序访问的可选快捷作业。

- 在左侧导航窗格的**电子邮件设置**区域，单击**快速设置**。
- 选择以下选项之一：
  - 选择表中快速设置应用程序下的某个现有快速设置。
  - 或-
  - 单击**添加**以启动“快速设置向导”。
- 如果已选择**添加**，将打开**快速设置向导**。填写以下信息：
  - 快速设置名称**：为新快速设置输入标题。
  - 快速设置说明**：输入快速设置的说明。
  - 快速设置启动选项**：要设置如何启动快速设置，请单击**进入应用程序**，然后用户按“开始”或从主屏幕选择后立即开始。
- 定义快速设置的以下设置：地址和消息字段控制、签名和加密、通知、扫描设置、文件设置。
- 单击**完成**以保存快速设置。

## 第 5 步：设置“扫描到电子邮件”以使用 Office 365 Outlook（可选）

### 简介

Microsoft Office 365 Outlook 是一个由 Microsoft 提供的基于云的电子邮件系统，该系统使用 Microsoft 的简单邮件传输协议 (SMTP) 服务器来收发电子邮件。完成以下步骤，使打印机采用 Office 365 Outlook 帐户通过控制面板发送电子邮件。

 **注**：您必须拥有使用 Office 365 Outlook 的电子邮件地址帐户才能在 EWS 中配置此设置。

### 配置外发电子邮件服务器 (SMTP) 以从 Office 365 Outlook 帐户发送电子邮件。

- 使用 EWS 顶部导航标签，单击**联网**。
- 在左侧导航窗格中，单击**TCP/IP 设置**。
- 在**TCP/IP 设置**区域中，单击**网络标识**标签。

- 如果网络上需要提供 DNS，请在 **TCP/IP 域后缀** 区域中验证是否列出了正在使用的电子邮件客户端的 DNS 后缀。DNS 后缀为此格式：*companyname.com*、*Gmail.com* 等。

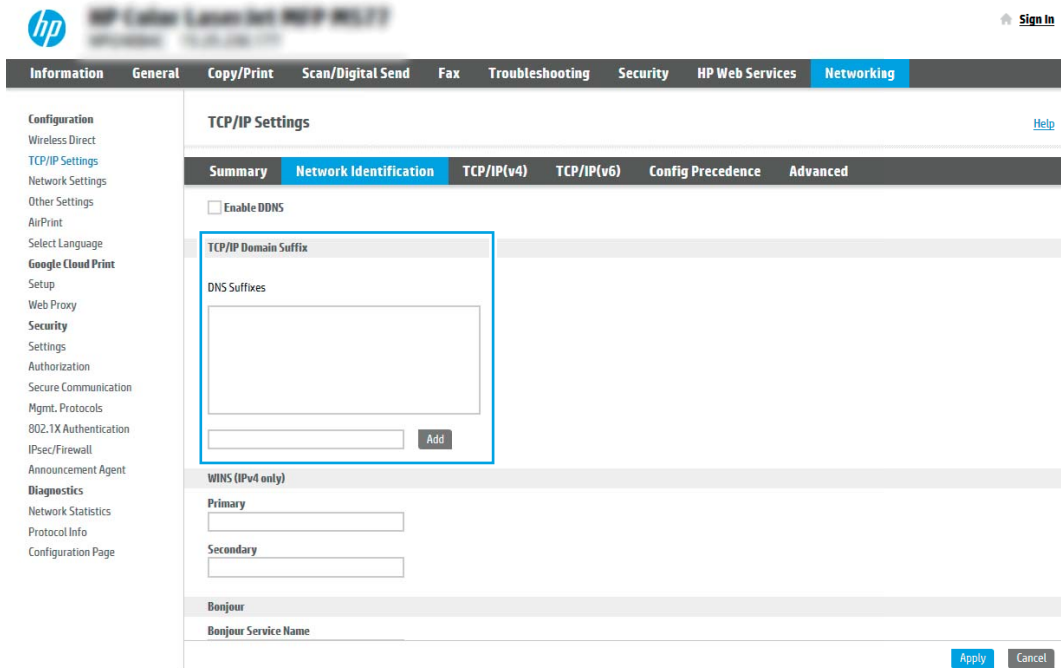

**注：**如未设置域名后缀，请使用 IP 地址。

- 单击**应用**。
- 单击**扫描/数字发送**标签。
- 在左侧导航窗格中，单击**电子邮件设置**。
- 在**电子邮件设置**页面中，选择**启用发送到电子邮件**复选框。如果此复选框不可用，则不能通过打印机的控制面板使用该功能。

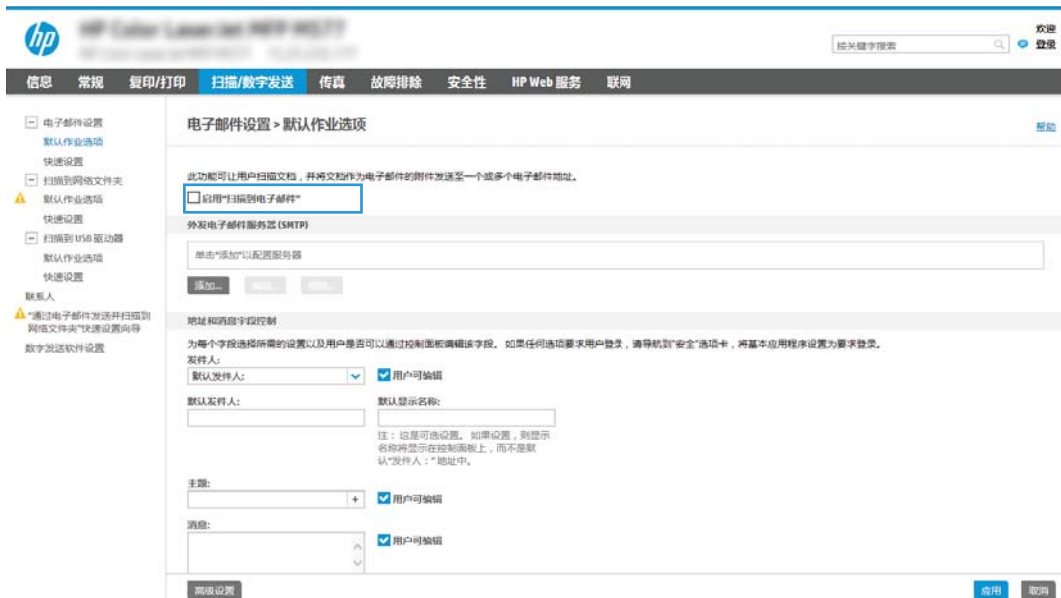

9. 在**外发电子邮件服务器 (SMTP)** 区域中单击**添加**，以启动 SMTP 向导。
10. 在**我知道我的 SMTP 服务器地址或主机名称**字段中，键入 `smtp.onoffice.com`，然后单击**下一步**。
11. 在**设置连接至服务器所需的基本信息**对话框的**端口号**字段中，键入 `587`。

 **注：**有些服务器在发送或接收大于 5 兆字节 (MB) 的电子邮件时会出现问题。通过在**如果大于 (MB) 则分割电子邮件**中输入数字可防止出现这些问题。

---

12. 选中**启用 SMTP SSL 协议**复选框，然后单击**下一步**。
13. 在**服务器身份验证要求**对话框中，填写以下信息：
  - a. 选择**服务器要求进行身份验证**。
  - b. 从下拉列表中，选择**始终使用这些凭据**
  - c. 在**用户名**字段中，键入 Office 365 Outlook 电子邮件地址。
  - d. 在**密码**字段中，键入 Office 365 Outlook 帐户密码，然后单击**下一步**。
14. 在**服务器使用**对话框中，选择将要通过此 SMTP 服务器发送电子邮件的打印机功能，然后单击**下一步**按钮。
15. 在**摘要与测试**对话框的**将测试电子邮件发送到：**字段中输入有效的电子邮件地址，然后单击**测试**。
16. 验证所有设置是否正确，然后单击**完成**以完成外发电子邮件服务器设置。

# 设置“扫描到网络文件夹”

- [简介](#)
- [开始安装前](#)
- [第 1 步：访问 HP 嵌入式 Web 服务器](#)
- [第 2 步：设置“扫描到网络文件夹”](#)

## 简介

此文档阐述了如何启用和配置“扫描到网络文件夹”功能。打印机具有一项功能，使其可扫描文档并将其保存到网络文件夹。要使用此扫描功能，打印机必须连接网络，经过配置后才能使用此功能。有两种方法可以配置“扫描到网络文件夹”，使用[保存到网络文件夹设置向导](#)可进行基本配置，使用[保存到网络文件夹设置](#)可进行高级配置。

## 开始安装前

---

 **注：**要设置“扫描到网络文件夹”功能，打印机必须具有处于活动状态的网络连接。

---

开始配置过程之前，管理员需要获得以下信息。



- 打印机的管理访问权限
- 目标文件夹的完全限定域名 (FQDN)（例如 \\servername.us.companyname.net\scans），或服务器的 IP 地址（例如 \\16.88.20.20\scans）。

---

 **注：**此上下文中使用的术语“服务器”是指共享文件夹所驻留的计算机。

---

## 第 1 步：访问 HP 嵌入式 Web 服务器

1. 在打印机控制面板的主屏幕上，轻触“信息”  图标，然后轻触“网络”  图标以显示 IP 地址或主机名。
2. 打开 Web 浏览器，然后在地址行中，按照打印机控制面板上所示键入该 IP 地址或主机名称。按计算机键盘上的 [Enter](#) 键。随后将打开 EWS。

 <https://10.10.XXXX/>

---

 **注：**如果 Web 浏览器显示一条消息，指示访问该网站可能不安全，则选择继续浏览该网站的选项。访问此网站不会损害计算机。

---

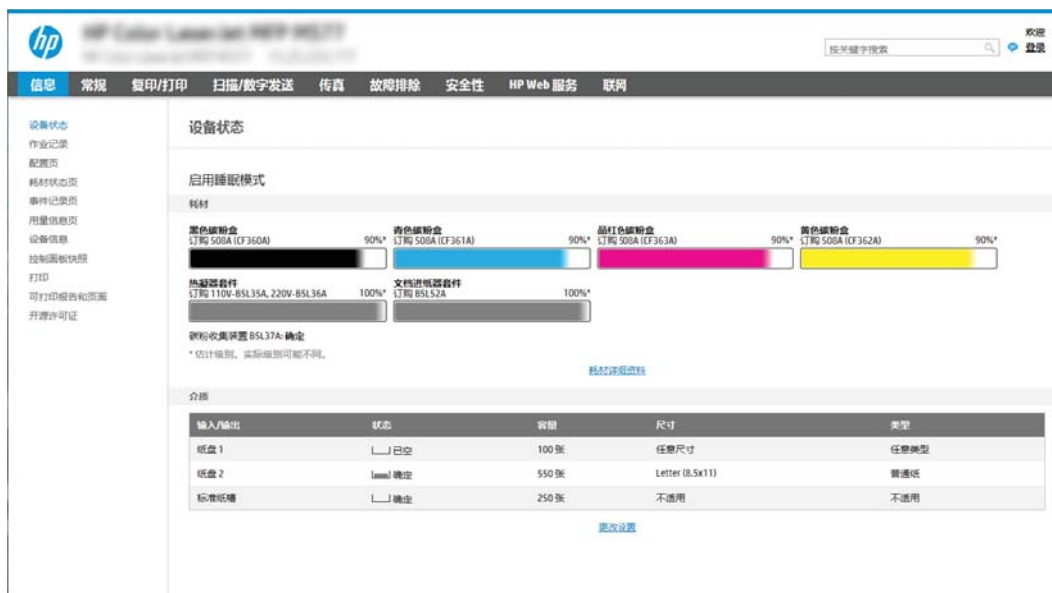

## 第 2 步：设置“扫描到网络文件夹”

### 方法 1：使用“扫描至网络文件夹设置向导”

此选项可打开位于打印机的 HP 嵌入式 Web 服务器 (EWS) 中的设置向导。设置向导中含有基本配置的选项。

1. 使用 EWS 顶部导航标签，单击**扫描/数字发送**标签。
2. 在左侧导航窗格中，单击**发送电子邮件并扫描到网络文件夹快速设置向导**。
3. 单击**保存到网络文件夹快速设置向导**链接。
4. 在**添加或删除保存到网络文件夹快速设置**对话框中，单击**添加**。

**注：**快速设置是可通过打印机主屏幕或快速设置应用程序访问的快捷作业。

**注：**“保存到网络文件夹”功能可采用最精简的配置，无需创建快速设置。但是，如果没有快速设置，用户必须在控制面板中为各个扫描作业输入目标文件夹信息。必须有快速设置才能加入“保存到网络文件夹”元数据。

5. 在**添加文件夹快速设置**对话框中，填写以下信息：
  - a. 在**快速设置标题**字段中，键入标题。

**注：**为快速设置指定一个便于用户快速理解其含义的名称（例如，“扫描并保存到文件夹”）。

  - b. 在**快速设置说明**字段，键入用于解释快速设置将保存什么内容的说明。
  - c. 单击**下一步**。
6. 在**配置目标文件夹**对话框中，填写以下信息：



- a. 在 **UNC 文件夹路径** 字段中，键入将要保存扫描的文件夹路径。

文件夹路径可以是完全限定域名 (FQDN) (例如 \\servername.us.companyname.net\scans) 或服务器的 IP 地址 (例如 \\16.88.20.20\scans)。确保文件夹路径 (例如 \scans) 紧跟在 FQDN 或 IP 地址后面。

 **注：** FQDN 比 IP 地址更可靠。如果服务器通过 DHCP 获得其 IP 地址，则该 IP 地址可能会更改。然而，IP 地址连接的速度可能更快，这是因为打印机不需要使用 DNS 来查找目标服务器。

- b. 从 **身份验证设置** 下拉列表提供的以下选项中选择一项：

- **通过控制面板登录后，使用用户证书进行连接**
- **始终使用这些凭据**

 **注：** 如果选择了 **始终使用这些凭据**，则必须在相应字段中输入用户名和密码，并且必须通过单击 **验证访问** 来验证打印机对文件夹的访问权限。

- c. 在 **Windows 域** 字段中，键入 Windows 域。

 **提示：** 要在 Windows 7 中查找 Windows 域，请单击 **开始**、单击 **控制面板**，然后单击 **系统**。

要在 Windows 8 中查找 Windows 域，请单击 **搜索**，在搜索框中输入 **系统**，然后单击 **系统**。

域将列在 **计算机名称、域和工作组设置** 项下。

- d. 单击 **下一步**。

7. 在 **配置文件扫描设置** 对话框中，设置快速设置的默认扫描首选项，然后单击 **下一步**。

8. 查看 **摘要** 对话框，然后单击 **完成**。

## 方法 2：使用“扫描到网络文件夹设置”

此选项可使用打印机的 HP 嵌入式 Web 服务器 (EWS) 启用“保存到网络文件夹”功能的高级配置。

### 第 1 步：开始配置

1. 单击 **扫描/数字发送** 标签。
2. 在左侧导航菜单中，单击 **扫描到网络文件夹设置** 链接。

### 第 2 步：配置“扫描到网络文件夹”设置

1. 在 **扫描到网络文件夹设置** 页面中，选中启用“**扫描到网络文件夹**”复选框。如果未选中此框，则不能通过打印机控制面板使用该功能。
2. 在导航窗格左侧的“扫描到网络文件夹”区域中单击 **快速设置**。单击 **添加** 以打开 **快速设置** 对话框。

 **注：** 快速设置是可通过打印机主屏幕或快速设置应用程序访问的快捷作业。

 **注：** **扫描到网络文件夹** 功能可采用最精简的配置，无需创建快速设置。但是，如果没有快速设置，用户必须在控制面板中为各个扫描作业输入目标文件夹信息。必须有快速设置才能加入“扫描到网络文件夹”元数据。

完成“快速设置向导”中的所有设置，充分配置“扫描到网络文件夹”功能。

### 对话框 1：设置快速设置的名称、说明和选项，以供用户通过控制面板使用

使用**设置快速设置的按钮位置及选项**，以供用户通过控制面板使用对话框配置**快速设置**按钮将显示在打印机控制面板上的什么位置，并配置打印机控制面板中的用户交互级别。

1. 在**快速设置名称**字段中键入标题。

 **注：**为快速设置指定一个便于用户快速理解其含义的名称（例如，“扫描并保存到文件夹”）。

2. 在**快速设置说明**字段，键入用于解释快速设置将保存什么内容的说明。

3. 从**快速设置开始选项**列表中，选择以下选项之一：

- 选项 1： **进入应用程序，然后用户按下“开始”**
- 选项 2： **选择后立即开始**

选择以下提示选项之一：

- 原件面数提示
- 其它页面提示
- 需要预览

 **注：**如果选择了**选择后立即开始**，则必须在下一步输入目标文件夹。

4. 单击下一步。

### 对话框 2：文件夹设置

使用**文件夹设置**对话框配置打印机要将已扫描文档发送到的文件夹类型。

有两种目标文件夹可供选择：

- 共享文件夹或 FTP 文件夹
- 个人共享文件夹

有两种文件夹权限可供选择：

- 读写访问
- 仅限写访问

下文介绍了如何配置文件夹设置。



## 配置已扫描文档的目标文件夹

### 选项 1: 共享文件夹或 FTP 文件夹

要将已扫描文档保存到标准共享文件夹或 FTP 文件夹, 请完成以下步骤:

1. 如果尚未进行选择, 请选择**保存到共享文件夹或 FTP 文件夹**。
2. 单击**添加...**。此时将打开**添加网络文件夹路径**对话框。
3. 在**添加网络文件夹路径**对话框中, 选择以下选项之一:
  - 选项 1: **保存到标准共享网络文件夹**



 **注:** 有关创建共享网络文件夹的更多信息, 请参阅[设置共享文件夹 \(c04431534\)](#)。

1. 如果尚未进行选择，请选择**保存到标准共享网络文件夹**。
2. 在 **UNC 文件夹路径** 字段中，键入文件夹路径。

文件夹路径可以是完全限定域名 (FQDN) (例如 \\servername.us.companyname.net\scans) 或服务器的 IP 地址 (例如 \\16.88.20.20\scans)。确保文件夹路径 (例如 \scans) 紧跟在 FQDN 或 IP 地址后面。

---

 **注：** FQDN 比 IP 地址更可靠。如果服务器通过 DHCP 获得其 IP 地址，则该 IP 地址可能会更改。然而，IP 地址连接的速度可能更快，这是因为打印机不需要使用 DNS 来查找目标服务器。

---

3. 要在目标文件夹中为已扫描的文档创建子文件夹，请从 **自定义子文件夹** 列表中选择子文件夹名称格式。

要限制创建了扫描作业的用户访问子文件夹，请选择 **限制用户访问子文件夹的权限**。

4. 要查看已扫描文档的完整文件夹路径，请单击 **更新预览**。
5. 从 **身份验证设置** 列表提供的以下选项中选择一项：
  - **通过控制面板登录后，使用用户证书进行连接**
  - **始终使用这些凭据**

---

 **注：** 如果选择了 **始终使用这些凭据**，则必须在相应字段中输入用户名和密码。

---

6. 在 **Windows 域** 字段中，键入 Windows 域。

---

 **注：** 要在 Windows 7 中查找 Windows 域，请单击 **开始**、单击 **控制面板**，然后单击 **系统**。

要在 Windows 8 中查找 Windows 域，请单击 **搜索**，在搜索框中输入 **系统**，然后单击 **系统**。

域将列在 **计算机名称、域和工作组设置** 项下。

 **注：** 如果将某个共享文件夹设为可供所有人访问，则需在相应字段中输入工作组名称 (默认值为“Workgroup”)、用户名和密码。但是，如果文件夹位于特定用户的文件夹中并且不是公共文件夹，则必须使用该用户的用户名和密码。

 **注：** 可能必须使用 IP 地址代替计算机名称。许多家用路由器没有域名服务器 (DNS)，因此也无法处理计算机名称。在这种情况下，最好在共享 PC 上设置静态 IP 地址以缓解 DHCP 分配新 IP 地址的问题。在典型的家用路由器上，这样做的方法是设置一个静态 IP 地址，该地址在同一子网上，但在 DHCP 地址范围之外。

---

7. 单击 **OK**。

- 选项 2: **保存到 FTP 服务器**

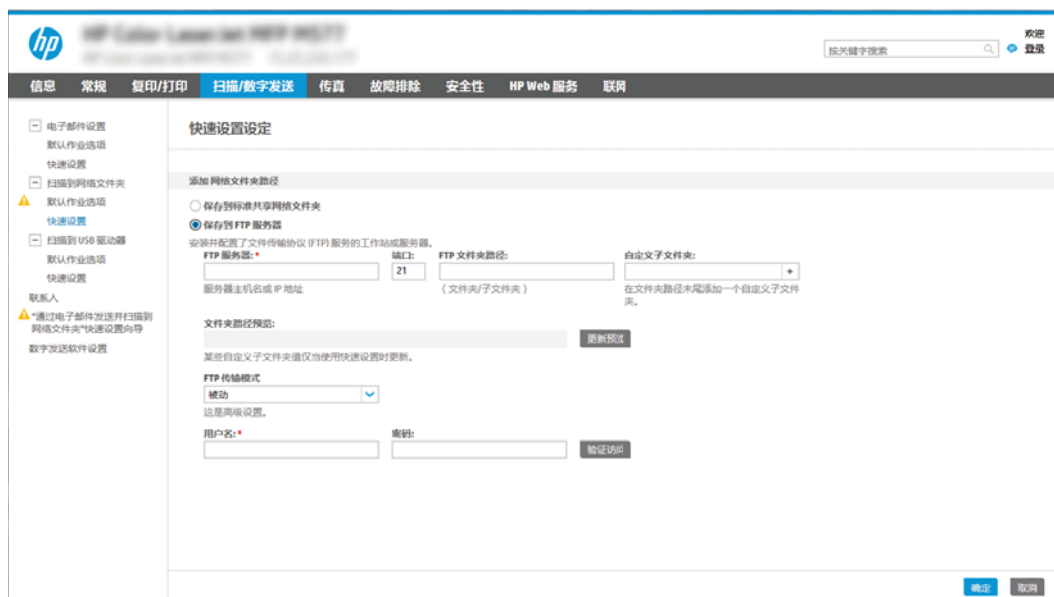

**注：**如果 FTP 站点位于防火墙外，则需在网络设置下指定代理服务器。这些设置位于 EWS 网络选项卡的高级选项下。

1. 选择**保存到 FTP 服务器**。
2. 在 **FTP 服务器** 字段中，键入 FTP 服务器名称或 IP 地址。
3. 在 **端口** 字段中，键入端口号。

**注：**大多数情况下不需要更改默认端口号。

4. 要在目标文件夹中为已扫描的文档创建子文件夹，请从**自定义子文件夹**列表中选择子文件夹名称格式。
5. 要查看已扫描文档的完整文件夹路径，请单击**更新预览**。
6. 从 **FTP 传输模式** 列表提供的以下选项中选择一项：
  - **被动**
  - **活动**
7. 在 **用户名** 字段中，键入用户名。
8. 在 **密码** 字段中，键入密码。
9. 单击**验证访问**以确定可访问目标。
10. 单击 **OK**。

## 选项 2：个人共享文件夹

要将已扫描文档保存到个人共享文件夹，请完成以下步骤：

**注：**此选项用于管理员为每个用户均配置共享文件夹的域环境中。如果已配置“保存到个人共享文件夹”功能，系统将要求用户使用 Windows 凭据或 LDAP 身份验证从打印机控制面板登录。

1. 选择**保存到个人共享文件夹**。
2. 在**使用此属性获取设备用户的主文件夹**字段中，键入用户在 Microsoft Active Directory 中的主文件夹。

---

 **注：** 确认用户知道此主文件夹在网络上的位置。

---

3. 要在文件夹路径末尾添加用户名子文件夹，请选择**基于用户名创建子文件夹**。  
要限制创建了扫描作业的用户访问子文件夹，请选择**限制用户访问子文件夹的权限**。

## 选择目标文件夹权限

### 选项 1：读写访问

要将已扫描的文档发送到配有读写访问权限的文件夹中，请完成以下步骤：

---

 **注：** 仅发送至具有读写权限的文件夹支持文件夹验证和作业通知。

---

1. 如果尚未进行选择，请选择**仅发送至具有读写权限的文件夹**。
2. 如需打印机在开始扫描作业之前验证文件夹访问权限，请选择**开始作业之前，先验证文件夹访问权限**。

---

 **注：** 如果没有选择**开始作业之前，先验证文件夹访问权限**，扫描作业可以更快完成，但如果文件夹不可用，扫描作业将失败。

---

3. 单击**下一步**。

### 选项 2：仅限写访问

要将已扫描的文档发送到配有仅限写访问权限的文件夹中，请完成以下步骤：

---

 **注：** 仅允许发送至具有写权限的文件夹不支持文件夹验证或作业通知。

---

 **注：** 如果选择了此选项，打印机无法递增扫描文件名。这样在所有扫描中均发送同一文件名。

为扫描文件名选择与时间相关的文件名前缀或后缀，这样每个扫描即保存为一个唯一的文件，因此不会覆盖上一个文件。此文件名取决于“快速设置向导”中“文件设置”对话框内的信息。

---

1. 选择**仅允许发送至具有写权限的文件夹**。
2. 单击**下一步**。

## 对话框 3：通知设置

- ▲ 在**通知**对话框中，完成以下任务之一：

---

 **注：** 要发送通知电子邮件，打印机必须设为使用 SMTP 服务器发送电子邮件作业。有关设置 SMTP 服务器以发送电子邮件的更多信息，请参阅 [设置“扫描到电子邮件”\(c04017973\)](#)。

---

- 选项 1： **不通知**
  1. 选择**不通知**。
  2. 要提示用户查看其通知设置，请选择**作业开始之前先提示用户**，然后单击**下一步**。
- 选项 2： **在作业完成时通知**

1. 选择**在作业完成时通知**。
  2. 从**用于发送通知的方法**列表中选择通知发送方法。  
如果选择的**通知方法**是**电子邮件**，请在**通知电子邮件地址**字段中键入电子邮件地址。
  3. 如需在通知中包含第一个扫描页面的缩略图，请选择**包括缩略图**。
  4. 要提示用户查看其通知设置，请选择**作业开始之前先提示用户**，然后单击**下一步**。
- 选项 3: **只有在作业失败时才通知**
    1. 选择**只有在作业失败时才通知**。
    2. 从**用于发送通知的方法**列表中选择通知发送方法。  
如果选择的**通知方法**是**电子邮件**，请在**通知电子邮件地址**字段中键入电子邮件地址。
    3. 如需在通知中包含第一个扫描页面的缩略图，请选择**包括缩略图**。
    4. 要提示用户查看其通知设置，请选择**作业开始之前先提示用户**，然后单击**下一步**。

#### 对话框 4: 扫描设置

在**扫描设置**对话框中，设置快速设置的默认扫描首选项，然后单击**下一步**。

扫描设置:

功能	说明
原件尺寸	选择原文档的页面尺寸。
原件面数	选择原文档是单面还是双面。
优化文本/图片	选择以优化特定类型内容的输出。
内容方向	选择原文档内容在页面上的放置方式： <b>纵向</b> 或 <b>横向</b> 。
背景清除	选择值即可从背景移除模糊图像或浅背景颜色。
暗度	选择值即可调节文件暗度。
对比度	选择值即可调节文件对比度。
清晰度	选择值即可调节文件清晰度。
图像预览	选择是否必须或可选显示作业预览，或是禁用预览。
裁剪选项	选择是否允许裁剪作业以及提供裁剪选项类型。
清除边缘	选择此设置可指定要为某个作业的正面和背面擦除的边缘边距宽度（以英寸或毫米为单位）。

#### 对话框 5: 文件设置

在**文件设置**对话框中，设置快速设置的默认文件设置，然后单击**下一步**。

文件设置:

功能	说明
文件名前缀	为保存到网络文件夹的文件设置默认文件名前缀。
文件名	要保存的文件的默认文件名。 选中 <b>用户可编辑</b> 复选框，使此设置在打印机控制面板中可编辑。
文件名后缀	为保存到网络文件夹的文件设置默认文件名后缀。
文件名预览	输入文件名，然后单击 <b>更新预览</b> 按钮。
文件编号格式	当作业被分为多个文件时，选择文件名格式。
当作业只有一个文件时添加编号（例如，_1 - 1）	选择此设置以在作业只有一个文件，而非多个文件时为文件名添加编号。
文件类型	为保存的文件选择文件格式。 选中 <b>用户可编辑</b> 复选框将使得可在打印机控制面板中编辑此设置。
高压缩（较小文件）	选择此设置以压缩扫描的文件，可减少文件大小。但是，高压缩文件的扫描过程可能比正常压缩文件占用的时间长。
PDF 加密	如果文件类型为 PDF，则此选项将对输出的 PDF 文件加密。加密过程中必须指定密码。必须使用相同的密码才能打开文件。如果按下“开始”之前尚未设置密码，系统会在扫描作业前提示用户输入密码。
分辨率	选择文件分辨率。分辨率较高的图像每英寸点数 (dpi) 较多，因此可以显示更多细节。分辨率较低的图像每英寸点数较少，因而显示的细节较少，但文件大小要小得多。
质量和文件大小	选择文件质量。高质量图像的文件大小比低质量图像的大，并且发送所需的时间也较长。
彩色/黑白	指定是以彩色、黑色和灰色或仅使用黑色打印复印件。
禁止空白页	如果启用了 <b>禁止空白页</b> 选项，空白页将被忽略。
元数据文件格式	使用下拉列表选择元数据信息文件格式。
创建多个文件	选择此设置以根据每个文件的预定最大页数将页面扫描到单独文件中。

## 对话框 6：摘要

在**摘要**对话框中，查看**摘要**对话框，然后单击**完成**。

## 第 3 步：完成配置

1. 在左侧导航窗格中单击**扫描到网络文件夹**。
2. 在**扫描到网络文件夹设置**页查看所选设置，然后单击**应用**以完成设置。



# 设置“扫描到 SharePoint®”（仅限 Flow 型号）

- [简介](#)
- [开始之前](#)
- [第 1 步：访问 HP 嵌入式 Web 服务器 \(EWS\)](#)
- [第 2 步：启用“扫描到 SharePoint®”，并创建“扫描到 SharePoint 快速设置”](#)
- [“扫描到 SharePoint®”的快速设置扫描设置与选项](#)

## 简介

使用“扫描到 SharePoint®”将文档直接扫描到 Microsoft® SharePoint 站点。此功能使客户无需将文档扫描到网络文件夹、USB 闪存盘或电子邮件，然后再手动将文件上载到 SharePoint 网站。

“扫描到 SharePoint®”支持所有扫描选项，包括能够将文档扫描为图像或者使用 OCR 功能创建文本文件或可搜索的 PDF。

默认情况下禁用此功能。在 HP 嵌入式 Web 服务器 (EWS) 中启用“扫描到 SharePoint®”。

---



 **注：**只有配备 Workflow 功能的打印机才可使用“扫描到 SharePoint®”功能。

---

## 开始之前

完成此过程之前，将用于保存扫描文件的目标文件夹必须存在于 SharePoint 站点上，并且必须启用对目标文件夹的写访问权限。默认情况下禁用“扫描到 SharePoint®”。

## 第 1 步：访问 HP 嵌入式 Web 服务器 (EWS)

1. 在打印机控制面板的主屏幕上，轻触“信息”  图标，然后轻触“网络”  图标以显示 IP 地址或主机名。
2. 打开 Web 浏览器，然后在地址行中，按照打印机控制面板上所示键入该 IP 地址或主机名称。按计算机键盘上的 **Enter** 键。随后将打开 EWS。

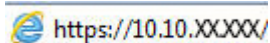
 <https://10.10.XXXXX/>

---

 **注：**如果 Web 浏览器显示一条消息，指示访问该网站可能不安全，则选择继续浏览该网站的选项。访问此网站不会损害计算机。

---

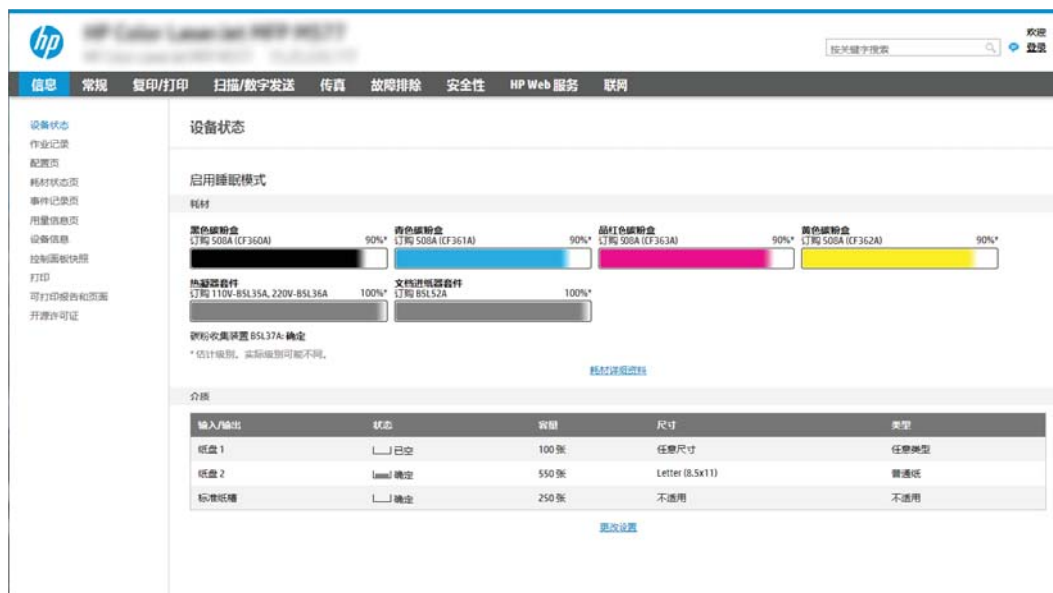

## 第 2 步：启用“扫描到 SharePoint®”，并创建“扫描到 SharePoint 快速设置”

按以下步骤启用扫描到 SharePoint 功能，并创建“扫描到 SharePoint 快速设置”：

1. 使用顶部导航标签，单击扫描/数字发送。
2. 在左侧导航窗格中，单击扫描到 SharePoint®。

**注：**快速设置是可通过打印机主屏幕或快速设置应用程序访问的快捷作业。

3. 选中启用扫描到 SharePoint®复选框，然后单击添加...
4. 输入快速设置名称（例如，“扫描到 SharePoint”）和快速设置说明。
5. 选择快速设置开始选项以确定您在打印机控制面板上选择快速设置之后执行什么操作，然后单击下一步按钮。
6. 按照以下步骤添加 SharePoint 文件夹的路径。
  - a. 单击 SharePoint® 目标页上的添加，以打开添加 SharePoint® 路径页。
  - b. 打开另一个浏览器窗口，导航到要使用的 SharePoint 文件夹，然后从该浏览器窗口中复制此 SharePoint 文件夹的文件夹路径。
  - c. 将 SharePoint 文件夹路径粘贴到 SharePoint® 路径： 字段。
  - d. 默认情况下，打印机会覆盖与新文件同名的现有文件。清除覆盖现有文件，以便为与现有文件同名的新文件指定更新的时间/日期标记。
  - e. 从验证设置下拉菜单中选择一个选项。选择是否需要使用凭据登录 SharePoint 站点或将凭据存储在“快速设置”中。

**注：**身份验证设置下拉菜单中的在控制面板上登录后使用用户凭据进行连接选项被选中后，已登录的用户必须具备对特定 SharePoint 站点的写权限。

 **注：**出于安全考虑，打印机不会显示用户在“快速设置向导”中输入的凭据。

- f. 单击**确定**以完成 SharePoint 路径设置并导航回 **SharePoint 目标设置**页面。
7. 选择**开始作业之前，先验证文件夹访问权限**，以确保每次使用快速设置时都可以访问被指定为目标文件夹的 SharePoint 文件夹。如未选中此选项，则可更快地将作业保存到 SharePoint 文件夹。但是，如未选择此选项且 SharePoint 文件夹无法访问，该作业将失败。
8. 单击**下一步**。
9. 在**通知设置**页面上在**通知**页面上。此设置可将“快速设置”配置为不通知，或在作业成功完成或失败时发送电子邮件或打印摘要页。从**通知条件**：下拉菜单提供的以下选项中 选择一项：
- 选择**不通知**，快速设置将不会在成功完成作业或作业失败时执行任何通知操作。
  - 选择**在作业完成时通知**，快速设置将在成功完成作业时发送通知。
  - 选择**仅在作业失败时通知**，快速设置将在作业失败时发送通知。

要选择**在作业完成时通知**或**仅在作业失败时通知**，则须设置**用于发送通知的方法**：。从以下选项进行选择：

- **电子邮件**：使用此选项可在出现选定的通知条件时发送电子邮件。此选项要求在**通知电子邮件地址**：字段中填入有效的电子邮件地址。

 **注：**要使用电子邮件通知功能，请先在打印机上配置电子邮件功能。

- **打印**：使用此选项可在出现选定的通知条件时打印通知。

 **注：**为每种通知选项选择**包括缩略图**，以便包括作业扫描页首页的缩略图图像。

10. 单击**下一步**。
11. 在**扫描设置**页中选择选项，然后单击**下一步**。有关更多信息，请参阅“扫描到 SharePoint®”的扫描设置。
12. 在**文件设置**页中选择选项，然后单击**下一步**。有关更多详细信息，请参阅“扫描到 SharePoint®”的文件设置。
13. 复查设置摘要，然后单击**完成**按钮保存此快速设置，或者单击**上一步**按钮编辑之前的设置。

## “扫描到 SharePoint®”的快速设置扫描设置与选项

下表列出了在添加、编辑或复制“保存扫描到 SharePoint®”快速设置时快速设置向导中可用的设置与选项。

表 6-1 “扫描到 SharePoint®”的扫描设置

功能	说明
原件尺寸	选择原文档的页面尺寸。
原件面数	选择原文档是单面还是双面。
优化文本/图片	选择以优化特定类型内容的输出。
内容方向	选择原文档内容在页面上的放置方式： <b>纵向</b> 或 <b>横向</b> 。
背景清除	选择值即可从背景移除模糊图像或浅背景颜色。

表 6-1 “扫描到 SharePoint” 的扫描设置 (续)

功能	说明
暗度	选择值即可调节文件暗度。
对比度	选择值即可调节文件对比度。
清晰度	选择值即可调节文件清晰度。
图像预览	选择是否必须或可选显示作业预览，或是禁用预览。
裁剪选项	选择是否允许裁剪作业以及提供裁剪选项类型。
清除边缘	选择此设置可指定要为某个作业的正面和背面擦除的边缘边距宽度（以英寸或毫米为单位）。

表 6-2 “扫描到 SharePoint” 的文件设置

功能	说明
文件名前缀	设置用于保存文件的默认文件名前缀。
文件名	要保存的文件的默认文件名。 选中 <b>用户可编辑</b> 复选框将使得可在打印机控制面板中编辑此设置。
文件名后缀	设置用于保存文件的默认文件名后缀。 重复文件名后缀默认为 [filename]_YYYYMMDDT
文件名预览	输入文件名，然后单击 <b>更新预览</b> 按钮。
文件编号格式	当作业被分为多个文件时，选择文件名格式。
当作业只有一个文件时添加编号 (例如，_1 - 1)	选择此设置以在作业只有一个文件，而非多个文件时为文件名添加编号。
文件类型	为保存的文件选择文件格式。 选中 <b>用户可编辑</b> 复选框将使得可在打印机控制面板中编辑此设置。
高压缩 (较小文件)	选择此设置以压缩扫描的文件，可减少文件大小。但是，高压缩文件的扫描过程可能比正常压缩文件占用的时间长。
PDF 加密	如果文件类型为 PDF，则此选项将对输出的 PDF 文件加密。加密过程中必须指定密码。必须使用相同的密码才能打开文件。如果按下“开始”之前尚未设置密码，系统会在扫描作业前提示用户输入密码。
分辨率	选择文件分辨率。分辨率较高的图像每英寸点数 (dpi) 较多，因此可以显示更多细节。分辨率较低的图像每英寸点数较少，因而显示的细节较少，但文件大小更小。
质量和文件大小	选择文件质量。高质量图像的文件大小比低质量图像的大，并且发送所需的时间也较长。
彩色/黑白	指定是以彩色、黑色和灰色或仅使用黑色打印复印件
禁止空白页	如果启用了 <b>禁止空白页</b> 选项，空白页将被忽略。
创建多个文件	选择此设置以根据每个文件的预定最大页数将页面扫描到单独文件中。



# 设置“扫描到 USB 驱动器”

- [简介](#)
- [第 1 步：访问 HP 嵌入式 Web 服务器](#)
- [第 2 步：启用“扫描到 USB 驱动器”](#)
- [第 3 步：配置“快速设置”（可选）](#)
- [“扫描到 USB 驱动器”设置的默认扫描设置](#)
- [“扫描到 USB 驱动器”设置的默认文件设置](#)

## 简介

打印机配有一项可供其扫描文档并将文档保存到 USB 闪存驱动器的功能。在未通过 HP 嵌入式 Web 服务器 (EWS) 配置之前，此功能不可用。

## 第 1 步：访问 HP 嵌入式 Web 服务器

1. 在打印机控制面板的主屏幕上，轻触“信息”  图标，然后轻触“网络”  图标以显示 IP 地址或主机名。
2. 打开 Web 浏览器，然后在地址行中，按照打印机控制面板上所示键入该 IP 地址或主机名称。按计算机键盘上的 **Enter** 键。随后将打开 EWS。

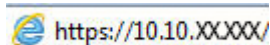

 **注：**如果 Web 浏览器显示一条消息，指示访问该网站可能不安全，则选择继续浏览该网站的选项。访问此网站不会损害计算机。

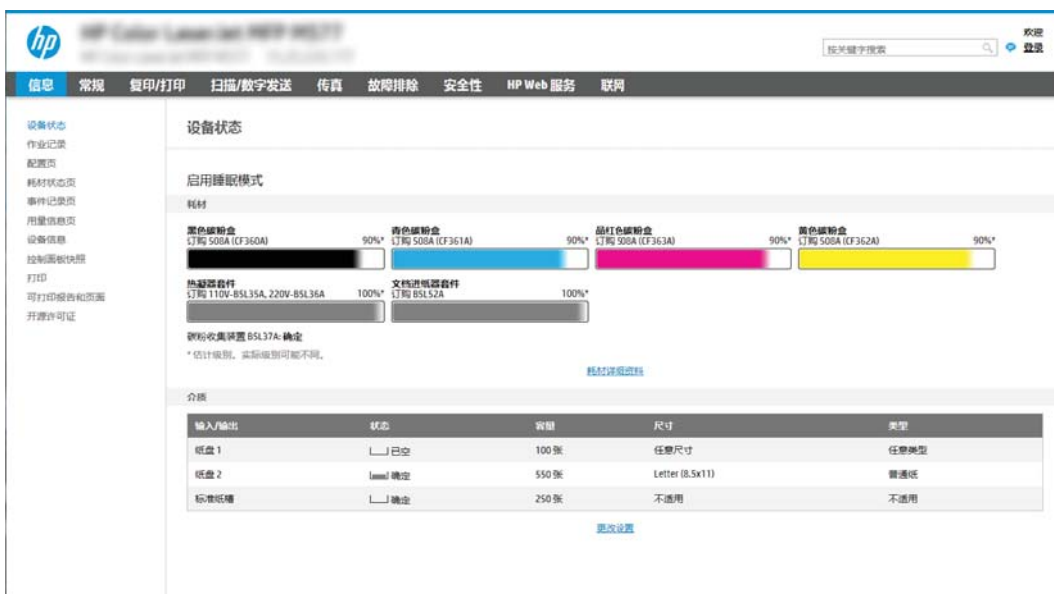

The screenshot displays the HP Embedded Web Server (EWS) interface. The top navigation bar includes tabs for '信息' (Information), '常规' (General), '复印/打印' (Copy/Print), '扫描/数字发送' (Scan/Digital Send), '传真' (Fax), '故障排除' (Troubleshooting), '安全性' (Security), 'HP Web 服务' (HP Web Services), and '联网' (Network). The main content area is titled '设备状态' (Device Status) and includes sections for '启用睡眠模式' (Enable Sleep Mode), '耗材' (Consumables) with progress bars for black, cyan, magenta, and yellow toner, '热敏器组件' (Sensory Component) and '文档进纸器组件' (Document Feeder Component) at 100%, and '新购收集设置 B5L37A 确定' (New Purchase Collection Settings B5L37A Confirm). Below this is a table for '介绍' (Introduction) detailing paper tray status, capacity, size, and type.

输入/输出	状态	容量	尺寸	类型
纸盘 1	已空	100 张	任意尺寸	任意类型
纸盘 2	已满	550 张	Letter (8.5x11)	普通纸
标准纸槽	已满	250 张	不适用	不适用

## 第 2 步：启用“扫描到 USB 驱动器”

1. 选择**安全**标签。
2. 滚动查看**硬件端口**，并确保启用了**启用主机 USB 即插即用**选项。
3. 选择**扫描/数字发送**标签。
4. 选中**启用扫描到 USB 驱动器**复选框。
5. 单击页面底部的**应用**。

 **注：**大多数设备已安装硬盘驱动器 (HDD)。在某些情况下，您可以通过 USB 添加其它存储设备。验证“扫描到 USB”功能是否需要扩展到 USB 和硬盘驱动器

## 第 3 步：配置“快速设置”（可选）

 **注：**快速设置是可通过打印机主屏幕或快速设置应用程序访问的快捷作业。

1. 在导航窗格左侧的**扫描到 USB 驱动器**区域中单击**快速设置**。
2. 选择以下选项之一：
  - 选择表中快速设置应用程序下的某个现有快速设置。
  - 或-
  - 单击**添加**以启动“快速设置向导”。
3. 如果已选择**添加**，将打开**快速设置向导**。完成以下信息，然后单击**下一步**。
  - **快速设置名称：**为新快速设置输入标题。
  - **快速设置说明：**输入快速设置的说明。
  - **快速设置启动选项：**要设置如何启动快速设置，请单击**进入应用程序**，然后用户按“开始”或从主屏幕**选择后立即开始**。
4. 在控制面板上为插入 USB 端口的 USB 存储设备选择要在其上保存已扫描文件的默认位置，然后单击**下一步**。默认位置选项包括：
  - **保存在 USB 存储设备的根目录中**
  - **创建或放在 USB 存储设备的此文件夹中** — 使用此文件位置选项时，必须指定 USB 存储设备上的文件夹路径。必须使用反斜杠 \ 在路径中分隔文件夹\子文件夹名称。
5. 从**通知条件**：下拉列表中选择一项，然后单击**下一步**。

此设置可决定在完成或无法完成“扫描到 USB 驱动器快速设置”作业时是否或如何通知用户。用于**通知条件**：的选项 设置包括：

  - **不通知**
  - **在作业完成时通知**
  - **仅在作业失败时通知**
6. 为快速设置选择**扫描设置**，然后单击**下一步**。

 **注：**有关可用的扫描设置的更多信息，请参阅“扫描到 USB 驱动器设置的默认扫描设置”

7. 为快速设置选择**文件设置**，然后单击**下一步**。

 **注：**有关可用的文件设置的更多信息，请参阅“扫描到 USB 驱动器设置的默认文件设置”

8. 复查设置摘要，然后单击**完成**以保存此快速设置，或者单击**上一步**以编辑之前的设置。

## “扫描到 USB 驱动器”设置的默认扫描设置

表 6-3 “扫描到 USB 驱动器”设置的扫描设置：

功能	说明
原件尺寸	选择原文档的页面尺寸。
原件面数	选择原文档是单面还是双面。
优化文本/图片	选择以优化特定类型内容的输出。
内容方向	选择原文档内容在页面上的放置方式： <b>纵向</b> 或 <b>横向</b> 。
背景清除	选择值即可从背景移除模糊图像或浅背景颜色。
暗度	选择值即可调节文件暗度。
对比度	选择值即可调节文件对比度。
清晰度	选择值即可调节文件清晰度。
图像预览	选择是否必须或可选显示作业预览，或是禁用预览。
裁剪选项	选择是否允许裁剪作业以及提供裁剪选项类型。
清除边缘	选择此设置可指定要为某个作业的正面和背面擦除的边缘边距宽度（以英寸或毫米为单位）。

## “扫描到 USB 驱动器”设置的默认文件设置

表 6-4 “扫描到 USB 驱动器”设置的文件设置：

选项名称	说明
文件名前缀	设置要保存的文件的默认文件名前缀。
文件名	设置要保存的文件的默认文件名。 选中 <b>用户可编辑</b> 复选框，使此设置在打印机控制面板中可编辑。
文件名后缀	设置要保存的文件的默认文件名后缀。 重复文件名后缀默认为 [filename]_YYYYMMDDT
文件名预览	输入文件名，然后单击 <b>更新预览</b> 按钮。
文件编号格式	当作业被分为多个文件时，选择文件名格式。

表 6-4 “扫描到 USB 驱动器” 设置的文件设置：（续）

选项名称	说明
当作业只有一个文件时添加编号（例如，_1 - 1）	选择此设置以在作业只有一个文件，而非多个文件时为文件名添加编号。
文件类型	为保存的文件选择文件格式。  选中 <b>用户可编辑</b> 复选框，使此设置在打印机控制面板中可编辑。
高压缩（较小文件）	选择此设置以压缩扫描的文件，可减少文件大小。但是，高压缩文件的扫描过程可能比正常压缩文件占用的时间长。
PDF 加密	如果文件类型为 PDF，则此选项将对输出的 PDF 文件加密。加密过程中必须指定密码。必须使用相同的密码才能打开文件。如果按下“开始”之前尚未设置密码，系统会在扫描作业前提示用户输入密码。
分辨率	选择文件分辨率。分辨率较高的图像每英寸点数 (dpi) 较多，因此可以显示更多细节。分辨率较低的图像每英寸点数较少，因而显示的细节较少，但文件大小要小得多。
质量和文件大小	选择文件质量。高质量图像的文件大小比低质量图像的大，并且发送所需的时间也较长。
彩色/黑白	指定是以彩色、黑色和灰色或仅使用黑色保存文件。
禁止空白页	如果启用了 <b>禁止空白页</b> 选项，空白页将被忽略。
创建多个文件	选择此设置以根据每个文件的预定最大页数将页面扫描到单独文件中。



# 扫描到电子邮件

## 简介

打印机配有一项可供其扫描文档并将文档发送到一个或多个电子邮件地址的功能。

 **注：**在可扫描到电子邮件前，您的打印机管理员或 IT 部门必须使用 HP 嵌入式 Web 服务器启用并设置此功能。

## 扫描到电子邮件

1. 将文档以面朝下的方向放在扫描仪玻璃板上，或将其以面朝上的方向放入文档进纸器中，然后调整纸张导板以适合文档的尺寸。
2. 从打印机控制面板上的主屏幕中，选择**扫描**，然后选择**扫描到电子邮件**。

 **注：**如果提示，请键入用户名和密码。

3. 轻触**收件人**字段以打开键盘。



 **注：**如果已登录打印机，您的用户名或其他默认信息可能会显示在**发件人：**字段中。如果是这样，则可能无法更改它。

4. 使用以下方法之一指定收件人：

### 手动输入地址

- ▲ 在**收件人**字段中输入地址。要发送到多个地址，请用分号隔开这些地址，或在键入每个地址后选择触摸屏键盘上的 Enter  按钮。



### 从联系人列表中输入地址

- a. 选择**收件人**字段旁边的  按钮以打开**联系人**屏幕。
  - b. 选择适当的联系人列表。
  - c. 从联系人列表中选择一个或多个名称以将该名称添加到收件人列表，然后选择**添加**。
5. 通过轻触**主题**、**文件名**和**消息**字段并使用触摸屏键盘输入信息，填写这些字段。在您需要关闭键盘时选择关闭  按钮。
  6. 要加载“快速设置”，请选择**加载**，选择“快速设置”，然后选择**快速设置**列表下的**加载**。

 **注：****快速设置**是为**文本**、**照片**和**高质量**等各种类型的输出预先定义的设置。可选择快速设置以查看其描述。

7. 要配置设置，如**文件类型**和**分辨率**、**原件面数**和**内容方向**，请在左下角选择**选项**，然后从**选项**菜单中选择设置。根据提示选择**完成**。
8. 可选预览：轻触屏幕右侧窗格以预览文档。您可以使用预览窗格左侧的**展开**和**折叠**按钮，展开和折叠预览屏幕。

表 6-5 预览窗格控件



展开按钮	折叠按钮
	

使用屏幕右侧的按钮调整预览选项，以及重新排列、旋转、插入或取出纸张。

表 6-6 预览按钮

按钮	说明
	在两页视图和缩略图视图之间切换。缩略图视图中可用的选项比两页视图多。
	
	放大或缩小选定的页面。 <b>注：</b> 要使用这些按钮，一次只能选择一页。
	
	旋转页面 180 度。 <b>注：</b> 此按钮只在缩略图视图中可用。
	删除选定的页面。 <b>注：</b> 此按钮只在缩略图视图中可用。
	重新排列文档内的页面。选择一个或多个页面，然后将其左移或右移。 <b>注：</b> 这些按钮只在缩略图视图中可用。
	

表 6-6 预览按钮（续）

按钮	说明
	向文档添加页面。打印机提示您扫描其他页面。
	清除在预览中所做的更改并从头开始。

9. 当文档就绪时，选择[发送](#)以使用电子邮件发送此文档。

 **注：**打印机可能会提示您将电子邮件地址添加到联系人列表。

## 扫描到作业存储

- [简介](#)
- [扫描到打印机上的作业存储](#)
- [从打印机上的作业存储打印](#)

### 简介

本打印机配有一项可供其扫描文档并将文档保存到打印机中作业存储文件夹的功能。您可从打印机检索文档并根据需要打印。

 **注：**在可扫描到打印机上的存储文件夹前，您的打印机管理员或 IT 部门必须使用 HP 嵌入式 Web 服务器启用此功能并配置设置。

### 扫描到打印机上的作业存储

可使用此过程扫描文档并将其保存到打印机中的作业存储文件夹，以便随时打印副本。

1. 将文档面朝下放在扫描仪玻璃板上，或面朝上放在文档进纸器中，然后调整纸张导板以使其适合文档尺寸。
2. 从打印机控制面板上的主屏幕中，依次选择**扫描**、**扫描到作业存储**。

 **注：**如果提示，请输入您的用户名和密码。

3. 选择在**文件夹**下显示的默认存储文件夹名称。

 **注：**如果打印机管理员已配置该选项，则您可创建新文件夹。按以下步骤创建新文件夹：





- a. 选择**新文件夹**图标。
  - b. 选择**新建文件夹**字段，键入文件夹名称，然后选择**确定**。
4. 确保所选的文件夹正确无误。
  5. 轻触**作业名称**文本字段以打开触摸屏键盘，键入文件名称，然后选择 Enter 按钮。
  6. 要将作业设为专用，请选择 PIN 按钮，在 **PIN** 字段中输入一个 4 位数的 PIN，然后关闭触摸屏键盘。
  7. 要配置设置，如**面数**和**内容方向**，请在左下角选择**选项**，然后从**选项**菜单中选择设置。如果出现提示，则对每项设置选择**完成**。
  8. 可选预览：轻触屏幕右侧窗格以预览文档。您可以使用预览窗格左侧的**展开**和**折叠**按钮，展开和折叠预览屏幕。

表 6-7 预览窗格控件



展开按钮	折叠按钮
	

使用屏幕右侧的按钮调整预览选项，以及重新排列、旋转、插入或取出纸张。

表 6-8 预览按钮

按钮	说明
	在两页视图和缩略图视图之间切换。缩略图视图中可用的选项比两页视图多。
	
	放大或缩小选定的页面。 <b>注：</b> 要使用这些按钮，一次只能选择一页。
	
	旋转页面 180 度。 <b>注：</b> 此按钮只在缩略图视图中可用。
	删除选定的页面。 <b>注：</b> 此按钮只在缩略图视图中可用。
	重新排列文档内的页面。选择一个或多个页面，然后将其左移或右移。 <b>注：</b> 这些按钮只在缩略图视图中可用。
	

表 6-8 预览按钮（续）

按钮	说明
	向文档添加页面。打印机提示您扫描其他页面。
	清除在预览中所做的更改并从头开始。

9. 文档就绪时，选择**保存**以将文件保存到存储文件夹。

## 从打印机上的作业存储打印

使用此过程打印位于打印机上作业存储文件夹中的已扫描文档。

1. 从打印机控制面板的主屏幕中，选择**打印**，然后选择**从作业存储打印**。
2. 在**要打印的存储作业**下，依次选择**选择**、要在其中保存文档的文件夹和文档，然后选择**选择**。
3. 如果文档是私有，请在**密码**字段中输入 4 位数的 PIN，然后选择**确定**。
4. 要调整份数，请轻触**打印**按钮左侧的框，然后从打开的小键盘中选择份数。选择关闭  按钮以关闭小键盘。
5. 选择**打印**以打印文档。

# 扫描到网络文件夹

## 简介

打印机可扫描文件并将其保存到网络上的共享文件夹中。

 **注：**在可扫描到网络文件夹前，您的打印机管理员或 IT 部门必须使用 HP 嵌入式 Web 服务器启用此功能并配置共享文件夹。

## 扫描到网络文件夹

 **注：**可能需要登录到打印机才能使用此功能。

1. 将文档朝下放在扫描仪玻璃板上，或将它朝上放在文档进纸器中，并调整纸张导板以适合文档尺寸。
2. 从打印机控制面板上的主屏幕中，选择**扫描**，然后选择**扫描到网络文件夹**。
3. 指定文件夹目的地。打印机管理员必须首先配置文件夹选项。
  - 要选择管理员已经设置的文件夹位置，请选择**快速设置和默认值**下的**加载**，选择文件夹，然后选择**加载**。
  - 要指定新文件夹位置，请轻触**文件夹路径**字段以打开触摸屏键盘，键入文件夹路径，然后选择 Enter 按钮。如果出现提示，则输入用户凭据，然后选择**保存**以保存路径。

 **注：**按此格式输入该路径： \\server\folder，其中“server”为共享文件夹所在服务器的名称，“folder”为共享文件夹的名称。如果该文件夹嵌套在其他文件夹内，请填写路径的所有必要部分以到达该文件夹。例如： \\server\folder\folder

 **注：****文件夹路径**字段可能有预定义路径，而且无法编辑该路径。在这种情况下，管理员已配置此文件夹用于公共访问。



4. 轻触**文件名**文本字段以打开触摸屏键盘，键入文件名称，然后选择 Enter 按钮。
5. 要配置设置，如**文件类型和分辨率**、**原件面数**和**内容方向**，请在左下角选择**选项**，然后从**选项菜单**中选择设置。如果出现提示，则对每项设置选择**完成**。
6. 可选预览：轻触屏幕右侧窗格以预览文档。您可以使用预览窗格左侧的**展开**和**折叠**按钮，展开和折叠预览屏幕。

表 6-9 预览窗格控件

展开按钮	折叠按钮
	

使用屏幕右侧的按钮调整预览选项，以及重新排列、旋转、插入或取出纸张。

表 6-10 预览按钮

按钮	说明
	在两页视图和缩略图视图之间切换。缩略图视图中可用的选项比两页视图多。
	
	放大或缩小选定的页面。 <b>注：</b> 要使用这些按钮，一次只能选择一页。
	
	旋转页面 180 度。 <b>注：</b> 此按钮只在缩略图视图中可用。
	删除选定的页面。 <b>注：</b> 此按钮只在缩略图视图中可用。
	重新排列文档内的页面。选择一个或多个页面，然后将其左移或右移。 <b>注：</b> 这些按钮只在缩略图视图中可用。
	
	向文档添加页面。打印机提示您扫描其他页面。
	清除在预览中所做的更改并从头开始。

7. 文档就绪时，选择[发送](#)以将文件保存到网络文件夹。



# 扫描到 SharePoint

## 简介

如果您有配有工作流程的打印机，则可扫描文档并将其发送到 Microsoft® SharePoint 站点。此功能使客户无需将文档扫描到网络文件夹、USB 闪存盘或电子邮件，然后再手动将文件上传到 SharePoint 网站。

“扫描到 SharePoint®”支持所有扫描选项，包括能够将文档扫描为图像或者使用 OCR 功能创建文本文件或可搜索的 PDF。

 **注：**在可扫描到 SharePoint 前，您的打印机管理员或 IT 部门必须使用 HP 嵌入式 Web 服务器启用并设置此功能。

## 扫描到 SharePoint

1. 将文档面朝下放在扫描仪玻璃板上，或面朝上放在文档进纸器中，然后调整纸张导板以使其适合文档尺寸。
2. 从打印机控制面板上的主屏幕中，选择**扫描**，然后选择**扫描到 SharePoint®**。

 **注：**可能需要登录到打印机才能使用此功能。



3. 要选择快速设置，请轻触**选择快速设置**下，选择快速设置，然后选择**装入**。
4. 选择**文件名：**文本字段以打开键盘，键入文件名称，然后选择 **Enter**  按钮。
5. 要配置设置，如**文件类型和分辨率**、**面数**和**内容方向**，请在左下角选择**选项**，然后从**选项**菜单中选择设置。根据提示选择**完成**。
6. 可选预览：轻触屏幕右侧窗格以预览文档。您可以使用预览窗格左侧的**展开**和**折叠**按钮，展开和折叠预览屏幕。

表 6-11 预览窗格控件

展开按钮	折叠按钮
	

使用屏幕右侧的按钮调整预览选项，以及重新排列、旋转、插入或取出纸张。

表 6-12 预览按钮

按钮	说明
	在两页视图和缩略图视图之间切换。缩略图视图中可用的选项比两页视图多。
	
	放大或缩小选定的页面。 <b>注：</b> 要使用这些按钮，一次只能选择一页。
	
	旋转页面 180 度。 <b>注：</b> 此按钮只在缩略图视图中可用。
	删除选定的页面。 <b>注：</b> 此按钮只在缩略图视图中可用。
	重新排列文档内的页面。选择一个或多个页面，然后将其左移或右移。 <b>注：</b> 这些按钮只在缩略图视图中可用。
	
	向文档添加页面。打印机提示您扫描其他页面。
	清除在预览中所做的更改并从头开始。

7. 文档就绪时，选择[发送](#)以将文件保存到 SharePoint 位置。

# 扫描到 U 盘

## 简介

打印机可扫描文件并将其保存在 USB 闪存驱动器上。

 **注：**在可扫描到 U 盘前，您的打印机管理员或 IT 部门必须使用 HP 嵌入式 Web 服务器启用并设置此功能。

## 扫描到 U 盘

 **注：**可能需要登录到打印机才能使用此功能。



1. 将文档朝下放在扫描仪玻璃板上，或将它朝上放在文档进纸器中，并调整纸张导板以适合文档尺寸。
2. 将 U 盘插入打印机控制面板附近的 USB 端口。
3. 从打印机控制面板上的主屏幕中，选择**扫描**，然后选择**扫描到 USB 驱动器**。
4. 选择**目的地**下方的 U 盘，然后选择保存位置（U 盘或现有文件夹的根目录）。
5. 轻触**文件名**文本字段以打开触摸屏键盘，键入文件名称，然后选择 Enter  按钮。
6. 要配置设置，如**文件类型和分辨率**、**原件面数**和**内容方向**，请在左下角选择**选项**，然后从**选项菜单**中选择设置。根据提示选择**完成**。
7. 可选预览：轻触屏幕右侧窗格以预览文档。您可以使用预览窗格左侧的**展开**和**折叠**按钮，展开和折叠预览屏幕。

表 6-13 预览窗格控件

展开按钮	折叠按钮
	

使用屏幕右侧的按钮调整预览选项，以及重新排列、旋转、插入或取出纸张。

表 6-14 预览按钮



按钮	说明
	在两页视图和缩略图视图之间切换。缩略图视图中可用的选项比两页视图多。
	

表 6-14 预览按钮 (续)

按钮	说明
	放大或缩小选定的页面。 <b>注:</b> 要使用这些按钮, 一次只能选择一页。
	
	旋转页面 180 度。 <b>注:</b> 此按钮只在缩略图视图中可用。
	删除选定的页面。 <b>注:</b> 此按钮只在缩略图视图中可用。
	重新排列文档内的页面。选择一个或多个页面, 然后将其左移或右移。 <b>注:</b> 这些按钮只在缩略图视图中可用。
	
	向文档添加页面。打印机提示您扫描其他页面。
	清除在预览中所做的更改并从头开始。

8. 文档就绪时, 选择**保存**以将文件保存到 U 盘。

## 扫描时使用的其它选项

扫描时选项列表中的以下设置可用。

---

 **注：**下表包含适用于 HP Enterprise MFP 打印机的主选项集。某些选项并不是在所有打印机上都可用。

---

表 6-15 扫描选项

选项	说明
文件类型和分辨率	<p>将扫描的文档另存为几种文件类型之一。</p> <p>有以下可用的标准文件类型：</p> <ul style="list-style-type: none"> <li>● <b>PDF</b>：此文件类型提供最佳的整体图像和文本质量。需要 Adobe® Acrobat® Reader 软件才能查看 PDF 文件。</li> <li>● <b>JPEG</b>：此文件类型是大多数图形的理想选择。大多数计算机都有可查看 .JPEG 文件的浏览器。此文件类型对每页生成一个文件。</li> <li>● <b>TIFF</b>：这是许多图形程序都支持的一种标准文件类型。此文件类型对每页生成一个文件。</li> <li>● <b>MTIFF</b>：MTIFF 表示多页 TIFF。此文件类型将多个扫描页面保存在单个文件中。</li> <li>● <b>XPS</b>：XPS (XML Paper Specification) 会创建一个 XAML 文件，该文件将保留原来的文档格式并且支持彩色图形和嵌入式字体。</li> <li>● <b>PDF/A</b>：PDF/A 是专为长期存档电子文档设计的一种 PDF 类型。文档中的所有格式信息均是自包含的。</li> </ul> <p>连接到数字发送软件 (DSS) 服务器的 HP Enterprise Flow MFP 打印机或 MFP 打印机还支持以下 OCR 文件类型：</p> <ul style="list-style-type: none"> <li>● <b>文本 (OCR)</b>：文本 (OCR) 通过使用光学字符识别 (OCR) 扫描原件来创建一个文本文件。可通过任何字处理程序打开文本文件。使用此选项将不保存原件格式。</li> <li>● <b>Unicode 文本 (OCR)</b>：Unicode 文本 (OCR) 是一个行业标准，用于统一展现和处理文本。此文件类型对国际化和本地化很有用。</li> <li>● <b>RTF (OCR)</b>：RTF (OCR) 通过使用光学字符识别 (OCR) 扫描原件来创建一个丰富文本格式 (RTF) 文件。RTF 是一种备选文本格式，可通过大多数字处理程序打开。使用此选项可保存某些原件格式。</li> <li>● <b>可搜索的 PDF (OCR)</b>：可搜索 PDF (OCR) 通过使用光学字符识别 (OCR) 扫描原件来创建一个可搜索的 PDF 文件。采用此方式扫描文档时，您可以使用 Adobe Acrobat® Reader 的搜索工具来搜索 PDF 中的特定字词或短语。</li> <li>● <b>可搜索的 PDF/A (OCR)</b>：可搜索 PDF/A (OCR) 是一种允许搜索内容的 PDF/A 文件，包括文档结构的相关信息。</li> <li>● <b>HTML (OCR)</b>：HTML (OCR) 可创建包含文档原件内容的超文本标记语言 (HTML) 文件。HTML 用于显示网站上的文件。</li> <li>● <b>CSV (OCR)</b>：CSV (OCR) 是一种包含逗号分隔值的常用文本文件格式。可通过大多数字处理程序、电子表格或数据库程序打开此类文件。</li> </ul> <p>连接到 DSS 服务器的 MFP 打印机还支持数字发送作业的以下 OCR 文件类型：</p> <ul style="list-style-type: none"> <li>● <b>XML (OCR)</b>：需要说明。</li> <li>● <b>可搜索的 XPS (OCR)</b>：需要说明。</li> </ul>
原件面数	指定文档原件是单面还是双面打印。
彩色/黑白	指定扫描的图像是使用彩色、黑色和灰色或仅使用黑色。
仅限彩色打印机。	

表 6-15 扫描选项（续）

选件	说明
扫描模式	<p><b>标准文档：</b> 通过文档进纸器扫描一页或一叠页面，或在平板玻璃板上上一页页扫描。</p> <p><b>书籍模式：</b> 扫描打开的书籍并将书籍的每页输出到不同页面。</p> <p><b>双面 ID 复印：</b> 在平板玻璃板上扫描身份证的每一面，并将其输出到一页中。扫描第一面后，打印机提示将第二面放在玻璃板上的正确位置。</p>
分辨率	可指定扫描图像的分辨率。选择较高的分辨率可提高图像的清晰度。但是，增加分辨率，文件大小也会增加。
原件尺寸	指定文档原件的纸张尺寸。
内容方向	指定原件是纵向还是横向打印。
图像调整	<p><b>清晰度：</b> 让图像更清晰或更模糊。例如，增加清晰度可让文本显示地更加轮廓分明，而减小清晰度则可让照片显示地更平滑。</p> <p><b>深浅度：</b> 增加或减少扫描图像中颜色的黑白用量。</p> <p><b>对比度：</b> 增加或减少页面上最浅和最深的颜色之间的色差。</p> <p><b>背景清除：</b> 清除扫描图像背景的模糊颜色。例如，如果使用彩色纸打印文档原件，则使用该功能可增亮背景，而不会影响图像的暗度。</p> <p><b>自动调整色调：</b> 仅限 Flow 打印机。打印机将<b>暗度</b>、<b>对比度</b>和<b>背景清理</b>设置自动调整为最适合所扫描文档的值。</p>
优化文本/图片	针对扫描的图像类型优化作业：文本、图形或照片。
清除边缘	清除污损，如可通过清除扫描图像的边缘消除黑边或订书钉痕迹。
裁剪选项	<p><b>按原件尺寸裁剪：</b> 裁剪图像以匹配文档原件的页面尺寸。</p> <p><b>按内容裁剪：</b> 将图像裁剪为文档原件中可检测内容的尺寸。</p>
自动摆正	自动摆正扫描图像。
禁止空白页	可从扫描图像中排除文档原件中的空白页。当扫描双面打印的页面时，该功能将非常有用，以便您从所得到的扫描文档中消除空白页。
重张进纸检测	启用或禁用多页进纸检测功能。如果启用，当打印机检测到文档进纸器一次送入的纸张超过一页时，扫描将停止。如果禁用，则当检测到多页进纸时继续扫描，以允许扫描粘在一起的页面、带有自粘便笺的原件或厚纸张。
创建多个文件	将较大的扫描作业分为多个较小的输出文件。
通知	选择是否发送关于扫描作业状态的通知。打印机可打印通知，也可通过电子邮件发送通知。
签名和加密	<p><b>签名：</b> 发送包含数字签名的电子邮件。</p> <p><b>加密：</b> 作为加密文件发送电子邮件。</p>
<b>注：</b> 仅“扫描到电子邮件”支持此功能。	

## HP JetAdvantage 企业解决方案

HP JetAdvantage 解决方案是基于网络和云的易用型工作流与打印解决方案。HP JetAdvantage 解决方案旨在帮助所有类型的企业（包括医疗保健、金融服务、制造和公共部门）管理一系列打印机和扫描仪。

HP JetAdvantage 解决方案包括：

- HP JetAdvantage 安全解决方案
- HP JetAdvantage 管理解决方案
- HP JetAdvantage 工作流解决方案
- HP JetAdvantage 移动打印解决方案

有关 HP JetAdvantage 企业工作流和打印解决方案的更多信息，请访问 [www.hp.com/go/PrintSolutions](http://www.hp.com/go/PrintSolutions)。



## 其它扫描任务

请访问 [www.hp.com/support/colorljE67650mfp](http://www.hp.com/support/colorljE67650mfp) 或 [www.hp.com/support/colorljE67660mfp](http://www.hp.com/support/colorljE67660mfp)。

提供了可用于执行特定扫描任务的说明，例如：

- 从书籍或其他装订文档复印或扫描页面
- 复印或扫描标识卡的两面。
- 将文档复印或扫描成小册子格式



---

# 7 传真

- [设置传真](#)
- [更改传真配置](#)
- [发送传真](#)
- [其它传真任务](#)

## 获取更多信息

在文档发布时，以下信息正确无误。

如需获得视频帮助，请访问 [www.hp.com/videos/LaserJet](http://www.hp.com/videos/LaserJet)。

有关最新信息，请参阅 [www.hp.com/support/colorljE67650mfp](http://www.hp.com/support/colorljE67650mfp) 或 [www.hp.com/support/colorljE67660mfp](http://www.hp.com/support/colorljE67660mfp)。

HP 的打印机全包帮助包括以下信息：

- 安装和配置
- 学习和使用
- 解决问题
- 下载软件和固件更新
- 加入支持论坛
- 查找保修和监管信息

# 设置传真

## 简介

此信息适用于传真和 Flow 型号或其他已安装可选模拟传真附件的打印机。在继续之前，请将打印机连接到电话线路（用于模拟传真）或者连接到互联网或网络传真服务。

## 使用打印机控制面板设置传真

1. 从打印机控制面板上的主屏幕中，导航到[设置](#)应用程序，然后选择[设置](#)图标。
2. 打开以下菜单：
  - a. [传真](#)
  - b. [内部传真调制解调器设置](#)

---

 **注：**如果菜单列表中未显示[内部传真调制解调器设置](#)菜单，则可能是启用了 LAN 或 Internet 传真。启用了 LAN 或 Internet 传真后，将禁用模拟传真附件，并且不显示[内部传真调制解调器设置](#)菜单。每次只能启用 LAN 传真、模拟传真或 Internet 传真中的一项传真功能。要在启用了 LAN 传真的情况下使用模拟传真，请使用 HP 嵌入式 Web 服务器禁用 LAN 传真。

---

3. 从屏幕右侧的列表中选择位置，然后选择[下一步](#)。
4. 轻触[公司名称](#)文本字段，然后使用小键盘键入公司名称。
5. 轻触[传真号](#)文本字段，然后使用小键盘键入发送传真的号码。选择 [Next](#)（[下一步](#)）。
6. 验证日期和时间设置是否正确。根据需要进行更改，然后选择[下一步](#)。
7. 如果要求提供拨号前缀以发送传真，请轻触[拨号前缀](#)文本字段，然后使用小键盘输入该号码。
8. 复核左侧窗格中的所有信息，然后选择[完成](#)以完成传真设置。

# 更改传真配置

 **注：** 使用控制面板配置的设置将覆盖在 HP 嵌入式 Web 服务器中进行的任何设置。

- [传真拨号设置](#)
- [常规传真发送设置](#)
- [传真接收设置](#)

## 传真拨号设置

1. 从打印机控制面板上的主屏幕中，导航到 [设置](#) 应用程序，然后选择 [设置](#) 图标。
2. 打开以下菜单：
  - a. [传真](#)
  - b. [传真发送设置](#)
  - c. [传真拨号设置](#)

配置以下任何设置，然后选择 [完成](#)：

菜单项	说明
<a href="#">出错时重拨</a>	<a href="#">出错时重拨</a> 功能可设置在传真传输过程中出错时重拨传真号码的次数。
<a href="#">无应答时重拨</a>	<a href="#">无应答时重拨</a> 设置可选择传真附件在所拨号码无应答时重拨的次数。重拨次数为 0 至 1（美国）或 0 至 2，具体取决于所在地点设置。重拨之间的间隔由“ <a href="#">重拨间隔</a> ”设置进行设置。
<a href="#">占线时重拨</a>	<a href="#">占线时重拨</a> 设置可选择传真附件在所拨号码占线时重拨的次数 (0-9)。重拨之间的间隔由“ <a href="#">重拨间隔</a> ”设置进行设置。
<a href="#">重拨间隔</a>	<a href="#">重拨间隔</a> 设置可选择当所拨号码占线、无应答或出现错误时重拨的时间间隔（以分钟为单位）。 <b>注：</b> <a href="#">占线时重拨</a> 和 <a href="#">无应答时重拨</a> 均设置为关闭时，控制面板上可能会显示一则重拨消息。当传真附件拨号，建立连接，然后丢失连接时会发生这种情况。出现这种错误状况后，传真附件会尝试三次自动重拨，不论重拨设置如何。在重拨操作过程中，控制面板上会显示一则消息，指示正在进行重拨。
<a href="#">传真发送速度</a>	<a href="#">传真发送速度</a> 设置用于设置发送传真时的模拟传真调制解调器的比特率（以比特/秒为单位）。 <ul style="list-style-type: none"><li>• <a href="#">快速 (v.34 - 33.6k)</a></li><li>• <a href="#">中速 (v.17 - 14.4k)</a></li><li>• <a href="#">慢速 (v.29 - 9.6k)</a></li></ul>
<a href="#">线路监视器音量</a>	使用 <a href="#">线路监视器音量</a> 设置可控制发送传真时的打印机拨号音量。
<a href="#">拨号模式</a>	<a href="#">拨号模式</a> 设置设定使用的拨号类型：即音频拨号（按键式电话）或脉冲拨号（拨盘式电话）。

菜单项	说明
拨号前缀	拨号前缀设置允许输入拨号时使用的前缀号（如拨“9”接通外部线路）。拨号时，此前缀号码会自动添加到所有电话号码前。
检测拨号音	检测拨号音设置决定传真附件在发送传真前是否检查有无拨号音。

## 常规传真发送设置

1. 从打印机控制面板上的主屏幕中，导航到[设置](#)应用程序，然后选择[设置](#)图标。
2. 打开以下菜单：
  - a. 传真
  - b. 传真发送设置
  - c. 常规传真发送设置

配置以下任何设置，然后选择[完成](#)：

菜单项	说明
传真号确认	如果启用了 <a href="#">传真号码确认</a> 功能，则必须输入传真号两次以确保正确输入了该传真号。默认情况下，将启用此功能。
PC 传真发送	使用 <a href="#">PC 传真发送</a> 功能从 PC 中发送传真。默认情况下启用此功能。
错误纠正模式	<p>通常，传真附件在发送或接收传真期间会监控电话线路上的信号。如果传真附件在传输期间检测到错误，并且<a href="#">错误纠正模式</a>设置已开启，则传真附件能够请求重发该传真的错误部分。</p> <p>默认情况下启用<a href="#">错误纠正模式</a>功能。只有在发送或接收传真时遇到问题，或者愿意接受传输错误以及可能的图像质量下降时，才应关闭错误纠正模式。当您试图向国外发传真或接收国外发来的传真时，或使用的是卫星电话连接时，关闭该设置可能会有用。</p> <p><b>注：</b>某些 VoIP 提供商可能建议关闭<a href="#">错误纠正模式</a>设置。但是，通常不需要这样做。</p>
传真标题	使用 <a href="#">传真标题</a> 功能控制是向顶部追加标题并下移内容还是标题覆盖在前一标题上。

## 传真接收设置

1. 从打印机控制面板上的主屏幕中，导航到[设置](#)应用程序，然后选择[设置](#)图标。
2. 打开以下菜单：
  - a. 传真
  - b. 传真接收设置
  - c. 传真接收设置

配置以下任何设置，然后选择[完成](#)：

菜单项	说明
接收模式	<p>接收模式设置决定附件接收传真作业的方式。选择以下选项之一：</p> <ul style="list-style-type: none"> <li>● 自动</li> <li>● TAM</li> <li>● 传真/电话</li> <li>● 手动</li> </ul>
应答前的振铃次数	<p>应答前的振铃次数设置可决定传真附件应答呼叫前电话响的次数。</p> <p><b>注：</b> 应答前的振铃次数设置的可用选项的默认范围由具体所在地点决定。可用的应答前振铃次数选项范围受地点限制。</p> <p>如果传真附件未应答，且应答前的振铃次数设置为 1，则尝试将其增加到 2。</p>
响铃音量	响铃音量设置可使您调整振铃器音量。
传真接收速度	<p>轻触传真接收速度下拉菜单，然后选择以下某一选项：</p> <ul style="list-style-type: none"> <li>● 快速 (v.34 - 33.6k)</li> <li>● 中速 (v.17 - 14.4k)</li> <li>● 慢速 (v.29 - 9.6k)</li> </ul>
电话分机	此设置允许您将单独电话与传真功能一同使用。
允许重新打印	此设置允许重新打印接收的传真。
接收到 PC	此设置允许您将传真直接接收到计算机。
传真轮询	此设置允许您启用或禁用传真轮询功能。
Fax/Tel 振铃时间	此设置决定开启传真/电话模式前电话响铃次数。

## 发送传真

1. 将文档朝下放在扫描仪玻璃板上，或将它朝上放在文档送纸器中，并调整纸张导板以适合文档尺寸。
2. 在打印机控制面板的主屏幕上，选择**传真**。系统可能会提示您键入用户名和密码。
3. 使用以下方法之一指定收件人：

### 手动输入收件人

- ▲ 轻触**传真收件人**文本字段，然后使用小键盘输入传真号码。要发送到多个传真号码，请用分号隔开这些号码，或在键入每个号码后选择触摸屏键盘上的 Enter  按钮。



### 从联系人列表输入收件人

- a. 选择**传真收件人**字段旁的联系人  按钮以打开**联系人**屏幕。
  - b. 选择适当的联系人列表。
  - c. 从联系人列表中选择一个或多个名称以将该名称添加到收件人列表，然后选择**添加**。
4. 要加载“快速设置”，请选择**加载**，选择“快速设置”，然后选择**快速设置**列表下的**加载**。

 **注：快速设置**是为**文本**、**照片**和**高质量**等各种类型的输出预先定义的设置。可选择快速设置以查看其描述。

5. 要配置设置，如**分辨率**、**面数**和**内容方向**，请在左下角选择**选项**，然后从**选项**菜单中选择设置。根据提示选择**完成**。
6. 可选预览：轻触屏幕右侧窗格以预览文档。您可以使用预览窗格左侧的**展开**和**折叠**按钮，展开和折叠预览屏幕。

表 7-1 预览窗格控件

展开按钮	折叠按钮
	

使用屏幕右侧的按钮调整预览选项，以及重新排列、旋转、插入或取出纸张。

表 7-2 预览按钮



按钮	说明
	在两页视图和缩略图视图之间切换。缩略图视图中可用的选项比两页视图多。
	



表 7-2 预览按钮 (续)

按钮	说明
	放大或缩小选定的页面。 <b>注:</b> 要使用这些按钮, 一次只能选择一页。
	
	旋转页面 180 度。 <b>注:</b> 此按钮只在缩略图视图中可用。
	删除选定的页面。 <b>注:</b> 此按钮只在缩略图视图中可用。
	重新排列文档内的页面。选择一个或多个页面, 然后将其左移或右移。 <b>注:</b> 这些按钮只在缩略图视图中可用。
	
	向文档添加页面。打印机提示您扫描其他页面。
	清除在预览中所做的更改并从头开始。

7. 当文档就绪时, 选择[发送](#)以发送传真。

## 其它传真任务

请访问 [www.hp.com/support/colorljE67650mfp](http://www.hp.com/support/colorljE67650mfp) 或 [www.hp.com/support/colorljE67660mfp](http://www.hp.com/support/colorljE67660mfp)。

提供了可用于执行特定传真任务的说明，例如：

- 创建和管理传真快速拨号列表
- 使用传真帐单代码
- 使用传真打印计划
- 阻塞传入的传真
- 传真存档和转发

---

## 8 管理打印机

- [通过 HP 嵌入式 Web 服务器 \(EWS\) 进行高级配置](#)
- [配置 IP 网络设置](#)
- [打印机安全功能](#)
- [节能设置](#)
- [HP Web Jetadmin](#)
- [软件和固件更新](#)

### 获取更多信息

在文档发布时，以下信息正确无误。

如需获得视频帮助，请访问 [www.hp.com/videos/LaserJet](http://www.hp.com/videos/LaserJet)。

有关最新信息，请参阅 [www.hp.com/support/colorljE67650mfp](http://www.hp.com/support/colorljE67650mfp) 或 [www.hp.com/support/colorljE67660mfp](http://www.hp.com/support/colorljE67660mfp)。

HP 的打印机全包帮助包括以下信息：

- 安装和配置
- 学习和使用
- 解决问题
- 下载软件和固件更新
- 加入支持论坛
- 查找保修和监管信息

# 通过 HP 嵌入式 Web 服务器 (EWS) 进行高级配置

- [简介](#)
- [如何访问 HP 嵌入式 Web 服务器 \(EWS\)](#)
- [HP 嵌入式 Web 服务器功能](#)

## 简介

使用 HP 嵌入式 Web 服务器通过计算机（而不是通过打印机控制面板）管理打印功能。

- 查看打印机状态信息
- 确定所有耗材的剩余寿命以及订购新耗材。
- 查看和更改纸盘配置
- 查看和更改打印机控制面板的菜单配置
- 查看和打印内部页
- 接收打印机和耗材事件的通知
- 查看和更改网络配置

打印机连接至基于 IP 的网络时，HP 嵌入式 Web 服务器即会工作。HP 嵌入式 Web 服务器不支持基于 IPX 的打印机连接。您无需访问互联网即可打开和使用 HP 嵌入式 Web 服务器。

打印机连接到网络后，HP 嵌入式 Web 服务器即自动可用。



 **注：**无法越过网络防火墙访问 HP 嵌入式 Web 服务器。

要使用 HP 嵌入式 Web 服务器，您的浏览器必须满足下列要求：

**表 8-1 浏览器要求**

操作系统	浏览器
Windows® 7	Internet Explorer (8.x 或更高版本)
	Google Chrome (34.x 或更高版本)
	Firefox (20.x 或更高版本)
Windows® 8 或更高版本	Internet Explorer (9.x 或更高版本)
	Google Chrome (34.x 或更高版本)
	Firefox (20.x 或更高版本)
macOS	Safari (5.x 或更高版本)
	Google Chrome (34.x 或更高版本)
Linux	Google Chrome (34.x 或更高版本)
	Firefox (20.x 或更高版本)

## 如何访问 HP 嵌入式 Web 服务器 (EWS)

1. 查找打印机 IP 地址：从打印机控制面板的主屏幕中，选择信息  图标，然后选择网络  图标以显示 IP 地址或主机名。
2. 打开 Web 浏览器，在地址行中键入打印机控制面板上所显示的 IP 地址或主机名。按下计算机键盘上的 **Enter** 键。随后将打开 EWS。

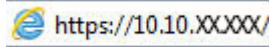

 **注：**如果 Web 浏览器显示一条消息，指示访问该网站可能不安全，则选择继续浏览该网站的选项。访问此网站不会损害计算机。

## HP 嵌入式 Web 服务器功能

- [信息选项卡](#)
- [常规选项卡](#)
- [复印/打印作业](#)
- [扫描/数字发送标签](#)
- [传真标签](#)
- [耗材选项卡](#)
- [故障排除标签](#)
- [安全选项卡](#)
- [HP Web 服务选项卡](#)
- [联网标签](#)
- [其他链接区域](#)

## 信息选项卡

表 8-2 HP 嵌入式 Web 服务器信息选项卡

菜单	说明
设备状态	显示打印机状态及 HP 耗材的估计剩余寿命。该页还显示每个纸盘的纸张类型和尺寸。要更改默认设置，请单击 <b>更改设置</b> 链接。
配置页	显示配置页上提供的信息。
耗材状态页	显示打印机耗材的状态。
事件记录页	显示打印机的所有事件及错误列表。可以使用 <b>HP Instant Support</b> 链接（在所有 HP 嵌入式 Web 服务器页面的 <b>其他链接</b> 区域中）连接到一组动态网页以帮助解决问题。此外，这些页面还显示了适用于此打印机的其它服务。
用量信息页	显示打印机已打印的页数汇总，并按尺寸、类型和打印送纸道进行分组。
设备信息	显示打印机的网络名称、地址以及型号信息。要自定义这些条目，请单击 <b>常规</b> 标签中的 <b>设备信息</b> 菜单。

表 8-2 HP 嵌入式 Web 服务器信息选项卡（续）

菜单	说明
控制面板快照	显示控制面板显示屏上的当前屏幕图像。
可打印的报告和页面	列出打印机的内部报告和页面。请选择一个或多个要打印或查看的项目。
开源许可证	显示可与打印机配合使用的开源软件程序许可证摘要。

## 常规选项卡

表 8-3 HP 嵌入式 Web 服务器常规选项卡

菜单	说明
控制面板自定义	您可以在控制面板显示屏上对功能进行重新排序、显示或隐藏功能。 更改默认显示语言和键盘布局。
快速设置	配置可在打印机控制面板主屏幕的 <b>快速设置</b> 区域中显示的作业。
警告	为各种打印机和耗材事件设置电子邮件警报。
控制面板设置应用程序	显示打印机控制面板上可用的设置应用程序选项。
常规设置	配置打印机如何从卡纸和其它常规打印机设置中恢复。
自动发送	对打印机进行配置，以便将与打印机配置和耗材有关的电子邮件自动发送到指定的电子邮件地址。
编辑其他链接	添加或自定义对其它网站的链接。所有 HP 嵌入式 Web 服务器页面的页脚区域中均显示此链接。
订购信息	输入关于订购替换碳粉盒的信息。此信息显示在耗材状态页上。
设备信息	命名打印机并为其分配一个资产编号。输入将接收打印机相关信息的主要联系人的姓名。
语言	设置显示 HP 嵌入式 Web 服务器信息时使用的语言。
固件升级	下载并安装打印机固件升级文件。
日期/时间设置	设置日期和时间或与网络时间服务器同步。
电能设置	设置或编辑打印机的唤醒时间、睡眠时间和睡眠延迟。可以为工作日和假日设置不同的时间表。 还可设置与打印机进行何种互动才能使其从睡眠模式唤醒。
备份和恢复	创建包含打印机和用户数据的备份文件。如有必要，可以使用该文件将数据恢复到打印机中。
重置工厂设置	将打印机设置重置为出厂默认值。
解决方案安装程序	安装可扩展或修改打印机功能的第三方软件包。
作业统计设置	提供有关第三方作业统计服务的连接信息。
配额设置	提供有关第三方作业配额服务的连接信息。

## 复印/打印作业

表 8-4 HP 嵌入式 Web 服务器复印/打印选项卡

菜单	说明
“从 USB 驱动器打印” 设置	启用或禁用控制面板上的从 USB 驱动器打印菜单。
管理存储的作业	启用或禁用在打印机内存中存储作业的功能。 配置作业存储选项
默认打印选项	为打印作业配置默认选项。
限制彩色 (仅限彩色打印机)	允许或限制彩色打印和复印。 您可为个人用户或为从特定软件程序发来的作业指定权限。
PCL 和 PostScript 设置	调整所有打印作业的 PCL 和 PostScript 设置，包括复制作业和接收的传真。
打印质量	配置打印质量设置，包括颜色调整、图像定位和允许的纸张类型。
复印设置	为复印作业配置默认选项和快速设置。 <b>注：</b> 如果特定作业的复印设置并非在作业开始时从控制面板设置，则此作业将使用默认设置。
管理纸盘	为纸盘配置设置。

## 扫描/数字发送标签

表 8-5 HP 嵌入式 Web 服务器扫描/数字发送选项卡

菜单	说明
扫描到电子邮件设置	为数字发送配置默认电子邮件设置，其中包括以下设置： <ul style="list-style-type: none"><li>• 外发邮件 (SMTP) 服务器设置</li><li>• 电子邮件快速设置作业的设置</li><li>• 默认邮件设置，如发件人地址和主题行。</li><li>• 数字签名和加密设置</li><li>• 电子邮件通知设置</li><li>• 电子邮件作业的默认扫描设置</li><li>• 电子邮件作业的默认文件设置</li></ul>
扫描到网络文件夹设置	为数字发送配置网络文件夹设置，其中包括以下设置： <ul style="list-style-type: none"><li>• 保存在网络文件夹中的快速设置作业的设置</li><li>• 通知设置</li><li>• 保存在网络文件夹中的作业的默认扫描设置</li><li>• 保存在网络文件夹中的作业的默认文件设置</li></ul>

表 8-5 HP 嵌入式 Web 服务器扫描/数字发送选项卡（续）

菜单	说明
扫描到 SharePoint® 设置 (仅限 Flow 型号)	为数字发送配置 Microsoft SharePoint® 设置，其中包括以下设置： <ul style="list-style-type: none"> <li>• 保存在 SharePoint® 站点文档库中的快速设置作业的设置</li> <li>• 保存在 SharePoint® 站点文档库中的作业的默认设置</li> </ul>
“扫描到 USB 驱动器”设置	为数字发送配置 USB 设置，其中包括以下设置： <ul style="list-style-type: none"> <li>• 保存在 USB 闪存盘中的快速设置作业的设置</li> <li>• 通知设置</li> <li>• 保存在 USB 闪存盘中的作业的默认扫描设置</li> <li>• 保存在 USB 闪存驱动器中的作业的默认文件设置</li> </ul>
联系人	管理联系人，包括执行以下一项操作： <ul style="list-style-type: none"> <li>• 将电子邮件地址添加到打印机中，一次添加一个。</li> <li>• 将一长列常用电子邮件地址一次性全部导入打印机中，而无需逐一添加。</li> <li>• 将打印机中的联系人导出到计算机上的某个 .CSV 文件中以用作数据备份，或将这些记录导入到另一个 HP 打印机中。</li> <li>• 编辑已保存到打印机中的电子邮件地址。</li> </ul>
电子邮件和扫描到网络文件夹快速安装向导	配置打印机以将扫描的图像作为电子邮件附件进行发送。 配置打印机以将扫描的图像保存至网络文件夹快速设置。快速设置提供保存在网络上的文件的简易访问。
数字发送软件设置	配置与使用可选数字发送软件相关的设置。

## 传真标签

表 8-6 HP 嵌入式 Web 服务器传真选项卡

菜单	说明
传真发送设置	为发送传真配置设置，其中包括以下设置： <ul style="list-style-type: none"> <li>• 外发传真的默认设置</li> <li>• 传真快速设置作业的设置</li> <li>• 通知设置</li> <li>• 使用内置传真调制解调器发送传真的默认设置</li> <li>• 使用 LAN 传真服务的设置</li> <li>• 使用 Internet 传真服务的设置</li> </ul>



表 8-6 HP 嵌入式 Web 服务器传真选项卡 (续)

菜单	说明
传真快速拨号	管理快速拨号号码，包括下列操作： <ul style="list-style-type: none"> <li>• 导入包含电子邮件地址、传真号或用户记录的 .CSV 文件，以便在本打印机中访问这些信息。</li> <li>• 将打印机中的电子邮件、传真或用户记录导出到计算机上的某个文件中以用作数据备份，或将这些记录导入到另一个 HP 打印机中。</li> </ul>
传真接收设置	为接收传真配置默认打印选项，以及设置传真打印时间表。
传真存档和转发	启用或禁用传真存档和传真转发以及配置每种功能的基本设置： <ul style="list-style-type: none"> <li>• 可使用“传真存档”将所有接收和外发传真的副本发送到某个电子邮件地址、网络文件夹或 FTP 服务器。</li> <li>• 传真转发提供了一种方法，将接收传真转发到不同的传真设备。</li> </ul>
传真活动日志	包含此打印机已发送或接收的传真列表。

## 耗材选项卡

表 8-7 HP 嵌入式 Web 服务器耗材选项卡

菜单	说明
管理耗材	配置在耗材达到严重不足状态时打印机的反应方式。

## 故障排除标签

表 8-8 HP 嵌入式 Web 服务器故障排除选项卡

菜单	说明
一般故障排除	从多种报告和测试中选择，以帮助解决打印机问题。
联机帮助	基于 HP 云的联机帮助链接可协助排除打印故障。
诊断数据	将打印机信息导出到文件有助于进行详细的问题分析。
<b>注：</b> 只有在从 <b>安全</b> 选项卡中设置管理员密码时，此项才可用。	
校准/清洁 (仅限彩色打印机)	启用自动清洁功能，创建并打印清洁页面，并选择一个可以立即校准打印机的选项。
重置工厂设置	将打印机设置重置为出厂默认值。
固件升级	下载并安装打印机固件升级文件。

## 安全选项卡

表 8-9 HP 嵌入式 Web 服务器安全选项卡

菜单	说明
一般安全	常规安全设置，包括以下操作： <ul style="list-style-type: none"><li>配置管理员密码，以便限制对某些打印机功能的访问。</li><li>设置用于处理 P/L 命令的 P/L 密码。</li><li>设置文件系统访问和固件升级安全性。</li><li>启用或禁用控制面板上的主机 USB 端口或格式化板上的 USB 连接端口，以便直接从计算机中进行打印。</li><li>查看所有安全性设置的状态。</li></ul>
帐户政策	启用管理员帐户设置。
访问控制	为特定个人或组配置对打印机功能的访问，然后选择个人登录到打印机时使用的方法。
保护存储的数据	配置和管理打印机的内置硬盘驱动器。本打印机包含加密硬盘驱动器以最大限度提高保护性。 为存储在打印机硬盘驱动器上的作业配置设置。
管理远程应用程序	通过导入或删除准许设备使用该产品的证书，管理远程应用程序或将其列入白名单。
证书管理	安装和管理安全证书以访问打印机和网络。
网页服务安全	允许从不同域上的网页访问此打印机上的资源。如果未将任何站点添加到该列表中，则将信任所有站点。
自检	检查安全功能是否按预期的系统参数在运行。

## HP Web 服务选项卡

使用 **HP Web 服务** 标签配置和启用此打印机的 HP Web 服务。必须启用 HP Web 服务才能使用 HP ePrint 功能。

表 8-10 HP 嵌入式 Web 服务器 HP Web 服务标签

菜单	说明
Web 服务设置	通过启用 HP Web 服务将本打印机连接至网络上的 HP ePrintCenter。
Web 代理	如果启用 HP Web 服务或将打印机连接至互联网时出现问题，请配置代理服务器。
HP JetAdvantage	访问扩展打印机功能的解决方案
Smart Cloud Print	启用 Smart Cloud Print，它支持访问基于 Web 的应用程序，可扩展打印机的功能。

## 联网标签

在将打印机连接到基于 IP 的网络时，可以使用**网络**标签配置和保护打印机的网络设置。如果将打印机连接到其他类型的网络，则不显示此标签。

表 8-11 HP 嵌入式 Web 服务器网络选项卡

菜单	说明
<b>配置</b>	
Wi-Fi Direct	为配备嵌入式 Wi-Fi Direct 打印和 NFC 打印功能的打印机或安装了无线附件的打印机配置 Wi-Fi Direct 设置。 <b>注：</b> 可用的配置选项视打印服务器型号而定。
TCP/IP 设置	为 IPv4 和 IPv6 网络配置 TCP/IP 设置。 <b>注：</b> 可用的配置选项视打印服务器型号而定。
网络设置	配置 IPX/SPX、AppleTalk、DLC/LLC 和 SNMP 设置，视打印服务器型号而定。
其它设置	配置打印服务器支持的常规打印协议和服务。可用选项视打印服务器型号而定，可包含固件更新、LPD 队列、USB 设置、支持信息以及刷新率。
AirPrint	为 Apple 支持的打印机启用、设置或禁用网络打印。
选择语言	更改 HP 嵌入式 Web 服务器的显示语言。如果网页支持多种语言，则显示此页。也可以使用浏览器中的语言首选项设置来选择支持的语言。
选择位置	从打印机中选择国家/地区。
<b>Google Cloud Print</b>	
设置	设置 Google Cloud Print 选项。
Web 代理	配置代理设置。
<b>安全性</b>	
设置	查看并将当前的安全设置恢复为工厂默认值。 使用安全配置向导配置安全性设置。 <b>注：</b> 如果使用网络管理应用程序（如 HP Web Jetadmin）配置安全性设置，则请勿使用“安全性配置向导”。
授权	控制此打印机的配置管理和使用，包括以下操作： <ul style="list-style-type: none"><li>配置或更改管理员密码以控制对配置参数的访问。</li><li>请求、安装和管理 HP Jetdirect 打印服务器上的数字证书。</li><li>通过访问控制列表 (ACL) 限制对此打印机的主机访问（仅用于 IPv4 网络上选定的打印服务器）。</li></ul>
安全通信	配置安全设置。

管理 协议	配置和管理此打印机的安全协议，包括以下操作： <ul style="list-style-type: none"> <li>为 HP 嵌入式 Web 服务器设置安全管理等级，并通过 HTTP 和 HTTPS 控制流量。</li> <li>配置 SNMP（简单网络管理协议）操作。可在打印服务器上启用或禁用 SNMP v1/v2c 或 SNMP v3 代理。</li> <li>通过可能不安全的协议控制访问，例如打印协议、打印服务、发现协议、名称解析服务以及配置管理协议。</li> </ul>
802.1X 验证	根据网络上的客户验证要求配置 Jetdirect 打印服务器上的 802.1X 验证设置，并将 802.1X 验证设置重置为工厂默认值。  <b>注意：</b> 在更改 802.1X 身份验证设置时，打印机可能失去连接。要重新连接，可能需要将打印服务器重置为出厂默认状态并重新安装此打印机。
IPsec/防火墙	查看或配置防火墙策略或 IPsec/防火墙策略（只适用于选定的 HP Jetdirect 模型）。
通知代理	启用或禁用 HP 设备通知代理，设置配置服务器并使用证书配置相互身份验证。
<b>诊断</b>	
网络统计信息	显示已经收集并存储在 HP Jetdirect 打印服务器上的网络统计信息。
协议信息	查看 HP Jetdirect 打印服务器上每种协议的网络配置设置列表。
配置页	查看 HP Jetdirect 配置页，其中包含 HP Jetdirect 状态和配置信息。

## 其他链接区域

 **注：**使用常规选项卡上的**编辑其它链接**菜单来配置 HP 嵌入式 Web 服务器页脚中显示的是哪些连接。以下是默认链接。

表 8-12 HP 嵌入式 Web 服务器其他链接列表

菜单	说明
HP Instant Support	连接到 HP 网站，以帮助您找到关于打印机问题的解决方法。
购买耗材	连接到 HP SureSupply 网站，从中可了解有关购买原装 HP 耗材（如碳粉盒和纸张）的信息。
产品支持	连接到此打印机的支持网站，从中搜索有关各种主题的帮助信息。

## 配置 IP 网络设置



- [打印机共享免责声明](#)
- [查看或更改网络设置](#)
- [在网络上给打印机重命名](#)
- [从控制面板手动配置 IPv4 TCP/IP 参数](#)
- [从控制面板手动配置 IPv6 TCP/IP 参数](#)
- [链接速度和双工设置](#)

### 打印机共享免责声明

HP 不支持对等网络，因为此功能是 Microsoft 操作系统的功能，而不是 HP 打印机驱动程序的功能。请访问 Microsoft 网站：[www.microsoft.com](http://www.microsoft.com)。

### 查看或更改网络设置

使用 HP 嵌入式 Web 服务器查看或更改 IP 配置设置。

1. 查找打印机 IP 地址：从打印机控制面板的主屏幕中，选择信息  图标，然后选择网络  图标以显示 IP 地址或主机名。
2. 打开 Web 浏览器，在地址行中键入打印机控制面板上所显示的 IP 地址或主机名。按下计算机键盘上的 **Enter** 键。随后将打开 EWS。

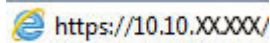



 **注：**如果 Web 浏览器显示一条消息，指示访问该网站可能不安全，则选择继续浏览该网站的选项。访问此网站不会损害计算机。

3. 单击**联网**选项卡以获得网络信息。根据需要更改设置。

### 在网络上给打印机重命名

若要对网络上的打印机重命名以使其具有唯一标识，请使用 HP 嵌入式 Web 服务器。

1. 查找打印机 IP 地址：从打印机控制面板的主屏幕中，选择信息  图标，然后选择网络  图标以显示 IP 地址或主机名。
2. 打开 Web 浏览器，在地址行中键入打印机控制面板上所显示的 IP 地址或主机名。按下计算机键盘上的 **Enter** 键。随后将打开 EWS。

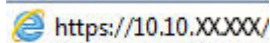

 **注：**如果 Web 浏览器显示一条消息，指示访问该网站可能不安全，则选择继续浏览该网站的选项。访问此网站不会损害计算机。

3. 打开**常规**选项卡。
4. 在**设备信息**页面上，**设备名称**字段中提供了默认打印机名称。您可以更改此名称以唯一标识打印机。

---

 **注：**可有选择地填写此页上的其它字段。

---

5. 单击**应用**按钮以保存更改。

## 从控制面板手动配置 IPv4 TCP/IP 参数

使用控制面板的**设置**菜单手动设置 IPv4 地址、子网掩码和默认网关。

1. 从打印机控制面板上的主屏幕中，导航到**设置**应用程序，然后选择**设置**图标。
2. 打开以下菜单：
  - a. **网络**
  - b. **以太网**
  - c. **TCP/IP**
  - d. **IPv4 设置**
  - e. **配置方法**
3. 选择**手册**选项，然后选择**确定**。
4. 打开**手动设置**菜单。
5. 选择 **IP 地址**、**子网掩码**或**默认网关**选项。
6. 使用数字键盘，输入正确的字段位数，然后选择**确定**。

对于每个字段重复此过程。

## 从控制面板手动配置 IPv6 TCP/IP 参数

使用控制面板的**设置**菜单手动设置 IPv6 地址。

1. 从打印机控制面板上的主屏幕中，导航到**设置**应用程序，然后选择**设置**图标。
2. 要启用手动配置，请打开以下菜单：
  - a. **网络**
  - b. **以太网**
  - c. **TCP/IP**
  - d. **IPV6 设置**
3. 选择**启用**，选择**开启**，然后选择**确定**。
4. 打开**地址**菜单。
5. 打开**手动设置**菜单，然后选择**地址**。使用小键盘输入地址，然后选择**确定**。

## 链接速度和双工设置

---

 **注：**此信息仅适用于以太网网络。它不适用于无线网络。

---

打印服务器的链路速度和通信模式必须与网络集线器一致。大多数情况下，请将打印机保留为自动模式。若未正确更改链路速度和双工设置，可能会使打印机无法与其他网络设备通信。如需更改，请使用打印机控制面板。

---

 **注：** 打印机设置必须与网络设备（网络集线器、交换机、网关、路由器或计算机）的设置相同。

---

 **注：** 更改这些设置将会导致打印机关闭再开启。因此，请仅在打印机空闲时进行更改。

---

1. 从打印机控制面板上的主屏幕中，导航到[设置](#)应用程序，然后选择[设置](#)图标。
2. 打开以下菜单：
  - a. [网络](#)
  - b. [以太网](#)
  - c. [链路速度](#)
3. 选择以下选项之一：
  - [自动](#)：打印服务器自动将自己配置为网络允许的最高链接速度和通信模式。
  - [10T 半双工](#)：10 兆字节/秒 (Mbps)，半双工运行
  - [10T 全双工](#)：10 Mbps，全双工运行
  - [10TX 自动](#)：10 Mbps，自动双工运行
  - [100TX 半双工](#)：100 Mbps，半双工运行
  - [100TX 全双工](#)：100 Mbps，全双工运行
  - [100TX 自动](#)：100 Mbps，自动双工运行
  - [1000T 全双工](#)：1000 Mbps，全双工运行
4. 选择 [OK](#)。打印机将关闭再开启。

# 打印机安全功能

## 简介

本打印机包含一些安全功能，用于限制哪些人员可以访问配置设置、保护数据安全以及防止他人触及贵重的硬件组件。

- [安全声明](#)
- [IP 安全性](#)
- [使用 HP 嵌入式 Web 服务器分配或更改系统密码](#)
- [加密支持：HP 高性能安全硬盘](#)
- [锁定格式化板](#)

## 安全声明

本打印机支持安全标准和推荐的协议，可帮助您保持打印机安全、保护网络上的重要信息并简化监控和维护打印机的方法。



## IP 安全性

IP 安全性 (IPsec) 是一组协议，可控制进出打印机的基于 IP 的网络流量。IPsec 提供主机到主机验证、数据完整性和网络通信加密。

对于连接至网络并配有 HP Jetdirect 打印服务器的打印机，可以通过 HP 嵌入式 Web 服务器的**联网**标签配置 IPsec。

## 使用 HP 嵌入式 Web 服务器分配或更改系统密码

分配用于访问打印机和 HP 嵌入式 Web 服务器的管理员密码，可使未经授权的用户无法更改打印机设置。

1. 打开 HP 嵌入式 Web 服务器 (EWS):
  - a. 在打印机控制面板的主屏幕上，轻触“信息”  图标，然后轻触“网络”  图标以显示 IP 地址或主机名。
  - b. 打开 Web 浏览器，然后在地址行中，按照打印机控制面板上所示键入该 IP 地址或主机名称。按计算机键盘上的 **Enter** 键。随后将打开 EWS。

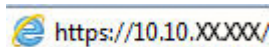

 **注：**如果 Web 浏览器显示一条消息，指示访问该网站可能不安全，则选择继续浏览该网站的选项。访问此网站不会损害计算机。

2. 单击**安全**选项卡。
3. 打开**常规安全**菜单。
4. 在**设置本机管理员密码**区域，在**用户名**字段中输入与密码相关的名称。
5. 在**新密码**字段中输入密码，然后在**确认密码**字段中再次输入该密码。



---

 **注：** 如要更改现有密码，首先在**旧密码**字段中输入现有密码。

---

6. 单击**应用**按钮。

---

 **注：** 请记下密码并将其存放在安全处。无法恢复管理员口令。如果丢失或忘记管理员密码，请在 [support.hp.com](http://support.hp.com) 上与 HP 支持部门联系，获取完全重置打印机所需的援助。

---

可保护打印机控制面板中的某些功能，使未经授权的人员无法使用这些功能。如果某项功能受到保护，则打印机将提示您先登录，然后才能使用该功能。您也可以不等待提示，而是通过选择打印机控制面板上的**登录**进行登录。

通常，用于登录打印机的凭据与用于登录网络的凭据相同。如果您对使用哪种凭据有疑问，请咨询此打印机的网络管理员。

1. 在打印机控制面板的主屏幕上，选择**登录**。
2. 按提示输入凭证。

---

 **注：** 为维护打印机安全，请在用完打印机后选择**注销**。

---

## 加密支持： HP 高性能安全硬盘

本硬盘提供基于硬件的加密，以便您安全存储敏感数据，而不会影响打印机性能。本硬盘使用最新的高级加密标准 (AES)，而且具有多种省时功能和可靠功能。

使用 HP 嵌入式 Web 服务器中的**安全**菜单配置磁盘。

## 锁定格式化板

本格式化板有一个插槽，您可用它来连接安全电缆。锁定格式化板可防止有人从格式化板上卸下贵重组件。

# 节能设置

## 简介

- [设置睡眠计时器并配置打印机，以使用 1 瓦或更少电量](#)
- [设置睡眠时间表](#)

配置睡眠设置可降低打印机处于闲置状态时的电源使用。

## 设置睡眠计时器并配置打印机，以使用 1 瓦或更少电量

睡眠设置将影响打印机使用电量的多少、唤醒/睡眠时间、打印机进入睡眠模式的迅速程度以及打印机从睡眠模式唤醒的迅速程度。

要将打印机配置在在睡眠模式中使用 1 瓦或更低功率，则输入[不活动之后睡眠](#)和[睡眠后自动关闭](#)的时间。

1. 从打印机控制面板上的主屏幕中，导航到[设置](#)应用程序，然后选择[设置](#)图标。
2. 打开以下菜单：
  - a. [常规](#)
  - b. [电能设置](#)
  - c. [睡眠设置](#)
3. 选择[不活动之后睡眠](#)，可指定打印机处于非活动状态达到几分钟后进入睡眠模式。输入相应的时间段。

---

 **注：**睡眠模式默认时间为 0 分钟。零 (0) 表示打印机将在一分钟内进入睡眠模式。

---

4. 选择[睡眠后自动关闭](#)，可使打印机在睡眠一段时间后进入深度省电模式。输入相应的时间段。

---

 **注：**默认情况下，本打印机会从自动关闭中唤醒，以响应除 USB 或 Wi-Fi 之外的任何活动。要获得更大的节能设置，您可以将其设置为只能通过电源按钮唤醒，方式是选择[关闭](#)（[只能通过电源开关唤醒](#)）。

---

5. 选择[完成](#)以保存这些设置。

## 设置睡眠时间表

使用[睡眠时间表](#)功能将打印机配置为：在一周的特定星期的特定时间自动被唤醒或进入睡眠模式。

1. 从打印机控制面板上的主屏幕中，导航到[设置](#)应用程序，然后选择[设置](#)图标。
2. 打开以下菜单：
  - a. [常规](#)
  - b. [节能设置](#)
  - c. [睡眠时间表](#)
3. 选择[新事件](#)按钮，然后选择要安排的事件类型：[唤醒事件](#)或[睡眠事件](#)。
4. 对于唤醒或睡眠事件，为事件配置一周的具体星期和时间。选择[保存](#)以保存设置。

## HP Web Jetadmin

HP Web Jetadmin 是一款屡获殊荣的业界领先工具，可有效地管理各种不同的联网 HP 设备，包括打印机、多功能打印机和数码发送器。只需此解决方案，即可远程安装、监视、维护和保护打印和成像环境以及排除故障，通过帮助您节省时间、控制成本和保护投资，最终提高企业生产率。

HP Web Jetadmin 定期进行升级，以便为特定产品功能提供支持。有关更多信息，请访问 [www.hp.com/go/webjetadmin](http://www.hp.com/go/webjetadmin)。

## 软件和固件更新

HP 定期更新软件和固件以解决出现的任何问题并添加功能。要利用最新的更新，下载最新的驱动程序文件、固件文件或从网页下载二者。

访问 [www.hp.com/support/colorljE67650mfp](http://www.hp.com/support/colorljE67650mfp) 或 [www.hp.com/support/colorljE67660mfp](http://www.hp.com/support/colorljE67660mfp)。单击**软件和驱动程序**。

---

## 9 解决问题

- [客户支持](#)
- [控制面板帮助系统](#)
- [重置出厂设置](#)
- [打印机控制板上显示“碳粉盒中碳粉不足”或“碳粉盒中碳粉严重不足”消息](#)
- [打印机不拾纸或进纸错误](#)
- [清除卡纸](#)
- [解决打印质量问题](#)
- [改善复印图像质量](#)
- [改善扫描图像质量](#)
- [改进传真图像质量](#)
- [解决传真问题](#)

### 获取更多信息

在文档发布时，以下信息正确无误。

如需获得视频帮助，请访问 [www.hp.com/videos/LaserJet](http://www.hp.com/videos/LaserJet)。

有关最新信息，请参阅 [www.hp.com/support/colorljE67650mfp](http://www.hp.com/support/colorljE67650mfp) 或 [www.hp.com/support/colorljE67660mfp](http://www.hp.com/support/colorljE67660mfp)。

HP 的打印机全包帮助包括以下信息：

- 安装和配置
- 学习和使用
- 解决问题
- 下载软件和固件更新
- 加入支持论坛
- 查找保修和监管信息

# 客户支持

表 9-1 客户支持选项

支持类型	联系信息
获得所在国家/地区的电话支持 准备好打印机名称、序列号、购买日期和问题说明	打印机包装箱中随附的小册子或 <a href="http://support.hp.com">support.hp.com</a> 网站上 列有国家/地区电话号码。
获取 24 小时互联网支持，并下载软件实用程序和驱动程序	<a href="http://www.hp.com/support/colorljE67650mfp">www.hp.com/support/colorljE67650mfp</a> 或 <a href="http://www.hp.com/support/colorljE67660mfp">www.hp.com/ support/colorljE67660mfp</a>
订购其它 HP 服务或维护协议	<a href="http://www.hp.com/go/carepack">www.hp.com/go/carepack</a>
注册打印机	<a href="http://www.register.hp.com">www.register.hp.com</a>

## 控制面板帮助系统

打印机内置一个帮助系统，其中介绍如何使用每个屏幕。要打开帮助系统，请选择屏幕右上角的“帮助”按钮。



在某些屏幕上，帮助系统将打开一个全局菜单供您搜索特定主题。您可以轻触菜单中的按钮浏览菜单结构。

某些帮助屏幕上还配有动画，指导您完成清除卡纸等过程。

如果打印机提示您有错误或警告，请轻触“帮助”按钮打开一条描述该问题的消息。该消息中还含有可帮助解决问题的说明。

# 重置出厂设置

## 简介

使用以下方法之一将打印机恢复为工厂默认设置。

 **注：**如果恢复出厂设置，则会将大部分打印机设置都设定为其工厂默认值。但是，某些设置不会更改，例如语言、日期、时间以及某些网络配置设置。

## 方法 1：从打印机控制面板重置出厂设置



1. 从打印机控制面板上的主屏幕中，导航到 **设置** 应用程序，然后选择 **设置** 图标。
2. 打开以下菜单：
  - a. **常规**
  - b. **重置工厂设置**
3. 选择 **重置**。

验证消息告知，完成重置功能可能导致丢失数据。

4. 选择 **重置** 完成程序。

 **注：**完成重置操作后，打印机将自动重新启动。

## 方法 2：从 HP 嵌入式 Web 服务器重置出厂设置（仅限联网的打印机）

1. 查找打印机 IP 地址：从打印机控制面板的主屏幕中，选择 **信息**  图标，然后选择 **网络**  图标以显示 IP 地址或主机名。
2. 打开 Web 浏览器，在地址行中键入打印机控制面板上所显示的 IP 地址或主机名。按下计算机键盘上的 **Enter** 键。随后将打开 EWS。

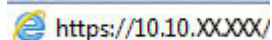
 `https://10.10.XXXXX/`

 **注：**如果 Web 浏览器显示一条消息，指示访问该网站可能不安全，则选择继续浏览该网站的选项。访问此网站不会损害计算机。

3. 打开 **常规** 选项卡。
4. 在屏幕左侧，单击 **重置工厂设置**。
5. 单击 **重置** 按钮。

 **注：**完成重置操作后，打印机将自动重新启动。



# 打印机控制面板上显示“碳粉盒中碳粉不足”或“碳粉盒中碳粉严重不足”消息

## 碳粉盒中碳粉不足

当碳粉盒中的碳粉不足时，产品会发出指示。实际的碳粉盒剩余寿命可能不同。请考虑准备好备用碳粉盒，供打印质量无法令人接受时安装。此时不需要更换碳粉盒，订书钉盒检修门保持锁定，直至碳粉盒达到**严重不足**状态。

## 碳粉盒中碳粉严重不足

当碳粉盒中的碳粉严重不足时，打印机会发出指示。此外，打印机的前挡盖解除锁定，因此可以打开挡盖以更换碳粉盒。实际的碳粉盒剩余寿命可能不同。请考虑准备好备用碳粉盒，供打印质量无法令人接受时安装。此时不需要更换碳粉盒，除非打印质量无法接受。

HP 碳粉盒达到**严重不足**后，HP 对该碳粉盒的高级保护保修即告终止。

# 打印机不拾纸或进纸错误

## 简介

如果打印机不从纸盘中拾纸或一次拾取了多张纸张，以下解决方案可帮助您解决问题。在以下情况下可能会导致卡纸。

- [打印机不拾纸](#)
- [打印机一次拾取多张纸张](#)
- [文档进纸器卡纸、倾斜或抽取多张纸](#)

## 打印机不拾纸

如果打印机不从纸盘中拾纸，请尝试以下解决方案。

1. 打开打印机，取出所有卡纸。检查打印机内是否无碎纸片。
2. 在纸盘中装入适合打印作业的正确尺寸的纸张。
3. 确保已在打印机控制面板上正确设置纸张尺寸和类型。

4. 确保已根据纸张尺寸正确调整了纸盘中的纸张导板。将导板调整到纸盘中的适当凹进。纸盘导板上的箭头应与纸盘上的标记完全对齐。

 **注：** 请不要将纸张导板调整到紧贴纸叠。将其调整到纸盘中的凹口或标记位置。

 **注：** 如果托管服务提供商已安装锁定的纸盘导板，则可能无法对其进行调整。有关锁定或解除锁定纸盘的更多信息，请联系您的托管服务代表。

以下图像显示了各打印机纸盘中的纸张尺寸凹口示例。大多数 HP 打印机具有与此类似的标记。

图 9-1 纸盘 1 或多用途纸盘的尺寸标记



图 9-2 纸盒盘的尺寸标记



5. 验证室内湿度在此打印机的规格范围内且纸张存放在未开封的包装中。大多数情况下纸令都存放在防潮包装内出售以保持纸张干燥。

在高湿度环境下，纸盘中纸叠顶部的纸张可能会吸收湿气，因而外观可能不平整或呈波浪状。如果出现这种情况，请取出纸叠顶部的 5 到 10 张纸。

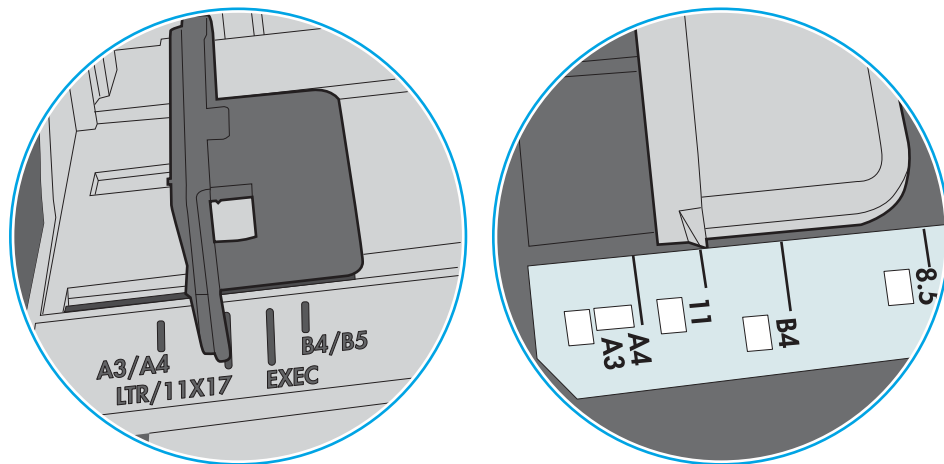
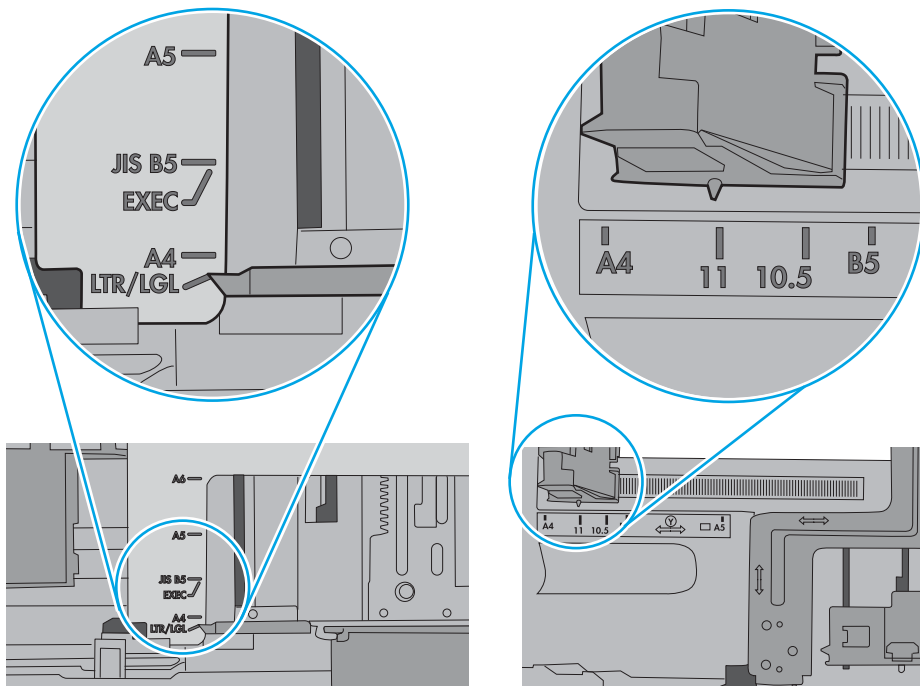
在低湿度环境下，多余静电可能会导致纸张粘在一起。如果出现这种情况，请从纸盘取出纸张，握住纸叠两端，先让两端向上弯曲成 U 状。然后，将两端向下弯曲成反向 U 状。接下来握住纸叠两端重复上述步骤。此过程可让各页纸松散开来，又不会产生静电。在桌面上将纸张叠放整齐后，再将其放回纸盘中。

图 9-3 纸叠弯曲技巧

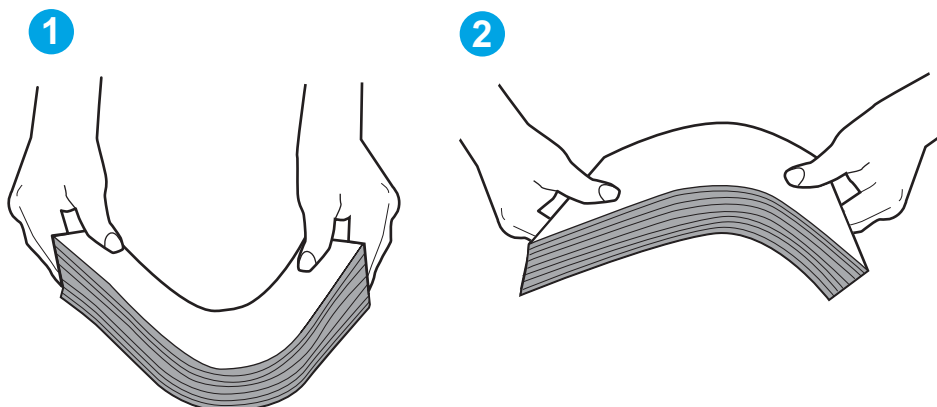

6. 检查打印机控制面板，了解是否正显示要求手动进纸的提示。装上纸，然后继续。
7. 纸盘上的滚轮可能已受到污染。用蘸有温水的无绒软布清洁滚轮。如果有，请使用蒸馏水。

**⚠ 注意：**请不要将水直接喷在打印机上。请将水喷在布上，或用布蘸水后拧干，然后用布清洁滚筒。

以下图像显示各打印机的滚筒位置示例。

图 9-4 纸盘 1 或多用途纸盘的滚筒位置

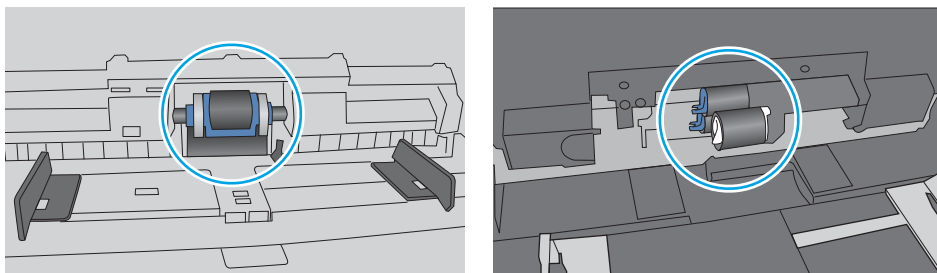

## 打印机一次拾取多张纸张

如果打印机从纸盘中拾起多张纸张，请尝试以下解决方案。

1. 从纸盘中取出纸叠，将其弯曲并旋转 180 度，然后将其翻转过来。请勿展开纸张。将纸叠放回纸盘中。

**📝 注：**展开纸张会产生静电。因而请不要展开纸张，而是握住纸叠两端，先让两端向上弯曲成 U 状。然后，将两端向下弯曲成反向 U 状。接下来握住纸叠两端重复上述步骤。此过程可让各页纸松散开来，又不会产生静电。在桌面上将纸张叠放整齐后，再将其放回纸盘中。

图 9-5 纸叠弯曲技巧

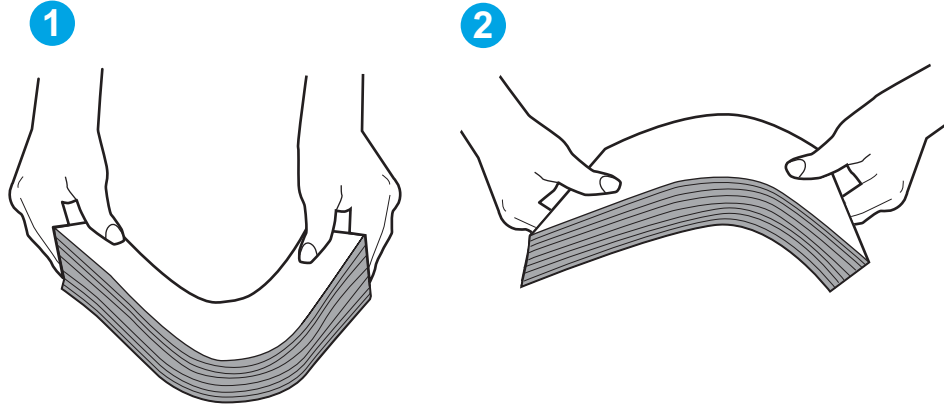

2. 请仅在本打印机上使用符合 HP 规格的纸张。
3. 验证室内湿度在此打印机的规格范围内且纸张存放在未开封的包装中。大多数情况下纸令都存放在防潮包装内出售以保持纸张干燥。

在高湿度环境下，纸盘中纸叠顶部的纸张可能会吸收湿气，因而外观可能不平整或呈波浪状。如果出现这种情况，请取出纸叠顶部的 5 到 10 张纸。

在低湿度环境下，多余静电可能会导致纸张粘在一起。如果出现这种情况，请从纸盘中取出纸张，然后按上述说明弯曲纸叠。

4. 使用无皱、无折痕或未受损的纸张。如有必要，使用不同纸包中的纸张。

5. 请检查纸盘中的堆叠高度标记，确保纸盘不会装得太满。如果纸盘装得太满，请从纸盘中取出整叠纸，将纸叠叠放整齐，然后再将部分纸张装到纸盘中。

以下图像显示了各打印机纸盘中的堆叠高度标记示例。大多数 HP 打印机具有与此类似的标记。另外，请确保所有纸张都位于堆叠高度标记附近的压片下。这些压片有助于让纸张在送入打印机时处于正确位置。

图 9-6 堆叠高度标记





图 9-7 纸叠压片

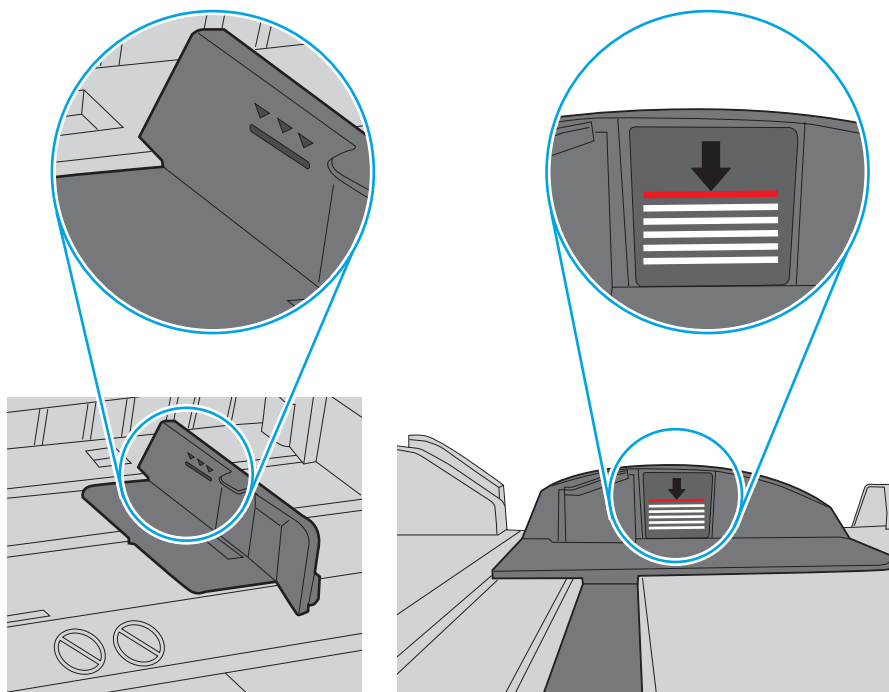
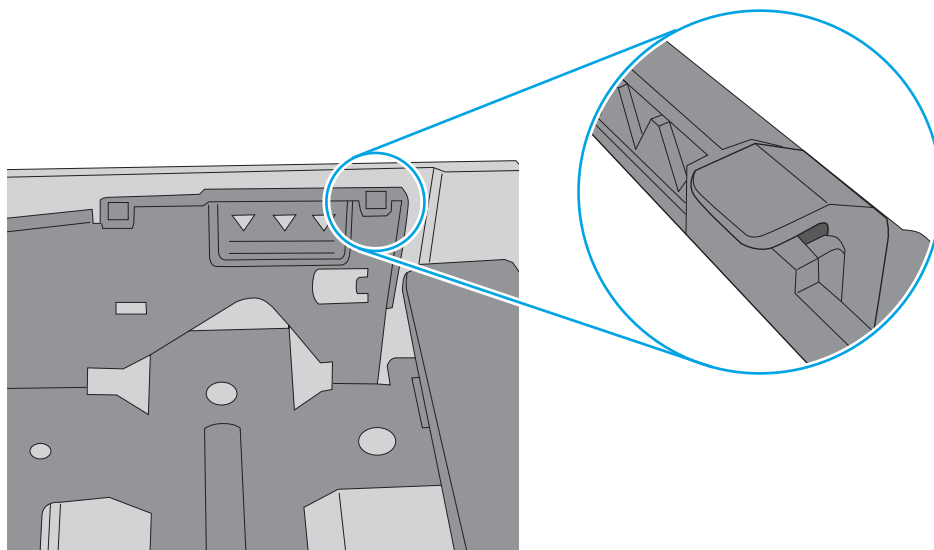

6. 确保已根据纸张尺寸正确调整了纸盘中的纸张导板。将导板调整到纸盘中的适当凹进。纸盘导板上的箭头应与纸盘上的标记完全对齐。

 **注：** 请不要将纸张导板调整到紧贴纸叠。将其调整到纸盘中的凹口或标记位置。

以下图像显示了各打印机纸盘中的纸张尺寸凹口示例。大多数 HP 打印机具有与此类似的标记。

**图 9-8** 纸盘 1 或多用途纸盘的尺寸标记

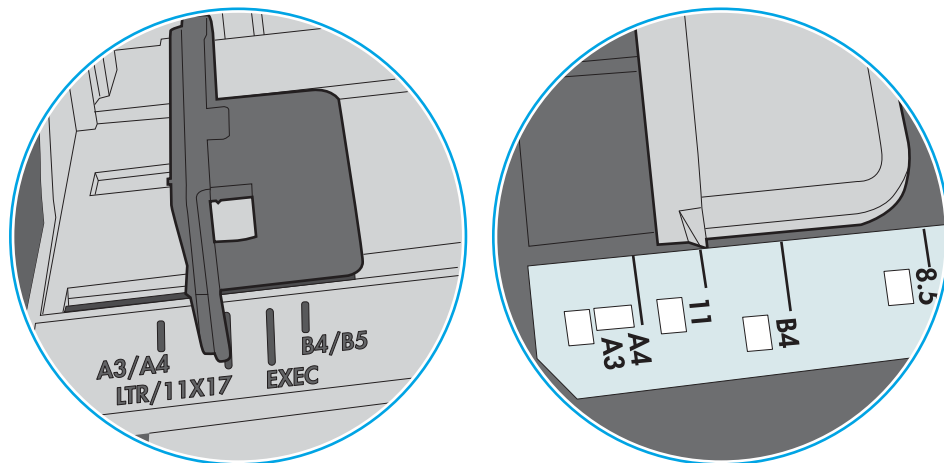

**图 9-9** 纸盒盘的尺寸标记

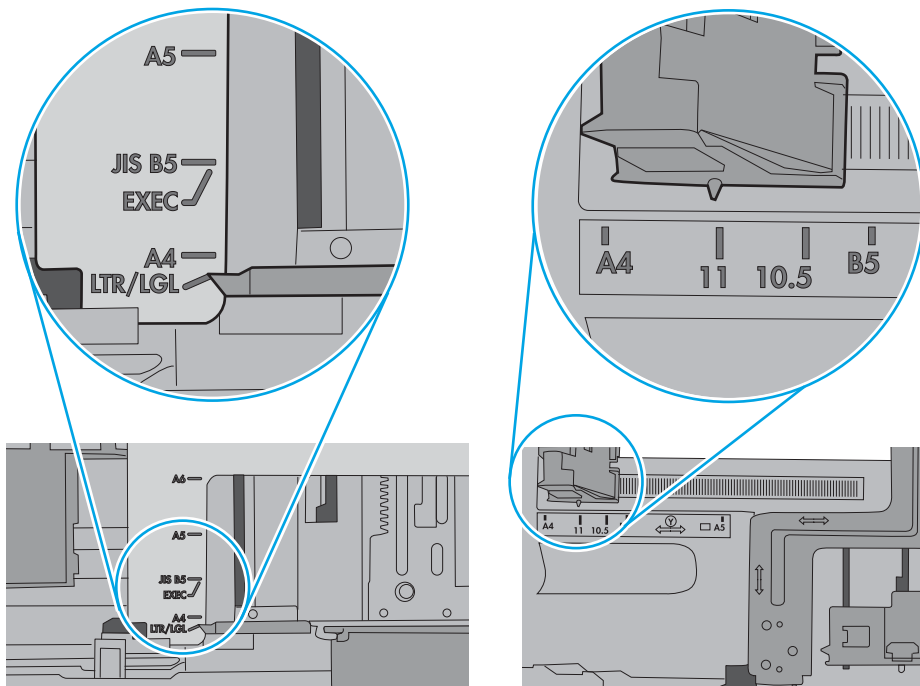

7. 确保打印环境处于建议的规格范围内。

## 文档进纸器卡纸、倾斜或抽取多张纸

 **注：** 此信息仅适用于 MFP 打印机。

- 该原件上可能有附着物，例如，原件上可能有必须去掉的钉书针或自粘便条。
- 检查所有滚筒是否安装到位，以及滚筒挡板和文档进纸器内的盖板是否已经合上。
- 确保上面的文档进纸器盖板已合上。
- 可能未正确放置纸张。放直纸张并调整纸张导板，使纸叠居中。
- 纸张导板必须与纸叠的侧面接触才能正常工作。确保纸叠没有弯曲，且导板紧贴着纸叠。
- 文档进纸器进纸盘或出纸盘中的纸张数超过了最大纸张数。确保纸叠低于进纸盘中的导板，并从出纸槽中取出打印页。
- 确保送纸道没有纸张碎片、订书钉、曲别针或其它碎屑。
- 清洁或更换文档进纸器的滚筒和分隔垫。使用压缩空气或清洁的无绒布蘸温水清洁。如果还是出现进纸错误，请更换滚筒。
- 从打印机控制面板的主屏幕中，滚动至**耗材**按钮并轻触它。检查文档进纸器套件的状态，必要时将其更换。



# 清除卡纸

## 简介

以下信息提供了从打印机清除卡纸的说明。

- [卡纸位置](#)
- [自动导航以清除卡纸](#)
- [频繁发生或重复发生卡纸现象？](#)
- [清除文档进纸器中的卡纸 - 31.13](#)
- [清除纸盘 1 中的卡纸 \(13.A1\)](#)
- [清除纸盘 2 中的卡纸 \(13.A2\)](#)
- [清除纸盘 3、纸盘 4、纸盘 5 中的卡纸 \(13.A3、13.A4、13.A5\)](#)
- [清除出纸槽中的卡纸 - 13.E1](#)
- [清除 2000 页纸盘中的卡纸 \(13.A\)](#)
- [清除出热凝器中的卡纸 \(13.B9、13.B2、13.FF\)](#)
- [清除右挡盖中的卡纸 \(13.B2\)](#)
- [清除 900 页 3 槽装订邮箱中的卡纸 \(13.E、13.7\)](#)
- [清除订书钉卡纸 \(13.8\)](#)

## 卡纸位置

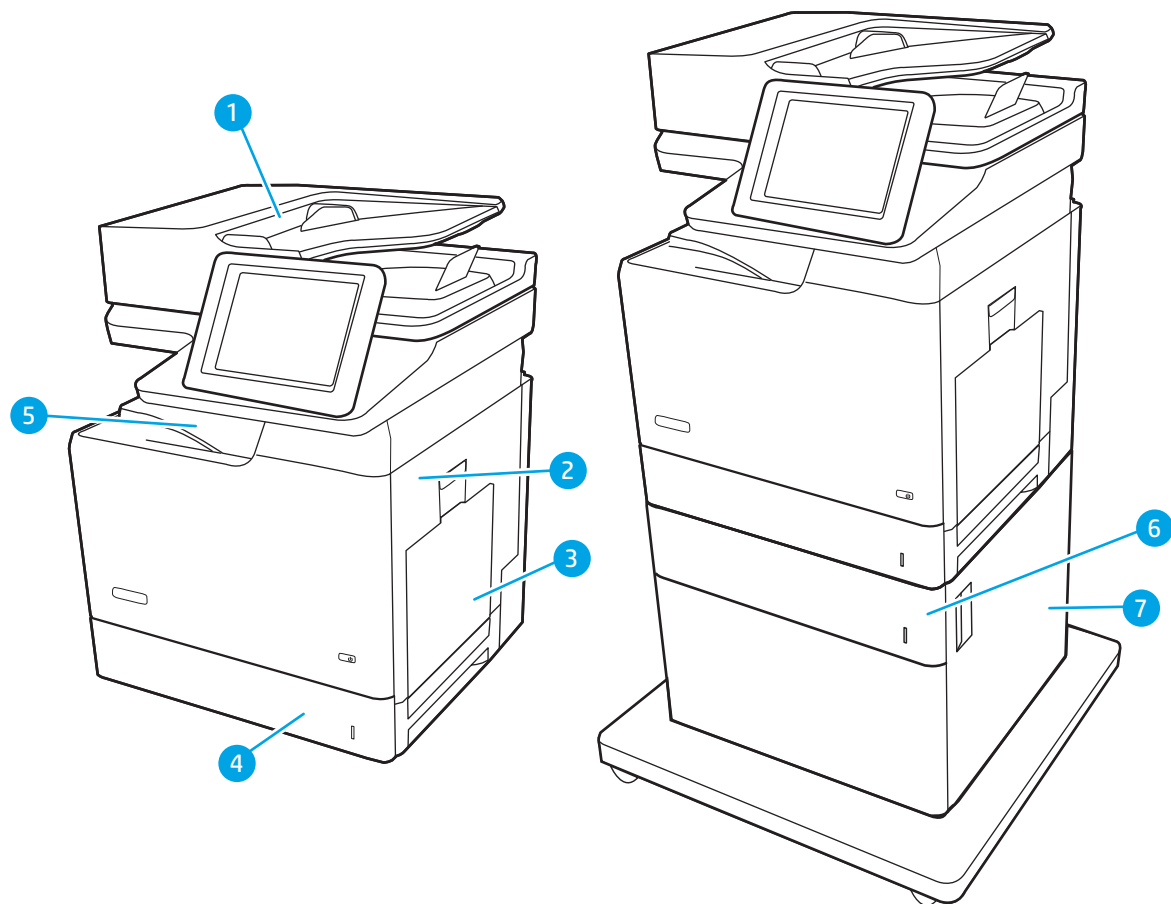



表 9-2 卡纸位置图例

图像编号	打印机组件
1	文档进纸器
2	右挡盖和热凝器区域
3	纸盘 1
4	纸盘 2
5	出纸槽
6	1 x 550 页进纸器
7	右下挡盖
8	装订器
9	装订邮箱右挡盖
10	3 x 550 页进纸器

表 9-2 卡纸位置图例（续）

图像编号	打印机组件
11	3 槽装订邮箱出纸槽
12	2,000 页大容量进纸器

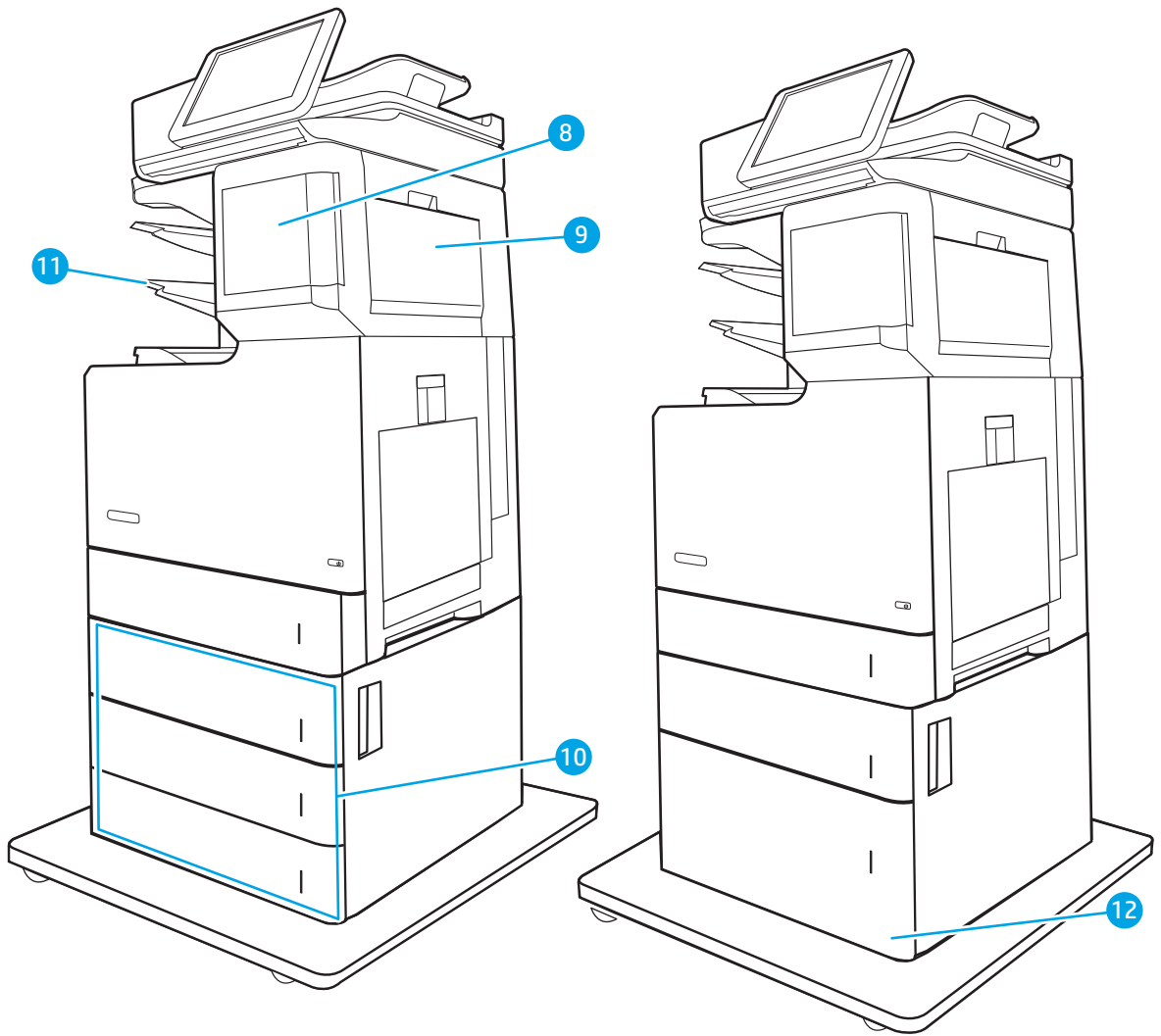
## 自动导航以清除卡纸

自动导航功能通过在控制面板上提供分步说明，帮助清除卡纸。完成一个步骤后，打印机会显示下一个步骤的说明，直到完成过程中的所有步骤。

## 频繁发生或重复发生卡纸现象？

要减少卡纸次数，请尝试以下解决方案。

- 请仅在本打印机上使用符合 HP 规格的纸张。
- 使用无皱、无折痕或未受损的纸张。如有必要，使用不同纸包中的纸张。
- 使用以前未打印过或复印过的纸张。
- 确保纸盘未装得太满。如果纸盘装得太满，请从中取出整叠纸，将纸叠弄平，然后再将部分纸装到纸盘中。
- 确保已根据纸张尺寸正确调整了纸盘中的纸张导轨。调整纸张导轨，使其接触纸叠，但没有挤压纸叠。
- 确保将纸盘完全插入打印机中。
- 在重磅纸、压纹纸或穿孔纸上打印时，请使用手动进纸功能，且一次只能送入一张纸。
- 打开打印机控制面板上的**纸盘**菜单。确保已针对纸张类型和尺寸正确配置纸盘。
- 确保打印环境处于建议的规格范围内。

 **注：** 检查纸张并正确放入纸盘，有助于减少卡纸。有关其它帮助，[请查看装入纸张的视频演示](#)。

## 清除文档进纸器中的卡纸 - 31.13

使用以下步骤检查与文档进纸器相关的所有可能卡纸之处是否有纸张。发生卡塞后，控制面板可能会显示一条消息和帮助清除卡塞的动画。

- **31.13.XX 文档进纸器卡纸**

1. 抬起文档进纸器门锁。

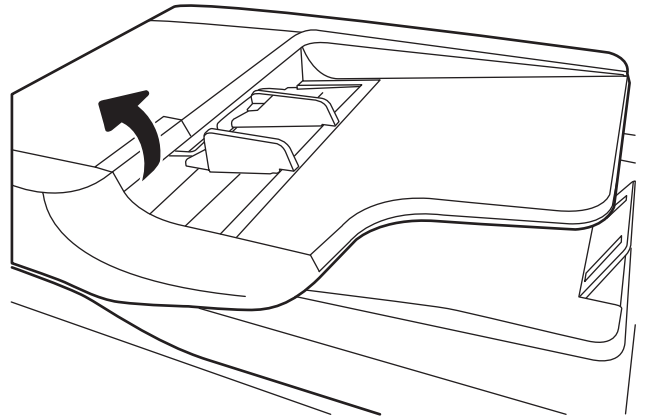

2. 打开文档进纸器盖板。

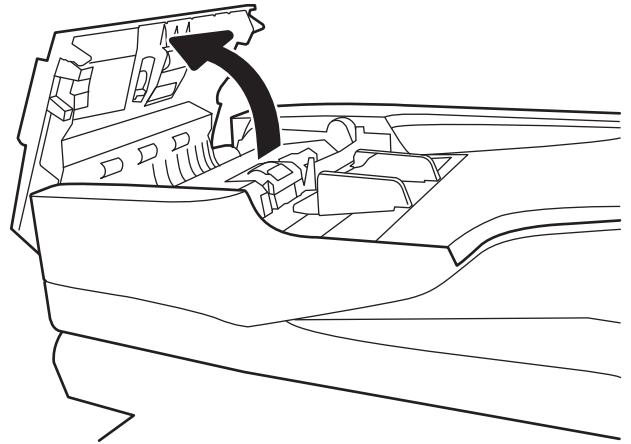

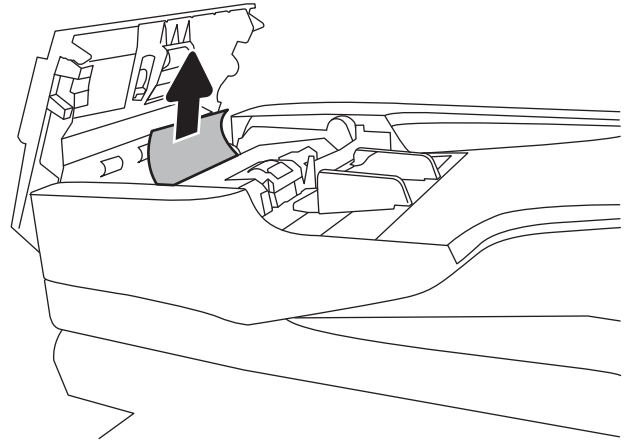

3. 轻轻取出任何卡纸。

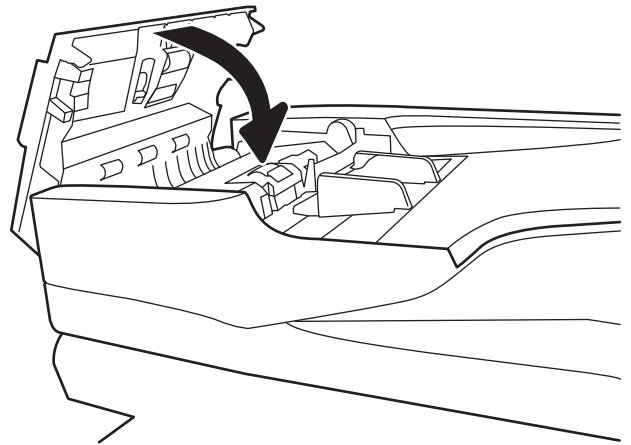

4. 合上文档进纸器盖板。



 **注：** 要避免卡纸，请确保将文档进纸器进纸盘中的导轨调整到紧贴文档的地方。从文档原件上取下所有订书钉、曲别针或胶带。

 **注：** 在重磅光泽纸上打印的文档原件发生卡纸的情况可能比普通纸上打印的原件更频繁。

## 清除纸盘 1 中的卡纸 (13.A1)

使用以下过程检查与纸盘 1 相关的所有可能卡纸之处是否有纸张。发生卡塞后，控制面板可能会显示一条消息和帮助清除卡塞的动画。

- 13.A1.XX 纸盘 1 卡纸

1. 如果在纸盘 1 中看见卡纸，请轻轻地平直拉出纸张以清除卡纸。

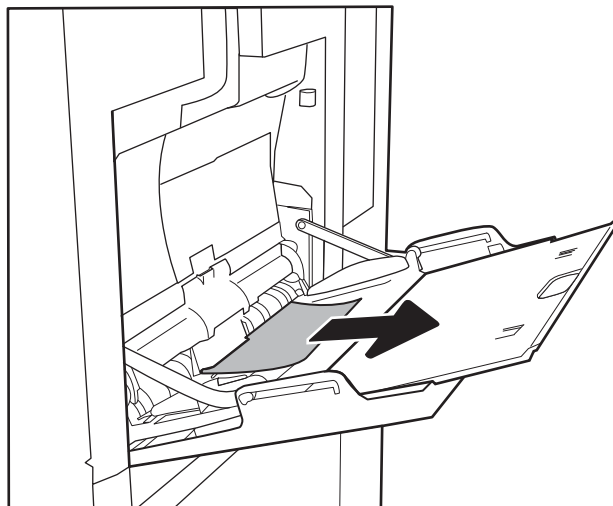

2. 如果无法取出纸张，或者在纸盘 1 中看不到任何卡纸，请合上纸盘 1 并打开右挡盖。

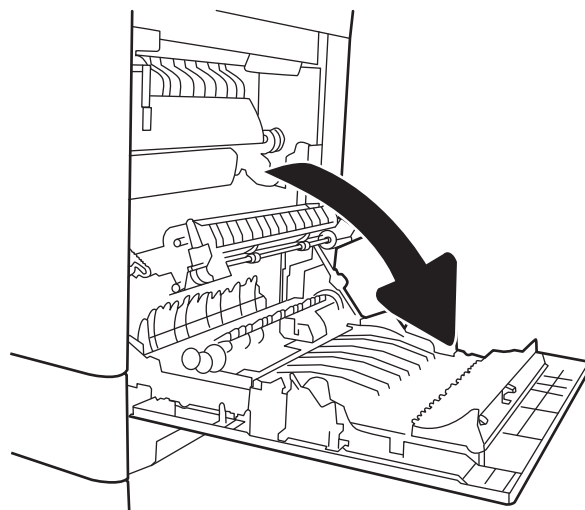

3. 轻轻抽出任何卡住的纸张。

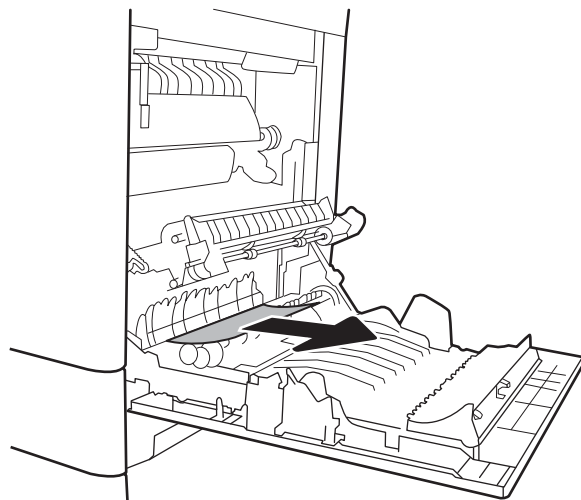

4. 合上右挡盖。

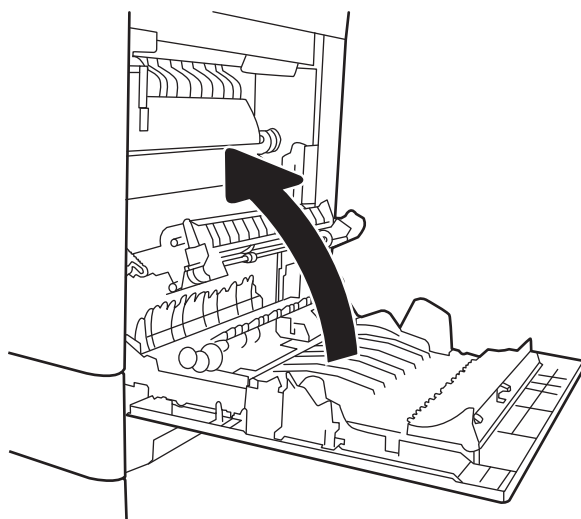

## 清除纸盘 2 中的卡纸 (13.A2)

使用以下过程检查与纸盘 2 相关的所有可能卡纸之处是否有纸张。发生卡塞后，控制面板可能会显示一条消息和帮助清除卡塞的动画。

- 13.A2.XX 纸盘 2 卡纸



1. 通过拉动并稍微向上抬起纸盘，从打印机中抽出整个纸盘。

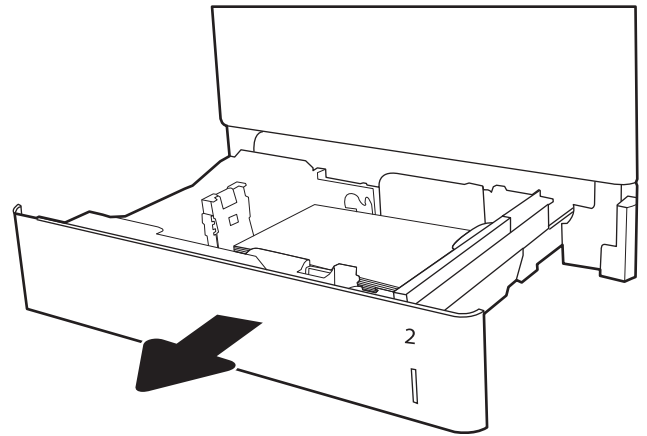

2. 取出任何卡住或损坏的纸张。核实纸盘未装得太满，并且已正确调整纸张导板。

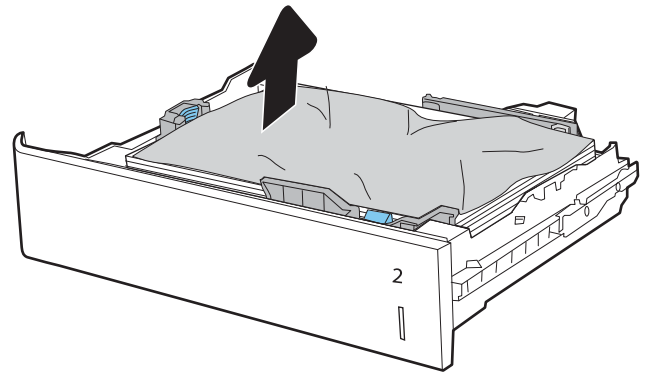

3. 轻轻地从打印机内部的进纸轮上取出任何纸张。首先将纸张拉向左侧以将其松开，然后向前拉出纸张。

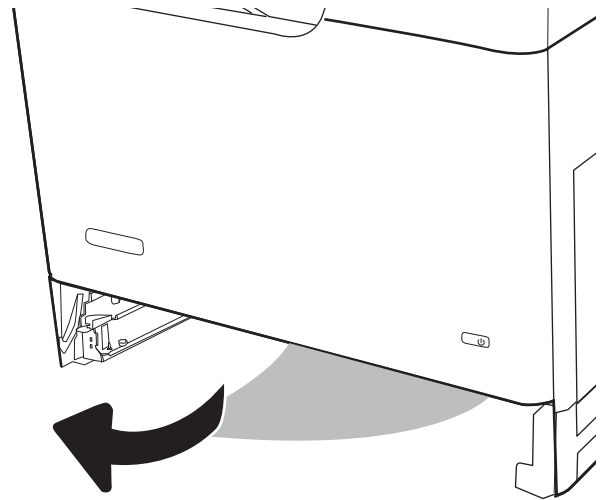

4. 安装并合上纸盘。

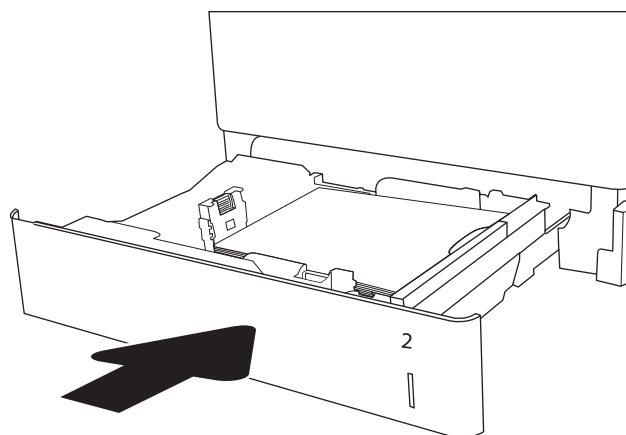

5. 打开右挡盖。

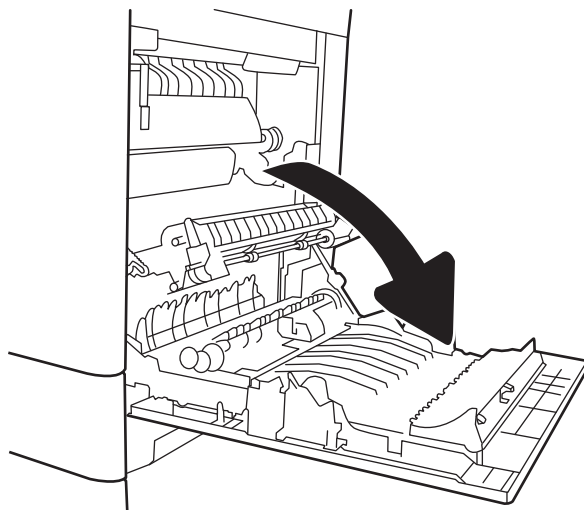

6. 轻轻抽出任何卡住的纸张。



7. 如果看到纸张进入热凝器底部，请轻轻向下拉以将其取出。

**注意：**请勿触摸转印滚筒上的滚筒。污迹可能会影响打印质量。

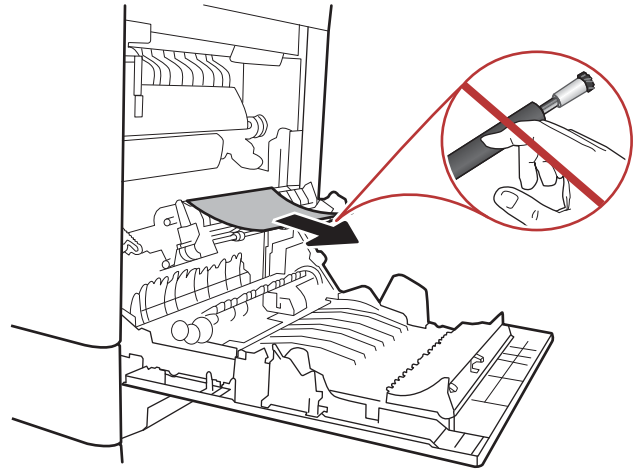

8. 如果纸张在进入出纸槽时卡住，请将其向外轻轻拉出。

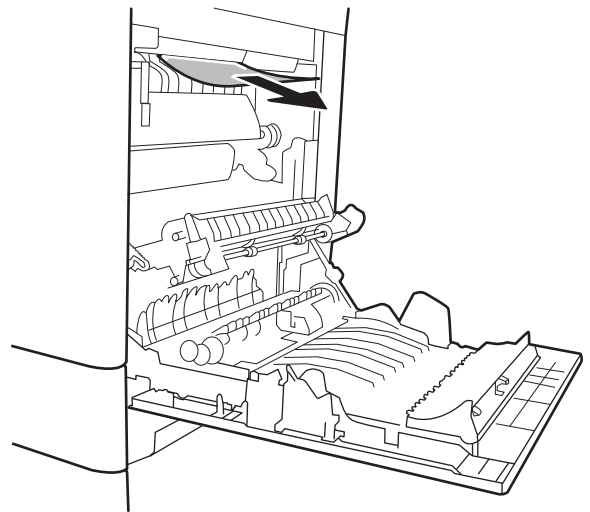

9. 纸张可能卡在热凝器内部您无法看到的地方。抓住热凝器手柄，稍稍向上提起，然后平直拉出热凝器以将其卸下。

**注意：**在使用打印机时，热凝器可能会很热。请等待热凝器冷却下来，然后再进行处理。

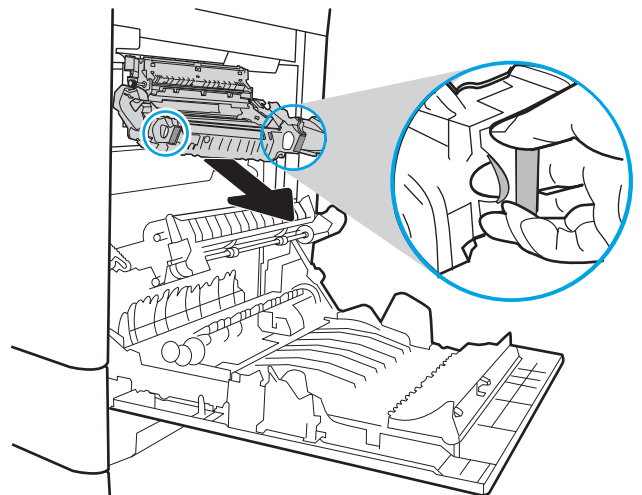

10. 打开热凝器上的卡纸检查盖。如果纸张卡在热凝器内部，请轻轻地竖直向上拉纸张以便取出。如果纸张破裂，请取出所有纸张碎屑。

**注意：**即使热凝器主体已经冷却下来，其内部的滚筒也可能仍然很热。在热凝器滚筒冷却之前，不要触及它们。

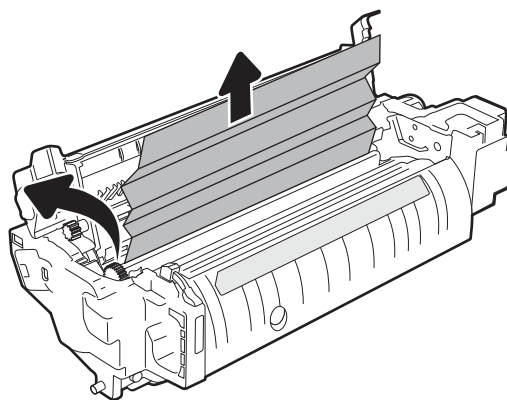

11. 合上热凝器上的卡纸检查盖，然后将热凝器完全推入打印机，直至其咔嗒一声固定到位。

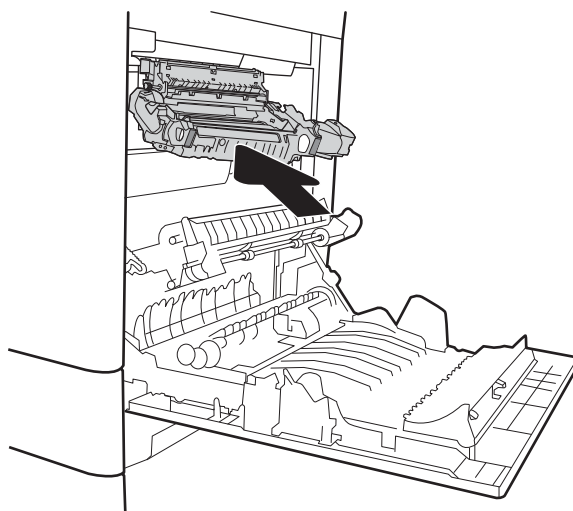

12. 合上右挡盖。

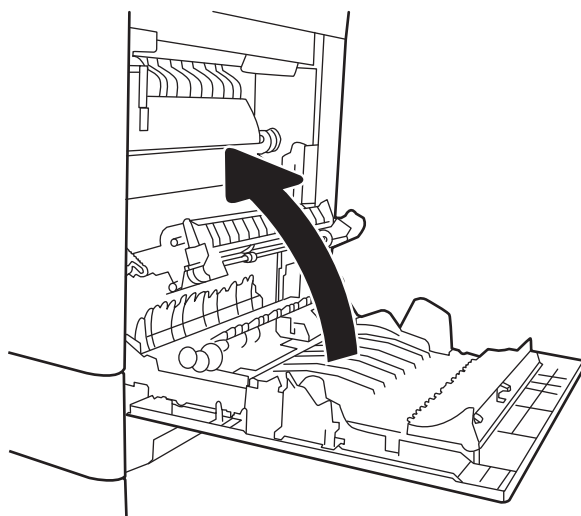

## 清除纸盘 3、纸盘 4、纸盘 5 中的卡纸（13.A3、13.A4、13.A5）

使用以下步骤检查与 550 页纸盘相关的所有可能卡纸之处是否有纸张。发生卡塞后，控制面板可能会显示一条消息和帮助清除卡塞的动画。

- 13.A3.XX 纸盘 3 卡纸
- 13.A4.XX 纸盘 4 卡纸
- 13.A5.XX 纸盘 5 卡纸

1. 通过拉动并稍微向上抬起纸盘，从打印机中抽出整个纸盘。

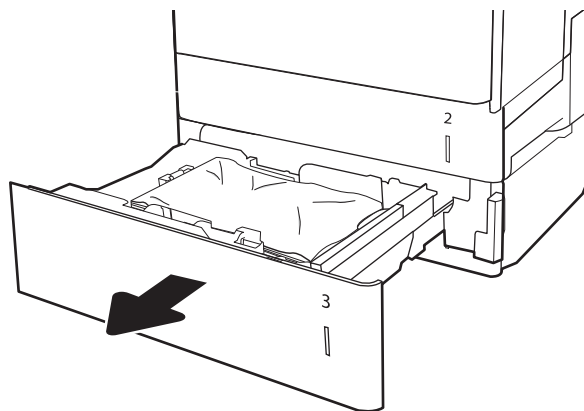

2. 取出任何卡住或损坏的纸张。核实纸盘未装得太满，并且已正确调整纸张导板。

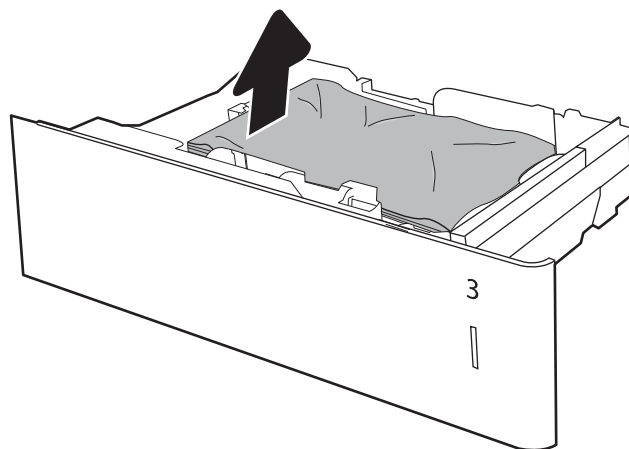

3. 从打印机内部的进纸轮上取出任何纸张。首先将纸张拉向左侧以将其松开，然后向前拉出纸张。

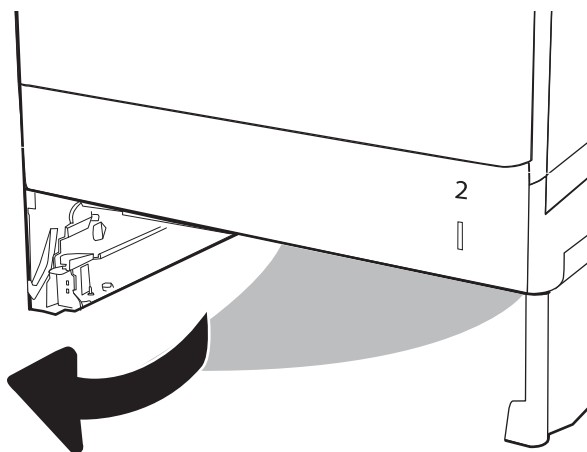

4. 安装并合上纸盘。

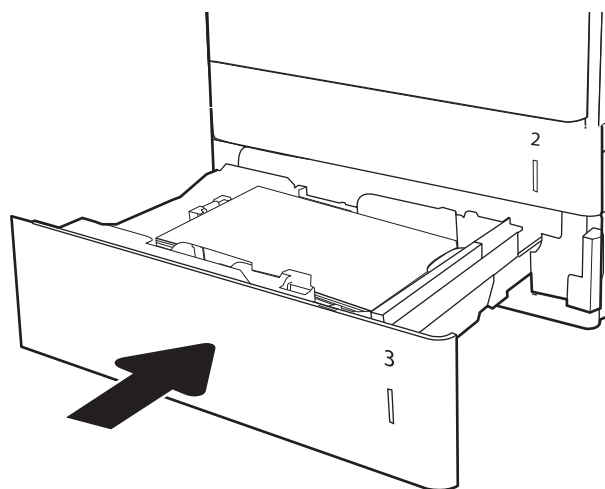

5. 打开右下挡盖。

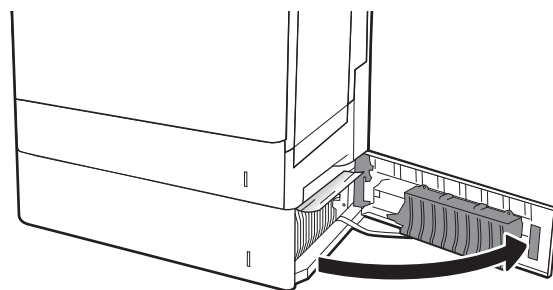

6. 轻轻抽出任何卡住的纸张。

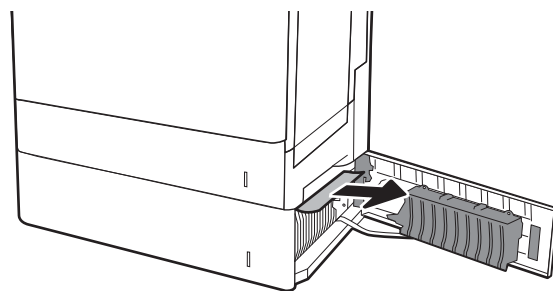

7. 合上右下挡盖。

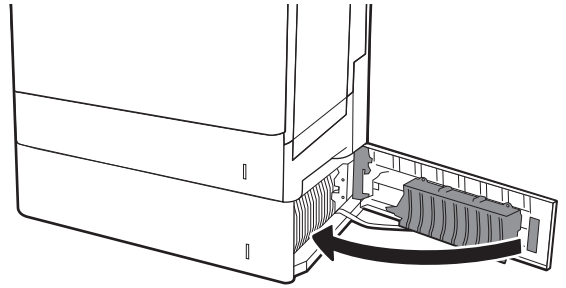

8. 打开右挡盖。

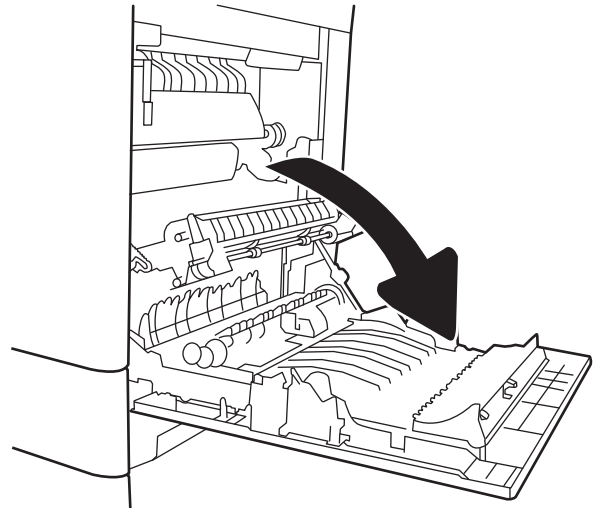

9. 轻轻抽出任何卡住的纸张。

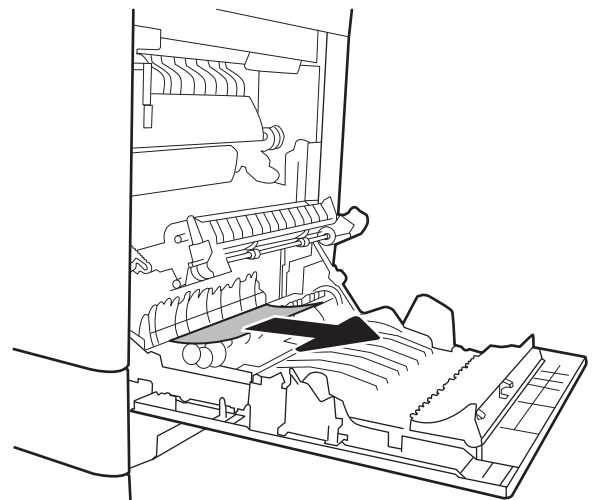

10. 如果看到纸张进入热凝器底部，请轻轻向下拉以将其取出。

**注意：**请勿触摸转印滚筒上的滚筒。污迹可能会影响打印质量。

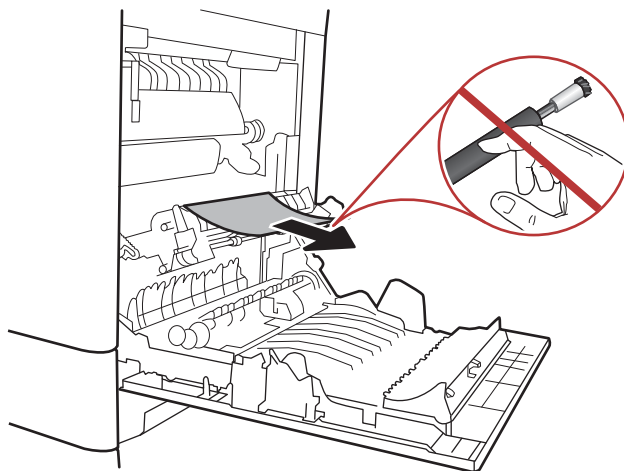

11. 如果纸张在进入出纸槽时卡住，请将其向下轻轻拉出。

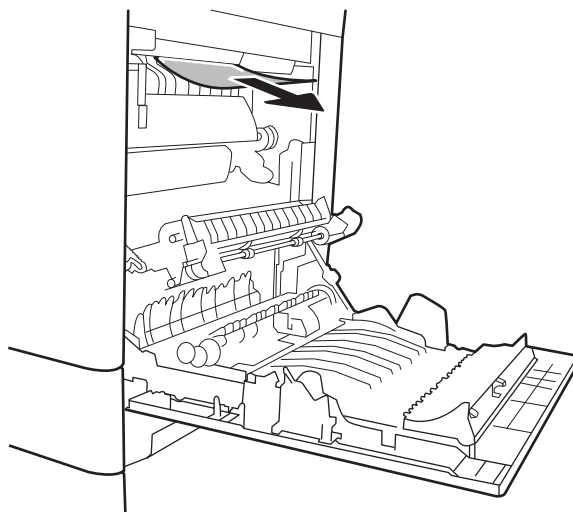

12. 纸张可能卡在热凝器内部您无法看到的地方。抓住热凝器手柄，稍稍向上提起，然后平直拉出热凝器以将其卸下。

**注意：**在使用打印机时，热凝器可能会很热。请等待热凝器冷却下来，然后再进行处理。

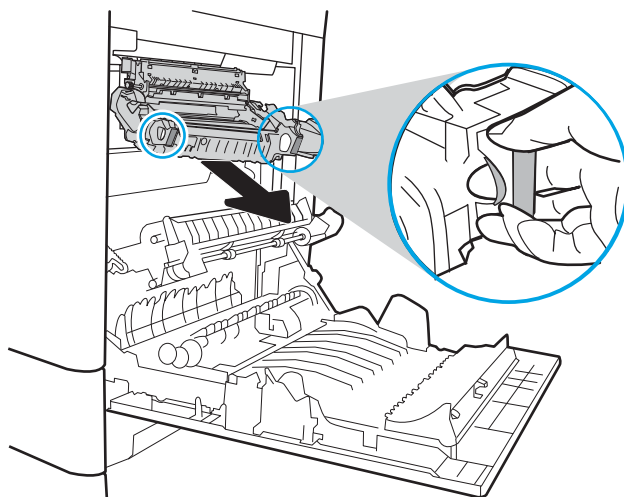



13. 打开热凝器上的卡纸检查盖。如果纸张卡在热凝器内部，请轻轻地竖直向上拉纸张以便取出。如果纸张破裂，请取出所有纸张碎屑。

**注意：**在使用打印机时，热凝器可能会很热。请等待热凝器冷却下来，然后再进行处理。

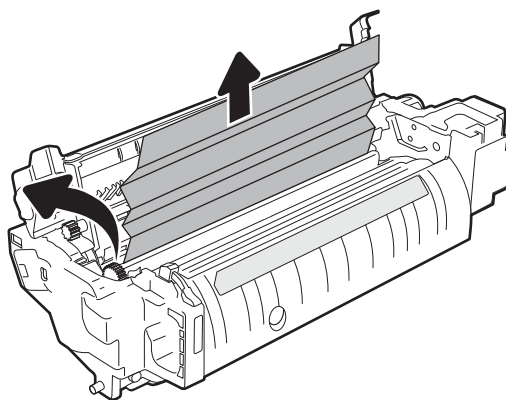

14. 合上热凝器上的卡纸检查盖，然后将热凝器完全推入打印机，直至其咔嗒一声固定到位。

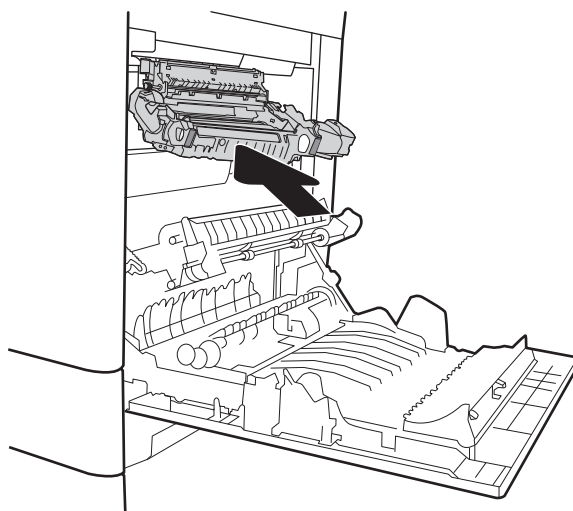

15. 合上右挡盖。

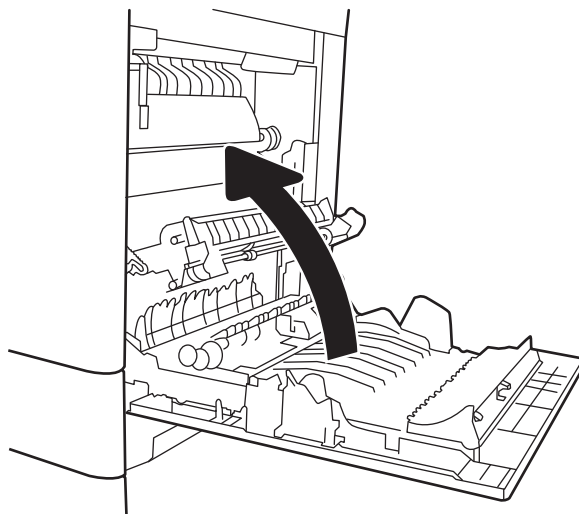

## 清除出纸槽中的卡纸 - 13.E1

使用以下步骤清除出纸槽中的卡纸。发生卡塞后，控制面板可能会显示一条消息和帮助清除卡塞的动画。

- 13.E1.XX 标准出纸槽卡纸

1. 如果看见出纸槽中有纸张，请抓住纸张前缘轻轻将其取出。

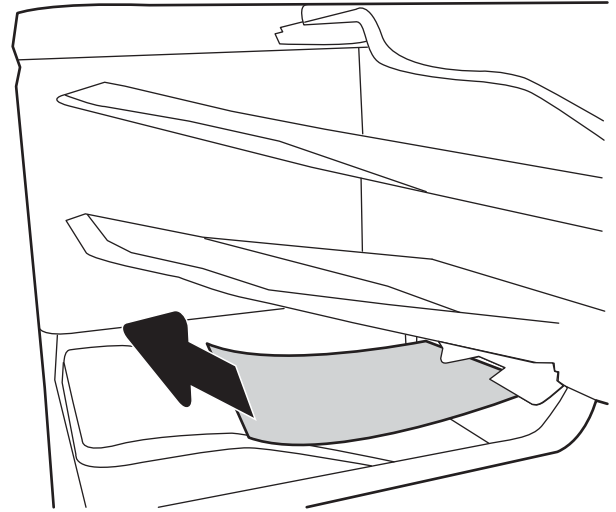

## 清除 2000 页纸盘中的卡纸 (13.A)

使用以下步骤检查与 2,000 页大容量纸盘相关的所有可能的卡纸之处是否有纸张。发生卡塞后，控制面板可能会显示一条消息和帮助清除卡塞的动画。

- 13.A4.XX 纸盘 4 卡纸

1. 打开 2,000 页大容量进纸盘

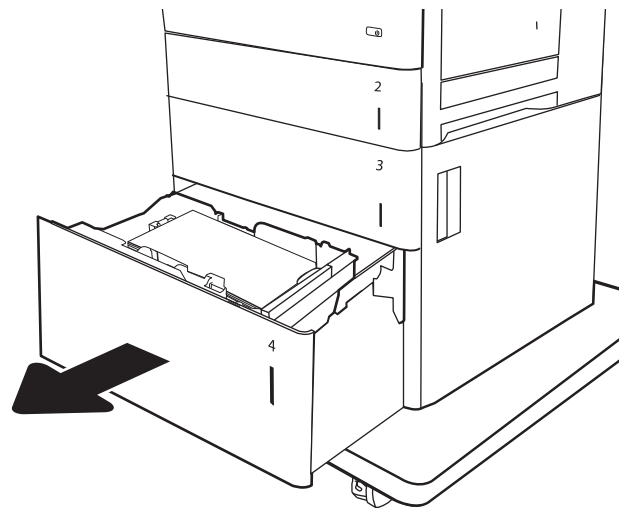

2. 取出任何卡住或损坏的纸张。核实纸盘未装得太满，并且已正确调整纸张导板。

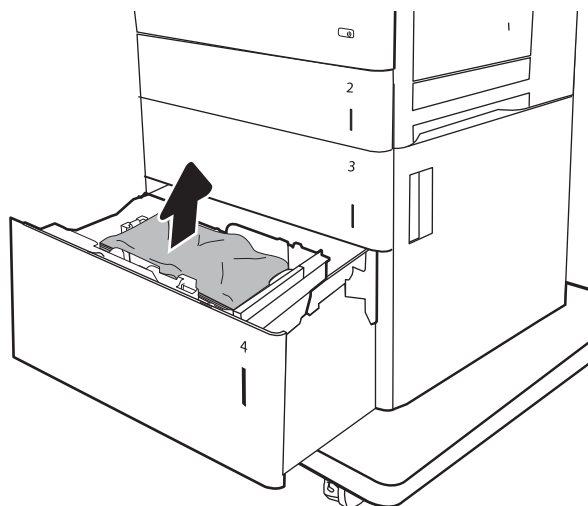

3. 从纸盘取出纸张。

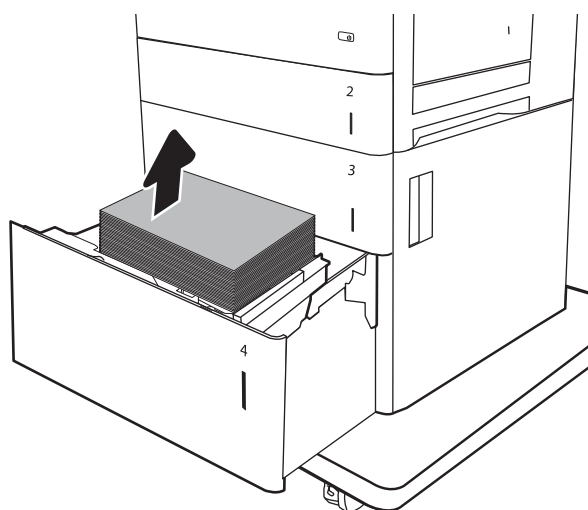

4. 按纸盘侧面的释放门锁以松开门锁。

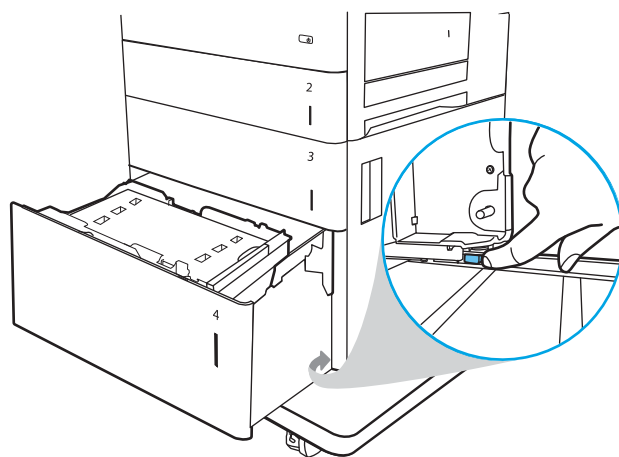

5. 向上提起纸盘，然后将其直接拉出以卸下。

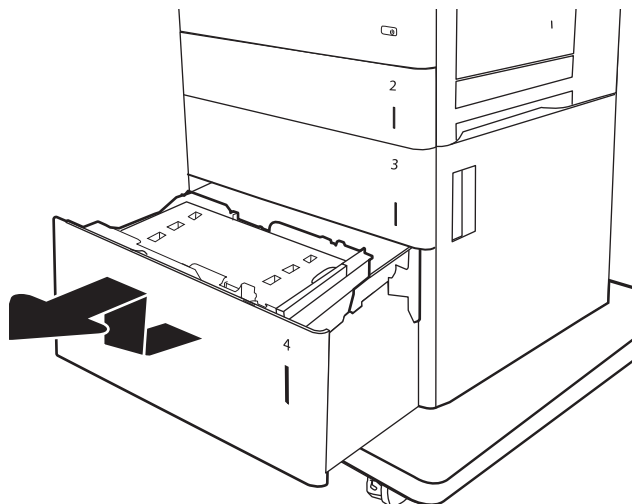

6. 如果纸张卡在进纸区域中，请向下拉纸张以将其取出。首先将纸张拉向左侧以将其松开，然后向前拉出纸张。

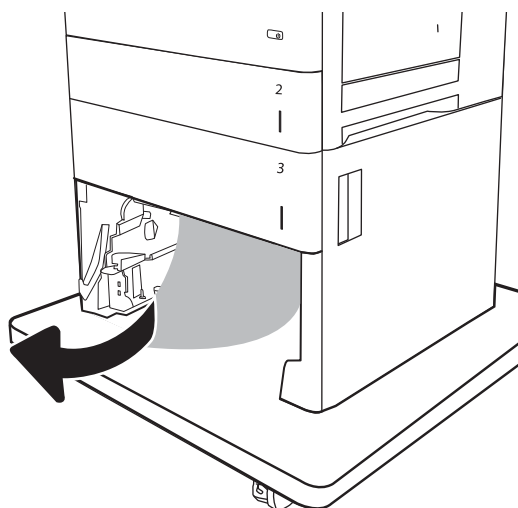

7. 安装纸盘，然后将整令纸张装入纸盘。核实纸盘未装得太满，并且已正确调整纸张导板。

**注：**纸盘最多可容纳 2,000 页纸。为获得最佳效果，请装入整令纸。不要将整令纸分成几小部分。

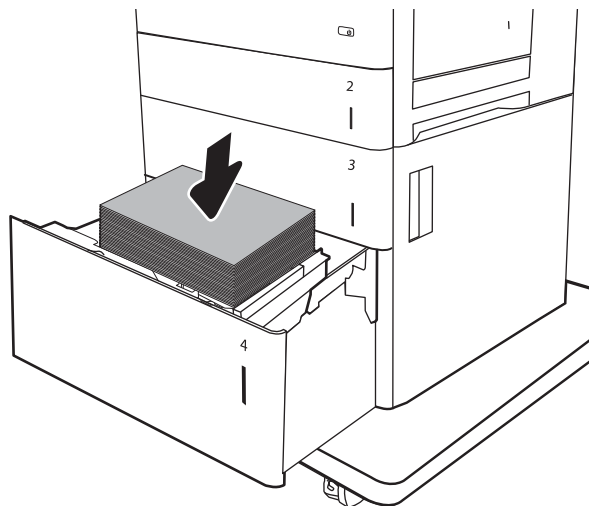

8. 合上纸盘。

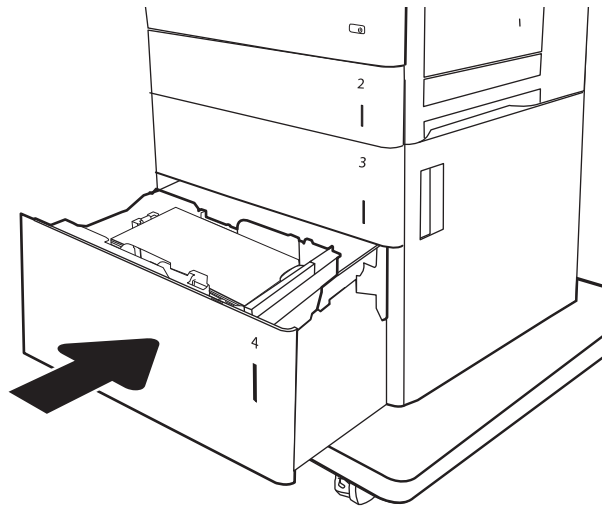

9. 打开右下挡盖。

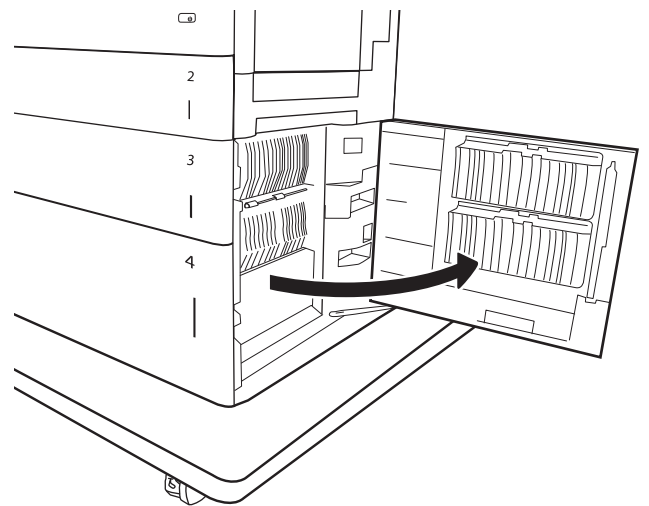

10. 取出所有卡纸。

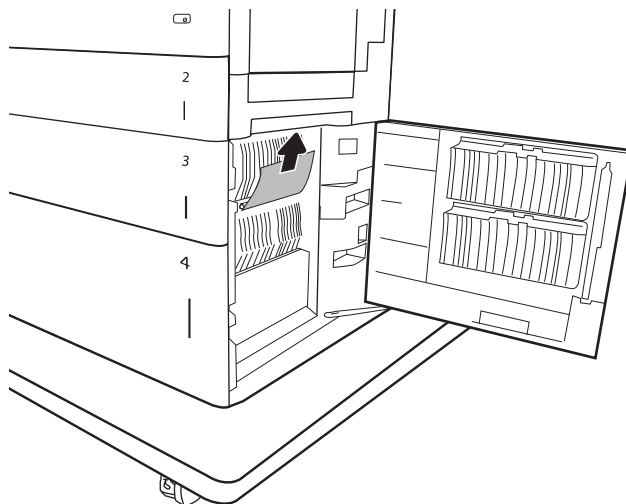

11. 合上右下挡盖。

**注：**如果清除卡纸后打印机控制面板显示消息：纸盘中缺纸或纸盘中装纸太多，请取下纸盘并检查其后面是否还有纸张。

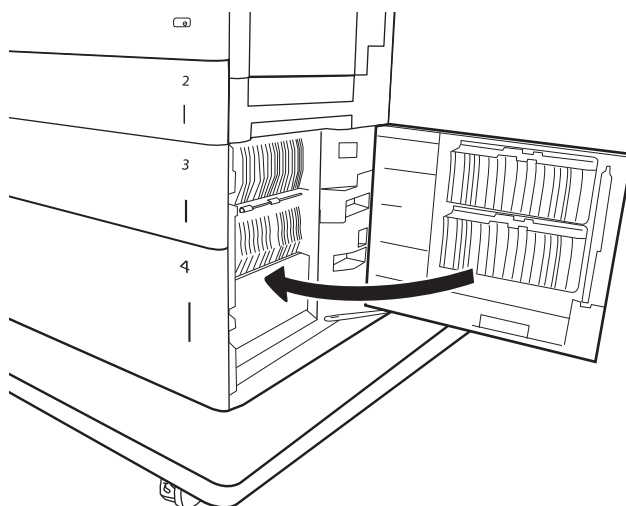

## 清除出热凝器中的卡纸（13.B9、13.B2、13.FF）

使用以下步骤检查右挡盖中的所有可能卡纸之处是否有纸张。发生卡塞后，控制面板可能会显示一条消息和帮助清除卡塞的动画。

- 13.B9.XX 热凝器中卡纸
- 13.B2.XX <端盖或挡盖> 内卡纸。
- 13.FF.EE 挡盖打开卡纸

**⚠注意：**在使用打印机时，热凝器可能会很热。请等待热凝器冷却下来，然后再进行处理。

1. 打开右挡盖。

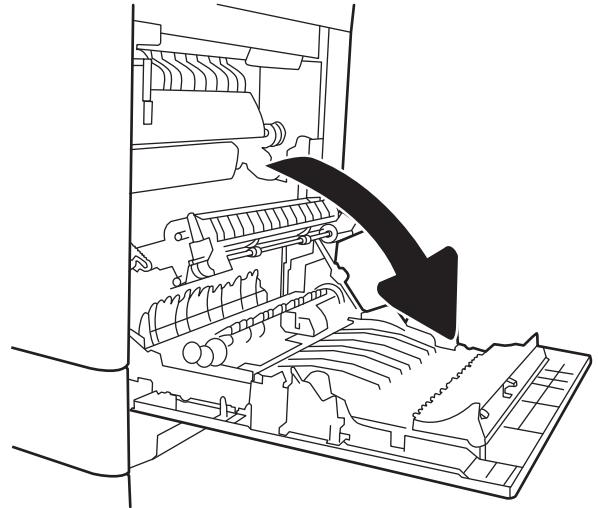

2. 轻轻抽出任何卡住的纸张。



3. 如果看到纸张进入热凝器底部，请轻轻向下拉以将其取出。

**注意：**请勿触摸转印滚筒上的滚筒。污迹可能会影响打印质量。

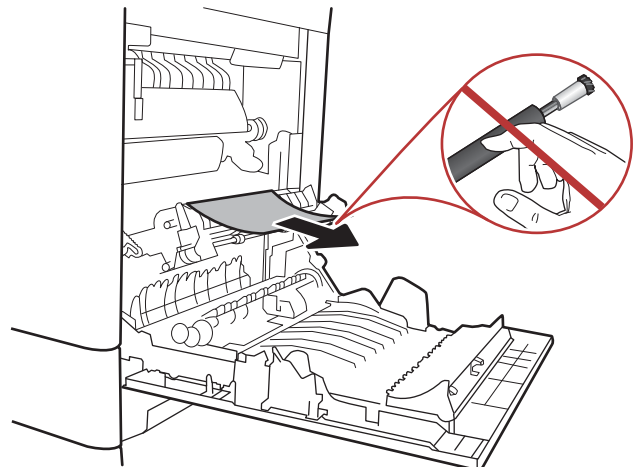

4. 如果纸张在进入出纸槽时卡住，请将其向下轻轻拉出。

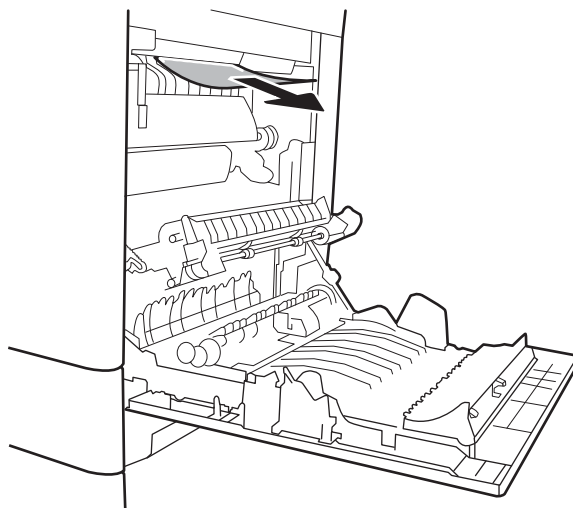

5. 纸张可能卡在热凝器内部您无法看到的地方。抓住热凝器手柄，稍稍向上提起，然后平直拉出热凝器以将其卸下。

**注意：**在使用打印机时，热凝器可能会很热。请等待热凝器冷却下来，然后再进行处理。

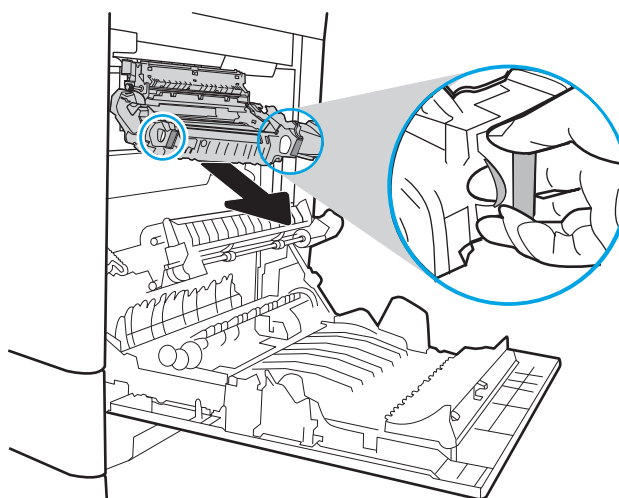

6. 打开热凝器上的卡纸检查盖。如果纸张卡在热凝器内部，请轻轻地竖直向上拉纸张以便取出。如果纸张破裂，请取出所有纸张碎屑。

**注意：**在使用打印机时，热凝器可能会很热。请等待热凝器冷却下来，然后再进行处理。

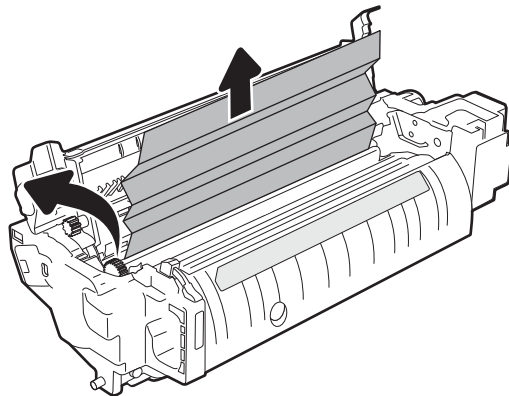



7. 合上热凝器上的卡纸检查盖，然后将热凝器完全推入打印机，直至其咔嗒一声固定到位。

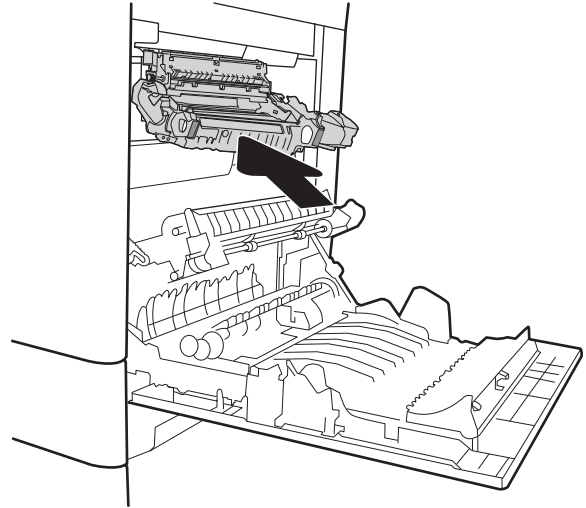

8. 合上右挡盖。

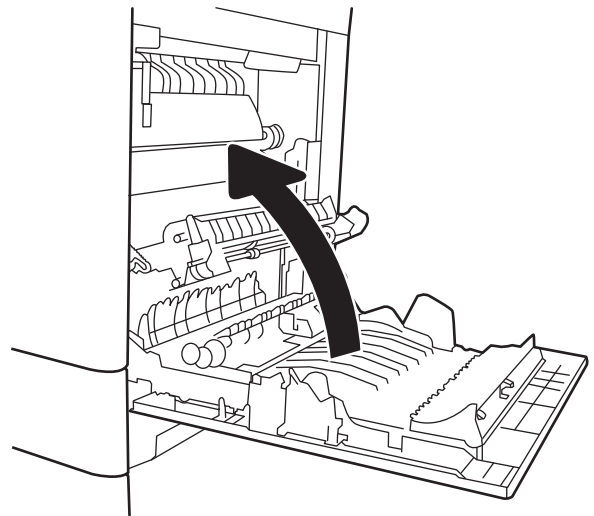

## 清除右挡盖中的卡纸 (13.B2)

使用以下步骤检查右下挡板中是否有纸张。发生卡塞后，控制面板可能会显示一条消息和帮助清除卡塞的动画。

- 13.B2.XX <端盖或挡盖> 内卡纸。
- 13.FF.EE 挡盖打开卡纸。

1. 打开右下挡盖。

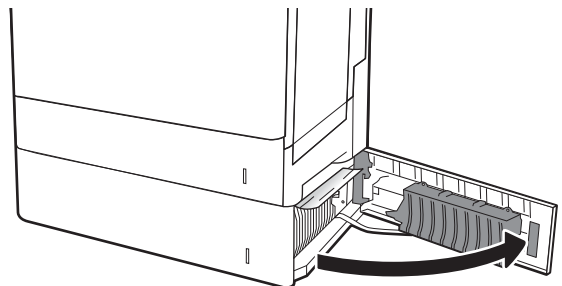

2. 轻轻取出任何卡纸。

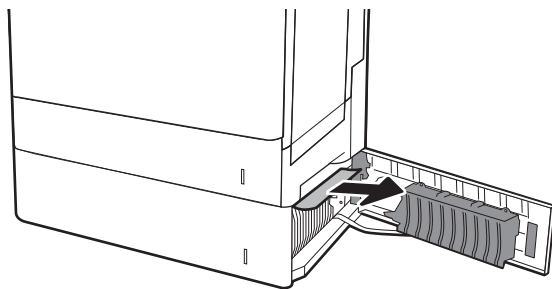

3. 合上右下挡盖。

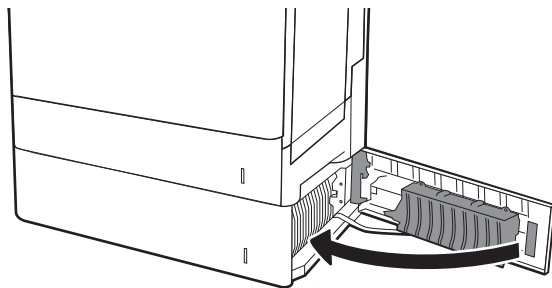

## 清除 900 页 3 槽装订邮箱中的卡纸（13.E、13.7）

下文介绍了如何清除装订邮箱中的卡纸。发生卡塞后，控制面板将显示以下错误消息之一和帮助清除卡塞的动画。

- 13.E1.XX - 标准出纸槽卡纸
- 13.70.XX - MBM 卡纸

1. 从出纸槽取出所有卡住的纸张。

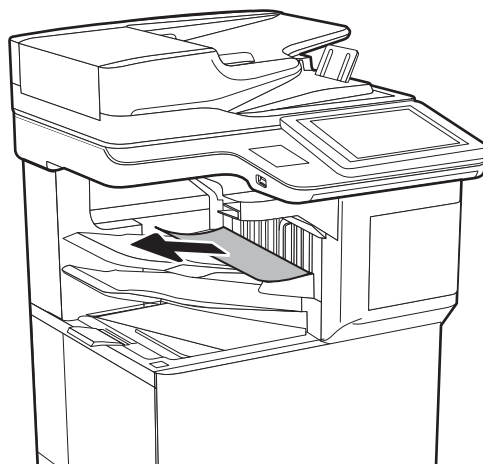

2. 打开装订邮箱背面的卡纸检修门。如果看见卡纸检查盖中有卡纸，请将其直接拉出以清除卡纸。

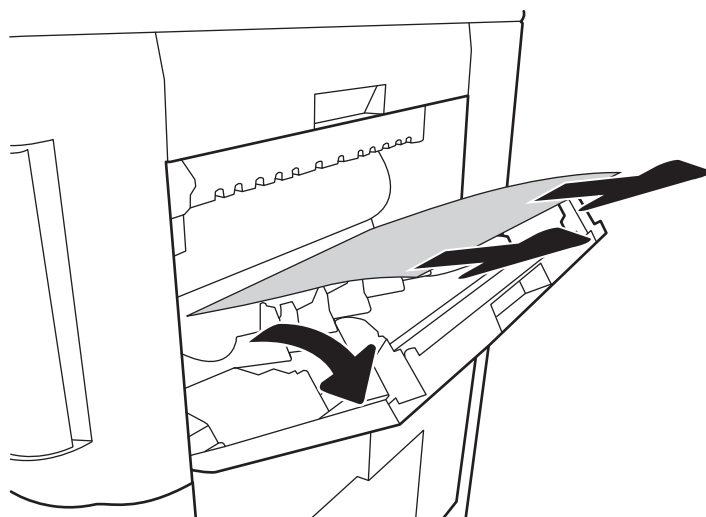

3. 合上装订邮箱的卡纸检修门。

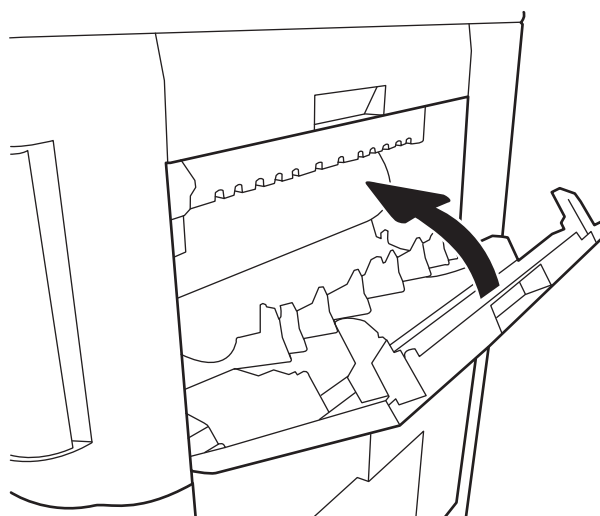

## 清除订书钉卡纸 (13.8)

使用以下步骤检查 900 页 3 槽装订邮箱中是否有卡塞的订书钉。发生卡塞后，控制面板将显示帮助清除卡塞的动画。

1. 打开订书钉盒挡盖。

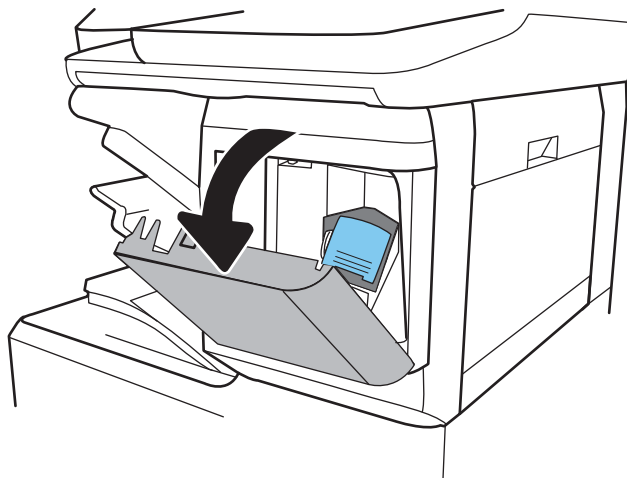

2. 抓住订书钉盒上的彩色手柄，然后平直拉出订书钉盒。

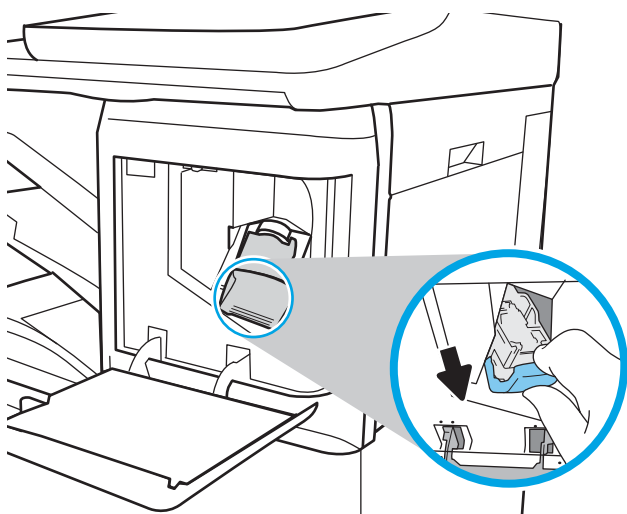

3. 抬起订书钉盒背面的小手柄。取出卡塞的订书钉。

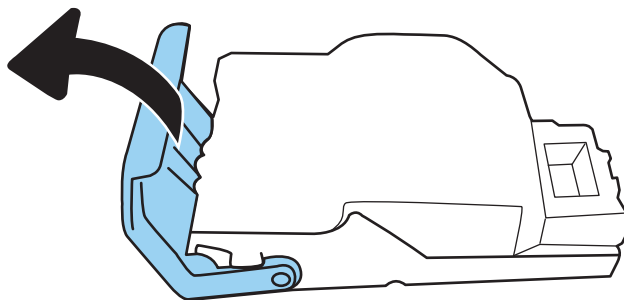

4. 合上订书钉盒背面的手柄。确保其卡入到位。

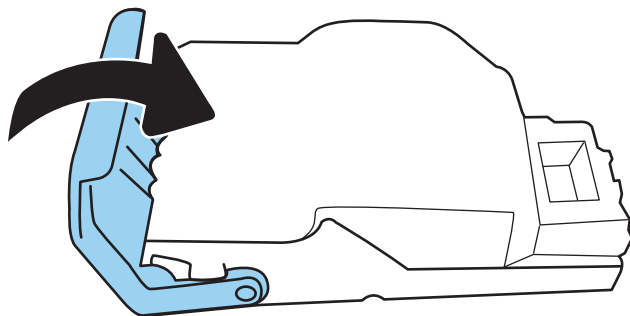

5. 将订书钉盒插入订书机中，并朝打印机按压彩色手柄直至卡入到位。

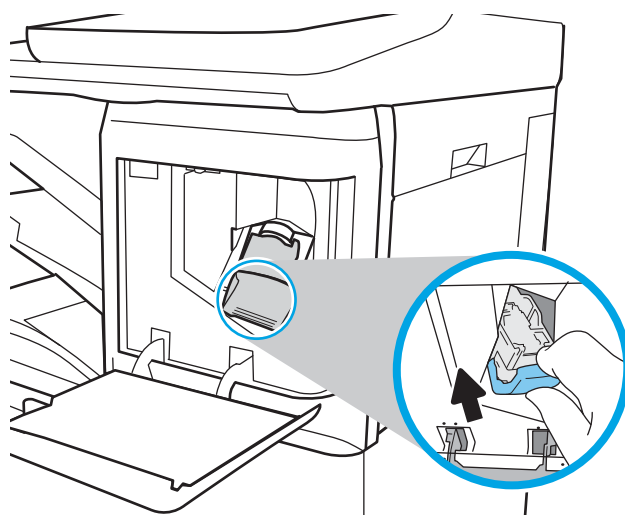

6. 合上订书钉盒挡盖。

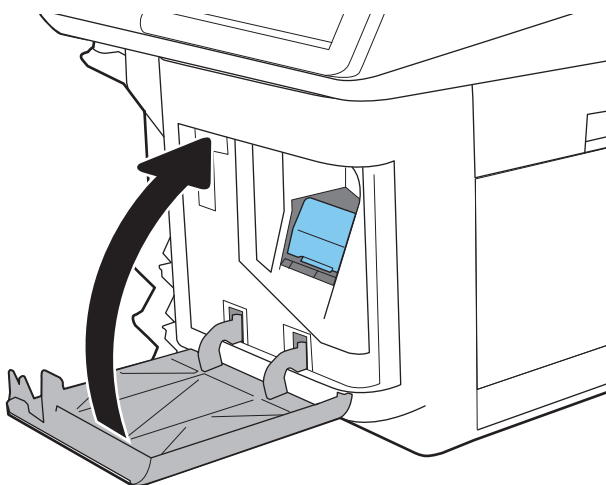

# 解决打印质量问题

## 简介

使用以下信息解决打印质量问题。故障排除步骤可帮助解决以下缺陷：

- 空白页面
- 黑白页面
- 颜色未对齐
- 卷曲纸张
- 深色或浅色条带
- 深色或浅色条纹
- 打印件不清晰
- 灰色背景或深色打印件
- 打印过浅
- 松散的碳粉
- 碳粉过少
- 有散开的点状碳粉
- 图像偏斜
- 墨迹污痕
- 有条纹

## 打印质量故障排除

要解决打印质量问题，请按顺序执行以下步骤。

### 更新打印机固件

尝试更新打印机固件。有关更多详细信息，请访问 [www.hp.com/support](http://www.hp.com/support)，然后选择**获取软件和驱动程序**选项。然后按照提示导航至打印机固件下载。

### 使用不同软件程序打印

尝试从其它软件程序中进行打印。如果页面打印正确，则可能是从中进行打印的软件程序有问题。

### 检查打印作业的纸张类型设置

当从软件程序中进行打印，并且打印的页面有涂污、模糊或暗色打印痕迹、纸张卷曲、碳粉散点、松散碳粉或小部分区域缺少碳粉时，检查纸张类型设置。

### 检查打印机上的纸张类型设置

1. 打开纸盘。
2. 确认纸盘已装入正确的纸张类型。
3. 合上纸盘。
4. 按照控制面板上的说明操作，以确认或修改纸盘的纸张类型设置。

### 检查纸张类型设置 (Windows)

1. 从软件程序中，选择**打印**选项。
2. 选择打印机，然后单击**属性**或**首选项**按钮。
3. 单击**纸张/质量**选项卡。
4. 在**纸张类型**下拉列表中单击**更多...**选项。
5. 展开**类型：** 选项。
6. 展开能最准确描述您的纸张的纸张类型类别。
7. 选择要使用的纸张类型对应的选项，然后单击**确定**按钮。
8. 单击**确定**按钮关闭**文档属性**对话框。在**打印**对话框中，单击**确定**按钮打印作业。

### 检查纸张类型设置 (macOS)

1. 单击**文件**菜单，然后单击**打印**选项。
2. 在**打印机**菜单中选择此打印机。
3. 默认情况下，打印驱动程序显示**份数和页数**菜单。打开菜单下拉列表，然后单击**整理**菜单。
4. 在**介质类型**下拉列表中选择类型。
5. 单击**打印**按钮。

## 检查碳粉盒状态

按照以下这些步骤检查碳粉盒的估计剩余寿命以及（如果适用）其它可更换的维护部件的状态。

### 第 1 步：打印耗材状态页

1. 从打印机控制面板的主屏幕中，导航到**报告**应用程序，然后选择**报告**图标。
2. 选择**配置/状态页**菜单。
3. 选择**耗材状态页**，然后选择**打印**以打印页面。

### 第 2 步：检查耗材状态

1. 查看耗材状态报告以检查碳粉盒剩余寿命的百分比，如果适用，还检查其它可更换维护部件的状态。

当所使用的碳粉盒即将结束其估计使用寿命时，打印质量可能会出现**问题**。当耗材严重不足时，耗材状态页将发出指示。在 HP 耗材达到严重不足阈值后，HP 对该耗材的高级保护保修将会**终止**。

此时不需要更换碳粉盒，除非打印质量无法接受。请考虑准备好备用碳粉盒，供打印质量无法令人接受时安装。

如果确定需要更换碳粉盒或其它可更换的维护部件，则耗材状态页将列出原装 HP 部件编号。

2. 查看所使用的是否为原装 HP 碳粉盒。

原装 HP 碳粉盒上有“HP”字样或有 HP 徽标。有关识别 HP 碳粉盒的更多信息，请访问 [www.hp.com/go/learnaboutesupplies](http://www.hp.com/go/learnaboutesupplies)。

## 打印清洁页

打印流程中，纸张、碳粉和灰尘会积聚在打印机内部并导致打印质量问题，如碳粉斑点或散落、污迹、条纹、线条或重复标记。

按以下这些步骤清洁打印机的送纸道。

1. 从打印机控制面板上的主屏幕中，导航到**支持工具**应用程序，然后选择**支持工具**图标。
2. 选择以下菜单：
  - a. **维护**
  - b. **校准/清洁**
  - c. **清洁页**
3. 选择**打印**以打印该页面。

随后将在打印机控制面板上显示**正在清洁...**消息。完成清洁过程耗时数分钟。在清洁过程完成前，请勿关闭打印机。在清洁过程完成后，丢弃打印的页面。

## 用肉眼检查碳粉盒

 **注：**如果碳粉盒区域的检修门锁定，请联系您的托管服务提供商获取帮助联系帮助以解锁门。

按以下这些步骤检查每个成像鼓。

1. 从打印机中取出碳粉盒，然后检查是否已取下密封胶带。
2. 检查内存芯片是否损坏。
3. 检查绿色成像鼓的表面。

 **注意：**不要接触成像鼓。如果成像鼓上有手印，将影响打印质量。

4. 如果发现成像鼓上有任何刮痕、指印或其它受损迹象，请更换碳粉盒。
5. 重装成像鼓，然后打印几页以查看是否已解决问题。

## 检查纸张和打印环境

### 第 1 步：使用符合 HP 规格的纸张

某些打印质量问题是所使用的纸张不符合 HP 规范所致。



- 始终使用此打印机支持的纸张类型和重量。
- 确保纸张质量优良，无划损、缺口、破损、污点、浮粒、灰尘、折皱、脱墨、订书钉和卷曲边。
- 使用以前未打印过的纸张。
- 使用不含金属光泽材料（如发光材料）的纸张。
- 使用激光打印机专用纸张。不要使用专用于喷墨打印机的纸张。
- 不要使用粗糙的纸张。一般而言，使用的纸张越光滑，打印质量就越好。

## 第 2 步：检查环境

环境可直接影响打印质量，并且是打印质量或进纸问题的常见原因。尝试采用以下解决方案：

- 将打印机从通风良好的位置移开，如打开的窗户和门边或空调通风口。
- 确保打印机未处于超出产品规格的温度或湿度下。
- 请勿将打印机置于密闭空间，如橱柜中。
- 请将打印机放在稳固的水平面上。
- 拿开阻挡打印机通风口的任何物体。打印机需要在各个侧面都保持良好通风，包括顶部。
- 防止打印机接触粉尘、灰尘、蒸汽、油脂或其他可能留存在打印机内部的东西。

## 第 3 步：设置个别纸盘的对齐情况

当文本或图像在打印的页面未居中或正确对齐时，请执行以下这些步骤。

1. 从打印机控制面板上的主屏幕中，导航到 **设置** 应用程序，然后选择 **设置** 图标。
2. 选择以下菜单：
  - a. **复印/打印或打印**
  - b. **打印质量**
  - c. **图像定位**
3. 选择 **纸盘**，然后选择要调整的纸盘。
4. 选择 **打印测试页**，然后按所打印页面上的说明进行操作。
5. 再次选择 **打印测试页**，以确认打印结果，然后视需要执行进一步调整。
6. 选择 **完成** 以保存新设置。

## 尝试不同的打印驱动程序

如果您正使用软件程序打印，且打印的页面有多余的图形线条、缺失的文本、错误的格式或替换的字体等问题，请尝试使用其他打印驱动程序。

从 HP 网站下载以下任何驱动程序：[www.hp.com/support/colorljE67650mfp](http://www.hp.com/support/colorljE67650mfp) 或 [www.hp.com/support/colorljE67660mfp](http://www.hp.com/support/colorljE67660mfp)。

---

HP PCL 6 V3 驱动程序	该特定打印机的打印驱动程序支持 Windows 7 及支持版本 3 驱动程序的较新操作系统。有关受支持的操作系统的列表，请访问 <a href="http://www.hp.com/go/support">www.hp.com/go/support</a> 。
HP PCL-6 V4 驱动程序	该特定产品的打印驱动程序支持 Windows 8 及支持版本 4 驱动程序的较新操作系统。有关受支持的操作系统的列表，请访问 <a href="http://www.hp.com/go/support">www.hp.com/go/support</a> 。
HP UPD PS 驱动程序	<ul style="list-style-type: none"><li>● 建议用于通过 Adobe® 软件程序或其它图形密集程度高的软件程序执行的打印</li><li>● 为从 postscript 仿真打印提供所需的支持，或者为获得 postscript flash 字体支持提供支持</li></ul>
HP UPD PCL 6	<ul style="list-style-type: none"><li>● 建议用于所有 Windows 环境中的打印</li><li>● 为大多数用户提供总体最佳速度、打印质量和打印机功能支持</li><li>● 按照 Windows 图形设备接口 (GDI) 规范进行开发，从而在 Windows 环境中获得最佳速度</li><li>● 可能与基于 PCL 5 的第三方软件程序和自定义软件程序不完全兼容</li></ul>

---

## 改善复印图像质量

如果打印机有复印质量问题，请按所示顺序尝试以下解决方案以解决问题。

- [检查扫描仪玻璃板上是否有灰尘和污渍](#)
- [校准扫描仪](#)
- [检查纸张设置](#)
- [检查图像调整设置](#)
- [针对文本或图片优化复印质量](#)
- [边到边复印](#)

首先尝试执行以下几个简单的步骤：

- 使用平板扫描仪而非文档进纸器。
- 使用优质原件。
- 当使用文档进纸器时，使用纸张导板正确地将文档原件装入进纸器，以免图像不清晰或歪斜。

如果问题仍存在，请尝试以下这些其它解决方案。如果这些解决方案无法解决问题，请参阅“改善打印质量”以获得进一步的解决方案。

### 检查扫描仪玻璃板上是否有灰尘和污渍

随着时间的推移，碎屑颗粒可能会聚集到扫描仪玻璃板和白色塑料衬底上，这可能会影响性能。如果打印的页面有条纹、多余的线条、黑点、打印质量太差或文字不清晰，请按以下这些过程清洁扫描仪。

1. 按电源按钮以关闭打印机，然后从电源插座拔下电源线。

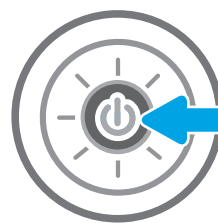

2. 打开扫描仪盖。

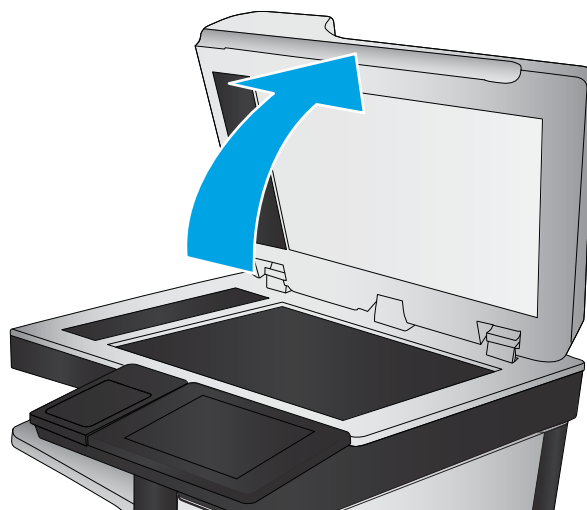

3. 使用浸有非磨蚀玻璃清洁剂的软布或海绵清洁扫描仪玻璃板和文档进纸器条。

**注意：**不要在打印机的任何部分中使用研磨剂、丙酮、苯、氨水、酒精或四氯化碳，它们可能会损坏打印机。不要将液体直接喷到玻璃板或压板上。它们可能会渗入和损坏打印机。

**注：**如果在使用文档进纸器时复印件上出现条纹，则务必清洁扫描仪左侧的一小条玻璃。

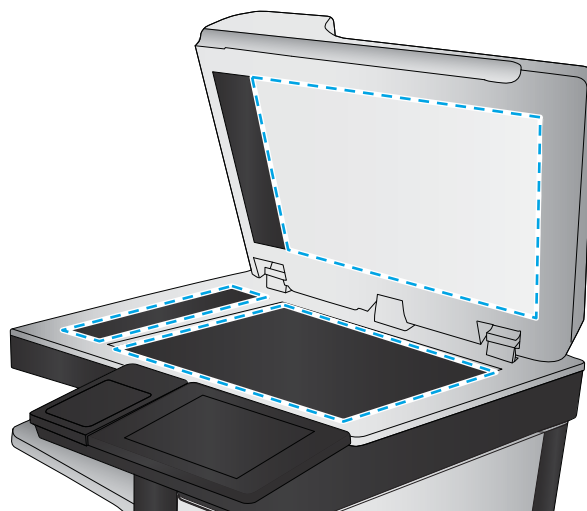

4. 用软皮或纤维海绵擦干玻璃板和白色塑料部分以免出现污迹。
5. 将电源线连接至电源插座，然后按电源按钮以打开打印机电源。

## 校准扫描仪

如果复印的图像在页面上位置有误，请按以下步骤校准扫描仪。

 **注：**使用文档进纸器时，确保调整进纸盘中的导板，使其紧靠原文档。

1. 从打印机控制面板上的主屏幕中，导航到[支持工具](#)应用程序，然后选择[支持工具](#)图标。
2. 打开以下菜单：
  - a. [维护](#)
  - b. [校准/清洁](#)
  - c. [校准扫描仪](#)

3. 选择**开始**按钮以开始校准过程。按照屏幕上的提示进行操作。
4. 等到打印机校准完成后，尝试重新进行复印。

## 检查纸张设置

如果复印的页面有污迹、模糊或深色打印痕迹、纸张卷曲或有墨滴，请执行以下这些步骤。

### 检查纸张选择选项

1. 在打印机控制面板的主屏幕上，选择**复印**。
2. 选择**选项**，然后滚动至**纸张选择**并选定它。
3. 选择**纸张尺寸**，然后选择预定义选项之一。
4. 选择**纸张类型**，然后选择预定义选项之一。
5. 选择**纸盘**，然后选择预定义选项之一。
6. 选择**完成**以保存纸张选择选项。

## 检查图像调整设置

调整这些额外设置以改善复印质量：

- **清晰度**：让图像更清晰或更模糊。例如，增加清晰度可让文本显示地更加轮廓分明，而减小清晰度则可让照片显示地更平滑。
- **深浅度**：增加或减少扫描图像中颜色的黑白用量。
- **对比度**：增加或减少页面上最浅和最深的颜色之间的色差。
- **背景清除**：清除扫描图像背景的模糊颜色。例如，如果使用彩色纸打印文档原件，则使用该功能可增亮背景，而不会影响图像的暗度。
- **自动调整色调**：仅限 Flow 打印机。打印机将**暗度**、**对比度**和**背景清理**设置自动调整为最适合所扫描文档的值。

1. 在打印机控制面板的主屏幕上，选择**复印**。
2. 选择**选项**，然后滚动至**图像调整**并选定它。
3. 调整滑块以设定级别，然后选择**完成**。
4. 选择**复印**以启动复印作业。

---

 **注：**这些设置是临时的。在完成作业后，打印机将恢复为默认设置。

## 针对文本或图片优化复印质量

针对复印的图像类型优化复印作业：文本、图形或照片。

1. 在打印机控制面板的主屏幕上，选择**复印**。
2. 选择**选项**，然后选择**优化文本/图片**。

3. 选择一个预定义选项。
4. 选择[复印](#)以启动复印作业。

---

 **注：**这些设置是临时的。在完成作业后，打印机将恢复为默认设置。

---

## 边到边复印

当原文档打印得太靠边时，使用此功能可以避免复印文档的边缘出现阴影。

1. 在打印机控制面板的主屏幕上，选择[复印](#)。
2. 选择[选项](#)，然后选择 [Edge-To-Edge](#)。
3. 如果打印的原文档靠近纸张边缘，请选择[边到边输出](#)选项。
4. 选择[复印](#)以启动复印作业。

## 改善扫描图像质量

- [检查扫描仪玻璃板上是否有灰尘和污渍](#)
- [检查分辨率设置](#)
- [检查颜色设置](#)
- [检查图像调整设置](#)
- [针对文本或图片优化扫描质量](#)
- [检查输出质量设置](#)

首先尝试执行以下几个简单的步骤：

- 使用平板扫描仪而非文档进纸器。
- 使用优质原件。
- 当使用文档进纸器时，使用纸张导板正确地将文档原件装入进纸器，以免图像不清晰或歪斜。

如果问题仍存在，请尝试以下这些其它解决方案。如果这些解决方案无法解决问题，请参阅“改善打印质量”以获得进一步的解决方案。

### 检查扫描仪玻璃板上是否有灰尘和污渍

随着时间的推移，碎屑颗粒可能会聚集到扫描仪玻璃板和白色塑料衬底上，这可能会影响性能。如果打印的页面有条纹、多余的线条、黑点、打印质量太差或文字不清晰，请按以下这些过程清洁扫描仪。

1. 按电源按钮以关闭打印机，然后从电源插座拔下电源线。

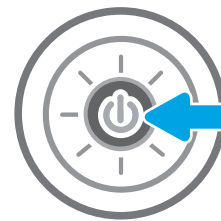

2. 打开扫描仪盖。

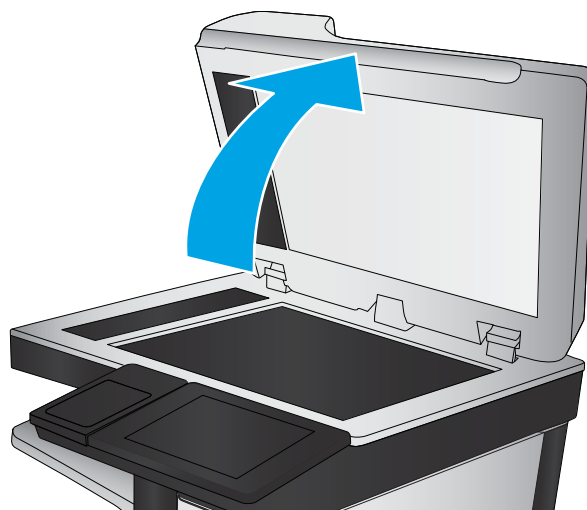

3. 使用浸有非磨蚀玻璃清洁剂的软布或海绵清洁扫描仪玻璃板和文档进纸器条。

**注意：**不要在打印机的任何部分中使用研磨剂、丙酮、苯、氨水、酒精或四氯化碳，它们可能会损坏打印机。不要将液体直接喷到玻璃板或压板上。它们可能会渗入和损坏打印机。

**注：**如果在使用文档进纸器时复印件上出现条纹，则务必清洁扫描仪左侧的一小条玻璃。

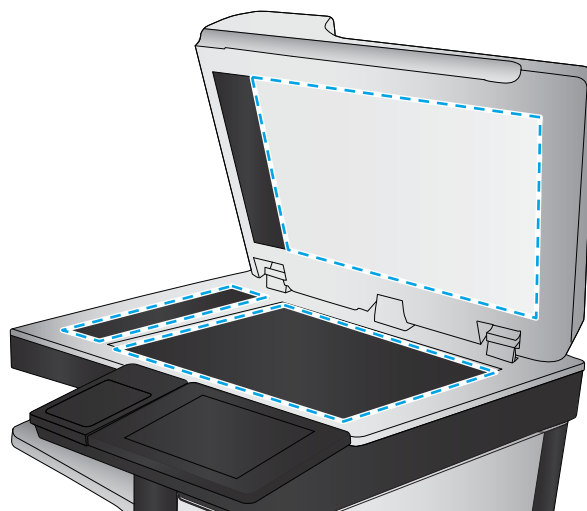

4. 用软皮或纤维海绵擦干玻璃板和白色塑料部分以免出现污迹。
5. 将电源线连接至电源插座，然后按电源按钮以打开打印机电源。

## 检查分辨率设置

 **注：**将分辨率设置为较高的值会增加文件大小和延长扫描时间。

按以下这些步骤调整分辨率设置：

1. 在打印机控制面板的主屏幕上，选择**扫描**。
2. 选择以下扫描功能之一：
  - **扫描到电子邮件**
  - **扫描到网络文件夹**



- 扫描到 U 盘
  - 扫描到 SharePoint®
3. 选择选项，然后选择文件类型和分辨率。
  4. 选择其中一个预定义的分辨率选项，然后选择完成。
  5. 选择发送或保存以开始扫描

## 检查颜色设置

按以下这些步骤调整颜色设置：

1. 在打印机控制面板的主屏幕上，选择扫描。
2. 选择以下扫描功能之一：
  - 保存到设备内存
  - 扫描到电子邮件
  - 扫描到网络文件夹
  - 扫描到 USB
  - 扫描到 SharePoint®
3. 轻触选项按钮。
4. 在“选项”窗格中滚动至彩色/黑白并选定它。
5. 选择一个预定义选项。
6. 轻触发送按钮。

## 检查图像调整设置

调整这些额外设置以改善扫描质量：

- **清晰度**：让图像更清晰或更模糊。例如，增加清晰度可让文本显示地更加轮廓分明，而减小清晰度则可以让照片显示地更平滑。
  - **深浅度**：增加或减少扫描图像中颜色的黑白用量。
  - **对比度**：增加或减少页面上最浅和最深的颜色之间的色差。
  - **背景清除**：清除扫描图像背景的模糊颜色。例如，如果使用彩色纸打印文档原件，则使用该功能可增亮背景，而不会影响图像的暗度。
  - **自动调整色调**：仅限 Flow 打印机。打印机将暗度、对比度和背景清理设置自动调整为最适合所扫描文档的值。
1. 在打印机控制面板的主屏幕上，选择扫描。
  2. 选择以下扫描功能之一：

- 扫描到电子邮件
  - 扫描到网络文件夹
  - 扫描到 U 盘
  - 扫描到作业存储
  - 扫描到 SharePoint®
3. 选择选项，然后选择图像调整。
  4. 调整滑块以设定级别，然后选择完成。
  5. 选择发送或保存以开始扫描

---

 **注：**这些设置是临时的。在完成作业后，打印机将恢复为默认设置。

---

## 针对文本或图片优化扫描质量

针对扫描的图像类型优化扫描作业：文本、图形或照片。

1. 在打印机控制面板的主屏幕上，选择扫描。
2. 选择以下扫描功能之一：
  - 扫描到电子邮件
  - 扫描到网络文件夹
  - 扫描到 U 盘
  - 扫描到作业存储
  - 扫描到 SharePoint®
3. 选择选项，然后选择优化文本/图片。
4. 选择一个预定义选项。
5. 选择发送或保存以开始扫描

---

 **注：**这些设置是临时的。在完成作业后，打印机将恢复为默认设置。

---

## 检查输出质量设置

此设置调整保存文件时的压缩级别。要获得最高质量，请选择最高设置。

1. 在打印机控制面板的主屏幕上，选择扫描。
2. 选择以下扫描功能之一：
  - 扫描到电子邮件
  - 扫描到网络文件夹
  - 扫描到 U 盘
  - 扫描到 SharePoint®

3. 选择选项，然后选择文件类型和分辨率。
4. 选择一个预定义的[质量](#)和[文件大小](#)选项，然后选择[完成](#)。
5. 选择[发送](#)或[保存](#)以开始扫描

## 改进传真图像质量

如果打印机有传真质量问题，请按所示顺序尝试以下方案以解决问题。

- [检查扫描仪玻璃板上是否有灰尘和污渍](#)
- [检查发送传真分辨率设置](#)
- [检查图像调整设置](#)
- [针对文本或图片优化传真质量](#)
- [检查纠错设置](#)
- [检查适合页面设置](#)
- [发送到不同的传真机](#)
- [检查发件人的传真机](#)

首先尝试执行以下几个简单的步骤：

- 使用平板扫描仪而非文档进纸器。
- 使用优质原件。
- 当使用文档进纸器时，使用纸张导板正确地将文档原件装入进纸器，以免图像不清晰或歪斜。

如果问题仍存在，请尝试以下这些其它解决方案。如果这些解决方案无法解决问题，请参阅“改善打印质量”以获得进一步的解决方案。

### 检查扫描仪玻璃板上是否有灰尘和污渍

随着时间的推移，碎屑颗粒可能会聚集到扫描仪玻璃板和白色塑料衬底上，这可能会影响性能。如果打印的页面有条纹、多余的线条、黑点、打印质量太差或文字不清晰，请按以下这些过程清洁扫描仪。

1. 按电源按钮以关闭打印机，然后从电源插座拔下电源线。

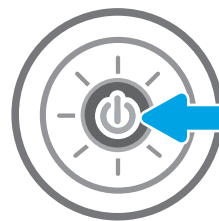

2. 打开扫描仪盖。

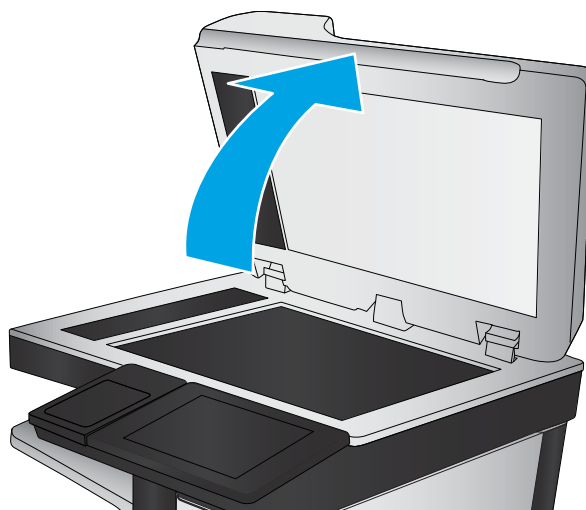

3. 使用浸有非磨蚀玻璃清洁剂的软布或海绵清洁扫描仪玻璃板和文档进纸器条。

**注意：**不要在打印机的任何部分中使用研磨剂、丙酮、苯、氨水、酒精或四氯化碳，它们可能会损坏打印机。不要将液体直接喷到玻璃板或压板上。它们可能会渗入和损坏打印机。

**注：**如果在使用文档进纸器时复印件上出现条纹，则务必清洁扫描仪左侧的一小条玻璃。

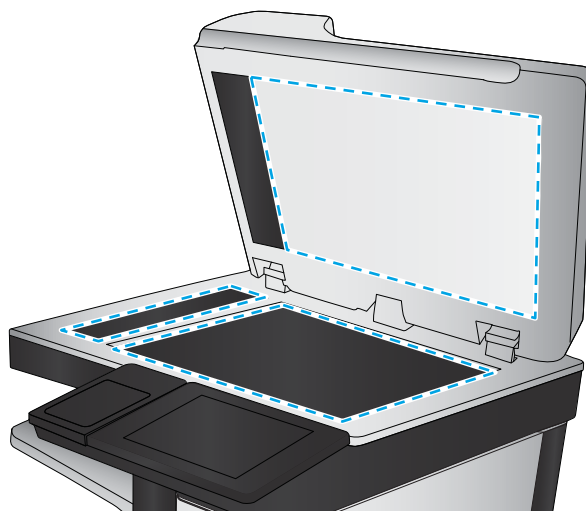

4. 用软皮或纤维海绵擦干玻璃板和白色塑料部分以免出现污迹。
5. 将电源线连接至电源插座，然后按电源按钮以打开打印机电源。

## 检查发送传真分辨率设置

按以下这些步骤调整外发传真的分辨率。

 **注：**提高分辨率会增加传真文件大小和发送时间。

1. 在打印机控制面板的主屏幕上，选择**传真**。
2. 选择**选项**。
3. 在“选项”窗格中滚动至**分辨率**并选定它。
4. 选择一个预定义选项，然后选择**发送**以发送传真。

## 检查图像调整设置

调整这些额外设置以改善传真发送质量：

- **清晰度**：让图像更清晰或更模糊。例如，增加清晰度可让文本显示地更加轮廓分明，而减小清晰度则能让照片显示地更平滑。
- **深浅度**：增加或减少扫描图像中颜色的黑白用量。
- **对比度**：增加或减少页面上最浅和最深的颜色之间的色差。
- **背景清除**：清除扫描图像背景的模糊颜色。例如，如果使用彩色纸打印文档原件，则使用该功能可增亮背景，而不会影响图像的暗度。
- **自动调整色调**：仅限 Flow 打印机。打印机将**暗度**、**对比度**和**背景清理**设置自动调整为最适合所扫描文档的值。

1. 在打印机控制面板的主屏幕上，选择**传真**。
2. 选择**选项**。
3. 在“选项”窗格中滚动至**图像调整**并选定它。
4. 调整滑块以设定级别，然后选择**完成**。
5. 选择**发送**以发送传真。

---

 **注**：这些设置是临时的。在完成作业后，打印机将恢复为默认设置。

---

## 针对文本或图片优化传真质量

针对扫描的图像类型优化传真作业：文本、图形或照片。

1. 在打印机控制面板的主屏幕上，选择**传真**。
2. 选择**选项**。
3. 在“选项”窗格中滚动至**优化文本/图片**并选定它。
4. 选择一个预定义选项。
5. 选择**发送**以发送传真。

---

 **注**：这些设置是临时的。在完成作业后，打印机将恢复为默认设置。

---

## 检查纠错设置

可能禁用了**纠错正模式**设置，这会降低图像质量。按以下这些步骤重新启用设置。

1. 从打印机控制面板上的主屏幕中，导航到**设置**应用程序，然后选择**设置**图标。
2. 打开以下菜单：

- a. 传真
  - b. 传真发送设置
  - c. 常规传真发送设置
3. 选择**纠错模式**选项。选择**完成**按钮。

## 检查适合页面设置

如果启用了**适合页面**设置并且接收的传真大于默认页面尺寸，打印机将尝试缩放图像以使其适合页面。如果已禁用该设置，过大的图像会划分成多个页面。

1. 从打印机控制面板上的主屏幕中，导航到**设置**应用程序，然后选择**设置**图标。
2. 打开以下菜单：
  - a. 传真
  - b. 传真接收设置
  - c. 默认作业选项
  - d. 适合页面
3. 选择**开启**选项启用设置或选择**关闭**选项将其禁用。

## 发送到不同的传真机

尝试将传真发送到其它传真机。如果传真质量较好，则问题出在首位收件人的传真机设置或耗材状态上。

## 检查发件人的传真机

请发件人尝试从其它传真机发送传真。如果传真质量更好，则问题出在发件人的传真机上。如果没有其它传真机可用，则请发件人考虑做出以下更改：

- 确保原文档使用的是白纸（而不是彩色纸张）。
- 调高传真分辨率、质量级别或对比度设置。
- 如有可能，从计算机软件程序发送传真。

# 解决传真问题

- [解决传真问题的清单](#)
- [常见的传真问题](#)

## 解决传真问题的清单

核对以下清单，找出所遇传真问题的症结所在：

- **所用的电话线是否是传真附件自带的电话线？** 此传真附件已使用自带的电话线进行测试，结果表明符合 RJ11 和功能规格。请勿换用其它电话线；模拟传真附件要求使用模拟电话线。它还需要模拟电话连接。
- **传真/电话线路插头是否已插入传真附件的插孔中？** 请确保电话线插头已正确插入插孔中。将插头插入插孔中，直至听到“咔哒”声。

---

 **注：**验证电话插孔已经连接到传真端口，而非网络端口。这两个端口外观类似。

---

- **电话的墙上插孔是否正常工作？** 将电话连接到墙上插孔中，确认有拨号音。您能否听到拨号音？能否拨出或接听电话？

## 您使用的是哪种类型的电话线路？

- **专线：** 指定用来接收或发送传真的标准模拟传真/电话线路。

---

 **注：**这种电话线路应仅供打印机收发传真，而不应与其它类型的电话设备共用。这样的电话设备包括使用电话线路向监控公司发送通知的报警系统。

---

- **PBX 系统：** 这是一种商务电话系统。普通的家庭电话和本传真附件使用模拟电话信号。有些 PBX 系统采用数字信号，因此可能与本传真附件不兼容。您可能需要接口模拟电话适配器 (ATA) 将传真机连接到数字 PBX 系统。
- **切换线路：** 这是一种电话系统功能，当第一个来电线路正忙时，如果有新的来电，此功能将把新的来电“切换”到下一个可用线路。尝试将打印机连接到第一条来电线路。当来电的振铃次数达到应答前振铃次数设置中设定的次数后，传真附件将应答。

## 是否使用了电涌保护设备？

可在墙上插孔和传真附件之间连接一个电涌保护设备，使传真附件不会受到电话线路传来的电流冲击。此类设备会降低电话信号的质量，从而使传真产生一些通信问题。如果发送或接收传真时遇到问题，而且使用了这些设备之一，请将打印机直接连接到墙上的电话插孔中，以确定问题是否因电涌保护设备所致。

## 是否使用了电话公司的语音信息服务或是使用了应答机？

如果信息服务的应答前振铃次数设置小于传真附件的应答前振铃次数设置，则信息服务将应答呼叫，这样，传真附件即无法收到传真。如果传真附件的应答前振铃次数设置小于信息服务的该设置，则传真附件将应答所有呼叫。

## 您的电话线路是否有呼叫等待功能？

如果传真电话线路具有激活的呼叫等待功能，呼叫等待通知可能会中断正在进行的传真呼叫，这会导致通信错误。请确保传真电话线路上的呼叫等待功能未处于活动状态。



## 检查传真附件状态

如果模拟传真附件似乎无法正常工作，请打印[配置页面](#)报告检查其状态。

1. 从打印机控制面板的主屏幕中，导航到[报告](#)应用程序，然后选择[报告](#)图标。
2. 打开以下菜单：
  - a. [配置/状态页](#)
  - b. [配置页](#)
3. 轻触[打印](#)按钮打印报告或轻触[查看](#)按钮查看屏幕上的报告。报告包含几个页面。

 **注：** 打印机 IP 地址或主机名列在 Jetdirect 页中。

在配置页的传真附件页中，查看“硬件信息”标题下面的调制解调器状态。下表列出了各种状态，并说明了可用的解决方法。

 **注：** 如果“传真附件页”未打印，则可能模拟传真附件出现问题。如果您正在使用 LAN 传真或 Internet 传真，这些配置可能会禁用该功能。

**表 9-3 传真附件状态解决方案**

状态	定义/解决方案
运行/已启用 <sup>1</sup>	模拟传真附件已安装并就绪。
运行/已禁用 <sup>1</sup>	传真附件已经安装，但尚未配置必要的传真设置。  已安装传真附件并正常运行；不过，HP 数字发送实用程序已禁用了打印机传真功能，或者启用了 LAN 传真。启用 LAN 传真后，将禁用模拟传真功能。一次只能启用一项传真功能，非 LAN 传真即模拟传真。  <b>注：</b> 如果已启用 LAN 传真，则 <a href="#">扫描到传真</a> 功能在打印机控制面板上不可用。
非运行/已启用/已禁用 <sup>1</sup>	打印机检测到固件故障。升级固件。
已损坏/已启用/已禁用 <sup>1</sup>	传真附件有故障。重新安装传真附件卡并检查弯针。如果状态仍显示为“已损坏”，请更换模拟传真附件卡。

<sup>1</sup> “已启用”表示模拟传真附件已启用且开启；“已禁用”表示已启用 LAN 传真（模拟传真已关闭）。

## 常见的传真问题

下面是一些常见的传真问题。

### 传真发送失败

已启用 JBIG，但接收传真机没有 JBIG 功能。

关闭 JBIG 设置。

### 打印机控制面板上显示“内存不足”状态消息

打印机存储磁盘已满。

删除磁盘上存储的某些作业。从打印机控制面板的主屏幕中，轻触[从设备内存检索](#)按钮。打开已存储作业或已存储传真的列表。选择要删除的作业，然后轻触[删除](#)按钮。

### 照片的打印质量不理想或打印为灰色框。

使用的页面内容设置有误或分辨率设置有误。

尝试将[照片](#)设置设定为[优化文本/图片](#)选项。

### 您轻触停止按钮取消传真，但是传真仍然发送

如果作业还远未进入发送流程，则无法取消作业。

这是正常操作。

### 未显示传真通讯簿按钮

在选定的联系人列表中，没有联系人具有与其相关联的传真信息。

### 在 HP Web Jetadmin 中找不到传真设置

HP Web Jetadmin 的传真设置位于设备状态页的下拉菜单中。

从下列菜单中选择[数字发送和传真](#)。

### 启用覆盖选项后，标题附加在页面顶端

对于所有转发传真，打印机都会在页面顶端附加覆盖标题。

这是正常操作。

### 收件人框中既有姓名又有号码

根据来源的位置，可以同时显示姓名和号码。传真通讯簿列出姓名，同时所有其它数据库列出号码。

这是正常操作。

### 长度为一页的传真分两页打印

传真标题附加在传真的顶部，而将传真内容推至第二页。

如果要将单页传真打印在一页上，请将覆盖标题设置为覆盖模式，或者调整适合页面设置。

### 传真过程中文档在文档进纸器中停止

文档进纸器出现卡纸。

清除卡纸，重新发送传真。

### 传真附件发出的声音过大或过小

需要调整音量设置。

在[传真发送设置](#)菜单和[传真接收设置](#)菜单中调整音量。

# 索引

## 符号/编号

- 2,000 页大容量进纸盘
    - 装入 32
  - 2,000 张大容量进纸盘
    - 清除卡纸 182
  - 3 槽订书机/堆栈器
    - 清除订书钉卡纸 191
  - 550 页纸盘
    - 卡纸 177
- ## A
- AirPrint 64
  - Android 设备
    - 打印自 64
  - 安全
    - 加密硬盘 149
  - 安全设置
    - HP 嵌入式 Web 服务器 142
- ## B
- Bonjour
    - 确定 137
  - 帮助按钮
    - 定位 8
  - 帮助, 控制面板 155
  - 保存到打印机内存 112
  - 备用信头纸模式 26, 31, 35
  - 边到边复印 202
  - 边距, 小
    - 复印 202
  - 标签
    - 打印 (Windows) 54
    - 打印在 37
    - 方向 37
  - 标签, 装入 37
  - 玻璃板, 清洁 199, 203, 208

## C

- 操作系统, 支持的 14
  - 重量, 打印机 16
  - 产品号
    - 定位 7
  - 常规配置
    - HP 嵌入式 Web 服务器 138
  - 尺寸, 打印机 16
  - 出纸槽
    - 定位 4
    - 清除卡纸 182
  - 触摸屏
    - 定位功能 8
  - 传真
    - 进纸问题 213
    - 设置 128, 129
    - 所需设置 128
    - 针对文本或图片优化 210
  - 传真端口
    - 定位 8
  - 传真设置
    - HP 嵌入式 Web 服务器 140
    - 所需 128
  - 存储打印作业 59
  - 存储的作业
    - 创建 (Mac) 60
    - 创建 (Windows) 59
    - 打印 60
    - 删除 61
  - 存储作业
    - Windows 59
  - 存储, 作业
    - Mac 设置 60
- ## D
- 打印
    - 从 USB 存储附件 65
    - 存储的作业 60

- 打印机内存
    - 发送到 112
  - 打印机内存, 扫描到 112
  - 打印介质
    - 装入纸盘 1 23
  - 打印驱动程序, 支持的 14
  - 打印设置
    - HP 嵌入式 Web 服务器 139
  - 登录按钮
    - 定位 8
  - 电气规格 18
  - 电源
    - 消耗 18
  - 电源接口
    - 定位 7
  - 电源开关
    - 定位 4
  - 钉盒
    - 更换订书钉 49
  - 订购
    - 耗材和附件 42
  - 订书钉
    - 更换 49
  - 订书钉盒
    - 更换 49
  - 订书钉卡纸
    - 3 槽订书机/堆栈器 191
  - 订书机
    - 设置默认装订位置 38
  - 端口
    - 定位 8
  - 堆放
    - 配置操作模式 38
- ## E
- Explorer, 支持的版本
    - HP 嵌入式 Web 服务器 136

- F**
  - 发送到电子邮件
    - 发送文档 109
  - 份数, 更改 70
  - 附件
    - 订购 42
  - 复印
    - 单份副本 70
    - 多份副本 70
    - 两面 72
    - 针对文本或图片优化 201
  - 复印设置
    - HP 嵌入式 Web 服务器 139
- G**
  - 高速 USB 2.0 打印端口
    - 定位 8
  - 格式化板
    - 定位 7
  - 更换
    - 订书钉 49
    - 订书钉盒 49
    - 碳粉盒 43
    - 碳粉收集装置 46
  - 故障排除
    - 检查碳粉盒状态 195
    - 进纸问题 158
    - 卡纸 168
  - 故障排除工具
    - HP 嵌入式 Web 服务器 141
  - 管理网络 145
  - 规格
    - 电气和噪声 18
- H**
  - HP ePrint 63
  - HP JetAdvantage 企业解决方案 124
  - HP Web Jetadmin 151
  - HP Web 服务
    - 启用 142
  - HP 客户服务 154
  - HP 嵌入式 Web 服务器
    - HP Web 服务 142
    - 安全设置 141, 142
    - 常规配置 138
    - 传真设置 140
    - 打开 145
    - 打印设置 139
  - 复印设置 139
  - 更改打印机名称 145
  - 更改网络设置 145
  - 故障排除工具 141
  - 其他链接列表 144
  - 扫描设置 139
  - 数字发送设置 139
  - 网络设置 143
  - 信息页 137
  - HP 嵌入式 Web 服务器 (EWS)
    - 功能 136
    - 网络连接 137
  - HP 装订邮箱
    - 清除卡纸 190
  - 耗材
    - 不足时使用 157
    - 低阈值设置 157
    - 订购 42
    - 更换订书钉 49
    - 更换订书钉盒 49
    - 更换碳粉盒 43
    - 更换碳粉收集装置 46
  - 耗材设置
    - HP 嵌入式 Web 服务器 141
  - 耗电量, 优化 150
  - 恢复出厂设置 156
- I**
  - Internet Explorer, 支持的版本
    - HP 嵌入式 Web 服务器 136
  - IPsec 148
  - IPv4 地址 146
  - IPv6 地址 146
  - IP 安全性 148
- J**
  - Jetadmin, HP Web 151
  - JetAdvantage 124
  - 技术支持
    - 在线 154
  - 校准
    - 扫描仪 200
  - 接口端口
    - 定位 8
  - 近场通信打印 62
  - 进纸问题 213
  - 局域网 (LAN)
    - 定位 8
- K**
  - 开/关按钮
    - 定位 4
  - 开始复印按钮
    - 定位 8
  - 客户支持
    - 在线 154
  - 控制面板
    - 帮助 155
    - 定位 4
    - 定位功能 8
- L**
  - LAN 端口
    - 定位 8
  - 联机帮助, 控制面板 155
  - 浏览器要求
    - HP 嵌入式 Web 服务器 136
- M**
  - Mac 驱动程序设置
    - 作业存储 60
  - 每分钟张数 12
  - 每张多页
    - 打印 (Mac) 57
  - 每张纸上的页面
    - 选择 (Mac) 57
    - 选择 (Windows) 54
  - 每张纸上多个页面
    - 打印 (Windows) 54
  - 默认网关, 设置 146
- N**
  - Netscape Navigator, 支持的版本
    - HP 嵌入式 Web 服务器 136
  - NFC 打印 62
  - 内存
    - 随附 12
  - 内存芯片 (碳粉)
    - 定位 43
- Q**
  - 其他链接列表
    - HP 嵌入式 Web 服务器 144
  - 卡塞
    - HP 装订邮箱 190
    - 热凝器 186
    - 右下挡盖 189
  - 卡纸
    - 2,000 页大容量进纸盘 182

- 2,000 张大容量进纸盘 182
- 3 槽订书机/堆栈器中的订书钉 191
- 550 页纸盘 177
- HP 装订邮箱 190
- 出纸槽 182
- 热凝器 186
- 位置 166
- 文档进纸器 168
- 右挡盖 186
- 右下挡盖 189
- 原因 168
- 纸盘 1 170
- 纸盘 2 172
- 自动导航 168
- 嵌入式 Web 服务器
  - 打开 145
  - 更改打印机名称 145
  - 更改网络设置 145
- 嵌入式 Web 服务器 (EWS)
  - 分配密码 148
  - 功能 136
  - 网络连接 137
- 轻松访问 USB 打印 65
- 清洁
  - 玻璃板 199, 203, 208
  - 送纸道 196
- 驱动程序, 支持的 14

## R

- RJ-45 端口
  - 定位 8
- 热凝器
  - 卡塞 186

## S

- 扫描
  - 针对文本或图片优化 206
- 扫描到 USB 119
- 扫描到 USB 驱动器
  - 启用 105
- 扫描到 U 盘 119
- 扫描到打印机内存 112
- 扫描到打印机文件夹 112
- 扫描到电子邮件
  - 发送文档 109
- 扫描到网络文件夹 115
  - 初始设置 91
- 扫描到文件夹 115

- 扫描设置
  - HP 嵌入式 Web 服务器 139
- 扫描仪
  - 玻璃板清洁 199, 203, 208
  - 校准 200
- 删除
  - 存储的作业 61
- 设置
  - 传真 129
  - 恢复工厂 156
- 拾纸问题
  - 解决 158, 160
- 手动双面打印
  - Mac 56
  - Windows 53
- 数字发送
  - USB 119
  - 打印机内存 112
  - 发送文档 109
  - 文件夹 115
- 数字发送设置
  - HP 嵌入式 Web 服务器 139
- 双面打印
  - Mac 56
  - Windows 53
  - 设置 (Windows) 53
  - 手动 (Mac) 56
  - 手动 (Windows) 53
  - 手动, Windows 53
- 双面打印 (双面)
  - Windows 53
- 睡眠模式 150
- 私人打印 59
- 速度, 优化 150
- 所需设置
  - 传真 128
- 锁定
  - 格式化板 149

## T

- TCP/IP
  - 手动配置 IPv4 参数 146
  - 手动配置 IPv6 参数 146
- 碳粉盒
  - 订单号 43
  - 更换 43
  - 碳粉不足时使用 157
  - 碳粉不足阈值设置 157
  - 组件 43

- 碳粉收集装置
  - 定位 7
  - 更换 46
- 特殊纸张
  - 打印 (Windows) 54
- 投影胶片
  - 打印 (Windows) 54
- 图像质量
  - 检查碳粉盒状态 195

## U

- USB
  - 发送到 119
- USB 存储附件
  - 打印 65
- USB 端口
  - 定位 8
  - 启用 65, 67

## W

- Web 浏览器要求
  - HP 嵌入式 Web 服务器 136
- Wi-Fi Direct 打印 62
- 网关, 设置默认 146
- 网络
  - HP Web Jetadmin 151
  - IPv4 地址 146
  - IPv6 地址 146
  - 打印机名称, 更改 145
  - 默认网关 146
  - 设置, 查看 145
  - 设置, 更改 145
  - 支持的 12
  - 子网掩码 146
- 网络链接速度设置, 更改 146
- 网络设置
  - HP 嵌入式 Web 服务器 143
- 网络双工设置, 更改 146
- 网络文件夹, 扫描到 115
- 网站
  - HP Web Jetadmin, 下载 151
  - 客户支持 154
- 文档进纸器
  - 进纸问题 163
  - 卡纸 168
- 文件夹
  - 发送到 115

## X

- 系统要求
  - HP 嵌入式 Web 服务器 136
  - 最低 16
- 小边距 202
- 信封
  - 方向 25
- 信封, 装入 36
- 信息页
  - HP 嵌入式 Web 服务器 137
- 序列号
  - 定位 7

## Y

- 移动打印
  - Android 设备 64
- 以太网 (RJ-45)
  - 定位 8
- 硬盘
  - 已加密 149
- 用电量
  - 1 瓦或更少 150
- 优化传真图像 210
- 优化复印图像 201
- 优化扫描图像 206
- 右挡盖
  - 卡纸 186
- 右下挡盖
  - 清除卡纸 189

## Z

- 在两面打印
  - Windows 53
  - 设置 (Windows) 53
- 在线支持 154
- 噪声规格 18
- 支持
  - 在线 154
- 纸槽, 输出
  - 定位 4
- 纸盘
  - 定位 4
  - 容量 12
  - 随附 12
- 纸盘 1
  - 卡纸 170
  - 纸张方向 25
  - 装入信封 36

- 纸盘 2
  - 卡纸 172
- 纸盘 2 和 500 页纸盘
  - 纸张方向 34
- 纸盘 2 和 550 页纸盘
  - 将纸张装入 28
  - 纸张方向 30
- 纸页纸盘
  - 2 和 500 页纸盘的纸张方向 34
  - 2 和 550 页纸盘的纸张方向 30
- 纸张
  - 卡塞 168
  - 选择 196
  - 纸盘 1 方向 25
  - 装入 2,000 页大容量进纸盘 32
  - 装入纸盘 1 23
  - 装入纸盘 2 和 550 张纸盘 28
- 纸张类型
  - 选择 (Mac) 57
  - 选择 (Windows) 54
- 纸张卡塞
  - 出纸槽 182
  - 位置 166
- 纸张, 订购 42
- 主页按钮
  - 定位 8
- 注销按钮
  - 定位 8
- 装订
  - 配置操作模式 38
  - 设置默认位置 38
- 装订器/堆栈器附件
  - 配置操作模式 38
- 装入
  - 将纸张装入 2,000 页大容量进纸盘 32
  - 将纸张装入纸盘 2 和 550 张纸盘 28
  - 纸张在纸盘 1 中 23
- 状态, 传真附件页 213
- 子网掩码 146
- 作业, 保存的
  - Mac 设置 60
- 作业, 存储的
  - 创建 (Windows) 59
  - 打印 60
  - 删除 61