

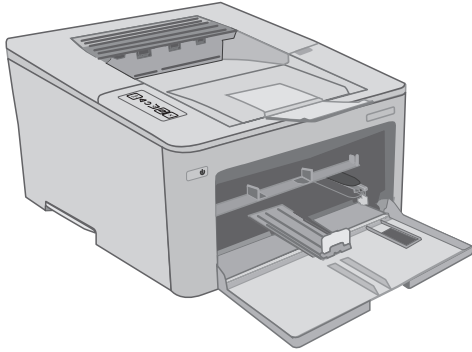

# LaserJet Pro M118-M119

## LaserJet Pro M203-M205

### LaserJet Ultra M206



[www.hp.com/support/ljM118](http://www.hp.com/support/ljM118)  
[www.hp.com/support/ljM203](http://www.hp.com/support/ljM203)



[www.register.hp.com](http://www.register.hp.com)



G3Q46-90957

Lea esto primero

© Copyright 2018 HP Development Company, L.P.  
[www.hp.com](http://www.hp.com)



- Unboxing icon
- Manuals icon
- Power icon
- Tools icon
- No sun icon
- Temperature icon: 17.5° - 25°C (63.5° - 77°F)
- Humidity icon: 30% - 70%
- Paper icon
- Voltage icon: 110-127V, 220-240V

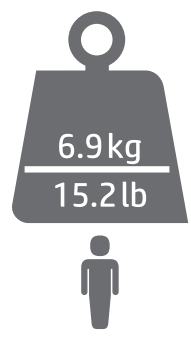
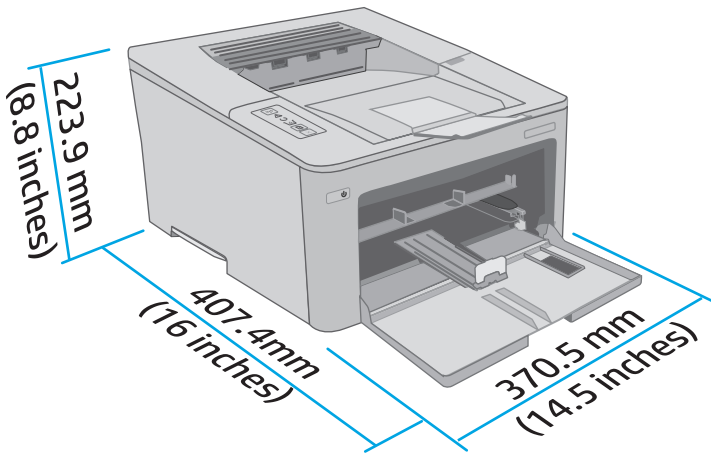

1



2

2.1

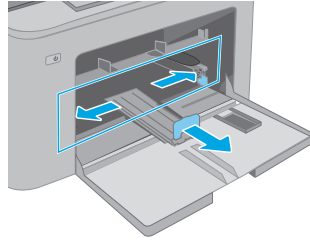

2.2

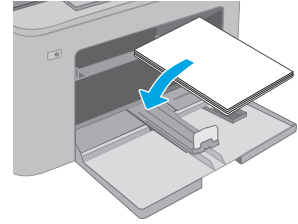

2.3

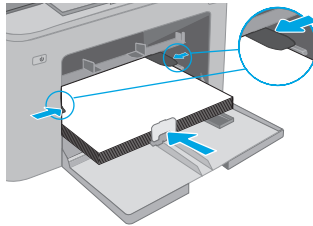

2.4

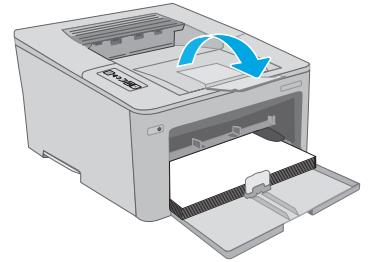

3

3.1

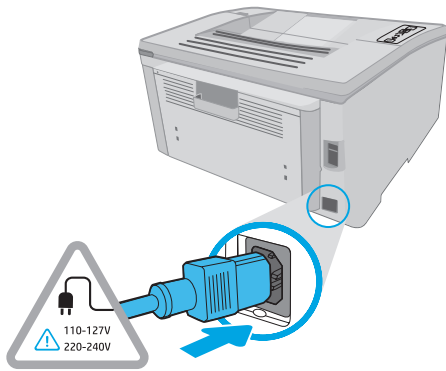

3.2

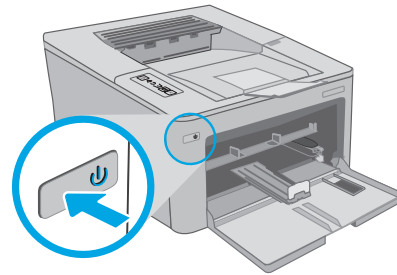

**ES** **ADVERTENCIA:** Para evitar daños en el producto, en áreas en las que se utilice 110 V y 220 V, verifique el voltaje del enchufe.

**PT** **AVISO:** Para impedir danos ao produto, em áreas onde 110 V e 220 V estiverem em uso, verifique a tensão da tomada.

4

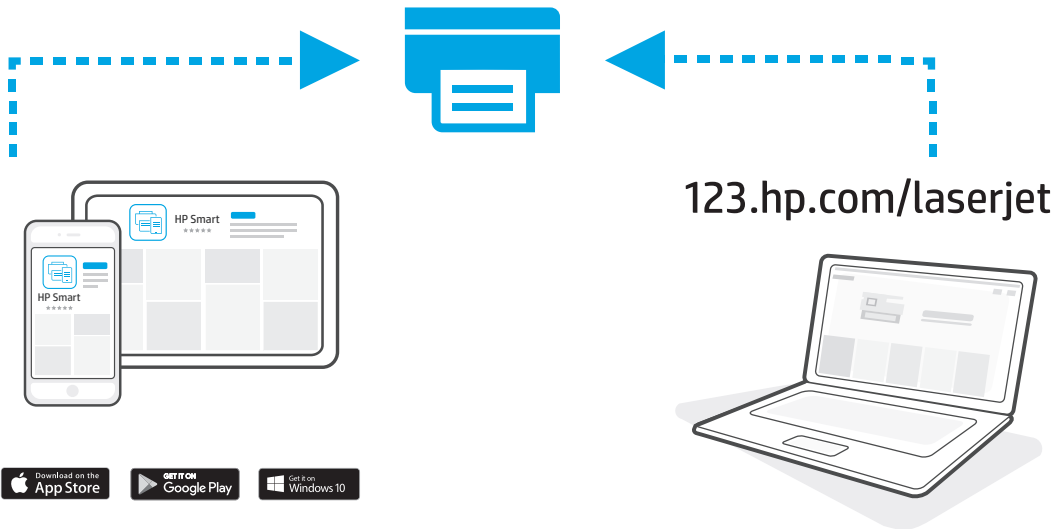



# LaserJet Pro M118-M119

# LaserJet Pro M203-M205

# LaserJet Ultra M206

## Reference Guide

English..... 3

Français..... 6

Español ..... 9

Português ..... 12

עברית..... 15

### Need Help? - FAQ

For frequently asked questions, go to [www.hp.com/support/ljM203FAQ](http://www.hp.com/support/ljM203FAQ) or scan the QR code.





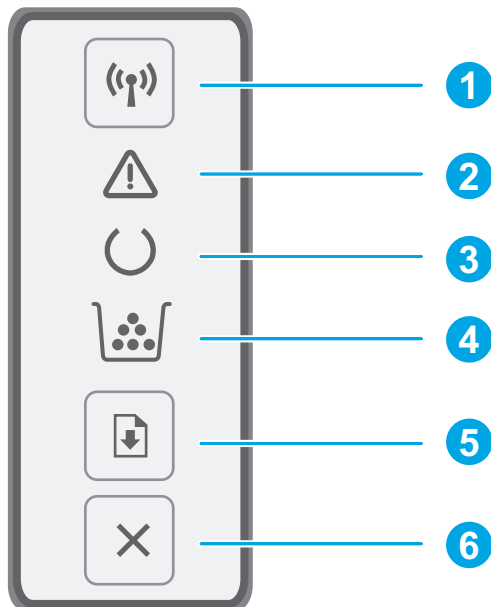





## Control panel view







1	Wireless  button and LED (wireless models only)
2	Attention  LED
3	Ready  LED
4	Supplies  LED
5	Resume  button
6	Cancel  button

## Control panel light patterns

Lights	Description	Solution
	Ready	No action to take.
	Toner cartridge or imaging drum is at end of life	Replace with new toner cartridge or imaging drum.
	Fatal error	Power cycle. If error still appears, call HP customer service.
	Processing	No action to take.
	Toner cartridge or imaging drum is very low	Replace with new toner cartridge or imaging drum.
	Initialization/Cleaning/Cooling down	No action to take.
	Toner cartridge or imaging drum is in error/missing/incompatible/protected/unauthorized	Take out and reinsert toner cartridge or imaging drum; if error still appears, call HP customer service.
	Error/Manual Feed/Manual Duplex/Out of paper/Door open/Jam	<ul style="list-style-type: none"><li>Manual Feed/Manual Duplex - Press Resume button when ready.</li><li>Out of paper - Insert paper.</li><li>Door open - Secure all doors.</li><li>Error/Jam - Refer to User Guide.</li></ul>

## Mobile printing

### Wireless setup using the mobile HP Smart app (wireless models only)

1. Remove the USB cable from the printer.
2. Press and hold the Wireless  button on the printer control panel. When the Ready  LED and the Attention  LED start blinking simultaneously, release the Wireless  button. Printer will restore network default automatically and restart.
3. Go to [123.hp.com](https://123.hp.com) to install the HP smart app on your mobile device.
4. Run the HP Smart app. Follow the onscreen instructions to select the name of your printer (e.g., "HP-setup-XXX") and connect it to your wireless network. For more information, scan FAQ QR code.
5. After the printer connects to the wireless network successfully, the Wireless light stops blinking and stays on.

Use the HP Smart app to set up, print, and more.

1. Scan the QR code or go to [123.hp.com](https://123.hp.com).
2. Install the HP Smart app.
3. Run the HP Smart app and follow the onscreen instructions to connect, set up, print, and more.

### Learn more about mobile printing

For further information about these and other operating systems (Chrome/Google Cloud Print), go to [www.hp.com/go/LaserJetMobilePrinting](https://www.hp.com/go/LaserJetMobilePrinting) or scan the QR code.



## Download and install the software

**NOTE:** Do not connect the USB cable until you are prompted to do so.

### Method 1: Download HP Easy Start (Windows and Mac OS)

1. Go to [123.hp.com/laserjet](https://123.hp.com/laserjet), and click **Download**.
2. Follow the onscreen instructions and then prompts to save the file to the computer.
3. Launch the software file from the folder where the file was saved.
4. Follow the onscreen instructions to install the software.
5. When prompted to select a connection type, select the appropriate option for the type of connection.

### Method 2: Download from printer support website (Windows and Mac OS)

1. Go to [www.hp.com/support/ljM118](https://www.hp.com/support/ljM118) or [www.hp.com/support/ljM203](https://www.hp.com/support/ljM203).
2. Select **Software and Drivers**.
3. Download the software for your printer model and operating system.
4. Launch the software file from the folder where the file was saved.
5. Follow the onscreen instructions to install the software.
6. When prompted to select a connection type, select the appropriate option for the type of connection.

## Wi-Fi Direct printing (optional)

Wi-Fi Direct allows Wi-Fi capable devices, such as smart phones, tablets, or computers, to connect directly to the printer wirelessly without using a wireless router or access point. Place the device close to the printer to ensure successful connection and printing.

**NOTE:** The following steps temporarily disconnect your remote device from the Internet. If you are printing web-based content such as emails, web pages, or cloud-based documents, open them before proceeding.

1. Make sure the printer is turned on and in a ready state, and paper is loaded in the main input tray.
2. On the remote device, open the Wi-Fi menu, and then tap the printer with DIRECT in the name (Example: DIRECT-72-HP xxx) from the list of available networks.
3. When prompted for a password, type 12345678. This is the default password to log in.
4. Open the item you want to print, and then tap **Print** from the app or action menu.
5. Select your printer from the list of available printers, and then tap **Print**.
6. Reconnect to your local Wi-Fi network after the print job completes.





## Troubleshooting

### Wireless connection troubleshooting





**NOTE:** Both 2.4 GHz and 5 GHz bands are supported.

Verify that the printer is within the range of the wireless network. For most networks, the printer must be within 30 m (100 ft) of the wireless access point (wireless router). A USB cable might be required for temporary connection between the printer and the computer. To ensure that the wireless setup information synchronizes correctly, do not connect the USB cable until prompted to do so.

#### Follow these steps to restore the network settings:

1. Remove the USB cable from the printer.
2. Press and hold the Wireless  button on the printer control panel. When the Ready  LED and the Attention  LED start blinking simultaneously, release the Wireless  button. Printer will restore network default automatically and restart.
3. When the Ready  LED is on, continue to install the software.

If your router supports Wi-Fi Protected Setup (WPS) mode, try to connect through this mode:









1. Press the WPS  button on your router.
2. Within two minutes, press and hold the Wireless  button on the printer control panel for at least three seconds, and then release the button.
3. The Wireless  LED and the Ready  LED start blinking simultaneously. Wait while the printer automatically establishes the network connection.
4. This process takes up to two minutes. When the network connection is established, the Wireless  LED stops blinking and remains on. Continue to install the software.

### Wireless printing

For more information about wireless printing and wireless setup, go to [www.hp.com/go/wirelessprinting](http://www.hp.com/go/wirelessprinting).



#### Check the Wireless LED status from the printer control panel:

1. If the Wireless  LED is off, it means that the wireless connection is not established.
  - a. Press the Wireless  button on the printer control panel.
  - b. After the Wireless  LED starts blinking, continue to install the software. When the network connection is established, the Wireless  LED stops blinking and remains on.
2. If the Wireless  LED is on, it means that the wireless connection is established.
  - a. Check the network name (SSID) info on the Configuration Report/Network Summary: Press and hold the Resume  button until the Ready  LED starts blinking. After you release the Resume  button, the Configuration Report/Network Summary prints. Verify the network name (SSID) on the report.
  - b. Make sure the computer is connected to the same wireless network to which you are connecting the printer.
  - c. Continue to install the software.
3. If the Wireless  LED is blinking, it means that the wireless connection is not established.
  - a. Restart the printer and the router.
  - b. Manually connect the printer to your wireless network. Use Wi-Fi Protected Setup (WPS) to connect the printer if the router supports WPS, or continue to the next step.
  - c. Uninstall and reinstall the HP software.

#### User guide and additional support resources

The user guide includes printer usage and troubleshooting information. It is available on the web: Go to [www.hp.com/support/ljM118](http://www.hp.com/support/ljM118) or [www.hp.com/support/ljM203](http://www.hp.com/support/ljM203).

#### Check for firmware updates

1. Go to [www.hp.com/support/ljM118](http://www.hp.com/support/ljM118) or [www.hp.com/support/ljM203](http://www.hp.com/support/ljM203).
2. Select a printer or category from the list, and then click **Drivers**.
3. Select the operating system, and click the **Next** button.
4. Select **Firmware**, and click the **Download** button.



# LaserJet Pro M118-M119

## LaserJet Pro M203-M205

### LaserJet Ultra M206

## Manuel de référence

### Besoin d'aide ? - i FAQ

Pour consulter les questions fréquemment posées, rendez-vous à l'adresse [www.hp.com/support/ljM203FAQ](http://www.hp.com/support/ljM203FAQ) ou scannez le code QR.





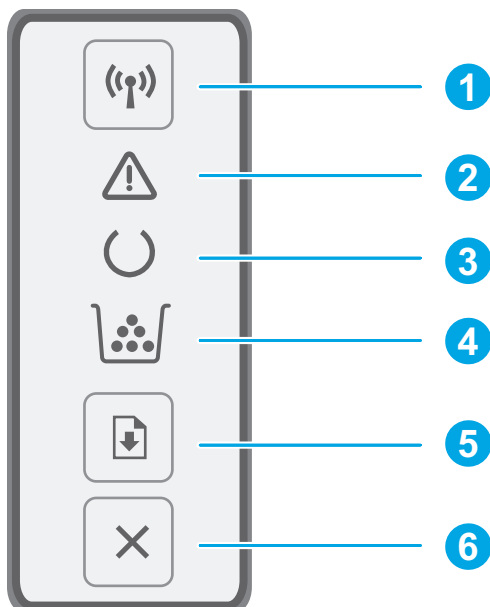





## Vue du panneau de commande







1	Bouton et voyant sans fil  (modèles sans fil uniquement)
2	Voyant  Attention
3	Voyant  Prêt
4	Voyant  consommables
5	Touche  Reprise
6	Bouton  Annuler

## Etat des voyants dans le panneau de commande

Voyant	Description	Solution
	Prête	Aucune action à prendre.
	La cartouche de toner ou le tambour d'imagerie est en fin de vie	Remplacez la cartouche de toner ou le tambour d'imagerie.
	Erreur fatale	Réinitialisation. Si l'erreur persiste, appelez le service clientèle HP.
	Traitement	Aucune action à prendre.
	Le niveau de la cartouche de toner ou du tambour d'imagerie est très bas	Remplacez la cartouche de toner ou le tambour d'imagerie.
	Initialisation/Nettoyage/Refroidissement	Aucune action à prendre.
	La cartouche de toner ou le tambour d'imagerie est en erreur / manquante / incompatible / protégée / non autorisée	Sortez et réinsérez la cartouche de toner ou le tambour d'imagerie; si l'erreur persiste, appelez le service clientèle HP.
	Erreur / Alimentation manuelle / Duplex manuel / Manque de papier / Porte ouverte / Bourrage	<ul style="list-style-type: none"><li>Alimentation manuelle / Duplex manuel - Appuyez sur le bouton de reprise lorsque vous êtes prêt.</li><li>Manque de papier - Insérer du papier.</li><li>Porte ouverte - Verrouillez toutes les portes.</li><li>Erreur / Bourrage - Voir le Guide de l'utilisateur.</li></ul>

## Impression mobile

### Configuration sans fil à l'aide de l'application mobile HP Smart (modèles sans fil uniquement)

- Retirez le câble USB de l'imprimante.
- Appuyez sur le bouton Sans fil  du panneau de commande de l'imprimante et maintenez-le enfoncé. Lorsque les voyants  Prêt et  Attention commencent à clignoter simultanément, relâchez le bouton  Sans fil. L'imprimante rétablit automatiquement les paramètres réseau par défaut et redémarre.
- Rendez-vous sur [123.hp.com](http://123.hp.com) pour installer l'application HP Smart sur votre périphérique mobile.
- Lancez l'application HP Smart. Suivez les instructions à l'écran pour sélectionner le nom de votre imprimante (ex: « HP-setup-XXX ») et la connecter à votre réseau sans fil. Pour plus d'informations, scannez le code QR FAQ.
- Après le succès de la connexion de l'imprimante au réseau sans fil, le voyant du réseau sans fil s'arrête de clignoter et reste allumé.

Utilisez l'application HP Smart pour la configuration, l'impression et plus.

- Scannez le code QR ou consultez [123.hp.com](http://123.hp.com).
- Installez l'application HP Smart.
- Exécutez l'application HP Smart et suivez les instructions à l'écran pour connecter, configurer, imprimer et plus.

### En savoir plus sur l'impression mobile

Pour obtenir de plus amples informations sur ces systèmes et les autres systèmes d'exploitation (Chrome/Google Cloud Print), accédez à [www.hp.com/go/LaserJetMobilePrinting](http://www.hp.com/go/LaserJetMobilePrinting) ou numérisez le code QR.



## Télécharger et installer le logiciel

**REMARQUE :** Ne connectez pas le câble USB avant d'y avoir été invité.

### Méthode 1 : Téléchargez HP Easy Start (Windows et OS X)

- Visitez la page [123.hp.com/laserjet](http://123.hp.com/laserjet), et cliquez sur **Télécharger**.
- Suivez les instructions puis les indications à l'écran pour enregistrer le fichier sur l'ordinateur.
- Lancez le fichier du logiciel à partir du dossier dans lequel il a été enregistré.
- Suivez les instructions à l'écran pour installer le logiciel.
- Lorsque vous êtes invité à sélectionner un type de connexion, sélectionnez l'option appropriée pour le type de connexion.

### Méthode 2 : Téléchargez depuis le site Web d'assistance de l'imprimante (Windows et OS X)

- Accédez à [www.hp.com/support/ijM118](http://www.hp.com/support/ijM118) ou [www.hp.com/support/ijM203](http://www.hp.com/support/ijM203).
- Sélectionnez **Pilotes et logiciels**.
- Téléchargez le logiciel adapté à votre modèle d'imprimante et à votre système d'exploitation.
- Lancez le fichier du logiciel à partir du dossier dans lequel il a été enregistré.
- Suivez les instructions à l'écran pour installer le logiciel.
- Lorsque vous êtes invité à sélectionner un type de connexion, sélectionnez l'option appropriée pour le type de connexion.

## Impression Wi-Fi Direct (en option)

Wi-Fi Direct permet aux périphériques compatibles Wi-Fi, tels que les téléphones intelligents, les tablettes ou les ordinateurs, de se connecter directement à l'imprimante sans fil, sans utiliser de routeur ni de point d'accès. Placez le périphérique à proximité de l'imprimante pour garantir la réussite de la connexion et de l'impression.

**REMARQUE :** Les étapes suivantes déconnectent temporairement votre périphérique distant d'Internet. Si vous imprimez du contenu Web, tel que des courriers électroniques, des pages Web ou des documents en nuage, ouvrez-les avant de poursuivre.

1. Assurez-vous que l'imprimante est sous tension et prête à l'emploi et que le papier est chargé dans le bac d'alimentation principal.
2. Sur le périphérique distant, ouvrez le menu Wi-Fi, puis appuyez sur l'imprimante portant le nom DIRECT (Exemple: DIRECT-72-HP xxx) dans la liste des réseaux disponibles.
3. Lorsque vous êtes invité à entrer un mot de passe, tapez 12345678. C'est le mot de passe par défaut pour se connecter.
4. Ouvrez l'élément que vous souhaitez imprimer, puis appuyez sur **Imprimer** dans le menu de l'application ou du logiciel.
5. Sélectionnez votre imprimante dans la liste des imprimantes disponibles, puis sélectionnez **Imprimer**.
6. Reconnectez-vous à votre réseau Wi-Fi local une fois le travail d'impression terminé.





## Dépannage

### 📶 Dépannage de la connexion sans fil





**REMARQUE :** Les bandes 2,4 GHz et 5 GHz sont prises en charge.

Vérifiez que l'imprimante se trouve dans la plage du réseau sans fil. Pour la plupart des réseaux, l'imprimante doit se trouver dans une plage de 30 m (100 pi) du point d'accès sans fil (routeur sans fil). Un câble USB pourrait être requis pour la connexion temporaire entre l'imprimante et l'ordinateur. Pour garantir une bonne synchronisation des informations liées à la configuration sans fil, ne branchez le câble USB que lorsque vous y êtes invité.









Suivez ces étapes pour restaurer les paramètres réseau.

1. Retirez le câble USB de l'imprimante.
2. Appuyez sur le bouton Sans fil  du panneau de commande de l'imprimante et maintenez-le enfoncé. Lorsque les voyants  Prêt et  Attention commencent à clignoter simultanément, relâchez le bouton  Sans fil. L'imprimante rétablit automatiquement les paramètres réseau par défaut et redémarre.
3. Dès que la diode électroluminescente de l'état  Prêt est allumée, poursuivez l'installation du logiciel.

Si votre routeur prend en charge le mode Wi-Fi Protected Setup (WPS), essayez de faire la connexion dans ce mode :

1. Appuyez sur le bouton WPS  de votre routeur.
2. Dans les deux minutes, appuyez sur le bouton des périphériques sans fil  sur le panneau de commande de l'imprimante et maintenez-le enfoncé pendant trois secondes au moins, puis relâchez le bouton.
3. Le voyant Sans fil  et le voyant Prêt  commencent à clignoter simultanément. Patientez pendant que l'imprimante établit automatiquement la connexion réseau.
4. Ce processus prend jusqu'à deux minutes. Lorsque la connexion réseau est établie, la diode électroluminescente du sans fil  arrête de clignoter et reste allumée. Continuez à installer le logiciel.

Vérifiez l'état de la diode électroluminescente du sans fil sur le panneau de commande de l'imprimante :

1. Si la diode électroluminescente du sans fil  est éteinte, cela indique que la connexion sans fil n'est pas établie.
  - a. Appuyez sur le bouton des périphériques sans fil  sur le panneau de commande de l'imprimante.
  - b. Dès que la diode électroluminescente du sans fil  commence à clignoter, poursuivez l'installation du logiciel. Lorsque la connexion réseau est établie, la diode électroluminescente du sans fil  arrête de clignoter et reste allumée.
2. Si la diode électroluminescente du sans fil  est allumée, cela indique que la connexion sans fil est établie.
  - a. Vérifiez les informations du nom du réseau (SSID) sur le rapport de configuration/résumé du réseau : Appuyez sur le bouton Reprise et maintenez-le enfoncé  jusqu'à ce que le voyant Prêt  commence à clignoter. Après avoir relâché le bouton Reprise, , le rapport de configuration / résumé de réseau s'imprime. Vérifiez le nom de réseau (SSID) sur le rapport.
  - b. Vérifiez que l'ordinateur est connecté au même réseau sans fil que celui sur lequel vous connectez l'imprimante.
  - c. Continuez à installer le logiciel.
3. Si la diode électroluminescente du sans fil  clignote, cela indique que la connexion sans fil n'est pas établie.
  - a. Redémarrez l'imprimante et le routeur.
  - b. Connectez manuellement l'imprimante à votre réseau sans fil. Utilisez le Wi-Fi Protected Setup (WPS) pour connecter l'imprimante si le routeur prend en charge le WPS ou passez à l'étape suivante.
  - c. Désinstallation et réinstallation du logiciel HP.

### 📄 Impression sans fil

Pour en savoir plus sur l'impression sans fil et la configuration sans fil, accédez à [www.hp.com/go/wirelessprinting](http://www.hp.com/go/wirelessprinting).



### Guide de l'utilisateur et ressources d'assistance supplémentaires

Le guide de l'utilisateur comprend des informations relatives à l'utilisation de l'imprimante et au dépannage. Il est disponible sur le Web : Accédez à [www.hp.com/support/ijM118](http://www.hp.com/support/ijM118) ou [www.hp.com/support/ijM203](http://www.hp.com/support/ijM203).

### Recherche des mises à jour de micrologiciels

1. Accédez à [www.hp.com/support/ijM118](http://www.hp.com/support/ijM118) ou [www.hp.com/support/ijM203](http://www.hp.com/support/ijM203).
2. Sélectionnez une imprimante ou une catégorie dans la liste, puis cliquez sur **Pilotes**.
3. Sélectionnez le système d'exploitation et cliquez sur le bouton **Suivant**.
4. Sélectionnez le **micrologiciel** et cliquez sur le bouton **Télécharger**.





# LaserJet Pro M118-M119

## LaserJet Pro M203-M205

### LaserJet Ultra M206

#### Guía de referencia

English..... 3

Français..... 6

Español ..... 9

Português ..... 12

עברית..... 15





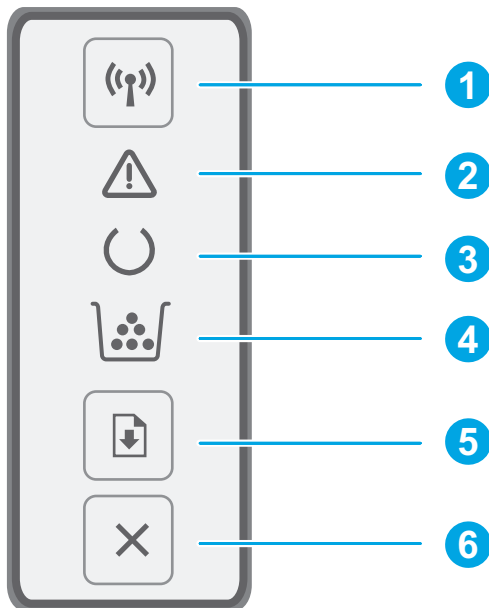

### ¿Necesita ayuda? - Preguntas más frecuentes

Para acceder a las preguntas más frecuentes, vaya a [www.hp.com/support/ljM203FAQ](http://www.hp.com/support/ljM203FAQ) o escanee el código QR.



## Vista del panel de control



1	Botón y LED de conexión inalámbrica  (solo modelos inalámbricos)
2	LED de aviso 
3	LED de preparación 
4	LED de consumibles 
5	Botón de reanudar 
6	Botón Cancelar 

## Patrones de luces del panel de control

Luz	Descripción	Solución
	Preparada	No es necesario llevar a cabo una acción.
	El cartucho de tóner o el tambor de creación de imágenes está por alcanzar el límite de su vida útil	Sustitúyalo con un cartucho o un tambor de creación de imágenes nuevo.
	Error grave	Apagar y encender. Si el error persiste, póngase en contacto con atención al cliente de HP.
	En proceso	No es necesario llevar a cabo una acción.
	El cartucho de tóner o el tambor de imágenes está a punto de acabarse	Sustitúyalo con un cartucho o un tambor de creación de imágenes nuevo.
	Inicialización/Limpieza/Enfriamiento	No es necesario llevar a cabo una acción.
	El cartucho de tóner del tambor de creación de imágenes tiene un error, falta, es incompatible, está protegido o no está autorizado	Retire e inserte nuevamente el cartucho de tóner o el tambor de creación de imágenes. Si el error persiste, póngase en contacto con atención al cliente de HP.
	Error/Alimentación manual/Dúplex manual/Falta de papel/Puerta abierta/Atasco	<ul style="list-style-type: none"> <li>Alimentación manual/Dúplex manual- Presione el botón para reanudar cuando esté preparada la impresora.</li> <li>Falta de papel - Inserte papel.</li> <li>Puerta abierta - Asegure todas las puertas.</li> <li>Error/Atasco - Consulte la Guía del usuario.</li> </ul>

## Impresión móvil

### Configuración inalámbrica con la aplicación móvil HP Smart (solo modelos inalámbricos)

1. Retire el cable USB de la impresora.
2. Presione y mantenga pulsado el botón de conexión inalámbrica en el panel control de la impresora. Cuando el LED Preparada y el LED de aviso comiencen a parpadear al mismo tiempo, suelte el botón de conexión inalámbrica . La impresora restaurará la configuración de la red automáticamente y se reiniciará.
3. Vaya a [123.hp.com](http://123.hp.com) para instalar la aplicación HP Smart en su dispositivo móvil.
4. Ejecute la aplicación HP Smart. Siga las instrucciones de la pantalla para seleccionar el nombre de su impresora (por ejemplo, "HP-setup-XXX") y conéctela a su red inalámbrica. Para obtener más información, escanee el código QR a fin de acceder a las preguntas frecuentes.
5. Una vez que la impresora se conecte correctamente a la red inalámbrica, la luz inalámbrica dejará de parpadear y permanecerá encendida.

Utilice la aplicación HP Smart para configurar, imprimir y mucho más.

1. Escanee el código QR o vaya a [123.hp.com](http://123.hp.com).
2. Instale la aplicación HP Smart.
3. Ejecute la aplicación HP Smart y siga las instrucciones en la pantalla para conectar, configurar, imprimir y mucho más.

### Obtener más información sobre la impresión móvil

Para obtener más información acerca de este y otros sistemas operativos (Chrome/Google Cloud Print) vaya a [www.hp.com/go/LaserJetMobilePrinting](http://www.hp.com/go/LaserJetMobilePrinting) o escanee el código QR.



## Descarga e instalación del software

**NOTA:** No conecte el cable USB hasta que se le indique.

### Método 1: Descargue HP Easy Start (Windows y Mac OS)

1. Vaya a [123.hp.com/laserjet](http://123.hp.com/laserjet), y haga clic en **Descargar**.
2. Siga las indicaciones e instrucciones en la pantalla para guardar el archivo en el equipo.
3. Inicie el archivo de software de la carpeta en la que se guardó el archivo.
4. Siga las instrucciones en la pantalla para instalar el software.
5. Cuando se le indique que seleccione un tipo de conexión, seleccione la opción correspondiente para el tipo de conexión.

### Método 2: Descargue desde el sitio web de asistencia de la impresora (Windows y Mac OS)

1. Vaya a [www.hp.com/support/ljm118](http://www.hp.com/support/ljm118) o [www.hp.com/support/ljm203](http://www.hp.com/support/ljm203).
2. Seleccione **Software y controladores**.
3. Descargue el software para su modelo de impresora y sistema operativo.
4. Inicie el archivo de software de la carpeta en la que se guardó el archivo.
5. Siga las instrucciones en la pantalla para instalar el software.
6. Cuando se le indique que seleccione un tipo de conexión, seleccione la opción correspondiente para el tipo de conexión.

## Impresión con Wi-Fi Direct (opcional)

Wi-Fi Direct permite que los dispositivos con capacidad Wi-Fi, como por ejemplo, los teléfonos inteligentes, las tabletas o los equipos, se conecten directamente a la impresora de forma inalámbrica sin utilizar un direccionador ni un punto de acceso inalámbricos. Coloque el dispositivo cerca de la impresora para garantizar una correcta conexión e impresión.

**NOTA:** Estos pasos desconectan temporalmente el dispositivo remoto de Internet. Si desea imprimir contenido basado en la web, como correos electrónicos, páginas web o documentos en la nube, ábralos antes de proceder.

1. Asegúrese de que la impresora esté encendida y preparada y que haya papel en la bandeja de entrada principal.
2. En el dispositivo remoto, abra el menú de Wi-Fi y, luego, toque la impresora que incluya DIRECT en el nombre (Ejemplo: DIRECT-72-HP xxx) de la lista de redes disponibles.
3. Cuando se le solicite la contraseña, escriba 12345678. Esta es la contraseña predeterminada para iniciar sesión.
4. Abra el archivo que desea imprimir y toque **Imprimir** en la aplicación o el menú de acciones.
5. Seleccione la impresora de la lista de impresoras disponibles y, a continuación, seleccione **Imprimir**.
6. Una vez que se complete el trabajo de impresión, conecte la impresora a la red de Wi-Fi local.





## Solución de problemas

### Solución de problemas de la conexión inalámbrica





**NOTA:** Las bandas de 2,4 GHz y 5 GHz son compatibles.

Compruebe que la impresora se encuentre dentro del alcance de la red inalámbrica. Para la mayoría de las redes, la impresora debe encontrarse dentro de un alcance de 30 m (100 pies) del punto de acceso inalámbrico (direccionador inalámbrico). Es posible que se necesite un cable USB para realizar una conexión temporal entre la impresora y el equipo. Para asegurarse de que la información de la configuración inalámbrica se sincronice correctamente, no conecte el cable USB hasta que se le indique.









Siga estos pasos para restablecer la configuración de la red:

1. Retire el cable USB de la impresora.
2. Presione y mantenga pulsado el botón de conexión inalámbrica  en el panel control de la impresora. Cuando el LED Preparada  y el LED de aviso  comiencen a parpadear al mismo tiempo, suelte el botón de conexión inalámbrica . La impresora restaurará la configuración de la red automáticamente y se reiniciará.
3. Cuando el LED Preparada  esté encendido, continúe con la instalación del software.

Si el enrutador es compatible con el modo Configuración protegida de Wi-Fi (WPS), intente conectarse del siguiente modo:

1. Pulse el botón WPS  en el enrutador.
2. En los dos minutos siguientes, mantenga pulsado el botón Inalámbrico  del panel de control de la impresora durante al menos tres segundos y, a continuación, suelte el botón.
3. Los LED Inalámbrico  y Preparada  comenzarán a parpadear a la vez. Espere mientras la impresora establece automáticamente la conexión de red.
4. El proceso puede requerir hasta 2 minutos. Una vez establecida la conexión de red, el LED Inalámbrico  dejará de parpadear y permanecerá encendido. Continúe con la instalación del software.

Compruebe el estado del LED Inalámbrico desde el panel de control de la impresora:

1. Si el LED Inalámbrico  está apagado, significa que no se pudo establecer la conexión inalámbrica.
  - a. Pulse el botón Inalámbrico  en el panel de control de la impresora.
  - b. Después de que el LED Inalámbrico  comience a parpadear, continúe con la instalación del software. Una vez establecida la conexión de red, el LED Inalámbrico  dejará de parpadear y permanecerá encendido.
2. Si el LED Inalámbrico  está encendido, significa que se estableció la conexión inalámbrica.
  - a. Compruebe la información del nombre de la red (SSID) en el Informe de configuración/Resumen de la red. Presione y mantenga presionado el botón para reanudar  hasta que el LED Preparada  empiece a parpadear. Después de soltar el botón de reanudar , se imprimirá el Informe de configuración/Resumen de la red. Verifique el nombre de la red (SSID) en el informe.
  - b. Asegúrese de que el equipo esté conectado a la misma red inalámbrica a la que desea conectar la impresora.
  - c. Continúe con la instalación del software.
3. Si el LED Inalámbrico  está parpadearo, significa que no se estableció la conexión inalámbrica.
  - a. Reinicie la impresora y el enrutador.
  - b. Conecte manualmente la impresora a la red inalámbrica. Utilice Configuración protegida de Wi-Fi (WPS) para conectar la impresora si el enrutador es compatible con WPS. De lo contrario, continúe con el siguiente paso.
  - c. Desinstale y vuelva a instalar el software de HP.

### Impresión inalámbrica

Para obtener más información sobre la impresión inalámbrica y la configuración inalámbrica, visite [www.hp.com/go/wirelessprinting](http://www.hp.com/go/wirelessprinting).



### Guía del usuario y recursos adicionales de soporte

En la Guía del usuario se incluye información acerca del uso de la impresora y la solución de problemas. Está disponible en la web. Vaya a [www.hp.com/support/ljM118](http://www.hp.com/support/ljM118) o [www.hp.com/support/ljM203](http://www.hp.com/support/ljM203).

### Comprobar las actualizaciones del firmware

1. Vaya a [www.hp.com/support/ljM118](http://www.hp.com/support/ljM118) o [www.hp.com/support/ljM203](http://www.hp.com/support/ljM203).
2. Seleccione una impresora o una categoría en la lista y, a continuación, haga clic en **Controladores**.
3. Seleccione el sistema operativo y haga clic en el botón **Siguiente**.
4. Seleccione **Firmware** y haga clic en el botón **Descargar**.

English ..... 3

Français ..... 6

Español ..... 9

Português .... 12

עברית ..... 15



# LaserJet Pro M118-M119 LaserJet Pro M203-M205 LaserJet Ultra M206 Guia de referência

## Precisa de ajuda? - Perguntas frequentes

Para ver as perguntas frequentes, acesse [www.hp.com/support/ljM203FAQ](http://www.hp.com/support/ljM203FAQ) ou leia o código QR.



## Visão do painel de controle

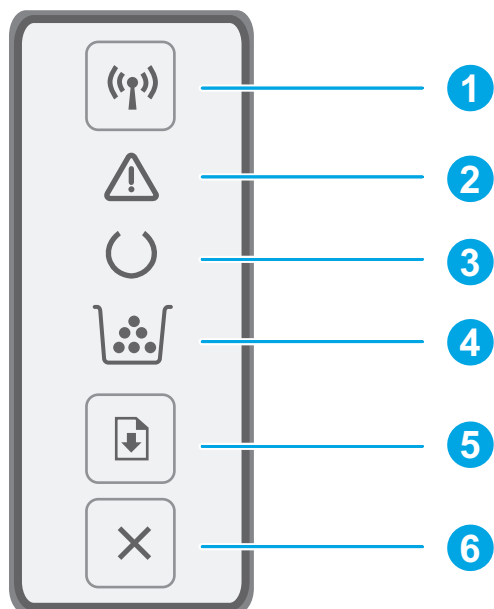

1	Botão e LED sem fio (somente modelos sem fio)
2	LED de atenção
3	LED Pronto
4	LED de suprimentos
5	Botão Continuar
6	Botão Cancelar

## Padrões das luzes do painel de controle

Luzes	Descrição	Solução
	Pronto	Nenhuma ação a ser tomada.
	Cartucho de toner ou tambor de imagens está vencido	Substitua com um novo cartucho de toner ou tambor de imagens.
	Erro fatal	Desligue e ligue. Se o erro ainda aparecer, ligue para o atendimento ao cliente da HP.
	Processamento	Nenhuma ação a ser tomada.
	O cartucho de toner ou o tambor de imagens estão com a carga muito baixa	Substitua com um novo cartucho de toner ou tambor de imagens.
	Inicialização/Limpeza/Resfriamento	Nenhuma ação a ser tomada.
	Cartucho de toner ou tambor de imagens aparece como erro/ausente/incompatíveis/protegido/não autorizado	Retire e reinsira o cartucho de toner ou o tambor de imagens; se o erro ainda aparecer, ligue para o atendimento ao cliente da HP.
	Erro/Alimentação manual/Duplo manual/Sem papel/Porta aberta/Atolamento	<ul style="list-style-type: none"><li>Alimentação manual/Duplo manual - Pressione o botão Retomar quando estiver pronto.</li><li>Sem papel - Inserir papel.</li><li>Porta aberta - Travar todas as portas.</li><li>Erro/Atolamento - Consultar o Guia do Usuário.</li></ul>



## Impressão móvel

### Configuração sem fio usando o aplicativo HP Smart móvel (apenas modelos sem fio)

1. Remova o cabo USB da impressora.
2. Pressione o botão Sem fio no painel de controle do produto. Quando LED Pronto e LED Atenção começam a piscar simultaneamente, libere o botão Sem fio . A impressora restaurará a rede padrão automaticamente e reiniciará.
3. Acesse [123.hp.com](http://123.hp.com) para instalar o aplicativo HP smart em seu dispositivo móvel.
4. Execute o aplicativo HP Smart. Siga as instruções exibidas na tela para selecionar o nome da sua impressora (por exemplo, "HP-setup-XXX") e conecte-a à rede sem fio. Para obter mais informações, leia o código QR das perguntas frequentes.
5. Depois que a impressora se conecta à rede sem fio, a luz da rede sem fio para de piscar e permanece acesa.

Use o aplicativo HP Smart para configurar, imprimir e muito mais.

1. Escaneie o código QR ou acesse [123.hp.com](http://123.hp.com).
2. Instale o aplicativo HP Smart.
3. Execute o aplicativo HP Smart e siga as instruções na tela para conectar, configurar, imprimir e muito mais.

### Saiba mais sobre a impressão móvel

Para obter mais informações sobre esses e outros sistemas operacionais (Chrome/Google Cloud Print) acesse [www.hp.com/go/LaserJetMobilePrinting](http://www.hp.com/go/LaserJetMobilePrinting) ou escaneie o código QR.



## Download e instalação do software

**NOTA:** Conecte o cabo USB somente quando for solicitado.

### Método 1: Faça download do HP Easy Start (Windows e Mac OS)

1. Acesse [123.hp.com/laserjet](http://123.hp.com/laserjet) e clique em **Download**.
2. Siga as instruções na tela e os comandos para salvar o arquivo no computador.
3. Inicie o arquivo de software a partir da pasta em que ele foi salvo.
4. Siga as instruções exibidas na tela para instalar o software.
5. Quando a seleção de um tipo de conexão for solicitada, selecione a opção apropriada para o tipo de conexão.

### Método 2: Faça download do site de suporte da impressora (Windows e Mac OS)

1. Acesse [www.hp.com/support/liM118](http://www.hp.com/support/liM118) ou [www.hp.com/support/liM203](http://www.hp.com/support/liM203).
2. Selecione **Software e Drivers**.
3. Faça o download do software para seu modelo de impressora e sistema operacional.
4. Inicie o arquivo de software a partir da pasta em que ele foi salvo.
5. Siga as instruções exibidas na tela para instalar o software.
6. Quando a seleção de um tipo de conexão for solicitada, selecione a opção apropriada para o tipo de conexão.

## Impressão Wi-Fi Direct (opcional)

O Wi-Fi Direct permite que dispositivos compatíveis com Wi-Fi, como smartphones, tablets ou computadores, se conectem diretamente à impressora sem fio, usando um ponto de acesso ou roteador sem fio. Posicione o dispositivo perto da impressora para garantir conexão e impressão bem-sucedidas.

**NOTA:** As etapas a seguir desconectam temporariamente seu dispositivo remoto da Internet. Se você estiver imprimindo conteúdo com base na Internet, como e-mails, páginas da Web ou documentos baseados em nuvem, abra-os antes de continuar.

1. Verifique se a impressora está ligada e no estado pronto e se o papel está carregado na bandeja de entrada principal.
2. No dispositivo remoto, abra o menu Wi-Fi, e depois toque na impressora com DIRECT no nome (Exemplo: DIRECT-72-HP xxx) na lista de redes disponíveis.
3. Quando uma senha for solicitada, digite 12345678. Essa é a senha padrão para entrar.
4. Abra o item que deseja imprimir, e depois toque em **Imprimir** no aplicativo ou menu de ação.
5. Selecione sua impressora na lista de impressoras disponíveis, e depois toque em **Imprimir**.
6. Reconecte sua rede Wi-Fi local após o trabalho de impressão ser concluído.





## Solução de problemas

### Solução de problemas de conexão sem fio





**NOTA:** As bandas 2,4 GHz e 5 GHz são compatíveis.

Verifique se a impressora está dentro do alcance da rede sem fio. Na maioria das redes, a impressora deve estar a 30 m (100 pés) do ponto de acesso sem fio (roteador sem fio). Um cabo USB pode ser necessário para conexão temporária entre a impressora e o computador. Para garantir que as informações de configuração sem fio sincronizem corretamente, não conecte o cabo USB até ser avisado para fazê-lo.









Siga estas etapas para restaurar as configurações de rede:

1. Remova o cabo USB da impressora.
2. Pressione o botão Sem fio  no painel de controle do produto. Quando LED  Pronto e LED  Atenção começam a piscar simultaneamente, libere o botão Sem fio . A impressora restaurará a rede padrão automaticamente e reiniciará.
3. Quando o LED Pronto  estiver aceso, prossiga para instalar o software.

Se seu roteador oferecer suporte ao modo Wi-Fi Protected Setup (WPS), tente conectar por meio deste modo:

1. Pressione o botão WPS  em seu roteador.
2. Depois de dois minutos, pressione e segure o botão Wireless  no painel de controle da impressora por, pelo menos, três segundos, e depois solte esse botão.
3. O LED  Sem fio e o LED  Pronto começam a piscar simultaneamente. Aguarde enquanto a impressora estabelece uma conexão de rede automaticamente.
4. Esse processo demora até dois minutos. Quando a conexão de rede é estabelecida o  LED para de piscar e permanece ligado. Prossiga para instalar o software.

Verifique o status do LED Sem fio do painel de controle da impressora:

1. Se o LED  Wireless está desligado, isso significa que a conexão sem fio não foi estabelecida.
  - a. Pressione o botão Wireless  no painel de controle da impressora.
  - b. Depois que o LED Sem fio  começar a piscar, prossiga para instalar o software. Quando a conexão de rede é estabelecida o  LED para de piscar e permanece ligado.
2. Se o LED  Wireless estiver ligado, isso significa que a conexão sem fio foi estabelecida.
  - a. Verifique as informações do nome da rede (SSID) no Índice de Relatório/Rede das Configurações: Pressione e segure o botão  Retomar até que o LED  Pronto começar a piscar. Depois que você soltar o botão Retomar , o Resumo do relatório de configuração/rede será impresso. Verifique o nome da rede (SSID) no relatório.
  - b. Verifique se o computador está conectado à mesma rede sem fio à qual você pretende conectar a impressora.
  - c. Prossiga para instalar o software.
3. Se o LED  Wireless está piscando, isso significa que a conexão sem fio não foi estabelecida.
  - a. Reinicie a impressora e o roteador.
  - b. Conecte manualmente a impressora a uma rede sem fio. Use o Wi-Fi Protected Setup (WPS) para conectar a impressora se o roteador oferecer suporte WPS ou continue para a próxima etapa.
  - c. Desinstale e reinstale o software HP.

### Impressão sem fio

Para obter mais informações sobre impressão sem fio e configuração sem fio, acesse [www.hp.com/go/wirelessprinting](http://www.hp.com/go/wirelessprinting).



### Guia de usuários e recursos de suporte adicionais

O guia do usuário inclui o uso da impressora e informações sobre solução de problemas. Está disponível na Web: Acesse [www.hp.com/support/ljM118](http://www.hp.com/support/ljM118) ou [www.hp.com/support/ljM203](http://www.hp.com/support/ljM203).

### Verificar atualizações de firmware

1. Acesse [www.hp.com/support/ljM118](http://www.hp.com/support/ljM118) ou [www.hp.com/support/ljM203](http://www.hp.com/support/ljM203).
2. Selecione uma impressora ou uma categoria na lista e então clique em **Drivers**.
3. Selecione o sistema operacional e clique no botão **Avançar**.
4. Selecione **Firmware** e clique no botão **Download**.

# LaserJet Pro M118-M119

# LaserJet Pro M203-M205

# LaserJet Ultra M206

## מדריך עזר



English..... 3

Français..... 6

Español ..... 9

Português ..... 12

עברית..... 15

### זקוק לעזרה? - שאלות נפוצות



לשאלות נפוצות, בקר בכתובת  
[www.hp.com/support/ljM203FAQ](http://www.hp.com/support/ljM203FAQ) או סרוק את  
 קוד ה-QR.

### מבט על לוח הבקרה

1	לחצן אלחוט (Wi-Fi) ונורית החיווי (דגמים אלחוטיים בלבד)
2	נורית החיווי (התראה)
3	נורית החיווי (מוכן')
4	נורית החיווי (לחומרים מתכלים)
5	לחצן חידוש פעולה
6	לחצן ביטול (X)

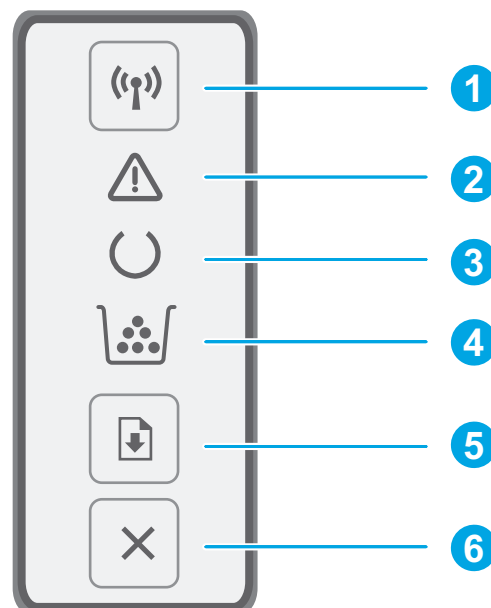

נוריות	תיאור	פתרון
	מוכן	אין צורך לנקוט בפעולה כלשהי.
	מחסנית הטונר או תוף ההדמיה הגיעו לסוף חייהם	החלף במחסנית טונר או תוף הדמיה חדשים.
	שגיאה חמורה	מחזור הפעלה. אם עדיין מופיעה שגיאה, התקשר לשירות הלקוחות של HP.
	מבצע עיבוד	אין צורך לנקוט בפעולה כלשהי.
	המפלס של מחסנית הטונר או תוף ההדמיה נמוך מאוד	החלף במחסנית טונר או תוף הדמיה חדשים.
	אתחול/ניקוי/קירור	אין צורך לנקוט בפעולה כלשהי.
	מחסנית הטונר של תוף ההדמיה נמצאת במצב שגיאה/חסרה/לא תואמת/מוגנת/לא מורשית	הוצא והכנס מחדש את מחסנית הטונר או את תוף ההדמיה; אם עדיין מופיעה שגיאה, התקשר לשירות הלקוחות של HP.
	שגיאה/הזנה ידנית/הדפסה דו-צדדית ידנית/הנייר אדל/דלת פתוחה/חסימה	<ul style="list-style-type: none"> <li>הזנה ידנית/הדפסה דו-צדדית ידנית - לחץ על לחצן חידוש פעולה כשתהיה מוכן.</li> <li>הנייר אדל - הוסף נייר.</li> <li>דלת פתוחה - סגור את כל הדלתות.</li> <li>שגיאה/חסימה - עיין במדריך למשתמש.</li> </ul>

## הדפסה מהתקן נייד

### התקנה אלחוטית באמצעות אפליקציית HP Smart (זגמים אלחוטיים בלבד)

- נתק את כבל ה-USB מהמדפסת.
- לחץ לחיצה ממושכת על לחצן האלחוט בלוח הבקרה של המדפסת. כאשר נורית החיווי מוכן ונורית החיווי התראה מתחילות להבהב ביחד, שחרר את לחצן האלחוט . המדפסת תשחרר את ברירת המחדל של הרשת באופן אוטומטי ותופעל מחדש.
- עבור אל [123.hp.com](http://123.hp.com) כדי להתקין את אפליקציית HP Smart בהתקן הנייד שלך.
- הפעל את האפליקציה HP Smart. בצע את ההוראות שעל-גבי המסך כדי לבחור את שם המדפסת (לדוגמה, "HP-setup-XXX") ולחבר אותה לרשת האלחוטית. לקבלת מידע נוסף, סרוק את קוד QR של שאלות נפוצות.
- לאחר שהמדפסת מתחברת לרשת האלחוטית בהצלחה, נורית האלחוט מפסיקה להבהב ונשארת דולקת.

### מידע נוסף על הדפסה ניידת



למידע נוסף על מערכות הפעלה אלה ואחרות (Google Cloud Print/Chrome) עבור אל [www.hp.com/go/LaserJetMobilePrinting](http://www.hp.com/go/LaserJetMobilePrinting) או סרוק את קוד ה-QR.

השתמש באפליקציה HP Smart כדי להגדיר, להדפיס ועוד.

- סרוק את קוד ה-QR או בקר בכתובת [123.hp.com](http://123.hp.com).
- התקן את האפליקציה HP Smart.
- הפעל את האפליקציה HP Smart ובצע את ההוראות על-גבי המסך כדי להתחבר, להגדיר, להדפיס ועוד.

## הורד והתקן את התוכנה

**הערה:** אל תחבר את כבל ה-USB עד שתקבל הנחייה לעשות זאת.

### שיטה 2: הורדה מאתר האינטרנט לתמיכה במדפסת (Mac OS-ו Windows)

- בקר בכתובת [www.hp.com/support/ljM118](http://www.hp.com/support/ljM118) או [www.hp.com/support/ljM203](http://www.hp.com/support/ljM203)
- בחר באפשרות **מנהלי התקן ותוכנות**.
- הורד את התוכנה עבור דגם המדפסת ומערכת ההפעלה שברשותך.
- הפעל את קובץ התוכנה מהתיקייה שבה הקובץ נשמר.
- התקן את התוכנה בהתאם להוראות המופיעות על המסך.
- כאשר תתבקש לבחור סוג חיבור, בחר את האפשרות המתאימה עבור סוג החיבור.

### שיטה 1: הורדת HP Easy Start (Mac OS-ו Windows)

- בקר בכתובת [123.hp.com/laserjet](http://123.hp.com/laserjet), ולחץ על **Download** (הורדה).
- פעל בהתאם להוראות ולבקשות שעל-גבי המסך כדי לשמור את הקובץ במחשב.
- הפעל את קובץ התוכנה מהתיקייה שבה הקובץ נשמר.
- התקן את התוכנה בהתאם להוראות המופיעות על המסך.
- כאשר תתבקש לבחור סוג חיבור, בחר את האפשרות המתאימה עבור סוג החיבור.



# הדפסת Wi-Fi Direct (אופציונלי)

Wi-Fi Direct מאפשר להתקנים התומכים ב-Wi-Fi, כגון טלפונים חכמים, מחשבי לוח או מחשבים אישיים, להתחבר ישירות למדפסת באופן אלחוטי מבלי להשתמש בנתב אלחוטי או בבקורת גישה. מקם את ההתקן קרוב למדפסת כדי להבטיח חיבור והדפסה מוצלחים.

**הערה:** השלבים הבאים ינתקו באופן זמני את ההתקן המרוחק שלך מהאינטרנט. אם אתה מדפיס תוכן מבוסס אינטרנט כגון הודעות דוא"ל, דפי אינטרנט או מסמכים מבוססי ענן, פתח אותם לפני שתמשיך.

1. ודא שהמדפסת מופעלת ובמצב 'מוכן', ושהנייר טעון במגש ההזנה הראשי.
2. בהתקן המרוחק, פתח את התפריט Wi-Fi, ולאחר מכן הקש על המדפסת הכוללת בשמה את הטקסט "DIRECT" (לדוגמה: DIRECT-72-HP xxx) ברשימת הרשתות הזמינות.
3. כשתבקש להזין סיסמה, הקלד 12345678. זוהי סיסמת ברירת המחדל להתחברות.
4. פתח את הפריט שברצונך להדפיס ולאחר מכן הקש על **הדפסה** מתפריט האפליקציה או מתפריט הפעולה.
5. בחר את המדפסת ברשימת המדפסות הזמינות ולאחר מכן הקש על **הדפסה**.
6. התחבר מחדש לרשת ה-Wi-Fi המקומית לאחר שעבודת ההדפסה הסתיימה.

## פתרון בעיות

### פתרון בעיות של חיבור אלחוטי

**הערה:** נתמכות הפעלות של 2.4 GHz וכן של 5 GHz.

ודא שהמדפסת נמצאת בטווח הקליטה של הרשת האלחוטית. במרבית הרשתות, על המדפסת להימצא בטווח של 30 מטר (100 רגל) מנקודת הגישה האלחוטית (הנתב האלחוטי). ייתכן שיידרוש כבל USB עבור חיבור זמני בין המדפסת והמחשב. כדי להבטיח שמידע הגדרות האלחוט מסתכנן כשורה, אל תחבר את כבל ה-USB לפני שתבקש לעשות זאת.

### בצע את השלבים הבאים לשחזור הגדרות הרשת:

1. נתק את כבל ה-USB מהמדפסת.
2. לחץ לחיצה ממושכת על לחצן האלחוט בלוח הבקרה של המדפסת. כאשר נורית החיווי מוכן ונורית החיווי התואה מתחילות להבהב ביחד, שחרר את לחצן האלחוט . המדפסת תשחזר את ברירת המחדל של הרשת באופן אוטומטי ותופעל מחדש.
3. כאשר נורית החיווי מוכן תידלק, המשך בהתקנת התוכנה.

### אם הנתב שלך תומך במצב Wi-Fi Protected Setup (WPS), נסה להתחבר באמצעות מצב זה:

1. לחץ על הלחצן WPS בנתב שלך.
2. תוך שתי דקות, לחץ והחזק את הלחצן 'אלחוט' בלוח הבקרה של המדפסת למשך שלוש שניות לפחות, ולאחר מכן שחרר את הלחצן.
3. נורית החיווי 'אלחוט' ונורית החיווי 'מוכן' מתחילות להבהב ביחד. המתן בזמן שהמדפסת יוצרת את חיבור הרשת באופן אלחוטי.
4. תהליך זה אורך עד 2 דקות. כאשר חיבור הרשת נוצר, נורית החיווי אלחוט מפסיקה להבהב ונשארת דולקת. המשך בהתקנת התוכנה.

### בדוק את מצב נורית החיווי 'אלחוט' בלוח הבקרה של המדפסת:

1. אם נורית החיווי 'אלחוט' כבויה, המשמעות היא שהחיבור האלחוטי לא נוצר.
  - א. לחץ על הלחצן 'אלחוט' בלוח הבקרה של המדפסת.
  - ב. לאחר שנורית החיווי 'אלחוט' תתחיל להבהב, המשך בהתקנת התוכנה. כאשר חיבור הרשת נוצר, נורית החיווי אלחוט מפסיקה להבהב ונשארת דולקת.
2. אם נורית החיווי 'אלחוט' דולקת, המשמעות היא שהחיבור האלחוטי נוצר.
  - א. בדוק את מידע שם הרשת (SSID) בדוח התצורה/סיכום הרשת: לחץ לחיצה ממושכת על הלחצן 'חידוש פעולה' עד שנורית החיווי 'מוכן' תתחיל להבהב. לאחר שתשחרר את הלחצן 'חידוש פעולה' , יודפס דוח התצורה/סיכום הרשת. אמת את שם הרשת (SSID) בדוח.
  - ב. ודא שהמחשב שלך מחובר לאותה רשת אלחוטית שאליה אתה מחבר את המדפסת.
  - ג. המשך בהתקנת התוכנה.
3. אם נורית החיווי 'אלחוט' מהבהבת, המשמעות היא שהחיבור האלחוטי לא נוצר.
  - א. הפעל מחדש את המדפסת ואת הנתב.
  - ב. חבר את המדפסת באופן ידני לרשת האלחוטית. השתמש ב-Wi-Fi Protected Setup (WPS) כדי לחבר את המדפסת אם הנתב תומך ב-WPS, או המשך לשלב הבא.
  - ג. הסר את התוכנה של HP ולאחר מכן התקן אותה מחדש.

### הדפסה אלחוטית

למידע נוסף על הדפסה אלחוטית והתקנה אלחוטית, בקר בכתובת [www.hp.com/go/wirelessprinting](http://www.hp.com/go/wirelessprinting).



### בדיקה של עדכוני קושחה

1. בקר בכתובת [www.hp.com/support/ijM118](http://www.hp.com/support/ijM118) או [www.hp.com/support/ijM203](http://www.hp.com/support/ijM203)
2. בחר מדפסת או קטגוריה מהרשימה, ולאחר מכן לחץ על **Drivers** (מנהלי התקן).
3. בחר את מערכת ההפעלה ולחץ על הלחצן **Next** (הבא).
4. בחר **Firmware** (קושחה), ולאחר מכן לחץ על לחצן **Download** (הורדה).

### מדריך למשתמש ומשאבי תמיכה נוספים

המדריך למשתמש כולל פרטים אודות השימוש במדפסת ופתרון בעיות. הוא זמין באינטרנט: בקר בכתובת [www.hp.com/support/ijM118](http://www.hp.com/support/ijM118) או [www.hp.com/support/ijM203](http://www.hp.com/support/ijM203).





Reproduction, adaptation or translation without prior written permission is prohibited, except as allowed under the copyright laws.

The information contained herein is subject to change without notice.

The only warranties for HP products and services are set forth in the express warranty statements accompanying such products and services. Nothing herein should be construed as constituting an additional warranty. HP shall not be liable for technical or editorial errors or omissions contained herein.

### Trademark Credits

Windows® is a U.S. registered trademark of Microsoft Corporation.

Apple and the Apple logo are trademarks of Apple Inc., registered in the U.S. and other countries.

App Store is a service mark of Apple Inc. Android, Google Play, and the Google Play logo are trademarks of Google Inc.

Mac OS is a trademark of Apple Inc., registered in the U.S. and other countries.

AirPrint is a trademark of Apple Inc., registered in the U.S. and other countries.



La reproduction, l'adaptation ou la traduction sans autorisation écrite préalable est interdite, sauf dans le cadre des lois sur le droit d'auteur.

Les informations contenues dans ce document peuvent être modifiées sans préavis.

Les seules garanties pour les produits et services HP sont décrites dans les déclarations de garantie expresses accompagnant ces mêmes produits et services. Les informations contenues dans ce document ne constituent en aucun cas une garantie supplémentaire. HP ne pourra être tenu responsable des erreurs ou omissions de nature technique ou rédactionnelle qui pourraient subsister dans le présent document.

### Trademark Credits

Windows® est une marque déposée de Microsoft Corporation aux États-Unis.

Apple et le logo Apple sont des marques commerciales d'Apple, Inc. aux États-Unis et dans d'autres pays/régions.

App Store est une marque de service d'Apple Inc. Android, Google Play et le logo Google Play sont des marques commerciales de Google Inc.

Mac OS est une marque commerciale d'Apple Inc. aux États-Unis et dans d'autres pays/régions.

AirPrint est une marque commerciale d'Apple Inc. aux États-Unis et dans d'autres pays/régions.

