

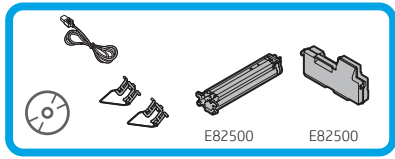

HP LaserJet Managed Flow MFP E82540-E82560

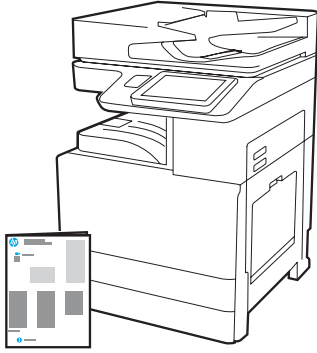

คู่มือการติดตั้งเครื่องพิมพ์

support.hp.com



www.hp.com/videos/A3install

HP ขอแนะนำให้คุณทบทวนวิดีโอ ก่อนเริ่มต้นดำเนินการติดตั้ง

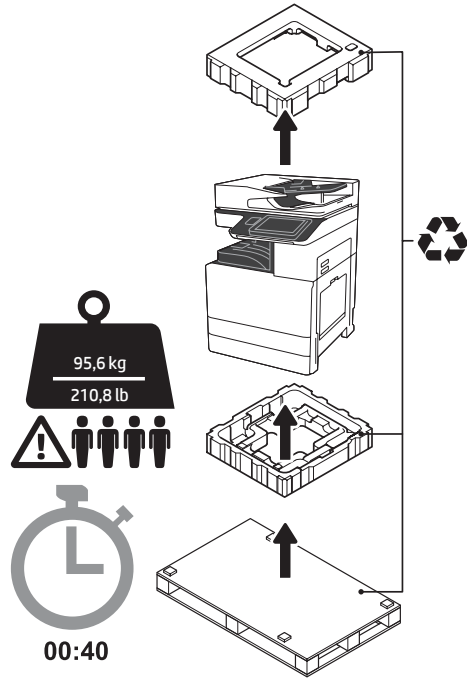

คำเตือน: โปรดตรวจสอบได้แน่ใจว่าพื้นที่ทำงานปราศจากเศษสิ่งสกปรก และพื้นไม่ลื่นหรือเปียกชื้น
ข้อควรระวัง: เนื่องจากชุดเครื่องพิมพ์มีน้ำหนักมาก ต้องใช้ผู้ติดตั้ง 4 คนเพื่อยกและติดตั้งเครื่องพิมพ์บนตัวป้อนตลับคู่ (DCF) (Y1F98A) ถาดป้อนความจุสูง 2000 แผ่น (2000-sheet HCI) (Y1G21A) หรือขาตั้งเครื่องพิมพ์ (Y1G16A)

1. แกะบรรจุภัณฑ์ออกและปรับอุณหภูมิเครื่องพิมพ์

ข้อควรระวัง: ก่อนเปิดเครื่องพิมพ์ กรุณาตรวจสอบให้แน่ใจว่าห้องและเครื่องพิมพ์มีอุณหภูมิอย่างน้อย 15°C (59°F)
หมายเหตุ: กรุณาเก็บเครื่องพิมพ์ไว้ภายในบรรจุภัณฑ์สำหรับการขนส่งพร้อมติดตั้งบนตัวป้อนตลับคู่ ถาดป้อนความจุสูง 2000 แผ่น หรือขาตั้งเครื่องพิมพ์

1.1

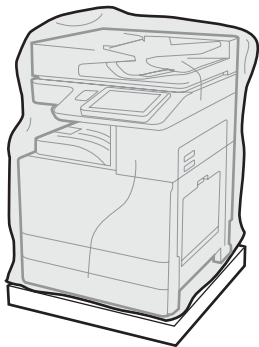

นำเครื่องพิมพ์ ตรีพิมพ์ภาพ ชุดรวมรวมผงหมึก (TCU) และอุปกรณ์ที่เกี่ยวข้องออกมาจากกล่อง หลังนำเครื่องพิมพ์ และอุปกรณ์ออกจากบรรจุภัณฑ์ กรุณาปล่อยให้เครื่องพิมพ์ปรับอุณหภูมิเป็นเวลา 4 ชั่วโมง
หมายเหตุ: อาจต้องใช้เวลาในการปรับอุณหภูมิมากกว่า 4 ชั่วโมง หากเครื่องพิมพ์และอุปกรณ์ถูกจัดเก็บไว้ที่อุณหภูมิต่ำกว่า 0°C (32°F)

ข้อควรระวัง: ห้ามแกะหีบสำหรับการจัดส่งหรือวัสดุปกป้องบรรจุภัณฑ์จนกว่าการติดตั้งเครื่องพิมพ์บนตัวป้อนตลับคู่ ถาดป้อนความจุสูง 2000 แผ่น หรือขาตั้งเครื่องพิมพ์แล้วเสร็จ (ขั้นตอนที่ 3.5)

หมายเหตุ: ตรีพิมพ์ภาพถูกจัดเก็บไว้ในกล่องกระดาษออกภายใต้ตัวป้อนเอกสารอัตโนมัติ

1.2



ดึงพลาสติกใสป้องกันด้านล่างงานถึงบริเวณฐานของเครื่องพิมพ์เพื่อเข้าถึงจุดสำหรับยก

2 เตรียมพร้อมตัวป้อนตลับคู่ ถาดป้อนความจุสูง 2000 แผ่น หรือขาตั้งเครื่องพิมพ์สำหรับการติดตั้ง

ข้อควรระวัง: ยกด้วยความระมัดระวัง ใช้แนวปฏิบัติในการยกที่ถูกต้องและปลอดภัย
สิ่งสำคัญ: ยึดสกรู 2 ตัวสำหรับการยึดติดกับถาดป้อนความจุสูงหรือขาตั้งเครื่องพิมพ์

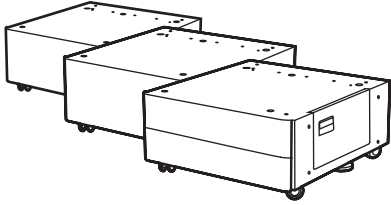

2.1

ปฏิบัติตามคำแนะนำบนกล่องในการนำตัวป้อนตลับคู่ ถาดป้อนความจุสูง หรือขาตั้งเครื่องพิมพ์ออกจากบรรจุภัณฑ์

2.2

จัดวางตัวป้อนตลับคู่ ถาดป้อนความจุสูง หรือขาตั้งเครื่องพิมพ์ไว้ใกล้กับเครื่องพิมพ์
คำเตือน: โปรดตรวจสอบให้แน่ใจว่าพื้นที่ทำงานปราศจากเศษสิ่งสกปรก และพื้นไม่ลื่นหรือเปียกชื้น
หมายเหตุ: ปรับลดความสูงของส่วนค้ำยันลงเพื่อป้องกันการสั่นไหวของเครื่องพิมพ์ หากจำเป็น

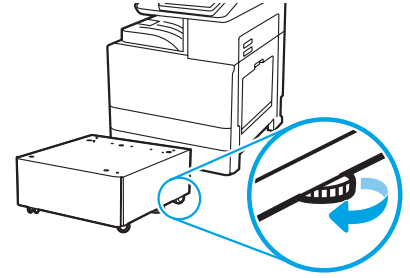

3 ติดตั้งเครื่องพิมพ์บนตัวป้อนตลับคู่ ถาดป้อนความจุสูง 2000 แผ่น หรือขาตั้งเครื่องพิมพ์

3.1

ติดตั้งมือจับแบบใช้งานซ้ำได้สี่ตำแหน่ง 2 ชั้นที่จุดจับทางด้านซ้ายมือของเครื่องพิมพ์ (คำอธิบาย 1) เปิดแถบยก 2 ชั้นทางด้านขวาของเครื่องพิมพ์ (คำอธิบาย 2)
หมายเหตุ: เราขอแนะนำให้คุณใช้มือจับสำหรับการยก ซึ่งไม่ได้ถูกจัดส่งพร้อมกับเครื่องพิมพ์ (ชุดมือจับ: JC82-00538A)

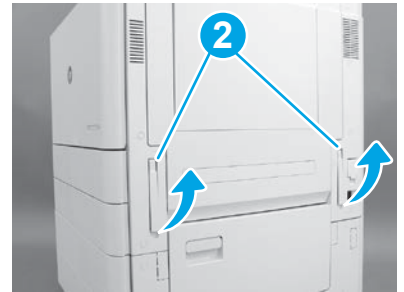
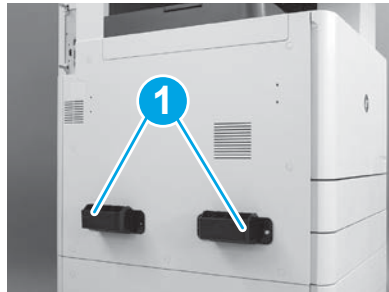

3.2

ยกชุดเครื่องพิมพ์อย่างระมัดระวัง และจัดวางเครื่องพิมพ์ให้ตรงกับเข็มจัดแนวและขั้วเชื่อมต่ออุปกรณ์เสริมต่างๆ ค่อยๆ วางเครื่องพิมพ์ลงบนอุปกรณ์เสริมอย่างระมัดระวัง
ข้อควรระวัง: เนื่องจากชุดเครื่องพิมพ์มีน้ำหนักมาก ต้องใช้ผู้ติดตั้ง 4 คนในการยกและติดตั้งเครื่องพิมพ์บนตัวป้อนตลับคู่ ถาดป้อนความจุสูง หรือขาตั้งเครื่องพิมพ์
หมายเหตุ: เปิดประตูและถาดทั้งหมดของเครื่องพิมพ์เพื่อตรวจสอบเหมาะสำหรับการจัดส่งและวัสดุบรรจุภัณฑ์ต่างๆ และเหมาะสำหรับการขนส่งและวัสดุบรรจุภัณฑ์ทั้งหมดออก

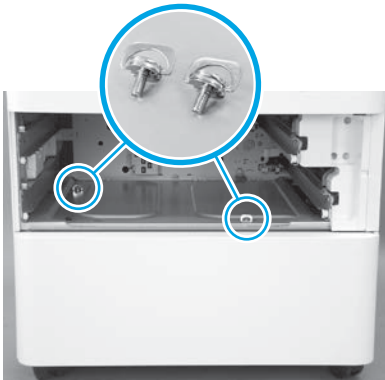

3.3

ดึงถาดออก และติดตั้งสกรู 2 ตัว (ซึ่งติดตั้งในขั้นตอนที่ 2)



3.4

นำสกรูล็อคเครื่องสแกนและสติ๊กเกอร์สีแดงบริเวณด้านซ้ายของเครื่องพิมพ์ออก
คำเตือน: ต้องนำสกรูล็อคเครื่องสแกนออกก่อนเปิดเครื่องพิมพ์



3.5

แกะแถบและวัสดุบรรจุภัณฑ์ทั้งหมดออก อย่าลืมตรวจสอบถาดที่ 1 ถาดที่ 2 และถาดที่ 3

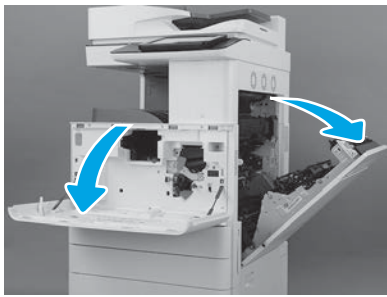

4.1

เปิดประตูด้านหน้าและด้านขวา

หมายเหตุ: เปิดประตูทั้งไว้จนกว่าการติดตั้งตลับผงหมึก ตลับพิมพ์ภาพ และชุดรวบรวมผงหมึก (TCU) เสร็จสมบูรณ์

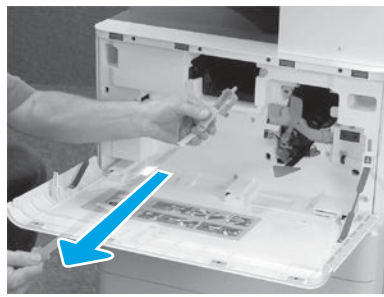

4.2

ที่เครื่องพิมพ์ กรุณาแกะซีล (แถบสีแดงและแถบพลาสติก ยาวที่มีซิลิโคน) ออกจากช่องเปิดของตลับผงหมึก

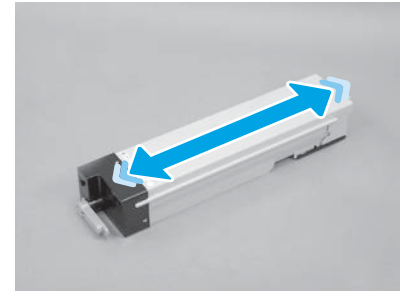

4.3

แกะตลับผงหมึกออกจากบรรจุภัณฑ์ เขย่าตลับผงหมึกซ้าย-ขวา (ประมาณ 5 ครั้ง) เพื่อกระจายผงหมึกให้ทั่วตลับผงหมึก

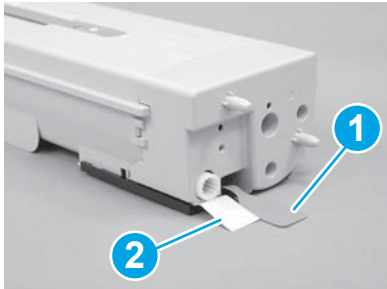

4.4

แกะซีล 2 แผ่นที่บริเวณด้านล่างและด้านหลังของตลับผงหมึก: ดึงซีลที่ด้านล่างของตลับผงหมึกลงเพื่อแกะซีลออก (คำอธิบาย 1) ดึงซีลที่ด้านหลังของตลับผงหมึกออกเพื่อแกะซีลออก (คำอธิบาย 2)

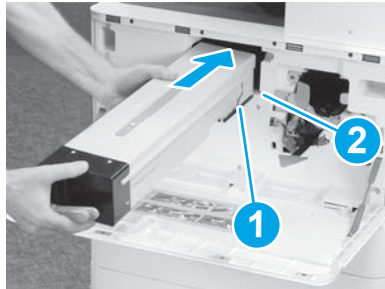

4.5

หากต้องการติดตั้งผงตลับหมึกลงในเครื่องพิมพ์ กรุณาจัดวางรางนำทาง (คำอธิบาย 1) บนตลับผงหมึกลงในช่อง (คำอธิบาย 2) ของเครื่องพิมพ์ ดันตลับผงหมึกเข้าจนสุด

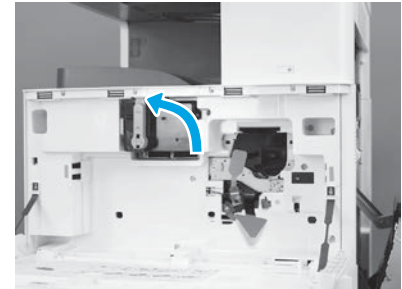

4.6

ในขณะที่ดันตลับผงหมึกเข้าที่ กรุณาหมุนก้านสีฟ้าที่อยู่บนตลับผงหมึกไปทางซ้าย (ตำแหน่งแนวตั้ง) เพื่อล็อคตลับผงหมึก

ข้อควรระวัง: ห้ามเปิดบรรจุภัณฑ์ของตลับพิมพ์ภาพจนกว่าจะพร้อมสำหรับการติดตั้ง การสัมผัสแสงแดดเป็นเวลานานอาจสร้างความเสียหายต่อตลับพิมพ์ภาพและอาจก่อให้เกิดปัญหาเกี่ยวกับคุณภาพของภาพ

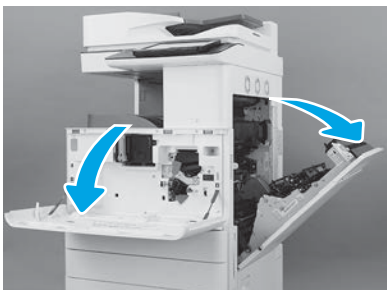

5.1

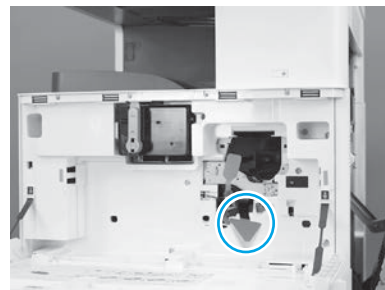

5.2

ที่เครื่องพิมพ์ กรุณาแกะแถบรองรับสำหรับการจัดส่ง (แถบลูกศรสีแดงขนาดใหญ่) ออก

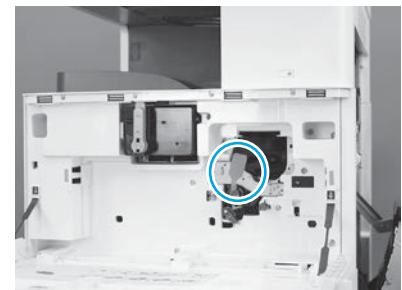

5.3

ที่เครื่องพิมพ์ กรุณานำซีลสำหรับการจัดส่งชุดพิมพ์ภาพออก โดยการดึงแถบยาวสีแดงลงด้านล่าง จากนั้นให้ดึงออกตรงๆ

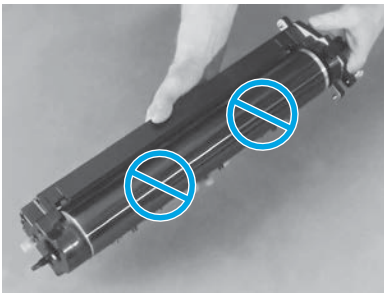

5.4

ถอดดรัมพิมพ์ภาพออกจากหีบบรรจุ
ข้อควรระวัง: อย่าสัมผัสพื้นผิวที่เป็นมันเงาของชุดพิมพ์ภาพ การสัมผัสพื้นผิวของดรัมพิมพ์ภาพอาจสร้างความเสียหายต่อดรัมพิมพ์ภาพและส่งผลต่อคุณภาพของภาพ

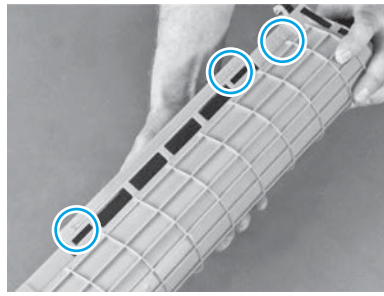

5.5

ที่ฝาปิดป้องกันสีส้มของดรัมพิมพ์ภาพ จะมีลูกศรตัวเลข (1,2,3) กรุณาดึงลูกศรตัวเลขออกอย่างระมัดระวังเพื่อนำฝาปิดออก

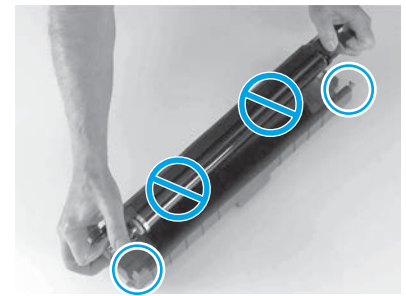

5.6

หงายดรัมพิมพ์ภาพและจับที่มือจับสี่เหลี่ยมด้านบนของดรัมพิมพ์ภาพ
ข้อควรระวัง: อย่าสัมผัสพื้นผิวที่เป็นมันเงาของดรัมพิมพ์ภาพ

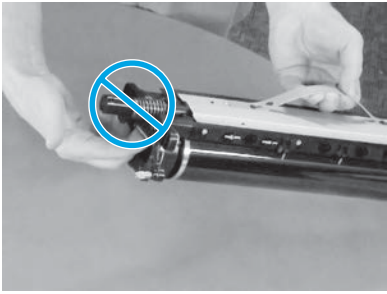

5.7

จับดรัมพิมพ์ภาพบริเวณมือจับสี่เหลี่ยมด้านบนและบริเวณมือจับด้านหน้า (เส้นสีเทาบนดรัมพิมพ์ภาพ)
ข้อควรระวัง: ห้ามจับถือดรัมพิมพ์ภาพบริเวณพื้นที่ส่วนที่เป็นสปริง

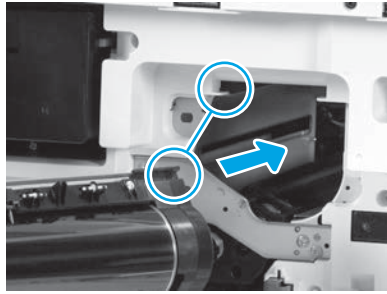

5.8

ข้อควรระวัง: ตรวจสอบให้แน่ใจว่าประตูด้านขวาเปิดอยู่ในระหว่างการติดตั้งดรัมพิมพ์ภาพ จัดวางดรัมพิมพ์ภาพลงในรางด้านบนเครื่องพิมพ์ จากนั้นใส่ดรัมพิมพ์ภาพเข้าไปในเครื่องพิมพ์จนสุดอย่างช้าๆ

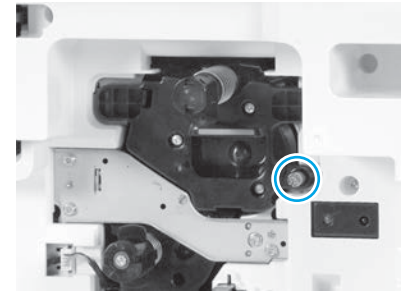

5.9

ไซสกรูหมุนได้แน่น

6 ติดตั้งชุดรวบรวมผงหมึก (TCU)

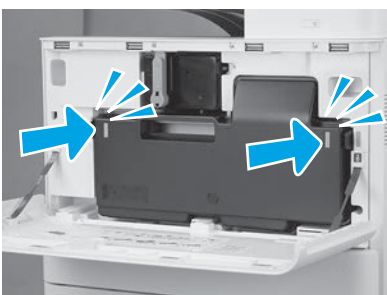

6.1

7 ติดตั้งตัวหมุนรอบแบบสองทางและตัวนำทางการตั้งค่ากระดาษ

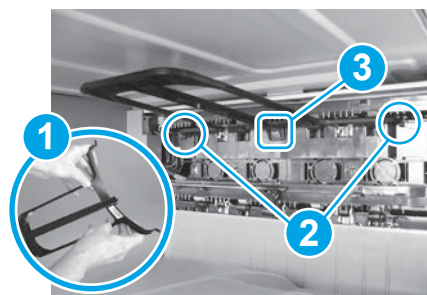

7.1

ติดตั้งตัวนำทางตัวหมุนรอบแบบสองทางโดยหันป้ายบาร์โค้ดขึ้นด้านบน บิดตัวนำทาง (คำอธิบาย 1) ติดตั้งเข็มด้านหน้าและด้านหลัง (คำอธิบาย 2) ที่ทางออกที่สอง จากนั้นเลื่อนเข็มกลางขึ้นเพื่อยึดเข็มให้เข้าที่ (คำอธิบาย 3)



7.2

ติดตั้งตัวนำทางการตั้งค่ากระดาษในตำแหน่งที่ 2 บนทางออกแรก

8

ใส่กระดาษในถาด 2

หมายเหตุ: สามารถใช้แผ่นกระดาษในการกำหนดค่าได้ตามความต้องการ (กระดาษจดหมายหรือ A4)

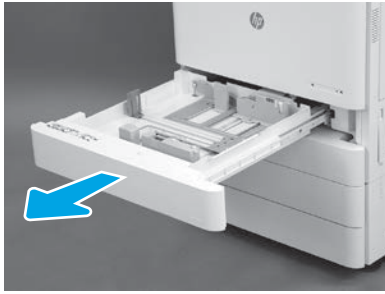

8.1

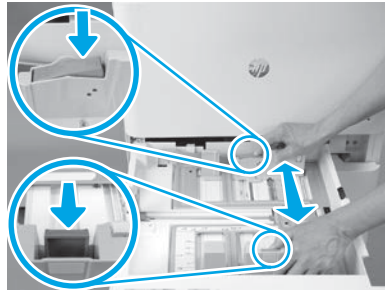

8.2

กดแถบสีฟ้าที่ด้านหลังของถาดลง ในขณะที่เดียวกัน กรุณามอบแถบสีฟ้าที่ด้านหน้าถาด และเลื่อนเพื่อปรับขนาดความยาวกระดาษที่เหมาะสม แถบทั้ง 2 แถบทำงานด้วยสปริง และจะล๊อคเข้าที่เมื่อคุณปล่อยมือ

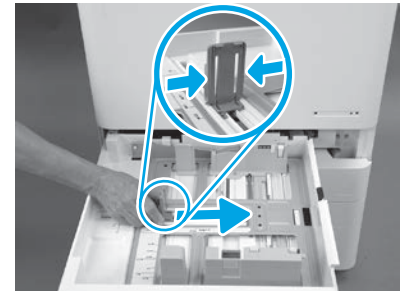

8.3

บีบด้านข้างของแถบ จากนั้นเลื่อนเพื่อปรับความกว้างกระดาษ

8.4

ใส่กระดาษ

หมายเหตุ: ควรบรรจุกระดาษ A4 หรือจดหมายโดยหันด้านยาวของกระดาษไปทางขวาของถาด ดังภาพที่แสดง

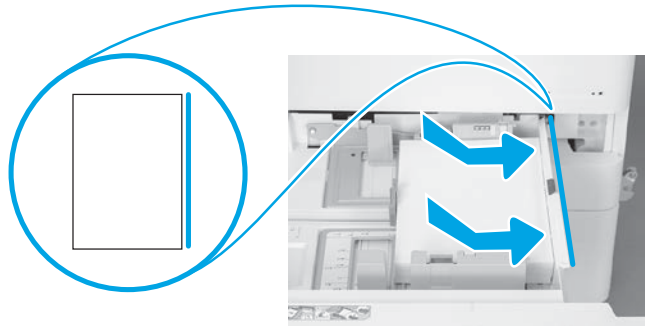

9

การเริ่มต้นใช้งานเครื่องพิมพ์

ข้อควรระวัง: ห้ามเชื่อมต่อสายเครือข่ายในเวลานี้เด็ดขาด

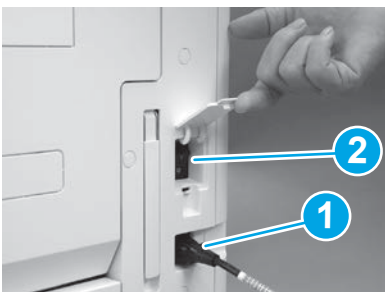

9.1

เชื่อมต่อสายไฟเข้ากับเครื่องพิมพ์และช่องจ่ายไฟบนผนัง (คำอธิบาย 1)

สิ่งสำคัญ: ใช้ปุ่มเปิด/ปิดเพื่อเปิดเครื่องพิมพ์ (คำอธิบาย 2)



9.2

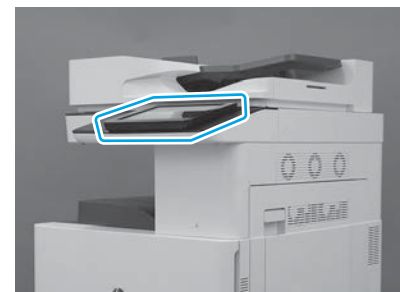

9.3

ปฏิบัติตามการแจ้งเตือนบนแผงควบคุมเพื่อตั้งค่าประเทศ/ภูมิภาค ภาษา วันที่ และการตั้งเวลา

หมายเหตุ: กรุณารอให้เครื่องพิมพ์เสร็จสิ้นกระบวนการเริ่มต้นโดยอัตโนมัติเป็นเวลา 5-10 นาที

9.4

พิมพ์หน้าการกำหนดค่าเพื่อตรวจสอบว่าเครื่องพิมพ์ทำงานอย่างถูกต้อง

หมายเหตุ: ทำเครื่องหมายบนหน้ากระดาษที่พิมพ์ว่า "1" เพื่อแสดงถึงการเริ่มต้นใช้งานครั้งแรก

ข้อควรระวัง: ต้องให้บุคลากรที่ได้รับการฝึกอบรมดำเนินการ LPDC ในระหว่างการติดตั้งอุปกรณ์ การปฏิบัติการ หรือกระบวนการตั้งค่า

หมายเหตุ: หากไม่สามารถเชื่อมต่อเครือข่าย หรือไม่สามารถดำเนินการ LPDC ผ่านการเชื่อมต่อเครือข่ายได้ คุณสามารถดาวน์โหลดโมดูลใบอนุญาตความเร็วลงใน USB และทำการติดตั้งด้วยตนเองได้ แล้วข้ามไปที่ขั้นตอนที่ 13

หมายเหตุ: กรุณาใช้เวลา 24-48 ชั่วโมง นับตั้งแต่การจัดส่งเครื่องพิมพ์จนกระทั่งใบอนุญาตพร้อมใช้งานบนคลาวด์ คุณไม่สามารถตั้งค่าความเร็วได้จนกว่าใบอนุญาตจะพร้อมใช้งานบนคลาวด์

ข้อควรระวัง: ตรวจสอบให้แน่ใจว่าเชื่อมต่อสายไฟแล้ว ห้ามเชื่อมต่อสายเครือข่ายจนกว่าจะได้รับการแจ้งเตือนการเชื่อมต่อเครือข่าย

- ใช้ปุ่มเปิด/ปิดเพื่อเปิดเครื่องพิมพ์ รอจน**วิศวกรรมการตั้งค่า**ปรากฏ จากนั้นทำการกำหนดค่าการตั้งค่าต่างๆ
- รอให้เครื่องพิมพ์ดำเนินการเริ่มต้นการใช้งานและการเชื่อมต่อภายในแล้วเสร็จ



- พิมพ์หน้าการกำหนดค่าเพื่อตรวจสอบให้แน่ใจว่าเครื่องพิมพ์ทำงานอย่างถูกต้อง และตรวจให้แน่ใจว่าเฟิร์มแวร์ได้รับการปรับปรุงอย่างถูกต้องแล้ว ตรวจสอบว่าสถานะ LPDC เป็น **"ไม่กำหนดค่า (XX, XX, XX)"**

ข้อควรระวัง: ห้ามข้ามขั้นตอนต่อไป

- **ปรับปรุงเฟิร์มแวร์เครื่องพิมพ์ด้วยตนเองโดยใช้แฟลชไดรฟ์ USB (ห้ามเชื่อมต่อสายเครือข่าย)**

ข้อควรระวัง: ตรวจสอบให้แน่ใจว่าติดตั้งอุปกรณ์เสริมเรียบร้อยแล้วก่อนเริ่มต้นการปรับปรุงเฟิร์มแวร์ นี่คือวิธีเดียวในการปรับปรุงเฟิร์มแวร์ของอุปกรณ์เสริม อุปกรณ์เสริมอาจไม่ได้รับการปรับปรุงหากนำมาติดตั้งในภายหลัง

- รอจนเครื่องพิมพ์เสร็จสิ้นกระบวนการปรับปรุงเฟิร์มแวร์ เครื่องพิมพ์จะเริ่มต้นการใช้งานใหม่ซ้ำอีกหลายครั้ง (กระบวนการนี้อาจใช้เวลานานถึง 30 นาที กรุณาออกอย่างอดทนและอย่ารบกวนกระบวนการปรับปรุงเฟิร์มแวร์)
- หลังเครื่องพิมพ์แสดงสถานะ **พร้อม** กรุณาใช้เวลา 2-5 นาทีเพื่อให้เครื่องพิมพ์ตัดลอกเฟิร์มแวร์ไปที่ PCA ทั้งหมดแล้วเสร็จ
- พิมพ์หน้าการตั้งค่าและตรวจสอบว่าเฟิร์มแวร์ได้รับการปรับปรุงอย่างถูกต้อง และตรวจสอบว่าสถานะ LPDC เป็น **"ไม่กำหนดค่า (XX, XX, XX)"**

- กดปุ่มเปิด/ปิด  ที่ด้านหน้าเครื่องพิมพ์ จากนั้นเปิดสวิตช์จ่ายไฟหลัก (ใกล้จุดเชื่อมต่อสายไฟ)

หมายเหตุ: ความเร็วของเครื่องพิมพ์ไม่สามารถเปลี่ยนได้หลังตั้งค่าโดยใบอนุญาต LPDC หมายเลขซีเรียลของเครื่องพิมพ์จะถูกกำหนดตามการตั้งค่าความเร็ว ซึ่งอ้างอิงตามที่ลูกค้าร้องขอ และตามไซต์เปิดใช้งานใบอนุญาตของ HPI ที่อยู่ในคลาวด์

- ต่อสายเครือข่ายเข้ากับเครื่องพิมพ์
- เปิดสวิตช์จ่ายไฟหลัก (ใกล้จุดเชื่อมต่อสายไฟ) จากนั้นกดปุ่มเปิด/ปิด  ที่ด้านหน้าเครื่องพิมพ์ รอจนกว่าเครื่องพิมพ์จะแสดงสถานะ **พร้อม**
- ตรวจสอบให้แน่ใจว่าเครื่องพิมพ์มีที่อยู่ IP ถูกต้องและมีการเชื่อมต่ออินเทอร์เน็ตที่สามารถใช้งานได้ ในตอนนั้น คุณอาจจำเป็นต้องตั้งค่าเซิร์ฟเวอร์หรือซีกายใน EWS การป้อนค่าลงในเมนูแผงควบคุมโดยตรง
- รอจนกว่ากระบวนการ LPDC จะเริ่มต้นโดยอัตโนมัติ (ภายใน 10 นาทีหลังการเชื่อมต่ออินเทอร์เน็ตที่สามารถใช้งานได้)

หมายเหตุ: เครื่องพิมพ์จะเริ่มต้นระบบใหม่หลังกระบวนการ LPDC เสร็จสมบูรณ์ จากนั้นวิศวกรรมการตั้งค่าของเครื่องพิมพ์จะเริ่มต้นขึ้น

- เมื่อ **วิศวกรรมการตั้งค่า** ปรากฏ กรุณากำหนดค่าการตั้งค่าต่างๆ ใหม่อีกครั้ง
- รออย่างน้อย 5 นาทีหลังเครื่องพิมพ์แสดงสถานะ **พร้อม** เพื่อให้กระบวนการ LPDC เสร็จสมบูรณ์

ข้อควรระวัง: ห้ามปิดเครื่องพิมพ์ในระหว่างนี้โดยเด็ดขาด

- พิมพ์หน้าการกำหนดค่าและตรวจสอบว่า LPDC ได้รับการกำหนดค่าตามความเร็วใบอนุญาตที่ถูกต้องและหมายเลขรุ่นเครื่องพิมพ์ถูกต้อง รุ่นผลิตภัณฑ์ของเครื่องพิมพ์จะเปลี่ยนเป็นหมายเลขรุ่นตามที่สิ่ง ภายใต้อาณัติ LPDC หมายเลขแรกภายในวงเล็บ (x) จะเป็นหมายเลข "0" "1" หรือ "2" หมายเลข "0" แสดงถึงความเร็วต่ำสุด "1" แสดงถึงความเร็วปานกลาง และ "2" แสดงถึงความเร็วสูงสุด ตัวเลขนี้แสดงว่ากระบวนการ LPDC เสร็จสมบูรณ์

หมายเหตุ: การติดตั้งอัตโนมัติล้มเหลว หากไม่มีการเชื่อมต่ออินเทอร์เน็ต หรือหากไม่สามารถดำเนินการ LPDC ผ่านการเชื่อมต่อเครือข่ายได้ คุณสามารถดาวน์โหลดโมดูลใบอนุญาตความเร็วลงในแฟลชไดรฟ์ USB และติดตั้งด้วยตนเองได้

- ตรวจสอบให้แน่ใจว่าไม่มีการเชื่อมต่อสายเคเบิลเข้ากับเครื่องพิมพ์
- เปิดสวิตช์จ่ายไฟหลัก (ใกล้จุดเชื่อมต่อสายไฟ) จากนั้นกดปุ่มเปิด/ปิด  ด้านหน้าเครื่องพิมพ์เพื่อเปิดเครื่องพิมพ์
- ดาวน์โหลดใบอนุญาตความเร็วลงในแฟลชไดรฟ์ USB
- เปิดเบราว์เซอร์และไปที่ไซต์เปิดใช้งาน HP Jet Advantage Management (JAM) ด้วยคอมพิวเตอร์พีซีที่เชื่อมต่ออินเทอร์เน็ตแล้ว: <https://activation.jamangement.hp.com>
- เลือกประเทศ/ภูมิภาคของคุณ
- เลือก **เข้าสู่ระบบ** บน Partner First Portal
- พิมพ์ข้อมูลผู้ใช้สำหรับการเข้าสู่ระบบ **HP Passport** (รวมถึง ID ผู้ใช้ และ รหัสผ่าน)
- เลือก **จัดการผู้เชี่ยวชาญการพิมพ์**
- เลือก **บริการสนับสนุนด้านเทคนิค**
- เลือก **เปิดใช้งานใบอนุญาต**
- ค้นหา **ใบอนุญาต**
- ป้อน **หมายเลขซีเรียล** และ **หมายเลขผลิตภัณฑ์เครื่องพิมพ์**
- เลือก **ส่ง**
- เลือกปุ่ม **รับใบอนุญาต** ถัดจากหมายเลขซีเรียลอุปกรณ์เพื่อดาวน์โหลดไฟล์ใบอนุญาต LPDC
หมายเหตุ: หากไม่พบใบอนุญาต กรุณาติดต่อผู้จัดจำหน่ายของคุณเพื่อตรวจสอบว่า HP ได้รับข้อมูลการสร้างใบอนุญาตแล้ว เมื่อ HP สร้างใบอนุญาตแล้ว คุณจำเป็นต้องรอเป็นเวลา 24-48 ชั่วโมงก่อนที่ใบอนุญาตจะพร้อมใช้งานในคลาวด์
ข้อควรระวัง: ต้องบันทึกใบอนุญาตลงในไดเรกทอรีรากของไดรฟ์ USB โดยใช้ชื่อที่ระบุ
- บันทึกไฟล์ไปที่ไดเรกทอรีรากของแฟลชไดรฟ์ USB ที่จัดรูปแบบเป็น FAT32
- ในขณะที่เครื่องพิมพ์อยู่ในสถานะ **พร้อม** กรุณาเสียบแฟลชไดรฟ์ USB ลงในช่อง USB บนเครื่องพิมพ์ (ตัวจัดรูปแบบหรือ HIP USB)
- ตรวจสอบให้แน่ใจว่าแผงควบคุมยอมรับการติดตั้งแฟลชไดรฟ์ USB แล้ว (ข้อความดวงจะปรากฏบนแผงควบคุม) จากนั้นกดปุ่มเปิด/ปิด  ที่หน้าเครื่องพิมพ์เพื่อเปิดเครื่องพิมพ์
- กดปุ่มเปิด/ปิด  ที่หน้าเครื่องพิมพ์เพื่อเปิดเครื่องพิมพ์ จากนั้นรอจนเครื่องพิมพ์แสดงสถานะ **พร้อม**
หมายเหตุ: หากเครื่องพิมพ์ไม่พบแฟลชไดรฟ์ USB กรุณาถอดแฟลชไดรฟ์ USB ออก ปิดเครื่องพิมพ์ เสียบแฟลชไดรฟ์ USB ใหม่ จากนั้นเปิดเครื่องพิมพ์
- รอจนกระบวนการ LPDC เริ่มต้นโดยอัตโนมัติ (ภายใน 10 นาทีหลังการเชื่อมต่อเครือข่ายอินเทอร์เน็ตที่สามารถใช้งานได้)
หมายเหตุ: เครื่องพิมพ์จะเริ่มต้นระบบใหม่หลังกระบวนการ LPDC เสร็จสมบูรณ์ จากนั้นวิธีการตั้งค่าเครื่องพิมพ์จะเริ่มต้นขึ้น
- เมื่อ **วิธีการตั้งค่า** ปรากฏ กรุณากำหนดค่าการตั้งค่าต่างๆ ใหม่อีกครั้ง
- รออย่างน้อย 5 นาทีหลังเครื่องพิมพ์แสดงสถานะ **พร้อม** เพื่อให้กระบวนการ LPDC เสร็จสมบูรณ์
ข้อควรระวัง: ห้ามปิดเครื่องพิมพ์ ในระหว่างนี้โดยเด็ดขาด
- พิมพ์หน้าการกำหนดค่าและตรวจสอบว่า LPDC ได้รับการกำหนดค่าตามความเร็วใบอนุญาตที่ถูกต้องและหมายเลขรุ่นเครื่องพิมพ์ถูกต้อง รุ่นผลิตภัณฑ์ของเครื่องพิมพ์จะเปลี่ยนเป็นหมายเลขรุ่นตามที่สิ่ง ภายในสถานะ LPDC หมายเลขแรกภายในวงเล็บ (x) จะเป็นหมายเลข "0" "1" หรือ "2" หมายเลข "0" แสดงถึงความเร็วต่ำสุด "1" แสดงถึงความเร็วปานกลาง และ "2" แสดงถึงความเร็วสูงสุด ตัวเลขนี้แสดงว่ากระบวนการ LPDC เสร็จสมบูรณ์
- เชื่อมต่อสายเคเบิล
- **หมายเหตุ:** หากการส่งใบอนุญาตด้วยตนเองล้มเหลว กรุณาติดต่อผู้จัดจำหน่ายของคุณเพื่อขอรับการสนับสนุน



12.1

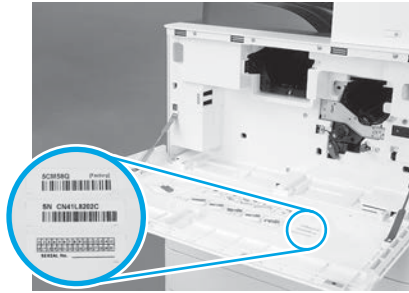

12.2

ใช้บาร์โค้ดจากป้ายชื่อรุ่นและติดตั้งป้ายบาร์โค้ดใหม่ไว้ที่ด้านหลังฝาปิดหน้าของเครื่องพิมพ์



12.3

ติดตั้งป้ายชื่อ