

# Használati útmutató



HP Color Laser MFP 178 series  
HP Color Laser MFP 179 series



[www.hp.com/support/colorlaser170MFP](http://www.hp.com/support/colorlaser170MFP)

---

# Copyright és licenc

© Copyright 2019 HP Development Company, L.P.

Tilos a sokszorosítás, az adaptálás vagy a fordítás előzetes írásos engedély nélkül, kivéve a szerzői jogok törvényesen engedélyezett módján.

Az itt lévő információk előzetes értesítés nélkül megváltozhatnak.

A HP termékekre és szolgáltatásokra vonatkozó egyetlen garanciát az ilyen termékeket és szolgáltatásokat kísérő kifejezett jótállási nyilatkozatok tartalmazzák. Semmilyen itt leírt információ nem minősül kiegészítő garanciának. A HP nem vállal felelősséget a műszaki vagy szerkesztési hibákért és a hiányzó információkért.

- Az Adobe®, az Adobe Photoshop®, az Acrobat® és a PostScript® az Adobe Systems Incorporated védjegyei.
- Az Apple és az Apple logó az Apple Inc. Egyesült Államokban és más országokban bejegyzett védjegye.
- Az OS X az Apple Inc. Egyesült Államokban és más országokban bejegyzett védjegye.
- Az AirPrint az Apple Inc. Egyesült Államokban és más országokban bejegyzett védjegye.
- Az iPad az Apple Inc. Egyesült Államokban és más országokban bejegyzett védjegye.
- Az iPad, az iPhone, az iPod touch, a Mac és a Mac OS az Apple Inc. vállalatnak az Egyesült Államokban és más országokban bejegyzett védjegyei.
- A Microsoft® és a Windows® a Microsoft Corporation Egyesült Államokban bejegyzett védjegye.
- Az összes többi márka és terméknév tulajdonosaik védjegye.

REV. 1.01

---

# Tartalomjegyzék

---

Bevezetés	Főbb előnyök	7
	Modellekre jellemző tulajdonságok	8
	Hasznos információk	10
	A felhasználói kézikönyv bemutatása	11
	Biztonsági információk	12
	A készülék áttekintése	18
	A kezelőpult áttekintése	22
	A készülék bekapcsolása	25
A szoftver telepítése	26	
A menük áttekintése és alapvető beállítások	A menük áttekintése	28
	A készülék alapbeállításai	33
	Nyomathordozó és tálca	36
Egy hálózathoz csatlakoztatott készülék használata	Vezetékes hálózat beállítása	51
	Illesztőprogram telepítése a hálózaton keresztül	53
	Vezeték nélküli hálózat beállítása	54
	A HP Embedded Web Server használata	62
	HP Smart alkalmazás	65
Nyomtatás	Alapszintű nyomtatás	71
	Nyomtatási feladat törlése	72
	A nyomtató beállításainak megnyitása	73
	Kedvenc beállítás használata	74
	A Súgó használata	75
	Nyomtatási funkciók	76
	Nyomtató állapotjelző programok használata	82
Másolás	Alapvető másolás	85
	Beállítások módosítása az egyes másolati példányoknál	86
	Igazolványmásolás	89

---

<b>Lapolvasás</b>	Alapvető szkennelési mód	92
	Lapolvasás a HP MFP Scan program	93
	Beolvasás képszerkesztő alkalmazásból	94
	Beolvasás WIA-illesztőprogram használatával	95
	Beolvasás WSD-szolgáltatásba	96

---

<b>Faxolás</b>	Előkészületek faxoláshoz	99
	Fax küldése	100
	Fax fogadása	106
	Fax továbbítása egy másik célállomásra	110
	A dokumentum beállítások módosítása	112
	A faxcímjegyzék beállítása	114

---

<b>Hasznos beállítási menük</b>	Mielőtt elkezdené olvasni egy fejezetet	119
	Másolás	120
	Fax	124
	A rendszer üzembe helyezése	128
	Hálózat beállítása	133

---

<b>Karbantartás</b>	Fogyóeszközök és tartozékok rendelése	136
	Elérhető kellékanyagok	137
	Elérhető karbantartási alkatrészek	139
	A festékkazetta tárolása	140
	A festék újraelosztása	142
	A festékkazetta cseréje	143
	Képleképző dob cseréje	144
	A festékkazetta gyűjtőegység cseréje	146
	A kellékanyagok élettartamának figyelése	147
	A „Kevés festék” riasztás beállítása	148
	A készülék tisztítása	149
	A berendezés szállításával és tárolásával kapcsolatos tanácsok	152

---

<b>Hibaelhárítás</b>	Tippek a papírelakadás elkerüléséhez	154
----------------------	--------------------------------------	-----

Dokumentumelakadások elhárítása	155
Papírelakadás megszüntetése	158
A LED-ek jelzései	161
A Low Toner vagy a Very Low Toner üzenetek egyike jelenik meg a Kellékanyag-információs jelentésben	163
A kijelző üzenetek magyarázata	164
Papíradagolási problémák	172
Energiaellátási és kábelcsatlakozási problémák	173
Egyéb problémák megoldása	174
A vezeték nélküli hálózat problémáinak elhárítása	187

---

## Melléklet

Általános jellemzők	191
Nyomathordozók műszaki adatai	192
Rendszerkövetelmények	194

---

# Bevezetés

Ez a fejezet a készülék használata előtt elolvasandó információkat foglalja össze.

• Főbb előnyök	7
• Modellekre jellemző tulajdonságok	8
• Hasznos információk	10
• A felhasználói kézikönyv bemutatása	11
• Biztonsági információk	12
• A készülék áttekintése	18
• A kezelőpult áttekintése	22
• A készülék bekapcsolása	25
• A szoftver telepítése	26

---

# Főbb előnyök

## Környezetbarát technológiák

- A papírhasználat csökkentése érdekében több lapot nyomtathat egyetlen papírlapra.
- A készülék automatikusan energiát takarít meg azzal, hogy lényegesen csökkenti a használaton kívüli energiafogyasztást.
- Még több energia megtakarításához újrahajszosított papír használatát javasoljuk.

## Kényelem

- A HP MFP Scan egy alkalmazás, amely megkönnyíti a felhasználók számára a dokumentumok különböző formátumokban történő lapolvasását és elmentését, beleértve az .epub formátumot is. Ezeket a dokumentumokat közösségi hálózatokon vagy faxon keresztül is megoszthatja (lásd: „Lapolvasás a HP MFP Scan program”, 93. Oldal).
- Ha rendelkezik internet-hozzáféréssel, a HP weboldalán ([www.hp.com/support/colorlaser170MFP](http://www.hp.com/support/colorlaser170MFP)) segítséget kérhet, támogatási alkalmazást, illesztőprogramokat tölthet le, rendelési információkhoz juthat hozzá.



## A funkciók bőséges választéka és az alkalmazások széles körű támogatása

- Többféle papírméretet támogat (lásd: „Nyomathordozók műszaki adatai”, 192. Oldal).
- „Vízjel” nyomtatása: Dokumentumait feliratokkal láthatja el, például „CONFIDENTIAL”
- Poszter nyomtatása: A dokumentum oldalainak szövege és képei több papírlapon, felnagyítva kerülnek nyomtatásra, hogy később poszterre lehessen őket összeragasztani.

## Több vezeték nélküli beállítási módot támogat



A készüléktől függően előfordulhat, hogy a vezeték nélküli hálózat nem áll rendelkezésre.

- A  (Vezeték nélküli) gomb használata
  - Egyszerűen csatlakozhat vezeték nélküli hálózathoz a készülék  (Vezeték nélküli) gombja és a hozzáférési pont (útválasztó) segítségével.
- USB vagy hálózati kábelrel
  - A vezeték nélküli hálózathoz való csatlakozáshoz és különféle beállítások megadásához USB és hálózat kábelt egyaránt használhat.
- A Wi-Fi Direct funkcióval
  - Kényelmesen nyomtathat hordozható eszközökről a Wi-Fi vagy Wi-Fi Direct funkcióval.

# Modellekre jellemző tulajdonságok

Elképzeltető, hogy néhány funkció és opcionális elem a típustól vagy az országtól függően nem érhető el.

## Operációs rendszer

Operációs rendszer	HP Color Laser MFP 178nw, 178nwg	HP Color Laser MFP 179fnw, 179fwg
Windows	•	•
Mac	• <sup>a</sup>	• <sup>a</sup>

a.Az AirPrint lehetővé teszi a közvetlen nyomtatást Mac OS-ről.

(•: támogatott, üres: nem támogatott)

## Szoftver

Szoftver	HP Color Laser MFP 178nw, 178nwg	HP Color Laser MFP 179fnw, 179fwg
Nyomtató-illesztőprogram	•	•
HP MFP Scan	•	•
Nyomtató állapota	•	•
HP Embedded Web Server	•	•
HP LJ Network PC Fax		•

(•: támogatott, üres: nem támogatott)



## Változatossági funkció

Szolgáltatások	HP Color Laser MFP 178nw, 178nwg	HP Color Laser MFP 179fnw, 179fwg
Nagy sebességű USB 2.0	•	•
Ethernet 10/100 Base TX vezetékes LAN kártya	•	•
Hálózati csatlakozó: 802.11b/g/n vezeték nélküli LAN-kártya <sup>a</sup>	•	•
Kétoldalas (duplex) nyomtatás (manuális) <sup>b</sup>	•	•
ADF (Automatic Document Feeder – automata dokumentumadagoló)		•
Fax		•
Lapolvasás	•	•
Másolás	•	•

a.A vezeték nélküli LAN-kártya hozzáférhetősége országfüggő. Bizonyos országokban csak 802.11 b/g használható. Forduljon a helyi HP márkakereskedőhöz vagy viszonteladóhoz, ahol a készüléket vásárolta.  
b.Csak Windows rendszereken.

(•: támogatott, üres: nem támogatott)

---

# Hasznos információk

## A készülék nem nyomtat.

- Nyissa meg a nyomtatási sort, és távolítsa el a dokumentumot a listából (lásd: „Nyomtatási feladat törlése”, 72. Oldal).
- Távolítsa el az illesztőprogramot, és telepítse újra (lásd: „A szoftver telepítése”, 26. Oldal).
- Windows rendszerben a készüléket állítsa be alapértelmezettként.

## Hol vásárolhatok kiegészítőket vagy nyomtatási kellékeket?

- Érdeklődjön a HP márkakereskedőnél vagy viszonteladójánál.
- Keresse fel a HP weboldalát (<https://store.hp.com/>). Megtekintheti a termékinformációkat.

## Az állapotjelző LED villog vagy folyamatosan ég.

- Kapcsolja ki, majd be a készüléket.
- Ellenőrizze a kézikönyvben a LED jelzések jelentését, és kövesse a javasolt hibaelhárítási folyamatot (lásd: „A LED-ek jelzései”, 161. Oldal).

## Papírelakadás történt.

- Nyissa ki, majd csukja vissza a felső fedelet (lásd: „Előlnézet”, 19. Oldal).
- Olvassa el a kézikönyvben a beszorult papír eltávolítására vonatkozó utasításokat, és kövesse a javasolt hibaelhárítási folyamatot (lásd: „Papírelakadás megszüntetése”, 158. Oldal).

## A nyomatok elmosódottak.

- A festékkazettában kevés a festék, vagy nincs egyenletesen elosztva. Rázza fel a festékkazettát (lásd: „A festék újraelosztása”, 142. Oldal).
- Próbálkozzon más nyomtatási felbontással (lásd: „A nyomtató beállításainak megnyitása”, 73. Oldal).
- Cserélje ki a festékkazettát (lásd: „A festékkazetta cseréje”, 143. Oldal).

## Hol tölthetem le a készülék illesztőprogramját?

- A HP weboldalán ([www.hp.com/support/colorlaser170MFP](http://www.hp.com/support/colorlaser170MFP)) segítséget kérhet, támogatási alkalmazást, illesztőprogramokat tölthet le, rendelési információkhoz juthat hozzá.

# A felhasználói kézikönyv bemutatása

Ez a felhasználói kézikönyv a készülék alapvető működéséről nyújt információkat, valamint a használat lépéseinek részletes ismertetését is tartalmazza.



- Őrizze meg ezt a kézikönyvet, mert később még szüksége lehet rá.
- A készülék használatba vétele előtt olvassa el a biztonsági információkat.
- Ha a berendezéssel problémája adódna, lapozzon a hibaelhárítással foglalkozó fejezethez.
- A kézikönyvben használt szakkifejezések magyarázatát a Szójegyzék fejezet tartalmazza.
- A felhasználói kézikönyvben szereplő illusztrációk a kiegészítőktől vagy modellektől függően kissé eltérhetnek az Ön által választott készüléktől.
- A használati útmutatóban szereplő illusztrációk a készülék belső vezérlőprogramjától (firmware) és illesztőprogramjától függően eltérhetnek az ön készülékétől.
- A felhasználói kézikönyvben ismertetett eljárások nagyrészt Windows 7 rendszeren alapulnak.

## Jelölések

Az útmutató néhány kifejezése egymással felcserélhető, ahogy az alábbi példák is mutatják.

- A dokumentum megfelel az eredeti dokumentumnak.
- A papír megfelel a hordozónak vagy nyomathordozónak.
- A készülék a nyomtatót vagy multifunkciós nyomtató jelent.

## Általános ikonok



Ikon	Szöveg	Leírás
	<b>Figyelmeztetés</b>	A felhasználók lehetséges személyi sérülésének figyelmeztetésére használható.
	<b>Vigyázat</b>	A felhasználót figyelmezteti a készülék megóvására a lehetséges mechanikai kárral vagy hibával szemben.
	<b>Megjegyzés</b>	A készülék funkciójáról vagy szolgáltatásáról nyújt további információkat vagy részletes útmutatást.

# Biztonsági információk

A figyelmeztetések és óvintézkedések Ön és mások sérülésének, valamint a készülék esetleges károsodásának megelőzésére kerültek a kézikönyvbe. A készülék használatba vétele előtt feltétlenül olvassa el és értelmezze ezeket az utasításokat. Miután elolvasta ezt a szakaszt, tegye biztonságos helyre, mert később szüksége lehet rá.



## Fontos biztonsági jelölések

### A jelen fejezetben előforduló összes ikon és jel jelentése

	<b>Figyelmeztetés</b>	Súlyos személyi sérülést vagy halált okozó veszélyek és nem biztonságos eljárások.
	<b>Vigyázat</b>	Enyhébb személyi sérülést vagy anyagi kárt okozó veszélyek és nem biztonságos eljárások.

## Használati környezet

### Figyelmeztetés

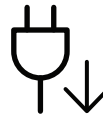
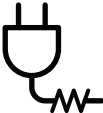
	Ne használja, ha a tápkábel sérült, vagy ha a tápcsatlakozó-aljzat földesetlen. Ezzel áramütést vagy tűzveszélyt kockáztat.
	Ne tegyen semmit a készülék tetejére (víz, kis fémtárgyak vagy nehéz tárgyak, gyertyák, égő cigaretta stb.). Ezzel áramütést vagy tűzveszélyt kockáztat.
	<ul style="list-style-type: none"><li>Ha a készülék túlmelegszik, füstöl, furcsa hangokat ad ki vagy szokatlan szagot kelt, azonnal kapcsolja ki az áramkapcsolóval vagy húzza ki a konnektorból.</li><li>A felhasználónak mindig hozzá kell férnie a csatlakozóaljzathoz, hogy vészhelyzetben áramtalanítani tudja a készüléket.</li></ul> Ezzel áramütést vagy tűzveszélyt kockáztat.
	Ne törje meg a tápkábelt, és ne helyezzen rá nehéz tárgyakat. Ha rálép a tápkábelre, vagy ha egy nehéz tárgy összeroncsolja, áramütés érheti, vagy tűz keletkezhet.



A tápkábelt ne a kábelnél fogva húzza ki, és ne nyúljon a tápcsatlakozó dugóhoz nedves kézzel.  
Ezzel áramütést vagy tűzveszélyt kockáztat.

### Vigyázat

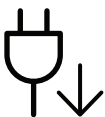

Vihar vagy hosszabb üzemszünet esetén húzza ki a tápkábelt a fali aljzatból.  
Ezzel áramütést vagy tűzveszélyt kockáztat.



Legyen óvatos, a papírkiadó rész forró.  
Megégetheti magát.



Ha a készülék leesett, vagy a készülékház sérültnek tűnik, húzzon ki belőle minden csatlakozót, és kérje szakember segítségét.  
Egyéb esetben áramütést vagy tűzveszélyt kockáztat.



Ha a készülék az utasítások betartása ellenére sem működik megfelelően, húzzon ki belőle minden csatlakozót, és kérje szakember segítségét.  
Egyéb esetben áramütést vagy tűzveszélyt kockáztat.



Ha a tápcsatlakozó dugó nehezen megy be az aljzatba, ne erőltesse.  
Hívjon villanyszerelőt, hogy cserélje ki az aljzatot, mert ez áramütést okozhat.









Akadályozza meg, hogy háziállatok kárt tehessenek a tápkábelben, a telefonvezetékben vagy a számítógép csatlakozókábeleiben.  
Ezzel áramütést, tűzveszélyt és/vagy háziállata sérülését kockáztatja.

## Működési mód

### Vigyázat



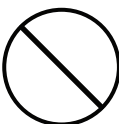
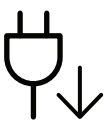

Nyomtatás alatt ne húzza ki erővel a papírt.  
A berendezés ettől megsérülhet.

	Ügyeljen arra, hogy a keze ne kerüljön a gép és a papírtálca közé. Ez sérülést okozhat.
	Óvatosan járjon el papírcserénél vagy elakadt papír eltávolításánál. Az új papírnak éles lehet a széle és fájdalmas vágási sérülést okozhat.
	Nagy volumenű nyomtatás esetén a papírkiadó rész alja felforrósodhat. Ne engedje, hogy gyermek hozzáérjen. Megégetheti magát.
	Elakadt papír eltávolításakor ne használjon csipeszt vagy egyéb fémtárgyat. Ez a készülék sérülését okozhatja.
	Ne hagyjon túl sok papírt felgyűlni a papírkiadó tálcában. Ez a készülék sérülését okozhatja.
	Ne fedje le a szellőzőnyílásokat, és ne tegyen beléjük semmit. Ettől a berendezés egyes alkatrészei túlhevülhetnek, ami károsodást vagy tüzet okozhat.
	A jelen dokumentumban nem szereplő vezérlőszervek, beállítások vagy eljárások használata veszélyes sugárzásnak teheti ki a kezelőt.
	A berendezést a tápkábellel lehet áramtalanítani. A teljes áramtalanításhoz húzza ki a tápkábelt a tápcsatlakozó-aljzatból.







## Telepítés/áthelyezés





### Figyelmeztetés

	Ne használja a készüléket poros vagy nedves helyen, illetve ahol vízszivárgás van. Ezzel áramütést vagy tűzvesélyt kockáztat.
---	--

	<p>Helyezze a készüléket olyan környezetbe, amely megfelel a környezeti hőmérsékletre és páratartalomra vonatkozó követelményeknek.</p> <p>Ne használja a készüléket fagypont alatt vagy közvetlenül egy fagypont alatti hőmérsékletű helyről való áthelyezés után. Ez károsíthatja a készüléket. Csak akkor használja a készüléket, ha a belső hőmérséklete az üzemi hőmérséklet és páratartalom megadott határai között van.</p> <p>Ennek elmaradása nyomtatásminőségi problémák jelentkezhetnek, és a készülék megsérülhet.</p> <p>Lásd: „Általános jellemzők”, 191. Oldal.</p>
---	--

## Vigyázat



	<p>A készülék áthelyezése előtt kapcsolja azt ki, és húzzon ki minden kábelt. Az alábbi információk a készülék súlya alapján készült javaslatok. Ha egészségi állapota miatt nem emelhet, ne próbálja megemelni a készüléket. Kérjen segítséget a készülék biztonságos megemeléséhez szükséges számú embertől.</p> <p>Ezután emelje fel a készüléket:</p> <ul style="list-style-type: none"> <li>• Ha a készülék súlya 20 kg-nál kevesebb, 1 ember emelje meg.</li> <li>• Ha a készülék súlya 20–40 kg, 2 ember emelje meg.</li> <li>• Ha a készülék súlya meghaladja a 40 kg-ot, legalább 4 ember emelje.</li> </ul> <p>A készülék leeshet, ami sérülést vagy a berendezés károsodását okozhatja.</p>
	<p>A készüléket egy olyan lapos felületre tegye, ahol elég helye van szellőzni. Ezenkívül vegye figyelembe a tálcák és fedelek kinyitásához szükséges helyet is. A készüléket jól szellőző, közvetlen napsugárzástól, hőhatástól és nedvességtől védett helyen kell tartani.</p>
	<p>Ha a készüléket hosszú ideig vagy nagyobb mennyiségű nyomtatáshoz olyan helyen használja, amely nem szellőzik, szennyeződhet a levegő, ami káros lehet az egészségére. A készüléket használja jól szellőző helyen, vagy nyisson ablakot rendszeresen a használt levegő kiszellőztetéséhez.</p>
	<p>Ne helyezze a készüléket instabil felületre. A készülék leeshet, ami sérülést vagy a berendezés károsodását okozhatja.</p>
	<p>Csak AWG 26-os (0,4 mm)<sup>a</sup> vagy nagyobb átmérőjű telefonkábel használjon, ha szükséges.</p> <p>Egyébként a berendezés megsérülhet.</p>
	<p>A tápkábelt feltétlenül földelt villamos csatlakozóaljzatba csatlakoztassa. Egyéb esetben áramütést vagy tűzveszélyt kockáztat.</p>

	<p>A biztonságos üzemelés érdekében használja a készülékhez kapott tápkábelt. Ha 110V tápfeszültségű berendezéshez 2 méternél hosszabb tápkábelt használ, az legyen legalább AWG 16 (79") átmérőjű.</p> <p>Egyéb esetben a berendezés megsérülhet, emellett áramütést vagy tűzveszélyt kockáztat.</p>
	<p>Ne burkolja be a készüléket, és ne helyezze zárt rekeszbe, például szekrénybe. Ha nem szellőzik megfelelően, a készülék tüzet okozhat.</p>
	<p>Kerülje a fali elektromos csatlakozók és a hosszabbítók túlterhelését.</p> <p>Ez a teljesítmény csökkenésével járhat, emellett áramütést vagy tűzveszélyt kockáztat.</p>
	<p>A berendezést a rajta található címkén feltüntetett tápfeszültségre kell csatlakoztatni.</p> <p>Ha nem biztos abban, hogy Önnél milyen a rendelkezésre álló tápfeszültség, forduljon az áramszolgáltató társasághoz.</p>

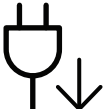

a.AWG: amerikai vezeték méret-rendszer

## Karbantartás/ellenőrzés

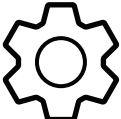
### Vigyázat

	<p>A készülék belsejének tisztítása előtt húzza ki a tápkábelt a fali aljzatból. Ne használjon tisztítószerként benzint, festékhígítót vagy alkoholt; ne permetezzen vizet közvetlenül a berendezésbe.</p> <p>Ezzel áramütést vagy tűzveszélyt kockáztat.</p>
	<p>Amikor a készülék belsejében dolgozik, fogyóeszközt cserél vagy tisztítja, ne kapcsolja be.</p> <p>Sérülést okozhat.</p>
	<p>A tisztítószerrel tartsa gyermekektől távol.</p> <p>A gyermekek megsérülhetnek.</p>
	<p>Ne szerelje szét, javítsa vagy építse át a készüléket saját kezűleg.</p> <p>Ez a készülék sérülését okozhatja. Ha javítani kell a készüléket, hívjon képzett szakembert.</p>
	<p>A készülék tisztítása és kezelése alatt szigorúan kövesse a mellékelt használati utasításban leírtakat.</p> <p>Egyéb esetben kárt tehet a készülékben.</p>



	A tápkábelt és a csatlakozódugó érintkezőfelületét védje a portól és víztől. Egyéb esetben áramütést vagy tűzveszélyt kockáztat.
	<ul style="list-style-type: none"> <li>• Ne távolítsa el a csavarral rögzített fedeleket vagy burkolatokat.</li> <li>• A beégető egységet kizárólag egy szakképzett szerelő javíthatja. A nem szakképzett szerelő által végzett javítás tüzet vagy áramütést okozhat.</li> <li>• A készüléket csak HP szerviztechnikus szerelheti.</li> </ul>

## Fogyóanyagok használata

### Vigyázat





	Ne szedje szét a festékkazettát. A festékpórl belégzés vagy lenyelés esetén veszélyes lehet.
	Ne dobja tűzbe a festékkazettát, a beégető egységet és hasonló elemeket. Robbanáshoz vagy kiszámíthatatlan tűzesethez vezethet.
	A festékkazettákat és egyéb kellékanyagokat gyermekek elöl elzárva tárolja. A festékpórl belégzés vagy lenyelés esetén veszélyes lehet.
	Az újrahasznosított fogyóanyagok, például festékpórl használata a berendezés sérülését okozhatja. Az újrahasznosított fogyóanyagok használatából eredő meghibásodásokért javítási díjat számolunk fel.
	Festékpórl tartalmazó alkatrészek esetén (festékkazetta, kazetta gyűjtőegység, képleképző egység, stb.) kövesse a lenti utasításokat. <ul style="list-style-type: none"> <li>• A kellékek ártalmatlanítása során kövesse az ártalmatlanításra vonatkozó útmutatásokat. Az ártalmatlanítási utasításokat ismertesse a viszonteladónak.</li> <li>• A kellékeket ne mossa.</li> <li>• Kazetta gyűjtőegység esetén ne használja újra az üres üveget.</li> </ul> Ha nem tartja be a fenti útmutatásokat, az a gép meghibásodásához és környezetszennyezéshez vezethet. A jótállás nem terjed ki a felhasználó gondatlansága által okozott károkra.
	A ruházatra került festéket ne meleg vízzel mossa ki. A meleg víz a szövetszálakban megköti a festékpórl. Használjon hideg vizet.
	A festékkazetta cseréje vagy elakadt papír eltávolítása esetén ügyeljen arra, hogy ne kerüljön festékpórl a testére vagy ruhájára. A festékpórl belégzés vagy lenyelés esetén veszélyes lehet.

---

# A készülék áttekintése

## Alkatrészek

Az alkatrész eltérhet az alábbi illusztrációtól. Bizonyos alkatrészek a konfigurációtól függően változhatnak.

	Készülék <sup>a</sup>
	Telepítési útmutató és kézikönyv
	Tápkábel
	Egyéb tartozékok <sup>b</sup>

a.Az ábra a típustól függően eltérhet az Ön készülékétől. Ez a kézikönyv többféle típusra érvényes.

b.A készülékhez mellékelt tartozékok országonként és a készülék típusától függően változnak.

## Előnézet



- Az ábra a típustól függően eltérhet az Ön készülékétől. Ez a kézikönyv többféle típusra érvényes.
- Elképzelhető, hogy néhány funkció és opcionális elem a típustól vagy az országtól függően nem érhető el (lásd: „Modellekre jellemző tulajdonságok”, 8. Oldal).

### „A” típus

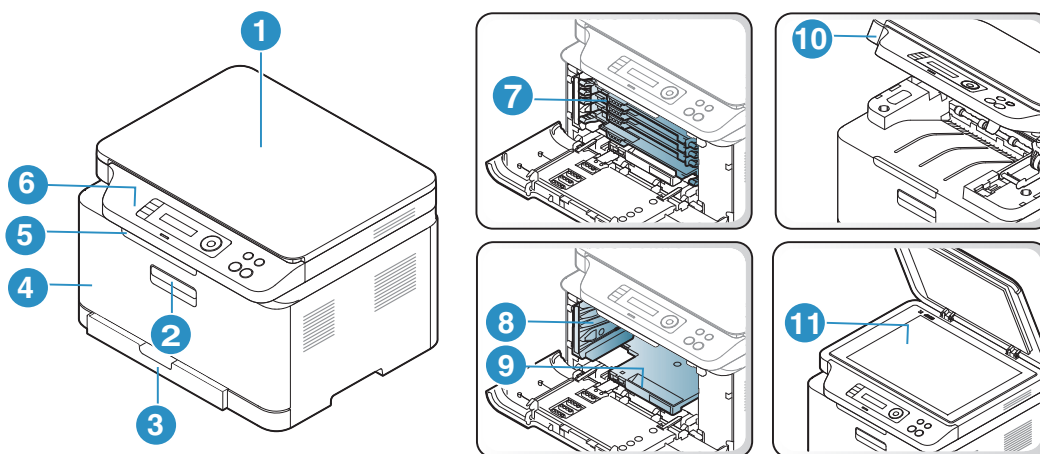

1	Lapolvasó fedele	7	Festékkazetták
2	Elülső fogantyú	8	Festékkazetta gyűjtőegység
3	Tálca	9	Képalkotó egység
4	Elülső ajtó	10	Lapolvasó egység <sup>a b</sup>
5	Laptartó	11	Lapolvasó üvege
6	Kezelőpult		

a.A lapolvasó egység kinyitása előtt csukja le a lapolvasó fedelét.

b.Vigyázzon, nehogy becsípje az ujjait!

## „B” típus

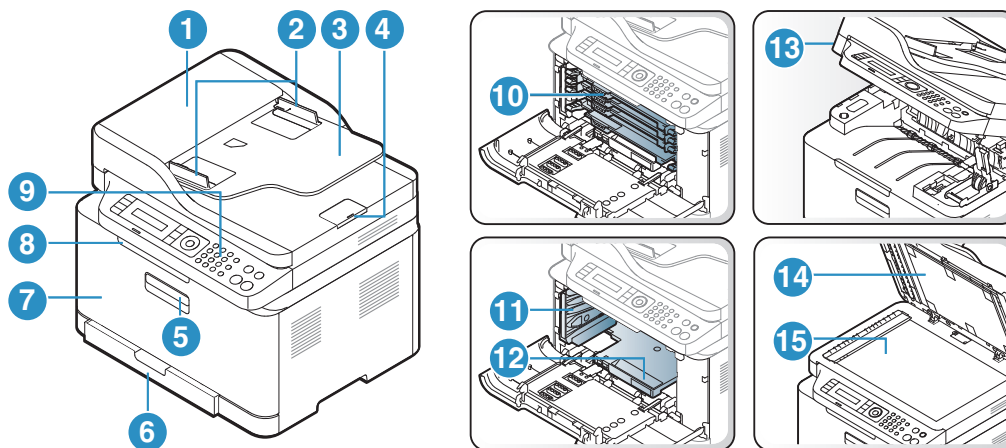

1	Dokumentumadagoló fedele	9	Kezelőpult
2	Dokumentumadagoló a papírvetőkkel	10	Festékkazetták
3	Dokumentumadagoló bemeneti tálca	11	Festékkazetta gyűjtőegység
4	Dokumentumadagoló kimeneti támasza	12	Képalkotó egység
5	Elülső fogantyú	13	Lapolvasó egység <sup>a b</sup>
6	Tálca	14	Lapolvasó fedele
7	Elülső fedél	15	Lapolvasó üvege
8	Laptartó		

a.A lapolvasó egység kinyitása előtt csukja le a lapolvasó fedelét.

b.Vigyázzon, nehogy becsípje az ujjait!

## Hátulnézet



- Az ábra a típustól függően eltérhet az Ön készülékétől. Ez a kézikönyv többféle típusra érvényes.
- Elképzelhető, hogy néhány funkció és opcionális elem a típustól vagy az országtól függően nem érhető el (lásd: „Modellekre jellemző tulajdonságok”, 8. Oldal).

### „A” típus

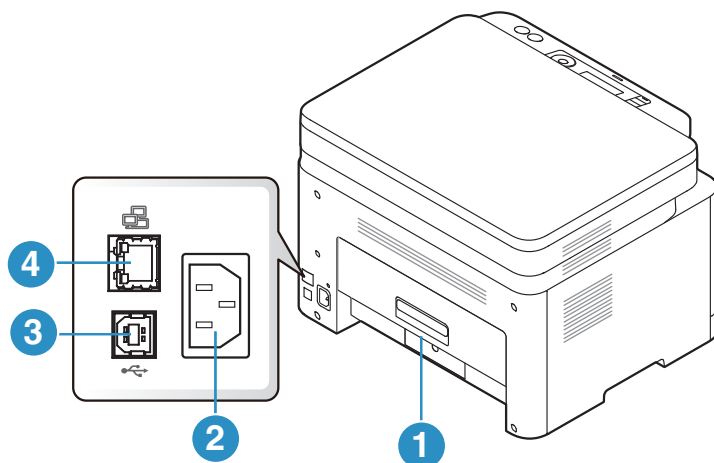

1	Hátlap	3	USB-port
2	Hálózati csatlakozó	4	Hálózati csatlakozó

### „B” típus

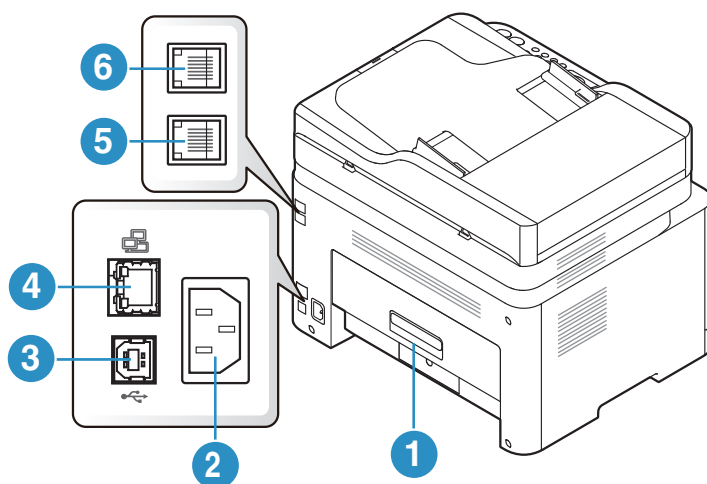

1	Hátlap	4	Hálózati port
2	Hálózati csatlakozó	5	Telefonaljzat ( <b>LINE</b> )
3	USB-port	6	Mellék-telefonkészülék aljzata ( <b>EXT.</b> )

# A kezelőpult áttekintése



- A kezelőpult kialakítása a modell függvényében eltérhet az Ön készülékétől. A következő típusú kezelőpultokkal találkozhat:
- Elképzelhető, hogy néhány funkció és opcionális elem a típustól vagy az országtól függően nem érhető el (lásd: „Modellekre jellemző tulajdonságok”, 8. Oldal).

## „A” típus

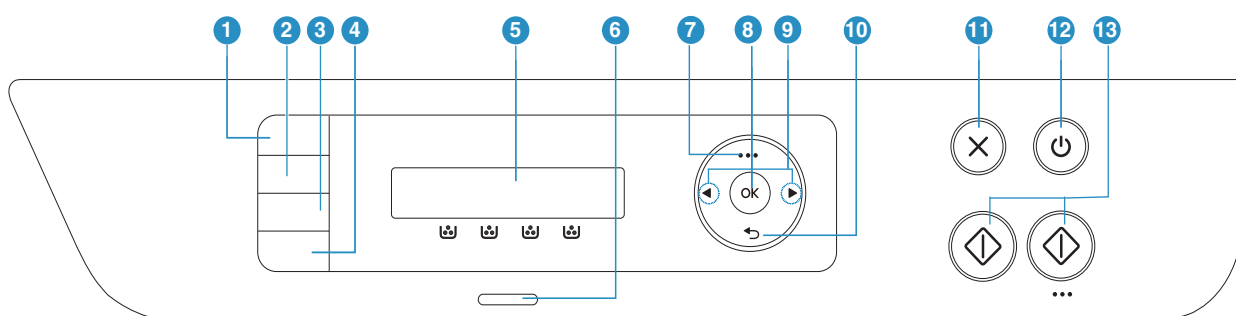







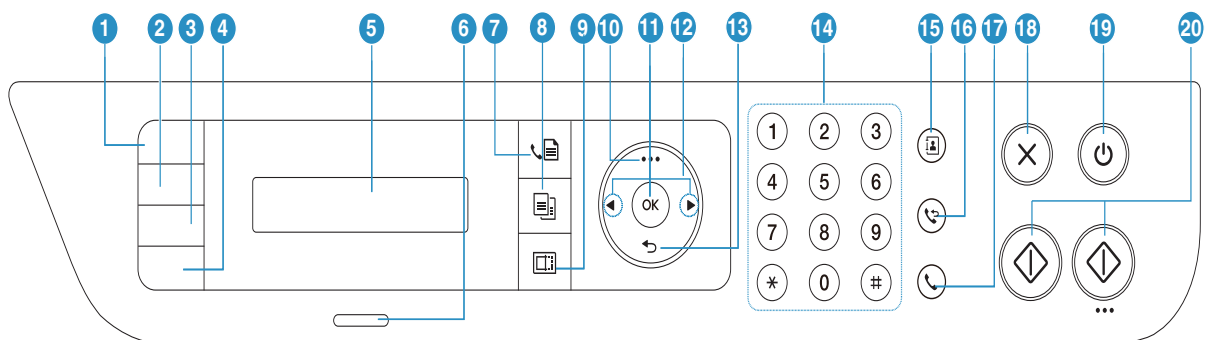



1	Igazolványmásolás		Segítségével egy igazolvány, például egy vezetői engedély mindkét oldalát egyetlen oldalra nyomtathatja (lásd: „Igazolványmásolás”, 89. Oldal).
2	Kontraszt		Beállítja a másolat világosságát, hogy az könnyebben olvasható legyen, ha az eredeti halvány jeleket és sötét képeket tartalmaz.
3	Szkennelés		Vált a lapolvasási és másolási üzemmódok között.
4	Vezeték nélküli		Nyomja meg ezt a gombot, majd nyissa meg a <b>Wi-Fi</b> menüt. Vagy nyomja meg és tartsa lenyomva ezt a gombot kb. 3 vagy több másodpercig a <b>PBC</b> mód eléréséhez (lásd „Vezeték nélküli hálózat beállítása”, 54. Oldal).
5	Kijelző		Az aktuális állapotot és párbeszédablakokat jeleníti meg.
6	Állapotjelző LED		A készülék állapotát jeleníti meg (lásd: „A LED-ek jelzései”, 161. Oldal).
7	Menü		Menü módba váltáshoz és az elérhető menük közötti navigálásra szolgál (lásd: „A menük áttekintése”, 28. Oldal).
8	OK		A kijelzőn látható választás megerősítésére szolgál. Kézi nyomtatást is végezhet. Nyomja meg ezt a gombot az összes lap másik oldalának kinyomtatásához, ha az illesztőprogramban a <b>Kétoldalas nyomtatás (Kézi)</b> opciót választotta.

9	Bal/jobb nyílombok	◀ ▶	A kiválasztott menü opciói között történő navigációra, az értékek növelésére, csökkentésére szolgál.
10	Vissza	↶	Segítségével a menüben egy szinttel feljebb jut.
11	Mégse	⊗	Az aktuális művelet leállítására szolgál.
12	Főkapcsoló	⏻	Ki- vagy bekapcsolja a készüléket, vagy felébreszti alvó (energiatakarékos) állapotból. A készülék kikapcsolásához nyomja le és tartsa lenyomva ezt a gombot legalább 3 másodpercig.
13	Indítás (Monokróm, színes)	⏻	Elindítja a feladatot.

## „B” típus



1	Igazolványmásolás	☰	Segítségével egy igazolvány, például egy vezetői engedély mindkét oldalát egyetlen oldalra nyomtathatja (lásd: „Igazolványmásolás”, 89. Oldal).
2	Kontraszt	◐	Beállítja a másolat világosságát, hogy az könnyebben olvasható legyen, ha az eredeti halvány jeleket és sötét képeket tartalmaz.
3	Skála	📈	A másolt kép 25% és 400% közötti értékre kicsinyíthető és nagyítható, ha az eredeti dokumentumokat a lapolvasó üvegéről másolja (lásd „Csökkentett vagy nagyított méretű másolat”, 87. Oldal).
4	Vezeték nélküli	📶	Nyomja meg ezt a gombot, majd nyissa meg a <b>Wi-Fi</b> menüt. Vagy nyomja meg és tartsa lenyomva ezt a gombot kb. 3 vagy több másodpercig a <b>PBC</b> mód eléréséhez (lásd „Vezeték nélküli hálózat beállítása”, 54. Oldal).
5	Kijelző		Az aktuális állapotot és párbeszédablakokat jelenít meg.
6	Állapotjelző LED	⓪/⚠	A készülék állapotát jeleníti meg (lásd: „A LED-ek jelzései”, 161. Oldal).

7	Fax		Átvált Fax módba.
8	Másolás		Átvált Másolás módba.
9	Lapolvasás		Átvált Lapolvasás módba.
10	Menü	...	Menü módba váltáshoz és az elérhető menük közötti navigálásra szolgál (lásd: „A menük áttekintése”, 28. Oldal).
11	OK		A kijelzőn látható választás megerősítésére szolgál.
12	Bal/jobb nyíl gombok		A kiválasztott menü opciói között történő navigációra, az értékek növelésére, csökkentésére szolgál.
13	Vissza		Segítségével a menüben egy szinttel feljebb jut.
14	Számbillentyűzet		Hívószám tárcsázásához, alfanumerikus karakterek beviteléhez (lásd: „A billentyűzeten található betűk és számok”, 34. Oldal).
15	Címjegyzék		Lehetővé teszi a gyakran használt faxszámok tárolását és keresését (lásd: „A faxcímjegyzék beállítása”, 114. Oldal).
16	Újratárcsázás/Szűnet		Készletli üzemmódban tárcsázza az a számot, amelyre utoljára faxot küldött vagy amelyről utoljára fax érkezett, vagy szerkesztés üzemmódban szűnetet (-) illetve a faxszámba (lásd: „Faxszám újratárcsázása”, 103. Oldal).
17	Kihangosított tárcsázás		Ha megnyomja ezt a gombot, egy tárcsázási hangot hall. Ezután írja be a faxszámot. Ez a művelet hasonló ahhoz, amikor kihangosítóval tárcsáz egy számot (lásd: „Kézi fogadás Telefon módban”, 107. Oldal).
18	Mégse		Az aktuális művelet leállítására szolgál.
19	Főkapcsoló		Ki- vagy bekapcsolja a készüléket, vagy felébreszti alvó (energiatakarékos) állapotból. A készülék kikapcsolásához nyomja le és tartsa lenyomva ezt a gombot legalább 3 másodpercig.
20	Indítás (Monokróm, színes)		Elindítja a feladatot.



---

# A készülék bekapcsolása

 Ne feledje, hogy a készülékhez kapott tápkábelt kell használnia. Egyébként a berendezés megsérülhet.

- 1 Csatlakoztassa a készüléket az elektromos hálózathoz.  
Amennyiben a készüléken van főkapcsoló, kapcsolja be.

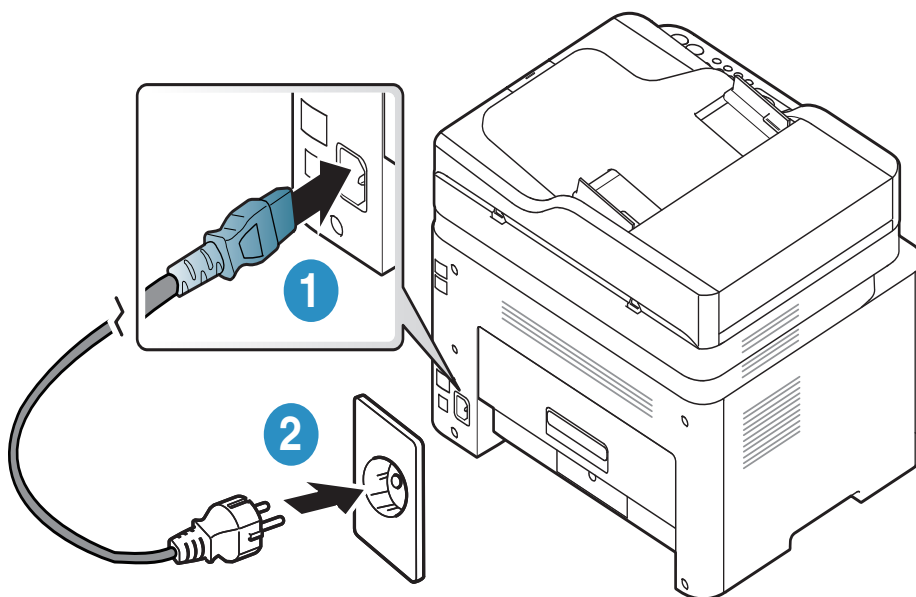

---



 A felhasználói kézikönyvben szereplő illusztrációk a beállításoktól vagy modellektől függően kissé eltérhetnek az Ön által választott készüléktől. Ellenőrizze készüléke típusát (lásd: „Előlnézet”, 19. Oldal).

---

- 2 A készülék automatikusan bekapcsol.

Vagy nyomja meg a  (Főkapcsoló) gombot a kezelőpanelen.

---

 Ha ki akarja kapcsolni a készüléket, nyomja meg és tartsa lenyomva a  (Főkapcsoló) gombot kb. 3 másodpercig.

---

---

# A szoftver telepítése

A készülék beállítása és a számítógéphez történő csatlakoztatása után telepítenie kell a nyomtató szoftverét. A nyomtatószoftver telepítéséhez le kell töltenie a szoftvercsomagokat a HP honlapról.

Telepítés előtt ellenőrizze, hogy a számítógép operációs rendszere támogatja-e a szoftvert (lásd „Operációs rendszer”, 8. Oldal).

A HP nyomtatókra vonatkozó teljes súgójához látogasson el a [www.hp.com/support/oldalra](http://www.hp.com/support/oldalra), > válassza ki az országot és a régiót > keresse meg a terméket.

Keresse meg a következő támogatást:

- Telepítse és állítsa be
- Ismerje meg és használja
- Hárítsa el a problémákat
- Töltse le a szoftver- és firmware-frissítéseket
- Csatlakozzon támogatási fórumokhoz
- Találjon jótállási és szabályzási információkat



A helyi nyomtató USB kábellel csatlakozik közvetlenül a számítógéphez. Ha a készülék hálózathoz csatlakozik, hagyja ki az alábbi lépéseket, és folytassa a hálózathoz csatlakoztatott készülék illesztőprogramjának telepítésével (lásd: „Illesztőprogram telepítése a hálózaton keresztül”, 53. Oldal).



Maximum 3 m hosszú USB kábelt használjon.

---

# A menük áttekintése és alapvető beállítások

Ez a fejezet a menük általános szerkezetéről és az alapvető beállításokról nyújt információkat.

- A menük áttekintése 28
- A készülék alapbeállításai 33
- Nyomathordozó és tálca 36

---

# A menük áttekintése

A kezelőpult a készülék üzembe helyezésére szolgáló menük és a különböző szolgáltatások eléréséhez nyújt hozzáférést.

---



- A beállításoktól és a típustól függően előfordulhat, hogy néhány menü nem jelenik meg. Ebben az esetben a menü nem alkalmazható az Ön készülékére.
  - Bizonyos menünevek a funkcióktól és modelltől függően eltérhetnek az ön készülékén megjelenőktől.
  - A menük leírása a Hasznos beállítások fejezetben található (lásd „Hasznos beállítási menük”, 118. Oldal).
- 

## A menü megnyitása

- 1 Válassza a kezelőpanel Másolás, Fax vagy Lapolvasás gombját a használni kívánt funkciótól függően.
- 2 Nyomkodja addig a ●●● (Menü) gombot, amíg a kívánt menü meg nem jelenik a kijelző alsó sorában, majd nyomja meg az **OK** gombot.
- 3 Nyomja meg a bal/jobbs nyíl gombokat, amíg a kívánt menüelem meg nem jelenik, majd nyomja meg az **OK** gombot.
- 4 Ha a beállítási elem almenüvel rendelkezik, ismételje meg a folyamatot a 3. lépéstől.
- 5 Az **OK** gombbal mentse el a beállítást.
- 6 A készenléti állapotba való visszatéréshez nyomja meg a ⊗ (Mégse) gombot.

<p style="text-align: center;">Masolas (lásd: „Másolás”, 120. Oldal)</p>	<p style="text-align: center;">Masol. beall. (lásd: „Másolás”, 120. Oldal)</p>
<p>Eredeti méret Kicsiny./Nagy. Sötetites     Normal     Sötet+1- Sötet+5     Vilagos+5- Vilagos+1 Eredeti típusa     Szoveg     Szoveg/Foto     Foto     Tár Lefűzés     Be     Ki Elrendezés     Normal     2-lap     4-lap     Igazolv. mas. Háttér beáll.     Ki     Automatikus     1. szint jav.     2. szint jav.     1.szint törl. – 4.szint törl.</p>	<p>Alaper.modosit Eredeti méret Peldanyszam Kicsiny./Nagy. Sötetites Eredeti típusa Lefűzés</p>

Fax szolgáltatás <sup>a</sup> (lásd: „Fax”, 124. Oldal)		Fax beállítása <sup>a</sup> (lásd: „Fax”, 124. Oldal)	
Sotetites	Fogadás továbbítása	Kuld	Alaper.modosit
Vilagos+5-	Tovább a faxra	Ujratarcs. sz.	Sotetites
Vilagos+1	Tovább a PC-re	Ujrahiv. felt.	Felbontas
Normal	Tovab.&nyomt.	Elohivo tarcs.	Eredeti méret
Sotet+1- Sotet+5	Bizt. vetel	ECM mod	Int. faxdiag.
Felbontas	Ki	Modem Speed	Auto. konfigur.
Normal	Be	Fax megerős.	Indítás most
Finom	Nyomtatas	Kep TCR	Inicializál
Szuper finom	Feladat torles	Tarcsazasi mod <sup>b</sup>	Kezi TX/RX
Foto FAX		Fogad	Be
Eredeti méret		Veteli mod	Ki
Multi kuldes		Cseng. szama	
Kesl. kuldes		Bely.fog.neve	
Kuldes tovabb.		Ind.kod fogad.	
Tovább a faxra		Autom. csokk.	
		Meret elutasit	
		Krtl.fax beal.	
		DRPD mod <sup>b</sup>	

a.Csak faxos típusnál.

b.Lehet, hogy az országtól függően ez a beállítás nem használható.

Rendszerbeall. (lásd: „A rendszer üzembe helyezése”, 128. Oldal)		
Keszulekbeall.	Jelentes	Karbantartas
Keszulek azon. <sup>a</sup>	Konfiguracio	CLR üres üzenet <sup>c</sup>
Fax szam <sup>a</sup>	Bemutato oldal	Kellek előtt.
Datum es ido <sup>a</sup>	Haloz. konfigur.	Képkezelés
Ora mod <sup>a</sup>	Kellek info	Egyedi szín
Nyelv	Haszn. száml.	Fest.al.figy.
Alapert. mod <sup>a</sup>	Beerkezett fax <sup>a</sup>	Képalk. értes.
Energiatakarek	Kuldott fax <sup>a</sup>	Sorozatszám
Aut. kikapcs. <sup>b</sup>	Utemezett fel. <sup>a</sup>	
Ebred.esem.	Fax megerős. <sup>a</sup>	
Rendsz.időtull	Keretlen fax <sup>a</sup>	
Fel. idotullep	Cimjegyzek <sup>a</sup>	
Magassag beall		
Paratartalom		
Autom. folyt.		
Papir helyett.		
Papirbeallitas		
Papirmeret		
Papirtipus		
Margo		
Hang/Hangero <sup>a</sup>		
Elsodl. hang		
Riasztasi hang		
Hangszoro		
Csengo		

a.Csak faxos típusnál.

b.A típustól függően előfordulhat, hogy ez a lehetőség nem jelenik meg. Ebben az esetben a menü nem alkalmazható az Ön készülékére.

c.Ez a lehetőség csak akkor jelenik meg, ha a festékkazettában már csak kevés festék maradt.

**Hálózat**  
(lásd: „Hálózat beállítása”, 133. Oldal)

TCP/IP (IPv4) DHCP BOOTP Statikus	Wi-Fi Wi-Fi be/ki Wi-Fi-beáll. <sup>a</sup> WPS Wi-Fi Direct Wi-Fi jel WiFi-alapért.
TCP/IP (IPv6) IPv6 protokoll DHCPv6 konfigur.	Protokollkez. HTTP WINS SNMPv1/v2 UPNP(SSDP) mDNS SLP
Ethernet Ethernet Port Ethernet seb.	Haloz. konfigur. Beall. torlese

a.Csak faxos típusnál.



---

# A készülék alapbeállításai

---



Megváltoztatja a készülék beállításait a HP Embedded Web Server.

Ha a készülék hálózathoz csatlakozik, beállíthatja a készülék beállításait a **HP Embedded Web Server** > a **Beállítások** fülön > a **Készülékbeállításokban** (lásd „A HP Embedded Web Server használata”, 62. Oldal).

---

## Készülék alapbeállításai

A telepítés befejezése után beállíthatja a készülék alapértelmezett beállításait.

A készülék alapbeállításainak módosításához kövesse az alábbi lépéseket:

---



Bizonyos típusok esetében az alsóbb menüszintek megjelenítéséhez meg kell nyomnia az **OK** gombot.

---

- 1 A kezelőpulton nyomja meg a **•••(Menü)** gombot.
- 2 Válassza a **Rendszerbeall.** > **Keszulekbeall.** lehetőséget.
- 3 Válassza ki a kívánt lehetőséget, majd nyomja meg az **OK** gombot.
- 4 Válassza ki a kívánt lehetőséget, majd nyomja meg az **OK** gombot.
- 5 Az **OK** gombbal mentse el a beállítást.
- 6 Készenléti módba való visszatéréshez nyomja meg a  **(Mégse)** gombot.

## Különféle karakterek bevitele

Számos feladat elvégzéséhez szükség lehet nevek és számok bevételére. Üzembe helyezéskor például meg kell adnia saját vagy cége nevét és faxszámát. Faxszámok vagy e-mail címek tárolásakor szintén szükség lehet a megfelelő nevek beadására.

## Alfanumerikus karakterek bevitele

Nyomja meg egymás után többször a gombot, amíg a kívánt betű megjelenik a kijelzőn. Például ha az O betűt szeretné bevinni, nyomja le a 6-os gombot, amin az MNO felirat szerepel. A 6-os gomb minden megnyomásakor a kijelzőn sora megjelenik az M, N, O, m, n és o betű, végül a 6-os számjegy is. A beírni kívánt betű megtalálásához lásd: „A billentyűzeten található betűk és számok”, 34. Oldal.



- Szóközt az 1-es gomb kétszer történő megnyomásával írhat be.
- Az utolsó számjegy vagy karakter törléséhez nyomja meg a bal/jobbs vagy fel/le nyíl gombot.

## A billentyűzeten található betűk és számok



- Bizonyos különleges karakterek a készülék típusától és funkciójától függően eltérhetnek az ön készülékén megjelenőktől.
- Az aktuális feladattól függően elképzelhető, hogy a gombokkal elérhető alábbi értékek nem jelennek meg.

Gomb	Hozzárendelt számok, betűk és karakterek
1	@ / . ' 1
2	A B C a b c 2
3	D E F d e f 3
4	G H I g h i 4
5	J K L j k l 5
6	M N O m n o 6
7	P Q R S p q r s 7
8	T U V t u v 8
9	W X Y Z w x y z 9
0	& + - , 0
*	* % ^ _ ~ ! # \$ ( ) [ ] (Ezek a szimbólumok hálózati hitelesítésnél, a jelszó megadásakor érhetőek el)
#	# =   ? " : { } < > ; (Ezek a szimbólumok hálózati hitelesítésnél, a jelszó megadásakor érhetőek el)

## Magasságkorrekció

A nyomtatás minőségét befolyásolja a légnyomás, amelyet a tengerszint feletti magasság határoz meg. A következő információk alapján elvégezheti a legjobb nyomtatási minőséget eredményező beállítást.

A magasság beállítása előtt határozza meg a tartózkodási helyének tengerszint feletti magasságát.

- **Normal:** 0 - 1 000 m
- **Magas 1:** 1 000 m - 2 000 m
- **Magas 2:** 2 000 m - 3 000 m
- **Magas 3:** 3 000 m - 4 000 m
- **Magas 4:** 4 000 m - 5 000 m



- Ha a készülék hálózathoz csatlakozik, beállíthatja a készülék beállításait a **HP Embedded Web Server** > a **Beállítások** fülön > a **Készülékbeállításokban** (lásd „A HP Embedded Web Server használata”, 62. Oldal).
  - A tengerszint feletti magasságot a készülék kijelzőjén navigálva a **Rendszerbeall.** menüpontban is beállíthatja (lásd: „A készülék alapbeállításai”, 33. Oldal).
-

---

# Nyomathordozó és tálca

Ez a fejezet azt mutatja be, hogy miként tölthetők be a nyomathordozók a készülékbe.

## Nyomathordozók kiválasztása

Minden esetben olyan nyomtatási adathordozót használjon, amely megfelel a készülékkel való használatra vonatkozó irányelveknek.

## Útmutatás a nyomathordozó kiválasztásához

Az útmutatónak meg nem felelő nyomathordozók használata esetén a következő problémák jelentkezhetnek:

- Rossz nyomtatási minőség
- Több papírelakadás
- A készülék idő előtti elhasználódása.

A nyomathordozó tulajdonságai, például a súly, összetétel, szemcsésség, nedvességtartalom szintén fontos tényezők, amelyek befolyásolják a készülék működését és a kapott minőséget. A nyomathordozók kiválasztásakor figyeljen a következőkre:

- A nyomathordozókat típusát, méretét és súlyát a Műszaki adatok rész nyomathordozókra vonatkozó szakaszában találhatja (lásd: „Nyomathordozók műszaki adatai”, 192. Oldal).
- Kívánt eredmény: A kiválasztott nyomathordozó meg kell feleljen a feladat céljainak.
- Fényesség: Egyes hordozók fehérebbek másoknál és élesebb, élénkebb képet nyújtanak.
- Felület simasága: A nyomathordozó simasága befolyásolja, hogy milyen élesnek tűnik a nyomtatott kép a papíron.



- Egyes hordozók esetleg megfelelnek a jelen útmutató összes követelményének, és mégsem biztosítják az elvárt eredményt. Ennek okai lehetnek a lapok jellemzői, a nem megfelelő kezelés, nem elfogadható hőmérséklet és páratartalom, vagy más változók, amelyeket nem lehet szabályozni.
- Nagy mennyiségű nyomathordozó vásárlása előtt győződjön meg arról, hogy az megfelel a jelen útmutatóban meghatározott követelményeknek.



- Az előírásoknak nem megfelelő nyomathordozó problémákat okozhat, ezért javítás válhat szükségessé. Az ilyen javításokat nem fedezi a HP-jótállása vagy szolgáltatási szerződése.
- A tálca helyezett papír mennyisége eltérő lehet a használt hordozó típusától függően (lásd: „Nyomathordozók műszaki adatai”, 192. Oldal).
- Ne használjon tintasugaras nyomtatóhoz való fotópapírt. A készülék ettől megsérülhet.
- Gyúlékony nyomathordozó használata esetén tűz keletkezhet.
- Csak az előírt nyomathordozókat használja (lásd: „Nyomathordozók műszaki adatai”, 192. Oldal).



A gyúlékony nyomathordozók használata vagy a nyomtatóban hagyott idegen anyagok az egység túlmelegedését vagy ritka esetben tüzet okozhatnak.

A tálcába helyezett papír mennyisége eltérő lehet a használt hordozó típusától függően (lásd: „Nyomathordozók műszaki adatai”, 192. Oldal).

## A tálca beállításainak áttekintése

A méret módosításához át kell állítani a papírvezetőket.

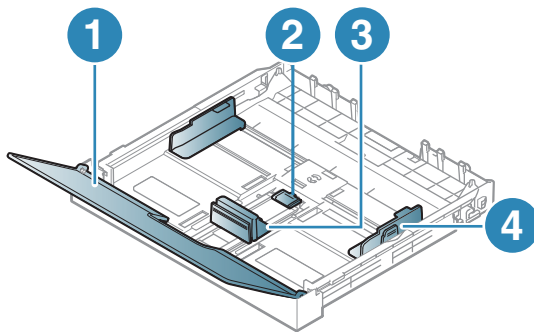

1. Papírtálca fedele
2. Papírvezető retesz
3. Hosszanti papírvezető
4. Szélső papírvezető



Amennyiben nem állítja be a papírvezetőt, ez a papír rossz illeszkedését, beszorulását vagy a nyomatok elcsúszását okozhatja.

## Papír behelyezése a tálcába



A felhasználói kézikönyvben szereplő illusztrációk a beállításoktól vagy modellektől függően kissé eltérhetnek az Ön által választott készüléktől. Ellenőrizze készüléke típusát (lásd: „Előlnézet”, 19. Oldal).

- 1 Húzza ki a papírtálcát (lásd: „A tálca beállításainak áttekintése”, 37. Oldal).

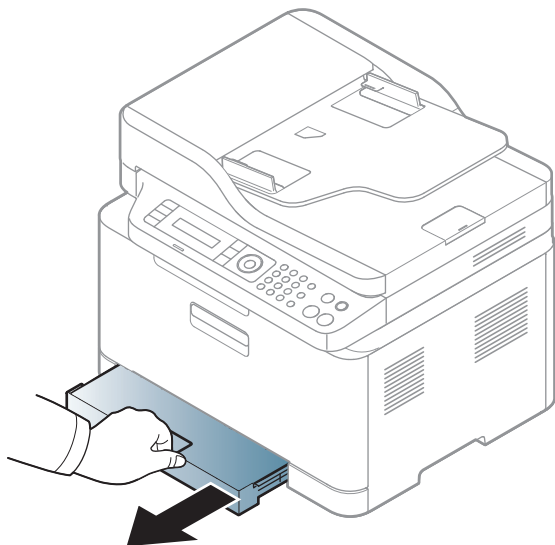

- 2 Nyissa fel a papíradagoló tálca fedelét.

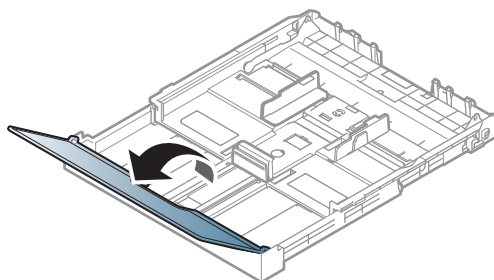

- 3 A méret beállításához nyomja össze a papírszélesség-szabályozót és a papírvezetőt, hogy a megfelelő papírméret-beállítási jelekre (amelyek a tálca alján láthatók) kerüljenek.

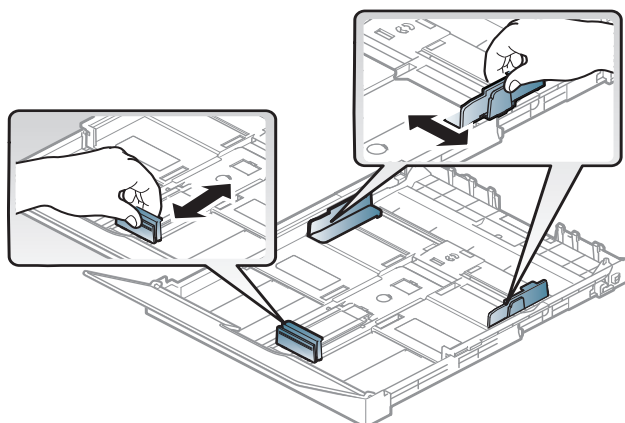

- 4 Behelyezés előtt hajlítsa vagy pörgesse át a papírcsomagot a lapok szétválasztásához.



5 Helyezze be a papírt nyomtatási oldalával felfelé.

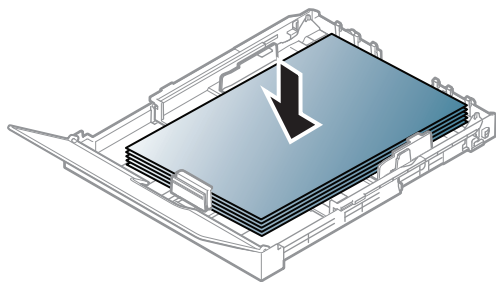

A4 méretűnél kisebb papír esetében nyomja össze és kapcsolja ki a tálcában a papírvezető reteszt, és tolja be a tálcát kézzel. Ezután állítsa be a papírhossz- és a papírszélesség-vezetőt.

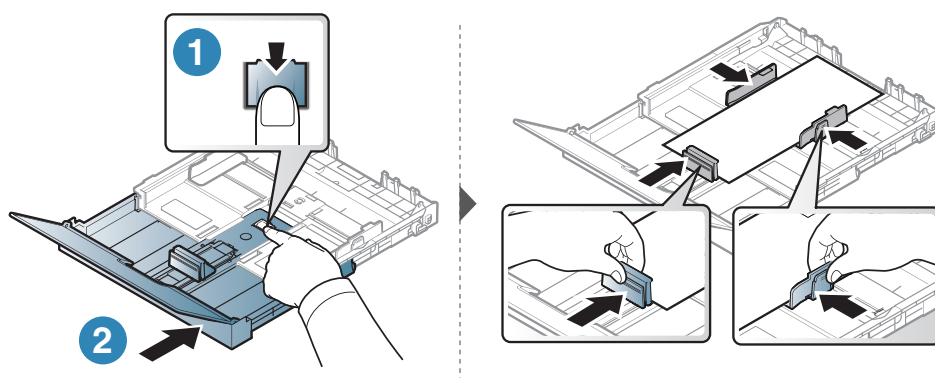

Legal méretűnél hosszabb papír esetében nyomja össze és kapcsolja ki a tálcában a papírvezető reteszt, és húzza ki a tálcát kézzel. Ezután állítsa be a papírhossz- és a papírszélesség-vezetőt.

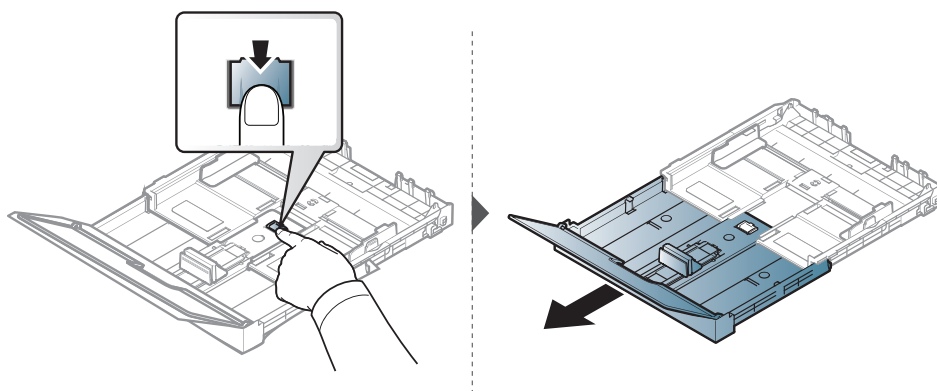

- Amennyiben nem állítja be a papírvezetőt, ez a papír rossz illeszkedését, beszorulását vagy a nyomatok elcsúszását okozhatja.
- Ne tolja be olyan erősen a papírszélesség-szabályozót, hogy a papír meghajoljon.
- Ne használjon olyan lapot, amelynek eleje felkunkorodik, mivel ez papírelakadást vagy a lap meggyűrődését okozhatja.



- Ha nem állítja be a papírszélesség-szabályozót, akkor papírelakadás keletkezhet.



- 6 Nyomja össze a papírszélesség-vezetőt, és csúsztassa hozzá a papírköteg éléhez anélkül, hogy megtűrné.

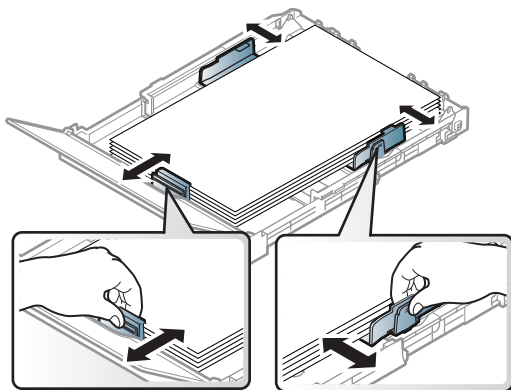

- 7 Zárja le a tálca fedelét.

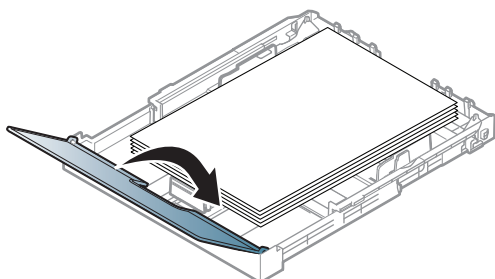

- 8 Tolja be a papíradagoló tálcát.

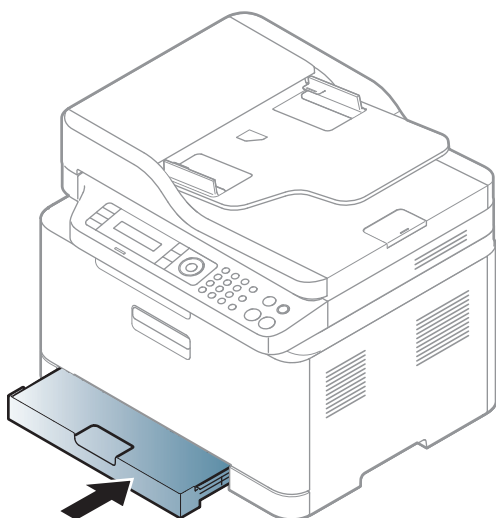

- 9 Dokumentum nyomtatásakor állítsa be a tálca papírtípusát és papírméretét (lásd: „A papír méretének és típusának beállítása”, 44. Oldal).



A tálca gyárilag – az országtól függően – Letter vagy A4-es méretre van beállítva. Ha A4-es vagy Letter méretre szeretne váltani, az új méretnek megfelelően kell beállítania a kart és a papírszélesség-vezetőt.

- 1 Húzza ki a tálcat a nyomtatóból. Nyissa fel a papírtálca fedelét, és ha szükséges, vegye ki a papírt a tálcából.
- 2 Ha a Letter mérethez szeretné átállítani a tálcat, fogja meg a tálca hátsó részén lévő kart, és forgassa el az óramutató járásának irányába. Amikor Legal mérethez állítja be a hosszanti papírvezetőt, láthatja a kart.

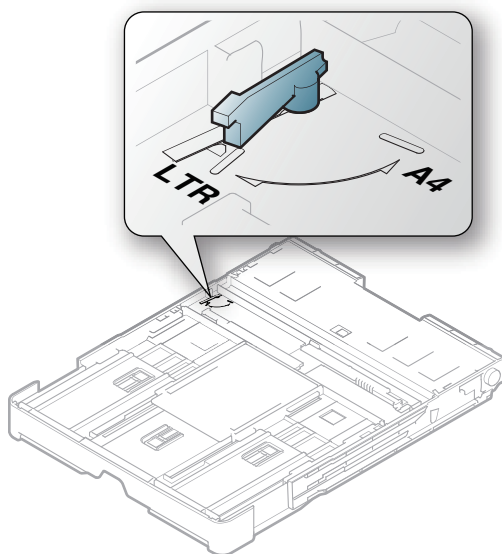

- 3 Nyomja össze a papírszélesség-vezetőt, és csúsztassa a kar széléig.

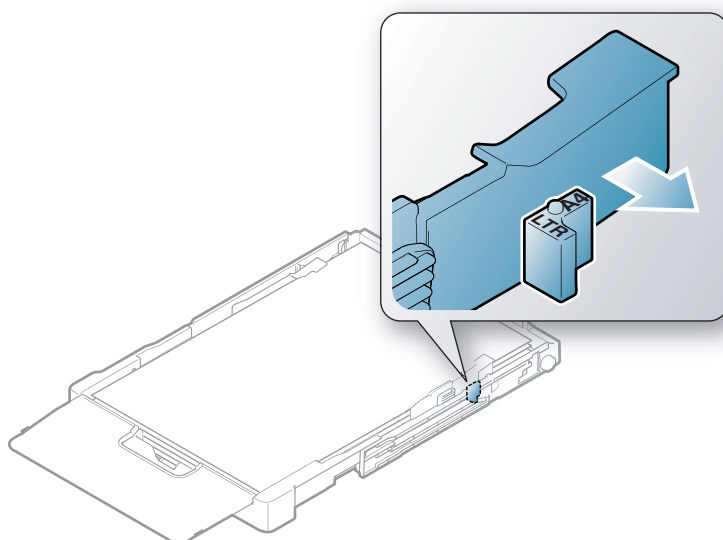

Ha az A4-es mérethez szeretné átállítani a tálcat, először tolja balra a papírszélesség-vezetőt, és forgassa el a kart az óramutató járásával ellentétes irányba. A kar erőltetésével tönkretelheti a tálcat.

## Nyomtatás különleges nyomathordozóra



- Különleges nyomathordozó használata esetén javasoljuk, hogy egyszerre csak egy lapot helyezzen be (lásd: „Nyomathordozók műszaki adatai”, 192. Oldal).

Az alábbi táblázat a tálcaba helyezhető különleges nyomathordozókat ismerteti.

A készülék papírbeállításának módosításához állítsa be a papírtípust a következő helyen: **Nyomtatási beállítások** ablak > **Papír** lapfül > **Papírtípus** (lásd: „A nyomtató beállításainak megnyitása”, 73. Oldal)



- Különleges nyomathordozó használata esetén javasoljuk, hogy egyszerre csak egy lapot helyezzen be (lásd: „Nyomathordozók műszaki adatai”, 192. Oldal).
- A felhasználói kézikönyvben szereplő illusztrációk a beállításoktól vagy modellektől függően kissé eltérhetnek az Ön által választott készüléktől. Ellenőrizze készüléke típusát (lásd: „Előlnézet”, 19. Oldal).

A papírlapok tömegének meghatározásához lásd: „Nyomathordozók műszaki adatai”, 192. Oldal.

Típus	Tálca
Sima papír	•
Nehéz 90-120 g	•
Könnyű 60-69 g	•
Finompapír	•
Színes	•
X-Hvy	•
Címkék	•
Előnyomott	•
Újrahasznosított papír	•
Glossy111-130g	•
Glossy131-175 g	•
Glossy176-220 g	•
HP Matte 120 g	•
HP Matte 150 g	•
HP Matte 200 g	•

(•: támogatott, üres: nem támogatott)

## Címkék

A készülék károsodásának elkerülése érdekében csak lézernyomtatóhoz gyártott címkéket használjon.

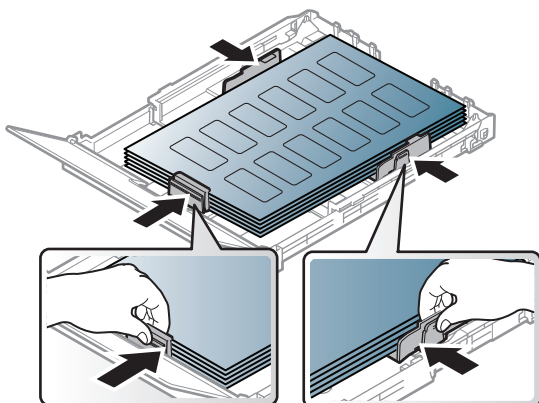

- A címkék kiválasztásánál vegye figyelembe az alábbi tényezőket:
  - **Ragasztó:** Stabillnak kell maradnia a készülék nyomtatási hőmérsékletén (körülbelül 170 °C).
  - **Elrendezés:** Csak olyan címkéket használjon, amelyek között nincs fedetlenül maradt hordozólap. A címkék leválhatnak azokról a lapokról, amelyeken a címkék nem érnek egymáshoz, ezáltal súlyos elakadást okozhatnak.
  - **Hullámosodás:** a címkelapok hajlása egyik irányban sem haladhatja meg a 13 mm-t.
  - **Állapot:** Ne használjon ráncos, buborékos, vagy a hordozóról egyéb módon levált címkéket.
- Ellenőrizze, hogy a címkék közötti résekben nem látszik-e a ragasztóanyag. Ha kilátszik a ragasztó, akkor nyomtatás közben leválhat a címkék hátoldala, és ez papírelakadást okozhat. A szabadon levő ragasztó a nyomtató alkatrészeit is károsíthatja.
- Címkelapot egynél többször ne futtasson át a nyomtatón. A ragasztóréteget egyetlen áthaladás elviselésére tervezték.
- Ne használjon olyan címkét, amelynek hátoldala leválfélben van, gyűrött, hólyagos vagy más módon sérült.

## X-Hvy / Egyedi méretű papír

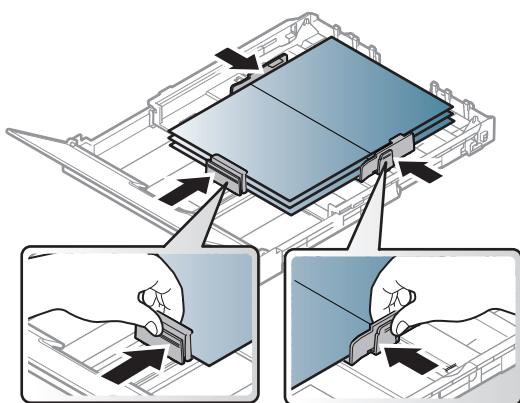

- A szoftveralkalmazásban legalább 6,4 mm margót hagyjon a hordozó széleitől.

## Előnyomott papír

Előnyomott papír behelyezésekor a nyomtatott oldal nézzen felfelé, az egyenes oldal pedig előre. Ha papíradagolási problémákat tapasztal, fordítsa meg a papírlapot. Ne feledje, hogy a nyomtatási minőség nem garantálható.

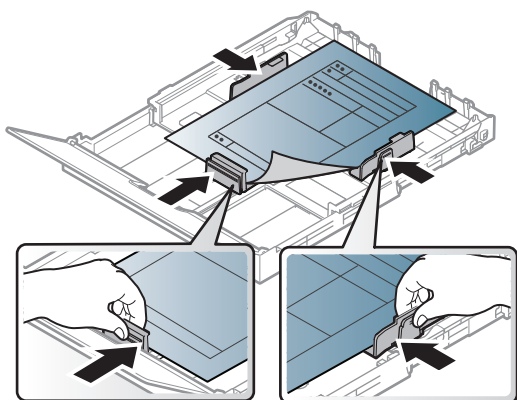

- Olyan hőálló tintával kell nyomtatni, amely a készülék nyomtatási hőmérsékletének (kb. 170°C) 0,1 másodpercig kitéve nem olvad el, nem párolog el, illetve nem bocsát ki káros anyagokat.
- Az előnyomott papírt nem gyúlékony tintával kell nyomtatni, ami nincs káros hatással a nyomtató görgőire.
- Mielőtt előnyomott papírt helyezne a nyomtatóba, ellenőrizze, hogy száraz-e a tinta a papíron. A nyomtatási folyamat során a nedves tinta leválhat a papírról, rontva ezzel a nyomtatás minőségét.

## A papír méretének és típusának beállítása

Miután a papírt betöltötte a bemeneti tálcába, a kezelőpult gombjainak segítségével meg kell adnia a papír méretét és típusát.

A készülék papírbeállításának módosításához állítsa be a papírtípust a következő helyen: **Nyomtatási beállítások** ablak > **Papír** lapfűl > **Papírtípus** (lásd: „A nyomtató beállításainak megnyitása”, 73. Oldal)



- Bizonyos típusok esetében az alsóbb menüszintek megjelenítéséhez meg kell nyomnia az **OK** gombot.
- A készüléken és az illesztőprogramban beállított papírtípusnak azonosnak kell lennie. A készülék papírbeállításait a HP Embedded Web Server változtathatja meg.
  - Ha a készülék hálózathoz csatlakozik, beállíthatja a készülék beállításait a **HP Embedded Web Server** > a **Beállítások** fülön > a **Készülékbeállításokban** (lásd „A HP Embedded Web Server használata”, 62. Oldal).

1 A kezelőpulton nyomja meg a **•••(Menü)** gombot.

2 Válassza a **Rendszerbeall.** > **Papírbeallitas** > **Papirmeret** vagy **Papirtipus** lehetőséget.

3 Válassza ki a kívánt tálcát és beállítást.

4 Az **OK** gombbal mentse el a beállítást.

5 Készületi módba való visszatéréshez nyomja meg a  (**Mégse**) gombot.



- Speciális méretű papír, pl. számla használata esetén válassza a nyomtató beállításaiiban a **Papír lap > Méret > Szerkesztés...** lehetőséget, majd a **Nyomtatási beállítások** pontban állítsa be az **Egyedi papírméret beáll.** paramétereit (lásd: „A nyomtató beállításainak megnyitása”, 73. Oldal).

## A laptartó használata



A kimeneti tálca felülete felmelegedhet, ha egyszerre sok oldalt nyomtat. Óvakodjon a tálca felületének érintésétől, és ne engedjen gyermekeket a közelébe.

A kinyomtatott lapok a laptartóra kerülnek, a laptartó pedig segít a kinyomtatott lapok elrendezésében. A nyomtató alapértelmezés szerint a kimeneti tálcát használja.

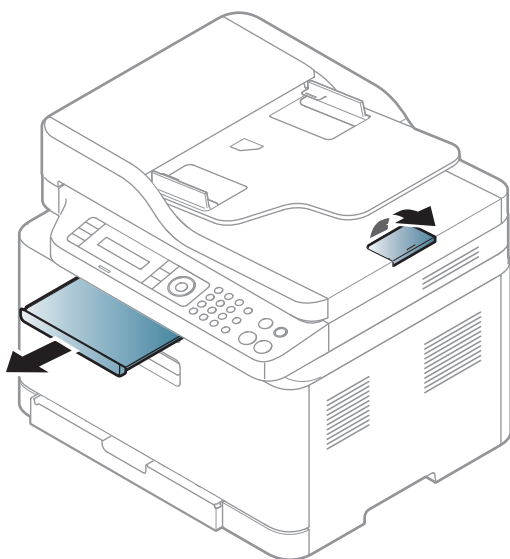

A felhasználói kézikönyvben szereplő illusztrációk a beállításoktól vagy modellektől függően kissé eltérhetnek az Ön által választott készüléktől. Ellenőrizze készüléke típusát (lásd: „Előlnézet”, 19. Oldal).

## Az eredeti előkészítése

- Ne töltsön be 76 x 148,5 mm-nél kisebb vagy 216 x 356 mm-nél nagyobb papírt.
- A papírelakadás, gyenge nyomtatási minőség és a készülék sérülésének megelőzése érdekében ne próbálkozzon a következő nyomathordozók behelyezésével:

- Indigó vagy átíró papír
- Fényezett papír
- Síkos felületű vagy vékony papír
- Gyúrt vagy hajtogatott papír
- Hullám- vagy tekerccspapír
- Szakadt papír
- A behelyezés előtt távolítson el minden iratkapcsot, papírkapcsot.
- Győződjön meg arról, hogy a papíron minden ragasztó, tinta vagy javítófesték már teljesen megszáradt.
- Ne töltsön be együtt különböző méretű vagy súlyú papírokat.
- Ne töltsön be füzetet, brosúrapapírt, írásvetítő fóliát vagy más különleges jellemzővel rendelkező dokumentumot.

## Eredeti dokumentumok behelyezése

Másoláshoz, lapolvasáshoz és fax küldéséhez használja a lapolvasó üvegét vagy a lapadagolót.



A felhasználói kézikönyvben szereplő illusztrációk a beállításoktól vagy modellektől függően kissé eltérhetnek az Ön által választott készüléktől. Ellenőrizze készüléke típusát (lásd: „Előlnézet”, 19. Oldal).

---

## A lapolvasó üvegére

A lapolvasó üvege segítségével eredeti dokumentumokat másolhat vagy olvashat be. A legjobb lapolvasási minőséget is elérheti, különösen színes vagy szürkeárnyaltos képeknél. Győződjön meg arról, hogy a lapadagolóban nincs eredeti dokumentum. Ha a rendszer eredeti dokumentumot észlel a lapadagolóban, akkor először azt olvassa be, mivel az prioritást élvez a lapolvasó üveghez képest.

- 1 Emelje meg és nyissa fel a lapolvasó fedelét.

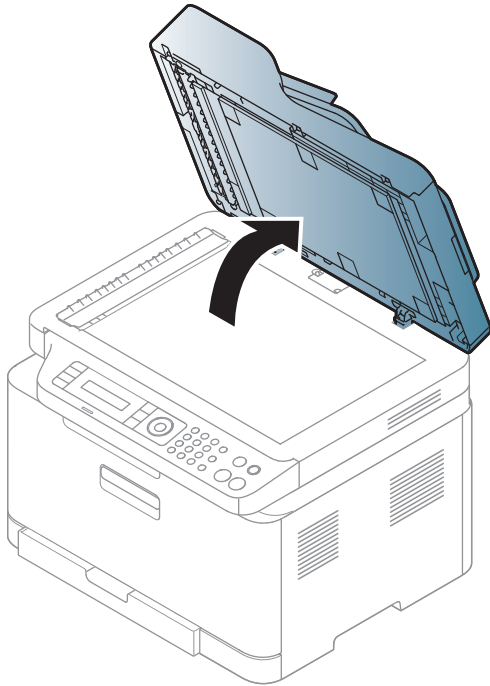

- 2 Helyezze az eredeti dokumentumot lefele fordítva a lapolvasó üvegére. Illessze az üveg bal felső sarkában található illesztőjelhez.

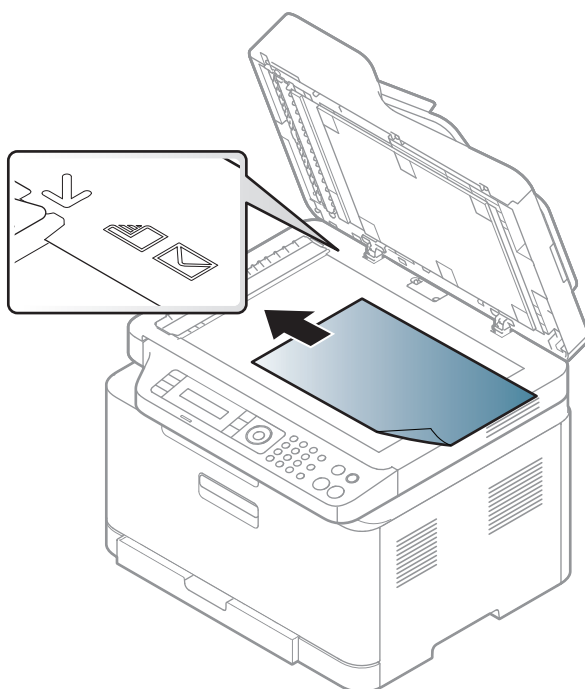

### 3 Csukja le a lapolvasó fedelét.



- Ha másolás közben a fedél nyitva marad, az gyengíti a másolat minőségét, és a festékfogyasztást is növeli.
- A lapolvasó üvegén lévő szennyeződések fekete foltokat okozhatnak a nyomaton. Az üveget mindig tartsa tisztán (lásd: „A készülék tisztítása”, 149. Oldal).
- Ha könyvből vagy vastagabb újságból másol, hajtsa fel ütközésig a fedelet, majd csukja vissza. Ha a könyv vagy az újság 30 mm-nél vastagabb, a másolást végezze nyitott fedéllel.



- Ügyeljen arra, hogy el ne törje a lapolvasó üvegét. Sérülést is szenvedhet.
- Ne tegye oda a kezét, amikor lecsukja a lapolvasó fedelét. A lapolvasó fedele a kezére eshet, és sérülést okozhat.
- Ne nézzen a lapolvasó belsejéből sugárzó fénybe, miközben másol vagy beolvas. Ez káros a szemnek.

## A dokumentumadagolóban

- 1 Ha papírt használ, behelyezés előtt hajlítsa meg, és egyenesítse ki a lapokat.

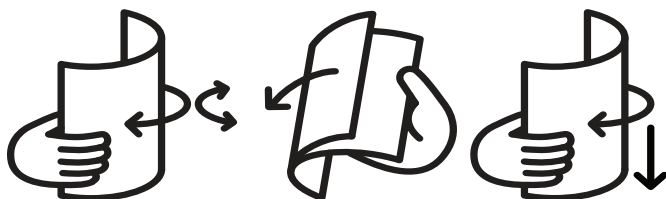

- 2 Az eredeti dokumentumot írással felfelé helyezze be a bemeneti tálcába. Győződjön meg róla, hogy az eredeti köteg alja illeszkedik a dokumentumadagoló tálcán elhelyezett jelöléshez.

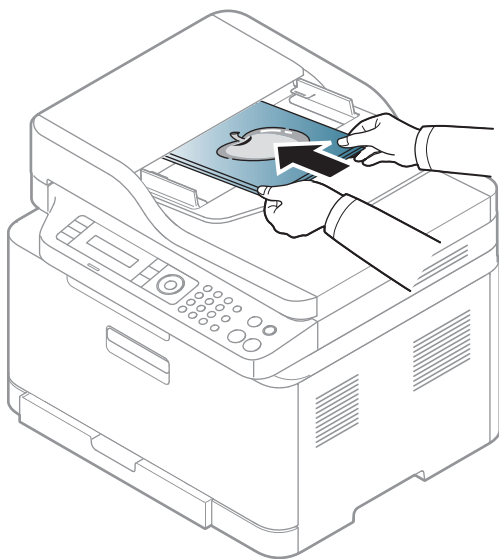



3 Állítsa a dokumentumadagoló papírvezetőket a papír méretéhez.

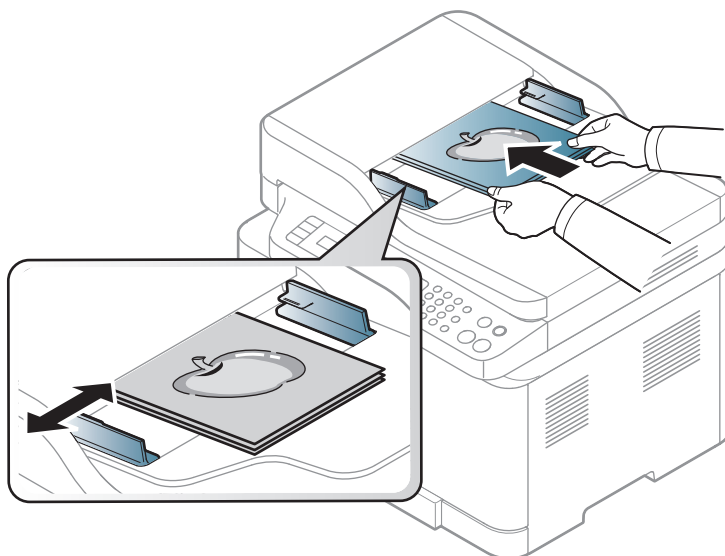

A dokumentumadagoló üvegén lévő szennyeződések fekete csíkokat okozhatnak a nyomaton. Az üveget mindig tartsa tisztán (lásd: „A készülék tisztítása”, 149. Oldal).

---

# Egy hálózathoz csatlakoztatott készülék használata

Ez a fejezet a hálózathoz csatlakoztatott készülék és a szoftver beállításának lépéseit ismerteti.



A támogatott opcionális eszközök és funkciók típusonként eltérők lehetnek (lásd: „Modellekre jellemző tulajdonságok”, 8. Oldal).

- Vezetékes hálózat beállítása 51
- Illesztőprogram telepítése a hálózaton keresztül 53
- Vezeték nélküli hálózat beállítása 54
- A HP Embedded Web Server használata 62
- HP Smart alkalmazás 65

---

# Vezetékes hálózat beállítása

## Hálózati konfigurációs jelentés nyomtatása

A készülék aktuális hálózati beállításait megjelenítő **hálózati konfigurációs jelentést** a készülék kezelőegységéről nyomtathatja ki. A jelentés segít a hálózat beállításában.

A vezérlőpanelen nyomja meg a **••• (Menü)** gombot, majd válassza a **Hálózat > Haloz. konfigur.** lehetőséget.

A **Hálózati konfigurációs jelentés** segítségével megtalálhatja a számítógép MAC- és IP-címét.

Például

- MAC cím: 00:15:99:41:A2:78
- IP-cím: 169.254.192.192

## IP-cím beállítása

Először be kell állítania egy IP-címet a hálózati nyomtatáshoz és kezeléshez. Az új IP-címet a legtöbb esetben a hálózaton található DHCP-kiszolgáló (Dinamikus gazdakonfigurációs protokoll) automatikusan osztja ki.



A nyomtató-illesztőprogram telepítésekor ne állítsa be egyszerre az IPv4-et és az IPv6-ot. Azt javasoljuk, hogy egyszerre csak az IPv4-et vagy IPv6-ot állítsa be (lásd: „Illesztőprogram telepítése a hálózaton keresztül”, 53. Oldal).

---

## IPv4 konfigurálása



A **HP Embedded Web Server-ről** a TCP/IPv4-t is beállíthatja. Amikor megnyílik az **Embedded Web Server** ablaka, vigye az egérmutatót a felső menüsor **Beállítások** pontjára, majd kattintson a **Hálózati beállítások** gombra („Beállítások lap”, 63. Oldal).

---

Ha a hálózaton DHCPv4 kiszolgáló található, az alapértelmezett dinamikus gazdagép konfiguráláshoz az alábbi lehetőségek közül választhat:

- 1 A kezelőpanelen válassza a **••• (Menü) > Hálózat > TCP/IP (IPv4) > DHCP** lehetőséget.
- 2 A kívánt érték kiválasztásához nyomja meg az **OK** gombot.

## IPv6 konfigurálása

---



A **HP Embedded Web Server-ről** a TCP / IPv6-t is beállíthatja. Amikor megnyílik az **Embedded Web Server** ablaka, vigye az egérmutatót a felső menüsor **Beállítások** pontjára, majd kattintson a **Hálózati beállítások** gombra („Beállítások lap”, 63. Oldal).

---

Az **IPv6** csak a Windows Server vagy újabb verzió esetén támogatott.

A készülék a következő IPv6 címeket támogatja a hálózati nyomtatás és kezelés céljaira:

- **Link-local Address** (Nincs): Saját konfigurálású helyi IPv6 cím (a cím FE80-nal kezdődik).
- **Stateless Address** (Nincs): Hálózati útválasztó (router) által automatikusan konfigurált IPv6 cím.
- **Stateful Address**: DHCPv6 kiszolgáló által konfigurált IPv6 cím.
- **Manual Address**: A felhasználó által saját kezűleg konfigurált IPv6 cím.

Az IPv6 hálózati környezet használatához a következő eljárást követve használhatja az IPv6-címet.

### Az IPv6 aktiválása

- 1 Nyomja meg a **••• (Menü)** gombot a kezelőpulton.
- 2 Válassza a **Hálózat > TCP/IP (IPv6) > IPv6 protokoll** lehetőséget.
- 3 Válassza a **Be** lehetőséget, és nyomja meg az **OK** gombot.
- 4 Kapcsolja ki, majd kapcsolja vissza a készüléket.

### Az DHCPv6-cím konfigurálása

Ha a hálózaton DHCPv6 kiszolgáló található, az alapértelmezett dinamikus gazdagép konfiguráláshoz az alábbi lehetőségek közül választhat.

- 1 Nyomja meg a **••• (Menü)** gombot a kezelőpulton.
- 2 Nyomja meg: **Hálózat > TCP/IP (IPv6) > DHCPv6 konfigur.**
- 3 A kívánt érték kiválasztásához nyomja meg az **OK** gombot.

---

# Illesztőprogram telepítése a hálózaton keresztül



- Telepítés előtt ellenőrizze, hogy a számítógép operációs rendszere támogatja-e a szoftvert (lásd „Operációs rendszer”, 8. Oldal).
- Ha a készülék nem támogatja a hálózati csatlakozást, nem fogja tudni használni ezt a funkciót (lásd: „Hátulnézet”, 21. Oldal).
- A nyomtatószoftver telepítéséhez le kell töltenie a szoftvercsomagokat a HP honlapról. A HP nyomtatókra vonatkozó teljes súgójához látogasson el a [www.hp.com/support/colorlaser170MFP](http://www.hp.com/support/colorlaser170MFP) oldalra.

---

## Windows



Lehet, hogy tűzfalprogram blokkolja a hálózati kommunikációt. Mielőtt a készüléket a hálózathoz csatlakoztatja, kapcsolja ki a számítógép tűzfalát.

- 1 Győződjön meg arról, hogy a nyomtató a hálózathoz csatlakozik, és be van kapcsolva. Emellett be kellett állítania a készülék IP-címét is (lásd: „IP-cím beállítása”, 51. Oldal).
- 2 Töltse le a nyomtató illesztőprogramját a HP weboldaláról. ([www.hp.com/support/colorlaser170MFP](http://www.hp.com/support/colorlaser170MFP)).
- 3 Kapcsolja be a készüléket.
- 4 Csomagolja ki az illesztőprogram-csomagot, és futtassa az illesztőprogram telepítőjét.
- 5 Kövesse a képernyőn megjelenő utasításokat.

# Vezeték nélküli hálózat beállítása



A készüléktől függően előfordulhat, hogy a vezeték nélküli kapcsolat nem használható (lásd: „Modellekre jellemző tulajdonságok”, 8. Oldal).

A vezeték nélküli hálózatok nagyobb biztonságot követelnek meg, így a hozzáférési pont beállítása után létre kell hozni a hálózathoz egy hálózatnevet (SSID) és egy hálózati jelszót, valamint meg kell adni a használt biztonság típusát. Mielőtt folytatná a nyomtató telepítését, kérdezze meg ezeket a hálózat rendszergazdájától.

## A vezeték nélküli hálózat beállítási módjainak bemutatása

A vezeték nélküli kapcsolatot a készüléken vagy a számítógépen állíthatja be. Válassza ki a kívánt beállítási módot az alábbi táblázatból.



- Elképzelhető, hogy valamelyik beállítási mód a készülék típusától vagy országától függően nem érhető el.
- Határozottan javasoljuk, hogy állítson be jelszót a hozzáférési pontokon. Ha nem állítja be a jelszavakat a hozzáférési pontokon, jogosulatlanul hozzáférhetnek ismeretlen gépekről, például számítógépekről, okostelefonokról és nyomtatókról. Lásd a Hozzáférési pont felhasználói útmutatóban a jelszó beállításokat.

Beállítási mód	Csatlakozási mód	Leírás és referencia
Hozzáférési ponttal	A számítógépről	Windows esetében lásd: „Beállítás USB-kábel segítségével”, 56. Oldal.
		Windows esetében lásd: „Hozzáférési pont elérése USB-kábelen keresztül”, 57. Oldal.
		Lásd: „Hálózati kábellel”, 58. Oldal.
	A készülék kezelőpultjának a segítségével	Lásd: „WPS-beállítások használata”, 55. Oldal.
		Lásd: „Wi-Fi-hálózatok használata”, 56. Oldal.
A HP Smart alkalmazással	Lásd: „Csatlakozás a HP Smart alkalmazás használatával”, 65. Oldal.	
Wi-Fi Direct beállításai		Lásd: „A Wi-Fi Direct beállítása a hordozható készülékekről való nyomtatáshoz”, 60. Oldal.

## A vezeték nélküli hálózati beállítások visszaállítása

A vezeték nélküli hálózati beállításokat visszaállíthatja az alapértékekre.

A kezelőpulton válassza a **••• (Menü) > Hálózat > Wi-Fi > Alapért. Wi-Fi > Visszaállítás...** lehetőséget. A készülék elkezdi visszaállítani az alapértelmezett vezeték nélküli hálózati beállításokat.

## WPS-beállítások használata

Ha a készülék és a hozzáférési pont (vagy vezeték nélküli útválasztó) támogatja a Wi-Fi Protected Setup™ (WPS) funkciót, a vezeték nélküli hálózati beállításokat egyszerűen a **WPS** menü használatával, számítógép nélkül is megadhatja.

Készítse elő:

- Ellenőrizze, hogy a hozzáférési pont (vagy vezeték nélküli útválasztó) támogatja-e a WPS (Wi-Fi Protected Setup™) szolgáltatást.
- Ellenőrizze, hogy a készülék támogatja-e a Wi-Fi Protected Setup™ (WPS) szolgáltatást.

1 A kezelőpulton válassza a **••• (Menü) > Hálózat > Wi-Fi > WPS > PBC** lehetőséget.

A készülék csatlakozni kezd a vezeték nélküli hálózathoz.

2 **2 percen belül** nyomja meg a **WPS (PBC)** gombot a hozzáférési ponton (vagy vezeték nélküli útválasztón).

a. A készülék hozzáférési ponthoz (vagy vezeték nélküli útválasztóhoz) csatlakozik.

b. Ha a készülék sikeresen csatlakozott a vezeték nélküli hálózathoz, a LED folyamatosan világít.

3 Folytassa a szoftver telepítését.

## Wi-Fi-hálózatok használata

A kezdés előtt ismernie kell a vezeték nélküli hálózatának nevét (SSID) és a hálózati kulcsot, ha a hálózat titkosított. Ezen információ beállítása a vezeték nélküli elérési pont (vagy vezeték nélküli útválasztó) telepítésekor történt. Ha nem rendelkezik információkkal a vezeték nélküli környezetre vonatkozóan, forduljon ahhoz a személyhez, aki a hálózatot beállította.

1 A kezelőpulton válassza a **••• (Menü) > Hálózat > Wi-Fi > Wi-Fi-beáll.** lehetőséget.

Vagy nyomja meg a **(i)** **(Vezeték nélküli)** gombot, nyissa meg a **Wi-Fi** menüt.

2 A használni kívánt beállítási mód kiválasztásához nyomja meg az **OK** gombot.

- **Varazslo > Lista kereses (ajánlott):** Ebben a módban a konfigurálás automatikusan megy végbe. A készülék megjeleníti az elérhető hálózatok listáját, amelyből kiválaszthatja nyomtatóját. Miután kiválasztja a hálózatot, a készülék kéri a biztonsági kulcsot.
- **Egyedi:** Ebben a módban a felhasználó adhatja meg és szerkesztheti az SSID-t, vagy kézzel választhatja ki a biztonsági beállításokat.

3 Kövesse az utasításokat a vezeték nélküli hálózat létrehozásához.

## Beállítás Windows segítségével

### Beállítás USB-kábel segítségével

#### Előkészítendő elemek

- Hozzáférési pont
- Számítógép hálózati kapcsolattal
- A nyomtatószoftver telepítéséhez le kell töltenie a szoftvercsomagokat a HP honlapról. A HP nyomtatókra vonatkozó teljes súgójához látogasson el a [www.hp.com/support/colorlaser170MFP](http://www.hp.com/support/colorlaser170MFP) oldalra.
- Vezeték nélküli hálózati képességgel rendelkező készülék
- USB kábel

1 Ellenőrizze, hogy az USB-kábel csatlakoztatva van-e a készülékhez.

2 Kapcsolja be a számítógépet, a hozzáférési pontot és a nyomtatót.

3 Töltse le a nyomtató illesztőprogramját a HP weboldaláról ([www.hp.com/support/colorlaser170MFP](http://www.hp.com/support/colorlaser170MFP)).

4 Csomagolja ki az illesztőprogram-csomagot, és futtassa az illesztőprogram telepítőjét.



- 5 Olvassa el és fogadja el a licencszerződést a telepítési ablakban. Ezután kattintson a **Tovább** gombra.
- 6 A **Wireless** ablakban válassza a **Printer Connection Type** lehetőséget. Ezután kattintson a **Tovább** gombra.
- 7 A **Most konfigurálja először nyomtatóját?** ablakban válassza az **Igen, konfigurálom a nyomtatóm vezeték nélküli hálózatát.** lehetőséget. Ezután kattintson a **Tovább** gombra. Ha nyomtatóját már a hálózathoz csatlakoztatta, válassza a **Nem, nyomtatóm már csatlakoztatva van a hálózathoz.** lehetőséget.
- 8 A **USB-kábel használata** ablakban válassza az **Válassza ki a vezeték nélküli beállítások konfigurálásának** lehetőséget. Ezután kattintson a **Tovább** gombra.
- 9 A keresési folyamat végén az ablakban megjelennek a vezeték nélküli hálózati eszközök. Válassza ki a használni kívánt hozzáférési pont nevét (SSID), majd kattintson a **Next** gombra.
- 10 Ha a vezeték nélküli hálózat beállítása befejeződött, húzza ki a számítógépet és a készüléket összekötő USB kábelt. Kattintson a **Next** gombra.
- 11 Válassza ki a telepítendő összetevőket.
- 12 Kövesse a képernyőn megjelenő utasításokat.

## Hozzáférési pont elérése USB-kábelen keresztül

### Előkészítendő elemek

- Wi-Fi-képes, Windows 7-t vagy újabb operációs rendszert futtató számítógép és egy hozzáférési pont (útelosztó)
- A nyomtatószoftver telepítéséhez le kell töltenie a szoftvercsomagokat a HP honlapról. A HP nyomtatókra vonatkozó teljes súgójához látogasson el a [www.hp.com/support/colorlaser170MFP](http://www.hp.com/support/colorlaser170MFP) oldalra.
- Vezeték nélküli hálózati képességgel rendelkező készülék



A vezeték nélküli kapcsolat beállításakor a készülék a számítógép vezeték nélküli adapterét használja. Előfordulhat, hogy ezalatt nem tud csatlakozni az internethez.

---

- 1 Kapcsolja be a számítógépet, a hozzáférési pontot és a nyomtatót.
- 2 Töltse le a nyomtató illesztőprogramját a HP weboldaláról ([www.hp.com/support/colorlaser170MFP](http://www.hp.com/support/colorlaser170MFP)).

- 3 Csomagolja ki az illesztőprogram-csomagot, és futtassa az illesztőprogram telepítőjét.
- 4 Olvassa el és fogadja el a licencszerződést a telepítési ablakban. Ezután kattintson a **Tovább** gombra.
- 5 A **Wireless**ablakban válassza a **Printer Connection Type** lehetőséget. Ezután kattintson a **Tovább** gombra.
- 6 On the **Are you setting up your printer for the first time?**screen, select **Yes, I will set up my printer's wireless network**.Ezután kattintson a **Tovább** gombra.  
Ha nyomtatóját már a hálózathoz csatlakoztatta, válassza a **Nem, nyomtatóm már csatlakoztatva van a hálózathoz** lehetőséget.
- 7 A **Válassza ki a vezeték nélküli beállítások konfigurálásának** képernyőn válassza a **Közvetlen vezeték nélküli kapcsolat használata** lehetőséget. Ezután kattintson a **Tovább** gombra.
- 8 Amikor a vezeték nélküli beállítások konfigurálása véget ért, kattintson a **Tovább** gombra.
- 9 Kövesse a képernyőn megjelenő utasításokat.

## Hálózati kábellel

---



A hálózati konfigurációval kapcsolatos információkért forduljon a hálózati rendszergazdához, vagy a vezeték nélküli hálózatot beállító személyhez.

---

Az Ön által vásárolt nyomtató hálózathoz csatlakoztatható. A készülék hálózaton keresztül történő használatához el kell végeznie bizonyos konfigurációs beállításokat.

### Előkészítendő elemek

- Hozzáférési pont
- Számítógép hálózati kapcsolattal
- A nyomtatószoftver telepítéséhez le kell töltenie a szoftvercsomagokat a HP honlapról. A HP nyomtatókra vonatkozó teljes súgójához látogasson el a [www.hp.com/support/colorlaser170MFP](http://www.hp.com/support/colorlaser170MFP) oldalra.
- Vezeték nélküli hálózati képességgel rendelkező készülék
- Hálózati kábel

### Hálózati konfigurációs jelentés nyomtatása

A számítógép hálózati beállításainak azonosításához nyomtasson hálózati konfigurációs jelentést.

Lásd: „Hálózati konfigurációs jelentés nyomtatása”, 51. Oldal.

## A készülék vezeték nélküli hálózatának beállítása

A kezdés előtt ismernie kell a vezeték nélküli hálózatának nevét (SSID) és a hálózati kulcsot, ha a hálózat titkosított. Ezen információ beállítása a vezeték nélküli elérési pont (vagy vezeték nélküli útválasztó) telepítésekor történt. Ha nem rendelkezik információkkal a vezeték nélküli környezetre vonatkozóan, forduljon ahhoz a személyhez, aki a hálózatot beállította.

A vezeték nélküli paraméterek beállításához használhatja a **HP Embedded Web Server-t**.

## A HP Embedded Web Server használata

A vezeték nélküli paraméterek beállításának megkezdése előtt ellenőrizze a kábel csatlakozását.

- 1 Ellenőrizze, hogy a hálózati kábel csatlakoztatva van-e a készülékhez. Ha nincs, csatlakoztassa a készüléket normál hálózati kábellel.
- 2 Indítson el egy webböngészőt (például Internet Explorer, Safari vagy Firefox), és a böngészőablakba írja be a számítógép új IP-címét.

Például



- 3 Kattintson a **Bejelentkezés** gombra a HP Embedded Web Server weboldalának jobb felső sarkában.
- 4 Ha most lép be először a **HP Embedded Web Server-be**, akkor rendszergazdaként kell bejelentkeznie. Írja be az alapértelmezett **azonosítót (admin)**. Nincs alapértelmezett jelszó beállítva. Biztonsági okból javasoljuk, hogy állítson be az alapértelmezett jelszót. Azonosítóját és jelszavát a **Biztonság > Rendszerbiztonság > Rendszergazda** menüpontban változtathatja meg.
- 5 Amikor megnyílik az **Embedded Web Server** ablaka, kattintson a **Hálózati beállításokra**.
- 6 Kattintson a **Wi-Fi > Varázsló** elemre.
- 7 Válassza ki az egyik **Hálózat neve (SSID)** lehetőséget a listából.
- 8 Kattintson a **Next** gombra.  
Ha megjelenik a vezeték nélküli biztonság beállítási ablaka, adja meg a regisztrált jelszót (hálózati jelszót), és kattintson a **Tovább** gombra.
- 9 Megjelenik a megerősítés ablak, ellenőrizze vezeték nélküli beállításait. Ha a beállítások megfelelőek, kattintson az **Alkalmaz** gombra.

## A Wi-Fi Direct beállítása a hordozható készülékekről való nyomtatáshoz

A Wi-Fi Direct biztonságos és könnyen használható „társ-társ” típusú csatlakozási mód a Wi-Fi Direct funkciót támogató nyomtatója és egy hordozható eszköz között.

A Wi-Fi Direct segítségével nyomtatója egyszerre kapcsolódhat egy Wi-Fi Direct hálózathoz és egy hozzáférési ponthoz. Ezenfelül egyszerre használhat egy vezetékes és egy Wi-Fi Direct hálózatot is, így több felhasználó férhet hozzá a készülékhez és nyomtathat mind a Wi-Fi Direct, mind pedig a vezetékes hálózatról.



- A Wi-Fi Direct funkció segítségével a hordozható eszközön nem csatlakozhat az internethez.
  - A támogatott protokollok listája típusonként változhat. A Wi-Fi Direct hálózatok NEM támogatják az IPv6, hálózati szűrési, IPSec, WINS és SLP szolgáltatásokat.
  - A Wi-Fi Direct funkcióval legfeljebb 4 eszköz csatlakoztatható.
- 

## A Wi-Fi Direct beállítása

A Wi-Fi Direct funkciót a következő módokon kapcsolhatja be:

### A készülékről

- 1 A vezérlőpanelen nyomja meg a **••• (Menu)** gombot, majd a kijelzőn válassza a **Hálózat > Wi-Fi > Wi-Fi Direct** lehetőséget.
- 2 Érintse meg a **Be/Ki > Be** lehetőséget.
- 3 Kapcsolja be a **Wi-Fi Direct** funkciót.

### A számítógépről

Ha a nyomtató hálózati kábelt vagy vezeték nélküli hozzáférési pontot használ, engedélyezheti és beállíthatja a Wi-Fi Direct szolgáltatást a HP Embedded Web Server.

- 1 Nyissa meg a **HP Embedded Web Server-t**, és válassza a **Beállítások > Hálózati beállítások > Wi-Fi > Wi-Fi Direct™** lehetőséget.
- 2 Kapcsolja be a **Wi-Fi Direct™** funkciót vagy adjon meg más beállításokat.

## A hordozható eszköz beállítása

- Miután a nyomtatón beállította a Wi-Fi Direct funkciót, állítsa be a hordozható eszközön is (lásd a hordozható eszköz kézikönyvét).
  - A Wi-Fi Direct beállítása után, töltsse le a mobil nyomtatási alkalmazást (például: HP Smart) okostelefonról történő nyomtatáshoz.
- 



- Miután megtalálta azt a nyomtatót, amelyhez hordozható eszközével csatlakozni szeretne, válassza ki – ekkor felvillan a nyomtató LED-je. Nyomja meg a Vezeték nélküli gombot a nyomtatón és az csatlakozik mobil eszközéhez. Ha nincs Vezeték nélküli gombja, válassza ezt a lehetőséget, mikor a Wi-Fi kapcsolat megerősítve ablak megjelenik a kijelzőn és a nyomtató csatlakozni fog mobil eszközéhez.
  - Ha a mobil eszköze nem támogatja a Wi-Fi Direct szolgáltatást, a Vezeték nélküli gomb megnyomása helyett be kell írnia a nyomtató "hálózati kulcsát".
-

---

# A HP Embedded Web Server használata

---



- A minimális követelmény a HP Embedded Web Server az Internet Explorer 8.0-s vagy újabb verziója.
- Az alábbi programok használata előtt állítsa be az IP-címet.
- A HP Embedded Web Server jelen felhasználó kézikönyvben szereplő leírása eltérhet az Ön által választott készülékétől annak beállításai vagy modelljétől függően.
- Csak hálózati képességekkel rendelkező készülékek esetében (lásd: „Változatossági funkció”, 9. Oldal).

---

A hálózati paraméterek egyszerű beállítására számos program áll rendelkezésre kifejezetten hálózati rendszergazdák számára, a hálózaton több berendezés felügyeletére.

## HP Embedded Web Server

A hálózati készülék beágyazott szervere az alábbi feladatokat teszi lehetővé:

- Ellenőrizheti a kellékanyagokkal és állapottal kapcsolatos információkat.
- Testreszabhatja a készülék beállításait.
- Beállíthatja az eszköz különböző hálózati környezetekhez való csatlakozásához szükséges hálózati paramétereket.

## Hozzáférés a HP Embedded Web Server

- 1 Windows rendszerben nyisson meg egy webböngésző programot, például az Internet Explorert.  
Írja be a nyomtató IP-címét (<http://xxx.xxx.xxx.xxx>) a cím mezőbe, és nyomja meg az Enter billentyűt, vagy kattintson az **Ugrás** gombra.
- 2 Megnyílik a készülék beágyazott webhelye.

## Belépés a HP Embedded Web Server

A HP Embedded Web Server beállításához rendszergazdaként kell bejelentkeznie. A HP Embedded Web Server bejelentkezés nélkül is használhatja, de ebben az esetben nem férhet hozzá a **Beállítások** és a **Biztonság** fülekhez.

- 1 Kattintson a **Bejelentkezés** gombra a HP Embedded Web Server weboldalának jobb felső sarkában.
- 2 Ha most lép be először a **HP Embedded Web Server-be**, akkor rendszergazdaként kell bejelentkeznie. Írja be az alapértelmezett **azonosítót (admin)**. Nincs alapértelmezett jelszó beállítva. Biztonsági okból javasoljuk, hogy állítson be az alapértelmezett jelszót. Azonosítóját és jelszavát a **Biztonság > Rendszerbiztonság > Rendszergazda** menüpontban változtathatja meg.

## HP Embedded Web Server áttekintése



Típustól függően esetleg néhány fül nem lesz látható.

### Információ lap

Ez a lap általános információkat közöl berendezéséről. Ellenőrizhet bizonyos dolgokat, például a festékmennyiséget. Ezenkívül jelentéseket, például hibajelentést is nyomtathat.

- **Aktív riasztások:** Itt a készülék riasztásait és azok súlyosságát láthatja.
- **Segédanyagok:** Itt ellenőrizheti, hogy hány oldalt nyomtatott ki eddig, és még mennyi festék van a kazettában.
- **Számlálók:** A nyomtatási feladat típusa szerint mutatja a kinyomtatott oldalak számát: egyoldalas és kétoldalas.
- **Aktuális beállítások:** A készülék adatait és a hálózati információkat mutatja.
- **Nyomtatási Adatok:** Itt a rendszerrel, e-mail címekkel és betűtípusokkal kapcsolatos jelentéseket nyomtathat ki.
- **Biztonsági információk:** Megmutatja a készülék biztonsági információit.

### Beállítások lap

Ezen a lapon végezheti el a berendezés és a hálózat konfigurálását. Ahhoz, hogy a fül megjelenjen, rendszergazdaként kell belépnie.

- **Készülékbeállítások lap:** Itt módosíthatja a készülék beállításait.
- **Hálózati beállítások lap:** Itt található a hálózati környezet beállításait, így a TCP/IP beállításokat és a hálózati protokollokat.

### Biztonság lap

Ezen a lapon állíthatja be a rendszer és a hálózat biztonsági információit. Ahhoz, hogy a fül megjelenjen, rendszergazdaként kell belépnie.

- **Rendszerbiztonság:** Beállíthatja a rendszergazda adatait, valamint engedélyezheti és letilthatja a készülék funkcióit.

- **Hálózati Biztonság:** Megadhatja az IPv4/IPv6v-szűrés beállításait.

## Karbantartás lap

Ezen a lapon karbantarthatja a készüléket, pl. frissítheti a firmware programot, vagy beállíthatja az e-mail küldéshez a kapcsolati adatokat. A HP weboldalához vagy illesztőprogramok letöltéséhez a **Linkek** menüvel is csatlakozhat.

- **Firmware frissítés:** Frissítheti a készülék gépe belső vezérlőprogramját (firmware).
- **Kapcsolatfelvételi Adatok:** Itt található a kapcsolatfelvételi információkat.
- **Hivatkozás:** Hasznos webhelyek címei, ahonnan adatokat tölthet le, vagy ahol adatokat ellenőrizhet.

## A rendszergazda adatainak beállítása



A beállításoktól és a típustól függően előfordulhat, hogy néhány menü nem jelenik meg. Ebben az esetben a menü nem alkalmazható az Ön készülékére.

---

- 1 Windows rendszerben indítson el egy webböngésző programot, például az Internet Explorert.  
Írja be a készülék IP-címét (http://xxx.xxx.xxx.xxx) a cím mezőbe, és nyomja meg az Enter billentyűt, vagy kattintson az **Ugrás** gombra.
- 2 Megnyílik a készülék beágyazott webhelye.
- 3 A **Biztonság** lapon válassza ki a **Rendszerbiztonság** > **Rendszergazda** elemet.
- 4 Adja meg a készülék rendszergazdájának nevét, telefonszámát, lakhelyét és e-mail címét.
- 5 Kattintson az **Alkalmaz** gombra.



---

# HP Smart alkalmazás

A HP Smart segíti a HP nyomtató beállítását, a beolvasást, nyomtatást, megosztást és kezelést. Dokumentumok és képek e-mailben, szöveges üzenetekben és népszerű felhő- és közösségi médiaszolgáltatásokkal (például iCloud, Google Drive, Dropbox és Facebook) is megoszthatók. Új HP nyomtatókat állíthat be, valamint felügyelheti és megrendelheti a különböző kellékanyagokat.



- A HP Smart alkalmazás nem érhető el minden nyelven. Bizonyos funkciók nem érhetőek el az összes nyomtatómodellnél.
  - Ha a HP smart alkalmazás nem működik jól a Windows eszközök, frissíti a nyomtató firmware-t és próbálja újra.
- 
- **A HP Smart alkalmazás telepítése:** A HP Smart alkalmazás iOS, Android és Windows 10 eszközökön támogatott. Az alkalmazás telepítéséhez keresse fel a **123.hp.com** weboldalt, és kövesse a képernyőn megjelenő utasításokat a készülék alkalmazásboltjának eléréséhez.
  - **A HP Smart alkalmazás megnyitása Windows 10-t futtató számítógépen:** Miután telepítette a HP Smart alkalmazást, az Asztalon kattintson a **Start** gombra, majd válassza a **HP Smart** a listából.
  - **Csatlakozás a nyomtatóhoz:** Ellenőrizze, hogy a nyomtató be van-e kapcsolva, és ugyanarra a hálózatra van-e csatlakoztatva, mint az Ön készüléke. Ezután a HP Smart automatikusan észleli a nyomtatót.
  - **Szerezzen további információkat a HP Smart alkalmazásról:** A HP Smart alkalmazással történő nyomtatással, lapolvasással, valamint hibaelhárítással kapcsolatos alapvető információkért.
    - Lásd: „Nyomtatás a HP Smart alkalmazás használatával”, 66. Oldal.
    - Lásd: „Beolvasás a HP Smart alkalmazás segítségével”, 68. Oldal.
    - Lásd: „Segítség kérése a HP Smart alkalmazáson belül”, 69. Oldal.

A HP Smart nyomtatással, lapolvasással, nyomtatófunkciókkal és hibaelhárítással kapcsolatos további információiért látogasson el a következő oldalra:



- **iOS/Android:** [www.hp.com/go/hpsmart-help](http://www.hp.com/go/hpsmart-help)
- **Windows:** [www.hp.com/go/hpsmartwin-help](http://www.hp.com/go/hpsmartwin-help)

## Csatlakozás a HP Smart alkalmazás használatával

A HP Smart alkalmazás segítségével beállíthatja a nyomtatót a vezeték nélküli hálózaton. A HP Smart alkalmazás iOS, Android és Windows eszközökön támogatott.

- 1 Győződjön meg arról, hogy a számítógép vagy a mobilkészülék csatlakoztatva van a vezeték nélküli hálózathoz, és ismeri a vezeték nélküli hálózat jelszavát.
- 2 Ellenőrizze, hogy a nyomtató Auto Wireless Connect (AWC) beállítási módban van.

Ha most helyezi először üzembe a nyomtatót, akkor az alapból készen áll a beállításra, miután bekapcsolta. A HP Smart alkalmazáshoz **2** óráig próbál csatlakozni, azután leállítja a keresést.

A vezérlőpanel Auto Wireless Connect (AWC) beállítási módba állításához nyomja meg és tartsa lenyomva a  (Vezeték nélküli) gombot legalább **20** másodpercig, amíg az  (Állapotjelző) és a  (Főkapcsoló) LED-jei együtt villogni nem kezdenek.

- 3 Nyissa meg a HP Smart alkalmazást, majd végezze el az alábbiak egyikét:
  - **Windows:** A kezdőképernyőn kattintson vagy érintse meg a **Nyomtató keresése** elemet. Ha a nyomtató nem található, kattintson vagy érintse meg az **Új nyomtató telepítése** lehetőséget. Kövesse a képernyőn megjelenő utasításokat a nyomtató hálózati csatlakoztatásához.
  - **iOS/Android:** A kezdőképernyőn érintse meg a Hozzáadás ikont, majd válassza ki a nyomtatót. Ha a nyomtató nem szerepel a listában, érintse meg az **Új nyomtató hozzáadása** lehetőséget. Kövesse a képernyőn megjelenő utasításokat a nyomtató hálózati csatlakoztatásához.

## Az alapértelmezett nyomtatóbeállítások megváltoztatása a HP Smart alkalmazásban

A nyomtatóbeállításokat a HP Smart app állíthatja be.

- 1 Nyissa meg a HP Smart alkalmazást.
- 2 Érintse meg a Hozzáadás ikont, ha másik nyomtatóra kell váltania, vagy új nyomtatót kell hozzáadnia.
- 3 Érintse meg a **Nyomtatóbeállítások** lehetőséget.
- 4 Válassza ki a kívánt lehetőséget, majd módosítsa a beállítást.

## Nyomtatás a HP Smart alkalmazás használatával

Ez a rész alapvető utasításokat tartalmaz a HP Smart alkalmazással történő nyomtatáshoz Android, iOS vagy Windows 10 készülékekről.

### Nyomtatás Android vagy iOS eszközről

- 1 Nyissa meg a HP Smart alkalmazást.
- 2 Érintse meg a Hozzáadás ikont, ha másik nyomtatóra kell váltania, vagy új nyomtatót kell hozzáadnia.

- 3 Érintse meg az egyik nyomtatási lehetőséget.
- 4 Válassza ki a nyomtani kívánt fényképet vagy dokumentumot.
- 5 Érintse meg a **Nyomtatás** lehetőséget.

## Nyomtatás Windows 10 eszközről

- 1 Helyezzen be papírt a tálcába (lásd: „Papír behelyezése a tálcába”, 37. Oldal).
- 2 Nyissa meg a HP Smart.
- 3 A HP Smart kezdőképernyőjén ellenőrizze, hogy a nyomtató ki van-e választva.



Ha másik nyomtatót szeretne választani, akkor kattintson a képernyő bal oldalán található eszköztáron található Nyomtató ikonra, majd válassza a **Másik nyomtató választása** lehetőséget az összes elérhető nyomtató megtekintéséhez.

---

- 4 A kezdőképernyő alján kattintson vagy érintse meg a **Nyomtatás** gombot.
- 5 Válassza a **Fénykép nyomtatása** lehetőséget, keresse meg a nyomtatni kívánt fényképet, majd kattintson vagy érintse meg a **Fényképek kijelölése nyomtatásra** elemet.  
Válassza a **Dokumentum nyomtatása** lehetőséget, keresse meg a nyomtatni kívánt PDF-t, majd kattintson vagy érintse meg a **Nyomtatás** gombot.
- 6 Válassza ki a megfelelő beállításokat.
- 7 A nyomtatás megkezdéséhez kattintson vagy érintse meg a **Nyomtatás** gombot.

## Beolvasás a HP Smart alkalmazás segítségével

A HP Smart segítségével dokumentumokat és fényképeket olvashat be eszköze kamerája használatával. A HP Smart olyan szerkesztőeszközöket tartalmaz, amelyek lehetővé teszik a beolvasott kép módosítását mentés vagy megosztás előtt. Beolvasásait kinyomtathatja, elmentheti helyileg vagy felhőtárhelyben, és megoszthatja őket e-mailben, SMS-ben, Facebook-on, Instagram-on, stb.

## Beolvasás Android vagy iOS eszközről

- 1 Nyissa meg a HP Smart alkalmazást.
- 2 Érintse meg a Hozzáadás ikont, ha másik nyomtatóra kell váltania, vagy új nyomtatót kell hozzáadnia.
- 3 Válasszon egy beolvasási lehetőséget, majd érintse meg a **Kamera** gombot. Ekkor megnyílik a beépített kamera. Olvassa be a fényképet vagy dokumentumot a kamera használatával.
- 4 Ha befejezte a beolvasott dokumentum vagy fénykép beállítását, mentse el, ossza meg vagy nyomtassa ki.

## Beolvasás Windows 10 eszközről

### Dokumentum vagy fénykép beolvasása a készülékkel kamerájával

Ha eszköze rendelkezik kamerával, akkor a HP Smart segítségével dokumentumokat és fényképeket olvashat be az eszköz kamerájának használatával. Ezután a HP Smart szerkesztheti, elmentheti, kinyomtathatja vagy megoszthatja a képet.

1. Nyissa meg a HP Smart.
2. Válassza a **Beolvasás** > **Kamera** lehetőséget.
3. Helyezzen egy dokumentumot vagy fényképet a kamera elé, ami ezután lefényképezi azt. Szükség esetén változtassa meg a beolvasási beállítást az **Alkalmaz** gomb megnyomásával.
4. Válassza ki a kívánt fájltypust
5. Kattintson vagy érintse meg a **Mentés** vagy **Megosztás** ikont.

### Korábban beolvasott dokumentum vagy fénykép szerkesztése

A HP Smart olyan szerkesztési eszközöket biztosít, mint pl. körülvágás vagy forgatás, annak érdekében, hogy korábban beolvasott dokumentumokat vagy fényképeket szerkeszthessen a készülékén.

1. Nyissa meg a HP Smart.
2. Válassza a **Beolvasás** > **Importálás** lehetőséget.
3. Jelölje ki a módosítani kívánt dokumentumot vagy fényképet, majd kattintson vagy érintse meg a **Megnyitás** gombot. Szükség esetén változtassa meg a beolvasási beállítást az **Alkalmaz** gomb megnyomásával.
4. Válassza ki a kívánt fájltypust
5. Kattintson vagy érintse meg a **Mentés** vagy **Megosztás** ikont.

## Segítség kérése a HP Smart alkalmazáson belül

A HP Smart alkalmazás figyelmeztetéseket küld a nyomtatóval kapcsolatos problémákról (elakadások és egyéb problémák), valamint linkeket a támogatási tartalomhoz és elérhetőségi adatokat a további segítséghez.

---

# Nyomtatás

Ez a fejezet a nyomtatással kapcsolatos általános információkat tartalmazza. Ez a rész elsősorban a Windows 7 rendszerén alapul.



A nyomtatószoftver telepítéséhez le kell töltenie a szoftvercsomagokat a HP honlapról. A HP nyomtatókra vonatkozó teljes súgójához látogasson el a [www.hp.com/support/oldalra](http://www.hp.com/support/oldalra), > válassza ki az országot és a régiót > keresse meg a terméket.

- Alapszintű nyomtatás 71
- Nyomtatási feladat törlése 72
- A nyomtató beállításainak megnyitása 73
- Kedvenc beállítás használata 74
- A Súgó használata 75
- Nyomtatási funkciók 76
- Nyomtató állapotjelző programok használata 82

---

# Alapszintű nyomtatás

A következő **Nyomtatási beállítások** ablak a Jegyzetomb ablaka Windows 7 alatt. Az Önnél megjelenő **Nyomtatási beállítások** ablak ettől eltérő lehet a használt operációs rendszertől függően.

- 1 Nyissa meg a nyomtatni kívánt dokumentumot.
- 2 Válassza a **Nyomtatás** pontot a **Fájl** menüből.
- 3 Válassza ki a nyomtatót a **Nyomtató kiválasztása** listából.
- 4 A **Nyomtatás** párbeszédpanelen lehet kijelölni az alapvető nyomtatási beállításokat, így a példányszámot és a nyomtatási tartományt.



A különleges nyomtatási funkciók használatához a **Nyomtatás** ablakban kattintson a **Tulajdonságok** vagy **Beállítások** lehetőségre (lásd: „A nyomtató beállításainak megnyitása”, 73. Oldal).



---

- 5 A nyomtatási feladat elindításához kattintson az **OK** vagy a **Nyomtatás** gombra a **Nyomtatás** ablakban.

---

# Nyomtatási feladat törlése

Ha a nyomtatási feladat a nyomtatási sorban vagy a nyomtatási várólistán várakozik, az alábbiak szerint törölje a feladatot:

- Ezt az ablakot úgy jelenítheti meg, hogy a Windows tálcán a készülék ikonjára (  ) kattint.
- Az aktuális feladatot a kezelőpult  (**Mégse**) gombjának megnyomásával is törölheti.







---

# A nyomtató beállításainak megnyitása

---



- A felhasználói kézikönyvben található **Nyomtatási beállítások** ablak a használt nyomtatótól és a kezelőfelülettől függően eltérő lehet.
  - Amikor a **Nyomtatási beállítások** ablakban kiválaszt egy beállítást, megjelenhet egy figyelmeztető jel:  vagy . A  jel azt jelenti, hogy az adott beállítás kiválasztható, de nem javasolt; a  jel pedig azt, hogy a készülék beállítása vagy környezete miatt a beállítás nem választható ki.
- 

- 1 Nyissa meg a nyomtatni kívánt dokumentumot.
  - 2 A Fájl menüből válassza ki a **Nyomtatás** elemet. Megjelenik a **Nyomtatás** ablak.
  - 3 Válassza ki a nyomtatót a **Nyomtató kiválasztása** listából.
  - 4 Kattintson a **Tulajdonságok** vagy a **Beállítások** elemre. A rendelkezésre álló opciók konfigurálásához kattintson vagy érintse meg a nyomtató illesztőprogramjában található fület.
- 



- A Windows 10, 8.1 és 8 verziókban ezek az alkalmazások eltérő elrendezést mutatnak, és az asztali alkalmazásoknál (lásd lentebb) leírt jellemzőkkel rendelkeznek. A nyomtatási funkció eléréséhez a **Start** képernyőn lévő alkalmazásból végezze el az alábbi lépéseket:
    - **Windows 10:** Válassza a **Nyomtatás** lehetőséget, majd válassza ki a nyomtatót.
    - **Windows 8.1 vagy 8:** Válassza az **Eszközök** lehetőséget, majd a **Nyomtatást**, és végül válassza ki a nyomtatót.
  - A készülék aktuális állapotát a **Nyomtató állapota** gombbal ellenőrizheti (lásd: „Nyomtató állapotjelző programok használata”, 82. Oldal).
-

---

# Kedvenc beállítás használata

A **Kedvencek** lehetőség, amely minden beállítási lapon látható a **HP** lap kivételével, lehetővé teszi, hogy az aktuális beállításokat későbbi használatra elmentse.

Egy **Kedvencek** elem mentéséhez kövesse az alábbi lépéseket:

- 1 Módosítsa szükség szerint a beállításokat minden fülön.
- 2 Adjon egy nevet az elemnek a **Kedvencek** adatbeviteli dobozban.
- 3 Kattintson a **Mentés** gombra.
- 4 Adjon meg egy nevet és leírást, majd válassza ki a kívánt ikont.
- 5 Kattintson az **OK** gombra. A **Kedvencek** mentésekor az illesztőprogram összes beállítását menti.



Ha mentett beállítást szeretne használni, akkor válassza ki azt a **Kedvencek** lapon. A készülék most készen áll a választott beállításokkal való nyomtatásra. A mentett beállítások törléséhez válassza ki azokat a **Kedvencek** lapon, majd kattintson a **Törlés** gombra.

---

---

# A Súgó használata

A **Nyomtatási beállítások** ablakban kattintson arra az elemre, amelyről többet szeretne megtudni, majd nyomja meg billentyűzetén az **F1** gombot.

# Nyomtatási funkciók



- Elképzelhető, hogy ez a funkció a készülék típusától vagy a választható lehetőségektől függően nem érhető el (lásd: „Modellekre jellemző tulajdonságok”, 8. Oldal).
- A nyomtatószoftver telepítéséhez le kell töltenie a szoftvercsomagokat a HP honlapról. A HP nyomtatókra vonatkozó teljes súgójához látogasson el a [www.hp.com/support/colorlaser170MFP](http://www.hp.com/support/colorlaser170MFP) oldalra.

## A speciális nyomtatási funkciók magyarázata



A készülék használatakor speciális nyomtatási funkciókat is igénybe vehet.





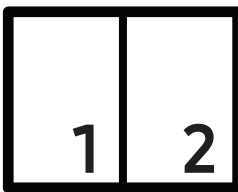

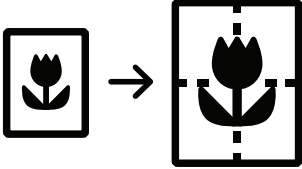
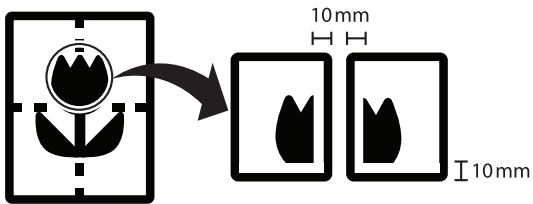
A nyomtató illesztőprogramja által nyújtott nyomtatási funkciók kihasználása érdekében a nyomtatási beállítások módosításához kattintson a **Tulajdonságok** vagy **Beállítások** gombra az alkalmazás **Nyomtatás** ablakában. A nyomtató tulajdonságainak ablakában megjelenő nyomtatónév a használt készüléktől függően eltérő lehet.

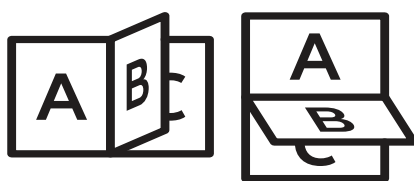
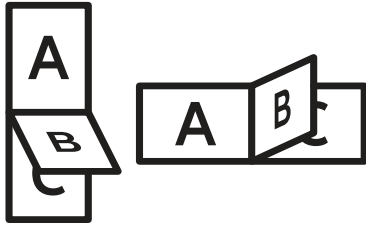

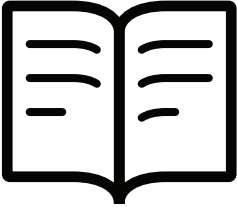

- A beállításoktól és a típustól függően előfordulhat, hogy néhány menü nem jelenik meg. Ebben az esetben a menü nem alkalmazható az Ön készülékére.
- Válassza ki a **Súgó** menüt, kattintson az ablak  gombjára, vagy pedig nyomja meg billentyűzetén az **F1** gombot, és kattintson arra a lehetőségre, amelyről többet szeretne tudni (lásd: „A Súgó használata”, 75. Oldal).

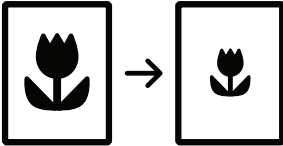
Összetevő	Leírás
<b>Több oldal laponként</b> 	Beállítja, hogy hány oldalt nyomtasson egy papírlapra. Ha egy lapra több oldalt szeretne nyomtatni, az oldalak kisebb méretben jelennek meg, az Ön által meghatározott sorrendben. Egy lapra legfeljebb 16 oldalt lehet nyomtatni.

Összetevő	Leírás
<p>Poszternyomtatás</p> 	<p>Egyoldalas dokumentumot nyomtathat 4 (Poszter 2x2), 9 (Poszter 3x3) vagy 16 (Poszter 4x4) lapra, amelyeket aztán egyetlen poszterméretű dokumentummá állíthat össze.</p> <p>Válassza ki a <b>Poszterlap-átfedés</b> értékét. Adja meg a <b>Poszterlap-átfedés</b> értékét milliméterben vagy hüvelykben az <b>Alapbeállítások</b> lap jobb felső sarkában látható választókapcsolókkal a lapok könnyebb összeillesztéséhez.</p> 
<p>Kétoldalas nyomtatás (kézi)</p>	<p>A papír mindkét oldalára nyomtathat (duplex nyomtatás). Nyomtatás előtt határozza meg a dokumentum tájolását.</p> <p> • Ez a funkció csak akkor áll rendelkezésre, ha a PCL/SPL illesztőprogramot használja. Ez a lehetőség nem érhető el, amikor XPS illesztőprogramot használ.</p> <ul style="list-style-type: none"> <li>• Ha a gép nem rendelkezik duplex egységgel, a nyomtatást kézzel végezze el. A berendezés előbb a dokumentum minden második oldalát nyomtatja ki. Ezután egy üzenet jelenik meg a számítógépen.</li> <li>• Az <b>Üres oldalak átugrása</b> funkció nem működik, amikor a kétoldalas nyomtatás mód aktív.</li> </ul> <ul style="list-style-type: none"> <li>• <b>Nincs:</b> Letiltja ezt a funkciót.</li> <li>• <b>Hosszanti él:</b> A lehetőség a könyvkötésnél használt hagyományos megoldást követi.</li> </ul>  <ul style="list-style-type: none"> <li>• <b>Rövidebb él:</b> A lehetőség a naptáraknál használt hagyományos megoldást követi.</li> </ul> 

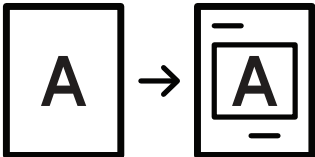
Összetevő	Leírás
<p>Füzetnyomtatás</p> 	<p>A szolgáltatás kiválasztásakor a rendszer a dokumentumot a papír mindkét oldalára nyomtatja, és a lapokat úgy rendezi el, hogy azokat félbehajtva egy füzetet kapjon.</p>  <ul style="list-style-type: none"> <li>• A <b>Füzetnyomtatás</b> lehetőség nem érhető el minden papírméretnél. Az elérhető papírméretetek megtekintéséhez és kiválasztásához a <b>Papír</b> fülön válassza a <b>Méret</b> lehetőséget.</li> <li>• Ha nem elérhető papírméretet választ, a lehetőség automatikusan visszavonásra kerül. Csak rendelkezésre álló papírt válasszon (  vagy  jel nélküli papír).</li> </ul>
<p>Papírbeállítások</p> 	<p>A százalék emelésével vagy csökkentésével módosítja a dokumentum méretét a kinyomtatott oldalakon.</p>
<p>Vízjel</p> 	<p>A vízjel nyomtatás opció lehetővé teszi szöveg nyomtatását a meglévő dokumentum fölé. Ezt akkor használja, ha például nagy, szürke betűs „DRAFT” vagy „CONFIDENTIAL” feliratot szeretne átlósan dokumentuma első vagy összes oldalára nyomtatni.</p>
<p>Vízjel (Vízjel létrehozása)</p>	<ol style="list-style-type: none"> <li>A használt alkalmazásból nyissa meg a <b>Nyomtatási beállítások</b> lapot a nyomtatási beállítások módosításához (lásd: „A nyomtató beállításainak megnyitása”, 73. Oldal).</li> <li>A <b>Speciális</b> lapon válassza a <b>Szerkesztés...</b> lehetőséget a <b>Vízjel</b> legördülő listából.</li> <li>Írjon be egy szöveget a <b>Vízjel szövege</b> mezőbe. Legfeljebb 256 karakter hosszú szöveget írhat be. Ha be van jelölve a <b>Csak az első oldalon</b> jelölőnégyzet, a vízjel csak az első oldalra nyomtatódik ki.</li> <li>Adja meg a vízjel beállításait. A betűtípus nevét, stílusát, méretét és árnyékolását a <b>Betűtípus tulajdonságai</b> részen, a vízjel szögét pedig a <b>Vízjel igazítása és szöge</b> részen adhatja meg.</li> <li>Kattintson a <b>Hozzáadás</b> gombra, ha új vízjelet szeretne a <b>Jelenlegi vízjelek</b> listához adni.</li> <li>Miután befejezte a szerkesztés, kattintson az <b>OK</b> vagy a <b>Nyomtatás</b> gombra, amíg ki nem lép a <b>Nyomtatás</b> ablakból.</li> </ol>

Összetevő	Leírás
<p>Vízjel (Vízjel szerkesztése)</p>	<p>a. A használt alkalmazásból nyissa meg a <b>Nyomatási beállítások</b> lapot a nyomtatási beállítások módosításához (lásd: „A nyomtató beállításainak megnyitása”, 73. Oldal).</p> <p>b. A <b>Speciális</b> lapon válassza a <b>Szerkesztés...</b> lehetőséget a <b>Vízjel</b> legördülő listából.</p> <p>c. Válassza ki a szerkeszteni kívánt vízjelet a <b>Jelenlegi vízjelek</b> listából, majd módosítsa a vízjel szövegét és tulajdonságait.</p> <p>d. Kattintson a <b>Frissítés</b> gombra a változtatások mentéséhez.</p> <p>e. Kattintson az <b>OK</b> vagy a <b>Nyomatás</b> gombra, amíg ki nem lép a <b>Nyomatás</b> ablakból.</p>
<p>Vízjel (Vízjel törlése)</p>	<p>a. A használt alkalmazásból nyissa meg a <b>Nyomatási beállítások</b> panelt a nyomtatási beállítások módosításához.</p> <p>b. A <b>Speciális</b> lapon válassza a <b>Szerkesztés...</b> lehetőséget a <b>Vízjel</b> legördülő listából.</p> <p>c. Válassza ki a törölni kívánt vízjelet a <b>Jelenlegi vízjelek</b> listából, majd kattintson a <b>Törlés</b> gombra.</p> <p>d. Kattintson az <b>OK</b> vagy a <b>Nyomatás</b> gombra, amíg ki nem lép a <b>Nyomatás</b> ablakból.</p>
<p>Sablon</p> 	<p>A sablon egy speciális formátumú fájlban, a merevlemezes meghajtón (HDD) tárolt szöveg és/vagy kép, melyet bármely dokumentumra nyomtathatunk. Gyakran használnak sablont a fejléces levélpapírok helyett. Előnyomott levélpapír helyett sablont is készíthet, mely ugyanazokat az információkat tartalmazza, amit jelenleg a fejléces levélpapírja. Céges fejlécű levél nyomtatásához nem szükséges előre nyomtatott fejléces papírt helyezni a készülékbe: egyszerűen csak nyomtassa a fejléc sablonját a dokumentumra.</p> <p>Sablon használatához egy céges emblémát vagy képet tartalmazó új sablont kell készítenie.</p> <p> • A sablondokumentum méretének meg kell egyeznie a sablonnal nyomtatandó dokumentumok méretével. A sablon ne tartalmazzon vízjelet.</p> <p>• A sablon felbontásának meg kell egyeznie a nyomtatni kívánt dokumentuméval.</p>

Összetevő	Leírás
<p>Sablon (Új sablon létrehozása)</p>	<p>a. Hozzon létre vagy nyisson meg egy dokumentumot, amely az új sablonban való használatra szolgáló szöveget vagy képet tartalmaz. Helyezze el az elemeket pontosan úgy, ahogyan meg szeretné jeleníteni azokat a nyomtatáskor, egy átfedő réteggként.</p> <p>b. Dokumentum sablonként való mentéséhez lépjen a <b>Nyomatási beállítások</b> menübe.</p> <p>c. A <b>Speciális</b> lapon válassza a <b>Létrehozás</b> lehetőséget a <b>Sablon</b> legördülő listából.</p> <p>d. A <b>Mentés</b> ablakban a <b>Feladatként</b> mezőbe írjon be egy maximum nyolc karakter hosszúságú nevet, ez lesz a sablon neve. Jelölje ki a célkönyvtár elérési útját, ha szükséges (az alapértelmezett elérési út: C:\Formover).</p> <p>e. Kattintson a <b>Mentés</b> gombra.</p> <p>f. Kattintson az <b>OK</b> vagy a <b>Nyomatás</b> gombra, amíg ki nem lép a <b>Nyomatás</b> ablakból. A jóváhagyást kérő üzenet megjelenésekor kattintson az <b>Igen</b> gombra.</p> <p>g. A számítógép nem nyomtatja ki a fájlt. A fájl nyomtatás helyett a számítógép merevlemezén lesz eltárolva.</p>
<p>Sablon (Sablonoldal használata)</p>	<p>a. Hozza létre vagy nyissa meg a nyomtatni kívánt dokumentumot.</p> <p>b. A használt alkalmazásból nyissa meg a <b>Nyomatási beállítások</b> panelt a nyomtatási beállítások módosításához.</p> <p>c. Kattintson a <b>Speciális</b> fülre.</p> <p>d. Válassza ki a <b>Nyomatási sablon</b> lehetőséget a <b>Sablon</b> legördülő listából.</p> <p>e. Ha a használni kívánt sablonfájlt külső adattárolóra mentette, a <b>Betöltés</b> ablak használatával azt is be lehet tölteni. A fájl kiválasztása után kattintson a <b>Megnyitás</b> gombra. A fájl megjelenik az <b>Sablon lista</b> mezőben, és készen áll a nyomtatásra. Válassza ki a kívánt sablont a <b>Sablon lista</b> mezőből.</p> <p>f. Szükség esetén jelölje be a <b>Sablon nyomtatásának megerősítése nyomtatáskor</b> négyzetet. Ha bejelöli ezt a lehetőséget, minden alkalommal, amikor dokumentumot kíván nyomtatni, megjelenik egy ablak, ami megkérdezi, hogy kíván-e sablont nyomtatni a dokumentumra. Ha a négyzet nincs bejelölve, és kiválasztott egy sablont, a rendszer automatikusan kinyomtatja a sablont a dokumentumra.</p> <p>g. Kattintson az <b>OK</b> vagy a <b>Nyomatás</b> gombra, amíg ki nem lép a <b>Nyomatás</b> ablakból. A kiválasztott sablon kinyomtatódik a dokumentumra.</p>



Összetevő	Leírás
<p><b>Sablon</b> (Sablonoldal törlése)</p>	<p>a. A <b>Printing Preferences</b> ablakban kattintson a <b>Speciális</b> lapra.  b. Válassza ki a <b>Szerkesztés</b> elemet a <b>Szöveg</b> legördülő listában.  c. Válassza ki a törölni kívánt sablont a <b>Sablon lista</b> mezőből.  d. Kattintson a <b>Törlés</b> gombra.  e. A jóváhagyást kérő üzenet megjelenésekor kattintson az <b>Igen</b> gombra.  f. Kattintson az <b>OK</b> vagy a <b>Nyomtatás</b> gombra, amíg ki nem lép a <b>Nyomtatás</b> ablakból. A nem használt sablonoldalakat le lehet törölni.</p>

# Nyomtató állapotjelző programok használata

A Nyomtató állapotjelző olyan program, amely felügyeli és tájékoztatja Önt a készülék állapotáról.



- A Nyomtató állapotjelző ablakától és annak tartalmától a jelen felhasználói útmutató eltérhet a használt készüléktől vagy operációs rendszertől függően.
- Tekintse meg a nyomtatóval kompatibilis operációs rendszer(eke)t (lásd: „Általános jellemzők”, 191. Oldal).
- Csak Windows operációs rendszereken használható (lásd: „Szoftver”, 8. Oldal).

## Nyomtató állapotjelző áttekintése

Ha működés közben hiba történik, a hibát a Nyomtató állapotjelzőben tekintheti meg. A Nyomtató állapotjelző automatikusan telepítésre kerül a készülék szoftverének telepítésekor.

A Nyomtató állapotjelzőt kézzel is elindíthatja. Menjen a **Nyomatási beállításokhoz**, kattintson a fülre, kivéve a **HP** fület > majd a **Nyomtató állapotjelző** gombra. A **Kedvencek** opció, amely minden beállítási fülön látható a **HP** fül kivételével.

Ezek az ikonok a Windows tálcán jelennek meg.

Ikon	Jelentés	Leírás
	Normál	A készülék készenléti üzemmódban van, és nem lépett fel hiba vagy riasztás.
	Figyelmeztetés	A készülék olyan állapotban van, amely miatt a jövőben hiba léphet fel. Így például az „alacsony festékszint” állapotból idővel „festék kifogyóban” állapot lehet.
	Hiba	A készülékben legalább egy hiba lépett fel.

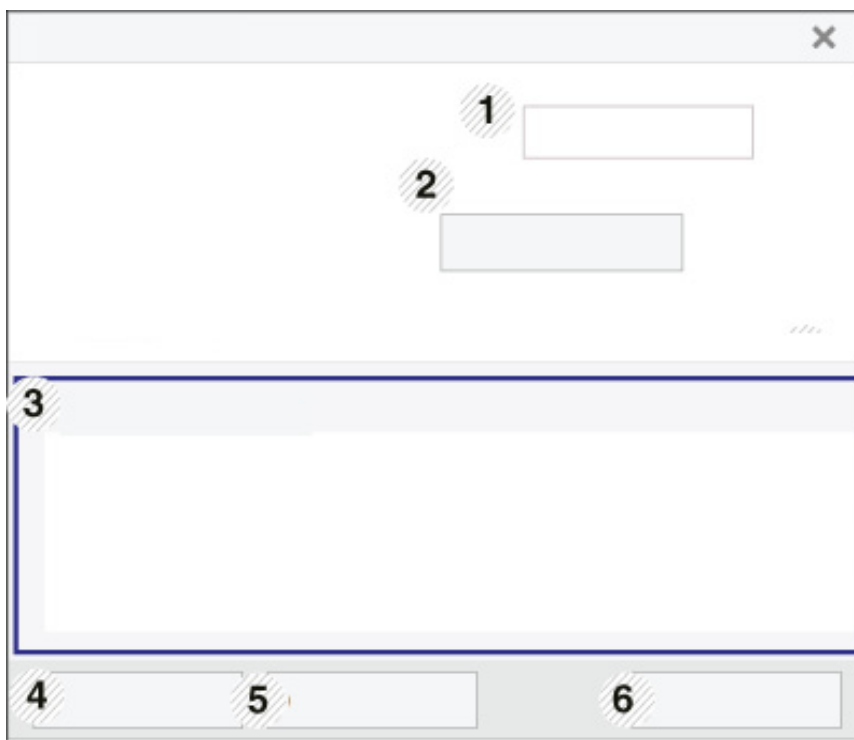

1	Keszulekinformacio	Itt megtekintheti a készülék állapotát, a nyomtató típusát és a csatlakoztatott port nevét.
2	Felhasználói kézikönyv	A Felhasználói kézikönyv le van tiltva. A Felhasználói kézikönyvet a <a href="http://www.hp.com/support/colorlaser170MFP">www.hp.com/support/colorlaser170MFP</a> oldalról töltheti le.
3	Kellékanyag-információk	Megtekintheti az egyes festékkazettákban fennmaradó festék szintjét. A fenti, a készüléket és a festékkazettá(ka)t mutató ablak a használt készüléktől függően eltérő lehet. Egyes berendezésekben ez a funkció nem található meg.
4	Beállítás	Megadhatja a nyomtatási feladathoz kapcsolódó riasztás beállításait.
5	Rendelése Segédanyagok	Festékkazettát online is rendelhet.
6	Nyomtatás megszakítása vagy Bezárás	<ul style="list-style-type: none"> <li>• <b>Nyomtatás megszakítása:</b> Ha a nyomtatási feladat a nyomtatási sorban vagy a nyomtató várólistáján várakozik, törli a felhasználó összes nyomtatási feladatát a nyomtatási sorból vagy a nyomtató várólistájáról.</li> <li>• <b>Bezárás:</b> A készüléktől és a támogatott funkcióktól függően a <b>Bezárás</b> gomb elérhető lehet az állapotablak bezárására.</li> </ul>

---

# Másolás

Ez a fejezet a másolással kapcsolatos általános információkat tartalmazza.

- Alapvető másolás **85**
- Beállítások módosítása az egyes másolati példányoknál **86**
- Igazolványmásolás **89**

---

# Alapvető másolás

---



- A menük elérése az adott típustól függően eltérő lehet (lásd: „A menü megnyitása”, 28. Oldal vagy „A kezelőpult áttekintése”, 22. Oldal).
  - A típustól és a beállításoktól függően előfordulhat, hogy bizonyos menük nem láthatók (lásd: „Modellekre jellemző tulajdonságok”, 8. Oldal).
- 

1 A kezelőpanelen válassza a  (másolás) > ... (Menü) > **Masolás** lehetőséget.  
Vagy a kezelőpanelen válassza a ... (Menü) > **Masolás** lehetőséget.

2 Helyezzen a lapolvasó üvegére egy dokumentumot (lásd: „Eredeti dokumentumok behelyezése”, 46. Oldal).

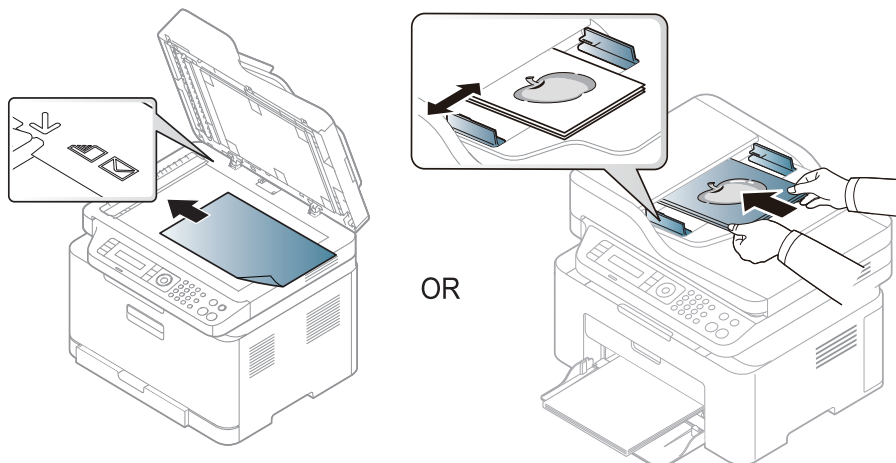

3 A másolási beállítások, például **Kicsiny./Nagy.**, **Sötétítés**, **Eredeti típusa** stb. testreszabásához használja a kezelőpult gombjait (lásd: „Beállítások módosítása az egyes másolati példányoknál”, 86. Oldal).

4 A nyíllal vagy a számbillentyűzetten szükség esetén adja meg a kívánt másolatok számát.

5 Nyomja meg a  (**Indítás**) gombot.

---



Ha másolás közben vissza kell vonnia a műveletet, akkor nyomja meg a  (**Mégse**) gombot és leáll a másolás.

---

---

# Beállítások módosítása az egyes másolati példányoknál

A gép a másoláshoz alapértelmezett beállításokkal rendelkezik, így könnyen és gyorsan készíthet másolatokat. Előfordulhat azonban, hogy minden másolat esetén más beállításokat kell alkalmaznia. Ehhez használja a másolási funkció kezelőpanelen található gombjait.





- Ha megnyomja a  (**Mégse**) gombot a másolási opciók beállítása közben, akkor a jelenlegi másolási munkához beállított összes opció törlődik, majd visszatér az alapértelmezett állapotba. Egyes esetekben az értékek automatikusan visszaállnak az alapértelmezett állapotra, amikor a készülék befejezi a folyamatban lévő másolást.
- A menük elérése az adott típustól függően eltérő lehet (lásd: „A menü megnyitása”, 28. Oldal).
- Bizonyos típusok esetében az alsóbb menüszintek megjelenítéséhez meg kell nyomnia az **OK** gombot.

---

## Sötétítés

Ha az eredeti dokumentum halvány foltot és sötétebb képeket tartalmaz, a másolat könnyebb olvasása érdekében állítson a fényerőn.

- 1 A kezelőpulton válassza a  (másolás) > **...** (Menü) > **Masolas** > **Sötetites** lehetőséget.  
Vagy válassza ki a kezelőpanelen lévő **Kontraszt** gombot.
- 2 Válassza ki a kívánt lehetőséget, majd nyomja meg az **OK** gombot.  
Így például a **Vilagos+5** a legvilágosabb, a **Sötet+5** pedig a legsötétebb.
- 3 Készenléti módba való visszatéréshez nyomja meg a  (**Mégse**) gombot.

## Eredeti típusa

Az eredeti beállításokkal javítható a másolási minőség; ehhez csak ki kell választani a aktuális másolási feladat dokumentumtípusát.

- 1 A kezelőpulton válassza a  (Másolás) > **...** (Menü) > **Másolás** > **Eredeti típusa** lehetőséget.  
Vagy a kezelőpulton válassza a **...** (Menü) > **Másolás** > **Eredeti típusa** lehetőséget.

- 2 Válassza ki a kívánt lehetőséget, majd nyomja meg az **OK** gombot.
  - **Szoveg**: Túlnyomórészt szöveget tartalmazó eredeti esetén javasolt használni.
  - **Szoveg/Foto**: Szöveget és képeket nagyjából egyenlő arányban tartalmazó eredeti esetén javasolt használni.



Ha a nyomaton a szöveg elmosódott, válassza a **Szoveg** lehetőséget a betűk élesebbé tételéhez.

- 
- **Foto**: Akkor célszerű használni, ha az eredeti dokumentumok fényképek.
  - **Tár**: Akkor célszerű használni, ha az eredeti dokumentumok magazinok.

- 3 Készenléti módba való visszatéréshez nyomja meg a  (**Mégse**) gombot.

## Csökkentett vagy nagyított méretű másolat



A másolt kép 25% és 400% között kicsinyíthető és nagyítható, ha az eredeti dokumentumokat a lapolvasó üvegéről másolja.





- Elképzelhető, hogy ez a funkció a készülék típusától vagy a választható lehetőségektől függően nem érhető el (lásd: „Változatossági funkció”, 9. Oldal).
- Amennyiben a készüléke Eco módban van, a méretnövelés/-csökkentés funkció nem használható.

---

## Ha az előre meghatározott másolási méretekből kíván választani

- 1 A kezelőpulton válassza a  (másolás) > **...** (Menü) > **Masolas** > **Kicsiny./Nagy.** lehetőséget.  
Vagy a kezelőpulton válassza a **...** (Menü) > **Masolas** > **Kicsiny./Nagy.** lehetőséget.
- 2 Válassza ki a kívánt lehetőséget, majd nyomja meg az **OK** gombot.
- 3 Készenléti módba való visszatéréshez nyomja meg a  (**Mégse**) gombot.

## A másolat méretezése az átméretezési arány közvetlen megadásával

- 1 A kezelőpulton válassza a  (másolás) > ... (Menü) > Masolas > Kicsiny./Nagy. > Egyedi lehetőséget.  
Vagy a kezelőpulton válassza a ... (Menü) > Masolas > Kicsiny./Nagy. lehetőséget.
- 2 Adja meg a másolat nagyságát a számbillentyűzet segítségével.
- 3 Az **OK** gombbal mentse el a beállítást.
- 4 Készenléti módba való visszatéréshez nyomja meg a  (**Mégse**) gombot.



Kicsinyített másolat készítésekor fekete csíkok jelenhetnek meg a másolat alsó részén.

---



# Igazolványmásolás

A készülék képes arra, hogy a kétoldalas eredeti dokumentumokat egy lapra nyomtassa ki.

A készülék az eredeti egyik oldalát a lap felső felére, a másik oldalát pedig az alsó felére nyomtatja az eredeti dokumentum méretének csökkentése nélkül. Ez a szolgáltatás kisebb lapok, például névjegykártya másolásakor bizonyulhat hasznosnak.



- Ennek a funkciónak a használatához az eredeti dokumentumot a lapolvasó üvegére kell helyezni.
- Amennyiben a készüléke Eco módban van, ez a funkció nem használható.
- A jobb képminőség érdekében a kezelőpulton válassza a  **(Masolas)** > **... (Menü)** > **Masolas** > **Eredeti tipusa** > **Foto** vagy a **... (Menü)** > **Masolas** > **Eredeti tipusa** > **Foto** lehetőséget.

- 1 Nyomja meg az **Igazolványmásolás** gombot a kezelőpanelen.
- 2 Helyezze az eredetit az első oldalával lefelé az olvasóüveg első felének közepére, az ábrán látható módon. Zárja le a lapolvasó fedelét.

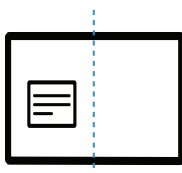

- 3 **Felső oldal be es [Start] gomb** felirat jelenik meg a képernyőn.
- 4 Nyomja meg a  **(Indítás)** gombot.  
A kijelzőn megjelenik a **Alsó oldal behelyez, majd [Indítás]** felirat.
- 5 Fordítsa meg az eredetit, majd helyezze az olvasóüveg első felének közepére, az ábrán látható módon. Zárja le a lapolvasó fedelét.



- 6 Nyomja meg a  **(Indítás)** gombot.



- Ha nem nyomja meg a  (**Indítás**) gombot, csak az első oldalt fogja lemásolni.
  - Ha az eredeti nagyobb, mint a nyomtatható terület, akkor nem minden része kerül nyomtatásra.
-

---

# Lapolvasás

Ez a fejezet a lapolvasással kapcsolatos általános információkat tartalmazza.



- Az elérhető maximális felbontás számos tényezőtől függ, többek között a számítógép sebességétől, a rendelkezésre álló lemezterületől, a memóriától, a beolvasandó kép méretétől, valamint a bitmélység-beállítástól. Ezért a rendszertől és a beolvasandó anyagtól függően előfordulhat, hogy bizonyos felbontáson nem lehet szkennelni, különösen nagyobb dpi-tartományokban.
- A nyomtatószoftver telepítéséhez le kell töltenie a szoftvercsomagokat a HP honlapról. A HP nyomtatókra vonatkozó teljes súgójához látogasson el a [www.hp.com/support/colorlaser170MFP](http://www.hp.com/support/colorlaser170MFP) oldalra.

• Alapvető szkennelési mód	92
• Lapolvasás a HP MFP Scan program	93
• Beolvasás képszerkesztő alkalmazásból	94
• Beolvasás WIA-illesztőprogram használatával	95
• Beolvasás WSD-szolgáltatásba	96

---

# Alapvető szkennelési mód

---



Elképzeltető, hogy ez a funkció a készülék típusától vagy a választható lehetőségektől függően nem érhető el (lásd: „Változtatossági funkció”, 9. Oldal).

---

A lapolvasást a készülékkel USB-kábelen vagy hálózaton keresztül is végezheti. Dokumentum szkenneléséhez az alábbi módszerek használhatók:

- **HP MFP Scan:** A program használatával képeket vagy dokumentumokat olvashat be (lásd: „Lapolvasás a HP MFP Scan program”, 93. Oldal).
- **Kepolvasás WSD:** Beolvassa az eredeti dokumentumot, és a beolvasott fájlt a csatlakoztatott számítógépre menti, ha az támogatja a WSD (Web Service for Device) funkciót (lásd: „Beolvasás WSD-szolgáltatásba”, 96. Oldal).
- **TWAIN:** A TWAIN egy előre beállított képkezelő alkalmazás. A kép beolvasása elindítja a kiválasztott alkalmazást, amivel vezérelheti a beolvasás folyamatát. Ez a funkció helyi kapcsolaton keresztül vagy hálózaton keresztül használható (lásd: „Beolvasás képszerkesztő alkalmazásból”, 94. Oldal).
- **WIA:** A WIA a Windows Images Acquisition rövidítése. Ennek a funkciónak a használatához a számítógépet USB kábellel közvetlenül kell csatlakoztatni a készülékhez (lásd: „Beolvasás WIA-illesztőprogram használatával”, 95. Oldal).
- **HP Smart alkalmazás:** Az alkalmazás használatával képeket vagy dokumentumokat olvashat be (lásd „Beolvasás a HP Smart alkalmazás segítségével”, 68. Oldal).

---

# Lapolvasás a HP MFP Scan program

A HP MFP Scan egy alkalmazás, amely megkönnyíti a felhasználók számára a dokumentumok különböző formátumokban történő lapolvasását és elmentését, beleértve az .epub formátumot is. Ezeket a dokumentumokat meg lehet osztani faxon keresztül. Legyen Ön akár diák, akinek a könyvtárból kell megszerveznie a kutatást, vagy otthonülő anyuka, aki a tavalyi születésnap buli képeit osztja meg, a HP MFP Scan alkalmazás biztosítja Önnek a szükséges eszközöket.



Kattintson az ablakban lévő **Súgó** gombra, majd bármelyik lehetőségre, melyről többet szeretne tudni.

---

- 1 Helyezze a beolvasandó dokumentumot lefele fordítva a lapolvasó üveglapjára, vagy helyezze be a dokumentumokat felfele fordítva a dokumentumadagolóba (lásd: „Eredeti dokumentumok behelyezése”, 46. Oldal).
- 2 Győződjön meg arról, hogy a nyomtató a hálózathoz csatlakozik, és be van kapcsolva. Emellett be kellett állítania a készülék IP-címét is (lásd: „IP-cím beállítása”, 51. Oldal).
- 3 A **HP MFP Scan** szoftvert a HP honlapjáról töltheti le ([www.hp.com/support/colorlaser170MFP](http://www.hp.com/support/colorlaser170MFP)).
- 4 Kapcsolja be a készüléket.
- 5 Csomagolja ki a **HP MFP Scan** csomagot, majd futtassa a **setup.exe** fájlt, végül pedig a **HP MFP Scan** alkalmazást.
- 6 Nyomja meg a kezdőképernyőn a **Speciális lapolvasás** gombot.
- 7 Válassza ki a lapolvasás típusát vagy egy kedvenc beállítást, majd adja meg a képbeállításokat.
- 8 A végső kép beolvasásához kattintson a **Beolvasás** gombra, vagy egy új előnézeti kép létrehozásához kattintson az **Előszkennelés** gombra.
- 9 A beolvasott kép mentéséhez nyomja meg a **Mentés** gombot

---

# Beolvasás képszerkesztő alkalmazásból

A dokumentumokat képszerkesztő alkalmazásokból (így pl. Adobe Photoshopból) is beolvashatja és importálhatja, feltéve ha az adott alkalmazás TWAIN-kompatibilis. Kövesse az alábbi lépéseket a TWAIN-kompatibilis szoftverrel való lapolvasáshoz:

- 1 Győződjön meg arról, hogy a készülék a számítógéphez csatlakozik, és kapcsolja be.
- 2 Helyezze a beolvasandó dokumentumot lefele fordítva a lapolvasó üveglapjára, vagy helyezze be a dokumentumokat felfele fordítva a dokumentumadagolóba (lásd: „Eredeti dokumentumok behelyezése”, 46. Oldal).
- 3 Nyissa meg az alkalmazást, pl. az Adobe Photoshopot.
- 4 Kattintson a **Fájl** > **Importálás** lehetőségre, majd válassza ki a lapolvasót.
- 5 Adja meg a lapolvasási beállításokat.
- 6 Olvassa be és mentse a beolvasott képet.

---

# Beolvasás WIA-illesztőprogram használatával

A készülék a képek beolvasásához támogatja a Windows Image Acquisition (WIA) illesztőprogramot. A WIA a Microsoft Windows rendszerek integrált része, mely digitális kamerák és lapolvasók kezelését szolgálja. A TWAIN illesztőprogrammal ellentétben a WIA illesztőprogram kiegészítő szoftverek használata nélkül is lehetővé teszi a képek beolvasását és egyszerű kezelését:



A WIA illesztőprogram csak Windows operációs rendszeren (kivéve a Windows 2000 rendszert) és USB csatlakozón keresztül használható.

---

- 1 Győződjön meg arról, hogy a készülék a számítógéphez csatlakozik, és kapcsolja be.
- 2 Helyezze a beolvasandó dokumentumot lefele fordítva a lapolvasó üveglapjára, vagy helyezze be a dokumentumokat felfele fordítva a dokumentumadagolóba (lásd: „Eredeti dokumentumok behelyezése”, 46. Oldal).
- 3 A **Indítás** menüben válassza a **Vezérlőpult > Hardver és hang > Eszközök és nyomtatók** lehetőséget.
- 4 Kattintson a jobb egérgombbal az eszköz illesztőprogramjának ikonjára a **Nyomtatók és faxok > Vizsgálat indítása** lehetőségnél.
- 5 Megjelenik az **Új beolvasás** ablak.
- 6 Adja meg a lapolvasási beállításokat, majd kattintson a **Előnézet** gombra annak ellenőrzéséhez, hogyan befolyásolják a képet a megadott beállítások.
- 7 Olvassa be és mentse a beolvasott képet.

---

# Beolvasás WSD-szolgáltatásba

Beolvassa az eredeti dokumentumot, és a beolvasott fájlt a csatlakoztatott számítógépre menti, ha az támogatja a WSD (Web Service for Device) funkciót. A WSD funkció használatához a számítógépére telepítenie kell a WSD nyomtató-illesztőprogramot. Windows 7 rendszer esetében a WSD illesztőprogramot a **Vezérlőpult > Eszközök és nyomtatók > Nyomtató hozzáadása** pontban telepítheti. A varázslóban kattintson a **Hálózati nyomtató hozzáadása** lehetőségre.



- Ha a készülék nem támogatja a hálózati csatlakozást, nem fogja tudni használni ezt a funkciót (lásd: „Modellekre jellemző tulajdonságok”, 8. Oldal).
- A WSD funkció csak Windows Vista® vagy újabb rendszereken és olyan számítógépeken működik, amelyek támogatják azt.
- Az alábbi telepítési lépések egy Windows 7 rendszert használó számítógépet vesznek alapul.

---

## Egy WSD nyomtató-illesztőprogram telepítése

- 1 Válassza a **Indítás > Vezérlőpult > Eszközök és nyomtatók > Nyomtató hozzáadása** lehetőséget.
- 2 A varázslóban kattintson a **Hálózati, vezeték nélküli vagy Bluetooth rendszerű nyomtató hozzáadása** lehetőségre.
- 3 A nyomtatók listájában válassza ki a használni kívánt nyomtatót, majd kattintson a **Tovább** gombra.



- A WSD nyomtató IP-címe: `http://IP address/ws/` (például: `http://111.111.111.111/ws/`).
- Ha a listában nem jelenik meg egyetlen WSD nyomtató sem, kattintson **Az általam keresett nyomtató nem található a listában > Adott IP-című vagy állomásnevű nyomtató hozzáadása** lehetőségre, majd az **Eszköz típusa** ablakban válassza a **Webes szolgáltatások eszköze** lehetőséget. Ezután adja meg a nyomtató IP-címét.

- 4 Kövesse a képernyőn megjelenő utasításokat.



## Lapolvasás a WSD funkció használatával

- 1 Győződjön meg arról, hogy a készülék a számítógéphez csatlakozik, és kapcsolja be.
- 2 Helyezze a beolvasandó dokumentumot lefele fordítva a lapolvasó üveglapjára, vagy helyezze be a dokumentumokat felfele fordítva a dokumentumadagolóba (lásd: „Eredeti dokumentumok behelyezése”, 46. Oldal).
- 3 A kezelőpulton válassza a  (Beolvasás) > **Kepolvasas WSD** lehetőséget.

---

 Ha a **erhető el** üzenet jelenik meg, ellenőrizze a port csatlakozását. Vagy pedig ellenőrizze, hogy a WSD nyomtató-illesztőprogram megfelelően van-e telepítve.

---
- 4 A **WSD PC lista** pontban válassza ki a számítógép nevét.
- 5 Válassza ki a kívánt lehetőséget, majd nyomja meg az **OK** gombot.
- 6 Elindul a beolvasás.

---

# Faxolás

Ez a fejezet a menük általános szerkezetéről és az alapvető beállításokról nyújt információkat.



A támogatott opcionális eszközök és funkciók típusonként eltérők lehetnek (lásd „Modellekre jellemző tulajdonságok”, 8. Oldal).

- Előkészületek faxoláshoz **99**
- Fax küldése **100**
- Fax fogadása **106**
- Fax továbbítása egy másik célállomásra **110**
- A dokumentum beállítások módosítása **112**
- A faxcímjegyzék beállítása **114**

---

# Előkészületek faxoláshoz

Fax küldése vagy fogadása előtt csatlakoztatnia kell a készülékhez kapott vezetékét a fali telefoncsatlakozóba (lásd: „Hátulnézet”, 21. Oldal). A telefonkapcsolat létrehozása az adott országtól függ.



- A készüléket internetes telefonon keresztül nem tudja faxként használni. A részletes tudnivalókért keresse fel internetszolgáltatóját.
- Javasoljuk a hagyományos analóg telefonszolgáltatások használatát (PSTN: kapcsolt vonali telefonhálózat) a fax szolgáltatáshoz. Egyéb, Internetes szolgáltatások (DSL, ISDN, VoIP) használata esetén a kapcsolat minőségét a Micro-filter (mikro szűrő) használata javíthatja. A Micro-filter kiszűri a felesleges zajokat, és ezáltal javítja a kapcsolatot, illetve az internethasználat minőségét. Mivel a géphez nem tartozik DSL Micro-filter, ha ezt szeretné használni, forduljon az internetszolgáltatóhoz.

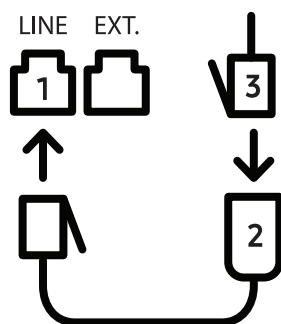

1. Vonali csatlakozó
2. Micro filter (szűrő)
3. DSL modem/telefonvonal  
(lásd: „Hátulnézet”, 21. Oldal).

---



# Fax küldése

---



A dokumentumot a dokumentumadagolóba és a lapolvasó üvegére is helyezheti. Ha a dokumentumadagolóba és a lapolvasó üvegére is helyez eredeti dokumentumokat, akkor a készülék először a dokumentumadagolóból fogja beolvasni az eredetiket, amely lapolvasásnál prioritással rendelkezik.

---

- 1 Helyezze a beolvasandó dokumentumot lefele fordítva a lapolvasó üveglapjára, vagy helyezze be a dokumentumokat felfele fordítva a dokumentumadagolóba (lásd: „Eredeti dokumentumok behelyezése”, 46. Oldal).
  - 2 Nyomja meg a kezelőpulton a  (fax) gombot.
  - 3 Állítsa be igényei szerint a felbontást és a fényerőt (lásd: „A dokumentum beállítások módosítása”, 112. Oldal).
  - 4 Adja meg a címzett faxszámát (lásd: „A billentyűzeten található betűk és számok”, 34. Oldal).
  - 5 Nyomja meg a kezelőpulton a  (**Indítás**) gombot. A készülék megkezdi a lapolvasást, és elküldi a faxot a rendeltetési hely(ek)re.
- 



- Ha faxot szeretne küldeni közvetlenül a számítógépről, használja a HP LJ Network PC Fax (lásd „Fax küldése számítógépről”, 100. Oldal).
  - Ha faxolási feladatot szeretne törölni, nyomja meg a  (**Mégse**) gombot, mielőtt a készülék megkezdene az átvitelt.
  - Ha a lapolvasó üvegét használta, a készülék egy üzenetben szólítja fel egy másik lap behelyezésére.
- 

## Fax küldése számítógépről

---



- Elképzelhető, hogy ez a funkció a készülék típusától vagy a választható lehetőségektől függően nem érhető el (lásd: „Modellekre jellemző tulajdonságok”, 8. Oldal).
- 

A számítógép használatával tud faxot küldeni úgy, hogy nem kell a készülék mellett lennie. A készülék és a számítógép ugyanazon hálózathoz kell legyen csatlakoztatva.

## Fax küldése (Windows)

Ha faxot szeretne küldeni a számítógépről, előbb telepítenie kell a **HP LJ Network PC Fax** programot. A program a nyomtató-illesztőprogram telepítésekor telepíthető.



A **HP LJ Network PC Fax**ról további információt a **Súgóban** talál.

---

- 1 Nyissa meg a küldeni kívánt dokumentumot.
- 2 Válassza a **Nyomtatás** pontot a **Fájl** menüből.  
Megjelenik a **Nyomtatás** ablak. A panel megjelenése alkalmazásonként eltérő lehet.
- 3 Válassza a **HP Network PC Fax** lehetőséget a **Nyomtatás** ablakban.
- 4 Kattintson a **Nyomtatás** vagy az **OK** elemre.
- 5 Adja meg a hívott fél faxszámát és szükség esetén adja meg a beállításokat.
- 6 Kattintson a **Send** gombra.

## A küldött faxok listájának ellenőrzése (Windows)

A küldött faxok listáját a számítógépen ellenőrizheti.

A **Start** menüben kattintson a **Programok** vagy a **Minden program** > **HP** > **Faxküldési előzmények** gombra. Ezután megjelenik egy ablak az elküldött faxok listájával.



A **Faxküldési előzmények** funkcióval kapcsolatos további információkért kattintson a **Súgó** (  ) gombra.

---



## Fax kézi küldése

Az  (Kihangosított tárcsázás) funkcióval való faxküldéshez hajtsa végre az alábbi lépéseket.



Ha a **Fax szolg.** > **Kuldes tovabb.** > **Tovabb. faxra** > **Be** lehetőséget választotta, akkor nem fog tudni faxot küldeni ezzel a funkcióval (lásd: „Küldött fax továbbítása egy másik célállomásra”, 110. Oldal).

---

- 1 Helyezze a beolvasandó dokumentumot lefele fordítva a lapolvasó üveglapjára, vagy helyezze be a dokumentumokat felfele fordítva a dokumentumadagolóba (lásd: „Eredeti dokumentumok behelyezése”, 46. Oldal).
- 2 Nyomja meg a kezelőpulton a  (fax) gombot.
- 3 Állítsa be igényei szerint a felbontást és a fényerőt (lásd: „A dokumentum beállítások módosítása”, 112. Oldal).
- 4 Nyomja meg az  (Kihangsított tárcsázás) gombot a kezelőpulton.
- 5 Adja meg a címzett faxszámát a vezérlőpult számbillentyűzetével.
- 6 Nyomja meg a kezelőpulton a  (Indítás) gombot, ha meghallja a fogadó készülék sípoló hangját.

## Faxüzenet küldése több célállomásra

A többszörös faxküldés funkcióval faxüzenet több célállomásra is elküldhető. A gép az eredetit automatikusan beolvassa a memóriába, majd innen küldi a célállomásra. A küldés befejeztével az eredeti automatikusan törlődik a memóriából.



- Nem tud faxot küldeni több címzettnek, ha a superfinom beállítás van kiválasztva.
- Ezzel a szolgáltatással nem küldhet színes faxot.

- 
- 1 Helyezze a beolvasandó dokumentumot lefele fordítva a lapolvasó üveglapjára, vagy helyezze be a dokumentumokat felfele fordítva a dokumentumadagolóba (lásd: „Eredeti dokumentumok behelyezése”, 46. Oldal).
  - 2 Nyomja meg a kezelőpulton a  (fax) gombot.
  - 3 Állítsa be igényei szerint a felbontást és a fényerőt (lásd: „A dokumentum beállítások módosítása”, 112. Oldal).
  - 4 A kezelőpulton válassza a **... (Menü) > Fax szolgáltatás > Multi kuldes** lehetőséget.
  - 5 Adja meg az első célállomás hívószámát, majd nyomja meg az **OK** gombot.

A gyorshívó számok megnyomása helyett az  (Címjegyzék) gombbal kiválaszthatja a Csoportos tárcsázás lehetőséget.

- 6 Adja meg a második faxszámot, majd nyomja meg az **OK** gombot.  
A kijelző megkérdezi, hogy kíván-e más faxszámot is megadni a dokumentum elküldéséhez.
- 7 További faxszámok megadásához nyomja meg az **OK** gombot, amikor megjelenik az **Igen** üzenet, majd ismétlje meg az 5. és 6. lépést.

---

 Maximum 10 célállomás adható meg.

---

- 8 A faxszámok bevitelének befejezésekor a **Masik sz.?** kérdésnél válassza a **Nem** lehetőséget, majd nyomja meg az **OK** gombot.  
A gép elkezd küldeni a faxüzenetet a megadott számokra a megadás sorrendjében.

## Automatikus újratárcsázás

Ha fax küldésénél a hívott szám foglalt, vagy nem válaszol, a készülék automatikusan újratárcsázza a számot. Az újratárcsázás időköze a készülék adott országra jellemző gyári alapbeállításán alapszik.

Amikor a kijelzőn az **Ujratarcsaz?** kérdés látható, az azonnali újratárcsázáshoz nyomja meg a

 (**Indítás**) gombot. Az automatikus újrahívás törléséhez nyomja meg a  (**Mégse**) gombot.

Az újratárcsázási időköz és a kísérletek számának módosítása.

- 1 A kezelőpulton válassza a  (fax) > ... (**Menü**) > **Fax beallitasa** > **Kuld** lehetőséget.
- 2 Válassza ki az **Ujratarcs. sz.** vagy **Ujrahiv. felt.** lehetőséget.
- 3 Válassza ki a kívánt lehetőséget.

## Faxszám újratárcsázása

- 1 Nyomja meg a kezelőpulton a  (Újratárcsázás/Szünet) gombot.
- 2 Válassza ki a kívánt faxszámot.  
Itt a tíz utoljára hívott faxszám és tíz beérkező hívás hívóazonosítója látszik.

- 3 Ha az eredetit a dokumentumadagolóba tette, a készülék automatikusan elkezd a küldést. Ha az eredetit a lapolvasó üvegére helyezte, további oldalak hozzáadásához válassza az **Igen** lehetőséget. Helyezze be a következő eredeti dokumentumot, majd nyomja meg az **OK** gombot. Ha végzett, adjon **Nem** választ a **További oldal?** kérdésre.

## Adás nyugtázása

Ha az utolsó oldalt is sikeresen elküldte, sípszó hallatszik, és a készülék visszaáll készenléti üzemmódba.

Ha hiba történik a fax küldése közben, hibaüzenet jelenik meg a kijelzőn. Ha hibaüzenetet kap,

nyomja meg a  (**Mégse**) gombot az üzenet törléséhez és próbálja újraküldeni a faxot.



A készülék beállítható úgy, hogy minden fax küldése után automatikusan tranzakciós jelentést nyomtasson ki. A kezelőpulton válassza a  (fax) > ... (**Menü**) > **Fax beállítása** > **Kuld** > **Fax megerős.** lehetőséget.

---

## Faxküldés késleltetése

A készüléket be lehet állítani, hogy a faxot egy későbbi megadott időpontban küldje el.



Ezzel a szolgáltatással nem küldhet színes faxot.

- 
- 1 Helyezze a beolvasandó dokumentumot lefele fordítva a lapolvasó üveglapjára, vagy helyezze be a dokumentumokat felfele fordítva a dokumentumadagolóba.
  - 2 A kezelőpulton nyomja meg a  (fax) gombot.
  - 3 Állítsa be igényei szerint a felbontást és a fényerőt.
  - 4 A kezelőpulton válassza a ... (**Menü**) > **Fax szolgáltatás** > **Kesl. kuldés** lehetőséget.
  - 5 Adja meg a célállomás hívószámát, majd nyomja meg az **OK** gombot.
  - 6 A kijelző megkérdezi, hogy kíván-e más faxszámot is megadni a dokumentum elküldéséhez.
  - 7 További faxszámok megadásához nyomja meg az **OK** gombot, amikor az **Igen** megjelenik, és ismétlje meg az 5. lépést.



---

 Maximum 10 célállomás adható meg.

---

8 Adja meg a feladat nevét, majd az időt.

 Ha az aktuális pontos időnél korábbi időpontot ad meg, a fax a következő napon kerül elküldésre.

---

9 Az eredetit a készülék az elküldés előtt beolvassa a memóriába.

A készülék visszatér készenléti üzemmódba. A kijelző emlékeztet a készenléti üzemmódra, és arra, hogy késleltetett fax lett beállítva.

 Kinyomtathatja a késleltetett faxfeladatok listáját.  
A kezelőpulton válassza a **...** (Menü) > **Rendszerbeall.** > **Jelentes** > **Utemezett fel.** lehetőséget.

---

## Egy rögzített faxfeladat törlése

1 A kezelőpulton válassza a  (fax) > **...** (Menü) > **Fax szolgáltatás** > **Feladat torles** lehetőséget.

2 Válassza ki a kívánt faxfeladatot, majd nyomja meg az **OK** gombot.

3 Nyomja meg az **OK** gombot, amikor az **Igen** van kiemelve.  
A kijelölt fax törlődik a memóriából.



4 Készenléti módba való visszatéréshez nyomja meg a  (**Mégse**) gombot.

---

# Fax fogadása

A készülék gyári alapbeállítás szerint Fax módban van. Fax fogadásakor a készülék a megadott számú csengés után fogadja a hívást és automatikusan veszi a faxot.

## Fogadási módok módosítása

- 1 A kezelőpulton válassza a  (fax) > **...** (Menü) > **Fax beallitasa** > **Fogad** > **Veteli mod** lehetőséget.
- 2 Válassza ki a kívánt lehetőséget.
  - **Fax:** A készülék fogadja a bejövő faxhívást, és azonnal faxfogadási módra vált.
  - **Tel:** Az  (**Kihangosított tárcsázás**), majd a  (**Indítás**) megnyomásával fogadja a faxot.
  - **Uz.rogz./Fax:** Akkor állítsa be, ha üzenetrögzítő van csatlakoztatva a készülékhez. Az üzenetrögzítő veszi fel a bejövő hívást, és a hívó fél az üzenetrögzítőn hagyhat üzenetet. Ha a készülék fax hívójelét észleli, a fax vételéhez automatikusan Fax módra vált.

---

 Az **Uz.rogz./Fax** mód használatához csatlakoztasson egy üzenetrögzítőt a berendezés hátulján található EXT aljzatba.

---



  - **DRPD:** Különböző csengési mintázatok érzékelését lehetővé tevő (DRPD) szolgáltatással fogadhat hívást. A megkülönböztető csengetés a telefontársaság szolgáltatása, mely segítségével a felhasználó egy vonalon több telefonszámra érkező hívást is fogadhat. Részletes tudnivalók: „Faxüzenetek fogadása DRPD módban”, 108. Oldal.

---

 Lehet, hogy az országtól függően ez a beállítás nem használható.

---
- 3 Nyomja meg az **OK** gombot.
- 4 Készenléti módba való visszatéréshez nyomja meg a  (**Mégse**) gombot.

## Kézi fogadás Telefon módban

Ha hallja a fax tárcsázási hangját, az  (Kihangosított tárcsázás), majd a  (Indítás) gomb megnyomásával fogadhatja a faxüzenetet.

## Automatikus fogadás üzenetrögzítő/fax módban

Ennek a szolgáltatásnak a használatához előzőleg csatlakoztatnia kell egy üzenetrögzítőt a berendezés EXT feliratú aljzatába. Ha a hívó üzenetet hagy, azt az üzenetrögzítő tárolja hagyományos módon. Ha a készülék faxhangot érzékel a vonalban, automatikusan fogadja a faxot.



- Ha a készüléket e módba állította, és az üzenetrögzítő ki van kapcsolva, vagy az EXT csatlakozóhoz nincs üzenetrögzítő kötve, a készülék egy adott számú csengés után automatikusan Fax módba lép.
- Ha az üzenetrögzítőn beállítható, hogy hány csengés után válaszoljon a hívásra, állítsa a csengetés számlálóját 1 csengésre.
- Ha a készülék Tel módban van, válassza le vagy kapcsolja ki az üzenetrögzítőt a faxkészülékkel. Ha nem így tesz, a telefonbeszélgetését esetleg megszakítja a kimenő üzenet.

---

## Faxfogadás mellék-telefonkészülék használatával

Amikor a készülék hátsó oldalán található EXT csatlakozóba kötött telefont használ, faxot telefonbeszélgetés közben is fogadhat, miközben a telefonkészüléken beszél úgy, hogy nem kell felállnia és a faxhoz mennie.

Ha a kapcsolódó készülékkel hívást fogad és faxhangot hall, nyomja meg a készüléken a **\*9\*** gombokat. A készülék fogadni kezdi a dokumentumot.

A **\*9\*** a gyárilag beállított távoli fogadási kód. Az első és utolsó csillag rögzített, de a köztük levő szám szabadon módosítható.



Amikor az EXT csatlakozóba kötött telefontal beszél, a másolási és lapolvasási funkciók nem használhatók.

---

## Faxüzenetek fogadása DRPD módban

Lehet, hogy az országtól függően ez a beállítás nem használható. A megkülönböztető csengetés a telefontársaság szolgáltatása, mely segítségével a felhasználó egy vonalon több telefonszámra érkező hívást is fogadhat. Ezt a szolgáltatást gyakran több ügyfelet kiszolgáló központok használják, akik ez alapján azonosítják be a hívót a megfelelő hívásfogadás érdekében.



Lehet, hogy az országtól függően ez a beállítás nem használható.

---

- 1 A kezelőpulton válassza a  (Fax) > ... (Menü) > Fax beállítása > Fogad > DRPD mod > Csengesre varvalehetőséget.
- 2 Hívja a faxszámot egy másik telefonról.
- 3 Amikor a készülék csengeni kezd, ne válaszoljon a hívásra. A készüléknek több csengetésre van szüksége a mintázat megtanulásához.  
Ha a gép befejezte a tanulást, a kijelzőn a **Befejezve DRPD beállítás** felirat jelenik meg. Ha a DRPD beállítása nem sikerül, a **Hiba DRPD csenges** felirat fog megjelenni.
- 4 Nyomja meg az **OK** gombot amikor megjelenik a DRPD felirat, majd kezdje meg újra a 2. lépéstől.



- Ha a faxszám megváltozik, vagy a készüléket másik telefonvonalra csatlakoztatja, a DRPD szolgáltatást ismételten be kell állítani.
  - A DRPD beállítása után hívja fel ismét a faxszámot, ellenőrizve, hogy a készülék faxhanggal válaszol-e. Ezután egy ugyanahhoz a vonalhoz tartozó másik hívószámmal ismétlje meg a hívást, hogy meggyőződhessen róla, a hívást ezúttal az EXT aljzatba csatlakoztatott telefonkészülék vagy üzenetrögzítő fogadja.
- 

## Faxok fogadása biztonságos fogadásai módban



Elképzelhető, hogy ez a funkció a készülék típusától vagy a választható lehetőségektől függően nem érhető el (lásd: „Modellekre jellemző tulajdonságok”, 8. Oldal).

---

Bizonyos esetekben a fogadott faxokat védeni kell az illetéktelen tekintetek elől. Ha bekapcsolja a biztonságos fogadás módot, minden beérkező fax a memóriába kerül. A beérkező faxokat jelszó megadásával nyomtathatja ki.



A biztonságos fogadási mód bekapcsolásához aktiválja ezt a funkciót úgy, hogy a kezelőpulton a  (Fax) > ... (Menü) > **Fax szolgáltatás** > **Bizt. vetel** lehetőséget választja.

---

## Beérkezett faxüzenetek kinyomtatása

- 1 A kezelőpulton válassza a  (fax) > ... (Menü) > **Fax szolgáltatás** > **Bizt. vetel** > **Nyomtatás** lehetőséget.
- 2 Adja meg a négyjegyű jelszót, majd nyomja meg az **OK** gombot.
- 3 A készülék kinyomtatja a memóriában tárolt összes faxot.

## Faxüzenetek vétele a memóriába

Mivel a készülék több feladatot képes egyszerre végezni, másolás vagy nyomtatás közben is tud faxot fogadni. Ha másolás vagy nyomtatás közben érkezik fax, azt a készülék a memóriában tárolja. A másolás vagy nyomtatás befejezése után a készülék automatikusan kinyomtatja a faxot.



Amikor a készülék faxot fogad és nyomtat, nem tud egyéb másolási vagy nyomtatási feladatokat végezni.

---

---

# Fax továbbítása egy másik célállomásra

Beállíthatja a készüléket úgy, hogy a fogadott vagy küldött faxot faxon továbbítsa egy másik célállomásra. Ez a funkció akkor lehet hasznos, ha házon kívül van, de fontos faxot vár.

## Küldött fax továbbítása egy másik célállomásra

---



Ezzel a szolgáltatással nem küldhet színes faxot.

---

- 1 Helyezze a beolvasandó dokumentumot lefele fordítva a lapolvasó üveglapjára, vagy helyezze be a dokumentumokat felfele fordítva a dokumentumadagolóba.
- 2 A kezelőpulton válassza a  (Fax) > ... (Menü) > **Fax szolgáltatás** > **Kuldes tovább.** > **Tovább a faxra** > **Be** lehetőséget.



- Ha a **Be** lehetőséget választotta, akkor nem fog tudni faxot küldeni manuálisan (lásd: „Fax kézi küldése”, 101. Oldal).
  - Elképzelhető, hogy a **Tovabbít** funkció a készülék típusától vagy a választható lehetőségektől függően nem érhető el (lásd: „Változatossági funkció”, 9. Oldal).
- 

- 3 Adja meg a címzett faxszámát, majd nyomja meg az **OK** gombot.
- 4 Készenléti módba való visszatéréshez nyomja meg a  (**Mégse**) gombot.  
A továbbiakban minden elküldött faxüzenetet továbbküld a megadott célállomásra.

## Beérkezett faxok továbbítása

Beállíthatja a készüléket úgy, hogy a fogadott vagy küldött faxot egy másik célállomásra faxon továbbítsa. Ez a funkció akkor lehet hasznos, ha házon kívül van, de fontos faxot vár.

- 1 A kezelőpulton válassza a  (fax) > **••• (Menu)** > **Fax szolg.** > **Fogadás továbbítása** > **Továbbítás faxra** vagy **Továbbítás PC-re** > **Be** lehetőséget.



- Elképzelhető, hogy a **Tovabbit** funkció a készülék típusától vagy a választható lehetőségektől függően nem érhető el (lásd: „Változatossági funkció”, 9. Oldal).
- Ahhoz, hogy a készülék a továbbítás után ki is nyomtassa a beérkezett faxokat, válassza ki a **Tovab.&nyomt.** lehetőséget.

- 2 Adja meg a címzett faxszámát, majd nyomja meg az **OK** gombot.

- 3 Adja meg a kezdés és a befejezés idejét, majd nyomja meg az **OK** gombot.

- 4 Készenléti módba való visszatéréshez nyomja meg a  (**Mégse**) gombot.

A továbbiakban minden elküldött faxüzenetet továbbküld a megadott célállomásra.

---

# A dokumentum beállítások módosítása

Fax küldése előtt az eredeti dokumentum állapotához képest a legjobb minőség érdekében módosítsa az alábbi beállításokat.



Bizonyos típusok esetében az alsóbb menüsintek megjelenítéséhez meg kell nyomnia az **OK** gombot.

---

## Felbontás

Tipikus, túlnyomórészt szöveget tartalmazó eredeti dokumentum esetén ez a beállítás megfelelő eredményt biztosít. Azonban, ha az eredeti minősége gyenge, vagy fotókat is tartalmaz, a felbontás állításával jobb minőségben küldheti el a faxot.

1 A kezelőpulton válassza a  (fax) > **•••(Menü)** > **Fax szolgáltatás** > **Felbontás** lehetőséget.

2 Válassza ki a kívánt lehetőséget, majd nyomja meg az **OK** gombot.

- **Normal:** Normál méretű betűket, számokat tartalmazó dokumentum.
- **Finom:** Pontmátrix nyomtatóval készített, kisebb karaktereket vagy vékony vonalakat tartalmazó dokumentum.
- **Szuper finom:** Nagyon apró részleteket tartalmazó eredeti dokumentum. A **Szuper finom** mód csak akkor kerül engedélyezésre, ha a célállomás is támogatja ezt a felbontást.



- **Szuper finom** módban nem lehet közvetlenül memóriából faxot küldeni. A felbontás automatikusan **Finom** beállításra változik.
- Ha a gépet **Szuper finom** felbontásra állította, de a fogadó fax nem támogatja a **Szuper finom** felbontást, a gép a másik készülék által támogatott legnagyobb felbontásban továbbítja a dokumentumot.

- 
- **Foto FAX:** Szürkeárnyalatos részeket vagy fotókat tartalmazó eredeti dokumentum.

3 Készenléti módba való visszatéréshez nyomja meg a  (**Mégse**) gombot.



## Sötetites



Megadhatja az eredeti dokumentum sötétségének fokát.

---



A fényerő beállítása az aktuális faxfeladatra vonatkozik. Az alapértelmezett beállítások módosításához (lásd: „Fax”, 124. Oldal):

---

- 1 A kezelőpulton válassza a  (fax) >  (Menü) > Fax szolgáltatás > Sötetites lehetőséget.
- 2 Válassza ki a kívánt sötétítési szintet.
- 3 Készenléti módba való visszatéréshez nyomja meg a  (Mégse) gombot.

---

# A faxcímjegyzék beállítása



Ez a funkció csak faxkészülék esetén támogatott. Beállíthatja a sebesség mértékét a gyakran használt faxszámokkal a HP Embedded Web Server keresztül, majd könnyen és gyorsan beírhatja a faxszámokat a címjegyzékbe mentett helyazonosító számok beírásával.



Nem küldhet színes faxot a címjegyzék segítségével.

---

## Gyorshívó szám regisztrálása

- 1 A kezelőpulton válassza a  (fax) >  (Címjegyzék) > **Uj&Szerk.** > **Gyorstarcs.** szlehetőséget.
- 2 Gépeljen be egy gyors hívó számot, majd nyomja meg az **OK** gombot.



Ha az adott csoporthívó szám már foglalt, a kijelzőn megjelenik egy üzenet, amely lehetővé teszi a módosítását. Ha egy másik csoporthívó számmal kívánja folytatni, nyomja meg a  (**Vissza**) gombot.



---

- 3 Adja meg a kívánt nevet, majd nyomja meg az **OK** gombot.
- 4 Írja be a kívánt faxszámot, majd nyomja meg az **OK** gombot.
- 5 Nyomja meg a  (**Mégse**) gombot, hogy visszatérjen a készenléti üzemmódba.



## A gyors hívó számok használata

Amikor faxküldésnél a készülék kéri a faxszámot, gépelje be a célállomás gyors hívó számát.





- Egy számjegyű (0 – 9) gyors hívó szám esetén nyomja meg és tartsa lenyomva több mint 2 másodpercig a számbillentyűzet a megfelelő számot.
  - Két vagy három számjegyű gyors hívó szám esetén gépelje be az első számjegyet vagy számjegyeket, majd az utolsót tartsa nyomva több mint 2 másodpercig.
  - A címjegyzéket úgy érheti el, hogy a  (fax) >  (Címjegyzék) > **Nyomtatas** lehetőséget választja.
-



## A gyorsívó számok szerkesztése

- 1 A kezelőpulton válassza a  (fax) >  (Címjegyzék) > Uj&Szerk. > Gyorstarcs.sz.lehetőséget.
- 2 Írja be a szerkeszteni kívánt gyorsívó számot, majd nyomja meg az **OK** gombot.
- 3 Írja át a nevet, és nyomja meg az **OK** gombot.
- 4 Módosítsa a faxszámot, majd nyomja meg az **OK** gombot.
- 5 Készenléti módba való visszatéréshez nyomja meg a  (**Mégse**) gombot.

## Csoporthívó szám regisztrálása



- 1 A kezelőpulton válassza a  (fax) >  (Címjegyzék) > Uj&Szerk. > Csop.tarcs.sz.lehetőséget.
- 2 Gépeljén be egy csoportos tárcsázási számot, majd nyomja meg az **OK** gombot.

---

 Ha az adott csoporthívó szám már foglalt, a kijelzőn megjelenik egy üzenet, amely lehetővé teszi a módosítását. Ha egy másik csoporthívó számmal kívánja folytatni, nyomja meg a  (**Vissza**) gombot.



---
- 3 Úgy kereshet, hogy beírja annak a (gyorsívó számhoz rendelt) névnek az első néhány betűjét, amelyet fel szeretne venni a csoportba.
- 4 Válassza ki a kívánt nevet vagy számot, majd nyomja meg az **OK** gombot.
- 5 A **Hozzaad?** kérdés megjelenésekor válassza az **Igen** lehetőséget.
- 6 Ha további gyorsívó gombokat szeretne a csoporthoz hozzáadni, ismételje a 3. lépést.
- 7 Ha végzett, adjon **Nem** választ a **Masik sz.?** kérdésre, majd nyomja meg az **OK** gombot.
- 8 Készenléti módba való visszatéréshez nyomja meg a  (**Mégse**) gombot.

## A csoporthívási számok szerkesztése

- 1 A kezelőpulton válassza a  (fax) >  (Címjegyzék) > Uj&Szerk. > **Csop.tarcs.sz.** lehetőséget.
- 2 Gépelje be a szerkeszteni kívánt csoporthívó számot, majd nyomja meg az **OK** gombot.
- 3 Adja meg a hozzáadni kívánt gyorsívó számot, és nyomja meg az **OK** gombot; ezután megjelenik a **Hozzaad?** kérdés.  
Ha egy, a csoportban már szereplő gyorsívó számot adott meg, és megnyomja az **OK** gombot, a **Torolt** kérdés fog megjelenni.
- 4 Nyomja meg az **OK** gombot szám hozzáadásához vagy törléséhez.
- 5 További számok hozzáadásához vagy törléséhez ismétlje meg a folyamatot a 3. lépéstől.
- 6 A **Masik sz.?** kérdésnél válassza a **Nem** lehetőséget, majd nyomja meg az **OK** gombot.
- 7 Készenléti módba való visszatéréshez nyomja meg a  (**Mégse**) gombot.



## Cím keresése a címjegyzékben

A hívószám keresésére két módszer kínálkozik. Kereshet betűrendben, vagy begépelheti a számhoz tartozó név kezdőbetűit.

- 1 A kezelőpulton válassza a  (fax) >  (Címjegyzék) > Keres&Tarcasz > Gyorstarcs. sz vagy **Csop.tarcs.sz.** lehetőséget.
- 2 Válassza ki a **Minden** vagy az **ID** elemet, és nyomja meg az **OK** gombot.
- 3 Nyomja meg a nevet és a számot vagy a billentyűzetnek azt a gombját, amelyen a keresendő betű van.  
Például ha a keresett név a "MOBILE," nyomja le a **6** gombot, melyen az "MNO" betűk találhatóak.
- 4 Készenléti módba való visszatéréshez nyomja meg a  (**Mégse**) gombot.

## Címjegyzék kinyomtatása

A listát kinyomtatva ellenőrizheti az  (Címjegyzék) beállításait.

- 1 A kezelőpulton válassza a  (fax) >  (Címjegyzék) > **Nyomtatás** lehetőséget.
- 2 Nyomja meg az **OK** gombot.  
A készülék elkezd a nyomtatást.

---

# Hasznos beállítási menük

Ez a fejezet ismerteti, hogyan ellenőrizheti meg a készülék állapotát, és hogyan módosíthatja a speciális beállításokat.

- Mielőtt elkezdené olvasni egy fejezetet 119
- Másolás 120
- Fax 124
- A rendszer üzembe helyezése 128
- Hálózat beállítása 133

---

# Mielőtt elkezdené olvasni egy fejezetet

Ez a fejezet bemutatja ennek a készüléktípusnak az összes funkcióját, így segítve készüléke használatát. A készüléktípus alapvető funkcióinak leírását az Egyszerű útmutatóban találhatja (lásd: „A menük áttekintése”, 28. Oldal). Az alábbiakban a jelen fejezet használatával kapcsolatos tanácsokat találhat.

- A kezelőpult a készülék üzembe helyezésére szolgáló menük és a különböző szolgáltatások eléréséhez nyújt hozzáférést. A menük a **••• (Menü)** gomb megnyomásával érhetők el.
- A beállításoktól és a típustól függően előfordulhat, hogy néhány menü nem jelenik meg. Ebben az esetben a menü nem alkalmazható az Ön készülékére.
- Olyan készülékre, amelynek kezelőpultján nincs **••• (Menü)** funkció, ez a funkció nem érvényes (lásd: „A kezelőpult áttekintése”, 22. Oldal).
- Bizonyos menünevek a funkcióktól és modelltől függően eltérhetnek az ön készülékén megjelenőktől.

# Másolás

## Másolás





A beállításoktól és a típustól függően előfordulhat, hogy néhány menü nem jelenik meg. Ebben az esetben ez nem alkalmazható az Ön készülékére (lásd: „A menük áttekintése”, 28. Oldal).

A menübeállítások módosításához:

Másolási módban válassza a **••• (Menü) > Masolas** lehetőséget.



- **HP Color Laser MFP 178nw:** Ha a **Szkennelés** gomb LED-je ki van kapcsolva, a készülék másolási módban van.
- **HP Color Laser MFP 179fnw:** Nyomja meg a kezelőpulton a  (másolás) gombot.

Összetevő	Leírás
Eredeti méret	A képméret beállítása.
Kicsiny./Nagy.	Csökkenti vagy növeli a másolt kép méretét (lásd: „Csökkentett vagy nagyított méretű másolat”, 87. Oldal).  Amennyiben a készüléke Eco módban van, a méretnövelés/-csökkentés funkció nem használható.
Sötétítés	Beállítja a másolat világosságát, hogy az könnyebben olvasható legyen, ha az eredeti halvány jeleket és sötét képeket tartalmaz (lásd: „Sötétítés”, 86. Oldal)
Eredeti típusa	Javítja a másolat minőségét az aktuális másolási feladat dokumentumtípusának beállításával (lásd: „Eredeti típusa”, 86. Oldal)
Lefűzés	A készüléket beállíthatja úgy, hogy szétválogassa a másolandó anyagot. Például ha egy 3 oldalas eredetiről 2 másolatot készít, a gép kinyomtat egy teljes 3 oldalas dokumentumot, majd egy második teljes dokumentumot.
Elrendezés	Beállítja az elrendezés formátumát, pl. normál, igazolvány, 2/4 lap stb.

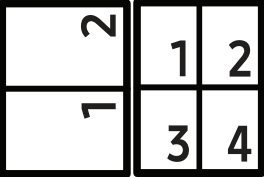

Összetevő	Leírás
<p>Elrendezés &gt; 2-lap vagy Elrendezés &gt; 4-lap</p>	<p>Csökkenti az eredeti képek méretét, így 2 vagy 4 oldalt nyomtat egy lapra.</p> 
<p>Elrendezés &gt; Igazolv. mas.</p>	<p>Az eredeti dokumentum egyik oldalát a lap felső felére, a másik oldalát pedig az alsó felére nyomtatja az eredeti dokumentum méretének csökkentése nélkül. Ez a szolgáltatás kisebb lapok, például névjegykártya másolásakor bizonyulhat hasznosnak.</p>
<p>Háttér beállítás</p>	<p>Háttérkép nélkül nyomtatja ki a képet. Ez a másolási lehetőség háttérszínt tartalmazó eredeti dokumentum, például újságpapír vagy katalógus másolásakor bizonyulhat hasznosnak.</p> <ul style="list-style-type: none"> <li>• <b>Ki:</b> Nem használja ezt a beállítást.</li> <li>• <b>Automatikus:</b> Elvégzi a háttér optimalizálását.</li> <li>• <b>1-2. szint jav.:</b> Nagyobb szám esetén élénkebb a háttér.</li> <li>• <b>1-4.szint törl.:</b> Nagyobb számhoz világosabb háttér tartozik.</li> </ul>

## Másolás beállítás







A beállításoktól és a típustól függően előfordulhat, hogy néhány menü nem jelenik meg. Ebben az esetben ez nem alkalmazható az Ön készülékére (lásd: „A menük áttekintése”, 28. Oldal).

A menübeállítások módosításához:

Másolási módban válassza a **••• (Menü) > Masol. beall.** lehetőséget.



- **HP Color Laser MFP 178nw:** Ha a **Szkennelés** gomb LED-je ki van kapcsolva, a készülék másolási módban van.
- **HP Color Laser MFP 179fnw:** Nyomja meg a kezelőpulton a  (másolás) gombot.

Összetevő	Leírás
Alaper.modosit	Visszaállítja a nyomtató beállításait a gyári alapértelmezett értékekre.
Alaper.modosit > Eredeti méret	Javítja a másolás minőségét az aktuális másolási feladat dokumentumméretének beállításával.
Alaper.modosit > Peldanyszam	A számbillentyűzet segítségével megadhatja a másolatok számát.
Alaper.modosit > Lefűzés	<p>A készüléket beállíthatja úgy, hogy szétválogassa a másolandó anyagot. Például ha egy 3 oldalas eredetiről 2 másolatot készít, a gép kinyomtat egy teljes 3 oldalas dokumentumot, majd egy második teljes dokumentumot.</p> <ul style="list-style-type: none"><li>• <b>Be:</b> Szétválogatja csoportonként a papírokat az eredetik sorrendjének megfelelően.</li></ul>  <ul style="list-style-type: none"><li>• <b>Ki:</b> Az egyes papírokat egymás után nyomtatja.</li></ul> 
Alaper.modosit > Kicsiny./Nagy.	<p>Csökkenti vagy növeli a másolt kép méretét (lásd: „Csökkentett vagy nagyított méretű másolat”, 87. Oldal).</p>  Amennyiben a készüléke Eco módban van, a méretnövelés/-csökkentés funkció nem használható.

Összetevő	Leírás
<b>Alaper.modosit &gt; Sotetites</b>	Beállítja a másolat világosságát, hogy az könnyebben olvasható legyen, ha az eredeti halvány jeleket és sötét képeket tartalmaz (lásd: „Sotetites”, 86. Oldal)
<b>Alaper.modosit &gt; Eredeti tipusa</b>	Javítja a másolat minőségét az aktuális másolási feladat dokumentumtípusának beállításával (lásd: „Eredeti típusa”, 86. Oldal)

# Fax



## Fax szolg.



A beállításoktól és a típustól függően előfordulhat, hogy néhány menü nem jelenik meg. Ebben az esetben ez nem alkalmazható az Ön készülékére (lásd: „A menük áttekintése”, 28. Oldal).

A menübeállítások módosításához:

- A kezelőpulton válassza a  (fax) > **••• (Menü)** > **Fax szolgáltatás** lehetőséget.

Összetevő	Leírás
Sotetites	Beállítja a beolvasott dokumentum világosságát, hogy az könnyebben olvasható legyen, ha az eredeti dokumentum túl halvány vagy túl sötét részeket tartalmaz (lásd: „Sotetites”, 113. Oldal).
Felbontás	Tipikus, túlnyomórészt szöveget tartalmazó eredeti dokumentum esetén ez a beállítás megfelelő eredményt biztosít. Azonban ha az eredeti minősége gyenge, vagy fotókat is tartalmaz, a felbontás állításával jobb minőségben küldheti el a faxot (lásd: „Felbontás”, 112. Oldal).
Eredeti méret	A képméret beállítása.
Multi kuldes	Több célállomásra küld el egy faxüzenetet (lásd: „Faxüzenet küldése több célállomásra”, 102. Oldal).  Ezzel a szolgáltatással nem küldhet színes faxot.
Kesl. kuldes	Beállíthatja, hogy a készülék a faxot egy megadott későbbi időpontban küldje el (lásd: „Faxküldés késleltetése”, 104. Oldal).  Ezzel a szolgáltatással nem küldhet színes faxot.
Kuldes tovabb.	A küldött faxot egy másik célállomásra továbbítja. Lásd: „Küldött fax továbbítása egy másik célállomásra”, 110. Oldal.  Ezzel a szolgáltatással nem küldhet színes faxot.
Fogadás továbbítása	A fogadott faxot egy másik célállomásra továbbítja. Ez a funkció akkor lehet hasznos, ha házon kívül van, de fontos faxot vár. Lásd: „Beérkezett faxok továbbítása”, 111. Oldal.

Összetevő	Leírás
Bizt. vetel	A fogadott faxot a memóriában tárolja anélkül, hogy kinyomtatná. A fogadott dokumentumok kinyomtatásához meg kell adnia a jelszót. Megakadályozhatja, hogy jogosulatlan személyek férjenek hozzá a faxokhoz (lásd: „Faxok fogasása biztonságos fogadásai módban”, 108. Oldal).
Feladat torles	Törli a memóriába mentett, késleltetett faxfeladatot (lásd: „Egy rögzített faxfeladat törlése”, 105. Oldal).

## Küldés beállítása



A beállításoktól és a típustól függően előfordulhat, hogy néhány menü nem jelenik meg. Ebben az esetben ez nem alkalmazható az Ön készülékére (lásd: „A menük áttekintése”, 28. Oldal).

A menübeállítások módosításához:

- A kezelőpulton válassza a  (fax) > ... (Menü) > **Fax beallitasa** > **Kuld** lehetőséget.

Összetevő	Leírás
Ujratarcs. sz.	Megadhatja az újratárcsázási kísérletek számát. Ha 0 értéket ad meg, a gép nem tárcsázza újra a számot.
Ujrahiv. felt.	Megadhatja az automatikus újratárcsázás előtt eltelő időt.
Elohivo tarcs.	Előhívószámként max. öt számjegyet adhat meg. A készülék ezt a számot tárcsázza minden automatikus hívás előtt. Ez a szolgáltatás PABX alközpont használata esetén különösen hasznos.
ECM mod	A hibajavítási mód (ECM) segítségével küld faxokat, így biztosítva, hogy a faxok hiba nélkül jutnak el a címzetthez. A küldés több ideig tarthat.
Fax megerős.	Beállíthatja, hogy a készülék jelentést nyomtasson arról, hogy a faxküldés sikeresen befejeződött vagy sem. Ha a <b>Hiba eseten</b> lehetőséget választja, a készülék csak akkor nyomtat ilyen jelentést, ha a küldés nem sikerült.
Modem Speed	Kiválaszthatja a modem maximális sebességét, ha a telefonvonal nem tudja biztosítani a legmagasabb kapcsolati sebességet.
Kep TCR	Egy közvetítési jelentést nyomtat ki, amely tartalmazza az elküldött fax első oldalának miniatűr képét.
Tarcsazasi mod	A tárcsázási módot hangfrekvenciás vagy impulzusos üzemmódra állítja. Lehet, hogy az országtól függően ez a beállítás nem használható.

## Fogadás beállítása



A beállításoktól és a típustól függően előfordulhat, hogy néhány menü nem jelenik meg. Ebben az esetben ez nem alkalmazható az Ön készülékére (lásd: „A menük áttekintése”, 28. Oldal).

A menübeállítások módosításához:

- A kezelőpulton válassza a  (fax) > ... (Menü) > **Fax beallitasa** > **Fogad** lehetőséget.

Összetevő	Leírás
Veteli mod	Kiválaszthatja a fax alapértelmezett fogadási módját.
Cseng. szama	Megadhatja, hányszor csengessen a készülék, mielőtt az üzenetrögzítő fogadja a hívást.
Bely.fog.neve	Ennél a beállításnál a készülék a fogadott faxüzenet oldalainak aljára automatikusan rányomtatja az oldalszámot, valamint a fogadás dátumát és idejét.
Ind.kod fogad.	A készülék hátulján található EXT aljzatba csatlakoztatott telefonkészüléken betárcsázva a készülék távolról is faxfogadásra állítható. Ha csörgéskor felveszi a csatlakoztatott telefont, és a fax hívójelét hallja, tárcsázza be a kódot. A gyárilag előre beállított kód *9*.
Autom. csokk.	Automatikusan csökkenti a beérkezett fax oldalméretét, hogy az megfeleljen a készülékbe helyezett papír méretének.
Meret elutasit	A beérkezett fax végéről levág egy bizonyos nagyságú részt.
Krtl.fax beal.	Blokkolja a memóriában tárolt bármely faxszámot, így az arról érkező üzeneteket a jövőben nem fogja fogadni. Lehet, hogy az országtól függően ez a beállítás nem használható.
DRPD mod	A felhasználónak lehetősége van egyetlen telefonvonalon több hívás megválaszolására. Beállíthatja, hogy a készülék különbözőképpen csengessen bizonyos számok esetében. Az országtól függően előfordulhat, hogy ez a beállítás nem használható (lásd: „Faxüzenetek fogadása DRPD módban”, 108. Oldal).

## Egyéb beállítások



A beállításoktól és a típustól függően előfordulhat, hogy néhány menü nem jelenik meg. Ebben az esetben ez nem alkalmazható az Ön készülékére (lásd: „A menük áttekintése”, 28. Oldal).

A menübeállítások módosításához:

- A kezelőpulton válassza a  (fax) > ... (Menü) > **Fax beallitasa** lehetőséget.

Összetevő	Leírás
Alaper.modosit	Visszaállítja a nyomtató beállításait a gyári alapértelmezett értékekre.
Int. faxdiag.	A <b>Int. faxdiag.</b> megfelelően optimalizálja beállításait.
Kezi TX/RX	Ha ennek a beállításnak az értéke <b>Be</b> , a foglalt telefonvonal mellett is fogadhat és küldhet faxot. Fax küldéséhez vagy fogadásához fel kell vennie a faxhoz csatlakoztatott telefonkagylót, és meg kell nyomnia a <b>Indítás</b> gombot, vagy pedig meg kell nyomnia a <b>Kihangosított tárcsázás</b> , majd a <b>Indítás</b> gombot.

# A rendszer üzembe helyezése

## A készülék beállításai



A beállításoktól és a típustól függően előfordulhat, hogy néhány menü nem jelenik meg. Ebben az esetben ez nem alkalmazható az Ön készülékére (lásd: „A menük áttekintése”, 28. Oldal).

A menübeállítások módosításához:

- A kezelőpulton válassza a **••• (Menü) > Rendszerbeall. > Keszulekbeall.** lehetőséget.

Összetevő	Leírás
Keszulek azon.	Beállítja a készülék azonosítóját, amelyet mindegyik faxoldal tetejére rányomtat.
Fax szam	Beállítja a faxszámot, amelyet mindegyik faxoldal tetejére rányomtat.
Datum es ido	Beállíthatja a dátumot és az időt.
Ora mod	A megjelenített idő választható formátuma 12 órás vagy 24 órás.
Nyelv	Beállíthatja a kezelőpult kijelzőjén megjelenő szöveg nyelvét.
Alapert. mod	Alkalmazza az alapértelmezett beállításokat.
Energiatakarék	Itt állítható be, hogy a készülék mennyi idő után kapcsoljon energiatakarékos üzemmódra. Amikor a készülék hosszabb ideig nem fogad adatot, az áramfelhasználás automatikusan lecsökken.
Ebred.esem.	Beállíthatja az energiatakarékos módból való ébresztés feltételét. <ul style="list-style-type: none"><li>• <b>Be:</b> A készülék a következők miatt ébred fel energiatakarékos üzemmódból:<ul style="list-style-type: none"><li>- bármelyik gomb lenyomása;</li><li>- a papíradagoló tálca kinyitása vagy becsukása;</li><li>- papír behelyezése a dokumentumadagolóba;</li></ul></li><li>• <b>Ki:</b> A készülék csak akkor ébred fel energiatakarékos üzemmódból, amikor megnyom egy gombot a kezelőpulton.</li></ul>
Rendsz.időtull	Beállítja azt az időt, ameddig a készülék emlékezik a használt másolási beállításokra. A beállított idő letelte után a készülék visszaállítja az alapértelmezett másolási beállításokat.
Fel. idotullep	Beállíthatja azt az időt, amíg a nyomtató vár az olyan nyomtatási feladat utolsó oldalának kinyomtatásával, amely nem az oldal kinyomtatására vonatkozó paranccsal végződik.



Összetevő	Leírás
Magasság beall	Nyomatás minőségének optimalizálása a készüléktípusnak megfelelően:
Paratartalom	A környező páratartalom alapján optimalizálja a nyomtatási minőséget.
Autom. folyt.	Beállíthatja, hogy a nyomtató folytassa-e a nyomtatást, ha a benne levő papír mérete eltér a megadottól. <ul style="list-style-type: none"> <li>• <b>Ki:</b> Ha a papírtípus nem egyezik, a nyomtató vár a megfelelő papírtípus behelyezéséig.</li> <li>• <b>0 mp. után:</b> A készülék akkor is folytatja a nyomtatást, ha eltérő típusú papírt észlel.</li> <li>• <b>30 mp. után:</b> Ha a papír típusa nem megfelelő, hibaüzenet jelenik meg. A készülék 30 másodpercet vár, majd automatikusan törli az üzenetet, és folytatja a nyomtatást.</li> </ul>
Papír helyett.	Automatikusan módosítja a nyomtató illesztőprogram papírméretét, hogy megelőzze a Letter és az A4 formátum eltéréseiből adódó problémákat. Például, ha a tálcában A4 papír található, de az illesztőprogram beállítása Letter, a gép A4 papírra nyomtat, és fordítva.
Festektak. mod	Ennek az üzemmódnak az aktiválása meghosszabbítja a festékkazetta élettartamát, és csökkenti az oldalankénti nyomtatási költséget a normál üzemmódhoz képest, de csökken a nyomtatási minőség is.

## Papírbeállítások



A beállításoktól és a típustól függően előfordulhat, hogy néhány menü nem jelenik meg. Ebben az esetben ez nem alkalmazható az Ön készülékére (lásd: „A menük áttekintése”, 28. Oldal).

A menübeállítások módosításához:

- A kezelőpulton válassza a **••• (Menü) > Rendszerbeall. > Papírbeallitas** lehetőséget.

Összetevő	Leírás
Papírméret	A papírméretet A4, Letter vagy más papírméretre állíthatja.
Papírtípus	Kiválaszthatja a papír típusát mindegyik tálca esetében.
Margo	Beállíthatja a dokumentum margóit.
Tálca jóváhagyása.	Aktiválja a tálca jóváhagyást kérő üzenetét. Amikor kinyit és becsuk egy tálcat, megnyílik egy ablak, amely kéri a papírméret és papírtípus megerősítését. Ez az üzenetet kikapcsolhatja, ha zavarja.



## Hang/Hangerő



A beállításoktól és a típustól függően előfordulhat, hogy néhány menü nem jelenik meg. Ebben az esetben ez nem alkalmazható az Ön készülékére (lásd: „A menük áttekintése”, 28. Oldal).

A menübeállítások módosításához:

- A kezelőpulton válassza a **••• (Menü) > Rendszerbeall. > Hang/Hangerő** lehetőséget.

Összetevő	Leírás
Elsodl. hang	Billentyűhangok be- és kikapcsolása. Ha ez a beállítás be van kapcsolva, minden gombnyomást hangjelzés kísér.
Riasztási hang	Be- és kikapcsolja a riasztási hangjelzéseket. Ha ez a beállítás be van kapcsolva, akkor hiba fellépésekor vagy a faxkommunikáció megszakadásakor hangjelzés hallatszik.
Hangszoro	<p>Be- vagy kikapcsolja a hangszórón keresztül hallható tárcsahangot vagy a faxhangot. Ha ezen opció beállítása <b>Komm.</b>, a hangszóró addig marad bekapcsolva, amíg az üzenetrögzítő válaszol.</p> <p> A hangerő a <b>Kihangosított tárcsázás</b> segítségével állítható. A hangszóró hangerejét csak akkor lehet beállítani, ha csatlakoztatta a telefonvonalat.</p> <ol style="list-style-type: none"><li>A kezelőpulton nyomja meg a  (fax) gombot.</li><li>Nyomja meg a <b>Kihangosított tárcsázás</b> gombot. A hangszóróból a tárcsahang hallatszik.</li><li>A nyílombokkal állítsa be a kívánt hangerőt.</li><li>Az <b>Kihangosított tárcsázás</b> gomb megnyomásával mentheti a módosítást, és visszatérhet készenléti módba.</li></ol>
Csengo	A csengetés hangerejének beállítása. A csengetés hangerejéhez a következő szintek közül választhat: ki, alacsony, közepes és magas.

## Jelentés



A beállításoktól és a típustól függően előfordulhat, hogy néhány menü nem jelenik meg. Ebben az esetben ez nem alkalmazható az Ön készülékére (lásd: „A menük áttekintése”, 28. Oldal).

A menübeállítások módosításához:

- A kezelőpulton válassza a **••• (Menü) > Rendszerbeall. > Jelentes** lehetőséget.

Összetevő	Leírás
Konfiguracio	Jelentést nyomtat ki a készülék általános konfigurációjáról.
Kellek info	Az adott kellek adatlapját nyomtatja ki.
Bemutato oldal	Kinyomtathat egy bemutató oldalt a nyomtatási minőség ellenőrzésére.
Cimjegyzek	Kinyomtatta a készülék memóriájában tárolt összes faxszámot.
Fax megerős.	Egy átviteli jelentést nyomtat ki, amely tartalmazza a faxszámot, az oldalak számát, a feladat időtartamát, a kommunikációs módot és a kommunikáció eredményét. Beállíthatja, hogy a készülék minden faxfeladatot követően automatikusan nyomtasson egy jelentést.
Kuldott fax	Kinyomtatta a közelmúltban elküldött faxüzenetek adatait.
Beerkezett fax	Kinyomtatta a közelmúltban fogadott faxüzenetek adatait.
Utemezett fel.	Egy listát nyomtat, amely megjeleníti a késleltetett faxok dokumentumait a kezdő idővel és az egyes műveletek típusával együtt.
Keretlen fax	Kinyomtatta a blokkolt faxszámok listáját.
Haloz. konfigur.	Kinyomtatta a készülék hálózati kapcsolatával és konfigurációjával kapcsolatos információkat.
Haszn. száml.	Kinyomtatta a használati statisztikát tartalmazó oldalt. A használati statisztikák oldalon megtalálja a nyomtatott oldalak összesített számát.

## Karbantartás



A beállításoktól és a típustól függően előfordulhat, hogy néhány menü nem jelenik meg. Ebben az esetben ez nem alkalmazható az Ön készülékére (lásd: „A menük áttekintése”, 28. Oldal).

A menübeállítások módosításához:

- A kezelőpulton válassza a **••• (Menü) > Rendszerbeall. > Karbantartás** lehetőséget.



Összetevő	Leírás
CLR üres üzenet	Ez a lehetőség akkor jelenik meg, amikor a festékkazetta üres. Törölheti az „üres kazetta” üzenetet.
Kellek előtt.	Megmutatja a kellékanyagok élettartamát (lásd: „A kellékanyagok élettartamának figyelése”, 147. Oldal).
Képkezelés	Lehetővé teszi, hogy módosítsa a színbeállításokat, így a kontrasztot, a színregisztrációt, a színintenzitást stb. <ul style="list-style-type: none"><li>• <b>Egyedi szín:</b> Színenként beállítja a kontrasztot.<ul style="list-style-type: none"><li>- <b>Alapértelmez.:</b> Automatikusan optimalizálja a színeket.</li><li>- <b>Nyomt. sűrűség:</b> Lehetővé teszi a szíkontraszt kézi beállítását az egyes festékkazettákhoz. A legjobb színminőség érdekében az Alapért. beállítás használatát ajánljuk.</li></ul></li></ul>
Sorozatszám	Megmutatja a készülék sorozatszámát. Ha szolgáltatást igényelne vagy felhasználóként regisztrálna a HP weboldalán, akkor ezt találja.
Fest.al.figy.	Beállíthatja a „kevés festék” és „üres kazetta” riasztási szinteket (lásd: „A „Kevés festék” riasztás beállítása”, 148. Oldal).
Képalk. értes.	Beállíthatja a képalkotó egység „kevés festék” riasztási szintjét.



# Hálózat beállítása



A beállításoktól és a típustól függően előfordulhat, hogy néhány menü nem jelenik meg. Ebben az esetben ez nem alkalmazható az Ön készülékére (lásd: „A menük áttekintése”, 28. Oldal).

- A kezelőpulton válassza a **••• (Menü) > Hálózat** lehetőséget.

Beállítás	Leírás
TCP/IP (IPv4)	Válassza ki a megfelelő protokollt, és konfigurálja a paramétereit a hálózati környezet használatához.   Sok paramétert be kell állítani. Ha nem biztos a dolgában, ne változtasson, vagy lépjen kapcsolatba a hálózati rendszergazdával.
TCP/IP (IPv6)	Válassza ezt a lehetőséget, ha a hálózati környezetet IPv6-on keresztül kívánja használni (lásd: „IPv6 konfigurálása”, 52. Oldal).
Ethernet	Beállíthatja a hálózati adatátvitel sebességét és az aktív portot.
Wi-Fi	Válassza ezt a lehetőséget, ha a Wi-Fi hálózatot kívánja használni.
Beall. torlese	Visszaállítja a hálózati beállításokat az alapértelmezett értékekre. (Újraindítás szükséges).
Haloz. konfigur.	A lista a készülék hálózati kapcsolatát és konfigurációját jeleníti meg.
Protokollkez.	Be- és kikapcsolhatja az alábbi protokollokat. <ul style="list-style-type: none"><li>• <b>HTTP:</b> Beállíthatja, hogy használja-e a HP Embedded Web Server-t vagy sem.</li></ul>  Ennek a beállításnak a módosítása után kapcsolja ki, majd be a készüléket.  <ul style="list-style-type: none"><li>• <b>WINS:</b> Beállíthatja a WINS kiszolgálót. A WINS (Windows Internet Name Service) a Windows operációs rendszereken működik.</li></ul>  Ennek a beállításnak a módosítása után kapcsolja ki, majd be a készüléket.

Beállítás	Leírás
<p>Protokollkez.</p>	<ul style="list-style-type: none"> <li>• <b>SNMPv1/v2:</b> Az SNMP V1/V2 protokoll használatához. A rendszergazdák az SNMP segítségével felügyelhetik és kezelhetik a hálózathoz csatlakozó készülékeket.</li> <li>• <b>UPnP(SSDP):</b> Az UPnP(SSDP) protokoll használatához.</li> </ul> <p> Ennek a beállításnak a módosítása után kapcsolja ki, majd be a készüléket.</p> <ul style="list-style-type: none"> <li>• <b>mDNS:</b> Az MDNS (Multicast Domain Name System) protokoll használatához.</li> <li>• <b>SLP:</b> Beállíthatja az SLP-t (Service Location Protocol). Ennek a protokollnak a segítségével a gazdaalkalmazások előzetes konfigurálás nélkül is megtalálhatják a szolgáltatásokat a helyi hálózaton.</li> </ul> <p> Ennek a beállításnak a módosítása után kapcsolja ki, majd be a készüléket.</p>

---

# Karbantartás

Ez a fejezet a készüléke számára elérhető kiegészítőkre, fogyó anyagokra és cserélendő alkatrészekre vonatkozó beszerzési információkat tartalmazza.

• Fogyóeszközök és tartozékok rendelése	136
• Elérhető kellékanyagok	137
• Elérhető karbantartási alkatrészek	139
• A festékkazetta tárolása	140
• A festék újraelosztása	142
• A festékkazetta cseréje	143
• Képleképző dob cseréje	144
• A festékkazetta gyújtóegység cseréje	146
• A kellékanyagok élettartamának figyelése	147
• A „Kevés festék” riasztás beállítása	148
• A készülék tisztítása	149
• A berendezés szállításával és tárolásával kapcsolatos tanácsok	152

---

# Fogyóeszközök és tartozékok rendelése

---



A rendelkezésre álló tartozékok országonként eltérőek lehetnek. Az elérhető kellékanyagok és cserealkatrészek listáját egy Samsung viszonteladótól kaphatja meg.

---

A HP által engedélyezett kellékek, tartozékok és alkatrészek rendeléséhez forduljon helyi HP márkakereskedőjéhez vagy a viszonteladóhoz, ahol a készüléket vásárolta. Ezenkívül ellátogathat a <https://store.hp.com/> oldalra is, ahol az ország/régió kiválasztásával megtudhatja a kapcsolatfelvételi adatokat.



# Elérhető kellékanyagok

Amikor a fogyóanyagok elérik élettartamuk végét, a készülékhez a következő típusú fogyóanyagokat rendelheti:

Összetevő	Termék neve	Festékkazetta száma	Termék száma	Régió <sup>a</sup>
Festékkazetta	HP 116A Original Laser Toner festékkazetta	116A fekete	W2060A	Kizárólag Észak-Amerikában és Latin-Amerikában használt
		116A ciánkék	W2061A	
		116A sárga	W2062A	
		116A magenta	W2063A	
	HP 117A Original Laser Toner festékkazetta	117A fekete	W2070A	Kizárólag Európában, Oroszországban, a FÁK országaiban, a Közel-Keleten és Afrikában használt
		117A ciánkék	W2071A	
		117A sárga	W2072A	
		117A magenta	W2073A	
	HP 118A Original Laser Toner festékkazetta	118A fekete	W2080A	Kizárólag Kínában használt
		118A ciánkék	W2081A	
		118A sárga	W2082A	
		118A magenta	W2083A	
HP 119A Original Laser Toner festékkazetta	119A fekete	W2090A	Kizárólag Ázsiában használt, Kína kivételével	
	119A ciánkék	W2091A		
	119A sárga	W2092A		
	119A magenta	W2093A		
Képleképező dob	HP120A Original Laser képleképező dob	120A	W1120A	Minden országban használt, Kína kivételével
	HP132A Original Laser képleképező dob	132A	W1132A	Kizárólag Kínában használt
Festékkazetta gyűjtőegység	HP Laser festékkazetta gyűjtőegység		5KZ38A	Minden országban használt, Kína kivételével
			5LX86A	Kizárólag Kínában használt

a. Új festékkazetta vagy más fogyóanyag vásárlásakor azt abban az országban kell megvásárolni, ahol a gépet is használja. Egyéb esetben az új festékkazetta vagy más kellékanyag nem lesz kompatibilis a géppel, mivel az adott országra érvényes feltételek alapján különbözhetnek a konfigurációk.



A beállításoktól, a nyomtatási terület méretétől és a használt üzemmódtól függően a festékkazetta élettartama eltérő lehet.

---



A HP nem javasolja nem eredeti HP festékkazetták (például újratöltött vagy újragyártott) használatát. A HP nem garantálja a nem eredeti HP kazetták minőségét. A nem eredeti HP festékkazetták használatából eredő szervizelést vagy javítást nem fedezi a készülék garanciája.

---

# Elérhető karbantartási alkatrészek

Az alkatrészek kopásából eredő nyomtatási minőségromlás és papíradagolási hibák elkerülése, valamint a készülék megfelelő üzemállapotának fenntartása érdekében adott időtartam után a karbantartandó alkatrészeket kell kicserélni. A karbantartandó alkatrészek főként a görgők, a szalagok és a betétek. A cserélési időtartam és a cserélendő alkatrészek a modelltől függően változnak. A karbantartási alkatrészek cseréje kizárólag hivatalos szakszervizben, a márkakereskedőnél, vagy abban az üzletben végeztethető el, ahol a készüléket vásárolta. A karbantartandó alkatrészek beszerzéséhez forduljon ahhoz a kerekedéshez, ahol a készüléket vásárolta. Az alkatrészek pótlási idejéről a "Nyomtató állapotjelző" program nyújt tájékoztatást. Vagy ezt az információt a felhasználói felületen is megtekintheti, ha a készüléknek van kijelzője. A cserélési időtartam az operációs rendszertől, a számítási teljesítménytől, a használt programoktól, a csatlakoztatás módjától, a nyomathordozó típusától, méretétől és a feladatok összetettségétől is függ.

---

# A festékkazetta tárolása

A festékkazetták fényre, hőmérsékletre és nedvességre érzékeny részegységeket is tartalmaznak. A HP azt javasolja a felhasználóknak, hogy kövessék ezeket az tanácsokat annak érdekében, hogy az új HP festékkazetta optimális teljesítményét, minőségét és hosszú élettartamát biztosítsák.

Ezt a festékkazettát tárolja hasonló környezetben, amilyenben a nyomtatót is használja. Ez legyen szabályozott hőmérséklet és nedvességtartalom. A festékkazettát a behelyezésig az eredeti, zárt csomagolásban kell tartani – ha nem áll rendelkezésre az eredeti csomagolás, papírral takarja el a festékkazetta felső nyílását, és sötét szekrényben tárolja.

A festékkazetta használat előtti felnyitása jelentősen csökkenti annak eltarthatóságát és működési élettartamát. Ne tárolja a festékkazettát a padlón. Ha a festékkazettát kiveszi a nyomtatóból, mindig az alábbi előírások szerint tárolja:

- Tárolja a kazettát az eredeti csomagolásban található védőzacskóban.
- Tárolja fektetve (nem állítva) úgy, hogy ugyanaz az oldala legyen felül, mintha be lenne helyezve a nyomtatóba.
- Ne tároljon kellékanyagokat az alábbi körülmények között:
  - 40 °C-nál magasabb hőmérsékleten.
  - 20%-nál alacsonyabb vagy 80%-ot meghaladó páratartalom mellett.
  - Szélsőséges hőmérséklet- és páratartalom-változásnak kitett környezetben.
  - Közvetlen napfénynek vagy irodai világításnak kitett helyen.
  - Poros helyeken.
  - Gépkocsiban hosszú időn át.
  - Olyan környezetben, ahol maró gázok is előfordulnak.
  - Sós levegős környezetben.

## Kezelés

- Ne érjen a fényvezető dob felületéhez a kazettában.
- Ne tegye ki a festékkazettát felesleges rezgésnek vagy ütődésnek.
- Ne forgassa kézzel a dobot, különösen ne a forgásirányával ellenkezően; ez belső károsodáshoz vezethet, és festék is jöhet a kazettából.

## Használható festékkazetták

A HP nem javasolja nem HP márkájú festékkazetták használatát a nyomtatóban, beleértve az általános és bolti márkákat, az utántöltött vagy újragyártott festékkazettákat.



A HP nyomtatógaranciája nem vonatkozik az újratöltött, újragyártott vagy nem HP márkájú festékkazetták használatából eredő károkra.

## A festékkazetta becsült élettartama

A festékkazetta becsült élettartama (a festékkazetta teljesítménye) a nyomtatási feladatokhoz szükséges festék mennyiségétől függ. A nyomatok aktuális száma függ a kinyomtatott lapokon levő festék sűrűségétől, az üzemi környezettől, a nyomtatási terület méretétől, a nyomathordozó típusától és/vagy a nyomathordozó méretétől is. Így például nagy mennyiségű grafika nyomtatásakor a festékfogyasztás magas, így a festékkazettát gyakrabban kell cserélni.

# A festék újraelosztása

Átmenetileg javíthatja a nyomtatási minőséget azáltal, hogy szétosztja a maradék festéket a kazettában. Néhány esetben a nyomtatókazetta ilyen feljavítása után sem szűnnek meg a világos csíkok, és a nyomat is világos marad.



A felhasználói kézikönyvben szereplő illusztrációk a beállításoktól vagy modellektől függően kissé eltérhetnek az Ön által választott készüléktől. Ellenőrizze készüléke típusát (lásd: „Előlnézet”, 19. Oldal).



- Ne használjon éles tárgyakat, például kést vagy ollót az egység csomagolásból való kibontásához.
- Ha a festékpórá a ruhájára kerül, száraz ronggyal törölje le és mossa ki hideg vízben. A meleg víz a szövetesálakban megkötí a festékpórt.
- A lapolvasó egység felnyitásakor egyszerre húzza a lapadagolót és a lapolvasó egységet.
- Ha a festékkazetta kifogyását jelző üzenet után folytatja a nyomtatást, készüléke súlyosan károsodhat.

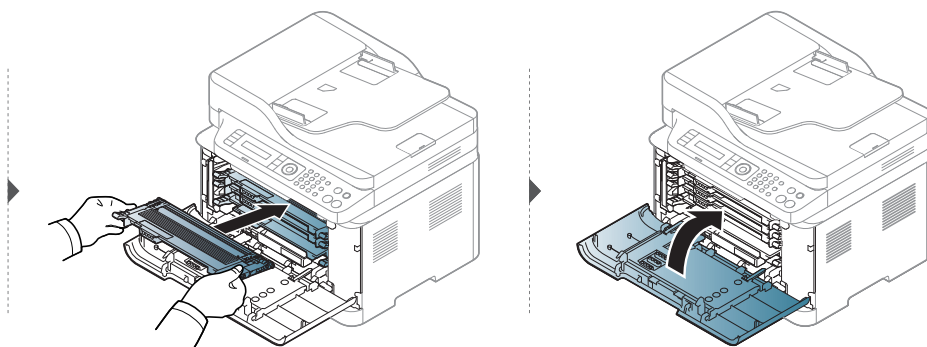
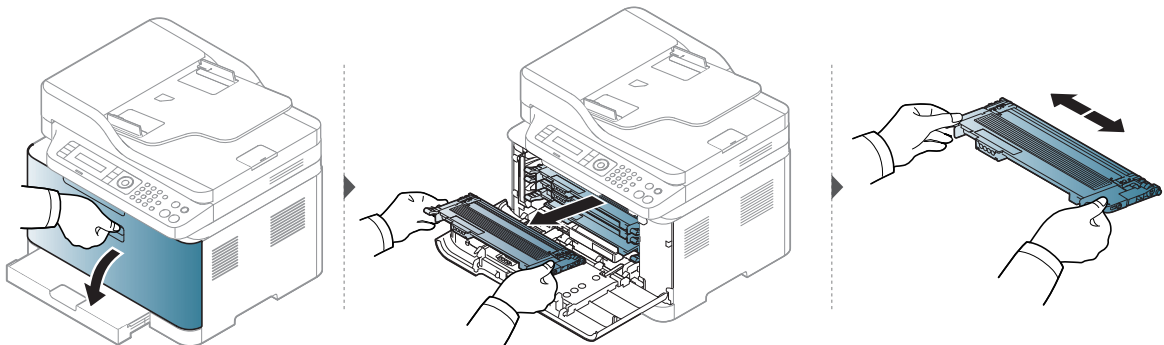

# A festékkazetta cseréje

Amikor a festékkazettát cserélni kell, ellenőrizze a festékkazetta típusát a készülékhez (lásd: „Elérhető kellékanyagok”, 137. Oldal).



- Rázza meg alaposan a festékkazettát, ezzel növelheti az első nyomatok minőségét.
- A felhasználói kézikönyvben szereplő illusztrációk a beállításoktól vagy modellektől függően kissé eltérhetnek az Ön által választott készüléktől. Ellenőrizze készüléke típusát (lásd: „Előlnézet”, 19. Oldal).



- Ne használjon éles tárgyakat, például kést vagy ollót az egység csomagolásából való kibontásához.
- Ha a festékpórá a ruhájára kerül, száraz ronggyal törölje le, és mossa ki hideg vízben. A meleg víz a szövetszálakban megköti a festékpórá.
- A lapolvasó egység felnyitásakor egyszerre húzza a lapadagolót és a lapolvasó egységet.
- Ha a festékkazetta kifogyását jelző üzenet után folytatja a nyomtatást, készüléke súlyosan károsodhat.

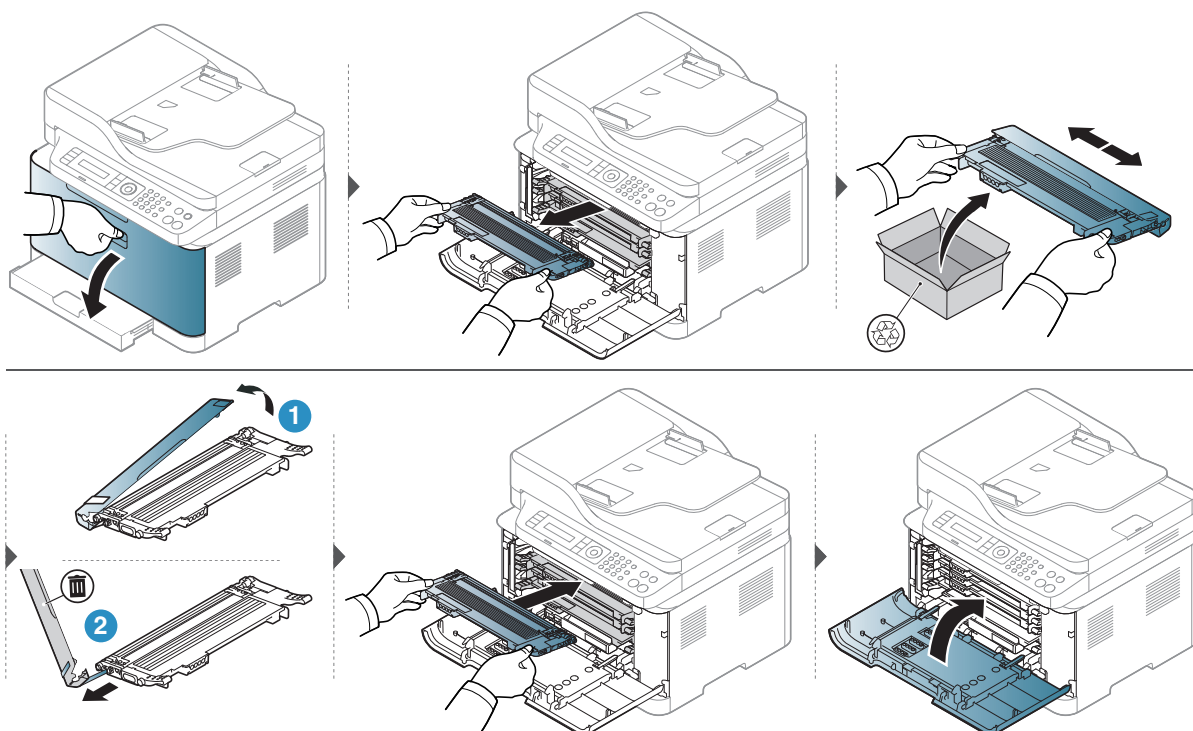

---

# Képleképző dob cseréje

Ha a képleképző dob élettartama lejárt, megjelenik a Nyomtató állapotjelző ablak a számítógépen, jelezve, hogy a képleképző dob cseréjére van szükség. Ellenkező esetben a nyomtató nem nyomtat tovább.



Amikor a képalkotó egység eléri élettartama végét, a készülék nem nyomtat tovább.– Ebben az esetben dönthet úgy, hogy felfüggeszti a készülék használatát, vagy a HP Embedded Web Server (**Beállítások > Készülékbeállítások > Rendszer > Beállítás > Kellékanyagok kezelése > Képalkotó egység leállása**) folytatja a nyomtatást. Ennek a beállításnak a kikapcsolása és a nyomtatás folytatása károsíthatja az eszközt.



A termékbe gyárilag telepített képleképző dobot fedezi a termék garanciája. A cserélt képleképző dobok a telepítés időpontjától számítva egyéves korlátozott garanciával rendelkeznek. A képleképző dob telepítési dátuma megjelenik a kellékinformációs jelentésben.

A HP Premium Protection Garanciája csak a termékhez tartozó festékkazettákra vonatkozik.



- Ne használjon éles tárgyakat, például kést vagy ollót a képleképző dob csomagolásának felnyitásához. Ezzel károsíthatja a képleképző dob felszínét.
- Vigyázzon, nehogy megkarcolja a képleképző dob felszínét.
- A képleképző dob károsodásának elkerülése érdekében ne tegye ki fénynek pár percnél tovább. Szükség esetén védelemként takarja le egy darab papírral.
- Az előlap becsukása előtt ellenőrizze, hogy mindegyik festékkazettát megfelelően helyezte be.



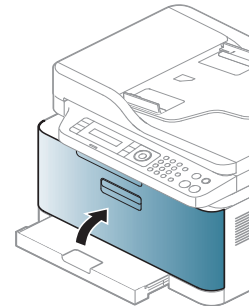
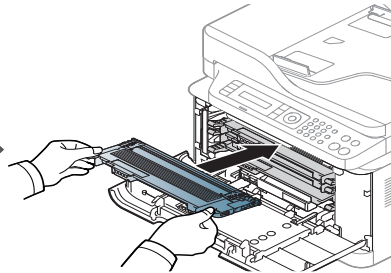
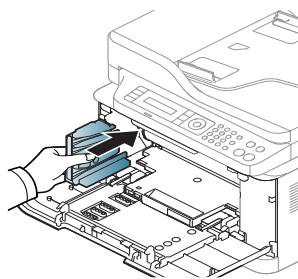
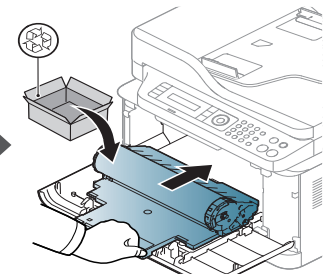
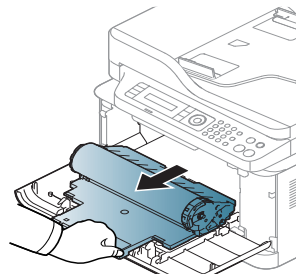
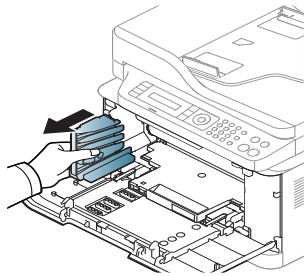
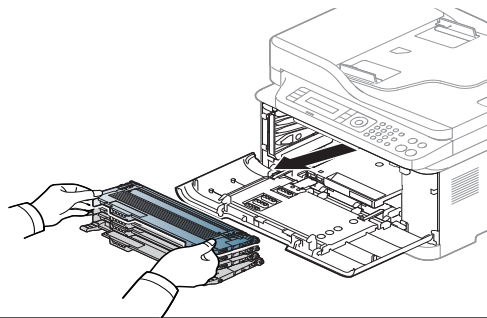
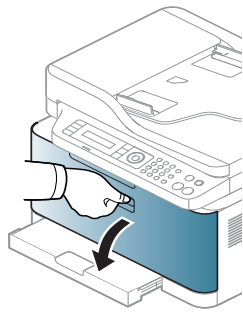

# A festékkazetta gyűjtőegység cseréje

Ha a festékkazetta gyűjtőegység élettartama lejárt, a kezelőpanel kijelzőjén megjelenik a festékkazetta gyűjtőegységgel kapcsolatos üzenet, jelezve, hogy az egységet ki kell cserélni. Ellenőrizze a készülékéhez tartozó festékkazetta gyűjtőegységet (lásd „Elérhető kellékanyagok”, 137. Oldal). A festékkazetta gyűjtőegység telepítésével kapcsolatos információkért lásd a csomagoláson található festékkazetta gyűjtőegység telepítési útmutatóját.



- A készülék belsejébe festékpórá kerülhet – ez nem jelenti azt, hogy a készülék meghibásodott volna. Ha nyomtatásminőségi problémák merülnek fel, vegye fel a kapcsolatot márkaképviseletünkkel.
- Miután kihúzta a festékkazetta gyűjtőegységet a készülékből, óvatosan mozgassa a tartályt, nehogy kiessen a kezéből.
- Ügyeljen arra, hogy a festékkazetta gyűjtőegységet sík felületre helyezze, így a festékpórá nem szóródhat ki.



Ne döntse meg vagy fordítsa oldalára a tartályt.

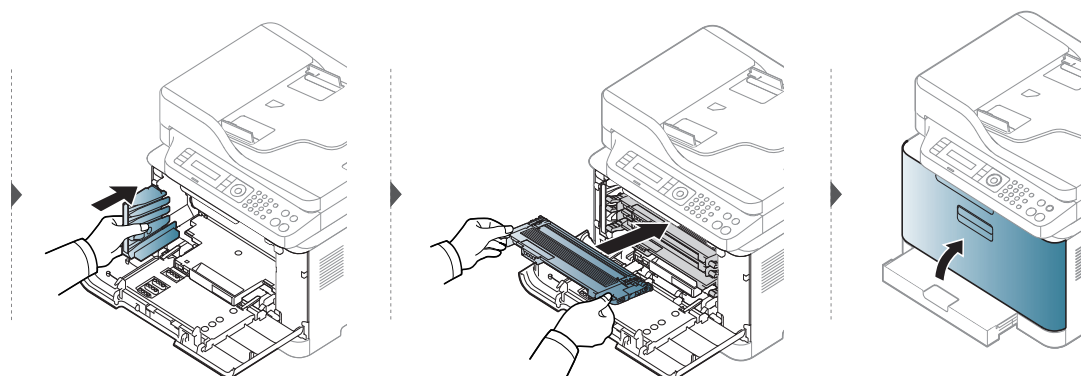
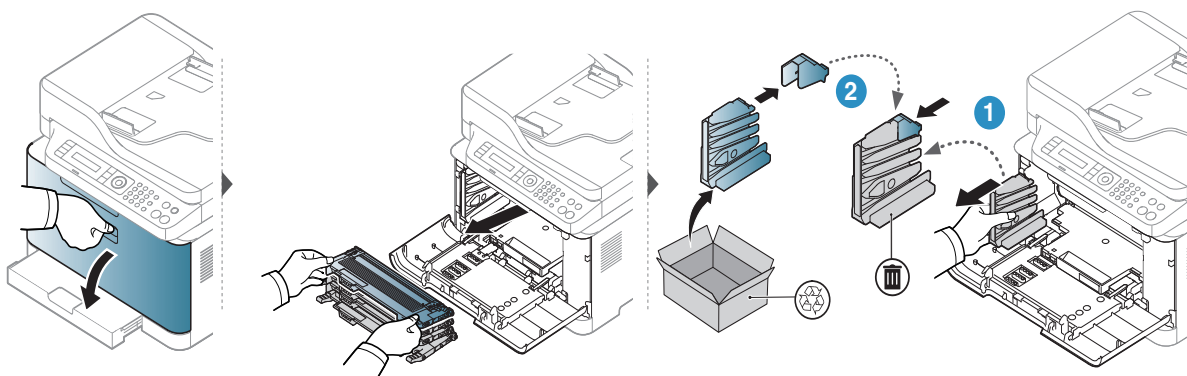

---

# A kellékanyagok élettartamának figyelése

Ha gyakoribbá válnak a papírelakadások, ellenőrizze a készülék által kinyomtatott vagy beolvasott oldalak számát. Szükség esetén cserélje ki a kopott alkatrészt.

---



Bizonyos típusok esetében az alsóbb menüsintek megjelenítéséhez meg kell nyomnia az **OK** gombot.

---

- 1 A kezelőpulton válassza a **•••(Menü) > Rendszerbeall. > Karbantartas > Kellek elett.** lehetőséget.
- 2 Válassza ki a kívánt lehetőséget, majd nyomja meg az **OK** gombot.
  - **Osszesen:** A kinyomtatott oldalak számát jeleníti meg.
  - **ADF beolvasás:** Megjeleníti a dokumentumadagoló egységgel beolvasott oldalak számát.
  - **Sikagyas kepo.:** A lapolvasó üvegéről beolvasott oldalak számát jeleníti meg.
  - **Kellek info:** Az adott kellék adatlapját nyomtatja ki.
- 3 Készletléti módba való visszatéréshez nyomja meg a (**Mégse**) gombot.

---

# A „Kevés festék” riasztás beállítása

Ha a kazettában kevés a festék, megjelenik egy üzenet, amely arra kéri a felhasználót, hogy cserélje ki a festékkazettát. Beállíthatja, hogy ez az üzenet megjelenjen-e, vagy hogy a LED villogjon-e.



- A menük elérése az adott típustól függően eltérő lehet (lásd: „A menü megnyitása”, 28. Oldal).
- Bizonyos típusok esetében az alsóbb menüsintek megjelenítéséhez meg kell nyomnia az **OK** gombot.

- 
- 1 A kezelőpulton válassza a **•••(Menü) > Rendszerbeall. > Karbantartas > Fest.al.figy.** lehetőséget.
  - 2 Válassza ki a kívánt lehetőséget.
  - 3 Az **OK** gombbal mentse el a beállítást.

---

# A készülék tisztítása

Ha nyomtatásminőségi problémák merülnek fel, vagy ha a készüléket poros környezetben használja, rendszeresen meg kell tisztítani a készüléket annak érdekében, hogy a legjobb nyomtatási állapotban tartsa, és hosszú ideig használhassa.



- Ha a készülékházat nagy mennyiségű alkoholt, oldószert vagy egyéb erős hatású vegyületet tartalmazó tisztítószerrel mossa le, a burkolaton elszíneződések vagy karcolások keletkezhetnek.
- Ha a készülék vagy a környezete festékekkel szennyeződik, nedves ronggyal vagy törlőkendővel tisztítsa meg. Ha porszívót használ, a levegőbe kerülő festékporszemcsék károsak lehetnek az egészségére.

## A külső felület tisztítása

A készülék burkolatát puha, szálmentes ronggyal tisztítsa meg. A törlőruhát vízzel enyhén benedvesítheti, de vigyázzon, hogy a víz ne cseppenjen a készülékre vagy annak belsejébe.

## A készülék belsejének tisztítása

Nyomtatás közben papír-, festékpór- és porrészecskék rakódhatnak le a nyomtató belsejében. Ez a lerakódás ronthatja a nyomtatási minőséget, például festékfoltokat vagy elkenődést okozva. A készülék belsejének tisztítása csökkenti és megelőzi az ilyen problémák kialakulását.



- A képleképző dob károsodásának elkerülése érdekében ne tegye ki fénynek pár percnél tovább. Ha szükséges, takarja le egy papírlappal.
- Ne érintse meg a képleképző dob zöld felületét. A képleképző dobon lévő fogantyú segítségével elkerülheti a felület érintését.
- A készülék belsejének tisztításához használjon száraz, szőszmentes törlőkendőt. A tisztítás során ügyeljen arra, hogy az átvivőhenger és a többi alkatrész ne sérüljön. A tisztításhoz ne használjon oldószereket, mint például benzint vagy hígítószert. Nyomtatásminőségi problémák jelentkezhetnek, és a berendezés megsérülhet.



- A készülék tisztításához használjon egy száraz, nem bolyhosodó törlőkendőt.
- Kapcsolja ki a készüléket, és húzza ki a hálózati kábelt. Hagyja lehűlni a készüléket. Ha a készüléken van főkapcsoló, a készülék tisztítása előtt kapcsolja le.
- A felhasználói kézikönyvben szereplő illusztrációk a beállításoktól vagy modellektől függően kissé eltérhetnek az Ön által választott készüléktől. Ellenőrizze készüléke típusát (lásd: „Előlnézet”, 19. Oldal).
- A lapolvasó egység felnyitásakor egyszerre húzza a lapadagolót és a lapolvasó egységet.

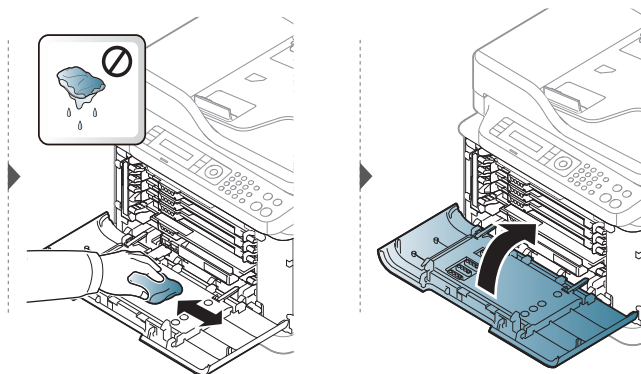
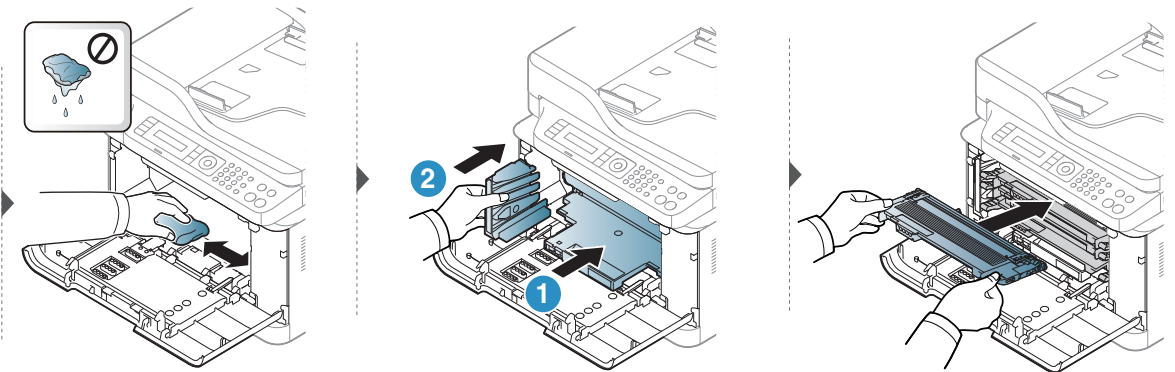
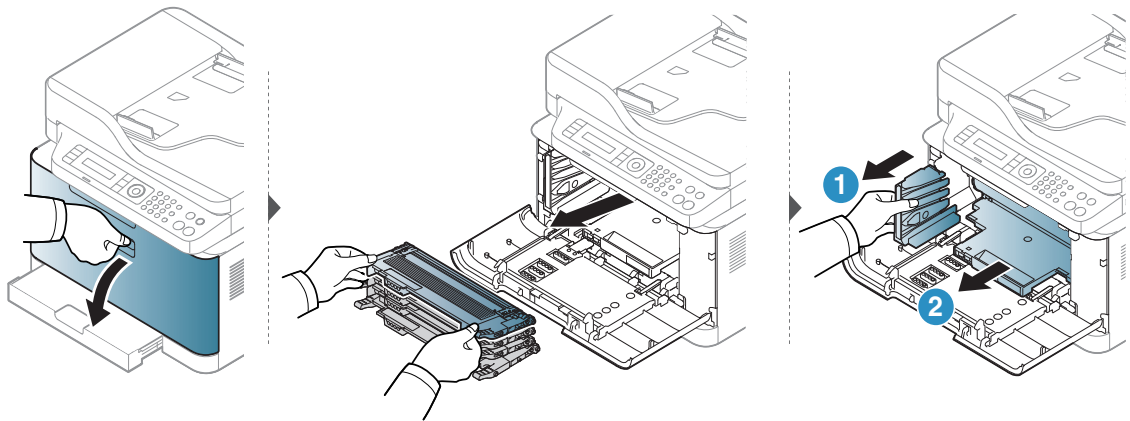

## A lapolvasó egység tisztítása

A lapolvasó tisztán tartása elősegíti a lehető legjobb minőségű másolást és beolvasást. Azt javasoljuk, hogy minden munkanap kezdetekor, és szükség szerint napközben is tisztítsa meg a lapolvasót.



- Kapcsolja ki a készüléket, és húzza ki a hálózati kábelt. Hagyja lehűlni a készüléket. Ha a készüléken van főkapcsoló, a készülék tisztítása előtt kapcsolja le.
- A felhasználói kézikönyvben szereplő illusztrációk a beállításoktól vagy modellektől függően kissé eltérhetnek az Ön által választott készüléktől. Ellenőrizze készüléke típusát (lásd: „Előlnézet”, 19. Oldal).

1 Enyhén nedvesítsen meg egy puha, szálmentes rongyot vagy papírtöröltőt.

2 Emelje meg és nyissa fel a lapolvasó fedelét.

3 Törölje tisztára és szárazra a lapolvasó egység felületét.

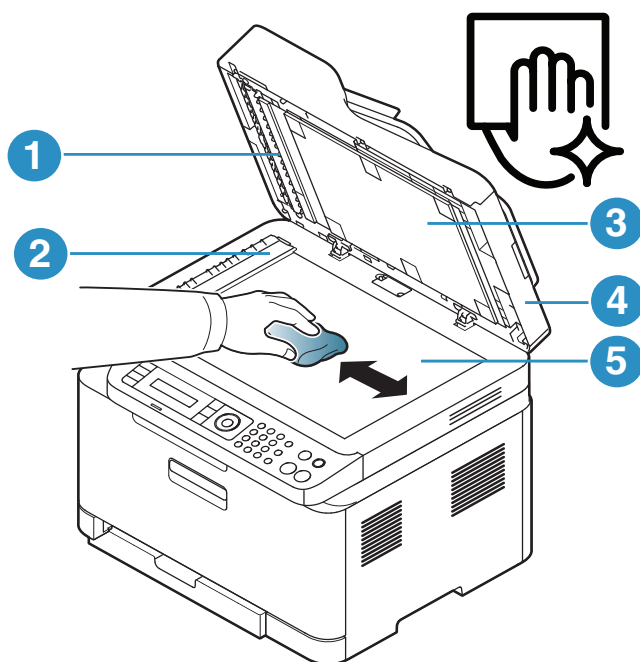

1. Fehér rúd
2. Lapadagoló üvege
3. Fehér lap
4. Lapolvasó fedele
5. Lapolvasó üvege

4 Csukja le a lapolvasó fedelét.

---

# A berendezés szállításával és tárolásával kapcsolatos tanácsok

- Szállításkor ne döntse meg a készüléket, és ne fordítsa fejre. Ellenkező esetben a készülék belsejébe festékpórr kerülhet, ami a nyomtató károsodásához vagy a nyomtatási minőség romlásához vezethet.
- Szállításkor mindig legalább ketten tartsák a készüléket.



---

# Hibaelhárítás

Ez a fejezet hasznos információkat tartalmaz a hibák elhárításához.



Ez a fejezet hasznos információkat tartalmaz a hibák elhárításához. Ha készüléke kijelzővel rendelkezik, először ellenőrizze az üzenetet a kijelzőn, hogy elhárítsa a hibát.

- Tippek a papírelakadás elkerüléséhez **154**
- Dokumentumelakadások elhárítása **155**
- Papírelakadás megszüntetése **158**
- A LED-ek jelzései **161**
- A Low Toner vagy a Very Low Toner üzenetek egyike jelenik meg a Kellékanyag-információs jelentésben **163**
- A kijelző üzenetek magyarázata **164**
- Papíradagolási problémák **172**
- Energiaellátási és kábelcsatlakozási problémák **173**
- Egyéb problémák megoldása **174**
- A vezeték nélküli hálózat problémáinak elhárítása **187**

---

# Tippek a papírelakadás elkerüléséhez

A megfelelő adathordozó kiválasztásával többnyire elkerülhető a papírelakadás. A papír elakadásának elkerülése érdekében kövesse az alábbi tanácsokat.

- Ellenőrizze, hogy megfelelő-e az állítható papírvezetők pozíciója (lásd: „A tálca beállításainak áttekintése”, 37. Oldal).
- Nyomtatás közben ne vegyen ki papírt a tálcából.
- Betöltés előtt hajlítgassa meg, pörgesse át és egyenesítse ki a lapokat.
- Ne használjon gyűrött, nedves, vagy erősen hullámos papírt.
- Ne keverje a különféle papírokat a tálcában.
- Csak ajánlott nyomathordozókat használjon (lásd „Nyomathordozók műszaki adatai”, 192. Oldal).
- Ne használjon olyan lapot, amelynek eleje felkunkorodik vagy hullámos, mivel ez papírelakadást vagy a lap meggyűródését okozhatja. Fordítsa meg a tálcában lévő papírköteget.

---

# Dokumentumelakadások elhárítása

Ha egy eredeti elakad a dokumentumadagolóban, hibaüzenet jelenik meg a kijelzőn.



A dokumentum elszakadásának elkerülése érdekében az elakadt dokumentumot lassan és óvatosan húzza ki.



A dokumentumelakadások megelőzése érdekében vastag, vékony vagy vegyes vastagságú dokumentumok esetén használja a lapolvasó üvegét.

---

## Dokumentumelakadás a lapolvasó előtt



- A felhasználói kézikönyvben szereplő illusztrációk a beállításoktól vagy modellektől függően kissé eltérhetnek az Ön által választott készüléktől. Ellenőrizze készüléke típusát (lásd: „Előlnézet”, 19. Oldal).
- Elképzelhető, hogy a hibaelhárítás a készülék típusától vagy a választható lehetőségektől függően nem elérhető (lásd: „Változatossági funkció”, 9. Oldal).

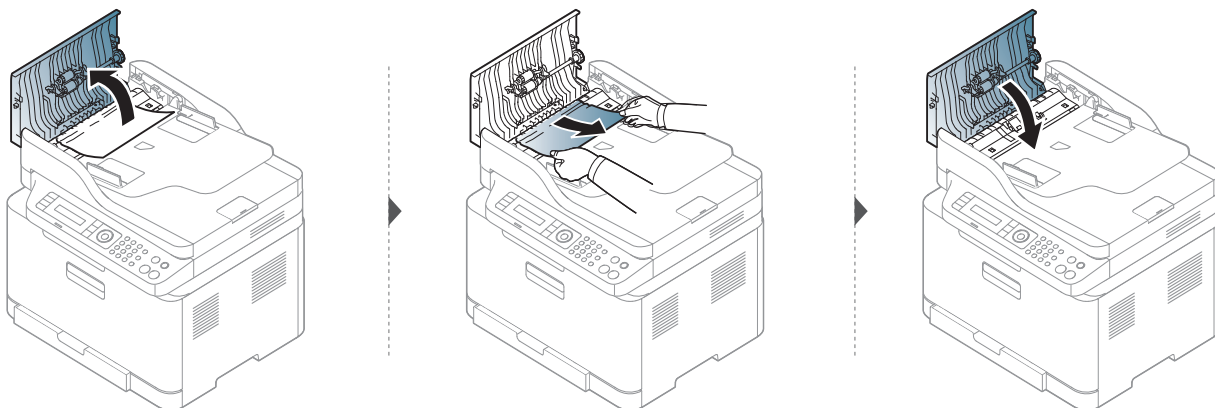

## Dokumentumelakadás a lapolvasón belül



- A felhasználói kézikönyvben szereplő illusztrációk a beállításoktól vagy modellektől függően kissé eltérhetnek az Ön által választott készüléktől. Ellenőrizze készüléke típusát (lásd: „Előnézet”, 19. Oldal).
- Elképzelhető, hogy a hibaelhárítás a készülék típusától vagy a választható lehetőségektől függően nem elérhető (lásd: „Változatossági funkció”, 9. Oldal).

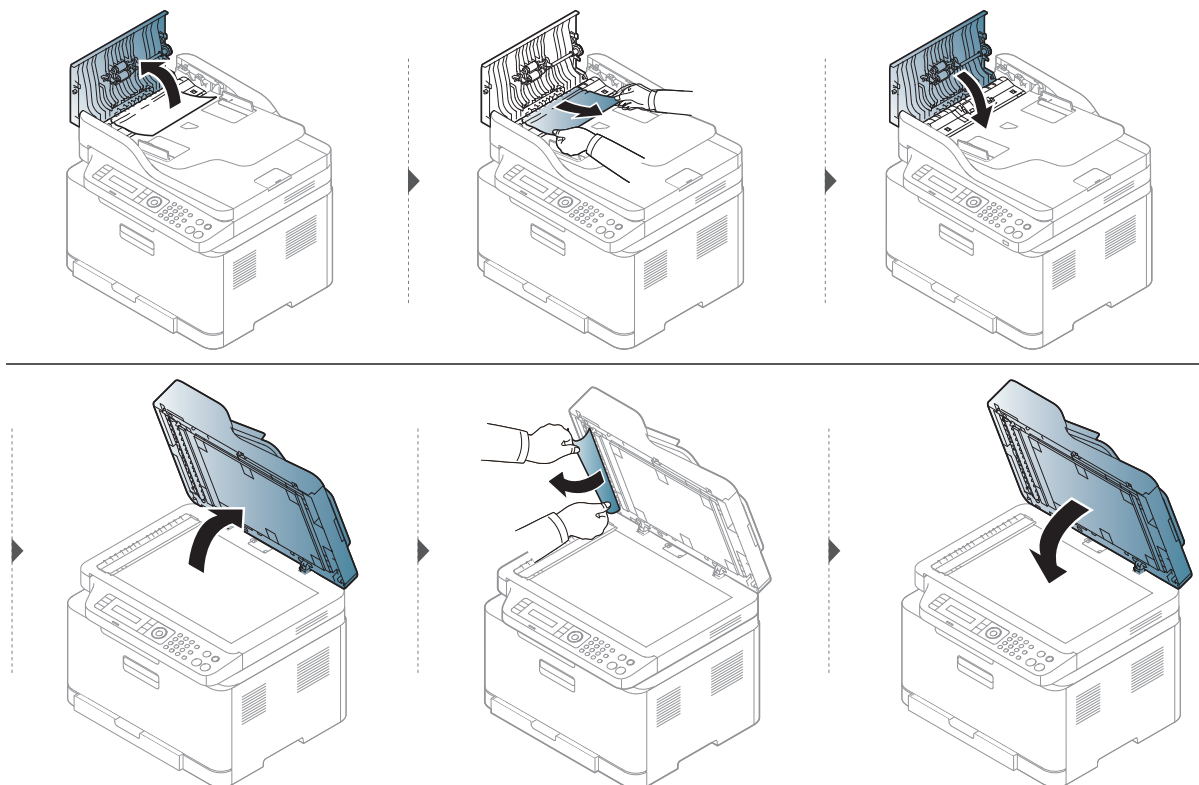

## Eredeti papírelakadás a lapolvasó előtt



- A felhasználói kézikönyvben szereplő illusztrációk a beállításoktól vagy modellektől függően kissé eltérhetnek az Ön által választott készüléktől. Ellenőrizze készüléke típusát (lásd: „Előlnézet”, 19. Oldal).
- Elképzelhető, hogy a hibaelhárítás a készülék típusától vagy a választható lehetőségektől függően nem elérhető (lásd: „Előlnézet”, 19. Oldal).

1 Távolítsa el a többi lapot a dokumentumadagolóból.

2 Óvatosan húzza ki az elakadt papírt a dokumentumadagolóból.

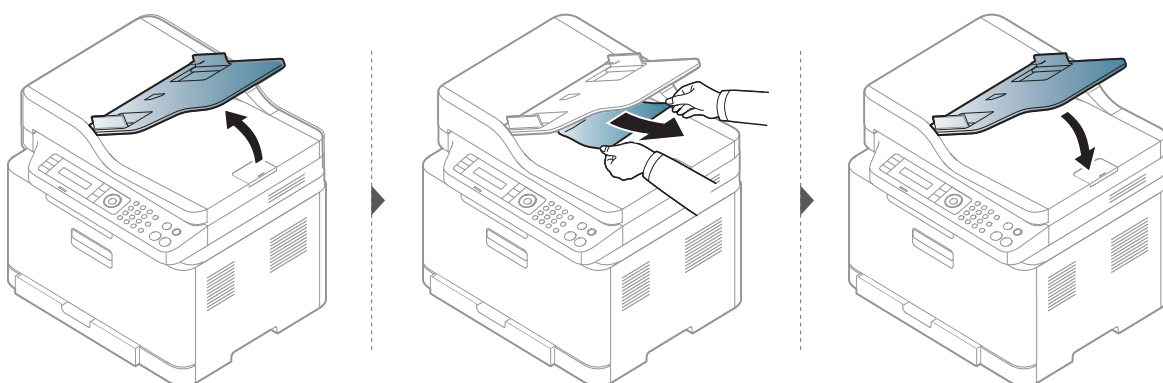

# Papírelakadás megszüntetése



A papírszakadás elkerülése érdekében az elakadt papírt lassan és óvatosan húzza ki.

## A tálcában



A felhasználói kézikönyvben szereplő illusztrációk a beállításoktól vagy modellektől függően kissé eltérhetnek az Ön által választott készüléktől. Ellenőrizze készüléke típusát (lásd: „Előlnézet”, 19. Oldal).

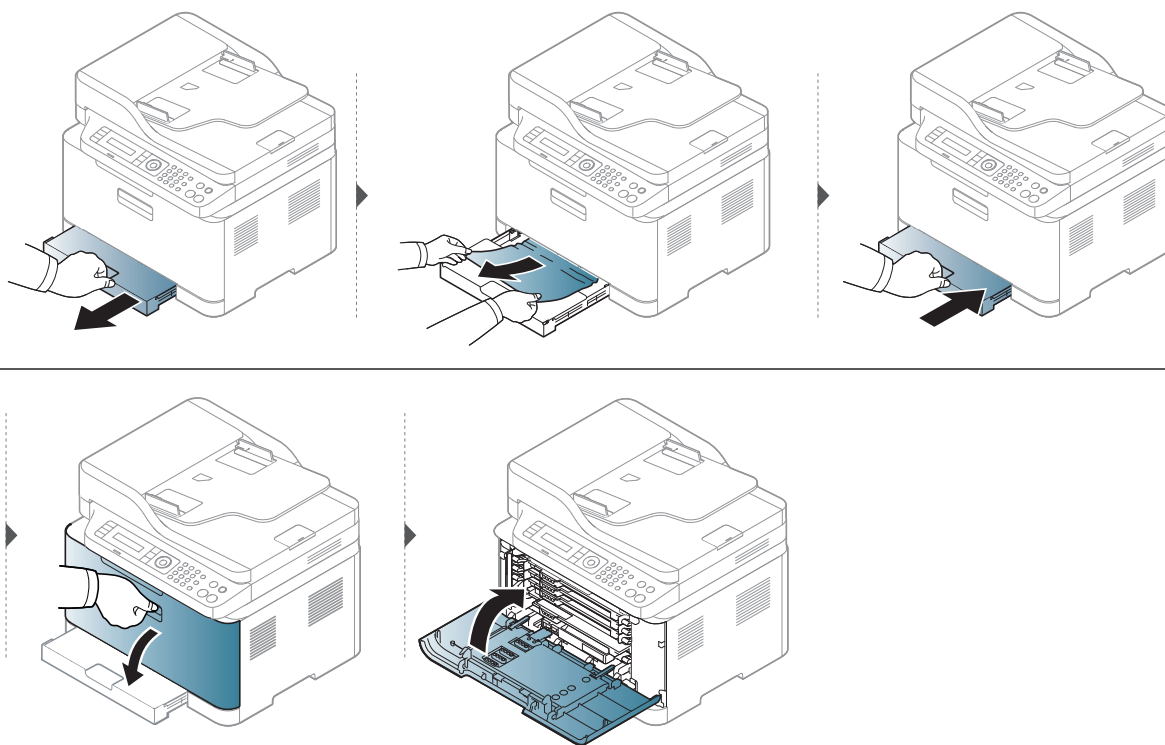

## A gép belsejében



- A nyomtatási terület forró. A papírt óvatosan vegye ki a készülékből.
- A felhasználói kézikönyvben szereplő illusztrációk a beállításoktól vagy modellektől függően kissé eltérhetnek az Ön által választott készüléktől. Ellenőrizze készüléke típusát (lásd: „Előlnézet”, 19. Oldal).

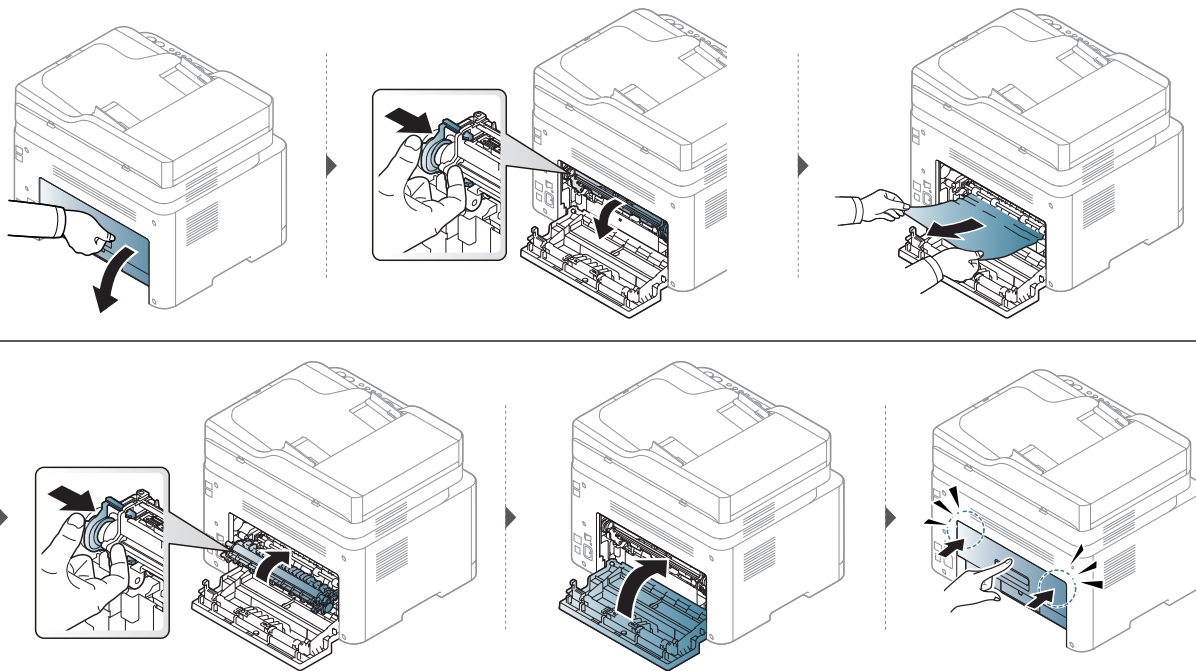

## A papírkiadási területen



- A nyomtatási terület forró. A papírt óvatosan vegye ki a készülékből.
- A felhasználói kézikönyvben szereplő illusztrációk a beállításoktól vagy modellektől függően kissé eltérhetnek az Ön által választott készüléktől. Ellenőrizze készüléke típusát (lásd: „Előlnézet”, 19. Oldal).

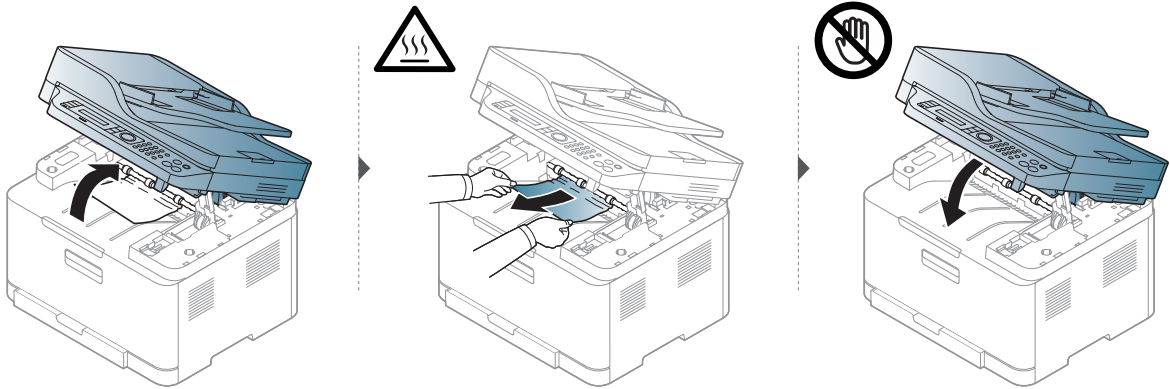



# A LED-ek jelzései

A LED színe jelzi a készülék aktuális viselkedését.



- Elképzelhető, hogy bizonyos LED-ek a készülék típusától vagy az országtól függően nem találhatók meg a készüléken (lásd: „A kezelőpult áttekintése”, 22. Oldal).
- A hiba kiküszöböléséhez nézze meg a hibaelhárítási részben az adott hibaüzenethez írt utasításokat (lásd: „A kijelző üzenetek magyarázata”, 164. Oldal).
- Ha a probléma nem szűnik meg, vegye fel a kapcsolatot a márkaszervizzel.



## Állapotjelző LED

LED	Állapotjelző	Leírás	
 (Állapotjelző)	Ki	A készülék hálózatról lekapcsolt állapotban van.	
	Zöld	Be	<ul style="list-style-type: none"><li>• A készülék online állapotban van és használható.</li></ul>
		Villog	A háttérvilágítás villog, amikor a készülék adatokat fogad vagy nyomtat.
	Narancs sárga	Be	A gép súlyos hiba miatt leállt.
		Villog	<ul style="list-style-type: none"><li>• Kisebb hiba történt, a készülék a hiba elhárítására vár. Ellenőrizze a kijelzőn megjelenő üzenetet. A probléma megszűntetése után a gép tovább működik.</li><li>• Kis mennyiségű festék maradt a kazettában. A festékkazetta várható élettartama<sup>a</sup> a vége felé jár. Készítsen elő egy új festékkazettát cserére. Ideiglenesen javíthatja a nyomtatás minőségét a maradék festék újbóli egyenletes eloszlásával (lásd: „A festék újraelosztása”, 142. Oldal).<sup>b</sup></li><li>• Nyitva van a fedőlap. Csukja vissza a fedelet.</li><li>• Nincs papír a tálcában adatok fogadásakor vagy nyomtatáskor. Tegyen papírt a tálcába.</li><li>• Papírelakadás történt (lásd: „Papírelakadás megszüntetése”, 158. Oldal).</li></ul>

a. A festékkazetta becsült élettartama a festékkazetta várható élettartama, ami az átlagos nyomtatási kapacitást jelzi, és az ISO/IEC 19798 szabványon alapul. A nyomtatható oldalak számát befolyásolja a működési környezet, a képterület aránya, a nyomtatási időköz, a grafikák, a nyomathordozó típusa, valamint annak mérete. Amikor kigyullad a narancssárga LED és a nyomtatás leáll, valamennyi festék még lehet a festékkazettában.

b. Elképzelhető, hogy bizonyos LED-ek a készülék típusától vagy az országtól függően nem találhatók meg a készüléken (lásd: „A kezelőpult áttekintése”, 22. Oldal).

## Vezeték nélküli LED/ Főkapcsoló LED

Állapotjelző		Leírás	
 (Vezeték nélküli LED)	Kék	Ki	<ul style="list-style-type: none"> <li>A vezeték nélküli funkció nincs aktiválva.</li> <li>A készülék alvó módban van.</li> </ul>
		Be	A készülék vezeték nélküli hálózathoz csatlakozik (lásd: „Vezeték nélküli hálózat beállítása”, 54. Oldal).
		Villog	<ul style="list-style-type: none"> <li>A vezeték nélküli funkció aktiválva van, de a készülék nem kapcsolódik vezeték nélküli hálózathoz.</li> <li>A készülék vezeték nélküli hálózathoz csatlakozik.</li> </ul>
 (Főkapcsoló)	Fehér	Be	A készülék készenléti módban van.
		Villog	A készülék energiatakarékos üzemmódban van.

---

# A Low Toner vagy a Very Low Toner üzenetek egyike jelenik meg a Kellékanyag-információs jelentésben

**Low Toner:** A nyomtató jelzi, ha a festékkazetta szintje alacsony. A festékkazetta tényleges élettartama eltérő lehet. Gondoskodjon cserelehetőség előkészítéséről, ha a nyomtatás minősége már nem elfogadható. A kazettát nem kell most azonnal cserélni.

Folytassa a jelenlegi kazettával a nyomtatást, amíg a festék újraelosztása elfogadható nyomtatási minőséget eredményez. Az egyenletes festékeloszlás érdekében vegye ki a tonerkazettát, majd óvatosan mozgassa vízszintesen előre-hátra. Szemléltető ábrákért lásd a tonerkazetta cseréjére vonatkozó utasításokat. Helyezze be újra a tonerkazettát a nyomtatóba, majd csukja be a fedelet.

**Very Low Toner:** A nyomtató jelzi, ha a festékkazetta szintje nagyon alacsony. A festékkazetta tényleges élettartama eltérő lehet. Gondoskodjon cserelehetőség előkészítéséről, ha a nyomtatás minősége már nem elfogadható. A kazettát nem kell most azonnal cserélni, kivéve, ha a nyomtatás minősége már nem elfogadható.

Miután a HP festékkazetta elérte a **Kevés a festék** szintet a HP Embedded Web Server (EWS) beállításai szerint, akkor a HP Premium Protection Garanciája az adott festékkazettára véget ért.

## A Kellékanyag-információs jelentés nyomtatása:

- 1 A kezelőpulton válassza a **•••(Menü) > Rendszerbeall. > Jelentes > Kellek info** elemet.
- 2 Nyomja meg az **OK** gombot.  
A készülék elkezd a nyomtatást.

# A kijelző üzenetek magyarázata

A kezelőpanel kijelzőjén üzenetek jelennek meg, jelezve a készülék állapotát vagy az esetleges hibákat. Az alábbi táblázatok alapján kaphat bővebb tájékoztatást az üzenetekkel, jelentésükkel és az esetleges hibák elhárításával kapcsolatban.



- Ha nem találja az üzenetet a táblázatban, a tápellátás ki-bekapcsolása után próbálkozzon a nyomtatási feladattal újra. Ha a probléma nem szűnik meg, vegye fel a kapcsolatot a márkaszervizzel.
- Ha felhívja a szervizt, célszerű a képviselővel ismertetni a kijelzőn megjelenő üzenetet.
- A készülék típusától és a telepített funkcióktól függően előfordulhat, hogy bizonyos üzenetek nem jelennek meg.
- [hiba kódszáma] a hiba számát jelöli.

## Papírelakadással kapcsolatos üzenetek

Üzenet	Jelentés	Javasolt megoldások
<b>Dok.elakadas. megszüntetes</b>	A behelyezett dokumentum elakadt a dokumentumadagolóban.	Szüntesse meg az elakadást (lásd: „Dokumentumelakadás a lapolvasó előtt”, 155. Oldal).
<b>Papírelakadas készülékben</b>	Elakadt a papír a nyomtató belsejében.	Szüntesse meg az elakadást (lásd: „A gép belsejében”, 159. Oldal).
<b>Papírelakadás talca</b>	Papírelakadás történt a papírtálcában.	Szüntesse meg az elakadást (lásd: „Papírelakadás megszüntetése”, 158. Oldal).
<b>Papírelakadas kiado területen</b>	Elakadt a papír a papírkiadási területen.	Szüntesse meg az elakadást (lásd: „Eredeti papírelakadás a lapolvasó előtt”, 157. Oldal).
<b>Papir ures talca</b>	Nincs papír az adagolótálcában.	Helyezzen papírt a tálcába (lásd: „Papír behelyezése a tálcába”, 37. Oldal).

## Festékkazettával kapcsolatos üzenetek

Üzenet	Jelentés	Javasolt megoldások
<b>Festékk behelyez</b>	Nincs festékkazetta a nyomtatóban.	Helyezzen be egy festékkazettát.
<b>Hiba: #C1-xx11 Festékkazetta prob.</b>	Festékkazetta hiba	Festékkazetta nincs behelyezve. Telepítse.
<b>Hiba: #C1-xx12 Festékkazetta prob.</b>	Festékkazetta hiba	Hívja a márkaszervizt.
<b>Nem kompatibilis[szín] festékkazetta</b>	A festékkazetta nem kompatibilis.	Helyezze be a megfelelő, eredeti HP festéket tartalmazó festékkazettát. A festékkazetta nem kompatibilis. Ellenőrizze a használati útmutatót.
<b>Kevés a festék</b>	Kis mennyiségű festék maradt a megjelölt kazettában. A festékkazetta várható élettartama <sup>a</sup> a vége felé jár.	Készítsen elő egy új festékkazettát cserére. Ideiglenesen javíthatja a nyomtatás minőségét a maradék festék újbóli egyenletes eloszlásával (lásd: „A festék újraelosztása”, 142. Oldal).

Üzenet	Jelentés	Javasolt megoldások
Nagyon kevés a festék	A megjelölt festékkazetta már majdnem elérte becsült élettartama végét <sup>a</sup> .	<ul style="list-style-type: none"> <li>Választhat a kezelőpulton megjelenő <b>Leállítás</b> és <b>Folytatás</b> lehetőségek közül. A <b>Leállítás</b> lehetőséget választva a nyomtatás leáll, és csak a festékkazetta cseréje után folytatódik. A <b>Folytatás</b> lehetőséget választva a nyomtatás folytatódik, de ilyenkor a nyomtatási minőség nem garantált.</li> <li>Ha ez az üzenet megjelenik, a legjobb nyomtatási minőség érdekében cserélje ki a festékkazettát. Ha a kazettát ekkor tovább használja, a nyomtatás minősége romolhat (lásd: „A festékkazetta cseréje”, 143. Oldal).</li> </ul> <p> A HP nem javasolja nem eredeti (például újratöltött vagy újragyártott) HP festékkazetták használatát. A HP nem garantálja a nem eredeti HP kazetták minőségét. A nem eredeti HP festékkazetták használatából eredő szervizelésre vagy javításra a készülék garanciája nem vonatkozik.</p>
	A megjelölt festékkazetta elérte becsült élettartama végét. <sup>a</sup> Előfordulhat, hogy készülék nem nyomtat.	Cserélje ki a festékkazettát (lásd: „A festékkazetta cseréje”, 143. Oldal).

a.A festékkazetta várható élettartama a kazetta becsült vagy várható élettartamát jelenti, ami az átlagos nyomtatási kapacitást jelzi az ISO/IEC 19798 szabványnak megfelelően (lásd „Elérhető kellékanyagok”, 137. Oldal). A nyomtatható oldalak számát befolyásolhatja az üzemi környezet, a nyomtatási terület mérete, a nyomtatások között eltelt idő, a nyomathordozó, ennek mérete, valamint a képek mérete is. Amikor a „cserélje ki a festékkazettát” üzenet jelenik meg a kijelzőn, és a nyomtatás leáll, valamennyi festék még lehet a festékkazettában.

## A képleképző dobbal kapcsolatos üzenetek

Üzenet	Jelentés	Javasolt megoldások
<b>Uj kozvetito Képalkotó egység</b>	A képalkotó egység élettartama hamarosan lejár.	Készítsen elő egy új képalkotó egységet cserére. (Lásd „Képleképző dob cseréje”, 144. Oldal).
<b>Cserélje ki a képalk. egységet</b>	A képalkotó egység élettartama hamarosan lejár.	Cserélje ki az egységet egy újra. (Lásd „Képleképző dob cseréje”, 144. Oldal).

## Tálcához kapcsolódó üzenetek

Üzenet	Jelentés	Javasolt megoldások
<b>Tálca a papír eltérésben</b>	A nyomtató tulajdonságoknál megadott papírméret nem egyezik meg az Ön által behelyezett papírral.	Helyezzen megfelelő méretű papírt a tálcába.

## Hálózattal kapcsolatos üzenetek

Üzenet	Jelentés	Javasolt megoldások
<b>Nem sik. WPS-sel csatlakozni</b>	A készülék nem tudott WPS-sel csatlakozni.	Ellenőrizze a WPS-beállításokat (lásd: „WPS-beállítások használata”, 55. Oldal).
<b>Szereljen be vez. n. kártyát</b>	Hiba a hálózati kapcsolatban.	Kikapcsolja ki majd vissza a tápkapcsolót. Ha a probléma továbbra is fennáll, hívja a márkaszervizt.
<b>Hálózati probl.: IP-ütközés</b>	A megadott hálózati IP-címet más használja.	Ellenőrizze az IP-címet, és állítsa be újra, ha szükséges (lásd: „Hálózati konfigurációs jelentés nyomtatása”, 51. Oldal).
<b>Nem található vez.nelk. haloz.</b>	A készülék nem talált vezeték nélküli hálózatot.	Ellenőrizze a vezeték nélküli útválasztó vagy hozzáférési pont állapotát, ideértve a beállításait és a tápellátását is, valamint azokat az eszközöket, amelyek zavarhatják a vezeték nélküli kommunikációt. Ha a probléma továbbra is fennáll, hívja a márkaszervizt.



Üzenet	Jelentés	Javasolt megoldások
Hibásak a vez. n. beáll.	<ul style="list-style-type: none"> <li>A vezeték nélküli beállítások nem felelnek meg a biztonsági módszernek.</li> <li>Hibás a vezeték nélküli biztonsági beállításoknál megadott jelszó.</li> <li>A készülék nem támogatja a vezeték nélküli hozzáférési pont vagy útválasztó által használt biztonsági módszert.</li> <li>A vezeték nélküli hozzáférési pont vagy útválasztó meghibásodott.</li> </ul>	Konfigurálja újra a vezeték nélküli beállításokat a készüléken, SWS-ben, hozzáférési ponton vagy útválasztón. A WPA2-PSK/AES biztonsági módszer használatát javasoljuk. Ha a probléma továbbra is fennáll, hívja a márkaszervizt.
Nem csatlakozik a vez. n. AP-hez	A készülék nem tudott csatlakozni a vezeték nélküli hozzáférési ponthoz vagy útválasztóhoz.	Ellenőrizze a vezeték nélküli hozzáférési pont állapotát, ideértve a beállításait és a tápellátását is, valamint azokat az eszközöket, amelyek zavarhatják a vezeték nélküli kommunikációt. Ha a probléma továbbra is fennáll, hívja a márkaszervizt.
Wi-Fi Direct nem áll készen	A készülék nem tudta inicializálni a Wi-Fi Direct-kapcsolatot.	A vezeték nélküli beállítások inicializálásához indítsa újra a készüléket. Ha a probléma továbbra is fennáll, hívja a márkaszervizt.
Wi-Fi Direct nem csatlakozik	A készülék nem tudott Wi-Fi Directtel csatlakozni.	Kapcsolja ki, majd vissza a Wi-Fi Direct funkciót, vagy indítsa újra a készüléket vagy a hordozható eszközt. Ha a probléma továbbra is fennáll, hívja a márkaszervizt.

## Különbéle üzenetek

Üzenet	Jelentés	Javasolt megoldások
Ajto nyitva Zarja be.	A fedél nincs biztonságosan lecsukva.	Csukja be a fedelet, amíg az nem rögzül a helyére.
Szkenner kiado nyilasa nyitva	A lapolvasó fedele nincs biztonságosan lecsukva.	Csukja be a fedelet, amíg az nem rögzül a helyére.

Üzenet	Jelentés	Javasolt megoldások
Hiba: [hiba száma] Ring til service	Hiba lépett fel a rendszerben.	Indítsa újra a készüléket. Ha a probléma továbbra is fennáll, hívja a márkaszervizt.
Hiba: [hiba száma] Ajtó nyit.,csuk.	A képkalkotó egység nincs megfelelően behelyezve, vagy a fedél nincs megfelelően lecsukva.	Helyezze be megfelelően a képkalkotó egységet, és ellenőrizze, hogy a helyén van-e. Csukja be a fedelet, amíg az nem rögzül a helyére.
Hiba: [hiba száma] kapcsolja ki-be.	A készülék nem vezérelhető.	Kapcsolja ki-, majd újra be a készüléket, és próbálja újra a nyomtatást. Ha a probléma továbbra is fennáll, hívja a márkaszervizt.
Sikerten azon. Ellenő. CTD-érz.	Hiba lépett fel az CTD-érezékelőnél.	Indítsa újra a készüléket. Ha a probléma továbbra is fennáll, hívja a márkaszervizt.
Papirkiado tele papir kivetele	Megtelt a kimeneti tálca. Vagy az érzékelő nem lefelé mutat.	A papír kimeneti tálcából történő eltávolítása után a nyomtató folytatja a nyomtatást. Vagy győződjön meg róla, hogy az érzékelő lefelé mutat. Ha a probléma továbbra is fennáll, hívja a márkaszervizt.
Készítsen elő új beégetőt	A beégető egység élettartama hamarosan lejár.	Készítsen elő új beégető egységet. Forduljon a márkaszervizhez.
Uj kozvetito szalag csere	A továbbítószalag élettartama hamarosan lejár.	Készítsen elő egy új továbbítószalagot. Forduljon a márkaszervizhez.
Uj kozvetito gorgo csere	A továbbítószalag élettartama hamarosan lejár.	Készítsen elő egy új továbbítószalagot. Forduljon a márkaszervizhez.
Uj 4. talca egyseg csere	A beégető egység élettartama lejár.	Cserélje ki az egységet egy újra. Forduljon a márkaszervizhez.
Uj kozvetito a szalag csereot	Lejár a továbbítószalag élettartama.	Cserélje ki a szalagot újra. Forduljon a márkaszervizhez.
Uj 4. talca gorgo csere	Lejár a továbbítószalag élettartama.	Cserélje ki a szalagot újra. Forduljon a márkaszervizhez.

Üzenet	Jelentés	Javasolt megoldások
<b>Csere/betesz a hull.fest.tart.t</b>	A festékkazetta gyűjtőegység élettartama lejárt, és a nyomtató leállítja a nyomtatást, amíg új festékkazetta gyűjtőegység nem kerül a nyomtatóba.	Cserélje ki a festékkazetta gyűjtőegységet egy HP festékkazetta gyűjtőegységre.
<b>Szkenner lezárva</b>	A lapolvasó zárolva van.	Indítsa újra a készüléket. Ha a probléma továbbra is fennáll, hívja a márkaszervizt.
<b>Szkenner nyitva vagy papirelak.</b>	Nincs lecsukva a lapolvasó egység, vagy elakadt a papír a lapolvasó egység területén.	<ul style="list-style-type: none"> <li>• Szüntesse meg az elakadást (lásd: „Dokumentumelakadás a lapolvasó előtt”, 155. Oldal).</li> <li>• Csukja be a fedelet, amíg az nem rögzül a helyére.</li> </ul>
<b>Közvetítőszalag hiba</b>	A továbbítószalagot nem lehet vezérelni.	Kapcsolja ki-, majd újra be a készüléket, és próbálja újra a nyomtatást. Ha a probléma továbbra is fennáll, hívja a márkaszervizt.

# Papíradagolási problémák

Állapot	Javasolt megoldások
A papír nyomtatás közben elakad.	Szüntesse meg az elakadást.
A papírok összetapadnak.	<ul style="list-style-type: none"><li>• Ellenőrizze a tálca maximális papírkapacitását.</li><li>• Győződjön meg róla, hogy a megfelelő típusú papírt használja-e.</li><li>• Vegye ki a papírt a papírtálcából, majd hajlítsa meg vagy fújja szét a köteget.</li><li>• Nedvesség hatására a papírlapok összetapadhatnak.</li></ul>
Az összetapadt papírokat nem tudja felvenni a nyomtató.	Valószínűleg különböző típusú papírok vannak egyszerre a tálcában. Csak azonos típusú, méretű és tömegű papírt helyezzen a tálcába.
A nyomtató nem húzza be a papírt.	<ul style="list-style-type: none"><li>• Távolítsa el minden akadályt a készülékből.</li><li>• A papír nem megfelelően lett behelyezve. Vegye ki a papírt a tálcából és helyezze vissza megfelelően.</li><li>• Túl sok papír van a tálcában. Vegye ki az adagolóból a felesleges papírt.</li><li>• A papír túl vastag. Kizárólag olyan papírt használjon, amely megfelel a készülék követelményeinek.</li></ul>
A papír folyton elakad.	<ul style="list-style-type: none"><li>• Túl sok papír van a tálcában. Vegye ki az adagolóból a felesleges papírt.</li><li>• Nem megfelelő típusú papírt használ. Kizárólag olyan papírt használjon, amely megfelel a készülék követelményeinek.</li><li>• Lehet, hogy szennyeződés van a készülék belsejében. Nyissa ki az előlapot, és távolítsa el a szennyeződést.</li></ul>

---

# Energiaellátási és kábelcsatlakozási problémák

Indítsa újra a készüléket. Ha a probléma továbbra is fennáll, hívja a márkaszervizt.

Állapot	Javasolt megoldások
A készülék nem kap áramot, vagy a készüléket és a számítógépet összekötő kábel nincs megfelelően csatlakoztatva.	<ol style="list-style-type: none"><li>1. Csatlakoztassa a készüléket az elektromos hálózathoz.</li><li>2. Ellenőrizze a készülék hátulján az USB- és hálózati kábel csatlakozását.</li><li>3. Válassza le a készülék hátulján az USB- és hálózati kábelt, majd csatlakoztassa újra.</li></ol>

# Egyéb problémák megoldása

## Nyomtatási problémák

Állapot	Lehetséges ok	Javasolt megoldások
A készülék nem nyomtat.	A készülék nem kap áramot.	Csatlakoztassa a készüléket az elektromos hálózathoz. Amennyiben a készüléken van  (Főkapcsoló), nyomja meg.
	A készülék nincs alapértelmezettként kiválasztva.	Windows rendszerben a készüléket állítsa be alapértelmezettként.
	Ellenőrizze a készüléken a következőket:	
	<ul style="list-style-type: none"><li>• A fedél nincs csukva. Csukja vissza a fedelet.</li><li>• Elakadt a papír. Szüntesse meg az elakadást (lásd „Papírelakadás megszüntetése”, 158. Oldal).</li><li>• Nincs betöltve papír. Helyezzen be papírt (lásd „Papír behelyezése a tálcába”, 37. Oldal).</li><li>• Nincs behelyezve a festékkazetta. Helyezzen be festékkazettát (lásd „A festékkazetta cseréje”, 143. Oldal).</li><li>• Ellenőrizte, hogy a festékkazetta minden védőburkolatát és fóliáját eltávolította-e (lásd „A festékkazetta cseréje”, 143. Oldal).</li></ul>	
	Rendszerhiba esetén forduljon a márkaszervizhez.	
	A készüléket és a számítógépet összekötő kábel nincs megfelelően csatlakoztatva.	Húzza ki a tápkábelt, majd csatlakoztassa újra (lásd „Hátulnézet”, 21. Oldal).
	A készüléket és a számítógépet összekötő kábel hibás.	Ha lehetséges, csatlakoztassa a kábelt egy jól működő számítógéphez, és próbáljon nyomtatni vele. Próbáljon ki egy másik csatoló kábelt.
A portbeállítás nem megfelelő.	A Windows nyomtatóbeállításainál ellenőrizze, hogy a nyomtatási feladat a helyes portra lett-e küldve. Ha a számítógép egynél több porttal rendelkezik, ellenőrizze, hogy a nyomtató a megfelelő porthoz csatlakozik-e.	

Állapot	Lehetséges ok	Javasolt megoldások
A készülék nem nyomtat.	A készülék beállításai nem megfelelőek.	Ellenőrizze a <b>Nyomatási beállítások</b> funkcióban, hogy minden nyomtatóbeállítás megfelelő-e.
	Előfordulhat, hogy a nyomtató-illesztőprogram nincs megfelelően telepítve.	Távolítsa el, majd telepítse újra a készülék illesztőprogramját.
	A készülék hibásan működik.	Ellenőrizze a kezelőpulton megjelenő üzenetben, hogy a készülék rendszerhibát jelez-e. Lépjen kapcsolatba a márkaszervizzel.
	A dokumentum mérete olyan nagy, hogy a számítógép merevlemezén található szabad hely nem elegendő a nyomtatási feladat számára.	Szabadítson fel több helyet a lemezen, majd nyomtassa ki ismét a dokumentumot.
	Megtelt a kimeneti tálca.	A papír kimeneti tálcából történő eltávolítása után a készülék folytatja a nyomtatást.
A készülék nem a megfelelő papírforrásból próbálja felvenni a nyomtatási anyagokat.	Elképzeltető, hogy a <b>Nyomatási beállítások</b> menüben rosszul van megadva a papírforrás.	Sok alkalmazásban a papírforrást a <b>Nyomatási beállítások</b> ablakban, a <b>Papír</b> lap alatt választhatja ki (lásd „A nyomtató beállításainak megnyitása”, 73. Oldal). Válassza ki a megfelelő papírforrást. Olvassa el a nyomtató-illesztőprogram súgóját (lásd „A Súgó használata”, 75. Oldal).
A nyomtatás nagyon lassú.	A nyomtatási feladat túl bonyolult.	Csökkentse az oldal bonyolultságát, vagy próbálja meg módosítani a nyomtatási minőséget.
A lap fele üres.	A lap tájolása nem megfelelő.	Módosítsa az oldaltájolást az alkalmazásban (lásd „A nyomtató beállításainak megnyitása”, 73. Oldal). Olvassa el a nyomtató-illesztőprogram súgóját (lásd „A Súgó használata”, 75. Oldal).
	A tényleges papírméret és a papírméret-beállítások eltérnek.	Ellenőrizze, hogy a nyomtató illesztőprogramjában a papírméret megegyezik-e a tálcában található papíréval, vagy hogy az éppen használt alkalmazás papírbeállítása megegyezik-e a nyomtató illesztőprogramjában levő papírbeállításokkal (lásd „A nyomtató beállításainak megnyitása”, 73. Oldal).

Állapot	Lehetséges ok	Javasolt megoldások
A készülék nyomtat, de a szöveg nem megfelelő, hibás vagy hiányos.	A csatolókábel laza vagy sérült.	Húzza ki a csatolókábelt, majd csatlakoztassa ismét. Próbáljon olyan nyomtatási feladatot végrehajtani, amelyet korábban már sikeresen kinyomtatott. Ha lehetséges, csatlakoztassa a kábelt és a készüléket egy másik, biztosan jól működő számítógéphez, és próbálkozzon egy nyomtatási feladattal. Ha ez sem segít, próbáljon ki egy új csatolókábelt.
	Nem megfelelő nyomtató-illesztőprogramot választott.	Ellenőrizze a program nyomtatókiválasztó menüjében, hogy valóban a megfelelő készülék van-e kiválasztva.
	Hibás a használt szoftver.	Próbáljon meg egy másik alkalmazásból nyomtatni.
	Az operációs rendszer nem működik megfelelően.	Lépjen ki a Windows rendszerből, majd indítsa újra a számítógépet. Kapcsolja ki, majd be a készüléket.
A nyomtatott oldalak üresek.	A festékkazetta hibás vagy kiürült.	Ha szükséges, oszlassa el újra a festéket a nyomtatókazettában. Szükség esetén cserélje ki a festékkazettát. <ul style="list-style-type: none"> <li>• Lásd: „A festék újraelosztása”, 142. Oldal.</li> <li>• Lásd: „A festékkazetta cseréje”, 143. Oldal.</li> </ul>
	A nyomtatott fájlban üres oldalak vannak.	Ellenőrizze, hogy vannak-e a fájlban üres oldalak.
	Egyes alkatrészek, pl. a vezérlő vagy az alaplap, hibásak lehetnek.	Lépjen kapcsolatba a márkaszervizzel.
A készülék nem nyomtatja megfelelően PDF-fájlokat. A grafika, szöveg vagy illusztrációk egyes részei hiányoznak.	Inkompatibilitás a pdf fájl és az Acrobat termékek között.	A PDF fájl képként történő kinyomtatása segíthet a problémán. Kapcsolja be a <b>Nyomtatás képként</b> lehetőséget az Acrobat nyomtatási beállítási között.  A nyomtatás hosszabb ideig tart, ha a PDF-fájlt képként nyomtatja ki.
Nem megfelelő a fotók nyomtatási minősége. A képek nem élesek.	A fénykép felbontása nagyon alacsony.	Csökkentse a fénykép méretét. Ha a fénykép méretét a szoftver alkalmazásból módosítja, a felbontás csökken.



Állapot	Lehetséges ok	Javasolt megoldások
Nyomtatás előtt a gép párát bocsát ki a kimeneti tálca közelében.	Nedves papír használata esetén pára képződhet.	Ez nem jelent problémát. Folytassa a nyomtatást.
A készülék nem nyomtat speciális formátumú, pl. számlákhoz használt papírra.	A papírméret és a papírméret beállítása nem egyezik.	A megfelelő méretet a <b>Nyomtatási beállítások Papír</b> fülének <b>Egyedi</b> pontjában állíthatja be (lásd: „A nyomtató beállításainak megnyitása”, 73. Oldal).
Nyomtatott számla papírja hullámos.	Nem egyezik a papírtípus beállítása.	Módosítsa a nyomtató beállításait és próbálja újra. Lépjen a <b>Nyomtatási beállítások</b> elemre, kattintson a <b>Papír</b> fülre, és állítsa a papír típusát <b>Nehéz 90-120 g</b> értékre (lásd „A nyomtató beállításainak megnyitása”, 73. Oldal).

## Problémák a nyomtatás minőségével

A nyomtatási minőség romlását tapasztalhatja, ha a készülék belseje szennyezett, vagy ha a papírt nem megfelelően helyezte be. Lásd az alábbi táblázatot a probléma elhárításához.

Állapot	Javasolt megoldások
<p>Világos, halvány nyomtatás</p> 	<ul style="list-style-type: none"> <li>Ha függőleges fehér sáv vagy halvány rész látható a lapon, a festékellátás nem elégséges. Helyezzen be új festékkazettát (lásd „A festékkazetta cseréje”, 143. Oldal).</li> <li>Ha függőleges fehér sáv vagy halvány rész látható a lapon annak ellenére, hogy elég festék van a készülékben, nyissa ki és csukja be az első ajtót háromszor-négyszer (lásd: „A készülék áttekintése”, 18. Oldal).</li> <li>A papír nem felel meg a papírra vonatkozó követelményeknek, például túl nedves vagy túl durva felületű.</li> <li>Ha az egész lap világos, lehet, hogy a nyomtatási felbontás túl alacsony, vagy a festéktakarékos üzemmód be van kapcsolva. Állítsa be a nyomtatás felbontását, és kapcsolja ki a festéktakarékos üzemmódot. Olvassa el a nyomtató-illesztőprogram súgóját.</li> <li>A halvány és elmosódott nyomtatási hibák kombinációja azt jelenti, hogy a festékkazettát meg kell tisztítani. Tisztítsa meg a készülék belsejét (lásd: „A készülék tisztítása”, 149. Oldal).</li> <li>Előfordulhat, hogy a készülékben az LSU szennyezett. Tisztítsa meg a készülék belsejét (lásd „A készülék tisztítása”, 149. Oldal). Ha a probléma ezek után sem szűnik meg, forduljon a márkaszervizhez.</li> </ul>

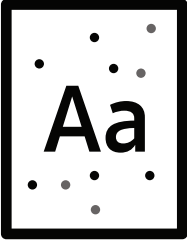
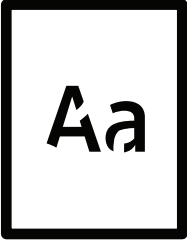
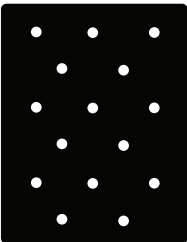
Állapot	Javasolt megoldások
<p>A papír felső felén a nyomat halványabb, mint a többi részén</p> 	<p><b>A festék esetleg nem tapad megfelelően az ilyen papírra.</b></p> <ul style="list-style-type: none"> <li>Módosítsa a nyomtató beállításait és próbálja újra. Lépjen a <b>Nyomtatási beállítások</b> elemre, kattintson a <b>Papír</b> fülre, és állítsa a papír típusát <b>Újrahasznosított</b> értékre (lásd „A nyomtató beállításainak megnyitása”, 73. Oldal).</li> </ul>
<p>Festékfoltok</p> 	<ul style="list-style-type: none"> <li>A papír nem felel meg a vonatkozó követelményeknek, például túl nedves vagy túl durva felületű.</li> <li>A fényhenger beszennyeződött. Tisztítsa meg a készülék belsejét (lásd „A készülék tisztítása”, 149. Oldal).</li> <li>Lehet, hogy a papírutat meg kell tisztítani. Forduljon a márkaszervizhez (lásd „A készülék tisztítása”, 149. Oldal).</li> </ul>
<p>Kihagyások</p> 	<p>Ha világosabb területek (általában kör alakúak) fordulnak elő véletlenszerűen az oldalon:</p> <ul style="list-style-type: none"> <li>Az adott papírlap hibás. Próbálja meg újranyomtatni a feladatot.</li> <li>A papír nedvességtartalma egyenetlen, vagy a felületén nedvességfoltok vannak. Próbálkozzon más gyártmányú papír használatával.</li> <li>Gyári hibás a papír. A gyártási folyamat hibái miatt lehet, hogy helyenként nem tapad a festék a papírra. Próbálkozzon más fajtájú vagy gyártmányú papírral.</li> <li>Módosítsa a nyomtató beállításait és próbálja újra. Lépjen a <b>Nyomtatási beállítások</b> elemre, kattintson a <b>Papír</b> fülre, és állítsa a papír típusát <b>Nehéz 90-120 g</b> értékre (lásd „A nyomtató beállításainak megnyitása”, 73. Oldal).</li> </ul> <p>Ha a probléma ezek után sem szűnik meg, forduljon a márkaszervizhez.</p>
<p>Fehér foltok</p> 	<p>Ha fehér foltok jelennek meg az oldalon:</p> <ul style="list-style-type: none"> <li>A papír túl durva, és az arról származó szennyeződések bekerülnek a készülék belsejébe, így esetleg a továbbító görgő elszennyeződhetett. Tisztítsa meg a készülék belsejét (lásd „A készülék tisztítása”, 149. Oldal).</li> <li>Lehet, hogy a papírutat meg kell tisztítani. Tisztítsa meg a készülék belsejét (lásd „A készülék tisztítása”, 149. Oldal).</li> </ul> <p>Ha a probléma ezek után sem szűnik meg, forduljon a márkaszervizhez.</p>

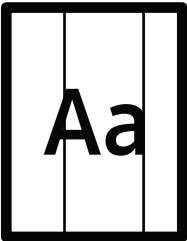
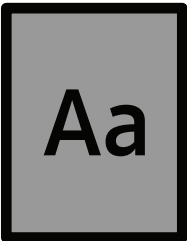
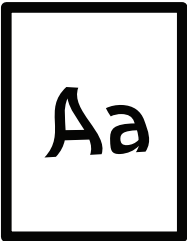
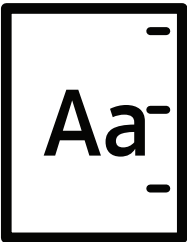
Állapot	Javasolt megoldások
<p>Függőleges vonalak</p> 	<p>Ha függőleges fekete sávok láthatók a lapon:</p> <ul style="list-style-type: none"> <li>• A készülékben található képalkotó egység felülete (dobrész) megkarcolódhatott. Vegye ki a képalkotó egységet, és helyezzen be egy újat.</li> </ul> <p>Ha függőleges fehér sávok láthatók a lapon:</p> <ul style="list-style-type: none"> <li>• Előfordulhat, hogy a készülékben az LSU szennyezett. Tisztítsa meg a készülék belsejét (lásd „A készülék tisztítása”, 149. Oldal). Ha a probléma ezek után sem szűnik meg, forduljon a márkaszervizhez.</li> </ul>
<p>Fekete vagy színes háttér</p> 	<p>Ha a háttér árnyékolása már nem elfogadható mértékű:</p> <ul style="list-style-type: none"> <li>• Használjon könnyebb papírt.</li> <li>• Ellenőrizze a környezeti feltételeket: a túlságosan száraz vagy magas páratartalmú (80%-nál magasabb relatív páratartalom) környezet megnövelheti a háttér árnyékolásának mértékét.</li> <li>• Vegye ki a régi képalkotó egységet, és helyezzen be egy újat.</li> <li>• Oszlassa el a festéket a kazettában (lásd „A festék újraelosztása”, 142. Oldal).</li> </ul>
<p>Elkenődött festék</p> 	<ul style="list-style-type: none"> <li>• Tisztítsa meg a készülék belsejét (lásd „A készülék tisztítása”, 149. Oldal).</li> <li>• Ellenőrizze a papír típusát és minőségét.</li> <li>• Vegye ki a képalkotó egységet, és helyezzen be egy újat.</li> </ul>
<p>Függőleges ismétlődő hibák</p> 	<p>Ha ismétlődő foltok jelennek meg egymástól egyenlő távolságban az oldalon:</p> <ul style="list-style-type: none"> <li>• Lehet, hogy megsérült a képalkotó egység. Ha továbbra is problémákat tapasztal, vegye ki a képalkotó egységet, és tegyen be egy újat.</li> <li>• A készülék egyes részein festéklerakódás van. Ha a hiba az oldal hátsó részén van, a probléma néhány további lap nyomtatása után megszűnik.</li> <li>• Megsérült a beégető egység. Lépjen kapcsolatba a márkaszervizzel.</li> </ul>

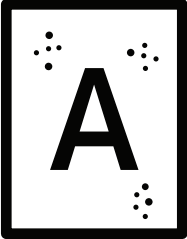
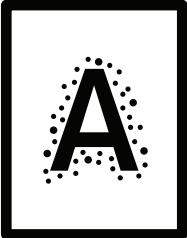
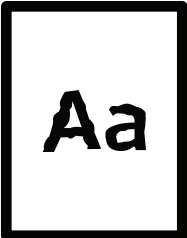
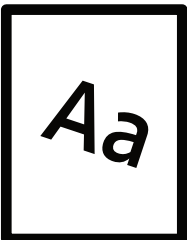
Állapot	Javasolt megoldások
<p>Foltos háttér</p> 	<p>A háttér foltosságát a lapra szóródott festékpórok okozza.</p> <ul style="list-style-type: none"> <li>• Lehet, hogy túl nedves a papír. Próbálkozzon egy másik csomag papír használatával. Ne nyissa fel a papírcsomagot addig, amíg nem feltétlenül szükséges, mert túl sok nedvességet szívhat magába.</li> <li>• Ha a foltos háttér a nyomtatott lap teljes felületén jelentkezik, állítsa be a nyomtatási felbontást a használt szoftverben vagy a <b>Nyomtatási beállítások</b> menüben (lásd: „A nyomtató beállításainak megnyitása”, 73. Oldal). Ellenőrizze, hogy a megfelelő papírtípust választotta ki. Például Ha a Vastagabb papír értéket választotta, de normál papírt használ, a túlterhelés okozhatja a nyomtatás minőségének romlását.</li> <li>• Ha új festékkazettát helyez be, először ossza el benne a festéket (lásd „A festék újraelosztása”, 142. Oldal).</li> </ul>
<p>A vastagbetűs szövegben a betűk körül festékpórok láthatók</p> 	<p>A festék esetleg nem tapad megfelelően az ilyen papírra.</p> <ul style="list-style-type: none"> <li>• Módosítsa a nyomtató beállításait és próbálja újra. Lépjen a <b>Nyomtatási beállítások</b> elemre, kattintson a <b>Papír</b> fülre, és állítsa a papír típusát <b>Újrahasznosított</b> értékre (lásd „A nyomtató beállításainak megnyitása”, 73. Oldal).</li> <li>• Ellenőrizze, hogy a megfelelő papírtípust választotta ki. Például Ha a Vastagabb papír értéket választotta, de normál papírt használ, a túlterhelés okozhatja a nyomtatás minőségének romlását.</li> </ul>
<p>Torz karakterek</p> 	<ul style="list-style-type: none"> <li>• Ha deformálódtak a betűk és homorú a nyomtatási kép, akkor lehet, hogy a papír túl síkos. Próbálkozzon másik papírral.</li> </ul>
<p>Ferde oldalak</p> 	<ul style="list-style-type: none"> <li>• Ellenőrizze, hogy a papír megfelelően van-e betöltve.</li> <li>• Ellenőrizze a papír típusát és minőségét.</li> <li>• Győződjön meg róla, hogy a vezetősek se nem túl szorosan, se nem túl lazán érnek a papírkötegehez.</li> </ul>

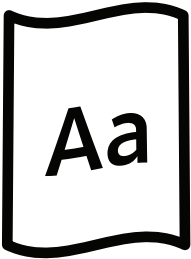
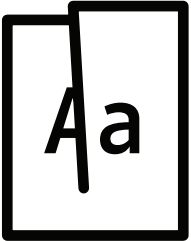
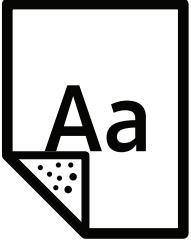
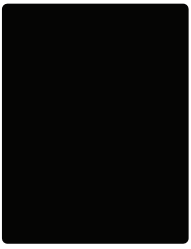
Állapot	Javasolt megoldások
<p>Meghajlás vagy hullámosodás</p> 	<ul style="list-style-type: none"> <li>• Ellenőrizze, hogy a papír megfelelően van-e betöltve.</li> <li>• Ellenőrizze a papír típusát és minőségét. Mind a magas hőmérséklet, mind a nagy páratartalom hullámossá teheti a papírt.</li> <li>• Fordítsa meg a tálcában lévő papírköteget. Próbálja meg elforgatni 180°-kal a papírt is a tálcában.</li> </ul>
<p>Ráncok és gyűrődések</p> 	<ul style="list-style-type: none"> <li>• Ellenőrizze, hogy a papír megfelelően van-e betöltve.</li> <li>• Ellenőrizze a papír típusát és minőségét.</li> <li>• Fordítsa meg a tálcában lévő papírköteget. Próbálja meg elforgatni 180°-kal a papírt is a tálcában.</li> </ul>
<p>Szennyeződés a nyomtatott lapok hátulján</p> 	<ul style="list-style-type: none"> <li>• Ellenőrizze, hogy nem szóródik-e a festék. Tisztítsa meg a készülék belsejét (lásd „A készülék tisztítása”, 149. Oldal).</li> </ul>
<p>Egyszínű színes vagy fekete oldalak</p> 	<ul style="list-style-type: none"> <li>• A képalkotó egység nincs megfelelően behelyezve. Vegye ki, majd helyezze vissza a képalkotó egységet.</li> <li>• Lehet, hogy hibás a képalkotó egység. Vegye ki a képalkotó egységet, és helyezzen be egy újat.</li> <li>• A készüléket valószínűleg javítani kell. Lépjen kapcsolatba a márkaszervizzel.</li> </ul>

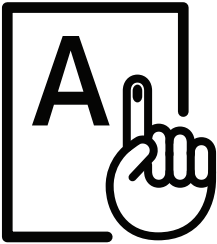
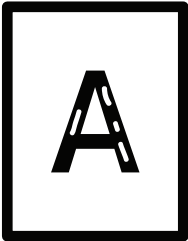
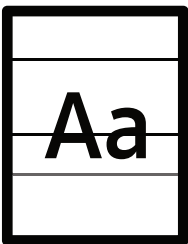
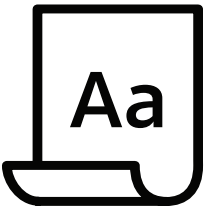
Állapot	Javasolt megoldások
<p>Nem tapad a festék</p> 	<ul style="list-style-type: none"> <li>• Tisztítsa meg a készülék belsejét (lásd „A készülék tisztítása”, 149. Oldal).</li> <li>• Ellenőrizze a papír típusát és minőségét.</li> <li>• Vegye ki a régi képalkotó egységet, és helyezzen be egy újat (lásd: „A festékkazetta cseréje”, 143. Oldal).</li> </ul> <p>Ha a probléma nem szűnik meg, a nyomtatót meg kell javítani. Lépjen kapcsolatba a márkaszervizzel.</p>
<p>Karakterlyukak</p> 	<p>A karakterlyukak olyan üres területek a betűkön belül, amelyeknek egyenletes feketének kellene lenniük:</p> <ul style="list-style-type: none"> <li>• A papír rossz oldalára nyomtat. Vegye ki a papírt és fordítsa meg.</li> <li>• A papír nem felel meg az előírásoknak.</li> </ul>
<p>Vízszintes sávok</p> 	<p>Ha vízszintes fekete csíkok vagy foltok jelennek meg:</p> <ul style="list-style-type: none"> <li>• A képalkotó egység nincs megfelelően behelyezve. Vegye ki, majd helyezze vissza a képalkotó egységet.</li> <li>• Lehet, hogy hibás a képalkotó egység. Vegye ki a képalkotó egységet, és helyezzen be egy újat.</li> </ul> <p>Ha a probléma nem szűnik meg, a nyomtatót meg kell javítani. Lépjen kapcsolatba a márkaszervizzel.</p>
<p>Hullámosodás</p> 	<p>Ha a nyomtatott lap hullámos, vagy a papírt nem húzza be a készülék:</p> <ul style="list-style-type: none"> <li>• Fordítsa meg a tálcában lévő papírköteget. Próbálja meg elforgatni 180°-kal a papírt is a tálcában.</li> <li>• Módosítsa a nyomtató papírbeállításait, majd próbálja újra. Lépjen a <b>Nyomtatási beállítások</b> elemre, kattintson a <b>Papír</b> fülre, és állítsa a papír típusát <b>Könnyű 60-69 g</b> értékre (lásd „A nyomtató beállításainak megnyitása”, 73. Oldal).</li> </ul>
<ul style="list-style-type: none"> <li>• Néhány lapon egy ismeretlen kép ismétlődik</li> <li>• Nem tapad a festék</li> <li>• Halvány a nyomat, vagy szennyeződések vannak a papíron</li> </ul>	<p>A gépet valószínűleg 1000 m vagy nagyobb magasságon használja. A nagy magasság befolyásolhatja a nyomtatás minőségét, például csökkenti a festékszemcsék tapadását vagy halvány nyomtatási képet okozhat. Állítsa be a helyes tengerszint feletti magasságot (lásd: „Magasságkorrekció”, 35. Oldal).</p>

## Másolási problémák

Állapot	Javasolt megoldások
A másolatok túl világosak vagy sötétek.	A másolat sötétebbé vagy világosabbá tételéhez állítsa be a Sötétítés értékét a Másolás menüben (lásd: „Beállítások módosítása az egyes másolati példányoknál”, 86. Oldal).
A másolatokon elmosódott területek, vonalak vagy pontok jelennek meg.	<ul style="list-style-type: none"> <li>• Ha az eredetin hibák láthatók, a Másolás menü Sötétség beállításával világosabbá teheti a másolat hátterét.</li> <li>• A másolási beállításokban a háttér beállításával eltávolíthatja a háttér színét (lásd: „Háttér beállítás”, 121. Oldal).</li> <li>• Ha az eredetin nincsenek hibák, tisztítsa meg a lapolvasó egységet (lásd: „A lapolvasó egység tisztítása”, 151. Oldal).</li> </ul>
A másolat elcsúszott.	<ul style="list-style-type: none"> <li>• Ellenőrizze, hogy az eredeti dokumentum egy szintben van-e az illesztőjelekkel.</li> <li>• A fényhenger beszennyeződött. Tisztítsa meg a készülék belsejét (lásd „A készülék tisztítása”, 149. Oldal).</li> </ul>
A másolatok üresek.	Ellenőrizze, hogy az eredeti dokumentum a lapolvasó üvegére lefelé fordítva, a dokumentumadagolóba pedig felfelé fordítva helyezte-e el. Ha a probléma ezek után sem szűnik meg, forduljon a márkaszervizhez.
A nyomtatási kép könnyen ledörzsölődik a lapról.	<ul style="list-style-type: none"> <li>• Tegyen friss papírt a tálcába.</li> <li>• Nedves helyen ne hagyja sokáig a papírt a készülékben.</li> </ul>
Másolás közben gyakran elakad a papír.	<ul style="list-style-type: none"> <li>• Hajlítsa meg a papírcsomagot, majd fordítsa meg a tálcában. Tegyen friss papírcsomagot a tálcába. Szükség szerint ellenőrizze és állítsa be a papírvezetőket.</li> <li>• Ellenőrizze, hogy a papír típusa és súlya megfelelő-e (lásd: „Nyomathordozók műszaki adatai”, 192. Oldal).</li> <li>• Ellenőrizze, hogy papírelakadás elhárítása után nem maradt-e papír vagy papírdarab a készülékben.</li> </ul>
A festékkazetta a vártnál kisebb példányszámban tud nyomtatni a festék kifogyása előtt.	<ul style="list-style-type: none"> <li>• Előfordulhat, hogy az eredeti példányok képeket, egyszínű területeket vagy vastag vonalakat tartalmaznak. Az eredeti példányok lehetnek például űrlapok, hírlevelek, könyvek. Ezekhez rendszerint sok festék szükséges.</li> <li>• Másolás közben a lapolvasó fedele nyitva maradhatott.</li> <li>• Kapcsolja ki, majd be a készüléket.</li> </ul>

## Lapolvasási problémák

Állapot	Javasolt megoldások
A lapolvasó nem működik.	<ul style="list-style-type: none"> <li>• Ellenőrizze, hogy az eredeti dokumentum a lapolvasó üvegén nyomtatási oldallal lefelé, a dokumentumadagolóban pedig nyomtatási oldallal felfelé van-e elhelyezve (lásd: „Eredeti dokumentumok behelyezése”, 46. Oldal).</li> <li>• Lehet, hogy nincs elég szabad memória a beolvasandó dokumentum tárolásához. Próbálja ki az előbeolvasás funkciót, hogy működik-e. Próbálja csökkenteni a felbontást.</li> <li>• Ellenőrizze a csatlakozókábel megfelelő csatlakoztatását.</li> <li>• Győződjön meg arról, hogy a nyomtatókábel nem hibás. Cserélje ki a kábelt egy biztosan működőre. Ha szükséges, cserélje ki a kábelt.</li> <li>• Ellenőrizze, hogy a lapolvasót megfelelően konfigurálta-e. Ellenőrizze a beolvasási beállításokat a HP MFP Scan alkalmazásban vagy a használni kívánt alkalmazásban hogy meggyőződjön róla, a szkennelési munkafolyamat a megfelelő portra (pl. USB001) lesz-e küldve.</li> </ul>
Nagyon lassú a lapolvasás.	<ul style="list-style-type: none"> <li>• Ellenőrizze, hogy a készülék nem nyomtat-e fogadott adatot. Ha igen, a dokumentum beolvasását a beérkezett adatok nyomtatása után végezze.</li> <li>• A grafikák szkennelése lassabb, mint a szövegé.</li> </ul>
<p><b>Az alábbi üzenetek valamelyike jelenik meg a számítógép képernyőjén:</b></p> <ul style="list-style-type: none"> <li>• Az eszköz nem állítható be a kívánt H/W üzemmódra.</li> <li>• A portot másik alkalmazás használja.</li> <li>• A port le van tiltva.</li> <li>• A lapolvasó adatot fogad vagy nyomtat. Próbálja a műveletet az aktuális feladat befejeződése után végrehajtani.</li> <li>• Érvénytelen leíró.</li> <li>• A lapolvasás nem sikerült.</li> </ul>	<ul style="list-style-type: none"> <li>• Lehet, hogy másolási vagy nyomtatási feladat van folyamatban. Próbálkozzon ismét a feladattal, amikor az a feladat befejeződött.</li> <li>• A kiválasztott port használatban van. Indítsa újra a számítógépet, majd próbálkozzon ismét.</li> <li>• Lehet, hogy a nyomtatókábel nincs megfelelően csatlakoztatva, vagy nincs áram.</li> <li>• A lapolvasó illesztőprogramja nincs telepítve, vagy az operációs rendszer nincs megfelelően beállítva.</li> <li>• Ellenőrizze, hogy a készüléket megfelelően csatlakoztatta-e, illetve hogy feszültség alá helyezte-e. Ezután indítsa újra a számítógépet.</li> <li>• Előfordulhat, hogy az USB-kábel nincs megfelelően csatlakoztatva, vagy a készülék ki van kapcsolva.</li> </ul>



## Faxproblémák

Állapot	Javasolt megoldások
A készülék nem működik, a kijelző sötét, vagy a gombok nem működnek.	<ul style="list-style-type: none"> <li>Húzza ki a hálózati csatlakozót, majd dugja be újra.</li> <li>Győződjön meg, hogy a fali aljzat szolgáltat-e elektromos áramot.</li> <li>Ellenőrizze, hogy be van-e kapcsolva a készülék.</li> </ul>
Nincs tárcsahang.	<ul style="list-style-type: none"> <li>Ellenőrizze a telefonkábel megfelelő csatlakoztatását (lásd: „Hátulnézet”, 21. Oldal).</li> <li>Másik telefon csatlakoztatásával ellenőrizze a fali aljzat működését.</li> </ul>
A memóriában tárolt számokat a készülék nem tárcsázza helyesen.	Ellenőrizze, hogy a számokat helyesen tárolta-e el. Ennek ellenőrzéséhez nyomtassa ki a címjegyzéket.
A gép nem húzza be az eredetit.	<ul style="list-style-type: none"> <li>Ellenőrizze, hogy a papír nincs-e meggyűrődve, és megfelelően helyezték-e be. Ellenőrizze az eredeti méretét és azt, hogy nem túl vékony vagy vastag-e.</li> <li>Ellenőrizze, hogy a dokumentumadagoló megfelelően le van zárva.</li> <li>A dokumentumadagoló gumipárna cseréire szorulhat. Forduljon a márkaszervizhez (lásd: „Elérhető karbantartási alkatrészek”, 139. Oldal).</li> </ul>
Az automatikus faxfogadás nem működik.	<ul style="list-style-type: none"> <li>A fogadási módot kapcsolja fax állásra (lásd: „Fogadási módok módosítása”, 106. Oldal).</li> <li>Ellenőrizze, hogy van-e papír a tálcában (lásd: „Nyomathordozók műszaki adatai”, 192. Oldal).</li> <li>Ellenőrizze, nincs-e a kijelzőn hibaüzenet. Ha van, szüntesse meg a hibát.</li> </ul>
A készülék nem küld faxot.	<ul style="list-style-type: none"> <li>Ellenőrizze, hogy az eredeti be lett-e téve a dokumentumadagolóba vagy a lapolvasó üvegére.</li> <li>Ellenőrizze, hogy a másik faxkészülék tudja-e fogadni a hívást.</li> </ul>
A bejövő faxon üres helyek vannak, vagy rossz minőségű az oldal.	<ul style="list-style-type: none"> <li>A küldő faxkészülék meghibásodhatott.</li> <li>A zajos telefonvonal is okozhat vonalas hibákat.</li> <li>Ellenőrizze a saját készülékét a másolás funkcióval.</li> <li>A festékkazetta már majdnem elérte becsült élettartama végét. Cserélje ki a festékkazettát (lásd: „A festékkazetta cseréje”, 143. Oldal).</li> </ul>
A bejövő faxon egyes szavak el vannak nyújtva.	A faxot küldő készülékben rövid időre elakadt a papír.
Az elküldött dokumentumon csíkok láthatók.	Ellenőrizze a lapolvasó egységet, és tisztítsa meg (lásd: „A lapolvasó egység tisztítása”, 151. Oldal).
A készülék tárcsáz egy számot, de nem jön létre kapcsolat a távoli faxkészülékkel.	Lehet, hogy a másik faxkészülék ki van kapcsolva, kifogyott belőle a papír, vagy nem tud bejövő hívást fogadni. Beszéljen a másik felhasználóval, és kérje meg, hogy oldja meg a problémát az ő oldalán.

Állapot	Javasolt megoldások
A faxokat a gép nem tárolja.	Elfogyhatott a szabad memóriaterület a fax mentéséhez. Ha a kijelzőn a memóriaállapotra vonatkozó üzenet látható, törölje a memóriából a felesleges faxokat, majd próbálja ismét tárolni a faxot. Hívja a márkaszervizt.
Üres területek jelennek meg minden oldal vagy egyes oldalak alján, kis szövegsávval.	Lehet, hogy rossz papírbeállításokat adott meg a papírmérettel kapcsolatban. Ellenőrizze a papír méretét és típusát.

## Operációs rendszerhez kapcsolódó problémák

### Általános Windows-problémák

Állapot	Javasolt megoldások
„A fájl már használatban van” üzenet jelenik meg telepítés közben.	Lépjen ki minden alkalmazásból. Távolítsa el az összes programot az Indítópultról, majd indítsa újra a Windows-t. Telepítse újra a nyomtató-illesztőprogramot.
„Általános védelmi hiba”, „OE kivétel”, „Spool 32” vagy „Érvénytelen művelet” hibaüzenet jelenik meg.	Zárja be az összes alkalmazást, indítsa újra a Windows rendszert, és próbálja újra a nyomtatást.
A „Sikertelen nyomtatás” vagy „Nyomtató időtúllépési hibája” üzenetek jelennek meg.	Ezek az üzenetek nyomtatás közben jelenhetnek meg. Várja meg, amíg a számítógép befejezi a nyomtatást. Ha az üzenet készenléti üzemmódban vagy nyomtatás után jelenik meg, ellenőrizze a csatlakozást, és hogy történt-e hiba.
Nem jelennek meg a készülék adatai, amikor rákattint az <b>Eszközök és nyomtatók</b> részen.	Ellenőrizze a <b>Nyomtató tulajdonságai</b> lehetőséget. Kattintson a <b>Portok</b> lapfültre. ( <b>Vezérlőpult &gt; Eszközök és nyomtatók &gt;</b> Kattintson a jobb egérgombbal nyomtatója ikonjára, és válassza a <b>Nyomtató tulajdonságai</b> ). Ha a port beállításánál be van jelölve a Fájl vagy LPT, törölje ezeket, és jelölje be TCP/IP, USB vagy WSD lehetőséget.



A Windows hibaüzeneteivel kapcsolatban olvassa el a Microsoft Windows számítógéphez mellékelt felhasználói kézikönyvét.

---

# A vezeték nélküli hálózat problémáinak elhárítása

Használja a hibaelhárítási információkat a problémák elhárításához.



Annak megállapításához, hogy engedélyezve van-e a Wi-Fi Direct nyomtatás a nyomtatón, nyomtasson ki egy konfigurációs oldalt a nyomtató kezelőpaneljéről.

---

## Vezeték nélküli csatlakoztathatóság

- Ellenőrizze, hogy a nyomtató és a vezeték nélküli útválasztó be vannak-e kapcsolva, és hogy rendelkeznek-e áramellátással. Ellenőrizze azt is, hogy a nyomtató vezeték nélküli adóvevője be van-e kapcsolva.
- Győződjön meg róla, hogy a szolgáltatáskészlet-azonosító (SSID) helyesen van-e beállítva. Nyomtasson ki egy konfigurációs oldalt az SSID meghatározásához (lásd „Hálózati konfigurációs jelentés nyomtatása”, 51. Oldal).
- Biztonságos hálózatok esetén ellenőrizze, hogy a biztonsági információk helyesen vannak-e beállítva. Ha a biztonsági információk helytelenek, futtassa újra a vezeték nélküli beállítást.
- Ha a vezeték nélküli hálózat megfelelően működik, próbáljon más számítógépekhez csatlakozni a hálózaton. Ha a hálózat internet-hozzáféréssel rendelkezik, próbálja meg csatlakozni az internethez vezeték nélküli kapcsolaton keresztül.
- Ellenőrizze, hogy a titkosítás (AES vagy TKIP) megegyezik-e a nyomtatóéval és a vezeték nélküli hozzáférési pontéval (WPA-t használó hálózatok esetén).
- Ellenőrizze, hogy a nyomtató a vezeték nélküli hálózat hatókörén belül van-e. A legtöbb hálózat esetében a nyomtatónak a vezeték nélküli hozzáférési ponttól (vezeték nélküli útválasztó) számított 30 méteres távolságon belül kell lennie.
- Győződjön meg róla, hogy semmi sem blokkolja a vezeték nélküli jelet. Távolítsa el a nagyobb fémtárgyakat a hozzáférési pont és a nyomtató közül. Győződjön meg róla, hogy a fémeket vagy betont tartalmazó póznák, falak vagy tartóoszlopok nem választják el a nyomtatót a vezeték nélküli hozzáférési ponttól.
- Ellenőrizze, hogy a nyomtató elég távol van-e minden elektronikus eszköztől, amely zavarhatja a vezeték nélküli jelet. Számos eszköz zavarhatja a vezeték nélküli jelet, beleértve a motorokat, mobiltelefonokat, a biztonsági rendszerek kameráit, más vezeték nélküli hálózatokat és egyes Bluetooth-eszközöket. Ellenőrizze, hogy a nyomtató illesztőprogramja telepítve van-e a számítógépen.
- Ellenőrizze, hogy a megfelelő nyomtatóportot választotta-e.
- Győződjön meg róla, hogy a számítógép és a nyomtató ugyanahhoz a vezeték nélküli hálózathoz csatlakozik.
- OS X esetén ellenőrizze, hogy a vezeték nélküli útválasztó támogatja-e a Bonjour-t.

## A nyomtató nem nyomtat, miután befejeződött a vezeték nélküli beállítás

1. Ellenőrizze azt is, hogy a nyomtató be van-e kapcsolva és készenléti üzemmódban van-e.
2. Kapcsolja ki a harmadik féltől származó tűzfalakat a számítógépén.
3. Győződjön meg róla, hogy a vezeték nélküli hálózat megfelelően működik.
4. Győződjön meg róla, hogy számítógépe megfelelően működik. Szükség esetén indítsa újra a számítógépet.
5. Ellenőrizze, hogy meg tudja-e nyitni a nyomtató HP Embedded Web Server-ét egy, a hálózaton lévő számítógépről.

## A nyomtató nem nyomtat, és a számítógépre harmadik féltől származó tűzfal van telepítve

1. Frissítse a tűzfalat a gyártó által kínált legújabb frissítéssel.
2. Ha a programok tűzfal-hozzáférést kérnek a nyomtató telepítésekor vagy nyomtatáskor, győződjön meg arról, hogy engedélyezte-e a programok futtatását.
3. Ideiglenesen kapcsolja ki a tűzfalat, majd telepítse a vezeték nélküli nyomtatót a számítógépre. A vezeték nélküli telepítés befejezése után kapcsolja be újra a tűzfalat.

## A vezeték nélküli kapcsolat nem működik a vezeték nélküli útválasztó vagy nyomtató áthelyezése után

1. Győződjön meg róla, hogy a készülék és a számítógép ugyanazon hálózathoz legyen csatlakoztatva.
2. Nyomtasson ki egy konfigurációs oldalt.
3. Hasonlítsa össze a konfigurációs oldalon szereplő szolgáltatáskészlet-azonosítót (SSID) a nyomtató beállításaihoz tartozó SSID-vel.
4. Ha a szolgáltatáskészletek azonosítói (SSID) nem azonosok, az eszközök nem csatlakoznak ugyanahhoz a hálózathoz. Végezze el újra a nyomtató vezeték nélküli beállítását.

## Nem lehet több számítógépet csatlakoztatni a vezeték nélküli nyomtatóhoz

1. Győződjön meg arról, hogy a többi számítógép a vezeték nélküli hatókörön belül van, és hogy semmi se blokkolja a jelet. A legtöbb hálózat esetében a vezeték nélküli hatókör a vezeték nélküli hozzáférési ponttól számított 30 méteres távolságon belül van.
2. Ellenőrizze azt is, hogy a nyomtató be van-e kapcsolva és készenléti üzemmódban van-e.
3. Győződjön meg róla, hogy a Wi-Fi Direct-et egyidejűleg használók száma nem haladja meg az 5 főt.
4. Kapcsolja ki a harmadik féltől származó tűzfalakat a számítógépén.
5. Győződjön meg róla, hogy a vezeték nélküli hálózat megfelelően működik.
6. Győződjön meg róla, hogy számítógépe megfelelően működik. Szükség esetén indítsa újra a számítógépet.

## A vezeték nélküli nyomtató nem tud kommunikálni, ha VPN-hez csatlakozik

- Általában nem lehet VPN-hez és más hálózatokhoz csatlakozni egyszerre.

## A hálózat nem jelenik meg a vezeték nélküli hálózatok listájában

- Győződjön meg arról, hogy a vezeték nélküli útválasztó be van kapcsolva, és rendelkezik árammal.
- A hálózat talán rejtve van. Azonban így is csatlakozhat rejtett hálózathoz.

## A vezeték nélküli hálózati nem működik

1. Annak ellenőrzéséhez, hogy a hálózaton nincs-e kommunikáció, próbáljon más eszközöket csatlakoztatni a hálózathoz.
2. Tesztelje a hálózati kommunikációt a hálózat pingelésével.
  - a. Nyisson meg egy parancssort a számítógépen.
    - Windows esetén kattintson a **Start menüre**, majd a **Futtatásra**, írja be a cmd parancsot, majd nyomja le az **Enter** billentyűt.
    - OS X esetén lépjen be az **Alkalmazásokba**, majd a **Segédprogramokba**, végül nyissa meg a **Terminált**.
  - b. Írja be a ping parancsot, majd az útválasztó IP-címét.
  - c. Ha az ablak megjeleníti az üzenetváltási időt, a hálózat működik.
3. Győződjön meg róla, hogy az útválasztó és a nyomtató ugyanazon hálózathoz legyen csatlakoztatva.
  - a. Nyomtasson ki egy konfigurációs oldalt (lásd „Hálózati konfigurációs jelentés nyomtatása”, 51. Oldal).
  - b. Hasonlítsa össze a konfigurációs oldalon szereplő szolgáltatáskészlet-azonosítót (SSID) a nyomtató beállításában lévő SSID-vel.
  - c. Ha a számok nem azonosak, az eszközök nem csatlakoznak ugyanahhoz a hálózathoz. Végezze el újra a nyomtató vezeték nélküli beállítását.

## Végezze el a vezeték nélküli hálózat diagnosztikai tesztjét

A nyomtató kezelőpaneljéről lefuttathat egy diagnosztikai tesztet, amely információkat nyújt a vezeték nélküli hálózat beállításairól (lásd „Hálózati konfigurációs jelentés nyomtatása”, 51. Oldal).

---

# Melléklet

Ez a fejezet termékjellemzőket tartalmaz.

- Általános jellemzők 191
- Nyomathordozók műszaki adatai 192
- Rendszerkövetelmények 194

# Általános jellemzők



Az itt felsorolt műszaki adatok előzetes értesítés nélkül változhatnak. Az információk esetleges változásával kapcsolatban lásd a [www.hp.com/support/colorlaser170MFP](http://www.hp.com/support/colorlaser170MFP) címet.

Elemek		Leírás
Méretek <sup>a</sup> (Szélesség x hossz x magasság)		<ul style="list-style-type: none"><li>• HP Color Laser MFP 178nw, 178nwg series: 406 x 363 x 288,7 mm</li><li>• HP Color Laser MFP 179fnw, 179fwg series: 406 x 363 x 344,1 mm</li></ul>
Súly <sup>a</sup> (Készülék fogyóeszközökkel)		<ul style="list-style-type: none"><li>• HP Color Laser MFP 178nw, 178nwg series: 12,94 kg</li><li>• HP Color Laser MFP 179fnw, 179fwg series: 14,08 kg</li></ul>
Hőmérséklet	Üzemi	10–32 °C
	Tárolás (bontatlanul)	–20–40 °C
Páratartalom	Üzemi	20–80% rel. páratartalom
	Tárolás (bontatlanul)	10–90% rel. páratartalom
Tápfeszültség <sup>b</sup>	110 voltos modellek	110–127 V váltóáramú hálózati feszültség
	220 voltos modellek	220–240 V váltóáramú hálózati feszültség

a.A méretek és súly a tartozékok nélkül értendők.

b.A megfelelő feszültség (V), frekvencia (hertz) és áramerősség (A) értéke az adattáblán található.

# Nyomathordozók műszaki adatai

Típus	Méret	Méretek	Nyomathordozó súlya / kapacitás <sup>a</sup>
			Tálca
Sima papír	Letter	216 x 279 mm	60–85 g/m <sup>2</sup> • 150 lap, 75 g/m <sup>2</sup> • Papírköteg maximális vastagsága: 15,5 mm
	A4	210 x 297 mm (8,27 x 11,69 hüvelyk)	
	Legal	216 x 356 mm	
	Oficio 216 x340 mm	216 x 343 mm	
	Oficio 8,5x13	216 x 330 mm	
	B5(JIS)	182 x 257 mm	
	Executive	184 x 267 mm	
	A5	149 x 210 mm (5,85 x 8,27 hüvelyk)	
A6	105 x 149 mm (4,13 x 5,85 hüvelyk)		
Nehéz 90-120 g	Olvassa el a Sima papír című részt	Olvassa el a Sima papír című részt	86–120 g/m <sup>2</sup> • 5 lap
Könnyű 60-69 g	Olvassa el a Sima papír című részt	Olvassa el a Sima papír című részt	60–70 g/m <sup>2</sup> • 150 lap, 60 g/m <sup>2</sup> • Papírköteg maximális vastagsága: 15,5 mm
Színes, Előnyomott,	Olvassa el a Sima papír című részt	Olvassa el a Sima papír című részt	60–85 g/m <sup>2</sup> • 150 lap, 75 g/m <sup>2</sup> • Papírköteg maximális vastagsága: 15,5 mm
Újrahasznosított	Olvassa el a Sima papír című részt	Olvassa el a Sima papír című részt	60–85 g/m <sup>2</sup> • 5 lap, 75 g/m <sup>2</sup> • Papírköteg maximális vastagsága: 15,5 mm



Típus	Méret	Méretek	Nyomathordozó súlya / kapacitás <sup>a</sup>
			Tálca
Címkék <sup>b</sup>	Olvassa el a Sima papír című részt	Olvassa el a Sima papír című részt	120–150 g/m <sup>2</sup> • 5 lap
X-Hvy	Levél, Legal, Oficio 216 x340 mm, Oficio 8,5 x13, A4, B5(JIS), Executive, A5, A5 LEF, 4x6	Olvassa el a Sima papír című részt	121–163 g/m <sup>2</sup> • 5 lap
Finompapír	Olvassa el a Sima papír című részt	Olvassa el a Sima papír című részt	105–120 g/m <sup>2</sup> • 10 lap
Fényes 111-130 g	Levél, A4, 4x6	Olvassa el a Sima papír című részt	111–130 g/m <sup>2</sup> (30–58 font kötés) • 1 lap
Fényes 131-175 g	Levél, A4, 4x6	Olvassa el a Sima papír című részt	131–175 g/m <sup>2</sup> (30–58 font kötés) • 1 lap
Fényes 176-220 g	Levél, A4, 4x6	Olvassa el a Sima papír című részt	176–220 g/m <sup>2</sup> • 1 lap
HP Matte 120 g	Levél, A4, 4x6	Olvassa el a Sima papír című részt	120 g/m <sup>2</sup> (30–58 font kötés) • 1 lap
HP Matte 150 g	Levél, A4, 4x6	Olvassa el a Sima papír című részt	150 g/m <sup>2</sup> (30–58 font kötés) • 1 lap
HP Matte 200 g	Levél, A4, 4x6	Olvassa el a Sima papír című részt	200 g/m <sup>2</sup> (30–58 font kötés) • 1 lap
<b>Minimális méret (egyéni)</b>		76 x 148,5 mm (3,0 x 5,85 hüvelyk)	60–120 g/m <sup>2</sup>
<b>Maximális méret (egyedi)</b>		210 x 356 mm (8,5 x 14 hüvelyk)	

a.A maximális kapacitás a nyomathordozó súlyától, vastagságától, illetve a környezeti tényezőktől is függ.  
b.A gépben használható címkék simasága 100 - 250 (sheffield). Ez a simaság numerikus szintje.



Ha a nyomathordozó tömege meghaladja a 120 g/m<sup>2</sup> értéket, akkor egyesével töltsse be a papírokat a tálcába.

# Rendszerkövetelmények

## Microsoft® Windows®



A nyomtatószoftver időnként frissítik új operációs rendszer megjelenése stb. miatt. Ha szükséges, töltsse le a legújabb verziót a HP webhelyéről ([www.hp.com/support/colorlaser170MFP](http://www.hp.com/support/colorlaser170MFP)).

Windows 7, 32 és 64 bites	A HP nyomtatóspecifikus nyomtató-illesztőprogram a szoftvertelepítés részeként telepítésre kerül az operációs rendszerhez.	
Windows 8, 32 és 64 bites	A HP nyomtatóspecifikus nyomtató-illesztőprogram a szoftvertelepítés részeként telepítésre kerül az operációs rendszerhez.	
Windows 8.1, 32 és 64 bites	A HP V4 nyomtatóspecifikus nyomtató-illesztőprogram a szoftvertelepítés részeként telepítésre kerül az operációs rendszerhez.	
Windows 10, 32 és 64 bites	A HP V4 nyomtatóspecifikus nyomtató-illesztőprogram a szoftvertelepítés részeként telepítésre kerül az operációs rendszerhez.	
Windows Server 2008 R2, 64 bites	A HP PCLm.S nyomtatóspecifikus nyomtató-illesztőprogram letölthető a nyomtatótámogatási weboldalról. Töltsse le az illesztőprogramot, majd telepítse a Microsoft Nyomtató hozzáadása eszközzel.	A Microsoft 2015 januárjában beszüntette a Windows Server 2008 támogatását. A HP továbbra is igyekszik támogatni a felfüggesztett Server 2008 operációs rendszert.
Windows Server 2008 R2, SP1, 64 bites	A HP nyomtatóspecifikus nyomtató-illesztőprogram a szoftvertelepítés részeként telepítésre kerül az operációs rendszerhez.	

Windows Server 2012	A HP nyomtatóspecifikus nyomtató-illesztőprogram a szoftvertelepítés részeként telepítésre kerül az operációs rendszerhez.	
Windows Server 2012 R2	A HP nyomtatóspecifikus nyomtató-illesztőprogram a szoftvertelepítés részeként telepítésre kerül az operációs rendszerhez.	
Windows Server 2016, 64 bites	A HP nyomtatóspecifikus nyomtató-illesztőprogram a szoftvertelepítés részeként telepítésre kerül az operációs rendszerhez.	

## Mac OS

Az Apple's AirPrint használatával történő közvetlen nyomtatást az iOS X 10.7 Lion és újabb verziókat futtató iOS és Mac eszközök támogatják. Az AirPrint használatával közvetlenül nyomtathat a nyomtatóra iPad, iPhone (3GS vagy újabb), vagy iPod touch (harmadik generációs vagy újabb) használatával a mobilalkalmazásokon belül (Mail, Photos, Safari, iBooks, külső gyártók egyes alkalmazásai)



- A csak USB-vel rendelkező, vezetékes vagy Wi-Fi hálózati szolgáltatás nélküli eszközök nem támogatják a Mac OS operációs rendszert.
- Az AirPrint használatához a nyomtatónak az Apple eszközzel azonos hálózatra vagy aljhálózatra kell csatlakoznia.
- Az AirPrint USB kapcsolaton keresztüli használata előtt ellenőrizze a verziószámot. Az AirPrint 1.3 és korábbi verziói nem támogatják az USB kapcsolatokat.

---

# Szójegyzék

---



A szójegyzék a termék megismerését segíti a nyomtatással összefüggő és a felhasználói kézikönyvben előforduló terminológiai kifejezések magyarázatával.

---

## 802.11

---

A 802.11 egy vezeték nélküli helyi hálózati (WLAN) kommunikációs szabványgyűjtemény, amit az IEEE LAN/MAN szabványügyi társaság fejlesztett ki (IEEE 802).

## 802.11b/g/n

---

A 802.11b/g/n ugyanazt a hardvert megosztva képes használni, és a 2,4 GHz-es sávban dolgozik. A 802.11b maximum 11 Mb/s sávszélességet támogat; a 802.11n által támogatott sávszélesség maximum 150 Mb/s. A 802.11b/g/n berendezéseket néha zavarhatják a mikrohullámú sütők, a vezeték nélküli telefonok és a Bluetooth eszközök.

## Hozzáférési pont

---

Az hozzáférési pont vagy Wireless vezeték nélküli hozzáférési pont (AP vagy WAP) olyan berendezés, amely vezeték nélküli kommunikációs eszközöket köt össze vezeték nélküli helyi hálózattal (WLAN), és a WLAN rádiójelek központi adóvevőjeként működik.

## ADF

---

Az ADF (Automata adagoló) beolvasó egység automatikusan betölti az eredeti dokumentumot, így a készülék egyszerre nagyobb papírmennyiséget is be tud olvasni.

## AppleTalk

---

AppleTalk az Apple, Inc által a számítógépes hálózatokhoz kifejlesztett szabadalmaztatott protokollcsomag. Az eredeti Mac (1984) tartalmazta először, manapság az Apple a TCP/IP hálózatot részesíti előnyben.

## Bitmélység

---

A számítógépes grafikában használt kifejezés. A bittérképes képek egyetlen képpontja színinformációjának kódolásához használt bitek számát jelöli. Nagyobb színmélység a színek szélesebb tartományának ábrázolására képes. A bitszám növekedtével a lehetséges színek száma a színtérkép számára kezelhetlenné válik. Az 1 bites színt monokrómnak vagy fekete-fehérnek is nevezik.

## BMP

---

A Microsoft Windows grafikus alrendszere (GDI) által használt bittérképes grafikus formátum, és ezen a platformon rendszerint egyszerű grafikus formátumként használják.

## BOOTP

---

Rendszertöltő protokoll Hálózati ügyfélszámítógépek által az IP-cím automatikus lekérésére használt hálózati protokoll. Ezt rendszerint a számítógépek vagy az azokon futó operációs rendszerek rendszerindító folyamatai használják. A BOOTP-kiszolgálók az IP-címet egy címkészletből rendelik hozzá az egyes ügyfelekhez. A BOOTP segítségével a „merevlemez nélküli munkaállomások” a fejlett operációs rendszer betöltése előtt megkapják IP-címüket.

## CCD

---

A CCD (Töltéscsatolású eszköz) a szkennelésnél használt érzékelőelem. A CCD reteszelési mechanizmus óvja meg a CCD-modult a készülék áthelyezése során bekövetkező sérülésektől.

## Leválogatás

---

A nyomtatás során a leválogatási művelet készletekbe rendezi a többpéldányos másolatokat. Ha a leválogatás aktív, a további példányok nyomtatása előtt befejeződik egy teljes készlet nyomtatása.

## Kezelőpult

---

A kezelőpult a kezelő és megfigyelő funkciók megjelenítésére szolgáló sík, rendszerint függőleges terület. Általában a készülék elején található.

## Fedettség

---

Ez a nyomdatechnikai szakkifejezés a nyomtatás során történő festékfelhasználás mértéke. Az 5%-os fedettség például azt jelenti, hogy egy A4-es oldal körülbelül 5%-a fedett szöveggel vagy képpel. Ha a papír vagy az eredeti dokumentum bonyolult képeket vagy sok szöveget tartalmaz, a fedettség nagyobb lesz, ennek következtében több festék fogy.

## CSV

---

Azaz vesszővel elválasztott értékek (CSV). Különböző alkalmazások közötti adatcseréhez használatos fájlformátum. A fájlformátum a Microsoft Excel alkalmazásbeli változatában iparági tényleges szabvánnyá vált, még a nem Microsoft platformon is.

## DADF

---

A DADF (Kétoldalas automata adagoló) beolvasó egység automatikusan betölti és átfordítja az eredeti dokumentumot, így a készülék a papír mindkét oldalát be tudja olvasni.

## Alapértelmezett

---

A nyomtató kicsomagolásakor, visszaállításakor vagy inicializálásakor érvényes beállításérték.

## DHCP

---

A DHCP (Dinamikus gazdakonfigurációs protokoll) egy ügyfélkiszolgáló-alapú hálózatkezelő protokoll. A DHCP-kiszolgáló biztosítja a DHCP-ügyfél számára azokat a konfigurációs paramétereket, amelyeket az IP-hálózaton való működéshez a gazdaállomás igényel. A DHCP protokoll része az IP-cím kiosztása az ügyfélgépek számára.

## DIMM

---

A DIMM (Kétsoros memóriamodul) a memóriát megvalósító kis méretű áramköri elem. A DIMM tárolja a készülék összes adatát, például nyomtatási adatát és fogadott faxadatát.

## DLNA

---

A DLNA (Digital Living Network Alliance) szabvány lehetővé teszi az otthoni hálózaton található eszközök számára az adatok egymás közötti megosztását a teljes hálózaton.

## DNS

---

A DNS (Tartományi névkiszolgáló) rendszer tárolja elosztott hálózati adatbázisban (például az interneten) a hozzárendelt tartományneveket.

## Mátrixnyomtató

---

A mátrixnyomtató olyan számítógép-nyomtató, amelynek nyomtatófeje oda-vissza mozog a papír előtt, és az írógépekhez hasonlóan, egy tintával átitatott festékszalagot üt a papírhoz.

## DPI

---

A DPI (Pont per hüvelyk) a nyomtatásnál és szkennelésnél alkalmazott felbontást adja meg. A nagyobb DPI-érték általában nagyobb felbontást, kisebb megfigyelhető részleteket és nagyobb fájl méretet jelent.

## DRPD

---

Csengési minták érzékelését lehetővé tevő szolgáltatás. A „Distinctive Ring” szolgáltatást a központ biztosítja annak érdekében, hogy egy telefonvonal különböző telefonszámokat is tudjon fogadni.

## Kétoldalas

---

Olyan mechanizmus, amely a papírlapot megfordítja, így a készülék a lap mindkét oldalára nyomtathat (vagy szkennelhet). A duplex lehetőséggel rendelkező nyomtató kétoldalasan tud nyomtatni egy nyomtatási cikluson belül.

## Terhelhetőség

---

A terhelhetőség az a lapmennyiség, amelynek egy hónap alatt történő kinyomtatása nem befolyásolja a nyomtató teljesítményét. A nyomtató élettartama alatt korlátozott számú oldal kinyomtatására képes. Az élettartam az átlagos nyomtatási kapacitást jelenti, általában a garanciális időn belül. Ha például a terhelhetőség 48 000 oldal/hónap havi 20 munkanap feltételezése mellett, akkor a nyomtató napi korlátozása 2 400 oldal.

## ECM

---

ECM (Hibajavító mód) a Class 1 kategóriájú faxberendezésekbe és faxmodemekbe beépített, választható átviteli mód. Ez automatikusan felismeri és javítja a faxátviteli folyamatban (általában a telefonvonal zaja miatt) keletkező hibákat.

## Emuláció

---

Az emulációs technika segítségével az egyik berendezés ugyanazokat az eredményeket kapja, mint a másik.

Az emulátor duplikálja az egyik rendszer tulajdonságait egy másik rendszeren, így a másik rendszer az elsőhöz hasonlóan viselkedik. A szimulációtól eltérően az emuláció a külső viselkedés pontos reprodukciója, és nem a belső állapoton alapuló absztrakt modell.

## Ethernet

---

Az Ethernet egy keret alapú számítógépes hálózatkezelési technológia helyi hálózatok (LAN-ok) számára. Meghatározza a fizikai szint huzalozását és jeltovábbítását, valamint a keretformátumokat és a protokollokat az OSI-modell médiahozzáférés-vezérlési (MAC)/adatkapcsolati szintje számára. Az Ethernet szabványát az IEEE 802.3 írja le. Az 1990-es évektől napjainkig a legszélesebb körben elterjedt és alkalmazott LAN technológia.

## EtherTalk

---

Az Apple Computer cég által hálózati számítógépek számára kifejlesztett protokollcsomag. Az eredeti Mac (1984) tartalmazta először, manapság az Apple a TCP/IP hálózatot részesíti előnyben.

## FDI

---

Az FDI (Idegen eszközökhöz használt illesztőfelület) a készülékben telepített olyan kártya, amely külső gyártó készülékének (például egy pénzbedobós berendezés vagy kártyaolvasó) használatát lehetővé teszi. Ezek az eszközök lehetővé teszik a nyomtató térítés ellenében történő használatát.

## FTP

---

Az FTP (Fájlátviteli szolgáltatás) a TCP/IP protokollt támogató hálózatokon (például internet vagy intranet) folytatott fájlcserehez általában használt protokoll.

## Beégető egység

---

A lézernyomtatónak az a része, amely a festéket beégeti a nyomathordozóba. Egy forró hengerből és egy nyomóhengerből áll. A festék papírra vitele után a beégető egység hő és nyomás segítségével biztosítja, hogy a festék tartósan a papírhoz rögzüljön. Emiatt a lézernyomtatóból kikerülő papír meleg.

## Átjáró

---

Számítógépes hálózatok, illetve egy számítógépes hálózat és egy telefonvonal közötti kapcsolat. Igen népszerű, mivel ez egy olyan számítógép vagy hálózat, amely lehetővé teszi egy másik számítógép vagy hálózat elérését.

## Szürkeárnyalat

---

A szürke szín árnyalatai jelölik a kép világos és sötét részeit. A szürkeárnyalatossá alakított színes kép esetén a színeket a szürke különböző árnyalatai jelenítik meg.

## Féltónus

---

Ennél a képtípusnál a szürkeárnyalatos hatás a képpontok sűrűségének variálásával jön létre. A sötét tónusú területeken nagy a képpontok sűrűsége, míg a világosabb területeken kisebb.

## Háttértár (merevlemez)

---

A háttértár, közismert nevén merevlemez olyan nem felejtő tárolóeszköz, amely a digitálisan kódolt adatokat gyorsan forgó mágneses adathordozó lemezeken raktározza.

## IEEE

---

Az IEEE (Villamos és Elektronikai Mérnökök Intézete) az elektromossághoz kapcsolódó technológiai fejlesztések non-profit szakmai szervezete.

## IEEE 1284

---

Az 1284-es párhuzamos port szabványt az IEEE fejlesztette ki. Az „1284-B” a párhuzamos kábel perifériához (például nyomtatóhoz) illeszkedő végén lévő speciális csatlakozó típusára utal.

## Intranet

---

Olyan privát hálózat, amely internet protokollokat, hálózati kapcsolatot és rendszerint nyilvános távközlési rendszert használ a szervezet bizonyos információinak és tevékenységének a munkatársakkal való megosztása érdekében. A kifejezés olykor csak a legláthatóbb szolgáltatásra, a belső webhelyre vonatkozik.

## IP-cím

---

Az internetprotokoll-cím (IP-cím) olyan egyedi szám, amelyet az eszközök használnak egymás azonosítására és az egymás közti kommunikációra egy olyan hálózatban, amely az IP-szabványt használja.

## IPM

---

Az IPM (Kép per perc) a nyomtató sebességének egyik mérőszáma. Az IPM a készülék által percenként nyomtatható egyoldalas lapok számát jelenti.

## IPP

---

Az IPP (Internetes nyomtatási protokoll) a nyomtatás, a nyomtatási feladatok kezelése, a nyomathordozó, a felbontás és más paraméterek szabványos protokollja. Az IPP nem csak helyileg, hanem az internethez kapcsolódó nyomtatók százainak kezelésére (ideértve az elérés-kezelést, a hitelesítést és a titkosítást is) is használható, amivel biztonságosabb szolgáltatást jelent a korábbi protokolloknál.

## IPX/SPX

---

Az IPX/SPX az Internet Packet Exchange/Sequenced Packet Exchange protokoll rövidítése. Ez a Novell NetWare operációs rendszer által használt hálózati protokoll. Az IPX és SPX az TCP/IP protokollhoz hasonló szolgáltatásokat nyújt, amelyen belül az IPX az IP-hez, az SPX pedig a TCP-hez mutat hasonlóságot. Az IPX/SPX protokollt elsősorban helyi hálózatokhoz (LAN) fejlesztették ki, amely célra igen hatékony (LAN esetében teljesítménye felülmúlja a TCP/IP teljesítményét).

## ISO

---

Az ISO (Nemzetközi Szabványügyi Szervezet) egy nemzetközi szabványügyi testület, amely a nemzeti szabványügyi testületek képviselőiből áll. Az egész világon érvényes ipari és kereskedelmi szabványokat ad ki.



## ITU-T

---

Az ITU-T (Nemzetközi Távközlési Egyesület) a rádió- és telekommunikációs terület nemzetközi szabványosítási és szabályozási szervezete. Fő feladatai közé tartozik a szabványosítás, a rádiófrekvenciás sávok kiosztása és a nemzetközi hívásokhoz szükséges, országok közti kapcsolódásokra vonatkozó megállapodások szervezése. Az ITU-T nevében a „T” a telekommunikációra utal.

## ITU-T 1. sz. táblázat

---

Dokumentumok faxtovábbítására vonatkozó, az ITU-T által közzétett szabványos teszt diagram.

## JBIG

---

A JBIG (Egyesített kétszintű képszakértő-csoport) veszteségmentes képtömörítési formátum, amely elsődlegesen bináris képek (főképp faxok) tömörítésére alkalmas, de használják más képekre is.

## JPEG

---

A JPEG (Egyesített fényképészeti szakértőcsoport) formátum a fényképek veszteséges tömörítésének legelterjedtebb szabványos módszere. Ezt a formátumot használják a fényképek világhálón való tárolásánál és továbbításánál.

## LDAP

---

Az LDAP (Pehelysúlyú könyvtárelérési protokoll) a TCP/IP fölött futó, a címtárszolgáltatásokat lekérdező és módosító hálózati protokoll.

## LED

---

A LED (Fénykibocsátó dióda) a készülék állapotának kijelzésére szolgáló félvezetőeszköz.

## MAC-cím

---

A MAC (Adathordozó-hozzáférésvezérlési) cím a hálózati adapterhez rendelt egyedi hálózati azonosító. A MAC-cím egy 48 bites egyedi azonosító, amely párokba csoportosított 12 hexadecimális karakterből áll (például 00-00-0c-34-11-4e). Ezt a hálózat illesztőkártyába (NIC) a gyártó által beégetett címet használják az útválasztók a hálózati eszközök keresésére nagy hálózatokon.

## MFP

---

Az MFP (Többfunkciós periféria) a nyomtatók, másolók, faxok, szkennerek és más berendezések stb. funkcióit egyetlen fizikai eszközzel megvalósító irodai készülék.

## MH

---

Az MH (Módosított Huffman) egy adattömörítési eljárás, amely a faxok között továbbítandó adatmennyiséget hivatott csökkenteni az ITU-T T.4 által javasolt képátvitel alatt. Az MH egy kódkönyv-alapú, a fehér részek hatékony tömörítésére optimalizált tömörítési technika. Mivel a legtöbb faxban igen jelentős az elválasztó karakterek aránya, ezeknél nagymértékben csökken az átvitel időtartama.

## MMR

---

Az MMR (Modified Modified READ) az ITU-T T.6 által ajánlott tömörítési módszer.

## Modem

---

A digitális információ kódolásánál, illetve az átvitt jel dekódolásánál a vivőjel modulálására és demodulására szolgáló eszköz.

## MR

---

Az MR (Modified READ) az ITU-T T.4 által ajánlott tömörítési módszer. Az MR az első beolvasott sort MH módszerrel kódolja. Ezután a következő sort az elsőhöz hasonlítja, meghatározza az eltéréseket, majd ezeket az eltéréseket kódolja és továbbítja.

## NetWare

---

A Novell, Inc. által kifejlesztett operációs rendszer. Eredetileg együttműködő többfeladatos feldolgozást használt különböző szolgáltatások PC-ken való futtatásakor, és a hálózati protokollok az ősi Xerox XNS csoporton alapultak. Napjainkban a NetWare támogatja a TCP/IP, valamint az IPX/SPX protokollt.

## OPC

---

Az OPC (Szerves fényvezető) a lézernyomtató képalkotó hengerének zöld vagy rozsdaszínű bevonata, amelyre a nyomtató lézersugarával írva jön létre a nyomat virtuális képe.

A nyomtató képalkotó egységében található dob felülete a használat során fokozatosan elkopik a kazetta-előhívókefével, tisztítómechanizmussal és papírral való érintkezése során, ezért megfelelően ki kell cserélni.

## Eredetik

---

Adott dolog (például dokumentum, fénykép vagy szöveg) első példánya, amelyet másolnak vagy másolatok készítéséhez átalakítanak, de önmaga nem másolat vagy származtatott dolog.

## OSI

---

Az OSI (Nyílt rendszerek összekapcsolása) modellt az ISO fejlesztette ki kommunikációs célokra. Az OSI moduláris hálózattervezési koncepciója az igényelt bonyolult funkciókat kezelhető, önálló funkcionális rétegekre bontja. A rétegek felülről lefelé: Alkalmazási, Megjelenési, Viszonylati, Szállítási, Hálózati, Adatkapcsolati és Fizikai rétegek.

## PABX

---

A PABX (Magánhálózati automatikus alközpont) a magánvállalatoknál használt automata telefonközpont.

## PCL

---

A PCL (Nyomtató parancsnyelv) a HP cég által nyomtatóprotokollnak fejlesztett, iparági szabvánnyá vált oldalleíró nyelv (PDL). Az eredetileg tintasugaras nyomtatókhoz fejlesztett PCL különböző szintekkel rendelkezik a hőírós, mátrix- és lézernyomtatók számára.

## PDF

---

A PDF (Yordozható dokumentum formátum) az Adobe Systems kétdimenziós dokumentumokhoz kifejlesztett eszköz- és felbontásfüggetlen szabadalmaztatott fájlformátuma.

## PostScript

---

A PS (PostScript) egy oldalleíró nyelv és programozási nyelv, amit elsősorban elektronikus és asztali kiadványszerkesztésnél használnak. - a nyelv kép generálásához interpreterben fut.

## Nyomtató-illesztőprogram

---

Olyan program, amely a számítógépről küld parancsokat és további adatokat a nyomtatónak.

## Nyomathordozó

---

A nyomtatók, lapolvasók, faxok vagy másolók által használt papír, címke, írásvetítő fólia és más hordozó.

## PPM

---

A PPM (Oldal per perc) mérőszámmal adható meg a nyomtató sebessége, vagyis az egy perc alatt nyomtatható oldalak száma.

## PRN-fájl

---

Csatolófelület az illesztőprogram felé, lehetővé teszi, hogy a szoftverek a szabványos bemeneti/kimeneti rendszerhívásokon keresztül lépjenek kapcsolatba az illesztőprogrammal, ami sok feladatot leegyszerűsít.

## Protokoll

---

Olyan megállapodás vagy szabvány, amely szabályozza vagy lehetővé teszi a kapcsolatot, kommunikációt és adatátvitelt két számítástechnikai végpont között.

## PS

---

Lásd: PostScript.

## PSTN

---

A PSTN (Kapcsolt közcélú hálózat) a világ kapcsolt közcélú telefonhálózatainak általában ipari létesítményeken létrehozott, rendszerint kapcsolótáblákon átirányított rendszere.

## RADIUS

---

A RADIUS (Távoli betárcsázó felhasználó-hitelesítő szolgáltatás) távoli felhasználók hitelesítésére és elszámolására alkalmas protokoll. A RADIUS egy AAA (azaz hitelesítés, jogosítás és elszámolás) koncepció segítségével lehetővé teszi a hitelesítési adatok, úgy mint felhasználói nevek és jelszavak központi kezelését, így felügyelve a hálózat elérését.

## Felbontás

---

A kép pont per hüvelykben (DPI) megadott élessége. A nagyobb dpi-értékhez nagyobb felbontás tartozik.

## SMB

---

Az SMB (Kiszolgálói üzenetblokk) főleg fájlok, nyomtatók, soros portok és más kommunikációs eszközök hálózati csomópontok közötti megosztására szolgáló hálózati protokoll. Hitelesített folyamatközi kommunikációs mechanizmust is kínál.

## SMTP

---

Az SMTP protokoll (Egyszerű üzenetátviteli protokoll) az e-mailek interneten való továbbításának szabványos módszere. Az SMTP viszonylag egyszerű, szöveges protokoll, amelyben az üzenet egy vagy több fogadóját megadják, majd az üzenetet továbbítják. Olyan ügyfélszolgáltató-alapú protokoll, ahol az ügyfél küld e-mail üzenetet a kiszolgálónak.

## SSID

---

Az SSID (Szolgáltatáskészlet-azonosító) a vezeték nélküli helyi hálózat (WLAN) neve. Adott WLAN összes vezeték nélküli eszköze az egymás közötti kommunikáció céljából ugyanazt az SSID-t használja. Az SSID-k megkülönböztetik a kis- és nagybetűt, és maximális hosszuk 32 karakter lehet.

## Alhálózati maszk

---

Az alhálózati maszk a hálózati címmel együtt használva meghatározza, hogy a cím melyik része a hálózati cím és melyik a gazdagép címe.

## TCP/IP

---

A TCP (Transmission Control Protocol) és az IP (Internet protokoll) olyan kommunikációs protokollkészlet, amely azt a protokollcsoportot alkotja, amelyen az Internet és a legtöbb kereskedelmi hálózat fut.

## TCR

---

A TCR (Átviteligazolási jelentés) az egyes átvitelek állapotáról szolgáltat adatokat (például a feladat állapota, az átvitel eredménye vagy a küldött lapok száma). Beállítható, hogy a jelentést minden feladat után nyomtassa vagy csak a sikertelenül végződő átviteleket követően.

## TIFF

---

A TIFF (Tagged Image File Format) változtatható felbontású bitképes képfarmátum. A TIFF által leírt képadatok jellemzően szkennerekből származnak. A TIFF képek címkéket használnak, vagyis olyan kulcsszavakat, amelyek a fájlban lévő kép jellemzőit definiálják. Ez a rugalmas és platform-független formátum különböző képfeldolgozó alkalmazásokkal készített képekhez használható.

## Festékkazetta

---

A berendezésen belül található, festéket tartalmazó tartály. A lézernyomtatókban és fénymásolóknak por alakú festék van, ez hozza létre a szöveget és a képeket a nyomatokon. A festék a beégetőegység hőjének és nyomásának köszönhetően égetődik be, és így hozzátapad a papír rostjaihoz.

## TWAIN

---

Szkennerek és szoftverek ipari szabványa. TWAIN-kompatibilis szkennert TWAIN-kompatibilis programmal használva a szkennelés a programból indítható. A TWAIN a Microsoft Windows és Apple Mac operációs rendszerekhez készült képrögzítő API.

## UNC elérési út

---

Az UNC (Egységes elnevezési konvenció) a hálózati megosztások szabványos elérési módja Windows NT és más Microsoft termékekben. Az UNC elérési út formátuma: \\<kiszolgálónév>\<megosztási név>\<további könyvtár>

## URL

---

Az URL (Egységes erőforrás-azonosító) az interneten elérhető dokumentumok és erőforrások egyedi címe. A cím első része jelzi, hogy milyen protokoll segítségével érhető el az adott tartalom, a második része megadja az IP-címet vagy tartománynevet, ahol a tartalom elhelyezkedik.

## USB

---

Az USB (Univerzális soros busz) az USB Implementers Forum, Inc. által kifejlesztett szabványos csatolófelület, amely számítógépek és perifériáik összekötésére használható. A párhuzamos porttal ellentétben az USB lehetővé teszi egynél több periféria egyidejű csatlakoztatását a számítógéphez.

## Vízjel

---

A vízjel a papíron látható kép vagy minta, amely áteső fényben világosabb a környezeténél. Először 1282-ben, Bolognában alkalmaztak vízjeleket a papírgyártók termékeik azonosítására, illetve a postai bélyegeken, papírpénzen és kormányzati dokumentumokon a hamisítás visszaszorítására.

## WEP

---

A WEP (Wired Equivalent Privacy) egy, az IEEE 802.11 szabványban megadott biztonsági protokoll, amely a vezetékes LAN-nal azonos biztonsági szintet biztosít. A WEP a biztonságot a rádióhullámokon közlekedő adatok titkosításával biztosítja, így azok az egyik végponttól a másikig védett módon közlekednek.

## WIA

---

A Windows Képkalkotó Architektúra (WIA) egy képkalkotó architektúra, amelyet eredetileg a Windows Me-ben és a Windows XP Service Pack 3-ban vezettek be. Ezen operációs rendszerekben egy WIA-kompatibilis lapolvasó használatával lehet beolvasni dokumentumokat.

## WPA

---

A WPA (Wi-Fi Protected Access) egy a vezeték nélküli (Wi-Fi) számítógép-hálózatok védelmére kialakított rendszerkategória, ami a WEP biztonsági szolgáltatásainak a javítására jött létre.

## WPA-PSK

---

A WPA-PSK (Vezeték nélküli védett hozzáférés előmegosztott kulccsal) a WPA egy speciális üzemmódja kisvállalatok és otthoni felhasználók részére. A vezeték nélküli hozzáférési pontban (WAP) és a vezeték nélküli laptopokban vagy asztali számítógépekben egy megosztott kulcs vagy jelszó kerül megadásra. A WPA-PSK a biztonság növelése céljából egyedi kulcsot generál minden munkamenethez a vezeték nélküli kliens és a hozzárendelt WAP között.

## WPS

---

A WPS (Wi-Fi Protected Setup) vezeték nélküli otthoni hálózat kialakítására kifejlesztett szabvány. Ha a vezeték nélküli hozzáférési pont támogatja a WPS protokollt, könnyen konfigurálhatja a vezeték nélküli hálózati kapcsolatot számítógép nélkül.

## XPS

---

A Microsoft által kifejlesztett XML Papír Specifikáció (XPS) egy specifikáció az Oldalleíró Nyelv (PDL) céljaira, és egy új dokumentumformátum, amely előnyökkel szolgál a hordozható dokumentumok és elektronikus dokumentumok számára. Ez egy XML-alapú specifikáció, amelynek az alapja a nyomtatás új megközelítése, és egy vektoralapú eszközfüggetlen dokumentum formátum.

---

# Tárgymutató

<b>A</b>		címjegyzék beállítása	114
<hr/>			
a gép elhelyezése		<b>E</b>	
a tengerszint feletti magasság beállítása	35	Easy Document Creator	93
a súgó használata	75	előlnézet	19
alapértelmezett beállítások		eredeti dokumentumok behelyezése	46
tálcabeállítás	44	eredeti dokumentumok előkészítése	45
<hr/>			
<b>Á</b>		<b>F</b>	
<hr/>			
állapot	22, 23	Festékkazetta	
általános beállítások	128	festék újraelosztása	142
általános ikonok	11	kezelési utasítások	140
<hr/>			
<b>B</b>		tárolás	140
<hr/>			
behelyezés		várható élettartam	141
papír az 1 tálcába	37	fax	
betöltés		automatikus újratárcsázás	103
különleges nyomathordozó	42	általános beállítások	124
betűk és számok beírása	34	egy rögzített faxfeladat törlése	105
biztonság		fax küldése számítógépről	100
információ	12	faxküldés késleltetése	104
jelölés	12	faxüzenetek fogadása a memóriába	109
<hr/>			
<b>C</b>		fogadás biztonságos módban	108
<hr/>			
címjegyzék		fogadás DRPD módban	108
csoport regisztrálása	115	fogadás Fax módban	107
csoport szerkesztése	116	fogadás mellékeletkészülék használatával	107
használat	114	107	
regisztrálás	114	fogadás Üzenetrögzítő módban	107
szerkesztés	115	fogadási módok módosítása	106
		fogadott fax továbbítása egy másik	
		célállomásra	111
		küldött fax továbbítása egy másik	
		célállomásra	110

utolsónak hívott szám újratarcsázása	103
vétel Telefon módban	107
<b>fax küldése</b>	
többszörös küldés	102
<b>faxolás</b>	
előkészületek faxoláshoz	99
felbontás módosítása	112
fogadás Fax módban	106
sötétítés beállítása	113
<b>felbontás</b>	
faxolás	112
<b>festékkazetta</b>	
kazetta cseréje	143

## G

<b>gombok</b>	
igazolványmásolás	23
kontraszt	23
lapolvasás	22
számbillentyűzet	24
wps	23

## H

<b>HP Embedded Web Server</b>	62
általános információk	62
<b>hálózat</b>	
általános beállítások	133
IPv6 konfigurálása	52
illesztőprogram telepítése	
Windows	53
vezeték nélküli hálózat beállítása	54
vezetékes hálózat beállítása	51
<b>hátulnézet</b>	21
<b>hibaelhárítás</b>	
vezeték nélküli	187
<b>hibaüzenet</b>	164

## I

<b>igazolványmásolás</b>	89
<b>illesztőprogram telepítése</b>	26
<b>információ</b>	
HP Smart alkalmazás	65

## J

<b>jelentések</b>	
készülék adatai	120, 124, 125, 126, 128, 131
<b>jelölések</b>	11

## K

<b>karbantartási alkatrészek</b>	139
<b>kedvencek beállítása nyomtatásra</b>	74
<b>kellékanyaginformációk</b>	163
<b>kellékanyagok</b>	
a festékkazetta becsült élettartama	141
a kellékanyagok élettartamának figyelése	147
elérhető kellékanyagok	137
festékkazetta cseréje	143
rendelés	137
<b>kezelőpult</b>	22
<b>készülék adatai</b>	120, 122, 124, 131
<b>készülék beállítása</b>	
a gép állapota	120, 122, 124, 131
<b>készülék tisztítása</b>	149

## L

<b>Lapolvasás</b>	
Lapolvasás az MFP Scannel	93
<b>LCDkijelző</b>	
készülék állapotának megtekintése	120, 122, 124, 131
<b>Linux</b>	

illesztőprogram telepítése	26	kellékanyaginformációk	163
<b>lapolvasás</b>		speciális nyomtatási funkciók	76
alapvető információk	92	<b>nyomtatási funkció</b>	76
Beolvasás képszerkesztő alkalmazásból	94	<b>nyomtató állapota</b>	
Beolvasás WIAillesztőprogram használatával	95	általános információk	82
Lapolvasás hálózathoz csatlakoztatott készülékről	96		
<b>laptartó</b>	45	<b>P</b>	
		<hr/>	
<b>M</b>		<b>papírelakadás</b>	
<hr/>		Dokumentumelakadások elhárítása	155, 158
<b>Mac</b>		tippek a papírelakadás elkerüléséhez	154
illesztőprogram telepítése	26	<b>probléma</b>	
<b>másolás</b>		operációs rendszerhez kapcsolódó problémák	186
alapvető másolás	85	<b>problémák</b>	
általános beállítások	120	energiaellátási problémák	173
másolatok nagyítása vagy kicsinyítése	87	faxproblémák	185
<b>menük áttekintése</b>	28	lapolvasási problémák	184
<b>műszaki adatok</b>	191	másolási problémák	183
nyomathordozó	192	nyomtatási problémák	174
		papíradagolási problémák	172
		problémák a nyomtatás minőségével	177
<b>N</b>			
<hr/>		<b>S</b>	
<b>Nyomtató állapota</b>	82	<hr/>	
<b>nyomathordozó</b>		<b>Smart app</b>	65
a papír méretének beállítása	44	<b>sablon nyomtatása</b>	
a papír típusának beállítása	44	készítés	80
címkék	43	nyomtatás	80
előnyomott papír	44	törlés	81
különleges nyomathordozó	42	<b>szolgáltatások</b>	7
laptartó	192	a készülék főbb szolgáltatásai	118
útmutató	36	nyomathordozó tulajdonságai	192
XHvy 121163	43	<b>szójegyzék</b>	196
<b>nyomtatás</b>			
dokumentum nyomtatása			
Windows	71		
HP Smart alkalmazás	65		



## T

---

### Tálca

- a papír méretének és típusának beállítása 44
- a tálcaméret módosítása 37
- szélesség és a hosszúság beállítása 37

### Többcélú tálca

- különleges nyomathordozó használata 42

### telepítés

- HP Smart alkalmazás 65

### tisztítás

- belső 149
- külső 149
- lapolvasó egység 151

- tudnivalók az állapotjelző LEDről 161

## V

---

### vezeték nélküli

- USB kábel 57

### vezeték nélküli hálózat

- hálózati kábel 58

### vízjel

- készítés 78
- szerkesztés 79
- törlés 79

## W

---

### Windows

- általános Windowsproblémák 186
- illesztőprogram telepítése 26
- illesztőprogram telepítése hálózati kapcsolat esetén 53
- rendszerkövetelmények 194