

# Пайдаланушы нұсқаулығы



HP Color Laser MFP 178 series  
HP Color Laser MFP 179 series



[www.hp.com/support/colorlaser170MFP](http://www.hp.com/support/colorlaser170MFP)

---

# Авторлық құқық және лицензия

© Copyright 2019 HP Development Company, L.P.

Авторлық құқық заңдарында қарастырылған жағдайлардан басқа жағдайларда алдын ала жазбаша рұқсатсыз қайта өндіру, бейімдеу немесе аударуға тыйым салынады.

Мұнда берілген ақпарат ескертусіз өзгеруі мүмкін.

HP өнімдері мен қызметтері үшін жалғыз кепілдіктер осындай өнімдер мен қызметтерге байланысты көрсетілген кепілдік мәлімдемелерінде берілген. Бұл құжаттағы ешқандай мәлімет қосымша кепілдікті толықтырушы ретінде қарастырылмауы тиіс. HP компаниясы осында берілген техникалық немесе редакторлық қателер немесе қалып кеткен мәлімет үшін жауапкершілікті мойнына алмайды.

- Adobe®, Adobe Photoshop®, Acrobat® және PostScript® - Adobe Systems Incorporated компаниясының сауда белгілері.
- Apple және Apple логотипі - АҚШ және басқа елдерде тіркелген Apple Inc. компаниясының сауда белгілері.
- OS X - АҚШ және басқа елдерде тіркелген Apple Inc. компаниясының сауда белгісі.
- AirPrint - АҚШ және басқа елдерде тіркелген Apple Inc. компаниясының сауда белгісі.
- iPad - АҚШ және басқа елдерде тіркелген Apple Inc. компаниясының сауда белгісі.
- iPad, iPhone, iPod touch, Mac және Mac OS - АҚШ және басқа мемлекеттерде тіркелген Apple Inc. компаниясының сауда белгілері.
- Microsoft® және Windows® - Microsoft Corporation корпорациясының АҚШ-та тіркелген сауда белгілері.
- Барлық басқа брендтер немесе өнім атаулары сәйкес компаниялар немесе ұйымдардың сауда белгілері болып табылады.

REV. 1.01

---

# Мазмұны

---

Кіріспе	Негізгі артықшылықтар	7
	Үлгілер бойынша мүмкіндіктер	8
	Білген жөн	11
	Осы пайдаланушы нұсқаулығы туралы	12
	Қауіпсіздік туралы ақпарат	13
	Құрылғыға жалпы шолу	20
	Басқару панеліне жалпы шолу	24
	Құрылғыны қосу	27
Бағдарламалық жасақтаманы орнату	28	

---

Мәзірді шолу және негізгі параметрлерді орнату	Мәзірді шолу	30
	Құрылғының негізгі параметрлері	35
	Баспа құралы және науа	38

---

Желіге қосылған құрылғыны пайдалану	Сымды желіні орнату	56
	Желі арқылы драйверді орнату	58
	Сымсыз желіні орнату	59
	HP Embedded Web Server бағдарламасын пайдалану	68
	HP Smart бағдарламасы	71

---

Басып шығару	Негізгі басып шығару	77
	Басып шығару тапсырмасын болдырмау	78
	Басып шығару Бағттау ашу	79
	Таңдаулы параметрді қолдану	80
	Анықтаманы пайдалану	81
	Басып шығару мүмкіндіктері	82
	Состояние принтера бағдарламаларын пайдалану	88

---

Көшіру	Негізгі көшіру	91
	Әрбір көшірме үшін параметрлерді өзгерту	92
	Жеке бас куәлігінің көшірмесін жасау	95

---

<b>Сканерлеу</b>	Негізгі сканерлеу әдісі	98
	HP MFP Scan program бағдарламасынан сканерлеу	99
	Суреттерді өңдеу бағдарламасында сканерлеу	100
	WIA драйверін пайдаланып сканерлеу	101
	WSD ішіне сканерлеу	102

---

<b>Факс алмасу</b>	Факс жіберуге дайындау	105
	Факс жіберу	106
	Факс қабылдау	112
	Факсті басқа мекенжайға жіберу	116
	Құжат параметрлерін баптау	118
	Факс мекенжай кітапшасын орнату	120

---

<b>Пайдалы параметр мәзірлері</b>	Тарауды оқуды бастаудан бұрын	125
	Копир-ние	126
	Факс	130
	Жүйелік параметрлерді орнату	134
	Желі параметрлерін орнату	139

---

<b>Қызмет көрсету</b>	Шығын материалдарына және керек-жарақтарға тапсырыс беру	142
	Алуға болатын жабдықтар	143
	Алуға болатын қосалқы бөлшектер	145
	Тонер картриджін сақтау	146
	Тонерді қайта тарату	148
	Тонер картриджін ауыстыру	149
	Барабанды ауыстыру	150
	Тонердің жинау құралын ауыстыру	152
	Керек-жарақтардың жұмыс мерзімін бақылау	153
	Тонер төмен ескертуін орнату	154
	Құрылғыны тазалау	155
	Құрылғыны жылжыту және сақтау бойынша кеңестер	159



---

<b>Ақаулықтарды жою</b>	Қағаздың кептелуін болдырмау бойынша кеңестер	161
	Түпнұсқа құжат кептелулерін жою	162
	Қағаз кептелістерін жою	165
	Жарық диодтарын түсіну	168
	Шығын материалдары туралы ақпарат есебінде "Low Toner" немесе "Very Low Toner" хабары көрсетіледі	170
	Қате туралы хабарламаларды түсіну	171
	Қағазды беру қателері	179
	Қуат және кабельді жалғау мәселелері	180
	Басқа мәселелерді шешу	181
	Сымсыз желі мәселелерін шешу	196
	<hr/>	
<b>Қосымша</b>	Жалпы техникалық сипаттамалар	200
	Баспа құралының сипаттамалары	201
	Жүйеге қойылатын талаптар	204

---

# Кіріспе

Бұл тарауда машинаны пайдалану алдында білу керек ақпарат берілген.

• Негізгі артықшылықтар	7
• Үлгілер бойынша мүмкіндіктер	8
• Білген жөн	11
• Осы пайдаланушы нұсқаулығы туралы	12
• Қауіпсіздік туралы ақпарат	13
• Құрылғыға жалпы шолу	20
• Басқару панеліне жалпы шолу	24
• Құрылғыны қосу	27
• Бағдарламалық жасақтаманы орнату	28

---

# Негізгі артықшылықтар

## Ортаға қауіпсіз

- Қағазды үнемдеу үшін түрлі беттерді бір парақ бетіне басып шығара аласыз.
- Электр қуатын үнемдеу үшін бұл машина пайдаланылып жатпаған кезде қуатты тұтынуды айтарлықтай азайтып, электр қуатын автоматты түрде үнемдейді.
- Энергияны сақтау үшін қалдықтардан жасалған қағазды пайдалануды ұсынамыз.

## Ыңғайлылық

- HP MFP Scan — пайдаланушыларға құжаттарды .epub пішімін қоса, бірнеше пішімдерде сканерлеуге, құрастыруға және сақтауға көмектесетін қолданба. Бұл құжаттар әлеуметтік желі сайттары немесе факс арқылы бөлінеді (99-беттегі "HP MFP Scan program бағдарламасынан сканерлеу" бөлімін қараңыз).
- Егер интернетке кіруге мүмкіндігіңіз болса, HP веб-сайтына ([www.hp.com/support/colorlaser170MFP](http://www.hp.com/support/colorlaser170MFP)) кіріп, анықтама, қосымша бағдарлама, құрылғы драйверлері, нұсқаулықтар және тапсырыс туралы ақпаратты ала аласыз.

## Функциялардың және бағдарламалардың кең ауқымына қолдау көрсету

- Әр түрлі қағаз өлшемдерін қолдайды (201-беттегі "Баспа құралының сипаттамалары" бөлімін қараңыз).
- Су таңбасын басып шығару: Құжаттарды «**CONFIDENTIAL**» сияқты сөздермен теңшей аласыз
- Афишаларды басып шығару: Құжаттың әр бетіндегі мәтін мен суреттер ұлғайтылып, бірнеше парақ бетіне көлденең басылып шығады және плакат құру үшін біріктіріледі.

## Әр түрлі сымсыз желіні орнату әдістерін қолдайды



Модельге байланысты сымсыз желі қол жетімді емес болуы мүмкін.

- ((i)) (Беспроводной) түймесін пайдалану
  - Құрылғыдағы және қатынасу орнындағы (сымсыз маршрутизатор) ((i)) (Беспроводной) түймесін пайдаланып, сымсыз желіге оңай қосыла аласыз.
- USB кабелін немесе желілік кабельді пайдалану
  - USB кабельді немесе желілік кабельді пайдаланып сымсыз желіге қосылып, оның әр түрлі параметрлерін орната аласыз.
- Wi-Fi Direct мүмкіндігін пайдалану
  - Wi-Fi немесе Wi-Fi Direct мүмкіндігін пайдаланып ұшқыр құрылғыдан ыңғайлы басып шығара аласыз.

---

# Үлгілер бойынша мүмкіндіктер

Модельге немесе елге байланысты кейбір мүмкіндіктер және қосымшалар қол жетімді болмауы мүмкін.

## Операциялық жүйе

Операциялық жүйе	HP Color Laser MFP 178nw, 178nwg	HP Color Laser MFP 179fnw, 179fwg
Windows	●	●
Mac	● <sup>a</sup>	● <sup>a</sup>

a.AirPrint функциясы тікелей Mac OS жүйесінен басып шығаруға мүмкіндік береді.

(●: қолдайды, бос: Қолдамайды)

## Бағдарламалық жасақтама

Бағдарламалық жасақтама	HP Color Laser MFP 178nw, 178nwg	HP Color Laser MFP 179fnw, 179fwg
Принтер драйвері	•	•
HP MFP Scan	•	•
Принтердің күйі	•	•
HP Embedded Web Server	•	•
HP LJ Network PC Fax		•

(•: қолдайды, бос: Қолдамайды)

## Әр түрлі мүмкіндіктер

Мүмкіндіктер	HP Color Laser MFP 178nw, 178nwg	HP Color Laser MFP 179fnw, 179fwg
Жоғары жылдамдықты USB 2.0	•	•
Network Interface Ethernet 10/100 Base TX сымды жергілікті желі	•	•
Желілік интерфейс – 802.11b/g/n сымсыз LAN <sup>a</sup>	•	•
Дуплекс (2-жақты) басып шығару (қолмен) <sup>b</sup>	•	•
Құжаттарды автоматты түрде беру құрылғысы (ADF)		•
Факс		•
Сканерлеу	•	•
Копир-ние	•	•

a. Елге байланысты сымсыз жергілікті желі картасы қол жетімді болмауы мүмкін. Кейбір елдерде тек 802.11 b/g желісін пайдалану мүмкін. Құрылғыны сатып алған жергілікті HP дилеріне немесе сатушыға хабарласыңыз.

b. Тек Windows.

(•: қолдайды, бос: Қолдамайды)

---

# Білген жөн

## Құрылғы басып шығармайды.

- Басып шығару кезегі тізімін ашыңыз және құжатты тізімнен алып тастаңыз (78-беттегі "Басып шығару тапсырмасын болдырмау" бөлімін қараңыз).
- Драйверді жойып, қайта орнатыңыз (28-беттегі "Бағдарламалық жасақтаманы орнату" бөлімін қараңыз).
- Құрылғыны Windows жүйесінде әдепкі құрылғы ретінде таңдаңыз.

## Керек-жарақтарды немесе шығын материалдарын қайда сатып алуға болады?

- HP дистрибьюторынан немесе бөлшек сатушыдан сұраңыз.
- HP веб-сайтына (<https://store.hp.com/>) кіріңіз. Өнімге қызмет көрсету туралы ақпаратты қарауға болады.

## Көрсеткіш шамы жыпықтайды немесе тұрақты жанып тұрады.

- Өнімді өшіріп, қайта қосыңыз.
- Осы нұсқаулықта көрсеткіш шамның мағыналарын тексеріңіз және ақауларды сәйкесінше жойыңыз (168-беттегі "Жарық диодтарын түсіну" бөлімін қараңыз).

## Қағаз кептелісі орын алды.

- Қақпақты ашып, жабыңыз (21-беттегі "Алдыңғы көрінісі" бөлімін қараңыз).
- Осы нұсқаулықта қағаз кептелісін алып тастау туралы нұсқауларды қараңыз және сәйкесінше ақаулықтарды жойыңыз (165-беттегі "Қағаз кептелістерін жою" бөлімін қараңыз).

## Басып шығарылған қағазда дақтар бар.

- Тонер деңгейі төмен немесе біркелкі емес болуы мүмкін. Тонер картриджені шайқаңыз (148-беттегі "Тонерді қайта тарату" бөлімін қараңыз).
- Басып шығару ажыратымдылығының басқа параметрлерін қолданып көріңіз (79-беттегі "Басып шығару Бағттау ашу" бөлімін қараңыз).
- Тонер картриджені ауыстырыңыз (149-беттегі "Тонер картриджені ауыстыру" бөлімін қараңыз).

## Машинаның драйверін қайда қотаруға болады?

- HP веб-сайтына ([www.hp.com/support/colorlaser170MFP](http://www.hp.com/support/colorlaser170MFP)) кіріп, анықтама, қосымша бағдарлама, құрылғы драйверлері, нұсқаулықтар және тапсырыс туралы ақпаратты ала аласыз.

# Осы пайдаланушы нұсқаулығы туралы

Осы пайдаланушы нұсқаулығында машинаның негіздері туралы ақпарат, сонымен бірге, машинаны пайдалануды түсіндіретін егжей-тегжейлі қадамдар берілген.



- Бұл нұсқаулықты тастамаңыз және болашақта пайдалану үшін сақтап қойыңыз.
- Құрылғыны пайдалану алдында қауіпсіздік туралы ақпаратты оқып шығыңыз.
- Машинаны пайдалану бойынша мәселе болса, ақаулықтарды жою тарауын қараңыз.
- Осы пайдаланушы нұсқаулығында пайдаланылған терминдер глоссарий тарауында түсіндірілген.
- Осы пайдаланушы нұсқаулығындағы барлық суреттер оның параметрлеріне немесе сатып алған модельге байланысты басқа болуы мүмкін.
- Осы әкімші нұсқаулығындағы скриншоттар құрылғының микробағдарламасының/драйверінің нұсқасына байланысты басқа болуы мүмкін.
- Осы пайдаланушы нұсқаулығындағы іс рәсімдер негізінен Windows 7 жүйесіне негізделген.

## Келісімдер

Бұл нұсқаулықтағы кейбір терминдер төмендегідей бір-бірінің орнын басады:

- Құжат түпнұсқаның синонимі болып табылады.
- Қағаз құралдың немесе баспа құралының синонимі болып табылады.
- Құрылғы принтерді немесе көп функциялы сыртқы құрылғыны білдіреді.

## Жалпы белгішелер

Белгіше	Текст	Сипаттама
	Ескерту	Пайдаланушыларға жарақат алу мүмкіндігі бар екендігін ескерту үшін пайдаланылады.
	Абайлаңыз	Құрылғыны ықтимал механикалық зақымнан қорғау немесе бұзылуына жол бермеу туралы пайдаланушыларға ақпарат береді.
	Ескертпе	Құрылғының функциясы және мүмкіндігі туралы толық техникалық сипат немесе қосымша ақпарат береді.





# Қауіпсіздік туралы ақпарат

Бұл ескертулер мен алдын ала сақтандырулар сіздің немесе басқалардың жарақаттануына және құрылғыңызға қандай да бір зақым келуіне жол бермеу үшін беріледі. Құрылғыны пайдалану алдында барлық нұсқауларды оқып, түсініп алыңыз. Бұл бөлімді оқып шыққаннан кейін келешекте пайдалану үшін оны сенімді жерде сақтаңыз.





## Маңызды қауіпсіздік таңбалары

### Осы тараудағы барлық белгішелердің және таңбалардың түсіндірмесі

	<b>Ескерту</b>	Ауыр дене жарақаты немесе өлімге әкелетін қауіптер немесе қауіпті әрекеттер.
	<b>Абайлаңыз</b>	Жеңіл дене жарақаты немесе мүліктің зақымдануына әкелуі мүмкін қауіптер немесе қауіпті әрекеттер.

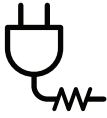
## Жұмыс істеу ортасы

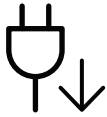
### Ескерту

	Қуат сымы зақымдалған немесе электр розеткасы жерге қосылмаған болса, пайдаланбаңыз. Бұл электр тогының соғуына немесе өртке әкелуі мүмкін.
	Машинаның үстіне ештеңе қоймаңыз (су, шағын металл немесе ауыр заттар, шамдар, тұтатқан шылым, т.б.) Бұл электр тогының соғуына немесе өртке әкелуі мүмкін.
	<ul style="list-style-type: none"><li>• Машина шамадан тыс қызса, түтін шығарса, оғаш шуды шығарса немесе жаман иіс шығарса, қуат қосқышын бірден өшіріңіз немесе машинаны розеткадан ажыратыңыз.</li><li>• Пайдаланушыдан штепсельді суыруды қажет ететін төтенше жағдайда пайдаланушы қуат розеткасына жете алуы керек.</li></ul> Бұл электр тогының соғуына немесе өртке әкелуі мүмкін.
	Қуат сымын бүкпеңіз немесе оның үстіне ауыр заттар қоймаңыз. Қуат сымын таптау немесе оны ауыр нәрселермен мыжылуы электр тогының соғуына немесе өртке әкелуі мүмкін.

	<p>Штепсельді сымды тартып суырмаңыз. Штепсельді сулы қолдармен ұстамаңыз.</p> <p>Бұл электр тогының соғуына немесе өртке әкелуі мүмкін.</p>
---	--

 **Абайлаңыз**

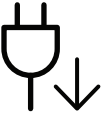
	<p>Нажағай болғанда немесе пайдаланбаған кезде, қуат штепселін электр розеткасынан суырыңыз.</p> <p>Бұл электр тогының соғуына немесе өртке әкелуі мүмкін.</p>
---	--

	<p>Әдепкі бойынша, қағаз шығару аумағы ыстық болады.</p> <p>Күйіп қалуыңыз мүмкін.</p>
---	--

	<p>Егер машина түсіріп алынса немесе корпус зақымдалса, машинаны барлық интерфейс қосылымдарынан ажыратыңыз және білікті қызмет көрсету маманынан көмек сұраңыз.</p> <p>Әйтпесе бұл электр тогының соғуына немесе өртке әкелуі мүмкін.</p>
--	--

	<p>Осы нұсқауларды орындағаннан кейін құрылғы дұрыс жұмыс істемесе, құрылғыны барлық интерфейс қосылымдарынан ажыратыңыз және білікті қызмет көрсету маманынан көмек сұраңыз.</p> <p>Әйтпесе бұл электр тогының соғуына немесе өртке әкелуі мүмкін.</p>
---	---







	<p>Егер штепсель электр розеткасына оңай кірмесе, оны күшпен енгізуге тырыспаңыз.</p> <p>Электр розеткасын өзгерту үшін электрик маманды шақырыңыз немесе бұл электр тогының соғуына әкелуі мүмкін.</p>
---	---

	<p>Үй жануарларына қуат сымын, телефон немесе компьютер интерфейсі сымдарын шайнауға рұқсат етпеңіз.</p> <p>Бұл электр тогының соғуына немесе өртке және/немесе үй жануарының жарақаттануына әкелуі мүмкін.</p>
---	---

## Жұмыс істеу әдісі

 **Абайлаңыз**

	<p>Басып шығару кезінде қағазды күшпен шығарып алмаңыз.</p> <p>Бұл құрылғыға зақым келтіруі мүмкін.</p>
---	---

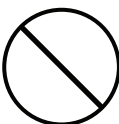
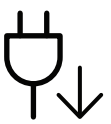
	Машина мен қағаз науасының арасына қолыңызды қоймаңыз. Жарақаттануыңыз мүмкін.
	Қағазды ауыстыру немесе кептелген қағазды алу кезінде сақ болыңыз. Жаңа қағаздың шеттері өткір және жырып кетуі мүмкін.
	Үлкен мөлшерлерде басып шығарғанда, қағазды шығару аумағының төменгі бөлігі қызуы мүмкін. Балалардың ұстауына жол бермеңіз. Күйіп қалуыңыз мүмкін.
	Кептелген қағазды алғанда, қысқыштарды немесе өткір металл заттарды пайдаланбаңыз. Бұл құрылғыға зиян келтіруі мүмкін.
	Қағазды шығару науасында тым көп қағаздың жиналуына жол бермеңіз. Бұл құрылғыға зиян келтіруі мүмкін.
	Желдету тесігін заттармен бітемеңіз немесе тықпаңыз. Бұл құрамдастарын қыздырып, зақымдалуына немесе өртке әкелуі мүмкін.
	Мұнда көрсетілгендерден өзгешеленетін басқару құралдарын не баптауларды не жұмыстарды пайдалану радиацияға ұшырау қаупін тудыруы мүмкін.
	Машинаның қуатты қабылдау құрылғысы – бұл қуат сымы. Қуатты өшіру үшін қуат сымын электр розеткасынан алып тастаңыз.

## Орнату / Жылжыту











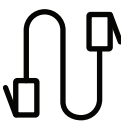

### Ескерту

	Машинаны шаң, ылғалды немесе су ағатын аумаққа қоймаңыз. Бұл электр тогының соғуына немесе өртке әкелуі мүмкін.
---	--

	<p>Құрылғыны жұмыс температурасы және ылғалдылық сипаттамасына сай болатын жерге қойыңыз.</p> <p>Құрылғыны қату температурасынан төмен температурада немесе температурасы қату температурасынан төмен жерден жуырда көшірілген жағдайда пайдаланбаңыз. Әйтпесе құрылғыға зақым келуі мүмкін.</p> <p>Құрылғыны тек құрылғының ішкі температурасы жұмыс температурасы мен ылғалдылық сипаттамаларының шегінде болған жағдайда пайдаланыңыз.</p> <p>Болмаса, сапа ақауы пайда болып, құрылғыға зиян келтіруі мүмкін.</p> <p>200-беттегі "Жалпы техникалық сипаттамалар" қараңыз.</p>
---	---

## Абайлаңыз



	<p>Машинаны жылжыту алдында қуатты өшіріңіз және барлық сымдарды ажыратыңыз. Төмендегі ақпарат тек құрылғының салмағына негізделген ұсыныстар болып саналады. Егер көтеруге қарсы көрсетілімдері бар медициналық жағдайыңыз болса, құрылғыны көтермеңіз. Көмек сұраңыз және құрылғыны қауіпсіз көтеру үшін сәйкес адамдар санын қолданыңыз. Одан кейін құрылғыны көтеріңіз:</p> <ul style="list-style-type: none"> <li>• Егер құрылғы 20 кг-нан (44,09 фунт) аспаса, 1 адам көтеруге болады.</li> <li>• Егер құрылғы салмағы 20 кг (44,09 фунт) - 40 кг (88,18 фунт) арасында болса, 2 адам болып көтеріңіз.</li> <li>• Егер құрылғының салмағы 40 кг-нан (88,18 фунт) асса, 4 немесе одан көп адам болып көтеріңіз.</li> </ul> <p>Құрылғы құлап кетіп, жарақаттануға немесе құрылғының зақымдануына әкелуі мүмкін.</p>
	<p>Құрылғыны орналастыру үшін желдету үшін жеткілікті бос орны бар тегіс бетті таңдаңыз. Сонымен қатар, қақпақ пен науаларды ашу үшін қажетті бос орын бөліңіз.</p> <p>Орын жақсы желдетілетін және тікелей жарық, ыстық пен ылғалдан ары болуы керек.</p>
	<p>Құрылғыны ұзақ уақыт ішінде пайдаланған кезде немесе желдетілмейтін жерде беттердің үлкен мөлшерін басып шығарған кезде, бұл ауаны ластауы және денсаулығыңыз үшін қауіпті болуы мүмкін. Құрылғыны жақсы желдетілетін жерде орналастырыңыз немесе ауаның дүркін-дүркін айналуы үшін терезені ашыңыз.</p>
	<p>Машинаны тұрақсыз бетке қоймаңыз.</p> <p>Құрылғы құлап кетіп, жарақаттануға немесе құрылғының зақымдануына әкелуі мүмкін.</p>
	<p>Қажет болса, тек No.26 AWG сымын<sup>a</sup> немесе үлкенірек сымды, телефон желісі сымын пайдаланыңыз.</p> <p>Әйтпесе бұл құрылғыға зақым келтіруі мүмкін.</p>



	Қуат штепселін жерге қосылған электр розеткасына қосыңыз. Әйтпесе бұл электр тогының соғуына немесе өртке әкелуі мүмкін.
	Қауіпсіз пайдалану үшін машинамен бірге берілген қуат сымын пайдаланыңыз. Егер 110 В құрылғыға 2 метрден (6 фут) асатын сым пайдаланылатын болса, калибр 16 AWG немесе үлкенірек болуы керек. Әйтпесе бұл құрылғыға зақым келтіріп, электр тогының соғуына немесе өртке әкеп соқтыруы мүмкін.
	Құрылғы үстіне қақпақ қоймаңыз немесе оны туалет сияқты ауа аз жерге орнатпаңыз. Егер құрылғы желдетілмесе, бұл өртке әкелуі мүмкін.
	Қабырға розеткаларына және кеңейту сымдарына шамадан тыс жүктеме түсірмеңіз. Бұл өнімділікті азайтып, электр тогының соғуына немесе өртке әкелуі мүмкін.
	Құрылғыны белгіде көрсетілген қуат деңгейіне қосу керек. Егер сенімсіз болсаңыз және қуат деңгейін тексергіңіз келсе, электр жабдықтары компаниясына хабарласыңыз.

а.AWG: Америкалық сымдық калибр

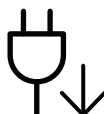
## Қызмет көрсету / Тексеру



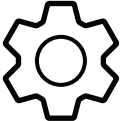

### Абайлаңыз



	Машинаның ішін тазалау алдында өнімді қабырға розеткасынан ажыратыңыз. Машинаны бензинмен, араластырғышпен немесе алкогольмен тазаламаңыз. Суды тікелей машинаға бүркімеңіз. Бұл электр тогының соғуына немесе өртке әкелуі мүмкін.
	Машинаның ішінде шығын материалдарын ауыстырғанда немесе ішін тазалағанда, машинаны қоспаңыз. Жарақаттануыңыз мүмкін.
	Тазалау шығын материалдарын балалар тимейтін жерде сақтаңыз. Балалар жарақаттануы мүмкін.
	Машинаны өз бетіңізше бөлшектемеңіз, жөндемеңіз немесе қайта құрастырмаңыз. Бұл құрылғыға зиян келтіруі мүмкін. Машинаны жөндеу қажет болса, куәліктендірілген техникалық маманды шақырыңыз.

	<p>Машинаны тазалау және пайдалану үшін машинамен бірге берілген пайдаланушы нұсқаулығын қатаң орындаңыз. Әйтпесе құрылғыға зиян келтіруіңіз мүмкін.</p>
	<p>Қуат сымын және розетканың тиетін бетін шаң немесе судан таза ұстаңыз. Әйтпесе бұл электр тогының соғуына немесе өртке әкелуі мүмкін.</p>
	<ul style="list-style-type: none"> <li>• Бұрандалармен бекітілген ешбір қақпақтарды немесе орауыштарды алмаңыз.</li> <li>• Құрылғыны тек куәліктендірілген қызмет көрсету техникалық маманы жөндеуі керек. Куәліктендірілмеген техникалық мамандардың жөндеуі өртке немесе электр тогының соғуына әкелуі мүмкін.</li> <li>• Құрылғыны тек HP қызмет көрсету техникалық маманы жөндеуі керек.</li> </ul>

## Керек-жарақтарды пайдалану

### Абайлаңыз



	<p>Картриджді бөлшектемеңіз. Тонер шаңы тыныс алғанда немесе жұтылған жағдайда қауіпті болуы мүмкін.</p>
	<p>Тонер картриджі немесе термофиксатор сияқты ешбір шығын материалдарын жақпаңыз. Бұл жарылысқа немесе сөндіру қиын өртке әкелуі мүмкін.</p>
	<p>Тонер картриждері сияқты шығын материалдарын сақтағанда, оларды балалар жетпейтін жерде сақтаңыз. Тонер шаңы тыныс алғанда немесе жұтылған жағдайда қауіпті болуы мүмкін.</p>
	<p>Тонер сияқты қалпына келтірілген шығын материалдарын пайдалану машинаны зақымдауы мүмкін. Қайта пайдаға жаратылған керек-жарақтарға байланысты зақымданған жағдайда қызметтік төлем алынады.</p>

	<p>Тонер шаңы (тонер картриджі, тонердің жинау құралы, кескіндерді тасымалдау блогы және т. б.) бар шығын материалдары үшін төмендегі нұсқауларды орындаңыз.</p> <ul style="list-style-type: none"> <li>• Жабдықты тастау кезінде тастау бойынша нұсқауларды орындаңыз. Тастау бойынша нұсқауларды алу үшін делдалға хабарласыңыз.</li> <li>• Жабдықты жумаңыз.</li> <li>• Тонердің жинау құралы үшін ыдысты босатқаннан кейін оны қайта пайдаланбаңыз.</li> </ul> <p>Егер жоғарыдағы нұсқаулар орындалмаса, құрылғы дұрыс жұмыс істемеуі және қоршаған орта ластануы мүмкін. Кепілдік пайдаланушының абайсыздығынан туындаған зақымдарды қамтымайды.</p>
	<p>Тонер киімге тигенде, оны жуу үшін ыстық суды пайдаланбаңыз. Ыстық су тонерді талшыққа сіңдіріп жібереді. Салқын суды пайдаланыңыз.</p>
	<p>Тонер картриджін толтырғанда немесе кептелген қағазды алып тастағанда, тонер шаңын денеге немесе киімге тигізбеңіз. Тонер шаңы тыныс алғанда немесе жұтылған жағдайда қауіпті болуы мүмкін.</p>

# Құрылғыға жалпы шолу

## Құрамдастар

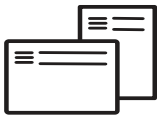
Іс жүзіндегі құрамдас төмендегі суреттен басқаша болуы мүмкін. Конфигурацияға байланысты кейбір құрамдастар өзгеруі мүмкін.

	Құрылғы <sup>a</sup>
	Орнату бойынша нұсқаулық және анықтамалық нұсқаулық
	Қуат сымы
	Әр түрлі керек-жарақтар <sup>b</sup>

a. Құрылғы үлгіңізге қарай бұл сурет өзгеше болуы мүмкін. Құрылғының көп түрлері бар.

b. Машинада болатын әр түрлі керек-жарақтар сатып алған елге және нақты модельге байланысты әр түрлі болуы мүмкін.



## Алдыңғы көрінісі



- Құрылғы үлгіңізге қарай бұл сурет өзгеше болуы мүмкін. Құрылғының көп түрлері бар.
- Модельге немесе елге байланысты кейбір мүмкіндіктер және қосымшалар қол жетімді болмауы мүмкін (8-беттегі "Үлгілер бойынша мүмкіндіктер" бөлімін қараңыз).

### А түрі

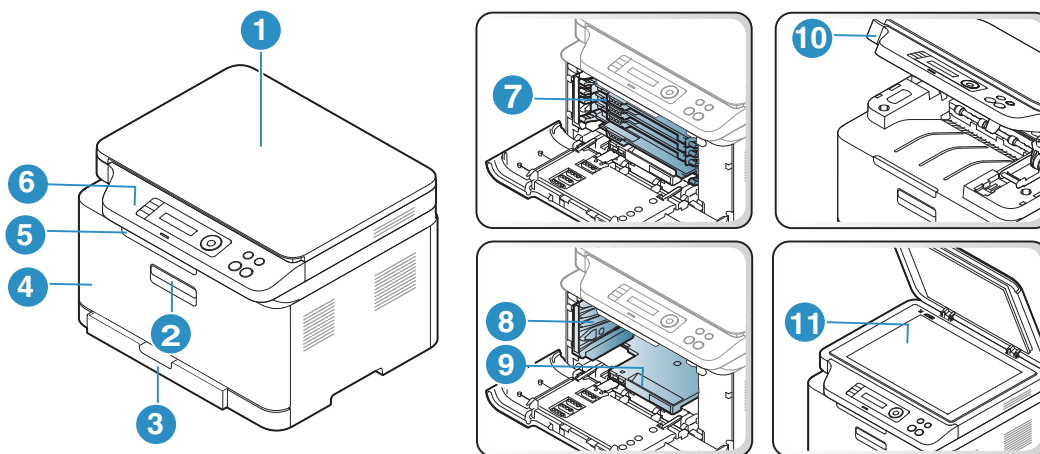

1	Сканер қақпағы	7	Тонер картридждері
2	Алдыңғы тұтқа	8	Тонердің жинау құралы
3	Науа	9	Бейнелеу құрылғысы
4	Алдыңғы есік	10	Сканерлеу құрылғысы <sup>a b</sup>
5	Шығыс тіреуіші	11	Сканер шынысы
6	Басқару панелі		

a.Сканерлеу құрылғысын ашу алдында сканер қақпағын жабыңыз.

b.Саусақтарыңызды қысып алмаңыз.

## В түрі

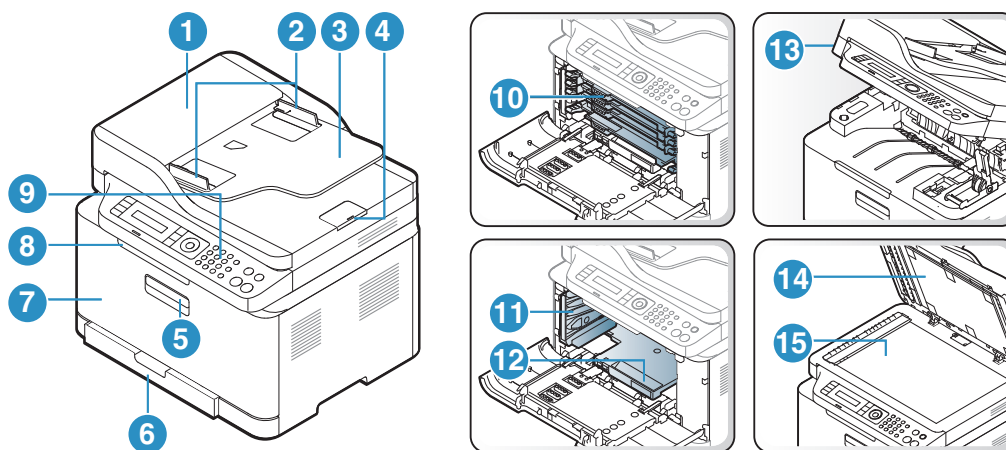

1	Құжат бергіштің қақпағы	9	Басқару панелі
2	Құжат бергіштің ені бойынша нұсқау	10	Тонер картридждері
3	Құжат бергіштің кіріс науасы	11	Тонердің жинау құралы
4	Құжат бергіштің шығыс тіреуіші	12	Бейнелеу құрылғысы
5	Алдыңғы тұтқа	13	Сканерлеу құрылғысы <sup>a b</sup>
6	Науа	14	Сканер қақпағы
7	Алдыңғы қақпақ	15	Сканер шынысы
8	Шығыс тіреуіші		

a.Сканерлеу құрылғысын ашу алдында сканер қақпағын жабыңыз.

b.Саусақтарыңызды қысып алмаңыз.

## Артқы көрінісі



- Құрылғы үлгіңізге қарай бұл сурет өзгеше болуы мүмкін. Құрылғының көп түрлері бар.
- Модельге немесе елге байланысты кейбір мүмкіндіктер және қосымшалар қол жетімді болмауы мүмкін (8-беттегі "Үлгілер бойынша мүмкіндіктер" бөлімін қараңыз).

## А түрі

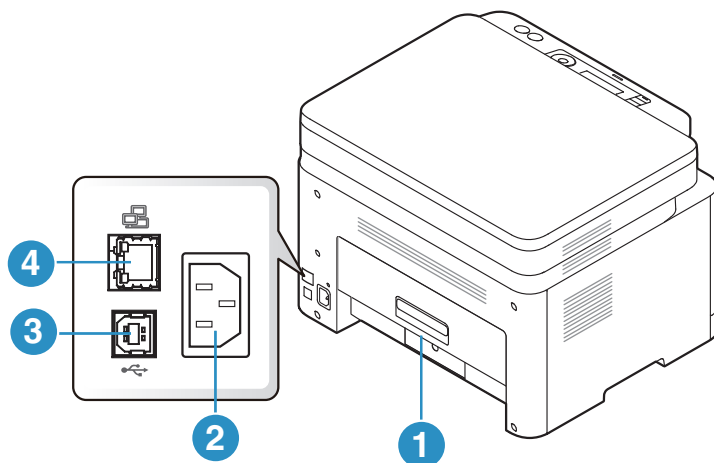

1	Артқы қақпақ	3	USB порты
2	Электрлік дәнекер	4	Желілік порт

## В түрі

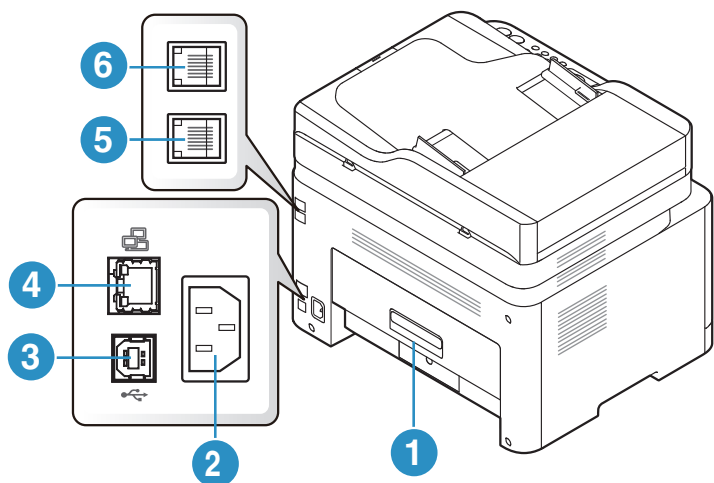

1	Артқы қақпақ	4	Желілік порт
2	Электрлік дәнекер	5	Телефон желісінің ұясы (LINE)
3	USB порты	6	Қосымша телефон ұясы (EXT.)

# Басқару панеліне жалпы шолу



- Бұл басқару панелі моделіне байланысты әр түрлі болуы мүмкін. Басқару тақталарының әр түрлі түрлері бар.
- Модельге немесе елге байланысты кейбір мүмкіндіктер және қосымшалар қол жетімді болмауы мүмкін (8-беттегі "Үлгілер бойынша мүмкіндіктер" бөлімін қараңыз).

## А түрі

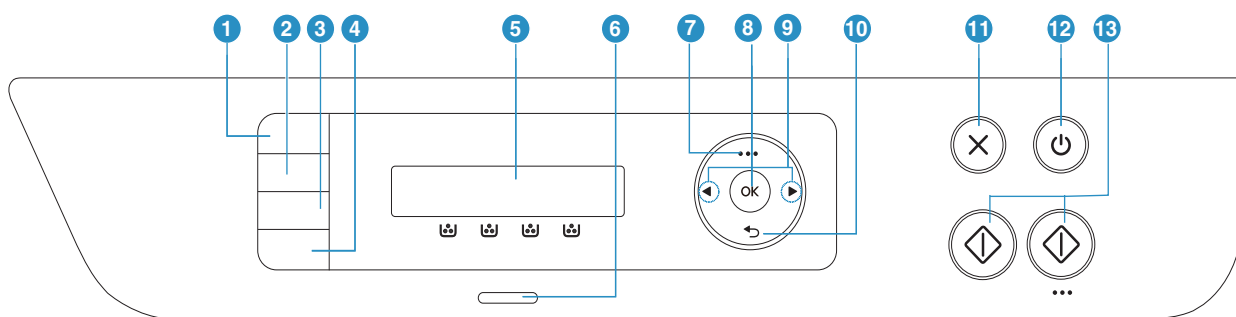







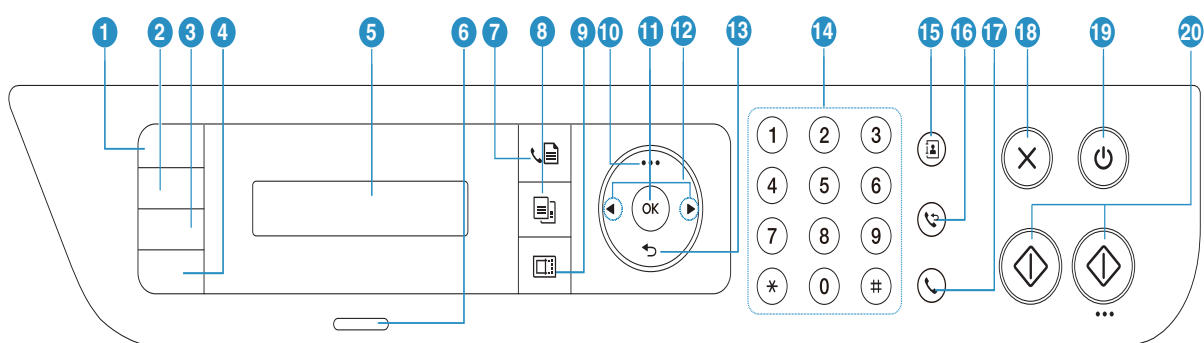





1	Копия удостовер.		Парақтың бір бетіне жүргізуші куәлігі сияқты жеке куәлік карталарының екі жағын көшіруге мүмкіндік береді (95-беттегі "Жеке бас куәлігінің көшірмесін жасау" қараңыз).
2	Контрастность		Түпнұсқа құжатта анық емес белгілер мен күңгірт суреттер болғанда, оқу оңайырақ болуға көшірме жасау үшін жарықтық деңгейін реттейді.
3	Сканерлеу		Сканерлеу және көшіру режимдерінің арасында ауыстырып қосылады.
4	Беспроводн.		<b>Wi-Fi</b> мәзіріне кіру үшін, осы түймені басыңыз. Немесе <b>PBC</b> режиміне кіру үшін, осы түймені 3 секундқа немесе одан аса басып тұрыңыз (59-беттегі "Сымсыз желіні орнату" бөлімін қараңыз).
5	Дисплей экраны		Ағымдағы күйді көрсетіп, жұмыс кезінде ұсыныстар жасайды.
6	Состояние жарық диоды		Құрылғының күйін көрсетеді (168-беттегі "Жарық диодтарын түсіну" бөлімін қараңыз).
7	Меню		«Меню» мәзірін ашады және қол жетімді мәзірлерде жылжиды (30-беттегі "Мәзірді шолу" бөлімін қараңыз).

8	OK		Экранындағы таңдауды растайды. Сондай-ақ қолмен басып шығаруға болады. Драйверден <b>Двусторонняя печать (Вручную)</b> режимін таңдаған жағдайда, барлық беттің екінші жағын басып шығару үшін осы түймені басыңыз.
9	Сол/оң жақ жолақтар	◀ ▶	Таңдалған мәзірдің ішіндегі қол жетімді опциялар арқылы жылжытып, мәндерді арттырады немесе азайтады.
10	Назад	↶	Жоғарғы мәзір деңгейіне қайтарады.
11	Отмена	⊗	Жұмысты кез келген уақытта тоқтатады.
12	Питание	⏻	Қуатты қосады немесе өшіреді я болмаса құрылғыны қуатты үнемдеу режимінен оятады. Егер құрылғыны өшіру керек болса, осы түймені үш секундтан көбірек басыңыз.
13	Бастау (Mono, Color)	⬆ ⬆	Тапсырманы бастайды.

## В түрі



1	Копия удостов.	☰	Парақтың бір бетіне жүргізуші куәлігі сияқты жеке куәлік карталарының екі жағын көшіруге мүмкіндік береді (95-беттегі "Жеке бас куәлігінің көшірмесін жасау" қараңыз).
2	Контрастность	◐	Түпнұсқа құжатта анық емес белгілер мен күңгірт суреттер болғанда, оқу оңайырақ болуға көшірме жасау үшін жарықтық деңгейін реттейді.
3	Шкала	📈	Сканер шынысында түпнұсқа құжаттарды көшіргенде, көшірілген суреттің өлшемін 25% - 400% арасында кішірейтуге немесе үлкейтуге болады (93-беттегі "Кішірейтілген немесе үлкейтілген көшірме" бөлімін қараңыз).
4	Беспроводн.	📶	<b>Wi-Fi</b> мәзіріне кіру үшін, осы түймені басыңыз. Немесе <b>PBC</b> режиміне кіру үшін, осы түймені 3 секундқа немесе одан аса басып тұрыңыз (59-беттегі "Сымсыз желіні орнату" бөлімін қараңыз).

5	Дисплей экраны		Ағымдағы күйді көрсетіп, жұмыс кезінде ұсыныстар жасайды.
6	Состояние жарық диоды		Құрылғының күйін көрсетеді (168-беттегі "Жарық диодтарын түсіну" бөлімін қараңыз).
7	Факс		Факс режимін қосады.
8	Көшіру		Көшірме режимін қосады.
9	Сканерлеу		Сканерлеу режимін қосады.
10	Меню		«Menu» мәзірін ашады және қол жетімді мәзірлерде жылжиды (30-беттегі "Мәзірді шолу" бөлімін қараңыз).
11	OK		Экранындағы таңдауды растайды.
12	Сол/оң жақ жолақтар		Таңдалған мәзірдің ішіндегі қол жетімді опциялар арқылы жылжытып, мәндерді арттырады немесе азайтады.
13	Назад		Жоғарғы мәзір деңгейіне қайтарады.
14	Сандық пернетақта		Нөмірді тереді немесе әліпбилік-сандық таңбаларды енгізеді (36-беттегі "Пернетақтадағы әріптер мен сандар" бөлімін қараңыз).
15	Адресная книга		Жиі пайдаланылатын факс нөмірлерін сақтауға немесе сақталған факс нөмірлерін іздеуге мүмкіндік береді (120-беттегі "Факс мекенжай кітапшасын орнату" бөлімін қараңыз).
16	Повторный набор/Пауза		Дайын режимінде жақында жіберілген факс нөмірін немесе алынған қоңырау шалушы идентификаторын қайта тереді я болмаса өңдеу режимінде факс нөміріне кідірту(-) таңбасын енгізеді (110-беттегі "Факс нөмірін қайта теру" бөлімін қараңыз).
17	Набор без снятия трубки		Бұл түймені басқанда, теру үнін естисіз. Сосын факс нөмірін енгізіңіз. Спикерфонды пайдаланып қоңырау соғуға ұқсайды (113-беттегі "Факстерді «Tel» режимінде қолмен қабылдау" бөлімін қараңыз).
18	Отмена		Әрекеттерді кез келген уақытта тоқтатады.
19	Питание		Қуатты қосады немесе өшіреді я болмаса құрылғыны қуатты үнемдеу режимінен оятады. Егер құрылғыны өшіру керек болса, осы түймені үш секундтан көбірек басыңыз.
20	Бастау (Mono, Color)		Тапсырманы бастайды.

---

# Құрылғыны қосу

⚠ Құрылғымен бірге жеткізілген қуат сымын пайдалану қажеттігін есте сақтаңыз. Әйтпесе, бұл құрылғыға зақым келтіріп, өртке әкелуі мүмкін.

- 1 Құрылғыны алдымен электр көзіне қосыңыз.  
Құрылғының қуат қосқышы болса, қосқышты қосыңыз.

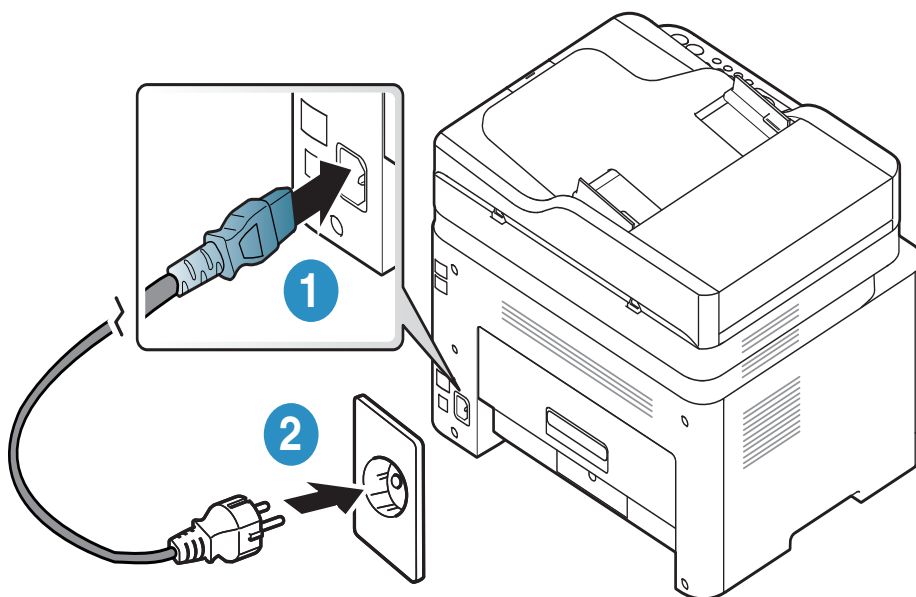

---

✎ Пайдаланушы нұсқаулығындағы суреттер параметрлеріне немесе моделіне байланысты сіздің құрылғыңыздағыдан басқаша болуы мүмкін. Құрылғының түрін тексеріңіз (21-беттегі "Алдыңғы көрінісі" бөлімін қараңыз).

---

- 2 Қуат автоматты түрде өшеді.

Немесе, басқару тақтасындағы  (Питание) түймесін басыңыз.

---

✎ Егер қуатты ажыратқыңыз келсе,  (Питание) түймесін 3 секундтай басып ұстап тұрыңыз.

---

---

# Бағдарламалық жасақтаманы орнату

Құрылғыны орнатып, компьютерге қосқаннан кейін принтер бағдарламалық жасақтамасын орнатуыңыз керек. Принтердің бағдарламалық жасақтамасын орнату үшін, HP веб-сайтынан бағдарламалық жасақтама бумаларын жүктеп алуыңыз керек.

Орнату алдында компьютердің операциялық жүйесі бағдарламалық жасақтаманы қолдайтынын тексеріңіз ( 8-беттегі "Операциялық жүйе" бөлімін қараңыз).

HP бойынша толық анықтамасын алу үшін, [www.hp.com/support](http://www.hp.com/support) веб сайтына өтіңіз > еліңіз бен аймағыңызды таңдаңыз > өнім түрін табыңыз.

Төмендегі қолдау көрсету тармақтарын табыңыз:

- Орнату және теңшеу
- Ақпарат алу және пайдалану
- Мәселелерді шешу
- Бағдарламалық жасақтама мен микробағдарламаның жаңа нұсқаларын жүктеп алу
- Қолдау көрсету форумдарына қосылу
- Кепілдік пен нормативтік ақпаратты табу



Жергілікті қосылған машина – кабельді пайдаланып компьютерге тікелей жалғанған машина. Құрылғы желіге қосылған болса, төмендегі келесі қадамдарды өткізіп жіберіңіз және желіге қосылған құрылғының драйверін орнатуға өтіңіз (58-беттегі "Желі арқылы драйверді орнату" бөлімін қараңыз).



Тек 3 метрден (118 дюйм) аспайтын USB кабелін пайдаланыңыз.



---

# Мәзірді шолу және негізгі параметрлерді орнату

Бұл тарауда жалпы мәзір құрылымы және негізгі теңшеу параметрлері туралы ақпарат берілген.

- Мәзірді шолу 30
- Құрылғының негізгі параметрлері 35
- Баспа құралы және науа 38

---

# Мәзірді шолу

Басқару тақтасы құрылғы параметрлерін орнату немесе құрылғы функцияларын пайдалану үшін түрлі мәзірлерді ашуға мүмкіндік береді.

---



- Параметрлерге немесе үлгілерге байланысты дисплейде кейбір мәзірлер пайда болмауы мүмкін. Егер солай болса, ол құрылғыға сәйкес келмейді.
  - Машинаңыздың параметрлеріне немесе моделіне байланысты кейбір мәзір атаулары басқа болуы мүмкін.
  - Мәзірлер «Пайдалы параметр мәзірлері» тарауында сипатталған (124-беттегі "Пайдалы параметр мәзірлері" бөлімін қараңыз).
- 

## Мәзірге қатынасу

- 1 Пайдаланылатын функцияға байланысты басқару панеліндегі Копировать, Отправить факс немесе Сканировать түймесін таңдаңыз.
- 2 Дисплейдің төменгі жағында мәзір пайда болғанша ●●●(Меню) түймесін басып, ОК түймесін басыңыз.
- 3 Қажет мәзір элементі шықпағанша көрсеткілерді басыңыз және ОК түймесін басыңыз.
- 4 Егер параметр элементінде ішкі мәзірлер бар болса, 3-қадамды қайталаңыз.
- 5 Таңдалған параметрді сақтау үшін ОК түймесін басыңыз.
- 6 Дайын режиміне оралу үшін ⊗ (Отмена) түймесін басыңыз.

Копирование (126-беттегі "Копир-ние" қараңыз)	Настр. копии (126-беттегі "Копир-ние" қараңыз)
<p>Исход. размер</p> <p>Масштабировать</p> <p>Плотность</p> <p>    Стандартное</p> <p>    Темное+1- Темное+5</p> <p>    Светлое+5- Светлое+1</p> <p>Тип оригинала</p> <p>    Текст</p> <p>    Текст/фото</p> <p>    Фото</p> <p>    Журнал</p> <p>Разбор копий</p> <p>    Вкл.</p> <p>    Выкл.</p> <p>Макет</p> <p>    Стандартное</p> <p>    2 копии/стр.</p> <p>    4 копии/стр.</p> <p>    Копия удостов.</p> <p>Настройка фона</p> <p>    Выкл.</p> <p>    Авто</p> <p>    Усил.: уров.1</p> <p>    Усил.: уров.2</p> <p>    Удал.: уров.1- Удал.: уров.4</p>	<p>Измен. умолч.</p> <p>Исход. размер</p> <p>Копии</p> <p>Масштабировать</p> <p>Плотность</p> <p>Тип оригинала</p> <p>Разбор копий</p>

Функция факса <sup>а</sup> (130-беттегі "Факс"қараңыз)		Настр. факса <sup>а</sup> (130-беттегі "Факс"қараңыз)	
Плотность	Пересл.	Отправка	Измен. умолч.
Светлое+5-	Перенаправить	Кол-во дозв.	Плотность
Светлое+1	Перес. на факс	Интервал дозв.	Разрешение
Стандартное	Перес. на ПК	Префикс	Исход. размер
Темное+1-	Пересл.и печ.	набора	Диаг.смартфакс
Темное+5	Безопас. прием	Реж. испр. ош.	Автоконфиг.
Разрешение	Выкл.	Modem Speed	Начать сейчас
Стандартное	Вкл.	Подтв. факс	Инициал.
Четкое	Печать	Образ страницы	Пр./пер. вруч.
Очень четкое	Отмена задания	Режим набора <sup>б</sup>	Вкл.
Фотография		Прием	Выкл.
Исход. размер		Режим приема	
Отпр.нескольк.		Звонк. до отв.	
Отлож. отправ.		Печ. дан.факса	
Переслать		Код начала пр.	
Перес. на факс		Автоуменьшен ие	
		Обрезать изоб.	
		Наст. неж.факс	
		Режим DRPD <sup>б</sup>	

а.Факс үлгісі ғана.

б.Бұл опция елге байланысты болмауы мүмкін.

**Настр. сист.**  
(134-беттегі "Жүйелік параметрлерді орнату" қараңыз)

Настройка	Отчет	Обслуживание
ИД устр-ва <sup>a</sup>	Конфигурация	Уд.сообщ.тон. <sup>c</sup>
Номер факса <sup>a</sup>	Тест. страница	Срок службы
Дата и время <sup>a</sup>	Конфигур. сети	Мастер изобр.
Режим часов <sup>a</sup>	Расх. материал	Выбор цвета
Язык	Счетчик испол.	Заканч. тонер
Реж. по умолч. <sup>a</sup>	Факс принят <sup>a</sup>	Сигн.низк.БПИ
Энергосбереж.	Факс отправлен <sup>a</sup>	Серийный номер
Автовykl. пит. <sup>b</sup>	Заплан.задания <sup>a</sup>	
Соб. пробужд.	Подтв. факс <sup>a</sup>	
Время ож.сист.	Нежелат. факс <sup>a</sup>	
Вр.ожид.задан.	Адресная книга <sup>a</sup>	
Над уров. моря		
Влажность		
Автопродолж.		
Замена бумаги		
Настр. бумаги		
Размер бумаги		
Тип бумаги		
Поле		
Звук/громкость <sup>a</sup>		
Звук клавиш		
Сигнал		
Динамик		
Звонок		

a. Факс үлгісі ғана.

b. Бұл опция үлгілерге байланысты дисплейде пайда болмауы мүмкін. Егер солай болса, ол құрылғыға сәйкес келмейді.

c. Картриджде тонердің аз мөлшері қалған кезде бұл параметр пайда болуы мүмкін.

Сеть (139-беттегі "Желі параметрлерін орнату" қараңыз)	
TCP/IP (IPv4) DHCP BOOTP Статический TCP/IP (IPv6) Протокол IPv6 Конфиг. DHCPv6 Ethernet Порт Ethernet Скор. Ethernet	Wi-Fi ВКЛ/ВЫКЛ Wi-Fi Парам. Wi-Fi <sup>a</sup> WPS Wi-Fi Direct Сигнал Wi-Fi Wi-Fi по умол. Мастер проток. HTTP WINS SNMPv1/v2 UPNP(SSDP) mDNS SLP Конфигур. сети Сброс настр.

а.Факс үлгісі ғана.

---

# Құрылғының негізгі параметрлері



Құрылғыда орнатылған құрылғы параметрін HP Embedded Web Server ішінен өзгертесіз.

Құрылғы желіге қосылған болса, құрылғы параметрін **HP Embedded Web Server > Настройки қойындысы > Параметры устройства** (68-беттегі "HP Embedded Web Server бағдарламасын пайдалану" бөлімін қараңыз) арқылы орнатуға болады.

---

## Құрылғының әдепкі параметрлері

Орнату аяқталғаннан кейін құрылғының әдепкі параметрлерін орнатқыңыз келуі мүмкін.

Құрылғының әдепкі параметрлерін өзгерту үшін мына қадамдарды орындаңыз:

---



Кейбір модельдерде төменірек деңгейдегі мәзірлерге өту үшін **OK** түймесін басу қажет болуы мүмкін.

---

- 1 Басқару тақтасында **•••(Меню)** түймесін басыңыз.
- 2 **Настр. сист. > Настройка** тармағына өтіңіз.
- 3 Қажет параметрді таңдап, **OK** түймесін басыңыз.
- 4 Қажетті қосымша параметрді таңдаңыз да, **OK** түймесін басыңыз.
- 5 Таңдалған параметрді сақтау үшін **OK** түймесін басыңыз.
- 6 Дайын режиміне оралу үшін  (**Отмена**) түймесін басыңыз.

## Түрлі таңбаларды енгізу

Түрлі тапсырмалар орындалғанда, атаулар мен сандарды енгізу қажет болуы мүмкін. Мысалы, құрылғы параметрлерін орнатқанда, атыңызды, компания атын және факс нөмірін енгізесіз. Факс нөмірлерін немесе электрондық пошта мекенжайларын жадта сақтау кезінде тиісті атауларды да енгізуге болады.

## Әріптік-сандық таңбаларды енгізу

Дисплейде тиісті әріп пайда болғанша, түймені басып тұрыңыз. Мысалы, О әрпін енгізу үшін, MNO болып белгіленген 6 санын басыңыз. 6 санын басқан сайын, дисплейде M, N, O, m, n, o әріптері және соңында 6 саны көрсетіледі. Енгізгіңіз келетін әріпті табу үшін 36-беттегі "Пернетақтадағы әріптер мен сандар" қараңыз.



- 1 түймесін екі рет басу арқылы бос орын енгізуге болады.
- Соңғы санды немесе таңбаны жою үшін сол/оң немесе жоғары/төмен көрсеткі түймесін басыңыз.

## Пернетақтадағы әріптер мен сандар



- Құрылғыңыздың параметрлеріне немесе моделіне байланысты арнайы таңба жиындары басқа болуы мүмкін.
- Орындап жатқан тапсырмаға байланысты келесі кілт мәндерінің кейбіреулері көрсетілмеуі мүмкін.

Перне	Тағайындалған сандар, әріптер және таңбалар
1	@ / . ' 1
2	A B C a b c 2
3	D E F d e f 3
4	G H I g h i 4
5	J K L j k l 5
6	M N O m n o 6
7	P Q R S p q r s 7
8	T U V t u v 8
9	W X Y Z w x y z 9
0	& + - , 0
*	* % ^ _ ~ ! # \$ ( ) [ ] (Бұл таңбалар желі аутентификациясы үшін енгізгенде қол жетімді.)
#	# =   ? " : { } < > ; (Бұл таңбалар желі аутентификациясы үшін енгізгенде қол жетімді.)



## Биіктікті реттеу

Басып шығару сапасына атмосфералық қысым әсер етеді. Оны машинаның теңіз деңгейінен биіктігі анықтайды. Төмендегі ақпарат ең жақсы басып шығару сапасы үшін машинаны теңшеу әдісін көрсетеді.

Биіктік мәнін орнату алдында орналасу орныңыздың теңіз деңгейінен биіктігін анықтаңыз.

- **Стандартное:** 0 ~ 1 000 м (3 280 фут)
- **Высокое 1:** 1 000 м (3 280 фут) ~ 2 000 м (6 561 фут)
- **Высокое 2:** 2 000 м (6 561 фут) ~ 3 000 м (9 842 фут)
- **Высокое 3:** 3 000 м (9 842 фут) ~ 4 000 м (13 123 фут)
- **Высокое 4:** 4 000 м (13 123 фут) ~ 5 000 м (16 404 фут)



- Құрылғы желіге қосылған болса, құрылғы параметрін **HP Embedded Web Server > Настройки** қойындысы > **Параметры устройства** (68-беттегі "HP Embedded Web Server бағдарламасын пайдалану" бөлімін қараңыз) арқылы орнатуға болады.
  - Сондай-ақ, теңіз деңгейінен биіктік мәнін құрылғы дисплейінің **Настр. сист.** параметрінде орнатуға болады (35-беттегі "Құрылғының негізгі параметрлері" бөлімін қараңыз).
-

---

# Баспа құралы және науа

Бұл тарауда құрылғыға баспа құралын салу әдісі туралы ақпарат беріледі.

## Баспа материалын таңдау

Құрылғымен бірге пайдалану үшін әрдайым нұсқаулыққа сай келетін баспа құралдарын пайдаланыңыз.

## Баспа материалдарын таңдауға арналған нұсқаулық

Пайдаланушы нұсқаулығындағы нұсқауларға сәйкес келмейтін баспа материалдары мына ақауларға алып келеді:

- Баспа сапасының нашар болуы
- Парақтың көп кептелуі
- Құрылғының мерзімінен бұрын істен шығуы.

Салмақ, құрамы, бұдырлығы және ылғалдылық сияқты факторлар құрылғының жұмысына және басып шығарылатын беттің сапасына әсер етеді. Баспа материалдарын таңдаған кезде мыналарды ескеріңіз:

- Құрылғыға салынатын баспа материалдарының түрі, өлшемі және салмағы баспа материалдарының техникалық сипаттамасында берілген (201-беттегі "Баспа құралының сипаттамалары" бөлімін қараңыз).
- Ойдағыдай шығу: Таңдалатын баспа материалы жобаңызға сәйкес болуы керек.
- Жарықтық: Кейбір баспа материалдары басқаларға қарағанда ақшылдау және анық, шынайы суреттер шығарады.
- Бет тегістігі: Баспа материалының тегістігі қағаздағы бұдырлықтың көруіне әсер етеді.



- Кейбір баспа материалдары осы пайдаланушы нұсқаулығына сәйкес келеді, бірақ ойдағыдай нәтиже бермейді. Бұл қағаз сипаттарының, дұрыс пайдаланбаудың, қолайсыз температураның немесе ылғалдылық деңгейлерінің нәтижесінен болуы мүмкін.
  - Көп көлемдегі баспа материалдарын сатып алмастан бұрын, оның пайдаланушы нұсқаулығында көрсетілген шығыс талаптарға сәйкес келетінін тексеріңіз.
-



- Осы сипаттамаларға сәйкес келмейтін баспа құралдарын пайдалану ақаулар тудыруы не жөндеуді қажет етуі мүмкін. Мұндай жөндеу жұмыстары HP кепілдігі немесе қызмет көрсету келісімдерінде қамтылмаған.
- Науаға салынатын қағаз көлемі пайдаланылатын баспа материалының түріне байланысты әртүрлі болады (201-беттегі "Баспа құралының сипаттамалары" бөлімін қараңыз).
- Сиялы фотоқағазды осы құрылғымен пайдаланбаңыз. Бұл құрылғыны зақымдауы мүмкін.
- Өртенгіш баспа материалын пайдалану өрт тудыруы мүмкін.
- Белгіленген баспа құралын пайдаланыңыз (201-беттегі "Баспа құралының сипаттамалары" бөлімін қараңыз).



Принтерде қалып қойған өртенгіш баспа материалы мен басқа заттарды пайдалану, құрылғының қызып кетуіне әкеледі және өртену сирек кездеседі.

Науаға салынатын қағаз көлемі пайдаланылатын баспа материалының түріне байланысты әртүрлі болады (201-беттегі "Баспа құралының сипаттамалары" бөлімін қараңыз).

## Науаны шолу

Өлшемді өзгерту үшін қағаз реттейтін тетікті реттеуіңіз керек.

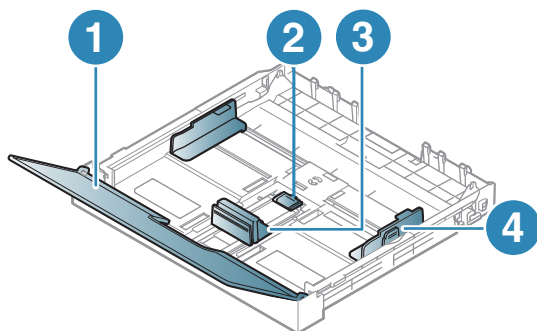

1. Қағаз жабыны
2. Бағыттауыш құлпы
3. Парақ ұзындығын реттеуіш
4. Парақ енін реттеуіш



Бағыттауышты лайықтамасаңыз, қағаз тұрып қалуы, сурет қисаюы немесе қағаз кептелуі мүмкін.

## Науаға қағаз салу



Пайдаланушы нұсқаулығындағы суреттер параметрлеріне немесе моделіне байланысты сіздің құрылғыңыздағыдан басқаша болуы мүмкін. Құрылғының түрін тексеріңіз (21-беттегі "Алдыңғы көрінісі" бөлімін қараңыз).

- 1 Қағаз науасын шығарыңыз (40-беттегі "Науаны шолу" бөлімін қараңыз).

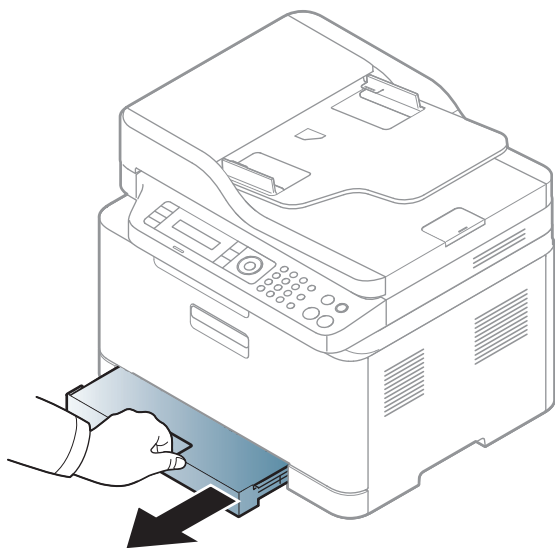

- 2 Қағаз қақпағын ашыңыз.

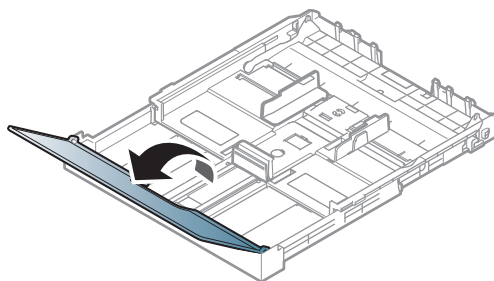

- 3 Қағазды қысып, парақ енін реттеуіш және парақ ұзындығын реттеуіш көмегімен науаның астында көрсетілген слот өлшеміне сәйкес орналастыру үшін оны сәйкестендіріңіз.

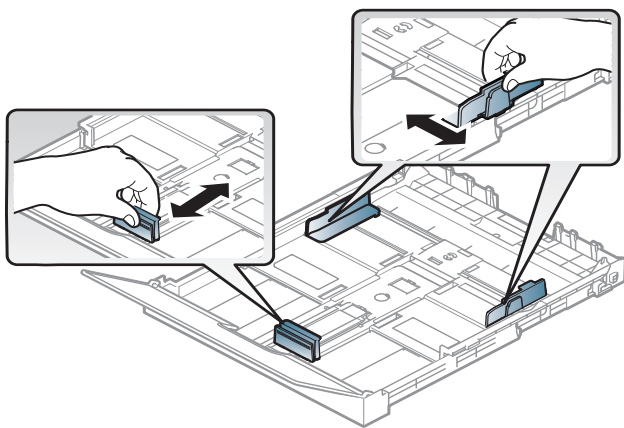

- 4 Қағазды салмастан бұрын оларды бір-бірінен ажырату үшін қағаз бумасын кішкене майыстырыңыз.

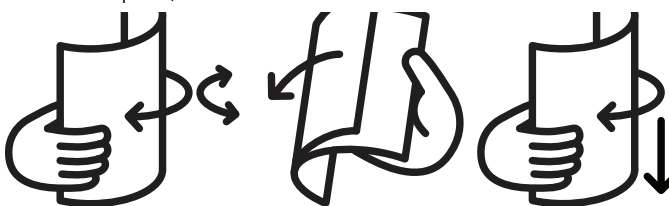

- 5 Қағазды басып шығарылатын жағын жоғары қаратып салыңыз.

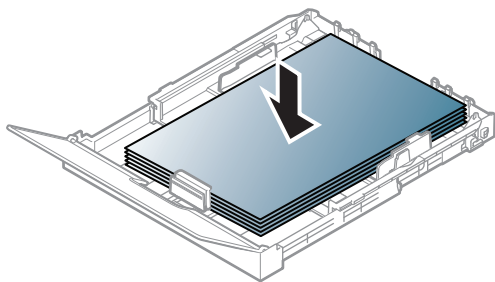

A4 өлшемінен кіші қағаз үшін науадағы бағыттау құлпын басып босатыңыз да, науаны қолмен тартыңыз. Содан кейін қағаз ұзындығын реттейтін тетік пен қағаз енін реттейтін тетікті лайықтаңыз.

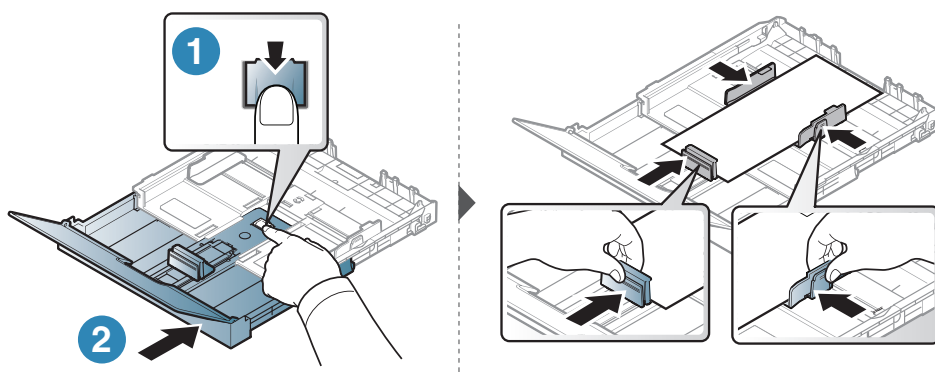

Хат өлшемінен үлкен қағаз үшін науадағы бағыттау құлпын басып босатыңыз да, науаны қолмен басыңыз. Содан кейін қағаз ұзындығын реттейтін тетік пен қағаз енін реттейтін тетікті лайықтаңыз.

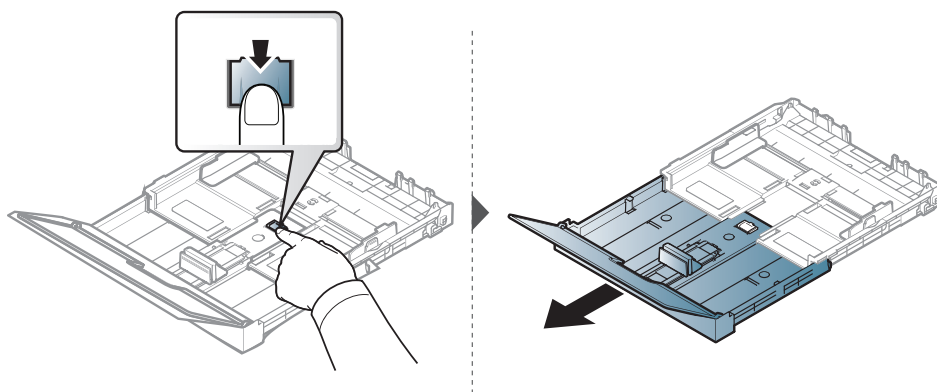

- Бағыттауышты лайықтамасаңыз, қағаз тұрып қалуы, сурет қисаюуы немесе қағаз кептелуі мүмкін.
- Баспа құралының майысуын болдырмау үшін қағаз ені реттеуішін тым алыс итермеңіз.
- Басындағы жиегінде оралу бар қағазды пайдаланбаңыз, ол қағаз кептелуін тудыруы мүмкін немесе қағаз бүгілуі мүмкін.



- Қағаз ені бағыттауышын лайықтамасаңыз, қағаз кептелулері болуы мүмкін.



- 6 Қағаз енін реттейтін тетікті қысып, оны қағаз бумасының шетіне дейін бүкпей сырғытыңыз.

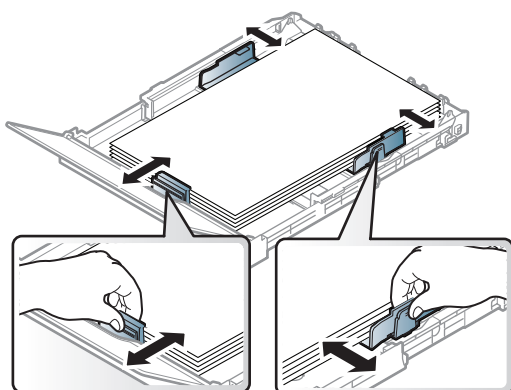

- 7 Қағаз қақпағын жабыңыз.

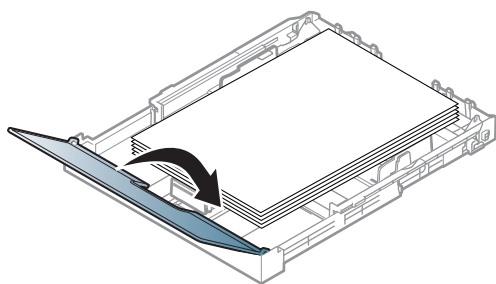

8 Қағаз науасын енгізіңіз.

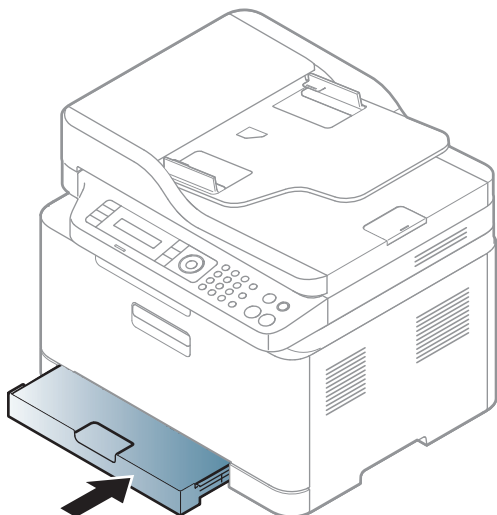

9 Құжатты басып шығарғанда, науа үшін қағаз түрі мен өлшемін орнатыңыз (48-беттегі "Қағаз өлшемі мен түрін орнату" бөлімін қараңыз).

Еліңізге байланысты науа Letter немесе А4 өлшеміне алдын ала қойылған. А4 немесе стандартты өлшемге өзгерту үшін, тетікті және қағаз енін реттейтін тетікті дұрыс лайықтауыңыз керек.

- 1 Науаны құрылғы сыртына шығарыңыз. Қағаз жабынын ашып, қажет болған жағдайда қағазды науадан алып тастаңыз.
- 2 Стандартты өлшемге өзгерткіңіз келсе, тетікті науаның артында ұстап тұрып, тетікті сағат бағытымен бұраңыз. Қағаз ұзындығын реттеуішті стандартты өлшемді қағаз (LGL) пішіміне жылжытқан кезде, тетікті көресіз.



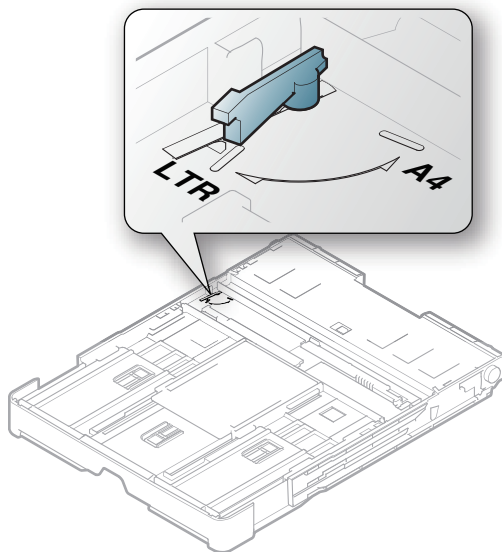

3 Қағаз енін реттейтін тетікті қысып, тетіктің шетіне қарай сырғытыңыз.

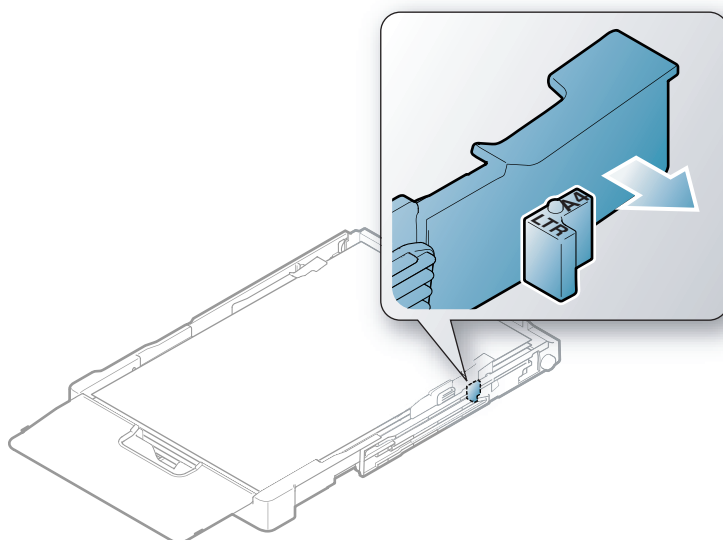

Өлшемді А4 қылғыңыз келсе, бірінші, қағаз енін реттейтін тетікті солға жылжытып, тетікті сағат бағытына қарсы бұраңыз. Тетікке күш салсаңыз, ол науаны зақымдауы мүмкін.

## Арнайы баспа құралын басып шығару



- Арнайы баспа құралды пайдаланғанда, бір уақытта бір қағазды беру ұсынылады (201-беттегі "Баспа құралының сипаттамалары" бөлімін қараңыз).

Төмендегі кестеде науада пайдалануға болатын ерекше баспа материал көрсетілген.

Құрылғыда орнатылған қағаз параметрін өзгерту үшін **Басып шығару теңшелімдері** терезесі > **Бумага** қойындысы > **Тип** ішінен қағаз түрін орнатыңыз (79-беттегі "Басып шығару Бағттау ашу" бөлімін қараңыз).



- Арнайы баспа құралды пайдаланғанда, бір уақытта бір қағазды беру ұсынылады (201-беттегі "Баспа құралының сипаттамалары" бөлімін қараңыз).
- Пайдаланушы нұсқаулығындағы суреттер параметрлеріне немесе моделіне байланысты сіздің құрылғыңыздағыдан басқаша болуы мүмкін. Құрылғының түрін тексеріңіз (21-беттегі "Алдыңғы көрінісі" бөлімін қараңыз).

Әр парақтың қағаз өлшемін көру үшін 201-беттегі "Баспа құралының сипаттамалары" бөлімін қараңыз.

Түрлері	Науа <sup>а</sup>
Низко	•
Қалың, 90-120 г	•
Жұқа, 60-69 г	•
высокосортная бумага	•
Түрлі түсті	•
X-Нву	•
Жапсырмалар	•
форма	•
Қайталама шикізаттан жасалған	•
Жылтыр, 111-130 г	•
Жылтыр, 131-175 г	•
Жылтыр, 176-220 г	•
НР күңгірт, 120 г	•
НР күңгірт, 150 г	•
НР күңгірт, 200 г	•

а.Науада қолмен беруге болатын қағаз түрлері.

(•: қолдайды, бос: Қолдамайды)

## Жапсырмалар

Машинаны зақымдауды болдырмау үшін тек лазерлік принтерлерде пайдалануға арналған белгілерді пайдаланыңыз.

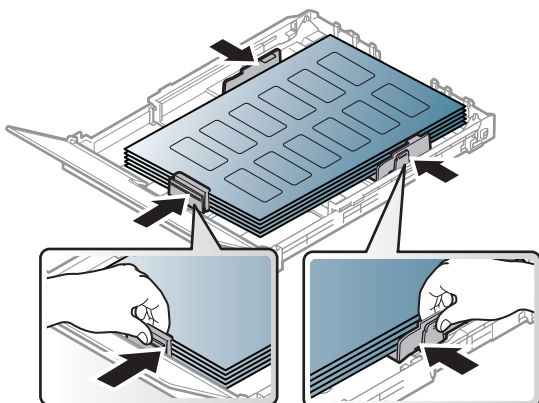

- Жапсырмаларды таңдағанда мына факторларды ескеріңіз:
  - **Жабысқыш материалдар:** Құрылғының шамамен алынған 170°C (338°F) термофиксация температурасында тұрақты болуы керек.
  - **Орналасуы:** Арасында қалмаған жапсырмаларды ғана пайдаланыңыз. Жапсырмалар арасында бос орындары болатын парақтарды алуы мүмкін, ол кептелуге әкеліп соғады.
  - **Майысу:** Кез келген бағытта 13 мм-ден аспайтын оралумен тегіс жатуы керек.
  - **Күйі:** Қыртыстары, ауасы бар немесе ажыраудың басқа белгілері бар жапсырмаларды пайдаланбаңыз.
- Жапсырмалардың арасында жабысқыш материалдардың жоқ екеніне көз жеткізіңіз. Желім тиген жерлердің әсерінен басып шығару кезінде жапсырмалар алынып қалады және соның салдарынан парақ кептеледі. Желімнің жағылуы құрылғы бөлшектерінің зақымдалуына алып келеді.
- Жапсырмаларды құрылғыдан бірнеше рет өткізбеңіз. Жабысқыш қабат құрылғыдан бір рет қана өту үшін жасалған.
- Жабысқыш қабаттан ажырап тұрған немесе қыртысталған, ауа кірген немесе бүлінген жапсырмаларды пайдаланбаңыз.

## X-Нву / Стандартты емес қағаз

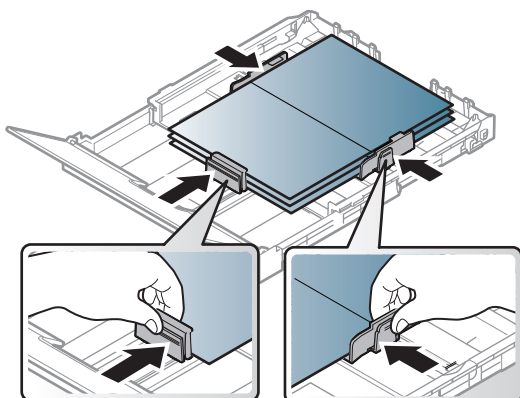

- Бағдарламалық құралда бет шеттерін материалдың жиектерінен кем дегенде 6,4 мм (0,25 дюйм) қашықтыққа қойыңыз.

## Алдын ала басып шығарылған қағаз

Алдын ала басып шығарылған қағазды салғанда, басып шығарылатын жағы жоғарыға қарауы, майыспаған жиегі алдында болуы керек. Қағазды беру мәселелері болса, қағазды айналдырыңыз. Басып шығару сапасына кепілдік берілмейтінін ескеріңіз.

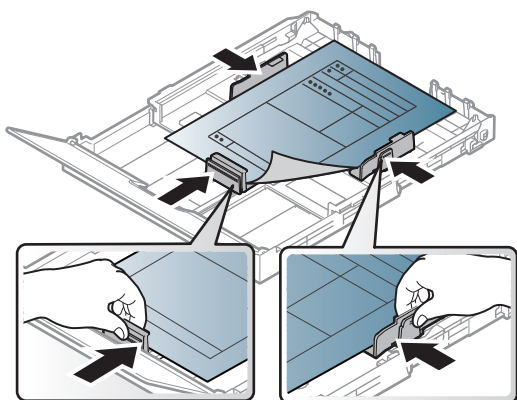

- Машинаның термофиксация температурасына 0.1 секундқа (шамамен 170°C (338°F)) түскенде ерімейтін, буланбайтын немесе қауіпті заттарды шығармайтын қыздыруға төзімді сиямен басып шығарылуы керек.
- Қайта басып шығарылатын қағаз сиясы өртенбейтін және құрылғының роликтеріне кері әсер етпеуі керек.
- Алдын ала басып шығарылған қағазды салу алдында қағаздағы сияның құрғақ екенін тексеріңіз. Еріту кезінде ылғал сия баспаның сапасын нашарлатып алдын ала басып шығарылған қағаздан ажырауы мүмкін.

## Қағаз өлшемі мен түрін орнату

Қағаз науасына қағазды салғаннан кейін басқару тақтасының түймелерін пайдаланып, қағаз өлшемін және түрін орнатыңыз.

Құрылғыда орнатылған қағаз параметрін өзгерту үшін **Басып шығару теңшелімдері** терезесі > **Бумага** қойындысы > **Тип** ішінен қағаз түрін орнатыңыз (79-беттегі "Басып шығару Бағттау ашу" бөлімін қараңыз).



- Кейбір модельдерде төменірек деңгейдегі мәзірлерге өту үшін **OK** түймесін басу қажет болуы мүмкін.
- Құрылғыдағы қағаз параметрі және драйвері қағаз сәйкес еместігі туралы қатесіз басып шығаруға сәйкес болуы тиіс.  
Құрылғыда орнатылған қағаз параметрін HP Embedded Web Server қойындысынан өзгертуге болады.
  - Құрылғы желіге қосылған болса, құрылғы параметрін **HP Embedded Web Server > Настройки** қойындысы > **Параметры устройства** (68-беттегі "HP Embedded Web Server бағдарламасын пайдалану" бөлімін қараңыз) арқылы орнатуға болады.

- 1 Басқару тақтасында **•••(Меню)** түймесін басыңыз.
  - 2 **Настр. сист. > Настр. бумага > Размер бумаги** немесе **Тип бумаги** тармағына өтіңіз.
  - 3 Науаны және қажет параметрді таңдаңыз.
  - 4 Таңдалған параметрді сақтау үшін **ОК** түймесін басыңыз.
  - 5 Дайын режиміне оралу үшін  (**Отмена**) түймесін басыңыз.
- 



- Төлем құжаты сияқты арнайы өлшемді қағазды пайдалану керек болса, **Бумага қойындысы > Размер > Правка...** тармағын таңдап, **Параметры нестандартного размера бумаги** ішінде **Басып шығару теңшелімдері** орнатыңыз (79-беттегі "Басып шығару Бағттау ашу" қараңыз).
-

## Шығыс тірегін қолдану

---



Бір уақытта беттердің көп мөлшерін басып шығарсаңыз, шығу науасының беті ысуы мүмкін. Науаның бетін ұстамауды және оған балаларды жақын жібермеуді қадағалаңыз.

---

Басып шығарылған беттер шығу тірегінде жайылады және шығу тірегі басып шығарылған беттердің сәйкестенуіне көмектеседі. Принтер шығатын қағаздарды әдепкі бойынша шығыс науасына жібереді.

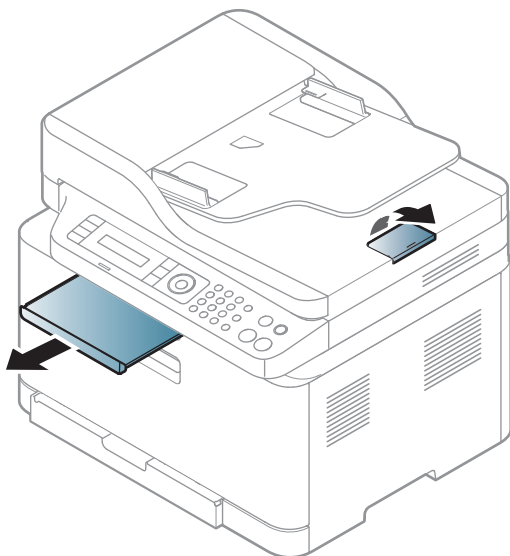

Пайдаланушы нұсқаулығындағы суреттер параметрлеріне немесе моделіне байланысты сіздің құрылғыңыздағыдан басқаша болуы мүмкін. Құрылғының түрін тексеріңіз (21-беттегі "Алдыңғы көрінісі" бөлімін қараңыз).

---

## Түпнұсқаларды дайындау

- 76 x 148,5 мм-ден (3 x 5,85 дюйм) кіші немесе 216 x 356 мм-ден (8,5 x 14 дюйм) үлкен қағазды салмаңыз.
- Қағаздың кептеліп қалуына, баспа сапасының төмен болуына және құрылғының зақымдалуына жол бермеу үшін төмендегі қағаз түрлерін салмаңыз.
  - Көшіргіш қағаз немесе көшірме жасайтын қағаз
  - Борлы қағаз
  - Жұқа жылтыр қағаз немесе жұқа қағаз
  - Қыртыстары бар немесе мыжылған қағаз
  - Иілген немесе оралған қағаз
  - Жыртылған қағаз
- Салмас бұрын, барлық қапсырмалар мен қыстырғыштарды алып тастаңыз.
- Салмастан бұрын, желім, сия немесе түзеткіш сұйықтық толығымен кепкеніне көз жеткізіңіз.
- Өлшемі немесе салмағы әртүрлі қағазды қамтитын түпнұсқалы құжаттарды салмаңыз.
- Кітапшаларды, үндеухаттарды, слайдтарды немесе сипаттары әдеттен тыс құжаттарды салмаңыз.

## Түпнұсқаларды салу

Түпнұсқаны көшіру, сканерлеу және факс арқылы жіберу үшін оны сканер шынысына немесе автоматты құжат бергішке салуға болады.



Пайдаланушы нұсқаулығындағы суреттер параметрлеріне немесе моделіне байланысты сіздің құрылғыңыздағыдан басқаша болуы мүмкін. Құрылғының түрін тексеріңіз (21-беттегі "Алдыңғы көрінісі" бөлімін қараңыз).

## Сканер шынысында

Сканер шынысын пайдаланып, түпнұсқаларды көшіруіңізге немесе сканерлеуіңізге болады. Әсіресе түрлі-түсті немесе сұр шкала суреттердің сканерлеуінің жақсы сапасын көре аласыз. Құжат бергіште түпнұсқалар жоқ екеніне көз жеткізіңіз. Құжат бергіште түпнұсқа анықталса, құрылғы оны сканер шынысындағы құжаттан бұрын өңдейді.

- 1 Сканер қақпағын көтеріп ашыңыз.

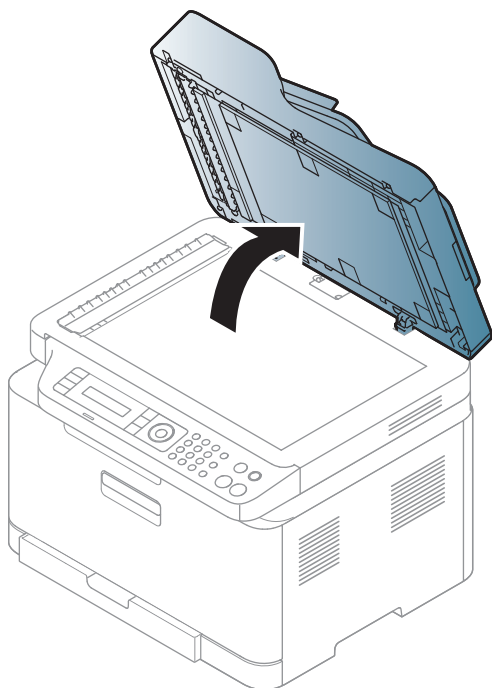

- 2 Түпнұсқаны төмен қаратып сканер шынысына қойыңыз. Оны шынының жоғарғы жағындағы тіркеу бағыттаушымен туралаңыз.

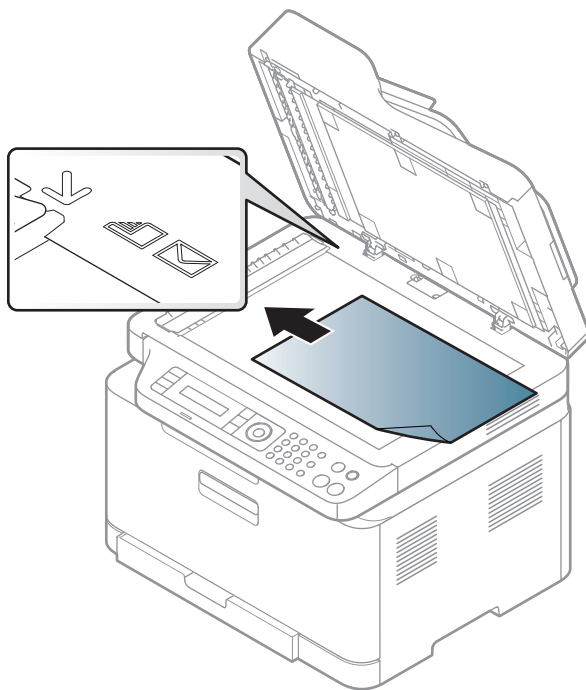

### 3 Сканер қақпағын жабыңыз.



- Көшіру кезінде сканердің қақпағын ашық қалдырсаңыз, ол көшіру сапасына және тонердің жұмсалуына әсер етеді.
- Сканер шынысындағы шаң басып шығарылатын парақтың бетіне қара дақтардың түсуіне себеп болады. Оны әрқашан таза ұстаңыз (155-беттегі "Құрылғыны тазалау" бөлімін қараңыз).
- Егер кітаптың немесе журналдың бетін көшіргіңіз келсе, сканердің қақпағының топсалары шектегішке жеткенге дейін көтеріңіз, содан кейін қақпақты жабыңыз. Егер кітап немесе журнал 30 мм-ден қалың болса, сканердің қақпағын ашып қойып көшіріңіз.



- Сканердің шынысын сындырып алмаңыз. Кесіп кетуі мүмкін.
- Сканердің қақпағын жапқанда қолыңызды салмаңыз. Сканердің қақпағы түсіп кетіп қолыңызды ауыртуы мүмкін.
- Көшіру немесе сканерлеу кезінде сканердің ішіндегі жарыққа қарамаңыз. Бұл көзге зиян.



## Құжат бергіште

- 1 Түпнұсқаларды салмастан бұрын, қағаз бумасының жиегін майыстырып немесе үрлеп, беттерді бір-бірінен айырыңыз.

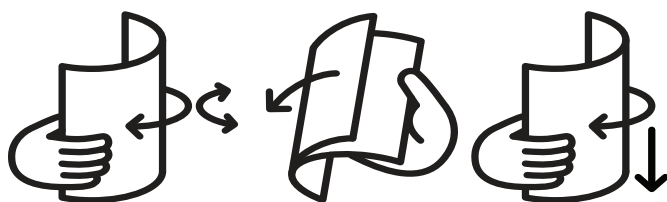

- 2 Түпнұсқаны құжат бергішке бетін төмен қаратып салыңыз. Түпнұсқалар бумасының түбі құжат енгізу науасында белгіленген қағаз өлшеміне сәйкес келетініне көз жеткізіңіз.

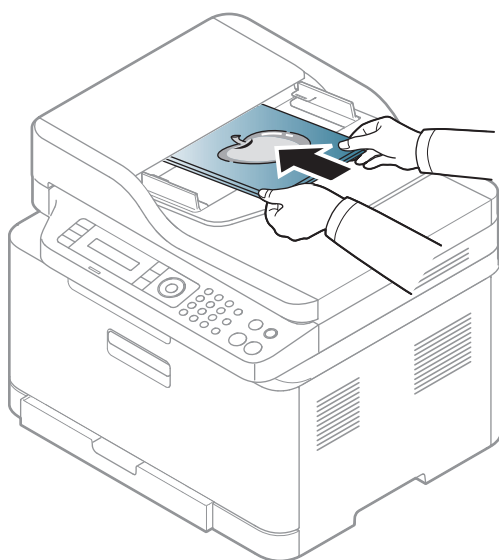

- 3 Құжат бергіштің ен бағыттауыштарын қағаз өлшеміне баптаңыз.

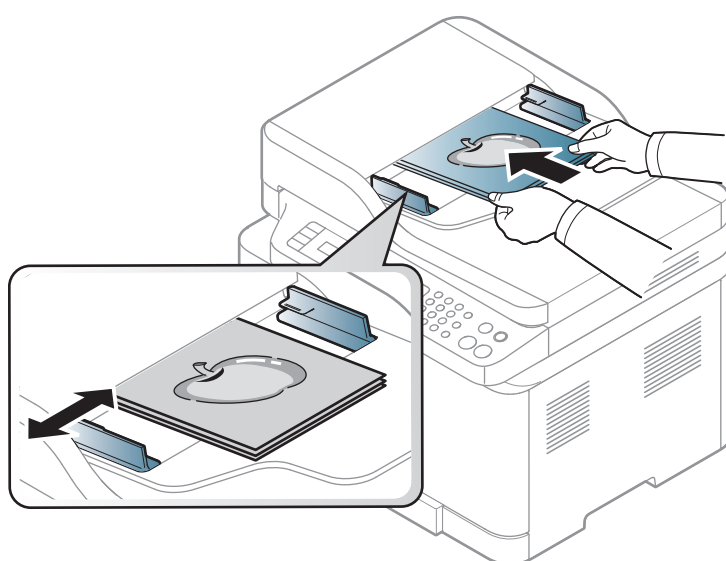



Сканер шынысында шаң болса, ол басылымда қара сызықтардың пайда болуына әкелуі мүмкін. Шыныны әрдайым таза ұстаңыз (155-беттегі "Құрылғыны тазалау" қараңыз).

---

---

# Желіге қосылған құрылғыны пайдалану

Бұл тарауда желіге қосылған машинаны және бағдарламаны теңшеудің қадамдық нұсқаулары берілген.



Қолдау көрсетілетін қосымша құрылғылар мен мүмкіндіктер модельге сай әр түрлі болуы мүмкін (8-беттегі "Үлгілер бойынша мүмкіндіктер" бөлімін қараңыз).

- Сымды желіні орнату 56
- Желі арқылы драйверді орнату 58
- Сымсыз желіні орнату 59
- HP Embedded Web Server бағдарламасын пайдалану 68
- HP Smart бағдарламасы 71

---

# Сымды желіні орнату

## Желі конфигурациясы есебін басып шығару

Машинаның басқару тақтасынан машинаның ағымдағы желілік параметрлерін көрсететін **желі теңшелімі туралы есепті** басып шығара аласыз. Бұл желіні орнатуға көмектеседі.

Басқару тақтасында **••• (Меню)** түймесін басып, **Сеть > Конфигур. сети** пәрменін таңдаңыз.

Осы **желі теңшелімі туралы есепті** пайдаланып, машинаның MAC мекенжайын және IP мекенжайын таба аласыз.

Мысалы:

- MAC мекенжай: 00:15:99:41:A2:78
- IP мекенжай: 169.254.192.192

## IP мекенжайды орнату

Алдымен желілік басып шығару мен басқару үшін IP мекенжайын орнатуыңыз керек. Көп жағдайда жаңа IP мекенжайы желідегі DHCP (Динамикалық хост конфигурация протоколы) серверіне автоматты түрде тағайындалады.



Принтер драйверін орнату кезінде IPv4 және IPv6 екеуін де баптаудың қажеті жоқ. Не IPv4 не IPv6 протоколын теңшеу ұсынылады (58-беттегі "Желі арқылы драйверді орнату" қараңыз).

---

## IPv4 конфигурациясы



Сондай-ақ, **Ендірілген веб-серверден** TCP/IPv4 орнатуға болады. **Embedded Web Server** терезесі ашылған кезде тінтуір курсорын жоғарғы мәзір жолағындағы **Настройки** үстіне апарып, **Параметры сети** (69-беттегі "Настройки қойындысы") түймесін басыңыз.

---

Егер желіңізде DHCPv4 сервері бар болса, әдепкі динамикалық хост конфигурациясы үшін төмендегі опцияларды орнатуға болады.

- 1 Басқару панелінен **••• (Меню) > Сеть > TCP/IP (IPv4) > DHCP** тармағын таңдаңыз.
- 2 Қажет мәнді таңдау үшін **ОК** түймесін басыңыз.

## IPv6 конфигурациясы

---



Сондай-ақ, **HP Embedded Web Server** ішінен TCP/IPv6 орнатуға болады. **HP Embedded Web Server** терезесі ашылған кезде тінтуір курсорын жоғарғы мәзір жолағындағы **Настройки** үстіне апарып, **Параметры сети** (69-беттегі "Настройки қойындысы") түймесін басыңыз.

---

IPv6 протоколына тек Windows Server немесе одан жоғары жүйелер қолдау көрсетеді.

Машина желіде басып шығару және басқару үшін келесі IPv6 мекенжайларын қолдайды.

- **Link-local Address:** Өзі конфигурацияланатын жергілікті IPv6 мекенжайы (Мекенжай FE80 деп басталады).
- **Stateless Address:** Желі маршрутизаторы арқылы автоматты түрде конфигурацияланған IPv6 мекенжайы.
- **Stateful Address:** DHCPv6 сервері арқылы конфигурацияланған IPv6 мекенжайы.
- **Manual Address:** Пайдаланушы арқылы конфигурацияланатын IPv6 мекенжайы.

IPv6 желісінде IPv6 мекенжайын пайдалану үшін мына процедураны орындаңыз.

### IPv6 мүмкіндігін іске қосу

- 1 Басқару тақтасындағы **••• (Меню)** түймешікті басыңыз.
- 2 **Сеть > TCP/IP (IPv6) > Протокол IPv6** тармағын таңдаңыз
- 3 **Вкл.** пәрменін таңдап, **ОК** түймесін басыңыз.
- 4 Құрылғыны өшіріп, қайта қосыңыз.

### DHCPv6 мекенжайын теңшеу

Желіде DHCPv6 сервер болса, әдепкі динамикалық түйін теңшелімі үшін келесі параметрлердің біреуін орната аласыз.

- 1 Басқару тақтасындағы **••• (Меню)** түймешікті басыңыз.
- 2 **Сеть > TCP/IP (IPv6) > Конфиг. DHCPv6** тармағына өтіңіз
- 3 Қажет мәнді таңдау үшін **ОК** түймесін басыңыз.

---

# Желі арқылы драйверді орнату

---



- Орнату алдында компьютердің операциялық жүйесі бағдарламалық жасақтаманы қолдайтынын тексеріңіз (8-беттегі "Операциялық жүйе" бөлімін қараңыз).
  - Желілік интерфейсті қолдамайтын құрылғыда бұл мүмкіндікті пайдалану мүмкін болмайды (23-беттегі "Артқы көрінісі" бөлімін қараңыз).
  - Принтердің бағдарламалық жасақтамасын орнату үшін, HP веб-сайтынан бағдарламалық жасақтама бумаларын жүктеп алуыңыз керек. HP бойынша принтерге арналған толық анықтаманы алу үшін [www.hp.com/support/colorlaser170MFP](http://www.hp.com/support/colorlaser170MFP) веб-сайтына өтіңіз.
- 

## Windows

---



Брандмауэр бағдарламалық жасақтамасы желі байланысын бұғаттауы мүмкін. Құрылғыны желіге жалғаудың алдында, компьютердің брандмауэрін өшіріңіз.

---

- 1 Құрылғының желіге қосылғанын және қуат көзіне қосылғанына көз жеткізіңіз. Сонымен бірге, машинаның IP мекенжайын орнату керек (56-беттегі "IP мекенжайды орнату" бөлімін қараңыз).
- 2 Принтер драйверінің бағдарламалық жасақтамасын HP веб-сайтынан жүктеп алыңыз. ([www.hp.com/support/colorlaser170MFP](http://www.hp.com/support/colorlaser170MFP)).
- 3 Құрылғыны өшіріңіз.
- 4 Драйверді бумадан шығарып, драйверді орнату бағдарламасын іске қосыңыз.
- 5 Орнату терезесіндегі нұсқауларды орындаңыз.

---

# Сымсыз желіні орнату



Модельге байланысты сымсыз желі қол жетімді емес болуы мүмкін (8-беттегі "Үлгілер бойынша мүмкіндіктер" бөлімін қараңыз).

---

Сымсыз желілер жоғарырақ қауіпсіздікті қажет етеді, сондықтан қатынас орнын бірінші рет орнатқанда желі үшін желі атауы (SSID), пайдаланылатын қауіпсіздік түрі және желі құпия сөзі жасалады. Құрылғының орнатылуын жалғастырудың алдында желілік әкімшіңізден бұл ақпарат туралы сұраңыз.

## Сымсыз орнату тәсілдерін ұсыну

Сымсыз желі параметрлерін құрылғыдан немесе компьютерден орнатуға болады. Төменгі кестеден орнату тәсілін таңдаңыз.



- Кейбір сымсыз желілерді орнату түрлері үлгі немесе мемлекетке байланысты қол жетімсіз болуы мүмкін.
- Қатынас нүктелеріне құпия сөз орнату табанды түрде ұсынылады. Егер Қатынас нүктелеріне құпия сөз орнатпасаңыз олар компьютерлер, смартфондар және принтерлерді қосқандағы белгісіз құралдардан заңсыз қатынасуға ұшырауы мүмкін. Құпия сөз параметрлерін Қатынас нүктесі пайдаланушы нұсқаулығынан қараңыз.

Орнату тәсілі	Қосылу әдісі	Сипаттама және анықтама
Қатынасу нүктесімен	Компьютерден	Window жүйесі үшін 62-беттегі "USB кабелі арқылы орнату" бөлімін қараңыз.
		Window жүйесі үшін 63-беттегі "USB кабелінсіз қатынас нүктесі" бөлімін қараңыз.
		64-беттегі "Желілік кабельді пайдалану" қараңыз.
	Машинаның басқару тақтасында	60-беттегі "WPS параметрлерін пайдалану" қараңыз.
		62-беттегі "Сети Wi-Fi функциясын пайдалану" бөлімін қараңыз.
HP Smart бағдарламасынан	72-беттегі "HP Smart бағдарламасы арқылы қосылу" бөлімін қараңыз.	
Wi-Fi Direct баптауы	66-беттегі "Wi-Fi Direct протоколын ұшқыр басып шығару үшін реттеу" қараңыз.	

## Сымсыз желі параметрлерін қалпына келтіру

Сымсыз желі параметрлері үшін әдепкі мәндерді қайтаруға болады.

Басқару панеліндегі ●●● (Меню) түймесін > **Сеть** > **Wi-Fi** > **Wi-Fi по умол.** > **Восстановить...** пәрменін басыңыз. Құрылғы әдепкі сымсыз желі параметрлерін қалпына келтіре бастайды.

## WPS параметрлерін пайдалану

Құрылғы немесе қатынас орны (немесе сымсыз маршрутизатор) Wi-Fi Protected Setup™ (WPS) шифрлауын қолдаса, онда сымсыз желі параметрлерін **WPS** мәзірі арқылы компьютер көмегінсіз оңай теңшеуге болады.

Дайындау керек элементтер:

- Қатынас орны (немесе сымсыз маршрутизатор) Wi-Fi Protected Setup™ (WPS) протоколын қолдайтынын тексеріңіз.



- Құрылғы Wi-Fi Protected Setup™ (WPS) шифрлауын қолдайтынын тексеріңіз.

1 Басқару панеліндегі ●●● (Меню) түймесін > **Сеть** > **Wi-Fi** > **WPS** > **PBC** пәрменін басыңыз.  
Құрылғы сымсыз желіге қосылуды бастайды.

2 **2 минут ішінде** қатынасу орнындағы (немесе сымсыз маршрутизатордағы) **WPS (PBC)** түймесін басыңыз.

a. Құрылғы қатынас орнына (немесе сымсыз маршрутизаторға) қосылуда.

b. Құрылғы сымсыз желіге сәтті қосылғанда, жарық диодының шамы қосулы күйде болады.

3 Бағдарламалық жасақтама орнатуды жалғастыра беріңіз.

## Сети Wi-Fi функциясын пайдалану

Бастау алдында сымсыз желінің желі атауын (SSID) және шифрланған болса желі кілтін білуіңіз керек. Бұл ақпарат қатынас орнын (немесе сымсыз маршрутизаторды) орнатқанда орнатылған. Сымсыз ортаны білмесеңіз, желіні орнатқан адамнан сұраңыз.

1 Басқару тақтасында **••• (Меню) > Сеть > Wi-Fi > Парам. Wi-Fi** тармағын таңдаңыз.

Немесе **() (Беспроводн.)** түймесін басып, **Wi-Fi** мәзіріне кіріңіз.

2 Қажет орнату әдісін таңдау үшін **OK** түймесін басыңыз.

- **Мастер > Список поиска (ұсынылады):** Бұл режимде орнату автоматты орындалады. Құрылғы таңдауға болатын қол жетімді желілердің тізімін көрсетеді. Желіні таңдағаннан кейін, принтер сәйкес қауіпсіздік кілтін сұрайды.
- **Нестандартный:** Бұл режимде пайдаланушылар өздерінің жеке SSID бере не қолмен өзгерте алады немесе қауіпсіздік опциясын таңдай алады.

3 Сымсыз желіні орнату үшін терезедегі нұсқауларды орындаңыз.

## Windows жүйесін пайдаланып орнату

### USB кабелі арқылы орнату

#### Дайындау керек элементтер

- Қатынас нүктесі
- Желіге қосылған компьютер
- Принтердің бағдарламалық жасақтамасын орнату үшін, HP веб-сайтынан бағдарламалық жасақтама бумаларын жүктеп алуыңыз керек. HP бойынша принтерге арналған толық анықтаманы алу үшін [www.hp.com/support/colorlaser170MFP](http://www.hp.com/support/colorlaser170MFP) веб-сайтына өтіңіз.
- Сымсыз желі интерфейсі арқылы орнатылатын машина
- USB кабелі

1 Құрылғыға USB кабелінің қосылғанын тексеріңіз.

2 Компьютерді, қатынас орнын және құрылғыны қосыңыз.

3 Принтер драйверінің бағдарламалық жасақтамасын HP веб-сайтынан ([www.hp.com/support/colorlaser170MFP](http://www.hp.com/support/colorlaser170MFP)) жүктеп алыңыз.

4 Драйверді бумадан шығарып, драйверді орнату бағдарламасын іске қосыңыз.

5 Орнату терезесіндегі орнату келісім-шарттарын қараңыз және қабылдаңыз. Содан кейін **Далее** түймесін басыңыз.

- 6 **Printer Connection Type** экранындағы **Wireless** опциясын таңдаңыз. Содан кейін **Далее** түймесін басыңыз.
- 7 **Это первая установка принтера?** экранында, **Да, я настрою беспроводную сеть принтера.** таңдаңыз. Содан кейін **Далее** түймесін басыңыз.  
Егер принтеріңіз әлдеқашан желіге қосылған болса, **Нет, мой принтер уже подключен к сети.** таңдаңыз.
- 8 **Выбор способа настройки беспроводного подключения** экранында **Использование кабеля USB** таңдаңыз. Содан кейін **Далее** түймесін басыңыз.
- 9 Іздеуден кейін терезе сымсыз желі құрылғыларын көрсетеді. Пайдаланғыңыз келген ену нүктесінің атауын (SSID) таңдап, **Next** түймесін басыңыз.
- 10 Сымсыз желіні теңшеу аяқталғанда, компьютер мен құрылғы арасындағы USB кабелін ажыратыңыз. **Далее** түймесін басыңыз.
- 11 Орнатылатын құрамдастарды таңдаңыз.
- 12 Орнату терезесіндегі нұсқауларды орындаңыз.

## USB кабелінсіз қатынас нүктесі

### Дайындау керек элементтер

- Windows 7 не одан кейінгі нұсқада жұмыс істейтін Wi-Fi арқылы қосылған ДК және қатынас нүктесі (маршрутизатор)
- Принтердің бағдарламалық жасақтамасын орнату үшін, HP веб-сайтынан бағдарламалық жасақтама бумаларын жүктеп алуыңыз керек. HP бойынша принтерге арналған толық анықтаманы алу үшін [www.hp.com/support/colorlaser170MFP](http://www.hp.com/support/colorlaser170MFP) веб-сайтына өтіңіз.
- Сымсыз желі интерфейсі арқылы орнатылатын машина



Сымсыз желі орнатылып жатқан кезде, құрылғы дербес компьютердің сымсыз жергілікті желісін қолданады. Интернетке қосылу мүмкін емес болуы ықтимал.

---

- 1 Компьютерді, қатынас орнын және құрылғыны қосыңыз.
- 2 Принтер драйверінің бағдарламалық жасақтамасын HP веб-сайтынан ([www.hp.com/support/colorlaser170MFP](http://www.hp.com/support/colorlaser170MFP)) жүктеп алыңыз.
- 3 Драйверді бумадан шығарып, драйверді орнату бағдарламасын іске қосыңыз.

- 4 Орнату терезесіндегі орнату келісім-шарттарын қараңыз және қабылдаңыз. Содан кейін **Далее** түймесін басыңыз.
- 5 **Printer Connection Type** экранындағы **Wireless** опциясын таңдаңыз. Содан кейін **Далее** түймесін басыңыз.
- 6 **Вы настраиваете принтер в первый раз?** экранында, **Да, я буду настраивать беспроводную сеть на моем принтере.** таңдаңыз. Содан кейін **Далее** түймесін басыңыз. Егер принтеріңіз әлдеқашан желіге қосылған болса, **Нет, мой принтер уже подключен к сети** таңдаңыз.
- 7 **Выбор способа настройки беспроводного подключения** экранында **Использование прямого беспроводного соединения** таңдаңыз. Содан кейін **Далее** түймесін басыңыз.
- 8 Сымсыз желіні орнату аяқталған кезде **Next** басыңыз.
- 9 Орнату терезесіндегі нұсқауларды орындаңыз.

## Желілік кабельді пайдалану

---



Желі теңшелімі туралы ақпарат алу үшін желілік әкімшіге немесе сымсыз желіні орнатқан адамға жолығыңыз.

---

Бұл құрылғы желімен сыйысымды құрылғы болып табылады. Машинаға желіде жұмыс істеуге мүмкіндік беру үшін біраз теңшеу іс рәсімдерін орындау керек.

### Дайындау керек элементтер

- Қатынас нүктесі
- Желіге қосылған компьютер
- Принтердің бағдарламалық жасақтамасын орнату үшін, HP веб-сайтынан бағдарламалық жасақтама бумаларын жүктеп алуыңыз керек. HP бойынша принтерге арналған толық анықтаманы алу үшін [www.hp.com/support/colorlaser170MFP](http://www.hp.com/support/colorlaser170MFP) веб-сайтына өтіңіз.
- Сымсыз желі интерфейсі арқылы орнатылатын машина
- Желі кабелі

### Желі конфигурациясы есебін басып шығару

Құрылғының желілік параметрлерін желі теңшелімі туралы есепті басып шығару арқылы анықтауға болады.

56-беттегі "Желі конфигурациясы есебін басып шығару" қараңыз.

## Құрылғының сымсыз желісін теңшеу

Бастау алдында сымсыз желінің желі атауын (SSID) және ол шифрланған болса, желі кілтін білу керек. Бұл ақпарат қатынас орнын (немесе сымсыз маршрутизаторды) орнатқанда орнатылған. Сымсыз ортаны білмесеңіз, желіні орнатқан адамнан сұраңыз.

Сымсыз желілерді теңшеу үшін, **HP Embedded Web Server** бағдарламасын пайдаланыңыз.

## HP Embedded Web Server бағдарламасын пайдалану

Сымсыз желі параметрлерін теңшеуді бастау алдында кабель қосылымының күйін тексеріңіз.

1 Желілік кабель құрылғыға қосылған-қосылмағандығын тексеріңіз. Қосылмаған болса, құрылғыны стандартты желілік кабельмен қосыңыз.

2 Internet Explorer, Safari немесе Firefox сияқты веб-шолғышты іске қосыңыз және шолғыш терезесіне құрылғының жаңа IP мекенжайын енгізіңіз.

Мысалы,



3 **HP Embedded Web Server** веб-сайтының жоғарғы оң жағындағы HP Embedded Web Server түймесін басыңыз.

4 **HP Embedded Web Server** жүйесіне алғаш рет кірсеңіз, әкімші ретінде кіру керек. Әдепкі **ИД (admin)** өрісін толтырыңыз. Әдепкі құпия сөз жоқ. Қауіпсіздік мақсаттары үшін әдепкі құпиясөзді орнату ұсынылады. Ид. мен құпия сөзді **Қауіпсіздік > Безопасность системы > Жүйе әкімшісі** тармағынан өзгертуге болады.

5 **HP Embedded Web Server** терезесі ашылғанда **Параметры сети** түймесін басыңыз.

6 **Wi-Fi > Мастер** басыңыз.

7 Тізімде бір **Сетевое имя (SSID)** таңдаңыз.

8 **Далее** түймесін басыңыз.

Егер сымсыз қауіпсіздік параметрлері терезесі шықса, тіркелген құпия сөзді (желілік құпия сөзді) енгізіп, **Далее** түймесін басыңыз.

9 Растау терезесі шығады. Сымсыз желі теңшелімін тексеріңіз. Теңшелім дұрыс болса, **Применить** түймесін басыңыз.

## Wi-Fi Direct протоколын ұшқыр басып шығару үшін реттеу

Wi-Fi Direct дегеніміз Wi-Fi Direct функциясына қосылған принтер және ұялы құрылғы арасындағы қауіпсіз және пайдалануға оңай бір дәрежелі байланыс болып табылады.

Wi-Fi Direct көмегімен қазіргі уақытта қатынас орнына қосуды кезде принтерді Wi-Fi Direct желісіне қоса аласыз. Сонымен қатар, сымды желі мен Wi-Fi Direct желісін бір уақытта пайдалана аласыз, осылайша бірнеше пайдаланушы Wi-Fi Direct желі және сымды желі екеуінен де құжаттарға қатынаса және басып шығара алады.



- Сіз ұшқыр құрылғыңызды принтердің Wi-Fi Direct желісі арқылы интернетке қоса алмайсыз.
- Қолдау көрсетілетін протоколдар тізімі моделіңізден басқаша болуы мүмкін, Wi-Fi Direct желілері IPv6 протоколын, желіні сүзуді, IPSec, WINS және SLP қызметтерін қолдамайды.
- Wi-Fi Direct арқылы ең көбі 4 құрылғы қосыла алады.

---

## Wi-Fi Direct желісін орнату

Wi-Fi Direct мүмкіндігін келесі әдістердің бірімен қосуға болады.

### Машинада

- 1 Басқару тақтасында **••• (Меню)** түймесін басып, дисплей экранындағы **Сеть > Wi-Fi > Wi-Fi Direct** пәрменін таңдаңыз.
- 2 **Вк/Вык > Вкл.** опциясын түртіңіз.
- 3 **Wi-Fi Direct** қосыңыз.

### Желіге қосылған компьютерден

Сіздің принтеріңіз желі кабелін немесе сымсыз қатынас орнын пайдаланса, HP Embedded Web Server арқылы Wi-Fi Direct функциясын қосуға және теңшеуге болады.

- 1 **HP Embedded Web Server** ішіне кіріңіз және **Настройки > Параметры сети > Wi-Fi > Wi-Fi Direct™** тармағын таңдаңыз.
- 2 **Wi-Fi Direct™** қосыңыз және басқа опцияларды орнатыңыз.

## Ұялы құрылғыларды орнату

- Wi-Fi Direct желісін принтерден орнатқаннан кейін, Wi-Fi Direct желісін орнату үшін пайдаланып жатқан ұялы құрылғының пайдаланушы нұсқаулығын қараңыз.
- Wi-Fi Direct желісін орнатқаннан кейін смартфоннан басып шығару үшін ұялы басып шығару бағдарламасын (Мысалы: HP Smart) жүктеу қажет.



- Ұшқыр құрылғыдан қосылу керек принтерді тапқанда, принтерді таңдаңыз, сонда принтердің жарық диодты көрсеткіші жыпықтайды. Принтердің Wireless түймесін басыңыз, сонда ол ұялы құрылғыға қосылады. Егер Wireless түймесі болмаса, дисплей экранында Wi-Fi байланысын растайтын терезе пайда болған кезде, қажетті опцияны басыңыз, сонда мобильді құрылғыға қосылады.
  - Егер ұялы құрылғы Wi-Fi Direct қолдамаса, Wireless түймесін басудың орнына принтердің «Ключ сети» енгізуіңіз керек.
-

---

# HP Embedded Web Server бағдарламасын пайдалану



- HP Embedded Web Server үшін Internet Explorer 8.0 немесе одан кейінгі нұсқасын пайдалану қажет.
- Төмендегі бағдарламаларды пайдаланудан бұрын IP мекенжайын орнатыңыз.
- Осы пайдаланушы нұсқаулығындағы HP Embedded Web Server түсініктемесі опциялары мен үлгілеріне байланысты құрылғыдан өзгеше болуы мүмкін.
- Тек желілік модель (10-беттегі "Әр түрлі мүмкіндіктер" бөлімін қараңыз).

---

Желі ортасында желілік параметрлерді оңай теңшеу үшін бірнеше бағдарлама бар. Атап айтқанда, желі әкімшісі желіде бірнеше құрылғыларды басқара алады.

## HP Embedded Web Server

Желілік құрылғыға ендірілген веб-сервер келесі тапсырмаларды орындауға мүмкіндік береді:

- Шығын материалдары туралы ақпаратты және күйде тексеру.
- Құрылғы параметрлерін бейімдеу.
- Әр түрлі желілік орталарға қосылу үшін құрылғыға қажет желі параметрлерін теңшеу.

## HP Embedded Web Server бағдарламасына кіру

- 1 Windows жүйесінен Internet Explorer сияқты веб-браузерге кіріңіз.  
Мекенжай өрісіне принтердің машина IP мекенжайын (<http://xxx.xxx.xxx.xxx>) енгізіңіз және Enter пернесін басыңыз немесе **Өту** түймесін басыңыз.
- 2 Құрылғының енгізілген веб-торабы ашылады.



## HP Embedded Web Server жүйесіне кіру

HP Embedded Web Server арқылы опцияларды теңшеу алдында әкімші ретінде жүйеге кіру қажет. HP Embedded Web Server бағдарламасын жүйеге кірмей-ақ пайдалануға болады, бірақ **Параметры** қойындысы мен **Безопасность** қойындысына кіре алмайсыз.

- 1 **HP Embedded Web Server** веб-сайтының жоғарғы оң жағындағы HP Embedded Web Server түймесін басыңыз.
- 2 **HP Embedded Web Server** жүйесіне алғаш рет кірсеңіз, әкімші ретінде кіру керек. Әдепкі **ИД (admin)** өрісін толтырыңыз. Әдепкі құпия сөз жоқ. Қауіпсіздік мақсаттары үшін әдепкі құпиясөзді орнату ұсынылады. Ид. мен құпия сөзді **Қауіпсіздік > Безопасность системы > Жүйе әкімшісі** тармағынан өзгертуге болады.

## HP Embedded Web Server шолу



Үлгіге қарай, кейбір қойындылар көрсетілмеуі мүмкін.

### Информация қойындысы

Бұл қойындыда құрылғы туралы жалпы ақпарат беріледі. Тонердің қалған мөлшері сияты нәрселерді тексеруіңізге болады. Сондай-ақ, қате туралы есеп сияқты есептерді басып шығара аласыз.

- **Активные предупреждения:** Машинада пайда болған ескертулерді және олардың дәрежесін көрсетеді.
- **Керек-жарақтар:** Қанша беттер басып шығарылғанын және картриджде қалған тонер мөлшерін көрсетеді.
- **Счетчики использования:** Пайдалану санағын басып шығару түрлері бойынша көрсетеді: бір жақты және екі жақты.
- **Текущие параметры:** Машинаның және желінің ақпаратын көрсетеді.
- **Печать информации:** Жүйеге қатысты есептер, электрондық пошта мекенжайы және қаріп есептері сияқты есептерді басып шығарады.
- **Информация о безопасности:** Құрылғының қауіпсіздік ақпаратын көрсетеді.

### Настройки қойындысы

Бұл қойынды құрылғыда және желіде ұсынылған конфигурацияларды орнатуға мүмкіндік береді. Бұл қойындыны көру үшін жүйеге әкімші ретінде кіруіңіз қажет.

- **Параметры устройства қойындысы:** Машина қамтамасыз ететін параметрлерді орнатады.
- **Параметры сети қойындысы:** Желі ортасының параметрлерін көрсетеді. TCP/IP және желі протоколдары сияқты параметрлерді орнатады.

## Безопасность қойындысы

Бұл қойынды жүйе және желі қауіпсіздігі ақпаратын орнатуға мүмкіндік береді. Бұл қойындыны көру үшін жүйеге әкімші ретінде кіруіңіз қажет.

- **Безопасность системы:** Жүйелік әкімшінің ақпаратын орнатады, сонымен бірге, машина мүмкіндіктерін қосады немесе ажыратады.
- **Стандарт безопасности Сеть:** IPv4/IPv6 сүзгісі үшін параметрлерді орнатады.

## Обслуживание қойындысы

Бұл қойынды жабдықтың ішке орнатылған бағдарламасын жетілдіру және электрондық хаттар жіберу үшін байланыс ақпаратын орнату арқылы құрылғыға қызмет көрсетуге мүмкіндік береді. Сондай-ақ, HP веб-торабына қосылуыңызға немесе **Ссылка** мәзірін таңдау арқылы драйверлер жүктеп алуыңызға болады.

- **Обновление ПО:** Машинаның микробағдарламасын жаңартыңыз.
- **Контактная информация:** Байланыс ақпаратын көрсетеді.
- **Интерфейс Wi-Fi:** Wi-Fi мәзірін қосу не өшіруге болады.
- **Ссылка:** Ақпаратты қотаруға немесе тексеруге болатын пайдалы тораптардың сілтемелерін көрсетеді.

## Жүйелік әкімші туралы ақпаратты орнату



Параметрлерге немесе үлгілерге байланысты дисплейде кейбір мәзірлер пайда болмауы мүмкін. Егер солай болса, ол құрылғыға сәйкес келмейді.

- 1 Windows жүйесінен Internet Explorer сияқты веб-браузерді іске қосыңыз.  
Мекенжай жолағына құрылғының IP мекенжайын (http://xxx.xxx.xxx.xxx) енгізіп, Enter пернесін басыңыз немесе **Өту** түймесін басыңыз.
- 2 Құрылғының енгізілген веб-торабы ашылады.
- 3 **Безопасность** қойындысынан **Безопасность системы** > **Системный администратор** параметрін таңдаңыз
- 4 Әкімшінің атын, телефон нөмірін, орнын және электрондық пошта мекенжайын енгізіңіз.
- 5 **Применить** түймесін басыңыз.

---

# HP Smart бағдарламасы

HP Smart бағдарламасы HP принтерін орнатуға, сканерлеуге, басып шығаруға, ортақ пайдалануға және басқаруға көмектеседі. Құжаттар мен кескіндерді электрондық пошта, мәтіндік хабарлар және танымал бұлттық қызметтер және әлеуметтік желілер арқылы (iCloud, Google Drive, Dropbox және Facebook сияқты) ортақ пайдалануға болады. Жаңа HP принтерлерін орнатуға, сондай-ақ жабдықтарды басқаруға және оларға тапсырыс беруге болады.



- HP Smart бағдарламасы кейбір тілдерде қолжетімді болмауы мүмкін. Кейбір мүмкіндіктер барлық принтерлер үлгілерінде қолжетімді болмауы мүмкін.
  - Егер HP Smart қолданбасы Windows құрылғыларында қалыпты түрде жұмыс істемесе, принтердің ішкі бағдарламасын жаңартып, әрекетті қайталаңыз.
- 
- **HP Smart бағдарламасын орнату үшін:** HP Smart бағдарламасына iOS, Android және Windows 10 құрылғыларында қолдау көрсетіледі. Бағдарламаны құрылғыға орнату үшін [123.hp.com](http://123.hp.com) веб-сайтына өтіңіз де, құрылғының бағдарламалар дүкеніне қол жеткізу үшін экрандағы нұсқауларды орындаңыз.
  - **Windows 10 компьютерінде HP Smart бағдарламасын ашу үшін:** HP Smart бағдарламасын орнатқаннан кейін, құрылғының жұмыс үстелінен **Пуск** түймесін басып, бағдарламалар тізімінен **HP Smart** бағдарламасын таңдаңыз.
  - **Принтерге қосылу:** Принтердің қосылуы екеніне және құрылғымен бірдей желіге қосылғанына көз жеткізіңіз. Содан соң HP Smart принтерді автоматты түрде анықтайды.
  - **HP Smart бағдарламасы туралы қосымша ақпарат алыңыз:** HP Smart бағдарламасы арқылы басып шығару, сканерлеу және ақаулықтарды жою бойынша негізгі нұсқаулар үшін
    - 73-беттегі "HP Smart бағдарламасы арқылы басып шығару" бөлімін қараңыз.
    - 74-беттегі "HP Smart бағдарламасы арқылы сканерлеу" бөлімін қараңыз.
    - 75-беттегі "HP Smart бағдарламасынан анықтамалық ақпарат алу" бөлімін қараңыз.

HP Smart бағдарламасын басып шығару, сканерлеу, принтер мүмкіндіктеріне кіру және ақаулықтарды жою үшін пайдалану туралы қосымша ақпарат алу үшін, келесіге өтіңіз:



- **iOS/Android:** [www.hp.com/go/hpsmart-help](http://www.hp.com/go/hpsmart-help)
- **Windows:** [www.hp.com/go/hpsmartwin-help](http://www.hp.com/go/hpsmartwin-help)

## HP Smart бағдарламасы арқылы қосылу

HP Smart бағдарламасын принтерді сымсыз желіге орнату үшін пайдалануға болады. HP Smart бағдарламасына iOS, Android және Windows құрылғыларында қолдау көрсетіледі.

- 1 Компьютердің немесе мобильді құрылғының сымсыз желіге қосылғанына және сымсыз желі құпиясөзін білетініңізге көз жеткізіңіз.
- 2 Принтердің автоматты сымсыз қосылым (AWC) орнату режимінде екенін тексеріңіз.  
Егер принтер бірінші рет орнатылып тұрған болса, онда принтер қуат көзіне қосылғаннан кейін орнатуға дайын болады. Ол **2** сағат ішінде қосылу үшін HP Smart бағдарламасын іздейді, содан кейін іздеуді тоқтатады.

Басқару панелін автоматты сымсыз қосылым (AWC) орнату режиміне қою үшін, ((↑))

(Беспроводн.) түймесін  (Состояние) және  (Питание) жарық диоды бірге жыпылықтай бастағанша кем дегенде **20** секунд басып тұрыңыз.

- 3 HP Smart бағдарламасын ашып, келесі әрекеттердің бірін орындаңыз:
  - **Windows:** Бастапқы экранда **Найти принтер** түймесін басыңыз немесе түртіңіз. Егер принтер табылмаса **Установ. новый принтер** түймесін басыңыз немесе түртіңіз. Принтерді желіге қосу үшін экрандағы нұсқауларды орындаңыз.
  - **iOS/Android:** Бастапқы экранда плюс белгішесін түртіп, принтерді таңдаңыз. Егер принтер тізімде болмаса, **Добавить новый принтер** түймесін түртіңіз. Принтерді желіге қосу үшін экрандағы нұсқауларды орындаңыз.

## HP Smart бағдарламасында әдепкі принтер параметрін өзгерту

HP Smart app бағдарламасынан принтер параметрін орнатуға болады.

- 1 HP Smart бағдарламасын ашыңыз.
- 2 Басқа принтерге ауысу немесе жаңа принтер қосу қажет болса, плюс белгішесін түртіңіз.
- 3 **Настройки принтера** түймесін түртіңіз.
- 4 Қажетті параметрді таңдап, содан соң оны өзгертіңіз.

## HP Smart бағдарламасы арқылы басып шығару

Бұл бөлімде Android, iOS немесе Windows 10 құрылғысынан басып шығару үшін HP Smart бағдарламасын пайдалану бойынша негізгі нұсқаулар берілген.

### Android немесе iOS құрылғысынан басып шығару үшін

- 1 HP Smart бағдарламасын ашыңыз.
- 2 Басқа принтерге ауысу немесе жаңа принтер қосу қажет болса, плюс белгішесін түртіңіз.
- 3 Басып шығару параметрін түртіңіз.
- 4 Басып шығару қажет фотосуретті немесе құжатты таңдаңыз.
- 5 **Печать** түймесін түртіңіз.

### Windows 10 құрылғысынан басып шығару үшін

- 1 Науаға қағаз салыңыз (41-беттегі "Науаға қағаз салу" бөлімін қараңыз).
- 2 HP Smart бағдарламасын ашыңыз.
- 3 HP Smart бастапқы экранында принтердің таңдалғанына көз жеткізіңіз.



Басқа принтерді таңдау қажет болса, экранның сол жағындағы құралдар тақтасындағы принтер белгішесін басыңыз немесе түртіңіз, содан соң барлық қолжетімді принтерлерді көру үшін **Выбрать другой принтер** түймесін таңдаңыз.

---

- 4 Бастапқы экранның төменгі жағында **Печать** түймесін басыңыз немесе түртіңіз.
- 5 **Печать фото** түймесін таңдап, басып шығару қажет фотосуретті табыңыз да, басып шығару үшін **Выбрать фото** түймесін басыңыз немесе түртіңіз.  
**Печать документа** түймесін таңдап, басып шығару қажет PDF құжатын табыңыз да, **Печать** түймесін басыңыз немесе түртіңіз.
- 6 Тиісті параметрлерді таңдаңыз.
- 7 Басып шығаруды бастау үшін **Печать** түймесін басыңыз немесе түртіңіз.

## HP Smart бағдарламасы арқылы сканерлеу

Құрылғы камерасы арқылы құжаттарды немесе фотосуреттерді сканерлеу үшін HP Smart бағдарламасын пайдалануға болады. HP Smart бағдарламасы сканерленген кескінді сақтау немесе ортақ пайдалану алдында реттеуге мүмкіндік беретін өңдеу құралдарын қамтиды. Сканерленген кескіндерді басып шығаруға, жүйе ішінде немесе бұлттық сақтау орнында сақтауға және оларды электрондық пошта, SMS, Facebook, Instagram, т.б. арқылы бөлісуге болады.

## Android немесе iOS құрылғысынан сканерлеу үшін

- 1 HP Smart бағдарламасын ашыңыз.
- 2 Басқа принтерге ауысу немесе жаңа принтер қосу қажет болса, плюс белгішесін түртіңіз.
- 3 Сканерлеу параметрін таңдап, **Камера** түймесін түртіңіз. Кірістірілген камера ашылады. Камераны пайдаланып, фотосуретті немесе құжатты сканерлеңіз.
- 4 Сканерленген құжатты немесе фотосуретті реттеп болған соң, оны сақтаңыз, бөлісіңіз немесе басып шығарыңыз.

## Windows 10 құрылғысынан сканерлеу үшін

### Құрылғы камерасы арқылы құжатты немесе фотосуретті сканерлеу үшін

Егер құрылғыда камера болса, басып шығарылған құжатты немесе фотосуретті құрылғы камерасымен сканерлеу үшін HP Smart бағдарламасын пайдалануға болады. Содан кейін кескінді өңдеу, сақтау, басып шығару немесе бөлісу үшін HP Smart бағдарламасын пайдалануға болады.

1. HP Smart бағдарламасын ашыңыз.
2. **Сканирование** > **Камера** түймесін таңдаңыз.
3. Құжатты немесе фотосуретті камераның алдына қойыңыз, сонда ол суретке түсіреді. Қажет болса, **Применить** түймесін басу арқылы сканерлеу параметрін өзгертіңіз.
4. Қажетті файл түрін таңдаңыз
5. **Сохранить** немесе **Поделиться** белгішесін басыңыз немесе түртіңіз.

### Бұрын сканерленген құжатты немесе фотосуретті өңдеу үшін

HP Smart құрылғыда бұрын сканерленген құжатты немесе фотосуретті реттеу үшін пайдалануға болатын қию немесе айналдыру сияқты өңдеу құралдарын ұсынады.

1. HP Smart бағдарламасын ашыңыз.
2. **Сканирование** > **Импорт** пәрменін таңдаңыз.
3. Реттеу қажет құжатты немесе фотосуретті таңдап, **Открыть** түймесін басыңыз немесе түртіңіз. Қажет болса, **Применить** түймесін басу арқылы сканерлеу параметрін өзгертіңіз.
4. Қажетті файл түрін таңдаңыз
5. **Сохранить** немесе **Поделиться** белгішесін басыңыз немесе түртіңіз.

## HP Smart бағдарламасынан анықтамалық ақпарат алу

HP Smart бағдарламасы принтер мәселелеріне (кептелістер және басқа да мәселелер) қатысты ескертулерді, анықтама мазмұнының сілтемелерін және қосымша көмек алу үшін қолдау қызметіне хабарласу параметрлерін ұсынады.

---

# Басып шығару

Бұл тарауда жалпы басып шығару опциялары туралы ақпарат берілген. Бұл бөлім көбіне Windows 7 бағдарламасына негізделген.



Принтердің бағдарламалық жасақтамасын орнату үшін, HP веб-сайтынан бағдарламалық жасақтама бумаларын жүктеп алуыңыз керек. HP бойынша толық анықтамасын алу үшін, [www.hp.com/support](http://www.hp.com/support) веб сайтына өтіңіз > еліңіз бен аймағыңызды таңдаңыз > өнім түрін табыңыз.

- Негізгі басып шығару 77
- Басып шығару тапсырмасын болдырмау 78
- Басып шығару Бағттау ашу 79
- Таңдаулы параметрді қолдану 80
- Анықтаманы пайдалану 81
- Басып шығару мүмкіндіктері 82
- Состояние принтера бағдарламаларын пайдалану 88



---

# Негізгі басып шығару

Келесі **Настройка печати** терезесі Windows 7 жүйесіндегі Notepad бағдарламасына арналған. Операциялық жүйеңіз немесе пайдаланып жатқан бағдарламаға байланысты **Настройка печати** терезесі басқа болуы мүмкін.

- 1 Басып шығару керек құжатты ашыңыз.
- 2 **Файл** мәзірінен **Басып шығару** пәрменін таңдаңыз.
- 3 **Басып шығарғытшы таңдаңыз** тізімінде құрылғыны таңдаңыз.
- 4 Негізгі басып шығару параметрлері, соның ішінде көшірме саны және басып шығару ауқымы **Басып шығару** терезесінде таңдалады.



Кеңейтілген басып шығару мүмкіндіктерінің артықшылығын пайдалану үшін **Сипаттар** түймешігін нұқыңыз немесе **Басып шығару** терезесінде **Теңшелімдер** пәрменін таңдаңыз (79-беттегі "Басып шығару Бағттау ашу" бөлімін қараңыз).



---

- 5 Басып шығару тапсырмасын бастау үшін **Басып шығару** терезесінде **OK** немесе **Басып шығару** түймесін басыңыз.

---

# Басып шығару тапсырмасын болдырмау





Басып шығару тапсырмасы басып шығару кезегінде немесе басып шығару кезегінде күтіп тұрса, тапсырманы келесідей болдырмаңыз:

- Бұл терезеге жай Windows тапсырмалар тақтасындағы құрылғы белгішесін (  ) екі рет нұқу арқылы қатынаса аласыз.
- Сондай-ақ, ағымдағы тапсырманы басқару тақтасында  (Отмена) түймесін басып болдырмауға болады.

---

# Басып шығару Бағттау ашу



- Пайдаланушы нұсқаулығында шығатын **Басып шығару теңшелімдері** терезесі пайдаланып жатқан машинаға байланысты басқа болуы мүмкін.
- **Басып шығару теңшелімдері** ішінде параметрді таңдағанда,  немесе  ескерту белгісін көруіңіз мүмкін.  белгісі белгілі параметрді таңдауға болатынын, бірақ бұл ұсынылмайтынын білдіреді, ал  белгісі құрылғының теңшеліміне немесе ортасына байланысты бұл параметрді таңдау мүмкін емес екенін білдіреді.

- 
- 1 Басып шығару керек құжатты ашыңыз.
  - 2 Файл мәзірінде **Басып шығару** пәрменін таңдаңыз. **Басып шығару** терезесі пайда болады.
  - 3 **Басып шығарғытшы таңдаңыз** ішінен құрылғыны таңдаңыз.
  - 4 **Сипаттар** немесе **Теңшелімдер** пәрменін таңдаңыз. Қолжетімді опцияларды теңшеу үшін, басып шығару драйверіндегі қойындыларды басыңыз немесе түртіңіз.



- Windows 10, 8.1 және 8 нұсқаларында осы қолданбаларда жұмыс үстеліндегі қолданбалар үшін төменде сипатталғандардан басқа функциялары бар пішімі өзгеше болады. **Бастау** экранындағы басып шығару функциясына кіру үшін, келесі қадамдарды орындаңыз:
  - **Windows 10: Печать** түймесін басыңыз, содан кейін принтерді таңдаңыз.
  - **Windows 8.1 немесе 8: Устройства, Печать** тармағын, содан кейін принтерді таңдаңыз.
- Құрылғының ағымдағы күйін **Состояние принтера** түймешігін басып тексеруге болады (88-беттегі "Состояние принтера бағдарламаларын пайдалану" бөлімін қараңыз).

---

# Таңдаулы параметрді қолдану

HP қойындысынан басқа әрбір теңшелімдер қойындысында көрінетін **Избранные настройки** параметрі ағымдағы теңшелімдерді келешекте пайдалану үшін сақтауға мүмкіндік береді.

**Избранные настройки** элементін сақтау үшін төмендегі қадамдарды орындаңыз:

- 1 Әр қойындыда параметрлерді қажетінше өзгертіңіз.
- 2 **Избранные настройки** енгізу өрісіне элементтің атауын енгізіңіз.
- 3 **Сохранить** түймесін басыңыз.
- 4 Атау мен сипаттаманы енгізіп, қажетті белгіні таңдаңыз.
- 5 **OK** түймесін басыңыз. **Избранные настройки** сақталғанда, ағымдағы драйвердің барлық параметрлері сақталады.



Сақталған параметрді пайдалану үшін оны **Избранные настройки** ашылмалы тізімінде таңдаңыз. Құрылғы енді таңдалған параметрлерге сай басып шығаруға орнатылды. Сақталған параметрді жою үшін оны **Избранные настройки** қойындысын таңдап, **Удалить** түймесін басыңыз.

---

---

# Анықтаманы пайдалану

Басып шығару теңшелімдері терезесінде мәлімет алу керек параметрді нұқып, пернетақтада F1 пернесін басыңыз.

# Басып шығару мүмкіндіктері



- Модельге немесе қосымшаларға байланысты бұл мүмкіндік қол жетімді болмауы мүмкін (8-беттегі "Үлгілер бойынша мүмкіндіктер" бөлімін қараңыз).
- Принтердің бағдарламалық жасақтамасын орнату үшін, HP веб-сайтынан бағдарламалық жасақтама бумаларын жүктеп алуыңыз керек. HP бойынша принтерге арналған толық анықтаманы алу үшін [www.hp.com/support/colorlaser170MFP](http://www.hp.com/support/colorlaser170MFP) веб-сайтына өтіңіз.

## Принтердің арнайы мүмкіндіктерін түсіну

Құрылғыны пайдалану барысында қосымша басып шығару мүмкіндіктерін пайдалануға болады.



Принтер драйвері беретін принтер мүмкіндіктерінің артықшылығын пайдалану мақсатында басып шығару параметрлерін өзгерту үшін бағдарламаның **Сипаттар** терезесінде **Теңшелімдер** немесе **Басып шығару** пәрменін таңдаңыз. Принтер сипаттары терезесінде шығатын машина атауы пайдаланылатын машинаға байланысты басқа болуы мүмкін.



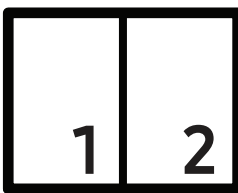

- Параметрлерге немесе үлгілерге байланысты дисплейде кейбір мәзірлер пайда болмауы мүмкін. Егер солай болса, ол құрылғыға сәйкес келмейді.
- **Справка** мәзірін таңдаңыз немесе терезеде  түймесін басыңыз немесе пернетақтада **F1** пернесін басыңыз және мәліметтер алғыңыз келетін кез келген параметрді нұқыңыз (81-беттегі "Анықтаманы пайдалану" бөлімін қараңыз).



Элемент	Сипаттама
Несколько страниц на стороне 	Бір парақта басып шығару керек беттердің санын таңдайды. Бір парақта бірнеше бет басып шығару үшін беттердің өлшемін азайту және көрсетілген ретпен реттеу керек. Бір парақта 16-ға дейін бет басып шығаруға болады.

Элемент	Сипаттама
<p data-bbox="277 421 373 450">Плакат</p> 	<p data-bbox="625 253 1401 394">Бір беттік құжатты 4 (2x2 өлшемді афиша), 9 (3x3 өлшемді афиша) немесе 16 (4x4 өлшемді афиша) параққа басып шығарады. Содан кейін парақтар біріктіріліп, бір афиша өлшемді құжат алынады.</p> <p data-bbox="625 409 1453 589"><b>Перекрытие частей плаката</b> мәнін таңдаңыз. Парақтарды бір біріне жабыстыру оңай болуы үшін орналастыру <b>Перекрытие частей плаката</b> қойындысының жоғарғы оң жағында айырып-қосқышты таңдау арқылы <b>Основные</b> мәнін миллиметрлермен немесе дюймдермен көрсетіңіз.</p>

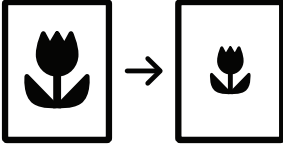
Элемент	Сипаттама
<p data-bbox="277 831 592 902">Двусторонняя печать в ручном режиме</p>	<p data-bbox="625 253 1374 324">Парақтың екі жағында да басып шығару. Басып шығару алдында құжаттың бағдарын таңдаңыз.</p> <div data-bbox="632 371 687 427"> </div> <ul data-bbox="716 389 1453 801" style="list-style-type: none"> <li>• Бұл параметр PCL/SPL принтер драйверін пайдаланғанда ғана қол жетімді. Бұл параметр XPS драйверін пайдаланғанда қол жетімді емес.</li> <li>• Егер құрылғыда екіжақсы құрал болмаса, басып шығару тапсырмасын қолмен аяқтау керек. Құрылғы алдымен құжаттың әрбір екінші бетін басып шығарады. Одан кейін компьютерде хабар пайда болады.</li> <li>• <b>Пропускать пустые страницы</b> мүмкіндігі екі жақты басып шығару параметрін таңдағанда жұмыс істемейді.</li> </ul> <ul data-bbox="625 837 1331 949" style="list-style-type: none"> <li>• <b>Нет:</b> функцияны өшіреді.</li> <li>• <b>Длинный край:</b> Бұл параметр кітаптарды түптеуде қолданылатын әдеттегі орналасу.</li> </ul> <div data-bbox="651 965 1062 1137"> </div> <ul data-bbox="625 1160 1453 1227" style="list-style-type: none"> <li>• <b>Короткий край:</b> Бұл параметр күнтізбелерді қолданылатын әдеттегі орналасу.</li> </ul> <div data-bbox="679 1245 1046 1469"> </div>
<p data-bbox="277 1641 405 1675">Брошюра</p> <div data-bbox="280 1688 517 1895"> </div>	<p data-bbox="625 1509 1433 1615">Құжатты парақтың екі жағында да басып шығарады және беттерді басып шығарғаннан кейін кітапша жасау үшін бетті бүгуге болатындай реттейді.</p> <div data-bbox="632 1664 687 1720"> </div> <ul data-bbox="716 1682 1477 2011" style="list-style-type: none"> <li>• <b>Брошюра</b> параметрі барлық қағаз өлшемдері үшін қол жетімді емес. Қандай қағаз өлшемдері бар екенін көру үшін <b>Размер</b> қойыншасында бар қағаз <b>Бумага</b> параметрін таңдаңыз.</li> <li>• Қол жетімді емес қағаз өлшемін таңдасаңыз, бұл параметр автоматты түрде болдырылмайды. Тек қол жетімді қағаздарды (  немесе  таңбасы жоқ) таңдаңыз.</li> </ul>

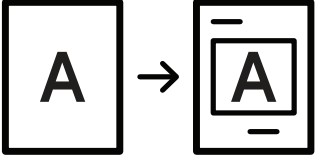

Элемент	Сипаттама
<p>Параметры бумаги</p> 	<p>Құжатты үлкейту немесе кішірейту пайызын енгізу арқылы құжаттың өлшемін басып шығарылатын бетте үлкенірек немесе кішірек болатындай өзгертеді.</p>
<p>Су таңбасы</p> 	<p>Су таңбасы параметрі бар құжат үстінен мәтінді басып шығаруға мүмкіндік береді. Мысалы, оны құжаттың бірінші бетінде немесе барлық беттерінде диагональ бойынша «<b>DRAFT</b>» немесе «<b>CONFIDENTIAL</b>» үлкен, сұр әріптердің басып шығарылуы керек болғанда пайдалануға болады.</p>
<p>Су таңбасы (Су таңбасын жасау)</p>	<ol style="list-style-type: none"> <li>Бағдарламада басып шығару параметрлерін өзгерту үшін <b>Настройка печати</b> тармағына өтіңіз (79-беттегі "Басып шығару Бағттау ашу" бөлімін қараңыз).</li> <li><b>Дополнительно</b> қойындысының <b>Водяной знак</b> ашылмалы тізімінде <b>Правка...</b> пәрменін таңдаңыз.</li> <li><b>Текст водяного знака</b> өрісіне мәтіндік хабарды енгізіңіз. 256-ға дейін таңба енгізуге болады. <b>Только на первой странице</b> құсбелгісі қойылғанда, су таңбасы тек бірінші бетте басып шығарылады.</li> <li>Су таңбасының параметрлерін таңдаңыз. Қаріп атын, стилін, өлшемін және түсін <b>Параметры шрифта</b> бөлімінде, ал су таңбасының бұрышын <b>Выравнивание и наклон водяного знака</b> бөлімінен орната аласыз.</li> <li><b>Текущие водяные знаки</b> тізіміне жаңа су таңбасын қосу үшін <b>Добавить</b> түймесін басыңыз.</li> <li>Өңдеуді аяқтағанда <b>OK</b> терезесінен шыққанша <b>OK</b> немесе <b>Печать</b> түймесін басыңыз.</li> </ol>
<p>Су таңбасы (Су таңбасын өңдеу)</p>	<ol style="list-style-type: none"> <li>Бағдарламада басып шығару параметрлерін өзгерту үшін <b>Настройка печати</b> тармағына өтіңіз (79-беттегі "Басып шығару Бағттау ашу" бөлімін қараңыз).</li> <li><b>Дополнительно</b> қойындысын нұқыңыз, <b>Правка...</b> ашылмалы тізімінде <b>Водяной знак</b> пәрменін таңдаңыз.</li> <li><b>Текущие водяные знаки</b> тізімінде өңдеу керек су таңбасын таңдап, су таңбасының хабарын және параметрлерін өзгертіңіз.</li> <li>Өзгертулерді сақтау үшін <b>Обновить</b> пәрменін таңдаңыз.</li> <li><b>Печать</b> терезесінен шығу алдында <b>Басып шығару</b> немесе <b>OK</b> түймесін басыңыз.</li> </ol>

Элемент	Сипаттама
<p>Су таңбасы (Су таңбасын жою)</p>	<p>a. Бағдарламада басып шығару параметрлерін өзгерту үшін <b>Басып шығару теңшелімдері</b> тармағына өтіңіз.</p> <p>b. <b>Дополнительно</b> қойындысын нұқыңыз, <b>Правка...</b> ашылмалы тізімінде <b>Водяной знак</b> пәрменін таңдаңыз.</p> <p>c. <b>Текущие водяные знаки</b> тізімінде жою керек су таңбаларын таңдаңыз және <b>Удалить</b> түймесін басыңыз.</p> <p>d. <b>Печать</b> терезесінен шығу алдында <b>Басып шығару</b> немесе <b>ОК</b> түймесін басыңыз.</p>
<p>Наложение</p> 	<p>Оверлей — компьютердің қатты дискісінде (HDD) арнайы файл пішімі түрінде сақталатын және кез келген құжатта басылып шығатын мәтін және/немесе сурет. Оверлейлер әдетте дайын бланк қағазының орнына қолданылады. Алдын ала басып шығарылған бланкты пайдаланудың орнына дәл қазір бланкта бар ақпаратты қамтитын қабаттасуды жасауға болады. Компанияның бланкымен хатты басып шығау үшін машинаға алдын ала басып шығарылған бланк қағазын жүктеудің қажеті жоқ: жай құжатта бланк қабаттасуын басып шығарыңыз.</p> <p>Бет оверлейін пайдалану үшін, логотипті немесе суретті қамтитын жаңа бет оверлейін жасау керек.</p> <ul style="list-style-type: none"> <li> Оверлей құжатының өлшемі оверлеймен басылатын құжаттың өлшемімен бірдей болуы керек. Қабаттасуды су таңбасымен бірге жасамаңыз.</li> <li>Оверлей құжатының ажыратымдылығы сонымен бірге басылып шығатын құжаттың ажыратымдылығымен бірдей болуы керек.</li> </ul>
<p>Наложение (Қабаттастыру)</p>	<p>a. Жаңа бет қабаттасуында пайдалану керек мәтін немесе сурет бар құжатты жасаңыз немесе ашыңыз. Элементтерді қабаттасу ретінде шығатындай орналастырыңыз.</p> <p>b. Құжатты қабаттасу ретінде сақтау үшін <b>Басып шығару теңшелімдері</b> тармағына өтіңіз.</p> <p>c. <b>Дополнительно</b> қойындысын басып, <b>Наложение</b> ашылмалы тізімінен <b>Создать</b> пәрменін таңдаңыз.</p> <p>d. <b>Сохранить как</b> терезесінде <b>Имя задания</b> жолағында сегізге дейін таңбадан тұратын атауды енгізіңіз. Қажет болса, файл жолын көрсетіңіз (Әдепкі жолы: C:\Formover).</p> <p>e. <b>Сохранить</b> түймесін басыңыз.</p> <p>f. <b>Печать</b> терезесінен шығу алдында <b>Басып шығару</b> немесе <b>ОК</b> түймесін басыңыз. Растау терезесінде <b>Да</b> жауабын таңдаңыз.</p> <p>g. Файл басып шығарылмайды. Оның орнына, ол компьютердің қатты дискінде сақталады.</p>

Элемент	Сипаттама
<p>Наложение (Бет қабаттасуын пайдалану)</p>	<p>a. Басып шығару керек құжатты жасаңыз немесе ашыңыз.</p> <p>b. Бағдарламада басып шығару параметрлерін өзгерту үшін <b>Басып шығару теңшелімдері</b> тармағына өтіңіз.</p> <p>c. <b>Дополнительно</b> қойындысын нұқыңыз.</p> <p>d. <b>Наложение</b> ашылмалы тізімінен <b>Печать наложения</b> таңдаңыз.</p> <p>e. Пайдалану керек қабаттасу файлын сыртқы көзде сақтасаңыз, файлды <b>Загрузить</b> терезесін ашып та қотаруға болады. Файлды таңдағанда, <b>Открыть</b> түймесін басыңыз. Файл <b>Список наложений</b> жолағында шығады және басып шығару үшін қол жетімді. <b>Список наложений</b> жолағында қабаттасуды таңдаңыз.</p> <p>f. Қажет болса, <b>Подтверждать наложение при печати</b> құсбелгісін қойыңыз. Егер бұл құсбелгі қойылған болса, құжатты басып шығаруға жіберген сайын құжат үстінен қабаттасуды басып шығару керектігін сұрайтын хабар терезесі шығады. Егер бұл құсбелгі қойылмаса және қабаттасу таңдалмаса, қабаттасу құжатпен бірге автоматты түрде басып шығарылады.</p> <p>g. <b>Печать</b> терезесінен шығу алдында <b>Басып шығару</b> немесе <b>OK</b> түймесін басыңыз. Таңдалған қабаттасу құжат үстінен басып шығарылады.</p>
<p>Наложение (Бет қабаттасуын жою)</p>	<p>a. <b>Printing Preferences</b> терезесінде <b>Дополнительно</b> қойындысын нұқыңыз.</p> <p>b. <b>Правка</b> ашылмалы тізімінде <b>Текст</b> пәрменін таңдаңыз.</p> <p>c. <b>Список наложений</b> өрісінде жою керек қабаттасуды таңдаңыз.</p> <p>d. <b>Удалить</b> түймесін басыңыз.</p> <p>e. Растау терезесінде <b>Да</b> жауабын таңдаңыз.</p> <p>f. <b>Печать</b> терезесінен шығу алдында <b>Басып шығару</b> немесе <b>OK</b> түймесін басыңыз. Пайдаланылмайтын болса, бет қабаттасуларын жоюға болады.</p>

# Состояние принтера бағдарламаларын пайдалану

Состояние принтера – құрылғының күйін бақылайтын және ол туралы хабарлайтын бағдарлама.



- Пайдаланылатын машинаға немесе амалдық жүйеге байланысты осы пайдаланушы нұсқаулығында көрсетілген Состояние принтера терезесі және оның мазмұны басқа болуы мүмкін.
- Құрылғымен үйлесімді амалдық жүйені(лерді) тексеріңіз (200-беттегі "Жалпы техникалық сипаттамалар" бөлімін қараңыз).
- Тек Windows жүйесінің пайдаланушылары үшін қол жетімді (9-беттегі "Бағдарламалық жасақтама" бөлімін қараңыз).

## Состояние принтера бағдарламасын шолу

Пайдалану кезінде қате орын алса, қатені Состояние принтера бағдарламасында тексере аласыз. Состояние принтера бағдарламасы құрылғының бағдарламалық жасақтамасын орнатқанда автоматты түрде орнатылады.

Сондай-ақ, Состояние принтера бағдарламасын қолмен қосуға болады. **Настройки печати** терезесіне өтіп, **HP** қойындысынан басқа қойындыны > **Состояние принтера** түймесін басыңыз. **HP** қойындысынан басқа әрбір параметрлер қойындысында көрінетін **Избранные настройки** параметрі.

Бұл белгішелер Windows тапсырмалар жолағында шығады:

Белгіше	Орташа	Сипаттама
	Обычный	Машина дайын күйде және қателер немесе ескертулер жоқ.
	Ескерту	Машина болашақта қате орын алу мүмкін күйде. Мысалы, ол тонер аз күйінде болуы мүмкін. Бұл тонер жоқ күйіне әкелуі мүмкін.
	переноса	Машинада кемінде бір қате бар.

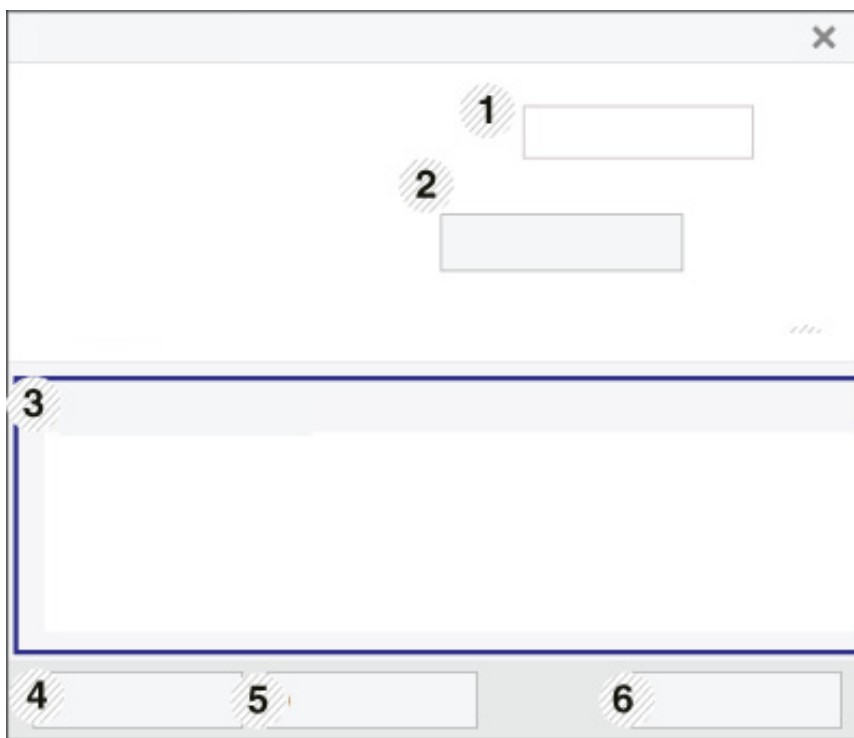

1	Құрылғы туралы ақпарат	Осы жерден құрылғы күйін, ағымдағы принтер үлгісінің атауын, қосылған порт атауын қарай аласыз.
2	Пайдаланушы нұсқаулығын	Руководство пользователя түймесі өшірілген. Пайдаланушы нұсқаулығын <a href="http://www.hp.com/support/colorlaser170MFP">www.hp.com/support/colorlaser170MFP</a> веб-сайтынан жүктеп алуға болады.
3	Сведения о расх. мат.	Әрбір тонер картриджінде қалған тонердің мөлшерін көруіңізге болады. Жоғарыда көрсетілген құрылғы мен тонер картридждерінің саны қолданыстағы құрылғыға қарай басқаша болуы мүмкін. Кейбір құрылғыларда мұндай мүмкіндік болмайды.
4	Функция	Басып шығару тапсырмасы туралы ескертуге қатысты параметрлерді орнатуға болады.
5	Заказ расход. мат.	Қосалқы тонер картридж(дер)іне желіде тапсырыс беруіңізге болады.
6	Отменить печать немесе Закреть	<ul style="list-style-type: none"> <li>• <b>Отменить печать:</b> Егер басып шығару тапсырмасы басып шығару кезегінде немесе принтерде күтіп тұрса, басып шығару кезегіндегі немесе принтердегі пайдаланушының барлық басып шығару тапсырмаларын болдырмаңыз.</li> <li>• <b>Закреть:</b> Құрылғының немесе қолдау көрсетілетін функциялардың күйіне байланысты, күй терезесін жабу үшін <b>Закреть</b> түймешігі пайда болуы мүмкін.</li> </ul>

---

# Көшіру

Бұл тарауда жалпы көшіру опциялары туралы ақпарат берілген.

- Негізгі көшіру 91
- Әрбір көшірме үшін параметрлерді өзгерту 92
- Жеке бас куәлігінің көшірмесін жасау 95

---

# Негізгі көшіру



- Мәзірлерге қатынасу әрбір модельде әртүрлі болуы мүмкін (30-беттегі "Мәзірге қатынасу" немесе 24-беттегі "Басқару панеліне жалпы шолу" қараңыз).
- Модельдерге немесе параметрлерге байланысты кейбір мәзірлерге қолдау көрсетілмеуі мүмкін (8-беттегі "Үлгілер бойынша мүмкіндіктер" бөлімін қараңыз).

- 
- 1 Басқару тақтасында  (көшіру) > **...** (Меню) > **Копирование** тармағына өтіңіз.  
Немесе басқару тақтасында **...** (Меню) > **Копирование** тармағын таңдаңыз.
  - 2 Жеке құжатты орнату (51-беттегі "Түпнұсқаларды салу" бөлімін қараңыз).

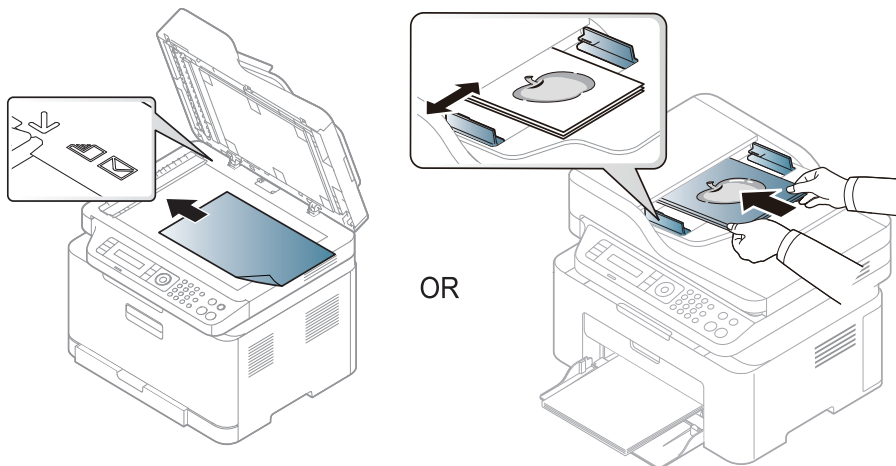

- 3 Басқару тақтасының түймелерін пайдалана отырып көшіру параметрлерін, соның ішінде **Масштабировать**, **Плотность**, **Оригинал** және тағы басқаларын теңшеу керек болса (92-беттегі "Әрбір көшірме үшін параметрлерді өзгерту" бөлімін қараңыз).
- 4 Керек болған жағдайда, көрсеткіні немесе сандық пернетақтаны пайдаланып көшірмелер санын енгізіңіз.
- 5  (**Бастау**) түймесін басыңыз.



Егер жұмыс барысында көшіру тапсырмасынан бас тартқыңыз келсе,  (**Отмена**) түймесін басыңыз, сонда көшіру тоқтатылады.

# Әрбір көшірме үшін параметрлерді өзгерту

Жылдам әрі оңай көшірмелер жасау үшін құрылғы әдепкі көшіру параметрлерімен қамтамасыз етеді. Алайда, әр көшірменің параметрін өзгерту керек болса, басқару тақтасындағы көшірме жасау функциясының түймелерін пайдаланыңыз.



- Егер көшіру параметрлерін орнату барысында (**Отмена**) түймесін бассаңыз, ағымдағы көшіру тапсырмасы үшін орнатылған барлық параметрлерден бас тартылады да және олар әдепкі күйлеріне оралады. Немесе құрылғы орындалу үстіндегі көшіруді аяқтағанда олар әдепкі күйіне оралады.
- Мәзірлерге қатынасу әр модельде әр түрлі болуы мүмкін (30-беттегі "Мәзірге қатынасу" бөлімін қараңыз).
- Кейбір модельдерде төменірек деңгейдегі мәзірлерге өту үшін **OK** түймесін басу қажет болуы мүмкін.

## Плотность

Егер көмескі түсті белгілер мен қою түсті суреттері бар түпнұсқа болса, оқуға оңай көшірме жасау үшін ашықтықты баптауға болады.

- 1 Басқару тақтасында (көшіру) > **...** (**Меню**) > **Копирование** > **Плотность** тармағын таңдаңыз.  
Немесе басқару панеліндегі **Контраст** түймесін таңдаңыз.
- 2 Қажет параметрді таңдап, **OK** түймесін басыңыз.  
Мысалы, **Светлое+5** ең ашығы, ал **Темное+5** ең күңгірті.
- 3 Дайын режиміне оралу үшін (**Отмена**) түймесін басыңыз.

## Тип оригинала

Түпнұсқа параметрі ағымдағы көшіру тапсырмасы үшін құжатты таңдау арқылы көшіру сапасын жақсарту үшін пайдаланылады.

- 1 Басқару тақтасында (көшіру) > **...** (**Меню**) > **Копирование** > **Тип оригинала** тармағына өтіңіз.  
Немесе басқару тақтасында **...** (**Меню**) > **Копирование** > **Тип оригинала** тармағын таңдаңыз.



2 Қажет параметрді таңдап, **ОК** түймесін басыңыз.

- **Текст:** Негізінен мәтіннен тұратын түпнұсқалар үшін пайдаланыңыз.
- **Текст/фото:** Мәтіні мен фотосуреттері бар аралас мазмұнды түпнұсқалар үшін пайдаланыңыз.



Басып шығарылған мәтіндер бұлдыр болса, анық мәтіндерді алу үшін **Текст** параметрін таңдаңыз.

- 
- **Фото:** Түпнұсқалар фотосуреттер болған кезде пайдаланыңыз.
  - **Журнал:** Түпнұсқалар журналдар болған кезде пайдаланыңыз.

3 Дайын режиміне оралу үшін (**Отмена**) түймесін басыңыз.

## Кішірейтілген немесе үлкейтілген көшірме

Сканер шынысында түпнұсқа құжаттарды көшіргенде, көшірілген суреттің өлшемін 25% - 400% арасында кішірейтуге немесе үлкейтуге болады.



- Модельге немесе қосымшаларға байланысты бұл мүмкіндік қол жетімді болмауы мүмкін (10-беттегі "Әр түрлі мүмкіндіктер" бөлімін қараңыз).
- Егер машина үнемдеу режимінде болса, кішірейту және үлкейту мүмкіндіктері қол жетімді болмайды.

---

## Алдын ала орнатылған көшірме өлшемдерін таңдау үшін

1 Басқару тақтасында (көшіру) > ... (**Меню**) > **Копирование** > **Масштабировать** тармағына өтіңіз.

Немесе басқару тақтасында ... (**Меню**) > **Копирование** > **Масштабировать** тармағын таңдаңыз.

2 Қажет параметрді таңдап, **ОК** түймесін басыңыз.

3 Дайын режиміне оралу үшін (**Отмена**) түймесін басыңыз.

## Көшірмені масштаб өлшемдерін тікелей енгізу арқылы масштабтау

## үшін

1 Басқару тақтасында  (көшіру) > ... (Меню) > Копирование > Масштабировать > **Нестандартный** тармағына өтіңіз.  
Немесе басқару тақтасында ... (Меню) > Копирование > Масштабировать тармағын таңдаңыз.

2 Сандық пернетақтаны пайдаланып қажет көшірме өлшемін енгізіңіз.

3 Таңдалған параметрді сақтау үшін **OK** түймесін басыңыз.

4 Дайын режиміне оралу үшін  (**Отмена**) түймесін басыңыз.



Көшірме өлшемін қысқартқан кезде, көшірменің төменгі бөлігінде қара сызықтар пайда болуы мүмкін.

---

# Жеке бас куәлігінің көшірмесін жасау

Құрылғы бір параққа қос бетті түпнұсқаларды басып шығара алады.

Құрылғы түпнұсқаның өлшемін азайтпай, түпнұсқаның бір бетін қағаздың жоғары бетіне басып шығарады, екінші бетін төменгі бетіне басып шығарады. Бұл мүмкіндік іскери карта сияқты кіші көлемді нәрселерді көшіруге тиімді.



- Бұл мүмкіндікті пайдалану үшін түпнұсқа сканер шынысына орналастырылуы тиіс.
- Егер құрылғы Эко режиміне орнатылса, бұл функция қолжетімсіз.
- Кескін сапасын жақсарту үшін, басқару панеліндегі  (Копировать) > ... (Меню) > Копирование > Тип оригинала > Фото таңдаңыз немесе ... (Меню) > Копирование > Тип оригинала > Фото түймесін басыңыз.

1 Басқару тақтасындағы **Копия удостовер.** түймесін басыңыз.

2 Суретте көрсетілгендей, түпнұсқаның алдыңғы жағын сканер әйнегінің бірінші жарты жағының ортасына төмен қаратып қойыңыз. Одан кейін сканер қақпағын жабыңыз.

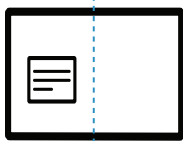

3 Дисплейде **Помест. лиц стор и нажм. [Старт]** хабары көрсетіледі.

4  (**Бастау**) түймесін басыңыз.

Құрылғы алдыңғы бетті сканерлеуді бастап, **Помест. обр. стороной и нажмите [Пуск]** хабарын көрсетеді.

5 Түпнұсқаны аударыңыз және суретте көрсетілгендей, сканер әйнегінің бірінші жарты жағының ортасына қойыңыз. Одан кейін сканер қақпағын жабыңыз.



6  (**Бастау**) түймесін басыңыз.



-  (**Бастау**) түймесін баспасаңыз, тек алдыңғы жағы көшіріледі.
  - Егер түпнұсқа басып шығарылатын аумақтан үлкенірек болса, кейбір бөліктер басылып шықпауы мүмкін.
-

---

# Сканерлеу

Бұл тарауда жалпы сканерлеу опциялары туралы ақпарат берілген.



- Түрлі факторларға байланысты, соның ішінде компьютердің жылдамдығы, дисктегі бос орын, жады, сканерленетін суреттің өлшемі және биттік тереңдіктің параметрі, ең үлкен ажыратымдылыққа қол жеткізуге болады. Осылайша, жүйеңіз бен сканерленетін объектіге байланысты кейбір ажыратымдылықтарда, әсіресе кеңейтілген dpi пайдаланып сканерлеу қол жетімсіз болуы мүмкін.
- Принтердің бағдарламалық жасақтамасын орнату үшін, HP веб-сайтынан бағдарламалық жасақтама бумаларын жүктеп алуыңыз керек. HP бойынша принтерге арналған толық анықтаманы алу үшін [www.hp.com/support/colorlaser170MFP](http://www.hp.com/support/colorlaser170MFP) веб-сайтына өтіңіз.

• Негізгі сканерлеу әдісі	98
• HP MFP Scan program бағдарламасынан сканерлеу	99
• Суреттерді өңдеу бағдарламасында сканерлеу	100
• WIA драйверін пайдаланып сканерлеу	101
• WSD ішіне сканерлеу	102

---

# Негізгі сканерлеу әдісі

---



Модельге немесе қосымшаларға байланысты бұл мүмкіндік қол жетімді болмауы мүмкін (10-беттегі "Әр түрлі мүмкіндіктер" бөлімін қараңыз).

---

Құрылғыңыздың көмегімен USB кабелі немесе желі арқылы түпнұсқаларды сканерлеуге болады. Құжаттарды сканерлеу үшін келесі әдістемелерді пайдалануға болады:

- **HP MFP Scan:** Суреттерді немесе құжаттарды сканерлеу үшін бұл бағдарламаны қолдануға болады (99-беттегі "HP MFP Scan program бағдарламасынан сканерлеу" бөлімін қараңыз).
- **Сканир. на WSD:** Түпнұсқаларды сканерлейді және компьютер WSD (құрылғы үшін веб-қызмет) мүмкіндігін қолдаса, сканерленген деректерді қосылған компьютерде сақтайды (102-беттегі "WSD ішіне сканерлеу" бөлімін қараңыз).
- **TWAIN:** TWAIN - алдын ала орнатылған кескін бағдарламаларының бірі. Суретті сканерлеу таңдалған бағдарламаны іске қосып, сканерлеу процесін бақылауға мүмкіндік береді. Бұл мүмкіндікті жергілікті қосылым немесе желілік қосылым арқылы пайдалануға болады (100-беттегі "Суреттерді өңдеу бағдарламасында сканерлеу" бөлімін қараңыз).
- **WIA:** WIA – Windows суреттерді жүктеу қызметі дегенді білдіреді. Бұл мүмкіндікті пайдалану үшін компьютер тікелей құрылғыға USB кабель арқылы қосылған болуы керек (101-беттегі "WIA драйверін пайдаланып сканерлеу" бөлімін қараңыз).
- **HP Smart бағдарламасы:** Суреттерді немесе құжаттарды сканерлеу үшін осы бағдарламаны пайдалануға болады (74-беттегі "HP Smart бағдарламасы арқылы сканерлеу" бөлімін қараңыз).

---

# HP MFP Scan program бағдарламасынан сканерлеу

HP MFP Scan — пайдаланушыларға құжаттарды .epub пішімін қоса, бірнеше пішімдерде сканерлеуге, құрастыруға және сақтауға көмектесетін қолданба. Бұл құжаттарды факс арқылы бөлісуге болады. Сіз кітапханада іздеуді ұйымдастыратын студент не соңғы туған күнді мерекелеуде жасалып сканерленген фотосуреттермен бөліскіңіз келсе, HP MFP Scan қажет құралдармен қамтамасыз етеді.



Терезеден **Справка** түймесін таңдаңыз немесе білгіңіз келетін кез келген опцияны шертіңіз.

---

- 1 Бір құжатты төмен қаратып құжат әйнегіне қойыңыз немесе құжаттарды жоғары қаратып құжат бергішке жүктеңіз (51-беттегі "Түпнұсқаларды салу" бөлімін қараңыз).
- 2 Құрылғының желіге қосылғанын және қуат көзіне қосылғанына көз жеткізіңіз. Сонымен бірге, машинаның IP мекенжайын орнату керек (56-беттегі "IP мекенжайды орнату" бөлімін қараңыз).
- 3 **HP MFP Scan** бағдарламалық жасақтамасын HP веб-сайтынан ([www.hp.com/support/colorlaser170MFP](http://www.hp.com/support/colorlaser170MFP)) жүктеп алыңыз.
- 4 Құрылғыны өшіріңіз.
- 5 **HP MFP Scan** бағдарламалық жасақтамасын бумадан шығарып, **setup.exe** файлы және **HP MFP Scan** бағдарламалық жасақтамасын іске қосыңыз.
- 6 Бастапқы экраннан **Расширенное сканирование** түймесін басыңыз.
- 7 Сканерлеу түрін немесе таңдаулыларды таңдап, содан кейін кескінге баптауларды жасаңыз.
- 8 Дайын бейнені сканерлеу үшін **Сканирование** немесе алдын ала бейнені алу үшін **Просмотр** басыңыз.
- 9 Сканерленген суретті сақтау үшін **Сохранить** түймесін басыңыз.

---

# Суреттерді өңдеу бағдарламасында сканерлеу

Құжаттардың сканерлеуін және импортталуын TWAIN талаптарына сай болатын Adobe Photoshop сияқты кескіндерді өңдейтін қамтымда орындауға болады. TWAIN талаптарына сай бағдарламалық құралмен сканерлеу үшін төмендегі қадамдарды орындаңыз:

- 1 Құрылғы компьютерге қосылып, қуат көзіне қосылғанын тексеріңіз.
- 2 Бір құжатты төмен қаратып құжат әйнегіне қойыңыз немесе құжаттарды жоғары қаратып құжат бергішке жүктеңіз (51-беттегі "Түпнұсқаларды салу" бөлімін қараңыз).
- 3 Adobe Photoshop секілді бағдарламаны ашыңыз.
- 4 **Файл > Импорттау** тармағына өтіп, сканер құрылғысын таңдаңыз.
- 5 Сканерлеу параметрлерін орнатыңыз.
- 6 Сканерлеңіз және сканерленген суретті сақтаңыз.



---

# WIA драйверін пайдаланып сканерлеу

Құрылғы суреттерді сканерлеу үшін Windows Image Acquisition (WIA) драйверін қолдайды. WIA – Microsoft Windows 7 жүйесі беретін стандартты құрамдастардың бірі және сандық камералар және сканерлермен жұмыс істейді. TWAIN драйверіне қарағанда, WIA драйвері суреттерді қосымша бағдарламалық құралды пайдаланбастан сканерлеуге және оңай дұрыстауға мүмкіндік береді.



WIA драйвері USB порты бар Windows жүйесінде ғана жұмыс істейді (Windows 2000 қолдамайды).

---

- 1 Құрылғы компьютерге қосылып, қуат көзіне қосылғанын тексеріңіз.
- 2 Бір құжатты төмен қаратып құжат әйнегіне қойыңыз немесе құжаттарды жоғары қаратып құжат бергішке жүктеңіз (51-беттегі "Түпнұсқаларды салу" бөлімін қараңыз).
- 3 **Бастау > Басқару тақтасы > Жабдық және дыбыс > Құрылғылар мен принтерлер** тармағына өтіңіз.
- 4 **Принтеры и факсы > Начать сканирование** тармағында құрылғы драйверінің белгішесін тінтуірдің оң жақ түймешігімен нұқыңыз.
- 5 **Жаңа сканерлеу** бағдарламасы шығады.
- 6 Сканерлеу теңшелімдерін таңдаңыз және теңшелімдер суретке қалай әсер ететінін көру үшін **Алдын ала қарау** пәрменін таңдаңыз.
- 7 Сканерлеңіз және сканерленген суретті сақтаңыз.

---

# WSD ішіне сканерлеу

Түпнұсқаларды сканерлеп, компьютер WSD (Web Service for Device) функциясын қолдаса, сканерленген мәліметті оған сақтайды. WSD мүмкіндігін пайдалану үшін компьютерде WSD принтер драйверін орнатуыңыз қажет. Windows 7 жүйесінде, **Панель управления > Устройства и принтеры > Добавить принтер** пәрменін таңдау арқылы WSD драйверін орнатуыңызға болады. Шеберден **Добавить сетевой принтер** түймесін басыңыз.

---



- Желілік интерфейсті қолдамайтын құрылғыда бұл мүмкіндікті пайдалану мүмкін болмайды (8-беттегі "Үлгілер бойынша мүмкіндіктер" бөлімін қараңыз).
  - WSD мүмкіндігі Windows Vista® немесе WSD мүмкіндігімен үйлесімді компьютердегі жаңа нұсқада жұмыс істейді.
  - Келесі орнату қадамдары Windows 7 компьютеріне негізделген.
- 

## WSD принтер драйверін орнату

- 1 **Бастау > Басқару тақтасы > Құрылғылар мен принтерлер > Добавить принтер** пәрменін таңдаңыз.
  - 2 Шеберден **Добавить сетевой, беспроводной или Bluetooth-принтер** түймесін басыңыз.
  - 3 Принтерлер тізімінде, пайдаланғыңыз келетін принтерді таңдап, **Далее** түймесін басыңыз.
- 



- WSD принтері үшін IP мекенжайы: `http://IP address/ws/` (мысалы: `http://111.111.111.111/ws/`).
  - Егер тізімде WSD принтері көрсетілмесе, **Нужного принтера нет в списке > Добавить принтер по его TCP/IP-адресу или имени узла** түймесін басыңыз және **Тип устройства** терезесінен **Устройство веб-служб** пәрменін таңдаңыз. Содан кейін принтердің IP мекенжайын енгізіңіз.
- 

- 4 Орнату терезесіндегі нұсқауларды орындаңыз.

## WSD мүмкіндігін пайдаланып сканерлеу

- 1 Құрылғы компьютерге қосылып, қуат көзіне қосылғанын тексеріңіз.
- 2 Бір құжатты төмен қаратып құжат әйнегіне қойыңыз немесе құжаттарды жоғары қаратып құжат бергішке жүктеңіз (51-беттегі "Түпнұсқаларды салу" бөлімін қараңыз).
- 3 Басқару тақтасында  (Сканирование) > **Сканир. на WSD** тармағына өтіңіз.



**Недоступен** хабарын көрсеңіз, порт қосылымын тексеріңіз. Принтер драйвері WSD үшін тиісінше орнатылғанын тексеріңіз.

---

- 4 **Спис. ПК для WSD** тізімінен компьютер атауын таңдаңыз.
- 5 Қажет параметрді таңдап, **OK** түймесін басыңыз.
- 6 Сканерлеу басталады.

---

# Факс алмасу

Бұл тарауда жалпы мәзір құрылымы және негізгі теңшеу параметрлері туралы ақпарат берілген.



Қолдау көрсетілетін қосымша құрылғылар мен мүмкіндіктер модельге сай әр түрлі болуы мүмкін (8-беттегі "Үлгілер бойынша мүмкіндіктер" бөлімін қараңыз).

• Факс жіберуге дайындау	105
• Факс жіберу	106
• Факс қабылдау	112
• Факсті басқа мекенжайға жіберу	116
• Құжат параметрлерін баптау	118
• Факс мекенжай кітапшасын орнату	120

---

## Факс жіберуге дайындау

Факс жіберу немесе қабылдау алдында берілген желі сымын қабырға розеткасына қосыңыз (23-беттегі "Артқы көрінісі" қараңыз). Телефон байланысын орнату әдісі мемлекетке қарай әр түрлі болады.



- Бұл құрылғыны факс ретінде интернет телефоны арқылы пайдалану мүмкін емес. Қосымша ақпаратты ғаламтор провайдеріңізден алыңыз.
- Факсты қолдану үшін телефон желілерін қосқан кезде, дәстүрлі аналогтық телефон қызметтерін (PSTN: Ортақ пайдаланылатын телефон желілері) пайдалануды ұсынамыз). Басқа интернет қызметтерін (DSL, ISDN, VoIP) пайдаланғанда, шағын сүзгін пайдаланып, байланыс сапасын жақсартуға болады. Шағын сүзгі қажетсіз шу сигналдарын жойып, байланыс сапасын немесе ғаламтор сапасын жақсартады. DSL шағын сүзгісі құрылғымен бірге берілмейтіндіктен, DSL шағын сүзгісін пайдалану үшін ғаламтор провайдеріне хабарласыңыз.

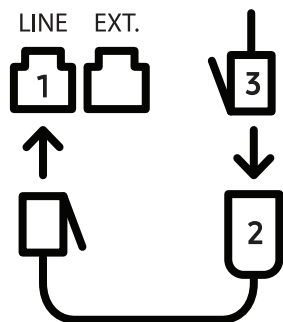

1. Желілік порт
2. Шағын сүзгі
3. DSL модемі / телефон желісі  
(23-беттегі "Артқы көрінісі" бөлімін қараңыз).

---



# Факс жіберу

---



Түпнұсқаларды қойғанда, құжат бергішті немесе сканер шынысын пайдалануға болады. Егер түпнұсқалар құжат бергіш және сканер шынысы екеуіне де қойылса, құрылғы алдымен құжат бергіштегі құжаттарды оқиды. Себебі ол сканерлеуге қарағанда басымдыққа ие.

---

- 1 Бір құжатты төмен қаратып құжат әйнегіне қойыңыз немесе құжаттарды жоғары қаратып құжат бергішке жүктеңіз (51-беттегі "Түпнұсқаларды салу" бөлімін қараңыз).
  - 2 Басқару тақтасында  (факс) белгішесін таңдаңыз.
  - 3 Ажыратымдылығы мен ашықтығын факс қажеттіліктеріне сай реттеңіз (118-беттегі "Құжат параметрлерін баптау" бөлімін қараңыз).
  - 4 Факс нөмірін енгізіңіз (36-беттегі "Пернетақтадағы әріптер мен сандар" бөлімін қараңыз).
  - 5 Басқару тақтасында  (**Бастау**) түймесін басыңыз. Құрылғы сканерлеуді бастап, факсті бағыты бойынша жібереді.
- 



- Тікелей компьютерден факс жіберу керек болса, HP LJ Network PC Fax бағдарламасын пайдаланыңыз (106-беттегі "Компьютерден факс жіберу" бөлімін қараңыз).
  - Факс тапсырмасынан бас тарту қажет болса, құрылғы тасымалдауды бастамас бұрын,  (**Отмена**) түймесін басыңыз.
  - Егер сканер шынысын пайдаланған болсаңыз, құрылғы келесі бетті қоюды сұрайтын хабарды көрсетеді.
- 

## Компьютерден факс жіберу

---



- Модельге немесе қосымшаларға байланысты бұл мүмкіндік қол жетімді болмауы мүмкін (8-беттегі "Үлгілер бойынша мүмкіндіктер" бөлімін қараңыз).
- 

Факсті құрылғыға бармай-ақ, компьютер арқылы жіберуге болады.

Құрылғы мен компьютер бірдей желіге қосылғанына көз жеткізіңіз.

## Факс жіберу (Windows)

Компьютер арқылы факс жіберу үшін, **HP LJ Network PC Fax** бағдарламасын орнату керек. Бұл бағдарлама принтер драйверін орнатқан кезде орнатылады.



**HP LJ Network PC Fax** бағдарламасы туралы қосымша ақпарат алу үшін, **Help** түймесін басыңыз.

---

- 1 Жіберілетін құжатты ашыңыз.
- 2 **Басып шығару** мәзірінен **Файл** түймесін таңдаңыз.  
**Басып шығару** терезесі көрсетіледі. Қолданба нұсқасына қарай бұл терезе сәл өзгеше болуы мүмкін.
- 3 **HP Network PC Fax** түймесін **Печать** терезесінен таңдаңыз.
- 4 **Басып шығару** немесе **ОК** түймесін басыңыз.
- 5 Алушының факс нөмірін енгізіңіз және қажет болса, опцияларды орнатыңыз.
- 6 **Отправить** түймесін басыңыз.

## Жіберілген факс тізімін тексеру (Windows)

Жіберілген факс тізімін компьютерден тексеруге болады.

**Пуск** мәзірінен **Программы** немесе **Все программы > HP > История передачи факс. сообщ.** пәрменін таңдаңыз. Содан кейін жіберілген факстер тізімі бар терезе шығады.



**История передачи факс. сообщ.** туралы қосымша ақпарат алу үшін, **Справка** (?) түймесін басыңыз.

---



## Факсті қолмен жіберу

Басқару тақтасында  (**Набор без снятия трубки**) түймесін пайдаланып факс жіберу үшін келесі әрекеттерді орындаңыз.



Егер **Функция факса > Переслать > Переслать на факс > Вкл.** тармағы таңдалған болса, бұл функцияны пайдаланып, факс жіберу мүмкін емес (116-беттегі "Жіберілген факсті басқа бағытқа қайта жіберу" бөлімін қараңыз).

---

- 1 Бір құжатты төмен қаратып құжат әйнегіне қойыңыз немесе құжаттарды жоғары қаратып құжат бергішке жүктеңіз (51-беттегі "Түпнұсқаларды салу" бөлімін қараңыз).
- 2 Басқару тақтасында  (факс) белгішесін таңдаңыз.
- 3 Ажыратымдылығы мен ашықтығын факс қажеттіліктеріне сай реттеңіз (118-беттегі "Құжат параметрлерін баптау" бөлімін қараңыз).
- 4 Басқару тақтасында  (**Набор без снятия трубки**) тармағын таңдаңыз.
- 5 Факс нөмірін басқару тақтасындағы сандық пернетақтаны басып теріңіз.
- 6 Қашықтықтағы факс құрылғысынан дыбыс деңгейі жоғары факс сигналы естілгенде,  (**Бастау**) түймесін басыңыз.

## Факсті бірнеше бағытқа жіберу

Факсті бірнеше орынға жіберуге мүмкіндік беретін Бірнеше нөмірге жіберу мүмкіндігін пайдалана аласыз. Түпнұсқалар автоматты түрде жадта сақталып, қашықтағы терминалға жіберіледі. Тасымалданғаннан кейін, түпнұсқалар автоматты түрде жадтан өшіріледі.



- Егер "өте анық" тармағы таңдалған болса, факстарды бірнеше бағытқа жіберу мүмкін емес.
- Бұл функцияны пайдаланып, түрлі түсті факс жіберу мүмкін емес.

- 1 Бір құжатты төмен қаратып құжат әйнегіне қойыңыз немесе құжаттарды жоғары қаратып құжат бергішке жүктеңіз (51-беттегі "Түпнұсқаларды салу" бөлімін қараңыз).
- 2 Басқару тақтасында  (факс) белгішесін таңдаңыз.
- 3 Ажыратымдылығы мен ашықтығын факс қажеттіліктеріне сай реттеңіз (118-беттегі "Құжат параметрлерін баптау" бөлімін қараңыз).
- 4 Басқару тақтасында **...** (**Меню**) > **Функция факса** > **Отпр.несколько.** тармағына өтіңіз.
- 5 Бірінші алушы факсінің нөмірін енгізіп, **ОК** түймесін басыңыз.



Сіз тез теру сандарын баса аласыз немесе  (**Адресная книга**) түймесін пайдаланып топтық теру нөмірін таңдай аласыз.

6 Екінші алушы факсінің нөмірін енгізіп, **OK** түймесін басыңыз.

Дисплейде құжатты жіберу үшін, келесі факс нөмірін енгізу сұралады.

7 Факс нөмірлерін енгізу үшін **OK** көрсетілгенде **Да** түймесін басып, 5 және 6 қадамдарын қайталаңыз.



10-ға дейін мақсатты орындарды қосуға болады.

---

8 Факс нөмірлерін енгізуді аяқтағаннан кейін, **Другой номер?** ұсынысынан бас тарту үшін **Нет** пәрменін таңдап, **OK** түймесін басыңыз.

Құрылғы факсті енгізілген нөмірлерге сіз енгізген тәртіп бойынша жібере бастайды.

## Автоматты түрде қайта теру

Терілген нөмір бос емес болса немесе факсты жібергенде жауап болмаса, құрылғы автоматты түрде нөмірді қайта тереді. Қайта теру уақыты елдің зауыттық әдепкі параметріне байланысты.

Дисплей **Повторить набор?** сөздерін көрсеткенде, нөмірді күтусіз қайта теру үшін 

(**Бастау**) түймесін басыңыз. Автоматты түрде қайта теруді болдырмау үшін,  (**Отмена**) түймесін басыңыз.

Қайта терулер арасындағы уақыт аралығын немесе қайта теру әрекеттерінің санын өзгерту үшін.

1 Басқару тақтасында  (факс) > ... (**Меню**) > **Настр. факса** > **Отправка** тармағына өтіңіз.

2 **Кол-во дозв.** немесе **Интервал дозв.** параметрлерін таңдаңыз.

3 Қажет параметрді таңдаңыз.

## Факс нөмірін қайта теру

- 1 Басқару тақтасында  (**Повторный набор/Пауза**) түймесін басыңыз.
- 2 Қажет факс нөмірін таңдаңыз.  
Он жақында жіберілген факс нөмірлері мен он алынған қоңырау шалушы идентификаторлары көрсетіледі.
- 3 Түпнұсқа құжат бергішке салынған кезде, құрылғы автоматты түрде жіберуін бастайды.  
Түпнұсқа сканерлеу әйнегіне қойылса, тағы бет қосу үшін, **Да** түймесін басыңыз. Басқа түпнұсқаны салып, **ОК** түймесін басыңыз. Аяқтаған кезде, **Нет** пайда болғанда **Следующая стр.?** пәрменін таңдаңыз.

## Тасымалдауды растау

Түпнұсқаның соңғы беті сәтті жіберілгенде, құрылғы дыбыстық сигнал беріп, дайын режиміне өтеді.

Факс жіберу кезінде қате пайда болса, дисплейде қате туралы хабар көрсетіледі. Егер қате

туралы хабар көрсетілсе, хабарды жою үшін  (**Отмена**) түймесін басып, факсті қайтадан жіберуге тырысыңыз.



Әрдайым, факсті жіберу аяқталған кезде растау есебін басып шығару параметрін орнатуға болады. Басқару тақтасында  (факс) > ... (**Меню**) > **Настр. факса** > **Отправка** > **Подтв. факс** тармағына өтіңіз.

## Факстің тасымалдануын кідірту

Жабдыққа факсті кейінірек, сіз болмаған кезде жіберу параметрін орнатуға болады.



Бұл функцияны пайдаланып, түрлі түсті факс жіберу мүмкін емес.

- 1 Бір құжатты төмен қаратып құжат әйнегіне қойыңыз немесе құжаттарды жоғары қаратып құжат бергішке жүктеңіз.
- 2 Басқару тақтасында  (факс) түймесін басыңыз.
- 3 Ажыратымдылығы мен ашықтығын қажетті деңгейге келтіріңіз.

- 4 Басқару тақтасында **...** (Меню) > **Функция факса** > **Отлож. отправ.** тармағына өтіңіз.
- 5 Алушы факсінің нөмірін енгізіп, **OK** түймесін басыңыз.
- 6 Дисплейде құжатты жіберу үшін, келесі факс нөмірін енгізу сұралады.
- 7 Қосымша факс нөмірлерін енгізу үшін **Да** параметрі бөлектелгенде **OK** түймесін басып, 5 қадамды қайталаңыз.



10-ға дейін мақсатты орындарды қосуға болады.

---

- 8 Жұмыс атауын және уақытты енгізіңіз.



Егер тапсырмаға ағымдағы уақыттан ерте уақытты белгілесеніз, факс келесі күні сол уақытта жіберіледі.

---



- 9 Түпнұсқа тасымалданбас бұрын, жадқа сканерленеді.  
Жабдық дайын режиміне өтеді. Дисплейде құрылғының дайын режиміне ауысқаны және кідірілген факс орнатылғаны туралы ескерту көрсетіледі.



Кідірілген факс тапсырмаларының тізімін тексеруге болады.  
Басқару тақтасында **...** (Меню) > **Настр. сист.** > **Отчет** > **Заплан. задания** тармағына өтіңіз.

---



## Сақталған факс тапсырмасын болдырмау

- 1 Басқару тақтасында  (факс) > **...** (Меню) > **Функция факса** > **Отмена задания** тармағына өтіңіз.
- 2 Қажетті факс тапсырмасын таңдап, **OK** түймесін басыңыз.
- 3 Дисплейде **OK** бөлектелгенде, **Да** түймесін басыңыз.  
Таңдалған факс тапсырмасы жадтан өшіріледі.
- 4 Дайын режиміне оралу үшін  (**Отмена**) түймесін басыңыз.



# Факс қабылдау

Құрылғы зауыттан алдын ала «Факс» режиміне орнатылған. Факс келген кезде, құрылғы орнатылған қоңырау санынан кейін қоңырауға жауап беріп, автоматты түрде факсті қабылдайды.

## Қабылдау режимдерін өзгерту

1 Басқару тақтасында  (факс) >  (Меню) > **Настр. факса** > **Прием** > **Режим приема** тармағына өтіңіз.

2 Қажет параметрді таңдаңыз.

- **Факс:** факстің кіріс қоңырауына жауап беріп, бірден факсті қабылдау режиміне өтеді.
- **Телефон:**  (**Набор без снятия трубки**) түймесін, содан кейін  (**Бастау**) түймесін басу арқылы факсты қабылдайды.
- **Автоотв/факс:** Жауап беру құрылғысы сіздің жабдығыңызға жалғанғанда қолданылады. Жабдығыңыз кіріс қоңырауына жауап беріп, қоңырау шалушы жауап беру құрылғысында хабар қалдыра алады. Егер құрылғы желіде факс үнін сезінсе, ол автоматты түрде «Fax» режиміне ауысып, факсті қабылдай бастайды.



**Автоотв/факс** режимін пайдалану үшін, жауап беруші құрылғыны құрылғының артындағы «EXT» ұясына қосыңыз.

- **DRPD:** Шартты қоңырауды автоматты түрде тану (DRPD) функциясын пайдаланып қоңырауды қабылдауға болады. Шартты қоңырау - бұл телефон компаниясы ұсынатын бір телефон желісі арқылы бірнеше телефон нөмірлерін пайдаланып қоңырауға жауап беруге мүмкіндік беретін қызмет. Қосымша мәліметтерді мына жерден қараңыз: 113-беттегі "Факсті DRPD режимі арқылы қабылдау".





Бұл параметр елге байланысты болмауы мүмкін.

3 **OK** түймесін басыңыз.

4 Дайын режиміне оралу үшін  (**Отмена**) түймесін басыңыз.

## Факстерді «Tel» режимінде қолмен қабылдау

Факсты факс үнін естігенде  (Набор без снятия трубки) түймесін, содан кейін  (Бастау) түймесін басу арқылы қабылдауға болады.

## «Answering Machine/Fax» режимінде қабылдау

Осы режимді пайдалану үшін жауап беруші құрылғыны құрылғының артындағы «EXT» ұясына қосыңыз. Қоңырау шалушы хабар қалдырса, жауап беруші құрылғы хабарды сақтайды. Егер құрылғы желіде факс үнін анықтаса, автоматты түрде факсті қабылдай бастайды.



- Егер құрылғыда осы режим орнатылып, жауап беруші құрылғы өшірілген немесе «EXT» ұясына жалғанған болса, алдын ала орнатылған қоңыраулар санынан кейін құрылғы автоматты түрде Факс режиміне өтеді.
- Егер жауап беруші құрылғыда қоңырау санын пайдаланушының өзі таңдау мүмкіндігі болса, құрылғыны кіріс қоңырауына 1 қоңыраудан кейін жауап беру параметріне орнатыңыз.
- Егер құрылғы «Tel» режимінде болса, факс құрылғысы бар жауап беруші құрылғыны ажыратыңыз немесе өшіріңіз. Әйтпесе, жауап беруші құрылғының шығыс хабары телефон байланысын үзеді.

## Факстарды қосымша телефон арқылы қабылдау

«EXT» ұясына қосылған қосымша телефонды пайдаланып жатқанда, факс құрылғысына өтпестен, сөйлесіп жатқан адамнан факсты қосымша телефонда қабылдай аласыз.

Қосымша телефоннан қоңырау алып факс үнін естіңіз, қосымша телефондағы \*9\* түймелерін басыңыз. Құрылғы факсты қабылдайды.

\*9\* зауытта алдын ала орнатылған қашықтан қабылдау коды. Бірінші және соңғы жұлдызша бекітілген, ал ортасындағы санды қалауыңыз бойынша өзгертуге болады.



«EXT» ұясына қосылған телефонмен сөйлесіп жатқанда, көшіру және сканерлеу мүмкіндіктер қол жетімді болмайды.

## Факсті DRPD режимі арқылы қабылдау

Бұл параметр елге байланысты болмауы мүмкін. Шартты қоңырау - бұл телефон компаниясы ұсынатын бір телефон желісі арқылы бірнеше телефон нөмірлерін пайдаланып қоңырауға жауап беруге мүмкіндік беретін қызмет. Бұл функция әдетте, қоңырауға тиісті түрде жауап беру үшін, осы қоңырау қай нөмірге жасалғанын білу керек көптеген клиенттермен жұмыс істейтін қызметтерде пайдаланылады.



Бұл параметр елге байланысты болмауы мүмкін.

- 1 Басқару тақтасында  (факс) > ... (Меню) > Настр. факса > Прием > режим DRPD > **Ожидание звонка** тармағына өтіңіз.
- 2 Факс нөміріңізге басқа телефоннан қоңырау соғыңыз.
- 3 Жабдыққа қоңырау келгенде, оған жауап бермеңіз. Шартты сигналды есте сақтау үшін құрылғыға бірнеше қоңырау жасалуы керек.  
Жабдық сигналды есте сақтағаннан кейін, дисплейде **Готово завершена** хабары көрсетіледі. DRPD функциясын орнату жүзеге аспаса, **CTD звонка DRPD** хабары көрсетіледі.
- 4 «DRPD» хабары көрсетілгенде **OK** түймесін басып, 2-қадамнан бастап әрекетті қайталаңыз.



- Факстің нөмірі өзгертілсе немесе құрылғы басқа желіге қосылса, DRPD функциясын қайтадан орнату керек болады.
- DRPD функциясы орнатылғаннан кейін, сигналды факске жасалған қоңырау ретінде қабылдайтынын тексеру үшін, құрылғы нөміріне қайтадан қоңырау соғыңыз. Содан соң, қоңырау «EXT» ұясына жалғанған қосымша телефон немесе жауап беруші құрылғыға жіберілетінін тексеру үшін, дәл осы желідегі басқа нөмірге қоңырау соғыңыз.

## Қауіпсіз қабылдау режимінде қабылдау



Модельге немесе қосымшаларға байланысты бұл мүмкіндік қол жетімді болмауы мүмкін (8-беттегі "Үлгілер бойынша мүмкіндіктер" бөлімін қараңыз).

Қабылданған факстерді рұқсаты жоқ адамдардың оқуын болдырмау керек болуы мүмкін. Қауіпсіз қабылдау режимін қосыңыз, сонда барлық кіріс факстер жадқа жіберіледі. Құпия сөзді енгізіп кіріс факстерді басып шығаруға болады.



Қауіпсіз қабылдау режимін пайдалану үшін басқару тақтасының  (Факс) > ... (Меню) > **Функция факса** > **Безопас. прием** тармағында мәзірді белсендіріңіз.

## Қабылданған факстерді басып шығару

- 1 Басқару тақтасында  (факс) > ... (Меню) > **Функция факса** > **Безопас. прием** > **Печать** тармағына өтіңіз.
- 2 Төрт санды құпия сөзді енгізіп, **OK** түймесін басыңыз.

3 Жабдық жадта сақталған барлық факстерді басып шығарады.

## Факстарды жадқа қабылдау

Бұл құрылғы көп функциялы құрылғы болғандықтан, ол көшірме жасау немесе басып шығару кезінде факс қабылдай алады. Көшірме жасау немесе басып шығару кезінде факс қабылдасаңыз, құрылғы келген факсті жадында сақтайды. Содан соң, көшірме жасау немесе басып шығару аяқталғаннан кейін құрылғы автоматты түрде факсті басып шығарады.



Егер факс қабылданып, басып шығарылып жатса, дәл сол уақытта басқа көшіру және басып шығару тапсырмаларын өңдеу мүмкін емес.

---

---

# Факсті басқа мекенжайға жіберу

Жабдықтың қабылданған немесе жіберілген факсті факс немесе компьютер арқылы басқа бағытқа жіберу функциясын қосуға болады. Бұл функция кеңседен тыс болып, бірақ факс алуыңыз керек болған кезде өте пайдалы.

## Жіберілген факсті басқа бағытқа қайта жіберу

---



Бұл функцияны пайдаланып, түрлі түсті факс жіберу мүмкін емес.

---

- 1 Бір құжатты төмен қаратып құжат әйнегіне қойыңыз немесе құжаттарды жоғары қаратып құжат бергішке жүктеңіз.
- 2 Басқару тақтасында  (Факс) > ... (Меню) > Функция факса > Переслать > Перес. на факс > Вкл. тармағына өтіңіз.



- Егер **Вкл.** таңдалған жағдайда, факсті қолмен жіберу мүмкін емес (107-беттегі "Факсті қолмен жіберу" бөлімін қараңыз).
  - Модельге немесе қосымшаларға байланысты **Передать** опциясы қол жетімді болмауы мүмкін (10-беттегі "Әр түрлі мүмкіндіктер" бөлімін қараңыз).
- 

- 3 Межелі алушы факсінің нөмірін енгізіп, **ОК** түймесін басыңыз.
- 4 Дайын режиміне оралу үшін  (**Отмена**) түймесін басыңыз.  
Барлық келесі жіберілген факстер көрсетілген факс жабдығына қайта жіберіліп тұрады.



## Қабылданған факсті қайта жіберу

Жабдықтың қабылданған немесе жіберілген факсті факс арқылы басқа бағытқа жіберу функциясын қосуға болады. Бұл функция кеңседен тыс болып, бірақ факс алуыңыз керек болған кезде өте пайдалы.

- 1 Басқару панелінде  (факс) > ... (Меню) > **Функция факса** > **Переслать Басқару панеліндегі Переслать** > **Переслать на факс** немесе **Пересл. на ПК** > **Вкл.**



- Модельге немесе қосымшаларға байланысты **Передать** опциясы қол жетімді болмауы мүмкін (10-беттегі "Әр түрлі мүмкіндіктер" бөлімін қараңыз).
- Факсті қайта жіберу орындалған соң, құрылғыда факстің басып шығарылуын орнату үшін, **Пересл.и печ.** тармағын таңдаңыз.

- 2 Межелі алушы факсінің нөмірін енгізіп, **ОК** түймесін басыңыз.

- 3 Басталу уақыты мен аяқталу уақытын енгізіңіз, содан кейін **ОК** түймесін басыңыз.

- 4 Дайын режиміне оралу үшін  (**Отмена**) түймесін басыңыз.

Барлық келесі жіберілген факстер көрсетілген факс жабдығына қайта жіберіліп тұрады.

---

# Құжат параметрлерін баптау

Факсті жіберуді немесе қабылдауды бастамас бұрын, сапаны жақсарту үшін, келесі параметрлерді түпнұсқа күйіне сәйкес өзгертіңіз.



Кейбір модельдерде төменірек деңгейдегі мәзірлерге өту үшін **OK** түймесін басу қажет болуы мүмкін.

---

## Разрешение

Құжаттың әдепкі орнатылған параметрлері қалыпты мәтінге негізделген түпнұсқалар қолданылған кезде жақсы нәтиже береді. Алайда, сапасы нашар немесе суреттері бар түпнұсқа жіберсеңіз, жоғары сапалы факс жасау үшін, олардың ажыратымдылығын өзгертуге болады.

1 Басқару тақтасында  (факс) > ... (Меню) > **Функция факса** > **Разрешение** тармағына өтіңіз.

2 Қажет параметрді таңдап, **OK** түймесін басыңыз.

- **Стандартное:** Қалыпты өлшемді таңбалары бар түпнұсқалар.
- **Четкое:** Таңбалары кішкентай, жіңішке сызықтары бар немесе матрицалық принтерде басып шығарылған түпнұсқаларға арналған.
- **Очень четкое:** Өте кішкентай бөлшектері бар түпнұсқалар үшін. **Очень четкое** режимі қабылдаушы компьютерде «Жоғары айқындылық» ажыратымдылығына қолдау бар болса ғана қосылады.



- Жадты жіберу үшін **Очень четкое** режимін пайдалану мүмкін емес. Ажыратымдылық параметрі автоматты түрде **Четкое** режиміне өзгертіледі.
- Құрылғы **Очень четкое** ажыратымдылығына орнатылғанда және байланысып отырған факс құрылғысы **Очень четкое** ажыратымдылығын қолдамағанда, құрылғы екінші факс құрылғысы қолдайтын ең жоғарғы ажыратымдылықта жібереді.

- 
- **Фотография:** Сұр реңктері немесе фотосуреттері бар түпнұсқа құжаттар.

3 Дайын режиміне оралу үшін  (**Отмена**) түймесін басыңыз.

## Плотность



Түпнұсқа құжаттың ашықтық деңгейін таңдауға болады.

---



Ашықтық параметрі ағымдағы факс тапсырмасына қолданылады. Әдепкі параметрді өзгерту үшін (130-беттегі "Факс" қараңыз).

---

- 1 Басқару тақтасында  (факс) >  (Меню) > **Функция факса** > **Плотность** тармағына өтіңіз.
- 2 Қажет ашықтық деңгейін таңдаңыз.
- 3 Дайын режиміне оралу үшін  (Отмена) түймесін басыңыз.

---

# Факс мекенжай кітапшасын орнату

Бұл функция тек факс үлгісіне қолдау көрсетеді. HP Embedded Web Server арқылы жиі қолданатын факс нөмірлерімен жылдамдық мәнін орнатып, содан кейін оларға мекенжай кітапшасында тағайындалған орын сандарын енгізу арқылы факс нөмірлерін оңай әрі жылдам енгізуге болады.



Мекенжай кітапшасы арқылы түрлі-түсті факс жіберу мүмкін емес.

---

## Жылдам теру нөмірін тіркеу

1 Басқару тақтасында  (факс) >  (Адресная книга) > Создать/правка > Быстрый набор тармағын таңдаңыз.

2 Жылдам теру нөмірін енгізіп, **OK** түймесін басыңыз.



Егер таңдалған сан үшін нөмір енгізілген болса, дисплейде оны өзгерту ұсынылатын хабар көрсетіледі. Басқа жылдам теру нөмірін енгізуді қайтадан бастау үшін  (**Назад**) түймесін басыңыз.

---

3 Қалаған атты енгізіп, **OK** түймесін басыңыз.



4 Керекті факс нөмірін енгізіп, **OK** түймесін басыңыз.

5 Дайын режимге қайту үшін  (**Отмена**) түймесін басыңыз.



## Жылдам теру нөмірлерін пайдалану

Факсті жіберу кезінде бағыт нөмірін енгізу ұсынылғанда, керекті нөмір сақталған жылдам теру нөмірін енгізіңіз.





- Бір сандық (0-9) жылдам теру нөмірі үшін сандық пернетақтадағы сәйкес сандық түймені 2 секундтан көбірек басып тұрыңыз.
- Екі немесе үш сандық жылдам теру нөмірі үшін бірінші сандық түймені(лерді) басып, содан кейін соңғы сандық түймені 2 секундтан көбірек басып тұрыңыз.
- Мекенжай кітапшасының тізімін  (факс) >  (Адресная книга) > Печать тармағына өтіп таңдауға болады.

## Жылдам теру нөмірлерін өңдеу

- 1 Басқару тақтасында  (факс) >  (Адресная книга) > Создать/правка > Быстрый набор тармағын таңдаңыз.
- 2 Өңдеу керек жылдам теру нөмірін енгізіп, **OK** түймесін басыңыз.
- 3 Атын өзгертіп, **OK** түймесін басыңыз.
- 4 Факс нөмірін өзгертіп, **OK** түймесін басыңыз.
- 5 Дайын режиміне оралу үшін  (**Отмена**) түймесін басыңыз.

## Топтық теру нөмірін тіркеу

- 1 Басқару тақтасында  (факс) >  (Адресная книга) > Создать/правка > Групповой набор тармағын таңдаңыз.
- 2 Топтық жылдам теру нөмірін енгізіп, **OK** түймесін басыңыз.





Егер таңдалған сан үшін нөмір енгізілген болса, дисплейде оны өзгерту ұсынылатын хабар көрсетіледі. Басқа жылдам теру нөмірін енгізуді қайтадан бастау үшін  (**Назад**) түймесін басыңыз.

- 3 Топқа орналастыру үшін жылдам теру атының бірінші әріптерін енгізу арқылы іздеңіз.



- 4 Керекті атауды және нөмірді, **ОК** түймесін басыңыз.
- 5 **Добавить?** пайда болғанда **Да** пәрменін таңдаңыз.
- 6 Топқа басқа жылдам теру нөмірлерін енгізу үшін 3-қадамды қайталаңыз.
- 7 Аяқтағанда, **Другой номер?** пайда болғанда **Нет** пәрменін таңдаңыз да, **ОК** түймесін басыңыз.
- 8 Дайын режиміне оралу үшін  (**Отмена**) түймесін басыңыз.

## Топтық жылдам теру нөмірлерін өңдеу

- 1 Басқару тақтасында  (факс) >  (**Адресная книга**) > **Создать/правка** > **Групповой набор** тармағын таңдаңыз.
- 2 Өңдеу керек топтық теру нөмірін енгізіп, **ОК** түймесін басыңыз.
- 3 Қосу керек жаңа жылдам теру нөмірін енгізіңіз және **ОК** түймесін басыңыз, содан кейін **Добавить?** пайда болады.  
Топта сақталған жылдам теру нөмірін енгізіңіз және **ОК** түймесін басыңыз, **Удалить?** пайда болады.
- 4 Нөмірді қосу немесе жою үшін, **ОК** түймесін басыңыз.
- 5 Қосымша нөмірлерді қосу немесе жою үшін 3-қадамды қайталаңыз.
- 6 **Другой номер?** пайда болғанда **Нет** пәрменін таңдаңыз және **ОК** түймесін басыңыз.
- 7 Дайын режиміне оралу үшін  (**Отмена**) түймесін басыңыз.



## Мекенжай кітапшасында жазбаны іздеу

Нөмірді жадтан іздеудің екі жолы бар. Тізімді алфавиттік ретте қарап шығуға немесе нөмір үшін тағайындалған аттың бірінші әріптерін енгізу арқылы іздеуге болады.

- 1 Басқару тақтасында  (факс) >  (Адресная книга) > Поиск и набор > Быстрый набор немесе Групп. набор тармағына өтіңіз.
- 2 **Все** немесе **ИД** енгізіп, **ОК** түймесін басыңыз.
- 3 Аты мен нөмірді немесе іздеу керек әріп бар пернетақта түймесін басыңыз.  
Мысалы, «MOBILE,» атын табу керек болса, «MNO.» белгісі бар **6** түймесін басыңыз.
- 4 Дайын режиміне оралу үшін  (**Отмена**) түймесін басыңыз.

## Мекенжай кітапшасын басып шығару

 (Адресная книга) параметрлерін тізімді басып шығару арқылы тексеруге болады.

- 1 Басқару тақтасында  (факс) >  (Адресная книга) > Печать тармағына өтіңіз.
- 2 **ОК** түймесін басыңыз.  
Құрылғы басып шығаруды бастайды.

---

# Пайдалы параметр мәзірлері

Бұл тарауда машинаның ағымдағы күйін көру әдісі және машинаның кеңейтілген параметрлерін орнату әдісі түсіндіріледі.

- Тарауды оқуды бастаудан бұрын 125
- Копир-ние 126
- Факс 130
- Жүйелік параметрлерді орнату 134
- Желі параметрлерін орнату 139



---

# Тарауды оқуды бастаудан бұрын

Берілген тарау пайдаланушыларға мүмкіндіктерді оңай түсінуге көмектесу үшін осы сериялардың модельдеріне арналған қол жетімді барлық мүмкіндіктерді түсіндіреді. Сіз әр модель үшін қол жетімді мүмкіндіктерді Негізгі нұсқаулық нұсқаулығында тексере аласыз. (30-беттегі "Мәзірді шолу" бөлімін қараңыз). Төменде осы тарауды қолдануға кеңестер келтірілген

- Басқару тақтасы құрылғы параметрлерін орнату немесе құрылғы функцияларын пайдалану үшін түрлі мәзірлерді ашуға мүмкіндік береді. Бұл мәзірлерге **••• (Меню)** басу арқылы қатынасуға болады.
- Параметрлерге немесе үлгілерге байланысты дисплейде кейбір мәзірлер пайда болмауы мүмкін. Егер солай болса, ол құрылғыға сәйкес келмейді.
- Басқару тақтасында **••• (Меню)** түймесі жоқ модельдерде бұл мүмкіндік жоқ (24-беттегі "Басқару панеліне жалпы шолу" бөлімін қараңыз).
- Машинаңыздың параметрлеріне немесе моделіне байланысты кейбір мәзір атаулары басқа болуы мүмкін.

# Копир-ние

## Копирование





Параметрлерге немесе үлгілерге байланысты дисплейде кейбір мәзірлер пайда болмауы мүмкін. Егер солай болса, ол құрылғыға сәйкес келмейді (30-беттегі "Мәзірді шолу" бөлімін қараңыз).

Мәзір параметрлерін өзгерту:

Көшіру режимінде, басқару тақтасында **••• (Меню) > Копирование** тармағына өтіңіз.



- **HP Color Laser MFP 178nw: Сканерлеу** түймесінің жарық диоды өшкенде, құрылғы көшіру режимінде болады.
- **HP Color Laser MFP 179fnw:** Басқару тақтасында  (Копир-ние) түймесін басыңыз.

Элемент	Сипаттама
Исход. размер	Сурет өлшемін орнатады.
Масштабировать	Көшірілетін суреттің өлшемін азайтады немесе үлкейтеді (93-беттегі "Кішірейтілген немесе үлкейтілген көшірме" бөлімін қараңыз).  Егер құрылғы үнемдеу режиміне орнатылған болса, кішірейту және үлкейту мүмкіндіктері қол жетімді болмайды.
Плотность	Түпнұсқа құжатта анық емес белгілер мен күңгірт суреттер болғанда, көшірмені оқуға ыңғайлы ету үшін жарықтық деңгейін реттейді (92-беттегі "Плотность" бөлімін қараңыз)
Тип оригинала	Ағымдағы көшірме тапсырмасы үшін құжат түрін таңдау арқылы көшірме сапасын жақсартады (92-беттегі "Тип оригинала" бөлімін қараңыз)
Разбор копий	Құрылғыны көшіру тапсырмасын сұрыптауға орнатады. Мысалы, егер 3-бетті түпнұсқаның 2 көшірмесін жасау керек болса, бір толық 3-бетті құжаттан соң екінші толық құжат басылып шығарылады.
Макет	Қалыпты, жеке бас куәлігінің көшірмесі, бір бетке 2/4 бет сияқты орналасу пішімін реттейді.

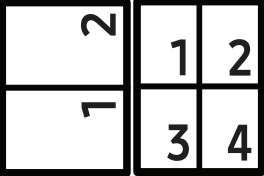
Элемент	Сипаттама
<p>Макет &gt; 2 копии/стр немесе Макет &gt; 4 копии/стр</p>	<p>Түпнұсқа суреттердің өлшемін азайтып, бір парақ қағазға 2 немесе 4 бет басып шығарады.</p> 
<p>Макет &gt; Копия удостов.</p>	<p>түпнұсқаның өлшемін азайтпай, түпнұсқаның бір бетін қағаздың жоғары бетіне басып шығарады, екінші бетін төменгі бетіне басып шығарады. Бұл мүмкіндік іскери карта сияқты кіші көлемді нәрселерді көшіруге тиімді.</p>
<p>Настройка фона.</p>	<p>Суретті фонсыз басып шығарады. Бұл көшіру мүмкіндігі фондық түсті алып тастайды және газет немесе каталог сияқты түсті фонды түпнұсқаны көшіру кезінде пайдалы болуы мүмкін.</p> <ul style="list-style-type: none"> <li>• <b>Выкл.:</b> Бұл мүмкіндікті пайдаланбайды.</li> <li>• <b>Авто:</b> Фонды оңтайландырады.</li> <li>• <b>Улучш. кач.: ур.1~2:</b> Мән жоғары болған сайын, өң жарығырақ болады.</li> <li>• <b>Очистка: уровень 1~4:</b> Мән жоғары болған сайын, өң ашығырақ болады.</li> </ul>

## Настройка копир.





Параметрлерге немесе үлгілерге байланысты дисплейде кейбір мәзірлер пайда болмауы мүмкін. Егер солай болса, ол құрылғыға сәйкес келмейді (30-беттегі "Мәзірді шолу" бөлімін қараңыз).

Мәзір параметрлерін өзгерту:

Көшіру режимінде, басқару тақтасында **••• (Меню) > Настр. копии** тармағына өтіңіз.



- **HP Color Laser MFP 178nw: Сканерлеу** түймесінің жарық диоды өшкенде, құрылғы көшіру режимінде болады.
- **HP Color Laser MFP 179fnw:** Басқару тақтасында  (Копир-ние) түймесін басыңыз.

Элемент	Сипаттама
Измен. умолч.	Мәнді немесе параметрді принтердің қораптан алған кездегісіне қалпына келтіреді.
Измен. умолч. > Исход. размер	Ағымдағы көшірме тапсырмасы үшін құжат өлшемін таңдау арқылы көшірме сапасын жақсартады.
Измен. умолч. > Копии	Сандық пернетақтаны пайдаланып, көшірме санын енгізуге болады.
Измен. умолч. > Разбор копий	<p>Құрылғыны көшіру тапсырмасын сұрыптауға орнатады. Мысалы, егер 3-бетті түпнұсқаның 2 көшірмесін жасау керек болса, бір толық 3-бетті құжаттан соң екінші толық құжат басылып шығарылады.</p> <ul style="list-style-type: none"><li>• <b>Вкл.:</b> Көшірмені түпнұсқалардың реті бойынша басып шығарады.</li></ul>  <ul style="list-style-type: none"><li>• <b>Выкл.:</b> Көшірмені жеке беттер бумасы бойынша іріктеп басып шығарады.</li></ul> 

Элемент	Сипаттама
<p><b>Измен. умолч. &gt; Масштабировать</b></p>	<p>Көшірілетін суреттің өлшемін азайтады немесе үлкейтеді (93-беттегі "Кішірейтілген немесе үлкейтілген көшірме" бөлімін қараңыз).</p> <p> Құрылғы Есо режиміне орнатылған болса, кішірейту және үлкейту мүмкіндіктері қолжетімді емес.</p>
<p><b>Измен. умолч. &gt; Плотность</b></p>	<p>Түпнұсқа құжатта анық емес белгілер мен күңгірт суреттер болғанда, көшірмені оқуға ыңғайлы ету үшін жарықтық деңгейін реттейді (92-беттегі "Плотность" бөлімін қараңыз)</p>
<p><b>Измен. умолч. &gt; Тип оригинала</b></p>	<p>Ағымдағы көшірме тапсырмасы үшін құжат түрін таңдау арқылы көшірме сапасын жақсартады (92-беттегі "Тип оригинала" бөлімін қараңыз)</p>



# Факс



## Функция факса



Параметрлерге немесе үлгілерге байланысты дисплейде кейбір мәзірлер пайда болмауы мүмкін. Егер солай болса, ол құрылғыға сәйкес келмейді (30-беттегі "Мәзірді шолу" бөлімін қараңыз).

Мәзір параметрлерін өзгерту:

- Басқару тақтасында  (факс) >  (Меню) > **Функция факса** тармағына өтіңіз.

Элемент	Сипаттама
Плотность	Түпнұсқа құжатта анық емес белгілер мен күңгірт суреттер болғанда, оқу оңайырақ түпнұсқаны сканерлеу үшін жарықтық деңгейін реттейді (119-беттегі "Плотность" бөлімін қараңыз).
Разрешение	Құжаттың әдепкі орнатылған параметрлері қалыпты мәтінге негізделген түпнұсқалар қолданылған кезде жақсы нәтиже береді. Алайда, сапасы нашар немесе суреттері бар түпнұсқа жіберсеңіз, жоғары сапалы факс жасау үшін, олардың ажыратымдылығын өзгертуге болады (118-беттегі "Разрешение" бөлімін қараңыз).
Исход. размер	Сурет өлшемін орнатады.
Отпр.несколько.	Факсті бірнеше бағытқа жібереді (108-беттегі "Факсті бірнеше бағытқа жіберу" бөлімін қараңыз).  Бұл функцияны пайдаланып, түрлі түсті факс жіберу мүмкін емес.
Отлож. отправ.	Құрылғыны факсті кейінірек, сіз болмаған кезде жіберуге орнатады (110-беттегі "Факстің тасымалдануын кідірту" бөлімін қараңыз).  Бұл функцияны пайдаланып, түрлі түсті факс жіберу мүмкін емес.

Элемент	Сипаттама
Переслать	Жіберілген факсті басқа алушыға қайта жібереді. 116-беттегі "Жіберілген факсті басқа бағытқа қайта жіберу" бөлімін қараңыз.   Бұл функцияны пайдаланып, түрлі түсті факс жіберу мүмкін емес.
Пересл. Перенаправить	Қабылданған факсті басқа алушыға қайта жібереді. Бұл функция кеңседен тыс болып, бірақ факс алуыңыз керек болған кезде өте пайдалы. 117-беттегі "Қабылданған факсті қайта жіберу" бөлімін қараңыз.
Безопас. прием	Қабылданған факсты басып шығарусыз жадта сақтайды. Қабылданған құжаттарды басып шығару үшін құпия сөзді енгізу керек. Қабылданған факстерді рұқсаты жоқ адамдардың оқуын болдырмауға болады (114-беттегі "Қауіпсіз қабылдау режимінде қабылдау" бөлімін қараңыз).
Отмена задания	Жадта сақталған кідірілген факс тапсырмасын болдырмайды (111-беттегі "Сақталған факс тапсырмасын болдырмау" бөлімін қараңыз).

## Жіберу параметрлерін орнату



Параметрлерге немесе үлгілерге байланысты дисплейде кейбір мәзірлер пайда болмауы мүмкін. Егер солай болса, ол құрылғыға сәйкес келмейді (30-беттегі "Мәзірді шолу" бөлімін қараңыз).

Мәзір параметрлерін өзгерту:

- Басқару тақтасында  (факс) > ... (Меню) > Настр. факса > Отправка тармағына өтіңіз.

Элемент	Сипаттама
Кол-во дозв.	Қайта теру әрекеттерінің санын орнатады. 0 саны енгізілсе, құрылғы қайта термейді.
Интервал дозв.	Автоматты қайта теру алдындағы уақыт аралығын орнатады.
Префикс набора	Беске дейін сандардан тұратын префиксті орнатады. Бұл нөмір автоматты түрде терілетін кез келген нөмірден бұрын теріледі. Ол РВХ алмасу серверіне кіру үшін пайдалы.
Реж. испр. ош.	Факстар ешбір қатесіз, қиындықтарсыз жіберілуін қамтамасыз ету үшін факстарды қателерді түзету режимін (ЕСМ) пайдаланып жібереді. Бұл көбірек уақыт алуы мүмкін.

Элемент	Сипаттама
Подтв. факс	Құрылғыны факсты тасымалдау сәтті аяқталды ма, жоқ па, сол туралы есепті басып шығаруға реттейді. Егер <b>Ошибка</b> параметрін таңдасаңыз, құрылғы жіберу сәтті болғанда ғана есепті басып шығарады.
Modem Speed	Телефон желісі жоғарырақ модем жылдамдығын орната алмаса, ең үлкен модем жылдамдығын таңдаңыз.
Образ страницы	Жіберілген факстің бірінші бетінің кішірейтілген суреті бар жіберу есебін басып шығарады.
Режим набора	Теру режимін тональдық немесе импульстық етіп орнатады. Бұл параметр елге байланысты болмауы мүмкін.

## Қабылдау параметрлерін орнату



Параметрлерге немесе үлгілерге байланысты дисплейде кейбір мәзірлер пайда болмауы мүмкін. Егер солай болса, ол құрылғыға сәйкес келмейді (30-беттегі "Мәзірді шолу" бөлімін қараңыз).

Мәзір параметрлерін өзгерту:

- Басқару тақтасында  (факс) > **••• (Меню)** > **Настр. факса** > **Прием** тармағына өтіңіз.

Элемент	Сипаттама
Режим приема	Әдепкі факсты қабылдау режимін таңдайды.
Звонк. до отв.	Кіріс қоңырауына жауап берместен бұрын, құрылғының шырылдау санын көрсетеді.
Печ. дан.факса	Қабылданған факстың әр бетінің астында бет нөмірін және қабылдаудың күні мен уақытын автоматты түрде басып шығарады.
Код начала пр.	Құрылғының артындағы EXT ұяшығына қосылған ішкі телефонда факсты қабылдауды бастайды. Егер ішкі телефон тұтқасын көтергенде, факс дыбысы естілсе, кодты енгізіңіз. Зауытта алдын ала *9* мәніне орнатылады.
Автоуменьшение	Кіріс факстің бетін құрылғыға жүктелген қағаз өлшеміне сай болатындай автоматты түрде азайтады.
Обрезать изоб.	Қабылданған факстың соңынан нақты ұзындықты қиып алады.
Наст. неж.факс	Жадта сақтаған кез келген қалаусыз факстарды қалаусыз факс нөмірлері ретінде бұғаттайды. Бұл параметр елге байланысты болмауы мүмкін.



Элемент	Сипаттама
Режим DRPD	Пайдаланушыға бірнеше түрлі телефон нөмірлеріне жауап беру үшін бір телефон желісін пайдалануға мүмкіндік береді. Құрылғыны әр нөмір үшін әр түрлі қоңырау үлгілерін тануға орнатуға болады. Еліңізге байланысты бұл параметр қол жетімді болмауы мүмкін (113-беттегі "Факсті DRPD режимі арқылы қабылдау" бөлімін қараңыз).

## Басқа баптаулар



Параметрлерге немесе үлгілерге байланысты дисплейде кейбір мәзірлер пайда болмауы мүмкін. Егер солай болса, ол құрылғыға сәйкес келмейді (30-беттегі "Мәзірді шолу" бөлімін қараңыз).

Мәзір параметрлерін өзгерту:

- Басқару тақтасында  (факс) > **••• (Меню)** > **Настр. факса** тармағына өтіңіз.

Элемент	Сипаттама
Измен. умолч.	Мәнді немесе параметрді принтердің қораптан алған кездегісіне қалпына келтіреді.
Диаг.смартфакс	<b>Диаг.смартфакс</b> мүмкіндігі сіздің факс желіңізге арналған параметрлерді оңтайландырады.
Пр./пер. вруч.	Бұл опцияны <b>Вкл.</b> күйіне орнату желі бос емес кезінде факсті жіберуге не қабылдауға мүмкіндік береді. Факсті жіберу не қабылдауды кеңейтім телефон қабылдағышын таңдап, <b>Бастау</b> түймесін басу арқылы немесе <b>Набор без снятия трубки</b> түймесін басып, <b>Бастау</b> түймесін басу арқылы таңдауыңызға болады.

# Жүйелік параметрлерді орнату

## Құрылғы параметрлерін орнату



Параметрлерге немесе үлгілерге байланысты дисплейде кейбір мәзірлер пайда болмауы мүмкін. Егер солай болса, ол құрылғыға сәйкес келмейді (30-беттегі "Мәзірді шолу" бөлімін қараңыз).

Мәзір параметрлерін өзгерту:

- Басқару тақтасында **••• (Меню) > Настр. сист. > Настройка** тармағына өтіңіз.

Элемент	Сипаттама
ИД устр-ва	Жіберілетін әр факс бетінің үстінде басып шығарылатын машина идентификаторын орнатады.
Номер факса	Жіберілетін әр факс бетінің үстінде басып шығарылатын факс нөмірін орнатады.
Дата и время	Күн мен уақытты орнатады.
Режим часов	12 сағ және 24 сағ арасында уақытты көрсету пішімін таңдайды.
Язык	Басқару тақтасының дисплейінде шығатын мәтіннің тілін орнатады.
Реж. по умолч.	Әдепкі күйді орнатады.
Энергосбереж.	Қуатты үнемдеу режиміне өту алдында машинаның қанша күтетінін орнатады. Машина ұзақ уақыт бойы деректерді алмаса, қуатты тұтыну автоматты түрде азайтылады.
Соб. пробужд.	Қуатты үнемдеу режимінен ояту шартын орнатуға болады. <ul style="list-style-type: none"><li>• <b>Вкл.:</b> Құрылғы қуат үнемдеу режимінен келесі жағдайларда оянады:<ul style="list-style-type: none"><li>- Кез келген түймені басу</li><li>- Қағаз науасын ашу не жабу</li><li>- Қағазды құжат бергішке енгізу</li></ul></li><li>• <b>Выкл.:</b> Басқару тақтасында түйме басылған кезде ғана құрылғыны қуатты үнемдеу режимінен оятуға болады.</li></ul>
Время ож.сист.	Құрылғының алдында пайдаланылған көшіру параметрлерін есте сақтау уақытын орнатады. Уақыт аяқталғаннан кейін құрылғы әдепкі көшіру параметрлерін қалпына келтіреді.
Вр.ожид.задан.	Принтердің бетті басып шығару пәрменімен аяқталмайтын басып шығару тапсырмасының соңғы бетін басып шығару алдында күту уақытын орнатады.

Элемент	Сипаттама
Над уров. моря	Басып шығару сапасын машинаның биіктігіне сәйкес оңтайландырыңыз.
Влажность	Басып шығару сапасын қоршаған орта ылғалдылығына сай баптайды.
Автопродолж.	<p>Қағаздың қағаз параметрлеріне сәйкес емес екенін анықтағанда, машинаның басып шығаруды жалғастыратын немесе жалғастырмайтынын анықтайды.</p> <ul style="list-style-type: none"> <li>• <b>Выкл.:</b> Егер қағаз сәйкес емес болса, машина дұрыс қағазды салғанша күтеді.</li> <li>• <b>Через 0 с.:</b> Тіпті қағаз сәйкес емес болса да, құрылғы басып шығаруды жалғастырады.</li> <li>• <b>Через 30 с.:</b> Егер қағаз сәйкес емес болса, қате туралы хабар көрсетіледі. Машина 30 секунд бойы күтеді, содан кейін хабарды автоматты түрде тазалайды және басып шығаруды жалғастырады.</li> </ul>
Замена бумаги	Letter және A4 арасындағы қағаз сәйкессіздігін болдырмау үшін принтер драйверінің қағаз өлшемін автоматты түрде ауыстырады. Мысалы, науада A4 қағазы болса, бірақ принтер драйверінде қағаз өлшемін Letter деп орнатсаңыз, құрылғы A4 қағаз басып шығарады және керісінше.
Эконом. тонера	Бұл режимді белсендіру тонер картриджінің қызмет көрсету мерзімін арттырады және әр беттің құнын қалыпты режимдегіден төмендетеді. Бірақ бұл басып шығару сапасын төмендетеді.

## Қағаз параметрлерін орнату



Параметрлерге немесе үлгілерге байланысты дисплейде кейбір мәзірлер пайда болмауы мүмкін. Егер солай болса, ол құрылғыға сәйкес келмейді (30-беттегі "Мәзірді шолу" бөлімін қараңыз).

Мәзір параметрлерін өзгерту:

- Басқару тақтасында **••• (Меню) > Настр. сист. > Настр. бумаги** тармағына өтіңіз.

Элемент	Сипаттама
Размер бумаги	Талаптарға сай A4, Letter сияқты немесе басқа қағаз өлшемдерін орнатады.
Тип бумаги	Әр науа үшін қағаз түрін таңдайды.
Поле	Құжаттың шеттерін орнатады.

Элемент	Сипаттама
Науаны растау.	Ысырманы растау хабарын белсендіреді. Науаны ашып жапсаңыз, терезе ашылып, қағаз өлшемі мен түрін растауға сұрау береді. Бұл хабар маза келтірсе, оны өшіруге болады.

## Звук / громкость



Параметрлерге немесе үлгілерге байланысты дисплейде кейбір мәзірлер пайда болмауы мүмкін. Егер солай болса, ол құрылғыға сәйкес келмейді (30-беттегі "Мәзірді шолу" бөлімін қараңыз).

Мәзір параметрлерін өзгерту:

- Басқару тақтасында **••• (Меню) > Настр. сист. > Звук/громкость** тармағына өтіңіз.

Элемент	Сипаттама
Звук клавиш	Перне дыбысын қосады немесе өшіреді. Бұл параметр он күйіне орнатылған болса, перне басылған сайын дыбыс естіледі.
Сигнал	Дабыл дыбысын қосады немесе өшіреді. Бұл параметр он күйіне орнатылса, қате орын алғанда немесе факс байланысы аяқталғанда дабыл дыбысы естіледі.
Динамик	<p>Теру үні немесе факс үні сияқты телефон желісінен динамик арқылы шығатын дыбыстарды қосулы немесе өшірулі күйлеріне келтіреді. Бұл параметр <b>Связь</b> деп орнатылған болса, динамик қашықтағы құрылғы жауап бергенше қосулы болады.</p> <p> Дыбыс деңгейін <b>Набор без снятия трубки</b> параметрі арқылы реттеуге болады. Динамиктің дыбыс деңгейін телефон желісі қосылғанда ғана реттеуге болады.</p> <ol style="list-style-type: none"> <li>Басқару тақтасында  (факс) түймесін басыңыз.</li> <li><b>Набор без снятия трубки</b> тармағын таңдаңыз. Динамиктен теру үні шығады.</li> <li>Қажет дыбыс деңгейін естігенше көрсеткілерді басыңыз.</li> <li>Өзгертілген параметрді сақтау және дайын режимге қайту үшін <b>Набор без снятия трубки</b> параметрін таңдаңыз.</li> </ol>
Звонок	Қоңыраудың дыбыс деңгейін реттейді. Қоңырау дыбысы үшін өшірулі, төмен, орташа және жоғары деңгейін таңдауға болады.

## Отчет



Параметрлерге немесе үлгілерге байланысты дисплейде кейбір мәзірлер пайда болмауы мүмкін. Егер солай болса, ол құрылғыға сәйкес келмейді (30-беттегі "Мәзірді шолу" бөлімін қараңыз).

Мәзір параметрлерін өзгерту:

- Басқару тақтасында **••• (Меню) > Настр. сист. > Отчет** тармағына өтіңіз.

Элемент	Сипаттама
Конфигурация	Машинаның жалпы теңшелімі туралы есепті басып шығарады.
Расх. материал	Басып шығарудың шығын материалдары туралы ақпарат беті.
Тест. страница	Құрылғының дұрыс немесе дұрыс емес басып шығаратынын тексеру үшін сынақ бетін басып шығарады.
Адресная книга	Құрылғы жадында қазіргі уақытта сақталған барлық факс нөмірлерін басып шығарады.
Подтв. факс	Жіберу есебін басып шығарады, соның ішінде факс тапсырмасының факс нөмірін, беттер санын, тапсырмаға кеткен уақытты, байланыс режимін және байланыс нәтижелерін. Құрылғыны әр факс тапсырмасынан кейін жіберуді растау есебін автоматты түрде басып шығаратындай реттеуге болады.
Факс отправлен	Жақында жіберілген факстар туралы ақпаратты басып шығарады.
Факс принят	Жақында қабылданған факстар туралы ақпаратты басып шығарады.
Заплан. задания	Бұл тізім, әр әрекеттің басталу уақытымен және түрімен қоса, кідірілген факстар үшін ағымдағы уақытта сақталған құжаттарды көрсетеді.
Нежелат. факс	Қалаусыз факс нөмірлері ретінде көрсетілген факс нөмірлерін басып шығарады.
Конфигур. сети	Құрылғының желі байланысы мен конфигурациясы туралы ақпаратты басып шығарады.
Счетчик испол.	Пайдалану бетін басып шығарады. Пайдалану беті басып шығарылған беттердің жалпы санын қамтиды.

## Қызмет көрсету



Параметрлерге немесе үлгілерге байланысты дисплейде кейбір мәзірлер пайда болмауы мүмкін. Егер солай болса, ол құрылғыға сәйкес келмейді (30-беттегі "Мәзірді шолу" бөлімін қараңыз).

Мәзір параметрлерін өзгерту:

- Басқару тақтасында ●●● (Меню) > Настр. сист. > Обслуживание тармағына өтіңіз.



Элемент	Сипаттама
Уд.сообщ.тон.	Тонер картриджі бос болғанда осы параметр пайда болады. Бос хабарды тазалауға болады.
Срок службы	Жабдықтардың қызмет көрсету мерзімін көрсетеді (153-беттегі "Керек-жарақтардың жұмыс мерзімін бақылау" бөлімін қараңыз.)
Мастер изобр.	Контраст деңгейі, түсті тіркеу, түс тығыздығы, т.б. сияқты түс параметрін реттеуге мүмкіндік береді. <ul style="list-style-type: none"><li>• <b>Выбор цвета:</b> контрастты түс-түспен баптауға мүмкіндік береді.<ul style="list-style-type: none"><li>- <b>По умолчанию:</b> түстерді автоматты түрде оңтайландырады.</li><li>- <b>Плотн. печати:</b> басып шығару үшін түс контрастын өз бетімен баптауға мүмкіндік береді. Түстің аса оңтайлы сапасы үшін әдепкі параметрді пайдалану ұсынылады.</li></ul></li></ul>
Серийный номер	Құрылғының сериялық нөмірін көрсетеді. Қызмет көрсету орталығына қоңырау шалғанда немесе HP веб-сайтында пайдаланушы ретінде тіркелгенде, оны таба аласыз.
Заканч. тонер	Деңгейді тонер төмен немесе тонер бос болғанда ескертетіндей теңшейді (154-беттегі "Тонер төмен ескертуін орнату" бөлімін қараңыз).
Сигн.низк.БПИ	Кескіндерді тасымалдау блогындағы бояудың аз мөлшері туралы ескертілетін деңгейді теңшейді.



# Желі параметрлерін орнату



Параметрлерге немесе үлгілерге байланысты дисплейде кейбір мәзірлер пайда болмауы мүмкін. Егер солай болса, ол құрылғыға сәйкес келмейді (30-беттегі "Мәзірді шолу" бөлімін қараңыз).

- Басқару тақтасындағы **••• (Меню) > Сеть** тармағына өтіңіз.

Функция	Сипаттама
TCP/IP (IPv4)	Желі ортасын пайдалану үшін тиісті протоколды таңдайды және параметрлерді теңшейді.   Орнатылатын көптеген параметрлер бар. Сенімді болмасаңыз, осы түрінде қалдырыңыз немесе желілік әкімшіден сұраңыз.
TCP/IP (IPv6)	Желі ортасын IPv6 арқылы пайдалану үшін осы параметрді таңдайды (57-беттегі "IPv6 конфигурациясы" бөлімін қараңыз).
Ethernet	Желі арқылы беру жылдамдығының және белсенді порт параметрлерін реттеңіз.
Wi-Fi	Wi-Fi желісін пайдалану үшін осы параметрді таңдаңыз.
Сброс настроек	Желі параметрлерін әдепкі мәндеріне қайтарады. (Қайта іске қосу қажет.)
Конфигур. сети	Бұл тізім құрылғының желі байланысы мен конфигурациясы бойынша мәліметтерді көрсетеді.
Мастер проток.	Келесі протоколдарды қосуға не өшіруге болады. <ul style="list-style-type: none"><li>• <b>HTTP:</b> HP Embedded Web Server бағдарламасын пайдалану немесе пайдаланбауды орната аласыз.</li></ul>  Бұл функция өзгертілгеннен кейін қуатты өшіріңіз. <ul style="list-style-type: none"><li>• <b>WINS:</b> WINS серверін реттеуге болады. WINS(Windows Internet Name Service) қызметі Windows операциялық жүйесінде қолданылады.</li></ul>  Бұл функция өзгертілгеннен кейін қуатты өшіріңіз.

Функция	Сипаттама
Мастер проток.	<ul style="list-style-type: none"> <li>• <b>SNMPv1/v2:</b> SNMP V1/V2 протоколын пайдалану үшін бұл опцияны қосуға болады. Әкімші SNMP қызметін желідегі құрылғыларды бақылау және басқару үшін пайдалана алады.</li> <li>• <b>UPnP(SSDP):</b> UPnP(SSDP) протоколын пайдалану үшін бұл опцияны қосуға болады.</li> </ul> <p> Бұл функция өзгертілгеннен кейін қуатты өшіріңіз.</p> <ul style="list-style-type: none"> <li>• <b>mDNS:</b> MDNS (Multicast Domain Name System) протоколын пайдалану үшін бұл опцияны қосуға болады.</li> <li>• <b>SLP:</b> SLP (Service Location Protocol) параметрлерін теңшей аласыз. Бұл протокол хост бағдарламаларына жергілікті аумақ желісіндегі қызметтерді алдын-ала теңшеусіз анықтауға мүмкіндік береді.</li> </ul> <p> Бұл функция өзгертілгеннен кейін қуатты өшіріңіз.</p>



---

# Қызмет көрсету

Бұл тарауда машинаңыз үшін шығын материалдарын, керек-жарақтарды және қосалқы бөлшектерді сатып алу туралы ақпарат берілген.

- Шығын материалдарына және керек-жарақтарға тапсырыс беру  
142
- Алуға болатын жабдықтар 143
- Алуға болатын қосалқы бөлшектер 145
- Тонер картриджді сақтау 146
- Тонерді қайта тарату 148
- Тонер картриджді ауыстыру 149
- Барабанды ауыстыру 150
- Тонердің жинау құралын ауыстыру 152
- Керек-жарақтардың жұмыс мерзімін бақылау 153
- Тонер төмен ескертуін орнату 154
- Құрылғыны тазалау 155
- Құрылғыны жылжыту және сақтау бойынша кеңестер 159

---

# Шығын материалдарына және керек-жарақтарға тапсырыс беру



Алуға болатын керек-жарақтар әр елде әртүрлі болуы мүмкін. Бар шығын материалдарының және қосалқы бөлшектердің тізімін алу үшін сату өкіліне хабарласыңыз.

---

HP рұқсат еткен жабдықтар, керек-жарақтар мен қосалқы бөлшектерге тапсырыс беру үшін, құрылғыны сізге сатқан жергілікті HP дилеріне немесе сатушысына хабарласыңыз. Сондай-ақ, қызмет бойынша байланыс ақпаратын алу үшін <https://store.hp.com/> торабына кіріп, елді/аймақты таңдай аласыз.

# Алуға болатын жабдықтар

Шығын материалдарының қызмет көрсету мерзімдері аяқталғанда, құрылғыңыз үшін шығын материалдарының келесі түрлеріне тапсырыс бере аласыз:

Элемент	Өнім атауы	Картридждің нөмірі	Өнім нөмірі	Аймақ <sup>a</sup>
Тонер картриджі	HP 116A Түпнұсқа лазерлік тонер картриджі	116A Қара	W2060A	Солтүстік Америка мен Латын Америкасында ғана пайдалануға арналған
		116A Көгілдір	W2061A	
		116A Сары	W2062A	
		116A Маджента	W2063A	
	HP 117A Түпнұсқа лазерлік тонер картриджі	117A Қара	W2070A	Еуропа, Ресей, ТМД, Таяу Шығыс елдері және Африкада ғана пайдалануға арналған
		117A Көгілдір	W2071A	
		117A Сары	W2072A	
		117A Маджента	W2073A	
	HP 118A Түпнұсқа лазерлік тонер картриджі	118A Қара	W2080A	Қытайда ғана пайдалануға арналған
		118A Көгілдір	W2081A	
		118A Сары	W2082A	
		118A Маджента	W2083A	
HP 119A Түпнұсқа лазерлік тонер картриджі	119A Қара	W2090A	Азия-Тынық мұхит аймағындағы елдерде ғана (Қытайды қоспағанда) пайдалануға арналған	
	119A Көгілдір	W2091A		
	119A Сары	W2092A		
	119A Маджента	W2093A		
Барабан	HP 120A Түпнұсқа лазерлік барабаны	120A	W1120A	Барлық елдерде (Қытайды қоспағанда) пайдалануға арналған
	HP 132A Түпнұсқа лазерлік барабаны	132A	W1132A	Қытайда ғана пайдалануға арналған
Тонердің жинау құралы	HP лазерлік тонердің жинау құралы		5KZ38A	Барлық елдерде (Қытайды қоспағанда) пайдалануға арналған
			5LX86A	Қытайда ғана пайдалануға арналған

а. Жаңа тонер картриджерін немесе басқа шығын материалдарын сатып алғанда, оларды машинаны пайдаланып жатқан елде сатып алу керек. Әйтпесе, тонер картриджерінің және басқа шығын материалдарының нақты ел жағдайларына сай басқа теңшелімдеріне байланысты жаңа тонер картриджері немесе басқа шығын материалдары машинамен сыйыспайтын болуы мүмкін.

---



Пайдаланылған опциялар, сурет кеңістігінің пайыздық көрсеткішіне және тапсырма режиміне қарай тонер картриджерінің қызмет ету мерзімі әр түрлі болуы мүмкін.

---



HP компаниясы қайта толтырылған немесе қайта өндірілген сияқты түпнұсқа емес HP тонер картриджерін пайдалануды ұсынбайды. HP компаниясы түпнұсқа емес HP тонер картриджерінің сапасына кепілдік бере алмайды. HP компаниясы жасамаған тонер картриджерін пайдалану нәтижесінде қажет болған қызмет көрсету немесе жөндеуді машинаның кепілдігі қамтымайды.

---

## Алуға болатын қосалқы бөлшектер

Құрылғыны үздік күйде сақтау және тозған бөлшектерден қағаз сапасы мен қағаз берілісінің мәселелеріне жол бермеу үшін жөнделетін бөлшектерді ерекше аралықтарда алмастыруыңыз керек. Жөнделетін бөлшектер көбінесе роликтер, белдіктер мен тақталар болады. Дегенмен, алмастыру мерзімі мен бөлшектер үлгіге байланысты өзгеше болуы мүмкін. Қосалқы бөлшектерді тек құрылғыны сізге сатқан өкілетті қызмет көрсетуші, дилер немесе сатушы ауыстыра алады. Қосалқы бөлшектерді сатып алу үшін, құрылғыны сатып алған сауда бөліміне хабарласыңыз. Қосалқы бөлшектердің ауыстыру мерзімі туралы "Printer Status" бағдарламасы арқылы хабарланады. Немесе құрылғыңыз дисплей экранына қолдау көрсетсе, пайдаланушы интерфейсінде. Алмастыру мерзімі пайдаланылған операциялық жүйеге, компьютер өнімділігіне, бағдарламалық жасақтамаға, байланыс әдісіне, қағаз түріне, қағаз өлшеміне және тапсырманың орындалғанына байланысты өзгеше болады.

---

# Тонер картриджін сақтау

Тонер картриджінде жарыққа, температураға және ылғалға сезімтал құрамдастар бар. HP компаниясы жаңа HP тонер картриджінің оңтайлы өнімділігін, ең жоғары сапасын және ең ұзақ қызмет көрсету мерзімін қамтамасыз ету үшін осы ұсыныстарды орындауды ұсынады.

Бұл картриджді принтер пайдаланылатын жерде сақтаңыз. Бұл бақыланатын температура және ылғалдылық жағдайлары болуы керек. Орнатуға дейін тонер картриджі бастапқы, ашылмаған орамасында болуы керек – егер бастапқы орама жоқ болса, картридждің жоғарғы тесігін қағазбен жабыңыз және қараңғы шкафта сақтаңыз.

Картридж орамын пайдалануға дейін ашу оның пайдалы жұмыс мерзімін айтарлықтай қысқартады. Еденге сақтамаңыз. Егер тонер картриджі принтерден алынса, тонер картриджін тиісті түрде сақтау үшін төмендегі нұсқауларды орындаңыз.

- Картриджді бастапқы орамадан алынған қорғаушы пакетте сақтаңыз.
- Машинада орнатылғандағыдай бетін жоғары қаратып, жатқызып (шетінде тұрғызып емес) сақтаңыз.
- Шығыс материалдарын кез келген келесі жағдайларды сақтамаңыз:
  - 40°C (104°F) деңгейінен жоғары температурада.
  - Ылғалдылық ауқымы 20%-дан азырақ немесе 80%-дан көбірек.
  - Ылғалдылық пен температураның күрт өзгерістеріне ие орта.
  - Тікелей күн көзі мен бөлме жарығында.
  - Шаң жерлерде.
  - Ұзақ уақыт бойы автокөлікте.
  - Улы газды орталарда.
  - Тұзды ауалы орталарда.

## Пайдалану нұсқаулары

- Картридждегі фотоөткізгіш барабанның бетін ұстамаңыз.
- Картриджді қажетсіз вибрациялар немесе соққы әсеріне қалдырмаңыз.
- Барабанды ешқашан әсіресе кері бағытта қолмен айналдырмаңыз, бұл ішкі зиян мен тонердің төгілуіне алып келуі мүмкін.

## Тонер картриджін пайдалану

HP компаниясы принтерде HP картриджінен басқа картридждерді, соның ішінде жалпы және сауда желісінің маркасына, қайта толтырылған немесе қайта өндірілген тонер картридждерін қолдануды ұсынбайды және қолдамайды.



HP принтеріне кепілдік қайта толтырылған, қайта жасалған немесе HP емес маркалы тонер картридждерін пайдалану тудырған зақымды қамтымайды.

## Картридждің болжамды қызмет мерзімі

Картридждің болжамды қызмет мерзімінің (тонер картриджінің болжамды пайдалы қызмет мерзімі) басып шығару тапсырмасының қажет ететін тонер көлеміне байланысты болады. Нақты басып шығару өнімділігі беттердің баспа тығыздығына, жұмыс істеу ортасына, сурет ауданының пайызына, басып шығару уақыт аралығына, медиа түріне және/немесе медиа өлшеміне байланысты әртүрлі болуы мүмкін. Мысалы, көп сызбалықтарды басып шығарсаңыз, тонерді тұтыну жоғарырақ болады және картриджі жиірек ауыстыру қажет болады.

# Тонерді қайта тарату

Картридждегі қалған тонерді қайта тарату арқылы басып шығару сапасын уақытша арттыруға болады. Кейбір жағдайларда ақ жолақтар немесе ашық басып шығару тіпті тонерде қайта таратудан кейін де орын алады.



Пайдаланушы нұсқаулығындағы суреттер параметрлеріне немесе моделіне байланысты сіздің құрылғыңыздағыдан басқаша болуы мүмкін. Құрылғының түрін тексеріңіз (21-беттегі "Алдыңғы көрінісі" бөлімін қараңыз).



- Тонер картриджінің орамасын ашу үшін пышақ немесе қайшы сияқты өткір заттарды қолданбаңыз.
- Егер тонер киімге тисе, оны құрғақ матамен сүртіңіз және киімді суық сумен жуыңыз. Ыстық су тонерді талшыққа сіңдіріп жібереді.
- Сканерлеу құрылғысын ашқанда, құжат бергіш және сканерлеу құрылғысын бірге ұстап тұрыңыз.
- Тіпті тонер бос күйі көрсетілгеннен кейін басып шығару құрылғының ауыр зақымдалуына әкелуі мүмкін.

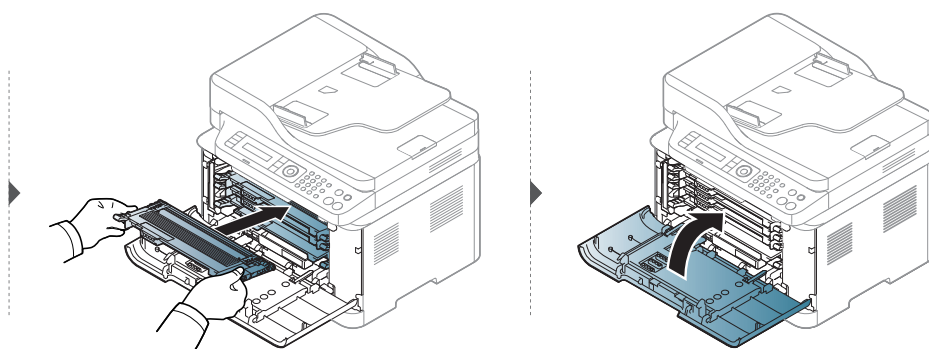
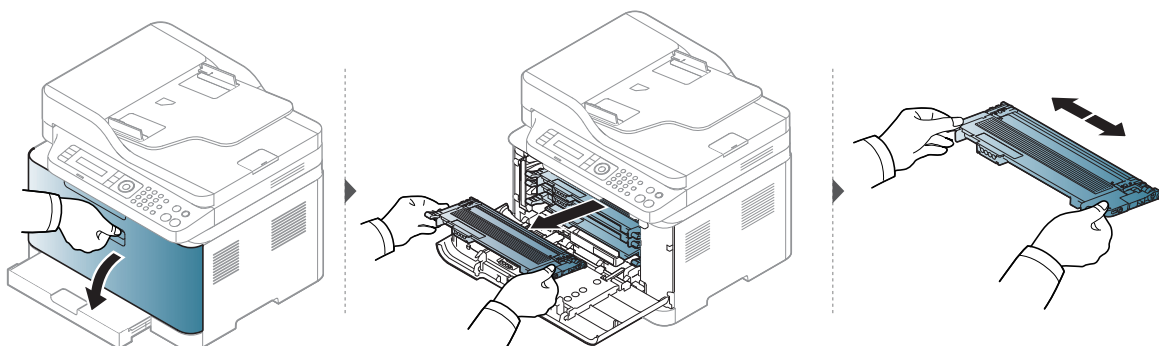



# Тонер картриджен ауыстыру

Тонер картриджен ауыстыру қажет болған кезде, құрылғының тонер картридженің түрін тексеріңіз (143-беттегі "Алуға болатын жабдықтар" бөлімін қараңыз).



- Тонер картриджен жақсылап шайқаңыз, бұл бастапқы басып шығару сапасын арттырады.
- Пайдаланушы нұсқаулығындағы суреттер параметрлеріне немесе моделіне байланысты сіздің құрылғыңыздағыдан басқаша болуы мүмкін. Құрылғының түрін тексеріңіз (21-беттегі "Алдыңғы көрінісі" бөлімін қараңыз).



- Тонер картридженің орамасын ашу үшін пышақ немесе қайшы сияқты өткір заттарды қолданбаңыз.
- Егер тонер киімге тисе, оны құрғақ матамен сүртіңіз және киімді суық сумен жуыңыз. Ыстық су тонерді талшыққа сіңдіріп жібереді.
- Сканерлеу құрылғысын ашқанда, құжат бергіш және сканерлеу құрылғысын бірге ұстап тұрыңыз.
- Тіпті тонер бос күйі көрсетілгеннен кейін басып шығару құрылғының ауыр зақымдалуына әкелуі мүмкін.

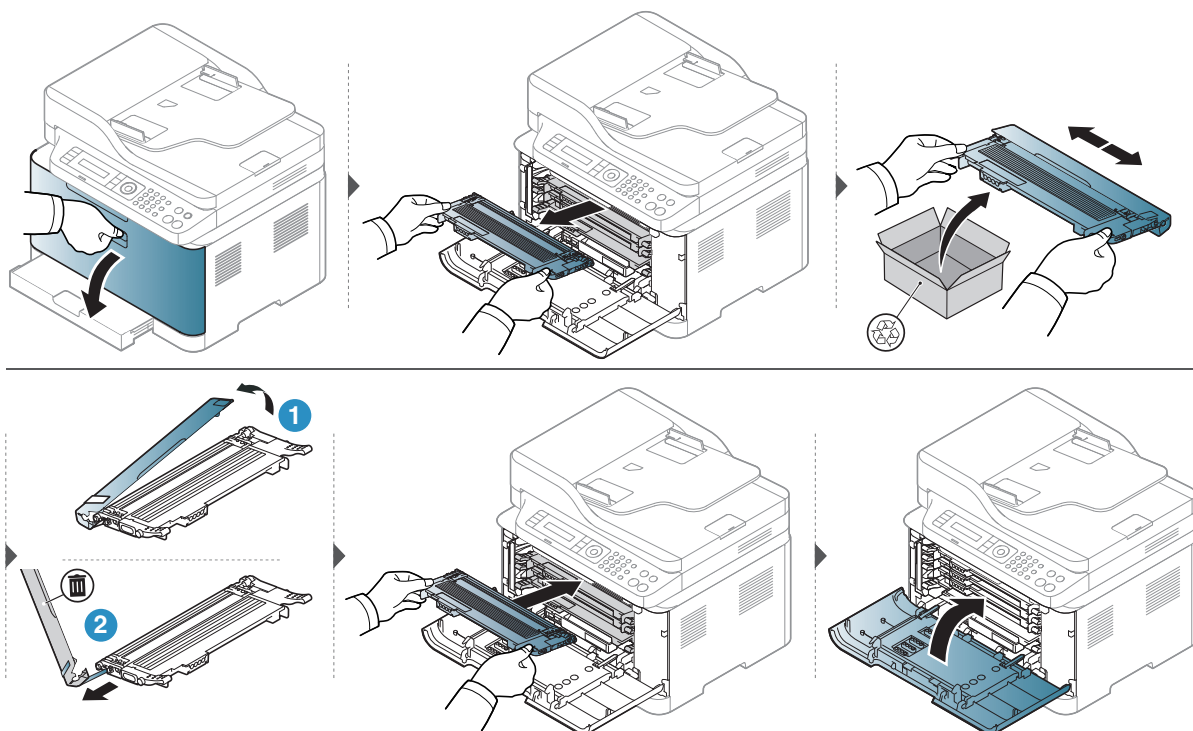

---

# Барабанды ауыстыру

Барабанның қызмет мерзімі аяқталғанда, компьютерде оны ауыстыру қажеттігін көрсететін Состояние принтера терезесі пайда болады. Кері жағдайда құрылғыңыз басып шығаруды доғарады.



Бейнелеу құрылғысының қызмет көрсету мерзімі аяқталғанда, машина басып шығаруды тоқтатады. Мұндай жағдайда, HP Embedded Web Server (**Настройки > Параметры устройства > Система > Настройка > Управление расходными материалами > Остан.картридж** ішінен басып шығаруды тоқтатуды немесе жалғастыруды таңдауға болады. Бұл опцияны өшіру және басып шығаруды жалғастыру құрылғының зақымдануына әкеледі.



Бұл өнімде орнатылған барабан өнім кепілдігімен қамтылады. Қосалқы барабандар орнатылған күннен бастап бір жыл мерзімге шектеулі кепілдікке ие болады. Барабанның орнатылған күні шығын материалдары туралы ақпараттық есепте көрсетіледі. HP Premium Protection Warranty кепілдігі тек өнімнің басып шығару картридждеріне ғана қолданылады.



- Барабанның орамасын ашу үшін, пышақ немесе қайшы сияқты өткір заттарды қолданбаңыз. Барабанның бетін зақымдауыңыз мүмкін.
- Барабанның бетіне сызат түспеуін қадағалаңыз.
- Барабанға зақым келтірмеу үшін, бірнеше минуттан артық уақытқа жарық түсірмеңіз. Қажет болса, оны қорғау үшін, қағазбен жабыңыз.
- Алдыңғы жабынды жабудың алдында барлық тонер картридждері тиісінше орнатылуына көз жеткізіңіз.

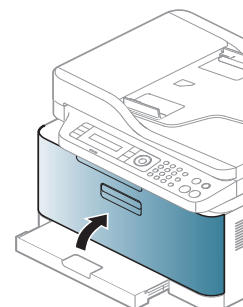
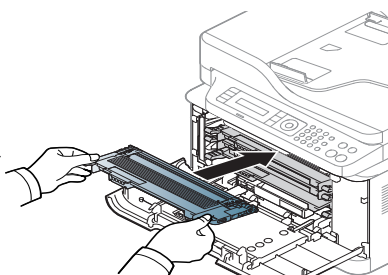
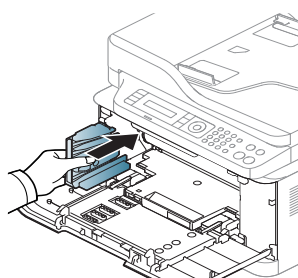
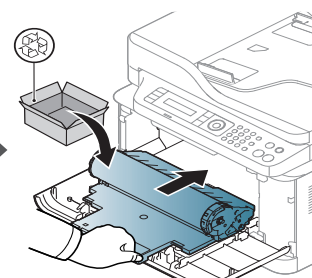
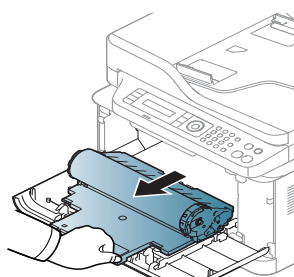
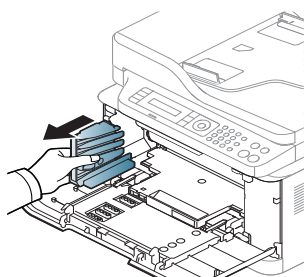
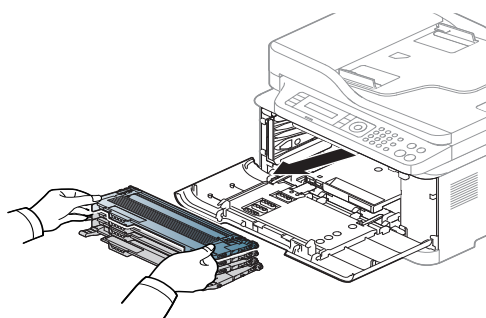
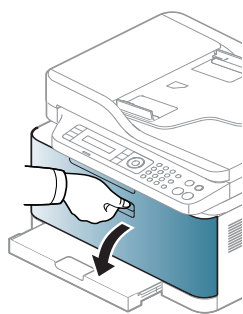

# Тонердің жинау құралын ауыстыру

Тонердің жинау құралының қызмет мерзімі аяқталған кезде, басқару панелінің экранында тонердің жинау құралын ауыстыру керектігін көрсететін тонердің жинау құралына қатысты хабар пайда болады. Құрылғы үшін тонердің жинау құралын тексеріңіз (143-беттегі "Алуға болатын жабдықтар" бөлімін қараңыз). Тонердің жинау құралын орнату туралы ақпарат алу үшін, бумада берілген тонердің жинау құралын орнату нұсқаулығын қараңыз.



- Тонер бөлшектері құрылғының ішкі жағында шығарыла алады, бірақ бұл құрылғы зақымдалған дегенді білдірмейді. Басып шығару ақаулары орын алған кезде, қызмет көрсету өкіліне хабарласыңыз.
- Тонердің жинау құралын құрылғыдан шығарған кезде, контейнерді түсіріп алмас үшін абайлап жылжытыңыз.
- Тонер ағып кетпес үшін тонердің жинау құралын жалпақ бетке қойыңыз.



Контейнерді қисайтып не аудармаңыз.

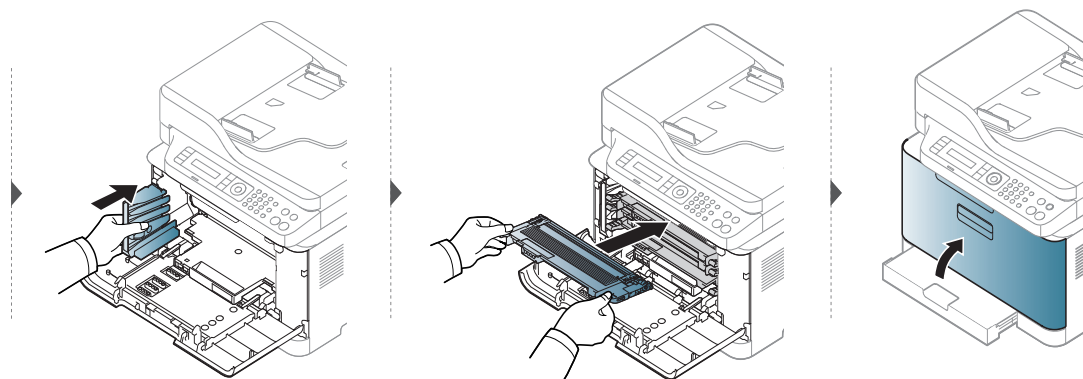
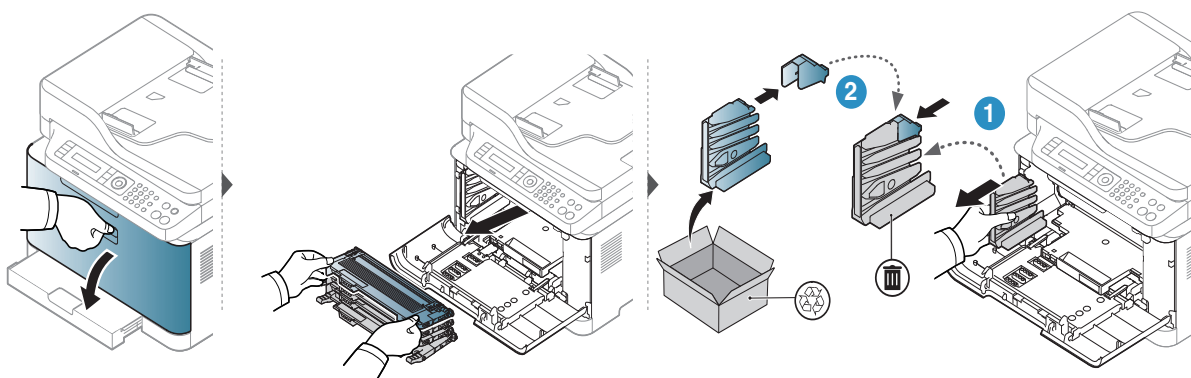

---

# Керек-жарақтардың жұмыс мерзімін бақылау

Егер қағаз жиі кептеліп қалса немесе баспа мәселелері жиі орын алса, құрылғы басып шығарған қағаз санын тексеріңіз. Қажет болса, тиісті бөлшектерді ауыстырыңыз.



Кейбір модельдерде төменірек деңгейдегі мәзірлерге өту үшін **OK** түймесін басу қажет болуы мүмкін.

---

- 1 Басқару панеліндегі **•••(Меню) > Настр. сист. > Обслуживание > Срок службы** таңдаңыз.
- 2 Қажет параметрді таңдап, **OK** түймесін басыңыз.
  - **Всего:** Басылып шыққан беттердің жалпы санын көрсетеді.
  - **Скан.с автоп.:** Құжат бергішті пайдалана отырып басып шығарылған беттердің санын көрсетеді.
  - **На стекле:** Сканерлеу әйнегінің көмегімен сканерленген бет санын көрсетеді.
  - **Расх. материал:** Керек-жарақтардың ақпарат бетін басып шығарады.
- 3 Дайын режиміне оралу үшін  (**Отмена**) түймесін басыңыз.

---

# Тонер төмен ескертуін орнату

Картридждегі тонердің мөлшері төмен босла, пайдаланушыға тонер картриджін ауыстыруды хабарлайтын хабар немесе ЖД шығады. Параметрді бұл хабар немесе ЖД шықса да, шықпаса да орната аласыз.



- Мәзірлерге қатынасу әр модельде әр түрлі болуы мүмкін (30-беттегі "Мәзірге қатынасу" бөлімін қараңыз).
- Кейбір модельдерде төменірек деңгейдегі мәзірлерге өту үшін **OK** түймесін басу қажет болуы мүмкін.

- 
- 1 Басқару панеліндегі **•••(Меню) > Настр. сист. > Обслуживание > Законч. тонер** тармағына өтіңіз.
  - 2 Қажет параметрді таңдаңыз.
  - 3 Таңдалған параметрді сақтау үшін **OK** түймесін басыңыз.

---

# Құрылғыны тазалау

Егер басып шығару сапасы мәселелері орын алса немесе құрылғыны шаң ортада пайдалансаңыз, ең жақсы басып шығару сапасын сақтау және құрылғыны ұзағырақ пайдалану үшін құрылғыны тұрақты түрде тазалау керек.



- Машинаның корпусын алкогольдің, еріткіштердің немесе басқа күшті заттардың көп мөлшері бар заттармен тазалау корпусың түсін кетіруі немесе зақымдауы мүмкін.
- Егер машина немесе оның айналасы тонермен ластанса, оны тазалау үшін суға малынған матаны пайдалану ұсынылады. Шаңсорғышты пайдаланғанда, тонер ауаға ұшады. Бұл денсаулыққа қауіпті болуы мүмкін.

## Сыртын тазалау

Құрылғы корпусын жұмсақ, талшықсыз шүберекпен тазалаңыз. Шүберекпен мұқият сулаңыз, бірақ құрылғы сыртына немесе ішіне судың кіріп кетпеуіне сақ болыңыз.

## Ішкі бөлігін тазалау

Басып шығару барысында, қағаз, тонер және шаң түйіршіктері құрылғының ішіне жиналуы мүмкін. Осы жиналған қоқым баспа сапасын төмендетуі мүмкін (мысалы, тонер дақтарының және жағындыларының пайда болуы). Құрылғының ішін тазалау тазалайды және бұл ақауларды азайтады.



- Барабанның зақымдалуын болдырмау үшін оған бес минуттан аса жарық түсірмеңіз. Қажет болса, оны қағазбен жабыңыз.
- Барабанның жасыл түсті жағын ұстамаңыз. Барабанның аталған бөлігіне тиіп кетпеу үшін оны тұтқасынан ұстап пайдаланыңыз.
- Құрылғының ішін тазалағанда құрғақ, түксіз шүберекті пайдаланыңыз. Тасымалдау ролигін немесе басқа ішкі бөліктерді зақымдап алмаңыз. Бензин немесе араластырғыш сияқты еріткіштерді пайдаланбаңыз. Басып шығару сапасының ақауы пайда болып, құрылғыға зиян келтіруі мүмкін.



- Құрылғыны тазалау үшін мамықсыз матаны пайдаланыңыз.
- Құрылғыны өшіріңіз де, шнурды ажыратыңыз. Құрылғы суығанша күтіңіз. Егер құрылғыда қуат қосқышы бар болса, құрылғыны тазалау алдында қуат қосқышын өшіріңіз.
- Пайдаланушы нұсқаулығындағы суреттер параметрлеріне немесе моделіне байланысты сіздің құрылғыңыздағыдан басқаша болуы мүмкін. Құрылғының түрін тексеріңіз (21-беттегі "Алдыңғы көрінісі" бөлімін қараңыз).
- Сканерлеу құрылғысын ашқанда, құжат бергіш және сканерлеу құрылғысын бірге ұстап тұрыңыз.



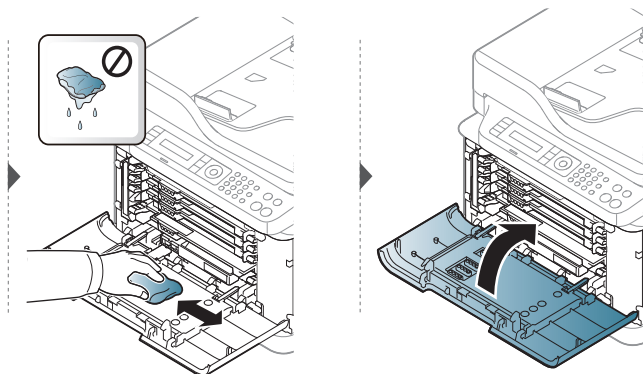
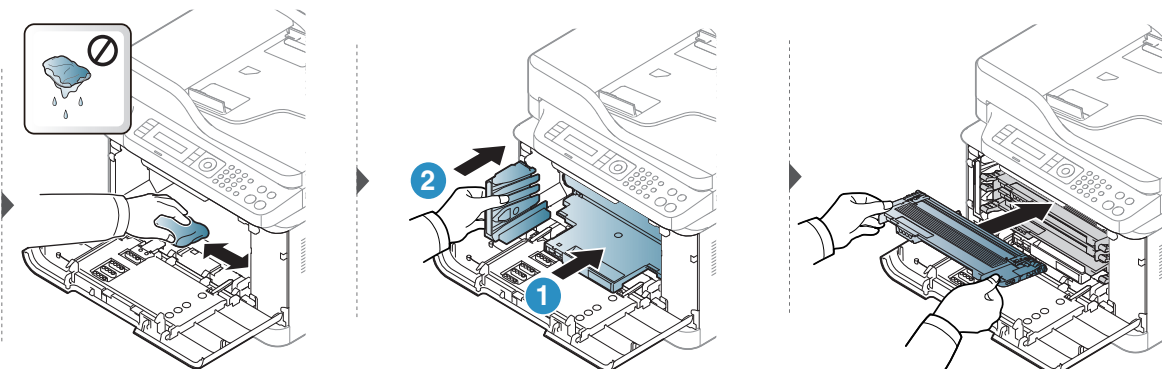
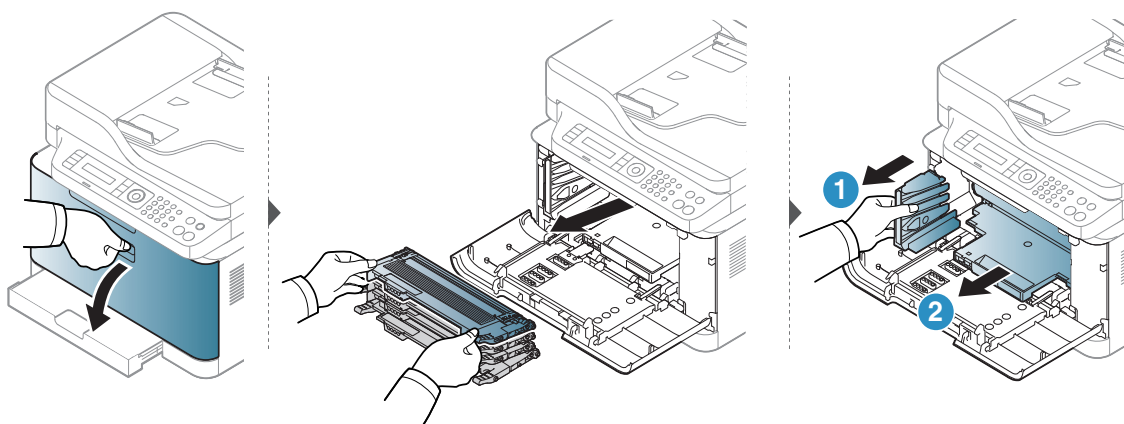

## Сканерді тазалау

Сканерді таза ұстау ең жақсы көшірме сапасына қол жеткізуге көмектеседі. Сканерді күн сайын таңертең және күндіз тазалап тұруыңызды ұсынамыз.



- Құрылғыны өшіріңіз де, шнурды ажыратыңыз. Құрылғы суығанша күтіңіз. Егер құрылғыда қуат қосқышы бар болса, құрылғыны тазалау алдында қуат қосқышын өшіріңіз.
- Пайдаланушы нұсқаулығындағы суреттер параметрлеріне немесе моделіне байланысты сіздің құрылғыңыздағыдан басқаша болуы мүмкін. Құрылғының түрін тексеріңіз (21-беттегі "Алдыңғы көрінісі" бөлімін қараңыз).

1 Жұмсақ, талшықсыз материал немесе қағаз сүлгіні аздап сулаңыз.

2 Сканер қақпағын көтеріп ашыңыз.

3 Сканердің бетін таза және құрғақ болғанша сүртіңіз.

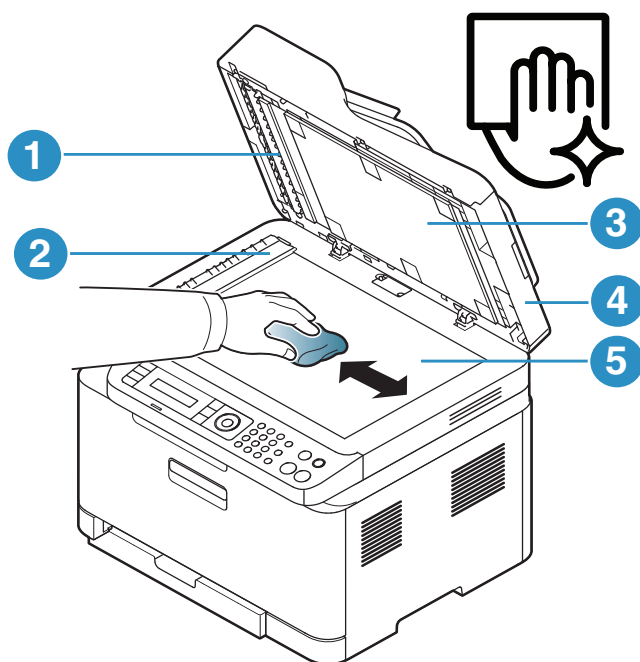

1. Ақ жолақ
2. Құжат бергіштің шынысы
3. Ақ парақ
4. Сканер қақпағы
5. Сканер шынысы

4 Сканер қақпағын жабыңыз.

---

# Құрылғыны жылжыту және сақтау бойынша кеңестер

- Құрылғыны жылжыту кезінде қисайтуға немесе аударуға болмайды. Әйтпесе құрылғының іші ластанып, бұл құрылғыға зиян келтіруі немесе басып шығару сапасын төмендетуі мүмкін.
- Құрылғыны тасымалдағанда, кемінде екі адам оны мықты ұстауы керек.

---

# Ақаулықтарды жою

Бұл қате кездестірсеңіз не істеу керектігі туралы пайдалы ақпарат береді.



Бұл қате кездестірсеңіз не істеу керектігі туралы пайдалы ақпарат береді. Құрылғыда дисплей экраны бар болса, қатені түзету үшін алдымен дисплей экранындағы хабарды қараңыз.

- Қағаздың кептелуін болдырмау бойынша кеңестер 161
- Түпнұсқа құжат кептелулерін жою 162
- Қағаз кептелістерін жою 165
- Жарық диодтарын түсіну 168
- Шығын материалдары туралы ақпарат есебінде "Low Toner" немесе "Very Low Toner" хабары көрсетіледі **170**
- Қате туралы хабарламаларды түсіну 171
- Қағазды беру қателері 179
- Қуат және кабельді жалғау мәселелері 180
- Басқа мәселелерді шешу 181
- Сымсыз желі мәселелерін шешу 196

---

# Қағаздың кептелуін болдырмау бойынша кеңестер

Дұрыс материал түрлерін таңдау арқылы қағаз кептелулерінің көпшілігін болдырмауға болады. Қағаз кептелістерін болдырмау үшін келесі нұсқауларды орындаңыз:

- Лайықталатын бағыттауыштар дұрыс орнатылғанын тексеріңіз (40-беттегі "Науаны шолу" бөлімін қараңыз).
- Құрылғы басып шығарып жатқанда науадан қағазды алмаңыз.
- Қағазды салмастан бұрын бүгіп, желдетіп және туралап жіберіңіз.
- Қыртысталған, дымқыл немесе қатты бұралған қағазды пайдаланбаңыз.
- Науада қағаздарды араластырмаңыз.
- Тек ұсынылған баспа материалын пайдаланыңыз (201-беттегі "Баспа құралының сипаттамалары" бөлімін қараңыз).
- Басындағы жиегі оралған немесе жиырылған қағазды пайдаланбаңыз, ол қағаздың кептелуін туындатуы немесе қағаздың мыжылып қалуына себеп болуы мүмкін. Тартпадағы қағаз жиынын бұрыңыз.

---

# Түпнұсқа құжат кептелулерін жою

Түпнұсқа құжат құжат бергіште кептелгенде, дисплейде ескерту хабары пайда болады.



Жыртып алмау үшін кептеліп қалған құжатты ақырын әрі көп күш салмай алыңыз.



Құжаттардың кептелуіне жол бермеу үшін қалың, жұқа немесе аралас түрлі түпнұсқа құжаттарға арналған сканер шынысын пайдаланыңыз.

---

## Сканер алдында түпнұсқа қағаздың кептелуі



- Пайдаланушы нұсқаулығындағы суреттер параметрлеріне немесе моделіне байланысты сіздің құрылғыңыздағыдан басқаша болуы мүмкін. Құрылғының түрін тексеріңіз (21-беттегі "Алдыңғы көрінісі" бөлімін қараңыз).
- Модельге немесе қосымшаларға байланысты ақаулықтарды жою қол жетімді болмауы мүмкін (10-беттегі "Әр түрлі мүмкіндіктер" бөлімін қараңыз).

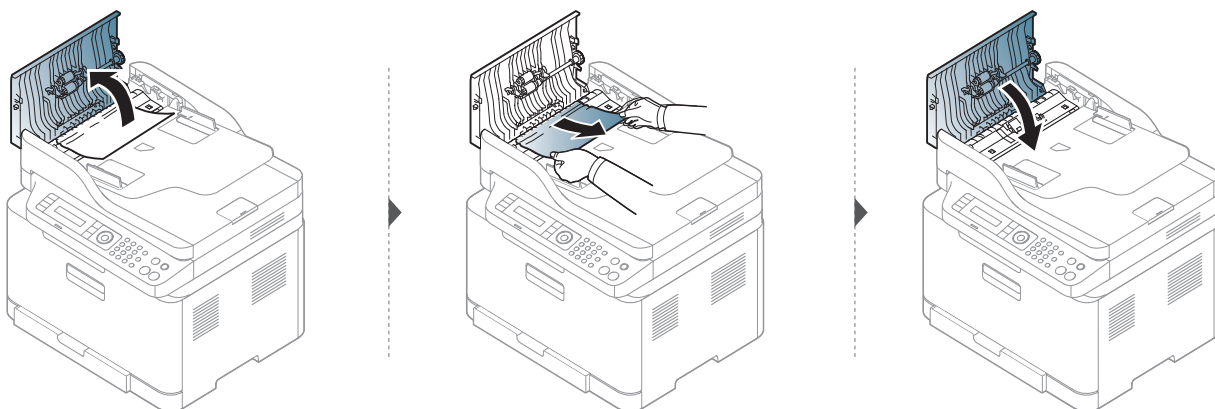

## Сканердің ішінде түпнұсқа қағаздың кептелуі



- Пайдаланушы нұсқаулығындағы суреттер параметрлеріне немесе моделіне байланысты сіздің құрылғыңыздағыдан басқаша болуы мүмкін. Құрылғының түрін тексеріңіз (21-беттегі "Алдыңғы көрінісі" бөлімін қараңыз).
- Модельге немесе қосымшаларға байланысты ақаулықтарды жою қол жетімді болмауы мүмкін (10-беттегі "Әр түрлі мүмкіндіктер" бөлімін қараңыз).

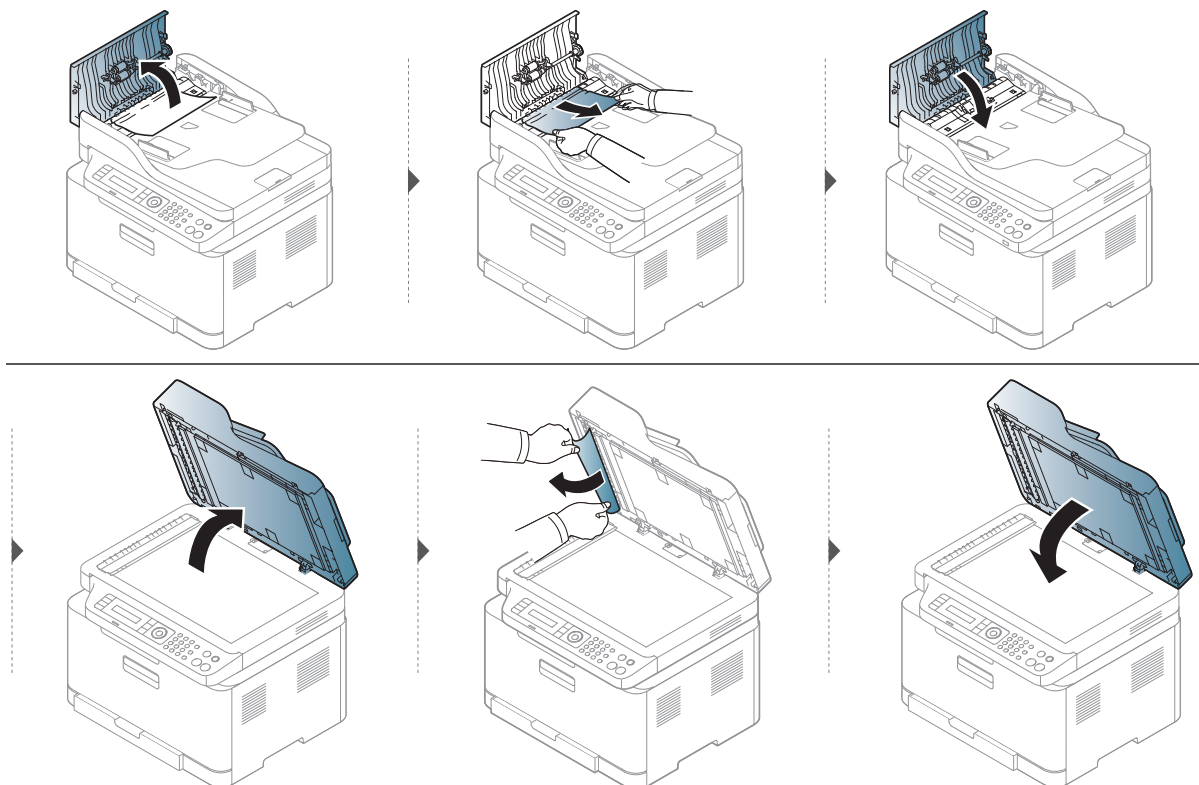

## Сканердің шығу аумағында түпнұсқа қағаздың кептелуі



- Пайдаланушы нұсқаулығындағы суреттер параметрлеріне немесе моделіне байланысты сіздің құрылғыңыздағыдан басқаша болуы мүмкін. Құрылғының түрін тексеріңіз (21-беттегі "Алдыңғы көрінісі" бөлімін қараңыз).
- Модельге немесе қосымшаларға байланысты ақаулықтарды жою қол жетімді болмауы мүмкін (21-беттегі "Алдыңғы көрінісі" бөлімін қараңыз).

- 1 Қалған беттерді құжат бергіштен алып тастаңыз.
- 2 Кептеліп қалған қағазды көп күш салмай құжат бергіштен шығарып алыңыз.

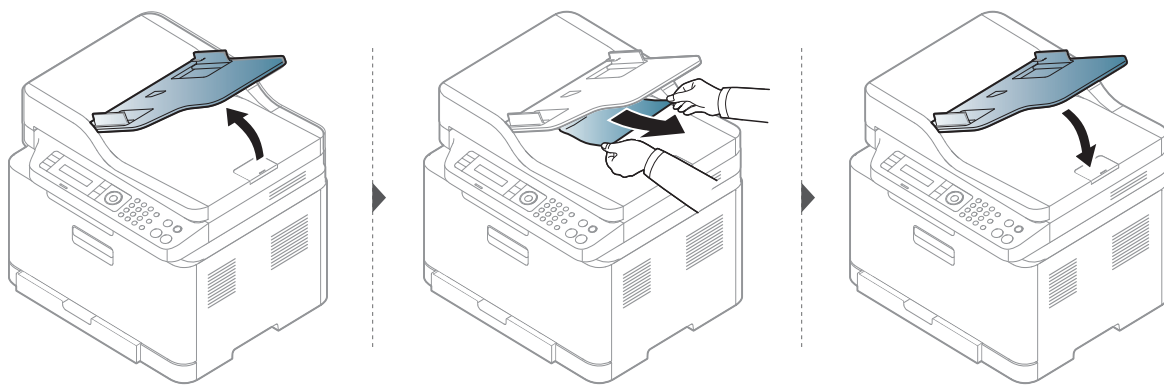



# Қағаз кептелістерін жою



Жыртып алмау үшін кептеліп қалған қағазды ақырын әрі көп күш салмай алыңыз.

## Науада



Пайдаланушы нұсқаулығындағы суреттер параметрлеріне немесе моделіне байланысты сіздің құрылғыңыздағыдан басқаша болуы мүмкін. Құрылғының түрін тексеріңіз (21-беттегі "Алдыңғы көрінісі" бөлімін қараңыз).

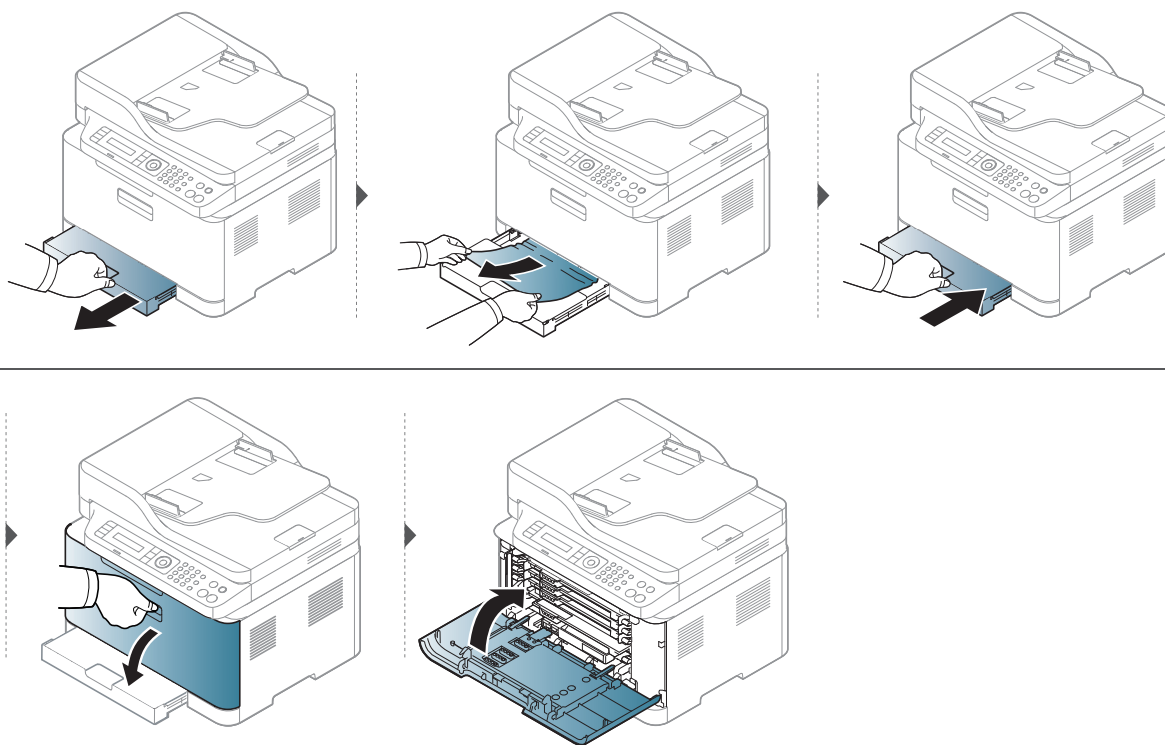

## Құрылғының ішінде



- Термофиксатор аумағы ыстық. Құрылғыдан қағазды алған кезде абай болыңыз.
- Пайдаланушы нұсқаулығындағы суреттер параметрлеріне немесе моделіне байланысты сіздің құрылғыңыздағыдан басқаша болуы мүмкін. Құрылғының түрін тексеріңіз (21-беттегі "Алдыңғы көрінісі" бөлімін қараңыз).

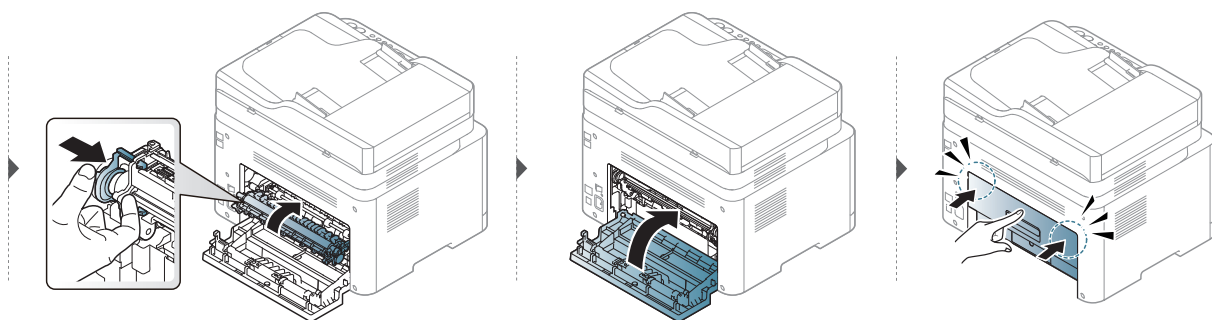
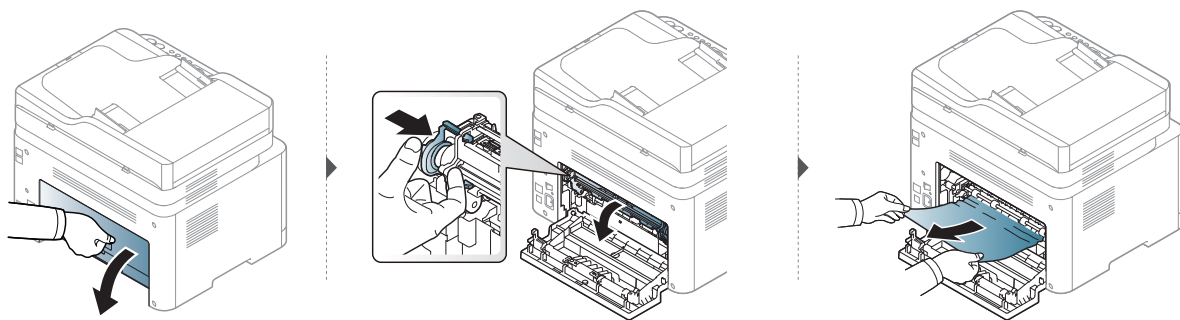

## Шығу аумағында



- Термофиксатор аумағы ыстық. Құрылғыдан қағазды алған кезде абай болыңыз.
- Пайдаланушы нұсқаулығындағы суреттер параметрлеріне немесе моделіне байланысты сіздің құрылғыңыздағыдан басқаша болуы мүмкін. Құрылғының түрін тексеріңіз (21-беттегі "Алдыңғы көрінісі" бөлімін қараңыз).

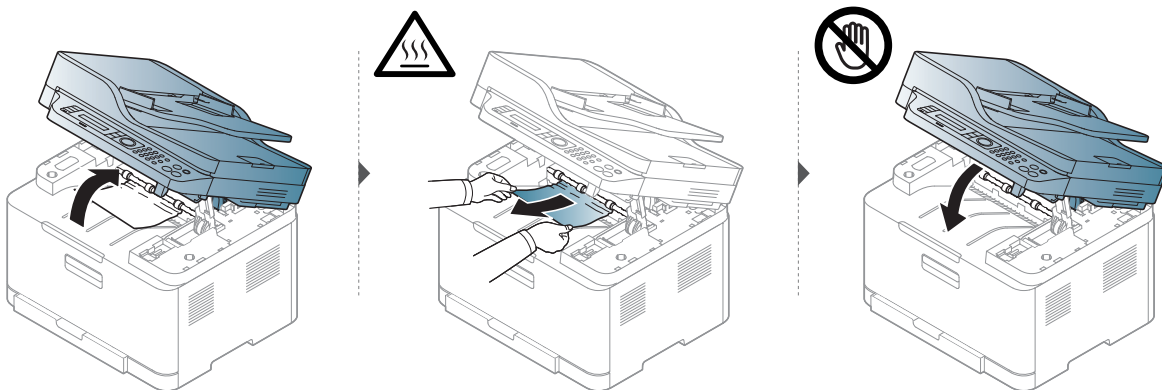

# Жарық диодтарын түсіну

Жарық диодының түсі құрылғының ағымдағы күйін көрсетеді.





- Модельге немесе елге байланысты кейбір жарық диодты экрандар болмауы мүмкін (24-беттегі "Басқару панеліне жалпы шолу" бөлімін қараңыз).
- Қатені түзету үшін қате туралы хабарға қараңыз және ақаулықтарды жою бөлігіндегі ол туралы нұсқауларды қараңыз (171-беттегі "Қате туралы хабарламаларды түсіну" бөлімін қараңыз).
- Егер мәселе жалғасса, қызмет көрсету өкіліне қоңырау шалыңыз.

## Состояние LED

Жарық диодты экран	Status	Сипаттама	
 (Состояние)	<b>Выкл.</b>	Құрылғы желіде емес.	
	<b>Жасыл</b>	<b>Вкл.</b>	• Құрылғы қосулы және пайдалануға дайын.
		<b>Жыпылықтау</b>	Құрылғы деректерді қабылдағанда не басып шығарып жатқанда, артқы шам жыпылықтайды.
	<b>Қызғылт сары</b>	<b>Вкл.</b>	Құрылғы үлкен қате салдарынан тоқтады.
		<b>Жыпылықтау</b>	• Жеңіл-желпі қате орын алды және құрылғы қатенің өшірілуін күтуде. Дисплейдегі хабарды тексеріңіз. Мәселе шешілгенде құрылғы жұмысын жалғастырады.
			• Картриджде тонер деңгейі аз. Картридждің жарамдылық мерзімі <sup>a</sup> тонер аяқталуға жақын. Ауыстыратын жаңа картридж дайындаңыз. Тонерді қайта тарату арқылы басып шығару сапасын уақытша арттыруға болады (148-беттегі "Тонерді қайта тарату" бөлімін қараңыз). <sup>b</sup>

- a. Картридждің есептелген қызмет көрсету мерзімі дегеніміз басып шығарудың орташа мүмкіндігін көрсететін есептелген тонер картриджінің қызмет көрсету мерзімі және ол ISO/IEC 19798 стандартына сәйкес келеді. Парақтардың санына жұмыс істеу ортасы, кескін аймағының пайызы, басып шығару интервалы, графикасы, баспа құралының түрі және баспа құралының өлшемі әсер етуі мүмкін. Қызғылт сары жарық диодты экран қосулы болғанда және принтер басып шығаруды тоқтатқан кезде картриджде шамалы тонер қалуы мүмкін.
- b. Модельге немесе елге байланысты кейбір жарық диодты экрандар болмауы мүмкін (24-беттегі "Басқару панеліне жалпы шолу" бөлімін қараңыз).

## Сымсыз режимінің жарық диоды/қуаттың жарық диоды

Status		Сипаттама	
 ((↑)) (Сымсыз режимінің жарық диоды)	Көк	Выкл.	<ul style="list-style-type: none"> <li>Сымсыз функция іске қосылмаған.</li> <li>Құрылғы ұйқы режимінде.</li> </ul>
		Вкл.	Құрылғы сымсыз желіге қосылған (59-беттегі "Сымсыз желіні орнату" бөлімін қараңыз).
		Жыпылықтау	<ul style="list-style-type: none"> <li>Сымсыз функция қосылған, бірақ құрылғы сымсыз желіге қосылмаған.</li> <li>Құрылғы сымсыз желіге қосылуда.</li> </ul>
 (Питание)	Ақ	Вкл.	Құрылғы дайын режимде.
		Жыпылықтау	Құрылғы қуатты үнемдеу режимінде тұр.

---

# Шығын материалдары туралы ақпарат есебінде "Low Toner" немесе "Very Low Toner" хабары көрсетіледі

**Low Toner:** Принтер тонер картриджі деңгейінің төмен екенін көрсетеді. Картридждің нақты қалған қызмет көрсету мерзімі өзгеше болуы мүмкін. Басып шығару сапасы жарамсыз болған кезде орнату үшін қолжетімді қосалқы бөлшекті қарастырыңыз. Картриджді қазір ауыстырудың қажеті жоқ.

Тонерді қайта үлестіру рұқсат етілетін баспа сапасына сәйкес келмейінше, басып шығаруды ағымдағы картриджбен жалғастыруыңыз. Тонерді қайта үлестіру үшін, тонер картриджін принтерден шығарып алып, картриджді көлденең білігінен әрі-бері жайлап қозғаңыз. Графикалық кескінді картриджді алмастыру нұсқауларынан қараңыз. Тонер картриджін принтерге қайта салып, қақпақты жабыңыз.

**Very Low Toner:** Принтер тонер картриджі деңгейінің өте төмен екенін көрсетеді. Картридждің нақты қалған қызмет көрсету мерзімі өзгеше болуы мүмкін. Басып шығару сапасы жарамсыз болған кезде орнату үшін қолжетімді қосалқы бөлшекті қарастырыңыз. Басып шығару сапасы жарамсыз болмаса, картриджді қазір ауыстырудың қажеті жоқ.

HP тонер картриджі әдепкі HP Embedded Web Server (EWS) параметрінде **Мало тонера** деңгейіне жеткен кезде, осы картридж бойынша HP Premium Protection Warranty кепілдігі тоқтатылады.

**Шығын материалдары туралы ақпарат есебі құрылғыда басып шығарылады:**

- 1 Басқару панеліндегі ●●●(Меню) > Настр. сист. > Отчет > Расх. материал тармағын таңдаңыз.
- 2 ОК түймесін басыңыз.  
Құрылғы басып шығаруды бастайды.

# Қате туралы хабарламаларды түсіну

Құрылғының күйін немесе қателерін білдіру үшін басқару тақтасының экранында хабарламалар көрсетіледі. Хабарламалар мен олардың мағынасын түсіну және, қажет болса, мәселені шешу үшін төмендегі кестелерді қараңыз.



- Хабарлама кестеде болмаса, құрылғыны өшіріп қайта іске қосыңыз да, басып шығару тапсырмасын қайтадан орындап көріңіз. Егер мәселе жалғасса, қызмет көрсету өкіліне қоңырау шалыңыз.
- Қолдау қызметіне телефон соққан кезде, қолдау қызметінің өкіліне экрандағы хабарламаның мазмұнын беріңіз.
- Үлгіге және орнатылған опцияларға байланысты кейбір хабарлар көрсетілмеуі мүмкін.
- [қате нөмірі] – қате нөмірін білдіреді.

## Қағаз кептелісіне қатысты хабарлар

Хабар	Мағынасы	Ұсынылатын шешімдер
<b>Зам. документа. Устраните замятие</b>	Салынған түпнұсқа құжат құжат бергіште кептелді.	Кептелісті тазалаңыз (162-беттегі "Сканер алдында түпнұсқа қағаздың кептелуі" бөлімін қараңыз).
<b>Зам. в ниж.части внутри устр.</b>	Құрылғының ішінде қағаз кептелді.	Кептелісті тазалаңыз (166-беттегі "Құрылғының ішінде" бөлімін қараңыз).
<b>Замятие в лотке</b>	Қағаз науасында қағаз кептелді.	Кептелісті тазалаңыз (165-беттегі "Қағаз кептелістерін жою" бөлімін қараңыз).
<b>Зам. в ниж.части области выхода</b>	Шығару аумағында қағаз кептелді.	Кептелісті тазалаңыз (163-беттегі "Сканердің шығу аумағында түпнұсқа қағаздың кептелуі" бөлімін қараңыз).
<b>Нет бумаги в лотке</b>	Науада қағаз жоқ.	Науаға қағаз салыңыз (41-беттегі "Науаға қағаз салу" бөлімін қараңыз).

## Тонерге қатысты хабарлар

Хабар	Мағынасы	Ұсынылатын шешімдер
Установите карт.	Тонер картриджі орнатылмаған.	Тонер картриджін орнатыңыз.
Ошибка: #C1-xx11 Картридж қатесі	Ошибка тонера картриджа	Картридж не установлен. Установите карт.
Ошибка: #C1-xx12 Картридж қатесі	Ошибка тонера картриджа	Қызмет көрсету орталығына хабарласыңыз.
Несовместимый[цвет] тонер	Тонер үйлесімді емес.	HP картриджіне сәйкес келетін тонер картриджін орнатыңыз. Тонер картриджі үйлесімді емес. Пайдаланушы нұсқаулығын тексеріңіз.
Мало тонера	Көрсетілген картрижде біраз мөлшерде тонер қалды. Картридждің жарамдылық мерзімі <sup>a</sup> тонер аяқталуға жақын.	Ауыстыру үшін жаңа картриджді дайындаңыз. Тонерді қайта тарату арқылы басып шығару сапасын уақытша арттыруға болады (148-беттегі "Тонерді қайта тарату" бөлімін қараңыз).



Хабар	Мағынасы	Ұсынылатын шешімдер
Тонер законч.	Тонер картриджі есептелген картридждің қызмет көрсету мерзіміне жетуге аз қалды <sup>a</sup> .	<ul style="list-style-type: none"> <li>• Басқару тақтасында көрсетілгендей <b>Остановить</b> немесе <b>Продолжить</b> пәрменін таңдауға болады. <b>Стоп</b> түймесі таңдалса, принтер басып шығаруды тоқтатады және картридж ауыстырылғанша басып шығару мүмкін болмайды. <b>Продолжить</b> түймесі таңдалса, принтер басып шығаруды жалғастырады, бірақ басып шығару сапасына кепілдік берілмейді.</li> <li>• Бұл хабарлама көрсетілгенде, басып шығару сапасының жоғары болуы үшін тонер картриджін ауыстырыңыз. Картриджді осыдан кейін пайдалану басып шығару мәселелеріне әкелуі мүмкін (149-беттегі "Тонер картриджін ауыстыру" бөлімін қараңыз).</li> </ul> <p> HP корпорациясы қайта толтырылған немесе қайта өндірілген сияқты HP өзі шығармаған тонер картриджін пайдалануға кеңес бермейді. HP компаниясы HP өзі шығармаған тонер картриджінің сапасына кепілдік бере алмайды. Түпнұсқа емес HP тонер картриждерін пайдалану салдарынан болған қажетті қызмет көрсету немесе жөндеу жұмыстары құрылғының кепілдігінде қамтылмайды.</p>
	Көрсетілген тонер картриджінің болжанған жұмыс істеу мерзімі аяқталды. <sup>a</sup> Машина басып шығаруды тоқтатуы мүмкін.	Тонер картриджін ауыстырыңыз (149-беттегі "Тонер картриджін ауыстыру" бөлімін қараңыз).

а. Есептелген картридждің қызмет көрсету мерзімі – күтілетін немесе есептелген тонер картриджінің қызмет көрсету мерзімі. Ол басып шығарылатын парақтардың орташа мәнін көрсетеді және ISO/IEC 19798 стандартына сәйкес жасалған (143-беттегі "Алуға болатын жабдықтар" бөлімін қараңыз). Беттердің санына жұмыс істейтін орта, сурет ауданының пайызы, басып шығару аралығы, баспа құрал түрі, сурет аумағының пайызы және баспа құрал өлшемі әсер етуі мүмкін. Тіпті жаңа картриджге ауыстыру туралы хабар шығып, машина басып шығаруды тоқтатқанның өзінде картриджде тонердің біраз мөлшері қалуы мүмкін.

## Барабанға қатысты хабарлар

Хабар	Мағынасы	Ұсынылатын шешімдер
<b>Подг. новую блок пер.изобр.</b>	Басып шығару құрылғысының қызметтік мерзімі аяқталуда.	Ауыстыру үшін жаңа басып шығару құрылғысын дайындаңыз. (150-беттегі "Барабанды ауыстыру" қараңыз)
<b>Замените на нов. копи-картридж</b>	Басып шығару құрылғысының қызмет мерзімі өтеді.	Кескіндерді тасымалдау блогын жаңасымен ауыстырыңыз. (150-беттегі "Барабанды ауыстыру" қараңыз)

## Науаға қатысты хабарлар

Хабар	Мағынасы	Ұсынылатын шешімдер
Несоответствие бумаги в лотке	Принтер сипаттарындағы қағаз өлшемі салып жатқан қағазға сай емес.	Науаға дұрыс қағаз салыңыз.

## Желіге қатысты хабарлар

Хабар	Мағынасы	Ұсынылатын шешімдер
Не удалось подключиться к защищенной Wi-Fi	Құрылғы WPS арқылы қосыла алмады.	WPS параметрлерін тексеріңіз (60-беттегі "WPS параметрлерін пайдалану" қараңыз).
Установите карту беспроводной сети	Желілік интерфейсте ақаулық орын алды.	Құрылғының қуатын өшіріп, қосыңыз. Егер мәселе қайталанса, қызмет көрсету орталығына барыңыз.
Ошибка подключения. Конфликт IP-адресов	Орнатылған желінің IP мекенжайын басқа біреу пайдалануда.	IP мекенжайды тексеріп, қажет болса, ысырыңыз (56-беттегі "Желі конфигурациясы есебін басып шығару" бөлімін қараңыз).
Не найден беспроводная сеть	Құрылғы сымсыз желіні таба алмайды.	Сымсыз маршрутизатор немесе конфигурациясы және қуат қосылымдарымен бірге қатынас нүктесінің күйін, сондай-ақ сымсыз байланысқа әсер етуі мүмкін әрбір құрылғыны тексеріңіз. Мәселе шешілмесе, қызмет көрсету орталығына қоңырау шалыңыз.

Хабар	Мағынасы	Ұсынылатын шешімдер
Неправильные настройки сети	<ul style="list-style-type: none"> <li>Сымсыз желі опциялары қауіпсіздік әдісі үшін дұрыс конфигурацияланбаған.</li> <li>Сымсыз желі қауіпсіздігінің опцияларында енгізілген құпиясөз дұрыс емес.</li> <li>Құрылғы қатынас нүктесінде немесе сымсыз маршрутизаторда пайдаланылған қауіпсіздік әдісіне қолдау көрсетпейді.</li> <li>Қатынас нүктесі немесе сымсыз маршрутизаторда ақаулық бар.</li> </ul>	Құрылғы, SWS, қатынас нүктесі немесе сымсыз маршрутизатордағы сымсыз желі опцияларын қайта конфигурациялаңыз. WPA2-PSK/AES қауіпсіздік әдісін пайдалану ұсынылады. Мәселе шешілмесе, қызмет көрсету орталығына қоңырау шалыңыз.
Не подключена точка доступа	Құрылғы сымсыз AP (қатынас нүктесіне немесе сымсыз маршрутизаторға) қосыла алмады.	Қатынас нүктесінің күйін конфигурациясы және қуат қосылымдарымен бірге, сондай-ақ сымсыз байланысқа әсер етуі мүмкін әрбір құрылғыны тексеріңіз. Мәселе шешілмесе, қызмет көрсету орталығына қоңырау шалыңыз.
Wi-Fi Direct не готово	Құрылғы Wi-Fi Direct қосылымын іске қоса алмады.	Сымсыз желі параметрлерін орнату үшін, құрылғыны өшіріп, қайта қосыңыз. Мәселе шешілмесе, қызмет көрсету орталығына қоңырау шалыңыз.
Wi-Fi Direct не подключено	Құрылғы Wi-Fi Direct функциясы арқылы қосыла алмады.	Wi-Fi Direct функциясын өшіріп, қайта қосыңыз немесе құрылғы не мобильді құрылғыны қайта іске қосыңыз. Мәселе шешілмесе, қызмет көрсету орталығына қоңырау шалыңыз.

## Әр түрлі хабарлар

Хабар	Мағынасы	Ұсынылатын шешімдер
Крышка открыта Закройте крышку	Қақпақ берік жабылмаған.	Қақпақты орнына отыртып жабыңыз.

Хабар	Мағынасы	Ұсынылатын шешімдер
Дверца сканера открыта.	Сканер жабыны мықтап жабылмаған.	Қақпақты орнына отыртып жабыңыз.
переноса: [қате нөмірі] Обр.за поддерж.	Жүйеде ақаулық бар.	Қуатты қайта қосыңыз. Мәселе шешілмесе, қызмет көрсету орталығына қоңырау шалыңыз.
переноса: [қате нөмірі] Дверца откр/закр	Басып шығару құралы тиісінше орнатылмаған немесе қақпақ тиісінше жабылмаған.	Басып шығару құралының дұрыс орнатылуына көз жеткізу үшін оны қайта орнатыңыз. Қақпақты орнына отыртып жабыңыз.
переноса: [қате нөмірі] Выкл.и вкл.прин.	Машина құралын бақылау мүмкін емес.	Құрылғыны өшіріп қайта іске қосыңыз да, басып шығару тапсырмасын қайтадан орындап көріңіз. Мәселе шешілмесе, қызмет көрсету орталығына қоңырау шалыңыз.
Код не проверен Пров. датчик СТД	СТД датчигінде ақаулық бар.	Қуатты қайта қосыңыз. Мәселе шешілмесе, қызмет көрсету орталығына қоңырау шалыңыз.
Вых.лоток запол. Извлеките бумагу	Шығыс науасы толған. Немесе сенсор төмен қаратылған.	Қағазды шығыс науасынан алыңыз, машина басып шығаруды жалғастырады. Немесе сенсордың жоғары қаратылуына көз жеткізіңіз. Егер мәселе қайталанса, қызмет көрсету орталығына барыңыз.
Подготовка термофиксатора	Термофиксатордың қызметтік мерзімі аяқталуда.	Термофиксаторды жаңасымен ауыстырып, дайындаңыз. Қызмет көрсету өкілдеріне хабарласыңыз.
Подг. новую ленту переноса	Тасымалдау белдігінің қызмет мерзімі аяқталуда.	Жаңа тасымалдау белдігін дайындаңыз. Қызмет көрсету өкілдеріне хабарласыңыз.
Подг. новую ролик переноса	Тасымалдау белдігінің қызмет мерзімі аяқталуда.	Жаңа тасымалдау белдігін дайындаңыз. Қызмет көрсету өкілдеріне хабарласыңыз.

Хабар	Мағынасы	Ұсынылатын шешімдер
Установите новый термофиксатор	Термофиксатордың қызметтік мерзімі аяқталуда.	Термофиксаторды жаңасымен ауыстырыңыз. Қызмет көрсету өкілдеріне хабарласыңыз.
Установите новую ленту переноса	Тасымалдау белдігінің қызмет мерзімі аяқталды.	Тасымалдау белдігін жаңасымен ауыстырыңыз. Қызмет көрсету өкілдеріне хабарласыңыз.
Установите новый ролик переноса	Тасымалдау белдігінің қызмет мерзімі аяқталды.	Тасымалдау белдігін жаңасымен ауыстырыңыз. Қызмет көрсету өкілдеріне хабарласыңыз.
Замен./установ. контейнер тонера	Тонердің жинау құралының қызмет көрсету мерзімі аяқталды және жаңа тонердің жинау құралын принтерге орнатпайынша, принтер жұмысын тоқтатады.	Тонердің жинау құралын HP тонердің жинау құралымен ауыстырыңыз.
Сканер заблокирован	Сканер құлыптанған.	Қуатты қайта қосыңыз. Мәселе шешілмесе, қызмет көрсету орталығына қоңырау шалыңыз.
Откр. блок скан. или замятие	Сканерлеу құрылғысы берік ысырылмаған немесе құжат сканер аймағында кептелді.	<ul style="list-style-type: none"> <li>• Кептелісті тазалаңыз (162-беттегі "Сканер алдында түпнұсқа қағаздың кептелуі" бөлімін қараңыз).</li> <li>• Қақпақты орнына отыртып жабыңыз.</li> </ul>
Ошибка ленты переноса	Тасымалдау белдігін бақылау мүмкін емес.	Құрылғыны өшіріп қайта іске қосыңыз да, басып шығару тапсырмасын қайтадан орындап көріңіз. Мәселе шешілмесе, қызмет көрсету орталығына қоңырау шалыңыз.

# Қағазды беру қателері

Күйі	Ұсынылатын шешімдер
Басып шығару кезіндегі қағаз кептелістері.	Қағаз кептелісін тазалаңыз.
Қағаз бір біріне жабысып қалады.	<ul style="list-style-type: none"><li>• Науаның ең көп қағаз сыйымдылығын тексеріңіз.</li><li>• Дұрыс қағаз түрін пайдаланып жатқаныңызды тексеріңіз.</li><li>• Қағазды науадан шығарыңыз және бүгіңіз немесе желдетіңіз.</li><li>• Жоғары ылғалдылық жағдайлары кейбір қағаздың бір-біріне жабысып қалуына себеп болуы мүмкін.</li></ul>
Қағаздың бірнеше парағы берілмейді.	Науада қағаздың әр түрлі түрлері салынған болуы мүмкін. Тек түрі, өлшемі және салмағы бірдей қағазды салыңыз.
Қағаз құрылғыға берілмейді.	<ul style="list-style-type: none"><li>• Құрылғы ішінен барлық кедергілерді алып тастаңыз.</li><li>• Қағаз дұрыс салынбаған. Қағазды науадан алып тастап, қайтадан дұрыстап салыңыз.</li><li>• Науада қағаз тым көп. Науадан артық қағазды алып тастаңыз.</li><li>• Қағаз тым қалың. Тек машинаның техникалық сипаттамаларына сай қағазды пайдаланыңыз.</li></ul>
Қағаз кептеле береді.	<ul style="list-style-type: none"><li>• Науада қағаз тым көп. Науадан артық қағазды алып тастаңыз.</li><li>• Пайдаланылып жатқан қағаз түрі дұрыс емес. Тек машинаның техникалық сипаттамаларына сай қағазды пайдаланыңыз.</li><li>• Құрылғы ішінде кір болуы мүмкін. Алдыңғы қақпақты ашыр, барлық кірден тазалаңыз.</li></ul>

---

# Қуат және кабельді жалғау мәселелері

Қуатты қайта қосыңыз. Мәселе шешілмесе, қызмет көрсету орталығына қоңырау шалыңыз.

Күйі	Ұсынылатын шешімдер
<b>Құрылғы электр тогын алмайды немесе компьютер мен құрылғы арасындағы қосылым кабелі дұрыстап жалғанбаған.</b>	<ol style="list-style-type: none"><li>1. Құрылғыны алдымен электр көзіне қосыңыз.</li><li>2. Құрылғының артындағы USB кабелін не желілік кабельді тексеріңіз.</li><li>3. Құрылғының артындағы USB кабелін не желілік кабельді ажыратып, қайта жалғаңыз.</li></ol>



# Басқа мәселелерді шешу

## Басып шығару мәселелері

Күйі	Ықтимал себеп	Ұсынылатын шешімдер
Құрылғы басып шығармайды.	Құрылғы электр тогын алмайды.	Құрылғыны алдымен электр көзіне қосыңыз. Құрылғының басқару тақтасында  (Питание) түймесі болса, оны басыңыз.
	Құрылғы әдепкі құрылғы ретінде таңдалмаған.	Машинаны Windows жүйесіндегі әдепкі машина ретінде таңдаңыз.
	Құрылғыда келесіні тексеріңіз: <ul style="list-style-type: none"><li>• Қақпақ жабылмаған. Қақпақты жабыңыз.</li><li>• Қағаз кептелген. Қағаз кептелуін тазалаңыз (165-беттегі "Қағаз кептелістерін жою" бөлімін қараңыз).</li><li>• Қағаз салынбаған. Қағаз жүктелмеген (41-беттегі "Науаға қағаз салу" бөлімін қараңыз).</li><li>• Тонер картриджі орнатылмаған. Тонер картриджін орнатыңыз (149-беттегі "Тонер картриджін ауыстыру" бөлімін қараңыз).</li><li>• Тонер картриджінен қорғау жабыны мен беттердің алынғанына көз жеткізіңіз (149-беттегі "Тонер картриджін ауыстыру" бөлімін қараңыз).</li></ul> Жүйелік қате орын алса, қызмет көрсету өкіліне хабарласыңыз.	
	Компьютер мен құрылғы арасындағы қосылым кабелі дұрыстап қосылмаған.	Құрылғы кабелін ажыратып, қайта қосыңыз (23-беттегі "Артқы көрінісі" бөлімін қараңыз).
	Компьютер мен құрылғы арасындағы қосылым кабелінде ақаулық бар.	Мүмкін болса, кабельді дұрыс істеп тұрған басқа компьютерге қосыңыз және тапсырманы басып шығарыңыз. Сондай-ақ, басқа құрылғы кабелін пайдаланып көруге болады.
	Порт параметрі дұрыс емес.	Windows принтер параметрлерін тексеріп, басып шығару тапсырмасы дұрыс портқа жіберілетінін тексеріңіз. Егер компьютерде бірнеше порт болса, құрылғының дұрыс портқа қосылғанын тексеріңіз.



Күйі	Ықтимал себеп	Ұсынылатын шешімдер
Құрылғы басып шығармайды.	Құрылғы дұрыс теңшелмеген болуы мүмкін.	<b>Басып шығару теңшелімдері</b> ішінде барлық басып шығару параметрлері дұрыс екенін тексеріңіз.
	Принтер драйвері дұрыс орнатылмаған болуы мүмкін.	Машинаның драйверін жойып, қайта орнатыңыз.
	Құрылғы дұрыс емес жұмыс істеп жатыр.	Құрылғыда жүйелік қатенің болуын көру үшін басқару тақтасындағы экран хабарламаларын қараңыз. Қызмет көрсету өкіліне хабарласыңыз.
	Құжаттың өлшемі тым үлкен, компьютердің қатты дискіндегі кеңістік басып шығару тапсырмасына қатынасу үшін жеткіліксіз.	Қатты дискіде орын босатып, құжатты қайтадан басып шығарыңыз.
	Шығыс науасы толған.	Шығыс науасынан қағазды алғанда, құрылғы басып шығаруды жалғастырады.
Құрылғы басып шығару материалдарын дұрыс емес қағаз көзінен таңдайды.	<b>Басып шығару теңшелімдері</b> ішінде таңдалған қағаз дұрыс емес болуы мүмкін.	Көп бағдарламаларда қағаз көзін <b>Басып шығару теңшелімдері</b> терезесіндегі <b>Бумага</b> қойындысында таңдауға болады (79-беттегі "Басып шығару Бағттау ашу"бөлімін қараңыз). Дұрыс қағаз көзін таңдаңыз. Принтер драйверінің анықтама экранын қараңыз (81-беттегі "Анықтаманы пайдалану"бөлімін қараңыз).
Басып шығару тапсырмасы өте баяу.	Тапсырма тым күрделі болуы мүмкін.	Беттің күрделілігін азайтыңыз немесе басып шығару сапасы параметрлерін лайықтап көріңіз.
Беттің жартысы бос.	Бет бағдары параметрі дұрыс емес болуы мүмкін.	Бағдарламада бет бағытын ауыстырыңыз (79-беттегі "Басып шығару Бағттау ашу"бөлімін қараңыз). Принтер драйверінің анықтама экранын қараңыз (81-беттегі "Анықтаманы пайдалану"бөлімін қараңыз).
	Қағаз өлшемі және қағаз өлшемінің параметрлері сәйкес емес.	Принтер драйверінің параметрлеріндегі қағаз өлшемін науадағы қағазға сәйкес етіңіз немесе принтер драйверінің параметрлеріндегі қағаз өлшемін пайдаланатын бағдарламадағы параметрлерде таңдалған қағазға сәйкес етіңіз (79-беттегі "Басып шығару Бағттау ашу"бөлімін қараңыз).

Күйі	Ықтимал себеп	Ұсынылатын шешімдер
<p>Құрылғы басып шығарады, бірақ мәтін дұрыс емес, бұзылған немесе толық емес.</p>	<p>Құрылғы кабелі бос немесе оның ақаулығы бар.</p>	<p>Құрылғы кабелін ажыратып, қайта қосыңыз. Сәтті басып шығарған басып шығару тапсырмасын орындап көріңіз. Мүмкін болса, кабельді және құрылғыны жұмыс істейтінін білетін басқа компьютерге қосыңыз және басып шығару тапсырмасын орындап көріңіз. Аяғында, жаңа құрылғы кабелін пайдаланып көріңіз.</p>
	<p>Дұрыс емес принтер драйвері таңдалған.</p>	<p>Бағдарламаның принтерлерін таңдау мәзірінде осы құрылғы таңдалғанын тексеріңіз.</p>
	<p>Бағдарлама дұрыс жұмыс істемей жатыр.</p>	<p>Тапсырманы басқа бағдарламада басып шығару әрекетін жасаңыз.</p>
	<p>Амалдық жүйе дұрыс жұмыс істемей жатыр.</p>	<p>Windows жүйесінен шығыңыз және компьютерді қайта іске қосыңыз. Құрылғыны өшіріп, қайта қосыңыз.</p>
<p>Беттер басып шығарылады, бірақ олар бос.</p>	<p>Тонер картриджінде ақаулық бар немесе тонер біткен.</p>	<p>Қажет болса, тонерді қайта таратыңыз. Қажет болса, тонер картриджін ауыстырыңыз.</p> <ul style="list-style-type: none"> <li>• 148-беттегі "Тонерді қайта тарату" қараңыз.</li> <li>• 149-беттегі "Тонер картриджін ауыстыру" қараңыз.</li> </ul>
	<p>Файлда бос беттер болуы мүмкін.</p>	<p>Файлда бос беттер жоқ екенін тексеріңіз.</p>
	<p>Контроллер немесе тақта сияқты кейбір бөліктерде ақаулық болуы мүмкін.</p>	<p>Қызмет көрсету өкіліне хабарласыңыз.</p>
<p>Құрылғы PDF файлдарды дұрыс басып шығармайды. Сызбалықтардың, мәтіннің немесе суреттердің кейбір бөліктері жоқ.</p>	<p>PDF файлы мен Acrobat өнімдерінің арасында сыйысымдылық жоқ.</p>	<p>PDF файлды сурет ретінде басып шығару файлды басып шығаруға мүмкіндік беруі мүмкін. Acrobat басып шығару параметрлерінде <b>Сурет ретінде басып шығару</b> параметрін қосыңыз.</p> <p> PDF файлды сурет ретінде басып шығару көбірек уақыт алады.</p>

Күйі	Ықтимал себеп	Ұсынылатын шешімдер
Суреттердің басып шығару сапасы жақсы емес. Суреттер анық емес.	Суреттің ажыратымдылығы тым төмен.	Суреттің өлшемін азайтыңыз. Бағдарламада суреттің өлшемін үлкейтсеңіз, ажыратымдылық азаяды.
Басып шығару алдында құрылғы шығыс науасының жанынан бу шығарады.	Дымқыл қағазды пайдаланғанда басып шығару кезінде бу шығуы мүмкін.	Бұл мәселе емес. Жай басып шығаруды жалғастырыңыз.
Құрылғы есеп-шотқағазы сияқты арнайы өлшемді қағазды басып шығармайды.	Қағаз өлшемі және қағаз өлшемінің параметрі сәйкес емес.	<b>Басып шығару теңшелімдері</b> терезесінің <b>Другое</b> қойындысындағы <b>Бумага</b> ішінде дұрыс қағаз өлшемін орнатыңыз (79-беттегі "Басып шығару Бағттау ашу" бөлімін қараңыз).
Басып шығарылған есеп-шотқағазы оралып қалған.	Қағаз түрі сәйкеспейді.	Принтерді өзгертіңіз және әрекетті қайталаңыз. <b>Настройка печати</b> тармағына өтіңіз де, <b>Бумага</b> қойындысын басып, <b>Плотная, 90-120 г</b> түріне орнатыңыз (79-беттегі "Басып шығару Бағттау ашу" бөлімін қараңыз).

## Басып шығару сапасы мәселелері

Құрылғының іші кір болса немесе қағаз дұрыстап салынбаған болса, басып шығару сапасы төмендеуі мүмкін. Мәселені кетіру үшін төмендегі кестені қараңыз.

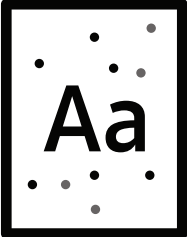
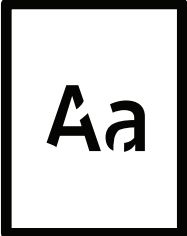
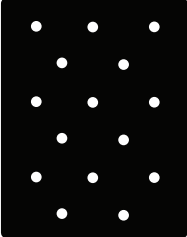
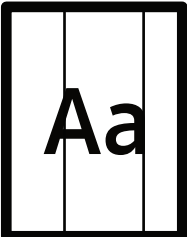

Күйі	Ұсынылатын шешімдер
<p data-bbox="280 613 491 719">Ашық немесе көлеңкеленген басып шығару</p> 	<ul data-bbox="560 398 1468 1196" style="list-style-type: none"><li>• Бетте тік ақ жолақ немесе көлеңкеленген аумақ пайда болса, тонер мөлшері төмен. Жаңа тонер картриджді салыңыз (149-беттегі "Тонер картриджді ауыстыру" бөлімін қараңыз).</li><li>• Егер құрылғының тонер мөлшері жеткілікті болғанымен тік ақ жолақ немесе көлеңкеленген аумақ бетте әлі де бар болса, алдыңғы есікті 3 ~ 4 рет ашып жабыңыз (20-беттегі "Құрылғыға жалпы шолу" бөлімін қараңыз).</li><li>• Қағаз сипаттамаларға сай болмауы мүмкін, мысалы, қағаз тым ылғалды немесе қатты болуы мүмкін.</li><li>• Егер бүкіл бет ашық болса, басып шығарудың ажыратымдылық параметрі тым төмен немесе тонерді үнемдеу режимі қосулы. Басып шығару ажыратымдылығын лайықтаңыз және тонерді үнемдеу режимін өшіріңіз. Принтер драйверінің анықтама экранын қараңыз.</li><li>• Көлеңкеленген немесе жағылған ақаулардың тіркесімі тонер картриджді тазалау керек екенін көрсетеді. Құрылғының ішін тазалаңыз (155-беттегі "Құрылғыны тазалау" бөлімін қараңыз).</li><li>• Құрылғының ішіндегі LSU бөлігінің беті өте лас болуы мүмкін. Құрылғының ішін тазалаңыз (155-беттегі "Құрылғыны тазалау" бөлімін қараңыз). Егер бұл қадамдар мәселені түзетпесе, қызмет көрсету өкіліне хабарласыңыз.</li></ul>
<p data-bbox="280 1227 520 1480">Қағаздың жоғарғы жартысы қалған бөлігінен ашығырақ болып басып шығарылады</p> 	<p data-bbox="560 1397 1161 1429"><b>Тонер осы қағаз түріне сай болмауы мүмкін.</b></p> <ul data-bbox="560 1442 1468 1585" style="list-style-type: none"><li>• Принтерді өзгертіңіз және әрекетті қайталаңыз. <b>Басып шығару теңшелімдері</b> терезесіне өтіп, <b>Бумага</b> қойындысын нұқып, қағаз түрін <b>вторичная бумага</b> деп орнатыңыз (79-беттегі "Басып шығару Бағттау ашу" бөлімін қараңыз).</li></ul>

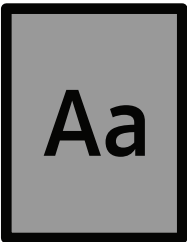
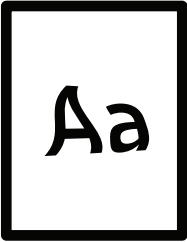
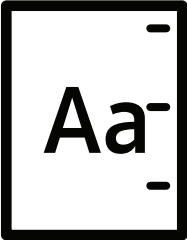
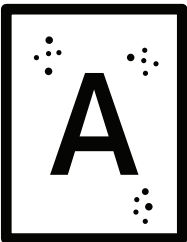
Күйі	Ұсынылатын шешімдер
<p>Тонер дақтары</p> 	<ul style="list-style-type: none"> <li>• Қағаз - қағаз спецификацияларына сай емес болуы мүмкін, мысалы, қағаз тым ылғалды немесе қатты болуы мүмкін.</li> <li>• Тасымалдау ролигі кір болуы мүмкін. Құрылғының ішін тазалаңыз (155-беттегі "Құрылғыны тазалау" бөлімін қараңыз).</li> <li>• Қағаз жолын тазалау керек болуы мүмкін. Қызмет көрсету өкіліне хабарласыңыз (155-беттегі "Құрылғыны тазалау" бөлімін қараңыз).</li> </ul>
<p>Өткізілген жерлер</p> 	<p>Егер бетте көлеңкеленген, әдетте дөңгелек аумақтар пайда болса:</p> <ul style="list-style-type: none"> <li>• Бір қағаз парағында ақаулық болуы мүмкін. Тапсырманы қайта басып шығарып көріңіз.</li> <li>• Қағаздың ылғал мөлшері біркелкі емес немесе қағаз бетінде ылғал дақтары бар. Басқа қағаз маркасын пайдаланып көріңіз.</li> <li>• Қағаз жиыны нашар. Жасап шығару процесі кейбір аумақтарда тонерді қабылдамауға әкелуі мүмкін. Қағаздың басқа түрін немесе маркасын пайдаланып көріңіз.</li> <li>• Принтерді өзгертіңіз және әрекетті қайталаңыз. <b>Настройка печати</b> тармағына өтіңіз де, <b>Бумага</b> қойындысын басып, <b>Плотная, 90-120 г</b> түріне орнатыңыз (79-беттегі "Басып шығару Бағттау ашу" бөлімін қараңыз).</li> </ul> <p>Егер бұл қадамдар мәселені түзетпесе, қызмет көрсету өкіліне хабарласыңыз.</p>
<p>Ақ дақтар</p> 	<p>Егер бетте ақ дақтар пайда болса:</p> <ul style="list-style-type: none"> <li>• Қағаз тым қатты және қағаздан машина ішіндегі құрамдастарға көп кір түседі, сондықтан тасымалдау ролигі лас болуы мүмкін. Құрылғының ішін тазалаңыз (155-беттегі "Құрылғыны тазалау" бөлімін қараңыз).</li> <li>• Қағаз жолын тазалау керек болуы мүмкін. Құрылғының ішін тазалаңыз (155-беттегі "Құрылғыны тазалау" бөлімін қараңыз).</li> </ul> <p>Егер бұл қадамдар мәселені түзетпесе, қызмет көрсету өкіліне хабарласыңыз.</p>
<p>Тік жолдар</p> 	<p>Бетте қара тік жолақтар пайда болса:</p> <ul style="list-style-type: none"> <li>• Құрылғының ішіндегі ,басып шығару құралының бетіне (барабан бөлігі) сызат түскен болуы мүмкін. Кескіндерді тасымалдау блогын алып, жаңасын орнатыңыз.</li> </ul> <p>Егер бетте ақ тік жолақтар пайда болса:</p> <ul style="list-style-type: none"> <li>• Құрылғының ішіндегі LSU бөлігінің беті өте лас болуы мүмкін. Құрылғының ішін тазалаңыз (155-беттегі "Құрылғыны тазалау" бөлімін қараңыз). Егер бұл қадамдар мәселені түзетпесе, қызмет көрсету өкіліне хабарласыңыз.</li> </ul>

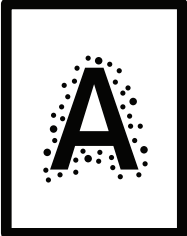
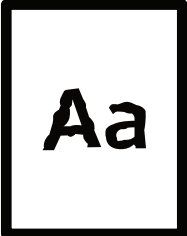
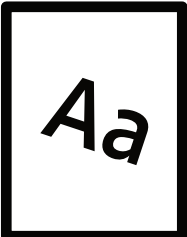
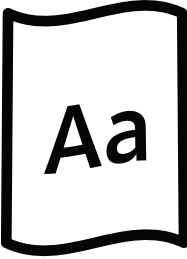
Күйі	Ұсынылатын шешімдер
<p>Қара немесе түсті өң</p> 	<p>Өңдік көлеңкелеудің мөлшері қажеттіден асса:</p> <ul style="list-style-type: none"> <li>• Салмағы азырақ қағазға өтіңіз.</li> <li>• Қоршаған орта жағдайларын тексеріңіз: өте құрғақ жағдай немесе ылғалдылықтың жоғары деңгейі (80 % салыстырмалы ылғалдылықтан аса) өңдік көлеңкелеудің мөлшерін арттыруы мүмкін.</li> <li>• Ескі кескіндерді тасымалдау блогын алып, жаңасын орнатыңыз.</li> <li>• Тонерді толығымен таратыңыз (148-беттегі "Тонерді қайта тарату" бөлімін қараңыз).</li> </ul>
<p>Тонер жағылады</p> 	<ul style="list-style-type: none"> <li>• Құрылғының ішін тазалаңыз (155-беттегі "Құрылғыны тазалау" бөлімін қараңыз).</li> <li>• Қағаздың түрін және сапасын тексеріңіз.</li> <li>• Кескіндерді тасымалдау блогын алып, жаңасын орнатыңыз.</li> </ul>
<p>Тік қайталама ақаулықтар</p> 	<p>Егер басып шығарылатын бетте дақтар біркелкі аралықтармен пайда болса:</p> <ul style="list-style-type: none"> <li>• Басып шығару құралы зақымдалған болуы мүмкін. Мәселе әлі шешілмесе, кескіндерді тасымалдау блогын алып, жаңасын орнатыңыз.</li> <li>• Құрылғының бөліктерінде тонер болуы мүмкін. Егер ақаулықтар беттің артында болса, мәселе тағы бірнеше беттен кейін өзі жойылуы мүмкін.</li> <li>• Термофиксация жиыны зақымдалған болуы мүмкін. Қызмет көрсету өкіліне хабарласыңыз.</li> </ul>
<p>Өңдік шашылу</p> 	<p>Өңде шашылу басып шығарылатын бетте ретсіз таралған тонер бөлшектерінен пайда болады.</p> <ul style="list-style-type: none"> <li>• Қағаз тым ылғалды болуы мүмкін. Қағаздың басқа топтамасымен басып шығарып көріңіз. Қағаз тым көп ылғалды қабылдамауы үшін қажет болмағанша қағаз бумаларын ашпаңыз.</li> <li>• Өңдік шашылу басып шығарылған беттің барлық жерінде болса, бағдарламалық құрал арқылы немесе <b>Басып шығару теңшелімдері</b> тармағында басып шығару ажыратымдылығын реттеңіз (79-беттегі "Басып шығару Бағттау ашу" бөлімін қараңыз). Дұрыс қағаз түрі таңдалғанын тексеріңіз. Мысалы: Егер «Повыш. плотности» қағазы таңдалған болса, бірақ іс жүзінде «Низко» қағазы пайдаланылса, шамадан тыс тонер беріліп, көшірменің сапасын нашарлатуы мүмкін.</li> <li>• Жаңа тонер картриджін пайдалансаңыз, алдымен тонерді таратыңыз (148-беттегі "Тонерді қайта тарату" бөлімін қараңыз).</li> </ul>

Күйі	Ұсынылатын шешімдер
<p>Қалың әріптердің немесе суреттердің айналасында тонер бөлшектері бар</p> 	<p>Тонер осы қағаз түріне сай болмауы мүмкін.</p> <ul style="list-style-type: none"> <li>• Принтерді өзгертіңіз және әрекетті қайталаңыз. <b>Басып шығару теңшелімдері</b> терезесіне өтіп, <b>Бумага</b> қойындысын нұқып, қағаз түрін <b>вторичная бумага</b> деп орнатыңыз (79-беттегі "Басып шығару Бағттау ашу" бөлімін қараңыз).</li> <li>• Дұрыс қағаз түрі таңдалғанын тексеріңіз. Мысалы: Егер «Повыш. плотности» қағазы таңдалған болса, бірақ іс жүзінде «Низко» қағазы пайдаланылса, шамадан тыс тонер беріліп, көшірменің сапасын нашарлатуы мүмкін.</li> </ul>
<p>Дұрыс емес таңбалар</p> 	<ul style="list-style-type: none"> <li>• Басып шығарылған таңбалардың пішіні дұрыс болмаса және бос орындар шығарса, қағаз дестесі тым тайғақ болуы мүмкін. Басқа қағазды пайдаланып көріңіз.</li> </ul>
<p>Қағаз қисаяды</p> 	<ul style="list-style-type: none"> <li>• Қағазды дұрыстап салыңыз.</li> <li>• Қағаздың түрін және сапасын тексеріңіз.</li> <li>• Қағаз жиынының жанындағы бағыттауыштар тым тығыз немесе тым бос емес болсын.</li> </ul>
<p>Оралу немесе толқын</p> 	<ul style="list-style-type: none"> <li>• Қағазды дұрыстап салыңыз.</li> <li>• Қағаздың түрін және сапасын тексеріңіз. Жоғары температура да, ылғалдылық та қағаздың оралуын тудырады.</li> <li>• Тартпадағы қағаз жиынын бұрыңыз. Сондай-ақ, науадағы қағазды 180°-қа бұрып көріңіз.</li> </ul>

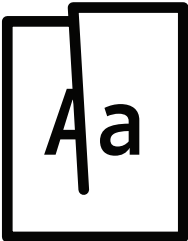
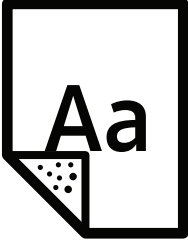

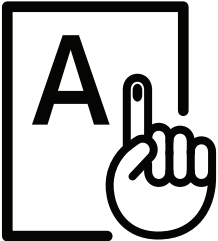
Күйі	Ұсынылатын шешімдер
<p>Қабаттар немесе майысулар</p> 	<ul style="list-style-type: none"> <li>• Қағазды дұрыстап салыңыз.</li> <li>• Қағаздың түрін және сапасын тексеріңіз.</li> <li>• Тартпадағы қағаз жиынын бұрыңыз. Сондай-ақ, науадағы қағазды 180°-қа бұрып көріңіз.</li> </ul>
<p>Басып шығарылған беттердің арты лас</p> 	<ul style="list-style-type: none"> <li>• Тонердің ағуын тексеріңіз. Құрылғының ішін тазалаңыз (155-беттегі "Құрылғыны тазалау" бөлімін қараңыз).</li> </ul>
<p>Қалың түс немесе қара беттер</p> 	<ul style="list-style-type: none"> <li>• Кескіндерді тасымалдау блогын дұрыстап орнатылмаған болуы мүмкін. Кескіндерді тасымалдау блогын алып, қайта салыңыз.</li> <li>• Кескіндерді тасымалдау блогы зақымдалған болуы мүмкін. Кескіндерді тасымалдау блогын алып, жаңасын орнатыңыз.</li> <li>• Машинаны жөндеу қажет болуы мүмкін. Қызмет көрсету өкіліне хабарласыңыз.</li> </ul>
<p>Тығыз емес тонер</p> 	<ul style="list-style-type: none"> <li>• Құрылғының ішін тазалаңыз (155-беттегі "Құрылғыны тазалау" бөлімін қараңыз).</li> <li>• Қағаздың түрін және сапасын тексеріңіз.</li> <li>• Бейнелеу құрылғысын алып тастап, жаңасын орнатыңыз (149-беттегі "Тонер картриджді ауыстыру" бөлімін қараңыз).</li> </ul> <p>Егер мәселе қайталана берсе, құрылғы жөндеу керек. Қызмет көрсету өкіліне хабарласыңыз.</p>

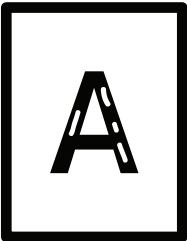
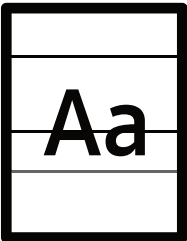
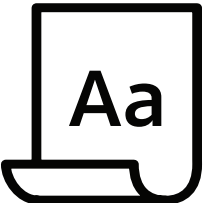
Күйі	Ұсынылатын шешімдер
<p>Таңбалар жоқ жерлер</p> 	<p>Таңбалар жоқ жерлер таңбалардың қалың қарамен болу керек жерлеріндегі ақ аумақтар:</p> <ul style="list-style-type: none"> <li>• Қағаздың дұрыс емес бетінде басып шығарып жатқан болуыңыз мүмкін. Қағазды алып, оны аударыңыз.</li> <li>• Қағаз - қағаз спецификацияларына сай болмауы мүмкін.</li> </ul>
<p>Көлденең жолақтар</p> 	<p>Егер көлденең тураланған ақ жолақтар немесе жағылған жерлер пайда болса:</p> <ul style="list-style-type: none"> <li>• Кескіндерді тасымалдау блогы дұрыс емес орнатылған болуы мүмкін. Кескіндерді тасымалдау блогын алып, қайта салыңыз.</li> <li>• Кескіндерді тасымалдау блогы зақымдалған болуы мүмкін. Кескіндерді тасымалдау блогын алып, жаңасын орнатыңыз.</li> </ul> <p>Егер мәселе жалғасса, машина жөндеу қажет болуы мүмкін. Қызмет көрсету өкіліне хабарласыңыз.</p>
<p>Майысу</p> 	<p>Егер басып шығарылған парақ оралса немесе қағаз құрылғыға берілмесе:</p> <ul style="list-style-type: none"> <li>• Тартпадағы қағаз жиынын бұрыңыз. Сондай-ақ, науадағы қағазды 180°-қа бұрып көріңіз.</li> <li>• Принтердегі қағаз түрін ауыстырып, әрекетті қайталаңыз.</li> </ul> <p><b>Настройка печати</b> тармағына өтіңіз де, <b>Бумага</b> қойындысын басып, <b>Тонкая, 60-69 г</b> түріне орнатыңыз (79-беттегі "Басып шығару Бағттау ашу" бөлімін қараңыз).</p>
<ul style="list-style-type: none"> <li>• Бірнеше парақта белгісіз сурет қайта-қайта шығады</li> <li>• Тығыз емес тонер</li> <li>• Ашық басып шығару немесе ластану орын алады</li> </ul>	<p>Құрылғы 1000 м (3281 фут) немесе одан жоғары биіктікте пайдаланылып жатқан болуы мүмкін. Жоғары биіктік басып шығару сапасына әсер етуі мүмкін, мысалы, әлсіз тонер немесе ашық сурет. Құрылғының биіктік параметрін өзгертіңіз (37-беттегі "Биіктікті реттеу" бөлімін қараңыз).</p>

## Көшіру мәселелері

Күйі	Ұсынылатын шешімдер
<p>Көшірмелер тым ашық немесе тым күңгірт.</p>	<p>Көшіру мүмкіндігіндегі күңгірттікті көшірмелердің өңдерін ашық немесе күңгірт етуге реттеңіз (92-беттегі "Әрбір көшірме үшін параметрлерді өзгерту" бөлімін қараңыз).</p>

Күйі	Ұсынылатын шешімдер
<p><b>Көшірмелерде жағылған жерлер, сызықтар, дақтар пайда болады.</b></p>	<ul style="list-style-type: none"> <li>• Ақаулықтар түпнұсқада болса, көшірмелердің өңінің түсін ашу үшін көшіру мүмкіндігіндегі ашықтық параметрін баптаңыз.</li> <li>• Көшірме баптауларындағы өңді реттеу өң түсін жояды (127-беттегі "Настройка фона." бөлімін қараңыз).</li> <li>• Түпнұсқада ақаулықтар болмаса, сканерлеу құрылғысын тазалаңыз (158-беттегі "Сканерді тазалау" бөлімін қараңыз).</li> </ul>
<p><b>Көшірме сурет қисайған.</b></p>	<ul style="list-style-type: none"> <li>• Түпнұсқа тіркеу бағыттауышымен тураланғанын тексеріңіз.</li> <li>• Тасымалдау ролигі кір болуы мүмкін. Құрылғының ішін тазалаңыз (155-беттегі "Құрылғыны тазалау" бөлімін қараңыз).</li> </ul>
<p><b>Бос көшірмелер басып шығарылады.</b></p>	<p>Түпнұсқа сканер шынысында төмен немесе құжат бергіште жоғары қарап тұрғанына көз жеткізіңіз.</p> <p>Егер бұл қадамдар мәселені түзетпесе, қызмет көрсету өкіліне хабарласыңыз.</p>
<p><b>Сурет көшірмеден оңай өшіріледі.</b></p>	<ul style="list-style-type: none"> <li>• Тартпадағы қағазды жаңа бумадағы қағазбен ауыстырыңыз.</li> <li>• Ылғалдылық жоғары аумақтарда қағазды құрылғыда ұзақ уақыт кезеңдеріне қалдырмаңыз.</li> </ul>
<p><b>Қағаз кептелулері жиі болады.</b></p>	<ul style="list-style-type: none"> <li>• Қағаз жиынын желдетіңіз, содан кейін қайтадан науаға салыңыз. Тартпадағы қағазды жаңа қағазбен ауыстырыңыз. Қажет болса, қағаз бағыттауыштарын тексеріңіз/лайықтаңыз.</li> <li>• Қағаздың түрі мен салмағы тиісті екенін қамтамасыз етіңіз (201-беттегі "Баспа құралының сипаттамалары" бөлімін қараңыз).</li> <li>• Қағаз кептелуінен кейін құрылғыда қалған көшірме қағазды немесе көшірме қағаз бөліктерін шығарыңыз.</li> </ul>
<p><b>Тонер картриджі тонер бітпей тұрып күтілгеннен азырақ көшірмелерді жасайды.</b></p>	<ul style="list-style-type: none"> <li>• Түпнұсқаларда суреттер, қалың бөліктер немесе қалық сызықтар болуы мүмкін. Мысалы, түпнұсқалар көбірек тонерді пайдаланатын пішіндер, жаршылар, кітаптар немесе басқа құжаттар болуы мүмкін.</li> <li>• Көшірмелерді жасағанда сканер қақпағы ашық болуы мүмкін.</li> <li>• Құрылғыны өшіріп, қосыңыз.</li> </ul>

## Сканерлеу мәселелері

Күйі	Ұсынылатын шешімдер
<p><b>Сканер жұмыс істемейді.</b></p>	<ul style="list-style-type: none"> <li>• Түпнұсқалы құжат сканер шынысында төмен немесе құжат бергіште жоғары қаратылып орналастырылғанына көз жеткізіңіз (51-беттегі "Түпнұсқаларды салу" бөлімін қараңыз).</li> <li>• Сканерлеу керек құжатты сақтау үшін қол жетімді жад жеткіліксіз болуы мүмкін. Просмотр функциясын қолданып көріңіз. Сканерлеу ажыратымдылығының деңгейін төмендетіп көріңіз.</li> <li>• Құрылғы принтерінің кабелі тиісті түрде қосылғанын тексеріңіз.</li> <li>• Құрылғы принтерінің кабелінің ақаулы емес екеніне көз жеткізіңіз. Принтер кабелін жарамды екені белгілі кабельмен ауыстырыңыз. Қажет болса, принтер кабелін ауыстырыңыз.</li> <li>• Сканердің дұрыс теңшелгенін тексеріңіз. Сканерлеу тапсырмасы тиісті портқа (мысалы, USB001) жіберілетініне көз жеткізу үшін HP MFP Scan немесе пайдаланылатын басқа бағдарламада сканерлеу параметрін тексеріңіз.</li> </ul>
<p><b>Құрылғы тым баяу сканерлейді.</b></p>	<ul style="list-style-type: none"> <li>• Құрылғының алынған деректерді басып шығарып жатпағанын тексеріңіз. Егер солай болса, құжатты алынған деректер басып шығарылғаннан кейін сканерлеңіз.</li> <li>• Сызбалық мәтіннен гөрі баяулау сканерленеді.</li> </ul>
<p><b>Компьютер экранында хабар шығады:</b></p> <ul style="list-style-type: none"> <li>• Құрылғыны қажет H/W режиміне орнату мүмкін емес.</li> <li>• Портты басқа бағдарлама пайдалануда.</li> <li>• Порт ажыратылған.</li> <li>• Сканер деректерді алуда немесе басып шығаруда. Ағымдағы тапсырма аяқталғанда, әрекетті қайталаңыз.</li> <li>• Жарамсыз тұтқа.</li> <li>• Сканерлеу орындалмады.</li> </ul>	<ul style="list-style-type: none"> <li>• Орындалып жатқан көшіру немесе басып шығару тапсырмасы болуы мүмкін. Сол тапсырма аяқталғанда тапсырманы қайтадан орындап көріңіз.</li> <li>• Таңдалған порт қазіргі уақытта пайдаланылуда. Компьютерді қайта іске қосып, әрекетті қайталаңыз.</li> <li>• Құрылғы принтерінің кабелі дұрыстап қосылмаған болуы немесе қуат көзі өшірулі болуы мүмкін.</li> <li>• Сканер драйвері орнатылмаған немесе жұмыс ортасы дұрыс орнатылмаған.</li> <li>• Құрылғыны дұрыстап қосыңыз және қуатты қосыңыз, содан кейін компьютерді қайта іске қосыңыз.</li> <li>• USB кабель дұрыстап қосылмаған немесе қуат көзі өшірулі болуы мүмкін.</li> </ul>

## Факс мәселелері

Күйі	Ұсынылатын шешімдер
Құрылғы жұмыс істемейді, экран сөніп тұр немесе түймелер жұмыс істемейді.	<ul style="list-style-type: none"> <li>• Қуат кабелін ағытып, оны қайта қосыңыз.</li> <li>• Розеткада ток бар екендігіне көз жеткізіңіз.</li> <li>• Қуаттың қосулы екенін тексеріңіз.</li> </ul>
Теру үні естілмейді.	<ul style="list-style-type: none"> <li>• Телефон кабелі тиісті түрде қосылғанын тексеріңіз (23-беттегі "Артқы көрінісі" бөлімін қараңыз).</li> <li>• Басқа телефонды жалғау арқылы телефон розеткасы жұмыс істейтінін тексеріңіз.</li> </ul>
Жадта сақталған нөмірлер тұрыс терілмейді.	Нөмірлер жадта дұрыс сақталғанына көз жеткізіңіз. Мұны тексеру үшін мекенжай кітапшаларының тізімін басып шығарыңыз.
Түпнұсқалы құжат құрылғыға берілмейді.	<ul style="list-style-type: none"> <li>• Қағаз қыртыспағанына және дұрыс салынып жатқанына көз жеткізіңіз. Түпнұсқалы құжаттың өлшемі тиісті екенін, тым қалың немесе жұқа емес екенін тексеріңіз.</li> <li>• Құжат бергіш мықты жабылғанына көз жеткізіңіз.</li> <li>• Құжат бергіштің резеңке жастықшасын ауыстыру қажет болуы мүмкін. Қызмет көрсету өкіліне хабарласыңыз (145-беттегі "Алуға болатын қосалқы бөлшектер" бөлімін қараңыз).</li> </ul>
Факстар автоматты түрде алынбайды.	<ul style="list-style-type: none"> <li>• Алу режимін факсқа қою керек (112-беттегі "Қабылдау режимдерін өзгерту" бөлімін қараңыз).</li> <li>• Науада қағаздың бар екеніне көз жеткізіңіз (201-беттегі "Баспа құралының сипаттамалары" бөлімін қараңыз).</li> <li>• Экранда кез келген қате туралы хабарлама көрсетілмегенін тексеріңіз. Көрсетілген болса, мәселені шешіңіз.</li> </ul>
Құрылғы жібермейді.	<ul style="list-style-type: none"> <li>• Түпнұсқалы құжат құжат бергішке немесе сканер шынысына салынғанына көз жеткізіңіз.</li> <li>• Факс жіберіп жатқан факс құрылғысын тексеріп, ол факс қабылдай алатынын көріңіз.</li> </ul>
Кіріс факста бос орындар бар немесе оның сапасы төмен.	<ul style="list-style-type: none"> <li>• Факсты жіберген факс құрылғысы ақаулы болуы мүмкін.</li> <li>• Телефон желісіндегі шуылдар желі қателерін туғызуы мүмкін.</li> <li>• Көшірме жасау арқылы құрылғыңызды тексеріңіз.</li> <li>• Тонер картриджі өзінің есептелген қызмет көрсету мерзіміне жетейін деп қалды. Тонер картриджін ауыстырыңыз (149-беттегі "Тонер картриджін ауыстыру" бөлімін қараңыз).</li> </ul>
Кіріс факсындағы кейбір сөздер созылған.	Факсты жіберген факс құрылғысында уақытша құжат кептелуі болды.

Күйі	Ұсынылатын шешімдер
Сіз жіберген түпнұсқалы құжатта сызықтар бар.	Сканерлеу құрылғысында дақтардың болуын тексеріп, оны тазалаңыз (158-беттегі "Сканерді тазалау" бөлімін қараңыз).
Құрылғы нөмірді тереді, бірақ басқа факс құрылғысымен байланыс орнатылмайды.	Басқа факс құрылғысы өшірілген болуы мүмкін немесе ол кіріс қоңырауларға жауап бере алмайды. Басқа құрылғы операторымен сөйлесіңіз және одан мәселені өз жағында шешуді сұраңыз.
Факстар жадта сақталмайды.	Факсты сақтау үшін жадта жеткілікті орын болмауы мүмкін. Жад күйін білдіретін экран көрсетілсе, қажет болмаған факстарды жадтан жойып, факсты сақтау әрекетін қайталаңыз. Қызмет көрсету орталығына хабарласыңыз.
Әрбір немесе екі беттің бірінің төменгі жағында, үстіңгі жағында кіші мәтін жолағы бар, бос аумақтар пайда болады.	Пайдаланушы параметрлерінде дұрыс емес қағаз параметрлерін таңдаған болуыңыз мүмкін. Қайтадан қағаз өлшемін және түрін тексеріңіз.

## Амалдық жүйе мәселелері

### Жалпы Windows мәселелері

Күйі	Ұсынылатын шешімдер
Орнату кезінде «Файл пайдаланылуда» хабары шығады.	Барлық бағдарламалардан шығыңыз. Автоқосылу тобынан барлық бағдарламаларды жойыңыз, содан кейін Windows жүйесін қайта іске қосыңыз. Басып шығарғыш драйверін қайта орнатыңыз.
«General Protection Fault», «Exception OE», «Spool 32» немесе «Illegal Operation» хабары шығады.	Барлық бағдарламаларды жабыңыз, Windows жүйесін қайта іске қосыңыз және басып шығару әрекетін қайталаңыз.
«Fail To Print», «A printer timeout error occurred» хабары шықты.	Бұл хабарлар басып шығару кезінде шығады. Жай құрылғы басып шығаруды аяқтағанша күтіңіз. Егер хабар дайын режимінде немесе басып шығару аяқталғаннан кейін шықса, қосылымды және/немесе қате орын алғанын тексеріңіз.

Күйі	Ұсынылатын шешімдер
<p><b>Құрылғылар мен принтерлер</b> тармағында құрылғыны басқан кезде құрылғы туралы ақпарат көрсетілмейді.</p>	<p><b>Принтердің сипаттары</b> құсбелгісін қойыңыз. <b>Порттар</b> қойындысын нұқыңыз.  <b>(Басқару тақтасы &gt; Құрылғылар мен принтерлер &gt; Принтер белгішесін тінтуірдің оң жақ түймесімен басып Свойства принтера таңдаңыз)</b>  Егер порт File немесе LPT күйіне орнатылған болса, құсбелгілерді алыңыз және TCP/IP, USB немесе WSD таңдаңыз.</p>



Windows жүйесінің қате туралы хабарлы бойынша қосымша ақпарат алу үшін компьютермен бірге келген Microsoft Windows пайдаланушы нұсқаулығын қараңыз.

---

# Сымсыз желі мәселелерін шешу

Мәселелерді шешу үшін, ақаулықтарды жою туралы ақпаратты қараңыз.

---



Принтердегі Wi-Fi Direct арқылы басып шығару қосулы екенін анықтау үшін, принтердің басқару панелінен конфигурация бетін басып шығарыңыз.

---

## Сымсыз қосылымның тексеру тізімі

- Принтер мен сымсыз маршрутизатор қосулы және қуаттанған екенін тексеріңіз. Сондай-ақ, принтердегі радиобайланыс қосулы екеніне көз жеткізіңіз.
- Сымсыз желі идентификаторы (SSID) дұрыс екенін тексеріңіз. SSID анықтау үшін, конфигурация бетін басып шығарыңыз (56-беттегі "Желі конфигурациясы есебін басып шығару" бөлімін қараңыз).
- Қорғалған желілермен қауіпсіздік туралы ақпарат дұрыс екенін тексеріңіз. Қауіпсіздік туралы ақпарат дұрыс болмаса, сымсыз орнатуды қайта орындаңыз.
- Сымсыз желі дұрыс жұмыс істесе, сымсыз желідегі басқа компьютерлерге кіруге әрекет жасаңыз. Желіде интернетке қатынас бар болса, сымсыз қосылым арқылы интернетке қосылуға әрекет жасаңыз.
- Шифрлау әдісі (AES немесе TKIP) принтер үшін сымсыз қатынасу орнымен (WPA қауіпсіздігін пайдаланатын желілерде) бірдей екенін тексеріңіз.
- Принтер сымсыз желі ауқымында екенін тексеріңіз. Көптеген желілер үшін принтер сымсыз қатынасу орнының (сымсыз маршрутизатор) 30 м (100 фут) ауқымында болуы тиіс.
- Кедергілер сымсыз сигналды блоктамайтынын тексеріңіз. Қатынасу орны мен принтер арасындағы ірі металл заттарды алып тастаңыз. Принтер мен сымсыз қатынасу орнының арасында металл немесе бетоннан тұратын бағандар, қабырғалар немесе тіреуіш бағандар жоқ екеніне көз жеткізіңіз.
- Принтер сымсыз сигналға бөгет жасауы мүмкін электронды құрылғылардан алшақ екенін тексеріңіз. Көп құрылғылар сымсыз сигналға кедергі жасайды, соның ішінде моторлар, сымсыз телефондар, қауіпсіз жүйесінің камералары, басқа сымсыз желілер және кейбір Bluetooth құрылғылары. Басып шығару драйвері компьютерге орнатылғанын тексеріңіз.
- Дұрыс принтер портын таңдағаныңызға көз жеткізіңіз.
- Компьютер мен принтер бір сымсыз желіге қосылғанын тексеріңіз.
- OS X үшін сымсыз маршрутизатор Bonjour үшін қолдау көрсететініне көз жеткізіңіз.

## Принтер сымсыз конфигурация аяқталғаннан кейін басып шығармайды

1. Принтер қосылған және дайын күйінде екеніне көз жеткізіңіз.
2. Компьютердегі үшінші тарап брандмауэрін өшіріңіз.
3. Сымсыз желі дұрыс жұмыс істейтініне көз жеткізіңіз.
4. Компьютер дұрыс жұмыс істейтініне көз жеткізіңіз. Қажет болса, компьютерді қайта іске қосыңыз.



5. HP Embedded Web Server принтерін компьютерден желіде аша алатыныңызды тексеріңіз.

## Принтер басып шығармайды және компьютерде үшінші тарап брандмауэрі орнатылған

1. Брандмауэрді өндіруші ұсынған ең соңғы нұсқамен жаңартыңыз.
2. Принтерді орнатқанда немесе басып шығаруға әрекет жасаған кезде бағдарламалар үшін брандмауэрге қатынас талап етілсе, бағдарламалардың іске қосылуы мүмкін екеніне көз жеткізіңіз.
3. Брандмауэрді уақытша өшіріп, компьютерге сымсыз принтерді орнатыңыз. Сымсыз орнату әрекетін аяқтаған кезде брандмауэрді қосыңыз.

## Сымсыз қосылым сымсыз маршрутизаторды немесе принтерді жылжытқаннан кейін жұмыс істемейді

1. Маршрутизатор немесе принтер сіздің компьютеріңіз қосылған желіге қосылғанына көз жеткізіңіз.
2. Конфигурация бетін басып шығарыңыз.
3. Конфигурация бетіндегі сымсыз желі идентификаторы (SSID) мен компьютердің принтер конфигурациясындағы SSID салыстырыңыз.
4. Егер сымсыз желі идентификаторы (SSID) бірдей болмаса, құрылғылар бірдей желіге қосылмайды. Принтер үшін сымсыз орнатуды қайта теңшеңіз.

## Сымсыз принтерге қосымша компьютерлерді қосу мүмкін емес

1. Басқа компьютерлер сымсыз ауқымда және сигналға ешнәрсе бөгет жасамайтынына көз жеткізіңіз. Көптеген желілер үшін сымсыз ауқым сымсыз қатынасу орнының 30 м (100 фут) аралығында орналасқан.
2. Принтер қосылған және дайын күйінде екеніне көз жеткізіңіз.
3. Wi-Fi Direct функциясын бір мезгілде пайдаланатын пайдаланушы саны 5-тен аспайтынына көз жеткізіңіз.
4. Компьютердегі үшінші тарап брандмауэрін өшіріңіз.
5. Сымсыз желі дұрыс жұмыс істейтініне көз жеткізіңіз.
6. Компьютер дұрыс жұмыс істейтініне көз жеткізіңіз. Қажет болса, компьютерді қайта іске қосыңыз.

## Сымсыз принтер VPN үшін қосылған кезде байланысты үзеді

- Әдетте VPN үшін және басқа желілерге бір мезгілде қосылу мүмкін емес.

## Желі сымсыз желілер тізімінде көрсетілмейді

- Сымсыз маршрутизатор қосылғанын және қуаттанғанын тексеріңіз.
- Желі жасырын болуы мүмкін. Алайда, жасырын желіге де қосылуға болады.

## Сымсыз желі жұмыс істемейді

1. Желі байланысы үзілген-үзілмегенін тексеру үшін, басқа құрылғыларды желіге қосуға әрекет жасаңыз.
2. Желіні тексеру арқылы желілік байланысты сынаңыз.
  - a. Компьютердегі пәрмен жолындағы сөзкөмекті ашыңыз.
    - Windows бағдарламасы үшін **Пуск, Выполнить** түймесін басыңыз, пәрменді теріңіз де, **Enter** пернесін басыңыз.
    - OS X үшін **Приложения, Утилиты** тармағына өтіп, **Терминал** опциясын ашыңыз.
  - b. Маршрутизатордың IP мекенжайынан кейін ping теріңіз.
  - c. Терезеде жіберу және қабылданғанын растау уақыты көрсетілсе, демек желі жұмыс істейді.
3. Маршрутизатор немесе принтер компьютер қосылған желіге қосылғанына көз жеткізіңіз.
  - a. Конфигурация бетін басып шығарыңыз (56-беттегі "Желі конфигурациясы есебін басып шығару" бөлімін қараңыз).
  - b. Конфигурация есебіндегі сымсыз желі идентификаторы (SSID) мен компьютердің принтер конфигурациясындағы SSID салыстырыңыз.
  - c. Сандар бірдей болмаса, құрылғылар бір желіге қосылмайды. Принтер үшін сымсыз орнатуды қайта теңшеңіз.

## Сымсыз желінің диагностикалық сынағын орындау

Принтердің басқару панелінен сымсыз желі параметрлері туралы ақпаратпен қамтамасыз ететін диагностикалық сынақты орындауға болады (56-беттегі "Желі конфигурациясы есебін басып шығару" бөлімін қараңыз).

---

# Қосымша

Бұл тарауда өнім сипаттамалары берілген.

- Жалпы техникалық сипаттамалар 200
- Баспа құралының сипаттамалары 201
- Жүйеге қойылатын талаптар 204

# Жалпы техникалық сипаттамалар



Төменде тізілген техникалық сипаттама мәндері ескертусіз өзгертілуі мүмкін. Енгізілуі мүмкін өзгерістерді [www.hp.com/support/colorlaser170MFP](http://www.hp.com/support/colorlaser170MFP) сілтемесі бойынша өтіп қараңыз.

Элементтер		Сипаттама
Өлшемі <sup>a</sup> (Ен x Ұзындық x Биіктік)	Әрекет	• HP Color Laser MFP 178nw, 178nwg series: 406 x 363 x 288,7 мм (16 x 14,3 x 11,4 дюйм)
	Сақтау (орамада)	• HP Color Laser MFP 179fnw, 179fwg series: 406 x 363 x 344,1 мм (16 x 14,3 x 13,6 дюйм)
Салмағы <sup>a</sup> (Құрылғы мен шығыс материалдары)	Әрекет	• HP Color Laser MFP 178nw, 178nwg series: 12,94 кг (28,53 фунт)
	Сақтау (орамада)	• HP Color Laser MFP 179fnw, 179fwg series: 14,08 кг (31,04 фунт)
Температура	Әрекет	10 - 32°C (50 - 89,6°F)
	Сақтау (орамада)	-20 - 40°C (-4 - 104°F)
Ылғалдылық	Әрекет	20 - 80 % салыстырмалы ылғалдылық
	Сақтау (орамада)	10 - 90% салыстырмалы ылғалдылық
Қуат кернеуі <sup>b</sup>	110 вольттық модельдер	Айнымалы ток: 110-127 В
	220 вольттық модельдер	Айнымалы ток: 220-240 В

a. Өлшемдер мен салмағы басқа керек-жарақтарынсыз өлшенген.

b. Құрылғы үшін дұрыс кернеу (В), жиілік (герц) және ток түрі (А) қандай екенін білу үшін құрылғыдағы қуат жапсырмасын қараңыз.

# Баспа құралының сипаттамалары

Түрі	Өлшемі	Өлшемдері	Материал салмағы/Сыйымдылық <sup>а</sup>
			Науа
Низко	Letter	216 x 279 мм (8,5 x 11 дюйм)	60 - 85 г/м <sup>2</sup> (16 - 23 фунт жоғары сортты) <ul style="list-style-type: none"> <li>• 150 парақ, 75 г/м<sup>2</sup> (20 фунт жоғары сортты)</li> <li>• Максималды бума биіктігі : 15,5 мм (0,6 дюйм)</li> </ul>
	A4	210 x 297 мм (8,27 x 11,69 дюйм)	
	Legal	216 x 356 мм (8,5 x 14 дюйм)	
	Oficio 216 x 340 мм	216 x 343 мм (8,5 x 13,5 дюйм)	
	Oficio 8,5 x 13	216 x 330 мм (8,5 x 13 дюйм)	
	B5(JIS)	182 x 257 мм (7,17 x 10,12 дюйм)	
	Executive	184 x 267 мм (7,25 x 10,5 дюйм)	
	A5	149 x 210 мм (5,85 x 8,27 дюйм)	
	A6	105 x 149 мм (4,13 x 5,85 дюйм)	
Қалың, 90-120 г	Тегіс қағаз бөлімін қараңыз	Тегіс қағаз бөлімін қараңыз	86 - 120 г/м <sup>2</sup> (23 - 32 фунт жоғары сортты) <ul style="list-style-type: none"> <li>• 5 парақ</li> </ul>
Жұқа, 60-69 г	Тегіс қағаз бөлімін қараңыз	Тегіс қағаз бөлімін қараңыз	60 - 70 г/м <sup>2</sup> (16 - 19 фунт жоғары сапалы) <ul style="list-style-type: none"> <li>• 150 парақ, 60 г/м<sup>2</sup> (16 фунт жоғары сортты)</li> <li>• Максималды бума биіктігі : 15,5 мм (0,6 дюйм)</li> </ul>

Түрі	Өлшемі	Өлшемдері	Материал салмағы/Сыйымдылық <sup>a</sup>
			Науа
Түрлі түсті, Алдын ала басып шығарылған,	Тегіс қағаз бөлімін қараңыз	Тегіс қағаз бөлімін қараңыз	60 - 85 г/м <sup>2</sup> (16 - 24 фунт жоғары сортты) • 150 парақ, 75 г/м <sup>2</sup> (20 фунт жоғары сортты) • Максималды бума биіктігі : 15,5 мм (0,6 дюйм)
Қайталама шикізаттан жасалған	Тегіс қағаз бөлімін қараңыз	Тегіс қағаз бөлімін қараңыз	60 - 85 г/м <sup>2</sup> (16 - 24 фунт жоғары сортты) • 5 парақ, 75 г/м <sup>2</sup> (20 фунт жоғары сортты) • Максималды бума биіктігі : 15,5 мм (0,6 дюйм)
Белгілер <sup>b</sup>	Тегіс қағаз бөлімін қараңыз	Тегіс қағаз бөлімін қараңыз	120 - 150 г/м <sup>2</sup> (32 - 40 фунт жоғары сортты) • 5 парақ
X-Нyu	Letter, Legal, Oficio 216 x 340 мм, Oficio 8,5 x 13, A4, B5(JIS), Executive, A5, A5 LEF, 4 x 6	Тегіс қағаз бөлімін қараңыз	121 - 163 г/м <sup>2</sup> (32 - 43 фунт жоғары сортты) • 5 парақ
высокосортная бумага	Тегіс қағаз бөлімін қараңыз	Тегіс қағаз бөлімін қараңыз	105 - 120 г/м <sup>2</sup> (28 - 32 фунт жоғары сортты) • 10 парақ
Жылтыр, 111-130 г	Letter, A4, 4 x 6	Тегіс қағаз бөлімін қараңыз	111 - 130 г/м <sup>2</sup> (30 - 58 фунт жоғары сортты) • 1 парақ
Жылтыр, 131-175 г	Letter, A4, 4 x 6	Тегіс қағаз бөлімін қараңыз	131 - 175 г/м <sup>2</sup> (30 - 58 фунт жоғары сапалы) • 1 парақ
Жылтыр, 176-220 г	Letter, A4, 4 x 6	Тегіс қағаз бөлімін қараңыз	176 - 220 г/м <sup>2</sup> (30 - 58 фунт жоғары сортты) • 1 парақ

Түрі	Өлшемі	Өлшемдері	Материал салмағы/Сыйымдылық <sup>а</sup>
			Науа
HP күңгірт, 120 г	<b>Letter, A4, 4 x 6</b>	Тегіс қағаз бөлімін қараңыз	120 г/м <sup>2</sup> (30 - 58 фунт жоғары сортты) • 1 парақ
HP күңгірт, 150 г	<b>Letter, A4, 4 x 6</b>	Тегіс қағаз бөлімін қараңыз	150 г/м <sup>2</sup> (30 - 58 фунт жоғары сортты) • 1 парақ
HP күңгірт, 200 г	<b>Letter, A4, 4 x 6</b>	Тегіс қағаз бөлімін қараңыз	200 г/м <sup>2</sup> (30 - 58 фунт жоғары сортты) • 1 парақ
<b>Ең аз өлшем (теңшелетін)</b>		76 x 148,5 мм (3,0 x 5,85 дюйм)	60 - 120 г/м <sup>2</sup> (16 - 32 фунт жоғары сортты)
<b>Ең үлкен өлшем (теңшелетін)</b>		216 x 356 мм (8,5 x 14 дюйм)	

a. Ең жоғары өнімділік салмағына, қалыңдығына және қоршаған орта сипаттарына байланысты басқаша болуы мүмкін.

b. Осы машинада пайдаланылатын белгілердің тегістігі – 100 - 250 (шеффилд). Бұл - тегістіктің сандық деңгейін білдіреді.



Егер баспа құралының салмағы 120 г/м<sup>2</sup> (32 фунт жоғары сортты) көрсеткішінен асса, қағазды науаға біреуден салыңыз.

# Жүйеге қойылатын талаптар

## Microsoft® Windows®



Жаңа операциялық жүйе және т. б. шығуына байланысты принтердің бағдарламалық жасақтамасы мерзімді түрде жаңартылып отырады. Қажет болса, ең соңғы нұсқасын HP веб-сайтынан жүктеп алыңыз ([www.hp.com/support/colorlaser170MFP](http://www.hp.com/support/colorlaser170MFP)).

Windows 7, 32 биттік және 64 биттік	HP принтеріне арналған басып шығару драйвері осы операциялық жүйе үшін бағдарламалық жасақтаманы орнату бөлігі ретінде орнатылады.	
Windows 8, 32 биттік және 64 биттік	HP принтеріне арналған басып шығару драйвері осы операциялық жүйе үшін бағдарламалық жасақтаманы орнату бөлігі ретінде орнатылады.	
Windows 8.1, 32 биттік және 64 биттік	HP V4 принтеріне арналған басып шығару драйвері осы операциялық жүйе үшін бағдарламалық жасақтаманы орнату бөлігі ретінде орнатылады.	
Windows 10, 32 биттік және 64 биттік	HP V4 принтеріне арналған басып шығару драйвері осы операциялық жүйе үшін бағдарламалық жасақтаманы орнату бөлігі ретінде орнатылады.	
Windows Server 2008 R2, 64 биттік	HP PCLm.S принтеріне арналған басып шығару драйверін принтерге қолдау көрсететін веб-сайттан жүктеп алуға болады. Драйверді жүктеп алып, оны орнату үшін Microsoft Add Printer құралын пайдаланыңыз.	Microsoft корпорациясы Windows Server 2008 үшін негізгі қолдау көрсетуін 2015 жылдың қаңтар айында тоқтатты. HP компаниясы тоқтатылған Server 2008 операциялық жүйесіне барынша қолдау көрсетуді жалғастырады.
Windows Server 2008 R2, SP1, 64 биттік	HP принтеріне арналған басып шығару драйвері осы операциялық жүйе үшін бағдарламалық жасақтаманы орнату бөлігі ретінде орнатылады.	



Windows Server 2012	HP принтеріне арналған басып шығару драйвері осы операциялық жүйе үшін бағдарламалық жасақтаманы орнату бөлігі ретінде орнатылады.	
Windows Server 2012 R2	HP принтеріне арналған басып шығару драйвері осы операциялық жүйе үшін бағдарламалық жасақтаманы орнату бөлігі ретінде орнатылады.	
Windows Server 2016, 64 биттік	HP принтеріне арналған басып шығару драйвері осы операциялық жүйе үшін бағдарламалық жасақтаманы орнату бөлігі ретінде орнатылады.	

## Mac OS

iOS үшін және OS X 10.7 Lion және одан кейінгі нұсқаларымен жұмыс істейтін Mac компьютерлерінен Apple ұсынған AirPrint көмегімен тікелей басып шығаруға қолдау көрсетіледі. iPad, iPhone (3GS немесе одан кейінгі) немесе iPod touch (үшінші буын немесе одан кейінгі) құрылғысынан мобильді қолданбаларда (пошта, фотосуреттер, Safari, iBooks, басқа қолданбаларды таңдау) принтерге тікелей басып шығару үшін AirPrint технологиясын пайдаланыңыз



- Сымсыз немесе Wi-Fi желісіне қосылу мүмкіндігі жоқ, тек USB арқылы жұмыс істейтін модельдерде Mac OS жүйесіне қолдау көрсетілмейді.
- AirPrint технологиясын пайдалану үшін, принтер Apple құрылғысы қосылған бірдей желіге (қосалқы желі) қосылуы тиіс.
- USB арқылы қосылған AirPrint технологиясын пайдаланбас бұрын нұсқа нөмірін тексеріңіз. AirPrint 1.3 және оған дейінгі нұсқалары USB арқылы қосылуға қолдау көрсетпейді.

---

# Глоссарий

---



Келесі глоссарий басып шығаруға қатысты көп қолданылатын және осы пайдаланушыға арналған нұсқаулықта кездесетін терминологияны түсіну арқылы өніммен танысуға көмектеседі.

---

## 802.11

802.11 - сымсыз жергілікті желі (WLAN) байланысына арналған стандарттар жиынтығы, IEEE LAN/MAN Стандарттар комитеті (IEEE 802) тарапынан дайындалған.

## 802.11b/g/n

802.11b/g/n кейбір жабдықтарды ортақ пайдалануы және 2,4 ГГц жиілігін пайдалануы мүмкін. 802.11b 11 Мб/с-қа дейінгі өткізу мүмкіндігін, 802.11n 150 Мб/с-қа дейінгі өткізу мүмкіндігін қолдайды. 802.11b/g/n құрылғыларына кейде микротолқындық пештер, сымсыз телефондар және Bluetooth құрылғылар кедергі келтіруі мүмкін.

## Қатынас нүктесі

Қатынас нүктесі немесе сымсыз қатынас нүктесі (AP немесе WAP) - сымсыз жергілікті желілерде (WLAN) сымсыз байланыс құрылғыларын байланыстыратын және WLAN радиосигналдары үшін орталық трансмиттер және ресивер ретінде жұмыс істейтін құрылғы.

## ADF

Құжаттарды автоматты түрде беру құрылғысы (ADF) - түпнұсқа қағаз парағын автоматты түрде беретін сканерлеу құрылғысы, құрылғы қағаздың біршама көлемін бір уақытта сканерлей алады.

## AppleTalk

AppleTalk - компьютерлік желі құру үшін Apple, Inc шығарған арнайы протоколдар жиынтығы. Ол бастапқы Mac (1984) құрамына енгізілген және қазір оны Apple компаниясы TCP/IP желісінің пайдасына жойды.

## Биттік тереңдік

Растрлік суреттегі бір пикселдің түсін көрсету үшін пайдаланылатын биттер санын сипаттайтын компьютерлік графика термині. Жоғарырақ түс тереңдігі анық түстердің кеңірек ауқымын береді. Биттер саны көбейген сайын, түстер картасы үшін мүмкін болатын түстер саны тым көбейіп кетеді. 1-биттік түс әдетте монохромды немесе қара және ақ деп аталады.

## ВМР

Microsoft Windows графикалық ішкі жүйесі (GDI) пайдаланатын және сол платформада қарапайым графикалық файл пішімі ретінде пайдаланылатын растрлік графика пішімі.

## BOOTP

---

BOOTP протоколы. Желілік клиент өзінің IP-мекенжайын автоматты түрде алу үшін пайдаланатын желілік протокол. Әдетте ол компьютерлердің немесе олардағы жұмыс істейтін операциялық жүйелердің бастапқы жүктелу процесінде орындалады. BOOTP серверлері әрбір клиентке IP-мекенжайды мекенжайлар тобынан тағайындайды. BOOTP протоколы «дисксіз жұмыс станциясының» компьютерлеріне IP-мекенжайды кез келген жетілдірілген операциялық жүйені жүктеуден бұрын алуға мүмкіндік береді.

## CCD

---

Зарядты байланысы бар құрылғы (CCD) - сканерлеу тапсырмасын қосатын аппараттық құрал. CCD бекіту құрылғысы CCD модулін құрылғыны жылжытқан кезде зақымдалудан сақтау үшін пайдаланылады.

## Реттеу

---

Реттеу - жинақта бірнеше көшірме тапсырмасы бойынша басып шығару процесі. Реттеу таңдалғанда, құрылғы қосымша көшірмелерді басып шығарудан бұрын бүкіл жинақты басып шығарады.

## Басқару панелі

---

Басқару панелі - басқару немесе бақылау аспаптары көрсетілетін тегіс, көбінесе тік болып келетін бөлік. Әдетте олар құрылғының алдыңғы жағында орналасады.

## Қамту

---

Басып шығару кезінде тонердің пайдаланылуын өлшеу үшін қолданылатын басып шығаруға қатысты термин. Мысалы, 5 % қамту А4 өлшеміндегі қағазда шамамен 5 % суреттің немесе мәтіннің болатынын білдіреді. Сондықтан, егер қағазда немесе түпнұсқада күрделі суреттер немесе көп мәтін болса, қамту жоғары болады және сонымен бірге, тонерді пайдалану көлемі қамту көлемімен бірге артады.

## CSV

---

Үтірлермен бөлінген мәндер (CSV). Файл пішімінің түрі, CSV әр түрлі бағдарламалар арасында деректер алмасу үшін пайдаланылады. Файл пішімі, Microsoft Excel бағдарламасында пайдаланылғандай, іс жүзінде сала стандартына айналды, Microsoft емес платформалар арасында да.

## DADF

---

Дуплексті құжаттарды автоматты түрде беру құрылғысы (DADF) - құрылғы қағаздың екі жағын да сканерлей алатындай етіп, түпнұсқа парақты автоматты түрде беретін және аударатын сканерлеу құрылғысы.

## Әдепкі

---

Принтерді қорабынан алған кездегі, қалпына келтірген кездегі немесе бастапқы күйге орнатқан кездегі мән немесе параметр.

## DHCP

---

Хостарды динамикалық теңшеу протоколы (DHCP) - клиент-сервер желілік протоколы. DHCP сервері DHCP клиент хост сұрауына тән конфигурация параметрлерін қамтамасыз етеді, жалпы, IP желісінде

қатысу үшін клиент хостына қажет мәліметтер. Сондай-ақ, DHCP клиент хосттарына IP-мекенжайларды бөліп беру механизмін қамтамасыз етеді.

## **DIMM**

---

Қос қосылған жад модулі (DIMM) - жад ұстайтын кішкентай схемалық тақта. DIMM басып шығару деректері, алынған факс деректері сияқты құрылғы ішіндегі барлық деректерді сақтайды.

## **DLNA**

---

DLNA альянсы (DLNA) - үй желісіндегі құрылғыларға желі арқылы бір-бірімен ақпарат алмасуға мүмкіндік беретін стандарт.

## **DNS**

---

Домен атауларының сервері (DNS) - Интернет сияқты желілердегі бөлінген дерекқордағы домен атауларына қатысты мәліметтерді сақтайтын жүйе.

## **Нүктелік-матрицалық принтер**

---

Нүктелік-матрицалық принтер - басатын басы бетте алға және артқа қозғалатын, соққы арқылы басатын, жазу машинкасы сияқты қағазға бояу сіңірілген мата таспаны соғу арқылы басатын компьютер принтері.

## **DPI**

---

Дюймдегі нүктелер саны (DPI) - сканерлеу және басып шығару үшін пайдаланылатын ажыратымдылық өлшемі. Әдетте, DPI жоғарылаған сайын ажыратымдылық артады, суреттегі көрінетін бөліктер көбейеді және файл өлшемі үлкейеді.

## **DRPD**

---

Шартты қоңырауды автоматты тану. Шартты қоңырау - пайдаланушыға әр түрлі бірнеше телефон нөмірлеріне жауап беру үшін бір телефон желісін пайдалануға мүмкіндік беретін телефон компаниясының қызметі.

## **Дуплекс**

---

Құрылғы қағаздың екі жағына да басатын (немесе сканерлейтін) етіп қағаз парағын аударатын механизм. Дуплекс құрылғысы бар принтер бір баспа циклінде қағаздың екі жағынан да баса алады.

## **Өнімділік**

---

Өнімділік - принтердің бір айдағы жұмыс өнімділігіне әсер етпейтін беттер саны. Әдетте принтерде бір жылдағы беттер саны сияқты пайдалану мерзімінің шектеуі болады. Пайдалану мерзімі басып шығарулардың орташа көрсеткішін білдіреді, әдетте кепілдік мерзімі ішіндегі. Мысалы, егер өнімділік 20 жұмыс күні бар бір ай үшін 48 000 бет болса, принтердің жұмыс істеу шегі күніне 2 400 бет болады.

## **ЕСМ**

---

Қателерді түзету режимі (ЕСМ) - 1-класс факс машиналарына немесе факс-модемдерге қосылатын қосымша беру режимі. Ол кейде телефон желісіндегі кедергілерден болатын факс жіберу процесіндегі қателерді автоматты түрде табады және түзетеді.

## Эмуляция

---

Эмуляция бір құрылғының басқа құрылғының нәтижелерімен бірдей нәтижелер алу әдісі. Эмулятор бір жүйенің функцияларын басқа жүйеде қайталайды, екінші жүйе бірінші жүйе сияқты әрекет етеді. Эмуляция сыртқы жұмысты дәл көшіруге назар аударады, симуляциядан өзгеше болады, симуляцияда симуляцияланатын жүйенің абстрактілік моделіне, көбінесе ішкі күйіне көңіл бөлінеді.

## Ethernet

---

Ethernet - жергілікті желілерге (LAN) арналған фреймдік компьютер желісінің технологиясы. Ол физикалық деңгей үшін схеманы және сигнал беруді сипаттайды және кадр пішімдері және протоколдар үшін, ортамен қатынасты басқару (MAC)/деректер беру деңгейі, OSI моделі. Ethernet көбінесе IEEE 802.3 ретінде стандартталады. Ол 1990 жылдардан бастап қазірге дейін пайдаланылып келе жатқан ең көп таралған LAN технологиясына айналды.

## EtherTalk

---

Компьютер желісіне арналған Apple Computer тарапынан жасалған протоколдар жиынтығы. Ол бастапқы Mac (1984) құрамына енгізілген және қазір оны Apple компаниясы TCP/IP желісінің пайдасына жойды.

## FDI

---

Сыртқы құрылғы интерфейсі (FDI) - монеталық құрылғы немесе кардридер сияқты үшінші тараптың құрылғысына рұқсат етуге арналған құрылғы ішіне орнатылған карта. Ол құрылғылар сіздің құрылғыңызда төлемге негізделген қызметті қамтамасыз етеді.

## FTP

---

Файлдарды беру протоколы (FTP) - TCP/IP протоколын (мысалы, Интернет немесе интранет) қолдайтын кез келген желі арқылы файлдар алмасу үшін кең пайдаланылатын протокол.

## Термофиксатор құрылғысы

---

Баспа құралына тонерді түсіретін лазерлік принтердің бөлігі. Ол жылу ролигі мен қысым ролигінен тұрады. Тонер қағазға түсірілгеннен кейін, термобекіту құрылғысы тонердің қағазда тұрақты қалуы үшін жылу мен қысымды қолданады, сондықтан да қағаз лазерлік принтерден шыққан кезде ол жылы болады.

## Шлюз

---

Компьютер желілерінің арасындағы қосылым немесе компьютер желісі мен телефон желісінің арасындағы қосылым. Ол өте кең таралған, себебі ол басқа компьютермен немесе желімен қатынасты қамтамасыз ететін компьютер немесе желі болып табылады.

## Сұр түстің реңктері

---

Түсті суреттер сұр түстің реңкіне түрлендірілгенде суреттің ашық және қара бөліктерін көрсететін сұр түстің шкаласы; түстер әр түрлі сұр түстің шкаласымен көрсетіледі.

## Көмескі түс

---

Нүктелер санын өзгерту арқылы сұр түстің реңктерін көрсететін сурет түрі. Қатты боялған бөліктерде нүктелердің саны көп болады, ал ақшыл бөліктердегі нүктелердің саны азырақ болады.

## Сақтау құрылғысы (HDD)

---

Әдетте қатты диск деп аталатын сақтау құрылғысы (HDD) – қуат бермегенде өшірілмейтін сақтау құрылғысы. Ол сандық түрде кодталған деректерде тез айналатын, магниттік беті бар пластинкаларда сақтайды.

## IEEE

---

Электротехника және электроника саласындағы инженерлер институты (IEEE) - электрге қатысты технологияны дамытуға арналған халықаралық коммерциялық емес кәсіби ұйым.

## IEEE 1284

---

1284 параллель порт стандартын Электротехника және электроника саласындағы инженерлер институты (IEEE) жасаған. «1284-B» термині сыртқы құрылғыға (мысалы, принтерге) қосылатын параллель кабельдің ұшындағы арнайы коннектор түрін білдіреді.

## Интранет

---

Ұйымның мәліметтерінің немесе операцияларының бір бөлігін сенімді түрде өз қызметкерлерімен бірлесіп пайдалану үшін IP протоколдарын, желі қосылымын және жалпы байланыс жүйесін пайдаланатын жеке желі. Кейде бұл термин тек ең нақты көрінетін қызметті, ішкі веб-сайтты білдіреді.

## IP мекенжай

---

Интернет протоколы (IP) мекенжайы - IP протоколы стандартын пайдаланатын желіде бір-бірімен байланысу және анықтау үшін құрылғылар пайдаланатын бірегей нөмір.

## IPM

---

Бір минуттағы суреттер (IPM) - принтер жылдамдығын өлшеу әдісі. IPM көрсеткіші принтер бір минут ішінде басып шығара алатын бір жақты парақтар санын көрсетеді.

## IPP

---

Интернет басып шығару протоколы (IPP) басып шығару, басып шығару тапсырмаларын басқару, баспа құралдарының өлшемі, ажыратымдылық және т. б. үшін стандартты протоколды сипаттайды. IPP протоколын жергілікті немесе Интернет арқылы жүздеген принтерлер үшін пайдалануға болады және ол қатынасты басқару, аутентификация және шифрлау мүмкіндіктерін қолдайды, бұл оны бұрынғыларға қарағанда икемдірек және қауіпсіз басып шығару шешімі етеді.

## IPX/SPX

---

IPX/SPX - желіаралық бумалар алмасу протоколы/бірізді бумалар алмасу. Novell NetWare операциялық жүйелері пайдаланатын желілік протокол. IPX және SPX протоколдары TCP/IP протоколына ұқсас қосылым қызметтерін қамтамасыз етеді, IPX протоколы IP протоколына ұқсас және SPX протоколы TCP протоколына ұқсас. IPX/SPX протоколы негізінен жергілікті желілерге (LAN) арналған және осы мақсатта ол өте тиімді протокол болып табылады (әдетте оның жұмыс көрсеткіштері жергілікті желідегі TCP/IP көрсеткіштерінен жоғары).

## ISO

---

Стандарттау жөніндегі халықаралық ұйым (ISO) - ұлттық стандарттау органдарының өкілдерінен құралған халықаралық стандарттау органы. Ол халықаралық өнеркәсіп және сауда стандарттарын шығарады.

## ITU-T

---

Халықаралық телекоммуникация одағы - халықаралық радио және телекоммуникация саласын стандарттау және реттеу үшін құрылған халықаралық ұйым. Оның негізгі мақсаттары радиожииліктер диапазонын бөлу, стандарттау және халықаралық телефон байланыстарын қамтамасыз ету мақсатында әр түрлі елдер арасында өзара байланыс келісімдерін ұйымдастыру. ITU-T сөзіндегі -Т әрпі телекоммуникацияны білдіреді.

## ITU-T № 1 диаграмма

---

Құжаттарды факсимильді байланыс арқылы жіберу үшін ITU-T жариялаған стандартталған сынақ диаграммасы.

## JBIG

---

Екі деңгейлі кескіндер жөніндегі бірлескен эксперттер тобы (JBIG) - дәлдік пен сапаны жоғалтпай кескіндерді қысу стандарты, бинарлық кескіндерді қысуға арналған, әсіресе факстер үшін, сонымен қатар басқа кескіндер үшін де пайдалануға болады.

## JPEG

---

Фотосуреттер жөніндегі бірлескен эксперттер тобы (JPEG) - фотосуреттерді жоғалтумен қысу үшін ең көп қолданылатын стандартты әдіс. Фотосуреттерді Интернетте сақтау және жіберу үшін пайдаланылатын пішім.

## LDAP

---

Каталогқа кіру үшін жеңілдетілген протокол (LDAP) - TCP/IP арқылы жұмыс істейтін каталог қызметтерін сұрауға және өзгертуге арналған желілік протокол.

## Жарық диодты экран

---

Жарық шығаратын диод (LED) - құрылғы күйін көрсететін жартылай өткізгішті құрылғы.

## MAC-мекенжай

---

Ортамен қатынасты басқару (MAC) мекенжайы - желілік адаптермен байланысқан бірегей идентификатор. MAC-мекенжай бірегей 48-биттік идентификатор болып табылады, әдетте екі-екіден топталған 12 он алтылық таңбалар (мысалы, 00-00-0c-34-11-4e). Бұл мекенжай әдетте өндіруші тарапынан желілік интерфейстік картаға (NIC) қатты бекітіледі және үлкен желілерде құрылғыларды табуға әрекет жасайтын маршрутизаторларға көмек ретінде пайдаланылады.

## MFP

---

Көп функциялы сыртқы құрылғы (MFP) - бір физикалық денеде келесі функцияларды қамтитын кеңсе құрылғысы, принтер, көшіру құрылғысы, факс, сканер және т.б.

## МН

---

Өзгертілген Хаффман (МН) - ITU-T T.4 ұсынған кескінді тасымалдау үшін факс құрылғылары арасында берілетін деректер көлемін азайтуға арналған қысу әдісі. МН - бос орынды тиімді қысу үшін оңтайландырылған кодтық кітапқа негізделген бірізді кодтау схемасы. Факстер көбінесе бос орыннан тұратындықтан, бұл факстердің берілу уақытын барынша азайтады.

## MMR

---

Модификацияланған модификацияланған Рид коды (MMR) - ITU-T T.6 ұсынған қысу әдісі.

## Модем

---

Сандық ақпаратты кодтау үшін негізгі сигналды модуляциялайтын құрылғы және ол берілген ақпараттың кодын ашу үшін негізгі сигналды демодуляциялайды.

## MR

---

Модификацияланған Рид коды (MR) - ITU-T T.4 ұсынған қысу әдісі. MR бірінші сканерленген жолды МН көмегімен кодтайды. Келесі жол бірінші жолмен салыстырылады, айырмашылықтары анықталады, сонан соң айырмашылықтар кодталады және жіберіледі.

## NetWare

---

Novell, Inc. компаниясы жасаған желілік операциялық жүйе. Басында ол жеке компьютерде әр түрлі қызметтерді орындау үшін кооперативті көп тапсырмалылықты пайдаланды және желілік протоколдар бастапқы Xerox XNS стегіне негізделді. Қазір NetWare жүйесі TCP/IP және IPX/SPX протоколдарын қолдайды.

## ОПС

---

Фотобарабан (ОПС) - лазерлік принтерден шығатын лазер сәулесін пайдаланып басып шығару үшін виртуалды кескін жасайтын механизм және ол әдетте жасыл немесе тот түсті болады және цилиндр пішініне ие.

Принтерде пайдалану кезінде барабаны бар кескін жасау блогы барабан бетін ақырын тоздырады және оны дұрыстап ауыстыру керек, себебі ол картридждің шығару щеткасына, тазалау механизміне және қағазға тиіп тозады.

## Түпнұсқалар

---

Басқаларын шығару үшін көшірілетін, шығарылатын немесе аударылатын, бірақ өзі басқа бірдеңеден көшірілмейтін немесе шығарылмайтын бірдеңенің бірінші үлгісі, мысалы, құжат, фотосурет немесе мәтін және т.б.

## OSI

---

Ашық жүйелердің әрекеттестігі (OSI) - байланыс үшін Стандарттау жөніндегі халықаралық ұйым (ISO) тарапынан жасалған модель. OSI желіні жобалау үшін стандартты, модульді әдісті ұсынады, ол кешенді функциялардың қажетті жиынтығын басқарылатын, тәуелсіз, функционалдық деңгейлерге бөледі. Деңгейлер - жоғарыдан төменге қарай, қолданба, презентация, сеанс, транспорт, желі, деректер беру арнасы және физикалық.



## **PABX**

---

Ішкі автоматты телефон станциясы (PABX) - жеке мекеме ішіндегі автоматты телефон коммутация жүйесі.

## **PCL**

---

Принтердің басқару тілі (PCL) - принтер протоколы ретінде HP компаниясы жасаған беттерді сипаттау тілі (PDL), өнеркәсіп стандартына айналған. Басында бастапқы себелеу принтерлері үшін жасалған, PCL түрлі деңгейлерде термопринтерлер, нүкте-матрицалық принтерлер және лазерлік принтерлер үшін шығарылды.

## **PDF**

---

Тасымалданатын құжат пішімі (PDF) - Adobe Systems жасаған арнайы файл пішімі, екі өлшемді құжаттарды құрылғыдан тәуелсіз және ажыратымдылықтан тәуелсіз пішімде көрсетуге арналған.

## **PostScript**

---

PostScript (PS) - беттерді сипаттау тілі және бағдарлама тілі, негізінен электрондық және үстелдік баспа жүйелерінде пайдаланылады. - кескін шығару үшін интерпретаторда орындалады.

## **Принтер драйвері**

---

Компьютерден принтерге деректерді тасымалдау және командаларды жіберу үшін пайдаланылатын бағдарлама.

## **Баспа құралы**

---

Принтерде, сканерде, факста немесе көшіру құрылғысында пайдалануға болатын қағаз, белгілер және көшіргіш сияқты құралдар.

## **PPM**

---

Бір минуттағы беттер саны (PPM) - принтердің жұмыс істеу жылдамдығын анықтау әдісі, принтер бір минут ішінде басып шығаратын беттер санын көрсетеді.

## **PRN файлы**

---

Құрылғы драйверіне арналған интерфейс, бағдарламалық жасақтамаға стандартты кіріс/шығыс жүйелік қоңыраулар арқылы құрылғы драйверімен жұмыс істеуге мүмкіндік береді, бұл көп тапсырмаларды жеңілдетеді.

## **Протокол**

---

Екі есептегіш соңғы нүктелер арасында деректерді тасымалдауды, қосылымды, байланысты қамтамасыз ететін немесе басқаратын ереже немесе стандарт.

## **PS**

---

PostScript бөлімін қараңыз.

## PSTN

---

Жалпыға арналған телефон желісі (PSTN) - жалпыға бірдей коммутациялық телефон желілерінің жүйесі, өнеркәсіптік ғимаратта орналасады, әдетте коммутатор арқылы реттеледі.

## RADIUS

---

Телефон желісінің абонентін қашықтан аутентификациялау қызметі (RADIUS) - пайдаланушыны қашықтан аутентификациялау және тіркеу протоколы. RADIUS аутентификация деректерін орталықтан басқаруға мүмкіндік береді, мысалы, пайдаланушы аты және құпия сөздер, желіге кіруді басқару үшін AAA (аутентификация, авторизация және есеп) принципін пайдаланады.

## Ажыратымдылық

---

Кескіннің анықтығы, дюймдегі нүктелер санымен (DPI) өлшенеді. Дюймдегі нүктелер саны көбейсе, ажыратымдылық жоғарылайды.

## SMB

---

Сервердің хабарлар блогы (SMB) - желілік протокол, негізінен файлдарды, принтерлерді, бірізді порттарды бірлесіп пайдалану үшін және басқа түрлі байланыстар үшін желі нүктелерінің арасында пайдаланылады. Сонымен қатар, ол тексерілген процесс аралық байланыс механизмін қамтамасыз етеді.

## SMTP

---

Пошта жіберуге арналған қарапайым протокол (SMTP) - Интернет арқылы электрондық пошта хабарларын жіберуге арналған стандарт. SMTP - салыстырмалы түрде қарапайым, мәтінге негізделген протокол, бір немесе бірнеше хабар алушылары көрсетіледі, сонан соң хабар мәтіні беріледі. Ол клиент-сервер протоколы, клиент серверге электрондық пошта хабарын жібереді.

## SSID

---

Сымсыз желі идентификаторы (SSID) - сымсыз жергілікті желінің (WLAN) атауы. Бір бірімен байланысу үшін сымсыз жергілікті желідегі барлық сымсыз құрылғылар бірдей SSID пайдаланады. SSID регистрге тәуелді болады және ең үлкен ұзындығы 32 таңба.

## Ішкі желі маскасы

---

Қосалқы желі маскасы мекенжайдың қайсы бөлігі желілік мекенжай, ал қайсысы хост мекенжай екендігін анықтау үшін желілік мекенжаймен бірге пайдаланылады.

## TCP/IP

---

Берілісті басқару протоколы (TCP) және Интернет протоколы (IP); байланыс протоколдарының жиынтығы, Интернет және басқа көптеген коммерциялық желілер жұмыс істейтін протоколдар жиынтығын енгізеді.

## TCR

---

Берілісті растау есебі (TCR) әрбір беріліс мәліметтерін қамтамасыз етеді, мысалы, тапсырма күйі, беріліс нәтижесі және жіберілген беттер саны. Бұл есепті әр тапсырмадан кейін басып шығарылатын етіп немесе беріліс сәтсіз болғанда ғана басып шығарылатын етіп қоюға болады.

## TIFF

---

Кескін файлының тегтік пішіні (TIFF) - ажыратымдылығы өзгертін растрлық кескін пішімі. TIFF сканерлерден келетін кескін деректерін сипаттайды. TIFF кескіндері файлдағы кескін сипаттамаларын анықтайтын тегтерді, кілт сөздерді пайдаланады. Бұл икемді және платформадан тәуелсіз пішімді кескін өңдейтін түрлі бағдарламаларда түсірілген суреттер үшін пайдалануға болады.

## Тонер картриджі

---

Ішінде тонер болатын принтер сияқты құрылғыда пайдаланылатын ыдыс немесе контейнер. Тонер - лазерлік принтерлерде және ксерокстарда пайдаланылатын ұнтақ, басылған қағазда мәтінді және кескіндерді пайда етеді. Тонер термофиксатордан жылу/қысым қолдану арқылы қағаз талшықтарына жабысады.

## TWAIN

---

Сканерлер мен бағдарламалық жасақтамаларға арналған өнеркәсіптік стандарт. TWAIN стандартына сәйкес бағдарламасы бар TWAIN сканерін пайдалану арқылы сканерлеуді бағдарламадан қосуға болады. Бұл image capture API Microsoft Windows және Apple Mac басқару жүйелеріне арналған.

## UNC жолы

---

Бірегей атау беру ережесі (UNC) - Window NT және басқа Microsoft өнімдерінде ортақ желіге кірудің стандартты жолы. UNC жолының пішімі: \\<servername>\<sharename>\<Қосымша каталог>

## URL

---

Ресурстардың бірегей көрсеткіші (URL) - құжаттардың және ресурстардың Интернеттегі ғаламдық мекенжайы. Мекенжайдың бірінші бөлігі пайдаланылатын протоколды көрсетеді, екінші бөлігі ресурс орналасқан IP-мекенжайды немесе домен атауын сипаттайды.

## USB

---

Әмбебап бірізді шина (USB) - USB Implementers Forum, Inc. жасаған стандарт, компьютер мен сыртқы құрылғыларды қосу үшін пайдаланылады. Параллель порттан айырмашылығы, USB бір мезгілде бір компьютер USB портын бірнеше сыртқы құрылғыларға қосады.

## Су таңбасы

---

Су таңбасы - қағаздағы көрінетін кескін немесе өрнек, жарықпен қарағанда ашық көрінеді. Алғаш рет су таңбалары 1282 жылы Италияның Болонья қаласында пайдаланылды; оларды өз өнімдерін белгілеу үшін қағаз жасаушылар пайдаланды, пошта маркаларында, ақшада және басқа үкімет құжаттарында қолдан жасауды болдырмау мақсатында пайдаланылды.

## WEP

---

Енгізілген құпиялылық эквиваленті (WEP) - қауіпсіздік протоколы, IEEE 802.11, сымды жергілікті желідегі қауіпсіздік деңгейін қамтамасыз етеді. WEP радио арқылы деректерді шифрлау арқылы қауіпсіздікті қамтамасыз етеді, екі нүкте арасында берілген кезде деректер қорғалады.

## **WIA**

---

Windows кескін архитектурасы (WIA) - басында Windows Me және Windows XP жүйесінің 3-жаңарту бумасына енгізілген кескін архитектурасы. Сканерлеуді WIA талаптарына сай келетін сканерді пайдаланып осы операциялық жүйелердің ішінен қосуға болады.

## **WPA**

---

Wi-Fi қорғалған қатынас (WPA) - сымсыз (Wi-Fi) компьютер желілерін қорғайтын жүйелер тобы, WEP қауіпсіздік мүмкіндіктерін жетілдіру үшін жасалған.

## **WPA-PSK**

---

WPA-PSK (WPA алдын ала ортақтасқан кілт) - шағын бизнес пен үйде пайдаланушылар үшін WPA арнайы режимі. Ортақ кілт немесе құпия сөз, сымсыз кіру нүктесінде (WAP) конфигурацияланады және сымсыз ноутбук немесе үстел құрылғылары. WPA-PSK қауіпсіздікті арттыру үшін сымсыз клиент пен тиісті WAP арасындағы әрбір сеанс үшін бірегей кілт шығарады.

## **WPS**

---

Wi-Fi қорғалған орнату (WPS) - сымсыз үй желісін орнату стандарты. Егер сымсыз кіру нүктесі WPS стандартын қолдаса, сымсыз желі қосылымын компьютерсіз оңай конфигурациялауға болады.

## **XPS**

---

XML қағаз сипаттамасы (XPS) - беттерді сипаттау тіліне (PDL) және жаңа құжат пішіміне арналған сипаттама, тасымалы құжат және электрондық құжат үшін артықшылықтары бар, Microsoft тарапынан жасалған. XML негізіндегі сипаттама, жаңа баспа жолына негізделген және векторға негізделген құрылғыдан тәуелсіз құжат пішімі.

---

# Индекс

## E

---

easy document creator 99

### есептер

құрылғы туралы ақпарат 126, 130, 131, 132,  
134, 137

## H

---

HP Embedded Web Server 68

жалпы ақпарат 68

## L

---

### Linux

драйвер орнату 28

## M

---

### Mac

драйвер орнату 28

## S

---

Smart app 71

Smart бағдарламасы 71

## W

---

### Windows

драйвер орнату 28

жалпы Windows мәселелері 194

желі қосылған драйверді орнату 58

жүйеге қойылатын талаптар 204

## A

---

### ажыратымдылық

факс алмасу 118

### ақаулықтарды жою

сымсыз 196

### ақпарат

HP Smart бағдарламасы 71

алдыңғы көрінісі 21

анықтаманы пайдалану 81

артқы көрінісі 23

## Ә

---

### әдепкі параметрлер

науа параметрі 48

## Б

---

басқару панелі 24

### баспа құралы

ХНvу 121163 47

алдын ала басып шығарылған қағаз 48

арнайы баспа құралы 45

жапсырмалар 47

қағаз өлшемін орнату 48

қағаз түрін орнату 48

нұсқаулық 38

шығыс тіреуіші 201

### басып шығару

HP Smart бағдарламасы	71	бақылау	153
арнайы басып шығару мүмкіндіктері	82	тапсырыс беру	143
құжатты басып шығару		тонер картриджін ауыстыру	149
Windows	77	тонер картриджінің болжамды қызмет мерзімі	147
шығын материалдары туралы ақпарат	170	<b>копия удостоверения</b>	95
<b>басып шығару мүмкіндігі</b>	82	<b>көп мақсатты науа</b>	
		арнайы баспа құралын пайдалану	45
<b>Г</b>		<b>көшіру</b>	
<b>гlossарий</b>	206	жалпы теңшелімдер	126
		көшірмелерді кішірейту немесе үлкейту	93
		негізгі көшіру	91
		<b>күй</b>	24, 26
<b>Д</b>		<b>Қ</b>	
<b>драйверді орнату</b>	28	<b>қабаттасуды басып шығару</b>	
		басып шығару	87
<b>Ж</b>		жасау	86
<b>Жарық диодты экран күйін түсіну</b>	168	жою	87
<b>жалпы белгішелер</b>	12	<b>қате туралы хабарлама</b>	171
<b>жалпы параметрлер</b>	134	<b>қауіпсіздік</b>	
<b>желі</b>		ақпарат	13
IPv6 конфигурациясы	57	таңбалар	13
драйвер орнату		<b>қосалқы бөлшектер</b>	145
Windows	58	<b>құрылғы параметрлерін орнату</b>	
жалпы теңшелімдер	139	құрылғы күйі	126, 128, 130, 136
сымды желіні орнату	56	<b>құрылғы туралы ақпарат</b>	126, 128, 130, 136
сымсыз желіні орнату	59	<b>құрылғыны орналастыру</b>	
		биіктігін реттеу	37
<b>К</b>		<b>құрылғыны тазалау</b>	155
<b>кептелу</b>		<b>М</b>	
қағаздың кептелуіне жол бермеге қатысты кеңестер	161	<b>мәзірді шолу</b>	30
түпнұсқа құжат кептелулерін жою	162, 165	<b>мәселе</b>	
<b>керекжарақтар</b>		амалдық жүйе мәселелері	194
алуға болатын жабдықтар	143	<b>мәселелер</b>	
керекжарақтардың жұмыс мерзімін			

басып шығару мәселелері	181
басып шығару сапасы мәселелері	185
көшіру мәселелері	190
қағазды беру қателері	179
қуатқа байланысты мәселелер	180
сканерлеу мәселелері	192
факс мәселелері	193

#### мекенжай кітапшасы

өңдеу	121
пайдалану	121
топтық өңдеу	122
топтық тіркеу	121
тіркеу	120

#### мекенжай кітапшасының параметрлерін

орнату	120
--------	-----

#### мүмкіндіктер

құрылғының мүмкіндіктері	124
--------------------------	-----

#### мүмкіндіктері

баспа құралының мүмкіндігі	201
----------------------------	-----

## Н

#### Науа

науа өлшемін өзгерту	40
----------------------	----

#### науа

ені мен ұзындығын реттеу	40
--------------------------	----

қағаз өлшемі мен түрін орнату	48
-------------------------------	----

## О

#### орнату

HP Smart бағдарламасы	71
-----------------------	----

## П

#### Принтердің күйі

принтердің күйі	88
-----------------	----

жалпы ақпарат	88
---------------	----

## С

#### СҚД дисплейі

құрылғының күйін көру	126, 128, 130, 136
-----------------------	--------------------

#### Сканерлеу

MFP Scan бағдарламасымен сканерлеу	99
------------------------------------	----

#### салу

1науадағы қағаз	41
-----------------	----

арнайы баспа құралы	45
---------------------	----

#### сканерлеу

WIA драйверін пайдаланып сканерлеу	101
------------------------------------	-----

Желіге қосылған құрылғыда сканерлеу	102
-------------------------------------	-----

негізгі ақпарат	98
-----------------	----

Суреттерді өңдеу бағдарламасында сканерлеу	100
--	-----

#### су таңбасы

жасау	85
-------	----

жою	86
-----	----

өңдеу	85
-------	----

#### СЫМСЫЗ

USB кабелі	63
------------	----

#### СЫМСЫЗ ЖЕЛІ

желі кабелі	64
-------------	----

## Т

#### тазалау

сканер	158
--------	-----

сыртқы бөлігі	155
---------------	-----

ішкі бөлігі	156
-------------	-----

#### таңба енгізу

#### таңдаулы параметрлер басып шығару үшін

80	200
----	-----

техникалық сипаттамалары	200
--------------------------	-----

баспа құралы	201
--------------	-----

#### тонер картриджи

болжамды қызмет мерзімі	147	ашықтықты баптау	119
картриджді ауыстыру	149	Факс режимінде қабылдау	112
пайдалану нұсқаулары	146	факс жіберуге дайындау	105
сақтау	146	<b>факс жіберу</b>	
тонерді қайта тарату	148	бірнеше нөмірге жіберу	108
<b>түймелер</b>			
wps	25		
контраст	25		
копия удостоверения	25		
сандық пернетақта	26		
сканерлеу	24		
<b>түпнұсқаларды салу</b>	51		
<b>түпнұсқалардың түрін дайындау</b>	50		

## Ш

<b>шартты белгілер</b>	12
<b>шығын материалдары туралы ақпарат</b>	170
<b>шығыс тіреуіші</b>	50

## Ф

### факс

Answering Machine режимінде қабылдау	
<b>113</b>	
DRPD режимінде қабылдау	113
Tel режимінде қабылдау	113
Автоматты түрде қайта теру	109
алынған факсты басқа мақсатты орынға қайта жіберу	117
жалпы теңшелімдер	130
жіберілген факсті басқа бағытқа қайта жіберу	116
компьютерде факсты жіберу	106
қабылдау режимдерін өзгерту	112
қауіпсіз режимде қабылдау	114
қосымша телефонмен қабылдау	113
сақталған факс тапсырмасын болдырмау	
<b>111</b>	
соңғы нөмірді қайта теру	110
Факс режимінде қабылдау	113
факстарды жадқа қабылдау	115
факстің тасымалдануын кідірту	110
<b>факс алмасу</b>	
ажыратымдылықты баптау	118