

# Használati útmutató



HP Color Laser 150 series



[www.hp.com/support/colorlaser150](http://www.hp.com/support/colorlaser150)

---

# Copyright és licenc

© Copyright 2019 HP Development Company, L.P.

Tilos a sokszorosítás, az adaptálás vagy a fordítás előzetes írásos engedély nélkül, kivéve a szerzői jogok törvényesen engedélyezett módján.

Az itt lévő információk előzetes értesítés nélkül megváltozhatnak.

A HP termékekre és szolgáltatásokra vonatkozó egyetlen garanciát az ilyen termékeket és szolgáltatásokat kísérő kifejezett jótállási nyilatkozatok tartalmazzák. Semmilyen itt leírt információ nem minősül kiegészítő garanciának. A HP nem vállal felelősséget a műszaki vagy szerkesztési hibákért és a hiányzó információkért.

- Az Adobe®, az Adobe Photoshop®, az Acrobat® és a PostScript® az Adobe Systems Incorporated védjegyei.
- Az Apple és az Apple logó az Apple Inc. Egyesült Államokban és más országokban bejegyzett védjegye.
- Az OS X az Apple Inc. Egyesült Államokban és más országokban bejegyzett védjegye.
- Az AirPrint az Apple Inc. Egyesült Államokban és más országokban bejegyzett védjegye.
- Az iPad az Apple Inc. Egyesült Államokban és más országokban bejegyzett védjegye.
- Az iPad, az iPhone, az iPod touch, a Mac és a Mac OS az Apple Inc. vállalatnak az Egyesült Államokban és más országokban bejegyzett védjegyei.
- A Microsoft® és a Windows® a Microsoft Corporation Egyesült Államokban bejegyzett védjegye.
- Az összes többi márka és terméknév tulajdonosaik védjegye.

REV. 1.00

---

# Tartalomjegyzék

---

Bevezetés	Főbb előnyök	6
	Modellekre jellemző tulajdonságok	7
	Hasznos információk	8
	A felhasználói kézikönyv bemutatása	9
	Biztonsági információk	10
	A készülék áttekintése	16
	A kezelőpult áttekintése	19
	A készülék bekapcsolása	21
A szoftver telepítése	22	
<hr/>		
Az alapszintű használat elsajátítása	A készülék alapbeállításai	24
	Nyomathordozó és tálca	25
<hr/>		
Egy hálózathoz csatlakoztatott készülék használata	Vezetékes hálózat beállítása	35
	Illesztőprogram telepítése a hálózaton keresztül	37
	Vezeték nélküli hálózat beállítása	38
	A HP Embedded Web Server használata	45
	HP Smart alkalmazás	48
<hr/>		
Nyomtatás	Alapszintű nyomtatás	51
	Nyomtatási feladat törlése	52
	A nyomtató beállításainak megnyitása	53
	Kedvenc beállítás használata	54
	A Súgó használata	55
	Nyomtatási funkciók	56
	A HP Easy Printer Manager használata	62
	Nyomtató állapotjelző programok használata	65
<hr/>		
Karbantartás	Fogyóeszközök és tartozékok rendelése	68
	Elérhető kellékanyagok	69
	Elérhető karbantartási alkatrészek	71
	A festékkazetta tárolása	72
	A festék újraelosztása	74

A festékkazetta cseréje	75
A festékkazetta gyűjtőegység cseréje	76
Képleképző dob cseréje	77
A készülék tisztítása	79

---

## Hibaelhárítás

Tippek a papírelakadás elkerüléséhez	82
Papírelakadás megszüntetése	83
A LED-ek jelzései	85
A Low Toner vagy a Very Low Toner üzenetek egyike jelenik meg a Kellékanyag-információs jelentésben	87
Papíradagolási problémák	88
Energiaellátási és kábelcsatlakozási problémák	89
Egyéb problémák megoldása	90
A vezeték nélküli hálózat problémáinak elhárítása	100

---

## Melléklet

Általános műszaki adatok	104
Nyomathordozók műszaki adatai	105
Rendszerkövetelmények	107



---

# Bevezetés

Ez a fejezet ismerteti a készülék használatához szükséges információkat.

• Főbb előnyök	6
• Modellekre jellemző tulajdonságok	7
• Hasznos információk	8
• A felhasználói kézikönyv bemutatása	9
• Biztonsági információk	10
• A készülék áttekintése	16
• A kezelőpult áttekintése	19
• A készülék bekapcsolása	21
• A szoftver telepítése	22

---

# Főbb előnyök

## Környezetbarát technológiák

- A papírhasználat csökkentése érdekében több lapot nyomtathat egyetlen papírlapra.
- A készülék automatikusan energiát takarít meg azzal, hogy lényegesen csökkenti a használaton kívüli energiafogyasztást.
- Még több energia megtakarításához újrahajszosított papír használatát javasoljuk.

## Kényelem

Ha rendelkezik internet-hozzáféréssel, a HP weboldalán ([www.hp.com/support/colorlaser150](http://www.hp.com/support/colorlaser150)) segítséget kérhet, támogatási alkalmazást, illesztőprogramokat tölthet le, rendelési információkhoz juthat hozzá.



## A funkciók bőséges választéka és az alkalmazások széles körű támogatása

- Támogatja a különböző papírméreteket.
- „Vízjel” nyomtatása: Dokumentumait feliratokkal láthatja el, például „CONFIDENTIAL”.
- Poszter nyomtatása: A dokumentum oldalainak szövege és képei több papírlapon, felnagyítva kerülnek nyomtatásra, hogy később poszterré lehessen őket összeragasztani.

## Több vezeték nélküli beállítási módot támogat



A készüléktől függően előfordulhat, hogy a vezeték nélküli hálózat nem áll rendelkezésre.

- A  (Vezeték nélküli) használata
  - Egyszerűen csatlakozhat vezeték nélküli hálózathoz a készülék  (Vezeték nélküli) gombja és a hozzáférési pont (útválasztó) segítségével.
- USB-kábel használata
  - A vezeték nélküli hálózathoz való csatlakozáshoz és különféle beállítások megadásához USB-kábelt használhat.
- A Wi-Fi Direct funkcióval
  - Kényelmesen nyomtathat hordozható eszközökről a Wi-Fi Direct funkcióval.

# Modellekre jellemző tulajdonságok

Elképzeltető, hogy néhány funkció és opcionális elem a típustól vagy az országtól függően nem érhető el.

## Operációs rendszer

Operációs rendszer	HP Color Laser 150a	HP Color Laser 150nw
Windows	•	•
Mac		
Linux	•	•

(•: támogatott, üres: nem támogatott)

## Szoftver

Szoftver	HP Color Laser 150a	HP Color Laser 150nw
Nyomtató-illesztőprogram	•	•
Nyomtató állapota	•	•
HP Embedded Web Server		•

(•: támogatott, üres: nem támogatott)

## Változatossági funkció

Szolgáltatások	HP Color Laser 150a	HP Color Laser 150nw
Nagy sebességű USB 2.0	•	•
Ethernet 10/100 Base TX vezetékes LAN kártya		•
Hálózati csatlakozó: 802.11b/g/n vezeték nélküli LAN-kártya <sup>a</sup>		•
WPS (Wi-Fi Protected Setup™)		•

a.A vezeték nélküli LAN-kártya hozzáférhetősége országfüggő. Bizonyos országokban csak 802.11 b/g használható. Forduljon a helyi HP márkakereskedőhöz vagy viszonteladóhoz, ahol a készüléket vásárolta.

(•: támogatott, üres: nem támogatott)

---

# Hasznos információk

## Hol tölthetem le a készülék illesztőprogramját?

- Látogassa meg a [www.hp.com/support/colorlaser150](http://www.hp.com/support/colorlaser150) weboldalt az készülék legfrissebb illesztőprogramjának letöltéséhez, majd telepítse azt a rendszerére.

## Hol vásárolhatok kiegészítőket vagy nyomtatási kellékeket?

- Érdeklődjön a HP márkakereskedőnél vagy viszonteladójánál.
- Látogassa meg a <https://store.hp.com/> weboldalt. A termékkel kapcsolatos szervizinformációk megtekintéséhez válassza ki országát/régióját.

## A készenléti LED villog vagy folyamatosan világít.

- Kapcsolja ki, majd be a készüléket.
- Ellenőrizze a kézikönyvben a LED jelzések jelentését, és kövesse a javasolt hibaelhárítási folyamatot (lásd: „A LED-ek jelzései”, 85. Oldal).

## Papírelakadás történt.

- Nyissa ki, majd csukja vissza a felső fedelet (lásd: „Előlnézet”, 17. Oldal).
- Olvassa el a kézikönyvben a beszorult papír eltávolítására vonatkozó utasításokat, és kövesse a javasolt hibaelhárítási folyamatot (lásd: „Papírelakadás megszüntetése”, 83. Oldal).

## A nyomatok elmosódottak.

- A festékkazettában kevés a festék, vagy nincs egyenletesen elosztva. Rázza meg a festékkazettát.
- Próbálkozzon más nyomtatási minőségi beállításokkal.
- Cserélje ki a festékkazettát.

## A készülék nem nyomtat.

- Nyissa meg a nyomtatási sort, és távolítsa el a dokumentumot a listából (lásd: „Nyomtatási feladat törlése”, 52. Oldal).
- Távolítsa el az illesztőprogramot, és telepítse újra (lásd: „A szoftver telepítése”, 22. Oldal).
- Windows rendszerben a készüléket állítsa be alapértelmezettként.

# A felhasználói kézikönyv bemutatása

Ez a felhasználói kézikönyv a készülék alapvető működéséről nyújt információkat, valamint a használat lépéseinek részletes ismertetését is tartalmazza.



- Őrizze meg ezt a kézikönyvet, mert később még szüksége lehet rá.
- A készülék használatba vétele előtt olvassa el a biztonsági információkat.
- Ha a berendezéssel problémája adódna, lapozzon a hibaelhárítással foglalkozó fejezethez.
- A kézikönyvben használt szakkifejezések magyarázatát a Szójegyzék fejezet tartalmazza.
- A felhasználói kézikönyvben szereplő illusztrációk a kiegészítőktől vagy modellektől függően kissé eltérhetnek az Ön által választott készüléktől.
- A használati útmutatóban szereplő illusztrációk a készülék belső vezérlőprogramjától (firmware) és illesztőprogramjától függően eltérhetnek az Ön készülékétől.
- A felhasználói kézikönyvben ismertetett eljárások nagyrészt Windows 7 rendszeren alapulnak.

## Jelölések

Az útmutató néhány kifejezése egymással felcserélhető, ahogy az alábbi példák is mutatják.

- A dokumentum megfelel az eredeti dokumentumnak.
- A papír megfelel a hordozónak vagy nyomathordozónak.
- A készülék a nyomtatót vagy multifunkciós nyomtató jelent.

## Általános ikonok



Ikon	Szöveg	Leírás
	Vigyázat	A felhasználót figyelmezteti a készülék megóvására a lehetséges mechanikai kárral vagy hibával szemben.
	Figyelmeztetés	A felhasználók lehetséges személyi sérülésének figyelmeztetésére használható.
	Megjegyzés	A készülék funkciójáról vagy szolgáltatásáról nyújt további információkat vagy részletes útmutatást.

# Biztonsági információk

A figyelmeztetések és óvintézkedések Ön és mások sérülésének, valamint a készülék esetleges károsodásának megelőzésére kerültek a kézikönyvbe. A készülék használatba vétele előtt feltétlenül olvassa el és értelmezze ezeket az utasításokat. Miután elolvasta ezt a szakaszt, tegye biztonságos helyre, mert később szüksége lehet rá.



## Fontos biztonsági jelölések

### A jelen fejezetben előforduló összes ikon és jel jelentése

	<b>Figyelmeztetés</b>	Súlyos személyi sérülést vagy halált okozó veszélyek és nem biztonságos eljárások.
	<b>Vigyázat</b>	Enyhébb személyi sérülést vagy anyagi kárt okozó veszélyek és nem biztonságos eljárások.
	NE próbálja meg.	





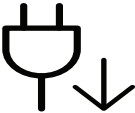
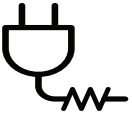

## Használati környezet

### Figyelmeztetés

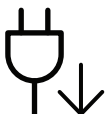
	Ne használja, ha a tápkábel sérült, vagy ha a tápcsatlakozó-aljzat földetetlen. Ezzel áramütést vagy tűzveszélyt kockáztat.
	Ne tegyen semmit a készülék tetejére (víz, kis fémtárgyak vagy nehéz tárgyak, gyertyák, égő cigaretta stb.). Ezzel áramütést vagy tűzveszélyt kockáztat.
	<ul style="list-style-type: none"><li>Ha a berendezés túlhevül, füstöl, szokatlan zajt hallat, esetleg kellemetlen szagot áraszt, azonnal kapcsolja ki a tápkapcsolóval, és húzza ki a tápkábelét.</li><li>A felhasználónak mindig hozzá kell férnie a csatlakozóaljzathoz, hogy vészhelyzetben áramtalanítani tudja a készüléket.</li></ul> Ezzel áramütést vagy tűzveszélyt kockáztat.
	Ne törje meg a tápkábelt, és ne helyezzen rá nehéz tárgyakat. Ha rálép a tápkábelre, vagy ha egy nehéz tárgy összeroncsolja, áramütés érheti, vagy tűz keletkezhet.



	A tápkábelt ne a kábelnél fogva húzza ki, és ne nyúljon a tápcsatlakozó dugóhoz nedves kézzel. Ezzel áramütést vagy tűzveszélyt kockáztat.
---	---







## Vigyázat

	Vihar vagy hosszabb üzemszünet esetén húzza ki a tápkábelt a fali aljzatból. Ezzel áramütést vagy tűzveszélyt kockáztat.
	Legyen óvatos, a papírkiadó rész forró. Megégetheti magát.
	Ha a készülék leesett, vagy a készülékház sérültnek tűnik, húzzon ki belőle minden csatlakozót, és kérje szakember segítségét. Egyéb esetben áramütést vagy tűzveszélyt kockáztat.
	Ha a készülék az utasítások betartása ellenére sem működik megfelelően, húzzon ki belőle minden csatlakozót, és kérje szakember segítségét. Egyéb esetben áramütést vagy tűzveszélyt kockáztat.
	Ha a tápcsatlakozó dugó nehezen megy be az aljzatba, ne erőltesse. Hívjon villanyszerelőt, hogy cserélje ki az aljzatot, mert ez áramütést okozhat.
	Akadályozza meg, hogy háziállatok kárt telessenek a tápkábelben, a telefonvezetékben vagy a számítógép csatlakozókábeleiben. Ezzel áramütést, tűzveszélyt és/vagy háziállata sérülését kockáztatja.

## Működési mód

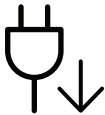

### Vigyázat

	Nyomtatás alatt ne húzza ki erővel a papírt. A berendezés ettől megsérülhet.
	Ügyeljen arra, hogy a keze ne kerüljön a gép és a papírtálca közé. Ez sérülést okozhat.

	Óvatosan járjon el papírcserénél vagy elakadt papír eltávolításánál. Az új papírnak éles lehet a széle és fájdalmas vágási sérülést okozhat.
	Nagy volumenű nyomtatás esetén a papírkiadó rész alja felforrósodhat. Ne engedje, hogy gyermek hozzáérjen. Megégetheti magát.
	Elakadt papír eltávolításakor ne használjon csipeszt vagy egyéb fémtárgyat. Ez a készülék sérülését okozhatja.
	Ne hagyjon túl sok papírt felgyűlni a papírkiadó tálcában. Ez a készülék sérülését okozhatja.
	Ne fedje le a szellőzőnyílásokat, és ne tegyen beléjük semmit. Ettől a berendezés egyes alkatrészei túlhevülhetnek, ami károsodást vagy tüzet okozhat.
	A jelen dokumentumban nem szereplő vezérlőszervek, beállítások vagy eljárások használata veszélyes sugárzásnak teheti ki a kezelőt.
	A berendezést a tápkábellel lehet áramtalanítani. A teljes áramtalanításhoz húzza ki a tápkábelt a tápcsatlakozó-aljzatból.









## Telepítés/áthelyezés

### Figyelmeztetés

	Ne használja a készüléket poros vagy nedves helyen, illetve ahol vízszivárgás van. Ezzel áramütést vagy tűzveszélyt kockáztat.
	Helyezze a készüléket olyan környezetbe, amely megfelel a környezeti hőmérsékletre és páratartalomra vonatkozó követelményeknek. Ne használja a készüléket fagypont alatt vagy közvetlenül egy fagypont alatti hőmérsékletű helyről való áthelyezés után. Ez károsíthatja a készüléket. Csak akkor használja a készüléket, ha a belső hőmérséklete az üzemi hőmérséklet és páratartalom megadott határai között van. Ennek elmaradása nyomtatásminőségi problémák jelentkezhetnek, és a készülék megsérülhet. Lásd: „Általános műszaki adatok”, 104. Oldal.

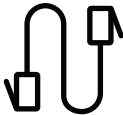

## Vigyázat

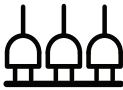
	<p>A készülék áthelyezése előtt kapcsolja azt ki, és húzza ki minden kábelt. Az alábbi információk a készülék súlya alapján készült javaslatok. Ha egészségi állapota miatt nem emelhet, ne próbálja megemelni a készüléket. Kérjen segítséget a készülék biztonságos megemeléséhez szükséges számú embertől.</p> <p>Ezután emelje fel a készüléket:</p> <ul style="list-style-type: none"><li>• Ha a készülék súlya 20 kg-nál kevesebb, 1 ember emelje meg.</li><li>• Ha a készülék súlya 20–40 kg, 2 ember emelje meg.</li><li>• Ha a készülék súlya meghaladja a 40 kg-ot, legalább 4 ember emelje.</li></ul> <p>A készülék leeshet, ami sérülést vagy a berendezés károsodását okozhatja.</p>
	<p>A készüléket egy olyan lapos felületre tegye, ahol elég helye van szellőzni. Ezenkívül vegye figyelembe a tálcák és fedelek kinyitásához szükséges helyet is.</p> <p>A készüléket jól szellőző, közvetlen napsugárzástól, hőhatástól és nedvességtől védett helyen kell tartani.</p>
	<p>Ha a készüléket hosszú ideig vagy nagyobb mennyiségű nyomtatáshoz olyan helyen használja, amely nem szellőzik, szennyeződhet a levegő, ami káros lehet az egészségére. A készüléket használja jól szellőző helyen, vagy nyisson ablakot rendszeresen a használt levegő kiszellőztetéséhez.</p>
	<p>Ne helyezze a készüléket instabil felületre.</p> <p>A készülék leeshet, ami sérülést vagy a berendezés károsodását okozhatja.</p>
	<p>Csak AWG 26-os (0,4 mm)<sup>a</sup> vagy nagyobb átmérőjű telefonkábel használjon, ha szükséges.</p> <p>Egyébként a berendezés megsérülhet.</p>
	<p>A tápkábelt feltétlenül földelt villamos csatlakozóaljzatba csatlakoztassa.</p> <p>Egyéb esetben áramütést vagy tűzveszélyt kockáztat.</p>
	<p>A biztonságos üzemelés érdekében használja a készülékhez kapott tápkábelt. Ha 110V tápfeszültségű berendezéshez 2 méternél hosszabb tápkábelt használ, az legyen legalább AWG 16 (79") átmérőjű.</p> <p>Egyéb esetben a berendezés megsérülhet, emellett áramütést vagy tűzveszélyt kockáztat.</p>
	<p>Ne burkolja be a készüléket, és ne helyezze zárt rekeszbe, például szekrénybe.</p> <p>Ha nem szellőzik megfelelően, a készülék tüzet okozhat.</p>
	<p>Kerülje a fali elektromos csatlakozók és a hosszabbítók túlterhelését.</p> <p>Ez a teljesítmény csökkenésével járhat, emellett áramütést vagy tűzveszélyt kockáztat.</p>

	<p>A berendezést a rajta található címkén feltüntetett tápfeszültségre kell csatlakoztatni.</p> <p>Ha nem biztos abban, hogy Önnél milyen a rendelkezésre álló tápfeszültség, forduljon az áramszolgáltató társasághoz.</p>
---	---

a.AWG: amerikai vezeték méret-rendszer

## Karbantartás/ellenőrzés

### Vigyázat

	<p>A készülék belsejének tisztítása előtt húzza ki a tápkábelt a fali aljzatból. Ne használjon tisztítószerként benzint, festékkihígítót vagy alkoholt; ne permetezzen vizet közvetlenül a berendezésbe.</p> <p>Ezzel áramütést vagy tűzveszélyt kockáztat.</p>
	<p>Amikor a készülék belsejében dolgozik, fogyóeszközt cserél vagy a készülék belsejét tisztítja, ne kapcsolja be.</p> <p>Sérülést okozhat.</p>
	<p>A fogyóeszközöket tartsa gyermekektől távol.</p> <p>A gyermekek megsérülhetnek.</p>
	<p>Ne szerelje szét, javítsa vagy építse át a készüléket saját kezűleg.</p> <p>Ez a készülék sérülését okozhatja. Ha javítani kell a készüléket, hívjon képzett szakembert.</p>
	<p>A készülék tisztítása és kezelése alatt szigorúan kövesse a mellékelt használati utasításban leírtakat.</p> <p>Egyéb esetben kárt tehet a készülékben.</p>
	<p>A tápkábelt és a csatlakozódugó érintkezőfelületét védje a portól és víztől.</p> <p>Egyéb esetben áramütést vagy tűzveszélyt kockáztat.</p>
	<ul style="list-style-type: none"> <li>• Ne távolítsa el a csavarral rögzített fedeleket vagy burkolatokat.</li> <li>• A beégető egységet kizárólag egy szakképzett szerelő javíthatja. A nem szakképzett szerelő által végzett javítás tüzet vagy áramütést okozhat.</li> <li>• A készüléket csak HP szerviztechnikus szerelheti.</li> </ul>

## Fogyóanyagok használata



### Vigyázat

	<p>Ne szedje szét a festékkazettát. A festékpór belégzés vagy lenyelés esetén veszélyes lehet.</p>
	<p>Ne dobja tűzbe a fogyóeszközöket, így a festékkazettát vagy a beégető egységet. Robbanáshoz vagy kiszámíthatatlan tüzesethez vezethet.</p>
	<p>A fogyóeszközöket, így a festékkazettákat gyermekek elől elzárva tárolja. A festékpór belégzés vagy lenyelés esetén veszélyes lehet.</p>
	<p>Az újrahasznosított fogyóeszközök, például festékpór használata a készülék sérülését okozhatja. Az újrahasznosított fogyóeszközök használatából eredő meghibásodásokért javítási díjat számolunk fel.</p>
	<p>Festékpórt tartalmazó alkatrészek esetén (festékkazetta, festékkazetta gyűjtőegység, képleképző dob stb.) kövesse a lenti utasításokat.</p> <ul style="list-style-type: none"><li>• A fogyóeszközök ártalmatlanítása során kövesse az ártalmatlanításra vonatkozó útmutatásokat. Az ártalmatlanítási utasításokkal kapcsolatban kérdezze meg azt a kereskedőt, akitől készülékét vásárolta.</li><li>• A fogyóeszközöket ne mossa.</li><li>• Festékkazetta gyűjtőegység esetén ne használja újra az üres üveget.</li></ul> <p>Ha nem tartja be a fenti útmutatásokat, az a készülék meghibásodásához és környezetszennyezéshez vezethet. A jóállás nem terjed ki a felhasználó gondatlansága által okozott károkra.</p>
	<p>A ruházatra került festéket ne meleg vízzel mossa ki. A meleg víz a szövetszálakban megköti a festékpórt. Használjon hideg vizet.</p>
	<p>A festékkazetta cseréje vagy elakadt papír eltávolítása esetén ügyeljen arra, hogy ne kerüljön festékpór a testére vagy ruhájára. A festékpór belégzés vagy lenyelés esetén veszélyes lehet.</p>

# A készülék áttekintése

## Alkatrészek

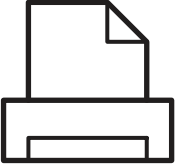
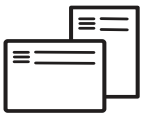
Az alkatrész eltérhet az alábbi illusztrációtól. Bizonyos alkatrészek a konfigurációtól függően változhatnak.

	Készülék <sup>a</sup>
	Telepítési útmutató és kézikönyv
	Tápkábel
	Egyéb tartozékok <sup>b</sup>

a.Az ábra a típustól függően eltérhet az Ön készülékétől. Ez a kézikönyv többféle típusra érvényes.

b.A készülékhez mellékelt tartozékok országonként és a készülék típusától függően változnak.

## Előnézet



- Az ábra a modelltől függően eltérhet az Ön készülékétől.
- Elképzelhető, hogy néhány funkció és opcionális elem a típustól vagy az országtól függően nem érhető el (lásd: „Modellekre jellemző tulajdonságok”, 7. Oldal).

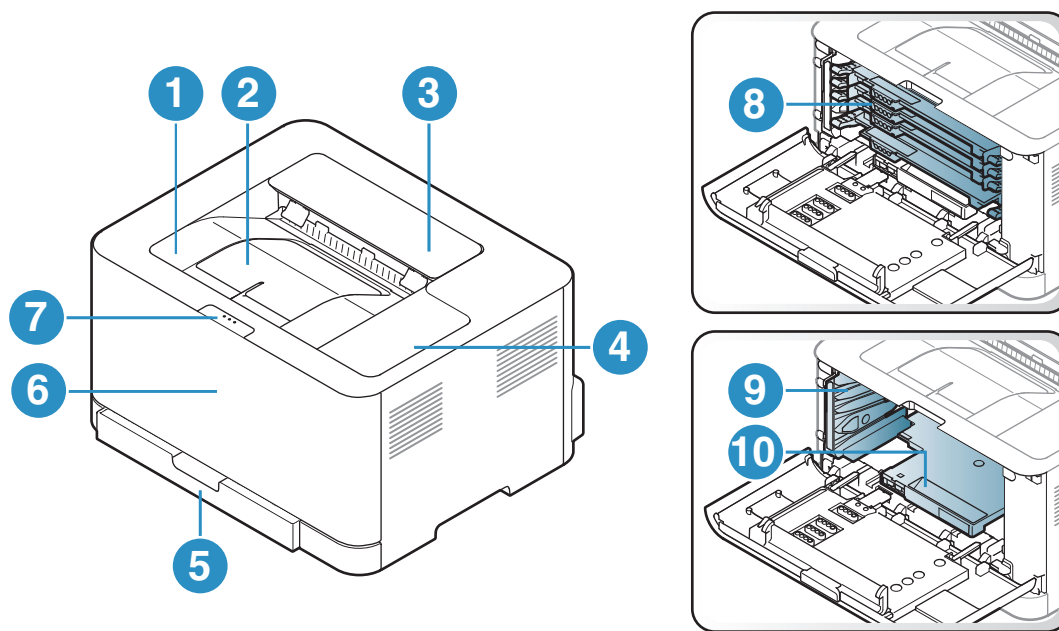

1	Papírkiadó tálca	6	Elülső fedél
2	Laptartó	7	Előlap kioldó gombja
3	Fedőlap	8	Festékkazetták
4	Kezelőpult	9	Festékkazetta gyűjtőegység
5	Tálca	10	Képleképző dob

## Hátlap nézet



- Az ábra a modelltől függően eltérhet az Ön készülékétől.
- Elképzelhető, hogy néhány funkció és opcionális elem a típustól vagy az országtól függően nem érhető el (lásd: „Modellekre jellemző tulajdonságok”, 7. Oldal).

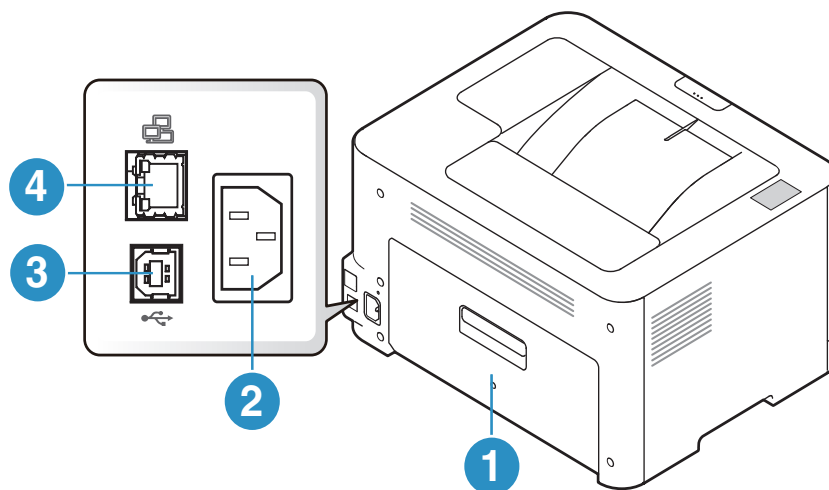

1	Hátlap
2	Hálózati csatlakozó
3	USB-port
4	Hálózati port



# A kezelőpult áttekintése

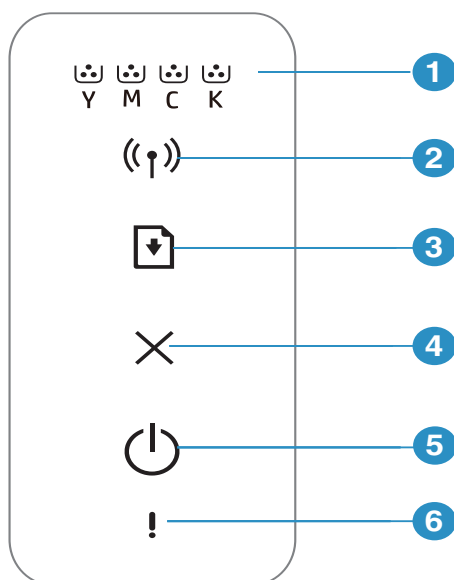

A kezelőpult kialakítása a modell függvényében eltérhet az Ön készülékétől. A következő típusú kezelőpultokkal találkozhat:



1		Toner LED	A festékkazetta állapotát mutatja (lásd: „Festékjelző LED/ Bekapcsolás LED”, 85. Oldal).
2		Vezeték nélküli	Egyszerűen, számítógép nélkül állíthatja be a vezeték nélküli kapcsolatot (lásd: „Vezeték nélküli hálózat beállítása”, 38. Oldal).
3		Folytatás	<ul style="list-style-type: none"> <li>• <b>Konfigurációs és Hálózati konfigurációs lap</b> <ul style="list-style-type: none"> <li>- Nyomja meg és tartsa lenyomva ezt a gombot kb. <b>10</b> másodpercig, amíg a <b>bekapcsolás</b> LED-je lassan villogni nem kezd, majd engedje el.</li> </ul> </li> <li>• <b>Kinyomtatja a kellékinformációs jelentést vagy hibajelentést.</b> <ul style="list-style-type: none"> <li>- Nyomja meg és tartsa lenyomva ezt a gombot kb. <b>15</b> másodpercig, amíg a <b>bekapcsolás</b> kék LED-je gyorsan villogni nem kezd, majd engedje el.</li> </ul> </li> <li>• <b>Kézi nyomtatás</b> <ul style="list-style-type: none"> <li>- Nyomja meg ezt a gombot az összes lap másik oldalának kinyomtatásához, ha az illesztőprogramban a <b>Kétoldalas nyomtatás (Kézi)</b> opciót választotta.</li> </ul> </li> </ul>
4		Mégse	<p>Leállítja az éppen futó műveletet.</p> <ul style="list-style-type: none"> <li>• <b>Nyomtatás megszakítása</b> <ul style="list-style-type: none"> <li>- Nyomtatási feladat közben nyomja meg ezt a gombot.</li> </ul> </li> </ul>

5		<b>Főkapcsoló</b>	A készüléket be- vagy kikapcsolhatja. Ezzel a gombbal ébresztheti fel a készüléket alvó üzemmódból.
6		<b>Készenlét LED-je</b>	A készülék állapotát jeleníti meg (lásd: „Készenlét LED-je”, 85. Oldal).



---

# A készülék bekapcsolása

- 1 Csatlakoztassa a készüléket az elektromos hálózathoz.

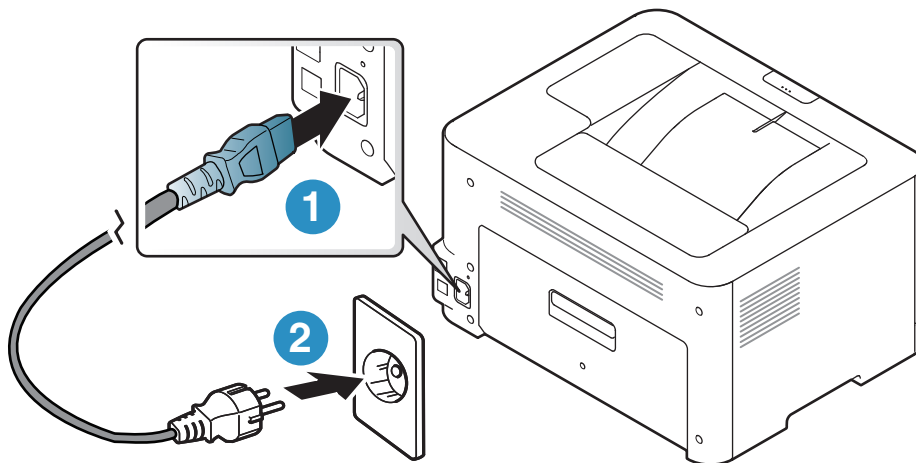

- 2 nyomja meg a  (Főkapcsoló) gombot a kezelőpanelen.



Ha ki akarja kapcsolni a készüléket, nyomja meg a  (Főkapcsoló) gombot a kezelőpanelen.

---

---

# A szoftver telepítése

A készülék beállítása és a számítógéphez történő csatlakoztatása után telepítenie kell a nyomtató szoftverét. A nyomtatószoftver telepítéséhez le kell töltenie a szoftvercsomagokat a HP honlapról.

Telepítés előtt ellenőrizze, hogy a számítógép operációs rendszere támogatja-e a szoftvert (lásd: „Operációs rendszer”, 7. Oldal).

A HP nyomtatókra vonatkozó teljes súgójához látogasson el a [www.hp.com/support/colorlaser150](http://www.hp.com/support/colorlaser150) oldalra.

Keresse meg a következő támogatást:

- Telepítse és állítsa be
- Ismerje meg és használja
- Hárítsa el a problémákat
- Töltse le a szoftver- és firmware-frissítéseket
- Csatlakozzon támogatási fórumokhoz
- Találjon jótállási és szabályzási információkat



A helyi nyomtató USB kábellel csatlakozik közvetlenül a számítógéphez. Ha a készülék hálózathoz csatlakozik, hagyja ki az alábbi lépéseket, és folytassa a hálózathoz csatlakoztatott készülék illesztőprogramjának telepítésével (lásd: „Illesztőprogram telepítése a hálózaton keresztül”, 37. Oldal).



Maximum 3 m hosszú USB kábelt használjon.

---

# Az alapszintű használat elsajátítása

A telepítés befejezése után beállíthatja a készülék alapértelmezett beállításait. Ha szeretné beállítani vagy módosítani az értékeket, olvassa el a következő szakaszt.

- A készülék alapbeállításai 24
- Nyomathordozó és tálca 25

---

# A készülék alapbeállításai

A telepítés befejezése után beállíthatja a készülék alapértelmezett beállításait.

## Készülék alapbeállításai

Megváltoztatja a készülék beállításait a HP Embedded Web Server. Ha a készülék hálózathoz csatlakozik, beállíthatja a készülék beállításait a **HP Embedded Web Server** > a **Beállítások** fülön > a **Készülékbeállításokban** (lásd: „A HP Embedded Web Server használata”, 45. Oldal).

## Magasságkorrekció

A nyomtatás minőségét befolyásolja a légnyomás, amelyet a tengerszint feletti magasság határoz meg. A következő információk alapján elvégezheti a legjobb nyomtatási minőséget eredményező beállítást.

A magasság beállítása előtt határozza meg a tartózkodási helyének tengerszint feletti magasságát.

- **Normal:** 0 - 1 000 m
- **Magas 1:** 1 000 m - 2 000 m
- **Magas 2:** 2 000 m - 3 000 m
- **Magas 3:** 3 000 m - 4 000 m
- **Magas 4:** 4 000 m - 5 000 m



A magassági értéket beállíthatja a **HP Easy Printer Manager**-ben vagy a **HP Embedded Web Server**.

- Ha a készülék helyi hálózathoz csatlakozik, beállíthatja a készülék beállítását a **HP Easy Printer Manager** > a **Speciális beállítás** fülön > a **Készülékbeállításokban** (lásd: „A HP Easy Printer Manager használata”, 62. Oldal).
  - Ha a készülék hálózathoz csatlakozik, beállíthatja a készülék beállításait a **HP Embedded Web Server** > a **Beállítások** fülön > a **Készülékbeállításokban** (lásd: „A HP Embedded Web Server használata”, 45. Oldal).
-

---

# Nyomathordozó és tálca

Ez a fejezet azt mutatja be, hogy miként tölthetők be a nyomathordozók a készülékbe.

## Nyomathordozók kiválasztása

Minden esetben olyan nyomtatási adathordozót használjon, amely megfelel a készülékkel való használatra vonatkozó irányelveknek.

### Útmutatás a nyomathordozó kiválasztásához

Az útmutatónak meg nem felelő nyomathordozók használata esetén a következő problémák jelentkezhetnek:

- Rossz nyomtatási minőség
- Több papírelakadás
- A készülék idő előtti elhasználódása.

A nyomathordozó tulajdonságai, például a súly, összetétel, szemcsésség, nedvességtartalom szintén fontos tényezők, amelyek befolyásolják a készülék működését és a kapott minőséget. A nyomathordozók kiválasztásakor figyeljen a következőkre:

- A nyomathordozókat típusát, méretét és súlyát a Műszaki adatok rész nyomathordozókra vonatkozó szakaszában találhatja (lásd: „Nyomathordozók műszaki adatai”, 105. Oldal).
- Kívánt eredmény: A kiválasztott nyomathordozó meg kell feleljen a feladat céljainak.
- Fényesség: Egyes hordozók fehérebbek másoknál és élesebb, élénkebb képet nyújtanak.
- Felület simasága: A nyomathordozó simasága befolyásolja, hogy milyen élesnek tűnik a nyomtatott kép a papíron.



- Egyes hordozók esetleg megfelelnek a jelen útmutató összes követelményének, és mégsem biztosítják az elvárt eredményt. Ennek okai lehetnek a lapok jellemzői, a nem megfelelő kezelés, nem elfogadható hőmérséklet és páratartalom, vagy más változók, amelyeket nem lehet szabályozni.
- Nagy mennyiségű nyomathordozó vásárlása előtt győződjön meg arról, hogy az megfelel a jelen útmutatóban meghatározott követelményeknek.



- Az előírásoknak nem megfelelő nyomathordozó problémákat okozhat, ezért javítás válhat szükségessé. Az ilyen javításokat nem fedezi a HP jótállása vagy szolgáltatási szerződése.
- A tálca helyezett papír mennyisége eltérő lehet a használt hordozó típusától függően (lásd: „Nyomathordozók műszaki adatai”, 105. Oldal).
- Ne használjon tintasugaras nyomtatóhoz való fotópapírt. A készülék ettől megsérülhet.
- Gyúlékony nyomathordozó használata esetén tűz keletkezhet.
- Csak az előírt nyomathordozókat használja (lásd: „Nyomathordozók műszaki adatai”, 105. Oldal).



A gyúlékony nyomathordozók használata vagy a nyomtatóban hagyott idegen anyagok az egység túlmelegedését vagy ritka esetben tüzet okozhatnak.

A tálcába helyezett papír mennyisége eltérő lehet a használt hordozó típusától függően (lásd: „Nyomathordozók műszaki adatai”, 105. Oldal).

## A tálca beállításainak áttekintése

A méret módosításához át kell állítani a papírvezetőket.

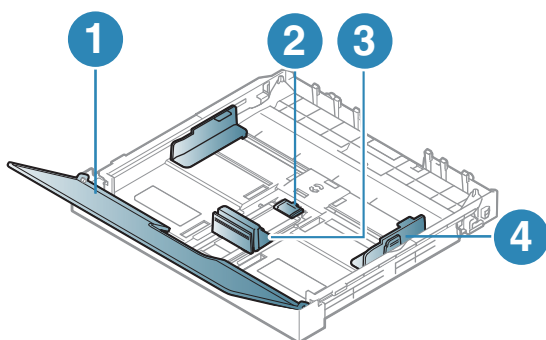

1. Papírtálca fedele
2. Papírvezető retesz
3. Papírvezető
4. Szélső papírvezető



Amennyiben nem állítja be a papírvezetőt, ez a papír rossz illeszkedését, beszorulását vagy a nyomatok elcsúszását okozhatja.

## Papír behelyezése a tálcába

- 1 Húzza ki a papírtálcát (lásd: „A tálca beállításainak áttekintése”, 26. Oldal).

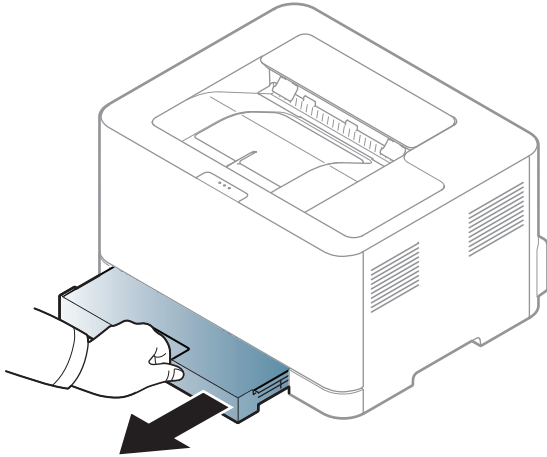

- 2 Nyissa fel a papíradagoló tálca fedelét.

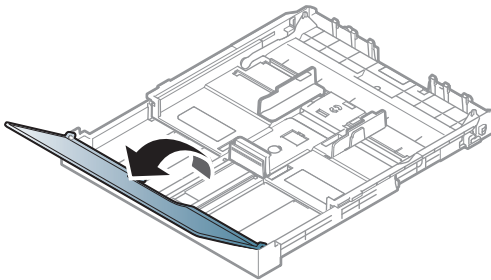

- 3 A méret beállításához nyomja össze a papírszélesség-szabályozót és a papírvezetőt, hogy a megfelelő papírméret-beállítási jelekre (amelyek a tálca alján láthatók) kerüljenek.

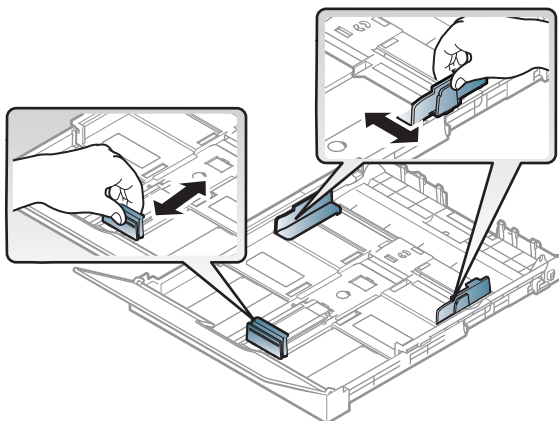

- 4 Behelyezés előtt hajlítsa vagy pörgesse át a papírcsomagot a lapok szétválasztásához.

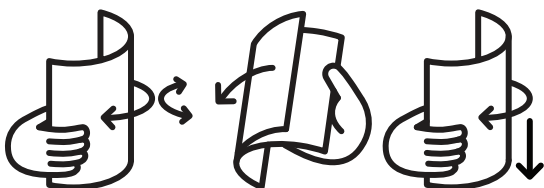

5 Helyezze be a papírt nyomtatási oldalával felfelé.

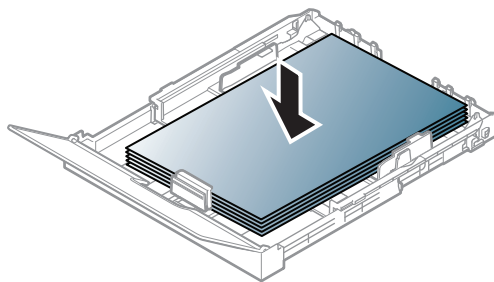

Letter méretűnél kisebb papír esetében nyomja össze és kapcsolja ki a tálcában a papírvezető reteszt, és tolja be a tálcát kézzel. Ezután állítsa be a papírhossz- és a papírszélesség-vezetőt.

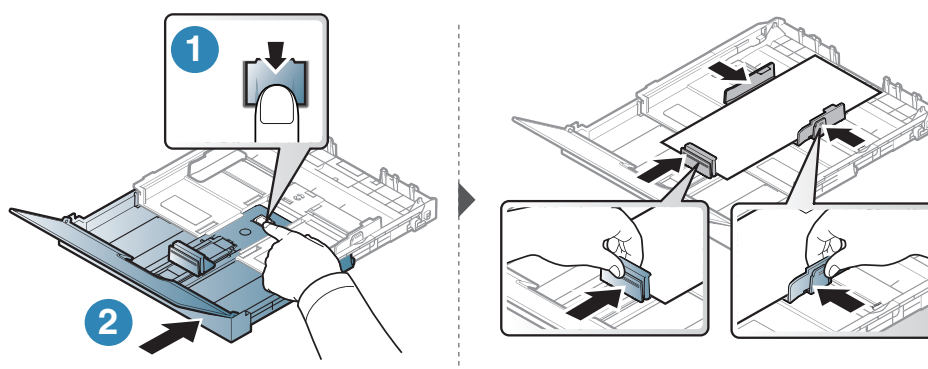

A4 méretűnél hosszabb papír esetében nyomja össze és kapcsolja ki a tálcában a papírvezető reteszt, és húzza ki a tálcát kézzel. Ezután állítsa be a papírhossz- és a papírszélesség-vezetőt.

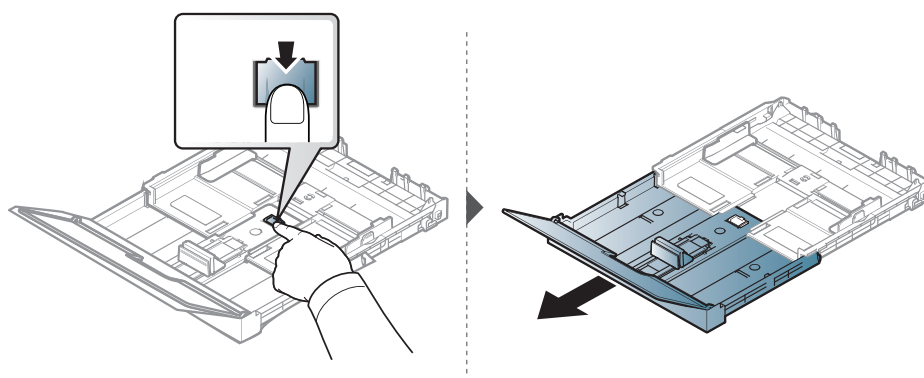

- Amennyiben nem állítja be a papírvezetőt, ez a papír rossz illeszkedését, beszorulását vagy a nyomatok elcsúszását okozhatja.
- Ne tolja be olyan erősen a papírszélesség-szabályozót, hogy a papír meghajoljon.
- Ha nem állítja be a papírszélesség-szabályozót, akkor papírelakadás keletkezhet.





- Ne használjon olyan lapot, amelynek eleje felkunkorodik, mivel ez papírelakadást vagy a lap meggyűródését okozhatja.



- 6 Nyomja össze a papírszélesség-vezetőt, és csúsztassa hozzá a papírköteg éléhez anélkül, hogy megtűrné.

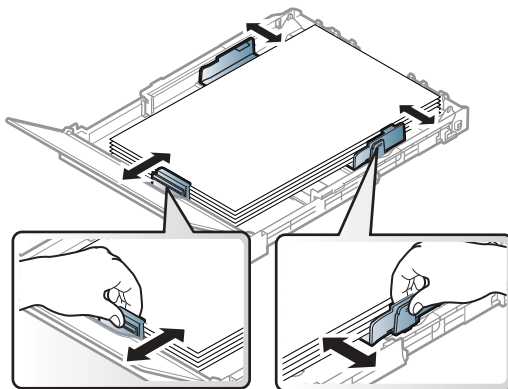

- 7 Zárja le a tálca fedelét.

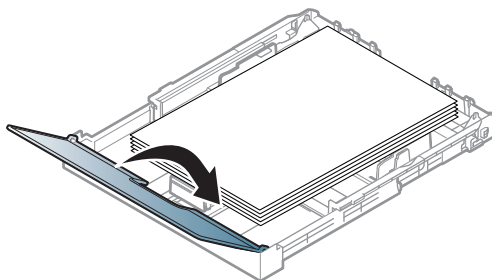

- 8 Tolja be a papíradagoló tálcát.

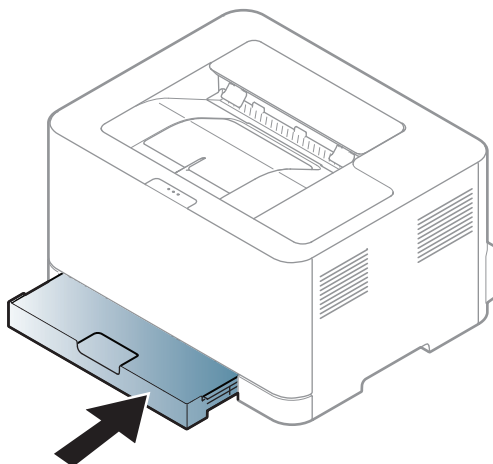

- 9 Dokumentum nyomtatásakor állítsa be a tálca papírtípusát és papírméretét (lásd: „A papír méretének és típusának beállítása”, 33. Oldal).

A tálca gyárilag – az országtól függően – Letter vagy A4-es méretre van beállítva. Ha A4-es vagy Letter méretre szeretne váltani, az új méretnek megfelelően kell beállítania a kart és a papírszélesség-vezetőt.

- 1 Húzza ki a tálcat a nyomtatóból. Nyissa fel a papírtálca fedelét, és ha szükséges, vegye ki a papírt a tálcából.
- 2 Ha a Letter mérethez szeretné átállítani a tálcat, fogja meg a tálca hátsó részén lévő kart, és forgassa el az óramutató járásának irányába. Amikor Legal mérethez állítja be a hosszanti papírvezetőt, láthatja a kart.

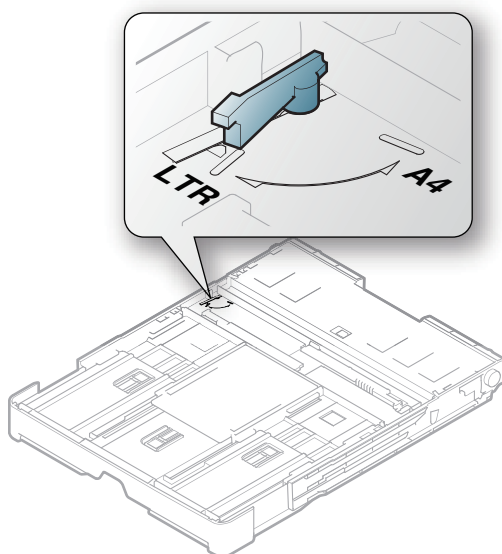

- 3 Nyomja össze a papírszélesség-vezetőt, és csúsztassa a kar széléig.

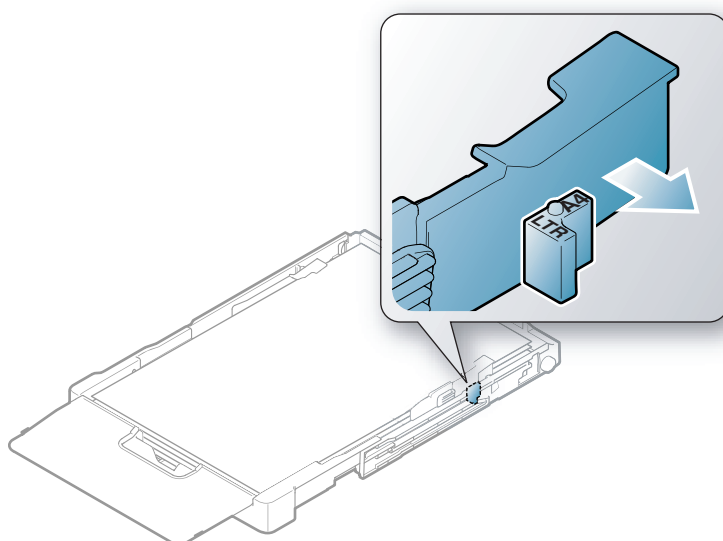



Ha az A4-es mérethez szeretné átállítani a tálcat, először tolja balra a papírszélesség-vezetőt, és forgassa el a kart az óramutató járásával ellentétes irányba. A kar erőltetésével tönkretelheti a tálcat.

## Nyomtatás különleges nyomathordozóra

Az alábbi táblázat a tálcába helyezhető különleges nyomathordozókat ismerteti.

A készülék papírbeállításának módosításához a **Nyomtatási beállítások** ablak **Papír** fülének **Papírtípus** részén (lásd: „A nyomtató beállításainak megnyitása”, 53. Oldal).



Különleges nyomathordozó használata esetén javasoljuk, hogy egyszerre csak egy lapot helyezzen be (lásd: „Nyomathordozók műszaki adatai”, 105. Oldal).

A papírlapok tömegének meghatározásához lásd: „Nyomathordozók műszaki adatai”, 105. Oldal.

Típus	Tálca <sup>a</sup>
Sima papír	•
Nehéz 90-120 g	•
Könnyű 60-69 g	•
Finompapír	•
Színes	•
X-Hvy 121-163	•
Címkék	•
Előnyomott	•
Újrahasznosított papír	•
Glossy111-130g	•
Glossy131-175 g	•
Glossy176-220 g	•
HP Matte 120 g	•
HP Matte 150 g	•
HP Matte 200 g	•

a.A kézi adagolótálcában használható papírtípusok:

(•: támogatott)

## Címkék

A készülék károsodásának elkerülése érdekében csak lézernyomtatóhoz gyártott címkéket használjon.

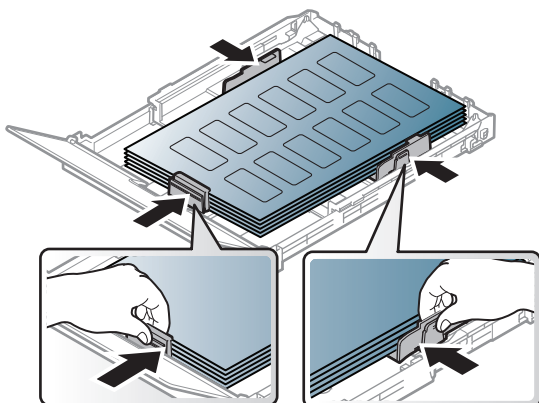

- A címkék kiválasztásánál vegye figyelembe az alábbi tényezőket:
  - **Ragasztó:** stabilnak kell maradnia a készülék nyomtatási hőmérsékletén. A nyomtatási hőmérsékletet a készülék adatainál található (általában kb. 170°C).
  - **Elrendezés:** Csak olyan címkéket használjon, amelyek között nincs fedetlenül maradt hordozólap. A címkék leválhatnak azokról a lapokról, amelyeken a címkék nem érnek egymáshoz, ezáltal súlyos elakadást okozhatnak.
  - **Hullámosodás.:** a címkelapok hajlása egyik irányban sem haladhatja meg a 5 mm-t.
  - **Állapot:** Ne használjon ráncos, buborékos, vagy a hordozóról egyéb módon levált címkéket.
- Ellenőrizze, hogy a címkék közötti résekben nem látszik-e a ragasztóanyag. Ha kilátszik a ragasztó, akkor nyomtatás közben leválhat a címkék hátoldala, és ez papírelakadást okozhat. A szabadon levő ragasztó a nyomtató alkatrészeit is károsíthatja.
- Címkelapot egynél többször ne futtasson át a nyomtatón. A ragasztóréteget egyetlen áthaladás elviselésére tervezték.
- Ne használjon olyan címkét, amelynek hátoldala leválfélben van, gyűrött, hólyagos vagy más módon sérült.

## X-Hvy 121-163/ Egyedi méretű papír

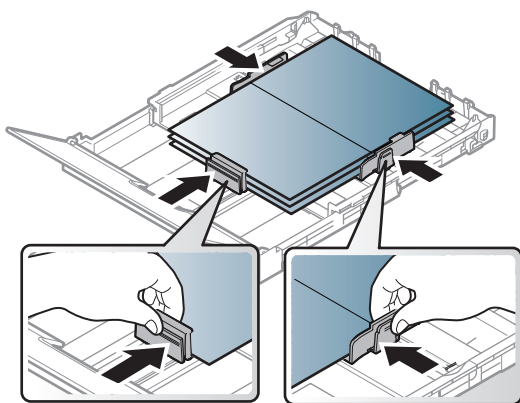

- A szoftveralkalmazásban legalább 6,4 mm margót hagyjon a hordozó széleitől.

## Előnyomott papír

Előnyomott papír behelyezésekor a nyomtatott oldal nézzen felfelé, az egyenes oldal pedig előre. Ha papíradagolási problémákat tapasztal, fordítsa meg a papírlapot. Ne feledje, hogy a nyomtatási minőség nem garantálható.

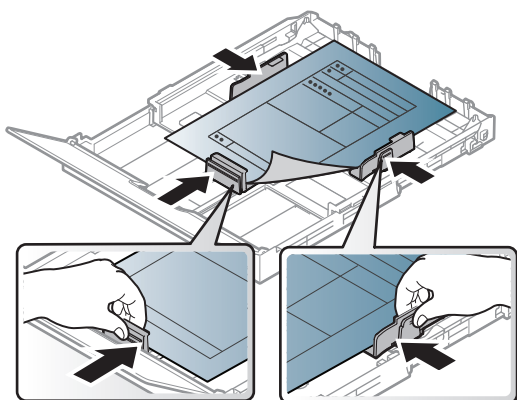

- Olyan hőálló tintával kell nyomtatni, amely a készülék nyomtatási hőmérsékletének (kb. 170°C) 0,1 másodpercig kitéve nem olvad el, nem párolog el, illetve nem bocsát ki káros anyagokat.
- Az előnyomott papírt nem gyúlékony tintával kell nyomtatni, ami nincs káros hatással a nyomtató görgőire.
- Mielőtt előnyomott papírt helyezne a nyomtatóba, ellenőrizze, hogy száraz-e a tinta a papíron. A nyomtatási folyamat során a nedves tinta leválhat a papírról, rontva ezzel a nyomtatás minőségét.

## A papír méretének és típusának beállítása

Miután a behelyezte a papírt a tálcába, meg kell adnia a papír méretét és típusát. Számítógépről történő nyomtatáshoz válassza ki a papír méretét és típusát a számítógépén használt alkalmazásprogramban.

A készülék papírbeállításának módosításához a **Nyomtatási beállítások** ablak **Papír** fülének **Papírtípus** részén (lásd: „A nyomtató beállításainak megnyitása”, 53. Oldal).



- Speciális formátumú papír (pl. számlázáshoz) használata esetén a **Nyomtatási beállítások** menüben a **Papír** fülön válassza az **Egyedi** lehetőséget (lásd: „A nyomtató beállításainak megnyitása”, 53. Oldal).
- A készüléken és az illesztőprogramban beállított papírtípusnak azonosnak kell lennie. A készülék papírbeállításait a **HP Easy Printer Manager-ben** vagy a **HP Embedded Web Server** változtathatja meg.
  - Ha a készülék helyi hálózathoz csatlakozik, beállíthatja a készülék beállítását a **HP Easy Printer Manager** > a **Speciális beállítás** fülön > a **Készülékbeállításokban** (lásd: „A HP Easy Printer Manager használata”, 62. Oldal).
  - Ha a készülék hálózathoz csatlakozik, beállíthatja a készülék beállításait a **HP Embedded Web Server** > a **Beállítások** fülön > a **Készülékbeállításokban** (lásd: „A HP Embedded Web Server használata”, 45. Oldal).

---

# Egy hálózathoz csatlakoztatott készülék használata

Ez a fejezet a hálózathoz csatlakoztatott készülék és a szoftver beállításának lépéseit ismerteti.



A támogatott opcionális eszközök és funkciók típusonként eltérők lehetnek (lásd „Modellekre jellemző tulajdonságok”, 7. Oldal).

- Vezetékes hálózat beállítása 35
- Illesztőprogram telepítése a hálózaton keresztül 37
- Vezeték nélküli hálózat beállítása 38
- A HP Embedded Web Server használata 45
- HP Smart alkalmazás 48

---

# Vezetékes hálózat beállítása

## Hálózati konfigurációs jelentés nyomtatása

A készülék aktuális hálózati beállításait megjelenítő **hálózati konfigurációs jelentést** a készülék kezelőegységéről nyomtathatja ki. A jelentés segít a hálózat beállításában.

Nyomja meg a  **(Folytatás)** gombot kb. 10 másodpercig a kezelőpanelen.

A **Hálózati konfigurációs jelentés** segítségével megtalálhatja a számítógép MAC- és IP-címét.

Például

- MAC cím: 00:15:99:41:A2:78
- IP-cím: 169.254.192.192

## IP-cím beállítása

Először be kell állítania egy IP-címet a hálózati nyomtatáshoz és kezeléshez. Az új IP-címet a legtöbb esetben a hálózaton található DHCP-kiszolgáló (Dinamikus gazdakonfigurációs protokoll) automatikusan osztja ki.



A nyomtató-illesztőprogram telepítésekor ne állítsa be egyszerre az IPv4-et és az IPv6-ot. Azt javasoljuk, hogy egyszerre csak az IPv4-et vagy IPv6-ot állítsa be (lásd: „Illesztőprogram telepítése a hálózaton keresztül”, 37. Oldal).

---

## IPv4 konfigurálása

A **HP Embedded Web Server-ről** a TCP/IPv4-t is beállíthatja. Amikor megnyílik az **Embedded Web Server** ablaka, vigye az egérmutatót a felső menüsor **Beállítások** pontjára, majd kattintson a **Hálózati beállítások** gombra („Beállítások lap”, 46. Oldal).

## IPv6 konfigurálása

A **TCP/IPv6** csak Windows Vista vagy újabb rendszereken támogatott teljes mértékben.

A készülék a következő IPv6 címeket támogatja a hálózati nyomtatás és kezelés céljaira:

- **Link-local Address** (Nincs): Saját konfigurálású helyi IPv6 cím (a cím FE80-nal kezdődik).
- **Stateless Address** (Nincs): Hálózati útválasztó (router) által automatikusan konfigurált IPv6 cím.
- **Stateful Address**: DHCPv6 kiszolgáló által konfigurált IPv6 cím.
- **Manual Address**: A felhasználó által saját kezűleg konfigurált IPv6 cím.

Az IPv6 hálózati környezet használatához a következő eljárást követve használhatja az IPv6-címet.

## Az IPv6 aktiválása

- 1 Windows rendszerben nyisson meg egy webböngésző programot, például az Internet Explorert. Írja be a készülék IP-címét (http://xxx.xxx.xxx.xxx) a cím mezőbe, és nyomja meg az Enter billentyűt, vagy kattintson az **Ugrás** gombra.
- 2 Ha most lép be először a **HP Embedded Web Server-be**, akkor rendszergazdaként kell bejelentkeznie. Írja be az alábbi alapértelmezett **azonosítót (admin)**. Biztonsági okból javasoljuk, hogy állítson be az alapértelmezett jelszót.
- 3 Amikor megnyílik az **Embedded Web Server** ablaka, vigye az egérmutatót a felső menüsor **Beállítások** pontjára, majd kattintson a **Hálózati beállítások** gombra.
- 4 Kattintson a **TCP/IPv6** gombra a weblap bal oldalán.
- 5 Az IPv6 aktiválásához jelölje be az **IPv6 protokoll** jelölőnégyzetet.
- 6 Kattintson az **Alkalmaz** gombra.
- 7 Kapcsolja ki, majd kapcsolja vissza a készüléket.



- A DHCPv6 beállításokat módosíthatja is.
  - Az IPv6-cím kézi beállításához:  
Jelölje be a **Kézi cím** négyzetet. A **Cím/előtag** szövegdozoz ezzel aktiválódik. Adja meg a cím többi részét (pl: 3FFE:10:88:194::**AAAA**). Az „A” egy 0 és 9, valamint A és F közötti hexadecimális érték).
-



---

# Illesztőprogram telepítése a hálózaton keresztül



- Telepítés előtt ellenőrizze, hogy a számítógép operációs rendszere támogatja-e a szoftvert (lásd: „Operációs rendszer”, 7. Oldal).
- Ha a készülék nem támogatja a hálózati csatlakozást, nem fogja tudni használni ezt a funkciót (lásd: „Hátlap nézet”, 18. Oldal).
- A nyomtatószoftver telepítéséhez le kell töltenie a szoftvercsomagokat a HP honlapról. A HP nyomtatókra vonatkozó teljes súgójához látogasson el a [www.hp.com/support/colorlaser150](http://www.hp.com/support/colorlaser150) oldalra.

---

## Windows



Lehet, hogy tűzfalprogram blokkolja a hálózati kommunikációt. Mielőtt a készüléket a hálózathoz csatlakoztatja, kapcsolja ki a számítógép tűzfalát.

- 1 Győződjön meg arról, hogy a nyomtató a hálózathoz csatlakozik, és be van kapcsolva. Emellett be kellett állítania a készülék IP-címét is (lásd: „IP-cím beállítása”, 35. Oldal).
- 2 Töltse le a nyomtató illesztőprogramját a HP weboldaláról ([www.hp.com/support/colorlaser150](http://www.hp.com/support/colorlaser150)).
- 3 Kapcsolja be a készüléket.
- 4 Csomagolja ki az illesztőprogram-csomagot, és futtassa az illesztőprogram telepítőjét.
- 5 Kövesse a képernyőn megjelenő utasításokat.

# Vezeték nélküli hálózat beállítása



A készüléktől függően előfordulhat, hogy a vezeték nélküli kapcsolat nem használható (lásd: „Modellekre jellemző tulajdonságok”, 7. Oldal).

A vezeték nélküli hálózatok nagyobb biztonságot követelnek meg, így a hozzáférési pont beállítása után létre kell hozni a hálózathoz egy hálózatnevet (SSID) és egy hálózati jelszót, valamint meg kell adni a használt biztonság típusát. Mielőtt folytatná a nyomtató telepítését, kérdezze meg ezeket a hálózat rendszergazdájától.

## A vezeték nélküli hálózat beállítási módjainak bemutatása

A vezeték nélküli kapcsolatot a készüléken vagy a számítógépen állíthatja be. Válassza ki a kívánt beállítási módot az alábbi táblázatból.



- Elképzelhető, hogy valamelyik beállítási mód a készülék típusától vagy országától függően nem érhető el.
- Határozottan javasoljuk, hogy állítson be jelszót a hozzáférési pontokon. Ha nem állítja be a jelszavakat a hozzáférési pontokon, jogosulatlanul hozzáférhetnek ismeretlen gépekről, például számítógépekről, okostelefonokról és nyomtatókról. Lásd a Hozzáférési pont felhasználói útmutatóban a jelszó beállításokat.

Beállítási mód	Csatlakozási mód	Leírás és referencia
Hozzáférési ponttal	A számítógépről	Windows esetében lásd: „Beállítás USB-kábel segítségével”, 39. Oldal.
		Windows esetében lásd: „Hozzáférési pont elérése USB-kábelen keresztül”, 40. Oldal.
		Lásd: „Hálózati kábellel”, 42. Oldal.
	A készülék kezelőpultjának a segítségével	Lásd: „WPS-beállítások használata”, 39. Oldal.
A HP Smart alkalmazással	Lásd: „Csatlakozás a HP Smart alkalmazás használatával”, 48. Oldal.	
Wi-Fi Direct beállításai		Lásd: „A Wi-Fi Direct beállítása a hordozható készülékekről való nyomtatáshoz”, 43. Oldal.

## A vezeték nélküli hálózati beállítások visszaállítása

A vezeték nélküli hálózati beállításokat visszaállíthatja az alapértékekre.

Nyomja le és tartsa lenyomva a  (Vezeték nélküli) gombot a kezelőpanelen kb.

20 másodpercig. Amikor a  (Készenlét) LED-je és a  (Főkapcsoló) LED-je villogni kezd, engedje el a  (Vezeték nélküli) gombot.

## WPS-beállítások használata

Ha a készülék és a hozzáférési pont (vagy vezeték nélküli útválasztó) támogatja a Wi-Fi Protected Setup™ (WPS) funkciót, a vezeték nélküli hálózati beállításokat egyszerűen a  (Vezeték nélküli) gomb menüjével, számítógép nélkül is megadhatja.

Készítse elő:

- Ellenőrizze, hogy a hozzáférési pont (vagy vezeték nélküli útválasztó) támogatja-e a WPS (Wi-Fi Protected Setup™) szolgáltatást.
- Ellenőrizze, hogy a készülék támogatja-e a Wi-Fi Protected Setup™ (WPS) szolgáltatást.

1 Nyomja le és tartsa lenyomva a  (Vezeték nélküli) gombot a kezelőpanelen kb. 3 másodpercig, majd engedje el a gombot.

A készülék csatlakozni kezd a vezeték nélküli hálózathoz.

2 **2 percen belül** nyomja meg a **WPS (PBC)** gombot a hozzáférési ponton (vagy vezeték nélküli útválasztón).

a. A készülék hozzáférési ponthoz (vagy vezeték nélküli útválasztóhoz) csatlakozik.

b. Ha a készülék sikeresen csatlakozott a vezeték nélküli hálózathoz, a LED folyamatosan világít.

3 Folytassa a szoftver telepítését.

## Beállítás Windows segítségével

### Beállítás USB-kábel segítségével

#### Előkészítendő elemek

- Hozzáférési pont
- Számítógép hálózati kapcsolattal
- A nyomtatászoftver telepítéséhez le kell töltenie a szoftvercsomagokat a HP honlapról. A HP nyomtatókra vonatkozó teljes súgójához látogasson el a [www.hp.com/support/colorlaser150](http://www.hp.com/support/colorlaser150) oldalra.
- Vezeték nélküli hálózati képességgel rendelkező készülék
- USB kábel

## Infrastrukturális hálózat létrehozása

- 1 Ellenőrizze, hogy az USB-kábel csatlakoztatva van-e a készülékhez.
- 2 Kapcsolja be a számítógépet, a hozzáférési pontot és a nyomtatót.
- 3 Töltse le a nyomtató illesztőprogramját a HP weboldaláról ([www.hp.com/support/colorlaser150](http://www.hp.com/support/colorlaser150)).
- 4 Csomagolja ki az illesztőprogram-csomagot, és futtassa az illesztőprogram telepítőjét.
- 5 Olvassa el és fogadja el a licencszerződést a telepítési ablakban. Ezután kattintson a **Tovább** gombra.
- 6 A **Wireless** ablakban válassza a **Printer Connection Type** lehetőséget. Ezután kattintson a **Tovább** gombra.
- 7 A **Most konfigurálja először nyomtatóját?** ablakban válassza az **Igen, konfigurálok a nyomtatóm vezeték nélküli hálózatát.** lehetőséget. Ezután kattintson a **Tovább** gombra. Ha nyomtatóját már a hálózathoz csatlakoztatta, válassza a **Nem, nyomtatóm már csatlakoztatva van a hálózathoz.** lehetőséget.
- 8 A **USB-kábel használata** ablakban válassza az **Válassza ki a vezeték nélküli beállítások konfigurálásának** lehetőséget. Ezután kattintson a **Tovább** gombra.
- 9 A keresési folyamat végén az ablakban megjelennek a vezeték nélküli hálózati eszközök. Válassza ki a használni kívánt hozzáférési pont nevét (SSID), majd kattintson a **Next** gombra.
- 10 Ha a vezeték nélküli hálózat beállítása befejeződött, húzza ki a számítógépet és a készüléket összekötő USB kábelt. Kattintson a **Next** gombra.
- 11 Válassza ki a telepítendő összetevőket.
- 12 Kövesse a képernyőn megjelenő utasításokat.

## Hozzáférési pont elérése USB-kábelen keresztül

### Előkészítendő elemek

- WiFi-adapterrel rendelkező és Windows 7 vagy újabb Windows rendszert futtató számítógép és egy hozzáférési pont (útválasztó)

- A nyomtatószoftver telepítéséhez le kell töltenie a szoftvercsomagokat a HP honlapról. A HP nyomtatókra vonatkozó teljes súgójához látogasson el a [www.hp.com/support/colorlaser150](http://www.hp.com/support/colorlaser150) oldalra.
- Vezeték nélküli hálózati képességgel rendelkező készülék



A vezeték nélküli kapcsolat beállításakor a készülék a számítógép vezeték nélküli adapterét használja. Előfordulhat, hogy ezalatt nem tud csatlakozni az internethez.

---

## Infrastrukturális hálózat létrehozása

- 1 Kapcsolja be a számítógépet, a hozzáférési pontot és a nyomtatót.
- 2 Töltse le a nyomtató illesztőprogramját a HP weboldaláról ([www.hp.com/support/colorlaser150](http://www.hp.com/support/colorlaser150)).
- 3 Csomagolja ki az illesztőprogram-csomagot, és futtassa az illesztőprogram telepítőjét.
- 4 Olvassa el és fogadja el a licencszerződést a telepítési ablakban. Ezután kattintson a **Tovább** gombra.
- 5 A **Wireless** ablakban válassza a **Printer Connection Type** lehetőséget. Ezután kattintson a **Tovább** gombra.
- 6 On the **Are you setting up your printer for the first time?**screen, select **Yes, I will set up my printer's wireless network.**Ezután kattintson a **Tovább** gombra.  
Ha nyomtatóját már a hálózathoz csatlakoztatta, válassza a **Nem, nyomtatóm már csatlakoztatva van a hálózathoz** lehetőséget.
- 7 A **Válassza ki a vezeték nélküli beállítások konfigurálásának** képernyőn válassza a **Közvetlen vezeték nélküli kapcsolat használata** lehetőséget. Ezután kattintson a **Tovább** gombra.
- 8 Amikor a vezeték nélküli beállítások konfigurálása véget ért, kattintson a **Tovább** gombra.
- 9 Kövesse a képernyőn megjelenő utasításokat.

## Hálózati kábel



A hálózati konfigurációval kapcsolatos információkért forduljon a hálózati rendszergazdához, vagy a vezeték nélküli hálózatot beállító személyhez.

Az Ön által vásárolt nyomtató hálózathoz csatlakoztatható. A készülék hálózaton keresztül történő használatához el kell végeznie bizonyos konfigurációs beállításokat.

### Előkészítendő elemek

- Hozzáférési pont
- Számítógép hálózati kapcsolattal
- A nyomtatószoftver telepítéséhez le kell töltenie a szoftvercsomagokat a HP honlapról. A HP nyomtatókra vonatkozó teljes súgójához látogasson el a [www.hp.com/support/colorlaser150](http://www.hp.com/support/colorlaser150) oldalra.
- Vezeték nélküli hálózati képességgel rendelkező készülék
- Hálózati kábel

### Hálózati konfigurációs jelentés nyomtatása

A számítógép hálózati beállításainak azonosításához nyomtasson hálózati konfigurációs jelentést.

Lásd: „Hálózati konfigurációs jelentés nyomtatása”, 35. Oldal.

### A készülék vezeték nélküli hálózatának beállítása

A kezdés előtt ismernie kell a vezeték nélküli hálózatának nevét (SSID) és a hálózati kulcsot, ha a hálózat titkosított. Ezen információ beállítása a vezeték nélküli elérési pont (vagy vezeték nélküli útválasztó) telepítésekor történt. Ha nem rendelkezik információkkal a vezeték nélküli környezetre vonatkozóan, forduljon ahhoz a személyhez, aki a hálózatot beállította.

A vezeték nélküli paraméterek beállításához használhatja a **HP Embedded Web Server-t**.

### A HP Embedded Web Server használata

A vezeték nélküli paraméterek beállításának megkezdése előtt ellenőrizze a kábel csatlakozását.

- 1 Ellenőrizze, hogy a hálózati kábel csatlakoztatva van-e a készülékhez. Ha nincs, csatlakoztassa a készüléket normál hálózati kábellel.
- 2 Indítson el egy webböngészőt (például Internet Explorer, Safari vagy Firefox), és a böngészőablakba írja be a számítógép új IP-címét.

Például

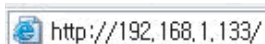

- 3 Kattintson a **Bejelentkezés** gombra a **HP Embedded Web Server** weboldalának jobb felső sarkában.

- 4 Ha most lép be először a **HP Embedded Web Server-be**, akkor rendszergazdaként kell bejelentkeznie. Írja be az alábbi alapértelmezett **azonosítót (admin)**. Biztonsági okból javasoljuk, hogy állítson be az alapértelmezett jelszót.
- 5 Amikor megnyílik az **Embedded Web Server** ablaka, kattintson a **Hálózati beállításokra**.
- 6 Kattintson a **Wi-Fi > Varázsló** elemre.
- 7 Válassza ki az egyik **Hálózat neve (SSID)** lehetőséget a listából.
- 8 Kattintson a **Next** gombra.  
Ha megjelenik a vezeték nélküli biztonság beállítási ablaka, adja meg a regisztrált jelszót (hálózati jelszót), és kattintson a **Tovább** gombra.
- 9 Megjelenik a megerősítés ablak, ellenőrizze vezeték nélküli beállításait. Ha a beállítások megfelelőek, kattintson az **Alkalmaz** gombra.

## A Wi-Fi Direct beállítása a hordozható készülékekről való nyomtatáshoz

A Wi-Fi Direct biztonságos és könnyen használható „társ-társ” típusú csatlakozási mód a Wi-Fi Direct funkciót támogató nyomtatója és egy hordozható eszköz között.

A Wi-Fi Direct segítségével nyomtatója egyszerre kapcsolódhat egy Wi-Fi Direct hálózathoz és egy hozzáférési ponthoz. Ezenfelül egyszerre használhat egy vezetékes és egy Wi-Fi Direct hálózatot is, így több felhasználó férhet hozzá a készülékhez és nyomtathat mind a Wi-Fi Direct, mind pedig a vezetékes hálózatból.



- A Wi-Fi Direct funkció segítségével a hordozható eszközön nem csatlakozhat az internethez.
- A támogatott protokollok listája típusonként változhat. A Wi-Fi Direct hálózatok NEM támogatják az IPv6, hálózati szűrési, IPSec, WINS és SLP szolgáltatásokat.
- A Wi-Fi Direct funkcióval legfeljebb 4 eszköz csatlakoztatható.

---

## A Wi-Fi Direct beállítása

Ha a nyomtató hálózati kábelt vagy vezeték nélküli hozzáférési pontot használ, engedélyezheti és beállíthatja a Wi-Fi Direct szolgáltatást a HP Embedded Web Server.

- 1 Nyissa meg a **HP Embedded Web Server-t**, és válassza a **Beállítások > Hálózati beállítások > Wi-Fi > Wi-Fi Direct™** lehetőséget.
- 2 Itt bekapcsolhatja a **Wi-Fi Direct™** funkciót, illetve megadhat más beállításokat is.

## A hordozható eszköz beállítása

- Miután a nyomtatón beállította a Wi-Fi Direct funkciót, állítsa be a hordozható eszközön is (lásd: a hordozható eszköz kézikönyvét).
  - A Wi-Fi Direct beállítása után, töltsse le a mobil nyomtatási alkalmazást (például: HP Smart) okostelefonról történő nyomtatáshoz.
- 



- Miután megtalálta azt a nyomtatót, amelyhez hordozható eszközével csatlakozni szeretne, válassza ki – ekkor felvillan a nyomtató LED-je. Nyomja meg a Vezeték nélküli gombot a nyomtatón és az csatlakozik mobileszközéhez. Ha nincs Vezeték nélküli gombja, válassza ezt a lehetőséget, mikor a Wi-Fi kapcsolat megerősítve ablak megjelenik a kijelzőn és a nyomtató csatlakozni fog mobileszközéhez.
  - Ha a mobileszköze nem támogatja a Wi-Fi Direct szolgáltatást, a Vezeték nélküli gomb megnyomása helyett be kell írnia a nyomtató "hálózati kulcsát".
-



---

# A HP Embedded Web Server használata

A hálózati paraméterek egyszerű beállítására számos program áll rendelkezésre kifejezetten hálózati rendszergazdák számára, a hálózaton több berendezés felügyeletére.



- A minimális követelmény a HP Embedded Web Server az Internet Explorer 8.0-s vagy újabb verziója.
- Az alábbi programok használata előtt állítsa be az IP-címet.
- Elképzelhető, hogy néhány funkció és opcionális elem a típustól vagy az országtól függően nem érhető el (lásd: „Változatossági funkció”, 7. Oldal).

---

## HP Embedded Web Server

A hálózati készülék beágyazott szervere az alábbi feladatokat teszi lehetővé:

- Ellenőrizheti a kellékanyagokkal és állapottal kapcsolatos információkat.
- Testreszabhatja a készülék beállításait.
- Beállíthatja az eszköz különböző hálózati környezetekhez való csatlakozásához szükséges hálózati paramétereket.

## Hozzáférés a HP Embedded Web Server

- 1 Windows rendszerben nyisson meg egy webböngésző programot, például az Internet Explorert.  
Írja be a nyomtató IP-címét (http://xxx.xxx.xxx.xxx) a cím mezőbe, és nyomja meg az Enter billentyűt, vagy kattintson az **Ugrás** gombra.
- 2 Megnyílik a készülék beágyazott webhelye.

## Belépés a HP Embedded Web Server

A HP Embedded Web Server beállításához rendszergazdaként kell bejelentkeznie. A HP Embedded Web Server bejelentkezés nélkül is használhatja, de ebben az esetben nem férhet hozzá a **Beállítások** és a **Biztonság** fülekhez.

- 1 Kattintson a **Bejelentkezés** gombra a HP Embedded Web Server weboldalának jobb felső sarkában.
- 2 Ha most lép be először a **HP Embedded Web Server-be**, akkor rendszergazdaként kell bejelentkeznie. Írja be az alábbi alapértelmezett **azonosítót (admin)**. Biztonsági okból javasoljuk, hogy állítson be az alapértelmezett jelszót.

## HP Embedded Web Server áttekintése

---



Típustól függően esetleg néhány fül nem lesz látható.

---

### Információ lap

Ez a lap általános információkat közöl berendezéséről. Ellenőrizhet bizonyos dolgokat, például a festékmennyiséget. Ezenkívül jelentéseket, például hibajelentést is nyomtathat.

- **Aktív riasztások:** Itt a készülék riasztásait és azok súlyosságát láthatja.
- **Segédanyagok:** Itt ellenőrizheti, hogy hány oldalt nyomtatott ki eddig, és még mennyi festék van a kazettában.
- **Számláló:** A nyomtatási feladat típusa szerint mutatja a kinyomtatott oldalak számát: egyoldalú és kétoldalú.
- **Aktuális beállítások:** A készülék adatait és a hálózati információkat mutatja.
- **Nyomtatási Adatok:** Itt a rendszerrel, e-mail címekkel és betűtípusokkal kapcsolatos jelentéseket nyomtathat ki.
- **Biztonsági információk:** Megmutatja a készülék biztonsági információit.

### Beállítások lap

Ezen a lapon végezheti el a berendezés és a hálózat konfigurálását. Ahhoz, hogy a fül megjelenjen, rendszergazdaként kell belépnie.

- **Készülékbeállítások lap:** Itt módosíthatja a készülék beállításait.
- **Hálózati beállítások lap:** Itt található a hálózati környezet beállításait, így a TCP/IP beállításokat és a hálózati protokollokat.

### Biztonság lap

Ezen a lapon állíthatja be a rendszer és a hálózat biztonsági információit. Ahhoz, hogy a fül megjelenjen, rendszergazdaként kell belépnie.

- **Rendszerezésbiztonság:** Beállíthatja a rendszergazda adatait, valamint engedélyezheti és letilthatja a készülék funkcióit.
- **Hálózati Biztonság:** Megadhatja az IPv4/IPv6-szűrés beállításait.

### Karbantartás lap

Ezen a lapon karbantarthatja a készüléket, pl. frissítheti a firmware programot, vagy beállíthatja az e-mail küldéshez a kapcsolati adatokat. A HP weboldalához vagy illesztőprogramok letöltéséhez a **Linkek** menüvel is csatlakozhat.

- **Firmware frissítés:** Frissítheti a készülék gépe belső vezérlőprogramját (firmware).
- **Kapcsolatfelvételi Adatok:** Itt található a kapcsolatfelvételi információkat.
- **Hivatkozás:** Hasznos webhelyek címei, ahonnan adatokat tölthet le, vagy ahol adatokat ellenőrizhet.

## A rendszergazda adatainak beállítása

---



A beállításoktól és a típustól függően előfordulhat, hogy néhány menü nem jelenik meg. Ebben az esetben a menü nem alkalmazható az Ön készülékére.

---

- 1 Windows rendszerben indítson el egy webböngésző programot, például az Internet Explorert.  
Írja be a készülék IP-címét (http://xxx.xxx.xxx.xxx) a cím mezőbe, és nyomja meg az Enter billentyűt, vagy kattintson az **Ugrás** gombra.
- 2 Megnyílik a készülék beágyazott webhelye.
- 3 A **Biztonság** lapon válassza ki a **Rendszerbiztonság** > **Rendszergazda** elemet.
- 4 Adja meg a rendszergazda nevét, telefonszámát és tartózkodási helyét.
- 5 Kattintson az **Alkalmaz** gombra.

---

# HP Smart alkalmazás

Dokumentumok és képek e-mailben, szöveges üzenetekben és népszerű felhő- és közösségi médiaszolgáltatásokkal (például iCloud, Google Drive, Dropbox és Facebook) is megoszthatók. Új HP nyomtatókat állíthat be, valamint felügyelheti és megrendelheti a különböző kellékanyagokat.



A HP Smart alkalmazás nem érhető el minden nyelven. Bizonyos funkciók nem érhetőek el az összes nyomtatómodellnél.

- 
- **A HP Smart alkalmazás telepítése:** Az alkalmazás telepítéséhez keresse fel a [123.hp.com](http://123.hp.com) weboldalt, és kövesse a képernyőn megjelenő utasításokat a készülék alkalmazásboltjának eléréséhez.
  - **Csatlakozás a nyomtatóhoz:** Ellenőrizze, hogy a nyomtató be van-e kapcsolva, és ugyanarra a hálózatra van-e csatlakoztatva, mint az Ön készüléke. Ezután a HP Smart automatikusan észleli a nyomtatót.
  - **Szerezzen további információkat a HP Smart alkalmazásról:** A HP Smart alkalmazással történő nyomtatással, lapolvasással, valamint hibaelhárítással kapcsolatos alapvető információkért.
    - Lásd: „Nyomtatás a HP Smart alkalmazás használatával”, 49. Oldal.
    - Lásd: „Segítség kérése a HP Smart alkalmazáson belül”, 49. Oldal.

A HP Smart nyomtatással, lapolvasással, nyomtatófunkciókkal és hibaelhárítással kapcsolatos további információiért látogasson el a következő oldalra:



- **iOS/Android:** [www.hp.com/go/hpsmart-help](http://www.hp.com/go/hpsmart-help)

## Csatlakozás a HP Smart alkalmazás használatával

A HP Smart alkalmazás segítségével beállíthatja a nyomtatót a vezeték nélküli hálózaton.

- 1 Győződjön meg arról, hogy a számítógép vagy a mobilkészülék csatlakoztatva van a vezeték nélküli hálózathoz, és ismeri a vezeték nélküli hálózat jelszavát.
- 2 Ellenőrizze, hogy a nyomtató Auto Wireless Connect (AWC) beállítási módban van.

Ha most helyezi először üzembe a nyomtatót, akkor az alpból készen áll a beállításra, miután bekapcsolta. A HP Smart alkalmazáshoz **2** óráig próbál csatlakozni, azután leállítja a keresést.

A kezelőpanel Auto Wireless Connect (AWC) beállítási módba állításához nyomja meg és tartsa lenyomva a  (Vezeték nélküli) gombot legalább **20** másodpercig, amíg az  (Készenlét) és a  (Főkapcsoló) LED-jei együtt villogni nem kezdenek.

- 3 Nyissa meg a HP Smart alkalmazást, majd végezze el az alábbiak egyikét:
  - **iOS/Android:** A kezdőképernyőn érintse meg a Hozzáadás ikont, majd válassza ki a nyomtatót. Ha a nyomtató nem szerepel a listában, érintse meg az **Új nyomtató hozzáadása** lehetőséget. Kövesse a képernyőn megjelenő utasításokat a nyomtató hálózati csatlakoztatásához.

## Az alapértelmezett nyomtatóbeállítások megváltoztatása a HP Smart alkalmazásban

A nyomtatóbeállításokat a HP Smart app állíthatja be.

- 1 Nyissa meg a HP Smart alkalmazást.
- 2 Érintse meg a Hozzáadás ikont, ha másik nyomtatóra kell váltania, vagy új nyomtatót kell hozzáadnia.
- 3 Érintse meg a **Nyomtatóbeállítások** lehetőséget.
- 4 Válassza ki a kívánt lehetőséget, majd módosítsa a beállítást.

## Nyomtatás a HP Smart alkalmazás használatával

### Nyomtatás Android vagy iOS eszközről

- 1 Nyissa meg a HP Smart alkalmazást.
- 2 Érintse meg a Hozzáadás ikont, ha másik nyomtatóra kell váltania, vagy új nyomtatót kell hozzáadnia.
- 3 Érintse meg az egyik nyomtatási lehetőséget.
- 4 Válassza ki a nyomtani kívánt fényképet vagy dokumentumot.
- 5 Érintse meg a **Nyomtatás** lehetőséget.

## Segítség kérése a HP Smart alkalmazáson belül

A HP Smart alkalmazás figyelmeztetéseket küld a nyomtatóval kapcsolatos problémákról (elakadások és egyéb problémák), valamint linkeket a támogatási tartalomhoz és elérhetőségi adatokat a további segítséghez.

---

# Nyomtatás

Ez a fejezet a nyomtatással kapcsolatos általános információkat tartalmazza. Ez a rész elsősorban a Windows 7 rendszerén alapul.



A nyomtatószoftver telepítéséhez le kell töltenie a szoftvercsomagokat a HP honlapról. A HP nyomtatókra vonatkozó teljes súgójához látogasson el a [www.hp.com/support/oldalra](http://www.hp.com/support/oldalra), > válassza ki az országot és a régiót > keresse meg a terméket.

- Alapszintű nyomtatás 51
- Nyomtatási feladat törlése 52
- A nyomtató beállításainak megnyitása 53
- Kedvenc beállítás használata 54
- A Súgó használata 55
- Nyomtatási funkciók 56
- A HP Easy Printer Manager használata 62
- Nyomtató állapotjelző programok használata 65

---

# Alapszintű nyomtatás

---



Nyomtatás előtt ellenőrizze, hogy a számítógép operációs rendszere támogatja-e a szoftvert (lásd: „Operációs rendszer”, 7. Oldal).

---

A következő **Nyomtatási beállítások** ablak a Jegyzetömb ablaka Windows 7 alatt. Az Önnél megjelenő **Nyomtatási beállítások** ablak ettől eltérő lehet a használt operációs rendszertől függően.

- 1 Nyissa meg a nyomtatni kívánt dokumentumot.
  - 2 Válassza a **Nyomtatás** pontot a **Fájl** menüből.
  - 3 Válassza ki a nyomtatót a **Nyomtató kiválasztása** listából.
  - 4 A **Nyomtatás** párbeszédpanelen lehet kijelölni az alapvető nyomtatási beállításokat, így a példányszámot és a nyomtatási tartományt.
- 



A különleges nyomtatási funkciók használatához a **Nyomtatás** ablakban kattintson a **Tulajdonságok** vagy **Beállítások** lehetőségre (lásd: „A nyomtató beállításainak megnyitása”, 53. Oldal).



---

- 5 A nyomtatási feladat elindításához kattintson az **OK** vagy a **Nyomtatás** gombra a **Nyomtatás** ablakban.

---

# Nyomtatási feladat törlése

Ha a nyomtatási feladat a nyomtatási sorban vagy a nyomtatási várólistán várakozik, az alábbiak szerint törölje a feladatot:

- Ezt az ablakot úgy jelenítheti meg, hogy a Windows tálcán a készülék ikonjára (  ) kattint.
- Az aktuális feladatot a kezelőpult  (Mégse) gombjának megnyomásával is törölheti.







---

# A nyomtató beállításainak megnyitása

---



- A felhasználói kézikönyvben található **Nyomtatási beállítások** ablak a használt nyomtatótól és a kezelőfelülettől függően eltérő lehet.
- Amikor a **Nyomtatási beállítások** ablakban kiválaszt egy beállítást, megjelenhet egy figyelmeztető jel:  vagy . A  jel azt jelenti, hogy az adott beállítás kiválasztható, de nem javasolt; a  jel pedig azt, hogy a készülék beállítása vagy környezete miatt a beállítás nem választható ki.

- 
- 1 Nyissa meg a nyomtatni kívánt dokumentumot.
  - 2 A fájl menüből válassza ki a **Nyomtatás** elemet. Megjelenik a **Nyomtatás** ablak.
  - 3 Válassza ki a nyomtatót a **Nyomtató kiválasztása** listából.
  - 4 Kattintson a **Tulajdonságok** vagy a **Beállítások** elemre. A rendelkezésre álló opciók konfigurálásához kattintson vagy érintse meg a nyomtató illesztőprogramjában található fület.



- A Windows 10, 8.1 és 8 verzióiban ezek az alkalmazások eltérő elrendezést mutatnak, és az asztali alkalmazásoknál (lásd: lentebb) leírt jellemzőkkel rendelkeznek. A nyomtatási funkció eléréséhez a **Start** képernyőn lévő alkalmazásból végezze el az alábbi lépéseket:
  - **Windows 10:** Válassza a **Nyomtatás** lehetőséget, majd válassza ki a nyomtatót.
  - **Windows 8.1 vagy 8:** Válassza az **Eszközök** lehetőséget, majd a **Nyomtatást**, és végül válassza ki a nyomtatót.
- A készülék aktuális állapotát a **Nyomtató állapota** gombbal ellenőrizheti (lásd: „Nyomtató állapotjelző programok használata”, 65. Oldal).

---

# Kedvenc beállítás használata

A **Kedvencek** lehetőség, amely minden beállítási lapon látható a **HP** lap kivételével, lehetővé teszi, hogy az aktuális beállításokat későbbi használatra elmentse.

Egy **Kedvencek** elem mentéséhez kövesse az alábbi lépéseket:

- 1 Módosítsa szükség szerint a beállításokat minden fülön.
- 2 Adjon egy nevet az elemnek a **Kedvencek** adatbeviteli dobozban.
- 3 Kattintson a **Mentés** gombra.
- 4 Adjon meg egy nevet és leírást, majd válassza ki a kívánt ikont.
- 5 Kattintson az **OK** gombra. A **Kedvencek** mentésekor az illesztőprogram összes beállítását menti.



Ha mentett beállítást szeretne használni, akkor válassza ki a **Kedvencek** lapon. A készülék most készen áll a választott beállításokkal való nyomtatásra. A mentett beállítások törléséhez válassza ki azokat a **Kedvencek** lapon, majd kattintson a **Törlés** gombra.

---

---

# A Súgó használata

A **Nyomtatási beállítások** ablakban kattintson arra az elemre, amelyről többet szeretne megtudni, majd nyomja meg billentyűzetén az **F1** gombot.

# Nyomtatási funkciók



- Elképzelhető, hogy ez a funkció a készülék típusától vagy a választható lehetőségektől függően nem érhető el (lásd: „Modellekre jellemző tulajdonságok”, 7. Oldal).
- A nyomtatószoftver telepítéséhez le kell töltenie a szoftvercsomagokat a HP honlapról. A HP nyomtatókra vonatkozó teljes súgójához látogasson el a [www.hp.com/support/colorlaser150](http://www.hp.com/support/colorlaser150) oldalra.

## A speciális nyomtatási funkciók magyarázata

A készülék használatakor speciális nyomtatási funkciókat is igénybe vehet.



A nyomtató illesztőprogramja által nyújtott nyomtatási funkciók kihasználása érdekében a nyomtatási beállítások módosításához kattintson a **Tulajdonságok** vagy **Beállítások** gombra az alkalmazás **Nyomtatás** ablakában. A nyomtató tulajdonságainak ablakában megjelenő nyomtatónév a használt készüléktől függően eltérő lehet.



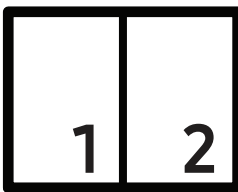

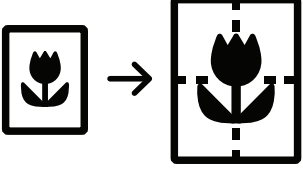
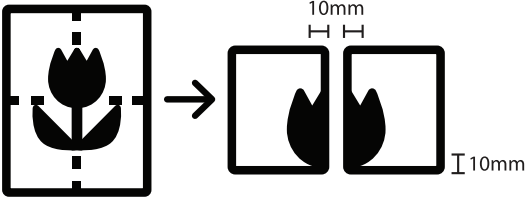
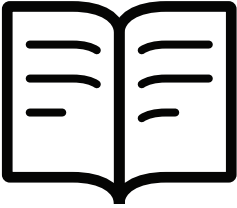
- A beállításoktól és a típustól függően előfordulhat, hogy néhány menü nem jelenik meg. Ebben az esetben a menü nem alkalmazható az Ön készülékére.
- Válassza ki a **Súgó** menüt, kattintson az ablak  gombjára, vagy pedig nyomja meg billentyűzetén az **F1** gombot, és kattintson arra a lehetőségre, amelyről többet szeretne tudni (lásd: „A Súgó használata”, 55. Oldal).

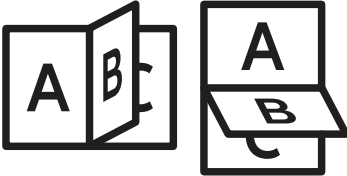
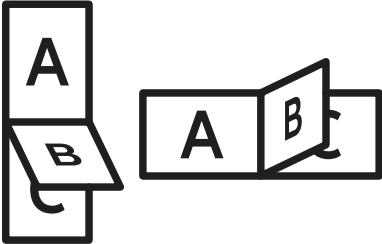
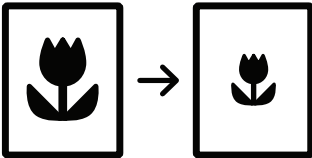
Összetevő	Leírás
<b>Több oldal laponként</b> 	Beállítja, hogy hány oldalt nyomtasson egy papírlapra. Ha egy lapra több oldalt szeretne nyomtatni, az oldalak kisebb méretben jelennek meg, az Ön által meghatározott sorrendben. Egy lapra legfeljebb 16 oldalt lehet nyomtatni.

Összetevő	Leírás
<p data-bbox="277 383 517 416">Poszternyomtatás</p> 	<p data-bbox="625 248 1469 360">Egyoldalas dokumentumot nyomtathat 4 (Poszter 2x2), 9 (Poszter 3x3) vagy 16 (Poszter 4x4) lapra, amelyeket aztán egyetlen poszterméretű dokumentummá állíthat össze.</p> <p data-bbox="625 367 1426 517">Válassza ki a <b>Poszterlap-átfedés</b> értékét. Adja meg a <b>Poszterlap-átfedés</b> értékét milliméterben vagy hüvelykben az <b>Alapbeállítások</b> lap jobb felső sarkában látható választókapcsolókkal a lapok könnyebb összeillesztéséhez.</p> 
<p data-bbox="277 869 491 902">Füzetnyomtatás</p> 	<p data-bbox="625 768 1474 880">A szolgáltatás kiválasztásakor a rendszer a dokumentumot a papír mindkét oldalára nyomtatja, és a lapokat úgy rendezi el, hogy azokat félbehajtva egy füzetet kapjon.</p> <ul data-bbox="657 925 1458 1211" style="list-style-type: none"> <li data-bbox="657 925 1458 1088">• A <b>Füzetnyomtatás</b> lehetőség nem érhető el minden papírméretnél. Az elérhető papírméretetek megtekintéséhez és kiválasztásához a <b>Papír</b> fülön válassza a <b>Méret</b> lehetőséget.</li> <li data-bbox="657 1095 1458 1211">• Ha nem elérhető papírméretet választ, a lehetőség automatikusan visszavonásra kerül. Csak rendelkezésre álló papírt válasszon ( ⚠ vagy ❌ jel nélküli papír).</li> </ul>

Összetevő	Leírás
<p>Kétoldalas nyomtatás (kézi)</p>	<p>A papír mindkét oldalára nyomtathat (duplex nyomtatás). Nyomtatás előtt határozza meg a dokumentum tájolását.</p> <p></p> <ul style="list-style-type: none"> <li>• Ha a gép nem rendelkezik duplex egységgel, a nyomtatást kézzel végezze el. A berendezés előbb a dokumentum minden második oldalát nyomtatja ki. Ezután egy üzenet jelenik meg a számítógépen.</li> <li>• Az <b>Üres oldalak átugrása</b> funkció nem működik, amikor a kétoldalas nyomtatás mód aktív.</li> </ul> <ul style="list-style-type: none"> <li>• <b>Nincs:</b> Letiltja ezt a funkciót.</li> <li>• <b>Hosszanti él:</b> A lehetőség a könyvkötésnél használt hagyományos megoldást követi.</li> </ul> <p></p> <ul style="list-style-type: none"> <li>• <b>Rövidebb él:</b> A lehetőség a naptáraknál használt hagyományos megoldást követi.</li> </ul> <p></p>
<p>Papírbeállítások</p> <p></p>	<p>A százalék emelésével vagy csökkentésével módosítja a dokumentum méretét a kinyomtatott oldalakon.</p>
<p>Vízjel</p> <p></p>	<p>A vízjel nyomtatás opció lehetővé teszi szöveg nyomtatását a meglévő dokumentum fölé. Ezt akkor használja, ha például nagy, szürke betűs „DRAFT” vagy „CONFIDENTIAL” feliratot szeretne átlósan dokumentuma első vagy összes oldalára nyomtatni.</p>

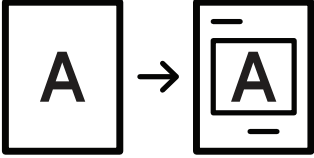
Összetevő	Leírás
<p>Vízjel (Vízjel létrehozása)</p>	<p>a. A használt alkalmazásból nyissa meg a <b>Nyomatási beállítások</b> lapot a nyomtatási beállítások módosításához (lásd: „A nyomtató beállításainak megnyitása”, 53. Oldal).</p> <p>b. A <b>Speciális</b> lapon válassza a <b>Szerkesztés...</b> lehetőséget a <b>Vízjel</b> legördülő listából.</p> <p>c. Írjon be egy szöveget a <b>Vízjel szövege</b> mezőbe. Legfeljebb 256 karakter hosszú szöveget írhat be. Ha be van jelölve a <b>Csak az első oldalon</b> jelölőnégyzet, a vízjel csak az első oldalra nyomtatódik ki.</p> <p>d. Adja meg a vízjel beállításait. A betűtípus nevét, stílusát, méretét és árnyékolását a <b>Betűtípus tulajdonságai</b> részen, a vízjel szögét pedig a <b>Vízjel igazítása és szöge</b> részen adhatja meg.</p> <p>e. Kattintson a <b>Hozzáadás</b> gombra, ha új vízjelet szeretne a <b>Jelenlegi vízjelek</b> listához adni.</p> <p>f. Miután befejezte a szerkesztés, kattintson az <b>OK</b> vagy a <b>Nyomatás</b> gombra, amíg ki nem lép a <b>Nyomatás</b> ablakból.</p>
<p>Vízjel (Vízjel szerkesztése)</p>	<p>a. A használt alkalmazásból nyissa meg a <b>Nyomatási beállítások</b> lapot a nyomtatási beállítások módosításához (lásd: „A nyomtató beállításainak megnyitása”, 53. Oldal).</p> <p>b. A <b>Speciális</b> lapon válassza a <b>Szerkesztés...</b> lehetőséget a <b>Vízjel</b> legördülő listából.</p> <p>c. Válassza ki a szerkeszteni kívánt vízjelet a <b>Jelenlegi vízjelek</b> listából, majd módosítsa a vízjel szövegét és tulajdonságait.</p> <p>d. Kattintson a <b>Frissítés</b> gombra a változtatások mentéséhez.</p> <p>e. Kattintson az <b>OK</b> vagy a <b>Nyomatás</b> gombra, amíg ki nem lép a <b>Nyomatás</b> ablakból.</p>
<p>Vízjel (Vízjel törlése)</p>	<p>a. A használt alkalmazásból nyissa meg a <b>Nyomatási beállítások</b> panelt a nyomtatási beállítások módosításához.</p> <p>b. A <b>Speciális</b> lapon válassza a <b>Szerkesztés...</b> lehetőséget a <b>Vízjel</b> legördülő listából.</p> <p>c. Válassza ki a törölni kívánt vízjelet a <b>Jelenlegi vízjelek</b> listából, majd kattintson a <b>Törlés</b> gombra.</p> <p>d. Kattintson az <b>OK</b> vagy a <b>Nyomatás</b> gombra, amíg ki nem lép a <b>Nyomatás</b> ablakból.</p>

Összetevő	Leírás
<p>Sablon</p> 	<p>A sablon egy speciális formátumú fájlban, a merevlemez meghajtón (HDD) tárolt szöveg és/vagy kép, melyet bármely dokumentumra nyomtathatunk. Gyakran használnak sablont a fejléces levélpapírok helyett. Előnyomott levélpapír helyett sablont is készíthet, mely ugyanazokat az információkat tartalmazza, amit jelenleg a fejléces levélpapírja. Céges fejlécű levél nyomtatásához nem szükséges előre nyomtatott fejléces papírt helyeznie a készülékbe: egyszerűen csak nyomtassa a fejléc sablonját a dokumentumra.</p> <p>Sablon használatához egy céges emblémát vagy képet tartalmazó új sablont kell készítenie.</p> <ul style="list-style-type: none"> <li> • A sablondokumentum méretének meg kell egyeznie a sablonnal nyomtatandó dokumentumok méretével. A sablon ne tartalmazzon vízjelet.</li> <li>• A sablon felbontásának meg kell egyeznie a nyomtatni kívánt dokumentuméval.</li> </ul>
<p>Sablon (Új sablon létrehozása)</p>	<ol style="list-style-type: none"> <li>a. Hozzon létre vagy nyisson meg egy dokumentumot, amely az új sablonban való használatra szolgáló szöveget vagy képet tartalmaz. Helyezze el az elemeket pontosan úgy, ahogyan meg szeretné jeleníteni azokat a nyomtatáskor, egy átfedő réteggént.</li> <li>b. Dokumentum sablonként való mentéséhez lépjen a <b>Nyomatási beállítások</b> menübe.</li> <li>c. A <b>Speciális</b> lapon válassza a <b>Létrehozás</b> lehetőséget a <b>Sablon</b> legördülő listából.</li> <li>d. A <b>Mentés</b> ablakban a <b>Feladatkív</b> mezőbe írjon be egy maximum nyolc karakter hosszúságú nevet, ez lesz a sablon neve. Jelölje ki a célkönyvtár elérési útját, ha szükséges (az alapértelmezett elérési út: C:\Formover).</li> <li>e. Kattintson a <b>Mentés</b> gombra.</li> <li>f. Kattintson az <b>OK</b> vagy a <b>Nyomatás</b> gombra, amíg ki nem lép a <b>Nyomatás</b> ablakból. A jóváhagyást kérő üzenet megjelenésekor kattintson az <b>Igen</b> gombra.</li> <li>g. A számítógép nem nyomtatja ki a fájlt. A fájl nyomtatás helyett a számítógép merevlemezén lesz eltárolva.</li> </ol>



Összetevő	Leírás
<p>Sablon (Sablonoldal használata)</p>	<p>a. Hozza létre vagy nyissa meg a nyomtatni kívánt dokumentumot.</p> <p>b. A használt alkalmazásból nyissa meg a <b>Nyomatási beállítások</b> panelt a nyomtatási beállítások módosításához.</p> <p>c. Kattintson a <b>Speciális</b> fülre.</p> <p>d. Válassza ki a <b>Nyomatási sablon</b> lehetőséget a <b>Sablon</b> legördülő listából.</p> <p>e. Ha a kívánt sablonfájl nem jelenik meg az <b>1. sablonfájl</b> vagy a <b>2. sablonfájl</b> legördülő listában, a <b>Sablon lista</b> részen válassza a <b>Betöltés</b> lehetőséget. Válassza ki a használni kívánt sablonfájlt. Ha a használni kívánt sablonfájlt külső adattárolóra mentette, a <b>Betöltés</b> ablak használatával azt is be lehet tölteni. A fájl kiválasztása után kattintson a <b>Megnyitás</b> gombra. A fájl megjelenik az <b>Sablon lista</b> mezőben, és készen áll a nyomtatásra. Válassza ki a kívánt sablont a <b>Sablon lista</b> mezőből.</p> <p>f. Szükség esetén jelölje be a <b>Sablon nyomtatásának megerősítése nyomtatáskor</b> négyzetet. Ha bejelöli ezt a lehetőséget, minden alkalommal, amikor dokumentumot kíván nyomtatni, megjelenik egy ablak, ami megkérdezi, hogy kíván-e sablont nyomtatni a dokumentumra. Ha a négyzet nincs bejelölve, és kiválasztott egy sablont, a rendszer automatikusan kinyomtatja a sablont a dokumentumra.</p> <p>g. Kattintson az <b>OK</b> vagy a <b>Nyomatás</b> gombra, amíg ki nem lép a <b>Nyomatás</b> ablakból. A kiválasztott sablon kinyomtatódik a dokumentumra.</p>
<p>Sablon (Sablonoldal törlése)</p>	<p>a. A <b>Printing Preferences</b> ablakban kattintson a <b>Speciális</b> lapra.</p> <p>b. Válassza ki a <b>Szerkesztés</b> elemet a <b>Szöveg</b> legördülő listában.</p> <p>c. Válassza ki a törölni kívánt sablont a <b>Sablon lista</b> mezőből.</p> <p>d. Kattintson a <b>Törlés</b> gombra.</p> <p>e. A jóváhagyást kérő üzenet megjelenésekor kattintson az <b>Igen</b> gombra.</p> <p>f. Kattintson az <b>OK</b> vagy a <b>Nyomatás</b> gombra, amíg ki nem lép a <b>Nyomatás</b> ablakból. A nem használt sablonoldalakat le lehet törölni.</p>

---

# A HP Easy Printer Manager használata

---



Windows esetén a minimális követelmény a HP Easy Printer Manager-hez az Internet Explorer 6.0-s vagy újabb verziója.

---

A HP Easy Printer Manager egy alkalmazás, mely a HP-készülék beállításait egy helyre vonja össze. A HP Easy Printer Manager összevonja a készülék beállításait, valamint a nyomtatási környezeteket, beállításokat/műveleteket és az indítást. Mindezen funkciók lehetővé teszik HP készüléke kényelmes használatát. A HP Easy Printer Manager két különböző felhasználói felületet biztosít a felhasználó számára: egy egyszerűvel és egy speciálissal. A két felület között könnyedén, egy gombnyomással válthat.

## A HP Easy Printer Manager megismerése

A program megnyitásához:

### Windows rendszeren

Válassza a **Start menü** > **Programok** vagy **Minden program** > **HP Printers** > **HP Easy Printer Manager** elemet.

- Windows 8 esetén:

A **Menüből** válassza a **Keresés** > **Alkalmazások** > **HP Printers** > **HP Nyomtatókezelőt**.

- Windows 10 és Windows Server 2016 esetén

A tálca **Keresés** beviteli területén írja be: **HP nyomtatók**. Nyomja meg az Enter gombot, majd válassza a **HP Nyomtatókezelő** elemet.

VAGY

A **Start menü**() ikonjáról válassza a **Minden alkalmazás** > **HP nyomtatók** > **HP Nyomtatókezelőt**.



---

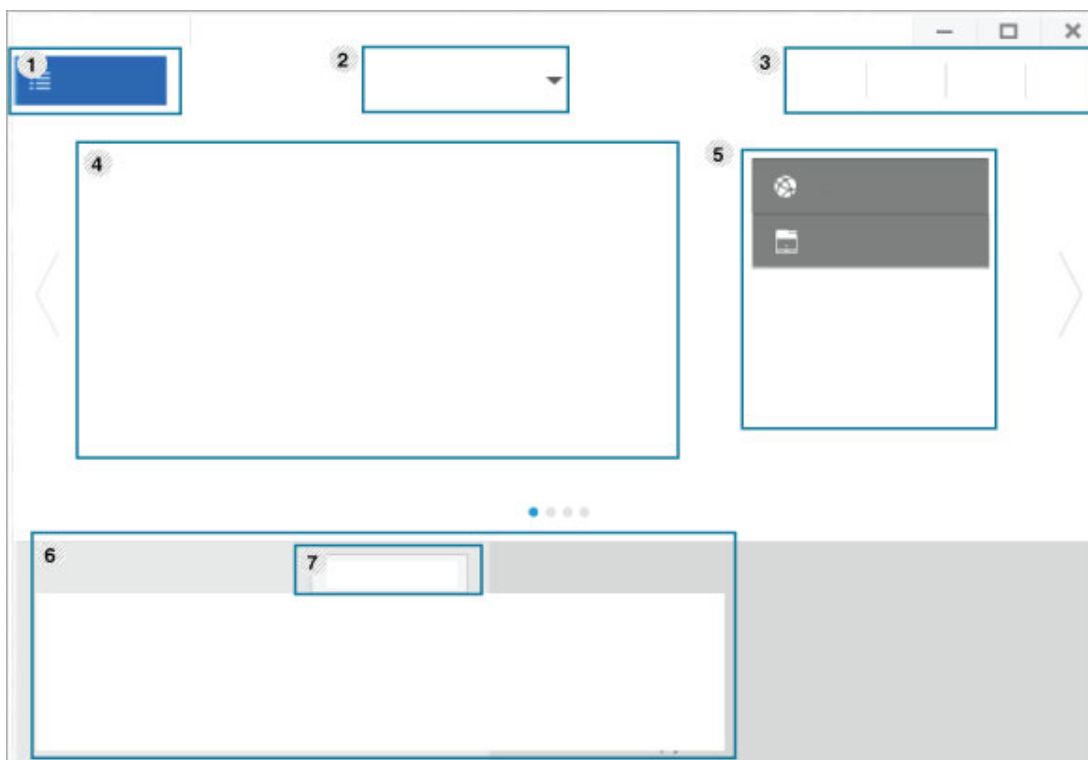

Az illusztráció az ön által használt operációs rendszertől, készüléktípustól és beállításoktól függően eltérő lehet.

---



1	<b>Nyomtatók listája</b>	A Nyomtatók Listája a számítógépre telepített nyomtatókat és a hálózatfigyelés által hozzáadott hálózati nyomtatókat jeleníti meg.
2	<b>Speciális beállítások</b>	<p>A speciális felhasználói felületet a hálózatot és készüléket kezelő felhasználók számára szántuk.</p> <p> A beállításoktól és a típustól függően előfordulhat, hogy néhány menü nem jelenik meg. Ebben az esetben a menü nem alkalmazható az Ön készülékére.</p> <ul style="list-style-type: none"> <li>• <b>Eszköz beállításai:</b> Itt módosíthatja a készülék beállításait, így például a készülék, papír, elrendezés, emuláció, hálózat és nyomtatási információk paramétereit.</li> </ul> <p> Ha a készüléket hálózathoz csatlakoztatja, a <b>HP Embedded Web Server</b> ikonja engedélyezve van.</p> <ul style="list-style-type: none"> <li>• <b>Riasztási beállítások:</b> Ebben a menüben található a riasztások beállításait.           <ul style="list-style-type: none"> <li>- <b>Nyomtató riasztása:</b> A riasztások megjelenítésével kapcsolatos beállításokat tartalmazza.</li> <li>- <b>E-mail riasztás:</b> Az e-mailes értesítők beállításait tartalmazza.</li> <li>- <b>Riasztási előzmények:</b> Itt található a készülékkel és festékkazettával kapcsolatos riasztások előzményeit.</li> </ul> </li> </ul>
3	<b>Alkalmazások információi</b>	Itt olyan hivatkozásokat találhat, amelyeket követve módosíthatja a frissítés, összegzés, súgó és névjegy funkciókat.

4	<b>Nyomtató adatai</b>	Ezen a részen a készülékkel kapcsolatos általános információkat láthatja. Így a készülék típusjelölését, IP címét (vagy a port nevét) és állapotát.
5	<b>Gyorshivatkozások</b>	Megjeleníti a készülék egyes funkcióit elindító <b>Gyorshivatkozások</b> . Ezen a részen érheti el a készülék speciális beállításaira mutató hivatkozásokat is.
6	<b>Tartalmak</b>	A választott készülékkel, a festékkazetta töltésével és a papírral kapcsolatos információkat jelenít meg. Az itt megjelenő információk a választott készüléktől függően változnak. Egyes berendezésekben ez a funkció nem található meg.
7	<b>Kellékanyagok rendelése</b>	Kellékanyagok rendeléséhez kattintson a <b>Rendelés</b> gombra. Festékkazettát online is rendelhet.



Válassza ki az ablak **Súgó** menüjét, és kattintson arra a lehetőségre, amelyről többet szeretne tudni.

# Nyomtató állapotjelző programok használata

A Nyomtató állapotjelző olyan program, amely felügyeli és tájékoztatja Önt a készülék állapotáról.



- A Nyomtató állapotjelző ablakától és annak tartalmától a jelen felhasználói útmutató eltérhet a használt készüléktől vagy operációs rendszertől függően.
- Tekintse meg a nyomtatóval kompatibilis operációs rendszer(eke)t (lásd: „Rendszerkövetelmények”, 107. Oldal).
- Csak Windows operációs rendszereken használható.

## Nyomtató állapotjelző áttekintése

Ha működés közben hiba történik, a hibát a Nyomtató állapotjelzőben tekintheti meg. A Nyomtató állapotjelző automatikusan telepítésre kerül a készülék szoftverének telepítésekor.

A Nyomtató állapotjelzőt kézzel is elindíthatja. Menjen a **Nyomatási beállításokhoz**, kattintson a fülre, kivéve a **HP** fület > majd a **Nyomtató állapotjelző** gombra. A **Kedvencek** opció, amely minden beállítási fülön látható a **HP** fül kivételével

Ezek az ikonok a Windows tálcán jelennek meg.

Ikon	Jelentés	Leírás
	Normál	A készülék készenléti üzemmódban van, és nem lépett fel hiba vagy riasztás.
	Figyelmeztetés	A készülék olyan állapotban van, amely miatt a jövőben hiba léphet fel. Így például az „alacsony festékszint” állapotból idővel „festék kifogyóban” állapot lehet.
	Hiba	A készülékben legalább egy hiba lépett fel.

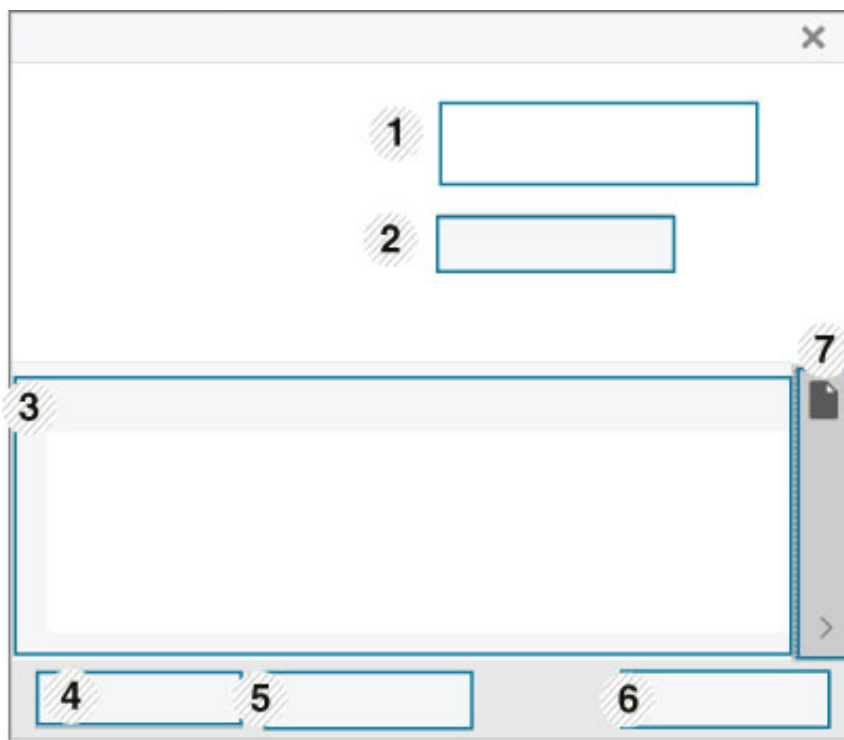

1	Keszulekinformacio	Itt megtekintheti a készülék állapotát, a nyomtató típusát és a csatlakoztatott port nevét.
2	Felhasználói kézikönyv	A Felhasználói kézikönyv le van tiltva. A Felhasználói kézikönyvet a <a href="http://www.hp.com/support/colorlaser150">www.hp.com/support/colorlaser150</a> oldalról töltheti le.
3	Kellékanyag-információk	Megtekintheti az egyes festékkazettákban fennmaradó festék szintjét. A fenti, a készüléket és a festékkazettá(ka)t mutató ablak a használt készüléktől függően eltérő lehet. Egyes berendezésekben ez a funkció nem található meg.
4	Beállítás	Megadhatja a nyomtatási feladathoz kapcsolódó riasztás beállításait.
5	Segédanyagok rendelése	Festékkazettát online is rendelhet.
6	Nyomtatás megszakítása vagy Bezárás	<ul style="list-style-type: none"> <li>• <b>Nyomtatás megszakítása:</b> Ha a nyomtatási feladat a nyomtatási sorban vagy a nyomtató várólistáján várakozik, törli a felhasználó összes nyomtatási feladatát a nyomtatási sorból vagy a nyomtató várólistájáról.</li> <li>• <b>Bezárás:</b> A készüléktől és a támogatott funkcióktól függően a <b>Bezárás</b> gomb elérhető lehet az állapotablak bezárására.</li> </ul>
7	Festék és papír adatai	A festék és papír adatait képviselő gombhelyek a készüléktől függően lehetnek használhatók.

---

# Karbantartás

Ez a fejezet a készüléke számára elérhető kiegészítőkre, fogyó anyagokra és cserélendő alkatrészekre vonatkozó beszerzési információkat tartalmazza.

• Fogyóeszközök és tartozékok rendelése	68
• Elérhető kellékanyagok	69
• Elérhető karbantartási alkatrészek	71
• A festékkazetta tárolása	72
• A festék újraelosztatása	74
• A festékkazetta cseréje	75
• A festékkazetta gyűjtőegység cseréje	76
• Képleképző dob cseréje	77
• A készülék tisztítása	79

---

# Fogyóeszközök és tartozékok rendelése

---



A rendelkezésre álló tartozékok országonként eltérőek lehetnek. Az elérhető kellékanyagok és cserealkatrészek listáját egy Samsung viszonteladótól kaphatja meg.

---

A HP által engedélyezett kellékek, tartozékok és alkatrészek rendeléséhez forduljon helyi HP márkakereskedőjéhez vagy a viszonteladóhoz, ahol a készüléket vásárolta. Ezenkívül ellátogathat a <https://store.hp.com/> oldalra is, ahol az ország/régió kiválasztásával megtudhatja a kapcsolatfelvételi adatokat.



# Elérhető kellékanyagok

Amikor a kellékanyagok elérik élettartamuk végét, a készülékhez a következő típusú kellékanyagokat rendelheti:

Összetevő	Termék neve	Festékkazetta száma	Termék száma	Régió <sup>a</sup>
Festékkazetta	HP 116A Original Laser Toner festékkazetta	116A fekete	W2060A	Kizárólag Észak-Amerikában és Latin-Amerikában használt
		116A ciánkék	W2061A	
		116A sárga	W2062A	
		116A magenta	W2063A	
	HP 117A Original Laser Toner festékkazetta	117A fekete	W2070A	Kizárólag Európában, Oroszországban, a FÁK országaiban, a Közel-Keleten és Afrikában használt
		117A ciánkék	W2071A	
		117A sárga	W2072A	
		117A magenta	W2073A	
	HP 118A Original Laser Toner festékkazetta	118A fekete	W2080A	Kizárólag Kínában használt
		118A ciánkék	W2081A	
		118A sárga	W2082A	
		118A magenta	W2083A	
HP 119A Original Laser Toner festékkazetta	119A fekete	W2090A	Kizárólag Ázsiában használt, Kína kivételével	
	119A ciánkék	W2091A		
	119A sárga	W2092A		
	119A magenta	W2093A		
Képleképező dob	HP 120A Original Laser képleképező dob	120A	W1120A	Minden országban használt, Kína kivételével
	HP 132A Original Laser képleképező dob	132A	W1132A	Kizárólag Kínában használt
Festékkazetta gyűjtőegység	HP Laser festékkazetta gyűjtőegység		5KZ38A	Minden országban használt, Kína kivételével
			5LX86A	Kizárólag Kínában használt

a. Új festékkazetta vagy más fogyóanyag vásárlásakor azt abban az országban kell megvásárolni, ahol a gépet is használja. Egyéb esetben az új festékkazetta vagy más kellékanyag nem lesz kompatibilis a géppel, mivel az adott országra érvényes feltételek alapján különbözhetnek a konfigurációk.



A beállításoktól és a nyomtatási terület méretétől függően a festékkazetta élettartama eltérő lehet.

---



A HP nem javasolja nem eredeti (például újratöltött vagy újragyártott) HP festékkazetták használatát. A HP nem garantálja a nem eredeti HP kazetták minőségét. A nem eredeti HP festékkazetták használatából eredő szervizelésre vagy javításra a készülék garanciája nem vonatkozik.

---

# Elérhető karbantartási alkatrészek

Az alkatrészek kopásából eredő nyomtatási minőségromlás és papíradagolási hibák elkerülése, valamint a készülék megfelelő üzemállapotának fenntartása érdekében adott időtartam után a karbantartandó alkatrészeket kell kicserélni. A karbantartandó alkatrészek főként a görgők, a szalagok és a betétek. A cserélési időtartam és a cserélendő alkatrészek a modelltől függően változnak. A karbantartási alkatrészek cseréje kizárólag hivatalos szakszervizben, a márkakereskedőnél, vagy abban az üzletben végeztethető el, ahol a készüléket vásárolta. A karbantartandó alkatrészek beszerzéséhez forduljon ahhoz a kereskedéshez, ahol a készüléket vásárolta. Az alkatrészek pótlási idejéről a „HP Nyomtató állapotjelző” program nyújt tájékoztatást. Vagy ezt az információt a felhasználói felületen is megtekintheti, ha a készüléknek van kijelzője. A cserélési időtartam az operációs rendszertől, a számítási teljesítménytől, a használt programoktól, a csatlakoztatás módjától, a nyomathordozó típusától, méretétől és a feladatok összetettségétől is függ.

---

# A festékkazetta tárolása

A festékkazetták fényre, hőmérsékletre és nedvességre érzékeny részegységeket is tartalmaznak. A HP azt javasolja a felhasználóknak, hogy kövessék ezeket az tanácsokat annak érdekében, hogy az új HP festékkazetta optimális teljesítményét, minőségét és hosszú élettartamát biztosítsák.

Ezt a festékkazettát tárolja hasonló környezetben, amilyenben a nyomtatót is használja. Ez legyen szabályozott hőmérséklet és nedvességtartalom. A festékkazettát a behelyezésig az eredeti, zárt csomagolásban kell tartani – ha nem áll rendelkezésre az eredeti csomagolás, papírral takarja el a festékkazetta felső nyílását, és sötét szekrényben tárolja.

A festékkazetta használat előtti felnyitása jelentősen csökkenti annak eltarthatóságát és működési élettartamát. Ne tárolja a festékkazettát a padlón. Ha a festékkazettát kiveszi a nyomtatóból, mindig az alábbi előírások szerint tárolja:

- Tárolja a kazettát az eredeti csomagolásban található védőzacskóban.
- Tárolja fektetve (nem állítva) úgy, hogy ugyanaz az oldala legyen felül, mintha be lenne helyezve a nyomtatóba.
- Ne tároljon kellékanyagokat az alábbi körülmények között:
  - 40°C-ot (104°F) meghaladó hőmérséklet
  - A páratartalom kevesebb, mint 20% és nagyobb, mint 80%
  - Olyan környezet, amelyben a páratartalom vagy a hőmérséklet rendkívüli mértékben változik
  - Közvetlen napfény és helyiségvilágítás
  - Poros helyek
  - Hosszabb ideig autóban hagyva
  - Olyan környezet, ahol korrozív gázok vannak jelen
  - Sós levegőjű környezet

## Kezelés

- Ne érjen a festékkazettában található fényvezető dob felületéhez.
- Ne tegye ki a festékkazettát felesleges rezgésnek vagy ütődésnek.
- Ne forgassa kézzel a dobot, különösen ne a forgásirányával ellenkezően; ez belső károsodáshoz vezethet, és festék is jöhet a kazettából.

## Használható festékkazetták

A HP nem javasolja nem HP márkájú festékkazetták használatát a nyomtatóban, beleértve az általános és bolti márkákat, az utántöltött vagy újragyártott festékkazettákat.



A HP nyomtatógaranciája nem vonatkozik az újratöltött, újragyártott vagy nem HP márkájú festékkazetták használatából eredő károkra.

## A festékkazetta becsült élettartama

A kazetta becsült élettartama attól függ, hogy a nyomtatási feladatok milyen mennyiségű festéket igényelnek. A nyomatok aktuális száma függ a kinyomtatott lapokon levő festék sűrűségétől, az üzemi környezettől, a nyomtatási terület méretétől, a nyomathordozó típusától és/vagy a nyomathordozó méretétől is. Így például nagy mennyiségű grafika nyomtatásakor a festékfogyasztás magas, így a festékkazettát gyakrabban kell cserélni.

# A festék újraelosztása

Átmenetileg javíthatja a nyomtatási minőséget azáltal, hogy szétosztja a maradék festéket a kazettában. Néhány esetben a nyomtatókazetta ilyen feljavítása után sem szűnnek meg a világos csíkok, és a nyomat is világos marad.



- A felhasználói kézikönyvben szereplő illusztrációk a beállításoktól vagy modellektől függően kissé eltérhetnek az Ön által választott készüléktől. Ellenőrizze készüléke típusát (lásd: „Előlnézet”, 17. Oldal).



- Az előlap felnyitása előtt csukja be először a kimeneti támaszt.
- Ne használjon éles tárgyakat, például kést vagy ollót az egység csomagolásból való kibontásához.
- Ha a festékpórá a ruhájára kerül, száraz ronggyal törölje le és mossa ki hideg vízben. A meleg víz a szövetszálakban megköti a festékpórt.
- Ha a festékkazetta kifogyását jelző üzenet után folytatja a nyomtatást, készüléke súlyosan károsodhat.

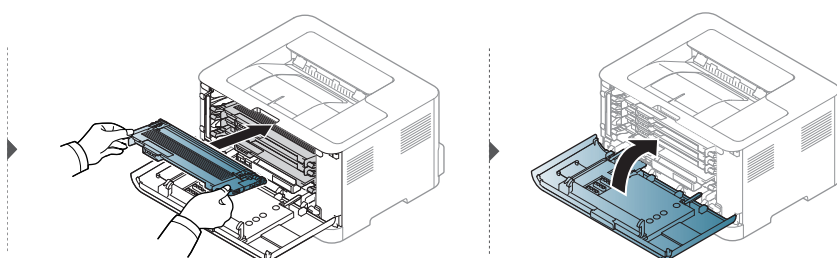
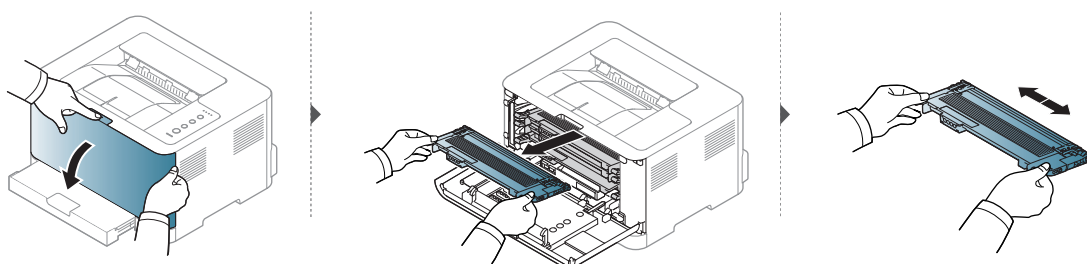

# A festékkazetta cseréje

Amikor a festékkazettát cserélni kell, ellenőrizze a festékkazetta típusát a készülékhez (lásd: „Elérhető kellékanyagok”, 69. Oldal).



- Az előlap felnyitása előtt csukja be először a kimeneti támaszt.
- Rázza meg alaposan a festékkazettát, ezzel növelheti az első nyomatok minőségét.



- Ne használjon éles tárgyakat, például kést vagy ollót az egység csomagolásából való kibontásához.
- Ha a festékpórá a ruhájára kerül, száraz ronggyal törölje le, és mossa ki hideg vízben. A meleg víz a szövetszálakban megköti a festékpórt.
- Ha a festékkazetta kifogyását jelző üzenet után folytatja a nyomtatást, készüléke súlyosan károsodhat.

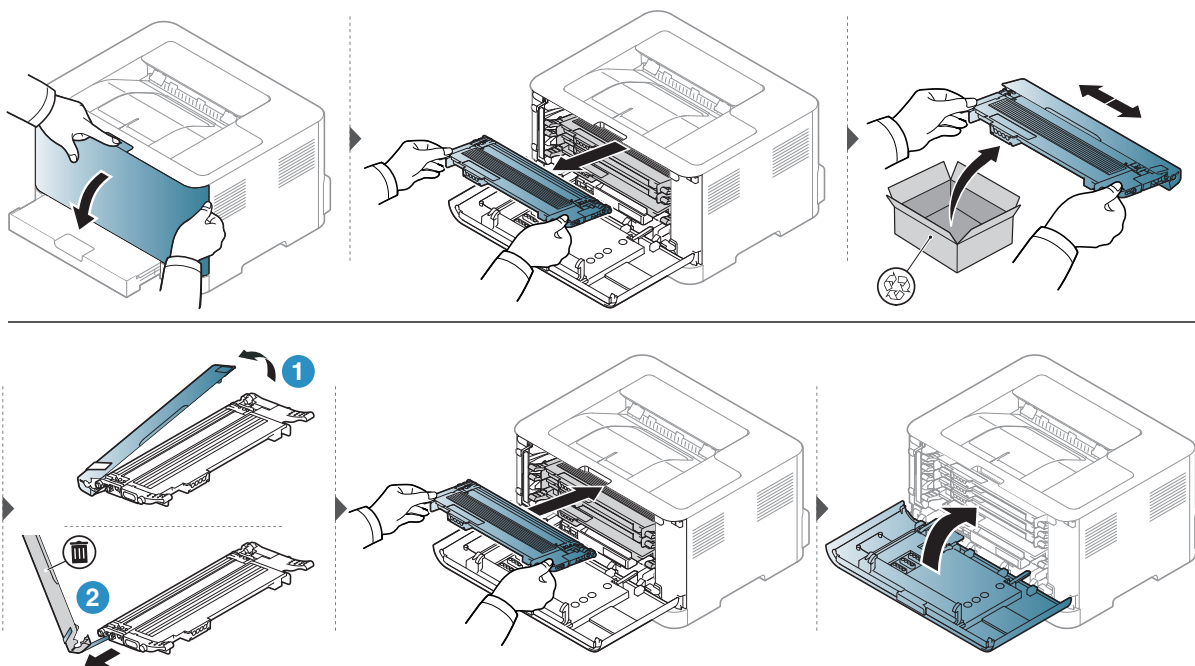

# A festékkazetta gyűjtőegység cseréje

Ha a festékkazetta gyűjtőegység élettartama lejárt, az egységet ki kell cserélni. Ha ezt nem teszi meg, a nyomtató nem nyomtat tovább.



- A készülék belsejébe festékpórá kerülhet – ez nem jelenti azt, hogy a készülék meghibásodott volna. Ha nyomtatásminőségi problémák merülnek fel, vegye fel a kapcsolatot márkaképviseletünkkel.
- Miután kihúzta a festékkazetta gyűjtőegységet a készülékből, óvatosan vigye, nehogy az kiessen a kezéből.
- Ügyeljen arra, hogy a festékkazetta gyűjtőegységet sík felületre helyezze, így a festékpórá nem szóródhat ki.



Ne billentse meg és ne fordítsa át a festékkazetta gyűjtőegységet

A kiegészítő tartozékok megrendelési információit lásd: „Elérhető kellékanyagok”, 69. Oldal.

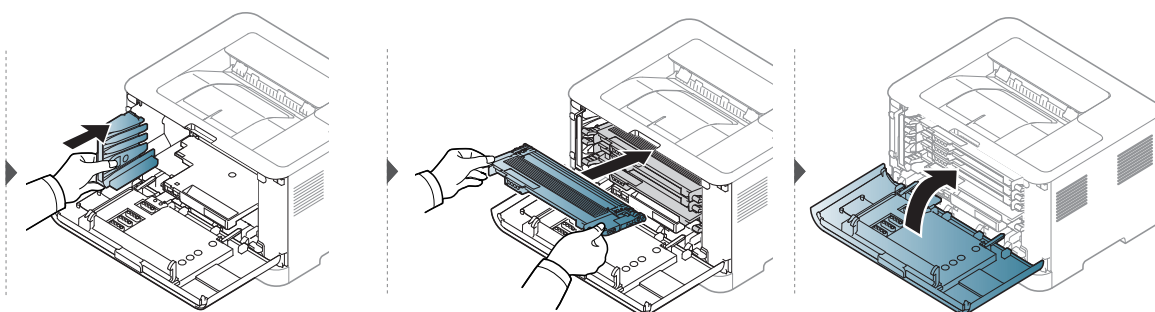
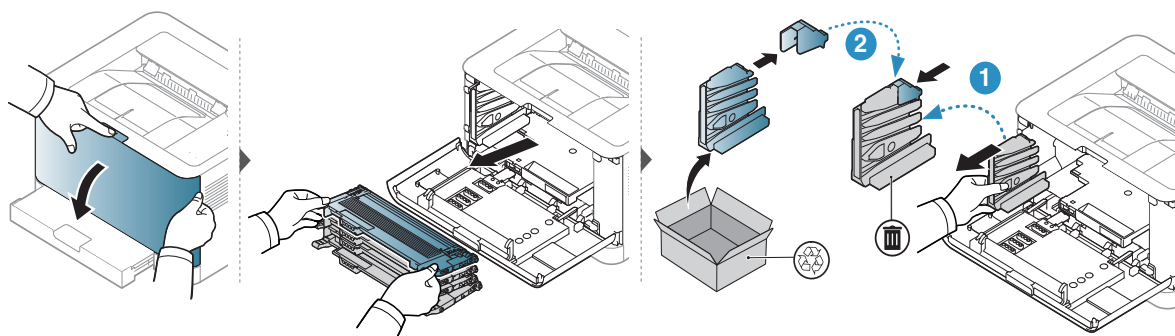



---

# Képleképző dob cseréje

Ha a képleképző dob élettartama lejárt, a dobot ki kell cserélni. Ellenkező esetben a nyomtató nem nyomtat tovább.



Amikor a képkötő egység eléri élettartama végét, a készülék nem nyomtat tovább. Ebben az esetben dönthet úgy, hogy felfüggeszti a készülék használatát, vagy a HP Embedded Web Server (**Beállítások > Készülékbeállítások > Rendszer > Beállítás > Kellékanyagok kezelése > Képkötő egység leállása**), illetve a HP Easy Printer Manager-rel (**Készülékbeállítások > Rendszer > Kellékanyagok kezelése > Képkötő egység leállása**) folytatja a nyomtatást. Ennek a beállításnak a kikapcsolása és a nyomtatás folytatása károsíthatja az eszközt.



A termékbe gyárilag telepített képleképző dobot fedezi a termék garanciája. A cserélt képleképző dobot a telepítés időpontjától számítva egyéves korlátozott garanciával rendelkezik. A képleképző dob telepítési dátuma megjelenik a kellékinformációs jelentésben. A HP Premium Protection Garanciája csak a termékhez tartozó festékkazettákra vonatkozik.



- Ne használjon éles tárgyakat, például kést vagy ollót a képleképző dob csomagolásának felnyitásához. Ezzel károsíthatja a képleképző dob felszínét.
- Vigyázzon, nehogy megkarcolja a képleképző dob felszínét.
- A képleképző dob károsodásának elkerülése érdekében ne tegye ki fénynek pár percnél tovább. Szükség esetén védelemként takarja le egy darab papírral.
- Az előlap becsukása előtt ellenőrizze, hogy mindegyik festékkazettát megfelelően helyezte be.

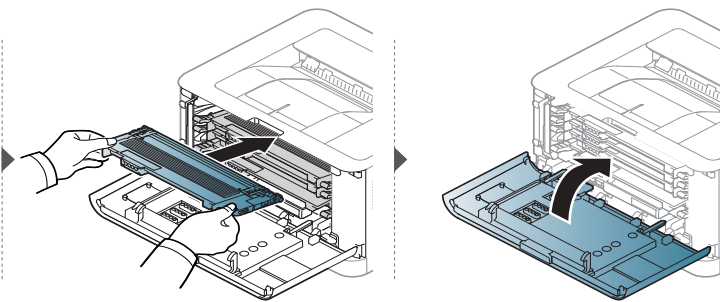
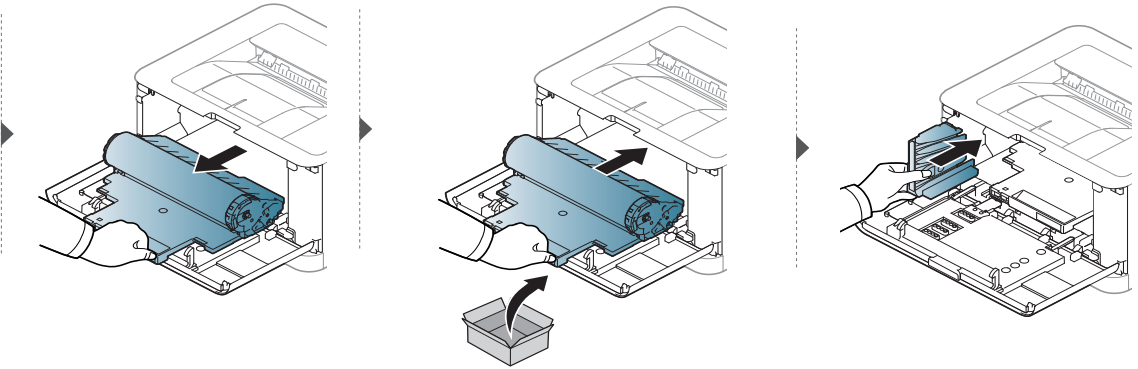
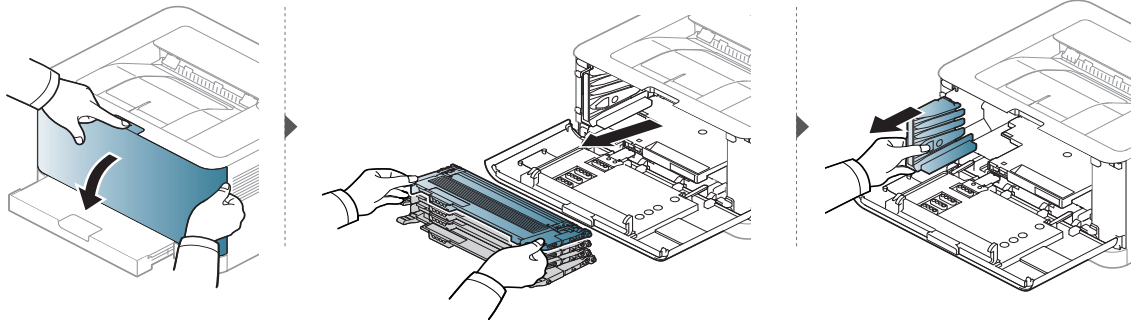

---

# A készülék tisztítása

Ha nyomtatásminőségi problémák merülnek fel, vagy ha a készüléket poros környezetben használja, rendszeresen meg kell tisztítani a készüléket annak érdekében, hogy a legjobb nyomtatási állapotban tartsa, és hosszú ideig használhassa.



- Ha a készülékházat nagy mennyiségű alkoholt, oldószert vagy egyéb erős hatású vegyületet tartalmazó tisztítószerrel mossa le, a burkolaton elszíneződések vagy karcok keletkezhetnek.
- Ha a készülék vagy a környezete festékekkel szennyeződik, nedves ronggyal vagy törlőkendővel tisztítsa meg. Ha porszívót használ, a levegőbe kerülő festékporszemcsék károsak lehetnek az egészségére.
- Nyomtatás közben papír-, festékpór- és porrészecskék rakódhatnak le a nyomtató belsejében. Ez a lerakódás ronthatja a nyomtatási minőséget, például festékfoltokat vagy elkenődést okozva. A készülék belsejének tisztítása csökkenti és megelőzi az ilyen problémák kialakulását.

## A képernyő külső részének tisztítása

A gép szekrényét és a kijelzőt egy puha, szőszmentes törlőruhával tisztítsa. A törlőruhát vízzel enyhén benedvesítheti, de vigyázzon, hogy a víz ne cseppenjen a készülékre vagy annak belsejébe.

## A készülék belsejének tisztítása

Nyomatás közben papír-, festékpór- és porrészecskék rakódhatnak le a nyomtató belsejében. Ez a lerakódás ronthatja a nyomtatási minőséget, például festékfoltokat vagy elkenődést okozva. A készülék belsejének tisztítása csökkenti és megelőzi az ilyen problémák kialakulását.



- A készülék tisztításához használjon egy száraz, nem bolyhosodó törülköndőt.
- Ha a készüléken van főkapcsoló, a készülék tisztítása előtt kapcsolja le.
- Az előlap felnyitása előtt csukja be először a kimeneti támaszt.

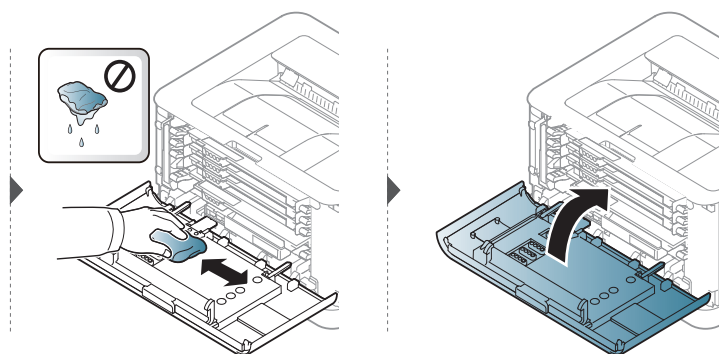
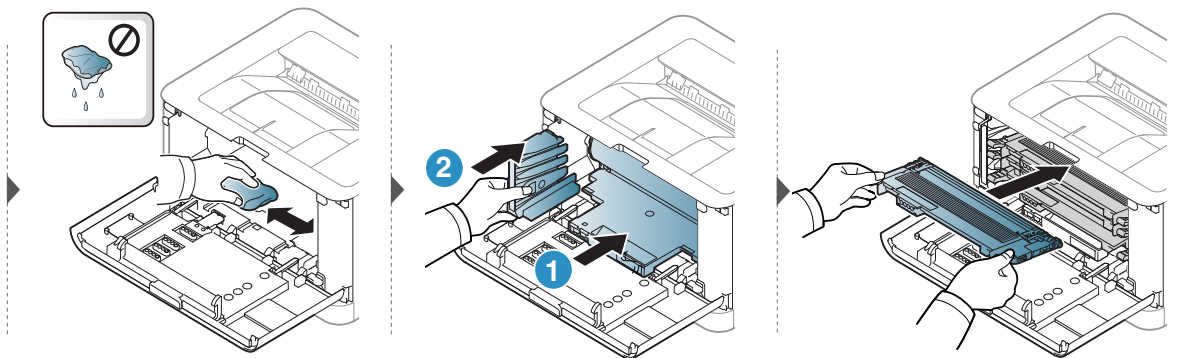
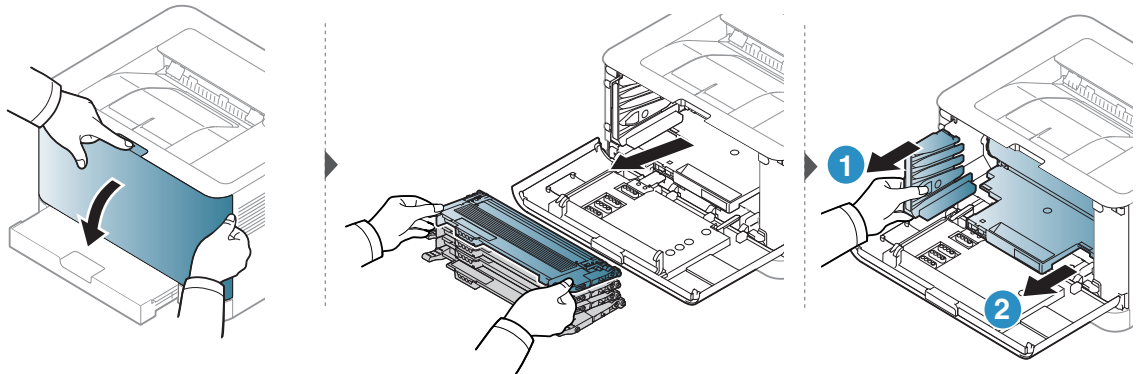

---

# Hibaelhárítás

Ez a fejezet hasznos információkat tartalmaz a hibák elhárításához.



Ez a fejezet hasznos információkat tartalmaz a hibák elhárításához. Ha készüléke kijelzővel rendelkezik, először ellenőrizze az üzenetet a kijelzőn, hogy elhárítsa a hibát.

- Tippek a papírelakadás elkerüléséhez **82**
- Papírelakadás megszüntetése **83**
- A LED-ek jelzései **85**
- A Low Toner vagy a Very Low Toner üzenetek egyike jelenik meg a Kellékanyag-információs jelentésben **87**
- Papíradagolási problémák **88**
- Energiaellátási és kábelcsatlakozási problémák **89**
- Egyéb problémák megoldása **90**
- A vezeték nélküli hálózat problémáinak elhárítása **100**

---

# Tippek a papírelakadás elkerüléséhez

A megfelelő adathordozó-típus kiválasztásával többnyire elkerülhető a papírelakadás. A papír elakadásának elkerülése érdekében kövesse az alábbi tanácsokat.

- Ellenőrizze, hogy megfelelő-e az állítható papírvezetők pozíciója (lásd: „A tálca beállításainak áttekintése”, 26. Oldal).
- Ne helyezzen túl sok papírt a tálcába. Győződjön meg arról, hogy a papírszint a tálca belső falán látható jel alatt van.
- Nyomtatás közben ne vegyen ki papírt a tálcából.
- Betöltés előtt hajlítgassa meg, pörgesse át és egyenesítse ki a lapokat.
- Ne használjon gyűrött, nedves, vagy erősen hullámos papírt.
- Ne keverje a papírtípusokat a tálcában.
- Csak ajánlott nyomathordozókat használjon (lásd: „Nyomathordozók műszaki adatai”, 105. Oldal).
- Ne használjon olyan lapot, amelynek eleje felkunkorodik vagy hullámos, mivel ez papírelakadást vagy a lap meggyűrődését okozhatja. Fordítsa meg a tálcában lévő papírköteget.

# Papírelakadás megszüntetése



A papírszakadás elkerülése érdekében az elakadt papírt lassan és óvatosan húzza ki.

## A tálcában

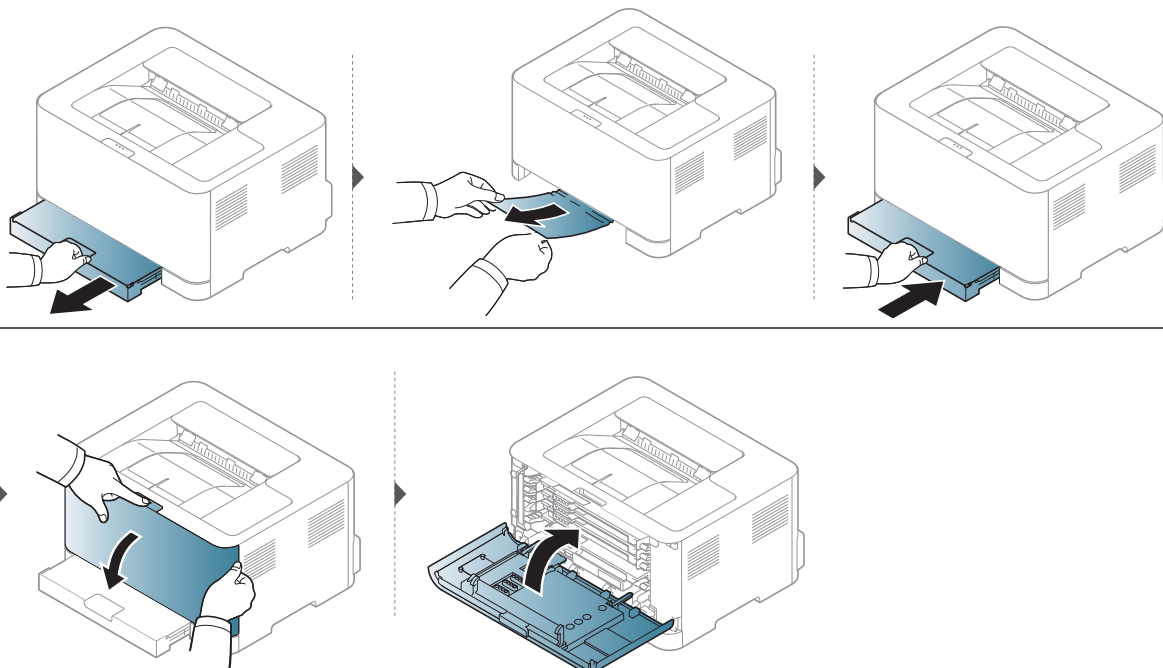

## A gép belsejében



A nyomtatási terület forró. A papírt óvatosan vegye ki a készülékből.

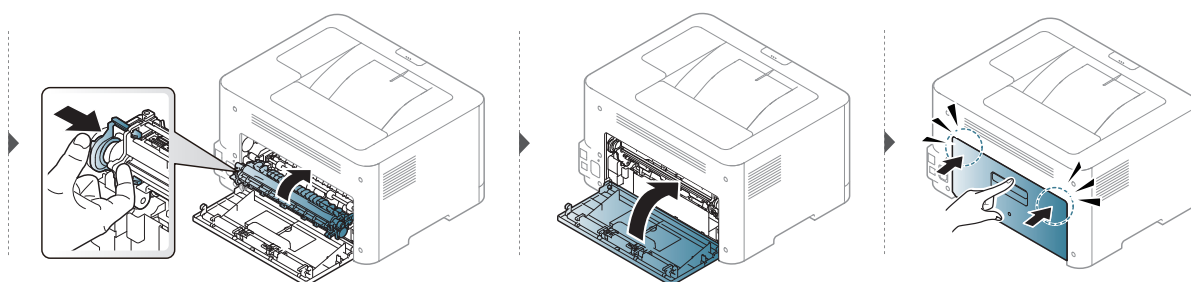
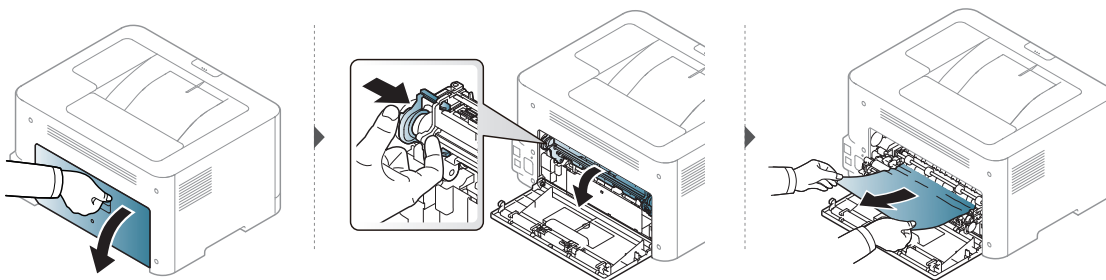

## A papírkidási területen



A nyomtatási terület forró. A papírt óvatosan vegye ki a készülékből.

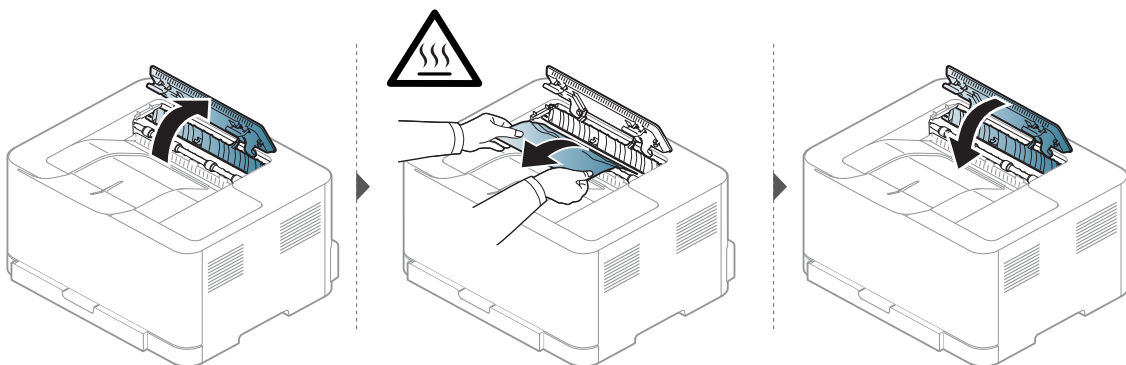



# A LED-ek jelzései

A LED színe a készülék viselkedését jelzi.



- Elképzelhető, hogy bizonyos LED-ek a készülék típusától vagy az országtól függően nem található meg a készüléken.
- A hibát a számítógép HP Nyomtatási Állapotjelző programablakában is elháríthatja.
- Ha a probléma nem szűnik meg, vegye fel a kapcsolatot a márkaszervizzel.





## Készenlét LED-je

Színek: a készenléti LED a készülék aktuális állapotát jelzi.

Állapotjelző		Leírás	
! (Készenlét LED-je)	Ki	A készülék offline vagy normál üzemmódban van.	
	Narancssárga	Be	A gép súlyos hiba miatt leállt.
		Villog	A készülék a felhasználó figyelmét igényli: <ul style="list-style-type: none"><li>• Papírelakadás történt (lásd: „Papírelakadás megszüntetése”, 83. Oldal).</li><li>• Nyitva van a fedőlap. Csukja vissza a fedelet.</li><li>• Nincs papír a tálcában adatok fogadásakor vagy nyomtatáskor. Tegyen papírt a tálcába („Papír behelyezése a tálcába”, 27. Oldal).</li></ul>

## Festékkjelző LED/ Bekapcsolás LED

Állapotjelző		Leírás	
🖨️ (Toner LED)	Narancssárga	Ki	<ul style="list-style-type: none"><li>• Minden festékkazetta normál töltöttségű.</li><li>• Kis mennyiségű festék maradt a kazettában. A festékkazetta becsült élettartama a vége felé jár. Készítsen elő egy új festékkazettát cserére. Ideiglenesen javíthatja a nyomtatás minőségét a maradék festék újbóli egyenletes eloszlásával (lásd: „A festék újraelosztása”, 74. Oldal).</li></ul>
		Be <sup>a</sup>	A festékkazetta már majdnem elérte becsült élettartama végét. <sup>b</sup> Javasoljuk, hogy cserélje ki a festékkazettát (lásd: „A festékkazetta cseréje”, 75. Oldal).
		Villog	Nincs behelyezve festékkazetta vagy rossz festékkazetta van behelyezve.

Állapotjelző		Leírás	
 (Vezeték nélküli LED) <sup>c</sup>	Kék	Ki	A készülék megszakította a vezeték nélküli kapcsolatot.
		Be	A készülék vezeték nélküli hálózathoz csatlakozik (lásd: „Vezeték nélküli hálózat beállítása”, 38. Oldal).
		Villog	A készülék vezeték nélküli hálózathoz csatlakozik.
 (Bekapcsolás LED)	Fehér	Ki	A készülék ki van kapcsolva.
		Be	A készülék be van kapcsolva.
		Villog	<ul style="list-style-type: none"> <li>• Mikor a készülék energiatakarékos módban van, a bekapcsolási LED lassan villog.</li> <li>• Mikor a készülék nyomtat, a bekapcsolási LED villog.</li> <li>• A készülék kinyomtatja a konfigurációs és a hálózati konfigurációs lapokat.</li> </ul> <p>- Nyomja meg és tartsa lenyomva  (Folytatás) a gombot kb. <b>10</b> másodpercig, amíg a bekapcsolási LED lassan villogni nem kezd, majd engedje el.</p> <ul style="list-style-type: none"> <li>• A készülék kinyomtatja az információ-/hibajelentést.</li> </ul> <p>- Nyomja meg és tartsa lenyomva  (Folytatás) a gombot kb. <b>15</b> másodpercig, amíg a bekapcsolási LED lassan villogni nem kezd, majd engedje el.</p>

a.A festékkjelző LED körülbelül 10 másodpercig villog, majd folyamatosan világítani kezd.

b.A festékkazetta becsült élettartama a festékkazetta várható élettartama, ami az átlagos nyomtatási kapacitást jelzi, és az ISO/IEC 19798 szabványon alapul. A nyomtatható oldalak számát befolyásolja a működési környezet, a nyomtatási időköz, a grafikák, a nyomathordozó típusa, valamint annak mérete. Amikor kigyullad a narancssárga LED és a nyomtatás leáll, valamennyi festék még lehet a festékkazettában.

c.Csak vezeték nélküli modelleknél (lásd: „Modellekre jellemző tulajdonságok”, 7. Oldal).

---

# A Low Toner vagy a Very Low Toner üzenetek egyike jelenik meg a Kellékanyag-információs jelentésben

**Low Toner:** A nyomtató jelzi, ha a festékkazetta szintje alacsony. A festékkazetta tényleges élettartama eltérő lehet. Gondoskodjon cserelehetőség előkészítéséről, ha a nyomtatás minősége már nem elfogadható. A kazettát nem kell most azonnal cserélni.

**Very Low Toner:** A nyomtató jelzi, ha a festékkazetta szintje nagyon alacsony. A festékkazetta tényleges élettartama eltérő lehet. Gondoskodjon cserelehetőség előkészítéséről, ha a nyomtatás minősége már nem elfogadható. A kazettát nem kell most azonnal cserélni, kivéve, ha a nyomtatás minősége már nem elfogadható.

Miután a HP festékkazetta elérte a **Kevés a festék** szintet a **HP Embedded Web Server (EWS)** beállításai szerint, akkor a HP Premium Protection Garanciája az adott festékkazettára véget ért.

## A Kellékanyag-információs jelentés nyomtatása:

Nyomja meg és tartsa lenyomva  **(Folytatás)** a gombot kb. **15** másodpercig, amíg a bekapcsolási LED lassan villogni nem kezd, majd engedje el. A készülék elkezdi a nyomtatást.

# Papíradagolási problémák

Állapot	Javasolt megoldások
A papír nyomtatás közben elakad.	Szüntesse meg az elakadást.
A papírok összetapadnak.	<ul style="list-style-type: none"><li>• Ellenőrizze a tálca maximális papírkapacitását.</li><li>• Győződjön meg róla, hogy a megfelelő típusú papírt használja-e.</li><li>• Vegye ki a papírt a papírtálcából, majd hajlítsa meg vagy fújja szét a köteget.</li><li>• Nedvesség hatására a papírlapok összetapadhatnak.</li></ul>
Az összetapadt papírokat nem tudja felvenni a nyomtató.	Valószínűleg különböző típusú papírok vannak egyszerre a tálcában. Csak azonos típusú, méretű és tömegű papírt helyezzen a tálcába.
A nyomtató nem húzza be a papírt.	<ul style="list-style-type: none"><li>• Távolítsa el minden akadályt a készülékből.</li><li>• A papír nem megfelelően lett behelyezve. Vegye ki a papírt a tálcából és helyezze vissza megfelelően.</li><li>• Túl sok papír van a tálcában. Vegye ki az adagolóból a felesleges papírt.</li><li>• A papír túl vastag. Kizárólag olyan papírt használjon, amely megfelel a készülék követelményeinek.</li></ul>
A papír folyton elakad.	<ul style="list-style-type: none"><li>• Túl sok papír van a tálcában. Vegye ki az adagolóból a felesleges papírt. Ha speciális anyagokra nyomtat, használja a kézi adagolót.</li><li>• Nem megfelelő típusú papírt használ. Kizárólag olyan papírt használjon, amely megfelel a készülék követelményeinek.</li><li>• Lehet, hogy szennyeződés van a készülék belsejében. Nyissa ki a felső fedelet, és távolítsa el a szennyeződést.</li></ul>

---

# Energiaellátási és kábelcsatlakozási problémák

Indítsa újra a készüléket. Ha a probléma továbbra is fennáll, hívja a márkaszervizt.

Állapot	Javasolt megoldások
A készülék nem kap áramot, vagy a készüléket és a számítógépet összekötő kábel nincs megfelelően csatlakoztatva.	<ul style="list-style-type: none"><li>• Először csatlakoztassa a készüléket a hálózati áramkörhöz, és a kezelőpanelen nyomja meg a  (Főkapcsoló) gombot.</li><li>• Húzza ki a nyomtatókábel, majd csatlakoztassa újra.</li></ul>

# Egyéb problémák megoldása

## Nyomtatási problémák

Állapot	Lehetséges ok	Javasolt megoldások
A készülék nem nyomtat.	A készülék nem kap áramot.	Ellenőrizze az elektromos tápkábel csatlakozásait. Ellenőrizze a főkapcsolót és az áramforrást.
	A készülék nincs alapértelmezettként kiválasztva.	Windows rendszerben a készüléket állítsa be alapértelmezettként.
	Ellenőrizze a készüléken a következőket: <ul style="list-style-type: none"><li>• A felső fedél nincs becsukva. Zárja be a fedlapot.</li><li>• Elakadt a papír. Szüntesse meg az elakadást (lásd „Papírelakadás megszüntetése”, 83. Oldal).</li><li>• Nincs betöltve papír. Helyezzen be papírt (lásd: „Papír behelyezése a tálcába”, 27. Oldal).</li><li>• Nincs behelyezve a festékkazetta. Helyezzen be festékkazettát (lásd „A festékkazetta cseréje”, 75. Oldal).</li><li>• Ellenőrizte, hogy a festékkazetta minden védőburkolatát és fóliáját eltávolította-e (lásd „A festékkazetta cseréje”, 75. Oldal).</li></ul> Rendszerhiba esetén forduljon a márkaszervizhez.	
	A készüléket és a számítógépet összekötő kábel nincs megfelelően csatlakoztatva.	Húzza ki a tápkábelt, majd csatlakoztassa újra (lásd „Hátlap nézet”, 18. Oldal).
	A készüléket és a számítógépet összekötő kábel hibás.	Ha lehetséges, csatlakoztassa a kábelt egy jól működő számítógéphez, és próbáljon nyomtatni vele. Próbáljon ki egy másik csatoló kábelt.
	A portbeállítás nem megfelelő.	A Windows nyomtatóbeállításainál ellenőrizze, hogy a nyomtatási feladat a helyes portra lett-e küldve. Ha a számítógép egynél több porttal rendelkezik, ellenőrizze, hogy a nyomtató a megfelelő porthoz csatlakozik-e.
	A készülék beállításai nem megfelelőek.	Ellenőrizze a <b>Nyomtatási beállítások</b> funkcióban, hogy minden nyomtatóbeállítás megfelelő-e.

Állapot	Lehetséges ok	Javasolt megoldások
A készülék nem nyomtat.	Előfordulhat, hogy a nyomtató-illesztőprogram nincs megfelelően telepítve.	Távolítsa el, majd telepítse újra a készülék illesztőprogramját.
	A készülék hibásan működik.	Ellenőrizze a kezelőpulton megjelenő üzenetben, hogy a készülék rendszerhibát jelez-e. Lépjen kapcsolatba a márkaszervizzel.
	A dokumentum mérete olyan nagy, hogy a számítógép merevlemezén található szabad hely nem elegendő a nyomtatási feladat számára.	Szabadítson fel több helyet a lemezen, majd nyomtassa ki ismét a dokumentumot.
	Megtelt a kimeneti tálca.	A papír kimeneti tálcából történő eltávolítása után a készülék folytatja a nyomtatást.
A készülék nem a megfelelő papírforrásból próbálja felvenni a nyomtatási anyagokat.	Elképzeltető, hogy a <b>Nyomtatási beállítások</b> menüben rosszul van megadva a papírforrás.	Sok alkalmazásban a papírforrást a <b>Nyomtatási beállítások</b> ablakban, a <b>Papír</b> lap alatt választhatja ki (lásd „A nyomtató beállításainak megnyitása”, 53. Oldal). Válassza ki a megfelelő papírforrást. Olvassa el a nyomtató-illesztőprogram súgóját (lásd: „A Súgó használata”, 55. Oldal).
A nyomtatás nagyon lassú.	A nyomtatási feladat túl bonyolult.	Csökkentse az oldal bonyolultságát, vagy próbálja meg módosítani a nyomtatási minőséget.
A lap fele üres.	A lap tájolása nem megfelelő.	Módosítsa az oldaltájolást az alkalmazásban (lásd „A nyomtató beállításainak megnyitása”, 53. Oldal). Olvassa el a nyomtató-illesztőprogram súgóját (lásd: „A Súgó használata”, 55. Oldal).
	A tényleges papírméret és a papírméret-beállítások eltérnek.	Ellenőrizze, hogy a nyomtató illesztőprogramjában a papírméret megegyezik-e a tálcában található papíréval, vagy hogy az éppen használt alkalmazás papírbeállítása megegyezik-e a nyomtató illesztőprogramjában levő papírbeállításokkal (lásd „A nyomtató beállításainak megnyitása”, 53. Oldal).



Állapot	Lehetséges ok	Javasolt megoldások
A készülék nyomtat, de a szöveg nem megfelelő, hibás vagy hiányos.	A csatolókábel laza vagy sérült.	Húzza ki a csatolókábelt, majd csatlakoztassa ismét. Próbáljon olyan nyomtatási feladatot végrehajtani, amelyet korábban már sikeresen kinyomtatott. Ha lehetséges, csatlakoztassa a kábelt és a készüléket egy másik, biztosan jól működő számítógéphez, és próbálkozzon egy nyomtatási feladattal. Ha ez sem segít, próbáljon ki egy új csatolókábelt.
	Nem megfelelő nyomtató-illesztőprogramot választott.	Ellenőrizze a program nyomtatókiválasztó menüjében, hogy valóban a megfelelő készülék van-e kiválasztva.
	Hibás a használt szoftver.	Próbáljon meg egy másik alkalmazásból nyomtatni.
	Az operációs rendszer nem működik megfelelően.	Lépjen ki a Windows rendszerből, majd indítsa újra a számítógépet. Kapcsolja ki, majd be a készüléket.
A nyomtatott oldalak üresek.	A festékkazetta hibás vagy kiürült.	Ha szükséges, oszlassa el újra a festéket a nyomtatókazettában. Szükség esetén cserélje ki a festékkazettát. <ul style="list-style-type: none"> <li>• Lásd: „A festék újraelosztása”, 74. Oldal.</li> <li>• Lásd „A festékkazetta cseréje”, 75. Oldal.</li> </ul>
	A nyomtatott fájlban üres oldalak vannak.	Ellenőrizze, hogy vannak-e a fájlban üres oldalak.
	Egyes alkatrészek, pl. a vezérlő vagy az alaplap, hibásak lehetnek.	Lépjen kapcsolatba a márkaszervizzel.
A készülék nem nyomtatja megfelelően PDF-fájlokat. A grafika, szöveg vagy illusztrációk egyes részei hiányoznak.	Inkompatibilitás a pdf fájl és az Acrobat termékek között.	A PDF fájl képként történő kinyomtatása segíthet a problémán. Kapcsolja be a <b>Nyomtatás képként</b> lehetőséget az Acrobat nyomtatási beállítási között.   A nyomtatás hosszabb ideig tart, ha a PDF-fájlt képként nyomtatja ki.



Állapot	Lehetséges ok	Javasolt megoldások
Nem megfelelő a fotók nyomtatási minősége. A képek nem élesek.	A fénykép felbontása nagyon alacsony.	Csökkentse a fénykép méretét. Ha a fénykép méretét a szoftver alkalmazásból módosítja, a felbontás csökken.
Nyomtatás előtt a gép párát bocsát ki a kimeneti tálca közelében.	Nedves vagy vizes papír használata esetén pára (gőz) képződhet a nyomtatás folyamán.	Ez nem okoz problémát, folytassa a nyomtatást. Ha zavarja a képződő gőz, cserélje ki a papírt egy bontatlan kötegből.
A készülék nem nyomtat speciális formátumú, pl. számlákhoz használt papírra.	A papírméret és a papírméret beállítása nem egyezik.	A megfelelő méretet a <b>Nyomtatási beállítások Papír</b> fülének <b>Egyedi</b> pontjában állíthatja be (lásd: „A nyomtató beállításainak megnyitása”, 53. Oldal).
Nyomtatott számla papírja hullámos.	Nem egyezik a papírtípus beállítása.	Módosítsa a nyomtató beállításait és próbálja újra. Lépjen a <b>Nyomtatási beállítások</b> elemre, kattintson a <b>Papír</b> fülre, és állítsa a papír típusát <b>Nehéz 90-120 g</b> értékre (lásd: „A nyomtató beállításainak megnyitása”, 53. Oldal).

## Problémák a nyomtatás minőségével

A nyomtatási minőség romlását tapasztalhatja, ha a készülék belseje szennyezett, vagy ha a papírt nem megfelelően helyezte be. Lásd az alábbi táblázatot a probléma elhárításához.

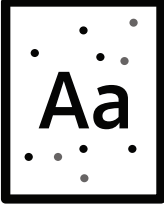
Állapot	Javasolt megoldások
<p>Világos, halvány nyomtatás</p> 	<ul style="list-style-type: none"> <li>• Ha függőleges fehér sáv vagy halvány rész látható a lapon, a festékellátás nem elégséges. Helyezzen be új festékkazettát (lásd „A festékkazetta cseréje”, 75. Oldal).</li> <li>• Ha függőleges fehér sáv vagy halvány rész látható a lapon annak ellenére, hogy elég festék van a készülékben, nyissa ki és csukja be az első ajtót háromszor-négyszer (lásd „A készülék áttekintése”, 16. Oldal).</li> <li>• A papír nem felel meg a papírra vonatkozó követelményeknek, például túl nedves vagy túl durva felületű.</li> <li>• Ha az egész lap világos, lehet, hogy a nyomtatási felbontás túl alacsony, vagy a festéktakarékos üzemmód be van kapcsolva. Állítsa be a nyomtatás felbontását, és kapcsolja ki a festéktakarékos üzemmódot. Olvassa el a nyomtató-illesztőprogram súgóját.</li> <li>• A halvány és elmosódott nyomtatási hibák kombinációja azt jelenti, hogy a festékkazettát meg kell tisztítani. Tisztítsa meg a készülék belsejét (lásd „A készülék tisztítása”, 79. Oldal).</li> <li>• Előfordulhat, hogy a készülékben az LSU szennyezett. Tisztítsa meg a készülék belsejét (lásd „A készülék tisztítása”, 79. Oldal). Ha a probléma ezek után sem szűnik meg, forduljon a márkaszervizhez.</li> </ul>
<p>A papír felső felén a nyomtatás halványabb, mint a többi részén</p> 	<p>A festék esetleg nem tapad megfelelően az ilyen papírra.</p> <ul style="list-style-type: none"> <li>• Módosítsa a nyomtató beállításait és próbálja újra. Lépjen a <b>Nyomtatási beállítások</b> elemre, kattintson a <b>Papír</b> fülre, és állítsa a papír típusát <b>Újrahasznosított papír</b> értékre (lásd: „A nyomtató beállításainak megnyitása”, 53. Oldal).</li> </ul>
<p>Festékfoltok</p> 	<ul style="list-style-type: none"> <li>• A papír nem felel meg a vonatkozó követelményeknek, például túl nedves vagy túl durva felületű.</li> <li>• A fényhenger beszennyeződött. Tisztítsa meg a készülék belsejét (lásd „A készülék tisztítása”, 79. Oldal).</li> <li>• Lehet, hogy a papírutat meg kell tisztítani. Forduljon a márkaszervizhez (lásd „A készülék tisztítása”, 79. Oldal).</li> </ul>

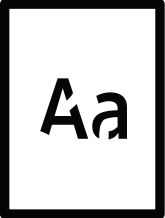
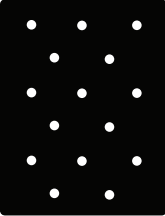
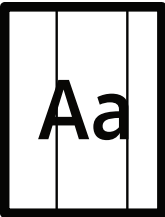
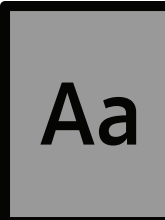
Állapot	Javasolt megoldások
<p>Kihagyások</p> 	<p>Ha világosabb területek (általában kör alakúak) fordulnak elő véletlenszerűen az oldalon:</p> <ul style="list-style-type: none"> <li>• Az adott papírlap hibás. Próbálja meg újranyomtatni a feladatot.</li> <li>• A papír nedvességtartalma egyenetlen, vagy a felületén nedvességfoltok vannak. Próbálkozzon más gyártmányú papír használatával.</li> <li>• Gyári hibás a papír. A gyártási folyamat hibái miatt lehet, hogy helyenként nem tapad a festék a papírra. Próbálkozzon más fajtájú vagy gyártmányú papírral.</li> <li>• Módosítsa a nyomtató beállításait és próbálja újra. Lépjen a <b>Nyomatási beállítások</b> elemre, kattintson a <b>Papír</b> fülre, és állítsa a papír típusát <b>Nehéz 90-120 g</b> értékre (lásd: „A nyomtató beállításainak megnyitása”, 53. Oldal).</li> </ul> <p>Ha a probléma ezek után sem szűnik meg, forduljon a márkaszervizhez.</p>
<p>Fehér foltok</p> 	<p>Ha fehér foltok jelennek meg az oldalon:</p> <ul style="list-style-type: none"> <li>• A papír túl durva, és az arról származó szennyeződések bekerülnek a készülék belsejébe, így esetleg a továbbító görgő elszennyeződhetett. Tisztítsa meg a készülék belsejét (lásd „A készülék tisztítása”, 79. Oldal).</li> <li>• Lehet, hogy a papírutat meg kell tisztítani. Tisztítsa meg a készülék belsejét (lásd „A készülék tisztítása”, 79. Oldal).</li> </ul> <p>Ha a probléma ezek után sem szűnik meg, forduljon a márkaszervizhez.</p>
<p>Függőleges vonalak</p> 	<p>Ha függőleges fekete sávok láthatók a lapon:</p> <ul style="list-style-type: none"> <li>• A készülékben található képleképző dob felülete (dobrészt) megkarcolódhatott. Vegye ki a festékkazettát és tegyen be újat (lásd „Képleképző dob cseréje”, 77. Oldal).</li> </ul> <p>Ha függőleges fehér sávok láthatók a lapon:</p> <ul style="list-style-type: none"> <li>• Előfordulhat, hogy a készülékben az LSU szennyezett. Tisztítsa meg a készülék belsejét (lásd „A készülék tisztítása”, 79. Oldal). Ha a probléma ezek után sem szűnik meg, forduljon a márkaszervizhez.</li> </ul>
<p>Fekete háttér</p> 	<p>Ha a háttér árnyékolása már nem elfogadható mértékű:</p> <ul style="list-style-type: none"> <li>• Használjon könnyebb papírt.</li> <li>• Ellenőrizze a környezeti feltételeket: a túlságosan száraz vagy magas páratartalmú (80%-nál magasabb relatív páratartalom) környezet megnövelheti a háttér árnyékolásának mértékét.</li> <li>• Vegye ki a régi képleképző dobot, és helyezzen be egy újat (lásd: „Képleképző dob cseréje”, 77. Oldal).</li> <li>• Oszlassa el a festéket a kazettában (lásd „A festék újraeloszlataása”, 74. Oldal).</li> </ul>

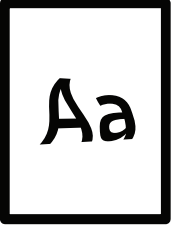
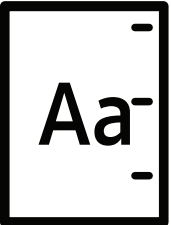
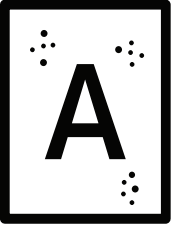
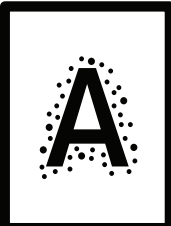
Állapot	Javasolt megoldások
<p>Elkenődött festék</p> 	<ul style="list-style-type: none"> <li>• Tisztítsa meg a készülék belsejét (lásd „A festékkazetta cseréje”, 75. Oldal).</li> <li>• Ellenőrizze a papír típusát és minőségét.</li> <li>• Vegye ki a régi képleképző dobot, és helyezzen be egy újat (lásd: „Képleképző dob cseréje”, 77. Oldal).</li> </ul>
<p>Függőleges ismétlődő hibák</p> 	<p>Ha ismétlődő foltok jelennek meg egymástól egyenlő távolságban az oldalon:</p> <ul style="list-style-type: none"> <li>• Lehet, hogy megsérült a képleképző dob. Ha továbbra is problémákat tapasztal, vegye ki a képleképző dobot, és helyezzen be egy újat (lásd: „Képleképző dob cseréje”, 77. Oldal).</li> <li>• A készülék egyes részein festéklerakódás van. Ha a hiba az oldal hátsó részén van, a probléma néhány további lap nyomtatása után megszűnik.</li> <li>• Megsérült a beégető egység. Lépjen kapcsolatba a márkaszervizzel.</li> </ul>
<p>Foltos háttér</p> 	<p>A háttér foltosságát a lapra szóródott festékpó okozza.</p> <ul style="list-style-type: none"> <li>• Lehet, hogy túl nedves a papír. Próbálkozzon egy másik csomag papír használatával. Ne nyissa fel a papírcsomagot addig, amíg nem feltétlenül szükséges, mert túl sok nedvességet szívhat magába.</li> <li>• Ha a foltos háttér a nyomtatott lap teljes területén jelentkezik, állítsa be a nyomtatási felbontást a használt szoftverben vagy a <b>Nyomatási beállítások</b> menüben (lásd: „A nyomtató beállításainak megnyitása”, 53. Oldal). Ellenőrizze, hogy a megfelelő papírtípust választotta ki. Például Ha a <b>Nehéz 90-120g</b> értéket választotta, de <b>Normál papírt</b> használ, a túlterhelés a nyomat minőségének romlását okozhatja.</li> <li>• Ha új festékkazettát helyez be, először ossza el benne a festéket (lásd „A festék újraelosztása”, 74. Oldal).</li> </ul>
<p>A vastagbetűs szövegben a betűk körül festékpontok láthatók</p> 	<p>A festék esetleg nem tapad megfelelően az ilyen papírra.</p> <ul style="list-style-type: none"> <li>• Módosítsa a nyomtató beállításait és próbálja újra. Lépjen a <b>Nyomatási beállítások</b> elemre, kattintson a <b>Papír</b> fülre, és állítsa a papír típusát <b>Újrahasznosított papír</b> értékre (lásd „A nyomtató beállításainak megnyitása”, 53. Oldal).</li> <li>• Ellenőrizze, hogy a megfelelő papírtípust választotta ki. Például Ha a <b>Nehéz 90-120g</b> értéket választotta, de <b>Normál papírt</b> használ, a túlterhelés a nyomat minőségének romlását okozhatja.</li> </ul>

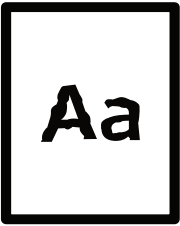
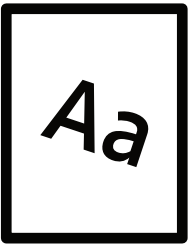
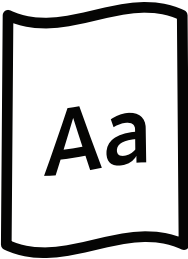
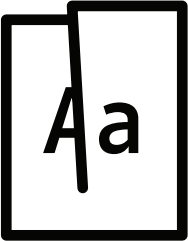
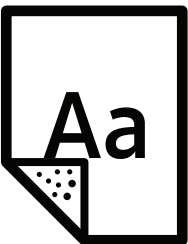
Állapot	Javasolt megoldások
<p>Torz karakterek</p> 	<ul style="list-style-type: none"> <li>• Ha deformálódtak a betűk és homorú a nyomtatási kép, akkor lehet, hogy a papír túl síkos. Próbálkozzon másik papírral.</li> </ul>
<p>Ferde oldalak</p> 	<ul style="list-style-type: none"> <li>• Ellenőrizze, hogy a papír megfelelően van-e betöltve.</li> <li>• Ellenőrizze a papír típusát és minőségét.</li> <li>• Győződjön meg róla, hogy a vezetők se nem túl szorosan, se nem túl lazán érnek a papírköteghez.</li> </ul>
<p>Meghajlás vagy hullámosodás</p> 	<ul style="list-style-type: none"> <li>• Ellenőrizze, hogy a papír megfelelően van-e betöltve.</li> <li>• Ellenőrizze a papír típusát és minőségét. Mind a magas hőmérséklet, mind a nagy páratartalom hullámossá teheti a papírt.</li> <li>• Fordítsa meg a tálcában lévő papírköteget. Próbálja meg elforgatni 180°-kal a papírt is a tálcában.</li> </ul>
<p>Ráncok és gyűrődések</p> 	<ul style="list-style-type: none"> <li>• Ellenőrizze, hogy a papír megfelelően van-e betöltve.</li> <li>• Ellenőrizze a papír típusát és minőségét.</li> <li>• Fordítsa meg a tálcában lévő papírköteget. Próbálja meg elforgatni 180°-kal a papírt is a tálcában.</li> </ul>
<p>Szennyeződés a nyomtatott lapok hátulján</p> 	<ul style="list-style-type: none"> <li>• Ellenőrizze, hogy nem szóródik-e a festék. Tisztítsa meg a készülék belsejét (lásd „A készülék tisztítása”, 79. Oldal).</li> </ul>

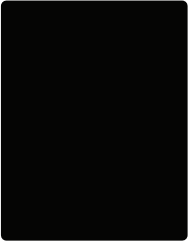
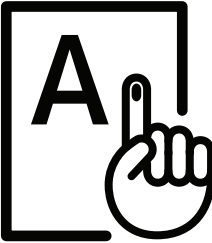
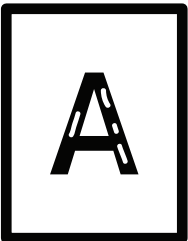
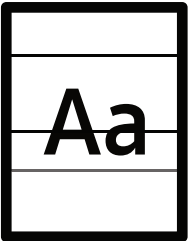
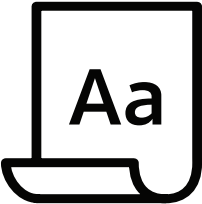
Állapot	Javasolt megoldások
<p>Egyszínű színes vagy fekete oldalak</p> 	<ul style="list-style-type: none"> <li>• A képleképző dob nincs megfelelően behelyezve. Vegye ki, majd helyezze vissza a képleképző dobot.</li> <li>• Lehet, hogy hibás a képleképző dob. Vegye ki a képleképző dobot, és helyezzen be egy újat (lásd: „Képleképző dob cseréje”, 77. Oldal).</li> <li>• A készüléket valószínűleg javítani kell. Lépjen kapcsolatba a márkaszervizzel.</li> </ul>
<p>Nem tapad a festék</p> 	<ul style="list-style-type: none"> <li>• Tisztítsa meg a készülék belsejét (lásd „A készülék tisztítása”, 79. Oldal).</li> <li>• Ellenőrizze a papír típusát és minőségét.</li> <li>• Vegye ki a képleképző dobot, majd helyezzen be egy újat (lásd: „Képleképző dob cseréje”, 77. Oldal).</li> </ul> <p>Ha a probléma nem szűnik meg, a nyomtatót meg kell javítani. Lépjen kapcsolatba a márkaszervizzel.</p>
<p>Karakterlyukak</p> 	<p>A karakterlyukak olyan üres területek a betűkön belül, amelyeknek egyenletes feketének kellene lenniük:</p> <ul style="list-style-type: none"> <li>• A papír rossz oldalára nyomtat. Vegye ki a papírt és fordítsa meg.</li> <li>• A papír nem felel meg az előírásoknak.</li> </ul>
<p>Vízszintes sávok</p> 	<p>Ha vízszintes fekete csíkok vagy foltok jelennek meg:</p> <ul style="list-style-type: none"> <li>• Lehet, hogy a képleképző dob nincs megfelelően behelyezve. Vegye ki, majd helyezze vissza a képleképző dobot.</li> <li>• Lehet, hogy hibás a képleképző dob. Vegye ki a képleképző dobot, és helyezzen be egy újat (lásd: „Képleképző dob cseréje”, 77. Oldal).</li> </ul> <p>Ha a probléma nem szűnik meg, a nyomtatót meg kell javítani. Lépjen kapcsolatba a márkaszervizzel.</p>
<p>Hullámosodás</p> 	<p>Ha a nyomtatott lap hullámos, vagy a papírt nem húzza be a készülék:</p> <ul style="list-style-type: none"> <li>• Fordítsa meg a tálcában lévő papírköteget. Próbálja meg elforgatni 180°-kal a papírt is a tálcában.</li> <li>• Módosítsa a nyomtató papírbeállításait, majd próbálja újra. Lépjen a <b>Nyomtatási beállítások</b> elemre, kattintson a <b>Papír</b> fülre, és állítsa a papír típusát <b>Könnyű 60-69 g</b> értékre (lásd: „A nyomtató beállításainak megnyitása”, 53. Oldal).</li> </ul>

Állapot	Javasolt megoldások
<ul style="list-style-type: none"> <li>• Néhány lapon egy ismeretlen kép ismétlődik</li> <li>• Nem tapad a festék</li> <li>• Halvány a nyomat, vagy szennyeződések vannak a papíron</li> </ul>	<p>A gépet valószínűleg 1000 m vagy nagyobb magasságon használja. A nagy magasság befolyásolhatja a nyomtatás minőségét, például csökkenti a festékszemcsék tapadását vagy halvány nyomtatási képet okozhat. Állítsa be a helyes tengerszint feletti magasságot (lásd: „Magasságkorrekció”, 24. Oldal).</p>

## Operációs rendszerhez kapcsolódó problémák

### Általános Windows-problémák

Állapot	Javasolt megoldások
„A fájl már használatban van” üzenet jelenik meg telepítés közben.	Lépjen ki minden alkalmazásból. Távolítsa el az összes programot az Indítópultból, majd indítsa újra a Windows-t. Telepítse újra a nyomtató-illesztőprogramot.
„Általános védelmi hiba”, „OE kivétel”, „Spool 32” vagy „Érvénytelen művelet” hibaüzenet jelenik meg.	Zárja be az összes alkalmazást, indítsa újra a Windows rendszert, és próbálja újra a nyomtatást.
A „Sikertelen nyomtatás” vagy „Nyomtató időtúllépési hibája” üzenetek jelennek meg.	Ezek az üzenetek nyomtatás közben jelenhetnek meg. Várja meg, amíg a számítógép befejezi a nyomtatást. Ha az üzenet készenléti üzemmódban vagy nyomtatás után jelenik meg, ellenőrizze a csatlakozást, és hogy történt-e hiba.
Nem jelennek meg a készülék adatai, amikor rákattint az <b>Eszközök és nyomtatók</b> részen.	Ellenőrizze a <b>Nyomtató tulajdonságai</b> lehetőséget. Kattintson a <b>Portok</b> lapfültre. ( <b>Vezérlőpult</b> > <b>Eszközök és nyomtatók</b> > Kattintson a jobb egérgombbal nyomtatója ikonjára, és válassza a <b>Nyomtató tulajdonságai</b> ). Ha a port beállításánál be van jelölve a Fájl vagy LPT, törölje ezeket, és jelölje be TCP/IP, USB vagy WSD lehetőséget.



A Windows hibaüzeneteivel kapcsolatban olvassa el a Microsoft Windows számítógéphez mellékelt felhasználói kézikönyvét.

---

# A vezeték nélküli hálózat problémáinak elhárítása

Használja a hibaelhárítási információkat a problémák elhárításához.

---



Annak megállapításához, hogy engedélyezve van-e a Wi-Fi Direct nyomtatás a nyomtatón, nyomtasson ki egy konfigurációs oldalt a nyomtató kezelőpaneljéről.

---

## Vezeték nélküli csatlakoztathatóság

- Ellenőrizze, hogy a nyomtató és a vezeték nélküli útválasztó be vannak-e kapcsolva, és hogy rendelkeznek-e áramellátással. Ellenőrizze azt is, hogy a nyomtató vezeték nélküli adóvevője be van-e kapcsolva.
- Győződjön meg róla, hogy a szolgáltatáskészlet-azonosító (SSID) helyesen van-e beállítva. Nyomtasson ki egy konfigurációs oldalt az SSID meghatározásához (lásd: „Hálózati konfigurációs jelentés nyomtatása”, 35. Oldal).
- Biztonságos hálózatok esetén ellenőrizze, hogy a biztonsági információk helyesen vannak-e beállítva. Ha a biztonsági információk helytelenek, futtassa újra a vezeték nélküli beállítást.
- Ha a vezeték nélküli hálózat megfelelően működik, próbáljon más számítógépekhez csatlakozni a hálózaton. Ha a hálózat internet-hozzáféréssel rendelkezik, próbálja meg csatlakozni az internethez vezeték nélküli kapcsolaton keresztül.
- Ellenőrizze, hogy a titkosítás (AES vagy TKIP) megegyezik-e a nyomtatóéval és a vezeték nélküli hozzáférési pontéval (WPA-t használó hálózatok esetén).
- Ellenőrizze, hogy a nyomtató a vezeték nélküli hálózat hatókörén belül van-e. A legtöbb hálózat esetében a nyomtatónak a vezeték nélküli hozzáférési ponttól (vezeték nélküli útválasztó) számított 30 méteres távolságon belül kell lennie.
- Győződjön meg róla, hogy semmi sem blokkolja a vezeték nélküli jelet. Távolítsa el a nagyobb fémtárgyakat a hozzáférési pont és a nyomtató közül. Győződjön meg róla, hogy a fémeket vagy betont tartalmazó póznák, falak vagy tartóoszlopok nem választják el a nyomtatót a vezeték nélküli hozzáférési ponttól.
- Ellenőrizze, hogy a nyomtató elég távol van-e minden elektronikus eszköztől, amely zavarhatja a vezeték nélküli jelet. Számos eszköz zavarhatja a vezeték nélküli jelet, beleértve a motorokat, mobiltelefonokat, a biztonsági rendszerek kameráit, más vezeték nélküli hálózatokat és egyes Bluetooth-eszközöket. Ellenőrizze, hogy a nyomtató illesztőprogramja telepítve van-e a számítógépen.
- Ellenőrizze, hogy a megfelelő nyomtatóportot választotta-e.
- Győződjön meg róla, hogy a számítógép és a nyomtató ugyanahhoz a vezeték nélküli hálózathoz csatlakozik.
- OS X esetén ellenőrizze, hogy a vezeték nélküli útválasztó támogatja-e a Bonjour-t.



## A nyomtató nem nyomtat, miután befejeződött a vezeték nélküli beállítás

1. Ellenőrizze azt is, hogy a nyomtató be van-e kapcsolva és készenléti üzemmódban van-e.
2. Kapcsolja ki a harmadik féltől származó tűzfalakat a számítógépén.
3. Győződjön meg róla, hogy a vezeték nélküli hálózat megfelelően működik.
4. Győződjön meg róla, hogy számítógépe megfelelően működik. Szükség esetén indítsa újra a számítógépet.
5. Ellenőrizze, hogy meg tudja-e nyitni a nyomtató HP Embedded Web Server-ét egy, a hálózaton lévő számítógépről.

## A nyomtató nem nyomtat, és a számítógépre harmadik féltől származó tűzfal van telepítve

1. Frissítse a tűzfalat a gyártó által kínált legújabb frissítéssel.
2. Ha a programok tűzfal-hozzáférést kérnek a nyomtató telepítésekor vagy nyomtatáskor, győződjön meg arról, hogy engedélyezte-e a programok futtatását.
3. Ideiglenesen kapcsolja ki a tűzfalat, majd telepítse a vezeték nélküli nyomtatót a számítógépre. A vezeték nélküli telepítés befejezése után kapcsolja be újra a tűzfalat.

## A vezeték nélküli kapcsolat nem működik a vezeték nélküli útválasztó vagy nyomtató áthelyezése után

1. Győződjön meg róla, hogy a készülék és a számítógép ugyanazon hálózathoz legyen csatlakoztatva.
2. Nyomtasson ki egy konfigurációs oldalt.
3. Hasonlítsa össze a konfigurációs oldalon szereplő szolgáltatáskészlet-azonosítót (SSID) a nyomtató beállításaihoz tartozó SSID-vel.
4. Ha a szolgáltatáskészletek azonosítói (SSID) nem azonosok, az eszközök nem csatlakoznak ugyanahhoz a hálózathoz. Végezze el újra a nyomtató vezeték nélküli beállítását.

## Nem lehet több számítógépet csatlakoztatni a vezeték nélküli nyomtatóhoz

1. Győződjön meg arról, hogy a többi számítógép a vezeték nélküli hatókörön belül van, és hogy semmi se blokkolja a jelet. A legtöbb hálózat esetében a vezeték nélküli hatókör a vezeték nélküli hozzáférési ponttól számított 30 méteres távolságon belül van.
2. Ellenőrizze azt is, hogy a nyomtató be van-e kapcsolva és készenléti üzemmódban van-e.
3. Győződjön meg róla, hogy a Wi-Fi Direct-et egyidejűleg használók száma nem haladja meg az 5 főt.
4. Kapcsolja ki a harmadik féltől származó tűzfalakat a számítógépén.
5. Győződjön meg róla, hogy a vezeték nélküli hálózat megfelelően működik.
6. Győződjön meg róla, hogy számítógépe megfelelően működik. Szükség esetén indítsa újra a számítógépet.

## A vezeték nélküli nyomtató nem tud kommunikálni, ha VPN-hez csatlakozik

- Általában nem lehet VPN-hez és más hálózatokhoz csatlakozni egyszerre.

## A hálózat nem jelenik meg a vezeték nélküli hálózatok listájában

- Győződjön meg arról, hogy a vezeték nélküli útválasztó be van kapcsolva, és rendelkezik árammal.
- A hálózat talán rejtve van. Azonban így is csatlakozhat rejtett hálózathoz.

## A vezeték nélküli hálózati nem működik

1. Annak ellenőrzéséhez, hogy a hálózaton nincs-e kommunikáció, próbáljon más eszközöket csatlakoztatni a hálózathoz.
2. Tesztelje a hálózati kommunikációt a hálózat pingelésével.
  - a. Nyisson meg egy parancssort a számítógépen.
    - Windows esetén kattintson a **Start menüre**, majd a **Futtatásra**, írja be a cmd parancsot, majd nyomja le az **Enter** billentyűt.
    - OS X esetén lépjen be az **Alkalmazásokba**, majd a **Segédprogramokba**, végül nyissa meg a **Terminált**.
  - b. Írja be a ping parancsot, majd az útválasztó IP-címét.
  - c. Ha az ablak megjeleníti az üzenetváltási időt, a hálózat működik.
3. Győződjön meg róla, hogy az útválasztó és a nyomtató ugyanazon hálózathoz legyen csatlakoztatva.
  - a. Nyomtasson ki egy konfigurációs oldalt (lásd: „Hálózati konfigurációs jelentés nyomtatása”, 35. Oldal).
  - b. Hasonlítsa össze a konfigurációs oldalon szereplő szolgáltatáskészlet-azonosítót (SSID) a nyomtató beállításában lévő SSID-vel.
  - c. Ha a számok nem azonosak, az eszközök nem csatlakoznak ugyanahhoz a hálózathoz. Végezze el újra a nyomtató vezeték nélküli beállítását.

## Végezze el a vezeték nélküli hálózat diagnosztikai tesztjét

A nyomtató kezelőpaneljéről lefuttathat egy diagnosztikai tesztet, amely információkat nyújt a vezeték nélküli hálózat beállításairól (lásd: „Hálózati konfigurációs jelentés nyomtatása”, 35. Oldal).

---

# Melléklet

Ebben a fejezetben a műszaki adatokat és információkat találhatja az alkalmazandó előírásoknak megfelelően.

- Általános műszaki adatok 104
- Nyomathordozók műszaki adatai 105
- Rendszerkövetelmények 107

# Általános műszaki adatok

## Általános műszaki adatok



Ezek az adatok figyelmeztetés nélkül módosíthatók. Ha további specifikációkat és információkat szeretne tudni a műszaki adatok módosításairól, látogasson el a [www.hp.com/support/colorlaser150](http://www.hp.com/support/colorlaser150).

Elemek		Leírás
Méretek <sup>a</sup> (Szélesség x hossz x magasság)		382 x 309 x 211,5 mm
Súly <sup>a</sup> (Készülék fogyóeszközökkel)		10,04 kg
Hőmérséklet	Üzemi	10–32 °C
	Tárolás (bontatlanul)	-20–40 °C
Páratartalom	Üzemi	20–80% rel. páratartalom
	Tárolás (bontatlanul)	10–90% rel. páratartalom
Tápfeszültség <sup>b</sup>	110 voltos modellek	110–127 V váltóáramú hálózati feszültség
	220 voltos modellek	220–240 V váltóáramú hálózati feszültség

a.A méretek és súly a tartozékok nélkül értendők.

b.A megfelelő feszültség (V), frekvencia (hertz) és az áram (A) típusa a besorolási címkén található.

# Nyomathordozók műszaki adatai

Típus	Méret	Méretek	Nyomathordozó súlya / kapacitás <sup>a</sup>
			Tálca
Sima papír	Letter	216 x 279 mm	60–85 g/m <sup>2</sup> • 150 lap, 75 g/m <sup>2</sup> • Papírköteg maximális vastagsága: 15,5 mm
	A4	210 x 297 mm (8,27 x 11,69 hüvelyk)	
	Legal	216 x 356 mm	
	Oficio 216 x340 mm	216 x 343 mm (8,5 x 13,5 hüvelyk)	
	Oficio 8,5x13	216 x 330 mm	
	B5(JIS)	182 x 257 mm	
	Executive	184 x 267 mm	
	A5	149 x 210 mm (5,85 x 8,27 hüvelyk)	
	A6	105 x 149 mm (4,13 x 5,85 hüvelyk)	
Nehéz 90-120 g	Olvassa el a Sima papír című részt	Olvassa el a Sima papír című részt	86–120 g/m <sup>2</sup> • 5 lap
Könnyű 60-69 g	Olvassa el a Sima papír című részt	Olvassa el a Sima papír című részt	60–70 g/m <sup>2</sup> • 150 lap, 60 g/m <sup>2</sup> • Papírköteg maximális vastagsága: 15,5 mm
Színes, Előnyomott,	Olvassa el a Sima papír című részt	Olvassa el a Sima papír című részt	60–85 g/m <sup>2</sup> • 150 lap, 75 g/m <sup>2</sup> • Papírköteg maximális vastagsága: 15,5 mm
Újrahasznosított	Olvassa el a Sima papír című részt	Olvassa el a Sima papír című részt	60–85 g/m <sup>2</sup> • 5 lap, 75 g/m <sup>2</sup> • Papírköteg maximális vastagsága: 15,5 mm

Típus	Méret	Méretek	Nyomathordozó súlya / kapacitás <sup>a</sup>
			Tálca
Címkék <sup>b</sup>	Olvassa el a Sima papír című részt	Olvassa el a Sima papír című részt	120–150 g/m <sup>2</sup> • 5 lap
X-Hvy 121-163	Levél, Legal, Oficio 216 x340 mm, Oficio 8,5 x13, A4, B5(JIS), Executive, A5, A5 LEF, 4x6	Olvassa el a Sima papír című részt	121–163 g/m <sup>2</sup> • 5 lap
Finompapír	Olvassa el a Sima papír című részt	Olvassa el a Sima papír című részt	105–120 g/m <sup>2</sup> • 10 lap
Glossy111-130 g	Levél, A4, 4x6	Olvassa el a Sima papír című részt	111–130 g/m <sup>2</sup> (30–58 font kötés) • 1 lap
Glossy131-175 g	Levél, A4, 4x6	Olvassa el a Sima papír című részt	131–175 g/m <sup>2</sup> (30–58 font kötés) • 1 lap
Glossy176-220 g	Levél, A4, 4x6	Olvassa el a Sima papír című részt	176–220 g/m <sup>2</sup> • 1 lap
HP Matte 120 g	Levél, A4, 4x6	Olvassa el a Sima papír című részt	120 g/m <sup>2</sup> (30–58 font kötés) • 1 lap
HP Matte 150 g	Levél, A4, 4x6	Olvassa el a Sima papír című részt	150 g/m <sup>2</sup> (30–58 font kötés) • 1 lap
HP Matte 200 g	Levél, A4, 4x6	Olvassa el a Sima papír című részt	200 g/m <sup>2</sup> (30–58 font kötés) • 1 lap
<b>Minimális méret (egyéni)</b>		76 x 148,5 mm (3,0 x 5,85 hüvelyk)	60–120 g/m <sup>2</sup>
<b>Maximális méret (egyedi)</b>		216 x 356 mm (8,5 x 14 hüvelyk)	

a.A maximális kapacitás a nyomathordozó súlyától, vastagságától, illetve a környezeti tényezőktől is függ.  
b.A gépben használható címkék simasága 100-250 (sheffield). Ez a simaság numerikus szintje.



Ha a nyomathordozó tömege meghaladja a 120 g/m<sup>2</sup> értéket, akkor egyesével töltsse be a papírokat a tálcába.

# Rendszerkövetelmények

## Microsoft® Windows®



A nyomtatószoftver időnként frissítik új operációs rendszer megjelenése stb. miatt. Ha szükséges, töltsse le a legújabb verziót a HP webhelyéről ([www.hp.com/support/colorlaser150](http://www.hp.com/support/colorlaser150)).

Windows 7, 32 és 64 bites	A HP nyomtatóspecifikus nyomtató-illesztőprogram a szoftvertelepítés részeként telepítésre kerül az operációs rendszerhez.	
Windows 8, 32 és 64 bites	A HP nyomtatóspecifikus nyomtató-illesztőprogram a szoftvertelepítés részeként telepítésre kerül az operációs rendszerhez.	
Windows 8.1, 32 és 64 bites	A HP V4 nyomtatóspecifikus nyomtató-illesztőprogram a szoftvertelepítés részeként telepítésre kerül az operációs rendszerhez.	
Windows 10, 32 és 64 bites	A HP V4 nyomtatóspecifikus nyomtató-illesztőprogram a szoftvertelepítés részeként telepítésre kerül az operációs rendszerhez.	
Windows Server 2008 R2, 64 bites	A HP PCLm.S nyomtatóspecifikus nyomtató-illesztőprogram letölthető a nyomtatótámogatási weboldalról. Töltsse le az illesztőprogramot, majd telepítse a Microsoft Nyomtató hozzáadása eszközzel.	A Microsoft 2015 januárjában beszüntette a Windows Server 2008 támogatását. A HP továbbra is igyekszik támogatni a felfüggesztett Server 2008 operációs rendszert.
Windows Server 2008 R2, SP1, 64 bites	A HP nyomtatóspecifikus nyomtató-illesztőprogram a szoftvertelepítés részeként telepítésre kerül az operációs rendszerhez.	

Windows Server 2012	A HP nyomtatóspecifikus nyomtató-illesztőprogram a szoftvertelepítés részeként telepítésre kerül az operációs rendszerhez.	
Windows Server 2012 R2	A HP nyomtatóspecifikus nyomtató-illesztőprogram a szoftvertelepítés részeként telepítésre kerül az operációs rendszerhez.	
Windows Server 2016, 64 bites	A HP nyomtatóspecifikus nyomtató-illesztőprogram a szoftvertelepítés részeként telepítésre kerül az operációs rendszerhez.	

## Mac OS

Az Apple's AirPrint használatával történő közvetlen nyomtatást az iOS X 10.7 Lion és újabb verziókat futtató iOS és Mac eszközök támogatják. Az AirPrint használatával közvetlenül nyomtathat a nyomtatóra iPad, iPhone (3GS vagy újabb), vagy iPod touch (harmadik generációs vagy újabb) használatával a mobilalkalmazásokon belül (Mail, Photos, Safari, iBooks, külső gyártók egyes alkalmazásai)



- A csak USB-vel rendelkező, vezetékes vagy Wi-Fi hálózati szolgáltatás nélküli eszközök nem támogatják a Mac OS operációs rendszert.
- Az AirPrint használatához a nyomtatónak az Apple eszközzel azonos hálózatra vagy aljhálózatra kell csatlakoznia.
- Az AirPrint USB kapcsolaton keresztüli használata előtt ellenőrizze a verziószámot. Az AirPrint 1.3 és korábbi verziói nem támogatják az USB kapcsolatokat.



---

# Szójegyzék

---



A szójegyzék a termék megismerését segíti a nyomtatással összefüggő és a felhasználói kézikönyvben előforduló terminológiai kifejezések magyarázatával.

---

## 802.11

---

A 802.11 egy vezeték nélküli helyi hálózati (WLAN) kommunikációs szabványgyűjtemény, amit az IEEE LAN/MAN szabványügyi társaság fejlesztett ki (IEEE 802).

## 802.11b/g/n

---

A 802.11b/g/n ugyanazt a hardvert megosztva képes használni, és a 2,4 GHz-es sávban dolgozik. A 802.11b maximum 11 Mb/s sávszélességet támogat; a 802.11n által támogatott sávszélesség maximum 150 Mb/s. A 802.11b/n berendezéseket néha zavarhatják a mikrohullámú sütők, a vezeték nélküli telefonok és a Bluetooth eszközök.

## Hozzáférési pont

---

Az hozzáférési pont vagy Wireless vezeték nélküli hozzáférési pont (AP vagy WAP) olyan berendezés, amely vezeték nélküli kommunikációs eszközöket köt össze vezeték nélküli helyi hálózattal (WLAN), és a WLAN rádiójelek központi adóvevőjeként működik.

## ADF

---

Az ADF (Automata adagoló) beolvasó egység automatikusan betölti az eredeti dokumentumot, így a készülék egyszerre nagyobb papírmennyiséget is be tud olvasni.

## AppleTalk

---

AppleTalk az Apple, Inc által a számítógépes hálózatokhoz kifejlesztett szabadalmaztatott protokollcsomag. Az eredeti Mac (1984) tartalmazta először, manapság az Apple a TCP/IP hálózatot részesíti előnyben.

## Bitmélység

---

A számítógépes grafikában használt kifejezés. A bittérképes képek egyetlen képpontja színinformációjának kódolásához használt bitek számát jelöli. Nagyobb színmélység a színek szélesebb tartományának ábrázolására képes. A bitszám növekedtével a lehetséges színek száma a színtérkép számára kezelhetetlenné válik. Az 1 bites színt monokrómnak vagy fekete-fehérnek is nevezik.

## BMP

---

A Microsoft Windows grafikus alrendszere (GDI) által használt bittérképes grafikus formátum, és ezen a platformon rendszerint egyszerű grafikus formátumként használják.

## BOOTP

---

Rendszertöltő protokoll Hálózati ügyfélszámítógépek által az IP-cím automatikus lekérésére használt hálózati protokoll. Ezt rendszerint a számítógépek vagy az azokon futó operációs rendszerek rendszerindító folyamatai használják. A BOOTP-kiszolgálók az IP-címet egy címkészletből rendelik hozzá az egyes ügyfelekhez. A BOOTP segítségével a „merevlemez nélküli munkaállomások” a fejlett operációs rendszer betöltése előtt megkapják IP-címüket.

## CCD

---

A CCD (Töltéscsatolású eszköz) a szkennelésnél használt érzékelőelem. A CCD reteszelési mechanizmus óvja meg a CCD-modult a készülék áthelyezése során bekövetkező sérülésektől.

## Leválogatás

---

A nyomtatás során a leválogatási művelet készletekbe rendezi a többpéldányos másolatokat. Ha a leválogatás aktív, a további példányok nyomtatása előtt befejeződik egy teljes készlet nyomtatása.

## Kezelőpult

---

A kezelőpult a kezelő és megfigyelő funkciók megjelenítésére szolgáló sík, rendszerint függőleges terület. Általában a készülék elején található.

## Fedettség

---

Ez a nyomdatechnikai szakkifejezés a nyomtatás során történő festékfelhasználás mértéke. Az 5%-os fedettség például azt jelenti, hogy egy A4-es oldal körülbelül 5%-a fedett szöveggel vagy képpel. Ha a papír vagy az eredeti dokumentum bonyolult képeket vagy sok szöveget tartalmaz, a fedettség nagyobb lesz, ennek következtében több festék fogy.

## CSV

---

Azaz vesszővel elválasztott értékek (CSV). Különböző alkalmazások közötti adatcseréhez használatos fájlformátum. A fájlformátum a Microsoft Excel alkalmazásbeli változatában iparági tényleges szabvánnyá vált, még a nem Microsoft platformon is.

## DADF

---

A DADF (Kétoldalas automata adagoló) beolvasó egység automatikusan betölti és átfordítja az eredeti dokumentumot, így a készülék a papír mindkét oldalát be tudja olvasni.

## Alapértelmezett

---

A nyomtató kicsomagolásakor, visszaállításakor vagy inicializálásakor érvényes beállításérték.

## DHCP

---

A DHCP (Dinamikus gazdakonfigurációs protokoll) egy ügyfélkiszolgáló-alapú hálózatkezelő protokoll. A DHCP-kiszolgáló biztosítja a DHCP-ügyfél számára azokat a konfigurációs paramétereket, amelyeket az IP-hálózaton való működéshez a gazdaállomás igényel. A DHCP protokoll része az IP-cím kiosztása az ügyfélgépek számára.

## DIMM

---

A DIMM (Kétsoros memóriamodul) a memóriát megvalósító kis méretű áramköri elem. A DIMM tárolja a készülék összes adatát, például nyomtatási adatát és fogadott faxadatát.

## DLNA

---

A DLNA (Digital Living Network Alliance) szabvány lehetővé teszi az otthoni hálózaton található eszközök számára az adatok egymás közötti megosztását a teljes hálózaton.

## DNS

---

A DNS (Tartományi névkiszolgáló) rendszer tárolja elosztott hálózati adatbázisban (például az interneten) a hozzárendelt tartományneveket.

## Mátrixnyomtató

---

A mátrixnyomtató olyan számítógép-nyomtató, amelynek nyomtatófeje oda-vissza mozog a papír előtt, és az írógépekhez hasonlóan, egy tintával átitatott festékszalagot üt a papírhoz.

## DPI

---

A DPI (Pont per hüvelyk) a nyomtatásnál és szkennelésnél alkalmazott felbontást adja meg. A nagyobb DPI-érték általában nagyobb felbontást, kisebb megfigyelhető részleteket és nagyobb fájl méretet jelent.

## DRPD

---

Csengési minták érzékelését lehetővé tevő szolgáltatás. A „Distinctive Ring” szolgáltatást a központ biztosítja annak érdekében, hogy egy telefonvonal különböző telefonszámokat is tudjon fogadni.

## Kétoldalal

---

Olyan mechanizmus, amely a papírlapot megfordítja, így a készülék a lap mindkét oldalára nyomtathat (vagy szkennelhet). A duplex lehetőséggel rendelkező nyomtató kétoldalasan tud nyomtatni egy nyomtatási cikluson belül.

## Terhelhetőség

---

A terhelhetőség az a lapmennyiség, amelynek egy hónap alatt történő kinyomtatása nem befolyásolja a nyomtató teljesítményét. A nyomtató élettartama alatt korlátozott számú oldal kinyomtatására képes. Az élettartam az átlagos nyomtatási kapacitást jelenti, általában a garanciális időn belül. Ha például a terhelhetőség 48 000 oldal/hónap havi 20 munkanap feltételezése mellett, akkor a nyomtató napi korlátozása 2 400 oldal.

## ECM

---

ECM (Hibajavító mód) a Class 1 kategóriájú faxberendezésekbe és faxmodemekbe beépített, választható átviteli mód. Ez automatikusan felismeri és javítja a faxátviteli folyamatban (általában a telefonvonal zaja miatt) keletkező hibákat.

## Emuláció

---

Az emulációs technika segítségével az egyik berendezés ugyanazokat az eredményeket kapja, mint a másik.

Az emulátor duplikálja az egyik rendszer tulajdonságait egy másik rendszeren, így a másik rendszer az elsőhöz hasonlóan viselkedik. A szimulációtól eltérően az emuláció a külső viselkedés pontos reprodukciója, és nem a belső állapoton alapuló absztrakt modell.

## Ethernet

---

Az Ethernet egy keret alapú számítógépes hálózatkezelési technológia helyi hálózatok (LAN-ok) számára. Meghatározza a fizikai szint huzalozását és jeltovábbítását, valamint a keretformátumokat és a protokollokat az OSI-modell médiahozzáférés-vezérlési (MAC)/adatkapcsolati szintje számára. Az Ethernet szabványát az IEEE 802.3 írja le. Az 1990-es évektől napjainkig a legszélesebb körben elterjedt és alkalmazott LAN technológia.

## EtherTalk

---

Az Apple Computer cég által hálózati számítógépek számára kifejlesztett protokollcsomag. Az eredeti Mac (1984) tartalmazta először, manapság az Apple a TCP/IP hálózatot részesíti előnyben.

## FDI

---

Az FDI (Idegen eszközökhöz használt illesztőfelület) a készülékben telepített olyan kártya, amely külső gyártó készülékének (például egy pénzbedobós berendezés vagy kártyaolvasó) használatát lehetővé teszi. Ezek az eszközök lehetővé teszik a nyomtató térítés ellenében történő használatát.

## FTP

---

Az FTP (Fájlátviteli szolgáltatás) a TCP/IP protokollt támogató hálózatokon (például internet vagy intranet) folytatott fájlcserehez általában használt protokoll.

## Beégető egység

---

A lézernyomtatónak az a része, amely a festéket beégeti a nyomathordozóba. Egy forró hengerből és egy nyomóhengerből áll. A festék papírra vitele után a beégető egység hő és nyomás segítségével biztosítja, hogy a festék tartósan a papírhoz rögzüljön. Emiatt a lézernyomtatóból kikerülő papír meleg.

## Átjáró

---

Számítógépes hálózatok, illetve egy számítógépes hálózat és egy telefonvonal közötti kapcsolat. Igen népszerű, mivel ez egy olyan számítógép vagy hálózat, amely lehetővé teszi egy másik számítógép vagy hálózat elérését.

## Szürkeárnyalat

---

A szürke szín árnyalatai jelölik a kép világos és sötét részeit. A szürkeárnyalatossá alakított színes kép esetén a színeket a szürke különböző árnyalatai jelenítik meg.

## Féltónus

---

Ennél a képtípusnál a szürkeárnyalatos hatás a képpontok sűrűségének variálásával jön létre. A sötét tónusú területeken nagy a képpontok sűrűsége, míg a világosabb területeken kisebb.

## HDD

---

A HDD (Hard Disk Drive), közismert nevén merevlemez olyan nem felejtő tárolóeszköz, amely a digitálisan kódolt adatokat gyorsan forgó mágneses adathordozó lemezeken tárolja.

## IEEE

---

Az IEEE (Villamos és Elektronikai Mérnökök Intézete) az elektromossághoz kapcsolódó technológiai fejlesztések non-profit szakmai szervezete.

## IEEE 1284

---

Az 1284-es párhuzamos port szabványt az IEEE fejlesztette ki. Az „1284-B” a párhuzamos kábel perifériához (például nyomtatóhoz) illeszkedő végén lévő speciális csatlakozó típusára utal.

## Intranet

---

Olyan privát hálózat, amely internet protokollokat, hálózati kapcsolatot és rendszerint nyilvános távközlési rendszert használ a szervezet bizonyos információinak és tevékenységének a munkatársakkal való megosztása érdekében. A kifejezés olykor csak a legláthatóbb szolgáltatásra, a belső webhelyre vonatkozik.

## IP-cím

---

Az internetprotokoll-cím (IP-cím) olyan egyedi szám, amelyet az eszközök használnak egymás azonosítására és az egymás közti kommunikációra egy olyan hálózatban, amely az IP-szabványt használja.

## IPM

---

Az IPM (Kép per perc) a nyomtató sebességének egyik mérőszáma. Az IPM a készülék által percenként nyomtatható egyoldalas lapok számát jelenti.

## IPP

---

Az IPP (Internetes nyomtatási protokoll) a nyomtatás, a nyomtatási feladatok kezelése, a nyomathordozó, a felbontás és más paraméterek szabványos protokollja. Az IPP nem csak helyileg, hanem az internethez kapcsolódó nyomtatók százainak kezelésére (ideértve az elérés-kezelést, a hitelesítést és a titkosítást is) is használható, amivel biztonságosabb szolgáltatást jelent a korábbi protokolloknál.

## IPX/SPX

---

Az IPX/SPX az Internet Packet Exchange/Sequenced Packet Exchange protokoll rövidítése. Ez a Novell NetWare operációs rendszer által használt hálózati protokoll. Az IPX és SPX az TCP/IP protokollhoz hasonló szolgáltatásokat nyújt, amelyen belül az IPX az IP-hez, az SPX pedig a TCP-hez mutat hasonlóságot. Az IPX/SPX protokollt elsősorban helyi hálózatokhoz (LAN) fejlesztették ki, amely célra igen hatékony (LAN esetében teljesítménye felülmúlja a TCP/IP teljesítményét).

## ISO

---

Az ISO (Nemzetközi Szabványügyi Szervezet) egy nemzetközi szabványügyi testület, amely a nemzeti szabványügyi testületek képviselőiből áll. Az egész világon érvényes ipari és kereskedelmi szabványokat ad ki.

---

## ITU-T

Az ITU-T (Nemzetközi Távközlési Egyesület) a rádió- és telekommunikációs terület nemzetközi szabványosítási és szabályozási szervezete. Fő feladatai közé tartozik a szabványosítás, a rádiófrekvenciás sávok kiosztása és a nemzetközi hívásokhoz szükséges, országok közti kapcsolódásokra vonatkozó megállapodások szervezése. Az ITU-T nevében a „T” a telekommunikációra utal.

---

## ITU-T 1. sz. táblázat

Dokumentumok faxtovábbítására vonatkozó, az ITU-T által közzétett szabványos teszt diagram.

---

## JBIG

A JBIG (Egyesített kétszintű képszakértő-csoport) veszteségmentes képtömörítési formátum, amely elsődlegesen bináris képek (főképp faxok) tömörítésére alkalmas, de használják más képekre is.

---

## JPEG

A JPEG (Egyesített fényképészeti szakértőcsoport) formátum a fényképek veszteséges tömörítésének legelterjedtebb szabványos módszere. Ezt a formátumot használják a fényképek világhálón való tárolásánál és továbbításánál.

---

## LDAP

Az LDAP (Pehelysúlyú könyvtárelérési protokoll) a TCP/IP fölött futó, a címtárszolgáltatásokat lekérdező és módosító hálózati protokoll.

---

## LED

A LED (Fénykibocsátó dióda) a készülék állapotának kijelzésére szolgáló félvezetőeszköz.

---

## MAC-cím

A MAC (Adathordozó-hozzáférésvezérlési) cím a hálózati adapterhez rendelt egyedi hálózati azonosító. A MAC-cím egy 48 bites egyedi azonosító, amely párokba csoportosított 12 hexadecimális karakterből áll (például 00-00-0c-34-11-4e). Ezt a hálózat illesztőkártyába (NIC) a gyártó által beégetett címet használják az útválasztók a hálózati eszközök keresésére nagy hálózatokon.

---

## MFP

Az MFP (Többfunkciós periféria) a nyomtatók, másolók, faxok, szkennerek és más berendezések stb. funkcióit egyetlen fizikai eszközzel megvalósító irodai készülék.

---

## MH

Az MH (Módosított Huffman) egy adattömörítési eljárás, amely a faxok között továbbítandó adatmennyiséget hivatott csökkenteni az ITU-T T.4 által javasolt képátvitel alatt. Az MH egy kódkönyv-alapú, a fehér részek hatékony tömörítésére optimalizált tömörítési technika. Mivel a legtöbb faxban igen jelentős az elválasztó karakterek aránya, ezeknél nagymértékben csökken az átvitel időtartama.

---

## MMR

Az MMR (Modified Modified READ) az ITU-T T.6 által ajánlott tömörítési módszer.

## Modem

---

A digitális információ kódolásánál, illetve az átvitt jel dekódolásánál a vivőjel modulálására és demodulálására szolgáló eszköz.

## MR

---

Az MR (Modified READ) az ITU-T T.4 által ajánlott tömörítési módszer. Az MR az első beolvasott sort MH módszerrel kódolja. Ezután a következő sort az elsőhöz hasonlítja, meghatározza az eltéréseket, majd ezeket az eltéréseket kódolja és továbbítja.

## NetWare

---

A Novell, Inc. által kifejlesztett operációs rendszer. Eredetileg együttműködő többfeladatos feldolgozást használt különböző szolgáltatások PC-ken való futtatásakor, és a hálózati protokollok az ősi Xerox XNS csoporton alapultak. Napjainkban a NetWare támogatja a TCP/IP, valamint az IPX/SPX protokollt.

## OPC

---

Az OPC (Szerves fényvezető) a lézernyomtató képkötő hengerének zöld vagy rozsdaszínű bevonata, amelyre a nyomtató lézersugarával írva jön létre a nyomat virtuális képe.

A dobot tartalmazó képleképző dob lassan elhasználja dobfelületet a nyomtatóban, és megfelelően kell cserélni, mivel a kazettafejlesztő kefével, a tisztítószerkezzel és papírral való érintkezéstől elhasználódik.

## Eredetik

---

Adott dolog (például dokumentum, fénykép vagy szöveg) első példánya, amelyet másolnak vagy másolatok készítéséhez átalakítanak, de önmaga nem másolat vagy származtatott dolog.

## OSI

---

Az OSI (Nyílt rendszerek összekapcsolása) modellt az ISO fejlesztette ki kommunikációs célokra. Az OSI moduláris hálózattervezési koncepciója az igényelt bonyolult funkciókat kezelhető, önálló funkcionális rétegekre bontja. A rétegek felülről lefelé: Alkalmazási, Megjelenési, Viszonylati, Szállítási, Hálózati, Adatkapcsolati és Fizikai rétegek.

## PABX

---

A PABX (Magánhálózati automatikus alközpont) a magánvállalatoknál használt automata telefonközpont.

## PCL

---

A PCL (Nyomtató parancsnyelv) a HP cég által nyomtatóprotokollnak fejlesztett, iparági szabvánnyá vált oldalleíró nyelv (PDL). Az eredetileg tintasugaras nyomtatókhoz fejlesztett PCL különböző szintekkel rendelkezik a hőírós, mátrix- és lézernyomtatók számára.

## PDF

---

A PDF (Yordozható dokumentum formátum) az Adobe Systems kétdimenziós dokumentumokhoz kifejlesztett eszköz- és felbontásfüggetlen szabadalmaztatott fájlformátuma.

## PostScript

---

A PS (PostScript) egy oldalleíró nyelv és programozási nyelv, amit elsősorban elektronikus és asztali kiadványszerkesztésnél használnak. - a nyelv kép generálásához interpreterben fut.

## Nyomtató-illesztőprogram

---

Olyan program, amely a számítógépről küld parancsokat és további adatokat a nyomtatónak.

## Nyomathordozó

---

A nyomtatók, lapolvasók, faxok vagy másolók által használt papír, címke, írásvetítő fólia és más hordozó.

## PPM

---

A PPM (Oldal per perc) mérőszámmal adható meg a nyomtató sebessége, vagyis az egy perc alatt nyomtatható oldalak száma.

## PRN-fájl

---

Csatolófelület az illesztőprogram felé, lehetővé teszi, hogy a szoftverek a szabványos bemeneti/kimeneti rendszerhívásokon keresztül lépjenek kapcsolatba az illesztőprogrammal, ami sok feladatot leegyszerűsít.

## Protokoll

---

Olyan megállapodás vagy szabvány, amely szabályozza vagy lehetővé teszi a kapcsolatot, kommunikációt és adatátvitelt két számítástechnikai végpont között.

## PS

---

Lásd: PostScript.

## PSTN

---

A PSTN (Kapcsolt közcélú hálózat) a világ kapcsolt közcélú telefonhálózatainak általában ipari létesítményeken létrehozott, rendszerint kapcsolótáblákon átirányított rendszere.

## RADIUS

---

A RADIUS (Távoli betárcsázó felhasználó-hitelesítő szolgáltatás) távoli felhasználók hitelesítésére és elszámolására alkalmas protokoll. A RADIUS egy AAA (azaz hitelesítés, jogosítás és elszámolás) koncepció segítségével lehetővé teszi a hitelesítési adatok, úgy mint felhasználói nevek és jelszavak központi kezelését, így felügyelve a hálózat elérését.

## Felbontás

---

A kép pont per hüvelykben (DPI) megadott élessége. A nagyobb dpi-értékhez nagyobb felbontás tartozik.

## SMB

---

Az SMB (Kiszolgálói üzenetblokk) főleg fájlok, nyomtatók, soros portok és más kommunikációs eszközök hálózati csomópontok közötti megosztására szolgáló hálózati protokoll. Hitelesített folyamatközi kommunikációs mechanizmust is kínál.



## SMTP

---

Az SMTP protokoll (Egyszerű üzenetátviteli protokoll) az e-mailek interneten való továbbításának szabványos módszere. Az SMTP viszonylag egyszerű, szöveges protokoll, amelyben az üzenet egy vagy több fogadóját megadják, majd az üzenetet továbbítják. Olyan ügyfélszolgáltató-alapú protokoll, ahol az ügyfél küld e-mail üzenetet a kiszolgálónak.

## SSID

---

Az SSID (Szolgáltatáskészlet-azonosító) a vezeték nélküli helyi hálózat (WLAN) neve. Adott WLAN összes vezeték nélküli eszköze az egymás közötti kommunikáció céljából ugyanazt az SSID-t használja. Az SSID-k megkülönböztetik a kis- és nagybetűt, és maximális hosszuk 32 karakter lehet.

## Alhálózati maszk

---

Az alhálózati maszk a hálózati címmel együtt használva meghatározza, hogy a cím melyik része a hálózati cím és melyik a gazdagép címe.

## TCP/IP

---

A TCP (Transmission Control Protocol) és az IP (Internet protokoll) olyan kommunikációs protokollkészlet, amely azt a protokollcsoportot alkotja, amelyen az Internet és a legtöbb kereskedelmi hálózat fut.

## TCR

---

A TCR (Átviteligazolási jelentés) az egyes átvitelek állapotáról szolgáltat adatokat (például a feladat állapota, az átvitel eredménye vagy a küldött lapok száma). Beállítható, hogy a jelentést minden feladat után nyomtassa vagy csak a sikertelenül végződő átviteleket követően.

## TIFF

---

A TIFF (Tagged Image File Format) változtatható felbontású bitképes képfórmátum. A TIFF által leírt képadatok jellemzően szkennerekből származnak. A TIFF képek címkéket használnak, vagyis olyan kulcsszavakat, amelyek a fájlban lévő kép jellemzőit definiálják. Ez a rugalmas és platform-független formátum különböző képfeldolgozó alkalmazásokkal készített képekhez használható.

## Festékkazetta

---

A berendezésen belül található, festéket tartalmazó tartály. A lézernyomatatókban és fénymásolóknak por alakú festék van, ez hozza létre a szöveget és a képeket a nyomatokon. A festék a beégetőegység hőjének és nyomásának köszönhetően égetődik be, és így hozzátapad a papír rostjaihoz.

## TWAIN

---

Szkennerek és szoftverek ipari szabványa. TWAIN-kompatibilis szkennert TWAIN-kompatibilis programmal használva a szkennelés a programból indítható. A TWAIN a Microsoft Windows és Apple Mac operációs rendszerekhez készült képrögzítő API.

## UNC elérési út

---

Az UNC (Egységes elnevezési konvenció) a hálózati megosztások szabványos elérési módja Windows NT és más Microsoft termékekben. Az UNC elérési út formátuma: \\<kiszolgálónév>\<megosztási név>\<további könyvtár>

## URL

---

Az URL (Egységes erőforrás-azonosító) az interneten elérhető dokumentumok és erőforrások egyedi címe. A cím első része jelzi, hogy milyen protokoll segítségével érhető el az adott tartalom, a második része megadja az IP-címet vagy tartománynevet, ahol a tartalom elhelyezkedik.

## USB

---

Az USB (Univerzális soros busz) az USB Implementers Forum, Inc. által kifejlesztett szabványos csatolófelület, amely számítógépek és perifériáik összekötésére használható. A párhuzamos porttal ellentétben az USB lehetővé teszi egynél több periféria egyidejű csatlakoztatását a számítógéphez.

## Vízjel

---

A vízjel a papíron látható kép vagy minta, amely áteső fényben világosabb a környezeténél. Először 1282-ben, Bolognában alkalmaztak vízjeleket a papírgyártók termékeik azonosítására, illetve a postai bélyegeken, papírpénzen és kormányzati dokumentumokon a hamisítás visszaszorítására.

## WEP

---

A WEP (Wired Equivalent Privacy) egy, az IEEE 802.11 szabványban megadott biztonsági protokoll, amely a vezetékes LAN-nal azonos biztonsági szintet biztosít. A WEP a biztonságot a rádióhullámokon közlekedő adatok titkosításával biztosítja, így azok az egyik végponttól a másikig védett módon közlekednek.

## WIA

---

A WIA (Windows Imaging Architecture) eredetileg a Windows Me és a Windows XP rendszerekben bevezetett képkezelési architektúra. WIA-kompatibilis szkennert használva a szkennelés ezekből az operációs rendszerekből indítható.

## WPA

---

A WPA (Wi-Fi Protected Access) egy a vezeték nélküli (Wi-Fi) számítógép-hálózatok védelmére kialakított rendszerkategória, ami a WEP biztonsági szolgáltatásainak a javítására jött létre.

## WPA-PSK

---

A WPA-PSK (Vezeték nélküli védett hozzáférés előmegosztott kulccsal) a WPA egy speciális üzemmódja kisvállalatok és otthoni felhasználók részére. A vezeték nélküli hozzáférési pontban (WAP) és a vezeték nélküli laptopokban vagy asztali számítógépekben egy megosztott kulcs vagy jelszó kerül megadásra. A WPA-PSK a biztonság növelése céljából egyedi kulcsot generál minden munkamenethez a vezeték nélküli kliens és a hozzárendelt WAP között.

## WPS

---

A WPS (Wi-Fi Protected Setup) vezeték nélküli otthoni hálózat kialakítására kifejlesztett szabvány. Ha a vezeték nélküli hozzáférési pont támogatja a WPS protokollt, könnyen konfigurálhatja a vezeték nélküli hálózati kapcsolatot számítógép nélkül.

## XPS

---

A Microsoft által kifejlesztett XML Papír Specifikáció (XPS) egy specifikáció az Oldalleíró Nyelv (PDL) céljaira, és egy új dokumentumformátum, amely előnyökkel szolgál a hordozható dokumentumok és elektronikus dokumentumok számára. Ez egy XML-alapú specifikáció, amelynek az alapja a nyomtatás új megközelítése, és egy vektoralapú eszközfüggetlen dokumentum formátum.



elérhető kellékanyagok	69
festékkazetta cseréje	75
rendelés	69
<b>kezelőpult</b>	19
<b>készülék tisztítása</b>	79

## L

---

<b>LED</b>	
a gép állapota	85
<b>Linux</b>	
illesztőprogram telepítése	22

## M

---

<b>Mac</b>	
illesztőprogram telepítése	22
<b>műszaki adatok</b>	104
nyomathordozó	105

## N

---

<b>Nyomtató állapota</b>	65
<b>nyomathordozó</b>	
címkék	32
előnyomott papír	33
különleges nyomathordozó	31
laptartó	105
útmutató	25
XHvy 121163	32
<b>nyomtatás</b>	
dokumentum nyomtatása	
Windows	51
HP Smart alkalmazás	48
kellékanyaginformációk	87
speciális nyomtatási funkciók	56
<b>nyomtatási funkció</b>	56

<b>nyomtató állapota</b>	
általános információk	65

## P

---

<b>papírelakadás</b>	
tippek a papírelakadás elkerüléséhez	82
tisztítópapír	83
<b>probléma</b>	
operációs rendszerhez kapcsolódó problémák	99
<b>problémák</b>	
energiaellátási problémák	89
nyomtatási problémák	90
papíradagolási problémák	88
problémák a nyomtatás minőségével	94

## S

---

<b>Smart app</b>	48
<b>StopClear gomb</b>	19
<b>sablon nyomtatása</b>	
készítés	60
nyomtatás	61
törlés	61
<b>szolgáltatások</b>	6
nyomathordozó tulajdonságai	105
<b>szójegyzék</b>	109

## T

---

<b>Tálca</b>	
a tálcaméret módosítása	26
szélesség és a hosszúság beállítása	26
<b>telepítés</b>	
HP Smart alkalmazás	48
<b>tisztítás</b>	

belső	80
külső	79

## V

---

### vezeték nélküli hálózat

hálózati kábel	42
----------------	----

### vízjel

készítés	59
szerkesztés	59
törlés	59

## W

---

### Windows

általános Windowsproblémák	99
illesztőprogram telepítése	22
illesztőprogram telepítése hálózati kapcsolat esetén	37
rendszerkövetelmények	107