

Οδηγός χρήστη



HP Laser MFP 130 series



www.hp.com/support/laser130MFP

Πνευματικά δικαιώματα και άδεια

© Copyright 2019 HP Development Company, L.P.

Απαγορεύεται η αναπαραγωγή, διασκευή ή μετάφραση χωρίς προηγούμενη γραπτή άδεια, με τρόπο άλλο από εκείνον που επιτρέπεται στα πλαίσια της νομοθεσίας περί πνευματικής ιδιοκτησίας.

Οι πληροφορίες που περιέχονται στο παρόν υπόκεινται σε αλλαγές χωρίς προειδοποίηση.

Οι μόνες εγγυήσεις για τα προϊόντα και τις υπηρεσίες HP αναφέρονται στις ρητές δηλώσεις εγγύησης που συνοδεύουν τα εν λόγω προϊόντα και υπηρεσίες. Τίποτα από τα παρόντα δεν πρέπει να ερμηνεύεται ως πρόσθετη εγγύηση. Η HP δεν ευθύνεται για τεχνικά ή συντακτικά λάθη ή παραλείψεις που περιέχονται στο παρόν.

- Τα Adobe®, Adobe Photoshop®, Acrobat®, και PostScript® αποτελούν εμπορικά σήματα της Adobe Systems Incorporated.
- Το Apple και το λογότυπο της Apple είναι εμπορικά σήματα της Apple Inc., κατατεθέντα στις Η.Π.Α. και σε άλλες χώρες.
- Το OS X είναι εμπορικό σήμα της Apple Inc., κατατεθέν στις Η.Π.Α. και σε άλλες χώρες.
- Το AirPrint είναι εμπορικό σήμα της Apple Inc., κατατεθέν στις Η.Π.Α. και σε άλλες χώρες.
- Το iPad είναι εμπορικό σήμα της Apple Inc., κατατεθέν στις Η.Π.Α. και σε άλλες χώρες.
- iPad, iPhone, iPod touch, Mac και Mac OS είναι εμπορικά σήματα της Apple Inc., κατατεθέντα στις Η.Π.Α. και σε άλλες χώρες.
- Τα Microsoft® και Windows® είναι εμπορικά σήματα της Microsoft Corporation κατατεθέντα στις Η.Π.Α.
- Όλες οι άλλες εμπορικές ονομασίες ή ονομασίες προϊόντων είναι εμπορικά σήματα των αντίστοιχων εταιρειών ή οργανισμών.

REV. 1.01

Πίνακας περιεχομένων

Εισαγωγή	Βασικά οφέλη	7
	Λειτουργίες κατά μοντέλα	8
	Χρήσιμο να γνωρίζετε	10
	Πληροφορίες για τον οδηγό χρήσης	11
	Πληροφορίες ασφαλείας	12
	Επισκόπηση του μηχανήματος	19
	Επισκόπηση του πίνακα ελέγχου	23
	Ενεργοποίηση του μηχανήματος	27
	Εγκατάσταση του λογισμικού	28
Επισκόπηση μενού και βασικές ρυθμίσεις	Επισκόπηση μενού	30
	Βασικές ρυθμίσεις του μηχανήματος	35
	Μέσα εκτύπωσης και δίσκος	38
Χρήση ενός μηχανήματος που είναι συνδεδεμένο στο δίκτυο	Ρυθμίσεις ενσύρματου δικτύου	53
	Εγκατάσταση προγράμματος οδήγησης μέσω του δικτύου	55
	Ρύθμιση ασύρματου δικτύου	56
	Χρήση του HP Embedded Web Server	64
	Εφαρμογή HP Smart	67
Εκτύπωση	Βασική εκτύπωση	73
	Ακύρωση μιας εργασίας εκτύπωσης	74
	Άνοιγμα προτιμήσεων εκτύπωσης	75
	Χρήση αγαπημένης ρύθμισης	76
	Χρήση της βοήθειας	77
	Λειτουργίες εκτύπωσης	78
	Χρήση του προγράμματος Κατάσταση εκτυπωτή	84
Αντιγραφή	Βασικές ρυθμίσεις αντιγραφής	87
	Αλλαγή των ρυθμίσεων για κάθε αντίγραφο	88
	Αντιγραφή αστυνομικής ταυτότητας	91
Σάρωση	Βασική μέθοδος σάρωσης	94

	Σάρωση με το πρόγραμμα HP MFP Scan program	95
	Σάρωση από πρόγραμμα επεξεργασίας εικόνας	96
	Σάρωση με χρήση του προγράμματος οδήγησης WIA	97
	Σάρωση σε WSD	98
<hr/>		
Λειτουργία φαξ	Προετοιμασία του φαξ	101
	Αποστολή ενός φαξ	102
	Λήψη φαξ	109
	Προώθηση φαξ σε άλλο προορισμό	113
	Προσαρμογή των ρυθμίσεων εγγράφου	115
	Δημιουργία βιβλίου διευθύνσεων φαξ	117
<hr/>		
Μενού χρήσιμων ρυθμίσεων	Αντιγραφή	122
	Φαξ	125
	Εγκατάσταση συστήματος	130
	Εγκατάσταση δικτύου	136
<hr/>		
Συντήρηση	Παραγγελία αναλωσίμων και αξεσουάρ	138
	Διαθέσιμα αναλώσιμα	139
	Διαθέσιμα ανταλλακτικά	140
	Αποθηκευση της κασετας τονερ	141
	Ανακατανομή τόνερ	143
	Αντικατάσταση της κασέτας τόνερ	144
	Παρακολούθηση της διάρκειας ζωής αναλωσίμων	146
	Ρύθμιση της ειδοποίησης χαμηλής στάθμης τόνερ	147
	Καθαρισμός του μηχανήματος	148
<hr/>		
Αντιμετώπιση προβλημάτων	Συμβουλές για την αποφυγή εμπλοκών χαρτιού	154
	Διόρθωση εμπλοκών πρωτότυπων εγγράφων	155
	Επίλυση περιπτώσεων εμπλοκής χαρτιού	158
	Επεξήγηση των λυχνιών LED	161
	Εμφανίζεται μήνυμα «Low Toner» ή «Very Low Toner» στην Αναφορά πληροφοριών αναλωσίμων	163
	Επεξήγηση μηνυμάτων οθόνης	164
	Προβλήματα με την τροφοδότηση χαρτιού	168
	Προβλήματα τροφοδοσίας και σύνδεσης καλωδίων	169

Επίλυση άλλων προβλημάτων	170
Επίλυση προβλημάτων ασύρματου δικτύου	185

Παράρτημα

Γενικά τεχνικά χαρακτηριστικά	189
Προδιαγραφές μέσω εκτύπωσης	190
Απαιτήσεις συστήματος	192

Εισαγωγή

Αυτό το κεφάλαιο παρέχει πληροφορίες που πρέπει να γνωρίζετε πριν να χρησιμοποιήσετε το μηχάνημα.

• Βασικά οφέλη	7
• Λειτουργίες κατά μοντέλα	8
• Χρήσιμο να γνωρίζετε	10
• Πληροφορίες για τον οδηγό χρήσης	11
• Πληροφορίες ασφαλείας	12
• Επισκόπηση του μηχανήματος	19
• Επισκόπηση του πίνακα ελέγχου	23
• Ενεργοποίηση του μηχανήματος	27
• Εγκατάσταση του λογισμικού	28

Βασικά οφέλη

Φιλικό προς το περιβάλλον

- Για να εξοικονομήσετε χαρτί, μπορείτε να εκτυπώσετε πολλές σελίδες σε ένα φύλλο χαρτιού.
- Για την εξοικονόμηση ρεύματος, αυτό το μηχάνημα εξοικονομεί αυτόματα ηλεκτρική ενέργεια μειώνοντας σημαντικά την κατανάλωση ρεύματος, όταν δεν χρησιμοποιείται.
- Συνιστάται η χρήση ανακυκλωμένου χαρτιού για την εξοικονόμηση ενέργειας.

Άνεση

- Η HP MFP Scan είναι μια εφαρμογή που βοηθάει τους χρήστες να σαρώνουν, να συνθέτουν και να αποθηκεύουν έγγραφα σε πολλές μορφές, συμπεριλαμβανομένης και της μορφής .epub. Τα έγγραφα αυτά μπορείτε να τα μοιραστείτε μέσω φαξ (βλ. “Σάρωση με το πρόγραμμα HP MFP Scan program” στη σελίδα 95).
- Αν διαθέτετε πρόσβαση στο Ίντερνετ, μπορείτε να λάβετε βοήθεια, υποστήριξη, προγράμματα οδήγησης του μηχανήματος, εγχειρίδια και πληροφορίες παραγγελίας από την ιστοσελίδα της HP (www.hp.com/support/laser130MFP).

Ευρεία γκάμα λειτουργιών και υποστήριξης εφαρμογών

- Υποστηρίζει διάφορα μεγέθη χαρτιού (βλ. “Προδιαγραφές μέσω εκτύπωσης” στη σελίδα 190).
- Εκτυπώστε υδατογραφήματα: Μπορείτε να διαμορφώσετε τα έγγραφά σας με λέξεις όπως «Εμπιστευτικό».
- Εκτύπωση αφισών: Το κείμενο και οι εικόνες κάθε σελίδας του εγγράφου σας μεγεθύνονται και εκτυπώνονται κατά μήκος πολλαπλών φύλλων χαρτιού και μπορούν στη συνέχεια να συρραφούν για να δημιουργήσουν μια αφίσα.

Υποστηρίζει διάφορες μέθοδους ρύθμισης ασύρματου δικτύου



Ανάλογα με το μοντέλο, ενδέχεται να μην είναι διαθέσιμη η λειτουργία ασύρματης σύνδεσης δικτύου.

- Χρήση του κουμπιού **(i)** (Ασύρματη)
 - Μπορείτε να συνδεθείτε εύκολα σε ένα ασύρματο δίκτυο χρησιμοποιώντας το κουμπί **(i)** (Ασύρματη) στο μηχάνημα και στο σημείο πρόσβασης (δρομολογητής ασύρματου δικτύου).
- Χρήση του καλωδίου USB ή ενός καλωδίου δικτύου
 - Μπορείτε να συνδεθείτε και να κάνετε διάφορες ρυθμίσεις ασύρματου δικτύου χρησιμοποιώντας ένα καλώδιο USB ή ένα καλώδιο δικτύου.
- Χρήση του Wi-Fi Direct
 - Μπορείτε να εκτυπώσετε με ευκολία από τη φορητή συσκευή σας χρησιμοποιώντας τη λειτουργία Wi-Fi ή Wi-Fi Direct.

Λειτουργίες κατά μοντέλα

Ορισμένες λειτουργίες και προαιρετικά εξαρτήματα ενδέχεται να μην είναι διαθέσιμα, ανάλογα με το μοντέλο ή τη χώρα.

Λειτουργικό σύστημα

Λειτουργικό σύστημα	MFP 131a, 135a,135ag, 135r, 136a, 138p series	MFP 135w, 135wg, 136w, 136nw, 133pn, 137fnw, 137fwg, 138fnw, 138pn, 138pnw series
Windows	•	•
Mac		• ^a

a. Το AirPrint σας επιτρέπει να εκτυπώσετε απευθείας από Mac OS.

(•: Υποστηρίζεται, Κενό: δεν υποστηρίζεται)

Λογισμικό

Λογισμικό	MFP 131a, 135a,135ag, 135r, 135w, 135wg, 136a, 136w, 136nw series	MFP 133pn, 137fnw, 137fwg, 138fnw, 138p, 138pn, 138pnw series
Πρόγραμμα οδήγησης εκτυπωτή	•	•
HP MFP Scan	•	•
Κατάσταση εκτυπωτή	•	•
HP LJ Network PC Fax		•
HP Embedded Web Server	• (Μόνο για MFP 135w, 135wg, 136w, 136nw series)	• (Μόνο για MFP 133pn, 137fnw, 137fwg, 138fnw, 138pn, 138pnw series)

(•: Υποστηρίζεται, Κενό: δεν υποστηρίζεται)

Λειτουργία ποικιλίας

Λειτουργίες	MFP 131a, 135a,135ag, 135r, 135w, 135wg, 136a, 136w, 136nw series	MFP 133pn, 137fnw, 137fwg, 138fnw, 138p, 138pn, 138pnw series
USB 2.0 υψηλής ταχύτητας	•	•
Διασύνδεση ενσύρματου δικτύου LAN με Ethernet 10/100 Base TX	• (Μόνο για MFP 136nw series)	• (Μόνο για MFP 133pn, 137fnw, 137fwg, 138fnw, 138pn, 138pnw series)
Διασύνδεση δικτύου 802.11b/g/n ασύρματη LAN ^a	• (Μόνο για MFP 135w, 135wg, 136w, 136nw series)	• (Μόνο για MFP 137fnw, 137fwg, 138fnw, 138pnw series)
Wi-Fi Protected Setup™ (WPS)	• (Μόνο για MFP 135w, 135wg, 136w, 136nw series)	• (Μόνο για MFP 137fnw, 137fwg, 138fnw, 138pnw series)
Αυτόματος τροφοδότης εγγράφων		•
Φαξ		•
Σάρωση	•	•
Αντιγραφή	•	•

a.Ανάλογα με τη χώρα, ενδέχεται να μην είναι διαθέσιμη κάρτα ασύρματου LAN. Σε ορισμένες χώρες, μπορεί να χρησιμοποιηθεί μόνο δίκτυο 802.11 b/g. Επικοινωνήστε με τον τοπικό αντιπρόσωπο της HP ή το κατάστημα από το οποίο αγοράσατε το μηχάνημα.

(•: Υποστηρίζεται, Κενό: δεν υποστηρίζεται)

Χρήσιμο να γνωρίζετε

Το μηχάνημα δεν εκτυπώνει.

- Ανοίξτε τη λίστα ουράς εκτύπωσης και αφαιρέστε το έγγραφο από τη λίστα (βλ. “Ακύρωση μιας εργασίας εκτύπωσης” στη σελίδα 74).
- Αφαιρέστε το πρόγραμμα οδήγησης και εγκαταστήστε το ξανά (βλ. “Εγκατάσταση του λογισμικού” στη σελίδα 28).
- Επιλέξτε το μηχάνημά σας ως το προεπιλεγμένο μηχάνημα στα Windows.

Από που μπορώ να αγοράσω εξαρτήματα ή αναλώσιμα;

- Ρωτήστε ένα διανομέα της HP ή το κατάστημα αγοράς.
- Επισκεφθείτε την ιστοσελίδα της HP (<https://store.hp.com/>). Μπορείτε να δείτε τις πληροφορίες επισκευής του προϊόντος.

Η λυχνία LED κατάστασης αναβοσβήνει ή παραμένει αναμμένη.

- Απενεργοποιήστε και επανενεργοποιήστε το μηχάνημα.
- Δείτε τη σημασία των ενδείξεων LED σε αυτό το εγχειρίδιο και αντιμετωπίστε αντίστοιχα το πρόβλημα (βλ. “Επεξήγηση των λυχνιών LED” στη σελίδα 161).

Υπάρχει εμπλοκή χαρτιού.

- Ανοίξτε και κλείστε τον σαρωτή (βλ. “Μπροστινή όψη” στη σελίδα 20).
- Δείτε τις οδηγίες για την αφαίρεση της εμπλοκής χαρτιού σε αυτό το εγχειρίδιο και αντιμετωπίστε αντίστοιχα το πρόβλημα (βλ. “Επίλυση περιπτώσεων εμπλοκής χαρτιού” στη σελίδα 158).

Οι εκτυπώσεις είναι θολές.

- Ίσως έχει πέσει η στάθμη του τόνερ ή να είναι ανομοιόμορφο. Ανακινήστε την κασέτα τόνερ (βλ. “Ανακατανομή τόνερ” στη σελίδα 143).
- Δοκιμάστε άλλη ρύθμιση ανάλυσης εκτύπωσης (βλ. “Ανοιγμα προτιμήσεων εκτύπωσης” στη σελίδα 75).
- Αντικαταστήστε την κασέτα τόνερ (βλ. “Αντικατάσταση της κασέτας τόνερ” στη σελίδα 144).

Από που μπορώ να κάνω λήψη του προγράμματος οδήγησης του μηχανήματος;

- Μπορείτε να ζητήσετε βοήθεια, υποστήριξη, προγράμματα οδήγησης του μηχανήματος, εγχειρίδια και πληροφορίες παραγγελίας από την ιστοσελίδα της HP (www.hp.com/support/laser130MFP).

Πληροφορίες για τον οδηγό χρήσης

Αυτός ο οδηγός χρήσης παρέχει πληροφορίες για τη βασική κατανόηση του μηχανήματος καθώς και αναλυτικές εξηγήσεις για τη χρήση του μηχανήματος.



- Μην πετάξετε το παρόν εγχειρίδιο, κρατήστε το για μελλοντική χρήση.
- Διαβάστε τις πληροφορίες ασφαλείας πριν χρησιμοποιήσετε το μηχάνημα.
- Αν αντιμετωπίσετε κάποιο πρόβλημα στη χρήση του μηχανήματος, ανατρέξτε στο κεφάλαιο αντιμετώπισης προβλημάτων.
- Οι όροι που χρησιμοποιούνται σε αυτόν τον οδηγό χρήστη επεξηγούνται στο κεφάλαιο γλωσσάριου.
- Όλες οι εικόνες σε αυτόν τον οδηγό χρήσης ενδέχεται να διαφέρουν από το μηχάνημά σας, ανάλογα με τις επιλογές ή το μοντέλο που έχετε αγοράσει.
- Όλα τα στιγμιότυπα οθόνης σε αυτόν τον οδηγό χρήσης διαχειριστή ενδέχεται να διαφέρουν από το μηχάνημά σας, ανάλογα με την έκδοση υλικολογισμικού/προγράμματος οδήγησης του μηχανήματος.
- Οι διαδικασίες αυτού του οδηγού χρήσης στηρίζονται κυρίως στα Windows 7.

Συμβάσεις

Κάποιοι όροι σε αυτόν τον οδηγό χρησιμοποιούνται ως συνώνυμα, όπως παρακάτω:

- Το έγγραφο είναι συνώνυμο του πρωτοτύπου.
- Το χαρτί είναι συνώνυμο με τα μέσα ή με τα μέσα εκτύπωσης.
- Το μηχάνημα αναφέρεται στον εκτυπωτή ή στον εκτυπωτή πολλαπλών λειτουργιών (MFP).

Γενικά εικονίδια



Εικονίδιο	Κείμενο	Περιγραφή
	Προειδοποίηση	Χρησιμοποιείται για να ειδοποιεί τους χρήστες για την πιθανότητα τραυματισμών.
	Προσοχή	Παρέχει στους χρήστες πληροφορίες σχετικά με την προστασία του μηχανήματος από ενδεχόμενη μηχανική βλάβη ή δυσλειτουργία.
	Σημείωση	Παρέχει πρόσθετες πληροφορίες ή αναλυτικές προδιαγραφές των λειτουργιών ή των χαρακτηριστικών του μηχανήματος.

Πληροφορίες ασφαλείας

Οι παρούσες προειδοποιήσεις και προφυλάξεις περιλαμβάνονται με σκοπό την αποφυγή του δικού σας τραυματισμού ή άλλων ατόμων καθώς και για την αποφυγή ενδεχόμενης ζημίας στο μηχάνημά σας. Διαβάστε και κατανοήστε οπωσδήποτε όλες αυτές τις πληροφορίες, πριν χρησιμοποιήσετε το μηχάνημα. Αφού διαβάσετε αυτήν την ενότητα, φυλάξτε την σε ασφαλές μέρος για μελλοντική αναφορά.



Σημαντικά σύμβολα ασφάλειας



Επεξήγηση όλων των εικονιδίων και των συμβόλων που χρησιμοποιούνται σε αυτό το κεφάλαιο

	Προειδοποίηση	Κίνδυνοι ή επισφαλείς πρακτικές που ενδέχεται να οδηγήσουν σε σοβαρό τραυματισμό ή θάνατο.
	Προσοχή	Κίνδυνοι ή επισφαλείς πρακτικές που ενδέχεται να οδηγήσουν σε ελαφρύ τραυματισμό ή υλική ζημία.

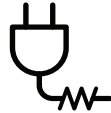

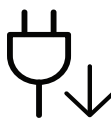

Περιβάλλον λειτουργίας

Προειδοποίηση

	<p>Μην χρησιμοποιήσετε το μηχάνημα αν το καλώδιο τροφοδοσίας έχει υποστεί ζημία ή αν η πρίζα ρεύματος δεν είναι γειωμένη. Μπορεί να προκληθεί ηλεκτροπληξία ή πυρκαγιά.</p>
	<p>Μην τοποθετείτε τίποτε πάνω στο μηχάνημα (νερό, μικρά μεταλλικά ή βαριά αντικείμενα, κεριά, αναμμένα τσιγάρα, κ.τ.λ.). Μπορεί να προκληθεί ηλεκτροπληξία ή πυρκαγιά.</p>
	<ul style="list-style-type: none">Αν το μηχάνημα υπερθερμανθεί, απελευθερώνεται καπνός, ακούγονται παράξενοι θόρυβοι ή αναδύεται μια ασυνήθιστη μυρωδιά. Απενεργοποιήστε αμέσως το μηχάνημα και αποσυνδέστε το από το ρεύμα.Ο χρήστης θα πρέπει να έχει δυνατότητα πρόσβασης στην πρίζα ρεύματος στην περίπτωση ανάγκης κατά την οποία ο χρήστης ίσως χρειαστεί να βγάλει το μηχάνημα από την πρίζα. <p>Μπορεί να προκληθεί ηλεκτροπληξία ή πυρκαγιά.</p>

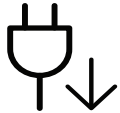





	<p>Μην διπλώνετε και μην τοποθετείτε βαριά αντικείμενα πάνω στο καλώδιο τροφοδοσίας.</p> <p>Αν πατήσετε πάνω στο καλώδιο τροφοδοσίας ή αν το καλώδιο τροφοδοσίας συνθλιβεί από βαρύ αντικείμενο, ενδέχεται να προκληθεί ηλεκτροπληξία ή πυρκαγιά.</p>
	<p>Μην βγάζετε το φις του καλωδίου τροφοδοσίας τραβώντας από το καλώδιο και μην πιάνετε το φις με βρεγμένα χέρια.</p> <p>Μπορεί να προκληθεί ηλεκτροπληξία ή πυρκαγιά.</p>

 Προσοχή

	<p>Κατά τη διάρκεια μιας ηλεκτρικής καταιγίδας ή στην περίπτωση που δεν πρόκειται να χρησιμοποιήσετε το μηχάνημα, βγάλτε το φις του καλωδίου τροφοδοσίας από την πρίζα ρεύματος.</p> <p>Μπορεί να προκληθεί ηλεκτροπληξία ή πυρκαγιά.</p>
	<p>Προσέξτε ότι η θερμοκρασία στην περιοχή εξόδου του χαρτιού είναι υψηλή.</p> <p>Μπορεί να προκληθούν εγκαύματα.</p>
	<p>Αν το μηχάνημα πέσει κάτω ή αν το περίβλημα του μηχανήματος παρουσιάζει ίχνη ζημίας, αποσυνδέστε το μηχάνημα από όλες τις συνδέσεις διασύνδεσης και ζητήστε τη βοήθεια εξειδικευμένου προσωπικού σέρβις.</p> <p>Διαφορετικά, μπορεί να προκληθεί ηλεκτροπληξία ή πυρκαγιά.</p>
	<p>Αν το μηχάνημα δεν λειτουργεί σωστά παρά την τήρηση των οδηγιών, αποσυνδέστε το μηχάνημα από όλες τις συνδέσεις διασύνδεσης και ζητήστε τη βοήθεια εξειδικευμένου προσωπικού σέρβις.</p> <p>Διαφορετικά, μπορεί να προκληθεί ηλεκτροπληξία ή πυρκαγιά.</p>
	<p>Αν το φις δεν μπαίνει εύκολα στην πρίζα, μην επιχειρήσετε να το βάλετε στην πρίζα με τη βία.</p> <p>Καλέστε έναν ηλεκτρολόγο για να αλλάξει την πρίζα, διαφορετικά μπορεί να προκληθεί ηλεκτροπληξία.</p>
	<p>Μην αφήνετε κατοικίδια να μασούν τα καλώδια τροφοδοσίας, τηλεφώνου ή διασύνδεσης υπολογιστή.</p> <p>Μπορεί να προκληθεί ηλεκτροπληξία ή πυρκαγιά και/ή τραυματισμός του κατοικίδιου ζώου.</p>

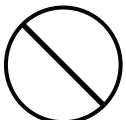
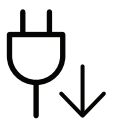

Μέθοδος χειρισμού

Προσοχή

	Μην τραβάτε με δύναμη προς τα έξω το χαρτί κατά τη διάρκεια της εκτύπωσης. Μπορεί να προκληθεί ζημιά στο μηχάνημα.
	Προσέξτε να μην βάλετε το χέρι σας ανάμεσα στο μηχάνημα και το δίσκο χαρτιού. Μπορεί να τραυματιστείτε.
	Να προσέχετε κατά την αντικατάσταση χαρτιού ή την απομάκρυνση μπλοκαρισμένου χαρτιού. Το νέο χαρτί φέρει αιχμηρά άκρα και μπορεί να προκαλέσει επώδυνα κοψίματα.
	Κατά την εκτύπωση μεγάλων ποσοτήτων, ενδέχεται να αυξηθεί σημαντικά η θερμοκρασία στο κάτω μέρος της περιοχής εξόδου του χαρτιού. Να μην επιτρέπετε η επαφή σε παιδιά. Μπορεί να προκληθούν εγκαύματα.
	Μην χρησιμοποιείτε τσιμπιδάκι ή αιχμηρά μεταλλικά αντικείμενα για να αφαιρέσετε χαρτί που έχει μπλοκάρει. Ενδέχεται να προκληθεί ζημιά στο μηχάνημα.
	Μην επιτρέπετε να συσσωρεύονται πάρα πολλές σελίδες στο δίσκο εξόδου χαρτιού. Ενδέχεται να προκληθεί ζημιά στο μηχάνημα.
	Μην φράζετε το άνοιγμα εξαερισμού και μην σπρώχνετε αντικείμενα μέσα σε αυτό. Μπορεί να αυξηθεί η θερμοκρασία κάποιων εξαρτημάτων, με ενδεχόμενο αποτέλεσμα να προκληθεί ζημιά ή πυρκαγιά.
	Η εφαρμογή ελέγχων ή ρυθμίσεων ή η πραγματοποίηση διαδικασιών πέραν αυτών που καθορίζονται στο παρόν έντυπο ενδέχεται να προκαλέσουν επικίνδυνη έκθεση σε ακτινοβολία.
	Το εξάρτημα τροφοδοσίας του μηχανήματος είναι το καλώδιο τροφοδοσίας. Για να διακόψετε την τροφοδοσία, αποσυνδέστε το καλώδιο τροφοδοσίας από την πρίζα ρεύματος.





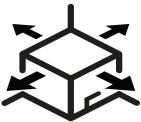

Εγκατάσταση/Μετακίνηση

Προειδοποίηση

	<p>Μην τοποθετείτε το μηχάνημα σε χώρο με σκόνη, υγρασία ή διαρροές νερού. Μπορεί να προκληθεί ηλεκτροπληξία ή πυρκαγιά.</p>
	<p>Τοποθετήστε το μηχάνημα σε ένα περιβάλλον που να ικανοποιεί τις προδιαγραφές θερμοκρασίας λειτουργίας και υγρασίας.</p> <p>Μην χρησιμοποιήσετε το μηχάνημα όταν η θερμοκρασία είναι χαμηλότερη από τη θερμοκρασία δημιουργίας πάγου ή έχει μετακινηθεί πρόσφατα από τοποθεσία με θερμοκρασία χαμηλότερη από τη θερμοκρασία δημιουργίας πάγου. Αν το κάνετε ενδέχεται να προκληθεί ζημιά στο μηχάνημα. Να χρησιμοποιείτε το μηχάνημα μόνο όταν η εσωτερική του θερμοκρασία βρίσκεται εντός των προδιαγραφών θερμοκρασίας και υγρασίας λειτουργίας. Αλλιώς μπορεί να προκληθούν προβλήματα στην ποιότητα της εκτύπωσης και να προκληθεί βλάβη στο μηχάνημα.</p> <p>βλ "Γενικά τεχνικά χαρακτηριστικά" στη σελίδα 189.</p>

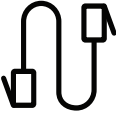
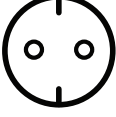
Προσοχή

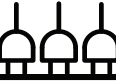
	<p>Προτού μετακινήσετε το μηχάνημα, απενεργοποιήστε το και αποσυνδέστε όλα τα καλώδια. Οι παρακάτω πληροφορίες αποτελούν μόνο συστάσεις που βασίζονται στο βάρος της μονάδας. Αν έχετε ιατρικούς λόγους που σας αποτρέπουν από το να σηκώνετε βάρη, μην σηκώνετε το μηχάνημα. Ζητήστε βοήθεια και χρησιμοποιείτε πάντα τον κατάλληλο αριθμό ατόμων για να ανασηκώσετε με ασφάλεια τη συσκευή.</p> <p>Έπειτα, σηκώστε το μηχάνημα:</p> <ul style="list-style-type: none">• Εάν το μηχάνημα ζυγίζει λιγότερο από 20 κιλά, σηκώστε με τη βοήθεια 1 ατόμου.• Εάν το μηχάνημα ζυγίζει 20 - 40 κιλά, σηκώστε με τη βοήθεια 2 ατόμων.• Εάν το μηχάνημα ζυγίζει περισσότερο από 40 κιλά, σηκώστε με τη βοήθεια 4 ή περισσότερων ατόμων. <p>Το μηχάνημα μπορεί να πέσει με αποτέλεσμα να προκληθεί τραυματισμός ή ζημιά στο μηχάνημα.</p>
	<p>Για να τοποθετήσετε το μηχάνημα επιλέξτε μια επίπεδη επιφάνεια με επαρκή χώρο για εξαερισμό. Επίσης λάβετε υπόψη τον χώρο που απαιτείται για να ανοίγετε το κάλυμμα και τους δίσκους.</p> <p>Η τοποθεσία πρέπει να έχει καλό εξαερισμό και να βρίσκεται μακριά από το άμεσο ηλιακό φως, τη θερμότητα και την υγρασία.</p>

	<p>Αν χρησιμοποιείτε το μηχάνημα για μεγάλη χρονική περίοδο ή εκτυπώνετε μεγάλο αριθμό σελίδων σε χώρο χωρίς εξαερισμό, μπορεί να μολυνθεί ο αέρας και να είναι επιβλαβής για την υγεία σας. Τοποθετήστε το μηχάνημα σε χώρο με καλό εξαερισμό ή ανοίγετε περιοδικά το παράθυρο για να κυκλοφορεί ο αέρας.</p>
	<p>Μην τοποθετείτε το μηχάνημα πάνω σε ασταθή επιφάνεια. Το μηχάνημα μπορεί να πέσει με αποτέλεσμα να προκληθεί τραυματισμός ή ζημία στο μηχάνημα.</p>
	<p>Να χρησιμοποιείτε μόνο καλώδιο AWG Αρ.26^a ή μεγαλύτερο, καλώδιο τηλεφωνικής γραμμής, αν είναι απαραίτητο. Διαφορετικά, μπορεί να προκληθεί ζημία στο μηχάνημα.</p>
	<p>Συνδέστε οπωσδήποτε το καλώδιο τροφοδοσίας σε γειωμένη πρίζα ρεύματος. Διαφορετικά, μπορεί να προκληθεί ηλεκτροπληξία ή πυρκαγιά.</p>
	<p>Για να λειτουργεί το μηχάνημα με ασφάλεια, χρησιμοποιήστε το καλώδιο τροφοδοσίας που το συνοδεύει. Αν χρησιμοποιήσετε καλώδιο με μήκος μεγαλύτερο από 2 μέτρα σε μηχάνημα 110 V, το AWG θα πρέπει να είναι 16 ή μεγαλύτερο. Διαφορετικά, μπορεί να προκληθεί ζημία στο μηχάνημα ή να προκληθεί ηλεκτροπληξία ή πυρκαγιά.</p>
	<p>Μην καλύπτετε το μηχάνημα και μην το τοποθετείτε σε ερμητικά κλειστό χώρο, π.χ. μέσα σε ντουλάπα. Αν το μηχάνημα δεν αερίζεται καλά, ενδέχεται να προκληθεί πυρκαγιά.</p>
	<p>Δεν πρέπει να υπερφορτώνετε τις πρίζες και τα καλώδια επέκτασης. Μπορεί να μειωθεί η απόδοση και να προκληθεί ηλεκτροπληξία ή πυρκαγιά.</p>
	<p>Το μηχάνημα θα πρέπει να συνδέεται σε πηγή ρεύματος με χαρακτηριστικά ίδια με αυτά που αναγράφονται στην ετικέτα. Αν δεν είστε βέβαιοι και θέλετε να ελέγξετε τα χαρακτηριστικά της πηγής ρεύματος που χρησιμοποιείτε, επικοινωνήστε με τη δημόσια υπηρεσία ηλεκτρισμού.</p>

a.AWG: Αμερικανική μονάδα μέτρησης καλωδίου





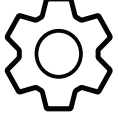

Συντήρηση/Έλεγχος

Προσοχή

	<p>Αποσυνδέστε το προϊόν αυτό από την πρίζα πριν καθαρίσετε το εσωτερικό του μηχανήματος. Μην καθαρίζετε το μηχάνημα με βενζόλιο, διαλυτικό ή οινόπνευμα. Μην ψεκάζετε νερό απευθείας μέσα στο μηχάνημα. Μπορεί να προκληθεί ηλεκτροπληξία ή πυρκαγιά.</p>
	<p>Φροντίστε να μην λειτουργεί το μηχάνημα όταν εκτελείτε εργασίες στο εσωτερικό του αντικαθιστώντας τα αναλώσιμα ή καθαρίζοντας το εσωτερικό του μηχανήματος. Μπορεί να τραυματιστείτε.</p>
	<p>Φυλάξτε τα αναλώσιμα προϊόντα καθαρισμού μακριά από παιδιά. Μπορεί να χτυπήσουν.</p>
	<p>Μην αποσυναρμολογείτε, επισκευάζετε ή επανασυναρμολογείτε μόνοι σας το μηχάνημα. Ενδέχεται να προκληθεί ζημιά στο μηχάνημα. Αν το μηχάνημα χρειαστεί επισκευή, καλέστε πιστοποιημένο τεχνικό.</p>
	<p>Για να καθαρίσετε και να χειριστείτε το μηχάνημα, ακολουθήστε πιστά τις οδηγίες του οδηγού χρήσης που συνοδεύει το μηχάνημα. Διαφορετικά, μπορείτε να προκαλέσετε ζημιά στο μηχάνημα.</p>
	<p>Απομακρύνετε από το καλώδιο τροφοδοσίας και την επιφάνεια επαφής του βύσματος τυχόν σκόνη ή νερό. Διαφορετικά, μπορεί να προκληθεί ηλεκτροπληξία ή πυρκαγιά.</p>
	<ul style="list-style-type: none">• Μην αφαιρείτε τα καλύμματα ή τα προστατευτικά που είναι στερεωμένα με βίδες.• Οι μονάδες φούρνου θα πρέπει να επισκευάζεται από εξουσιοδοτημένο τεχνικό σέρβις. Η επιδιόρθωση από μη εξουσιοδοτημένους τεχνικούς μπορεί να οδηγήσει σε πυρκαγιά ή ηλεκτροπληξία.• Το μηχάνημα θα πρέπει να επισκευάζεται μόνον από τεχνικό σέρβις της HP.

Χρήση αναλώσιμων

Προσοχή

	<p>Μην αποσυναρμολογείτε την κασέτα τόνερ.</p> <p>Η σκόνη τόνερ μπορεί να είναι επιβλαβής σε περίπτωση εισπνοής ή κατάποσης.</p>
	<p>Μην καίτε τα αναλώσιμα, π.χ. την κασέτα τόνερ ή τη μονάδα φούρνου.</p> <p>Αυτό μπορεί να προκαλέσει έκρηξη ή ανεξέλεγκτη πυρκαγιά.</p>
	<p>Φυλάξτε μακριά από τα παιδιά τα αναλώσιμα, π.χ. τις κασέτες τόνερ, όταν τα αποθηκεύετε.</p> <p>Η σκόνη τόνερ μπορεί να είναι επιβλαβής σε περίπτωση εισπνοής ή κατάποσης.</p>
	<p>Η χρήση ανακυκλωμένων αναλώσιμων, π.χ. τόνερ, μπορεί να προξενήσει ζημία στο μηχάνημα.</p> <p>Σε περίπτωση ζημίας εξαιτίας της χρήσης ανακυκλωμένων αναλωσίμων, η επισκευή του μηχανήματος θα επιβαρυνθεί με κάποια χρέωση.</p>
	<p>Για αναλώσιμα που περιέχουν σκόνη γραφίτη (κασέτα γραφίτη, δοχείο αποβλήτων τόνερ, μονάδα απεικόνισης, κλπ.) ακολουθήστε τις παρακάτω οδηγίες.</p> <ul style="list-style-type: none">• Όταν απορρίπτετε τα αναλώσιμα, ακολουθήστε τις οδηγίες απόρριψης. Απευθυνθείτε στον μεταπωλητή για οδηγίες απόθεσης.• Μην καθαρίζετε τα αναλώσιμα.• Για το δοχείο αποβλήτων τόνερ, μην το επαναχρησιμοποιείτε όταν αδειάσει το δοχείο. <p>Αν δεν ακολουθήσετε τις παραπάνω οδηγίες, μπορεί να προκληθεί κακή λειτουργία του μηχανήματος και μόλυνση του περιβάλλοντος. Η εγγύηση δεν καλύπτει ζημιές που προκαλούνται από την απροσεξία του χρήστη.</p>
	<p>Όταν το τόνερ έρθει σε επαφή με τα ρούχα σας, μην κάνετε χρήση ζεστού νερού για τον καθαρισμό του.</p> <p>Με ζεστό νερό, ο γραφίτης στερεοποιείται στο ύφασμα. Χρησιμοποιήστε κρύο νερό.</p>
	<p>Κατά την αλλαγή της κασέτας τόνερ ή της αφαίρεσης μπλοκαρισμένου χαρτιού, προσέξτε να μην φτάσει η σκόνη τόνερ στο σώμα ή τα ρούχα σας.</p> <p>Η σκόνη τόνερ μπορεί να είναι επιβλαβής σε περίπτωση εισπνοής ή κατάποσης.</p>

Επισκόπηση του μηχανήματος

Συστατικά

Το πραγματικό στοιχείο ενδέχεται να διαφέρει από αυτό που απεικονίζεται παρακάτω. Μερικά στοιχεία ενδέχεται να αλλάξουν ανάλογα με τη διαμόρφωση.

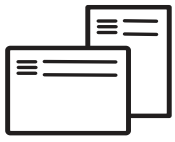
	Μηχάνημα ^a
	Οδηγός ρύθμισης και Οδηγός αναφοράς
	Καλώδιο τροφοδοσίας
	Διάφορα εξαρτήματα ^b

a. Αυτή η εικόνα ενδέχεται να διαφέρει από το μηχανήμά σας, ανάλογα με το μοντέλο σας. Υπάρχουν διάφοροι τύποι μηχανημάτων.

b. Μαζί με το μηχανήμά σας περιλαμβάνονται διάφορα εξαρτήματα τα οποία ενδέχεται να διαφέρουν ανάλογα με τη χώρα αγοράς και το συγκεκριμένο μοντέλο.

Μπροστινή όψη



- Αυτή η εικόνα ενδέχεται να διαφέρει από το μηχάνημά σας, ανάλογα με το μοντέλο σας. Υπάρχουν διάφοροι τύποι μηχανημάτων.
- Ορισμένες λειτουργίες και προαιρετικά εξαρτήματα ενδέχεται να μην είναι διαθέσιμα, ανάλογα με τα μοντέλα ή τις χώρες (βλ. “Λειτουργίες κατά μοντέλα” στη σελίδα 8).

Τυπος Α

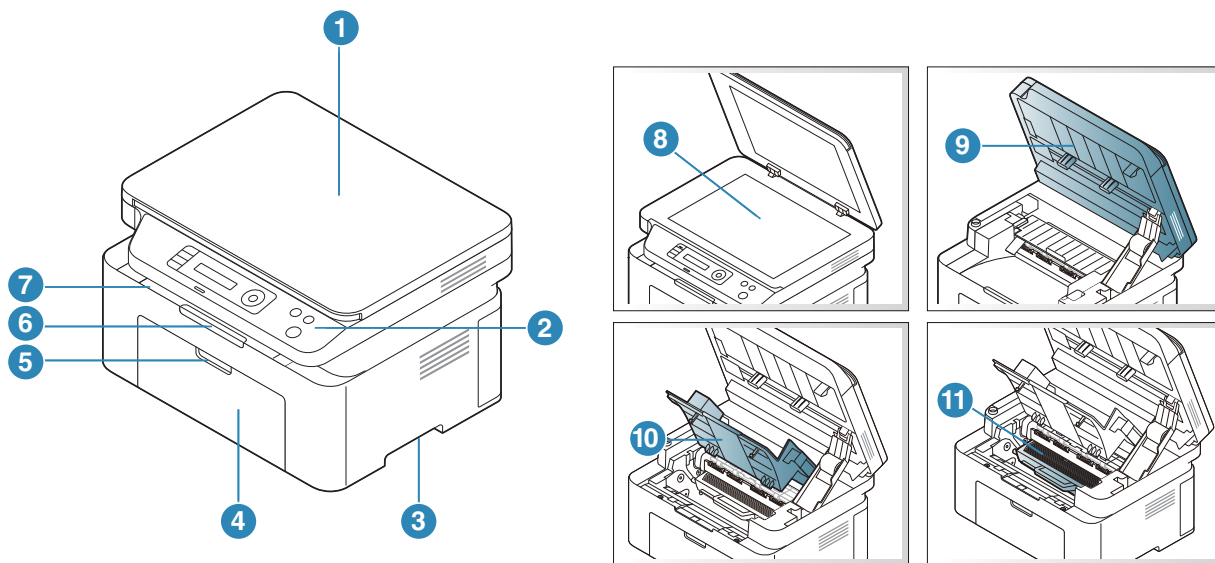

1	Κάλυμμα σαρωτή.	7	Δίσκος εξόδου
2	Πίνακας ελέγχου	8	Γυάλινη επιφάνεια σαρωτή
3	Χειρολαβή	9	Σαρωτής ^{a b}
4	Δίσκος	10	Εσωτερικό κάλυμμα
5	Λαβή δίσκου	11	Κασέτα τόνερ
6	Στήριγμα εξόδου		

a.Προτού ανοίξετε τον σαρωτή, κλείστε το καπάκι του σαρωτή.

b.Προσέξτε να μην πιαστούν τα δάκτυλά σας.

Τύπος Β

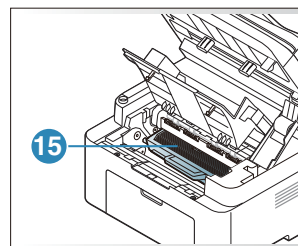
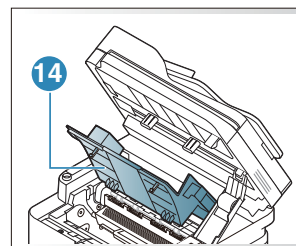
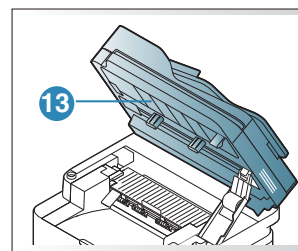
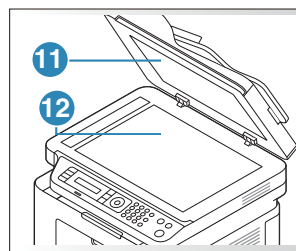
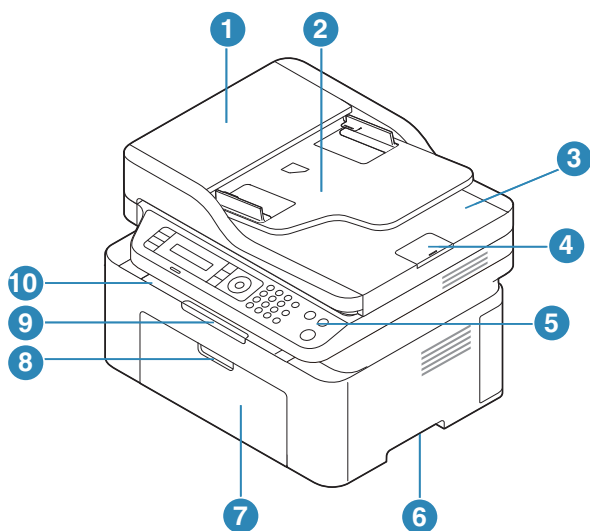

1	Κάλυμμα τροφοδότη εγγράφων	9	Στήριγμα εξόδου
2	Κάλυμμα οδηγού τροφοδότη εγγράφων	10	Δίσκος εξόδου
3	Δίσκος εξόδου τροφοδότη εγγράφων	11	Κάλυμμα σαρωτή.
4	Στήριγμα εξόδου τροφοδότη εγγράφων	12	Γυάλινη επιφάνεια σαρωτή
5	Πίνακας ελέγχου	13	Σαρωτής ^{a b}
6	Χειρολαβή	14	Εσωτερικό κάλυμμα
7	Δίσκος	15	Κασέτα τόνερ
8	Λαβή δίσκου		

a.Προτού ανοίξετε τον σαρωτή, κλείστε το καπάκι του σαρωτή.

b.Προσέξτε να μην πιαστούν τα δάκτυλά σας.

Πίσω όψη



- Αυτή η εικόνα ενδέχεται να διαφέρει από το μηχάνημά σας, ανάλογα με το μοντέλο σας. Υπάρχουν διάφοροι τύποι μηχανημάτων.
- Ορισμένες λειτουργίες και προαιρετικά εξαρτήματα ενδέχεται να μην είναι διαθέσιμα, ανάλογα με τα μοντέλα ή τις χώρες (βλ. “Λειτουργίες κατά μοντέλα” στη σελίδα 8).

Τυπος Α

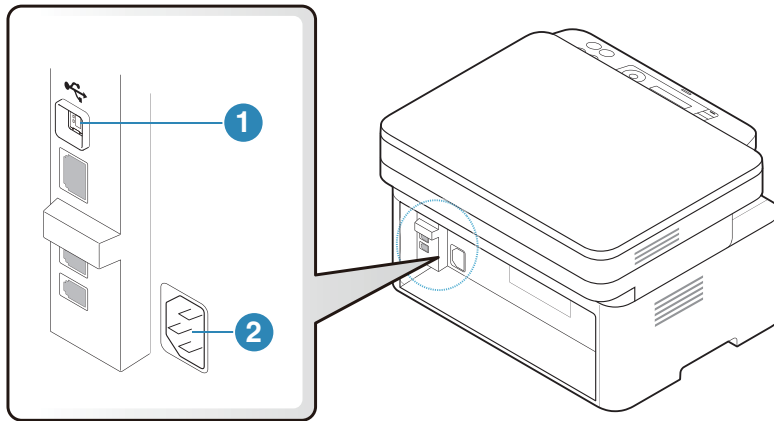

1	Θύρα USB
2	Υποδοχή καλωδίου ρεύματος

Τύπος Β

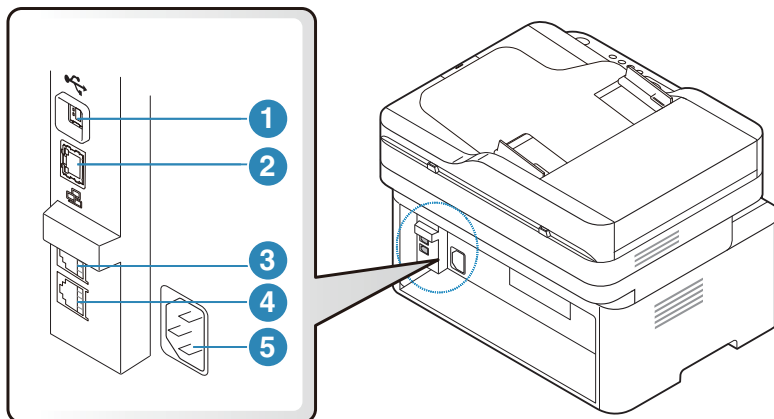

1	Θύρα USB
2	Θύρα δικτύου ^a
3	Υποδοχή εξωτερικής συσκευής τηλεφώνου (EXT.) ^b
4	Υποδοχή τηλεφωνικής γραμμής (LINE) ^b
5	Υποδοχή καλωδίου ρεύματος

a.Μόνο για το μοντέλο δικτύου.

b.Μόνο για το μοντέλο με φαξ.

Επισκόπηση του πίνακα ελέγχου



- Αυτός ο πίνακας ελέγχου ενδέχεται να διαφέρει από το μηχάνημά σας ανάλογα με το μοντέλο του. Υπάρχουν διάφοροι τύποι πινάκων ελέγχου.
- Ορισμένες λειτουργίες και προαιρετικά εξαρτήματα ενδέχεται να μην είναι διαθέσιμα, ανάλογα με τα μοντέλα ή τις χώρες (βλ. “Λειτουργίες κατά μοντέλα” στη σελίδα 8).

Τυπος Α

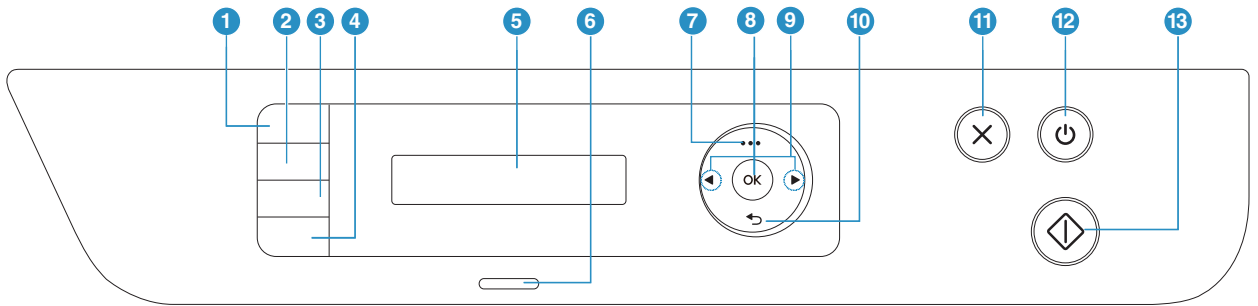







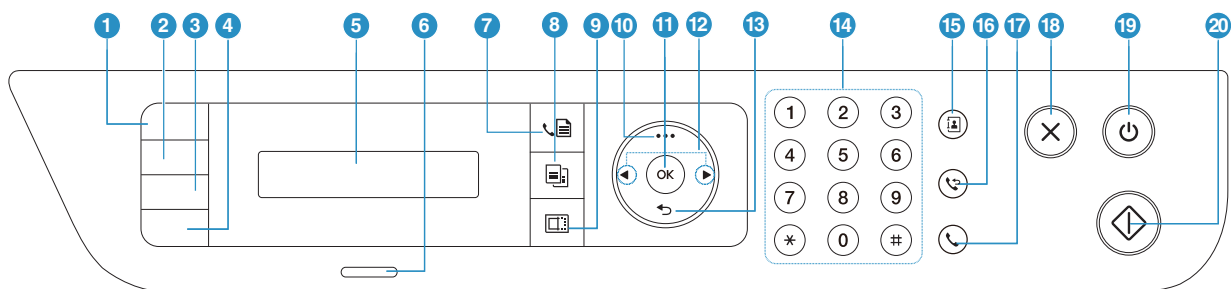



1	Αντίγραφο αστυνομικής ταυτότητας		Σας επιτρέπει να δημιουργήσετε αντίγραφο και των δύο πλευρών μιας αστυνομικής ταυτότητας ή ενός διπλώματος οδήγησης σε μία πλευρά χαρτιού (βλ. “Αντιγραφή αστυνομικής ταυτότητας” στη σελίδα 91).
2	Κοντράστ		Ρυθμίζει τα επίπεδα φωτεινότητας ώστε να δημιουργηθεί αντίγραφο που να διαβάζεται ευκολότερα, όταν το πρωτότυπο περιέχει ξεθωριασμένα σημάδια και σκούρες εικόνες.
3	Κλίμακα		Όταν αντιγράφετε πρωτότυπα έγγραφα από τη γυάλινη επιφάνεια σαρωτή, μπορείτε να σμικρύνετε ή να μεγεθύνετε το μέγεθος μιας εικόνας που αντιγράφεται από 25% έως 400% (βλ. “Σμίκρυνση ή μεγέθυνση αντιγράφου” στη σελίδα 89).
	Σάρωση		Εναλλαγή μεταξύ λειτουργίας σάρωσης και αντιγραφής.
4	Πληροφορίες		Δίνει λεπτομερείς πληροφορίες σχετικά με τα στοιχεία του μηχανήματος. Με το πάτημα αυτού του κουμπιού εκτυπώνεται μια σελίδα διαμόρφωσης ρυθμίσεων.
	Ασύρματη		Πατήστε αυτό το κουμπί για να προσπελάσετε το μενού Wi-Fi . Ή πατήστε παρατεταμένα αυτό το κουμπί για περίπου 3 ή περισσότερα δευτερόλεπτα, για να προσπελάσετε τη λειτουργία PBC (βλ. “Ρύθμιση ασύρματου δικτύου” στη σελίδα 56).





5	Οθόνη		Εμφανίζει την τρέχουσα κατάσταση και ερωτήσεις κατά τη διάρκεια μιας εργασίας.
6	Λυχνία LED Κατάστασης	ⓘ/⚠	Υποδεικνύει την κατάσταση του μηχανήματος (βλ. “Επεξήγηση των λυχνιών LED” στη σελίδα 161).
7	Μενού	⋮	Ανοίγει τη λειτουργία Μενού και μετακινείται στα διαθέσιμα μενού (βλ. “Επισκόπηση μενού” στη σελίδα 30).
8	OK		Επιβεβαιώνει την επιλογή στην οθόνη.
9	Αριστερό/δεξί βέλος	◀ ▶	Μετακινείται στις διαθέσιμες επιλογές του επιλεγμένου μενού και αυξάνει ή μειώνει τιμές.
10	Πίσω	↶	Εκτελεί επιστροφή στο ανώτερο επίπεδο μενού.
11	Άκυρο	⊗	Διακόπτει ανά πάσα στιγμή κάποια λειτουργία.
12	Τροφοδοσία	⏻	Κάνει ενεργοποίηση, απενεργοποίηση ή αφύπνιση του μηχανήματος από τη λειτουργία εξοικονόμησης ενέργειας. Εάν χρειαστεί να απενεργοποιήσετε το μηχάνημα, κρατήστε πατημένο αυτό το κουμπί για περισσότερα από τρία δευτερόλεπτα.
13	Έναρξη	⏪	Έναρξη εργασίας.

Τύπος B



1	Αντίγραφο αστυνομικής ταυτότητας	☰	Σας επιτρέπει να δημιουργήσετε αντίγραφο και των δύο πλευρών μιας αστυνομικής ταυτότητας ή ενός διπλώματος οδήγησης σε μία πλευρά χαρτιού (βλ. “Αντιγραφή αστυνομικής ταυτότητας” στη σελίδα 91).
2	Κοντράστ	◐	Ρυθμίζει τα επίπεδα φωτεινότητας ώστε να δημιουργηθεί αντίγραφο που να διαβάζεται ευκολότερα, όταν το πρωτότυπο περιέχει ξεθωριασμένα σημάδια και σκούρες εικόνες.

3	Κλίμακα		Όταν αντιγράφετε πρωτότυπα έγγραφα από τη γυάλινη επιφάνεια σαρωτή, μπορείτε να σμικρύνετε ή να μεγεθύνετε το μέγεθος μιας εικόνας που αντιγράφεται από 25% έως 400% (βλ. “Σμίκρυνση ή μεγέθυνση αντιγράφου” στη σελίδα 89).
4	Πληροφορίες		Δίνει λεπτομερείς πληροφορίες σχετικά με τα στοιχεία του μηχανήματος. Με το πάτημα αυτού του κουμπιού εκτυπώνεται μια σελίδα διαμόρφωσης ρυθμίσεων.
	Ασύρματη		Πατήστε αυτό το κουμπί για να προσπελάσετε το μενού Wi-Fi . Ή πατήστε παρατεταμένα αυτό το κουμπί για περίπου 3 ή περισσότερα δευτερόλεπτα, για να προσπελάσετε τη λειτουργία PBC (βλ. “Ρύθμιση ασύρματου δικτύου” στη σελίδα 56).
5	Οθόνη		Εμφανίζει την τρέχουσα κατάσταση και ερωτήσεις κατά τη διάρκεια μιας εργασίας.
6	Λυχνία LED Κατάσταση		Υποδεικνύει την κατάσταση του μηχανήματος (βλ. “Επεξήγηση των λυχνιών LED” στη σελίδα 161).
7	Φαξ		Μεταβαίνει στη λειτουργία Φαξ.
8	Αντιγραφή		Μεταβαίνει στη λειτουργία Αντιγραφής.
9	Σάρωση		Μεταβαίνει στη λειτουργία Σάρωσης.
10	Μενού		Ανοίγει τη λειτουργία Μενού και μετακινείται στα διαθέσιμα μενού (βλ. “Επισκόπηση μενού” στη σελίδα 30).
11	OK		Επιβεβαιώνει την επιλογή στην οθόνη. Μπορείτε επίσης να χρησιμοποιήσετε τη μη αυτόματη εκτύπωση. Πατήστε αυτό το κουμπί για εκτύπωση της άλλης πλευράς όλων των σελίδων στην περίπτωση που έχετε επιλέξει Εκτύπωση διπλής όψεως (Μη αυτόματη) στο πρόγραμμα οδήγησης.
12	Αριστερό/δεξί βέλος		Μετακινείται στις διαθέσιμες επιλογές του επιλεγμένου μενού και αυξάνει ή μειώνει τιμές.
13	Πίσω		Εκτελεί επιστροφή στο ανώτερο επίπεδο μενού.
14	Αριθμητικό πληκτρολόγιο		Καλεί κάποιον αριθμό ή εισάγει αλφαριθμητικούς χαρακτήρες (βλ. “Γράμματα και αριθμοί πληκτρολογίου” στη σελίδα 36).
15	Βιβλίο διευθύνσεων		Επιτρέπει την αποθήκευση αριθμών φαξ που χρησιμοποιούνται συχνά ή την αναζήτηση αποθηκευμένων αριθμών φαξ (βλ. “Δημιουργία βιβλίου διευθύνσεων φαξ” στη σελίδα 117).

16	επανάκλησης/ παύσης		Καλεί ξανά τον τελευταίο αριθμό αποστολής ή λήψης φαξ σε κατάσταση ετοιμότητας ή εισάγει μια παύση(-) σε έναν αριθμό φαξ στη λειτουργία επεξεργασίας (βλ. “Επανάκληση του αριθμού φαξ” στη σελίδα 106).
17	Κλήση ανοικτής ακρόασης		Όταν πατήσετε αυτό το κουμπί, θα ακούσετε τον τόνο κλήσης. Καταχωρήστε τον αριθμό φαξ. Η διαδικασία είναι παρόμοια με την πραγματοποίηση κλήσης με τη χρήση ανοικτής ακρόασης (βλ. “Μη αυτόματη λήψη στη λειτουργία Τηλέφωνο” στη σελίδα 110).
18	Άκυρο		Διακόπτει μια λειτουργία οιαδήποτε στιγμή.
19	Τροφοδοσία		Κάνει ενεργοποίηση, απενεργοποίηση ή αφύπνιση του μηχανήματος από τη λειτουργία εξοικονόμησης ενέργειας. Εάν χρειαστεί να απενεργοποιήσετε το μηχάνημα, κρατήστε πατημένο αυτό το κουμπί για περισσότερα από τρία δευτερόλεπτα.
20	Έναρξη		Έναρξη εργασίας.

Ενεργοποίηση του μηχανήματος

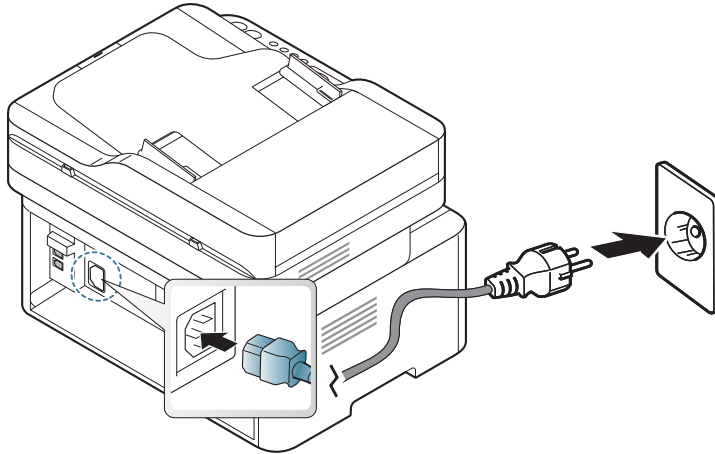

- 1 Συνδέστε πρώτα το μηχάνημα στην παροχή τροφοδοσίας.
Ενεργοποιήστε το διακόπτη εάν το μηχάνημα έχει διακόπτη τροφοδοσίας.



-
-  Οι εικόνες σε αυτόν τον οδηγό χρήσης ενδέχεται να διαφέρουν από το μηχάνημά σας, ανάλογα με τις επιλογές ή τα μοντέλα. Ελέγξτε τον τύπο του μηχανήματός σας (βλ. “Μπροστινή όψη” στη σελίδα 20).
-

- 2 Η τροφοδοσία ενεργοποιείται αυτόματα.

Ή πατήστε το κουμπί  (Τροφοδοσία) στον πίνακα ελέγχου.

-
-  Αν θέλετε να απενεργοποιήσετε το μηχάνημα, πατήστε παρατεταμένα το κουμπί  (Τροφοδοσία) για περίπου 3 δευτερόλεπτα.
-

Εγκατάσταση του λογισμικού

Αφού ρυθμίσετε το μηχάνημα και το συνδέσετε στον υπολογιστή, πρέπει να εγκαταστήσετε το λογισμικό του εκτυπωτή. Πρέπει να πραγματοποιήσετε λήψη πακέτων λογισμικού από την ιστοσελίδα της HP για να εγκαταστήσετε το λογισμικό του εκτυπωτή.

Πριν από την εγκατάσταση, ελέγξτε αν το λειτουργικό σύστημα του υπολογιστή σας υποστηρίζει το λογισμικό (βλ. “Λειτουργικό σύστημα” στη σελίδα 8).

Για την πλήρη βοήθεια της HP για τον εκτυπωτή, μεταβείτε στη διεύθυνση www.hp.com/support/laser130MFP.

Βρείτε την ακόλουθη υποστήριξη:

- Εγκατάσταση και ρύθμιση
- Εκμάθηση και χρήση
- Επίλυση προβλημάτων
- Λήψη ενημερώσεων λογισμικού και υλικολογισμικού
- Συμμετοχή σε φόρουμ υποστήριξης
- Πληροφορίες εγγύησης και κανονιστικές



Ένα τοπικά συνδεδεμένο μηχάνημα είναι ένα μηχάνημα που συνδέεται απευθείας στον υπολογιστή σας χρησιμοποιώντας το καλώδιο. Αν το μηχάνημά σας είναι συνδεδεμένο σε δίκτυο, παραλείψτε τα βήματα που ακολουθούν και μεταβείτε στην ενότητα εγκατάστασης του προγράμματος οδήγησης του μηχανήματος συνδεδεμένου μέσω δικτύου (βλ. “Εγκατάσταση προγράμματος οδήγησης μέσω του δικτύου” στη σελίδα 55).



Χρησιμοποιήστε μόνο καλώδιο USB με μήκος μικρότερο από 3 μέτρα.

Επισκόπηση μενού και βασικές ρυθμίσεις

Αυτό το κεφάλαιο παρέχει πληροφορίες σχετικά με τη συνολική δομή του μενού και τις επιλογές βασικών ρυθμίσεων.

- Επισκόπηση μενού 30
- Βασικές ρυθμίσεις του μηχανήματος 35
- Μέσα εκτύπωσης και δίσκος 38

Επισκόπηση μενού

Ο πίνακας ελέγχου παρέχει πρόσβαση σε διάφορα μενού, για να ρυθμίσετε το μηχάνημα ή να χρησιμοποιήσετε τις λειτουργίες του μηχανήματος.



- Ενδέχεται κάποια μενού να μην εμφανιστούν στην οθόνη ανάλογα με τις επιλογές ή τα μοντέλα. Σε αυτή την περίπτωση, δεν ισχύει για το μηχάνημά σας.
 - Ορισμένα ονόματα μενού ενδέχεται να διαφέρουν από το μηχάνημά σας, ανάλογα με τις επιλογές ή τα μοντέλα.
 - Τα μενού περιγράφονται στο κεφάλαιο Χρήσιμα μενού ρυθμίσεων (βλ. “Μενού χρήσιμων ρυθμίσεων” στη σελίδα 121).
-

Πρόσβαση στο μενού

- 1 Επιλέξτε το κουμπί Φαξ, Αντιγραφής ή Σάρωσης στον πίνακα ελέγχου, ανάλογα με τη λειτουργία που θα χρησιμοποιήσετε.
- 2 Επιλέξτε **...** (**Μενού**) μέχρι να εμφανιστεί το μενού που θέλετε στην κάτω γραμμή της οθόνης και πατήστε **OK**.
- 3 Πατήστε τα βελάκια μέχρι να εμφανιστεί το στοιχείο μενού που θέλετε και πατήστε το **OK**.
- 4 Αν το στοιχείο ρύθμισης διαθέτει υπομενού, επαναλάβετε το βήμα 3.
- 5 Πατήστε **OK** για να αποθηκεύσετε την επιλογή.
- 6 Πατήστε  (**Άκυρο**) για να επιστρέψετε στην κατάσταση ετοιμότητας.

Στοιχεία	Επιλογές	
Fax Feature ^a	Darkness	Normal Dark+1- Dark+5 Light+5- Light+1
	Resolution	Standard Fine Super Fine Photo Fax Color Fax
	Original Size	
	Multi Send	
	Delay Send	
	Priority Send	
	Send Forward	Forward to Fax
	Rcv.Forward	Forward to Fax Forward to PC Forward & Print
	Secure Receive	Off On Print
	Add Page	
	Cancel Job	
Fax Setup ^a	Sending	Redial Times Redial Term Prefix Dial ECM Mode Fax Confirm Image TCR Dial Mode ^b
	Receiving	Receive Mode Ring To Answer Stamp RCV Name RCV Start Code Auto Reduction Discard Size Junk Fax Setup DRPD Mode ^b

Στοιχεία	Επιλογές	
Fax Setup ^a (Συνέχεια)	Change Default	Resolution Darkness Original Size
	Manual TX/RX	On Off
	Smart Fax Diag	Auto Config. Start Now Initialize
Copy Feature	Original Size	
	Reduce/Enlarge	
	Darkness	Normal Dark+1- Dark+5 Light+5- Light+1
	Original Type	Text Text/Photo Photo
	Collation	On Off
	Layout	Normal 2-Up 4-Up ID Copy
	Adjust Bkgd.	Off Auto Enhance Lev.1 Enhance Lev.2 Erase Lev.1- Erase Lev.4
Copy Setup	Change Default	Original Size Copies Reduce/Enlarge Darkness Original Type Collation

Στοιχεία	Επιλογές	
System Setup	Machine Setup	Machine ID ^a Fax Number ^a Date & Time ^a Clock Mode ^a Language Default Mode ^c Power Save Auto Power Off ^c Wakeup Event System Timeout Job Timeout Altitude Adj. Auto Continue ^d Paper Substit. ^d Toner Save
	Paper Setup	Paper Size Paper Type Margin
	Sound/Volume ^a	Key Sound Alarm Sound Speaker Ringer
	Report	Configuration Demo Page Network Conf. ^f Supplies Info. Usage Counter Fax Received ^a Fax Sent ^a Schedule Jobs ^a Fax Confirm. ^a Junk Fax ^a Address Book ^a

Στοιχεία	Επιλογές	
System Setup (Συνέχεια)	Maintenance	CLR Empty Msg. ^e Supplies Life Image Mgr. TonerLow Alert Serial Number
Network ^f	TCP/IP (IPv4)	DHCP BOOTP Static
	TCP/IP (IPv6)	IPv6 Protocol DHCPv6 Config
	Ethernet	Ethernet Port Ethernet Speed
	Wi-Fi ^g	Wi-Fi On/Off Wi-Fi Settings ^c WPS Wi-Fi Direct Wi-Fi Signal WLAN Default
	Protocol Mgr.	HTTP WINS SNMPv1/v2t UPnP(SSDP) MDNS SLP
	Network Conf.	
Clear Settings		

a.Μόνο για το μοντέλο με φαξ.

b.Αυτή η επιλογή ενδέχεται να μην είναι διαθέσιμη ανάλογα με τη χώρα που βρίσκεστε.

c.Ενδέχεται η επιλογή αυτή να μην εμφανίζεται στην οθόνη, ανάλογα με τα μοντέλα. Σε αυτή την περίπτωση, δεν ισχύει για το μηχάνημά σας.

d.Αυτή η επιλογή εμφανίζεται μόνο εάν έχει ενεργοποιηθεί η λειτουργία **Paper Mismatch**.

e.Αυτή η επιλογή εμφανίζεται μόνο όταν απομένει μικρή ποσότητα τόνερ στην κασέτα.

f.Μόνο για το μοντέλο δικτύου.

g.Μόνο για το ασύρματο μοντέλο.

Βασικές ρυθμίσεις του μηχανήματος



Το σύνολο ρυθμίσεων του μηχανήματος αλλάζει από τον HP Embedded Web Server. Αν το μηχανήμα σας είναι συνδεδεμένο στο δίκτυο, μπορείτε να ορίσετε τις ρυθμίσεις μηχανήματος από τον **HP Embedded Web Server** > καρτέλα **Settings** > **Machine Settings** (βλ. “Χρήση του HP Embedded Web Server” στη σελίδα 64).

Προεπιλεγμένες ρυθμίσεις του μηχανήματος

Μετά την ολοκλήρωση της εγκατάστασης, ίσως θελήσετε να ορίσετε τις προεπιλεγμένες ρυθμίσεις του μηχανήματος.

Για να αλλάξετε τις προεπιλεγμένες ρυθμίσεις του μηχανήματος, ακολουθήστε τα παρακάτω βήματα:



Ίσως είναι απαραίτητο να πατήσετε **OK** για να περιηγηθείτε στα μενού χαμηλού επιπέδου σε ορισμένα μοντέλα.

- 1 Επιλέξτε το κουμπί **••• (Μενού)** στον πίνακα ελέγχου.
- 2 Πατήστε **System Setup** > **Machine Setup**.
- 3 Επιλέξτε την επιλογή που θέλετε και πατήστε **OK**.
- 4 Επιλέξτε τη δευτερεύουσα επιλογή που θέλετε και πατήστε **OK**.
- 5 Πατήστε **OK** για να αποθηκεύσετε την επιλογή.
- 6 Πατήστε  (**Άκυρο**) για να επιστρέψετε στην κατάσταση ετοιμότητας.

Εισαγωγή διάφορων χαρακτήρων

Κατά την εκτέλεση διαφόρων εργασιών χρειάζεται να πληκτρολογήσετε ονόματα και αριθμούς. Για παράδειγμα, όταν ρυθμίζετε το μηχάνημά σας, πληκτρολογείτε το όνομά σας ή την επωνυμία της εταιρείας σας, καθώς και τον αριθμό φαξ. Όταν αποθηκεύετε αριθμούς φαξ ή διευθύνσεις ηλεκτρονικού ταχυδρομείου στη μνήμη, μπορείτε επίσης να καταχωρίσετε τα αντίστοιχα ονόματα.

Πληκτρολόγηση αλφαριθμητικών χαρακτήρων

Πατήστε το κουμπί μέχρι να εμφανιστεί το σωστό γράμμα στην οθόνη. Για παράδειγμα, για να πληκτρολογήσετε το γράμμα O, πατήστε το 6, που φέρει τη σήμανση "MNO". Κάθε φορά που πατάτε το 6, στην οθόνη εμφανίζεται και διαφορετικό γράμμα, M, N, O, m, n, o και τέλος το 6. Για να βρείτε το γράμμα που θέλετε να εισάγετε, βλ. "Γράμματα και αριθμοί πληκτρολογίου" στη σελίδα 36.



- Μπορείτε να πληκτρολογήσετε ένα κενό διάστημα πατώντας δύο φορές το 1.
- Για να διαγράψετε το τελευταίο ψηφίο ή χαρακτήρα, πατήστε το αριστερό/δεξί ή επάνω/κάτω βελάκι.

Γράμματα και αριθμοί πληκτρολογίου



- Τα σύνολα ειδικών χαρακτήρων ενδέχεται να διαφέρουν από το μηχάνημά σας, ανάλογα με τις επιλογές ή τα μοντέλα.
- Ορισμένες από τις παρακάτω τιμές πλήκτρων ενδέχεται να μην εμφανίζονται, ανάλογα με την εργασία που εκτελείτε.

Πλήκτρο	Αντιστοιχισμένοι αριθμοί, γράμματα ή χαρακτήρες
1	@ / . ' 1
2	A B C a b c 2
3	D E F d e f 3
4	G H I g h i 4
5	J K L j k l 5
6	M N O m n o 6
7	P Q R S p q r s 7
8	T U V t u v 8s
9	W X Y Z w x y z 9
0	& + - , 0
*	* % ^ _ ~ ! # \$ () [] (Τα σύμβολα αυτά είναι διαθέσιμα όταν πληκτρολογείτε κατά τον έλεγχο ταυτότητας δικτύου.)
#	# = ? " : { } < > ; (Τα σύμβολα αυτά είναι διαθέσιμα όταν πληκτρολογείτε κατά τον έλεγχο ταυτότητας δικτύου.)

Ρύθμιση του υψόμετρου

Η ποιότητα εκτύπωσης επηρεάζεται από την ατμοσφαιρική πίεση, που καθορίζεται από το υψόμετρο του μηχανήματος σε σχέση με τη στάθμη της θάλασσας. Οι παρακάτω πληροφορίες θα σας καθοδηγήσουν σχετικά με τον τρόπο ρύθμισης του μηχανήματός σας για την καλύτερη δυνατή ποιότητα εκτύπωσης.

Πριν ορίσετε την τιμή για το υψόμετρο, προσδιορίστε σε ποιο υψόμετρο βρίσκεστε.

- **Normal:** 0 - 1.000 μ.
- **High 1:** 1.000 μ. - 2.000 μ.
- **High 2:** 2.000 μ. - 3.000 μ.
- **High 3:** 3.000 μ. - 4.000 μ.
- **High 4:** 4.000 μ. - 5.000 μ.



- Αν το μηχανήμα σας είναι συνδεδεμένο στο δίκτυο, μπορείτε να ορίσετε τις ρυθμίσεις μηχανήματος από τον **HP Embedded Web Server** > καρτέλα **Settings** > **Machine Settings** (βλ. “Χρήση του HP Embedded Web Server” στη σελίδα 64).
 - Μπορείτε, επίσης, να ρυθμίσετε το υψόμετρο από την επιλογή **System Setup** στην οθόνη του μηχανήματος (βλ. “Βασικές ρυθμίσεις του μηχανήματος” στη σελίδα 35).
-

Μέσα εκτύπωσης και δίσκος

Σε αυτό το κεφάλαιο παρέχονται πληροφορίες σχετικά με τον τρόπο τοποθέτησης των μέσων εκτύπωσης στο μηχάνημά σας.

Επιλογή μέσων εκτύπωσης

Μπορείτε να εκτυπώσετε σε μια ποικιλία από μέσα εκτύπωσης όπως απλό χαρτί, φακέλους, ετικέτες και διαφάνειες. Χρησιμοποιείτε πάντα μέσα εκτύπωσης σύμφωνα με τις γενικές οδηγίες χρήσης του μηχανήματός σας.

Οδηγίες για επιλογή των μέσων εκτύπωσης

Τα μέσα εκτύπωσης που δεν είναι συμβατά με τις οδηγίες που περιγράφονται στον παρόντα οδηγό χρήσης μπορεί να προκαλέσουν τα ακόλουθα προβλήματα:

- Κακή ποιότητα εκτύπωσης
- Αυξημένες εμπλοκές χαρτιού
- Πρόωρη φθορά του μηχανήματος.

Χαρακτηριστικά όπως το βάρος, η σύνθεση, η περιεκτικότητα “νερών” και υγρασίας είναι σημαντικοί παράγοντες που επηρεάζουν την απόδοση του μηχανήματος και την ποιότητα της εκτύπωσης. Κατά την επιλογή των υλικών εκτύπωσης, πρέπει να λάβετε υπόψη σας τα εξής:

- Ο τύπος, το μέγεθος και το βάρος του μέσου εκτύπωσης για το μηχάνημά σας περιγράφονται στις προδιαγραφές μέσων εκτύπωσης (βλ. “Προδιαγραφές μέσων εκτύπωσης” στη σελίδα 190).
- Επιθυμητό αποτέλεσμα: Το μέσο εκτύπωσης που επιλέγετε πρέπει να είναι κατάλληλο για το έργο.
- Φωτεινότητα: Ορισμένα μέσα εκτύπωσης είναι περισσότερο λευκά από άλλα και παράγουν πιο έντονες και ζωηρές εικόνες.
- Ομαλότητα επιφάνειας: Η λειότητα του μέσου εκτύπωσης επηρεάζει την ποιότητα της εκτύπωσης στο χαρτί.



- Ορισμένα μέσα εκτύπωσης, αν και ίσως πληρούν όλες τις γενικές οδηγίες αυτής της ενότητας, μπορεί να μην παράγουν ικανοποιητικά αποτελέσματα. Αυτό μπορεί να οφείλεται στα χαρακτηριστικά των φύλλων, σε εσφαλμένο χειρισμό, μη αποδεκτά επίπεδα θερμοκρασίας και υγρασίας ή άλλους παράγοντες που δεν μπορούν να ελεγχθούν.
 - Προτού αγοράσετε μεγάλες ποσότητες του μέσου εκτύπωσης, βεβαιωθείτε ότι πληροί τις απαιτήσεις που καθορίζονται σε αυτόν τον οδηγό χρήσης.
-



- Η χρήση μέσων εκτύπωσης που δεν πληρούν τις συγκεκριμένες προδιαγραφές μπορεί να προκαλέσει προβλήματα ή απαιτούν επισκευές. Αυτές οι επισκευές δεν καλύπτονται από τις συμβάσεις εγγύησης ή σέρβις της HP.
- Η ποσότητα χαρτιού που τοποθετείται στο δίσκο ενδέχεται να διαφέρει ανάλογα με τον τύπο του χρησιμοποιούμενου μέσου εκτύπωσης (βλ. “Προδιαγραφές μέσων εκτύπωσης” στη σελίδα 190).
- Βεβαιωθείτε ότι δεν χρησιμοποιείτε το φωτογραφικό χαρτί inkjet σε αυτό το μηχάνημα. Μπορεί να προκαλέσει βλάβη.
- Η χρήση εύφλεκτων μέσων εκτύπωσης ενδέχεται να προκαλέσει πυρκαγιά.
- Χρησιμοποιείτε τα προβλεπόμενα μέσα εκτύπωσης (βλ. “Προδιαγραφές μέσων εκτύπωσης” στη σελίδα 190).



Η χρήση εύφλεκτων μέσων ή ύπαρξη ξένων υλικών στον εκτυπωτή ενδέχεται να έχουν ως αποτέλεσμα την υπερθέρμανση της μονάδας και σε σπάνιες περιπτώσεις μπορεί να προκαλέσουν πυρκαγιά.

Η ποσότητα χαρτιού που τοποθετείται στο δίσκο ενδέχεται να διαφέρει ανάλογα με τον τύπο του χρησιμοποιούμενου μέσου εκτύπωσης (βλ. “Προδιαγραφές μέσων εκτύπωσης” στη σελίδα 190).

Επισκόπηση δίσκου

Για να αλλάξετε το μέγεθος, πρέπει να προσαρμόσετε τους οδηγούς χαρτιού.

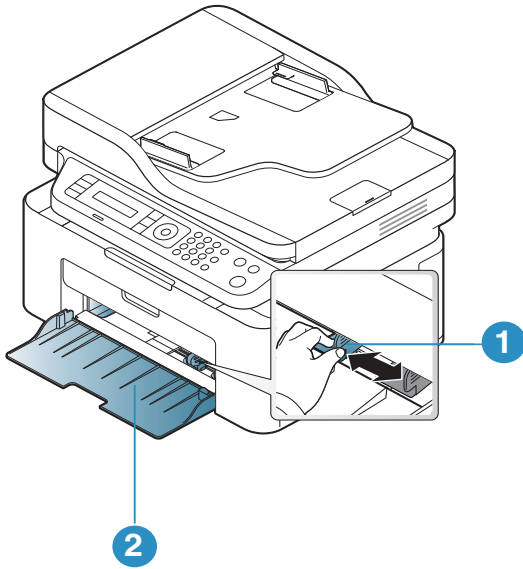

1. Οδηγός πλάτους χαρτιού
2. Δίσκος



Οι εικόνες σε αυτόν τον οδηγό χρήσης ενδέχεται να διαφέρουν από το μηχάνημά σας, ανάλογα με τις επιλογές ή τα μοντέλα. Ελέγξτε τον τύπο του μηχανήματός σας (βλ. “Μπροστινή όψη” στη σελίδα 20).



Εάν δεν προσαρμόσετε τον οδηγό, μπορεί να προκληθεί καταχώρηση χαρτιού, στρέβλωση εικόνας ή εμπλοκή του χαρτιού.

Τοποθέτηση χαρτιού στο δίσκο



Οι εικόνες σε αυτόν τον οδηγό χρήσης ενδέχεται να διαφέρουν από το μηχάνημά σας, ανάλογα με τις επιλογές ή τα μοντέλα. Ελέγξτε τον τύπο του μηχανήματός σας (βλ. “Μπροστινή όψη” στη σελίδα 20).

- 1 Ανοίξτε το δίσκο. Στη συνέχεια, ρυθμίστε το μέγεθος του δίσκου στο μέγεθος του μέσου εκτύπωσης που τοποθετείτε (βλ. “Επισκόπηση δίσκου” στη σελίδα 40).

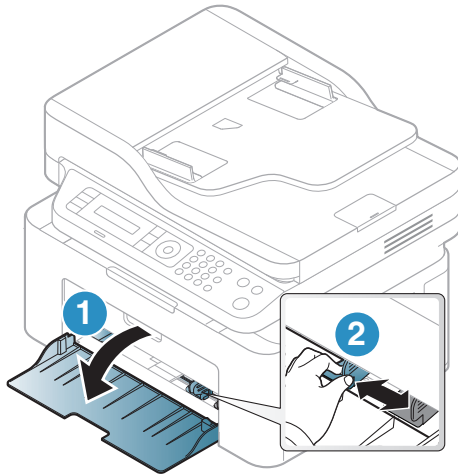

- 2 Λυγίστε ή ξεφυλλίστε την άκρη της δεσμίδας χαρτιού για να ξεχωρίσετε τα χαρτιά πριν τα τοποθετήσετε.

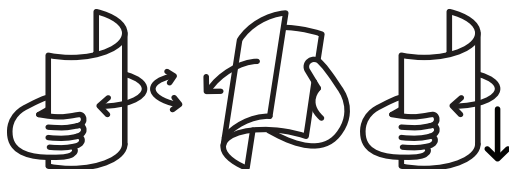

- 3 Τοποθετήστε χαρτί με την πλευρά που θέλετε να εκτυπώσετε προς τα πάνω.

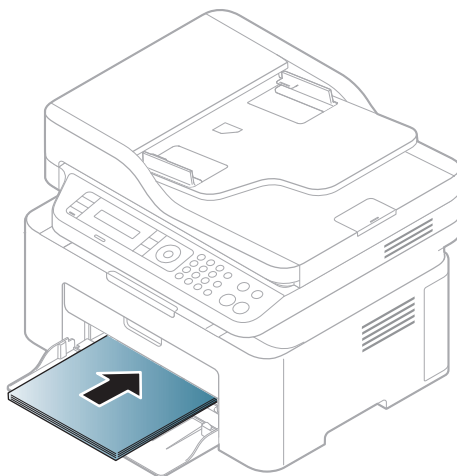



- Εάν δεν προσαρμόσετε τον οδηγό, μπορεί να προκληθεί καταχώρηση χαρτιού, στρέβλωση εικόνας ή εμπλοκή του χαρτιού.
- Μην σπρώχνετε υπερβολικά τον οδηγό πλάτους χαρτιού, γιατί θα παραμορφωθεί το μέσο εκτύπωσης.
- Αν δεν ρυθμίσετε τον οδηγό πλάτους χαρτιού, μπορεί να μπλοκάρει το χαρτί.



- Μην χρησιμοποιήσετε χαρτί με κύρτωση στο μπροστινό άκρο γιατί μπορεί να προκληθεί εμπλοκή χαρτιού ή να τσαλακωθεί το χαρτί.



-
- 4 Πιέστε τον οδηγό πλάτους χαρτιού και σύρτε τον μέχρι το άκρο της δεσμίδας χαρτιού, χωρίς αυτή να καμπυλώσει.

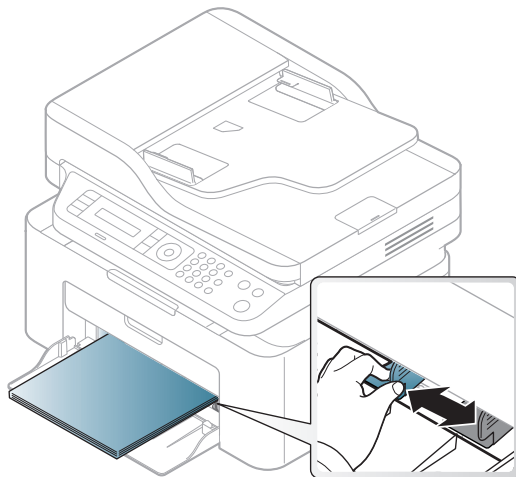

- 5 Όταν εκτυπώνετε ένα έγγραφο, ρυθμίστε τον τύπο χαρτιού και το μέγεθος για το δίσκο (βλ. “Ρύθμιση μεγέθους και τύπου χαρτιού” στη σελίδα 46).

Εκτύπωση σε ειδικά μέσα

Ο παρακάτω πίνακας παραθέτει τα διαθέσιμα ειδικά μέσα στο δίσκο.

Για να αλλάξετε τη ρύθμιση χαρτιού που έχει οριστεί στο μηχάνημα, ρυθμίστε τον τύπο χαρτιού από το παράθυρο **Προτιμήσεις εκτύπωσης** > καρτέλα **Χαρτί** > **Τύπου χαρτιού** (βλ. “Ανοιγμα προτιμήσεων εκτύπωσης” στη σελίδα 75).



- Όταν χρησιμοποιείτε κάποιο ειδικό μέσο, σας συνιστούμε να τοποθετείτε ένα φύλλο τη φορά (βλ. “Προδιαγραφές μέσων εκτύπωσης” στη σελίδα 190).
- Οι εικόνες σε αυτόν τον οδηγό χρήσης ενδέχεται να διαφέρουν από το μηχάνημά σας, ανάλογα με τις επιλογές ή τα μοντέλα. Ελέγξτε τον τύπο του μηχανήματός σας (βλ. “Μπροστινή όψη” στη σελίδα 20).

Για να δείτε τα βάρη χαρτιού για κάθε φύλλο, βλ. “Προδιαγραφές μέσων εκτύπωσης” στη σελίδα 190.

Τύποι	Δίσκος
Απλό	•
Βαρύ 90 - 120 g	•
Ελαφρύ 60 - 69 g	•
Ανθεκτικό χαρτί Bond	•
Χρώμα	•
Εξαιρετικά βαρύ	•
Ετικέτες	•
Φάκελος	•
Προεκτυπωμένο	•
Ανακυκλωμένο	•

(•: Υποστηρίζεται)

Φάκελος

Η επιτυχημένη εκτύπωση σε φακέλους εξαρτάται από την ποιότητα των φακέλων.

Για να εκτυπώσετε σε έναν φάκελο, τοποθετήστε τον όπως φαίνεται στην παρακάτω εικόνα.

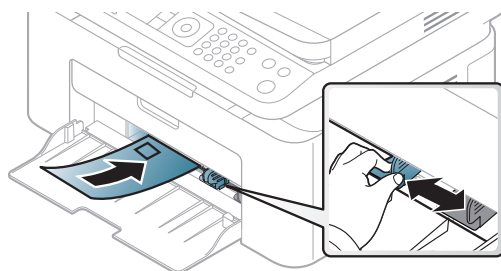

- Όταν επιλέγετε φακέλους να λαμβάνετε υπόψη σας τους εξής παράγοντες:

- **Βάρος:** δεν θα πρέπει να υπερβαίνει τα 90 g/m², διαφορετικά μπορεί να παρουσιαστεί εμπλοκή χαρτιού.
- **Κατασκευή:** θα πρέπει να κάθεται επίπεδα με κατάρωμα μικρότερο από 6 mm και δεν θα πρέπει να περιέχει αέρα.
- **Κατάσταση:** δεν πρέπει να είναι τσαλακωμένοι, κομμένοι ή να έχουν φθορές.
- **Θερμοκρασία:** θα πρέπει να αντιστέκεται στη θερμότητα και την πίεση του μηχανήματος κατά τη λειτουργία.
- Να χρησιμοποιείτε μόνο καλοφτιαγμένους φακέλους με καλά διπλωμένες πτυχώσεις.
- Μην χρησιμοποιείτε φακέλους με γραμματόσημα.
- Μην χρησιμοποιείτε φακέλους με συνδετήρες, κουμπώματα, παραθυράκια, επιστρώσεις, αυτοκόλλητες ταινίες ή άλλα συνθετικά υλικά.
- Μην χρησιμοποιείτε φθαρμένους ή χαμηλής ποιότητας φακέλους.
- Βεβαιωθείτε ότι η ραφή και στις δύο ακμές του φακέλου εκτείνεται μέχρι τη γωνία του φακέλου.

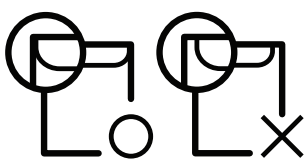

- Φάκελοι με αποσπώμενη αυτοκόλλητη ταινία ή με περισσότερες από μία γλώσσες που αναδιπλώνονται για να σφραγίσουν το φάκελο πρέπει να χρησιμοποιούν κόλλες συμβατές με τη θερμοκρασία της μονάδας φούρνου του μηχανήματος, περίπου 170 °C, για 0,1 του δευτερολέπτου. Οι πρόσθετες γλώσσες και ταινίες μπορεί να προκαλέσουν τσαλακώματα, πτυχώσεις ή μπλοκαρίσματα, ενώ μπορεί επίσης να προκαλέσουν ζημιά στη μονάδα φούρνου.
- Για βέλτιστη ποιότητα εκτύπωσης, μην τοποθετείτε τα περιθώρια σε απόσταση μικρότερη από 15 mm από τις ακμές του φακέλου.
- Να αποφεύγετε την εκτύπωση πάνω από το σημείο στο οποίο ενώνονται οι ραφές του φακέλου.

Ετικέτες

Για την αποφυγή πρόκλησης ζημιάς στο μηχάνημα, χρησιμοποιείτε μόνο ετικέτες που έχουν σχεδιαστεί για χρήση σε εκτυπωτές λέιζερ.

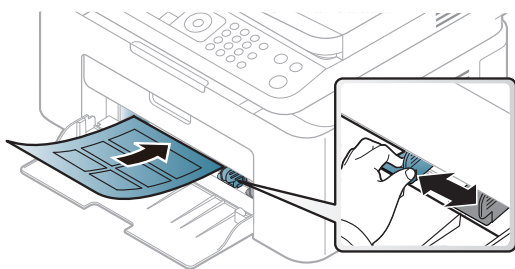

- Όταν επιλέγετε ετικέτες να λαμβάνετε υπόψη σας τους εξής παράγοντες:
 - **Κόλλες:** Πρέπει να μπορούν να αντέχουν τη θερμοκρασία της μονάδας φούρνου του μηχανήματος στους 170°C περίπου.
 - **Διευθέτηση:** Χρησιμοποιήστε μόνο φύλλα ετικετών όπου δεν υπάρχουν περιοχές με γυμνό οπισθόφυλλο μεταξύ των ετικετών. Οι ετικέτες μπορεί να ξεκολλήσουν από φύλλα με κενά ανάμεσα στις ετικέτες και να προκαλέσουν σοβαρά μπλοκαρίσματα στο μηχάνημα.
 - **Καμπύλωση:** Πρέπει να κάθονται επίπεδες με κατάρωμα μικρότερο από 13 mm σε κάθε κατεύθυνση.

- **Κατάσταση:** Μην χρησιμοποιήσετε ετικέτες τσαλακωμένες, με φυσαλίδες ή ετικέτες που φαίνεται να έχουν αποκολληθεί.
- Βεβαιωθείτε ότι δεν υπάρχει ακάλυπτη κολλητική ουσία ανάμεσα στις ετικέτες. Πιθανά ακάλυπτα σημεία ενδέχεται να προκαλέσουν αποκόλληση των ετικετών κατά τη διάρκεια της εκτύπωσης, άρα και ενδεχόμενα μπλοκαρίσματα χαρτιού. Η ακάλυπτη κόλλα μπορεί επίσης να προκαλέσει ζημιά στα εξαρτήματα του μηχανήματος.
- Μην περνάτε το φύλλο ετικετών μέσα από το μηχάνημα πάνω από μία φορά. Το οπισθόφυλλο του αυτοκόλλητου είναι σχεδιασμένο για ένα μόνο πέρασμα από το μηχάνημα.
- Μην χρησιμοποιείτε ετικέτες που έχουν αρχίσει να ξεκολλούν από το οπισθόφυλλο ή που είναι τσαλακωμένες, έχουν φυσαλίδες ή έχουν υποστεί άλλου είδους φθορά.

Χαρτόνι/Χαρτί εξειδικευμένου μεγέθους

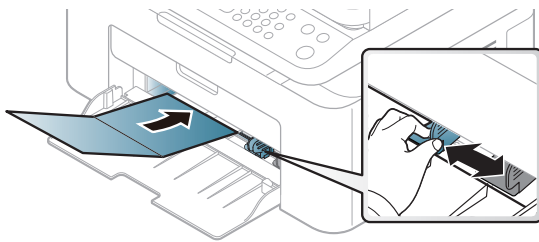

- Στην εφαρμογή λογισμικού, ορίστε τα περιθώρια σε απόσταση τουλάχιστον 6,4 mm από τα άκρα του υλικού.

Προτυπωμένο χαρτί

Όταν τοποθετείτε προτυπωμένο χαρτί, η τυπωμένη πλευρά θα πρέπει να είναι με την όψη προς τα πάνω, με ένα μη καμπυλωμένο άκρο στο μπροστινό μέρος. Αν αντιμετωπίσετε προβλήματα με την τροφοδοσία χαρτιού, γυρίστε το χαρτί από την άλλη όψη. Λάβετε υπόψη σας ότι η ποιότητα εκτύπωσης δεν είναι εγγυημένη.

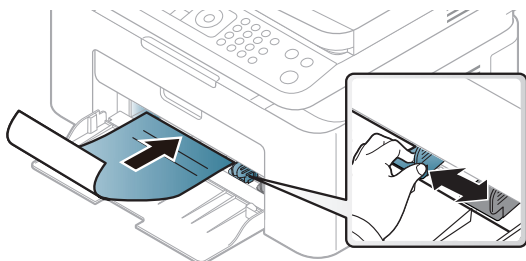

- Πρέπει να εκτυπώνεται με ανθεκτικά στη θερμοκρασία μελάνια που δεν ξεθωριάζουν, δεν εξατμίζονται ή δεν απελευθερώνουν επικίνδυνες εκπομπές, όταν εκτίθενται στη θερμοκρασία της μονάδας φούρνου του μηχανήματος για 0,1 του δευτερολέπτου (περίπου 170 °C).
- Το μελάνι στο προτυπωμένο χαρτί πρέπει να είναι άφλεκτο, και δεν θα πρέπει να επηρεάζει δυσμενώς κανέναν κύλινδρο του μηχανήματος.
- Πριν από την τοποθέτηση του προτυπωμένου χαρτιού, βεβαιωθείτε ότι το μελάνι επάνω στο χαρτί είναι στεγνό. Κατά την επεξεργασία στη μονάδα φούρνου μπορεί να τρέξει υγρό μελάνι από το προτυπωμένο χαρτί, με συνέπεια να μειωθεί η ποιότητα της εκτύπωσης.

Ρύθμιση μεγέθους και τύπου χαρτιού

Μετά την τοποθέτηση χαρτιού στο δίσκο χαρτιού, ρυθμίστε το μέγεθος και τον τύπο χαρτιού χρησιμοποιώντας τα κουμπιά του πίνακα ελέγχου.

Για να αλλάξετε τη ρύθμιση χαρτιού που έχει οριστεί στο μηχάνημα, ρυθμίστε τον τύπο χαρτιού από το παράθυρο **Προτιμήσεις εκτύπωσης** > καρτέλα **Χαρτί** > **Τύπου χαρτιού** (βλ. “Ανοιγμα προτιμήσεων εκτύπωσης” στη σελίδα 75).



Ίσως είναι απαραίτητο να πατήσετε **OK** για να περιηγηθείτε στα μενού χαμηλού επιπέδου σε ορισμένα μοντέλα.

- 1 Επιλέξτε το κουμπί **••• (Μενού)** στον πίνακα ελέγχου.
- 2 Πατήστε **System Setup** > **Paper Setup** > **Paper Size** ή **Paper Type**.
- 3 Επιλέξτε το δίσκο και την επιλογή που θέλετε.
- 4 Πατήστε **OK** για να αποθηκεύσετε την επιλογή.
- 5 Πατήστε **⊗ (Άκυρο)** για να επιστρέψετε στην κατάσταση ετοιμότητας.



Αν θέλετε να χρησιμοποιήσετε χαρτί ειδικού μεγέθους, όπως χαρτί τιμολόγησης, επιλέξτε την καρτέλα **Χαρτί** > **Μέγεθος** > **Επεξεργασία...** και ρυθμίστε την επιλογή **Ρυθμίσεις προσαρμοσμένου μεγέθους χαρτιού** στο στοιχείο **Προτιμήσεις εκτύπωσης** (βλ. “Ανοιγμα προτιμήσεων εκτύπωσης” στη σελίδα 75).

Χρήση του στηρίγματος εξόδου



Η επιφάνεια του δίσκου εξόδου μπορεί αν ζεσταθεί εάν εκτυπώσετε συνεχόμενα ένα μεγάλο αριθμό σελίδων. Βεβαιωθείτε ότι δεν αγγίζετε την επιφάνεια και μην επιτρέπετε σε παιδιά να την πλησιάσουν.

Οι εκτυπωμένες σελίδες στοιβάζονται στο στηρίγμα εξόδου και το στηρίγμα εξόδου βοηθάει την ευθυγράμμιση των εκτυπωμένων σελίδων. Ο εκτυπωτής στέλνει από προεπιλογή τις εκτυπωμένες σελίδες στο δίσκο εξόδου.

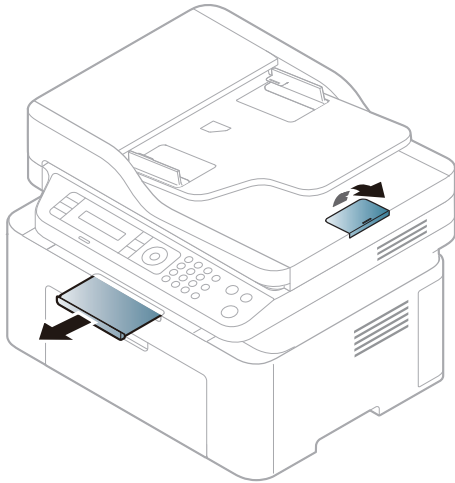

Οι εικόνες σε αυτόν τον οδηγό χρήσης ενδέχεται να διαφέρουν από το μηχανήμα σας, ανάλογα με τις επιλογές ή τα μοντέλα. Ελέγξτε τον τύπο του μηχανήματός σας (βλ. “Μπροστινή όψη” στη σελίδα 20).

Προετοιμασία πρωτοτύπων

- Μην τοποθετείτε χαρτί μικρότερο από 76 × 149 mm ή μεγαλύτερο από 216 × 356 mm.
- Μην φορτώνετε τους παρακάτω τύπους χαρτιού, για να αποφύγετε τυχόν εμπλοκή χαρτιού, χαμηλή ποιότητα εκτύπωσης και ζημιά του μηχανήματος.
 - Χαρτί καρμπόν ή χαρτί με πίσω επίστρωση καρμπόν.
 - Επιχρισμένο χαρτί.
 - Τσιγαρόχαρτο ή πολύ λεπτό χαρτί.
 - Τσαλακωμένο ή διπλωμένο χαρτί.
 - Καμπυλωμένο ή τυλιγμένο χαρτί.
 - Σκισμένο χαρτί.
- Αφαιρέστε όλους τους συνδετήρες συρραφής και τους απλούς συνδετήρες πριν την τοποθέτηση.
- Βεβαιωθείτε ότι τυχόν κόλλα, μελάνι ή διορθωτικό υγρό στο χαρτί έχει στεγνώσει εντελώς πριν την τοποθέτηση.
- Μην τοποθετείτε πρωτότυπα που αποτελούνται από χαρτιά διαφορετικού μεγέθους ή βάρους.
- Μην τοποθετείτε έντυπα, φυλλάδια, διαφάνειες ή άλλα έγγραφα με ασυνήθιστα χαρακτηριστικά.

Τοποθέτηση πρωτοτύπων

Μπορείτε να χρησιμοποιήσετε τη γυάλινη επιφάνεια σαρωτή ή τον τροφοδότη εγγράφων για να τοποθετήσετε κάποιο πρωτότυπο για αντιγραφή, σάρωση και αποστολή φαξ.



Οι εικόνες σε αυτόν τον οδηγό χρήσης ενδέχεται να διαφέρουν από το μηχανήμα σας, ανάλογα με τις επιλογές ή τα μοντέλα. Ελέγξτε τον τύπο του μηχανήματός σας (βλ. “Μπροστινή όψη” στη σελίδα 20).

Στη γυάλινη επιφάνεια σαρωτή

Μπορείτε να πραγματοποιήσετε αντιγραφή ή σάρωση των πρωτοτύπων χρησιμοποιώντας τη γυάλινη επιφάνεια σαρωτή. Μπορείτε να επιτύχετε την καλύτερη δυνατή ποιότητα σάρωσης, ιδιαίτερα για έγχρωμες εικόνες ή εικόνες σε αποχρώσεις του γκρι. Βεβαιωθείτε ότι δεν

υπάρχουν πρωτότυπα στον τροφοδότη εγγράφων. Σε περίπτωση που εντοπιστεί ένα πρωτότυπο στον τροφοδότη εγγράφων, το μηχάνημα του δίνει προτεραιότητα σε σχέση με το πρωτότυπο στη γυάλινη επιφάνεια σαρωτή.

1 Ανασηκώστε και ανοίξτε το κάλυμμα του σαρωτή.

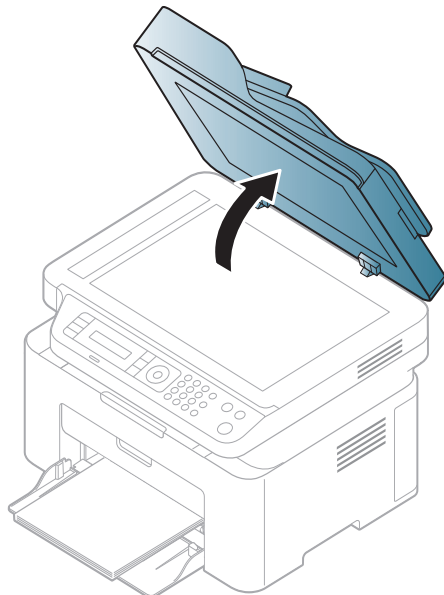

2 Τοποθετήστε το πρωτότυπο με την όψη προς τα κάτω στη γυάλινη επιφάνεια σαρωτή. Ευθυγραμμίστε το με τον οδηγό ρύθμισης στην πάνω αριστερή γωνία της γυάλινης επιφάνειας.

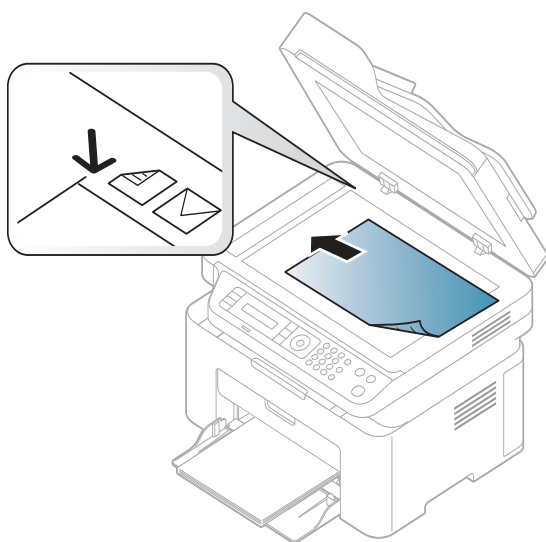

3 Κλείστε το κάλυμμα του σαρωτή.



- Αν αφήσετε το κάλυμμα του σαρωτή ανοιχτό κατά τη διάρκεια της παραγωγής αντιγράφων, μπορεί να επηρεαστεί η ποιότητα του αντιγράφου και η κατανάλωση του τόνερ.
- Τυχόν ύπαρξη σκόνης επάνω στη γυάλινη επιφάνεια σαρωτή μπορεί να έχει ως αποτέλεσμα την εμφάνιση μαύρων κηλίδων στο αντίγραφο. Διατηρείτε την πάντα καθαρή (βλ “Καθαρισμός του μηχανήματος” στη σελίδα 148).
- Αν σκοπεύετε να εκτυπώσετε μια σελίδα από κάποιο βιβλίο ή περιοδικό, σηκώστε το κάλυμμα του σαρωτή, μέχρι οι μεντεσέδες του να ασφαλίσουν με τη βοήθεια του αναστολέα, και μετά κλείστε το κάλυμμα. Αν το βιβλίο ή το περιοδικό είναι παχύτερο από 30 mm, αρχίστε να εκτυπώνετε με το κάλυμμα του σαρωτή ανοιχτό.



- Προσέξτε να μην σπάσετε τη γυάλινη επιφάνεια σαρωτή. Μπορεί να χτυπήσετε.
- Μην βάζετε τα χέρια όταν κλείνετε το κάλυμμα του σαρωτή. Το κάλυμμα μπορεί να πέσει στα χέρια σας και να σας τραυματίσει.
- Μην κοιτάτε στο φως που έρχεται από το εσωτερικό του σαρωτή όταν αντιγράφει ή σαρώνει. Είναι βλαβερό για τα μάτια.

Στον τροφοδότη εγγράφων

Χρησιμοποιώντας τον τροφοδότη εγγράφων, μπορείτε να τοποθετήσετε μέχρι και 40 φύλλα χαρτί (80 g/m²) για μία εργασία.

- 1 Λυγίστε ή ξεφυλλίστε την άκρη της δεσμίδας χαρτιού για να ξεχωρίσετε τα φύλλα πριν τα τοποθετήσετε.



- 2 Τοποθετήστε το πρωτότυπο με την όψη προς τα πάνω στο δίσκο εισαγωγής του τροφοδότη εγγράφων. Βεβαιωθείτε ότι το κάτω μέρος της δεσμίδας πρωτοτύπων ταιριάζει με το μέγεθος του χαρτιού που επισημαίνεται στο δίσκο εισόδου εγγράφων.

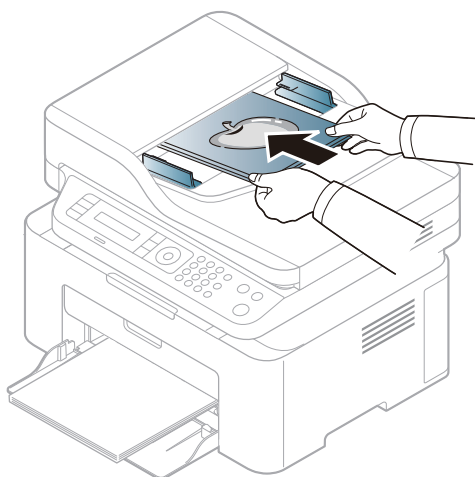

- 3 Ρυθμίστε τους οδηγούς πλάτους του τροφοδότη εγγράφων σύμφωνα με το μέγεθος του χαρτιού.

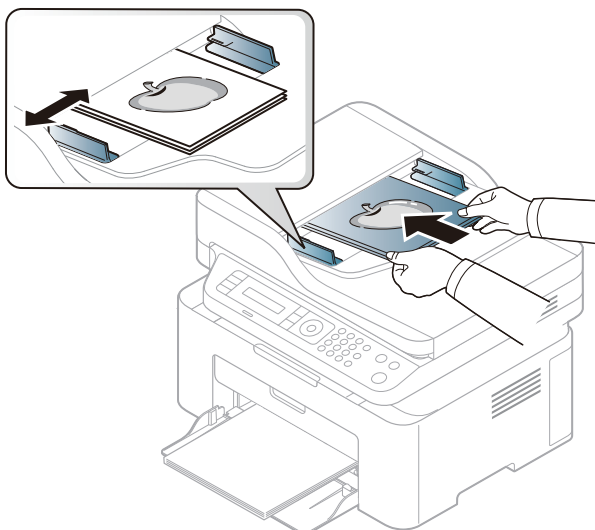

Το αντίγραφο μπορεί να εμφανιστεί με μαύρες κηλίδες αν υπάρχει σκόνη πάνω στη γυάλινη επιφάνεια του τροφοδότη εγγράφων. Να διατηρείτε πάντα καθαρή τη γυάλινη επιφάνεια (βλ “Καθαρισμός του μηχανήματος” στη σελίδα 148).

Χρήση ενός μηχανήματος που είναι συνδεδεμένο στο δίκτυο

Στο κεφάλαιο αυτό σας δίδονται οδηγίες βήμα-βήμα για τη ρύθμιση του μηχανήματος που συνδέεται μέσω δικτύου και του λογισμικού.



Οι υποστηριζόμενες προαιρετικές συσκευές και τα χαρακτηριστικά μπορεί να διαφέρουν ανάλογα με το μοντέλο (βλ. “Λειτουργίες κατά μοντέλα” στη σελίδα 8).

- Ρυθμίσεις ενσύρματου δικτύου **53**
- Εγκατάσταση προγράμματος οδήγησης μέσω του δικτύου **55**
- Ρύθμιση ασύρματου δικτύου **56**
- Χρήση του HP Embedded Web Server **64**
- Εφαρμογή HP Smart **67**

Ρυθμίσεις ενσύρματου δικτύου

Εκτύπωση αναφοράς ρύθμισης παραμέτρων δικτύου

Μπορείτε να εκτυπώσετε την **αναφορά ρύθμισης παραμέτρων δικτύου** από τον πίνακα ελέγχου του μηχανήματος στην οποία θα αναφέρονται οι τρέχουσες ρυθμίσεις δικτύου του εκτυπωτή. Έτσι, θα μπορείτε να ρυθμίσετε το δίκτυο.

Πατήστε το **•••** κουμπί (**Μενού**) στον πίνακα ελέγχου και επιλέξτε **Network > Network Conf.** .

Μέσα από την **αναφορά παραμέτρων δικτύου**, μπορείτε να εντοπίσετε τις διευθύνσεις MAC και IP του υπολογιστή σας.

Για παράδειγμα:

- Διεύθυνση MAC: 00:15:99:41:A2:78
- Διεύθυνση IP: 169.254.192.192

Ρύθμιση διεύθυνσης IP

Πρώτα πρέπει να ρυθμίσετε μια διεύθυνση IP για την εκτύπωση και τις εργασίες διαχείρισης στο δίκτυο. Στις περισσότερες περιπτώσεις, μια νέα διεύθυνση IP αντιστοιχίζεται αυτόματα από ένα διακομιστή DHCP (Πρωτόκολλο δυναμικής διαμόρφωσης κεντρικού υπολογιστή) που υπάρχει στο δίκτυο.



Όταν εγκαταστήσετε το πρόγραμμα οδήγησης εκτυπωτή, μη διαμορφώσετε τις ρυθμίσεις και του IPv4 και του IPv6. Συνιστάται να διαμορφώσετε τις ρυθμίσεις είτε του IPv4 είτε του IPv6 (βλ. “Εγκατάσταση προγράμματος οδήγησης μέσω του δικτύου” στη σελίδα 55).

Ρύθμιση παραμέτρων IPv4



Μπορείτε επίσης να ορίσετε τις ρυθμίσεις TCP/IPv4 από το **Embedded Web Server**. Όταν ανοίξει το παράθυρο **Embedded Web Server**, μετακινήστε τον δρομέα του ποντικιού στην επιλογή **Settings** στην επάνω μπάρα μενού και μετά κάντε κλικ στο **Network Settings** (“Καρτέλα Settings” στη σελίδα 65).

Αν διαθέτετε διακομιστή DHCPv4 στο δίκτυό σας, μπορείτε να ορίσετε μία από τις παρακάτω επιλογές για προεπιλεγμένη δυναμική ρύθμιση των παραμέτρων κεντρικού υπολογιστή (host).

- 1 Στον πίνακα ελέγχου επιλέξτε **••• (Μενού) > Network > TCP/IP (IPv4) > DHCP**.
- 2 Πατήστε **OK** για να επιλέξετε την τιμή που θέλετε.

Ρύθμιση παραμέτρων IPv6



Μπορείτε επίσης να ορίσετε τις ρυθμίσεις TCP/IPv6 από το **HP Embedded Web Server**. Όταν ανοίξει το παράθυρο **HP Embedded Web Server**, μετακινήστε τον δρομέα του ποντικιού στην επιλογή **Settings** στην επάνω μπάρα μενού και μετά κάντε κλικ στο **Network Settings** (“Καρτέλα Settings” στη σελίδα 65).

Το **IPv6** υποστηρίζεται κανονικά μόνο στα Windows Vista ή νεότερη έκδοση.

Το μηχάνημα υποστηρίζει τις παρακάτω διευθύνσεις IPv6 για εκτύπωση και διαχείριση στο δίκτυο.

- **Link-local Address:** Τοπική διεύθυνση IPv6 που ρυθμίζεται αυτόματα (Η διεύθυνση ξεκινάει με FE80).
- **Stateless Address:** Διεύθυνση IPv6 που ρυθμίζεται αυτόματα από δρομολογητή δικτύου.
- **Stateful Address:** Διεύθυνση IPv6 που ρυθμίζεται από διακομιστή DHCPv6.
- **Manual Address:** Διεύθυνση IPv6 που ρυθμίζεται με μη αυτόματο τρόπο από το χρήστη.

Στο περιβάλλον δικτύου IPv6 ακολουθήστε την παρακάτω διαδικασία για να χρησιμοποιήσετε τη διεύθυνση IPv6.

Ενεργοποίηση της δυνατότητας IPv6

- 1 Πατήστε το κουμπί **...** (**Μενού**) στον πίνακα ελέγχου.
- 2 Πατήστε το **Network > TCP/IP (IPv6) > IPv6 Protocol**
- 3 Επιλέξτε **On** και πατήστε **OK**.
- 4 Απενεργοποιήστε και ενεργοποιήστε ξανά το μηχάνημα.

Διαμόρφωση διεύθυνσης DHCPv6

Αν διαθέτετε διακομιστή DHCPv6 στο δίκτυό σας, μπορείτε να ορίσετε μία από τις παρακάτω επιλογές για προεπιλεγμένη δυναμική ρύθμιση των παραμέτρων κεντρικού υπολογιστή (host).

- 1 Πατήστε το κουμπί **...** (**Μενού**) στον πίνακα ελέγχου.
- 2 Πατήστε το **Network > TCP/IP (IPv6) > DHCPv6 Config**
- 3 Πατήστε **OK** για να επιλέξετε την τιμή που θέλετε.

Εγκατάσταση προγράμματος οδήγησης μέσω του δικτύου



- Πριν από την εγκατάσταση, ελέγξτε αν το λειτουργικό σύστημα του υπολογιστή σας υποστηρίζει το λογισμικό (βλ. “Λειτουργικό σύστημα” στη σελίδα 8).
 - Το μηχάνημα που δεν υποστηρίζει τη διασύνδεση δικτύου, δεν θα μπορέσει να χρησιμοποιήσει αυτήν τη λειτουργία (βλ. “Πίσω όψη” στη σελίδα 22).
 - Πρέπει να πραγματοποιήσετε λήψη πακέτων λογισμικού από την ιστοσελίδα της HP για να εγκαταστήσετε το λογισμικό του εκτυπωτή. Για την πλήρη βοήθεια της HP για τον εκτυπωτή, μεταβείτε στη διεύθυνση www.hp.com/support/laser130MFP.
-

Windows



Το λογισμικό τείχους προστασίας ενδέχεται να μπλοκάρει την επικοινωνία του δικτύου. Πριν συνδέσετε τη συσκευή στο δίκτυο, απενεργοποιήστε το τείχος προστασίας στον υπολογιστή.

- 1 Βεβαιωθείτε ότι το μηχάνημα είναι συνδεδεμένο με το δίκτυο και ότι είναι ενεργοποιημένο. Επίσης, θα πρέπει να έχει οριστεί η διεύθυνση IP του μηχανήματος (βλ. “Ρύθμιση διεύθυνσης IP” στη σελίδα 53).
- 2 Πραγματοποιήστε λήψη λογισμικού του προγράμματος οδήγησης εκτυπωτή από την ιστοσελίδα της HP (www.hp.com/support/laser130MFP).
- 3 Ενεργοποιήστε το μηχάνημα.
- 4 Αποσυμπιέστε το πακέτο προγράμματος οδήγησης και εκτελέστε το πρόγραμμα εγκατάστασης.
- 5 Ακολουθήστε τις οδηγίες στο παράθυρο εγκατάστασης.

Ρύθμιση ασύρματου δικτύου



Το ασύρματο δίκτυο ενδεχομένως να μην είναι διαθέσιμο, ανάλογα με το μοντέλο (βλ. “Λειτουργίες κατά μοντέλα” στη σελίδα 8).

Σε ασύρματα δίκτυα χρειάζεται μεγαλύτερη ασφάλεια. Για το λόγο αυτόν, όταν ένα σημείο πρόσβασης ρυθμίζεται αρχικά, ορίζεται ένα όνομα για το δίκτυο (SSID), ο τύπος της προστασίας που χρησιμοποιείται και ένας κωδικός πρόσβασης δικτύου. Απευθυνθείτε για αυτές τις πληροφορίες στο διαχειριστή του συστήματος πριν προχωρήσετε με την εγκατάσταση του μηχανήματος.

Εισαγωγή στις μεθόδους ρύθμισης ασύρματου δικτύου

Μπορείτε να κάνετε τις ρυθμίσεις του ασύρματου δικτύου είτε από το μηχάνημα είτε από τον υπολογιστή. Επιλέξτε τη μέθοδο ρύθμισης από τον παρακάτω πίνακα.



- Ορισμένοι τύποι εγκατάστασης ασύρματου δικτύου ενδέχεται να μην είναι διαθέσιμοι, ανάλογα με το μοντέλο ή τη χώρα.
- Συνιστάται θερμά να ορίζετε κωδικό πρόσβασης στα Σημεία πρόσβασης. Αν δεν ορίσετε κωδικό πρόσβασης στα Σημεία πρόσβασης, μπορεί να είναι εκτεθειμένα σε παράνομη πρόσβαση από άγνωστα μηχανήματα όπως Η/Υ, smartphone και εκτυπωτές. Ανατρέξτε στον οδηγό χρήστη του Σημείου πρόσβασης για τις ρυθμίσεις κωδικού πρόσβασης.

Μέθοδος ρύθμισης	Μέθοδος σύνδεσης	Περιγραφή & αναφορά
Με σημείο πρόσβασης	Από τον υπολογιστή	Βλ. “Εγκατάσταση μέσω καλωδίου USB” στη σελίδα 58για Window.
		Βλ. “Σημείο πρόσβασης χωρίς καλώδιο USB” στη σελίδα 59για Window.
		Βλέπε “Χρήση καλωδίου δικτύου” στη σελίδα 60.
	Από τον πίνακα ελέγχου του μηχανήματος	βλ “Χρήση των Ρυθμίσεων WPS” στη σελίδα 57. Βλέπε “Χρήση των Δικτύων Wi-Fi” στη σελίδα 58.
Από την εφαρμογή HP Smart	βλ “Σύνδεση με χρήση της εφαρμογής HP Smart” στη σελίδα 67.	
Εγκατάσταση Wi-Fi Direct		βλ “Ρύθμιση του Wi-Fi Direct για εκτύπωση από φορητές συσκευές” στη σελίδα 62.

Επαναφορά ρυθμίσεων ασύρματου δικτύου

Μπορείτε να επαναφέρετε τις ρυθμίσεις δικτύου στις προεπιλεγμένες τιμές.

Πατήστε το πλήκτρο **••• (Μενού) > Network > Wi-Fi > Wi-Fi Default > Restore...** στον πίνακα ελέγχου. Το μηχάνημα ξεκινά την επαναφορά των ρυθμίσεων δικτύου στις προεπιλεγμένες.

Χρήση των Ρυθμίσεων WPS

Αν το μηχάνημά σας και ένα ασύρματο σημείο πρόσβασης (ή ασύρματος δρομολογητής) υποστηρίζουν τη λειτουργία Wi-Fi Protected Setup™ (WPS), μπορείτε να διαμορφώσετε εύκολα τις ρυθμίσεις του ασύρματου δικτύου μέσω του μενού **WPS** χωρίς να είναι απαραίτητος υπολογιστής.

Αντικείμενα για προετοιμασία:

- Ελέγξτε αν το σημείο πρόσβασης (ή ο ασύρματος δρομολογητής) υποστηρίζει τη λειτουργία WPS (Wi-Fi Protected Setup™).
- Ελέγξτε αν το μηχάνημά σας υποστηρίζει τη λειτουργία WPS (Wi-Fi Protected Setup™).

1 Πατήστε το πλήκτρο **••• (Μενού) > Network > Wi-Fi > WPS > PBC** στον πίνακα ελέγχου.

Το μηχάνημα συνδέεται σε ένα ασύρματο δίκτυο.

2 Εντός 2 λεπτών, πατήστε το κουμπί **WPS (PBC)** στο σημείο πρόσβασης (ή στον ασύρματο δρομολογητή).

a. Το μηχάνημα συνδέεται στο σημείο πρόσβασης (ή στον ασύρματο δρομολογητή).

b. Όταν το μηχάνημα συνδεθεί με επιτυχία στο ασύρματο δίκτυο, η λυχνία LED παραμένει αναμμένη.

3 Συνεχίστε στην εγκατάσταση του λογισμικού.

Χρήση των Δικτύων Wi-Fi

Πριν ξεκινήσετε θα πρέπει να γνωρίζετε το όνομα δικτύου (SSID) του ασύρματου δικτύου, καθώς και το κλειδί δικτύου, αν είναι κρυπτογραφημένο. Αυτά τα στοιχεία ρυθμίστηκαν κατά την εγκατάσταση σημείου πρόσβασης (ή ασύρματου δρομολογητή). Αν δεν γνωρίζετε αυτά τα στοιχεία για το περιβάλλον του δικτύου σας, απευθυνθείτε στο άτομο που εγκατέστησε το δίκτυο.

- 1 Επιλέξτε το κουμπί **••• (Μενού) > Network > Wi-Fi > Wi-Fi Settings** στον πίνακα ελέγχου.
Ή πατήστε **(⌘) (Ασύρματη)** για να προσπελάσετε το μενού **Wi-Fi**.
- 2 Πατήστε το **OK** για να επιλέξετε τη μέθοδο εγκατάστασης που θέλετε.
 - **Wizard (συνιστάται):** Σε αυτή τη λειτουργία, η ρύθμιση είναι αυτόματη. Το μηχάνημα θα εμφανίσει μια λίστα των διαθέσιμων δικτύων από τα οποία θα επιλέξετε. Μετά την επιλογή του δικτύου ο εκτυπωτής θα ζητήσει το αντίστοιχο κλειδί ασφαλείας.
 - **Custom:** Σε αυτή τη λειτουργία, οι χρήστες μπορούν να δώσουν ή να επεξεργαστούν με μη αυτόματο τρόπο το δικό τους SSID, ή να επιλέξουν με λεπτομέρειες την επιλογή ασφαλείας.
- 3 Ακολουθήστε τις οδηγίες για να εγκαταστήσετε το ασύρματο δίκτυο.

Εγκατάσταση χρησιμοποιώντας Windows

Εγκατάσταση μέσω καλωδίου USB

Αντικείμενα για προετοιμασία

- Σημείο πρόσβασης
- Υπολογιστής συνδεδεμένος σε δίκτυο
- Πρέπει να πραγματοποιήσετε λήψη πακέτων λογισμικού από την ιστοσελίδα της HP για να εγκαταστήσετε το λογισμικό του εκτυπωτή. Για την πλήρη βοήθεια της HP για τον εκτυπωτή, μεταβείτε στη διεύθυνση www.hp.com/support/laser130MFP.
- Το μηχάνημα με εγκατεστημένη μια διασύνδεση ασύρματου δικτύου
- Καλώδιο USB

- 1 Βεβαιωθείτε ότι το καλώδιο USB είναι συνδεδεμένο με το μηχάνημα.
- 2 Ενεργοποιήστε τον υπολογιστή, το σημείο πρόσβασης και το μηχάνημά σας.
- 3 Πραγματοποιήστε λήψη λογισμικού του προγράμματος οδήγησης εκτυπωτή από την ιστοσελίδα της HP (www.hp.com/support/laser130MFP).
- 4 Αποσυμπίστε το πακέτο προγράμματος οδήγησης και εκτελέστε το πρόγραμμα εγκατάστασης.

- 5 Διαβάστε και αποδεχτείτε τις συμφωνίες εγκατάστασης στο παράθυρο εγκατάστασης. Στη συνέχεια, κάντε κλικ στο **Επόμενο**.
- 6 Επιλέξτε **Ασύρματη** στην οθόνη **Τύπος σύνδεσης εκτυπωτή**. Στη συνέχεια, κάντε κλικ στο **Επόμενο**.
- 7 Στην οθόνη **Είναι η πρώτη φορά που εγκαθιστάτε τον εκτυπωτή;**, επιλέξτε **Ναι, θα εγκαταστήσω το ασύρματο δίκτυο του εκτυπωτή**. Στη συνέχεια, κάντε κλικ στο **Επόμενο**.
Αν ο εκτυπωτής είναι ήδη συνδεδεμένος στο δίκτυο, επιλέξτε **Όχι, ο εκτυπωτής είναι ήδη συνδεδεμένος στο δίκτυο**.
- 8 Επιλέξτε **Με χρήση καλωδίου USB** στην οθόνη **Επιλέξτε μέθοδο ασύρματης εγκατάστασης**. Στη συνέχεια, κάντε κλικ στο **Επόμενο**.
- 9 Μετά την ολοκλήρωση της αναζήτησης, στο παράθυρο εμφανίζονται οι διαθέσιμες συσκευές ασύρματου δικτύου. Επιλέξτε το όνομα (SSID) του σημείου πρόσβασης που θέλετε να χρησιμοποιείτε και κάντε κλικ στο **Επόμενο**.
- 10 Όταν ολοκληρωθεί η ρύθμιση του ασύρματου δικτύου, αποσυνδέστε το καλώδιο USB μεταξύ υπολογιστή και μηχανήματος. Κάντε κλικ στο κουμπί **Next**.
- 11 Επιλέξτε τα συστατικά στοιχεία που θα εγκατασταθούν.
- 12 Ακολουθήστε τις οδηγίες στο παράθυρο εγκατάστασης.

Σημείο πρόσβασης χωρίς καλώδιο USB

Αντικείμενα για προετοιμασία

- Η/Υ με δυνατότητα Wi-Fi με λειτουργικό σύστημα Windows 7 ή νεότερο και σημείο πρόσβασης (δρομολογητής)
- Πρέπει να πραγματοποιήσετε λήψη πακέτων λογισμικού από την ιστοσελίδα της HP για να εγκαταστήσετε το λογισμικό του εκτυπωτή. Για την πλήρη βοήθεια της HP για τον εκτυπωτή, μεταβείτε στη διεύθυνση www.hp.com/support/laser130MFP.
- Το μηχάνημα με εγκατεστημένη μια διασύνδεση ασύρματου δικτύου



Κατά τη διάρκεια της ρύθμισης του ασύρματου δικτύου, το μηχάνημα χρησιμοποιεί το ασύρματο δίκτυο LAN του Η/Υ. Ενδέχεται να μην είναι δυνατή η σύνδεση στο Internet.

- 1 Ενεργοποιήστε τον υπολογιστή, το σημείο πρόσβασης και το μηχάνημά σας.
- 2 Πραγματοποιήστε λήψη λογισμικού του προγράμματος οδήγησης εκτυπωτή από την ιστοσελίδα της HP (www.hp.com/support/laser130MFP).

- 3 Αποσυμπίεστε το πακέτο προγράμματος οδήγησης και εκτελέστε το πρόγραμμα εγκατάστασης.
- 4 Διαβάστε και αποδεχτείτε τις συμφωνίες εγκατάστασης στο παράθυρο εγκατάστασης. Στη συνέχεια, κάντε κλικ στο **Επόμενο**.
- 5 Επιλέξτε **Ασύρματη** στην οθόνη **Τύπος σύνδεσης εκτυπωτή**. Στη συνέχεια, κάντε κλικ στο **Επόμενο**.
- 6 Στην οθόνη **Είναι η πρώτη φορά που εγκαθιστάτε τον εκτυπωτή;**, επιλέξτε **Ναι, θα εγκαταστήσω το ασύρματο δίκτυο του εκτυπωτή**. Στη συνέχεια, κάντε κλικ στο **Επόμενο**.
Αν ο εκτυπωτής είναι ήδη συνδεδεμένος στο δίκτυο, επιλέξτε **Όχι, ο εκτυπωτής είναι ήδη συνδεδεμένος στο δίκτυο**.
- 7 Επιλέξτε **Χρήση απευθείας ασύρματης σύνδεσης** στην οθόνη **Επιλέξτε μέθοδο ασύρματης εγκατάστασης**. Στη συνέχεια, κάντε κλικ στο **Επόμενο**.
- 8 Όταν ολοκληρωθεί η εγκατάσταση ασύρματου δικτύου, κάντε κλικ στο **Επόμενο**.
- 9 Ακολουθήστε τις οδηγίες στο παράθυρο εγκατάστασης.

Χρήση καλωδίου δικτύου



Συμβουλευθείτε το διαχειριστή δικτύου ή το άτομο που ρύθμισε το ασύρματο δίκτυο για πληροφορίες σχετικά με τη ρύθμιση παραμέτρων του δικτύου.

Το μηχάνημά σας διαθέτει δυνατότητες δικτύωσης. Για να είναι δυνατή η λειτουργία του μηχανήματος στο δίκτυό σας, πρέπει να εκτελέσετε ορισμένες διαδικασίες ρύθμισης παραμέτρων.

Αντικείμενα για προετοιμασία

- Σημείο πρόσβασης
- Υπολογιστής συνδεδεμένος σε δίκτυο
- Πρέπει να πραγματοποιήσετε λήψη πακέτων λογισμικού από την ιστοσελίδα της HP για να εγκαταστήσετε το λογισμικό του εκτυπωτή. Για την πλήρη βοήθεια της HP για τον εκτυπωτή, μεταβείτε στη διεύθυνση www.hp.com/support/laser130MFP.
- Το μηχάνημα με εγκατεστημένη μια διασύνδεση ασύρματου δικτύου
- Καλώδιο δικτύου

Εκτύπωση αναφοράς ρύθμισης παραμέτρων δικτύου

Μπορείτε να διαπιστώσετε τις ρυθμίσεις δικτύου του μηχανήματός σας εκτυπώνοντας μια αναφορά παραμέτρων δικτύου.

βλ “Εκτύπωση αναφοράς ρύθμισης παραμέτρων δικτύου” στη σελίδα 53.

Ρύθμιση παραμέτρων ασύρματου δικτύου του μηχανήματος

Πριν ξεκινήσετε, θα πρέπει να μάθετε το όνομα δικτύου (SSID) του ασύρματου δικτύου, καθώς και το κλειδί δικτύου, αν είναι κρυπτογραφημένο. Αυτά τα στοιχεία ρυθμίστηκαν κατά την εγκατάσταση σημείου πρόσβασης (ή ασύρματου δρομολογητή). Αν δεν γνωρίζετε αυτά τα στοιχεία για το περιβάλλον του δικτύου σας, απευθυνθείτε στο άτομο που εγκατέστησε το δίκτυο.

Για να ρυθμίσετε τις παραμέτρους ασύρματης σύνδεσης, μπορείτε να χρησιμοποιήσετε το **HP Embedded Web Server**.

Χρήση του HP Embedded Web Server

Πριν ξεκινήσετε τη ρύθμιση των παραμέτρων του ασύρματου δικτύου, ελέγξτε την κατάσταση σύνδεσης του καλωδίου.

- 1 Ελέγξτε αν το καλώδιο δικτύου είναι συνδεδεμένο με το μηχάνημα. Αν δεν είναι, συνδέστε το μηχάνημα με ένα τυπικό καλώδιο δικτύου.
- 2 Ανοίξτε ένα πρόγραμμα περιήγησης στο web, όπως για παράδειγμα τον Internet Explorer, το Safari ή το Firefox, και πληκτρολογήστε τη νέα διεύθυνση IP του μηχανήματός σας στο παράθυρο του προγράμματος περιήγησης.

Για παράδειγμα,



- 3 Κάντε κλικ στο **Login** επάνω δεξιά στην ιστοσελίδα του HP Embedded Web Server.
- 4 Αν είναι η πρώτη φορά που συνδέεστε στο **HP Embedded Web Server**, θα χρειαστεί να συνδεθείτε ως διαχειριστής. Πληκτρολογήστε το προεπιλεγμένο αναγνωριστικό **ID (admin)**. Ο προεπιλεγμένος κωδικός πρόσβασης είναι κενός. Συνιστάται να ορίσετε τον προεπιλεγμένο κωδικό πρόσβασης για λόγους ασφαλείας. Μπορείτε να αλλάξετε το αναγνωριστικό και τον κωδικό πρόσβασής σας από την **Security > System Security > System Administrator**.
- 5 Όταν ανοίξει το παράθυρο του **HP Embedded Web Server**, κάντε κλικ στο **Network Settings**.
- 6 Κάντε κλικ στο **Wi-Fi > Wizard**.
- 7 Επιλέξτε ένα **Network Name(SSID)** από τη λίστα.

8 Κάντε κλικ στο κουμπί **Next**.

Αν εμφανιστεί το παράθυρο ρύθμισης της ασύρματης ασφάλειας, πληκτρολογήστε τον καταχωρημένο κωδικό πρόσβασης (κωδικός πρόσβασης δικτύου) και κάντε κλικ στο **Next**.

9 Εμφανίζεται το παράθυρο επιβεβαίωσης, ελέγξτε τη ρύθμιση ασύρματης σύνδεσης. Αν η ρύθμιση είναι σωστή, κάντε κλικ στο **Apply**.

Ρύθμιση του Wi-Fi Direct για εκτύπωση από φορητές συσκευές

Το Wi-Fi Direct είναι μια ασφαλής και εύχρηστη σύνδεση ομότιμων μεταξύ ενός εκτυπωτή με ενεργοποιημένο Wi-Fi Direct και μιας φορητής συσκευής.

Με το Wi-Fi Direct, μπορείτε να συνδέσετε τον εκτυπωτή σας σε ένα δίκτυο Wi-Fi Direct ενώ ταυτόχρονα είναι συνδεδεμένος σε ένα σημείο πρόσβασης. Μπορείτε επίσης να χρησιμοποιήσετε ταυτόχρονα ένα ενσύρματο δίκτυο και ένα δίκτυο Wi-Fi Direct ώστε πολλαπλοί χρήστες να μπορούν να αποκτήσουν πρόσβαση και να εκτυπώσουν έγγραφα τόσο από το δίκτυο Wi-Fi Direct όσο και από ένα ασύρματο δίκτυο.



- Δεν μπορείτε να συνδέσετε τη φορητή συσκευή σας στο Internet μέσω του Wi-Fi Direct του εκτυπωτή.
- Η λίστα υποστηριζόμενων πρωτοκόλλων ενδέχεται να διαφέρει από το μοντέλο σας, τα δίκτυα Wi-Fi Direct ΔΕΝ υποστηρίζουν IPv6, φιλτράρισμα δικτύου, IPSec, WINS και υπηρεσίες SLP.
- Ο μέγιστος αριθμός συσκευών που μπορείτε να συνδέσετε μέσω του Wi-Fi Direct είναι 4.

Ρύθμιση του Wi-Fi Direct

Μπορείτε να ενεργοποιήσετε τη λειτουργία Wi-Fi Direct με μία από τις παρακάτω μεθόδους.

Από το μηχάνημα

- 1 Πατήστε το κουμπί **••• (Μενού)** στον πίνακα ελέγχου και επιλέξτε **Network > Wi-Fi > Wi-Fi Direct** από την οθόνη ενδείξεων.
- 2 Πατήστε το **Wi-Fi Direct** για να ενεργοποιήσετε το **Wi-Fi Direct**.

Από τον υπολογιστή που είναι συνδεδεμένος στο δίκτυο

Εάν ο εκτυπωτής σας χρησιμοποιεί καλώδιο δικτύου ή ασύρματο σημείο πρόσβασης, μπορείτε να ενεργοποιήσετε και να διαμορφώσετε το Wi-Fi Direct μέσω του HP Embedded Web Server.

- 1 Προσπελάστε τον **HP Embedded Web Server** και επιλέξτε **Settings > Network Settings > Wi-Fi > Wi-Fi Direct™**.
- 2 Ενεργοποιήστε το **Wi-Fi Direct™** και ρυθμίστε άλλες επιλογές.

Ρύθμιση της ασύρματης συσκευής

- Μετά τη ρύθμιση του Wi-Fi Direct από τον εκτυπωτή, ανατρέξτε στο εγχειρίδιο χρήσης της φορητής συσκευής που χρησιμοποιείτε για τη ρύθμιση του Wi-Fi Direct της.
- Μετά τη ρύθμιση του Wi-Fi Direct, θα χρειαστεί να κάνετε λήψη μιας εφαρμογής εκτύπωσης από φορητές συσκευές (Π.χ.: HP Smart) για να εκτυπώσετε από το smartphone σας.



- Όταν βρείτε έναν εκτυπωτή στον οποίο θέλετε να συνδεθείτε από τη φορητή συσκευή σας, επιλέξτε τον εκτυπωτή και θα αναβοσβήσει η λυχνία LED του εκτυπωτή. Πατήστε το κουμπί Wireless του εκτυπωτή και θα συνδεθεί με τη φορητή συσκευή σας. Αν δεν διαθέτετε κουμπί Wireless, πατήστε την επιλογή που θέλετε όταν εμφανιστεί το παράθυρο επιβεβαίωσης σύνδεσης Wi-Fi από την οθόνη ενδείξεων και θα συνδεθεί στη φορητή συσκευή σας.
 - Αν η φορητή σας συσκευή δεν υποστηρίζει Wi-Fi Direct, πρέπει να εισαγάγετε το «Κλειδί δικτύου» εκτυπωτή, αντί να πατήσετε το κουμπί Wireless.
-

Χρήση του HP Embedded Web Server



- Για το HP Embedded Web Server απαιτείται τουλάχιστον έκδοση Internet Explorer 8.0 ή νεότερη.
- Πριν χρησιμοποιήσετε τα παρακάτω προγράμματα, ρυθμίστε πρώτα τη διεύθυνση IP.
- Ορισμένες λειτουργίες και προαιρετικά εξαρτήματα ενδέχεται να μην είναι διαθέσιμα, ανάλογα με τα μοντέλα ή τις χώρες (βλ. “Λειτουργίες κατά μοντέλα” στη σελίδα 8).

Υπάρχουν διαθέσιμα διάφορα προγράμματα για τον εύκολο καθορισμό των ρυθμίσεων δικτύου σε περιβάλλον δικτύου. Ειδικά για το διαχειριστή του δικτύου, είναι εφικτή η διαχείριση πολλών μηχανημάτων στο δίκτυο.

HP Embedded Web Server

Ο ενσωματωμένος στο μηχάνημα δικτύου διακομιστής Web σας δίνει τη δυνατότητα να εκτελέσετε τις ακόλουθες εργασίες:

- Ελέγξτε τις πληροφορίες και την κατάσταση αναλωσίμων.
- Να προσαρμόσετε τις ρυθμίσεις του μηχανήματος.
- Να ρυθμίσετε τις απαραίτητες παραμέτρους δικτύου για το μηχάνημα, έτσι ώστε να συνδέεται σε διάφορα περιβάλλοντα δικτύου.

Πρόσβαση στο HP Embedded Web Server

- 1 Χρησιμοποιήστε ένα πρόγραμμα περιήγησης του Web, όπως τον Internet Explorer των Windows.

Πληκτρολογήστε τη διεύθυνση IP του εκτυπωτή σας (<http://xxx.xxx.xxx.xxx>) στο πεδίο διευθύνσεων και πατήστε το πλήκτρο Enter ή κάντε κλικ στο **Μετάβαση**.

- 2 Ανοίγει η τοποθεσία Web που είναι ενσωματωμένη στο μηχάνημα.

Σύνδεση στο HP Embedded Web Server

Προτού ορίσετε τις ρυθμίσεις στο HP Embedded Web Server, πρέπει να συνδεθείτε ως διαχειριστής. Μπορείτε να χρησιμοποιήσετε το HP Embedded Web Server χωρίς να συνδεθείτε, αλλά δεν θα έχετε πρόσβαση στην καρτέλα **Settings** και την καρτέλα **Security**.

- 1 Κάντε κλικ στο **Login** επάνω δεξιά στην ιστοσελίδα του HP Embedded Web Server.
- 2 Αν είναι η πρώτη φορά που συνδέεστε στο **HP Embedded Web Server**, θα χρειαστεί να συνδεθείτε ως διαχειριστής. Πληκτρολογήστε το προεπιλεγμένο αναγνωριστικό **ID (admin)**. Ο προεπιλεγμένος κωδικός πρόσβασης είναι κενός. Συνιστάται να ορίσετε τον προεπιλεγμένο κωδικό πρόσβασης για λόγους ασφαλείας. Μπορείτε να αλλάξετε το αναγνωριστικό και τον κωδικό πρόσβασής σας από την **Security > System Security > System Administrator**.

Επισκόπηση του HP Embedded Web Server



Ορισμένες καρτέλες ενδέχεται να μην εμφανίζονται, ανάλογα με το μοντέλο σας.

Καρτέλα Information

Η καρτέλα αυτή σας παρέχει γενικές πληροφορίες για το μηχάνημά σας. Μπορείτε να ελέγξετε διάφορα στοιχεία, όπως την ποσότητα τόνερ που απομένει. Επίσης, μπορείτε να εκτυπώσετε αναφορές, π.χ. μια αναφορά σφαλμάτων.

- **Active Alerts:** Εμφανίζει τις ειδοποιήσεις που έχουν παρουσιαστεί στο μηχάνημα και τη σοβαρότητά τους.
- **Supplies:** Εμφανίζει πόσες σελίδες έχουν εκτυπωθεί και την ποσότητα του τόνερ που απομένει στην κασέτα.
- **Usage Counters:** Εμφανίζει το μετρητή χρήσης ανάλογα με τον τύπο εκτύπωσης: μιας όψης και διπλής όψης.
- **Current Settings:** Εμφανίζει πληροφορίες για το μηχάνημα και το δίκτυο.
- **Print information:** Αποστέλλει αναφορές όπως αναφορές που σχετίζονται με το σύστημα, διεύθυνση e-mail και αναφορές γραμματοσειρών.
- **Πληροφορίες για την ασφάλεια:** Εμφανίζει τα στοιχεία ασφαλείας του μηχανήματος

Καρτέλα Settings

Η καρτέλα αυτή σας επιτρέπει να ρυθμίζετε τις παραμέτρους για το μηχάνημά σας και το δίκτυο. Πρέπει να συνδεθείτε ως διαχειριστής για να προβάλετε αυτήν την καρτέλα.

- **Καρτέλα Machine Settings:** Ρυθμίζει επιλογές που παρέχονται από το μηχάνημά σας.
- **Καρτέλα Network Settings:** Εμφανίζει επιλογές για το περιβάλλον του δικτύου. Ρυθμίζει επιλογές όπως το TCP/IP και τα πρωτόκολλα δικτύου.

Καρτέλα Security

Η καρτέλα αυτή σας επιτρέπει να ρυθμίζετε το σύστημα και τις πληροφορίες ασφάλειας δικτύου. Πρέπει να συνδεθείτε ως διαχειριστής για να προβάλετε αυτήν την καρτέλα.

- **System Security:** Ρυθμίζει τις πληροφορίες του διαχειριστή συστήματος και, επίσης, ενεργοποιεί ή απενεργοποιεί λειτουργίες του μηχανήματος.
- **Network Security:** Ορίζει ρυθμίσεις για το φιλτράρισμα IPv4/IPv6.

Καρτέλα Maintenance

Η καρτέλα αυτή σας επιτρέπει να συντηρείτε το μηχάνημα αναβαθμίζοντας τα υλικολογισμικά και ρυθμίζοντας τα στοιχεία επικοινωνίας για να στέλνετε μηνύματα ηλεκτρονικού ταχυδρομείου. Επίσης, μπορείτε να συνδεθείτε στην ιστοσελίδα της HP ή να λάβετε προγράμματα οδήγησης επιλέγοντας το μενού **Link**.

- **Firmware Upgrade:** Αναβαθμίστε το υλικολογισμικό του μηχανήματός σας.
- **Contact Information:** Εμφανίζει τα στοιχεία επικοινωνίας.
- **Link:** Εμφανίζει συνδέσεις σε χρήσιμες ιστοσελίδες από τις οποίες μπορείτε να κάνετε λήψεις ή να δείτε πληροφορίες.

Ρύθμιση πληροφοριών διαχειριστή συστήματος

Αυτή η ρύθμιση είναι απαραίτητη για να χρησιμοποιηθεί η λειτουργία ειδοποίησης μέσω email.



Ενδέχεται κάποια μενού να μην εμφανιστούν στην οθόνη ανάλογα με τις επιλογές ή τα μοντέλα. Σε αυτή την περίπτωση, δεν ισχύει για το μηχανήμα σας.

- 1 Εκκινήστε ένα πρόγραμμα περιήγησης στο Web, όπως το Internet Explorer των Windows. Πληκτρολογήστε τη διεύθυνση IP του μηχανήματος (<http://xxx.xxx.xxx.xxx>) στο πεδίο διευθύνσεων και πατήστε το πλήκτρο Enter ή κάντε κλικ στο **Μετάβαση**.
- 2 Ανοίγει η τοποθεσία Web που είναι ενσωματωμένη στο μηχάνημα.
- 3 Στην καρτέλα **Security**, επιλέξτε **System Security > System Administrator**
- 4 Καταχωρήστε το όνομα του διαχειριστή, τον αριθμό τηλεφώνου, τον τόπο ή τη διεύθυνση e-mail.
- 5 Κάντε κλικ στο **Apply**.

Εφαρμογή HP Smart

Η HP Smart σας βοηθά να ρυθμίσετε, να σαρώσετε, να εκτυπώσετε, να κάνετε κοινή χρήση και να διαχειριστείτε τον εκτυπωτή HP. Μπορείτε να κοινοποιήσετε έγγραφα και εικόνες μέσω email, μηνυμάτων κειμένου και δημοφιλών υπηρεσιών cloud και μέσω κοινωνικής δικτύωσης (όπως τα iCloud, Google Drive, Dropbox, και Facebook). Μπορείτε, επίσης, να εγκαταστήσετε νέους εκτυπωτές HP, καθώς και να παρακολουθείτε και να παραγγέλντε αναλώσιμα.



- Η εφαρμογή HP Smart ενδέχεται να μην είναι διαθέσιμη σε όλες τις γλώσσες. Ορισμένες δυνατότητες ίσως να μην είναι διαθέσιμες σε όλα τα μοντέλα εκτυπωτών.
- Εάν η εφαρμογή HP smart δεν λειτουργεί σωστά στις Windows συσκευές σας, ενημερώστε το υλικολογισμικό του εκτυπωτή και δοκιμάστε ξανά.

-
- **Για να εγκαταστήσετε την εφαρμογή HP Smart:** Για να εγκαταστήσετε την εφαρμογή στη συσκευή σας, μεταβείτε στη διεύθυνση 123.hp.com και ακολουθήστε τις οδηγίες που εμφανίζονται στην οθόνη ώστε να αποκτήσετε πρόσβαση στο κατάστημα εφαρμογών της συσκευής σας.
 - **Σύνδεση με τον εκτυπωτή:** Βεβαιωθείτε ότι ο εκτυπωτής είναι ενεργοποιημένος και έχει συνδεθεί στο ίδιο δίκτυο με τη συσκευή σας. Τότε, η HP Smart θα εντοπίσει αυτόματα στον εκτυπωτή.
 - **Λάβετε περισσότερες πληροφορίες σχετικά με την εφαρμογή HP Smart:** Για βασικές οδηγίες εκτύπωσης, σάρωσης και επίλυσης προβλημάτων με τη χρήση της HP Smart.
 - βλ “Εκτύπωση με χρήση της εφαρμογής HP Smart” στη σελίδα 68.
 - βλ “Σάρωση με χρήση της εφαρμογής HP Smart” στη σελίδα 69.
 - βλ “Λήψη βοήθειας από την εφαρμογή HP Smart” στη σελίδα 69.



Για περισσότερες πληροφορίες σχετικά με τη χρήση της HP Smart για εκτύπωση, σάρωση, προσπέλαση των λειτουργιών του εκτυπωτή και θέματα επίλυσης προβλημάτων, μεταβείτε:

- **iOS/Android:** www.hp.com/go/hpsmart-help

Σύνδεση με χρήση της εφαρμογής HP Smart

Μπορείτε να χρησιμοποιήσετε την εφαρμογή HP Smart για να εγκαταστήσετε τον εκτυπωτή στο ασύρματο δίκτυο.

- 1 Βεβαιωθείτε ότι ο υπολογιστής ή η φορητή συσκευή σας είναι συνδεδεμένη στο ασύρματο δίκτυο και ότι γνωρίζετε τον κωδικό πρόσβασης του ασύρματου δικτύου σας.
- 2 Ελέγξτε κατά πόσον ο εκτυπωτής βρίσκεται στη λειτουργία Auto Wireless Connect (AWC).
Εάν πρόκειται για την πρώτη φορά που ρυθμίζετε τον εκτυπωτή, ο εκτυπωτής είναι έτοιμος για ρύθμιση μετά την ενεργοποίηση της τροφοδοσίας. Συνεχίζει να αναζητά την εφαρμογή HP Smart για να συνδεθεί εντός 2 ωρών και κατόπιν σταματά την αναζήτηση.

Για να ορίσετε τον πίνακα ελέγχου στη λειτουργία Auto Wireless Connect (AWC), πατήστε παρατεταμένα το κουμπί  (Ασύρματη) για τουλάχιστον **20** δευτερόλεπτα ωσότου οι λυχνίες LED  (Κατάστασης) και  (Τροφοδοσία) αρχίσουν να αναβοσβήνουν μαζί.

- 3 Ανοίξτε την εφαρμογή HP Smart και κατόπιν κάντε ένα από τα παρακάτω:
 - **iOS/Android:** Στην αρχική οθόνη, πατήστε το εικονίδιο Συν και κατόπιν επιλέξτε τον εκτυπωτή. Εάν ο εκτυπωτής δεν είναι στη λίστα, πατήστε στο **Add a new printer**. Ακολουθήστε τις οδηγίες που εμφανίζονται στην οθόνη για να προσθέσετε τον εκτυπωτή στο δίκτυό σας.

Αλλαγή των προεπιλεγμένων ρυθμίσεων εκτυπωτή με την εφαρμογή HP Smart

Μπορείτε να αλλάξετε τις ρυθμίσεις του εκτυπωτή από την εφαρμογή HP Smart app.

- 1 Ανοίξτε την εφαρμογή HP Smart.
- 2 Εάν θέλετε να αλλάξετε κάποιον άλλον εκτυπωτή, πατήστε το εικονίδιο Συν ή προσθέστε έναν νέο εκτυπωτή.
- 3 Πατήστε **Printer Settings**.
- 4 Κάντε την επιλογή που θέλετε και κατόπιν αλλάξτε τη ρύθμιση.

Εκτύπωση με χρήση της εφαρμογής HP Smart

Για εκτύπωση από συσκευή Android ή iOS

- 1 Ανοίξτε την εφαρμογή HP Smart.
- 2 Εάν θέλετε να αλλάξετε κάποιον άλλον εκτυπωτή, πατήστε το εικονίδιο Συν ή προσθέστε έναν νέο εκτυπωτή.
- 3 Πατήστε κάποια επιλογή εκτύπωσης.
- 4 Επιλέξτε τη φωτογραφία ή το έγγραφο που θέλετε να εκτυπώσετε.
- 5 Πατήστε **Print**.

Σάρωση με χρήση της εφαρμογής HP Smart

Μπορείτε να χρησιμοποιήσετε την εφαρμογή HP Smart για να σαρώσετε έγγραφα ή φωτογραφίες χρησιμοποιώντας την κάμερα της συσκευής σας. Η HP Smart περιλαμβάνει εργαλεία επεξεργασίας που σας επιτρέπουν να τροποποιήσετε τη σαρωμένη εικόνα προτού την αποθηκεύσετε ή την κοινοποιήσετε. Μπορείτε να εκτυπώσετε, να αποθηκεύσετε τοπικά ή στο cloud τις σαρώσεις σας και να τις μοιραστείτε μέσω email, SMS, Facebook, Instagram κ.λπ.

Για να σαρώσετε με συσκευή Android ή iOS

- 1 Ανοίξτε την εφαρμογή HP Smart.
- 2 Εάν θέλετε να αλλάξετε κάποιον άλλον εκτυπωτή, πατήστε το εικονίδιο Συν ή προσθέστε έναν νέο εκτυπωτή.
- 3 Κάντε την επιλογή σάρωσης και κατόπιν πατήστε **Camera**. Θα ανοίξει η ενσωματωμένη κάμερα. Σαρώστε τη φωτογραφία ή το έγγραφο χρησιμοποιώντας την κάμερα.
- 4 Όταν έχετε ολοκληρώσει την επεξεργασία της σάρωσης του εγγράφου ή της φωτογραφίας, αποθηκεύστε την, μοιραστείτε την ή εκτυπώστε την.

Λήψη βοήθειας από την εφαρμογή HP Smart

Η εφαρμογή HP Smart παρέχει ειδοποιήσεις για ζητήματα του εκτυπωτή (εμπλοκές χαρτιού ή άλλα προβλήματα), συνδέσμους σε περιεχόμενο βοήθειας και επιλογές πρόσβασης στην υποστήριξη για επιπλέον βοήθεια.

Εκτύπωση

Το παρόν κεφάλαιο παρέχει πληροφορίες για τις γενικές επιλογές εκτύπωσης. Η ενότητα αυτή βασίζεται κυρίως στα Windows 7.



Πρέπει να πραγματοποιήσετε λήψη πακέτων λογισμικού από την ιστοσελίδα της HP για να εγκαταστήσετε το λογισμικό του εκτυπωτή. Για την πλήρη βοήθεια της HP για τον εκτυπωτή, μεταβείτε στη διεύθυνση www.hp.com/support/laser130MFP.

- Βασική εκτύπωση 73
- Ακύρωση μιας εργασίας εκτύπωσης 74
- Άνοιγμα προτιμήσεων εκτύπωσης 75
- Χρήση αγαπημένης ρύθμισης 76
- Χρήση της βοήθειας 77
- Λειτουργίες εκτύπωσης 78
- Χρήση του προγράμματος Κατάσταση εκτυπωτή 84

Βασική εκτύπωση



Πριν από την εκτύπωση, ελέγξτε αν το λειτουργικό σύστημα του υπολογιστή σας υποστηρίζει το λογισμικό (βλ. “Λειτουργικό σύστημα” στη σελίδα 8).

Το παρακάτω παράθυρο **Προτιμήσεις εκτύπωσης** είναι για το Σημειωματάριο των Windows 7. Το δικό σας παράθυρο **Προτιμήσεις εκτύπωσης** ενδέχεται να διαφέρει, ανάλογα με το λειτουργικό σας σύστημα ή την εφαρμογή που χρησιμοποιείτε.

- 1 Ανοίξτε το έγγραφο που θέλετε να εκτυπώσετε.
 - 2 Επιλέξτε **Εκτύπωση** από το μενού **Αρχείο**.
 - 3 Επιλέξτε το μηχανήμά σας από τη λίστα **Επιλογή εκτυπωτή**.
 - 4 Οι βασικές ρυθμίσεις εκτύπωσης, που περιλαμβάνουν τον αριθμό αντιγράφων και την περιοχή εκτύπωσης, επιλέγονται στο παράθυρο **Εκτύπωση**.
-





Για να εκμεταλλευτείτε τις προηγμένες δυνατότητες εκτύπωσης, κάντε κλικ στο **Ιδιότητες** ή στο **Προτιμήσεις** στο παράθυρο **Εκτύπωση** (βλ. “Άνοιγμα προτιμήσεων εκτύπωσης” στη σελίδα 75).

- 5 Για να ξεκινήσει η εκτύπωση, κάντε κλικ στο **OK** ή στο **Εκτύπωση** στο παράθυρο **Εκτύπωση**.





Ακύρωση μιας εργασίας εκτύπωσης

Εάν η εργασία εκτύπωσης είναι σε αναμονή σε ουρά εκτυπώσεων ή σε ετεροχρονιστή εκτυπώσεων, μπορείτε να ακυρώσετε την εργασία ως εξής:

- Μπορείτε να ανοίξετε αυτό το παράθυρο κάνοντας διπλό κλικ στο εικονίδιο του μηχανήματος () στη γραμμή εργασιών των Windows.
- Μπορείτε επίσης να ακυρώσετε την τρέχουσα εργασία πατώντας  (Ακυρο) στον πίνακα ελέγχου.

Άνοιγμα προτιμήσεων εκτύπωσης



- Το παράθυρο **Προτιμήσεις εκτύπωσης** που εμφανίζεται σε αυτόν τον οδηγό χρήσης μπορεί να διαφέρει ανάλογα με το μηχάνημα που χρησιμοποιείτε.
 - Όταν ενεργοποιήσετε κάποια επιλογή στο **Προτιμήσεις εκτύπωσης**, ενδέχεται να δείτε ένα προειδοποιητικό σύμβολο  ή το σύμβολο . Το θαυμαστικό () σημαίνει ότι μπορείτε να πραγματοποιήσετε τη συγκεκριμένη επιλογή, αλλά δεν συνιστάται, και το σύμβολο  σημαίνει ότι δεν μπορείτε να πραγματοποιήσετε αυτήν την επιλογή λόγω των ρυθμίσεων ή του περιβάλλοντος του μηχανήματος.
-

- 1 Ανοίξτε το έγγραφο που θέλετε να εκτυπώσετε.
 - 2 Επιλέξτε **Εκτύπωση** από το μενού “Αρχείο”. Εμφανίζεται το παράθυρο **Εκτύπωση**.
 - 3 Επιλέξτε το μηχάνημά σας από το **Επιλογή εκτυπωτή**.
 - 4 Κάντε κλικ στο **Ιδιότητες** ή στο **Προτιμήσεις**. Κάντε κλικ στις καρτέλες του προγράμματος οδήγησης του εκτυπωτή για να ρυθμίσετε τις διαθέσιμες επιλογές.
-



- Στα Windows 10, 8.1 και 8, αυτές οι εφαρμογές θα έχουν διαφορετική διάταξη με διαφορετικές λειτουργίες από αυτές που περιγράφονται παρακάτω για τις εφαρμογές σταθερού υπολογιστή. Για να αποκτήσετε πρόσβαση στη λειτουργία εκτύπωσης από την οθόνη **Εκκίνηση**, ολοκληρώστε τα παρακάτω βήματα:
 - **Windows 10:** Επιλέξτε **Εκτύπωση** και κατόπιν επιλέξτε τον εκτυπωτή.
 - **Windows 8.1 ή 8:** Επιλέξτε **Συσκευές**, επιλέξτε **Εκτύπωση** και κατόπιν επιλέξτε τον εκτυπωτή.
 - Μπορείτε να ελέγξετε την τρέχουσα κατάσταση του μηχανήματος πατώντας το κουμπί **Κατάσταση εκτυπωτή** (βλ. “Χρήση του προγράμματος Κατάσταση εκτυπωτή” στη σελίδα 84).
-

Χρήση αγαπημένης ρύθμισης

Η επιλογή **Αγαπημένα**, η οποία εμφανίζεται σε κάθε καρτέλα του παραθύρου προτιμήσεις εκτυπώσεων, εκτός της καρτέλας **HP**, σας επιτρέπει να αποθηκεύσετε τις τρέχουσες προτιμήσεις για μελλοντική χρήση.

Για να αποθηκεύσετε ένα στοιχείο στα **Αγαπημένα** και ακολουθήστε τα παρακάτω βήματα:

- 1 Αλλάξτε τις ρυθμίσεις όπως απαιτείται σε κάθε καρτέλα.
- 2 Εισαγάγετε ένα όνομα για το στοιχείο στο πλαίσιο εισαγωγής **Αγαπημένα**.
- 3 Κάντε κλικ στο **Αποθήκευση**.
- 4 Εισαγάγετε όνομα και περιγραφή και επιλέξτε το εικονίδιο που επιθυμείτε.
- 5 Κάντε κλικ στο **OK**. Όταν αποθηκεύετε τη λίστα **Αγαπημένα**, αποθηκεύονται όλες οι τρέχουσες ρυθμίσεις του προγράμματος οδήγησης.



Για να χρησιμοποιήσετε μια αποθηκευμένη ρύθμιση, επιλέξτε την από την καρτέλα **Αγαπημένα**. Το μηχάνημα είναι πλέον έτοιμο να εκτυπώσει σύμφωνα με τη ρύθμιση που επιλέξατε. Για να διαγράψετε μια αποθηκευμένη ρύθμιση, επιλέξτε την από την αναπτυσσόμενη λίστα **Αγαπημένα** και κάντε κλικ στο **Διαγραφή**.

Χρήση της βοήθειας

Κάντε κλικ στην επιλογή που θέλετε να μάθετε στο παράθυρο **Προτιμήσεις εκτύπωσης** και πατήστε το **F1** στο πληκτρολόγιό σας.

Λειτουργίες εκτύπωσης



- Αυτή η δυνατότητα ενδέχεται να μην είναι διαθέσιμη, ανάλογα με το μοντέλο ή τον προαιρετικό εξοπλισμό (βλ. “Λειτουργίες κατά μοντέλα” στη σελίδα 8).
- Πρέπει να πραγματοποιήσετε λήψη πακέτων λογισμικού από την ιστοσελίδα της HP για να εγκαταστήσετε το λογισμικό του εκτυπωτή. Για την πλήρη βοήθεια της HP για τον εκτυπωτή, μεταβείτε στη διεύθυνση www.hp.com/support/laser130MFP.

Κατανόηση των ειδικών λειτουργιών εκτύπωσης



Μπορείτε να χρησιμοποιήσετε προηγμένες επιλογές εκτύπωσης.



Για να εκμεταλλευτείτε τις δυνατότητες του προγράμματος οδήγησης του εκτυπωτή σας, κάντε κλικ στο **Ιδιότητες** ή στο **Προτιμήσεις** στο παράθυρο **Εκτύπωση** της εφαρμογής για να αλλάξετε τις ρυθμίσεις εκτύπωσης. Το όνομα του μηχανήματος που εμφανίζεται στο παράθυρο ιδιοτήτων του εκτυπωτή ενδέχεται να διαφέρει ανάλογα με το μηχάνημα που χρησιμοποιείτε.

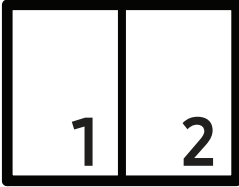

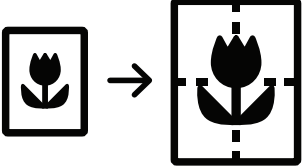
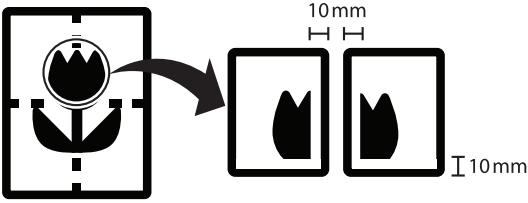
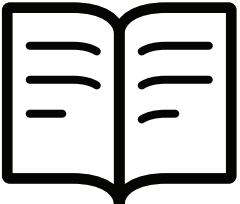

- Ενδέχεται κάποια μενού να μην εμφανιστούν στην οθόνη ανάλογα με τις επιλογές ή τα μοντέλα. Σε αυτή την περίπτωση, δεν ισχύει για το μηχάνημά σας.
- Επιλέξτε το μενού **Βοήθεια** ή κάντε κλικ στο κουμπί  από το παράθυρο ή πατήστε **F1** στο πληκτρολόγιό σας και κάντε κλικ στην επιλογή για την οποία θέλετε να μάθετε περισσότερα (βλ. “Χρήση της βοήθειας” στη σελίδα 77).

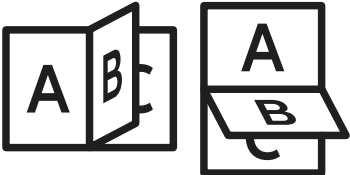
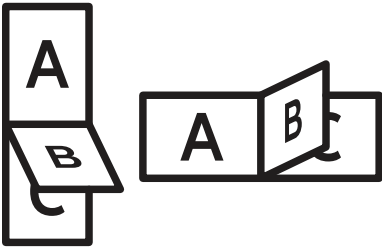
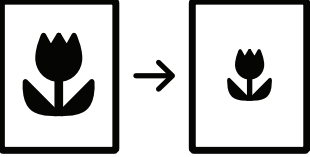
Στοιχείο	Περιγραφή
Πολλές σελίδες ανά όψη 	Επιλέγει τον αριθμό των σελίδων που θέλετε να εκτυπωθούν σε μόνο σε ένα φύλλο χαρτιού. Για να εκτυπωθούν περισσότερες από μία σελίδες ανά φύλλο, μειώνεται το μέγεθος των σελίδων και οι σελίδες τοποθετούνται με τη σειρά που ορίζετε. Μπορείτε να εκτυπώσετε έως και 16 σελίδες σε ένα φύλλο.

Στοιχείο	Περιγραφή
<p data-bbox="277 405 520 439">Εκτύπωση αφίσας</p> 	<p data-bbox="625 253 1430 394">Εκτυπώνει ένα έγγραφο μιας μόνο σελίδας σε 4 (αφίσα 2x2), 9 (αφίσα 3x3), ή 16 (αφίσα 4x4) φύλλα χαρτιού, με σκοπό να επικολλήσετε τα φύλλα μεταξύ τους και να σχηματίσετε ένα έγγραφο σε μέγεθος αφίσας.</p> <p data-bbox="625 405 1461 546">Επιλέξτε την τιμή Επικάλυψη αφίσας. Καθορίστε το Επικάλυψη αφίσας σε χιλιοστά ή ίντσες πατώντας το κουμπί επιλογής στο επάνω δεξί μέρος της καρτέλας Βασικό ώστε να διευκολυνθείτε στην κόλληση των φύλλων χαρτιού.</p> 
<p data-bbox="277 943 533 976">Εκτύπωση εντύπου</p> 	<p data-bbox="625 808 1477 949">Εκτυπώνει το έγγραφο και στις δύο πλευρές ενός φύλλου χαρτιού και διευθετεί τις σελίδες με τέτοιο τρόπο, ώστε το χαρτί να μπορεί να διπλώνει στη μέση μετά την εκτύπωση δημιουργώντας ένα φυλλάδιο.</p> <p data-bbox="632 999 689 1057"></p> <ul data-bbox="715 1016 1471 1323" style="list-style-type: none"> <li data-bbox="715 1016 1471 1167">• Η επιλογή Εκτύπωση εντύπου δεν είναι διαθέσιμη για όλα τα μεγέθη χαρτιού. Επιλέξτε τη διαθέσιμη επιλογή Μέγεθος για το χαρτί στην καρτέλα Χαρτί για να δείτε ποια μεγέθη χαρτιού είναι διαθέσιμα. <li data-bbox="715 1173 1471 1323">• Εάν επιλέξετε μη διαθέσιμο μέγεθος χαρτιού, η επιλογή αυτή μπορεί να ακυρωθεί αυτόματα. Επιλέξτε μόνο διαθέσιμο χαρτί (χαρτί χωρίς το σύμβολο ⚠ ή το σύμβολο ❌).

Στοιχείο	Περιγραφή
<p>Εκτύπωση διπλής όψεως (χειροκίνητη)</p>	<p>Εκτύπωση και στις δύο όψεις ενός φύλλου χαρτιού (διπλής όψης). Πριν την εκτύπωση, αποφασίστε ποιος θέλετε να είναι ο προσανατολισμός του εγγράφου σας.</p> <p> Η δυνατότητα Παράβλεψη κενών σελίδων δεν λειτουργεί όταν έχετε επιλέξει την εκτύπωση διπλής όψης.</p> <ul style="list-style-type: none"> • Κανένα: Απενεργοποιεί αυτή τη λειτουργία. • Μακριά πλευρά: Η επιλογή αυτή είναι η διάταξη που χρησιμοποιείται συνήθως για βιβλία.  <ul style="list-style-type: none"> • Στενή πλευρά: Η επιλογή αυτή είναι η διάταξη που χρησιμοποιείται συνήθως σε ημερολόγια. 
<p>Επιλογές χαρτιού</p> 	<p>Αλλάζει το μέγεθος ενός εγγράφου, ώστε να εμφανίζεται μεγαλύτερο ή μικρότερο στην εκτυπωμένη σελίδα, πληκτρολογώντας ένα ποσοστό κατά το οποίο θα μεγεθυνθεί ή θα σμικρυνθεί το έγγραφο.</p>
<p>Υδατογράφημα</p> 	<p>Η επιλογή υδατογραφήματος σας επιτρέπει να εκτυπώσετε κείμενο πάνω σε ένα ήδη υπάρχον έγγραφο. Για παράδειγμα, χρησιμοποιήστε την αν θέλετε μια λέξη με μεγάλα γκριζα γράμματα διαγωνίως επάνω στο έγγραφο, π.χ. τη λέξη “DRAFT” ή “CONFIDENTIAL”, είτε στην πρώτη σελίδα είτε σε όλες τις σελίδες ενός εγγράφου.</p>

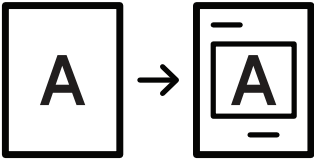
Στοιχείο	Περιγραφή
<p>Υδατογράφημα (Δημιουργία υδατογραφήματος)</p>	<p>a. Για να αλλάξετε τις ρυθμίσεις εκτύπωσης από την εφαρμογή λογισμικού, μεταβείτε στις Προτιμήσεις εκτύπωσης (βλ. “Ανοιγμα προτιμήσεων εκτύπωσης” στη σελίδα 75).</p> <p>b. Στην καρτέλα Για προχωρημένους, επιλέξτε Επεξεργασία... από την αναπτυσσόμενη λίστα Υδατογράφημα.</p> <p>c. Πληκτρολογήστε ένα κείμενο στο πλαίσιο Μήνυμα υδατογραφήματος. Μπορείτε να πληκτρολογήσετε έως και 256 χαρακτήρες. Όταν είναι επιλεγμένο το πλαίσιο Μόνο πρώτη σελίδα, το υδατογράφημα εκτυπώνεται μόνο στην πρώτη σελίδα.</p> <p>d. Ορίστε τις επιλογές υδατογραφήματος. Μπορείτε να επιλέξετε όνομα γραμματοσειράς, το στυλ, το μέγεθος και τη σκίαση από την ενότητα Ιδιότητες γραμματοσειράς και να ορίσετε τη γωνία του υδατογραφήματος από την ενότητα Ευθυγράμμιση και Γωνία Υδατογραφήματος.</p> <p>e. Κάντε κλικ στο Προσθήκη για να προσθέσετε ένα νέο υδατογράφημα στη λίστα Τρέχοντα υδατογραφήματα.</p> <p>f. Όταν ολοκληρώσετε την επεξεργασία, κάντε κλικ στο OK ή στο στοιχείο Εκτύπωση μέχρι να κλείσει το παράθυρο Εκτύπωση.</p>
<p>Υδατογράφημα (Επεξεργασία υδατογραφήματος)</p>	<p>a. Για να αλλάξετε τις ρυθμίσεις εκτύπωσης από την εφαρμογή λογισμικού, μεταβείτε στις Προτιμήσεις εκτύπωσης (βλ. “Ανοιγμα προτιμήσεων εκτύπωσης” στη σελίδα 75).</p> <p>b. Κάντε κλικ στην καρτέλα Για προχωρημένους, επιλέξτε Επεξεργασία... στην αναπτυσσόμενη λίστα Υδατογράφημα.</p> <p>c. Επιλέξτε το υδατογράφημα που θέλετε να επεξεργαστείτε από τη λίστα Τρέχοντα υδατογραφήματα και αλλάξτε το μήνυμα και τις επιλογές του υδατογραφήματος.</p> <p>d. Κάντε κλικ στο Ενημέρωση για να αποθηκεύσετε τις αλλαγές.</p> <p>e. Κάντε κλικ στο OK ή στο Εκτύπωση μέχρι να κλείσει το παράθυρο Εκτύπωση.</p>
<p>Υδατογράφημα (Διαγραφή υδατογραφήματος)</p>	<p>a. Για να αλλάξετε τις ρυθμίσεις εκτύπωσης από την εφαρμογή λογισμικού, μεταβείτε στις Προτιμήσεις εκτύπωσης.</p> <p>b. Κάντε κλικ στην καρτέλα Για προχωρημένους, επιλέξτε Επεξεργασία... στην αναπτυσσόμενη λίστα Υδατογράφημα.</p> <p>c. Επιλέξτε το υδατογράφημα που θέλετε να διαγράψετε από τη λίστα Τρέχοντα υδατογραφήματα και κάντε κλικ στο Διαγραφή.</p> <p>d. Κάντε κλικ στο OK ή στο Εκτύπωση μέχρι να κλείσει το παράθυρο Εκτύπωση.</p>

Στοιχείο	Περιγραφή
<p data-bbox="277 577 427 611">Επικάλυψη</p> 	<p data-bbox="624 248 1477 656">Η επικάλυψη είναι κείμενο ή/και εικόνες που αποθηκεύονται στη μονάδα του σκληρού δίσκου του υπολογιστή (HDD) ως μια ειδική μορφή αρχείου που μπορεί να εκτυπωθεί σε οποιοδήποτε έγγραφο. Χρησιμοποιούνται συχνά στη θέση των επιστολόχαρτων. Αντί να χρησιμοποιήσετε προτυπωμένα επιστολόχαρτα, μπορείτε να δημιουργήσετε μια επικάλυψη που περιέχει ακριβώς τις ίδιες πληροφορίες που εμφανίζονται στο επιστολόχαρτό σας. Για να εκτυπώσετε μια επιστολή με το λογότυπο και τα στοιχεία της εταιρείας σας, δεν χρειάζεται να τοποθετήσετε προτυπωμένα επιστολόχαρτα στο μηχάνημα: απλά εκτυπώστε την επικάλυψη επιστολόχαρτου στο έγγραφό σας.</p> <p data-bbox="624 667 1394 772">Για να χρησιμοποιήσετε μια επικάλυψη σελίδας, πρέπει να δημιουργήσετε μια καινούργια επικάλυψη σελίδας που θα περιλαμβάνει το λογότυπό σας ή κάποια εικόνα.</p> <ul data-bbox="632 824 1477 1099" style="list-style-type: none"> <li data-bbox="632 824 1477 981">  Το μέγεθος του εγγράφου επικάλυσης πρέπει να είναι το ίδιο με το έγγραφο που εκτυπώνεται με το περιεχόμενο επικάλυσης. Μην δημιουργήσετε περιεχόμενο επικάλυσης με υδατογράφημα. <li data-bbox="715 992 1477 1099">Η ανάλυση του εγγράφου επικάλυσης πρέπει να είναι ίδια με την ανάλυση του εγγράφου που θα εκτυπώσετε με την επικάλυψη.
<p data-bbox="277 1451 517 1563">Επικάλυψη (Δημιουργία μιας επικάλυσης)</p>	<ol data-bbox="624 1149 1477 1861" style="list-style-type: none"> <li data-bbox="624 1149 1477 1283">Δημιουργήστε ή ανοίξτε ένα έγγραφο που να περιέχει το κείμενο ή την εικόνα που θα χρησιμοποιήσετε ως νέο περιεχόμενο επικάλυσης. Τοποθετήστε τα στοιχεία ακριβώς όπως θέλετε να εμφανιστούν όταν θα εκτυπωθούν. <li data-bbox="624 1294 1477 1361">Για να αποθηκεύσετε το έγγραφο ως αρχείο επικάλυσης, μεταβείτε στις Προτιμήσεις εκτύπωσης. <li data-bbox="624 1373 1477 1440">Κάντε κλικ στην καρτέλα Για προχωρημένους και επιλέξτε Δημιουργία από την αναπτυσσόμενη λίστα Επικάλυψη. <li data-bbox="624 1451 1477 1585">Στο παράθυρο Αποθήκευση ως, πληκτρολογήστε ένα όνομα με έως και οκτώ χαρακτήρες στο πλαίσιο Όνομα εργασίας. Επιλέξτε τη διαδρομή προορισμού, αν χρειάζεται (η προεπιλογή είναι C:\Formover). <li data-bbox="624 1597 1477 1630">Κάντε κλικ στο Αποθήκευση. <li data-bbox="624 1641 1477 1776">Κάντε κλικ στο OK ή στο Εκτύπωση μέχρι να κλείσει το παράθυρο Εκτύπωση. Όταν εμφανιστεί ένα παράθυρο μηνύματος επιβεβαίωσης, κάντε κλικ στο Ναι. <li data-bbox="624 1798 1477 1861">Το αρχείο δεν εκτυπώνεται. Αντίθετα, αποθηκεύεται στη μονάδα σκληρού δίσκου του υπολογιστή σας.

Στοιχείο	Περιγραφή
<p>Επικάλυψη (Χρήση επικάλυψης σελίδας)</p>	<p>a. Δημιουργήστε ή ανοίξτε το έγγραφο που θέλετε να εκτυπώσετε.</p> <p>b. Για να αλλάξετε τις ρυθμίσεις εκτύπωσης από την εφαρμογή λογισμικού, μεταβείτε στις Προτιμήσεις εκτύπωσης.</p> <p>c. Κάντε κλικ στην καρτέλα Για προχωρημένους.</p> <p>d. Επιλέξτε την Εκτύπωση Επικάλυψης που θέλετε από την αναπτυσσόμενη λίστα Επικάλυψη.</p> <p>e. Αν έχετε αποθηκεύσει το αρχείο επικάλυψης που θέλετε να χρησιμοποιήσετε σε εξωτερική πηγή, μπορείτε να φορτώσετε το αρχείο και από το παράθυρο Φόρτωση. Αφού επιλέξετε το αρχείο, κάντε κλικ στο Άνοιγμα. Το αρχείο εμφανίζεται στο πλαίσιο Λίστα επικάλυψης και είναι διαθέσιμο για εκτύπωση. Επιλέξτε το περιεχόμενο επικάλυψης από το πλαίσιο Λίστα επικάλυψης.</p> <p>f. Εάν χρειάζεται, επιλέξτε το πλαίσιο Επιβεβαίωση επικάλυψης σελίδας κατά την εκτύπωση. Αν είναι επιλεγμένο αυτό το πλαίσιο, εμφανίζεται ένα παράθυρο μηνύματος κάθε φορά που υποβάλλετε ένα έγγραφο για εκτύπωση, ζητώντας σας να επιβεβαιώσετε αν θέλετε να εκτυπωθεί μια επικάλυψη στο έγγραφό σας. Εάν αυτό το πλαίσιο δεν είναι επιλεγμένο και επιλέξετε μια επικάλυψη, η επικάλυψη θα εκτυπωθεί αυτόματα στο έγγραφό σας.</p> <p>g. Κάντε κλικ στο OK ή στο Εκτύπωση μέχρι να κλείσει το παράθυρο Εκτύπωση. Η επιλεγμένη επικάλυψη εκτυπώνεται στο έγγραφό σας.</p>
<p>Επικάλυψη (Διαγραφή επικάλυψης σελίδας)</p>	<p>a. Στο παράθυρο Printing Preferences, κάντε κλικ στην καρτέλα Για προχωρημένους.</p> <p>b. Επιλέξτε Επεξεργασία στην αναπτυσσόμενη λίστα Κείμενο.</p> <p>c. Επιλέξτε το περιεχόμενο επικάλυψης που θέλετε να διαγράψετε από το πλαίσιο Λίστα επικάλυψης (Λίστα επικαλύψεων).</p> <p>d. Κάντε κλικ στο Διαγραφή.</p> <p>e. Όταν εμφανιστεί ένα παράθυρο μηνύματος επιβεβαίωσης, κάντε κλικ στο Ναι.</p> <p>f. Κάντε κλικ στο OK ή στο Εκτύπωση μέχρι να κλείσει το παράθυρο Εκτύπωση. Μπορείτε να διαγράψετε τα περιεχόμενα επικάλυψης που δεν χρησιμοποιείτε πλέον.</p>

Χρήση του προγράμματος Κατάσταση εκτυπωτή

Το πρόγραμμα Κατάσταση εκτυπωτή είναι ένα πρόγραμμα που παρακολουθεί την κατάσταση του μηχανήματος και σας ενημερώνει για αυτήν.



- Το παράθυρο Κατάσταση εκτυπωτή και τα περιεχόμενα του, τα οποία αναφέρονται στον παρόντα οδηγό χρήσης, ενδέχεται να διαφέρουν ανάλογα με το μηχάνημα ή το λειτουργικό σύστημα που χρησιμοποιείτε.
- Ελέγξτε ποιο ή ποια λειτουργικά συστήματα είναι συμβατά με το μηχάνημά σας (Βλέπε “Απαιτήσεις συστήματος” στη σελίδα 192).

Επισκόπηση προγράμματος Κατάσταση εκτυπωτή

Εάν παρουσιαστεί κάποιο σφάλμα κατά τη λειτουργία, μπορείτε να το δείτε από την Κατάσταση εκτυπωτή. Το πρόγραμμα Κατάσταση εκτυπωτή εγκαθίσταται αυτόματα όταν εγκαθιστάτε το λογισμικό του μηχανήματος.

Μπορείτε, επίσης, να εκκινήσετε το πρόγραμμα Κατάσταση εκτυπωτή μη αυτόματα. Μεταβείτε στις **Προτιμήσεις εκτύπωσης**, κάντε κλικ στην καρτέλα **HP** > κουμπί **Κατάσταση εκτυπωτή**. Η επιλογή **Αγαπημένα**, η οποία είναι ορατή σε κάθε καρτέλα προτιμήσεων εντός από την καρτέλα **HP**.

Εμφανίζονται τα παρακάτω εικονίδια στη γραμμή εργασιών των Windows:

Εικονίδιο	Σημασία	Περιγραφή
	Normal	Το μηχάνημα είναι έτοιμο και δεν αντιμετωπίζει προβλήματα ή προειδοποιήσεις.
	Προειδοποίηση	Το μηχάνημα είναι σε κατάσταση κατά την οποία μπορεί στο μέλλον να παρουσιαστεί σφάλμα. Για παράδειγμα, μπορεί να είναι σε κατάσταση χαμηλής στάθμης τόνερ, η οποία μπορεί να οδηγήσει σε κατάσταση άδειας κασέτας γραφίτη.
	Σφάλμα	Το μηχάνημα έχει τουλάχιστον ένα σφάλμα.

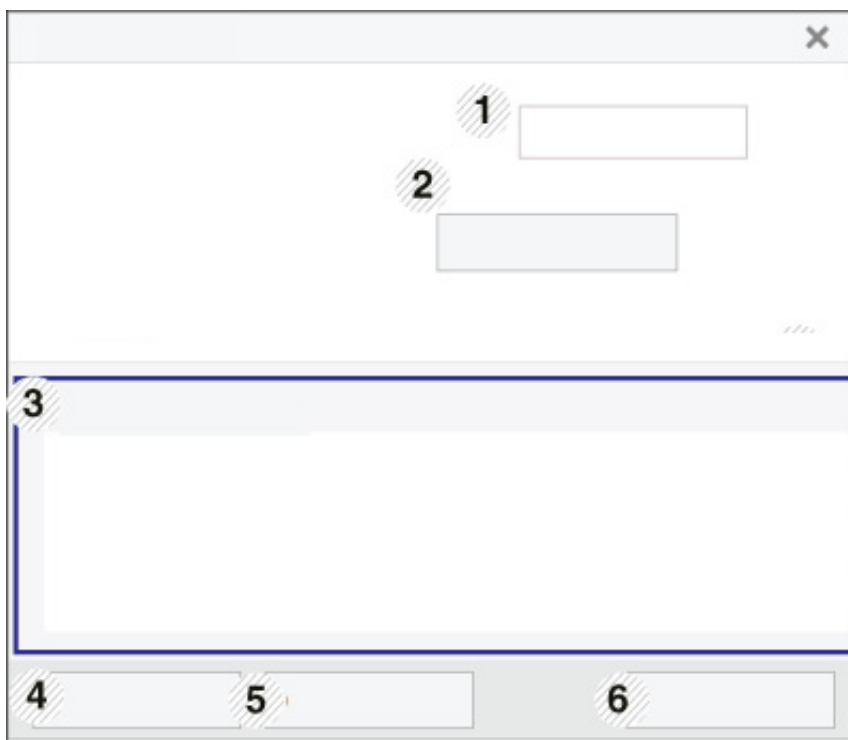

1	Πληροφορίες συσκευής	Σε αυτή την περιοχή μπορείτε να δείτε την κατάσταση συσκευής, το όνομα μοντέλου τρέχοντος εκτυπωτή, το όνομα θύρας σύνδεσης.
2	Οδηγός χρήσης	Ο Οδηγός χρήσης είναι απενεργοποιημένος. Μπορείτε να πραγματοποιήσετε λήψη του Οδηγού χρήσης από την τοποθεσία www.hp.com/support/laser130MFP .
3	Πληροφορίες αναλώσιμων	Μπορείτε να δείτε το ποσοστό τόνερ που έχει απομείνει σε κάθε κασέτα τόνερ. Το μηχάνημα και ο αριθμός των κασετών τόνερ που εμφανίζονται στο παραπάνω παράθυρο ενδέχεται να διαφέρουν, ανάλογα με το μηχάνημα που χρησιμοποιείτε. Ορισμένα μηχανήματα δεν διαθέτουν αυτήν τη λειτουργία.
4	Επιλογή	Μπορείτε να κάνετε ρυθμίσεις που σχετίζονται με την ειδοποίηση εργασίας εκτύπωσης.
5	Σειρά Αναλώσιμα	Μπορείτε να παραγγείλετε ανταλλακτικό κασέτας(-ών) τόνερ online.
6	Ακύρωση εκτύπωσης ή Κλείσιμο	<ul style="list-style-type: none"> • Ακύρωση εκτύπωσης: Αν η εργασία εκτύπωσης βρίσκεται στην σειρά εκτύπωσης ή τον εκτυπωτή, ακυρώστε όλες τις εργασίες εκτύπωσης στην σειρά εκτύπωσης ή τον εκτυπωτή. • Κλείσιμο: Ανάλογα με την κατάσταση του μηχανήματος ή τις υποστηριζόμενες λειτουργίες, μπορεί να εμφανιστεί το κουμπί Κλείσιμο για να κλείσετε το παράθυρο κατάστασης.

Αντιγραφή

Το παρόν κεφάλαιο παρέχει πληροφορίες για τις γενικές επιλογές αντιγραφής.

- Βασικές ρυθμίσεις αντιγραφής 87
- Αλλαγή των ρυθμίσεων για κάθε αντίγραφο 88
- Αντιγραφή αστυνομικής ταυτότητας 91

Βασικές ρυθμίσεις αντιγραφής



- Η πρόσβαση στα μενού μπορεί να διαφέρει ανάλογα με το μοντέλο (βλ. “Πρόσβαση στο μενού” στη σελίδα 30 ή “Επισκόπηση του πίνακα ελέγχου” στη σελίδα 23).
 - Ανάλογα με τα μοντέλα ή τις επιλογές, μερικά μενού ενδέχεται να μην υποστηρίζονται (βλ. “Λειτουργίες κατά μοντέλα” στη σελίδα 8).
-

1 Επιλέξτε  (αντιγραφή) > **••• (Μενού)** > **Copy Feature** στον πίνακα ελέγχου.
Ή επιλέξτε **••• (Μενού)** > **Copy Feature** στον πίνακα ελέγχου.

2 Τοποθετήστε ένα μόνο έγγραφο (βλ. “Τοποθέτηση πρωτοτύπων” στη σελίδα 48).

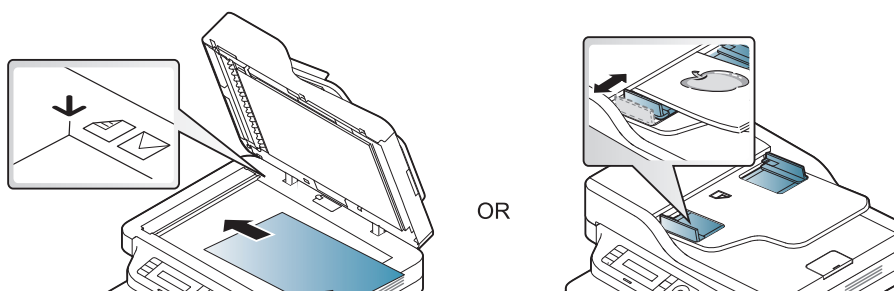

3 Αν θέλετε να προσαρμόσετε τις ρυθμίσεις αντιγραφής, συμπεριλαμβανομένων των **Reduce/Enlarge, Darkness, Original**, και άλλων ρυθμίσεων, χρησιμοποιήστε τα κουμπιά του πίνακα ελέγχου (βλ. “Αλλαγή των ρυθμίσεων για κάθε αντίγραφο” στη σελίδα 88).

4 Πληκτρολογήστε τον αριθμό αντιγράφων χρησιμοποιώντας το βέλος ή το αριθμητικό πληκτρολόγιο, αν χρειάζεται.

5 Πατήστε  (Έναρξη).



Αν χρειαστεί να ακυρώσετε την εργασία αντιγραφής κατά τη λειτουργία, πατήστε το  (**Άκυρο**) και η αντιγραφή θα σταματήσει.

Αλλαγή των ρυθμίσεων για κάθε αντίγραφο

Το μηχάνημα σάς παρέχει προεπιλεγμένες ρυθμίσεις αντιγραφής, ώστε να μπορείτε γρήγορα και εύκολα να παράγετε κάποιο αντίγραφο. Ωστόσο, αν θέλετε να αλλάξετε τις επιλογές για κάθε αντίγραφο, χρησιμοποιήστε τα κουμπιά της λειτουργίας αντιγραφής στον πίνακα ελέγχου.



- Αν πατήσετε (**Άκυρο**) ενώ ρυθμίζετε τις επιλογές αντιγραφής, όλες οι επιλογές που έχετε ρυθμίσει για την τρέχουσα εργασία θα ακυρωθούν και θα επανέλθουν στην προεπιλεγμένη κατάστασή τους. Ή θα επανέλθουν αυτόματα στην προεπιλεγμένη κατάστασή τους, μόλις το μηχάνημα ολοκληρώσει τη διαδικασία αντιγραφής που είναι σε εξέλιξη.
- Η πρόσβαση στα μενού μπορεί να διαφέρει ανάλογα με το μοντέλο (βλ. “Πρόσβαση στο μενού” στη σελίδα 30).
- Ίσως είναι απαραίτητο να πατήσετε **OK** για να περιηγηθείτε στα μενού χαμηλού επιπέδου σε ορισμένα μοντέλα.

Darkness

Αν ένα πρωτότυπο περιέχει ξεθωριασμένες ενδείξεις και σκοτεινές εικόνες, μπορείτε να ρυθμίσετε τη φωτεινότητα για να παράγετε ένα πιο ευανάγνωστο αντίγραφο.

- 1 Επιλέξτε (αντιγραφή) > **••• (Μενού)** > **Copy Feature** > **Darkness** στον πίνακα ελέγχου.
Ή επιλέξτε το κουμπί **Darkness** στον πίνακα ελέγχου.
- 2 Επιλέξτε την επιλογή που θέλετε και πατήστε **OK**.
Για παράδειγμα, το **Light+5** είναι το πιο ανοικτό και το **Dark+5** είναι το πιο σκούρο.
- 3 Πατήστε (**Άκυρο**) για να επιστρέψετε στην κατάσταση ετοιμότητας.

Τύπος πρωτότυπου

Η ρύθμιση πρωτοτύπου χρησιμοποιείται για να βελτιωθεί η ποιότητα αντίγραφου, επιλέγοντας το έγγραφο για την τρέχουσα εργασία αντιγραφής.

- 1 Επιλέξτε (αντιγραφή) > **••• (Μενού)** > **Copy Feature** > **Original Type** στον πίνακα ελέγχου.
Ή επιλέξτε **••• (Μενού)** > **Copy Feature** > **Original Type** στον πίνακα ελέγχου.

- 2 Επιλέξτε την επιλογή που θέλετε και πατήστε **OK**.
 - **Text**: Χρήση για πρωτότυπα που περιέχουν κυρίως κείμενο.
 - **Text/Photo**: Χρήση για πρωτότυπα που περιέχουν κείμενο και φωτογραφίες.



Εάν το κείμενο στην εκτύπωση είναι θολό, επιλέξτε **Text** για να έχετε πιο καθαρό κείμενο.

- **Photo**: Χρήση όταν τα πρωτότυπα είναι φωτογραφίες.

- 3 Πατήστε (**Άκυρο**) για να επιστρέψετε στην κατάσταση ετοιμότητας.

Σμίκρυνση ή μεγέθυνση αντιγράφου

Μπορείτε να σμικρύνετε ή να μεγεθύνετε το μέγεθος μιας εικόνας αντιγραφής από 25% έως 400% όταν αντιγράφετε πρωτότυπα έγγραφα από τη γυάλινη επιφάνεια σαρωτή.





- Αυτή η δυνατότητα ενδέχεται να μην είναι διαθέσιμη, ανάλογα με το μοντέλο ή τον προαιρετικό εξοπλισμό (βλ. “Λειτουργία ποικιλίας” στη σελίδα 9).
- Εάν το μηχάνημα έχει ρυθμιστεί στη λειτουργία Eco, δεν είναι διαθέσιμες οι λειτουργίες σμίκρυνσης και μεγέθυνσης.

Για να επιλέξετε από τα προκαθορισμένα μεγέθη αντιγράφων

- 1 Επιλέξτε (αντιγραφή) > **••• (Μενού)** > **Copy Feature** > **Reduce/Enlarge** στον πίνακα ελέγχου.
Ή επιλέξτε **••• (Μενού)** > **Copy Feature** > **Reduce/Enlarge** στον πίνακα ελέγχου.
- 2 Επιλέξτε την επιλογή που θέλετε και πατήστε **OK**.
- 3 Πατήστε (**Άκυρο**) για να επιστρέψετε στην κατάσταση ετοιμότητας.

Για να ρυθμίσετε την κλίμακα του αντιγράφου καταχωρίζοντας απευθείας το ποσοστό της κλίμακας

- 1 Επιλέξτε  (αντιγραφή) > **••• (Μενού)** > **Copy Feature** > **Reduce/Enlarge** > **Custom** στον πίνακα ελέγχου.
Ή επιλέξτε **••• (Μενού)** > **Copy Feature** > **Reduce/Enlarge** στον πίνακα ελέγχου.
- 2 Εισάγετε το μέγεθος αντιγράφου που θέλετε χρησιμοποιώντας το αριθμητικό πληκτρολόγιο.
- 3 Πατήστε **OK** για να αποθηκεύσετε την επιλογή.
- 4 Πατήστε  (**Άκυρο**) για να επιστρέψετε στην κατάσταση ετοιμότητας.



Κατά την παραγωγή αντιγράφου σε σμίκρυνση, ενδέχεται να εμφανιστούν μαύρες γραμμές στο κάτω μέρος του αντιγράφου.

Αντιγραφή αστυνομικής ταυτότητας

Το μηχάνημά σας μπορεί να εκτυπώνει πρωτότυπα 2 όψεων σε ένα φύλλο χαρτί.

Το μηχάνημα εκτυπώνει τη μία πλευρά του πρωτοτύπου στο επάνω μισό του χαρτιού και την άλλη πλευρά στο κάτω μισό, χωρίς να μειωθεί το μέγεθος του πρωτοτύπου. Αυτή η λειτουργία είναι χρήσιμη για την αντιγραφή ενός στοιχείου μικρού μεγέθους, όπως μιας επαγγελματικής κάρτας.



- Για να χρησιμοποιηθεί αυτή η λειτουργία, το πρωτότυπο πρέπει να τοποθετηθεί στη γυάλινη επιφάνεια σαρωτή.
- Αν το μηχάνημα έχει ρυθμιστεί στη λειτουργία Eco, η λειτουργία αυτή δεν είναι διαθέσιμη.
- Για καλύτερη ποιότητα εικόνας, επιλέξτε  (copy) > ... (Μενού) > Copy Feature > Original Type > Photo στον πίνακα ελέγχου ή ... (Μενού) > Copy Feature > Original Type > Photo.

-
- 1 Πατήστε **Αντίγραφο αστυνομικής ταυτότητας** στον πίνακα ελέγχου.
 - 2 Τοποθετήστε την εμπρός πλευρά ενός πρωτοτύπου προς τα κάτω στο κέντρο του πρώτου μισού της γυάλινης επιφάνειας του σκάνερ, όπως απεικονίζεται. Στη συνέχεια, κλείστε το κάλυμμα του σαρωτή.



- 3 Εμφανίζεται η ένδειξη **Place Front Side and Press [Start]** στην οθόνη.
- 4 Πατήστε  (Έναρξη).
Το μηχάνημά σας αρχίζει να σαρώνει την μπροστινή πλευρά και εμφανίζει **Place Back Side and Press [Start]**.
- 5 Γυρίστε ανάποδα το πρωτότυπο και τοποθετήστε στο κέντρο του πρώτου μισού της γυάλινης επιφάνειας του σκάνερ, όπως απεικονίζεται. Στη συνέχεια, κλείστε το κάλυμμα του σαρωτή.

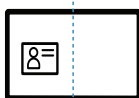

6 Πατήστε  ('Εναρξη).



- Αν δεν πατήσετε το κουμπί  ('Εναρξη), θα αντιγραφεί μόνο η μπροστινή πλευρά.
 - Αν το πρωτότυπο είναι μεγαλύτερο από την εκτυπώσιμη περιοχή, ορισμένα τμήματα ενδέχεται να μην εκτυπωθούν.
-

Σάρωση

Το παρόν κεφάλαιο παρέχει πληροφορίες για τις γενικές επιλογές σάρωσης.



- Η μέγιστη ανάλυση που μπορεί να επιτευχθεί εξαρτάται από διάφορους παράγοντες όπως η ταχύτητα του υπολογιστή, ο διαθέσιμος χώρος στο δίσκο, η μνήμη, το μέγεθος της εικόνας που σαρώνεται και οι ρυθμίσεις βάθους bit. Έτσι ανάλογα με το σύστημά σας και το τι σαρώνετε, ενδέχεται να μην μπορείτε να σαρώσετε σε συγκεκριμένες αναλύσεις, ιδιαίτερα σε υψηλό dpi.
- Πρέπει να πραγματοποιήσετε λήψη πακέτων λογισμικού από την ιστοσελίδα της HP για να εγκαταστήσετε το λογισμικό του εκτυπωτή. Για την πλήρη βοήθεια της HP για τον εκτυπωτή, μεταβείτε στη διεύθυνση www.hp.com/support/laser130MFP.

• Βασική μέθοδος σάρωσης	94
• Σάρωση με το πρόγραμμα HP MFP Scan program	95
• Σάρωση από πρόγραμμα επεξεργασίας εικόνας	96
• Σάρωση με χρήση του προγράμματος οδήγησης WIA	97
• Σάρωση σε WSD	98

Βασική μέθοδος σάρωσης



Αυτή η δυνατότητα ενδέχεται να μην είναι διαθέσιμη, ανάλογα με το μοντέλο ή τον προαιρετικό εξοπλισμό (βλ. “Λειτουργία ποικιλίας” στη σελίδα 9).

Μπορείτε να σαρώσετε τα πρωτότυπα με το μηχάνημά σας μέσω ενός καλωδίου USB ή του δικτύου. Για τη σάρωση των εγγράφων σας μπορούν να χρησιμοποιηθούν οι εξής μεθοδολογίες:

- **HP MFP Scan:** Μπορείτε να χρησιμοποιήσετε αυτό το πρόγραμμα για να σαρώσετε εικόνες ή έγγραφα (βλ. “Σάρωση με το πρόγραμμα HP MFP Scan program” στη σελίδα 95).
- **Scan to WSD:** Σαρώνει τα πρωτότυπα και αποθηκεύει τα δεδομένα της σάρωσης στο συνδεδεμένο υπολογιστή αν υποστηρίζει τη λειτουργία WSD (Web Service for Device) (βλ. “Σάρωση σε WSD” στη σελίδα 98).
- **TWAIN:** TWAIN είναι μία από τις προκαθορισμένες εφαρμογές εικόνας. Η σάρωση μιας εικόνας ανοίγει την επιλεγμένη εφαρμογή, δίνοντάς σας τη δυνατότητα να ελέγχετε τη διαδικασία σάρωσης. Η λειτουργία αυτή μπορεί να χρησιμοποιηθεί μέσω της τοπικής σύνδεσης ή της σύνδεσης δικτύου (βλ. “Σάρωση από πρόγραμμα επεξεργασίας εικόνας” στη σελίδα 96).
- **WIA:** Το WIA αποτελεί ακρωνύμιο του Windows Images Acquisition. Για να χρησιμοποιήσετε αυτή τη λειτουργία, ο υπολογιστής σας πρέπει να είναι συνδεδεμένος απευθείας με το μηχάνημα μέσω ενός καλωδίου USB (βλ. “Σάρωση με χρήση του προγράμματος οδήγησης WIA” στη σελίδα 97).
- **Εφαρμογή HP Smart:** Μπορείτε να χρησιμοποιήσετε αυτή την εφαρμογή για να σαρώσετε εικόνες ή έγγραφα (βλ. “Σάρωση με χρήση της εφαρμογής HP Smart” στη σελίδα 69).

Σάρωση με το πρόγραμμα HP MFP Scan program

Η HP MFP Scan είναι μια εφαρμογή που βοηθάει τους χρήστες να σαρώσουν, να συνθέτουν και να αποθηκεύουν έγγραφα σε πολλές μορφές, συμπεριλαμβανομένης και της μορφής .epub. Τα έγγραφα αυτά μπορείτε να τα μοιραστείτε μέσω φαξ. Είτε είστε φοιτητής και θέλετε να οργανώσετε την έρευνά σας από τη βιβλιοθήκη είτε είστε μια μαμά στο σπίτι και θέλετε να μοιραστείτε σαρωμένες φωτογραφίες από τα τελευταία γενέθλια, η HP MFP Scan θα σας προσφέρει τα αναγκαία εργαλεία.



Κάντε κλικ στο κουμπί **Help** από το παράθυρο και μετά κάντε κλικ στην επιλογή για την οποία θέλετε να μάθετε περισσότερα.

- 1 Τοποθετήστε ένα έγγραφο με την όψη προς τα κάτω στη γυάλινη επιφάνεια εγγράφων ή τοποθετήστε τα έγγραφα με την όψη προς τα πάνω στον τροφοδότη εγγράφων (βλέπε “Τοποθέτηση πρωτοτύπων” στη σελίδα 48).
- 2 Βεβαιωθείτε ότι το μηχάνημα είναι συνδεδεμένο με το δίκτυο και ότι είναι ενεργοποιημένο. Επίσης, θα πρέπει να έχει οριστεί η διεύθυνση IP του μηχανήματος (βλ. “Ρύθμιση διεύθυνσης IP” στη σελίδα 53).
- 3 Πραγματοποιήστε λήψη λογισμικού του λογισμικού **HP MFP Scan** από την ιστοσελίδα της HP (www.hp.com/support/laser130MFP).
- 4 Ενεργοποιήστε το μηχάνημα.
- 5 Αποσυμπιέστε το πακέτο **HP MFP Scan**, εκτελέστε το **setup.exe** και εκτελέστε το **HP MFP Scan**.
- 6 Κάντε κλικ στο **Advanced Scan** από την αρχική οθόνη.
- 7 Επιλέξτε τον τύπο σάρωσης ή ένα από τα αγαπημένα και κάντε ρυθμίσεις στην εικόνα.
- 8 Κάντε κλικ στο **Σάρωση** για να σαρώσετε την τελική εικόνα ή στο **Προ-σάρωση** για να δείτε την εικόνα προεπισκόπησης.
- 9 Πατήστε **Αποθήκευση** για να αποθηκεύσετε τη σαρωμένη εικόνα.

Σάρωση από πρόγραμμα επεξεργασίας εικόνας

Μπορείτε να κάνετε σάρωση και εισαγωγή εγγράφων με λογισμικό επεξεργασίας εικόνας, όπως το Adobe Photoshop, εάν το λογισμικό υποστηρίζει το πρότυπο TWAIN. Ακολουθήστε τα παρακάτω βήματα για να εκτελέσετε σάρωση με λογισμικό TWAIN:

- 1 Βεβαιωθείτε ότι το μηχάνημα είναι συνδεδεμένο με τον υπολογιστή και είναι ενεργοποιημένο.
- 2 Τοποθετήστε ένα έγγραφο με την όψη προς τα κάτω στη γυάλινη επιφάνεια εγγράφων ή τοποθετήστε τα έγγραφα με την όψη προς τα πάνω στον τροφοδότη εγγράφων (βλέπε “Τοποθέτηση πρωτοτύπων” στη σελίδα 48).
- 3 Ανοίξτε μια εφαρμογή, π.χ. το Adobe Photoshop.
- 4 Κάντε κλικ στο **Αρχείο > Εισαγωγή** και επιλέξτε τη συσκευή του σαρωτή.
- 5 Καθορίστε τις επιλογές σάρωσης.
- 6 Σαρώστε και αποθηκεύστε τη σαρωμένη εικόνα.

Σάρωση με χρήση του προγράμματος οδήγησης WIA

Το μηχάνημα υποστηρίζει το πρόγραμμα οδήγησης WIA (Windows Image Acquisition) για σάρωση εικόνων. Το WIA είναι ένα από τα βασικά προγράμματα που διατίθενται στα Microsoft Windows 7 και λειτουργεί με ψηφιακές φωτογραφικές μηχανές και σαρωτές. Σε αντίθεση με το πρόγραμμα οδήγησης TWAIN, το πρόγραμμα οδήγησης WIA σάς επιτρέπει να σαρώσετε και να προσαρμόσετε εύκολα εικόνες χωρίς χρήση πρόσθετου λογισμικού:



Το πρόγραμμα οδήγησης WIA λειτουργεί μόνο στο λειτουργικό σύστημα Windows (δεν υποστηρίζονται τα Windows 2000) με θύρα USB.

- 1 Βεβαιωθείτε ότι το μηχάνημα είναι συνδεδεμένο με τον υπολογιστή και είναι ενεργοποιημένο.
- 2 Τοποθετήστε ένα έγγραφο με την όψη προς τα κάτω στη γυάλινη επιφάνεια εγγράφων ή τοποθετήστε τα έγγραφα με την όψη προς τα πάνω στον τροφοδότη εγγράφων (βλέπε “Τοποθέτηση πρωτοτύπων” στη σελίδα 48).
- 3 Επιλέξτε **Έναρξη > Πίνακας Ελέγχου > Υλικό και Ήχος > Συσκευές και εκτυπωτές**.
- 4 Κάντε δεξί κλικ στο εικονίδιο του προγράμματος οδήγησης της συσκευής στο **Εκτυπωτές και Φαξ > Έναρξη σάρωσης**.
- 5 Εμφανίζεται η εφαρμογή **Νέα σάρωση**.
- 6 Επιλέξτε τις προτιμήσεις σάρωσης και κάντε κλικ στο **Προεπισκόπηση** για να δείτε πώς επηρεάζουν την εικόνα οι προτιμήσεις σας.
- 7 Σαρώστε και αποθηκεύστε τη σαρωμένη εικόνα.

Σάρωση σε WSD

Σαρώνει τα πρωτότυπα και αποθηκεύει τα δεδομένα της σάρωσης στο συνδεδεμένο υπολογιστή αν υποστηρίζει τη λειτουργία WSD (Web Service for Device). Για να χρησιμοποιήσετε τη λειτουργία WSD, πρέπει να εγκαταστήσετε το πρόγραμμα οδήγησης εκτυπωτή WSD στον υπολογιστή σας. Για περιβάλλον Windows 7, μπορείτε να εγκαταστήσετε το πρόγραμμα οδήγησης WSD από τον **Πίνακας Ελέγχου > Συσκευές και εκτυπωτές > Προσθήκη εκτυπωτή**. Κάντε κλικ στην επιλογή **Προσθήκη εκτυπωτή δικτύου** από τον οδηγό.



- Το μηχάνημα που δεν υποστηρίζει τη διασύνδεση δικτύου, δεν θα μπορέσει να χρησιμοποιήσει αυτήν τη λειτουργία (βλ. “Λειτουργίες κατά μοντέλα” στη σελίδα 8).
- Η δυνατότητα WSD λειτουργεί μόνο με Windows Vista® ή νεότερη έκδοση που είναι συμβατή με WSD.
- Τα παρακάτω βήματα εγκατάστασης αφορούν υπολογιστή Windows 7.

Εγκατάσταση προγράμματος οδήγησης εκτυπωτή WSD

- 1 Επιλέξτε **Έναρξη > Πίνακας ελέγχου > Συσκευές και εκτυπωτές > Προσθήκη εκτυπωτή**.
- 2 Κάντε κλικ στην επιλογή **Προσθήκη εκτυπωτή δικτύου, ασύρματου ή Bluetooth** από τον οδηγό.
- 3 Στη λίστα εκτυπωτών, επιλέξτε αυτόν που θέλετε να χρησιμοποιήσετε και κάντε κλικ στην επιλογή **Επόμενο**.



- Η διεύθυνση IP για εκτυπωτές WSD είναι `http://IP address/ws/` (π.χ.: `http://111.111.111.111/ws/`).
- Αν στη λίστα δεν εμφανιστεί κανένας εκτυπωτής WSD, κάντε κλικ στην επιλογή **Ο εκτυπωτής που θέλω δεν υπάρχει στη λίστα > Προσθήκη εκτυπωτή με χρήση διεύθυνσης TCP/IP ή ονόματος κεντρικού υπολογιστή** και επιλέξτε **Συσκευή υπηρεσιών Web** από την επιλογή **Τύπος συσκευής**. Στη συνέχεια πληκτρολογήστε τη διεύθυνση IP του εκτυπωτή.

-
- 4 Ακολουθήστε τις οδηγίες στο παράθυρο εγκατάστασης.

Σάρωση χρησιμοποιώντας τη λειτουργία WSD

- 1 Βεβαιωθείτε ότι το μηχάνημα είναι συνδεδεμένο με τον υπολογιστή και είναι ενεργοποιημένο.
- 2 Τοποθετήστε ένα έγγραφο με την όψη προς τα κάτω στη γυάλινη επιφάνεια εγγράφων ή τοποθετήστε τα έγγραφα με την όψη προς τα πάνω στον τροφοδότη εγγράφων (βλέπε “Τοποθέτηση πρωτοτύπων” στη σελίδα 48).
- 3 Επιλέξτε  (Σάρωση) > **Scan to WSD** στον πίνακα ελέγχου.

 Αν εμφανιστεί το μήνυμα **Not Available**, ελέγξτε τη σύνδεση της θύρας. Ή ελέγξτε το πρόγραμμα οδήγησης εκτυπωτή αν έχει εγκατασταθεί σωστά το WSD.

- 4 Επιλέξτε το όνομα υπολογιστή από το **WSD PC List**.
- 5 Κάντε την επιλογή που θέλετε και πατήστε **OK**.
- 6 Ξεκινά η σάρωση.

Λειτουργία φαξ

Το παρόν κεφάλαιο παρέχει πληροφορίες για τις γενικές επιλογές της λειτουργίας φαξ.



Οι υποστηριζόμενες προαιρετικές συσκευές και τα χαρακτηριστικά μπορεί να διαφέρουν ανάλογα με το μοντέλο (βλ. “Λειτουργίες κατά μοντέλα” στη σελίδα 8).

• Προετοιμασία του φαξ	101
• Αποστολή ενός φαξ	102
• Λήψη φαξ	109
• Προώθηση φαξ σε άλλο προορισμό	113
• Προσαρμογή των ρυθμίσεων εγγράφου	115
• Δημιουργία βιβλίου διευθύνσεων φαξ	117

Προετοιμασία του φαξ

Πριν στείλετε ή λάβετε κάποιο φαξ, πρέπει να συνδέσετε το παρεχόμενο καλώδιο στην πρίζα της τηλεφωνικής γραμμής (βλ. “Πίσω όψη” στη σελίδα 22). Η μέθοδος πραγματοποίησης της τηλεφωνικής σύνδεσης διαφέρει από χώρα σε χώρα.



- Δεν μπορείτε να χρησιμοποιήσετε αυτό το μηχάνημα ως συσκευή φαξ μέσω διαδικτυακού τηλεφώνου. Για περισσότερες πληροφορίες απευθυνθείτε στον παροχέα υπηρεσίας Ίντερνετ που χρησιμοποιείτε.
- Σας συνιστούμε να χρησιμοποιήσετε τις παραδοσιακές υπηρεσίες αναλογικού τηλεφώνου (PSTN: Δημόσιο Τηλεφωνικό Δίκτυο Μεταγωγής) κατά τη σύνδεση τηλεφωνικών γραμμών για τη χρήση μιας συσκευής φαξ. Αν χρησιμοποιείτε άλλες υπηρεσίες Ίντερνετ (DSL, ISDN, VoIP), μπορείτε να βελτιώσετε την ποιότητα της σύνδεσης χρησιμοποιώντας ένα μικρο-φίλτρο. Το μικροφίλτρο ελαχιστοποιεί τα σήματα θορύβου που δεν χρειάζονται και βελτιώνει την ποιότητα της σύνδεσης ή την ποιότητα Ίντερνετ. Δεδομένου ότι το μικρο-φίλτρο DSL δεν παρέχεται μαζί με το μηχάνημα, επικοινωνήστε με τον παροχέα υπηρεσιών Ίντερνετ για πληροφορίες σχετικά με τη χρήση του μικρο-φίλτρου DSL.

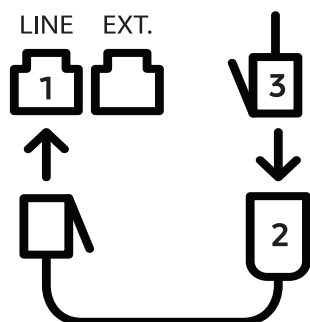



1. Θύρα γραμμής
2. Μικροφίλτρο
3. Μόντεμ DSL/Τηλεφωνική γραμμή (βλ. “Πίσω όψη” στη σελίδα 22).

Αποστολή ενός φαξ



Όταν τοποθετείτε τα πρωτότυπα, μπορείτε να χρησιμοποιήσετε τον τροφοδότη εγγράφων ή τη γυάλινη επιφάνεια σαρωτή. Αν τα πρωτότυπα τοποθετηθούν τόσο στον τροφοδότη εγγράφων όσο και στη γυάλινη επιφάνεια σαρωτή, το μηχάνημα θα διαβάσει πρώτα τα πρωτότυπα που τοποθετήθηκαν στον τροφοδότη εγγράφων, που έχουν υψηλότερη προτεραιότητα κατά τη σάρωση.

- 1 Τοποθετήστε ένα έγγραφο με την όψη προς τα κάτω στη γυάλινη επιφάνεια εγγράφων ή τοποθετήστε τα έγγραφα με την όψη προς τα πάνω στον τροφοδότη εγγράφων (βλέπε “Τοποθέτηση πρωτοτύπων” στη σελίδα 48).
 - 2 Επιλέξτε  (φαξ) στον πίνακα ελέγχου.
 - 3 Ρυθμίστε την ανάλυση και τη σκουρότητα για να ταιριάζουν στις ανάγκες του φαξ σας (βλ. “Προσαρμογή των ρυθμίσεων εγγράφου” στη σελίδα 115).
 - 4 Καταχωρήστε τον αριθμό φαξ προορισμού (βλ. “Γράμματα και αριθμοί πληκτρολογίου” στη σελίδα 36).
 - 5 Πατήστε  (“Εναρξη) στον πίνακα ελέγχου. Το μηχάνημα ξεκινά τη σάρωση και στέλνει το φαξ στους παραλήπτες.
-



- Αν θέλετε να στείλετε φαξ απευθείας από τον υπολογιστή σας, χρησιμοποιήστε το HP LJ Network PC Fax (βλ. “Αποστολή φαξ από τον υπολογιστή σας” στη σελίδα 102).
 - Αν θέλετε να ακυρώσετε την αποστολή ενός φαξ, πατήστε  (Άκυρο) πριν το μηχάνημα ξεκινήσει τη μετάδοση του φαξ.
 - Αν χρησιμοποιήσατε τη γυάλινη επιφάνεια σαρωτή, το μηχάνημα εμφανίζει ένα μήνυμα που ρωτά αν θέλετε να τοποθετήσετε άλλη σελίδα.
-

Αποστολή φαξ από τον υπολογιστή σας



- Αυτή η δυνατότητα ενδέχεται να μην είναι διαθέσιμη, ανάλογα με το μοντέλο ή τον προαιρετικό εξοπλισμό (βλ. “Λειτουργίες κατά μοντέλα” στη σελίδα 8).
-

Μπορείτε να στείλετε ένα φαξ από τον υπολογιστή σας χωρίς να χρησιμοποιήσετε το μηχάνημα. Βεβαιωθείτε ότι το μηχάνημα και ο υπολογιστής σας είναι συνδεδεμένα στο ίδιο δίκτυο.

Αποστολή φαξ (Windows)

Για να στείλετε ένα φαξ από τον υπολογιστή σας, πρέπει να εγκαταστήσετε το πρόγραμμα **HP LJ Network PC Fax**. Το πρόγραμμα αυτό εγκαθίσταται κατά την εγκατάσταση του προγράμματος οδήγησης του εκτυπωτή.



Για περισσότερες πληροφορίες σχετικά με το **HP LJ Network PC Fax**, κάντε κλικ στο **Βοήθεια**.

- 1 Ανοίξτε το έγγραφο προς αποστολή.
- 2 Επιλέξτε **Εκτύπωση** από το μενού **Αρχείο**.
Εμφανίζεται το παράθυρο **Εκτύπωση**. Μπορεί να είναι λίγο διαφορετικό, ανάλογα με την εφαρμογή που χρησιμοποιείτε.
- 3 Επιλέξτε **HP Network PC Fax** από το παράθυρο **Εκτύπωση**
- 4 Κάντε κλικ στην επιλογή **Εκτύπωση** ή **OK**.
- 5 Καταχωρίστε τους αριθμούς των παραληπτών και ρυθμίστε τις επιλογές, αν είναι απαραίτητο.
- 6 Κάντε κλικ στο **Αποστολή**.

Έλεγχος λίστας απεσταλμένων φαξ (Windows)

Μπορείτε να ελέγχετε μια λίστα απεσταλμένων φαξ στον υπολογιστή σας.

Από το μενού **Έναρξη**, κάντε κλικ στο **Προγράμματα** ή **Όλα τα προγράμματα** > **HP** > **Ιστορικό Αποστολής Φαξ**. Στη συνέχεια, εμφανίζεται το παράθυρο με τη λίστα των φαξ που έχετε στείλει.





Για περισσότερες πληροφορίες σχετικά με το **Ιστορικό Αποστολής Φαξ**, κάντε κλικ στο κουμπί **Βοήθεια** (?).

Αποστολή φαξ με μη αυτόματο τρόπο

Εκτελέστε τα παρακάτω βήματα για την αποστολή ενός φαξ με χρήση του  (Κλήση ανοικτής ακρόασης) στον πίνακα ελέγχου.



- Αν έχετε επιλέξει **Fax Feature > Send Forward > Forward to Fax > On**, δεν μπορείτε να στείλετε ένα φαξ χρησιμοποιώντας αυτή τη λειτουργία (βλ. “Πρώθηση απεσταλμένου φαξ σε άλλο προορισμό” στη σελίδα 113).
- Εάν το μηχάνημά σας είναι μοντέλο με ακουστικό, μπορείτε να στείλετε φαξ χρησιμοποιώντας το ακουστικό (βλ. “Λειτουργία ποικιλίας” στη σελίδα 9).



- 1 Τοποθετήστε ένα έγγραφο με την όψη προς τα κάτω στη γυάλινη επιφάνεια εγγράφων ή τοποθετήστε τα έγγραφα με την όψη προς τα πάνω στον τροφοδότη εγγράφων (βλέπε “Τοποθέτηση πρωτοτύπων” στη σελίδα 48).
- 2 Επιλέξτε  (φαξ) στον πίνακα ελέγχου.
- 3 Ρυθμίστε την ανάλυση και τη σκουρότητα για να ταιριάζουν στις ανάγκες του φαξ σας (βλ. “Προσαρμογή των ρυθμίσεων εγγράφου” στη σελίδα 115).
- 4 Πατήστε  (Κλήση ανοικτής ακρόασης) στον πίνακα ελέγχου ή σηκώστε το ακουστικό.
- 5 Καταχωρίστε έναν αριθμό φαξ χρησιμοποιώντας το αριθμητικό πληκτρολόγιο στον πίνακα ελέγχου.
- 6 Πατήστε  (“Εναρξη”) στον πίνακα ελέγχου όταν ακούσετε ένα διαπεραστικό σήμα φαξ από το απομακρυσμένο μηχάνημα φαξ.

Αποστολή φαξ σε πολλαπλούς προορισμούς

Μπορείτε να χρησιμοποιήσετε τη λειτουργία πολλαπλής αποστολής, η οποία σας δίνει τη δυνατότητα να στείλετε ένα φαξ σε πολλούς προορισμούς. Τα πρωτότυπα αποθηκεύονται αυτόματα στη μνήμη και στέλνονται σε κάποιο απομακρυσμένο σταθμό. Μετά τη μετάδοση, τα πρωτότυπα διαγράφονται αυτόματα από τη μνήμη.



- Δεν μπορείτε να στείλετε φαξ με αυτή τη λειτουργία αν έχετε επιλέξει την πολύ υψηλή ανάλυση.
- Δεν μπορείτε να στείλετε έγχρωμο φαξ χρησιμοποιώντας αυτήν τη λειτουργία.

- 1 Τοποθετήστε ένα έγγραφο με την όψη προς τα κάτω στη γυάλινη επιφάνεια εγγράφων ή τοποθετήστε τα έγγραφα με την όψη προς τα πάνω στον τροφοδότη εγγράφων (βλέπε “Τοποθέτηση πρωτοτύπων” στη σελίδα 48).
- 2 Επιλέξτε  (φαξ) στον πίνακα ελέγχου.
- 3 Ρυθμίστε την ανάλυση και τη σκουρότητα για να ταιριάζουν στις ανάγκες του φαξ σας (βλ “Προσαρμογή των ρυθμίσεων εγγράφου” στη σελίδα 115).
- 4 Επιλέξτε **••• (Μενού) > Fax Feature > Multi Send** στον πίνακα ελέγχου.
- 5 Πληκτρολογήστε τον αριθμό της συσκευής φαξ του πρώτου παραλήπτη και πατήστε **OK**. Μπορείτε να πληκτρολογήσετε αριθμούς ταχείας κλήσης ή να επιλέξετε αριθμό ομαδικής κλήσης χρησιμοποιώντας το κουμπί  (**Βιβλίο διευθύνσεων**).
- 6 Πληκτρολογήστε το δεύτερο αριθμό φαξ και πατήστε **OK**. Η οθόνη σας ζητά να πληκτρολογήσετε έναν άλλο αριθμό φαξ για να στείλετε το έγγραφο.
- 7 Για να εισάγετε περισσότερους αριθμούς φαξ, πατήστε **OK** όταν εμφανιστεί το **Yes** και επαναλάβετε τα βήματα 5 και 6.





Μπορείτε να προσθέσετε μέχρι και 10 προορισμούς.

- 8 Όταν ολοκληρώσετε την πληκτρολόγηση των αριθμών φαξ, επιλέξτε **No** στην ερώτηση **Another No.?** και πατήστε **OK**. Το μηχάνημα αρχίζει να στέλνει το φαξ στους αριθμούς που πληκτρολογήσατε, με τη σειρά που τους πληκτρολογήσατε.

Αυτόματη επανάκληση

Αν ο αριθμός που καλέσατε είναι κατειλημμένος ή δεν απαντήσει όταν στέλνετε ένα φαξ, το μηχάνημα επανακαλεί αυτόματα τον αριθμό. Ο χρόνος επανάκλησης εξαρτάται από την εργοστασιακή προεπιλεγμένη ρύθμιση της χώρας.

Όταν στην οθόνη εμφανιστεί **Retry Redial?**, πατήστε το κουμπί  (**Εναρξη**) για να επανακαλέσετε τον αριθμό χωρίς αναμονή. Για να ακυρώσετε την αυτόματη επανάκληση, πατήστε  (**Άκυρο**).

Για αλλαγή του χρόνου αναμονής για επανάκληση και του αριθμού προσπαθειών επανάκλησης.

- 1 Πατήστε  (φαξ) > ... (Μενού) > **Fax Setup** > **Sending** στον πίνακα ελέγχου.
- 2 Επιλέξτε τον αριθμό επανακλήσεων **Redial Times** ή το χρόνο επανάκλησης **Redial Term** που θέλετε.
- 3 Πραγματοποιήστε την επιλογή που θέλετε.

Επανάκληση του αριθμού φαξ

- 1 Πατήστε το κουμπί  (επανάκλησης/παύσης) στον πίνακα ελέγχου.
- 2 Επιλέξτε τον αριθμό φαξ που θέλετε.
Εμφανίζονται οι δέκα τελευταίοι αριθμοί αποστολής φαξ και οι δέκα τελευταίοι αριθμοί από τους οποίους έγινε λήψη φαξ.
- 3 Όταν τοποθετηθεί ένα πρωτότυπο στον τροφοδότη εγγράφων, το μηχάνημα ξεκινά αυτόματα την αποστολή.
Αν ένα πρωτότυπο έχει τοποθετηθεί στη γυάλινη επιφάνεια σαρωτή, επιλέξτε **Yes** για να προσθέσετε κάποια άλλη σελίδα. Τοποθετήστε κάποιο άλλο πρωτότυπο και πατήστε **OK**. Όταν ολοκληρώσετε τη διαδικασία, επιλέξτε **No** όταν εμφανιστεί το μήνυμα **Another Page?**

Επιβεβαίωση μετάδοσης

Όταν σταλεί με επιτυχία και η τελευταία σελίδα του πρωτοτύπου, το μηχάνημα παράγει ένα χαρακτηριστικό ήχο και επιστρέφει στην κατάσταση ετοιμότητας.

Αν κάτι δεν πάει καλά κατά την αποστολή του φαξ, εμφανίζεται ένα μήνυμα σφάλματος στην οθόνη. Αν λάβετε κάποιο μήνυμα σφάλματος, πατήστε  (**Άκυρο**) για να διαγράψετε το μήνυμα και προσπαθήστε να στείλετε το φαξ εκ νέου.



Μπορείτε να ρυθμίσετε το μηχάνημα να τυπώνει αυτόματα μια αναφορά επιβεβαίωσης κάθε φορά που ολοκληρώνεται η αποστολή ενός φαξ. Πατήστε  (φαξ) > ... (Μενού) > **Fax Setup** > **Sending** > **Fax Confirm**. στον πίνακα ελέγχου.

Μετάδοση φαξ με καθυστέρηση

Μπορείτε να ρυθμίσετε το μηχάνημα να στείλει ένα φαξ με χρονική καθυστέρηση, όταν δεν θα βρίσκεστε εκεί.



Δεν μπορείτε να στείλετε έγχρωμο φαξ χρησιμοποιώντας αυτήν τη λειτουργία.

- 1 Τοποθετήστε ένα έγγραφο με την όψη προς τα κάτω στη γυάλινη επιφάνεια εγγράφων ή τοποθετήστε τα έγγραφα με την όψη προς τα πάνω στον τροφοδότη εγγράφων.
- 2 Πατήστε  (φαξ) στον πίνακα ελέγχου.
- 3 Ρυθμίστε την ανάλυση και το σκούρο για να ταιριάζουν στις ανάγκες του φαξ σας.
- 4 Πατήστε **...** (Μενού) > **Fax Feature** > **Delay Send** στον πίνακα ελέγχου.
- 5 Πληκτρολογήστε τον αριθμό της συσκευής φαξ του παραλήπτη και πατήστε **OK**.
- 6 Η οθόνη σας ζητά να πληκτρολογήσετε έναν άλλο αριθμό φαξ για να στείλετε το έγγραφο.
- 7 Για να εισάγετε περισσότερους αριθμούς φαξ, πατήστε **OK** όταν επισημανθεί το **Yes** και επαναλάβετε το βήμα 5.



Μπορείτε να προσθέσετε μέχρι και 10 προορισμούς.

- 8 Εισάγετε το όνομα της εργασίας και την ώρα.





Αν ορίσετε ώρα προγενέστερη της τρέχουσας, το φαξ θα σταλεί τη συγκεκριμένη ώρα την επόμενη μέρα.

- 9 Πριν τη μετάδοση, πραγματοποιείται σάρωση του πρωτοτύπου στη μνήμη.
Το μηχάνημα επανέρχεται στην κατάσταση ετοιμότητας. Η οθόνη σας υπενθυμίζει ότι βρίσκεστε σε κατάσταση ετοιμότητας και ότι έχει οριστεί ώρα αποστολής φαξ με καθυστέρηση.



Μπορείτε να ελέγξετε τη λίστα των εργασιών αποστολής φαξ με καθυστέρηση. Πατήστε **...** (Μενού) > **System Setup** > **Report** > **Scheduled Jobs** στον πίνακα ελέγχου.



Ακύρωση μιας προγραμματισμένης εργασίας φαξ

- 1 Επιλέξτε  (φαξ) >  (Μενού) > **Fax Feature** > **Cancel Job** στον πίνακα ελέγχου.
- 2 Επιλέξτε την εργασία φαξ που θέλετε και πατήστε **OK**.
- 3 Πατήστε **OK** όταν επιλεγεί **Yes**.
Το επιλεγμένο φαξ διαγράφηκε από τη μνήμη.
- 4 Πατήστε  (**Άκυρο**) για να επιστρέψετε στην κατάσταση ετοιμότητας.

Λήψη φαξ

Το μηχάνημα έχει ρυθμιστεί στη λειτουργία Φαξ από το εργοστάσιο. Όταν λαμβάνετε φαξ, το μηχάνημα απαντά στην κλήση έπειτα από συγκεκριμένο αριθμό κωδωνισμών και λαμβάνει αυτόματα το φαξ.

Αλλαγή λειτουργιών λήψης

- 1 Πατήστε  (φαξ) > ... (Μενού) > Fax Setup > Receiving > Receive Mode στον πίνακα ελέγχου.
- 2 Πραγματοποιήστε την επιλογή που θέλετε.
 - **Fax:** Απαντά σε μια εισερχόμενη κλήση φαξ και μεταβαίνει αμέσως στη λειτουργία λήψης φαξ.
 - **Tel:** Λαμβάνει φαξ πατώντας τα κουμπιά  (Κλήση ανοικτής ακρόασης) και μετά  (Έναρξη).
 - **Ans/Fax:** Διατίθεται όταν στο μηχάνημά σας υπάρχει συνδεδεμένος αυτόματος τηλεφωνητής. Το μηχάνημα απαντά σε μια εισερχόμενη κλήση και ο καλών μπορεί να αφήσει μήνυμα στον αυτόματο τηλεφωνητή. Αν το μηχάνημα φαξ ανιχνεύσει στη γραμμή τόνο φαξ, μεταβαίνει αυτόματα στη λειτουργία Φαξ για να λάβει το φαξ.



 Για να χρησιμοποιήσετε τη λειτουργία **Ans/Fax**, συνδέστε μια συσκευή αυτόματου τηλεφωνητή στην υποδοχή EXT στο πίσω μέρος του μηχανήματός σας.

 - **DRPD:** Μπορείτε να λάβετε μια κλήση χρησιμοποιώντας τη λειτουργία ανίχνευσης προτύπου διακριτού κωδωνισμού (DRPD). Ο διακριτός κωδωνισμός είναι μια υπηρεσία της εταιρείας τηλεφωνίας, που δίνει τη δυνατότητα στο χρήστη να χρησιμοποιεί μία τηλεφωνική γραμμή, για να απαντά σε διαφορετικούς αριθμούς τηλεφώνου. Για περαιτέρω λεπτομέρειες βλέπε "Λήψη φαξ με χρήση της λειτουργίας DRPD" στη σελίδα 110.

 Αυτή η ρύθμιση ενδέχεται να μην είναι διαθέσιμη ανάλογα με τη χώρα που βρίσκεστε.

- 3 Πατήστε **OK**.
- 4 Πατήστε  (**Άκυρο**) για να επιστρέψετε στην κατάσταση ετοιμότητας.

Μη αυτόματη λήψη στη λειτουργία Τηλέφωνο

Μπορείτε να λάβετε μια κλήση φαξ πατώντας το κουμπί  (Κλήση ανοικτής ακρόασης) και μετά πατώντας  ('Εναρξη) όταν ακούσετε έναν τόνο φαξ.

Λήψη στη λειτουργία Answering Machine/Fax

Για να χρησιμοποιήσετε αυτή τη λειτουργία, πρέπει να συνδέσετε μια συσκευή αυτόματου τηλεφωνητή στην υποδοχή EXT στο πίσω μέρος του μηχανήματος. Αν ο καλών αφήσει μήνυμα, ο αυτόματος τηλεφωνητής το αποθηκεύει. Αν το μηχάνημα εντοπίσει έναν τόνο φαξ στη γραμμή, αρχίζει αυτόματα να λαμβάνει το φαξ.



- Αν έχετε ρυθμίσει το μηχάνημά σας σε αυτήν τη λειτουργία και ο αυτόματος τηλεφωνητής είναι απενεργοποιημένος ή δεν έχετε συνδέσει αυτόματο τηλεφωνητή στην υποδοχή EXT, το μηχάνημά σας μεταβαίνει αυτόματα στη λειτουργία Φαξ ύστερα από προκαθορισμένο αριθμό κωδωνισμών.
- Αν η συσκευή σας αυτόματου τηλεφωνητή δίνει τη δυνατότητα να επιλέξετε τον αριθμό κωδωνισμών για απάντηση, ρυθμίστε τη συσκευή να απαντά σε εισερχόμενες κλήσεις έπειτα από 1 κωδωνισμό.
- Εάν η συσκευή είναι σε λειτουργία τηλεφώνου, αποσυνδέστε ή απενεργοποιήστε τον τηλεφωνητή με τη συσκευή φαξ. Διαφορετικά, το εξερχόμενο μήνυμα από τον αυτόματο τηλεφωνητή θα διακόψει την τηλεφωνική σας συνδιάλεξη.

Λήψη φαξ μέσω εξωτερικής συσκευής τηλεφώνου

Όταν χρησιμοποιείτε μια εξωτερική συσκευή τηλεφώνου συνδεδεμένη στην υποδοχή EXT, μπορείτε να λάβετε φαξ από κάποιον με τον οποίο συνομιλείτε την εξωτερική συσκευή χωρίς να μεταβείτε στη συσκευή φαξ.

Όταν λάβετε μια κλήση στην εξωτερική συσκευή τηλεφώνου και ακούσετε τόνους φαξ, πατήστε τα πλήκτρα ***9*** στην εξωτερική συσκευή τηλεφώνου. Το μηχάνημα λαμβάνει το φαξ.

Το ***9*** είναι ο προκαθορισμένος από το εργοστάσιο κωδικός απομακρυσμένης λήψης. Ο πρώτος και ο τελευταίος αστερίσκος είναι αμετάβλητοι, αλλά μπορείτε να αλλάξετε τον ενδιάμεσο αριθμό σε όποιον αριθμό θέλετε.



Όταν μιλάτε στην τηλεφωνική συσκευή που είναι συνδεδεμένη στην υποδοχή EXT, δεν είναι διαθέσιμες οι επιλογές αντιγραφής και σάρωσης.

Λήψη φαξ με χρήση της λειτουργίας DRPD

Αυτή η ρύθμιση ενδέχεται να μην είναι διαθέσιμη ανάλογα με τη χώρα που βρίσκεστε. Ο διακριτός κωδωνισμός είναι μια υπηρεσία της εταιρείας τηλεφωνίας, που δίνει τη δυνατότητα στο χρήστη να χρησιμοποιεί μία τηλεφωνική γραμμή, για να απαντά σε διαφορετικούς

αριθμούς τηλεφώνου. Η λειτουργία αυτή χρησιμοποιείται συχνά από υπηρεσίες απάντησης, οι οποίες απαντούν κλήσεις για λογαριασμό πολλών πελατών και χρειάζεται να γνωρίζουν ποιον αριθμό καλεί κάποιος για να απαντούν στο τηλέφωνο κατάλληλα.



Αυτή η ρύθμιση ενδέχεται να μην είναι διαθέσιμη ανάλογα με τη χώρα που βρίσκεστε.

- 1 Επιλέξτε  (φαξ) > ... (Μενού) > Fax Setup > Receiving > DRPD Mode > Waiting Ring στον πίνακα ελέγχου.
- 2 Καλέστε τον αριθμό του φαξ σας από ένα άλλο τηλέφωνο.
- 3 Όταν το μηχάνημα αρχίσει να κωδωνίζει, μην απαντήσετε στην κλήση. Το μηχάνημα χρειάζεται αρκετούς κουδουνισμούς μέχρι να μάθει το πρότυπο.
Όταν το μηχάνημα ολοκληρώσει αυτή τη διαδικασία μάθησης, στην οθόνη εμφανίζεται **Completed DRPD Setup**. Αν η ρύθμιση DRPD αποτύχει, εμφανίζεται το μήνυμα **Error DRPD Ring**.
- 4 Πατήστε **OK** όταν εμφανιστεί DRPD και ξεκινήστε από την αρχή από το βήμα 2.



- Η λειτουργία DRPD πρέπει να ρυθμιστεί ξανά αν αλλάξετε τον αριθμό του φαξ σας ή συνδέσετε το μηχάνημα σε άλλη τηλεφωνική γραμμή.
- Αφού ρυθμίσετε τη λειτουργία DRPD, καλέστε ξανά τον αριθμό του φαξ σας για να βεβαιωθείτε ότι το μηχάνημα απαντά με τόνο φαξ. Στη συνέχεια καλέστε έναν άλλο αριθμό που έχετε αντιστοιχίσει στη συγκεκριμένη γραμμή για να βεβαιωθείτε, ότι η κλήση προωθείται σε εξωτερική συσκευή τηλεφώνου ή σε αυτόματο τηλεφωνητή που έχει συνδεθεί στην υποδοχή EXT.

Λήψη στη λειτουργία ασφαλούς λήψης



Αυτή η δυνατότητα ενδέχεται να μην είναι διαθέσιμη, ανάλογα με το μοντέλο ή τον προαιρετικό εξοπλισμό (βλ. “Λειτουργίες κατά μοντέλα” στη σελίδα 8).

Ίσως χρειάζεται να προστατέψετε τα εισερχόμενα φαξ σας από την πρόσβαση μη εξουσιοδοτημένων ατόμων. Ενεργοποιήστε τη λειτουργία ασφαλούς λήψης και όλα τα εισερχόμενα φαξ θα αποθηκεύονται στη μνήμη. Μπορείτε να εκτυπώσετε τα εισερχόμενα φαξ με την εισαγωγή του κωδικού πρόσβασης.



Για να χρησιμοποιήσετε τη λειτουργία ασφαλούς λήψης, ενεργοποιήστε το μενού από το  (φαξ) > ... (Μενού) > Fax Feature > Secure Receive στον πίνακα ελέγχου.

Εκτύπωση εισερχόμενου φαξ

- 1 Επιλέξτε  (φαξ) > ... (Μενού) > Fax Feature > Secure Receive > Print στον πίνακα ελέγχου.
- 2 Πληκτρολογήστε τον τετραψήφιο κωδικό πρόσβασης και πατήστε **OK**.
- 3 Το μηχάνημα εκτυπώνει όλα τα φαξ που βρίσκονται αποθηκευμένα στη μνήμη.

Λήψη φαξ στη μνήμη

Επειδή το μηχάνημά σας είναι μια συσκευή πολλαπλών εργασιών, μπορεί να λαμβάνει φαξ ενώ παράγετε αντίγραφα ή εκτυπώνετε. Αν λάβετε κάποιο φαξ κατά την αντιγραφή ή εκτύπωση, το μηχάνημά σας αποθηκεύει τα εισερχόμενα φαξ στη μνήμη του. Στη συνέχεια, μόλις ολοκληρώσετε την αντιγραφή ή την εκτύπωση, το μηχάνημα εκτυπώνει αυτόματα το φαξ.



Εάν γίνει λήψη και εκτύπωση ενός φαξ, δεν είναι δυνατή η ταυτόχρονη επεξεργασία άλλων εργασιών αντιγραφής και εκτύπωσης.

Πρώθηση φαξ σε άλλο προορισμό

Μπορείτε να ρυθμίσετε το μηχάνημα να προωθεί το ληφθέν ή το απεσταλμένο φαξ σε άλλο παραλήπτη μέσω φαξ. Η λειτουργία αυτή μπορεί να αποδειχθεί χρήσιμη όταν πρέπει να λάβετε το φαξ ενώ βρίσκεστε εκτός γραφείου.

Πρώθηση απεσταλμένου φαξ σε άλλο προορισμό



Δεν μπορείτε να στείλετε έγχρωμο φαξ χρησιμοποιώντας αυτήν τη λειτουργία.

- 1 Τοποθετήστε ένα έγγραφο με την όψη προς τα κάτω στη γυάλινη επιφάνεια εγγράφων ή τοποθετήστε τα έγγραφα με την όψη προς τα πάνω στον τροφοδότη εγγράφων.
- 2 Πατήστε  (φαξ) > ... (Μενού) > **Fax Feature** > **Send Forward** > **Forward to Fax** > **On** στον πίνακα ελέγχου.



- Αν έχετε επιλέξει **On**, δεν μπορείτε να στείλετε ένα φαξ χειροκίνητα (βλ. “Αποστολή φαξ με μη αυτόματο τρόπο” στη σελίδα 104).
 - Οι επιλογές **Forward** ενδέχεται να μην είναι διαθέσιμες, ανάλογα με το μοντέλο ή τον προαιρετικό εξοπλισμό (βλ. “Λειτουργία ποικιλίας” στη σελίδα 9).
-

- 3 Πληκτρολογήστε τον αριθμό φαξ προορισμού και πατήστε **OK**.
- 4 Πατήστε  (**Άκυρο**) για να επιστρέψετε στην κατάσταση ετοιμότητας.
Μετάπειτα απεσταλμένα φαξ θα προωθηθούν στη συγκεκριμένη συσκευή φαξ.

Πρώθηση ενός φαξ που έχετε λάβει

Μπορείτε να ρυθμίσετε το μηχάνημα να προωθεί το ληφθέν ή το απεσταλμένο φαξ σε άλλο παραλήπτη μέσω φαξ. Η λειτουργία αυτή μπορεί να αποδειχθεί χρήσιμη όταν πρέπει να λάβετε το φαξ ενώ βρίσκεστε εκτός γραφείου.

- 1 Πατήστε  (φαξ) > **...** (Μενού) > **Fax Feature** > **Rcv.Forward** > **Forward to Fax** ή **Forward to PC** > **On** στον πίνακα ελέγχου.
-



- Οι επιλογές **Forward** ενδέχεται να μην είναι διαθέσιμες, ανάλογα με το μοντέλο ή τον προαιρετικό εξοπλισμό (βλ. “Λειτουργία ποικιλίας” στη σελίδα 9).
 - Για να ρυθμίσετε το μηχάνημα να εκτυπώνει ένα φαξ, όταν ολοκληρωθεί η πρώθησή του, επιλέξτε **Forward&Print**.
-

- 2 Πληκτρολογήστε τον αριθμό φαξ προορισμού και πατήστε **OK**.
- 3 Καταχωρίστε την ώρα έναρξης και λήξης και πατήστε **OK**.
- 4 Πατήστε  (**Άκυρο**) για να επιστρέψετε στην κατάσταση ετοιμότητας.
Μετέπειτα απεσταλμένα φαξ θα προωθηθούν στη συγκεκριμένη συσκευή φαξ.

Προσαρμογή των ρυθμίσεων εγγράφου

Πριν κάνετε χρήση της λειτουργίας φαξ, αλλάξτε τις ακόλουθες ρυθμίσεις σύμφωνα με την κατάσταση του πρωτοτύπου σας, για να επιτύχετε την καλύτερη δυνατή ποιότητα.



Ίσως είναι απαραίτητο να πατήσετε **OK** για να περιηγηθείτε στα μενού χαμηλού επιπέδου σε ορισμένα μοντέλα.

Resolution

Οι προεπιλεγμένες ρυθμίσεις εγγράφου παρέχουν καλά αποτελέσματα όταν χρησιμοποιείτε συνηθισμένα πρωτότυπα με κείμενο. Ωστόσο, αν στείλετε πρωτότυπα που είναι κακής ποιότητας ή περιέχουν φωτογραφίες, μπορείτε να προσαρμόσετε την ανάλυση για να παράγει φαξ υψηλότερης ποιότητας.

- 1 Επιλέξτε  (φαξ) > **...** (Μενού) > **Fax Feature** > **Resolution** στον πίνακα ελέγχου.
- 2 Κάντε την επιλογή που θέλετε και πατήστε **OK**.
 - **Standard**: Πρωτότυπα με χαρακτήρες κανονικού μεγέθους.
 - **Fine**: Πρωτότυπα που περιέχουν μικρούς χαρακτήρες ή λεπτές γραμμές ή πρωτότυπα που έχουν εκτυπωθεί σε εκτυπωτή κουκκίδας.
 - **Super Fine**: Πρωτότυπα που περιέχουν εξαιρετικά πολλές λεπτομέρειες. Η λειτουργία **Super Fine** ενεργοποιείται μόνο αν το μηχάνημα με το οποίο επικοινωνείτε υποστηρίζει και την Πολύ υψηλή ανάλυση.



- Όταν πραγματοποιείτε μετάδοση από τη μνήμη, η λειτουργία **Super Fine** δεν είναι διαθέσιμη. Η ρύθμιση ανάλυσης αλλάζει αυτόματα σε **Fine**.
- Όταν το μηχάνημά σας είναι ρυθμισμένο στην ανάλυση **Super Fine** ενώ η συσκευή φαξ με την οποία επικοινωνείτε δεν υποστηρίζει την ανάλυση **Super Fine**, το μηχάνημα πραγματοποιεί τη μετάδοση χρησιμοποιώντας την υψηλότερη δυνατή ανάλυση που υποστηρίζεται από την άλλη συσκευή φαξ.

-
- **Photo Fax**: Πρωτότυπα που περιέχουν αποχρώσεις του γκρι ή φωτογραφίες.



- 3 Πατήστε  (**Άκυρο**) για να επιστρέψετε στην κατάσταση ετοιμότητας.

Darkness

Μπορείτε να επιλέξετε το βαθμό σκουρότητας του πρωτότυπου εγγράφου.



Η ρύθμιση για το σκούρο εφαρμόζεται στην τρέχουσα εργασία φαξ. Για να αλλάξετε την προεπιλεγμένη ρύθμιση (βλ “Φαξ” στη σελίδα 125).

- 1 Επιλέξτε  (φαξ) >  (Μενού) > **Fax Feature** > **Darkness** στον πίνακα ελέγχου.
- 2 Επιλέξτε το επίπεδο σκουρότητας που θέλετε.
- 3 Πατήστε  (Άκυρο) για να επιστρέψετε στην κατάσταση ετοιμότητας.



Δημιουργία βιβλίου διευθύνσεων φαξ

Η λειτουργία αυτή υποστηρίζεται μόνον από τα μοντέλα με φαξ. Μπορείτε να δημιουργήσετε αριθμούς ταχείας κλήσης με τους αριθμούς φαξ που χρησιμοποιείτε συχνά μέσω της εφαρμογής HP Embedded Web Server και μετά να πληκτρολογείτε εύκολα και γρήγορα τους αριθμούς φαξ εισάγοντας τους αριθμούς θέσης που αντιστοιχούν σε αυτές στο βιβλίο διευθύνσεων.



Δεν μπορείτε να στείλετε έγχρωμο φαξ μέσω του βιβλίου διευθύνσεων.

Καταχώρηση ενός αριθμού ταχείας κλήσης

1 Επιλέξτε  (φαξ) >  (Βιβλίο διευθύνσεων) > **New & Edit** > **Speed Dial** στον πίνακα ελέγχου.

2 Πληκτρολογήστε έναν αριθμό ταχείας κλήσης και πατήστε **OK**.



Αν έχει αποθηκευτεί ήδη κάποια καταχώριση στον αριθμό που επιλέξατε, η οθόνη εμφανίζει το μήνυμα για να μπορέσετε να το αλλάξετε. Για να αρχίσετε από την αρχή με έναν άλλο αριθμό ταχείας κλήσης, πατήστε  (**Πίσω**).

3 Πληκτρολογήστε το όνομα που θέλετε και πατήστε **OK**.



4 Πληκτρολογήστε τον αριθμό φαξ που θέλετε και πατήστε **OK**.

5 Πατήστε  (**Άκυρο**) για να επιστρέψετε στην κατάσταση ετοιμότητας.



Χρήση αριθμών ταχείας κλήσης

Όταν σας ζητηθεί να πληκτρολογήσετε έναν αριθμό προορισμού κατά την αποστολή ενός φαξ, πληκτρολογήστε τον αριθμό ταχείας κλήσης στον οποίο αποθηκεύσατε τον αριθμό που θέλετε.





- Για ένα μονοψήφιο (0-9) αριθμό ταχείας κλήσης, πατήστε και κρατήστε πατημένο για περισσότερα από 2 δευτερόλεπτα το αντίστοιχο κουμπί ψηφίου στο αριθμητικό πληκτρολόγιο.
- Για ένα διψήφιο ή τριψήφιο αριθμό ταχείας κλήσης, πατήστε το ή τα πρώτα κουμπιά ψηφίου και μετά κρατήστε πατημένο για περισσότερα από 2 δευτερόλεπτα το τελευταίο κουμπί ψηφίου.
- Μπορείτε να εκτυπώσετε τη λίστα βιβλίου διευθύνσεων επιλέγοντας  (φαξ) >  (Βιβλίο διευθύνσεων) > Print.

Επεξεργασία αριθμών ταχείας κλήσης

- 1 Επιλέξτε  (φαξ) >  (Βιβλίο διευθύνσεων) > New&Edit > Speed Dial στον πίνακα ελέγχου.
- 2 Πληκτρολογήστε τον αριθμό ταχείας κλήσης που θέλετε να επεξεργαστείτε και πατήστε **OK**.
- 3 Αλλάξτε το όνομα και πατήστε **OK**.
- 4 Αλλάξτε τον αριθμό φαξ και πατήστε **OK**.
- 5 Πατήστε  (**Άκυρο**) για να επιστρέψετε στην κατάσταση ετοιμότητας.

Καταχώριση ενός αριθμού ομαδικής κλήσης



- 1 Επιλέξτε  (φαξ) >  (Βιβλίο διευθύνσεων) > New&Edit > Group Dial στον πίνακα ελέγχου.
- 2 Πληκτρολογήστε έναν αριθμό ομάδας κλήσης και πατήστε **OK**.



Αν έχει αποθηκευτεί ήδη κάποια καταχώριση στον αριθμό που επιλέξατε, η οθόνη εμφανίζει το μήνυμα για να μπορέσετε να το αλλάξετε. Για να αρχίσετε από την αρχή με έναν άλλο αριθμό ταχείας κλήσης, πατήστε  (**Πίσω**).



- 3 Κάντε αναζήτηση εισάγοντας τα πρώτα γράμματα του ονόματος της ταχείας κλήσης για να τον τοποθετήσετε στην ομάδα.
- 4 Επιλέξτε το όνομα και τον αριθμό που θέλετε και πατήστε **OK**.
- 5 Επιλέξτε **Yes** όταν εμφανιστεί το **Add?**.
- 6 Επαναλάβετε το βήμα 3 για να συμπεριλάβετε και άλλους αριθμούς ταχείας κλήσης στην ομάδα.
- 7 Όταν ολοκληρώσετε τη διαδικασία, επιλέξτε **No** όταν εμφανιστεί το μήνυμα **Another No.?** και πατήστε **OK**.
- 8 Πατήστε  (**Άκυρο**) για να επιστρέψετε στην κατάσταση ετοιμότητας.

Επεξεργασία αριθμών ομαδικής κλήσης

- 1 Επιλέξτε  (φαξ) >  (Βιβλίο διευθύνσεων) > **New&Edit** > **Group Dial** στον πίνακα ελέγχου.
- 2 Πληκτρολογήστε τον αριθμό ομαδικής κλήσης που θέλετε να επεξεργαστείτε και πατήστε **OK**.
- 3 Εισάγετε έναν νέο αριθμό ταχείας κλήσης για να προσθέσετε και πιέστε **OK**, στη συνέχεια θα εμφανιστεί το μήνυμα **Add?**.
Πληκτρολογήστε έναν αριθμό ταχείας κλήσης που έχει αποθηκευτεί στην ομάδα και πιέστε **OK**, εμφανίζεται το **Delete?**.
- 4 Πατήστε **OK** για να προσθέσετε ή να διαγράψετε τον αριθμό.
- 5 Επαναλάβετε το βήμα 3 για να προσθέσετε ή να διαγράψετε περισσότερους αριθμούς.
- 6 Επιλέξτε **No** στο **Another No.?** και πατήστε **OK**.
- 7 Πατήστε  (**Άκυρο**) για να επιστρέψετε στην κατάσταση ετοιμότητας.



Αναζήτηση στο βιβλίο διευθύνσεων για μια καταχώρηση

Υπάρχουν δύο τρόποι αναζήτησης ενός αριθμού στη μνήμη. Μπορείτε να ψάξετε διαδοχικά από το Α ως το Ω ή να πραγματοποιήσετε αναζήτηση πληκτρολογώντας τα πρώτα γράμματα του ονόματος που έχετε αντιστοιχίσει στον αριθμό.

- 1 Επιλέξτε  (φαξ) >  (Βιβλίο διευθύνσεων) > Search&Dial > Speed Dial ή Group Dial στον πίνακα ελέγχου.
- 2 Εισάγετε **All** ή **ID** και πατήστε **OK**.
- 3 Πατήστε το όνομα και τον αριθμό ή το πλήκτρο στο πληκτρολόγιο με το γράμμα για το οποίο θέλετε να κάνετε αναζήτηση.
Για παράδειγμα, αν θέλετε να βρείτε το όνομα "MOBILE", πατήστε το κουμπί **6** που φέρει τη σήμανση "MNO."
- 4 Πατήστε  (**Άκυρο**) για να επιστρέψετε στην κατάσταση ετοιμότητας.

Εκτύπωση του βιβλίου διευθύνσεων

Μπορείτε να ελέγξετε τις ρυθμίσεις για το  (Βιβλίο διευθύνσεων) εκτυπώνοντας μια λίστα.

- 1 Επιλέξτε  (φαξ) >  (Βιβλίο διευθύνσεων) > **Print** στον πίνακα ελέγχου.
- 2 Πατήστε **OK**.
Το μηχάνημα ξεκινά την εκτύπωση.

Μενού χρήσιμων ρυθμίσεων

Σε αυτό το κεφάλαιο επεξηγείται ο τρόπος παρακολούθησης της τρέχουσας κατάστασης του μηχανήματος και ο τρόπος εφαρμογής της μεθόδου πραγματοποίησης προηγμένων ρυθμίσεων στο μηχάνημα.

- Αντιγραφή 122
- Φαξ 125
- Εγκατάσταση συστήματος 130
- Εγκατάσταση δικτύου 136

Αντιγραφή

Δυνατότητα αντιγραφής



Ενδέχεται κάποια μενού να μην εμφανιστούν στην οθόνη ανάλογα με τις επιλογές ή τα μοντέλα. Σε αυτή την περίπτωση, δεν ισχύει για το μηχάνημά σας (βλ. “Επισκόπηση μενού” στη σελίδα 30).

Για να αλλάξετε τις επιλογές μενού:

Στη λειτουργία αντιγραφής, πατήστε **••• (Μενού) > Copy Feature** στον πίνακα ελέγχου.

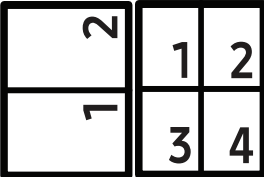
Στοιχείο	Περιγραφή
Original Size	Ρυθμίζει το μέγεθος της εικόνας.
Reduce/Enlarge	Εκτελεί σμίκρυνση ή μεγέθυνση της εικόνας που αντιγράφηκε (βλ. “Σμίκρυνση ή μεγέθυνση αντιγράφου” στη σελίδα 89).  Αν το μηχάνημα έχει ρυθμιστεί στη λειτουργία Eco, οι λειτουργίες σμίκρυνσης ή μεγέθυνσης της εικόνας δεν είναι διαθέσιμες.
Darkness	Ρυθμίζει τα επίπεδα φωτεινότητας ώστε να δημιουργηθεί αντίγραφο που να διαβάζεται ευκολότερα, όταν το πρωτότυπο περιέχει ξεθωριασμένα σημάδια και σκούρες εικόνες (βλ. “Darkness” στη σελίδα 88).
Original Type	Βελτιώνει την ποιότητα αντιγραφής με επιλογή του τύπου εγγράφου για την τρέχουσα εργασία αντιγραφής (βλ. “Τύπος πρωτότυπου” στη σελίδα 88).
Collation	Ρυθμίζει το μηχάνημα να ταξινομεί την εργασία αντιγραφής. Για παράδειγμα, αν παράγετε 2 αντίγραφα από ένα πρωτότυπο 3 σελίδων, θα εκτυπωθεί ένα πλήρες έγγραφο 3 σελίδων, το οποίο θα ακολουθείται από ένα δεύτερο πλήρες έγγραφο.
Layout	Ρυθμίζει τη μορφή της διάταξης όπως Κανονική, Αντίγραφο ταυτότητας, 2/4-up.
Layout > 2-Up ή Layout > 4-Up	Μειώνει το μέγεθος των εικόνων του πρωτοτύπου και εκτυπώνει 2 ή 4 σελίδες σε ένα φύλλο χαρτί. 

Στοιχείο	Περιγραφή
Layout > ID Copy	<p>εκτυπώνει τη μία πλευρά του πρωτοτύπου στο επάνω μισό του χαρτιού και την άλλη πλευρά στο κάτω μισό, χωρίς να μειωθεί το μέγεθος του πρωτοτύπου. Αυτή η λειτουργία είναι χρήσιμη για την αντιγραφή ενός στοιχείου μικρού μεγέθους, όπως μιας επαγγελματικής κάρτας.</p>
Adjust Bkgd.	<p>Εκτυπώνει μια εικόνα χωρίς το φόντο της. Αυτή η λειτουργία αντιγραφής αφαιρεί το χρώμα του φόντου και μπορεί να χρησιμεύσει όταν αντιγράφετε ένα πρωτότυπο που περιέχει χρώμα στο φόντο, όπως μια εφημερίδα ή ένας κατάλογος.</p> <ul style="list-style-type: none"> • Off: Δεν χρησιμοποιείται αυτή η λειτουργία. • Auto: Βελτιστοποιεί το φόντο. • Enhance Lev.1~2: Όσο μεγαλύτερος είναι ο αριθμός, τόσο πιο έντονο είναι το φόντο. • Erase Lev.1~4: Όσο μεγαλύτερος είναι ο αριθμός, τόσο πιο φωτεινό είναι το φόντο.



Ρύθμιση αντιγραφής



Ενδέχεται κάποια μενού να μην εμφανιστούν στην οθόνη ανάλογα με τις επιλογές ή τα μοντέλα. Σε αυτή την περίπτωση, δεν ισχύει για το μηχάνημά σας (βλ. “Επισκόπηση μενού” στη σελίδα 30).

Για να αλλάξετε τις επιλογές μενού:

Στη λειτουργία αντιγραφής, πατήστε **••• (Μενού) > Copy Setup** στον πίνακα ελέγχου.



Στοιχείο	Περιγραφή
Change Default	Κάνει επαναφορά της τιμής ή της ρύθμισης στην εργοστασιακή κατάσταση του εκτυπωτή.
Change Default > Original Size	Βελτιώνει την ποιότητα αντιγραφής με επιλογή του τύπου εγγράφου για την τρέχουσα εργασία αντιγραφής.
Change Default > Copies	Μπορείτε να πληκτρολογήσετε τον αριθμό αντιγράφων χρησιμοποιώντας το αριθμητικό πληκτρολόγιο.
Change Default > Collation	<p>Ρυθμίζει το μηχάνημα να ταξινομεί την εργασία αντιγραφής. Για παράδειγμα, αν παράγετε 2 αντίγραφα από ένα πρωτότυπο 3 σελίδων, θα εκτυπωθεί ένα πλήρες έγγραφο 3 σελίδων, το οποίο θα ακολουθείται από ένα δεύτερο πλήρες έγγραφο.</p> <ul style="list-style-type: none">• On: Εκτυπώνει σε σετ για να υπάρχει συμφωνία με τη σειρά των πρωτοτύπων.  <ul style="list-style-type: none">• Off: Εκτυπώνει εκτελώντας ταξινόμηση σε στοίβες μεμονωμένων σελίδων. 
Change Default > Reduce/Enlarge	<p>Εκτελεί σμίκρυνση ή μεγέθυνση της εικόνας που αντιγράφηκε (βλ. “Σμίκρυνση ή μεγέθυνση αντιγράφου” στη σελίδα 89).</p>  <p>Εάν το μηχάνημα έχει ρυθμιστεί στη λειτουργία Eco, δεν είναι διαθέσιμες οι λειτουργίες σμίκρυνσης και μεγέθυνσης.</p>
Change Default > Darkness	Ρυθμίζει τα επίπεδα φωτεινότητας ώστε να δημιουργηθεί αντίγραφο που να διαβάζεται ευκολότερα, όταν το πρωτότυπο περιέχει ξεθωριασμένα σημάδια και σκούρες εικόνες (βλ. “Darkness” στη σελίδα 88)
Change Default > Original Type	Βελτιώνει την ποιότητα αντιγραφής με επιλογή του τύπου εγγράφου για την τρέχουσα εργασία αντιγραφής (βλ. “Τύπος πρωτότυπου” στη σελίδα 88)



Fax Feature



Ενδέχεται κάποια μενού να μην εμφανιστούν στην οθόνη ανάλογα με τις επιλογές ή τα μοντέλα. Σε αυτή την περίπτωση, δεν ισχύει για το μηχάνημά σας (βλ. “Επισκόπηση μενού” στη σελίδα 30).

Για να αλλάξετε τις επιλογές μενού:

- Πατήστε  (φαξ) >  (Μενού) > **Fax Feature** στον πίνακα ελέγχου.

Στοιχείο	Περιγραφή
Darkness	Ρυθμίζει το επίπεδο φωτεινότητας για τη σάρωση ενός πρωτότυπου που διαβάζεται ευκολότερα, όταν το πρωτότυπο περιέχει ξεθωριασμένα σημάδια και σκούρες εικόνες (βλ. “Darkness” στη σελίδα 116).
Resolution	Οι προεπιλεγμένες ρυθμίσεις εγγράφου παρέχουν καλά αποτελέσματα όταν χρησιμοποιείτε συνηθισμένα πρωτότυπα με κείμενο. Ωστόσο, αν στείλετε πρωτότυπα που είναι κακής ποιότητας ή περιέχουν φωτογραφίες, μπορείτε να προσαρμόσετε την ανάλυση για να παράγει φαξ υψηλότερης ποιότητας (βλ. “Resolution” στη σελίδα 115).
Original Size	Ρυθμίζει το μέγεθος της εικόνας.
Multi Send	Στέλνει φαξ σε πολλαπλούς προορισμούς (βλ. “Αποστολή φαξ σε πολλαπλούς προορισμούς” στη σελίδα 104).  Δεν μπορείτε να στείλετε έγχρωμο φαξ χρησιμοποιώντας αυτήν τη λειτουργία.
Delay Send	Ρυθμίζει το μηχάνημά σας ώστε να στείλει φαξ σε άλλη χρονική στιγμή, όταν δεν θα βρίσκεστε εκεί (βλ. “Μετάδοση φαξ με καθυστέρηση” στη σελίδα 107).  Δεν μπορείτε να στείλετε έγχρωμο φαξ χρησιμοποιώντας αυτήν τη λειτουργία.

Στοιχείο	Περιγραφή
Send Forward	<p>Πρωθεί το απεσταλμένο φαξ σε άλλο προορισμό. βλ “Πρώθηση απεσταλμένου φαξ σε άλλο προορισμό” στη σελίδα 113.</p> <p> Δεν μπορείτε να στείλετε έγχρωμο φαξ χρησιμοποιώντας αυτήν τη λειτουργία.</p>
Rcv. Forward	<p>Πρωθεί το ληφθέν φαξ σε άλλο προορισμό. Η λειτουργία αυτή μπορεί να αποδειχθεί χρήσιμη όταν πρέπει να λάβετε το φαξ ενώ βρίσκεστε εκτός γραφείου. βλ “Πρώθηση ενός φαξ που έχετε λάβει” στη σελίδα 114.</p>
Secure Receive	<p>Αποθηκεύει το φαξ που έχει ληφθεί στη μνήμη χωρίς να το εκτυπώσει. Για την εκτύπωση των εγγράφων που έχουν ληφθεί θα πρέπει να εισάγετε τον κωδικό πρόσβασης. Μπορείτε να αποτρέψετε την πρόσβαση μη εξουσιοδοτημένων ατόμων στα φαξ σας (βλ. “Λήψη στη λειτουργία ασφαλούς λήψης” στη σελίδα 111).</p>
Cancel Job	<p>Ακυρώνει την εργασία αποστολής φαξ με καθυστέρηση που είναι αποθηκευμένη στη μνήμη (βλ. “Ακύρωση μιας προγραμματισμένης εργασίας φαξ” στη σελίδα 108).</p>

Ρυθμίσεις αποστολής



Ενδέχεται κάποια μενού να μην εμφανιστούν στην οθόνη ανάλογα με τις επιλογές ή τα μοντέλα. Σε αυτή την περίπτωση, δεν ισχύει για το μηχάνημά σας (βλ. “Επισκόπηση μενού” στη σελίδα 30).

Για να αλλάξετε τις επιλογές μενού:

- Πατήστε  (φαξ) > **...** (Μενού) > **Fax Setup** > **Sending** στον πίνακα ελέγχου.

Στοιχείο	Περιγραφή
Redial Times	Καθορίζει τον αριθμό προσπαθειών ανάκλησης. Αν πληκτρολογήσετε 0, το μηχάνημα δεν θα πραγματοποιήσει επανάκληση.
Redial Term	Καθορίζει το χρονικό διάστημα πριν την αυτόματη επανάκληση.
Prefix Dial	Ορίζει ένα πρόθεμα με μέχρι πέντε ψηφία. Ο αριθμός αυτός καλείται πριν από οποιονδήποτε αριθμό αυτόματης κλήσης. Είναι χρήσιμο για πρόσβαση σε αυτόματο ιδιωτικό κέντρο (PABX).
ECM Mode	Στέλνει φαξ χρησιμοποιώντας τη λειτουργία διόρθωσης σφαλμάτων (ECM) ώστε να διασφαλίσει πως τα φαξ αποστέλλονται σωστά, χωρίς σφάλματα. Ενδεχομένως θα χρειαστεί περισσότερος χρόνος.
Fax Confirm.	Ρυθμίζει το μηχάνημα ώστε να εκτυπώνει μια αναφορά, ανεξάρτητα αν η μετάδοση φαξ ολοκληρώθηκε επιτυχώς ή ανεπιτυχώς. Εάν επιλέξετε On-Error , το μηχάνημα εκτυπώνει μια αναφορά μόνο όταν η αποστολή δεν ήταν επιτυχημένη.
Modem speed	Επιλέξτε τη μέγιστη ταχύτητα μόντεμ που θέλετε αν η τηλεφωνική γραμμή αποτυγχάνει στη χρήση υψηλότερης ταχύτητας μόντεμ.
Image TCR	Εκτυπώνει μια αναφορά μετάδοσης με μια ελαχιστοποιημένη εικόνα της πρώτης σελίδας του φαξ που στάλθηκε.
Dial Mode	Ρυθμίζει τη λειτουργία κλήσης σε τονική ή παλμική. Αυτή η ρύθμιση ενδέχεται να μην είναι διαθέσιμη ανάλογα με τη χώρα που βρίσκεστε.

Ρυθμίσεις λήψης



Ενδέχεται κάποια μενού να μην εμφανιστούν στην οθόνη ανάλογα με τις επιλογές ή τα μοντέλα. Σε αυτή την περίπτωση, δεν ισχύει για το μηχάνημά σας (βλ. “Επισκόπηση μενού” στη σελίδα 30).

Για να αλλάξετε τις επιλογές μενού:

- Πατήστε  (φαξ) > **...** (Μενού) > **Fax Setup** > **Receiving** στον πίνακα ελέγχου.

Στοιχείο	Περιγραφή
Receive Mode	Επιλέγει την προεπιλεγμένη λειτουργία λήψης φαξ.
Ring To Answer	Καθορίζει πόσες φορές θα κουδουνίσει το μηχάνημα, πριν απαντήσει στην εισερχόμενη κλήση.
Stamp RCV Name	Εκτυπώνει αυτόματα τον αριθμό της σελίδας, την ημερομηνία και την ώρα λήψης στο κάτω μέρος κάθε σελίδας του ληφθέντος φαξ.
RCV Start Code	Ξεκινάει τη λήψη φαξ από μια εξωτερική συσκευή τηλεφώνου που είναι συνδεδεμένη στην υποδοχή EXT στο πίσω μέρος του μηχανήματος. Αν σηκώσετε το ακουστικό της εξωτερικής συσκευής τηλεφώνου και ακούσετε τόνους φαξ, πληκτρολογήστε τον κωδικό. Έχει προκαθοριστεί στην *9* από το εργοστάσιο.
Auto Reduction	Μειώνει αυτόματα το μέγεθος σελίδας ενός εισερχόμενου φαξ ώστε να ταιριάζει στο μέγεθος του χαρτιού που έχει τοποθετηθεί στο μηχάνημα.
Discard Size	Απορρίπτει ένα συγκεκριμένο μήκος από το τέλος του φαξ που έχει ληφθεί.
Junk Fax Setup	Αποκλείει ανεπιθύμητα φαξ που έχετε αποθηκεύσει στη μνήμη ως ανεπιθύμητους αριθμούς φαξ. Αυτή η ρύθμιση ενδέχεται να μην είναι διαθέσιμη ανάλογα με τη χώρα που βρίσκεστε.
DRPD Mode	Επιτρέπει σε έναν χρήστη να χρησιμοποιεί μια μοναδική τηλεφωνική γραμμή για να απαντήσει σε διαφορετικούς τηλεφωνικούς αριθμούς. Μπορείτε να ρυθμίσετε το μηχάνημα ώστε να αναγνωρίζει διαφορετικά μοτίβα κουδουνίσματος για κάθε αριθμό. Αυτή η ρύθμιση ενδέχεται να μην είναι διαθέσιμη ανάλογα με τη χώρα που βρίσκεστε (βλ. “Λήψη φαξ με χρήση της λειτουργίας DRPD” στη σελίδα 110).

Άλλη εγκατάσταση



Ενδέχεται κάποια μενού να μην εμφανιστούν στην οθόνη ανάλογα με τις επιλογές ή τα μοντέλα. Σε αυτή την περίπτωση, δεν ισχύει για το μηχάνημά σας (βλ. “Επισκόπηση μενού” στη σελίδα 30).

Για να αλλάξετε τις επιλογές μενού:

- Πατήστε  (φαξ) > ... (Μενού) > **Fax Setup** στον πίνακα ελέγχου.

Στοιχείο	Περιγραφή
Change Default	Κάνει επαναφορά της τιμής ή της ρύθμισης στην εργοστασιακή κατάσταση του εκτυπωτή.
Smart Fax Diag	Η λειτουργία Smart Fax Diag βελτιστοποιεί τις ρυθμίσεις για τη γραμμή φαξ σας.
Manual TX/RX	Η ρύθμιση αυτής της επιλογής σε ON παρέχει τη δυνατότητα αποστολής ή λήψης φαξ όταν η γραμμή είναι κατειλημμένη. Μπορείτε να επιλέξετε την αποστολή ή λήψη φαξ είτε σηκώνοντας το ακουστικό του τηλεφώνου και πατώντας το κουμπί Έναρξη είτε πατώντας το κουμπί Κλήση ανοικτής ακρόασης και το κουμπί Έναρξη .

Εγκατάσταση συστήματος

Ρυθμίσεις μηχανήματος



Ενδέχεται κάποια μενού να μην εμφανιστούν στην οθόνη ανάλογα με τις επιλογές ή τα μοντέλα. Σε αυτή την περίπτωση, δεν ισχύει για το μηχανήμα σας (βλ. “Επισκόπηση μενού” στη σελίδα 30).

Για να αλλάξετε τις επιλογές μενού:

- Πατήστε **••• (Μενού) > System Setup > Machine Setup** στον πίνακα ελέγχου.

Στοιχείο	Περιγραφή
Machine ID	Ρυθμίζει το ID του μηχανήματος που θα εκτυπώνεται στο επάνω μέρος κάθε σελίδας φαξ που θα στέλνετε.
Fax Number	Ρυθμίζει τον αριθμό φαξ του μηχανήματος που θα εκτυπώνεται στο επάνω μέρος κάθε σελίδας φαξ που θα στέλνετε.
Date & Time	Ρυθμίζει την ημερομηνία και την ώρα.
Clock Mode	Επιλέγει τη μορφή προβολής της ώρας ανάμεσα σε 12 ώρες και 24 ώρες.
Language	Ρυθμίζει τη γλώσσα του κειμένου που εμφανίζει στην οθόνη του πίνακα ελέγχου.
Default Mode	Ορίζει την προεπιλεγμένη κατάσταση.
Power Save	Ρυθμίζει το χρόνο αναμονής του μηχανήματος πριν τεθεί σε κατάσταση εξοικονόμησης ενέργειας. Όταν το μηχανήμα δεν λαμβάνει δεδομένα για μια παρατεταμένη χρονική περίοδο, η κατανάλωση ρεύματος μειώνεται αυτόματα.
Wakeup Event	Μπορείτε να ρυθμίσετε τη συνθήκη για αφύπνιση από λειτουργία εξοικονόμησης ενέργειας. <ul style="list-style-type: none">• On: Το μηχανήμα αφυπνίζεται από τη λειτουργία εξοικονόμησης ενέργειας στις ακόλουθες περιπτώσεις:<ul style="list-style-type: none">- Αν πατήσετε οποιοδήποτε κουμπί- Αν ανοίξετε ή κλείσετε το δίσκο χαρτιού- Αν τοποθετήσετε χαρτί στον τροφοδότη εγγράφων• Off: Το μηχανήμα αφυπνίζεται από τη λειτουργία εξοικονόμησης ενέργειας μόνο όταν πατήσετε ένα κουμπί στον πίνακα ελέγχου.
System Timeout	Ρυθμίζει το χρόνο για τον οποίο το μηχανήμα θυμάται τις ρυθμίσεις αντιγραφής που έχουν χρησιμοποιηθεί. Μετά τη λήξη του χρονικού ορίου, το μηχανήμα κάνει επαναφορά των προεπιλεγμένων ρυθμίσεων αντιγραφής.

Στοιχείο	Περιγραφή
Job Timeout	Ρυθμίζει τη διάρκεια αναμονής του εκτυπωτή πριν από την εκτύπωση της τελευταίας σελίδας της εργασίας εκτύπωσης που δεν τελειώνει με εντολή για εκτύπωση της σελίδας.
Altitude Adj.	Βελτιστοποιεί την ποιότητα εκτύπωσης ανάλογα με το υψόμετρο του μηχανήματος.
Humidity	Βελτιστοποιεί την ποιότητα εκτύπωσης ανάλογα με την υγρασία του περιβάλλοντος.
Auto Continue	Καθορίζει αν το μηχάνημα θα συνεχίσει να εκτυπώνει όταν εντοπίσει χαρτί που δεν ταιριάζει με τις ρυθμίσεις χαρτιού. <ul style="list-style-type: none"> • Off: Εάν παρουσιαστεί ασυμφωνία χαρτιού, το μηχάνημα περιμένει μέχρι να τοποθετήσετε το σωστό χαρτί. • After 0 Sec: Ακόμη κι αν υπάρχει ασυμφωνία χαρτιού, το μηχάνημα συνεχίζει την εκτύπωση. • After 30 Sec: Αν κάποιο χαρτί δεν ταιριάζει, εμφανίζεται ένα μήνυμα σφάλματος. Το μηχάνημα περιμένει περίπου 30 δευτερόλεπτα και, στη συνέχεια, το μήνυμα διαγράφεται αυτόματα και συνεχίζεται η εκτύπωση.
Paper Substit.	Αντικαθιστά αυτόματα το μέγεθος χαρτιού του προγράμματος οδήγησης του εκτυπωτή ώστε να εμποδίσει την ασυμφωνία χαρτιού ανάμεσα στα Letter και A4. Για παράδειγμα, αν έχετε στο δίσκο χαρτί A4, αλλά στο πρόγραμμα οδήγησης εκτυπωτή έχετε ρυθμίσει το μέγεθος χαρτιού σε Letter, το μηχάνημα εκτυπώνει σε χαρτί A4 και αντιστρόφως.
Toner Save	Η ενεργοποίηση αυτής της λειτουργίας επιμηκύνει τη διάρκεια ζωής της κασέτας γραφίτη και μειώνει το κόστος ανά σελίδα πέρα από το αναμενόμενο για την κανονική κατάσταση λειτουργίας, αλλά μειώνει την ποιότητα εκτύπωσης.

Ρυθμίσεις χαρτιού



Ενδέχεται κάποια μενού να μην εμφανιστούν στην οθόνη ανάλογα με τις επιλογές ή τα μοντέλα. Σε αυτή την περίπτωση, δεν ισχύει για το μηχάνημά σας (βλ. “Επισκόπηση μενού” στη σελίδα 30).

Για να αλλάξετε τις επιλογές μενού:

- Πατήστε **••• (Μενού) > System Setup > Paper Setup** στον πίνακα ελέγχου.

Στοιχείο	Περιγραφή
Paper Size	Ορίζει ως μέγεθος χαρτιού το A4, Letter ή άλλο μέγεθος χαρτιού, ανάλογα με τις απαιτήσεις σας.
Paper Type	Επιλέγει τον τύπο χαρτιού για κάθε δίσκο.
Margin	Ρυθμίζει τα περιθώρια για το έγγραφο.
Tray Confirm.	Ενεργοποιεί το μήνυμα επιβεβαίωσης δίσκου. Εάν ανοίξετε και κλείσετε ένα δίσκο, θα εμφανιστεί ένα παράθυρο που σας ζητάει να επιβεβαιώσετε το μέγεθος και τον τύπο χαρτιού. Μπορείτε να απενεργοποιήσετε το μήνυμα αν το βρίσκετε ενοχλητικό.

Sound/Volume





Ενδέχεται κάποια μενού να μην εμφανιστούν στην οθόνη ανάλογα με τις επιλογές ή τα μοντέλα. Σε αυτή την περίπτωση, δεν ισχύει για το μηχάνημά σας (βλ. “Επισκόπηση μενού” στη σελίδα 30).

Για να αλλάξετε τις επιλογές μενού:

- Πατήστε **••• (Μενού) > System Setup > Sound/Volume** στον πίνακα ελέγχου.

Στοιχείο	Περιγραφή
Key sound	Ενεργοποιεί ή απενεργοποιεί τον ήχο πλήκτρων. Όταν αυτή η επιλογή ρυθμιστεί σε On, ακούγεται ένας τόνος κάθε φορά που πατάτε κάποιο πλήκτρο.
Alarm Sound	Ενεργοποιεί ή απενεργοποιεί τον ήχο ειδοποίησης. Όταν αυτή η επιλογή ρυθμιστεί στο On, ακούγεται ένας τόνος ειδοποίησης, σε περίπτωση που παρουσιαστεί κάποιο σφάλμα ή ολοκληρωθεί η επικοινωνία φαξ.

Στοιχείο	Περιγραφή
Speaker	<p>Ενεργοποιεί ή απενεργοποιεί τους ήχους από την τηλεφωνική γραμμή μέσω του μεγαφώνου, όπως τον τόνο κλήσης ή τον τόνο φαξ. Όταν αυτή η επιλογή ρυθμιστεί στο Comm. το ηχείο είναι ενεργοποιημένο, μέχρι να απαντήσει η απομακρυσμένη συσκευή.</p> <p> Μπορείτε να ρυθμίσετε το επίπεδο έντασης του ήχου χρησιμοποιώντας την επιλογή Κλήση ανοικτής ακρόασης. Μπορείτε να ρυθμίσετε την ένταση του ηχείου μόνο όταν η τηλεφωνική γραμμή είναι συνδεδεμένη.</p> <ol style="list-style-type: none"> Πατήστε  (φαξ) στον πίνακα ελέγχου. Πατήστε Κλήση ανοικτής ακρόασης. Ακούγεται από το ηχείο ο τόνος κλήσης. Πατήστε τα βελάκια μέχρι να ακουστεί η ένταση που θέλετε. Πατήστε Κλήση ανοικτής ακρόασης για να αποθηκεύσετε την αλλαγή και να επανέλθετε στην κατάσταση ετοιμότητας.
Ringer	<p>Ρυθμίζει την ένταση του κουδουνιού. Για την ένταση ήχου του κουδουνιού μπορείτε να επιλέξετε την απενεργοποίηση, τη χαμηλή, μεσαία και την υψηλή.</p>

Αναφορές



Ενδέχεται κάποια μενού να μην εμφανιστούν στην οθόνη ανάλογα με τις επιλογές ή τα μοντέλα. Σε αυτή την περίπτωση, δεν ισχύει για το μηχάνημά σας (βλ. “Επισκόπηση μενού” στη σελίδα 30).

Για να αλλάξετε τις επιλογές μενού:

- Πατήστε **... (Μενού) > System Setup > Report** στον πίνακα ελέγχου.

Στοιχείο	Περιγραφή
Configuration	Εκτυπώνει μια αναφορά με όλες τις παραμέτρους του μηχανήματος.
Supplies Info.	Εκτυπώνει την ενημερωτική σελίδα αναλωσίμων.
Demo Page	Εκτυπώνει τη δοκιμαστική σελίδα για να ελέγξετε αν το μηχάνημα εκτυπώνει σωστά ή όχι.
Address Book	Εκτυπώνει όλες τις διευθύνσεις φαξ που είναι αποθηκευμένες τη δεδομένη στιγμή στη μνήμη του μηχανήματός σας.

Στοιχείο	Περιγραφή
Fax Confirm.	Εκτυπώνει μια αναφορά μετάδοσης που περιλαμβάνει τον αριθμό του φαξ, τον αριθμό των σελίδων, τον παρερχόμενο χρόνο της εργασίας, τη λειτουργία επικοινωνίας και τα αποτελέσματα της επικοινωνίας για μια εργασία φαξ. Μπορείτε να ρυθμίσετε το μηχάνημά σας, έτσι ώστε να εκτυπώνει αυτόματα μια αναφορά επιβεβαίωσης μετάδοσης μετά από κάθε εργασία φαξ.
Fax Sent	Εκτυπώνει πληροφορίες σχετικά με τα φαξ που λάβατε πρόσφατα.
Fax Received	Εκτυπώνει πληροφορίες σχετικά με τα φαξ που λάβατε πρόσφατα.
Scheduled Jobs	Εκτυπώνει τη λίστα εγγράφων που είναι αποθηκευμένα την παρούσα στιγμή για μεταχρονισμένα φαξ, μαζί με την ώρα έναρξης και τον τύπο κάθε λειτουργίας.
Junk Fax	Εκτυπώνει τους αριθμούς φαξ που έχουν καθοριστεί ως ανεπιθύμητοι.
Network Conf.	Εκτυπώνει πληροφορίες σχετικά με τη σύνδεση και τις παραμέτρους δικτύου του μηχανήματός σας.
Usage Counter	Εκτυπώνει μια σελίδα με στοιχεία χρήσης. Η σελίδα χρήσης περιέχει το συνολικό αριθμό εκτυπωμένων σελίδων.

Συντήρηση



Ενδέχεται κάποια μενού να μην εμφανιστούν στην οθόνη ανάλογα με τις επιλογές ή τα μοντέλα. Σε αυτή την περίπτωση, δεν ισχύει για το μηχάνημά σας (βλ. “Επισκόπηση μενού” στη σελίδα 30).

Για να αλλάξετε τις επιλογές μενού:

- Πατήστε **••• (Μενού) > System Setup > Maintenance** στον πίνακα ελέγχου.

Στοιχείο	Περιγραφή
CLR Empty Msg	Όταν έχει αδειάσει μια κασέτα τόνερ, εμφανίζεται αυτή η επιλογή. Μπορείτε να κάνετε απαλοιφή του μηνύματος κενής κασέτας.
Supplies Life	Εμφανίζει τις ενδείξεις διάρκειας ζωής των αναλωσίμων (βλ. “Παρακολούθηση της διάρκειας ζωής αναλωσίμων” στη σελίδα 146).
Image Mgr.	Σας επιτρέπει να αλλάξετε τη ρύθμιση χρώματος όπως το επίπεδο της αντίθεσης, την καταχώρηση χρώματος, την πυκνότητα χρώματος, κλπ. <ul style="list-style-type: none">• Custom Color: ρυθμίζει την αντίθεση, χρώμα με χρώμα.<ul style="list-style-type: none">- Default: αυτόματη βελτιστοποίηση χρωμάτων.- Print Density: σας επιτρέπει να ρυθμίζετε με μη αυτόματο τρόπο την αντίθεση χρωμάτων για κάθε κασέτα τόνερ. Συνιστάται να χρησιμοποιήσετε τη ρύθμιση προεπιλογής για την καλύτερη ποιότητα χρωμάτων.
Serial Number	Εμφανίζει τον αριθμό σειράς του μηχανήματος. Όταν καλέσετε το σέρβις ή εγγραφείτε ως χρήστης στην ιστοσελίδα της HP, θα χρειαστείτε αυτόν τον αριθμό.
TonerLow Alert	Προσαρμόζει το επίπεδο ειδοποίησης για χαμηλή στάθμη τόνερ ή άδεια κασέτα τόνερ (βλ. “Ρύθμιση της ειδοποίησης χαμηλής στάθμης τόνερ” στη σελίδα 147).

Εγκατάσταση δικτύου



Ενδέχεται κάποια μενού να μην εμφανιστούν στην οθόνη ανάλογα με τις επιλογές ή τα μοντέλα. Σε αυτή την περίπτωση, δεν ισχύει για το μηχανήμα σας (βλ. “Επισκόπηση μενού” στη σελίδα 30).

- Πατήστε **...** (Μενού) > **Network** στον πίνακα ελέγχου.

Επιλογή	Περιγραφή
TCP/IP (IPv4)	Επιλέγει το κατάλληλο πρωτόκολλο και ρυθμίζει τις παραμέτρους που θα χρησιμοποιηθούν στο περιβάλλον δικτύου.  Υπάρχουν πολλές παράμετροι που πρέπει να ρυθμιστούν. Αν δεν είστε σίγουροι, μην κάνετε αλλαγές ή συμβουλευθείτε το διαχειριστή του δικτύου.
TCP/IP (IPv6)	Ενεργοποιεί αυτήν την επιλογή για χρήση του περιβάλλοντος δικτύου μέσω IPv6. (βλ “Ρύθμιση παραμέτρων IPv6” στη σελίδα 54).
Ethernet	Ρυθμίζει την ταχύτητα μετάδοσης δικτύου και την ενεργή θύρα.
Wi-Fi	Ενεργοποιεί αυτήν την επιλογή για χρήση του ασύρματου δικτύου.
Clear Settings	Επαναφέρει τις ρυθμίσεις δικτύου στις προεπιλεγμένες τιμές. (απαιτείται επανεκκίνηση.)
Network Conf.	Αυτή η λίστα εμφανίζει στοιχεία σχετικά με τη σύνδεση και τις παραμέτρους δικτύου του μηχανήματός σας.
Protocol Mgr.	Μπορείτε να ενεργοποιήσετε ή να απενεργοποιήσετε τα πρωτόκολλα.

Συντήρηση

Σε αυτό το κεφάλαιο δίνονται πληροφορίες για την αγορά αναλωσίμων, προαιρετικών εξαρτημάτων και ανταλλακτικών που διατίθενται για το μηχάνημά σας.

• Παραγγελία αναλωσίμων και αξεσουάρ	138
• Διαθέσιμα αναλώσιμα	139
• Διαθέσιμα ανταλλακτικά	140
• Αποθήκευση της κασετας τόνερ	141
• Ανακατανομή τόνερ	143
• Αντικατάσταση της κασέτας τόνερ	144
• Παρακολούθηση της διάρκειας ζωής αναλωσίμων	146
• Ρύθμιση της ειδοποίησης χαμηλής στάθμης τόνερ	147
• Καθαρισμός του μηχανήματος	148

Παραγγελία αναλωσίμων και αξεσουάρ



Τα διαθέσιμα προαιρετικά εξαρτήματα μπορεί να διαφέρουν από χώρα σε χώρα. Επικοινωνήστε με τους αντιπροσώπους πωλήσεων για να λάβετε τη λίστα διαθέσιμων αναλωσίμων και ανταλλακτικών.

Για να παραγγείλετε γνήσια αναλώσιμα, αξεσουάρ και ανταλλακτικά της HP, επικοινωνήστε με τον τοπικό αντιπρόσωπο της HP ή με το κατάστημα από το οποίο αγοράσατε το μηχάνημα. Μπορείτε επίσης να επισκεφτείτε τη διεύθυνση <https://store.hp.com/> και να επιλέξετε τη χώρα/περιοχή σας για να λάβετε τα στοιχεία επικοινωνίας του σέρβις.

Διαθέσιμα αναλώσιμα

Όταν τα αναλώσιμα φτάσουν στο τέλος του κύκλου ζωής τους, μπορείτε να παραγγείλετε τους παρακάτω τύπους αναλωσίμων για το μηχάνημά σας:

Στοιχείο	Ονομασία προϊόντος	Αριθμός κασέτας	Αριθμός προϊόντος	Περιοχή ^a
Κασέτα τόνερ	Αυθεντική κασέτα μαύρου γραφίτη Laser HP 105A	105A	W1105A	Για χρήση μόνον στη Λατινική Αμερική.
	Αυθεντική κασέτα μαύρου γραφίτη Laser HP 106A	106A	W1106A	Για χρήση μόνον στην Ευρώπη, στη Ρωσία, στην ΚΑΚ, στη Μέση Ανατολή και στην Αφρική
	Αυθεντική κασέτα μαύρου γραφίτη Laser HP 107A	107A	W1107A	Για χρήση μόνον στην περιοχή Ασίας-Ειρηνικού εκτός από την Κίνα και την Ινδία
	Αυθεντική κασέτα μαύρου γραφίτη Laser HP 110A	110A	W1110A	Για χρήση μόνον στην Κίνα
	W1112A		Για χρήση μόνον στην Ινδία	

a. Όταν αγοράζετε καινούργιες κασέτες τόνερ ή άλλα αναλώσιμα, πρέπει να τα αγοράζετε στην ίδια χώρα από την οποία αγοράσατε το μηχάνημα. Διαφορετικά, οι καινούργιες κασέτες τόνερ ή άλλα αναλώσιμα δεν θα είναι συμβατά με το μηχάνημά σας εξαιτίας της διαφορετικής διαμόρφωσης των κασετών τόνερ ή των αναλωσίμων ανάλογα με τις συνθήκες της συγκεκριμένης χώρας.



Ανάλογα με τις επιλογές, το ποσοστό κάλυψης της εικόνας και την κατάσταση εργασίας που χρησιμοποιείται, η διάρκεια ζωής της κασέτας τόνερ μπορεί να διαφέρει.



Η HP δεν συνιστά τη χρήση μη γνήσιας κασέτας τόνερ HP π.χ. αναγομωμένης ή ανακατασκευασμένης κασέτας τόνερ. Η HP δεν μπορεί να εγγυηθεί για την ποιότητα μη γνήσιας HP κασέτας τόνερ. Οι εργασίες σέρβις ή επισκευής εξαιτίας της χρήσης μη γνήσιων κασετών τόνερ HP δεν καλύπτονται από την εγγύηση για το μηχάνημα.

Διαθέσιμα ανταλλακτικά

Χρειάζεται να αντικαθιστάτε τα ανταλλακτικά σε συγκεκριμένα διαστήματα για να διατηρείτε το μηχάνημα στην καλύτερη κατάσταση και να αποφύγετε προβλήματα στην ποιότητα εκτύπωσης και την τροφοδοσία χαρτιού που προκύπτουν από φθαρμένα εξαρτήματα. Τα ανταλλακτικά είναι κυρίως κύλινδροι, ιμάντες και υποθέματα. Ωστόσο, η περίοδος αντικατάστασης και τα εξαρτήματα μπορεί να διαφέρουν ανάλογα με το μοντέλο. Η τοποθέτηση των ανταλλακτικών μπορεί να γίνεται μόνο από εξουσιοδοτημένο παροχέα σέρβις, τον αντιπρόσωπο ή τον μεταπωλητή από τον οποίο αγοράστηκε το μηχάνημα. Για να αγοράσετε ανταλλακτικά, επικοινωνήστε με τον αντιπρόσωπο από όπου αγοράσατε το μηχάνημα. Η περίοδος αντικατάστασης για τα εξαρτήματα συντήρησης ενημερώνεται από το πρόγραμμα «Κατάσταση εκτυπωτή». Ή στη διεπαφή χρήση (UI) αν το μηχάνημα υποστηρίζει οθόνη ενδείξεων. Η περίοδος αντικατάστασης διαφέρει με βάση το χρησιμοποιούμενο λειτουργικό σύστημα, την απόδοση του υπολογιστή, την εφαρμογή λογισμικού, τη μέθοδο σύνδεσης, τον τύπο χαρτιού, το μέγεθος χαρτιού και την πολυπλοκότητα της εργασίας.

Αποθηκευση της κασετας τονερ

Οι κασέτες τόνερ περιέχουν στοιχεία που είναι ευαίσθητα στο φως, τη θερμοκρασία και την υγρασία. Η HP συνιστά στους χρήστες να τηρούν τις συστάσεις, ώστε να διασφαλιστεί η βέλτιστη απόδοση, η καλύτερη δυνατή ποιότητα και η μέγιστη διάρκεια ζωής της νέας κασέτας τόνερ HP.

Αποθηκεύστε την κασέτα στο ίδιο περιβάλλον που θα χρησιμοποιηθεί ο εκτυπωτής. Θα πρέπει να βρίσκεται σε ελεγχόμενες συνθήκες θερμοκρασίας και υγρασίας. Η κασέτα τόνερ πρέπει να παραμείνει στην αρχική, μη ανοιγμένη συσκευασία μέχρι την τοποθέτηση. Αν δεν είναι διαθέσιμη η αρχική συσκευασία, καλύψτε το πάνω άνοιγμα της κασέτας με χαρτί και φυλάξτε την σε σκοτεινό ντουλάπι.

Αν ανοίξετε τη συσκευασία της κασέτας πριν από τη χρήση, η ωφέλιμη και λειτουργική ζωή της θα μειωθεί σημαντικά. Μην την αποθηκεύετε στο δάπεδο. Αν η κασέτα τόνερ έχει αφαιρεθεί από τον εκτυπωτή, αποθηκεύστε την σωστά σύμφωνα με τις ακόλουθες οδηγίες:

- Αποθηκεύστε την κασέτα μέσα σε σακούλα προστασίας της αρχικής συσκευασίας.
- Αποθηκεύστε σε επίπεδη θέση (και όχι στην άκρη) με την ίδια πλευρά προς τα επάνω, όπως ακριβώς και όταν τοποθετείται στο μηχάνημα.
- Να μην αποθηκεύετε τα αναλώσιμα σε οποιεσδήποτε από τις ακόλουθες συνθήκες:
 - Θερμοκρασία άνω των 40 °C.
 - Υγρασία κάτω του 20% ή μεγαλύτερη του 80%.
 - Περιβάλλον με ακραίες μεταβολές της υγρασίας ή της θερμοκρασίας.
 - Άμεσο ηλιακό φως ή φως δωματίου.
 - Σκονισμένους χώρους.
 - Όχημα για μεγάλο χρονικό διάστημα.
 - Περιβάλλον όπου υπάρχουν διαβρωτικά αέρια.
 - Περιβάλλον με αέρα που περιέχει αλάτι.

Οδηγίες χειρισμού

- Μην αγγίζετε την επιφάνεια του φωτοαγωγίμου τυμπάνου εντός της κασέτας.
- Μην εκθέτετε την κασέτα σε άσκοπους κραδασμούς ή χτυπήματα.
- Μην περιστρέφετε ποτέ το τύμπανο με το χέρι, ειδικά με την αντίστροφη φορά. Μπορεί να προκληθεί εσωτερική ζημιά και να χυθεί τόνερ.

Χρήση κασέτας τόνερ

Η HP δεν συνιστά ούτε εγκρίνει τη χρήση στον εκτυπωτή σας κασετών τόνερ που δεν είναι μάρκας HP, συμπεριλαμβανομένων των κασετών χωρίς επωνυμία, κασετών με επωνυμία καταστήματος, αναγομωμένων ή ανακατασκευασμένων κασετών.



Η εγγύηση του εκτυπωτή HP δεν καλύπτει τυχόν ζημιά στο μηχάνημα που προκαλείται από τη χρήση αναγομωμένης, ανακατασκευασμένης κασέτας τόνερ ή κασέτας τόνερ άλλου κατασκευαστή.

Εκτιμώμενη διάρκεια ζωής κασέτας

Η εκτιμώμενη διάρκεια ζωής της κασέτας (η ζωή της απόδοσης της κασέτας τόνερ) εξαρτάται από την ποσότητα τόνερ που απαιτείται για τις εργασίες εκτύπωσης. Η πραγματική απόδοση εκτύπωσης ποικίλλει ανάλογα με την πυκνότητα εκτύπωσης των σελίδων στις οποίες εκτυπώνετε, το ποσοστό της περιοχής της εικόνας, το διάστημα εκτύπωσης, τον τύπο ή/και το μέγεθος του μέσου. Για παράδειγμα, αν εκτυπώνετε πολλά γραφικά, η κατανάλωση του τόνερ είναι υψηλότερη και ίσως χρειαστεί να αλλάζετε συχνότερα την κασέτα.

Ανακατανομή τόνερ

Μπορείτε να βελτιώσετε την ποιότητα της εκτύπωσης προσωρινά ανακατανομώντας το τόνερ που έχει απομείνει στην κασέτα. Ορισμένες φορές, ακόμα και μετά την ανακατανομή τόνερ, συνεχίζουν να εμφανίζονται λευκές λωρίδες ή οι εκτυπώσεις συνεχίζουν να είναι πολύ αχνές.



Οι εικόνες σε αυτόν τον οδηγό χρήσης ενδέχεται να διαφέρουν από το μηχάνημά σας, ανάλογα με το μοντέλο ή τις προαιρετικές επιλογές. Ελέγξτε τον τύπο του μηχανήματός σας (βλ. “Μπροστινή όψη” στη σελίδα 20).



- Για να μην προκληθεί ζημιά στην κασέτα τόνερ, μην την εκθέτετε στο φως παρά μόνο για μερικά λεπτά. Εάν χρειάζεται, καλύψτε τη με ένα κομμάτι χαρτιού.
- Μην αγγίζετε το πράσινο μέρος της κασέτας τόνερ. Χρησιμοποιήστε τη χειρολαβή της κασέτας για να αποφύγετε την επαφή με τη συγκεκριμένη περιοχή.
- Εάν πέσει τόνερ στα ρούχα σας, σκουπίστε το με ένα στεγνό πανί και πλύντε τα ρούχα με κρύο νερό. Με ζεστό νερό, ο γραφίτης στερεοποιείται στο ύφασμα.
- Όταν ανοίγετε τον σαρωτή, κρατήστε μαζί τον τροφοδότη εγγράφων και τον σαρωτή.

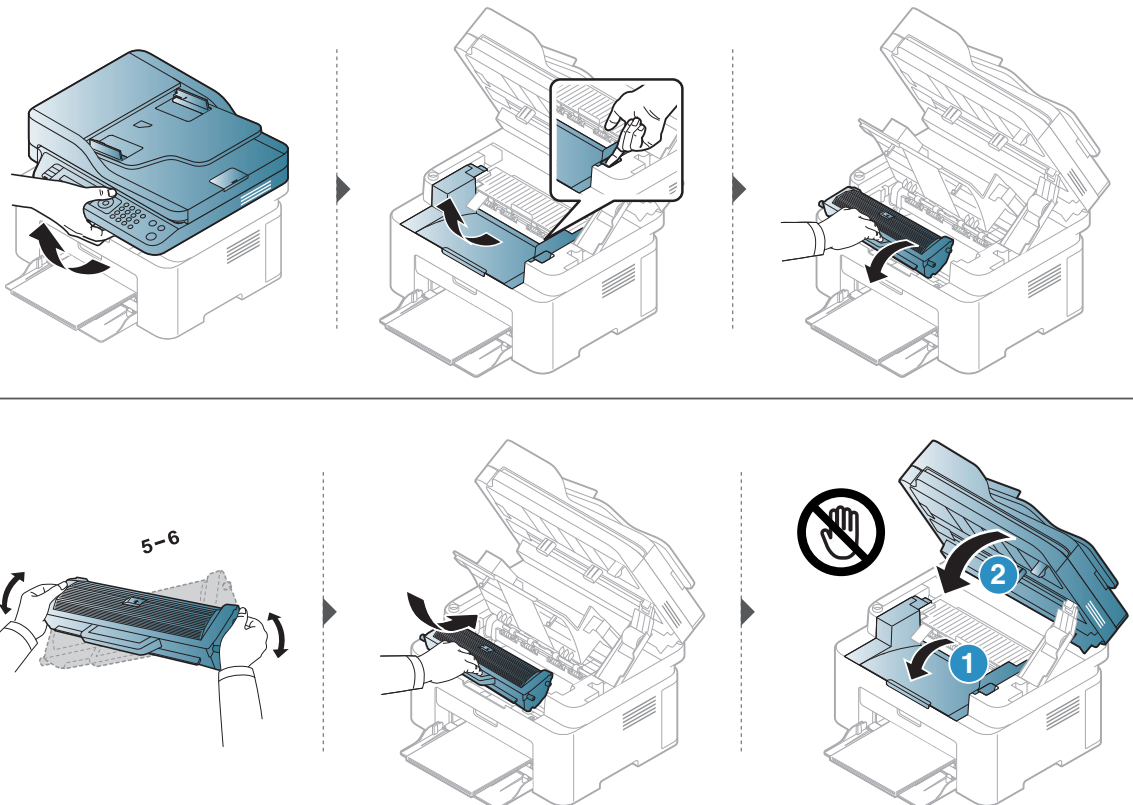

Αντικατάσταση της κασέτας τόνερ

Όταν πρέπει να αντικατασταθεί η κασέτα τόνερ, ελέγξτε τον τύπο της κασέτας τόνερ για το μηχάνημά σας (βλ. “Διαθέσιμα αναλώσιμα” στη σελίδα 139).



- Ανακινήστε καλά την κασέτα τόνερ, θα αυξήσει την ποιότητα των αρχικών εκτυπώσεων.
 - Οι εικόνες σε αυτόν τον οδηγό χρήσης ενδέχεται να διαφέρουν από το μηχάνημά σας, ανάλογα με το μοντέλο ή τις προαιρετικές επιλογές. Ελέγξτε τον τύπο του μηχανήματός σας (βλ. “Μπροστινή όψη” στη σελίδα 20).
-



- Για να μην προκληθεί ζημιά στην κασέτα τόνερ, μην την εκθέτετε στο φως παρά μόνο για μερικά λεπτά. Εάν χρειάζεται, καλύψτε τη με ένα κομμάτι χαρτιού.
- Μην αγγίζετε το πράσινο μέρος της κασέτας τόνερ. Χρησιμοποιήστε τη χειρολαβή της κασέτας για να αποφύγετε την επαφή με τη συγκεκριμένη περιοχή.
- Να μην χρησιμοποιείτε αιχμηρά αντικείμενα, όπως μαχαίρια ή ψαλίδια, για να ανοίξετε τη συσκευασία των κασετών γραφίτη. Μπορεί να χαράξουν το τύμπανο της κασέτας.
- Εάν πέσει τόνερ στα ρούχα σας, σκουπίστε το με ένα στεγνό πανί και πλύντε τα ρούχα με κρύο νερό. Με ζεστό νερό, ο γραφίτης στερεοποιείται στο ύφασμα.
- Όταν ανοίγετε τη μονάδα σάρωσης, κρατήστε μαζί τον τροφοδότη εγγράφων και τον σαρωτή.

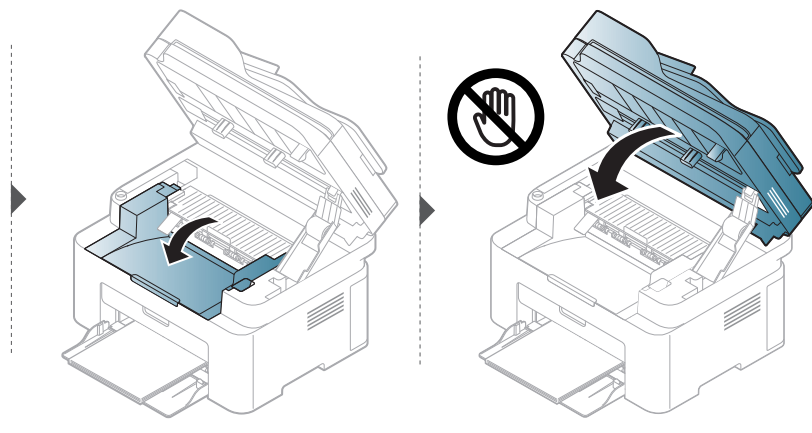
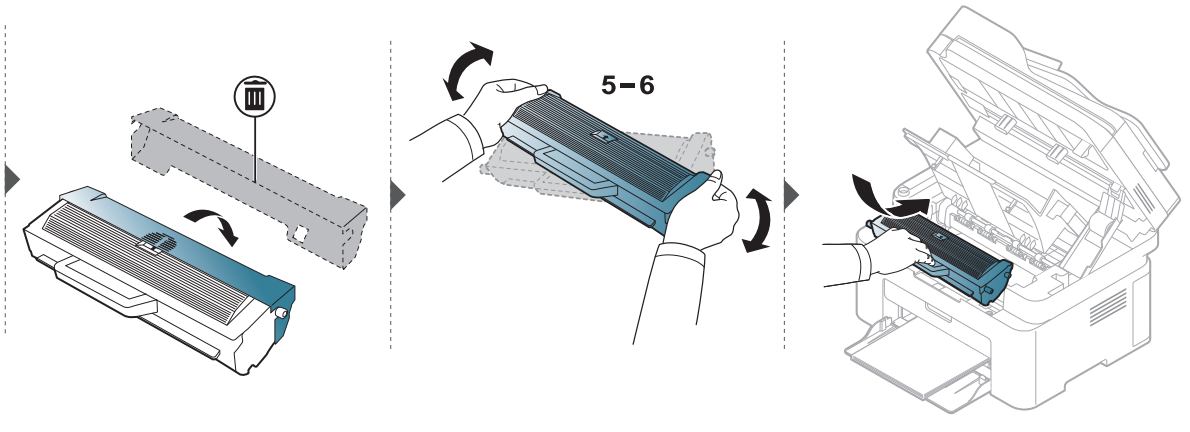
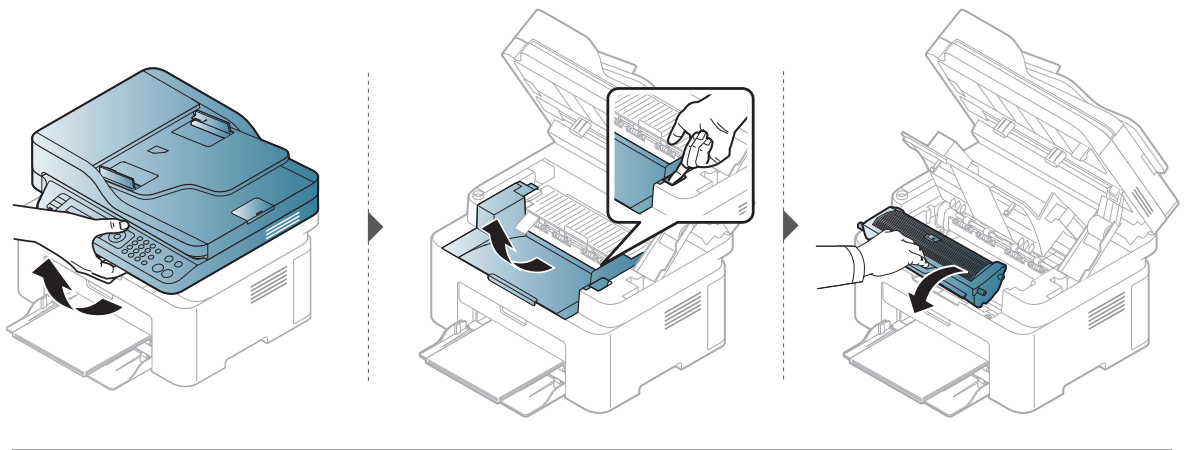

Παρακολούθηση της διάρκειας ζωής αναλωσίμων

Αν αντιμετωπίζετε συχνές εμπλοκές χαρτιού ή προβλήματα εκτύπωσης, ελέγξτε τον αριθμό σελίδων που έχει εκτυπώσει ή σαρώσει το μηχάνημα. Αντικαταστήστε τα αντίστοιχα αναλώσιμα, αν χρειάζεται.

- 1 Επιλέξτε από τον πίνακα ελέγχου **••• (Μενού) > System Setup > Report**
- 2 Κάντε την επιλογή που θέλετε και πατήστε **OK**.
 - **Total:** Εμφανίζει το συνολικό αριθμό των εκτυπωμένων σελίδων.
 - **ADF Scan:** Εμφανίζει τον αριθμό των σελίδων που εκτυπώθηκαν με χρήση του τροφοδότη εγγράφων.
 - **Platen Scan:** Εμφανίζει τον αριθμό των σελίδων που σαρώθηκαν με χρήση της γυάλινης επιφάνειας σαρωτή.
 - **Supplies Info.:** Εκτυπώνει την ενημερωτική σελίδα αναλωσίμων.
- 3 Πατήστε  (**Άκυρο**) για να επιστρέψετε στην κατάσταση ετοιμότητας.

Ρύθμιση της ειδοποίησης χαμηλής στάθμης τόνερ

Εάν έχει σχεδόν εξαντληθεί το τόνερ στην κασέτα, εμφανίζεται ένα μήνυμα ή μια ένδειξη LED που ενημερώνει το χρήστη να αλλάξει την κασέτα τόνερ. Μπορείτε να ρυθμίσετε εάν θα εμφανίζεται ή όχι αυτό το μήνυμα ή η ένδειξη LED.



- Η πρόσβαση στα μενού μπορεί να διαφέρει ανάλογα με το μοντέλο (βλ. “Πρόσβαση στο μενού” στη σελίδα 30).
- Ίσως είναι απαραίτητο να πατήσετε **OK** για να περιηγηθείτε στα μενού χαμηλού επιπέδου σε ορισμένα μοντέλα.

-
- 1 Επιλέξτε **... (Μενού) > System Setup > Maintenance > TonerLow Alert** στον πίνακα ελέγχου.
 - 2 Πραγματοποιήστε την επιλογή που θέλετε.
 - 3 Πατήστε **OK** για να αποθηκεύσετε την επιλογή.

Καθαρισμός του μηχανήματος

Αν προκύψουν προβλήματα ποιότητας εκτύπωσης ή αν χρησιμοποιείτε το μηχάνημα σε περιβάλλον με πολλή σκόνη, το μηχάνημα πρέπει να καθαρίζεται ώστε να το διατηρήσετε στην καλύτερη δυνατή κατάσταση εκτύπωσης και να παραταθεί η διάρκεια ζωής του μηχανήματος.



- Ο καθαρισμός του περιβλήματος του μηχανήματος με υλικά καθαρισμού που περιέχουν μεγάλες ποσότητες οινοπνεύματος, διαλύτη ή άλλων ισχυρών ουσιών μπορεί να προκαλέσει αποχρωματισμό ή παραμόρφωση του περιβλήματος.
- Εάν το μηχάνημά σας ή το περιβάλλον του μολυνθεί με τόνερ, συνιστάται η χρήση υγρού υφάσματος ή χαρτομάντιλου για τον καθαρισμό του. Αν χρησιμοποιήσετε ηλεκτρική σκούπα, το τόνερ διασκορπίζεται στον αέρα και μπορεί να αποβεί επιβλαβές για εσάς.

Καθαρισμός του περιβλήματος ή της οθόνης

Καθαρίστε το περίβλημα του μηχανήματος ή την οθόνη με ένα μαλακό ύφασμα χωρίς χνούδια. Υγράνετε ελαφρώς το πανί με νερό, αλλά προσέξτε να μην τρέξει νερό πάνω ή μέσα στο μηχάνημα.

Καθαρισμός του εσωτερικού

Κατά τη διάρκεια της εκτύπωσης, στο εσωτερικό του μηχανήματος μπορεί να συγκεντρωθούν σκόνη, κομμάτια χαρτί και τόνερ. Η συσσώρευση αυτών των σωματιδίων μπορεί να προκαλέσει προβλήματα στην ποιότητα της εκτύπωσης, όπως στίγματα ή λεκέδες από τόνερ. Με τον καθαρισμό του εσωτερικού του μηχανήματος διορθώνονται και μειώνονται τα προβλήματα αυτά.



- Για να μην προκληθεί ζημιά στην κασέτα τόνερ, μην την εκθέτετε στο φως παρά μόνο για μερικά λεπτά. Εάν χρειάζεται, καλύψτε τη με ένα κομμάτι χαρτιού.
- Μην αγγίζετε το πράσινο μέρος της κασέτας τόνερ. Χρησιμοποιήστε τη χειρολαβή της κασέτας για να αποφύγετε την επαφή με τη συγκεκριμένη περιοχή.
- Χρησιμοποιήστε ένα στεγνό πανί που δεν αφήνει χνούδια για τον εσωτερικό καθαρισμό του μηχανήματος και προσέξτε να μην προξενήσετε βλάβη στον κύλινδρο μεταφοράς ή σε άλλα εσωτερικά εξαρτήματα του μηχανήματος. Μην χρησιμοποιείτε διαλυτικά όπως βενζόλιο ή αραιωτικό. Μπορεί να προκληθούν προβλήματα στην ποιότητα της εκτύπωσης και να προκληθεί βλάβη στο μηχανήμα.



- Χρησιμοποιήστε ένα στεγνό πανί που δεν αφήνει χνούδια για τον καθαρισμό του μηχανήματος.
- Απενεργοποιήστε το μηχάνημα και αποσυνδέστε το καλώδιο τροφοδοσίας. Περιμένετε να κρυώσει το μηχάνημα. Εάν το μηχάνημά σας διαθέτει διακόπτη τροφοδοσίας, κλείστε το διακόπτη πριν να καθαρίσετε το μηχάνημα.
- Οι εικόνες σε αυτόν τον οδηγό χρήσης ενδέχεται να διαφέρουν από το μηχάνημά σας, ανάλογα με το μοντέλο ή τις προαιρετικές επιλογές. Ελέγξτε τον τύπο του μηχανήματός σας (βλ. “Μπροστινή όψη” στη σελίδα 20).
- Όταν ανοίγετε τον σαρωτή, κρατήστε μαζί τον τροφοδότη εγγράφων και τον σαρωτή.

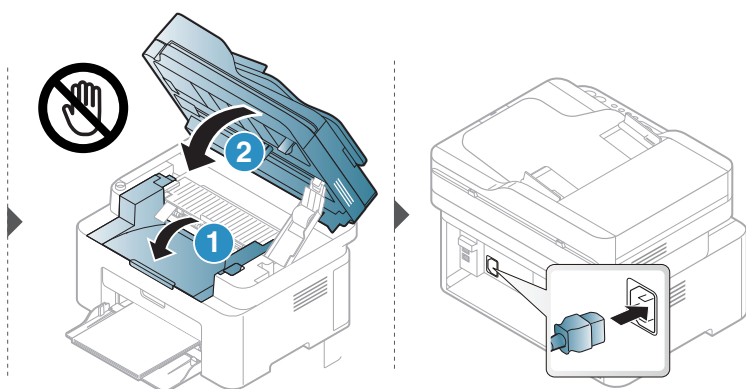
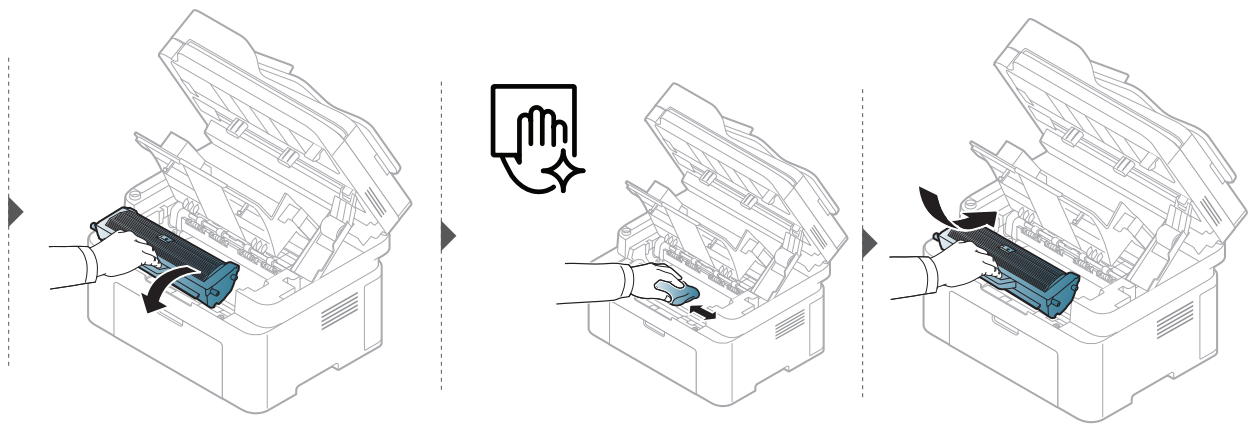
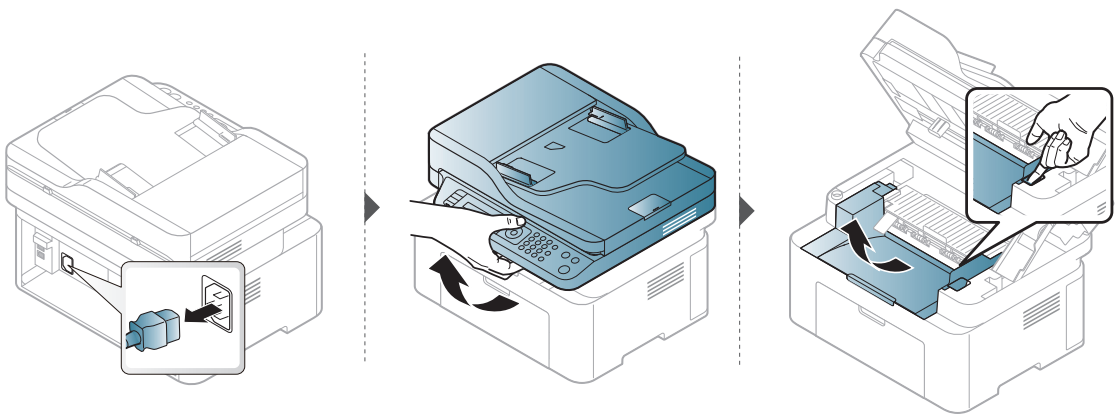

Καθαρισμός του κυλίνδρου συλλέκτη



- Απενεργοποιήστε το μηχάνημα και αποσυνδέστε το καλώδιο τροφοδοσίας. Περιμένετε να κρυώσει το μηχάνημα. Εάν το μηχάνημά σας διαθέτει διακόπτη τροφοδοσίας, κλείστε το διακόπτη πριν να καθαρίσετε το μηχάνημα.
- Οι εικόνες σε αυτόν τον οδηγό χρήσης ενδέχεται να διαφέρουν από το μηχάνημά σας, ανάλογα με τις επιλογές ή τα μοντέλα. Ελέγξτε τον τύπο του μηχανήματός σας (βλ. “Μπροστινή όψη” στη σελίδα 20).

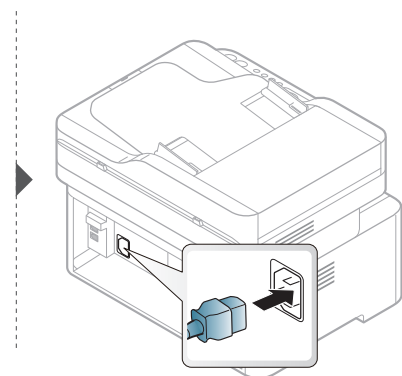
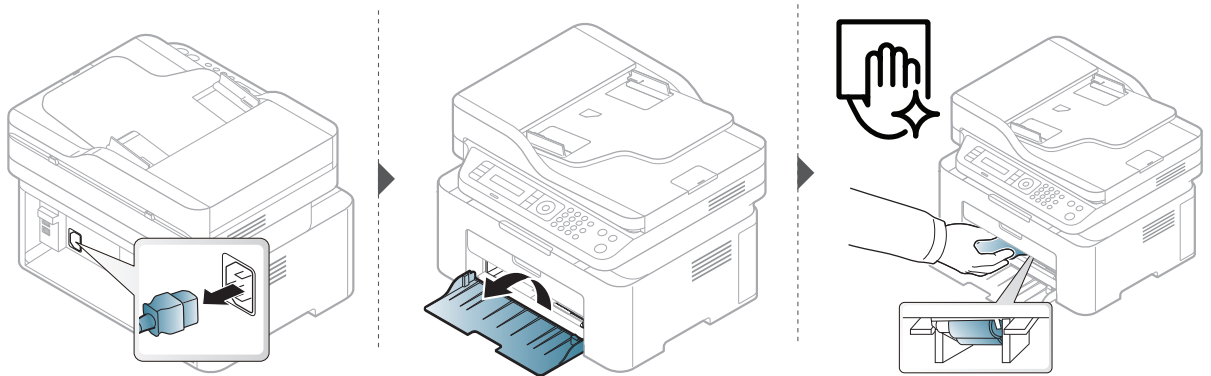

Καθαρισμός του σαρωτή

Διατηρώντας τον σαρωτή καθαρό, διασφαλίζετε την καλύτερη δυνατή ποιότητα αντιγράφων. Συνιστάται ο καθαρισμός του σαρωτή στην αρχή αλλά και κατά τη διάρκεια της ημέρας, αν χρειαστεί.



- Απενεργοποιήστε το μηχάνημα και αποσυνδέστε το καλώδιο τροφοδοσίας. Περιμένετε να κρυώσει το μηχάνημα. Εάν το μηχάνημά σας διαθέτει διακόπτη τροφοδοσίας, κλείστε το διακόπτη πριν να καθαρίσετε το μηχάνημα.
- Οι εικόνες σε αυτόν τον οδηγό χρήσης ενδέχεται να διαφέρουν από το μηχάνημά σας, ανάλογα με τις επιλογές ή τα μοντέλα. Ελέγξτε τον τύπο του μηχανήματός σας (βλ. “Μπροστινή όψη” στη σελίδα 20).

- 1 Υγράνετε ελαφρώς με νερό ένα πανί ή ένα κομμάτι χαρτί κουζίνας.
- 2 Ανασηκώστε και ανοίξτε το κάλυμμα του σαρωτή.
- 3 Σκουπίστε τη γυάλινη επιφάνεια του σαρωτή, έως ότου καθαρίσει και στεγνώσει.

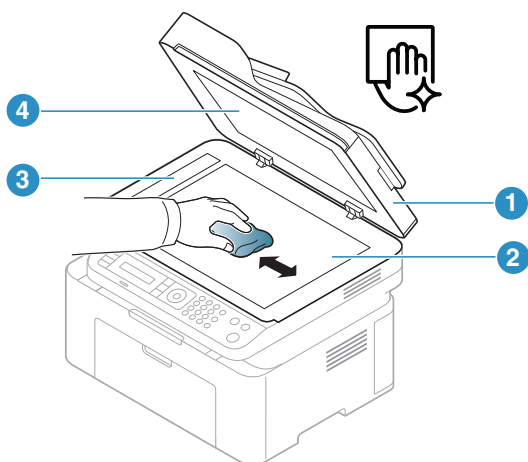

1. Κάλυμμα σαρωτή.
2. Γυάλινη επιφάνεια σαρωτή
3. Γυαλί τροφοδότη εγγράφων.
4. Λευκό επικάλυμμα

- 4 Κλείστε το κάλυμμα του σαρωτή.

Αντιμετώπιση προβλημάτων

Το κεφάλαιο αυτό σας δίνει χρήσιμες πληροφορίες σχετικά με το τι πρέπει να κάνετε σε περίπτωση που αντιμετωπίσετε κάποιο πρόβλημα.



Το κεφάλαιο αυτό σας δίνει χρήσιμες πληροφορίες σχετικά με το τι πρέπει να κάνετε σε περίπτωση που αντιμετωπίσετε κάποιο πρόβλημα. Αν το μηχάνημά σας έχει οθόνη, ελέγξτε πρώτα το μήνυμα στην οθόνη πρώτα για να επιλύσετε πρόβλημα.

- Συμβουλές για την αποφυγή εμπλοκών χαρτιού 154
- Διόρθωση εμπλοκών πρωτότυπων εγγράφων 155
- Επίλυση περιπτώσεων εμπλοκής χαρτιού 158
- Επεξήγηση των λυχνιών LED 161
- Εμφανίζεται μήνυμα «Low Toner» ή «Very Low Toner» στην Αναφορά πληροφοριών αναλωσίμων **163**
- Επεξήγηση μηνυμάτων οθόνης 164
- Προβλήματα με την τροφοδότηση χαρτιού 168
- Προβλήματα τροφοδοσίας και σύνδεσης καλωδίων **169**
- Επίλυση άλλων προβλημάτων 170
- Επίλυση προβλημάτων ασύρματου δικτύου 185

Συμβουλές για την αποφυγή εμπλοκών χαρτιού

Οι περισσότερες εμπλοκές χαρτιού μπορούν να αποφευχθούν, εάν επιλέξετε τους σωστούς τύπους μέσων. Για να αποφύγετε τις εμπλοκές χαρτιού, ανατρέξτε στις παρακάτω οδηγίες:

- Βεβαιωθείτε ότι οι ρυθμιζόμενοι οδηγοί έχουν τοποθετηθεί σωστά (Βλέπε “Επισκόπηση δίσκου” στη σελίδα 40).
- Μην αφαιρείτε το χαρτί από το δίσκο την ώρα που το μηχάνημα εκτυπώνει.
- Λυγίστε, ξεφυλλίστε και ευθυγραμμίστε το χαρτί πριν το τοποθετήσετε.
- Μην χρησιμοποιείτε τσακισμένο, νωπό ή πολύ τσαλακωμένο χαρτί.
- Μην ανακατεύετε διαφορετικούς τύπους χαρτιού στο δίσκο.
- Χρησιμοποιείτε μόνο τα ενδεδειγμένα μέσα εκτύπωσης. (Βλέπε “Προδιαγραφές μέσων εκτύπωσης” στη σελίδα 190).

Διόρθωση εμπλοκών πρωτότυπων εγγράφων

Αν κάποιο πρωτότυπο έγγραφο μπλοκάρει στον τροφοδότη εγγράφων, στην οθόνη εμφανίζεται ένα προειδοποιητικό μήνυμα.



Για να αποφευχθεί το σχίσιμο του εγγράφου, αφαιρέστε αργά και προσεκτικά το μπλοκαρισμένο έγγραφο.



Για να αποφύγετε τυχόν εμπλοκή του εγγράφου, χρησιμοποιήστε τη γυάλινη επιφάνεια σαρωτή για πρωτότυπα από χοντρό, λεπτό ή μεικτού τύπου χαρτί.

Αρχικό εμπλοκή χαρτιού στο μπροστινό μέρος του σαρωτή



- Οι εικόνες σε αυτόν τον οδηγό χρήσης ενδέχεται να διαφέρουν από το μηχάνημά σας, ανάλογα με το μοντέλο ή τις προαιρετικές επιλογές. Ελέγξτε τον τύπο του μηχανήματός σας (βλ. “Μπροστινή όψη” στη σελίδα 20).
- Αυτή η αντιμετώπιση προβλημάτων ενδέχεται να μην είναι διαθέσιμη, ανάλογα με το μοντέλο ή τον προαιρετικό εξοπλισμό (βλ. “Λειτουργία ποικιλίας” στη σελίδα 9).

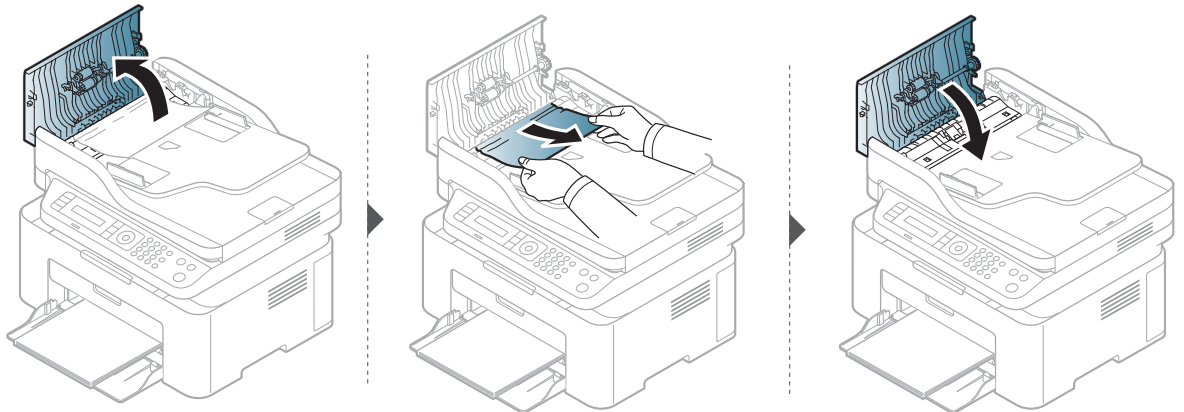

Αρχικό εμπλοκή χαρτιού στο εσωτερικό του σαρωτή



- Οι εικόνες σε αυτόν τον οδηγό χρήσης ενδέχεται να διαφέρουν από το μηχάνημά σας, ανάλογα με το μοντέλο ή τις προαιρετικές επιλογές. Ελέγξτε τον τύπο του μηχανήματός σας (βλ. “Μπροστινή όψη” στη σελίδα 20).
- Αυτή η αντιμετώπιση προβλημάτων ενδέχεται να μην είναι διαθέσιμη, ανάλογα με το μοντέλο ή τον προαιρετικό εξοπλισμό (βλ. “Λειτουργία ποικιλίας” στη σελίδα 9).

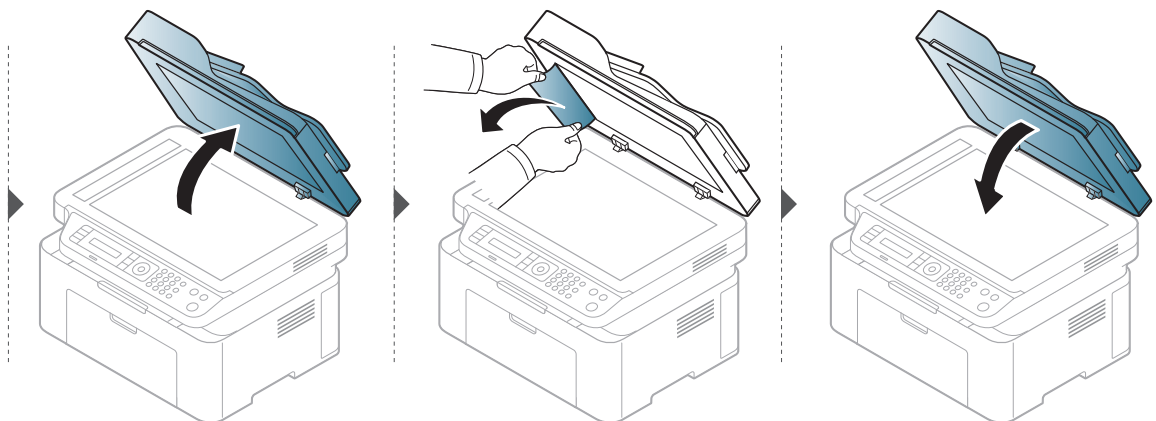
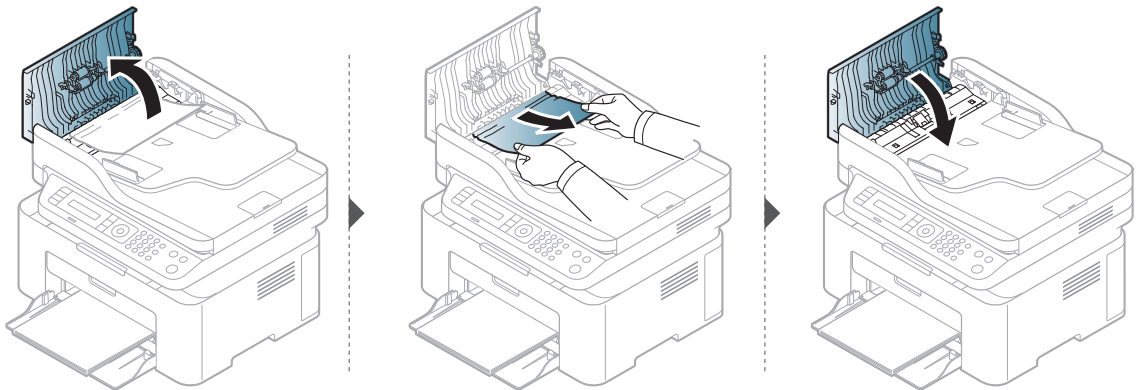

Εμπλοκή πρωτότυπου στην περιοχή εξόδου του σαρωτή



- Οι εικόνες σε αυτόν τον οδηγό χρήσης ενδέχεται να διαφέρουν από το μηχάνημά σας, ανάλογα με το μοντέλο ή τις προαιρετικές επιλογές. Ελέγξτε τον τύπο του μηχανήματός σας (βλ. “Μπροστινή όψη” στη σελίδα 20).
 - Αυτή η αντιμετώπιση προβλημάτων ενδέχεται να μην είναι διαθέσιμη, ανάλογα με το μοντέλο ή τον προαιρετικό εξοπλισμό (βλ. “Μπροστινή όψη” στη σελίδα 20).
-

1 Αφαιρέστε τις υπολειπόμενες σελίδες από τον τροφοδότη εγγράφων.

2 Αφαιρέστε προσεκτικά το μπλοκαρισμένο χαρτί από τον τροφοδότη εγγράφων.

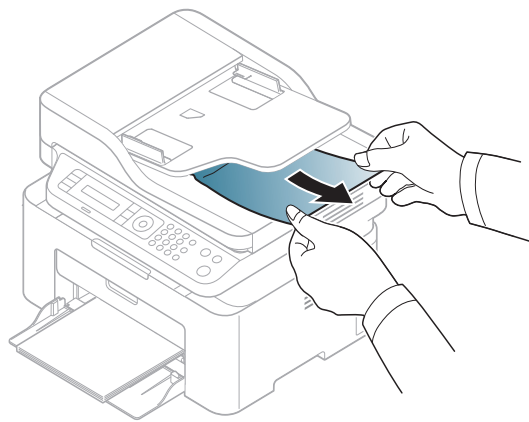

Επίλυση περιπτώσεων εμπλοκής χαρτιού



Για να αποφύγετε το σχίσιμο του χαρτιού, τραβήξτε το μπλοκαρισμένο χαρτί προς τα έξω αργά και προσεκτικά.

Στο δίσκο



Οι εικόνες σε αυτόν τον οδηγό χρήσης ενδέχεται να διαφέρουν από το μηχάνημά σας, ανάλογα με το μοντέλο ή τις προαιρετικές επιλογές. Ελέγξτε τον τύπο του μηχανήματός σας (βλ. “Μπροστινή όψη” στη σελίδα 20).

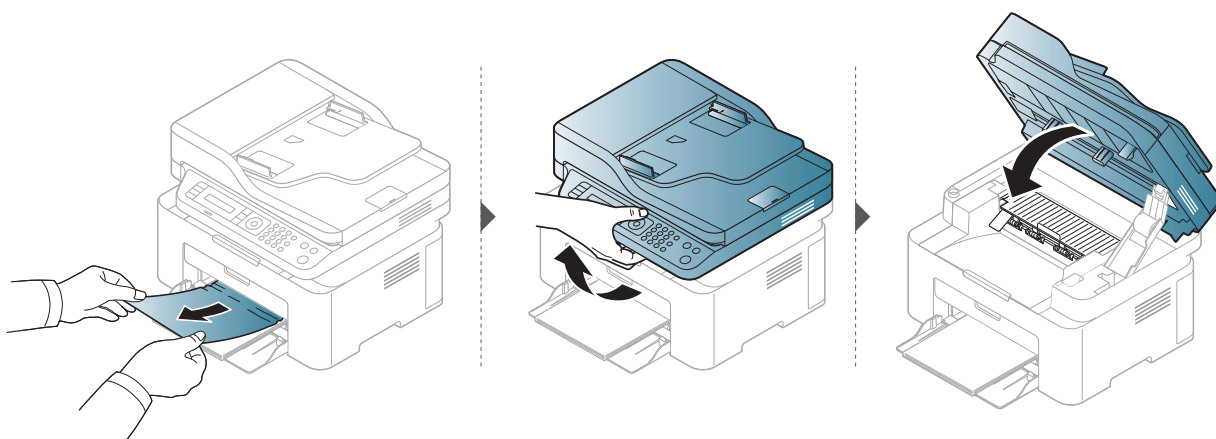

Στο εσωτερικό του μηχανήματος



- Η περιοχή της μονάδας φούρνου είναι θερμή. Αφαιρέστε το χαρτί από το μηχάνημα με προσοχή.
- Οι εικόνες σε αυτόν τον οδηγό χρήσης ενδέχεται να διαφέρουν από το μηχάνημά σας, ανάλογα με το μοντέλο ή τις προαιρετικές επιλογές. Ελέγξτε τον τύπο του μηχανήματός σας (βλ. “Μπροστινή όψη” στη σελίδα 20).

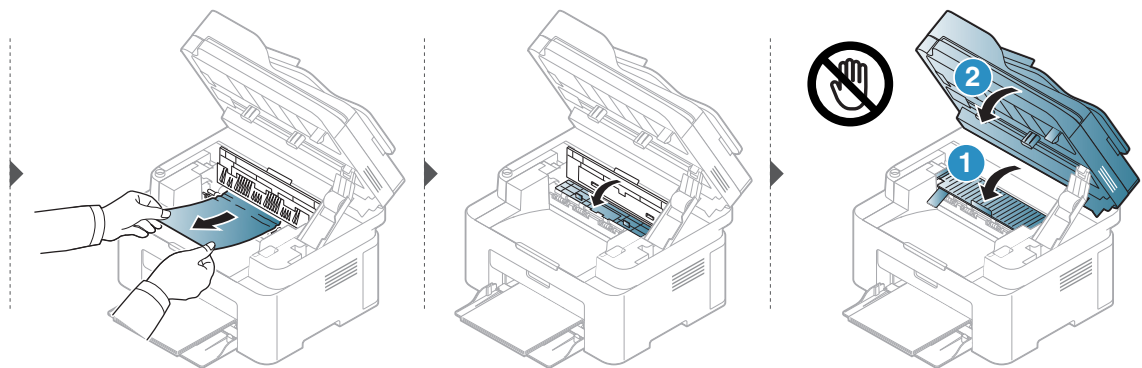
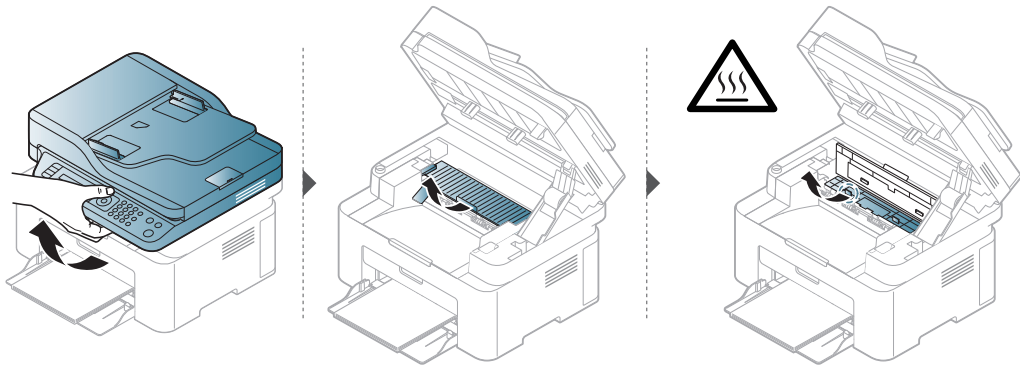

Εάν δεν βλέπετε χαρτί σε αυτήν την περιοχή, σταματήστε και μεταβείτε στο επόμενο βήμα:

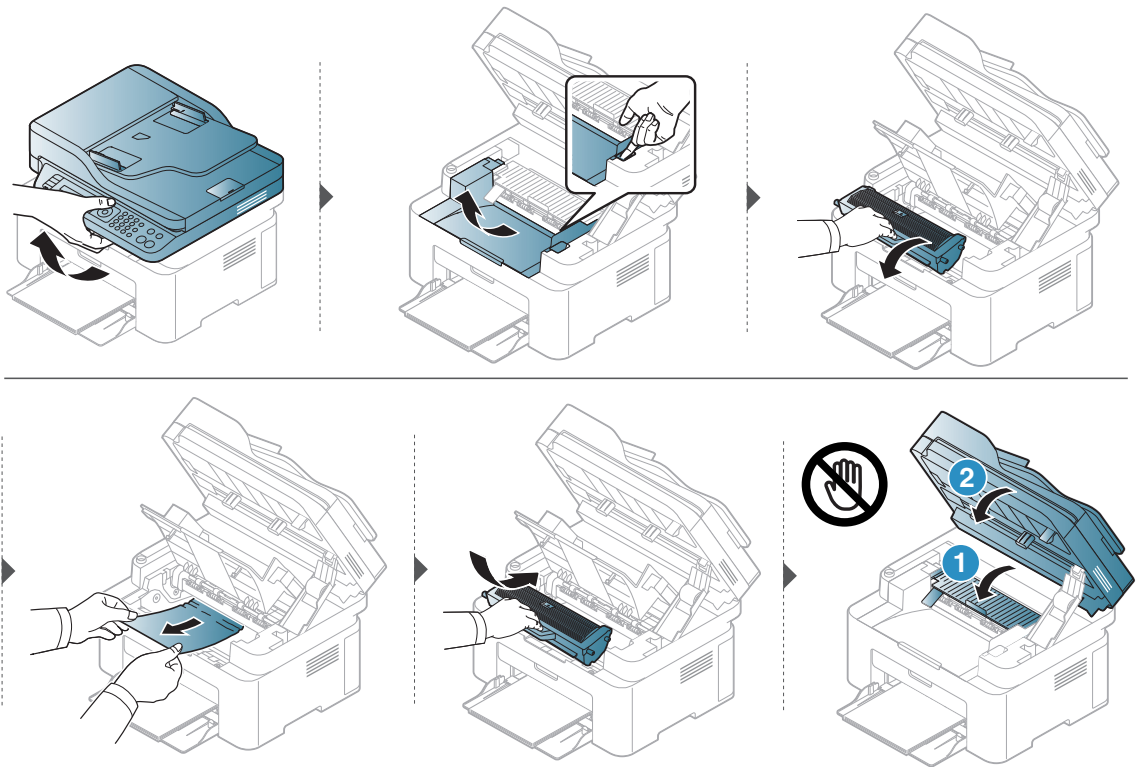

Επεξήγηση των λυχνιών LED

Το χρώμα της λυχνίας LED δείχνει την τρέχουσα συμπεριφορά του μηχανήματος.



- Ορισμένες λυχνίες LED ίσως να μην είναι διαθέσιμες ανάλογα με το μοντέλο ή τη χώρα (βλ. “Επισκόπηση του πίνακα ελέγχου” στη σελίδα 23).
- Για να λύσετε το πρόβλημα, δείτε το μήνυμα σφάλματος και τις οδηγίες του στην ενότητα αντιμετώπισης προβλημάτων (βλ. “Επεξήγηση μηνυμάτων οθόνης” στη σελίδα 164).
- Αν το πρόβλημα επιμένει, καλέστε εκπρόσωπο του σέρβις.

Λυχνία LED κατάστασης

LED	Κατάσταση	Περιγραφή	
 Κατάστασης	Απενεργοποιημένο	Το μηχάνημα είναι offline.	
	Πράσινο	Ενεργοποίηση	Το μηχάνημα είναι online και μπορεί να χρησιμοποιηθεί.
		Αναβοσβήνει	Όταν το μηχάνημα λαμβάνει ή εκτυπώνει δεδομένα, αναβοσβήνει το λαμπάκι.
	Πορτοκαλί	Ενεργοποίηση	Το μηχάνημα διέκοψε τη λειτουργία του εξαιτίας κάποιου σοβαρού σφάλματος.
		Αναβοσβήνει	<ul style="list-style-type: none">• Παρουσιάστηκε ένα μικρό σφάλμα και το μηχάνημα αναμένει τη διόρθωση του σφάλματος. Ελέγξτε το μήνυμα στην οθόνη. Όταν επιλυθεί το πρόβλημα, το μηχάνημα ξαναρχίζει την εκτύπωση.• Στην κασέτα απομένει μικρή ποσότητα τόνερ. Η εκτιμώμενη διάρκεια ζωής της κασέτας^a της κασέτας τόνερ έχει σχεδόν συμπληρωθεί. Προετοιμάστε νέα κασέτα για αντικατάσταση. Μπορείτε να βελτιώσετε προσωρινά την ποιότητα εκτύπωσης ανακατανέμοντας το τόνερ (βλ. “Ανακατανομή τόνερ” στη σελίδα 143).^b• Το κάλυμμα είναι ανοικτό. Κλείστε το κάλυμμα.• Δεν υπάρχει χαρτί στο δίσκο κατά τη λήψη ή εκτύπωση δεδομένων. Βάλτε χαρτί στο δίσκο.• Σημειώθηκε εμπλοκή χαρτιού (βλ. “Επίλυση περιπτώσεων εμπλοκής χαρτιού” στη σελίδα 158).

- a. Η εκτιμώμενη διάρκεια ζωής κασέτας είναι η αναμενόμενη ή η εκτιμώμενη διάρκεια ζωής της κασέτας τόνερ, που επισημαίνει πόσες εκτυπώσεις μπορείτε να πραγματοποιήσετε κατά μέσο όρο και που έχει σχεδιαστεί σύμφωνα με το ISO/IEC 19752. Ο αριθμός των σελίδων μπορεί να επηρεαστεί από το περιβάλλον λειτουργίας, το ποσοστό της περιοχής εικόνας, το διάστημα εκτύπωσης, τα γραφικά, τον τύπο και το μέγεθος του μέσου εκτύπωσης. Στην κασέτα μπορεί να απομείνει ποσότητα γραφίτη, ακόμα και αν είναι αναμμένη η πορτοκαλί ενδεικτική λυχνία και ο εκτυπωτής διακόψει τη λειτουργία εκτύπωσης.
- b. Ορισμένες λυχνίες LED ίσως να μην είναι διαθέσιμες ανάλογα με το μοντέλο ή τη χώρα (βλ. “Επισκόπηση του πίνακα ελέγχου” στη σελίδα 23).

LED Ασύρματου/ LED Τροφοδοσίας

Κατάσταση		Περιγραφή	
((γ)) (LED Ασύρματου)	Μπλε	Απενεργοποιημένο	<ul style="list-style-type: none"> • Η ασύρματη λειτουργία δεν έχει ενεργοποιηθεί. • Το μηχάνημα βρίσκεται σε λειτουργία αναμονής.
		Ενεργοποίηση	Το μηχάνημα έχει συνδεθεί σε ένα ασύρματο δίκτυο (βλ. “Ρύθμιση ασύρματου δικτύου” στη σελίδα 56).
		Αναβοσβήνει	<ul style="list-style-type: none"> • Η ασύρματη λειτουργία έχει ενεργοποιηθεί αλλά το μηχάνημα δεν είναι συνδεδεμένο σε ασύρματο δίκτυο. • Το μηχάνημα συνδέεται σε ένα ασύρματο δίκτυο.
(⏻) Τροφοδοσία)	Λευκό	Ενεργοποίηση	Το μηχάνημα βρίσκεται στην κατάσταση ετοιμότητας.
		Αναβοσβήνει	Το μηχάνημα βρίσκεται στη λειτουργία εξοικονόμησης ενέργειας.

Εμφανίζεται μήνυμα «Low Toner» ή «Very Low Toner» στην Αναφορά πληροφοριών αναλωσίμων

Low Toner: Ένδειξη του εκτυπωτή για την περίπτωση που το επίπεδο της κασέτας γραφίτη είναι χαμηλό. Η πραγματική εναπομένουσα διάρκεια ζωής της κασέτας ενδέχεται να διαφέρει. Εξετάστε το ενδεχόμενο να έχετε διαθέσιμη μια ανταλλακτική για τοποθέτηση, όταν η ποιότητα εκτύπωσης δεν θα είναι πλέον αποδεκτή. Δεν χρειάζεται να αντικατασταθεί η κασέτα τώρα.

Μπορείτε να συνεχίσετε την εκτύπωση με την τρέχουσα κασέτα, μέχρι η ανακατανομή του γραφίτη να σταματήσει να παρέχει αποδεκτή ποιότητα εκτύπωσης. Για ανακατανομή του γραφίτη, αφαιρέστε την κασέτα γραφίτη από τον εκτυπωτή και ανακινήστε την ελαφρά με οριζόντια φορά. Για γραφική απεικόνιση, ανατρέξτε στις οδηγίες αντικατάστασης κασέτας. Επανατοποθετήστε την κασέτα γραφίτη στον εκτυπωτή και κλείστε το κάλυμμα.

Very Low Toner: Ένδειξη του εκτυπωτή για την περίπτωση που το επίπεδο της κασέτας γραφίτη είναι πολύ χαμηλό. Η πραγματική εναπομένουσα διάρκεια ζωής της κασέτας ενδέχεται να διαφέρει. Εξετάστε το ενδεχόμενο να έχετε διαθέσιμη μια ανταλλακτική για τοποθέτηση, όταν η ποιότητα εκτύπωσης δεν θα είναι πλέον αποδεκτή. Δεν είναι αναγκαία η αντικατάσταση της κασέτας τώρα, εκτός και αν η ποιότητα της εκτύπωσης δεν είναι πλέον αποδεκτή.

Όταν κάποια κασέτα τόνερ HP έχει φτάσει στο επίπεδο **Very Low Toner**, η εγγύηση Premium Protection Warranty της HP που αφορά τη συγκεκριμένη κασέτα τόνερ έχει λήξει.

Για την αναφορά πληροφοριών αναλωσίμων εκτύπωσης του μηχανήματος:

- 1 Επιλέξτε **••• (Μενού) > System Setup > Report > Supplies Info.** στον πίνακα ελέγχου.
- 2 Πατήστε **OK**
Το μηχάνημα ξεκινά την εκτύπωση.

Επεξήγηση μηνυμάτων οθόνης

Στην οθόνη του πίνακα ελέγχου εμφανίζονται μηνύματα που υποδεικνύουν την κατάσταση του μηχανήματος ή τυχόν σφάλματα. Ανατρέξτε στους παρακάτω πίνακες για να κατανοήσετε τα μηνύματα και τη σημασία τους και να διορθώσετε το πρόβλημα, αν χρειάζεται.



- Αν κάποιο μήνυμα δεν βρίσκεται στον πίνακα, απενεργοποιήστε και ενεργοποιήστε ξανά το μηχάνημα και δοκιμάστε την εργασία εκτύπωσης εκ νέου. Αν το πρόβλημα επιμένει, καλέστε εκπρόσωπο του σέρβις.
- Όταν καλέσετε για σέρβις, αναφέρατε στον εκπρόσωπο του σέρβις το περιεχόμενο του μηνύματος της οθόνης.
- Μερικά μηνύματα ενδέχεται να μην εμφανίζονται ανάλογα με το μοντέλο και τις εγκατεστημένες επιλογές.
- Ο [αριθμός σφάλματος] υποδηλώνει τον αριθμό σφάλματος.

Μηνύματα που σχετίζονται με εμπλοκές χαρτιού

Μήνυμα	Σημασία	Προτεινόμενες λύσεις
Document jam. Remove jam	Το τοποθετημένο πρωτότυπο έγγραφο έχει μπλοκάρει στον τροφοδότη εγγράφων.	Διορθώστε την εμπλοκή (βλ. “Διόρθωση εμπλοκών πρωτότυπων εγγράφων” στη σελίδα 155).
Paper Jam in tray	Δεν υπάρχει χαρτί στον δίσκο.	Διορθώστε την εμπλοκή (βλ. “Στο δίσκο” στη σελίδα 158).
Paper Jam inside machine	Παρουσιάστηκε εμπλοκή χαρτιού στο εσωτερικό του μηχανήματος.	Διορθώστε την εμπλοκή (βλ. “Στο εσωτερικό του μηχανήματος” στη σελίδα 159).

Μηνύματα σχετικά με το τόνερ

Μήνυμα	Σημασία	Προτεινόμενες λύσεις
Install toner cartridge	Η κασέτα γραφίτη δεν έχει τοποθετηθεί.	Τοποθετήστε μια κασέτα γραφίτη.
Error: #C2-1711 Cartridge Prob.	Η κασέτα γραφίτη δεν έχει τοποθετηθεί.	Τοποθετήστε μια κασέτα γραφίτη.
Error: #C2-1712 Cartridge Prob.	Δεν είναι δυνατός ο έλεγχος της κασέτας γραφίτη.	Σβήστε και ανάψτε ξανά τη συσκευή. Αν το πρόβλημα παραμένει, καλέστε για σέρβις.
Incompatible Toner cartridge	Η κασέτα τόνερ που τοποθετήσατε δεν προορίζεται για το μηχάνημά σας.	Τοποθετήστε γνήσια κασέτα τόνερ της HP, η οποία προορίζεται για το μηχάνημά σας.
Low Toner	Στην κασέτα που υποδεικνύεται απομένει μικρή ποσότητα τόνερ. Η εκτιμώμενη διάρκεια ζωής της κασέτας ^a της κασέτας τόνερ έχει σχεδόν συμπληρωθεί.	Προετοιμάστε νέα κασέτα για αντικατάσταση. Μπορείτε να βελτιώσετε προσωρινά την ποιότητα εκτύπωσης ανακατανέμοντας το τόνερ (βλ. “Ανακατανομή τόνερ” στη σελίδα 143).

Μήνυμα	Σημασία	Προτεινόμενες λύσεις
Very Low Toner	<p>Η κασέτα τόνερ που υποδεικνύεται έχει σχεδόν συμπληρώσει την εκτιμώμενη διάρκεια ζωής της ^a.</p>	<ul style="list-style-type: none"> Μπορείτε να επιλέξετε μεταξύ Stop ή Continue, όπως φαίνεται στον πίνακα ελέγχου. Αν επιλέξετε Stop, ο εκτυπωτής διακόπτει την εκτύπωση και δεν μπορείτε να εκτυπώσετε πλέον αν δεν αλλάξετε την κασέτα. Αν επιλέξετε Continue, το μηχάνημα συνεχίζει να εκτυπώνει, αλλά δεν παρέχεται εγγύηση για την ποιότητα εκτύπωσης. Αντικαταστήστε την κασέτα τόνερ για να έχετε την καλύτερη δυνατή ποιότητα εκτύπωσης, όταν εμφανιστεί αυτό το μήνυμα. Η χρήση της κασέτας πέραν αυτού του σταδίου ενδέχεται να υποβαθμίσει την ποιότητα της εκτύπωσης (βλ. “Αντικατάσταση της κασέτας τόνερ” στη σελίδα 144). <p> Η HP δεν συνιστά τη χρήση μη γνήσιας κασέτας τόνερ HP π.χ. αναγομωμένης ή ανακατασκευασμένης. Η HP δεν μπορεί να εγγυηθεί για την ποιότητα μη γνήσιας HP κασέτας τόνερ. Οι εργασίες σέρβις ή επισκευής εξαιτίας της χρήσης μη γνήσιων κασετών τόνερ HP δεν καλύπτονται από την εγγύηση για το μηχάνημα.</p>
	<p>Η κασέτα τόνερ που υποδεικνύεται έχει συμπληρώσει την εκτιμώμενη διάρκεια ζωής της ^a. Το μηχάνημα ενδέχεται να διακόψει την εκτύπωση.</p>	<p>Αντικαταστήστε την κασέτα τόνερ (βλ. “Αντικατάσταση της κασέτας τόνερ” στη σελίδα 144).</p>

a. Η εκτιμώμενη διάρκεια ζωής κασέτας είναι η αναμενόμενη ή η εκτιμώμενη διάρκεια ζωής της κασέτας τόνερ, που επισημαίνει πόσες εκτυπώσεις μπορείτε να πραγματοποιήσετε κατά μέσο όρο και που έχει σχεδιαστεί σύμφωνα με το ISO/OEC 19752. (βλ. “Διαθέσιμα αναλώσιμα” στη σελίδα 139). Ο αριθμός των σελίδων ενδέχεται να επηρεάζεται από το περιβάλλον λειτουργίας, το ποσοστό της περιοχής εικόνας, το διάστημα εκτύπωσης, τον τύπο μέσου και το μέγεθος του μέσου. Κάποια ποσότητα τόνερ ενδέχεται να παραμείνει μέσα στην κασέτα, ακόμα και εάν εμφανιστεί το μήνυμα τοποθέτησης νέας κασέτας και το μηχάνημα σταματάει την εκτύπωση.

Μηνύματα σχετικά με το δίσκο

Μήνυμα	Σημασία	Προτεινόμενες λύσεις
Paper Empty in tray	Δεν υπάρχει χαρτί στον δίσκο.	Τοποθετήστε χαρτί στον δίσκο (βλ. “Τοποθέτηση χαρτιού στο δίσκο” στη σελίδα 41).
Tray 1 Paper Mismatch	Το μέγεθος χαρτιού που έχει καθοριστεί στις ιδιότητες του εκτυπωτή δεν ταιριάζει με το χαρτί που τοποθετήσατε.	Τοποθετήστε στο δίσκο το σωστό χαρτί.

Μηνύματα σχετικά με το δίκτυο

Μήνυμα	Σημασία	Προτεινόμενες λύσεις
Network Problem: IP Conflict	Η διεύθυνση IP του δικτύου που ορίσατε χρησιμοποιείται από κάποιον άλλον.	Ελέγξτε τη διεύθυνση IP και επανορίστε την, αν χρειάζεται (βλ. “Εκτύπωση αναφοράς ρύθμισης παραμέτρων δικτύου” στη σελίδα 53).
#S6-3210	Δεν έχει εγκατασταθεί η μονάδα ασύρματου δικτύου.	Απενεργοποιήστε και ενεργοποιήστε ξανά τη συσκευή.

Διάφορα μηνύματα

Μήνυμα	Σημασία	Προτεινόμενες λύσεις
Door Open Close it	Το κάλυμμα δεν έχει ασφαλίσει καλά.	Κλείστε το κάλυμμα μέχρι να ασφαλίσει στη θέση του.
Door of scanner is open.	Το κάλυμμα του τροφοδότη εγγράφων δεν έχει ασφαλίσει καλά.	
Error[αριθμός σφάλματος] Turn off then on	Δεν είναι δυνατός ο έλεγχος της μονάδας μηχανήματος.	Επανεκκινήστε την τροφοδοσία και προσπαθήστε να εκτυπώσετε ξανά την εργασία. Αν το πρόβλημα παραμένει, καλέστε για σέρβις.
Error[αριθμός σφάλματος] Call for service		
Scanner Locked	Η μονάδα σάρωσης είναι κλειδωμένη.	Σβήστε και ανάψτε ξανά τη συσκευή. Αν το πρόβλημα παραμένει, καλέστε για σέρβις.

Προβλήματα με την τροφοδότηση χαρτιού

Κατάσταση	Προτεινόμενες λύσεις
Εμπλοκές χαρτιού κατά την εκτύπωση.	Ξεμπλοκάρετε το χαρτί.
Τα φύλλα χαρτιού κολλάνε μεταξύ τους.	<ul style="list-style-type: none">• Ελέγξτε τη μέγιστη χωρητικότητα χαρτιού του δίσκου.• Βεβαιωθείτε ότι χρησιμοποιείτε το σωστό τύπο χαρτιού.• Αφαιρέστε τα φύλλα χαρτιού από το δίσκο και ξεφυλλίστε τα.• Τα φύλλα χαρτιού ενδέχεται να κολλάνε μεταξύ τους σε συνθήκες υγρασίας.
Δεν τροφοδοτούνται πολλαπλά φύλλα.	Ο δίσκος μπορεί να περιέχει διαφορετικούς τύπους χαρτιού. Τοποθετήστε χαρτί ενός μόνο τύπου, μεγέθους και βάρους.
Δεν τροφοδοτείται χαρτί στο μηχάνημα.	<ul style="list-style-type: none">• Αφαιρέστε τυχόν εμπόδια από το εσωτερικό του μηχανήματος.• Το χαρτί δεν έχει τοποθετηθεί σωστά. Αφαιρέστε το χαρτί από το δίσκο και τοποθετήστε το εκ νέου σωστά.• Υπάρχει πάρα πολύ χαρτί στο δίσκο. Αφαιρέστε το επιπλέον χαρτί από το δίσκο.• Το χαρτί είναι υπερβολικά χοντρό. Χρησιμοποιείτε μόνο χαρτί που συμμορφώνεται με τις προδιαγραφές του μηχανήματος.
Το χαρτί μπλοκάρει συνέχεια.	<ul style="list-style-type: none">• Υπάρχει πάρα πολύ χαρτί στο δίσκο. Αφαιρέστε το επιπλέον χαρτί από το δίσκο.• Χρησιμοποιείται ακατάλληλος τύπος χαρτιού. Χρησιμοποιείτε μόνο χαρτί που συμμορφώνεται με τις προδιαγραφές του μηχανήματος.• Ενδέχεται να υπάρχουν υπολείμματα στο εσωτερικό του μηχανήματος. Ανοίξτε το μπροστινό κάλυμμα και αφαιρέστε τυχόν υπολείμματα.

Προβλήματα τροφοδοσίας και σύνδεσης καλωδίων

Σβήστε και ανάψτε ξανά τη συσκευή. Αν το πρόβλημα παραμένει, καλέστε για σέρβις.

Κατάσταση	Προτεινόμενες λύσεις
Το μηχάνημα δεν λαμβάνει ρεύμα, ή το καλώδιο σύνδεσης ανάμεσα στον υπολογιστή και το μηχάνημα δεν είναι συνδεδεμένο σωστά.	<ol style="list-style-type: none">1. Συνδέστε πρώτα το μηχάνημα στην παροχή τροφοδοσίας.2. Ελέγξτε το καλώδιο USB ή το καλώδιο δικτύου στην πίσω πλευρά του μηχανήματος.3. Αποσυνδέστε το καλώδιο USB ή το καλώδιο δικτύου στην πίσω πλευρά του μηχανήματος και στη συνέχεια επανασυνδέστε το.

Επίλυση άλλων προβλημάτων

Προβλήματα εκτύπωσης

Κατάσταση	Πιθανή αιτία	Προτεινόμενες λύσεις
Το μηχάνημα δεν εκτυπώνει.	Το μηχάνημα δεν έχει ρεύμα.	Συνδέστε πρώτα το μηχάνημα στην παροχή τροφοδοσίας. Εάν το μηχάνημα έχει ένα κουμπί  (Τροφοδοσία) στον πίνακα ελέγχου, πατήστε το.
	Το μηχάνημα δεν έχει επιλεγεί ως το προεπιλεγμένο μηχάνημα.	Επιλέξτε το μηχάνημα ως προεπιλεγμένο στα Windows.
	Ελέγξτε το μηχάνημα για τα παρακάτω:	
	<ul style="list-style-type: none">• Το κάλυμμα δεν είναι κλειστό. Κλείστε το κάλυμμα.• Υπάρχει εμπλοκή χαρτιού. Διορθώστε την εμπλοκή χαρτιού (βλ. “Επίλυση περιπτώσεων εμπλοκής χαρτιού” στη σελίδα 158).• Δεν έχει τοποθετηθεί χαρτί. Τοποθετήστε το χαρτί (βλ. “Τοποθέτηση χαρτιού στο δίσκο” στη σελίδα 41).• Η κασέτα τόνερ δεν έχει τοποθετηθεί. Εγκαταστήστε την κασέτα τόνερ (βλ. “Αντικατάσταση της κασέτας τόνερ” στη σελίδα 144).• Βεβαιωθείτε πως έχετε αφαιρέσει το προστατευτικό κάλυμμα και τα φύλλα από την κασέτα τόνερ (βλ. “Αντικατάσταση της κασέτας τόνερ” στη σελίδα 144).	
	Εάν παρουσιαστεί κάποιο σφάλμα συστήματος, επικοινωνήστε με τον εκπρόσωπο του σέρβις.	
	Το καλώδιο σύνδεσης ανάμεσα στον υπολογιστή και το μηχάνημα δεν είναι συνδεδεμένο σωστά.	Αποσυνδέστε το καλώδιο του μηχανήματος και συνδέστε το ξανά (βλ. “Πίσω όψη” στη σελίδα 22).
Το καλώδιο σύνδεσης ανάμεσα στον υπολογιστή και το μηχάνημα δεν είναι ελαττωματικό.	Εάν είναι δυνατόν, συνδέστε το καλώδιο σε κάποιον άλλο υπολογιστή που λειτουργεί σωστά και εκτυπώστε μια εργασία. Μπορείτε επίσης να δοκιμάσετε διαφορετικό καλώδιο μηχανήματος.	
Η ρύθμιση της θύρας είναι λανθασμένη.	Ελέγξτε τις ρυθμίσεις εκτυπωτή στα Windows για να βεβαιωθείτε ότι η εργασία εκτύπωσης έχει σταλεί στη σωστή θύρα. Εάν ο υπολογιστής διαθέτει παραπάνω από μία θύρες, βεβαιωθείτε ότι το μηχάνημα είναι συνδεδεμένο στη σωστή θύρα.	



Κατάσταση	Πιθανή αιτία	Προτεινόμενες λύσεις
Το μηχάνημα δεν εκτυπώνει.	Οι παράμετροι του μηχανήματος ενδέχεται να μην έχουν ρυθμιστεί σωστά.	Ελέγξτε τις Προτιμήσεις εκτύπωσης για να βεβαιωθείτε ότι όλες οι ρυθμίσεις εκτύπωσης είναι σωστές.
	Το πρόγραμμα οδήγησης εκτυπωτή ενδέχεται να μην έχει εγκατασταθεί σωστά.	Καταργήστε την εγκατάσταση του προγράμματος οδήγησης του μηχανήματος και εγκαταστήστε το ξανά.
	Το μηχάνημα δεν λειτουργεί σωστά.	Ελέγξτε το μήνυμα οθόνης στον πίνακα ελέγχου για να εξακριβώσετε αν το μηχάνημα εμφανίζει σφάλμα συστήματος. Επικοινωνήστε με έναν εκπρόσωπο του σέρβις.
	Το μέγεθος του εγγράφου είναι πολύ μεγάλο και ο χώρος στο σκληρό δίσκο δεν επαρκεί για πρόσβαση στην εργασία εκτύπωσης.	Αυξήστε το χώρο στο σκληρό δίσκο και εκτυπώστε ξανά το έγγραφο.
	Ο δίσκος εξόδου είναι γεμάτος.	Μόλις το χαρτί αφαιρεθεί από το δίσκο εξόδου, το μηχάνημα συνεχίζει αυτόματα τη διαδικασία εκτύπωσης.
Το μηχάνημα επιλέγει υλικά εκτύπωσης από λάθος προέλευση χαρτιού.	Η επιλογή χαρτιού στις Προτιμήσεις εκτύπωσης ενδέχεται να είναι εσφαλμένη.	Σε πολλές εφαρμογές λογισμικού, η επιλογή προέλευσης χαρτιού υπάρχει στην καρτέλα Χαρτί , στις Προτιμήσεις εκτύπωσης (βλ. "Ανοιγμα προτιμήσεων εκτύπωσης" στη σελίδα 75). Επιλέξτε τη σωστή προέλευση χαρτιού. Δείτε την οθόνη βοήθειας του προγράμματος οδήγησης εκτυπωτή (βλ. "Χρήση της βοήθειας" στη σελίδα 77).
Η εργασία εκτύπωσης είναι εξαιρετικά αργή.	Η εργασία ενδέχεται να είναι εξαιρετικά περίπλοκη.	Ελαττώστε την περιπλοκότητα της σελίδας ή δοκιμάστε να προσαρμόσετε τις ρυθμίσεις που σχετίζονται με την ποιότητα εκτύπωσης.

Κατάσταση	Πιθανή αιτία	Προτεινόμενες λύσεις
Η μισή σελίδα είναι κενή.	Ενδέχεται να μην είναι σωστή η ρύθμιση προσανατολισμού της σελίδας.	Αλλάξτε τον προσανατολισμό της σελίδας στην εφαρμογή σας (βλ. “Ανοιγμα προτιμήσεων εκτύπωσης” στη σελίδα 75). Δείτε την οθόνη βοήθειας του προγράμματος οδήγησης εκτυπωτή (βλ. “Χρήση της βοήθειας” στη σελίδα 77).
	Το μέγεθος του χαρτιού και οι ρυθμίσεις μεγέθους χαρτιού δεν ταιριάζουν.	Βεβαιωθείτε ότι το μέγεθος χαρτιού στις ρυθμίσεις του προγράμματος οδήγησης εκτυπωτή συμφωνεί με το μέγεθος χαρτιού στο δίσκο. Ή βεβαιωθείτε ότι το μέγεθος χαρτιού στις ρυθμίσεις του προγράμματος οδήγησης εκτυπωτή συμφωνεί με την επιλογή χαρτιού στις ρυθμίσεις της εφαρμογής λογισμικού που χρησιμοποιείτε (βλ. “Ανοιγμα προτιμήσεων εκτύπωσης” στη σελίδα 75).
Το μηχάνημα εκτυπώνει, αλλά το κείμενο είναι λάθος, παραμορφωμένο ή ατελές.	Το καλώδιο του μηχανήματος είναι χαλαρό ή ελαττωματικό.	Αποσυνδέστε το καλώδιο του μηχανήματος και συνδέστε το ξανά. Δοκιμάστε μια εργασία εκτύπωσης που έχετε ήδη εκτυπώσει επιτυχώς. Εάν είναι δυνατόν, συνδέστε το καλώδιο και το μηχάνημα σε άλλο υπολογιστή που γνωρίζετε ότι λειτουργεί σωστά και δοκιμάστε να εκτυπώσετε μια εργασία. Τέλος, δοκιμάστε ένα νέο καλώδιο μηχανήματος.
	Έχει επιλεγεί εσφαλμένο πρόγραμμα οδήγησης εκτυπωτή.	Ελέγξτε το μενού επιλογής εκτυπωτή της εφαρμογής για να βεβαιωθείτε ότι έχει επιλεγεί το μηχάνημα.
	Η εφαρμογή λογισμικού δεν λειτουργεί κανονικά.	Δοκιμάστε να εκτυπώσετε μια εργασία από κάποια άλλη εφαρμογή.
	Το λειτουργικό σύστημα δεν λειτουργεί σωστά.	Πραγματοποιήστε έξοδο από τα Windows και εκκινήστε πάλι τον υπολογιστή. Απενεργοποιήστε και επανενεργοποιήστε το μηχάνημα.

Κατάσταση	Πιθανή αιτία	Προτεινόμενες λύσεις
Οι σελίδες εκτυπώνονται, αλλά είναι κενές.	Η κασέτα τόνερ είναι ελαττωματική ή έχει τελειώσει το τόνερ.	Πραγματοποιήστε ανακατανομή του τόνερ, αν χρειάζεται. Εάν χρειάζεται, αντικαταστήστε την κασέτα τόνερ. <ul style="list-style-type: none"> • βλ “Ανακατανομή τόνερ” στη σελίδα 143. • βλ “Αντικατάσταση της κασέτας τόνερ” στη σελίδα 144.
	Το αρχείο ενδέχεται να περιέχει κενές σελίδες.	Ελέγξτε το αρχείο για να βεβαιωθείτε ότι δεν περιέχει κενές σελίδες.
	Ορισμένα εξαρτήματα, όπως ο ελεγκτής ή η πλακέτα, μπορεί να είναι ελαττωματικά.	Επικοινωνήστε με έναν εκπρόσωπο του σέρβις.
Το μηχάνημα δεν εκτυπώνει σωστά τα αρχεία PDF. Λείπουν τμήματα των γραφικών, του κειμένου ή των εικόνων	Υπάρχει ασυμβατότητα μεταξύ του αρχείου PDF και των προϊόντων Acrobat.	Η εκτύπωση του αρχείου PDF με τη μορφή εικόνας μπορεί να επιτρέψει την εκτύπωση του αρχείου. Ενεργοποιήστε το Εκτύπωση ως εικόνα από τις επιλογές εκτύπωσης του Acrobat.  Η διάρκεια της εκτύπωσης είναι μεγαλύτερη όταν εκτυπώνετε το αρχείο PDF ως εικόνα.
Η ποιότητα εκτύπωσης των φωτογραφιών δεν είναι καλή. Οι εικόνες δεν είναι καθαρές.	Η ανάλυση της φωτογραφίας είναι πολύ χαμηλή.	Μειώστε το μέγεθος της φωτογραφίας. Εάν αυξήσετε το μέγεθος της φωτογραφίας στην εφαρμογή λογισμικού, η ανάλυση θα μειωθεί.
Πριν από την εκτύπωση, το μηχάνημα βγάζει ατμούς κοντά στο δίσκο εξόδου.	Η χρήση νωπού χαρτιού μπορεί να προκαλέσει ατμούς κατά την εκτύπωση.	Αυτό δεν αποτελεί πρόβλημα. Εξακολουθήστε την εκτύπωση.
Το μηχάνημα δεν εκτυπώνει χαρτί ειδικού μεγέθους, όπως χαρτί τιμολόγησης.	Δεν συμφωνεί το μέγεθος χαρτιού με τη ρύθμιση για το μέγεθος χαρτιού.	Ρυθμίστε το σωστό μέγεθος χαρτιού στην επιλογή Προσαρμοσμένη στην καρτέλα Χαρτί στις Προτιμήσεις εκτύπωσης (βλ. “Ανοιγμα προτιμήσεων εκτύπωσης” στη σελίδα 75).
Το εκτυπωμένο χαρτί τιμολόγησης είναι κυρτωμένο.	Η ρύθμιση τύπου χαρτιού δεν ταιριάζει.	Αλλάξτε την επιλογή εκτυπωτή και προσπαθήστε ξανά. Μεταβείτε στις Προτιμήσεις εκτύπωσης , κάντε κλικ στην καρτέλα Χαρτί και ορίστε τον τύπο σε Βαρύ χαρτί 90 - 120 g (βλ. “Ανοιγμα προτιμήσεων εκτύπωσης” στη σελίδα 75).

Προβλήματα ποιότητας εκτύπωσης

Εάν το εσωτερικό του μηχανήματος είναι βρώμικο ή το χαρτί δεν έχει τοποθετηθεί σωστά, ενδέχεται να υποβαθμιστεί η ποιότητα της εκτύπωσης. Συμβουλευτείτε τον ακόλουθο πίνακα για να επιλύσετε το πρόβλημα.

Κατάσταση	Προτεινόμενες λύσεις
<p>Αχνή ή θολή εκτύπωση</p> 	<ul style="list-style-type: none">• Σε περίπτωση που εμφανιστεί στη σελίδα μια λευκή γραμμή ή κάποια ξεθωριασμένη περιοχή, το τόνερ είναι σχεδόν άδειο. Εγκαταστήστε μια καινούργια κασέτα γραφίτη (βλ. “Αντικατάσταση της κασέτας τόνερ” στη σελίδα 144).• Αν συνεχίζει να εμφανίζεται στη σελίδα μια λευκή γραμμή ή κάποια ξεθωριασμένη περιοχή ακόμη κι αν το μηχάνημα διαθέτει επαρκή ποσότητα τόνερ, ανοίξτε και κλείστε τη μπροστινή πόρτα 3 ~ 4 φορές (βλ. “Επισκόπηση του μηχανήματος” στη σελίδα 19).• Το χαρτί ενδέχεται να μην πληροί τις προδιαγραφές χαρτιού, για παράδειγμα μπορεί να είναι πολύ νωπό ή σκληρό.• Εάν ολόκληρη η σελίδα είναι ανοιχτόχρωμη, τότε η ανάλυση της εκτύπωσης έχει ρυθμιστεί πολύ χαμηλά ή είναι ενεργοποιημένη η λειτουργία εξοικονόμησης τόνερ. Προσαρμόστε την ανάλυση εκτύπωσης και απενεργοποιήστε τη λειτουργία εξοικονόμησης τόνερ. Δείτε την οθόνη βοήθειας του προγράμματος οδήγησης εκτυπωτή.• Συνδυασμός από ατέλειες ξεθωριάσματος ή κηλίδων μπορεί να υποδηλώνει ότι η κασέτα τόνερ χρειάζεται καθαρίσμα. Καθαρίστε το εσωτερικό του μηχανήματος (βλ. “Καθαρισμός του μηχανήματος” στη σελίδα 148).• Η επιφάνεια του τμήματος LSU στο εσωτερικό του μηχανήματος ενδέχεται να είναι βρώμικη. Καθαρίστε το εσωτερικό του μηχανήματος (βλ. “Καθαρισμός του μηχανήματος” στη σελίδα 148). Σε περίπτωση που τα βήματα αυτά δεν διορθώσουν το πρόβλημα, επικοινωνήστε με τον εκπρόσωπο του σέρβις.
<p>Το επάνω μισό του χαρτιού εκτυπώνεται πιο φωτεινά από το υπόλοιπο χαρτί</p> 	<p>Ίσως το τόνερ να μην έχει καλή πρόσφυση σε αυτόν τον τύπο χαρτιού.</p> <ul style="list-style-type: none">• Αλλάξτε την επιλογή εκτυπωτή και προσπαθήστε ξανά. Μεταβείτε στις Προτιμήσεις εκτύπωσης, κάντε κλικ στην καρτέλα Χαρτί και ρυθμίστε τον τύπο σε Ανακυκλωμένο (βλ. “Ανοιγμα προτιμήσεων εκτύπωσης” στη σελίδα 75).

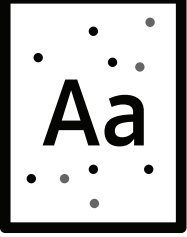
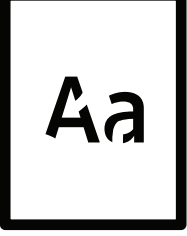
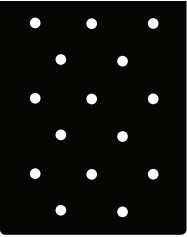
Κατάσταση	Προτεινόμενες λύσεις
<p>Στίγματα τόνερ</p> 	<ul style="list-style-type: none"> • Το χαρτί ενδέχεται να μην πληροί τις προδιαγραφές, για παράδειγμα, το χαρτί μπορεί είναι πολύ νωπό ή σκληρό. • Ο κύλινδρος μεταφοράς ενδέχεται να είναι βρώμικος. Καθαρίστε το εσωτερικό του μηχανήματος (βλ “Καθαρισμός του μηχανήματος” στη σελίδα 148). • Η διαδρομή χαρτιού ενδέχεται να χρειάζεται καθαρισμό. Επικοινωνήστε με έναν εκπρόσωπο του σέρβις (βλ “Καθαρισμός του μηχανήματος” στη σελίδα 148).
<p>Απώλειες δεδομένων</p> 	<p>Εάν υπάρχουν θολές περιοχές, κατά κανόνα στρογγυλεμένες, διασκορπισμένες τυχαία στη σελίδα:</p> <ul style="list-style-type: none"> • Ένα φύλλο χαρτιού μπορεί να ήταν ελαττωματικό. Δοκιμάστε να εκτυπώσετε ξανά την εργασία. • Η υγρασία στο χαρτί είναι ανομοιόμορφη ή υπάρχουν υγροί λεκέδες στην επιφάνεια του χαρτιού. Δοκιμάστε μια διαφορετική μάρκα χαρτιού. • Η παρτίδα χαρτιού είναι κακή. Οι διαδικασίες παραγωγής μπορεί να προκαλέσουν την απόρριψη του τόνερ σε ορισμένα σημεία. Δοκιμάστε διαφορετικό είδος ή μάρκα χαρτιού. • Αλλάξτε την επιλογή εκτύπωσης και προσπαθήστε ξανά. Μεταβείτε στις Προτιμήσεις εκτύπωσης, κάντε κλικ στην καρτέλα Χαρτί και ορίστε τον τύπο σε Βαρύ χαρτί 90 - 120 g (βλ. “Ανοιγμα προτιμήσεων εκτύπωσης” στη σελίδα 75). <p>Σε περίπτωση που τα βήματα αυτά δεν διορθώσουν το πρόβλημα, επικοινωνήστε με τον εκπρόσωπο του σέρβις.</p>
<p>Λευκά σημεία</p> 	<p>Εάν στη σελίδα εμφανίζονται λευκά σημεία:</p> <ul style="list-style-type: none"> • Το χαρτί είναι εξαιρετικά τραχύ και μεγάλο τμήμα σκόνης από το χαρτί πέφτει στα εσωτερικά εξαρτήματα του μηχανήματος, με αποτέλεσμα να ρυπαίνεται ο κύλινδρος μεταφοράς. Καθαρίστε το εσωτερικό του μηχανήματος (βλ “Καθαρισμός του μηχανήματος” στη σελίδα 148). • Η διαδρομή χαρτιού ενδέχεται να χρειάζεται καθαρισμό. Καθαρίστε το εσωτερικό του μηχανήματος (βλ “Καθαρισμός του μηχανήματος” στη σελίδα 148). <p>Σε περίπτωση που τα βήματα αυτά δεν διορθώσουν το πρόβλημα, επικοινωνήστε με τον εκπρόσωπο του σέρβις.</p>

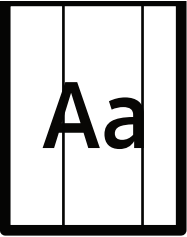
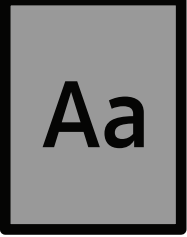
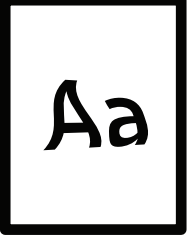
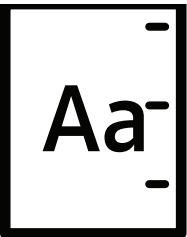
Κατάσταση	Προτεινόμενες λύσεις
<p>Κάθετες γραμμές</p> 	<p>Εάν στη σελίδα εμφανίζονται μαύρες κάθετες γραμμές:</p> <ul style="list-style-type: none"> • Η επιφάνεια (τμήμα τυμπάνου) της κασέτας τόνερ στο εσωτερικό του μηχανήματος έχει πιθανόν χαραχθεί. Αφαιρέστε την κασέτα τόνερ και τοποθετήστε καινούργια (βλ “Αντικατάσταση της κασέτας τόνερ” στη σελίδα 144). <p>Εάν στη σελίδα εμφανίζονται λευκές κάθετες γραμμές:</p> <ul style="list-style-type: none"> • Η επιφάνεια του τμήματος LSU στο εσωτερικό του μηχανήματος ενδέχεται να είναι βρώμικη. Καθαρίστε το εσωτερικό του μηχανήματος (βλ “Καθαρισμός του μηχανήματος” στη σελίδα 148). Σε περίπτωση που τα βήματα αυτά δεν διορθώσουν το πρόβλημα, επικοινωνήστε με τον εκπρόσωπο του σέρβις.
<p>Μαύρο ή έγχρωμο φόντο</p> 	<p>Εάν η ποσότητα σκίασης του φόντου δεν είναι αποδεκτή:</p> <ul style="list-style-type: none"> • Χρησιμοποιήστε ελαφρύτερο χαρτί. • Ελέγξτε τις συνθήκες περιβάλλοντος: συνθήκες πολύ ξηρού περιβάλλοντος ή υψηλής υγρασίας (παραπάνω από 80% σχετική υγρασία) ενδέχεται να αυξήσουν τη σκίαση του φόντου. • Αφαιρέστε την κασέτα τόνερ και τοποθετήστε καινούργια (βλ “Αντικατάσταση της κασέτας τόνερ” στη σελίδα 144). • Ανακατανείμμετε καλά το τόνερ (βλ. “Ανακατανομή τόνερ” στη σελίδα 143).
<p>Λεκέδες από τόνερ</p> 	<ul style="list-style-type: none"> • Καθαρίστε το εσωτερικό του μηχανήματος (βλ “Καθαρισμός του μηχανήματος” στη σελίδα 148). • Ελέγξτε τον τύπο και την ποιότητα του χαρτιού. • Αφαιρέστε την κασέτα τόνερ και τοποθετήστε καινούργια (βλ “Αντικατάσταση της κασέτας τόνερ” στη σελίδα 144).
<p>Κατακόρυφα επαναλαμβανόμενα σημάδια</p> 	<p>Εάν εμφανίζονται κατ’ επανάληψη σημάδια στην εκτυπωμένη πλευρά της σελίδας σε σταθερά διαστήματα:</p> <ul style="list-style-type: none"> • Η κασέτα τόνερ ενδέχεται να έχει καταστραφεί. Αν συνεχίζετε να έχετε το ίδιο πρόβλημα, αφαιρέστε την κασέτα τόνερ και τοποθετήστε μια καινούργια (βλ “Αντικατάσταση της κασέτας τόνερ” στη σελίδα 144). • Τμήματα του μηχανήματος ενδέχεται να έχουν τόνερ επάνω τους. Εάν οι ατέλειες εμφανίζονται στο πίσω μέρος της σελίδας, το πρόβλημα μάλλον θα διορθωθεί από μόνο του μετά από μερικές σελίδες. • Η μονάδα φούρνου ενδέχεται να έχει υποστεί ζημιά. Επικοινωνήστε με έναν εκπρόσωπο του σέρβις.

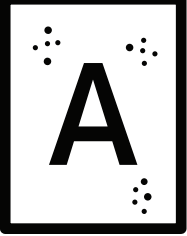
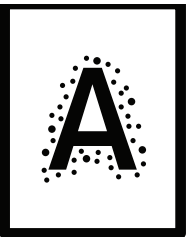
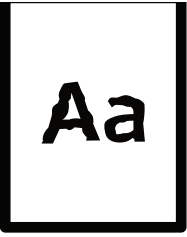
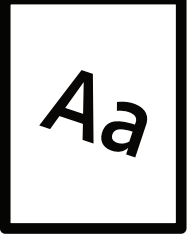
Κατάσταση	Προτεινόμενες λύσεις
<p>Κηλίδες στο φόντο</p> 	<p>Οι μουντζούρες στο φόντο προκαλούνται από μικρά κομματάκια τόνερ που διασκορπίζονται τυχαία στην εκτυπωμένη σελίδα.</p> <ul style="list-style-type: none"> • Ενδέχεται να είναι πολύ νωπό το χαρτί. Δοκιμάστε να εκτυπώσετε με μια διαφορετική παρτίδα χαρτιού. Μην ανοίγετε τις συσκευασίες χαρτιού προτού το χρειαστείτε για να μην απορροφήσει πολύ υγρασία. • Αν οι μουντζούρες στο φόντο καλύπτουν ολόκληρη την επιφάνεια της εκτυπωμένης σελίδας, ρυθμίστε την ανάλυση εκτύπωσης από την εφαρμογή λογισμικού σας ή στις Προτιμήσεις εκτύπωσης (βλ. “Ανοιγμα προτιμήσεων εκτύπωσης” στη σελίδα 75). Βεβαιωθείτε πως έχει επιλεγεί ο σωστός τύπος χαρτιού. Για παράδειγμα: Εάν έχει επιλεγεί το Παχύτερο Χαρτί, αλλά στην πραγματικότητα χρησιμοποιείται Απλό Χαρτί, μπορεί να παρουσιαστεί υπερφόρτωση προκαλώντας αυτό το πρόβλημα ποιότητας στο αντίγραφο. • Εάν χρησιμοποιείτε μια νέα κασέτα τόνερ, ανακατενείτε πρώτα το τόνερ (βλ. “Ανακατανομή τόνερ” στη σελίδα 143).
<p>Σωματίδια τόνερ γύρω από έντονους χαρακτήρες ή εικόνες</p> 	<p>Ίσως το τόνερ να μην έχει καλή πρόσφυση σε αυτόν τον τύπο χαρτιού.</p> <ul style="list-style-type: none"> • Αλλάξτε την επιλογή εκτυπωτή και προσπαθήστε ξανά. Μεταβείτε στις Προτιμήσεις εκτύπωσης, κάντε κλικ στην καρτέλα Χαρτί και ρυθμίστε τον τύπο σε Ανακυκλωμένο (βλ. “Ανοιγμα προτιμήσεων εκτύπωσης” στη σελίδα 75). • Βεβαιωθείτε πως έχει επιλεγεί ο σωστός τύπος χαρτιού. Για παράδειγμα: Εάν έχει επιλεγεί το Παχύτερο Χαρτί, αλλά στην πραγματικότητα χρησιμοποιείται Απλό Χαρτί, μπορεί να παρουσιαστεί υπερφόρτωση προκαλώντας αυτό το πρόβλημα ποιότητας στο αντίγραφο.
<p>Παραμορφωμένοι χαρακτήρες</p> 	<ul style="list-style-type: none"> • Εάν οι χαρακτήρες είναι παραμορφωμένοι και δημιουργούν κοιλότητες, το υλικό εκτύπωσης ενδέχεται να είναι πολύ λείο. Δοκιμάστε διαφορετικό χαρτί.
<p>Λοξή σελίδα</p> 	<ul style="list-style-type: none"> • Βεβαιωθείτε ότι έχετε τοποθετήσει σωστά το χαρτί. • Ελέγξτε τον τύπο και την ποιότητα του χαρτιού. • Βεβαιωθείτε ότι οι οδηγόι δεν είναι υπερβολικά σφιχτοί ή χαλαροί πάνω στη δεσμίδα χαρτιού.

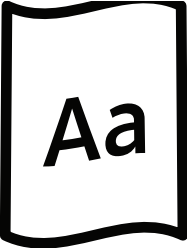
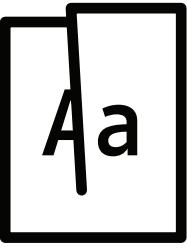
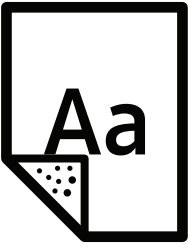
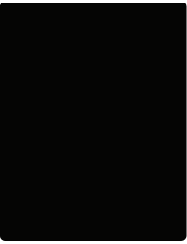
Κατάσταση	Προτεινόμενες λύσεις
<p data-bbox="284 248 464 322">Καμπυλωτό ή κυματοειδές</p> 	<ul data-bbox="544 248 1461 479" style="list-style-type: none"> • Βεβαιωθείτε ότι έχετε τοποθετήσει σωστά το χαρτί. • Ελέγξτε τον τύπο και την ποιότητα του χαρτιού. Τόσο η υψηλή θερμοκρασία όσο και η υγρασία μπορεί να προκαλέσουν τσαλάκωμα του χαρτιού. • Γυρίστε τη δεσμίδα χαρτιού ανάποδα μέσα στο δίσκο. Επίσης δοκιμάστε να περιστρέψετε το χαρτί κατά 180° στο δίσκο.
<p data-bbox="284 633 464 707">Τσαλάκωμα ή πτυχώσεις</p> 	<ul data-bbox="544 633 1366 792" style="list-style-type: none"> • Βεβαιωθείτε ότι έχετε τοποθετήσει σωστά το χαρτί. • Ελέγξτε τον τύπο και την ποιότητα του χαρτιού. • Γυρίστε τη δεσμίδα χαρτιού ανάποδα μέσα στο δίσκο. Επίσης δοκιμάστε να περιστρέψετε το χαρτί κατά 180° στο δίσκο.
<p data-bbox="284 1014 507 1126">Η πίσω πλευρά των εκτυπώσεων είναι βρώμικη</p> 	<ul data-bbox="544 1014 1425 1088" style="list-style-type: none"> • Ελέγξτε για τυχόν διαρροή τόνερ. Καθαρίστε το εσωτερικό του μηχανήματος (βλ “Καθαρισμός του μηχανήματος” στη σελίδα 148).
<p data-bbox="284 1451 488 1563">Συμπαγείς έγχρωμες ή μαύρες σελίδες</p> 	<ul data-bbox="544 1451 1477 1720" style="list-style-type: none"> • Η κασέτα τόνερ ενδέχεται να μην έχει τοποθετηθεί σωστά. Αφαιρέστε την κασέτα τόνερ και επανατοποθετήστε την. • Η κασέτα τόνερ ενδέχεται να είναι ελαττωματική. Αφαιρέστε την κασέτα τόνερ και τοποθετήστε καινούργια (βλ “Αντικατάσταση της κασέτας τόνερ” στη σελίδα 144). • Το μηχάνημα ενδέχεται να χρειάζεται επισκευή. Επικοινωνήστε με έναν εκπρόσωπο του σέρβις.

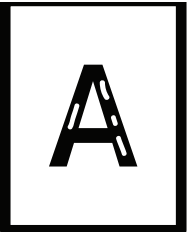
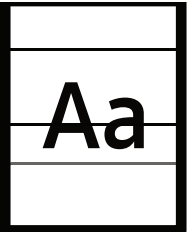
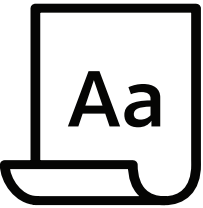
Κατάσταση	Προτεινόμενες λύσεις
<p data-bbox="284 248 483 282">Διαφυγή τόνερ</p> 	<ul data-bbox="544 248 1394 443" style="list-style-type: none"> • Καθαρίστε το εσωτερικό του μηχανήματος (βλ “Καθαρισμός του μηχανήματος” στη σελίδα 148). • Ελέγξτε τον τύπο και την ποιότητα του χαρτιού. • Αφαιρέστε την κασέτα τόνερ και τοποθετήστε καινούργια (βλ “Αντικατάσταση της κασέτας τόνερ” στη σελίδα 144). <p data-bbox="544 454 1414 521">Εάν το πρόβλημα παραμένει, το μηχάνημα χρειάζεται ενδεχομένως επισκευή. Επικοινωνήστε με έναν εκπρόσωπο του σέρβις.</p>
<p data-bbox="284 584 443 651">Κενά στους χαρακτήρες</p> 	<p data-bbox="544 663 1374 730">Τα κενά χαρακτήρων είναι λευκές περιοχές εντός τμημάτων των χαρακτήρων, που θα έπρεπε να είναι μαύρες:</p> <ul data-bbox="544 741 1474 853" style="list-style-type: none"> • Μπορεί να εκτυπώνετε σε λάθος επιφάνεια του χαρτιού. Αφαιρέστε το χαρτί και αναποδογυρίστε το. • Το χαρτί ενδέχεται να μην πληροί τις προδιαγραφές χαρτιού.
<p data-bbox="284 958 427 1025">Οριζόντιες γραμμές</p> 	<p data-bbox="544 958 1394 1025">Εάν εμφανίζονται οριζόντια ευθυγραμμισμένες μαύρες γραμμές ή κηλίδες:</p> <ul data-bbox="544 1037 1474 1227" style="list-style-type: none"> • Η κασέτα τόνερ ενδέχεται να έχει τοποθετηθεί εσφαλμένα. Αφαιρέστε την κασέτα τόνερ και επανατοποθετήστε την. • Η κασέτα τόνερ ενδέχεται να είναι ελαττωματική. Αφαιρέστε την κασέτα τόνερ και τοποθετήστε καινούργια (βλ “Αντικατάσταση της κασέτας τόνερ” στη σελίδα 144). <p data-bbox="544 1238 1394 1305">Αν το πρόβλημα παραμένει, το μηχάνημα χρειάζεται ενδεχομένως σέρβις. Επικοινωνήστε με έναν εκπρόσωπο του σέρβις.</p>
<p data-bbox="284 1332 443 1366">Καμπύλωση</p> 	<p data-bbox="544 1332 1437 1400">Εάν το εκτυπωμένο χαρτί είναι ζαρωμένο ή αν δεν πραγματοποιείται τροφοδότηση χαρτιού στο μηχάνημα:</p> <ul data-bbox="544 1411 1449 1635" style="list-style-type: none"> • Γυρίστε τη δεσμίδα χαρτιού ανάποδα μέσα στο δίσκο. Επίσης δοκιμάστε να περιστρέψετε το χαρτί κατά 180° στο δίσκο. • Αλλάξτε την επιλογή χαρτιού του εκτυπωτή και προσπαθήστε ξανά. Μεταβείτε στις Προτιμήσεις εκτύπωσης, κάντε κλικ στην καρτέλα Χαρτί και ορίστε τον τύπο σε Ελαφρύ χαρτί 60 - 69 g (βλ. “Ανοίγμα προτιμήσεων εκτύπωσης” στη σελίδα 75).
<ul data-bbox="284 1659 507 2038" style="list-style-type: none"> • Εμφανίζεται επανειλημμένα ένα άγνωστο μήνυμα σε μερικά φύλλα • Διαφυγή τόνερ • Παρουσιάζεται αχνή εκτύπωση ή μουτζούρες 	<p data-bbox="544 1760 1474 1939">Το μηχάνημα χρησιμοποιείται πιθανόν σε υψόμετρο 1.000 μέτρων ή μεγαλύτερο. Το μεγάλο υψόμετρο ενδέχεται να επηρεάσει αρνητικά την ποιότητα εκτύπωσης, π.χ. διαφυγή τόνερ ή αχνή απεικόνιση των εικόνων. Αλλάξτε τη ρύθμιση υψόμετρου για το μηχάνημα (βλ. “Ρύθμιση του υψόμετρου” στη σελίδα 37).</p>

Προβλήματα αντιγραφής

Κατάσταση	Προτεινόμενες λύσεις
Τα αντίγραφα είναι πολύ φωτεινά ή πολύ σκοτεινά.	Ρυθμίστε τη λειτουργία σκουρότητας στο αντίγραφο για να φωτίσετε ή να σκουρύνετε το φόντο των αντιγράφων (βλ. “Αλλαγή των ρυθμίσεων για κάθε αντίγραφο” στη σελίδα 88).
Λεκέδες, γραμμές, σημάδια ή κηλίδες εμφανίζονται στα αντίγραφα.	<ul style="list-style-type: none"> • Αν οι ατέλειες βρίσκονται στο πρωτότυπο, ρυθμίστε τη δυνατότητα σκουρότητας στο αντίγραφο για να κάνετε πιο φωτεινό το φόντο των αντιγράφων σας. • Η ρύθμιση φόντου στη διαμόρφωση αντιγράφου αφαιρεί το χρώμα του φόντου (βλ. “Adjust Bkgd.” στη σελίδα 123). • Αν δεν υπάρχουν ατέλειες στο πρωτότυπο, καθαρίστε τον σαρωτή (βλ. “Καθαρισμός του σαρωτή” στη σελίδα 152).
Η εικόνα του αντιγράφου είναι ασύμμετρη.	<ul style="list-style-type: none"> • Βεβαιωθείτε πως το πρωτότυπο είναι ευθυγραμμισμένο με τον οδηγό καταχώρησης. • Ο κύλινδρος μεταφοράς ενδέχεται να είναι βρώμικος. Καθαρίστε το εσωτερικό του μηχανήματος (βλ. “Καθαρισμός του μηχανήματος” στη σελίδα 148).
Εκτυπώνονται κενά αντίγραφα.	<p>Βεβαιωθείτε ότι το πρωτότυπο βρίσκεται με την όψη προς τα κάτω στη γυάλινη επιφάνεια σαρωτή ή με την όψη προς τα πάνω στον τροφοδότη εγγράφων.</p> <p>Σε περίπτωση που τα βήματα αυτά δεν διορθώσουν το πρόβλημα, επικοινωνήστε με τον εκπρόσωπο του σέρβις.</p>
Η εικόνα σβήνει εύκολα από το αντίγραφο.	<ul style="list-style-type: none"> • Αντικαταστήστε το χαρτί στο δίσκο με χαρτί από καινούργιο πακέτο. • Σε περιοχές με υψηλή υγρασία, μην αφήνετε χαρτί στο μηχάνημα για μεγάλα χρονικά διαστήματα.
Συμβαίνουν συχνές εμπλοκές χαρτιού.	<ul style="list-style-type: none"> • Ξεφυλλίστε το χαρτί και αναποδογυρίστε το στο δίσκο. Αντικαταστήστε το χαρτί στο δίσκο με καινούριο. Ελέγξτε/προσαρμόστε τους οδηγούς χαρτιού αν χρειαστεί. • Βεβαιωθείτε ότι το χαρτί είναι του σωστού τύπου και βάρους (βλ. “Προδιαγραφές μέσω εκτύπωσης” στη σελίδα 190). • Ελέγξτε για χαρτί αντιγραφής ή κομμάτια χαρτιού αντιγραφής που μπορεί να έχουν μείνει μέσα στο μηχάνημα μετά την επίλυση του προβλήματος της εμπλοκής.
Η κασέτα τόνερ παράγει λιγότερα αντίγραφα από το αναμενόμενο πριν εξαντληθεί το τόνερ.	<ul style="list-style-type: none"> • Τα πρωτότυπα ενδέχεται να περιέχουν εικόνες, σχήματα ή χοντρές γραμμές. Για παράδειγμα, τα πρωτότυπα μπορεί να είναι φόρμες, ενημερωτικά δελτία, βιβλία ή άλλα έγγραφα που χρησιμοποιούν περισσότερο τόνερ. • Το κάλυμμα του σαρωτή μπορεί να παραμείνει ανοιχτό κατά την παραγωγή αντιγράφων. • Απενεργοποιήστε το μηχάνημα και ενεργοποιήστε το εκ νέου.

Προβλήματα σάρωσης

Κατάσταση	Προτεινόμενες λύσεις
<p>Ο σαρωτής δεν λειτουργεί.</p>	<ul style="list-style-type: none"> • Βεβαιωθείτε ότι έχετε τοποθετήσει το πρωτότυπο που θέλετε να σαρωθεί με την όψη προς τα κάτω στη γυάλινη επιφάνεια σαρωτή ή με την όψη προς τα πάνω στον τροφοδότη εγγράφων (βλ. “Τοποθέτηση πρωτοτύπων” στη σελίδα 48). • Ενδεχομένως να μην υπάρχει επαρκής διαθέσιμη μνήμη για το έγγραφο που θέλετε να σαρώσετε. Δοκιμάστε τη λειτουργία Προσάρωσης για να διαπιστώσετε αν λειτουργεί. Δοκιμάστε να μειώσετε το συντελεστή ανάλυσης της σάρωσης. • Βεβαιωθείτε ότι το καλώδιο εκτυπωτή είναι συνδεδεμένο σωστά. • Βεβαιωθείτε ότι το καλώδιο εκτυπωτή δεν είναι ελαττωματικό. Αντικαταστήστε το καλώδιο εκτυπωτή με άλλο καλώδιο που γνωρίζετε ότι είναι καλό. Αν χρειάζεται, αντικαταστήστε το καλώδιο εκτυπωτή. • Ελέγξτε ότι οι ρυθμίσεις του σαρωτή είναι σωστές. Ελέγξτε τη ρύθμιση σάρωσης στην εφαρμογή που θέλετε να χρησιμοποιήσετε, για να βεβαιωθείτε ότι η εργασία σάρωσης έχει σταλεί στη σωστή θύρα (για παράδειγμα, USB001).
<p>Η μονάδα σαρώνει πολύ αργά.</p>	<ul style="list-style-type: none"> • Ελέγξτε αν το μηχάνημα εκτυπώνει τα δεδομένα που έχει λάβει. Αν ναι, σαρώστε το έγγραφο μετά την εκτύπωση των δεδομένων. • Τα γραφικά σαρώνονται πιο αργά από ό,τι το κείμενο.
<p>Στην οθόνη του υπολογιστή εμφανίζεται το μήνυμα:</p> <ul style="list-style-type: none"> • Δεν είναι δυνατή η ρύθμιση της συσκευής στη λειτουργία H/W που επιθυμείτε. • Η θύρα χρησιμοποιείται από άλλο πρόγραμμα. • Η θύρα είναι απενεργοποιημένη. • Ο σαρωτής είναι κατειλημμένος καθώς λαμβάνει ή εκτυπώνει δεδομένα. Όταν ολοκληρωθεί η τρέχουσα εργασία, δοκιμάστε ξανά. • Ο δείκτης χειρισμού δεν είναι έγκυρος. • Αποτυχία σάρωσης. 	<ul style="list-style-type: none"> • Ενδεχομένως βρίσκεται σε εξέλιξη εργασία εκτύπωσης ή αντιγραφής. Προσπαθήστε ξανά να εκτελέσετε την εργασία, όταν αυτή η εργασία ολοκληρωθεί. • Η επιλεγμένη θύρα χρησιμοποιείται εκείνη τη στιγμή. Επανεκκινήστε τον υπολογιστή και δοκιμάστε ξανά. • Το καλώδιο εκτυπωτή ενδέχεται να μην είναι σωστά συνδεδεμένο ή δεν υπάρχει τροφοδοσία ρεύματος. • Το πρόγραμμα οδήγησης του σαρωτή δεν έχει εγκατασταθεί ή το λειτουργικό περιβάλλον δεν έχει εγκατασταθεί σωστά. • Βεβαιωθείτε ότι το μηχάνημα είναι σωστά συνδεδεμένο και ότι υπάρχει τάση τροφοδοσίας ρεύματος. Στη συνέχεια, επανεκκινήστε τον υπολογιστή. • Το καλώδιο USB ενδέχεται να μην είναι σωστά τοποθετημένο ή δεν υπάρχει τάση τροφοδοσίας ρεύματος.

Προβλήματα αποστολής φαξ

Κατάσταση	Προτεινόμενες λύσεις
Το μηχάνημα δεν λειτουργεί, δεν υπάρχει ένδειξη στην οθόνη ή τα κουμπιά δεν λειτουργούν.	<ul style="list-style-type: none"> • Αποσυνδέστε το καλώδιο ρεύματος και συνδέστε το πάλι. • Βεβαιωθείτε ότι η πρίζα έχει ρεύμα. • Βεβαιωθείτε πως έχετε ανάψει την τροφοδοσία.
Δεν υπάρχει ήχος κλήσης.	<ul style="list-style-type: none"> • Ελέγξτε ότι η τηλεφωνική γραμμή είναι σωστά συνδεδεμένη (βλ. “Πίσω όψη” στη σελίδα 22). • Ελέγξτε ότι η πρίζα του τηλεφώνου στον τοίχο λειτουργεί, συνδέοντάς την με άλλο τηλέφωνο.
Οι αριθμοί που είναι αποθηκευμένοι στη μνήμη δεν καλούν σωστά.	Βεβαιωθείτε ότι οι αριθμοί είναι σωστά αποθηκευμένοι στη μνήμη. Για να το ελέγξετε, εκτυπώστε μια λίστα του βιβλίου διευθύνσεων.
Το πρωτότυπο δεν τροφοδοτείται στο μηχάνημα.	<ul style="list-style-type: none"> • Βεβαιωθείτε ότι το χαρτί δεν είναι τσαλακωμένο και ότι το τοποθετείτε σωστά. Βεβαιωθείτε ότι το πρωτότυπο έχει το σωστό μέγεθος, ούτε πολύ παχύ, ούτε πολύ λεπτό. • Βεβαιωθείτε ότι ο τροφοδότης εγγράφων έχει κλείσει καλά. • Το λαστιχένιο υπόθεμα του τροφοδότη εγγράφων ίσως χρειάζεται αντικατάσταση. Επικοινωνήστε με έναν εκπρόσωπο του σέρβις (βλ. “Διαθέσιμα ανταλλακτικά” στη σελίδα 140).
Δεν γίνεται αυτόματη λήψη των φαξ.	<ul style="list-style-type: none"> • Η λειτουργία λήψης θα πρέπει να ρυθμιστεί στο φαξ (βλ. “Αλλαγή λειτουργιών λήψης” στη σελίδα 109). • Βεβαιωθείτε ότι ο δίσκος έχει χαρτί (βλ. “Προδιαγραφές μέσω εκτύπωσης” στη σελίδα 190). • Ελέγξτε για να διαπιστώσετε, αν στην οθόνη εμφανίζεται κάποιο μήνυμα σφάλματος. Αν εμφανίζεται, διορθώστε το πρόβλημα.
Το μηχάνημα δεν πραγματοποιεί αποστολή.	<ul style="list-style-type: none"> • Βεβαιωθείτε ότι το πρωτότυπο είναι τοποθετημένο στον τροφοδότη εγγράφων ή στη γυάλινη επιφάνεια σαρωτή. • Ελέγξτε το μηχάνημα φαξ στο οποίο θέλετε να στείλετε το έγγραφο, για να βεβαιωθείτε ότι μπορεί να παραλάβει το φαξ.
Το εισερχόμενο φαξ έχει κενά ή είναι κακής ποιότητας.	<ul style="list-style-type: none"> • Η συσκευή που σας στέλνει το φαξ μπορεί να είναι ελαττωματική. • Θόρυβος στην τηλεφωνική γραμμή μπορεί να προκαλέσει σφάλματα. • Ελέγξτε το μηχάνημα δημιουργώντας ένα αντίγραφο. • Μια κασέτα τόνερ έχει σχεδόν συμπληρώσει την εκτιμώμενη διάρκεια ζωής της. Αντικαταστήστε την κασέτα τόνερ (βλ. “Αντικατάσταση της κασέτας τόνερ” στη σελίδα 144).
Ορισμένες λέξεις στο εισερχόμενο φαξ είναι παραμορφωμένες.	Η συσκευή που έστειλε το φαξ παρουσίασε προσωρινή εμπλοκή εγγράφου.

Κατάσταση	Προτεινόμενες λύσεις
Τα πρωτότυπα που στείλατε περιέχουν γραμμές.	Ελέγξτε τον σαρωτή για τυχόν σημάδια και καθαρίστε τον (βλ. “Καθαρισμός του σαρωτή” στη σελίδα 152).
Το μηχάνημα καλεί έναν αριθμό, αλλά η σύνδεση με άλλα μηχανήματα φαξ αποτυγχάνει.	Η άλλη συσκευή φαξ μπορεί να είναι απενεργοποιημένη, να μην έχει χαρτί ή να μην μπορεί να απαντήσει σε εισερχόμενες κλήσεις. Επικοινωνήστε με το χειριστή του άλλου μηχανήματος και ζητήστε του να διορθώσει το πρόβλημα.
Τα φαξ δεν αποθηκεύονται στη μνήμη.	Ενδέχεται να μην υπάρχει επαρκής χώρος στη μνήμη για αποθήκευση του φαξ. Αν στην οθόνη εμφανιστεί το μήνυμα κατάστασης μνήμης, διαγράψτε από τη μνήμη όποια φαξ δεν χρειάζεστε πλέον και μετά προσπαθήστε να αποθηκεύσετε ξανά το φαξ. Καλέστε για σέρβις.
Κενές περιοχές εμφανίζονται στο κάτω μέρος κάθε σελίδας ή σε άλλες σελίδες, με μια μικρή λωρίδα κειμένου στην κορυφή.	Ενδέχεται να έχετε επιλέξει λάθος ρυθμίσεις χαρτιού στις επιλογές ρυθμίσεων χρήστη. Ελέγξτε ξανά το μέγεθος και τον τύπο χαρτιού.

Προβλήματα με το λειτουργικό σύστημα

Συνήθη προβλήματα σε περιβάλλον Windows

Κατάσταση	Προτεινόμενες λύσεις
Κατά την εγκατάσταση εμφανίζεται το μήνυμα “Το αρχείο χρησιμοποιείται”.	Πραγματοποιήστε έξοδο από όλες τις εφαρμογές λογισμικού. Καταργήστε κάθε λογισμικό από την ομάδα εκκίνησης και μετά επανεκκινήστε τα Windows. Επανεγκαταστήστε το πρόγραμμα οδήγησης του εκτυπωτή.
Εμφανίζονται τα μηνύματα “Γενικό σφάλμα προστασίας”, “Εξαίρεση ΟΕ”, “Spool 32” ή “Μη έγκυρη λειτουργία”.	Κλείστε όλες τις εφαρμογές, επανεκκινήστε τα Windows και προσπαθήστε να εκτυπώσετε εκ νέου.

Κατάσταση	Προτεινόμενες λύσεις
<p>Εμφανίζονται τα μηνύματα σφαλμάτων “Αποτυχία εκτύπωσης”, “Παρουσιάστηκε σφάλμα χρονικού ορίου του εκτυπωτή”.</p>	<p>Αυτά τα μηνύματα μπορεί να εμφανιστούν κατά τη διάρκεια της εκτύπωσης. Περιμένετε απλά μέχρι το μηχάνημα να ολοκληρώσει την εκτύπωση. Εάν το μήνυμα εμφανίζεται στην κατάσταση ετοιμότητας ή μετά την ολοκλήρωση της εκτύπωσης, ελέγξτε τη σύνδεση και/ή αν παρουσιάστηκε κάποιο σφάλμα.</p>
<p>Οι πληροφορίες μηχανήματος δεν εμφανίζονται όταν κάνω κλικ στη συσκευή Συσκευές και εκτυπωτές.</p>	<p>Ελέγξτε το Ιδιότητες εκτυπωτή. Κάντε κλικ στην καρτέλα Θύρες. (Πίνακας ελέγχου > Συσκευές και εκτυπωτές > Κάντε δεξί κλικ στο εικονίδιο του εκτυπωτή και επιλέξτε Ιδιότητες εκτυπωτή) Αν η θύρα έχει οριστεί σε File ή LPT, καταργήστε την επιλογή και επιλέξτε TCP/IP, USB ή WSD.</p>



Ανατρέξτε στον οδηγό χρήσης των Microsoft Windows που παρέχεται μαζί με τον υπολογιστή σας για περαιτέρω πληροφορίες σχετικά με τα μηνύματα σφάλματος των Windows.

Επίλυση προβλημάτων ασύρματου δικτύου

Χρησιμοποιήστε τις πληροφορίες επίλυσης προβλημάτων για να επιλύσετε ζητήματα.



Για να προσδιορίσετε αν είναι ενεργοποιημένο το Wi-Fi Direct στον εκτυπωτή σας, εκτυπώστε μια σελίδα παραμέτρων από τον πίνακα ελέγχου του εκτυπωτή.

Λίστα ελέγχου ασύρματης συνδεσιμότητας

- Βεβαιωθείτε ότι ο εκτυπωτής και ο ασύρματος δρομολογητής είναι ενεργοποιημένοι και τροφοδοτούνται με ρεύμα. Βεβαιωθείτε, επίσης, ότι είναι ενεργοποιημένος ο δέκτης ασύρματου δικτύου του εκτυπωτή.
- Επαληθεύστε ότι είναι σωστό το αναγνωριστικό συνόλου υπηρεσιών (SSID). Εκτυπώστε μια σελίδα παραμέτρων για να προσδιορίσετε το SSID (βλ. “Εκτύπωση αναφοράς ρύθμισης παραμέτρων δικτύου” στη σελίδα 53).
- Για ασφαλή δίκτυα, επαληθεύστε ότι είναι σωστές οι πληροφορίες ασφαλείας. Αν δεν είναι σωστές οι πληροφορίες ασφαλείας, εκτελέστε εκ νέου τη ρύθμιση ασύρματου δικτύου.
- Αν λειτουργεί σωστά το ασύρματο δίκτυο, προσπαθήστε να προσπελάσετε άλλους υπολογιστές του ασύρματου δικτύου. Αν το δίκτυο έχει πρόσβαση στο Internet, προσπαθήστε να συνδεθείτε στο Internet μέσω ασύρματης σύνδεσης.
- Επαληθεύστε ότι η μέθοδος κρυπτογράφησης (AES ή TKIP) του εκτυπωτή είναι ίδια με εκείνη του σημείου ασύρματης πρόσβασης (σε δίκτυα που χρησιμοποιούν ασφάλεια WPA).
- Βεβαιωθείτε ότι ο εκτυπωτής βρίσκεται εντός του εύρους του ασύρματου δικτύου. Για τα περισσότερα δίκτυα, ο εκτυπωτής πρέπει να βρίσκεται εντός 30 m από το σημείο ασύρματης πρόσβασης (ασύρματος δρομολογητής).
- Βεβαιωθείτε ότι δεν υπάρχουν εμπόδια που να εμποδίζουν το ασύρματο σήμα. Απομακρύνετε τυχόν ογκώδη μεταλλικά αντικείμενα που βρίσκονται ανάμεσα στο σημείο πρόσβασης και τον εκτυπωτή. Βεβαιωθείτε ότι δεν χωρίζουν τον εκτυπωτή από το σημείο ασύρματης πρόσβασης στύλοι, τοίχοι ή κολώνες που περιέχουν μέταλλα ή τσιμέντο.
- Βεβαιωθείτε ότι ο εκτυπωτής βρίσκεται μακριά από άλλες ηλεκτρονικές συσκευές που ενδέχεται να επηρεάσουν το ασύρματο δίκτυο. Πολλές συσκευές μπορούν να επηρεάσουν το ασύρματο σήμα, όπως κινητήρες, ασύρματα τηλέφωνα, κάμερες ασφαλείας, άλλα ασύρματα δίκτυα και ορισμένες συσκευές Bluetooth. Βεβαιωθείτε ότι το πρόγραμμα οδήγησης του εκτυπωτή έχει εγκατασταθεί στον υπολογιστή.
- Βεβαιωθείτε ότι έχετε επιλέξει τη σωστή θύρα του εκτυπωτή.
- Βεβαιωθείτε ότι ο υπολογιστής και ο εκτυπωτής συνδέονται στο ίδιο ασύρματο δίκτυο.
- Για το OS X, βεβαιωθείτε ότι ο ασύρματος δρομολογητής υποστηρίζει το Bonjour.

Μετά την ολοκλήρωση της ρύθμισης ασύρματου δικτύου ο εκτυπωτής δεν εκτυπώνει

1. Βεβαιωθείτε ότι ο εκτυπωτής είναι ενεργοποιημένος και σε κατάσταση ετοιμότητας.
2. Απενεργοποιήστε στον υπολογιστή σας τυχόν τείχη προστασίας τρίτων.

3. Βεβαιωθείτε ότι λειτουργεί σωστά το ασύρματο δίκτυο.
4. Βεβαιωθείτε ότι λειτουργεί σωστά ο υπολογιστής σας. Εάν απαιτείται, κάντε επανεκκίνηση του υπολογιστή.
5. Βεβαιωθείτε ότι μπορείτε να ανοίξετε το HP Embedded Web Server από κάποιον υπολογιστή του δικτύου.

Ο εκτυπωτής δεν εκτυπώνει και ο υπολογιστής έχει εγκατεστημένο τείχος προστασίας τρίτου

1. Κάντε ενημέρωση του τείχους προστασίας στην πιο πρόσφατη διαθέσιμη από τον κατασκευαστή έκδοση.
2. Αν κατά την εγκατάσταση του εκτυπωτή ή στην προσπάθεια εκτύπωσης κάποια προγράμματα ζητούν πρόσβαση στο τείχος προστασίας, βεβαιωθείτε ότι επιτρέπετε στα προγράμματα να εκτελεστούν.
3. Απενεργοποιήστε προσωρινά το τείχος προστασίας και κατόπιν εγκαταστήστε τον ασύρματο εκτυπωτή στον υπολογιστή. Όταν έχετε ολοκληρώσει την εγκατάσταση του εκτυπωτή, ενεργοποιήστε το τείχος προστασίας.

Η ασύρματη σύνδεση δεν λειτουργεί μετά από μετακίνηση του ασύρματου δρομολογητή ή του εκτυπωτή

1. Βεβαιωθείτε ότι ο δρομολογητής ή ο εκτυπωτής συνδέεται στο ίδιο δίκτυο με το οποίο συνδέεται ο υπολογιστής.
2. Εκτυπώστε σελίδα παραμέτρων.
3. Συγκρίνετε το αναγνωριστικό συνόλου υπηρεσιών (SSID) της σελίδας παραμέτρων με το SSID των παραμέτρων του εκτυπωτή στον υπολογιστή.
4. Αν το αναγνωριστικό συνόλου υπηρεσιών (SSID) δεν είναι το ίδιο, οι συσκευές δεν είναι συνδεδεμένες στο ίδιο δίκτυο. Ρυθμίστε εκ νέου την ασύρματη σύνδεση του εκτυπωτή.

Δεν είναι δυνατή η σύνδεση περισσότερων υπολογιστών με τον ασύρματο εκτυπωτή

1. Βεβαιωθείτε ότι οι άλλοι υπολογιστές βρίσκονται εντός του εύρους του ασύρματου δικτύου και ότι δεν υπάρχουν εμπόδια που να εμποδίζουν το σήμα. Για τα περισσότερα δίκτυα, ο εκτυπωτής το εύρος ασύρματου δικτύου είναι 30 m από το σημείο ασύρματης πρόσβασης.
2. Βεβαιωθείτε ότι ο εκτυπωτής είναι ενεργοποιημένος και σε κατάσταση ετοιμότητας.
3. Βεβαιωθείτε ότι δεν υπάρχουν πάνω από 5 ταυτόχρονοι χρήστες του Wi-Fi Direct.
4. Απενεργοποιήστε στον υπολογιστή σας τυχόν τείχη προστασίας τρίτων.
5. Βεβαιωθείτε ότι λειτουργεί σωστά το ασύρματο δίκτυο.
6. Βεβαιωθείτε ότι λειτουργεί σωστά ο υπολογιστής σας. Εάν απαιτείται, κάντε επανεκκίνηση του υπολογιστή.

Ο ασύρματος εκτυπωτής χάνει την επικοινωνία όταν συνδέεται σε VPN

- Κανονικά, δεν είναι δυνατή η ταυτόχρονη σύνδεση σε VPN και σε άλλα δίκτυα.

Το δίκτυο δεν εμφανίζεται στη λίστα ασύρματων δικτύων

- Βεβαιωθείτε ότι είναι ενεργοποιημένος και τροφοδοτείται με ρεύμα ο ασύρματος δρομολογητής.
- Ενδέχεται το δίκτυο να είναι κρυφό. Ωστόσο, μπορείτε να συνδεθείτε με ένα κρυφό δίκτυο.

Το ασύρματο δίκτυο δεν λειτουργεί

1. Για να επαληθεύσετε αν έχει χαθεί η επικοινωνία του δικτύου, προσπαθήστε να συνδέσετε στο δίκτυο άλλες συσκευές.
2. Δοκιμάστε την επικοινωνία του δικτύου κάνοντας ping.
 - a. Ανοίξτε στον υπολογιστή μια γραμμή εντολών.
 - Για Windows, κάνετε κλικ στην **Έναρξη**, κάντε κλικ στην **Εκτέλεση**, πληκτρολογήστε cmd και κατόπιν πατήστε **Enter**.
 - Για OS X, μεταβείτε στις **Εφαρμογές**, μετά στα **Βοηθήματα** και ανοίξτε **Τερματικό**.
 - b. Πληκτρολογήστε ping και ακολούθως τη διεύθυνση IP του δρομολογητή.
 - c. Αν στο παράθυρο εμφανίζονται χρόνοι πλήρους διαδρομής, το δίκτυο λειτουργεί.
3. Βεβαιωθείτε ότι ο δρομολογητής ή ο εκτυπωτής συνδέεται στο ίδιο δίκτυο με το οποίο συνδέεται ο υπολογιστής.
 - a. Εκτυπώστε μια σελίδα παραμέτρων (βλ. “Εκτύπωση αναφοράς ρύθμισης παραμέτρων δικτύου” στη σελίδα 53).
 - b. Συγκρίνετε το αναγνωριστικό συνόλου υπηρεσιών (SSID) της αναφοράς παραμέτρων με το SSID των παραμέτρων του εκτυπωτή στον υπολογιστή.
 - c. Αν οι αριθμοί δεν είναι οι ίδιοι, οι συσκευές δεν συνδέονται στο ίδιο δίκτυο. Ρυθμίστε εκ νέου την ασύρματη σύνδεση του εκτυπωτή.

Εκτελέστε μια διαγνωστική δοκιμή ασύρματου δικτύου

Από τον πίνακα ελέγχου του εκτυπωτή, μπορείτε να εκτελέσετε μια διαγνωστική δοκιμή η οποία παρέχει πληροφορίες σχετικά με τις ρυθμίσεις του ασύρματου δικτύου (βλ. “Εκτύπωση αναφοράς ρύθμισης παραμέτρων δικτύου” στη σελίδα 53).

Παράρτημα

Αυτό το κεφάλαιο αναφέρει τα τεχνικά χαρακτηριστικά του προϊόντος και πληροφορίες σχετικά με τους ισχύοντες κανονισμούς.

• Γενικά τεχνικά χαρακτηριστικά	189
• Προδιαγραφές μέσω εκτύπωσης	190
• Απαιτήσεις συστήματος	192

Γενικά τεχνικά χαρακτηριστικά



Οι τιμές των τεχνικών χαρακτηριστικών που αναφέρονται παρακάτω μπορεί να αλλάξουν χωρίς προειδοποίηση. Ανατρέξτε στη σελίδα

www.hp.com/support/laser130MFP για τυχόν αλλαγές στις πληροφορίες.

Στοιχεία		Περιγραφή
Διάσταση ^a (Πλάτος x Μήκος x Ύψος)		<ul style="list-style-type: none">• MFP 131a, 135a, 135ag, 135r, 135w, 135wg, 136a, 136w, 136nw series: 406 x 359,6 x 253 mm• MFP 133pn, 137fnw, 138fnw, 137fwg, 138p, 138pn, 138pnw series: 406 x 359,6 x 308,7mm
Βάρος ^a (Μηχάνημα μαζί με αναλώσιμα)		<ul style="list-style-type: none">• MFP 131a, 135a, 135ag, 135wg, 135r, 135w, 136a, 136w, 136nw series: 7,46 Kg• MFP 137fnw, 137fwg, 138fnw series: 8,58 Kg• MFP 133pn, 138p, 138pn, 138pnw series: 8,62 Kg
Θερμοκρασία	Λειτουργία	10 έως 32 °C
	Αποθήκευση (στη συσκευασία)	-20 έως 40 °C
Υγρασία	Λειτουργία	20 έως 80% σχετική υγρασία
	Αποθήκευση (στη συσκευασία)	10 έως 90% σχετική υγρασία
Χαρακτηριστικά ρεύματος ^b	Μοντέλα 110 Volt	AC 110 – 127 V
	Μοντέλα 220 Volt	AC 220 – 240 V

a.Οι διαστάσεις και το βάρος μετριοούνται χωρίς το ακουστικό και άλλα αξεσουάρ.

b.Ανατρέξτε στην ετικέτα χαρακτηριστικών του μηχανήματος για τις σωστές τιμές τάσης (V), συχνότητας (hertz) και ρεύματος (A) για το μηχανήμα σας.

Προδιαγραφές μέσων εκτύπωσης

Τύπος	Μέγεθος	Διαστάσεις	Βάρος/χωρητικότητα μέσου εκτύπωσης ^a
			Δίσκος
Απλό	Letter	216 x 279 mm	70 έως 89 g/m ² • 150 φύλλα 80 g/m ²
	Legal	216 x 356 mm	
	Oficio 216 x 340 mm	216 x 343 mm	
	Oficio 8,5 x 13	216 x 330 mm	
	A4	210 x 297 mm	
	B5(JIS)	182 x 257 mm	
	Executive	184 x 267 mm	
	A5	148 x 210 mm	
A5 LEF	210 x 148 mm		
Φάκελος	Φάκελος Monarch	98 x 191 mm	75 έως 90 g/m ² • 10 φύλλα
	Φάκελος #10	105 x 241 mm	
	Φάκελος DL	110 x 220 mm	
	Φάκελος C5	162 x 229 mm	
Βαρύ 90 - 120 g	Ανατρέξτε στην ενότητα "Απλό χαρτί"	Ανατρέξτε στην ενότητα "Απλό χαρτί"	90 έως 120 g/m ² • 50 φύλλα 120 g/m ²
Ελαφρύ 60 - 69 g	Ανατρέξτε στην ενότητα "Απλό χαρτί"	Ανατρέξτε στην ενότητα "Απλό χαρτί"	60 έως 69 g/m ² • 160 φύλλα 60 g/m ²
Έγχρωμο	Ανατρέξτε στην ενότητα "Απλό χαρτί"	Ανατρέξτε στην ενότητα "Απλό χαρτί"	75 έως 90 g/m ² • 150 φύλλα 80 g/m ²
Προεκτυπωμένο	Ανατρέξτε στην ενότητα "Απλό χαρτί"	Ανατρέξτε στην ενότητα "Απλό χαρτί"	75 έως 90 g/m ² • 150 φύλλα 80 g/m ²
Ανακυκλωμένο χαρτί	Ανατρέξτε στην ενότητα "Απλό χαρτί"	Ανατρέξτε στην ενότητα "Απλό χαρτί"	60 έως 90 g/m ² • 150 φύλλα 80 g/m ²

Τύπος	Μέγεθος	Διαστάσεις	Βάρος/χωρητικότητα μέσου εκτύπωσης ^a
			Δίσκος
Ετικέτες ^b	Ανατρέξτε στην ενότητα “Απλό χαρτί”	Ανατρέξτε στην ενότητα “Απλό χαρτί”	120 έως 150 g/m ² • 10 φύλλα
Εξαιρετικά βαρύ	Ανατρέξτε στην ενότητα “Απλό χαρτί”, 4x6	Ανατρέξτε στην ενότητα “Απλό χαρτί”	121 έως 163 g/m ² • 10 φύλλα
Ανθεκτικό χαρτί Bond	Ανατρέξτε στην ενότητα “Απλό χαρτί”	Ανατρέξτε στην ενότητα “Απλό χαρτί”	105 έως 120 g/m ² • 10 φύλλα
Ελάχιστο μέγεθος (προσαρμοσμένο)		76 x 127 mm	60 έως 163 g/m ²
Μέγιστο μέγεθος (προσαρμοσμένο)		216 x 356 mm	

a. Η μέγιστη χωρητικότητα μπορεί να διαφέρει ανάλογα με το βάρος των μέσων, το πάχος και τις συνθήκες του περιβάλλοντος.

b. Η ομαλότητα των ετικετών που χρησιμοποιούνται σε αυτό το μηχάνημα είναι 100 έως 250 (sheffield). Αυτό σημαίνει την αριθμητική τιμή ομαλότητας.

Απαιτήσεις συστήματος



Το λογισμικό εκτυπωτή ενημερώνεται κατά περιόδους λόγω νέων εκδόσεων του λειτουργικού συστήματος κ.λπ. Αν είναι αναγκαίο, πραγματοποιήστε λήψη της πιο πρόσφατης έκδοσης από τον ιστότοπο της HP (www.hp.com/support/laser130MFP).

Microsoft® Windows®

Windows 7, 32-bit και 64-bit	Το πρόγραμμα οδήγησης ειδικά για τον εκτυπωτή σας HP είναι εγκατεστημένο για το συγκεκριμένο λειτουργικό σύστημα ως μέρος της εγκατάστασης λογισμικού.	
Windows 8, 32-bit και 64-bit	Το πρόγραμμα οδήγησης ειδικά για τον εκτυπωτή σας HP είναι εγκατεστημένο για το συγκεκριμένο λειτουργικό σύστημα ως μέρος της εγκατάστασης λογισμικού.	
Windows 8,1, 32-bit και 64-bit	Το πρόγραμμα οδήγησης ειδικά για τον εκτυπωτή σας HP V4 είναι εγκατεστημένο για το συγκεκριμένο λειτουργικό σύστημα ως μέρος της εγκατάστασης λογισμικού.	
Windows 10, 32-bit και 64-bit	Το πρόγραμμα οδήγησης ειδικά για τον εκτυπωτή σας HP V4 είναι εγκατεστημένο για το συγκεκριμένο λειτουργικό σύστημα ως μέρος της εγκατάστασης λογισμικού.	
Windows Server 2008 R2, 64-bit	Το πρόγραμμα οδήγησης ειδικά για τον εκτυπωτή σας HP PCLm.S είναι διαθέσιμο για λήψη από τον ιστότοπο υποστήριξης εκτυπωτών. Πραγματοποιήστε λήψη του προγράμματος οδήγησης, και κατόπιν χρησιμοποιήστε το εργαλείο Προσθήκη εκτυπωτή της Microsoft για να το εγκαταστήσετε.	Η Microsoft σταμάτησε την ροή υποστήριξης για τα Windows Server 2008 τον Ιανουάριο του 2015. Η HP θα συνεχίσει να παρέχει τη βέλτιστη υποστήριξη για το καταργημένο λειτουργικό σύστημα Server 2008.

Windows Server 2008 R2, SP1, 64-bit	Το πρόγραμμα οδήγησης ειδικά για τον εκτυπωτή σας HP είναι εγκατεστημένο για το συγκεκριμένο λειτουργικό σύστημα ως μέρος της εγκατάστασης λογισμικού.	
Windows Server 2012	Το πρόγραμμα οδήγησης ειδικά για τον εκτυπωτή σας HP είναι εγκατεστημένο για το συγκεκριμένο λειτουργικό σύστημα ως μέρος της εγκατάστασης λογισμικού.	
Windows Server 2012 R2	Το πρόγραμμα οδήγησης ειδικά για τον εκτυπωτή σας HP είναι εγκατεστημένο για το συγκεκριμένο λειτουργικό σύστημα ως μέρος της εγκατάστασης λογισμικού.	
Windows Server 2016, 64-bit	Το πρόγραμμα οδήγησης ειδικά για τον εκτυπωτή σας HP είναι εγκατεστημένο για το συγκεκριμένο λειτουργικό σύστημα ως μέρος της εγκατάστασης λογισμικού.	

Mac OS

Υποστηρίζεται η άμεση εκτύπωση για iOS χρησιμοποιώντας την τεχνολογία AirPrint της Apple από υπολογιστές Mac που εκτελούν λειτουργικό σύστημα X 10.7 Lion και μεταγενέστερα. Χρησιμοποιήστε την AirPrint για να εκτυπώσετε κατευθείαν στον εκτυπωτή από iPad, iPhone (3GS ή μεταγενέστερο) ή iPod touch (τρίτης γενιάς ή μεταγενέστερο) από τις εφαρμογές για κινητά (Αλληλογραφία, Φωτογραφίες, Safari, iBooks, εφαρμογές τρίτων)



- Τα μοντέλα μόνον USB χωρίς ενσύρματη ή Wi-Fi σύνδεση δικτύου δεν υποστηρίζουν λειτουργικά συστήματα Mac.
- Για να χρησιμοποιήσετε την AirPrint, ο εκτυπωτής θα πρέπει να είναι συνδεδεμένος στο ίδιο δίκτυο (υποδίκτυο) με τη συσκευή Apple.
- Πριν από τη χρήση της AirPrint με σύνδεση USB, επιβεβαιώστε τον αριθμό έκδοσης. Οι εκδόσεις AirPrint 1.3 και προγενέστερες δεν υποστηρίζουν συνδέσεις USB.

Γλωσσάριο



Το παρακάτω γλωσσάριο σάς βοηθάει να εξοικειωθείτε με τις τεχνολογίες που χρησιμοποιούνται συνήθως στο χώρο της εκτύπωσης και αναφέρονται στον παρόντα οδηγό χρήσης.

802.11

Το 802.11 είναι ένα σύνολο προτύπων για επικοινωνία μέσω ασύρματου τοπικού δικτύου (WLAN) που αναπτύχθηκε από την Επιτροπή Προτύπων IEEE 802 LAN/MAN (IEEE 802).

802.11b/g/n

Το 802.11b/g/n μπορεί να μοιράζεται το ίδιο υλικό και να χρησιμοποιεί τη ζώνη 2,4 GHz. Το 802.11b υποστηρίζει εύρος ζώνης έως 11 Mbps, ενώ το 802.11n υποστηρίζει εύρος ζώνης έως 150 Mbps. Οι συσκευές 802.11b/g/n μπορεί να δέχονται ενίοτε παρεμβολές από φούρνους μικροκυμάτων, ασύρματα τηλέφωνα και συσκευές Bluetooth.

Σημείο πρόσβασης

Το σημείο πρόσβασης ή το ασύρματο σημείο πρόσβασης (AP ή WAP) είναι μια συσκευή που συνδέει τις συσκευές ασύρματης επικοινωνίας σε ένα ασύρματο τοπικό δίκτυο (WLAN) και ενεργεί ως κεντρικός πομπός και δέκτης ραδιοσημάτων WLAN.

ADF

Ο αυτόματος τροφοδότης εγγράφων (ADF) είναι μια μονάδα σάρωσης για την αυτόματη τροφοδότηση ενός φύλλου χαρτιού ώστε το μηχάνημα να σαρώνει μερικά χαρτιά μαζί.

AppleTalk

Το AppleTalk είναι μια σουίτα πρωτοκόλλων ιδιοκτησίας της Apple, Inc για τη δικτύωση υπολογιστών. Είχε συμπεριληφθεί στο αρχικό Mac (1984) και αρχίζει να εγκαταλείπεται από την Apple για χάρη της δικτύωσης TCP/IP.

Βάθος bit

Όρος γραφικών υπολογιστών που περιγράφει τον αριθμό των bit που χρησιμοποιούνται για την απεικόνιση του χρώματος ενός εικονοστοιχείου σε μια εικόνα bitmap. Το μεγαλύτερο βάθος χρώματος παρέχει μεγαλύτερη γκάμα ξεχωριστών χρωμάτων. Καθώς αυξάνεται ο αριθμός των bit, ο αριθμός των δυνητικών χρωμάτων γίνεται πάρα πολύ μεγάλος για χαρτογράφηση των χρωμάτων. Το χρώμα 1 bit αντιστοιχεί στο μονόχρωμο ή το ασπρόμαυρο.

BMP

Μια μορφή γραφικών bitmap που χρησιμοποιείται εσωτερικά από το υποσύστημα γραφικών (GDI) των Microsoft Windows και χρησιμοποιείται συνήθως ως απλή μορφή αρχείων γραφικών για τη συγκεκριμένη πλατφόρμα.

BOOTP

Πρωτόκολλο εκκίνησης. Ένα πρωτόκολλο δικτύου που χρησιμοποιείται από ένα πρόγραμμα-πελάτη δικτύου για να αποκτήσει αυτόματα τη διεύθυνση IP του. Αυτό συνήθως γίνεται κατά τη διαδικασία εκκίνησης των υπολογιστών ή των λειτουργικών συστημάτων που εκτελούνται σε αυτούς. Οι διακομιστές BOOTP εκχωρούν τη διεύθυνση IP από ένα χώρο συγκέντρωσης διευθύνσεων σε κάθε πρόγραμμα-πελάτη. Το BOOTP επιτρέπει σε «σταθμούς εργασίας χωρίς δίσκο» να λαμβάνουν μια διεύθυνση IP πριν τη φόρτωση εξελιγμένων λειτουργικών συστημάτων.

CCD

Η συσκευή ζεύξης φορτίου (CCD) είναι το υλικό που επιτρέπει την εργασία σάρωσης. Ο μηχανισμός ασφάλισης CCD χρησιμοποιείται επίσης για τη συγκράτηση της μονάδας CCD, ώστε να αποτρέψει την πρόκληση ζημιάς κατά τη μετακίνηση του μηχανήματος.

Σελιδοποίηση

Σελιδοποίηση είναι η διαδικασία εκτύπωσης μιας εργασίας με πολλά αντίγραφα σε σετ. Αν επιλέξετε τη λειτουργία σελιδοποίησης, η συσκευή εκτυπώνει ολόκληρο το σετ πριν από την εκτύπωση πρόσθετων αντιγράφων.

Πίνακας ελέγχου

Ο πίνακας ελέγχου είναι μια επίπεδη, συνήθως κατακόρυφη, περιοχή στην οποία εμφανίζονται όργανα ελέγχου ή παρακολούθησης. Συνήθως βρίσκονται στο μπροστινό μέρος του μηχανήματος.

Κάλυψη

Όρος εκτύπωσης που χρησιμοποιείται για ένα δείκτη μέτρησης της χρήσης τόνερ κατά την εκτύπωση. Για παράδειγμα, 5% κάλυψη σημαίνει ότι ένα χαρτί μεγέθους A4 έχει περίπου 5% εικόνα ή κείμενο. Έτσι, αν το χαρτί ή το πρωτότυπο έχει πολύπλοκες εικόνες ή πολύ κείμενο, η κάλυψη θα είναι μεγαλύτερη και την ίδια στιγμή, η χρήση τόνερ θα είναι όση η κάλυψη.

CSV

Τιμές διαχωριζόμενες με κόμμα (CSV). Ένας τύπος μορφής αρχείου. Το CSV χρησιμοποιείται για την ανταλλαγή δεδομένων μεταξύ διαφορετικών εφαρμογών. Η μορφή αρχείου, όπως χρησιμοποιείται στο Microsoft Excel, έχει γίνει ένα είδος προτύπου στον κλάδο, ακόμα και για τις πλατφόρμες που δεν είναι της Microsoft.

DADF

Ο αυτόματος τροφοδότης εγγράφων διπλής όψης (DADF) είναι μια μονάδα σάρωσης για την αυτόματη τροφοδότηση και αναστροφή ενός φύλλου χαρτιού ώστε το μηχάνημα να σαρώνει και τις δύο πλευρές του χαρτιού.

Προεπιλογή

Η τιμή ή ρύθμιση κατά την αρχική κατάσταση του εκτυπωτή, όταν τον βγάλατε από τη συσκευασία, πριν την προετοιμασία του.

DHCP

Το DHCP (Dynamic Host Configuration Protocol) είναι ένα πρωτόκολλο δικτύωσης πελάτη-διακομιστή. Ένας διακομιστής DHCP παρέχει παραμέτρους ρύθμισης ειδικά στον DHCP πελάτη-κεντρικό υπολογιστή ζητώντας, κατά κανόνα, τις πληροφορίες που απαιτούνται από τον πελάτη-κεντρικό υπολογιστή για να συμμετάσχει σε ένα δίκτυο IP. Το DHCP παρέχει επίσης ένα μηχανισμό για την εκχώρηση διευθύνσεων IP σε πελάτες-κεντρικούς υπολογιστές.

DIMM

Η λειτουργική μονάδα μνήμης διπλής εισόδου (DIMM) είναι μια μικρή πλακέτα κυκλωμάτων όπου βρίσκεται η μνήμη. Η μνήμη DIMM αποθηκεύει όλα τα δεδομένα στο μηχάνημα, όπως τα δεδομένα εκτύπωσης, τα δεδομένα των ληφθέντων φαξ.

DLNA

Το Δίκτυο Συμμαχίας Ψηφιακής Ζωής (DLNA) είναι ένα πρότυπο που επιτρέπει στις συσκευές ενός οικιακού δικτύου να μοιράζονται πληροφορίες μεταξύ τους στο δίκτυο.

DNS

Το Διακομιστής ονομάτων τομέα (DNS) είναι ένα σύστημα που αποθηκεύει πληροφορίες οι οποίες σχετίζονται με ονόματα τομέα σε μια διανεμημένη βάση δεδομένων σε δίκτυα, όπως το Internet.

Κρουστικός εκτυπωτής ακίδων

Κρουστικός εκτυπωτής ακίδων είναι ένας τύπος εκτυπωτή υπολογιστή που κάνει παλινδρομική διαδρομή στη σελίδα και εκτυπώνει κρουστικά, χτυπώντας μια υφασμάτινη ταινία διαποτισμένη με μελάνι πάνω στο χαρτί, όπως και μια γραφομηχανή.

DPI

Οι κουκκίδες ανά ίντσα (DPI) είναι μια μέτρηση ανάλυσης που χρησιμοποιείται για τη σάρωση και την εκτύπωση. Γενικά, η μεγαλύτερη τιμή DPI έχει ως αποτέλεσμα μεγαλύτερη ανάλυση, πιο ευκρινείς λεπτομέρειες στην εικόνα και μεγαλύτερου μεγέθους αρχείο.

DRPD

Εντοπισμός διακριτού μοτίβου κωδωνισμού. Η λειτουργία «διακριτού κωδωνισμού» είναι μια υπηρεσία της εταιρείας τηλεφωνίας που δίνει τη δυνατότητα στο χρήστη να χρησιμοποιεί μία γραμμή τηλεφώνου για να απαντά σε διαφορετικούς αριθμούς τηλεφώνου.

Διπλή όψη

Ένας μηχανισμός που αναστρέφει ένα φύλλο χαρτιού, έτσι ώστε το μηχάνημα να μπορεί να εκτυπώσει (ή να σαρώσει) και στις δύο πλευρές του χαρτιού. Ένας εκτυπωτής που είναι εξοπλισμένος με μονάδα εκτύπωσης διπλής όψης μπορεί να εκτυπώσει και στις δύο πλευρές του χαρτιού κατά τη διάρκεια ενός κύκλου εκτύπωσης.

Κύκλος εργασίας

Κύκλος εργασίας είναι η ποσότητα σελίδων που δεν επηρεάζει την απόδοση του εκτυπωτή για ένα μήνα. Γενικά, ο εκτυπωτής έχει περιορισμό διάρκειας ζωής τόσων σελίδων ανά έτος. Με τη διάρκεια ζωής νοείται

η μέση ικανότητα παραγωγής αντιτύπων, συνήθως εντός της περιόδου της εγγύησης. Για παράδειγμα, αν ο κύκλος εργασίας είναι 48.000 σελίδες μηνιαίως (υποθέτοντας ότι οι εργάσιμες ημέρες είναι 20), τότε η παραγωγή ενός εκτυπωτή περιορίζεται στις 2.400 σελίδες ημερησίως.

ECM

Η λειτουργία επιδιόρθωσης σφάλματος (ECM) είναι μια προαιρετική λειτουργία μετάδοσης που διαθέτουν οι συσκευές φαξ ή τα μόντεμ φαξ Κατηγορίας 1. Εντοπίζει αυτόματα και διορθώνει σφάλματα στη διαδικασία μετάδοσης φαξ που προκαλούνται ορισμένες φορές από παρεμβολές στην τηλεφωνική γραμμή.

Προσομοίωση

Προσομοίωση είναι μια τεχνική για επίτευξη των ίδιων αποτελεσμάτων σε διαφορετικούς εκτυπωτές. Η λειτουργία της προσομοίωσης αναπαράγει τις λειτουργίες του ενός συστήματος σε ένα άλλο σύστημα, ώστε το δεύτερο σύστημα να συμπεριφέρεται όπως το πρώτο. Η προσομοίωση επικεντρώνεται στην ακριβή αναπαραγωγή της εξωτερικής συμπεριφοράς, που έρχεται σε αντίθεση με την εξομοίωση, η οποία αφορά ένα αφαιρετικό μοντέλο του συστήματος που εξομοιώνεται, λαμβάνοντας υπόψη την εσωτερική του κατάσταση.

Ethernet

Ethernet είναι μια τεχνολογία δικτύωσης υπολογιστών βασισμένη σε πλαίσια για τοπικά δίκτυα (LAN). Καθορίζει την καλωδίωση και τη σηματοδότηση για το φυσικό επίπεδο, καθώς επίσης τις μορφές πλαισίων και τα πρωτόκολλα για τον έλεγχο πρόσβασης μέσου (MAC)/επίπεδο σύνδεσης δεδομένων του μοντέλου OSI. Το Ethernet έχει τυποποιηθεί κυρίως ως IEEE 802.3. Έχει γίνει η πλέον διαδεδομένη τεχνολογία LAN που χρησιμοποιείται από τη δεκαετία του 1990 μέχρι σήμερα.

EtherTalk

Σουίτα πρωτοκόλλων που αναπτύχθηκε από την Apple Computer για τη δικτύωση υπολογιστών. Είχε συμπεριληφθεί στο αρχικό Mac (1984) και αρχίζει να εγκαταλείπεται από την Apple για χάρη της δικτύωσης TCP/IP.

FDI

Η διασύνδεση εξωτερικής συσκευής (FDI) είναι μια κάρτα εντός του μηχανήματος και επιτρέπει τη χρήση συσκευών τρίτων κατασκευαστών, όπως κερματοδέκτες ή αναγνώστες καρτών. Αυτές οι συσκευές επιτρέπουν την υπηρεσία εκτύπωσης επί πληρωμής στο μηχανήμα σας.

FTP

Το πρωτόκολλο μεταφοράς αρχείων (FTP) είναι ένα δημοφιλές πρωτόκολλο για την ανταλλαγή αρχείων σε δίκτυο, που υποστηρίζει το πρωτόκολλο TCP/IP (όπως το Internet ή ένα intranet).

Μονάδα φούρνου

Το τμήμα εκτυπωτή λέιζερ που τήκει το τόνερ στο μέσο εκτύπωσης. Αποτελείται από ένα θερμό κύλινδρο και ένα κύλινδρο πίεσης. Κατόπιν μεταφοράς του τόνερ στο χαρτί, η μονάδα φούρνου εφαρμόζει θερμότητα και πίεση για να διασφαλιστεί η μονιμότητα του τόνερ στο χαρτί, λόγος για τον οποίο το χαρτί είναι θερμό όταν εξέρχεται του εκτυπωτή λέιζερ.

Πύλη

Μια σύνδεση μεταξύ δικτύων υπολογιστών ή ανάμεσα σε ένα δίκτυο υπολογιστών και μια τηλεφωνική γραμμή. Είναι εξαιρετικά δημοφιλής, καθώς πρόκειται για έναν υπολογιστή ή ένα δίκτυο που σας επιτρέπει να αποκτήσετε πρόσβαση σε άλλον υπολογιστή ή δίκτυο.

Κλίμακα του γκρι

Σκιάσεις του γκρι που αντιπροσωπεύουν ανοιχτόχρωμα και σκουρόχρωμα τμήματα μιας εικόνας, όταν οι έγχρωμες εικόνες μετατρέπονται σε κλίμακα του γκρι. Τα χρώματα αναπαρίστανται με διάφορες διαβαθμίσεις του γκρι.

Ενδιάμεσοι τόνοι

Ένας τύπος εικόνας που προσομοιώνει την κλίμακα του γκρι με διακύμανση του αριθμού των κουκκίδων. Οι περιοχές με έντονο χρώμα αποτελούνται από μεγάλο αριθμό κουκκίδων, ενώ οι περιοχές με λιγότερο χρώμα αποτελούνται από μικρότερο αριθμό κουκκίδων.

Συσκευή μαζικής αποθήκευσης (σκληρός δίσκος)

Η συσκευή μαζικής αποθήκευσης (σκληρός δίσκος), κοινώς ο σκληρός δίσκος, είναι μια συσκευή μη πτητικής αποθήκευσης, η οποία αποθηκεύει δεδομένα με ψηφιακή κωδικοποίηση σε περιστρεφόμενη πλάκα με μαγνητικές επιφάνειες.

IEEE

Το Institute of Electrical and Electronics Engineers (IEEE) είναι ένας διεθνής, μη κερδοσκοπικός, επαγγελματικός οργανισμός για την προαγωγή της ηλεκτροτεχνολογίας.

IEEE 1284

Το πρότυπο παράλληλης θύρας 1284 αναπτύχθηκε από το Institute of Electrical and Electronics Engineers (IEEE). Ο όρος «1284-B» αναφέρεται σε ένα συγκεκριμένο τύπο βύσματος του παράλληλου καλωδίου που συνδέεται στο περιφερειακό (για παράδειγμα, έναν εκτυπωτή).

Intranet

Ένα ιδιωτικό δίκτυο που χρησιμοποιεί πρωτόκολλα Internet, σύνδεση δικτύου και πιθανόν το δημόσιο σύστημα τηλεπικοινωνιών για να γίνει με ασφάλεια κοινή χρήση ενός μέρους των πληροφοριών του οργανισμού με τους υπαλλήλους του. Μερικές φορές ο όρος αυτός αναφέρεται μόνο σε μια πιο εμφανή υπηρεσία, την εσωτερική τοποθεσία Web.

Διεύθυνση IP

Μια διεύθυνση πρωτοκόλλου Internet (IP) είναι ένας μοναδικός αριθμός που χρησιμοποιούν οι συσκευές για να αναγνωριστούν και να επικοινωνήσουν μεταξύ τους σε ένα δίκτυο που κάνει χρήση του προτύπου IP.

IPM

Τα είδωλα ανά λεπτό (IPM) είναι ένας τρόπος μέτρησης της ταχύτητας ενός εκτυπωτή. Η ταχύτητα IPM δηλώνει τον αριθμό φύλλων μίας όψης που μπορεί να ολοκληρώσει ο εκτυπωτής εντός ενός λεπτού.

IPP

Το πρωτόκολλο Internet Printing Protocol (IPP) χρησιμοποιείται για την εκτύπωση καθώς και τη διαχείριση εργασιών εκτύπωσης, του μεγέθους μέσων, της ανάλυσης κ.α. Το IPP μπορεί να χρησιμοποιηθεί τοπικά ή στο Internet για εκατοντάδες εκτυπωτές, και υποστηρίζει επίσης έλεγχο πρόσβασης, έλεγχο ταυτότητας και κρυπτογράφηση, έτσι είναι πιο ικανή και ασφαλής λύση εκτύπωσης σε σύγκριση με τις προηγούμενες.

IPX/SPX

Το IPX/SPX αποτελεί ακρωνύμιο του Internet Packet Exchange/Sequenced Packet Exchange. Είναι ένα πρωτόκολλο δικτύου που χρησιμοποιείται από τα λειτουργικά συστήματα Novell NetWare. Τα IPX και SPX παρέχουν υπηρεσίες σύνδεσης σε TCP/IP, και το πρωτόκολλο IPX διαθέτει κοινά στοιχεία με το IP ενώ το SPX διαθέτει κοινά στοιχεία με το TCP. Το IPX/SPX σχεδιάστηκε αρχικά για τοπικά δίκτυα (LAN) και είναι ένα πολύ αποδοτικό πρωτόκολλο για αυτό το σκοπό (συνήθως η απόδοσή του υπερβαίνει την απόδοση του TCP/IP σε LAN).

ISO

Το International Organization for Standardization (ISO) είναι ένας διεθνής φορέας τυποποίησης που αποτελείται από αντιπροσώπους εθνικών φορέων τυποποίησης. Παράγει παγκόσμιας εμβέλειας βιομηχανικά και εμπορικά πρότυπα.

ITU-T

Η Διεθνής Ένωση Τηλεπικοινωνιών είναι ένας διεθνής οργανισμός για την τυποποίηση και τη ρύθμιση των διεθνών ραδιο- και τηλεπικοινωνιών. Τα βασικά της καθήκοντα είναι η τυποποίηση, η εκχώρηση του φάσματος ραδιοσυχνοτήτων και η οργάνωση των διακανονισμών μεταξύ των διαφορετικών χωρών, ώστε να επιτρέπονται οι διεθνείς τηλεφωνικές κλήσεις. Το -T στο ITU-T δηλώνει ότι αναφέρεται στις τηλεπικοινωνίες.

Διάγραμμα ITU-T No. 1

Τυποποιημένο διάγραμμα δοκιμής που δημοσιεύτηκε από το ITU-T για τη μετάδοση εγγράφων με φαξ.

JBIG

Το JBIG (Joint Bi-level Image Experts Group) είναι ένα πρότυπο συμπίεσης εικόνας χωρίς απώλεια της ακρίβειας ή της ποιότητας. Έχει σχεδιαστεί για τη συμπίεση δυαδικών εικόνων, ιδιαίτερα για φαξ, αλλά μπορεί να χρησιμοποιηθεί και σε άλλες εικόνες.

JPEG

Το JPEG (Joint Photographic Experts Group) είναι η πιο δημοφιλής πρότυπη μέθοδος συμπίεσης για φωτογραφικές εικόνες. Είναι η μορφή που χρησιμοποιείται για την αποθήκευση και τη μετάδοση φωτογραφιών στο World Wide Web.

LDAP

Το LDAP (Lightweight Directory Access Protocol) είναι ένα πρωτόκολλο δικτύωσης για την υποβολή ερωτημάτων και την τροποποίηση των υπηρεσιών καταλόγου που εκτελούνται σε TCP/IP.

LED

Η φωτοεκπέμπουσα δίοδος (LED) είναι μια διάταξη ημιαγωγού που υποδεικνύει την κατάσταση του μηχανήματος.

Διεύθυνση MAC

Η διεύθυνση MAC (Media Access Control) είναι ένα μοναδικό αναγνωριστικό που συσχετίζεται με έναν προσαρμογέα δικτύου. Η διεύθυνση MAC είναι ένα μοναδικό αναγνωριστικό των 48 bit που έχει συνήθως τη μορφή 12 δεκαεξαδικών χαρακτήρων ομαδοποιημένων σε δυάδες (π.χ. 00-00-0c-34-11-4e). Αυτή η διεύθυνση έχει κωδικοποίηση που δεν μπορεί να αλλάξει στην κάρτα διασύνδεσης δικτύου (NIC) από τον κατασκευαστή της και χρησιμοποιείται ως βοήθημα για δρομολογητές που προσπαθούν να εντοπίσουν μηχανήματα σε μεγάλα δίκτυα.

MFP

Το πολυλειτουργικό περιφερειακό (MFP) είναι ένα μηχάνημα γραφείου, το οποίο περιλαμβάνει τις παρακάτω λειτουργίες σε μία συσκευή, ώστε να έχετε ταυτόχρονα έναν εκτυπωτή, ένα φωτοαντιγραφικό, ένα φαξ, έναν εκτυπωτή κ.τ.λ.

MH

Το Modified Huffman (MH) είναι μια μέθοδος συμπίεσης που μειώνει την ποσότητα των δεδομένων που πρέπει να μεταδοθούν από μία σε άλλη συσκευή φαξ, ώστε να μεταφερθεί η συνιστώμενη εικόνα κατά ITU-T T.4. Το MH είναι ένας αλγόριθμος κωδικοποίησης run-length που βασίζεται σε κωδικοβιβλίο που έχει βελτιστοποιηθεί για αποτελεσματική συμπίεση του λευκού χώρου. Καθώς τα περισσότερα φαξ αποτελούνται κυρίως από λευκό χώρο, αυτό ελαχιστοποιεί το χρόνο μετάδοσης.

MMR

Το MMR (Modified Modified READ) είναι μια μέθοδος συμπίεσης, η οποία συνιστάται από το ITU-T T.6.

Μόντεμ

Μια συσκευή που διαμορφώνει ένα φέρον σήμα για την κωδικοποίηση ψηφιακών πληροφοριών και επίσης αποδιαμορφώνει αυτό το φέρον σήμα για την αποκωδικοποίηση μεταδιδόμενων πληροφοριών.

MR

Το MR (Modified Read) είναι μια μέθοδος συμπίεσης, η οποία συνιστάται από το ITU-T T.4. Το MR κωδικοποιεί την πρώτη σαρωμένη γραμμή χρησιμοποιώντας τη μέθοδο MH. Η επόμενη γραμμή συγκρίνεται με την πρώτη, καθορίζονται οι διαφορές και έπειτα κωδικοποιούνται για μετάδοση.

NetWare

Ένα λειτουργικό σύστημα δικτύου που αναπτύχθηκε από τη Novell, Inc. Χρησιμοποιήθηκε αρχικά για την εκτέλεση διάφορων υπηρεσιών σε PC και τα πρωτόκολλα δικτύου βασίστηκαν στην αρχέτυπη στοίβα Xerox XNS. Σήμερα, το NetWare υποστηρίζει TCP/IP καθώς και IPX/SPX.

OPC

Το OPC (Organic Photo Conductor) είναι ένας μηχανισμός που δημιουργεί ένα είδωλο για εκτύπωση με τη χρήση ακτίνας λέιζερ που εκπέμπεται από τον εκτυπωτή λέιζερ και είναι συνήθως πράσινου ή γκρι χρώματος με κυλινδρικό σχήμα.

Μια κασέτα τόνερ που περιέχει ένα τύμπανο, φθείρει αργά την επιφάνεια τυμπάνου με τη χρήση στον εκτυπωτή και θα πρέπει να αντικαθίσταται κατάλληλα καθώς φθείρεται από την επαφή με την ψήκτρα ανάπτυξης κασέτας, τον μηχανισμό καθαρισμού και το χαρτί.

Πρωτότυπα

Το πρώτο παράδειγμα, εγγράφου, φωτογραφίας ή κειμένου κ.λπ. που αντιγράφεται, αναπαράγεται ή μετατρέπεται για τη δημιουργία άλλων, αλλά το ίδιο δεν αντιγράφεται ή δεν προέρχεται από κάτι άλλο.

OSI

Το OSI (Open Systems Interconnection) είναι ένα μοντέλο που αναπτύχθηκε από το Διεθνή Οργανισμό Τυποποίησης (ISO) για επικοινωνίες. Το OSI προσφέρει μια πρότυπη, αρθρωτή προσέγγιση στη σχεδίαση δικτύων, η οποία διαιρεί το απαραίτητο σύνολο σύνθετων λειτουργιών σε αυτόνομα, λειτουργικά επίπεδα για εύκολη διαχείριση. Τα επίπεδα είναι, από την αρχή προς το τέλος, τα εξής: εφαρμογή, παρουσίαση, περίοδος λειτουργίας, μεταφορά, δίκτυο, Data Link και φυσική υπόσταση.

PABX

Το σύστημα ιδιωτικού συνδρομητικού κέντρου (PABX) είναι ένα σύστημα αυτόματης τηλεφωνικής μεταγωγής μέσα σε μια ιδιωτική επιχείρηση.

PCL

Η γλώσσα PCL (Printer Command Language) είναι μια γλώσσα περιγραφής σελίδας (PDL), η οποία αναπτύχθηκε από την HP ως πρωτόκολλο εκτυπωτή και αποτελεί πλέον πρότυπο του κλάδου. Αναπτύχθηκε αρχικά για τα πρώτα μοντέλα των εκτυπωτών ψεκασμού. Η PCL έχει εκδοθεί σε διάφορα επίπεδα για θερμικούς εκτυπωτές, κρουστικούς εκτυπωτές και εκτυπωτές σελίδων.

PDF

Το έγγραφο φορητής μορφής (PDF) είναι μια αποκλειστική μορφή αρχείου που αναπτύχθηκε από την Adobe Systems για την αναπαράσταση δυσδιάστατων εγγράφων σε μορφή που είναι ανεξάρτητη από τη συσκευή και την ανάλυση.

PostScript

PS (PostScript) είναι μια γλώσσα περιγραφής σελίδας και γλώσσα προγραμματισμού, η οποία χρησιμοποιείται κυρίως στους τομείς των ηλεκτρονικών και άλλων εκδόσεων. Δηλαδή, εκτελείται σε έναν ερμηνευτή για τη δημιουργία μιας εικόνας.

Πρόγραμμα Οδήγησης Εκτυπωτή

Ένα πρόγραμμα που χρησιμοποιείται για την αποστολή εντολών και τη μεταφορά δεδομένων από τον υπολογιστή στον εκτυπωτή.

Μέσο εκτύπωσης

Μέσα όπως χαρτιά, φάκελοι, ετικέτες και διαφάνειες που μπορούν να χρησιμοποιηθούν σε ένα εκτυπωτή, σαρωτή, φαξ ή φωτοαντιγραφικό μηχάνημα.

PPM

Οι σελίδες το λεπτό (PPM) είναι μια μέθοδος μέτρησης που καθορίζει την ταχύτητα λειτουργίας ενός εκτυπωτή, είναι δηλαδή ο αριθμός των σελίδων που παράγει ένας εκτυπωτής το λεπτό.

Αρχείο PRN

Διασύνδεση για ένα πρόγραμμα οδήγησης συσκευής. Αυτό επιτρέπει στο λογισμικό να αλληλεπιδρά με το πρόγραμμα οδήγησης της συσκευής χρησιμοποιώντας πρότυπες κλήσεις εισόδου/εξόδου, απλοποιώντας πολλές εργασίες.

Πρωτόκολλο

Σύμβαση ή πρότυπο που ελέγχει ή δίνει τη δυνατότητα σύνδεσης, επικοινωνίας και μεταφοράς δεδομένων ανάμεσα σε δύο τερματικά.

PS

Δείτε PostScript.

PSTN

Το δημόσιο τηλεφωνικό δίκτυο μεταγωγής (PSTN) είναι το σύνολο των δημόσιων τηλεφωνικών δικτύων με μεταγωγή κυκλώματος παγκοσμίως το οποίο, σε βιομηχανικές εγκαταστάσεις, δρομολογείται συνήθως μέσω του τηλεφωνικού κέντρου.

RADIUS

Το RADIUS (Remote Authentication Dial In User Service) είναι ένα πρωτόκολλο για τον έλεγχο ταυτότητας και τη λογιστική των χρηστών εξ αποστάσεως. Το RADIUS επιτρέπει την κεντρική διαχείριση των δεδομένων ελέγχου ταυτότητας, όπως των ονομάτων χρηστών και των κωδικών πρόσβασης, εφαρμόζοντας το τρίπτυχο Έλεγχος ταυτότητας, Εκχώρηση δικαιωμάτων και Λογιστική για να διαχειρίζεται την πρόσβαση στο δίκτυο.

Ανάλυση

Η ευκρίνεια μιας εικόνας, μετρημένη σε κουκκίδες ανά ίντσα (DPI). Όσο μεγαλύτερη είναι η τιμή dpi, τόσο μεγαλύτερη είναι και η ανάλυση.

SMB

Το SMB (Server Message Block) είναι ένα πρωτόκολλο δικτύου που εφαρμόζεται κυρίως για την κοινή χρήση αρχείων, εκτυπωτών, σειριακών θυρών και διάφορων επικοινωνιών μεταξύ κόμβων του δικτύου. Μπορεί να παρέχει επίσης έναν εγκεκριμένο μηχανισμό επικοινωνίας μεταξύ των διεργασιών.

SMTP

Το πρωτόκολλο SMTP (Simple Mail Transfer Protocol) είναι ένα πρωτόκολλο για τη μετάδοση μηνυμάτων ηλεκτρονικού ταχυδρομείου στο Internet. Το SMTP είναι ένα σχετικά απλό πρωτόκολλο που βασίζεται σε

κείμενο, όπου καθορίζονται ένας ή περισσότεροι παραλήπτες του μηνύματος και έπειτα γίνεται μεταφορά του κειμένου. Είναι ένα πρωτόκολλο πελάτη-διακομιστή, όπου το σύστημα-πελάτη μεταδίδει ένα μήνυμα ηλεκτρονικού ταχυδρομείου στο διακομιστή.

SSID

Το Αναγνωριστικό Συνόλου Υπηρεσιών (SSID) είναι το όνομα ενός ασύρματου τοπικού δικτύου (WLAN). Όλες οι ασύρματες συσκευές ενός WLAN χρησιμοποιούν το ίδιο SSID για να επικοινωνούν μεταξύ τους. Στα SSID ισχύει η διάκριση πεζών-κεφαλαίων, και έχουν 32 χαρακτήρες το ανώτατο.

Μάσκα Υποδικτύου

Η μάσκα υποδικτύου χρησιμοποιείται σε συνδυασμό με τη διεύθυνση δικτύου, για να καθοριστεί πιο μέρος της διεύθυνσης είναι η διεύθυνση του δικτύου και πιο μέρος είναι η διεύθυνση του κεντρικού υπολογιστή.

TCP/IP

Το πρωτόκολλο ελέγχου μετάδοσης (TCP) και το πρωτόκολλο Internet (IP). Το σύνολο πρωτοκόλλων επικοινωνιών που εφαρμόζουν τη δέσμη πρωτοκόλλου στην οποία εκτελούνται το Internet και τα περισσότερα εμπορικά δίκτυα.

TCR

Η αναφορά επιβεβαίωσης μετάδοσης (TCR) παρέχει λεπτομέρειες σχετικά με τη μετάδοση, όπως την κατάσταση εργασίας, το αποτέλεσμα της μετάδοσης και τον αριθμό των σελίδων που αποστέλλονται. Αυτή η αναφορά μπορεί να ρυθμιστεί ώστε να εκτυπώνεται μετά από κάθε εργασία ή μόνο μετά από αποτυχημένες μεταδόσεις.

TIFF

Η μορφή TIFF (Tagged Image File Format) είναι μια μορφή εικόνας bitmap κυμαινόμενης ανάλυσης. Το TIFF περιγράφει τα δεδομένα εικόνας που παράγονται συνήθως από σαρωτές. Οι εικόνες TIFF χρησιμοποιούν ετικέτες, λέξεις-κλειδιά που καθορίζουν χαρακτηριστικά της εικόνας που περιλαμβάνεται στο αρχείο. Αυτή η ευέλικτη μορφή που δεν εξαρτάται από την πλατφόρμα, μπορεί να χρησιμοποιηθεί για εικόνες που δημιουργήθηκαν από διάφορες εφαρμογές επεξεργασίας απεικόνισης.

Κασέτα τόνερ

Είδος φιάλης ή δοχείου μέσα σε μηχανήμα, όπως είναι οι εκτυπωτές, το οποίο περιέχει τόνερ. Το τόνερ είναι μια σκόνη που χρησιμοποιείται στους εκτυπωτές λέιζερ και τα φωτοαντιγραφικά μηχανήματα, η οποία σχηματίζει το κείμενο και τις εικόνες στο χαρτί εκτύπωσης. Το τόνερ τήκεται από συνδυασμό θερμότητας/πίεσης στον φούρνο, προκαλώντας την επικόλλησή του στις ίνες του χαρτιού.

TWAIN

Πρότυπο για σαρωτές και λογισμικό. Χρησιμοποιώντας σαρωτή συμβατό με TWAIN με πρόγραμμα που είναι συμβατό με TWAIN, μια σάρωση μπορεί να εκκινήσει μέσα από το πρόγραμμα. Είναι ένα API αποτύπωσης εικόνων για λειτουργικά συστήματα Microsoft Windows και Apple Mac.

Διαδρομή UNC

Η διεθνής σύμβαση ονομάτων (UNC) είναι ένα πρότυπο για πρόσβαση σε κοινόχρηστα δικτυακά στοιχεία στα Windows NT και άλλα προϊόντα Microsoft. Η μορφή μια διαδρομής UNC είναι:

```
\\<όνομα_διακομιστή>\<όνομα_κοινόχρηστου_στοιχείου>\<πρόσθετος_κατάλογος>
```

URL

Ο Ενιαίος Εντοπιστής Πόρων (URL) είναι η γενική διεύθυνση των εγγράφων και των πόρων στο διαδίκτυο. Το πρώτο τμήμα της διεύθυνσης υποδεικνύει ποιο πρωτόκολλο θα χρησιμοποιηθεί, το δεύτερο τμήμα καθορίζει τη διεύθυνση IP ή το όνομα του τομέα όπου βρίσκεται ο πόρος.

USB

Ο ενιαίος σειριακός δίαυλος (USB) είναι ένα πρότυπο που αναπτύχθηκε από την USB Implementers Forum, Inc., για τη σύνδεση υπολογιστών και περιφερειακών. Σε αντίθεση με την παράλληλη θύρα, η θύρα USB έχει σχεδιαστεί ώστε να συνδέει ταυτόχρονα μία θύρα USB του υπολογιστή με πολλαπλά περιφερειακά.

Υδατογράφημα

Υδατογράφημα είναι μια αναγνωρίσιμη εικόνα ή μοτίβο στο χαρτί που εμφανίζεται πιο ανοιχτό όταν φωτίζεται. Τα υδατογραφήματα χρησιμοποιήθηκαν για πρώτη φορά στην Μπολόνια της Ιταλίας, το 1282. Χρησιμοποιούνταν από τους χαρτοποιούς για τη σήμανση το προϊόντος τους καθώς και σε γραμματόσημα, χαρτονομίσματα και άλλα έγγραφα που εκδίδονται από το Δημόσιο, ώστε να δυσχεραίνει την πλαστογράφηση.

WEP

Το WEP (Wired Equivalent Privacy) είναι ένα πρωτόκολλο ασφαλείας που καθορίστηκε στο IEEE 802.11 για να παρέχει τα ίδια επίπεδα ασφάλειας με αυτά ενός ασύρματου LAN. Το WEP παρέχει ασφάλεια κρυπτογραφώντας δεδομένα που μεταβιβάζονται μέσω ραδιοκυμάτων, έτσι ώστε να προστατεύονται καθώς μεταδίδονται από το ένα στο άλλο σημείο.

WIA

Το WIA (Windows Imaging Architecture) είναι μια αρχιτεκτονική απεικόνισης που χρησιμοποιήθηκε για πρώτη φορά στα Windows Me και Windows XP. Μια σάρωση μπορεί να αναγνωριστεί σε αυτά τα λειτουργικά συστήματα χρησιμοποιώντας σαρωτή συμβατό με WIA.

WPA

Το WPA (Wi-Fi Protected Access) είναι μια κατηγορία συστημάτων για την προστασία των ασύρματων (Wi-Fi) δικτύων υπολογιστών, η οποία δημιουργήθηκε για να βελτιώσει τα χαρακτηριστικά ασφαλείας του WEP.

WPA-PSK

Το WPA-PSK (WPA Pre-Shared Key) αποτελεί μια ειδική λειτουργία του WPA για μικρές επιχειρήσεις ή οικιακούς χρήστες. Στο ασύρματο σημείο πρόσβασης (WAP) και σε οποιαδήποτε ασύρματη φορητή ή επιτραπέζια συσκευή ορίζεται ένα κοινό κλειδί ή ένας κοινός κωδικός πρόσβασης. Το WPA-PSK δημιουργεί ένα μοναδικό κλειδί για κάθε περίοδο σύνδεσης ανάμεσα σε έναν ασύρματο υπολογιστή-πελάτη και το σχετικό WAP για πιο προηγμένα επίπεδα ασφαλείας.

WPS

Η Προστατευόμενη Ρύθμιση Wi-Fi (WPS) είναι ένα πρότυπο καθορισμού ενός ασύρματου οικιακού δικτύου. Εάν το ασύρματο σημείο πρόσβασής σας υποστηρίζει WPS, μπορείτε να διαμορφώσετε τη σύνδεση ασύρματου δικτύου εύκολα χωρίς υπολογιστή.

XPS

Το XML Paper Specification (XPS) είναι μια προδιαγραφή για μια γλώσσα περιγραφής σελίδας (PDL) και μια νέα μορφή εγγράφων που παρέχει πλεονεκτήματα για φορητά και ηλεκτρονικά έγγραφα, όπως αναπτύχθηκαν από τη Microsoft. Είναι μια προδιαγραφή XML που στηρίζεται σε μια νέα διαδρομή εκτύπωσης και μια νέα ανυσματική μορφή εγγράφων ανεξάρτητη από τη συσκευή.

Ευρετήριο

H

HP Embedded Web Server	64
γενικές πληροφορίες	64

S

Smart app	67
-----------	----

W

Windows	
απαιτήσεις συστήματος	192
εγκατάσταση προγράμματος οδήγησης	28
εγκατάσταση προγράμματος οδήγησης με σύνδεση στο δίκτυο	55
συνήθη προβλήματα σε περιβάλλον Windows	183

A

αναλώσιμα	
αντικατάσταση της κασέτας τόνερ	144
διαθέσιμα αναλώσιμα	139
εκτιμώμενη διάρκεια ζωής κασέτας τόνερ	142
παραγγελία	139
παρακολούθηση της διάρκειας ζωής αναλωσίμων	146
αναφορές	
πληροφορίες μηχανήματος	122, 125, 127, 128, 130, 133, 134
ανταλλακτικά	140

αντιγραφή

βασικές ρυθμίσεις αντιγραφής	87
σμίκρυνση ή μεγέθυνση αντιγράφων	89

αντιμετώπιση προβλημάτων

ασύρματο	185
----------	-----

αντίγραφο

γενικές ρυθμίσεις	122
-------------------	-----

αντίγραφο αστυνομικής ταυτότητας	91
----------------------------------	----

ανάλυση

λειτουργία φαξ	115
----------------	-----

αποστολή φαξ

πολλαπλή αποστολή	104
-------------------	-----

ασφάλεια

πληροφορίες	12
σύμβολα	12

ασύρματο

Καλώδιο USB	59
-------------	----

ασύρματο δίκτυο

καλώδιο δικτύου	60
-----------------	----

B

Βιβλίο διευθύνσεων

δήλωση	117
επεξεργασία	118
επεξεργασία ομάδας	119
καταχώριση ομάδας	118
χρήση	118

Γ

γενικά εικονίδια	11
γενικές ρυθμίσεις	130
γλωσσάριο	194

Δ

Δίσκος πολλαπλών χρήσεων	
χρήση ειδικών μέσων	43
δίκτυο	
γενικές ρυθμίσεις	136
εγκατάσταση προγράμματος οδήγησης	
Windows	55
Ρύθμιση ασύρματου δικτύου	56
Ρύθμιση παραμέτρων IPv6	54
ρυθμίσεις ενσύρματου δικτύου	53
δίσκος	
αλλαγή μεγέθους του δίσκου	40
ρύθμιση μεγέθους και τύπου χαρτιού	46
ρύθμιση πλάτους και μήκους	40

Ε

Εφαρμογή Smart	67
εγκατάσταση	
Εφαρμογή HP Smart	67
εγκατάσταση προγράμματος οδήγησης	28
εισαγωγή χαρακτήρα	36
εκτύπωση	
Εφαρμογή HP Smart	67
ειδικές λειτουργίες εκτυπωτή	78
εκτύπωση ενός εγγράφου	
Windows	73
πληροφορίες αναλωσίμων	163
εκτύπωση επικάλυψης	
δημιουργία	82
διαγραφή	83
εκτύπωση	83
εμπλοκή	
απεμπλοκή χαρτιού	158
αφαίρεση πρωτότυπου εγγράφου	155
συμβουλές για την αποφυγή εμπλοκών χαρτιού	154
επισκόπηση μενού	30

Κ

Κατάσταση εκτυπωτή	84
καθαρισμός	
εξωτερική επιφάνεια	148
κύλινδρος συλλέκτης	151
σαρωτής	152
στο εσωτερικό	149
καθαρισμός μηχανήματος	148
κασέτα τόνερ	
ανακατανομή τόνερ	143
αντικατάσταση της κασέτας	144
αποθήκευση	141
εκτιμώμενη διάρκεια ζωής	142
μη γνήσια HP και αναγομωμένη	141
οδηγίες χειρισμού	141
κατανόηση του LED κατάστασης	161
κατάσταση	24, 25
κατάσταση εκτυπωτή	
γενικές πληροφορίες	84
κουμπιά	
contrast	23, 24
WPS	23, 25
αντίγραφο αστυνομικής ταυτότητας	23, 24
αριθμητικό πληκτρολόγιο	25
κλίμακα	23, 25
σάρωση	23

Λ

Λειτουργίες	
λειτουργία μέσω εκτύπωσης	190
λειτουργίες μηχανήματος	121
λειτουργία εκτύπωσης	78
λειτουργία φαξ	
λήψη σε λειτουργία φαξ	109
προετοιμασία του φαξ	101
ρύθμιση ανάλυσης	115
ρύθμιση σκουρότητας	116

λειτουργίες 7

M

Μέσα εκτύπωσης

γενικές οδηγίες	38
ειδικά μέσα	43
ετικέτες	44
προτυπωμένο χαρτί	46
ρύθμιση του μεγέθους χαρτιού	46
ρύθμιση του τύπου χαρτιού	46
στηρίγματος εξόδου	190
φάκελος	43
χαρτόνι	45
μπροστινή όψη	20
μήνυμα σφάλματος	164

O

Οθόνη LCD

παρακολούθηση κατάστασης μηχανήματος	122, 124, 125, 133
--------------------------------------	--------------------

Π

Πρόβλημα

προβλήματα με το λειτουργικό σύστημα	183
--------------------------------------	-----

πληροφορίες

Εφαρμογή HP Smart	67
-------------------	----

πληροφορίες αναλωσίμων	163
------------------------	-----

πληροφορίες μηχανήματος	122, 124, 125, 133
-------------------------	--------------------

προβλήματα

προβλήματα αντιγραφής	180
προβλήματα εκτύπωσης	170
προβλήματα με την τροφοδοσία χαρτιού	168
προβλήματα με το φαξ	182
προβλήματα ποιότητας εκτύπωσης	174

προβλήματα σάρωσης	181
προβλήματα τροφοδοσίας	169

προεπιλεγμένες ρυθμίσεις

ρύθμιση δίσκου	46
----------------	----

προετοιμασία τύπου πρωτοτύπων	48
-------------------------------	----

πίνακας ελέγχου	23
-----------------	----

πίσω όψη	22
----------	----

P

ρυθμίσεις αγαπημένων για εκτύπωση	76
-----------------------------------	----

ρυθμίσεις βιβλίου διευθύνσεων	117
-------------------------------	-----

ρύθμιση μηχανήματος	κατάσταση μηχανήματος 122, 124, 125, 133
---------------------	--

Σ

Σάρωση

Σάρωση με το πρόγραμμα MFP Scan	95
---------------------------------	----

στηρίγματος εξόδου	47
--------------------	----

συμβάσεις	11
-----------	----

σάρωση

βασικές πληροφορίες	94
---------------------	----

Σάρωση από μηχανήμα συνδεδεμένο στο δίκτυο	98
--	----

Σάρωση από πρόγραμμα επεξεργασίας εικόνας	96
---	----

Σάρωση με χρήση του προγράμματος οδήγησης WIA	97
---	----

T

τεχνικά χαρακτηριστικά

Μέσα εκτύπωσης	190
----------------	-----

τοποθέτηση

ειδικά μέσα	43
-------------	----

χαρτί στο δίσκο 1	41
-------------------	----

τοποθέτηση ενός μηχανήματος	
ρύθμιση του υψόμετρου	37
τοποθέτηση πρωτοτύπων	48

Υ

υδατογράφημα	
δημιουργία	81
διαγραφή	81
επεξεργασία	81

Φ

φαξ	
ακύρωση μιας προγραμματισμένης εργασίας	
φαξ	108
αλλαγή λειτουργιών λήψης	109
αποστολή ενός φαξ στον υπολογιστή	102
αυτόματη επανάκληση	105
γενικές ρυθμίσεις	125
επανάκληση του τελευταίου αριθμού	106
λήψη με εξωτερική συσκευή τηλεφώνου	110
λήψη σε λειτουργία DRPD	110
λήψη σε λειτουργία ασφαλείας	111
λήψη σε λειτουργία φαξ	110
λήψη στη λειτουργία Answering Machine	110
λήψη στη λειτουργία Τηλέφωνο	110
λήψη φαξ στη μνήμη	112
μετάδοση φαξ με καθυστέρηση	107
προώθηση απεσταλμένου φαξ σε άλλο	
προορισμό	113
προώθηση ληφθέντος φαξ σε άλλο προορισμό	114

Χ

χρήση της βοήθειας	77
--------------------	----