



Käyttöopas



HP Neverstop Laser 1000 series

Tekijänoikeus- ja käyttöoikeustiedot

© Copyright 2020 HP Development Company, L.P.

Tämän aineiston kopioiminen, muokkaaminen tai kääntäminen ilman ennalta annettua kirjallista lupaa on kielletty muutoin kuin tekijänoikeuslakien sallimassa laajuudessa.

Tässä olevia tietoja voidaan muuttaa ilman erillistä ilmoitusta.

HP-tuotteiden ja -palvelujen ainoat takuut määritetään tuotteiden ja palvelujen mukana toimitettavissa rajoitetun takuun lausekkeissa. Tämän julkaisun sisältöä ei tule tulkita lisätakuuksi. HP ei vastaa tämän julkaisun sisältämistä teknisistä tai toimituksellisista virheistä tai puutteista.

Tavaramerkkien lähdetiedot

Apple ja Apple-logo ovat Apple Inc:n rekisteröityjä tavaramerkkejä Yhdysvalloissa ja muissa maissa.

OS X on Apple Inc:n tavaramerkki, joka on rekisteröity Yhdysvalloissa ja muissa maissa.

AirPrint on Apple Inc:n tavaramerkki, joka on rekisteröity Yhdysvalloissa ja muissa maissa.

iPhone on Apple Inc:n tavaramerkki, joka on rekisteröity Yhdysvalloissa ja muissa maissa.

Microsoft® ja Windows® ovat Microsoft Corporationin Yhdysvalloissa rekisteröimiä tavaramerkkejä.

Amazon, Kindle ja kaikki niihin liittyvät logot ovat Amazon.com, Inc:n tai sen tytäryhtiöiden tavaramerkkejä.

Wi-Fi ja Wi-Fi-logo ovat Wi-Fi Alliancen rekisteröityjä tavaramerkkejä. (Lisätietoja on kohdassa <https://www.wi-fi.org/who-we-are/our-brands>.)

Sisällysluettelo

1 Käyttöönotto	1
Kuvat tulostimesta	2
Tulostimen etuosa	2
Tulostimen takaosa	2
Ohjauspaneelin toiminnot	3
Perusmallit	3
Langattomat mallit	4
HP Smart -sovelluksen käyttäminen tulostamiseen, skannaamiseen ja vianmääritykseen	5
2 Tulostimen liittäminen	7
Tulostimen liittäminen langattomaan verkkoon reitittimen välityksellä	8
Tulostimen yhdistäminen langattomaan verkkoon Wi-Fi Protected Setup (WPS) -yhteyden avulla	8
Tulostimen yhdistäminen langattomaan verkkoon HP:n tulostinohjelmiston avulla	8
Langattoman yhteyden muodostaminen ilman reititintä	9
Langattoman yhteyden asetukset	12
Yhdistäminen kiinteään verkkoon (Ethernet-verkkoon)	13
3 Tulostimen asetusten määrittäminen	15
Tulostimen määrittäminen HP:n sulautetun verkkopalvelimen (EWS) ja HP:n laitetyökalujen avulla (Windows)	16
Sulautetun verkkopalvelimen (EWS) käyttäminen	16
HP:n sulautetun verkkopalvelimen (EWS) avaaminen ohjelmistosta (Windows 7)	16
HP:n sulautetun verkkopalvelimen (EWS) avaaminen verkkoselaimella	16
HP:n sulautetun verkkopalvelimen (EWS) avaaminen WiFi Direct -yhteyden välityksellä	17
HP:n sulautetun verkkopalvelimen käyttäminen	17
IP-verkkoasetusten määrittäminen	18
Verkkoasetusten tarkasteleminen tai muuttaminen	18
Verkkoon yhdistetyn tulostimen nimeäminen uudelleen	18
IPv4 TCP/IP -määritteiden määrittäminen manuaalisesti	19

Järjestelmän salasanan määrittäminen tai muuttaminen HP:n sulautetun verkkopalvelimen avulla	19
Virransäästöasetusten muuttaminen	19
Lepotilan/automaattisen sammutuksen viiveajan asettaminen	19
Virrankatkaisun viiveajan määrittäminen ja tulostimen asettaminen käyttämään enintään 1 watti virtaa	20
Sammuttamisen viiveajan asettaminen	20
Laiteohjelmiston päivittäminen	22
Laiteohjelmiston päivittäminen laiteohjelmiston päivitysapuohjelman avulla	22
Tulostimen yhteystyyppin vaihtaminen (Windows 7)	23
4 Tulostusmateriaalin lisääminen	25
Syöttölokero määrittäminen erilaisia paperikokoja varten	25
Lisää paperia	28
Kirjekuorien lisääminen ja tulostaminen	30
Tarrojen lisääminen ja tulostaminen	32
5 Tulostus	35
Tulostaminen Windows-tietokoneella	36
Paperityypin valitseminen (Windows)	36
Manuaalinen tulostus arkin molemmille puolille (Windows)	37
Useiden sivujen tulostaminen samalle arkille (Windows)	38
Tulostaminen Mac-tietokoneella	39
Mobiililaitteilta tulostaminen	40
6 Väriaineen, materiaalin ja osien hallinta	41
Väriaineen määrän tarkistaminen	42
Väriaineen lisääminen	43
Kuvarummun vaihtaminen	46
Tarvikkeiden, materiaalin ja osien tilaaminen	48
7 Ongelmien ratkaiseminen	49
HP-tuki	50
Yhteystiedot	50
Tulostimen rekisteröinti	50
Lisätakuuvaihtoehdot	50
Lisätietoja	51
Ohjauspaneelin merkkivalojen tulkitseminen	52
Alkuperäisten oletusasetusten palauttaminen	55
Tulostin ei poimi paperia tai syöttö toimii väärin	56

Johdanto	56
Tulostin ei poimi paperia	56
Laite poimii syöttölokerosta useita paperiarkkeja.	56
Paperitukosten poistaminen	57
Johdanto	57
Tukosten sijainnit	57
Yleiset tai toistuvat paperitukokset	58
Paperitukoksen poistaminen syöttölokerosta	59
Tukosten poistaminen laitteen sisältä	61
Tukosten poistaminen tulostusalueilta	62
Tulostuslaadun parantaminen	63
Johdanto	63
Tulosta asiakirja uudelleen	63
Tarkista väriaineen määrä	63
Päivitä tulostimen laiteohjelmisto	63
Tulostaminen toisesta sovelluksesta	63
Tarkista tulostustyön paperityyppi- ja paperikokoasetukset	63
Tarkista tulostimeen lisätyn paperin tyyppi	64
Paperityypin ja tulostuslaadun asetusten tarkistaminen (Windows)	64
Paperityypin ja tulostuslaadun asetusten tarkistaminen (OS X)	64
Kuvarummun silmämääräinen tarkistaminen	65
Paperin ja tulostusympäristön tarkistaminen	65
Vaihe yksi: Käytä paperia, joka vastaa HP:n määrittämiä	65
Vaihe kaksi: Tarkista ympäristö	65
Tulostuksen tiheyden säätäminen	66
Tulostuslaadun ongelmien ratkaiseminen	67
Langattoman verkon ongelmanratkaisu	72
Johdanto	72
Langattoman yhteyden tarkistusluettelo	72
Langattoman verkon diagnostiikkatestin suorittaminen	73
Tulostin ei tulosta langattoman yhteyden määrittämisen jälkeen	73
Tulostin ei tulosta, ja tietokoneeseen on asennettu kolmannen osapuolen palomuri	74
Langaton yhteys ei toimi, kun langatonta reititintä tai tulostinta on siirretty	74
Langattomaan tulostimeen ei voi yhdistää muita laitteita (Wi-Fi Direct)	74
Langaton yhteys katkeaa, kun tulostin luo VPN-yhteyden	75
Verkkoa ei ole langattomien verkkojen luettelossa	75
Langaton verkko ei toimi	75
Häiriöiden vähentäminen langattomassa verkossa	75
Ethernet-yhteysongelmien ratkaiseminen	77

Liite A Tulostimen tekniset tiedot	79
Tekniset tiedot	80
Tuetut käyttöjärjestelmät	81
Tulostimen mitat	83
Virrankulutus, virtatiedot ja äänipäästöt	84
Käyttöympäristötiedot	85
Varoituskuvakkeet	86
Laservaroitus	87
Liite B Huolto ja tuki	89
HP:n rajoitetun takuun lauseke	90
Yhdistynyt kuningaskunta, Irlanti ja Malta	92
Itävalta, Belgia, Saksa ja Luxemburg	92
Belgia, Ranska ja Luxemburg	93
Italia	94
Espanja	94
Tanska	95
Norja	95
Ruotsi	95
Portugali	96
Kreikka ja Kypros	96
Unkari	96
Tšekin tasavalta	97
Slovakia	97
Puola	97
Bulgaria	98
Romania	98
Belgia ja Alankomaat	98
Suomi	99
Slovenia	99
Kroatia	99
Latvia	99
Liettua	100
Viro	100
Venäjä	100
HP:n Premium Protection -takuu: Neverstop Väriaineen lisäyssarja ja HP Laser -kuvarumpu, rajoitetun takuun lauseke	101
HP:n käytäntö, joka koskee muun kuin HP:n valmistamia tarvikkeita	102
HP:n väärennösten estosivusto	103
Tiedot, joita tallennetaan seuraaviin: HP:n väriaineen lisäyssarja ja HP Laser -kuvarumpu	104
Loppukäyttäjän käyttöoikeussopimus	105

Asiakkaan suorittaman korjauksen takuupalvelu	111
Asiakastuki	112

Liite C Ympäristönsuojeluohjelma 113

Ympäristönsuojelu	114
Otsonin muodostuminen	114
Virrankulutus	114
Paperinkulutus	115
Muovit	115
HP Neverstop -tulostustarvikkeet	115
Paperi	115
Materiaalirajoitukset	115
Akkua koskevat tiedot	116
Laitteiden hävittäminen käyttäjien toimesta (EU ja Intia)	117
Sähkölaitteiden kierrätys	117
Laitteiden kierrätystiedot (Brasilia)	118
Kemikaalit	118
Tuotteen virtatiedot Euroopan unionin komission säädöksen 1275/2008 mukaisesti	118
SEPA Ecolabel: käyttäjän tiedot (Kiina)	119
Tulostimia, faksilaitteita ja kopiokoneita koskevan Kiinan energiansäästötarran käytön sääntely	119
Vaarallisten aineiden rajoituksia koskeva lausunto (Intia)	119
WEEE (Turkki)	119
Taulukko vaarallisista aineista/alkuaineista ja niiden sisällöstä (Kiina)	119
Käyttöturvallisuustiedotteet	120
EPEAT	120
Rajoitettujen aineiden läsnäolotilaa koskeva ilmoitus -merkintä (Taiwan)	121
Lisätiedot	123

Liite D Lainsäädännölliset tiedot 125

Säännökset	126
Euroopan unionin säädöksiä koskeva ilmoitus	126
Säännöstenmukaiset mallien tunnistenumerot	126
FCC-säännökset	126
Kanada – Industry Canada ICES-003:n vaatimustenmukaisuuslausunto	126
Virtajohdon käyttöohjeet	127
Laserturvallisuus	127
Suomea koskeva laserlausunto	127
Pohjoismaiset lausunnot (Norja, Ruotsi, Suomi, Tanska)	128
Euraasian vaatimustenmukaisuus (Armenia, Valko-Venäjä, Kazakstan, Kirgisia, Venäjä)	128
Производитель и дата производства	128
Өндіруші және өндіру мерзімі	128

Местные представители	128
Жергілікті өкілдіктері	129
Langattoman yhteyden lausekkeet	130
FCC-vaatimustenmukaisuuslausunto – Yhdysvallat	130
Brasiliaa koskeva ANATEL-lausunto	130
Kanadaa koskevat lausunnot	130
5 GHz:n taajuudella toimivat tuotteet, Industry of Canada	130
Altistuminen radiosäteilylle (Kanada)	130
Euroopan unionin säädöksiä koskeva ilmoitus	131
Venäjällä käyttöä koskeva ilmoitus	131
Meksikoa koskeva lausunto	131
Vietnamin kiinteän ja langattoman tietoliikenneyhteyden merkintä ICTQC- tyyppihyväksytyille tuotteille	131
Hakemisto	133

1 Käyttöönotto

- [Kuvat tulostimesta](#)
- [Ohjauspaneelin toiminnot](#)
- [HP Smart -sovelluksen käyttäminen tulostamiseen, skannaamiseen ja vianmääritykseen](#)

Kuvat tulostimesta

- [Tulostimen etuosa](#)
- [Tulostimen takaosa](#)

Tulostimen etuosa

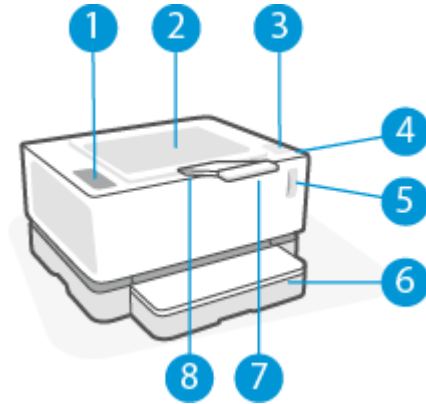

1	Ohjauspaneeli
2	Tulostekaukalo
3	Lisäysportti
4	Lisäämisen merkkivalo
5	Väriainemäärän ilmaisin
6	Syöttölokero
7	Tulostekaukalon jatke
8	Sormisyvennys

Tulostimen takaosa

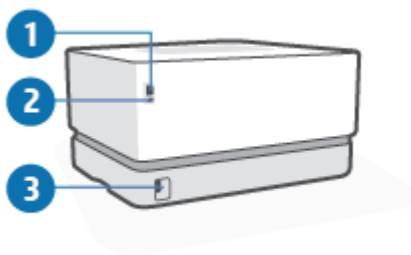





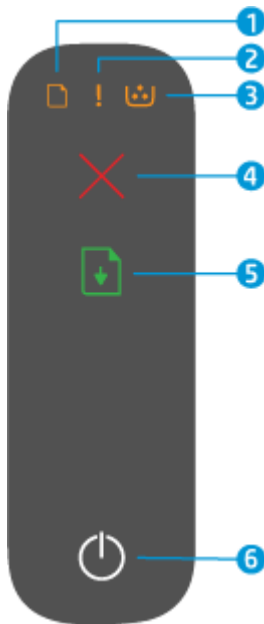

1	Ethernet-verkkoliitäntä (vain Ethernet-mallit)
2	USB-portti
3	Virtaliitäntä

Ohjauspaneelin toiminnot







Perusmallit

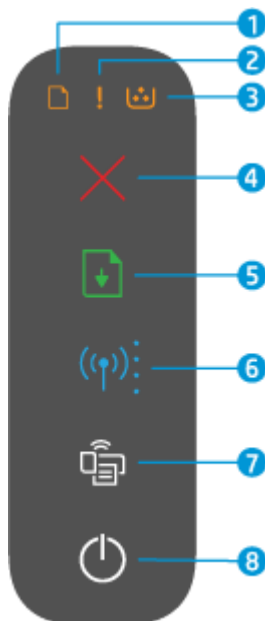

1	Paperin merkkivalo 	Kun aloitat tulostus- tai kopiotyön, paperivalo vilkkuu, jos paperi on loppunut syöttölokeroista. Jos valo syttyy palamaan, tulostimessa on paperivirhe.
2	Huomiovalo 	Huomiovalo vilkkuu, kun tulostin vaatii käyttäjän toimia. Jos huomiovalo palaa tasaisesti, laitteessa on ilmennyt palveluvirhe.
3	Kuvarummun merkkivalo 	Kun valo palaa tasaisesti, kuvarumpu on tulossa käyttöikänsä päähän. Jos huomiovalo palaa samanaikaisesti, kuvarummussa on havaittu ongelma. Jos kuvarummun valo vilkkuu, tulostamisen jatkaminen edellyttää kuvarummun vaihtamista.
4	Peruuta-painike 	Peru työ painamalla tätä painiketta.
5	Jatka-painike 	Painikkeella suoritetaan seuraavat toimet: <ul style="list-style-type: none">• Jos tulostin on virhetilassa tai vahvistusta edellyttävässä tilassa ja jatka-merkkivalo palaa, painikkeen painaminen poistaa virheen ja jatkaa tulostusta.• Manuaalisen kaksipuolisen tulostuksen tilassa painikkeen painaminen aloittaa asiakirjan toisen puolen tulostamisen.• Tulosta asetussivu pitämällä painiketta painettuna kolmen sekunnin ajan.
6	Virtapainike ja valmiina-merkkivalo 	Kytke ja katkaise tulostimen virta painamalla tätä painiketta. Valmiina-merkkivalo palaa, kun tulostin on valmis tulostamaan. Valo vilkkuu, kun tulostin vastaanottaa tulostustietoja ja sammenee, kun tulostin on lepotilassa.

Langattomat mallit



1	Paperin merkkivalo 	Paperin merkkivalo vilkkuu, kun syöttölokerossa ei ole paperia, ja se palaa tasaisesti, kun on ilmennyt paperivirhe.
2	Huomiovalo !	Huomiovalo vilkkuu, kun tulostin vaatii käyttäjän toimia. Jos huomiovalo palaa tasaisesti, laitteessa on ilmennyt palveluvirhe.
3	Kuvarummun merkkivalo 	Kun valo palaa tasaisesti, kuvarumpu on tulossa käyttökänsä päähän. Jos huomiovalo palaa samanaikaisesti, kuvarummussa on havaittu ongelma. Jos kuvarummun valo vilkkuu, tulostamisen jatkaminen edellyttää kuvarummun vaihtamista.
4	Peruuta-painike 	Peru työ painamalla tätä painiketta.
5	Jatka-painike 	Painikkeella suoritetaan seuraavat toimet: <ul style="list-style-type: none"> • Jos tulostin on virhetilassa tai vahvistusta edellyttävässä tilassa ja jatka-merkkivalo palaa, painikkeen painaminen poistaa virheen ja jatkaa tulostusta. • Manuaalisen kaksipuolisen tulostuksen tilassa painikkeen painaminen aloittaa asiakirjan toisen puolen tulostamisen. • Tulosta asetussivu pitämällä painiketta painettuna kolmen sekunnin ajan.
6	Langaton yhteys -painike ja -merkkivalo 	Ota langaton yhteys käyttöön tai poista se käytöstä painamalla tätä painiketta. Määritä WPS-yhteys pitämällä tätä painiketta painettuna. Langaton yhteys on vakaa, jos langattoman yhteyden painikkeen merkkivalo palaa tasaisen sinisenä. Jos merkkivalo vilkkuu sinisenä, tulostin on langattoman yhteyden asetustilassa tai WPS-määrittäminen on kesken. Jos valo palaa oranssina, tulostin ei voi yhdistää langattomaan verkkoon tai on ilmennyt WPS-virhe.
7	Wi-Fi Direct -painike 	Ota Wi-Fi Direct käyttöön tai poista se käytöstä painamalla painiketta. Jos merkkivalo vilkkuu, viimeistele Wi-Fi Direct -yhteyden muodostus painamalla painiketta.
8	Virtapainike ja valmiina-merkkivalo 	Kytke ja katkaise tulostimen virta painamalla tätä painiketta. Valmiina-merkkivalo palaa, kun tulostin on valmis tulostamaan. Valo vilkkuu, kun tulostin vastaanottaa tulostustietoja ja himmenee, kun tulostin on lepotilassa.

HP Smart -sovelluksen käyttäminen tulostamiseen, skannaamiseen ja vianmääritykseen

HP Smart auttaa sinua kopioimaan, skannaamaan, tulostamaan ja jakamaan sisältöä sekä määrittämään HP-tulostimen ja hallitsemaan sitä. Voit jakaa asiakirjoja ja kuvia sähköpostitse, tekstiviestillä ja suosittujen pilvi- ja verkkoyhteisöpalvelujen (kuten iCloud, Google Drive, Dropbox ja Facebook) kautta. Voit myös määrittää uusia HP-tulostimia sekä seurata tarvikkeiden kulutusta ja tilata lisää tarvikkeita.

HP Smart -sovellus on yhteensopiva seuraavien mobiililaitte- ja tietokonekäyttöjärjestelmien kanssa:

- iOS
- Android
- Windows 10
- Mac OS X 10.11 ja sitä uudemmat



HUOMAUTUS: HP Smart -sovellus ei välttämättä ole saatavana kaikilla kielillä. Jotkin ominaisuudet eivät ole käytettävissä kaikissa tulostinmalleissa.

HP Smart -sovelluksen asennus

- ▲ Asenna sovellus laitteellesi siirtymällä osoitteeseen 123.hp.com ja avaa sitten laitteesi sovelluskauppa noudattamalla näytön ohjeita.

HP Smart -sovelluksen avaaminen Windows 10 -tietokoneessa

- ▲ Kun olet asentanut HP Smart -sovelluksen, napsauta laitteen työpöydältä **Käynnistä** ja valitse sitten sovellusluettelosta **HP Smart**.

Tulostimeen yhdistäminen

- ▲ Varmista, että käytettävä laite on liitetty samaan verkkoon kuin tulostin. Tämän jälkeen HP Smart havaitsee tulostimen automaattisesti.

Hanki lisätietoja HP Smart -sovelluksesta

Lisätietoja tulostuksesta, tulostimen toimintojen käytöstä ja ongelmien vianmäärityksestä HP Smart -sovelluksella saa seuraavista osoitteista:

- **iOS/Android:** www.hp.com/go/hpsmart-help
- **Windows 10:** www.hp.com/go/hpsmartwin-help
- **Mac:** <http://www.hp.com/go/hpsmartmac-help>

2 Tulostimen liittäminen

- [Tulostimen liittäminen langattomaan verkkoon reitittimen välityksellä](#)
- [Langattoman yhteyden asetukset](#)
- [Yhdistäminen kiinteään verkkoon \(Ethernet-verkkoon\)](#)

Saat ajantasaisimmat ohjeet tulostimen yhdistämiseen ja yhteysongelmien vianmääritykseen HP:n tukisivuilta. Sivustolla on esimerkiksi seuraavat ohjeaiheet:

- Lisätietoja verkon ja tulostimen määrittämisestä langatonta tulostamista varten. [Saat lisätietoja tästä napsauttamalla.](#)
- Lisätietoja verkon suojausasetusten etsimisestä. [Napsauttamalla tätä voit siirtyä verkkoon hakemaan lisätietoja.](#)
- Lisätietoja HP Print and Scan Doctor -työkalusta. [Saat lisätietoja tästä napsauttamalla.](#)



HUOMAUTUS: Apuohjelma on käytettävissä ainoastaan Windows-käyttöjärjestelmissä.

- Selvitä [HP:n verkkopalvelu – palomuurin vianmääritys](#) -toiminnosta, estääkö palomuri tai virussuojaohjelma tietokonetta yhdistämästä tulostimeen, ja etsi ratkaisu.

Tulostimen liittäminen langattomaan verkkoon reitittimen välityksellä

 **HUOMAUTUS:** Tämän osion ohjeet koskevat vain langattomalla yhteydellä varustettuja tulostinmalleja.

 **HUOMAUTUS:** Ennen kuin jatkat tämän kohdan käsittelyä, tarkista, että tulostinta ei ole yhdistetty tietokoneeseen USB- tai Ethernet-kaapelilla. NO

Tulostimen yhdistäminen langattomaan verkkoon Wi-Fi Protected Setup (WPS) -yhteyden avulla

Ennen kuin voit yhdistää tulostimen langattomaan verkkoon WPS-yhteyden avulla, varmista, että käytössäsi on seuraavat laitteet tai yhteydet:

- langaton 802.11b/g/n-verkko, jossa on WPS-yhteensopiva langaton reititin tai tukiasema

 **HUOMAUTUS:** Tulostin tukee ainoastaan 2,4 GHz:n yhteyksiä.

- siihen langattomaan verkkoon kytketty tietokone, johon tulostin on tarkoitus asentaa. Varmista, että HP-tulostinohjelmisto on asennettu tietokoneeseen.

Jos käytössä on langaton reititin, jossa on WPS-painike, noudata kohdan **Painikemenetelmä** ohjeita.

Painikemenetelmän käyttäminen

1. Käynnistä WPS-painiketapa painamalla Langaton yhteys -painiketta (📶) kolmen sekunnin ajan.
2. Paina reitittimen WPS-painiketta.

 **HUOMAUTUS:** Tuotteen kahden minuutin ajastin käynnistyy siksi aikaa, kun laite muodostaa langattoman yhteyden.

Tulostimen yhdistäminen langattomaan verkkoon HP:n tulostinohjelmiston avulla

Tulostimen liittämiseen langattomaan 802.11-verkkoon tarvitaan seuraavat tiedot ja laitteet:

- langaton 802.11b/g/n-verkko, jossa langaton reititin tai tukiasema

 **HUOMAUTUS:** Tulostin tukee ainoastaan 2,4 GHz:n yhteyksiä.

- siihen langattomaan verkkoon kytketty tietokone, johon tulostin on tarkoitus asentaa
- verkkonimi (SSID)
- WEP-avain tai WPA-salasana (tarvittaessa).

Tulostimen yhdistäminen HP-tulostinohjelmiston avulla

1. Riippuen siitä, onko tietokoneellasi HP-tulostinohjelmisto, tee jokin seuraavista toimista:

Jos tietokoneellasi ei ole HP-tulostinohjelmistoa

- a. Siirry osoitteeseen www.support.hp.com ja lataa ja asenna tulostinohjelmisto.
- b. Noudata näytön ohjeita.

Jos HP-tulostinohjelmisto on asennettu tietokoneeseen

- a. Avaa tulostinohjelmisto.
 - b. Valitse tulostinohjelmisto-kohdasta **Työkalut**.
 - c. Valitse **Laitteen asennus ja ohjelmisto**.
 - d. Valitse **Liitä uusi laite** ja noudata näyttöön tulevia ohjeita.
2. Kun tulostin on muodostanut yhteyden, Langaton-painike  palaa sinisenä.

Langattoman yhteyden muodostaminen ilman reititintä

 **HUOMAUTUS:** Tämän osion ohjeet koskevat vain langattomalla yhteydellä varustettuja tulostinmalleja.

 **HUOMAUTUS:** Ennen kuin jatkat tämän kohdan käsittelyä, tarkista, että tulostinta ei ole yhdistetty tietokoneeseen USB- tai Ethernet-kaapelilla.

Wi-Fi Direct -toiminnon avulla tietokoneesta, älypuhelimesta, taulutietokoneesta tai muusta langatonta yhteyttä käyttävästä laitteesta voidaan tulostaa langattomasti muodostamatta yhteyttä langattomaan verkkoon.

Wi-Fi Direct -yhteyden käyttöohjeet

- Varmista, että tietokoneessasi tai mobiililaitteessasi on tarvittava ohjelmisto.
 - Jos käytät tietokonetta, varmista, että olet asentanut HP:n tulostinohjelmiston.

Jos HP:n tulostinohjelmistoa ei ole asennettu tietokoneelle, muodosta ensin Wi-Fi Direct -yhteys ja asenna sitten tulostinohjelmisto. Kun tulostinohjelmisto kysyy yhteystyyppiä, valitse **Langaton**.
 - Jos käytät mobiililaitetta, varmista, että olet asentanut yhteensopivan tulostussovelluksen. Lisätietoja on HP:n mobiilitulostuksen tukisivustolla (www.hp.com/go/mobileprinting). Jos maassasi tai omalla alueellasi tai kielelläsi ei ole saatavilla verkkosivuston paikallista versiota, sinut saatetaan ohjata toisen maan tai alueen verkkosivustolle tai toisenkieliselle sivustolle.
- Varmista, että tulostimen Wi-Fi Direct -toiminto on otettu käyttöön.
- Enintään viisi tietokonetta ja mobiililaitetta voi käyttää samaa Wi-Fi Direct -yhteyttä.
- Wi-Fi Direct -yhteyttä voidaan käyttää riippumatta siitä, onko tulostin muodostanut langattoman yhteyden verkkoon vai ei.
- Wi-Fi Direct -toimintoa ei voi käyttää tietokoneen, mobiililaitteen tai tulostimen yhdistämiseksi internetiin.
- Osoitteessa www.hp.com/go/wpc-wirelessdirect on lisätietoja Wi-Fi Direct -yhteyden määrittämisestä.

Wi-Fi Direct -yhteyden ottaminen käyttöön ja poistaminen käytöstä ohjauspaneelista

▲ Paina tulostimen ohjauspaneelin Wi-Fi Direct -painiketta .

Kun Wi-Fi Direct on käynnissä, Wi-Fi Direct -painike  palaa valkoisena.

Wi-Fi Direct -yhteyden suojausasetukset

- Jos tulostimen Wi-Fi Direct -yhteyden turvallisuusasetus on **Automaattinen**, Wi-Fi Direct -salasana on 12345678 eikä sitä voi muuttaa.
- Jos tulostimen Wi-Fi Direct -yhteyden turvallisuusasetus on **Manual** (Manuaalinen), mobiililaitteen tai tietokoneen yhteys tulostimeen täytyy muodostaa seuraavasti.
 - Jos Wi-Fi Direct -painike  vilkkuu, paina painiketta.
 - Jos tulostin tulostaa PIN-koodin, syötä se laitteeseesi yhteyden muodostamiseksi.



VIHJE:

- Voit myös ottaa käyttöön Wi-Fi Directin tai vaihtaa Wi-Fi Direct -yhteyden suojausasetusta EWS:stä.
- Wi-Fi Direct -käyttäjätunnuksen ja -salasanan saa kokoonpanoraportista, joka tulostetaan painamalla tulostimen Jatka-painiketta  3 sekunnin ajan.

Tulostus Wi-Fi Direct -toimintoa tukevasta, langatonta yhteyttä käyttävästä mobiililaitteesta



HUOMAUTUS: Käytettävissä olevat langattomat yhteysmenetelmät vaihtelevat mobiililaitteesi käyttöjärjestelmän mukaan. Lisätietoja on osoitteessa www.hp.com/go/wpc-wirelessdirect.

Jos käytät Android-laitetta, tarkista, että mobiililaitteelle on asennettu HP Print Service Plugin -laajennuksen uusin versio. Laajennuksen voi ladata Google Play -sovelluskaupasta.

1. Varmista, että olet ottanut tulostimen Wi-Fi Direct -toiminnon käyttöön.
2. Ota Wi-Fi Direct käyttöön mobiililaitteelta. Lisätietoja on mobiililaitteen mukana toimitetuissa ohjeissa.
3. Valitse mobiililaitteella olevasta, tulostusta tukevasta sovelluksesta dokumentti ja valitse vaihtoehto, joka tulostaa dokumentin.

Laitteelle avautuu luettelo käytettävissä olevista tulostimista.

4. Valitse luettelosta Wi-Fi Direct -nimi.
5. Tulosta asiakirja.

Tulostus langatonta yhteyttä käyttävästä mobiililaitteesta, joka ei tue Wi-Fi Direct -toimintoa



HUOMAUTUS: Käytettävissä olevat langattomat yhteysmenetelmät vaihtelevat mobiililaitteesi käyttöjärjestelmän mukaan. Lisätietoja on osoitteessa www.hp.com/go/wpc-wirelessdirect.

Varmista, että olet asentanut yhteensopivan tulostussovelluksen mobiililaitteeseen. Lisätietoja on HP:n mobiilitulostuksen tukisivustolla (www.hp.com/go/mobileprinting). Jos maassasi tai omalla alueellasi tai kielelläsi ei ole saatavilla verkkosivuston paikallista versiota, sinut saatetaan ohjata toisen maan tai alueen verkkosivustolle tai toisenkielisellev sivustolle.

1. Varmista, että olet ottanut tulostimen Wi-Fi Direct -toiminnon käyttöön.
2. Ota käyttöön langaton yhteys mobiililaitteessa. Lisätietoja on mobiililaitteen mukana toimitetuissa ohjeissa.



HUOMAUTUS: Jos mobiililaitteesi ei tue langatonta yhteyttä, et voi käyttää Wi-Fi Direct -toimintoa.

3. Muodosta mobiililaitteesta yhteys uuteen verkkoon. Käytä samaa menetelmää, jota tavallisesti käytät muodostaaksesi yhteyden uuteen langattomaan verkkoon tai yhteyspisteeseen. Valitse langattomien verkkojen luettelosta Wi-Fi Direct -nimi. Verkon nimi perustuu tulostimesi nimeen.

Anna pyydettäessä Wi-Fi Direct -salasana.

4. Tulosta asiakirja.

Tulostus langattomalla yhteydellä varustetulta tietokoneelta

1. Varmista, että olet ottanut tulostimen Wi-Fi Direct -toiminnon käyttöön.
2. Ota tietokoneen langaton yhteys käyttöön. Lisätietoja on tietokoneen mukana toimitetuissa ohjeissa.



HUOMAUTUS: Jos tietokoneesi ei tue langatonta yhteyttä, et voi käyttää Wi-Fi Direct -toimintoa.

3. Muodosta tietokoneesta yhteys uuteen verkkoon. Käytä samaa menetelmää, jota tavallisesti käytät muodostaaksesi yhteyden uuteen langattomaan verkkoon tai yhteyspisteeseen. Valitse langattomien verkkojen luettelosta Wi-Fi Direct -nimi. Verkon nimi perustuu tulostimesi nimeen.

Anna pyydettäessä Wi-Fi Direct -salasana.

4. Tulosta asiakirja.



Langattoman yhteyden asetukset

 **HUOMAUTUS:** Tämän osion ohjeet koskevat vain langattomalla yhteydellä varustettuja tulostinmalleja.



 **HUOMAUTUS:** Ennen kuin jatkat tämän kohdan käsittelyä, tarkista, että tulostinta ei ole yhdistetty tietokoneeseen USB- tai Ethernet-kaapelilla.

Langattomien ominaisuuksien ottaminen käyttöön ja poistaminen käytöstä

Ota tulostimen langattomat toiminnot käyttöön painamalla Langaton yhteys -painiketta .

- Jos tulostin on yhteydessä langattomaan verkkoon, Langaton yhteys -painike  palaa sinisenä.
- Jos langaton yhteys on poissa käytöstä, Langaton yhteys -painike  ei pala.

Verkoasetusten palauttaminen oletusasetuksiin

- Paina Langaton yhteys-  ja Peruuta-painiketta  yhtä aikaa vähintään kolmen sekunnin ajan. Tulostin käynnistyy uudelleen ja Langaton yhteys -merkkivalo  alkaa vilkkua sinisenä merkiksi siitä, että tulostin on automaattisen langattoman yhdistämisen (AWC, Auto Wireless Connect) tilassa. Tällöin voit määrittää langattoman yhteyden tulostimen ja laitteesi välille.

Yhdistäminen kiinteään verkkoon (Ethernet-verkkoon)



HUOMAUTUS: Tämän osion ohjeet koskevat vain Ethernet-tulostinmalleja.

1. Varmista, että käytössäsi on verkkoreititin, jossa on vapaita Ethernet-liitäntöjä.
2. Varmista, että tietokone on yhdistetty reitittimeen.
3. Kytke Ethernet-kaapeli tulostimen takana olevaan Ethernet-liitäntään  .
4. Kytke Ethernet-kaapelin toinen pää Ethernet-reitittimen vapaaseen liitäntään.
5. Lataa tulostinohjelmisto osoitteesta 123.hp.com.
6. Tee asennus valmiiksi suorittamalla ohjelmisto.

3 Tulostimen asetusten määrittäminen

- [Tulostimen määrittäminen HP:n sulautetun verkkopalvelimen \(EWS\) ja HP:n laite työkalujen avulla \(Windows\)](#)
- [Laiteohjelmiston päivittäminen](#)
- [Tulostimen yhteystyypin vaihtaminen \(Windows 7\)](#)

Tulostimen määrittäminen HP:n sulautetun verkkopalvelimen (EWS) ja HP:n laitetyökalujen avulla (Windows)

HP:n sulautetun verkkopalvelimen avulla voit hallita tulostimen toimintoja tietokoneellasi.

- Tulostimen tilatietojen tarkasteleminen
- Kaikkien tarvikkeiden jäljellä olevan käyttöiän määrittäminen ja uusien tarvikkeiden tilaaminen
- Tulostinta ja tarvikkeita koskevat ilmoitukset
- Verkkoasetusten tarkasteleminen ja muuttaminen

HP Embedded Web Server on käytettävissä, kun tulostin on yhteydessä IP-pohjaiseen verkkoon tai USB-liitännän välityksellä. HP Embedded Web Server ei tue IPX-pohjaisia yhteyksiä. HP Embedded Web Server -palvelimen käyttöön ei tarvita Internet-yhteyttä.

Kun tulostin on yhdistetty verkkoon, voit yhdistää suoraan HP:n sulautettuun verkkopalvelimeen, joka on automaattisesti käytettävissä.

Kun tulostin on yhdistetty USB:n kautta ja se ei ole verkossa, voit yhdistää HP:n sulautettuun verkkopalvelimeen HP:n laitetyökalujen avulla.



HUOMAUTUS: Jos tulostin on yhdistetty Windows-tietokoneeseen USB:n kautta, voit yhdistää HP:n sulautettuun verkkopalvelimeen (EWS) HP:n laitetyökalujen avulla. HP:n laitetyökalut ovat saatavilla vain, jos olet asentanut täyden tulostinohjelmiston. Jotkin ominaisuudet eivät välttämättä ole käytettävissä käytetystä yhteystyyppistä riippuen. Jos tulostin on yhteydessä joko Windows- tai Mac-tietokoneeseen verkon välityksellä, EWS:ään yhdistäminen ei edellytä erillisen ohjelmiston käyttöä.



HUOMAUTUS: HP:n sulautettu verkkopalvelin ei ole käytettävissä palomuurin takaa.

Sulautetun verkkopalvelimen (EWS) käyttäminen

Seuraavissa osioissa on ohjeet HP:n sulautetun verkkopalvelimen käyttämiseen.

HP:n sulautetun verkkopalvelimen (EWS) avaaminen ohjelmistosta (Windows 7)



HUOMAUTUS: HP Printer Assistant sisältyy Windows 7 -käyttöjärjestelmille tarkoitettuun HP-tulostinohjelmistoon. Tarkista tulostimellesi ja käyttöjärjestelmällesi saatavilla oleva ohjelmisto [tuotetuen sivustolta](#).

1. Avaa HP Printer Assistant -apuohjelma.



Valitse tietokoneen työpöydältä **Käynnistä** ja sitten **Kaikki ohjelmat**. Valitse **HP**, tulostimen kansio ja tulostimen nimi.

2. Valitse HP Printer Assistantista **Print** (Tulosta) ja valitse sitten **HP Device Toolbox** (HP:n laitetyökalut).

HP:n sulautetun verkkopalvelimen (EWS) avaaminen verkkoselaimella

Seuraava toimenpide edellyttää verkkoyhteyttä.

1. Selvitä IP-osoite tai isäntänimi tulostamalla asetussivu.

- a. Paina Jatka-painiketta  kolmen sekunnin ajan.
 - b. Vapauta Jatka-painike .
2. Avaa verkkoselain ja syötä IP-osoite tai isäntänimi tismalleen siinä muodossa kuin se on annettu tulostimen asetussivulla. Paina tietokoneen näppäimistön Enter-painiketta. Sisäinen verkkopalvelin avautuu.

 **HUOMAUTUS:** Jos verkkoselain näyttää viestin, jossa verkkosivuston ilmoitetaan olevan mahdollisesti haitallinen, valitse verkkosivustolle jatkaminen. Verkkosivuston käyttö ei aiheuta vaaraa tietokoneelle.

HP:n sulautetun verkkopalvelimen (EWS) avaaminen WiFi Direct -yhteyden välityksellä

1. Muodosta Wi-Fi Direct -yhteys laitteesi ja tulostimen välille.
2. Avaa verkkoselain, syötä osoiteriville IP-osoite 192.168.223.1 ja paina Enter-painiketta. Sisäinen verkkopalvelin avautuu.

 **HUOMAUTUS:** Jos verkkoselain näyttää viestin, jossa verkkosivuston ilmoitetaan olevan mahdollisesti haitallinen, valitse verkkosivustolle jatkaminen. Verkkosivuston käyttö ei aiheuta vaaraa tietokoneelle.

HP:n sulautetun verkkopalvelimen käyttäminen

Alla olevassa taulukossa on yhteenveto ominaisuuksista, jotka ovat käytettävissä HP:n sulautetun verkkopalvelimen kautta.

Taulukko 3-1 HP:n sulautetun verkkopalvelimen asetukset

Välilehti tai osio	Kuvaus
Home (Aloitus) -välilehti Sisältää tulostimen, tulostimen tilan ja kokoonpanon tiedot	<ul style="list-style-type: none"> • Device Status (Laitteen tila): Näyttää tulostimen tilatiedot ja näyttää HP:n tarvikkeiden arvioidun jäljellä olevan käyttöiän prosentteina. • Supplies Status (Tarvikkeiden tila): Näyttää HP:n tarvikkeiden arvioidun jäljellä olevan käyttöiän prosentteina. Tarvikkeiden todellinen käyttöikä voi vaihdella. Harkitse vaihtokasetin hankkimista valmiiksi, jolloin voit vaihtaa sen heti tulostuslaadun heiketessä. Tarvike täytyy vaihtaa vasta, kun tulostuslaatu on heikennyt liikaa. • Device Configuration (Laittekokoonpano): Näyttää tulostimen asetussivun tiedot ja muut laitekokoonpanon tiedot. • Network Summary (Verkon yhteenveto): Näyttää verkkoasetussivun tiedot ja muut verkkoasetustiedot. • Event Log (Tapahtumaloki): Näyttää luettelon kaikista tulostimen tapahtumista ja virheistä. • Open Source Licenses (Avoimen lähdekoodin lisenssit): Näyttää yhteenvedon tulostimen kanssa käytettävistä avoimen lähdekoodin ohjelmien lisensseistä.

Taulukko 3-1 HP:n sulautetun verkkopalvelimen asetukset (jatkoa)

Välilehti tai osio	Kuvaus
System (Järjestelmä) -välilehti Mahdollistaa tulostimen määrittämisen tietokoneella.	<ul style="list-style-type: none">• Device Information (Laitteen tiedot): Tarjoaa perustason tulostin- ja yritystiedot.• Paper Setup (Paperiasetus): Tulostimen oletusarvoisten paperinkäsittelyasetusten muuttamisen.• Energy Settings (Energia-asetukset): Lepotilan/automaattisen sammutuksen tai automaattisen virrankatkaisun oletusaikojen muuttaminen.• System Setup (Järjestelmän asennus): Järjestelmän tulostinkohtaisten oletusasetusten muuttaminen.• Service (Huolto): Ilmankosteuden tai korkeuden kaltaisten ympäristötekijöiden asetusten muuttaminen, arkistotulostustilan ohjaaminen, USB:n nopeuden muuttaminen ja oletusasetusten palauttaminen.• Administration (Hallinta): Tulostimen salasanan asettaminen tai muuttaminen, PJJ-laitepääsykomentojen ottaminen käyttöön tai poistaminen käytöstä, laiteohjelmistopäivitysten allekirjoitusasetuksen määrittäminen. <p>HUOMAUTUS: System (Järjestelmä) -välilehti on mahdollista suojata salasanalla. Jos tulostin on verkossa, keskustele aina järjestelmänvalvojan kanssa ennen välilehden asetusten muuttamista.</p>
Networking (Verkko) -välilehti (vain verkkotulostinmallit) Mahdollistaa tulostimen verkkoasetusten määrittämisen tietokoneella tai mobiililaitteella.	<p>Tällä välilehdellä verkkojen järjestelmänvalvojat voivat muuttaa IP-pohjaiseen verkkoon liitetyn tulostimen verkkoasetuksia. Välilehdellä verkon järjestelmänvalvoja voi myös ottaa käyttöön Wi-Fi Direct- ja Google Cloud Print -toiminnon.</p> <p>HUOMAUTUS: Networking (Verkko) -välilehti on mahdollista suojata salasanalla. Jos tulostin on verkossa, keskustele aina järjestelmänvalvojan kanssa ennen välilehden asetusten muuttamista.</p>

IP-verkkoasetusten määrittäminen

Määritä tulostimen verkkoasetukset seuraavien osioiden ohjeiden avulla.

Verkkoasetusten tarkasteleminen tai muuttaminen

Voit tarkastella tai muuttaa IP-asetuksia HP:n sulautetun verkkopalvelimen kautta.

1. Avaa HP:n sulautettu verkkopalvelin (EWS).
2. Voit tarkastella verkon tietoja napsauttamalla **Networking** (Verkko) -välilehteä. Muuta asetuksia tarpeen mukaan.

Verkkoon yhdistetyn tulostimen nimeäminen uudelleen

Voit nimetä verkkoon yhdistetyn tulostimen yksilöllisesti HP:n sulautetun verkkopalvelimen avulla.

1. Avaa HP:n sulautettu verkkopalvelin (EWS).
2. Avaa **System** (Järjestelmä) -välilehti.
3. Tulostimen oletusnimi näkyy **Device Information** (Laitteen tiedot) -sivun kentässä **Device Description** (Laitteen kuvaus). Voit vaihtaa kyseisen nimen yksilölliseksi.



HUOMAUTUS: Muiden sivun kenttien täyttäminen on valinnaista.

4. Tallenna muutokset napsauttamalla **Apply** (Ota käyttöön) -painiketta.

IPv4 TCP/IP -määrittäminen manuaalisesti

Määritä IPv4-osoite, aliverkon peite ja oletusyhdyntävä manuaalisesti sulautetun verkkopalvelimen avulla.

1. Avaa HP:n sulautettu verkkopalvelin (EWS).
2. Valitse **Networking** (Verkko) -välilehden vasemmasta siirtymisruudusta **IPv4 Configuration** (IPv4-kokoonpano).
3. Valitse avattavasta **IP Preferred Address Method** (Suositeltu IP-osoitemuoto) -luettelosta asetus **Manual** (Manuaalinen) ja muokkaa sitten IPv4-kokoonpanoasetuksia.
4. Napsauta **Apply** (Ota käyttöön) -painiketta.

Järjestelmän salasanan määrittäminen tai muuttaminen HP:n sulautetun verkkopalvelimen avulla

Määritä tulostimelle ja HP:n sulautetulle verkkopalvelimelle järjestelmänvalvojan salasana, jotta käyttäjät eivät voi muuttaa tulostimen asetuksia luvottomasti.

1. Avaa HP:n sulautettu verkkopalvelin (EWS).
2. Napsauta **System** (Järjestelmä) -välilehden vasemmassa siirtymisruudussa sijaitsevaa **Administration** (Hallinta) -linkkiä.
3. Syötä salasana **Product Security** (Tuotteen tietoturva) -alueen kenttään **Password** (Salasana).
4. Kirjoita salasana uudelleen **Confirm Password** (Vahvista salasana) -kenttään.
5. Napsauta **Apply** (Ota käyttöön) -painiketta.



HUOMAUTUS: Kirjoita salasana ylös ja säilytä sitä turallisessa paikassa.

Virransäästöasetusten muuttaminen

Tulostimessa on muutamia asetuksia energian ja tarvikkeiden säästämiseksi.

Lepotilan/automaattisen sammutuksen viiveajan asettaminen

Määritä sulautetussa verkkopalvelimessa joutoaika, jonka jälkeen tulostin siirtyy lepotilaan.

Voit muuttaa lepotilan/automaattisen sammutuksen asetusta seuraavasti:

1. Avaa HP:n sulautettu verkkopalvelin (EWS).
 - Kirjautu sulautettuun verkkopalvelimeen HP Smart -sovelluksessa.
 - Käytä yhteyden muodostamiseen Windows 7 -järjestelmässä HP Printer Assistant -ohjelmaa.
 - Pidä Jatka-painiketta  painettuna, jolloin asetussivu tulostuu. Siirry sitten asetussivun antamaan IP-osoitteeseen.

 **HUOMAUTUS:** Jos selain näyttää viestin, jossa verkkosivuston ilmoitetaan olevan mahdollisesti haitallinen, valitse verkkosivustolle jatkaminen. Verkkosivuston käyttö ei aiheuta vaaraa tietokoneelle.

2. Valitse **System** (Järjestelmä) -välilehti ja valitse sitten **Energy Settings** (Energia-asetukset).
3. Valitse viiveaika avattavasta luettelosta **Sleep/Auto Off After Inactivity** (Lepotilan/automaattisen sammutuksen viiveaika).
4. Napsauta **Apply** (Ota käyttöön) -painiketta.

Virrankatkaisun viiveajan määrittäminen ja tulostimen asettaminen käyttämään enintään 1 watti virtaa

Määritä EWS:ssä aika, jonka jälkeen tulostimen virta katkaistaan.

 **HUOMAUTUS:** Virrankatkaisun jälkeen virrankulutus on korkeintaan 1 watti.

Voit muuttaa virrankatkaisun viiveaikaa seuraavasti:

1. Avaa HP:n sulautettu verkkopalvelin (EWS).
 - Kirjaudu sulautettuun verkkopalvelimeen HP Smart -sovelluksessa.
 - Käytä yhteyden muodostamiseen Windows 7 -järjestelmässä HP Printer Assistant -ohjelmaa.
 - Pidä Jatka-painiketta  painettuna, jolloin asetussivu tulostuu. Siirry sitten asetussivun antamaan IP-osoitteeseen.

 **HUOMAUTUS:** Jos selain näyttää viestin, jossa verkkosivuston ilmoitetaan olevan mahdollisesti haitallinen, valitse verkkosivustolle jatkaminen. Verkkosivuston käyttö ei aiheuta vaaraa tietokoneelle.

2. Valitse **System** (Järjestelmä) -välilehti ja valitse sitten **Energy Settings** (Energia-asetukset).
3. Valitse viiveaika avattavasta **Shut Down After Inactivity** (Virrankatkaisun viiveaika) -luettelosta.

 **HUOMAUTUS:** Oletusarvo on **4 hours** (4 tuntia).

4. Napsauta **Apply** (Ota käyttöön) -painiketta.

Sammuttamisen viiveajan asettaminen

Valitse EWS-palvelimesta, viivästytetäänkö tulostimen sammuttamista virtapainikkeen  painamisen jälkeen.

Voit muuttaa sammuttamisen viiveaika-asetusta seuraavasti:

1. Avaa HP:n sulautettu verkkopalvelin (EWS).
 - Kirjaudu sulautettuun verkkopalvelimeen HP Smart -sovelluksessa.
 - Käytä yhteyden muodostamiseen Windows 7 -järjestelmässä HP Printer Assistant -ohjelmaa.
 - Pidä Jatka-painiketta  painettuna, jolloin asetussivu tulostuu. Siirry sitten asetussivun antamaan IP-osoitteeseen.

 **HUOMAUTUS:** Jos selain näyttää viestin, jossa verkkosivuston ilmoitetaan olevan mahdollisesti haitallinen, valitse verkkosivustolle jatkaminen. Verkkosivuston käyttö ei aiheuta vaaraa tietokoneelle.

2. Valitse **System** (Järjestelmä) -välilehti ja valitse sitten **Energy Settings** (Energia-asetukset).
3. Valitse tai poista valinta asetuksesta **Delay when ports are active** (Viivästä, kun portit ovat aktiivisia).

 **HUOMAUTUS:** Kun asetus on valittu, tulostin sammuu vasta, kun mikään portti ei ole aktiivinen. Aktiivinen verkkoyhteys estää tulostimen sammuttamisen.

Laiteohjelmiston päivittäminen

HP tarjoaa tulostimelle ajoittaisia päivityksiä. Voit päivittää yksittäisen tulostimen laiteohjelmiston seuraavasti.

Laiteohjelmiston päivittäminen laiteohjelmiston päivitysapuohjelman avulla

Lataa ja asenna laiteohjelmiston päivitysapuohjelma manuaalisesti hp.comista seuraavasti.



HUOMAUTUS: Kyseessä on ainoa mahdollinen laiteohjelmiston päivitysmenetelmä tulostimille, jotka on yhdistetty tietokoneeseen USB-kaapelilla. Sitä voi käyttää myös verkkoon yhdistetyille tulostimille.



HUOMAUTUS: Menetelmä edellyttää tulostusohjaimen asentamista.

1. Siirry osoitteeseen www.hp.com/go/support, valitse maa/alue tai kieli ja napsauta sitten **Ohjelmat ja ohjaimet** -linkkiä.
2. Kirjoita tulostimen nimi hakukenttään, paina Enter-painiketta ja valitse sitten oikea tulostin hakutuloksista.
3. Valitse käyttöjärjestelmä.
4. Etsi **Laiteohjelmisto**-osiosta **Laiteohjelmiston päivitysapuohjelma**.
5. Valitse **Lataa, Suorita** ja sitten uudelleen **Suorita**.
6. Kun apuohjelma käynnistyy, valitse tulostin avattavasta luettelosta ja valitse sitten **Send Firmware** (Lähetä laiteohjelmisto).





HUOMAUTUS: Voit tarkistaa asennetun laiteohjelmistoversion joko ennen päivitystä tai päivityksen jälkeen tulostamalla asetussivun **Print Config** (Tulosta asetussivu) -painikkeesta.

7. Suorita asennus noudattamalla näyttöön tulevia ohjeita ja sitten sulje apuohjelma valitsemalla **Exit** (Lopeta).

Tulostimen yhteystyyppin vaihtaminen (Windows 7)

Jos olet jo määrittänyt USB-, Ethernet- tai langattoman yhteyden ja haluat vaihtaa yhteystyyppiä, voi tehdä sen HP Printer Assistant -ohjelmistolla.

 **HUOMAUTUS:** Ethernet-yhteyden määrittämistä varten tulostinmallissa pitää olla Ethernet. Langattoman yhteyden määrittämistä varten tulostimessa pitää olla langaton yhteys.

 **HUOMAUTUS:** HP Printer Assistant sisältyy Windows 7 -käyttöjärjestelmille tarkoitettuun HP-tulostinohjelmistoon. Tarkista tulostimellesi ja käyttöjärjestelmällesi saatavilla oleva ohjelmisto [tuotetuen sivustolta](#).

1. Avaa HP Printer Assistant -apuohjelma.
 - Valitse tietokoneen työpöydältä **Käynnistä** ja sitten **Kaikki ohjelmat**. Valitse **HP**, tulostimen kansio ja tulostimen nimi.
2. Valitse HP Printer Assistant -ohjelman siirtymispalkista **Tools** (Työkalut) ja sitten **Device Setup & Software** (Laitteen asennus ja ohjelmisto). Määritä tulostin langattomaan verkkoon seuraamalla näytön ohjeita.
3. Määritä haluamasi yhteys seuraamalla näytön ohjeita.

4 Tulostusmateriaalin lisääminen

- [Syöttölokeroon määrittäminen erilaisia paperikokoja varten](#)
- [Lisää paperia](#)
- [Kirjekuorien lisääminen ja tulostaminen](#)
- [Tarrojen lisääminen ja tulostaminen](#)

Syöttölokeroon määrittäminen erilaisia paperikokoja varten

 **HUOMAUTUS:** Tämä osio koskee vain tulostinmalleja, jotka tukevat Legal- ja Oficio-paperikokoja.

Jotkin tulostinmallit tukevat Legal- ja Oficio-paperikokoja. Jos tulostimesi tukee näitä paperikokoja, sinun on käännettävä paperin pituusohjain, kun vaihdat suuremmasta paperikoosta pienempään tai päinvastoin.

Voit tarkistaa, tukeeko tulostimesi Legal- ja Oficio-paperikokoja, vertaamalla sen paperin pituusohjainta seuraaviin kuviin.

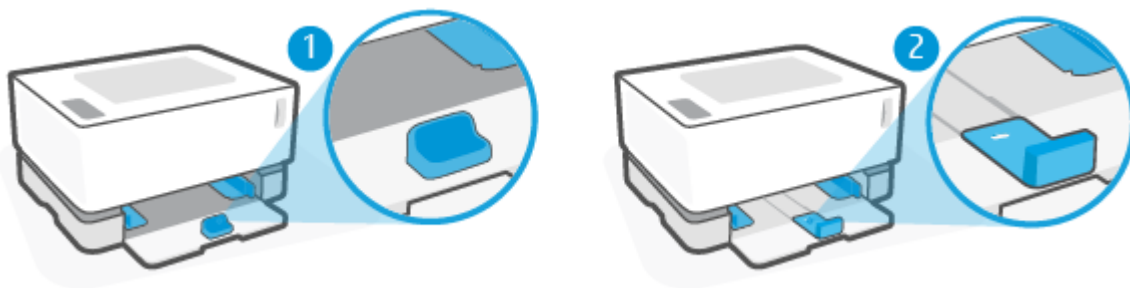

- | | |
|---|--|
| 1 | Tulostin ei tue Legal- ja Oficio-paperikokoja. |
| 2 | Tulostin tukee Legal- ja Oficio-paperikokoja. |

Paperin pituusohjaimen asento

- Jos haluat asettaa syöttölokeroon A4- tai Letter-kokoisia tai sitä suurempia papereita, kirjekuoria tai tarra-arkkeja, paperin pituusohjaimen on oltava seuraavassa asennossa:

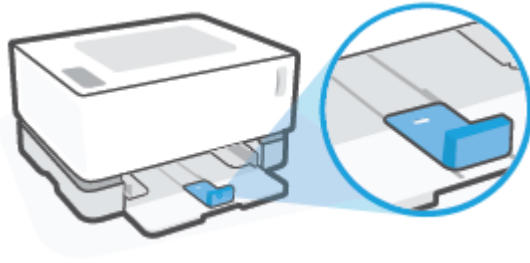

- Jos haluat asettaa syöttölokeroon A4- tai Letter-kokoja pienempää paperia, paperin pituusohjaimen on oltava seuraavassa asennossa:

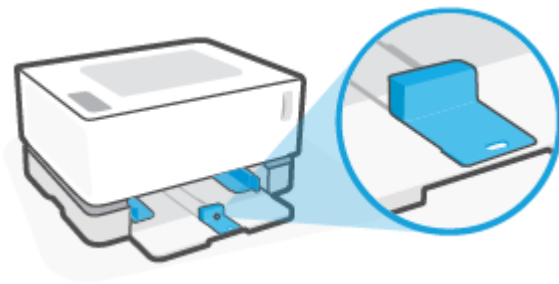

Paperin pituusohjaimen kääntäminen

1. Irrota syöttölokeron kansi tarvittaessa.

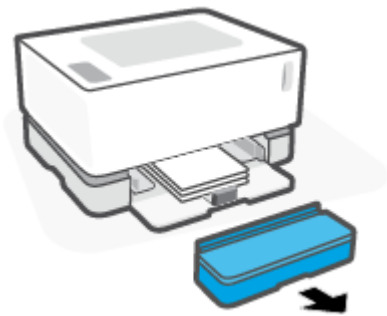

2. Poista kaikki paperi syöttölokerosta.

3. Liu'uta paperin pituusohjain syöttölokeroon ulkoreunaa vasten.

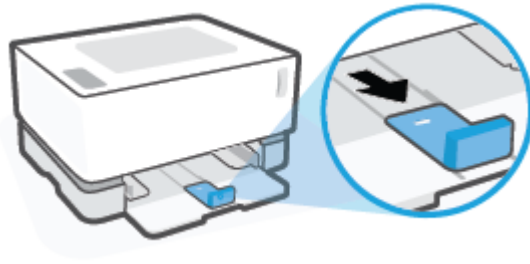



 **HUOMAUTUS:** Tässä kuvassa pituusohjain on oikeassa asennossa A4- ja Letter-kokojen ja niitä suurempien paperien käyttöä varten.

4. Kallista syöttölokeroa hieman ja vedä se pois tulostimesta.

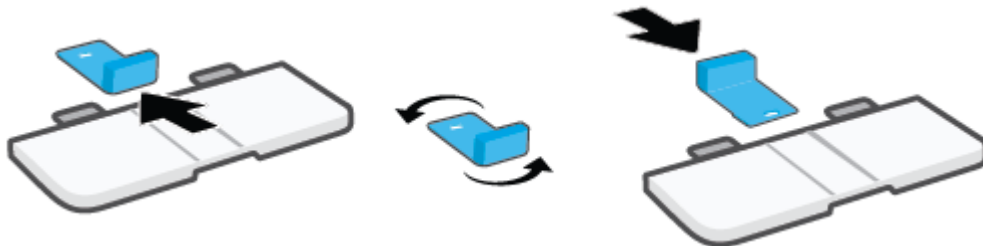

5. Irrota paperin pituusohjain syöttölokerosta liu'uttamalla, käännä pituusohjain ympäri ja liu'uta se sitten takaisin lokerossa olevaan uraan.



 **HUOMAUTUS:** Tässä kuvassa pituusohjain on oikeassa asennossa A4- ja Letter-kokoja pienemmän paperin käyttöä varten. Jos haluat asettaa syöttölokeroon suurempaa paperia, käännä pituusohjain toisinpäin.

6. Aseta syöttölokero takaisin tulostimeen.

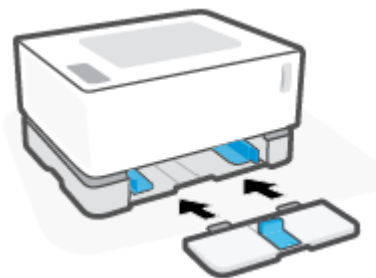

Lisää paperia

Seuraavassa opastetaan lisäämään paperia syöttölokeroon.

 **HUOMAUTUS:** Paperitukosten ehkäiseminen:

- Älä koskaan lisää tai poista paperia syöttölokerosta kesken tulostuksen.
- Ennen paperin lisäämistä poista kaikki paperi syöttölokerosta ja suorista pino.
- Käytä paperia, joka ei ole rypistynyttä, taittunutta tai vahingoittunutta.

Paperin lataaminen

1. Irrota syöttölokeron kansi.

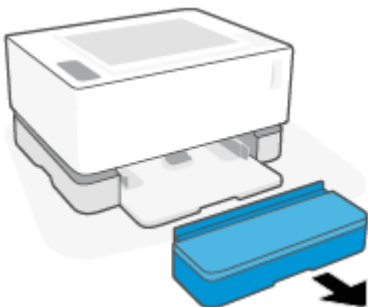

2. Poista kaikki paperi syöttölokerosta.
3. Varmista, että paperin pituusohjain on oikeassa asennossa syöttölokeroon asetettavaa paperikokoja varten. Lisätietoja on kohdassa [Syöttölokeron määrittäminen erilaisia paperikokoja varten sivulla 25](#).
4. Liu'uta paperin pituusohjaimia ulospäin, jotta paperipino mahtuu syöttölokeroon.

 **HUOMAUTUS:** Jos käytät Legal-kokoista paperia, liu'uta paperin pituusohjain syöttölokeron reunan ulkopuolelle ja varmista, että ikkunassa lukee LGL.

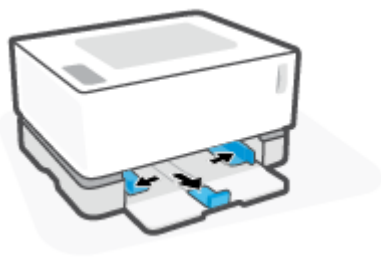

 **HUOMAUTUS:** Tässä kuvassa paperin pituusohjain on oikeassa asennossa A4- ja Letter-kokoisten ja niitä suurempien paperien käyttöä varten. Jos haluat asettaa syöttölokeroon pienempää paperia, sinun on käännettävä pituusohjain toisinpäin. Lisätietoja on kohdassa [Syöttölokeron määrittäminen erilaisia paperikokoja varten sivulla 25](#).

5. Erottele paperiarkkien reunat taivuttamalla tai ilmastamalla pinoa ennen sen lisäämistä tulostimeen.

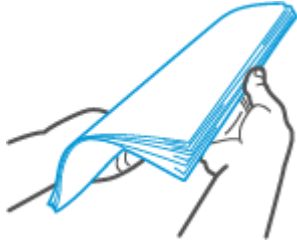

6. Aseta paperipino syöttölokeroon yläreuna eteenpäin ja tulostuspuoli ylöspäin. Työnnä paperipino syöttölokeron takaosassa olevaa pidäkettä vasten.

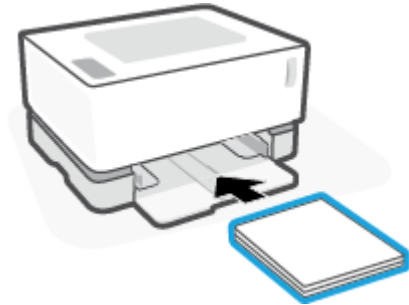

7. Liu'uta paperinohjaimet kiinni paperipinon reunoihin.

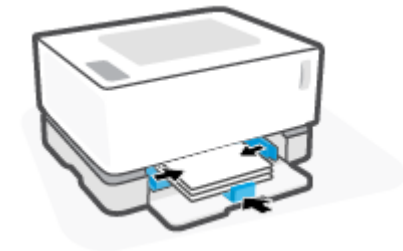

8. Aseta syöttölokeron kansi paikalleen.

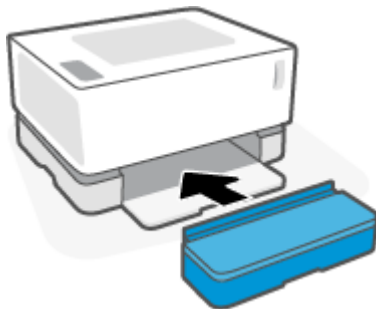

 **HUOMAUTUS:** Kantta ei voi käyttää, kun syöttölokeroon on asetettu A4- tai Letter-kokoja suurempaa paperia.

Kirjekuorien lisääminen ja tulostaminen

Kirjekuorten asettaminen syöttölokeroon

1. Irrota syöttölokero kansi.

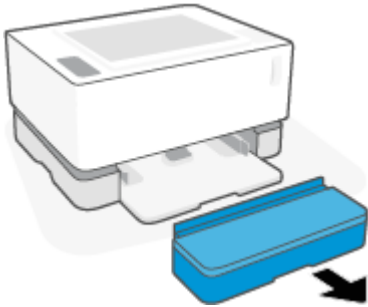

2. Liu'uta paperinohjaimet kiinni syöttölokeroon reunoihin.

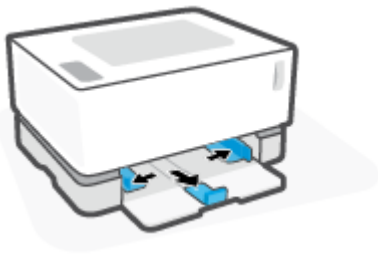

3. Poista kaikki paperi syöttölokerosta.
4. Tarkista, että paperin pituusohjain on oikeassa asennossa kirjekuorten lisäämistä varten. Lisätietoja on kohdassa [Syöttölokeroon määrittäminen erilaisia paperikokoja varten sivulla 25](#).
5. Aseta kirjekuori syöttölokeroon keskelle lyhyt postimerkkireuna kohti lokeroon takareunaa. Tulostuspuolen on oltava ylöspäin.
6. Liu'uta paperinohjaimet kiinni kirjekuoren reunoihin.

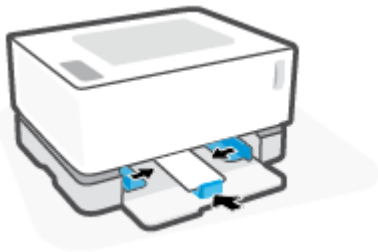

7. Aseta syöttölokero kansi paikalleen.

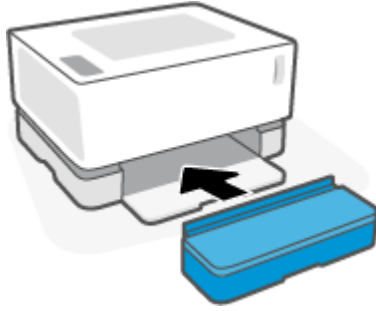

Kirjekuorien tulostaminen

1. Napsauta sovelluksen **Print** (Tulosta) -painiketta.
2. Valitse tulostimen malli luettelosta.
3. Napsauta painiketta, joka avaa Ominaisuudet-valintaikkunan. Eri sovellusohjelmissa painikkeen nimi voi olla esimerkiksi **Properties** (Ominaisuudet), **Preferences** (Määrittelyt), **Options** (Asetukset), **Printer Setup** (Tulostinmäärittelyt), **Printer Properties** (Tulostimen ominaisuudet) tai **Printer** (Tulostin).
4. Napsauta tai napauta **Paper/Quality** (Paperi/Laatu) -välilehteä.
5. Valitse avattavasta **Media** (Materiaali) -luettelosta asetus **Envelope** (Kirjekuori).
6. Sulje **Document Properties** (Asiakirjan ominaisuudet) -valintaikkuna valitsemalla **OK**.
7. Tulosta työ valitsemalla **Print** (Tulostus) -valintaikkunasta **OK**.

Tarrojen lisääminen ja tulostaminen

Tarra-arkkien asettaminen syöttölokeroon

1. Irrota syöttölokeron kansi.

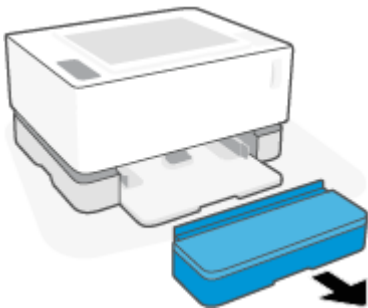

2. Liu'uta paperinohjaimet kiinni syöttölokeron reunoihin.

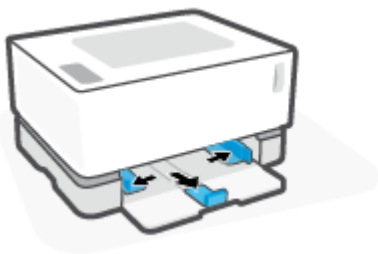

3. Poista kaikki paperi syöttölokerosta.

4. Varmista, että paperin pituusohjain on oikeassa asennossa tarra-arkkien käyttöä varten. Lisätietoja on kohdassa [Syöttölokeron määrittäminen erilaisia paperikokoja varten sivulla 25](#).

5. Aseta tarra-arkki syöttölokeron keskelle niin, että arkin yläreuna on lokeron takaosassa. Tulostuspuolen on oltava ylöspäin.



6. Liu'uta paperin pituusohjaimet mahdollisimman lähelle arkin reunoja.



7. Aseta syöttölokeroon kansi paikalleen.

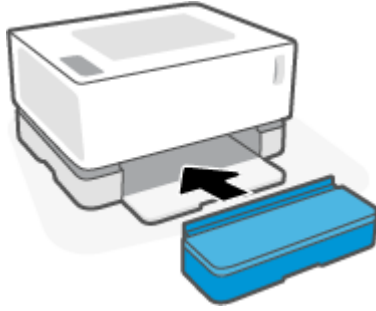

Tarrojen tulostaminen

1. Napsauta sovelluksen **Print** (Tulosta) -painiketta.
2. Valitse tulostimen malli luettelosta.
3. Napsauta painiketta, joka avaa Ominaisuudet-valintaikkunan. Eri sovellusohjelmissa painikkeen nimi voi olla esimerkiksi **Properties** (Ominaisuudet), **Preferences** (Määrittelyt), **Options** (Asetukset), **Printer Setup** (Tulostinmäärittelyt), **Printer Properties** (Tulostimen ominaisuudet) tai **Printer** (Tulostin).
4. Napsauta **Paper/Quality** (Paperi/Laatu) -välilehteä.
5. Valitse avattavasta **Media** (Materiaali) -luettelosta asetus **Labels** (Tarrat).
6. Sulje **Document Properties** (Asiakirjan ominaisuudet) -valintaikkuna valitsemalla **OK**.
7. Tulosta työ valitsemalla **Print** (Tulostus) -valintaikkunasta **OK**.

5 Tulostus

- [Tulostaminen Windows-tietokoneella](#)
- [Tulostaminen Mac-tietokoneella](#)
- [Mobiililaitteilta tulostaminen](#)



HUOMAUTUS: Kun virtavallo  vilkkuu ja ohjauspaneelin muut valot eivät pala, tulostinta alustetaan, se jäähtyy, automaattinen puhdistus on kesken tai sitä sammutetaan. Kun tulostin jäähtyy, tulostustyöt voivat keskeytyä. Tulostustyöt jatkuvat, kun moottori on jälleen käyttövalmis. Tämä voi kestää useita minuutteja.

Tämä tulostin voi siirtyä tietyissä olosuhteissa automaattisesti jäähdytystilaan, millä taataan tuottava tulostus.

Tulostaminen Windows-tietokoneella

Seuraavassa on perustason ohjeet tulostamiseen Windowsissa.

1. Jos tulostat langattomasti, varmista, että tulostin on kytketty samaan verkkoon kuin tietokone tai mobiililaitte. Jos haluat tulostaa muodostamatta yhteyttä reitittimeen, voit käyttää Wi-Fi Direct -toimintoa.
2. Napsauta sovelluksen **Print** (Tulosta) -painiketta.
3. Valitse tulostimen malli luettelosta.
4. Napsauta painiketta, joka avaa **Properties** (Ominaisuudet) -valintaikkunan.

Painikkeen nimi voi olla eri sovelluksissa erilainen, esimerkiksi **Properties** (Ominaisuudet), **Options** (Asetukset), **Printer Setup** (Tulostinasetukset), **Printer Properties** (Tulostimen asetukset), **Printer** (Tulostin) tai **Preferences** (Määrytykset).
5. Voit määrittää asetukset napsauttamalla tai napauttamalla tulostusohjaimen välilehtiä.
6. Voit palata takaisin **Print** (Tulostus) -valintaikkunaan napsauttamalla tai napauttamalla **OK**-painiketta. Tässä ruudussa voit valita tulostettavien kopioiden määrän.
7. Tulosta työ napsauttamalla tai napauttamalla **OK**-painiketta.

Paperityypin valitseminen (Windows)

1. Napsauta sovelluksen **Print** (Tulosta) -painiketta.
2. Valitse tulostimen malli luettelosta.
3. Napsauta painiketta, joka avaa **Properties** (Ominaisuudet) -valintaikkunan.

Painikkeen nimi voi olla eri sovelluksissa erilainen, esimerkiksi **Properties** (Ominaisuudet), **Options** (Asetukset), **Printer Setup** (Tulostinasetukset), **Printer Properties** (Tulostimen asetukset), **Printer** (Tulostin) tai **Preferences** (Määrytykset).
4. Napsauta tai napauta **Printing Shortcuts** (Tulostuksen pikakuvakkeet) -välilehteä.
5. Valitse oikea paperityyppi avattavasta **Paper Type** (Paperityyppi) -luettelosta ja sulje **Properties** (Ominaisuudet)- tai **Preferences** (Määrytykset) -valintaikkuna napsauttamalla tai napauttamalla **OK**-painiketta.
6. Tulosta työ valitsemalla **Print** (Tulostus) -valintaikkunasta **OK**.

Manuaalinen tulostus arkin molemmille puolille (Windows)

1. Napsauta sovelluksen **Print** (Tulosta) -painiketta.
2. Valitse tulostimen malli luettelosta.
3. Napsauta painiketta, joka avaa **Properties** (Ominaisuudet) -valintaikkunan.

Painikkeen nimi voi olla eri sovelluksissa erilainen, esimerkiksi **Properties** (Ominaisuudet), **Options** (Asetukset), **Printer Setup** (Tulostinasetukset), **Printer Properties** (Tulostimen asetukset), **Printer** (Tulostin) tai **Preferences** (Määrittelyt).
4. Napsauta **Layout** (Asettelu) -välilehteä.
5. Valitse haluamasi kaksipuolisen tulostuksen asetus avattavasta luettelosta **Print on Bot Sides Manually** (Tulosta molemmille puolille manuaalisesti) ja paina sitten **OK**-painiketta.
6. Tulosta työ valitsemalla **Print** (Tulostus) -valintaikkunasta **OK**. Tulostin tulostaa ensin kaikkien asiakirjan sivujen ensimmäiset puolet.
7. Ota tulostepino tulostekaukalosta ja aseta se syöttölokeroon tulostuspuoli alaspäin ja yläreuna eteenpäin.
8. Aloita toisten puolten tulostaminen painamalla **OK**-painiketta tietokoneelta.
9. Pyydettyessä paina valitsemaasi ohjauspaneelin painiketta.

Useiden sivujen tulostaminen samalle arkille (Windows)

1. Napsauta sovelluksen **Print** (Tulosta) -painiketta.
2. Valitse tulostimen malli luettelosta.
3. Napsauta painiketta, joka avaa **Properties** (Ominaisuudet) -valintaikkunan.

Painikkeen nimi voi olla eri sovelluksissa erilainen, esimerkiksi **Properties** (Ominaisuudet), **Options** (Asetukset), **Printer Setup** (Tulostinasetukset), **Printer Properties** (Tulostimen asetukset), **Printer** (Tulostin) tai **Preferences** (Määrittelyt).
4. Napsauta tai napauta **Layout** (Asettelu) -välilehteä.
5. Valitse **Tulostussuunta**-asetus.
6. Valitse jokaiselle arkille tulostettavien sivujen määrä **Sivut arkia kohden** -asetuksella.
7. **Vain Windows 7:** Napsauta tai napauta **Lisäasetukset**-painiketta.
8. Valitse arkille tulostettavien sivujen asettelutapa **Sivut arkin asettelua kohden** -asetuksella.
9. **Vain Windows 7:** Sulje **Lisäasetukset**-valintaikkuna napsauttamalla tai napauttamalla **OK**-painiketta.
10. Sulje **Ominaisuudet**- tai **Määrittelyt**-valintaikkuna napsauttamalla tai napauttamalla **OK**-painiketta.

Tulostaminen Mac-tietokoneella

Ohjeet HP:n AirPrint-yhteensopiville tulostimille ja Mac-tietokoneille, joissa on macOS-käyttöjärjestelmä tai OS X 10.7 (Lion) tai uudempi versio.

Voit tulostaa AirPrintiä käyttävältä Mac-tietokoneelta, kun tulostin on yhdistetty tietokoneeseen Wi-Fi-yhteydellä. AirPrintin käyttäminen ei edellytä ohjaimen lataamista tietokoneelle.

Tulostimen yhdistäminen

1. Tulostimen ja tietokoneen yhdistäminen:
 - Jos käytät langatonta tulostusta, varmista, että tulostimen langattoman yhteyden voimakkuus on hyvä ja että tulostin on samassa verkossa tietokoneen kanssa.
 - Jos käytät USB-yhteyttä, yhdistä tulostin tietokoneeseen USB-kaapelilla.
2. Avaa tietokoneen **Järjestelmäasetukset** ja valitse **Tulostimet ja skannerit**.
3. Napsauta **(+)**-kuvaketta, valitse tulostin luettelosta ja napsauta sitten **Lisää**-painiketta.

Tulostaminen

- ▲ Kun tulostin on yhdistetty, tulostusvalinnat tulevat näkyviin, kun käytät valitsemasi sovelluksen tai ohjelman tulostuskomentoa. Valitse tulostimesi tietokoneen ja sovelluksen käytettävissä olevien tulostinten luettelosta. Katso lisätietoja sovelluksen oppaasta tai ohjeoiminnosta.

Mobiililaitteilta tulostaminen



HUOMAUTUS: Tämän osion ohjeet koskevat vain langattomalla yhteydellä varustettuja tulostinmalleja.

Voit tulostaa asiakirjoja ja valokuvia suoraan mobiililaitteistasi, mukaan lukien iOS-, Android-, Windows Mobile-, Chromebook- ja Amazon Kindle -laitteista.



HUOMAUTUS: Voit myös tulostaa mobiililaitteella HP Smart -sovelluksen avulla.

1. Varmista, että tulostin on kytketty samaan verkkoon kuin mobiililaitteesi. Jos haluat tulostaa muodostamatta yhteyttä reitittimeen, voit tulostaa mobiililaitteesta Wi-Fi Direct -toiminnon avulla.
2. Tulostamisen ottaminen käyttöön mobiililaitteessasi:
 - **iOS:** Käytä **Jako**-valikon **Tulosta**-vaihtoehtoa.



HUOMAUTUS: Laitteissa, joissa on iOS 4.2 tai uudempi, AirPrint on asennettu valmiiksi.

- **Android:** Siirry Google Play -kauppaan sekä lataa ja ota käyttöön HP Print Service -liitännäinen (tuki useimmissa Android-laitteissa).
- **Windows Mobile:** Valitse **Laite**-valikosta toiminto **Tulosta**.



HUOMAUTUS: Jos tulostintasi ei näy luettelossa, saattaa olla tarpeen asentaa se kerran käyttämällä ohjattua **Lisää tulostin** -asennusohjelmaa.

- **Chromebook:** Lataa ja asenna **HP Print for Chrome** -sovellus Chrome-verkkokaupasta, jotta voit käyttää Wi-Fi-tulostamista.
- **Amazon Kindle Fire HD9 ja HDX:** Kun valitset ensimmäisen kerran **Tulosta** laitteessasi, HP Print Service -liitännäinen ladataan automaattisesti, jotta mobiilitulostus onnistuisi.



HUOMAUTUS: Lisätietoja mobiililaitteilta tulostamisesta on HP Mobile Printing -verkkosivustolla (www.hp.com/go/mobileprinting). Jos maassasi tai omalla alueellasi tai kielelläsi ei ole saatavilla verkkosivuston paikallista versiota, sinut saatetaan ohjata toisen maan tai alueen verkkosivustolle tai toisen kieliselle sivustolle.

3. Varmista, että paperilokerossa oleva paperi vastaa tulostimen paperiasetuksia. Kun lisätyn paperin koko määritetään tulostimeen oikein, mobiililaitte pystyy tunnistamaan tulostettavan paperikoon.

6 Väriaineen, materiaalin ja osien hallinta

- [Väriaineen määrän tarkistaminen](#)
- [Väriaineen lisääminen](#)
- [Kuvarummun vaihtaminen](#)
- [Tarvikkeiden, materiaalin ja osien tilaaminen](#)

Väriaineen määrän tarkistaminen

Kun tulostimen väriaine käy vähiin, siihen täytyy hankkia yksi tai kaksi HP:n väriaineen lisäyssarjaa. Voit ostaa alkuperäiset HP:n väriaineen lisäyssarjat osoitteesta www.hp.com/go/suresupply tai paikalliselta HP-jälleenmyyjältäsi.

Voit määrittää väriaineen täyttötarpeen tarkistamalla jäljellä olevan määrän tulostimen etuosan ilmaisimesta.



HUOMAUTUS: Lisäysportin vieressä sijaitsevasta lisäämisen merkkivalosta  näkee, voiko väriainetta lisätä.

Väriainetta voidaan lisätä, kun täyttöaukon vieressä oleva lisäämisen merkkivalo  palaa valkoisena.

Väriainetta ei voi lisätä, kun valo ei pala. Jos valo ei pala, väriainetta on jäljellä niin paljon, ettei täysi lisääminen ole mahdollista, tai kuvarumpu täytyy vaihtaa pian.



Täysi: Väriainetta on paljon eikä sitä voi lisätä vielä.



Täytä: Väriainetta on vähän. "+1" tarkoittaa, että yksi Väriaineen lisäyssarja voidaan lisätä.



Matala: Väriainetta on vähän. "+2" tarkoittaa, että kaksi Väriaineen lisäyssarjaa -yksikköä voidaan lisätä.



Erittäin matala: Väriaine on loppunut. Tulostimella voi tulostaa vasta, kun väriainetta on lisätty.

Väriaineen lisääminen

Tarkista väriaineen täyttötarve lisäämisen merkkivalosta  (sijaitsee lisäysportin vieressä) ja väriaineen määrän ilmaisimesta (tulostimen etuosassa).

Väriaineen lisääminen

1. Varmista, että tulostimessa on **virta** ja Lataustilan merkkivalo palaa valkoisena. Väriainetta ei voi lisätä, kun valo ei pala.
2. Ravista Väriaineen lisäyssarjaa vähintään 10 sekunnin ajan. Tällöin sinun tulisi kuulla, kuinka sisällä oleva pallo sekoittaa väriainetta.

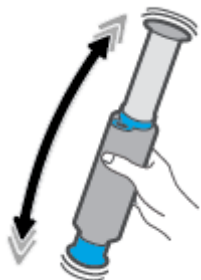

3. Irrota rengas ja korkki.

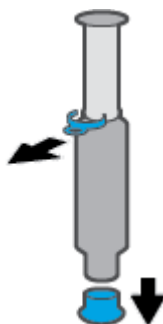

4. Paljasta lisäysportti.



5. Aseta Väriaineen lisäyssarja lisäysporttiin ja käännä sitä 180 astetta myötäpäivään, kunnes se lukittuu paikalleen.

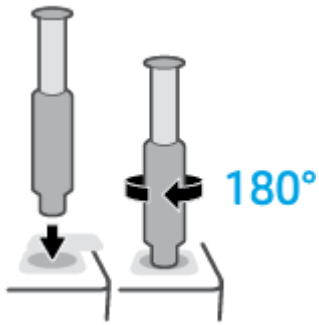

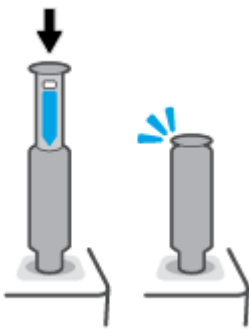

6. Paina mäntää alaspäin, kunnes se napsahtaa paikalleen.

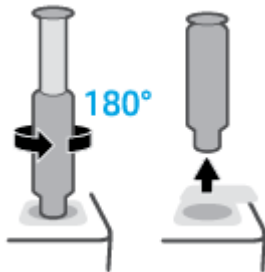

 **TÄRKEÄÄ:** Jos männän yläpään valkoinen etiketti on yhä näkyvässä, mäntä ei ole pohjassa asti. Vedä mäntä ylös ja työnnä se uudelleen alas, kunnes valkoinen etiketti katoaa.

7. Käännä Väriaineen lisäyssarjaa 180 astetta vastapäivään, jolloin sen voi irrottaa portista. Irrota lisäyssarja portista ja toimita se kierrätykseen.



 **HUOMAUTUS:** Jos sarjaa ei voi kääntää, painin ei ole kokonaan alhaalla. Toista vaiheet 6 ja 7. Jos sarjan kiinnitystä ei vieläköän voi poistaa, paina **Peruuta**-painiketta  ohjauspaneelista, irrota sarja ja ravista sitä, ja yritä sitten uudelleen.

8. Peitä lisäysportti.

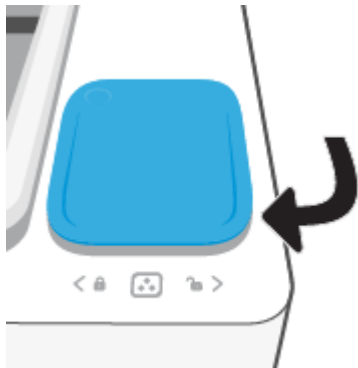

Kuvarummun vaihtaminen

Osan kuvarumpu vaihtaminen

1. Nosta yläkansi.

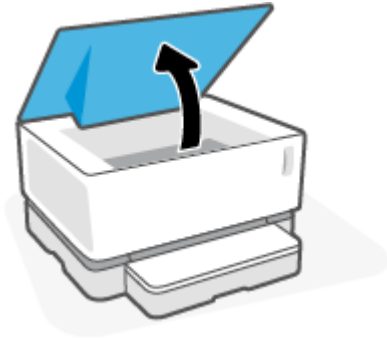

2. Irrota kuvarumpu ja toimita se kierrätykseen.

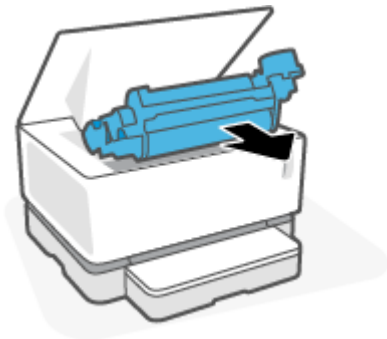

3. Poista uuden kuvarumpuyksikön oranssi kansi kokonaan ja vedä kuvarummun kaksi kielekettä varovasti irti.

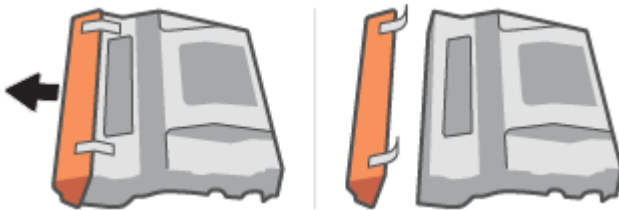

4. Ravista uutta kuvarumpua.

5. Aseta uusi kuvarumpu tulostimeen.

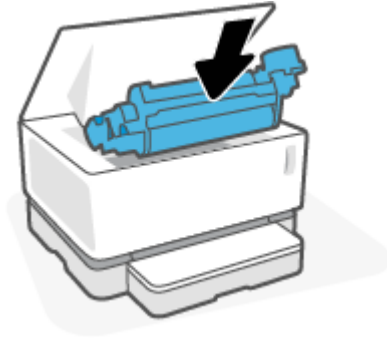

6. Laske yläkansi.

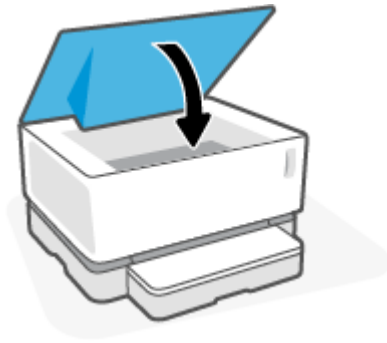

Tarvikkeiden, materiaalin ja osien tilaaminen

Taulukko 6-1 Tilaustiedot

Tarvikkeiden ja paperin tilaaminen	www.hp.com/go/suresupply
HP:n alkuperäisten osien tai varusteiden tilaaminen	https://parts.hp.com
Tilaaminen huollon tai tuen palveluntarjoajan kautta	Ota yhteyttä valtuutettuun HP-huoltoon tai tuen palveluntarjoajaan.
Yleiset tiedot	www.hp.com/support
Tilaaminen HP:n sulautetun verkkopalvelimen (EWS) kautta	Kirjaudu tietokoneella syöttämällä tulostimen IP-osoite tai isäntänimi tuetun verkkoselaimen osoitekenttään. EWS:ssä on linkki HP SureSupplyn verkkosivustolle, josta on mahdollista ostaa alkuperäisiä HP-tarvikkeita.

Taulukko 6-2 Tarvikkeet

Nimike	Kuvaus
HP 103A/143A musta alkuperäinen Neverstop Laser -väriaine, lisäyssarja	Yksi väriaineen lisäyssarja
HP 103AD/143AD musta alkuperäinen Neverstop Laser -väriaine, lisäyssarja, kaksoispakkaus	Pakkaus, joka sisältää kaksi väriaineen lisäyssarjaa.
HP 104A/144A musta alkuperäinen laserkuvarumpu	Vaihdeettava kuvarumpu

7 Ongelmien ratkaiseminen

- [HP-tuki](#)
- [Ohjauspaneelin merkkivalojen tulkitseminen](#)
- [Alkuperäisten oletusasetusten palauttaminen](#)
- [Tulostin ei poimi paperia tai syöttö toimii väärin](#)
- [Paperitukosten poistaminen](#)
- [Tulostuslaadun parantaminen](#)
- [Tulostuslaadun ongelmien ratkaiseminen](#)
- [Langattoman verkon ongelmanratkaisu](#)
- [Ethernet-yhteysongelmien ratkaiseminen](#)

HP-tuki

Saat uusimmat tuotepäivitykset ja tukitiedot vierailemalla tuotetukisivustolla osoitteessa www.support.hp.com. HP:n verkkotukisivustolla on useita tukivaihtoehtoja tulostinta varten:



Ohjelmien ja ohjaimien lataaminen: Lataa ohjelmat, ohjaimet ja laiteohjelmisto tulostimellesi.



Kysy yhteisöltä: Etsi ratkaisuja, esitä kysymyksiä tai jaa vinkkejä yhteisön keskusteluryhmissä.



HP:n diagnostiikkatyökalut: Voit käyttää HP:n verkkotyökaluja tulostimen tunnistamiseen ja suositeltujen ratkaisujen hakemiseen.

Yhteystiedot

Jos tarvitset ongelman ratkaisemiseen apua HP:n teknisen tuen edustajalta, vieraile [verkkotukisivustossa](#). Seuraavat yhteydenottotavat ovat takuun piiriin kuuluvien asiakkaiden saatavilla maksutta (HP:n edustajien tuki muille kuin takuun piiriin kuuluville asiakkaille saattaa olla maksullista):



Keskustele HP:n tuen tai Virtual Agentin kanssa verkossa.



Soita HP-tuen edustajalle.

Kun otat yhteyttä HP-tukeen, valmistaudu antamaan seuraavat tiedot:

- Tuotenimi (merkitty tulostimeen)
- Tuotteen numero (merkitty tulostimen takaosaan)
- Sarjanumero (merkitty tulostimen takaosaan tai pohjaan)

Tulostimen rekisteröinti

Kun käytät muutaman minuutin tulostimen rekisteröimiseen, voit saada nopeampaa palvelua, tehokkaampaa tukea ja tuotetuki-ilmoituksia. Jos et rekisteröinyt tulostinta ohjelmiston asennuksen aikana, voit rekisteröidä sen osoitteessa <http://www.register.hp.com>.

Lisätakuuvaihtoehdot

Lisämaksusta tulostimelle on saatavana laajennettu takuu. Siirry osoitteeseen www.support.hp.com, valitse maasi/alueesi ja kiellesi ja tutustu sitten tulostimellesi saatavissa oleviin laajennetun takuun vaihtoehtoihin.

Lisätietoja

Käy osoitteessa www.hp.com/support . Valitse maa/alue. Kirjoita tuotteen nimi ja valitse sitten **Haku**.



Saatavilla on ohjeita monenlaisiin toimiin, kuten:

- Tulostimen vianmääritykseen
- Tulostamiseen eri sovelluksista ja laitteista
- Tuen hankkimiseen

















Saatavilla on asiakirjoja, videoita ja muita resursseja, joiden avulla saat parhaan hyödyn tulostimestasi.

Ohjauspaneelin merkkivalojen tulkitseminen

Taulukko 7-1 Tilan merkkivalon selite

	Valon vilkkumisen symboli
	Valon palamisen symboli









Taulukko 7-2 Ohjauspaneelin merkkivalot

Merkkivalon tila	Tulostimen tila	Toimenpide
Jatka- ja Peruuta-merkkivalot palavat. 	Tulostin on käsinsyöttötilassa, jota käytetään kirjekuorten tai tarrojen tulostamiseen.	Lisää kirjekuori tai tarra-arkki syöttölokeroon ja jatka painamalla Jatka-painiketta  . Voit myös peruuttaa nykyisen tulostustyön painamalla Peruuta-painiketta  .
	Tulostin käsittelee manuaalista kaksipuolista työtä.	Lisää syöttölokeroon sivuja toisen puolen tulostamista varten ja jatka painamalla Jatka-painiketta  . Voit myös peruuttaa nykyisen tulostustyön painamalla Peruuta-painiketta  .
	Tulostin on saanut Google Cloud Print -rekisteröintipyynnön.	Jatka painamalla Jatka-painiketta  tai lopeta painamalla Peruuta-painiketta  .
Huomiovalo vilkkuu. Paperi-, Jatka- ja Peruuta-merkkivalot palavat. 	Syöttölokeroon lisätyn paperin tyyppi tai koko poikkeaa tulostusasetuksissa määritetystä tyyppistä tai koosta.	Lisää syöttölokeroon tulostustyön asetuksia vastaavan kokoista ja tyyppistä paperia tai jatka paperilokerossa olevalla paperilla painamalla Jatka-painiketta  . Voit myös peruuttaa nykyisen tulostustyön painamalla Peruuta-painiketta  .
Wi-Fi Direct -merkkivalo vilkkuu. Peruuta-merkkivalo palaa. 	Tulostin on saanut Wi-Fi Direct -yhteysoyennön.	Yhdistä painamalla Wi-Fi Direct -painiketta  tai lopeta painamalla Peruuta-painiketta  .
Huomiovalo ja paperin merkkivalo vilkkuvat. 	Syöttölokero on tyhjä.	Lisää paperia syöttölokeroon.
Huomiovalo vilkkuu. 	Luukku on auki.	Varmista, että yläkansi on suljettu kunnolla.
Huomiovalo vilkkuu. Paperi-, Jatka- ja Peruuta-merkkivalot palavat. 	Paperi on juuttunut syöttölokeroon.	Poista tukos. Jatka painamalla Jatka-painiketta  .

Taulukko 7-2 Ohjauspaneelin merkkivalot (jatkoa)

Merkkivalon tila	Tulostimen tila	Toimenpide
Huomiovalo vilkkuu. Paperin merkkivalo ja Peruuta-merkkivalo palavat. 	Paperi on juuttunut kuvarummun alueelle.	Poista tukos.
Väriainemäärän ilmaisimessa sijaitseva väriainemäärän varoitusvalo vilkkuu oranssina. Lisäysportin vieressä sijaitseva lisäämisen merkkivalo palaa valkoisena. 	Väriaineen määrä ei riitä tulostamiseen.	Lisää väriainetta väriaineen lisäyssarjalla.
Huomiovalo ja kuvarummun merkkivalo vilkkuvat. 	Kuvarummun käyttöikä on päättynyt ja se täytyy vaihtaa.	Vaihda kuvarumpu.
Lisäysportin vieressä sijaitseva lisäämisen merkkivalo vilkkuu nopeasti oranssina. 	Väriaineen lisäyssarjassa ilmeni ongelma.	Käytä toista väriaineen lisäyssarjaa. Väriainetta voi lisätä vasta, kun lisäämisen merkkivalo  alkaa palaa valkoisena.
Huomiovalo vilkkuu ja kuvarummun merkkivalo palaa. 	Kuvarumpu puuttuu tai se on asennettu väärin. Kuvarummussa ilmeni ongelma. Väriainemäärän lukemisessa ilmeni ongelma. Kuvarummun sinettiä ei ole irrotettu.	Asenna kuvarumpu tai tarkista sen kiinnitys. Käytä toista kuvarumpua. Irrota kuvarumpu ja ravista sitä ja asenna se takaisin paikalleen. Irrota kuvarummun sinetti.
Huomiovalo palaa. 	Kuvarummun anturi on havainnut ongelman. Tasoskannerissa ilmeni ongelma. Paperitukos. Tulostusmoottorissa ilmeni ongelma. Langattoman yhteyden antenneissa ilmeni ongelma.	Katkaise laitteesta virta ja kytke se sitten uudelleen. Jos ongelma ei häviä, ota yhteys HP-tukeen. Ota yhteyttä HP-tukeen. Paperitukoksen irrottaminen tulostusmoottoria vahingoittamatta edellyttää huoltoa. Katkaise laitteesta virta ja kytke se sitten uudelleen. Jos ongelma ei häviä, ota yhteys HP-tukeen. Katkaise laitteesta virta ja kytke se sitten uudelleen. Jos ongelma ei häviä, ota yhteys HP-tukeen.
Lisäämisen merkkivalo vilkkuu nopeasti oranssina. 	Väriainesäiliö on täynnä, eikä tulostimeen voi lisätä väriainetta.	Poista väriaineen lisäyssarja ja odota, kunnes väriaineen lisäämisen merkkivalo  alkaa palaa valkoisena.

Taulukko 7-2 Ohjauspaneelin merkkivalot (jatkoa)

Merkkivalon tila	Tulostimen tila	Toimenpide
	Tulostimeen ei voi lisätä väriainetta joko siksi, että se on varattu, tai siksi, että kuvarummun käyttöikä on päättymässä.	Poista väriaineen lisäyssarja ja odota, kunnes väriaineen lisäämisen merkkivalo  alkaa palaa valkoisena.
	Edellistä väriaineen lisäyssarjaa ei tyhjennetty tulostimeen kokonaan.	Irrota nykyinen väriaineen lisäyssarja, aseta edellinen väriaineen lisäyssarja uudelleen paikalleen ja varmista, että se tyhjenee kokonaan tulostimeen.
	Lisäysporttiin asetetussa väriaineen lisäyssarjassa ilmeni ongelma.	Lisää väriainetta toisella väriaineen lisäyssarjalla. Väriainetta voi lisätä vasta, kun lisäämisen merkkivalo  alkaa palaa valkoisena.
Väriainemäärän ilmaisimessa sijaitseva väriainemäärän varoitusvalo ja lisäämisen merkkivalo vilkkuvat oranssina.	Väriaineen lisäyssarjan kiinnitysmoottorissa ilmeni ongelma.	Poista kaikki roskat lisäysportista.
		
Langattoman yhteyden merkkivalo palaa oranssina ja Peruuta-merkkivalo vilkkuu.	Langattoman WPS-yhteyden muodostamisessa ilmeni ongelma.	Jatka painamalla Peruuta-painiketta  .
		
Huomiovalo vilkkuu ja Jatka-merkkivalo palaa.	Langattoman yhteyden laitteistoa ei ole havaittu.	Jatka ilman langatonta laitteistoa painamalla Jatka-painiketta  .
		
	Laitteeseen on ladattu virheellinen laiteohjelmisto.	Jatka painamalla Jatka-painiketta  . Lataa oikea laiteohjelmisto.

Alkuperäisten oletusasetusten palauttaminen

Tehdasasetusten palauttaminen palauttaa kaikki tulostin- ja verkkoasetukset oletusasetuksiksi. Se ei nollaa sivumäärälaskuria. Voit palauttaa tehdasasetukset seuraavasti.

 **HUOMIO:** Tehdasasetusten palauttaminen palauttaa kaikki asetukset oletusasetuksiksi.

1. Avaa HP Embedded Web Server (EWS). Katso lisätietoja tämän käyttöoppaan osiosta Embedded Web Server -palvelimen (EWS) käyttäminen.
2. Valitse **Järjestelmä**-välilehdeltä **Palvelu**.
3. Paina **Palauta oletusasetukset** -alueen painiketta **Palauta oletusasetukset**.

Tulostin käynnistyy uudelleen automaattisesti.

Tulostin ei poimi paperia tai syöttö toimii väärin

Johdanto

Seuraavat ratkaisut voivat auttaa ratkaisemaan ongelmia tilanteissa, joissa tulostin ei poimi paperia syöttölokerosta tai mikäli se poimii useita arkkeja kerralla. Molemmat tilanteet voivat aiheuttaa paperitukoksia.

- [Tulostin ei poimi paperia](#)
- [Laite poimii syöttölokerosta useita paperiarkkeja.](#)

Tulostin ei poimi paperia

Jos tulostin ei poimi paperia syöttölokerosta, kokeile seuraavia toimenpiteitä.

1. Avaa tulostin ja poista kaikki paperitukokset.
2. Lisää lokeroon työllesi määritettyä oikeankokoista paperia.
3. Varmista, että olet valinnut oikean paperikoon tulostustyön määrittämisen yhteydessä.
4. Varmista, että syöttölokeron paperinohjaimet on sovitettu oikein paperikoon mukaan.
5. Syöttölokeron yläpuolella olevat rullat ovat voineet likaantua. Puhdista rullat lämpimällä vedellä kostutetulla pehmeällä, nukattomalla kankaalla.

Laite poimii syöttölokerosta useita paperiarkkeja.

Jos tulostin poimii useita paperiarkkeja syöttölokerosta, kokeile seuraavia toimenpiteitä.

1. Poista paperinippu syöttölokerosta, taivuttele sitä, kierrä sitä 180 astetta ja käännä se toisinpäin. Aseta paperinippu takaisin syöttölokeroon.
2. Käytä ainoastaan paperia, joka täyttää HP:n paperivaatimukset laitteelle.
3. Käytä paperia, joka ei ole rypistynyttä, taittunutta tai vahingoittunutta. Käytä tarvittaessa paperia toisesta pakkauksesta.
4. Varmista, että syöttölokeroa ei ole täytetty liian täyteen. Jos näin on, poista koko paperinippu lokeroasta, suorista nippu ja aseta vähemmän paperia syöttölokeroon.
5. Varmista, että lokeron paperinohjaimet on sovitettu oikein paperikoon mukaan.
6. Varmista, että tulostusympäristö on suositusten mukainen.

Paperitukosten poistaminen

Johdanto

Seuraavassa on ohjeet tulostimen paperitukosten poistamiseen.

- [Tukosten sijainnit](#)
- [Yleiset tai toistuvat paperitukokset](#)
- [Paperitukoksen poistaminen syöttölokerosta](#)
- [Tukosten poistaminen laitteen sisältä](#)
- [Tukosten poistaminen tulostusalueilta](#)

Tukosten sijainnit

Tukoksia voi ilmetä seuraavissa laitteen kohdissa.

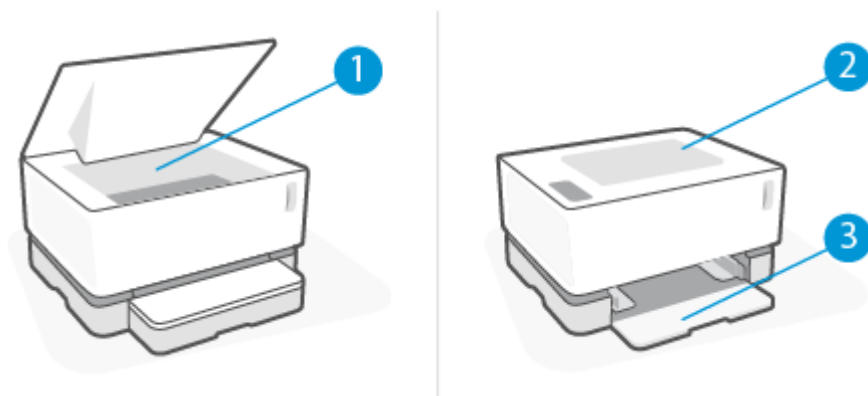



1	Sisäiset alueet
2	Tulostekaukalo
3	Syöttölokeron

 **HUOMAUTUS:** Tukoksia voi ilmetä useammassa kohdissa.

Yleiset tai toistuvat paperitukokset



Poista yleiset paperitukokset seuraavasti. Jos ensimmäinen vaihe ei ratkaise ongelmaa, siirry aina seuraavaan vaiheeseen, kunnes ongelma ratkeaa.

1. Jos paperi on juuttunut tulostimeen, poista tukos ja testaa sitten tulostinta tulostamalla asetussivu.
2. Tarkista, että syöttölokeroon paperikoko ja -tyyppi on määritetty oikein. Muuta paperiasetuksia tarvittaessa.
 - a. Selvitä IP-osoite tai isäntänimi tulostamalla asetussivu.
 - i. Paina Jatka-painiketta  kolmen sekunnin ajan.
 - ii. Vapauta Jatka-painike .
 - b. Avaa verkkoselain ja syötä IP-osoite tai isäntänimi tismalleen siinä muodossa kuin se on annettu tulostimen asetussivulla. Paina tietokoneen näppäimistön Enter-painiketta. Sisäinen verkkopalvelin avautuu.

 **HUOMAUTUS:** Jos verkkoselain näyttää viestin, jossa verkkosivuston ilmoitetaan olevan mahdollisesti haitallinen, valitse verkkosivustolle jatkaminen. Verkkosivuston käyttö ei aiheuta vaaraa tietokoneelle.

 - c. Valitse **Settings** (Järjestelmä) -välilehti ja napsauta sitten **Paper Setup** (Paperiasetus) -sivua.
 - d. Valitse syöttölokeroon ladatun paperin tyyppi avattavasta luettelosta **Lokeron 1 tyyppi**.
 - e. Valitse syöttölokeroon ladatun paperin koko avattavasta luettelosta **Lokeron 1 tyyppi**.

 **HUOMAUTUS:** Asetuksilla **Oletuspaperityyppi** ja **Oletuspaperikoko** voit vaihtaa käyttöön eniten käyttämäsi paperin mukaiset oletusasetukset.

3. Katkaise tulostimesta virta 30 sekunnin ajaksi ja käynnistä se sitten uudelleen.
4. Testaa tulostinta tulostamalla asetussivu.
 - a. Paina Jatka-painiketta  kolmen sekunnin ajan.
 - b. Vapauta Jatka-painike .

Jos ohjeet eivät ratkaise ongelmaa, tulostin täytyy ehkä huoltaa. Ota yhteys HP:n asiakastukeen.

Paperitukoksen poistaminen syöttölokerosta

⚠ HUOMIO: Älä poista tukoksia terävillä esineillä, kuten pinseteillä tai ohutkärkisillä pihdeillä. Takuu ei kata terävien esineiden aiheuttamia vaurioita.

Poista laitteeseen juuttunut materiaali vetämällä sitä suoraan. Juuttuneen materiaalin vetäminen vinosti johonkin suuntaan voi vaurioittaa laitetta.

📝 HUOMAUTUS: Tukoskohdasta riippuen jotkin seuraavista vaiheista eivät ehkä ole tarpeellisia.

1. Irrota yläkansi ja poista kuvarumpu.

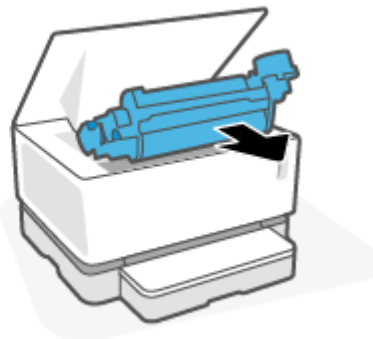
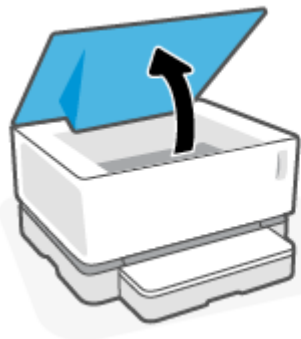

⚠ HUOMIO: Pidä kuvarumpu poissa valosta, jotta se ei vaurioitu. Peitä se paperiarkilla.

2. Poista paperipino syöttölokerosta.

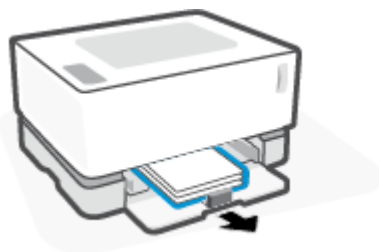

3. Tartu juuttuneen materiaalin uloimpana olevaan kohtaan (keskikohta mukaan luettuna) molemmin käsin ja vedä materiaali varovasti ulos laitteesta.

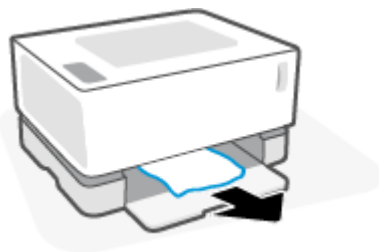

4. Asenna kuvarumpu takaisin ja siirrä yläkansi alas.

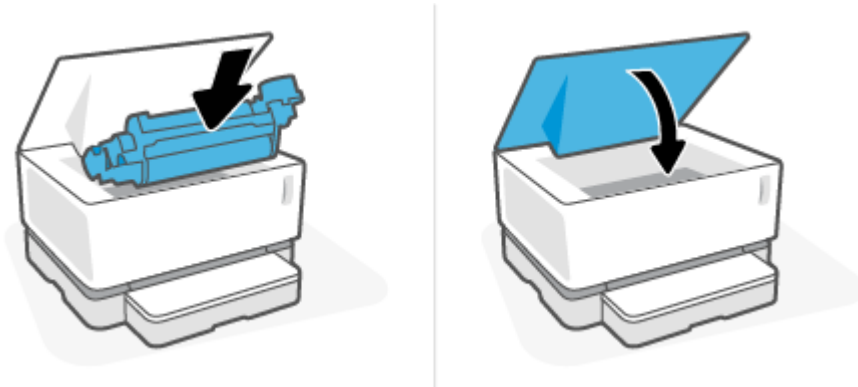

Tukosten poistaminen laitteen sisältä

⚠ HUOMIO: Älä poista tukoksia terävillä esineillä, kuten pinseteillä tai ohutkärkisillä pihdeillä. Takuu ei kata terävien esineiden aiheuttamia vaurioita.

Poista laitteeseen juuttunut materiaali vetämällä sitä suoraan. Juuttuneen materiaalin vetäminen vinosti johonkin suuntaan voi vaurioittaa laitetta.

1. Irrota yläkansi ja poista kuvarumpu.

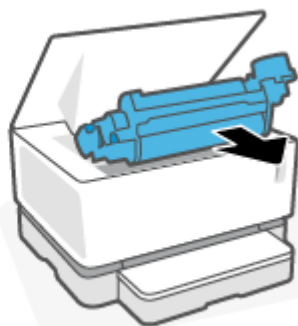

⚠ HUOMIO: Pidä kuvarumpu poissa valosta, jotta se ei vaurioidu. Peitä se paperiarkilla.

2. Jos näet juuttuneen paperin, tartu siihen varovasti ja vedä se hitaasti ulos laitteesta.



3. Asenna kuvarumpu takaisin ja siirrä yläkansi alas.

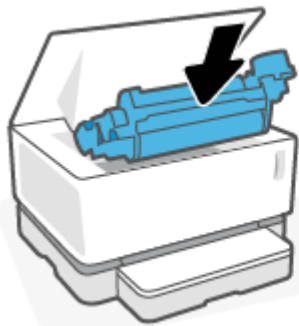

Tukosten poistaminen tulostusalueilta

⚠ HUOMIO: Älä poista tukoksia terävillä esineillä, kuten pinseteillä tai ohutkärkisillä pihdeillä. Takuu ei kata terävien esineiden aiheuttamia vaurioita.

- ▲ Tartu tulostelokeron alueelle juuttuneeseen paperiin varovasti ja vedä se hitaasti ulos laitteesta.

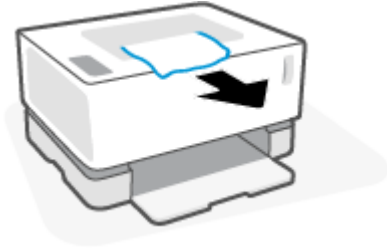

Tulostuslaadun parantaminen

- [Johdanto](#)
- [Tulosta asiakirja uudelleen](#)
- [Tarkista väriaineen määrä](#)
- [Päivitä tulostimen laiteohjelmisto](#)
- [Tulostaminen toisesta sovelluksesta](#)
- [Tarkista tulostustyön paperityyppi- ja paperikokoasetukset](#)
- [Kuvarummun silmämääräinen tarkistaminen](#)
- [Paperin ja tulostusympäristön tarkistaminen](#)
- [Tulostuksen tiheyden säätäminen](#)

Johdanto

Erilaiset tulostuslaadun ongelmat, kuten tahrat, raidat ja puuttuva väriaine, voidaan usein ratkaista samoilla ohjeilla. Aloita tulostuslaadun ongelmien ratkaiseminen seuraavien ohjeiden mukaisesti.

Lue lisätietoja tiettyjen kuvanlaatuongelmien ratkaisemisesta tämän käyttöoppaan osiosta Tulostuslaadun ongelmien ratkaiseminen.

Tulosta asiakirja uudelleen

Tulosta asiakirja uudelleen. Tulostuslaadun ongelmat voivat olla ajoittaisia ja poistua kokonaan tulostuksen jatkuessa.

Tarkista väriaineen määrä

Jos väriaine on vähissä, lisää sitä. Katso lisätietoja tämän käyttöoppaan osiosta Väriaineen määrän tarkistaminen.

Päivitä tulostimen laiteohjelmisto

Yritä päivittää tulostimen laiteohjelmisto. Katso lisätietoja tämän käyttöoppaan osiosta Laiteohjelmiston päivittäminen.

Tulostaminen toisesta sovelluksesta

Yritä tulostusta toisella sovelluksella. Jos sivu tulostuu oikein, ongelma johtuu aiemmin käyttämästäsi sovelluksesta.

Tarkista tulostustyön paperityyppi- ja paperikokoasetukset

Jos tulostat sovelluksesta ja tulosteissa on tahroja, suttuisia tai tummia kohtia, hajanaisia väriainepisteitä, irtonaista väriainetta tai pieniä väriaineettomia kohtia tai paperi tulostuu käpristyneenä, tarkista paperin laatuasetukset. Varmista, että paperityyppiasetus vastaa tulostimeen lisätyn paperin tyyppiä.

Tarkista tulostimeen lisätyn paperin tyyppi

1. Irrota syöttölokeron kansi.

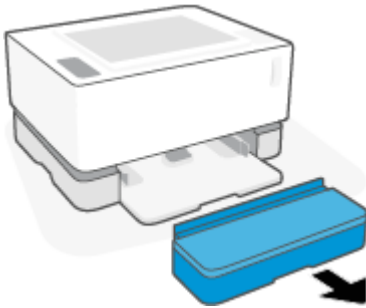

2. Tarkista, että syöttölokerossa on oikeanlaista paperia.
3. Aseta syöttölokeron kansi paikalleen.

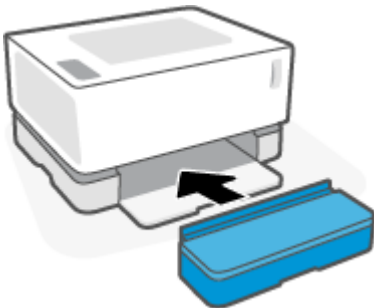

Paperityypin ja tulostuslaadun asetusten tarkistaminen (Windows)

1. Napsauta sovelluksen **Print** (Tulosta) -painiketta.
2. Valitse tulostin ja valitse sitten **Ominaisuudet** tai **Asetukset**.
3. Napsauta **Paper/Quality** (Paperi/Laatu) -välilehteä.
4. Tarkista käytettävissä olevat paperityypit kohdasta **Paperilaji**.
5. Valitse käyttämäsi paperityypin asetus.
6. Valitse jokin vaihtoehto avattavasta luettelosta **Tulostuslaatu**. Valitse matalampi laatu, jos haluat tulostaa nopeammin ja säästää väriainetta, tai käytä korkeampaa laatua, jos haluat luoda tarkempia tulosteita.
7. Sulje **Document Properties** (Asiakirjan ominaisuudet) -valintaikkuna valitsemalla **OK**. Tulosta työ valitsemalla **Print** (Tulostus) -valintaikkunasta **OK**.

Paperityypin ja tulostuslaadun asetusten tarkistaminen (OS X)

1. Napsauta **Tiedosto**-valikkoa ja valitse sitten toiminto **Tulosta**.
2. Valitse tulostin **Tulostin**-valikosta.
3. Valitse paperityyppi kohdasta **Media & laatu**.

4. Valitse tulostuslaatuasetus. Valitse matalampi laatu, jos haluat tulostaa nopeammin ja säästää väriainetta, tai käytä korkeampaa laatua, jos haluat luoda tarkempia tulosteita.
5. Napsauta **Tulosta**-painiketta.

Kuvarummun silmämääräinen tarkistaminen

Tarkista kuvarumpu seuraavasti.

1. Irrota kuvarumpu tulostimesta ja varmista, että sen sinetti on irrotettu.
2. Tarkista muistisiru vaurioiden varalta (esimerkiksi haljenneet reunat tai naarmuuntunut pinta). Muistisiru sijaitsee laitteeseen kiinnitetyn kuvarummun osassa, joka on lähimpänä lisäysporttia.
3. Tarkista kuvarummun vihreän rullan pinta.

 **HUOMIO:** Älä kosketa kuvarummun vihreän rullan pintaa. Pintaan jäävät sormenjäljet saattavat aiheuttaa tulostuslaatuongelmia.

4. Jos kuvarummussa on naarmuja, sormenjälkiä tai muita vaurioita, vaihda kuvarumpu.
5. Asenna kuvarumpu takaisin paikalleen ja tarkista, onko ongelma ratkennut, tulostamalla muutama sivu.

Paperin ja tulostusympäristön tarkistaminen

Vaihe yksi: Käytä paperia, joka vastaa HP:n määrittämiä

Jotkin tulostuslaatuongelmat johtuvat paperista, joka ei ole HP:n määrittysten mukaista.

- Varmista, että tulostin tukee lisätyn paperin tyyppiä, kokoa ja painoa.
- Käytä hyvälaatuista paperia, jossa ei ole viiltoja, naarmuja, repeämiä, tahroja, irrallisia osia, pölyä, aukkoja tai niittejä tai jossa on käpristyneitä tai kääntyneitä reunoja.
- Käytä paperia, jolle ei ole aikaisemmin tulostettu.
- Käytä paperia, joka ei sisällä metallia, kuten kiillettä.
- Käytä lasertulostimille tarkoitettua paperia. Älä käytä mustesuihkutulostimille tarkoitettua paperia.
- Käytä paperia, joka ei ole liian karkeaa. Sileämmän paperin käyttäminen johtaa yleensä parempaan tulostuslaatuun.

Jos tulostuslaadun ongelmat jatkuvat käytettäessä laadukasta, HP:n määrittysten mukaista paperia, ja olet jo kokeillut muita suositeltuja ratkaisuja, kokeile lisätä lokeroon paperia toisesta pakkauksesta.

Vaihe kaksi: Tarkista ympäristö

Ympäristö voi vaikuttaa suoraan tulostuslaatuun. Se on yleinen syy tulostuslaadun tai paperinsyötön ongelmiin. Kokeile seuraavia ratkaisuvaihtoehtoja:

- Siirrä tulostin kauemmas vetoisista paikoista, kuten avoimista ikkunoista tai ovista tai ilmastointikanavista.
- Varmista, että tulostin ei altistu sen määrittämissä poikkeaville lämpötiloille tai kosteudelle.
- Älä aseta tulostinta suljettuun tilaan, kuten kaappiin.

- Aseta tulostin vakaalle ja tasaiselle pinnalle.
- Poista kaikki materiaali tulostimen jäähdytysaukkojen edestä. Tulostimen kaikilla sivuilla, mukaan lukien yläpuolella, on oltava hyvä ilmanvaihto.
- Suojaa tulostinta ilmassa olevilta roskilta, pölyltä, höyryltä, rasvalta tai muulta materiaalilta, joka voi tarttua tulostimen sisäosiin.

Tulostuksen tiheyden säätäminen

Säädä tulostuksen tiheyttä seuraavasti.

1. Avaa HP:n sulautettu verkkopalvelin (EWS).
 - Kirjaudu sulautettuun verkkopalvelimeen HP Smart -sovelluksessa.
 - Käytä yhteyden muodostamiseen Windows 7 -järjestelmässä HP Printer Assistant -ohjelmaa.
 - Pidä Jatka-painiketta  painettuna, jolloin asetussivu tulostuu. Siirry sitten asetussivun antamaan IP-osoitteeseen.



HUOMAUTUS: Jos selain näyttää viestin, jossa verkkosivuston ilmoitetaan olevan mahdollisesti haitallinen, valitse verkkosivustolle jatkaminen. Verkkosivuston käyttö ei aiheuta vaaraa tietokoneelle.

2. Napsauta **System** (Järjestelmä) -välilehteä ja valitse sitten vasemmasta siirtymisruudusta **System Setup** (Järjestelmän asennus).
3. Valitse oikeat tiheysasetukset.
4. Tallenna muutokset valitsemalla **Apply** (Ota käyttöön).

Tulostuslaadun ongelmien ratkaiseminen

Seuraavien tietojen avulla voit ratkaista kuvanlaadun ongelmia, joihin lukeutuvat

- Vaalea tulostusjälki
- Harmaa tausta tai tumma tulostusjälki
- Tyhjät sivut
- Mustat sivut
- Tummat tai vaaleat juovat
- Tummat tai vaaleat raidat
- Puuttuva väriaine
- Vinot kuvat
- Käpristynyt paperi

Etsi tästä osiosta esimerkki, joka vastaa kokemaasi tulostuslaatuongelmaa, ja noudata sen ratkaisemiseen annettuja ohjeita.

Seuraavissa esimerkeissä on kuvattu letter-koon paperi, joka on kulkenut tulostimen läpi lyhyt reuna edellä.



HUOMAUTUS: ”Kiinnityksellä” viitataan tulostamisen vaiheeseen, jossa väriaine kiinnitetään paperiin.

Taulukko 7-3 Vaalea tulostusjälki

Kuvaus	Esimerkki	Mahdolliset ratkaisut
<p>Vaalea tulostusjälki:</p> <p>Koko sivun tulostusjälki on vaalea tai haalistunut.</p>		<ol style="list-style-type: none">1. Tulosta asiakirja uudelleen.2. Irrota kuvarumpu ja ravista sitä väriaineen tasaamiseksi.3. Varmista, että kuvarumpu on asennettu oikein.4. Tulosta asetusraportti ja tarkista kuvarummun jäljellä oleva käyttöikä.5. Jos väriaine on vähissä, lisää sitä.6. Jos ongelma jatkuu, siirry osoitteeseen support.hp.com.

Taulukko 7-4 Harmaa tausta tai tumma tulostusjälki

Kuvaus	Esimerkki	Mahdolliset ratkaisut
<p>Harmaa tausta tai tumma tulostusjälki:</p> <p>Kuva tai teksti on odotettua tummempi.</p>		<ol style="list-style-type: none">1. Varmista, ettei syöttölokerossa oleva paperi ole aiemmin tulostettua.2. Kokeile käyttää toista paperityyppiä.3. Tulosta asiakirja uudelleen.4. Siirry tulostimen EWS-palvelussa valikkoon Adjust Toner Density (Väriaineen tiheyden säätäminen) ja laske väriaineen tiheyttä.5. Varmista, että tulostimen ympäristö vastaa määritettyä käyttölämpötilaa ja -kosteutta.6. Jos väriaine on vähissä, lisää sitä.7. Jos ongelma jatkuu, siirry osoitteeseen support.hp.com.

Taulukko 7-5 Tyhjien sivujen tulostuminen

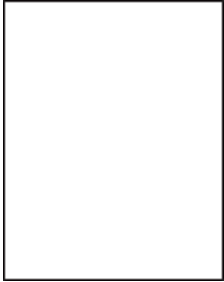
Kuvaus	Esimerkki	Mahdolliset ratkaisut
<p>Tyhjien sivujen tulostuminen:</p> <p>Sivulle ei ole tulostunut mitään.</p>		<ol style="list-style-type: none">1. Varmista, että kuvarumpu on asennettu oikein.2. Tarkista, että syöttölokerossa oleva paperi vastaa tulostusasetuksia. Käytä tarvittaessa vaaleampaa paperityyppiä.3. Jos ongelma jatkuu, siirry osoitteeseen support.hp.com.

Taulukko 7-6 Musta sivu

Kuvaus	Esimerkki	Mahdolliset ratkaisut
<p>Musta sivu:</p> <p>Tulostettu sivu on täysin musta.</p>		<ol style="list-style-type: none">1. Tarkista kuvarumpu silmämääräisesti vaurioiden varalta.2. Varmista, että kuvarumpu on asennettu oikein.3. Vaihda kuvarumpu.4. Jos ongelma jatkuu, siirry osoitteeseen support.hp.com.

Taulukko 7-7 Juovat

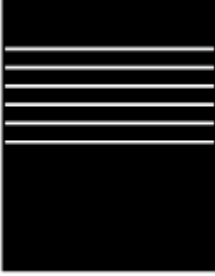
Kuvaus	Esimerkki	Mahdolliset ratkaisut
<p>Toistuvat leveät juovat:</p> <p>Tummat tai vaaleat, koko sivun pituiset raidat. Raidat voivat olla teräviä tai pehmeitä. Vika ilmenee vain täyttöalueilla, ei tekstin seassa tai tyhjissä kohdissa.</p>		<ol style="list-style-type: none">1. Tulosta asiakirja uudelleen.2. Jos väriaine on vähissä, lisää sitä.3. Kokeile käyttää toista paperityyppiä.4. Jos ongelma jatkuu, siirry osoitteeseen support.hp.com.

Taulukko 7-8 Raitaviat

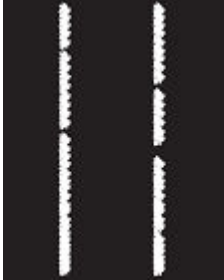
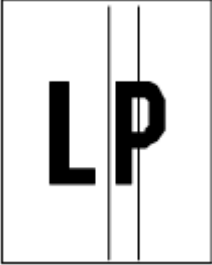
Kuvaus	Esimerkki	Mahdolliset ratkaisut
<p>Vaaleat pystysuuntaiset raidat:</p> <p>Vaaleat, yleensä koko sivun pituiset raidat. Vika ilmenee vain täyttöalueilla, ei tekstin seassa tai tyhjissä kohdissa.</p>		<ol style="list-style-type: none">1. Tulosta asiakirja uudelleen.2. Irrota kuvarumpu ja ravista sitä väriaineen tasaamiseksi.3. Jos ongelma jatkuu, siirry osoitteeseen support.hp.com. <p>HUOMAUTUS: Sekä vaaleita että tummia pystysuuntaisia raitoja voi ilmetä silloin, kun tulostusympäristö ei vastaa tulostimelle asetettuja lämpötila- tai kosteusmäärityksiä. Tarkista sallittu lämpötila- ja kosteusalue tulostimesi ympäristötiedoista.</p>
<p>Tummat pystysuuntaiset raidat:</p> <p>Tummat, koko sivun pituiset raidat. Vika voi ilmetä missä tahansa sivulla: joko täytetyissä tai tyhjissä kohdissa.</p>		<ol style="list-style-type: none">1. Tulosta asiakirja uudelleen.2. Irrota kuvarumpu ja ravista sitä väriaineen tasaamiseksi.3. Jos väriaine on vähissä, lisää sitä.4. Jos ongelma jatkuu, siirry osoitteeseen support.hp.com.

Taulukko 7-9 Kiinnitysyksikön viat

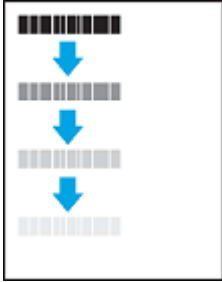
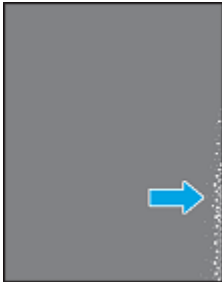
Kuvaus	Kiinnitysyksikkö	Mahdolliset ratkaisut
<p>Kuuman kiinnitysyksikön aiheuttama vääristymä (varjo):</p> <p>Kuvasta tulostuu haaleita varjostettuja tai vääristyneitä versioita koko sivun pituudelta. Toistuva kuva voi haalistua jokaisella toistokerralla.</p>		<ol style="list-style-type: none"> 1. Tulosta asiakirja uudelleen. 2. Tarkista, että syöttölokerossa oleva paperi vastaa tulostusasetuksia. Käytä tarvittaessa vaaleampaa paperityyppiä. 3. Jos ongelma jatkuu, siirry osoitteeseen support.hp.com.
<p>Huono kiinnityslaatu:</p> <p>Väriainetta tarttuu sivun jompaankumpaan päähän. Tämä vika ilmenee yleensä tiheään tulostettujen töiden ja kevyiden tulostusmateriaalien reunoissa, mutta se voi ilmetä sivun missä tahansa osassa.</p>		<ol style="list-style-type: none"> 1. Tulosta asiakirja uudelleen. 2. Tarkista, että syöttölokerossa oleva paperi vastaa tulostusasetuksia. Käytä tarvittaessa raskaampaa paperityyppiä. 3. Jos ongelma jatkuu, siirry osoitteeseen support.hp.com.

Taulukko 7-10 Kuvan asettelun viat

Kuvaus	Esimerkki	Mahdolliset ratkaisut
<p>Marginaalit ja vääristymät:</p> <p>Kuvaa ei ole keskitetty oikein tai se vääristyy. Vika ilmenee, kun paperi siirtyy syöttölokerossta paperiradalle väärässä asennossa.</p>		<ol style="list-style-type: none"> 1. Tulosta asiakirja uudelleen. 2. Poista paperi ja aseta paperit uudelleen syöttölokeroon. Varmista, että paperipinon reunat ovat tasaiset kaikilta sivuilta. 3. Varmista, että paperipinon yläreuna alittaa täyden syöttölokeron merkin. Älä täytä syöttölokeroa liian täyteen. 4. Varmista, että paperinohjaimet on säädetty käytetyn paperin koon mukaisesti. Älä aseta paperinohjaimia liian tiukasti kiinni paperipinon reunoihin. 5. Jos ongelma jatkuu, siirry osoitteeseen support.hp.com.

Taulukko 7-11 Tulosteviat

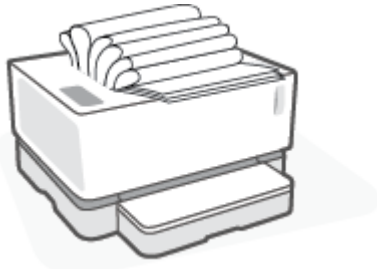
Kuvaus	Esimerkki	Mahdolliset ratkaisut
<p>Käpristyneet tulosteet:</p> <p>Tulostuneen paperin reunat ovat käpristyneet. Käpristymä voi olla joko paperin lyhyellä tai pitkällä reunalla. On olemassa kahdenlaisia käpristymiä:</p> <ul style="list-style-type: none">• Positiivinen käpristymä: Paperi on käpristynyt tulostuspuolta kohden. Vika ilmenee kuivissa ympäristöissä tai tulostettaessa tiheitä sivuja.• Negatiivinen käpristymä: Paperi on käpristynyt pois päin tulostuspuolesta. Vika ilmenee kosteissa ympäristöissä tai tulostettaessa väljiä sivuja.		<ol style="list-style-type: none">1. Tulosta asiakirja uudelleen.2. Positiivinen käpristymä: Valitse painavampi paperityyppi tulostimen EWS-palvelusta. Raskaamman paperin tulostukseen käytetään korkeampaa lämpötilaa. Negatiivinen käpristymä: Valitse kevyempi paperityyppi tulostimen EWS-palvelusta. Kevyemmän paperin tulostukseen käytetään matalampaa lämpötilaa. Kokeile säilyttää paperia kuivassa ympäristössä ennen tulostamista tai käytä vasta avatusta pakkauksesta otettua paperia.3. Valitse EWS:stä asetus Vähennä paperin käpristystä. (Valitse Järjestelmä-välilehti, valitse Palvelu ja valitse sitten Vähennä paperin käpristystä.)4. Jos ongelma jatkuu, siirry osoitteeseen support.hp.com.
<p>Tulosteiden niputtaminen:</p> <p>Paperi ei niputu oikein tulostelokeroon. Pino voi olla epätasainen tai vino tai sivut voivat työntyä ulos lokerosta lattialle. Kaikki seuraavat asiat voivat aiheuttaa vian:</p> <ul style="list-style-type: none">• Erittäin käpristynyt paperi• Lokerossa oleva paperi on rypistynyt tai vääristynyt• Käytetty paperityyppi on tavanomaisesta poikkeava, kuten kirjekuori• Tulostelokero on liian täynnä		<ol style="list-style-type: none">1. Tulosta asiakirja uudelleen.2. Vedä tulostekaukalon jatke ulos.3. Jos vika johtuu erittäin käpristyneestä paperista, noudata kohdassa Käpristyneet tulosteet annettuja vianmäärittysohjeita.4. Kokeile käyttää toista paperityyppiä.5. Käytä vasta avatusta pakkauksesta otettua paperia.6. Poista paperi tulostelokerosta ennen kuin lokero täyttyy liikaa.7. Jos ongelma jatkuu, siirry osoitteeseen support.hp.com.



Langattoman verkon ongelmanratkaisu

- [Johdanto](#)
- [Langattoman yhteyden tarkistusluettelo](#)
- [Langattoman verkon diagnostiikkatestin suorittaminen](#)
- [Tulostin ei tulosta langattoman yhteyden määrittämisen jälkeen](#)
- [Tulostin ei tulosta, ja tietokoneeseen on asennettu kolmannen osapuolen palomuuuri](#)
- [Langaton yhteys ei toimi, kun langatonta reititintä tai tulostinta on siirretty](#)
- [Langattomaan tulostimeen ei voi yhdistää muita laitteita \(Wi-Fi Direct\)](#)
- [Langaton yhteys katkeaa, kun tulostin luo VPN-yhteyden](#)
- [Verkkoa ei ole langattomien verkkojen luettelossa](#)
- [Langaton verkko ei toimi](#)
- [Häiriöiden vähentäminen langattomassa verkossa](#)

Johdanto

Voit käyttää vianmäärittystietoja ongelmanratkaisussa.

Langattoman yhteyden tarkistusluettelo

- Varmista, että tulostin ja langaton reititin ovat käynnissä. Varmista myös, että tulostimen langattoman radion virta on käynnistetty. Langattoman yhteyden merkkivalon (📶) pitäisi palaa sinisenä merkiksi siitä, että tulostin on muodostanut yhteyden. (Jos valo vilkkuu, tulostin on asennustilassa tai se yrittää muodostaa yhteyttä.)
 - Varmista, että verkon nimi (palvelun verkkotunnus eli SSID) on oikea. Tarkista SSID tulostamalla asetussivu.
 - a. Paina Jatka-painiketta  kolmen sekunnin ajan.
 - b. Vapauta Jatka-painike .
- Jos et ole varma, onko SSID oikea, suorita langattoman verkon asennus uudelleen.
- Varmista suojattujen verkkojen kohdalla, että suojaustiedot ovat oikeat. Jos suojaustiedot ovat virheelliset, määritä langaton yhteys uudelleen.
 - Jos olet yhdistämässä WPA-suojausta käyttävään verkkoon, varmista, että laite ja langaton yhteyspiste (kuten langaton reititin) käyttävät samaa salausmenetelmää (AES tai TKIP).
 - Katso ohjauspaneelin Wi-Fi-signaalin vahvuuden osoitinta (📶 tai 📶). Jos näkyvässä on vain yksi tai kaksi palkkia tai pistettä, langattoman yhteyden signaali on heikko. Varmista, että tulostin on langattoman verkon kantama-alueella. Useimmissa verkoissa tulostimen on oltava korkeintaan 30 metrin päässä langattomasta yhteyspisteestä.

- Varmista, ettei langattoman signaalin tiellä ole esteitä. Poista kaikki isot metalliset esteet tulostimen ja yhteyspisteen välistä. Varmista, että tulostimen ja langattoman yhteyspisteen välissä ei ole pylviä, seiniä tai tukipalkkeja, joissa on metallia tai sementtiä.
- Varmista, että tulostin on sijoitettu kauas sähkölaitteista, jotka saattavat häiritä langatonta signaalia. Useat laitteet voivat häiritä langatonta signaalia, mukaan lukien moottorit, langattomat puhelimet, turvakamerat, muut langattomat verkot ja jotkin Bluetooth-laitteet.
- Varmista, että reititin käyttää 2,4 GHz:n taajuutta. Tulostin tukee ainoastaan kyseistä taajuutta.
- Varmista, että tulostinohjain on asennettu tietokoneelle.
- Varmista, että olet valinnut oikean tulostinportin.
- Varmista, että tietokone ja tulostin ovat yhteydessä samaan langattomaan verkkoon.
- Jos käytät OS X -käyttöjärjestelmää, varmista, että langaton reititin tukee Bonjouria.

Langattoman verkon diagnostiikkatestin suorittaminen

Langattoman verkon diagnostiikkatesti voidaan suorittaa tulostimen ohjauspaneelista tai sulautetusta verkkopalvelimesta (EWS). Langattoman verkon diagnostiikkatesti tarjoaa tietoja langattoman verkon asetuksista.

Menetelmä yksi: Suorita langattoman verkon diagnostiikkatesti tulostimen ohjauspaneelista

- ▲ Paina tulostimen ohjauspaneelin Langaton yhteys -painiketta  10 sekunnin ajan.

Menetelmä kaksi: Suorita langattoman verkon diagnostiikkatesti sulautetun verkkopalvelimen (EWS) kautta

1. Avaa HP:n sulautettu verkkopalvelin (EWS).
 - Kirjaudu sulautettuun verkkopalvelimeen HP Smart -sovelluksessa.
 - Käytä yhteyden muodostamiseen Windows 7 -järjestelmässä HP Printer Assistant -ohjelmaa.
 - Pidä Jatka-painiketta  painettuna, jolloin asetussivu tulostuu. Siirry sitten asetussivun antamaan IP-osoitteeseen.

 **HUOMAUTUS:** Jos selain näyttää viestin, jossa verkkosivuston ilmoitetaan olevan mahdollisesti haitallinen, valitse verkkosivustolle jatkaminen. Verkkosivuston käyttö ei aiheuta vaaraa tietokoneelle.

2. Valitse **Networking** (Verkko) -välilehti.
3. Tarkista, että **Wireless Configuration** (Langattoman yhteyden asetukset) -sivun asetuksena on On (Päällä).
4. Napsauta **Print Test Report** (Tulosta testiraportti) -painiketta, jolloin testiraportti tulostetaan.

Tulostin ei tulosta langattoman yhteyden määrittämisen jälkeen



1. Varmista, että tulostimeen on kytketty virta ja että se on käyttövalmis.
2. Varmista, että langaton verkko toimii oikein.

3. Varmista, että tietokone tai mobiililaitte toimii oikein. Käynnistä tietokone tai mobiililaitte tarvittaessa uudelleen.
4. Varmista, että oikea tulostinohjain on asennettu (Windows).
5. Varmista, että voit avata HP:n sulautetun verkkopalvelimen verkossa olevalla tietokoneella tai mobiililaitteella.
6. Tulosta asetussivu ja varmista siitä, että tulostin on muodostanut yhteyden langattomaan verkkoon ja että sille on määritetty IP-osoite.

Tulostin ei tulosta, ja tietokoneeseen on asennettu kolmannen osapuolen palomuuuri



1. Päivitä palomuuuri sen toimittajan uusimpaan versioon.
2. Jos ohjelmat pyytävät palomuurilta käyttöoikeutta, kun asennat tulostimen tai yrität tulostaa, varmista, että annat ohjelmille käyttöoikeudet.
3. Poista palomuuuri tilapäisesti käytöstä ja asenna langaton tulostin tietokoneeseen. Ota palomuuuri käyttöön uudelleen, kun olet asentanut langattoman yhteyden.

Langaton yhteys ei toimi, kun langatonta reititintä tai tulostinta on siirretty

1. Katso tulostimen ohjauspaneelin Wi-Fi-signaalin vahvuuden osoitinta ( tai ). Jos näkyvässä on vain yksi tai kaksi palkkia tai pistettä, langattoman yhteyden signaali on heikko. Varmista, että tulostin on langattoman verkon kantama-alueella. Useimmissa verkoissa tulostimen on oltava korkeintaan 30 metrin päässä langattomasta yhteyspisteestä. Varmista myös, ettei tulostimen ja reitittimen välissä ole suuria, mahdollisesti signaalia häiritseviä esteitä. Poista tulostimen läheltä kaikki sellaiset sähkölaitteet, jotka voivat haitata langattoman yhteyden signaalia.
2. Tulosta asetussivu.
3. Vertaa asetusraportissa annettua verkon nimeä (SSID) ja tietokoneen käyttämän verkon nimeä.

Jos SSID-nimet eivät ole samoja, laitteet eivät ole yhteydessä samaan verkkoon. Määritä tulostimen langaton yhteys uudelleen.

Langattomaan tulostimeen ei voi yhdistää muita laitteita (Wi-Fi Direct)

1. Varmista, että muut laitteet ovat langattoman verkon kantama-alueella eivätkä esteet häiritse signaalia. (Wi-Fi Direct -tulostus edellyttää, että laitteet ovat tulostimen langattoman verkkoyhteyden kantama-alueella.)
2. Varmista, että tulostimeen on kytketty virta ja että se on käyttövalmis.
3. Varmista, että tulostimen ohjauspaneelin Wi-Fi Direct -merkkivalo  palaa. Jos valo ei pala, paina Wi-Fi Direct -painiketta .
4. Varmista, että olet ottanut käyttöön Wi-Fi Directin tai Wi-Fi:n laitteellasi. Jos laitteesi ei tue kumpaakaan yhteysmuotoa, et voi muodostaa Wi-Fi Direct -yhteyttä sillä.
5. Varmista, ettei samanaikaisia Wi-Fi Direct -käyttäjiä ole viittä enempää.



Langaton yhteys katkeaa, kun tulostin luo VPN-yhteyden

- Yleensä et voi käyttää VPN-yhteyttä ja muuta verkkoyhteyttä yhtä aikaa.

Verkkoa ei ole langattomien verkkojen luettelossa

- Varmista, että langaton reititin ovat käynnissä.
- Verkko saattaa olla piilotettu.
- Varmista, että tulostin on langattoman reitittimen kantama-alueella ja etteivät esteet häiritse signaalia.
- Tulostimen langaton yhteys käyttää 2,4 GHz:n kaistaa. 5 GHz:n verkot eivät näy luettelossa.
- Päivitä verkkolaitteiden luettelo.
- Käynnistä tulostin uudelleen.

Langaton verkko ei toimi

1. Varmista, että verkko ei toimi, kokeilemalla luoda yhteys verkkoon muilla laitteilla.
2. Testaa verkkoyhteys ping-komennon avulla.
 - a. Avaa tietokoneen komentorivikehote.
 - Jos käytössäsi on Windows-käyttöjärjestelmä, valitse **Käynnistä** ja **Suorita**, kirjoita kenttään `cmd` ja paina **Enter**-painiketta.
 - Jos käytössäsi on OS X, valitse **Sovellukset** ja **Lisäohjelmat** ja avaa **Pääte**.
 - b. Kirjoita komento `ping` ja reitittimen IP-osoite.
 - c. Jos ikkuna näyttää pyynnön ja vastauksen väliset ajat, verkko toimii oikein.
3. Varmista, että reititin tai tulostin ovat yhteydessä samaan verkkoon kuin mihin tietokoneesi on yhteydessä.
 - a. Tulosta asetussivu.
 - i. Paina Jatka-painiketta  kolmen sekunnin ajan.
 - ii. Vapauta Jatka-painike .
 - b. Vertaa asetusraportissa annettua verkon nimeä (SSID) ja tietokoneen käyttämän verkon nimeä.

Jos SSID-nimet eivät ole samoja, laitteet eivät ole yhteydessä samaan verkkoon. Määritä tulostimen langaton yhteys uudelleen.
4. Tee langattoman verkon diagnostiikkatesti. Katso lisätietoja tämän käyttöoppaan osiosta Langattoman verkon diagnostiikkatestin suorittaminen.

Häiriöiden vähentäminen langattomassa verkossa

Seuraavat vihjeet auttavat häiriöitä langattomissa verkoissa:

- Pidä langattomat laitteet etäällä metalliesineistä, esimerkiksi arkistokaapeista, sekä muista sähkömagneettisista laitteista, kuten mikroaaltolaitteista ja langattomista puhelimista. Nämä esineet voivat häiritä radiosignaalia.
- Pidä langattomat laitteet etäällä suurista muuratuista ja muista rakenteista. Rakenteet voivat vaimentaa radioaalloja ja laskea signaalinvoimakkuutta.
- Aseta langaton reititin keskeiseen sijaintiin ja esteettömästi muihin verkon langattomiin laitteisiin nähden.

Ethernet-yhteysongelmien ratkaiseminen

Tarkista seuraavat seikat:

- Verkko on käytettävissä ja verkkokeskitin, kytkin tai reititin on päällä.
- Ethernet-kaapeli on kiinnitetty asianmukaisesti tulostimeen ja reitittimeen. Ethernet-kaapeli kytketään tulostimen Ethernet-porttiin, ja liittimen lähellä oleva merkkivalo syttyy, kun sen yhteys on päällä.
- Vakoiluohjelmien torjuntaohjelmat ja muut virustorjuntaohjelmat eivät häiritse tulostimen verkkoyhteyttä. Jos tiedät, että virustorjunta- tai palomuuriohjelmisto estää tietokonetta muodostamasta yhteyttä tulostimeen, ratkaise ongelma [HP:n verkkopalvelu – palomuurin vianmääritys](#) -palvelun avulla.
- Voit selvittää ongelman automaattisesti [HP Print and Scan Doctor](#) -palvelun avulla. Työkalu yrittää tunnistaa ja korjata vian. HP Print and Scan Doctor -työkalu ei välttämättä ole saatavilla kaikilla kielillä.

A Tulostimen tekniset tiedot

 **TÄRKEÄÄ:** Seuraavat tekniset tiedot ovat voimassa julkaisun aikaan, mutta pidätämme oikeuden muutoksiin. Ajantasaiset tiedot: www.hp.com/support .

- [Tekniset tiedot](#)
- [Tuetut käyttöjärjestelmät](#)
- [Tulostimen mitat](#)
- [Virrankulutus, virtatiedot ja äänipäästöt](#)
- [Käyttöympäristötiedot](#)
- [Varoituskuvakkeet](#)
- [Laservaroitus](#)

Tekniset tiedot

Ajantasaiset tiedot: www.support.hp.com.

Tuetut käyttöjärjestelmät

Seuraavat tiedot koskevat tulostinkohtaisia Windows PCLmS- ja OS X -tulostinohjaimia.

Windows: Windows-käyttöjärjestelmän versiosta riippuen HP Software Installer -työkalu asentaa joko PCLmS- tai PCLm-S-ohjaimen, minkä lisäksi asennusohjelmalla on mahdollista asentaa valinnaisia lisäohjelmistoja. Lisätietoja on tuotetukisivustossa osoitteessa www.hp.com/support.

OS X: Tämä tulostin tukee Mac-tietokoneita. Lataa HP Easy Start joko osoitteesta 123.hp.com tai osoitteessa www.hp.com/support sijaitsevalta tuotetuen verkkosivustolta, ja käytä sitten HP Easy Startia tulostinohjaimen asennukseen. HP Easy Start ei sisälly HP Software Installer -työkaluun.

1. Siirry osoitteeseen 123.hp.com.
2. Lataa tulostinohjelmisto noudattamalla annettuja ohjeita.

Linux: Jos haluat lisätietoja Linuxin tulostinohjaimesta ja ladata sen, siirry osoitteeseen www.hp.com/go/linuxprinting.

Taulukko A-1 Tuetut käyttöjärjestelmät ja tulostinohjaimet

Windows 7, 32- ja 64-bittinen	Tulostinkohtainen HP PCLmS -ohjain asennetaan käyttöjärjestelmään ohjelmiston asennuksen yhteydessä.	
Windows 8, 32- ja 64-bittinen	Tulostinkohtainen HP PCLmS -ohjain asennetaan käyttöjärjestelmään ohjelmiston asennuksen yhteydessä.	Microsoft tarjoaa Windows 8 RT -tuen käyttöjärjestelmäversiolle 4 tarkoitettun 32-bittisen ohjaimen kautta.
Windows 8.1, 32- ja 64-bittinen	Tulostinkohtainen HP PCLmS V4 -ohjain asennetaan käyttöjärjestelmään ohjelmiston asennuksen yhteydessä.	Microsoft tarjoaa Windows 8.1 RT -tuen käyttöjärjestelmäversiolle 4 tarkoitettun 32-bittisen ohjaimen kautta.
Windows 10, 32- ja 64-bittinen	Tulostinkohtainen HP PCLmS V4 -ohjain asennetaan käyttöjärjestelmään ohjelmiston asennuksen yhteydessä.	
Windows Server 2008 R2, 64-bittinen	Tulostinkohtainen HP PCLmS-ohjain on ladattavissa tulostimen tukisivulta. Lataa ohjain ja asenna se Microsoftin tulostimen lisästyökalun avulla.	Microsoft on lopettanut Windows Server 2008:n tuen tammikuussa 2015. HP pyrkii tarjoamaan sille parhaan mahdollisen tuen.
Windows Server 2008 R2, SP1, 64-bittinen	Tulostinkohtainen HP PCLmS -ohjain asennetaan käyttöjärjestelmään ohjelmiston asennuksen yhteydessä.	
Windows Server 2012	Tulostinkohtainen HP PCLmS -ohjain asennetaan käyttöjärjestelmään ohjelmiston asennuksen yhteydessä.	
Windows Server 2012 R2	Tulostinkohtainen HP PCLmS -ohjain asennetaan käyttöjärjestelmään ohjelmiston asennuksen yhteydessä.	
Windows Server 2016, 64-bittinen	Tulostinkohtainen HP PCLmS -ohjain asennetaan käyttöjärjestelmään ohjelmiston asennuksen yhteydessä.	
OS X 10.11 El Capitan ja uudemmat versiot.	Asenna tulostusohjain lataamalla HP Easy Start osoitteesta 123.hp.com . Asenna tulostinohjelmisto ja tulostusohjain seuraavasti.	



HUOMAUTUS: Osoitteessa www.support.hp.com on kattava luettelo tuetuista käyttöjärjestelmäversioista sekä tulostinkohtaiset ohjeet.

Tulostimen mitat

Kuva A-1 Tulostimen mitat

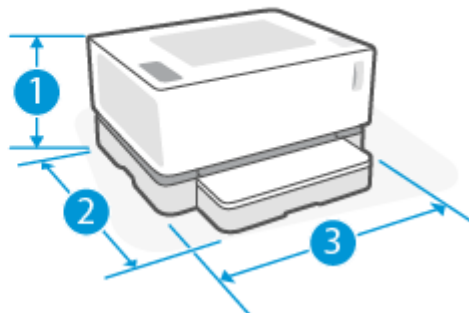
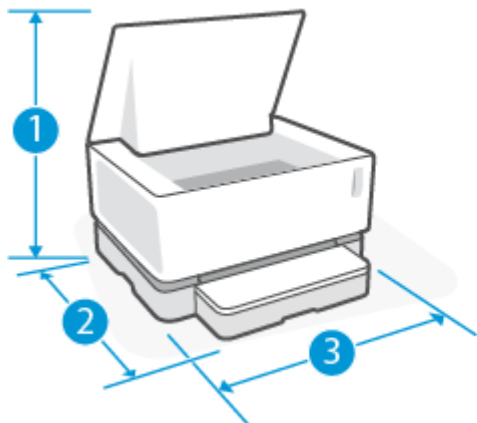

	Tulostin täysin avattuna	Tulostin täysin suljettuna
1. Korkeus	445 mm	211 mm
2. Syvyys	465 mm	371,5 mm
3. Leveys	380,5 mm	380,5 mm
Paino (kuvarummun kanssa)	6,96 kg (perusmallit) 7,01 kg (langattomalla yhteydellä varustetut mallit)	

Virrankulutus, virtatiedot ja äänipäästöt

Ajantasaiset tiedot: www.support.hp.com.

⚠ HUOMIO: Käyttöjännite määräytyy tulostimen myyntimaan tai alueen mukaan. Älä muunna käyttöjännitteitä. Muutoin tulostin voi vahingoittua ja sen takuu voi mitätöityä.

Käyttöympäristötiedot

Ympäristö	Suosittelava	Sallittu
Lämpötila	17,5–25 °C	15–32 °C
Suhteellinen kosteus	20–70 %:n suhteellinen kosteus, tiivistymätön	10–80 %:n suhteellinen kosteus, tiivistymätön
Korkeus	Ei koske	0 – 5 000 m

Varoituskuvakkeet

Varoituskuvakkeiden määritelmät: Seuraavia varoituskuvakkeita käytetään HP:n tuotteissa. Noudata varovaisuutta tarvittaessa.

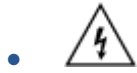

Vaara: Sähköisku



Vaara: Kuuma pinta



Vaara: Kaikki kehonosat on pidettävä etäällä liikkuvista osista



Vaara: Lähellä on terävä reuna



Varoitus

Laservaroitus



CAUTION - CLASS 3B INVISIBLE LASER RADIATION WHEN OPEN. AVOID EXPOSURE TO THE BEAM.

ATTENTION - RAYONNEMENT LASER INVISIBLE DE CLASSE 3B EN CAS D'OUVERTURE. ÉVITEZ L'EXPOSITION AU FAISCEAU.

VORSICHT - UNSICHTBARE LASERSTRAHLUNG KLASSE 3B, WENN ABDECKUNG GEÖFFNET. NICHT DEM STRAHL AUSSETZEN.

PRECAUCIÓN – RADIACIÓN LÁSER INVISIBLE DE CLASE 3B PRESENTE AL ABRIR. EVITE LA EXPOSICIÓN AL HAZ.

VARNING - OSYNLIG LASERSTRÅLNING KLASSE 3B VID ÖPPEN LUCKA UNDVIK EXPONERING FÖR LASERSTRÅLNINGEN.

VAROITUS - LUOKAN 3B NÄKYMÄTTÖMÄLLE LASER-SÄTEILYÄ AVATTUNA. VÄLTÄ ALTISTUMISTA SÄTEELLE.

注意 - 打开时，存在不可见的 3B 类激光辐射，请避免接触该激光束。

주의 - 열리면 등급 3B 비가시레이저방사선이 방출됩니다. 광선에 노출을 피하십시오.

注意 - ここを開くとクラス 3B 不可視レーザー放射が出ます。ビームに身をさらさないこと。

B Huolto ja tuki

- [HP:n rajoitetun takuun lauseke](#)
- [HP:n Premium Protection -takuu: Neverstop Väriaineen lisäyssarja ja HP Laser -kuvarumpu, rajoitetun takuun lauseke](#)
- [HP:n käytäntö, joka koskee muun kuin HP:n valmistamia tarvikkeita](#)
- [HP:n väärennösten estosivusto](#)
- [Tiedot, joita tallennetaan seuraaviin: HP:n väriaineen lisäyssarja ja HP Laser -kuvarumpu](#)
- [Loppukäyttäjän käyttöoikeussopimus](#)
- [Asiakkaan suorittaman korjauksen takuupalvelu](#)
- [Asiakastuki](#)

HP:n rajoitetun takuun lauseke

HP-TUOTE	RAJOITETUN TAKUUN* KESTO
HP Neverstop Laser 1000a, 1000w, 1000n, 1001nw	Yhden vuoden rajoitettu takuu



HUOMAUTUS: * Takuun ja asiakastuen vaihtoehdot vaihtelevat tuotteen, maan ja paikallisten lakien mukaan. Osoitteesta support.hp.com saat lisätietoja HP:n palkituista asiakastukipalvelun vaihtoehdoista alueellasi.

Tämä HP:n rajoitettu takuu koskee ainoastaan HP-merkkisiä tuotteita, a) joiden myyjä tai vuokraaja on HP Inc. tai joku sen tytäryhtiöstä, kumppaneista, valtuutetuista jälleenmyyjistä, valtuutetuista jakelijoista tai maahantuojista; b) jotka on myyty tai vuokrattu HP:n rajoitetun takuun kanssa.

HP takaa sinulle eli käyttäjälle ja asiakkaalle, että HP:n laitteissa ja lisälaitteissa ei ole vikoja materiaalien ja työn osalta oston jälkeen yllä määritettynä aikana. Jos HP saa tällaisesta viasta tiedon takuuajana, HP valintansa mukaan joko korjaa vialliseksi todetun tuotteen tai vaihtaa sen uuteen, ellei paikallisessa laissa vaadita muuta. Korvaavat tuotteet voivat paikallisen lain mukaisesti olla joko uusia tai toiminnaltaan uutta vastaavia.

HP takaa, että HP-ohjelmistolla voi suorittaa ohjekirjoissa määritellyt toiminnot edellä määritettynä aikana hankintapäivästä lukien, kun ohjelmisto on asennettu oikein ja sitä käytetään oikein. Jos HP saa takuuajan tiedon takuun kattamasta viasta, HP vaihtaa ohjelmiston, jolla ei voi suorittaa ohjekirjoissa määritettyjä toimintoja kyseisten vikojen takia.

HP ei takaa sitä, että HP-tuotteet toimivat keskeytyksettä tai että niissä ei ole virheitä. Jos HP ei kykene korjaamaan tai vaihtamaan tuotetta takuun edellyttämään kuntoon kohtuullisen ajan kuluessa tuotteen takuuajana, asiakkaalla on oikeus palauttaa tuote, jolloin HP hyvittää tuotteen hankintahinnan.

HP:n tuotteet saattavat sisältää suorituskyvyltään uusia vastaavia uudelleenvalmistettuja tai mahdollisesti vähän käytettyjä osia.

Takuu ei kata vikoja, joiden syynä on (a) väärin suoritettu tai puutteellinen huolto tai kalibrointi, (b) muun kuin HP:n toimittama ohjelmisto, liitännä, osa tai tarvike, (c) luvaton muutos tai väärinkäyttö, (d) julkaistujen tuotetta koskevien ympäristövaatimusten vastainen käyttö, (e) käyttöpaikan virheellinen valmistelu tai ylläpito taikka (f) HP:n tuotteen vioittuminen sen vuoksi, että käytössä on ollut jokin seuraavista: muut kuin HP:n valmistamat Väriaineen lisäyssarjat, täytetyt HP:n valmistamat Väriaineen lisäyssarjat, muun kuin HP:n valmistama väriaine, muut kuin HP Laser -kuvarummut, muun kuin HP:n valmistama tuotteen sisäinen osa tai paperi, jonka talkin, kalsiumin tai muun helposti siirtyvän jäännösaineen pitoisuus on suuri.

EDELLÄ ON MÄÄRITETTY HP:N MYÖNTÄMÄT YKSINOMAISET TAKUUT, JOTKA KORVAAVAT KAIKKI AIEMMAT MAHDOLLISET SUULLISET TAI KIRJALLISET TAKUUT, MUKAAN LUKIEN VÄLILLISET TAKUUT TUOTTEEN KAUPALLISESTA HYÖDYNNETTÄVYYDESTÄ, LAADUSTA TAI SOPIVUUDESTA TIETTYYN TARKOITUKSEEN, ELLEI PAIKALLISESTA LAINSÄÄDÄNNÖSTÄ MUUTA JOHDU. Jotkin maat/alueet, osavaltiot tai maakunnat eivät salli rajoituksia takuuseen, joten yllä mainitut rajoitukset tai kattavuusehdot eivät koske kaikkia. Tämä takuu takaa tietyt lailliset oikeudet ja asiakkaalla saattaa olla muita oikeuksia, jotka vaihtelevat eri maiden/alueiden, valtioiden ja provinssien välillä.

HP:n rajoitettu takuu on voimassa kaikissa maissa/kaikilla alueilla ja kaikilla paikkakunnilla, missä HP:llä on tämän tuotteen tukipalveluedustaja ja missä HP on markkinoinut tätä tuotetta. Takuupalvelun taso saattaa vaihdella paikallisten standardien mukaan. HP ei muuta tuotteen muotoa tai toimintaa, jotta tuote toimisi maassa/alueella, jossa sen ei ole tarkoitettu toimivan lainsäädännöllisistä tai muista juridisista syistä.

VAIN TÄSSÄ TAKUUILMOITUKSESSA MAINITUT KORJAUSTOIMENPITEET OVAT SALLITTUJA PAIKALLISESTI SOVELLETTAVAN LAIN SALLIMASSA LAAJUUDESSA. YLLÄ ESITETTYÄ LUKUUN OTTAMATTA HP EI MISSÄÄN

OLOSUHTEISSA VASTAA TIETOJEN MENETYKSESTÄ TAI SUORISTA, ERITYISOLOSUHTEISSA SATTUNEISTA, SATTUMANVARAISISTA, VÄLILLISISTÄ (LIIKEVOITON TAI TIEDON MENETYS MUKAAN LUKIEN) TAI MUISTA VAHINGOISTA, JOTKA PERUSTUVAT SOPIMUKSEEN, RIKKOMUKSEEN TAI MUIHIN SYIHIN. Jotkin maat/alueet, osavaltiot tai maakunnat eivät salli rajoituksia välillisiin vahinkoihin, joten yllä mainitut rajoitukset tai kattavuusehdot eivät koske kaikkia.

TÄMÄN TAKUULAUSEKKEEN EHDOT EIVÄT POISSULJE, RAJOITA TAI MUUTA LAINSÄÄDÄNNÖN TAKAAMA KULUTTAJANSUOJAA PAITSI SILTÄ OSIN KUIN LAKI SALLII TÄLLÄISEN OIKEUKSIEN POISSULKEMISEN, RAJOITTAMISEN TAI MUUTTAMISEN.

Yhdistynyt kuningaskunta, Irlanti ja Malta

The HP Limited Warranty is a commercial guarantee voluntarily provided by HP. The name and address of the HP entity responsible for the performance of the HP Limited Warranty in your country/region is as follows:

UK: HP Inc UK Limited, Cain Road, Amen Corner, Bracknell, Berkshire, RG12 1HN

Ireland: Hewlett-Packard Ireland Limited, Liffey Park Technology Campus, Barnhall Road, Leixlip, Co.Kildare

Malta: Hewlett-Packard Europe B.V., Amsterdam, Meyrin Branch, Route du Nant-d'Avril 150, 1217 Meyrin, Switzerland

United Kingdom: The HP Limited Warranty benefits apply in addition to any legal rights to a guarantee from seller of nonconformity of goods with the contract of sale. These rights expire six years from delivery of goods for products purchased in England or Wales and five years from delivery of goods for products purchased in Scotland. However various factors may impact your eligibility to receive these rights. For further information, please consult the following link: Consumer Legal Guarantee (www.hp.com/go/eu-legal) or you may visit the European Consumer Centers website (http://ec.europa.eu/consumers/solving_consumer_disputes/non-judicial_redress/ecc-net/index_en.htm). Consumers have the right to choose whether to claim service under the HP Limited Warranty or against the seller under the legal guarantee.

Ireland: The HP Limited Warranty benefits apply in addition to any statutory rights from seller in relation to nonconformity of goods with the contract of sale. However various factors may impact your eligibility to receive these rights. Consumer statutory rights are not limited or affected in any manner by HP Care Pack. For further information, please consult the following link: Consumer Legal Guarantee (www.hp.com/go/eu-legal) or you may visit the European Consumer Centers website (http://ec.europa.eu/consumers/solving_consumer_disputes/non-judicial_redress/ecc-net/index_en.htm). Consumers have the right to choose whether to claim service under the HP Limited Warranty or against the seller under the legal guarantee.

Malta: The HP Limited Warranty benefits apply in addition to any legal rights to a two-year guarantee from seller of nonconformity of goods with the contract of sale; however various factors may impact your eligibility to receive these rights. Consumer statutory rights are not limited or affected in any manner by the HP Limited Warranty. For further information, please consult the following link: Consumer Legal Guarantee (www.hp.com/go/eu-legal) or you may visit the European Consumer Centers website (http://ec.europa.eu/consumers/solving_consumer_disputes/non-judicial_redress/ecc-net/index_en.htm). Consumers have the right to choose whether to claim service under the HP Limited Warranty or against the seller under two-year legal guarantee.

Itävalta, Belgia, Saksa ja Luxemburg

Die beschränkte HP Herstellergarantie ist eine von HP auf freiwilliger Basis angebotene kommerzielle Garantie. Der Name und die Adresse der HP Gesellschaft, die in Ihrem Land für die Gewährung der beschränkten HP Herstellergarantie verantwortlich ist, sind wie folgt:

Deutschland: HP Deutschland GmbH, Schickardstr. 32, D-71034 Böblingen

Österreich: HP Austria GmbH., Technologiestrasse 5, A-1120 Wien

Luxemburg: Hewlett-Packard Luxembourg S.C.A., 75, Parc d'Activités Capellen, Rue Pafebruc, L-8308 Capellen

Belgien: HP Belgium BVBA, Hermeslaan 1A, B-1831 Diegem

Die Rechte aus der beschränkten HP Herstellergarantie gelten zusätzlich zu den gesetzlichen Ansprüchen wegen Sachmängeln auf eine zweijährige Gewährleistung ab dem Lieferdatum. Ob Sie Anspruch auf diese Rechte haben, hängt von zahlreichen Faktoren ab. Die Rechte des Kunden sind in keiner Weise durch die

beschränkte HP Herstellergarantie eingeschränkt bzw. betroffen. Weitere Hinweise finden Sie auf der folgenden Website: Gewährleistungsansprüche für Verbraucher (www.hp.com/go/eu-legal) oder Sie können die Website des Europäischen Verbrauchersentrums (http://ec.europa.eu/consumers/solving_consumer_disputes/non-judicial_redress/ecc-net/index_en.htm) besuchen. Verbraucher haben das Recht zu wählen, ob sie eine Leistung von HP gemäß der beschränkten HP Herstellergarantie in Anspruch nehmen oder ob sie sich gemäß der gesetzlichen zweijährigen Haftung für Sachmängel (Gewährleistung) sich an den jeweiligen Verkäufer wenden.

Belgia, Ranska ja Luxemburg

La garantie limitée HP est une garantie commerciale fournie volontairement par HP. Voici les coordonnées de l'entité HP responsable de l'exécution de la garantie limitée HP dans votre pays:

France: HP France SAS, société par actions simplifiée identifiée sous le numéro 448 694 133 RCS Evry, 1 Avenue du Canada, 91947, Les Ulis

G.D. Luxembourg: Hewlett-Packard Luxembourg S.C.A., 75, Parc d'Activités Capellen, Rue Pafebruc, L-8308 Capellen

Belgique: HP Belgium BVBA, Hermeslaan 1A, B-1831 Diegem

France: Les avantages de la garantie limitée HP s'appliquent en complément des droits dont vous disposez au titre des garanties légales applicables dont le bénéfice est soumis à des conditions spécifiques. Vos droits en tant que consommateur au titre de la garantie légale de conformité mentionnée aux articles L. 211-4 à L. 211-13 du Code de la Consommation et de celle relatives aux défauts de la chose vendue, dans les conditions prévues aux articles 1641 à 1648 et 2232 du Code de Commerce ne sont en aucune façon limités ou affectés par la garantie limitée HP. Pour de plus amples informations, veuillez consulter le lien suivant : Garanties légales accordées au consommateur (www.hp.com/go/eu-legal). Vous pouvez également consulter le site Web des Centres européens des consommateurs (http://ec.europa.eu/consumers/solving_consumer_disputes/non-judicial_redress/ecc-net/index_en.htm). Les consommateurs ont le droit de choisir d'exercer leurs droits au titre de la garantie limitée HP, ou auprès du vendeur au titre des garanties légales applicables mentionnées ci-dessus.

POUR RAPPEL:

Garantie Légale de Conformité:

« Le vendeur est tenu de livrer un bien conforme au contrat et répond des défauts de conformité existant lors de la délivrance.

Il répond également des défauts de conformité résultant de l'emballage, des instructions de montage ou de l'installation lorsque celle-ci a été mise à sa charge par le contrat ou a été réalisée sous sa responsabilité ».

Article L211-5 du Code de la Consommation:

« Pour être conforme au contrat, le bien doit:

1° Etre propre à l'usage habituellement attendu d'un bien semblable et, le cas échéant:

- correspondre à la description donnée par le vendeur et posséder les qualités que celui-ci a présentées à l'acheteur sous forme d'échantillon ou de modèle;

- présenter les qualités qu'un acheteur peut légitimement attendre eu égard aux déclarations publiques faites par le vendeur, par le producteur ou par son représentant, notamment dans la publicité ou l'étiquetage;

2° Ou présenter les caractéristiques définies d'un commun accord par les parties ou être propre à tout usage spécial recherché par l'acheteur, porté à la connaissance du vendeur et que ce dernier a accepté ».

Article L211-12 du Code de la Consommation:

« L'action résultant du défaut de conformité se prescrit par deux ans à compter de la délivrance du bien ».

Garantie des vices cachés

Article 1641 du Code Civil : *« Le vendeur est tenu de la garantie à raison des défauts cachés de la chose vendue qui la rendent impropre à l'usage auquel on la destine, ou qui diminuent tellement cet usage que l'acheteur ne l'aurait pas acquise, ou n'en aurait donné qu'un moindre prix, s'il les avait connus. »*

Article 1648 alinéa 1 du Code Civil:

« L'action résultant des vices rédhibitoires doit être intentée par l'acquéreur dans un délai de deux ans à compter de la découverte du vice. »

G.D. Luxembourg et Belgique: Les avantages de la garantie limitée HP s'appliquent en complément des droits dont vous disposez au titre de la garantie de non-conformité des biens avec le contrat de vente. Cependant, de nombreux facteurs peuvent avoir un impact sur le bénéfice de ces droits. Vos droits en tant que consommateur au titre de ces garanties ne sont en aucune façon limités ou affectés par la garantie limitée HP. Pour de plus amples informations, veuillez consulter le lien suivant : Garanties légales accordées au consommateur (www.hp.com/go/eu-legal) ou vous pouvez également consulter le site Web des Centres européens des consommateurs (http://ec.europa.eu/consumers/solving_consumer_disputes/non-judicial_redress/ecc-net/index_en.htm). Les consommateurs ont le droit de choisir de réclamer un service sous la garantie limitée HP ou auprès du vendeur au cours d'une garantie légale de deux ans.

Italia

La Garanzia limitata HP è una garanzia commerciale fornita volontariamente da HP. Di seguito sono indicati nome e indirizzo della società HP responsabile della fornitura dei servizi coperti dalla Garanzia limitata HP nel vostro Paese:

Italia: HP Italy S.r.l., Via G. Di Vittorio 9, 20063 Cernusco S/Naviglio

I vantaggi della Garanzia limitata HP vengono concessi ai consumatori in aggiunta ai diritti derivanti dalla garanzia di due anni fornita dal venditore in caso di non conformità dei beni rispetto al contratto di vendita. Tuttavia, diversi fattori possono avere un impatto sulla possibilità di beneficiare di tali diritti. I diritti spettanti ai consumatori in forza della garanzia legale non sono in alcun modo limitati, né modificati dalla Garanzia limitata HP. Per ulteriori informazioni, si prega di consultare il seguente link: Garanzia legale per i clienti (www.hp.com/go/eu-legal), oppure visitare il sito Web dei Centri europei per i consumatori (http://ec.europa.eu/consumers/solving_consumer_disputes/non-judicial_redress/ecc-net/index_en.htm). I consumatori hanno il diritto di scegliere se richiedere un servizio usufruendo della Garanzia limitata HP oppure rivolgendosi al venditore per far valere la garanzia legale di due anni.

Espanja

Su Garantía limitada de HP es una garantía comercial voluntariamente proporcionada por HP. El nombre y dirección de las entidades HP que proporcionan la Garantía limitada de HP (garantía comercial adicional del fabricante) en su país es:

España: Hewlett-Packard Española S.L. Calle Vicente Aleixandre, 1 Parque Empresarial Madrid - Las Rozas, E-28232 Madrid

Los beneficios de la Garantía limitada de HP son adicionales a la garantía legal de 2 años a la que los consumidores tienen derecho a recibir del vendedor en virtud del contrato de compraventa; sin embargo, varios factores pueden afectar su derecho a recibir los beneficios bajo dicha garantía legal. A este respecto, la Garantía limitada de HP no limita o afecta en modo alguno los derechos legales del consumidor (www.hp.com/go/eu-legal). Para más información, consulte el siguiente enlace: Garantía legal del

consumidor o puede visitar el sitio web de los Centros europeos de los consumidores (http://ec.europa.eu/consumers/solving_consumer_disputes/non-judicial_redress/ecc-net/index_en.htm). Los clientes tienen derecho a elegir si reclaman un servicio acogiéndose a la Garantía limitada de HP o al vendedor de conformidad con la garantía legal de dos años.

Tanska

Den begrænsede HP-garanti er en garanti, der ydes frivilligt af HP. Navn og adresse på det HP-selskab, der er ansvarligt for HP's begrænsede garanti i dit land, er som følger:

Danmark: HP Inc Danmark ApS, Engholm Parkvej 8, 3450, Allerød

Den begrænsede HP-garanti gælder i tillæg til eventuelle juridiske rettigheder, for en toårig garanti fra sælgeren af varer, der ikke er i overensstemmelse med salgsaftalen, men forskellige faktorer kan dog påvirke din ret til at opnå disse rettigheder. Forbrugerens lovbestemte rettigheder begrænses eller påvirkes ikke på nogen måde af den begrænsede HP-garanti. Se nedenstående link for at få yderligere oplysninger: Forbrugerens juridiske garanti (www.hp.com/go/eu-legal) eller du kan besøge De Europæiske Forbrugercentres websted (http://ec.europa.eu/consumers/solving_consumer_disputes/non-judicial_redress/ecc-net/index_en.htm). Forbrugere har ret til at vælge, om de vil gøre krav på service i henhold til HP's begrænsede garanti eller hos sælger i henhold til en toårig juridisk garanti.

Norja

HPs garanti er en begrenset og kommersiell garanti som HP selv har valgt å tilby. Følgende lokale selskap innestår for garantien:

Norge: HP Norge AS, Rolfbuktveien 4b, 1364 Fornebu

HPs garanti kommer i tillegg til det mangelsansvar HP har i henhold til norsk forbrukerkjøpslovgivning, hvor reklamasjonsperioden kan være to eller fem år, avhengig av hvor lenge salgsgjenstanden var ment å vare. Ulike faktorer kan imidlertid ha betydning for om du kvalifiserer til å kreve avhjelp iht slikt mangelsansvar. Forbrukerens lovmessige rettigheter begrenses ikke av HPs garanti. Hvis du vil ha mer informasjon, kan du klikke på følgende kobling: Juridisk garanti for forbruker (www.hp.com/go/eu-legal) eller du kan besøke nettstedet til de europeiske forbrukersentrene (http://ec.europa.eu/consumers/solving_consumer_disputes/non-judicial_redress/ecc-net/index_en.htm). Forbrukere har retten til å velge å kreve service under HPs garanti eller iht selgerens lovpålagte mangelsansvar.

Ruotsi

HP:s begränsade garanti är en kommersiell garanti som tillhandahålls frivilligt av HP. Namn och adress till det HP-företag som ansvarar för HP:s begränsade garanti i ditt land är som följer:

Sverige: HP PPS Sverige AB, SE-169 73 Stockholm

Fördelarna som ingår i HP:s begränsade garanti gäller utöver de lagstadgade rättigheterna till tre års garanti från säljaren angående varans bristande överensstämmelse gentemot köpeavtalet, men olika faktorer kan påverka din rätt att utnyttja dessa rättigheter. Konsumentens lagstadgade rättigheter varken begränsas eller påverkas på något sätt av HP:s begränsade garanti. Mer information får du om du följer denna länk: Lagstadgad garanti för konsumenter (www.hp.com/go/eu-legal) eller så kan du gå till European Consumer Centers webbplats (http://ec.europa.eu/consumers/solving_consumer_disputes/non-judicial_redress/ecc-net/index_en.htm). Konsumenter har rätt att välja om de vill ställa krav enligt HP:s begränsade garanti eller på säljaren enligt den lagstadgade treåriga garantin.

Portugali

A Garantia Limitada HP é uma garantia comercial fornecida voluntariamente pela HP. O nome e a morada da entidade HP responsável pela prestação da Garantia Limitada HP no seu país são os seguintes:

Portugal: HPCP – Computing and Printing Portugal, Unipessoal, Lda., Edifício D. Sancho I, Quinta da Fonte, Porto Salvo, Lisboa, Oeiras, 2740 244

As vantagens da Garantia Limitada HP aplicam-se cumulativamente com quaisquer direitos decorrentes da legislação aplicável à garantia de dois anos do vendedor, relativa a defeitos do produto e constante do contrato de venda. Existem, contudo, vários fatores que poderão afetar a sua elegibilidade para beneficiar de tais direitos. Os direitos legalmente atribuídos aos consumidores não são limitados ou afetados de forma alguma pela Garantia Limitada HP. Para mais informações, consulte a ligação seguinte: Garantia legal do consumidor (www.hp.com/go/eu-legal) ou visite o Web site da Rede dos Centros Europeus do Consumidor (http://ec.europa.eu/consumers/solving_consumer_disputes/non-judicial_redress/ecc-net/index_en.htm). Os consumidores têm o direito de escolher se pretendem reclamar assistência ao abrigo da Garantia Limitada HP ou contra o vendedor ao abrigo de uma garantia jurídica de dois anos.

Kreikka ja Kypros

Η Περιορισμένη εγγύηση HP είναι μια εμπορική εγγύηση η οποία παρέχεται εθελοντικά από την HP. Η επωνυμία και η διεύθυνση του νομικού προσώπου HP που παρέχει την Περιορισμένη εγγύηση HP στη χώρα σας είναι η εξής:

Ελλάδα /Κύπρος: HP Printing and Personal Systems Hellas EPE, Tzavella 1-3, 15232 Chalandri, Attiki

Ελλάδα /Κύπρος: HP Συστήματα Εκτύπωσης και Προσωπικών Υπολογιστών Ελλάς Εταιρεία Περιορισμένης Ευθύνης, Tzavella 1-3, 15232 Chalandri, Attiki

Τα προνόμια της Περιορισμένης εγγύησης HP ισχύουν επιπλέον των νόμιμων δικαιωμάτων για διετή εγγύηση έναντι του Πωλητή για τη μη συμμόρφωση των προϊόντων με τις συνομολογημένες συμβατικά ιδιότητες, ωστόσο η άσκηση των δικαιωμάτων σας αυτών μπορεί να εξαρτάται από διάφορους παράγοντες. Τα νόμιμα δικαιώματα των καταναλωτών δεν περιορίζονται ούτε επηρεάζονται καθ' οιονδήποτε τρόπο από την Περιορισμένη εγγύηση HP. Για περισσότερες πληροφορίες, συμβουλευτείτε την ακόλουθη τοποθεσία web: Νόμιμη εγγύηση καταναλωτή (www.hp.com/go/eu-legal) ή μπορείτε να επισκεφτείτε την τοποθεσία web των Ευρωπαϊκών Κέντρων Καταναλωτή (http://ec.europa.eu/consumers/solving_consumer_disputes/non-judicial_redress/ecc-net/index_en.htm). Οι καταναλωτές έχουν το δικαίωμα να επιλέξουν αν θα αξιώσουν την υπηρεσία στα πλαίσια της Περιορισμένης εγγύησης HP ή από τον πωλητή στα πλαίσια της νόμιμης εγγύησης δύο ετών.

Unkari

A HP korlátozott jótállás egy olyan kereskedelmi jótállás, amelyet a HP a saját elhatározásából biztosít. Az egyes országokban a HP mint gyártó által vállalt korlátozott jótállást biztosító HP vállalatok neve és címe:

Magyarország: HP Inc Magyarország Kft., H-1117 Budapest, Alíz utca 1.

A HP korlátozott jótállásban biztosított jogok azokon a jogokon felül illetik meg Önt, amelyek a termékeknek az adásvételi szerződés szerinti minőségére vonatkozó kétéves, jogszabályban foglalt eladói szavatosságból, továbbá ha az Ön által vásárolt termékre alkalmazandó, a jogszabályban foglalt kötelező eladói jótállásból erednek, azonban számos körülmény hatással lehet arra, hogy ezek a jogok Önt megilletik-e. További információért kérjük, keresse fel a következő webhelyet: Jogi Tájékoztató Fogyasztóknak (www.hp.com/go/eu-legal) vagy látogassa meg az Európai Fogyasztói Központok webhelyét (http://ec.europa.eu/consumers/solving_consumer_disputes/non-judicial_redress/ecc-net/index_en.htm). A fogyasztóknak jogában áll, hogy megválasszák, hogy a jótállással kapcsolatos igényüket a HP korlátozott

jótállás alapján vagy a kétéves, jogszabályban foglalt eladói szavatosság, illetve, ha alkalmazandó, a jogszabályban foglalt kötelező eladói jótállás alapján érvényesítik.

Tšekin tasavalta

Omezená záruka HP je obchodní zárukou dobrovolně poskytovanou společností HP. Názvy a adresy společností skupiny HP, které odpovídají za plnění omezené záruky HP ve vaší zemi, jsou následující:

Česká republika: HP Inc Czech Republic s. r. o., Za Brumlovkou 5/1559, 140 00 Praha 4

Výhody, poskytované omezenou zárukou HP, se uplatňují jako doplněk k jakýmkoli právním nárokům na dvouletou záruku poskytnutou prodejcem v případě nesouladu zboží s kupní smlouvou. Váš nárok na uznání těchto práv však může záviset na mnohých faktorech. Omezená záruka HP žádným způsobem neomezuje ani neovlivňuje zákonná práva zákazníka. Další informace získáte kliknutím na následující odkaz: Zákonná záruka spotřebitele (www.hp.com/go/eu-legal) případně můžete navštívit webové stránky Evropského spotřebitelského centra (http://ec.europa.eu/consumers/solving_consumer_disputes/non-judicial_redress/ecc-net/index_en.htm). Spotřebitelé mají právo se rozhodnout, zda chtějí službu reklamovat v rámci omezené záruky HP nebo v rámci zákonem stanovené dvouleté záruky u prodejce.

Slovakia

Obmedzená záruka HP je obchodná záruka, ktorú spoločnosť HP poskytuje dobrovoľne. Meno a adresa subjektu HP, ktorý zabezpečuje plnenie vyplývajúce z Obmedzenej záruky HP vo vašej krajine:

Slovenská republika: HP Inc Slovakia, s.r.o., Galvaniho 7, 821 04 Bratislava

Výhody Obmedzenej záruky HP sa uplatnia vedľa prípadných zákazníkovoých zákonných nárokov voči predávajúcemu z väd, ktoré spočívajú v nesúlade vlastností tovaru s jeho popisom podľa predmetnej zmluvy. Možnosť uplatnenia takých prípadných nárokov však môže závisieť od rôznych faktorov. Služby Obmedzenej záruky HP žiadnym spôsobom neobmedzujú ani neovplyvňujú zákonné práva zákazníka, ktorý je spotrebiteľom. Ďalšie informácie nájdete na nasledujúcom prepojení: Zákonná záruka spotrebiteľa (www.hp.com/go/eu-legal), prípadne môžete navštíviť webovú lokalitu európskych zákazníckych stredísk (http://ec.europa.eu/consumers/solving_consumer_disputes/non-judicial_redress/ecc-net/index_en.htm). Spotrebiteľia majú právo zvoliť si, či chcú uplatniť servis v rámci Obmedzenej záruky HP alebo počas zákonnej dvojročnej záručnej lehoty u predajcu.

Puola

Ograniczona gwarancja HP to komercyjna gwarancja udzielona dobrowolnie przez HP. Nazwa i adres podmiotu HP odpowiedzialnego za realizację Ograniczonej gwarancji HP w Polsce:

Polska: HP Inc Polska sp. z o.o., Szturmowa 2a, 02-678 Warszawa, wpisana do rejestru przedsiębiorców prowadzonego przez Sąd Rejonowy dla m.st. Warszawy w Warszawie, XIII Wydział Gospodarczy Krajowego Rejestru Sądowego, pod numerem KRS 0000546115, NIP 5213690563, REGON 360916326, GIOŚ E0020757WZBW, kapitał zakładowy 480.000 PLN.

Świadczenia wynikające z Ograniczonej gwarancji HP stanowią dodatek do praw przysługujących nabywcy w związku z dwuletnią odpowiedzialnością sprzedawcy z tytułu niezgodności towaru z umową (rękojmia). Niemniej, na możliwość korzystania z tych praw mają wpływ różne czynniki. Ograniczona gwarancja HP w żaden sposób nie ogranicza praw konsumenta ani na nie nie wpływa. Więcej informacji można znaleźć pod następującym łączem: Gwarancja prawna konsumenta (www.hp.com/go/eu-legal), można także odwiedzić stronę internetową Europejskiego Centrum Konsumentckiego (http://ec.europa.eu/consumers/solving_consumer_disputes/non-judicial_redress/ecc-net/index_en.htm). Konsumenti mają prawo wyboru co do możliwości skorzystania albo z usług gwarancyjnych przysługujących w ramach Ograniczonej gwarancji HP albo z uprawnień wynikających z dwuletniej rękojmi w stosunku do sprzedawcy.

Bulgaria

Ограничената гаранция на HP представлява търговска гаранция, доброволно предоставяна от HP. Името и адресът на дружеството на HP за вашата страна, отговорно за предоставянето на гаранционната поддръжка в рамките на Ограничената гаранция на HP, са както следва:

HP Inc Bulgaria EOOD (Ейч Пи Инк България EOOD), гр. София 1766, район р-н Младост, бул. Околовръстен Път No 258, Бизнес Център Камбаните

Предимствата на Ограничената гаранция на HP се прилагат в допълнение към всички законови права за двугодишна гаранция от продавача при несъответствие на стоката с договора за продажба. Въпреки това, различни фактори могат да окажат влияние върху условията за получаване на тези права. Законовите права на потребителите не са ограничени или засегнати по никакъв начин от Ограничената гаранция на HP. За допълнителна информация, моля вижте Правната гаранция на потребителя (www.hp.com/go/eu-legal) или посетете уебсайта на Европейския потребителски център (http://ec.europa.eu/consumers/solving_consumer_disputes/non-judicial_redress/ecc-net/index_en.htm). Потребителите имат правото да избират дали да претендират за извършване на услуга в рамките на Ограничената гаранция на HP или да потърсят такава от търговеца в рамките на двугодишната правна гаранция.

Romania

Garanția limitată HP este o garanție comercială furnizată în mod voluntar de către HP. Numele și adresa entității HP răspunzătoare de punerea în aplicare a Garanției limitate HP în țara dumneavoastră sunt următoarele:

România: HP Inc Romania SRL, 5 Fabrica de Glucoza Str., Building F, Ground Floor and Floor 8, 2nd District, București

Beneficiile Garanției limitate HP se aplică suplimentar față de orice drepturi privind garanția de doi ani oferită de vânzător pentru neconformitatea bunurilor cu contractul de vânzare; cu toate acestea, diverși factori pot avea impact asupra eligibilității dvs. de a beneficia de aceste drepturi. Drepturile legale ale consumatorului nu sunt limitate sau afectate în vreun fel de Garanția limitată HP. Pentru informații suplimentare consultați următorul link: гаранцията acordată потребителю при закон (www.hp.com/go/eu-legal) или можете да посетите сайта на Европейския център за решаване на спорове на потребителите (http://ec.europa.eu/consumers/solving_consumer_disputes/non-judicial_redress/ecc-net/index_en.htm). Потребителите имат правото да изберат дали да претендират за извършване на услуга в рамките на Ограничената гаранция на HP или да потърсят такава от търговеца в рамките на двугодишната правна гаранция.

Belgia ja Alankomaat

De Beperkte Garantie van HP is een commerciële garantie vrijwillig verstrekt door HP. De naam en het adres van de HP-entiteit die verantwoordelijk is voor het uitvoeren van de Beperkte Garantie van HP in uw land is als volgt:

Nederland: HP Nederland B.V., Startbaan 16, 1187 XR Amstelveen

België: HP Belgium BVBA, Hermeslaan 1A, B-1831 Diegem

De voordelen van de Beperkte Garantie van HP vormen een aanvulling op de wettelijke garantie voor consumenten gedurende twee jaren na de levering te verlenen door de verkoper bij een gebrek aan conformiteit van de goederen met de relevante verkoopovereenkomst. Niettemin kunnen diverse factoren een impact hebben op uw eventuele aanspraak op deze wettelijke rechten. De wettelijke rechten van de consument worden op geen enkele wijze beperkt of beïnvloed door de Beperkte Garantie van HP. Raadpleeg voor meer informatie de volgende webpagina: Wettelijke garantie van de consument (www.hp.com/go/eu-legal) of u kan de website van het Europees Consumenten Centrum bezoeken (http://ec.europa.eu/consumers/solving_consumer_disputes/non-judicial_redress/ecc-net/index_en.htm). Consumenten hebben

het recht om te kiezen tussen enerzijds de Beperkte Garantie van HP of anderzijds het aanspreken van de verkoper in toepassing van de wettelijke garantie.

Suomi

HP:n rajoitettu takuu on HP:n vapaaehtoisesti antama kaupallinen takuu. HP:n myöntämästä takuusta maassanne vastaavan HP:n edustajan yhteystiedot ovat:

Suomi: HP Finland Oy, Piispankalliontie, FIN - 02200 Espoo

HP:n takuun edut ovat voimassa mahdollisten kuluttajansuojalakiin perustuvien oikeuksien lisäksi sen varalta, että tuote ei vastaa myyntisopimusta. Saat lisätietoja seuraavasta linkistä: Kuluttajansuoja (www.hp.com/go/eu-legal) tai voit käydä Euroopan kuluttajakeskuksen sivustolla (http://ec.europa.eu/consumers/solving_consumer_disputes/non-judicial_redress/ecc-net/index_en.htm). Kuluttajilla on oikeus vaatia virheen korjausta HP:n takuun ja kuluttajansuojan perusteella HP:lta tai myyjältä.

Slovenia

Omejena garancija HP je prostovoljna trgovska garancija, ki jo zagotavlja podjetje HP. Ime in naslov poslovne enote HP, ki je odgovorna za omejeno garancijo HP v vaši državi, sta naslednja:

Slovenija: Hewlett-Packard Europe B.V., Amsterdam, Meyrin Branch, Route du Nant-d'Avril 150, 1217 Meyrin, Switzerland

Ugodnosti omejene garancije HP veljajo poleg zakonskih pravic, ki ob sklenitvi kupoprodajne pogodbe izhajajo iz dveletne garancije prodajalca v primeru neskladnosti blaga, vendar lahko na izpolnjevanje pogojev za uveljavitev pravic vplivajo različni dejavniki. Omejena garancija HP nikakor ne omejuje strankinih z zakonom predpisanih pravic in ne vpliva nanje. Za dodatne informacije glejte naslednjo povezavo: Strankino pravno jamstvo (www.hp.com/go/eu-legal); ali pa obiščite spletno mesto evropskih središč za potrošnike (http://ec.europa.eu/consumers/solving_consumer_disputes/non-judicial_redress/ecc-net/index_en.htm). Potrošniki imajo pravico izbrati, ali bodo uveljavljali pravice do storitev v skladu z omejeno garancijo HP ali proti prodajalcu v skladu z dvoletno zakonsko garancijo.

Kroatia

HP ograničeno jamstvo komercijalno je dobrovoljno jamstvo koje pruža HP. Ime i adresa HP subjekta odgovornog za HP ograničeno jamstvo u vašoj državi:

Hrvatska: HP Computing and Printing d.o.o. za računalne i srodne aktivnosti, Radnička cesta 41, 10000 Zagreb

Pogodnosti HP ograničenog jamstva vrijede zajedno uz sva zakonska prava na dvogodišnje jamstvo kod bilo kojeg prodavača s obzirom na nepodudaranje robe s ugovorom o kupnji. Međutim, razni faktori mogu utjecati na vašu mogućnost ostvarivanja tih prava. HP ograničeno jamstvo ni na koji način ne utječe niti ne ograničava zakonska prava potrošača. Dodatne informacije potražite na ovoj adresi: Zakonsko jamstvo za potrošače (www.hp.com/go/eu-legal) ili možete posjetiti web-mjesto Europskih potrošačkih centara (http://ec.europa.eu/consumers/solving_consumer_disputes/non-judicial_redress/ecc-net/index_en.htm). Potrošači imaju pravo odabrati žele li ostvariti svoja potraživanja u sklopu HP ograničenog jamstva ili pravnog jamstva prodavača u trajanju ispod dvije godine.

Latvia

HP ierobežotā garantija ir komercgarantija, kuru brīvprātīgi nodrošina HP. HP uzņēmums, kas sniedz HP ierobežotās garantijas servisa nodrošinājumu jūsu valstī:

Latvija: HP Finland Oy, PO Box 515, 02201 Espoo, Finland

HP ierobežotās garantijas priekšrocības tiek piedāvātas papildus jebkurām likumīgajām tiesībām uz pārdevēja un/vai ražotāju nodrošinātu divu gadu garantiju gadījumā, ja preces neatbilst pirkuma līgumam, tomēr šo tiesību saņemšanu var ietekmēt vairāki faktori. HP ierobežotā garantija nekādā veidā neierobežo un neietekmē patērētāju likumīgās tiesības. Lai iegūtu plašāku informāciju, izmantojiet šo saiti: Patērētāju likumīgā garantija (www.hp.com/go/eu-legal) vai arī Eiropas Patērētāju tiesību aizsardzības centra tīmekļa vietni (http://ec.europa.eu/consumers/solving_consumer_disputes/non-judicial_redress/ecc-net/index_en.htm). Patērētājiem ir tiesības izvēlēties, vai pieprasīt servisa nodrošinājumu saskaņā ar HP ierobežoto garantiju, vai arī pārdevēja sniegto divu gadu garantiju.

Liettua

HP ribotoji garantija yra HP savanoriškai teikiama komercinė garantija. Toliau pateikiami HP bendrovių, teikiančių HP garantiją (gamintojo garantiją) jūsų šalyje, pavadinimai ir adresai:

Lietuva: HP Finland Oy, PO Box 515, 02201 Espoo, Finland

HP ribotoji garantija papildomai taikoma kartu su bet kokiais kitomis įstatymais nustatytais teisėmis į pardavėjo suteikiamą dviejų metų laikotarpio garantiją dėl prekių atitikties pardavimo sutarčiai, tačiau tai, ar jums ši teisė bus suteikiama, gali priklausyti nuo įvairių aplinkybių. HP ribotoji garantija niekaip neapriboja ir neįtakoja įstatymais nustatytų vartotojo teisių. Daugiau informacijos rasite paspaudę šią nuorodą: Teisinė vartotojo garantija (www.hp.com/go/eu-legal) arba apsilankę Europos vartotojų centro internetinėje svetainėje (http://ec.europa.eu/consumers/solving_consumer_disputes/non-judicial_redress/ecc-net/index_en.htm). Vartotojai turi teisę prašyti atlikti techninį aptarnavimą pagal HP ribotąją garantiją arba pardavėjo teikiamą dviejų metų įstatymais nustatytą garantiją.

Viro

HP piiratud garantii on HP poolt vabatahtlikult pakutav kaubanduslik garantii. HP piiratud garantii eest vastutab HP üksus aadressil:

Eesti: HP Finland Oy, PO Box 515, 02201 Espoo, Finland

HP piiratud garantii rakendub lisaks seaduses ettenähtud müüjapoolsele kaheaastasele garantiile, juhul kui toode ei vasta müügilepingu tingimustele. Siiski võib esineda asjaolusid, mille puhul teie jaoks need õigused ei pruugi kehtida. HP piiratud garantii ei piira ega mõjuta mingil moel tarbija seadusjärgseid õigusi. Lisateavet leiate järgmiselt lingilt: tarbija õiguslik garantii (www.hp.com/go/eu-legal) või võite külastada Euroopa tarbijakeskuste veebisaiti (http://ec.europa.eu/consumers/solving_consumer_disputes/non-judicial_redress/ecc-net/index_en.htm). Tarbijal on õigus valida, kas ta soovib kasutada HP piiratud garantiid või seadusega ette nähtud müüjapoolset kaheaastast garantiid.

Venäjä

Срок службы принтера для России

Срок службы данного принтера HP составляет пять лет в нормальных условиях эксплуатации. Срок службы отсчитывается с момента ввода принтера в эксплуатацию. В конце срока службы HP рекомендует посетить веб-сайт нашей службы поддержки по адресу <http://www.hp.com/support> и/или связаться с авторизованным поставщиком услуг HP для получения рекомендаций в отношении дальнейшего безопасного использования принтера.

HP:n Premium Protection -takuu: Neverstop Väriaineen lisäyssarja ja HP Laser -kuvarumpu, rajoitetun takuun lauseke

Tälle HP-tuotteelle annetaan materiaali- ja valmistusviat kattava takuu.

Tämä takuu ei kata (a) tuotteita, jotka on täytetty, kunnostettu, valmistettu uudelleen tai joita on käsitelty jotenkin väärin, mihin ei kuitenkaan sisälly se, että Väriaineen lisäyssarja on ollut käytössä tulostinoppaan ohjeiden mukaisesti, tai (b) tuotteita, joiden ongelmat aiheutuvat väärinkäytöstä, väärästä säilytystavasta tai julkaistujen tulostintuotetta koskevien ympäristövaatimusten vastaisesti, tai (c) normaalia kulumista.

Takuuhuollon saamiseksi asiakkaan on palautettava tuote ostopaikkaan yhdessä ongelman kirjallisen kuvauksen ja tulostusnäytteiden kanssa tai hänen on otettava yhteyttä HP:n asiakastukeen. HP valintansa mukaan vaihtaa vialliseksi todetut tuotteet tai palauttaa niiden ostohinnan, ellei paikallisessa laissa vaadita muuta.

PAIKALLISEN LAIN SALLIMISSA RAJOISSA EDELLÄ MAINITTU TAKUU ON YKSIKANTAINEN, EIKÄ MUITA TAKUITA TAI EHTOJA MYÖNNETÄ SUULLISESTI, KIRJALLISESTI, SUORAAN TAI EPÄSUORAAN. HP NIMENOMAISESTI KIISTÄÄ KAIKKI EPÄSUORAT TAKUUT TAI EHDOT, JOTKA LIITTYVÄT KAUPALLISEEN HYÖDYNNETTÄVYYTEEN, LAADUN TYYDYTTÄVYYTEEN TAI SOVELTUVUUTEEN TIETTYYN TARKOITUKSEEN

PAIKALLISEN LAIN SALLIMISSA RAJOISSA HP:LLÄ TAI YHDELLÄKÄÄN SEN TOIMITTAJISTA EI MISSÄÄN OLOSUHTEISSA OLE SOPIMUKSEEN TAI VAHINGONKORVAUSOIKEUTEEN PERUSTUVAA TAI MUUTA VASTUUTA KORVATA SUORIA, ERITYISIÄ, SATUNNAISIA, VÄLILLISIÄ (LIIKEVOITON TAI TIEDON MENETYS MUKAAN LUKIEN) TAI MUITA VAHINKOJA.

TÄMÄN TAKUULAUSEKKEEN EHDOT EIVÄT POISSULJE, RAJOITA TAI MUUTA LAINSÄÄDÄNNÖN TAKAAMAA KULUTTAJANSUOJAA PAITSI SILTÄ OSIN KUIN LAKI SALLII TÄLLÄISEN OIKEUKSIEN POISSULKEMISEN, RAJOITTAMISEN TAI MUUTTAMISEN.

HP:n käytäntö, joka koskee muun kuin HP:n valmistamia tarvikkeita

HP ei suosittele seuraavien tuotteiden käyttöä riippumatta siitä, ovatko ne uusia vai uudelleenvalmistettuja: muut kuin HP:n väriaineen lisäyssarjat, muun kuin HP:n valmistama väriaine, muut kuin HP Laser -kuvarummut ja muut kuin HP:n valmistamat kuvanmuodostusjärjestelmän osat.



HUOMAUTUS: HP Neverstop Laser -tuotteiden tapauksessa takuu ei kata tulostimeen tai kuvarumpuun liittyviä vikoja tai ongelmia, jotka johtuvat vaurioista, saastumisesta tai yleisistä tulostukseen liittyvistä vioista, joiden syynä on, että käytössä on ollut jokin seuraavista: muut kuin HP:n väriaineen lisäyssarjat, muun kuin HP:n valmistama väriaine, muut kuin HP Laser -kuvarummut tai muu kuin HP Laser -kuvarumpuosa. Tällaisissa tapauksissa HP laskuttaa tulostimen vian tai vaurion korjaamisesta sen tavallisen aika- ja materiaalihinnaston mukaan.

HP:n väärennösten estosivusto

Siirry osoitteeseen www.hp.com/go/anticounterfeit, jos asentamasi HP:n väriaineen lisäyssarja tai HP Laser -kuvarumpu on ohjelmiston tai laiteohjelmiston ilmoituksen mukaan käytetty lisäyssarja tai kuvarumpu. HP auttaa tarkistamaan, onko lisäyssarja tai kuvarumpu aito, ja pyrkii ratkaisemaan ongelman.

Hankkimasi lisäyssarja tai kuvarumpu ei ehkä ole aito HP:n väriaineen lisäyssarja tai HP Laser -kuvarumpu, jos huomaat jonkin seuraavista merkeistä:

- Tarvikkeiden tilasivun tietojen mukaan asennettuna on tai käytössä on ollut muun kuin HP:n valmistama, käytetty tai väärennetty tarvike.
- Ohjelmiston tai laiteohjelmiston ilmoituksen mukaan asennettuna on tai käytössä on ollut muun kuin HP:n valmistama, käytetty tai väärennetty tarvike.
- Kun lisäyssarja tai kuvarumpu on käytössä, sen kanssa ilmenee paljon ongelmia.
- Hankkimasi lisäyssarja tai kuvarumpu ei näytä siltä, miltä se tavallisesti näyttää (esimerkiksi pakkaus eroaa HP:n pakkauksista).

Tiedot, joita tallennetaan seuraaviin: HP:n väriaineen lisäyssarja ja HP Laser -kuvarumpu

Tämän tuotteen kanssa käytettävät HP:n väriaineen lisäyssarjat ja HP Laser -kuvarummut sisältävät tuotteen toimintaa tukevia muistisiruja.

Lisäksi nämä muistisirut keräävät joitakin tuotteen käyttöä koskevia tietoja, joihin voivat sisältyä esimerkiksi seuraavat: päivä, jolloin Väriaineen lisäyssarja ja kuvarumpu asennettiin ensimmäisen kerran; päivä, jolloin Väriaineen lisäyssarja ja kuvarumpu olivat edellisen kerran käytössä; niiden sivujen määrä, joiden tulostamisessa Väriaineen lisäyssarja ja kuvarumpu ovat olleet käytössä; sivukattavuus; käytetyt tulostustilat; mahdolliset tulostusvirheet; tuotteen malli; onko käytössä ollut väärennetty Väriaineen lisäyssarja tai kuvarumpu; onko käyttäjä peruuttanut väriaineen lisäyksen, jossa Väriaineen lisäyssarja on ollut käytössä, ja onko sama Väriaineen lisäyssarja ollut mukana useammassa kuin yhdessä peruutetussa väriaineen lisäysprosessissa. Nämä tiedot auttavat HP:tä kehittämään tuotteita, jotka vastaavat sen asiakkaiden tulostustarpeita, ja näitä tietoja käytetään vain HP:n tietosuojalausannon (www.hp.com/go/privacy) mukaisesti.

Asiakasta, Väriaineen lisäyssarja- tai kuvarumpukäyttäjää tai tämän tuotetta ei voi tunnistaa näistä muistisiruista kerättävien tietojen perusteella, eikä minkäänlaisiin asiakkaan tunnistamisyrittäisiin ryhdytä.

HP kerää näytteitä muistisiruista, joita HP:lle sen maksuttoman palautus- ja kierrätysohjelman puitteissa palautettavat Väriaineen lisäyssarjat ja kuvarumpu sisältävät (HP Planet Partners: www.hp.com/recycle). Näytteeseen koottujen muistisirujen tiedot luetaan, ja niitä käytetään HP:n tulevien tuotteiden kehittämiseen. Myös HP:n yhteistyökumppaneilla, jotka auttavat HP:tä kierrättämään nämä Väriaineen lisäyssarjat ja kuvarumputuotteet, voi olla pääsy näihin tietoihin. Kaikki HP:n yhteistyökumppanit sitoutuvat noudattamaan kaikkia sovellettavia tietosuojalakeja ja -säädöksiä.

Kaikilla kolmansilla osapuolilla, joilla on hallussaan käytetty Väriaineen lisäyssarja tai kuvarumpu, voi olla pääsy muistisirun sisältämiin nimettömiin tietoihin.

Loppukäyttäjän käyttöoikeussopimus

LUE HUOLELLISESTI ENNEN TÄMÄN OHJELMISTOTUOTTEEN KÄYTTÄMISTÄ: Tämä Loppukäyttäjän käyttöoikeussopimus (jäljempänä ”Käyttöoikeussopimus”) on laillinen sopimus, joka on voimassa a) sinun (joko yksityishenkilönä tai yksittäisenä yksikkönä) ja b) HP Inc:n (jäljempänä ”HP”) välillä ja jota sovelletaan sellaisen asennetun tai HP:n yhdessä HP:n tuotteesi (jäljempänä ”HP:n tuote”) kanssa käytettäväksi tarjoaman Ohjelmistotuotteen käyttöösi, johon ei sovelleta toista erillistä sinun ja HP:n tai sen toimittajien välistä käyttöoikeussopimusta. Muut ohjelmistot voivat sisältää käyttöoikeussopimuksen verkossa saatavilla olevan dokumentaationsa yhteydessä. Termillä ”ohjelmistotuote” tarkoitetaan tietokoneohjelmistoa, ja ohjelmistotuotteeeseen voivat kuulua myös asiaankuuluva media, tulostetut materiaalit ja verkossa saatavilla oleva tai sähköisessä muodossa oleva dokumentaatio.

HP:n tuotteen mukana voidaan toimittaa tätä Käyttöoikeussopimusta koskeva muutos tai lisäys.

OHJELMISTOTUOTTEESSA ESITETYT OIKEUDET TARJOTAAN VAIN SILLÄ EHDOLLA, ETTÄ HYVÄKSYT KAIKKI TÄMÄN KÄYTTÖOIKEUSSOPIMUKSEN EHDOT. OHJELMISTOTUOTTEEN ASENTAMINEN, KOPIOIMINEN, LATAAMINEN TAI KÄYTTÖ MUULLA TAVALLA OSOITTA, ETTÄ OLET HYVÄKSYNYT TÄMÄN KÄYTTÖOIKEUSSOPIMUKSEN. JOS ET HYVÄKSY TÄMÄN KÄYTTÖOIKEUSSOPIMUKSEN EHTOJA, AINOANA KEINONASI ON PALAUTTAA KOKO KÄYTTÄMÄTÖN TUOTE (LAITE JA OHJELMISTO) 14 PÄIVÄN KULUESSA HYVITYSTÄ VARTEN OSTOPAIKKASI SOVELTAMASTA PALAUTUSKÄYTÄNNÖSTÄ RIIPPUEN.

- 1. KÄYTTÖOIKEUDEN MYÖNTÄMINEN.** HP myöntää sinulle seuraavat oikeudet sillä edellytyksellä, että noudatat kaikkia tämän käyttöoikeussopimuksen ehtoja:
 - a. **Käyttö.** Voit käyttää ohjelmistotuotetta yhdellä tietokoneella (jäljempänä ”oma tietokone”). Jos ohjelmistotuote tarjotaan sinulle internetin välityksellä ja jos ohjelmistotuote on alun perin lisensoitu käytettäväksi useammalla kuin yhdellä tietokoneella, voit asentaa ohjelmistotuotteen ja käyttää sitä vain kyseisillä tietokoneilla. Sinulla ei ole oikeutta erottaa ohjelmistotuotteen osia käytettäväksi useammalla kuin yhdellä tietokoneella. Sinulla ei ole oikeutta jakaa ohjelmistotuotetta. Voit ladata Ohjelmistotuotteen oman tietokoneesi tilapäiseen muistiin (RAM) Ohjelmistotuotteen käyttötarkoituksia varten.
 - b. **Tallentaminen.** Voit kopioida Ohjelmistotuotteen paikalliseen muistiin tai HP:n tuotteen tallennuslaitteelle.
 - c. **Kopioiminen.** Voit tehdä Ohjelmistotuotteesta kopioita arkistointia tai varmuuskopiointia varten, mikäli kukin kopio sisältää kaikki alkuperäisen Ohjelmistotuotteen omistajan ilmoitukset ja mikäli kutakin kopiota käytetään vain varmuuskopiointitarkoituksiin.
 - d. **Oikeuksien pidättäminen.** HP ja sen toimittajat pidättävät kaikki oikeudet, joita tämä käyttöoikeussopimus ei sinulle erityisesti myönnä.
 - e. **Ilmaisojelmistot.** Huolimatta tämän käyttöoikeussopimuksen ehtoista ohjelmistotuotteen kaikkien tai minkä tahansa sellaisien osuuksien, joissa on kyse avoimesta HP:n ohjelmistosta tai kolmansien osapuolten yleisen käyttöoikeuden nojalla tarjoamasta ohjelmistosta (”ilmaisojelma”), käyttöoikeus myönnetään sinulle tällaisen ilmaisojelman mukana toimitettavien ja latauksen yhteydessä hyväksytyjen ohjelmiston käyttöoikeussopimuksen ehtojen mukaisesti riippumatta siitä, onko kyseessä erillinen sopimus, paketoitu lisenssi tai sähköinen lisenssi. Ilmaisojelmiston käyttöösi sovelletaan kokonaan tällaisen lisenssin ehtoja.
 - f. **Palautusratkaisu.** HP:n tuotteesi yhteydessä tai tuotetta varten toimitettua palautusratkaisua, joka voi olla kiintolevyllä tai ulkoisella tallennusvälineellä (esim. levykkeellä tai CD- tai DVD-levyllä) toimiva ratkaisu tai muu vastaava missä tahansa muodossa toimitettava ratkaisu, voidaan käyttää ainoastaan sen HP:n tuotteen kiintolevyn palauttamista varten, jonka kanssa tai jota varten palautusratkaisu on alun perin ostettu. Tällaiseen palautusratkaisuun mahdollisesti

sisältyviin Microsoftin käyttöjärjestelmän ohjelmistoihin sovelletaan Microsoftin käyttöoikeussopimusta.

2. **PÄIVITYSVERSIOT.** Jotta voit käyttää päivitysversion määriteltyä ohjelmistotuotetta, sinun on ensin saatava sellaisen alkuperäisen ohjelmistotuotteen käyttöoikeus, jonka HP on määritellyt päivituskelpoiseksi. Päivitysversion asentamisen jälkeen et voi enää käyttää alkuperäistä ohjelmistotuotetta, joka oli perustana päivituskelpoisuudelle. Käyttämällä Ohjelmistotuotetta hyväksyt myös, että HP voi muodostaa automaattisesti yhteyden HP:n tuotteeseesi sen ollessa yhteydessä internetiin tarkistaakseen tiettyjen Ohjelmistotuotteiden version tai tilan ja että HP voi automaattisesti ladata ja asentaa tällaisten Ohjelmistotuotteiden päivitysversion tai päivityksiä HP:n tuotteellesi sellaisten uusien versioiden tai päivitysten tarjoamiseksi, joita tarvitaan HP:n ohjelmiston ja HP:n tuotteesi toimintojen, suorituskyvyn tai turvallisuuden ylläpitämiseksi ja tuen sekä muiden sinulle toimitettujen palvelujen tarjoamiseksi. Tietyissä tapauksissa ja päivitysversion tai päivityksen tyyppistä riippuen voimme ilmoittaa asiasta sinulle (ponnahdusikkunassa tai muulla tavoin), mikä voi edellyttää, että sinun on itse käynnistettävä päivitysversion tai päivityksen asentaminen.
3. **LISÄOHJELMISTOT.** Tätä käyttöoikeussopimusta sovelletaan HP:n toimittamaan alkuperäiseen ohjelmistotuotteeseen tehtäviin päivityksiin tai lisäyksiin, jollei HP toimita muita ehtoja päivityksen tai lisäyksen mukana. Jos nämä ehdot ovat keskenään ristiriidassa, muut ehdot ovat voimassa.
4. **SIIRTÄMINEN.**
 - a. Kolmas osapuoli. Ohjelmistotuotteen alkuperäinen käyttäjä voi siirtää ohjelmistotuotteen toiselle loppukäyttäjälle kerran. Siirron on sisällettävä kaikki osat, media, tulostetut materiaalit, tämä käyttöoikeussopimus ja tarvittaessa aitoustodistus. Siirto ei saa olla epäsuora siirto, esimerkiksi konsignaatio. Ennen siirtoa loppukäyttäjän, joka vastaanottaa siirrettävän tuotteen, on hyväksyttävä tämän käyttöoikeussopimuksen ehdot. Ohjelmistotuotteen siirron yhteydessä käyttöoikeussopimuksesi päättyy automaattisesti.
 - b. Rajoitukset. Ohjelmistotuotteen vuokraaminen tai lainaaminen on kielletty. Ohjelmistotuotteen kaupallinen osituskäyttö tai toimistokäyttö on kielletty. Ohjelmistotuotteen alikäyttöoikeuden myöntäminen, luovutus tai siirtäminen muulla kuin tässä käyttöoikeussopimuksessa määritetyllä tavalla on kielletty.
5. **OMISTUSOIKEUDET.** HP ja sen toimittajat omistavat kaikki ohjelmistotuotteeseen ja käyttäjälle tarkoitettuun dokumentaatioon liittyvät teollis- ja tekijänoikeudet, jotka on suojattu lainsäädännössä kuten muun muassa Yhdysvaltojen tekijänoikeuksia, kauppasalaisuuksia ja tavaramerkkejä koskevassa lainsäädännössä ja muussa sovellettavassa lainsäädännössä ja kansainvälisten sopimusten säännöksissä. Tuotteen tunnistietojen, tekijänoikeusilmoitusten ja omistajan rajoitusten poistaminen ohjelmistotuotteesta on kielletty.
6. **TAKAISINMALLINNUSTA KOSKEVA RAJOITUS.** Sinulla ei ole oikeutta takaisinmallintaa, takaisinkääntää tai purkaa ohjelmistotuotetta, lukuun ottamatta ainoastaan sitä laajuutta, missä oikeus toimia näin on säädetty sovellettavassa lainsäädännössä tästä rajoituksesta huolimatta tai nimenomaisesti määritelty näissä käyttöehdoissa.
7. **VOIMASSAOLO.** Tämä käyttöoikeussopimus on voimassa, jollei sitä päätetä tai hylätä. Tämä käyttöoikeussopimus päättyy myös muualla tässä käyttöoikeussopimuksessa säädettyjen ehtojen mukaisesti tai jos et noudata tämän käyttöoikeussopimuksen ehtoja.
8. **SUOSTUMUS TIETOJEN KERUUSEEN/KÄYTTÖÖN.**
 - a. HP käyttää evästeitä ja muita verkkotekniikkaa käyttäviä työkaluja, joiden avulla se kerää HP:n ohjelmistoon ja HP:n tuotteeseesi liittyviä nimettömiä teknisiä tietoja. Näitä tietoja käytetään osiossa 2 kuvailtujen päivitysten ja tuotteeseen liittyvän tuen ja muiden palvelujen tarjoamiseen. HP kerää myös henkilötietoja, kuten IP-osoitteesi ja muita HP:n tuotteeseesi liittyviä yksilöllisiä tunnistetietoja, sekä tietoja, jotka toimitat HP:n tuotteesi rekisteröinnin yhteydessä. Sen lisäksi,

että näitä tietoja käytetään päivitysversioiden ja asiaankuuluvien tukipalvelujen ja muiden palvelujen tarjoamista varten, tietoja käytetään myös markkinointiin liittyvien viestin lähettämiseksi sinulle (jokaisessa tapauksessa nimenomaisella suostumuksellasi lainsäädännön niin edellyttäessä).

Lainsäädännössä sallitun enimmäismäärän mukaisesti suostut hyväksymällä nämä ehdot siihen, että HP, sen tytäryhtiöt ja sidosrytykset keräävät ja käyttävät nimettömiä tietoja ja henkilötietoja siten kuin on kuvattu tässä käyttöoikeussopimuksessa ja lisäksi HP:n tietosuojaselosteessa:

www.hp.com/go/privacy

- b. Kolmansien osapuolten suorittama tietojen keruu/käyttö. Tiettyjen HP:n tuotteeseesi sisältyvien ohjelmistotuotteiden toimittajat ovat ja niiden käyttöoikeudet myöntävät sinulle erikseen kolmansiin osapuoliin kuuluvat toimittajat (jäljempänä "Kolmannen osapuolen ohjelmisto"). Kolmannen osapuolen ohjelmisto voidaan asentaa tai se voi olla käytössä HP:n tuotteessasi, vaikka et aktivoisi/ostaisi kyseistä ohjelmistoa. Kolmannen osapuolen ohjelmisto voi kerätä ja siirtää teknisiä tietoja järjestelmästäsi (IP-osoitteesi, yksilöivä laitetunnus, asennettu ohjelmistoversio jne.) ja muita järjestelmätietoja. Kolmas osapuoli käyttää näitä tietoja teknisten järjestelmäominaisuuksien määrittämiseksi ja sen varmistamiseksi, että järjestelmäsi on asennettu ajantasaisin ohjelmistoversio. Jos et halua, että kolmannen osapuolen ohjelmisto kerää näitä teknisiä tietoja tai lähettää sinulle automaattisesti päivitysversioita, sinun on poistettava ohjelmiston asennus ennen kuin muodostat yhteyden internetiin.
9. **VASTUUNRAJOITUS.** HP JA SEN TOIMITTAJAT TOIMITTAVAT OHJELMISTOTUOTTEEN SOVELLETTAVAN LAIN SALLIMISSA RAJOISSA "SELLAISENAAN" KAIKKINE VIKOINEEN JA SANOUTUVAT OHJELMISTOTUOTTEEN OSALTA IRTI KAIKISTA SUORISTA, EPÄSUORISTA TAI LAKISÄÄTEISISTÄ TAKUISTA JA EHDOSTA, MUKAAN LUKIEN ESIMERKIKSI TAKUUT OMISTUSOIKEUDESTA JA OIKEUKSIEN LOUKKAAMATTOMUUDESTA JA KAIKKI EPÄSUORAT TAKUUT, VELVOLLISUUDET JA EHDOT, JOTKA LIITTYVÄT MYYNTIKELPOISUUTEEN, LAADUN TYYDYTTÄVYYTEEN, SOVELTUVUUTEEN TIETTYYN TARKOITUKSEEN SEKÄ VIRUKSETTOMUUTEEN. Kaikilla lainkäyttöalueilla oletettujen takuiden poissulkeminen tai oletettujen takuiden kestopajoitukset eivät ole sallittuja, joten edellä mainittu vastuuvapaus ei välttämättä koske kaikkia käyttäjiä kokonaisuudessaan.
- AUSTRALIASSA JA UUDESSA-SEELANNISSA OHJELMISTOON KUULUVAT TAKUUT, JOITA EI VOIDA SULKEA POIS AUSTRALIAN JA UUDEN-SEELANNIN KULUTTAJALAINSÄÄDÄNNÖN NOJALLA. AUSTRALIALAISILLA KULUTTAJILLA ON OIKEUS SAADA KORVAAVA TUOTE TAI HYVITYSTÄ MERKITTÄVÄN VIAN SEURAUKSENA SEKÄ SAADA KORVAUSTA MUISTA KOHTUUEDELLA ENNAKOITAVISSA OLLEESTA MENETYKSISTÄ TAI VAHINGOISTA. AUSTRALIALAISILLA KULUTTAJILLA ON LISÄKSI OIKEUS OHJELMISTON KORJAUSSAAMISEEN TAI KORVAAMISEEN TOISELLA, JOS OHJELMISTO EI OLE HYVÄKSYTTÄVÄN LAADUN MUKAINEN JA JOS VIASSA EI OLE KYSE MERKITTÄVÄSTÄ VIASTA. TUOTTEITA HENKILÖKOHTAISTA TAI PERHEESSÄ TAI KOTITALOUDESSA TAPAHTUVAA KÄYTTÖÄ TAI KULUTUSTA VARTEN EIKÄ LIIKETOIMINTATARKOITUSTA VARTEN OSTAVILLA UUDEN-SEELANNIN KULUTTAJILLA (JÄLJEMPÄNÄ "UUSISEELANTILAISET KULUTTAJAT") ON OIKEUS TUOTTEEN KORJAUSSAAMISEEN, KORVAAMISEEN TAI HYVITYKSEEN VIAN SEURAUKSENA JA KORVAUKSEEN MUISTA KOHTUUEDELLA ENNAKOITAVISSA OLLEESTA MENETYKSISTÄ TAI VAHINGOISTA.
10. **VASTUUNRAJOITUKSET.** Paikallisesta lainsäädännöstä riippuen ja huolimatta aiheutuneista vahingoista HP:n ja sen toimittajien tästä käyttöoikeussopimuksesta johtuva kokonaisvastuu ja ainoat sinulle sallitut korvaukset ovat enimmillään ohjelmistotuotteesta erikseen maksamasi hinta tai 5 Yhdysvaltain dollaria. HP TAI SEN TOIMITTAJAT EIVÄT SOVELLETTAVAN LAIN SALLIMISSA RAJOISSA OLE MISSÄÄN TAPAUKSESSA VASTUUSSA MISTÄÄN ERYTYSISTÄ, SATUNNAISISTA, EPÄSUORISTA TAI VÄLILLISISTÄ VAHINGOISTA (MUKAAN LUKIEN ESIMERKIKSI VAHINGOT, JOTKA OVAT SEURAUSTA VOITTOJEN TAI LUOTTAMUKSELLISTEN TIETOJEN TAI MUIDEN TIETOJEN MENETTÄMISESTÄ, LIIKETOIMINNAN KESKEYTYMISESTÄ, HENKILÖVAHINGOSTA TAI YKSITYISYYDEN MENETTÄMISESTÄ), JOTKA OVAT SEURAUSTA OHJELMISTOTUOTTEEN KÄYTÖSTÄ TAI KÄYTTÖKELVOTTOMUUDESTA TAI LIITTYVÄT SIIHEN TAI JOTKA LIITTYVÄT MUUTOIN MIHIN TAHANSA TÄMÄN KÄYTTÖOIKEUSSOPIMUKSEN EHTOON, VAIKKA HP:LLE TAI SEN TOIMITTAJALLE OLISI ILMOITETTU TÄLLAISTEN VAHINKOJEN MAHDOLLISUUDESTA JA

VAIKKA VAHINGON KORVAAMISEKSI TEHDYT TOIMET EIVÄT TÄYTTÄISI OLENNAINSTA TARKOITUSTAAN. Jotkut valtiot tai hallintoalueet eivät salli satunnaisten tai seurannaisten vahinkojen pois sulkemista tai rajoitusta, joten yllä mainitut rajoitukset ja pois sulkemiset eivät ehkä päde sinuun.

11. **YHDYSVALTOJEN VALTIONHALLINNON KÄYTTÄJÄT.** FAR 12.211:n ja FAR 12.212:n mukaisesti kaupallinen tietokoneohjelmisto, tietokoneohjelmiston dokumentaatio ja kaupallisten tuotteiden tekniset tiedot lisensoidaan Yhdysvaltojen hallitukselle HP:n yleisen kaupallisen käyttöoikeussopimuksen mukaisesti.
12. **VIENTILAKIEN NOUDATTAMINEN.** Sinun on noudatettava kaikkia Yhdysvaltojen ja muiden maiden lakeja ja asetuksia (jäljempänä ”vientilait”) sen varmistamiseksi, että ohjelmistotuotetta ei 1) viedä suoraan tai epäsuorasti vientilakeja rikkovalta tavalla tai 2) käytetä mihinkään vientilaeissa kiellettyyn tarkoitukseen, mukaan lukien muun muassa ydinaseiden, kemiallisten aseiden ja biologisten aseiden leviäminen.
13. **SOPIMUKSENTEKOVALMIUDET JA -VALTUUDET.** Vakuutat, että olet laillisesti täysi-ikäinen asuinvaltiossasi ja että sinulla on tarvittaessa työnantajasi asianmukaisesti myöntämät valtuudet tehdä tämä sopimus.
14. **SOVELLETTAVA LAINSÄÄDÄNTÖ.** Tähän käyttöoikeussopimukseen sovelletaan sen maan lainsäädäntöä, josta laite on ostettu.
15. **KOKO SOPIMUS.** Tämä Käyttöoikeussopimus (mukaan lukien kaikki mahdolliset HP:n tuotteen mukana toimitettavat lisäykset tai muutokset tähän Käyttöoikeussopimukseen) muodostaa sinun ja HP:n välisen Ohjelmistotuotetta koskevan koko sopimuksen, joka korvaa kaikki Ohjelmistotuotteeseen tai muuhun tämän Käyttöoikeussopimuksen kattamaan aiheeseen liittyvät aiemmat tai samanaikaiset suulliset ja kirjalliset viestit, ehdotukset ja vakuutukset. Jos HP:n käytäntöjen tai tukipalveluohjelmien ehdot ovat ristiriidassa tämän käyttöoikeussopimuksen ehtojen kanssa, sovelletaan tämän käyttöoikeussopimuksen ehtoja.
16. **KULUTTAJAN OIKEUDET.** Joissakin maissa, osavaltioissa tai alueilla kuluttajilla voi olla tiettyjen lakisääteisten oikeuksien ja suojoitoimien tuoma suoja kuluttajalainsäädännön mukaisesti, eikä HP:n vastuita niiden suhteen voida laillisesti sulkea pois eikä rajoittaa. Jos hankit Ohjelmiston kuluttajana maasi, osavaltiosi tai alueesi kuluttajalainsäädännön tarkoittamassa merkityksessä, tämän Käyttöoikeussopimuksen (takuiden vastuunrajoitukset, rajoitukset ja poissulkemiset mukaan lukien) ehdot täytyy lukea sovellettavan lain mukaisesti, ja ne ovat voimassa vain kyseisessä sovellettavassa lainsäädännössä sallitun enimmäismäärän mukaisesti.

Kuluttajat Australiassa: Jos hankit Ohjelmiston kuluttajana Australian kilpailu- ja kuluttajalain (Australian Competition and Consumer Act 2010 [Cth]) alaisen Australian kuluttajalainsäädännön tarkoittamassa merkityksessä, tämän Käyttöoikeussopimuksen muista ehdoista huolimatta:

- a. Ohjelmiston toimitukseen sisältyy takuita, joita ei voida sulkea pois Australian kuluttajalainsäädännön nojalla, mikä käsittää myös sen, että tuotteiden on oltava laadultaan hyväksyttäviä ja että palvelut toimitetaan asianmukaista huolellisuutta ja taitoa noudattamalla. Sinulla on oikeus saada korvaava tuote tai hyvitystä merkittävän vian seurauksena sekä saada korvausta muista kohtuudella ennakoitavissa olleista menetyksistä tai vahingoista. Lisäksi sinulla on oikeus Ohjelmiston korjauttamiseen tai korvaamiseen toisella, jos Ohjelmisto ei ole hyväksyttävän laadun mukainen ja jos viassa ei ole kyse merkittävästä viasta
- b. Mikään tämän loppukäyttäjän käyttöoikeussopimuksen ehto ei sulje pois, rajoita eikä muuta mitään Australian kuluttajalain säätämää tai epäsuorasti sisältämää oikeussuojakeinoja, takuuta tai muuta ehtoa, jota ei voida laillisesti sulkea pois tai rajoittaa; sekä
- c. tämän Käyttöoikeussopimuksen nimenomaisten takuiden sinulle suomat edut ovat lisä Australian kuluttajalainsäädännön mukaisesti käytettävissäsi oleviin oikeuksiin ja suojakeinoin. Australian

kuluttajalainsäädännön mukaiset oikeutesi ovat voimassa siinä määrin kuin ne ovat ristiriidassa nimenomaisen takuun sisältämien rajoitusten kanssa.

Ohjelmisto saattaa pystyä säilyttämään käyttäjän luomia tietoja. Täten HP ilmoittaa sinulle, että jos HP korjaa Ohjelmistosi, kyseinen korjaus saattaa aiheuttaa kyseisten tietojen menettämisen. Siinä määrin, kuin laki enimmillään sallii, tässä Käyttöoikeussopimuksessa olevat HP:n vastuun rajoitukset ja poissulkemiset koskevat tämänkaltaista tietojen menettämistä.

Jos uskot, että olet oikeutettu johonkin takuuseen tämän sopimuksen tai jonkin edellä mainitun suojakeinin mukaisesti, ota yhteys HP:hen:

HP PPS Australia Pty Ltd

Building F, 1 Homebush Bay Drive

Rhodes, NSW 2138 Australia

Jos haluat käynnistää tukipyynnön tai takuuvaatimuksen, soita numeroon 13 10 47 (Australian sisältä) tai numeroon +61 2 8278 1039 (soittaessasi ulkomailta) tai käy osoitteessa www8.hp.com/au/en/contact-hp/phone-assist.html, jossa on ajantasainen luettelo tuen puhelinnumeroista.

Jos olet kuluttaja Australian kuluttajalainsäädännön tarkoittamassa merkityksessä ja ostat Ohjelmiston tai takuun ja tukipalveluja Ohjelmistolle, ja ostamasi tuotteet tai palvelut ovat tyypiltään sellaisia, joita ei yleensä hankita henkilökohtaista tai perheessä tai kotitaloudessa tapahtuvaa käyttöä tai kulutusta varten, tämän Käyttöoikeussopimuksen muista ehdoista huolimatta HP rajoittaa vastuunsa kuluttajatakuun laiminlyönnistä seuraavasti:

- a. takuun tai tukipalvelujen toimittaminen ohjelmistolle: yhteen tai useampaan seuraavista: palvelujen toimittaminen uudelleen tai palvelujen uudelleentoimittamisesta aiheutuvien kustannusten maksaminen;
- b. ohjelmiston toimittaminen: yhteen tai useampaan seuraavista: ohjelmiston vaihtaminen tai vastaavan ohjelmiston toimittaminen; ohjelmiston korjaaminen; ohjelmiston vaihtamisesta tai vastaavan ohjelmiston toimittamisesta aiheutuvien kustannusten maksaminen; tai ohjelmiston korjaamisesta aiheutuvien kustannusten maksaminen; sekä
- c. muuten lain sallimissa enimmäisrajoissa.

Kuluttajat Uudessa-Seelannissa: Uudessa-Seelannissa ohjelmistolle annetaan takuut, joita ei voida sulkea pois Consumer Guarantees Act 1993 -lain nojalla. Uudessa-Seelannissa kuluttajatapahtuma tarkoittaa tapahtumaa, jossa henkilö hankkii tuotteita henkilökohtaiseen tai kotitaloudessa tapahtuvaan käyttöön tai kulutukseen eikä yritykselle. Tuotteita henkilökohtaista tai perheessä tai kotitaloudessa tapahtuvaa käyttöä tai kulutusta varten eikä liiketoimintatarkoitusta varten ostavilla uusiseelantilaisilla kuluttajilla (jäljempänä ”uusiseelantilaiset kuluttajat”) on oikeus tuotteen korjauttamiseen, korvaamiseen tai hyvitykseen vian seurauksena ja korvaukseen muista kohtuudella ennakoitavissa olleista menetyksistä tai vahingoista. Uudessa-Seelannissa sijaitsevalle kuluttajalle (edellä esitetyssä merkityksessä) voidaan korvata kustannukset, jotka aiheutuvat tuotteen palauttamisesta ostopaikkaan, jos kyseessä on Uuden-Seelannin kuluttajalain rikkomus; lisäksi jos Uudessa-Seelannissa sijaitsevalle kuluttajalle aiheutuu merkittäviä kustannuksia tuotteiden palauttamisesta HP:lle, HP noutaa kyseiset tuotteet omalla kustannuksellaan. Jos tuotteita tai palveluja toimitetaan liiketoimintatarkoituksia varten, hyväksyt sen, että kuluttajatakuulakia (Consumer Guarantees Act 1993) ei sovelleta ja että tapahtuman luonteen ja arvon takia se on oikeudenmukaista ja kohtuullista.

© Copyright 2020 HP Development Company, L.P.

Tässä olevia tietoja voidaan muuttaa ilman erillistä ilmoitusta. Kaikki muut tässä asiakirjassa mainitut tuotenimet voivat olla taustayritystensä tavaramerkkejä. Sovellettavassa lainsäädännössä sallitun

enimmäismäärän mukaisesti HP-tuotteiden ja -palveluiden ainoat takuut on esitetty tuotteiden ja palveluiden mukana toimitettavissa takuehdoissa. Tämän julkaisun sisältöä ei tule tulkita lisätakuuksi. Sovellettavassa lainsäädännössä sallitun enimmäismäärän mukaisesti HP ei ole vastuussa mistään tähän asiakirjaan sisältyvistä teknisistä tai toimituksellisista virheistä tai puutteista.

Versio: Maaliskuu 2020

Asiakkaan suorittaman korjauksen takuupalvelu

HP:n tuotteissa on käytetty monia asiakkaan asennettavia Customer Self Repair (CSR) -osia, joiden avulla voidaan lyhentää korjausaikaa ja yksinkertaistaa viallisten osien vaihtoa. Jos vianmäärityksen aikana käy ilmi, että korjaamisessa voidaan käyttää osaa, jonka asiakas voi vaihtaa, HP lähettää kyseisen osan asiakkaalle. CSR-osat on jaettu kahteen luokkaan: 1) Osat, jotka asiakkaan on vaihdettava itse. Jos asiakas pyytää HP:tä vaihtamaan tällaiset osat, asiakasta laskutetaan tämän palvelun aiheuttamista matka- ja työkustannuksista. 2) Osat, joita asiakkaan ei välttämättä tarvitse vaihtaa itse. Myös nämä osat on suunniteltu asiakkaan itse vaihdettaviksi. Jos asiakas kuitenkin pyytää HP:tä vaihtamaan nämä osat, vaihto voidaan tehdä ilman lisäkustannuksia tuotteelle määritetyn takuuhuoltotyypin ehtojen mukaan.

Osien saatavuuden ja asiakkaan maantieteellisen sijainnin mukaan CSR-osat pyritään toimittamaan seuraavana arkipäivänä. Kun etäisyys ei ole liian pitkä, osat voidaan toimittaa samana päivänä tai neljän tunnin sisällä lisämaksua vastaan. Jos tarvitset lisäohjeita, voit soittaa HP:n tekniseen tukeen. HP toimittaa korvaavan CSR-osan mukana ilmoituksen siitä, onko viallinen osa palautettava HP:lle. Jos viallinen osa on palautettava HP:lle, asiakkaan on lähetettävä viallinen osa HP:lle ilmoitetussa ajassa, tavallisesti viiden (5) arkipäivän kuluessa. Viallisen osan mukana on palautettava toimituksen mukana seuranneet, osaa koskevat asiakirjat. Jos et palauta viallista osaa, HP saattaa laskuttaa vaihto-osasta. HP maksaa vaihdettavan osan kaikki lähetys- ja palautuskustannukset ja valitsee käytettävän kuljetustavan.

Asiakastuki

Oman maan/alueen puhelintuki	Maa- ja aluekohtaiset puhelinnumerot ovat laitteen mukana toimitetussa tiedotteessa ja nähtävissä myös osoitteessa www.support.hp.com .
Valmistaudu antamaan laitteen nimi, sarjanumero, ostopäivä ja ongelman kuvaus.	
Saat Internet-tukea vuorokauden ympäri ja voit ladata apuohjelmia ja ohjaimia	www.support.hp.com
Tilaa lisää HP:n palvelu- tai huoltosopimuksia	www.hp.com/go/carepack
Rekisteröi laite	www.register.hp.com

C Ympäristönsuojeluohjelma

- [Ympäristönsuojelu](#)
- [Otsonin muodostuminen](#)
- [Virrankulutus](#)
- [Paperinkulutus](#)
- [Muovit](#)
- [HP Neverstop -tulostustarvikkeet](#)
- [Paperi](#)
- [Materiaalirajoitukset](#)
- [Akkua koskevat tiedot](#)
- [Laitteiden hävittäminen käyttäjien toimesta \(EU ja Intia\)](#)
- [Sähkölaitteiden kierrätys](#)
- [Laitteiden kierrätystiedot \(Brasilia\)](#)
- [Kemikaalit](#)
- [Tuotteen virtatiedot Euroopan unionin komission säädöksen 1275/2008 mukaisesti](#)
- [SEPA Ecolabel: käyttäjän tiedot \(Kiina\)](#)
- [Tulostimia, faksilaitteita ja kopiokoneita koskevan Kiinan energiansäästötarran käytön sääntely](#)
- [Vaarallisten aineiden rajoituksia koskeva lausunto \(Intia\)](#)
- [WEEE \(Turkki\)](#)
- [Taulukko vaarallisista aineista/alkuaineista ja niiden sisällöstä \(Kiina\)](#)
- [Käyttöturvallisuustiedotteet](#)
- [EPEAT](#)
- [Rajoitettujen aineiden läsnäolotilaa koskeva ilmoitus -merkintä \(Taiwan\)](#)
- [Lisätiedot](#)

Ympäristönsuojelu

HP on sitoutunut tuottamaan laadukkaita tuotteita ympäristön huomioon ottavalla tavalla. Tämän tuotteen valmistuksessa on otettu huomioon useita tekijöitä, joiden avulla on minimoitu ympäristöhaittoja.

Otsonin muodostuminen

Ilmaan vapautuvat otsonipäästöt tästä tuotteesta on mitattu standardisoidulla menettelyllä, ja kun päästötietoja sovelletaan odotettavissa olevaan suuren käyttöiheyden tilanteeseen toimistoympäristössä, HP on määrittänyt, että tulostamisen aikana ei muodostu huomattavaa määrää otsonia ja että sen tasot ovat selvästi nykyisten sisätilojen ilmanlaatustandardien ja -ohjeistusten viitealueella.

Viitteet:

Kopiokoneiden päästöjen määrittämisen testimenetelmä ympäristömerkin myöntämiseksi tulostustoiminnon sisältäville toimistolaitteille; DE-UZ 205 – BAM; tammikuu 2018.

Perustuu otsonipitoisuuteen, joka muodostuu tulostettaessa HP-tulostustarvikkeilla kaksi tuntia vuorokaudessa 30,6 kuutiometrin kokoisessa huoneessa ilmastointinopeudella 0,68 ilmanvaihtoa tunnissa.

Virrankulutus

Virrankulutus laskee huomattavasti valmius-, lepo- ja sammutustilassa, mikä säästää sekä luonnonvaroja että rahaa vaikuttamatta haitallisesti tulostimen tulostustehoon. HP:n tulostus- ja kuvankäsittelylaite, jossa on ENERGY STAR® -logo, täyttää Yhdysvaltojen luonnonsuojeluviraston (U.S. Environmental Protection Agency) ENERGY STAR -määräykset kuvankäsittelylaitteille. ENERGY STAR -hyväksytyissä kuvankäsittelytuotteissa on seuraava merkintä:



Lisätietoja ENERGY STAR -hyväksytyistä kuvankäsittelytuotemalleista on osoitteessa:

www.hp.com/go/energystar

Paperinkulutus

Tulostimen kaksipuolistoiminto (manuaalinen tai automaattinen) ja monisivutulostus (useiden sivujen tulostus yhdelle sivulle) vähentävät paperinkulutusta ja säästävät luonnonvaroja.

Muovit

Yli 25 grammaa painavat muoviosat on merkitty kansainvälisten standardien mukaisesti, jotta kierrätettävät muoviosat olisi helppo tunnistaa tuotteen käyttöään päätyttyä.

HP Neverstop -tulostustarvikkeet

Alkuperäiset HP Neverstop -tulostustarvikkeet on suunniteltu ympäristöä ajatellen. HP helpottaa luonnonresurssien ja paperin säästämistä tulostettaessa. Kun et enää käytä tarvikkeita, huolehdimme niiden vaivattomasta ja maksuttomasta kierrätyksestä.¹

Kaikki HP Planet Partners -ohjelman kautta palautetut HP:n väriaineen lisäyssarjat ja HP Laser -kuvarummut käyvät läpi monivaiheisen kierrätysprosessin, jossa materiaalit erotellaan ja valmistellaan käytettäväksi raaka-aineina, joita hyödyntävät uudet alkuperäiset HP:n väriaineen lisäyssarjat ja HP Laser -kuvarummut ja arkipäiväiset tuotteet. HP Planet Partners -ohjelman kautta palautetut alkuperäiset HP:n väriaineen lisäyssarjat ja HP Laser -kuvarummut eivät koskaan päädy kaatopaikalle, ja alkuperäiset HP:n väriaineen lisäyssarjat ja HP Laser -kuvarummut eivät myöskään koskaan päädy HP:n uudelleentäyttämiksi tai jälleenmyymiksi.

Jos haluat osallistua HP Planet Partners -palautus- ja kierrätysohjelmaan, siirry osoitteeseen www.hp.com/recycle. Valitsemalla oman maasi/alueesi saat lisätietoja HP:n tulostustarvikkeiden palauttamisesta. Jokainen uusi HP:n väriaineen lisäyssarja ja HP Laser -kuvarumpu sisältää monikieliset ohjelmatiedot ja -ohjeet.

¹ Ohjelman saatavuus vaihtelee. Lisätietoja on osoitteessa www.hp.com/recycle.

Paperi

Tässä tuotteessa voidaan käyttää uusiopaperia ja kevyttä paperia (EcoFFICIENT™), jos paperi täyttää HP:n lasertulostinsarjan tulostusmateriaalioppaassa (*HP Laser Printer Family Print Media Guide*) esitetyt määritykset. Tässä tulostimessa voi käyttää standardin EN12281:2002 mukaista uusiopaperia ja kevyttä paperia (EcoFFICIENT™).

Materiaalirajoitukset

Tämä HP-tuote ei sisällä lisättyä elohopeaa.

Akkua koskevat tiedot

Tämä tuote saattaa sisältää

- polikarbonaattimonofluoridilitium (BR-tyyppi)- tai
- Mangaanidioksidi-litium (CR-tyyppi)

joka saattaa edellyttää erityiskäsittelyä käyttöään lopussa.



HUOMAUTUS: (Vain CR-tyypin osalta) perkloraattimateriaaleja – voi edellyttää erikoiskäsittelyä. Katso dtsc.ca.gov/hazardouswaste/perchlorate.

Paino: ~ 3 g

Sijainti: Emolevyllä

Käyttäjän poistettavissa: Ei



廢電池請回收

Lisätietoja kierrätyksestä saat osoitteesta www.hp.com/recycle tai ottamalla yhteyttä paikallisviranomaisiin tai Electronics Industries Allianceen: www.eiae.org.

Laitteiden hävittäminen käyttäjien toimesta (EU ja Intia)



Tämä symboli merkitsee, että laitetta ei saa hävittää muiden kotitalousjätteiden mukana. Sen sijaan sinun on suojattava ihmisten terveyttä ja ympäristöä toimittamalla käytöstä poistettu laite sähkö- tai elektroniikkajätteen kierrätyspisteeseen. Lisätietoja saat jätehuoltopalvelusta tai osoitteesta www.hp.com/recycle.

Sähkölaitteiden kierrätys

HP kehottaa asiakkaitaan kierrättämään käytetyt elektroniikkalaitteet. Lisätietoja kierrätysohjelmista on osoitteessa www.hp.com/recycle.

Laitteiden kierrätystiedot (Brasilia)



**Não descarte o
produto eletrônico
em lixo comum**

Este produto eletrônico e seus componentes não devem ser descartados no lixo comum, pois embora estejam em conformidade com padrões mundiais de restrição a substâncias nocivas, podem conter, ainda que em quantidades mínimas, substâncias impactantes ao meio ambiente. Ao final da vida útil deste produto, o usuário deverá entregá-lo à HP. A não observância dessa orientação sujeitará o infrator às sanções previstas em lei.

Após o uso, as pilhas e/ou baterias dos produtos HP deverão ser entregues ao estabelecimento comercial ou rede de assistência técnica autorizada pela HP.

Para maiores informações, inclusive sobre os pontos de recebimento, acesse:

www.hp.com.br/reciclar

Kemikaalit

HP antaa asiakkailleen tietoja tuotteissaan käytetyistä kemiallisista aineista lain ja säädösten, kuten REACH-asetuksen (Regulation EC No 1907/2006 of the European Parliament and the Council (Euroopan parlamentin ja neuvoston asetus (EY) N:o 1907/2006)), vaatimalla tavalla. Tiedot tämän tuotteen sisältämistä kemikaaleista ovat osoitteessa: www.hp.com/go/reach.

Tuotteen virtatiedot Euroopan unionin komission säädöksen 1275/2008 mukaisesti

Tietoja laitteen virrankulutuksesta, mukaan lukien virrankulutus valmiustilassa verkkoon kytkettynä siten, että kaikki verkkoportit on kytketty ja kaikki langattoman verkon portit on aktivoitu, on tuotteen IT ECO - ilmoituksen osassa P14 Additional Information (Lisätiedot) osoitteessa www.hp.com/hpinfo/globalcitizenship/environment/productdata/itecodesktop-pc.html.

SEPA Ecolabel: käyttäjän tiedot (Kiina)

中国环境标识认证产品用户说明

噪声大于 63.0 dB(A)的办公设备不宜放置于办公室内，请在独立的隔离区域使用。

如需长时间使用本产品或打印大量文件，请确保在通风良好的房间内使用。

如您需要确认本产品处于零能耗状态，请按下电源关闭按钮，并将插头从电源插座断开。

您可以使用再生纸，以减少资源耗费。

Tulostimia, faksilaitteita ja kopiokoneita koskevan Kiinan energiansäästötarran käytön sääntely

依据“复印机、打印机和传真机能源效率标识实施规则”，本打印机具有中国能效标签。根据“复印机、打印机和传真机能效限定值及能效等级”（“GB21521”）决定并计算出该标签上所示的能效等级和 TEC（典型能耗）值。

1. 能效等级

能效等级分为三个等级，等级 1 级能效最高。根据产品类型和打印速度标准决定能效限定值。

2. 能效信息

2.1 激光打印机及一体机和高性能喷墨打印机及一体机

- 典型能耗

典型能耗是正常运行 GB21521 测试方法中指定的时间后的耗电量。此数据表示为每周千瓦时 (kWh)。

标签上所示的能效数字按涵盖根据“复印机、打印机和传真机能源效率标识实施规则”选择的登记装置中所有配置的代表性配置测定而得。因此，本特定产品型号的实际能耗可能与标签上所示的数据不同。

有关规范的详情信息，请参阅 GB21521 标准的当前版本。

Vaarallisten aineiden rajoituksia koskeva lausunto (Intia)

This product, as well as its related consumables and spares, complies with the reduction in hazardous substances provisions of the "India E-waste Rule 2016." It does not contain lead, mercury, hexavalent chromium, polybrominated biphenyls or polybrominated diphenyl ethers in concentrations exceeding 0.1 weight % and 0.01 weight % for cadmium, except where allowed pursuant to the exemptions set in Schedule 2 of the Rule.

WEEE (Turkki)

Türkiye Cumhuriyeti: AEEE Yönetmeliğine Uygundur

Taulukko vaarallisista aineista/alkuaineista ja niiden sisällöstä (Kiina)

产品中有害物质或元素的名称及含量



部件名称	有害物质					
	铅 (Pb)	汞 (Hg)	镉 (Cd)	六价铬 (Cr(VI))	多溴联苯 (PBB)	多溴二苯醚 (PBDE)
外壳和托盘	○	○	○	○	○	○
电线	○	○	○	○	○	○
印刷电路板	X	○	○	○	○	○
打印系统	X	○	○	○	○	○
显示器	X	○	○	○	○	○
喷墨打印机墨盒	○	○	○	○	○	○
驱动光盘	X	○	○	○	○	○
扫描仪	X	○	○	○	○	○
网络配件	X	○	○	○	○	○
电池板	X	○	○	○	○	○
自动双面打印系统	○	○	○	○	○	○
外部电源	X	○	○	○	○	○

本表格依据 SJ/T 11364 的规定编制。

○：表示该有害物质在该部件所有均质材料中的含量均在 GB/T 26572 规定的限量要求以下。

X：表示该有害物质至少在该部件的某一均质材料中的含量超出 GB/T 26572 规定的限量要求。

此表中所有名称中含“X”的部件均符合中国 RoHS 达标管理目录限用物质应用例外清单的豁免。

此表中所有名称中含“X”的部件均符合欧盟 RoHS 立法。

注：环保使用期限的参考标识取决于产品正常工作的温度和湿度等条件。

Käyttöturvallisuustiedotteet

Kemiallisia aineita sisältävien tarvikkeiden (esimerkiksi väriaineiden) käyttöturvallisuustiedot (Material Safety Data Sheets, MSDS) ovat saatavissa HP:n Web-sivustosta osoitteesta www.hp.com/go/msds.

EPEAT

Useat HP:n tuotteet on suunniteltu täyttämään EPEAT-ympäristöluokituksen vaatimukset. EPEAT on kattava ympäristöluokitusjärjestelmä, joka auttaa tunnistamaan ympäristöystävälliset elektroniset laitteet. Lisätietoja EPEAT-luokituksesta on osoitteessa www.epeat.net. Lisätietoja HP:n EPEAT-rekisteröidyistä tuotteista on osoitteessa www.hp.com/hpinfo/globalcitizenship/environment/pdf/epeat_printers.pdf.

Rajoitettujen aineiden läsnäolotilaa koskeva ilmoitus -merkintä (Taiwan)

台灣 限用物質含有情況標示聲明書

Taiwan Declaration of the Presence Condition of the Restricted Substances Marking

單元 Yksikkö	限用物質及其化學符號 Restricted substances and their chemical symbols					
	鉛 (Pb)	汞 (Hg)	鎘 (Cd)	六價鉻 (Cr ⁺⁶)	多溴聯苯 (PBB)	多溴二苯醚 (PBDE)
	列印引擎 Print engine	—	○	○	○	○
外殼和紙匣 External casing and trays	○	○	○	○	○	○
電源供應器 Power supply	—	○	○	○	○	○
電線 Cables	○	○	○	○	○	○
印刷電路板 Printed circuit board	—	○	○	○	○	○
控制面板 Control panel	—	○	○	○	○	○
墨水匣 Cartridge	○	○	○	○	○	○
掃描器組件 Scanner assembly	—	○	○	○	○	○

備考 1. “超出 0.1 wt %” 及 “超出 0.01 wt %” 係指限用物質之百分比含量超出百分比含量基準值。

Note 1: “Exceeding 0.1 wt %” and “exceeding 0.01 wt %” indicate that the percentage content of the restricted substance exceeds the reference percentage value of presence condition.

備考 2. “○” 係指該項限用物質之百分比含量未超出百分比含量基準值。

Note 2: “○” indicates that the percentage content of the restricted substance does not exceed the percentage of reference value of presence.

備考 3. “—” 係指該項限用物質為排除項目。

Note 3: “—” indicates that the restricted substance corresponds to the exemption.

若要存取產品的最新使用指南或手冊，請前往 www.support.hp.com。選取搜尋您的產品，然後依照畫面上的指示繼續執行。

To access the latest user guides or manuals for your product, go to www.support.hp.com. Select **Find your product**, and then follow the onscreen instructions.

Lisätiedot

Lisätietoja näistä ympäristöön liittyvistä aiheista:

- Tämän ja muiden HP:n tuotteiden ympäristöystävällisyystiedote
- HP:n ympäristösitoumus
- HP:n ympäristönhallintajärjestelmä
- HP:n palautus- ja kierrätysohjelma käyttökänsä lopussa oleville tuotteille
- Käyttöturvallisuustiedotteet

Käy osoitteessa www.hp.com/go/environment.

Käy myös osoitteessa www.hp.com/recycle.

D Lainsäädännölliset tiedot

- [Säännökset](#)
- [Langattoman yhteyden lausekkeet](#)

Säännökset

Euroopan unionin säädöksiä koskeva ilmoitus

CE-merkityt tuotteet täyttävät vähintään yhden seuraavista EU-direktiiveistä vaatimukset soveltuvin osin: Pienjännitedirektiivi 2014/35/EU, EMC-direktiivi 2014/30/EU, Eco Design -direktiivi 2009/125/EY, RED 2014/53/EU, RoHS-direktiivi 2011/65/EU.



Näiden direktiivien noudattamista arvioidaan soveltuvien eurooppalaisten yhdenmukaistettujen standardien avulla. Koko Vaatimustenmukaisuusvakuutus on saatavilla osoitteessa www.hp.com/go/certificates (tee haku tuotteen mallinimellä tai sen säännöstenmukaisella mallinumerolla (RMN), joka lukee säännöstietoja sisältävässä tarrassa.)

Säädöksiä koskevia tietoja on saatavissa seuraavasta osoitteesta: HP Deutschland GmbH, HP HQ-TRE, 71025 Boeblingen, Saksa

Säännöstenmukaiset mallien tunnistenumerot

Tuote on varustettu säännöstenmukaisella mallinumerolla tunnistamista varten. Säännöstenmukaisia mallinumeroita ei tule sekoittaa tuotteen markkinointinimiin tai tuotenumeroihin.

Tuotteen mallinumero	Säännöstenmukainen mallinumero
HP Neverstop Laser 1000a,1000n	SEOLA-1800-00
HP Neverstop Laser 1000w,1001nw	SEOLA-1800-01

FCC-säännökset

Tämä laite täyttää FCC-sääntöjen (Part 15) Class B -luokan digitaalisille laitteille asetetut raja-arvovaatimukset. These limits are designed to provide reasonable protection against harmful interference in a residential installation. Tämä laite tuottaa, käyttää ja voi säteillä radiotaajuisia energiaa. Jos laitetta ei asenneta ja käytetä ohjeiden mukaisesti, se voi häiritä radioliikennettä. However, there is no guarantee that interference will not occur in a particular installation. If this equipment does cause harmful interference to radio or television reception, which can be determined by turning the equipment off and on, the user is encouraged to try to correct the interference by one or more of the following measures:

- Muuta vastaanottimen antennin asentoa tai sijaintia.
- Suurena laitteen ja vastaanottimen välistä etäisyyttä.
- Kytke laite eri pistorasiaryhmään kuin mihin vastaanotin on kytketty.
- Pyydä lisäohjeita jälleenmyyjältä tai ammattitaitoiselta radio- tai televisioteknikolta.



HUOMAUTUS: Ilman HP:n lupaa tulostimeen tehtyjen muutosten perusteella voidaan käyttäjältä evätä oikeus laitteen käyttöön.

FCC:n määräysten (Part 15, Class B) raja-arvojen alittaminen edellyttää suojatun liitäntäkaapelin käyttöä.

Kanada – Industry Canada ICES-003:n vaatimustenmukaisuuslausunto

CAN ICES-3(B)/NMB-3(B)

Virtajohdon käyttöohjeet

Tarkista, että virtalähteen jännite on laitteelle sopiva. Jännite on merkitty laitteen etikettiin. Laitteen käyttämä jännite on joko 110–127 VAC tai 220–240 V AC ja 50/60 Hz.

Liitä virtajohto laitteeseen ja maadoitettuun pistorasiaan.

⚠ HUOMIO: Älä käytä muuta kuin laitteen mukana toimitettua virtajohtoa. Muutoin laite voi vahingoittua.

Laserturvallisuus

Yhdysvaltain elintarvike- ja lääkeaineviraston CDRH-keskus (Center for Devices and Radiological Health) on ottanut käyttöön 1.8.1976 ja sen jälkeen valmistettuja lasertuotteita koskevat säännökset. Yhdysvalloissa markkinoitavien tuotteiden on noudatettava näitä säännöksiä. Laite on luokiteltu luokan 1 lasertuotteeksi Yhdysvaltojen terveys- ja sosiaalipalveluministeriön Radiation Performance Standard -standardin ja vuonna 1968 säädetyn Radiation Control for Health and Safety Act -lain puitteissa. Koska laitteen sisällä synnytetty säteily ei läpäise lainkaan laitteen suojarakenteita ja ulkoisia kansia, lasersäde ei pääse laitteen ulkopuolelle tavallisen käytön aikana.

⚠ VAROITUS! Ohjaimien käyttäminen ja säätäminen tai menettelyn suorittaminen toisin kuin tässä käyttöohjeessa määritellyllä tavalla saattaa aiheuttaa vaarallista säteilyä.

Suomea koskeva laserlausunto

Luokan 1 laserlaite

HP Neverstop Laser 1000a, 1000w, 1000n, 1001nw, laserkirjoitin on käyttäjän kannalta turvallinen luokan 1 laserlaite. Normaalisissa käytöissä kirjoittimen suojakotelo estää lasersäteiden pääsyn laitteen ulkopuolelle. Laitteen turvallisuusluokka on määritetty standardin EN 60825-1 (2014) mukaisesti.

VAROITUS !

Laitteen käyttäminen muulla kuin käyttöohjeessa mainitulla tavalla saattaa altistaa käyttäjän turvallisuusluokan 1 ylittävälle näkymättömälle lasersäteilylle.

WARNING !

Om apparaten används på annat sätt än i bruksanvisning specificerats, kan användaren utsättas för osynlig laserstrålning, som överskrider gränsen för laserklass 1.

HUOLTO

HP Neverstop Laser 1000a, 1000w, 1000n, 1001nw - kirjoittimen sisällä ei ole käyttäjän huollettavissa olevia kohteita. Laitteen saa avata ja huoltaa ainoastaan sen huoltamiseen koulutettu henkilö. Tällaiseksi huoltotoimenpiteeksi ei katsota väriainekasetin vaihtamista, paperiradan puhdistusta tai muita käyttäjän käsikirjassa lueteltuja, käyttäjän tehtäväksi tarkoitettuja ylläpitotoimia, jotka voidaan suorittaa ilman erikoistyökaluja.

VARO !

Mikäli kirjoittimen suojakotelo avataan, olet alttiina näkymättömälle lasersäteilylle laitteen ollessa toiminnassa. Älä katso säteeseen.

WARNING !

Om laserprinterns skyddshölje öppnas då apparaten är i funktion, utsättas användaren för osynlig laserstrålning. Betrakta ej strålen.

Tiedot laitteessa käytettävän laseriodin säteilyominaisuuksista: Aallonpituus 775-795 nm Teho 5 m W Luokan 3B laser.

Pohjoismaiset lausunnot (Norja, Ruotsi, Suomi, Tanska)

Tanska:

Apparatets stikprop skal tilsattes en stikkontakt med jord, som giver forbindelse til stikproppens jord.

Suomi:

Laite on liitettävä suojakoskettimilla varustettuun pistorasiaan.

Norja:

Apparatet må tilkoples jordet stikkontakt.

Ruotsi:

Apparaten skall anslutas till jordat uttag.

Euraasian vaatimustenmukaisuus (Armenia, Valko-Venäjä, Kazakstan, Kirgisia, Venäjä)

Производитель и дата производства



HP Inc.

Адрес: 1501 Page Mill Road, Palo Alto, California 94304, U.S.

Дата производства зашифрована в 10-значном серийном номере, расположенном на наклейке со служебной информацией изделия. 4-я, 5-я и 6-я цифры обозначают год и неделю производства. 4-я цифра обозначает год, например, «3» обозначает, что изделие произведено в «2013» году. 5-я и 6-я цифры обозначают номер недели в году производства, например, «12» обозначает «12-ю» неделю.

Өндіруші және өндіру мерзімі

HP Inc.

Мекенжайы: 1501 Page Mill Road, Palo Alto, California 94304, U.S.

Өнімнің жасалу мерзімін табу үшін өнімнің қызмет көрсету жапсырмасындағы 10 таңбадан тұратын сериялық нөмірін қараңыз. 4-ші, 5-ші және 6-шы сандар өнімнің жасалған жылы мен аптасын көрсетеді. 4-ші сан жылын көрсетеді, мысалы «3» саны «2013» дегенді білдіреді. 5-ші және 6-шы сандары берілген жылдың қай аптасында жасалғанын көрсетеді, мысалы, «12» саны «12-ші» апта дегенді білдіреді.

Местные представители

Россия: ООО "Эйч Пи Инк",

Российская Федерация, 125171, г. Москва, Ленинградское шоссе, 1 6А, стр.3,

Телефон/факс: +7 495 797 35 00 / +7 499 92132 50

Қазақстан: Филиал компании "ЭйчПи Глобал Трэйдинг Би.Ви.", Республика Казахстан, 050040, г. Алматы, Бостандыкский район, проспект Аль-Фараби, 77/7,

Телефон/факс: + 7 7 27 355 35 52

Жергілікті өкілдіктері

Ресей: 000 "Эйч Пи Инк",

Ресей Федерациясы, 125171, Мәскеу, Ленинград шоссесі, 16А блок 3,

Телефон/факс: +7 495 797 35 00 / +7 499 92132 50

Қазақстан: "ЭйчПи Глобал Трэйдинг Би.Ви." компаниясының Қазақстандағы филиалы, Қазақстан Республикасы, 050040, Алматы қ., Бостандық ауданы, Әл-Фараби даңғылы, 77/7,

Телефон/факс: +7 727 355 35 52

Langattoman yhteyden lausekkeet

Tämän osion lausekkeet koskevat vain tulostinmalleja, joita voidaan käyttää langattomasti.

FCC-vaatimustenmukaisuuslausunto – Yhdysvallat

Exposure to radio frequency radiation

⚠️ HUOMIO: The radiated output power of this device is far below the FCC radio frequency exposure limits. Nevertheless, the device shall be used in such a manner that the potential for human contact during normal operation is minimized.

In order to avoid the possibility of exceeding the FCC radio frequency exposure limits, human proximity to the antenna shall not be less than 20 cm during normal operation.

This device complies with Part 15 of FCC Rules. Operation is subject to the following two conditions: (1) this device may not cause interference, and (2) this device must accept any interference, including interference that may cause undesired operation of the device.

⚠️ HUOMIO: Based on Section 15.21 of the FCC rules, changes of modifications to the operation of this product without the express approval by HP may invalidate its authorized use.

Brasiliaa koskeva ANATEL-lausunto

Este equipamento opera em caráter secundário, isto é, não tem direito à proteção contra interferência prejudicial, mesmo de estações do mesmo tipo, e não pode causar interferência a sistemas operando em caráter primário.

Kanadaa koskevat lausunnot

For Indoor Use. This digital apparatus does not exceed the Class B limits for radio noise emissions from digital apparatus as set out in the radio interference regulations of the Canadian Department of Communications. The internal wireless radio complies with RSS 210 of Industry Canada.

Pour l'usage d'intérieur. Le présent appareil numérique n'émet pas de bruits radioélectriques dépassant les limites applicables aux appareils numériques de Classe B prescrites dans le règlement sur le brouillage radioélectrique édicté par le Ministère des Communications du Canada. Le composant RF interne est conforme à la norme CNR-210 d'Industrie Canada.

5 GHz:n taajuudella toimivat tuotteet, Industry of Canada

⚠️ HUOMIO: Käytettäessä IEEE 802.11a -langatonta lähiverkkoa tämä tuote on tarkoitettu ainoastaan sisäkäyttöön, koska se toimii 5,15–5,25 GHz:n taajuusalueella. Industry Canada vaatii, että tuotetta käytetään sisätiloissa 5,15–5,25 GHz:n taajuusalueella vähentämään haitallisten häiriöiden mahdollisuutta samalla taajuudella lähetäville mobiilisatelliittijärjestelmille. Suurtehotutka on 5,25–5,35 GHz:n ja 5,65–5,85 GHz:n kaistojen ensisijainen käyttäjä. Nämä tutka-asemat voivat aiheuttaa häiriöitä ja/tai vahinkoa tälle laitteelle.

Altistuminen radiosäteilylle (Kanada)

⚠️ VAROITUS! Altistuminen radiotaajuiselle säteilylle. Tämän laitteen säteilyn lähtöteho alittaa Industry Canadian radiotaajuiselle säteilylle altistumisen raja-arvot. Nevertheless, the device should be used in such a manner that the potential for human contact is minimized during normal operation.

Jotta Industry Canadan radiotaajuiselle säteilylle altistumisen raja-arvot eivät ylittyisi, ihmisten tulisi pysytellä vähintään 20 cm:n etäisyydellä antennista.

Euroopan unionin säädöksiä koskeva ilmoitus

Tämän laitteen tietoliikenneominaisuutta saa käyttää seuraavissa EU- ja EFTA-maissa/alueilla:

Alankomaat, Belgia, Bulgaria, Espanja, Irlanti, Islanti, Iso-Britannia, Italia, Itävalta, Kreikka, Kypros, Latvia, Liechtenstein, Liettua, Luxemburg, Malta, Norja, Portugali, Puola, Ranska, Romania, Ruotsi, Saksa, Slovakia, Slovenia, Suomi, Sveitsi, Tanska, Tšekin tasavalta, Unkari ja Viro.

Venäjällä käyttöä koskeva ilmoitus

Существуют определенные ограничения по использованию беспроводных сетей (стандарта 802.11 b/g) с рабочей частотой 2,4 ГГц: Данное оборудование может использоваться внутри помещений с использованием диапазона частот 2400-2483,5 МГц (каналы 1-13). При использовании внутри помещений максимальная эффективная изотропно-излучаемая мощность (ЭИИМ) должна составлять не более 100мВт.

Meksikoa koskeva lausunto

Aviso para los usuarios de México

“La operación de este equipo está sujeta a las siguientes dos condiciones: (1) es posible que este equipo o dispositivo no cause interferencia perjudicial y (2) este equipo o dispositivo debe aceptar cualquier interferencia, incluyendo la que pueda causar su operación no deseada.”

Para saber el modelo de la tarjeta inalámbrica utilizada, revise la etiqueta regulatoria de la impresora.

Vietnamin kiinteän ja langattoman tietoliikenneyhteyden merkintä ICTQC-tyyppihyväksytyille tuotteille



Hakemisto

A

ANATEL-lausunto 130
asetukset
 tehdasasetukset,
 palauttaminen 55
asiakastuki
 takuu 50
 verkko 112

E

Euraasian vaatimustenmukaisuus
128

F

FCC-
 vaatimustenmukaisuuslausunto
 130

H

HP:n asiakastuki 112
HP:n laitetyökalut, käyttäminen 16
HP:n sulautettu verkkopalvelin (EWS)
 toiminnot 16
HP EWS, käyttäminen 16

I

ICES-003-ilmoitus 126
ilmoitukset
 Brasilia 130
 CE-merkintä 126
 EU 126
 Euroopa unioni 131
 FCC 126, 130
 Kanada 130
 Meksiko 131
 Venäjä 131
 Vietnam 131
 Yhdysvallat 130

J

järjestelmävaatimukset 16
jätehuolto 117

K

kaksipuolinen tulostus 37
Kanadaa koskevat ilmoitukset
 ICES-003:n
 vaatimustenmukaisuus 126
kannet, sijainti 2
kaukalo, tulostus
 tukokset, poistaminen 62
kaukalot, tulostus
 sijainti 2
kierrätys 115
 sähkölaitteet 117
kirjekuori, lisääminen 30
kirjekuori, suunta 30
kuvanlaadun ongelmat
 esimerkit ja ratkaisut 67
käytetyt tarvikkeet 103
käyttäjärjestelmät, tuetut 81
käyttäjärjestelmät (OS)
 tuetut 80
käyttöoikeus, ohjelmisto 105
Käyttöturvallisuustiedotteet 120

L

laitteiden kierrätys, Brasilia 118
langaton verkko
 vianmääritys 72
langattoman verkkoyhteyden
 häiriöt 75
laserturvallisuus 127
laserturvallisuuslausunnot
 Suomi 127
lausunnot
 Pohjoismaat 128

lepotilan viive

 ottaminen käyttöön 19
 poistaminen käytöstä 19
liitäntäportit
 sijainti 2
lisäyssarja
 kierrätys 115
 muun kuin HP:n valmistama 102
 takuu 101

M

manuaalinen kaksip. tulostus
 Windows 37
materiaali
 tilaaminen 48
mitat, tulostimen 83
muistisiru, lisäyssarja
 kuvaus 104
muun kuin HP:n valmistamat
 tarvikkeet 102

O

ohjaimet, tuetut 81
ohjauspaneeli
 merkkivalot 52
 painikkeet 3
 sijainti 2
 toiminnot 3
ohjelmisto
 ohjelmiston
 käyttöoikeussopimus 105
oletusasetukset, palauttaminen 55
on/off-painike, sijainti 2
OS (käyttäjärjestelmä)
 tuettu 80

P

painikkeet, ohjauspaneeli 3
paino, tulostimen 83

- paperi
 - valitseminen 65
- paperi, tilaaminen 48
- paperia
 - lisätään 28
- paperin
 - asettaminen syöttölokeroon 25
- paperin poimintaan liittyvät ongelmat
 - ratkaiseminen 56
- paperitukokset. *Katso jams*
- paperityyppi
 - valitseminen (Windows) 36

- S**
- sammuttamisen viive
 - valitseminen 20
- sarjanumeroselite
 - sijainti 2
- selainvaatimukset 16
- SEOLA-säännösten mukaiset tunnistenumerot 126
- sivut arkkiä kohden
 - valitseminen (Windows) 38
- Sulautettu verkkopalvelin (EWS)
 - salasanojen määrittäminen 19
 - toiminnot 16
- Suomea koskeva
 - laserturvallisuuslausunto 127
- syöttölokero
 - sijainti 2
 - tukokset, poistaminen 59
- sähkölaitteiden kierrätys 117
- sähkötekniset tiedot 84
- säästöasetukset 19

- T**
- takuu 50
 - asiakkaan suorittama korjaus 111
 - käyttöoikeus 105
 - tuote 90
 - Väriaineen lisäyssarja 101
- tarkistusluettelo
 - langaton yhteys 72
- tarra
 - suunta 32
- tarrat
 - tulostaminen 32
- tarrat, lisääminen 32

- tarvikkeet
 - kierrätys 115
 - käytetyt 103
 - muun kuin HP:n valmistama 102
 - tilaaminen 48
 - väärennetyt 103
- tehdasasetukset, palauttaminen 55
- tehdasasetusten palauttaminen 55
- tekninen tuki
 - verkko 112
- tekniset tiedot
 - sähköinen ja äänellinen 84
- tila
 - ohjauspaneelin merkkivalot 52
- tilaaminen
 - tarvikkeet ja varusteet 48
- tuki
 - verkko 112
- tukokset
 - lokero, tukoksen poistaminen 59
 - sijainnit 57
 - tulostekaukalo, tukoksen poistaminen 62
- tukosten poistaminen
 - sijainnit 57
- tulostekaukalo
 - sijainti 2
- tulostinohjaimet, tuetut 81
- tulostus molemmille puolille manuaalisesti, Windows 37
- tuote- ja sarjanumeroselite
 - sijainti 2
- turvallisuuslausunnot 127

- U**
- USB-portti
 - sijainti 2
- useiden sivujen tulostaminen samalle arkille
 - tulostaminen (Windows) 38

- V**
- verkkoliitäntä
 - langaton yhteys 8
- verkkoportti
 - sijainti 2
- verkkoselaimen vaatimukset
 - HP:n sisäinen verkkopalvelin 16

- Verkkosivustot
 - asiakastuki 112
 - Käyttöturvallisuustiedotteet 120
 - väärennetyt tarvikkeet 103
- verkkotuki 112
- verkot
 - tuetut 80
- vianmääritys
 - langaton verkko 72
 - merkkivalot 52
 - merkkivalot, virheet 52
 - paperin syöttöön liittyvät ongelmat 56
- virrankatkaisun viiveaika
 - valitseminen 20
- virta
 - kulutus 84
- virtajohto
 - käyttöohjeet 127
- virtakatkaisin, sijainti 2
- virtaliitäntä
 - sijainti 2
- väriaineen lisäyssarja
 - muistisirut 104
- Väriaineen lisäyssarja
 - kierrätys 115
 - muun kuin HP:n valmistama 102
 - takuu 101
- väärennetyt tarvikkeet 103
- väärennösten estotarvikkeet 103

- Y**
- yksittäisarkin prioriteettisyöttöaukko
 - tarrojen lisääminen 32
- ympäristönsuojeluohjelma 113

- Ä**
- äänitekniset tiedot 84