

دليل تثبيت المحرك

support.hp.com



www.hp.com/videos/A3install

تحذير: تأكد من أن منطقة العمل خالية من الحطام وأن الأرضية ليست زلقة أو رطبة.
تنبيه: مجموعة الطابعة ثقيلة، يجب على أربعة أشخاص رفعها وتثبيتها على وحدة تغذية الكاسيت الثنائية (DCF) (Y1F97A) أو وحدة الإدخال العالية السعة سعة 2000 ورقة (Y1F99A) (HCI) أو الحامل (Y1G17A).

نوصي شركة HP بمراجعة الفيديو قبل إجراء عملية التثبيت.

قم بفك حزمة الطابعة واعمل على أقلمتها.

1

تنبيه: قبل تشغيل الطابعة، تأكد من أن درجة حرارة الغرفة والمعدات تبلغ 15 درجة مئوية (59 فهرنهايت) على الأقل.
ملاحظة: اترك الطابعة على نقالة الشحن حتى تصبح جاهزة للتثبيت على وحدة تغذية الكاسيت الثنائية أو وحدة الإدخال العالية السعة أو الحامل.

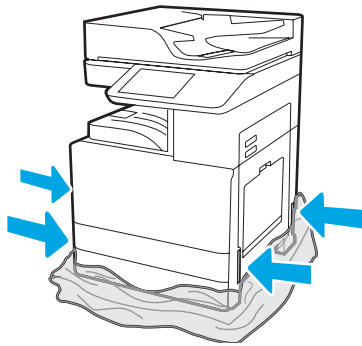

1.2

اسحب الشريط البلاستيكي الواقي الشفاف إلى أسفل حتى قاعدة الطابعة للسماح بالوصول إلى نقاط الرفع.

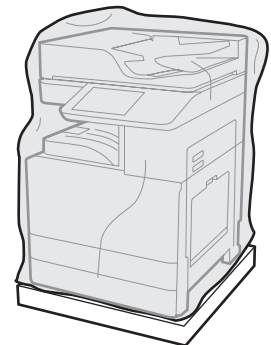

1.1

قم بإزالة الطابعة، وأسطوانة التصوير، ووحدة جمع الحبر (TCU)، والأجهزة المرتبطة من الصندوق. بعد فك حزمة الطابعة والمستلزمات، اتركها لمدة أربع ساعات حتى تتأقلم.
ملاحظة: إذا تم تخزين الطابعة والأجهزة في درجة حرارة أقل من 0 درجة مئوية (32 فهرنهايت)، فقد يستغرق تأقلمها فترة زمنية طويلة.
تنبيه: لا تقم بإزالة شريط الشحن أو مواد التغليف الواقية حتى يتم تركيب الطابعة على وحدة تغذية الكاسيت الثنائية أو وحدة الإدخال العالية السعة أو الحامل. (الخطوة 3.2)
ملاحظة: يتم تخزين أسطوانة التصوير في منطقة حاوية الإخراج أسفل وحدة تغذية المستندات التلقائية.

قم بإعداد وحدة تغذية الكاسيت الثنائية أو وحدة الإدخال العالية السعة سعة 2000 ورقة أو الحامل للتركيب.

2

تنبيه: توخ الحذر عند الرفع. استخدم ممارسات الرفع الآمنة السليمة.
مهم: قم بتثبيت مسمارين لولبيين إبهامين لتثبيت وحدة الإدخال العالية السعة أو الحامل.

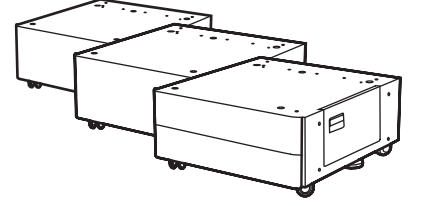

2.1

اتبع الاتجاهات داخل الصندوق لفك حزمة وحدة تغذية الكاسيت الثنائية أو وحدة الإدخال العالية السعة أو الحامل.

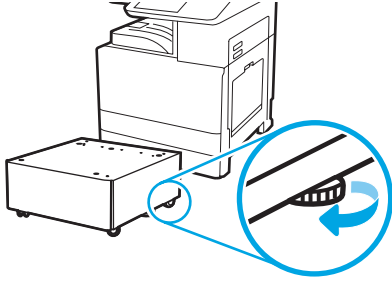

2.2

ضع وحدة تغذية الكاسيت الثنائية أو وحدة الإدخال العالية السعة أو الحامل بالقرب من الطابعة.
تحذير: تأكد من أن منطقة العمل خالية من الحطام وأن الأرضية ليست زلقة أو رطبة.
ملاحظة: اخفض المثبتات لمنع تحرك الطابعة عند اللزوم.

قم بتركيب الطابعة على وحدة تغذية الكاسيت الثنائية أو وحدة الإدخال العالية السعة سعة 2000 ورقة أو الحامل.

3

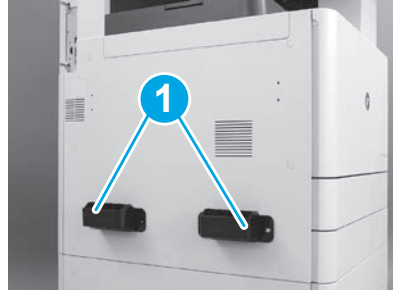

3.1

قم بتثبيت مقبضي الرفع الأسودين والقابلين لإعادة الاستخدام في الفتحين اليدويتين على الجانب الأيسر من الطابعة (وسيلة الشرح 1). افتح شريطي الرفع على الجانب الأيمن من الطابعة (وسيلة الشرح 2).
ملاحظة: يُوصى باستخدام مقبضي الرفع، ولكنهما غير مزودين مع الطابعة (مجموعة المقابض: JC82-00538A).

3.2

ارفع مجموعة الطابعة بحرص وقم بمحاذاة الطابعة بمسامير المحاذاة والموصل الموجود على الملحق. اخفض الطابعة بحرص على الملحق.
تنبيه: مجموعة الطابعة ثقيلة. يجب على أربعة أشخاص رفعها وتثبيتها على وحدة تغذية الكاسيت الثنائية أو وحدة الإدخال العالية السعة أو الحامل.
ملاحظة: في الطابعة، افتح كلا البابين وجميع الأدراج للتحقق من وجود شريط الشحن ومواد التغليف. قم بإزالة كل من شريط الشحن ومواد التغليف الواقية.



قم بإزالة كل مواد التغليف والشريط من كل المواقع الموجودة على المحرك.

4

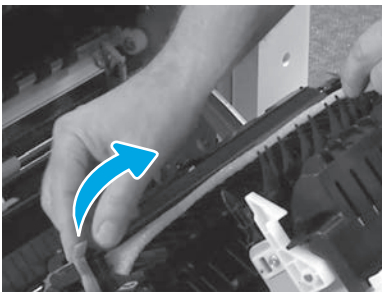

4.3

قم بعناية بإزالة شريط الربط في الجزء الأمامي من وحدة النقل.

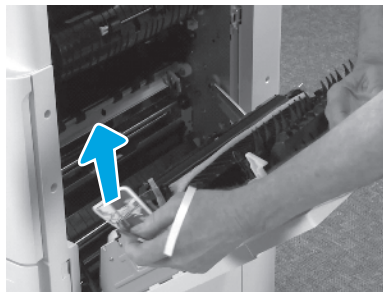

4.2

افتح الباب الأيمن، ثم قم بإزالة ملصق الشحن الذي يوجهك إلى منطقة النقل.

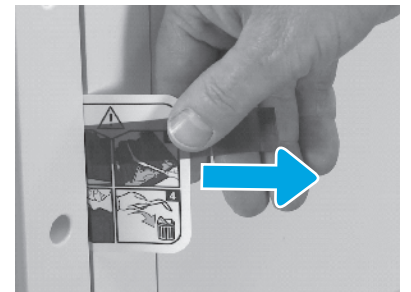

4.1

حدد مكان لسان تعليمات ملصق الشحن على الباب الأيمن.



4.6

افتح الدرج 1 الموجود على الجانب الأيمن للطابعة، ثم قم بإزالة الفوم الموجود بالقرب من بكرة الالتقاط.



4.5

قم بعناية بإزالة شريط الربط في الجانب الخلفي لوحدة النقل.

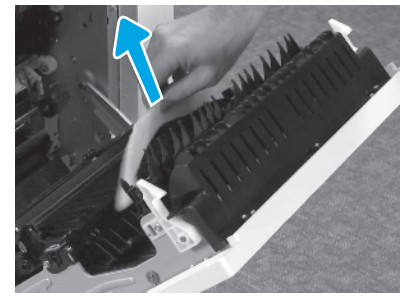

4.4

قم بإزالة مواد تغليف الفوم.



4.8

قم بإزالة مسمار لولبي قفل الماسحة الضوئية واللاصقة الحمراء الموجودة على الجانب الأيسر من الطابعة.
تحذير: يجب إزالة مسمار لولبي قفل الماسحة الضوئية قبل تشغيل الطابعة.



4.7

افتح الدرجين 2-3 وقم بإزالة كل مواد تغليف الفوم والشريط.

5 قم بتركيب خرطوشة مسحوق الحبر.

5

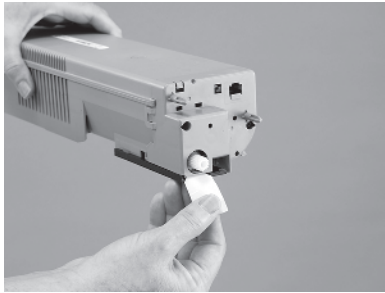

5.3

اسحب اللسان إلى الخارج لإزالة السدادة الموجودة على الجانب الخلفي من الخرطوشة.



5.2

قم بإزالة عبوة خرطوشة مسحوق الحبر. هز الخرطوشة من جانب إلى آخر (خمس مرات تقريبًا) لتوزيع مسحوق الحبر خلال الخرطوشة بالكامل.



5.1

افتح البابين الأمامي والأيمن.
ملاحظة: اترك البابين مفتوحين حتى يتم تثبيت خرطوشة مسحوق الحبر وأسطوانة التصوير ووحدة جمع مسحوق الحبر (TCU).

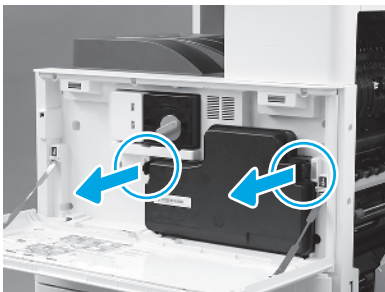

5.5

اضغط على المزلاجين الموجودين على جانبي وحدة جمع مسحوق الحبر (TCU)، ثم قم بإزالة هذه الوحدة.

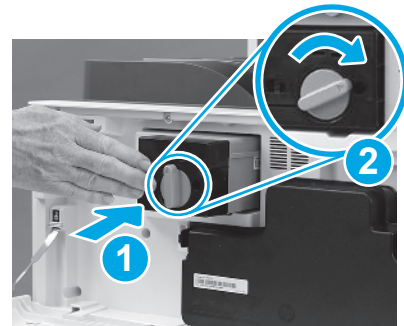

5.4

قم بتركيب خرطوشة مسحوق الحبر.

تنبيه: لا تفتح حزمة وحدة التصوير حتى تصبح جاهزة للتثبيت. فقد يؤدي تعرضها للضوء لفترة طويلة إلى إتلاف أسطوانة التصوير والتسبب في حدوث مشكلات في جودة الصور.



6.2

قم بإزالة وحدة التصوير من عبوة الفوم والحقيبة البلاستيكية.



6.1

تأكد من فتح الباب الأمامي والأيمن. يسحب الباب الأيمن ذراع التعشيق مما يسمح بتثبيت وحدة التصوير.

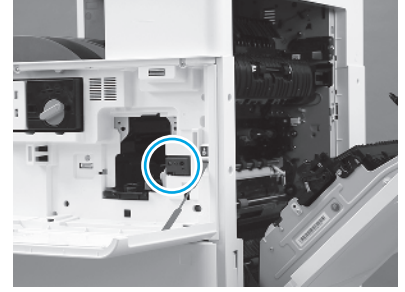

6.3

قم بإزالة الغطاء الواقي الأبيض. لا تلمس سطح الأسطوانة.

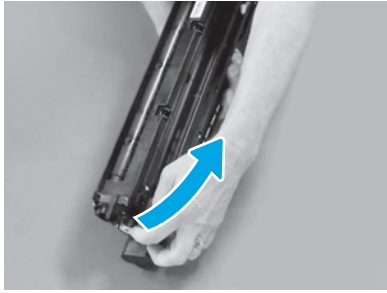

6.5

قم بإزالة الشريط واللسان الأزرق من منطقة تهوية وحدة التصوير.

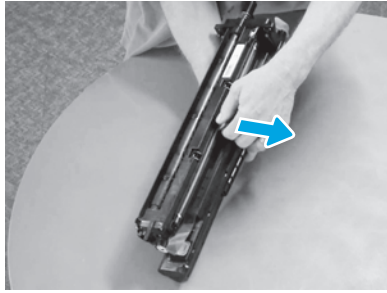

6.4

قم بالسحب في شكل مستقيم إلى الخارج لإزالة قفل شحن أسطوانة الشحن البرتقالية.

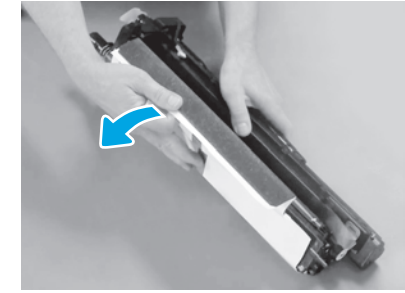

6.6

قم بإزالة السدادة البرتقالية من وحدة التصوير. أحكم ربط مسمار ملولب إبهامي واحد.

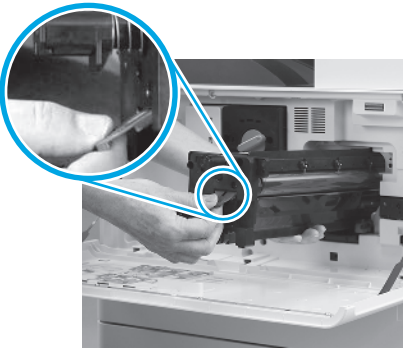

6.8

أمسك وحدة التصوير مع وضع إحدى اليدين على الجزء السفلي واليد الأخرى على المقبض الرمادي في الجانب الأمامي.



6.7

قم بالسحب إلى الخارج في شكل مستقيم على لسان السهم الأحمر لإزالة السدادة الموجودة على الجانب الأمامي لوحدة التصوير.



6.9

أزلق وحدة التصوير في الجهاز.

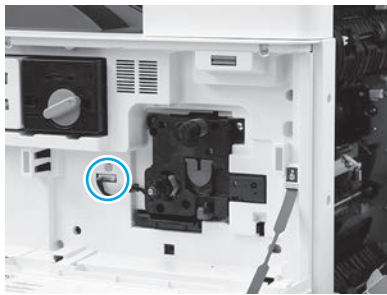

6.11

قم بتوصيل موصل وحدة التصوير بموصل المحرك. **ملاحظة:** تأكد من استقرار الموصل في مكانه بشكل كامل.

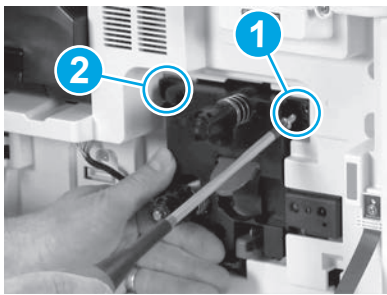

6.10

اضغط مع الاستمرار على وحدة التصوير في مكانها أثناء تثبيت المسامير الملولب الأول (وسيلة الشرح 1) لتثبيت وحدة التصوير. قم بتثبيت المسامير الملولب الثاني (وسيلة الشرح 2).

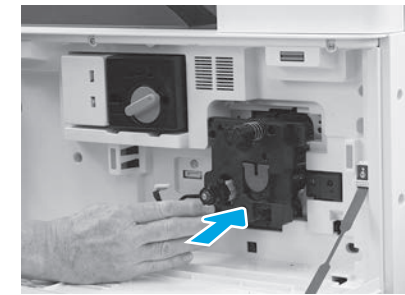

قم بتثبيت موجّهات تسوية الورق.

8



8.1

قم بتثبيت موجّهات تسوية الورق في موقعين في المخرج الأول.

قم بتثبيت وحدة جمع مسحوق الحبر (TCU).

7



7.1

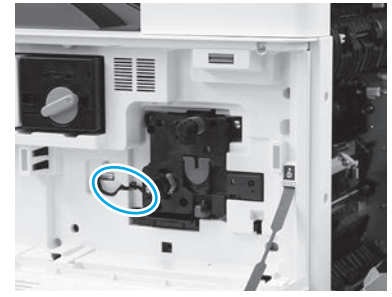

6.12

قم بتوجيه الكبل خلال القناة بين وحدة التصوير والموصل، ثم أغلق الباب الأيمن.
ملاحظة: ينزلق ذراع التعشيق في مكانه لمنع إزالة وحدة التصوير عند إغلاق الباب الأيمن.

حمل الورق في الدرج 2.

9

ملاحظة: يتم استخدام الورق لطباعة ورق التهيئة حسب الحاجة (Letter أو A4).

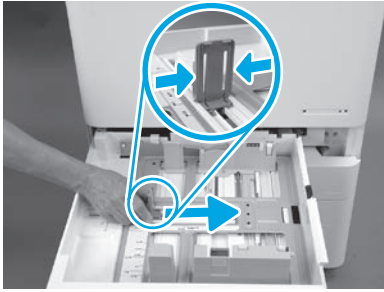

9.3

احشر جانبي اللسان، ثم حركه لضبط عرض الورق.

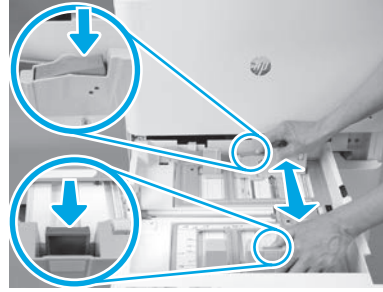

9.2

اضغط على اللسان الأزرق لأسفل في الجانب الخلفي للدرج. في الوقت نفسه، اضغط على اللسان الأزرق أو احشره في الجانب الأمامي من الدرج وحركه لضبط على طول الورق المناسب. يتم تحميل كلا اللسانين بالزنبرك وسيتم قفلهما بمجرد تحريرهما.



9.1

افتح الدرج 2.

9.4

حمل الورق.

ملاحظة: يجب تحميل ورق A4 أو Letter مع جعل الحافة الطويلة للورق على الجانب الأيمن من الدرج، كما هو مبين.



تنبيه: لا تقم بتوصيل كبل الشبكة في الوقت الحالي.



10.3

اتبع مطالبات لوحة التحكم لتعيين إعدادات البلد/ المنطقة، واللغة، والتاريخ، والوقت.
ملاحظة: انتظر 3-5 دقائق حتى تكمل الطابعة عمليات التهيئة تلقائيًا.

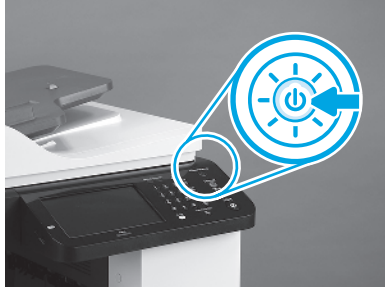

10.2

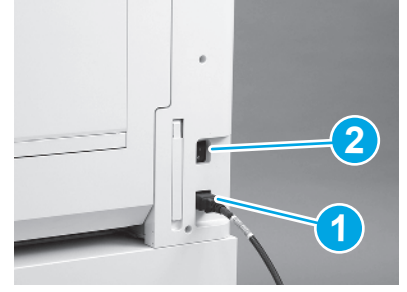

10.1

قم بتوصيل كبل الطاقة بالطابعة ومقبس الحائط (وسيلة الشرح 1).
مهم: استخدم مفتاح طاقة الطابعة لتشغيل الطابعة (وسيلة الشرح 2).

10.4

اطبع صفحة تكوين للتأكد من أن الطابعة تعمل بشكل صحيح.



11.2

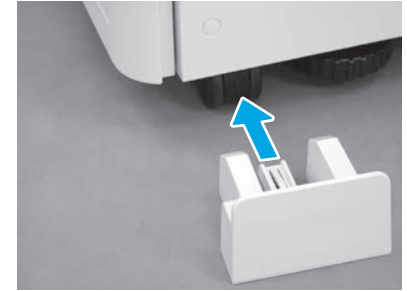

11.1

.Copyright 2019 HP Development Company, L.P ©
www.hp.com

يحظر تمامًا نسخ هذه المادة أو اقتباسها أو ترجمتها من دون الحصول على إذن كتابي مسبق، باستثناء ما تسمح به قوانين حقوق الطبع والنشر.

تخضع المعلومات الواردة هنا للتغيير بدون إشعار.

تعد الضمانات الوحيدة لمنتجات وخدمات HP التي يمكن اعتمادها هي الواردة صراحة في إشعارات الضمان المرفقة بهذه المنتجات والخدمات. ولا يوجد هنا ما يمكن اعتباره بمثابة ضمان إضافي لما سبق. لا تعتبر HP مسؤولة عن أي أخطاء فنية أو تحريرية أو أي محذوفات في هذه الوثيقة.

AirPrint وشعار AirPrint هما علامتان تجاريتان لشركة Apple Inc.

