

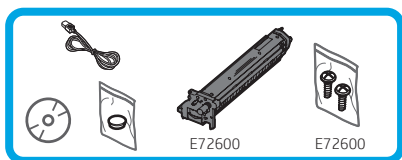

# HP LaserJet Pro MFP M72625, M72630

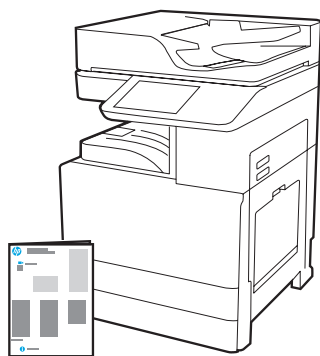

## Механизмді орнату нұсқаулығы



support.hp.com



www.hp.com/videos/A3install

HP ұйымы орнату алдында бейнені қарап шығуды ұсынады.

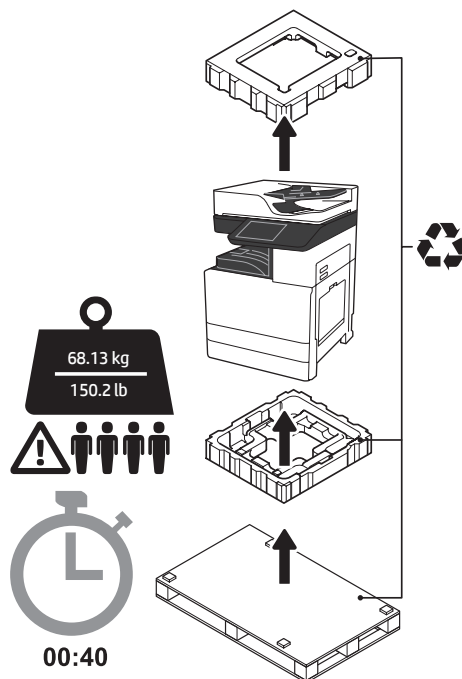

**АБАЙЛАҢЫЗ:** Жұмыс аймағында ластану жоқтығына және еден сырғанақ немесе ылғал еместігіне көз жеткізіңіз.

**ЕСКЕРТУ:** Принтер жинағы ауыр. Қос кассета беру құралына (DCF) (Y1F97A), 2000 беттік жоғары сыйымдылықты кіріске (HCl) (Y1F99A) немесе тірекке (Y1G17A) төрт адам көтеріп орнатуы қажет.

### 1 Принтерден бумасынан шығарып, ортаға бейімдеңіз.

**ЕСКЕРТУ:** Принтерді қуатқа қосу алдында, бөлме мен жабдық кемінде 15°C (59°F) температурада екендігіне көз жеткізіңіз.

**ЕСКЕРТПЕ:** DCF, HCl немесе тұғырға орнатуға дайындағанша, принтерді жөнелту тұғырында қалдырыңыз.

#### 1.1

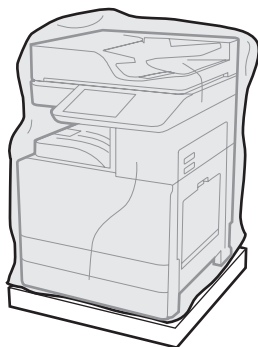

Принтерді, принтер барабанын, тонер жинау құрылғысын (TCU) және байланысты жабдықты қораптан алыңыз. Принтер мен жабдықтарды бумасынан алғаннан кейін, оларды төрт сағатқа жерсіндіруге мүмкіндік беріңіз.

**ЕСКЕРТПЕ:** Принтер мен жабдық 0°C (32°F) төмен температурада сақталса, оны жерсіндіруге ұзақ уақыт кетуі мүмкін.

**ЕСКЕРТУ:** Принтерді DCF, HCl немесе тұғырға орнатқаннан кейін, жөнелту таспасын немесе қорғағыш бума материалдарын алуға болмайды. 3.2 қадамы

**ЕСКЕРТПЕ:** Принтер барабаны автоматты құжат бергіш астындағы шығыс себеті аймағында сақталады.

#### 1.2



Көтеру нүктелеріне қол жеткізу үшін, қорғағыш пластикті принтер негізі астына тартыңыз.

## 2

### DCF, 2000 беттік HCl немесе тұғырды орнатуға дайындаңыз.

**ЕСКЕРТУ:** Көтеру кезінде абай болыңыз. Принтерді қауіпсіз көтеру тәжірибелерін пайдаланыңыз.

**МАҢЫЗДЫ:** HCl немесе тұғырды бекітуге арналған екі бұрағышты тартыңыз.

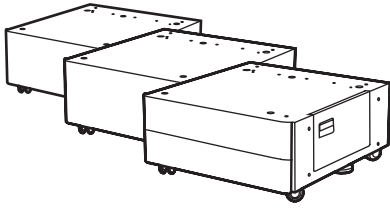

### 2.1

DCF, HCl немесе тұғырды бумасынан шығару үшін, қораптағы нұсқауларды орындаңыз.

### 2.2

Принтер жанына DCF, HCl немесе тұғырды орналастырыңыз.

**АБАЙЛАҢЫЗ:** Жұмыс аймағында ластану жоқтығына және еден сырғанақ немесе ылғал еместігіне көз жеткізіңіз.

**ЕСКЕРТПЕ:** Қажет болғанда, принтерді қозғалмайтындей ұстау үшін тұрақтандырғыштарды түсіріңіз.

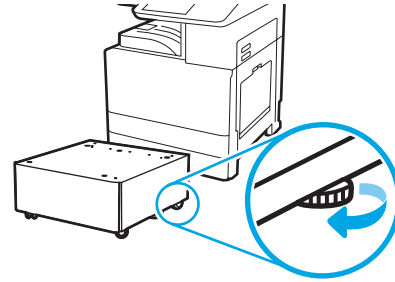

## 3

### Принтерді DCF, 2000 беттік HCl немесе тұғырға орнатыңыз.

### 3.1

Қол ұстағыштардағы екі қара, қайта пайдаланылатын көтеру тұтқасын принтердің сол жағына орнатыңыз (1-белгі). Принтердің оң жағындағы екі көтеру жолағын ашыңыз (2-белгі).

**ЕСКЕРТПЕ:** Көтеру тұтқалары ұсынылады, бірақ принтермен жөнелтілмейді (тұтқалар жинағы: JC82-00538A).

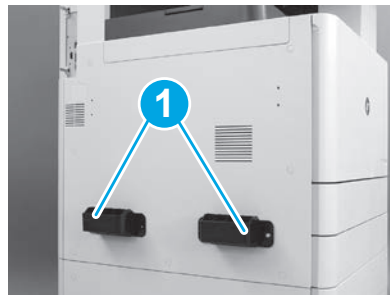

### 3.2

Принтер жинағын мұқият көтеріп, принтерді қосалқы құралдағы туралау істіктерімен және коннектормен туралаңыз. Принтерді қосалқы құралға мұқият түсіріңіз.

**ЕСКЕРТУ:** Принтер жинағы ауыр. Төрт адам DCF, HCl немесе тұғырды көтеріп орнатуы қажет.

**ЕСКЕРТПЕ:** Жөнелту таспасы мен бума материалдарын тексеру үшін, принтерден әрбір есік пен барлық науаларды ашыңыз. Барлық жөнелту таспасы мен қорғағыш бума материалдарын алыңыз.



## 4

### Барлық бума материалы мен таспасын қозғалтқыштағы барлық орындардан алыңыз.

### 4.1

Жөнелту жапсырмасы нұсқауының қойындысын оң жақ есіктен табыңыз.

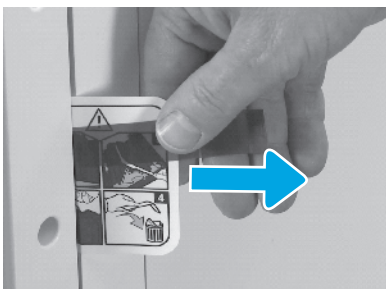

### 4.2

Оң жақ есікті ашып, тасымалдау аймағына бағыттайтын тасымалдау жапсырмасын алыңыз.

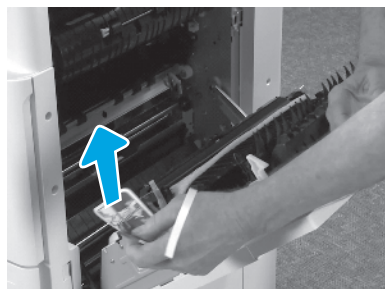

### 4.3

Тасымалдау құралы алдындағы бекіту таспасын мұқият алыңыз.

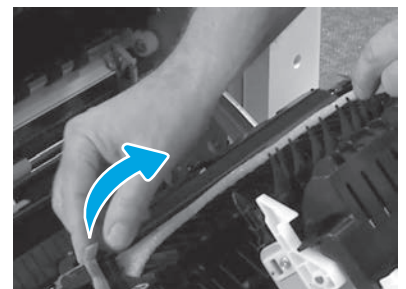

4.4

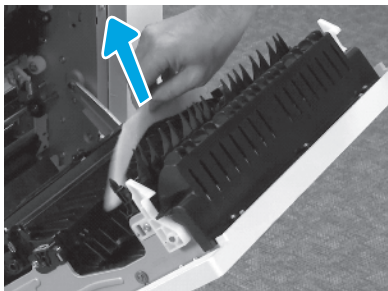

Көбікті бума материалын алып тастаңыз.

4.5



Тасымалдау құралы артындағы бекіту таспасын мұқият алыңыз.

4.6



Принтердің оң жағынан 1-науаны ашып, желімді білік жанындағы көбікті жойыңыз.

4.7



2-3 науасын ашып, барлық таспа мен көбікті бума материалын алып тастаңыз.

4.8



Принтердің сол жағындағы сканерді құлыптау бұрандасы мен қызыл жапсырманы алыңыз.  
**АБАЙЛАҢЫЗ:** Принтерді қуатқа қосу алдында, сканердің құлыптау бұрандасы босатылуы қажет.

5

Тонер картриджін орнатыңыз.

5.1

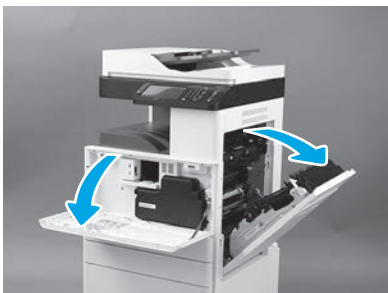

Алдыңғы және оң жақ есіктерді ашыңыз.  
**ЕСКЕРТПЕ:** Тонер картриджі, принтер барабаны және тонер жинау құрылғысы (TCU) орнатылғанша, есікті ашық қалдырыңыз.

5.2



Тонер картриджі бумасын алыңыз. Картридж арқылы тонерді тарату үшін, картриджді жан-жаққа (шамамен бес рет) шайқаңыз.

5.3

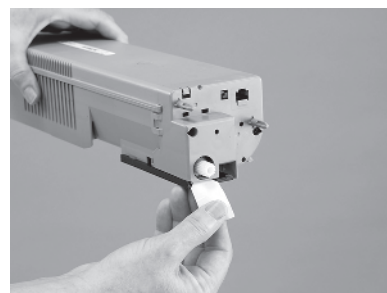

Картридж артындағы бекітпені тартып шығарыңыз (2-белгі).

5.4

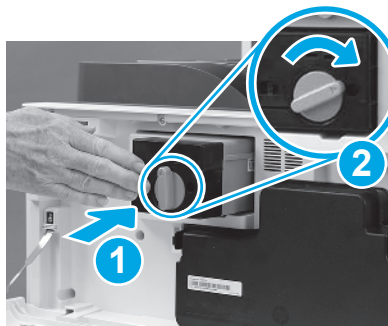

Тонер картриджін орнатыңыз.

5.5

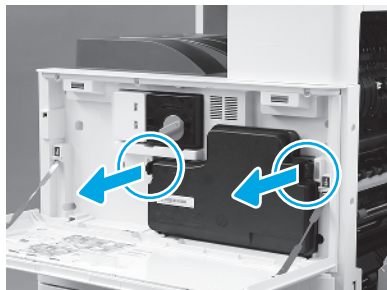

TCU әрбір жағындағы ысырмаларды басып, TCU алыңыз.

## 6

## Кескіндеу жабдығын орнатыңыз.

**ЕСКЕРТУ:** Принтер жабдығы бумасын орнатуға дайын болғанша ашуға болмайды. Ашық жарықта ұзақ уақыт пайдалану принтер барабанына зақым келтіріп, кескін сапасы мәселелеріне себеп болуы мүмкін.

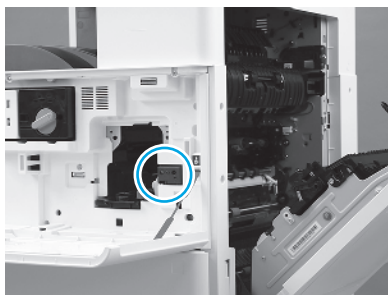

6.1

Алдыңғы және оң жақ есіктер ашық екендігіне көз жеткізіңіз. Оң жақ есікті аралық құлып иінірегін тартып, кескіндеу жабдығын орнатуға мүмкіндік береді.



6.2

Кескіндеу жабдығын көбікті бума мен пластик қапшықтан алыңыз.



6.3

Ақ қорғағыш қақпақты алыңыз. Барабан бетін түртуге болмайды.



6.4

Сарғыш зарядтау ролигін жылжыту құлпын алу үшін тігінен тартып шығарыңыз.

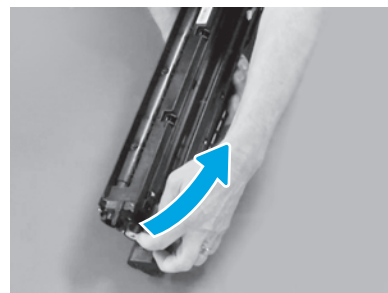

6.5

Кескіндеу жабдығының желдету аймағынан көк қойынды мен таспаны алыңыз.



6.6

Кескіндеу жабдығынан сарғыш тығынды алыңыз. Бір бұрауышты бекемдеңіз.



6.7

Кескіндеу жабдығының алдындағы бекітпені алу үшін, қызыл көрсеткі қойындысын тігінен тартып шығарыңыз.

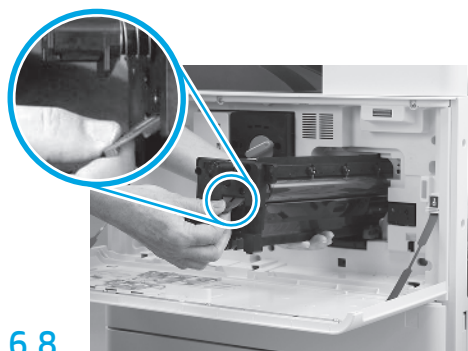

6.8

Кескіндеу жабдығын бір қолмен астынан, ал басқа қолмен алдындағы сұр тұтқадан ұстаңыз.

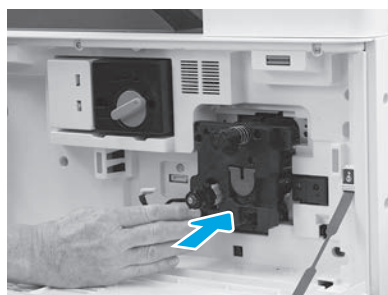

6.9

Кескіндеу жабдығын құрылғыға сырғытыңыз.

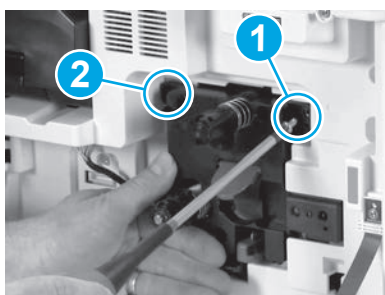

6.10

Кескіндеу жабдығын бекіту үшін, бірінші бұранданы (1-белгі) орнату кезінде кескіндеу жабдығын орнында басыңыз. Екінші бұранданы (2-белгі) орнатыңыз.

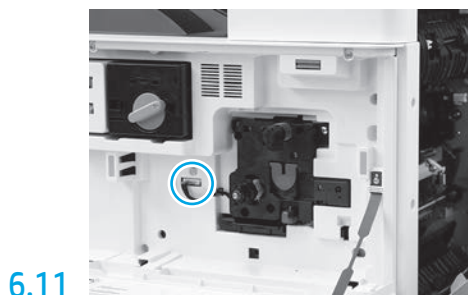

6.11

Кескіндеу жабдығы коннекторын қозғалтқыш коннекторына жалғаңыз.

**ЕСКЕРТПЕ:** Коннектор толығымен бекітілгенін тексеріңіз.



## 6.12

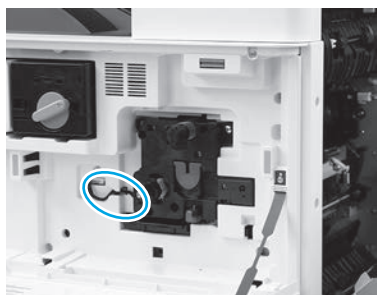

Кабельді кескіндеу құралы мен коннектор арасындағы арна арқылы бағыттап, оң жақ есікті жабыңыз.

**ЕСКЕРТПЕ:** Оң жақ есік жабылған кезде кескіндеу жабдығын алмас үшін, аралық құлып иінтірегі орнына сырғиды.

## 7 Тонер жинау құрылғысын (TCU) орнатыңыз.

### 7.1

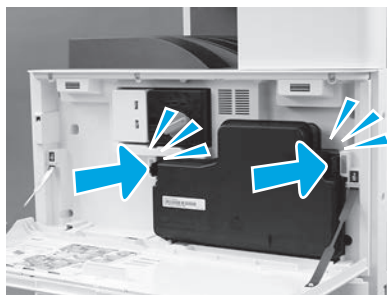

## 8 Қағаз салу бағыттауыштарды орнатыңыз.

### 8.1

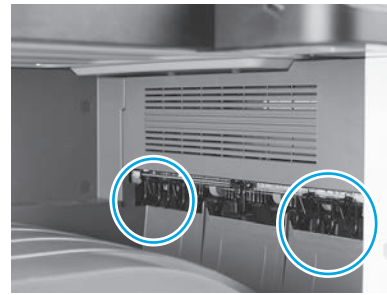

Қағаз салу бағыттауыштарды бірінші шығыстағы екі орынға орнатыңыз.

## 9 Қағазды 2-науаға салыңыз.

**ЕСКЕРТПЕ:** Конфигурация беттерін қажетінше басып шығаруға қағаз пайдаланылады (Letter немесе A4).

### 9.1



2-науаны ашыңыз

### 9.2

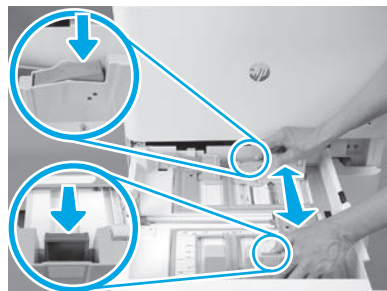

Науа артындағы көк қойындыны басыңыз. Бұл уақытта науа алдындағы көк қойындыны басып немесе қысып, дұрыс қағаз ұзындығына реттеу үшін сырғытыңыз. Екі қойындыға серіппе жүктелген және босатылған кезде құлыпталады.

### 9.3

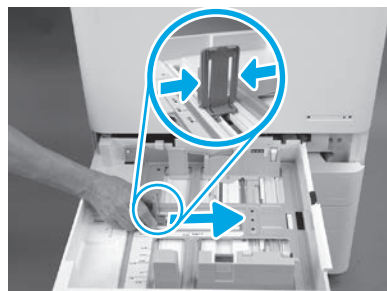

Қойындының екі жағын қысып, қағаз енін реттеу үшін сырғытыңыз.

### 9.4

Қағазды салыңыз.

**ЕСКЕРТПЕ:** A4 немесе Letter өлшемді қағаз науаның оң жағына қағаздың ұзын шетімен жүктелуі керек (көрсетілгендей).



# 10

## Принтерді баптандырыңыз.

**ЕСКЕРТУ:** Бұл уақытта желі кабелін жалғауға болмайды.

### 10.1

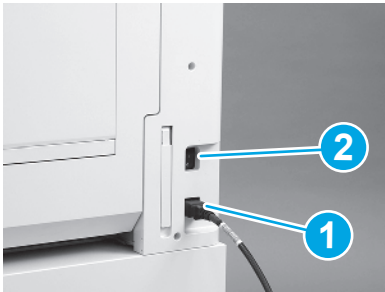

Қуат сымын принтерге және қабырға розеткасына жалғаңыз (1-белгі).

**МАҢЫЗДЫ:** Принтер қуатын қосу үшін принтердің қуат қосқышын пайдаланыңыз (2-белгі).

### 10.2

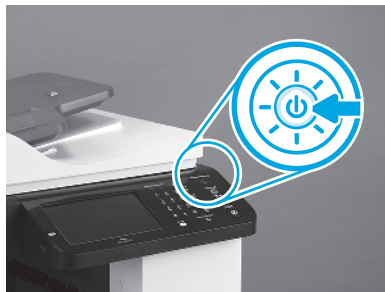

### 10.3



Ел/аудан, тіл, күн мен уақыт параметрлерін орнату үшін, басқару тақтасы ұсыныстарын орынданыз.

**ЕСКЕРТПЕ:** Принтерді баптандыру процестерін автоматты түрде аяқтау үшін 5-10 минут күтіңіз.

### 10.4

Принтер дұрыс жұмыс істейтініне көз жеткізу үшін, конфигурация бетін басып шығарыңыз.

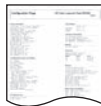

# 11

## Тұрақтандыру блоктарын орнатыңыз.

### 11.1



### 11.2





© Copyright 2019 HP Development Company, L.P.  
www.hp.com

Авторлық құқық туралы заңдар рұқсат еткен жағдайлардан басқа жазбаша рұқсатсыз көшіруге, бейімдеуге немесе аударуға тыйым салынады.

Осы құжатта берілген ақпарат ескертусіз өзгертіледі.

HP өнімдері мен қызметтеріне берілетін кепілдіктер тек сондай өнімдер мен қызметтерге қоса берілетін тікелей кепілдік мәлімдемелерінде көрсетіледі. Осы құжаттағы ешнәрсе қосымша кепілдік деп түсінілмеуі тиіс. HP компаниясы осы құжатта кеткен техникалық немесе редакциялық қателер немесе қателіктер үшін жауапты емес.

Airprint and the Airprint logo are trademarks of Apple Inc.

