



Οδηγός χρήσης



HP Smart Tank Plus 650 series

Σημειώσεις της HP Company

ΟΙ ΠΛΗΡΟΦΟΡΙΕΣ ΠΟΥ ΠΕΡΙΕΧΟΝΤΑΙ ΣΤΟ ΠΑΡΟΝ ΥΠΟΚΕΙΝΤΑΙ ΣΕ ΑΛΛΑΓΗ ΧΩΡΙΣ ΠΡΟΕΙΔΟΠΟΙΗΣΗ.

ΜΕ ΤΗΝ ΕΠΙΦΥΛΑΞΗ ΠΑΝΤΟΣ ΔΙΚΑΙΩΜΑΤΟΣ. ΑΠΑΓΟΡΕΥΕΤΑΙ Η ΑΝΑΠΑΡΑΓΩΓΗ, Η ΠΡΟΣΑΡΜΟΓΗ Ή Η ΜΕΤΑΦΡΑΣΗ ΤΟΥ ΠΑΡΟΝΤΟΣ ΥΛΙΚΟΥ ΧΩΡΙΣ ΠΡΟΗΓΟΥΜΕΝΗ ΓΡΑΠΤΗ ΑΔΕΙΑ ΤΗΣ HP, ΜΕ ΕΞΑΙΡΕΣΗ ΟΣΩΝ ΕΠΙΤΡΕΠΟΝΤΑΙ ΑΠΟ ΤΟΥΣ ΝΟΜΟΥΣ ΠΕΡΙ ΠΝΕΥΜΑΤΙΚΩΝ ΔΙΚΑΙΩΜΑΤΩΝ. ΟΙ ΜΟΝΕΣ ΕΓΓΥΗΣΕΙΣ ΠΟΥ ΠΑΡΕΧΟΝΤΑΙ ΓΙΑ ΤΑ ΠΡΟΪΟΝΤΑ ΚΑΙ ΤΙΣ ΥΠΗΡΕΣΙΕΣ ΤΗΣ HP ΚΑΘΟΡΙΖΟΝΤΑΙ ΣΤΙΣ ΡΗΤΕΣ ΔΗΛΩΣΕΙΣ ΕΓΓΥΗΣΗΣ ΠΟΥ ΣΥΝΟΔΕΥΟΥΝ ΤΑ ΕΝ ΛΟΓΩ ΠΡΟΪΟΝΤΑ ΚΑΙ ΥΠΗΡΕΣΙΕΣ. ΚΑΝΕΝΑ ΣΤΟΙΧΕΙΟ ΤΟΥ ΠΑΡΟΝΤΟΣ ΕΓΓΡΑΦΟΥ ΔΕΝ ΠΡΕΠΕΙ ΝΑ ΕΚΛΗΦΘΕΙ ΩΣ ΠΡΟΣΘΕΤΗ ΕΓΓΥΗΣΗ. Η HP ΔΕΝ ΦΕΡΕΙ ΕΥΘΥΝΗ ΓΙΑ ΤΕΧΝΙΚΑ Ή ΣΥΝΤΑΚΤΙΚΑ ΣΦΑΛΜΑΤΑ Ή ΓΙΑ ΠΑΡΑΛΕΙΨΕΙΣ ΣΤΟ ΠΑΡΟΝ ΕΓΓΡΑΦΟ.

© Copyright 2019 HP Development Company, L.P.

Οι ονομασίες Microsoft και Windows είναι σήματα κατατεθέντα ή εμπορικά σήματα της Microsoft Corporation στις ΗΠΑ ή/και σε άλλες χώρες/περιοχές.

Οι ονομασίες Mac, OS X, macOS και AirPrint είναι εμπορικά σήματα της Apple Inc., κατατεθέντα στις ΗΠΑ και σε άλλες χώρες/περιοχές.

Η ονομασία ENERGY STAR και το σήμα ENERGY STAR είναι σήματα κατατεθέντα του Οργανισμού Προστασίας Περιβάλλοντος των ΗΠΑ.

Οι ονομασίες Android και Chromebook είναι εμπορικά σήματα της Google LLC.

Οι ονομασίες Amazon και Kindle είναι εμπορικά σήματα της Amazon.com, Inc. ή των συνδεδεμένων εταιρειών της.

Η ονομασία iOS είναι εμπορικό σήμα ή σήμα κατατεθέν της Cisco στις Η.Π.Α και σε άλλες χώρες/περιοχές και χρησιμοποιείται κατόπιν άδειας.

Πίνακας περιεχομένων

1 Έναρξη χρήσης	1
Εξαρτήματα του εκτυπωτή	2
Εξοικείωση με το σύστημα των δοχείων μελάνης	4
Λειτουργίες πίνακα ελέγχου	5
Αλλαγή των προεπιλεγμένων ρυθμίσεων χαρτιού που εντοπίζει ο εκτυπωτής	8
Βασικές πληροφορίες για το χαρτί	9
Ανοίξτε το λογισμικό εκτυπωτή HP (Windows)	12
Χρήση της εφαρμογής HP Smart για εκτύπωση, σάρωση και αντιμετώπιση προβλημάτων	13
Αναστολή λειτουργίας	14
Αθόρυβη λειτουργία	15
Αυτόματη απενεργοποίηση	17
2 Εκτύπωση	18
Τοποθέτηση μέσου εκτύπωσης	19
Εκτύπωση εγγράφων	23
Εκτύπωση φωτογραφιών	24
Εκτύπωση φακέλων	25
Εκτύπωση με την εφαρμογή HP Smart	26
Εκτύπωση με μέγιστη ανάλυση dpi	28
Εκτύπωση από επιτραπέζιο ή φορητό υπολογιστή Mac	29
Εκτύπωση από φορητή συσκευή	30
Συμβουλές για επιτυχημένη εκτύπωση	31
Προβολή κατάστασης εργασιών εκτύπωσης και διαχείριση εργασιών εκτύπωσης (Windows)	34
Προσαρμογή του εκτυπωτή (Windows)	35
3 Χρήση των Υπηρεσιών Web	36
Τι είναι οι Υπηρεσίες Web;	37
Ρύθμιση των Υπηρεσιών Web	38
Εκτύπωση με το HP ePrint	39
Χρήση της τοποθεσίας HP Connected στο web	41
Κατάργηση των Υπηρεσιών Web	42

4 Αντιγραφή και σάρωση	43
Αντιγραφή εγγράφων	44
Τοποθετήστε το πρωτότυπο	45
Σάρωση με την εφαρμογή HP Smart	47
Σάρωση με το HP λογισμικό του εκτυπωτή	50
Σάρωση από τον πίνακα ελέγχου του εκτυπωτή	53
Σάρωση με τη Σάρωση web	54
Συμβουλές για επιτυχημένη σάρωση και αντιγραφή	55
5 Φαξ	56
Αποστολή φαξ	57
Λήψη φαξ	62
Ρύθμιση επαφών καταλόγου	68
Αλλαγή ρυθμίσεων φαξ	71
Υπηρεσίες φαξ και ψηφιακής τηλεφωνίας	76
Υπηρεσία Fax on Voice over Internet Protocol	77
Προβολή ή εκτύπωση αναφορών	78
Πρόσθετη ρύθμιση φαξ	82
6 Διαχείριση μελάνης και κεφαλών εκτύπωσης	105
Επίπεδα μελάνης	106
Αναπλήρωση δοχείων μελάνης	107
Παραγγελία αναλωσίμων μελάνης	110
Εκτύπωση μόνο με μαύρη μελάνη	111
Βελτίωση της ποιότητας εκτύπωσης	112
Ευθυγράμμιση κεφαλών εκτύπωσης (δοχεία)	114
Καθαρισμός κεφαλών εκτύπωσης (δοχεία)	115
Καθαρισμός του εκτυπωτή	116
Συμβουλές για τη χρήση της μελάνης και των κεφαλών εκτύπωσης	117
Μετακίνηση του εκτυπωτή	118
7 Σύνδεση	119
Πριν ξεκινήσετε	120
Για να θέσετε τον εκτυπωτή σε λειτουργία ρύθμισης	121
Σύνδεση του εκτυπωτή σε ασύρματο δίκτυο μέσω δρομολογητή	122
Ασύρματη σύνδεση με τον εκτυπωτή χωρίς δρομολογητή (Wi-Fi Direct)	123
Σύνδεση του εκτυπωτή μέσω της εφαρμογής HP Smart	127
Αλλαγή ρυθμίσεων ασύρματης σύνδεσης	128
Σύνδεση του εκτυπωτή με τον υπολογιστή μέσω καλωδίου USB (μη δικτυακή σύνδεση)	130
Αλλαγή από σύνδεση USB σε σύνδεση ασύρματου δικτύου	131

Χρήση εργαλείων διαχείρισης εκτυπωτή για προχωρημένους (για εκτυπωτές συνδεδεμένους σε δίκτυο) .	132
Συμβουλές για ρύθμιση και χρήση ενός εκτυπωτή δικτύου	134
8 Επίλυση προβλήματος	135
Λήψη βοήθειας από την online αντιμετώπιση προβλημάτων της HP	136
Λήψη περισσότερης βοήθειας	137
Λήψη βοήθειας από τον πίνακα ελέγχου του εκτυπωτή	138
Εύρεση βοήθειας από την εφαρμογή HP Smart	139
Εμπλοκές και προβλήματα τροφοδότησης χαρτιού	140
Πρόβλημα στο δοχείο	148
Προβλήματα εκτύπωσης	155
Προβλήματα αντιγραφής	159
Προβλήματα σάρωσης	160
Προβλήματα φαξ	161
Προβλήματα δικτύου και σύνδεσης	171
Προβλήματα υλικού εκτυπωτή	173
Επίλυση προβλημάτων κατά τη χρήση των Υπηρεσιών Web	174
Επαναφορά εργοστασιακών προεπιλογών και ρυθμίσεων	175
Συντήρηση του εκτυπωτή	176
Υποστήριξη HP	179
Παράρτημα Α Τεχνικές πληροφορίες	181
Προδιαγραφές	182
Σημειώσεις κανονισμών	184
Περιβαλλοντικό πρόγραμμα διαχείρισης προϊόντων	191
Ευρετήριο	199

1 Έναρξη χρήσης

- [Εξαρτήματα του εκτυπωτή](#)
- [Εξοικείωση με το σύστημα των δοχείων μελάνης](#)
- [Λειτουργίες πίνακα ελέγχου](#)
- [Αλλαγή των προεπιλεγμένων ρυθμίσεων χαρτιού που εντοπίζει ο εκτυπωτής](#)
- [Βασικές πληροφορίες για το χαρτί](#)
- [Ανοίξτε το λογισμικό εκτυπωτή HP \(Windows\)](#)
- [Χρήση της εφαρμογής HP Smart για εκτύπωση, σάρωση και αντιμετώπιση προβλημάτων](#)
- [Αναστολή λειτουργίας](#)
- [Αθόρυβη λειτουργία](#)
- [Αυτόματη απενεργοποίηση](#)

Εξαρτήματα του εκτυπωτή

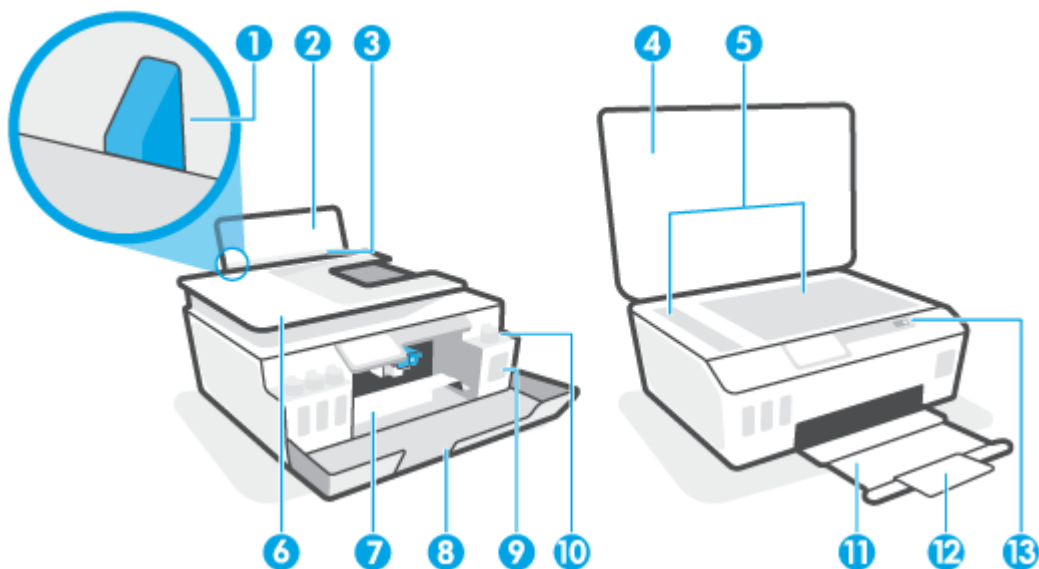



1	Οδηγός πλάτους χαρτιού
2	Δίσκος εισόδου
3	Προστατευτικό δίσκου εισόδου
4	Κάλυμμα σαρωτή
5	Γυάλινη επιφάνεια σαρωτή
6	Τροφοδότης εγγράφων
7	Θύρα πρόσβασης στην κεφαλή εκτύπωσης
8	Μπροστινή θύρα
9	Δοχείο μελάνης
10	Καπάκι δοχείου μελάνης
11	Δίσκος εξόδου
12	Επέκταση δίσκου εξόδου (αναφέρεται και ως "επέκταση δίσκου")
13	Πίνακας ελέγχου

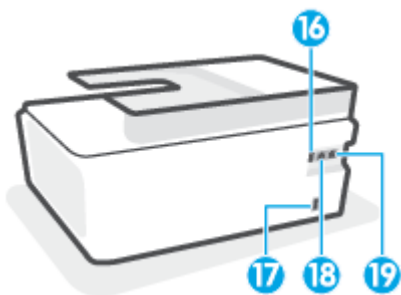

14	Κεφαλές εκτύπωσης
15	Ασφάλεια κεφαλής εκτύπωσης



16	Θύρα USB
17	Σύνδεση τροφοδοσίας
18	Θύρα φαξ  (γραμμή)
19	Θύρα φαξ  (εσωτ.)

Εξοικείωση με το σύστημα των δοχείων μελάνης

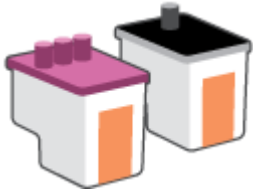
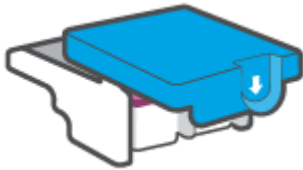
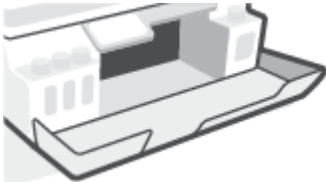
Όρος	Ορισμός
Κεφαλές εκτύπωσης	<p>Οι κεφαλές εκτύπωσης αποτελούν μέρος του μηχανισμού εκτύπωσης και εναποθέτουν τη μελάνη στο χαρτί. Υπάρχουν δύο κεφαλές εκτύπωσης: μία μαύρης μελάνης και μία έγχρωμης μελάνης.</p> <p>ΠΡΟΣΟΧΗ: Αφού εγκαταστήσετε και ρυθμίσετε τον εκτυπωτή, δεν πρέπει να ανοίξετε την ασφάλεια των κεφαλών εκτύπωσης, εκτός αν λάβετε σχετική οδηγία.</p> 
Ασφάλεια κεφαλής εκτύπωσης	<p>Η ασφάλεια των κεφαλών εκτύπωσης ασφαλίζει τις κεφαλές εκτύπωσης στον φορέα. Βεβαιωθείτε ότι η ασφάλεια των κεφαλών εκτύπωσης είναι σωστά ασφαλισμένη για να αποφύγετε προβλήματα εμπλοκής φορέα.</p> <p>ΠΡΟΣΟΧΗ: Αφού εγκαταστήσετε και ρυθμίσετε τον εκτυπωτή, δεν πρέπει να ανοίξετε την ασφάλεια των κεφαλών εκτύπωσης, εκτός αν λάβετε σχετική οδηγία.</p> 
Δοχεία μελάνης	<p>Υπάρχουν τέσσερα δοχεία μελάνης. Κάθε δοχείο μελάνης αντιστοιχεί σε ένα χρώμα: κυανό, ματζέντα, κίτρινο και μαύρο.</p> 
Καπάκια δοχείων μελάνης	<p>Τα καπάκια των δοχείων μελάνης είναι τάπες που ασφαλίζουν τα αντίστοιχα δοχεία μελάνης.</p>
Ευθυγράμμιση	<p>Η ευθυγράμμιση είναι μια διαδικασία που ευθυγραμμίζει τις κεφαλές εκτύπωσης για λόγους βελτίωσης της ποιότητας εκτύπωσης.</p>

Λειτουργίες πίνακα ελέγχου





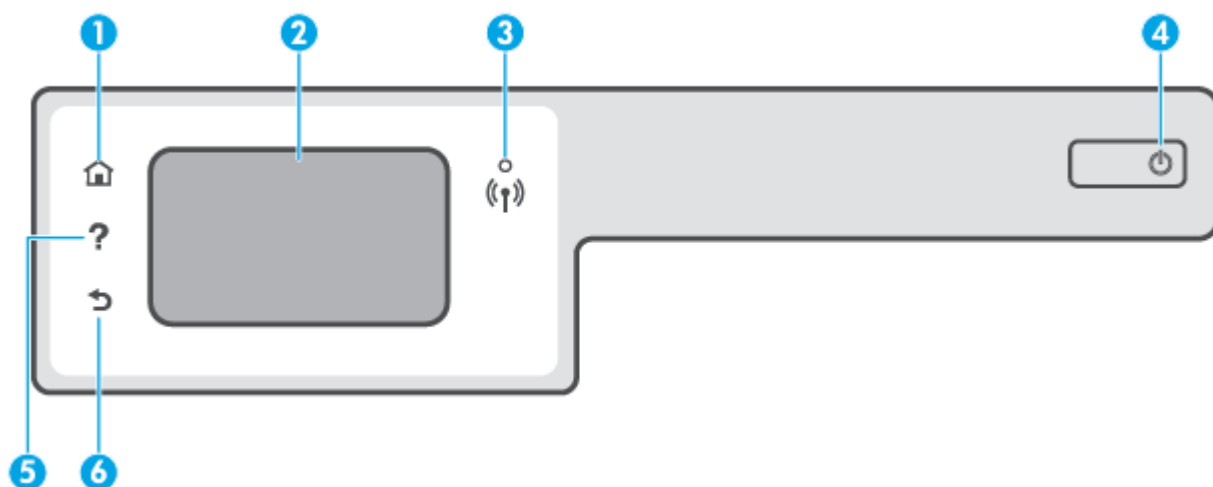



Επισκόπηση κουμπιών και φωτεινών ενδείξεων

Το παρακάτω διάγραμμα και οι σχετικοί πίνακες παρέχουν μια σύντομη αναφορά στις λειτουργίες του πίνακα ελέγχου του εκτυπωτή.



Ετικέτα	Όνομα και περιγραφή
1	Κουμπί αρχικής οθόνης: Επιστρέφει στην αρχική οθόνη, δηλαδή στην οθόνη που εμφανίζεται όταν ενεργοποιείτε τον εκτυπωτή.
2	Οθόνη πίνακα ελέγχου: Πατήστε την οθόνη για ορίσετε επιλογές μενού ή πραγματοποιήστε κύλιση στα στοιχεία του μενού.
3	Φωτεινή ένδειξη ασύρματης λειτουργίας: Δηλώνει την κατάσταση της ασύρματης σύνδεσης του εκτυπωτή. <ul style="list-style-type: none">• Η μπλε φωτεινή ένδειξη υποδεικνύει ότι έχει γίνει ασύρματη σύνδεση και ότι μπορείτε να εκτυπώσετε.• Εάν η φωτεινή ένδειξη αναβοσβήνει αργά, υποδηλώνει ότι η ασύρματη λειτουργία είναι ενεργοποιημένη αλλά ο εκτυπωτής δεν είναι συνδεδεμένος σε δίκτυο. Βεβαιωθείτε ότι ο εκτυπωτής βρίσκεται εντός του εύρους του σήματος ασύρματης σύνδεσης.• Εάν η φωτεινή ένδειξη αναβοσβήνει γρήγορα, υποδηλώνει σφάλμα στην ασύρματη λειτουργία. Ανατρέξτε στο μήνυμα στην οθόνη του εκτυπωτή.• Εάν η φωτεινή ένδειξη ασύρματης σύνδεσης είναι σβηστή, η ασύρματη σύνδεση είναι απενεργοποιημένη.
4	Κουμπί Λειτουργία: Ενεργοποιεί ή απενεργοποιεί τον εκτυπωτή.
5	Κουμπί βοήθειας: Ανοίγει το μενού "Βοήθεια" της τρέχουσας ενέργειας. Στην αρχική οθόνη, ανοίγει το μενού "Βοήθεια", όπου μπορείτε να δείτε βίντεο επίδειξης, πληροφορίες για τις λειτουργίες του εκτυπωτή και συμβουλές σχετικά με τη χρήση του εκτυπωτή.
6	Κουμπί επιστροφής: Επιστρέφει στην προηγούμενη οθόνη.

Εικονίδια στην οθόνη του πίνακα ελέγχου

Εικονίδιο	Σκοπός
	Αντιγραφή : Ανοίγει το μενού Αντιγραφή όπου μπορείτε να επιλέξετε τύπο αντιγράφου ή να αλλάξετε τις ρυθμίσεις αντιγραφής.
	Σάρωση : Ανοίγει το μενού Σάρωση όπου μπορείτε να επιλέξετε έναν προορισμό για τη σάρωσή σας.
	Φαξ : Εμφανίζει μια οθόνη την οποία μπορείτε να χρησιμοποιήσετε για την αποστολή φαξ ή για να αλλάξετε τις ρυθμίσεις φαξ.
	Ρύθμιση : Ανοίγει το μενού Ρύθμιση όπου μπορείτε να αλλάξετε τις προτιμήσεις και να χρησιμοποιήσετε εργαλεία για να εκτελέσετε λειτουργίες συντήρησης.
	Εικονίδιο HP ePrint: Ανοίγει το μενού Σύνοψη υπηρεσιών Web , όπου μπορείτε να ελέγξετε τις λεπτομέρειες κατάστασης του HP ePrint, να αλλάξετε τις ρυθμίσεις του HP ePrint ή να εκτυπώσετε μια σελίδα πληροφοριών.
	Εικονίδιο Wi-Fi Direct: Ανοίγει το μενού Wi-Fi Direct από όπου μπορείτε να ενεργοποιήσετε το Wi-Fi Direct, να απενεργοποιήσετε το Wi-Fi Direct και να εμφανίσετε το όνομα και τον κωδικό πρόσβασης του Wi-Fi Direct.
	Εικονίδιο "Ασύρματη λειτουργία": Ανοίγει το μενού Σύνοψη ασύρματης σύνδεσης , όπου μπορείτε να ελέγξετε την κατάσταση της ασύρματης σύνδεσης και να αλλάξετε τις ρυθμίσεις. Μπορείτε επίσης να εκτυπώσετε μια αναφορά ασύρματης σύνδεσης που βοηθά στη διάγνωση των προβλημάτων σύνδεσης δικτύου.
	Εικονίδιο "Μελάνη": Εμφανίζει τα εκτιμώμενα επίπεδα μελάνης. Εμφανίζει ένα σύμβολο προειδοποίησης εάν το επίπεδο μελάνης είναι χαμηλό σε κάποιο δοχείο μελάνης. ΣΗΜΕΙΩΣΗ: Οι προειδοποιήσεις και οι δείκτες επιπέδου μελάνης παρέχουν εκτιμήσεις αποκλειστικά για λόγους προγραμματισμού. Γεμίστε τα δοχεία με χαμηλά επίπεδα μελάνης για να αποφύγετε καθυστερήσεις στην εκτύπωση ή προβλήματα στην ποιότητα εκτύπωσης.
	Εικονίδιο κατάστασης φαξ: Εμφανίζει πληροφορίες κατάστασης για τη λειτουργία αυτόματης απάντησης, αρχεία καταγραφής φαξ και την ένταση ήχου του φαξ.

Αλλαγή ρυθμίσεων εκτυπωτή

Χρησιμοποιήστε τον πίνακα ελέγχου για να αλλάξετε τη λειτουργία και τις ρυθμίσεις του εκτυπωτή, να εκτυπώσετε αναφορές ή να βρείτε βοήθεια για τον εκτυπωτή.



 **ΥΠΟΔΕΙΞΗ:** Εάν ο εκτυπωτής είναι συνδεδεμένος σε υπολογιστή, μπορείτε επίσης να αλλάξετε τις ρυθμίσεις του εκτυπωτή χρησιμοποιώντας τα εργαλεία διαχείρισης εκτυπωτή στον υπολογιστή.

Για περισσότερες πληροφορίες σχετικά με τη χρήση αυτών των εργαλείων, ανατρέξτε στην ενότητα [Χρήση εργαλείων διαχείρισης εκτυπωτή για προχωρημένους \(για εκτυπωτές συνδεδεμένους σε δίκτυο\)](#) στη σελίδα 132.

Για να αλλάξετε τις ρυθμίσεις μιας λειτουργίας

Στην Αρχική οθόνη οθόνη του πίνακα ελέγχου εμφανίζονται οι διαθέσιμες λειτουργίες του εκτυπωτή.



1. Στην αρχική οθόνη του πίνακα ελέγχου, πατήστε το εικονίδιο που αντιστοιχεί στη λειτουργία της οποίας τις ρυθμίσεις θέλετε να αλλάξετε.
2. Αφού επιλέξετε λειτουργία, πατήστε το κουμπί  (Ρυθμίσεις), περιηγηθείτε στις διαθέσιμες ρυθμίσεις και πατήστε στη ρύθμιση που θέλετε να αλλάξετε.
3. Ακολουθήστε τις οδηγίες που εμφανίζονται στην οθόνη του πίνακα ελέγχου για να αλλάξετε τις ρυθμίσεις.

 **ΥΠΟΔΕΙΞΗ:** Πατήστε το κουμπί  (Αρχική οθόνη) για να επιστρέψετε στην οθόνη Αρχική οθόνη.

Για να αλλάξετε τις ρυθμίσεις του εκτυπωτή

Για να αλλάξετε τις ρυθμίσεις του εκτυπωτή ή να εκτυπώσετε αναφορές, χρησιμοποιήστε τις διαθέσιμες επιλογές του μενού **Ρύθμιση**.

1. Στην αρχική οθόνη του πίνακα ελέγχου του εκτυπωτή, κάντε πέρασμα προς τα αριστερά και πατήστε το κουμπί  (**Ρύθμιση**).
2. Σύρετε την οθόνη προς τα πάνω και προς τα κάτω για να δείτε τις διαθέσιμες επιλογές.
3. Πατήστε την επιλογή της οποίας τις ρυθμίσεις θέλετε να αλλάξετε.

 **ΥΠΟΔΕΙΞΗ:** Πατήστε το κουμπί  (Αρχική οθόνη) για να επιστρέψετε στην οθόνη Αρχική οθόνη.

Αλλαγή των προεπιλεγμένων ρυθμίσεων χαρτιού που εντοπίζει ο εκτυπωτής

Ο εκτυπωτής μπορεί να εντοπίσει αυτόματα εάν στο δίσκο εισόδου υπάρχει χαρτί και εάν το χαρτί είναι μεγάλο, μικρό ή μεσαίου πλάτους. Μπορείτε να αλλάξετε το προεπιλεγμένο μέγεθος μεγάλου, μικρού ή μεσαίου μεγέθους που εντοπίζει ο εκτυπωτής.



ΣΗΜΕΙΩΣΗ: Όταν σας ζητηθεί κατά την τοποθέτηση χαρτιού, αλλάξτε τις ρυθμίσεις χαρτιού στον πίνακα ελέγχου του εκτυπωτή έτσι ώστε να ταιριάζουν με το χαρτί που χρησιμοποιείτε.

Για να αλλάξετε τις προεπιλεγμένες ρυθμίσεις χαρτιού από τον ενσωματωμένο web server

1. Ανοίξτε τον ενσωματωμένο web server (EWS). Για περισσότερες πληροφορίες, ανατρέξτε στην ενότητα [Άνοιγμα του ενσωματωμένου web server στη σελίδα 132](#).
2. Κάντε κλικ στην καρτέλα **Ρυθμίσεις**.
3. Στο αριστερό μενού, επιλέξτε **Προτιμήσεις**, επιλέξτε **Διαχείριση δίσκου και χαρτιού** και κάντε τις απαραίτητες αλλαγές.
4. Κάντε κλικ στην επιλογή **Εφαρμογή**.

Βασικές πληροφορίες για το χαρτί

Ο εκτυπωτής έχει σχεδιαστεί να λειτουργεί με τους περισσότερους τύπους χαρτιού γραφείου. Συνιστάται να δοκιμάσετε διάφορους τύπους χαρτιού εκτύπωσης προτού αγοράσετε μεγάλες ποσότητες. Χρησιμοποιήστε χαρτί HP για βέλτιστη ποιότητα εκτύπωσης. Για περισσότερες πληροφορίες σχετικά με το χαρτί HP, επισκεφτείτε την τοποθεσία web της HP www.hp.com.



Για την εκτύπωση εγγράφων καθημερινής χρήσης, η HP συνιστά τη χρήση απλών χαρτιών με το λογότυπο ColorLok. Όλα τα χαρτιά με το λογότυπο ColorLok ελέγχονται ανεξάρτητα προκειμένου να πληρούν υψηλά πρότυπα αξιοπιστίας και ποιότητας εκτύπωσης και να παράγουν έγγραφα με ζωντανά χρώματα και πιο έντονο μαύρο χρώμα που στεγνώνουν ταχύτερα από τα συνηθισμένα απλά χαρτιά. Αναζητήστε χαρτιά με το λογότυπο ColorLok σε διάφορα βάρη και μεγέθη από μεγάλους κατασκευαστές χαρτιού.

Αυτή η ενότητα περιλαμβάνει τα παρακάτω θέματα:

- [Συνιστώμενα χαρτιά για εκτύπωση](#)
- [Παραγγελία χαρτιού HP](#)

Συνιστώμενα χαρτιά για εκτύπωση

Για βέλτιστη ποιότητα εκτύπωσης, η HP συνιστά τη χρήση χαρτιών HP που είναι ειδικά σχεδιασμένα για τον τύπο της εργασίας που θέλετε να εκτυπώσετε.

Ανάλογα με τη χώρα/περιοχή σας, ορισμένοι από αυτούς τους τύπους χαρτιού μπορεί να μην είναι διαθέσιμοι.

Εκτύπωση φωτογραφιών

- **Φωτογραφικό χαρτί HP Premium Plus**

Το φωτογραφικό χαρτί HP Premium Plus είναι το κορυφαίο φωτογραφικό χαρτί της HP για τέλειες φωτογραφίες. Με το φωτογραφικό χαρτί HP Premium Plus μπορείτε να εκτυπώσετε φωτογραφίες που στεγνώνουν αμέσως ώστε να μπορείτε να τις μοιραστείτε αμέσως μόλις βγουν από τον εκτυπωτή. Διατίθεται σε διάφορα μεγέθη, όπως A4, 8,5x11 ίντσες, 4x6 ίντσες (10x15 cm), 5x7 ίντσες (13x18 cm) και σε δύο φινιρίσματα - γυαλιστερό ή ελαφρώς γυαλιστερό (ημι-γυαλιστερό). Ιδανικό για να κορνιζάρετε, να εκθέσετε ή να χαρίσετε τις καλύτερες φωτογραφίες σας και τις ιδιαίτερες φωτογραφικές εργασίες σας. Το φωτογραφικό χαρτί HP Premium Plus χαρίζει εντυπωσιακά αποτελέσματα επαγγελματικής ποιότητας και εξαιρετικής αντοχής.

- **Φωτογραφικό χαρτί HP Advanced**

Αυτό το γυαλιστερό φωτογραφικό χαρτί διαθέτει φινιρίσμα που στεγνώνει αμέσως για εύκολο χειρισμό χωρίς μουτζούρες. Είναι ανθεκτικό στο νερό, τις κηλίδες, τα δακτυλικά αποτυπώματα και την υγρασία. Σε εμφάνιση και υφή, οι εκτυπώσεις σας μοιάζουν με φωτογραφίες που έχουν εκτυπωθεί σε εργαστήριο φωτογραφιών. Διατίθεται σε διάφορα μεγέθη, όπως A4, 8,5 x 11 ίντσες, 10 x 15 cm (4 x 6 ίντσες), 13 x 18 cm (5 x 7 ίντσες). Δεν περιέχει οξέα, για έγγραφα με μεγαλύτερη διάρκεια ζωής.

- **Φωτογραφικό χαρτί καθημερινής χρήσης HP**

Εκτυπώστε έγχρωμα, καθημερινά στιγμιότυπα σε χαμηλό κόστος, χρησιμοποιώντας χαρτί σχεδιασμένο για πρόχειρη φωτογραφική εκτύπωση. Αυτό το οικονομικό φωτογραφικό χαρτί στεγνώνει γρήγορα για εύκολο χειρισμό. Αποκτήστε ευκρινείς καθαρές εικόνες χρησιμοποιώντας αυτό το χαρτί με κάθε

εκτυπωτή inkjet. Διατίθεται με γυαλιστερό φινιρίσμα σε διάφορα μεγέθη, όπως A4, 8,5x11 ίντσες, 5x7 ίντσες και 4x6 ίντσες (10x15 cm). Δεν περιέχει οξέα, για έγγραφα με μεγαλύτερη διάρκεια ζωής.

- **Οικονομικά πακέτα εκτύπωσης φωτογραφιών HP Photo Value Pack**

Τα οικονομικά πακέτα εκτύπωσης φωτογραφιών HP Photo Value Pack συνδυάζουν αυθεντικά δοχεία μελάνης HP και φωτογραφικό χαρτί HP Advanced για να εξοικονομείτε χρόνο και να απολαμβάνετε οικονομική εκτύπωση φωτογραφιών επαγγελματικής ποιότητας με τον εκτυπωτή σας HP. Οι αυθεντικές μελάνες HP και το φωτογραφικό χαρτί HP Advanced έχουν σχεδιαστεί μαζί, ώστε οι φωτογραφίες σας να διαρκούν πολύ και να έχουν ζωντανά χρώματα σε κάθε εκτύπωση. Ιδανικό για την εκτύπωση φωτογραφιών από τις διακοπές σας ή για να τις μοιράσετε στους φίλους σας.

Επαγγελματικά έγγραφα

- **Ματ χαρτί παρουσίασης HP Premium 120g ή Ματ επαγγελματικό χαρτί HP 120**

Αυτό το χαρτί είναι ένα βαρύ, ματ χαρτί δύο όψεων, ιδανικό για παρουσιάσεις, προτάσεις, αναφορές και ενημερωτικά δελτία. Έχει μεγάλο βάρος για εντυπωσιακή εμφάνιση και αφή.

- **Γυαλιστερό χαρτί για μπροσούρες HP 180 g ή Γυαλιστερό επαγγελματικό χαρτί HP 180**

Τα χαρτιά αυτά έχουν γυαλιστερή επικάλυψη και στις δύο πλευρές για εκτύπωση δύο όψεων. Αποτελούν ιδανική επιλογή για αναπαραγωγές φωτογραφικού τύπου και επαγγελματικά γραφικά για εξώφυλλα αναφορών, ειδικές παρουσιάσεις, μπροσούρες, καταλόγους προϊόντων και ημερολόγια.

- **Ματ χαρτί για μπροσούρες HP 180 g ή Ματ επαγγελματικό χαρτί HP 180**

Τα χαρτιά αυτά έχουν ματ επικάλυψη και στις δύο πλευρές για εκτύπωση δύο όψεων. Αποτελούν ιδανική επιλογή για αναπαραγωγές φωτογραφικού τύπου και επιχειρησιακά γραφικά για εξώφυλλα αναφορών, ειδικές παρουσιάσεις, ενημερωτικά φυλλάδια, καταλόγους προϊόντων και ημερολόγια.

Καθημερινή εκτύπωση

Όλα τα χαρτιά καθημερινής εκτύπωσης, διαθέτουν τεχνολογία ColorLok για λιγότερες μουντζούρες, πιο έντονο μαύρο και ζωηρά χρώματα.

- **Κατάλευκο χαρτί HP Bright White Inkjet Paper**

Το Κατάλευκο χαρτί HP Bright White Inkjet Paper παρέχει μεγάλη αντίθεση χρωμάτων και ευκρίνεια κειμένου. Είναι αρκετά αδιαφανές για έγχρωμη εκτύπωση δύο όψεων χωρίς τη χρήση διαφάνειας, γεγονός που το κάνει ιδανικό για ενημερωτικά δελτία, αναφορές και ενημερωτικά φυλλάδια.

- **Χαρτί εκτύπωσης HP**

Το χαρτί HP Printing Paper είναι υψηλής ποιότητας χαρτί πολλών χρήσεων. Παράγει έγγραφα με εμφάνιση πιο επαγγελματική και εντυπωσιακή από όσο έγγραφα που έχουν εκτυπωθεί με τυπικό χαρτί πολλών χρήσεων ή φωτοαντιγραφικό χαρτί. Δεν περιέχει οξέα, για έγγραφα με μεγαλύτερη διάρκεια ζωής.

- **Χαρτί HP Office Paper**

Το χαρτί HP Office Paper είναι ένα υψηλής ποιότητας χαρτί πολλών χρήσεων. Είναι κατάλληλο για αντίγραφα, προσχέδια, σημειώματα και άλλα καθημερινά έγγραφα. Δεν περιέχει οξέα, για έγγραφα με μεγαλύτερη διάρκεια ζωής.

- **Ανακυκλωμένο χαρτί γραφείου HP**

Το Ανακυκλωμένο χαρτί γραφείου HP είναι χαρτί υψηλής ποιότητας για πολλές χρήσεις, που έχει κατασκευαστεί κατά 30% από ανακυκλωμένες ίνες.

Παραγγελία χαρτιού HP

Ο εκτυπωτής έχει σχεδιαστεί να λειτουργεί με τους περισσότερους τύπους χαρτιού γραφείου. Χρησιμοποιήστε χαρτί HP για βέλτιστη ποιότητα εκτύπωσης.

Για να παραγγείλετε χαρτιά και άλλο εξοπλισμό HP, επισκεφτείτε τη διεύθυνση www.hp.com. Αυτή τη στιγμή, ορισμένα τμήματα της τοποθεσίας της HP στο web είναι διαθέσιμα μόνο στα Αγγλικά.

Η HP συνιστά απλά χαρτιά με το λογότυπο ColorLok για εκτύπωση και αντιγραφή καθημερινών εγγράφων. Όλα τα χαρτιά με το λογότυπο ColorLok ελέγχονται ανεξάρτητα προκειμένου να πληρούν υψηλά πρότυπα αξιοπιστίας και ποιότητας εκτύπωσης και να παράγουν έγγραφα με ζωντανά χρώματα και πιο έντονο μαύρο χρώμα, που στεγνώνουν ταχύτερα από τα συνηθισμένα απλά χαρτιά. Αναζητήστε χαρτιά με το λογότυπο ColorLok σε διάφορα βάρη και μεγέθη, από μεγάλους κατασκευαστές χαρτιού.

Ανοίξτε το λογισμικό εκτυπωτή HP (Windows)

Μπορείτε να χρησιμοποιήσετε το λογισμικό εκτυπωτή HP για να διαμορφώσετε τις ρυθμίσεις του εκτυπωτή, να ελέγχετε τα εκτιμώμενα επίπεδα μελάνης, να παραγγέλνετε αναλώσιμα εκτύπωσης, να συντηρείτε τον εκτυπωτή, να επιλύετε προβλήματα εκτύπωσης κ.ά. Περισσότερες πληροφορίες σχετικά με τις διαθέσιμες επιλογές λογισμικού του εκτυπωτή παρέχονται σε αυτόν τον οδηγό.

Αφού εγκαταστήσετε το λογισμικό εκτυπωτή HP, κάντε ένα από τα παρακάτω ανάλογα με το λειτουργικό σύστημα που διαθέτετε:



ΣΗΜΕΙΩΣΗ: Εάν χρησιμοποιείτε την εφαρμογή HP Smart αντί για το λογισμικό του εκτυπωτή, ανατρέξτε στην ενότητα [Χρήση της εφαρμογής HP Smart για εκτύπωση, σάρωση και αντιμετώπιση προβλημάτων στη σελίδα 13](#).

- **Windows 10:** Στην επιφάνεια εργασίας του υπολογιστή, κάντε κλικ στο κουμπί **Έναρξη**, επιλέξτε **HP** από τη λίστα εφαρμογών και έπειτα επιλέξτε το εικονίδιο με το όνομα του εκτυπωτή.
- **Windows 8.1:** Κάντε κλικ στο κάτω βέλος στην κάτω αριστερή γωνία της οθόνης "Έναρξη" και, στη συνέχεια, επιλέξτε το όνομα του εκτυπωτή.
- **Windows 8:** Κάντε δεξί κλικ σε μια κενή περιοχή της οθόνης "Έναρξη", επιλέξτε **Όλες οι εφαρμογές** στη γραμμή εφαρμογών και, στη συνέχεια, επιλέξτε το όνομα του εκτυπωτή.
- **Windows 7:** Στην επιφάνεια εργασίας του υπολογιστή, κάντε κλικ στο κουμπί **Έναρξη**, επιλέξτε **Όλα τα προγράμματα** και έπειτα **HP**, κάντε κλικ στον φάκελο του εκτυπωτή και επιλέξτε το εικονίδιο με το όνομα του εκτυπωτή.

Χρήση της εφαρμογής HP Smart για εκτύπωση, σάρωση και αντιμετώπιση προβλημάτων

Το HP Smart σας βοηθά στη ρύθμιση, τη σάρωση, την εκτύπωση, την κοινή χρήση και τη διαχείριση του εκτυπωτή HP. Μπορείτε να πραγματοποιείτε κοινή χρήση εγγράφων και εικόνων μέσω email, μηνυμάτων κειμένου και δημοφιλών υπηρεσιών cloud και μέσων κοινωνικής δικτύωσης (όπως το iCloud, το Google Drive, το Dropbox και το Facebook). Μπορείτε επίσης να ρυθμίζετε νέους εκτυπωτές HP, καθώς και να παρακολουθείτε τα αναλώσιμα και να παραγγέλλετε νέα.

 **ΣΗΜΕΙΩΣΗ:** Η εφαρμογή HP Smart υποστηρίζεται σε συσκευές iOS, Android, Windows 10, OS X 10.11 και macOS 10.12 ή μεταγενέστερες. Η εφαρμογή μπορεί να μην είναι διαθέσιμη σε όλες τις γλώσσες. Ορισμένες λειτουργίες ενδέχεται να μην είναι διαθέσιμες σε όλα τα μοντέλα εκτυπωτών.

Εύρεση περισσότερων πληροφοριών για την εφαρμογή HP Smart

Για βασικές οδηγίες σχετικά με την εκτύπωση, τη σάρωση και την αντιμετώπιση προβλημάτων με χρήση του HP Smart, ανατρέξτε στις ενότητες [Εκτύπωση με την εφαρμογή HP Smart στη σελίδα 26](#), [Σάρωση με την εφαρμογή HP Smart στη σελίδα 47](#) και [Εύρεση βοήθειας από την εφαρμογή HP Smart στη σελίδα 139](#). Για περισσότερες πληροφορίες, δείτε επίσης:

- **iOS/Android:** www.hp.com/go/hpsmart-help
- **Windows:** www.hp.com/go/hpsmartwin-help
- **Mac:** www.hp.com/go/hpsmartmac-help

Για να εγκαταστήσετε την εφαρμογή HP Smart και να συνδεθείτε στον εκτυπωτή σας

1. Για να λάβετε την εφαρμογή HP Smart, επισκεφτείτε τη διεύθυνση 123.hp.com για να κατεβάσετε και να εγκαταστήσετε την εφαρμογή.

Οι χρήστες με συσκευές iOS, Android και Windows 10 μπορούν επίσης να λάβουν την εφαρμογή από το κατάστημα εφαρμογών της συσκευής τους.
2. Αφού ολοκληρωθεί η εγκατάσταση, ανοίξτε την εφαρμογή.
 - **iOS/Android:** Στην επιφάνεια εργασίας της συσκευής ή στο μενού της εφαρμογής, πατήστε HP Smart.
 - **Windows 10:** Στην επιφάνεια εργασίας της συσκευής, επιλέξτε **Έναρξη** και, στη συνέχεια, επιλέξτε HP Smart από τη λίστα εφαρμογών.
 - **Mac:** Στο Launchpad, επιλέξτε την εφαρμογή HP Smart.
3. Συνδεθείτε στον εκτυπωτή σας. Για πληροφορίες, ανατρέξτε στην ενότητα [Σύνδεση του εκτυπωτή μέσω της εφαρμογής HP Smart στη σελίδα 127](#).

Αναστολή λειτουργίας

- Η κατανάλωση ενέργειας μειώνεται στην κατάσταση αναστολής λειτουργίας.
- Μετά την αρχική εγκατάσταση του εκτυπωτή, ο εκτυπωτής τίθεται σε αναστολή λειτουργίας εάν δεν χρησιμοποιηθεί για 5 λεπτά.
- Όταν ο εκτυπωτής βρίσκεται σε αδράνεια, η φωτεινή ένδειξη του κουμπιού λειτουργίας ανάβει με χαμηλή ένταση και η οθόνη του πίνακα ελέγχου είναι σβηστή.
- Εάν πατήσετε οποιοδήποτε κουμπί στον πίνακα ελέγχου ή στείλετε μια εργασία εκτύπωσης ή σάρωσης, ο εκτυπωτής θα εξέλθει από την κατάσταση αδράνειας.

Για να αλλάξετε τις ρυθμίσεις αδράνειας από τον ενσωματωμένο web server (EWS)

1. Ανοίξτε τον ενσωματωμένο web server (EWS). Για περισσότερες πληροφορίες, ανατρέξτε στην ενότητα [Άνοιγμα του ενσωματωμένου web server στη σελίδα 132](#).
2. Κάντε κλικ στην καρτέλα **Ρυθμίσεις**.
3. Στην ενότητα **Διαχείριση ενέργειας**, επιλέξτε **Κατάσταση εξοικονόμησης ενέργειας** και ενεργοποιήστε την επιθυμητή επιλογή.
4. Κάντε κλικ στην επιλογή **Εφαρμογή**.

Για να αλλάξετε τις ρυθμίσεις αδράνειας από τον πίνακα ελέγχου του εκτυπωτή

1. Στην αρχική οθόνη του πίνακα ελέγχου του εκτυπωτή, κάντε πέρασμα προς τα αριστερά και πατήστε το κουμπί  (**Ρύθμιση**).



ΣΗΜΕΙΩΣΗ: Αν δεν βλέπετε την οθόνη Αρχική οθόνη, πατήστε το κουμπί  (Αρχική οθόνη).

2. Πατήστε **Διαχείριση ενέργειας**, πατήστε **Λειτουργία αδράνειας** και έπειτα πατήστε την επιλογή που θέλετε.

Αθόρυβη λειτουργία

Η αθόρυβη λειτουργία μειώνει την ταχύτητα εκτύπωσης για λιγότερο θόρυβο, χωρίς να επηρεάζει την ποιότητα εκτύπωσης. Η αθόρυβη λειτουργία λειτουργεί μόνο στην εκτύπωση με **Κανονική** ποιότητα εκτύπωσης σε απλό χαρτί. Για να μειώσετε το θόρυβο εκτύπωσης, ενεργοποιήστε την αθόρυβη λειτουργία. Για να εκτυπώσετε σε κανονική ταχύτητα, απενεργοποιήστε την αθόρυβη λειτουργία. Η αθόρυβη λειτουργία είναι απενεργοποιημένη από προεπιλογή.

 **ΣΗΜΕΙΩΣΗ:** Στην αθόρυβη λειτουργία, εάν εκτυπώνετε σε απλό χαρτί με την **Πρόχειρη** ή τη **Βέλτιστη** ποιότητα εκτύπωσης, ή εάν εκτυπώνετε φωτογραφίες ή φακέλους, ο εκτυπωτής λειτουργεί όπως όταν η αθόρυβη λειτουργία είναι απενεργοποιημένη.

Για να ενεργοποιήσετε ή να απενεργοποιήσετε την Αθόρυβη λειτουργία από τον πίνακα ελέγχου του εκτυπωτή

1. Στην αρχική οθόνη, πατήστε το κουμπί  (**Ρύθμιση**).
2. Πατήστε **Αθόρυβη λειτουργία**.
3. Πατήστε το κουμπί εναλλαγής για ενεργοποίηση ή απενεργοποίηση της λειτουργίας.

Για να ενεργοποιήσετε ή να απενεργοποιήσετε την αθόρυβη λειτουργία από το λογισμικό του εκτυπωτή (Windows)

1. Ανοίξτε το λογισμικό εκτυπωτή HP. Για περισσότερες πληροφορίες, ανατρέξτε στην ενότητα [Ανοίξτε το λογισμικό εκτυπωτή HP \(Windows\) στη σελίδα 12](#).
2. Κάντε κλικ στην καρτέλα **Αθόρυβη λειτουργία**.

 **ΣΗΜΕΙΩΣΗ:** Η καρτέλα Αθόρυβη λειτουργία είναι διαθέσιμη μόνο εάν ο εκτυπωτής είναι συνδεδεμένος μέσω του λογισμικού εκτυπωτή HP.

3. Κάντε κλικ στην επιλογή **Ενεργοποίηση** ή **Απενεργοποίηση**.
4. Κάντε κλικ στην επιλογή **Αποθήκευση ρύθμισης**.

Για να ενεργοποιήσετε την αθόρυβη λειτουργία ενώ ο εκτυπωτής εκτυπώνει

- ▲ Στον πίνακα ελέγχου του εκτυπωτή, μεταβείτε στην οθόνη εκτύπωσης και πατήστε το κουμπί  (Αθόρυβη λειτουργία) για να ενεργοποιήσετε την αθόρυβη λειτουργία.

 **ΣΗΜΕΙΩΣΗ:** Η αθόρυβη λειτουργία ενεργοποιείται μετά την εκτύπωση της τρέχουσας σελίδας και εφαρμόζεται μόνο στην τρέχουσα εργασία εκτύπωσης.

Για να προγραμματίσετε την αθόρυβη λειτουργία από τον πίνακα ελέγχου του εκτυπωτή

1. Στην αρχική οθόνη, πατήστε το κουμπί  (**Ρύθμιση**).
2. Πατήστε **Αθόρυβη λειτουργία**.
3. Πατήστε **Απενεργοποίηση** δίπλα στην επιλογή **Αθόρυβη λειτουργία** για να την ενεργοποιήσετε και, στη συνέχεια, πατήστε **OK** για επιβεβαίωση.
4. Πατήστε **Απενεργοποίηση** δίπλα στην επιλογή **Προγραμματισμός** και αλλάξτε την ώρα έναρξης και λήξης.

Για να προγραμματίσετε την αθόρυβη λειτουργία από τον Ενσωματωμένο Web Server (EWS)

1. Ανοίξτε τον EWS. Για περισσότερες πληροφορίες, ανατρέξτε στην ενότητα [Άνοιγμα του ενσωματωμένου web server στη σελίδα 132](#).
2. Κάντε κλικ στην καρτέλα **Ρυθμίσεις**.
3. Στο αριστερό μενού, επιλέξτε **Προτιμήσεις** και έπειτα επιλέξτε **Αθόρυβη λειτουργία**.
4. Στην ενότητα **Προγραμματισμός αθόρυβης λειτουργίας**, ορίστε την ώρα ενεργοποίησης της αθόρυβης λειτουργίας.
5. Κάντε κλικ στην επιλογή **Εφαρμογή**.

Αυτόματη απενεργοποίηση

Αυτή η λειτουργία απενεργοποιεί τον εκτυπωτή μετά από 2 ώρες αδράνειας για λόγους εξοικονόμησης ενέργειας. Η λειτουργία αυτόματης απενεργοποίησης απενεργοποιεί εντελώς τον εκτυπωτή, επομένως πρέπει να πατήσετε το κουμπί λειτουργίας για να τον ενεργοποιήσετε ξανά.

Εάν ο εκτυπωτής σας υποστηρίζει αυτή τη λειτουργία εξοικονόμησης ενέργειας, η λειτουργία αυτόματης απενεργοποίησης ενεργοποιείται ή απενεργοποιείται αυτόματα, ανάλογα με τις δυνατότητες και τις επιλογές σύνδεσης του εκτυπωτή. Ακόμη και όταν η λειτουργία αυτόματης απενεργοποίησης είναι απενεργοποιημένη, ο εκτυπωτής τίθεται σε κατάσταση αδράνειας εάν δεν χρησιμοποιηθεί για 5 λεπτά, για λόγους εξοικονόμησης ενέργειας.

- Η Αυτόματη απενεργοποίηση είναι ενεργοποιημένη όταν ο εκτυπωτής είναι ενεργοποιημένος, εφόσον δεν έχει δυνατότητα δικτύου, φαξ ή Wi-Fi Direct ή εφόσον δεν χρησιμοποιεί αυτές τις δυνατότητες.
- Η Αυτόματη απενεργοποίηση είναι απενεργοποιημένη όταν η ασύρματη λειτουργία ή η δυνατότητα Wi-Fi Direct του εκτυπωτή είναι ενεργοποιημένη ή όταν ο εκτυπωτής με δυνατότητα φαξ, USB ή σύνδεση Ethernet συνδεθεί σε φαξ, USB ή δίκτυο Ethernet.

 **ΥΠΟΔΕΙΞΗ:** Για να εξοικονομήσετε μπαταρία, μπορείτε να ενεργοποιήσετε την Αυτόματη απενεργοποίηση, ακόμα και όταν ο εκτυπωτής είναι συνδεδεμένος σε δίκτυο ή έχει την ασύρματη σύνδεση ενεργοποιημένη.

2 Εκτύπωση

- [Τοποθέτηση μέσου εκτύπωσης](#)
- [Εκτύπωση εγγράφων](#)
- [Εκτύπωση φωτογραφιών](#)
- [Εκτύπωση φακέλων](#)
- [Εκτύπωση με την εφαρμογή HP Smart](#)
- [Εκτύπωση με μέγιστη ανάλυση dpi](#)
- [Εκτύπωση από επιτραπέζιο ή φορητό υπολογιστή Mac](#)
- [Εκτύπωση από φορητή συσκευή](#)
- [Συμβουλές για επιτυχημένη εκτύπωση](#)
- [Προβολή κατάστασης εργασιών εκτύπωσης και διαχείριση εργασιών εκτύπωσης \(Windows\)](#)
- [Προσαρμογή του εκτυπωτή \(Windows\)](#)

Τοποθέτηση μέσου εκτύπωσης

 **ΣΗΜΕΙΩΣΗ:** Όταν σας ζητηθεί, αλλάξτε τις ρυθμίσεις χαρτιού στον πίνακα ελέγχου του εκτυπωτή έτσι ώστε να ταιριάζουν με το χαρτί που χρησιμοποιείτε.

Για να τοποθετήσετε χαρτί

1. Σηκώστε το δίσκο εισόδου.



2. Σύρετε τον οδηγό πλάτους χαρτιού προς τα αριστερά.

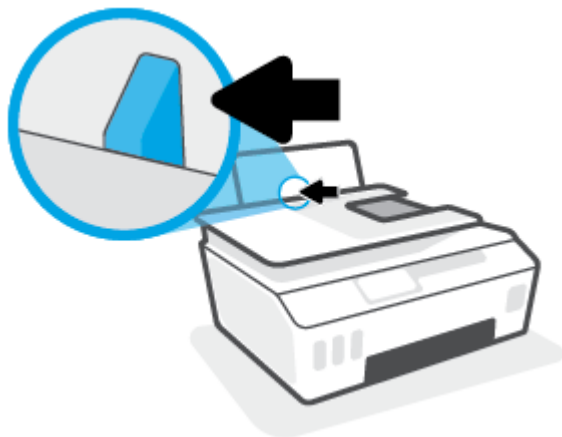

3. Τοποθετήστε τη στοίβα χαρτιού στον δίσκο εισόδου με τη στενή άκρη προς τα κάτω και την πλευρά εκτύπωσης προς τα πάνω. Σύρετε τη στοίβα χαρτιού μέχρι να σταματήσει.

Αν τοποθετήσετε χαρτί μικρού μεγέθους (όπως φωτογραφικό χαρτί), βεβαιωθείτε ότι η στοίβα του χαρτιού είναι ευθυγραμμισμένη με τη δεξιά πλευρά του δίσκου.



4. Σύρετε τον οδηγό πλάτους χαρτιού προς τα δεξιά, μέχρι να σταματήσει στην άκρη του χαρτιού.

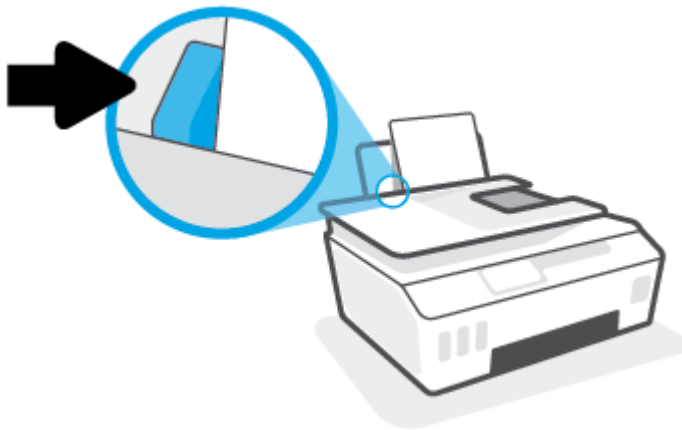

5. Τραβήξτε έξω τον δίσκο εξόδου και την προέκταση του δίσκου.



Για να τοποθετήσετε φακέλους

1. Σηκώστε το δίσκο εισόδου.



2. Σύρετε τον οδηγό πλάτους χαρτιού προς τα αριστερά.

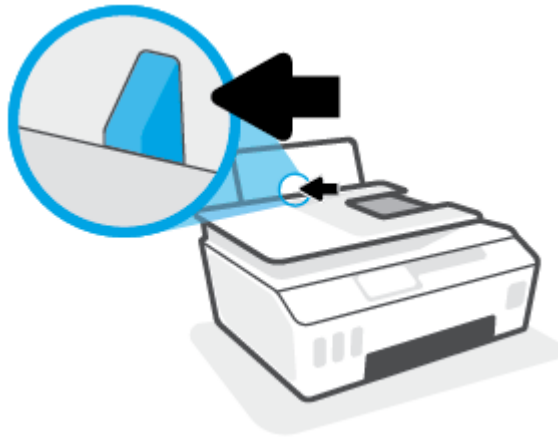

3. Τοποθετήστε έναν ή περισσότερους φακέλους στη δεξιά πλευρά του δίσκου εισόδου και σύρετε τη στοίβα φακέλων προς τα κάτω μέχρι να σταματήσει.

Η όψη η οποία θα εκτυπωθεί πρέπει να είναι στραμμένη προς τα πάνω.

- α. Εάν τα πτερύγια βρίσκονται στη μακριά πλευρά των φακέλων, τοποθετήστε τους φακέλους κατακόρυφα με τα πτερύγια στην αριστερή πλευρά και στραμμένα προς τα κάτω.

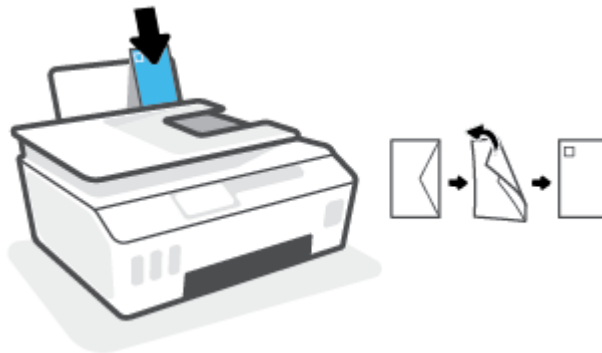

- β. Εάν τα πτερύγια βρίσκονται στην κοντή πλευρά των φακέλων, τοποθετήστε τους φακέλους κατακόρυφα με τα πτερύγια στην επάνω πλευρά και στραμμένα προς τα κάτω.

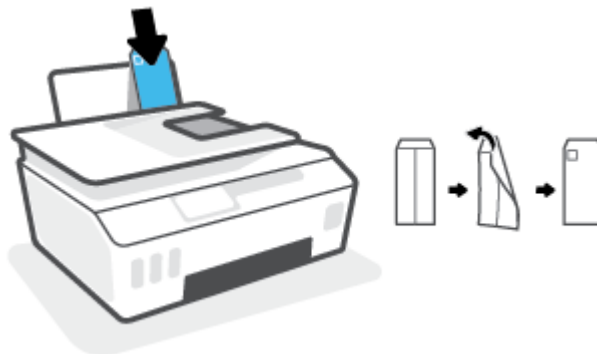

4. Σύρετε τον οδηγό πλάτους χαρτιού προς τα δεξιά μέχρι να σταματήσει στη στοίβα φακέλων.

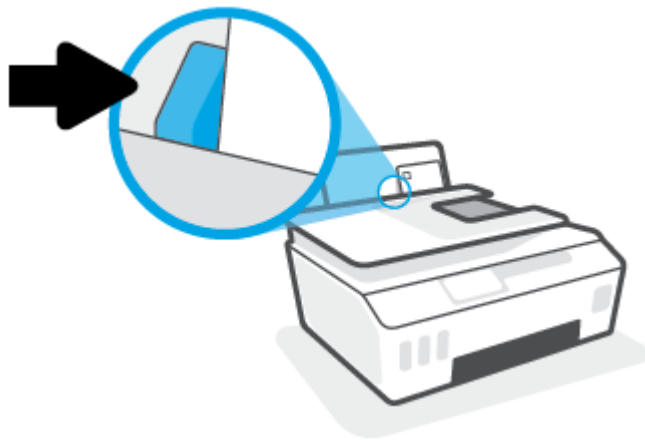

5. Τραβήξτε έξω τον δίσκο εξόδου και την προέκταση του δίσκου.



Εκτύπωση εγγράφων

Προτού εκτυπώσετε έγγραφα, βεβαιωθείτε ότι υπάρχει χαρτί τοποθετημένο στο δίσκο εισόδου και ότι ο δίσκος εξόδου είναι ανοικτός. Για περισσότερες πληροφορίες σχετικά με την τοποθέτηση χαρτιού, ανατρέξτε στην ενότητα [Τοποθέτηση μέσου εκτύπωσης στη σελίδα 19](#).

Για να εκτυπώσετε ένα έγγραφο (Windows)

1. Στο μενού **Αρχείο** του λογισμικού, κάντε κλικ στην επιλογή **Εκτύπωση**.
2. Βεβαιωθείτε ότι ο εκτυπωτής είναι επιλεγμένος.
3. Κάντε κλικ στο κουμπί που ανοίγει το πλαίσιο διαλόγου **Ιδιότητες**.

Ανάλογα με την εφαρμογή λογισμικού που χρησιμοποιείτε, το συγκεκριμένο κουμπί μπορεί να ονομάζεται **Ιδιότητες**, **Επιλογές**, **Ρύθμιση εκτυπωτή**, **Ιδιότητες εκτυπωτή**, **Εκτυπωτής** ή **Προτιμήσεις**.

4. Ενεργοποιήστε τις κατάλληλες επιλογές στην καρτέλα **Συντομεύσεις εκτύπωσης** ή **Συντόμευση εκτύπωσης**.

Για να αλλάξετε άλλες ρυθμίσεις εκτύπωσης, κάντε κλικ στις άλλες καρτέλες.

Για να μάθετε περισσότερα σχετικά με τις επιλογές στο πρόγραμμα οδήγησης εκτυπωτή, μετακινήστε το δείκτη του ποντικιού πάνω από κάθε επιλογή για να δείτε τις επεξηγήσεις.



ΣΗΜΕΙΩΣΗ: Εάν αλλάξετε το μέγεθος χαρτιού, φροντίστε να τοποθετήσετε το σωστό χαρτί στον δίσκο εισόδου.

5. Κάντε κλικ στο κουμπί **OK** για να κλείσετε το πλαίσιο διαλόγου **Ιδιότητες**.
6. Κάντε κλικ στο κουμπί **Εκτύπωση** ή **OK** για να ξεκινήσει η εκτύπωση.

Για να εκτυπώσετε και στις δύο όψεις της σελίδας (Windows)

1. Στο μενού **Αρχείο** του λογισμικού, κάντε κλικ στην επιλογή **Εκτύπωση**.
2. Βεβαιωθείτε ότι ο εκτυπωτής σας είναι επιλεγμένος.
3. Κάντε κλικ στο κουμπί που ανοίγει το πλαίσιο διαλόγου **Ιδιότητες**.

Ανάλογα με την εφαρμογή λογισμικού που χρησιμοποιείτε, το συγκεκριμένο κουμπί μπορεί να ονομάζεται **Ιδιότητες**, **Επιλογές**, **Ρύθμιση εκτυπωτή**, **Ιδιότητες εκτυπωτή**, **Εκτυπωτής** ή **Προτιμήσεις**.

4. Στην καρτέλα **Συντομεύσεις εκτύπωσης** ή **Συντόμευση εκτύπωσης** επιλέξτε τη συντόμευση **Εκτύπωση δύο όψεων** και, στη συνέχεια, από την αναπτυσσόμενη λίστα επιλέξτε **Μη αυτόματη εκτύπωση δύο όψεων**.

Για να αλλάξετε άλλες ρυθμίσεις εκτύπωσης, κάντε κλικ στις άλλες καρτέλες.

Για να μάθετε περισσότερα σχετικά με τις επιλογές στο πρόγραμμα οδήγησης εκτυπωτή, μετακινήστε το δείκτη του ποντικιού πάνω από κάθε επιλογή για να δείτε τις επεξηγήσεις.



ΣΗΜΕΙΩΣΗ: Εάν αλλάξετε το μέγεθος χαρτιού, φροντίστε να τοποθετήσετε το σωστό χαρτί στον δίσκο εισόδου.

5. Κάντε κλικ στο κουμπί **OK** για να κλείσετε το πλαίσιο διαλόγου **Ιδιότητες**.
6. Κάντε κλικ στο κουμπί **Εκτύπωση** ή **OK** για να ξεκινήσει η εκτύπωση.

Εκτύπωση φωτογραφιών

Προτού εκτυπώσετε φωτογραφίες, βεβαιωθείτε ότι υπάρχει φωτογραφικό χαρτί τοποθετημένο στο δίσκο εισόδου και ότι ο δίσκος εξόδου είναι ανοικτός. Για περισσότερες πληροφορίες σχετικά με την τοποθέτηση χαρτιού, ανατρέξτε στην ενότητα [Τοποθέτηση μέσου εκτύπωσης στη σελίδα 19](#).

Για να εκτυπώσετε μια φωτογραφία σε φωτογραφικό χαρτί (Windows)

1. Στο μενού **Αρχείο** του λογισμικού, κάντε κλικ στην επιλογή **Εκτύπωση**.
2. Βεβαιωθείτε ότι ο εκτυπωτής είναι επιλεγμένος.
3. Κάντε κλικ στο κουμπί που ανοίγει το πλαίσιο διαλόγου **Ιδιότητες**.

Ανάλογα με την εφαρμογή λογισμικού που χρησιμοποιείτε, το συγκεκριμένο κουμπί μπορεί να ονομάζεται **Ιδιότητες**, **Επιλογές**, **Ρύθμιση εκτυπωτή**, **Ιδιότητες εκτυπωτή**, **Εκτυπωτής** ή **Προτιμήσεις**.

4. Ενεργοποιήστε τις κατάλληλες επιλογές στην καρτέλα **Συντομεύσεις εκτύπωσης** ή **Συντόμευση εκτύπωσης**.

Για να αλλάξετε άλλες ρυθμίσεις εκτύπωσης, κάντε κλικ στις άλλες καρτέλες.

Για να μάθετε περισσότερα σχετικά με τις επιλογές στο πρόγραμμα οδήγησης εκτυπωτή, μετακινήστε το δείκτη του ποντικιού πάνω από κάθε επιλογή για να δείτε τις επεξηγήσεις.



ΣΗΜΕΙΩΣΗ: Εάν αλλάξετε το μέγεθος χαρτιού, φροντίστε να τοποθετήσετε το σωστό χαρτί στον δίσκο εισόδου.

5. Κάντε κλικ στο κουμπί **OK** για να κλείσετε το πλαίσιο διαλόγου **Ιδιότητες**.
6. Κάντε κλικ στο κουμπί **Εκτύπωση** ή **OK** για να ξεκινήσει η εκτύπωση.



ΣΗΜΕΙΩΣΗ: Μόλις ολοκληρωθεί η εκτύπωση, αφαιρέστε το αχρησιμοποίητο φωτογραφικό χαρτί από το δίσκο εισόδου. Φυλάξτε το χαρτί ώστε να μην κυρτώσει, γεγονός που μπορεί να υποβαθμίσει την ποιότητα των εκτυπώσεων.

Εκτύπωση φακέλων

Προτού εκτυπώσετε φακέλους, βεβαιωθείτε ότι υπάρχουν φάκελοι τοποθετημένοι στο δίσκο εισόδου και ότι ο δίσκος εξόδου είναι ανοικτός. Μπορείτε να τοποθετήσετε έναν ή περισσότερους φακέλους στο δίσκο εισόδου. Μη χρησιμοποιείτε γυαλιστερούς ή ανάγλυφους φακέλους ή φακέλους με άγκιστρα ή προθήκες. Για περισσότερες πληροφορίες σχετικά με την τοποθέτηση φακέλων, ανατρέξτε στην ενότητα [Τοποθέτηση μέσου εκτύπωσης στη σελίδα 19](#).

 **ΣΗΜΕΙΩΣΗ:** Για λεπτομέρειες σχετικά με τη μορφοποίηση κειμένου για εκτύπωση σε φακέλους, ανατρέξτε στα αρχεία βοήθειας της εφαρμογής που χρησιμοποιείτε.

Για να εκτυπώσετε φακέλους (Windows)

1. Στο μενού **Αρχείο** του λογισμικού, κάντε κλικ στην επιλογή **Εκτύπωση**.
2. Βεβαιωθείτε ότι ο εκτυπωτής είναι επιλεγμένος.
3. Κάντε κλικ στο κουμπί που ανοίγει το πλαίσιο διαλόγου **Ιδιότητες**.

Ανάλογα με την εφαρμογή λογισμικού που χρησιμοποιείτε, το συγκεκριμένο κουμπί μπορεί να ονομάζεται **Ιδιότητες**, **Επιλογές**, **Ρύθμιση εκτυπωτή**, **Ιδιότητες εκτυπωτή**, **Εκτυπωτής** ή **Προτιμήσεις**.

4. Ενεργοποιήστε τις κατάλληλες επιλογές στην καρτέλα **Συντομεύσεις εκτύπωσης** ή **Συντόμευση εκτύπωσης**.

Για να αλλάξετε άλλες ρυθμίσεις εκτύπωσης, κάντε κλικ στις άλλες καρτέλες.

Για να μάθετε περισσότερα σχετικά με τις επιλογές στο πρόγραμμα οδήγησης εκτυπωτή, μετακινήστε το δείκτη του ποντικιού πάνω από κάθε επιλογή για να δείτε τις επεξηγήσεις.

 **ΣΗΜΕΙΩΣΗ:** Εάν αλλάξετε το μέγεθος χαρτιού, φροντίστε να τοποθετήσετε το σωστό χαρτί στον δίσκο εισόδου.

5. Κάντε κλικ στο κουμπί **OK** για να κλείσετε το πλαίσιο διαλόγου **Ιδιότητες**.
6. Κάντε κλικ στο κουμπί **Εκτύπωση** ή **OK** για να ξεκινήσει η εκτύπωση.

Εκτύπωση με την εφαρμογή HP Smart

Αυτή η ενότητα παρέχει βασικές οδηγίες σχετικά με τη χρήση της εφαρμογής HP Smart για εκτύπωση από συσκευές iOS, Android, Windows και Mac. Για περισσότερες πληροφορίες σχετικά με την εφαρμογή, ανατρέξτε στην ενότητα [Χρήση της εφαρμογής HP Smart για εκτύπωση, σάρωση και αντιμετώπιση προβλημάτων στη σελίδα 13](#).

Για να ξεκινήσετε να χρησιμοποιείτε την εφαρμογή HP Smart για να εκτυπώσετε

1. Τοποθετήστε χαρτί στο δίσκο εισόδου. Για περισσότερες πληροφορίες, ανατρέξτε στην ενότητα [Τοποθέτηση μέσου εκτύπωσης στη σελίδα 19](#).
2. Ανοίξτε την εφαρμογή HP Smart στη συσκευή σας.
3. Στην αρχική οθόνη του HP Smart, βεβαιωθείτε ότι έχει επιλεγεί ο εκτυπωτής σας.

 **ΥΠΟΔΕΙΞΗ:** Εάν έχει ήδη γίνει ρύθμιση του εκτυπωτή, μπορείτε να τον επιλέξετε από την αρχική οθόνη της εφαρμογής HP Smart περνώντας το δάχτυλό σας αριστερά ή δεξιά και επιλέγοντάς τον.

Για να χρησιμοποιήσετε διαφορετικό εκτυπωτή, κάντε κλικ ή πατήστε το κουμπί  (εικονίδιο "συν") στην αρχική οθόνη και, στη συνέχεια, επιλέξτε άλλο εκτυπωτή ή προσθέστε νέο.

Για εκτύπωση από συσκευή Android ή iOS

1. Στην αρχική οθόνη του HP Smart, πατήστε μια επιλογή εκτύπωσης (π.χ. **Εκτύπωση φωτογραφιών** ή **Εκτύπωση φωτογραφιών Facebook** κ.λπ.). Μπορείτε να εκτυπώσετε φωτογραφίες και έγγραφα από τη συσκευή σας, το χώρο αποθήκευσης των αρχείων σας στο cloud ή τα μέσα κοινωνικής δικτύωσης που χρησιμοποιείτε.
2. Επιλέξτε τη φωτογραφία ή το έγγραφο που θέλετε να εκτυπώσετε.
3. Πατήστε **Εκτύπωση**.

Για εκτύπωση από συσκευή Windows 10

1. Στην αρχική οθόνη του HP Smart, επιλέξτε **Εκτύπωση** στο κάτω μέρος της οθόνης.
2. Επιλέξτε **Εκτύπωση φωτογραφίας**, εντοπίστε τη φωτογραφία που θέλετε να εκτυπώσετε και, στη συνέχεια, κάντε κλικ ή πατήστε **Επιλογή φωτογραφιών για εκτύπωση**.

Επιλέξτε **Εκτύπωση εγγράφου**, εντοπίστε το έγγραφο PDF που θέλετε να εκτυπώσετε και, στη συνέχεια, κάντε κλικ ή πατήστε **Εκτύπωση**.

3. Ορίστε τις κατάλληλες επιλογές. Για να δείτε περισσότερες ρυθμίσεις, κάντε κλικ ή πατήστε **Περισσότερες ρυθμίσεις**.

Για περισσότερες πληροφορίες σχετικά με τις ρυθμίσεις εκτύπωσης, ανατρέξτε στην ενότητα [Συμβουλές για επιτυχημένη εκτύπωση στη σελίδα 31](#).

4. Κάντε κλικ ή πατήστε **Εκτύπωση** για να ξεκινήσει η εκτύπωση.

Για εκτύπωση από συσκευή Mac

1. Στην αρχική οθόνη του HP Smart, επιλέξτε το πλακίδιο **Εκτύπωση** και έπειτα επιλέξτε **Εκτύπωση εγγράφου** ή **Εκτύπωση φωτογραφίας**.
2. Βρείτε το έγγραφο ή τη φωτογραφία στον φάκελο "Έγγραφα" ή στη συλλογή "Εικόνες" ή στον φάκελο όπου έχει αποθηκευτεί το αρχείο.

3. Επιλέξτε το επιθυμητό έγγραφο ή φωτογραφία και επιλέξτε **Εκτύπωση**.
4. Επιλέξτε διαφορετικό εκτυπωτή ή κάντε αλλαγές στις ρυθμίσεις εκτύπωσης, όπως στο μέγεθος χαρτιού ή στην ποιότητα εξόδου.
5. Κάντε κλικ στο κουμπί **Εκτύπωση**.

Εκτύπωση με μέγιστη ανάλυση dpi

Χρησιμοποιήστε τη λειτουργία μέγιστης ανάλυσης κουκκίδων ανά ίντσα (dpi) για να εκτυπώσετε ευκρινείς εικόνες υψηλής ποιότητας σε φωτογραφικό χαρτί.

Η εκτύπωση σε μέγιστη ανάλυση dpi διαρκεί περισσότερο από την εκτύπωση με τις άλλες ρυθμίσεις και απαιτεί περισσότερο ελεύθερο χώρο στο δίσκο.

Για να δείτε τις υποστηριζόμενες αναλύσεις εκτύπωσης, ανατρέξτε στην τοποθεσία υποστήριξης του εκτυπωτή, στη διεύθυνση www.support.hp.com.

Για να εκτυπώσετε στη λειτουργία μέγιστης ανάλυσης dpi (Windows)

1. Στο λογισμικό που χρησιμοποιείτε επιλέξτε **Εκτύπωση**.
2. Βεβαιωθείτε ότι ο εκτυπωτής σας είναι επιλεγμένος.
3. Κάντε κλικ στο κουμπί που ανοίγει το πλαίσιο διαλόγου **Ιδιότητες**.

Ανάλογα με την εφαρμογή λογισμικού που χρησιμοποιείτε, το συγκεκριμένο κουμπί μπορεί να ονομάζεται **Ιδιότητες**, **Επιλογές**, **Ρύθμιση εκτυπωτή**, **Ιδιότητες εκτυπωτή**, **Εκτυπωτής** ή **Προτιμήσεις**.

4. Ορίστε τις κατάλληλες επιλογές.

Windows 10, Windows 8.1 και Windows 8

- Κάντε κλικ στην καρτέλα **Χαρτί/Ποιότητα**. Στην αναπτυσσόμενη λίστα **Μέγεθος χαρτιού**, επιλέξτε το κατάλληλο μέγεθος χαρτιού. Στην αναπτυσσόμενη λίστα **Τύπος χαρτιού**, επιλέξτε τον κατάλληλο τύπο χαρτιού.
- Κάντε κλικ στην καρτέλα **Για προχωρημένους** και, στη συνέχεια, επιλέξτε **Εκτύπωση σε μέγ. DPI**.

Windows 7

- Κάντε κλικ στην καρτέλα **Χαρτί/Ποιότητα**. Στην αναπτυσσόμενη λίστα **Μέσα**, επιλέξτε τον κατάλληλο τύπο χαρτιού.
- Κάντε κλικ στο κουμπί **Για προχωρημένους**. Επιλέξτε το κατάλληλο μέγεθος χαρτιού από την αναπτυσσόμενη λίστα **Μέγεθος χαρτιού**. Στην περιοχή **Χαρακτηριστικά εκτυπωτή** επιλέξτε **Ναι** από την αναπτυσσόμενη λίστα **Εκτύπωση σε μέγ. DPI**. Στη συνέχεια, κάντε κλικ στο **OK** για να κλείσετε την καρτέλα **Για προχωρημένους**.

Για περισσότερες συμβουλές εκτύπωσης, ανατρέξτε στην ενότητα [Συμβουλές για ρυθμίσεις εκτυπωτή στη σελίδα 31](#).

5. Επιβεβαιώστε τον προσανατολισμό στην καρτέλα **Διάταξη** και, στη συνέχεια, κάντε κλικ στην επιλογή **OK** για εκτύπωση.

Εκτύπωση από επιτραπέζιο ή φορητό υπολογιστή Mac

Οδηγίες για εκτυπωτές συμβατούς με το HP AirPrint και υπολογιστές Mac με OS X 10.11 και macOS 10.12 και νεότερες εκδόσεις.

Εκτυπωτής συνδεδεμένος σε δίκτυο

Εάν έχετε ήδη ρυθμίσει και συνδέσει τον εκτυπωτή σας σε ασύρματο δίκτυο, μπορείτε να ενεργοποιήσετε την εκτύπωση από επιτραπέζιο ή φορητό υπολογιστή Mac χρησιμοποιώντας το μενού **System Preferences** (Προτιμήσεις συστήματος).

1. Ανοίξτε το μενού **System Preferences** (Προτιμήσεις συστήματος) και επιλέξτε **Printers and Scanners** (Εκτυπωτές και σαρωτές).
2. Επιλέξτε **Add +** (Προσθήκη +) για να ρυθμίσετε τον εκτυπωτή στον υπολογιστή σας Mac. Επιλέξτε τον εκτυπωτή σας από την εμφανιζόμενη λίστα δικτυακών εκτυπωτών και έπειτα επιλέξτε **Add** (Προσθήκη). Με αυτήν την ενέργεια, θα εγκατασταθούν τα διαθέσιμα προγράμματα οδήγησης εκτύπωσης, σάρωσης ή φαξ για τον εκτυπωτή σας.

Οι οδηγίες αυτές σας επιτρέπουν να εκτυπώσετε από Mac. Συνεχίστε να χρησιμοποιείτε την εφαρμογή HP Smart για να παρακολουθείτε τα επίπεδα μελάνης και τις προειδοποιήσεις του εκτυπωτή.

Ο εκτυπωτής δεν είναι συνδεδεμένος σε δίκτυο

- ▲ Εάν δεν έχετε ρυθμίσει ή συνδέσει τον εκτυπωτή σας στο δίκτυο, μεταβείτε στη διεύθυνση 123.hp.com για να εγκαταστήσετε το απαραίτητο λογισμικό.

Εκτύπωση από φορητή συσκευή

Εκτύπωση από φορητές συσκευές

Μπορείτε να εκτυπώνετε έγγραφα και φωτογραφίες απευθείας από φορητές συσκευές, όπως συσκευές iOS, Android, Windows Mobile, Chromebook και Amazon Kindle.

 **ΣΗΜΕΙΩΣΗ:** Μπορείτε επίσης να χρησιμοποιήσετε την εφαρμογή HP Smart για να εκτυπώσετε από φορητές συσκευές. Για περισσότερες πληροφορίες, ανατρέξτε στην ενότητα [Εκτύπωση με την εφαρμογή HP Smart στη σελίδα 26](#).

Για να εκτυπώσετε από φορητές συσκευές

1. Βεβαιωθείτε ότι ο εκτυπωτής και η συσκευή έχουν ενεργοποιηθεί και συνδέονται στο ίδιο ασύρματο δίκτυο.

 **ΥΠΟΔΕΙΞΗ:** Εάν θέλετε να εκτυπώσετε χωρίς να συνδεθείτε σε δρομολογητή, χρησιμοποιήστε το Wi-Fi Direct για να εκτυπώσετε από μια φορητή συσκευή. Για περισσότερες πληροφορίες, ανατρέξτε στην ενότητα [Ασύρματη σύνδεση με τον εκτυπωτή χωρίς δρομολογητή \(Wi-Fi Direct\) στη σελίδα 123](#).

2. Ενεργοποιήστε την εκτύπωση στη φορητή συσκευή:

- **iOS:** Χρησιμοποιήστε την επιλογή **Εκτύπωση** του μενού **Κοινή χρήση**.

 **ΣΗΜΕΙΩΣΗ:** Στις συσκευές με iOS 4.2 ή μεταγενέστερη έκδοση το AirPrint® είναι προεγκατεστημένο.

- **Android:** Κατεβάστε το HP Print Service Plugin (υποστηρίζεται από τις συσκευές Android 4.4 και μεταγενέστερες) από το Google Play Store και ενεργοποιήστε το στη συσκευή.
- **Windows Mobile:** Επιλέξτε **Εκτύπωση** στο μενού **Συσκευή**. Δεν απαιτείται ρύθμιση, καθώς το λογισμικό είναι προεγκατεστημένο.

 **ΣΗΜΕΙΩΣΗ:** Εάν δεν βλέπετε τον εκτυπωτή σας στη λίστα, ίσως πρέπει να κάνετε μια εφάπαξ εγκατάσταση του εκτυπωτή χρησιμοποιώντας τον οδηγό **Προσθήκη εκτυπωτή**.

- **Chromebook:** Κατεβάστε και εγκαταστήστε την εφαρμογή **HP Print for Chrome** από το Chrome Web Store για να ενεργοποιήσετε την εκτύπωση μέσω Wi-Fi και μέσω USB.
- **Amazon Kindle Fire HD9 και HDX:** Την πρώτη φορά που θα επιλέξετε **Εκτύπωση** στη συσκευή, γίνεται αυτόματη λήψη του HP Print Service Plugin ώστε να είναι δυνατή η φορητή εκτύπωση.

 **ΣΗΜΕΙΩΣΗ:** Για λεπτομέρειες σχετικά με την ενεργοποίηση της εκτύπωσης από φορητές συσκευές, επισκεφτείτε την τοποθεσία HP Mobile Printing (www.hp.com/go/mobileprinting). Αν δεν υπάρχει διαθέσιμη τοπική έκδοση της τοποθεσίας για τη χώρα/περιοχή ή γλώσσα σας, μπορεί να ανακατευθυνθείτε στην τοποθεσία HP Mobile Printing μιας άλλης χώρας/περιοχής ή γλώσσας.

3. Βεβαιωθείτε ότι το χαρτί που έχει τοποθετηθεί ταιριάζει με τις ρυθμίσεις χαρτιού στον εκτυπωτή (ανατρέξτε στην ενότητα [Τοποθέτηση μέσου εκτύπωσης στη σελίδα 19](#) για περισσότερες πληροφορίες).

Η ακριβής ρύθμιση του μεγέθους χαρτιού που έχει τοποθετηθεί δίνει τη δυνατότητα στη φορητή συσκευή να γνωρίζει το μέγεθος χαρτιού στο οποίο γίνεται η εκτύπωση.

 **ΣΗΜΕΙΩΣΗ:** Για την αλλαγή των προεπιλεγμένων ρυθμίσεων χαρτιού, ανατρέξτε στην ενότητα [Αλλαγή των προεπιλεγμένων ρυθμίσεων χαρτιού που εντοπίζει ο εκτυπωτής στη σελίδα 8](#).

Συμβουλές για επιτυχημένη εκτύπωση

- [Συμβουλές για την τοποθέτηση χαρτιού](#)
- [Συμβουλές για ρυθμίσεις εκτυπωτή](#)

Για επιτυχημένη εκτύπωση, οι κεφαλές εκτύπωσης της HP πρέπει να λειτουργούν σωστά, τα δοχεία μελάνης πρέπει να έχουν επαρκή μελάνη, το χαρτί πρέπει να έχει τοποθετηθεί σωστά και στον εκτυπωτή πρέπει να έχετε ορίσει τις κατάλληλες ρυθμίσεις. Για περισσότερες πληροφορίες, ανατρέξτε στην ενότητα [Συμβουλές για τη χρήση της μελάνης και των κεφαλών εκτύπωσης στη σελίδα 117](#).

Οι ρυθμίσεις εκτύπωσης δεν ισχύουν για την αντιγραφή ή τη σάρωση.

Συμβουλές για την τοποθέτηση χαρτιού

- Τοποθετήστε μια στοίβα χαρτιού (όχι μόνο μία σελίδα). Όλα τα φύλλα της στοίβας πρέπει να είναι ίδιου μεγέθους και τύπου για την αποφυγή εμπλοκών χαρτιού.
- Τοποθετήστε το χαρτί με την εκτυπώσιμη όψη στραμμένη προς τα πάνω.
- Βεβαιωθείτε ότι το χαρτί που είναι τοποθετημένο στο δίσκο εισόδου είναι επίπεδο και ότι οι άκρες δεν είναι λυγισμένες ή σκισμένες.
- Ρυθμίστε τον οδηγό πλάτους χαρτιού στο δίσκο εισόδου ώστε να ακουμπάει σε όλο το πλάτος του χαρτιού. Να βεβαιώνετε πάντα ότι ο οδηγός πλάτους χαρτιού δεν λυγίζει το χαρτί στο δίσκο εισόδου.

Για περισσότερες πληροφορίες, ανατρέξτε στην ενότητα [Τοποθέτηση μέσου εκτύπωσης στη σελίδα 19](#).

Συμβουλές για ρυθμίσεις εκτυπωτή

Συμβουλές για τις ρυθμίσεις του εκτυπωτή (Windows)

- Για να αλλάξετε τις προεπιλεγμένες ρυθμίσεις εκτύπωσης, ανοίξτε το HP λογισμικό του εκτυπωτή, επιλέξτε **Εκτύπωση, σάρωση & φαξ** και έπειτα επιλέξτε **Ορισμός προτιμήσεων**. Για πληροφορίες σχετικά με το άνοιγμα του λογισμικού του εκτυπωτή, ανατρέξτε στην ενότητα [Ανοίξτε το λογισμικό εκτυπωτή HP \(Windows\) στη σελίδα 12](#).

 **ΥΠΟΔΕΙΞΗ:** Για να μάθετε περισσότερα σχετικά με τις επιλογές στο πρόγραμμα οδήγησης εκτυπωτή, μετακινήστε το δείκτη του ποντικιού πάνω από κάθε επιλογή για να δείτε τις επεξηγήσεις.

- Μπορείτε να χρησιμοποιείτε τις συντομέυσεις εκτύπωσης για να εξοικονομείτε χρόνο από τη ρύθμιση των προτιμήσεων εκτύπωσης. Η συντόμευση εκτύπωσης αποθηκεύει τις ρυθμίσεις που είναι κατάλληλες για μια συγκεκριμένη εργασία, ώστε να ορίζετε όλες τις επιλογές με ένα μόνο κλικ. Για να χρησιμοποιήσετε μια συντόμευση, μεταβείτε στην καρτέλα **Συντομέυσεις εκτύπωσης ή Συντόμευση εκτύπωσης**, επιλέξτε τη συντόμευση εκτύπωσης που θέλετε και, στη συνέχεια, κάντε κλικ στο **OK**.

Για να προσθέσετε νέα συντόμευση εκτύπωσης, ορίστε τις προτιμήσεις εκτύπωσης που θέλετε στην καρτέλα **Χαρτί/Ποιότητα, Διάταξη ή Για προχωρημένους**, επιλέξτε την καρτέλα **Συντομέυσεις εκτύπωσης ή Συντόμευση εκτύπωσης**, κάντε κλικ στην επιλογή **Αποθήκευση ως**, εισαγάγετε ένα όνομα και, στη συνέχεια, κάντε κλικ στο **OK**.

Για να διαγράψετε μια συντόμευση εκτύπωσης, επιλέξτε τη συντόμευση και κάντε κλικ στο κουμπί **Διαγραφή**.

 **ΣΗΜΕΙΩΣΗ:** Δεν είναι δυνατή η διαγραφή των προεπιλεγμένων συντομέυσεων εκτύπωσης.

- Για να κατανοήσετε τις ρυθμίσεις χαρτιού και δίσκου χαρτιού:

- **Μέγεθος χαρτιού:** Επιλέξτε το μέγεθος χαρτιού που τοποθετήσατε στο δίσκο εισόδου.
- **Πηγή χαρτιού:** Επιλέξτε το δίσκο εισόδου στον οποίο τοποθετήσατε το χαρτί.
- **Τύπος χαρτιού ή Μέσα:** Επιλέξτε τον τύπο χαρτιού που χρησιμοποιείτε.
- Για να κατανοήσετε τις ρυθμίσεις έγχρωμης ή ασπρόμαυρης εκτύπωσης:
 - **Έγχρωμη:** Χρησιμοποιεί μαύρη και έγχρωμη μελάνη για πλήρως έγχρωμες εκτυπώσεις.
 - **Ασπρόμαυρη ή Χρήση μόνο μαύρου:** Χρησιμοποιεί μόνο τη μαύρη μελάνη για ασπρόμαυρες εκτυπώσεις κανονικής ή χαμηλότερης ποιότητας.
 - **Κλίμακα του γκρι υψηλής ποιότητας:** Χρησιμοποιεί μαύρη και έγχρωμη μελάνη για μεγαλύτερη γκάμα μαύρων και γκρι τόνων σε ασπρόμαυρες εκτυπώσεις υψηλής ποιότητας.
- Για να κατανοήσετε τις ρυθμίσεις ποιότητας εκτύπωσης:

Η ποιότητα εκτύπωσης υπολογίζεται σε κουκκίδες ανά ίντσα (dpi) της ανάλυσης εκτύπωσης. Η υψηλότερη τιμή dpi παράγει πιο καθαρές και πιο λεπτομερείς εκτυπώσεις αλλά μειώνει την ταχύτητα εκτύπωσης και μπορεί να καταναλώσει περισσότερη μελάνη.

 - **Πρόχειρη:** Η χαμηλότερη τιμή dpi συνήθως χρησιμοποιείται όταν τα επίπεδα μελάνης είναι χαμηλά ή όταν δεν είναι απαραίτητη η υψηλή ποιότητα εκτύπωσης.
 - **Κανονική:** Κατάλληλη για τις περισσότερες εργασίες εκτύπωσης.
 - **Βέλτιστη:** Καλύτερη ανάλυση dpi σε σχέση με την **Κανονική**.
 - **Εκτύπωση σε μέγ. DPI:** Η υψηλότερη ρύθμιση dpi που διατίθεται για την ποιότητα εκτύπωσης.
 - **HP Real Life Technologies:** Η λειτουργία αυτή εξομαλύνει και οξύνει τις εικόνες και τα γραφικά για βελτιωμένη ποιότητα εκτύπωσης.
- Για να κατανοήσετε τις ρυθμίσεις σελίδας και διάταξης:
 - **Προσανατολισμός:** Επιλέξτε **Κατακόρυφος** για κατακόρυφες εκτυπώσεις ή **Οριζόντιος** για οριζόντιες εκτυπώσεις.
 - **Εκτύπωση και στις δύο όψεις (Μη αυτόματα):** Γυρίστε ανάποδα τις σελίδες χειροκίνητα μόλις εκτυπωθεί η μία πλευρά του χαρτιού, ώστε να μπορέσετε να εκτυπώσετε και στις δύο πλευρές.
 - **Αναστροφή στη μακριά πλευρά:** Επιλέξτε την εάν θέλετε να αναστρέψετε σελίδες με βάση την μακριά πλευρά του χαρτιού, όταν εκτυπώνετε και στις δύο πλευρές του χαρτιού.
 - **Αναστροφή στην κοντή πλευρά:** Επιλέξτε την εάν θέλετε να αναστρέψετε σελίδες με βάση την κοντή πλευρά του χαρτιού, όταν εκτυπώνετε και στις δύο πλευρές του χαρτιού.
 - **Διάταξη φυλλαδίου ή Φυλλάδιο:** Επιτρέπει την εκτύπωση ενός πολυσέλιδου εγγράφου ως φυλλαδίου. Τοποθετεί δύο σελίδες στην κάθε πλευρά του φύλλου, το οποίο μπορεί να διπλωθεί στη μέση ώστε να δημιουργηθεί ένα φυλλάδιο με το μισό μέγεθος του χαρτιού.
 - **Βιβλιοδεσία αριστερά ή Φυλλάδιο-Αριστερά:** Η πλευρά δεσίματος μετά το δίπλωμα του φυλλαδίου είναι στα αριστερά. Ενεργοποιήστε αυτή την επιλογή εάν η φορά ανάγνωσης είναι από τα αριστερά προς τα δεξιά.
 - **Βιβλιοδεσία δεξιά ή Φυλλάδιο-Δεξιά:** Η πλευρά δεσίματος μετά το δίπλωμα του φυλλαδίου είναι στα δεξιά. Ενεργοποιήστε αυτή την επιλογή εάν η φορά ανάγνωσης είναι από τα δεξιά προς τα αριστερά.

- **Χωρίς περιθώρια ή Περιθώρια σελίδας:** Σας επιτρέπει να προσθέσετε ή να καταργήσετε περιθώρια στις σελίδες, εάν εκτυπώνετε ένα έγγραφο με δύο ή περισσότερες σελίδες ανά φύλλο.
- **Διάταξη σελίδων ανά φύλλο:** Σας βοηθά να ορίσετε τη σειρά των σελίδων, εάν εκτυπώνετε ένα έγγραφο με περισσότερες από δύο σελίδες ανά φύλλο.
- **Σελίδες προς εκτύπωση:** Σας δίνει τη δυνατότητα να εκτυπώσετε μόνο τις μονές σελίδες, μόνο τις ζυγές σελίδες ή όλες τις σελίδες.
- **Αντίστροφη σειρά σελίδων ή Σειρά σελίδων:** Σας επιτρέπει να εκτυπώνετε σελίδες από μπροστά προς τα πίσω ή αντίστροφα.

Προβολή κατάστασης εργασιών εκτύπωσης και διαχείριση εργασιών εκτύπωσης (Windows)

Για προβολή, παύση ή ακύρωση των εργασιών εκτύπωσης, ανοίξτε το λογισμικό του εκτυπωτή HP (είναι διαθέσιμο από το μενού **Έναρξη**), επιλέξτε **Εκτύπωση, σάρωση & φαξ** και έπειτα επιλέξτε **Προβολή αυτού που εκτυπώνεται**.

Προσαρμογή του εκτυπωτή (Windows)

Για να αλλάξετε το όνομα του εκτυπωτή, τις ρυθμίσεις ασφαλείας ή άλλες ιδιότητες, ανοίξτε το λογισμικό του εκτυπωτή HP (είναι διαθέσιμο από το μενού **Έναρξη**), επιλέξτε **Εκτύπωση, σάρωση & φαξ** και έπειτα επιλέξτε **Προσαρμόστε τον εκτυπωτή σας**.

3 Χρήση των Υπηρεσιών Web

- [Τι είναι οι Υπηρεσίες Web;](#)
- [Ρύθμιση των Υπηρεσιών Web](#)
- [Εκτύπωση με το HP ePrint](#)
- [Χρήση της τοποθεσίας HP Connected στο web](#)
- [Κατάργηση των Υπηρεσιών Web](#)

Τι είναι οι Υπηρεσίες Web;

HP ePrint

- Το HP ePrint είναι μια δωρεάν υπηρεσία της HP που σας επιτρέπει να εκτυπώνετε στον εκτυπωτή με δυνατότητα HP ePrint που διαθέτετε οποιαδήποτε στιγμή, από οπουδήποτε. Η χρήση του είναι τόσο απλή όσο και η αποστολή ενός email στη διεύθυνση email που εκχωρήθηκε στον εκτυπωτή σας όταν ενεργοποιήσατε τις Υπηρεσίες Web. Δεν απαιτούνται ειδικά προγράμματα οδήγησης ή λογισμικό. Εάν μπορείτε να στείλετε email, μπορείτε και να εκτυπώσετε από οπουδήποτε χρησιμοποιώντας το HP ePrint.

Αφού δημιουργήσετε λογαριασμό στο HP Connected (www.hpconnected.com , μπορεί να μην διατίθεται σε όλες τις χώρες/περιοχές), μπορείτε να συνδεθείτε για να προσαρμόσετε τη διεύθυνση email HP ePrint του εκτυπωτή σας, να καθορίσετε ποιοι μπορούν να τη χρησιμοποιούν για να εκτυπώνουν και να βρείτε βοήθεια για το HP ePrint.

Ρύθμιση των Υπηρεσιών Web

Προτού ρυθμίσετε τις Υπηρεσίες Web, βεβαιωθείτε ότι ο εκτυπωτής είναι συνδεδεμένος στο Internet μέσω ασύρματης σύνδεσης.

Για να ρυθμίσετε τις Υπηρεσίες Web από τον πίνακα ελέγχου του εκτυπωτή

1. Στην αρχική οθόνη του πίνακα ελέγχου του εκτυπωτή, πατήστε  (**Ρύθμιση**).
2. Πατήστε **Υπηρεσίες Web** .
3. Πατήστε **Ναι** για να αποδεχτείτε τους όρους ρύθμισης των Υπηρεσιών Web.
4. Όταν δείτε ότι οι Υπηρεσίες Web ρυθμίστηκαν επιτυχώς, πατήστε **OK**.

Όταν ο εκτυπωτής συνδεθεί με το διακομιστή, θα εκτυπώσει μια σελίδα πληροφοριών και στην οθόνη θα εμφανιστεί μια σύνοψη των Υπηρεσιών web.

Για να ρυθμίσετε τις Υπηρεσίες Web μέσω του ενσωματωμένου web server

1. Ανοίξτε τον ενσωματωμένο web server (EWS). Για περισσότερες πληροφορίες, ανατρέξτε στην ενότητα [Άνοιγμα του ενσωματωμένου web server στη σελίδα 132](#).
2. Κάντε κλικ στην καρτέλα **Υπηρεσίες Web** .
3. Στην ενότητα **Ρυθμίσεις Υπηρεσιών Web** , επιλέξτε **Ρύθμιση** , κάντε κλικ στο κουμπί **Συνέχεια** και ακολουθήστε τις οδηγίες που εμφανίζονται στην οθόνη για να αποδεχτείτε τους όρους χρήσης.



ΣΗΜΕΙΩΣΗ: Εάν σας ζητηθούν οι ρυθμίσεις του διακομιστή μεσολάβησης και εάν το δίκτυό σας χρησιμοποιεί ρυθμίσεις διακομιστή μεσολάβησης, ακολουθήστε τις οδηγίες που εμφανίζονται στην οθόνη για να ρυθμίσετε το διακομιστή μεσολάβησης. Εάν δεν έχετε αυτές τις πληροφορίες διακομιστή μεσολάβησης, επικοινωνήστε με το χειριστή του δικτύου ή το άτομο που εγκατέστησε το δίκτυο.

4. Όταν ο εκτυπωτής συνδεθεί στο διακομιστή, θα εκτυπώσει μια σελίδα πληροφοριών. Ακολουθήστε τις οδηγίες της σελίδας πληροφοριών για να ολοκληρώσετε τη διαδικασία ρύθμισης.

Εκτύπωση με το HP ePrint

Το HP ePrint σας επιτρέπει να εκτυπώνετε στον εκτυπωτή σας με δυνατότητα HP ePrint οποιαδήποτε στιγμή και από οπουδήποτε.

Για να χρησιμοποιήσετε το HP ePrint, ο εκτυπωτής πρέπει να είναι συνδεδεμένος σε ένα ενεργό δίκτυο με πρόσβαση στο Internet.

Για να βρείτε τη διεύθυνση email HP ePrint

1. Στην αρχική οθόνη του πίνακα ελέγχου του εκτυπωτή, πατήστε  (**Ρύθμιση**).
2. Πατήστε **Υπηρεσίες Web**.
3. Πατήστε **Εμφάνιση διεύθυνσης email**.

 **ΣΗΜΕΙΩΣΗ:** Πατήστε **Εκτύπωση** για να εκτυπώσετε μια σελίδα πληροφοριών, η οποία θα περιέχει τον κωδικό του εκτυπωτή και οδηγίες για την προσαρμογή της διεύθυνσης email.

Για να εκτυπώσετε ένα έγγραφο χρησιμοποιώντας το HP ePrint

1. Βεβαιωθείτε ότι έχετε ρυθμίσει τις Υπηρεσίες Web.
Για περισσότερες πληροφορίες, ανατρέξτε στην ενότητα [Ρύθμιση των Υπηρεσιών Web στη σελίδα 38](#).
2. Στείλτε το έγγραφο με email στον εκτυπωτή.

α. Στον υπολογιστή ή στη φορητή συσκευή σας, ανοίξτε την εφαρμογή email σας.

 **ΣΗΜΕΙΩΣΗ:** Για περισσότερες πληροφορίες σχετικά με τη χρήση της εφαρμογής email στον υπολογιστή ή στη φορητή συσκευή σας, ανατρέξτε στην τεκμηρίωση της εφαρμογής.

β. Δημιουργήστε ένα νέο email και επισυνάψτε το έγγραφο προς εκτύπωση.



γ. Στείλτε το email στη διεύθυνση email του εκτυπωτή.

Ο εκτυπωτής εκτυπώνει το συνημμένο έγγραφο.

 **ΣΗΜΕΙΩΣΗ:** Το email σας θα εκτυπωθεί αμέσως μόλις παραληφθεί. Όπως συμβαίνει με κάθε email, δεν υπάρχει εγγύηση για το πότε ή για το εάν θα παραληφθεί. Μπορείτε να ελέγξετε την κατάσταση εκτύπωσης στο HP Connected (www.hpconnected.com);). Αυτή η τοποθεσία ενδέχεται να μην είναι διαθέσιμη σε όλες τις χώρες/περιοχές.

 **ΣΗΜΕΙΩΣΗ:** Έγγραφα που έχουν εκτυπωθεί με το HP ePrint μπορεί να εμφανίζονται διαφορετικά από το πρωτότυπο. Το στιλ, η μορφοποίηση και η ροή του κειμένου μπορεί να διαφέρουν σε σχέση με το πρωτότυπο έγγραφο. Για έγγραφα που πρέπει να εκτυπωθούν σε υψηλότερη ποιότητα (όπως τα νομικά έγγραφα), συνιστάται να εκτυπώσετε από την εφαρμογή λογισμικού του υπολογιστή σας, όπου θα έχετε περισσότερο έλεγχο όσον αφορά την εμφάνιση της εκτύπωσής σας.

Για να απενεργοποιήσετε το HP ePrint

1. Στην αρχική οθόνη του πίνακα ελέγχου του εκτυπωτή, πατήστε  (HP ePrint) και, στη συνέχεια, πατήστε  (Ρυθμίσεις Υπηρεσιών Web).
2. Πατήστε το κουμπί εναλλαγής δίπλα στο **HP ePrint** για να το απενεργοποιήσετε.



ΣΗΜΕΙΩΣΗ: Για να καταργήσετε όλες τις Υπηρεσίες Web, ανατρέξτε στην ενότητα [Κατάργηση των Υπηρεσιών Web](#) στη σελίδα 42.



Για περισσότερες πληροφορίες, κάντε κλικ [εδώ](#) για να συνδεθείτε online.

Χρήση της τοποθεσίας HP Connected στο web



Χρησιμοποιήστε τη δωρεάν τοποθεσία HP Connected της HP στο web για να επιλέξετε αυξημένη ασφάλεια του HP ePrint και για να καθορίσετε τις διευθύνσεις email που επιτρέπεται να στέλνουν email στον εκτυπωτή σας. Μπορείτε επίσης να λαμβάνετε ενημερώσεις προϊόντων και άλλες δωρεάν υπηρεσίες.

Επισκεφτείτε την τοποθεσία web του HP Connected (μπορεί να μην είναι διαθέσιμο σε όλες τις χώρες/περιοχές) για περισσότερες πληροφορίες και ειδικούς όρους και προϋποθέσεις: www.hpconnected.com.

Κατάργηση των Υπηρεσιών Web

Ακολουθήστε τις παρακάτω οδηγίες για να καταργήσετε τις Υπηρεσίες Web.

Για να καταργήσετε τις Υπηρεσίες Web από τον πίνακα ελέγχου του εκτυπωτή

1. Στην αρχική οθόνη του πίνακα ελέγχου του εκτυπωτή, πατήστε  (HP ePrint) και, στη συνέχεια, πατήστε  (Ρυθμίσεις Υπηρεσιών Web).
2. Πατήστε **Κατάργηση Υπηρεσιών Web**.

Για να καταργήσετε τις Υπηρεσίες Web μέσω του ενσωματωμένου web server

1. Ανοίξτε τον ενσωματωμένο web server (EWS). Για περισσότερες πληροφορίες, ανατρέξτε στην ενότητα [Άνοιγμα του ενσωματωμένου web server στη σελίδα 132](#).
2. Κάντε κλικ στην καρτέλα **Υπηρεσίες Web**.
3. Στο αριστερό μενού, επιλέξτε **Ρυθμίσεις Υπηρεσιών Web**, επιλέξτε **Κατάργηση Υπηρεσιών Web** και ακολουθήστε τις οδηγίες στην οθόνη.

4 Αντιγραφή και σάρωση

- [Αντιγραφή εγγράφων](#)
- [Τοποθετήστε το πρωτότυπο](#)
- [Σάρωση με την εφαρμογή HP Smart](#)
- [Σάρωση με το HP λογισμικό του εκτυπωτή](#)
- [Σάρωση από τον πίνακα ελέγχου του εκτυπωτή](#)
- [Σάρωση με τη Σάρωση web](#)
- [Συμβουλές για επιτυχημένη σάρωση και αντιγραφή](#)

Αντιγραφή εγγράφων



 **ΣΗΜΕΙΩΣΗ:** Όλα τα έγγραφα αντιγράφονται σε λειτουργία κανονικής ποιότητας εκτύπωσης. Δεν μπορείτε να αλλάξετε την ποιότητα της λειτουργίας εκτύπωσης κατά την αντιγραφή.

Επίσης, μπορείτε να χρησιμοποιήσετε την εφαρμογή HP Smart για να αντιγράψετε από τη φορητή σας συσκευή. Για πληροφορίες σχετικά με την εφαρμογή, ανατρέξτε στην ενότητα [Χρήση της εφαρμογής HP Smart για εκτύπωση, σάρωση και αντιμετώπιση προβλημάτων στη σελίδα 13](#).

Για να δημιουργήσετε αντίγραφα από ένα έγγραφο

1. Τοποθετήστε χαρτί στο δίσκο εισόδου.

Για πληροφορίες σχετικά με την τοποθέτηση του χαρτιού, ανατρέξτε στην ενότητα [Τοποθέτηση μέσου εκτύπωσης στη σελίδα 19](#).

2. Τοποθετήστε το πρωτότυπο με την εκτυπωμένη πλευρά προς τα πάνω στον τροφοδότη εγγράφων ή με την εκτυπωμένη πλευρά προς τα κάτω κοντά στο εικονίδιο στη γωνία της γυάλινης επιφάνειας του σαρωτή.
3. Πατήστε **Αντιγραφή** στην αρχική οθόνη του πίνακα ελέγχου του εκτυπωτή.
4. Καθορίστε τον αριθμό αντιγράφων που θέλετε. Για να καθορίσετε τον αριθμό, κάντε ένα από τα παρακάτω:
 - Επιλέξτε έναν αριθμό από το πλαίσιο αυξομείωσης. Μπορείτε να σύρετε το πλαίσιο αυξομείωσης προς τα αριστερά ή προς τα δεξιά για να αυξήσετε ή να μειώσετε τον αριθμό.
 - Πατήστε το κουμπί πληκτρολογίου που υπάρχει δεξιά από το πλαίσιο αυξομείωσης για να εισαγάγετε ένα συγκεκριμένο αριθμό.
5. Πατήστε το εικονίδιο  (Ρυθμίσεις) για να ορίσετε μέγεθος χαρτιού, τύπο χαρτιού, ποιότητα ή άλλες ρυθμίσεις.
6. Πατήστε  (Πίσω) για να επιστρέψετε στο μενού "Αντιγραφή".
7. Πατήστε **Έναρξη A/M** ή **Έναρξη έγχρ. αντιγρ.** για να ξεκινήσει η εργασία αντιγραφής.

Τοποθετήστε το πρωτότυπο

Για να τοποθετήσετε ένα πρωτότυπο στη γυάλινη επιφάνεια του σαρωτή

1. Ανασηκώστε το κάλυμμα του σαρωτή.

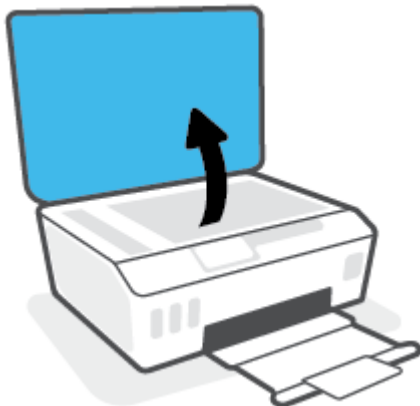

2. Τοποθετήστε το πρωτότυπο με την εκτυπωμένη πλευρά προς τα κάτω κοντά στο εικονίδιο στη γωνία της γυάλινης επιφάνειας του σαρωτή.

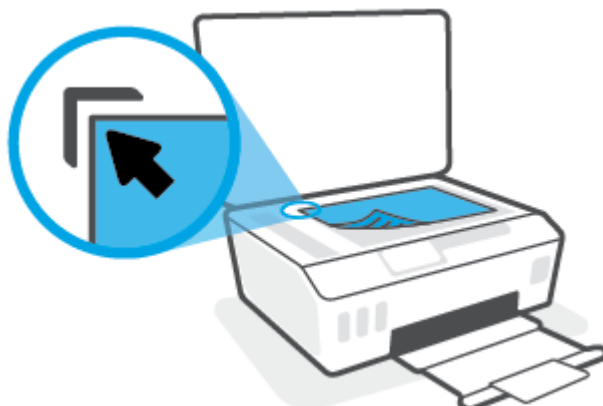

3. Κλείστε το κάλυμμα του σαρωτή.

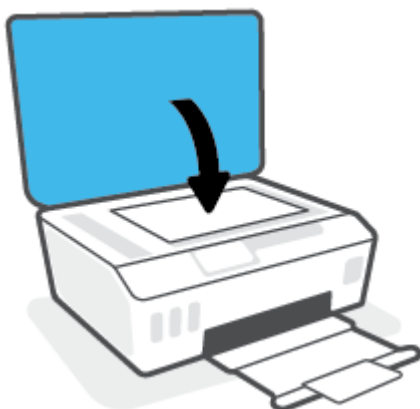

Για να τοποθετήσετε ένα πρωτότυπο στον τροφοδότη εγγράφων

1. Σύρετε τους οδηγούς πλάτους χαρτιού προς τα έξω.



2. Τοποθετήστε το πρωτότυπο στον τροφοδότη εγγράφων με την εκτυπωμένη πλευρά προς τα πάνω.



3. Σύρετε τους οδηγούς πλάτους χαρτιού προς τα μέσα μέχρι να σταματήσουν στις άκρες του χαρτιού.



Σάρωση με την εφαρμογή HP Smart

Αυτή η ενότητα παρέχει βασικές οδηγίες σχετικά με τη χρήση της εφαρμογής HP Smart για σάρωση από συσκευές iOS, Android, Windows και Mac. Για περισσότερες πληροφορίες σχετικά με την εφαρμογή, ανατρέξτε στην ενότητα [Χρήση της εφαρμογής HP Smart για εκτύπωση, σάρωση και αντιμετώπιση προβλημάτων στη σελίδα 13](#).

Μπορείτε να χρησιμοποιήσετε την εφαρμογή HP Smart για να σαρώσετε έγγραφα ή φωτογραφίες από το σαρωτή του εκτυπωτή. Μπορείτε επίσης να σαρώσετε χρησιμοποιώντας την κάμερα της συσκευής σας. Το HP Smart περιλαμβάνει εργαλεία επεξεργασίας που σας επιτρέπουν να προσαρμόσετε την σαρωμένη εικόνα πριν την αποθηκεύσετε ή την κοινοποιήσετε. Μπορείτε να εκτυπώσετε, να αποθηκεύσετε τοπικά ή στο cloud, και να μοιραστείτε τις σαρώσεις σας μέσω email, SMS, Facebook, Instagram κ.λπ. Για να σαρώσετε χρησιμοποιώντας το HP Smart, ακολουθήστε τις οδηγίες που παρέχονται στην αντίστοιχη ενότητα παρακάτω, ανάλογα με τον τύπο της συσκευής που χρησιμοποιείτε.

- [Σάρωση από συσκευή iOS ή Android](#)
- [Σάρωση από τον εκτυπωτή σε συσκευή Mac](#)
- [Σάρωση από συσκευή Windows 10](#)

Σάρωση από συσκευή iOS ή Android

1. Ανοίξτε την εφαρμογή HP Smart στη συσκευή σας.
2. Στην αρχική οθόνη του HP Smart, βεβαιωθείτε ότι έχει επιλεγεί ο εκτυπωτής σας.

 **ΥΠΟΔΕΙΞΗ:** Εάν έχει ήδη γίνει ρύθμιση του εκτυπωτή, μπορείτε να τον επιλέξετε από την αρχική οθόνη της εφαρμογής HP Smart περνώντας το δάχτυλό σας αριστερά ή δεξιά και επιλέγοντάς τον.

Για να χρησιμοποιήσετε διαφορετικό εκτυπωτή, κάντε κλικ ή πατήστε το κουμπί **+** (εικονίδιο "συν") στην αρχική οθόνη και, στη συνέχεια, επιλέξτε άλλο εκτυπωτή ή προσθέστε νέο.

3. Πατήστε την επιλογή σάρωσης που θέλετε να χρησιμοποιήσετε.
 - Εάν χρησιμοποιείτε την κάμερα της συσκευής, βεβαιωθείτε ότι βρίσκεστε σε καλά φωτιζόμενο χώρο και ότι η φωτογραφία ή το έγγραφο ξεχωρίζει με σαφήνεια από την επιφάνεια στην οποία βρίσκεται.
 - Εάν χρησιμοποιείτε τον σαρωτή του εκτυπωτή, πατήστε το εικονίδιο **Ρυθμίσεις** για να επιλέξετε την πρόελευση εισόδου και να αλλάξετε τις ρυθμίσεις σάρωσης και, στη συνέχεια, πατήστε στο εικονίδιο **Σάρωση**.
 - Αν ορίσετε την επιλογή για αρχεία και φωτογραφίες, ακολουθήστε τις οδηγίες στην οθόνη για να επιλέξετε το επιθυμητό αρχείο, κάντε τις επιθυμητές αλλαγές και αποθηκεύστε τις.
4. Όταν ολοκληρώσετε την προσαρμογή των σαρωμένων εγγράφων ή φωτογραφιών, αποθηκεύστε τα, μοιραστείτε τα ή εκτυπώστε τα.

Σάρωση από τον εκτυπωτή σε συσκευή Mac

1. Τοποθετήστε το πρωτότυπο με την εκτυπωμένη πλευρά προς τα κάτω κοντά στο εικονίδιο στη γωνία της γυάλινης επιφάνειας του σαρωτή.
2. Ανοίξτε την εφαρμογή HP Smart στη συσκευή σας.
3. Στην αρχική οθόνη της εφαρμογής HP Smart, βεβαιωθείτε ότι έχετε επιλέξει τον εκτυπωτή σας.

4. Κάντε κλικ στο πλακίδιο **Σάρωση**.
5. Στο παράθυρο "Σάρωση", κάντε τις επιθυμητές αλλαγές και έπειτα επιλέξτε **Σάρωση**.
6. Στην προεπισκόπηση της σάρωσης, επιλέξτε **Επεξεργασία** για να κάνετε τις επιθυμητές αλλαγές και έπειτα κάντε εφαρμογή των αλλαγών.
7. Επιλέξτε **Προσθήκη σελίδων** για να προσθέσετε σελίδες στην εργασία σάρωσης, αν χρειάζεται, και έπειτα εκτυπώστε, αποθηκεύστε ή κάντε κοινή χρήση της σάρωσης.

Σάρωση από συσκευή Windows 10

Για σάρωση εγγράφου ή φωτογραφίας μέσω του σαρωτή του εκτυπωτή

1. Τοποθετήστε το πρωτότυπο με την εκτυπωμένη πλευρά προς τα κάτω κοντά στο εικονίδιο στη γωνία της γυάλινης επιφάνειας του σαρωτή.
2. Ανοίξτε το HP Smart. Για περισσότερες πληροφορίες, ανατρέξτε στην ενότητα [Χρήση της εφαρμογής HP Smart για εκτύπωση, σάρωση και αντιμετώπιση προβλημάτων στη σελίδα 13](#).
3. Επιλέξτε **Σάρωση** και, στη συνέχεια, επιλέξτε **Σαρωτής**.
4. Κάντε κλικ ή πατήστε το εικονίδιο ρυθμίσεων για να τροποποιήσετε τις βασικές ρυθμίσεις.
Επιλέξτε τη γυάλινη επιφάνεια από την αναπτυσσόμενη λίστα **Προέλευση**.
5. Κάντε κλικ ή πατήστε το εικονίδιο προεπισκόπησης για να δείτε την εικόνα σε προεπισκόπηση και να την προσαρμόσετε, εάν είναι απαραίτητο.
6. Κάντε κλικ ή πατήστε το εικονίδιο σάρωσης.
7. Κάντε κι άλλες προσαρμογές, εάν είναι απαραίτητο:
 - Κάντε κλικ ή πατήστε **Προσθήκη σελίδων** για να προσθέσετε περισσότερα έγγραφα ή φωτογραφίες.
 - Κάντε κλικ ή πατήστε **Επεξεργασία** για να περιστρέψετε ή να περικόψετε το έγγραφο ή την εικόνα, ή να προσαρμόσετε την αντίθεση, τη φωτεινότητα, τον κορεσμό ή τη γωνία.
8. Επιλέξτε τον τύπο αρχείου που θέλετε και, στη συνέχεια, κάντε κλικ ή πατήστε το εικονίδιο αποθήκευσης για να αποθηκεύσετε το αρχείο, ή κάντε κλικ ή πατήστε το εικονίδιο κοινοποίησης για να το κοινοποιήσετε.

Για σάρωση εγγράφου ή φωτογραφίας μέσω της φωτογραφικής μηχανής της συσκευής

Εάν η συσκευή σας διαθέτει φωτογραφική μηχανή, μπορείτε να χρησιμοποιήσετε την εφαρμογή HP Smart, για να σαρώσετε ένα εκτυπωμένο έγγραφο ή φωτογραφία με τη φωτογραφική μηχανή της συσκευής. Στη συνέχεια, μπορείτε να χρησιμοποιήσετε την εφαρμογή HP Smart για επεξεργασία, αποθήκευση, εκτύπωση ή κοινή χρήση της εικόνας.

1. Ανοίξτε το HP Smart. Για περισσότερες πληροφορίες, ανατρέξτε στην ενότητα [Χρήση της εφαρμογής HP Smart για εκτύπωση, σάρωση και αντιμετώπιση προβλημάτων στη σελίδα 13](#).
2. Επιλέξτε **Σάρωση** και, στη συνέχεια, επιλέξτε **Φωτογραφική μηχανή**.
3. Τοποθετήστε ένα έγγραφο ή μια φωτογραφία μπροστά από την κάμερα και, στη συνέχεια, κάντε κλικ ή πατήστε το στρογγυλό κουμπί στην κάτω πλευρά της οθόνης για να τραβήξετε μια φωτογραφία.
4. Προσαρμόστε τα όρια, εάν είναι απαραίτητο. Κάντε κλικ ή πατήστε το εικονίδιο εφαρμογής.

5. Κάντε κι άλλες προσαρμογές, εάν είναι απαραίτητο:
 - Κάντε κλικ ή πατήστε **Προσθήκη σελίδων** για να προσθέσετε περισσότερα έγγραφα ή φωτογραφίες.
 - Κάντε κλικ ή πατήστε **Επεξεργασία** για να περιστρέψετε ή να περικόψετε το έγγραφο ή την εικόνα, ή να προσαρμόσετε την αντίθεση, τη φωτεινότητα, τον κορεσμό ή τη γωνία.
6. Επιλέξτε τον τύπο αρχείου που θέλετε και, στη συνέχεια, κάντε κλικ ή πατήστε το εικονίδιο αποθήκευσης για να αποθηκεύσετε το αρχείο, ή κάντε κλικ ή πατήστε το εικονίδιο κοινοποίησης για να το κοινοποιήσετε.

Για επεξεργασία εγγράφου ή φωτογραφίας που είχε σαρωθεί προηγουμένως

Η εφαρμογή HP Smart παρέχει εργαλεία επεξεργασίας, π.χ. εργαλεία περικοπής και περιστροφής, τα οποία μπορείτε να χρησιμοποιήσετε για να προσαρμόσετε ένα έγγραφο ή μια φωτογραφία που έχετε σαρώσει στη συσκευή σας.

1. Ανοίξτε το HP Smart. Για περισσότερες πληροφορίες, ανατρέξτε στην ενότητα [Χρήση της εφαρμογής HP Smart για εκτύπωση, σάρωση και αντιμετώπιση προβλημάτων στη σελίδα 13](#).
2. Επιλέξτε **Σάρωση** και, στη συνέχεια, επιλέξτε **Εισαγωγή**.
3. Επιλέξτε το έγγραφο ή τη φωτογραφία που θέλετε να προσαρμόσετε και, στη συνέχεια, κάντε κλικ ή πατήστε **Άνοιγμα**.
4. Προσαρμόστε τα όρια, εάν είναι απαραίτητο. Κάντε κλικ ή πατήστε το εικονίδιο εφαρμογής.
5. Κάντε κι άλλες προσαρμογές, εάν είναι απαραίτητο:
 - Κάντε κλικ ή πατήστε **Προσθήκη σελίδων** για να προσθέσετε περισσότερα έγγραφα ή φωτογραφίες.
 - Κάντε κλικ ή πατήστε **Επεξεργασία** για να περιστρέψετε ή να περικόψετε το έγγραφο ή την εικόνα, ή να προσαρμόσετε την αντίθεση, τη φωτεινότητα, τον κορεσμό ή τη γωνία.
6. Επιλέξτε τον τύπο αρχείου που θέλετε και, στη συνέχεια, πατήστε **Αποθήκευση ή Κοινοποίηση** για να αποθηκεύσετε το αρχείο ή να το κοινοποιήσετε σε άλλους.

Σάρωση με το HP λογισμικό του εκτυπωτή

- [Σάρωση από υπολογιστή](#)
- [Αλλαγή ρυθμίσεων σάρωσης \(Windows\)](#)
- [Δημιουργία νέας συντόμευσης σάρωσης \(Windows\)](#)

Σάρωση από υπολογιστή

Προτού πραγματοποιήσετε σάρωση από υπολογιστή, βεβαιωθείτε ότι έχετε εγκαταστήσει το συνιστώμενο λογισμικό για τον εκτυπωτή HP. Ο εκτυπωτής και ο υπολογιστής πρέπει να είναι συνδεδεμένοι και ενεργοποιημένοι.

Για να σαρώσετε ένα έγγραφο ή μια φωτογραφία σε αρχείο (Windows)

1. Τοποθετήστε το πρωτότυπο με την εκτυπωμένη πλευρά προς τα πάνω στον τροφοδότη εγγράφων ή με την εκτυπωμένη πλευρά προς τα κάτω κοντά στο εικονίδιο στη γωνία της γυάλινης επιφάνειας του σαρωτή.
2. Στο λογισμικό του εκτυπωτή HP (είναι διαθέσιμο από το μενού **Έναρξη**), επιλέξτε **Σάρωση** και έπειτα επιλέξτε **Σάρωση εγγράφου ή φωτογραφίας**.
3. Επιλέξτε τον τύπο της σάρωσης που θέλετε και επιλέξτε **Σάρωση**.
 - Επιλέξτε **Αποθήκευση ως PDF** για να αποθηκεύσετε το έγγραφο (ή τη φωτογραφία) ως αρχείο PDF.
 - Επιλέξτε **Αποθήκευση ως JPEG** για να αποθηκεύσετε τη φωτογραφία (ή το έγγραφο) ως αρχείο εικόνας.



ΣΗΜΕΙΩΣΗ: Κάντε κλικ στη σύνδεση **Περισσότερα** στην πάνω δεξιά γωνία του πλαισίου διαλόγου σάρωσης για να δείτε και να αλλάξετε τις ρυθμίσεις μιας σάρωσης.

Για περισσότερες πληροφορίες, ανατρέξτε στην ενότητα [Αλλαγή ρυθμίσεων σάρωσης \(Windows\)](#) στη [σελίδα 51](#).

Εάν έχετε ορίσει την επιλογή **Προβολή μετά τη σάρωση**, μπορείτε να κάνετε προσαρμογές στη σαρωμένη εικόνα στην οθόνη προεπισκόπησης.

Για να σαρώσετε ένα έγγραφο ή μια φωτογραφία σε email (Windows)

1. Τοποθετήστε το πρωτότυπο με την εκτυπωμένη πλευρά προς τα πάνω στον τροφοδότη εγγράφων ή με την εκτυπωμένη πλευρά προς τα κάτω κοντά στο εικονίδιο στη γωνία της γυάλινης επιφάνειας του σαρωτή.
2. Στο λογισμικό του εκτυπωτή HP, το οποίο είναι διαθέσιμο από το μενού **Έναρξη**, επιλέξτε **Σάρωση** και έπειτα επιλέξτε **Σάρωση εγγράφου ή φωτογραφίας**.
3. Επιλέξτε τον τύπο της σάρωσης που θέλετε και επιλέξτε **Σάρωση**.
Επιλέξτε **Αποστολή με email ως PDF** ή **Αποστολή με email ως JPEG** για να ανοίξετε το λογισμικό του email σας με συνημμένο το σαρωμένο αρχείο.

 **ΣΗΜΕΙΩΣΗ:** Κάντε κλικ στη σύνδεση **Περισσότερα** στην πάνω δεξιά γωνία του πλαισίου διαλόγου σάρωσης για να δείτε και να αλλάξετε τις ρυθμίσεις μιας σάρωσης.

Για περισσότερες πληροφορίες, ανατρέξτε στην ενότητα [Αλλαγή ρυθμίσεων σάρωσης \(Windows\) στη σελίδα 51](#).

Εάν έχετε ορίσει την επιλογή **Προβολή μετά τη σάρωση**, μπορείτε να κάνετε προσαρμογές στη σαρωμένη εικόνα στην οθόνη προεπισκόπησης.

Αλλαγή ρυθμίσεων σάρωσης (Windows)

Μπορείτε να τροποποιήσετε οποιαδήποτε ρύθμιση σάρωσης, είτε για μεμονωμένη χρήση είτε για αποθήκευση και μελλοντική χρήση. Οι ρυθμίσεις αυτές περιλαμβάνουν επιλογές όπως μέγεθος και προσανατολισμός χαρτιού, ανάλυση σάρωσης, αντίθεση και φάκελο αποθήκευσης των σαρώσεων.

1. Τοποθετήστε το πρωτότυπο με την εκτυπωμένη πλευρά προς τα πάνω στον τροφοδότη εγγράφων ή με την εκτυπωμένη πλευρά προς τα κάτω κοντά στο εικονίδιο στη γωνία της γυάλινης επιφάνειας του σαρωτή.

2. Στο λογισμικό του εκτυπωτή HP, το οποίο είναι διαθέσιμο από το μενού **Έναρξη**, επιλέξτε **Σάρωση** και έπειτα επιλέξτε **Σάρωση εγγράφου ή φωτογραφίας**.

3. Κάντε κλικ στη σύνδεση **Περισσότερα** στην πάνω δεξιά γωνία του πλαισίου διαλόγου HP Scan.

Στα δεξιά εμφανίζεται το παράθυρο με τις λεπτομερείς ρυθμίσεις. Στην αριστερή στήλη συνοψίζονται οι τρέχουσες ρυθμίσεις κάθε ενότητας. Στη δεξιά στήλη μπορείτε να αλλάξετε τις ρυθμίσεις της επισημασμένης ενότητας.

4. Κάντε κλικ σε κάθε ενότητα στα αριστερά των λεπτομερών ρυθμίσεων για να δείτε τις ρυθμίσεις της συγκεκριμένης ενότητας.

Μπορείτε να δείτε και να αλλάξετε τις περισσότερες ρυθμίσεις χρησιμοποιώντας τα αναπτυσσόμενα μενού.

Για ορισμένες ρυθμίσεις εμφανίζεται ένα νέο παράθυρο για μεγαλύτερη ευελιξία. Αυτές οι ρυθμίσεις έχουν το σύμβολο + στα δεξιά τους. Πρέπει να επιλέξετε είτε **OK** για αποδοχή είτε **Άκυρο** για να ακυρώσετε τυχόν αλλαγές που έχετε κάνει σε αυτό το παράθυρο και να επιστρέψετε στο παράθυρο λεπτομερών ρυθμίσεων.

5. Όταν ολοκληρώσετε την αλλαγή των ρυθμίσεων, κάντε ένα από τα παρακάτω:

- Κάντε κλικ στην επιλογή **Σάρωση**. Μετά την ολοκλήρωση της σάρωσης, θα σας ζητηθεί να αποθηκεύσετε ή να απορρίψετε τις αλλαγές στη συντόμευση.
- Κάντε κλικ στο εικονίδιο αποθήκευσης στα δεξιά της συντόμευσης και έπειτα κάντε κλικ στο κουμπί **Σάρωση**.

Δημιουργία νέας συντόμευσης σάρωσης (Windows)

Για πιο εύκολη σάρωση, μπορείτε να δημιουργήσετε τη δική σας συντόμευση σάρωσης. Για παράδειγμα, μπορεί να θέλετε να σαρώνετε και να αποθηκεύετε συχνά φωτογραφίες σε μορφή PNG αντί για JPEG.

1. Τοποθετήστε το πρωτότυπο με την εκτυπωμένη πλευρά προς τα πάνω στον τροφοδότη εγγράφων ή με την εκτυπωμένη πλευρά προς τα κάτω κοντά στο εικονίδιο στη γωνία της γυάλινης επιφάνειας του σαρωτή.

2. Στο λογισμικό του εκτυπωτή HP, το οποίο είναι διαθέσιμο από το μενού **Έναρξη**, επιλέξτε **Σάρωση** και έπειτα επιλέξτε **Σάρωση εγγράφου ή φωτογραφίας**.

3. Κάντε κλικ στην επιλογή **Δημιουργία νέας συντόμευσης σάρωσης** .
4. Εισαγάγετε ένα περιγραφικό όνομα, επιλέξτε μια υπάρχουσα συντόμευση στην οποία θα βασιστεί η νέα και επιλέξτε **Δημιουργία** .

Για παράδειγμα, εάν δημιουργείτε μια νέα συντόμευση για φωτογραφίες, επιλέξτε **Αποθήκευση ως JPEG** ή **Αποστολή με email ως JPEG** . Έτσι, θα έχετε διαθέσιμες τις επιλογές εργασίας με γραφικά κατά τη σάρωση.

5. Αλλάξτε τις ρυθμίσεις της νέας συντόμευσης σύμφωνα με τις ανάγκες σας και κάντε κλικ στο εικονίδιο αποθήκευσης στα δεξιά της συντόμευσης.



ΣΗΜΕΙΩΣΗ: Κάντε κλικ στη σύνδεση **Περισσότερα** στην πάνω δεξιά γωνία του πλαισίου διαλόγου σάρωσης για να δείτε και να αλλάξετε τις ρυθμίσεις μιας σάρωσης.

Για περισσότερες πληροφορίες, ανατρέξτε στην ενότητα [Αλλαγή ρυθμίσεων σάρωσης \(Windows\)](#) στη [σελίδα 51](#).

Σάρωση από τον πίνακα ελέγχου του εκτυπωτή

Για να σαρώσετε πρωτότυπο από τον πίνακα ελέγχου του εκτυπωτή

1. Τοποθετήστε το πρωτότυπο με την εκτυπωμένη πλευρά προς τα πάνω στον τροφοδότη εγγράφων ή με την εκτυπωμένη πλευρά προς τα κάτω κοντά στο εικονίδιο στη γωνία της γυάλινης επιφάνειας του σαρωτή.
2. Πατήστε **Σάρωση**.
3. Επιλέξτε τον υπολογιστή στον οποίο θέλετε να γίνει η σάρωση.
4. Επιλέξτε τον τύπο της σάρωσης που θέλετε.
5. Πατήστε **OK**.

Σάρωση με τη Σάρωση web

Η Σάρωση web είναι μια λειτουργία του ενσωματωμένου web server που σας επιτρέπει να σαρώνετε φωτογραφίες και έγγραφα από τον εκτυπωτή στον υπολογιστή σας, χρησιμοποιώντας ένα πρόγραμμα περιήγησης στο web.

Αυτή η λειτουργία είναι διαθέσιμη ακόμα και αν δεν έχετε εγκαταστήσει το λογισμικό του εκτυπωτή στον υπολογιστή σας.



ΣΗΜΕΙΩΣΗ: Η "Σάρωση web" είναι απενεργοποιημένη από προεπιλογή. Μπορείτε να ενεργοποιήσετε αυτή τη λειτουργία από τον EWS.

Εάν δεν μπορείτε να ανοίξετε τη "Σάρωση web" στον EWS, μπορεί να έχει απενεργοποιηθεί από το διαχειριστή του δικτύου. Για περισσότερες πληροφορίες, επικοινωνήστε με το διαχειριστή του δικτύου ή το άτομο που ρύθμισε το δίκτυο.

Για να ενεργοποιήσετε τη "Σάρωση web"

1. Ανοίξτε τον ενσωματωμένο web server. Για περισσότερες πληροφορίες, ανατρέξτε στην ενότητα [Άνοιγμα του ενσωματωμένου web server στη σελίδα 132](#).
2. Κάντε κλικ στην καρτέλα **Ρυθμίσεις**.
3. Στην ενότητα **Ασφάλεια**, επιλέξτε **Ρυθμίσεις διαχειριστή**.
4. Επιλέξτε **Σάρωση web** για να ενεργοποιήσετε τη συγκεκριμένη λειτουργία.
5. Κάντε κλικ στο **Εφαρμογή**.

Για να σαρώσετε χρησιμοποιώντας τη Σάρωση web

Η σάρωση μέσω της Σάρωσης web παρέχει βασικές επιλογές σάρωσης. Για περισσότερες επιλογές ή λειτουργίες σάρωσης, πραγματοποιήστε σάρωση από το λογισμικό εκτυπωτή HP.

1. Τοποθετήστε το πρωτότυπο με την εκτυπωμένη πλευρά προς τα πάνω στον τροφοδότη εγγράφων ή με την εκτυπωμένη πλευρά προς τα κάτω κοντά στο εικονίδιο στη γωνία της γυάλινης επιφάνειας του σαρωτή.

Για περισσότερες πληροφορίες, ανατρέξτε στην ενότητα [Τοποθετήστε το πρωτότυπο στη σελίδα 45](#).

2. Ανοίξτε τον ενσωματωμένο web server. Για περισσότερες πληροφορίες, ανατρέξτε στην ενότητα [Άνοιγμα του ενσωματωμένου web server στη σελίδα 132](#).
3. Κάντε κλικ στην καρτέλα **Σάρωση**.
4. Επιλέξτε **Σάρωση web** στο αριστερό τμήμα παραθύρου, αλλάξτε όποιες ρυθμίσεις θέλετε και, στη συνέχεια, επιλέξτε **Έναρξη σάρωσης**.

Συμβουλές για επιτυχημένη σάρωση και αντιγραφή

Χρησιμοποιήστε τις ακόλουθες συμβουλές για επιτυχημένη αντιγραφή και σάρωση:

- Διατηρείτε καθαρή τη γυάλινη επιφάνεια και το πίσω μέρος του καλύμματος. Ο σαρωτής ερμηνεύει οτιδήποτε εντοπίσει στη γυάλινη επιφάνεια ως τμήμα της εικόνας.
- Τοποθετήστε το πρωτότυπο με την εκτυπωμένη πλευρά προς τα κάτω κοντά στο εικονίδιο στη γωνία της γυάλινης επιφάνειας του σαρωτή.
- Για να δημιουργήσετε ένα αντίγραφο μεγάλων διαστάσεων από ένα πολύ μικρό πρωτότυπο, σαρώστε το πρωτότυπο στον υπολογιστή, αλλάξτε το μέγεθος της εικόνας στο λογισμικό σάρωσης και, στη συνέχεια, εκτυπώστε ένα αντίγραφο της μεγεθυμένης εικόνας.
- Για να αποφύγετε λανθασμένο ή ελλιπές σαρωμένο κείμενο, βεβαιωθείτε ότι η φωτεινότητα έχει ρυθμιστεί σωστά στο λογισμικό.
- Επίσης, μπορείτε να χρησιμοποιήσετε την εφαρμογή για να σαρώσετε από τη φορητή συσκευή σας. Για πληροφορίες σχετικά με την εφαρμογή, ανατρέξτε στην ενότητα [Χρήση της εφαρμογής HP Smart για εκτύπωση, σάρωση και αντιμετώπιση προβλημάτων στη σελίδα 13](#).
- Φροντίστε να επιλέξετε τη σωστή προέλευση (τροφοδότης εγγράφων ή γυάλινη επιφάνεια σαρωτή) για σάρωση όταν χρησιμοποιείτε το λογισμικό HP.
- Όταν το πρωτότυπο τοποθετηθεί σωστά στον τροφοδότη εγγράφων, υποδεικνύεται στην οθόνη του πίνακα ελέγχου.

5 Φαξ

Μπορείτε να χρησιμοποιείτε τον εκτυπωτή για να στέλνετε και να λαμβάνετε φαξ, ακόμα και έγχρωμα. Μπορείτε να προγραμματίσετε την αποστολή φαξ σε μεταγενέστερο χρόνο και να ορίσετε επαφές από τον κατάλογο για γρήγορη και εύκολη αποστολή φαξ σε συχνά χρησιμοποιούμενους αριθμούς. Από τον πίνακα ελέγχου του εκτυπωτή μπορείτε επίσης να ρυθμίσετε έναν αριθμό επιλογών φαξ, όπως την ανάλυση και την αντίθεση φωτεινότητας και σκουρότητας στα φαξ που στέλνετε.

 **ΣΗΜΕΙΩΣΗ:** Πριν ξεκινήσετε την αποστολή και λήψη φαξ, βεβαιωθείτε ότι έχετε ρυθμίσει σωστά τη λειτουργία φαξ στον εκτυπωτή. Μπορείτε να επιβεβαιώσετε ότι το φαξ έχει ρυθμιστεί σωστά εκτελώντας τον έλεγχο ρύθμισης φαξ από τον πίνακα ελέγχου του εκτυπωτή.

- [Αποστολή φαξ](#)
- [Λήψη φαξ](#)
- [Ρύθμιση επαφών καταλόγου](#)
- [Αλλαγή ρυθμίσεων φαξ](#)
- [Υπηρεσίες φαξ και ψηφιακής τηλεφωνίας](#)
- [Υπηρεσία Fax on Voice over Internet Protocol](#)
- [Προβολή ή εκτύπωση αναφορών](#)
- [Πρόσθετη ρύθμιση φαξ](#)

Αποστολή φαξ

Μπορείτε να στείλετε φαξ με διάφορους τρόπους, ανάλογα με τις ανάγκες σας.

- [Αποστολή τυπικού φαξ](#)
- [Αποστολή τυπικού φαξ από τον υπολογιστή](#)
- [Αποστολή φαξ από τηλέφωνο](#)
- [Αποστολή φαξ με τη λειτουργία παρακολούθησης κλήσης](#)
- [Αποστολή φαξ από τη μνήμη του εκτυπωτή](#)
- [Αποστολή φαξ σε πολλούς παραλήπτες](#)
- [Αποστολή φαξ στη λειτουργία διόρθωσης σφάλματος](#)

Αποστολή τυπικού φαξ

Μπορείτε να στείλετε εύκολα ένα μονοσέλιδο ή πολυσέλιδο ασπρόμαυρο ή έγχρωμο φαξ χρησιμοποιώντας τον πίνακα ελέγχου του εκτυπωτή.

 **ΣΗΜΕΙΩΣΗ:** Στείλτε μονοσέλιδα φαξ τοποθετώντας το πρωτότυπο στη γυάλινη επιφάνεια. Στείλε πολυσέλιδα φαξ χρησιμοποιώντας τον τροφοδότη εγγράφων.

 **ΣΗΜΕΙΩΣΗ:** Εάν χρειάζεστε έντυπη επιβεβαίωση ότι η αποστολή των φαξ σας πραγματοποιήθηκε επιτυχώς, πρέπει να ενεργοποιήσετε την επιβεβαίωση φαξ.

Για να στείλετε ένα τυπικό φαξ από τον πίνακα ελέγχου του εκτυπωτή

1. Τοποθετήστε το πρωτότυπο με την εκτυπωμένη πλευρά προς τα πάνω στον τροφοδότη εγγράφων ή με την εκτυπωμένη πλευρά προς τα κάτω κοντά στο εικονίδιο στη γωνία της γυάλινης επιφάνειας του σαρωτή.
2. Στην οθόνη του πίνακα ελέγχου του εκτυπωτή, πατήστε **Φαξ**.
3. Πατήστε **Αποστολή τώρα**.
4. Πατήστε **Εισαγάγετε αριθμό φαξ** ή πατήστε  (**Phone Book (Βιβλίο διευθύνσεων)**).
5. Εισαγάγετε τον αριθμό φαξ χρησιμοποιώντας το πληκτρολόγιο οθόνης ή επιλέξτε μια επαφή από τον κατάλογο ή έναν αριθμό που είχατε καλέσει ή από τον οποίο είχατε λάβει κλήση άλλη φορά.

 **ΥΠΟΔΕΙΞΗ:** Για να προσθέσετε μια παύση στον αριθμό φαξ που εισάγετε, πατήστε επανειλημμένα το κουμπί *, μέχρι να εμφανιστεί μια παύλα (-) στην οθόνη.

6. Πατήστε **Ασπρόμαυρη** ή **Έγχρωμη**.

 **ΥΠΟΔΕΙΞΗ:** Εάν ο παραλήπτης αναφέρει προβλήματα με την ποιότητα του φαξ, δοκιμάστε να αλλάξετε την ανάλυση ή την αντίθεση.

Αποστολή τυπικού φαξ από τον υπολογιστή

Μπορείτε να στείλετε ένα έγγραφο με φαξ απευθείας από τον υπολογιστή, χωρίς να χρειαστεί να το εκτυπώσετε.

Για να χρησιμοποιήσετε αυτή τη λειτουργία, βεβαιωθείτε ότι έχετε εγκαταστήσει το λογισμικό εκτυπωτή HP στον υπολογιστή σας, ότι ο εκτυπωτής είναι συνδεδεμένος σε τηλεφωνική γραμμή που λειτουργεί και ότι η λειτουργία φαξ έχει ρυθμιστεί και λειτουργεί σωστά.

Για να στείλετε ένα τυπικό φαξ από τον υπολογιστή (Windows)

1. Στον υπολογιστή σας ανοίξτε το έγγραφο που θέλετε να στείλετε με φαξ.
2. Στο μενού **Αρχείο** στην εφαρμογή λογισμικού, κάντε κλικ στην επιλογή **Εκτύπωση**.
3. Στη λίστα **Όνομα**, επιλέξτε τον εκτυπωτή που έχει στο όνομά του την ένδειξη **"fax"**.
4. Για να αλλάξετε ρυθμίσεις (π.χ. αποστολή του εγγράφου ως ασπρόμαυρο ή έγχρωμο φαξ), κάντε κλικ στο κουμπί που ανοίγει το πλαίσιο διαλόγου **Ιδιότητες**. Ανάλογα με την εφαρμογή λογισμικού που χρησιμοποιείτε, το συγκεκριμένο κουμπί μπορεί να ονομάζεται **Ιδιότητες**, **Επιλογές**, **Ρύθμιση εκτυπωτή**, **Εκτυπωτής** ή **Προτιμήσεις**.
5. Αφού πραγματοποιήσετε αλλαγές στις ρυθμίσεις, κάντε κλικ στο κουμπί **OK**.
6. Κάντε κλικ στο κουμπί **Εκτύπωση** ή στο κουμπί **OK**.
7. Εισαγάγετε τον αριθμό φαξ και άλλες πληροφορίες για τον παραλήπτη, αλλάξτε άλλες ρυθμίσεις του φαξ και έπειτα κάντε κλικ στην επιλογή **Αποστολή φαξ**. Ο εκτυπωτής αρχίζει να καλεί τον αριθμό φαξ και να στέλνει το έγγραφο μέσω φαξ.

Αποστολή φαξ από τηλέφωνο

Μπορείτε να στείλετε φαξ χρησιμοποιώντας το εσωτερικό τηλέφωνο. Αυτό σας δίνει τη δυνατότητα να μιλήσετε με τον παραλήπτη πριν στείλετε το φαξ.

Για να στείλετε φαξ από εσωτερικό τηλέφωνο

1. Τοποθετήστε το πρωτότυπο με την εκτυπωμένη πλευρά προς τα πάνω στον τροφοδότη εγγράφων ή με την εκτυπωμένη πλευρά προς τα κάτω κοντά στο εικονίδιο στη γωνία της γυάλινης επιφάνειας του σαρωτή.
2. Καλέστε τον αριθμό χρησιμοποιώντας το πληκτρολόγιο του τηλεφώνου που είναι συνδεδεμένο στον εκτυπωτή.

Εάν ο παραλήπτης απαντήσει, πληροφορήστε τον ότι θα λάβει το φαξ στη συσκευή του φαξ του μόλις ακούσει τόνους φαξ. Εάν απαντήσει η συσκευή φαξ στην κλήση, θα ακούσετε τόνους φαξ από τη συσκευή λήψης.

3. Στην οθόνη του πίνακα ελέγχου του εκτυπωτή, πατήστε **Φαξ**.
4. Επιλέξτε **Αποστολή φαξ**.
5. Μόλις είστε έτοιμοι να στείλετε το φαξ, πατήστε **Ασπρόμαυρη** ή **Έγχρωμη**.

Κατά τη μετάδοση του φαξ θα ακούσετε τόνους φαξ. Εάν θέλετε να συνομιλήσετε με τον παραλήπτη μετά την αποστολή, παραμείνετε στη γραμμή μέχρι να ολοκληρωθεί η μετάδοση του φαξ. Εάν δεν επιθυμείτε να συνομιλήσετε με τον παραλήπτη, μπορείτε να κλείσετε το τηλέφωνο μόλις αρχίσει η μετάδοση του φαξ.

Αποστολή φαξ με τη λειτουργία παρακολούθησης κλήσης

Όταν στέλνετε φαξ χρησιμοποιώντας την παρακολούθηση κλήσης, μπορείτε να ακούσετε τους τόνους κλήσης, τα ηχητικά μηνύματα του τηλεφώνου ή άλλους ήχους μέσα από τα ηχεία του εκτυπωτή. Έτσι μπορείτε να ανταποκρίνεστε στις προτροπές κατά την κλήση, και να ελέγχετε το ρυθμό της κλήσης.

 **ΥΠΟΔΕΙΞΗ:** Εάν χρησιμοποιείτε κάρτα κλήσης και δεν εισαγάγετε τον κωδικό PIN έγκαιρα, ο εκτυπωτής μπορεί να αρχίσει να στέλνει τόνους φαξ και, κατά συνέπεια, ο κωδικός PIN δεν θα αναγνωρισθεί από την υπηρεσία κάρτας κλήσης. Σε αυτή την περίπτωση, δημιουργήστε μια επαφή καταλόγου για να αποθηκεύσετε τον κωδικό PIN της κάρτας κλήσης.



 **ΣΗΜΕΙΩΣΗ:** Βεβαιωθείτε ότι ο ήχος είναι ενεργοποιημένος, ώστε να ακούτε τους τόνους κλήσης.

Για να στείλετε ένα φαξ χρησιμοποιώντας την παρακολούθηση κλήσης από τον πίνακα ελέγχου του εκτυπωτή

1. Τοποθετήστε το πρωτότυπο με την εκτυπωμένη πλευρά προς τα πάνω στον τροφοδότη εγγράφων ή με την εκτυπωμένη πλευρά προς τα κάτω κοντά στο εικονίδιο στη γωνία της γυάλινης επιφάνειας του σαρωτή.
2. Στην οθόνη του πίνακα ελέγχου του εκτυπωτή, πατήστε **Φαξ**.
3. Πατήστε **Αποστολή τώρα**.
4. Πατήστε **Ασπρόμαυρη** ή **Έγχρωμη**.
5. Πατήστε **Εισαγάγετε αριθμό φαξ** ή πατήστε  (**Phone Book (Βιβλίο διευθύνσεων)**).
6. Εισαγάγετε τον αριθμό φαξ χρησιμοποιώντας το πληκτρολόγιο οθόνης ή επιλέξτε μια επαφή από τον κατάλογο ή έναν αριθμό που είχατε καλέσει ή από τον οποίο είχατε λάβει κλήση άλλη φορά.

 **ΥΠΟΔΕΙΞΗ:** Για να προσθέσετε μια παύση στον αριθμό φαξ που εισάγετε, πατήστε επανειλημμένα το κουμπί *, μέχρι να εμφανιστεί μια παύλα (-) στην οθόνη.

7. Ακολουθήστε τα μηνύματα που μπορεί να εμφανιστούν.

 **ΥΠΟΔΕΙΞΗ:** Εάν χρησιμοποιείτε κάρτα κλήσης για να στείλετε ένα φαξ και έχετε αποθηκεύσει τον κωδικό PIN της κάρτας κλήσης σας ως επαφή καταλόγου, όταν σας ζητηθεί να εισαγάγετε το PIN σας, πατήστε  (**Phone Book (Βιβλίο διευθύνσεων)**) για να επιλέξετε την επαφή καταλόγου όπου έχετε αποθηκεύσει το PIN σας.

Το φαξ αποστέλλεται όταν απαντήσει η συσκευή φαξ του παραλήπτη.



Αποστολή φαξ από τη μνήμη του εκτυπωτή

Μπορείτε να σαρώσετε ένα ασπρόμαυρο φαξ στη μνήμη και έπειτα να στείλετε το φαξ από εκεί. Αυτή η δυνατότητα είναι χρήσιμη εάν ο αριθμός φαξ που προσπαθείτε να καλέσετε είναι απασχολημένος ή προσωρινά μη διαθέσιμος. Ο εκτυπωτής σαρώνει τα πρωτότυπα στη μνήμη και τα στέλνει με φαξ μόλις μπορέσει να συνδεθεί με τη συσκευή λήψης φαξ. Αφού ο εκτυπωτής σαρώσει τις σελίδες στη μνήμη, μπορείτε να αφαιρέσετε αμέσως τα πρωτότυπα από το δίσκο του τροφοδότη εγγράφων ή τη γυάλινη επιφάνεια του σαρωτή.

 **ΣΗΜΕΙΩΣΗ:** Από τη μνήμη μπορείτε να στείλετε μόνο ασπρόμαυρο φαξ.

Για να στείλετε φαξ χρησιμοποιώντας τη μνήμη του εκτυπωτή



1. Βεβαιωθείτε ότι η επιλογή **Μέθοδος σάρωσης και φαξ** είναι ενεργοποιημένη.

- α. Στην οθόνη του πίνακα ελέγχου του εκτυπωτή, πατήστε **Φαξ**.
 - β. Πατήστε **Ρύθμιση** και, στη συνέχεια, πατήστε **Προτιμήσεις**.
 - γ. Ορίστε την επιλογή **Μέθοδος σάρωσης και φαξ** ως ενεργοποιημένη.
2. Τοποθετήστε το πρωτότυπο με την εκτυπωμένη πλευρά προς τα πάνω στον τροφοδότη εγγράφων ή με την εκτυπωμένη πλευρά προς τα κάτω κοντά στο εικονίδιο στη γωνία της γυάλινης επιφάνειας του σαρωτή.
 3. Στην οθόνη του πίνακα ελέγχου του εκτυπωτή, πατήστε **Φαξ**.
 4. Πατήστε **Αποστολή τώρα**.
 5. Πατήστε **Εισαγάγετε αριθμό φαξ** ή πατήστε  (**Phone Book (Βιβλίο διευθύνσεων)**).
 6. Εισαγάγετε τον αριθμό φαξ χρησιμοποιώντας το πληκτρολόγιο οθόνης ή επιλέξτε μια επαφή από τον κατάλογο ή έναν αριθμό που είχατε καλέσει ή από τον οποίο είχατε λάβει κλήση άλλη φορά.
-
-  **ΥΠΟΔΕΙΞΗ:** Για να προσθέσετε μια παύση στον αριθμό φαξ που εισάγετε, πατήστε επανειλημμένα το κουμπί *, μέχρι να εμφανιστεί μια παύλα (-) στην οθόνη.
-
7. Επιλέξτε **Ασπρόμαυρη**.
Ο εκτυπωτής στέλνει το φαξ όταν η συσκευή λήψης φαξ είναι διαθέσιμη.

Αποστολή φαξ σε πολλούς παραλήπτες

Μπορείτε να στείλετε ένα φαξ σε πολλούς παραλήπτες δημιουργώντας μια ομαδική επαφή καταλόγου, που περιλαμβάνει δύο ή περισσότερους παραλήπτες.

Για να στείλετε φαξ σε πολλούς παραλήπτες με χρήση ομαδικής επαφής καταλόγου

1. Τοποθετήστε το πρωτότυπο με την εκτυπωμένη πλευρά προς τα πάνω στον τροφοδότη εγγράφων ή με την εκτυπωμένη πλευρά προς τα κάτω κοντά στο εικονίδιο στη γωνία της γυάλινης επιφάνειας του σαρωτή.
 2. Στην οθόνη του πίνακα ελέγχου του εκτυπωτή, πατήστε **Φαξ**.
 3. Πατήστε **Αποστολή τώρα**.
 4. Πατήστε  (**Phone Book (Βιβλίο διευθύνσεων)**).
 5. Πατήστε **Ομαδικές επαφές**.
 6. Πατήστε το όνομα της ομαδικής επαφής καταλόγου.
 7. Επιλέξτε **Αποστολή φαξ**.
-
-  **ΥΠΟΔΕΙΞΗ:** Εάν ο παραλήπτης αναφέρει προβλήματα με την ποιότητα του φαξ, δοκιμάστε να αλλάξετε την ανάλυση ή την αντίθεση.

Αποστολή φαξ στη λειτουργία διόρθωσης σφάλματος

Η **Λειτουργία διόρθωσης σφάλματος (ΛΔΣ)** εμποδίζει την απώλεια δεδομένων λόγω προβλημάτων στις τηλεφωνικές γραμμές, εντοπίζοντας σφάλματα τα οποία παρουσιάζονται κατά τη μετάδοση και ζητώντας αυτόματα επανάληψη της μετάδοσης του τμήματος που καταστράφηκε. Οι τηλεφωνικές χρεώσεις δεν επηρεάζονται ή

μπορεί και να μειωθούν στην περίπτωση γραμμών που λειτουργούν σωστά. Σε περίπτωση προβληματικών γραμμών τηλεφώνου, η λειτουργία διόρθωσης σφάλματος αυξάνει το χρόνο αποστολής και τις τηλεφωνικές χρεώσεις αλλά πραγματοποιεί πολύ πιο αξιόπιστη αποστολή δεδομένων. Η προεπιλεγμένη ρύθμιση είναι **Ενεργοποίηση**. Απενεργοποιήστε τη λειτουργία διόρθωσης σφάλματος μόνο εάν αυξάνει σημαντικά τις τηλεφωνικές χρεώσεις και εφόσον συμβιβάζεστε με τη χαμηλότερη ποιότητα ανταλλαγής δεδομένων προκειμένου να έχετε χαμηλότερες χρεώσεις.

Εάν απενεργοποιήσετε τη λειτουργία διόρθωσης σφάλματος:

- Επηρεάζεται η ποιότητα και η ταχύτητα μετάδοσης των φαξ που στέλνετε και λαμβάνετε.
- Η ρύθμιση **Ταχύτητα** γίνεται αυτόματα **Μεσαία**.
- Δεν μπορείτε πλέον να στέλνετε και να λαμβάνετε έγχρωμα φαξ.

Για να αλλάξετε τη ρύθμιση της λειτουργίας διόρθωσης σφάλματος από τον πίνακα ελέγχου

1. Στην οθόνη του πίνακα ελέγχου του εκτυπωτή, πατήστε **Φαξ**.
2. Επιλέξτε **Ρύθμιση**.
3. Επιλέξτε **Προτιμήσεις**.
4. Μεταβείτε με κύλιση στην επιλογή **Λειτ. διόρθ. σφάλματος** και επιλέξτε τη για να ενεργοποιήσετε ή απενεργοποιήσετε τη λειτουργία.

Λήψη φαξ

Η συσκευή μπορεί να λάβει φαξ αυτόματα ή μη αυτόματα. Εάν απενεργοποιήσετε την επιλογή **Αυτόματη απάντηση**, θα πρέπει να λαμβάνετε τα φαξ μη αυτόματα. Εάν ενεργοποιήσετε την επιλογή **Αυτόματη απάντηση** (προεπιλεγμένη ρύθμιση), ο εκτυπωτής απαντά αυτόματα στις εισερχόμενες κλήσεις και λαμβάνει φαξ μετά τον αριθμό των κύπων που καθορίζονται στη ρύθμιση **Κτύποι πριν απ/ση**. (Η προεπιλεγμένη ρύθμιση **Κτύποι πριν απ/ση** είναι πέντε κύποι.)

Εάν λάβετε ένα φαξ μεγέθους Legal ή μεγαλύτερου και ο εκτυπωτής δεν είναι ρυθμισμένος εκείνη τη στιγμή για χρήση χαρτιού μεγέθους Legal, ο εκτυπωτής θα σμικρύνει το φαξ, έτσι ώστε να προσαρμοστεί στις διαστάσεις του χαρτιού που έχει τοποθετηθεί. Εάν έχετε απενεργοποιήσει τη λειτουργία **Αυτόματη σμίκρυνση**, ο εκτυπωτής εκτυπώνει το φαξ σε δύο σελίδες.



ΣΗΜΕΙΩΣΗ: Εάν, κατά τη στιγμή λήψης ενός φαξ, εσείς πραγματοποιείτε αντιγραφή ενός εγγράφου, το φαξ αποθηκεύεται στη μνήμη του εκτυπωτή έως ότου ολοκληρωθεί η αντιγραφή.

- [Μη αυτόματη λήψη φαξ](#)
- [Ρύθμιση εφεδρικής λήψης φαξ](#)
- [Επανεκτύπωση ληφθέντων φαξ από τη μνήμη](#)
- [Πρώτηση φαξ σε άλλο αριθμό](#)
- [Ρύθμιση αυτόματης σμίκρυνσης για εισερχόμενα φαξ](#)
- [Μπλοκάρισμα ανεπιθύμητων αριθμών φαξ](#)
- [Λήψη φαξ μέσω του Ψηφιακού φαξ HP](#)

Μη αυτόματη λήψη φαξ

Όταν μιλάτε στο τηλέφωνο, το πρόσωπο με το οποίο συνομιλείτε μπορεί να σας στείλει φαξ ενώ είστε ήδη συνδεδεμένοι. Μπορείτε να σηκώσετε το ακουστικό για να μιλήσετε ή για να ακούσετε τόνους φαξ.

Μπορείτε να λάβετε φαξ με μη αυτόματο τρόπο από τηλέφωνο που είναι απευθείας συνδεδεμένο στη θύρα του εκτυπωτή.



Για να λάβετε φαξ με μη αυτόματο τρόπο

1. Βεβαιωθείτε ότι ο εκτυπωτής είναι ενεργοποιημένος και ότι έχετε τοποθετήσει χαρτί στον κύριο δίσκο.
2. Αφαιρέστε τα πρωτότυπα από το δίσκο του τροφοδότη εγγράφων.
3. Ορίστε τη ρύθμιση **Κτύποι πριν απ/ση** σε μεγάλο αριθμό ώστε να είναι δυνατή η απάντηση στις εισερχόμενες κλήσεις πριν απαντήσει ο εκτυπωτής. Εναλλακτικά, απενεργοποιήστε τη ρύθμιση **Αυτόματη απάντηση** έτσι ώστε ο εκτυπωτής να μην απαντά αυτόματα στις εισερχόμενες κλήσεις.
4. Εάν συνομιλείτε με τον αποστολέα, πείτε του να πατήσει **Έναρξη** στη συσκευή του φαξ του.
5. Όταν ακούσετε τόνους φαξ από μια συσκευή αποστολής φαξ, κάντε τα εξής:
 - α. Στην οθόνη του πίνακα ελέγχου του εκτυπωτή, πατήστε **Φαξ**, πατήστε **Αποστολή και λήψη** και, στη συνέχεια, πατήστε **Λήψη τώρα**.
 - β. Όταν ο εκτυπωτής αρχίσει τη λήψη του φαξ, μπορείτε να κλείσετε το τηλέφωνο ή να παραμείνετε στη γραμμή. Κατά τη μετάδοση του φαξ θα ακούσετε τόνους φαξ.

Ρύθμιση εφεδρικής λήψης φαξ

Ανάλογα με την προτίμησή σας και τις απαιτήσεις ασφαλείας, μπορείτε να ρυθμίσετε τον εκτυπωτή ώστε να αποθηκεύει όλα τα φαξ που λαμβάνει, μόνο τα φαξ που λαμβάνει όσο ο εκτυπωτής βρίσκεται σε κατάσταση σφάλματος, ή κανένα από τα φαξ που λαμβάνει.

Για να ρυθμίσετε τη λειτουργία εφεδρικού φαξ από τον πίνακα ελέγχου της συσκευής

1. Στην οθόνη του πίνακα ελέγχου του εκτυπωτή, πατήστε **Φαξ**.
2. Επιλέξτε **Ρύθμιση**.
3. Επιλέξτε **Προτιμήσεις**.
4. Πατήστε **Εφεδρική λήψη φαξ**.
5. Πατήστε την επιθυμητή ρύθμιση.

Ενεργοποίηση

Η προεπιλεγμένη ρύθμιση. Όταν η επιλογή **Εφεδρικό φαξ** είναι **Ενεργοποίηση**, ο εκτυπωτής αποθηκεύει όλα τα ληφθέντα φαξ στη μνήμη. Αυτό σας επιτρέπει να εκτυπώσετε ξανά έως και 30 από τα πιο πρόσφατα εκτυπωμένα φαξ, εφόσον είναι ακόμα αποθηκευμένα στη μνήμη.

ΣΗΜΕΙΩΣΗ: Όταν η μνήμη του εκτυπωτή είναι περιορισμένη, η συσκευή διαγράφει τα παλιότερα εκτυπωμένα φαξ κατά τη λήψη των νέων. Εάν η μνήμη γεμίσει με μη εκτυπωμένα φαξ, ο εκτυπωτής σταματά να απαντά στις εισερχόμενες κλήσεις φαξ.

ΣΗΜΕΙΩΣΗ: Εάν λάβετε ένα υπερβολικά μεγάλο φαξ, όπως μια φωτογραφία με πολλές λεπτομέρειες, ενδέχεται να μην αποθηκευτεί στη μνήμη λόγω περιορισμών μνήμης.

Μόνο σε περίπτωση σφάλματος

Ο εκτυπωτής αποθηκεύει τα φαξ στη μνήμη μόνο σε περίπτωση που υπάρχει κατάσταση σφάλματος, η οποία εμποδίζει την εκτύπωση των φαξ από τον εκτυπωτή (για παράδειγμα, εάν εξαντληθεί το χαρτί από τον εκτυπωτή). Ο εκτυπωτής συνεχίζει να αποθηκεύει εισερχόμενα φαξ εφόσον υπάρχει διαθέσιμη μνήμη. (Εάν η μνήμη γεμίσει, ο εκτυπωτής παύει να απαντάει σε εισερχόμενες κλήσεις φαξ.) Όταν επιλυθεί η κατάσταση σφάλματος, τα φαξ που έχουν αποθηκευτεί στη μνήμη εκτυπώνονται αυτόματα και, στη συνέχεια, διαγράφονται από τη μνήμη.

Απενεργοποίηση

Τα φαξ δεν αποθηκεύονται ποτέ στη μνήμη. Για παράδειγμα, μπορεί να θέλετε να απενεργοποιήσετε τη ρύθμιση **Εφεδρική λήψη φαξ** για λόγους ασφαλείας. Εάν προκύψει κατάσταση σφάλματος που εμποδίζει τον εκτυπωτή να εκτυπώσει (για παράδειγμα εάν τελειώσει το χαρτί στον εκτυπωτή), ο εκτυπωτής σταματά να απαντά στις εισερχόμενες κλήσεις φαξ.

Επανεκτύπωση ληφθέντων φαξ από τη μνήμη

Τα ληφθέντα φαξ που δεν εκτυπώθηκαν, αποθηκεύονται στη μνήμη.



ΣΗΜΕΙΩΣΗ: Εάν η μνήμη γεμίσει, ο εκτυπωτής δεν θα μπορεί να λάβει τα νέα φαξ εάν δεν εκτυπώσετε ή διαγράψετε μερικά φαξ από τη μνήμη. Μπορείτε επίσης να διαγράψετε τα φαξ από τη μνήμη για λόγους ασφαλείας ή εμπιστευτικότητας.

Μπορείτε να εκτυπώσετε ξανά έως 30 από τα πιο πρόσφατα εκτυπωμένα φαξ, εάν βρίσκονται ακόμα στη μνήμη. Για παράδειγμα, μπορεί να χρειαστεί να επανεκτυπώσετε τα φαξ σας εάν χάσατε το αντίγραφο της τελευταίας σας εκτύπωσης.

Για να επανεκτυπώσετε φαξ που βρίσκονται στη μνήμη από τον πίνακα ελέγχου του εκτυπωτή

1. Βεβαιωθείτε ότι έχετε τοποθετήσει χαρτί στον κύριο δίσκο. Για περισσότερες πληροφορίες, ανατρέξτε στην ενότητα [Τοποθέτηση μέσου εκτύπωσης στη σελίδα 19](#).
2. Στην οθόνη του πίνακα ελέγχου του εκτυπωτή, πατήστε **Φαξ**.

3. Πατήστε **Επανεκτύπωση**.

Τα φαξ εκτυπώνονται με την αντίστροφη σειρά από αυτήν με την οποία λήφθηκαν, με πρώτο το φαξ που λήφθηκε πιο πρόσφατα.

4. Πατήστε ένα φαξ για να το επιλέξετε και έπειτα πατήστε **Εκτύπωση**.

Πρώθηση φαξ σε άλλο αριθμό

Μπορείτε να ρυθμίσετε τον εκτυπωτή ώστε να προωθεί τα φαξ σας σε άλλον αριθμό φαξ. Όλα τα φαξ προωθούνται ασπρόμαυρα, ανεξάρτητα από το πώς στάλθηκαν αρχικά.

Η HP συνιστά να επιβεβαιώνετε ότι ο αριθμός στον οποίο προωθείτε τα φαξ αποτελεί ενεργή γραμμή φαξ. Στείλτε ένα δοκιμαστικό φαξ για να βεβαιωθείτε ότι η συσκευή φαξ μπορεί να λαμβάνει τα φαξ που προωθούνται.

Για να προωθήσετε φαξ από τον πίνακα ελέγχου του εκτυπωτή

1. Στην οθόνη του πίνακα ελέγχου του εκτυπωτή, πατήστε **Φαξ**.
2. Επιλέξτε **Ρύθμιση**.
3. Επιλέξτε **Προτιμήσεις**.
4. Πατήστε **Πρώθηση φαξ**.
5. Πατήστε **Ενεργό (Εκτύπ. & πρώθ.)** για να εκτυπώσετε και να προωθήσετε το φαξ ή επιλέξτε **Ενεργό (Πρώθηση)** για να προωθήσετε το φαξ.



ΣΗΜΕΙΩΣΗ: Εάν ο εκτυπωτής δεν έχει δυνατότητα πρώθησης του φαξ στην καθορισμένη συσκευή φαξ (εάν, για παράδειγμα, δεν είναι ενεργοποιημένη), ο εκτυπωτής εκτυπώνει το φαξ. Εάν ρυθμίσετε τον εκτυπωτή να εκτυπώνει αναφορές σφαλμάτων για ληφθέντα φαξ, εκτυπώνει επίσης μια αναφορά σφαλμάτων.

6. Μόλις σας ζητηθεί, εισαγάγετε τον αριθμό της συσκευής φαξ που θα λαμβάνει τα προωθημένα φαξ και πατήστε **Τέλος**. Εισαγάγετε τις απαιτούμενες πληροφορίες για κάθε μία από τις ακόλουθες προτροπές: ημερομηνία έναρξης, ώρα έναρξης, ημερομηνία λήξης και ώρα λήξης.
7. Η Πρώθηση φαξ έχει ενεργοποιηθεί. Πατήστε **OK** για επιβεβαίωση.

Εάν διακοπεί η τροφοδοσία του εκτυπωτή ενώ έχει οριστεί η ρύθμιση πρώθησης φαξ, ο εκτυπωτής αποθηκεύει τη ρύθμιση και τον αριθμό τηλεφώνου που έχουν οριστεί για την πρώθηση φαξ. Όταν αποκατασταθεί η τροφοδοσία του εκτυπωτή, η ρύθμιση πρώθησης φαξ εξακολουθεί να είναι **Ενεργοποίηση**.



ΣΗΜΕΙΩΣΗ: Μπορείτε να ακυρώσετε την πρώθηση φαξ επιλέγοντας **Απενεργοποίηση** από το μενού **Πρώθηση φαξ**.

Ρύθμιση αυτόματης σμίκρυνσης για εισερχόμενα φαξ

Η ρύθμιση **Αυτόματη σμίκρυνση** καθορίζει την ενέργεια του εκτυπωτή εάν το εισερχόμενο φαξ είναι υπερβολικά μεγάλο για το μέγεθος του χαρτιού που έχει τοποθετηθεί. Αυτή η ρύθμιση είναι ενεργοποιημένη από προεπιλογή. Έτσι, η εικόνα του εισερχόμενου φαξ μικραίνει ώστε να χωρέσει, εάν είναι δυνατόν, σε μία σελίδα. Εάν αυτή η ρύθμιση είναι απενεργοποιημένη, οι πληροφορίες που δεν χωρούν στην πρώτη σελίδα, εκτυπώνονται στη δεύτερη. Η λειτουργία **Αυτόματη σμίκρυνση** χρησιμεύει όταν λαμβάνετε φαξ μεγέθους legal και στον κύριο δίσκο έχει τοποθετηθεί χαρτί μεγέθους letter.

Για να ρυθμίσετε την αυτόματη σμίκρυνση από τον πίνακα ελέγχου του εκτυπωτή

1. Στην οθόνη του πίνακα ελέγχου του εκτυπωτή, πατήστε **Φαξ**.
2. Επιλέξτε **Ρύθμιση**.
3. Επιλέξτε **Προτιμήσεις**.
4. Πατήστε **Αυτόματη σμίκρυνση** για να την ενεργοποιήσετε ή να την απενεργοποιήσετε.

 **ΣΗΜΕΙΩΣΗ:** Η απενεργοποίηση της αυτόματης σμίκρυνσης απενεργοποιεί και την εκτύπωση φαξ 2 όψεων.

Μπλοκάρισμα ανεπιθύμητων αριθμών φαξ

Εάν εγγραφείτε σε μια υπηρεσία αναγνώρισης κλήσεων μέσω του παροχέα της τηλεφωνικής υπηρεσίας, μπορείτε να αποκλείσετε συγκεκριμένους αριθμούς φαξ ώστε ο εκτυπωτής να μην λαμβάνει φαξ από τους αριθμούς αυτούς. Όταν υπάρχει εισερχόμενη κλήση φαξ, ο εκτυπωτής συγκρίνει τον αριθμό με τη λίστα των ανεπιθύμητων αριθμών φαξ για να καθορίσει εάν η κλήση θα πρέπει να αποκλειστεί. Εάν ο αριθμός αντιστοιχεί σε έναν αριθμό από τη λίστα αποκλεισμένων αριθμών φαξ, το φαξ δεν θα ληφθεί. (Ο μέγιστος αριθμός φαξ που μπορείτε να ορίσετε για φραγή διαφέρει ανά μοντέλο.)

 **ΣΗΜΕΙΩΣΗ:** Η λειτουργία αυτή δεν υποστηρίζεται σε όλες τις χώρες/περιοχές. Εάν δεν υποστηρίζεται στη χώρα/περιοχή σας, η επιλογή **Φραγή ανεπιθύμητων φαξ** δεν εμφανίζεται στο μενού **Προτιμήσεις**.

 **ΣΗΜΕΙΩΣΗ:** Εάν δεν έχουν προστεθεί αριθμοί τηλεφώνου στη λίστα αναγνώρισης κλήσης, αυτό σημαίνει ότι δεν είστε εγγεγραμμένοι σε μια υπηρεσία αναγνώρισης κλήσης.

Μπορείτε να αποκλείσετε συγκεκριμένους αριθμούς φαξ προσθέτοντάς τους στη λίστα ανεπιθύμητων αριθμών φαξ, να καταργήσετε τον αποκλεισμό διαγράφοντάς τους από την λίστα ανεπιθύμητων αριθμών φαξ και να εκτυπώσετε μια λίστα με τους αποκλεισμένους αριθμούς ανεπιθύμητων φαξ.

Για να προσθέσετε έναν αριθμό στη λίστα ανεπιθύμητων αριθμών φαξ

1. Στην οθόνη του πίνακα ελέγχου του εκτυπωτή, πατήστε **Φαξ**.
2. Επιλέξτε **Ρύθμιση**.
3. Επιλέξτε **Προτιμήσεις**.
4. Πατήστε **Φραγή ανεπιθύμητων φαξ**.
5. Πατήστε **+** (σύμβολο "συν").
6. Κάντε ένα από τα παρακάτω.
 - Για να επιλέξετε έναν αριθμό φαξ για φραγή από τη λίστα ιστορικού κλήσεων, πατήστε  (ιστορικό εισερχόμενων κλήσεων).
 - Εισαγάγετε έναν αριθμό φαξ για φραγή με μη αυτόματο τρόπο και πατήστε **Προσθήκη**.

 **ΣΗΜΕΙΩΣΗ:** Βεβαιωθείτε ότι εισάγετε τον αριθμό φαξ όπως εμφανίζεται στην οθόνη του πίνακα ελέγχου και όχι όπως εμφανίζεται στην κεφαλίδα του φαξ που λάβατε, καθώς αυτοί οι αριθμοί μπορεί να διαφέρουν.

Για να καταργήσετε αριθμούς από τη λίστα ανεπιθύμητων αριθμών φαξ

Εάν δεν θέλετε πλέον να εφαρμόζετε φραγή σε έναν αριθμό φαξ, μπορείτε να καταργήσετε τον αριθμό από τη λίστα ανεπιθύμητων αριθμών φαξ.

1. Στην οθόνη του πίνακα ελέγχου του εκτυπωτή, πατήστε **Φαξ**.
2. Επιλέξτε **Ρύθμιση**.
3. Επιλέξτε **Προτιμήσεις**.
4. Πατήστε **Φραγή ανεπιθύμητων φαξ**.
5. Επιλέξτε τον αριθμό που θέλετε να καταργήσετε και πατήστε **Κατάργηση**.

Για να εκτυπώσετε μια λίστα ανεπιθύμητων αριθμών φαξ

1. Στην οθόνη του πίνακα ελέγχου του εκτυπωτή, πατήστε **Φαξ**.
2. Πατήστε **Ρύθμιση** και, στη συνέχεια, πατήστε **Αναφορές**.
3. Πατήστε **Εκτύπωση αναφορών φαξ**.
4. Πατήστε **Αναφορά ανεπιθύμητων αριθμών φαξ**.
5. Αγγίξτε **Εκτύπωση** για να ξεκινήσει η εκτύπωση.

Λήψη φαξ μέσω του Ψηφιακού φαξ HP

Μπορείτε να χρησιμοποιήσετε το Ψηφιακό φαξ HP για αυτόματη λήψη και αποθήκευση φαξ απευθείας στον υπολογιστή σας. Με αυτόν τον τρόπο εξοικονομείτε χαρτί και μελάνη.

Τα φαξ που λαμβάνονται αποθηκεύονται ως αρχεία TIFF (Tagged Image File Format) ή PDF (Portable Document Format).

Η ονομασία των αρχείων γίνεται σύμφωνα με την παρακάτω μέθοδο: XXXX_YYYYYYYY_ZZZZZ.tif, όπου X είναι τα στοιχεία του αποστολέα, Y είναι η ημερομηνία και Z είναι η ώρα λήψης του φαξ.



ΣΗΜΕΙΩΣΗ: Η λειτουργία αποστολής φαξ σε υπολογιστή είναι διαθέσιμη μόνο για τη λήψη ασπρόμαυρων φαξ. Τα έγχρωμα φαξ εκτυπώνονται.

Απαιτήσεις Ψηφιακού φαξ HP

- Ο φάκελος προορισμού στον υπολογιστή πρέπει να είναι πάντα διαθέσιμος. Τα φαξ δεν θα αποθηκεύονται εάν ο υπολογιστής είναι σε αναστολή λειτουργίας ή κατάσταση αδρανοποίησης.
- Θα πρέπει να έχει τοποθετηθεί χαρτί στο δίσκο εισόδου. Για περισσότερες πληροφορίες, ανατρέξτε στην ενότητα [Τοποθέτηση μέσου εκτύπωσης στη σελίδα 19](#).

Για να ρυθμίσετε ή να τροποποιήσετε το Ψηφιακό φαξ HP (Windows)

1. Ανοίξτε το λογισμικό εκτυπωτή HP. Για περισσότερες πληροφορίες, ανατρέξτε στην ενότητα [Ανοίξτε το λογισμικό εκτυπωτή HP \(Windows\) στη σελίδα 12](#).
2. Στο λογισμικό του εκτυπωτή, στην ενότητα **Εκτύπωση, σάρωση & φαξ**, επιλέξτε **Φαξ** και έπειτα επιλέξτε **Οδηγός ρύθμισης ψηφιακού φαξ**.
3. Ακολουθήστε τις οδηγίες που εμφανίζονται στην οθόνη.

Για να απενεργοποιήσετε το Ψηφιακό φαξ HP

1. Στην οθόνη του πίνακα ελέγχου του εκτυπωτή, πατήστε **Φαξ** .
2. Πατήστε **Ρύθμιση** .
3. Πατήστε **Προτιμήσεις** και, στη συνέχεια, πατήστε **Ψηφιακό φαξ HP**.
4. Πατήστε **Απενεργοποίηση ψηφιακού φαξ HP**.
5. Πατήστε **Ναι**.

Ρύθμιση επαφών καταλόγου

Μπορείτε να ορίσετε αριθμούς φαξ που χρησιμοποιείτε συχνά ως επαφές καταλόγου. Αυτό σας δίνει τη δυνατότητα να καλείτε γρήγορα τους αριθμούς αυτούς από τον πίνακα ελέγχου του εκτυπωτή.

 **ΥΠΟΔΕΙΞΗ:** Εκτός από τη δημιουργία και τη διαχείριση επαφών καταλόγου από τον πίνακα ελέγχου του εκτυπωτή, μπορείτε επίσης να χρησιμοποιήσετε εργαλεία που είναι διαθέσιμα στον υπολογιστή σας, όπως το λογισμικό HP που παρέχεται με τον εκτυπωτή καθώς και τον EWS του εκτυπωτή. Για περισσότερες πληροφορίες, ανατρέξτε στην ενότητα [Χρήση εργαλείων διαχείρισης εκτυπωτή για προχωρημένους \(για εκτυπωτές συνδεδεμένους σε δίκτυο\)](#) στη σελίδα 132.

- [Δημιουργία και επεξεργασία επαφής καταλόγου](#)
- [Δημιουργία και επεξεργασία ομαδικής επαφής καταλόγου](#)
- [Διαγραφή επαφών καταλόγου](#)

Δημιουργία και επεξεργασία επαφής καταλόγου

Μπορείτε να αποθηκεύσετε αριθμούς φαξ ως επαφές καταλόγου.

Για να ρυθμίσετε τις επαφές καταλόγου

1. Στην οθόνη του πίνακα ελέγχου του εκτυπωτή, πατήστε **Φαξ**.
2. Πατήστε **Κατάλογος**.
3. Πατήστε **Επαφές**.
4. Πατήστε **+** (σύμβολο "συν") για να προσθέσετε μια επαφή.
5. Πατήστε **Όνομα**, πληκτρολογήστε το όνομα της επαφής καταλόγου και, στη συνέχεια, πατήστε **Τέλος**.
6. Πατήστε **Αριθμός**, πληκτρολογήστε τον αριθμό φαξ της επαφής καταλόγου και, στη συνέχεια, πατήστε **OK**.

 **ΣΗΜΕΙΩΣΗ:** Βεβαιωθείτε ότι έχετε συμπεριλάβει τις παύσεις ή άλλους απαιτούμενους αριθμούς, όπως κωδικό περιοχής, κωδικό πρόσβασης για αριθμούς εκτός συστήματος PBX (συνήθως 9 ή 0) ή κωδικό υπεραστικών κλήσεων.

7. Πατήστε **Προσθήκη**.

Για να κάνετε αλλαγές στις επαφές καταλόγου

1. Στην οθόνη του πίνακα ελέγχου του εκτυπωτή, πατήστε **Φαξ**.
2. Πατήστε **Κατάλογος**.
3. Πατήστε **Επαφές**.
4. Πατήστε την επαφή καταλόγου που θέλετε να επεξεργαστείτε.
5. Πατήστε **Όνομα**, επεξεργαστείτε το όνομα της επαφής καταλόγου και, στη συνέχεια, πατήστε **Τέλος**.
6. Πατήστε **Αριθμός**, επεξεργαστείτε τον αριθμό φαξ της επαφής καταλόγου και πατήστε **OK**.



ΣΗΜΕΙΩΣΗ: Βεβαιωθείτε ότι έχετε συμπεριλάβει τις παύσεις ή άλλους απαιτούμενους αριθμούς, όπως κωδικό περιοχής, κωδικό πρόσβασης για αριθμούς εκτός συστήματος PBX (συνήθως 9 ή 0) ή κωδικό υπεραστικών κλήσεων.

7. Επιλέξτε **Τέλος**.

Δημιουργία και επεξεργασία ομαδικής επαφής καταλόγου

Μπορείτε να αποθηκεύσετε ομάδες αριθμών φαξ ως ομαδικές επαφές καταλόγου.

Για να ρυθμίσετε τις ομαδικές επαφές καταλόγου



ΣΗΜΕΙΩΣΗ: Για να δημιουργήσετε μια ομαδική επαφή καταλόγου, πρέπει προηγουμένως να έχετε δημιουργήσει τουλάχιστον μία επαφή καταλόγου.

1. Στην οθόνη του πίνακα ελέγχου του εκτυπωτή, πατήστε **Φαξ**.
2. Πατήστε **Κατάλογος**.
3. Πατήστε **Ομαδικές επαφές**.
4. Πατήστε **+** (σύμβολο "συν") για να προσθέσετε μια ομάδα.
5. Πατήστε **Όνομα**, πληκτρολογήστε το όνομα της ομάδας και, στη συνέχεια, πατήστε **Τέλος**.
6. Πατήστε **Αριθμός**, επιλέξτε τις επαφές του καταλόγου που θέλετε να συμπεριλάβετε στην ομάδα και πατήστε **Επιλογή**.
7. Πατήστε **Δημιουργία**.

Για να κάνετε αλλαγές στις ομαδικές επαφές καταλόγου

1. Στην οθόνη του πίνακα ελέγχου του εκτυπωτή, πατήστε **Φαξ**.
2. Πατήστε **Κατάλογος**.
3. Πατήστε **Ομαδικές επαφές**.
4. Πατήστε την ομαδική επαφή καταλόγου που θέλετε να επεξεργαστείτε.
5. Πατήστε **Όνομα**, επεξεργαστείτε το όνομα της ομαδικής επαφής καταλόγου και, στη συνέχεια, πατήστε **Τέλος**.
6. Πατήστε **Αριθμός**.
7. Καταργήστε την επιλογή των επαφών καταλόγου που θέλετε να διαγράψετε από αυτήν την ομάδα ή πατήστε **+** (σύμβολο "συν") για να προσθέσετε μια επαφή στην ομάδα.
8. Επιλέξτε **Τέλος**.

Διαγραφή επαφών καταλόγου

Μπορείτε να διαγράψετε επαφές καταλόγου ή ομαδικές επαφές καταλόγου.

1. Στην οθόνη του πίνακα ελέγχου του εκτυπωτή, πατήστε **Φαξ**.
2. Πατήστε **Κατάλογος**.

3. Πατήστε **Επαφές** ή **Ομαδικές επαφές**.
4. Πατήστε το όνομα της επαφής καταλόγου ή της ομαδικής επαφής που θέλετε να διαγράψετε.
5. Πατήστε **Διαγραφή**.
6. Πατήστε **Ναι** για επιβεβαίωση.

Αλλαγή ρυθμίσεων φαξ

Μετά από την ολοκλήρωση των βημάτων στον Οδηγό έναρξης χρήσης που συνοδεύει τον εκτυπωτή, ακολουθήστε τα παρακάτω βήματα για να αλλάξετε τις αρχικές ρυθμίσεις ή να διαμορφώσετε άλλες επιλογές για εργασίες φαξ.

- [Διαχείριση ρυθμίσεων φαξ](#)
- [Ρύθμιση κεφαλίδας φαξ](#)
- [Ρύθμιση λειτουργίας απάντησης \(Αυτόματη απάντηση\)](#)
- [Ορισμός αριθμού κτύπων πριν την απάντηση](#)
- [Αλλαγή απάντησης σε συνδυασμό κτύπων για διακριτό ήχο κλήσης](#)
- [Ρύθμιση τύπου κλήσης](#)
- [Ρύθμιση επιλογών επανάκλησης](#)
- [Ρύθμιση ταχύτητας φαξ](#)
- [Ρύθμιση έντασης ήχου φαξ](#)

Διαχείριση ρυθμίσεων φαξ

Από το λογισμικό του εκτυπωτή HP μπορείτε να διαχειρίζεστε τις ρυθμίσεις φαξ, όπως η φραγή ανεπιθύμητων φαξ και οι επιλογές απάντησης, αλλά και να βλέπετε το ιστορικό των φαξ.

Για τη διαχείριση των ρυθμίσεων φαξ (Windows)

1. Στο λογισμικό του εκτυπωτή HP (είναι διαθέσιμο από το μενού **Έναρξη**), επιλέξτε **Εκτύπωση, σάρωση & φαξ** στο πάνω μέρος του παραθύρου.
2. Στην ενότητα **Φαξ**, επιλέξτε **Διαχείριση ρυθμίσεων φαξ**.
3. Καθορίστε τις επιλογές που θέλετε και ακολουθήστε τις οδηγίες που εμφανίζονται στην οθόνη.

Ρύθμιση κεφαλίδας φαξ

Η κεφαλίδα φαξ εκτυπώνει το όνομα και τον αριθμό του φαξ σας στην επάνω πλευρά του κάθε φαξ που στέλνετε. Η HP συνιστά να ρυθμίσετε την κεφαλίδα φαξ χρησιμοποιώντας το λογισμικό HP που συνοδεύει τον εκτυπωτή. Μπορείτε επίσης να ρυθμίσετε την κεφαλίδα φαξ από τον πίνακα ελέγχου του εκτυπωτή, όπως περιγράφεται σε αυτή την ενότητα.



ΣΗΜΕΙΩΣΗ: Σε ορισμένες χώρες/περιοχές οι πληροφορίες κεφαλίδας φαξ αποτελούν νομική απαίτηση.

Για να ρυθμίσετε ή να αλλάξετε την κεφαλίδα του φαξ

1. Στην οθόνη του πίνακα ελέγχου του εκτυπωτή, πατήστε **Φαξ**.
2. Πατήστε **Ρύθμιση** και, στη συνέχεια, πατήστε **Προτιμήσεις**.
3. Πατήστε **Κεφαλίδα φαξ**.
4. Εισαγάγετε το όνομά σας ή το όνομα της εταιρίας σας και πατήστε **Τέλος**.
5. Εισαγάγετε τον αριθμό φαξ σας και πατήστε **OK**.

Ρύθμιση λειτουργίας απάντησης (Αυτόματη απάντηση)

Η λειτουργία απάντησης καθορίζει εάν ο εκτυπωτής θα απαντά σε εισερχόμενες κλήσεις.

- Ενεργοποιήστε τη ρύθμιση **Αυτόματη απάντηση** εάν θέλετε να απαντά ο εκτυπωτής στις κλήσεις φαξ **αυτόματα**. Ο εκτυπωτής θα απαντά σε όλες τις εισερχόμενες τηλεφωνικές κλήσεις και κλήσεις φαξ.
- Απενεργοποιήστε τη ρύθμιση **Αυτόματη απάντηση** εάν θέλετε να λαμβάνετε φαξ **μη αυτόματα**. Θα πρέπει να έχετε τη δυνατότητα να απαντάτε προσωπικά στις εισερχόμενες κλήσεις φαξ, διαφορετικά ο εκτυπωτής δεν θα λαμβάνει φαξ.

Για να ρυθμίσετε τη λειτουργία απάντησης

1. Στην οθόνη του πίνακα ελέγχου του εκτυπωτή, πατήστε **Φαξ**.
2. Πατήστε **Ρύθμιση** και, στη συνέχεια, πατήστε **Προτιμήσεις**.
3. Πατήστε το κουμπί εναλλαγής δίπλα στην επιλογή **Αυτόματη απάντηση** για ενεργοποίηση ή απενεργοποίηση.

Μπορείτε επίσης να αποκτήσετε πρόσβαση σε αυτήν τη λειτουργία πατώντας το εικονίδιο  (εικονίδιο κατάστασης φαξ) στην αρχική οθόνη.

Ορισμός αριθμού κτύπων πριν την απάντηση

Εάν ενεργοποιήσετε τη ρύθμιση **Αυτόματη απάντηση**, μπορείτε να καθορίσετε πόσοι κτύποι θα ακούγονται προτού η συσκευή απαντήσει αυτόματα στην εισερχόμενη κλήση.

Η ρύθμιση **Κτύποι πριν απ/ση** είναι σημαντική αν έχετε τηλεφωνητή στην ίδια τηλεφωνική γραμμή με τον εκτυπωτή, επειδή θέλετε να απαντά ο τηλεφωνητής στην κλήση προτού το κάνει ο εκτυπωτής. Ο αριθμός κτύπων πριν την απάντηση για τον εκτυπωτή θα πρέπει να είναι μεγαλύτερος από τον αριθμό κτύπων πριν την απάντηση για τον αυτόματο τηλεφωνητή.

Για παράδειγμα, ρυθμίστε τον αυτόματο τηλεφωνητή σας σε μικρότερο αριθμό κτύπων και τον εκτυπωτή να απαντά στο μέγιστο αριθμό κτύπων. (Ο μέγιστος αριθμός κτύπων διαφέρει ανάλογα με τη χώρα/περιοχή). Με αυτή τη ρύθμιση, ο τηλεφωνητής θα απαντά στην κλήση και ο εκτυπωτής θα παρακολουθεί τη γραμμή. Εάν ο εκτυπωτής ανιχνεύσει τόνους φαξ, θα λάβει το φαξ. Εάν η κλήση είναι φωνητική κλήση, ο αυτόματος τηλεφωνητής θα καταγράψει το εισερχόμενο μήνυμα.

Για να ορίσετε τον αριθμό κτύπων πριν την απάντηση

1. Στην οθόνη του πίνακα ελέγχου του εκτυπωτή, πατήστε **Φαξ**.
2. Πατήστε **Ρύθμιση** και, στη συνέχεια, πατήστε **Προτιμήσεις**.
3. Πατήστε **Κτύποι πριν απ/ση**.
4. Ορίστε τον αριθμό κτύπων.
5. Πατήστε **Τέλος** για να αποδεχτείτε τη ρύθμιση.

Αλλαγή απάντησης σε συνδυασμό κτύπων για διακριτό ήχο κλήσης

Πολλές τηλεφωνικές εταιρίες παρέχουν λειτουργία διακριτού ήχου κλήσης, η οποία σας επιτρέπει να έχετε πολλούς αριθμούς τηλεφώνου σε μία τηλεφωνική γραμμή. Όταν εγγραφείτε σε αυτή την υπηρεσία, κάθε αριθμός θα έχει διαφορετικό συνδυασμό κτύπων. Μπορείτε να ρυθμίσετε τον εκτυπωτή να απαντά στις εισερχόμενες κλήσεις που διαθέτουν ένα συγκεκριμένο συνδυασμό κτύπων.

Εάν συνδέσετε τον εκτυπωτή σε μια γραμμή με διακριτό ήχο κλήσης, ζητήστε από την τηλεφωνική εταιρεία να εκχωρήσει ένα διακριτό ήχο κλήσης για τις φωνητικές κλήσεις και έναν άλλο για τις κλήσεις φαξ. Η ΗΡ συνιστά να ζητήσετε διπλούς ή τριπλούς κτύπους για τον αριθμό φαξ. Όταν ο εκτυπωτής ανιχνεύσει τον συγκεκριμένο συνδυασμό κτύπων, θα απαντήσει στην κλήση και θα λάβει το φαξ.

 **ΥΠΟΔΕΙΞΗ:** Μπορείτε επίσης να χρησιμοποιήσετε τη λειτουργία εντοπισμού συνδυασμού κτύπων στον πίνακα ελέγχου του εκτυπωτή για να ρυθμίσετε τη λειτουργία διακριτού κτύπου. Με αυτή τη δυνατότητα, ο εκτυπωτής αναγνωρίζει και ηχογραφεί το συνδυασμό κτύπων μιας εισερχόμενης κλήσης και, με βάση αυτή την κλήση, προσδιορίζει αυτόματα το διακριτό συνδυασμό κτύπων που έχει εκχωρηθεί από την εταιρεία τηλεφωνία για τις κλήσεις φαξ.

Εάν δεν διαθέτετε υπηρεσία διακριτών ήχων κλήσης, χρησιμοποιήστε τον προεπιλεγμένο συνδυασμό κτύπων, δηλαδή την επιλογή **Όλοι οι κτύποι**.

 **ΣΗΜΕΙΩΣΗ:** Ο εκτυπωτής δεν μπορεί να λάβει φαξ όταν ο κύριος αριθμός τηλεφώνου είναι κατειλημμένος.

Για να αλλάξετε το συνδυασμό κτύπων απάντησης για διακριτό κτύπο

1. Βεβαιωθείτε ότι έχετε ρυθμίσει τον εκτυπωτή να απαντάει αυτόματα στις κλήσεις φαξ.
Για περισσότερες πληροφορίες, ανατρέξτε στην ενότητα [Ρύθμιση λειτουργίας απάντησης \(Αυτόματη απάντηση\) στη σελίδα 72](#).
2. Στην οθόνη του πίνακα ελέγχου του εκτυπωτή, πατήστε **Φαξ**.
3. Πατήστε **Ρύθμιση** και, στη συνέχεια, επιλέξτε **Προτιμήσεις**.
4. Πατήστε **Διακριτός κτύπος**.
5. Θα εμφανιστεί ένα μήνυμα που θα αναφέρει ότι η ρύθμιση αυτή δεν πρέπει να αλλάξει, εκτός αν έχετε πολλούς αριθμούς στην ίδια γραμμή τηλεφώνου. Πατήστε **Ναι** για να συνεχίσετε.
6. Επιλέξτε το συνδυασμό κτύπων που έχει εκχωρηθεί από την τηλεφωνική εταιρεία για τις κλήσεις φαξ.
Εάν δεν γνωρίζετε το συνδυασμό πλήκτρων που έχει εκχωρηθεί ή εάν αυτός δεν περιλαμβάνεται στη λίστα, πατήστε **Εντοπισμός συνδυασμού κτύπων** και ακολουθήστε τις οδηγίες που εμφανίζονται στην οθόνη.

 **ΣΗΜΕΙΩΣΗ:** Εάν η λειτουργία ανίχνευσης συνδυασμού κτύπων δεν μπορεί να ανιχνεύσει το συνδυασμό κτύπων ή εάν ακυρώσετε τη λειτουργία προτού ολοκληρωθεί η εκτέλεσή της, ο συνδυασμός κτύπων ρυθμίζεται αυτόματα στην προεπιλογή, η οποία είναι **Όλοι οι κτύποι**.

 **ΣΗΜΕΙΩΣΗ:** Εάν χρησιμοποιείτε σύστημα PBX με διαφορετικούς συνδυασμούς κτύπων για τις εσωτερικές και εξωτερικές κλήσεις, πρέπει να καλέσετε τον αριθμό φαξ από εξωτερικό αριθμό.

Ρύθμιση τύπου κλήσης

Χρησιμοποιήστε αυτή τη διαδικασία για να ρυθμίσετε σε τονική κλήση ή παλμική κλήση. Η προεπιλεγμένη ρύθμιση είναι **Τονική**. Μην αλλάξετε τη ρύθμιση, εκτός και αν γνωρίζετε ότι η γραμμή τηλεφώνου δεν είναι δυνατόν να χρησιμοποιήσει την τονική κλήση.

 **ΣΗΜΕΙΩΣΗ:** Η επιλογή παλμικής-τονικής κλήσης δεν είναι διαθέσιμη σε όλες τις χώρες/περιοχές.

Για να ρυθμίσετε τον τύπο κλήσης

1. Στην οθόνη του πίνακα ελέγχου του εκτυπωτή, πατήστε **Φαξ**.
2. Πατήστε **Ρύθμιση** και, στη συνέχεια, πατήστε **Προτιμήσεις**.
3. Πατήστε **Τύπος κλήσης**.
4. Πατήστε για να επιλέξετε **Τονική** ή **Παλμική**.

Ρύθμιση επιλογών επανάκλησης

Εάν ο εκτυπωτής δεν μπόρεσε να στείλει ένα φαξ, επειδή η συσκευή φαξ λήψης δεν απάντησε ή ήταν κατειλημμένη, τότε θα επιχειρήσει να επανακαλέσει σύμφωνα με τις ρυθμίσεις για τις επιλογές επανάκλησης. Χρησιμοποιήστε την παρακάτω διαδικασία για να ενεργοποιήσετε ή να απενεργοποιήσετε τις επιλογές.

- **Επανάκληση κατειλημμένου:** Εάν η επιλογή αυτή είναι ενεργοποιημένη, ο εκτυπωτής πραγματοποιεί αυτόματα επανάκληση εάν λάβει σήμα κατειλημμένου. Η προεπιλογή είναι **Ενεργοποίηση**.
- **Επανάκληση αν δεν απαντά:** Εάν η επιλογή αυτή είναι ενεργοποιημένη, ο εκτυπωτής πραγματοποιεί αυτόματα επανάκληση εάν η συσκευή φαξ λήψης δεν απαντά. Η προεπιλογή είναι **Απενεργοποίηση**.
- **Επανάκληση αν υπάρχει πρόβλημα σύνδεσης:** Εάν αυτή η επιλογή ενεργοποιηθεί, ο εκτυπωτής πραγματοποιεί αυτόματα επανάκληση σε περίπτωση που παρουσιαστεί πρόβλημα σύνδεσης με τη συσκευή φαξ λήψης. Η λειτουργία επανάκλησης σε περίπτωση προβλήματος σύνδεσης λειτουργεί μόνο για την αποστολή φαξ από τη μνήμη. Η προεπιλογή είναι **Ενεργοποίηση**.

Για να ρυθμίσετε τις επιλογές επανάκλησης

1. Στην οθόνη του πίνακα ελέγχου του εκτυπωτή, πατήστε **Φαξ**.
2. Πατήστε **Ρύθμιση** και, στη συνέχεια, πατήστε **Προτιμήσεις**.
3. Επιλέξτε **Αυτόματη επανάκληση**.
4. Πατήστε **Επανάκληση κατειλημμένου**, **Επανάκληση αν δεν απαντά** ή **Επανάκληση σε περίπτωση προβλήματος σύνδεσης**.

Ρύθμιση ταχύτητας φαξ

Μπορείτε να ρυθμίσετε την ταχύτητα φαξ που χρησιμοποιείται για την επικοινωνία μεταξύ του εκτυπωτή και άλλων συσκευών φαξ κατά την αποστολή και λήψη φαξ.

Εάν χρησιμοποιήσετε ένα από τα παρακάτω, μπορεί να απαιτείται η ρύθμιση της ταχύτητας φαξ σε μικρότερη τιμή:

- Τηλεφωνική υπηρεσία Internet
- Σύστημα PBX (συνδρομητικό κέντρο)
- Υπηρεσία Fax on Voice over Internet Protocol (VoIP)
- Ψηφιακό δίκτυο ενοποιημένων υπηρεσιών (ISDN)

Εάν αντιμετωπίσετε προβλήματα κατά την αποστολή και λήψη φαξ, χρησιμοποιήστε μικρότερη τιμή στη ρύθμιση **Ταχύτητα**. Ο παρακάτω πίνακας περιέχει τις διαθέσιμες ρυθμίσεις ταχύτητας φαξ.

Ρύθμιση ταχύτητας φαξ	Ταχύτητα φαξ
Γρήγορη	v.34 (33600 baud)
Μεσαία	v.17 (14400 baud)
Αργή	v.29 (9600 baud)

Για να ρυθμίσετε την ταχύτητα φαξ

1. Στην οθόνη του πίνακα ελέγχου του εκτυπωτή, πατήστε **Φαξ** .
2. Πατήστε **Ρύθμιση** και, στη συνέχεια, πατήστε **Προτιμήσεις** .
3. Πατήστε **Ταχύτητα** .
4. Πατήστε μια επιλογή για να την επιλέξετε.

Ρύθμιση έντασης ήχου φαξ

Μπορείτε να αλλάξετε την ένταση των ήχων φαξ.

Για να ορίσετε την ένταση του ήχου φαξ

1. Στην οθόνη του πίνακα ελέγχου του εκτυπωτή, πατήστε **Φαξ** .
2. Πατήστε **Ρύθμιση** και, στη συνέχεια, πατήστε **Προτιμήσεις** .
3. Πατήστε **Ένταση**.
4. Πατήστε για να επιλέξετε **Χαμηλή, Δυνατή ή Απενεργοποίηση** .

Μπορείτε επίσης να αποκτήσετε πρόσβαση σε αυτήν τη λειτουργία πατώντας το εικονίδιο  (εικονίδιο κατάστασης φαξ) στην αρχική οθόνη.

Υπηρεσίες φαξ και ψηφιακής τηλεφωνίας

Πολλές τηλεφωνικές εταιρείες παρέχουν στους συνδρομητές τους ψηφιακές τηλεφωνικές υπηρεσίες, όπως:

- DSL: Υπηρεσία ψηφιακής συνδρομητικής γραμμής (DSL) παρεχόμενη από την εταιρεία τηλεφωνίας. (Η γραμμή DSL μπορεί να ονομάζεται ADSL στη χώρα/περιοχή σας).
- PBX: Σύστημα τηλεφωνίας PBX (συνδρομητικό κέντρο).
- ISDN: Σύστημα ψηφιακού δικτύου ενοποιημένων υπηρεσιών (ISDN).
- VoIP: Μια οικονομική υπηρεσία τηλεφωνίας η οποία σας επιτρέπει να στέλνετε και να λαμβάνετε φαξ με τον εκτυπωτή σας μέσω Internet. Η μέθοδος αυτή ονομάζεται Fax on Voice over Internet Protocol (VoIP).

Για περισσότερες πληροφορίες, ανατρέξτε στην ενότητα [Υπηρεσία Fax on Voice over Internet Protocol στη σελίδα 77](#).

Οι εκτυπωτές HP είναι σχεδιασμένοι ειδικά για χρήση με παραδοσιακές υπηρεσίες αναλογικής τηλεφωνίας. Εάν βρίσκεστε σε περιβάλλον ψηφιακής τηλεφωνίας (όπως DSL/ADSL, PBX ή ISDN), μπορεί να χρειαστεί να χρησιμοποιήσετε φίλτρα ή μετατροπείς ψηφιακού σήματος σε αναλογικό κατά τη ρύθμιση του εκτυπωτή για φαξ.



ΣΗΜΕΙΩΣΗ: Η HP δεν εγγυάται ότι ο εκτυπωτής θα είναι συμβατός με όλες τις γραμμές ή τους παροχείς ψηφιακών υπηρεσιών, σε όλα τα ψηφιακά περιβάλλοντα ή με όλους τους μετατροπείς ψηφιακού σήματος σε αναλογικό. Σάς συνιστούμε να συμβουλευέστε πάντοτε την εταιρεία τηλεφωνίας σας για τις σωστές επιλογές ρύθμισης, με βάση τις υπηρεσίες γραμμής που σας παρέχει.

Υπηρεσία Fax on Voice over Internet Protocol

Έχετε τη δυνατότητα να εγγραφείτε σε μια οικονομική υπηρεσία τηλεφώνου, η οποία θα σας επιτρέπει να στέλνετε και να λαμβάνετε φαξ με τον εκτυπωτή σας μέσω Internet. Η μέθοδος αυτή ονομάζεται Fax on Voice over Internet Protocol (VoIP).

Τα παρακάτω αποτελούν ενδείξεις ότι πιθανότατα χρησιμοποιείτε υπηρεσία VoIP.

- Καλείτε έναν ειδικό κωδικό πρόσβασης μαζί με τον αριθμό φαξ.
- Έχετε μια μονάδα μετατροπέα IP, η οποία παρέχει σύνδεση στο Internet και διαθέτει αναλογικές τηλεφωνικές θύρες για σύνδεση φαξ.



ΣΗΜΕΙΩΣΗ: Η αποστολή και λήψη φαξ είναι δυνατή μόνο εάν συνδέσετε ένα καλώδιο τηλεφώνου στη θύρα του εκτυπωτή. Αυτό σημαίνει ότι η σύνδεση στο Internet πρέπει να γίνει είτε μέσω μετατροπέα (ο οποίος διαθέτει κοινές αναλογικές τηλεφωνικές υποδοχές για συνδέσεις φαξ) είτε μέσω της τηλεφωνικής σας εταιρείας.



ΥΠΟΔΕΙΞΗ: Η υποστήριξη της παραδοσιακής μετάδοσης φαξ μέσω οποιωνδήποτε συστημάτων τηλεφωνίας μέσω πρωτοκόλλου Internet συχνά είναι περιορισμένη. Εάν αντιμετωπίζετε προβλήματα κατά τη χρήση της λειτουργίας φαξ, δοκιμάστε να χρησιμοποιήσετε μικρότερη ταχύτητα φαξ ή να απενεργοποιήσετε τη λειτουργία διόρθωσης σφάλματος φαξ. Ωστόσο, εάν απενεργοποιήσετε τη λειτουργία διόρθωσης σφάλματος φαξ, δεν μπορείτε να στέλνετε και να λαμβάνετε έγχρωμα φαξ.

Εάν έχετε απορίες σχετικά με την αποστολή φαξ μέσω Internet, επικοινωνήστε με το τμήμα υποστήριξης υπηρεσιών παροχής φαξ μέσω Internet ή με τον τοπικό παροχέα υπηρεσιών για πρόσθετη βοήθεια.

Προβολή ή εκτύπωση αναφορών

Μπορείτε να ρυθμίσετε τον εκτυπωτή να εκτυπώνει αναφορές σφαλμάτων και αναφορές επιβεβαίωσης αυτόματα για κάθε φαξ που στέλνετε και λαμβάνετε. Μπορείτε επίσης να εκτυπώνετε αναφορές συστήματος μη αυτόματα όταν χρειάζεται. Οι αναφορές αυτές παρέχουν χρήσιμες πληροφορίες συστήματος σχετικά με τον εκτυπωτή.

Από προεπιλογή, ο εκτυπωτής έχει ρυθμιστεί να εκτυπώνει αναφορά μόνο εφόσον υπάρχει πρόβλημα με την αποστολή ή τη λήψη φαξ. Μετά από κάθε μετάδοση, εμφανίζεται για λίγο στην οθόνη του πίνακα ελέγχου ένα μήνυμα επιβεβαίωσης, που υποδεικνύει εάν η αποστολή του φαξ ήταν επιτυχής.

 **ΣΗΜΕΙΩΣΗ:** Εάν οι αναφορές δεν είναι αναγνώσιμες, μπορείτε να ελέγξετε τα εκτιμώμενα επίπεδα μελάνης από τον πίνακα ελέγχου ή από το λογισμικό HP. Για περισσότερες πληροφορίες, ανατρέξτε στην ενότητα [Επίπεδα μελάνης στη σελίδα 106](#).

 **ΣΗΜΕΙΩΣΗ:** Οι προειδοποιήσεις και οι δείκτες επιπέδου μελάνης παρέχουν εκτιμήσεις αποκλειστικά για λόγους προγραμματισμού. Γεμίστε τα δοχεία με χαμηλά επίπεδα μελάνης για να αποφύγετε καθυστερήσεις στην εκτύπωση ή προβλήματα στην ποιότητα εκτύπωσης.

 **ΣΗΜΕΙΩΣΗ:** Βεβαιωθείτε ότι οι κεφαλές εκτύπωσης έχουν τοποθετηθεί σωστά και ότι τα δοχεία μελάνης είναι γεμάτα. Για περισσότερες πληροφορίες, ανατρέξτε στην ενότητα [Διαχείριση μελάνης και κεφαλών εκτύπωσης στη σελίδα 105](#).

Αυτή η ενότητα περιλαμβάνει τα παρακάτω θέματα:

- [Εκτύπωση αναφορών επιβεβαίωσης φαξ](#)
- [Εκτύπωση αναφορών σφαλμάτων φαξ](#)
- [Εκτύπωση και προβολή του αρχείου καταγραφής φαξ](#)
- [Διαγραφή του αρχείου καταγραφής φαξ](#)
- [Εκτύπωση λεπτομερειών για την τελευταία συναλλαγή φαξ](#)
- [Εκτύπωση αναφοράς αναγνώρισης κλήσης](#)
- [Προβολή του ιστορικού κλήσεων](#)

Εκτύπωση αναφορών επιβεβαίωσης φαξ

Μπορείτε να εκτυπώσετε μια αναφορά επιβεβαίωσης είτε κατά την αποστολή, είτε κατά την λήψη του φαξ. Η προεπιλεγμένη ρύθμιση είναι **Ενεργή (Αποστολή φαξ)**. Όταν η επιλογή είναι απενεργοποιημένη, στον πίνακα ελέγχου εμφανίζεται για λίγο ένα μήνυμα επιβεβαίωσης μετά την αποστολή ή λήψη κάθε φαξ.

Για να ενεργοποιήσετε την επιβεβαίωση φαξ

1. Στην οθόνη του πίνακα ελέγχου του εκτυπωτή, πατήστε **Φαξ**.
2. Επιλέξτε **Ρύθμιση**.
3. Πατήστε **Αναφορές** και έπειτα πατήστε **Επιβεβαίωση φαξ**.
4. Πατήστε για να ενεργοποιήσετε μία από τις παρακάτω επιλογές.

Απενεργοποίηση

Δεν εκτυπώνει αναφορά επιβεβαίωσης φαξ όταν στέλνετε και λαμβάνετε ένα φαξ με επιτυχία. Αυτή είναι η προεπιλεγμένη ρύθμιση.

Ενεργή (Αποστολή φαξ)	Εκτυπώνει αναφορά επιβεβαίωσης φαξ, για κάθε φαξ που στέλνετε με επιτυχία.
Ενεργή (Λήψη φαξ)	Εκτυπώνει αναφορά επιβεβαίωσης φαξ, για κάθε φαξ που λαμβάνετε με επιτυχία.
Ενεργή (Αποστολή και λήψη φαξ)	Εκτυπώνει αναφορά επιβεβαίωσης φαξ, για κάθε φαξ που στέλνετε και λαμβάνετε με επιτυχία.

Για να συμπεριλάβετε μια εικόνα του φαξ στην αναφορά

1. Στην οθόνη του πίνακα ελέγχου του εκτυπωτή, πατήστε **Φαξ**.
2. Επιλέξτε **Ρύθμιση**.
3. Πατήστε **Αναφορές** και έπειτα πατήστε **Επιβεβαίωση φαξ**.
4. Πατήστε **Ενεργή (Αποστολή φαξ)**, ή **Ενεργή (Λήψη φαξ)**, ή **Ενεργή (Αποστολή και λήψη φαξ)**.
5. Πατήστε **Επιβεβαίωση με εικόνα**.
6. Πατήστε στην επιλογή **OK** (Επανεκτύπωση).

Εκτύπωση αναφορών σφαλμάτων φαξ

Μπορείτε να διαμορφώσετε τον εκτυπωτή ώστε να εκτυπώνει αυτόματα μια αναφορά όταν παρουσιάζεται σφάλμα κατά τη μετάδοση ή τη λήψη.

Για να ρυθμίσετε τον εκτυπωτή ώστε να εκτυπώνει αυτόματα αναφορές σφαλμάτων φαξ

1. Στην οθόνη του πίνακα ελέγχου του εκτυπωτή, πατήστε **Φαξ**.
2. Επιλέξτε **Ρύθμιση**.
3. Πατήστε **Αναφορές** και έπειτα πατήστε **Αναφορές σφαλμάτων φαξ**.
4. Πατήστε για να ενεργοποιήσετε μία από τις παρακάτω επιλογές.

Ενεργή (Αποστολή και λήψη φαξ)	Πραγματοποιείται εκτύπωση κάθε φορά που παρουσιάζεται σφάλμα φαξ.
Απενεργοποίηση	Δεν εκτυπώνεται καμία αναφορά σφαλμάτων φαξ.
Ενεργή (Αποστολή φαξ)	Πραγματοποιείται εκτύπωση κάθε φορά που παρουσιάζεται σφάλμα μετάδοσης. Αυτή είναι η προεπιλεγμένη ρύθμιση.
Ενεργή (Λήψη φαξ)	Εκτύπωση κάθε φορά που παρουσιάζεται σφάλμα λήψης.

Εκτύπωση και προβολή του αρχείου καταγραφής φαξ

Μπορείτε να εκτυπώσετε ένα αρχείο καταγραφής των φαξ που έχουν σταλεί και έχουν ληφθεί από τον εκτυπωτή.

Για να εκτυπώσετε το αρχείο καταγραφής φαξ από τον πίνακα ελέγχου του εκτυπωτή

1. Στην οθόνη του πίνακα ελέγχου του εκτυπωτή, πατήστε **Φαξ**.
2. Πατήστε **Ρύθμιση** και, στη συνέχεια, πατήστε **Αναφορές**.
3. Επιλέξτε **Εκτύπωση αναφορών φαξ**.

4. Πατήστε **Αρχεία καταγραφής τελευταίων 30 συναλλαγών φαξ**.
5. Αγγίξτε **Εκτύπωση** για να ξεκινήσει η εκτύπωση.

Διαγραφή του αρχείου καταγραφής φαξ

Διαγράφοντας το αρχείο καταγραφής φαξ, διαγράφετε όλα τα φαξ που είναι αποθηκευμένα στη μνήμη.

Για να διαγράψετε το αρχείο καταγραφής φαξ

1. Στην οθόνη του πίνακα ελέγχου του εκτυπωτή, πατήστε **Φαξ**.
2. Πατήστε **Ρύθμιση** και, στη συνέχεια, πατήστε **Εργαλεία**.
3. Πατήστε **Διαγραφή αρχείων καταγραφής**.

Εκτύπωση λεπτομερειών για την τελευταία συναλλαγή φαξ

Η αναφορά τελευταίας συναλλαγής φαξ εκτυπώνει τις λεπτομέρειες της τελευταίας συναλλαγής φαξ που πραγματοποιήθηκε. Οι λεπτομέρειες περιλαμβάνουν τον αριθμό φαξ, τον αριθμό σελίδων και την κατάσταση του φαξ.

Για να εκτυπώσετε την αναφορά τελευταίας συναλλαγής φαξ

1. Στην οθόνη του πίνακα ελέγχου του εκτυπωτή, πατήστε **Φαξ**.
2. Πατήστε **Ρύθμιση** και, στη συνέχεια, πατήστε **Αναφορές**.
3. Επιλέξτε **Εκτύπωση αναφορών φαξ**.
4. Επιλέξτε **Τελευταία συναλλαγή** και πατήστε **Εκτύπωση**.

Εκτύπωση αναφοράς αναγνώρισης κλήσης

Μπορείτε να εκτυπώσετε μια λίστα των αριθμών φαξ αναγνώρισης κλήσης.

Για να εκτυπώσετε μια αναφορά ιστορικού αναγνώρισης κλήσης

1. Στην οθόνη του πίνακα ελέγχου του εκτυπωτή, πατήστε **Φαξ**.
2. Πατήστε **Ρύθμιση** και, στη συνέχεια, πατήστε **Αναφορές**.
3. Επιλέξτε **Εκτύπωση αναφορών φαξ**.
4. Πατήστε **Αναφορά αναγνώρισης κλήσης**.
5. Αγγίξτε **Εκτύπωση** για να ξεκινήσει η εκτύπωση.

Προβολή του ιστορικού κλήσεων

Μπορείτε να δείτε μια λίστα με όλες τις κλήσεις που έχουν γίνει από τον εκτυπωτή.



ΣΗΜΕΙΩΣΗ: Δεν μπορείτε να εκτυπώσετε το ιστορικό κλήσεων.

Για να δείτε το ιστορικό κλήσεων

1. Στην οθόνη του πίνακα ελέγχου του εκτυπωτή, πατήστε **Φαξ** .
2. Πατήστε **Αποστολή τώρα**.
3. Πατήστε  (**Phone Book (Βιβλίο διευθύνσεων)**).
4. Πατήστε **Ιστορικό κλήσεων** .

Πρόσθετη ρύθμιση φαξ

Αφού ολοκληρώσετε όλα τα βήματα που περιγράφονται στον Οδηγό έναρξης χρήσης, χρησιμοποιήστε τις οδηγίες αυτής της ενότητας για να ολοκληρώσετε τη ρύθμιση του φαξ. Φυλάξτε τον Οδηγό έναρξης χρήσης για μελλοντική χρήση.

Σε αυτή την ενότητα θα μάθετε πώς να ρυθμίζετε τον εκτυπωτή ώστε το φαξ να λειτουργεί επιτυχώς με οποιονδήποτε εξοπλισμό και υπηρεσία που μπορεί να έχετε συνδέσει στην ίδια γραμμή τηλεφώνου.

 **ΥΠΟΔΕΙΞΗ:** Μπορείτε επίσης να χρησιμοποιήσετε τον Οδηγό ρύθμισης φαξ (Windows) για να ορίσετε γρήγορα ορισμένες σημαντικές ρυθμίσεις φαξ, όπως η λειτουργία απάντησης και οι πληροφορίες κεφαλίδας φαξ. Μπορείτε να έχετε πρόσβαση σε αυτά τα εργαλεία μέσω του λογισμικού HP που εγκαταστήσατε στον εκτυπωτή. Αφού εκτελέσετε αυτά τα εργαλεία, ακολουθήστε τις διαδικασίες αυτής της ενότητας για να ολοκληρώσετε τη ρύθμιση του φαξ.

Αυτή η ενότητα περιλαμβάνει τα παρακάτω θέματα:

- [Ρύθμιση του φαξ](#)
- [Έλεγχος ρύθμισης φαξ](#)

Ρύθμιση του φαξ

Αυτή η ενότητα περιλαμβάνει τα παρακάτω θέματα:

- [Επιλογή της σωστής ρύθμισης φαξ για το σπίτι ή το γραφείο σας](#)
- [Περίπτωση Α: Ξεχωριστή γραμμή φαξ \(δεν λαμβάνονται φωνητικές κλήσεις\)](#)
- [Περίπτωση Β: Ρύθμιση του εκτυπωτή για DSL](#)
- [Περίπτωση Γ: Ρύθμιση του εκτυπωτή με τηλεφωνικό σύστημα PBX ή γραμμή ISDN](#)
- [Περίπτωση Δ: Φαξ με υπηρεσία διακριτών ήχων κλήσης στην ίδια γραμμή](#)
- [Περίπτωση Ε: Κοινή γραμμή τηλεφώνου/φαξ](#)
- [Περίπτωση ΣΤ: Κοινή γραμμή τηλεφώνου/φαξ με φωνητικό ταχυδρομείο](#)
- [Περίπτωση Ζ: Γραμμή φαξ κοινή με μόντεμ υπολογιστή \(δεν λαμβάνονται φωνητικές κλήσεις\)](#)
- [Περίπτωση Η: Κοινή γραμμή τηλεφώνου/φαξ με μόντεμ υπολογιστή](#)
- [Περίπτωση Θ: Κοινή γραμμή τηλεφώνου/φαξ με τηλεφωνητή](#)
- [Περίπτωση Ι: Κοινή φωνητική γραμμή/γραμμή φαξ με μόντεμ υπολογιστή και τηλεφωνητή](#)
- [Περίπτωση Κ: Κοινή χρήση φωνητικής γραμμής/γραμμής φαξ με μόντεμ υπολογιστή και φωνητικό ταχυδρομείο](#)

Επιλογή της σωστής ρύθμισης φαξ για το σπίτι ή το γραφείο σας

Για τη σωστή λειτουργία φαξ, θα πρέπει να γνωρίζετε τον τύπο του εξοπλισμού και των υπηρεσιών που μοιράζονται την ίδια γραμμή τηλεφώνου με τον εκτυπωτή. Αυτό είναι σημαντικό καθώς μπορεί να χρειαστεί να συνδέσετε κάποιον από τον υπάρχοντα εξοπλισμό γραφείου απευθείας στον εκτυπωτή, ενώ μπορεί επίσης να χρειαστεί να αλλάξετε μερικές από τις ρυθμίσεις φαξ, ώστε να πραγματοποιηθεί αποστολή φαξ με επιτυχία.

- Επιλέξτε τον συνδυασμό εξοπλισμού και υπηρεσιών που μοιράζονται τη γραμμή φαξ.
 - DSL: Υπηρεσία ψηφιακής συνδρομητικής γραμμής (DSL) παρεχόμενη από την εταιρεία τηλεφωνίας. (Η γραμμή DSL μπορεί να ονομάζεται ADSL στη χώρα/περιοχή σας).
 - PBX: Σύστημα τηλεφωνίας PBX (private branch exchange) (συνδρομητικό κέντρο).
 - ISDN: Σύστημα ψηφιακού δικτύου ενοποιημένων υπηρεσιών (ISDN).
 - Υπηρεσία διακριτών ήχων κλήσης: Υπηρεσία διακριτών ήχων κλήσης μέσω της εταιρείας τηλεφωνίας που παρέχει πολλούς τηλεφωνικούς αριθμούς με διαφορετικούς συνδυασμούς κτύπων.
 - Φωνητικές κλήσεις: Λήψη φωνητικών κλήσεων στον ίδιο αριθμό τηλεφώνου που χρησιμοποιείτε και για τις κλήσεις φαξ στον εκτυπωτή.
 - Μόντεμ τηλεφώνου υπολογιστή: Ένα μόντεμ τηλεφώνου υπολογιστή συνδεδεμένο στην ίδια γραμμή τηλεφώνου με τη συσκευή. Εάν απαντήσετε "Ναι" σε οποιαδήποτε από τις παρακάτω ερωτήσεις, χρησιμοποιείτε μόντεμ τηλεφώνου υπολογιστή:
 - Στέλνετε και λαμβάνετε φαξ απευθείας από και προς εφαρμογές λογισμικού του υπολογιστή σας μέσω τηλεφωνικής σύνδεσης;
 - Στέλνετε και λαμβάνετε μηνύματα e-mail στον υπολογιστή σας μέσω τηλεφωνικής σύνδεσης;
 - Έχετε πρόσβαση στο Internet από τον υπολογιστή σας μέσω τηλεφωνικής σύνδεσης;
 - Τηλεφωνητής: Συσκευή που απαντά σε φωνητικές κλήσεις στον ίδιο αριθμό τηλεφώνου τον οποίο χρησιμοποιείτε για κλήσεις φαξ στον εκτυπωτή.
 - Υπηρεσία φωνητικών μηνυμάτων: Συνδρομή σε υπηρεσία φωνητικών μηνυμάτων μέσω της τηλεφωνικής εταιρείας σας στον ίδιο αριθμό που χρησιμοποιείτε για κλήσεις φαξ στον εκτυπωτή.
- Από τον παρακάτω πίνακα, επιλέξτε το συνδυασμό του εξοπλισμού και των υπηρεσιών που ισχύει για τη διαμόρφωση του σπιτιού ή του γραφείου σας. Στη συνέχεια, αναζητήστε τη συνιστώμενη ρύθμιση φαξ. Αναλυτικές οδηγίες περιλαμβάνονται για κάθε περίπτωση στις παρακάτω ενότητες.



ΣΗΜΕΙΩΣΗ: Ίσως χρειαστεί να συνδέσετε το καλώδιο τηλεφώνου στον κατάλληλο προσαρμογέα για τη χώρα/περιοχή σας.

Άλλος εξοπλισμός ή υπηρεσίες που μοιράζονται τη γραμμή φαξ						Συνιστώμενη ρύθμιση φαξ
DSL	PBX	Υπηρεσία διακριτών ήχων κλήσης	Φωνητικές κλήσεις	Μόντεμ τηλεφώνου υπολογιστή	Τηλεφωνητής	Υπηρεσία φωνητικών μηνυμάτων
						Περίπτωση A: Ξεχωριστή γραμμή φαξ (δεν λαμβάνονται φωνητικές κλήσεις) στη σελίδα 84
					✓	Περίπτωση B: Ρύθμιση του εκτυπωτή για DSL στη σελίδα 85

Άλλος εξοπλισμός ή υπηρεσίες που μοιράζονται τη γραμμή φαξ						Συνιστώμενη ρύθμιση φαξ	
DSL	PBX	Υπηρεσία διακριτών ήχων κλήσης	Φωνητικές κλήσεις	Μόντεμ τηλεφώνου υπολογιστή	Τηλεφωνητής	Υπηρεσία φωνητικών μηνυμάτων	
	✓						Περίπτωση Γ: Ρύθμιση του εκτυπωτή με τηλεφωνικό σύστημα PBX ή γραμμή ISDN στη σελίδα 86
		✓					Περίπτωση Δ: Φαξ με υπηρεσία διακριτών ήχων κλήσης στην ίδια γραμμή στη σελίδα 87
			✓				Περίπτωση Ε: Κοινή γραμμή τηλεφώνου/φαξ στη σελίδα 88
			✓			✓	Περίπτωση ΣΤ: Κοινή γραμμή τηλεφώνου/φαξ με φωνητικό ταχυδρομείο στη σελίδα 89
				✓			Περίπτωση Ζ: Γραμμή φαξ κοινή με μόντεμ υπολογιστή (δεν λαμβάνονται φωνητικές κλήσεις) στη σελίδα 90
			✓	✓			Περίπτωση Η: Κοινή γραμμή τηλεφώνου/φαξ με μόντεμ υπολογιστή στη σελίδα 93
			✓		✓		Περίπτωση Θ: Κοινή γραμμή τηλεφώνου/φαξ με τηλεφωνητή στη σελίδα 97
			✓	✓	✓		Περίπτωση Ι: Κοινή φωνητική γραμμή/γραμμή φαξ με μόντεμ υπολογιστή και τηλεφωνητή στη σελίδα 98
			✓	✓		✓	Περίπτωση Κ: Κοινή χρήση φωνητικής γραμμής/γραμμής φαξ με μόντεμ υπολογιστή και φωνητικό ταχυδρομείο στη σελίδα 102

Περίπτωση Α: Ξεχωριστή γραμμή φαξ (δεν λαμβάνονται φωνητικές κλήσεις)

Εάν έχετε ξεχωριστή γραμμή τηλεφώνου, στην οποία δεν λαμβάνετε φωνητικές κλήσεις και δεν έχετε άλλο εξοπλισμό συνδεδεμένο σε αυτή τη γραμμή, συνδέστε τη συσκευή όπως περιγράφεται σε αυτή την ενότητα.

Εικόνα 5-1 Πίσω πλευρά εκτυπωτή

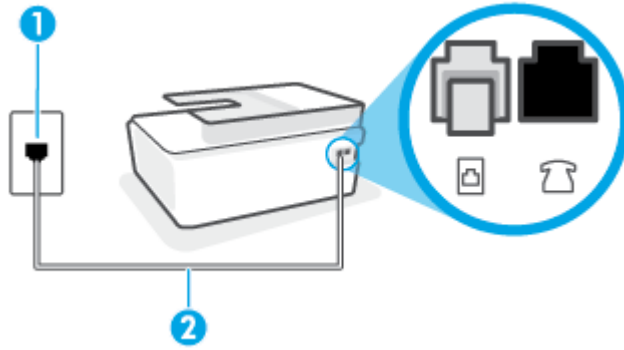

1	Πρίζα τηλεφώνου.
2	Χρησιμοποιήστε καλώδιο τηλεφώνου τουλάχιστον 26 AWG για σύνδεση στη θύρα  του εκτυπωτή. Ίσως χρειαστεί να συνδέσετε το καλώδιο τηλεφώνου στον κατάλληλο προσαρμογέα για τη χώρα/περιοχή σας.

Για να ρυθμίσετε τον εκτυπωτή με ξεχωριστή γραμμή φαξ

1. Συνδέστε το ένα άκρο του καλωδίου τηλεφώνου στην πρίζα του τηλεφώνου και, στη συνέχεια, συνδέστε το άλλο άκρο στη θύρα  στο πίσω μέρος του εκτυπωτή.

 **ΣΗΜΕΙΩΣΗ:** Ίσως χρειαστεί να συνδέσετε το καλώδιο τηλεφώνου στον κατάλληλο προσαρμογέα για τη χώρα/περιοχή σας.

2. Ενεργοποιήστε τη ρύθμιση **Αυτόματη απάντηση** .
3. (Προαιρετικά) Αλλάξτε τη ρύθμιση **Κτύποι πριν απ/ση** στη χαμηλότερη ρύθμιση (δύο κτύποι).
4. Πραγματοποιήστε έλεγχο φαξ.

Όταν χτυπήσει το τηλέφωνο, ο εκτυπωτής θα απαντήσει αυτόματα μετά τον αριθμό των κτύπων που έχουν οριστεί στη ρύθμιση **Κτύποι πριν απ/ση** . Ο εκτυπωτής ξεκινά να εκπέμπει ήχους λήψης φαξ στη συσκευή αποστολής φαξ και να λαμβάνει το φαξ.

Περίπτωση Β: Ρύθμιση του εκτυπωτή για DSL

Εάν έχετε υπηρεσία DSL παρεχόμενη από την εταιρεία τηλεφωνίας και δεν έχετε άλλον εξοπλισμό συνδεδεμένο στον εκτυπωτή, ακολουθήστε τις οδηγίες σε αυτή την ενότητα για να συνδέσετε ένα φίλτρο DSL μεταξύ της πρίζας τηλεφώνου και του εκτυπωτή. Το φίλτρο DSL αφαιρεί το ψηφιακό σήμα που μπορεί να δημιουργήσει παρεμβολές στον εκτυπωτή, ώστε ο εκτυπωτής να μπορεί να επικοινωνήσει σωστά με τη γραμμή τηλεφώνου. (Η γραμμή DSL μπορεί να ονομάζεται ADSL στη χώρα/περιοχή σας).

 **ΣΗΜΕΙΩΣΗ:** Εάν έχετε γραμμή DSL και δεν συνδέσετε το φίλτρο DSL, δεν θα είναι δυνατή η αποστολή και λήψη φαξ από τον εκτυπωτή.

Εικόνα 5-2 Πίσω πλευρά εκτυπωτή

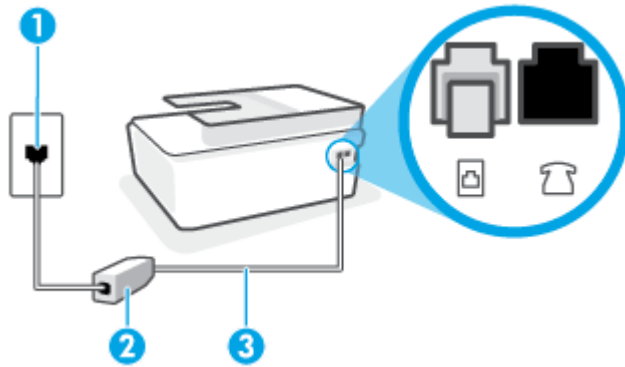

1	Πρίζα τηλεφώνου.
2	Φίλτρο και καλώδιο DSL (ή ADSL) παρεχόμενο από τον πάροχο υπηρεσιών DSL.
3	Χρησιμοποιήστε καλώδιο τηλεφώνου τουλάχιστον 26 AWG για σύνδεση στη θύρα  .

Ίσως χρειαστεί να συνδέσετε το καλώδιο τηλεφώνου στον κατάλληλο προσαρμογέα για τη χώρα/περιοχή σας.

Για να ρυθμίσετε τον εκτυπωτή με DSL

1. Προμηθευτείτε ένα φίλτρο DSL από τον παροχέα DSL.
2. Συνδέστε το ένα άκρο του καλωδίου τηλεφώνου στην ανοιχτή θύρα του φίλτρου DSL και, στη συνέχεια, συνδέστε το άλλο άκρο στη θύρα  του εκτυπωτή.

 **ΣΗΜΕΙΩΣΗ:** Ίσως χρειαστεί να συνδέσετε το καλώδιο τηλεφώνου στον κατάλληλο προσαρμογέα για τη χώρα/περιοχή σας.

Αν χρειάζεται, προμηθευτείτε περισσότερα καλώδια τηλεφώνου. Μπορείτε να προμηθευτείτε καλώδια τηλεφώνου από καταστήματα με ηλεκτρονικά είδη και εξαρτήματα τηλεφώνου.

3. Συνδέστε ένα πρόσθετο καλώδιο τηλεφώνου από το φίλτρο DSL στην πρίζα τηλεφώνου.
4. Πραγματοποιήστε έλεγχο φαξ.

Εάν αντιμετωπίσετε προβλήματα με τη ρύθμιση του εκτυπωτή με προαιρετικό εξοπλισμό, επικοινωνήστε με τον τοπικό παροχέα υπηρεσιών ή προμηθευτή για πρόσθετη βοήθεια.

Περίπτωση Γ: Ρύθμιση του εκτυπωτή με τηλεφωνικό σύστημα PBX ή γραμμή ISDN

Εάν χρησιμοποιείτε τηλεφωνικό σύστημα PBX ή μετατροπέα/προσαρμογέα τερματικού ISDN, κάντε τα παρακάτω:

- Εάν χρησιμοποιείτε PBX ή μετατροπέα/προσαρμογέα τερματικού ISDN, συνδέστε τον εκτυπωτή στη θύρα που προορίζεται για χρήση φαξ και τηλεφώνου. Επίσης, βεβαιωθείτε ότι ο προσαρμογέας τερματικού είναι ρυθμισμένος στον σωστό τύπο διακόπτη για τη χώρα/περιοχή σας, εφόσον αυτό είναι δυνατό.

ΣΗΜΕΙΩΣΗ: Ορισμένα συστήματα ISDN σας δίνουν τη δυνατότητα να διαμορφώσετε τις θύρες για συγκεκριμένο εξοπλισμό τηλεφώνου. Για παράδειγμα, ίσως έχετε εκχωρήσει μια θύρα για τηλέφωνο και φαξ Group 3 και μια άλλη θύρα για πολλές χρήσεις. Εάν αντιμετωπίζετε προβλήματα κατά τη σύνδεση με τη θύρα φαξ/τηλεφώνου του μετατροπέα ISDN, δοκιμάστε να χρησιμοποιήσετε τη θύρα που προορίζεται για πολλές χρήσεις (μπορεί να αναφέρεται ως "multi-combi" ή κάτι παρόμοιο).

- Εάν χρησιμοποιείτε τηλεφωνικό σύστημα PBX, ρυθμίστε τον ήχο αναμονής κλήσης σε "Απενεργοποίηση".

ΣΗΜΕΙΩΣΗ: Πολλά ψηφιακά συστήματα PBX διαθέτουν ήχο αναμονής κλήσης που έχει ρυθμιστεί από προεπιλογή σε "Ενεργοποίηση". Ο ήχος αναμονής κλήσης θα εμποδίσει τη μετάδοση φαξ και η αποστολή και λήψη φαξ από τον εκτυπωτή δεν θα είναι δυνατή. Για οδηγίες σχετικά με την απενεργοποίηση του ήχου αναμονής κλήσης, ανατρέξτε στην τεκμηρίωση που συνοδεύει το τηλεφωνικό σύστημα PBX.

- Εάν χρησιμοποιείτε τηλεφωνικό σύστημα PBX, καλέστε τον αριθμό για μια εξωτερική γραμμή πριν καλέσετε τον αριθμό φαξ.
- Ίσως χρειαστεί να συνδέσετε το καλώδιο τηλεφώνου στον κατάλληλο προσαρμογέα για τη χώρα/περιοχή σας.

Εάν αντιμετωπίσετε προβλήματα με τη ρύθμιση του εκτυπωτή με προαιρετικό εξοπλισμό, επικοινωνήστε με τον τοπικό παροχέα υπηρεσιών ή προμηθευτή για πρόσθετη βοήθεια.

Περίπτωση Δ: Φαξ με υπηρεσία διακριτών ήχων κλήσης στην ίδια γραμμή

Εάν είστε συνδρομητής σε υπηρεσία διακριτών ήχων κλήσης (μέσω της τηλεφωνικής σας εταιρείας), η οποία σας επιτρέπει να έχετε πολλούς αριθμούς τηλεφώνου σε μία γραμμή, με διαφορετικό συνδυασμό κτύπων για κάθε αριθμό, ρυθμίστε τον εκτυπωτή όπως περιγράφεται σε αυτή την ενότητα.

Εικόνα 5-3 Πίσω πλευρά εκτυπωτή

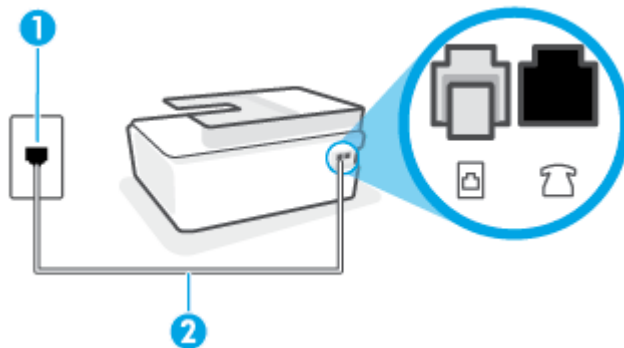

1	Πρίζα τηλεφώνου.
2	Χρησιμοποιήστε καλώδιο τηλεφώνου τουλάχιστον 26 AWG για σύνδεση στη θύρα  .
	Ίσως χρειαστεί να συνδέσετε το καλώδιο τηλεφώνου στον κατάλληλο προσαρμογέα για τη χώρα/περιοχή σας.

Για να ρυθμίσετε τον εκτυπωτή με υπηρεσία διακριτών ήχων κλήσης

1. Συνδέστε το ένα άκρο του καλωδίου τηλεφώνου στην πρίζα του τηλεφώνου και, στη συνέχεια, συνδέστε το άλλο άκρο στη θύρα  του εκτυπωτή.

 **ΣΗΜΕΙΩΣΗ:** Ίσως χρειαστεί να συνδέσετε το καλώδιο τηλεφώνου στον κατάλληλο προσαρμογέα για τη χώρα/περιοχή σας.

2. Ενεργοποιήστε τη ρύθμιση **Αυτόματη απάντηση**.
3. Αλλάξτε τη ρύθμιση **Διακριτός κτύπος** ώστε να ταιριάζει με τον συνδυασμό που η εταιρεία τηλεφωνίας έχει εκχωρήσει στον αριθμό του φαξ σας.

 **ΣΗΜΕΙΩΣΗ:** Από προεπιλογή, ο εκτυπωτής είναι ρυθμισμένος να απαντά σε όλους τους συνδυασμούς κτύπων. Εάν δεν ρυθμίσετε την επιλογή **Διακριτός κτύπος** ώστε να ταιριάζει με το συνδυασμό κτύπων που έχει εκχωρηθεί στον αριθμό φαξ, ο εκτυπωτής μπορεί να απαντά στις φωνητικές κλήσεις και στις κλήσεις φαξ ή να μην απαντά καθόλου.

 **ΥΠΟΔΕΙΞΗ:** Μπορείτε επίσης να χρησιμοποιήσετε τη λειτουργία εντοπισμού συνδυασμού κτύπων στον πίνακα ελέγχου του εκτυπωτή για να ρυθμίσετε τη λειτουργία διακριτού κτύπου. Με αυτή τη δυνατότητα, ο εκτυπωτής αναγνωρίζει και ηχογραφεί το συνδυασμό κτύπων μιας εισερχόμενης κλήσης και, με βάση αυτή την κλήση, προσδιορίζει αυτόματα το διακριτό συνδυασμό κτύπων που έχει εκχωρηθεί από την εταιρεία τηλεφωνία για τις κλήσεις φαξ. Για περισσότερες πληροφορίες, ανατρέξτε στην ενότητα [Αλλαγή απάντησης σε συνδυασμό κτύπων για διακριτό ήχο κλήσης στη σελίδα 72](#).

4. (Προαιρετικά) Αλλάξτε τη ρύθμιση **Κτύποι πριν απ/ση** στη χαμηλότερη ρύθμιση (δύο κτύποι).
5. Πραγματοποιήστε έλεγχο φαξ.

Η συσκευή θα απαντήσει αυτόματα στις εισερχόμενες κλήσεις με το συνδυασμό κτύπων που έχετε επιλέξει (ρύθμιση **Διακριτός κτύπος**) μετά τον επιλεγμένο αριθμό κτύπων (ρύθμιση **Κτύποι πριν απ/ση**). Ο εκτυπωτής ξεκινά να εκπέμπει ήχους λήψης φαξ στη συσκευή αποστολής φαξ και να λαμβάνει το φαξ.

Εάν αντιμετωπίσετε προβλήματα με τη ρύθμιση του εκτυπωτή με προαιρετικό εξοπλισμό, επικοινωνήστε με τον τοπικό παροχέα υπηρεσιών ή προμηθευτή για πρόσθετη βοήθεια.

Περίπτωση E: Κοινή γραμμή τηλεφώνου/φαξ

Εάν λαμβάνετε φωνητικές κλήσεις και κλήσεις φαξ στον ίδιο αριθμό τηλεφώνου και δεν έχετε άλλο εξοπλισμό γραφείου (ή τηλεφωνητή) στην ίδια γραμμή τηλεφώνου, συνδέστε τον εκτυπωτή όπως περιγράφεται σε αυτή την ενότητα.

Εικόνα 5-4 Πίσω πλευρά εκτυπωτή

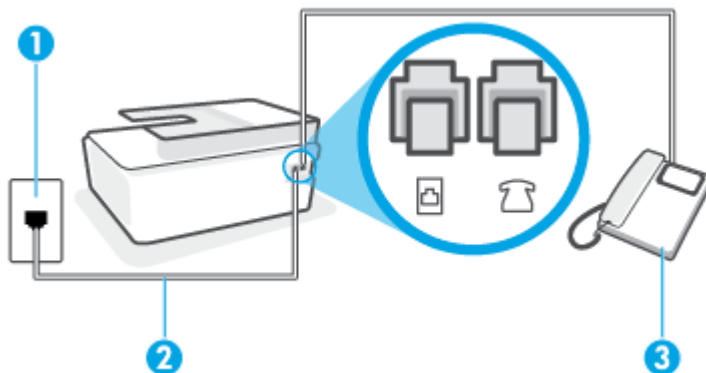



1

Πρίζα τηλεφώνου.

2	Χρησιμοποιήστε καλώδιο τηλεφώνου τουλάχιστον 26 AWG για σύνδεση στη θύρα  . Ίσως χρειαστεί να συνδέσετε το καλώδιο τηλεφώνου στον κατάλληλο προσαρμογέα για τη χώρα/περιοχή σας.
3	Τηλέφωνο (προαιρετικά).

Για να συνδέσετε τον εκτυπωτή σε κοινή γραμμή τηλεφώνου/φαξ

1. Συνδέστε το ένα άκρο του καλωδίου τηλεφώνου στην πρίζα του τηλεφώνου και, στη συνέχεια, συνδέστε το άλλο άκρο στη θύρα  του εκτυπωτή.

 **ΣΗΜΕΙΩΣΗ:** Ίσως χρειαστεί να συνδέσετε το καλώδιο τηλεφώνου στον κατάλληλο προσαρμογέα για τη χώρα/περιοχή σας.

2. Τώρα θα πρέπει να αποφασίσετε εάν θέλετε ο εκτυπωτής να απαντά στις κλήσεις αυτόματα ή μη αυτόματα:
 - Εάν ρυθμίσετε τον εκτυπωτή να απαντά στις κλήσεις **αυτόματα**, θα απαντά σε όλες τις εισερχόμενες κλήσεις και θα λαμβάνει τα φαξ. Σε αυτή την περίπτωση, ο εκτυπωτής δεν μπορεί να διακρίνει τις κλήσεις φαξ από τις φωνητικές κλήσεις. Εάν πιστεύετε ότι η κλήση είναι φωνητική, θα πρέπει να απαντήσετε σε αυτήν πριν από τον εκτυπωτή. Για να ρυθμίσετε τον εκτυπωτή ώστε να απαντά στις κλήσεις αυτόματα, ενεργοποιήστε τη ρύθμιση **Αυτόματη απάντηση**.
 - Εάν ρυθμίσετε τον εκτυπωτή να απαντά στα φαξ **μη αυτόματα**, θα πρέπει να έχετε τη δυνατότητα να απαντάτε προσωπικά στις εισερχόμενες κλήσεις φαξ, διαφορετικά ο εκτυπωτής δεν θα μπορεί να λαμβάνει φαξ. Για να ρυθμίσετε τον εκτυπωτή ώστε να απαντά στις κλήσεις μη αυτόματα, απενεργοποιήστε τη ρύθμιση **Αυτόματη απάντηση**.
3. Πραγματοποιήστε έλεγχο φαξ.

Εάν σηκώσετε το τηλέφωνο πριν απαντήσει ο εκτυπωτής στην κλήση και ακούσετε τόνους φαξ από συσκευή αποστολής φαξ, θα πρέπει να απαντήσετε στην κλήση φαξ με μη αυτόματο τρόπο.

Εάν αντιμετωπίσετε προβλήματα με τη ρύθμιση του εκτυπωτή με προαιρετικό εξοπλισμό, επικοινωνήστε με τον τοπικό παροχέα υπηρεσιών ή προμηθευτή για πρόσθετη βοήθεια.

Περίπτωση ΣΤ: Κοινή γραμμή τηλεφώνου/φαξ με φωνητικό ταχυδρομείο

Εάν λαμβάνετε φωνητικές κλήσεις και κλήσεις φαξ στον ίδιο αριθμό τηλεφώνου και είστε συνδρομητής σε υπηρεσία τηλεφωνητή της εταιρείας τηλεφωνίας που χρησιμοποιείτε, ρυθμίστε τον εκτυπωτή όπως περιγράφεται σε αυτή την ενότητα.

 **ΣΗΜΕΙΩΣΗ:** Δεν μπορείτε να λάβετε φαξ αυτόματα, εάν έχετε υπηρεσία τηλεφωνητή στον ίδιο αριθμό τηλεφώνου που χρησιμοποιείτε για κλήσεις φαξ. Θα πρέπει να λαμβάνετε τα φαξ με μη αυτόματο τρόπο. Αυτό σημαίνει ότι πρέπει να είστε διαθέσιμοι να απαντάτε οι ίδιοι στις κλήσεις εισερχόμενων φαξ. Εάν θέλετε να λαμβάνετε φαξ αυτόματα, επικοινωνήστε με την εταιρεία τηλεφωνίας για να εγγραφείτε σε μια υπηρεσία διακριτών κτύπων ή για να αποκτήσετε ξεχωριστή γραμμή τηλεφώνου για φαξ.

Εικόνα 5-5 Πίσω πλευρά εκτυπωτή

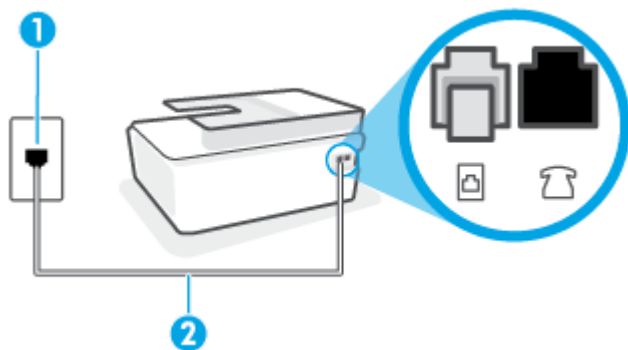

1	Πρίζα τηλεφώνου.
2	Χρησιμοποιήστε καλώδιο τηλεφώνου τουλάχιστον 26 AWG για σύνδεση στη θύρα  του εκτυπωτή. Ίσως χρειαστεί να συνδέσετε το καλώδιο τηλεφώνου στον κατάλληλο προσαρμογέα για τη χώρα/περιοχή σας.

Για να ρυθμίσετε τον εκτυπωτή με τηλεφωνητή

1. Συνδέστε το ένα άκρο του καλωδίου τηλεφώνου στην πρίζα του τηλεφώνου και, στη συνέχεια, συνδέστε το άλλο άκρο στη θύρα  του εκτυπωτή.

 **ΣΗΜΕΙΩΣΗ:** Ίσως χρειαστεί να συνδέσετε το καλώδιο τηλεφώνου στον κατάλληλο προσαρμογέα για τη χώρα/περιοχή σας.

2. Απενεργοποιήστε τη ρύθμιση **Αυτόματη απάντηση**.
3. Πραγματοποιήστε έλεγχο φαξ.

Πρέπει να απαντάτε οι ίδιοι στις εισερχόμενες κλήσεις φαξ, διαφορετικά ο εκτυπωτής δεν μπορεί να λάβει φαξ. Πρέπει να ξεκινήσετε το μη αυτόματο φαξ προτού ο τηλεφωνητής καταλάβει τη γραμμή.

Εάν αντιμετωπίσετε προβλήματα με τη ρύθμιση του εκτυπωτή με προαιρετικό εξοπλισμό, επικοινωνήστε με τον τοπικό παροχέα υπηρεσιών ή προμηθευτή για πρόσθετη βοήθεια.

Περίπτωση Ζ: Γραμμή φαξ κοινή με μόντεμ υπολογιστή (δεν λαμβάνονται φωνητικές κλήσεις)

Εάν έχετε γραμμή φαξ στην οποία δεν λαμβάνετε φωνητικές κλήσεις και έχετε μόντεμ υπολογιστή συνδεδεμένο σε αυτή τη γραμμή, ρυθμίστε τον εκτυπωτή όπως περιγράφεται σε αυτή την ενότητα.

 **ΣΗΜΕΙΩΣΗ:** Εάν έχετε μόντεμ τηλεφώνου υπολογιστή, τότε αυτό χρησιμοποιεί την ίδια γραμμή τηλεφώνου με τον εκτυπωτή. Δεν μπορείτε να χρησιμοποιήσετε το μόντεμ και τον εκτυπωτή ταυτόχρονα. Για παράδειγμα, δεν μπορείτε να χρησιμοποιήσετε τον εκτυπωτή για αποστολή και λήψη φαξ όταν χρησιμοποιείτε το μόντεμ τηλεφώνου του υπολογιστή για αποστολή e-mail ή για πρόσβαση στο Internet.

- [Ρύθμιση του εκτυπωτή με μόντεμ τηλεφώνου υπολογιστή](#)
- [Ρύθμιση του εκτυπωτή με μόντεμ υπολογιστή DSL/ADSL](#)

Ρύθμιση του εκτυπωτή με μόντεμ τηλεφώνου υπολογιστή

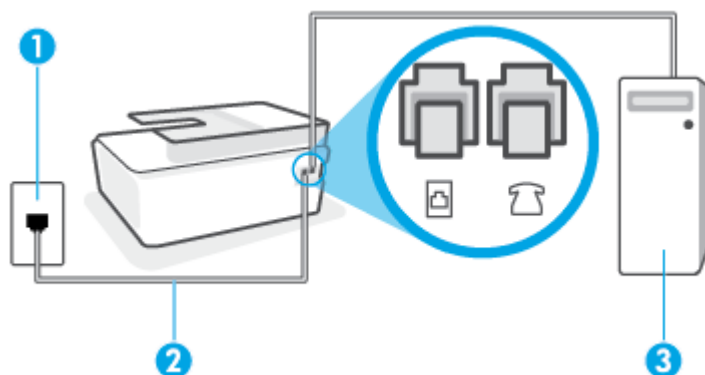

Εάν χρησιμοποιείτε την ίδια γραμμή τηλεφώνου για την αποστολή φαξ και για ένα μόντεμ τηλεφώνου υπολογιστή, ακολουθήστε αυτές τις οδηγίες για να ρυθμίσετε τον εκτυπωτή.

Εικόνα 5-6 Πίσω πλευρά εκτυπωτή



1	Πρίζα τηλεφώνου.
2	Χρησιμοποιήστε καλώδιο τηλεφώνου τουλάχιστον 26 AWG για σύνδεση στη θύρα  του εκτυπωτή. Ίσως χρειαστεί να συνδέσετε το καλώδιο τηλεφώνου στον κατάλληλο προσαρμογέα για τη χώρα/περιοχή σας.
3	Υπολογιστής με μόντεμ.

Για να ρυθμίσετε τον εκτυπωτή με μόντεμ σύνδεσης μέσω τηλεφώνου

1. Αποσυνδέστε το άσπρο βύσμα από τη θύρα  του εκτυπωτή.
2. Εντοπίστε το καλώδιο τηλεφώνου που συνδέει το πίσω μέρος του υπολογιστή σας (το μόντεμ τηλεφώνου του υπολογιστή) σε πρίζα τηλεφώνου. Αποσυνδέστε το καλώδιο από την πρίζα τηλεφώνου και συνδέστε το στη θύρα  του εκτυπωτή.
3. Συνδέστε το ένα άκρο του καλωδίου τηλεφώνου στην πρίζα του τηλεφώνου και, στη συνέχεια, συνδέστε το άλλο άκρο στη θύρα  του εκτυπωτή.

 **ΣΗΜΕΙΩΣΗ:** Ίσως χρειαστεί να συνδέσετε το καλώδιο τηλεφώνου στον κατάλληλο προσαρμογέα για τη χώρα/περιοχή σας.

4. Εάν το λογισμικό του μόντεμ έχει ρυθμιστεί ώστε να λαμβάνει φαξ αυτόματα στον υπολογιστή, απενεργοποιήστε αυτή τη ρύθμιση.

 **ΣΗΜΕΙΩΣΗ:** Εάν δεν απενεργοποιήσετε τη ρύθμιση αυτόματης λήψης φαξ στο λογισμικό του μόντεμ, ο εκτυπωτής δεν θα μπορεί να λάβει φαξ.

5. Ενεργοποιήστε τη ρύθμιση **Αυτόματη απάντηση**.
6. (Προαιρετικά) Αλλάξτε τη ρύθμιση **Κτύποι πριν απ/ση** στη χαμηλότερη ρύθμιση (δύο κτύποι).
7. Πραγματοποιήστε έλεγχο φαξ.

Όταν χτυπήσει το τηλέφωνο, ο εκτυπωτής θα απαντήσει αυτόματα μετά τον αριθμό των κτύπων που έχουν οριστεί στη ρύθμιση **Κτύποι πριν απ/ση**. Ο εκτυπωτής ξεκινά να εκπέμπει ήχους λήψης φαξ στη συσκευή αποστολής φαξ και να λαμβάνει το φαξ.

Εάν αντιμετωπίσετε προβλήματα με τη ρύθμιση του εκτυπωτή με προαιρετικό εξοπλισμό, επικοινωνήστε με τον τοπικό παροχέα υπηρεσιών ή προμηθευτή για πρόσθετη βοήθεια.

Ρύθμιση του εκτυπωτή με μόντεμ υπολογιστή DSL/ADSL

Εάν έχετε γραμμή DSL και χρησιμοποιείτε τη γραμμή αυτή για την αποστολή φαξ, ακολουθήστε αυτές τις οδηγίες για να ρυθμίσετε τη συσκευή φαξ.

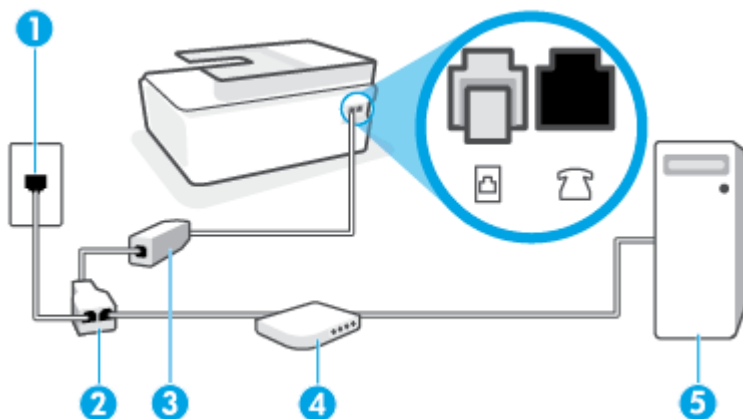

1 Πρίζα τηλεφώνου.

2 Παράλληλος διαχωριστής.

3 DSL/ADSL.

Συνδέστε το ένα άκρο του καλωδίου τηλεφώνου στη θύρα  του εκτυπωτή. Συνδέστε το άλλο άκρο του καλωδίου στο φίλτρο DSL/ADSL.

Ίσως χρειαστεί να συνδέσετε το καλώδιο τηλεφώνου στον κατάλληλο προσαρμογέα για τη χώρα/περιοχή σας.

4 Μόντεμ υπολογιστή DSL/ADSL.

5 Υπολογιστής.

 **ΣΗΜΕΙΩΣΗ:** Πρέπει να αγοράσετε έναν παράλληλο διαχωριστή. Ο παράλληλος διαχωριστής έχει μια θύρα RJ-11 μπροστά και δύο θύρες RJ-11 πίσω. Μην χρησιμοποιήσετε διαχωριστή τηλεφώνου δύο γραμμών, σειριακό διαχωριστή ή παράλληλο διαχωριστή που έχει δύο θύρες RJ-11 μπροστά και βύσμα πίσω.

Εικόνα 5-7 Παράδειγμα παράλληλου διαχωριστή



Για να ρυθμίσετε τον εκτυπωτή με μόντεμ υπολογιστή DSL/ADSL

1. Προμηθευτείτε ένα φίλτρο DSL από τον παροχέα DSL.
2. Συνδέστε το ένα άκρο του καλωδίου τηλεφώνου στο φίλτρο DSL και, στη συνέχεια, συνδέστε το άλλο άκρο στη θύρα  του εκτυπωτή.

 **ΣΗΜΕΙΩΣΗ:** Ίσως χρειαστεί να συνδέσετε το καλώδιο τηλεφώνου στον κατάλληλο προσαρμογέα για τη χώρα/περιοχή σας.

3. Συνδέστε το φίλτρο DSL στον παράλληλο διαχωριστή.
4. Συνδέστε το μόντεμ DSL στον παράλληλο διαχωριστή.
5. Συνδέστε τον παράλληλο διαχωριστή στην πρίζα.
6. Εκτελέστε έναν έλεγχο φαξ.

Όταν χτυπήσει το τηλέφωνο, ο εκτυπωτής θα απαντήσει αυτόματα μετά τον αριθμό των κύπων που έχουν οριστεί στη ρύθμιση **Κτύποι πριν απ/ση**. Ο εκτυπωτής ξεκινά να εκπέμπει ήχους λήψης φαξ στη συσκευή αποστολής φαξ και να λαμβάνει το φαξ.

Εάν αντιμετωπίσετε προβλήματα με τη ρύθμιση του εκτυπωτή με προαιρετικό εξοπλισμό, επικοινωνήστε με τον τοπικό παροχέα υπηρεσιών ή προμηθευτή για πρόσθετη βοήθεια.

Περίπτωση Η: Κοινή γραμμή τηλεφώνου/φαξ με μόντεμ υπολογιστή

Υπάρχουν δύο διαφορετικοί τρόποι για να ρυθμίσετε τον εκτυπωτή με τον υπολογιστή, ανάλογα με τον αριθμό τηλεφωνικών θυρών του υπολογιστή. Πριν ξεκινήσετε, ελέγξτε τον υπολογιστή για να δείτε εάν διαθέτει μία ή δύο τηλεφωνικές θύρες.

- [Κοινή χρήση τηλεφώνου/φαξ με μόντεμ τηλεφώνου υπολογιστή](#)
- [Κοινή χρήση γραμμής τηλεφώνου/φαξ με μόντεμ υπολογιστή DSL/ADSL](#)

Κοινή χρήση τηλεφώνου/φαξ με μόντεμ τηλεφώνου υπολογιστή

Εάν χρησιμοποιείτε τη γραμμή τηλεφώνου για φωνητικές κλήσεις, φαξ και για το μόντεμ τηλεφώνου υπολογιστή, ακολουθήστε αυτές τις οδηγίες για να ρυθμίσετε τη συσκευή φαξ.

Υπάρχουν δύο διαφορετικοί τρόποι για να ρυθμίσετε τον εκτυπωτή με τον υπολογιστή, ανάλογα με τον αριθμό τηλεφωνικών θυρών του υπολογιστή. Πριν ξεκινήσετε, ελέγξτε τον υπολογιστή για να δείτε εάν διαθέτει μία ή δύο τηλεφωνικές θύρες.



 **ΣΗΜΕΙΩΣΗ:** Εάν ο υπολογιστής σας έχει μόνο μία τηλεφωνική θύρα, θα πρέπει να προμηθευτείτε έναν παράλληλο διαχωριστή (ονομάζεται και "ζεύκτης"), όπως φαίνεται στην εικόνα. (Ο παράλληλος διαχωριστής έχει μια θύρα RJ-11 μπροστά και δύο θύρες RJ-11 πίσω. Μην χρησιμοποιήσετε διαχωριστή τηλεφώνου δύο γραμμών, σειριακό διαχωριστή ή παράλληλο διαχωριστή που έχει δύο θύρες RJ-11 μπροστά και βύσμα πίσω.)

Εικόνα 5-8 Παράδειγμα παράλληλου διαχωριστή



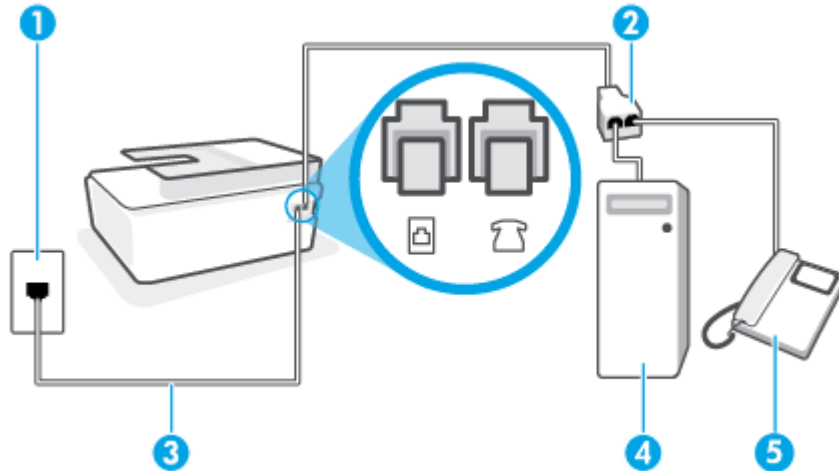



Εικόνα 5-9 Πίσω πλευρά εκτυπωτή



1	Πρίζα τηλεφώνου.
2	Χρησιμοποιήστε καλώδιο τηλεφώνου τουλάχιστον 26 AWG για σύνδεση στη θύρα  του εκτυπωτή.
3	Χρησιμοποιήστε καλώδιο τηλεφώνου τουλάχιστον 26 AWG για σύνδεση στη θύρα  του εκτυπωτή.
4	Υπολογιστής με μόντεμ.
5	Τηλέφωνο.

Για να ρυθμίσετε τον εκτυπωτή στην ίδια γραμμή τηλεφώνου με έναν υπολογιστή με δύο τηλεφωνικές θύρες

1. Αποσυνδέστε το άσπρο βύσμα από τη θύρα  του εκτυπωτή.
2. Εντοπίστε το καλώδιο τηλεφώνου που συνδέει το πίσω μέρος του υπολογιστή σας (το μόντεμ τηλεφώνου του υπολογιστή) σε πρίζα τηλεφώνου. Αποσυνδέστε το καλώδιο από την πρίζα τηλεφώνου και συνδέστε το στη θύρα  του εκτυπωτή.
3. Συνδέστε ένα τηλέφωνο στη θύρα "OUT" στο πίσω μέρος του μόντεμ τηλεφώνου του υπολογιστή.
4. Συνδέστε το ένα άκρο του καλωδίου τηλεφώνου στην πρίζα του τηλεφώνου και, στη συνέχεια, συνδέστε το άλλο άκρο στη θύρα  του εκτυπωτή.

 **ΣΗΜΕΙΩΣΗ:** Ίσως χρειαστεί να συνδέσετε το καλώδιο τηλεφώνου στον κατάλληλο προσαρμογέα για τη χώρα/περιοχή σας.

5. Εάν το λογισμικό του μόντεμ έχει ρυθμιστεί ώστε να λαμβάνει φαξ αυτόματα στον υπολογιστή, απενεργοποιήστε αυτή τη ρύθμιση.

 **ΣΗΜΕΙΩΣΗ:** Εάν δεν απενεργοποιήσετε τη ρύθμιση αυτόματης λήψης φαξ στο λογισμικό του μόντεμ, ο εκτυπωτής δεν θα μπορεί να λάβει φαξ.

6. Τώρα θα πρέπει να αποφασίσετε εάν θέλετε ο εκτυπωτής να απαντά στις κλήσεις αυτόματα ή μη αυτόματα:

- Εάν ρυθμίσετε τον εκτυπωτή να απαντά στις κλήσεις **αυτόματα**, θα απαντά σε όλες τις εισερχόμενες κλήσεις και θα λαμβάνει τα φαξ. Σε αυτή την περίπτωση, ο εκτυπωτής δεν μπορεί να διακρίνει τις κλήσεις φαξ από τις φωνητικές κλήσεις. Εάν πιστεύετε ότι η κλήση είναι φωνητική, θα πρέπει να απαντήσετε πριν από τον εκτυπωτή. Για να ρυθμίσετε τον εκτυπωτή ώστε να απαντά στις κλήσεις αυτόματα, ενεργοποιήστε τη ρύθμιση **Αυτόματη απάντηση**.
- Εάν ρυθμίσετε τον εκτυπωτή να απαντά στα φαξ **μη αυτόματα**, θα πρέπει να έχετε τη δυνατότητα να απαντάτε προσωπικά στις εισερχόμενες κλήσεις φαξ, διαφορετικά ο εκτυπωτής δεν θα μπορεί να λαμβάνει φαξ. Για να ρυθμίσετε τον εκτυπωτή ώστε να απαντά στις κλήσεις μη αυτόματα, απενεργοποιήστε τη ρύθμιση **Αυτόματη απάντηση**.

7. Εκτελέστε έναν έλεγχο φαξ.

Εάν σηκώσετε το τηλέφωνο πριν απαντήσει ο εκτυπωτής και ακούσετε τόνους φαξ από τη συσκευή αποστολής φαξ, θα πρέπει να απαντήσετε στην κλήση φαξ με μη αυτόματο τρόπο.

Εάν αντιμετωπίσετε προβλήματα με τη ρύθμιση του εκτυπωτή με προαιρετικό εξοπλισμό, επικοινωνήστε με τον τοπικό παροχέα υπηρεσιών ή προμηθευτή για πρόσθετη βοήθεια.

Κοινή χρήση γραμμής τηλεφώνου/φαξ με μόντεμ υπολογιστή DSL/ADSL

Εάν χρησιμοποιείτε τη γραμμή τηλεφώνου για φωνητικές κλήσεις, φαξ και για το μόντεμ υπολογιστή DSL/ADSL, ακολουθήστε αυτές τις οδηγίες για να ρυθμίσετε τη συσκευή φαξ.

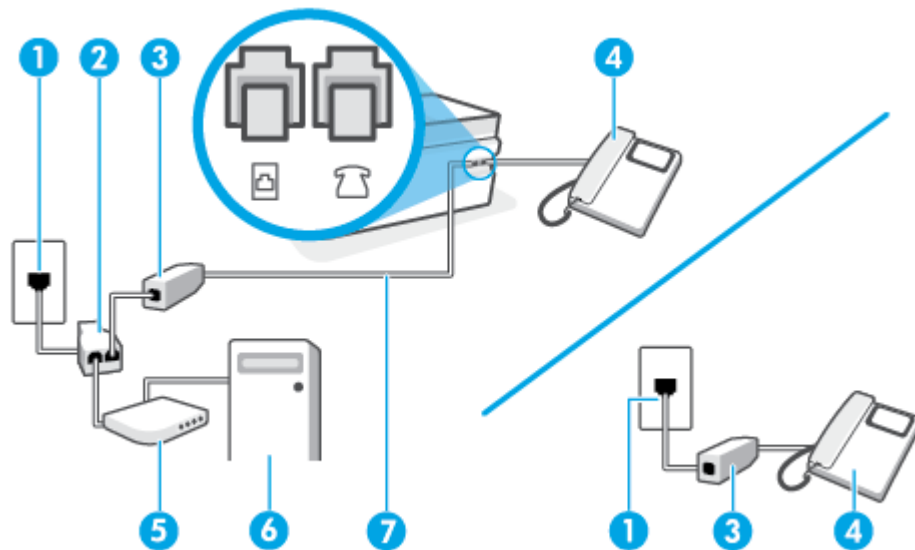

1	Πρίζα τηλεφώνου
2	Παράλληλος διαχωριστής
3	Φίλτρο DSL/ADSL
4	Τηλέφωνο
5	Μόντεμ DSL/ADSL

6	Υπολογιστής
7	Χρησιμοποιήστε καλώδιο τηλεφώνου τουλάχιστον 26 AWG για σύνδεση στη θύρα  του εκτυπωτή. Ίσως χρειαστεί να συνδέσετε το καλώδιο τηλεφώνου στον κατάλληλο προσαρμογέα για τη χώρα/περιοχή σας.

 **ΣΗΜΕΙΩΣΗ:** Πρέπει να αγοράσετε έναν παράλληλο διαχωριστή. Ο παράλληλος διαχωριστής έχει μία θύρα RJ-11 στο μπροστινό μέρος και δύο θύρες RJ-11 στο πίσω μέρος. Μην χρησιμοποιείτε διαχωριστή τηλεφώνου δύο γραμμών, σειριακό διαχωριστή ή παράλληλο διαχωριστή που έχει δύο θύρες RJ-11 στο μπροστινό μέρος και βύσμα στο πίσω μέρος.

Εικόνα 5-10 Παράδειγμα παράλληλου διαχωριστή





Για να ρυθμίσετε τον εκτυπωτή με μόντεμ υπολογιστή DSL/ADSL

1. Προμηθευτείτε ένα φίλτρο DSL από τον παροχέα DSL.

 **ΣΗΜΕΙΩΣΗ:** Οι συσκευές τηλεφώνου που βρίσκονται σε άλλα μέρη του σπιτιού/γραφείου και χρησιμοποιούν τον ίδιο αριθμό τηλεφώνου με την υπηρεσία DSL πρέπει να συνδεθούν σε πρόσθετα φίλτρα DSL για την αποφυγή θορύβου κατά την πραγματοποίηση φωνητικών κλήσεων.

2. Συνδέστε το ένα άκρο του καλωδίου τηλεφώνου στο φίλτρο DSL και, στη συνέχεια, συνδέστε το άλλο άκρο στη θύρα  του εκτυπωτή.

 **ΣΗΜΕΙΩΣΗ:** Ίσως χρειαστεί να συνδέσετε το καλώδιο τηλεφώνου στον κατάλληλο προσαρμογέα για τη χώρα/περιοχή σας.

3. Αν χρησιμοποιείτε τηλεφωνικό σύστημα παράλληλου τύπου, συνδέστε ένα τηλέφωνο στη θύρα  του εκτυπωτή.
4. Συνδέστε το φίλτρο DSL στον παράλληλο διαχωριστή.
5. Συνδέστε το μόντεμ DSL στον παράλληλο διαχωριστή.
6. Συνδέστε τον παράλληλο διαχωριστή στην πρίζα.
7. Πραγματοποιήστε έλεγχο φαξ.

Όταν χτυπήσει το τηλέφωνο, ο εκτυπωτής θα απαντήσει αυτόματα μετά τον αριθμό των κτύπων που έχουν οριστεί στη ρύθμιση **Κτύποι πριν απ/ση**. Ο εκτυπωτής ξεκινά να εκπέμπει ήχους λήψης φαξ στη συσκευή αποστολής φαξ και να λαμβάνει το φαξ.

Εάν αντιμετωπίσετε προβλήματα με τη ρύθμιση του εκτυπωτή με προαιρετικό εξοπλισμό, επικοινωνήστε με τον τοπικό παροχέα υπηρεσιών ή προμηθευτή για πρόσθετη βοήθεια.

Περίπτωση Θ: Κοινή γραμμή τηλεφώνου/φαξ με τηλεφωνητή

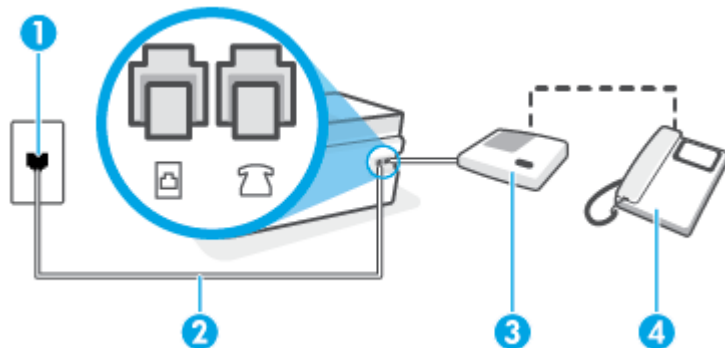

Εάν λαμβάνετε φωνητικές κλήσεις και κλήσεις φαξ στον ίδιο αριθμό τηλεφώνου και έχετε τηλεφωνητή που απαντά στις φωνητικές κλήσεις σε αυτό τον αριθμό, ρυθμίστε τον εκτυπωτή όπως περιγράφεται σε αυτή την ενότητα.

Εικόνα 5-11 Πίσω πλευρά εκτυπωτή



1	Πρίζα τηλεφώνου.
2	Χρησιμοποιήστε καλώδιο τηλεφώνου τουλάχιστον 26 AWG για σύνδεση στη θύρα  του εκτυπωτή. Ίσως χρειαστεί να συνδέσετε το καλώδιο τηλεφώνου στον κατάλληλο προσαρμογέα για τη χώρα/περιοχή σας.
3	Τηλεφωνητής.
4	Τηλέφωνο (προαιρετικά).

Για να ρυθμίσετε τον εκτυπωτή ώστε να μοιράζεται από κοινού τη φωνητική γραμμή/γραμμή φαξ με τον τηλεφωνητή

1. Αποσυνδέστε το άσπρο βύσμα από τη θύρα  του εκτυπωτή.
2. Αποσυνδέστε τον τηλεφωνητή από την πρίζα τηλεφώνου και συνδέστε τον στη θύρα  του εκτυπωτή.
3. Συνδέστε το ένα άκρο του καλωδίου τηλεφώνου στην πρίζα του τηλεφώνου και, στη συνέχεια, συνδέστε το άλλο άκρο στη θύρα  του εκτυπωτή.

 **ΣΗΜΕΙΩΣΗ:** Ίσως χρειαστεί να συνδέσετε το καλώδιο τηλεφώνου στον κατάλληλο προσαρμογέα για τη χώρα/περιοχή σας.

4. (Προαιρετικά) Εάν ο τηλεφωνητής δεν διαθέτει ενσωματωμένο τηλέφωνο, για δική σας ευκολία μπορείτε να συνδέσετε μια συσκευή τηλεφώνου στο πίσω μέρος του τηλεφωνητή, στη θύρα "OUT".

 **ΣΗΜΕΙΩΣΗ:** Εάν ο τηλεφωνητής σας δεν επιτρέπει τη σύνδεση εξωτερικού τηλεφώνου, μπορείτε να αγοράσετε και να χρησιμοποιήσετε έναν παράλληλο διαχωριστή (γνωστός επίσης ως ζεύκτης) για να συνδέσετε και τον τηλεφωνητή και το τηλέφωνο στον εκτυπωτή. Για αυτές τις συνδέσεις μπορείτε να χρησιμοποιήσετε τυπικά καλώδια τηλεφώνου.

5. Ενεργοποιήστε τη ρύθμιση **Αυτόματη απάντηση**.

6. Ρυθμίστε τον αυτόματο τηλεφωνητή να απαντά ύστερα από ένα μικρό αριθμό κτύπων.
7. Αλλάξτε τη ρύθμιση **Κτύποι πριν απ/ση** του εκτυπωτή στο μέγιστο αριθμό κτύπων που υποστηρίζεται από τον εκτυπωτή. (Ο μέγιστος αριθμός κτύπων διαφέρει ανάλογα με τη χώρα/περιοχή).
8. Εκτελέστε έναν έλεγχο φαξ.

Όταν χτυπήσει το τηλέφωνο, ο τηλεφωνητής θα απαντήσει μετά από τους κτύπους που έχετε καθορίσει και θα αναπαράγει το μήνυμα υποδοχής που έχετε ηχογραφήσει. Την ίδια ώρα, ο εκτυπωτής παρακολουθεί την κλήση, "ακούγοντας" τυχόν τόνους φαξ. Εάν ανιχνευτούν τόνοι εισερχόμενου φαξ, ο εκτυπωτής μεταδίδει τόνους λήψης φαξ και λαμβάνει το φαξ. Εάν δεν υπάρχουν τόνοι φαξ, ο εκτυπωτής σταματά την παρακολούθηση της γραμμής και ο τηλεφωνητής σας μπορεί να καταγράψει το φωνητικό μήνυμα.

Εάν αντιμετωπίσετε προβλήματα με τη ρύθμιση του εκτυπωτή με προαιρετικό εξοπλισμό, επικοινωνήστε με τον τοπικό παροχέα υπηρεσιών ή προμηθευτή για πρόσθετη βοήθεια.

Περίπτωση I: Κοινή φωνητική γραμμή/γραμμή φαξ με μόντεμ υπολογιστή και τηλεφωνητή

Εάν λαμβάνετε φωνητικές κλήσεις και κλήσεις φαξ στον ίδιο αριθμό τηλεφώνου και παράλληλα έχετε συνδέσει σε αυτή τη γραμμή τηλεφώνου ένα μόντεμ υπολογιστή και έναν τηλεφωνητή, ρυθμίστε τον εκτυπωτή όπως περιγράφεται σε αυτή την ενότητα.

 **ΣΗΜΕΙΩΣΗ:** Εφόσον το μόντεμ σύνδεσης μέσω τηλεφώνου του υπολογιστή σας χρησιμοποιεί την ίδια γραμμή τηλεφώνου με τον εκτυπωτή, δεν μπορείτε να χρησιμοποιείτε το μόντεμ και τον εκτυπωτή ταυτόχρονα. Για παράδειγμα, δεν μπορείτε να χρησιμοποιήσετε τον εκτυπωτή για αποστολή και λήψη φαξ όταν χρησιμοποιείτε το μόντεμ τηλεφώνου του υπολογιστή για αποστολή email ή για πρόσβαση στο Internet.

- [Κοινή χρήση γραμμής τηλεφώνου/φαξ με μόντεμ σύνδεσης μέσω τηλεφώνου και τηλεφωνητή](#)
- [Κοινή γραμμή τηλεφώνου/ φαξ με μόντεμ υπολογιστή DSL/ADSL και τηλεφωνητή](#)

Κοινή χρήση γραμμής τηλεφώνου/φαξ με μόντεμ σύνδεσης μέσω τηλεφώνου και τηλεφωνητή

Υπάρχουν δύο διαφορετικοί τρόποι για να ρυθμίσετε τον εκτυπωτή με τον υπολογιστή, ανάλογα με τον αριθμό τηλεφωνικών θυρών του υπολογιστή. Πριν ξεκινήσετε, ελέγξτε τον υπολογιστή για να δείτε εάν διαθέτει μία ή δύο τηλεφωνικές θύρες.

 **ΣΗΜΕΙΩΣΗ:** Εάν ο υπολογιστής σας έχει μόνο μία τηλεφωνική θύρα, θα πρέπει να προμηθευτείτε έναν παράλληλο διαχωριστή (ονομάζεται και "ζεύκτης"), όπως φαίνεται στην εικόνα. (Ο παράλληλος διαχωριστής έχει μια θύρα RJ-11 μπροστά και δύο θύρες RJ-11 πίσω. Μην χρησιμοποιήσετε διαχωριστή τηλεφώνου δύο γραμμών, σειριακό διαχωριστή ή παράλληλο διαχωριστή που έχει δύο θύρες RJ-11 μπροστά και βύσμα πίσω.)

Εικόνα 5-12 Παράδειγμα παράλληλου διαχωριστή





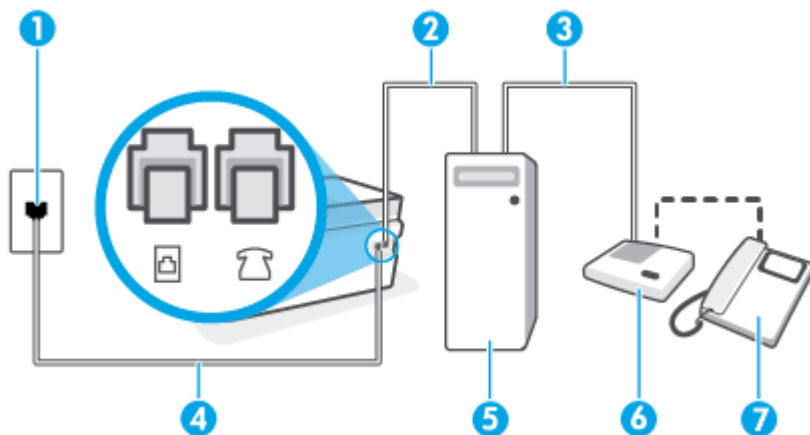

Εικόνα 5-13 Πίσω πλευρά εκτυπωτή



1	Πρίζα τηλεφώνου
2	Τηλεφωνική θύρα "IN" στον υπολογιστή
3	Τηλεφωνική θύρα "OUT" στον υπολογιστή
4	Χρησιμοποιήστε καλώδιο τηλεφώνου τουλάχιστον 26 AWG για σύνδεση στη θύρα  του εκτυπωτή. Ίσως χρειαστεί να συνδέσετε το καλώδιο τηλεφώνου στον κατάλληλο προσαρμογέα για τη χώρα/περιοχή σας.
5	Υπολογιστής με μόντεμ
6	Τηλεφωνητής
7	Τηλέφωνο (προαιρετικά)

Για να ρυθμίσετε τον εκτυπωτή στην ίδια γραμμή τηλεφώνου με έναν υπολογιστή με δύο τηλεφωνικές θύρες

1. Αποσυνδέστε το άσπρο βύσμα από τη θύρα  του εκτυπωτή.
2. Εντοπίστε το καλώδιο τηλεφώνου που συνδέει το πίσω μέρος του υπολογιστή σας (το μόντεμ τηλεφώνου του υπολογιστή) σε πρίζα τηλεφώνου. Αποσυνδέστε το καλώδιο από την πρίζα τηλεφώνου και συνδέστε το στη θύρα  του εκτυπωτή.
3. Αποσυνδέστε τον τηλεφωνητή από την πρίζα τηλεφώνου και συνδέστε τον στη θύρα με την ένδειξη "OUT" στο πίσω μέρος του υπολογιστή (στο μόντεμ σύνδεσης μέσω τηλεφώνου).
4. Συνδέστε το ένα άκρο του καλωδίου τηλεφώνου στην πρίζα του τηλεφώνου και, στη συνέχεια, συνδέστε το άλλο άκρο στη θύρα  του εκτυπωτή.

 **ΣΗΜΕΙΩΣΗ:** Ίσως χρειαστεί να συνδέσετε το καλώδιο τηλεφώνου στον κατάλληλο προσαρμογέα για τη χώρα/περιοχή σας.

5. (Προαιρετικά) Εάν ο τηλεφωνητής δεν διαθέτει ενσωματωμένο τηλέφωνο, για δική σας ευκολία μπορείτε να συνδέσετε μια συσκευή τηλεφώνου στο πίσω μέρος του τηλεφωνητή, στη θύρα "OUT".

 **ΣΗΜΕΙΩΣΗ:** Εάν ο τηλεφωνητής σας δεν επιτρέπει τη σύνδεση εξωτερικού τηλεφώνου, μπορείτε να αγοράσετε και να χρησιμοποιήσετε έναν παράλληλο διαχωριστή (γνωστός επίσης ως ζεύκτης) για να συνδέσετε και τον τηλεφωνητή και το τηλέφωνο στον εκτυπωτή. Για αυτές τις συνδέσεις μπορείτε να χρησιμοποιήσετε τυπικά καλώδια τηλεφώνου.

- Εάν το λογισμικό του μόντεμ έχει ρυθμιστεί ώστε να λαμβάνει φαξ αυτόματα στον υπολογιστή, απενεργοποιήστε αυτή τη ρύθμιση.

 **ΣΗΜΕΙΩΣΗ:** Εάν δεν απενεργοποιήσετε τη ρύθμιση αυτόματης λήψης φαξ στο λογισμικό του μόντεμ, ο εκτυπωτής δεν θα μπορεί να λάβει φαξ.

- Ενεργοποιήστε τη ρύθμιση **Αυτόματη απάντηση**.
- Ρυθμίστε τον αυτόματο τηλεφωνητή να απαντά ύστερα από ένα μικρό αριθμό κτύπων.
- Αλλάξτε τη ρύθμιση **Κτύποι πριν απ/ση** στον εκτυπωτή στο μέγιστο αριθμό κτύπων που υποστηρίζει η συσκευή. (Ο μέγιστος αριθμός κτύπων ποικίλλει ανάλογα με τη χώρα/περιοχή).
- Εκτελέστε έναν έλεγχο φαξ.

Όταν χτυπήσει το τηλέφωνο, ο τηλεφωνητής θα απαντήσει μετά από τους κτύπους που έχετε καθορίσει και θα αναπαράγει το μήνυμα υποδοχής που έχετε ηχογραφήσει. Την ίδια ώρα, ο εκτυπωτής παρακολουθεί την κλήση, "ακούγοντας" τυχόν τόνους φαξ. Εάν ανιχνευτούν τόνοι εισερχόμενου φαξ, ο εκτυπωτής μεταδίδει τόνους λήψης φαξ και λαμβάνει το φαξ. Εάν δεν υπάρχουν τόνοι φαξ, ο εκτυπωτής σταματά την παρακολούθηση της γραμμής και ο τηλεφωνητής σας μπορεί να καταγράψει το φωνητικό μήνυμα.

Εάν αντιμετωπίσετε προβλήματα με τη ρύθμιση του εκτυπωτή με προαιρετικό εξοπλισμό, επικοινωνήστε με τον τοπικό παροχέα υπηρεσιών ή προμηθευτή για πρόσθετη βοήθεια.

Κοινή γραμμή τηλεφώνου/ φαξ με μόντεμ υπολογιστή DSL/ADSL και τηλεφωνητή

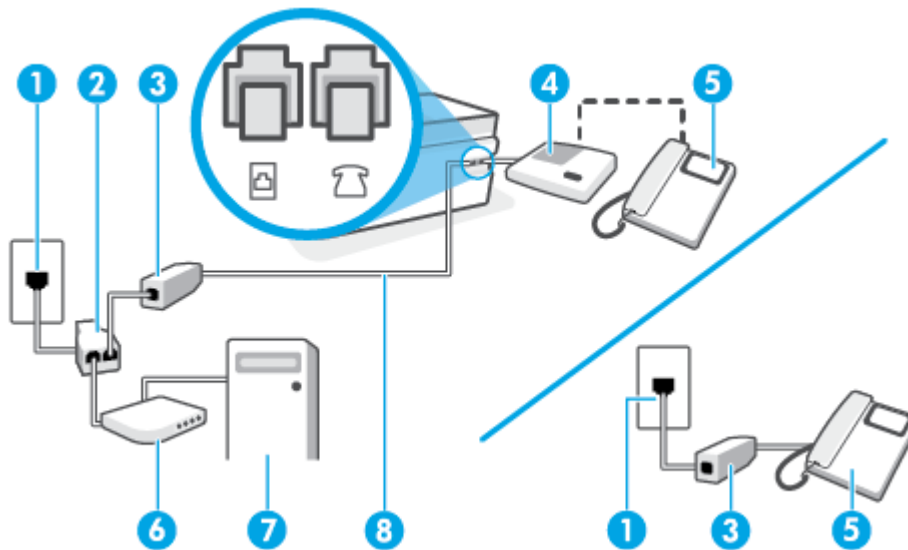

1	Πρίζα τηλεφώνου
2	Παράλληλος διαχωριστής
3	Φίλτρο DSL/ADSL
4	Τηλεφωνητής

5	Τηλέφωνο (προαιρετικά)
6	Μόντεμ DSL/ADSL
7	Υπολογιστής
8	Χρησιμοποιήστε καλώδιο τηλεφώνου τουλάχιστον 26 AWG για σύνδεση στη θύρα  του εκτυπωτή. Ίσως χρειαστεί να συνδέσετε το καλώδιο τηλεφώνου στον κατάλληλο προσαρμογέα για τη χώρα/περιοχή σας.

 **ΣΗΜΕΙΩΣΗ:** Πρέπει να αγοράσετε έναν παράλληλο διαχωριστή. Ο παράλληλος διαχωριστής έχει μια θύρα RJ-11 μπροστά και δύο θύρες RJ-11 πίσω. Μην χρησιμοποιήσετε διαχωριστή τηλεφώνου δύο γραμμών, σειριακό διαχωριστή ή παράλληλο διαχωριστή που έχει δύο θύρες RJ-11 μπροστά και βύσμα πίσω.

Εικόνα 5-14 Παράδειγμα παράλληλου διαχωριστή





Για να ρυθμίσετε τον εκτυπωτή με μόντεμ υπολογιστή DSL/ADSL

1. Προμηθευτείτε ένα φίλτρο DSL/ADSL από τον παροχέα DSL/ADSL.

 **ΣΗΜΕΙΩΣΗ:** Οι συσκευές τηλεφώνου που βρίσκονται σε άλλα μέρη του σπιτιού/γραφείου και χρησιμοποιούν τον ίδιο αριθμό τηλεφώνου με την υπηρεσία DSL/ADSL πρέπει να συνδεθούν σε πρόσθετα φίλτρα DSL/ADSL για την αποφυγή θορύβου κατά την πραγματοποίηση φωνητικών κλήσεων.

2. Συνδέστε το ένα άκρο του καλωδίου τηλεφώνου στο φίλτρο DSL/ADSL και, στη συνέχεια, συνδέστε το άλλο άκρο στη θύρα  του εκτυπωτή.

 **ΣΗΜΕΙΩΣΗ:** Ίσως χρειαστεί να συνδέσετε το καλώδιο τηλεφώνου στον κατάλληλο προσαρμογέα για τη χώρα/περιοχή σας.

3. Συνδέστε το φίλτρο DSL/ADSL στο διαχωριστή.
4. Αποσυνδέστε τον τηλεφωνητή από την πρίζα τηλεφώνου και συνδέστε τον στη θύρα  του εκτυπωτή.

 **ΣΗΜΕΙΩΣΗ:** Εάν δεν συνδέσετε τον τηλεφωνητή απευθείας στον εκτυπωτή, οι τόνοι φαξ από τη συσκευή αποστολής φαξ μπορεί να καταγραφούν στον τηλεφωνητή και ο εκτυπωτής ενδέχεται να μην μπορεί να λάβει φαξ.

5. Συνδέστε το μόντεμ DSL στον παράλληλο διαχωριστή.
6. Συνδέστε τον παράλληλο διαχωριστή στην πρίζα.
7. Ρυθμίστε τον αυτόματο τηλεφωνητή να απαντά ύστερα από ένα μικρό αριθμό κτύπων.
8. Αλλάξτε τη ρύθμιση **Κτύποι πριν απ/ση** του εκτυπωτή στο μέγιστο αριθμό κτύπων που υποστηρίζεται από τον εκτυπωτή.



ΣΗΜΕΙΩΣΗ: Ο μέγιστος αριθμός κτύπων διαφέρει ανάλογα με τη χώρα/περιοχή.

9. Εκτελέστε έναν έλεγχο φαξ.

Όταν χτυπήσει το τηλέφωνο, ο τηλεφωνητής θα απαντήσει μετά από τους κτύπους που έχετε καθορίσει και θα αναπαράγει το μήνυμα που έχετε ηχογραφήσει. Ο εκτυπωτής παρακολουθεί την κλήση αναζητώντας για τόνους φαξ. Εάν εντοπιστούν τόνοι εισερχόμενου φαξ, ο εκτυπωτής μεταδίδει τόνους λήψης φαξ και λαμβάνει το φαξ. Εάν δεν υπάρχουν τόνοι φαξ, ο εκτυπωτής σταματά την παρακολούθηση της γραμμής και ο τηλεφωνητής σας μπορεί να καταγράψει το φωνητικό μήνυμα.

Εάν χρησιμοποιείτε την ίδια γραμμή τηλεφώνου για φωνητικές κλήσεις, φαξ και έχετε μόντεμ υπολογιστή DSL, ακολουθήστε αυτές τις οδηγίες για να ρυθμίσετε τη συσκευή φαξ.

Εάν αντιμετωπίσετε προβλήματα με τη ρύθμιση του εκτυπωτή με προαιρετικό εξοπλισμό, επικοινωνήστε με τον τοπικό παροχέα υπηρεσιών ή προμηθευτή για πρόσθετη βοήθεια.

Περίπτωση K: Κοινή χρήση φωνητικής γραμμής/γραμμής φαξ με μόντεμ υπολογιστή και φωνητικό ταχυδρομείο

Εάν λαμβάνετε φωνητικές κλήσεις και κλήσεις φαξ στον ίδιο αριθμό τηλεφώνου, χρησιμοποιείτε μόντεμ τηλεφώνου υπολογιστή στην ίδια γραμμή και είστε συνδρομητής σε υπηρεσία φωνητικού ταχυδρομείου μέσω της τηλεφωνικής σας εταιρείας, ρυθμίστε τον εκτυπωτή όπως περιγράφεται σε αυτή την ενότητα.



ΣΗΜΕΙΩΣΗ: Δεν μπορείτε να λάβετε φαξ αυτόματα, εάν έχετε υπηρεσία φωνητικού ταχυδρομείου στον ίδιο αριθμό τηλεφώνου που χρησιμοποιείτε για κλήσεις φαξ. Θα πρέπει να λαμβάνετε τα φαξ με μη αυτόματο τρόπο. Αυτό σημαίνει ότι πρέπει να είστε διαθέσιμοι να απαντάτε οι ίδιοι στις κλήσεις εισερχόμενων φαξ. Εάν θέλετε να λαμβάνετε φαξ αυτόματα, επικοινωνήστε με την εταιρεία τηλεφωνίας για να εγγραφείτε σε μια υπηρεσία διακριτών κτύπων ή για να αποκτήσετε ξεχωριστή γραμμή για φαξ.

Εφόσον το μόντεμ σύνδεσης μέσω τηλεφώνου του υπολογιστή σας χρησιμοποιεί την ίδια γραμμή τηλεφώνου με τον εκτυπωτή, δεν μπορείτε να χρησιμοποιείτε το μόντεμ και τον εκτυπωτή ταυτόχρονα. Για παράδειγμα, δεν μπορείτε να χρησιμοποιήσετε τον εκτυπωτή για αποστολή και λήψη φαξ, αν χρησιμοποιείτε το μόντεμ σύνδεσης μέσω τηλεφώνου του υπολογιστή για αποστολή email ή για πρόσβαση στο Internet.

Υπάρχουν δύο διαφορετικοί τρόποι για να ρυθμίσετε τον εκτυπωτή με τον υπολογιστή, ανάλογα με τον αριθμό τηλεφωνικών θυρών του υπολογιστή. Πριν ξεκινήσετε, ελέγξτε τον υπολογιστή για να δείτε εάν διαθέτει μία ή δύο τηλεφωνικές θύρες.

- Εάν ο υπολογιστής σας έχει μόνο μία τηλεφωνική θύρα, θα πρέπει να προμηθευτείτε έναν παράλληλο διαχωριστή (ονομάζεται και "ζεύκτης"), όπως φαίνεται στην εικόνα. (Ο παράλληλος διαχωριστής έχει μια θύρα RJ-11 μπροστά και δύο θύρες RJ-11 πίσω. Μην χρησιμοποιήσετε διαχωριστή τηλεφώνου δύο γραμμών, σειριακό διαχωριστή ή παράλληλο διαχωριστή που έχει δύο θύρες RJ-11 μπροστά και βύσμα πίσω.)

Εικόνα 5-15 Παράδειγμα παράλληλου διαχωριστή



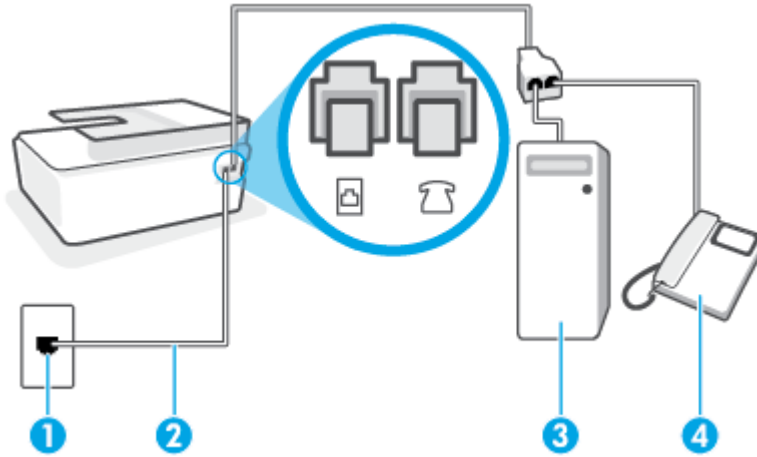

- Εάν ο υπολογιστής σας έχει δύο τηλεφωνικές θύρες, ρυθμίστε τον εκτυπωτή ως εξής:

Εικόνα 5-16 Πίσω πλευρά εκτυπωτή



1	Πρίζα τηλεφώνου.
2	Χρησιμοποιήστε καλώδιο τηλεφώνου τουλάχιστον 26 AWG για σύνδεση στη θύρα  του εκτυπωτή. Ίσως χρειαστεί να συνδέσετε το καλώδιο τηλεφώνου στον κατάλληλο προσαρμογέα για τη χώρα/περιοχή σας.
3	Υπολογιστής με μόντεμ.
4	Τηλέφωνο.

Για να ρυθμίσετε τον εκτυπωτή στην ίδια γραμμή τηλεφώνου με έναν υπολογιστή με δύο τηλεφωνικές θύρες

1. Αποσυνδέστε το άσπρο βύσμα από τη θύρα  του εκτυπωτή.
2. Εντοπίστε το καλώδιο τηλεφώνου που συνδέει το πίσω μέρος του υπολογιστή σας (το μόντεμ τηλεφώνου του υπολογιστή) σε πρίζα τηλεφώνου. Αποσυνδέστε το καλώδιο από την πρίζα τηλεφώνου και συνδέστε το στη θύρα  του εκτυπωτή.
3. Συνδέστε ένα τηλέφωνο στη θύρα "OUT" στο πίσω μέρος του μόντεμ τηλεφώνου του υπολογιστή.
4. Συνδέστε το ένα άκρο του καλωδίου τηλεφώνου στην πρίζα του τηλεφώνου και, στη συνέχεια, συνδέστε το άλλο άκρο στη θύρα  του εκτυπωτή.

 **ΣΗΜΕΙΩΣΗ:** Ίσως χρειαστεί να συνδέσετε το καλώδιο τηλεφώνου στον κατάλληλο προσαρμογέα για τη χώρα/περιοχή σας.

5. Εάν το λογισμικό του μόντεμ έχει ρυθμιστεί ώστε να λαμβάνει φαξ αυτόματα στον υπολογιστή, απενεργοποιήστε αυτή τη ρύθμιση.

 **ΣΗΜΕΙΩΣΗ:** Εάν δεν απενεργοποιήσετε τη ρύθμιση αυτόματης λήψης φαξ στο λογισμικό του μόντεμ, ο εκτυπωτής δεν θα μπορεί να λάβει φαξ.

6. Απενεργοποιήστε τη ρύθμιση **Αυτόματη απάντηση**.
7. Εκτελέστε έναν έλεγχο φαξ.

Πρέπει να απαντάτε οι ίδιοι στις εισερχόμενες κλήσεις φαξ, διαφορετικά ο εκτυπωτής δεν μπορεί να λάβει φαξ.

Εάν αντιμετωπίσετε προβλήματα με τη ρύθμιση του εκτυπωτή με προαιρετικό εξοπλισμό, επικοινωνήστε με τον τοπικό παροχέα υπηρεσιών ή προμηθευτή για πρόσθετη βοήθεια.

Έλεγχος ρύθμισης φαξ

Μπορείτε να ελέγξετε τη ρύθμιση του φαξ για να βεβαιωθείτε για την κατάσταση του εκτυπωτή και ότι είναι σωστά ρυθμισμένος για φαξ. Πραγματοποιήστε αυτόν τον έλεγχο, αφού ολοκληρώσετε τη ρύθμιση του εκτυπωτή για φαξ. Ο έλεγχος πραγματοποιεί τα εξής:

- Ελέγχει το υλικό της συσκευής φαξ
- Επαληθεύει ότι στον εκτυπωτή είναι συνδεδεμένο το σωστό καλώδιο τηλεφώνου
- Επαληθεύει ότι το καλώδιο τηλεφώνου είναι συνδεδεμένο στη σωστή θύρα
- Ελέγχει για τυχόν τόνους κλήσης
- Ελέγχει για την ύπαρξη ενεργής γραμμής τηλεφώνου
- Ελέγχει την κατάσταση της σύνδεσης της γραμμής τηλεφώνου

Ο εκτυπωτής θα εκτυπώσει μια αναφορά με τα αποτελέσματα του ελέγχου. Εάν ο έλεγχος αποτύχει, δείτε την αναφορά για πληροφορίες σχετικά με τον τρόπο αντιμετώπισης του προβλήματος και εκτελέστε ξανά τον έλεγχο.

Για να ελέγξετε τη ρύθμιση φαξ από τον πίνακα ελέγχου του εκτυπωτή

1. Ρυθμίστε τον εκτυπωτή για φαξ ανάλογα με τις οδηγίες του εξοπλισμού του γραφείου ή του σπιτιού σας.
2. Πριν ξεκινήσετε τον έλεγχο, βεβαιωθείτε ότι οι κεφαλές εκτύπωσης έχουν τοποθετηθεί, ότι τα δοχεία μελάνης είναι γεμάτα και ότι έχει τοποθετηθεί χαρτί πλήρους μεγέθους στον δίσκο εισόδου.
3. Πατήστε **Φαξ** στην αρχική οθόνη του πίνακα ελέγχου του εκτυπωτή.
4. Επιλέξτε **Ρύθμιση**.
5. Πατήστε **Εργαλεία** και, στη συνέχεια, πατήστε **Έλεγχος φαξ**.

Η κατάσταση του ελέγχου εμφανίζεται στην οθόνη του εκτυπωτή και εκτυπώνεται μια αναφορά.

6. Δείτε την αναφορά.
 - Εάν ο έλεγχος είναι επιτυχής και εξακολουθείτε να αντιμετωπίζετε προβλήματα φαξ, ελέγξτε τις ρυθμίσεις φαξ που εμφανίζονται στην αναφορά για να βεβαιωθείτε ότι οι ρυθμίσεις είναι σωστές. Μια λάθος ή κενή ρύθμιση φαξ μπορεί να προκαλέσει προβλήματα φαξ.
 - Εάν ο έλεγχος αποτύχει, ελέγξτε την αναφορά για περισσότερες πληροφορίες σχετικά με τον τρόπο επίλυσης των προβλημάτων που εντοπίστηκαν.

6 Διαχείριση μελάνης και κεφαλών εκτύπωσης

Αυτή η ενότητα περιλαμβάνει τα παρακάτω θέματα:

- [Επίπεδα μελάνης](#)
- [Αναπλήρωση δοχείων μελάνης](#)
- [Παραγγελία αναλωσίμων μελάνης](#)
- [Εκτύπωση μόνο με μαύρη μελάνη](#)
- [Βελτίωση της ποιότητας εκτύπωσης](#)
- [Ευθυγράμμιση κεφαλών εκτύπωσης \(δοχεία\)](#)
- [Καθαρισμός κεφαλών εκτύπωσης \(δοχεία\)](#)
- [Καθαρισμός του εκτυπωτή](#)
- [Συμβουλές για τη χρήση της μελάνης και των κεφαλών εκτύπωσης](#)
- [Μετακίνηση του εκτυπωτή](#)

Επίπεδα μελάνης

Μπορείτε να ελέγξετε τα επίπεδα μελάνης από τα δοχεία μελάνης στον εκτυπωτή. Μπορείτε επίσης να ελέγξετε το λογισμικό του εκτυπωτή HP ή τον πίνακα ελέγχου για να διαπιστώσετε πότε χρειάζεται να ξαναγεμίσετε τα δοχεία.

Για να ελέγξετε τα επίπεδα μελάνης από το λογισμικό του εκτυπωτή (Windows)

1. Στο λογισμικό του εκτυπωτή HP (είναι διαθέσιμο από το μενού **Έναρξη**), επιλέξτε **Εκτιμ. επίπεδα μελ.** στο πάνω μέρος του παραθύρου.
2. Στο η Εργαλειοθήκη, κάντε κλικ στην καρτέλα **Εκτιμ. επίπεδα μελ.**

Για να ελέγξετε τα επίπεδα μελάνης από τον πίνακα ελέγχου του εκτυπωτή

- Στην αρχική οθόνη, πατήστε  (εικονίδιο μελάνης).

Αναπλήρωση δοχείων μελάνης

 **ΣΗΜΕΙΩΣΗ:** Οι εργασίες σέρβις ή επισκευής της συσκευής που απαιτούνται λόγω ακατάλληλης πλήρωσης των δοχείων μελάνης ή/και χρήσης μελάνης άλλου κατασκευαστή δεν καλύπτονται από την εγγύηση.

Για να αναπληρώσετε τα δοχεία μελάνης

1. Ανοίξτε την μπροστινή θύρα.

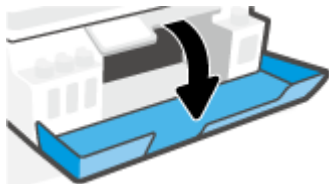

2. Ανοίξτε την τάπα του δοχείου μελάνης που θέλετε να αναπληρώσετε.



3. Ανάλογα με τον τύπο των φιαλών μελάνης που έχετε, κάντε ένα από τα εξής:

- **Φιάλες με βιδωτή τάπα:** Στρίψτε τη τάπα για να την αφαιρέσετε από το δοχείο μελάνης.



- **Φιάλες με κουμπωτή τάπα:** Γυρίστε το καπάκι της φιάλης μελάνης για να το αφαιρέσετε, αφαιρέστε την ταινία ασφαλείας από τη φιάλη, τοποθετήστε το καπάκι πάλι στη φιάλη και έπειτα τραβήξτε το επάνω μέρος του καπακιού για να το ανοίξετε.

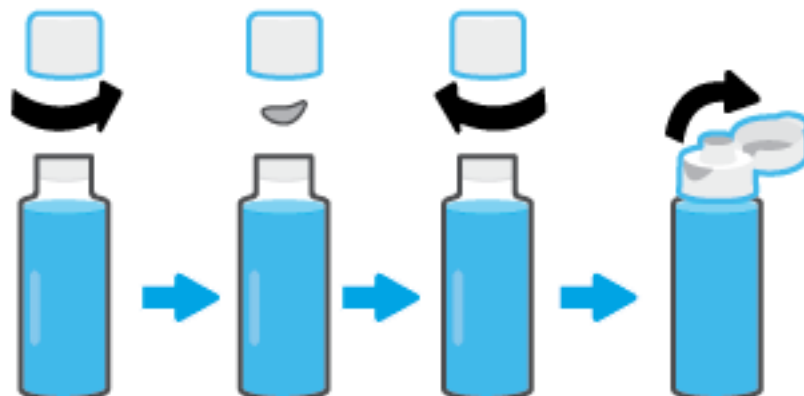

4. Φροντίστε το χρώμα της φιάλης μελάνης να είναι ίδιο με το χρώμα του δοχείου μελάνης. Κρατήστε τη φιάλη στο στόμιο του δοχείου και βεβαιωθείτε ότι το άκρο της φιάλης εφαρμόζει σωστά στο στόμιο. Αφήστε τη μελάνη να τρέξει μέσα στο δοχείο μέχρι αυτό να γεμίσει. Εάν η μελάνη δεν τρέξει αμέσως, αφαιρέστε και τοποθετήστε ξανά τη φιάλη στο δοχείο.

 **ΣΗΜΕΙΩΣΗ:** Μην πιέζετε τις φιάλες μελάνης όταν γεμίζετε τα δοχεία μελάνης. Οι φιάλες μελάνης που έχετε μπορεί να διαφέρουν.

Φιάλες με βιδωτή τάπα

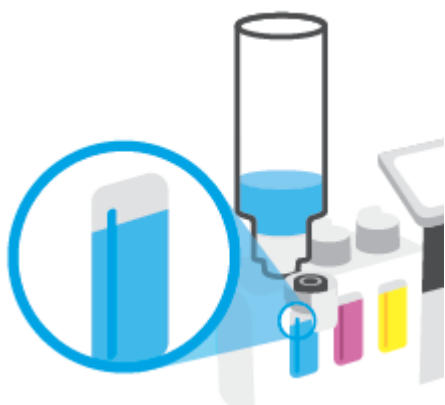

Φιάλες με κουμπωτή τάπα



 **ΣΗΜΕΙΩΣΗ:** Αν μείνει μελάνη μέσα στη φιάλη, φυλάξτε τη φιάλη σε όρθια θέση σε δροσερό και ξηρό μέρος.

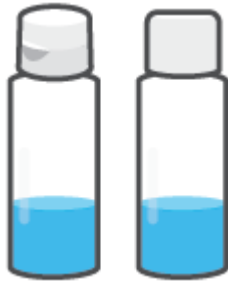

5. Κλείστε καλά την τάπα του δοχείου μελάνης.

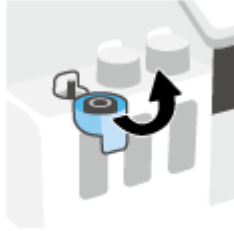

6. Επαναλάβετε τα βήματα 2 έως 5 για να γεμίσετε και τα άλλα δοχεία μελάνης.
7. Κλείστε την μπροστινή θύρα του εκτυπωτή.

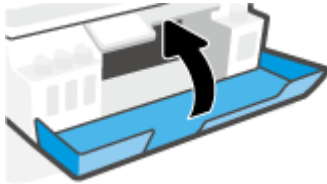

Προφυλάξεις κατά τη χρήση φιαλών μελάνης

Κατά τη χρήση φιαλών μελάνης, ακολουθήστε τις παρακάτω συμβουλές:

- Φυλάξτε τις φιάλες μελάνης σε σημείο όπου δεν μπορούν να φτάσουν παιδιά.
- Φροντίστε να ανοίγετε τις φιάλες μελάνης μόνο όταν σκοπεύετε να γεμίσετε τα δοχεία μελάνης.
- Μην γείρετε, κουνήσετε ή πιέσετε τη φιάλη μελάνης όταν είναι ανοιχτή. Μπορεί να προκληθεί διαρροή μελάνης.
- Φυλάξτε τις φιάλες μελάνης σε δροσερό και σκοτεινό μέρος.
- Δεν πρέπει να έρθει σε επαφή με το στόμα σας ή να την καταπιείτε.

Παραγγελία αναλωσίμων μελάνης

Πριν παραγγείλετε φιάλες μελάνης, ελέγξτε οπτικά τις ετικέτες που υπάρχουν επάνω στις φιάλες μελάνης για να εντοπίσετε τους σχετικούς κωδικούς. Μπορείτε επίσης να βρείτε αυτές τις πληροφορίες στην ετικέτα του προϊόντος που βρίσκεται στο εσωτερικό της μπροστινής θύρας.

Για να παραγγείλετε αυθεντικά αναλώσιμα HP για τον εκτυπωτή, μεταβείτε στην ενότητα www.hp.com/buy/supplies. Εάν σας ζητηθεί, επιλέξτε χώρα/περιοχή και ακολουθήστε τις οδηγίες για να βρείτε τις σωστές φιάλες μελάνης για τον εκτυπωτή σας.



ΣΗΜΕΙΩΣΗ: Η online παραγγελία φιαλών μελάνης δεν υποστηρίζεται σε όλες τις χώρες/περιοχές. Αν δεν είναι διαθέσιμη στη χώρα/περιοχή σας, μπορείτε να δείτε πληροφορίες για αναλώσιμα και να εκτυπώσετε μια λίστα για να ανατρέξετε σε αυτή όταν κάνετε τις αγορές σας από τον τοπικό μεταπωλητή HP.

Εκτύπωση μόνο με μαύρη μελάνη

Για να εκτυπώσετε μόνο με μαύρη μελάνη(Windows)

1. Στο λογισμικό που χρησιμοποιείτε επιλέξτε **Εκτύπωση**.
2. Βεβαιωθείτε ότι ο εκτυπωτής σας είναι επιλεγμένος.
3. Κάντε κλικ στο κουμπί που ανοίγει το πλαίσιο διαλόγου **Ιδιότητες**.

Ανάλογα με την εφαρμογή λογισμικού που χρησιμοποιείτε, το συγκεκριμένο κουμπί μπορεί να ονομάζεται **Ιδιότητες**, **Επιλογές**, **Ρύθμιση εκτυπωτή**, **Ιδιότητες εκτυπωτή**, **Εκτυπωτής** ή **Προτιμήσεις**.

4. Ορίστε τις κατάλληλες επιλογές.

Windows 10, Windows 8.1 και Windows 8

- Κάντε κλικ στην καρτέλα **Χαρτί/Ποιότητα**.
- Στην **Εκτύπωση σε κλίμακα του γκρι**, επιλέξτε **Μόνο μαύρη μελάνη** και, στη συνέχεια, κάντε κλικ στο **OK**.

Windows 7

- Στην καρτέλα **Διάταξη** ή **Χαρτί/Ποιότητα**, κάντε κλικ στο κουμπί **Για προχωρημένους** για να ανοίξει το πλαίσιο διαλόγου **Επιλογές για προχωρημένους**.
- Από την αναπτυσσόμενη λίστα **Εκτύπωση σε κλίμακα του γκρι**, επιλέξτε **Μόνο μαύρη μελάνη** και, στη συνέχεια, κάντε κλικ στο **OK**.

Βελτίωση της ποιότητας εκτύπωσης

Από το λογισμικό του εκτυπωτή μπορείτε να εκτυπώσετε μια σελίδα διαγνωστικού ελέγχου για να διαπιστώσετε αν συνιστάται καθαρισμός ή ευθυγράμμιση των κεφαλών εκτύπωσης (δοχείων) για να βελτιωθεί η ποιότητα εκτύπωσης.

Για να εκτυπώσετε μια σελίδα διαγνωστικού ελέγχου ποιότητας εκτύπωσης από την οθόνη του εκτυπωτή

1. Τοποθετήστε απλό, αχρησιμοποίητο λευκό χαρτί letter ή A4 στο δίσκο εισόδου.
2. Στην αρχική οθόνη του πίνακα ελέγχου του εκτυπωτή, κάντε πέρασμα προς τα αριστερά και πατήστε το κουμπί  (**Ρύθμιση**).
3. Πατήστε **Εργαλεία** και, στη συνέχεια, πατήστε **Αναφ. ποιότητας εκτύπ.**

Για να εκτυπώσετε μια σελίδα διαγνωστικών ελέγχων ποιότητας εκτύπωσης (Windows)

1. Τοποθετήστε απλό, αχρησιμοποίητο λευκό χαρτί letter ή A4 στο δίσκο εισόδου.
2. Στο λογισμικό του εκτυπωτή HP (είναι διαθέσιμο από το μενού **Έναρξη**), επιλέξτε **Εκτύπωση, σάρωση & φαξ** στο πάνω μέρος του παραθύρου.
3. Στην ενότητα **Εκτύπωση**, επιλέξτε **Συντήρηση του εκτυπωτή** για να αποκτήσετε πρόσβαση στην η Εργαλειοθήκη.
4. Στην η Εργαλειοθήκη, επιλέξτε την καρτέλα **Υπηρεσίες συσκευής** και κάντε κλικ στην επιλογή **Σελίδα διαγνωστικών ελέγχων ποιότητας εκτύπωσης**.

5. Ελέγξτε τα πλαίσια χρώματος μπλε, ματζέντα, κίτρινου και μαύρου, καθώς και το υπόλοιπο περιεχόμενο της σελίδας διαγνωστικού ελέγχου.



6. Εάν η σελίδα διαγνωστικού ελέγχου έχει γραμμές ή εάν λείπουν τμήματα από τα έγχρωμα και μαύρα πλαίσια, καθαρίστε τις κεφαλές εκτύπωσης (δοχεία).

Για περισσότερες πληροφορίες, ανατρέξτε στην ενότητα [Καθαρισμός κεφαλών εκτύπωσης \(δοχεία\)](#) στη σελίδα 115.

7. Εάν εμφανιστούν οδοντωτές γραμμές στις εκτυπώσεις ή εάν η σελίδα διαγνωστικού ελέγχου υποδεικνύει ότι η ευθυγράμμιση των κεφαλών εκτύπωσης (δοχείων) θα μπορούσε να βοηθήσει, προχωρήστε σε ευθυγράμμιση.

Για περισσότερες πληροφορίες, ανατρέξτε στην ενότητα [Ευθυγράμμιση κεφαλών εκτύπωσης \(δοχεία\)](#) στη σελίδα 114.

8. Εάν δεν λυθούν τα προβλήματα ποιότητας εκτύπωσης μετά τον καθαρισμό και την ευθυγράμμιση των κεφαλών εκτύπωσης (δοχείων), επικοινωνήστε με την Υποστήριξη της HP.

Μπορείτε επίσης να βελτιώσετε την ποιότητα εκτύπωσης μέσω της εφαρμογής HP Smart. Για περισσότερες πληροφορίες σχετικά με την εφαρμογή, ανατρέξτε στην ενότητα [Χρήση της εφαρμογής HP Smart για εκτύπωση, σάρωση και αντιμετώπιση προβλημάτων](#) στη σελίδα 13.

Ευθυγράμμιση κεφαλών εκτύπωσης (δοχεία)

Με την ευθυγράμμιση των κεφαλών εκτύπωσης (δοχείων) μπορεί να βελτιωθεί η ποιότητα εκτύπωσης. Αν παρατηρήσετε λανθασμένη ευθυγράμμιση χρωμάτων ή γραμμών στις εκτυπώσεις σας ή στη σελίδα διαγνωστικών ελέγχων ποιότητας εκτύπωσης, θα πρέπει να εκτελέσετε ευθυγράμμιση. Για περισσότερες πληροφορίες σχετικά με τη σελίδα διαγνωστικών ελέγχων ποιότητας εκτύπωσης, βλ. [Βελτίωση της ποιότητας εκτύπωσης στη σελίδα 112](#).

Για να ευθυγραμμίσετε τις κεφαλές εκτύπωσης (δοχεία) (Windows)

1. Τοποθετήστε απλό, αχρησιμοποίητο λευκό χαρτί letter ή A4 στο δίσκο εισόδου.
2. Στο λογισμικό του εκτυπωτή HP (είναι διαθέσιμο από το μενού **Έναρξη**), επιλέξτε **Εκτύπωση, σάρωση & φαξ** στο πάνω μέρος του παραθύρου.
3. Στην ενότητα **Εκτύπωση**, επιλέξτε **Συντήρηση του εκτυπωτή** για να αποκτήσετε πρόσβαση στην η Εργαλειοθήκη.
4. Στην η Εργαλειοθήκη, επιλέξτε την καρτέλα **Υπηρεσίες συσκευής**, κάντε κλικ στην επιλογή που θέλετε και ακολουθήστε τις οδηγίες στην οθόνη.

Για να ευθυγραμμίσετε την κεφαλή εκτύπωσης από την οθόνη του εκτυπωτή

1. Τοποθετήστε απλό, αχρησιμοποίητο λευκό χαρτί letter ή A4 στο δίσκο εισόδου.
2. Στην αρχική οθόνη του πίνακα ελέγχου του εκτυπωτή, κάντε πέρασμα προς τα αριστερά και πατήστε το κουμπί  (**Ρύθμιση**).
3. Πατήστε **Εργαλεία** , πατήστε **Ευθυγρ. δοχείων μελάνης** και ακολουθήστε τις οδηγίες που εμφανίζονται στην οθόνη.

Καθαρισμός κεφαλών εκτύπωσης (δοχεία)

Αν στις εκτυπώσεις σας εμφανίζονται ραβδώσεις ή αν τα χρώματα δεν είναι σωστά ή λείπουν, μπορεί να χρειάζεται να γίνει καθαρισμός των κεφαλών εκτύπωσης. Μπορείτε επίσης να ελέγξετε τη σελίδα διαγνωστικού ελέγχου ποιότητας εκτύπωσης, για να διαπιστώσετε αν συνιστάται καθαρισμός. Κατά τη διαδικασία καθαρισμού εκτυπώνεται μια σελίδα με την οποία επιχειρείται καθαρισμός των κεφαλών εκτύπωσης. Για περισσότερες πληροφορίες σχετικά με τη σελίδα διαγνωστικών ελέγχων ποιότητας εκτύπωσης, βλ. [Βελτίωση της ποιότητας εκτύπωσης στη σελίδα 112](#).



ΣΗΜΕΙΩΣΗ: Καθαρίστε τις κεφαλές εκτύπωσης μόνο εάν είναι απαραίτητο. Όταν τις καθαρίζετε χωρίς λόγο, σπαταλάτε μελάνι και μειώνετε τη διάρκεια ζωής των κεφαλών.

Για να καθαρίσετε τις κεφαλές εκτύπωσης (δοχεία) (Windows)

1. Τοποθετήστε απλό, αχρησιμοποίητο λευκό χαρτί letter ή A4 στο δίσκο εισόδου.
2. Στο λογισμικό του εκτυπωτή HP (είναι διαθέσιμο από το μενού **Έναρξη**), επιλέξτε **Εκτύπωση, σάρωση & φαξ** στο πάνω μέρος του παραθύρου.
3. Στην ενότητα **Εκτύπωση**, επιλέξτε **Συντήρηση του εκτυπωτή** για να αποκτήσετε πρόσβαση στην η Εργαλειοθήκη.
4. Στην η Εργαλειοθήκη, επιλέξτε την καρτέλα **Υπηρεσίες συσκευής**, κάντε κλικ στην επιλογή που θέλετε και ακολουθήστε τις οδηγίες στην οθόνη.

Για να καθαρίσετε την κεφαλή εκτύπωσης από την οθόνη του εκτυπωτή

1. Τοποθετήστε απλό, αχρησιμοποίητο λευκό χαρτί letter ή A4 στο δίσκο εισόδου.
2. Στην αρχική οθόνη του πίνακα ελέγχου του εκτυπωτή, κάντε πέρασμα προς τα αριστερά και πατήστε το κουμπί  (**Ρύθμιση**).
3. Πατήστε **Εργαλεία**, πατήστε **Καθαρισμός δοχείων** και ακολουθήστε τις οδηγίες που εμφανίζονται στην οθόνη.

Καθαρισμός του εκτυπωτή

Μπορείτε να εκτελέσετε μια διαδικασία καθαρισμού από το λογισμικό του εκτυπωτή για να εμποδίσετε το σχηματισμό κηλίδων στην πίσω όψη των σελίδων.

Για να εκτελέσετε καθαρισμό του εκτυπωτή από το λογισμικό του εκτυπωτή (Windows)

1. Τοποθετήστε απλό, αχρησιμοποίητο λευκό χαρτί letter ή A4 στο δίσκο εισόδου.
2. Στο λογισμικό του εκτυπωτή HP (είναι διαθέσιμο από το μενού **Έναρξη**), επιλέξτε **Εκτύπωση, σάρωση & φαξ** στο πάνω μέρος του παραθύρου.
3. Στην ενότητα **Εκτύπωση**, επιλέξτε **Συντήρηση του εκτυπωτή** για να αποκτήσετε πρόσβαση στην η Εργαλειοθήκη.
4. Στην η Εργαλειοθήκη, επιλέξτε την καρτέλα **Υπηρεσίες συσκευής**, κάντε κλικ στην επιλογή που θέλετε και ακολουθήστε τις οδηγίες στην οθόνη.

Συμβουλές για τη χρήση της μελάνης και των κεφαλών εκτύπωσης

Συμβουλές για τις κεφαλές εκτύπωσης

Κατά τη χρήση των κεφαλών εκτύπωσης, ακολουθήστε τις παρακάτω συμβουλές:

- Χρησιμοποιήστε αυθεντικές κεφαλές εκτύπωσης της HP.
- Για να προστατεύετε τις κεφαλές εκτύπωσης ώστε να μην στεγνώνουν, να απενεργοποιείτε πάντα τον εκτυπωτή πατώντας το κουμπί Λειτουργία και να περιμένετε μέχρι να σβήσει η φωτεινή ένδειξη του κουμπού Λειτουργία.
- Μην ανοίξετε και μην αφαιρέσετε τα προστατευτικά των κεφαλών εκτύπωσης προτού να είστε έτοιμοι να τις τοποθετήσετε. Εάν αφήσετε την ταινία στις κεφαλές εκτύπωσης, περιορίζεται η εξάτμιση της μελάνης.
- Εγκαταστήστε σωστά τις κεφαλές εκτύπωσης μαύρης και έγχρωμης μελάνης.

Για περισσότερες πληροφορίες, ανατρέξτε στην ενότητα [Πρόβλημα στο δοχείο στη σελίδα 148](#).

- Αφού εγκαταστήσετε και ρυθμίσετε τον εκτυπωτή, δεν πρέπει να ανοίξετε την ασφάλεια των κεφαλών εκτύπωσης, εκτός αν λάβετε σχετική οδηγία.
- Για βέλτιστη ποιότητα εκτύπωσης, ευθυγραμμίστε τον εκτυπωτή. Ανατρέξτε στην ενότητα [Προβλήματα εκτύπωσης στη σελίδα 155](#) για περισσότερες πληροφορίες.
- Εάν αφαιρέσετε μια κεφαλή εκτύπωσης από τον εκτυπωτή για οποιονδήποτε λόγο, επανατοποθετήστε την το συντομότερο δυνατό. Εάν η κεφαλή εκτύπωσης μείνει εκτός του εκτυπωτή, χωρίς προστατευτικό, θα αρχίσει να στεγνώνει.

Συμβουλές για τις μελάνες

Κατά τη χρήση μελάνης, ακολουθήστε τις παρακάτω συμβουλές:

- Πριν ξεκινήσετε να εκτυπώνετε, βεβαιωθείτε ότι η στάθμη μελάνης στα δοχεία δεν είναι χαμηλή.
Για περισσότερες πληροφορίες, ανατρέξτε στην ενότητα [Επίπεδα μελάνης στη σελίδα 106](#).
- Γεμίστε ξανά τα δοχεία μελάνης όταν μειωθεί η στάθμη της μελάνης. Εάν εκτυπώσετε ενώ η στάθμη μελάνης είναι χαμηλή, μπορεί να προκληθεί βλάβη στον εκτυπωτή.
- Μην τοποθετείτε τον εκτυπωτή με κλίση.



ΣΗΜΕΙΩΣΗ: Οι αυθεντικές κεφαλές εκτύπωσης HP έχουν σχεδιαστεί και δοκιμαστεί με τους εκτυπωτές και τα χαρτιά HP για να δημιουργείτε εύκολα εξαιρετικά αποτελέσματα κάθε φορά.

Η HP δεν εγγυάται την ποιότητα ή την αξιοπιστία των αναλώσιμων τρίτων κατασκευαστών. Το σέρβις ή η επισκευή της συσκευής που θα είναι απαραίτητη εξ' αιτίας της χρήσης ενός αναλώσιμου τρίτου κατασκευαστή, δεν καλύπτεται από την εγγύηση.

Μετακίνηση του εκτυπωτή

Για να αποφύγετε την πρόκληση βλάβης στον εκτυπωτή ή τη διαρροή μελάνης, ακολουθήστε τις παρακάτω οδηγίες.

Εάν θέλετε να μεταφέρετε τον εκτυπωτή εντός του σπιτιού ή του γραφείου, αφήστε την ασφάλεια των κεφαλών εκτύπωσης κλειστή και διατηρήστε τον εκτυπωτή σε οριζόντια θέση.

Εάν πρόκειται να μεταφέρετε τον εκτυπωτή εκτός σπιτιού ή γραφείου, συμβουλευτείτε τις σχετικές οδηγίες που περιλαμβάνονται στη συσκευασία ή επισκεφτείτε τη διεύθυνση www.support.hp.com.

7 Σύνδεση

- [Πριν ξεκινήσετε](#)
- [Για να θέσετε τον εκτυπωτή σε λειτουργία ρύθμισης](#)
- [Σύνδεση του εκτυπωτή σε ασύρματο δίκτυο μέσω δρομολογητή](#)
- [Ασύρματη σύνδεση με τον εκτυπωτή χωρίς δρομολογητή \(Wi-Fi Direct\)](#)
- [Σύνδεση του εκτυπωτή μέσω της εφαρμογής HP Smart](#)
- [Αλλαγή ρυθμίσεων ασύρματης σύνδεσης](#)
- [Σύνδεση του εκτυπωτή με τον υπολογιστή μέσω καλωδίου USB \(μη δικτυακή σύνδεση\)](#)
- [Αλλαγή από σύνδεση USB σε σύνδεση ασύρματου δικτύου](#)
- [Χρήση εργαλείων διαχείρισης εκτυπωτή για προχωρημένους \(για εκτυπωτές συνδεδεμένους σε δίκτυο\)](#)
- [Συμβουλές για ρύθμιση και χρήση ενός εκτυπωτή δικτύου](#)

Πριν ξεκινήσετε

Βεβαιωθείτε για τα παρακάτω:

- Το ασύρματο δίκτυο είναι ρυθμισμένο και λειτουργεί σωστά.
- Ο εκτυπωτής και οι υπολογιστές που τον χρησιμοποιούν βρίσκονται στο ίδιο δίκτυο (δευτερεύον δίκτυο).

Κατά τη σύνδεση του εκτυπωτή, μπορεί να σας ζητηθεί να εισαγάγετε το όνομα του ασύρματου δικτύου (SSID) και έναν κωδικό πρόσβασης για το ασύρματο δίκτυο.

- Το όνομα ασύρματου δικτύου είναι το όνομα του ασύρματου δικτύου σας.
- Ο κωδικός πρόσβασης ασύρματης σύνδεσης εμποδίζει τη σύνδεση άλλων προσώπων στο ασύρματο δίκτυο χωρίς την άδειά σας. Ανάλογα με το επίπεδο ασφάλειας που απαιτείται, το ασύρματο δίκτυο μπορεί να χρησιμοποιεί είτε φράση πρόσβασης WPA είτε κλειδί WEP.

Εάν δεν αλλάξατε το όνομα δικτύου ή τη φράση πρόσβασης ασφαλείας μετά την εγκατάσταση του ασύρματου δικτύου, οι πληροφορίες αυτές πολλές φορές βρίσκονται στο πίσω ή πλαϊνό μέρος του ασύρματου δρομολογητή.

Εάν δεν μπορείτε να βρείτε το όνομα δικτύου ή τον κωδικό πρόσβασης ασφαλείας και δεν μπορείτε να θυμηθείτε τις πληροφορίες αυτές, ανατρέξτε στην τεκμηρίωση που συνοδεύει τον υπολογιστή ή τον ασύρματο δρομολογητή σας. Εάν εξακολουθείτε να μην βρίσκετε αυτές τις πληροφορίες, επικοινωνήστε με το διαχειριστή του δικτύου ή το άτομο που εγκατέστησε το ασύρματο δίκτυο.

Για να θέσετε τον εκτυπωτή σε λειτουργία ρύθμισης

Αν περάσουν δύο ώρες από τη στιγμή που ενεργοποιήσατε τον εκτυπωτή και δεν έχετε ρυθμίσει τον εκτυπωτή ασύρματα, θέστε τον εκτυπωτή σε λειτουργία ρύθμισης δικτύου επαναφέροντας τις ρυθμίσεις δικτύου του εκτυπωτή. Η λειτουργία ρύθμισης διαρκεί δύο ώρες. Για πληροφορίες σχετικά με τον τρόπο επαναφοράς των ρυθμίσεων δικτύου του εκτυπωτή, ανατρέξτε στην ενότητα [Επαναφορά εργοστασιακών προεπιλογών και ρυθμίσεων στη σελίδα 175](#).

Σύνδεση του εκτυπωτή σε ασύρματο δίκτυο μέσω δρομολογητή

- [Σύνδεση του εκτυπωτή σε ασύρματο δίκτυο μέσω HP λογισμικό του εκτυπωτή](#)
- [Σύνδεση του εκτυπωτή σε ασύρματο δίκτυο μέσω του πίνακα ελέγχου του εκτυπωτή](#)

Σύνδεση του εκτυπωτή σε ασύρματο δίκτυο μέσω HP λογισμικό του εκτυπωτή

Για να συνδέσετε τον εκτυπωτή σε ένα ενσωματωμένο ασύρματο δίκτυο WLAN 802.11, βεβαιωθείτε ότι έχετε τα εξής:

- Ένα ασύρματο δίκτυο 802.11 b/g/n που περιλαμβάνει ασύρματο δρομολογητή ή σημείο πρόσβασης.



ΣΗΜΕΙΩΣΗ: Ο εκτυπωτής υποστηρίζει συνδέσεις 2,4 GHz και 5 GHz.

- Υπολογιστή συνδεδεμένο στο ίδιο ασύρματο δίκτυο με αυτό που θέλετε να χρησιμοποιήσετε για να συνδέσετε τον εκτυπωτή.
- Όνομα δικτύου (SSID).
- Κλειδί WEP ή κωδικό πρόσβασης WPA (εάν απαιτείται).

Για να συνδέσετε τον εκτυπωτή χρησιμοποιώντας το HP λογισμικό του εκτυπωτή (Windows)

Αν πρόκειται να συνδέσετε τον εκτυπωτή ασύρματα χρησιμοποιώντας το λογισμικό HP, θέστε τον εκτυπωτή σε λειτουργία ρύθμισης δικτύου κάνοντας επαναφορά των ρυθμίσεων δικτύου εκτυπωτή. Η λειτουργία ρύθμισης διαρκεί δύο ώρες. Για πληροφορίες σχετικά με τον τρόπο επαναφοράς των ρυθμίσεων δικτύου του εκτυπωτή, ανατρέξτε στην ενότητα [Επαναφορά εργοστασιακών προεπιλογών και ρυθμίσεων στη σελίδα 175](#).

1. Στο λογισμικό του εκτυπωτή HP (είναι διαθέσιμο από το μενού **Έναρξη**), επιλέξτε **Εργαλεία**.
2. Επιλέξτε **Εγκατάσταση & λογισμικό συσκευής**.
3. Επιλέξτε **Σύνδεση νέας συσκευής**, επιλέξτε **Ασύρματη σύνδεση** και ακολουθήστε τις οδηγίες που εμφανίζονται στην οθόνη.

Σύνδεση του εκτυπωτή σε ασύρματο δίκτυο μέσω του πίνακα ελέγχου του εκτυπωτή

Χρησιμοποιήστε τον οδηγό ρύθμισης ασύρματης σύνδεσης στην οθόνη του πίνακα ελέγχου του εκτυπωτή για να ρυθμίσετε την ασύρματη επικοινωνία.



ΣΗΜΕΙΩΣΗ: Προτού συνεχίσετε, διαβάστε τη λίστα στην ενότητα [Πριν ξεκινήσετε στη σελίδα 120](#).

1. Στην αρχική οθόνη του πίνακα ελέγχου του εκτυπωτή, πατήστε **(i)** (Ασύρματη σύνδεση).
2. Πατήστε το εικονίδιο  (Ρυθμίσεις).
3. Πατήστε **Οδηγός ρύθμισης ασύρματης σύνδεσης** ή **Wi-Fi Protected Setup**.
4. Ακολουθήστε τις οδηγίες που εμφανίζονται στην οθόνη για να ολοκληρώσετε τη ρύθμιση.

Ασύρματη σύνδεση με τον εκτυπωτή χωρίς δρομολογητή (Wi-Fi Direct)

Με την Wi-Fi Direct μπορείτε να εκτυπώνετε ασύρματα από υπολογιστή, smartphone, tablet ή άλλη συσκευή με δυνατότητα ασύρματης σύνδεσης, χωρίς να χρειάζεται να συνδεθείτε σε κάποιο υπάρχον ασύρματο δίκτυο.

Οδηγίες χρήσης του Wi-Fi Direct





ΣΗΜΕΙΩΣΗ: Για περισσότερες πληροφορίες σχετικά με το Wi-Fi Direct, επισκεφτείτε την τοποθεσία www.hp.com/go/wifidirectprinting.

- Βεβαιωθείτε ότι η Wi-Fi Direct του εκτυπωτή είναι ενεργοποιημένη.
- Βεβαιωθείτε ότι ο υπολογιστής ή η φορητή συσκευή σας διαθέτει το απαραίτητο λογισμικό.
 - Εάν χρησιμοποιείτε υπολογιστή, βεβαιωθείτε ότι έχετε εγκαταστήσει το λογισμικό του εκτυπωτή που συνοδεύει τον εκτυπωτή.

Εάν δεν έχετε εγκαταστήσει το λογισμικό του εκτυπωτή HP στον υπολογιστή, συνδέστε πρώτα τον υπολογιστή στο Wi-Fi Direct του εκτυπωτή και, στη συνέχεια, εγκαταστήστε το λογισμικό του εκτυπωτή. Όταν σας ζητηθεί από το λογισμικό του εκτυπωτή, επιλέξτε **Ασύρματη** στον τύπο σύνδεσης.
 - Εάν χρησιμοποιείτε φορητή συσκευή, βεβαιωθείτε ότι έχετε εγκαταστήσει μια συμβατή εφαρμογή εκτύπωσης.
- Είναι δυνατή η χρήση της ίδιας σύνδεσης για Wi-Fi Direct από έως και πέντε υπολογιστές ή φορητές συσκευές.
- Η Wi-Fi Direct μπορεί να χρησιμοποιηθεί ενώ ο εκτυπωτής είναι συνδεδεμένος σε υπολογιστή μέσω καλωδίου USB ή σε δίκτυο μέσω ασύρματης σύνδεσης.
- Η Wi-Fi Direct δεν μπορεί να χρησιμοποιηθεί για τη σύνδεση υπολογιστή, φορητής συσκευής ή εκτυπωτή στο Internet.



Για να ενεργοποιήσετε ή να απενεργοποιήσετε το Wi-Fi Direct

1. Στην αρχική οθόνη του πίνακα ελέγχου του εκτυπωτή, πατήστε το κουμπί  (Wi-Fi Direct).
2. Πατήστε  (Ρυθμίσεις).
3. Εάν στην οθόνη φαίνεται ότι η ρύθμιση για το Wi-Fi Direct είναι **Απενεργοποίηση**, πατήστε το κουμπί εναλλαγής δίπλα στο **Wi-Fi Direct** για να το ενεργοποιήσετε.



ΥΠΟΔΕΙΞΗ: Μπορείτε επίσης να ενεργοποιήσετε το Wi-Fi Direct από τον EWS. Για περισσότερες πληροφορίες σχετικά με τον ενσωματωμένο web server (EWS), ανατρέξτε στην ενότητα [Ανοιγμα του ενσωματωμένου web server στη σελίδα 132](#).

Για να αλλάξετε μέθοδο σύνδεσης

1. Στην αρχική οθόνη του πίνακα ελέγχου του εκτυπωτή, πατήστε το κουμπί  (Wi-Fi Direct).
2. Πατήστε  (Ρυθμίσεις).
3. Πατήστε **Μέθοδος σύνδεσης** και, στη συνέχεια, επιλέξτε **Αυτόματη ή Μη αυτόματη**.

Για να βρείτε το όνομα ή τον κωδικό πρόσβασης του Wi-Fi Direct

- Στην αρχική οθόνη του πίνακα ελέγχου του εκτυπωτή, πατήστε  (Wi-Fi Direct).

Το όνομα χρήστη και ο κωδικός πρόσβασης Wi-Fi Direct εμφανίζονται στην οθόνη.

Για να εκτυπώσετε από φορητή συσκευή με δυνατότητα ασύρματης σύνδεσης που υποστηρίζει την Wi-Fi Direct

Εάν έχετε συσκευή Google Android, βεβαιωθείτε ότι έχετε εγκαταστήσει την πιο πρόσφατη έκδοση της προσθήκης HP Print Service στη φορητή συσκευή σας. Μπορείτε να κατεβάσετε αυτή την προσθήκη από το κατάστημα εφαρμογών Google Play.

1. Βεβαιωθείτε ότι έχετε ενεργοποιήσει την Wi-Fi Direct στον εκτυπωτή.
2. Ενεργοποιήστε την Wi-Fi Direct στη φορητή συσκευή σας. Για περισσότερες πληροφορίες, ανατρέξτε στην τεκμηρίωση που συνοδεύει τη φορητή συσκευή.
3. Στη φορητή συσκευή σας, επιλέξτε ένα έγγραφο από μια εφαρμογή με δυνατότητα εκτύπωσης και επιλέξτε την επιλογή εκτύπωσης.

Εμφανίζεται με λίστα με τους διαθέσιμους εκτυπωτές.

4. Από τη λίστα αυτή επιλέξτε το όνομα Wi-Fi Direct που εμφανίζεται, όπως DIRECT-**-HP Smart Tank Plus (όπου ** οι μοναδικοί χαρακτήρες που προσδιορίζουν τον εκτυπωτή σας) για να συνδεθείτε με τη φορητή σας συσκευή.

Αν η φορητή συσκευή δεν συνδεθεί αυτόματα με τον εκτυπωτή, ακολουθήστε τις οδηγίες στον πίνακα ελέγχου του εκτυπωτή για να την συνδέσετε με τον εκτυπωτή. Εάν εμφανιστεί κάποιος κωδικός PIN στον πίνακα ελέγχου του εκτυπωτή, εισαγάγετε τον κωδικό PIN στη φορητή συσκευή.

Όταν η φορητή συσκευή συνδεθεί επιτυχώς με τον εκτυπωτή, ο εκτυπωτής θα αρχίσει να εκτυπώνει.

Για να εκτυπώσετε από ασύρματη φορητή συσκευή που δεν υποστηρίζει Wi-Fi Direct

1. Βεβαιωθείτε ότι έχετε εγκαταστήσει μια συμβατή εφαρμογή εκτύπωσης στη φορητή συσκευή σας. Για περισσότερες πληροφορίες, επισκεφθείτε τη διεύθυνση www.hp.com/global/us/en/eprint/mobile_printing_apps.html.
2. Βεβαιωθείτε ότι έχετε ενεργοποιήσει την Wi-Fi Direct στον εκτυπωτή. Για περισσότερες πληροφορίες, ανατρέξτε στην ενότητα [Για να ενεργοποιήσετε ή να απενεργοποιήσετε το Wi-Fi Direct στη σελίδα 123](#).
3. Ενεργοποιήστε την ασύρματη σύνδεση (Wi-Fi) στη φορητή συσκευή σας. Για περισσότερες πληροφορίες, ανατρέξτε στην τεκμηρίωση που συνοδεύει τη φορητή συσκευή.
4. Από τη φορητή συσκευή, συνδεθείτε σε νέο δίκτυο. Ακολουθήστε τη διαδικασία που ακολουθείτε συνήθως για να συνδεθείτε σε νέο ασύρματο δίκτυο ή ενεργό σημείο. Στη λίστα ασύρματων δικτύων επιλέξτε το όνομα του Wi-Fi Direct, όπως π.χ. DIRECT-**-HP Smart Tank Plus (όπου ** είναι οι δύο μοναδικοί χαρακτήρες που προσδιορίζουν τον εκτυπωτή σας).

 **ΣΗΜΕΙΩΣΗ:** Για να βρείτε το όνομα και τον κωδικό πρόσβασης του Wi-Fi Direct, ανατρέξτε στην ενότητα [Για να βρείτε το όνομα ή τον κωδικό πρόσβασης του Wi-Fi Direct στη σελίδα 124.](#)

5. Όταν σας ζητηθεί, εισαγάγετε τον κωδικό πρόσβασης Wi-Fi Direct του εκτυπωτή.
6. Εκτυπώστε το έγγραφό σας.

Για να εκτυπώσετε από υπολογιστή με δυνατότητα ασύρματης σύνδεσης (Windows)

1. Βεβαιωθείτε ότι έχετε ενεργοποιήσει την Wi-Fi Direct στον εκτυπωτή. Για περισσότερες πληροφορίες, ανατρέξτε στην ενότητα [Για να ενεργοποιήσετε ή να απενεργοποιήσετε το Wi-Fi Direct στη σελίδα 123.](#)
2. Ενεργοποιήστε τη σύνδεση Wi-Fi του υπολογιστή. Για περισσότερες πληροφορίες, ανατρέξτε στην τεκμηρίωση που συνοδεύει τον υπολογιστή.

 **ΣΗΜΕΙΩΣΗ:** Εάν ο υπολογιστής δεν υποστηρίζει Wi-Fi, δεν μπορείτε να χρησιμοποιήσετε την Wi-Fi Direct.

3. Από τον υπολογιστή, συνδεθείτε σε νέο δίκτυο. Ακολουθήστε τη διαδικασία που ακολουθείτε συνήθως για να συνδεθείτε σε νέο ασύρματο δίκτυο ή ενεργό σημείο. Στη λίστα ασύρματων δικτύων επιλέξτε το όνομα του Wi-Fi Direct, όπως π.χ. DIRECT-**-HP Smart Tank Plus (όπου ** είναι οι δύο μοναδικοί χαρακτήρες που προσδιορίζουν τον εκτυπωτή σας).

Όταν σας ζητηθεί, εισαγάγετε τον κωδικό πρόσβασης του Wi-Fi Direct.

Για να βρείτε το όνομα και τον κωδικό πρόσβασης του Wi-Fi Direct, ανατρέξτε στην ενότητα [Για να βρείτε το όνομα ή τον κωδικό πρόσβασης του Wi-Fi Direct στη σελίδα 124.](#)

4. Εάν η εγκατάσταση και η σύνδεση του εκτυπωτή στον υπολογιστή έχουν γίνει μέσω ασύρματου δικτύου, προχωρήστε στο βήμα 5. Εάν ο εκτυπωτής έχει εγκατασταθεί και συνδεθεί στον υπολογιστή μέσω καλωδίου USB, ακολουθήστε τα παρακάτω βήματα για να εγκαταστήσετε το λογισμικό του εκτυπωτή χρησιμοποιώντας τη σύνδεση Wi-Fi Direct.

α. Ανάλογα με το λειτουργικό σας σύστημα, κάντε ένα από τα παρακάτω:

- **Windows 10:** Στην επιφάνεια εργασίας του υπολογιστή, κάντε κλικ στο κουμπί **Έναρξη**, επιλέξτε **HP** από τη λίστα εφαρμογών και έπειτα επιλέξτε το εικονίδιο με το όνομα του εκτυπωτή.
- **Windows 8.1:** Κάντε κλικ στο κάτω βέλος στην κάτω αριστερή γωνία της οθόνης "Έναρξη" και, στη συνέχεια, επιλέξτε το όνομα του εκτυπωτή.
- **Windows 8:** Κάντε δεξί κλικ σε μια κενή περιοχή της οθόνης "Έναρξη", επιλέξτε **Όλες οι εφαρμογές** στη γραμμή εφαρμογών και, στη συνέχεια, επιλέξτε το όνομα του εκτυπωτή.
- **Windows 7:** Στην επιφάνεια εργασίας του υπολογιστή, κάντε κλικ στο κουμπί **Έναρξη**, επιλέξτε **Όλα τα προγράμματα** και έπειτα **HP**, κάντε κλικ στον φάκελο του εκτυπωτή και επιλέξτε το εικονίδιο με το όνομα του εκτυπωτή.

β. Στο λογισμικό του εκτυπωτή, επιλέξτε **Εργαλεία**.

γ. Επιλέξτε **Εγκατάσταση & λογισμικό συσκευής** και, στη συνέχεια, επιλέξτε **Σύνδεση νέας συσκευής**.

- δ.** Όταν εμφανιστεί η οθόνη **Επιλογές σύνδεσης** του λογισμικού, επιλέξτε **Ασύρματη**.
Επιλέξτε τον εκτυπωτή HP σας από τη λίστα των εκτυπωτών που εντοπίστηκαν.
 - ε.** Ακολουθήστε τις οδηγίες που εμφανίζονται στην οθόνη.
- 5.** Εκτυπώστε το έγγραφό σας.

Σύνδεση του εκτυπωτή μέσω της εφαρμογής HP Smart

Για ρύθμιση μέσω της εφαρμογής HP Smart

Μπορείτε να χρησιμοποιήσετε την εφαρμογή HP Smart για να ρυθμίσετε τον εκτυπωτή στο ασύρματο δίκτυό σας. Η εφαρμογή HP Smart υποστηρίζεται σε συσκευές με λειτουργικό σύστημα iOS, Android, Windows και Mac. Για πληροφορίες σχετικά με την εφαρμογή, ανατρέξτε στην ενότητα [Χρήση της εφαρμογής HP Smart για εκτύπωση, σάρωση και αντιμετώπιση προβλημάτων στη σελίδα 13](#).

1. Βεβαιωθείτε ότι ο εκτυπωτής και η συσκευή έχουν ενεργοποιηθεί και συνδέονται στο ίδιο ασύρματο δίκτυο.
2. Αν περάσουν δύο ώρες από τη στιγμή που ενεργοποιήσατε τον εκτυπωτή και δεν έχετε ρυθμίσει τον εκτυπωτή ασύρματα, θέστε τον εκτυπωτή σε λειτουργία ρύθμισης δικτύου επαναφέροντας τις ρυθμίσεις δικτύου του εκτυπωτή. Για πληροφορίες σχετικά με τον τρόπο επαναφοράς των ρυθμίσεων δικτύου του εκτυπωτή, ανατρέξτε στην ενότητα [Επαναφορά εργοστασιακών προεπιλογών και ρυθμίσεων στη σελίδα 175](#).
3. Εάν χρησιμοποιείτε φορητή συσκευή iOS ή Android, βεβαιωθείτε ότι η λειτουργία Bluetooth είναι ενεργοποιημένη.



ΣΗΜΕΙΩΣΗ:

- Το HP Smart χρησιμοποιεί τη λειτουργία Bluetooth μόνο για τη ρύθμιση του εκτυπωτή. Έτσι η διαδικασία ρύθμισης γίνεται πιο γρήγορα και πιο εύκολα στις φορητές συσκευές iOS και Android.
- Δεν υποστηρίζεται η εκτύπωση μέσω Bluetooth.

4. Ανοίξτε την εφαρμογή HP Smart στη συσκευή σας.
5. **iOS/Android:** Στην αρχική οθόνη του HP Smart, πατήστε το εικονίδιο **+** (εικονίδιο "συν") και έπειτα επιλέξτε τον εκτυπωτή. Εάν ο εκτυπωτής δεν αναφέρεται στη λίστα, πατήστε **Προσθήκη νέου εκτυπωτή**.

Windows: Στην αρχική οθόνη του HP Smart, πατήστε ή επιλέξτε το εικονίδιο **+** (εικονίδιο "συν") και έπειτα επιλέξτε ή προσθέστε εκτυπωτή.

Mac: Στην αρχική οθόνη του HP Smart, κάντε κλικ στο εικονίδιο **+** (εικονίδιο "συν") και έπειτα επιλέξτε τον εκτυπωτή. Εάν ο εκτυπωτής δεν αναφέρεται στη λίστα, επιλέξτε **Εκτυπωτής** και έπειτα επιλέξτε **Ρύθμιση νέου εκτυπωτή**.



Ακολουθήστε τις οδηγίες στην οθόνη της συσκευής σας για να προσθέσετε τον εκτυπωτή στο δίκτυό σας.

Αλλαγή ρυθμίσεων ασύρματης σύνδεσης



Μπορείτε να ρυθμίσετε και να διαχειριστείτε την ασύρματη σύνδεση του εκτυπωτή, καθώς και να εκτελέσετε διάφορες εργασίες διαχείρισης δικτύου. Τέτοιες εργασίες είναι η εκτύπωση πληροφοριών για τις ρυθμίσεις δικτύου, η ενεργοποίηση και απενεργοποίηση της ασύρματης λειτουργίας και η αλλαγή των ρυθμίσεων ασύρματης σύνδεσης.

Για να ενεργοποιήσετε και να απενεργοποιήσετε την ασύρματη λειτουργία του εκτυπωτή

Η μπλε φωτεινή ένδειξη ασύρματης λειτουργίας στον πίνακα ελέγχου του εκτυπωτή είναι αναμμένη όταν η ασύρματη λειτουργία του εκτυπωτή είναι ενεργοποιημένη.



1. Στην αρχική οθόνη του πίνακα ελέγχου του εκτυπωτή, πατήστε  (Ασύρματη σύνδεση) και, στη συνέχεια, πατήστε  (Ρυθμίσεις).
2. Πατήστε το κουμπί εναλλαγής δίπλα στην επιλογή **Ασύρματη** για να ενεργοποιήσετε ή να απενεργοποιήσετε την ασύρματη λειτουργία.

Για να εκτυπώσετε την αναφορά ελέγχου ασύρματου δικτύου

1. Στην αρχική οθόνη του πίνακα ελέγχου του εκτυπωτή, πατήστε  (Ασύρματη σύνδεση) και, στη συνέχεια, πατήστε  (Ρυθμίσεις).
2. Πατήστε **Εκτύπωση αναφορών**.
3. Πατήστε **Αναφορά ελέγχου ασύρματης σύνδεσης**.

Εκτύπωση ρυθμίσεων δικτύου

Κάντε ένα από τα εξής:

- Στην αρχική οθόνη του πίνακα ελέγχου του εκτυπωτή, πατήστε  (Ασύρματη σύνδεση) για να εμφανιστεί η οθόνη κατάστασης δικτύου. Πατήστε **Εκτύπωση λεπτ.** για να εκτυπώσετε τη σελίδα διαμόρφωσης δικτύου.
- Στην αρχική οθόνη του πίνακα ελέγχου του εκτυπωτή, πατήστε  (**Ρύθμιση**), πατήστε **Εργαλεία** και, στη συνέχεια, πατήστε **Αναφορά διαμόρφωσης δικτύου**.

Για να αλλάξετε τις ρυθμίσεις της ασύρματης σύνδεσης (Windows)

Αυτή η μέθοδος είναι διαθέσιμη εάν έχετε εγκαταστήσει ήδη το λογισμικό του εκτυπωτή.



ΣΗΜΑΝΤΙΚΟ: Αυτή η μέθοδος απαιτεί καλώδιο USB. Μην συνδέετε το καλώδιο USB μέχρι να σας ζητηθεί.

1. Στο λογισμικό του εκτυπωτή HP (είναι διαθέσιμο από το μενού **Έναρξη**), επιλέξτε **Εργαλεία**.
2. Επιλέξτε **Εγκατάσταση & λογισμικό συσκευής**.
3. Επιλέξτε **Επαναδ. ασύρμ. σύνδ.**. Ακολουθήστε τις οδηγίες που εμφανίζονται στην οθόνη.

Για να αλλάξετε τις ρυθμίσεις ασύρματης σύνδεσης (εφαρμογή HP Smart)

1. Αν περάσουν δύο ώρες από τη στιγμή που ενεργοποιήσατε τον εκτυπωτή και δεν έχετε ρυθμίσει τον εκτυπωτή ασύρματα, θέστε τον εκτυπωτή σε λειτουργία ρύθμισης δικτύου επαναφέροντας τις ρυθμίσεις δικτύου του εκτυπωτή.

Η λειτουργία ρύθμισης διαρκεί δύο ώρες. Για πληροφορίες σχετικά με τον τρόπο επαναφοράς των ρυθμίσεων δικτύου του εκτυπωτή, ανατρέξτε στην ενότητα [Επαναφορά εργοστασιακών προεπιλογών και ρυθμίσεων στη σελίδα 175](#).

2. Πατήστε το εικονίδιο **+** (εικονίδιο "συν") στην αρχική οθόνη του HP Smart και έπειτα επιλέξτε να προσθέσετε νέο εκτυπωτή.

Σύνδεση του εκτυπωτή με τον υπολογιστή μέσω καλωδίου USB (μη δικτυακή σύνδεση)

Ο εκτυπωτής διαθέτει μια θύρα USB 2.0 High Speed στο πίσω μέρος για σύνδεση με υπολογιστή.

Εάν έχετε εγκαταστήσει το λογισμικό του εκτυπωτή, ο εκτυπωτής θα λειτουργήσει ως συσκευή plug-and-play. Εάν δεν έχετε εγκαταστήσει το λογισμικό, ακολουθήστε τα παρακάτω βήματα για να συνδέσετε τον εκτυπωτή με το καλώδιο USB.

Για να συνδέσετε τον εκτυπωτή με το καλώδιο USB

1. Εισαγάγετε τη διεύθυνση 123.hp.com σε ένα πρόγραμμα περιήγησης στον υπολογιστή σας για να κατεβάσετε και να εγκαταστήσετε το λογισμικό του εκτυπωτή HP. Επίσης, μπορείτε να χρησιμοποιήσετε το CD με το λογισμικό του εκτυπωτή HP (εάν διατίθεται) ή να κατεβάσετε το λογισμικό από τη διεύθυνση www.support.hp.com.



ΣΗΜΕΙΩΣΗ: Μην συνδέσετε το καλώδιο USB στον εκτυπωτή μέχρι να σας ζητηθεί.

2. Ακολουθήστε τις οδηγίες που εμφανίζονται στην οθόνη. Όταν σας ζητηθεί, συνδέστε τον εκτυπωτή στον υπολογιστή επιλέγοντας **USB** στην οθόνη **Επιλογές σύνδεσης**.
3. Ακολουθήστε τις οδηγίες που εμφανίζονται στην οθόνη.

Αλλαγή από σύνδεση USB σε σύνδεση ασύρματου δικτύου

Εάν έχετε εγκαταστήσει τον εκτυπωτή και το λογισμικό μέσω σύνδεσης με καλώδιο USB, συνδέοντας απευθείας τον εκτυπωτή με τον υπολογιστή μπορείτε να αλλάξετε εύκολα σύνδεση και να χρησιμοποιήσετε τη σύνδεση ασύρματου δικτύου. Θα χρειαστείτε ένα ασύρματο δίκτυο 802.11b/g/n που περιλαμβάνει ασύρματο δρομολογητή ή σημείο πρόσβασης.

Πριν μεταβείτε από σύνδεση USB σε σύνδεση ασύρματου δικτύου, βεβαιωθείτε για τα παρακάτω:

- Ο εκτυπωτής είναι συνδεδεμένος στον υπολογιστή μέσω καλωδίου USB μέχρι να σας ζητηθεί να αποσυνδέσετε το καλώδιο.
- Ο υπολογιστής σας είναι συνδεδεμένος στο ίδιο ασύρματο δίκτυο με αυτό που θέλετε να συνδέσετε τον εκτυπωτή.



ΣΗΜΕΙΩΣΗ: Αν δεν μπορείτε να ρυθμίσετε τη σύνδεση με τα βήματα που περιγράφονται σε αυτήν την ενότητα, ανατρέξτε στην ενότητα [Προβλήματα δικτύου και σύνδεσης στη σελίδα 171](#).

Για να αλλάξετε από σύνδεση USB σε ασύρματο δίκτυο (Windows)

1. Στο λογισμικό του εκτυπωτή HP (είναι διαθέσιμο από το μενού **Έναρξη**), επιλέξτε **Εργαλεία**.
2. Επιλέξτε **Εγκατάσταση & λογισμικό συσκευής**.
3. Επιλέξτε **Μετατροπή σύνδεσης συσκευής USB σε ασύρματη**. Ακολουθήστε τις οδηγίες που εμφανίζονται στην οθόνη.

Για να αλλάξετε από σύνδεση USB σε ασύρματο δίκτυο χρησιμοποιώντας την εφαρμογή HP Smart σε υπολογιστή με Windows 10 (Windows)

1. Πριν συνεχίσετε, βεβαιωθείτε ότι ο υπολογιστής και ο εκτυπωτής πληρούν τα παρακάτω:
 - Ο εκτυπωτής είναι συνδεδεμένος με τον υπολογιστή μέσω καλωδίου USB.
 - Ο υπολογιστής είναι συνδεδεμένος σε ασύρματο δίκτυο.
2. Ανοίξτε την εφαρμογή HP Smart. Για πληροφορίες, ανατρέξτε στην ενότητα [Χρήση της εφαρμογής HP Smart για εκτύπωση, σάρωση και αντιμετώπιση προβλημάτων στη σελίδα 13](#).
3. Βεβαιωθείτε ότι ο εκτυπωτής σας είναι επιλεγμένος.



ΥΠΟΔΕΙΞΗ: Εάν έχει ήδη γίνει ρύθμιση του εκτυπωτή, μπορείτε να τον επιλέξετε από την αρχική οθόνη της εφαρμογής HP Smart περνώντας το δάχτυλό σας αριστερά ή δεξιά και επιλέγοντάς τον.

Για να χρησιμοποιήσετε διαφορετικό εκτυπωτή, κάντε κλικ ή πατήστε το κουμπί **+** (εικονίδιο "συν") στην αρχική οθόνη και, στη συνέχεια, επιλέξτε άλλο εκτυπωτή ή προσθέστε νέο.

4. Επιλέξτε **Περισσότερα** όταν στο πάνω μέρος της αρχικής οθόνης της εφαρμογής δείτε το μήνυμα "Κάντε την εκτύπωση ευκολότερη συνδέοντας τον εκτυπωτή σας ασύρματα".

Χρήση εργαλείων διαχείρισης εκτυπωτή για προχωρημένους (για εκτυπωτές συνδεδεμένους σε δίκτυο)

Όταν ο εκτυπωτής είναι συνδεδεμένος σε δίκτυο, μπορείτε να χρησιμοποιήσετε τον ενσωματωμένο web server (EWS) για να εμφανίσετε τις πληροφορίες κατάσταση, να αλλάξετε ρυθμίσεις και να διαχειριστείτε τον εκτυπωτή από τον υπολογιστή σας.

 **ΣΗΜΕΙΩΣΗ:** Μπορείτε να χρησιμοποιήσετε τον ενσωματωμένο web server χωρίς σύνδεση στο Internet. Ωστόσο, ορισμένες λειτουργίες δεν θα είναι διαθέσιμες.

 **ΣΗΜΕΙΩΣΗ:** Για να δείτε ή να αλλάξετε ορισμένες ρυθμίσεις, μπορεί να χρειαστείτε κωδικό πρόσβασης.

- [Άνοιγμα του ενσωματωμένου web server](#)
- [Πληροφορίες για τα cookies](#)

Άνοιγμα του ενσωματωμένου web server

Για να ανοίξετε τον ενσωματωμένο web server, χρησιμοποιήστε έναν από τους παρακάτω τρόπους.

Για να ανοίξετε τον ενσωματωμένο web server μέσω δικτύου

1. Βρείτε τη διεύθυνση IP ή το όνομα κεντρικού υπολογιστή του εκτυπωτή πατώντας  (Ασύρματη σύνδεση) ή εκτυπώνοντας τη σελίδα διαμόρφωσης δικτύου.

 **ΣΗΜΕΙΩΣΗ:** Ο εκτυπωτής πρέπει να βρίσκεται σε δίκτυο και να διαθέτει διεύθυνση IP.



2. Σε ένα υποστηριζόμενο πρόγραμμα περιήγησης στο web στον υπολογιστή σας, πληκτρολογήστε τη διεύθυνση IP ή το όνομα κεντρικού υπολογιστή που έχει εκχωρηθεί στον εκτυπωτή.

Για παράδειγμα, εάν η διεύθυνση IP είναι 123.123.123.123, πληκτρολογήστε την ακόλουθη διεύθυνση στο πρόγραμμα περιήγησης στο web: `http://123.123.123.123`.

Για να ανοίξετε τον ενσωματωμένο web server από το HP λογισμικό του εκτυπωτή (Windows)

1. Ανοίξτε το λογισμικό του εκτυπωτή. Για περισσότερες πληροφορίες, ανατρέξτε στην ενότητα [Ανοίξτε το λογισμικό εκτυπωτή HP \(Windows\) στη σελίδα 12](#).
2. Κάντε κλικ στην καρτέλα **Εκτύπωση, σάρωση και φαξ** και έπειτα στην επιλογή **Συντήρηση του εκτυπωτή**.
3. Στην εργαλειοθήκη, κάντε κλικ στην καρτέλα **Πληροφορίες συσκευής**.
4. Αφού γίνει ανάκτηση των πληροφοριών εκτυπωτή, επιλέξτε **Αρχική σελίδα EWS εκτυπωτή** στην κάτω δεξιά πλευρά της σελίδας.

Για να ανοίξετε τον ενσωματωμένο web server μέσω της λειτουργίας Wi-Fi Direct

1. Στην αρχική οθόνη του πίνακα ελέγχου του εκτυπωτή, πατήστε  (Wi-Fi Direct).
2. Πατήστε  (Ρυθμίσεις).
3. Εάν στην οθόνη φαίνεται ότι η ρύθμιση για το Wi-Fi Direct είναι **Απενεργοποίηση**, πατήστε το κουμπί αναλλαγής δίπλα στο **Wi-Fi Direct** για να το ενεργοποιήσετε.

4. Στον ασύρματο υπολογιστή, ενεργοποιήστε την ασύρματη λειτουργία, αναζητήστε το όνομα της λειτουργίας Wi-Fi Direct και συνδεθείτε. Για παράδειγμα: DIRECT-**-HP Smart Tank Plus (όπου ** οι μοναδικοί χαρακτήρες που προσδιορίζουν τον εκτυπωτή σας).

Όταν σας ζητηθεί, εισαγάγετε τον κωδικό πρόσβασης του Wi-Fi Direct.



ΣΗΜΕΙΩΣΗ: Για να βρείτε το όνομα και τον κωδικό πρόσβασης του Wi-Fi Direct, πατήστε  (Wi-Fi Direct) στην αρχική οθόνη του πίνακα ελέγχου του εκτυπωτή.

5. Σε ένα υποστηριζόμενο πρόγραμμα περιήγησης στο web, πληκτρολογήστε την παρακάτω διεύθυνση: <http://192.168.223.1>.

Πληροφορίες για τα cookies

Ο ενσωματωμένος web server (EWS) εγκαθιστά πολύ μικρά αρχεία κειμένου (cookies) στο σκληρό σας δίσκο όταν πραγματοποιείτε περιήγηση. Αυτά τα αρχεία επιτρέπουν στον EWS να αναγνωρίσει τον υπολογιστή σας κατά την επόμενη επίσκεψή σας. Για παράδειγμα, εάν έχετε ορίσει τη γλώσσα του EWS, το αρχείο cookie υπενθυμίζει ποια γλώσσα έχει επιλεγεί, έτσι ώστε την επόμενη φορά που ανοίγετε τον EWS, οι σελίδες προβάλλονται στη συγκεκριμένη αυτή γλώσσα. Ορισμένα cookies (όπως το cookie που αποθηκεύει τις προτιμήσεις του πελάτη) αποθηκεύονται στον υπολογιστή μέχρι να τα διαγράψετε με μη αυτόματο τρόπο.

Μπορείτε να ρυθμίσετε το πρόγραμμα περιήγησης ώστε να αποδέχεται όλα τα cookies ή να σας προειδοποιεί κάθε φορά που παρέχεται ένα cookie έχοντας τη δυνατότητα να αποφασίζετε ποια cookies θα αποδεχτείτε και ποια θα απορρίψετε. Μπορείτε επίσης να χρησιμοποιήσετε το πρόγραμμα περιήγησης για να καταργήσετε τα ανεπιθύμητα cookies.



ΣΗΜΕΙΩΣΗ: Ανάλογα με τον εκτυπωτή, εάν απενεργοποιήσετε τα cookies, θα απενεργοποιήσετε και μία ή περισσότερες από τις παρακάτω λειτουργίες:

- Εκκίνηση από το σημείο που εγκαταλείψατε την εφαρμογή (ιδιαίτερα χρήσιμη για οδηγούς εγκατάστασης)
- Αποθήκευση της ρύθμισης γλώσσας του προγράμματος περιήγησης του EWS
- Εξατομίκευση της Αρχική οθόνη σελίδας του EWS

Για πληροφορίες σχετικά με το πώς μπορείτε να αλλάξετε τις ρυθμίσεις απορρήτου και των cookies και πώς μπορείτε να προβάλλετε ή να διαγράψετε τα cookies, ανατρέξτε στην τεκμηρίωση του προγράμματος περιήγησης web που χρησιμοποιείτε.

Συμβουλές για ρύθμιση και χρήση ενός εκτυπωτή δικτύου

Χρησιμοποιήστε τις ακόλουθες συμβουλές για να ρυθμίσετε και να χρησιμοποιήσετε έναν εκτυπωτή δικτύου:

- Κατά τη ρύθμιση ενός ασύρματου εκτυπωτή δικτύου, βεβαιωθείτε ότι ο ασύρματος δρομολογητής ή το σημείο ασύρματης πρόσβασης έχει ενεργοποιηθεί. Ο εκτυπωτής πραγματοποιεί αναζήτηση για ασύρματους δρομολογητές και στη συνέχεια παραθέτει στον υπολογιστή τα ονόματα δικτύων που έχουν ανιχνευτεί.
- Εάν ο υπολογιστής σας είναι συνδεδεμένος σε ένα εικονικό ιδιωτικό δίκτυο (VPN), πρέπει να αποσυνδεθείτε από αυτό το δίκτυο ώστε να αποκτήσετε πρόσβαση σε άλλη συσκευή του δικτύου, συμπεριλαμβανομένου του εκτυπωτή.
- Μάθετε περισσότερα σχετικά με τη διαμόρφωση του δικτύου και του εκτυπωτή σας για ασύρματη εκτύπωση. [Για περισσότερες πληροφορίες, κάντε κλικ εδώ για να συνδεθείτε online.](#)
- Μάθετε πώς μπορείτε να εντοπίσετε τις ρυθμίσεις ασφαλείας του δικτύου. [Για περισσότερες πληροφορίες, κάντε κλικ εδώ για να συνδεθείτε online.](#)
- Βεβαιωθείτε ότι υπάρχει ασύρματη σύνδεση στο Internet.
- Βεβαιωθείτε ότι ο εκτυπωτής είναι στο δίκτυο.

Εάν δεν είναι, χρησιμοποιήστε τον οδηγό ρύθμισης ασύρματης σύνδεσης στην οθόνη του πίνακα ελέγχου του εκτυπωτή για να ρυθμίσετε την ασύρματη επικοινωνία.

- Βεβαιωθείτε ότι ο εκτυπωτής και η συσκευή έχουν ενεργοποιηθεί και συνδέονται στο ίδιο ασύρματο δίκτυο.
- Αν περάσουν δύο ώρες από τη στιγμή που ενεργοποιήσατε τον εκτυπωτή και δεν έχετε ρυθμίσει τον εκτυπωτή ασύρματα, θέστε τον εκτυπωτή σε λειτουργία ρύθμισης δικτύου επαναφέροντας τις ρυθμίσεις δικτύου του εκτυπωτή. Η λειτουργία ρύθμισης διαρκεί δύο ώρες. Για πληροφορίες σχετικά με τον τρόπο επαναφοράς των ρυθμίσεων δικτύου του εκτυπωτή, ανατρέξτε στην ενότητα [Επαναφορά εργοστασιακών προεπιλογών και ρυθμίσεων στη σελίδα 175.](#)
- Εάν χρησιμοποιείτε φορητή συσκευή, βεβαιωθείτε ότι το Bluetooth είναι ενεργοποιημένο στη συσκευή.
- Μάθετε για το HP Print and Scan Doctor. [Για περισσότερες πληροφορίες, κάντε κλικ εδώ για να συνδεθείτε online.](#)



ΣΗΜΕΙΩΣΗ: Αυτό το βοηθητικό πρόγραμμα είναι διαθέσιμο μόνο για το λειτουργικό σύστημα Windows.

- Μάθετε πώς μπορείτε να μεταβείτε από μια σύνδεση USB σε ασύρματη σύνδεση. [Για περισσότερες πληροφορίες, κάντε κλικ εδώ για να συνδεθείτε online.](#)
- Μάθετε πώς μπορείτε να εργάζεστε με τα προγράμματα τείχους προστασίας και προστασίας από τους ιούς κατά την εγκατάσταση του εκτυπωτή. [Για περισσότερες πληροφορίες, κάντε κλικ εδώ για να συνδεθείτε online.](#)

8 Επίλυση προβλήματος

Αυτή η ενότητα περιλαμβάνει τα παρακάτω θέματα:

- [Λήψη βοήθειας από την online αντιμετώπιση προβλημάτων της HP](#)
- [Λήψη περισσότερης βοήθειας](#)
- [Λήψη βοήθειας από τον πίνακα ελέγχου του εκτυπωτή](#)
- [Εύρεση βοήθειας από την εφαρμογή HP Smart](#)
- [Εμπλοκές και προβλήματα τροφοδότησης χαρτιού](#)
- [Πρόβλημα στο δοχείο](#)
- [Προβλήματα εκτύπωσης](#)
- [Προβλήματα αντιγραφής](#)
- [Προβλήματα σάρωσης](#)
- [Προβλήματα φαξ](#)
- [Προβλήματα δικτύου και σύνδεσης](#)
- [Προβλήματα υλικού εκτυπωτή](#)
- [Επίλυση προβλημάτων κατά τη χρήση των Υπηρεσιών Web](#)
- [Επαναφορά εργοστασιακών προεπιλογών και ρυθμίσεων](#)
- [Συντήρηση του εκτυπωτή](#)
- [Υποστήριξη HP](#)

Λήψη βοήθειας από την online αντιμετώπιση προβλημάτων της HP

Χρησιμοποιήστε ένα online εργαλείο αντιμετώπισης προβλημάτων της HP για να επιλύσετε τα προβλήματα στον εκτυπωτή σας. Χρησιμοποιήστε τον παρακάτω πίνακα για να προσδιορίσετε το πρόβλημα και κάντε κλικ στην κατάλληλη σύνδεση.



ΣΗΜΕΙΩΣΗ: Οι online οδηγοί αντιμετώπισης προβλημάτων της HP μπορεί να μην είναι διαθέσιμοι σε όλες τις γλώσσες.

Online εργαλείο αντιμετώπισης προβλημάτων	Χρησιμοποιήστε αυτό το εργαλείο για να μάθετε πώς να:
Αντιμέτωπιση προβλημάτων εμπλοκής χαρτιού	Αφαιρέσετε μπλοκαρισμένο χαρτί από τον εκτυπωτή ή τον τροφοδότη εγγράφων και πώς να επιλύσετε προβλήματα που σχετίζονται με το χαρτί ή την τροφοδοσία χαρτιού.
Αντιμέτωπιση εμπλοκής στο φορέα δοχείων μελάνης	Αφαιρέσετε αντικείμενα που εμποδίζουν το φορέα των δοχείων μελάνης.
Επίλυση προβλημάτων με εργασίες εκτύπωσης που δεν εκτυπώνονται	Επιλύστε προβλήματα που σχετίζονται με την ανταπόκριση του εκτυπωτή, σελίδες που δεν εκτυπώνονται ή σφάλματα "Αδυναμίας εκτύπωσης".
Επίλυση προβλημάτων αντιγραφής και σάρωσης	Προσδιορίστε την αιτία για την οποία ο εκτυπωτής δεν εκτελεί αντιγραφή ή σάρωση ή πώς να βελτιώσετε την ποιότητα των αντιγράφων ή των σαρωμένων εγγράφων.
Αντιμέτωπιση προβλημάτων ποιότητας εκτύπωσης	Βελτιώστε την ποιότητα των εκτυπώσεων.
Εύρεση ρυθμίσεων δικτύου για ασύρματη σύνδεση	Βρείτε το όνομα (SSID) και τον κωδικό πρόσβασης του ασύρματου δικτύου σας.
Αντιμέτωπιση προβλημάτων σύνδεσης του εκτυπωτή σε ασύρματα δίκτυα	Επιλύστε προβλήματα ασύρματης δικτύωσης, όπως προβλήματα ρύθμισης ασύρματης σύνδεσης για πρώτη φορά ή επιδιόρθωσης μιας σύνδεσης που έχει πάψει να λειτουργεί.
Αλλαγή σύνδεσης από USB σε ασύρματη	Μετατρέψτε τη σύνδεση του εκτυπωτή με τον υπολογιστή από USB σε ασύρματη.
Αντιμέτωπιση προβλημάτων με το τείχος προστασίας ή με το πρόγραμμα προστασίας από ιούς	Προσδιορίστε εάν κάποιο τείχος προστασίας ή πρόγραμμα προστασίας από ιούς εμποδίζει τη σύνδεση του υπολογιστή με τον εκτυπωτή και πώς να επιλύσετε το πρόβλημα.
Αντιμέτωπιση προβλημάτων φαξ	Επιλύστε προβλήματα που σχετίζονται με την αποστολή ή τη λήψη φαξ ή την αποστολή φαξ στον υπολογιστή σας.
Αντιμέτωπιση προβλημάτων σύνδεσης Wi-Fi Direct	Επιλύστε προβλήματα σχετικά με το Wi-Fi Direct ή πώς να διαμορφώσετε το Wi-Fi Direct.
Αντιμέτωπιση προβλημάτων δικτύου κινητής τηλεφωνίας	Επιλύστε προβλήματα σύνδεσης φορητών συσκευών με τον εκτυπωτή σας.
HP Print and Scan Doctor	Πραγματοποιήστε αυτόματη διάγνωση και επίλυση προβλημάτων του εκτυπωτή. (Μόνο για λειτουργικά συστήματα Windows)
Εικονικός εκπρόσωπος HP	Συνομιλήστε με τον εικονικό εκπρόσωπο HP για αντιμετώπιση προβλημάτων.

Λήψη περισσότερης βοήθειας



Επίλυση προβλημάτων του εκτυπωτή με τα online εργαλεία αντιμετώπισης προβλημάτων της HP

[Λήψη βοήθειας από την online αντιμετώπιση προβλημάτων της HP στη σελίδα 136](#)



Διάγνωση και επίλυση προβλημάτων του εκτυπωτή
[HP Print and Scan Doctor](#)

(Μόνο για λειτουργικά συστήματα Windows)



Λήψη τεκμηρίωσης για τον εκτυπωτή, πληροφοριών αντιμετώπισης προβλημάτων, ενημερώσεων του λογισμικού και πολλών άλλων

www.support.hp.com



Χρήση της φορητής συσκευής μου για εκτύπωση, σάρωση και διαχείριση του εκτυπωτή μου με την εφαρμογή HP Smart

- **iOS/Android:** www.hp.com/go/hpsmart-help
- **Windows:** www.hp.com/go/hpsmartwin-help
- **Mac:** www.hp.com/go/hpsmartmac-help



Σάρωση με το λογισμικό HP Scan

[HP Scan software](#)



Παραγγελία αναλωσίμων μελάνης

[HP Sure Supply](#)



Επικοινωνήστε με την υποστήριξη HP

[Contact support website](#)



Εκτύπωση στον εκτυπωτή με δυνατότητα HP ePrint από οπουδήποτε

[HP ePrint](#)



Δήλωση του προϊόντος μου

www.register.hp.com



Προβολή επιλογών εγγύησης του εκτυπωτή

www.support.hp.com

Λήψη βοήθειας από τον πίνακα ελέγχου του εκτυπωτή

Μπορείτε να χρησιμοποιήσετε τα θέματα βοήθειας του εκτυπωτή για να μάθετε περισσότερα σχετικά με τον εκτυπωτή. Ορισμένα θέματα βοήθειας περιλαμβάνουν κινούμενα γραφικά που σας καθοδηγούν στις διάφορες διαδικασίες, όπως η τοποθέτηση χαρτιού.

Για να αποκτήσετε πρόσβαση στο μενού "Βοήθεια" από την αρχική οθόνη ή στην βοήθεια περιβάλλοντος μιας οθόνης, πατήστε **?** στον πίνακα ελέγχου του εκτυπωτή.

Εύρεση βοήθειας από την εφαρμογή HP Smart

Η εφαρμογή HP Smart παρέχει ειδοποιήσεις για προβλήματα του εκτυπωτή (εμπλοκές και άλλου είδους προβλήματα), συνδέσμους για περιεχόμενο βοήθειας και επιλογές επικοινωνίας με την υποστήριξη για πρόσθετη βοήθεια. Για περισσότερες πληροφορίες σχετικά με την εφαρμογή, ανατρέξτε στην ενότητα [Χρήση της εφαρμογής HP Smart για εκτύπωση, σάρωση και αντιμετώπιση προβλημάτων στη σελίδα 13](#).

1. Ανοίξτε το HP Smart στη συσκευή σας.
2. Στην αρχική οθόνη του HP Smart, βεβαιωθείτε ότι έχει επιλεγεί ο εκτυπωτής σας.

 **ΥΠΟΔΕΙΞΗ:** Εάν έχει ήδη γίνει ρύθμιση του εκτυπωτή, μπορείτε να τον επιλέξετε από την αρχική οθόνη της εφαρμογής HP Smart περνώντας το δάχτυλό σας αριστερά ή δεξιά και επιλέγοντάς τον.

Για να χρησιμοποιήσετε διαφορετικό εκτυπωτή, κάντε κλικ ή πατήστε το κουμπί **+** (εικονίδιο "συν") στην αρχική οθόνη και, στη συνέχεια, επιλέξτε άλλο εκτυπωτή ή προσθέστε νέο.

3. Για να δείτε την κατάσταση του εκτυπωτή, επιλέξτε τον εκτυπωτή.

Εμπλοκές και προβλήματα τροφοδότησης χαρτιού

Αποκατάσταση εμπλοκών χαρτιού ή εμπλοκών στον φορέα δοχείων μελάνης

Επίλυση προβλημάτων εμπλοκής χαρτιού.	Χρήση online οδηγού αντιμετώπισης προβλημάτων HP Αναλυτικές οδηγίες για την αποκατάσταση εμπλοκών χαρτιού και την επίλυση προβλημάτων χαρτιού ή τροφοδότησης χαρτιού.
Αποκατάσταση εμπλοκής στο φορέα δοχείων μελάνης	Χρήση online οδηγού αντιμετώπισης προβλημάτων HP Εάν κάτι εμποδίζει το φορέα δοχείων μελάνης ή εάν δεν κινείται εύκολα, λάβετε αναλυτικές οδηγίες.

 **ΣΗΜΕΙΩΣΗ:** Ο online οδηγός αντιμετώπισης προβλημάτων HP ενδέχεται να μην είναι διαθέσιμος σε όλες τις γλώσσες.

Διαβάστε τις γενικές οδηγίες στη "Βοήθεια" για την αποκατάσταση εμπλοκών

Εμπλοκές χαρτιού μπορούν να παρουσιαστούν σε πολλές περιοχές. Για την αποκατάσταση των εμπλοκών στον φορέα δοχείων μελάνης, απομακρύνετε τυχόν αντικείμενα, συμπεριλαμβανομένου του χαρτιού, που μπλοκάρουν τον φορέα δοχείων στην περιοχή πρόσβασης στην κεφαλή εκτύπωσης.

 **ΣΗΜΕΙΩΣΗ:** Μην χρησιμοποιείτε εργαλεία ή άλλες συσκευές για να αφαιρέσετε τα μπλοκαρισμένα αντικείμενα. Να είστε πάντα προσεκτικοί κατά την αφαίρεση μπλοκαρισμένων αντικειμένων από το εσωτερικό του εκτυπωτή.

Για να αποκαταστήσετε μια εμπλοκή χαρτιού στο δίσκο εισόδου

1. Τραβήξτε προσεκτικά το χαρτί από το δίσκο εισόδου.



2. Βεβαιωθείτε ότι δεν υπάρχει ξένο σώμα στη διαδρομή χαρτιού και τοποθετήστε ξανά χαρτί.

 **ΣΗΜΕΙΩΣΗ:** Η ασπίδα του δίσκου εισόδου μπορεί να εμποδίσει την είσοδο ξένων σωμάτων στη διαδρομή χαρτιού και την πρόκληση σοβαρών εμπλοκών χαρτιού. Μην αφαιρέσετε την ασπίδα του δίσκου εισόδου.

Για να αποκαταστήσετε μια εμπλοκή χαρτιού στο δίσκο εξόδου

- ▲ Τραβήξτε προσεκτικά το χαρτί από το δίσκο εξόδου.



Για να αποκαταστήσετε μια εμπλοκή χαρτιού στον τροφοδότη εγγράφων

1. Σηκώστε το κάλυμμα του τροφοδότη εγγράφων.



2. Τραβήξτε προσεκτικά το μπλοκαρισμένο χαρτί έξω από τους κυλίνδρους.



⚠ ΠΡΟΣΟΧΗ: Εάν σχιστεί το χαρτί καθώς το αφαιρείτε από τους κυλίνδρους, ελέγξτε τους κυλίνδρους και τους τροχούς για τυχόν σχισμένα κομμάτια χαρτιού που μπορεί να έχουν παραμείνει στο εσωτερικό του εκτυπωτή.

Εάν δεν αφαιρέσετε όλα τα κομμάτια χαρτιού από τον εκτυπωτή, είναι πιθανό να δημιουργηθούν περισσότερες εμπλοκές χαρτιού.

3. Κλείστε το κάλυμμα του τροφοδότη εγγράφων πιέζοντάς το καλά προς τα κάτω έως ότου ασφαλίσει στη θέση του.

Για να αφαιρέσετε χαρτί ή άλλα αντικείμενα από την περιοχή πρόσβασης της κεφαλής εκτύπωσης (δοχείο)

1. Κλείστε την προέκταση του δίσκου εξόδου και μετά κλείστε το δίσκο εξόδου.



2. Ανοίξτε την μπροστινή θύρα του εκτυπωτή.

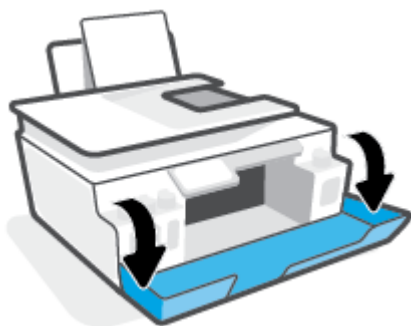

3. Ανοίξτε τη θύρα πρόσβασης της κεφαλής εκτύπωσης.

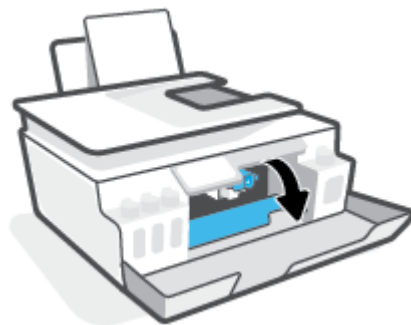

4. Βεβαιωθείτε ότι ο φορέας δοχείων μελάνης δεν εμποδίζεται από άλλα αντικείμενα. Μπορεί να χρειαστεί να σύρετε το φορέα δοχείων μελάνης προς τη δεξιά πλευρά.

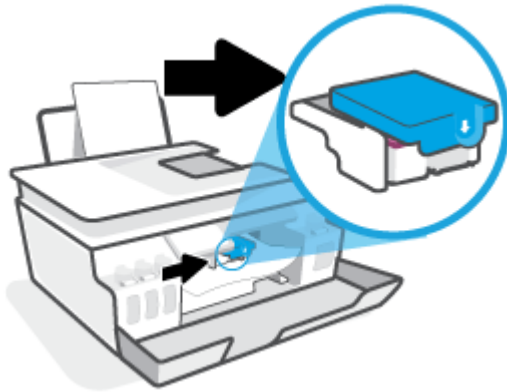

Αφαιρέστε το μπλοκαρισμένο χαρτί ή άλλα αντικείμενα που εμποδίζουν το φορέα δοχείων μελάνης.



5. Βεβαιωθείτε ότι η ασφάλεια των κεφαλών εκτύπωσης είναι καλά κλεισμένη.

 **ΣΗΜΕΙΩΣΗ:** Αφού εγκαταστήσετε και ρυθμίσετε τον εκτυπωτή, δεν πρέπει να ανοίξετε την ασφάλεια των κεφαλών εκτύπωσης, εκτός αν λάβετε σχετική οδηγία.

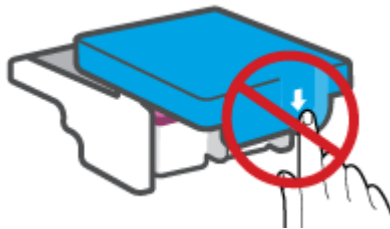



6. Κλείστε την μπροστινή θύρα του εκτυπωτή.

7. Τραβήξτε έξω τον δίσκο εξόδου και την προέκταση του δίσκου.



Για να αποκαταστήσετε μια εμπλοκή χαρτιού στο εσωτερικό του εκτυπωτή

 **ΣΗΜΕΙΩΣΗ:** Ακολουθήστε τις οδηγίες αυτής της ενότητας αφού δοκιμάσετε άλλους τρόπους αποκατάστασης των εμπλοκών χαρτιού. Προτού ξεκινήσετε, βεβαιωθείτε ότι οι τάπες των δοχείων μελάνης είναι καλά κλεισμένες ώστε να μην διαρρέυσει μελάνη.

1. Πατήστε το κουμπί  (κουμπί Λειτουργία) για να απενεργοποιήσετε τον εκτυπωτή.
2. Ανασηκώστε το μπροστινό μέρος του εκτυπωτή έτσι ώστε ο εκτυπωτής να σταθεί στηριζόμενος στο πίσω μέρος του και να φανεί η θύρα καθαρισμού στο κάτω μέρος. Εντοπίστε τη θύρα καθαρισμού στο κάτω μέρος του εκτυπωτή και τραβήξτε τις δύο γλωττίδες της θύρας καθαρισμού για να την ανοίξετε.

 **ΣΗΜΕΙΩΣΗ:** Μην κρατήσετε τον εκτυπωτή σε κεκλιμένη θέση για πολλή ώρα, για να μην διαρρέυσει μελάνη.

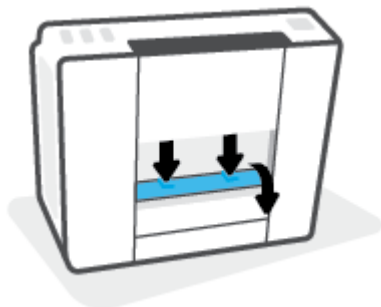

3. Αφαιρέστε το μπλοκαρισμένο χαρτί.

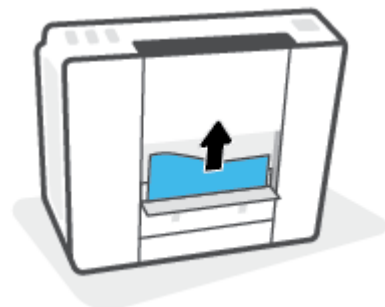

4. Κλείστε τη θύρα καθαρισμού. Πιέστε ελαφρά τη θύρα προς τον εκτυπωτή, ώσπου και τα δύο κλιπ συγκράτησης να ασφαλίσουν στη θέση τους.



5. Γυρίστε τον εκτυπωτή σε όρθια θέση και πατήστε το  (το κουμπί Λειτουργία) για να τον ενεργοποιήσετε.

Μάθετε πώς να αποφεύγετε τις εμπλοκές χαρτιού

Για να αποφύγετε τις εμπλοκές χαρτιού, ακολουθήστε τις εξής οδηγίες.

- Μην υπερφορτώσετε το δίσκο εισόδου, αλλά βεβαιωθείτε ότι έχετε τοποθετήσει τουλάχιστον 5 σελίδες, για βέλτιστα αποτελέσματα.
- Διατηρήστε τον εκτυπωτή σας καθαρό από σκόνη και υπολείμματα αφαιρώντας το χαρτί και κλείνοντας το δίσκο εισόδου, όταν δεν τον χρησιμοποιείτε.
- Αφαιρείτε συχνά τα εκτυπωμένα χαρτιά από το δίσκο εξόδου.
- Βεβαιωθείτε ότι το χαρτί που είναι τοποθετημένο στο δίσκο εισόδου είναι επίπεδο και ότι οι άκρες δεν είναι λυγισμένες ή σκισμένες.
- Μην συνδυάζετε διαφορετικούς τύπους και μεγέθη χαρτιού στο δίσκο εισόδου. Ολόκληρη η στοίβα στο δίσκο εισόδου πρέπει να αποτελείται από χαρτιά ίδιου μεγέθους και τύπου.

Χρησιμοποιήστε χαρτί HP για βέλτιστη απόδοση. Για περισσότερες πληροφορίες σχετικά με το χαρτί HP, ανατρέξτε στην ενότητα [Βασικές πληροφορίες για το χαρτί στη σελίδα 9](#).

- Ρυθμίστε τον οδηγό πλάτους χαρτιού στο δίσκο εισόδου ώστε να ακουμπάει σε όλο το πλάτος του χαρτιού. Να βεβαιώνετε πάντα ότι ο οδηγός πλάτους χαρτιού δεν λυγίζει το χαρτί στο δίσκο εισόδου.
- Μην πιέζετε το χαρτί μέσα στο δίσκο εισόδου.
- Μην τοποθετείτε χαρτί ενώ ο εκτυπωτής εκτυπώνει. Εάν το χαρτί του εκτυπωτή κοντεύει να τελειώσει, περιμένετε μέχρι να εμφανιστεί το μήνυμα εξάντλησης χαρτιού και έπειτα προσθέστε χαρτί.

Επίλυση προβλημάτων τροφοδοσίας χαρτιού

Τι πρόβλημα αντιμετωπίζετε;

- **Το χαρτί δεν τροφοδοτείται από το δίσκο εισόδου**

- Βεβαιωθείτε ότι υπάρχει χαρτί στο δίσκο εισόδου. Για περισσότερες πληροφορίες, ανατρέξτε στην ενότητα [Τοποθέτηση μέσου εκτύπωσης στη σελίδα 19](#).
- Ρυθμίστε τον οδηγό πλάτους χαρτιού στο δίσκο εισόδου ώστε να ακουμπάει σε όλο το πλάτος του χαρτιού. Να βεβαιώνετε πάντα ότι ο οδηγός πλάτους χαρτιού δεν λυγίζει το χαρτί στο δίσκο εισόδου.
- Βεβαιωθείτε ότι το χαρτί στο δίσκο εισόδου δεν έχει κυρτώσει. Αν έχει κυρτώσει, λυγίστε τα φύλλα χαρτιού προς την αντίθετη κατεύθυνση για να τα ισιώσετε.
- Καθαρίστε τους κυλίνδρους χαρτιού.
- **Οι σελίδες είναι λοξές**
 - Βεβαιωθείτε ότι έχετε τοποθετήσει το χαρτί στη δεξιά πλευρά του δίσκου εισόδου και ότι ο οδηγός πλάτους ακουμπά στην αριστερή πλευρά του χαρτιού.
 - Τοποθετείτε χαρτί στον εκτυπωτή μόνο όταν δεν εκτυπώνει.
- **Τροφοδοτούνται πολλές σελίδες**
 - Ρυθμίστε τον οδηγό πλάτους χαρτιού στο δίσκο εισόδου ώστε να ακουμπάει σε όλο το πλάτος του χαρτιού. Να βεβαιώνετε πάντα ότι ο οδηγός πλάτους χαρτιού δεν λυγίζει το χαρτί στο δίσκο εισόδου.
 - Βεβαιωθείτε ότι ο δίσκος εισόδου δεν είναι υπερφορτωμένος με χαρτί.
 - Βεβαιωθείτε ότι τα φύλλα της στοίβας χαρτιού δεν είναι κολλημένα μεταξύ τους.
 - Χρησιμοποιείτε χαρτί HP για βέλτιστη απόδοση.
 - Καθαρίστε τους κυλίνδρους χαρτιού.

Για να καθαρίσετε χειροκίνητα τους κυλίνδρους χαρτιού

1. Συγκεντρώστε τα παρακάτω υλικά:
 - Μια μακριά μπατονέτα από υλικό χωρίς χνούδι
 - Απιονισμένο, φιλτραρισμένο ή εμφιαλωμένο νερό (το νερό της βρύσης μπορεί να προκαλέσει βλάβη στον εκτυπωτή)
2. Πατήστε το κουμπί  (κουμπί Λειτουργία) για να απενεργοποιήσετε τον εκτυπωτή.
3. Αποσυνδέστε το καλώδιο τροφοδοσίας από την πίσω πλευρά του εκτυπωτή.
4. Αποσυνδέστε το καλώδιο USB, εάν δεν το έχετε κάνει ήδη.
5. Σηκώστε το δίσκο εισόδου.
6. Ανασηκώστε και κρατήστε το προστατευτικό του δίσκου εισόδου.



ΣΗΜΕΙΩΣΗ: Μην αφαιρέσετε το προστατευτικό του δίσκου εισόδου. Το προστατευτικό του δίσκου εισόδου μπορεί να εμποδίσει την είσοδο ξένων σωμάτων στη διαδρομή χαρτιού και την πρόκληση εμπλοκών χαρτιού.

7. Κοιτάξτε μέσα από τον ανοιχτό δίσκο εισόδου και εντοπίστε τους γκρι κυλίνδρους λήψης χαρτιού. Ίσως χρειαστείτε ένα φακό για να δείτε μέσα στην περιοχή.

- 8.** Νοτίστε μια μπατονέτα με εμφιαλωμένο ή απιονισμένο νερό και στίψτε την περίσσεια νερού.
- 9.** Πιέστε την μπατονέτα στους κυλίνδρους και περιστρέψτε τους προς τα πάνω με τα δάχτυλά σας. Πιέστε μαλακά για να αφαιρέσετε τη σκόνη ή τις συσσωρευμένες ακαθαρσίες.
- 10.** Κατεβάστε το προστατευτικό του δίσκου εισόδου.
- 11.** Αφήστε τους κυλίνδρους να στεγνώσουν 10 με 15 λεπτά.
- 12.** Επανασυνδέστε το καλώδιο τροφοδοσίας στο πίσω μέρος του εκτυπωτή.
- 13.** Επανασυνδέστε το καλώδιο USB στον εκτυπωτή, εάν είναι απαραίτητο.
- 14.** Πατήστε το κουμπί Λειτουργίας για να θέσετε τον εκτυπωτή σε λειτουργία.

Πρόβλημα στο δοχείο

Αν ένα μήνυμα υποδεικνύει πρόβλημα σε κεφαλή εκτύπωσης (δοχείο), δοκιμάστε με τη σειρά τα ακόλουθα:

1. Επιβεβαιώστε ότι η κεφαλή εκτύπωσης που υποδεικνύεται έχει τοποθετηθεί σωστά.
2. Καθαρίστε τις επαφές της κεφαλής εκτύπωσης.
3. Επικοινωνήστε με την υποστήριξη της HP για βοήθεια. Μεταβείτε στη διεύθυνση www.support.hp.com.

Για να επαληθεύσετε ότι έχετε τοποθετήσει σωστά την κεφαλή εκτύπωσης



ΣΗΜΕΙΩΣΗ: Αυτές οι οδηγίες ισχύουν μόνο για αυτή την ενότητα. Αφού εγκαταστήσετε και ρυθμίσετε τον εκτυπωτή, δεν πρέπει να ανοίξετε την ασφάλεια των κεφαλών εκτύπωσης, εκτός αν λάβετε σχετική οδηγία.

1. Βεβαιωθείτε ότι ο εκτυπωτής είναι ενεργοποιημένος.
2. Κλείστε την προέκταση του δίσκου εξόδου και μετά κλείστε το δίσκο εξόδου.



3. Αφαιρέστε και τοποθετήστε ξανά την κεφαλή εκτύπωσης.
 - α. Ανοίξτε την μπροστινή θύρα του εκτυπωτή.

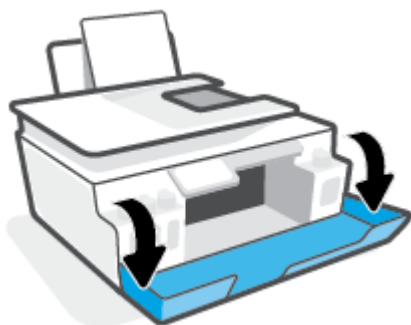

β. Ανοίξτε τη θύρα πρόσβασης στις κεφαλές εκτύπωσης.

 **ΣΗΜΕΙΩΣΗ:** Αφού εγκαταστήσετε και ρυθμίσετε τον εκτυπωτή, δεν πρέπει να ανοίξετε την ασφάλεια των κεφαλών εκτύπωσης, εκτός αν λάβετε σχετική οδηγία.

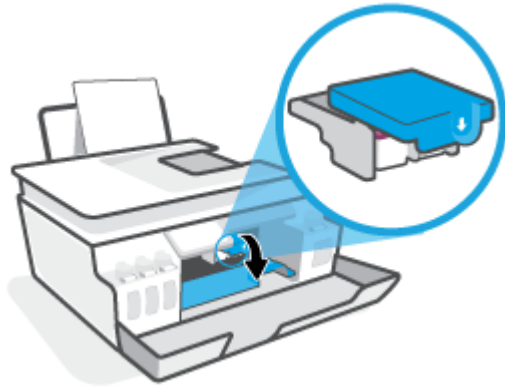

γ. Σπρώξτε την ασφάλεια των κεφαλών εκτύπωσης προς τα κάτω για να την ανοίξετε.

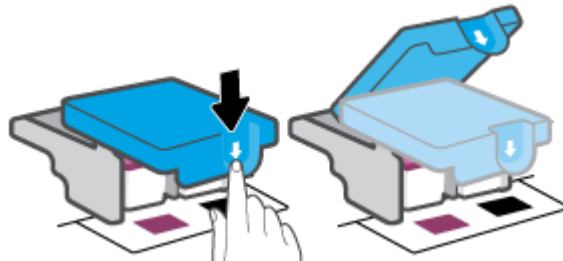

δ. Αφαιρέστε την κεφαλή εκτύπωσης από το φορέα.



ε. Ελέγξτε εάν υπάρχει τάπα στην επάνω πλευρά της κεφαλής εκτύπωσης ή πλαστική ταινία στις επαφές της κεφαλής εκτύπωσης. Εάν υπάρχει, αφαιρέστε την τάπα από την επάνω πλευρά της κεφαλής εκτύπωσης και την πλαστική ταινία από τις επαφές.

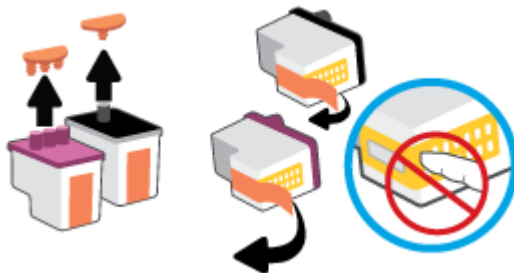

 **ΣΗΜΕΙΩΣΗ:** Μην αγγίξετε τις ηλεκτρικές επαφές της κεφαλής εκτύπωσης.

- ζ. Σύρετε την κεφαλή εκτύπωσης μέσα στην υποδοχή μέχρι να ασφαλίσει στη θέση της.

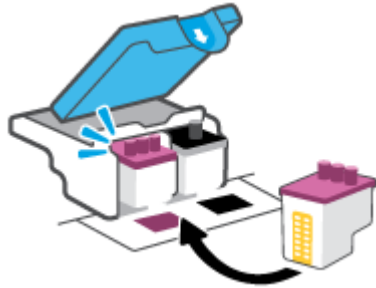

- η. Κλείστε την ασφάλεια των κεφαλών εκτύπωσης. Βεβαιωθείτε ότι η ασφάλεια των κεφαλών εκτύπωσης είναι σωστά ασφαλισμένη για να αποφύγετε προβλήματα εμπλοκής φορέα.

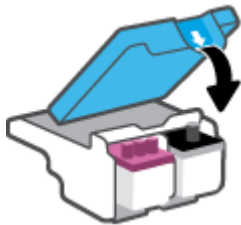

- θ. Κλείστε την μπροστινή θύρα του εκτυπωτή.

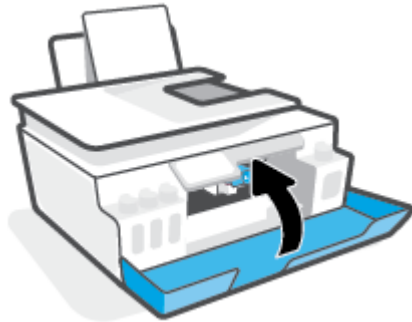

4. Τραβήξτε έξω τον δίσκο εξόδου και την προέκταση του δίσκου.



Για να καθαρίσετε τις επαφές των κεφαλών εκτύπωσης

ΣΗΜΕΙΩΣΗ:

- Ανοίξτε την ασφάλεια των κεφαλών εκτύπωσης και καθαρίστε τις επαφές τους μόνο εάν είναι απαραίτητο, π.χ. εάν δεν εντοπίζεται μια κεφαλή εκτύπωσης.

Αυτές οι οδηγίες ισχύουν μόνο για αυτή την ενότητα. Αφού εγκαταστήσετε και ρυθμίσετε τον εκτυπωτή, δεν πρέπει να ανοίξετε την ασφάλεια των κεφαλών εκτύπωσης, εκτός αν λάβετε σχετική οδηγία.

- Η διαδικασία καθαρισμού θα πρέπει να διαρκέσει μόνο μερικά λεπτά. Φροντίστε να τοποθετήσετε ξανά τις κεφαλές εκτύπωσης στον εκτυπωτή το συντομότερο δυνατόν. Δεν συνιστάται να αφήνετε τις κεφαλές εκτύπωσης έξω από τον εκτυπωτή για περισσότερο από 30 λεπτά. Μπορεί να προκληθεί ζημιά στις κεφαλές εκτύπωσης.

1. Βεβαιωθείτε ότι ο εκτυπωτής είναι ενεργοποιημένος.
2. Κλείστε την προέκταση του δίσκου εξόδου και μετά κλείστε το δίσκο εξόδου.



3. Ανοίξτε την μπροστινή θύρα του εκτυπωτή.

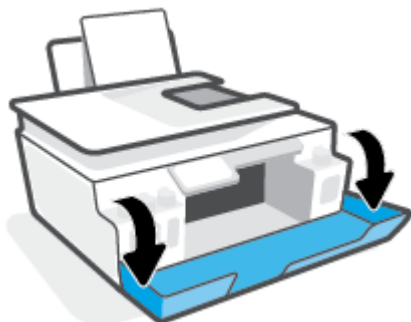

4. Ανοίξτε τη θύρα πρόσβασης στις κεφαλές εκτύπωσης.

 **ΣΗΜΕΙΩΣΗ:** Αφού εγκαταστήσετε και ρυθμίσετε τον εκτυπωτή, δεν πρέπει να ανοίξετε την ασφάλεια των κεφαλών εκτύπωσης, εκτός αν λάβετε σχετική οδηγία.

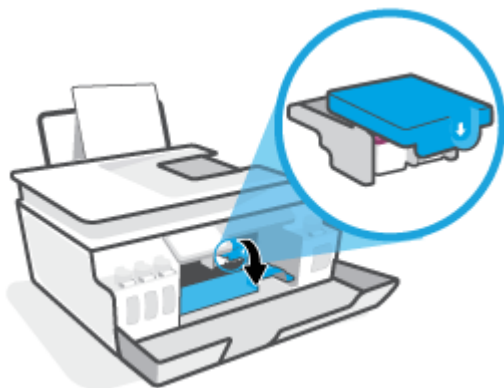

5. Σπρώξτε την ασφάλεια των κεφαλών εκτύπωσης προς τα κάτω για να την ανοίξετε.

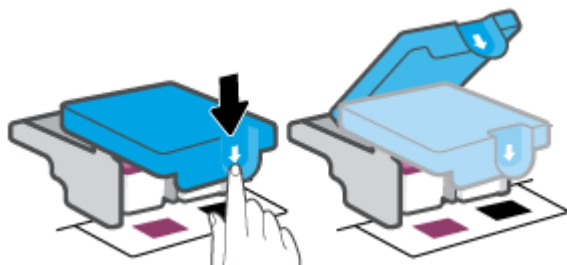

6. Αφαιρέστε την κεφαλή εκτύπωσης που αναφέρεται στο μήνυμα σφάλματος.



7. Καθαρίστε τις επαφές της κεφαλής εκτύπωσης και τις επαφές του εκτυπωτή.

- α. Κρατήστε την κεφαλή εκτύπωσης από τα πλάγια και εντοπίστε τις ηλεκτρικές επαφές πάνω της.

Οι ηλεκτρικές επαφές είναι τα μικρά τμήματα από μέταλλο χρυσού χρώματος που υπάρχουν πάνω στην κεφαλή εκτύπωσης.



- β. Σκουπίστε μόνο τις επαφές με ένα στεγνό, μαλακό πανί ή πανί που δεν αφήνει χνούδι.

 **ΣΗΜΕΙΩΣΗ:** Προσέξτε να καθαρίσετε μόνο τις επαφές και να μην απλώσετε μελάνη ή άλλα υπολείμματα σε άλλα σημεία της κεφαλής εκτύπωσης.

- γ. Στο εσωτερικό του εκτυπωτή, εντοπίστε τις επαφές για την κεφαλή εκτύπωσης.

Οι επαφές του εκτυπωτή μοιάζουν με εξογκώματα χρυσού χρώματος, τοποθετημένα έτσι ώστε να εφάπτονται με τις επαφές της κεφαλής εκτύπωσης.

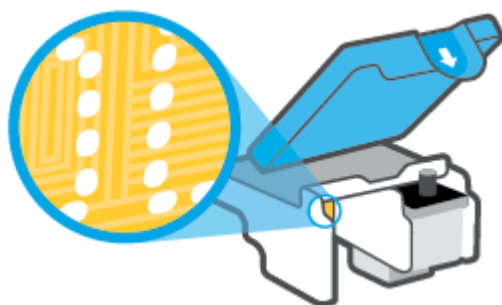

- δ. Χρησιμοποιήστε μια στεγνή μπατονέτα ή ένα πανί που δεν αφήνει χνούδι για να σκουπίσετε τις επαφές.

8. Τοποθετήστε ξανά την κεφαλή εκτύπωσης.

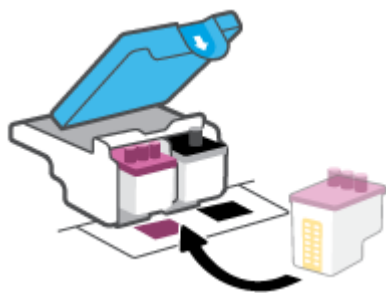

9. Κλείστε την ασφάλεια των κεφαλών εκτύπωσης. Βεβαιωθείτε ότι η ασφάλεια των κεφαλών εκτύπωσης είναι σωστά ασφαλισμένη για να αποφύγετε προβλήματα εμπλοκής φορέα.

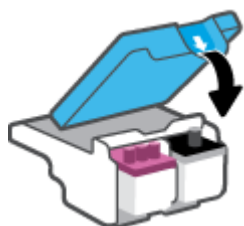

- 10.** Κλείστε την μπροστινή θύρα του εκτυπωτή.
- 11.** Ελέγξτε εάν το μήνυμα σφάλματος διαγράφηκε. Εάν εξακολουθείτε να λαμβάνετε το μήνυμα σφάλματος, απενεργοποιήστε τον εκτυπωτή και ενεργοποιήστε τον ξανά.

Προβλήματα εκτύπωσης

Επιδιόρθωση προβλημάτων με σελίδες που δεν εκτυπώνονται (δεν γίνεται εκτύπωση)

HP Print and Scan Doctor	Το HP Print and Scan Doctor είναι ένα βοηθητικό πρόγραμμα που θα επιχειρήσει να πραγματοποιήσει διάγνωση και αυτόματη επίλυση του προβλήματος. ΣΗΜΕΙΩΣΗ: Αυτό το βοηθητικό πρόγραμμα είναι διαθέσιμο μόνο για το λειτουργικό σύστημα Windows.
Επίλυση προβλημάτων με εργασίες εκτύπωσης που δεν εκτυπώνονται.	Χρήση online οδηγού αντιμετώπισης προβλημάτων HP Λάβετε αναλυτικές οδηγίες εάν ο εκτυπωτής δεν αποκρίνεται ή δεν εκτυπώνει.

 **ΣΗΜΕΙΩΣΗ:** Το HP Print and Scan Doctor και ο online οδηγός αντιμετώπισης προβλημάτων HP ενδέχεται να μην διατίθενται σε όλες τις γλώσσες.

Διαβάστε τις γενικές οδηγίες στη "Βοήθεια" εάν δεν γίνεται εκτύπωση

Για να επιλύσετε προβλήματα εκτύπωσης (Windows)

Βεβαιωθείτε ότι ο εκτυπωτής είναι ενεργοποιημένος και ότι υπάρχει χαρτί στο δίσκο εισόδου. Εάν εξακολουθείτε να μην μπορείτε να εκτυπώσετε, δοκιμάστε τα παρακάτω με τη σειρά:

1. Ελέγξτε για μηνύματα σφάλματος στο λογισμικό του εκτυπωτή και επιλύστε τα ακολουθώντας τις οδηγίες που εμφανίζονται στην οθόνη.
2. Εάν ο υπολογιστής συνδέεται στον εκτυπωτή με καλώδιο USB, αποσυνδέστε το καλώδιο USB και συνδέστε το ξανά. Εάν ο υπολογιστής συνδέεται στον εκτυπωτή με ασύρματη σύνδεση, επιβεβαιώστε ότι η σύνδεση λειτουργεί.
3. Βεβαιωθείτε ότι ο εκτυπωτής δεν είναι σε παύση ή εκτός σύνδεσης.

Για να βεβαιωθείτε ότι ο εκτυπωτής δεν είναι σε παύση ή εκτός σύνδεσης

- α. Ανάλογα με το λειτουργικό σας σύστημα, κάντε ένα από τα παρακάτω:
 - **Windows 10:** Στο μενού **Έναρξη** των Windows, επιλέξτε **Σύστημα των Windows** από τη λίστα των εφαρμογών, επιλέξτε **Πίνακας Ελέγχου** και, στη συνέχεια, κάντε κλικ στην επιλογή **Προβολή συσκευών και εκτυπωτών** στην ενότητα **Υλικό και ήχος**.
 - **Windows 8.1 και Windows 8:** Τοποθετήστε το δείκτη ή πατήστε στην πάνω δεξιά γωνία της οθόνης για να ανοίξετε τα σύμβολα, κάντε κλικ στο εικονίδιο **Ρυθμίσεις**, επιλέξτε **Πίνακας Ελέγχου** και, στη συνέχεια, επιλέξτε **Προβολή συσκευών και εκτυπωτών**.
 - **Windows 7:** Στο μενού **Έναρξη** των Windows, επιλέξτε **Συσκευές και εκτυπωτές**.
- β. Κάντε διπλό κλικ ή δεξί κλικ στο εικονίδιο του εκτυπωτή σας και επιλέξτε **Δείτε τι εκτυπώνεται** για να ανοίξετε την ουρά εκτύπωσης.
- γ. Στο μενού **Εκτυπωτής**, βεβαιωθείτε ότι δεν υπάρχουν σημάδια επιλογής δίπλα στις επιλογές **Παύση εκτύπωσης** ή **Χρήση εκτυπωτή χωρίς σύνδεση**.
- δ. Εάν κάνατε αλλαγές, δοκιμάστε να εκτυπώσετε ξανά.

4. Βεβαιωθείτε ότι ο εκτυπωτής έχει οριστεί ως ο προεπιλεγμένος εκτυπωτής.

Για να βεβαιωθείτε ότι ο εκτυπωτής έχει οριστεί ως ο προεπιλεγμένος εκτυπωτής

- α. Ανάλογα με το λειτουργικό σας σύστημα, κάντε ένα από τα παρακάτω:
- **Windows 10:** Στο μενού **Έναρξη** των Windows, επιλέξτε **Σύστημα των Windows** από τη λίστα των εφαρμογών, επιλέξτε **Πίνακας Ελέγχου** και, στη συνέχεια, κάντε κλικ στην επιλογή **Προβολή συσκευών και εκτυπωτών** στην ενότητα **Υλικό και ήχος**.
 - **Windows 8.1 και Windows 8:** Τοποθετήστε το δείκτη ή πατήστε στην πάνω δεξιά γωνία της οθόνης για να ανοίξετε τα σύμβολα, κάντε κλικ στο εικονίδιο **Ρυθμίσεις**, επιλέξτε **Πίνακας Ελέγχου** και, στη συνέχεια, επιλέξτε **Προβολή συσκευών και εκτυπωτών**.
 - **Windows 7:** Στο μενού **Έναρξη** των Windows, επιλέξτε **Συσκευές και εκτυπωτές**.
- β. Βεβαιωθείτε ότι ως προεπιλεγμένος εκτυπωτής έχει οριστεί ο σωστός εκτυπωτής.
Δίπλα στον προεπιλεγμένο εκτυπωτή υπάρχει ένα σημάδι επιλογής μέσα σε μαύρο ή πράσινο κύκλο.
- γ. Εάν έχει οριστεί ως προεπιλεγμένος εκτυπωτής λάθος εκτυπωτής, κάντε δεξί κλικ στο σωστό εκτυπωτή και επιλέξτε **Ορισμός ως προεπιλεγμένου εκτυπωτή**.
- δ. Δοκιμάστε να χρησιμοποιήσετε ξανά τον εκτυπωτή.

5. Επανεκκινήστε την ουρά εκτύπωσης.

Για να επανεκκινήσετε την ουρά εκτύπωσης

- α. Ανάλογα με το λειτουργικό σας σύστημα, κάντε ένα από τα παρακάτω:
- **Windows 10:** Στο μενού **Έναρξη** των Windows, επιλέξτε **Σύστημα των Windows** και έπειτα επιλέξτε **Πίνακας Ελέγχου**.
 - **Windows 8.1 και Windows 8:**
 - i. Τοποθετήστε το δείκτη ή πατήστε στην επάνω δεξιά γωνία της οθόνης για να ανοίξετε τη γραμμή συμβόλων και κάντε κλικ στο εικονίδιο **Ρυθμίσεις**.
 - ii. Κάντε κλικ ή πατήστε στην επιλογή **Πίνακας Ελέγχου**.
 - **Windows 7:** Στο μενού **Έναρξη** των Windows, επιλέξτε **Πίνακας Ελέγχου**.
- β. Επιλέξτε **Σύστημα και Ασφάλεια** και έπειτα επιλέξτε **Εργαλεία Διαχείρισης**.
- γ. Κάντε διπλό κλικ στην επιλογή **Υπηρεσίες**.
- δ. Κάντε δεξί κλικ στην επιλογή **Ουρά εκτύπωσης** και έπειτα κάντε κλικ στην επιλογή **Ιδιότητες**.
- ε. Βεβαιωθείτε ότι στην καρτέλα **Γενικά** έχει οριστεί η επιλογή **Αυτόματα** από την αναπτυσσόμενη λίστα **Τύπος εκκίνησης**.
- ζ. Στην ενότητα **Κατάσταση υπηρεσίας**, ελέγξτε την κατάσταση.
- Εάν η υπηρεσία δεν εκτελείται, επιλέξτε **Έναρξη**.
 - Εάν η υπηρεσία εκτελείται, επιλέξτε **Διακοπή** και έπειτα επιλέξτε **Έναρξη** για να εκκινήσετε ξανά την υπηρεσία.

Έπειτα κάντε κλικ στο κουμπί **OK**.

6. Επανεκκινήστε τον υπολογιστή.
7. Διαγράψτε την ουρά εκτύπωσης.

Για να διαγράψετε την ουρά εκτύπωσης

- α. Ανάλογα με το λειτουργικό σας σύστημα, κάντε ένα από τα παρακάτω:
 - **Windows 10:** Στο μενού **Έναρξη** των Windows, επιλέξτε **Σύστημα των Windows** και έπειτα επιλέξτε **Πίνακας Ελέγχου**. Στην περιοχή **Υλικό και ήχος**, επιλέξτε **Προβολή συσκευών και εκτυπωτών**.
 - **Windows 8.1 και Windows 8:** Τοποθετήστε το δείκτη ή πατήστε στην πάνω δεξιά γωνία της οθόνης για να ανοίξετε τα σύμβολα, κάντε κλικ στο εικονίδιο **Ρυθμίσεις**, επιλέξτε **Πίνακας Ελέγχου** και, στη συνέχεια, επιλέξτε **Προβολή συσκευών και εκτυπωτών**.
 - **Windows 7:** Στο μενού **Έναρξη** των Windows, κάντε κλικ στην επιλογή **Συσκευές και εκτυπωτές**.
- β. Κάντε δεξί κλικ στον εκτυπωτή και έπειτα επιλέξτε να δείτε τι εκτυπώνεται.
- γ. Στο μενού **Εκτυπωτής**, επιλέξτε **Ακύρωση όλων των εγγράφων** ή **Εκκαθάριση εγγράφου εκτύπωσης** και, στη συνέχεια, επιλέξτε **Ναι** για επιβεβαίωση.
- δ. Εάν υπάρχουν ακόμη έγγραφα στην ουρά, επανεκκινήστε τον υπολογιστή και δοκιμάστε να εκτυπώσετε ξανά.
- ε. Ελέγξτε πάλι την ουρά εκτύπωσης για να βεβαιωθείτε ότι είναι κενή και δοκιμάστε να εκτυπώσετε ξανά.

Για την επίλυση προβλημάτων εκτύπωσης (OS X και macOS)

1. Ελέγξτε εάν υπάρχουν και επιλύστε μηνύματα σφάλματος.
2. Αποσυνδέστε και επανασυνδέστε το καλώδιο USB.
3. Βεβαιωθείτε ότι η συσκευή δεν είναι σε παύση ή εκτός σύνδεσης.

Για να βεβαιωθείτε ότι η συσκευή δεν είναι σε παύση ή εκτός σύνδεσης

- α. Στην ενότητα **Προτιμήσεις συστήματος**, κάντε κλικ στην επιλογή **Εκτυπωτές & Σαρωτές**.
- β. Κάντε κλικ στο κουμπί **Άνοιγμα ουράς εκτύπωσης**.
- γ. Κάντε κλικ σε μια εργασία εκτύπωσης για να την επιλέξετε.

Χρησιμοποιήστε τα παρακάτω κουμπιά για να διαχειριστείτε την εργασία εκτύπωσης:

- **Διαγραφή:** Διαγραφή της επιλεγμένης εργασίας εκτύπωσης.
- **Αναμονή:** Παύση της επιλεγμένης εργασίας εκτύπωσης.

- **Συνέχεια:** Συνέχιση μιας εργασίας εκτύπωσης που είχε διακοπεί προσωρινά.
 - **Παύση εκτυπωτή:** Παύση όλων των εργασιών εκτύπωσης στην ουρά εκτύπωσης.
- δ. Εάν κάνατε αλλαγές, δοκιμάστε να εκτυπώσετε ξανά.
4. Επανεκκινήστε τον υπολογιστή.

Επίλυση προβλημάτων ποιότητας εκτύπωσης

[Αναλυτικές οδηγίες για την επίλυση των περισσότερων προβλημάτων ποιότητας εκτύπωσης.](#)

Online αντιμετώπιση προβλημάτων ποιότητας εκτύπωσης

Διαβάστε τις γενικές οδηγίες στη "Βοήθεια" για την επίλυση προβλημάτων ποιότητας εκτύπωσης



ΣΗΜΕΙΩΣΗ: Για να αποφύγετε προβλήματα ποιότητας εκτύπωσης, να απενεργοποιείτε πάντα τον εκτυπωτή χρησιμοποιώντας το κουμπί Λειτουργία και περιμένετε μέχρι να σβήσει η φωτεινή ένδειξη Λειτουργία προτού αποσυνδέσετε τον εκτυπωτή από το ρεύμα. Με αυτόν τον τρόπο, ο εκτυπωτής μετακινεί τις κεφαλές εκτύπωσης σε κλειστή θέση, όπου προστατεύονται από το στέγνωμα.

Για να βελτιώσετε την ποιότητα εκτύπωσης, ανατρέξτε στην ενότητα [Βελτίωση της ποιότητας εκτύπωσης στη σελίδα 112](#).

Προβλήματα αντιγραφής

Για περισσότερες πληροφορίες, ανατρέξτε στην ενότητα [Συμβουλές για επιτυχημένη σάρωση και αντιγραφή](#) στη σελίδα 55.

[Αντιμετώπιση προβλημάτων αντιγραφής.](#)

Χρήση online οδηγού αντιμετώπισης προβλημάτων HP

Λάβετε αναλυτικές οδηγίες εάν ο εκτυπωτής δεν δημιουργεί αντίγραφα ή εάν η ποιότητα των εκτυπώσεων δεν είναι ικανοποιητική.



ΣΗΜΕΙΩΣΗ: Ο online οδηγός αντιμετώπισης προβλημάτων HP ενδέχεται να μην είναι διαθέσιμος σε όλες τις γλώσσες.

Προβλήματα σάρωσης

Για περισσότερες πληροφορίες, ανατρέξτε στην ενότητα [Συμβουλές για επιτυχημένη σάρωση και αντιγραφή](#) στη σελίδα 55.

HP Print and Scan Doctor	<p>Το HP Print and Scan Doctor είναι ένα βοηθητικό πρόγραμμα που θα επιχειρήσει να πραγματοποιήσει διάγνωση και αυτόματη επίλυση του προβλήματος.</p> <p>ΣΗΜΕΙΩΣΗ: Αυτό το βοηθητικό πρόγραμμα είναι διαθέσιμο μόνο για το λειτουργικό σύστημα Windows.</p>
Επίλυση προβλημάτων σάρωσης	<p>Χρήση online οδηγού αντιμετώπισης προβλημάτων HP.</p> <p>Λάβετε αναλυτικές οδηγίες εάν ο εκτυπωτής δεν σαρώνει ή εάν η ποιότητα των σαρώσεων δεν είναι ικανοποιητική.</p>



ΣΗΜΕΙΩΣΗ: Το HP Print and Scan Doctor και οι online οδηγοί αντιμετώπισης προβλημάτων της HP μπορεί να μην διατίθενται σε όλες τις γλώσσες.

Προβλήματα φαξ

Αρχικά, δημιουργήστε την αναφορά ελέγχου φαξ για να δείτε εάν υπάρχει κάποιο πρόβλημα με τη ρύθμιση του φαξ. Εάν ο έλεγχος είναι επιτυχής και εξακολουθείτε να αντιμετωπίζετε προβλήματα με τη λειτουργία του φαξ, ελέγξτε τις ρυθμίσεις φαξ που εμφανίζονται στην αναφορά για να βεβαιωθείτε ότι είναι σωστές.

Εκτέλεση του ελέγχου φαξ

Μπορείτε να ελέγξετε τη ρύθμιση του φαξ για να βεβαιωθείτε για την κατάσταση του εκτυπωτή και ότι είναι σωστά ρυθμισμένος για φαξ. Πραγματοποιήστε αυτόν τον έλεγχο μόνο αφού ολοκληρώσετε τη ρύθμιση του φαξ στον εκτυπωτή. Ο έλεγχος πραγματοποιεί τα εξής:

- Ελέγχει το υλικό της συσκευής φαξ
- Επαληθεύει ότι στον εκτυπωτή είναι συνδεδεμένο το σωστό καλώδιο τηλεφώνου
- Επαληθεύει ότι το καλώδιο τηλεφώνου είναι συνδεδεμένο στη σωστή θύρα
- Ελέγχει για τυχόν τόνους κλήσης
- Ελέγχει την κατάσταση της σύνδεσης της γραμμής τηλεφώνου
- Ελέγχει για την ύπαρξη ενεργής γραμμής τηλεφώνου

Για να ελέγξετε τη ρύθμιση φαξ από τον πίνακα ελέγχου του εκτυπωτή

1. Ρυθμίστε τον εκτυπωτή για φαξ ανάλογα με τις οδηγίες του εξοπλισμού του γραφείου ή του σπιτιού σας.
2. Πριν ξεκινήσετε τον έλεγχο, βεβαιωθείτε ότι οι κεφαλές εκτύπωσης είναι τοποθετημένες και ότι υπάρχει χαρτί πλήρους μεγέθους στον δίσκο εισόδου.
3. Στην οθόνη **Φαξ**, πατήστε **Ρύθμιση**, πατήστε **Οδηγός ρύθμισης** και ακολουθήστε τις οδηγίες που εμφανίζονται στην οθόνη.

Η κατάσταση του ελέγχου εμφανίζεται στην οθόνη του εκτυπωτή και εκτυπώνεται μια αναφορά.

4. Δείτε την αναφορά.
 - Εάν ο έλεγχος ήταν ανεπιτυχής, ανατρέξτε στις λύσεις παρακάτω.
 - Εάν ο έλεγχος φαξ είναι επιτυχής και εξακολουθείτε να αντιμετωπίζετε προβλήματα με τη λειτουργία του φαξ, ελέγξτε τις ρυθμίσεις φαξ που εμφανίζονται στην αναφορά για να βεβαιωθείτε ότι είναι σωστές. Μπορείτε επίσης να χρησιμοποιήσετε τον online οδηγό αντιμετώπισης προβλημάτων HP.

Τι να κάνετε εάν ο έλεγχος φαξ δεν ήταν επιτυχής

Εάν εκτελέσετε έναν έλεγχο φαξ και αποτύχει, διαβάστε την αναφορά για βασικές πληροφορίες σχετικά με το σφάλμα. Για περισσότερες πληροφορίες, ελέγξτε την αναφορά για να δείτε πού απέτυχε ο έλεγχος και έπειτα διαβάστε στο σχετικό θέμα σε αυτή την ενότητα για λύσεις:

Ο "Έλεγχος υλικού φαξ" απέτυχε

- Απενεργοποιήστε τον εκτυπωτή πατώντας το κουμπί  (Λειτουργία) που βρίσκεται στον πίνακα ελέγχου του εκτυπωτή και, στη συνέχεια, αποσυνδέστε το καλώδιο τροφοδοσίας από την πίσω πλευρά του εκτυπωτή. Μετά από μερικά δευτερόλεπτα, συνδέστε ξανά το καλώδιο τροφοδοσίας και ενεργοποιήστε τον εκτυπωτή. Εκτελέστε τον έλεγχο ξανά. Εάν αποτύχει και πάλι, συνεχίστε να διαβάζετε τις πληροφορίες αντιμετώπισης προβλημάτων αυτής της ενότητας.
- Δοκιμάστε να στείλετε ή να λάβετε ένα φαξ. Εάν η αποστολή ή η λήψη πραγματοποιηθεί με επιτυχία, ίσως να μην υπάρχει πρόβλημα.
- Εάν εκτελείτε τον έλεγχο από τον **Οδηγό ρύθμισης φαξ** (Windows), βεβαιωθείτε ότι ο εκτυπωτής δεν είναι απασχολημένος με άλλη εργασία, όπως λήψη φαξ ή δημιουργία αντιγράφου. Ελέγξτε την οθόνη για κάποιο μήνυμα που να υποδεικνύει ότι ο εκτυπωτής είναι απασχολημένος. Εάν είναι απασχολημένος, περιμένετε μέχρι να ολοκληρώσει την εργασία και να επανέλθει σε κατάσταση αναμονής προτού εκτελέσετε τον έλεγχο.
- Εάν χρησιμοποιείτε διαχωριστή γραμμής, ενδέχεται να προκληθούν προβλήματα στη λειτουργία του φαξ. (Ο διαχωριστής γραμμής είναι ένα διπλό καλώδιο που συνδέεται στην πρίζα τηλεφώνου.) Δοκιμάστε να αφαιρέσετε το διαχωριστή και να συνδέσετε τον εκτυπωτή απευθείας στην πρίζα τηλεφώνου.

Μόλις διορθώσετε το πρόβλημα, επαναλάβετε τον έλεγχο φαξ για να βεβαιωθείτε ότι είναι επιτυχής κι ότι ο εκτυπωτής είναι έτοιμος για αποστολή και λήψη φαξ. Εάν ο **Έλεγχος υλικού φαξ** συνεχίζει να αποτυγχάνει και αντιμετωπίζετε προβλήματα με το φαξ, επικοινωνήστε με την υποστήριξη της HP. Επισκεφτείτε τη διεύθυνση www.support.hp.com. Αυτή η τοποθεσία web παρέχει πληροφορίες και βοηθητικά προγράμματα που σας βοηθούν να διορθώσετε πολλά κοινά προβλήματα εκτυπωτή. Εάν σας ζητηθεί, επιλέξτε τη χώρα/περιοχή σας και, στη συνέχεια, κάντε κλικ στην επιλογή **Όλα τα στοιχεία επικοινωνίας της HP** για πληροφορίες σχετικά με την κλήση τεχνικής υποστήριξης.

Ο έλεγχος "Φαξ συνδεδεμένο σε ενεργή πρίζα τηλεφώνου" απέτυχε

- Ελέγξτε τη σύνδεση του καλωδίου στην πρίζα και τον εκτυπωτή για να βεβαιωθείτε ότι είναι καλά συνδεδεμένο.
- Βεβαιωθείτε ότι έχετε συνδέσει σωστά τον εκτυπωτή στην πρίζα τηλεφώνου. Συνδέστε το ένα άκρο του καλωδίου τηλεφώνου στην πρίζα του τηλεφώνου και, στη συνέχεια, συνδέστε το άλλο άκρο στη θύρα  του εκτυπωτή.
- Εάν χρησιμοποιείτε διαχωριστή γραμμής, ενδέχεται να προκληθούν προβλήματα στη λειτουργία του φαξ. (Ο διαχωριστής γραμμής είναι ένα διπλό καλώδιο που συνδέεται στην πρίζα τηλεφώνου.) Δοκιμάστε να αφαιρέσετε το διαχωριστή και να συνδέσετε τον εκτυπωτή απευθείας στην πρίζα τηλεφώνου.
- Δοκιμάστε να συνδέσετε μια συσκευή τηλεφώνου που λειτουργεί και ένα καλώδιο τηλεφώνου στην πρίζα τηλεφώνου που χρησιμοποιείτε για τον εκτυπωτή και ελέγξτε εάν υπάρχει τόνος κλήσης. Εάν δεν ακούσετε τόνο κλήσης, επικοινωνήστε με την εταιρεία τηλεφωνίας που συνεργάζεστε και ζητήστε να ελέγξει τη γραμμή.
- Δοκιμάστε να στείλετε ή να λάβετε ένα φαξ. Εάν η αποστολή ή η λήψη πραγματοποιηθεί με επιτυχία, ίσως να μην υπάρχει πρόβλημα.

Μόλις διορθώσετε το πρόβλημα, επαναλάβετε τον έλεγχο φαξ για να βεβαιωθείτε ότι είναι επιτυχής κι ότι ο εκτυπωτής είναι έτοιμος για αποστολή και λήψη φαξ.

Ο έλεγχος "Καλώδιο τηλεφώνου συνδεδεμένο στη σωστή θύρα φαξ" απέτυχε

Εάν χρησιμοποιείτε διαχωριστή γραμμής, ενδέχεται να προκληθούν προβλήματα στη λειτουργία του φαξ. (Ο διαχωριστής γραμμής είναι ένα διπλό καλώδιο που συνδέεται στην πρίζα τηλεφώνου.) Δοκιμάστε να αφαιρέσετε το διαχωριστή και να συνδέσετε τον εκτυπωτή απευθείας στην πρίζα τηλεφώνου.

Συνδέστε το καλώδιο τηλεφώνου στη σωστή θύρα

1. Συνδέστε το ένα άκρο του καλωδίου τηλεφώνου στην πρίζα του τηλεφώνου και, στη συνέχεια, συνδέστε το άλλο άκρο στη θύρα  του εκτυπωτή.

Εικόνα 8-1 Πίσω πλευρά εκτυπωτή

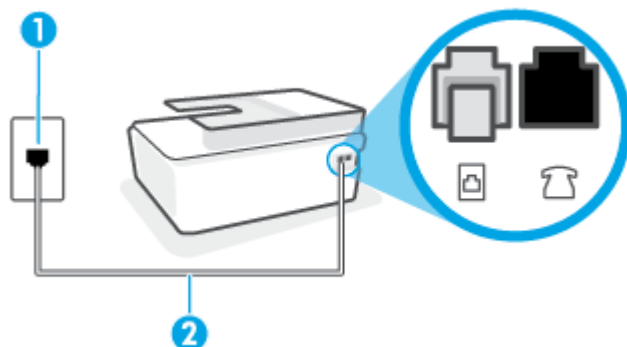



1	Πρίζα τηλεφώνου
2	Χρησιμοποιήστε καλώδιο τηλεφώνου τουλάχιστον 26 AWG για σύνδεση στη θύρα  του εκτυπωτή.

2. Αφού συνδέσετε το καλώδιο τηλεφώνου στη θύρα , επαναλάβετε τον έλεγχο φαξ για να βεβαιωθείτε ότι ολοκληρώνεται με επιτυχία και ότι ο εκτυπωτής είναι έτοιμος για αποστολή και λήψη φαξ.
3. Δοκιμάστε να στείλετε ή να λάβετε ένα φαξ.

Ο έλεγχος "Χρησιμοποιείται ο σωστός τύπος καλωδίου τηλεφώνου για το φαξ" απέτυχε

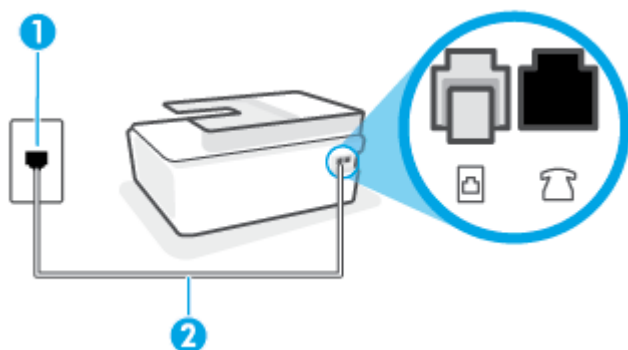
- Το ένα άκρο του καλωδίου τηλεφώνου πρέπει να είναι συνδεδεμένο στη θύρα  του εκτυπωτή και το άλλο άκρο στην πρίζα τηλεφώνου, όπως φαίνεται στην εικόνα.



1	Πρίζα τηλεφώνου
2	Χρησιμοποιήστε καλώδιο τηλεφώνου τουλάχιστον 26 AWG για σύνδεση στη θύρα  του εκτυπωτή.

Αν χρειάζεται, χρησιμοποιήστε πιο μακρύ καλώδιο τηλεφώνου. Μπορείτε να προμηθευτείτε καλώδια τηλεφώνου από καταστήματα με ηλεκτρονικά είδη και εξαρτήματα τηλεφώνου.

- Ελέγξτε τη σύνδεση του καλωδίου στην πρίζα και τον εκτυπωτή για να βεβαιωθείτε ότι είναι καλά συνδεδεμένο.
- Εάν χρησιμοποιείτε διαχωριστή γραμμής, ενδέχεται να προκληθούν προβλήματα στη λειτουργία του φαξ. (Ο διαχωριστής γραμμής είναι ένα διπλό καλώδιο που συνδέεται στην πρίζα τηλεφώνου.) Δοκιμάστε να αφαιρέσετε το διαχωριστή και να συνδέσετε τον εκτυπωτή απευθείας στην πρίζα τηλεφώνου.

Ο "Έλεγχος ανίχνευσης τόνου κλήσης" απέτυχε

- Η αποτυχία του ελέγχου μπορεί να οφείλεται σε άλλον εξοπλισμό που χρησιμοποιεί την ίδια γραμμή τηλεφώνου με τον εκτυπωτή. Για να διαπιστώσετε εάν το πρόβλημα οφείλεται σε άλλον εξοπλισμό, αποσυνδέστε όλες τις συσκευές από τη γραμμή τηλεφώνου και επαναλάβετε τον έλεγχο. Εάν ο **Έλεγχος ανίχνευσης τόνου κλήσης** είναι επιτυχής με αποσυνδεδεμένο τον υπόλοιπο εξοπλισμό, τότε το πρόβλημα δημιουργείται από μία ή περισσότερες συσκευές του εξοπλισμού. Προσπαθήστε να τις συνδέσετε μία-μία, δοκιμάζοντας κάθε φορά να λάβετε φαξ έως ότου εντοπίσετε ποιος εξοπλισμός προκαλεί το πρόβλημα.
- Δοκιμάστε να συνδέσετε μια συσκευή τηλεφώνου που λειτουργεί και ένα καλώδιο τηλεφώνου στην πρίζα τηλεφώνου που χρησιμοποιείτε για τον εκτυπωτή και ελέγξτε εάν υπάρχει τόνος κλήσης. Εάν δεν ακούσετε τόνο κλήσης, επικοινωνήστε με την εταιρεία τηλεφωνίας που συνεργάζεστε και ζητήστε να ελέγξει τη γραμμή.
- Βεβαιωθείτε ότι έχετε συνδέσει σωστά τον εκτυπωτή στην πρίζα τηλεφώνου. Συνδέστε το ένα άκρο του καλωδίου τηλεφώνου στην πρίζα του τηλεφώνου και, στη συνέχεια, συνδέστε το άλλο άκρο στη θύρα  του εκτυπωτή.
- Εάν χρησιμοποιείτε διαχωριστή γραμμής, ενδέχεται να προκληθούν προβλήματα στη λειτουργία του φαξ. (Ο διαχωριστής γραμμής είναι ένα διπλό καλώδιο που συνδέεται στην πρίζα τηλεφώνου.)

Δοκιμάστε να αφαιρέσετε το διαχωριστή και να συνδέσετε τον εκτυπωτή απευθείας στην πρίζα τηλεφώνου.

- Ο έλεγχος μπορεί να αποτυγχάνει αν το τηλεφωνικό σας σύστημα δεν χρησιμοποιεί τυπική τονική κλήση, όπως ορισμένα συστήματα PBX. Αυτό δεν δημιουργεί προβλήματα στην αποστολή και λήψη φαξ. Δοκιμάστε να στείλετε ή να λάβετε ένα φαξ.
- Βεβαιωθείτε ότι η ρύθμιση χώρας/περιοχής είναι σωστά ρυθμισμένη για τη δική σας χώρα/περιοχή. Εάν η ρύθμιση για τη χώρα/περιοχή δεν έχει οριστεί ή έχει οριστεί λάθος, ο έλεγχος μπορεί να αποτύχει και ίσως αντιμετωπίσετε προβλήματα κατά την αποστολή και λήψη φαξ.
- Βεβαιωθείτε ότι έχετε συνδέσει τον εκτυπωτή σε αναλογική γραμμή τηλεφώνου. Διαφορετικά, δεν θα μπορείτε να στέλνετε και να λαμβάνετε φαξ. Για να ελέγξετε εάν η γραμμή του τηλεφώνου σας είναι ψηφιακή, συνδέστε ένα κοινό αναλογικό τηλέφωνο στη γραμμή και ελέγξτε εάν υπάρχει τόνος κλήσης. Εάν δεν ακούσετε κανονικό ήχο κλήσης, η γραμμή τηλεφώνου ενδέχεται να έχει ρυθμιστεί για ψηφιακά τηλέφωνα. Συνδέστε τον εκτυπωτή σε αναλογική γραμμή τηλεφώνου και δοκιμάστε να στείλετε ή να λάβετε φαξ.

Μόλις διορθώσετε το πρόβλημα, επαναλάβετε τον έλεγχο φαξ για να βεβαιωθείτε ότι είναι επιτυχής κι ότι ο εκτυπωτής είναι έτοιμος για αποστολή και λήψη φαξ. Εάν ο έλεγχος **Εντοπισμός τόνου κλήσης** εξακολουθεί να αποτυγχάνει, επικοινωνήστε με την εταιρεία τηλεφωνίας και ζητήστε να ελέγξουν τη γραμμή του τηλεφώνου.

0 "Έλεγχος κατάστασης γραμμής φαξ" απέτυχε

- Βεβαιωθείτε ότι έχετε συνδέσει τον εκτυπωτή σε αναλογική γραμμή τηλεφώνου. Διαφορετικά, δεν θα μπορείτε να στέλνετε και να λαμβάνετε φαξ. Για να ελέγξετε εάν η γραμμή του τηλεφώνου σας είναι ψηφιακή, συνδέστε ένα κοινό αναλογικό τηλέφωνο στη γραμμή και ελέγξτε εάν υπάρχει τόνος κλήσης. Εάν δεν ακούσετε κανονικό ήχο κλήσης, η γραμμή τηλεφώνου ενδέχεται να έχει ρυθμιστεί για ψηφιακά τηλέφωνα. Συνδέστε τον εκτυπωτή σε αναλογική γραμμή τηλεφώνου και δοκιμάστε να στείλετε ή να λάβετε φαξ.
- Ελέγξτε τη σύνδεση του καλωδίου στην πρίζα και τον εκτυπωτή για να βεβαιωθείτε ότι είναι καλά συνδεδεμένο.
- Βεβαιωθείτε ότι έχετε συνδέσει σωστά τον εκτυπωτή στην πρίζα τηλεφώνου. Συνδέστε το ένα άκρο του καλωδίου τηλεφώνου στην πρίζα του τηλεφώνου και, στη συνέχεια, συνδέστε το άλλο άκρο στη θύρα  του εκτυπωτή.
- Η αποτυχία του ελέγχου μπορεί να οφείλεται σε άλλον εξοπλισμό που χρησιμοποιεί την ίδια γραμμή τηλεφώνου με τον εκτυπωτή. Για να διαπιστώσετε εάν το πρόβλημα οφείλεται σε άλλον εξοπλισμό, αποσυνδέστε όλες τις συσκευές από τη γραμμή τηλεφώνου και επαναλάβετε τον έλεγχο.
 - Εάν ο **Έλεγχος κατάστασης γραμμής φαξ** είναι επιτυχής με αποσυνδεδεμένο τον υπόλοιπο εξοπλισμό, τότε το πρόβλημα δημιουργείται από μία ή περισσότερες συσκευές του εξοπλισμού. Προσπαθήστε να τις συνδέσετε μία-μία, δοκιμάζοντας κάθε φορά να λάβετε φαξ έως ότου εντοπίσετε ποιος εξοπλισμός προκαλεί το πρόβλημα.
 - Εάν ο έλεγχος **Έλεγχος κατάστασης γραμμής φαξ** αποτύχει χωρίς τον υπόλοιπο εξοπλισμό, συνδέστε τον εκτυπωτή σε μια γραμμή τηλεφώνου που λειτουργεί και συνεχίστε την ανάγνωση των πληροφοριών αντιμετώπισης προβλημάτων αυτής της ενότητας.
- Εάν χρησιμοποιείτε διαχωριστή γραμμής, ενδέχεται να προκληθούν προβλήματα στη λειτουργία του φαξ. (Ο διαχωριστής γραμμής είναι ένα διπλό καλώδιο που συνδέεται στην πρίζα τηλεφώνου.) Δοκιμάστε να αφαιρέσετε το διαχωριστή και να συνδέσετε τον εκτυπωτή απευθείας στην πρίζα τηλεφώνου.

Μόλις διορθώσετε το πρόβλημα, εκτελέστε ξανά τον έλεγχο φαξ για να βεβαιωθείτε ότι είναι επιτυχής κι ότι ο εκτυπωτής είναι έτοιμος για αποστολή και λήψη φαξ. Εάν ο **Έλεγχος κατάστασης γραμμής φαξ** συνεχίζει να αποτυγχάνει και αντιμετωπίζετε προβλήματα φαξ, επικοινωνήστε με την εταιρεία τηλεφωνίας και ζητήστε να ελέγξουν τη γραμμή τηλεφώνου σας.

Αντιμετώπιση προβλημάτων φαξ.

Αντιμετώπιση προβλημάτων φαξ.	Χρησιμοποιήστε έναν online οδηγό αντιμετώπισης προβλημάτων HP. Επίλυση προβλημάτων που αφορούν την αποστολή ή τη λήψη φαξ ή την αποστολή φαξ στον υπολογιστή.
---	--

 **ΣΗΜΕΙΩΣΗ:** Ο online οδηγός αντιμετώπισης προβλημάτων HP ενδέχεται να μην είναι διαθέσιμος σε όλες τις γλώσσες.

Διαβάστε τις γενικές οδηγίες στη "Βοήθεια" για συγκεκριμένα προβλήματα φαξ

Τι πρόβλημα φαξ αντιμετωπίζετε;

Στην οθόνη εμφανίζεται συνέχεια το μήνυμα "Η σύνδεση τερματίστηκε"

- Αν χρειάζεται, χρησιμοποιήστε πιο μακρύ καλώδιο τηλεφώνου. Μπορείτε να προμηθευτείτε καλώδια τηλεφώνου από καταστήματα με ηλεκτρονικά είδη και εξαρτήματα τηλεφώνου.
- Μπορεί να είναι σε λειτουργία άλλος εξοπλισμός που χρησιμοποιεί την ίδια γραμμή τηλεφώνου με τον εκτυπωτή. Βεβαιωθείτε ότι δεν είναι ανοιχτά τα εσωτερικά τηλέφωνα (τηλέφωνα συνδεδεμένα στην ίδια γραμμή αλλά όχι με τον εκτυπωτή) ή άλλες συσκευές. Για παράδειγμα, δεν μπορείτε να χρησιμοποιήσετε τον εκτυπωτή για αποστολή και λήψη φαξ, εάν ένα άλλο τηλέφωνο στην ίδια γραμμή είναι ανοιχτό ή εάν χρησιμοποιείτε μόντεμ τηλεφώνου του υπολογιστή για αποστολή e-mail ή πρόσβαση στο Internet.

Ο εκτυπωτής παρουσιάζει προβλήματα αποστολής και λήψης φαξ

- Βεβαιωθείτε ότι ο εκτυπωτής είναι ενεργοποιημένος. Ελέγξτε την οθόνη του εκτυπωτή. Εάν η οθόνη είναι κενή και η φωτεινή ένδειξη του κουμπιού Λειτουργία δεν είναι αναμμένη, ο εκτυπωτής είναι απενεργοποιημένος. Βεβαιωθείτε ότι το καλώδιο τροφοδοσίας είναι καλά συνδεδεμένο στον εκτυπωτή και στην πρίζα. Πατήστε το κουμπί  (Λειτουργία) για να ενεργοποιήσετε τον εκτυπωτή.

Αφού ενεργοποιήσετε τον εκτυπωτή, η HP συνιστά να περιμένετε μερικά λεπτά προτού στείλετε ή λάβετε φαξ. Ο εκτυπωτής δεν μπορεί να στείλει ή να λάβει φαξ κατά τη διάρκεια της προετοιμασίας του μετά από ενεργοποίηση.

- Το ένα άκρο του καλωδίου τηλεφώνου πρέπει να είναι συνδεδεμένο στη θύρα  του εκτυπωτή και το άλλο άκρο στην πρίζα τηλεφώνου, όπως φαίνεται στην εικόνα.

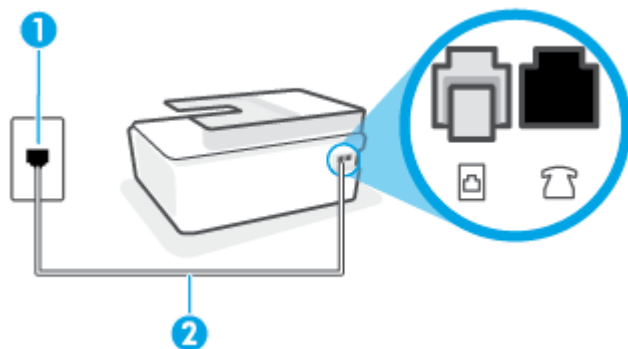

1	Πρίζα τηλεφώνου
2	Χρησιμοποιήστε καλώδιο τηλεφώνου τουλάχιστον 26 AWG για σύνδεση στη θύρα  του εκτυπωτή.

Αν χρειάζεται, χρησιμοποιήστε πιο μακρύ καλώδιο τηλεφώνου. Μπορείτε να προμηθευτείτε καλώδια τηλεφώνου από καταστήματα με ηλεκτρονικά είδη και εξαρτήματα τηλεφώνου.

- Δοκιμάστε να συνδέσετε μια συσκευή τηλεφώνου που λειτουργεί και ένα καλώδιο τηλεφώνου στην πρίζα τηλεφώνου που χρησιμοποιείτε για τον εκτυπωτή και ελέγξτε εάν υπάρχει τόνος κλήσης. Εάν δεν ακούσετε τόνο κλήσης, καλέστε την εταιρεία τηλεφωνίας για επισκευή.
- Μπορεί να είναι σε λειτουργία άλλος εξοπλισμός που χρησιμοποιεί την ίδια γραμμή τηλεφώνου με τον εκτυπωτή. Για παράδειγμα, δεν μπορείτε να χρησιμοποιήσετε τον εκτυπωτή για αποστολή και λήψη φαξ, εάν ένα άλλο τηλέφωνο στην ίδια γραμμή είναι ανοιχτό ή εάν χρησιμοποιείτε μόντεμ τηλεφώνου του υπολογιστή για αποστολή e-mail ή πρόσβαση στο Internet.
- Ελέγξτε να δείτε μήπως μια άλλη διαδικασία έχει προκαλέσει σφάλμα. Δείτε εάν εμφανίζεται στην οθόνη ή στον υπολογιστή κάποιο μήνυμα σφάλματος που να παρέχει πληροφορίες σχετικά με το πρόβλημα και τον τρόπο επίλυσής του. Εάν υπάρχει σφάλμα, ο εκτυπωτής δεν θα μπορεί να στείλει ή να λάβει φαξ μέχρι να διορθωθεί το σφάλμα.
- Η σύνδεση της τηλεφωνικής γραμμής μπορεί να έχει θόρυβο. Οι τηλεφωνικές γραμμές με χαμηλή ποιότητα ήχου (θόρυβο) μπορεί να προκαλέσουν προβλήματα στην αποστολή και λήψη φαξ. Ελέγξτε την ποιότητα ήχου της τηλεφωνικής γραμμής συνδέοντας μια τηλεφωνική συσκευή στην επιτοίχια πρίζα τηλεφώνου και ακούγοντας εάν υπάρχει στατικός ή άλλου είδους θόρυβος. Εάν ακούσετε παρεμβολές, απενεργοποιήστε τη **Λειτουργία Διόρθ. σφάλματος (ΛΔΣ)** και δοκιμάστε ξανά να στείλετε ή να λάβετε φαξ. Για πληροφορίες σχετικά με την αλλαγή της λειτουργίας διόρθωσης σφάλματος (ΛΔΣ), ανατρέξτε στην ενότητα [Αποστολή φαξ στη λειτουργία διόρθωσης σφάλματος στη σελίδα 60](#). Εάν το πρόβλημα παραμένει, επικοινωνήστε με την τηλεφωνική σας εταιρεία.
- Εάν χρησιμοποιείτε υπηρεσία ψηφιακής συνδρομητικής γραμμής (DSL), βεβαιωθείτε ότι έχετε συνδέσει φίλτρο DSL, διαφορετικά η λειτουργία φαξ δεν θα είναι εφικτή.
- Βεβαιωθείτε ότι ο εκτυπωτής δεν είναι συνδεδεμένος σε πρίζα ρυθμισμένη για ψηφιακά τηλέφωνα. Για να ελέγξετε εάν η γραμμή του τηλεφώνου σας είναι ψηφιακή, συνδέστε ένα κοινό αναλογικό τηλέφωνο στη γραμμή και ελέγξτε εάν υπάρχει τόνος κλήσης. Εάν δεν ακούσετε κανονικό ήχο κλήσης, η γραμμή τηλεφώνου ενδέχεται να έχει ρυθμιστεί για ψηφιακά τηλέφωνα.

- Εάν χρησιμοποιείτε μετατροπέα/προσαρμογέα τερματικού αυτόματου ιδιωτικού κέντρου (PBX) ή ψηφιακού δικτύου ενοποιημένων υπηρεσιών (ISDN), βεβαιωθείτε ότι ο εκτυπωτής είναι συνδεδεμένος στη σωστή θύρα και ότι ο προσαρμογέας τερματικού έχει οριστεί στον σωστό τύπο διακόπτη για τη δική σας χώρα/περιοχή, εάν είναι δυνατό.
- Εάν ο εκτυπωτής μοιράζεται την ίδια γραμμή τηλεφώνου με μια υπηρεσία DSL, το μόντεμ DSL μπορεί να μην είναι σωστά γειωμένο. Εάν το μόντεμ DSL δεν είναι σωστά γειωμένο, μπορεί να προκαλέσει θόρυβο στη γραμμή τηλεφώνου. Οι γραμμές τηλεφώνου με χαμηλή ποιότητα ήχου (θόρυβος) μπορεί να προκαλέσουν προβλήματα στη λειτουργία του φαξ. Μπορείτε να ελέγξετε την ποιότητα ήχου της γραμμής τηλεφώνου συνδέοντας μια συσκευή τηλεφώνου στην πρίζα και ακούγοντας εάν υπάρχουν παράσιτα ή άλλος θόρυβος. Εάν ακούσετε παράσιτα, απενεργοποιήστε το μόντεμ DSL και διακόψτε πλήρως την τροφοδοσία ρεύματος για τουλάχιστον 15 λεπτά. Ενεργοποιήστε ξανά το μόντεμ DSL και ακούστε ξανά τον τόνο κλήσης.



ΣΗΜΕΙΩΣΗ: Στο μέλλον ενδέχεται να ακούσετε ξανά παράσιτα στη γραμμή τηλεφώνου. Εάν ο εκτυπωτής σταματήσει να στέλνει και να λαμβάνει φαξ, επαναλάβετε αυτή τη διαδικασία.

Εάν η γραμμή τηλεφώνου έχει ακόμα θόρυβο, επικοινωνήστε με την εταιρεία τηλεφωνίας. Για πληροφορίες σχετικά με την απενεργοποίηση του μόντεμ DSL, επικοινωνήστε με τον παροχέα υπηρεσιών DSL για υποστήριξη.

- Εάν χρησιμοποιείτε διαχωριστή γραμμής, ενδέχεται να προκληθούν προβλήματα στη λειτουργία του φαξ. (Ο διαχωριστής γραμμής είναι ένα διπλό καλώδιο που συνδέεται στην πρίζα τηλεφώνου.) Δοκιμάστε να αφαιρέσετε το διαχωριστή και να συνδέσετε τον εκτυπωτή απευθείας στην πρίζα τηλεφώνου.

Ο εκτυπωτής δεν μπορεί να λάβει φαξ, αλλά μπορεί να στείλει

- Εάν δεν χρησιμοποιείτε μια υπηρεσία διακριτών ήχων κλήσης, βεβαιωθείτε ότι η ρύθμιση **Διακριτός κτύπος** στον εκτυπωτή έχει οριστεί στη ρύθμιση **Όλοι οι κτύποι**. Για περισσότερες πληροφορίες, ανατρέξτε στην ενότητα [Αλλαγή απάντησης σε συνδυασμό κτύπων για διακριτό ήχο κλήσης στη σελίδα 72](#).
- Εάν η επιλογή **Αυτόματη απάντηση** έχει οριστεί σε **Απενεργοποίηση**, η λήψη των φαξ θα πρέπει να γίνεται με μη αυτόματο τρόπο. Διαφορετικά, ο εκτυπωτής δεν θα μπορεί να λάβει φαξ. Για πληροφορίες σχετικά με τη μη αυτόματη λήψη φαξ, ανατρέξτε στην ενότητα [Μη αυτόματη λήψη φαξ στη σελίδα 62](#).
- Εάν έχετε υπηρεσία τηλεφωνητή στον ίδιο αριθμό τηλεφώνου που χρησιμοποιείτε για κλήσεις φαξ, θα πρέπει να λαμβάνετε τα φαξ με μη αυτόματο τρόπο. Αυτό σημαίνει ότι θα πρέπει να απαντάτε οι ίδιοι στις κλήσεις εισερχόμενων φαξ.
- Εάν έχετε μόντεμ τηλεφώνου στον υπολογιστή σας στην ίδια γραμμή τηλεφώνου με τον εκτυπωτή, βεβαιωθείτε ότι το λογισμικό του μόντεμ δεν έχει ρυθμιστεί να λαμβάνει φαξ αυτόματα. Τα μόντεμ που έχουν ρυθμιστεί να λαμβάνουν φαξ αυτόματα καταβάλλουν τη γραμμή τηλεφώνου για να λάβουν όλα τα εισερχόμενα φαξ, γεγονός που εμποδίζει τον εκτυπωτή να λάβει κλήσεις φαξ.
- Εάν έχετε τηλεφωνητή στην ίδια τηλεφωνική γραμμή με τον εκτυπωτή, μπορεί να αντιμετωπίσετε ένα από τα παρακάτω προβλήματα:

- Ο τηλεφωνητής μπορεί να μην είναι σωστά ρυθμισμένος για τον εκτυπωτή.
- Το εξερχόμενο μήνυμα μπορεί να είναι πολύ μεγάλο ή πολύ δυνατό και να μην επιτρέπει στον εκτυπωτή να εντοπίσει τους τόνους φαξ, προκαλώντας την αποσύνδεση της καλούσας συσκευής φαξ.
- Ο τηλεφωνητής μπορεί να μην έχει αρκετό κενό μετά το εξερχόμενο μήνυμα ώστε να επιτρέψει στον εκτυπωτή να εντοπίσει τους τόνους φαξ. Το πρόβλημα αυτό είναι πολύ συνηθισμένο σε ψηφιακούς τηλεφωνητές.

Οι παρακάτω ενέργειες μπορούν να βοηθήσουν στην επίλυση αυτών των προβλημάτων:

- Εάν έχετε συνδεδεμένο τηλεφωνητή στην ίδια γραμμή τηλεφώνου που χρησιμοποιείτε για τις κλήσεις φαξ, δοκιμάστε να συνδέσετε τον τηλεφωνητή απευθείας στον εκτυπωτή.
- Βεβαιωθείτε ότι ο εκτυπωτής έχει ρυθμιστεί να λαμβάνει φαξ αυτόματα. Για πληροφορίες σχετικά με τη ρύθμιση του εκτυπωτή ώστε να λαμβάνει φαξ αυτόματα, ανατρέξτε στην ενότητα [Λήψη φαξ στη σελίδα 62](#).
- Βεβαιωθείτε ότι η ρύθμιση **Κτύποι πριν απ/ση** έχει οριστεί σε μεγαλύτερο αριθμό κτύπων από τον αριθμό που έχει ρυθμιστεί για τον τηλεφωνητή. Για περισσότερες πληροφορίες, ανατρέξτε στην ενότητα [Ορισμός αριθμού κτύπων πριν την απάντηση στη σελίδα 72](#).
- Αποσυνδέστε τον τηλεφωνητή και δοκιμάστε να λάβετε ένα φαξ. Αν η λήψη είναι επιτυχής χωρίς αυτόν, το πρόβλημα μπορεί να το προκαλεί ο τηλεφωνητής.
- Επανασυνδέστε τον τηλεφωνητή και εγγράψτε ξανά το εξερχόμενο μήνυμά σας. Εγγράψτε ένα μήνυμα διάρκειας 10 δευτερολέπτων περίπου. Προφέρετε το μήνυμα αργά και σε χαμηλή ένταση. Αφήστε τουλάχιστον 5 δευτερόλεπτα κενό στο τέλος του φωνητικού μηνύματος. Φροντίστε να μην υπάρχει θόρυβος στο περιβάλλον κατά τη διάρκεια του κενού. Δοκιμάστε ξανά να λάβετε φαξ.



ΣΗΜΕΙΩΣΗ: Ορισμένοι ψηφιακοί τηλεφωνητές μπορεί να μην διατηρήσουν το ηχογραφημένο κενό στο τέλος του εξερχόμενου μηνύματος. Αναπαράγετε το μήνυμα για να το ελέγξετε.

- Εάν ο εκτυπωτής χρησιμοποιεί την ίδια γραμμή τηλεφώνου με άλλους τύπους τηλεφωνικού εξοπλισμού, όπως τηλεφωνητή, μόντεμ τηλεφώνου σε υπολογιστή ή τηλεφωνικό πολύπριζο, η ένταση του σήματος φαξ μπορεί να μειωθεί. Η ένταση του σήματος μπορεί επίσης να μειωθεί, εάν χρησιμοποιείτε ένα διαχωριστή ή συνδέετε επιπρόσθετα καλώδια για να επεκτείνετε το μήκος του τηλεφώνου σας. Η μειωμένη ένταση σήματος μπορεί να προκαλέσει προβλήματα κατά τη λήψη φαξ.

Για να διαπιστώσετε εάν άλλος εξοπλισμός προκαλεί πρόβλημα, αποσυνδέστε τα πάντα εκτός από τον εκτυπωτή από την τηλεφωνική γραμμή και δοκιμάστε τη λήψη φαξ. Εάν μπορείτε να λάβετε φαξ με επιτυχία χωρίς τον άλλο εξοπλισμό, σημαίνει ότι μία ή περισσότερες συσκευές προκαλούν τα προβλήματα. Προσπαθήστε να τις συνδέσετε μία μία δοκιμάζοντας κάθε φορά να λάβετε φαξ έως ότου εντοπίσετε ποιος εξοπλισμός προκαλεί το πρόβλημα.

- Εάν έχετε ειδικό συνδυασμό κτύπων για τον αριθμό του φαξ (με τη χρήση υπηρεσίας διακριτών ήχων κλήσης μέσω της τηλεφωνικής σας εταιρίας), βεβαιωθείτε ότι η λειτουργία **Διακριτός κτύπος** του εκτυπωτή είναι ανάλογα διαμορφωμένη. Για περισσότερες πληροφορίες, ανατρέξτε στην ενότητα [Αλλαγή απάντησης σε συνδυασμό κτύπων για διακριτό ήχο κλήσης στη σελίδα 72](#).

Ο εκτυπωτής δεν μπορεί να στείλει φαξ, αλλά μπορεί να λάβει

- Ο εκτυπωτής μπορεί να καλεί πολύ γρήγορα ή πολύ αργά. Μπορεί να χρειάζεται να εισαγάγετε μερικές παύσεις στην ακολουθία αριθμών. Για παράδειγμα, αν χρειάζεται να αποκτήσετε πρόσβαση σε μια εξωτερική γραμμή πριν καλέσετε τον αριθμό τηλεφώνου, εισαγάγετε μια παύση μετά τον αριθμό πρόσβασης. Εάν ο αριθμός σας είναι 9555555 και το 9 παρέχει πρόσβαση σε εξωτερική γραμμή,

μπορείτε να εισαγάγετε παύσεις ως εξής: 9-555-5555. Για να προσθέσετε μια παύση στον αριθμό φαξ που πληκτρολογείτε, πατήστε επανειλημμένα το κουμπί *, μέχρι να εμφανιστεί μια παύλα (-) στην οθόνη.

Μπορείτε επίσης να στείλετε το φαξ χρησιμοποιώντας την παρακολούθηση κλήσης. Έτσι μπορείτε να ακούτε τη γραμμή τηλεφώνου καθώς καλείτε. Μπορείτε να ορίσετε το βήμα της κλήσης σας και να αποκρίνεστε σε μηνύματα καθώς πραγματοποιείτε κλήση. Για περισσότερες πληροφορίες, ανατρέξτε στην ενότητα [Αποστολή φαξ με τη λειτουργία παρακολούθησης κλήσης στη σελίδα 59](#).

- Ο αριθμός που καλέσατε για την αποστολή του φαξ δεν είναι στη σωστή μορφή ή η συσκευή λήψης φαξ έχει πρόβλημα. Για να βεβαιωθείτε, δοκιμάστε να καλέσετε τον αριθμό φαξ από μια συσκευή τηλεφώνου και να ακούσετε τους τόνους φαξ. Εάν δεν ακούτε τόνους φαξ, η συσκευή λήψης φαξ μπορεί να είναι απενεργοποιημένη ή να μην είναι συνδεδεμένη ή η υπηρεσία φωνητικού ταχυδρομείου μπορεί να παρεμβάλλεται στη γραμμή τηλεφώνου του παραλήπτη. Ζητήστε από τον παραλήπτη να ελέγξει τη συσκευή λήψης φαξ για τυχόν προβλήματα.

Προβλήματα δικτύου και σύνδεσης

Επίλυση προβλημάτων σύνδεσης δικτύου

Επιλέξτε μία από τις παρακάτω επιλογές αντιμετώπισης προβλημάτων.

HP Print and Scan Doctor	<p>Το HP Print and Scan Doctor είναι ένα βοηθητικό πρόγραμμα που θα επιχειρήσει να πραγματοποιήσει διάγνωση και αυτόματη επίλυση του προβλήματος.</p> <p>ΣΗΜΕΙΩΣΗ: Αυτό το βοηθητικό πρόγραμμα είναι διαθέσιμο μόνο για το λειτουργικό σύστημα Windows.</p>
Χρήση online οδηγού αντιμετώπισης προβλημάτων HP	<ul style="list-style-type: none">• Αντιμετώπιση προβλημάτων ασύρματης σύνδεσης, εάν ο εκτυπωτής δεν έχει συνδεθεί ποτέ ή εάν ήταν συνδεδεμένος και τώρα δεν λειτουργεί.• Αντιμετώπιση προβλημάτων τείχους προστασίας ή προγράμματος προστασίας από ιούς, εάν υποψιάζεστε ότι δεν επιτρέπει στον υπολογιστή να συνδεθεί στον εκτυπωτή.• Αν δεν θυμάστε το όνομα (SSID) και τον κωδικό πρόσβασης στο ασύρματο δίκτυο, επιλέξτε Εντοπισμός ρυθμίσεων δικτύου για ασύρματη σύνδεση.• Επιλέξτε Αλλαγή από σύνδεση USB σε ασύρματη σύνδεση, για να εξαλείψετε τη χρήση καλωδίου USB μεταξύ των συσκευών σας και να χρησιμοποιήσετε τον εκτυπωτή μέσω ασύρματου δικτύου.

 **ΣΗΜΕΙΩΣΗ:** Το HP Print and Scan Doctor και ο online οδηγός αντιμετώπισης προβλημάτων HP ενδέχεται να μην διατίθενται σε όλες τις γλώσσες.

Διαβάστε τις γενικές οδηγίες στη "Βοήθεια" για την αντιμετώπιση των προβλημάτων ασύρματης σύνδεσης

- ▲ Εκτυπώστε την αναφορά ελέγχου ασύρματου δικτύου και τη σελίδα διαμόρφωσης δικτύου. Για περισσότερες πληροφορίες, ανατρέξτε στην ενότητα [Αλλαγή ρυθμίσεων ασύρματης σύνδεσης](#) στη σελίδα 128.

Εντοπισμός ρυθμίσεων δικτύου για ασύρματη σύνδεση

Επιλέξτε μία από τις παρακάτω επιλογές αντιμετώπισης προβλημάτων.

HP Print and Scan Doctor	<p>Το HP Print and Scan Doctor είναι ένα βοηθητικό πρόγραμμα που μπορεί να σας πει το όνομα (SSID) και τον κωδικό πρόσβασης (κλειδί δικτύου) του δικτύου.</p> <p>ΣΗΜΕΙΩΣΗ: Αυτό το βοηθητικό πρόγραμμα είναι διαθέσιμο μόνο για το λειτουργικό σύστημα Windows.</p>
Χρήση online οδηγού αντιμετώπισης προβλημάτων HP	Μάθετε πώς θα βρείτε το όνομα του δικτύου (SSID) και τον κωδικό της ασύρματης σύνδεσης.

 **ΣΗΜΕΙΩΣΗ:** Το HP Print and Scan Doctor και ο online οδηγός αντιμετώπισης προβλημάτων HP ενδέχεται να μην διατίθενται σε όλες τις γλώσσες.

Αντιμετώπιση προβλημάτων σύνδεσης Wi-Fi Direct

Για περισσότερες πληροφορίες σχετικά με το Wi-Fi Direct, ανατρέξτε στην ενότητα [Ασύρματη σύνδεση με τον εκτυπωτή χωρίς δρομολογητή \(Wi-Fi Direct\)](#) στη σελίδα 123.



ΣΗΜΕΙΩΣΗ: Ο online οδηγός αντιμετώπισης προβλημάτων HP ενδέχεται να μην είναι διαθέσιμος σε όλες τις γλώσσες.

Διαβάστε τις γενικές οδηγίες στη "Βοήθεια" για την αντιμετώπιση των προβλημάτων με το Wi-Fi Direct

1. Βεβαιωθείτε ότι το εικονίδιο Wi-Fi Direct στην οθόνη του εκτυπωτή είναι ενεργοποιημένο. Για να ενεργοποιήσετε το Wi-Fi Direct, ανατρέξτε στην ενότητα [Ασύρματη σύνδεση με τον εκτυπωτή χωρίς δρομολογητή \(Wi-Fi Direct\) στη σελίδα 123](#).
2. Ενεργοποιήστε την ασύρματη σύνδεση (Wi-Fi) στον υπολογιστή ή τη φορητή συσκευή σας και, στη συνέχεια, βρείτε και συνδεθείτε με το όνομα Wi-Fi Direct του εκτυπωτή σας.



ΣΗΜΕΙΩΣΗ: Για να βρείτε το όνομα και τον κωδικό πρόσβασης του Wi-Fi Direct, πατήστε το κουμπί  (Wi-Fi Direct) στην αρχική οθόνη του πίνακα ελέγχου του εκτυπωτή.

3. Όταν σας ζητηθεί, εισαγάγετε τον κωδικό πρόσβασης του Wi-Fi Direct.
4. Εάν χρησιμοποιείτε φορητή συσκευή, βεβαιωθείτε ότι έχετε εγκαταστήσει μια συμβατή εφαρμογή εκτύπωσης. Για περισσότερες πληροφορίες σχετικά με τη φορητή εκτύπωση, επισκεφθείτε τη διεύθυνση www.hp.com/global/us/en/eprint/mobile_printing_apps.html.

Αλλαγή σύνδεσης USB σε ασύρματη

Για αλλαγή του τύπου σύνδεσης, ανατρέξτε στην ενότητα [Αλλαγή από σύνδεση USB σε σύνδεση ασύρματου δικτύου στη σελίδα 131](#).

Επιλέξτε μία από τις παρακάτω επιλογές αντιμετώπισης προβλημάτων.

[HP Print and Scan Doctor](#)

Το HP Print and Scan Doctor είναι ένα βοηθητικό πρόγραμμα που θα επιχειρήσει να πραγματοποιήσει διάγνωση και αυτόματη επίλυση του προβλήματος.

ΣΗΜΕΙΩΣΗ: Αυτό το βοηθητικό πρόγραμμα είναι διαθέσιμο μόνο για το λειτουργικό σύστημα Windows.

[Χρήση online οδηγού αντιμετώπισης προβλημάτων HP](#)

Αλλαγή σύνδεσης USB σε ασύρματη ή σύνδεση Wi-Fi Direct.



ΣΗΜΕΙΩΣΗ: Το HP Print and Scan Doctor και ο online οδηγός αντιμετώπισης προβλημάτων HP ενδέχεται να μην διατίθενται σε όλες τις γλώσσες.

Προβλήματα υλικού εκτυπωτή

Κλείσιμο θύρας εκτυπωτή

- Βεβαιωθείτε ότι η θύρα πρόσβασης στις κεφαλές εκτύπωσης και η μπροστινή θύρα έχουν κλείσει σωστά.

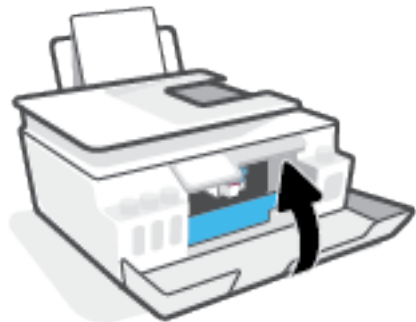

Η λειτουργία του εκτυπωτή τερματίζεται μη αναμενόμενα

- Ελέγξτε την τροφοδοσία και τις συνδέσεις τροφοδοσίας.
- Βεβαιωθείτε ότι το καλώδιο τροφοδοσίας του εκτυπωτή είναι καλά συνδεδεμένο σε πρίζα που λειτουργεί.



ΣΗΜΕΙΩΣΗ: Όταν είναι ενεργοποιημένη η λειτουργία Αυτόματη απενεργοποίηση, ο εκτυπωτής απενεργοποιείται αυτόματα μετά από 2 ώρες αδράνειας για λόγους εξοικονόμησης ενέργειας. Για περισσότερες πληροφορίες, ανατρέξτε στην ενότητα [Αυτόματη απενεργοποίηση στη σελίδα 17](#).

Επιλύστε το πρόβλημα του εκτυπωτή.

- Απενεργοποιήστε τον εκτυπωτή και, στη συνέχεια, ενεργοποιήστε τον. Εάν το πρόβλημα δεν επιλυθεί, επικοινωνήστε με την HP.

Επίλυση προβλημάτων κατά τη χρήση των Υπηρεσιών Web

Εάν αντιμετωπίζετε προβλήματα κατά τη χρήση των Υπηρεσιών Web, όπως το HP ePrint, ελέγξτε τα εξής:

- Βεβαιωθείτε ότι ο εκτυπωτής είναι συνδεδεμένος στο Internet μέσω ασύρματης σύνδεσης.
- Βεβαιωθείτε ότι στον εκτυπωτή είναι εγκατεστημένες οι πιο πρόσφατες ενημερώσεις προϊόντος.
- Βεβαιωθείτε ότι οι Υπηρεσίες Web είναι ενεργοποιημένες στον εκτυπωτή. Για περισσότερες πληροφορίες, ανατρέξτε στην ενότητα [Ρύθμιση των Υπηρεσιών Web στη σελίδα 38](#).
- Ελέγξτε ότι ο διανομέας, ο μεταγωγέας ή ο δρομολογητής του δικτύου είναι ενεργοποιημένοι και λειτουργούν σωστά.
- Εάν ο εκτυπωτής συνδέεται μέσω ασύρματης σύνδεσης, βεβαιωθείτε ότι το ασύρματο δίκτυο λειτουργεί κανονικά. Για περισσότερες πληροφορίες, ανατρέξτε στην ενότητα [Προβλήματα δικτύου και σύνδεσης στη σελίδα 171](#).
- Εάν χρησιμοποιείτε το HP ePrint, ελέγξτε τα παρακάτω:
 - Βεβαιωθείτε ότι η διεύθυνση email του εκτυπωτή είναι σωστή.
 - Βεβαιωθείτε ότι η διεύθυνση email του εκτυπωτή είναι η μόνη διεύθυνση που αναγράφεται στο πεδίο "Προς" του μηνύματος. Εάν αναγράφονται και άλλες διευθύνσεις email στο πεδίο "Προς", τα συνημμένα αρχεία μπορεί να μην εκτυπωθούν.
 - Βεβαιωθείτε ότι τα έγγραφα που στέλνετε πληρούν τις απαιτήσεις του HP ePrint. Για περισσότερες πληροφορίες, επισκεφτείτε τη διεύθυνση www.hpconnected.com (ενδέχεται να μην είναι διαθέσιμο σε όλες τις χώρες/περιοχές).
- Εάν το δίκτυό σας χρησιμοποιεί ρυθμίσεις proxy για τη σύνδεση στο Internet, βεβαιωθείτε ότι οι ρυθμίσεις proxy που έχετε εισαγάγει είναι σωστές:
 - Ελέγξτε τις ρυθμίσεις που χρησιμοποιεί το πρόγραμμα περιήγησης στο web (όπως Internet Explorer, Firefox ή Safari).
 - Απευθυνθείτε στο διαχειριστή IT ή στο πρόσωπο που εγκατέστησε το τείχος προστασίας σας.

Εάν οι ρυθμίσεις proxy που χρησιμοποιεί το τείχος προστασίας έχουν αλλάξει, θα πρέπει να ενημερώσετε αυτές τις ρυθμίσεις στον πίνακα ελέγχου του εκτυπωτή ή στον ενσωματωμένο web server. Εάν οι ρυθμίσεις αυτές δεν ενημερωθούν, δεν θα μπορείτε να χρησιμοποιήσετε τις Υπηρεσίες Web.

Για περισσότερες πληροφορίες, ανατρέξτε στην ενότητα [Ρύθμιση των Υπηρεσιών Web στη σελίδα 38](#).



ΥΠΟΔΕΙΞΗ: Για περισσότερη βοήθεια σχετικά με τη ρύθμιση και τη χρήση των Υπηρεσιών Web, επισκεφτείτε το www.hpconnected.com (ενδέχεται να μην είναι διαθέσιμο σε όλες τις χώρες/περιοχές)..

Επαναφορά εργοστασιακών προεπιλογών και ρυθμίσεων



- Αν έχετε κάνει αλλαγές στις ρυθμίσεις του εκτυπωτή ή στις ρυθμίσεις δικτύου, μπορείτε να κάνετε επαναφορά των αρχικών εργοστασιακών ρυθμίσεων ή των ρυθμίσεων δικτύου του εκτυπωτή.
- Αν περάσουν δύο ώρες από τη στιγμή που ενεργοποιήσατε τον εκτυπωτή και δεν έχετε ρυθμίσει τον εκτυπωτή ασύρματα, θέστε τον εκτυπωτή σε λειτουργία ρύθμισης δικτύου επαναφέροντας τις ρυθμίσεις δικτύου του εκτυπωτή. Η λειτουργία ρύθμισης διαρκεί δύο ώρες.
- Επίσης, μπορείτε να επιλύσετε τυχόν προβλήματα σύνδεσης δικτύου κάνοντας επαναφορά των ρυθμίσεων δικτύου του εκτυπωτή.

 **ΠΡΟΣΟΧΗ:** Αν κάνετε επαναφορά των ρυθμίσεων δικτύου του εκτυπωτή, θα χρειαστεί να επανασυνδέσετε τον εκτυπωτή στο δίκτυο.

Για να επαναφέρετε τις εργοστασιακές προεπιλογές του εκτυπωτή

1. Στην αρχική οθόνη του πίνακα ελέγχου του εκτυπωτή, κάντε πέρασμα προς τα αριστερά και πατήστε το κουμπί  (**Ρύθμιση**).
2. Πατήστε **Εργαλεία** , πατήστε **Επαναφορά εργοστασιακών προεπιλογών** και ακολουθήστε τις οδηγίες που εμφανίζονται στην οθόνη.

Για επαναφορά των ρυθμίσεων δικτύου του εκτυπωτή από τον πίνακα ελέγχου του εκτυπωτή

1. Στην αρχική οθόνη, πατήστε  (Ασύρματη σύνδεση) και έπειτα πατήστε  (Ρυθμίσεις).
2. Πατήστε **Επαναφορά ρυθμίσεων δικτύου** και ακολουθήστε τις οδηγίες που εμφανίζονται στην οθόνη.
3. Εκτυπώστε τη σελίδα διαμόρφωσης δικτύου και βεβαιωθείτε ότι έχει πραγματοποιηθεί η επαναφορά των ρυθμίσεων δικτύου.

 **ΣΗΜΕΙΩΣΗ:** Όταν επαναφέρετε τις ρυθμίσεις δικτύου του εκτυπωτή, οι ρυθμίσεις της ασύρματης σύνδεσης που είχατε διαμορφώσει (όπως ταχύτητα ή διεύθυνση IP) καταργούνται. Η διεύθυνση IP επαναφέρεται στην αυτόματη λειτουργία.

 **ΥΠΟΔΕΙΞΗ:** Μπορείτε να επισκεφτείτε την τοποθεσία www.support.hp.com για πληροφορίες και βοηθητικά προγράμματα που σας βοηθούν να διορθώσετε πολλά κοινά προβλήματα του εκτυπωτή.

(Windows) Για τη διάγνωση και την αυτόματη διόρθωση προβλημάτων εκτύπωσης, σάρωσης και αντιγραφής, εκτελέστε το [HP Print and Scan Doctor](#). Η εφαρμογή ενδέχεται να διατίθεται μόνο σε ορισμένες γλώσσες.

Συντήρηση του εκτυπωτή

- [Καθαρισμός γυάλινης επιφάνειας σαρωτή](#)
- [Καθαρισμός της εξωτερικής επιφάνειας](#)
- [Καθαρισμός τροφοδότη εγγράφων](#)

Καθαρισμός γυάλινης επιφάνειας σαρωτή

Η σκόνη ή η βρωμιά στη γυάλινη επιφάνεια, στην εσωτερική πλευρά του καλύμματος ή στο πλαίσιο του σαρωτή μπορεί να κάνει πιο αργή την απόδοση, να υποβαθμίσει την ποιότητα των σαρώσεων και να επηρεάσει την ακρίβεια των ειδικών λειτουργιών, όπως της προσαρμογής των αντιγράφων σε συγκεκριμένο μέγεθος σελίδας.

Για να καθαρίσετε τη γυάλινη επιφάνεια του σαρωτή

⚠ ΠΡΟΕΙΔ/ΣΗ! Πριν καθαρίσετε τον εκτυπωτή, απενεργοποιήστε τον πατώντας το κουμπί  (κουμπί Λειτουργία) και αποσυνδέστε το καλώδιο τροφοδοσίας από την πρίζα.

1. Σηκώστε το κάλυμμα του σαρωτή.



2. Καθαρίστε τη γυάλινη επιφάνεια και την εσωτερική πλευρά του καλύμματος με ένα μαλακό πανί που δεν αφήνει χνούδι, το οποίο έχετε ψεκάσει με ένα ήπιο καθαριστικό για γυάλινες επιφάνειες.



⚠ ΠΡΟΣΟΧΗ: Χρησιμοποιείτε μόνο καθαριστικό για γυάλινες επιφάνειες για να καθαρίσετε τη γυάλινη επιφάνεια του σαρωτή. Αποφύγετε τα καθαριστικά που περιέχουν λειαντικά, ασετόν, βενζίνη ή τετραχλωρίδιο του άνθρακα, επειδή μπορεί να προκαλέσουν ζημιά στη γυάλινη επιφάνεια του σαρωτή. Αποφύγετε την ισοπροπυλική αλκοόλη, καθώς ενδέχεται να αφήσει ραβδώσεις στη γυάλινη επιφάνεια του σαρωτή.

ΠΡΟΣΟΧΗ: Μην ψεκάζετε το καθαριστικό απευθείας στη γυάλινη επιφάνεια του σαρωτή. Εάν ψεκάσετε υπερβολική ποσότητα καθαριστικού, το καθαριστικό μπορεί να περάσει κάτω από τη γυάλινη επιφάνεια και να προκαλέσει βλάβη στο σαρωτή.

3. Κλείστε το κάλυμμα του σαρωτή και ενεργοποιήστε τον εκτυπωτή.

Καθαρισμός της εξωτερικής επιφάνειας

⚠ ΠΡΟΕΙΔ/ΣΗ! Πριν καθαρίσετε τον εκτυπωτή, απενεργοποιήστε τον πατώντας το κουμπί λειτουργίας  (κουμπί Λειτουργία) και αποσυνδέστε το καλώδιο τροφοδοσίας από την πρίζα.

Χρησιμοποιήστε ένα μαλακό, νωπό πανί που δεν αφήνει χνούδι για να καθαρίσετε τη σκόνη, τις μουτζούρες και τους λεκέδες από το περίβλημα. Κρατήστε τα υγρά μακριά από το εσωτερικό και τον πίνακα ελέγχου του εκτυπωτή.

Καθαρισμός τροφοδότη εγγράφων

Εάν ο τροφοδότης εγγράφων τραβά πολλές σελίδες ή εάν δεν τραβά το απλό χαρτί, μπορείτε να καθαρίσετε τους κυλίνδρους ή το διαχωριστικό.

Για να καθαρίσετε τους κυλίνδρους ή το διαχωριστικό

⚠ ΠΡΟΕΙΔ/ΣΗ! Πριν καθαρίσετε τον εκτυπωτή, απενεργοποιήστε τον πατώντας το κουμπί  (κουμπί Λειτουργία) και αποσυνδέστε το καλώδιο τροφοδοσίας από την πρίζα.

1. Αφαιρέστε όλα τα πρωτότυπα από το δίσκο του τροφοδότη εγγράφων.

2. Ανασηκώστε το κάλυμμα του τροφοδότη εγγράφων.



Έτσι, θα έχετε εύκολη πρόσβαση στους κυλίνδρους (1) και το διαχωριστικό (2).

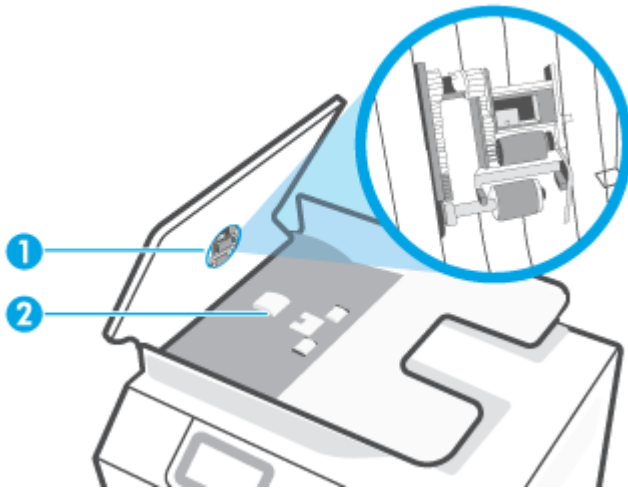

-
- | | |
|---|---------------|
| 1 | Κύλινδροι. |
| 2 | Διαχωριστικό. |
-

3. Νοτίστε ελαφρά ένα καθαρό ύφασμα χωρίς χνούδι με απιονισμένο νερό και στραγγίξτε το.
4. Με το νοτισμένο ύφασμα αφαιρέστε τα υπολείμματα από τους κυλίνδρους ή το διαχωριστικό.

 **ΣΗΜΕΙΩΣΗ:** Εάν τα υπολείμματα δεν αφαιρούνται με απεσταγμένο νερό, δοκιμάστε να τα καθαρίσετε με ισοπροπυλική αλκοόλη (καθαρό οινόπνευμα).

5. Κλείστε το κάλυμμα του τροφοδότη εγγράφων.

Υποστήριξη HP

Για τις πιο πρόσφατες ενημερώσεις και πληροφορίες υποστήριξης του προϊόντος, επισκεφτείτε την τοποθεσία www.hp.com/support. Η online υποστήριξη HP παρέχει διάφορες επιλογές βοήθειας για τον εκτυπωτή σας:



Προγράμματα οδήγησης και στοιχεία λήψης: Κατεβάστε προγράμματα οδήγησης και ενημερώσεις λογισμικού, καθώς και τα εγχειρίδια και την τεκμηρίωση που παρέχονται με τον εκτυπωτή σας.



Φόρουμ υποστήριξης HP: Επισκεφτείτε τα Φόρουμ υποστήριξης HP για απαντήσεις σε συνηθισμένες ερωτήσεις και προβλήματα. Μπορείτε να δείτε τις ερωτήσεις που έχουν δημοσιεύσει άλλοι χρήστες προϊόντων HP ή να συνδεθείτε και να δημοσιεύσετε τις δικές σας ερωτήσεις και σχόλια.



Αντιμετώπιση προβλημάτων: Χρησιμοποιήστε τα online εργαλεία της HP για να εντοπίσετε τον εκτυπωτή σας και να βρείτε προτεινόμενες λύσεις.



ΣΗΜΕΙΩΣΗ: Μπορείτε επίσης να χρησιμοποιήσετε την εφαρμογή HP Smart, για να ελέγξετε σφάλματα του εκτυπωτή και να λάβετε βοήθεια σχετικά με την αντιμετώπιση προβλημάτων. Για πληροφορίες σχετικά με την εφαρμογή, ανατρέξτε στην ενότητα [Χρήση της εφαρμογής HP Smart για εκτύπωση, σάρωση και αντιμετώπιση προβλημάτων στη σελίδα 13](#).

Επικοινωνία με την HP

Εάν χρειάζεστε βοήθεια από εκπρόσωπο υποστήριξης της HP για να λύσετε ένα πρόβλημα, επισκεφτείτε την [τοποθεσία web υποστήριξης](#). Διατίθενται οι παρακάτω επιλογές επικοινωνίας χωρίς χρέωση για τις συσκευές που καλύπτονται από εγγύηση (για τις συσκευές που δεν καλύπτονται από εγγύηση, ενδέχεται να ισχύει χρέωση):



Online συνομιλία με εκπρόσωπο υποστήριξης της HP.



Τηλεφωνική επικοινωνία με εκπρόσωπο υποστήριξης της HP.

Όταν επικοινωνείτε με την υποστήριξη της HP, πρέπει να έχετε διαθέσιμες τις παρακάτω πληροφορίες:

- Όνομα προϊόντος (αναγράφεται στον εκτυπωτή).

- Αριθμός προϊόντος (βρίσκεται στο εσωτερικό της μπροστινής θύρας)

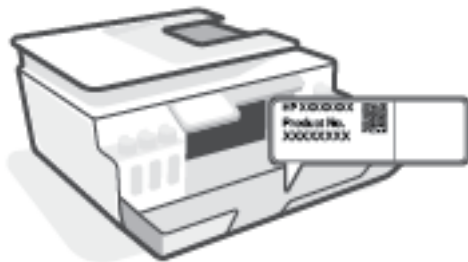

- Σειριακός αριθμός (βρίσκεται στο πίσω ή το κάτω μέρος του εκτυπωτή)

Δήλωση εκτυπωτή

Αφιερώνοντας μόνο λίγα λεπτά για να δηλώσετε το προϊόν, απολαμβάνετε ταχύτερη εξυπηρέτηση, αποτελεσματικότερη υποστήριξη και ειδοποιήσεις υποστήριξης προϊόντων. Εάν δεν δηλώσατε τον εκτυπωτή σας κατά την εγκατάσταση του λογισμικού, μπορείτε να πραγματοποιήσετε δήλωση τώρα, στη διεύθυνση <http://www.register.hp.com>.

Πρόσθετες επιλογές εγγύησης

Υπάρχουν διαθέσιμα πακέτα διευρυμένων υπηρεσιών για τον εκτυπωτή με πρόσθετο κόστος. Μεταβείτε στη διεύθυνση www.support.hp.com, επιλέξτε χώρα/περιοχή και γλώσσα και δείτε τις επιλογές επέκτασης εγγύησης που διατίθενται για τον εκτυπωτή σας.

A Τεχνικές πληροφορίες

Σε αυτήν την ενότητα παρέχονται πληροφορίες για τους κανονισμούς και το περιβάλλον που αφορούν τον εκτυπωτή, καθώς και ανακοινώσεις της HP Company. Οι πληροφορίες που περιέχονται στο παρόν υπόκεινται σε αλλαγή χωρίς προειδοποίηση.

Επισκεφθείτε τη διεύθυνση www.support.hp.com για να βρείτε οδηγούς χρήσης, βοήθεια για την αντιμετώπιση προβλημάτων και υποστήριξη για το προϊόν.

- Για να βρείτε πληροφορίες για τους κανονισμούς και το περιβάλλον (όπως η Σημείωση κανονισμών για την Ευρωπαϊκή Ένωση, οι δηλώσεις περί ηλεκτρομαγνητικής συμβατότητας και λειτουργιών ασύρματων επικοινωνιών και τηλεπικοινωνιών για τη Βόρεια Αμερική, καθώς και άλλες δηλώσεις συμμόρφωσης), ανατρέξτε στην ενότητα "Τεχνικές Πληροφορίες" του οδηγού χρήσης.
- Για την επίλυση συνηθισμένων προβλημάτων του εκτυπωτή, ανατρέξτε στην ενότητα του οδηγού χρήσης που αναφέρεται στην επίλυση προβλημάτων.

Αυτή η ενότητα περιλαμβάνει τα παρακάτω θέματα:

- [Προδιαγραφές](#)
- [Σημειώσεις κανονισμών](#)
- [Περιβαλλοντικό πρόγραμμα διαχείρισης προϊόντων](#)

Προδιαγραφές

Για περισσότερες πληροφορίες, επισκεφτείτε τη διεύθυνση www.support.hp.com.

Απαιτήσεις συστήματος

- Για πληροφορίες σχετικά με τις μελλοντικές εκδόσεις λειτουργικών συστημάτων και την υποστήριξη, επισκεφτείτε τη διεύθυνση www.support.hp.com.

Περιβαλλοντικές προδιαγραφές

- Συνιστώμενο εύρος θερμοκρασίας λειτουργίας: 15°C έως 30°C (59°F έως 86°F)
- Εύρος θερμοκρασίας λειτουργίας: 5 °C έως 40 °C (41 °F έως 104 °F)
- Συνιστώμενο εύρος υγρασίας λειτουργίας: 20% έως 80% μη συμπυκνωμένη σχετική υγρασία
- Εύρος υγρασίας λειτουργίας: 15% έως 80% μη συμπυκνωμένη σχετική υγρασία
- Εύρος θερμοκρασίας εκτός λειτουργίας (αποθήκευση): -40°C έως 60°C (-40°F έως 140°F)
- Η εκτύπωση από τη συσκευή μπορεί να είναι ελαφρώς παραμορφωμένη εάν υπάρχουν ισχυρά ηλεκτρομαγνητικά πεδία.
- Η HP συνιστά τη χρήση ενός καλωδίου USB μήκους μικρότερου ή ίσου με 3 m για τον περιορισμό του θορύβου από ενδεχόμενα ισχυρά ηλεκτρομαγνητικά πεδία

Χωρητικότητα δίσκου εισόδου

- Φύλλα απλού χαρτιού (75 g/m² [20 λίβρες]): Έως 100
- Φάκελοι: Έως 10
- Κάρτες ευρετηρίου: Έως 30
- Φύλλα φωτογραφικού χαρτιού: Έως 30

Χωρητικότητα δίσκου εξόδου

- Φύλλα απλού χαρτιού (75 g/m² [20 λίβρες]): Έως 30
- Φάκελοι: Έως 10
- Κάρτες ευρετηρίου: Έως 30
- Φύλλα φωτογραφικού χαρτιού: Έως 30

Τύπος και μέγεθος χαρτιού

- Για την πλήρη λίστα των υποστηριζόμενων μέσων, ανατρέξτε στο λογισμικό του εκτυπωτή ή στον ενσωματωμένο web server (EWS). Για να ανοίξετε τον EWS, ανατρέξτε στην ενότητα [Άνοιγμα του ενσωματωμένου web server στη σελίδα 132](#).

Βάρος χαρτιού

- Απλό χαρτί: 60 έως 90 g/m² (16 έως 24 λίβρες)
- Φάκελοι: 75 έως 90 g/m² (20 έως 24 λίβρες)

- Κάρτες: Έως 200 g/m² (110 λίβρες μέγιστο για τις κάρτες ευρετηρίου)
- Φωτογραφικό χαρτί: Έως 300 g/m² (80 lb)

Προδιαγραφές εκτύπωσης

- Η ταχύτητα εκτύπωσης διαφέρει ανάλογα με την πολυπλοκότητα του εγγράφου
- Μέθοδος: θερμική ψεκασμού drop-on-demand
- Γλώσσα: PCL3 GUI

Προδιαγραφές αντιγραφής

- Ανάλυση: μέχρι 600 dpi
- Ψηφιακή επεξεργασία εικόνας
- Η ταχύτητα της αντιγραφής διαφέρει ανάλογα με την πολυπλοκότητα του εγγράφου και το μοντέλο

Προδιαγραφές σάρωσης

- Ανάλυση: έως 1200 x 1200 rpi οπτική
Για περισσότερες πληροφορίες σχετικά με την ανάλυση rpi, ανατρέξτε στο λογισμικό του σαρωτή.
- Έγχρωμη: 24 bit χρώματος, 8 bit κλίμακα του γκρι (256 επίπεδα του γκρι)
- Μέγιστο μέγεθος σάρωσης από γυάλινη επιφάνεια: 21,6 x 29,7 cm

Ανάλυση εκτύπωσης

- Για τις υποστηριζόμενες αναλύσεις εκτύπωσης, επισκεφτείτε τη σελίδα www.support.hp.com.

Ακουστικές πληροφορίες

- Εάν έχετε πρόσβαση στο Internet, μπορείτε να βρείτε πληροφορίες σχετικά με τις εκπομπές θορύβου στην [τοποθεσία web της HP](#).

Σημειώσεις κανονισμών

Ο εκτυπωτής πληροί τις απαιτήσεις προϊόντος που καθορίζουν οι ρυθμιστικοί οργανισμοί της χώρας/περιοχής σας.

Αυτή η ενότητα περιλαμβάνει τα παρακάτω θέματα:

- [Κανονιστικός αριθμός μοντέλου](#)
- [Δήλωση FCC](#)
- [Οδηγίες για το καλώδιο τροφοδοσίας](#)
- [Δήλωση για τους χώρους εργασίας με οθόνες στη Γερμανία](#)
- [Δήλωση για τις εκπομπές θορύβου για τη Γερμανία](#)
- [Σημείωση κανονισμών για την Ευρωπαϊκή Ένωση](#)
- [Δήλωση συμμόρφωσης](#)
- [Δηλώσεις κανονισμών για την ασύρματη και ενσύρματη λειτουργία](#)

Κανονιστικός αριθμός μοντέλου

Για σκοπούς αναγνώρισης σε σχέση με τους κανονισμούς, στο προϊόν σας έχει εκχωρηθεί ένας κανονιστικός αριθμός μοντέλου. Ο κανονιστικός αριθμός μοντέλου δεν πρέπει να συγχέεται με τις εμπορικές ονομασίες ή τους αριθμούς προϊόντος.

Δήλωση FCC

The United States Federal Communications Commission (in 47 CFR 15.105) has specified that the following notice be brought to the attention of users of this product.

This equipment has been tested and found to comply with the limits for a Class B digital device, pursuant to Part 15 of the FCC Rules. These limits are designed to provide reasonable protection against harmful interference in a residential installation. This equipment generates, uses and can radiate radio frequency energy and, if not installed and used in accordance with the instructions, may cause harmful interference to radio communications. However, there is no guarantee that interference will not occur in a particular installation. If this equipment does cause harmful interference to radio or television reception, which can be determined by turning the equipment off and on, the user is encouraged to try to correct the interference by one or more of the following measures:

- Reorient or relocate the receiving antenna.
- Increase the separation between the equipment and the receiver.
- Connect the equipment into an outlet on a circuit different from that to which the receiver is connected.
- Consult the dealer or an experienced radio/TV technician for help.

 **NOTE:** If the product has an Ethernet / LAN port with metallic casing then use of a shielded interface cable is required to comply with the Class B limits of Part 15 of FCC rules.

Modifications (part 15.21)

Any changes or modifications made to this device that are not expressly approved by HP may void the user's authority to operate the equipment.

For further information, contact: Manager of Corporate Product Regulations, HP Inc. 1501 Page Mill Road, Palo Alto, CA 94304, U.S.A.

This device complies with Part 15 of the FCC Rules. Operation is subject to the following two conditions: (1) this device may not cause harmful interference, and (2) this device must accept any interference received, including interference that may cause undesired operation.

Οδηγίες για το καλώδιο τροφοδοσίας

Βεβαιωθείτε ότι η πηγή τροφοδοσίας είναι επαρκής για την ονομαστική τιμή τάσης της συσκευής. Η ονομαστική τάση αναγράφεται στο προϊόν. Η συσκευή χρησιμοποιεί τάση 100-240 Vac ή 200-240 Vac και 50/60 Hz.

⚠ ΠΡΟΣΟΧΗ: Για να αποτρέψετε την πρόκληση βλάβης στη συσκευή, χρησιμοποιείτε αποκλειστικά το καλώδιο τροφοδοσίας που παρέχεται με τη συσκευή.

Δήλωση για τους χώρους εργασίας με οθόνες στη Γερμανία

GS-Erklärung (Deutschland)

Das Gerät ist nicht für die Benutzung im unmittelbaren Gesichtsfeld am Bildschirmarbeitsplatz vorgesehen. Um störende Reflexionen am Bildschirmarbeitsplatz zu vermeiden, darf dieses Produkt nicht im unmittelbaren Gesichtsfeld platziert werden.

Δήλωση για τις εκπομπές θορύβου για τη Γερμανία

Geräuschemission

LpA < 70 dB am Arbeitsplatz im Normalbetrieb nach DIN 45635 T. 19

Σημείωση κανονισμών για την Ευρωπαϊκή Ένωση



Τα προϊόντα με σήμανση CE συμμορφώνονται με τις εφαρμόσιμες οδηγίες της ΕΕ και τα σχετικά ευρωπαϊκά εναρμονισμένα πρότυπα. Η πλήρης Δήλωση συμμόρφωσης διατίθεται στην τοποθεσία web:

www.hp.eu/certificates (Πραγματοποιήστε αναζήτηση με το όνομα του μοντέλου του προϊόντος ή τον κανονιστικό αριθμό μοντέλου (RMN), τον οποίο μπορείτε να βρείτε στην ετικέτα κανονισμών.)

Το σημείο επαφής της HP για κανονιστικά θέματα είναι: HP Deutschland GmbH, HQ-TRE, 71025, Boeblingen, Germany.

Προϊόντα με ασύρματη λειτουργία

EMF

- Αυτό το προϊόν συμμορφώνεται με τις διεθνείς κατευθυντήριες γραμμές (ICNIRP) σχετικά με την έκθεση σε ακτινοβολία ραδιοσυχνότητας.

Εάν διαθέτει ενσωματωμένη συσκευή μετάδοσης και λήψης ραδιοσυχνοτήτων, σε συνθήκες κανονικής λειτουργίας η απόσταση των 20 cm διασφαλίζει ότι τα επίπεδα έκθεσης σε ακτινοβολία ραδιοσυχνοτήτων συμμορφώνονται με τις απαιτήσεις της ΕΕ.

Ασύρματη λειτουργία στην Ευρώπη

- Για προϊόντα εξοπλισμένα με ασύρματη λειτουργία 802.11 b/g/n ή Bluetooth:
 - Αυτό το προϊόν λειτουργεί σε ραδιοσυχνότητα μεταξύ 2.400 MHz και 2.483,5 MHz, με ισχύ εκπομπής 20 dBm (100 mW) ή μικρότερη.
- Για προϊόντα εξοπλισμένα με ασύρματη λειτουργία 802.11 b/g/n:
 - Αυτό το προϊόν λειτουργεί σε ραδιοσυχνότητες μεταξύ 2.400 MHz και 2.483,5 MHz, και μεταξύ 5.170 MHz και 5.710 MHz, με ισχύ εκπομπής 20 dBm (100 mW) ή μικρότερη.



AT	BE	BG	CH	CY
CZ	DE	DK	EE	EL
ES	FI	FR	HR	HU
IE	IS	IT	LI	LT
LU	LV	MT	NL	NO
PL	PT	RO	RS	SE
SI	SK	TR	UK	

ΠΡΟΣΟΧΗ: Τα ασύρματα δίκτυα LAN IEEE 802.11x που λειτουργούν στη ζώνη συχνοτήτων 5,15-5,35 GHz προορίζονται **μόνο για εσωτερική χρήση** σε όλες τις χώρες που αναφέρονται στον πίνακα. Χρησιμοποιώντας τη λειτουργία WLAN σε εξωτερικούς χώρους, μπορεί να προκληθούν επιβλαβείς παρεμβολές στις ραδιοφωνικές επικοινωνίες.

Δήλωση συμμόρφωσης

Δήλωση συμμόρφωσης διατίθεται στη διεύθυνση www.hp.eu/certificates.

Δηλώσεις κανονισμών για την ασύρματη και ενσύρματη λειτουργία

Αυτή η ενότητα περιλαμβάνει τις παρακάτω πληροφορίες σχετικά με τους κανονισμούς για τα προϊόντα ασύρματης και ενσύρματης λειτουργίας:

- [Σημείωση για τους χρήστες στον Καναδά](#)
- [Σημείωση για τους χρήστες στον Καναδά \(5 GHz\)](#)
- [Σημείωση για τους χρήστες στη Σερβία \(5 GHz\)](#)
- [Σημείωση για τους χρήστες του τηλεφωνικού δικτύου της Γερμανίας](#)
- [Σημείωση για τους χρήστες του τηλεφωνικού δικτύου των Η.Π.Α.: Απαιτήσεις FCC](#)
- [Σημείωση για τους χρήστες του τηλεφωνικού δικτύου του Καναδά](#)
- [Δήλωση για το ενσύρματο φαξ στην Αυστραλία](#)
- [Δηλώσεις τηλεπικοινωνίας για τη Νέα Ζηλανδία](#)

Σημείωση για τους χρήστες στον Καναδά

Under Innovation, Science and Economic Development Canada regulations, this radio transmitter may only operate using an antenna of a type and maximum (or lesser) gain approved for the transmitter by Innovation, Science and Economic Development Canada. To reduce potential radio interference to other users, the antenna type and its gain should be so chosen that the equivalent isotropically radiated power (e.i.r.p.) is not more than that necessary for successful communication.

This device complies with Innovation, Science and Economic Development Canada licence-exempt RSS standard(s). Operation is subject to the following two conditions: (1) this device may not cause interference, and (2) this device must accept any interference, including interference that may cause undesired operation of the device.

WARNING! Exposure to Radio Frequency Radiation. The radiated output power of this device is below the Innovation, Science and Economic Development Canada radio frequency exposure limits. Nevertheless, the device should be used in such a manner that the potential for human contact is minimized during normal operation.

To avoid the possibility of exceeding the Innovation, Science and Economic Development Canada radio frequency exposure limits, human proximity to the antennas should not be less than 20 cm (8 inches).

Conformément au Règlement d'Innovation, Science et Développement Economique Canada, cet émetteur radioélectrique ne peut fonctionner qu'avec une antenne d'un type et d'un gain maximum (ou moindre) approuvé par Innovation, Science et Développement Economique Canada. Afin de réduire le brouillage radioélectrique potentiel pour d'autres utilisateurs, le type d'antenne et son gain doivent être choisis de manière à ce que la puissance isotrope rayonnée équivalente (p.i.r.e.) ne dépasse pas celle nécessaire à une communication réussie.

Cet appareil est conforme aux normes RSS exemptes de licence d'Innovation, Science et Développement Economique Canada. Son fonctionnement dépend des deux conditions suivantes : (1) cet appareil ne doit pas provoquer d'interférences nuisibles et (2) doit accepter toutes les interférences reçues, y compris des interférences pouvant provoquer un fonctionnement non souhaité de l'appareil.

AVERTISSEMENT relatif à l'exposition aux radiofréquences. La puissance de rayonnement de cet appareil se trouve sous les limites d'exposition de radiofréquences d'Innovation, Science et Développement Economique Canada. Néanmoins, cet appareil doit être utilisé de telle sorte qu'il doive être mis en contact le moins possible avec le corps humain.

Afin d'éviter le dépassement éventuel des limites d'exposition aux radiofréquences d'Innovation, Science et Développement Economique Canada, il est recommandé de maintenir une distance de plus de 20 cm entre les antennes et l'utilisateur.

Σημείωση για τους χρήστες στον Καναδά (5 GHz)

⚠ CAUTION: When using IEEE 802.11a wireless LAN, this product is restricted to indoor use, due to its operation in the 5.15- to 5.25-GHz frequency range. The Innovation, Science and Economic Development Canada requires this product to be used indoors for the frequency range of 5.15 GHz to 5.25 GHz to reduce the potential for harmful interference to co-channel mobile satellite systems. High-power radar is allocated as the primary user of the 5.25- to 5.35-GHz and 5.65- to 5.85-GHz bands. These radar stations can cause interference with and/or damage to this device.

⚠ ATTENTION: Lors de l'utilisation du réseau local sans fil IEEE 802.11a, ce produit se limite à une utilisation en intérieur à cause de son fonctionnement sur la plage de fréquences de 5,15 à 5,25 GHz. Innovation, Science et Développement Economique Canada stipule que ce produit doit être utilisé en intérieur dans la plage de fréquences de 5,15 à 5,25 GHz afin de réduire le risque d'interférences éventuellement dangereuses avec les systèmes mobiles par satellite via un canal adjacent. Le radar à haute puissance est alloué pour une utilisation principale dans une plage de fréquences de 5,25 à 5,35 GHz et de 5,65 à 5,85 GHz. Ces stations radar peuvent provoquer des interférences avec cet appareil et l'endommager.

Σημείωση για τους χρήστες στη Σερβία (5 GHz)

Upotreba ovog uređaja je ograničena na zatvorene prostore u slučajevima koriscenja na frekvencijama od 5150-5350 MHz.

Σημείωση για τους χρήστες του τηλεφωνικού δικτύου της Γερμανίας

Hinweis für Benutzer des deutschen Telefonnetzes

Dieses HP-Fax ist nur für den Anschluss eines analogen Public Switched Telephone Network (PSTN) gedacht. Schließen Sie den TAE N-Telefonstecker, der im Lieferumfang des HP All-in-One enthalten ist, an die Wandsteckdose (TAE 6) Code N an. Dieses HP-Fax kann als einzelnes Gerät und/oder in Verbindung (mit seriellem Anschluss) mit anderen zugelassenen Endgeräten verwendet werden.

Σημείωση για τους χρήστες του τηλεφωνικού δικτύου των Η.Π.Α.: Απαιτήσεις FCC

This equipment complies with Part 68 of the FCC rules and the requirements adopted by the ACTA. On the rear (or bottom) of this equipment is a label that contains, among other information, a product identifier in the format US:AAAEQ##TXXXX. If requested, this number must be provided to the telephone company.

Applicable connector jack Universal Service Order Codes ("USOC") for the Equipment is: RJ-11C.

A telephone cord, plug and jack used to connect this equipment to the premises wiring and telephone network must comply with the applicable FCC Part 68 rules and requirements adopted by the ACTA. HP recommends a compliant plug, jack and 2-wire telephone cord to connect this product to the premises wiring and telephone network. See installation instructions for details.

The REN is used to determine the quantity of devices, which may be connected to the telephone line. Excessive RENs on the telephone line may result in the devices not ringing in response to an incoming call. In most, but not all, areas, the sum of the RENs should not exceed five (5.0). To be certain of the number of devices that may be connected to the line, as determined by the total RENs, contact the telephone company to determine the maximum REN for the calling area. For products approved after July 23, 2001, the REN for this product is part of the product identifier that has the format US-AAAEQ##TXXXX. The digits represented by ## are the REN without a decimal point (e.g., 01 is a REN of 0.1).

If this equipment causes harm to the telephone network, the telephone company will notify you in advance that temporary discontinuance of service may be required. If advance notice is not practical, the telephone company will notify the customer as soon as possible. Also, you will be advised of your right to file a complaint with the FCC if you believe it is necessary.

The telephone company may make changes in its facilities, equipment, operations, or procedures that could affect the operation of the equipment. If this happens, the telephone company will provide advance notice in order for you to make the necessary modifications in order to maintain uninterrupted service.

If trouble is experienced with this equipment, please contact the manufacturer, or look elsewhere in this manual, for repair and (or) warranty information. If the equipment is causing harm to the telephone network, the telephone company may request that you disconnect the equipment from the network until the problem is resolved.

Connection to Party Line Service is subject to state tariffs. Contact the state public utility commission, public service commission, or corporation commission for information.

⚠ ΠΡΟΣΟΧΗ: If your home has specially wired alarm equipment connected to the telephone line, ensure the installation of this equipment does not disable your alarm equipment. If you have questions about what will disable alarm equipment, consult your telephone company or a qualified installer.

WHEN PROGRAMMING EMERGENCY NUMBERS AND (OR) MAKING TEST CALLS TO EMERGENCY NUMBERS:

1. Remain on the line and briefly explain to the dispatcher the reason for the call.
2. Perform such activities in the off-peak hours, such as early morning or late evening.



ΣΗΜΕΙΩΣΗ: The FCC hearing aid compatibility rules for telephones are not applicable to this equipment.

The Telephone Consumer Protection Act of 1991 makes it unlawful for any person to use a computer or other electronic devices, including FAX machines, to send any message unless such message clearly contains in a margin at the top or bottom of each transmitted page or on the first page of the transmission, the date and time it is sent and an identification of the business or other entity, or other individual sending the message and the telephone number of the sending machine or such business, other entity, or individual. (The telephone number provided may not be a 900 number or any other number for which charges exceed local or long-distance transmission charges.)

In order to program this information into your FAX machine, you should complete the steps described in the software.

Σημείωση για τους χρήστες του τηλεφωνικού δικτύου του Καναδά

Cet appareil est conforme aux spécifications techniques des équipements terminaux d'Innovation, Science et Développement Economique Canada. Le numéro d'enregistrement atteste de la conformité de l'appareil. L'abréviation ISED qui précède le numéro d'enregistrement indique que l'enregistrement a été effectué dans le cadre d'une Déclaration de conformité stipulant que les spécifications techniques d'Innovation, Science et Développement Economique Canada ont été respectées. Néanmoins, cette abréviation ne signifie en aucun cas que l'appareil a été validé par Innovation, Science et Développement Economique Canada.

Pour leur propre sécurité, les utilisateurs doivent s'assurer que les prises électriques reliées à la terre de la source d'alimentation, des lignes téléphoniques et du circuit métallique d'alimentation en eau sont, le cas échéant, branchées les unes aux autres. Cette précaution est particulièrement importante dans les zones rurales.

 **REMARQUE:** Le numéro REN (Ringer Equivalence Number) attribué à chaque appareil terminal fournit une indication sur le nombre maximal de terminaux qui peuvent être connectés à une interface téléphonique. La terminaison d'une interface peut se composer de n'importe quelle combinaison d'appareils, à condition que le total des numéros REN ne dépasse pas 5.

Basé sur les résultats de tests FCC Partie 68, le numéro REN de ce produit est 0.1.

This equipment meets the applicable Innovation, Science and Economic Development Canada Terminal Equipment Technical Specifications. This is confirmed by the registration number. The abbreviation ISED before the registration number signifies that registration was performed based on a Declaration of Conformity indicating that Innovation, Science and Economic Development Canada technical specifications were met. It does not imply that Innovation, Science and Economic Development Canada approved the equipment.

Users should ensure for their own protection that the electrical ground connections of the power utility, telephone lines and internal metallic water pipe system, if present, are connected together. This precaution might be particularly important in rural areas.

 **NOTE:** The Ringer Equivalence Number (REN) assigned to each terminal device provides an indication of the maximum number of terminals allowed to be connected to a telephone interface. The termination on an interface might consist of any combination of devices subject only to the requirement that the sum of the Ringer Equivalence Numbers of all the devices does not exceed 5.

The REN for this product is 0.1, based on FCC Part 68 test results.

Δήλωση για το ενσύρματο φαξ στην Αυστραλία

In Australia, the HP device must be connected to Telecommunication Network through a line cord which meets the requirements of the Technical Standard AS/ACIF S008.

Δηλώσεις τηλεπικοινωνίας για τη Νέα Ζηλανδία

The grant of a Telepermit for any item of terminal equipment indicates only that Telecom has accepted that the item complies with minimum conditions for connection to its network. It indicates no endorsement of the product by Telecom, nor does it provide any sort of warranty. Above all, it provides no assurance that any item will work correctly in all respects with another item of Telepermitted equipment of a different make or model, nor does it imply that any product is compatible with all of Telecom's network services.

This equipment shall not be set up to make automatic calls to the Telecom "111" Emergency Service.

Περιβαλλοντικό πρόγραμμα διαχείρισης προϊόντων

Η HP έχει δεσμευτεί να παρέχει ποιοτικά προϊόντα με τρόπο που δεν βλάπτει το περιβάλλον. Αυτό το προϊόν έχει σχεδιαστεί ώστε να είναι κατάλληλο για ανακύκλωση. Ο αριθμός των υλικών είναι ο ελάχιστος δυνατός και ταυτόχρονα έχει εξασφαλιστεί η κατάλληλη λειτουργικότητα και αξιοπιστία. Τα ανόμοια υλικά έχουν σχεδιαστεί ώστε να ξεχωρίζουν εύκολα. Ο εντοπισμός, η πρόσβαση και η αφαίρεση συνδέσμων και άλλων συνδέσεων γίνεται εύκολα με συνηθισμένα εργαλεία. Τα μέρη υψηλής προτεραιότητας έχουν σχεδιαστεί έτσι ώστε η πρόσβαση σε αυτά να είναι εύκολη για αποτελεσματική αποσυναρμολόγηση και επισκευή.

Για περισσότερες πληροφορίες, επισκεφθείτε την τοποθεσία Web της HP Commitment to the Environment στη διεύθυνση:

www8.hp.com/us/en/hp-information/global-citizenship/index.html.

- [Συμβουλές φιλικής προς το περιβάλλον εκτύπωσης](#)
- [Κανονισμός 1275/2008 της Επιτροπής της Ευρωπαϊκής Ένωσης](#)
- [Χαρτί](#)
- [Πλαστικά εξαρτήματα](#)
- [Φύλλα δεδομένων ασφαλείας](#)
- [Πρόγραμμα ανακύκλωσης](#)
- [Πρόγραμμα ανακύκλωσης αναλωσίμων για εκτυπωτές ψεκασμού HP](#)
- [Κατανάλωση ενέργειας](#)
- [Απόρριψη εξοπλισμού από τους χρήστες](#)
- [Απόρριψη αποβλήτων εξοπλισμού στη Βραζιλία](#)
- [Χημικές ουσίες](#)
- [Πίνακας επικίνδυνων ουσιών/στοιχείων και περιεχόμενο \(Κίνα\)](#)
- [Δήλωση της Συνθήκης Παρουσίας της Επισήμανσης Ουσιών με Περιορισμό Χρήσης \(Ταϊβάν\)](#)
- [Περιορισμός επικίνδυνων ουσιών \(Ινδία\)](#)
- [Κανονισμός για τον έλεγχο των απορριμμάτων ηλεκτρικού και ηλεκτρονικού εξοπλισμού \(Τουρκία\)](#)
- [EPEAT](#)
- [Πληροφορίες χρήστη για την ετικέτα οικολογικής σήμανσης SEPA \(Κίνα\)](#)
- [Ετικέτα ενέργειας Κίνας για συσκευές εκτυπωτών, φαξ και αντιγραφικών](#)
- [Απόρριψη μπαταριών στην Ταϊβάν](#)
- [Οδηγία της ΕΕ για τις μπαταρίες](#)
- [Σημείωση περί μπαταριών για τη Βραζιλία](#)
- [Σημείωση για υπερχλωρικό υλικό στην Καλιφόρνια](#)

Συμβουλές φιλικής προς το περιβάλλον εκτύπωσης

Η HP δεσμεύεται να βοηθήσει τους πελάτες της να μειώσουν το ενεργειακό τους αποτύπωμα. Για περισσότερες πληροφορίες σχετικά με τις πρωτοβουλίες της HP για το περιβάλλον, επισκεφτείτε την τοποθεσία των Λύσεων HP Eco στο web.

www.hp.com/sustainableimpact

Κανονισμός 1275/2008 της Επιτροπής της Ευρωπαϊκής Ένωσης

Σε ό,τι αφορά τα δεδομένα που σχετίζονται με την τροφοδοσία του προϊόντος, συμπεριλαμβανομένης της κατανάλωσης ενέργειας του προϊόντος όταν αυτό είναι συνδεδεμένο σε δίκτυο και σε αναμονή, με όλες τις θύρες ενσύρματης δικτύωσης συνδεδεμένες και όλες τις θύρες ασύρματης δικτύωσης ενεργοποιημένες, ανατρέξτε στην ενότητα P15 "Πρόσθετες πληροφορίες" της Δήλωσης IT ECO του προϊόντος στη διεύθυνση www.hp.com/hpinfo/globalcitizenship/environment/productdata/itecodesktop-pc.html.

Χαρτί

Αυτό το προϊόν είναι κατάλληλο για χρήση ανακυκλωμένου χαρτιού σύμφωνα με τα πρότυπα DIN 19309 και EN 12281:2002.

Πλαστικά εξαρτήματα

Τα πλαστικά μέρη άνω των 25 γραμμαρίων επισημαίνονται σύμφωνα με τα διεθνή πρότυπα που βελτιώνουν την ικανότητα καθορισμού πλαστικών ειδών για σκοπούς ανακύκλωσης στο τέλος της διάρκειας ζωής του προϊόντος.

Φύλλα δεδομένων ασφαλείας

Φύλλα δεδομένων με πληροφορίες σχετικά με την ασφάλεια και το περιβάλλον μπορείτε να βρείτε στη διεύθυνση www.hp.com/go/ecodata ή κατόπιν αιτήματος.

Πρόγραμμα ανακύκλωσης

Η HP προσφέρει πληθώρα προγραμμάτων επιστροφής και ανακύκλωσης προϊόντων σε πολλές χώρες/ περιοχές, και συνεργάζεται με ορισμένα από τα μεγαλύτερα κέντρα ανακύκλωσης ηλεκτρονικών ανά τον κόσμο. Η HP δεν εξαντλεί τους φυσικούς πόρους μεταπωλώντας ορισμένα από τα πιο δημοφιλή της προϊόντα. Για περισσότερες πληροφορίες σχετικά με την ανακύκλωση των προϊόντων της HP, επισκεφτείτε την τοποθεσία:

www.hp.com/recycle

Πρόγραμμα ανακύκλωσης αναλωσίμων για εκτυπωτές ψεκασμού HP

Η HP έχει δεσμευτεί να προστατεύει το περιβάλλον. Το πρόγραμμα ανακύκλωσης αναλωσίμων για εκτυπωτές ψεκασμού HP είναι διαθέσιμο σε πολλές χώρες/περιοχές και επιτρέπει την ανακύκλωση των χρησιμοποιημένων δοχείων μελάνης, χωρίς χρέωση. Για περισσότερες πληροφορίες, μεταβείτε στην παρακάτω τοποθεσία web:

www.hp.com/recycle

Κατανάλωση ενέργειας

Ο εξοπλισμός εκτύπωσης και απεικόνισης της HP που φέρει το λογότυπο ENERGY STAR® έχει πιστοποιηθεί από την Υπηρεσία περιβαλλοντικής προστασίας (EPA) των ΗΠΑ. Το παρακάτω σήμα εμφανίζεται στα προϊόντα απεικόνισης με πιστοποίηση ENERGY STAR:



Πρόσθετες πληροφορίες σχετικά με τα μοντέλα προϊόντων απεικόνισης με πιστοποίηση ENERGY STAR θα βρείτε στη διεύθυνση: www.hp.com/go/energystar

Απόρριψη εξοπλισμού από τους χρήστες



Το σύμβολο αυτό σημαίνει ότι απαγορεύεται η απόρριψη του προϊόντος μαζί με τα οικιακά απορρίμματα. Προστατεύστε την υγεία σας και το περιβάλλον, απορρίπτοντας τον άχρηστο εξοπλισμό στα ειδικά σημεία περισυλλογής για ανακύκλωση του άχρηστου ηλεκτρικού και ηλεκτρονικού εξοπλισμού. Για περισσότερες πληροφορίες, επικοινωνήστε με την υπηρεσία αποκομιδής οικιακών απορριμμάτων ή μεταβείτε στη διεύθυνση <http://www.hp.com/recycle>.

Απόρριψη αποβλήτων εξοπλισμού στη Βραζιλία



Não descarte o produto eletrônico em lixo comum

Este produto eletrônico e seus componentes não devem ser descartados no lixo comum, pois embora estejam em conformidade com padrões mundiais de restrição a substâncias nocivas, podem conter, ainda que em quantidades mínimas, substâncias impactantes ao meio ambiente. Ao final da vida útil deste produto, o usuário deverá entregá-lo à HP. A não observância dessa orientação sujeitará o infrator às sanções previstas em lei.

Após o uso, as pilhas e/ou baterias dos produtos HP deverão ser entregues ao estabelecimento comercial ou rede de assistência técnica autorizada pela HP.

Para maiores informações, inclusive sobre os pontos de recebimento, acesse:

www.hp.com.br/reciclar

Χημικές ουσίες

Η HP έχει δεσμευθεί να παρέχει στους πελάτες της πληροφορίες σχετικά με τις χημικές ουσίες στα προϊόντα της, όπως απαιτείται για να συμμορφώνεται με τις νόμιμες απαιτήσεις όπως αυτές των κανονισμών REACH (Κανονισμός ΕΚ Αρ. 1907/2006 του Ευρωπαϊκού Κοινοβουλίου και του Συμβουλίου). Αναφορά χημικών πληροφοριών για το προϊόν μπορεί να βρεθεί στη διεύθυνση: www.hp.com/go/reach.

Πίνακας επικίνδυνων ουσιών/στοιχείων και περιεχόμενο (Κίνα)

产品中有害物质或元素的名称及含量

部件名称	有害物质					
	铅 (Pb)	汞 (Hg)	镉 (Cd)	六价铬 (Cr(VI))	多溴联苯 (PBB)	多溴二苯醚 (PBDE)
外壳和托盘	○	○	○	○	○	○
电线	○	○	○	○	○	○
印刷电路板	X	○	○	○	○	○
打印系统	X	○	○	○	○	○
显示器	X	○	○	○	○	○
喷墨打印机墨盒	○	○	○	○	○	○
驱动光盘	X	○	○	○	○	○
扫描仪	X	○	○	○	○	○
网络配件	X	○	○	○	○	○
电池板	X	○	○	○	○	○
自动双面打印系统	○	○	○	○	○	○
外部电源	X	○	○	○	○	○

本表格依据 SJ/T 11364 的规定编制。

○：表示该有害物质在该部件所有均质材料中的含量均在 GB/T 26572 规定的限量要求以下。

X：表示该有害物质至少在该部件的某一均质材料中的含量超出 GB/T 26572 规定的限量要求。

此表中所有名称中含“X”的部件均符合中国 RoHS 达标管理目录限用物质应用例外清单的豁免。

此表中所有名称中含“X”的部件均符合欧盟 RoHS 立法。

注：环保使用期限的参考标识取决于产品正常工作的温度和湿度等条件。

Δήλωση της Συνθήκης Παρουσίας της Επισήμανσης Ουσιών με Περιορισμό Χρήσης (Ταϊβάν)

台灣 限用物質含有情況標示聲明書

Taiwan Declaration of the Presence Condition of the Restricted Substances Marking

單元 Unit	限用物質及其化學符號 Restricted substances and its chemical symbols					
	鉛 (Pb)	汞 (Hg)	鎘 (Cd)	六價鉻 (Cr ⁶⁺)	多溴聯苯 (PBB)	多溴二苯醚 (PBDE)
列印引擎 Print engine	—	○	○	○	○	○
外殼和紙匣 External casing and trays	○	○	○	○	○	○
電源供應器 Power supply	—	○	○	○	○	○
電線 Cables	○	○	○	○	○	○
印刷電路板 Print printed circuit board	—	○	○	○	○	○
控制面板 Control panel	—	○	○	○	○	○
墨水匣 Cartridge	○	○	○	○	○	○
掃描器組件 Scanner assembly	—	○	○	○	○	○

備考 1. “超出 0.1 wt %” 及 “超出 0.01 wt %” 係指限用物質之百分比含量超出百分比含量基準值。

Note 1: “Exceeding 0.1 wt %” and “exceeding 0.01 wt %” indicate that the percentage content of the restricted substance exceeds the reference percentage value of presence condition.

備考 2. “○” 係指該項限用物質之百分比含量未超出百分比含量基準值。

Note 2: “○” indicates that the percentage content of the restricted substance does not exceed the percentage of reference value of presence.

備考 3. “—” 係指該項限用物質為排除項目。

Note 3: “—” indicates that the restricted substance corresponds to the exemption.

若要存取產品的最新使用指南或手冊，請前往 www.support.hp.com。選取搜尋您的產品，然後依照畫面上的指示繼續執行。

To access the latest user guides or manuals for your product, go to www.support.hp.com. Select **Find your product**, and then follow the onscreen instructions.

Περιορισμός επικίνδυνων ουσιών (Ινδία)

This product, as well as its related consumables and spares, complies with the reduction in hazardous substances provisions of the "India E-waste Rule 2016." It does not contain lead, mercury, hexavalent chromium, polybrominated biphenyls or polybrominated diphenyl ethers in concentrations exceeding 0.1 weight % and 0.01 weight % for cadmium, except where allowed pursuant to the exemptions set in Schedule 2 of the Rule.

Κανονισμός για τον έλεγχο των απορριμμάτων ηλεκτρικού και ηλεκτρονικού εξοπλισμού (Τουρκία)

Türkiye Cumhuriyeti: AEEE Yönetmeliğine uygundur

EPEAT

Most HP products are designed to meet EPEAT. EPEAT is a comprehensive environmental rating that helps identify greener electronics equipment. For more information on EPEAT go to www.epeat.net. For information on HP's EPEAT registered products go to www.hp.com/hpinfo/globalcitizenship/environment/pdf/epeat_printers.pdf.

Πληροφορίες χρήστη για την ετικέτα οικολογικής σήμανσης SEPA (Κίνα)

中国环境标识认证产品用户说明

噪声大于 63.0 dB(A) 的办公设备不宜放置于办公室内，请在独立的隔离区域使用。

如需长时间使用本产品或打印大量文件，请确保在通风良好的房间内使用。

如您需要确认本产品处于零能耗状态，请按下电源关闭按钮，并将插头从电源插座断开。

您可以使用再生纸，以减少资源耗费。

Ετικέτα ενέργειας Κίνας για συσκευές εκτυπωτών, φαξ και αντιγραφικών

复印机、打印机和传真机能源效率标识实施规则

依据“复印机、打印机和传真机能源效率标识实施规则”，该打印机具有中国能效标识。标识上显示的能效等级和操作模式值根据“复印机、打印机和传真机能效限定值及能效等级”标准（“GB 21521”）来确定和计算。

1. 能效等级

产品能效等级分 3 级，其中 1 级能效最高。能效限定值根据产品类型和打印速度由标准确定。能效等级则根据基本功耗水平以及网络接口和内存等附加组件和功能的功率因子之和来计算。

2. 能效信息

噴墨打印机

- 操作模式功率

睡眠状态的能耗按照 GB 21521 的标准来衡量和计算。该数据以瓦特 (W) 表示。

- 待机功率

待机状态是产品连接到电网电源上功率最低的状态。该状态可以延续无限长时间，且使用者无法改变此状态下产品的功率。对于“成像设备”产品，“待机”状态通常相当于“关闭”状态，但也可能相当于“准备”状态或者“睡眠”状态。该数据以瓦特 (W) 表示。

- 睡眠状态预设延迟时间

出厂前由制造商设置的时间决定了该产品在完成主功能后进入低耗模式（例如睡眠、自动关机）的时间。该数据以分钟表示。

- 附加功能功率因子之和

网络接口和内存等附加功能的功率因子之和。该数据以瓦特 (W) 表示。

标识上显示的能耗数据是根据典型配置测量得出的数据，此类配置包含登记备案的打印机依据复印机、打印机和传真机能源效率标识实施规则所选的所有配置。因此，该特定产品型号的实际能耗可能与标识上显示的数据有所不同。

要了解规范的更多详情，请参考最新版的 GB 21521 标准。

Απόρριψη μπαταριών στην Ταϊβάν



廢電池請回收

Οδηγία της ΕΕ για τις μπαταρίες



Το προϊόν αυτό περιέχει μπαταρία που χρησιμοποιείται για τη διατήρηση της ακεραιότητας των δεδομένων του ρολογιού πραγματικού χρόνου ή των ρυθμίσεων της συσκευής και έχει σχεδιαστεί για να διαρκέσει σε όλη τη διάρκεια ζωής του προϊόντος. Οποιαδήποτε προσπάθεια συντήρησης ή αντικατάστασης της μπαταρίας θα πρέπει να πραγματοποιηθεί από εγκεκριμένο τεχνικό.

Σημείωση περί μπαταριών για τη Βραζιλία

A bateria deste equipamento nao foi projetada para ser removida pelo cliente.

Σημείωση για υπερχλωρικό υλικό στην Καλιφόρνια

Perchlorate material - special handling may apply. See: www.dtsc.ca.gov/hazardouswaste/perchlorate

This product's real-time clock battery or coin cell battery may contain perchlorate and may require special handling when recycled or disposed of in California.

Ευρετήριο

A

ανακύκλωση
δοχεία μελάνης 192
αναφορές
ανεπιτυχής έλεγχος φαξ 161
επιβεβαίωση, φαξ 78
σφάλματα, φαξ 79
αναφορές επιβεβαίωσης, φαξ 78
αναφορές σφαλμάτων, φαξ 79
αντίγραφο
προδιαγραφές 183
αντιμετώπιση προβλημάτων
σύστημα βοήθειας πίνακα
ελέγχου 138
απαιτήσεις συστήματος 182
απάντηση σε συνδυασμό κτύπων
αλλαγή 72
αποθήκευση
φαξ στη μνήμη 63
αποστολή φαξ
από τηλέφωνο 58
βασικό φαξ 57
επίλυση προβλημάτων 166, 169
μνήμη, από 59
παρακολούθηση κλήσης 59, 60
αριθμός κτύπων πριν την
απάντηση 72
αρχείο καταγραφής, φαξ
εκτύπωση 79
αυτόματη σμίκρυνση φαξ 64

Γ

γραμμή ISDN, ρύθμιση με φαξ
παράλληλα τηλεφωνικά
συστήματα 86
γυάλινη επιφάνεια σαρωτή
καθαρισμός 176
γυάλινη επιφάνεια, σαρωτής
καθαρισμός 176

Δ

διαγραφή
αρχεία καταγραφής φαξ 80
διακριτός ήχος κλήσης
αλλαγή 72
παράλληλα τηλεφωνικά
συστήματα 87
δίκτυα
προβολή και εκτύπωση
ρυθμίσεων 128
δίσκοι
αποκατάσταση εμπλοκών
χαρτιού 140
επίλυση προβλημάτων
τροφοδοσίας 145

Ε

εγγύηση 180
εικονίδια κατάστασης 6
εκτύπωση
αναφορές φαξ 78
αρχεία καταγραφής φαξ 79
επίλυση προβλημάτων 173
λεπτομέρειες τελευταίου φαξ
80
προδιαγραφές 183
φαξ 63
έλεγχοι, φαξ
ανεπιτυχής 161
αποτυχία ελέγχου τύπου
καλωδίου τηλεφώνου για το
φαξ 164
έλεγχος πρίζας τηλεφώνου 162
κατάσταση γραμμής φαξ 165
ρύθμιση 104
σύνδεση θύρας, αποτυχία 163
τόνος κλήσης, αποτυχία 164
υλικό, αποτυχία 162

έλεγχος κατάστασης γραμμής, φαξ
165
έλεγχος πρίζας τηλεφώνου, φαξ
162
έλεγχος πρίζας, φαξ 162
έλεγχος σωστής θύρας, φαξ 163
έλεγχος τόνου κλήσης, αποτυχία
164
εμπλοκές
αποκατάσταση 140
ενσωματωμένος web server
άνοιγμα 132
σάρωση web 54
ένταση
ήχοι φαξ 75
επανεκτύπωση
φαξ από τη μνήμη 63
επιλογές επανάκλησης, ρύθμιση 74
επίλυση προβλημάτων
αποστολή φαξ 166, 169
αποτυχία ελέγχου γραμμής φαξ
165
αποτυχία ελέγχου σύνδεσης
καλωδίου τηλεφώνου φαξ
163
αποτυχία ελέγχου τόνου κλήσης
φαξ 164
αποτυχία ελέγχου τύπου
καλωδίου τηλεφώνου για το
φαξ 164
αποτυχία ελέγχου υλικού φαξ
162
δεν γίνεται τροφοδοσία χαρτιού
στο δίσκο 145
εκτύπωση 173
έλεγχοι φαξ 161
έχουν επιλεγεί πολλές σελίδες
ταυτόχρονα 146
λήψη φαξ 166, 168

- λοξές σελίδες 146
 πρίζα τηλεφώνου φαξ, αποτυχία 162
 προβλήματα τροφοδοσίας χαρτιού 145
 τροφοδοσία 173
 φαξ 161
 εφεδρική λήψη φαξ 63
- K**
 καθαρισμός
 γυάλινη επιφάνεια σαρωτή 176
 εξωτερική επιφάνεια 177
 τροφοδότης εγγράφων 177
 καλώδιο τηλεφώνου
 αποτυχία ελέγχου σύνδεσης στη σωστή θύρα 163
 αποτυχία ελέγχου σωστού τύπου 164
 κατάλογος
 αλλαγή επαφής 68
 αλλαγή ομαδικών επαφών 69
 αποστολή φαξ 57
 διαγραφή επαφών 69
 ρύθμιση 68
 ρύθμιση ομαδικών επαφών 69
 κεφαλίδα, φαξ 71
 κουμπιά, πίνακας ελέγχου 5
 κωδικός αναγνώρισης συνδρομητή 71
- Λ**
 ΛΔΣ. Βλέπετε λειτουργία διόρθωσης σφάλματος
 λειτουργία ανεπιθύμητων αριθμών φαξ 65
 λειτουργία διόρθωσης σφάλματος 60
 λήψη φαξ
 αριθμός κτύπων πριν την απάντηση 72
 αυτόματα 62
 επίλυση προβλημάτων 166, 168
 λειτουργία αυτόματης απάντησης 72
 μη αυτόματη 62
 μπλοκάρισμα αριθμών 65
 προώθηση 64
 λογισμικό
 σάρωση web 54
- λογισμικό εκτυπωτή (Windows) άνοιγμα 12
 λοξό αντίγραφο, επίλυση προβλημάτων εκτύπωση 146
- M**
 μαύρες και λευκές σελίδες φαξ 56
 μετάδοση φαξ
 αποστολή 60
 μη αυτόματες εργασίες φαξ λήψη 62
 μη αυτόματη αποστολή φαξ αποστολή 59
 μη αυτόματο φαξ αποστολή 58
 μνήμη
 αποθήκευση φαξ 63
 επανεκτύπωση φαξ 63
 μόντεμ
 κοινή χρήση με φαξ (παράλληλα τηλεφωνικά συστήματα) 90
 κοινή χρήση με φαξ και τηλεφωνητή (παράλληλα τηλεφωνικά συστήματα) 98
 κοινή χρήση με φαξ και φωνητική γραμμή (παράλληλα τηλεφωνικά συστήματα) 93
 κοινή χρήση με φαξ και φωνητικό ταχυδρομείο (παράλληλα τηλεφωνικά συστήματα) 102
 μόντεμ τηλεφώνου
 κοινή χρήση με φαξ (παράλληλα τηλεφωνικά συστήματα) 90
 κοινή χρήση με φαξ και τηλεφωνητή (παράλληλα τηλεφωνικά συστήματα) 98
 κοινή χρήση με φαξ και φωνητική γραμμή (παράλληλα τηλεφωνικά συστήματα) 93
 κοινή χρήση με φαξ και φωνητικό ταχυδρομείο (παράλληλα τηλεφωνικά συστήματα) 102
 μόντεμ υπολογιστή
 κοινή χρήση με φαξ (παράλληλα τηλεφωνικά συστήματα) 90
 κοινή χρήση με φαξ και τηλεφωνητή (παράλληλα τηλεφωνικά συστήματα) 98
- κοινή χρήση με φαξ και φωνητικό ταχυδρομείο (παράλληλα τηλεφωνικά συστήματα) 102
 κοινή χρήση φαξ και φωνητικής γραμμής (παράλληλα τηλεφωνικά συστήματα) 93
 μπλοκαρισμένοι αριθμοί φαξ ρύθμιση 65
- O**
 Οθόνη φαξ 6
- Π**
 παλμική κλήση 73
 παρακολούθηση κλήσης 59, 60
 παράλληλα τηλεφωνικά συστήματα ρύθμιση διακριτού ήχου κλήσης 87
 ρύθμιση κοινής γραμμής 88
 ρύθμιση μόντεμ 90
 ρύθμιση μόντεμ και τηλεφωνητή 98
 ρύθμιση μόντεμ και φωνητικού ταχυδρομείου 102
 ρύθμιση μόντεμ με φωνητική γραμμή 93
 ρύθμιση ξεχωριστής γραμμής 84
 ρύθμιση τηλεφωνητή 97
 ρύθμιση DSL 85
 ρύθμιση ISDN 86
 ρύθμιση PBX 86
 περιβάλλον
 περιβαλλοντικές προδιαγραφές 182
 Περιβαλλοντικό πρόγραμμα διαχείρισης προϊόντων 191
 πίνακας ελέγχου
 εικονίδια κατάστασης 6
 κουμπιά 5
 λειτουργίες 5
 φωτεινές ενδείξεις 5
 πίνακας ελέγχου εκτυπωτή αποστολή φαξ 57
 πολλαπλή τροφοδοσία, επίλυση προβλημάτων 146
 προβλήματα τροφοδοσίας χαρτιού, επίλυση προβλημάτων 145
 προβολή
 ρυθμίσεις δικτύου 128

- προδιαγραφές
 απαιτήσεις συστήματος 182
 προώθηση φαξ 64
 πρωτόκολλο Internet
 φαξ, χρήση 77
- P**
 ρυθμίσεις
 ένταση, φαξ 75
 ταχύτητα, φαξ 74
 ρύθμιση
 γραμμή ISDN (παράλληλα
 τηλεφωνικά συστήματα) 86
 διακριτός ήχος κλήσης 72
 διακριτός ήχος κλήσης
 (παράλληλα τηλεφωνικά
 συστήματα) 87
 έλεγχος φαξ 104
 κοινή γραμμή τηλεφώνου
 (παράλληλα τηλεφωνικά
 συστήματα) 88
 μόντεμ υπολογιστή (παράλληλα
 τηλεφωνικά συστήματα) 90
 μόντεμ υπολογιστή και
 τηλεφωνητής (παράλληλα
 τηλεφωνικά συστήματα) 98
 μόντεμ υπολογιστή και φωνητική
 γραμμή (παράλληλα
 τηλεφωνικά συστήματα) 93
 μόντεμ υπολογιστή και φωνητικό
 ταχυδρομείο (παράλληλα
 τηλεφωνικά συστήματα) 102
 ξεχωριστή γραμμή φαξ
 (παράλληλα τηλεφωνικά
 συστήματα) 84
 σύστημα PBX (παράλληλα
 τηλεφωνικά συστήματα) 86
 τηλεφωνητής (παράλληλα
 τηλεφωνικά συστήματα) 97
 τηλεφωνητής και μόντεμ
 (παράλληλα τηλεφωνικά
 συστήματα) 98
 φωνητικό ταχυδρομείο
 (παράλληλα τηλεφωνικά
 συστήματα) 89
 φωνητικό ταχυδρομείο και
 μόντεμ υπολογιστή (παράλληλα
 τηλεφωνικά συστήματα) 102
 DSL (παράλληλα τηλεφωνικά
 συστήματα) 85
- ρυθμός baud 74
- Σ**
 σάρωση
 από τη Σάρωση web 54
 προδιαγραφές σάρωσης 183
 σάρωση web 54
 σημειώσεις κανονισμών 184
 δηλώσεις για την ασύρματη
 λειτουργία 186
 κανονιστικός αριθμός μοντέλου
 184
 σμίκρυνση φαξ 64
 σύνδεση δικτύου
 ασύρματη σύνδεση 122
 συνδυασμός χτύπων για απάντηση
 παράλληλα τηλεφωνικά
 συστήματα 87
 συντήρηση
 καθαρισμός 177
 σύστημα PBX, ρύθμιση με φαξ
 παράλληλα τηλεφωνικά
 συστήματα 86
- T**
 τεχνικές πληροφορίες
 περιβαλλοντικές προδιαγραφές
 182
 προδιαγραφές αντιγραφής 183
 προδιαγραφές εκτύπωσης 183
 προδιαγραφές σάρωσης 183
 τηλεφωνητής
 ρύθμιση με φαξ (παράλληλα
 τηλεφωνικά συστήματα) 97
 ρύθμιση με φαξ και μόντεμ 98
 τηλεφωνική γραμμή, απάντηση σε
 συνδυασμό κτύπων 72
 τηλεφώνο, φαξ από
 αποστολή 58
 αποστολή, 58
 λήψη 62
 τονική κλήση 73
 τροφοδοσία
 επίλυση προβλημάτων 173
 τροφοδότης εγγράφων
 καθαρισμός 177
 προβλήματα τροφοδοσίας,
 αντιμετώπιση προβλημάτων
 177
 τύπος κλήσης, ρύθμιση 73
- Υ**
 υλικό, έλεγχος ρύθμισης φαξ 162
 υποστηριζόμενα λειτουργικά
 συστήματα 182
 υποστήριξη πελατών
 εγγύηση 180
- Φ**
 φαξ
 αναφορές 78
 αναφορές επιβεβαίωσης 78
 αναφορές σφαλμάτων 79
 ανεπιτυχής έλεγχος 161
 αποστολή 57
 αποστολή, επίλυση
 προβλημάτων 166, 169
 αριθμός κτύπων πριν την
 απάντηση 72
 αρχείο καταγραφής, διαγραφή
 80
 αρχείο καταγραφής, εκτύπωση
 79
 αυτόματη απάντηση 72
 γραμμή ISDN, ρύθμιση
 (παράλληλα τηλεφωνικά
 συστήματα) 86
 διακριτός ήχος κλήσης, αλλαγή
 συνδυασμού κτύπων 72
 εκτύπωση λεπτομερειών της
 τελευταίας συναλλαγής 80
 έλεγχος κατάστασης γραμμής,
 αποτυχία 165
 έλεγχος πρίζας, αποτυχία 162
 έλεγχος ρύθμισης 104
 έλεγχος σύνδεσης καλωδίου
 τηλεφώνου, αποτυχία 163
 έλεγχος τόνου κλήσης,
 αποτυχία 164
 έλεγχος τύπου καλωδίου
 τηλεφώνου, αποτυχία 164
 ένταση ήχου 75
 επανεκτύπωση 63
 επιλογές επανάκλησης 74
 επίλυση προβλημάτων 161
 εφεδρική λήψη φαξ 63
 κεφαλίδα 71
 λειτουργία απάντησης 72
 λειτουργία διόρθωσης
 σφάλματος 60
 λήψη 62

λήψη, επίλυση προβλημάτων 166, 168
μη αυτόματη λήψη 62
μόντεμ και τηλεφωνητής, κοινή χρήση (παράλληλα τηλεφωνικά συστήματα) 98
μόντεμ και φωνητική γραμμή, κοινή χρήση με (παράλληλα τηλεφωνικά συστήματα) 93
μόντεμ και φωνητικό ταχυδρομείο, κοινή χρήση (παράλληλα τηλεφωνικά συστήματα) 102
μόντεμ, κοινή χρήση με (παράλληλα τηλεφωνικά συστήματα) 90
μπλοκάρισμα αριθμών 65
παρακολούθηση κλήσης 59, 60
προώθηση 64
ρυθμίσεις, αλλαγή 71
ρύθμιση διακριτού ήχου κλήσης (παράλληλα τηλεφωνικά συστήματα) 87
ρύθμιση κοινής γραμμής τηλεφώνου (παράλληλα τηλεφωνικά συστήματα) 88
ρύθμιση ξεχωριστής γραμμής (παράλληλα τηλεφωνικά συστήματα) 84
σμίκρυνση 64
σύστημα PBX, ρύθμιση (παράλληλα τηλεφωνικά συστήματα) 86
ταχύτητα 74
τηλεφωνητής και μόντεμ, κοινή χρήση (παράλληλα τηλεφωνικά συστήματα) 98
τηλεφωνητής, ρύθμιση (παράλληλα τηλεφωνικά συστήματα) 97
τύπος κλήσης, ρύθμιση 73
φωνητικό ταχυδρομείο, ρύθμιση (παράλληλα τηλεφωνικά συστήματα) 89
DSL, ρύθμιση (παράλληλα τηλεφωνικά συστήματα) 85
Internet Protocol, over 77
φωνητικό ταχυδρομείο
ρύθμιση με φαξ (παράλληλα τηλεφωνικά συστήματα) 89
ρύθμιση με φαξ και μόντεμ υπολογιστή (παράλληλα τηλεφωνικά συστήματα) 102
φωτεινές ενδείξεις, πίνακας ελέγχου 5

X
χαρτί
αποκατάσταση εμπλοκών 140
επίλυση προβλημάτων τροφοδοσίας 145
λοξές σελίδες 146
HP, παραγγελία 11

A
ADSL, ρύθμιση φαξ με παράλληλα τηλεφωνικά συστήματα 85

D
DSL, ρύθμιση φαξ με παράλληλα τηλεφωνικά συστήματα 85

V
VoIP 77

W
Windows
απαιτήσεις συστήματος 182

