



# Användarhandbok



**HP Smart Tank Plus 650 series**

## **Meddelanden från HP**

INFORMATIONEN I DET HÄR DOKUMENTET KAN KOMMA ATT ÄNDRAS UTAN FÖREGÅENDE MEDDELANDE.

MED ENSAMRÄTT. DETTA MATERIAL FÅR INTE REPRODUCERAS, ANPASSAS ELLER ÖVERSÄTTAS UTAN FÖREGÅENDE SKRIFTLIGT TILLSTÅND FRÅN HP, FÖRUTOM VAD SOM ÄR TILLÅTET ENLIGT LAGEN OM UPPHOVSRÄTT. DE ENDA GARANTIerna FÖR HPS PRODUKTER OCH TJÄNSTER ÄR DE SOM ANGES I DE UTTRYCKLIGA GARANTIerna SOM MEDFÖLJER SÅDANA PRODUKTER OCH TJÄNSTER. INGET AV DETTA SKA ANSES UTGÖRA NÅGON EXTRA GARANTI. HP ANSVARAR INTE FÖR TEKNISKA ELLER REDAKTIONELLA FEL ELLER UTELÄMNANDEN I DETTA DOKUMENT.

© Copyright 2019 HP Development Company, L.P.

Microsoft och Windows är registrerade varumärken eller märkesnamn tillhörande Microsoft Corporation i USA och/eller andra länder.

Mac, OS X, macOS och AirPrint är varumärken tillhörande Apple Inc. som är registrerade i USA och andra länder.

Energy Star och Energy Star-logotypen är USA-registrerade varumärken som tillhör United States Environmental Protection Agency.

Android och Chromebook är varumärken tillhörande Google LLC.

Amazon och Kindle är varumärken tillhörande Amazon.com, Inc. eller dess koncernbolag.

iOS är ett varumärke eller registrerat varumärke som tillhör Cisco i USA och andra länder, och som används under licens.

---

# Innehåll

<b>1 Kom igång</b> .....	<b>1</b>
Skrivarens delar .....	2
Lära känna bläcktankssystemet .....	4
Funktioner på kontrollpanelen .....	5
Ändra standardinställningarna för papper som upptäcks av skrivaren .....	8
Grundläggande om papper .....	9
Öppna HPs skrivarprogramvara (Windows) .....	12
Använda HP Smart-appen för att skriva ut, skanna och felsöka .....	13
Viloläge .....	14
Tyst läge .....	15
Autoavstängning .....	17
<b>2 Skriv ut</b> .....	<b>18</b>
Fylla på utskriftsmaterial .....	19
Skriva ut dokument .....	23
Skriva ut foton .....	24
Skriva ut kuvert .....	25
Skriva ut med appen HP Smart .....	26
Skriva ut med maximal dpi .....	28
Skriv ut med en stationär eller bärbar Mac-dator .....	29
Skriv ut med mobila enheter .....	30
Tips för lyckade utskrifter .....	31
Visa utskriftsstatus och hantera utskrifter (Windows) .....	33
Anpassa skrivaren (Windows) .....	34
<b>3 Använda webbtjänster</b> .....	<b>35</b>
Vad är webbtjänster? .....	36
Konfigurera webbtjänster .....	37
Skriva ut med HP ePrint .....	38
Använda HP Connected-webbplatsen .....	39
Ta bort webbtjänster .....	40

<b>4 Kopiera och skanna .....</b>	<b>41</b>
Kopiera dokument .....	42
Lägg i originalet .....	43
Skanna med HP Smart-appen .....	45
Skanna till HP skrivarprogram .....	48
Skanna från skrivarens kontrollpanel .....	51
Skanna med hjälp av Webbskanning .....	52
Tips för bra skanning och kopiering .....	53
<b>5 Faxa .....</b>	<b>54</b>
Skicka ett fax .....	55
Ta emot ett fax .....	59
Ställa in telefonboks-kontakter .....	64
Ändra faxinställningar .....	67
Tjänster för fax och digital telefon .....	72
Fax via VoIP .....	73
Visa eller skriv ut rapporter .....	74
Ytterligare faxinställningar .....	77
<b>6 Hantera bläck och skrivhuvud .....</b>	<b>98</b>
Bläcknivåer .....	99
Påfyllning av bläcktankarna .....	100
Beställa bläcktillbehör .....	103
Skriva ut med enbart svart bläck .....	104
Förbättra utskriftskvaliteten .....	105
Rikta in skrivhuvuden (patroner) .....	107
Rengöra skrivhuvuden (patroner) .....	108
Rengöra skrivaren .....	109
Tips för hantering av bläck och skrivhuvud .....	110
Flytta skrivaren .....	111
<b>7 Anslut .....</b>	<b>112</b>
Innan du börjar .....	113
Så här försätter du skrivaren i installationsläge .....	114
Ansluta skrivaren till ett trådlöst nätverk med en router .....	115
Ansluta trådlöst till skrivaren utan router (Wi-Fi Direct) .....	116
Anslut skrivaren med hjälp av HP Smart-appen .....	119
Så här ändrar du de trådlösa inställningarna .....	120
Anslut skrivaren till datorn med en USB-sladd (ej nätverksanslutning) .....	122
Byta från en USB-anslutning till ett trådlöst nätverk .....	123

Använda avancerade skrivarhanteringsverktyg (för nätverksanslutna skrivare) .....	124
Tips för konfiguration och användning av en nätverksansluten skrivare .....	126
<b>8 Lösa problem .....</b>	<b>127</b>
Få hjälp med HP-onlinefelsökning .....	128
Behöver du mer hjälp? .....	129
Få hjälp från skrivarens kontrollpanel .....	130
Få hjälp i HP Smart-appen .....	131
Problem med papperstrassel och pappersmatning .....	132
Bläckpatronsproblem .....	140
Utskriftsproblem .....	147
Kopieringsproblem .....	151
Skanningsproblem .....	152
Faxproblem .....	153
Nätverks- och anslutningsproblem .....	161
Problem med skrivarens maskinvara .....	163
Lös problem med hjälp av webbtjänster .....	164
Återställ fabriksstandarder och -inställningar .....	165
Underhålla skrivaren .....	166
HP Support .....	169
<b>Bilaga A Teknisk information .....</b>	<b>171</b>
Specifikationer .....	172
Information om gällande lagar och bestämmelser .....	174
Program för miljövänliga produkter .....	181
<b>Index .....</b>	<b>189</b>



---

# 1 Kom igång

- [Skrivarens delar](#)
- [Lära känna bläcktankssystemet](#)
- [Funktioner på kontrollpanelen](#)
- [Ändra standardinställningarna för papper som upptäcks av skrivaren](#)
- [Grundläggande om papper](#)
- [Öppna HPs skrivarprogramvara \(Windows\)](#)
- [Använda HP Smart-appen för att skriva ut, skanna och felsöka](#)
- [Viloläge](#)
- [Tyst läge](#)
- [Autoavstängning](#)

## Skrivarens delar

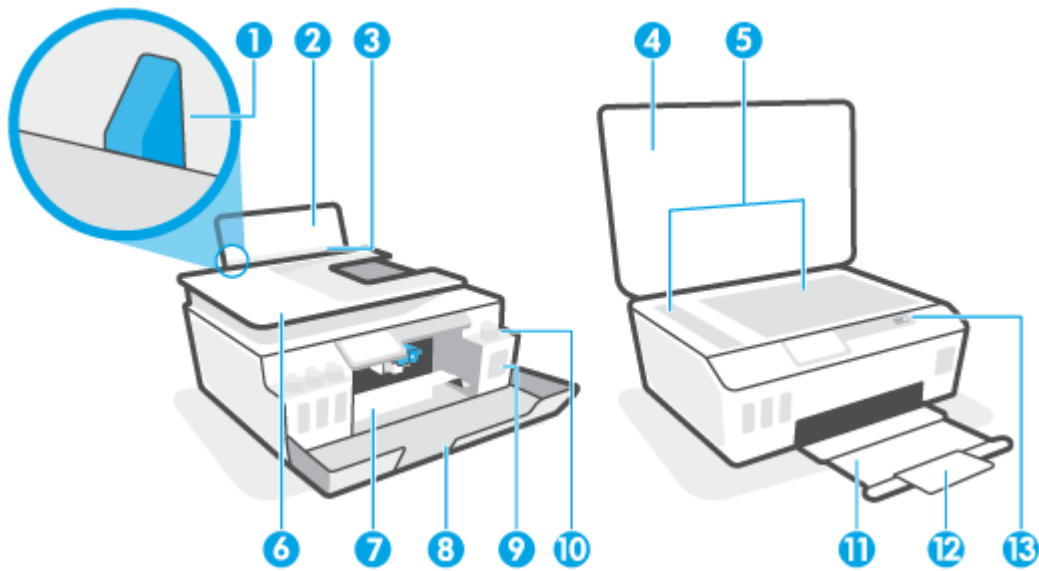



1	Pappersledare för bredd
2	Inmatningsfack
3	Skydd för inmatningsfack
4	Skannerlock
5	Skannerglas
6	Dokumentmatare
7	Åtkomstlucka för skrivhuvud
8	Främre lucka
9	Bläcktank
10	Bläcktankshatt
11	Utmatningsfack
12	Förlängningsdel för utmatningsfack
13	Kontrollpanel

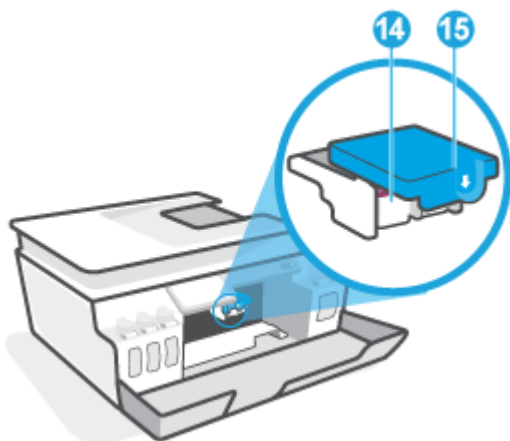

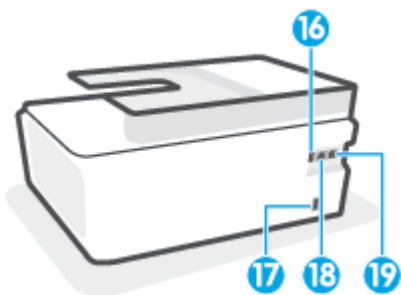

<b>14</b>	Skrivhuvuden
<b>15</b>	Skrivhuvudshake



<b>16</b>	USB-port
<b>17</b>	Strömanslutning
<b>18</b>	Faxport  (linje)
<b>19</b>	Faxport  (extern)

# Lära känna bläcktanksystemet

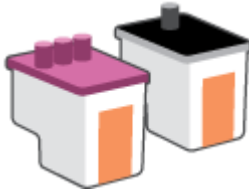
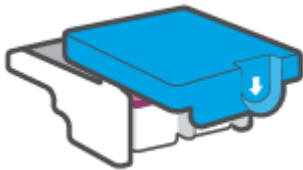
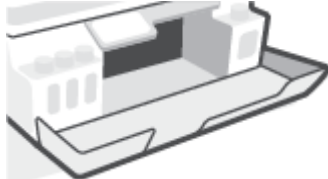
Term	Definition
Skrivhuvuden	<p>Skrivhuvudena är komponenterna i utskriftsmekanismen som applicerar bläcket på papperet. Det finns två huvuden: ett för svart bläck och ett för färgbläck.</p> <p><b>VIKTIGT:</b> När du väl har förberett skrivaren ska du inte öppna skrivhuvudsspärren, ifall du inte ombeds att göra det.</p> 
Skrivhuvudshake	<p>Skrivhuvudshaken håller fast skrivhuvudena i vagnen. Se till att skrivhuvudshaken har stängts ordentligt, för att undvika problem som att skrivarvagnen fastnar.</p> <p><b>VIKTIGT:</b> När du väl har förberett skrivaren ska du inte öppna skrivhuvudsspärren, ifall du inte ombeds att göra det.</p> 
Bläcktankar	<p>Det finns fyra bläcktankar. Varje bläcktank har en individuell färg: cyan, magenta, gul och svart.</p> 
Bläcktankshatt	<p>Bläcktankshatten är den plugg som förseglar varje bläcktank.</p>
Justering	<p>Skrivhuvudena justeras i syfte att förbättra utskriftskvaliteten.</p>

# Funktioner på kontrollpanelen





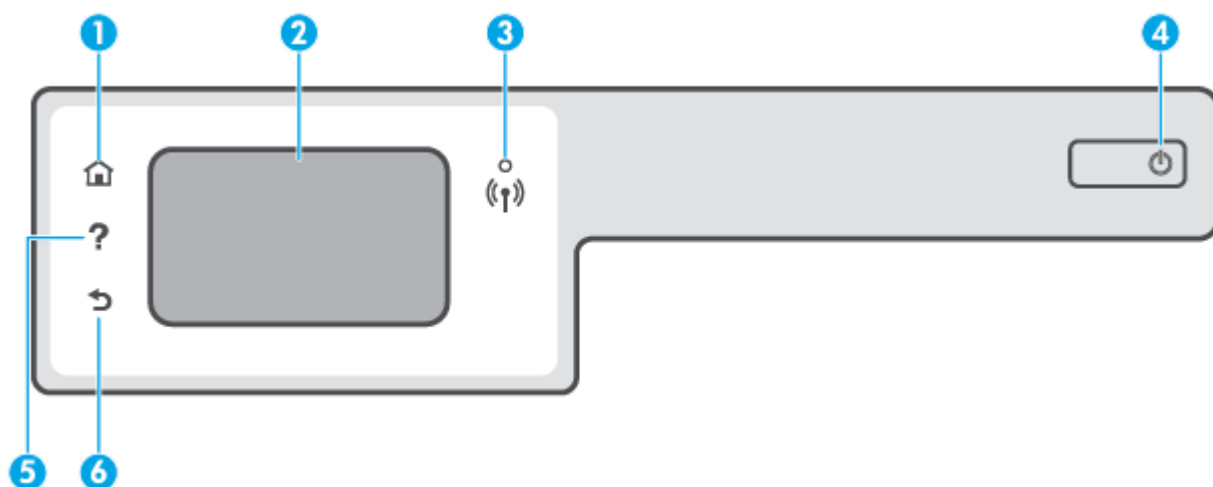



## Översikt över knappar och lampor

Följande diagram och tabell ger en snabbreferens till funktionerna på skrivarens kontrollpanel.



Siffr	Namn och beskrivning
1	Hemknapp: Tar dig tillbaka till startskärmen, dvs. den skärm som först visas när du startar skrivaren.
2	Kontrollpanelens display: Tryck på skärmen för att välja menyalternativ eller bläddra igenom menyerna.
3	Lampa för trådlöst: Visar statusen för skrivarens trådlösa anslutning. <ul style="list-style-type: none"><li>• En blå lampa med fast sken visar att en trådlös anslutning har upprättats och att du kan skriva ut.</li><li>• En långsamt blinkande lampa anger att den trådlösa funktionen är på, men att skrivaren inte är ansluten till något nätverk. Se till att skrivaren befinner sig inom den trådlösa signalens räckvidd.</li><li>• En snabbt blinkande lampa indikerar ett fel med den trådlösa funktionen. Se meddelandet på skrivardisplayen.</li><li>• Om funktionen för trådlöst är avstängd är lampan för trådlöst släckt.</li></ul>
4	Strömknapp: Startar eller stänger av skrivaren.
5	Hjälpknapp: Öppnar hjälpmenyn för den aktuella operationen.  Från startskärmen öppnar den hjälpmenyn, där du kan se instruktionsvideor, information om skrivarfunktioner samt tips om att använda skrivaren.
6	Tillbaka-knapp: Tar dig tillbaka till föregående skärm.

## Ikonerna på kontrollpanelens display

Ikon	Användning
	<b>Kopiera</b> : Öppnar menyn <b>Kopiera</b> där du kan välja kopieringstyp eller ändra kopieringsinställningar.
	<b>Skanna</b> : Öppnar menyn <b>Skanna</b> där du kan välja en destination för skanningen.
	<b>Faxa</b> : Visar en skärm där du kan faxa eller ändra faxinställningar.
	<b>Installation</b> : Öppnar menyn <b>Installation</b> där du kan ändra inställningar och använda verktyg för att utföra underhåll.
	HP ePrint-ikon: Öppnar menyn <b>Webbtjänst</b> där du kan få information om HP ePrint-statusen, ändra HP ePrint-inställningarna eller skriva ut en infosida.
	Ikon för Wi-Fi Direct: Öppnar menyn <b>Wi-Fi Direct</b> där du kan aktivera Wi-Fi Direct, inaktivera Wi-Fi Direct och visa namn och lösenord för Wi-Fi Direct.
	Ikon för trådlöst: Öppnar menyn <b>Sammanfattning trådlöst</b> där du kan kontrollera statusen för trådlöst och ändra inställningarna för trådlöst. Du kan också skriva ut en testrapport om trådlöst som hjälper dig diagnostisera problem med nätverksanslutningen.
	Ikonen Bläck: Visar de beräknade bläcknivåerna. Visar en varningssymbol om en bläcktank har låg bläcknivå. <b>OBS!</b> I varningar om låg bläcknivå och bläcknivåindikatorer anges uppskattningar som är avsedda för planeringsändamål. Fyll på bläcktankar som har låg bläcknivå för att undvika förseningar i utskrifter eller problem med utskriftskvaliteten.
	Faxstatusikon: Visar statusinformation för funktionen Autosvar, faxloggar och volymen på faxsignalen.

## Ändra skrivarinställningarna

Använd kontrollpanelen för att ändra skrivarens funktion och inställningar, skriva ut rapporter eller få hjälp med att använda skrivaren.

---

 **TIPS:** Om skrivaren är ansluten till en dator kan du ändra skrivarens inställningar genom att använda datorns skrivarhanteringsverktyg.

Mer information om dessa verktyg finns i [Använda avancerade skrivarhanteringsverktyg \(för nätverksanslutna skrivare\)](#) på sidan 124.



---

### Så här ändrar du inställningar för en funktion

Hem-skärmen på kontrollpanelen visar de funktioner som är tillgängliga för skrivaren.

1. Tryck på ikonen för den funktion du vill ändra inställningar för på startskärmen i displayen på kontrollpanelen.
2. När du har valt en funktion trycker du på  (Inställningar), bläddrar igenom de tillgängliga inställningarna och trycker sedan på den inställning du vill ändra.
3. Följ anvisningarna på kontrollpanelen för att ändra inställningarna.

---

 **TIPS:** Tryck på  (Hem) för att gå tillbaka till Hem-skärmen.



---

### Så här ändrar du skrivarinställningarna

Om du vill ändra skrivarens inställningar eller skriva ut rapporter använder du alternativen på menyn **Konfiguration**.

1. På startskärmen på skrivarens kontrollpanelskärm sveper du åt vänster och trycker på  (**Installation**).
2. Du kan visa tillgängliga alternativ genom att svepa uppåt eller nedåt på skärmen.
3. Tryck på det alternativ du vill ändra inställningar för.

---

 **TIPS:** Tryck på  (Hem) för att gå tillbaka till Hem-skärmen.

---

# Ändra standardinställningarna för papper som upptäcks av skrivaren

Skrivaren kan automatiskt upptäcka om inmatningsfacket är påfyllt med papper och om det papper som finns i skrivaren har en stor, liten eller medelstor bredd. Du kan ändra standardstorlek på papper (stort, medelstort och litet) som upptäcks av skrivaren.



---

**OBS!** När du fyller på papper och uppmanas att ändra pappersinställningarna kan du ändra dem på skrivarens kontrollpanel, så att de stämmer överens med det papper som du använder.

---

## Så här ändrar du standardpappersinställningar från den inbäddade webbservern

1. Öppna den inbäddade webbservern (EWS). Mer information finns i avsnittet [Öppna den inbäddade webbservern på sidan 124](#).
2. Klicka på fliken **Inställningar**.
3. I den vänstra menyn klickar du på **Inställningar** och sedan **Fack- och pappershantering**. Gör sedan de nödvändiga ändringarna.
4. Klicka på **Verkställ**.

# Grundläggande om papper

Skrivaren är konstruerad för att fungera bra med de flesta typer av kontorspapper. Det bästa är att testa olika typer av utskriftspapper innan man köper stora kvantiteter. Använd HP-papper om du vill ha bästa möjliga utskriftskvalitet. Besök HPs webbplats [www.hp.com](http://www.hp.com) om du vill ha mer information om HP-papper.



HP rekommenderar vanligt papper med ColorLok-logotyp för utskrift av vardagsdokument. Alla papper med ColorLok-logotypen har testats av oberoende part för att uppfylla höga standarder för tillförlitlighet och utskriftskvalitet, och producera dokument med skarpa, livfulla färger och svartare svärta, och med kortare torkningstider än vanliga papper. Titta efter papper med ColorLok-logotypen – de större papperstillverkarna har dem i en rad olika vikter och storlekar.

Det här avsnittet innehåller följande ämnen:

- [Rekommenderade papperstyper för utskrift](#)
- [Beställa HP-papper](#)

## Rekommenderade papperstyper för utskrift

Om du vill ha den bästa utskriftskvaliteten rekommenderar HP att du använder HP-papper som är särskilt framtaget för den typ av projekt du skriver ut.

Alla papperstyper finns inte i alla länder/regioner.

### Fotoutskrift

- **HP Premium Plus fotopapper**

HP Premium Plus fotopapper är det HP-fotopapper som håller högst kvalitet och passar för dina bästa bilder. Med HP Premium Plus fotopapper kan du skriva ut snygga foton som torkar direkt så att du kan hantera dem direkt när de kommer ut ur skrivaren. Det finns i flera storlekar, inklusive A4, 8,5 x 11 tum, 4 x 6 tum (10 x 15 cm), 5 x 7 tum (13 x 18 cm) och med två ytbehandlingar – glättat eller halvglättat (satinmatt). Idealiskt när du vill rama in, visa eller ge bort dina bästa bilder och specialfotoprojekt. HP Premium Plus fotopapper ger otroliga resultat med professionell kvalitet och hållbarhet.

- **HP Advanced fotopapper**

Detta glättade fotopapper har en snabbtorkande finish för enkel hantering utan kladd. Det är beständigt mot vatten, kladd, fingeravtryck och fukt. Dina utskrifter känns och ser ut som foton som framkallats professionellt. Det finns i flera storlekar, inklusive A4 (8,5 x 11 tum), 10 x 15 cm (4 x 6 tum) och 13 x 18 cm (5 x 7 tum). Det är syrafritt för att ge dokument med lång hållbarhet.

- **HP fotopapper för vardagsbruk**

Skriv ut färgglada vardagsfoton till låg kostnad, på papper som tagits fram för vanliga fotoutskrifter. Det här överkomliga fotopapperet torkar snabbt vilket gör det enkelt att hantera. Du får skarpa, tydliga bilder med det här papperet i vilken bläckstråleskrivare som helst. Det finns med glättad finish i flera storlekar, inklusive A4 8,5 x 11 tum, 5 x 7 tum, och 4 x 6 tum (10 x 15 cm). Det är syrafritt för att ge dokument med lång hållbarhet.

- **HP fotovärdepaket**

HP fotovärdepaket innehåller äkta HP-bläckpatroner och HP avancerat fotopapper för att du på ett bekvämt sätt ska spara tid och inte behöva gissa dig fram när du vill skriva ut prisvärda foton i labbkvalitet med din HP-skrivare. Äkta HP-bläck och HP Advanced fotopapper har utformats för att fungera tillsammans så att dina foton får lång hållbarhet och blir livfulla, gång på gång. Passar utmärkt för att skriva ut hela semesterns foton eller flera utskrifter som du kan dela med dig av.

### Affärsdokument

- **HP Premium presentationspapper 120 g matt** eller **HP Professional-papper 120 matt**

Dessa papper är kraftiga med matt finish på båda sidor och passar utmärkt för presentationer, offerter, rapporter och nyhetsbrev. De är tjocka för att ge ett imponerande intryck.

- **HP broschyrpapper 180 g glättat** eller **HP Professional-papper 180 glättat**

Dessa papper är glättade på båda sidor och kan användas för dubbelsidig utskrift. De passar perfekt för nästintill fotografisk återgivning till företagsbilder för rapportomslag, speciella presentationer, broschyrer, adresshuvuden och kalendrar.

- **HP broschyrpapper 180 g matt** eller **HP Professional-papper 180 matt**

Dessa papper är matta på båda sidor och kan användas för dubbelsidig utskrift. De passar perfekt för nästintill fotografisk återgivning till företagsbilder för rapportomslag, speciella presentationer, broschyrer, adresshuvuden och kalendrar.

### Vanlig utskrift

Alla papper som anges för vardagsutskrifter har ColorLok-teknik som ger mindre kladd, kraftfullare svärta och livfulla färger.

- **HP Bright White Inkjet-papper**

HP Bright White Inkjet-papper ger hög kontrast och skarp text. Papperet är tillräckligt täckande för tvåsidig färganvändning, utan att utskriften syns igenom, vilket gör den idealisk för nyhetsbrev, rapporter och flygblad.

- **HP utskriftspapper**

HP utskriftspapper är ett flerfunktionspapper av hög kvalitet. Det ger dokument som ser ut och känns mer gedigna än dokument som skrivs ut på flerfunktions- eller kopieringspapper av standardtyp. Det är syrafritt för att ge dokument med lång hållbarhet.

- **HP kontorspapper**

HP kontorspapper är ett flerfunktionspapper av hög kvalitet. Det är avsett för kopior, utkast, PM och andra vardagliga dokument. Det är syrafritt för att ge dokument med lång hållbarhet.

- **HP återvunnet kontorspapper**

HP återvunnet kontorspapper är ett flerfunktionspapper av hög kvalitet med 30 % återvunna fibrer.

### Beställa HP-papper

Skrivaren är konstruerad för att fungera bra med de flesta typer av kontorspapper. Använd HP-papper om du vill ha bästa möjliga utskriftskvalitet.

Om du vill beställa HP-papper och andra tillbehör, gå till [www.hp.com](http://www.hp.com). Vissa delar av HPs webbplats är för närvarande endast tillgängliga på engelska.



HP rekommenderar vanligt papper med ColorLok-logotypen för utskrift och kopiering av vardagsdokument. Alla papper med ColorLok-logotyp testas individuellt för att uppfylla höga standarder beträffande tillförlitlighet och utskriftskvalitet och producerar dokument med klara, levande färger och djupa svarta nyanser och torkar snabbare än annat papper. Leta efter papper med ColorLok-logotypen i olika vikter och storlekar från de ledande papperstillverkarna.

## Öppna HPs skrivarprogramvara (Windows)

Du kan använda HPs skrivarprogramvara för att konfigurera skrivarinställningarna, kontrollera ungefärliga bläcknivåer, beställa förbrukningsmaterial, underhålla skrivaren, lösa utskriftsproblem och mycket mer. Mer information om de tillgängliga alternativen för skrivarprogramvara finns i den här guiden.

När du har installerat HPs skrivarprogramvara gör du följande, beroende på vilket operativsystem du har:



---

**OBS!** Se [Använda HP Smart-appen för att skriva ut, skanna och felsöka på sidan 13](#) om du använder appen HP Smart istället för skrivarprogramvaran.

---

- **Windows 10:** Gå till datorns skrivbord, klicka på **Start**, välj **HP** i listan över appar och klicka sedan på ikonerna med skrivarens namn.
- **Windows 8,1:** Klicka på nedåtpilen i det nedre vänstra hörnet av Startskärmen och välj skrivarens namn.
- **Windows 8:** Högerklicka i ett tomt område av Startskärmen, klicka på **Alla appar** i appfältet och välj sedan skrivarens namn.
- **Windows 7:** Gå till datorns skrivbord, klicka på **Start**, välj **Alla program**, klicka på **HP**, klicka på mappen för skrivaren och välj sedan ikonerna med skrivarens namn.

# Använda HP Smart-appen för att skriva ut, skanna och felsöka

HP Smart hjälper dig att förbereda, skanna, skriva ut, dela och hantera din HP-skrivare. Du kan dela dokument och bilder via e-post, sms och populära molntjänster och sociala media (till exempel iCloud, Google Drive, Dropbox och Facebook). Du kan också konfigurera nya HP-skrivare samt övervaka och beställa förbrukningsmaterial.

---

 **OBS!** HP Smart-appen fungerar på enheter med iOS, Android, Windows 10, OS X 10.11 samt macOS 10.12 och senare. Appen finns kanske inte på alla språk. En del funktioner är inte tillgängliga för alla skrivarmodeller.

---

## Mer information om HP Smart-appen

Grundläggande instruktioner om hur du skriver ut, skannar och felsöker med hjälp av HP Smart finns i [Skriva ut med appen HP Smart på sidan 26](#), [Skanna med HP Smart-appen på sidan 45](#) och [Få hjälp i HP Smart-appen på sidan 131](#). Om du vill ha mer information kan du även besöka:

- **iOS/Android:** [www.hp.com/go/hpsmart-help](http://www.hp.com/go/hpsmart-help)
- **Windows:** [www.hp.com/go/hpsmartwin-help](http://www.hp.com/go/hpsmartwin-help)
- **Mac:** [www.hp.com/go/hpsmartmac-help](http://www.hp.com/go/hpsmartmac-help)

## Så här gör du för att installera HP Smart-appen och ansluta till din skrivare

1. Besök [123.Hp.com](http://123.Hp.com) för att hämta och installera HP Smart-appen.  
Användare med iOS-, Android- och Windows 10-enheter kan även hämta appen i enhetens appbutik.
2. När installationen är klar öppnar du appen.
  - **iOS/Android:** Från enhetens skrivbord eller appmeny trycker du på HP Smart.
  - **Windows 10:** På datorns skrivbord klickar du på **Start** och väljer sedan HP Smart i applistan.
  - **Mac:** Från Launchpad väljer du HP Smart-appen.
3. Anslut till skrivaren. Mer information finns i [Anslut skrivaren med hjälp av HP Smart-appen på sidan 119](#).

# Viloläge

- I viloläge är strömförbrukningen reducerad.
- Efter den ursprungliga installationen av skrivaren går skrivaren in i viloläge efter 5 minuters inaktivitet.
- Strömknappens lampa är nedtonad och skrivarens kontrollpanel är avstängd i strömsparläget.
- Att trycka på valfri knapp på kontrollpanelen eller skicka en utskrift eller skanning till skrivaren kan väcka den från viloläge.

## Så här ändrar du inställningarna för strömsparläget från den inbäddade webbservern (EWS)

1. Öppna den inbäddade webbservern (EWS). Mer information finns i avsnittet [Öppna den inbäddade webbservern på sidan 124](#).
2. Klicka på fliken **Inställningar**.
3. I sektionen **Strömhantering** klickar du på **Energisparläge** och väljer önskat alternativ.
4. Klicka på **Verkställ**.

## Så här ändrar du inställningarna för strömsparläget via skrivarens kontrollpanel

1. På startskärmen på skrivarens kontrollpanelskärm sveper du åt vänster och trycker på  (**Installation**).



---

**OBS!** Om du inte ser Hem-skärmen trycker du på  (Hem).

---

2. Tryck på **Energisparfunktioner, Viloläge** och sedan på önskat alternativ.

# Tyst läge

Dämpat läge gör utskriften långsammare för att minska ljudet utan att påverka utskriftskvaliteten. Tyst läge fungerar endast för utskrift med **Normal** utskriftskvalitet på vanligt papper. Minska utskriftsljudet genom att aktivera Dämpat läge. Om du vill skriva ut med normal hastighet stänger du av Dämpat läge. Dämpat läge är avstängt som standard.

---

 **OBS!** Om du skriver ut på vanligt papper i Tyst läge med utskriftskvaliteten **Utkast** eller **Bästa**, eller om du skriver ut foton eller kuvert, fungerar skrivaren på samma sätt som när Tyst läge är inaktivt.

---

## Så här aktiverar eller inaktiverar du Dämpat läge från skrivarens kontrollpanel

1. På startskärmen trycker du på  ( **Installation** ).
2. Tryck på **Dämpat läge**.
3. Tryck på växlingsknappen för att slå på eller stänga av.

## Så här aktiverar eller inaktiverar du Dämpat läge på skrivarprogramvaran (Windows)

1. Öppna HPs skrivarprogramvara. Mer information finns i avsnittet [Öppna HPs skrivarprogramvara \(Windows\) på sidan 12](#).
2. Klicka på fliken **Tyst läge**.

---

 **OBS!** Fliken Tyst läge är endast tillgänglig om skrivaren är ansluten från HPs skrivarprogramvara.

---

3. Klicka på **På** eller **Av**.
4. Klicka på **Spara inställning**.

## Så här aktiverar du Tyst läge när skrivaren skriver ut

- ▲ Tryck på  (Tyst läge) på utskriftsskärmen på skrivarens kontrollpanelskärm för att aktivera Tyst läge.

---

 **OBS!** Tyst läge är endast aktiverat när den aktuella sidan är utskriven och endast används för det aktuella utskriftsjobbet.

---

## Så här skapar du ett schema för Dämpat läge från skrivarens kontrollpanel

1. På startskärmen trycker du på  ( **Installation** ).
2. Tryck på **Dämpat läge**.
3. Tryck på **Av** intill **Dämpat läge** för att aktivera den och bekräfta sedan genom att trycka på **OK**.
4. Tryck på **Av** intill **Schema** och ändra sedan start- och sluttid för schemat.

## Skapa ett schema för Tyst läge från den inbäddade webbservern (EWS)

1. Öppna den inbäddade webbservern. Mer information finns i avsnittet [Öppna den inbäddade webbservern på sidan 124](#).
2. Klicka på fliken **Inställningar**.

3. I den vänstra menyn klickar du på **Inställningar** och sedan **Tyst läge**.
4. Under **Schemalägg Tyst läge** anger du vid vilken tidpunkt som Tyst läge ska aktiveras.
5. Klicka på **Verkställ**.

## Autoavstängning

Den här funktionen stänger av skrivaren efter två timmars inaktivitet i syfte att minska energiförbrukningen. Vid autoavstängning stängs skrivaren av helt och hållet så du måste använda strömbrytaren för att slå på den igen.

Om skrivaren stöder den här energisparfunktionen kommer autoavstängningen aktiveras eller inaktiveras automatiskt beroende på skrivarens funktioner och anslutningsalternativ. Också när funktionen för autoavstängning är inaktiverad går skrivaren in i viloläge efter 5 minuters inaktivitet i syfte att spara energi.

- Automatisk avstängning aktiveras när skrivaren startas, om skrivaren inte har nätverks- eller faxfunktioner eller inte använder sig av dessa funktioner.
- Automatisk avstängning inaktiveras när en skrivares WiFi direkt funktion är aktiverad eller när en skrivare med fax-, USB- eller Ethernetfunktion etablerar en nätverksanslutning via fax, USB eller Ethernet.

---

 **TIPS:** Du kan spara energi genom att aktivera autoavstängning även när skrivaren är ansluten eller om den trådlösa funktionen är aktiverad.

---

---

## 2 Skriv ut

- [Fylla på utskriftsmaterial](#)
- [Skriva ut dokument](#)
- [Skriva ut foton](#)
- [Skriva ut kuvert](#)
- [Skriva ut med appen HP Smart](#)
- [Skriva ut med maximal dpi](#)
- [Skriv ut med en stationär eller bärbar Mac-dator](#)
- [Skriv ut med mobila enheter](#)
- [Tips för lyckade utskrifter](#)
- [Visa utskriftsstatus och hantera utskrifter \(Windows\)](#)
- [Anpassa skrivaren \(Windows\)](#)



# Fylla på utskriftsmaterial

 **OBS!** När du uppmanas att ändra pappersinställningarna kan du ändra dem på skrivarens kontrollpanel, så att de stämmer överens med det papper som du använder.

## Så här lägger du i papper

1. Fäll upp inmatningsfacket.



2. Skjut pappersledaren för bredd åt vänster.

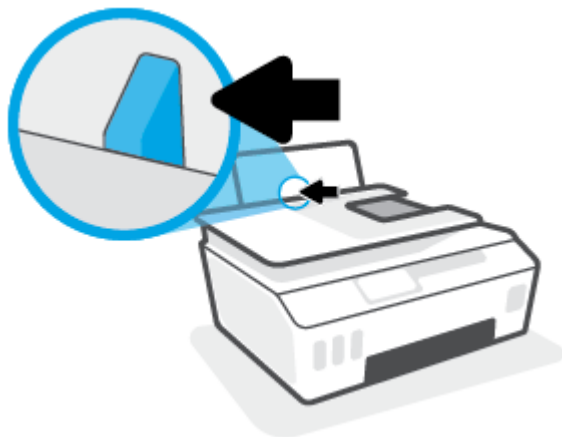

3. Lägg i en pappersbunt i inmatningsfacket med kortsidan nedåt och utskriftssidan uppåt och skjut pappersbunten nedåt tills det tar stopp.

Om du lägger i papper av mindre storlek (t.ex. fotopapper) ska du se till att pappersbunten är placerad intill fackets högra sida.



4. Skjut pappersledaren för bredd åt höger tills det tar stopp vid kanten av papperet.

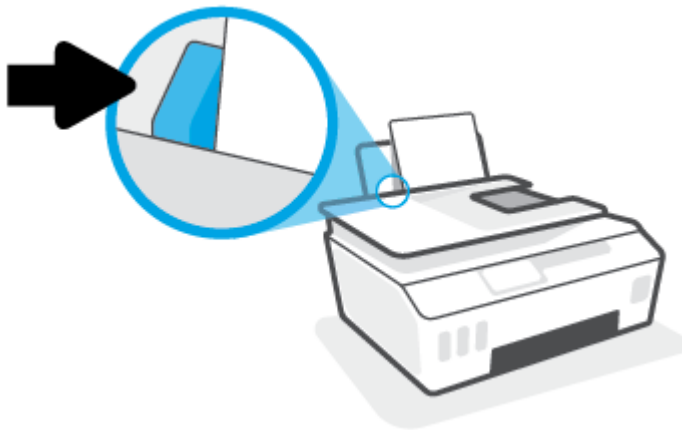

5. Dra ut utmatningsfacket och förlängningsdelen.



### Så här fyller du på kuvert

1. Fäll upp inmatningsfacket.



2. Skjut pappersledaren för bredd åt vänster.

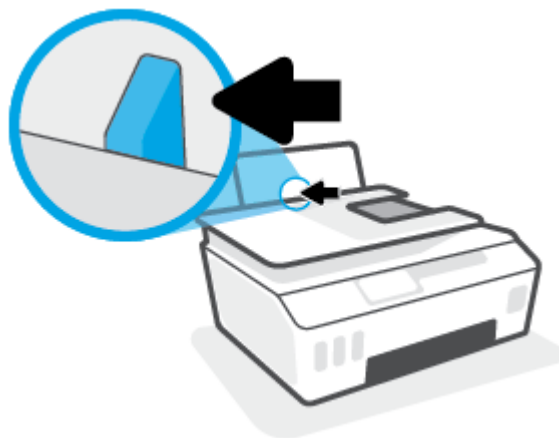

3. Lägg ett eller flera kuvert längst till höger i inmatningsfacket och skjut kuvertbunten nedåt tills det tar stopp.

Utskriftssidan ska vara vänd uppåt.

- a. Kuvert med flik på långsidan ska sättas i vertikalt med fliken på vänster sida och vänd nedåt.

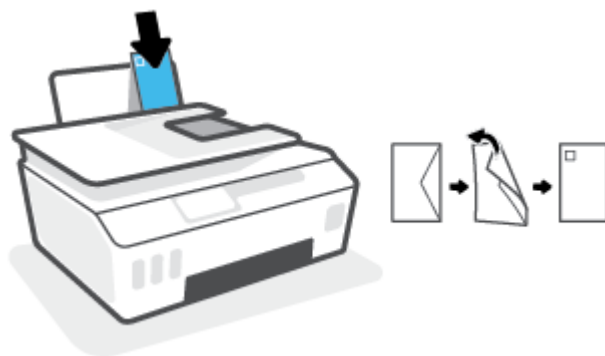

- b. Kuvert med flik på kortsidan ska sättas i vertikalt med fliken upptill och vänd nedåt.

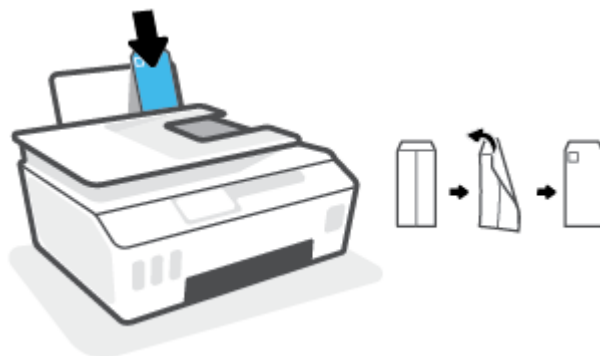

4. Skjut pappersledaren för bredd åt höger mot buntens med kuvert tills det tar stopp.

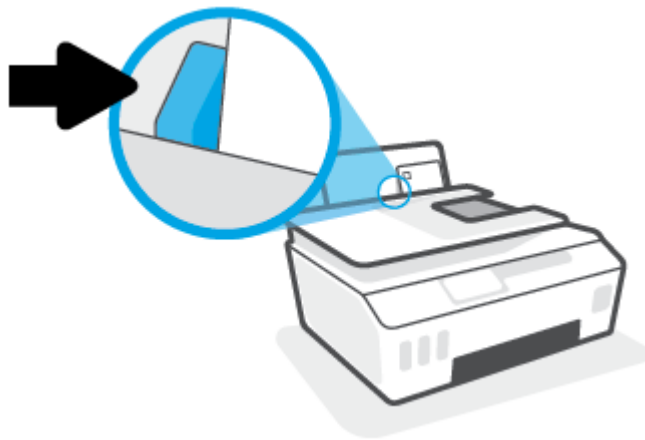

5. Dra ut utmatningsfacket och förlängningsdelen.



# Skriva ut dokument

Innan du skriver ut dokument bör du se till att det finns papper i inmatningsfacket och att utmatningsfacket är öppet. Information om hur du lägger i papper finns i [Fylla på utskriftsmaterial på sidan 19](#).

## Så här skriver du ut ett dokument (Windows)

1. I menyn **Arkiv** i skrivarprogramvaran väljer du **Skriv ut**.

2. Kontrollera att din skrivare är vald.

3. Klicka på knappen som öppnar dialogrutan **Egenskaper**.

Beroende på vilket program du använder kan denna knapp heta **Egenskaper**, **Alternativ**, **Skrivarinställningar**, **Skrivaregenskaper**, **Skrivare** eller **Inställningar**.

4. Välj lämpliga alternativ på fliken **Utskriftsgenvägar** eller **Utskriftsgenväg**.

Ändra andra skrivarinställningar genom att klicka på de övriga flikarna.

Verktygstips för skrivardrivrutinen visas om du hovrar med musen över de olika tillvalen.



---

**OBS!** Se till att lägga i rätt papper i inmatningsfacket om du ändrar pappersstorleken.

5. Klicka på **OK** när du vill stänga dialogrutan **Egenskaper**.

6. Klicka på **Skriv ut** eller **OK** när du vill starta utskriften.

## Så här skriver du ut på båda sidor av papperet (Windows)

1. I menyn **Arkiv** i skrivarprogramvaran väljer du **Skriv ut**.

2. Kontrollera att din skrivare är vald.

3. Klicka på knappen som öppnar dialogrutan **Egenskaper**.

Beroende på vilket program du använder kan denna knapp heta **Egenskaper**, **Alternativ**, **Skrivarinställningar**, **Skrivaregenskaper**, **Skrivare** eller **Inställningar**.

4. På fliken **Utskriftsgenvägar** eller **Utskriftsgenväg** väljer du genvägen **Dubbelsidig (Duplex) utskrift**. Välj sedan ett alternativ i listrutan **Skriv ut på båda sidor manuellt**.

Ändra andra skrivarinställningar genom att klicka på de övriga flikarna.

Verktygstips för skrivardrivrutinen visas om du hovrar med musen över de olika tillvalen.



---

**OBS!** Se till att lägga i rätt papper i inmatningsfacket om du ändrar pappersstorleken.

5. Klicka på **OK** när du vill stänga dialogrutan **Egenskaper**.

6. Klicka på **Skriv ut** eller **OK** när du vill starta utskriften.

## Skriva ut foton

Innan du skriver ut foton bör du se till att det finns fotopapper i inmatningsfacket och att utmatningsfacket är öppet. Information om hur du lägger i papper finns i [Fylla på utskriftsmaterial på sidan 19](#).

### Så här skriver du ut ett foto på fotopapper (Windows)

1. I menyn **Arkiv** i skrivarprogramvaran väljer du **Skriv ut**.
2. Kontrollera att din skrivare är vald.
3. Klicka på knappen som öppnar dialogrutan **Egenskaper**.

Beroende på vilket program du använder kan denna knapp heta **Egenskaper**, **Alternativ**, **Skrivarinställningar**, **Skrivaregenskaper**, **Skrivare** eller **Inställningar**.

4. Välj lämpliga alternativ på fliken **Utskriftsgenvägar** eller **Utskriftsgenväg**.

Ändra andra skrivarinställningar genom att klicka på de övriga flikarna.

Verktygstips för skrivardrivrutinen visas om du hovrar med musen över de olika tillvalen.



**OBS!** Se till att lägga i rätt papper i inmatningsfacket om du ändrar pappersstorleken.

---

5. Klicka på **OK** när du vill stänga dialogrutan **Egenskaper**.
6. Klicka på **Skriv ut** eller **OK** när du vill starta utskriften.



**OBS!** När utskriften är klar tar du bort eventuellt oanvänt fotopapper från inmatningsfacket. Förvara fotopapperet så att det inte böjer sig, eftersom böjt papper kan ge försämrad utskriftskvalitet.

---

## Skriva ut kuvert

Innan du skriver ut kuvert bör du se till att det finns kuvert i inmatningsfacket och att utmatningsfacket är öppet. Du kan lägga ett eller flera kuvert i inmatningsfacket. Använd inte blanka eller reliefmönstrade kuvert, inte heller kuvert med klamrar eller fönster. Information om hur du lägger i kuvert finns i [Fylla på utskriftsmaterial på sidan 19](#).



**OBS!** Mer information om hur du formaterar text för utskrift på kuvert finns i dokumentationen för appen som du använder.

### Så här skriver du ut på ett kuvert (Windows)

1. I menyn **Arkiv** i skrivarprogramvaran väljer du **Skriv ut**.

2. Kontrollera att din skrivare är vald.

3. Klicka på knappen som öppnar dialogrutan **Egenskaper**.

Beroende på vilket program du använder kan denna knapp heta **Egenskaper**, **Alternativ**, **Skrivarinställningar**, **Skrivaregenskaper**, **Skrivare** eller **Inställningar**.

4. Välj lämpliga alternativ på fliken **Utskriftsgenvägar** eller **Utskriftsgenväg**.

Ändra andra skrivarinställningar genom att klicka på de övriga flikarna.

Verktygstips för skrivardrivrutinen visas om du hovrar med musen över de olika tillvalen.



**OBS!** Se till att lägga i rätt papper i inmatningsfacket om du ändrar pappersstorleken.

5. Klicka på **OK** när du vill stänga dialogrutan **Egenskaper**.

6. Klicka på **Skriv ut** eller **OK** när du vill starta utskriften.

# Skriva ut med appen HP Smart

Det här avsnittet innehåller grundläggande instruktioner om hur du använder HP Smart-appen för att skriva ut från iOS-, Android-, Windows- och Mac-enheter. Mer information om appen finns i [Använda HP Smart-appen för att skriva ut, skanna och felsöka på sidan 13](#).

## Så här gör du för att börja använda HP Smart-appen för att skriva ut

1. Lägg papper i inmatningsfacket. Mer information finns i avsnittet [Fylla på utskriftsmaterial på sidan 19](#).
2. Öppna HP Smart-appen på din enhet.
3. På startskärmen i HP Smart ser du till att din skrivare är vald.

 **TIPS:** Om en skrivare redan är konfigurerad kan du välja den på startskärmen i HP Smart genom att svepa åt vänster eller höger och välja den.

Om du vill använda en annan skrivare klickar eller trycker du på **+** (plusikonen) på startskärmen och väljer sedan en annan skrivare eller lägger till en ny.

## Så här skriver du ut från en Android- eller iOS-enhet

1. På startskärmen i HP Smart trycker du på ett utskriftsalternativ (till exempel **Skriv ut foton** eller **Skriv ut Facebook-foton** och så vidare). Du kan skriva ut foton och dokument från enheten, molnet eller webbplatser för sociala medier.
2. Markera fotot eller dokumentet som du vill skriva ut.
3. Tryck på **Skriv ut**.

## Så här skriver du ut från en Windows 10-enhet

1. På startskärmen i HP Smart klickar eller trycker du på **Skriv ut** längst ned på skärmen.
2. Välj **Skriv ut foto**, leta upp fotot som du vill skriva ut och klicka eller tryck sedan på **Välj foton för utskrift**.  
Välj **Skriv ut dokument**, leta upp PDF-dokumentet som du vill skriva ut och klicka eller tryck sedan på **Skriv ut**.
3. Välj lämpliga alternativ. Klicka eller tryck på **Fler inställningar** för att visa fler inställningar.  
Mer information om utskriftsinställningar finns i [Tips för lyckade utskrifter på sidan 31](#).
4. Klicka eller tryck på **Skriv ut** för att skriva ut.

## Så här skriver du ut från en Mac-enhet

1. På startskärmen i HP Smart klickar du på panelen **Skriv ut** och sedan på **Skriv ut dokument** eller **Skriv ut foto**.
2. Leta upp dokumentet eller fotot i mappen Dokument eller i bildbiblioteket, eller bläddra till en annan mapp där filen är sparad.
3. Välj det dokument eller foto som du vill skriva ut och klicka sedan på **Skriv ut**.



4. Välj eventuellt en annan skrivare eller gör eventuella ändringar i utskriftsinställningarna, till exempel pappersstorlek eller utskriftskvalitet.
5. Klicka på **Skriv ut**.

## Skriva ut med maximal dpi

Använd läget för maximal dpi om du vill skriva ut skarpa bilder av hög kvalitet på fotopapper.

Utskrift med maximal dpi tar längre tid än när man skriver ut med andra inställningar och kräver större diskutrymme.

Information om vilka utskriftsupplösningar som stöds finns på skrivarens supportwebbplats [www.support.hp.com](http://www.support.hp.com).

### Så här skriver du ut i maximalt dpi-läge (Windows)

1. Gå till programvaran och välj **Skriv ut**.
2. Kontrollera att din skrivare är vald.
3. Klicka på knappen som öppnar dialogrutan **Egenskaper**.

Beroende på vilket program du använder kan denna knapp heta **Egenskaper**, **Alternativ**, **Skrivarinställningar**, **Skrivaregenskaper**, **Skrivare** eller **Inställningar**.

4. Välj lämpliga alternativ.

#### Windows 10, Windows 8.1 och Windows 8

- Klicka på fliken **Papper/Kvalitet**. Välj lämplig pappersstorlek i listrutan **Pappersstorlek**. I listrutan **Papperstyp** väljer du en lämplig papperstyp.
- Klicka på fliken **Avancerat** och välj **Skriv ut med max-DPI**.

#### Windows 7

- Klicka på fliken **Papper/Kvalitet**. Välj lämplig papperstyp i listrutan **Media**.
- Klicka på knappen **Avancerat**. Välj önskad pappersstorlek i listrutan **Pappersstorlek**. I området **Skrivarfunktioner** väljer du **Ja** i listrutan **Skriv ut med max-DPI**. Klicka sedan på **OK** för att stänga dialogrutan **Avancerade alternativ**.

Mer information om utskrifter finns i [Skrivarinställningstips på sidan 31](#).

5. Bekräfta orienteringen på fliken **Layout** och klicka sedan på **OK** för att skriva ut.

# Skriv ut med en stationär eller bärbar Mac-dator

Instruktioner för HP AirPrint-kompatibla skrivare och Mac-datorer med OS X 10.11 och macOS 10.12 eller senare.

## Skrivaren är ansluten till nätverket

Om skrivaren redan är konfigurerad och ansluten till det trådlösa nätverket kan du aktivera utskrift från en stationär eller bärbar Mac-dator via menyn **Systeminställningar**.

1. Öppna **Systeminställningar** och välj **Skrivare och skannrar**.
2. Klicka på **Lägg till +** för att konfigurera skrivaren på din Mac. Välj skrivaren från listan över nätverksskrivare som visas och klicka sedan på **Lägg till**. Tillgängliga enheter för utskrift, skanning och fax installeras på skrivaren.

Med de här instruktionerna kan du skriva ut från din Mac. Fortsätt att använda HP Smart-appen för att övervaka bläcknivåer och skrivarvarningar.

## Skrivaren är inte ansluten till nätverket

- ▲ Om du inte har installerat eller anslutit skrivaren till nätverket går du till [123.hp.com](https://123.hp.com) och installerar den nödvändiga programvaran.

# Skriv ut med mobila enheter

## Skriv ut från mobila enheter

Du kan skriva ut dokument och foton direkt från dina mobila enheter, inklusive iOS, Android, Windows Mobile, Chromebook och Amazon Kindle.

 **OBS!** Du kan även använda HP Smart-appen för att skriva ut från mobila enheter. Mer information finns i avsnittet [Skriva ut med appen HP Smart på sidan 26](#).

### Så här skriver du ut från mobila enheter

1. Kontrollera att din skrivare och din enhet är påslagna och anslutna till samma trådlösa nätverk.

 **TIPS:** Om du vill skriva ut utan att ansluta till en router, använd Wi-Fi Direct för att skriva ut från en mobil enhet. Mer information finns i avsnittet [Ansluta trådlöst till skrivaren utan router \(Wi-Fi Direct\) på sidan 116](#).

2. Aktivera utskrift på den mobila enheten:

- **iOS:** Använd alternativet **Skriv ut** på **Dela**-menyn.

 **OBS!** Enheter med iOS 4.2 eller senare har AirPrint® förinstallerat.

- **Android:** Hämta insticksprogrammet HP Print Service (kan användas på enheter med Android 4.4 och senare) från Google Play Store och aktivera det på enheten.
- **Windows Mobile:** Tryck på **Skriv ut** på **Enheter**-menyn. Ingen installation krävs eftersom programmet är förinstallerat.

 **OBS!** Om skrivaren inte står uppräknad behöver du kanske göra en engångsinstallation av skrivaren med guiden **Lägg till skrivare**.

- **Chromebook:** Hämta och installera appen **HP Print for Chrome** från Chrome Web Store för att aktivera både Wi-Fi- och USB-utskrift.
- **Amazon Kindle Fire HD9 och HDX:** Första gången du väljer **Skriv ut** på enheten, hämtas insticksprogrammet HP Print Service automatiskt för att aktivera mobil utskrift.

 **OBS!** Mer information om hur du aktiverar utskrift från mobila enheter finns på HP:s webbplats för mobil utskrift ([www.hp.com/go/mobileprinting](http://www.hp.com/go/mobileprinting)). Om en lokal version av den här webbplatsen inte finns tillgänglig i ditt land/region eller på ditt språk, kan du bli omdirigerad till HP:s webbplats för mobil utskrift i ett annat land/region eller på ett annat språk.

3. Kontrollera att det påfyllda pappret motsvarar skrivarens pappersinställningar (se [Fylla på utskriftsmaterial på sidan 19](#) för mer information).

Om du ställer in rätt pappersstorlek för det papper som finns i skrivaren kan en mobil enhet ta reda på vilken pappersstorlek den skriver ut på.

 **OBS!** Information om hur du ändrar standardpappersinställningarna finns i [Ändra standardinställningarna för papper som upptäcks av skrivaren på sidan 8](#).

## Tips för lyckade utskrifter

- [Påfyllningstips](#)
- [Skrivarinställningstips](#)

För att du ska kunna skriva ut måste HP-skrivhuvudena fungera korrekt, bläcktankarna måste vara fyllda med tillräckligt med bläck, papperet ska vara korrekt ilagt och skrivaren ska ha lämpliga inställningar. Mer information finns i avsnittet [Tips för hantering av bläck och skrivhuvud på sidan 110](#).

Utskriftsinställningarna tillämpas inte vid kopiering eller skanning.

### Påfyllningstips

- Lägg i en hel bunt papper (inte bara ett ark). Alla papper i bunten ska ha samma storlek och vara av samma typ – annars kan det uppstå papperstrassel.
- Lägg i papperet med utskriftssidan uppåt.
- Kontrollera att papperet i inmatningsfacket ligger plant och att kanterna inte är böjda eller trasiga.
- Justera pappersledarna i inmatningsfacket så att de ligger tätt mot papperet. Se till att reglaget för pappersbredd inte böjer papperet i inmatningsfacket.

Mer information finns i avsnittet [Fylla på utskriftsmaterial på sidan 19](#).

### Skrivarinställningstips

#### Skrivarinställningstips (Windows)

- Om du vill ändra standardinställningarna för utskrift öppnar du HP skrivarprogram, klickar på **Skriv ut, skanna, faxa** och sedan på **Ange inställningar**. Mer information om hur du öppnar skrivarprogram finns i [Öppna HPs skrivarprogramvara \(Windows\) på sidan 12](#).



**TIPS:** Verktygstips för skrivardrivrutinen visas om du hovrar med musen över de olika tillvalen.

- Du kan använda utskriftsgenvägar för att spara tid när du ställer in önskade utskriftsinställningar. En utskriftsgenväg lagrar de inställningar som är lämpliga för en viss typ av jobb så att du kan ställa in alla alternativ med ett enda klick. Om du vill använda en genväg går du till fliken **Utskriftsgenvägar** eller **Utskriftsgenväg**, väljer önskad genväg och klickar sedan på **OK**.

Om du vill lägga till en ny utskriftsgenväg ställer du in de önskade utskriftsinställningarna på fliken **Papper/Kvalitet, Layout** eller **Avancerat**, väljer fliken **Utskriftsgenvägar** eller **Utskriftsgenväg**, klickar på **Spara som** och anger ett namn och klickar sedan på **OK**.

Om du vill ta bort en utskriftsgenväg markerar du den och klickar på **Ta bort**.



**OBS!** Du kan inte ta bort standardutskriftsgenvägar.

- Läs om inställningar för papper och pappersfacket:
  - **Pappersstorlek:** Välj den pappersstorlek som ligger i inmatningsfacket.
  - **Papperskälla:** Välj det pappersfack som det ligger papper i.
  - **Papperstyp** eller **Media:** Välj den papperstyp som du använder.
- Läs om inställningar för färgutskrift eller svartvit utskrift:

- **Färg:** Använder svart bläck och färgbläck för utskrifter i fullfärg.
- **Svartvitt** eller **Endast svart bläck:** Använder endast den svarta bläckpatronen för svartvita utskrifter i normal eller lägre kvalitet.
- **Gråskala med hög kvalitet:** Använder svart bläck och färgbläck för att skapa ett bredare urval svarta och gråa toner för svartvita utskrifter med hög kvalitet.
- Läs om inställningar för utskriftskvalitet:
 

Utskriftskvalitet mäts i bildpunkter per tum (dpi). Högre dpi skapar tydligare och mer detaljerade utskrifter, men ger långsammare utskriftshastighet och kan förbruka mer bläck.

  - **Utkast:** Lägsta dpi som vanligtvis används när bläckpatronen är nästan tom och utskrifter med hög kvalitet inte behövs.
  - **Normal:** Lämplig för de flesta utskriftsjobb.
  - **Bästa:** Bättre dpi än **Normal**.
  - **Skriv ut med max-DPI:** Högsta tillgängliga dpi-inställning för utskriftskvalitet.
  - **HP Real Life-teknik:** Den här funktionen gör bilder och grafik jämnare och skarpare för bättre utskriftskvalitet.
- Läs om inställningar för sidor och layout:
  - **Orientering:** Välj **Stående** för vertikala utskrifter eller **Liggande** för horisontella utskrifter.
  - **Skriv ut på båda sidor manuellt:** Vänd sidorna manuellt efter att en sida av papperet skrivits ut, så att du kan skriva ut på båda sidor av papperet.
    - **Vänd på långsidan:** Välj om du vill vända sidorna med papperets långsida när du skriver ut på båda sidor av papperet.
    - **Vänd på kortsidan:** Välj om du vill vända sidorna med papperets kortsida när du skriver ut på båda sidor av papperet.
  - **Layout för häfte** eller **Häfte:** Låter dig skriva ut ett flersidigt dokument som ett häfte. Två sidor placeras på varje sida av ett ark som sedan kan vikas till ett häfte i halva pappersstorleken.
    - **Bindning till vänster** eller **Häfte-vänsterbindning:** När häftet viks hamnar bindningssidan till vänster. Välj det här alternativet om du brukar läsa från vänster till höger.
    - **Bindning till höger** eller **Häfte-högerbindning:** När häftet viks hamnar bindningssidan till höger. Välj det här alternativet om du brukar läsa från höger till vänster.
  - **Kantlös** eller **Sidokanter:** Hjälper dig att lägga till eller ta bort kanter på sidorna om du skriver ut dokumentet med två eller fler sidor per ark.
  - **Layout för sidor per blad:** Hjälper dig att ange ordningen på sidorna om du skriver ut dokumentet med fler än två sidor per ark.
  - **Sidor att skriva ut:** Du kan välja att endast skriva ut udda sidor, endast jämna sidor eller alla sidor.
  - **Omvänd sidordning** eller **Sidordning:** Tillåter dig att skriva ut på sidor från början till slutet eller i omvänd ordning.

## Visa utskriftsstatus och hantera utskrifter (Windows)

Om du vill visa, pausa eller avbryta utskrifter öppnar du HPs skrivarprogramvara (tillgänglig på **Start**-menyn) och klickar på **Skriv ut, skanna, faxa** och sedan på **Aktuella utskrifter**.

## Anpassa skrivaren (Windows)

Om du vill ändra skrivarens namn, säkerhetsinställningar eller andra egenskaper öppnar du HPs skrivarprogramvara (tillgänglig på **Start**-menyn), klickar på **Skriv ut, skanna, faxa** och klickar sedan på **Anpassa skrivaren**.



---

## 3 Använda webbtjänster

- [Vad är webbtjänster?](#)
- [Konfigurera webbtjänster](#)
- [Skriva ut med HP ePrint](#)
- [Använda HP Connected-webbplatsen](#)
- [Ta bort webbtjänster](#)

# Vad är webbtjänster?

## HP ePrint

- HP ePrint är en gratistjänst från HP som gör att du kan skriva ut på din HP ePrint-beredda skrivare när som helst, varifrån som helst. Du skickar helt enkelt e-post till den e-postadress som skrivaren tilldelas när du aktiverar webbtjänster på den. Du behöver inga särskilda drivrutiner eller program. Så länge du kan skicka e-post, kan du skriva ut varifrån du vill med hjälp av HP ePrint.

När du har registrerat ett konto på HP Connected ( [www.hpconnected.com](http://www.hpconnected.com) ; kanske inte är tillgänglig i alla länder/regioner) kan du logga in för att anpassa din skrivares HP ePrint-adress, kontrollera vem som kan använda e-postadressen för att skriva ut samt få hjälp med HP ePrint.

# Konfigurera webbtjänster

Innan du konfigurerar webbtjänster ska skrivaren vara ansluten till internet via en trådlös anslutning.

## Så här konfigurerar du webbtjänster via skrivarens kontrollpanel

1. Tryck på  ( **Installation** ) på startskärmen i displayen på skrivarens kontrollpanel.
2. Tryck på **Webbtjänster** .
3. Tryck på **Ja** för att acceptera webbtjänstvillkoren för installation.
4. Tryck på **OK** när webbtjänsterna har konfigurerats.

När skrivaren ansluts till servern skriver den ut en informationssida och en webbtjänstssammanfattning visas på skärmen.

## Så här konfigurerar du webbtjänster med den inbäddade webbservern

1. Öppna den inbäddade webbservern (EWS). Mer information finns i avsnittet [Öppna den inbäddade webbservern på sidan 124](#).
2. Klicka på fliken **Webbtjänster** .
3. I avsnittet **Webbtjänstinställningar** klickar du på **Installation** och **Fortsätt** och följer anvisningarna på skärmen för att acceptera användningsvillkoren.



---

**OBS!** Om du får en fråga om proxyinställningar och om ditt nätverk använder proxyinställningar, ska du ställa in en proxyserver enligt anvisningarna på skärmen. Om du inte har några uppgifter om proxyservern kan du kontakta nätverksadministratören eller den person som har konfigurerat nätverket.

---

4. När skrivaren ansluts till servern skriver den ut en informationssida. Följ anvisningarna på informationssidan för att slutföra installationen.

# Skriva ut med HP ePrint

Med HP ePrint kan du skriva ut till din HP ePrint-beredda skrivare när som helst och varifrån som helst.

Innan du kan använda HP ePrint måste skrivaren vara ansluten till ett aktivt nätverk med internetåtkomst.

## Så här hittar du e-postadressen för HP ePrint

1. Tryck på  (**Installation**) på startskärmen i displayen på skrivarens kontrollpanel.
2. Tryck på **Webbtjänster**.
3. Tryck på **Visa e-postadress**.

---

 **OBS!** Tryck på **Skriv ut info** om du vill skriva ut en informationssida som innehåller skrivarkoden samt anvisningar för anpassning av e-postadressen.

---

## Så här skriver du ut dokument med HP ePrint

1. Kontrollera att du har konfigurerat webbtjänster.  
Mer information finns i avsnittet [Konfigurera webbtjänster på sidan 37](#).
2. Skicka dokument via e-post till skrivaren.

- a. Öppna ditt e-postprogram på datorn eller den mobila enheten.

---

 **OBS!** Information om hur du använder e-postprogrammet på din dator eller mobila enhet finns i programmets dokumentation.

---

- b. Skapa ett nytt e-postmeddelande och bifoga det dokument som du vill skriva ut.
- c. Skicka e-postmeddelandet till e-postadressen för skrivaren.

Det bifogade dokumentet skrivs ut på skrivaren.



---

 **OBS!** Ditt e-postmeddelande skrivs ut direkt när det tagits emot. Som för all e-post finns det ingen garanti för när eller om det kommer fram. Du kan kontrollera utskriftsstatusen på HP Connected ([www.hpconnected.com](http://www.hpconnected.com) ;). Denna webbplats är inte tillgänglig i alla länder/regioner.

 **OBS!** Dokument som skrivs ut med HP ePrint kan se annorlunda ut än originalet. De kan skilja sig från originaldokumentet vad gäller stil, formatering och textflöde. Om ett dokument behöver skrivas ut med högre kvalitet (som t.ex. juridiska dokument) rekommenderar vi att du skriver ut från ditt tillämpningsprogram på datorn. Där har du större kontroll över det utskrivna resultatet.

---

## Så här stänger du av HP ePrint

1. Tryck på  (HP ePrint) på startskärmen i displayen på skrivarens kontrollpanel och sedan på  (Webbtjänstinställningar).
2. Tryck på växlingsknappen bredvid **HP ePrint** för att stänga av funktionen.

---

 **OBS!** Läs om hur du tar bort alla webbtjänster i [Ta bort webbtjänster på sidan 40](#).

---

 [Klicka här för att koppla upp dig och få mer information.](#)

## Använda HP Connected-webbplatsen



Använd HPs kostnadsfria HP Connected-webbplats för att ställa in ökad säkerhetsnivå för HP ePrint och specificera e-postadresser från vilka det är godkänt att skicka e-post till skrivaren. Du kan också hämta produktuppdateringar och få tillgång till andra gratistjänster.

Gå till webbplatsen HP Connected (kanske inte finns tillgänglig för alla länder/regioner) om du vill ha mer information och specifika villkor: [www.hpconnected.com](http://www.hpconnected.com).

# Ta bort webbtjänster

Ta bort webbtjänsterna genom att följa dessa anvisningar.

## Så här tar du bort webbtjänster via skrivarens kontrollpanel

1. Tryck på  (HP ePrint) på startskärmen i displayen på skrivarens kontrollpanel och sedan på  (Webbtjänstinställningar).
2. Tryck på **Ta bort webbtjänster**.

## Så här tar du bort webbtjänster via den inbäddade webbservern

1. Öppna den inbäddade webbservern (EWS). Mer information finns i avsnittet [Öppna den inbäddade webbservern på sidan 124](#).
2. Klicka på fliken **Webbtjänster**.
3. I den vänstra menyn klickar du på **Webbtjänstinställningar** och sedan på **Ta bort webbtjänster**. Följ sedan instruktionerna på skärmen.

---

## 4 Kopiera och skanna

- [Kopiera dokument](#)
- [Lägg i originalet](#)
- [Skanna med HP Smart-appen](#)
- [Skanna till HP skrivarprogram](#)
- [Skanna från skrivarens kontrollpanel](#)
- [Skanna med hjälp av Webbskanning](#)
- [Tips för bra skanning och kopiering](#)

# Kopiera dokument





**OBS!** Alla dokument kopieras i läget för normal utskriftskvalitet. När du kopierar kan du inte ändra kvaliteten.

Du kan även använda HP Smart-appen för att kopiera från din mobila enhet. För mer information om den här appen, se [Använda HP Smart-appen för att skriva ut, skanna och felsöka på sidan 13](#).

## Så här kopierar du dokument

1. Lägg papper i inmatningsfacket.

Information om hur du lägger i papper finns i [Fylla på utskriftsmaterial på sidan 19](#).

2. Placera originalet med trycksidan uppåt i dokumentmataren eller med trycksidan nedåt nära ikonen i hörnet av skannerglaset.
3. Tryck på **Kopiera** på startskärmen i displayen på skrivarens kontrollpanel.
4. Ange önskat antal kopior. Gör något av följande för att ange antalet:
  - Välj ett antal i snurran. Du kan svepa åt vänster eller höger i snurran för att öka eller minska antalet.
  - Tryck på knappen i knappsatsen till vänster om snurran om du vill ange ett visst tal.
5. Tryck på  (Inställningar) för att ange pappersstorlek, papperstyp, kvalitet eller andra inställningar.
6. Tryck på  (Tillbaka) när du vill gå tillbaka till menyn Kopiera.
7. Tryck på **Starta svart** eller **Starta färg** för att starta kopieringsjobbet.



# Lägg i originalet

## Lägga ett original på skannerglaset

1. Lyft skannerlocket.

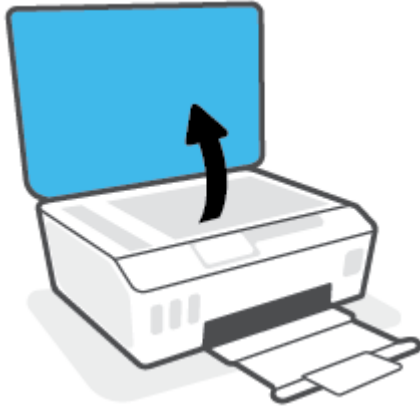

2. Placera originalet med trycksidan nedåt nära ikonen i hörnet av skannerglaset.

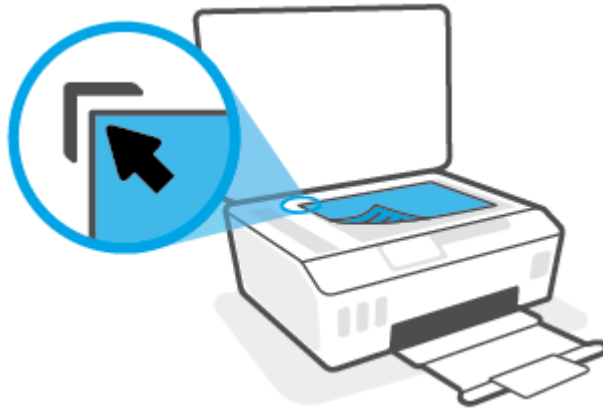

3. Stäng skannerlocket.

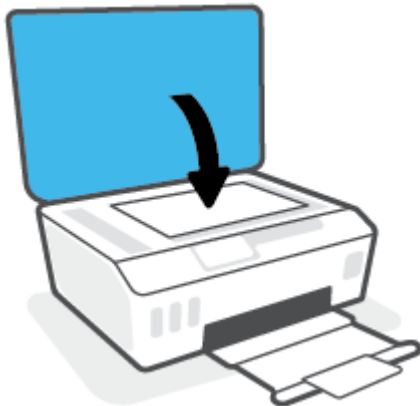

## Så här lägger du ett original i dokumentmataren

1. Skjut pappersledarna för bredd utåt.



2. Lägg i originalet med trycksidan uppåt i dokumentmataren.



3. Skjut pappersledarna för bredd inåt tills det tar stopp mot papperets kant.



## Skanna med HP Smart-appen

Det här avsnittet innehåller grundläggande instruktioner om hur du använder HP Smart-appen för att skanna från iOS-, Android-, Windows- och Mac-enheter. Mer information om appen finns i [Använda HP Smart-appen för att skriva ut, skanna och felsöka på sidan 13](#).

Du kan använda appen HP Smart för att skanna dokument eller foton från skrivarens skanner, samt med enhetskameran. I HP Smart finns redigeringsverktyg med vilka du kan justera den skannade bilden innan du sparar eller delar den. Du kan skriva ut och spara dina skanningar lokalt eller i molnet, samt dela dem via e-post, SMS, Facebook, Instagram m.m. Om du vill skanna med HP Smart följer du anvisningarna i lämpligt avsnitt nedan, utifrån vilken typ av enhet som du använder.

- [Skanna från en iOS- eller Android-enhet](#)
- [Skanna från skrivaren till din Mac-enhet](#)
- [Skanna från en Windows 10-enhet](#)

### Skanna från en iOS- eller Android-enhet

1. Öppna HP Smart-appen på din enhet.
2. På startskärmen i HP Smart ser du till att din skrivare är vald.

---

 **TIPS:** Om en skrivare redan är konfigurerad kan du välja den på startskärmen i HP Smart genom att svepa åt vänster eller höger och välja den.

Om du vill använda en annan skrivare klickar eller trycker du på **+** (plusikonen) på startskärmen och väljer sedan en annan skrivare eller lägger till en ny.

---

3. Tryck på skanningsalternativet som du vill använda.
  - Om du använder enhetens kamera bör du se till att du är på en väl upplyst plats och att fotot eller dokumentet inte smälter in i ytan som det ligger på.
  - Om du väljer att skanna med skrivarskannern trycker du på ikonen **Inställningar** för att välja inmatningskälla och ändra skanningsinställningarna, och sedan trycker du på ikonen **Skanna**.
  - Om du väljer alternativet för filer och foton följer du instruktionerna på skärmen för att välja den fil du vill använda, göra de ändringar du vill och spara ändringarna.
4. När du är klar med justeringen av dokumentet eller fotot som har skannats kan du spara, dela eller skriva ut.

### Skanna från skrivaren till din Mac-enhet

1. Placera originalet med trycksidan nedåt nära ikonen i hörnet av skannerglaset på skrivaren.
2. Öppna HP Smart-appen på din enhet.
3. På startskärmen i HP Smart-appen ser du till att din skrivare är vald.
4. Klicka på panelen **Skanna**.
5. I fönstret Skanna gör du de ändringar du vill och klickar sedan på **Skanna**.

6. I förhandsgranskningen av skanningen klickar du på **Redigera** om du vill göra ändringar. Tillämpa sedan ändringarna.
7. Klicka på **Lägg till sidor** om du vill lägga till sidor i en skanning. Skriv sedan ut, spara eller dela skanningen.

## Skanna från en Windows 10-enhet

### Så här skannar du ett dokument eller foto med skrivarskannern

1. Placera originalet med trycksidan nedåt nära ikonerna i hörnet av skannerglaset på skrivaren.
2. Öppna HP Smart. Mer information finns i avsnittet [Använda HP Smart-appen för att skriva ut, skanna och felsöka på sidan 13](#).
3. Välj **Skanna** och sedan **Skanner**.
4. Klicka eller tryck på ikonerna Inställningar för att ändra grundläggande inställningar.  
Välj Glas i den nedrullningsbara listan **Källa**.
5. Klicka eller tryck på ikonerna Förhandsgranska för att förhandsgranska och justera bilden om nödvändigt.
6. Klicka eller tryck på ikonerna Skanna.
7. Gör andra nödvändiga justeringar:
  - Klicka eller tryck på **Lägg till sidor** om du vill lägga till fler dokument eller foton.
  - Klicka eller tryck på **Redigera** för att rotera eller beskära dokumentet eller bilden, eller för att justera kontrast, ljusstyrka, mättnad eller vinkel.
8. Välj filtyp och klicka eller tryck sedan på ikonerna Spara för att spara den. Om du vill dela den med andra klickar eller trycker du på ikonerna Dela.

### Så här skannar du ett dokument eller foto med enhetskameran

Om enheten har en kamera kan du använda appen HP Smart för att skanna ett utskrivet dokument eller foto med enhetskameran. Du kan sedan använda HP Smart för att redigera, spara, skriva ut eller dela bilden.

1. Öppna HP Smart. Mer information finns i avsnittet [Använda HP Smart-appen för att skriva ut, skanna och felsöka på sidan 13](#).
2. Välj **Skanna** och sedan **Kamera**.
3. Lägg ett dokument eller foto framför kameran och klicka eller tryck sedan på den runda knappen längst ned på skärmen för att ta en bild.
4. Justera kanterna om nödvändigt. Klicka eller tryck på ikonerna Använd.
5. Gör andra nödvändiga justeringar:
  - Klicka eller tryck på **Lägg till sidor** om du vill lägga till fler dokument eller foton.
  - Klicka eller tryck på **Redigera** för att rotera eller beskära dokumentet eller bilden, eller för att justera kontrast, ljusstyrka, mättnad eller vinkel.
6. Välj filtyp och klicka eller tryck sedan på ikonerna Spara för att spara den. Om du vill dela den med andra klickar eller trycker du på ikonerna Dela.

## Så här redigerar du ett dokument eller foto som skannats tidigare

HP Smart tillhandahåller redigeringsverktyg, till exempel för beskärning och rotering, som du kan använda för att justera ett tidigare skannat dokument eller foto på enheten.

1. Öppna HP Smart. Mer information finns i avsnittet [Använda HP Smart-appen för att skriva ut, skanna och felsöka på sidan 13](#).
2. Välj **Skanna** och sedan **Importera**.
3. Välj dokumentet eller fotot som du vill justera och klicka eller tryck sedan på **Öppna**.
4. Justera kanterna om nödvändigt. Klicka eller tryck på ikonen Använd.
5. Gör andra nödvändiga justeringar:
  - Klicka eller tryck på **Lägg till sidor** om du vill lägga till fler dokument eller foton.
  - Klicka eller tryck på **Redigera** för att rotera eller beskära dokumentet eller bilden, eller för att justera kontrast, ljusstyrka, mättnad eller vinkel.
6. Välj den filtyp du vill ha och klicka eller tryck sedan på **Spara** eller **Dela** för att spara filen eller dela den med andra.

# Skanna till HP skrivarprogram

- [Skanna från en dator](#)
- [Ändra skannerinställningar \(Windows\)](#)
- [Skapa en ny skannerprofil \(Windows\)](#)

## Skanna från en dator

Innan du skannar från en dator ska du kontrollera att du redan har installerat den skrivarprogramvara som HP rekommenderar. Skrivaren och datorn måste vara anslutna och påslagna.

### Skanna ett dokument eller ett foto till en fil (Windows)

1. Placera originalet med trycksidan uppåt i dokumentmataren eller med trycksidan nedåt nära ikonen i hörnet av skannerglaset.
2. I HPs skrivarprogramvara (tillgänglig på **Start**-menyn) klickar du på **Skanna** och sedan på **Skanna ett dokument eller ett foto**.
3. Välj den typ som ska skannas och klicka sedan på **Skanna**.
  - Välj **Spara som PDF** för att spara dokumentet (eller fotot) som en PDF-fil.
  - Välj **Spara som JPEG** för att spara fotot (eller dokumentet) som en bildfil.



**OBS!** Granska och justera skanningsinställningar genom att klicka på **Mer**-länken högst upp i det högra hörnet i dialogrutan Skanna.

Mer information finns i avsnittet [Ändra skannerinställningar \(Windows\)](#) på sidan 49.

Om alternativet **Visa Granskare efter skanning** är valt kan du ändra den skannade bilden i förhandsgranskningsfönstret.

### Skanna ett dokument eller foto till e-postmeddelande (Windows)

1. Placera originalet med trycksidan uppåt i dokumentmataren eller med trycksidan nedåt nära ikonen i hörnet av skannerglaset.
2. I HPs skrivarprogramvara, tillgänglig på **Start**-menyn, klickar du på **Skanna** och sedan på **Skanna ett dokument eller ett foto**.
3. Välj den typ som ska skannas och klicka sedan på **Skanna**.

Välj **E-post som PDF** eller **E-post som JPEG** för att öppna e-postprogrammet med den skannade filen bifogad.



**OBS!** Granska och justera skanningsinställningar genom att klicka på **Mer**-länken högst upp i det högra hörnet i dialogrutan Skanna.

Mer information finns i avsnittet [Ändra skannerinställningar \(Windows\)](#) på sidan 49.

Om alternativet **Visa Granskare efter skanning** är valt kan du ändra den skannade bilden i förhandsgranskningsfönstret.

## Ändra skannerinställningar (Windows)

Du kan ändra alla skannerinställningar för en enda användning eller spara ändringarna för permanent användning. Dessa inställningar omfattar alternativ som sidstorlek och placering, skannerupplösning, kontrast och platsen för mappen med sparade skanningar.

1. Placera originalet med trycksidan uppåt i dokumentmataren eller med trycksidan nedåt nära ikonen i hörnet av skannerglaset.
2. I HPs skrivarprogramvara, tillgänglig på **Start**-menyn, klickar du på **Skanna** och sedan på **Skanna ett dokument eller ett foto**.
3. Klicka på **Mer** -länken i det övre högra hörnet av dialogrutan HP Scan.

Den detaljerade inställningspanelen visas till höger. I vänster kolumn sammanfattas aktuella inställningar för varje avsnitt. I höger kolumn kan du ändra inställningarna i det markerade avsnittet.

4. Klicka på varje avsnitt till vänster om den detaljerade inställningspanelen för att förhandsgranska inställningarna i det avsnittet.

Du kan granska och ändra de flesta inställningarna via listrutemenyer.

Vissa inställningar tillåter större flexibilitet genom att visa en ny panel. Dessa inställningar indikeras med ett + (plustecken) till höger om inställningen. Du måste antingen klicka på **OK** för att godkänna eller klicka på **Avbryt** för att avbryta ändringarna för den här panelen och återgå till den detaljerade inställningspanelen.

5. Gör något av följande när du är klar med ändringarna av inställningarna:
  - Klicka på **Skanna**. Du får en uppmaning om att spara eller avvisa ändringarna av kortkommandot när skanningen är klar.
  - Klicka på ikonen Spara till höger om kortkommandot och klicka sedan på **Skanna**.

## Skapa en ny skannerprofil (Windows)

Du kan skapa ditt eget kortkommando och skanna enklare. Du kanske vill skanna regelbundet och spara foton i PNG-format istället för JPEG.

1. Placera originalet med trycksidan uppåt i dokumentmataren eller med trycksidan nedåt nära ikonen i hörnet av skannerglaset.
2. I HPs skrivarprogramvara, tillgänglig på **Start**-menyn, klickar du på **Skanna** och sedan på **Skanna ett dokument eller ett foto**.
3. Klicka på **Skapa ett nytt kortkommando för skanning**.
4. Ange ett beskrivande namn, välj ett befintligt kortkommando som du baserar det nya kortkommandot på och klicka sedan på **Skapa**.

Om du till exempel skapar ett nytt kortkommando för foton väljer du **Spara som JPEG** eller **E-post som JPEG**. Detta tillgängliggör alternativen för grafik medan du skannar.

5. Ändra inställningarna för ditt nya kortkommando för att tillmötesgå dina behov och klicka sedan på ikonen Spara till höger om kortkommandot.

---

 **OBS!** Granska och justera skanningsinställningar genom att klicka på **Mer** -länken högst upp i det högra hörnet i dialogrutan Skanna.

Mer information finns i avsnittet [Ändra skannerinställningar \(Windows\)](#) på sidan 49.

---



# Skanna från skrivarens kontrollpanel

## Så här skannar du ett original från skrivarens kontrollpanel

1. Placera originalet med trycksidan uppåt i dokumentmataren eller med trycksidan nedåt nära ikonen i hörnet av skannerglaset.
2. Tryck på **Skanna**.
3. Tryck på en dator som du vill skanna till.
4. Välj önskad skanningstyp.
5. Tryck på **OK**.

## Skanna med hjälp av Webbskanning

WebScan är en funktion i den inbäddade webbservern som låter dig skanna foton och dokument från skrivaren till datorn med hjälp av en webbläsare.

Den här funktionen är tillgänglig även om du inte har installerat skrivarprogramvaran på datorn.



**OBS!** Webscan är avstängt som standard. Du kan aktivera den här funktionen från EWS.

Om du inte kan öppna Webscan i EWS kan det bero på att nätverksadministratören har inaktiverat det. Om du vill ha mer information kan du kontakta din nätverksadministratör eller den person som har konfigurerat nätverket.

### Så här aktiverar du WebScan

1. Öppna den inbäddade webbservern. Mer information finns i [Öppna den inbäddade webbservern på sidan 124](#).
2. Klicka på fliken **Inställningar**.
3. I sektionen **Säkerhet** klickar du på **Administratörsinställningar**.
4. Välj **WebScan** för att aktivera WebScan.
5. Klicka på **Verkställ**.

### Så här skannar du med Webscan

Vid skanning med WebScan får du tillgång till grundläggande skanningsfunktioner. Om du vill ha fler skanningsalternativ eller funktioner bör du skanna från HPs skrivarprogramvara.

1. Placera originalet med trycksidan uppåt i dokumentmataren eller med trycksidan nedåt nära ikonen i hörnet av skannerglaset.

Mer information finns i avsnittet [Lägg i originalet på sidan 43](#).

2. Öppna den inbäddade webbservern. Mer information finns i [Öppna den inbäddade webbservern på sidan 124](#).
3. Klicka på fliken **Skanna**.
4. Klicka på fliken **Webscan** i den vänstra rutan, ändra eventuellt inställningarna och klicka sedan på **Starta skanning**.

## Tips för bra skanning och kopiering

Här följer några tips för lyckad kopiering och skanning:

- Håll glaset och lockets insida rena. Skannern tolkar allt som ligger på glaset som en del av bilden.
- Placera originalet med trycksidan nedåt nära ikonen i hörnet av skannerglasat.
- Om du vill göra en stor kopia av ett litet original, skannar du in originalet på datorn, ändrar storlek på bilden i skanningsprogrammet och skriver sedan ut en kopia av den förstörade bilden.
- Du undviker att texten skannas felaktigt eller faller bort genom att se till att ljusstyrkan är rätt inställd i programmet.
- Du kan även använda appen för att skanna från din mobila enhet. För mer information om den här appen, se [Använda HP Smart-appen för att skriva ut, skanna och felsöka på sidan 13](#).
- Se till att du väljer rätt källa (dokumentmatare eller skannerglas) för skanning när du använder HPs programvara.
- När dokumentmataren korrekt har fyllts på med ett originaldokument visas det på kontrollpanelskärmen.

---

# 5 Faxa

Du kan använda skrivaren för att skicka och ta emot fax, inklusive färgfax. Du kan schemalägga fax så att de skickas vid en senare tidpunkt och snabbt och enkelt skicka fax genom att ange telefonboksnummer för nummer du ofta använder. På skrivarens kontrollpanel kan du också ställa in ett antal faxalternativ, till exempel upplösning och kontrasten mellan ljusa och mörka partier i de fax du skickar.



**OBS!** Innan du börjar faxa ska du kontrollera att skrivaren är korrekt konfigurerad för faxning. Du kan kontrollera att faxfunktionerna är konfigurerade på rätt sätt genom att köra faxtestet från skrivarens kontrollpanel.

- [Skicka ett fax](#)
- [Ta emot ett fax](#)
- [Ställa in telefonboksnummer](#)
- [Ändra faxinställningar](#)
- [Tjänster för fax och digital telefon](#)
- [Fax via VoIP](#)
- [Visa eller skriv ut rapporter](#)
- [Ytterligare faxinställningar](#)

# Skicka ett fax

Du kan skicka ett fax med flera olika metoder, beroende på situationen eller dina behov.

- [Skicka ett standardfax](#)
- [Skicka ett standardfax från datorn](#)
- [Skicka ett fax från en telefon](#)
- [Skicka ett fax med övervakad uppringning](#)
- [Skicka ett fax med hjälp av skrivarminnet](#)
- [Skicka ett fax till flera mottagare](#)
- [Skicka ett fax i felkorrigeringsläge](#)

## Skicka ett standardfax

Du kan lätt skicka ett enkelsidigt eller flersidigt fax i svartvitt eller färg från skrivarens kontrollpanel.

 **OBS!** Skicka fax med en sida genom att placera originalet på glasskivan. Skicka fax med flera sidor genom att använda dokumentmataren.

 **OBS!** Om du vill ha en utskriven bekräftelse på att dina fax har skickats måste funktionen för faxbekräftelse vara aktiverad.

### Så här skickar du ett standardfax från skrivarens kontrollpanel

1. Placera originalet med trycksidan uppåt i dokumentmataren eller med trycksidan nedåt nära ikonen i hörnet av skannerglaset.
2. Gå till displayen på skrivarens kontrollpanel och tryck på **Faxa**.
3. Tryck på **Skicka nu**.
4. Tryck på **Ange faxnummer** eller tryck på  (**Telefonbok**).
5. Ange faxnumret med hjälp av knappsatsen som visas, eller välj en telefonbokskontakt eller ett tidigare uppringt eller mottaget nummer.

 **TIPS:** Om du vill lägga till en paus i faxnumret trycker du på \* flera gånger tills ett streck (-) visas på displayen.

6. Tryck på **Svart** eller **Färg**.

 **TIPS:** Om mottagaren rapporterar problem med kvaliteten på faxet kan du prova med att ändra upplösningen eller kontrasten i faxet.

## Skicka ett standardfax från datorn

Du kan faxa ett dokument direkt från datorn utan att skriva ut det först.

Om du vill använda den här funktionen ser du till att du har installerat HPs skrivarprogramvara på din dator, att skrivaren är ansluten till en fungerande telefonlinje och att faxfunktionen är inställd och fungerar korrekt.

## Så här skickar du ett standardfax från datorn (Windows)

1. Öppna det dokument på datorn som du vill faxa.
2. Klicka på **Skriv ut** på menyn **Arkiv** i programmet.
3. I listan **Namn** väljer du den skrivare som har "**fax**" i namnet.
4. Om du behöver ändra inställningarna (om du t.ex. vill välja att skicka dokumentet som ett svartvitt fax eller ett färgfax) klickar du på knappen som öppnar dialogrutan **Egenskaper**. Beroende på vilket program du använder kan denna knapp heta **Egenskaper**, **Alternativ**, **Skrivarinställningar**, **Skrivare** eller **Inställningar**.
5. När du ändrat önskade inställningar klickar du på **OK**.
6. Klicka på **Skriv ut** eller **OK**.
7. Ange faxnumret och annan information för mottagaren, ändra eventuella ytterligare inställningar för faxet och klicka sedan på **Skicka fax**. Skrivaren börjar slå faxnumret och faxa dokumentet.

## Skicka ett fax från en telefon

Du kan skicka ett fax via din telefonanknytning. Då kan du tala med mottagaren innan du skickar faxet.

### Så här skickar du ett fax från en anknytningstelefon

1. Placera originalet med trycksidan uppåt i dokumentmataren eller med trycksidan nedåt nära ikonen i hörnet av skannerglaset.
2. Slå numret på knappsatsen på den telefon som är ansluten till skrivaren.  
  
Om mottagaren svarar i telefon talar du om att han eller hon kommer att få ett fax på sin faxapparat efter att ha hört faxsignaler. Om en faxapparat besvarar samtalet kommer du att höra faxtoner från den mottagande faxapparaten.
3. Gå till displayen på skrivarens kontrollpanel och tryck på **Faxa** .
4. Tryck på **Skicka fax** .
5. När du är redo att skicka faxet trycker du på **Svart** eller **Färg** .

Faxsignaler kommer att höras under faxöverföringen. Om du vill prata med mottagaren efteråt låter du bli att lägga på luren och väntar tills överföringen är klar. Om du har pratat färdigt med mottagaren kan du lägga på luren så fort faxöverföringen börjar.

## Skicka ett fax med övervakad uppringning

När du skickar ett fax med övervakad uppringning kan du höra kopplingstoner, uppmaningar från telefonen eller andra ljud via skrivarens högtalare. På så sätt kan du besvara uppmaningarna när du slår numret och kontrollera hastigheten på uppringningen.

---

 **TIPS:** Om du använder ett telefonkort och inte anger PIN-koden snabbt nog kanske skrivaren börjar skicka faxsignaler för snabbt, vilket gör att PIN-koden inte känns igen av telefonkortstjänsten. I detta fall behöver du skapa en kontakt i telefonboken för att lagra PIN-koden för telefonkortet.

---

 **OBS!** Se till att volymen är påslagen, annars hörs ingen kopplingston.

## Så här skickar du ett fax med övervakad uppringning från skrivarens kontrollpanel

1. Placera originalet med trycksidan uppåt i dokumentmataren eller med trycksidan nedåt nära ikonen i hörnet av skannerglaset.
2. Gå till displayen på skrivarens kontrollpanel och tryck på **Faxa** .
3. Tryck på **Skicka nu**.
4. Tryck på **Svart** eller **Färg** .
5. Tryck på **Ange faxnummer** eller tryck på  ( **Telefonbok** ).
6. Ange faxnumret med hjälp av knappsatsen som visas, eller välj en telefonbokskontakt eller ett tidigare uppringt eller mottaget nummer.



---

 **TIPS:** Om du vill lägga till en paus i faxnumret trycker du på \* flera gånger tills ett streck (-) visas på displayen.

---

7. Följ eventuella meddelanden som visas.

---

 **TIPS:** Om du använder ett telefonkort för att faxa och har lagrat PIN-koden som en telefonbokskontakt, trycker du på  ( **Telefonbok** ) för att välja den telefonbokskontakt där du lagrat PIN-koden när du ombeds ange denna.

---

Faxet skickas när den mottagande faxenheten svarar.

## Skicka ett fax med hjälp av skrivarminnet

Du kan skanna ett svartvitt fax till minnet och sedan skicka faxet från minnet. Denna funktion är användbar om det faxnummer du försöker nå är upptaget eller inte kan nås för tillfället. Skrivaren skannar originalen till minnet och skickar dem så fort den kan ansluta sig till den mottagande faxen. När skrivaren har skannat sidorna till minnet kan du ta bort originalen från dokumentmatarfacket eller skannerglaset på en gång.

---

 **OBS!** Du kan endast skicka svartvita fax från minnet.

---

## Så här skickar du fax genom att använda skrivarminnet

1. Kontrollera att **Skannings- och faxmetod** är aktiverat.
  - a. Gå till displayen på skrivarens kontrollpanel och tryck på **Faxa** .
  - b. Tryck på **Installation** och sedan på **Inställningar** .
  - c. Ställ in **Skannings- och faxmetod** på På.
2. Placera originalet med trycksidan uppåt i dokumentmataren eller med trycksidan nedåt nära ikonen i hörnet av skannerglaset.
3. Gå till displayen på skrivarens kontrollpanel och tryck på **Faxa** .
4. Tryck på **Skicka nu**.
5. Tryck på **Ange faxnummer** eller tryck på  ( **Telefonbok** ).
6. Ange faxnumret med hjälp av knappsatsen som visas, eller välj en telefonbokskontakt eller ett tidigare uppringt eller mottaget nummer.

---

 **TIPS:** Om du vill lägga till en paus i faxnumret trycker du på \* flera gånger tills ett streck (-) visas på displayen.

---

7. Tryck på **Svart** .

Skrivaren skickar faxet när den mottagande faxapparaten är tillgänglig.

## Skicka ett fax till flera mottagare

Du kan skicka ett fax till flera mottagare genom att skapa en telefonbokskontakt som består av två eller flera individuella mottagare.

### Så här skickar du ett fax till flera mottagare med hjälp av en telefonboksgruppkontakt

1. Placera originalet med trycksidan uppåt i dokumentmataren eller med trycksidan nedåt nära ikonen i hörnet av skannerglasat.
2. Gå till displayen på skrivarens kontrollpanel och tryck på **Faxa** .
3. Tryck på **Skicka nu**.
4. Tryck på  ( **Telefonbok** ).
5. Tryck på **Gruppkontakter**.
6. Tryck på telefonboksgruppkontaktens namn.
7. Tryck på **Skicka fax** .

---

 **TIPS:** Om mottagaren rapporterar problem med kvaliteten på faxet kan du prova med att ändra upplösningen eller kontrasten i faxet.

---

## Skicka ett fax i felkorrigeringsläge

**Felkorrigering** (ECM) förebygger dataförluster till följd av dåliga telefonlinjer genom att detektera fel som uppstår under överföring och automatiskt begära en ny överföring av felaktiga segment. Samtalsavgifterna påverkas inte, eller kan till och med bli lägre, på väl fungerande telefonlinjer. På dåliga telefonlinjer förlänger ECM sändningstiden och samtalsavgifterna, men skickar data på ett mycket mer tillförlitligt sätt. Standardinställningen är **På** . Stäng bara av ECM om det ger betydligt högre samtalsavgifter och om du kan godta en sämre kvalitet på överföringarna för att få minskade avgifter.

Om du stänger av ECM:

- Kvaliteten och överföringshastigheten för fax som du skickar och tar emot påverkas.
- **Hastighet** ställs automatiskt in på **Medel** .
- Du kan inte längre skicka eller ta emot fax i färg.

### Så här ändrar du felkorrigeringsinställningen från kontrollpanelen

1. Gå till displayen på skrivarens kontrollpanel och tryck på **Faxa** .
2. Tryck på **Installation** .
3. Tryck på **Inställningar** .
4. Bläddra till **Felkorrigering** och tryck för att aktivera eller stänga av funktionen.



## Ta emot ett fax

Du kan ta emot fax automatiskt eller manuellt. Om du stänger av alternativet **Autosvar** måste du ta emot fax manuellt. Om du aktiverar alternativet **Autosvar** (vilket är standardinställningen) tar skrivaren automatiskt emot inkommande samtal och tar emot fax efter det antal ringsignaler som anges i inställningen av **Ringsign. f. svar**. (Standardinställningen av **Ringsign. f. svar** är fem ringsignaler.)

Om du får ett fax i Legal-storlek eller större och skrivaren inte är inställd för att använda papper i Legal-storlek, förminskar skrivaren faxet så att det ryms på det papper som ligger i skrivaren. Om du har inaktiverat funktionen **Autoförminskning** skrivs faxet ut på två sidor.



**OBS!** Om du håller på att kopiera ett dokument när ett fax anländer, lagras faxet i skrivarminnet tills kopieringen är klar.

- [Ta emot ett fax manuellt](#)
- [Ange att fax ska säkerhetskopieras](#)
- [Skriva ut mottagna fax från minnet på nytt](#)
- [Vidarebefordra fax till ett annat nummer](#)
- [Ange automatisk förminskning för inkommande fax](#)
- [Spärra oönskade faxnummer](#)
- [Ta emot fax med hjälp av HP Digital fax](#)

## Ta emot ett fax manuellt

När du talar i telefon kan den person du talar med skicka ett fax medan du fortfarande är uppkopplad. Du kan lyfta luren för att tala eller lyssna efter faxsignaler.

Du kan ta emot fax manuellt från en telefon som är direktansluten till -porten på skrivaren.

### Så här tar du emot fax manuellt

1. Se till att skrivaren är påslagen och att det finns papper i huvudfacket.
2. Ta bort alla original från dokumentmatarfacket.
3. Ange ett högt antal för inställningen **Ringsign. f. svar** så att du hinner svara på det inkommande samtalet innan skrivaren svarar. Du kan även stänga av inställningen **Autosvar** så att skrivaren inte tar emot samtal automatiskt.
4. Om du talar i telefon med avsändaren instruerar du denne att trycka på **Start** på faxapparaten.
5. När du hör faxtoner från en sändande faxapparat ska du göra följande:
  - a. Gå till displayen på skrivarens kontrollpanel, tryck på **Faxa** och **Skicka och ta emot** och tryck sedan på **Ta emot nu**.
  - b. När skrivaren börjar ta emot faxet kan du lägga på luren eller stanna kvar på linjen. Faxsignaler kommer att höras under faxöverföringen.

## Ange att fax ska säkerhetskopieras

Beroende på egna önskemål och säkerhetskrav kan du konfigurera skrivaren så att den lagrar alla fax den tar emot, endast de fax den tar emot när ett fel har uppstått på skrivaren eller inga mottagna fax.

### Så här anger du att fax ska säkerhetskopieras på skrivarens kontrollpanel

1. Gå till displayen på skrivarens kontrollpanel och tryck på **Faxa** .
2. Tryck på **Installation** .
3. Tryck på **Inställningar** .
4. Tryck på **Fax tas emot i minnet**.
5. Tryck på den önskade inställningen.

<b>På</b>	Standardinställningen. När <b>Fax t. minnet</b> är <b>På</b> lagrar skrivaren alla mottagna fax i minnet. Då kan du skriva ut upp till 30 av de senast utskrivna faxen igen om de fortfarande finns kvar i minnet.  <b>OBS!</b> När det är ont om skrivarminne skrivs de äldsta faxen som redan skrivits ut över när skrivaren tar emot nya fax. Om minnet fylls med fax som inte skrivits ut slutar skrivaren att ta emot inkommande faxesamtal.  <b>OBS!</b> Om du får ett fax som är för stort, till exempel ett mycket detaljerat färgfoto, kanske det inte lagras i minnet på grund av utrymmesbrist.
<b>Endast vid fel</b>	Gör att skrivaren bara lagrar fax i minnet om ett fel uppstår som hindrar skrivaren från att skriva ut fax (t.ex. om papperet tar slut i skrivaren). Skrivaren fortsätter att lagra inkommande fax så länge minnet räcker. (Om minnet blir fullt slutar skrivaren att ta emot inkommande faxesamtal.) När felet åtgärdats skrivs de fax som är lagrade i minnet ut automatiskt och tas sedan bort från minnet.
<b>Av</b>	Fax lagras aldrig i minnet. Till exempel kanske du vill stänga av <b>Fax t. minnet</b> av säkerhetsskäl. Om ett fel uppstår som hindrar skrivaren från att skriva ut (om papperet tar slut i skrivaren t.ex.) slutar skrivaren att ta emot inkommande faxesamtal.

## Skriva ut mottagna fax från minnet på nytt

De mottagna fax som inte skrivs ut lagras i minnet.

 **OBS!** När minnet är fullt kan inte skrivaren ta emot något nytt fax förrän du skriver ut eller tar bort faxen från minnet. Du kanske föredrar att radera alla fax i minnet av säkerhetsskäl.

Du kan skriva ut upp till 30 st av de senaste utskrifterna på nytt, så länge de fortfarande finns i minnet. Du kanske vill skriva ut ett fax igen, om du har tappat bort den senaste utskriften.

### Så här skriver du ut fax i minnet från skrivarens kontrollpanel

1. Se till att det ligger papper i huvudfacket. Mer information finns i [Fylla på utskriftsmaterial på sidan 19](#).
2. Gå till displayen på skrivarens kontrollpanel och tryck på **Faxa** .
3. Tryck på **Skriv ut igen**.  
Fax skrivs ut i omvänd ordning, d.v.s. det senaste faxet skrivs ut först.
4. Välj ett fax genom att trycka på det och tryck sedan på **Skriv ut**.

## Vidarebefordra fax till ett annat nummer

Du kan ställa in skrivaren så att den vidarebefordrar dina fax till ett annat faxnummer. Alla fax vidarebefordras i svartvitt, oavsett hur de ursprungligen skickades.

HP rekommenderar att du kontrollerar att det nummer som du vidarebefordrar fax till är en fungerande faxlinje. Skicka ett testfax så att du vet att faxapparaten kan ta emot de fax du vidarebefordrar.

### Så här vidarebefordrar du fax från skrivarens kontrollpanel

1. Gå till displayen på skrivarens kontrollpanel och tryck på **Faxa** .
2. Tryck på **Installation** .
3. Tryck på **Inställningar** .
4. Tryck på **Vidarebef. av fax**.
5. Tryck på **På (utskr och vidarebef)** för att skriva ut och vidarebefordra faxet, eller välj **På (vidarebefordran)** för att enbart vidarebefordra det.

---

 **OBS!** Om skrivaren inte lyckas vidarebefordra faxet till den angivna faxapparaten (om denna t.ex. inte är påslagen) skriver skrivaren ut faxet. Om du ställer in att skrivaren ska skriva ut felrapporter för mottagna fax skriver den även ut en felrapport.

---

6. Skriv numret till den faxapparat dit faxen ska vidarebefordras och tryck sedan på **Klar** . Ange informationen som krävs för följande inställningar: startdatum, starttid, slutdatum och sluttid.
7. Vidarebefordran av fax aktiveras. Bekräfta genom att trycka på **OK** .

Om skrivaren förlorar sin strömförsörjning medan Vidarebef. av fax ställs in sparar den inställningen av Vidarebef. av fax samt telefonnumret. När strömmen kommer tillbaka är inställningen för vidarebefordran av fax fortfarande **På** .

---

 **OBS!** Du kan avbryta vidarebefordran av fax genom att välja **Av** i menyn **Vidarebef. av fax**.

---

## Ange automatisk förminskning för inkommande fax

Med inställningen **Autoförminskning** bestämmer du vad som ska hända om skrivaren tar emot ett fax som är för stort för den påfyllda pappersstorleken. Om funktionen är aktiverad (standardinställning), förminskas faxet så att det får plats på en sida (om det är möjligt). Om funktionen är avstängd kommer all information som inte får plats på den första sidan att skrivas ut på nästa sida. **Autoförminskning** är en praktisk funktion när du får ett fax i Legal-storlek och det ligger papper i Letter-storlek i huvudfacket.

### Så här anger du automatisk förminskning från skrivarens kontrollpanel

1. Gå till displayen på skrivarens kontrollpanel och tryck på **Faxa** .
2. Tryck på **Installation** .
3. Tryck på **Inställningar** .
4. Tryck på **Autoförminskning** för att slå på eller stänga av funktionen.

---

 **OBS!** Om du inaktiverar automatisk förminskning, inaktiveras även dubbelsidig faxutskrift.

---

## Spärra oönskade faxnummer

Om du abonnerar på en nummerpresentationstjänst hos din teleoperatör kan du spärra vissa faxnummer så att skrivaren inte tar emot fax från dessa nummer. När ett inkommande fax tas emot stämmer skrivaren av numret mot en lista över skräpfaxnummer för att avgöra ifall samtalet ska spärras. Om numret finns med i listan över spärrade faxnummer, tas faxet inte emot. (Hur många faxnummer du kan spärra varierar på de olika modellerna.)

---

 **OBS!** Denna funktion stöds inte i alla länder/regioner. Om den inte stöds i ditt land/din region, visas inte **Blockera skräpfax** i menyn **Inställningar** .

 **OBS!** Om inga telefonnummer lagts till på nummerpresentationslistan, förutsätts det att du inte abonnerar på en nummerpresentationstjänst.

---

Du kan spärra vissa faxnummer genom att lägga till dem i skräpfaxlistan, ta bort spärren genom att ta bort numren från skräpfaxlistan och skriva ut en lista med spärrade skräpfaxnummer

### Så här lägger du till ett nummer på skräpfaxlistan

1. Gå till displayen på skrivarens kontrollpanel och tryck på **Faxa** .
2. Tryck på **Installation** .
3. Tryck på **Inställningar** .
4. Tryck på **Blockera skräpfax** .
5. Tryck på + (plustecken).
6. Gör något av följande:
  - Om du vill välja ett faxnummer från samtalshistoriklistan som ska blockeras trycker du på  (Historik för mottagna samtal).
  - Ange det faxnummer som ska spärras manuellt och tryck på **Lägg till**.

---

 **OBS!** Se till att du anger faxnumret så som det visas på kontrollpanelens display och inte som det står i faxhuvudet på det mottagna faxet, eftersom detta kan vara olika nummer.

---

### Så här tar du bort nummer från skräpfaxlistan

Om du inte längre vill spärra ett faxnummer kan du ta bort det från skräpfaxlistan.

1. Gå till displayen på skrivarens kontrollpanel och tryck på **Faxa** .
2. Tryck på **Installation** .
3. Tryck på **Inställningar** .
4. Tryck på **Blockera skräpfax** .
5. Välj det nummer du vill ta bort och tryck sedan på **Ta bort**.

### Så här skriver du ut en skräpfaxlista

1. Gå till displayen på skrivarens kontrollpanel och tryck på **Faxa** .
2. Tryck på **Installation** och sedan på **Rapporter** .

3. Tryck på **Skriv ut faxrapporter** .
4. Tryck på **Skräpfaxrapport**.
5. Tryck på **Skriv ut** för att starta utskriften.

## Ta emot fax med hjälp av HP Digital fax

Du kan använda HP Digital Fax om du vill ta emot fax automatiskt och spara dem direkt i datorn. På så sätt sparar du papper och bläck.

Mottagna fax sparas med formatet TIFF (Tagged Image File Format) eller PDF (Portable Document Format).

Filerna namnges enligt följande princip: XXXX\_YYYYYYYY\_ZZZZZZ.tif, där X är avsändarens information, Y är datumet och Z den tid då faxet togs emot.



---

**OBS!** Faxa till dator är endast tillgängligt för mottagning av svartvita fax. Färgfax skrivs ut.

---

### Krav för HP Digital fax

- Destinationsmappen på datorn måste alltid vara tillgänglig. Fax sparas inte om datorn är i vänte- eller viloläge.
- Det måste finnas papper i inmatningsfacket. Mer information finns i [Fylla på utskriftsmaterial på sidan 19](#).

### Så här konfigurerar du HP Digital fax (Windows)

1. Öppna HPs skrivarprogramvara. Mer information finns i avsnittet [Öppna HPs skrivarprogramvara \(Windows\) på sidan 12](#).
2. I skrivarprogramvaran under **Skriv ut, skanna, faxa** klickar du på **Faxa** och sedan på **Installationsguide för HP Digital fax** .
3. Följ anvisningarna på skärmen.

### Så här stänger du av HP Digital Fax

1. Gå till displayen på skrivarens kontrollpanel och tryck på **Faxa** .
2. Tryck på **Installation** .
3. Tryck på **Inställningar** och sedan på **HP Digital fax**.
4. Tryck på **Stäng av HP Digital fax** .
5. Tryck på **Ja**.

# Ställa in telefonbokskontakter

Du kan ställa in faxnummer som du använder ofta som telefonbokskontakter. På så sätt kan du snabbt slå dessa nummer från skrivarens kontrollpanel.

 **TIPS:** Förutom att skapa och hantera telefonbokskontakterna från skrivarens kontrollpanel kan du även använda verktygen som finns på datorn, till exempel HP-programvaran som följer med skrivaren och skrivarens inbäddade webbserver (EWS). Mer information finns i avsnittet [Använda avancerade skrivarhanteringsverktyg \(för nätverksanslutna skrivare\)](#) på sidan 124.

- [Skapa och redigera en telefonbokskontakt](#)
- [Skapa och redigera en grupptelefonbokskontakt](#)
- [Radera telefonbokskontakter](#)

## Skapa och redigera en telefonbokskontakt

Du kan lagra faxnummer som telefonbokskontakter.

### Så här konfigurerar du telefonbokskontakter

1. Gå till displayen på skrivarens kontrollpanel och tryck på **Faxa** .
2. Tryck på **Telefonbok**.
3. Tryck på **Kontakter** .
4. Tryck på **+** (plustecknet) för att lägga till en kontakt.
5. Tryck på **Namn** och skriv sedan namnet på telefonbokskontakten och tryck på **Klar** .
6. Tryck på **Nummer**, ange telefonbokskontaktens faxnummer och tryck på **OK**.

 **OBS!** Kom ihåg att ta med eventuella pauser eller andra nödvändiga siffror, t.ex. riktnummer, prefix för extern linje (vanligtvis 9 eller 0) om linjen är kopplad till en växel, eller åtkomstnummer till en alternativ teleoperatör för fjärrsamtal.

7. Tryck på **Lägg till**.

### Så här ändrar du telefonbokskontakter

1. Gå till displayen på skrivarens kontrollpanel och tryck på **Faxa** .
2. Tryck på **Telefonbok**.
3. Tryck på **Kontakter**.
4. Tryck på den telefonbokskontakt som du vill redigera.
5. Tryck på **Namn** och redigera namnet på telefonbokskontakten och tryck på **Klar** .
6. Tryck på **Nummer**, redigera telefonbokskontaktens faxnummer och tryck sedan på **OK**.

---

 **OBS!** Kom ihåg att ta med eventuella pauser eller andra nödvändiga siffror, t.ex. riktnummer, prefix för extern linje (vanligtvis 9 eller 0) om linjen är kopplad till en växel, eller åtkomstnummer till en alternativ teleoperatör för fjärrsamtal.

---

7. Tryck på **Klar** .

## Skapa och redigera en grupptelefonbokskontakt

Du kan lagra grupper med faxnummer som telefonboksgruppkontakter.

### Så här konfigurerar du telefonboksgruppkontakter

---

 **OBS!** Innan du kan skapa en telefonboksgruppkontakt måste du redan ha skapat minst en telefonbokskontakt.

---

1. Gå till displayen på skrivarens kontrollpanel och tryck på **Faxa** .
2. Tryck på **Telefonbok**.
3. Tryck på **Gruppkontakter**.
4. Tryck på **+** (plustecknet) för att lägga till en grupp.
5. Tryck på **Namn** och skriv sedan namnet på gruppen och tryck på **Klar** .
6. Tryck på **Nummer**, välj de telefonbokskontakter som du vill inkludera i gruppen och tryck på **Välj**.
7. Tryck på **Skapa**.

### Så här ändrar du telefonboksgruppkontakter

1. Gå till displayen på skrivarens kontrollpanel och tryck på **Faxa** .
2. Tryck på **Telefonbok**.
3. Tryck på **Gruppkontakter**.
4. Tryck på den telefonboksgruppkontakt som du vill redigera.
5. Tryck på **Namn** och redigera namnet på telefonboksgruppkontakten och tryck på **Klar** .
6. Tryck på **Nummer**.
7. Avmarkera de telefonbokskontakter som du vill ta bort från den här gruppen eller tryck på **+** (plustecknet) för att lägga till en kontakt i gruppen.
8. Tryck på **Klar** .

## Radera telefonbokskontakter

Du kan radera telefonbokskontakter eller telefonboksgruppkontakter.

1. Gå till displayen på skrivarens kontrollpanel och tryck på **Faxa** .
2. Tryck på **Telefonbok**.
3. Tryck på **Kontakter** eller **Gruppkontakter**.

4. Tryck på namnet på telefonbokskontakten eller gruppkontakten som du vill ta bort.
5. Tryck på **Radera**.
6. Tryck på **Ja** för att bekräfta.



# Ändra faxinställningar

När du har utfört stegen i installationshandboken som följde med skrivaren, använder du följande steg för att ändra ursprungsinställningarna eller konfigurera andra faxalternativ.

- [Hantera faxinställningar](#)
- [Konfigurera faxrubrik](#)
- [Ange svarsläge \(autosvar\)](#)
- [Ställa in antalet ringsignaler före svar](#)
- [Ändra svarssignalmönstret för distinkta ringsignaler](#)
- [Ställa in uppringningstyp](#)
- [Ställa in alternativ för återuppringning](#)
- [Ange faxhastighet](#)
- [Ställa in faxens ljudvolym](#)

## Hantera faxinställningar

I HPs skrivarprogramvara kan du hantera faxinställningar, till exempel blockerare för skräpfax och svarsalternativ, samt visa faxhistorik.

### Så här hanterar du faxinställningar (Windows)

1. Gå till HPs skrivarprogramvara (tillgänglig på **Start**-menyn) och klicka på **Skriv ut, skanna, faxes** högst upp i fönstret.
2. I avsnittet **Fax** klickar du på **Hantera faxinställningar**.
3. Klicka på önskat alternativ och följ anvisningarna på skärmen.

## Konfigurera faxrubrik

I faxrubriken längst upp på alla fax du skickar anges ditt namn och faxnummer. HP rekommenderar att du ställer in faxrubriken med hjälp av den HP-programvara som medföljde skrivaren. Du kan också ställa in faxrubriken från skrivarens kontrollpanel enligt nedanstående beskrivning.

---

 **OBS!** I vissa länder/regioner erfordras faxrubriker enligt lag.

---

### Så här skapar du eller ändrar en faxrubrik

1. Gå till displayen på skrivarens kontrollpanel och tryck på **Faxes**.
2. Tryck på **Installation** och sedan på **Inställningar**.
3. Tryck på **Faxrubrik**.
4. Ange ditt eget eller ditt företags namn och tryck sedan på **Klar**.
5. Ange ditt faxnummer och tryck sedan på **OK**.

## Ange svarsläge (autosvar)

Svarsläget avgör om skrivaren ska ta emot inkommande samtal.

- Aktivera inställningen **Autosvar** om du vill att skrivaren ska ta emot fax **automatiskt**. Skrivaren tar då emot alla inkommande samtal och fax.
- Stäng av inställningen **Autosvar** om du vill ta emot fax **manuellt**. Du måste vara där och ta emot faxet personligen, annars tas inte faxet emot på skrivaren.

### Så här ställer du in svarsläge

1. Gå till displayen på skrivarens kontrollpanel och tryck på **Faxa** .
2. Tryck på **Installation** och sedan på **Inställningar** .
3. Tryck på växlingsknappen bredvid **Autosvar** för att slå på eller stänga av.

Du kan även nå den här funktionen genom att trycka på  (ikonen Faxstatus) på startskärmen.

## Ställa in antalet ringsignaler före svar

Om du aktiverar inställningen **Autosvar** kan du ange hur många ringsignaler som ska ges innan enheten automatiskt besvarar det inkommande samtalet.

Inställningen av **Ringsign. f. svar** är viktig om du har en telefonsvarare på samma telefonlinje som skrivaren, eftersom du i så fall vill att telefonsvararen ska svara före skrivaren. Antalet ringsignaler före svar på skrivaren bör vara högre än antalet ringsignaler före svar på telefonsvararen.

Ställ till exempel in telefonsvararen på ett lägre antal signaler och skrivaren så att den svarar efter det maximala antal signaler som kan ställas in. (Det högsta antalet ringsignaler varierar i olika länder/regioner.) Med den här inställningen besvarar telefonsvararen samtal och skrivaren övervakar linjen. Om skrivaren upptäcker faxsignaler tar den emot faxet. Om samtalet är ett röstsamtal spelas meddelandet in på telefonsvararen.

### Så här ställer du in antalet ringsignaler före svar

1. Gå till displayen på skrivarens kontrollpanel och tryck på **Faxa** .
2. Tryck på **Installation** och sedan på **Inställningar** .
3. Tryck på **Ringsign. f. svar** .
4. Tryck på antalet ringsignaler.
5. Tryck på **Klar** när du vill acceptera inställningen.

## Ändra svarssignalmönstret för distinkta ringsignaler

Många teleoperatörer erbjuder en funktion för distinkta ringsignaler som gör att du kan ha flera telefonnummer på samma telefonlinje. Om du abonnerar på denna tjänst får varje nummer ett eget ringsignalmönster. Du kan ange att skrivaren ska ta emot inkommande samtal med ett visst ringsignalmönster.

Om du ansluter skrivaren till en linje med distinkta ringsignaler, ber du teleoperatören tilldela ett ringsignalmönster för röstsamtal och ett för faxesamtal. HP rekommenderar att du begär två eller tre signaler för faxnummer. När skrivaren upptäcker det angivna ringsignalmönstret tas samtalet och faxet emot.

---

 **TIPS:** Du kan också använda funktionen Detekt. signalmönster på skrivarens kontrollpanel för att ställa in distinkta ringsignaler. Med den här funktionen känner skrivaren igen och registrerar ringsignalsmönstret på ett inkommande samtal och fastställer automatiskt det distinkta ringsignalsmönstret som din teleoperatör tilldelat faxsamtal.

---

Om du inte har en tjänst för distinkta ringsignaler använder du standardsignalmönstret, som är **Alla signaler** .

 **OBS!** Skrivaren kan inte ta emot fax om huvudtelefonnumret används.

---

### Så här ändrar du svarssignalmönstret för distinka ringsignaler

1. Kontrollera att skrivaren är inställd för att ta emot faxsamtal automatiskt.  
Mer information finns i avsnittet [Ange svarsläge \(autosvar\) på sidan 68](#).
2. Gå till displayen på skrivarens kontrollpanel och tryck på **Faxa** .
3. Tryck på **Installation** och välj sedan **Inställningar** .
4. Tryck på **Svarssignaler** .
5. Ett meddelande visas som talar om att inställningen inte bör ändras om du inte har flera nummer på samma telefonlinje. Tryck på **Ja** för att fortsätta.
6. Välj det ringsignalsmönster som teleoperatören tilldelat för faxsamtal.

Om du inte kan ditt tilldelade ringsignalsmönster eller om det inte finns med på listan, trycker du på **Detekt. signalmönster** och följer anvisningarna på skärmen.

 **OBS!** Om funktionen för detektering av ringsignalsmönster inte kan känna av signalmönstret eller om du avbryter funktionen innan den är klar, ställs ringsignalsmönstret automatiskt in på standardinställningen, som är **Alla signaler** .

 **OBS!** Om du använder ett PBX-telefonsystem som har olika ringsignalsmönster för interna och externa samtal måste du ringa upp faxnumret från ett externt nummer.

---

## Ställa in uppringningstyp

Använd den här proceduren när du vill ställa in ton- eller pulsuppringning. Standardinställningen är **Ton**. Du bör endast ändra inställningen om du är säker på att din telefonlinje inte kan använda tonval.

 **OBS!** Pulsvalsalternativet är inte tillgängligt i alla länder/regioner.

---

### Så här ställer du in uppringningstypen

1. Gå till displayen på skrivarens kontrollpanel och tryck på **Faxa** .
2. Tryck på **Installation** och sedan på **Inställningar** .
3. Tryck på **Uppringningstyp**.
4. Tryck och välj **Ton** eller **Puls**.

## Ställa in alternativ för återuppringning

Om det inte gick att skicka ett fax på grund av att numret hos mottagaren var upptaget eller inte svarade, försöker skrivaren ringa upp igen enligt inställningarna av alternativen för återuppringning. Använd följande procedur för att aktivera eller inaktivera alternativen.

- **Ring igen om upptaget:** Om det här alternativet är påslaget ringer skrivaren automatiskt upp igen om den får en upptagetsignal. Standardinställningen är **På** .
- **Ring igen om inget svar:** Om det här alternativet är påslaget ringer skrivaren automatiskt upp igen om mottagarfaxen inte svarar. Standardinställningen är **Av** .
- **Ring upp igen vid anslutningsproblem:** Om det här alternativet är aktiverat ringer skrivaren automatiskt upp igen om den hade problem med att ansluta sig till den mottagande faxapparaten. Ring upp igen vid anslutningsproblem fungerar endast när man skickar fax från minnet. Standardinställningen är **På** .

### Så här ställer du in alternativen för återuppringning

1. Gå till displayen på skrivarens kontrollpanel och tryck på **Faxa** .
2. Tryck på **Installation** och sedan på **Inställningar** .
3. Tryck på **Ring upp igen automatiskt** .
4. Tryck på **Ring ig. om uppt** , **Ring ig. ej svar** eller **Ring upp igen vid anslutningsproblem** .

## Ange faxhastighet

Du kan ange faxhastigheten mellan skrivaren och andra faxapparater när du skickar och tar emot fax.

Om du använder något av följande kan du behöva sänka faxhastigheten:

- En IP-telefontjänst
- Ett PBX-system (Private Branch Exchange)
- Fax via VoIP (Voice over Internet Protocol)
- En ISDN-tjänst

Om du får problem med att skicka och ta emot fax kan du prova med en långsammare **Hastighet** . I tabellen nedan visas vilka inställningar för faxhastighet som finns.

Inställning för faxhastighet	Faxhastighet
<b>Snabb</b>	v.34 (33600 baud)
<b>Medel</b>	v.17 (14400 baud)
<b>Långsam</b>	v.29 (9600 baud)

### Så här ställer du in faxhastighet

1. Gå till displayen på skrivarens kontrollpanel och tryck på **Faxa** .
2. Tryck på **Installation** och sedan på **Inställningar** .

3. Tryck på **Hastighet** .
4. Tryck för att välja ett alternativ.

## Ställa in faxens ljudvolym

Du kan ändra volymen på faxsignalerna.

### Så här ställer du in faxens ljudvolym

1. Gå till displayen på skrivarens kontrollpanel och tryck på **Faxa** .
2. Tryck på **Installation** och sedan på **Inställningar** .
3. Tryck på **Volym**.
4. Tryck på **Låg**, **Hög** eller **Av** för att välja det.

Du kan även nå den här funktionen genom att trycka på  (ikonen Faxstatus) på startskärmen.

## Tjänster för fax och digital telefon

Många teleoperatörer erbjuder digitala telefontjänster till sina kunder, till exempel följande:

- DSL: En DSL-tjänst (Digital subscriber line) från telebolaget. (DSL kallas även ADSL.)
- PBX: Ett företagsväxelsystem (PBX).
- ISDN: Ett ISDN-system.
- VoIP: En billig telefontjänst som gör att du kan skicka och ta emot fax med skrivaren genom internet. Metoden kallas för fax via röst över IP-protokollet (Fax on Voice over Internet Protocol, VoIP).

Mer information finns i avsnittet [Fax via VoIP på sidan 73](#).

HP-skrivare är speciellt avsedda för traditionella, analoga telefontjänster. Om du befinner dig i en miljö med digitala telefoner (till exempel DSL/ADSL, PBX eller ISDN) kan du behöva använda ett filter eller en omvandlare för digitalt-till-analogt när du ställer in skrivaren för att faxa.



---

**OBS!** HP kan inte garantera att skrivaren är kompatibel med alla digitala tjänster eller leverantörer i alla digitala miljöer, eller med alla digital-till-analog-omvandlare. Du bör alltid rådgöra direkt med teleoperatören om korrekt installation baserat på vilka tjänster de erbjuder.

---

## Fax via VoIP

Du kanske kan abonnera på en billig telefonservice som gör att du kan skicka och ta emot fax med skrivaren genom att gå via internet. Metoden kallas för fax via röst över IP-protokollet (Fax on Voice over Internet Protocol, VoIP).

Följande faktorer tyder på att du använder en VoIP-tjänst.

- Slår en speciell kod tillsammans med faxnumret.
- Har en IP-omvandlare som är ansluten till internet och som har analoga telefonportar för faxanslutningen.



**OBS!** Du kan bara skicka och ta emot fax genom att ansluta en telefonsladd till -porten på skrivaren. Det betyder att din anslutning till Internet måste ske antingen genom en omvandlare (som tillhandahåller vanliga analoga telefonjack för faxanslutningar) eller genom din teleoperatör.



**TIPS:** Stöd för traditionell faxöverföring via IP-telefonsystem är ofta begränsat. Om du har problem med att faxa kan du prova med en lägre faxhastighet eller inaktivera faxens felkorrigeringsläge (ECM). Om du stänger av ECM kan du dock inte skicka och ta emot färgfax.

---

Om du har frågor angående faxning via internet kontaktar du supportavdelningen hos leverantören av internetfaxtjänsterna eller din lokala operatör för att få hjälp.

## Visa eller skriv ut rapporter

Du kan ställa in skrivaren så att den automatiskt skriver ut felrapporter och bekräftelser för varje fax som du skickar och tar emot. Du kan också skriva ut systemrapporter manuellt vid behov. Dessa rapporter ger praktisk systeminformation om skrivaren.

Som standard är skrivaren inställd på att bara skriva ut en rapport om det är problem med att skicka eller ta emot ett fax. En bekräftelse som talar om huruvida faxesändningen lyckats visas kort på kontrollpanelskärmen efter varje transaktion.

 **OBS!** Om du inte kan läsa rapporterna, kan du kontrollera de beräknade bläcknivåerna från kontrollpanelen eller HP-programmet. Mer information finns i avsnittet [Bläcknivåer på sidan 99](#).

 **OBS!** I varningar om låg bläcknivå och bläcknivåindikatorer anges uppskattningar som är avsedda för planeringsändamål. Fyll på bläcktankar som har låg bläcknivå för att undvika förseningar i utskrifter eller problem med utskriftskvaliteten.

 **OBS!** Se till att skrivhuvudena är installerade korrekt och att bläcktankarna är fulla. Mer information finns i avsnittet [Hantera bläck och skrivhuvud på sidan 98](#).

Det här avsnittet innehåller följande ämnen:

- [Skriva ut faxbekräftelserapporter](#)
- [Skriva ut felrapporter för fax](#)
- [Skriva ut och läsa faxloggen](#)
- [Rensa faxloggen](#)
- [Skriva ut uppgifter om den senaste faxtransaktionen](#)
- [Skriva ut en rapport över nummerpresentation](#)
- [Visa samtalshistorik](#)

## Skriva ut faxbekräftelserapporter

Du kan skriva ut en bekräftelserapport antingen när ett fax har skickats eller tas emot. Standardinställningen är **På (faxesändning)**. När funktionen är avstängd skickas ett bekräftelsemeddelande hastigt på kontrollpanelen efter att varje fax har skickats eller tagits emot.

### Så här aktiverar du faxbekräftelse

1. Gå till displayen på skrivarens kontrollpanel och tryck på **Faxa** .
2. Tryck på **Installation** .
3. Tryck på **Rapporter** och sedan på **Faxbekräftelse** .
4. Tryck på ett av följande alternativ för att välja det.

---

<b>Av</b>	Ingen bekräftelserapport skrivs ut när du skickar och tar emot fax. Detta är standardinställningen.
<b>På (faxesändning)</b>	Skriver ut en faxbekräftelserapport för varje fax du skickar.

---



<b>På (faxmottagning)</b>	Skriver ut en faxbekräftelserapport för varje fax du tar emot.
<b>På (Skicka fax och Ta emot fax)</b>	Skriver ut en faxbekräftelserapport för varje fax du skickar och tar emot.

### Så här lägger du till en bild av faxet på rapporten

1. Gå till displayen på skrivarens kontrollpanel och tryck på **Faxa** .
2. Tryck på **Installation** .
3. Tryck på **Rapporter** och sedan på **Faxbekräftelse** .
4. Tryck på **På (faxesändning)** eller **På (faxmottagning)** eller **På (Skicka fax och Ta emot fax)** .
5. Tryck på **Bekräftelse med bild**.
6. Tryck på **OK**.

### Skriva ut felrapporter för fax

Du kan konfigurera skrivaren så att den automatiskt skriver ut en rapport när ett fel uppstår under sändning eller mottagning av fax.

#### Så här ställer du in skrivaren så att faxfelrapporter skrivs ut automatiskt

1. Gå till displayen på skrivarens kontrollpanel och tryck på **Faxa** .
2. Tryck på **Installation** .
3. Tryck på **Rapporter** och sedan på **Felrapporter för fax**.
4. Tryck på ett av följande alternativ för att välja det.

<b>På (Skicka fax och Ta emot fax)</b>	Skrivs ut när ett faxfel inträffar.
<b>Av</b>	Inga faxfelrapporter skrivs ut.
<b>På (faxesändning)</b>	Skrivs ut när ett överföringsfel inträffar. Detta är standardinställningen.
<b>På (faxmottagning)</b>	Skrivs ut när ett mottagningsfel inträffar.

### Skriva ut och läsa faxloggen

Du kan skriva ut en logg över de fax som har skickats och tagits emot av skrivaren.

#### Så här skriver du ut faxloggen från skrivarens kontrollpanel

1. Gå till displayen på skrivarens kontrollpanel och tryck på **Faxa** .
2. Tryck på **Installation** och sedan på **Rapporter** .
3. Tryck på **Skriv ut faxrapporter** .
4. Tryck på **Faxloggar med de 30 senaste transaktionerna** .
5. Tryck på **Skriv ut** för att starta utskriften.

## Rensa faxloggen

Om du rensar faxloggen raderas också alla utgående fax som sparats i minnet.

### Så här rensar du faxloggen

1. Gå till displayen på skrivarens kontrollpanel och tryck på **Faxa** .
2. Tryck på **Installation** och sedan på **Verktyg**.
3. Tryck på **Rensa faxloggar**.

## Skriva ut uppgifter om den senaste faxtransaktionen

I rapporten om den senaste faxtransaktionen skrivs uppgifter om den senaste faxöverföringen ut. Uppgifterna omfattar faxnummer, antal sidor och faxstatus.

### Så här skriver du ut rapporten om det senaste faxet

1. Gå till displayen på skrivarens kontrollpanel och tryck på **Faxa** .
2. Tryck på **Installation** och sedan på **Rapporter** .
3. Tryck på **Skriv ut faxrapporter** .
4. Välj **Senaste transaktion** och tryck på **Skriv ut**.

## Skriva ut en rapport över nummerpresentation

Du kan skriva ut en lista med faxnummer från samtalshistoriken.

### Så här skriver du ut en rapport över nummerpresentationshistorik

1. Gå till displayen på skrivarens kontrollpanel och tryck på **Faxa** .
2. Tryck på **Installation** och sedan på **Rapporter** .
3. Tryck på **Skriv ut faxrapporter** .
4. Tryck på **Rapport över nummerpresentation**.
5. Tryck på **Skriv ut** för att starta utskriften.

## Visa samtalshistorik

Du kan visa en lista över alla samtal som gjorts från skrivaren.



**OBS!** Du kan inte skriva ut samtalshistoriken

---

### Visa samtalshistoriken

1. Gå till displayen på skrivarens kontrollpanel och tryck på **Faxa** .
2. Tryck på **Skicka nu**.
3. Tryck på  ( **Telefonbok** ).
4. Tryck på **Samtalshistorik** .

## Ytterligare faxinställningar

När du är klar med alla steg i starthandboken följer du instruktionerna i det här avsnittet och konfigurerar faxinställningarna. Behåll din starthandbok för senare användning.

I det här avsnittet lär du dig konfigurera skrivaren så att faxfunktionerna fungerar tillsammans med utrustning och tjänster som du kanske redan har på samma telefonlinje som enheten.

---

 **TIPS:** Du kan även använda Faxinställningsguiden (Windows) för att snabbt göra några viktiga faxinställningar, till exempel svarsläge och faxrubriksinformation. Du når dessa verktyg via den HP-programvara som du installerade tillsammans med skrivaren. När du har använt dessa verktyg följer du anvisningarna i det här avsnittet för att slutföra faxinställningarna.

---

Det här avsnittet innehåller följande ämnen:

- [Faxkonfiguration](#)
- [Testa faxkonfigurationen](#)

### Faxkonfiguration

Det här avsnittet innehåller följande ämnen:

- [Välja rätt faxinställningar för hemmet eller kontoret](#)
- [Fall A: Separat faxlinje \(ina ingående röstsamtal\)](#)
- [Fall B: Konfigurera skrivaren för DSL](#)
- [Fall C: Konfigurera skrivaren för ett PBX-telefonsystem eller en ISDN-linje](#)
- [Fall D: Faxe med distinkt ringning på samma linje](#)
- [Fall E: Delad röst- och faxlinje](#)
- [Fall F: Delad röst- och faxlinje med röstbrevlåda](#)
- [Fall G: Faxlinje som delas med datormodem \(inga röstsamtal tas emot\)](#)
- [Fall H: Delad röst- och faxlinje med datormodem](#)
- [Fall I: Delad röst- och faxlinje med telefonsvarare](#)
- [Fall J: Delad röst- och faxlinje med datormodem och telefonsvarare](#)
- [Fall K: Delad röst- och faxlinje med uppringt datormodem och röstbrevlåda](#)

### Välja rätt faxinställningar för hemmet eller kontoret

För att kunna faxe behöver du veta vilka typer av utrustning och tjänster (i förekommande fall) som delar telefonlinje med skrivaren. Detta är viktigt eftersom du kan behöva ansluta en del av din befintliga kontorsutrustning direkt till skrivaren, och du kan också behöva ändra vissa faxinställningar innan du kan faxe.

1. Välj den kombination av utrustning och tjänster som delas med faxlinjen.
  - DSL: En DSL-tjänst (Digital subscriber line) från telebolaget. (DSL kallas även ADSL.)
  - PBX: Ett företagsväxelsystem (PBX).

- ISDN: Ett ISDN-system.
  - Distinkta ringsignaler: En tjänst för distinkta ringsignaler via ditt telefonbolag ger flera telefonnummer med olika ringsignalmönster.
  - Röstsamtal: Röstsamtal tas emot på samma telefonnummer som faxesamtal på skrivaren.
  - Datormodem för uppringd anslutning: Ett datormodem för uppringd anslutning på samma telefonlinje som skrivaren. Om du svarar Ja på någon av följande frågor använder du ett datormodem för uppringd anslutning:
    - Skickar du och tar emot fax direkt till och från datorprogram via en uppringd anslutning?
    - Skickar du och tar emot e-post på datorn via en uppringd anslutning?
    - Använder du internet på datorn via en uppringd anslutning?
  - Telefonsvarare: En telefonsvarare som besvarar röstsamtal på samma telefonnummer som du använder för att ta emot fax på skrivaren.
  - Röstbrevlådetjänst: Ett röstbrevlådeabonnemang via telefonbolaget på samma nummer som du använder för faxesamtal på skrivaren.
2. I tabellen nedan kan du välja den kombination av utrustning och tjänster som finns på ditt kontor eller hemma hos dig. Ta sedan reda på rekommenderad faxinställning. I de avsnitt som följer finns stegvisa instruktioner för varje situation.



**OBS!** Du kan vara tvungen att ansluta telefonsladden till en adapter för ditt land/din region.

Annan utrustning eller andra tjänster som delar på faxlinjen							Rekommenderad faxinställning
DSL	PBX	Distinkt ring-signal	Röstsamtal	Datormodem för uppringd anslutning	Telefonsvarare	Röstbrevlådetjänst	
							<a href="#">Fall A: Separat faxlinje (inga ingående röstsamtal) på sidan 79</a>
✓							<a href="#">Fall B: Konfigurera skrivaren för DSL på sidan 80</a>
	✓						<a href="#">Fall C: Konfigurera skrivaren för ett PBX-telefonsystem eller en ISDN-linje på sidan 81</a>
		✓					<a href="#">Fall D: Faxe med distinkt ringning på samma linje på sidan 81</a>
			✓				<a href="#">Fall E: Delad röst- och faxlinje på sidan 82</a>
			✓			✓	<a href="#">Fall F: Delad röst- och faxlinje med röstbrevlåda på sidan 83</a>
				✓			<a href="#">Fall G: Faxlinje som delas med datormodem (inga röstsamtal tas emot) på sidan 84</a>

Annand utrustning eller andra tjänster som delar på faxlinjen							Rekommenderad faxinställning
DSL	PBX	Distinkt ring-signal	Röstsamtal	Datormodem för uppringd anslutning	Telefonsvarare	Röstbrevlådetjänst	
			✓	✓			<a href="#">Fall H: Delad röst- och faxlinje med datormodem på sidan 87</a>
			✓		✓		<a href="#">Fall I: Delad röst- och faxlinje med telefonsvarare på sidan 90</a>
			✓	✓	✓		<a href="#">Fall J: Delad röst- och faxlinje med datormodem och telefonsvarare på sidan 91</a>
			✓	✓		✓	<a href="#">Fall K: Delad röst- och faxlinje med uppringt datormodem och röstbrevlåda på sidan 95</a>

## Fall A: Separat faxlinje (ina ingående röstsamtal)

Om du har en separat telefonlinje som inte tar emot några röstsamtal och du inte har någon annan utrustning ansluten till telefonlinjen, konfigurerar du skrivaren enligt beskrivningen i det här avsnittet.

**Bild 5-1** Skrivaren sedd bakifrån

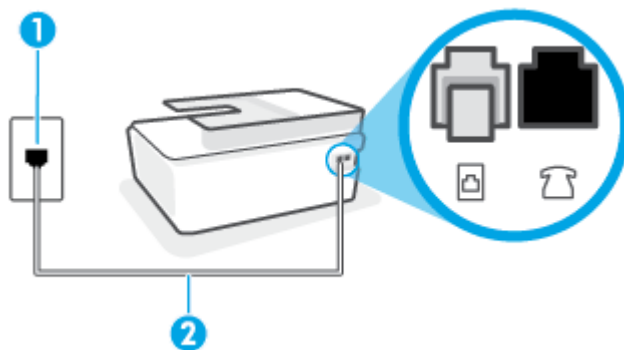

1	Telefonjack.
2	Använd en telefonsladd på minst 26 AWG för att ansluta till -porten på skrivaren. Du kan vara tvungen att ansluta telefonsladden till en adapter för ditt land/din region.

## Så här konfigurerar du skrivaren för en separat faxlinje

1. Sätt i den ena änden av telefonsladden i telefonjacket på väggen, och den andra änden i -porten på baksidan av skrivaren.

**OBS!** Du kan vara tvungen att ansluta telefonsladden till en adapter för ditt land/din region.

2. Aktivera inställningen **Autosvar**.

3. (Valfritt) Ändra inställningen **Ringsign. f. svar** till den lägsta inställningen (två signaler).
4. Gör ett faxtest.

När telefonen ringer svarar skrivaren automatiskt efter det antal signaler som du anger i inställningen **Ringsign. f. svar**. Skrivaren börjar avge faxmottagningssignaler till den sändande faxapparaten och tar emot faxet.

## Fall B: Konfigurera skrivaren för DSL

Om du abonnerar på en DSL-tjänst hos din teleoperatör och inte ansluter någon utrustning till skrivaren ska du följa anvisningarna i det här avsnittet för att ansluta ett DSL-filter mellan väggtelefonjacket och skrivaren. DSL-filtret tar bort den digitala signalen som kan störa skrivaren, så att skrivaren kan kommunicera på korrekt sätt med telefonlinjen. (DSL kallas även ADSL.)

**OBS!** Om du har en DSL-linje och inte ansluter ett DSL-filter, kommer du inte att kunna skicka eller ta emot fax på skrivaren.

**Bild 5-2** Skrivaren sedd bakifrån

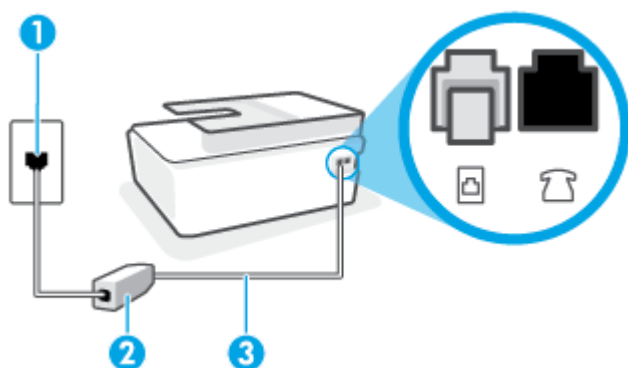

1 Telefonjack.

2 DSL-filter (eller ADSL) och sladd från DSL-leverantören

3 Använd en telefonsladd på minst 26 AWG för att ansluta till -porten.

Du kan vara tvungen att ansluta telefonsladden till en adapter för ditt land/din region.

## Så här konfigurerar du skrivaren för DSL

1. Skaffa ett DSL-filter från DSL-leverantören.
2. Anslut den ena änden av telefonsladden till den öppna porten på DSL-filtret, och anslut sedan den andra änden till -porten skrivaren.

**OBS!** Du kan vara tvungen att ansluta telefonsladden till en adapter för ditt land/din region.

Skaffa ytterligare telefonsladdar för den här konfigurationen om det behövs. Du kan köpa telefonsladdar i elektronikaffärer som säljer telefontillbehör.

3. Anslut en extra telefonsladd från DSL-filtret till telefonjacket.
4. Gör ett faxtest.

Om du får problem med att installera skrivaren tillsammans med tillvalsutrustning, kontakta din lokala tjänsteleverantör eller återförsäljare för att få hjälp.

### Fall C: Konfigurera skrivaren för ett PBX-telefonsystem eller en ISDN-linje

Om du använder en privat telefonväxel eller en ISDN-omvandlare/terminaladapter gör du följande:

- Om du använder ett PBX-system eller en ISDN-omvandlare/-terminaladapter ansluter du skrivaren till porten som är avsedd för fax och telefon. Se även till att terminaladaptern är inställd på rätt typ av växel för ditt land/region, om det är möjligt.

 **OBS!** På vissa ISDN-system kan du konfigurera portarna för specifik telefonutrustning. Du kan till exempel tilldela en port för telefon och grupp 3-fax och en annan för andra ändamål. Om du har problem med att ansluta till fax/telefonporten kan du pröva att använda den port som är avsedd för flera olika ändamål. Den kan vara märkt "multi-combi" eller liknande.

- Om du använder ett PBX-system ställer du in samtal väntar-tonen på "av".

 **OBS!** Många digitala PBX-system har en vänteton som är påslagen som standard. Denna vänteton stör alla faxöverföringar och du kan inte skicka eller ta emot fax med skrivaren. Gå till den dokumentation som medföljde PBX-telefonsystemet för anvisningar om hur du inaktiverar väntetonen.

- Om du använder ett PBX-system måste du slå siffran för extern linje innan du slår faxnumret.
- Du kan vara tvungen att ansluta telefonsladden till en adapter för ditt land/din region.

Om du får problem med att installera skrivaren tillsammans med tillvalsutrustning, kontakta din lokala tjänsteleverantör eller återförsäljare för att få hjälp.

### Fall D: Faxe med distinkt ringning på samma linje

Om du abonnerar på distinkt ringning (från teleoperatören) som gör att du kan ha flera telefonnummer på en telefonlinje, vart och ett med ett eget svarssignalsmönster, konfigurerar du skrivaren enligt beskrivningen i det här avsnittet.

**Bild 5-3** Skrivaren sedd bakifrån

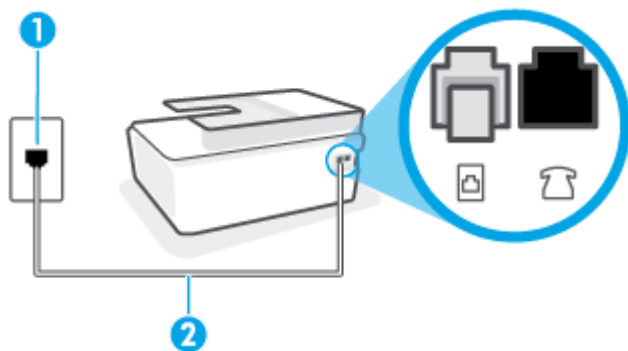

1	Telefonjack.
2	Använd en telefonsladd på minst 26 AWG för att ansluta till  -porten.  Du kan vara tvungen att ansluta telefonsladden till en adapter för ditt land/din region.

## Så här konfigurerar du skrivaren med distinkt ringning

1. Sätt i den ena änden av telefonsladden i telefonjacket på väggen, och den andra änden i -porten på skrivaren.

 **OBS!** Du kan vara tvungen att ansluta telefonsladden till en adapter för ditt land/din region.

2. Aktivera inställningen **Autosvar**.
3. Ändra inställningen av **Svarssignaler** så att den motsvarar det mönster som teleoperatören tilldelat ditt faxnummer.

 **OBS!** Som standard är skrivaren inställd för att ta emot alla samtal oavsett ringsignalmönster. Om du inte ställer in **Svarssignaler** så att det matchar det ringsignalmönster som tilldelats ditt faxnummer kan skrivaren ta emot både röstsamtal och faxsamtal eller tar kanske inte emot några samtal alls.

 **TIPS:** Du kan också använda funktionen Detekt. signalmönster på skrivarens kontrollpanel för att ställa in distinkta ringsignaler. Med den här funktionen känner skrivaren igen och registrerar ringsignalsmönstret på ett inkommande samtal och fastställer automatiskt det distinkta ringsignalsmönstret som din teleoperatör tilldelat faxesamtal. Mer information finns i [Ändra svarssignalmönstret för distinkta ringsignaler på sidan 68](#).

4. (Valfritt) Ändra inställningen **Ringsign. f. svar** till den lägsta inställningen (två signaler).
5. Gör ett faxtest.

Skrivaren tar automatiskt emot de inkommande samtal som har det valda ringsignalmönstret (**Svarssignaler**-inställningen) efter det valda antalet signaler (**Ringsign. f. svar**-inställningen). Skrivaren börjar avge faxmottagnings signaler till den sändande faxapparaten och tar emot faxet.

Om du får problem med att installera skrivaren tillsammans med tillvalsutrustning, kontakta din lokala tjänsteleverantör eller återförsäljare för att få hjälp.

## Fall E: Delad röst- och faxlinje

Om du får röst- och faxesamtal på samma telefonnummer och du inte har någon annan kontorsutrustning (eller röstpost) på den här telefonlinjen, konfigurerar du skrivaren enligt beskrivningen i det här avsnittet.

**Bild 5-4** Skrivaren sedd bakifrån

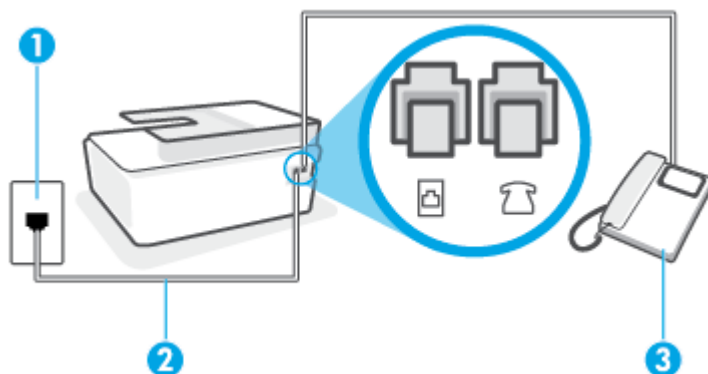

1 Telefonjack.



---

2	Använd en telefonsladd på minst 26 AWG för att ansluta till  -porten.  Du kan vara tvungen att ansluta telefonsladden till en adapter för ditt land/din region.
3	Telefon (valfritt).

---

### Så här konfigurerar du skrivaren för en delad röst- och faxlinje

1. Sätt i den ena änden av telefonsladden i telefonjacket på väggen, och den andra änden i -porten på skrivaren.



**OBS!** Du kan vara tvungen att ansluta telefonsladden till en adapter för ditt land/din region.

2. Nu måste du bestämma hur du vill att skrivaren ska ta emot faxesamtal – automatiskt eller manuellt:
  - Om du konfigurerar skrivaren för att ta emot samtal **automatiskt**, kommer alla inkommande samtal och fax att tas emot. Skrivaren kan inte skilja mellan fax- och röstsamtal i detta fall. Om du misstänker att ett samtal är ett röstsamtal måste du svara före skrivaren. Du ställer in skrivaren på att ta emot samtal automatiskt genom att aktivera **Autosvar**.
  - Om du ställer in skrivaren så att fax tas emot **manuellt**, måste du vara där och ta emot faxet, annars kan inte faxet tas emot på skrivaren. Om du vill ställa in skrivaren för att ta emot samtal manuellt stänger du av **Autosvar**.

3. Gör ett faxtest.

Om du svarar före skrivaren och hör faxtoner från en sändande faxapparat, måste du ta emot faxesamtalet manuellt.

Om du får problem med att installera skrivaren tillsammans med tillvalsutrustning, kontakta din lokala tjänsteleverantör eller återförsäljare för att få hjälp.

### Fall F: Delad röst- och faxlinje med röstbrevlåda

Om du får röst- och faxesamtal till samma telefonnummer och dessutom abonnerar på en röstbrevlådetjänst hos teleoperatören, konfigurerar du skrivaren enligt beskrivningen i det här avsnittet.



**OBS!** Du kan inte ta emot fax automatiskt om du har en röstposttjänst på samma telefonnummer som du använder för fax. Det medför att du måste vara där och ta emot faxet personligen. Om du i stället vill ta emot fax automatiskt kontaktar du teleoperatören om ett abonnemang med distinkta ringsignaler eller skaffar en separat telefonlinje för faxning.

**Bild 5-5** Skrivaren sedd bakifrån

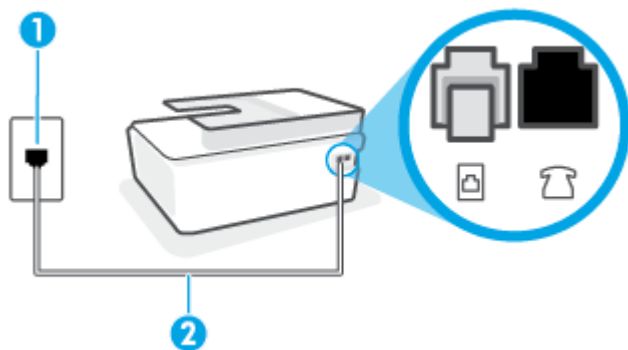

---

1	Telefonjack.
2	Använd en telefonsladd på minst 26 AWG för att ansluta till  -porten på skrivaren.  Du kan vara tvungen att ansluta telefonsladden till en adapter för ditt land/din region.

---

### Så här konfigurerar du skrivaren för röstpost

1. Sätt i den ena änden av telefonsladden i telefonjacket på väggen och den andra änden i -porten på skrivaren.

 **OBS!** Du kan vara tvungen att ansluta telefonsladden till en adapter för ditt land/din region.

---

2. Stäng av **Autosvar**.
3. Gör ett faxtest.

Du måste vara på plats och ta emot inkommande faxesamtal. Annars kan inte fax tas emot på skrivaren. Du måste initiera den manuella faxfunktionen innan röstbrevlådan fångar upp samtalet.

Om du får problem med att installera skrivaren tillsammans med tillvalsutrustning, kontakta din lokala tjänsteleverantör eller återförsäljare för att få hjälp.

### Fall G: Faxlinje som delas med datormodem (inga röstsamtal tas emot)

Om du har en faxlinje som inte tar emot några ingående röstsamtal och du samtidigt har ett datormodem anslutet till linjen, konfigurerar du skrivaren enligt beskrivningen i det här avsnittet.

 **OBS!** Om du har ett datormodem för uppringd anslutning delar detta modem telefonlinjen med skrivaren. Du kan inte använda både modemmet och skrivaren samtidigt. Du kan till exempel inte använda skrivaren för att faxa samtidigt som du använder datormodemet för att skicka e-post eller koppla upp dig mot internet.

---

- [Konfigurera skrivaren för ett datormodem för uppringd anslutning](#)
- [Konfigurera skrivaren för ett DSL/ADSL-modem](#)

### Konfigurera skrivaren för ett datormodem för uppringd anslutning

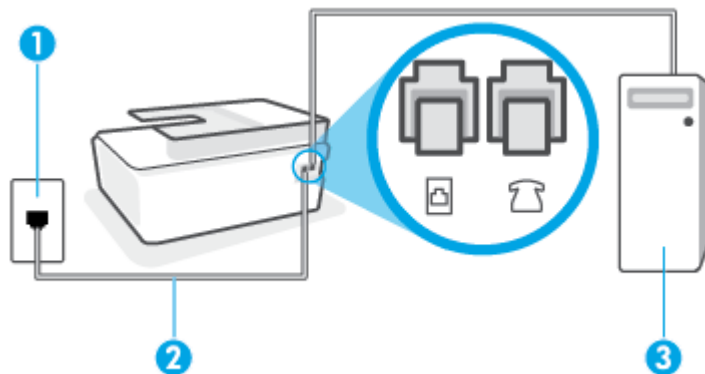

Om du använder samma telefonlinje för att skicka fax och för uppringningsmodemet, följer du anvisningarna nedan när du konfigurerar skrivaren.

**Bild 5-6** Skrivaren sedd bakifrån



1	Telefonjack.
2	Använd en telefonsladd på minst 26 AWG för att ansluta till  -porten på skrivaren. Du kan vara tvungen att ansluta telefonsladden till en adapter för ditt land/din region.
3	Dator med modem.

### Så här konfigurerar du skrivaren för ett datormodem för uppringd anslutning

1. Ta bort den vita proppen från -porten på skrivaren.
2. Leta upp den telefonsladd som är ansluten till datorns baksida (datormodemet) och till ett telefonjack. Koppla ur sladden från väggtelefonjacket och anslut den till -porten på skrivaren.
3. Sätt i den ena änden av telefonsladden i telefonjacket på väggen, och den andra änden i -porten på skrivaren.

 **OBS!** Du kan vara tvungen att ansluta telefonsladden till en adapter för ditt land/din region.

4. Om modemets programvara är inställd för att ta emot fax automatiskt på datorn, ska du inaktivera den inställningen.

 **OBS!** Om du inte inaktiverar den automatiska faxmottagningsinställningen i modemets programvara kan inga fax tas emot på skrivaren.

5. Aktivera inställningen **Autosvar** .
6. (Valfritt) Ändra inställningen **Ringsign. f. svar** till den lägsta inställningen (två signaler).
7. Gör ett faxtest.

När telefonen ringer svarar skrivaren automatiskt efter det antal signaler som du anger i inställningen **Ringsign. f. svar** . Skrivaren börjar avge faxmottagningssignaler till den sändande faxapparaten och tar emot faxet.

Om du får problem med att installera skrivaren tillsammans med tillvalsutrustning, kontakta din lokala tjänsteleverantör eller återförsäljare för att få hjälp.

## Konfigurera skrivaren för ett DSL/ADSL-modem

Om du har en DSL-linje och använder telefonlinjen till att skicka fax, följer du anvisningarna nedan när du konfigurerar faxfunktionen.

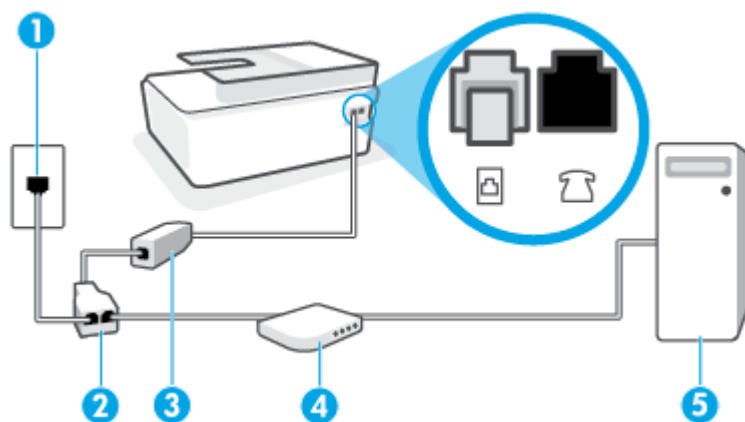

1	Telefonjack.
2	Parallell linjedelare.
3	DSL/ADSL-filtret.  Anslut den ena änden av telefonsladden till  -porten på skrivaren. Anslut andra änden av sladden till DSL/ADSL-filtret.  Du kan vara tvungen att ansluta telefonsladden till en adapter för ditt land/din region.
4	DSL/ADSL-modem.
5	Dator.

 **OBS!** Du behöver köpa en parallell linjedelare. En parallell linjedelare har en RJ-11-port på framsidan och två RJ-11-portar på baksidan. Använd inte en linjedelare med två ledningar, en seriell linjedelare eller en parallell linjedelare som har två RJ-11-portar på framsidan och en kontakt på baksidan.

**Bild 5-7** Exempel på en parallell linjedelare



## Så här konfigurerar du skrivaren för ett DSL/ADSL-datormodem

1. Skaffa ett DSL-filtret från DSL-leverantören.
2. Anslut den ena änden av telefonsladden till DSL-filtret och anslut sedan den andra änden till porten med beteckningen -porten på skrivaren.

 **OBS!** Du kan vara tvungen att ansluta telefonsladden till en adapter för ditt land/din region.

3. Anslut DSL-filtret till den parallella linjedelaren.
4. Anslut DSL-modemet till den parallella linjedelaren.

5. Anslut den parallella linjedelaren till telefonjacket.
6. Gör ett faxtest.

När telefonen ringer svarar skrivaren automatiskt efter det antal signaler som du anger i inställningen **Ringsign. f. svar**. Skrivaren börjar avge faxmottagningssignaler till den sändande faxapparaten och tar emot faxet.

Om du får problem med att installera skrivaren tillsammans med tillvalsutrustning, kontakta din lokala tjänsteleverantör eller återförsäljare för att få hjälp.

## Fall H: Delad röst- och faxlinje med datormodem

Det finns två olika sätt att konfigurera skrivaren för din dator, beroende på hur många telefonportar datorn har. Kontrollera om det finns en eller två telefonportar på datorn innan du börjar.

- [Delad röst- och faxlinje med datormodem för uppringd anslutning](#)
- [Delad röst/fax med DSL/ADSL-datormodem](#)

### Delad röst- och faxlinje med datormodem för uppringd anslutning

Om du använder telefonlinjen för röst- och faxesamtal samt datormodemet för uppringd anslutning, följer du anvisningarna nedan när du konfigurerar faxfunktionen.

Det finns två olika sätt att konfigurera skrivaren för din dator, beroende på hur många telefonportar datorn har. Kontrollera om det finns en eller två telefonportar på datorn innan du börjar.

 **OBS!** Om datorn endast har en telefonport måste du köpa en parallell linjedelare, enligt illustrationen. (En parallell linjedelare har en RJ-11-port på framsidan och två RJ-11-portar på baksidan. Använd inte en linjedelare med två ledningar, en seriell linjedelare eller en parallell linjedelare som har två RJ-11-portar på framsidan och en kontakt på baksidan.)

**Bild 5-8** Exempel på en parallell linjedelare



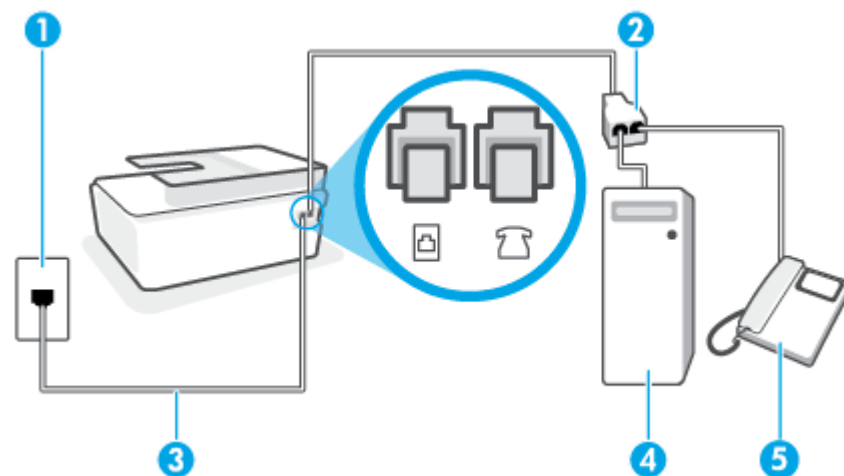

**Bild 5-9** Skrivaren sedd bakifrån





1

Telefonjack.

2	Använd en telefonsladd på minst 26 AWG för att ansluta till  -porten på skrivaren.
3	Använd en telefonsladd på minst 26 AWG för att ansluta till  -porten på skrivaren.
4	Dator med modem.
5	Telefon.

### Så här installerar du skrivaren på samma telefonlinje som en dator med två telefonportar

1. Ta bort den vita proppen från -porten på skrivaren.
2. Leta upp den telefonsladd som är ansluten till datorns baksida (datormodemet) och till ett telefonjack. Koppla ur sladden från väggtelefonjacket och anslut den till -porten på skrivaren.
3. Anslut en telefon till "OUT"-porten på baksidan av datormodemet.
4. Sätt i den ena änden av telefonsladden i telefonjacket på väggen, och den andra änden i -porten på skrivaren.



**OBS!** Du kan vara tvungen att ansluta telefonsladden till en adapter för ditt land/din region.

5. Om modemets programvara är inställd för att ta emot fax automatiskt på datorn, ska du inaktivera den inställningen.



**OBS!** Om du inte inaktiverar den automatiska faxmottagningsinställningen i modemets programvara kan inga fax tas emot på skrivaren.

6. Nu måste du bestämma hur du vill att skrivaren ska ta emot faxesamtal – automatiskt eller manuellt:
  - Om du konfigurerar skrivaren för att ta emot samtal **automatiskt**, kommer alla inkommande samtal och fax att tas emot. Skrivaren kan i detta fall inte skilja på fax- och röstsamtal. Om du misstänker att samtalet är ett röstsamtal måste du besvara det innan skrivaren gör det. Du konfigurerar skrivaren så att ta emot samtal automatiskt genom att aktivera **Autosvar**.
  - Om du ställer in skrivaren så att fax tas emot **manuellt**, måste du vara där och ta emot faxet, annars kan inte faxet tas emot på skrivaren. Om du vill ställa in skrivaren för att ta emot samtal manuellt stänger du av **Autosvar**.

7. Gör ett faxtest.

Om du svarar före skrivaren och hör faxtoner från en sändande faxapparat, måste du ta emot faxesamtalet manuellt.

Om du får problem med att installera skrivaren tillsammans med tillvalsutrustning, kontakta din lokala tjänsteleverantör eller återförsäljare för att få hjälp.

### Delad röst/fax med DSL/ADSL-datormodem

Om du använder telefonlinjen för röst- och faxesamtal samt datorns DSL-/ADSL-modem, följer du anvisningarna nedan när du konfigurerar faxfunktionen.

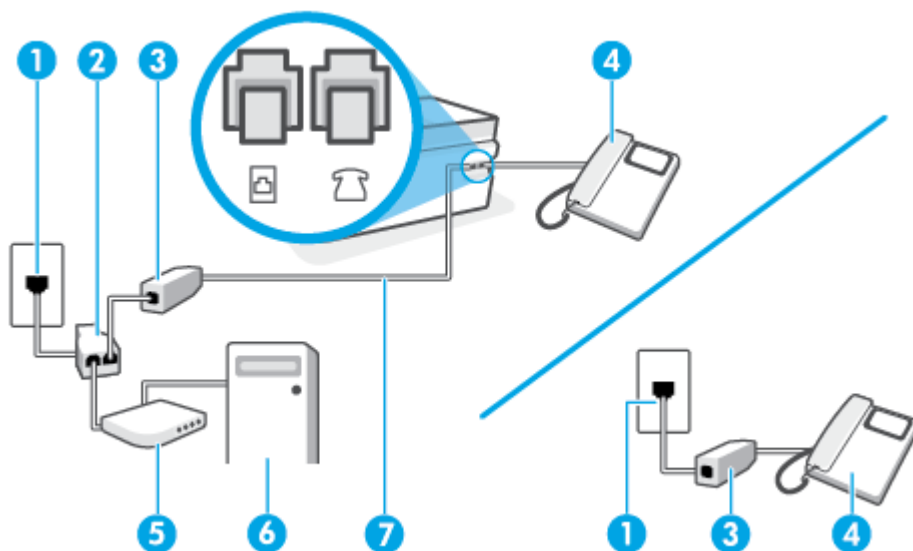

1	Telefonjack
2	Parallell linjedelare
3	DSL/ADSL-filter
4	Telefon
5	DSL/ADSL-modem
6	Dator
7	Använd en telefonsladd på minst 26 AWG för att ansluta till  -porten på skrivaren.

Du kan vara tvungen att ansluta telefonsladden till en adapter för ditt land/din region.

 **OBS!** Du måste köpa en parallell linjedelare. En parallell linjedelare har en RJ-11-port på framsidan och två RJ-11-portar på baksidan. Använd inte en linjedelare med två ledningar, en seriell linjedelare eller en parallell linjedelare som har två RJ-11-portar på framsidan och en kontakt på baksidan.

#### Bild 5-10 Exempel på en parallell linjedelare





#### Så här konfigurerar du skrivaren för ett DSL/ADSL-datormodem

1. Skaffa ett DSL-filter från DSL-leverantören.

 **OBS!** Telefoner placerade på andra ställen som har samma telefonnummer med DSL-tjänst måste kopplas till ett extra DSL-filter för att undvika störande ljud under röstsamtal.

2. Anslut den ena änden av telefonsladden till DSL-filtret, och anslut sedan den andra änden till -porten på skrivaren.

 **OBS!** Du kan vara tvungen att ansluta telefonsladden till en adapter för ditt land/din region.

3. Om du har ett telefonsystem av parallell typ ansluter du en telefon till -porten på skrivaren.
4. Anslut DSL-filtret till den parallella linjedelaren.
5. Anslut DSL-modemet till den parallella linjedelaren.
6. Anslut den parallella linjedelaren till telefonjacket.
7. Gör ett faxtest.

När telefonen ringer svarar skrivaren automatiskt efter det antal signaler som du anger i inställningen **Ringsign. f. svar**. Skrivaren börjar avge faxmottagnings signaler till den sändande faxapparaten och tar emot faxet.

Om du får problem med att installera skrivaren tillsammans med tillvalsutrustning, kontakta din lokala tjänsteleverantör eller återförsäljare för att få hjälp.

### Fall I: Delad röst- och faxlinje med telefonsvarare

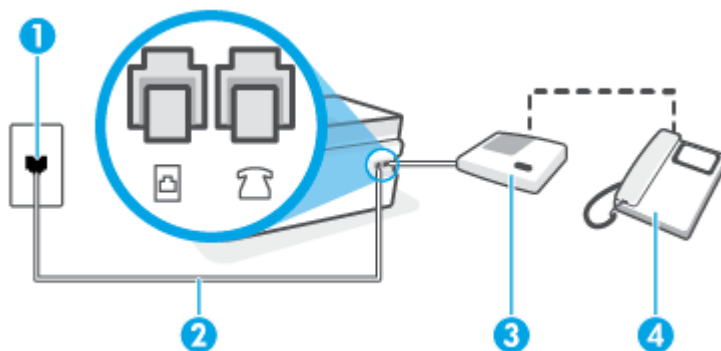

Om du får röst- och faxsamtal på samma telefonnummer och samtidigt har en telefonsvarare som svarar på inkommande röstsamtal på det här telefonnumret, konfigurerar du skrivaren enligt beskrivningen i det här avsnittet.

**Bild 5-11** Skrivaren sedd bakifrån



1	Telefonjack.
2	Använd en telefonsladd på minst 26 AWG för att ansluta till  -porten på skrivaren.  Du kan vara tvungen att ansluta telefonsladden till en adapter för ditt land/din region.
3	Automatisk telefonsvarare.
4	Telefon (valfritt).

### Så här konfigurerar du skrivaren för en delad röst- och faxlinje med telefonsvarare

1. Ta bort den vita proppen från -porten på skrivaren.
2. Koppla bort telefonsvararen från telefonjacket och anslut den till -porten på skrivaren.
3. Sätt i den ena änden av telefonsladden i telefonjacket på väggen, och den andra änden i -porten på skrivaren.



---

 **OBS!** Du kan vara tvungen att ansluta telefonsladden till en adapter för ditt land/din region.

---

4. (Valfritt) Om telefonsvararen inte har en inbyggd telefon kan du ansluta en telefon till porten "UT" på baksidan av telefonsvararen.

---

 **OBS!** Om du inte kan ansluta en extern telefon till telefonsvararen, kan du köpa och använda en parallell linjedelare för att ansluta både telefonsvarare och telefon till skrivaren. Du kan använda vanliga telefonsladdar för dessa anslutningar.

---

5. Aktivera inställningen **Autosvar** .
6. Ställ in telefonsvararen så att den svarar efter ett litet antal signaler.
7. Ändra inställningen av **Ringsign. f. svar** på skrivaren till det maximala antal signaler som stöds av skrivaren. (Det högsta antalet ringsignaler varierar i olika länder/regioner.)
8. Gör ett faxtest.

När telefonen ringer kommer telefonsvararen att besvara samtalet efter det antal ringsignaler som du har angett och spela upp ditt inspelade meddelande. Under tiden övervakar skrivaren samtalet ("lyssnar" efter faxsignaler). Om inkommande faxsignaler detekteras, sänder skrivaren faxmottagningssignaler och tar emot faxet; om inga faxsignaler detekteras slutar enheten att övervaka telefonlinjen och telefonsvararen kan spela in ett röstmeddelande.

Om du får problem med att installera skrivaren tillsammans med tillvalsutrustning, kontakta din lokala tjänsteleverantör eller återförsäljare för att få hjälp.

## Fall J: Delad röst- och faxlinje med datormodem och telefonsvarare

Om du får både röst- och faxesamtal på samma telefonnummer och samtidigt har ett datormodem och en telefonsvarare anslutna på den här telefonlinjen, konfigurerar du skrivaren enligt beskrivningen i det här avsnittet.

---

 **OBS!** Eftersom datormodemet delar telefonlinjen med skrivaren, kan du inte använda modemet och skrivaren samtidigt. Du kan till exempel inte använda skrivaren för att faxa samtidigt som du använder datormodemet för att skicka e-post eller koppla upp dig mot internet.

---

- [Delad röst- och faxlinje med uppringt datormodem och telefonsvarare](#)
- [Delad röst- och faxlinje med DSL/ADSL-datormodem och telefonsvarare](#)

## Delad röst- och faxlinje med uppringt datormodem och telefonsvarare

Det finns två olika sätt att konfigurera skrivaren för din dator, beroende på hur många telefonportar datorn har. Kontrollera om det finns en eller två telefonportar på datorn innan du börjar.

---

 **OBS!** Om datorn endast har en telefonport måste du köpa en parallell linjedelare, enligt illustrationen. (En parallell linjedelare har en RJ-11-port på framsidan och två RJ-11-portar på baksidan. Använd inte en linjedelare med två ledningar, en seriell linjedelare eller en parallell linjedelare som har två RJ-11-portar på framsidan och en kontakt på baksidan.)

---

**Bild 5-12** Exempel på en parallell linjedelare



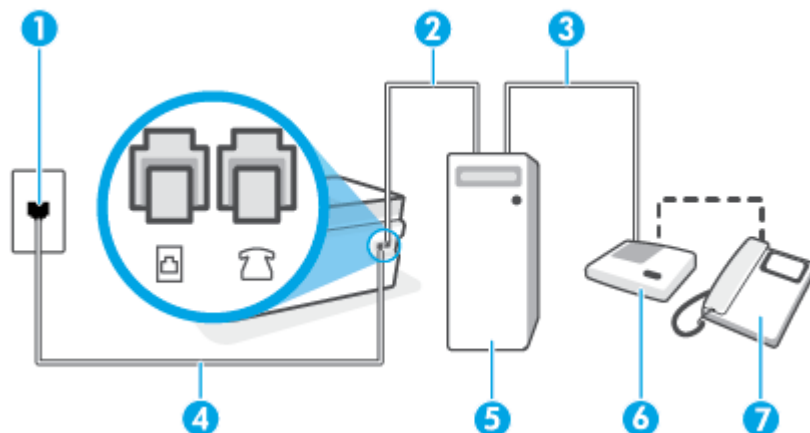

**Bild 5-13** Skrivaren sedd bakifrån



1	Telefonjack
2	"IN"-telefonport på datorn
3	"OUT"-telefonport på datorn
4	Använd en telefonsladd på minst 26 AWG för att ansluta till  -porten på skrivaren.  Du kan vara tvungen att ansluta telefonsladden till en adapter för ditt land/din region.
5	Dator med modem
6	Telefonsvarare
7	Telefon (valfritt)

### Så här installerar du skrivaren på samma telefonlinje som en dator med två telefonportar

1. Ta bort den vita proppen från -porten på skrivaren.
2. Leta upp den telefonsladd som är ansluten till datorns baksida (datormodemet) och till ett telefonjack. Koppla ur sladden från väggtelefonjacket och anslut den till -porten på skrivaren.
3. Koppla bort telefonsvararen från telefonjacket och anslut den till "OUT"-porten på baksidan av datorn (datorns modem).
4. Sätt i den ena änden av telefonsladden i telefonjacket på väggen, och den andra änden i -porten på skrivaren.

 **OBS!** Du kan vara tvungen att ansluta telefonsladden till en adapter för ditt land/din region.

5. (Valfritt) Om telefonsvararen inte har en inbyggd telefon kan du ansluta en telefon till porten "UT" på baksidan av telefonsvararen.

 **OBS!** Om du inte kan ansluta en extern telefon till telefonsvararen, kan du köpa och använda en parallell linjedelare för att ansluta både telefonsvarare och telefon till skrivaren. Du kan använda vanliga telefonsladdar för dessa anslutningar.

- Om modemets programvara är inställd för att ta emot fax automatiskt på datorn, ska du inaktivera den inställningen.

 **OBS!** Om du inte inaktiverar den automatiska faxmottagningsinställningen i modemets programvara kan inga fax tas emot på skrivaren.

- Aktivera inställningen **Autosvar**.
- Ställ in telefonsvararen så att den svarar efter ett litet antal signaler.
- Ändra inställningen av **Ringsign. f. svar** på skrivaren till det maximala antal signaler som stöds av produkten. (Det högsta antalet ringsignaler varierar i olika länder/regioner.)
- Gör ett faxtest.

När telefonen ringer kommer telefonsvararen att besvara samtalet efter det antal ringsignaler som du har angett och spela upp ditt inspelade meddelande. Under tiden övervakar skrivaren samtalet ("lyssnar" efter faxsignaler). Om inkommande faxsignaler detekteras, sänder skrivaren faxmottagnings signaler och tar emot faxet; om inga faxsignaler detekteras slutar enheten att övervaka telefonlinjen och telefonsvararen kan spela in ett röstmeddelande.

Om du får problem med att installera skrivaren tillsammans med tillvalsutrustning, kontakta din lokala tjänsteleverantör eller återförsäljare för att få hjälp.

#### Delad röst- och faxlinje med DSL/ADSL-datormodem och telefonsvarare

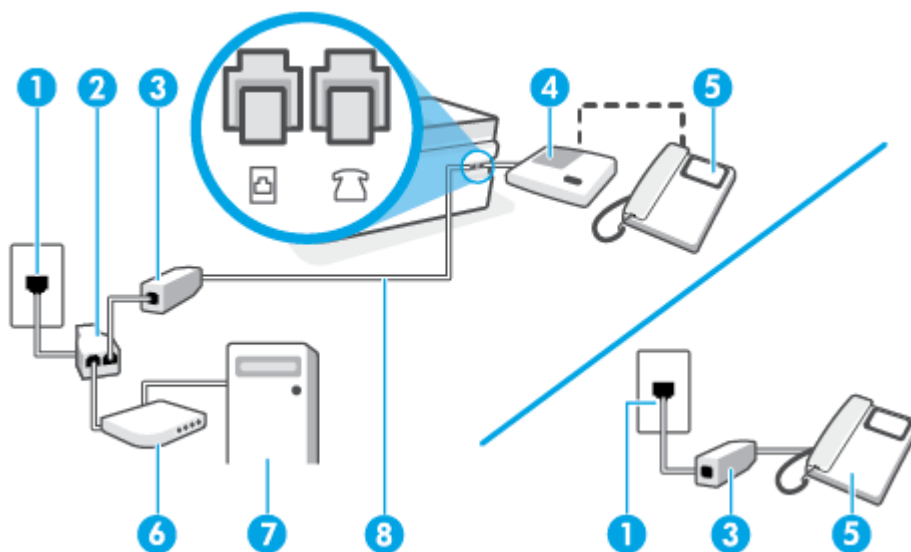

1	Telefonjack
2	Parallell linjedelare
3	DSL/ADSL-filter
4	Telefonsvarare
5	Telefon (valfritt)
6	DSL/ADSL-modem

7	Dator
8	Använd en telefonsladd på minst 26 AWG för att ansluta till  -porten på skrivaren.  Du kan vara tvungen att ansluta telefonsladden till en adapter för ditt land/din region.

 **OBS!** Du behöver köpa en parallell linjedelare. En parallell linjedelare har en RJ-11-port på framsidan och två RJ-11-portar på baksidan. Använd inte en linjedelare med två ledningar, en seriell linjedelare eller en parallell linjedelare som har två RJ-11-portar på framsidan och en kontakt på baksidan.

#### Bild 5-14 Exempel på en parallell linjedelare



### Så här konfigurerar du skrivaren för ett DSL/ADSL-datormodem

1. Skaffa ett DSL/ADSL-filter från DSL/ADSL-leverantören.

 **OBS!** Telefoner på andra ställen som har samma telefonnummer och delar DSL/ADSL-tjänst, måste kopplas till ett extra DSL/ADSL-filter för att undvika ett störande ljud under röstsamtal.

2. Anslut den ena änden av telefonsladden till DSL/ADSL-filtret, och anslut sedan den andra änden till -porten på skrivaren.

 **OBS!** Du kan vara tvungen att ansluta telefonsladden till en adapter för ditt land/din region.

3. Anslut DSL/ADSL-filtret till linjedelaren.
4. Koppla bort telefonsvararen från telefonjacket och anslut den till -porten på skrivaren.

 **OBS!** Om du inte ansluter telefonsvararen direkt till skrivaren kan faxsignaler från en sändande faxapparat registreras på telefonsvararen, och det kanske inte går att ta emot fax på skrivaren.

5. Anslut DSL-modemet till den parallella linjedelaren.
6. Anslut den parallella linjedelaren till telefonjacket.
7. Ställ in telefonsvararen så att den svarar efter ett litet antal signaler.
8. Ändra inställningen av **Ringsign. f. svar** på skrivaren till det maximala antal signaler som stöds av skrivaren.

 **OBS!** Det högsta antalet ringsignaler varierar mellan olika länder/regioner.

9. Gör ett faxtest.

När telefonen ringer kommer telefonsvararen att besvara samtalet efter det antal ringsignaler som du har angett och spela upp ditt inspelade meddelande. Under tiden övervakar skrivaren samtalet ("lyssnar" efter faxsignaler). Om inkommande faxsignaler detekteras, sänder skrivaren faxmottagningssignaler och tar emot faxet; om inga faxsignaler detekteras slutar enheten att övervaka telefonlinjen och telefonsvararen kan spela in ett röstmeddelande.

Om du använder samma telefonlinje för telefon och fax och har ett DSL-modem följer du anvisningarna nedan när du konfigurerar faxfunktionen.

Om du får problem med att installera skrivaren tillsammans med tillvalsutrustning, kontakta din lokala tjänsteleverantör eller återförsäljare för att få hjälp.

## Fall K: Delad röst- och faxlinje med uppringt datormodem och röstbrevlåda

Om du tar emot röst- och faxesamtal på samma telefonnummer, använder ett datormodem på samma telefonlinje och dessutom abonnerar på en röstposttjänst från teleoperatören konfigurerar du skrivaren enligt beskrivningen i det här avsnittet.

 **OBS!** Du kan inte ta emot fax automatiskt om du har en röstposttjänst på samma telefonnummer som du använder för fax. Du måste ta emot fax manuellt. Det medför att du måste vara där och ta emot faxet personligen. Om du i stället vill ta emot fax automatiskt kan du kontakta din teleoperatör för att få ett abonnemang med distinkta ringsignaler eller en separat telefonlinje för faxning.

Eftersom datormodemet delar telefonlinjen med skrivaren, kan du inte använda modemmet och skrivaren samtidigt. Du kan till exempel inte använda skrivaren för att faxa samtidigt som du använder datormodemet för att skicka e-post eller koppla upp dig mot internet.

Det finns två olika sätt att konfigurera skrivaren för din dator, beroende på hur många telefonportar datorn har. Kontrollera om det finns en eller två telefonportar på datorn innan du börjar.

- Om datorn endast har en telefonport måste du köpa en parallell linjedelare, enligt illustrationen. (En parallell linjedelare har en RJ-11-port på framsidan och två RJ-11-portar på baksidan. Använd inte en linjedelare med två ledningar, en seriell linjedelare eller en parallell linjedelare som har två RJ-11-portar på framsidan och en kontakt på baksidan.)

**Bild 5-15** Exempel på en parallell linjedelare



- Om datorn har två telefonportar konfigurerar du skrivaren enligt följande:

**Bild 5-16** Skrivaren sedd bakifrån

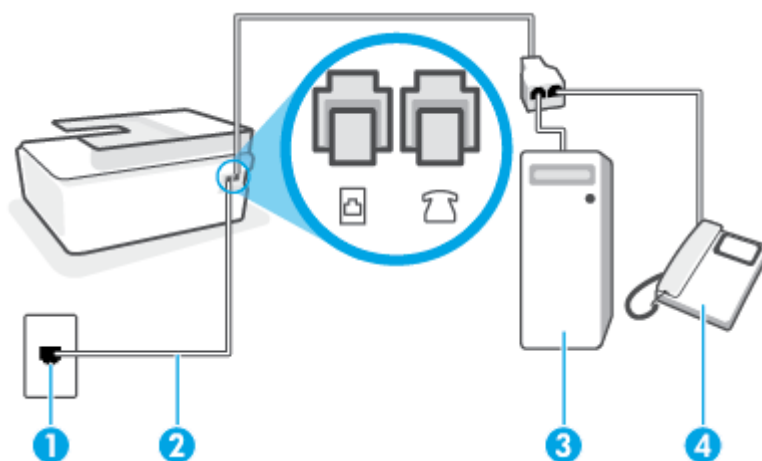



1

Telefonjack.

2	Använd en telefonsladd på minst 26 AWG för att ansluta till  -porten på skrivaren.  Du kan vara tvungen att ansluta telefonsladden till en adapter för ditt land/din region.
3	Dator med modem.
4	Telefon.

### Så här installerar du skrivaren på samma telefonlinje som en dator med två telefonportar

1. Ta bort den vita proppen från -porten på skrivaren.
2. Leta upp den telefonsladd som är ansluten till datorns baksida (datormodemet) och till ett telefonjack. Koppla ur sladden från väggtelefonjacket och anslut den till -porten på skrivaren.
3. Anslut en telefon till "OUT"-porten på baksidan av datormodemet.
4. Sätt i den ena änden av telefonsladden i telefonjacket på väggen, och den andra änden i -porten på skrivaren.



**OBS!** Du kan vara tvungen att ansluta telefonsladden till en adapter för ditt land/din region.

5. Om modemets programvara är inställd för att ta emot fax automatiskt på datorn, ska du inaktivera den inställningen.



**OBS!** Om du inte inaktiverar den automatiska faxmottagningsinställningen i modemets programvara kan inga fax tas emot på skrivaren.

6. Stäng av **Autosvar**.
7. Gör ett faxtest.

Du måste vara på plats och ta emot inkommande faxesamtal. Annars kan inte fax tas emot på skrivaren.

Om du får problem med att installera skrivaren tillsammans med tillvalsutrustning, kontakta din lokala tjänsteleverantör eller återförsäljare för att få hjälp.

## Testa faxkonfigurationen

Du kan testa faxinställningarna för att kontrollera skrivarens status och försäkra dig om att den är korrekt inställd för fax. Utför det här testet när du är klar med att ställa in skrivaren för fax. Testet gör följande:

- Testar faxens maskinvara
- Kontrollerar att rätt telefonsladd är ansluten till skrivaren
- Kontrollerar att telefonsladden är ansluten till rätt port
- Kontrollerar om det finns någon kopplingston
- Kontrollerar att det finns en aktiv telefonlinje
- Testar statusen för telefonlinjeanslutningen

Skrivaren skriver ut en rapport med testresultaten. Om testet misslyckas bör du läsa igenom rapporten för att få veta hur du ska rätta till problemet och köra testet igen.

## Så här testar du faxinställningarna via skrivarens kontrollpanel

1. Ställ in skrivaren för fax så att den fungerar hemma hos dig eller på din arbetsplats.
2. Kontrollera att skrivhuvuden är installerade, att bläcktankarna är fulla och att det finns papper av full storlek i inmatningsfacket innan du startar testet.
3. Tryck på **Faxa** på startskärmen i displayen på skrivarens kontrollpanel.
4. Tryck på **Installation**.
5. Tryck på **Verktyg** och sedan på **Testa fax**.

Skrivaren visar teststatusen på displayen och skriver ut en rapport.

6. Läs igenom rapporten.
  - Om testet lyckas men du fortfarande har problem med att faxa ska du kontrollera att faxinställningarna i rapporten är riktiga. En tom eller felaktig faxinställning kan skapa problem vid faxning.
  - Om testet misslyckas bör du läsa igenom rapporten för att veta hur du ska rätta till eventuella problem.

---

## 6 Hantera bläck och skrivhuvud

Det här avsnittet innehåller följande ämnen:

- [Bläcknivåer](#)
- [Påfyllning av bläcktankarna](#)
- [Beställa bläcktillbehör](#)
- [Skriva ut med enbart svart bläck](#)
- [Förbättra utskriftskvaliteten](#)
- [Rikta in skrivhuvuden \(patroner\)](#)
- [Rengöra skrivhuvuden \(patroner\)](#)
- [Rengöra skrivaren](#)
- [Tips för hantering av bläck och skrivhuvud](#)
- [Flytta skrivaren](#)



# Bläcknivåer

Du kan kontrollera bläcknivåerna från skrivarens bläcktankar. Du kan även använda HPs skrivarprogramvara eller skrivarens kontrollpanel för att avgöra när tankarna behöver påfyllning.

## Så här kontrollerar du bläcknivåerna från skrivarprogramvaran (Windows)

1. I HPs skrivarprogramvara (tillgänglig på **Start**-menyn) klickar du på **Beräknade nivåer** högst upp i fönstret.
2. I Verktygslådan klickar du på fliken **Beräknade nivåer**.

## Så här kontrollerar du bläcknivåerna från skrivarens kontrollpanel

- Tryck på  (bläckikon) på startskärmen.

# Påfyllning av bläcktankarna

 **OBS!** Service eller reparation av produkten till följd av felaktig påfyllning av bläcktankarna och/eller användning av bläck från andra tillverkare täcks inte av garantin.

## Fylla på bläcktankarna

1. Öppna den främre luckan.

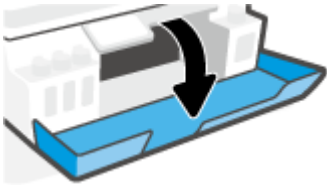

2. Ta bort locket på den bläcktank du ska fylla på.

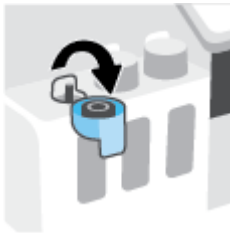

3. Gör något av följande, beroende på vilken typ av bläckflaskor du har:

- **Flaskor med skruvlock:** Skruva av och ta bort locket på bläckflaskan.



- **Flaskor med uppfällbart lock:** Vrid för att ta bort locket från bläckflaskan, ta bort förseglingen från flaskan, sätt tillbaka locket på flaskan och öppna sedan den övre delen av flaskan.

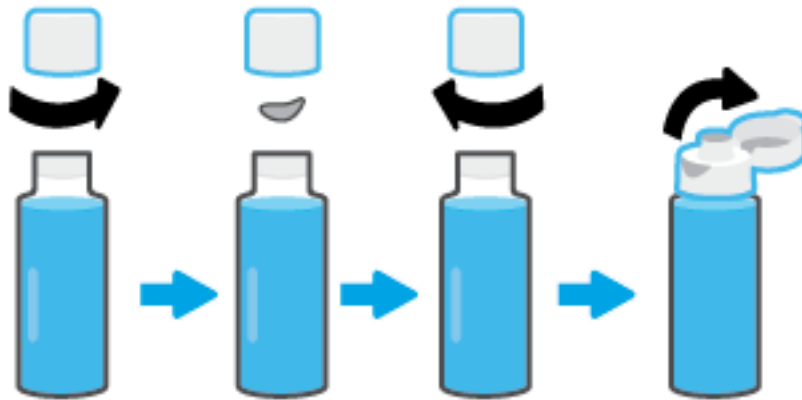

4. Matcha färgen på bläckpatronen med färgen på bläcktanken. Håll flaskan ovanpå tankmunstycket och se till att flaskans topp passar in i munstycket. Låt sedan bläcket rinna ned i tanken tills den är full. Om bläcket inte börjar rinna direkt tar du bort flaskan och lägger an den mot tanken igen.

 **OBS!** Kläm inte på bläckflaskorna när du fyller på bläck. Vilka bläckflaskor du har kan variera.

**Flaskor med skruvlock**

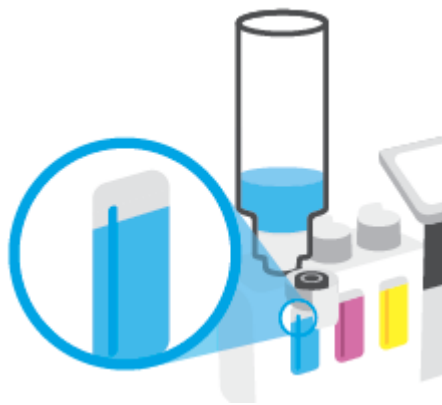

**Flaskor med uppfällbart lock**



 **OBS!** Förvara flaskan stående på en torr och sval plats om det finns bläck kvar i den.

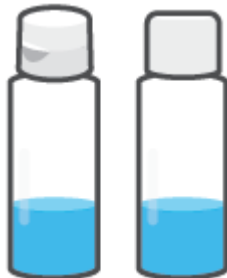

5. Stäng bläcktankens lock ordentligt.

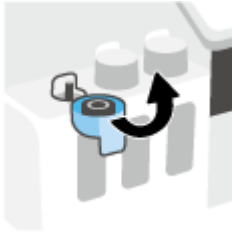

6. Upprepa steg 2 till 5 för att fylla på de andra bläcktankarna.

7. Stäng den främre skrivarluckan.

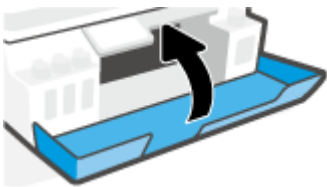

### Varningar för hantering av bläckflaskor

Tänk på följande när det gäller hantering av bläckflaskor:

- Förvara bläckflaskorna utom räckhåll för barn.
- Öppna inte bläckflaskorna förrän du ska fylla på bläcktankarna.
- Luta, skaka eller kläm inte på bläckflaskan när den är öppen, för att förhindra att bläck läcker ut.
- Förvara bläckflaskorna på en sval och torr plats.
- Drink det inte och stoppa det inte i munnen.

## Beställa bläcktillbehör

Innan du beställer bläckflaskor ska du kontrollera etiketterna på bläckflaskorna för att hitta bläckflaskornas nummer. Du kan även hitta information på produktetiketten, som sitter på insidan av den främre luckan.

Om du vill beställa originaltillbehör från HP till skrivaren går du till [www.hp.com/buy/supplies](http://www.hp.com/buy/supplies) . Om du omeds göra det väljer du land/region och söker sedan efter rätt bläckflaskor för din skrivare med hjälp av anvisningarna.



---

**OBS!** Beställning av bläckflaskor online kan inte göras i alla länder/regioner. Om det inte är tillgängligt i ditt land/din region kan du ändå se information om förbrukningsartiklar och skriva ut en lista att använda som referens när du handlar hos en lokal HP-återförsäljare.

---

# Skriva ut med enbart svart bläck

## Skriva ut med enbart svart bläck(Windows)

1. Gå till programvaran och välj **Skriv ut**.
2. Kontrollera att din skrivare är vald.
3. Klicka på knappen som öppnar dialogrutan **Egenskaper**.

Beroende på vilket program du använder kan denna knapp heta **Egenskaper**, **Alternativ**, **Skrivarinställningar**, **Skrivaregenskaper**, **Skrivare** eller **Inställningar**.

4. Välj önskade alternativ.

### Windows 10, Windows 8.1 och Windows 8

- Klicka på fliken **Papper/Kvalitet**.
- Under **Skriv ut i gråskala** väljer du **Endast svart bläck** i listan och klickar sedan på **OK**.

### Windows 7

- Gå till fliken **Layout** eller **Papper/kvalitet** och klickar på knappen **Avancerat** så att dialogrutan **Avancerade alternativ** öppnas.
- I menyn **Skriv ut i gråskala** väljer du **Endast svart bläck** och klickar sedan på **OK**.

# Förbättra utskriftskvaliteten

I skrivarprogrammet kan du skriva ut en diagnostiksidan för att fastställa om skrivhuvudena behöver rengöras eller riktas in (patroner) för att förbättra utskriftskvaliteten.

## Så här skriver du ut en diagnostiksidan för utskriftskvalitet från skrivardisplayen

1. Lägg i vanligt vitt oanvänt papper i storleken Letter eller A4 i inmatningsfacket.
2. På startskärmen på skrivarens kontrollpanelskärm sveper du åt vänster och trycker på  ( **Installation** ).
3. Tryck på **Verktyg** och sedan på **Kvalitet på utskrift**.

## Så här skriver du ut en diagnostiksidan för utskriftskvalitet (Windows)

1. Lägg i vanligt vitt oanvänt papper i storleken Letter eller A4 i inmatningsfacket.
2. Gå till HPs skrivarprogramvara (tillgänglig på **Start**-menyn) och klicka på **Skriv ut, skanna, faxa** högst upp i fönstret.
3. I avsnittet **Utskrifter** klickar du på **Underhåll skrivare** för att få åtkomst till Verktygslådan.
4. I Verktygslådan klickar du på fliken **Enhetsunderhåll** och sedan på **Diagnostiksidan för utskriftskvalitet**.

5. Kontrollera rutorna för cyan, magenta, gul och svart samt övrigt innehåll på diagnostiksidan.



6. Rengör skrivhuvudena (patronerna) om de svarta och färgade rutorna på diagnostiksidan innehåller strimmor eller delvis saknar bläck.

Mer information finns i avsnittet [Rengöra skrivhuvuden \(patroner\) på sidan 108](#).

7. Justera skrivhuvudena (patronerna) om du ser ojämna linjer eller om diagnostiksidan indikerar att justering av skrivhuvudena kan hjälpa.

Mer information finns i avsnittet [Rikta in skrivhuvuden \(patroner\) på sidan 107](#).

8. Om problemen med utskriftskvaliteten kvarstår även efter rengöring och justering av skrivhuvudena (patronerna), bör du kontakta HPs support.

Du kan även förbättra utskriftskvaliteten från HP Smart-appen. Mer information om appen finns i [Använda HP Smart-appen för att skriva ut, skanna och felsöka på sidan 13](#).



## Rikta in skrivhuvuden (patroner)

En justering av skrivhuvudena (patroner) kan förbättra utskriftskvaliteten. Du bör rikta in skrivhuvudena om du lägger märke till feljusterade färger eller linjer i utskrifterna eller på diagnostiksidan för utskriftskvalitet. Mer information om diagnostiksidan för utskriftskvalitet finns i [Förbättra utskriftskvaliteten på sidan 105](#).

### Så här justerar du skrivhuvudena (bläckpatronerna)(Windows)

1. Lägg i vanligt vitt oanvänt papper i storleken Letter eller A4 i inmatningsfacket.
2. Gå till HPs skrivarprogramvara (tillgänglig på **Start**-menyn) och klicka på **Skriv ut, skanna, faxa** högst upp i fönstret.
3. I avsnittet **Utskrifter** klickar du på **Underhåll skrivare** för att få åtkomst till Verktygslådan.
4. I Verktygslådan klickar du på fliken **Enhetstjänster**, sedan på önskat alternativ och följer därefter anvisningarna på skärmen.

### Så här rengör du skrivhuvudet från skrivardisplayen

1. Lägg i vanligt vitt oanvänt papper i storleken Letter eller A4 i inmatningsfacket.
2. På startskärmen på skrivarens kontrollpanelskärm sveper du åt vänster och trycker på  (**Installation**).
3. Tryck på **Verktyg** och sedan på **Justera bläckpatroner**. Följ anvisningarna på skärmen.

## Rengöra skrivhuvuden (patroner)

Om utskrifterna är randiga, har felaktiga färger eller om färger saknas kanske skrivhuvudena behöver rengöras. En diagnostiksidan för utskriftskvalitet hjälper dig också att fastställa om rengöring rekommenderas. Under rengöringsprocessen skrivs en sida ut för att försöka rengöra skrivhuvudena. Mer information om diagnostiksidan för utskriftskvalitet finns i [Förbättra utskriftskvaliteten på sidan 105](#).



**OBS!** Rengör bara skrivhuvudena när det är nödvändigt. Om du rengör dem i onödan slösas bläck och skrivhuvudenas livslängd förkortas.

### Så här rengör du skrivhuvudena (bläckpatronerna) (Windows)

1. Lägg i vanligt vitt oanvänt papper i storleken Letter eller A4 i inmatningsfacket.
2. Gå till HPs skrivarprogramvara (tillgänglig på **Start**-menyn) och klicka på **Skriv ut, skanna, faxa** högst upp i fönstret.
3. I avsnittet **Utskrifter** klickar du på **Underhåll skrivare** för att få åtkomst till Verktygslådan.
4. I Verktygslådan klickar du på fliken **Enhetstjänster**, sedan på önskat alternativ och följer därefter anvisningarna på skärmen.

### Så här rengör du skrivhuvudet från skrivardisplayen

1. Lägg i vanligt vitt oanvänt papper i storleken Letter eller A4 i inmatningsfacket.
2. På startskärmen på skrivarens kontrollpanelskärm sveper du åt vänster och trycker på  (**Installation**).
3. Tryck på **Verktøy** och sedan på **Rengör bläckpatroner**. Följ anvisningarna på skärmen.

# Rengöra skrivaren

Du kan starta en rengöringsrutin i skrivarprogramvaran för att undvika kladd på sidans baksida.

## Så här rengör du skrivaren via skrivarprogramvaran(Windows)

1. Lägg i vanligt vitt oanvänt papper i storleken Letter eller A4 i inmatningsfacket.
2. Gå till HPs skrivarprogramvara (tillgänglig på **Start**-menyn) och klicka på **Skriv ut, skanna, faxa** högst upp i fönstret.
3. I avsnittet **Utskrifter** klickar du på **Underhåll skrivare** för att få åtkomst till Verktygslådan.
4. I Verktygslådan klickar du på fliken **Enhetstjänster**, sedan på önskat alternativ och följer därefter anvisningarna på skärmen.

# Tips för hantering av bläck och skrivhuvud

## Tips om skrivhuvuden

Tänk på följande när det gäller skrivhuvuden:

- Använd HPs originalskrivhuvuden.
- För att skydda skrivhuvudena från att torka ut ska du alltid stänga av skrivaren med hjälp av Ström-knappen och vänta tills lampan vid Ström-knappen släcks.
- Öppna inte eller ta bort tejen från skrivhuvudena förrän du är redo att installera dem. Om du låter tejen sitta kvar på skrivhuvudena undviker du att bläcket dunstar.
- Installera både det svarta skrivhuvudet och färgskrivhuvudet korrekt.

Mer information finns i avsnittet [Bläckpatronsproblem på sidan 140](#).

- När du väl har förberett skrivaren ska du inte öppna skrivhuvudsspärren, ifall du inte ombeds att göra det.
- Justera skrivaren för bästa utskriftskvalitet. Mer information finns i [Utskriftsproblem på sidan 147](#).
- Om du tar ut ett skrivhuvud ur skrivaren av någon anledning ska du försöka sätta tillbaka den igen så fort som möjligt. Utanför skrivaren börjar skrivhuvudena torka ut om de är oskyddade.

## Bläcktips

Tänk på följande när det gäller hantering av bläck:

- Se till att bläcktankarna inte har låg bläcknivå innan du skriver ut.

Mer information finns i avsnittet [Bläcknivåer på sidan 99](#).

- Fyll på bläcktankarna de har låg bläcknivå. Om du skriver ut när bläcktankarna har låg bläcknivå kan det skada skrivaren.
- Luta inte skrivaren.



**OBS!** HPs originalskrivhuvuden och bläck är utformade och testade med HPs skrivare och papper för att du ska få utmärkta resultat i utskrift efter utskrift.

HP lämnar inte några garantier för kvaliteten eller tillförlitligheten hos förbrukningsmaterial från andra tillverkare än HP. Service eller reparation av enheten till följd av att tillbehör från andra tillverkare använts täcks inte av garantin.

## Flytta skrivaren

Följ de här anvisningarna för att förhindra skador på skrivaren samt bläckläckage.

Om du flyttar skrivaren inom hemmet eller kontoret ska du låta skrivhuvudsspärren vara stängd och hålla skrivaren upprätt.

Om du flyttar skrivaren utanför hemmet eller kontoret kan du hitta instruktioner om att flytta skrivaren i förpackningen eller på [www.support.hp.com](http://www.support.hp.com) .

---

# 7 Anslut

- [Innan du börjar](#)
- [Så här försätter du skrivaren i installationsläge](#)
- [Ansluta skrivaren till ett trådlöst nätverk med en router](#)
- [Ansluta trådlöst till skrivaren utan router \(Wi-Fi Direct\)](#)
- [Anslut skrivaren med hjälp av HP Smart-appen](#)
- [Så här ändrar du de trådlösa inställningarna](#)
- [Anslut skrivaren till datorn med en USB-sladd \(ej nätverksanslutning\)](#)
- [Byta från en USB-anslutning till ett trådlöst nätverk](#)
- [Använda avancerade skrivarhanteringsverktyg \(för nätverksanslutna skrivare\)](#)
- [Tips för konfiguration och användning av en nätverksansluten skrivare](#)

## Innan du börjar

Säkerställ följande:

- Att det trådlösa nätverket är konfigurerat och fungerar som det ska.
- Att skrivaren och de datorer som använder skrivaren finns i samma nätverk (delnät).

När du ansluter skrivaren kan du uppmanas att ange det trådlösa nätverksnamnet (SSID) och ett lösenord för trådlös anslutning.

- Det trådlösa nätverksnamnet är namnet på ditt trådlösa nätverk.
- Lösenordet för trådlös anslutning förhindrar att andra ansluter sin dator till ditt trådlösa nätverk utan tillstånd. Beroende på vilken säkerhetsnivå som krävs kan ditt trådlösa nätverk använda antingen en WPA-lösenordsfras eller en WEP-nyckel.

Om du inte har ändrat nätverksnamnet eller lösenordsnyckeln sedan du installerade ditt trådlösa nätverk kan du eventuellt hitta dessa uppgifter på din trådlösa router (på baksidan eller på sidan).

Om du inte hittar nätverksnamnet eller säkerhetslösenordet, eller inte kommer ihåg informationen, kan du läsa i den dokumentation som medföljde datorn eller den trådlösa routern. Vänd dig till nätverksadministratören eller den som konfigurerade det trådlösa nätverket om du fortfarande inte hittar den här informationen.

## Så här försätter du skrivaren i installationsläge

Om det har gått mer än två timmar sedan du först satte på skrivaren och du inte har konfigurerat skrivaren trådlöst kan du sätta skrivaren i nätverksinstallationsläge genom att återställa skrivarens nätverksinställningar. Installationsläget varar i två timmar. Mer information om hur du återställa skrivarens nätverksinställningar finns i [Återställ fabriksstandarder och -inställningar på sidan 165](#).



# Ansluta skrivaren till ett trådlöst nätverk med en router

- [Ansluta skrivaren till ett trådlöst nätverk med HP skrivarprogram](#)
- [Ansluta skrivaren till ett trådlöst nätverk med skrivarens kontrollpanel](#)

## Ansluta skrivaren till ett trådlöst nätverk med HP skrivarprogram

För anslutning till ett integrerat trådlöst WLAN 802.11-nätverk kontrollerar du följande:

- Ett trådlöst 802.11b/g/n-nätverk som innehåller en trådlös router eller åtkomstpunkt.



**OBS!** Skrivaren har stöd för anslutningar som använder 2,4 GHz och 5 GHz.

- Se till att datorn redan är ansluten till det trådlösa nätverk som du planerar att ansluta skrivaren till.
- Nätverksnamn (SSID).
- WEP-nyckel, WPA-lösenord (vid behov).

### Så här ansluter du skrivaren med HP skrivarprogram (Windows)

Om du ansluter skrivaren trådlöst med hjälp av HPs programvara försätter du skrivaren i nätverksinstallationsläge genom att återställa skrivarens nätverksinställningar. Installationsläget varar i två timmar. Mer information om hur du återställa skrivarens nätverksinställningar finns i [Återställ fabriksstandarder och -inställningar på sidan 165](#).

1. I HP skrivarprogram (tillgänglig på **Start**-menyn) klickar du på **Verktyg**.
2. Klicka på **Enhetsinstallation och programvara**.
3. Klicka på **Anslut en ny enhet**, klicka på **Trådlöst** och följ anvisningarna på skärmen.

## Ansluta skrivaren till ett trådlöst nätverk med skrivarens kontrollpanel

Använd guiden för trådlös installation från displayen på skrivarens kontrollpanel för att konfigurera trådlös kommunikation.



**OBS!** Innan du fortsätter ska du gå igenom listan på [Innan du börjar på sidan 113](#).

1. Tryck på (Trådlöst) på startskärmen i displayen på skrivarens kontrollpanel.
2. Touch (Inställningar).
3. Tryck på **Trådlös konfigurationsguide** eller **Wi-Fi Protected Setup (Wi-Fi-skyddad konfiguration)**.
4. Slutför installationen genom att följa anvisningarna på displayen.

# Ansluta trådlöst till skrivaren utan router (Wi-Fi Direct)

Med Wi-Fi Direct kan du skriva ut trådlöst från en dator, smartphone, surfplatta eller någon annan enhet med trådlös funktion – utan att behöva ansluta till ett befintligt trådlöst nätverk.

## Riktlinjer för användning av Wi-Fi Direct





**OBS!** För mer information om Wi-Fi Direct se [www.hp.com/go/wifidirectprinting](http://www.hp.com/go/wifidirectprinting).

- Kontrollera att Wi-Fi Direct är påslagen för din skrivare.
- Kontrollera att datorn eller den mobila enheten har den programvara som krävs.
  - Om du använder en dator kontrollerar du att du har installerat den skrivarprogramvara som medföljde skrivaren.

Om du inte har installerat HPs skrivarprogramvara på datorn ansluter du först datorn till Wi-Fi Direct för skrivaren och installerar sedan skrivarprogramvaran. Välj **Trådlöst** när du blir ombedd att ange en anslutningstyp i skrivarprogramvaran.
  - Om du använder en mobil enhet kontrollerar du att du har installerat en kompatibel utskriftsapp.
- Upp till fem datorer och mobila enheter kan använda samma anslutning för Wi-Fi Direct.
- Wi-Fi Direct kan användas medan skrivaren är ansluten till en dator via en USB-kabel, eller till ett nätverk via en trådlös anslutning.
- Wi-Fi Direct kan inte användas för att ansluta en dator, en mobil enhet eller en skrivare till internet.



## Aktivera och inaktivera Wi-Fi Direct

1. På startskärmen på skrivarens kontrollpanelskärm trycker du på  (Wi-Fi Direct).
2. Tryck på  (Inställningar).
3. Om skärmen visar att Wi-Fi Direct är **Av** trycker du på växlingsknappen bredvid **Wi-Fi Direct** för att starta funktionen.



**TIPS:** Du kan också aktivera Wi-Fi Direct från EWS. Mer information om hur du använder den inbäddade webbservern finns i [Öppna den inbäddade webbservern på sidan 124](#).

## När du vill byta anslutningsmetod

1. På startskärmen på skrivarens kontrollpanelskärm trycker du på  (Wi-Fi Direct).
2. Tryck på  (Inställningar).
3. Tryck på **Anslutningsmetod** och välj sedan **Automatiskt** eller **Manuellt**.

## Så här gör du för att hitta namnet och lösenordet för Wi-Fi Direct

- På startskärmen på skrivarens kontrollpanelskärm trycker du på  (Wi-Fi Direct).

Namnet och lösenordet för Wi-Fi Direct visas på skärmen.

## Så här skriver du ut från en mobil enhet med trådlös funktion som stöder Wi-Fi Direct

Google Android-enheter: Kontrollera att du har installerat den senaste versionen av pluginprogrammet HP Print Service på den mobila enheten. Du kan hämta det här pluginprogrammet från appbutiken Google Play.

1. Kontrollera att du har slagit på Wi-Fi Direct på skrivaren.
2. Starta Wi-Fi Direct på din mobila enhet. Mer information finns i den dokumentation som medföljde den mobila enheten.
3. Välj ett dokument på den mobila enheten från en app som det går att skriva ut ifrån och välj sedan alternativet för utskrift av dokumentet.

Listan över tillgängliga skrivare visas.

4. Välj namnet för Wi-Fi Direct i listan över tillgängliga skrivare, exempelvis DIRECT-\*\*-HP Smart Tank Plus (där \*\* motsvaras av unika tecken som identifierar din skrivare) för att ansluta din mobila enhet.

Om den mobila enheten inte ansluts automatiskt till skrivaren följer du instruktionerna på skrivarens kontrollpanel för att ansluta till skrivaren. Ange PIN-koden på din mobila enhet om en PIN-kod visas på skrivarens kontrollpanel.

Utskriften startar när den mobila enheten är ansluten till skrivaren.

## Så här skriver du ut från en mobila enhet med trådlös funktion som inte stöder Wi-Fi Direct

1. Kontrollera att du har installerat en kompatibel utskriftsapp på din mobila enhet. Om du vill ha mer information, gå till [www.hp.com/global/us/en/eprint/mobile\\_printing\\_apps.html](http://www.hp.com/global/us/en/eprint/mobile_printing_apps.html).
2. Kontrollera att du har slagit på Wi-Fi Direct på skrivaren. Mer information finns i avsnittet [Aktivera och inaktivera Wi-Fi Direct på sidan 116](#).
3. Aktivera den trådlösa (Wi-Fi) anslutningen på den mobila enheten. Mer information finns i den dokumentation som medföljde den mobila enheten.
4. Anslut till ett nytt nätverk från den mobila enheten. Gör på samma sätt som du brukar för att ansluta till ett nytt trådlöst nätverk eller en trådlös surfzon. Välj namnet för HP Wi-Fi Direct i listan över trådlösa skrivare, exempelvis DIRECT-\*\*-HP Smart Tank Plus (där \*\* motsvaras av unika tecken som identifierar din skrivare).



**OBS!** Information om hur du hittar namnet och lösenordet för Wi-Fi Direct finns i [Så här gör du för att hitta namnet och lösenordet för Wi-Fi Direct på sidan 116](#).

5. Ange skrivarens Wi-Fi Direct-lösenord när du uppmanas att göra det.
6. Skriv ut dokumentet.

## Så här skriver du ut från en dator med trådlös funktion (Windows)

1. Kontrollera att du har slagit på Wi-Fi Direct på skrivaren. Mer information finns i avsnittet [Aktivera och inaktivera Wi-Fi Direct på sidan 116](#).
2. Slå på datorns Wi-Fi-anslutning. Mer information finns i den dokumentation som medföljde datorn.



**OBS!** Om datorn inte stöder Wi-Fi kan du inte använda Wi-Fi Direct.

3. Gå till datorn och anslut till ett nytt nätverk. Gör på samma sätt som du brukar för att ansluta till ett nytt trådlöst nätverk eller en trådlös surfzon. Välj namnet för HP Wi-Fi Direct i listan över trådlösa

skrivare, exempelvis DIRECT-\*\*-HP Smart Tank Plus (där \*\* motsvaras av unika tecken som identifierar din skrivare).

Ange Wi-Fi Direct-lösenordet när du uppmanas att göra det.

Information om hur du hittar namnet och lösenordet för Wi-Fi Direct finns i [Så här gör du för att hitta namnet och lösenordet för Wi-Fi Direct på sidan 116](#).

4. Gå vidare till steg 5 om skrivaren har installerats och är ansluten till datorn via ett trådlöst nätverk. Om skrivaren har installerats och är ansluten till datorn via en USB-kabel följer du nedanstående anvisningar för att installera skrivarprogram med hjälp av Wi-Fi Direct-anslutningen.
  - a. Beroende på vilket operativsystem du har ska du göra något av följande:
    - **Windows 10:** Gå till datorns skrivbord, klicka på **Start**, välj **HP** i listan över appar och klicka sedan på ikonen med skrivarens namn.
    - **Windows 8,1:** Klicka på nedåtpilen i det nedre vänstra hörnet av Startskärmen och välj skrivarens namn.
    - **Windows 8:** Högerklicka i ett tomt område av Startskärmen, klicka på **Alla appar** i appfältet och välj sedan skrivarens namn.
    - **Windows 7:** Gå till datorns skrivbord, klicka på **Start**, välj **Alla program**, klicka på **HP**, klicka på mappen för skrivaren och välj sedan ikonen med skrivarens namn.
  - b. I skrivarprogram klickar du på **Verktyg**.
  - c. Klicka på **Enhetsinstallation och programvara** och välj sedan **Anslut en ny enhet**.
  - d. När skärmen **Anslutningsalternativ** visas i programvaran väljer du **Trådlöst**.  
Välj programvaran för din HP-skrivare i listan över detekterade skrivare.
  - e. Följ anvisningarna på skärmen.
5. Skriv ut dokumentet.

# Anslut skrivaren med hjälp av HP Smart-appen

## Konfigurera med appen HP Smart

Du kan använda HP Smart-appen för att installera skrivaren i ditt trådlösa nätverk. HP Smart-appen går att använda på iOS-, Android-, Windows- och Mac-enheter. Mer information om appen finns i [Använda HP Smart-appen för att skriva ut, skanna och felsöka på sidan 13](#).

1. Kontrollera att din skrivare och din enhet är påslagna och anslutna till samma trådlösa nätverk.
2. Om det har gått mer än två timmar sedan du först satte på skrivaren och du inte har konfigurerat skrivaren trådlöst kan du sätta skrivaren i nätverksinstallationsläge genom att återställa skrivarens nätverksinställningar. Mer information om hur du återställa skrivarens nätverksinställningar finns i [Återställ fabriksstandarder och -inställningar på sidan 165](#).
3. Om du använder en mobil iOS- eller Android-enhet behöver du se till att Bluetooth är aktiverat på enheten.

---

### **OBS!**

- HP Smart använder endast Bluetooth för skrivarinstallation. Det här gör att installationsprocessen går snabbare och enklare på mobila iOS- och Android-enheter.
- Utskrift med hjälp av Bluetooth stöds ej.

- 
4. Öppna HP Smart-appen på din enhet.
  5. **iOS/Android:** På startskärmen i HP Smart trycker du på **+** (plusikonen) och väljer sedan skrivaren. Om skrivaren inte finns med i listan trycker du på **Lägg till en ny skrivare**.

**Windows:** På startskärmen i HP Smart klickar eller trycker du på **+** (plusikonen) och väljer sedan eller lägger till en skrivare.

**Mac:** På startskärmen i HP Smart klickar du på **+** (plusikonen) och väljer sedan skrivaren. Om skrivaren inte finns med i listan klickar du på **Skrivare** och väljer sedan **Konfigurera en ny skrivare**.



Följ anvisningarna på din enhets skärm för att lägga till skrivaren i ditt nätverk.

## Så här ändrar du de trådlösa inställningarna



Du kan konfigurera och hantera din trådlösa anslutning och utföra olika uppgifter för nätverkshantering. Detta innebär att skriva ut information om nätverksinställningar, aktivera och inaktivera den trådlösa funktionen och ändra trådlösa inställningar.

### Så här slår du på eller stänger av skrivarens trådlösa funktion

Den blå lampan för trådlöst på skrivarens kontrollpanel lyser när den trådlösa funktionen är påslagen.



1. Gå till startsidan på skärmen på skrivarens kontrollpanel. Tryck på  (Trådlöst), tryck sedan på  (Inställningar).
2. Tryck på växlingsknappen bredvid **Trådlös** för att växla den trådlösa funktionen av och på.

### Så här skriver du ut testrapporten för det trådlösa nätverket

1. Gå till startsidan på skärmen på skrivarens kontrollpanel. Tryck på  (Trådlöst), tryck sedan på  (Inställningar).
2. Tryck på **Skriv ut rapporter**.
3. Tryck på **Testrapport om trådlöst**.

### Så här skriver du ut nätverksinställningarna

Gör något av följande:

- Tryck på  (Trådlöst) på startskärmen i displayen på skrivarens kontrollpanel för att visa nätverksstatusskärmen. Tryck på **Skriv ut info** för att skriva ut nätverkskonfigurationssidan.
- Tryck på  (**Installation**) på startskärmen i displayen på skrivarens kontrollpanel, tryck på **Verktyg** och tryck sedan på **Nätverkskonfigurationsrapport**.

### Så här ändrar du trådlösa inställningar (Windows)

Den här metoden är tillgänglig om du redan har installerat skrivarprogram.

 **VIKTIGT:** Den här metoden kräver en USB-kabel. Anslut inte USB-kabeln förrän du blir ombedd att göra det.

1. I HP skrivarprogram (tillgänglig på **Start**-menyn) klickar du på **Verktyg**.
2. Klicka på **Skrivarinstallation och programvara**.
3. Välj **Konfigurera trådlösa inställningar igen**. Följ anvisningarna på skärmen.

## Så här ändrar du de trådlösa inställningarna (HP Smart-appen)

1. Om det har gått mer än två timmar sedan du först satte på skrivaren och du inte har konfigurerat skrivaren trådlöst kan du sätta skrivaren i nätverksinstallationsläge genom att återställa skrivarens nätverksinställningar.

Installationsläget varar i två timmar. Mer information om hur du återställa skrivarens nätverksinställningar finns i [Återställ fabriksstandarder och -inställningar på sidan 165](#).

2. Tryck på **+** (plusikonen) på startskärmen i HP Smart och välj alternativet att lägga till en ny skrivare.

# Anslut skrivaren till datorn med en USB-sladd (ej nätverksanslutning)

Skrivaren stöder en USB 2.0 High Speed-port på baksidan för anslutning till en dator.

Om skrivarprogram har installerats kommer skrivaren att fungera som en plug-and-play-enhet. Om programvaran inte har installerats följer du stegen här nedanför för att ansluta skrivaren med USB-kabeln.

## Så här ansluter du skrivaren med USB-kabeln

1. Skriv [123.hp.com](http://123.hp.com) i din dators webbläsare för att hämta och installera HP skrivarprogram. Du kan även använda HP skrivarprogram-CD-skivan (om den tillhandahållits) eller hämta programvaran på [www.support.hp.com](http://www.support.hp.com).



**OBS!** Anslut inte USB-kabeln till skrivaren förrän du blir uppmanad att göra det.

2. Följ anvisningarna på skärmen. När du blir uppmanad till det ansluter du skrivaren till datorn genom att välja **USB** på skärmen **Anslutningsalternativ**.
3. Följ anvisningarna på skärmen.



# Byta från en USB-anslutning till ett trådlöst nätverk

Om du först konfigurerade skrivaren och installerade programvaran med en USB-kabel, som direkt ansluter skrivaren till datorn, kan du lätt byta till en trådlös nätverksanslutning. Du behöver då ett trådlöst 802.11b/g/n-nätverk som innehåller en trådlös router eller åtkomstpunkt.

Innan du byter från en USB-anslutning till ett trådlöst nätverk måste du se till att:

- Skrivaren fortsätter att vara ansluten till datorn med USB-kabeln tills du blir ombedd att koppla ur kabeln.
- Se till att datorn är ansluten till det trådlösa nätverk som du planerar att ansluta skrivaren till.



**OBS!** Om du inte lyckas ansluta med hjälp av stegen i det här avsnittet kan du läsa mer i [Nätverks- och anslutningsproblem på sidan 161](#).

## Så här byter du från en USB-anslutning till ett trådlöst nätverk(Windows)

1. I HP skrivarprogram (tillgänglig på **Start**-menyn) klickar du på **Verktyg**.
2. Klicka på **Skrivarinstallation och programvara**.
3. Välj **Gör om en USB-ansluten enhet till trådlös**. Följ anvisningarna på skärmen.

## Så här ändrar du från USB-anslutning till ett trådlöst nätverk med appen HP Smart på en Windows 10-dator (Windows)

1. Kontrollera att din dator och skrivare uppfyller följande krav innan du fortsätter:
  - Skrivaren är ansluten till datorn via USB.
  - Datorn är ansluten till ett trådlöst nätverk.
2. Öppna appen HP Smart. Mer information finns i [Använda HP Smart-appen för att skriva ut, skanna och felsöka på sidan 13](#).
3. Kontrollera att din skrivare är vald.



**TIPS:** Om en skrivare redan är konfigurerad kan du välja den på startskärmen i HP Smart-appen genom att svepa åt vänster eller höger och välja den.

Om du vill använda en annan skrivare klickar eller trycker du på **+** (plusikonen) på startskärmen och väljer sedan en annan skrivare eller lägger till en ny.

4. Klicka på **Läs mer** när alternativet Gör utskrift enklare genom att ansluta din skrivare trådlöst visas högst upp på appens startside.

# Använda avancerade skrivarhanteringsverktyg (för nätverksanslutna skrivare)

När skrivaren är ansluten till ett nätverk kan du använda den inbäddade webbservern (EWS) för att visa statusinformation, ändra inställningar och hantera enheten från datorn.

 **OBS!** Du kan öppna och använda EWS utan att vara ansluten till internet. Dock kanske vissa funktioner inte är tillgängliga.

 **OBS!** För att visa eller ändra vissa inställningar kan du behöva ett lösenord.

- [Öppna den inbäddade webbservern](#)
- [Om cookies](#)

## Öppna den inbäddade webbservern

Du kan använda ett av följande sätt för att öppna den inbäddade webbservern.

### Så här öppnar du den inbäddade webbservern via nätverket

1. Ta reda på skrivarens IP-adress eller värdnamn genom att trycka på  (Trådlöst) eller genom att skriva ut en nätverkskonfigurationssida.

 **OBS!** Skrivaren måste vara ansluten till ett nätverk och ha en IP-adress.



2. I en webbläsare som stöds på din dator skriver du den IP-adress och det värdnamn som skrivaren tilldelats.

Om skrivarens IP-adress till exempel är 123.123.123.123, anger du följande adress i webbläsaren:  
`http://123.123.123.123.`

### Så här öppnar du den inbäddade webbservern via HP skrivarprogram (Windows)

1. Öppna skrivarprogram. Mer information finns i avsnittet [Öppna HPs skrivarprogramvara \(Windows\) på sidan 12](#).
2. Klicka på fliken **Skriv ut, skanna, faxa** och sedan på **Underhåll skrivaren**.
3. Klicka på fliken **Enhetsinformation** i verktygsfältet.
4. När skrivarinformationen har hämtats klickar du på **Hemsida för skrivarens inbäddade webbserver (EWS)** långt ned till höger på sidan.

### Så här öppnar du den inbäddade webbservern via Wi-Fi Direct

1. Tryck på  (Wi-Fi Direct) på startskärmen i displayen på skrivarens kontrollpanel.
2. Tryck på  (Inställningar).
3. Om skärmen visar att Wi-Fi Direct är **Av** trycker du på **Wi-Fi Direct** för att starta funktionen.

4. På din trådlösa dator slår du på den trådlösa funktionen och söker du efter och ansluter till Wi-Fi Direct-namnet, till exempel: DIRECT-\*\*-HP Smart Tank Plus (där \*\* är unika tecken som identifierar skrivaren).

Ange Wi-Fi Direct-lösenordet när du uppmanas att göra det.



**OBS!** För att hitta namnet och lösenordet för Wi-Fi Direct trycker du på  (Wi-Fi Direct) på startskärmen på skrivarens kontrollpanelskärm.

---

5. I en webbläsare som stöds på din dator skriver du följande adress: `http://192.168.223.1`.

## Om cookies

Den inbäddade webbservern (EWS) placerar mycket små textfiler (cookies) på din hårddisk när du surfar. Med hjälp av dessa filer kan den inbäddade webbservern känna igen datorn nästa gång du besöker webbplatsen. Om du till exempel har konfigurerat EWS-språket hjälper en cookie till att komma ihåg vilket språk du har valt, så att sidorna visas på det språket nästa gång du går till EWS-servern. En del cookies (t.ex. den cookie som lagrar kunds specifika inställningar) lagras på datorn tills du tar bort dem manuellt.

Du kan konfigurera din webbläsare så att den godkänner alla cookies, eller så kan du konfigurera den så att du varnas varje gång en cookie erbjuds, vilket gör att du kan välja vilka cookies som du vill tillåta eller neka. Du kan även använda webbläsaren för att ta bort oönskade cookies.



**OBS!** Om du inaktiverar cookies kommer du även att inaktivera en eller flera av de följande funktionerna, beroende på vilken skrivare du har:

---

- Starta på det ställe där du lämnade programmet (särskilt användbart när du använder installationsguider)
- Komma ihåg språkinställningen i webbläsaren för EWS
- Anpassa EWS Hemsida

Information om hur du ändrar sekretess- och cookie-inställningar och hur du visar eller tar bort cookies finns i den dokumentation som medföljer din webbläsare.

# Tips för konfiguration och användning av en nätverksansluten skrivare

Använd följande tips när du konfigurerar och använder en nätverksansluten skrivare:

- När du konfigurerar en trådlös nätverksskrivare ska du försäkra dig om att den trådlösa routern eller åtkomstpunkten är påslagen. Skrivaren söker efter trådlösa routrar och listar sedan namnen på de detekterade nätverken på datorn.
- Om datorn är ansluten till ett virtuellt privat nätverk (VPN) måste du koppla bort den från VPN innan du kan nå andra enheter i nätverket, inklusive skrivaren.
- Lär dig mer om hur du konfigurerar nätverket och skrivaren för trådlös utskrift. [Klicka här för att koppla upp dig och få mer information.](#)
- Lär dig hur du hittar nätverkets säkerhetsinställningar. [Klicka här för att koppla upp dig och få mer information.](#)
- Se till att ditt trådlösa nätverk tillhandahåller en internetanslutning.
- Kontrollera att skrivaren är med i nätverket.

Använd annars guiden för trådlös installation från skärmen på skrivarens kontrollpanel för att konfigurera trådlös kommunikation.

- Kontrollera att din skrivare och din enhet är påslagna och anslutna till samma trådlösa nätverk.
- Om det har gått mer än två timmar sedan du först satte på skrivaren och du inte har konfigurerat skrivaren trådlöst kan du sätta skrivaren i nätverksinstallationsläge genom att återställa skrivarens nätverksinställningar. Installationsläget varar i två timmar. Mer information om hur du återställa skrivarens nätverksinställningar finns i [Återställ fabriksstandarder och -inställningar på sidan 165.](#)
- Om du använder en mobil enhet behöver du se till att Bluetooth är aktiverat på enheten.
- Lär dig mer om HP Print and Scan Doctor. [Klicka här för att koppla upp dig och få mer information.](#)



---

**OBS!** Det här verktyget är endast tillgängligt för Windows operativsystem.

---

- Lär dig hur du byter från USB-anslutning till trådlös anslutning. [Klicka här för att koppla upp dig och få mer information.](#)
- Lär dig hur du ska göra med din brandvägg och dina antivirusprogram under konfigurationen av skrivaren. [Klicka här för att koppla upp dig och få mer information.](#)

---

# 8 Lösa problem

Det här avsnittet innehåller följande ämnen:

- [Få hjälp med HP-onlinefelsökning](#)
- [Behöver du mer hjälp?](#)
- [Få hjälp från skrivarens kontrollpanel](#)
- [Få hjälp i HP Smart-appen](#)
- [Problem med papperstrassel och pappersmatning](#)
- [Bläckpatronsproblem](#)
- [Utskriftsproblem](#)
- [Kopieringsproblem](#)
- [Skanningsproblem](#)
- [Faxproblem](#)
- [Nätverks- och anslutningsproblem](#)
- [Problem med skrivarens maskinvara](#)
- [Lösa problem med hjälp av webbtjänster](#)
- [Återställ fabriksstandarder och -inställningar](#)
- [Underhålla skrivaren](#)
- [HP Support](#)

# Få hjälp med HP-onlinefelsökning

Använd ett HP-verktyg för felsökning online för att åtgärda skrivarproblem. Använd tabellen nedan för att identifiera problemet och klicka på motsvarande länk.



**OBS!** HPs felsökningsguider online är eventuellt inte tillgängliga på alla språk.

Verktyg för felsökning online	Använd det här verktyget för att:
<a href="#">Felsöka problem med papperstrassel</a>	Ta bort papperstrassel från skrivaren eller dokumentmataren och åtgärda problem med papper eller pappersmatning.
<a href="#">Felsöka om skrivarvagnen fastnat</a>	Ta bort föremål som blockerar skrivarvagnen.
<a href="#">Felsöka problem med utskrifter som inte skrivs ut</a>	Åtgärda problem med skrivare som inte svarar, sidor som inte skrivs ut eller "Kan inte skriva ut"-fel.
<a href="#">Felsöka problem med kopiering och skanning</a>	Ta reda på varför kopiering eller skanning inte fungerar på skrivaren, eller förbättra kvaliteten på kopierade eller skannade sidor.
<a href="#">Felsöka problem med utskriftskvalitet</a>	Förbättra utskrifternas kvalitet.
<a href="#">Sök efter nätverksinställningar för en trådlös anslutning</a>	Sök efter namnet på det trådlösa nätverket (SSID) och lösenordet.
<a href="#">Felsöka problem med trådlös nätverksanslutning</a>	Åtgärda problem med trådlös nätverksanslutning, inklusive problem med att arrangera en trådlös anslutning för första gången eller åtgärda en anslutning som inte längre fungerar.
<a href="#">Omvandla en USB-anslutning till en trådlös anslutning</a>	Omvandla anslutningen mellan skrivare och dator från USB till trådlös.
<a href="#">Felsöka ett brandväggs- eller antivirusproblem</a>	Åtgärda problemet genom att ta reda på om en brandvägg eller ett antivirusprogram hindrar datorn från att ansluta till skrivaren.
<a href="#">Felsöka faxproblem</a>	Åtgärda problem med att skicka eller ta emot ett fax eller faxa till din dator.
<a href="#">Felsöka Wi-Fi Direct anslutningsproblem</a>	Lösa problem med Wi-Fi Direct, eller konfigurera Wi-Fi Direct.
<a href="#">Felsöka problem med mobila nätverk</a>	Åtgärda problem med att ansluta en mobil enhet till skrivaren
<a href="#">HP Print and Scan Doctor</a>	Analysera och lösa skrivarproblem automatiskt.
(Endast för Windows operativsystem)	
<a href="#">HPs virtuella agent</a>	Chatta med HPs virtuella agent för att felsöka problem.

## Behöver du mer hjälp?



Åtgärda skrivarproblem med HPs verktyg för felsökning online

[Få hjälp med HP-onlinefelsökning på sidan 128](#)



Analysera och åtgärda skrivarproblem

[HP Print and Scan Doctor](#)

(Endast för Windows operativsystem)



Få skrivardokumentation, felsökningsinformation, programvaruuppdateringar och annat

[www.support.hp.com](http://www.support.hp.com)



Använd min mobila enhet för att skriva ut, skanna och hantera skrivaren med HP Smart-appen

- **iOS/Android:** [www.hp.com/go/hpsmart-help](http://www.hp.com/go/hpsmart-help)
- **Windows:** [www.hp.com/go/hpsmartwin-help](http://www.hp.com/go/hpsmartwin-help)
- **Mac:** [www.hp.com/go/hpsmartmac-help](http://www.hp.com/go/hpsmartmac-help)



Skanna med HPs skanningsprogramvara

[HP Scan software](#)



Beställa bläcktillbehör

[HP Sure Supply](#)



Kontakta HP Support

[Contact support website](#)



Skriv ut oavsett var du befinner dig på den HP ePrint-kompatibla skrivaren

[HP ePrint](#)



Registrera min produkt

[www.register.hp.com](http://www.register.hp.com)



Visa alternativ för skrivargaranti

[www.support.hp.com](http://www.support.hp.com)

## Få hjälp från skrivarens kontrollpanel

Du kan använda skrivarens hjälpavsnitt för att lära dig mer om skrivaren. En del av hjälpavsnitten innehåller animationer som vägleder dig genom olika procedurer, t.ex. som att fylla på papper.

Hjälpmenyn kommer du åt från startskärmen eller kontextuell hjälp för en skärm, genom att trycka på **?** på skrivarens kontrollpanel.



## Få hjälp i HP Smart-appen

HP Smart-appen meddelar dig om skrivarproblem uppstår (papperstrassel m.m.). Den har även länkar till hjälpinnehåll och kontaktuppgifter till support. Mer information om appen finns i [Använda HP Smart-appen för att skriva ut, skanna och felsöka på sidan 13](#).

1. Öppna HP Smart på din enhet.
2. På startskärmen i HP Smart ser du till att din skrivare är vald.

---

 **TIPS:** Om en skrivare redan är konfigurerad kan du välja den på startskärmen i HP Smart genom att svepa åt vänster eller höger och välja den.

Om du vill använda en annan skrivare klickar eller trycker du på **+** (plusikonen) på startskärmen och väljer sedan en annan skrivare eller lägger till en ny.

---

3. Klicka eller tryck på skrivaren för att visa skrivarens status.

# Problem med papperstrassel och pappersmatning

## Åtgärda papperstrassel eller att skrivarvagnen har fastnat

<a href="#">Åtgärda problem med papperstrassel.</a>	Använd en av HPs felsökningsguider online  Få stegvisa instruktioner om hur du reder ut papperstrassel och åtgärdar problem med papper eller pappersmatning.
<a href="#">Åtgärda en blockering av skrivvagnen.</a>	Använd en av HPs felsökningsguider online  Om det finns något som blockerar skrivarvagnen eller om den inte rör sig obehindrat följer du de stegvisa instruktionerna.

 **OBS!** HP:s felsökningsguider online är eventuellt inte tillgängliga på alla språk.

## Läs hjälpens allmänna instruktioner om hur du åtgärdar papperstrassel

Papperstrassel kan uppstå på flera ställen. Om skrivarvagnen har fastnat tar du bort alla föremål, inklusive papper, som blockerar skrivarvagnen i åtkomstområdet för skrivarhuvudet.

 **OBS!** Använd inte verktyg eller andra anordningar för att ta bort föremål som fastnat. Var alltid försiktig när du tar bort föremål som fastnat inuti skrivaren.

## Så här rensar du papperstrassel vid inmatningsfacket

1. Dra försiktigt ut papperet ur inmatningsfacket.



2. Kontrollera att det inte finns något extern objekt i pappersbanan och fyll sedan på med nytt papper.

 **OBS!** Inmatningsfackets skydd kan förhindra att skräp faller ned i pappersbanan och orsakar allvarligt papperstrassel. Ta inte bort inmatningsfackets skydd.

## Så här åtgärdar du papperstrassel via utmatningsfacket

- ▲ Dra försiktigt ut papperet ur utmatningsfacket.



### Så här åtgärdar du papperstrassel i dokumentmataren

1. Lyft locket på dokumentmataren.



2. Dra försiktigt ut papper som fastnat ur valsarna.



**⚠ VIKTIGT:** Om papperet rivs sönder när du tar bort det från valsarna ska du kontrollera att det inte sitter kvar avrivna pappersbitar på valsarna och hjulen inuti skrivaren.

Om du inte tar bort alla pappersbitar från skrivaren är det troligt att det uppstår papperstrassel igen.

3. Stäng locket på dokumentmataren genom att trycka ned det tills den snäpper på plats.

### Så här åtgärdar du blockeringar på grund av papper eller andra objekt i området runt skrivhuvudet (patron)

1. Stäng stödet för utmatningsfacket och stäng sedan utmatningsfacket.



2. Öppna den främre skrivarluckan.

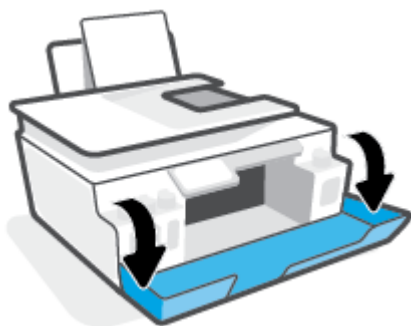

3. Öppna skrivhuvudets åtkomstlucka.

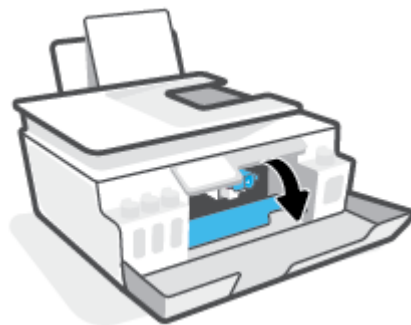

4. Kontrollera att skrivarvagnen inte spärras av något. Du kan behöva dra vagnen åt höger.

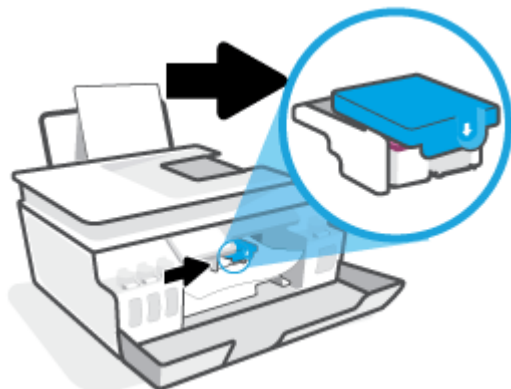

Ta bort papper eller andra objekt som har fastnat och blockerar vagnen.



5. Kontrollera att skrivhuvudsspärren har stängts ordentligt.

 **OBS!** När du väl har förberett skrivaren ska du inte öppna skrivhuvudsspärren, ifall du inte ombeds att göra det.

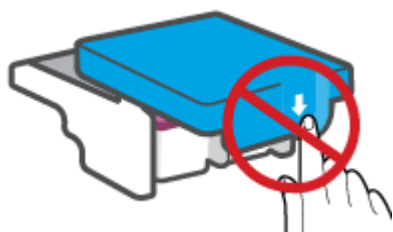



6. Stäng den främre skrivarluckan.

7. Dra ut utmatningsfacket och förlängningsdelen.



### Så här åtgärdar du papperstrassel inuti skrivaren

 **OBS!** Följ anvisningarna i det här avsnittet när du har försökt att rensa papperstrassel på andra sätt. Se till att bläcktanklocken är ordentligt stängda så att bläcket inte kan läcka ut.

1. Tryck på  (knappen Ström) för att stänga av skrivaren.
2. Lyft upp skrivarens framsida så att skrivaren vilar på baksidan, för att möjliggöra rengöringen på undersidan. Lokalisera rengöringsluckan på skrivarens undersida och dra sedan i båda flikarna på rengöringsluckan för att öppna den.

 **OBS!** Låt inte skrivaren stå vinklad bakåt alltför länge, för att undvika att bläcket läcker ut.

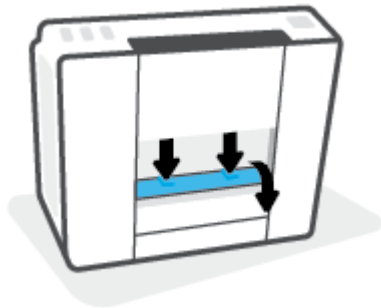

3. Ta bort papperet som har fastnat.



4. Stäng renslingsluckan. Tryck försiktigt luckan mot skrivaren tills du känner att båda spärrarna fastnar.

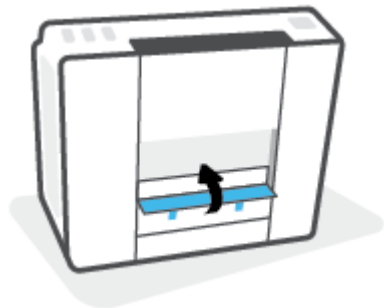

5. Räta upp skrivaren och tryck på  (knappen Ström) för att starta skrivaren.

## Lär dig hur du undviker du papperstrassel

Så här kan du undvika papperstrassel:

- Fyll inte på inmatningsfacket för mycket, men se till att det finns minst 5 papper i facket för bästa resultat.
- Skydda skrivaren från damm och skräp genom att ta bort papper och stänga inmatningsfacket när den inte används.
- Låt inte utskrivna papper ligga kvar i utmatningsfacket.
- Kontrollera att papperet i inmatningsfacket ligger plant och att kanterna inte är böjda eller trasiga.
- Kombinera inte olika papperstyper och -storlekar i inmatningsfacket; hela pappersbunten i inmatningsfacket måste vara av samma storlek och typ.

Använd HP-papper för bästa prestanda. I [Grundläggande om papper på sidan 9](#) finns mer information om HP-papper.

- Justera pappersledarna i inmatningsfacket så att de ligger tätt mot papperet. Se till att reglaget för pappersbredd inte böjer papperet i inmatningsfacket.
- Skjut inte in papperet för långt ned i inmatningsfacket.
- Fyll inte på papper under en pågående utskrift. Om papperet håller på att ta slut i skrivaren ska du vänta tills ett meddelande om att papperet är slut visas innan du fyller på papper.

## Åtgärda pappersmatningsproblem

Vilken typ av problem har du?

- **Papperet matas inte in från inmatningsfacket**
  - Kontrollera att det finns papper i inmatningsfacket. Mer information finns i avsnittet [Fylla på utskriftsmaterial på sidan 19](#).
  - Justera pappersledarna i inmatningsfacket så att de ligger tätt mot papperet. Se till att reglaget för pappersbredd inte böjer papperet i inmatningsfacket.

- Kontrollera att papperet i inmatningsfacket inte är böjt. Om papperet är böjt ska du böja det åt motsatt håll för att rätta ut det.
- Rengöra pappersvalsarna.
- **Sidorna är skeva**
  - Kontrollera att pappret placerats längst till höger i inmatningsfacket och att pappersledaren för bredd passar vänster sida av pappret.
  - Lägg bara i papper i skrivaren när ingen utskrift pågår.
- **Flera sidor hämtas upp samtidigt**
  - Justera pappersledarna i inmatningsfacket så att de ligger tätt mot papperet. Se till att reglaget för pappersbredd inte böjer papperet i inmatningsfacket.
  - Kontrollera att det inte finns för mycket papper i inmatningsfacket.
  - Kontrollera att papprena som matats in inte sitter ihop.
  - Använd HP-papper för bästa prestanda och effektivitet.
  - Rengöra pappersvalsarna.

### Rengöra pappersvalsarna manuellt

1. Du behöver följande:
  - En lång bomullspinne som inte luddar
  - Destillerat, filtrerat eller härtappat vatten (kranvatten kan orsaka skador på skrivaren)
2. Tryck på  (knappen Ström) för att stänga av skrivaren.
3. Koppla bort strömsladden från skrivarens baksida.
4. Koppla bort USB-kabeln, om den fortfarande är ansluten.
5. Fäll upp inmatningsfacket.
6. Lyft på inmatningsfackets skydd och håll det uppe.



**OBS!** Ta inte bort inmatningsfackets skydd. Inmatningsfackets skydd förhindrar att skräp faller ned i pappersbanan och orsakar papperstrassel.

7. Titta ned genom det öppna inmatningsfacket och lokalisera de grå pappersupphämtningsvalsarna. Du kan behöva en ficklampa för att se ordentligt.
8. Fukta en lång bomullspinne med härtappat eller destillerat vatten och pressa sedan ur allt överflödigt vatten.
9. Tryck bomullspinnen mot valsarna, som du sedan roterar uppåt med hjälp av fingrarna. Använd ett måttligt tryck för att få bort damm och smuts som samlats.
10. Fäll ner inmatningsfackets skydd.
11. Låt valsarna torka i 10–15 minuter.
12. Återanslut strömsladden på baksidan av skrivaren.



- 13.** Återanslut USB-kabeln till skrivaren vid behov.
- 14.** Tryck på På-knappen när du vill starta skrivaren.

## Bläckpatronsproblem

Om ett meddelande indikerar ett skrivhuvudproblem (patron) ska du försöka med följande i nedanstående ordning:

1. Kontrollera att det aktuella skrivhuvudet är korrekt installerat.
2. Rengör skrivhuvudets kontakter.
3. Kontakta HP Support om du behöver hjälp. Gå till [www.support.hp.com](http://www.support.hp.com).

### Kontrollera att skrivhuvudet är ordentligt installerat

 **OBS!** Följande instruktioner gäller endast för det här avsnittet. När du väl har förberett skrivaren ska du inte öppna skrivhuvudsspärren, ifall du inte ombeds att göra det.

1. Kontrollera att skrivaren är påslagen.
2. Stäng stödet för utmatningsfacket och stäng sedan utmatningsfacket.



3. Ta ut och installera om skrivhuvudet.
  - a. Öppna den främre skrivarluckan.

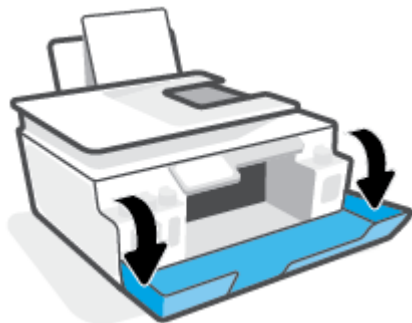

- b. Öppna skrivhuvudets åtkomstlucka.

 **ÖBS!** När du väl har förberett skrivaren ska du inte öppna skrivhuvudsspärren, ifall du inte ombeds att göra det.

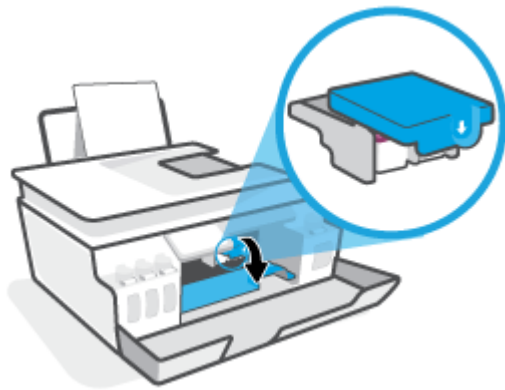

- c. Tryck ner för att öppna skrivhuvudhaken.

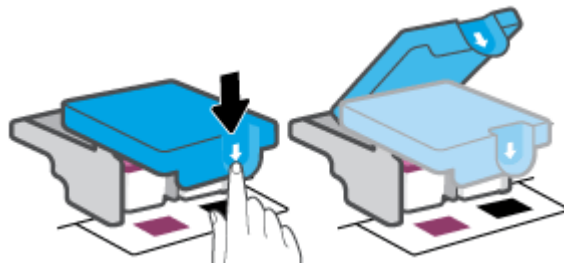

- d. Ta bort skrivhuvudet från vagnen.



- e. Kontrollera om det finns en plugg högst upp på skrivhuvudet eller plasttejp på skrivhuvudets kontakter. Om så är fallet tar du bort pluggen högst upp på skrivhuvudet och plasttejpen från kontakterna.

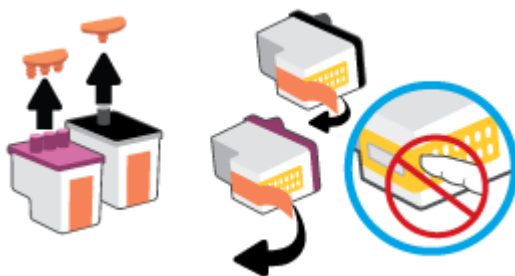

 **ÖBS!** Vidrör inte de elektriska kontakterna på skrivhuvudet.

- f. Skjut in skrivhuvudet i hållaren tills den klickar på plats.

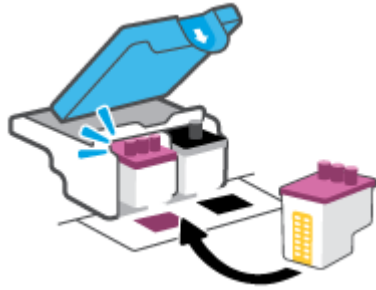

- g. Stäng skrivhuvudsspärren. Se till att skrivhuvudhaken har stängts ordentligt, för att undvika problem som att skrivarvagnen fastnar.

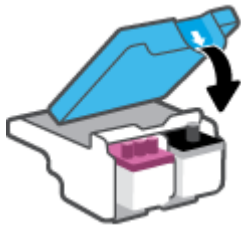

- h. Stäng den främre skrivarluckan.

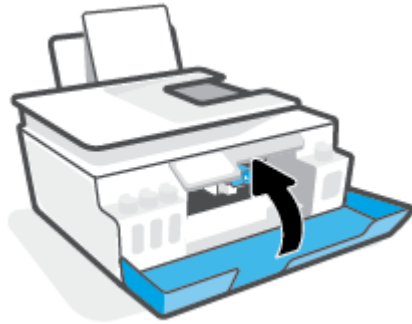

4. Dra ut utmatningsfacket och förlängningsdelen.



## Så här rengör du skrivhuvudets kontakter

### **OBS!**

- Öppna skrivhuvudluckan och rengör skrivhuvudkontakterna endast när det är nödvändigt; exempelvis om ett skrivhuvud inte kan hittas.

Följande instruktioner gäller endast för det här avsnittet. När du väl har förberett skrivaren ska du inte öppna skrivhuvudsspärren, ifall du inte ombeds att göra det.

- Rengöringsproceduren tar endast några minuter. Se till att skrivhuvudena sätts tillbaka i skrivaren så fort som möjligt. Du bör inte låta skrivhuvudena ligga utanför skrivaren längre än en halvtimme. Då kan skrivhuvudena ta skada.

1. Kontrollera att skrivaren är påslagen.
2. Stäng stödet för utmatningsfacket och stäng sedan utmatningsfacket.



3. Öppna den främre skrivarluckan.

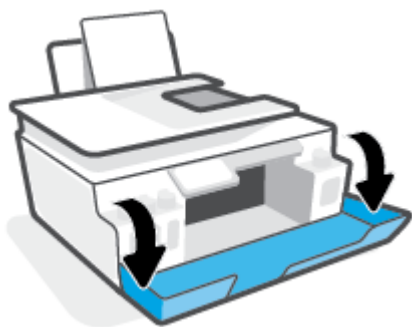

4. Öppna skrivhuvudets åtkomstlucka.

 **OBS!** När du väl har förberett skrivaren ska du inte öppna skrivhuvudsspärren, ifall du inte ombeds att göra det.

---

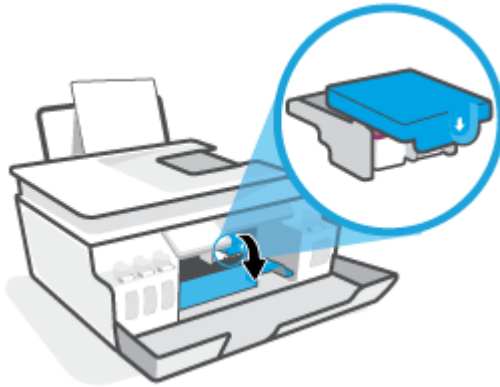

5. Tryck ner för att öppna skrivhuvudhaken.

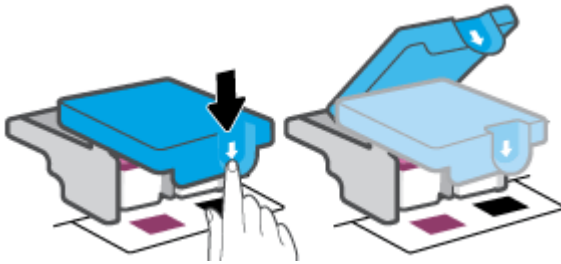

6. Ta ut det skrivhuvud som anges i felmeddelandet.



7. Rengör skrivhuvudets och skrivarens kontakter.

- a. Håll skrivhuvudet i sidorna och lokalisera dess elektriska kontakter.

De elektriska kontakterna är de små guldfärgade prickarna på skrivhuvudet.



- b. Torka av kontakterna med en torr tops eller luddfri trasa.



**OBS!** Var noga med att endast torka av själva kontakterna och smeta inte ut bläck eller annan smuts någon annanstans på skrivhuvudet.

- c. Lokalisera kontakterna för skrivhuvudet inuti skrivaren.

Skrivarkontakterna ser ut som ett antal guldfärgade knoppar som är riktade mot kontakterna på skrivhuvudet.

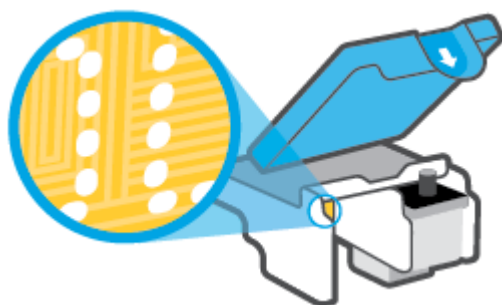

- d. Torka av kontakterna med en torr tops eller luddfri trasa.

8. Installera om skrivhuvudet.

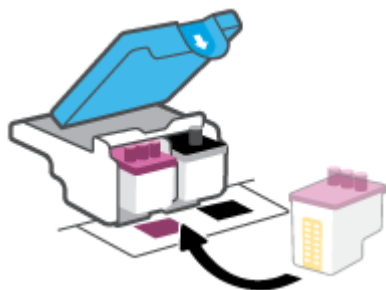

9. Stäng skrivhuvudsspärren. Se till att skrivhuvudhaken har stängts ordentligt, för att undvika problem som att skrivarvagnen fastnar.

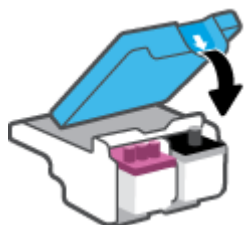

10. Stäng den främre skrivarluckan.
11. Kontrollera om felmeddelandet har försvunnit. Om felmeddelandet fortfarande visas stänger du av skrivaren och startar om den.



# Utskriftsproblem

## Åtgärda problem med en sida som inte skrivs ut (kan inte skriva ut)

<a href="#">HP Print and Scan Doctor</a>	HP Print and Scan Doctor är ett verktyg som försöker diagnostisera och åtgärda problemet automatiskt.  <b>OBS!</b> Det här verktyget är endast tillgängligt för Windows operativsystem.
<a href="#">Felsök problem med utskriftsjobb som inte skrivs ut.</a>	Använd en av HP:s felsökningsguider online  Få stegvisa instruktioner om skrivaren inte svarar eller skrivs ut.



**OBS!** HP Print and Scan Doctor och HP:s felsökningsguider online är eventuellt inte tillgängliga på alla språk.

## Läs hjälpens allmänna instruktioner om hur du åtgärdar problem med utskriftsjobb som inte kan skrivas ut

### Så här löser du utskriftsproblem (Windows)

Kontrollera att skrivaren är påslagen och att det finns papper i inmatningsfacket. Om du fortfarande inte kan skriva ut kan du prova med följande i tur och ordning:

1. Se efter om det visas felmeddelanden på skrivarprogram och åtgärda dem med hjälp av anvisningarna på skärmen.
2. Om datorn är ansluten till skrivaren med en USB-kabel ska du koppla ur och återansluta USB-kabeln. Om datorn är ansluten till skrivaren via en trådlös anslutning ska du verifiera att anslutningen fungerar.
3. Kontrollera att skrivaren inte är inställd på paus eller är offline.

### Så här kontrollerar du att skrivaren inte är inställd på paus eller är offline

- a. Beroende på vilket operativsystem du har ska du göra något av följande:
    - **Windows 10:** Gå till **Start**-menyn i Windows, välj **Windows-system** i applistan, välj **Kontrollpanelen** och klicka sedan på **Visa enheter och skrivare** under **Maskinvara och ljud**.
    - **Windows 8.1** och **Windows 8:** Peka eller tryck på det övre högra hörnet av skärmen för att visa snabbknapparna, klicka på ikonen **Inställningar**, klicka eller tryck på **Kontrollpanelen** och klicka eller tryck sedan på **Visa enheter och skrivare**.
    - **Windows 7:** Gå till **Start**-menyn i Windows och klicka på **Enheter och skrivare**.
  - b. Dubbelklicka eller högerklicka på ikonen för skrivaren och välj **Visa utskriftsjobb** för att öppna utskriftskön.
  - c. Gå till menyn **Skrivare** och kontrollera att det inte är några markeringar bredvid **Pausa utskrift** eller **Använd skrivaren offline**.
  - d. Om du gjort några ändringar ska du göra ett nytt försök att skriva ut.
4. Kontrollera att skrivaren är inställd som standardskrivare.

### Så här kontrollerar du att skrivaren är inställd som standardskrivare

- a. Beroende på vilket operativsystem du har ska du göra något av följande:
    - **Windows 10:** Gå till **Start**-menyn i Windows, välj **Windows-system** i applistan, välj **Kontrollpanelen** och klicka sedan på **Visa enheter och skrivare** under **Maskinvara och ljud**.
    - **Windows 8.1 och Windows 8:** Peka eller tryck på det övre högra hörnet av skärmen för att visa snabbknapparna, klicka på ikonen **Inställningar**, klicka eller tryck på **Kontrollpanelen** och klicka eller tryck sedan på **Visa enheter och skrivare**.
    - **Windows 7:** Gå till **Start**-menyn i Windows och klicka på **Enheter och skrivare**.
  - b. Kontrollera att rätt skrivare är inställd som standardskrivare.  
Bredvid standardskrivaren finns det en markering i en svart eller grön cirkel.
  - c. Om fel skrivare är inställd som standardskrivare ska du högerklicka på rätt enhet och välja **Använd som standardskrivare**.
  - d. Gör ett nytt försök att använda skrivaren.
5. Starta om utskriftshanteraren.

### Så här startar du om utskriftshanteraren

- a. Beroende på vilket operativsystem du har ska du göra något av följande:
    - **Windows 10:** I Windows **Start**-meny klickar du på **Windows-systemet** och sedan på **Kontrollpanelen**.
    - **Windows 8.1 and Windows 8:**
      - i. Peka eller tryck i det övre högra hörnet av skärmen så att snabbknapparna visas och klicka sedan på ikonen **Inställningar**.
      - ii. Klicka eller tryck på **Kontrollpanelen**.
    - **Windows 7:** Från Windows **Start**-meny klickar du på **Kontrollpanelen**.
  - b. Klicka på **System och säkerhet** och sedan på **Administrationsverktyg**.
  - c. Dubbelklicka på **Tjänster**.
  - d. Högerklicka på **Utskriftshanterare** och klicka sedan på **Egenskaper**.
  - e. Under fliken **Allmänt** ser du till att **Automatiskt** är vald i den nedrullningsbara listan **Startmetod**.
  - f. Under **Tjänststatus** kontrollerar du statusen.
    - Om tjänsten inte körs klickar du på **Start**.
    - Om tjänsten körs klickar du på **Stoppa** och sedan på **Starta** för att starta om tjänsten.  
Klicka sedan på **OK**.
6. Starta om datorn.
7. Rensa utskriftskön.

### Så här rensar du skrivarkön

- a. Beroende på vilket operativsystem du har ska du göra något av följande:
  - **Windows 10:** I Windows **Start**-meny klickar du på **Windows-systemet** och sedan på **Kontrollpanelen**. Under **Maskinvara och ljud** klickar du på **Visa enheter och skrivare**.
  - **Windows 8.1** och **Windows 8:** Peka eller tryck på det övre högra hörnet av skärmen för att visa snabbknapparna, klicka på ikonen **Inställningar**, klicka eller tryck på **Kontrollpanelen** och klicka eller tryck sedan på **Visa enheter och skrivare**.
  - **Windows 7:** Gå till **Start**-menyn i Windows och klicka på **Enheter och skrivare**.
- b. Högerklicka på skrivaren och välj sedan alternativet för att se vad som skrivs ut.
- c. Gå till menyn **Skrivare**, klicka på **Avbryt alla dokument** eller **Töm utskriftsdokument** och klicka sedan på **Ja** för att bekräfta.
- d. Om det fortfarande finns dokument i kön ska du starta om datorn och göra ett nytt försök att skriva ut när den startat om.
- e. Gå till skrivarkön igen och kontrollera att den är tom och försök sedan skriva ut igen.

### Så här gör du för att lösa skrivarproblem (OS X och macOS)

1. Se efter om det visas felmeddelanden och åtgärda dem.
2. Koppla bort USB-kabeln och anslut den igen.
3. Kontrollera att produkten inte är inställd på paus eller är offline.

#### Så här kontrollerar du att produkten inte är inställd på paus eller är offline

- a. I fältet **Systeminställningar** klickar du på **Skrivare och skannrar**.
- b. Klicka på knappen **Öppna utskriftskö**.
- c. Markera önskat utskriftsjobb.

Använd följande knappar till att hantera utskriftsjobbet:

- **Radera:** Avbryt den valda utskriften.
  - **Paus:** Gör en paus i den valda utskriften.
  - **Fortsätt:** Återuppta en pausad utskrift.
  - **Pausa skrivare:** Gör en paus i alla utskrifter i utskriftskön.
- d. Om du gjort några ändringar ska du göra ett nytt försök att skriva ut.
4. Starta om datorn.

## Åtgärda problem med utskriftskvaliteten

---

[Stegvisa instruktioner för att lösa de flesta utskriftskvalitetsproblem.](#)

Felsök problem med utskriftskvaliteten online

---

## Läs hjälpens allmänna instruktioner om hur du åtgärdar problem med utskriftskvalitet



**OBS!** För att undvika kvalitetsproblem bör du alltid stänga av skrivaren med knappen Ström och vänta tills lampan vid knappen Ström släcks innan du drar ur kontakten eller stänger av ett grenuttag. Då kan skrivaren flytta skrivhuvudena till ett läge där de är skyddade från att torka ut.

Information om att förbättra utskriftskvaliteten finns i [Förbättra utskriftskvaliteten på sidan 105](#).

# Kopieringsproblem

Mer information finns i avsnittet [Tips för bra skanning och kopiering på sidan 53](#).

<a href="#">Felsök kopieringsproblem.</a>	Använd en av HP:s felsökningsguider online Få stegvisa instruktioner om skrivaren inte kan göra en kopia eller om utskrifterna har dålig kvalitet.
---	---

 **OBS!** HP:s felsökningsguider online är eventuellt inte tillgängliga på alla språk.

# Skanningsproblem

Mer information finns i avsnittet [Tips för bra skanning och kopiering på sidan 53](#).

<a href="#">HP Print and Scan Doctor</a>	HP Print and Scan Doctor är ett verktyg som försöker diagnostisera och åtgärda problemet automatiskt. <b>OBS!</b> Det här verktyget är endast tillgängligt för Windows operativsystem.
<a href="#">Lösa skanningsproblem</a>	Använd en av HPs felsökningsguider online. Få stegvisa instruktioner om det inte går att skanna eller om skanningarna har dålig kvalitet.



**OBS!** HP Print and Scan Doctor och HPs felsökningsguider online är eventuellt inte tillgängliga på alla språk.

# Faxproblem

Börja med att köra faxtestrapporten för att kontrollera om det är problem med faxinställningarna. Om testet lyckas men du fortfarande har problem med att faxa ska du kontrollera att faxinställningarna i rapporten är riktiga.

## Kör faxtestet

Du kan testa faxinställningarna för att kontrollera skrivarens status och försäkra dig om att den är korrekt inställd för fax. Du ska inte utföra det här testet förrän du har slutfört faxinställningarna på skrivaren. Testet gör följande:

- Testar faxens maskinvara
- Kontrollerar att rätt typ av telefonsladd är ansluten till skrivaren
- Kontrollerar att telefonsladden är ansluten till rätt port
- Kontrollerar om det finns någon kopplingston
- Testar statusen för telefonlinjeanslutningen
- Kontrollerar att det finns en aktiv telefonlinje

### Så här testar du faxinställningarna via skrivarens kontrollpanel

1. Ställ in skrivaren för fax så att den fungerar hemma hos dig eller på din arbetsplats.
2. Kontrollera att skrivarhuvudena är installerade och att det finns papper av full storlek i inmatningsfacket innan du startar testet.
3. På skärmen **Fax** trycker du på **Installation Installationsguiden** och följer anvisningarna på skärmen.  
Skrivaren visar teststatusen på displayen och skriver ut en rapport.
4. Läs igenom rapporten.
  - Om faxtestet misslyckades går du igenom lösningarna nedan.
  - Om testet lyckades men du fortfarande har problem med att faxa ska du kontrollera att faxinställningarna i rapporten är riktiga. Du kan också använda HPs felsökningsguide online.

## Om testet misslyckades

Om du kör ett faxtest och det misslyckas, titta igenom rapporten för att få grundläggande information om felet. För mer detaljerad information, klicka på rapporten för att se vilken del av testet som misslyckades och läs sedan om motsvarande ämne i det här avsnittet för förslag på lösningar.

### Testet av faxmaskinvaran misslyckades

- Stäng av skrivaren genom att trycka på  (knappen Ström) på skrivarens kontrollpanel och dra sedan ur strömsladden på baksidan av skrivaren. Efter några sekunder sätter du i strömsladden igen och slår på strömmen. Kör testet igen. Om testet misslyckas igen fortsätter du att gå igenom felsökningsinformationen i det här avsnittet.
- Försök skicka eller ta emot ett testfax. Om du kan skicka och ta emot fax kanske det inte är något problem.
- Om du kör testet från **Faxinställningsguiden** (Windows) måste du förvissa dig om att enheten inte är upptagen med någon annan uppgift, som att ta emot ett fax eller kopiera. Se efter om det finns ett meddelande på displayen som säger att skrivaren är upptagen. Om enheten är upptagen väntar du tills den är klar och redo för nya uppgifter innan du kör testet.
- Om du använder en linjedelare kan den orsaka faxproblem. (En linjedelare är en kontakt med två sladdar som ansluts till ett telefonjack.) Pröva att ta bort linjedelaren och anslut skrivaren direkt till telefonjacket.

När du har löst ett problem kör du faxtestet igen för att kontrollera att det blir godkänt och att skrivaren är klar för fax. Om **Test av faxmaskinvara** fortsätter att misslyckas och du har problem med att faxa bör du kontakta HPs support. Gå till [www.support.hp.com](http://www.support.hp.com). På denna webbplats finns information och verktyg som kan hjälpa dig åtgärda många vanliga skrivarproblem. Om du uppmanas att välja land/region ska du göra det. Klicka sedan på **Alla HP-kontakter** för information om vart du ska vända dig för att få teknisk support.

### Testet "Fax ansluten till aktivt telefonjack" misslyckades

- Kontrollera anslutningen mellan telefonjacket och skrivaren för att se till att telefonsladden är säker.
- Se till att skrivaren är korrekt ansluten till telefonjacket. Sätt i den ena änden av telefonsladden i telefonjacket på väggen, och den andra änden i -porten på skrivaren.
- Om du använder en linjedelare kan den orsaka faxproblem. (En linjedelare är en kontakt med två sladdar som ansluts till ett telefonjack.) Pröva att ta bort linjedelaren och anslut skrivaren direkt till telefonjacket.
- Anslut en fungerande telefon och telefonsladd till det telefonjack som du använder för skrivaren och se om du får kopplingston. Om du inte hör någon kopplingston kontaktar du teleoperatören och ber dem kontrollera linjen.
- Försök skicka eller ta emot ett testfax. Om du kan skicka och ta emot fax kanske det inte är något problem.

När du har löst ett problem kör du faxtestet igen för att kontrollera att det blir godkänt och att skrivaren är klar för fax.

### Testet "Telefonsladd ansluten till rätt port på fax" misslyckades

Om du använder en linjedelare kan den orsaka faxproblem. (En linjedelare är en kontakt med två sladdar som ansluts till ett telefonjack.) Pröva att ta bort linjedelaren och anslut skrivaren direkt till telefonjacket.

#### Anslut telefonsladden till rätt port

1. Sätt i den ena änden av telefonsladden i telefonjacket på väggen, och den andra änden i -porten på skrivaren.



**Bild 8-1** Skrivaren sedd bakifrån

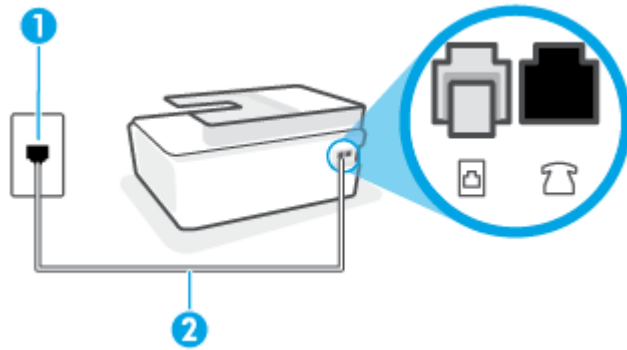



1	Telefonjack
2	Använd en telefonsladd på minst 26 AWG för att ansluta till  -porten på skrivaren.

2. När du har anslutit telefonsladden till -porten kör du faxtestet igen för att kontrollera att skrivaren fungerar och att den är klar för fax.
3. Skicka och ta emot ett testfax.

#### Testet "Använda rätt typ av telefonsladd med faxen" misslyckades

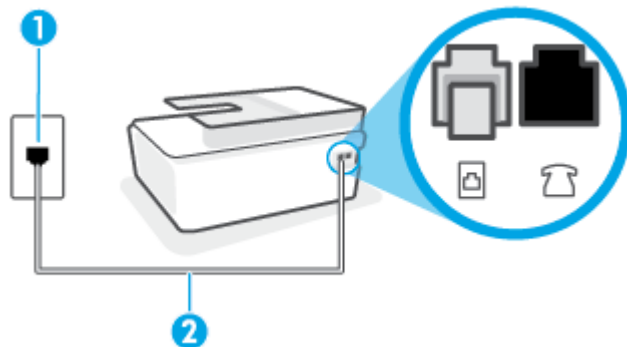
- Den ena änden av telefonsladden ska vara ansluten till -porten på skrivaren och den andra till telefonjacket. Se illustrationen.



1	Telefonjack
2	Använd en telefonsladd på minst 26 AWG för att ansluta till  -porten på skrivaren.

Använd vid behov en längre telefonsladd. Du kan köpa telefonsladdar i elektronikaffärer som säljer telefontillbehör.

- Kontrollera anslutningen mellan telefonjacket och skrivaren för att se till att telefonsladden är säker.
- Om du använder en linjedelare kan den orsaka faxproblem. (En linjedelare är en kontakt med två sladdar som ansluts till ett telefonjack.) Prova att ta bort linjedelaren och anslut skrivaren direkt till telefonjacket.

## Testet "Detektering av kopplingston" misslyckades

- Annan utrustning som använder samma telefonlinje som skrivaren kan göra att testet misslyckas. Du kan ta reda på om annan utrustning orsakar problem genom att koppla bort all annan utrustning från telefonlinjen och sedan köra testet igen. Om **Detektering av kopplingston** lyckas när denna utrustning är bortkopplad är det någon av de externa enheterna som orsakar problemet. Prova att lägga till en enhet i taget och kör testet igen. Fortsätt så tills du identifierar vilken enhet som orsakar problemet.
- Anslut en fungerande telefon och telefonsladd till det telefonjack som du använder för skrivaren och se om du får kopplingston. Om du inte hör någon kopplingston kontaktar du teleoperatören och ber dem kontrollera linjen.
- Se till att skrivaren är korrekt ansluten till telefonjacket. Sätt i den ena änden av telefonsladden i telefonjacket på väggen, och den andra änden i -porten på skrivaren.
- Om du använder en linjedelare kan den orsaka faxproblem. (En linjedelare är en kontakt med två sladdar som ansluts till ett telefonjack.) Prova att ta bort linjedelaren och anslut skrivaren direkt till telefonjacket.
- Om ditt telefonsystem inte använder en kopplingston av standardtyp, såsom vissa privata telefonväxlar (PXB-system), kan testet misslyckas. Det kommer inte orsaka några problem med att skicka och ta emot fax. Försök att skicka eller ta emot ett testfax.
- Kontrollera att inställningen för land/region är korrekt. Om land/region inte har ställts in eller om inställningen är felaktig, kan testet misslyckas och du kan få problem med att skicka eller ta emot fax.
- Se till att du ansluter skrivaren till en analog telefonlinje, annars kan du inte skicka eller ta emot fax. Du kan enkelt kontrollera om telefonlinjen är digital genom att ansluta en vanlig analog telefon till linjen och lyssna efter en kopplingston. Om du inte hör en normal kopplingston kan det bero på att telefonlinjen är avsedd för digitala telefoner. Anslut skrivaren till en analog telefonlinje och försök skicka eller ta emot ett fax.

När du åtgärdat alla eventuella problem som detekterats ska du köra faxtestet igen för att försäkra dig om att det får godkänt resultat och att skrivaren är redo att användas för fax. Om testet **Detektering av kopplingston** fortsätter att misslyckas ska du kontakta din teleoperatör och be dem kontrollera telefonlinjen.

## Testet av faxlinjestatus misslyckades

- Se till att du ansluter skrivaren till en analog telefonlinje, annars kan du inte skicka eller ta emot fax. Du kan enkelt kontrollera om telefonlinjen är digital genom att ansluta en vanlig analog telefon till linjen och lyssna efter en kopplingston. Om du inte hör en normal kopplingston kan det bero på att telefonlinjen är avsedd för digitala telefoner. Anslut skrivaren till en analog telefonlinje och försök skicka eller ta emot ett fax.
- Kontrollera anslutningen mellan telefonjacket och skrivaren för att se till att telefonsladden är säker.
- Se till att skrivaren är korrekt ansluten till telefonjacket. Sätt i den ena änden av telefonsladden i telefonjacket på väggen, och den andra änden i -porten på skrivaren.
- Annan utrustning som använder samma telefonlinje som skrivaren kan göra att testet misslyckas. Du kan ta reda på om annan utrustning orsakar problem genom att koppla bort all utrustning från telefonlinjen och sedan köra testet igen.

- Om **Test av faxlinjestatus** lyckades utan den övriga utrustningen är det någon av de externa enheterna som orsakar problemet. Pröva att lägga till en enhet i taget och kör testet igen. Fortsätt så tills du identifierar vilken enhet som orsakar problemet.
- Om **Test av faxlinjestatus** misslyckades utan den övriga utrustningen ansluter du skrivaren till en fungerande telefonlinje och fortsätter med nästa felsökningssteg i det här avsnittet.
- Om du använder en linjedelare kan den orsaka faxproblem. (En linjedelare är en kontakt med två sladdar som ansluts till ett telefonjack.) Pröva att ta bort linjedelaren och anslut skrivaren direkt till telefonjacket.

När du har löst ett problem kör du faxtestet igen för att kontrollera att det blir godkänt och att skrivaren är klar för fax. Om **Test av faxlinjestatus** fortsätter att misslyckas och du får problem när du försöker faxa kontaktar du teleoperatören och ber dem kontrollera telefonlinjen.

## Felsöka faxproblem

<a href="#">Felsöka faxproblem</a>	Använd en av HPs felsökningsguider online. Åtgärda problem med att skicka eller ta emot ett fax eller faxes till din dator.
------------------------------------	--

 **OBS!** HPs felsökningsguider online är eventuellt inte tillgängliga på alla språk.

## Läs hjälpens allmänna instruktioner om hur du åtgärdar specifika faxproblem

Vilken typ av faxproblem har du?

### Luren av visas konstant på displayen

- Använd vid behov en längre telefonsladd. Du kan köpa telefonsladdar i elektronikaffärer som säljer telefontillbehör.
- Annan utrustning som använder samma telefonlinje som skrivaren kan vara i bruk. Kontrollera att ingen anknytningstelefon (telefon på samma telefonlinje men inte kopplad till skrivaren) eller annan utrustning används och att luren ligger på. Du kan till exempel inte använda skrivaren för att faxa om en anslutningstelefon används eller om du använder ett datormodem med uppringd anslutning för att skicka e-post eller koppla upp dig mot internet.

### Skrivaren har problem med att skicka och ta emot fax

- Kontrollera att skrivaren är påslagen. Titta på skrivarens display. Om skärmen är tom och lampan vid Ström-knappen är släckt, är skrivaren avstängd. Kontrollera att strömsladden är ordentligt ansluten till skrivaren och till ett vägguttag. Tryck på  (knappen Ström) för att starta skrivaren.

När du har startat skrivaren rekommenderar HP att du väntar fem minuter innan du skickar eller tar emot fax. Skrivaren kan inte skicka eller ta emot fax under sin initieringsrutin.

- Den ena änden av telefonsladden ska vara ansluten till -porten på skrivaren och den andra till telefonjacket. Se illustrationen.

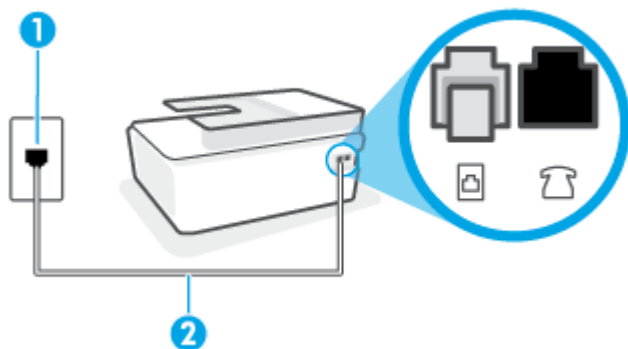

1	Telefonjack
2	Använd en telefonsladd på minst 26 AWG för att ansluta till  -porten på skrivaren.

Använd vid behov en längre telefonsladd. Du kan köpa telefonsladdar i elektronikaffärer som säljer telefontillbehör.

- Anslut en fungerande telefon och telefonsladd till det telefonjack som du använder för skrivaren och se om du får kopplingston. Om du inte hör någon kopplingston kontaktar du teleoperatören och ber om hjälp.
- Annan utrustning som använder samma telefonlinje som skrivaren kan vara i bruk. Du kan till exempel inte använda skrivaren för att faxa om en anslutningstelefon används eller om du använder ett datormodem med uppringd anslutning för att skicka e-post eller koppla upp dig mot internet.
- Kontrollera om någon annan process har orsakat ett fel. Se efter på displayen eller på datorn om det visas ett felmeddelande om vad det är för problem och hur du kan lösa det. Om det har uppstått ett fel kan skrivaren inte skicka eller ta emot fax förrän felet har åtgärdats.
- Det kan vara störningar på telefonlinjen. Telefonlinjer med dålig ljudkvalitet (brus) kan orsaka faxproblem. Kontrollera ljudkvaliteten på telefonlinjen genom att ansluta en telefon till jacket. Lyssna efter statistiskt brus eller annat brus. Om du hör brus, stäng av felkorrigeringsläget ( **Felkorrigerig** ) och försök faxa igen. Mer information om att ändra ECM finns i avsnittet [Skicka ett fax i felkorrigeringsläge på sidan 58](#). Kontakta teleoperatören om problemet kvarstår.
- Om du använder en DSL-linje ska ett DSL-filter vara anslutet. Annars går det inte att faxa.
- Försäkra dig om att skrivaren inte är ansluten till ett telefonjack som är konfigurerat för digitala telefoner. Du kan enkelt kontrollera om telefonlinjen är digital genom att ansluta en vanlig analog telefon till linjen och lyssna efter en kopplingston. Om du inte hör en normal kopplingston kan det bero på att telefonlinjen är avsedd för digitala telefoner.
- Om du använder en företagsväxel (PBX) eller en ISDN-omvandlare/terminaladapter ska du kontrollera att skrivaren är ansluten till rätt port och att terminaladaptern om möjligt är inställd på rätt omkopplartyp för ditt land/din region.
- Om skrivaren använder samma telefonlinje som en DSL-tjänst är DSL-modemet kanske inte ordentligt jordat. Om DSL-modemet inte är ordentligt jordat kan det skapa brus på telefonlinjen. Telefonlinjer med dålig ljudkvalitet (brus) kan orsaka faxproblem. Kontrollera ljudkvaliteten på telefonlinjen genom att

ansluta en telefon till jacket. Lyssna efter statiskt brus eller annat brus. Om du hör brus stänger du av DSL-modemet och låter strömmen vara helt bruten i minst 15 minuter. Starta DSL-modemet igen och lyssna på kopplingstonen.

 **OBS!** Du kanske märker brus på telefonlinjen vid ett senare tillfälle. Om skrivaren slutar att skicka och ta emot fax upprepar du denna procedur.

Om det fortfarande finns brus på telefonlinjen, kontakta teleoperatören. Kontakta din DSL-leverantör om du vill ha information om hur du stänger av DSL-modemet.

- Om du använder en linjedelare kan den orsaka faxproblem. (En linjedelare är en kontakt med två sladdar som ansluts till ett telefonjack.) Prova att ta bort linjedelaren och anslut skrivaren direkt till telefonjacket.

## Skrivaren kan skicka men inte ta emot fax

- Om du inte använder någon tjänst för distinkta ringsignaler från teleoperatören ska du se till att funktionen **Svarssignaler** på skrivaren är inställd på **Alla signaler**. Mer information finns i [Ändra svarssignalmönstret för distinkta ringsignaler på sidan 68](#).
- Om **Autosvar** är inställt på **Av**, måste du ta emot fax manuellt, annars kan skrivaren inte ta emot faxet. Om du vill veta mer om hur du tar emot fax manuellt, se [Ta emot ett fax manuellt på sidan 59](#).
- Du kan inte ta emot fax automatiskt utan måste ta emot dem manuellt om du har en röstbrevlådetjänst på samma telefonnummer som du använder till fax. Detta medför att du måste vara på plats och ta emot inkommande fax personligen.
- Om du har ett datormodem med uppringd anslutning på samma telefonlinje som skrivaren ska du kontrollera att modemprogrammet inte är inställt på att ta emot fax automatiskt. Modem som är konfigurerade för att ta emot fax automatiskt tar över telefonlinjen för att ta emot alla inkommande fax, vilket hindrar skrivaren från att ta emot faxesamtal.
- Om du har en telefonsvarare på samma telefonlinje som skrivaren kan något av följande problem uppstå:
  - Din telefonsvarare är inte korrekt inställd för skrivaren.
  - Det utgående meddelandet kan vara för långt eller ha för högt ljud för att skrivaren ska kunna känna av faxsignalerna, och den sändande faxapparaten kan kopplas bort.
  - Din telefonsvarare kanske inte tillåter tillräckligt lång tystnad efter det utgående meddelandet för att skrivaren ska kunna känna av faxsignalerna. Det här problemet är vanligare med digitala telefonsvarare.

Följande åtgärder kan hjälpa dig att lösa dessa problem:

- Om du har en telefonsvarare på samma telefonlinje som du använder till fax, kan du prova att ansluta telefonsvararen direkt till skrivaren.
- Kontrollera att skrivaren är inställd för att ta emot fax automatiskt. Om du vill veta hur du ställer in skrivaren för att ta emot fax automatiskt, se [Ta emot ett fax på sidan 59](#).
- Kontrollera att inställningen **Ringsign. f. svar** är inställd på fler ringsignaler än telefonsvararen. Mer information finns i [Ställa in antalet ringsignaler före svar på sidan 68](#).

- Koppla ur telefonsvararen och försök att ta emot ett fax. Om faxning fungerar utan telefonsvararen kan det vara den som orsakar problemet.
- Anslut telefonsvararen igen och spela in ett nytt meddelande. Spela in ett meddelande som är ungefär 10 sekunder långt. Tala långsamt och med låg röststyrka när du spelar in meddelandet. Lämna minst 5 sekunders tystnad efter röstmeddelandet. Det bör inte finnas något bakgrundsljud när du spelar in den tysta perioden. Försök ta emot ett fax igen.



**OBS!** Vissa digitala telefonsvarare behåller inte inspelad tystnad i slutet av utgående meddelanden. Hör efter genom att spela upp meddelandet.

- Om skrivaren delar telefonlinje med annan telefonutrustning, till exempel en telefonsvarare, ett datormodem med uppringd anslutning eller en kopplingsdosa med flera portar, kan faxsignalen reduceras. Signalnivån kan också reduceras om du använder en linjedelare eller ansluter extra kablar för att förlänga telefonsladden. En reducerad faxsignal kan orsaka problem vid faxmottagning.

Du kan ta reda på vilken utrustning som orsakar problemet genom att koppla loss allt utom skrivaren från telefonlinjen. Försök sedan ta emot ett fax. Om du lyckas ta emot fax när övrig utrustning är bortkopplad, är det någon av de externa enheterna som orsakar problemet. Prova att lägga till en enhet i taget och kör testet igen. Fortsätt så tills du identifierar vilken enhet som orsakar problemet.

- Om du har ett särskilt ringsignalmönster för faxnumret (med en tjänst för distinkta ringsignaler via teleoperatören), måste du se till att **Svarssignaler** -funktionen på skrivaren är inställd på motsvarande sätt. Mer information finns i [Ändra svarssignalmönstret för distinkta ringsignaler på sidan 68](#).

## Skrivaren kan ta emot men inte skicka fax

- Skrivaren kanske ringer upp alltför snabbt eller alltför snart. Du kanske måste lägga in några pauser i nummersekvensen. Om du till exempel måste nå en extern linje innan du slår telefonnumret kan du lägga till en paus efter åtkomstnumret. Om numret du vill slå är 95555555 och 9 är åtkomstnumret för en extern linje kan du lägga till pauser enligt följande: 9-555-5555. Om du vill lägga till en paus i faxnumret trycker du på \* flera gånger tills ett streck (-) visas på displayen.

Du kan också skicka ett fax med övervakad uppringning. På så sätt kan du lyssna på telefonlinjen när du ringer upp. Du kan ställa in uppringningens hastighet och få anvisningar medan du ringer upp. Mer information finns i [Skicka ett fax med övervakad uppringning på sidan 56](#).

- Det nummer du angav när faxet skickades har inte rätt format, eller så är det problem med den mottagande faxapparaten. Kontrollera detta genom att slå faxnumret från en telefon och lyssna efter faxsignaler. Om du inte hör några faxsignaler kanske den mottagande faxapparaten inte är påslagen eller ansluten eller så kan en röstposttjänst störa mottagarens telefonlinje. Du kan också prova att be mottagaren kontrollera om det är något fel på den mottagande faxenheten.

# Nätverks- och anslutningsproblem

## Åtgärda problem med nätverksanslutning

Välj ett av följande felsökningsalternativ.

<a href="#">HP Print and Scan Doctor</a>	HP Print and Scan Doctor är ett verktyg som försöker diagnostisera och åtgärda problemet automatiskt. <b>OBS!</b> Det här verktyget är endast tillgängligt för Windows operativsystem.
Använd en av HPs felsökningsguider online	<ul style="list-style-type: none"><li>• <a href="#">Felsök problem med de trådlösa funktionerna</a> oavsett om skrivaren aldrig har varit ansluten eller om den varit ansluten men har slutat fungera.</li><li>• <a href="#">Felsök ett brandväggs- eller ett antivirusproblem</a> om du misstänker att det hindrar datorn från att ansluta till skrivaren.</li><li>• <a href="#">Sök efter nätverksinställningar för en trådlös anslutning</a> om du inte minns namnet på det trådlösa nätverket (SSID) eller lösenordet.</li><li>• <a href="#">Omvandla en USB-anslutning till en trådlös anslutning</a> för att slippa en USB-kabel mellan enheterna och använda skrivaren via ett trådlöst nätverk.</li></ul>

 **OBS!** HP Print and Scan Doctor och HP:s felsökningsguider online är eventuellt inte tillgängliga på alla språk.

### Läs de allmänna instruktionerna i hjälpen om hur du åtgärdar problem med trådlösa funktioner

- ▲ Skriv ut en testrapport för trådlöst nätverk och en nätverkskonfigurationssida. Mer information finns i avsnittet [Så här ändrar du de trådlösa inställningarna på sidan 120](#).

## Sök efter nätverksinställningar för trådlös anslutning

Välj ett av följande felsökningsalternativ.

<a href="#">HP Print and Scan Doctor</a>	HP Print and Scan Doctor är ett verktyg som visar nätverksnamnet (SSID) och lösenordet (nätverksnyckel). <b>OBS!</b> Det här verktyget är endast tillgängligt för Windows operativsystem.
<a href="#">Använd en av HPs felsökningsguider online</a>	Lär dig hur du hittar nätverksnamnet (SSID) och lösenordet för den trådlösa anslutningen.

 **OBS!** HP Print and Scan Doctor och HP:s felsökningsguider online är eventuellt inte tillgängliga på alla språk.

## Åtgärda en Wi-Fi Direct-anslutning

Du hittar mer information om Wi-Fi Direct i [Ansluta trådlöst till skrivaren utan router \(Wi-Fi Direct\)](#) på sidan 116.

<a href="#">Använd en av HPs felsökningsguider online</a>	Felsök Wi-Fi Direct-problemet eller ta reda på hur du konfigurerar Wi-Fi Direct.
---	--



**OBS!** HP:s felsökningsguider online är eventuellt inte tillgängliga på alla språk.

### Läs de allmänna instruktionerna i hjälpen om hur du åtgärdar problem med Wi-Fi Direct.

1. Kontrollera att Wi-Fi Direct-ikonen på skrivarens skärm lyser. Du kan hitta information om att aktivera Wi-Fi Direct i [Ansluta trådlöst till skrivaren utan router \(Wi-Fi Direct\) på sidan 116](#).
2. Aktivera den trådlösa (Wi-Fi) anslutningen på din trådlösa dator eller mobila enhet och sök efter skrivarens Wi-Fi Direct-namn och anslut till detta.



**OBS!** Du kan hitta namnet och lösenordet för Wi-Fi Direct genom att trycka på  (Wi-Fi Direct) på startskärmen på skrivarens kontrollpanelskärm.

3. Ange Wi-Fi Direct-lösenordet när du uppmanas att göra det.
4. Om du använder en mobil enhet kontrollerar du att du har installerat en kompatibel utskriftsapp. Om du vill veta mer om mobila utskrifter, gå till [www.hp.com/global/us/en/eprint/mobile\\_printing\\_apps.html](http://www.hp.com/global/us/en/eprint/mobile_printing_apps.html).

## Omvandla en USB-anslutning till en trådlös anslutning

Information om hur du ändrar anslutningstyp finns i [Byta från en USB-anslutning till ett trådlöst nätverk på sidan 123](#).

Välj ett av följande felsökningsalternativ.

<a href="#">HP Print and Scan Doctor</a>	HP Print and Scan Doctor är ett verktyg som försöker diagnostisera och åtgärda problemet automatiskt. <b>OBS!</b> Det här verktyget är endast tillgängligt för Windows operativsystem.
<a href="#">Använd en av HP:s felsökningsguider online</a>	Omvandla en USB-anslutning till en trådlös anslutning eller Wi-Fi Direct.



**OBS!** HP Print and Scan Doctor och HP:s felsökningsguider online är eventuellt inte tillgängliga på alla språk.



# Problem med skrivarens maskinvara

## Stänga skrivarluckan

- Se till att åtkomstlucka för skrivhuvud och den främre luckan är ordentligt stängda.

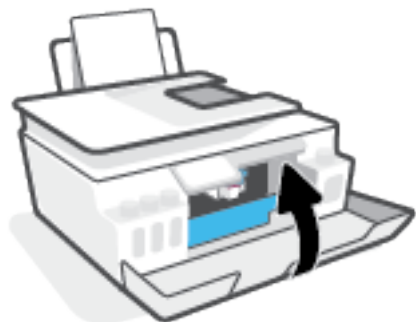

## Skrivaren stängs oväntat av

- Kontrollera strömtillförseln och strömanslutningarna.
- Kontrollera att skrivarens strömladd är ordentligt ansluten till ett fungerande eluttag.

 **OBS!** När Autoavstängning är aktiverat stängs skrivaren automatiskt av efter två timmars inaktivitet i syfte att minska energiförbrukningen. Mer information finns i avsnittet [Autoavstängning på sidan 17](#).

## Åtgärda skrivarfelet

- Stäng av skrivaren och starta den sedan igen. Om detta inte löser problemet kontaktar du HP.

## Lösa problem med hjälp av webbtjänster

Om du har problem med att använda webbtjänster som HP ePrint kontrollerar du följande:

- Kontrollera att skrivaren är ansluten till internet via en trådlös anslutning.
- Kontrollera att de senaste produktuppdateringarna har installerats på skrivaren.
- Kontrollera att webbtjänsterna är aktiverade på skrivaren. Mer information finns i avsnittet [Konfigurera webbtjänster på sidan 37](#).
- Kontrollera att hubben, switchen eller routern i nätverket är påslagen och fungerar korrekt.
- Om du ansluter skrivaren med hjälp av en trådlös anslutning ska du kontrollera att det trådlösa nätverket fungerar som det ska. Mer information finns i avsnittet [Nätverks- och anslutningsproblem på sidan 161](#).
- Om du använder HP ePrint ska du kontrollera följande:
  - Kontrollera att skrivarens e-postadress är korrekt.
  - Det är bara skrivarens e-postadress som får stå på raden "Till" i e-postmeddelandet. Om det finns andra e-postadresser på raden "Till", kan det hända att bilagorna du skickar inte skrivs ut.
  - Kontrollera att du skickar dokument som uppfyller kraven för HP ePrint. Mer information finns på [www.hpconnected.com](http://www.hpconnected.com) (Kanske inte är tillgänglig i alla länder/regioner.)
- Om ditt nätverk använder proxyinställningar för anslutning till internet, ska du kontrollera att de proxyinställningar du anger är giltiga:
  - Kontrollera inställningarna i din webbläsare (t.ex. Internet Explorer, Firefox eller Safari).
  - Fråga IT-administratören eller den som konfigurerade brandväggen.

Om brandväggens proxy-inställningar har ändrats måste dessa förändringar uppdateras i skrivaren, antingen via kontrollpanelen eller den inbäddade webbservern. Om de här inställningarna inte är uppdaterade kommer du inte att kunna använda webbtjänsterna.

Mer information finns i avsnittet [Konfigurera webbtjänster på sidan 37](#).



---

**TIPS:** Mer hjälp med att konfigurera och använda webbtjänsterna finns i avsnittet [www.hpconnected.com](http://www.hpconnected.com) (Kanske inte är tillgänglig i alla länder/regioner.).

---

## Återställ fabriksstandarder och -inställningar

- Om du har ändrat skrivarinställningarna eller nätverksinställningarna kan du återställa skrivaren till fabriksinställningarna eller återställa nätverksinställningarna.
- Om det har gått mer än två timmar sedan du först satte på skrivaren och du inte har konfigurerat skrivaren trådlöst kan du sätta skrivaren i nätverksinstallationsläge genom att återställa skrivarens nätverksinställningar. Installationsläget varar i två timmar.
- Du kan även felsöka problem med nätverksanslutningen genom att återställa skrivarens nätverksanslutningar.

---



 **VIKTIGT:** Om du återställer skrivarens nätverksinställningar behöver du ansluta skrivaren till nätverket på nytt.

---

### Så här återställer du skrivaren till de ursprungliga fabriksinställningarna

1. På startskärmen på skrivarens kontrollpanelskärm sveper du åt vänster och trycker på  (**Installation**).
2. Tryck på **Verktøy**, tryck på **Återställ fabriksinställningar** och följ sedan instruktionerna på skärmen.

### Så här återställer du skrivarens nätverksinställningar via skrivarens kontrollpanel

1. På startskärmen trycker du på  (Trådlöst) och sedan på  (Inställningar).
2. Tryck på **Återställ nätverksinställningar** och följ sedan instruktionerna på skärmen.
3. Skriv ut nätverkskonfigurationssidan och kontrollera att nätverksinställningarna har återställts.

---

 **OBS!** När du återställer skrivarens nätverksinställningar tas tidigare konfigurerade trådlösa inställningar bort (t.ex. länkhastighet eller IP-adress). IP-adressen ställs tillbaka till det automatiska läget.

 **TIPS:** På [www.support.hp.com](http://www.support.hp.com) finns information och verktyg som kan hjälpa dig åtgärda många vanliga skrivarproblem.

(Windows) Kör [HP Print and Scan Doctor](#) för att diagnostisera och automatiskt korrigera utskrifts-, skannings- och kopieringsproblem. Programmet finns endast på vissa språk.

---

## Underhålla skrivaren

- [Rengöra skannerglaset](#)
- [Rengöra på utsidan](#)
- [Rengöra dokumentmataren](#)

### Rengöra skannerglaset

Damm eller smuts på skannerglaset, skannerlockets stöd eller skannerramen kan försämra prestanda, ge sämre skanningskvalitet eller negativt påverka specialfunktioner som t.ex. funktionen för att passa in kopior i en särskild sidstorlek.

#### Så här rengör du skannerglaset

---

**⚠ WARNING:** Innan du rengör skrivaren stänger du av den genom att trycka på  (knappen Ström) och drar ut strömsladden ur eluttaget.

---

1. Lyft skannerlocket.



2. Rengör skannerglaset och lockets insida med hjälp av en mjuk, luddfri trasa som du har sprayat med ett mildt glasrengöringsmedel.



---

**⚠ VIKTIGT:** Använd bara fönsterputset till att rengöra skannerglaset. Undvik rengöringsmedel som innehåller slipande medel, aceton, bensen och koltetraklorid, eftersom det kan skada skannerglaset. Undvik isopropylalkohol eftersom det kan lämna strimor på skannerglaset.

**VIKTIGT:** Spreja inte glasrengöringsmedel direkt på glaset. Om du använder för mycket glasrengöringsmedel kan det tränga in under skannerglaset och skada skannern.

---

3. Stäng skannerlocket och slå på skrivaren.

## Rengöra på utsidan

---

**⚠ VARNING:** Innan du rengör skrivaren stänger du av den genom att trycka på strömknappen  (knappen Ström) och drar ut strömsladden ur vägguttaget.

---

Använd en mjuk, fuktig duk som inte luddar för att torka bort damm, kladd och fläckar från höljet. Håll vätskor borta från insidan av skrivaren och från skrivarens kontrollpanel.

## Rengöra dokumentmataren

Om dokumentmataren matar in flera sidor i taget eller om den inte kan mata in vanligt papper, kan du rengöra valsarna och separationsdynan.

### Så här rengör du valsarna eller separationsdynan

---

**⚠ VARNING:** Innan du rengör skrivaren stänger du av den genom att trycka på  (knappen Ström) och drar ut strömsladden ur eluttaget.

---

1. Ta bort alla original från dokumentmatarfacket.

2. Fäll upp locket till dokumentmataren.



På så sätt kommer du enkelt åt valsarna (1) och separationsdynan (2).

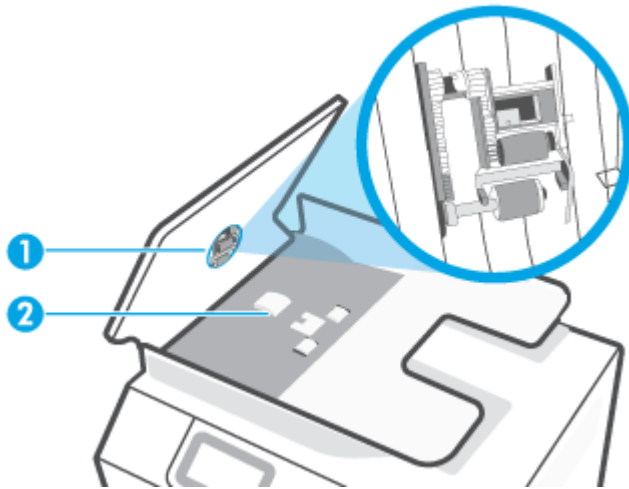

- 
- |   |                  |
|---|------------------|
| 1 | Valsar.          |
| 2 | Separationsdyna. |
- 

3. Fukta en luddfri rengöringsduk lätt med destillerat vatten och vrid sedan ur överflödigt vatten.
  4. Använd den fuktiga rengöringsduken för att torka bort smuts från valsarna och separationsdynan.
- 
-  **OBS!** Om smutsen inte lossnar med destillerat vatten, försök med alkohol (isopropyl).
- 
5. Stäng locket till dokumentmataren.

## HP Support

Du hittar de senaste produktuppdateringarna och supportinformation på [www.support.hp.com](http://www.support.hp.com). Med HPs onlinesupport kan du välja mellan ett flertal alternativ för att få hjälp med din skrivare:



**Drivrutiner och hämtningar:** Hämta programvarudrivrutiner och uppdateringar samt produktmanualer och dokumentation som medföljde i paketet med skrivaren.



**HPs supportforum:** Besök HPs supportforum för svar på vanliga frågor och problem. Du kan visa frågor som publicerats av andra HP-kunder eller logga in och publicera egna frågor och kommentarer.



**Felsökning:** Använd HPs onlineverktyg för att identifiera skrivare och hitta rekommenderade lösningar.



**OBS!** Du kan även använda HP Smart-appen för att kontrollera skrivarfel och få hjälp med felsökning. För mer information om den här appen, se [Använda HP Smart-appen för att skriva ut, skanna och felsöka på sidan 13](#).

## Kontakta HP

Om du behöver hjälp från en teknisk supportrepresentant från HP för att lösa ett problem besöker du [webbplatsen Kontakta support](#). Följande kontaktalternativ finns tillgängliga kostnadsfritt för kunder med garanti (avgift kan krävas vid stöd från HP-representant för kunder utan garanti):



Chatta med en supportrepresentant från HP online.



Ring en supportrepresentant från HP.

Se till att ha följande information till hands när du kontaktar HPs support:

- Produktnamn (står angivet på skrivaren).
- Produktnummer (anges på insidan av den främre luckan)

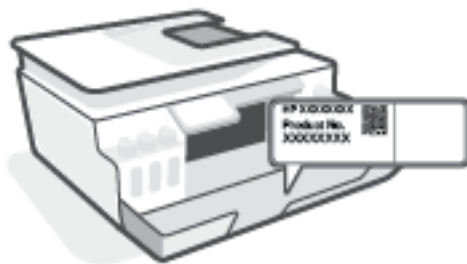

- Serienummer (finns på bak- eller undersidan av skrivaren)

## Registrera skrivaren

Om du ägnar några minuter åt att registrera skrivaren får du tillgång till snabbare service, effektivare support och meddelanden angående produktsupport. Om du inte registrerade skrivaren när du installerade programvaran kan du göra det nu på <http://www.register.hp.com>.

## Ytterligare garantialternativ

Utökade serviceplaner för skrivaren finns tillgängliga mot en extra kostnad. Gå till [www.support.hp.com](http://www.support.hp.com), välj land/region och språk och granska de utökade garantialternativen som finns tillgängliga för skrivaren.



---

# A Teknisk information

Det här avsnittet innehåller miljö- och tillsynsrelaterad information om skrivaren samt meddelanden från HP. Informationen i detta dokument kan komma att bli inaktuell utan föregående meddelande.

Du kan hämta användarhandböcker, få hjälp med felsökning och hitta produktsupport på [www.support.hp.com](http://www.support.hp.com).

- Miljö- och tillsynsinformation (inklusive uppgifter rörande EU:s gällande förordningar, elektromagnetisk kompatibilitet, trådlös kommunikation och telekommunikation i Nordamerika samt andra uppgifter) finns i avsnittet Teknisk information i användarhandboken.
- Du hittar information om vanliga skrivarproblem i avsnittet Problemlösning i användarhandboken.

Det här avsnittet innehåller följande ämnen:

- [Specifikationer](#)
- [Information om gällande lagar och bestämmelser](#)
- [Program för miljövänliga produkter](#)

# Specifikationer

För mer information, gå till [www.support.hp.com](http://www.support.hp.com).

## Systemkrav

- Information om framtida operativsystemsversioner och support finns i [www.support.hp.com](http://www.support.hp.com).

## Specifikationer för omgivande miljö

- Rekommenderad temperatur vid drift: 15 °C till 30 °C
- Drifttemperatursintervall: 5 °C till 40 °C (41 °F till 104 °F)
- Intervall för rekommenderad luftfuktighet: 20 till 80 % relativ icke-kondenserande
- Fungerande intervall för luftfuktighet: 15 till 80 % relativ icke-kondenserande
- Temperatur vid förvaring (skrivaren ej i drift): -40°C till 60°C (-40°F till 140°F)
- Om skrivaren omges av starka elektromagnetiska fält kan utskriften bli något förvrängda
- HP rekommenderar att du använder en USB-kabel på högst 3 m för att minimera brus i närheten av elektromagnetiska fält

## Inmatningsfackets kapacitet

- Vanliga pappersark (75 g/m<sup>2</sup>): Upp till 100
- Kuvert: Upp till 10
- Registerkort: Upp till 30
- Fotopappersark: Upp till 30

## Utmatningsfackets kapacitet

- Vanliga pappersark (75 g/m<sup>2</sup>): Upp till 30
- Kuvert: Upp till 10
- Registerkort: Upp till 30
- Fotopappersark: Upp till 30

## Papperstyp och storlek

- Du kan få en komplett lista över vilka medier som stöds i skrivarens programvara eller den inbäddade webbservern (EWS). Anvisningar för hur du öppnar den inbäddade webbservern finns i [Öppna den inbäddade webbservern på sidan 124](#).

## Pappersvikt

- Vanligt papper: 60 till 90 g/m<sup>2</sup>
- Kuvert: 75 till 90 g/m<sup>2</sup>

- Kort: Upp till 200 g/m<sup>2</sup>
- Fotopapper: Upp till 300 g/m<sup>2</sup> (80 lb)

#### **Specifikationer för utskrift**

- Utskriftshastigheten varierar beroende på hur sammansatt dokumentet är
- Metod: Drop-on-demand termisk inkjet
- Språk: PCL3 GUI

#### **Specifikationer för kopiering**

- Upplösning: upp till 600 dpi
- Digital bildbehandling
- Kopieringshastigheten varierar beroende på modell och dokumentets komplexitet

#### **Specifikationer för skanning**

- Upplösning: upp till 1200 x 1200 optiska ppi  
Mer information om dpi-upplösning finns i skannerprogramvaran.
- Färg: 24-bitars färg, 8-bitars gråskala (256 grå nyanser)
- Maximal storlek vid skanning från glaset: 21,6 x 29,7 cm

#### **Utskriftsupplösning**

- Information om utskriftsupplösning som stöds finns på [www.support.hp.com](http://www.support.hp.com).

#### **Akustisk information**

- Om du har en internetanslutning kan du få information om bullernivåer på [HPs webbplats](http://HPs webbplats).

# Information om gällande lagar och bestämmelser

Skrivaren uppfyller produktkraven från tillsynsmyndigheter i ditt land/din region.

Det här avsnittet innehåller följande ämnen:

- [Regulatoriskt modellnummer](#)
- [FCC-meddelande](#)
- [Instruktioner för strömsladd](#)
- [Meddelande till användare i Tyskland angående bildskärmsarbetsplatser](#)
- [Meddelande om bullernivåer för Tyskland](#)
- [Meddelande om bestämmelser för Europeiska unionen](#)
- [Konformitetsdeklaration](#)
- [Meddelanden om bestämmelser för trådlös och kabelansluten användning](#)

## Regulatoriskt modellnummer

Din produkt har tilldelats ett regulatoriskt modellnummer för identifikationsändamål. Det regulatoriska modellnumret ska inte förväxlas med produktnamnen eller produktnumren.

## FCC-meddelande

The United States Federal Communications Commission (in 47 CFR 15.105) has specified that the following notice be brought to the attention of users of this product.

This equipment has been tested and found to comply with the limits for a Class B digital device, pursuant to Part 15 of the FCC Rules. These limits are designed to provide reasonable protection against harmful interference in a residential installation. This equipment generates, uses and can radiate radio frequency energy and, if not installed and used in accordance with the instructions, may cause harmful interference to radio communications. However, there is no guarantee that interference will not occur in a particular installation. If this equipment does cause harmful interference to radio or television reception, which can be determined by turning the equipment off and on, the user is encouraged to try to correct the interference by one or more of the following measures:

- Reorient or relocate the receiving antenna.
- Increase the separation between the equipment and the receiver.
- Connect the equipment into an outlet on a circuit different from that to which the receiver is connected.
- Consult the dealer or an experienced radio/TV technician for help.

 **NOTE:** If the product has an Ethernet / LAN port with metallic casing then use of a shielded interface cable is required to comply with the Class B limits of Part 15 of FCC rules.

Modifications (part 15.21)

Any changes or modifications made to this device that are not expressly approved by HP may void the user's authority to operate the equipment.

For further information, contact: Manager of Corporate Product Regulations, HP Inc. 1501 Page Mill Road, Palo Alto, CA 94304, U.S.A.

This device complies with Part 15 of the FCC Rules. Operation is subject to the following two conditions: (1) this device may not cause harmful interference, and (2) this device must accept any interference received, including interference that may cause undesired operation.

## Instruktioner för strömsladd

Kontrollera att strömkällan är tillräcklig för produktens nätspänning. Nätspänningen står angiven på produkten. Produkten använder antingen 100–240 V växelström eller 200–240 V växelström samt 50/60 Hz.

**⚠ VIKTIGT:** Undvik skada på produkten genom att endast använda strömsladden som medföljde produkten.

## Meddelande till användare i Tyskland angående bildskärmsarbetsplatser

### GS-Erklärung (Deutschland)

Das Gerät ist nicht für die Benutzung im unmittelbaren Gesichtsfeld am Bildschirmarbeitsplatz vorgesehen. Um störende Reflexionen am Bildschirmarbeitsplatz zu vermeiden, darf dieses Produkt nicht im unmittelbaren Gesichtsfeld platziert werden.

## Meddelande om bullernivåer för Tyskland

Geräuschemission

LpA < 70 dB am Arbeitsplatz im Normalbetrieb nach DIN 45635 T. 19

## Meddelande om bestämmelser för Europeiska unionen



Produkter med CE-märkning uppfyller gällande EU-direktiv och relaterade europeiska harmoniserade standarder. Den fullständiga deklARATIONEN om överensstämmelse är tillgänglig på följande webbplats:

[www.hp.eu/certificates](http://www.hp.eu/certificates) (sök med hjälp av produktens modellnamn eller det regulatoriska modellnumret (RMN) som anges på myndighetsetiketten).

Kontaktpunkt för regulatoriska frågor är HP Deutschland GmbH, HQ-TRE, 71025, Boeblingen, Tyskland.

## Produkter med trådlös funktion

### EMF

- Den här produkten följer internationella riktlinjer (ICNIRP) för exponering av radiofrekvensstrålning.

Om den innehåller en enhet som sänder och tar emot radiosignaler är ett separationsavstånd på 20 cm vid normal användning tillräckligt för att nivån av radiofrekvensexponering ska uppfylla de krav som gäller inom EU.

## Trådlös funktion i Europa

- För produkter med 802.11 b/g/n eller Bluetooth-radio:
  - Den här produkten använder en radiofrekvens mellan 2 400 MHz och 2 483,5 MHz, med en effekt på 20 dBm (100 mW) eller mindre.
- För produkter med 802.11 a/b/g/n eller Bluetooth-radio:
  - Den här produkten använder en radiofrekvens mellan 2 400 MHz och 2 483,5 MHz, och mellan 5 170 MHz och 5 710 MHz, med en effekt på 20 dBm (100 mW) eller mindre.



**WARNING:** IEEE 802,11x trådlöst nätverk med 5,15–5,35 GHz-frekvens begränsas till **användning enbart inomhus** för samtliga länder som visas i matrisen. Användning av denna WLAN-tillämpning utomhus kan leda till interferensproblem med befintliga radiotjänster.

## Konformitetsdeklaration

Deklarationen om överensstämmelse finns på [www.hp.eu/certificates](http://www.hp.eu/certificates).

## Meddelanden om bestämmelser för trådlös och kabelansluten användning

Det här avsnittet innehåller följande tillsynsinformation beträffande trådlösa och kabelanslutna produkter:

- [Meddelande till användare i Kanada](#)
- [Meddelande till användare i Kanada \(5 GHz\)](#)
- [Meddelande till användare i Serbien \(5 GHz\)](#)
- [Meddelande till användare av det tyska telenätet](#)
- [Meddelande till användare av telenätet i USA: FCC-krav](#)
- [Meddelande till användare av det kanadensiska telenätet](#)
- [Meddelande om trådbunden fax i Australien](#)
- [Meddelande om telekomprodukter för Nya Zeeland](#)

## Meddelande till användare i Kanada

Under Innovation, Science and Economic Development Canada regulations, this radio transmitter may only operate using an antenna of a type and maximum (or lesser) gain approved for the transmitter by Innovation, Science and Economic Development Canada. To reduce potential radio interference to other users, the antenna type and its gain should be so chosen that the equivalent isotropically radiated power (e.i.r.p.) is not more than that necessary for successful communication.

This device complies with Innovation, Science and Economic Development Canada licence-exempt RSS standard(s). Operation is subject to the following two conditions: (1) this device may not cause interference, and (2) this device must accept any interference, including interference that may cause undesired operation of the device.

**WARNING!** Exposure to Radio Frequency Radiation. The radiated output power of this device is below the Innovation, Science and Economic Development Canada radio frequency exposure limits. Nevertheless, the device should be used in such a manner that the potential for human contact is minimized during normal operation.

To avoid the possibility of exceeding the Innovation, Science and Economic Development Canada radio frequency exposure limits, human proximity to the antennas should not be less than 20 cm (8 inches).

Conformément au Règlement d'Innovation, Science et Développement Economique Canada, cet émetteur radioélectrique ne peut fonctionner qu'avec une antenne d'un type et d'un gain maximum (ou moindre) approuvé par Innovation, Science et Développement Economique Canada. Afin de réduire le brouillage radioélectrique potentiel pour d'autres utilisateurs, le type d'antenne et son gain doivent être choisis de manière à ce que la puissance isotrope rayonnée équivalente (p.i.r.e.) ne dépasse pas celle nécessaire à une communication réussie.

Cet appareil est conforme aux normes RSS exemptes de licence d'Innovation, Science et Développement Economique Canada. Son fonctionnement dépend des deux conditions suivantes : (1) cet appareil ne doit pas provoquer d'interférences nuisibles et (2) doit accepter toutes les interférences reçues, y compris des interférences pouvant provoquer un fonctionnement non souhaité de l'appareil.

**AVERTISSEMENT** relatif à l'exposition aux radiofréquences. La puissance de rayonnement de cet appareil se trouve sous les limites d'exposition de radiofréquences d'Innovation, Science et Développement Economique Canada. Néanmoins, cet appareil doit être utilisé de telle sorte qu'il doive être mis en contact le moins possible avec le corps humain.

Afin d'éviter le dépassement éventuel des limites d'exposition aux radiofréquences d'Innovation, Science et Développement Economique Canada, il est recommandé de maintenir une distance de plus de 20 cm entre les antennes et l'utilisateur.

## Meddelande till användare i Kanada (5 GHz)

**⚠ CAUTION:** When using IEEE 802.11a wireless LAN, this product is restricted to indoor use, due to its operation in the 5.15- to 5.25-GHz frequency range. The Innovation, Science and Economic Development Canada requires this product to be used indoors for the frequency range of 5.15 GHz to 5.25 GHz to reduce the potential for harmful interference to co-channel mobile satellite systems. High-power radar is allocated as the primary user of the 5.25- to 5.35-GHz and 5.65- to 5.85-GHz bands. These radar stations can cause interference with and/or damage to this device.

**⚠ ATTENTION:** Lors de l'utilisation du réseau local sans fil IEEE 802.11a, ce produit se limite à une utilisation en intérieur à cause de son fonctionnement sur la plage de fréquences de 5,15 à 5,25 GHz. Innovation, Science et Développement Economique Canada stipule que ce produit doit être utilisé en intérieur dans la plage de fréquences de 5,15 à 5,25 GHz afin de réduire le risque d'interférences éventuellement dangereuses avec les systèmes mobiles par satellite via un canal adjacent. Le radar à haute puissance est alloué pour une utilisation principale dans une plage de fréquences de 5,25 à 5,35 GHz et de 5,65 à 5,85 GHz. Ces stations radar peuvent provoquer des interférences avec cet appareil et l'endommager.

## Meddelande till användare i Serbien (5 GHz)

Upotreba ovog uređaja je ograničena na zatvorene prostore u slučajevima koriscenja na frekvencijama od 5150-5350 MHz.

## Meddelande till användare av det tyska telenätet

**Hinweis für Benutzer des deutschen Telefonnetzwerks**

Dieses HP-Fax ist nur für den Anschluss eines analogen Public Switched Telephone Network (PSTN) gedacht. Schließen Sie den TAE N-Telefonstecker, der im Lieferumfang des HP All-in-One enthalten ist, an die Wandsteckdose (TAE 6) Code N an. Dieses HP-Fax kann als einzelnes Gerät und/oder in Verbindung (mit seriellem Anschluss) mit anderen zugelassenen Endgeräten verwendet werden.

## Meddelande till användare av telenätet i USA: FCC-krav

This equipment complies with Part 68 of the FCC rules and the requirements adopted by the ACTA. On the rear (or bottom) of this equipment is a label that contains, among other information, a product identifier in the format US:AAAEQ##TXXXX. If requested, this number must be provided to the telephone company.

Applicable connector jack Universal Service Order Codes ("USOC") for the Equipment is: RJ-11C.

A telephone cord, plug and jack used to connect this equipment to the premises wiring and telephone network must comply with the applicable FCC Part 68 rules and requirements adopted by the ACTA. HP recommends a compliant plug, jack and 2-wire telephone cord to connect this product to the premises wiring and telephone network. See installation instructions for details.

The REN is used to determine the quantity of devices, which may be connected to the telephone line. Excessive RENs on the telephone line may result in the devices not ringing in response to an incoming call. In most, but not all, areas, the sum of the RENs should not exceed five (5.0). To be certain of the number of devices that may be connected to the line, as determined by the total RENs, contact the telephone company to determine the maximum REN for the calling area. For products approved after July 23, 2001, the REN for this product is part of the product identifier that has the format US-AAAEQ##TXXXX. The digits represented by ## are the REN without a decimal point (e.g., 01 is a REN of 0.1).

If this equipment causes harm to the telephone network, the telephone company will notify you in advance that temporary discontinuance of service may be required. If advance notice is not practical, the telephone company will notify the customer as soon as possible. Also, you will be advised of your right to file a complaint with the FCC if you believe it is necessary.

The telephone company may make changes in its facilities, equipment, operations, or procedures that could affect the operation of the equipment. If this happens, the telephone company will provide advance notice in order for you to make the necessary modifications in order to maintain uninterrupted service.

If trouble is experienced with this equipment, please contact the manufacturer, or look elsewhere in this manual, for repair and (or) warranty information. If the equipment is causing harm to the telephone network, the telephone company may request that you disconnect the equipment from the network until the problem is resolved.

Connection to Party Line Service is subject to state tariffs. Contact the state public utility commission, public service commission, or corporation commission for information.

---

 **VIKTIGT:** If your home has specially wired alarm equipment connected to the telephone line, ensure the installation of this equipment does not disable your alarm equipment. If you have questions about what will disable alarm equipment, consult your telephone company or a qualified installer.

---

WHEN PROGRAMMING EMERGENCY NUMBERS AND (OR) MAKING TEST CALLS TO EMERGENCY NUMBERS:

1. Remain on the line and briefly explain to the dispatcher the reason for the call.
2. Perform such activities in the off-peak hours, such as early morning or late evening.

---

 **OBS!** The FCC hearing aid compatibility rules for telephones are not applicable to this equipment.

---

The Telephone Consumer Protection Act of 1991 makes it unlawful for any person to use a computer or other electronic devices, including FAX machines, to send any message unless such message clearly contains in a



margin at the top or bottom of each transmitted page or on the first page of the transmission, the date and time it is sent and an identification of the business or other entity, or other individual sending the message and the telephone number of the sending machine or such business, other entity, or individual. (The telephone number provided may not be a 900 number or any other number for which charges exceed local or long-distance transmission charges.)

In order to program this information into your FAX machine, you should complete the steps described in the software.

## Meddelande till användare av det kanadensiska telenätet

Cet appareil est conforme aux spécifications techniques des équipements terminaux d'Innovation, Science et Développement Economique Canada. Le numéro d'enregistrement atteste de la conformité de l'appareil. L'abréviation ISED qui précède le numéro d'enregistrement indique que l'enregistrement a été effectué dans le cadre d'une Déclaration de conformité stipulant que les spécifications techniques d'Innovation, Science et Développement Economique Canada ont été respectées. Néanmoins, cette abréviation ne signifie en aucun cas que l'appareil a été validé par Innovation, Science et Développement Economique Canada.

Pour leur propre sécurité, les utilisateurs doivent s'assurer que les prises électriques reliées à la terre de la source d'alimentation, des lignes téléphoniques et du circuit métallique d'alimentation en eau sont, le cas échéant, branchées les unes aux autres. Cette précaution est particulièrement importante dans les zones rurales.

 **REMARQUE:** Le numéro REN (Ringer Equivalence Number) attribué à chaque appareil terminal fournit une indication sur le nombre maximal de terminaux qui peuvent être connectés à une interface téléphonique. La terminaison d'une interface peut se composer de n'importe quelle combinaison d'appareils, à condition que le total des numéros REN ne dépasse pas 5.

Basé sur les résultats de tests FCC Partie 68, le numéro REN de ce produit est 0.1.

This equipment meets the applicable Innovation, Science and Economic Development Canada Terminal Equipment Technical Specifications. This is confirmed by the registration number. The abbreviation ISED before the registration number signifies that registration was performed based on a Declaration of Conformity indicating that Innovation, Science and Economic Development Canada technical specifications were met. It does not imply that Innovation, Science and Economic Development Canada approved the equipment.

Users should ensure for their own protection that the electrical ground connections of the power utility, telephone lines and internal metallic water pipe system, if present, are connected together. This precaution might be particularly important in rural areas.

 **NOTE:** The Ringer Equivalence Number (REN) assigned to each terminal device provides an indication of the maximum number of terminals allowed to be connected to a telephone interface. The termination on an interface might consist of any combination of devices subject only to the requirement that the sum of the Ringer Equivalence Numbers of all the devices does not exceed 5.

The REN for this product is 0.1, based on FCC Part 68 test results.

## Meddelande om trådbunden fax i Australien

In Australia, the HP device must be connected to Telecommunication Network through a line cord which meets the requirements of the Technical Standard AS/ACIF S008.

## **Meddelande om telekomprodukter för Nya Zeeland**

The grant of a Telepermit for any item of terminal equipment indicates only that Telecom has accepted that the item complies with minimum conditions for connection to its network. It indicates no endorsement of the product by Telecom, nor does it provide any sort of warranty. Above all, it provides no assurance that any item will work correctly in all respects with another item of Telepermitted equipment of a different make or model, nor does it imply that any product is compatible with all of Telecom's network services.

This equipment shall not be set up to make automatic calls to the Telecom "111" Emergency Service.

## Program för miljövänliga produkter

HP strävar efter att tillhandahålla kvalitetsprodukter på ett miljövänligt sätt. Den här produkten har konstruerats för att underlätta återvinning. Antalet material har minimerats utan att funktionen eller tillförlitligheten försämrats. Olika material har utformats så att de lätt går att separera. Fästen och andra anslutningar är lätta att hitta, komma åt och ta bort med vanliga verktyg. Viktiga delar har utformats så att de snabbt ska gå att komma åt för att tas isär och repareras.

Mer information finns på HPs webbplats för miljöfrågor:

[www8.hp.com/us/en/hp-information/global-citizenship/index.html](http://www8.hp.com/us/en/hp-information/global-citizenship/index.html).

- [Miljötips](#)
- [Kommissionens förordning \(EG\) 1275/2008](#)
- [Papper](#)
- [Plaster](#)
- [Säkerhetsdatablad](#)
- [Återvinningsprogram](#)
- [HPs program för återvinning av förbrukningsmaterial för bläckstråleskrivare](#)
- [Strömförbrukning](#)
- [Användares kassering av uttjänt utrustning](#)
- [Avfallshantering för Brasilien](#)
- [Kemiska substanser](#)
- [Tabell över farliga ämnen och dess innehåll \(Kina\)](#)
- [Förklaring av Presence Condition of the Restricted Substances Marking \(Taiwan\)](#)
- [Begränsningar angående skadliga substanser \(Indien\)](#)
- [Bestämmelse om kontroll av avfall som utgörs av eller innehåller elektrisk och elektronisk utrustning \(Turkiet\)](#)
- [EPEAT](#)
- [Användarinformation för SEPA Ecolabel \(Kina\)](#)
- [China Energy Label för skrivare, fax och kopiator](#)
- [Batterikassering i Taiwan](#)
- [EU:s batteridirektiv](#)
- [Meddelande om batterier för Brasilien](#)
- [Materialmeddelande för perklorat i Kalifornien](#)

## Miljötips

HP åtar sig att hjälpa kunderna att minska sin miljöpåverkan. Gå till webbplatsen för HP Eco Solution om du vill ta reda på mer om HPs miljöinitiativ.

[www.hp.com/sustainableimpact](http://www.hp.com/sustainableimpact)

## Kommissionens förordning (EG) 1275/2008

För information om produkt, inklusive produktens elförbrukning i nätverksanslutet standbyläge om alla trådbundna nätverksportar är anslutna och alla trådlösa nätverksportar är aktiverade, se avsnittet P15 "Additional Information" (Mer information) för produktens IT ECO-deklaration på [www.hp.com/hpinfo/globalcitizenship/environment/productdata/itecodesktop-pc.html](http://www.hp.com/hpinfo/globalcitizenship/environment/productdata/itecodesktop-pc.html).

## Papper

Denna produkt är anpassad för användning av returpapper enligt DIN 19309 och EN 12281:2002.

## Plaster

Plastdelar som väger mer än 25 gram är märkta enligt internationell standard, vilket gör det lättare att se vilka plastdelar som kan återvinnas vid slutet av produktens användningstid.

## Säkerhetsdatablad

Datablad om säkerhet samt information om produktsäkerhet och miljö finns på [www.hp.com/go/ecodata](http://www.hp.com/go/ecodata) eller tillhandahålls på begäran.

## Återvinningsprogram

I allt fler länder har HP program för utbyte och återvinning. Vi samarbetar med några av världens största återvinningscentraler för elektroniska produkter. HP sparar på naturtillgångarna genom att återvinna några av de mest populära produkterna. Mer information om återvinning av HP-produkter finns på:

[www.hp.com/recycle](http://www.hp.com/recycle)

## HPs program för återvinning av förbrukningsmaterial för bläckstråleskrivare

HP värnar om miljön. Med HPs återvinningsprogram för bläckpatroner som finns i flera länder/regioner kan du återvinna använda bläckpatroner gratis. Mer information finns på följande webbplats:

[www.hp.com/recycle](http://www.hp.com/recycle)

## Strömförbrukning

Utskrifts- och bildbehandlingsutrustning från HP som är märkt med ENERGY STAR®-logotypen är certifierad av U.S. Environmental Protection Agency. Följande märkning finns på ENERGY STAR-kvalificerade bildbehandlingsprodukter:



Ytterligare information om bildproduktmodell för ENERGY STAR-kvalificerade produkter finns på:  
[www.hp.com/go/energystar](http://www.hp.com/go/energystar)

## Användares kassering av uttjänt utrustning



Den här symbolen betyder att du inte får kasta produkten tillsammans med övrigt hushållsavfall. För att skydda hälsa och miljö har du i stället ansvar för att lämna den på ett för ändamålet avsett uppsamlingsställe för återvinning av elektrisk och elektronisk utrustning. För mer information, vänd dig till närmaste avfallshanteringsanläggning eller gå till <http://www.hp.com/recycle>.

## Avfallshantering för Brasilien



Não descarte o produto eletrônico em lixo comum

Este produto eletrônico e seus componentes não devem ser descartados no lixo comum, pois embora estejam em conformidade com padrões mundiais de restrição a substâncias nocivas, podem conter, ainda que em quantidades mínimas, substâncias impactantes ao meio ambiente. Ao final da vida útil deste produto, o usuário deverá entregá-lo à HP. A não observância dessa orientação sujeitará o infrator às sanções previstas em lei.

Após o uso, as pilhas e/ou baterias dos produtos HP deverão ser entregues ao estabelecimento comercial ou rede de assistência técnica autorizada pela HP.

Para maiores informações, inclusive sobre os pontos de recebimento, acesse:

[www.hp.com.br/reciclar](http://www.hp.com.br/reciclar)

## Kemiska substanser

HP förbinder sig att efter behov informera kunderna om de kemiska substanser som ingår i våra produkter i syfte att uppfylla lagkrav som REACH (*Europaparlamentets och rådets förordning (EG) nr 1907/2006*). En rapport om kemikalierna i denna produkt finns på [www.hp.com/go/reach](http://www.hp.com/go/reach).

## Tabell över farliga ämnen och dess innehåll (Kina)

产品中有有害物质或元素的名称及含量

根据中国《电器电子产品有害物质限制使用管理办法》



部件名称	有害物质					
	铅 (Pb)	汞 (Hg)	镉 (Cd)	六价铬 (Cr(VI))	多溴联苯 (PBB)	多溴二苯醚 (PBDE)
外壳和托盘	○	○	○	○	○	○
电线	○	○	○	○	○	○
印刷电路板	X	○	○	○	○	○
打印系统	X	○	○	○	○	○
显示器	X	○	○	○	○	○
喷墨打印机墨盒	○	○	○	○	○	○
驱动光盘	X	○	○	○	○	○
扫描仪	X	○	○	○	○	○
网络配件	X	○	○	○	○	○
电池板	X	○	○	○	○	○
自动双面打印系统	○	○	○	○	○	○
外部电源	X	○	○	○	○	○

本表格依据 SJ/T 11364 的规定编制。

○：表示该有害物质在该部件所有均质材料中的含量均在 GB/T 26572 规定的限量要求以下。

X：表示该有害物质至少在该部件的某一均质材料中的含量超出 GB/T 26572 规定的限量要求。

此表中所有名称中含“X”的部件均符合中国 RoHS 达标管理目录限用物质应用例外清单的豁免。

此表中所有名称中含“X”的部件均符合欧盟 RoHS 立法。

注：环保使用期限的参考标识取决于产品正常工作的温度和湿度等条件。

## Förklaring av Presence Condition of the Restricted Substances Marking (Taiwan)

### 台灣 限用物質含有情況標示聲明書

#### Taiwan Declaration of the Presence Condition of the Restricted Substances Marking

單元 Unit	限用物質及其化學符號 Restricted substances and its chemical symbols					
	鉛 (Pb)	汞 (Hg)	鎘 (Cd)	六價鉻 (Cr <sup>+6</sup> )	多溴聯苯 (PBB)	多溴二苯醚 (PBDE)
列印引擎 Print engine	—	○	○	○	○	○
外殼和紙匣 External casing and trays	○	○	○	○	○	○
電源供應器 Power supply	—	○	○	○	○	○
電線 Cables	○	○	○	○	○	○
印刷電路板 Print printed circuit board	—	○	○	○	○	○
控制面板 Control panel	—	○	○	○	○	○
墨水匣 Cartridge	○	○	○	○	○	○
掃描器組件 Scanner assembly	—	○	○	○	○	○

備考 1. “超出 0.1 wt %” 及 “超出 0.01 wt %” 係指限用物質之百分比含量超出百分比含量基準值。

Note 1: “Exceeding 0.1 wt %” and “exceeding 0.01 wt %” indicate that the percentage content of the restricted substance exceeds the reference percentage value of presence condition.

備考 2. “○” 係指該項限用物質之百分比含量未超出百分比含量基準值。

Note 2: “○” indicates that the percentage content of the restricted substance does not exceed the percentage of reference value of presence.

備考 3. “—” 係指該項限用物質為排除項目。

Note 3: “—” indicates that the restricted substance corresponds to the exemption.

若要存取產品的最新使用指南或手冊，請前往 [www.support.hp.com](http://www.support.hp.com)。選取搜尋您的產品，然後依照畫面上的指示繼續執行。

To access the latest user guides or manuals for your product, go to [www.support.hp.com](http://www.support.hp.com). Select **Find your product**, and then follow the onscreen instructions.

## Begränsningar angående skadliga substanser (Indien)

This product, as well as its related consumables and spares, complies with the reduction in hazardous substances provisions of the "India E-waste Rule 2016." It does not contain lead, mercury, hexavalent chromium, polybrominated biphenyls or polybrominated diphenyl ethers in concentrations exceeding 0.1 weight % and 0.01 weight % for cadmium, except where allowed pursuant to the exemptions set in Schedule 2 of the Rule.

## Bestämmelse om kontroll av avfall som utgörs av eller innehåller elektrisk och elektronisk utrustning (Turkiet)

Türkiye Cumhuriyeti: AEEE Yönetmeliğine uygundur

## EPEAT

Most HP products are designed to meet EPEAT. EPEAT is a comprehensive environmental rating that helps identify greener electronics equipment. For more information on EPEAT go to [www.epeat.net](http://www.epeat.net). For information on HP's EPEAT registered products go to [www.hp.com/hpinfo/globalcitizenship/environment/pdf/epeat\\_printers.pdf](http://www.hp.com/hpinfo/globalcitizenship/environment/pdf/epeat_printers.pdf).

## Användarinformation för SEPA Ecolabel (Kina)

### 中国环境标识认证产品用户说明

噪声大于 63.0 dB(A) 的办公设备不宜放置于办公室内，请在独立的隔离区域使用。

如需长时间使用本产品或打印大量文件，请确保在通风良好的房间内使用。

如您需要确认本产品处于零能耗状态，请按下电源关闭按钮，并将插头从电源插座断开。

您可以使用再生纸，以减少资源耗费。

## China Energy Label för skrivare, fax och kopiator

### 复印机、打印机和传真机能源效率标识实施规则

依据“复印机、打印机和传真机能源效率标识实施规则”，该打印机具有中国能效标识。标识上显示的能效等级和操作模式值根据“复印机、打印机和传真机能效限定值及能效等级”标准（“GB 21521”）来确定和计算。

#### 1. 能效等级

产品能效等级分 3 级，其中 1 级能效最高。能效限定值根据产品类型和打印速度由标准确定。能效等级则根据基本功耗水平以及网络接口和内存等附加组件和功能的功率因子之和来计算。

#### 2. 能效信息



## 喷墨打印机

- 操作模式功率

睡眠状态的能耗按照 GB 21521 的标准来衡量和计算。该数据以瓦特 (W) 表示。

- 待机功率

待机状态是产品连接到电网电源上功率最低的状态。该状态可以延续无限长时间，且使用者无法改变此状态下产品的功率。对于“成像设备”产品，“待机”状态通常相当于“关闭”状态，但也可能相当于“准备”状态或者“睡眠”状态。该数据以瓦特 (W) 表示。

- 睡眠状态预设延迟时间

出厂前由制造商设置的时间决定了该产品在完成主功能后进入低耗模式（例如睡眠、自动关机）的时间。该数据以分钟表示。

- 附加功能功率因子之和

网络接口和内存等附加功能的功率因子之和。该数据以瓦特 (W) 表示。

标识上显示的能耗数据是根据典型配置测量得出的数据，此类配置包含登记备案的打印机依据复印机、打印机和传真机能源效率标识实施规则所选的所有配置。因此，该特定产品型号的实际能耗可能与标识上显示的数据有所不同。

要了解规范的更多详情，请参考最新版的 GB 21521 标准。

## Batterikassering i Taiwan



廢電池請回收

## EU:s batteridirektiv



Den här produkten innehåller ett batteri som används för att bibehålla dataintegriteten hos realtidsklockan eller produktinställningarna och är konstruerat för att hålla hela produktens livstid. Alla försök att utföra service på batteriet eller byta det bör utföras av en kvalificerad servicetekniker.

## Meddelande om batterier för Brasilien

A bateria deste equipamento nao foi projetada para ser removida pelo cliente.

## Materialmeddelande för perklorat i Kalifornien

Perchlorate material - special handling may apply. See: [www.dtsc.ca.gov/hazardouswaste/perchlorate](http://www.dtsc.ca.gov/hazardouswaste/perchlorate)

This product's real-time clock battery or coin cell battery may contain perchlorate and may require special handling when recycled or disposed of in California.

# Index

## A

abonnemangskod 67  
ADSL, faxkonfiguration med parallella telefonsystem 80  
alternativ för återuppringning, ställa in 70  
automatisk faxförminskning 61

## B

baud-hastighet 70  
bekräftelserapporter, fax 74

## D

datormodem  
delas med fax och röstbrevlåda (parallella telefonsystem) 95  
delas med fax- och röstlinje (parallella telefonsystem) 87  
delas med fax och telefonsvarare (parallella telefonsystem) 91  
datormoden  
delas med fax (parallella telefonsystem) 84  
distinkta ringsignaler  
ändra 68  
distinkt ringning  
parallella telefonsystem 81  
dokumentmataren  
problem med matning, felsökning 167  
rengöra 167  
DSL, faxinställningar för parallella telefonsystem 80

## E

ECM. Se felkorrigeringsläge

## F

fack  
felsökning av matning 137  
rensa papperstrassel 132  
fax  
alternativ för återuppringning 70  
autosvar 68  
bekräftelserapporter, 74  
distinkta ringsignaler, ändra mönstret 68  
DSL, konfigurera (parallella telefonsystem) 80  
felkorrigeringsläge 58  
felrapporter 75  
felsöka 153  
förminskning 61  
hastighet 70  
inställningar, ändra 67  
IP, via 73  
ISDN-linje, konfigurera (parallella telefonsystem) 81  
konfiguration av delad telefonlinje (parallella telefonsystem) 82  
konfiguration med distinkt ringning (parallella telefonsystem) 81  
konfiguration med separat linje (parallella telefonsystem) 79  
linjetest, misslyckades 156  
ljudvolym 71  
logg, rensa 76  
logg, skriv ut 75  
manuell mottagning 59  
modem, delas med (parallella telefonsystem) 84  
modem och röstbrevlåda, delas med (parallella telefonsystem) 95

modem- och röstlinje, delas med (parallella telefonsystem) 87  
modem och telefonsvarare, delas med (parallella telefonsystem) 91  
PBX-system, konfigurera (parallella telefonsystem) 81  
rapporter 74  
ringsignaler före svar 68  
röstbrevlåda, konfigurera (parallella telefonsystem) 83  
skicka, felsöka 157, 160  
skriv ut igen 60  
skriv ut uppgifter om den senaste transaktionen 76  
spärra nummer 62  
svarsläge 68  
säkerhetskopiera fax 60  
ta emot 59  
ta emot, felsöka 157, 159  
telefonjacktest, misslyckades 154  
telefonsvarare, konfigurera (parallella telefonsystem) 90  
telefonsvarare och modem, delas med (parallella telefonsystem) 91  
testa konfiguration 96  
test av anslutning av telefonsladd, misslyckades 154  
test av kopplingston, misslyckades 156  
test av telefonsladdtyp, misslyckades 155  
testet misslyckades 153  
uppringningstyp, ställa in 69  
vidarebefordra 61  
övervakad uppringning 56, 58

- rubrik 67
      - skicka 55
    - skicka 56
      - ta emot 59
  - Faxskärmen 6
  - felkorrigeringsläge 58
  - felrapporter, fax 75
  - felsöka
    - detektering av kopplingston för fax, test, misslyckades 156
    - fax 153
    - faxens maskinvarutest misslyckades 154
    - faxlinjetest misslyckades 156
    - faxtester 153
    - flera sidor matas in samtidigt 138
    - nätspänning 163
    - papperet hämtas inte upp från facket 137
    - pappersmatningsproblem 137
    - rätt typ av telefonsladd med faxen, test, misslyckades 155
    - skeva sidor 138
    - skicka fax 157, 160
    - ta emot fax 157, 159
    - telefonjacktest för fax, misslyckades 154
    - test av anslutning av telefonsladd, fax, misslyckades 154
    - utskrift 163
  - felsökning
    - kontrollpanelens hjälpsystem 130
  - förminska fax 61
- G**
- garanti 170
  - glas, skanner
    - rengöra 166
- I**
- inbäddad webbserver
    - WebScan 52
    - öppna 124
  - inställningar
    - distinkta ringsignaler 68
- hastighet, fax 70
      - volym, fax 71
    - Internet Protocol
      - fax, användning 73
    - ISDN-linje, konfigurera för fax parallella telefonsystem 81
- K**
- knappar, kontrollpanel 5
  - konfiguration
    - testa fax 96
  - konfigurera
    - datormodem (parallella telefonsystem) 84
    - datormodem och röstbrevlåda (parallella telefonsystem) 95
    - datormodem- och röstlinje (parallella telefonsystem) 87
    - datormodem och telefonsvarare (parallella telefonsystem) 91
    - delad telefonlinje (parallella telefonsystem) 82
    - distinkt ringning (parallella telefonsystem) 81
    - DSL (parallella telefonsystem) 80
    - ISDN-linje (parallella telefonsystem) 81
    - PBX-system (parallella telefonsystem) 81
    - röstbrevlåda (parallella telefonsystem) 83
    - röstbrevlåda och datormodem (parallella telefonsystem) 95
    - separat faxlinje (parallella telefonsystem) 79
    - telefonsvarare (parallella telefonsystem) 90
    - telefonsvarare och modem (parallella telefonsystem) 91
  - kontrollpanel
    - funktioner 5
    - knappar 5
    - lampor 5
    - statusikoner 6
  - kopia
    - specifikationer 173
  - kundsupport
    - garanti 170
- L**
- lampor, kontrollpanel 5
  - linjetest, fax 156
  - logg, fax
    - skriv ut 75
- M**
- manuell faxning
    - skicka 56
  - maskinvara, faxtest 154
  - matning av flera sidor, felsökning 138
  - meddelanden om bestämmelser 174
    - regulatoriskt modellnummer 174
    - trådlös användning 176
  - miljö
    - miljöspecifikationer 172
    - Program för miljövänliga produkter 181
  - minne
    - skriva ut fax igen 60
    - spara fax 60
  - modem
    - delas med fax (parallella telefonsystem) 84
    - delas med fax och röstbrevlåda (parallella telefonsystem) 95
    - delas med fax- och röstlinje (parallella telefonsystem) 87
    - delas med fax och telefonsvarare (parallella telefonsystem) 91
- N**
- nätspänning
    - felsöka 163
  - nätverk
    - visa och skriv ut inställningarna 120
  - nätverksanslutning
    - trådlös anslutning 115
- O**
- operativsystem som kan användas 172
- P**
- papper
    - felsökning av matning 137
    - HP, beställa 10

- rensa trassel 132
- skeva sidor 138
- pappersmatningsproblem,
  - felsökning 137
- papperstrassel
  - rensa 132
- parallella telefonsystem
  - DSL-konfiguration 80
  - ISDN-konfiguration 81
  - konfiguration av telefonsvarare 90
  - konfiguration där modem delas med röstlinje 87
  - konfiguration med delad linje 82
  - konfiguration med distinkt ringning 81
  - konfiguration med modem och röstbrevlåda 95
  - konfiguration med modem och telefonsvarare 91
  - konfiguration med separat linje 79
  - modemkonfiguration 84
  - PBX-konfiguration 81
- PBX-system, konfigurera för fax parallella telefonsystem 81
- program
  - WebScan 52
- pulsval 69

## R

- rapporter
  - bekräftelse, fax 74
  - faxtest misslyckades 153
  - fel, fax 75
- rengöra
  - dokumentmataren 167
  - skannerglasat 166
  - utsidan 167
- rensa
  - faxloggar 76
- ringsignaler före svar 68
- rubrik, fax 67
- röstbrevlåda
  - konfigurera för fax (parallella telefonsystem) 83
  - konfigurera med fax och datormodem (parallella telefonsystem) 95

## S

- skanna
  - från WebScan 52
  - specifikationer för skanning 173
- skannerglasat
  - rengöra 166
- skevhets, felsökning
  - utskrift 138
- skicka fax
  - felsöka 157, 160
  - från en telefon 56
  - minne, från 57
  - vanligt fax 55
  - övervakad uppringning 56, 58
- skicka fax till flera mottagare
  - skicka 58
- skrivarens kontrollpanel
  - skicka fax 55
- skrivprogramvara (Windows)
  - öppna 12
- skriva ut
  - fax 60
  - faxrapporter 74
  - uppgifter om det senaste faxet 76
- skriva ut igen
  - fax från minnet 60
- skriv ut
  - faxloggar 75
- skräpfaxläge 62
- spara
  - fax i minnet 60
- specifikationer
  - systemkrav 172
- spärrade faxnummer
  - ställa in 62
- statusikoner 6
- svarssignalmönster
  - parallella telefonsystem 81
  - ändra 68
- svartvita sidor
  - fax 54
- systemkrav 172
- säkerhetskopiera fax 60

## T

- ta emot fax
  - automatiskt 59
  - automatiskt svarsläge 68
  - felsöka 157, 159

- manuellt 59
- ringsignaler före svar 68
- spärra nummer 62
- vidarebefordra 61
- teknisk information
  - kopieringsspecifikationer 173
  - miljöspecifikationer 172
  - specifikationer för skanning 173
  - utskriftsspecifikationer 173
- telefon, faxes från
  - skicka 56
  - skicka, 56
- telefon, fax från
  - ta emot 59
- telefonbok
  - konfigurera 64
  - konfigurera gruppkontakter 65
  - radera kontakter 65
  - skicka fax 55
  - ändra gruppkontakter 65
  - ändra kontakt 64
- telefonjack, fax 154
- telefonjacktest, fax 154
- telefonlinje, svarssignalmönster 68
- telefonsladd
  - ansluten till rätt port, test, misslyckades 154
  - test av rätt typ, misslyckades 155
- telefonsvarare
  - konfigurera med fax (parallella telefonsystem) 90
  - konfigurera med fax och modem 91
- test, fax
  - faxlinje 156
  - kopplingston, misslyckades 156
  - maskinvara, misslyckades 154
  - misslyckat 153
  - portanslutning, misslyckades 154
  - rätt typ av telefonsladd med faxen, test, misslyckades 155
  - telefonjack 154
- test av detektering av kopplingston, misslyckades 156
- test av rätt port, fax 154
- tester, fax
  - konfigurera 96

tonval 69

## U

underhåll

rengöra 167

uppringningstyp, ställa in 69

uppringt modem

delas med fax (parallella  
telefonsystem) 84

delas med fax och röstbrevlåda  
(parallella telefonsystem) 95

delas med fax- och röstlinje  
(parallella telefonsystem) 87

delas med fax och telefonsvarare  
(parallella telefonsystem) 91

utskrift

felsöka 163

specifikationer 173

## V

vidarebefordra fax 61

visa

nätverksinställningar 120

VoIP 73

volym

faxljud 71

## W

WebScan 52

Windows

systemkrav 172

## Å

återvinna

bläckpatroner 182

## Ö

övervakad uppringning 56, 58

